



V90

TWIN ENGINE

FØRERVEILEDNING



VÄLKOMMEN!

Vi håper din Volvo vil gi deg kjøre glede i mange år. Bilen er konstruert for din og dine passasjerers sikkerhet og komfort. Volvo ønsker å produsere personbiler som er blant verdens sikreste. Din Volvo er også konstruert for å oppfylle gjeldende sikkerhets- og miljøkrav.

For å øke trivselen med Volvoen anbefaler vi at du leser anvisninger og vedlikeholdsinformasjon i denne førerveiledningen. Førerveiledningen

finnes også som mobilapp (Volvo Manual) og på Volvo Cars supportside (support.volvocars.com).

Vi oppfordrer alle til alltid å bruke sikkerhetsbelte, både i denne bilen og andre biler. Du bør heller ikke kjøre hvis du er påvirket av alkohol eller medisiner, eller av en eller annen grunn har svekket evne til å kjøre.

INNHOLDSFORTEGNELSE

EIERINFORMASJON

Førerinformasjon	16
Førerveiledning i midtdisplayet	17
Navigere i førerveiledningen på midtdisplayet	18
Førerhåndbok på mobile enheter	20
Volvo Cars supportside	20
Lese førerveiledningen	21
Førerveiledningen og miljøet	23

DIN VOLVO

Volvo ID	26
Opprette og registrere en Volvo-ID	26
Drive-E – renere kjøreglede	28
IntelliSafe – førerstøtte	30
Sensus – oppkobling og underholdning	31
Programvareoppdateringer	34
Innspilling av data	34
Betingelser for tjenester	35
Personvernbestemmelser	35
Viktig informasjon om tilbehør og ekstrautstyr	36
Montering av tilbehør	36
Koble inn utstyr i bilens feilsøkingstuttak	37
Vise bilens understellsnummer	38
Førerdistraksjon	38

SIKKERHET

Sikkerhet	40
Sikkerhet ved graviditet	40
Whiplash Protection System	41
Pedestrian Protection System	42
Sikkerhetsbeltet	43
Feste og ta av sikkerhetsbelte	43
Beltestrammer	45
Tilbakestille elektrisk beltestrammer	45
Dør- og beltepåminner	46
Kollisjonsputer	47
Fører kollisjonspute	47
Passasjerkollisjonspute	48
Aktivere og deaktivere passasjerkollisjonspute*	50
Sidekollisjonsputer	52
Kollisjongardiner	52
Sikkerhetsmodus	53
Starte og flytte bilen etter sikkerhetsstilling	54
Barnesikkerhet	54
Barnesikring	55
Øvre festepunkter for barnesikring	56
Nedre festepunkter for barnesikring	56
i-Size/ISOFIX-festepunkter for barnesikring	57

DISPLAYER OG TALESTYRING					
Plassering av barnesikringsutstyr	58	Instrumenter og brytere i bil med venstreratt	72	Oversikt over midtdisplay	98
Montering av barnesikring	59	Instrumenter og brytere i bil med høyrratt	73	Håndtere midtdisplayet	101
Tabell for plassering av barnesikring der bilens sikkerhetsbelte brukes	61	Førerdisplay	75	Aktivere og deaktivere midtdisplayet	104
Tabell for plassering av i-Size-barnesikring	63	Innstillinger for førerdisplay	77	Navigere i vinduene i midtdisplayet	104
Tabell for plassering av ISOFIX-barnesikring	64	Drivstoffmåler	77	Behandle delvinduer i midtdisplayet	108
Integrert barnestol*	67	Hybridmåler	78	Funksjonsvindu i midtdisplay	111
Felle opp seteputen i integrert barnesete*	68	Hybridbatterimåler	79	Flytte apper og knapper i midtdisplayet	113
Felle ned seteputen i integrert barnesete*	69	Kjørecomputer	80	Symboler i statusfeltet til midtdisplayet	113
		Vise kjøredata på førerdisplayet	81	Tastaturet i midtdisplayet	115
		Nullstille trippelleren	82	Endre språk for tastaturet i midtdisplayet	118
		Vise kjørestatistikk på midtdisplayet	83	Skrive inn tegn, bokstaver og ord for hånd i midtdisplayet	118
		Innstillinger for kjørestatistikk	83	Endre utseendet til midtdisplayet	120
		Tid og dato	84	Slå av og endre volumet på systemlyden på midtdisplayet	120
		Utetemperaturmåler	84	Endre systemenheter	121
		Kontrollsymboler på førerdisplayet	85	Endre systemspråk	121
		Varselsymboler på førerdisplayet	86	Åpne innstillinger i midtdisplay	121
		Lisensavtale for førerdisplayet	87	Åpne en kontekstuell innstilling i midtdisplayet	122
		Applikasjonsmeny i førerdisplayet	93	Endre innstillinger i midtdisplay	123
		Håndtere applikasjonsmeny i førerdisplay	94	Tilbakestill brukerdato ved eierbytte	123
		Melding på førerdisplayet	95	Tilbakestill innstillinger i midtdisplayet	124
		Håndtere meldinger i førerdisplayet	96	Innstillingstyper i midtdisplayet	124
		Håndtere melding som er lagret fra førerdisplayet	96	Tabell med innstillinger i midtdisplayet	125

Førerprofiler	126
Velge førerprofil	127
Endre navn på førerprofil	128
Tilbakestille innstillinger i førerprofiler	128
Kople fjernnøkkelen til førerprofilen	128
Melding på midtdisplayet	129
Håndtere meldinger i midtdisplayet	130
Håndtere melding som er lagret fra midtdisplayet	131
Frontrutedisplay*	131
Aktivere og deaktivere frontrutedisplay*	133
Innstillinger for frontrutedisplay*	133
Talekontroll	134
Bruke talestyring	135
Talestyre telefon	136
Talestyre radio og medier	137
Innstillinger for talestyring	137

BELYSNING

Hovedlysbryter	140
Justere lysfunksjoner via midtdisplayet	141
Parkeringslys	141
Kjørellys	142
Nærlys	143
Bruke fjernlys	143
Automatisk fjernlys	144
Bruke blinklys	146
Aktive kurvelys*	146
Tåkelys bak	147
Bremselys	148
Nødbremselys	148
Varselblinklys	148
Bruke ledelys	149
Sikkerhetsbelysning	149
Innvendig belysning	150
Justere innvendig belysning	151

RUTER, GLASS OG SPEIL

Vinduer og speil	154
Klemsikring for vinduer og solgardiner	154
Tilbakestillingssekvens for klemmebeskyttelse	155
Vindusheiser	155
Manøvrere vindusheiser	156
Bruke solgardin*	157
Bakspeil	158
Justere avblendingen av sidespeilene	158
Vinkling av sidespeilene	159
Panoramatak*	161
Manøvrere panoramatak*	162
Automatisk lukking av panoramatakets* solgardin	164
Bruke vindusviskere	165
Oppvarmede spylerdyser for frontrute*	166
Bruke regnsensoren	166
Bruke regnsensorens minnefunksjon	167
Bruke frontrute- og lyktespyler	167
Bruke bakrutevisker og -spyler	168
Bruke automatisk bakrutevisker ved rygging	169

SETER OG RATT

Manuelt forsete	172
Elektrisk styrt forsete*	172
Justere elektrisk styrt forsete*	173
Lagre minnefunksjon i forsete med elektrisk betjening*	174
Bruke minnefunksjonen til et forsete med elektrisk betjening	174
Innstillinger for massasje i forsete*	175
Justere massasjeinnstillinger* i forsetet	176
Justere lengden på seteputen i forsetet	177
Justere sidestøtte* i forsete	177
Justere korsryggstøtten* i forsetet	178
Justere passasjerstet fra førerstet*	179
Felle ned seteryggen i baksetet	180
Justere nakkestøtten i baksetet	181
Knapper og signalhorn på rattet	183
Rattlås	183
Justere rattet	184

KLIMA

Klima	186	Aktivere og deaktivere elektrisk oppvarmet ratt*	202
Klimasoner	186	Aktivere og deaktivere automatisk start av elektrisk oppvarmet ratt*	202
Klimafølere	186	Aktivere automatisk klimaregulering	203
Opplevd temperatur	187	Aktivere og deaktivere luftresirkulasjon	203
Talestyre klimaanlegget	187	Aktivere og deaktivere tidsinnstilling for luftresirkulasjon	204
Luftkvalitet	188	Aktivere og deaktivere maks. defroster	204
Clean Zone*	189	Aktivere og deaktivere elektrisk frontruteoppvarming*	206
Clean Zone Interior Package*	189	Aktivere og deaktivere automatisk start av elektrisk frontruteoppvarming*	207
Interior Air Quality System*	190	Aktivere og deaktivere elektrisk oppvarming av bakrute og sidespeil	207
Aktivere og deaktivere luftkvalitetssensoren*	190	Aktivere og deaktivere automatisk start av elektrisk oppvarming av bakrute og sidespeil	208
Kupéfilter	190	Regulere viftenivå for forsetet	208
Luftfordeling	191	Regulere viftenivå for baksetet	209
Endre luftfordeling	191	Regulere temperatur for forsetet	210
Åpne/lukke og justere ventilasjonsdysene	192	Regulere temperatur for baksetet	210
Tabell over luftfordelingsalternativer	194	Synkronisere temperatur	211
Klimabryter	197	Aktivere og deaktivere luftkondisjonering	212
Aktivere og deaktivere elektrisk oppvarming av forsete*	199	Varmer	213
Aktivere og deaktivere automatisk start av elektrisk oppvarmet forsete*	200	Parkeringsvarmer	214
Aktivere og deaktivere elektrisk oppvarming av baksete*	200	Tilleggsvarmer	215
Aktivere og deaktivere ventilert forsete*	201		

Aktivere og deaktivere automatisk start av tilleggsvarmer

215

NØKKEI, LÅS OG ALARM

Låsindikasjon	218	Låse opp bakluken fra innsiden av bilen	246
Innstilling for låseindikering	219	Aktivere og deaktivere barnesikring	246
Fjernkontroll	219	Automatisk låsing ved kjøring	247
Låse og låse opp med fjernbetjent sentrallås	221	Åpne og lukke elektrisk betjent bakluke*	248
Innstillinger for fjernstyrt opplåsing og opplåsing fra innsiden	222	Programmere maksimal åpning for elektrisk betjent bakluke*	250
Låse opp bakluken med fjernnøkkel	223	Åpne og lukke bakluke med fotbevegelse*	251
Fjernnøkkelens rekkevidde	223	Privat låsing	252
Bytte batteri i fjernnøkkelen	224	Aktivere og deaktivere privat låsing	253
Bestille flere fjernnøkler	227	Alarm*	254
Red Key - begrenset fjernnøkkel*	227	Aktivere og deaktivere alarm*	255
Innstillinger for Red Key*	228	Redusert alarmnivå*	256
Avtagbart nøkkelblad	228	Blokkert låsestilling*	257
Låse og låse opp med det avtakbare nøkkelbladet	229	Deaktivere blokkert låsestilling* midlertidig	257
Elektronisk startspærre	231	Registrering av ukjent bildeI*	258
Typegodkjenning for fjernnøkkelsystemet	232		
Nøkkelfri og berøringsfølsomme overflater*	241		
Låse og låse opp uten nøkkel*	242		
Innstillinger for nøkkelfri opplåsing*	243		
Låse opp bakluken nøkkelfritt*	243		
Antenneplassering for start- og låsesystem	244		
Lås og låse opp fra innsiden av bilen	245		

FØRERSTØTTE

Førerstøttesystem	260	Endre toleranse for automatisk fartsbegrensner	273	Deaktivere/gjenaktivere Adaptiv cruisekontroll	289
Fartsavhengig rattmotstand	260	Begrensninger for automatisk fartsbegrensner	274	Forbikjøringshjelp med adaptiv cruisekontroll	291
Stabilitetssystem Roll Stability Control	261	Cruisekontroll	274	Starte forbikjøringsassistanse med adaptiv cruisekontroll	291
Elektronisk stabilitetskontroll	261	Aktivere og starte cruisekontrollen	275	Begrensninger for forbikjøringshjelp med adaptiv cruisekontroll	291
Sportsmodus i elektronisk stabilitetskontroll	262	Håndtere fart for cruisekontrollen	276	Bytte av mål med adaptiv cruisekontroll	292
Aktivere/deaktivere sportsmodus i elektronisk stabilitetskontroll	263	Deaktivere og sette cruisekontrollen i beredskapsstilling	277	Automatisk bremsing med adaptiv cruisekontroll	292
Begrensning for sportsmodus i elektronisk stabilitetskontroll	263	Aktivere cruisekontrollen fra beredskapsstilling	277	Begrensninger for adaptiv cruisekontroll	293
Symboler og meldinger for elektronisk stabilitetskontroll	264	Slå av cruisekontrollen	278	Skifte mellom cruisekontrollen og den adaptive cruisekontrollen	294
Connected Safety	265	Avstandsvarsling*	279	Symboler og meldinger for Adaptiv cruisekontroll	296
Aktivere/deaktivere Connected Safety	266	Frontrutedisplay for avstands varsling	279	Pilot Assist	298
Begrensninger for Connected Safety	266	Aktivere/deaktivere Avstandsvarsling	280	Pilot Assist og advarsel ved kollisjonsfare	301
Fartsbegrensner	267	Still inn tidsavstand for Avstandsvarsling	280	Frontrutedisplay for Pilot Assist ved kollisjonsfare	302
Aktivere og starte fartsbegrensneren	268	Begrensninger for avstandsvarsel	281	Aktivere og starte Pilot Assist	303
Håndtere fart for fartsbegrensneren	268	Adaptiv cruisekontroll*	282	Håndtere hastighet for Pilot Assist	304
Deaktivere og sette fartsbegrensneren i beredskapsstilling	269	Adaptiv cruisekontroll og advarsel ved kollisjonsfare	285	Stille inn tidsavstand for Pilot Assist	304
Aktivere fartsbegrensneren fra beredskapsstilling	269	Frontrutedisplay for adaptiv cruisekontroll ved fare for kollisjon	285	Deaktivere/aktivere Pilot Assist	306
Lukke fartsbegrensneren	270	Aktivere og starte adaptiv cruisekontroll	286	Forbikjøringshjelp med Pilot Assist	308
Begrensninger for cruisekontroll	270	Håndtere fart for adaptiv cruisekontroll	287	Starte forbikjøringshjelp med Pilot Assist	308
Automatisk fartsbegrensner	271	Still inn tidsavstanden for den adaptive cruisekontrollen	288	Begrensninger for forbikjøringshjelp med Pilot Assist	308
Aktivere/deaktivere Automatisk fartsbegrensner	272				

Bytte av mål med Pilot Assist	309	BLIS*	339	Velg veiledning til rasteplass ved varsling med Driver Alert Control	355
Automatisk bremsing med Pilot Assist	309	Aktivere/deaktivere BLIS	340	Begrensninger for Driver Alert Control	355
Begrensninger for Pilot Assist	310	Begrensninger for BLIS	340	Filassistanse	355
Symboler og meldinger for Pilot Assist*	311	Anbefalt vedlikehold for BLIS	341	Styrehjelp med kjørefeltassistanse	357
Radarenhet	313	Meldinger for BLIS	342	Aktivere/deaktivere filassistanse	357
Begrensninger for radarenhet	314	Cross Traffic Alert*	343	Velg assistansealternativ for kjørefeltassistanse	357
Anbefalt vedlikehold for radarenhet	317	Aktivere/deaktivere Cross Traffic Alert	344	Begrensninger for filassistanse	358
Typegodkjenning for radarenhet	318	Begrensninger for Cross Traffic Alert	344	Symboler og meldinger for filassistanse	359
Kameraenhet	322	Anbefalt vedlikehold for Cross Traffic Alert	345	Symboler for kjørefeltassistanse på førerdisplayet	361
Begrensninger for kameraenhet	323	Meldinger for Cross Traffic Alert	346	Styreassistanse ved kollisjonsrisiko	361
Anbefalt vedlikehold for kameraenhet	326	Trafikkskiltinformasjon*	347	Aktivere/deaktivere styreassistanse ved kollisjonsfare	362
City Safety™	326	Aktivere/deaktivere trafikkskiltinformasjon	348	Styreassistanse ved fare for utforkjøring	362
Parametere og delfunksjoner for City Safety	327	Trafikkskiltinformasjon og skiltvisning	348	Styreassistansenivå ved fare for utforkjøring	363
Stille inn varselavstand for City Safety	329	Trafikkskiltinformasjon og Sensus Navigation	350	Aktivere eller deaktivere styreassistanse ved fare for utforkjøring	364
Registrering av hinder med City Safety	330	Trafikkskiltinformasjon med hastighetsvarsling og innstillinger	350	Begrensninger for styreassistanse ved fare for utforkjøring	364
City Safety i kryssende trafikk	332	Aktivere/deaktivere hastighetsvarsling i trafikkskiltinformasjon	351	Styreassistanse ved fare for kollisjon med møtende kjøretøy	365
Begrensninger for City Safety ved kryssende trafikk	333	Trafikkskiltinformasjon med fotoboksinformasjon	352	Aktivere/deaktivere Styreassistanse ved kollisjonsfare med møtende	365
City Safety når unnamanøver hindres	333	Begrensninger for trafikkskiltinformasjon	352		
Begrensninger for City Safety	334	Driver Alert Control	353		
Meldinger for City Safety	337	Aktivere/deaktivere Driver Alert Control	354		
Rear Collision Warning	338				
Begrensninger for Rear Collision Warning	338				

Begrensninger for styreassistanse ved fare for kollisjon med møtende kjøretøy	366
Styreassistanse ved fare for påkjørsel bakfra*	366
Aktivere eller deaktivere Styreassistanse ved fare for påkjørsel bakfra*	367
Begrensninger for styreassistanse ved fare for påkjørsel bakfra	368
Symboler og meldinger for styreassistanse ved kollisjonfare	369
Parkeringshjelp*	370
Parkeringshjelp forover, bakover og til sidene	371
Aktivere/deaktivere Parkeringshjelp	372
Begrensninger for parkeringshjelp	372
Anbefalt vedlikehold for parkeringshjelp	373
Symboler og meldinger om Parkeringshjelp	374
Parkeringskamera (PAC)*	375
Parkeringskameraenes kamerabilder	376
Hjelpelinjer for parkeringskamera	377
Sensorfelt fra parkeringshjelp for parkeringskamera	379
Starte parkeringshjelpkamera	380
Begrensninger for parkeringshjelpkamera	381
Anbefalt vedlikehold av parkeringskamera	382

Symboler og meldinger for parkeringshjelpkamera	383
Aktiv parkeringshjelp*	384
Parkeringsvarianter med aktiv parkeringshjelp	384
Parkere med aktiv parkeringshjelp	385
Kjøre ut av parkeringsplass med aktiv parkeringshjelp	388
Begrensninger for Aktiv parkeringshjelp*	389
Anbefalt vedlikehold for aktiv parkeringshjelp	391
Meldinger for aktiv parkeringshjelp*	392

HYBRIDINFORMASJON

Generelt om Twin Engine	394
Lade hybridbatteriet	395
Ladestrøm	396
Ladekabel	397
Jordfeilbryter i ladekabelen	398
Temperaturovervåking av ladekabelen	399
Ladekabelens kontrollenhet	400
Åpne og lukke luken til ladeinntaket	401
Begynne lading av hybridbatteriet	401
Ladestatus i bilens ladeinntak	404
Ladestatus i ladekabelens kontrollenhet	405
ladestatus på bilens førerdisplay	407
Avslutte lading av hybridbatteriet	409
Symboler og meldinger om Twin Engine på førerdisplayet	410
Langtidsoppbevaring av kjøretøy med hybridbatteri	412

START OG KJØRING

Start bilen	414	Girkasse	428	Bensin	450
Slå av bilen	415	Girposisjon for automatgir	428	Bensinpartikkelfilter	451
Tenningsposisjoner	416	Veksle med vippebrytere*	430	Overoppheting av motor og drivsystem	452
Velge tenningsstilling	417	Girvelgersperre	431	Overbelastning av startbatteriet	453
Alkolås*	418	Tvungen nedgiring	432	Bruke starthjelp med annet batteri	453
Forbikobling av alkolås*	418	Girindikator*	432	Tilhengerfeste*	455
Før motorstart med alkolås	419	Firehjulsdrift	432	Spesifikasjoner for tilhengerfeste*	455
Bremsefunksjoner	419	Drivsystem	433	Inn- og utfellingsbart tilhengerfeste*	456
Fotbrems	419	Starte og stoppe forbrenningsmotor i Twin Engine	434	Kjøre med tilhenger	458
Bremseforsterkning	421	Kjøremoduser	434	Tilhengerstabilisator*	459
Bremse på våt veibane	421	Endre kjøremodus	437	Kontroll av tilhengerlykter	460
Bremse på saltede veier	421	Nivåkontroll* og demping	439	Sykkelstativ på tilhengerfeste*	461
Vedlikehold av bremsesystem	422	Innstillinger for nivåkontroll*	441	Tauing	462
Parkeringsbrems	422	Økonomisk kjøring	441	Feste og ta av slepekrok	463
Aktivere og deaktivere parkeringsbremsen	423	Kjøre med elektrisk drift	442	Berging	464
Innstilling for automatisk aktivering av parkeringsbrems	424	Faktorer som påvirker rekkevidden ved elektrisk drift	443	HomeLink®*	464
Parkere i bakke	424	"Hold"- og "Charge"-funksjon	444	Programmere HomeLink®*	465
Ved feil på parkeringsbremsen	425	Forberedelser før lange reiser	445	Bruke HomeLink	467
Automatisk brems ved stillstand	425	Vinterkjøring	446	Typegodkjenning for HomeLink®*	467
Aktivere og deaktivere automatisk brems ved stillstand	426	Kjøring i vann	447	Kompass	468
Hjelp ved bakkestart	427	Åpne og lukke tankluken	447	Aktivere og deaktivere kompass	468
Automatisk nedbremsing etter en kollisjon	427	Fylle på drivstoff	448	Kalibrere kompass	468
		Håndtere drivstoff	450		

LYD, MEDIA OG INTERNETT

Lyd, medier og internett	472	Innstillinger for video	488	Bytte mellom Bluetooth-tilkoblede telefoner	500
Lydinnstillinger	472	Medier via Bluetooth®	488	Fjerne Bluetooth-tilkoblet telefon	500
Apper	473	Koble til enhet via Bluetooth®	488	Håndtere telefonsamtale	501
Last ned apper	474	Medier via USB-inngangen	489	Håndtere tekstmeldinger	502
Oppdatere apper	475	Koble til enhet via USB-inngangen	489	Innstillinger for tekstmeldinger	503
Fjerne apper	476	TV*	490	Håndtere telefonboken	503
Radio	476	Bruke TV*	490	Innstillinger for telefon	504
Starte radioen	477	Innstillinger for TV*	491	Innstillinger for Bluetooth-enheter	504
Bytte radiobånd og radiostasjon	477	Apple® CarPlay®*	491	Internettilkoblet bil*	505
Søke radiostasjon	478	Bruke Apple® CarPlay®*	492	Koble bilen til internett via en mobil enhet (Bluetooth)	506
Stille inn radiofavoritter	479	Innstillinger for Apple® CarPlay®*	493	Koble bilen til internett via en mobil enhet (Wi-Fi)	506
Innstillinger for radio	479	Tips om bruk av Apple® CarPlay®*	493	Koble bilen til internett via bilmodem (SIM-kort)	507
RDS-radio	481	Android Auto*	494	Innstillinger for bilmodem	508
Digitalradio*	481	Bruke Android Auto*	495	Dele internett fra bilen via Wi-Fi-hotspot	508
Kobling mellom FM og digital radio*	482	Innstillinger for Android Auto*	495	Ingen eller dårlig internettforbindelse	509
Mediespiller	482	Tips om bruk av Android Auto*	496	Fjern Wi-Fi-nettverk	510
Spille av medier	483	Telefon	496	Teknikk og sikkerhet for Wi-Fi	510
Styre og bytte medier	484	Koble en telefon til bilen via Bluetooth første gang	497	Brukervilkår og datadeling	511
Søke medier	485	Koble en telefon til bilen automatisk via Bluetooth	499	Aktivere og deaktivere deling av data	511
Gracenote®	486	Koble en telefon til bilen manuelt via Bluetooth	499	Kompatible formater for medier	511
CD-spiller*	486	Koble fra Bluetooth-tilkoblet telefon	500	Tekniske spesifikasjoner for USB-enheter	512
Video	487				
Spille video	487				
Spille DivX®	487				

Lagringsplass på harddisk	513
Lisensavtale for lyd og media	514

HJUL OG DEKK

Dekk	526
Dimensjonsbetegnelse for dekk	527
Dimensjonsbetegnelse for felg	528
Dekkenes rotasjonsretning	529
Slitasjevarsler på dekk	529
Kontrollere dekktrykk	530
Justere dekktrykk	530
Anbefalt dekktrykk	531
Systemet dekktrykksovervåking*	532
Kalibrere systemet for dekktrykksovervåking*	533
Se dekktrykkstatus i midtdisplayet*	534
Tiltak ved advarsel for lavt dekktrykk	535
Ved dekkskift	536
Verktøysett	536
Jekk*	537
Hjulskruer	537
Ta av hjul	538
Sette på hjulet	540
Reservehjul*	541
Finn frem reservehjulet	542
Vinterdekk	542
Kjettinger	543
Deklappesett	544

Bruke dekketningssettet	545
Pumpe opp dekk med kompressoren fra dekketningssettet	548

LASTING, OPPBEVARING OG KUPÉ

Kupeens interiør	552
Tunnelkonsoll	553
Strømuttak	554
Bruke strømuttak	556
Bruke hanskerommet	557
Solskjerm	558
Bagasjerom	559
Anbefalinger ved lasting	559
Taklast og last på lastholdere	560
Bæreposekroker	560
Festekroker for last	561
Gjennomlastingslukke i baksete	561
Feste og ta av innsynsvern*	562
Justere innsynsvernet*	563
Feste og fjerne sikkerhetsgitteret*	564
Feste og ta av beskyttelsesnettet*	565
Førstehjelpsutstyr	566
Varseltrekant	567

VEDLIKEHOLD OG SERVICE

Volvos serviceprogram	570	Bytte sikring	591
Dataoverføring mellom bil og verksted via trådløst nettverk	570	Sikringer i motorrommet	592
Nedlastingssenter	571	Sikringer under hanskerommet	596
Behandle systemoppdateringer via Download Center	571	Sikringer i bagasjerommet	599
Bilstatus	572	Rengjøring av interiør	602
Bestill service og reparasjon	573	Rengjøre midtdisplayet	602
Sende bilinformasjon til verksted	574	Rengjøring av frontrutedisplay*	603
Løfte bilen	575	Rengjøre tekstiltrekk og taktrekk	604
Åpne og lukke motorpanseret	577	Rengjøre sikkerhetsbeltene	604
Service på klimaanlegg	578	Rengjøre gulvmatter og innleggsmatter	604
Frontrutedisplay ved bytte av frontrute*	579	Rengjøre skinninteriør	605
Oversikt over motorrommet	579	Rengjøre skinnratt	606
Motorolje	580	Rengjøre innvendige plast-, metall- og tredetaljer	606
Kontrollere og fylle motorolje	581	Rengjøring av eksteriør	607
Fylle på kjølevæske	582	Polering og voksing	607
Bytte pære	584	Håndvask	608
Skifte baklyspære	584	Automatisk bilvask	609
Skifte tåkelyspære bak	585	Høytrykksvask	610
Pærespesifikasjoner	585	Rengjøre viskerbladene	610
Startbatteri	586	Rengjøre utvendige plast-, gummi- og dekkdetaljer	610
Hybridbatteri	589	Rengjøre felger	611
Symboler på batterier	590	Rustbeskyttelse	612
Sikringer og strømsentraler	590	Billakk	612

Utbedring av mindre lakkskader	612
Fargekoder	614
Bytte viskerblader for bakruten	614
Skifte viskerblad for frontrute	615
Viskerblader i servicestilling	616
Påfylling av spylevæske	617

SPESIFIKASJONER

Typebetegnelser	620
Mål	623
Vekt	625
Tilhengervekt og kuletrykk	626
Motorspesifikasjoner	627
Spesifikasjoner for motorolje	628
Ugunstige kjøreforhold for motorolje	629
Spesifikasjoner for kjølevæske	630
Spesifikasjoner for girolje	630
Spesifikasjoner for bremsevæske	630
Drivstofftank - kapasitet	631
Spesifikasjoner for klimaanlegg	631
Drivstofforbruk og CO2-utslipp	633
Godkjente hjul- og dekkdimensjoner	635
Laveste tillatte lastindeks og hastighetsklasse for dekk	636
Godkjente dekktrykk	637

INDEKS

Indeks	639
--------	-----

EIERINFORMASJON

Førerinformasjon

Førerveiledningen er tilgjengelig i flere format, både digitale og trykte. Førerveiledningen finnes på bilens midtdisplay, som mobilapp og på Volvo Cars' supportside. I hanskerommet er det en Quick Guide og et supplement til førerveiledningen med bl.a. informasjon om sikringer og spesifikasjoner. En trykt førerveiledning kan etterbestilles.

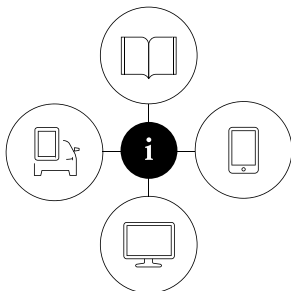

090903

Bilens midtdisplay¹



I midtdisplayet, dra ned toppvinduet og trykk på

Førerveiledning. Her er det mulighet for visuell navigering med bilder av bilen innvendig og utvendig. Informasjonen er søkbar, og er også delt inn i

kategorier.

Mobilapp

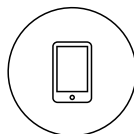

I App Store eller Google Play, søk etter "Volvo Manual", last ned appen til en smarttelefon eller en surfeplate, og velg bil. I appen er det instruksjonsvideoer og mulighet for visuell navigering med bilder av bilen

innvendig og utvendig. Det er mulig å enkelt navigere mellom de forskjellige avsnittene i førerveiledningen, og innholdet er søkbart.

Volvo Cars supportside



Gå inn på support.volvocars.com og velg land. Her finner du førerveiledninger dels online og dels i PDF-format. På Volvo Cars supportside er det også instruksjonsvideoer og mer

informasjon og hjelp for deg som Volvo-eier. Siden er tilgjengelig for de fleste markeder.

Trykt informasjon

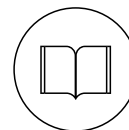

I hanskerommet er det et supplement til førerveiledningen¹, som inneholder informasjon om sikringer og spesifikasjoner, og et sammendrag av viktig og praktisk informasjon.

I trykt format finnes også en Quick Guide som hjelper deg å komme i gang med de mest brukte funksjonene i bilen.

Avhengig av valgt utstyrsnivå, marked, osv. kan også ytterligere førerinformasjon være tilgjengelig i trykt format i bilen.

Det er mulig å etterbestille en trykt førerveiledning og tilhørende supplement. Kontakt en Volvo-forhandler for å bestille.

! VIKTIG

Føreren er alltid ansvarlig for at kjøretøyet kjøres på en trafiksikker måte, samt at aktuelle lover og bestemmelser overholdes. Det er også viktig at bilen vedlikeholdes i samsvar med Volvos anbefalinger i førerinformasjonen.

Er det forskjell mellom informasjonen på midtdisplayet og den trykte informasjonen, er det alltid den trykte informasjonen som gjelder.

¹ For markeder uten førerveiledning på midtdisplayet følger i stedet en trykt, fullstendig veiledning med bilen.

i NBI

Bytte av språk på midtdisplayet kan føre til at noe av eierinformasjonen ikke stemmer overens med nasjonale eller lokale lover og bestemmelser. Bytt ikke til et språk som er vanskelig å forstå, ettersom det da kan bli vanskelig å finne tilbake i strukturen på skjermen.

Relatert informasjon

- Førerveiledning i midtdisplayet (s. 17)
- Førerhåndbok på mobile enheter (s. 20)
- Volvo Cars supportside (s. 20)
- Lese førerveiledningen (s. 21)

Førerveiledning i midtdisplayet

På bilens midtdisplay finner du førerveiledningen digitalt².

Den digitale førerveiledningen er tilgjengelig fra toppvinduet, og i enkelte tilfeller er også en kontekstuell førerveiledning tilgjengelig fra toppvinduet.

i NBI

Den digitale førerveiledningen er ikke tilgjengelig under kjøring.

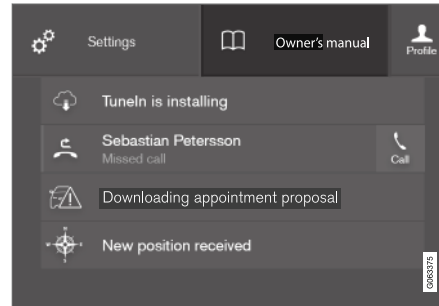
Førerveiledning

Førerveiledningen nås fra toppvinduet.

For å åpne førerveiledningen trekker du ned toppvinduet i midtdisplayet og trykker på **Førerveiledning**.

Informasjonen i førerveiledningen nås direkte via førerveiledningens startside eller veiledningens toppvindu.

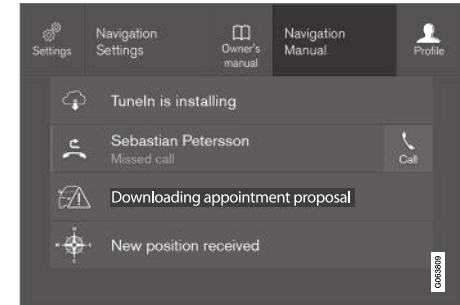
Kontekstuell førerveiledning

Den kontekstuelle førerveiledningen nås fra toppvinduet.

Når kontekstuell førerveiledning er tilgjengelig, vises den til høyre for **Førerveiledning** i toppvinduet.

Et trykk på den kontekstuelle førerveiledningen åpner en artikkel i førerveiledningen som er relatert til innholdet som vises på skjermen.

Trykk f.eks. på **Navigering brukerveiledning** - en artikkel som har med navigasjon å gjøre, åpnes.

Dette gjelder bare visse av appene i bilen. For tredjepartsapper du laster ned har du f.eks. ikke tilgang til appspesifikke artikler.

² Gjelder de fleste markeder.

« Relatert informasjon

- Navigere i førerveiledningen på midtdisplayet (s. 18)
- Navigere i vinduene i midtdisplayet (s. 104)
- Last ned apper (s. 474)

Navigere i førerveiledningen på midtdisplayet

Den digitale førerveiledningen kan nås fra toppvinduet til midtdisplayet i bilen. Innholdet er søkbart, og det er enkelt å navigere mellom forskjellige avsnitt.

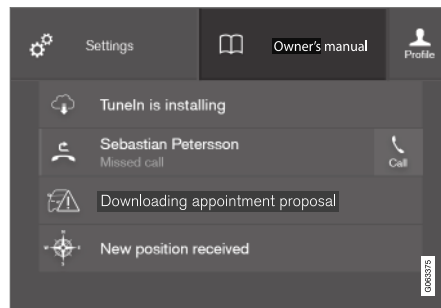

Førerveiledningen nås fra toppvinduet.

- For å åpne førerveiledningen trekker du ned toppvinduet i midtdisplayet og trykker på **Førerveiledning**.

Du bruke forskjellige alternativer for å finne informasjon i førerveiledningen. Du kommer til disse alternativene delvis fra startside til førerveiledningen og delvis fra toppmenyen.

Åpne menyen i toppmenyen

- Trykk på ☰ i den øvre kanten i førerveiledningen.
 - > En meny åpnes for forskjellige valg for søking etter informasjon:

Startside



Trykk på symbolet for å komme tilbake til startside til førerveiledningen.

Kategorier

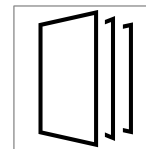

Artiklene i førerhåndboken er strukturert i hovedkategorier og underkategorier. Samme artikkel kan finnes i flere egnede kategorier, slik at det er lettere å finne den.

1. Trykk på **Kategorier**.
 - > Hovedkategoriene vises i en liste.
2. Trykk på en hovedkategori (📁).
 - > En liste med underkategorier (📁) og artikler (📄) vises.
3. Trykk på en artikkel for å åpne den.

Trykk på bakoverpil for å gå tilbake.

Quick Guide



Trykk på symbolet for å komme til en side med lenker til et utvalg artikler det kan være ekstra nyttig å lese for å bli kjent med bilens vanligste funksjoner. Du kan også vise artiklene via kategorier, men

her er de samlet, slik at du enkelt får tilgang til dem. Trykk på en artikkel for å lese den i sin helhet.

Hotspots for eksteriør og interiør

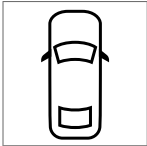

Utvendige og innvendige oversiktsbilder av bilen. Ulike deler er fremhevet med hotspots som leder videre til artikler om de aktuelle delene av bilen.



1. Trykk på **Eksteriør** eller **Interiør**.

- > Eksteriør- eller interiørbilder vises med såkalte hotspots. Hotspotsene fører til artikler om respektive del av bilen. Sveip horisontalt over skjermen for å bla mellom bildene.

2. Trykk på en hotspot.
 - > Tittelen på en artikkel om området vises.

3. Trykk på tittelen for å åpne artikkelen.

Trykk på bakoverpil for å gå tilbake.

Favoritter

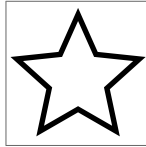

Trykk på symbolet for å komme til artiklene som er lagret som favoritter. Trykk på en artikkel for å lese den i sin helhet.

Lagre eller fjern artikler som favoritter

Lagre en artikkel som favoritt ved å trykke på ☆ øverst til høyre mens en artikkel er åpen. Når en artikkel er lagret som favoritt, blir stjernen fylt: ★.

Hvis du vil fjerne en artikkel som favoritt, trykker du på stjernen i den aktuelle artikkelen igjen.

Video



Trykk på symbolet for å komme til korte instruksjonsfilmer for ulike funksjoner i bilen.

Informasjon

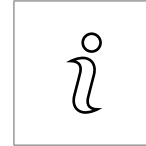

Trykk på symbolet for å få informasjon om hvilken versjon av førerveiledningen som er tilgjengelig i bilen samt annen nyttig informasjon.

Bruke søkefunksjonen i toppmenyen

1. Trykk på Q i toppmenyen til førerveiledningen. Du ser et tastatur nederst på skjermen.
2. Skriv inn et søkeord, f.eks. "sikkerhetsbelte".
 - > Forslag til artikler og kategorier vises etter som bokstaver skrives inn.
3. Trykk på artikkelen eller kategorien for å komme til den.

Relatert informasjon

- Førerveiledning i midtdisplayet (s. 17)
- Tastaturet i midtdisplayet (s. 115)
- Lese førerveiledningen (s. 21)

Førerhåndbok på mobile enheter

Førerveiledningen er tilgjengelig som mobilapp³ både på App Store og Google Play. Appen er tilpasset både for smarttelefoner og nettbrett.



Førerveiledningen kan lastes ned som mobilapp på App Store eller Google Play. QR-koden ved siden av fører direkte til appen. Søk ellers etter "Volvo manual" i App Store eller Google Play.

I appen finnes video samt eksteriør- og interiørbilder der forskjellige deler av bilen er utpekt med såkalte hotspots, som fører videre til artikler om respektive område. Det er mulig å enkelt navigere mellom de forskjellige avsnittene i førerveiledningen, og innholdet er søkbart.

³ For enkelte mobile enheter.

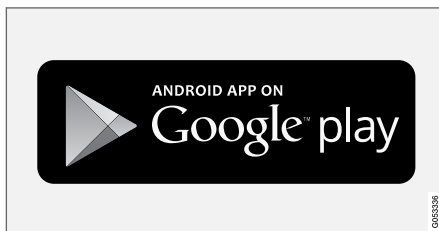
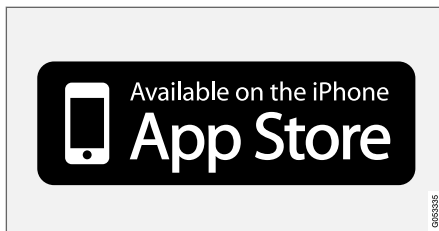

Mobilappen er tilgjengelig både på App Store og Google Play.

Relatert informasjon

- Lese førerveiledningen (s. 21)

Volvo Cars supportside

På Volvo Cars' hjemmeside og støtteside finnes ytterligere informasjon om bilen.

Støtte på internett

Gå inn på support.volvocars.com for å besøke siden. Støttesiden er tilgjengelig for de fleste markeder.

Her finner du støtte for det som dreier seg om f.eks. internettoppkoblede tjenester og funksjoner, Volvo On Call*, navigasjonssystemet* og apper. Film og trinnvise instruksjoner forklarer forskjellige fremgangsmåter, f.eks. hvordan bilen kobles til internett via mobiltelefon.

Nedlastbar informasjon

Kart

For biler med Sensus Navigation er det mulig å laste ned kart fra support siden.

Førerveiledninger som PDF

Førerveiledninger er tilgjengelige for nedlasting i PDF-format. Velg bilmodell og modellår for å laste ned ønsket veiledning.

Kontakt

På støttesiden finner du kontaktopplysninger til kundestøtte og nærmeste Volvo-forhandler.

Logge inn på Volvo Cars hjemmeside

Opprett en personlig Volvo ID og logg inn på www.volvocars.com. Når du har logget inn, er det mulig å få en oversikt over bl.a. service, avtaler og garantier. Her er det også informasjon om modelltilpasset tilbehør og programvare til bilen.

Relatert informasjon

- Volvo ID (s. 26)

Lese førerveiledningen

Å lese førerveiledningen er en god måte å lære din nye bil å kjenne på, helst før den første kjøreturen.

Når du leser førerveiledningen, blir du kjent med funksjoner, du får råd om hvordan bilen håndteres best i ulike situasjoner, og du lærer deg å utnytte alle bilens finesser på best mulig måte. Vær oppmerksom på sikkerhetsanvisningene som finnes i førerveiledningen.

Hensikten med førerveiledningen er å forklare alle funksjoner og alt tilleggsutstyr som kan leveres i en Volvo. Den er ikke ment som en garanti for at alle disse funksjonene og alt tilleggsutstyret er inkludert i hver bil. Terminologien kan til en viss grad avvike fra terminologien som brukes i salgs-, markedsførings- og reklamemateriell.

Det pågår et kontinuerlig utviklingsarbeid for å forbedre produktet vårt. Modifiseringer kan medføre at informasjon, beskrivelser og illustrasjoner i førerveiledningen er annerledes enn utstyret i bilen. Vi forbeholder oss retten til å foreta endringer uten forhåndsvarsel.

Ikke fjern denne håndboken fra bilen. Hvis det skulle oppstå problemer, mangler du da nødvendig informasjon om hvor og hvordan du kan finne profesjonell hjelp.

© Volvo Car Corporation

Ekstraustyr/tilbehør

I tillegg til standardutstyr inneholder førerhåndboken beskrivelser av tilleggsutstyr (fabrikkmontert utstyr) og enkelte typer tilbehør (ettermontert ekstraustyr).

Alle typer tilleggsutstyr/tilbehør er merket med en stjerne: *.

Utstyret som beskrives i førerveiledningen finnes ikke i alle biler - de har ulikt utstyr avhengig av tilpasning til behovene i forskjellige markeder, og nasjonale eller lokale lover og bestemmelser.

Kontakt en Volvo-forhandler hvis du er usikker på hva som er standardutstyr og hva som er tilleggsutstyr/tilbehør.

Spesielle tekster

ADVARSEL

Advarselstekster opplyser om fare for personskade.

VIKTIG

Viktig-tekster forteller om fare for materielle skader.

NBI

OBS-tekst gir råd eller tips som gjør det lettere å ta i bruk f. eks. finesser og funksjoner.



◀◀ **Fotnote**

I førerveiledningen er informasjon av og til oppgitt som fotnoter nederst på siden eller i slutten av en tabell. Denne informasjonen er et tillegg til teksten som henviser til fotnoten via et tall. Hvis fotnoten tilhører tekst i en tabell, brukes bokstaver i stedet for tall som henvisning.

Meldingstekster

I bilen er det displayer som viser meny- og meldingstekster. Utseendet på disse tekstene i førerveiledningen er annerledes enn den vanlige teksten. Eksempel på meny- og meldingstekster:

Telefon, Ny melding.

Klistremerker

I bilen er det forskjellige typer klistremerker som gir viktig informasjon på en enkel og tydelig måte. Advarslene/informasjonen på klistremerkene i bilen har synkende grad av viktighet, som beskrevet nedenfor.

Advarsel om personskade



Svarte ISO-symboler på gult varselfelt, hvit tekst/bilde på svart meldingsfelt. Brukes for å markere fare som kan føre til alvorlig personskade eller dødsfall hvis advarselen ignoreres.

Risiko for skade på eiendom



Hvite ISO-symboler og hvit tekst/bilde på svart eller blått varselfelt og meldingsfelt. Brukes for å markere fare som kan føre til skade på eiendom hvis advarselen ignoreres.

Informasjon



Hvite ISO-symboler og hvit tekst/bilde på svart meldingsfelt.

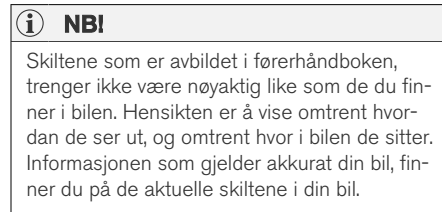

Prosedyrelister

Prosedyrer der handlinger må utføres i en viss rekkefølge, er nummererte i førerveiledning:

1 Når det er en bildeserie til en trinn-for-trinn-instruksjon, er hvert moment nummerert på samme måte som det tilhørende bildet.

A Lister med bokstaver forekommer ved bildeserier der instruksjonenes innbyrdes rekkefølge ikke er relevant.

i Piler forekommer nummererte og unummererte, og brukes for å symbolisere en bevegelse.

A Piler med bokstaver brukes for å synliggjøre en bevegelse der den innbyrdes ordningen ikke er relevant.

Hvis det ikke er noen bildeserie til en trinn-for-trinn-instruksjon, er de ulike trinnene nummerert med vanlige tall.

Posisjonslister

1 I oversiktsbilder der ulike deler pekes ut, brukes røde sirkler med et tall i. Tallet forekommer igjen i posisjonslisten som hører til bildet, og som beskriver gjenstanden.

Punktliste

Når en opplisting forekommer i førerveiledningen, brukes en punktliste.

Eksempel:

- Kjølevæske
- Motorolje

Relatert informasjon

Relatert informasjon henviser til andre artikler med tilknyttet informasjon.

Bilder

Noen av bildene som brukes i førerveiledningen er skjematisk og er ment å gi et totalbilde eller eksempel på en bestemt funksjon. Bilder kan avvike fra bilens utseende, avhengig av utstyrsnivå og marked.

Fortsettelse følger

▶▶ Dette symbolet er plassert lengst nede til høyre når en artikkel fortsetter på neste side.

Fortsettelse fra forrige side

◀◀ Dette symbolet er plassert lengst oppe til venstre når en artikkel fortsetter fra forrige side.

Relatert informasjon

- Førerveiledning i midtdisplayet (s. 17)
- Førerhåndbok på mobile enheter (s. 20)
- Volvo Cars supportside (s. 20)

Førerveiledningen og miljøet

Førerveiledningen er trykt på papir som kommer fra kontrollerte skoger.

Forest Stewardship Council (FSC)[®]-symbolene viser at papirmassen i en trykt utgave av førerhåndboken kommer fra FSC[®]-sertifiserte skoger eller andre kontrollerte kilder.

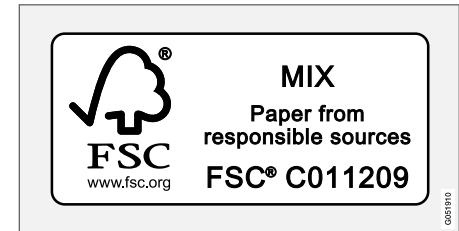

Relatert informasjon

- Drive-E – renere kjøreglede (s. 28)

DIN VOLVO

Volvo ID

Volvo ID gir tilgang til et stort utvalg personlige Volvo-tjenester¹ på nettet.

Det er mulig å opprette en Volvo ID fra bilen, volvocars.com eller Volvo On Call-app². Enkelte funksjoner og tjenester krever at bilen er registrert på en personlig Volvo ID. Når Volvo ID også registreres for bilen, får du tilgang til et bredt utvalg av Volvo-tjenester, som er tilgjengelige fra bilen.

Eksempel på tjenester:

- Volvo On Call* - Volvo ID brukes ved pålogging i Volvo On Call-appen.
- Send to Car - Mulighet til å sende en adresse fra en karttjeneste på internett direkte til bilen.
- Bestille service og reparasjon - Registrer ønsket verksted/forhandler på volvocars.com for å kunne bestille service direkte fra bilen.

Fordeler med Volvo ID

- Ett brukernavn og ett passord for å få tilgang til netjtjenester, dvs. bare ett brukernavn og passord du trenger å huske på.
- Hvis brukernavn/passord for en tjeneste (f.eks. Volvo On Call) endres, endres det automatisk også for andre tjenester.

¹ De tilgjengelige tjenestene kan variere over tid og varierer etter utstyrsnivå og marked.

² For deg som har Volvo On Call*.

³ Tilgjengelig på enkelte markeder.

Relatert informasjon

- Opprette og registrere en Volvo-ID (s. 26)
- Bestill service og reparasjon (s. 573)

Opprette og registrere en Volvo-ID

Det er mulig å opprette Volvo ID på forskjellige måter. Hvis Volvo ID ble opprettet på volvocars.com eller med Volvo On Call-app må Volvo ID-en også registreres for bilen, for at de forskjellige Volvo ID-tjenestene skal kunne brukes.

Opprette Volvo ID med app

1. Last ned appen Volvo ID fra **Nedlastingssenter** i midtdisplayets app-vindu.
2. Start appen og registrer en personlig e-post-adresse.
3. Følg instruksjonene som sendes automatisk til den angitte e-postadressen.
 - > Volvo ID er nå opprettet, og ID er automatisk registrert til bilen. Nå kan du bruke Volvo ID-tjenestene.

Opprette Volvo ID på Volvo Cars' nettside

1. Gå inn på www.volvocars.com og logg inn på³ med ikonet lengst oppe til høyre. Velg opprette Volvo ID.
2. Oppgi en personlig e-postadresse.
3. Følg instruksjonene som sendes automatisk til den angitte e-postadressen.
 - > Volvo ID er nå opprettet. Les om hvordan ID-en ble registrert for bilen nedenfor.

Opprette Volvo ID med Volvo On Call-appen⁴

1. Last ned den siste versjonen av Volvo On Call-appen fra smarttelefonen via f.eks. App Store, Windows Phone eller Google Play.
2. Velg å opprette Volvo ID fra appens startside og oppgi en personlig e-postadresse.
3. Følg instruksjonene som sendes automatisk til den angitte e-postadressen.
 - > Volvo ID er nå opprettet. Les om hvordan ID-en ble registrert for bilen nedenfor.

Registrer Volvo ID for bilen

Hvis Volvo ID ble opprettet via nett eller med Volvo On Call-appen, registreres det for bilen:

1. Hvis det ikke allerede er gjort, laster du ned appen Volvo ID fra **Nedlastingscenter** i appvinduet.

i NBI

Bilen må være koblet til internett for at det skal være mulig å laste ned apper.

2. Start appen, og fyll ut din Volvo ID/e-post-adresse.

3. Følg instruksjonene som sendes automatisk til e-postadressen som er knyttet til din Volvo ID.
 - > Din Volvo ID er nå registrert for bilen. Volvo ID-tjenestene kan nå brukes.

Relatert informasjon

- Volvo ID (s. 26)
- Last ned apper (s. 474)
- Behandle systemoppdateringer via Download Center (s. 571)
- Internettilkoblet bil* (s. 505)

⁴ Biler med Volvo On Call*.

Drive-E – renere kjøreglede

Volvo Car Corporation jobber kontinuerlig med utvikling av tryggere og mer effektive produkter

og løsninger for å redusere den negative miljøpåvirkningen.



Hensyn til miljøet er en av Volvo Cars kjerneverdier og veileder all vår virksomhet. Miljøarbeidet tar hensyn til hele livssyklusen til bilen og hvilken miljøpåvirkning den har - fra design til opphogging og gjenvinning. Volvo Cars har som grunnprinsipp at hvert nye produkt som utvikles, skal påvirke miljøet mindre enn det produktet det erstatter.

Et resultat av Volvos miljøarbeid er utviklingen av de mer effektive og mindre forurensende drivlinjene Drive-E. Det personlige miljøet er også noe Volvo vil verne om – luften i en Volvo er f.eks.

renere enn luften utenfor, takket være klimaanslegget.

Din Volvo oppfyller strenge internasjonale miljøkrav. Alle Volvos produksjonsenheter skal være ISO 14001-sertifiserte, noe som støtter et systematisk arbeid med virksomhetens miljøspørsmål, som fører til stadige forbedringer med redusert miljøpåvirkning. ISO-sertifikatet betyr også at gjeldende miljølover og forskrifter blir fulgt. Volvo stiller i tillegg krav til at samarbeidspartnere også oppfyller disse kravene.

Drivstofforbruk

Fordi en stor del av den totale miljøpåvirkningen fra en bil oppstår når den brukes, ligger tyngdepunktet av Volvo Cars' miljøarbeid i å redusere drivstofforbruk og utslipp av karbondioksid og annen luftforurensning. Volvos biler har konkurransedyktig drivstofforbruk i sine respektive klasser. Lavere drivstofforbruk gir generelt lavere utslipp av drivhusgassen karbondioksid.

Bidra til et bedre miljø

En energieffektiv og drivstoffgjerrig bil bidrar ikke bare til redusert påvirkning på miljøet, men innebærer også redusert kostnad for eieren av bilen. Som fører kan du lett minske drivstofforbruket og dermed både spare penger og bidra til et bedre miljø - her kommer noen råd:

- Planlegg en effektiv middelshastighet. Hastigheter over ca. 80 km/t (ca. 50 mph), og under 50 km/t (ca. 30 mph), gir økt energiforbruk.
- Følg service- og garantiheftets anbefalte intervaller for service og vedlikehold av bilen.
- Unngå tomgangskjøring. Slå av motoren ved lengre ventetid. Følg lokale bestemmelser.
- Planlegg kjøreturen - mange unødvendige stopp og ujevn hastighet bidrar til økt drivstofforbruk.
- Bruk forkondisjonering - det forbedrer hybridbatteriets rekkevidde og minsker energibehovet under kjøring.

Tenk også på å håndtere miljøfarlig avfall som for eksempel batterier og olje på en miljøvennlig måte. Rådfør deg med et verksted hvis du er usikker på hvordan denne typen avfall skal håndteres. Vi anbefaler at du kontakter et autorisert Volvo-verksted.

Effektiv eksosrensing

Din Volvo er produsert i henhold til "Ren innenfra og ut", et konsept som innbefatter rent kupemiljø

og høyeffektiv eksosrensing. I mange tilfeller ligger eksosutslippet langt under gjeldende normer.

Ren luft i kupeen

Et luftfilter bidrar til å hindre at støv og pollen kommer inn i kupeen via luftinntaket.

Luftkvalitetssystemet Interior Air Quality System (IAQS)* sikrer at luften som kommer inn, er renere enn luften utenfor i trafikkerte miljøer.

Systemet renser luften i kupeen fra luftforurensninger som partikler, hydrokarbon, nitrogenoksid og marknær ozon. Hvis luften utenfor bilen er forurenset, stenges luftinntaket, og luften resirkuleres. En slik situasjon kan oppstå for eksempel i tett trafikk, køer eller tunneler.

IAQS er en del av Clean Zone Interior Package (CZIP)*, som også omfatter en funksjon som gjør at viften starter når bilen låses opp med fjernøkkelen.

Interiør

Materialet som brukes i interiøret i en Volvo er nøye utvalgt og er testet, så det skal være hyggelig og behagelig. Noen av detaljene er håndlagde, for eksempel sys sømmene i rattet for hånd. Interiøret blir kontrollert, slik at det ikke avgir sterk lukt eller stoffer som forårsaker problemer ved f.eks. sterk varme eller sterkt lys.

Volvos verksteder og miljøet

Gjennom regelmessig vedlikehold skaper du forutsetninger for lang levetid og lavt drivstofforbruk

for din bil. På den måten bidrar du også til et renere miljø. Når Volvos verksteder får ansvaret for service på og vedlikehold av bilen din, blir den en del av Volvos system. Hos Volvo stiller vi krav til hvordan verkstedlokalene skal være utformet for å hindre søl og utslipp til miljøet. Verkstedpersonalet har kunnskapen og verktøyet som kreves for å garantere god omsorg for miljøet.

Gjenvinning

Fordi Volvo jobber ut fra et livssyklusperspektiv, er det også viktig at bilen gjenvinnes på en miljømessig riktig måte. Nesten hele bilen kan gjenvinnes. Vi ber derfor bilens siste eier om å kontakte en forhandler for henvisning til et sertifisert/godkjent gjenvinningsanlegg.

Relatert informasjon

- Drivstofforbruk og CO₂-utslipp (s. 633)
- Økonomisk kjøring (s. 441)
- Førerveiledningen og miljøet (s. 23)
- Luftkvalitet (s. 188)

IntelliSafe – førerstøtte

IntelliSafe er Volvo Cars måte å tenke på når det gjelder bilsikkerhet. IntelliSafe består av flere systemer, nåde standard og tilleggsutstyr, som har som formål å gjøre bilkjøringen sikker, forebygge skader og beskytter passasjerer og øvrige trafikanter.

Støtte

IntelliSafe inneholder førerstøttefunksjoner som Adaptiv cruisekontroll* som hjelper føreren med å holde en jevn hastighet kombinert med en forhåndsinnstilt avstand til kjøretøy foran.

Pilot Assist⁵ hjelper føreren med å holde bilen mellom kantlinjene til kjørefeltet ved bruk av styreassistanse, samt å holde en jevn hastighet kombinert med en forhåndsinnstilt tidsavstand til kjøretøy foran.

Aktiv parkeringshjelp* hjelper føreren med å parkere i eller kjøre ut av en parkeringslomme.

Automatisk fjernlys, Cross Traffic Alert (CTA)* og Blind Spot Information (BLIS)* er andre eksempler på systemer som kan hjelpe føreren.

Forebygge

City Safety er en funksjon som kan bidra til å forebygge ulykker. Funksjonen kan hindre en kollisjon med fotgjengere, syklist, større dyr eller kjøretøy, eller redusere omfanget av kollisjonen. Lys- og lydvarsling og pulsering i bremsepedalen

utløses ved fare for kollisjon, slik at føreren skal kunne reagere i tide. Hvis føreren ikke reagerer på advarselen og risikoen for kollisjon anses som overhengende, kan City Safety automatisk bremse bilen.

Kjørefeltassistanse (LKA) er et annet eksempel på en funksjon som kan bidra til å unngå ulykker ved å hjelpe føreren med å redusere faren for at bilen utilsiktet forlater eget kjørefelt på motorveier og lignende større veier.

Funksjonen **Styrehjelp ved økt kollisjonsrisiko** kan hjelpe føreren med å redusere faren for at bilen utilsiktet forlater kjørefeltet og/eller kolliderer med et annet kjøretøy eller en hindring, ved aktivt å styre bilen tilbake til kjørefeltet og/eller unngå det andre kjøretøyet eller hindringen.

Funksjonen Connected Safety kan informere føreren om at et annet kjøretøy lenger frem på aktuell vei har aktivert varselblinklysene eller har registrert glatt vei.

Beskytte

For beskyttelse av fører og passasjerer er bilen utstyrt med beltestrammere som kan stramme sikkerhetsbeltene i kritiske situasjoner og ved kollisjoner. Bilen har også kollisjonsputer og kollisjongardiner samt Whiplash Protection System (WHIPS), som beskytter mot nakkeslengskader.

For å dempe fotgjengeres sammenstøt med bilen ved frontkollisjoner har bilen dessuten Pedestrian Protection System (PPS).

Relatert informasjon

- Førerstøttesystem (s. 260)
- Automatisk fjernlys (s. 144)
- Sikkerhet (s. 40)
- Sikkerhetsbeltet (s. 43)
- Kollisjonsputer (s. 47)
- Whiplash Protection System (s. 41)
- Pedestrian Protection System (s. 42)

⁵ Denne funksjonen kan være standard eller tilleggsutstyr, avhengig av markedet.

Sensus – oppkobling og underholdning

Sensus gjør det mulig å surfe på Internett, bruke ulike typer apper og gjøre bilen til en Wi-Fi-sone.

Dette er Sensus

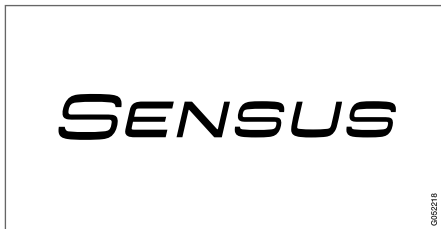

Sensus tilbyr et intelligent grensesnitt og oppkobling mot den digitale verdenen. En intuitiv navigasjonsstruktur gjør det mulig å få relevant støtte, informasjon og underholdning når det er nødvendig, uten at det distraherer føreren.

Sensus omfatter alle løsninger i bilen som gjelder underholdning, oppkobling, navigasjon* og brukergrensesnittet mellom fører og bil. Det er Sensus som gjør muligjør kommunikasjon mellom deg, bilen og omgivelsene.

Informasjon når den trengs, akkurat når du trenger den

De ulike displayene i bilen gir informasjon til riktig tid. Informasjonen vises på ulike steder basert på hvordan den bør prioriteres av føreren.



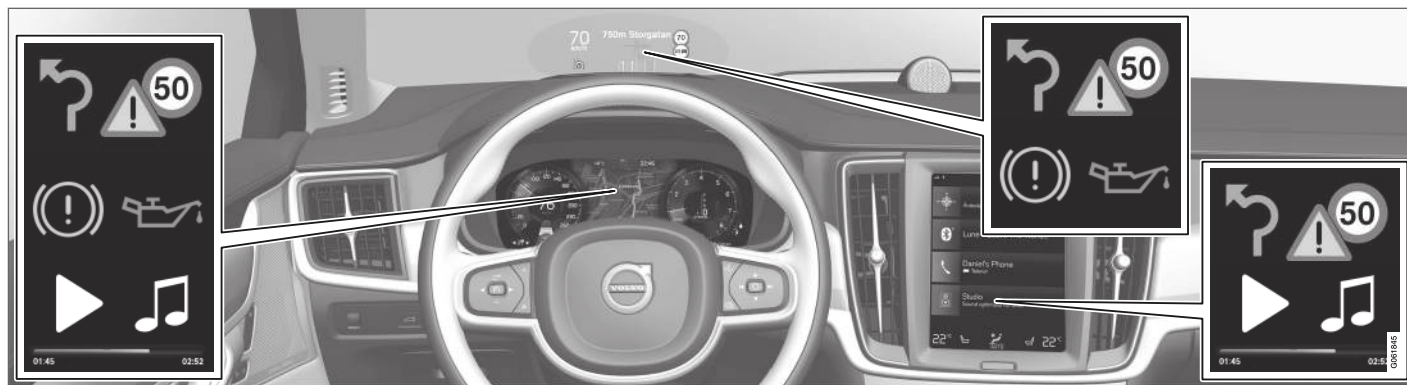

Ulike typer av informasjon vises på ulike displayer, avhengig av hvordan informasjon bør prioriteres.

Frontrutedisplay*

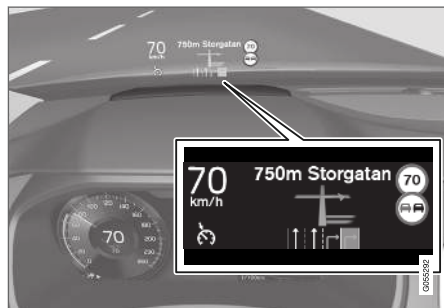

Frontrutedisplayet viser valgt informasjon som føreren bør håndtere så snart som mulig. Det kan f.eks. dreie seg om trafikkadvarsler, informasjon

om hastighet og navigasjon*. Også trafikkskiltinformasjon og innkommende telefonsamtaler vises på frontrutedisplayet. Informasjonen håndteres med høyre bryterpanel på rattet og fra midt-displayet.

Førerdisplay



Førerdisplayet viser informasjon om bl.a. hastighet og f.eks. innkommende samtaler eller infor-

masjon om hvilken sang som spilles. Den håndteres med de to bryterpanelene på rattet.

Middsdisplay



Mange av bilens hovedfunksjoner styres fra midtdisplayet, en berøringskjerm som reagerer ved berøring. Antallet fysiske knapper og brytere i bilen er derfor minimalt. Skjermen kan håndteres med eller uten hansker.

Herfra kontrolleres f.eks. klimaanlegget, underholdningssystemet og setestillingene*. Informasjonen som vises på midtdisplayet kan håndteres av føreren eller en annen person i bilen, når det er mulig.

Talestyringssystemet



Talestyringssystemet kan brukes uten at føreren trenger ta hendene fra rattet. Systemet forstår naturlig tale. Talestyringen kan for eksempel brukes til å spille av en sang, ringe noen, sette opp varmen eller lese opp

en tekstmelding.

Relatert informasjon

- Frontrutedisplay* (s. 131)
- Førerdisplay (s. 75)
- Oversikt over midtdisplay (s. 98)
- Talekontroll (s. 134)
- Internettilkoblet bil* (s. 505)
- Dele internett fra bilen via Wi-Fi-hotspot (s. 508)

Programvareoppdateringer

For at du som Volvo-kunde skal få en best mulig opplevelse av bilen utvikler Volvo kontinuerlig systemene i bilene og tjenestene du blir tilbudt.

Hos en autorisert Volvo-forhandler kan du få oppdatert programvaren i din Volvo til den nyeste versjonen i forbindelse med service. Med den nyeste programvareoppdateringen kan du få tilgang til nye funksjoner og forbedringer, samt forbedringene som har blitt lansert med tidligere programvareoppdateringer.

Gå inn på support.volvocars.com for mer informasjon om hvilke oppdateringer som er lansert og svar på vanlige spørsmål.

i NBI

Funksjonaliteten etter oppdatering kan variere avhengig av marked, modell, modellår og tilleggsutstyr.

Relatert informasjon

- Sensus – oppkobling og underholdning (s. 31)
- Behandle systemoppdateringer via Download Center (s. 571)

Innspilling av data

Som en del av Volvos sikkerhets- og kvalitetsarbeid, registreres en del informasjon om drift, funksjonalitet og tilbud i bilen.

Denne bilen er utstyrt med en "Event Data Recorder" (EDR). Hovedoppgaven for den er å registrere og spille inn data i forbindelse med trafikkulykker og ulykkeslignende situasjoner, som når kollisjonspulta utløses eller bilen kommer borti en veisperring. Dataene registreres for å øke kunnskapen om hvordan bilens systemer fungerer i slike situasjoner. EDRen er utviklet for å spille inn data om kjøretøydynamikk og sikkerhetssystemer i en kort periode, vanligvis 30 sekunder eller mindre.

EDRen i denne bilen er konstruert slik at den ved trafikkulykker eller ulykkeslignende situasjoner spiller i data om:

- Hvordan de ulike systemene i bilen fungerte;
- Om fører og passasjer hadde spent/festet sikkerhetsbeltene;
- Førerens bruk av gass- eller bremsepedalen;
- Hvilken hastighet bilen hadde.

Dette kan bidra til mer kunnskap om omstendighetene når trafikkulykker inntreffer og skader oppstår. Data spilles bare inn av EDR hvis det oppstår en ikke bagatellmessig kollisjonssituasjon - ingen data registreres av EDR under vanlig kjøring. Systemet registrerer heller aldri hvem som kjører bilen eller det geografiske stedet er

situasjonen oppstår. Andre parter, som politiet, kan derimot benytte de innspilte dataene i kombinasjon med den slags personlig identifiserbar informasjon som rutinemessig innhentes ved en trafikkulykke. For å kunne tolke de registrerte dataene må en ha spesialutstyr og tilgang til enten bilen eller til EDRen.

I tillegg til EDR er bilen utstyrt med en rekke datamaskiner som har til oppgave å kontrollere og overvåke bilens funksjon kontinuerlig. De kan spille inn data under normale kjøreforhold, men fremfor alt hvis de registrerer feil som berører bilens drift og funksjonalitet, eller ved aktivering av bilens aktive førerstøttefunksjon (f. eks. City Safety og autobremsen).

En del av de innspilte dataene trengs for at en tekniker skal kunne utføre service og vedlikehold og rette eventuelle feil. Den registrerte informasjonen trengs også for at Volvo skal oppfylle lover og forskrifter. Informasjonen som er registrert i bilen ligger lagret i disse datamaskinene til bilen kommer inn til service eller reparasjon.

I tillegg til det som er nevnt over, kan den registrerte informasjonen benyttes samlet til forskning og produktutvikling for stadig å forbedre sikkerheten og kvaliteten på Volvoene.

Volvo vil ikke medvirke til at ovennevnte informasjon gis videre til tredjepart uten bileierens samtykke. Nasjonale lover og forskrifter kan tvinge Volvo til å utlevere slik informasjon til politiet eller andre myndigheter som kan påberope seg juri-

disk rett til å se den. For å kunne lese og tolke de innspilte dataene, kreves spesielt teknisk utstyr som Volvo og verksteder som har inngått avtale med Volvo, har tilgang til. Volvo har ansvar for at informasjonen som overføres til Volvo i forbindelse med service og vedlikehold lagres og håndteres på en sikker måte, og at håndteringen oppfyller egnede lovkrav. Kontakt en Volvoforhandler for mer informasjon.

Betingelser for tjenester

Volvo tilbyr tjenester som skal bidra til at det blir så sikkert og komfortabelt som mulig for deg å kjøre din Volvo.

Tjenestene omfatter alt fra hjelp i nødssituasjoner til navigering og forskjellige underholdningstjenester.

Før du bruker tjenestene er det viktig at du leser vilkårene for tjenestene på support.volvocars.com.

Relatert informasjon

- Personvernbestemmelser (s. 35)

Personvernbestemmelser

Volvo respekterer og verner om den personlige integriteten til alle som besøker våre nettsider. Disse bestemmelsene gjelder for behandling av kundedata og personopplysninger. Hensikten er å gi nåværende, tidligere og potensielle kunder en generell forståelse for:

- Forutsetningene for vår innsamling og behandling av dine personopplysninger.
- Typen personopplysninger som vi samler inn.
- Årsaken til at vi samler inn dine personopplysninger.
- Hvordan håndterer vi personopplysninger.

Hele policyen finner du på support.volvocars.com.

Relatert informasjon

- Brukervilkår og datadeling (s. 511)
- Betingelser for tjenester (s. 35)
- Innspilling av data (s. 34)

Viktig informasjon om tilbehør og ekstrautstyr

Feil tilkobling og installasjon av tilbehør og ekstrautstyr kan virke negativt inn på bilens elektronikk.

Vi anbefaler sterkt av Volvo-eiere utelukkende installerer originalt tilbehør godkjent av Volvo, og at installasjonen av tilbehør utelukkende utføres av en Volvo-servicetekniker med nødvendig kompetanse. Enkelte tilbehør fungerer bare når tilhørende programvare er installert i bilens datasytem.

Utstyret som beskrives i førerveiledningen finnes ikke i alle biler - de har ulikt utstyr avhengig av tilpasning til behovene i forskjellige markeder, og nasjonale eller lokale lover og bestemmelser.

Ekstrautstyr eller tilbehør som beskrives i denne førerveiledningen markeres med en asterisk (stjerne). Kontakt en Volvo-forhandler hvis du er usikker på hva som er standardutstyr og hva som er tilleggsutstyr/tilbehør.

ADVARSEL

Føreren er alltid ansvarlig for at bilen benyttes på en sikker måte, og at gjeldende lover og forskrifter overholdes.

Det er også viktig at bilen får vedlikehold og service i henhold til Volvos anbefalinger, i henhold til eierinformasjonen og service- og garantiheftet.

Dersom informasjonen i bilen er forskjellig fra den trykte førerveiledningen, skal den trykte informasjonen alltid overholdes.

Relatert informasjon

- Montering av tilbehør (s. 36)
- Koble inn utstyr i bilens feilsøkingsuttak (s. 37)
- Lese førerveiledningen (s. 21)

Montering av tilbehør

Vi anbefaler sterkt av Volvo-eiere utelukkende installerer originalt tilbehør godkjent av Volvo, og at installasjonen av tilbehør utelukkende utføres av en Volvo-servicetekniker med nødvendig kompetanse. Enkelte tilbehør fungerer bare når tilhørende programvare er installert i bilens datasytem.

- Volvo originaltilbehør er testet for å sikre at de fungerer sammen med bilens systemer for ytelse, sikkerhet og utslippskontroll. Dessuten vet en utdannet og kvalifisert Volvo-servicetekniker hvilket tilbehør som kan og ikke kan monteres på sikker måte i en Volvo. Du bør alltid rådspørre en utdannet og kvalifisert Volvo-servicetekniker for du monterer noe tilbehør i eller på bilen.
- Tilbehør som ikke er godkjent av Volvo er eventuelt ikke testet spesifikt for å passe sammen med bilen din.
- Enkelte av bilens ytelses- eller sikkerhetssystemer kan påvirkes negativt hvis du monterer tilbehør som ikke er testet av Volvo, eller hvis du lar noen som ikke har erfaring med bilen, montere tilbehør.
- Skader som skyldes tilbehør som er montert feilaktig eller på en måte som ikke er godkjent, omfattes eventuelt ikke av nybilgarantien. Du finner mer informasjon om garanti i service- og garantiboken. Volvo tar ikke noe ansvar for dødsfall, personskader eller kost-

nader som kan oppstå som følge av at annet enn originaltilbehør er montert.

Relatert informasjon

- Viktig informasjon om tilbehør og ekstrautstyr (s. 36)

Koble inn utstyr i bilens feilsøkingsuttak

Feil tilkobling og installasjon av programvare eller tiltrekkingsverktøy kan påvirke bilens elektronikk-system negativt.

Vi anbefaler sterkt av Volvo-eiere utelukkende installerer originalt tilbehør godkjent av Volvo, og at installasjonen av tilbehør utelukkende utføres av en Volvo-servicetekniker med nødvendig kompetanse. Enkelte tilbehør fungerer bare når tilhørende programvare er installert i bilens datasytem.

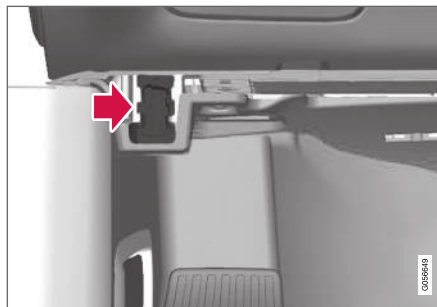

Forretningskontakten (On-board Diagnostic-kontakten, OBDII) under instrumentpanelet på førersiden

i NBI
<p>Volvo Cars overtar intet ansvar for konsekvensene dersom utstyr som ikke er godkjent, kobles til On-board Diagnostic-uttaket (OBDII). Dette uttaket bør bare benyttes av utdannede og kvalifiserte Volvo-serviceteknikere.</p>

Relatert informasjon

- Viktig informasjon om tilbehør og ekstrautstyr (s. 36)

Vise bilens understellsnummer

Ved kontakt med en Volvo-forhandler om f.eks. Volvo On Call-abonnement kreves bilens understellsnummer (VIN⁶).

1. Trykk på **Innstillinger** i toppvinduet på midt-displayet.
2. Gå videre til **System** → **Systeminformasjon** → **Bilens identifikasjonsnummer**.
 - > Bilens understellsnummer vises.

Førerdistraksjon

Det er førerens ansvar å gjøre alt for å sørge for sikkerheten for seg selv, passasjerene og alle andre på veien. En del av dette ansvaret er dermed å unngå distraksjon, som at føreren utfører aktiviteter som ikke er relatert til å håndtere bilen i trafikken.

Din nye Volvo er, eller kan være, utstyrt med innholdsrike underholdnings- og kommunikasjonssystemer. Det kan være håndfri mobiltelefoner, eller navigeringssystemer og lydsystemer med mange funksjoner. Du har kanskje også andre bærbare, elektroniske enheter for din egen bekvemmelighet. Hvis de benyttes på riktig og sikker måte, kan de berike kjøreopplevelsen. Hvis de benyttes på feil måte, kan de distrahere deg.

For alle slike systemer vil vi gi følgende advarsel, som viser Volvos sterke omsorg for din sikkerhet. Bruk aldri slike enheter eller noen funksjon i bilen på en slik måte at det distraherer deg fra den oppgaven å kjøre sikkert. Distraksjoner kan føre til alvorlige ulykker. I tillegg til denne generelle advarselen gir vi følgende råd om enkelte nye funksjoner som kan finnes i bilen:

ADVARSEL

- Bruk aldri en håndholdt mobiltelefon under kjøring. I noen områder er det forbudt for føreren å bruke mobiltelefon når bilen er i bevegelse.
- Dersom bilen er utstyrt med et navigasjonssystem, skal det bare stilles inn og gjøres endringer i reiseruten når bilen er parkert.
- Programmer aldri lydsystemet når bilen er i bevegelse. Programmer radioens forhåndsinnstillinger når bilen er parkert, og benytt de programmerte forhåndsinnstillingene slik at det blir raskere og enklere å benytte radioen.
- Benytt aldri bærbare datamaskiner eller nettbrett når bilen er i bevegelse.

Relatert informasjon

- Lyd, medier og internett (s. 472)

⁶ Vehicle Identification Number

SIKKERHET

Sikkerhet

Bilen er utstyrt med flere sikkerhetssystemer som fungerer sammen for å beskytte bilens fører og passasjerer ved en ulykke.

Bilen er utstyrt med et antall følere som ved en ulykke reagerer og aktiverer ulike sikkerhetssystemer, f. eks. forskjellige kollisjonsputer og beltestrammere. Alt etter situasjonen, f. eks. kollisjoner i ulike vinkler, rundvelt eller utforkjøring, reagerer systemene på ulike måter for å gi best mulig beskyttelse.

Det er også mekaniske sikkerhetssystemer som Whiplash Protection System. Bilen er også konstruert slik at en stor del av kraften i en kollisjon fordeles til bjelker, stolper, gulv, tak og andre deler av karosseriet.

Etter en ulykke kan bilens sikkerhetsmodus aktiveres hvis en viktig funksjon i bilen er skadet.

Varselsymbol i førerdisplay



Varselsymbolet tennes i førerdisplayet når bilens elektriske system settes i tenningsposisjon II. Symbolet slukkes etter ca. 6 sekunder hvis bilens sikkerhetssystem er feilfritt.

⚠ ADVARSEL

Hvis varselsymbolet forblir tent eller tennes under kjøring, og meldingen **SRS-kollisjonspute Service viktig. Kjør til verksted** vises på førerdisplayet, er det et tegn på at en del av sikkerhetssystemet ikke har fullgod funksjon. Volvo anbefaler at du kontakter et autorisert Volvo-verksted snarest.

⚠ ADVARSEL

Prøv aldri å endre eller reparere bilens forskjellige sikkerhetssystemer på egenhånd. Feilaktig inngrep i noen av systemene kan føre til feilaktig funksjon og alvorlige personskader. Volvo anbefaler at du kontakter et autorisert Volvo-verksted.



Hvis det spesifikke varselsymbolet er i stykker, tennes isteden det generelle varselsymbolet, og førerdisplayet viser en melding.

Relatert informasjon

- Sikkerhet ved graviditet (s. 40)
- Sikkerhetsbeltet (s. 43)
- Kollisjonsputer (s. 47)
- Whiplash Protection System (s. 41)
- Pedestrian Protection System (s. 42)
- Sikkerhetsmodus (s. 53)
- Barnesikkerhet (s. 54)

Sikkerhet ved graviditet

Det er viktig at sikkerhetsbeltet brukes på riktig måte under graviditeten, og at gravide førere tilpasser sittestillingen sin.

Sikkerhetsbelte

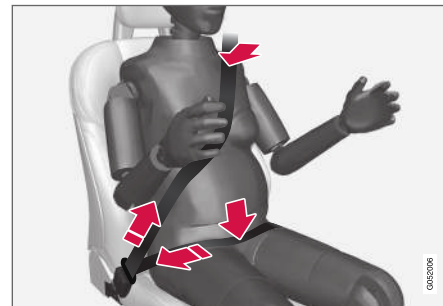

Sikkerhetsbeltet skal ligge stramt over skulderen, med den skrå delen av beltet mellom brystene og på siden av magen.

Hoftedelen av sikkerhetsbeltet skal ligge flatt mot siden av lårene og så lavt som mulig under magen - det må aldri gli opp. Sikkerhetsbeltet skal sitte så nær kroppen som mulig, uten unødig slakk. Kontroller også at sikkerhetsbeltet ikke har vridd seg.

Setestilling

Etter hvert som graviditeten utvikler seg, skal gravide førere justere setet og rattet, slik at de har full kontroll over bilen (noe som innebærer at en

lett må kunne nå rattet og pedalene). Prøv å oppnå størst mulig avstand mellom magen og rattet.

Relatert informasjon

- Sikkerhet (s. 40)
- Sikkerhetsbeltet (s. 43)
- Manuelt forsete (s. 172)
- Elektrisk styrt forsete* (s. 172)

Whiplash Protection System

Whiplash Protection System (WHIPS) er en beskyttelse som minsker faren for nakkeslengskader. Systemet består av en energiabsorberende seterygg og setepute samt en nakkestøtte i forsetene som er tilpasset systemet.

WHIPS aktiveres ved påkjørsel bakfra der kollisjonsvinkel, hastighet og egenskaper ved den bilen som kjører på, spiller inn.

Når WHIPS aktiveres, felles forseteryggene bakover og setteputen glir ned slik at sittestillingen for føreren og passasjerer i forsetet forandres. Bevegelsen bidrar til å absorbere endel av de kreftene som kan forårsake nakkeslengskader.

⚠ ADVARSEL

WHIPS er et supplement til sikkerhetsbeltet. Bruk alltid sikkerhetsbeltet.

⚠ ADVARSEL

Prøv aldri å endre eller reparere setet eller WHIPS på egenhånd. Volvo anbefaler at du kontakter et autorisert Volvo-verksted.

Hvis forsetene har vært utsatt for stor belastning, f. eks. i en kollisjon, skal setene skiftes ut. En del av setenes beskyttende egenskaper kan ha gått tapt, selv om det ser ut til å være uskadd.

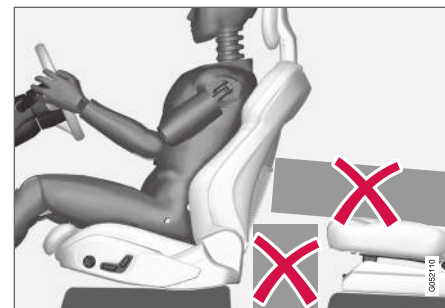

Ikke legg gjenstander på gulvet bak, under forsetene eller i baksetet, som kan hindre funksjonen til WHIPS.

⚠ ADVARSEL

Ikke sett esker o.l. slik at de klemmes fast mellom baksetet og forseteryggen.

Dersom en ryggstøtte i baksetet er felt ned, må eventuell last sikres for å hindre den fra å gli fram mot forsetets ryggstøtte ved en eventuell kollisjon.

⚠ ADVARSEL

Dersom en ryggstøtte i baksetet er nedfelt eller et bakovervendt barnesikring brukes i baksetet, må det tilsvarende forsetet flyttes framover slik at det ikke har kontakt med den nedfelte ryggstøtten eller barnesikringen.

◀◀ Setestilling

For best mulig beskyttelse av WHIPS må fører og passasjer ha riktig sittestilling. Pass på at funksjonen til systemet ikke hindres.

Still inn riktig sittestilling på forsetet før kjøringen starter.

Fører bør fører og passasjer i forsetet bør sitte midt på setet med så liten avstand som mulig mellom nakkepute og hode.

WHIPS og barnesikring

Barnesetets og sitteputens beskyttende egen-skaper påvirkes ikke negativt av WHIPS.

Relatert informasjon

- Sikkerhet (s. 40)
- Manuelt forsete (s. 172)
- Elektrisk styrt forsete* (s. 172)
- Rear Collision Warning (s. 338)

Pedestrian Protection System

Pedestrian Protection System (PPS) er et system som ved enkelte frontkollisjoner bidrar til å dempe en fotgjengers sammenstøt med bilen.

Ved enkelte frontkollisjoner med en fotgjenger reagerer følerne i fronten av bilen, og systemet aktiveres.

Ved aktivering av PPS skjer følgende:

- Den bakre delen av motorpanseret løftes.
- En automatisk alarm sendes via Volvo On Call*.

Følerne er aktive ved en hastighet på ca. 25-50 km/t (15-30 mph).

Følerne er konstruert slik at de registrerer en kollisjon med en gjenstand som har lignende egen-skaper som bena til et menneske.

NBI

Det kan finnes gjenstander i trafikkmiljøet som gir signal til følerne som ligner en kollisjon med en fotgjenger. Ved kollisjon med et slikt objekt, er det mulig at systemet aktiveres.

ADVARSEL

Ikke påmonter noe tilbehør eller endre noe på fronten. Feil inngrep i fronten kan forårsake feilfunksjon i systemet og føre til alvorlig personskade og materielle skader på bilen.

Volvo anbefaler at du bruker originale viskerarmer og at du bare bruker originaldeler til dem.

ADVARSEL

Prøv aldri å endre eller reparere systemet selv. Volvo anbefaler at du kontakter et autorisert Volvo-verksted. Feilaktig inngrep i systemet kan føre til feilaktig funksjon og alvorlige personskader.

ADVARSEL

Volvo anbefaler at et autorisert Volvo-verksted kontaktes ved eventuelle skader i fronten for å være sikker på at systemet er intakt.

Symboler i førerdisplayet

Symbol	Betydning
	PPS er aktivert, eller det har oppstått en feil i systemet. Følg gitt anbefaling.

Relatert informasjon

- Sikkerhet (s. 40)

Sikkerhetsbeltet

En oppbremsing kan få store konsekvenser hvis ikke sikkerhetsbeltet er i bruk.

For at sikkerhetsbeltet skal gi best mulig beskyttelse er det viktig at det ligger godt inntil kroppen. Ikke fell seteryggen for lang bakover. Sikkerhetsbeltet er beregnet på å beskytte ved normal sittestilling.

ADVARSEL

Ikke bruk klips eller fest beltet rundt krokar eller andre deler av interiøret. Det forhindrer sikkerhetsbeltet i å sitte ordentlig.

ADVARSEL

Sikkerhetsbeltet og kollisjonsputene virker sammen. Hvis sikkerhetsbeltet ikke brukes eller brukes på feil måte, kan dette påvirke virkningen av kollisjonsputa ved en kollisjon.

ADVARSEL

Prøv aldri å endre eller reparere sikkerhetsbeltet selv. Volvo anbefaler at du kontakter et autorisert Volvo-verksted.

Hvis sikkerhetsbeltet har vært utsatt for stor belastning, f. eks. i en kollisjon, skal hele sikkerhetsbeltet skiftes ut. En del av sikkerhetsbeltets beskyttende egenskaper kan ha gått tapt, selv om det ser ut til å være uskadd. Skift også ut sikkerhetsbeltet hvis det er slitt eller skadet. Det nye sikkerhetsbeltet skal være typegodkjent og beregnet for samme sted som det gamle.

Relatert informasjon

- Sikkerhet (s. 40)
- Beltestrammer (s. 45)
- Feste og ta av sikkerhetsbelte (s. 43)
- Dør- og beltepåminner (s. 46)

Feste og ta av sikkerhetsbelte

Se etter at alle passasjerene har festet sikkerhetsbeltet før kjøring.

Feste sikkerhetsbelte

1. Trekk beltet sakte ut, og sjekk at det ikke er snodd eller skadet.

NBI

Sikkerhetsbeltet sperres og kan ikke trekkes ut:

- hvis det dras for fort ut
- ved bremsing og akselerasjon
- hvis bilen heller sterkt.

2. Lås fast beltet ved å skyve låsetungen ned i aktuell beltelås.
 - > Et høyt klikk angir at beltet er låst.

ADVARSEL

Sett alltid låsetungen fra sikkerhetsbeltet i låsen på riktig side. Sikkerhetsbeltene og låsen vil da kanskje ikke fungere som de skal ved en kollisjon. Det er fare for alvorlige skader.

3. I forsetene kan beltet justeres i høyden.

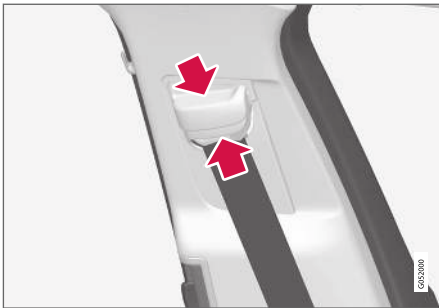

Trykk sammen beltefestene, og flytt beltet oppover eller nedover.

Plasser beltet så høyt som mulig uten at det gnisser mot halsen.

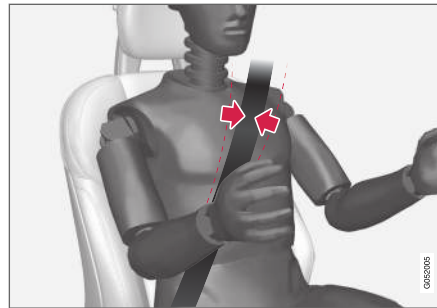

Beltet må ligge på skulderen (ikke ned over armen).

4. Trekk hoftebeltet over hoftene ved å dra i skråbeltet oppover mot skulderen.

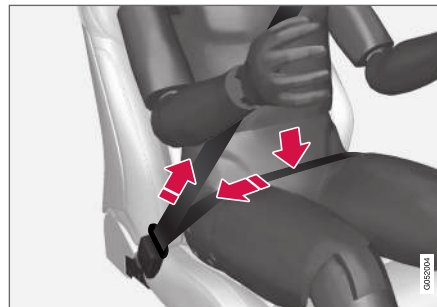

Hoftebeltet skal sitte lavt (ikke over magen).

⚠ ADVARSEL

Hvert sikkerhetsbelte er beregnet på bare én person.

⚠ ADVARSEL

Ikke bruk klips eller fest beltet rundt kroker eller andre deler av interiøret. Det forhindrer sikkerhetsbeltet i å sitte ordentlig.

⚠ ADVARSEL

Ikke skad sikkerhetsbeltene, og sett ingen fremmede gjenstander i låsen. Sikkerhetsbeltene og låsen vil da kanskje ikke fungere som de skal ved en kollisjon. Det er fare for alvorlige skader.

Ta av sikkerhetsbelte

1. Trykk på den røde knappen på beltelåsen, og la spolen trekke inn beltet.
2. Hvis det ikke trekkes helt inn, skyves det inn for hånd så det ikke henger løst.

Relatert informasjon

- Sikkerhetsbeltet (s. 43)
- Beltestrammer (s. 45)
- Dør- og beltepåminner (s. 46)

Beltestrammer

Bilen er utstyrt med standard beltestrammer og elektriske beltestrammer, som kan strekke sikkerhetsbeltene i kritiske situasjoner og ved kollisjoner.

Standard beltestrammer

Alle sikkerhetsbelter har en standard beltestrammer.

Beltestrammeren strekker sikkerhetsbeltet ved en tilstrekkelig kraftig kollisjon for å fange den reisende opp mer effektivt.

Elektriske beltestrammer

Sikkerhetsbeltene for fører og passasjer i forsetet har elektrisk beltestrammer.

Beltestrammerne fungerer sammen med, og kan aktiveres i samspill med førerstøttesystemene City Safety og Rear Collision Warning. I kritiske situasjoner, som panikkbremsing, avkjøring (f.eks. at bilen ruller ned i en grøft, løftes fra bakken eller slår mot noe i terrenget), skrens eller risiko for kollisjon, kan sikkerhetsbeltet strammes av den elektriske motoren til beltestrammeren.

Den elektriske beltestrammeren bidrar til å posisjonere personen bedre, noe som reduserer risikoen for å slå mot bilens interiør og forbedrer effekten av sikkerhetssystemer, som bilens kollisjonsputer.

Når den kritiske situasjonen ikke lenger foreligger, tilbakestilles beltet og den elektriske belte-

strammeren automatisk, men det er også mulig å tilbakestille manuelt.

VIKTIG

Hvis passasjerkollisjonsputen deaktiveres, deaktiveres også den elektriske beltestrammeren på passasjersiden.

ADVARSEL

Prøv aldri å endre eller reparere sikkerhetsbeltet selv. Volvo anbefaler at du kontakter et autorisert Volvo-verksted.

Hvis sikkerhetsbeltet har vært utsatt for stor belastning, f. eks. i en kollisjon, skal hele sikkerhetsbeltet skiftes ut. En del av sikkerhetsbeltets beskyttende egenskaper kan ha gått tapt, selv om det ser ut til å være uskadd. Skift også ut sikkerhetsbeltet hvis det er slitt eller skadet. Det nye sikkerhetsbeltet skal være typegodkjent og beregnet for samme sted som det gamle.

Relatert informasjon

- Sikkerhetsbeltet (s. 43)
- Feste og ta av sikkerhetsbelte (s. 43)
- Tilbakestill elektrisk beltestrammer (s. 45)
- Aktivere og deaktivere passasjerkollisjonspute* (s. 50)
- City Safety™ (s. 326)
- Rear Collision Warning (s. 338)

Tilbakestill elektrisk beltestrammer

Den elektriske beltestrammeren er konstruert for å tilbakestilles automatisk, men den kan tilbakestilles manuelt hvis beltet forblir strukket ut.

1. Stans bilen på et trygt sted.
2. Ta av sikkerhetsbeltet og ta det så på igjen.
 - > Beltet og den elektriske beltestrammeren stilles tilbake.

ADVARSEL

Prøv aldri å endre eller reparere sikkerhetsbeltet selv. Volvo anbefaler at du kontakter et autorisert Volvo-verksted.

Hvis sikkerhetsbeltet har vært utsatt for stor belastning, f. eks. i en kollisjon, skal hele sikkerhetsbeltet skiftes ut. En del av sikkerhetsbeltets beskyttende egenskaper kan ha gått tapt, selv om det ser ut til å være uskadd. Skift også ut sikkerhetsbeltet hvis det er slitt eller skadet. Det nye sikkerhetsbeltet skal være typegodkjent og beregnet for samme sted som det gamle.

Relatert informasjon

- Beltestrammer (s. 45)
- Sikkerhetsbeltet (s. 43)

Dør- og beltepåminner

Systemet minner personer uten belte om å ta det på og varsler også om åpen dør, panser, bakluke eller tanklokk.

Grafikken i førerdisplayet

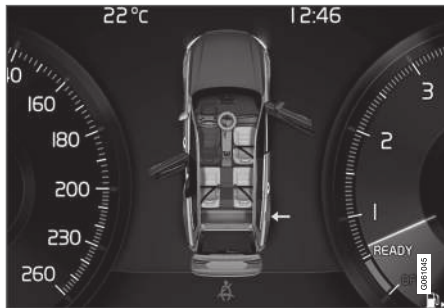

Grafikk på førerdisplayet, med ulike typer advarsler. Varslingsfargen på døren og bakluken er avhengig av bilens hastighet.

Grafikken på førerdisplayet viser i hvilke seter det sitter passasjerer med belte og uten belte.

I den samme grafikken vises også panseret, bakluken, tanklokket eller hvis en dør er åpen.

Grafikken kvitteres med et trykk på det høyre ratt-bryterpanelets **O**-knapp.

Beltepåminner



Lyspåminnelse i takkonsollen.

Lyspåminnelse gis i takkonsollen og gjennom varselsymbolet i førerdisplayet.

Lydpåminnelsen er avhengig av hastigheten samt kjøretiden og kjørestrekningen.

Det vises informasjon om førerens og passasjerens beltestatus på førerdisplayets grafikk når et belte tas på eller av.

Barneseter omfattes ikke av beltepåminningssystemet.

Forsete

Fører og forsetepassasjer som ikke tar på seg sikkerhetsbeltet, får en påminnelse ved lys- og lydpåminnelse.

Baksete

Beltepåminneren i baksetet har to delfunksjoner:

- Fortelle hvilke sikkerhetsbelter som er i bruk i baksetet. Grafikken på førerdisplayet vises ved bruk av sikkerhetsbeltene.
- Minne om at et av sikkerhetsbeltene i baksetet er tatt av under fart ved lys- og lydpåminnelse. Påminnelsen forsvinner når sikkerhetsbeltet tas på igjen.

Påminner for dør, panser, bakluke og tanklokk

Hvis panseret, bakluken, tanklokket eller en av dørene ikke er lukket ordentlig, viser grafikken på førerdisplayet hva som er åpent. Stopp bilen på et sikkert sted, og lukk det som utløste advarselen.



Hvis bilen kjøres ved lavere hastighet enn ca. 10 km/t (6 mph) tenes informasjonssymbolet på førerdisplayet.



Hvis bilen kjøres ved høyere hastighet enn ca. 10 km/t (6 mph) tenes varselsymbol på førerdisplayet.

Relatert informasjon

- Sikkerhetsbeltet (s. 43)
- Feste og ta av sikkerhetsbelte (s. 43)

Kollisjonsputer

Bilen har kollisjonsputer samt kollisjongardin for fører og passasjer.

i NBI

Sensorene reagerer forskjellig avhengig av kollisjonsforløp og om sikkerhetsbelte er brukt eller ikke. Gjelder alle belteposisjoner.

Det kan derfor være ulykkesituasjoner der bare én (eller ingen) av kollisjonsputene aktiveres. Sensorene registrerer hvilken kollisjonskraft bilen utsettes for, og tilpasser seg dette slik at ingen, en eller flere kollisjonsputer utløses.

⚠ ADVARSEL

Kollisjonsputesystemets styreenhet sitter i midtkonsollen. Hvis midtkonsollen er blitt gjennomvåt av vann eller annen væske, løsne kablene til startbatteriet. Forsøk ikke å starte bilen, ettersom kollisjonsputene da kan bli utløst. Berg bilen. Volvo anbefaler at den transporteres til et autorisert Volvo-verksted.

Utløste kollisjonsputer

Hvis noen av kollisjonsputene har løst ut, anbefales følgende:

- Berge bilen. Volvo anbefaler at bilen tause til et autorisert Volvo-verksted. Kjør ikke med utløste kollisjonsputer.
- Volvo anbefaler at du lar et autorisert Volvo-verksted skifte komponenter i bilens sikkerhetssystem.
- Kontakt alltid lege.

⚠ ADVARSEL

Kjør aldri med utløste kollisjonsputer. Det kan gjøre det vanskeligere å styre bilen. Også andre sikkerhetssystemer kan være skadet. Røyken og støvet som dannes ved utløsning av putene, kan ved sterk eksponering irritere eller skade hud og øyne. Er dette merkbart, så skyll med kaldt vann. Det hurtige utløsningsforløpet kan også, i kombinasjon med materialet i puta, gi friksjons- og brannskader på huden.

Relatert informasjon

- Sikkerhet (s. 40)
- Førerkollisjonspute (s. 47)
- Passasjerkollisjonspute (s. 48)
- Sidekollisjonsputer (s. 52)
- Kollisjongardiner (s. 52)

Førerkollisjonspute

Som et tillegg til sikkerhetsbeltet er bilen utstyrt med rattkollisjonspute og knekollisjonspute¹ på førersiden.

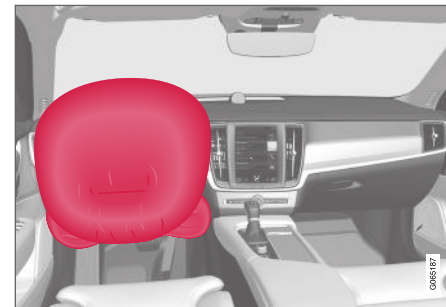

Rattkollisjonspute og knekollisjonspute¹ på førersiden i forsetet.

Ved frontkollisjon bidrar kollisjonsputene til å beskytte føreren mot skader på hode, nakke, ansikt og bryst, knær og ben.

Ved en tilstrekkelig kraftig kollisjon reagerer følere, og kollisjonsputen(e) blåses opp. Kollisjonsputen demper støttet for den reisende i kollisjonsøyeblikket. Når kollisjonsputen klemmes sammen i kollisjonen, tømmes den. I forbindelse med dette oppstår det en del røyk i bilen, noe som er helt normalt. Hele forløpet, med oppblå-

¹ Bilen har kollisjonspute bare i bestemte land (markeder).

- ◀◀ sing og tømning av puten, tar noen tidels sekunder.

⚠ ADVARSEL

Sikkerhetsbeltet og kollisjonsputene virker sammen. Hvis sikkerhetsbeltet ikke brukes eller brukes på feil måte, kan dette få følger for virkningen av kollisjonsputa ved en kollisjon.

For ikke å bli skadet hvis kollisjonsputa løses ut, må passasjeren sitte så oppreist som mulig, med føttene på gulvet og ryggen mot ryggstøt.

⚠ ADVARSEL

Volvo anbefaler at du kontakter et autorisert Volvo-verksted for reparasjon. Feilaktig inngrep i kollisjonsputesystemet kan føre til feilaktig funksjon og alvorlige personskader.

Rattkollisjonsputens plassering

Kollisjonsputen er montert sammenbrettet midt i rattet. Rattet er merket med **AIRBAG**.

Knekollisjonsputens¹ plassering

Kollisjonsputen er montert sammenfoldet under nedre del av instrumentpanelet på førersiden. Dekselet er merket med **AIRBAG**.

⚠ ADVARSEL

Ikke plasser eller fest noen gjenstander foran eller over panelet der knekollisjonsputen er plassert.

Relatert informasjon

- Kollisjonsputer (s. 47)
- Passasjerkollisjonspute (s. 48)

Passasjerkollisjonspute

Som et tillegg til sikkerhetsbeltet er bilen utstyrt med kollisjonspute på passasjersiden foran.



Kollisjonspute på passasjersiden i forsetet.

Ved frontkollisjon hjelper kollisjonsputen til med å beskytte passasjeren mot skader på hode, nakke, ansikt og bryst, knær og ben.

Ved en tilstrekkelig kraftig kollisjon reagerer følere, og kollisjonsputen blåses opp. Kollisjonsputen demper støttet for den reisende i kollisjonsøyeblikket. Når kollisjonsputen klemmes sammen i kollisjonen, tømmes den. I forbindelse med dette oppstår det en del røyk i bilen, noe som er helt normalt. Hele forløpet, med oppblåsing og tømning av puten, tar noen tidels sekunder.

¹ Bilen har kollisjonspute bare i bestemte land (markeder).

⚠ ADVARSEL

Sikkerhetsbeltet og kollisjonsputene virker sammen. Hvis sikkerhetsbeltet ikke brukes eller brukes på feil måte, kan dette få følger for virkningen av kollisjonsputa ved en kollisjon.

For ikke å bli skadet hvis kollisjonsputa løses ut, må passasjerer sitte så oppreist som mulig, med føttene på gulvet og ryggen mot ryggstøt.

⚠ ADVARSEL

Volvo anbefaler at du kontakter et autorisert Volvo-verksted for reparasjon. Feilaktig inngrep i kollisjonsputesystemet kan føre til feilaktig funksjon og alvorlige personskader.

Passasjerkollisjonsputens plassering

Kollisjonsputen er montert sammenbrettet i et rom over hanskerommet. Dekselet er merket med AIRBAG.

⚠ ADVARSEL

Legg ingen gjenstander foran eller oppå instrumentpanelet der kollisjonsputa for passasjeret er plassert.

Etikett for kollisjonspute på passasjerside

Etikett på solskjermen på passasjersiden.



Etikett på dørstolpen på passasjersiden. Etiketten blir synlig når passasjerdøren åpnes.

Varseletiketten for kollisjonsputen på passasjersiden er plassert som angitt ovenfor.

⚠ ADVARSEL

Hvis bilen ikke har omkobler for å aktivere/deaktivere kollisjonsputen på passasjersiden, er kollisjonsputen alltid aktivert.

⚠ ADVARSEL

La aldri noen stå eller sitte foran passasjerstøt.

Plasser aldri et bakovervendt barnesikringssete på passasjerplassen foran hvis kollisjonsputen er aktivert.

Forovervendte passasjerer (barn og voksne) skal aldri sitte på passasjerplassen foran hvis kollisjonsputen er deaktivert.

Om disse rådene ikke følges, kan barnet bli utsatt for livsfare eller alvorlig personskade.

Relatert informasjon

- Kollisjonsputer (s. 47)
- Førerkollisjonspute (s. 47)
- Aktivere og deaktivere passasjerkollisjonspute* (s. 50)

Aktivere og deaktivere passasjerkollisjonspute*

Kollisjonsputen på passasjersiden kan deaktiveres hvis bilen har en omkobler, Passenger Airbag Cut Off Switch (PACOS).

Omkobleren

Omkobleren for kollisjonsputen på passasjerplassen er plassert på siden av instrumentpanelet på passasjersiden og blir tilgjengelig når døren åpnes.

Kontroller at omkobleren står i ønsket stilling.

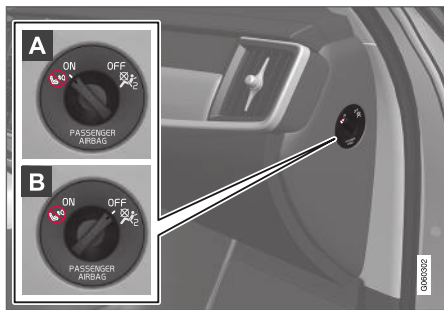

A ON - kollisjonsputen er aktivert og alle forovervendte passasjerer (barn og voksne) kan sitte sikkert på passasjerplassen.

B OFF - Kollisjonsputen er deaktivert og barn i bakovervendt barnesikring kan sitte sikkert på passasjerplassen.

⚠ ADVARSEL

Hvis bilen ikke har omkobler for å aktivere/deaktivere kollisjonsputen på passasjersiden, er kollisjonsputen alltid aktivert.

Aktivere passasjerkollisjonspute

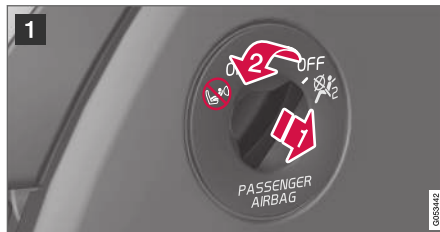

1 Trekk omkobleren utover og dreii fra **OFF (B)** til **ON (A)**.

> På førerdisplayet vises meldingen **Kol.pute, pas.side på Vennligst bekreft.**

i NBI

Hvis kollisjonsputen på passasjersiden er aktivert/deaktivert med bilen i tenningsstilling **I** eller lavere, vises meldingen på førerdisplayet, samt følgende indikering i takkonsollen i ca. 6 sekunder etter at bilens elektriske system settes i tenningsstilling **II**.

2. Bekreft meldingen ved å trykke på høyre knapperads **O**-knapp.

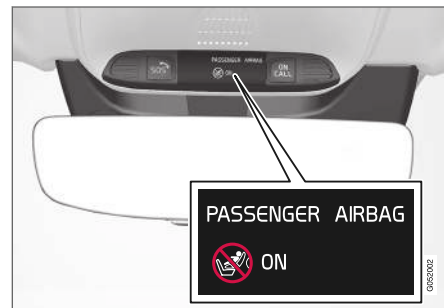

> En tekst og et varselsymbol i takkonsollen viser at kollisjonsputen på passasjerplassen foran er aktivert.

⚠ ADVARSEL

Plasser aldri et bakovervendt barnesikringssete på passasjerplassen foran når kollisjonsputen er aktivert.

Passasjerkollisjonsputen skal alltid være aktivert når passasjerer som sitter forovervendt (barn og voksne) sitter på passasjerplassen foran.

Om disse rådene ikke følges, kan barnet bli utsatt for livsfare eller alvorlig personskaade.

Deaktivere passasjerkollisjonspute



- 1 Trekk omkopleren utover og dreii fra **ON** (A) til **OFF** (B).

> På førerdisplayet vises meldingen **Kol.pute, pas.side av Vennligst bekræft.**

i **NBI**

Hvis kollisjonsputen på passasjersiden er aktivert/deaktivert med bilen i tenningsstilling **I** eller lavere, vises meldingen på førerdisplayet, samt følgende indikering i takkonsollen i ca. 6 sekunder etter at bilens elektriske system settes i tenningsstilling **II**.

2. Bekreft meldingen ved å trykke på høyre knapperads **O**-knapp.

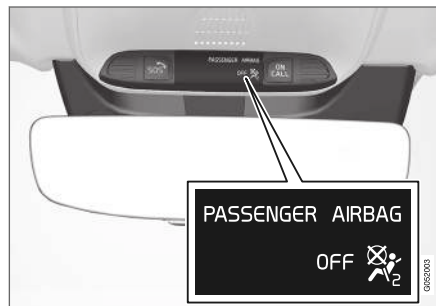

> En tekst og et symbol i takkonsollen viser at kollisjonsputen på passasjerplassen foran er deaktivert.

⚠ **ADVARSEL**

Forovervendte passasjerer (barn og voksne) skal aldri sitte på passasjerplassen når kollisjonsputen er deaktivert.

Om dette rådet ikke følges, kan barnet bli utsatt for livsfare eller alvorlig personskaade.

! **VIKTIG**

Hvis passasjerkollisjonsputen deaktiveres, deaktiveres også den elektriske beltestrammeren på passasjersiden.

Relatert informasjon

- Beltestrammer (s. 45)
- Barnesikring (s. 55)

Sidekollisjonsputer

Sidekollisjonsputene på fører- og passasjerplass beskytter bryst og hofter ved en kollisjon.



Sidekollisjonsputene er montert i ytre seteryggrammer og bidrar til å beskytte førere og passasjerer i forsetet.

Ved en tilstrekkelig kraftig kollisjon reagerer følere, og sidekollisjonsputen blåses opp. Kollisjonsputen blåses opp mellom personen og dørpanelet, og demper støtet i kollisjonsøyeblikket. Når kollisjonsputen klemmes sammen i kollisjonen, tømmes den. Sidekollisjonsputen blåses normalt bare opp på kollisjonssiden.

⚠ ADVARSEL

Volvo anbefaler at du kontakter et autorisert Volvo-verksted for reparasjon. Feilaktig inn-grep i sidekollisjonsputesystemet kan føre til feilaktig funksjon og alvorlige personskader.

⚠ ADVARSEL

Legg ingen gjenstander mellom setets ytter-side og dørpanelet, da dette området påvirkes av sidekollisjonsputene.

Volvo anbefaler at det bare brukes setetrekk som er godkjent av Volvo. Andre trekk kan hindre sidekollisjonsputenes funksjon.

⚠ ADVARSEL

Sidekollisjonsputene er et supplement til sikkerhetsbeltet. Bruk alltid sikkerhetsbeltet.

Sidekollisjonsputer og barnesikring

Barnesetets og sitteputens beskyttende egen-skaper påvirkes ikke negativt av sidekollisjonspu-ten.

Relatert informasjon

- Kollisjonsputer (s. 47)

Kollisjongardiner

Kollisjongardinen, Inflatable Curtain (IC) bidrar til å beskytte hodene til fører og passasjerer mot å bli slått mot innsiden av bilen ved en kollisjon.

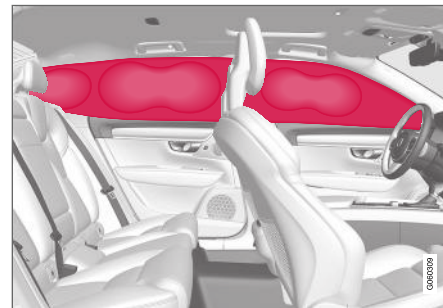

Kollisjongardinen er montert langs begge sidene av det innvendige taket og bidrar til å beskytte føreren og passasjerene som sitter på de ytterste plassene. Panelene er merket med **IC AIRBAG**.

Ved en tilstrekkelig kraftig kollisjon reagerer følere, og kollisjongardinen blåses opp.

⚠ ADVARSEL

Volvo anbefaler at du kontakter et autorisert Volvo-verksted for reparasjon. Feilaktig inn-grep i kollisjongardinsystemet kan føre til feilaktig funksjon og alvorlige personskader.

⚠ ADVARSEL

Heng eller fest aldri tunge ting i håndtaket i taket. Krokene er bare beregnet på lettere ytterplagg (ikke på harde ting som f. eks. paraplyer).

Skrue ikke fast eller monter noe i bilens innertak, dørstolper eller sidepaneler. Den beregnede beskyttelsen kan da utebli. Volvo anbefaler at du bare bruker Volvos originaldeler som er godkjent for montering i disse områdene.

⚠ ADVARSEL

La det være 10 cm (4 tommer) mellom last og sidevindu hvis bilen lastes over overkanten av dørvinduene. Ellers kan beskyttelsen fra kollisjonsgardinen som ligger skjult innenfor bilens innvendige tak, utebli.

⚠ ADVARSEL

Kollisjonsgardinen er et supplement til sikkerhetsbeltet. Bruk alltid sikkerhetsbeltet.

Relatert informasjon

- Kollisjonsputer (s. 47)

Sikkerhetsmodus

Sikkerhetsmodus er en beskyttelse som trer i kraft når en kollisjon kan ha skadet en viktig funksjon i bilen f. eks. drivstoffledninger, følere for noen av sikringssystemene eller bremsesystemet.

Hvis bilen har vært i en kollisjon, kant teksten **Safety mode Se brukerhåndbok** vises i førerdisplayet sammen med varselsymbolet hvis displayet er uskadd og bilens elektriske anlegg fortsatt fungerer. Meldingen betyr at bilens funksjonalitet er redusert.

⚠ ADVARSEL

Prøv under ingen omstendigheter å starte bilen igjen hvis det lukter drivstoff når meldingen **Safety mode Se brukerhåndbok** vises på førerdisplayet. Forlat bilen snarest.

Hvis bilen er satt i sikkerhetsmodus er det mulig å forsøke å tilbake stille systemet for å starte og flytte bilen et lite stykke, f.eks. hvis den står trafikkfarlig til.

⚠ ADVARSEL

Forsøk aldri selv å reparere bilen eller tilbake stille elektronikken etter at den har vært i sikkerhetsstatus. Det kan føre til personskader eller at bilen ikke fungerer normalt. Volvo anbefaler at du lar et autorisert Volvo-verksted ta seg av kontrollen og tilbakestillingen av bilen til normal status etter at **Safety mode Se brukerhåndbok** er vist.

⚠ ADVARSEL

Bilen må ikke taues mens den er i sikkerhetsstatus. Den skal berges med servicebil. Volvo anbefaler at den transporteres til et autorisert Volvo-verksted.

Relatert informasjon

- Sikkerhet (s. 40)
- Starte og flytte bilen etter sikkerhetsstilling (s. 54)
- Berging (s. 464)

Starte og flytte bilen etter sikkerhetsstilling

Hvis bilen er satt i sikkerhetsmodus er det mulig å forsøke å tilbakestille systemet for å starte og flytte bilen et lite stykke, f.eks. hvis den står trafikkfarlig til.

Starte bilen etter sikkerhetsstilling

1. Undersøk bilens generelle skadesituasjon og at det ikke er rent drivstoff fra bilen. Det må heller ikke lukte bensin eller diesel.

Hvis det dreier seg om mindre skader, og det ikke er drivstofflekkasje, kan en gjøre et kontrollert startforsøk.

ADVARSEL

Prøv under ingen omstendigheter å starte bilen igjen hvis det lukter drivstoff når meldingen **Safety mode Se brukerhåndbok** vises på førerdisplayet. Forlat bilen snarest.

2. Slå av bilen.
3. Prøv deretter å starte bilen.
 - > Førerdisplayet viser meldingen **Bilstart Systemkontroll, vente** over den tiden bilens elektronikk utfører en systemkontroll. Deretter prøver den å tilbakestille seg til normal status. Dette kan ta opptil ett minutt.

4. Prøv deretter å starte bilen igjen når meldingen **Bilstart Systemkontroll, vente** ikke lenger vises på førerdisplayet.

VIKTIG

Hvis meldingen **Safety mode Se brukerhåndbok** fortsatt vises i displayet skal bilen ikke kjøres eller taues men må flyttes med bergingsbil flyttes med bergingsbil. Skjulte skader kan underveis gjøre bilen umulig å styre, selv om den virker kjørbær.

Flytte bilen etter sikkerhetsstilling

1. Hvis førerdisplayet viser meldingen **Normal mode The car is now in normal mode** etter et startforsøk, kan bilen flyttes forsiktig, f.eks. om den står trafikkfarlig til.
2. Flytt ikke bilen lenger enn nødvendig.

ADVARSEL

Bilen må ikke taues mens den er i sikkerhetsstatus. Den skal berges med servicebil. Volvo anbefaler at den transporteres til et autorisert Volvo-verksted.

Relatert informasjon

- Sikkerhetsmodus (s. 53)
- Start bilen (s. 414)
- Berging (s. 464)

Barnesikkerhet

Barn skal alltid sitte sikkert når de ferdes i bilen. Volvo har barnesikringsutstyr (barneseter og festeanordninger) som er utviklet for å passe i nettopp denne bilen. Takket være Volvos barnesikkerhetsutstyr oppnås de beste forutsetningene for at barnet reiser sikkert i bilen. Dessuten passer barnesikkerhetsutstyret godt og er enkel i bruk.

Hvilket utstyr som skal brukes, avhenger av barnets vekt og størrelse.

Volvo anbefaler at barn sitter i bakovervendt barnesete så lenge som mulig, minst til de er 3–4 år gamle, og deretter i forovervendt barnesete til barnets høyde er 140 cm (4 fot 7 tommer).

NBI

Forskrifter om hvilken type barnesikring som skal brukes for barn i ulike aldre og lengder, varierer fra land til land. Finn ut hvilke regler som gjelder der du skal kjøre.

i NBI

Ved bruk av barnesikringsutstyr er det viktig å lese den monteringsanvisningen som følger med.

Kontakt produsenten for mer detaljerte anvisninger hvis du har spørsmål om montering av barnesikringsutstyr.

Uansett alder og høyde skal barn alltid sitte riktig fastspent i bilen. La aldri barn sitte på fanget til en passasjer.

Relatert informasjon

- Sikkerhet (s. 40)
- Barnesikring (s. 55)
- Aktivere og deaktivere barnesikring (s. 246)

Barnesikring

Egnet barnesikring skal alltid benyttes når barn ferdes i bilen.

Barn skal sitte godt og sikkert. Pass på at barnesikringsutstyret plasseres, monteres og brukes riktig.

Følg monteringsanvisningen for barnesikringsutstyret.

i NBI

Ved bruk av barnesikringsutstyr er det viktig å lese den monteringsanvisningen som følger med.

Kontakt produsenten for mer detaljerte anvisninger hvis du har spørsmål om montering av barnesikringsutstyr.

i NBI

Sett aldri et barnesete i bilen uten å feste det. Fest det alltid som beskrevet i bruksanvisningen for barnesikringsutstyret, også når det ikke er i bruk.

Relatert informasjon

- Barnesikkerhet (s. 54)
- Integreert barnestol* (s. 67)
- Øvre festepunkter for barnesikring (s. 56)
- Nedre festepunkter for barnesikring (s. 56)

- i-Size/ISOFIX-festepunkter for barnesikring (s. 57)
- Plassering av barnesikringsutstyr (s. 58)
- Aktivere og deaktivere passasjerkollisjonspute* (s. 50)

Øvre festepunkter for barnesikring

Bilen er utstyrt med øvre festepunkter for barnesikring på de ytterste plassene i baksetet.

De øvre festepunktene er hovedsakelig tenkt brukt sammen med forovervendte barneseter.

Følg alltid produsentens monteringsanvisninger når en barnesikring skal kobles til de øvre festepunktene.

Festepunktene plassering

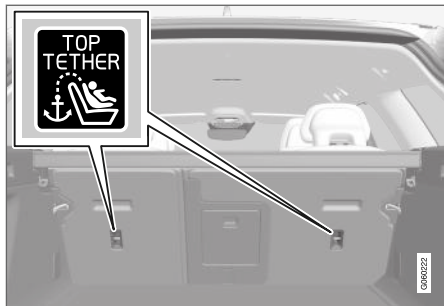

Festenes plassering angis ved symboler på baksiden av seteryggen.

Festepunktene er plassert på baksiden av de ytre baksetene.

⚠ ADVARSEL

Barnesikringens øvre festebånd skal trekkes gjennom hullet i hodestøtten før de spennes fast ved festepunktene. Hvis dette ikke er mulig, følges anbefalingene fra barnesikringsprodusenten.

i NBI

Fell ned nakkestøtten for å lette monteringen av denne type barnesikring i biler med nedfellbare nakkestøtter på ytterplassene.

i NBI

Hvis bilen har innsynsvær over bagasjerommet, må dette tas vekk før barnesikringen kan monteres i festepunktene.

Relatert informasjon

- Barnesikring (s. 55)
- Nedre festepunkter for barnesikring (s. 56)
- i-Size/ISOFIX-festepunkter for barnesikring (s. 57)
- Tabell for plassering av barnesikring der bilens sikkerhetsbelte brukes (s. 61)

Nedre festepunkter for barnesikring

Bilen er utstyrt med nedre festepunkter for barnesikring i forsetet* og baksetet.

De nedre festepunktene skal brukes sammen med noen bakovervendte barneseter.

Følg alltid produsentens monteringsanvisninger når en barnesikring skal kobles til de nedre festepunktene.

Festepunktene plassering



Plassering av festepunktene i forsetet.

Festepunktene i forsetet er plassert på sidene av passasjerplassens benplass.

Festepunktene i forsetet er bare montert hvis bilen er utstyrt med omkoplere for å aktivere/deaktivere passasjerkollisjonsputen*.

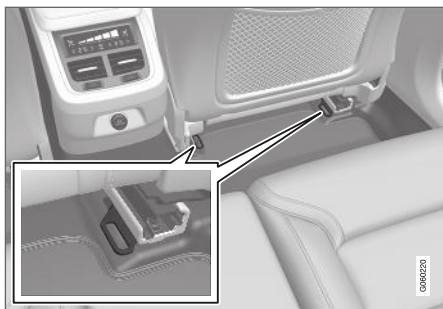

Plassering av festepunktene i baksetet.

Festepunktene i baksetet er plassert på den bakre enden av forsetenes gulvskinner.

Relatert informasjon

- Barnesikring (s. 55)
- Øvre festepunkter for barnesikring (s. 56)
- i-Size/ISOFIX-festepunkter for barnesikring (s. 57)
- Tabell for plassering av barnesikring der bilens sikkerhetsbelte brukes (s. 61)

i-Size/ISOFIX-festepunkter for barnesikring

Bilen er utstyrt med i-Size/ISOFIX²-festepunkter for barnesikring i baksetet.

i-Size/ISOFIX er et festesystem for barnesikring, som bygger på en internasjonal standard.

Følg alltid produsentens monteringsanvisninger når en barnesikring skal kobles til i-Size/ISOFIX-festepunktene.

Festepunktene plassering



Festenes plassering angis ved symboler² på baksiden av seteryggtrekket.

Festepunktene for i-Size/ISOFIX er bak lokk i nedre del av baksetets seterygg, på de ytre seteplassene.

Løft på lokket for å komme til festepunktene.

Relatert informasjon

- Barnesikring (s. 55)
- Øvre festepunkter for barnesikring (s. 56)
- Nedre festepunkter for barnesikring (s. 56)
- Tabell for plassering av i-Size-barnesikring (s. 63)
- Tabell for plassering av ISOFIX-barnesikring (s. 64)

² Navn og symbol varierer avhengig av marked.

Plassering av barnesikringsutstyr

Det er viktig å plassere barnesetet på riktig sted i bilen, noe som blant annet avhenger av typen barnesikringsutstyr og om passasjerkollisjonsputen er aktivert.



Bakovervendt barnesete og kollisjonspute hører ikke sammen.

Plasser alltid bakovervendt barnesete i baksetet hvis passasjerkollisjonsputen er aktivert. Barnet kan bli alvorlig skadet hvis kollisjonsputen blåses opp mens barnet sitter på passasjerplassen.

Hvis passasjerkollisjonsputen er deaktivert, kan bakovervendt barnesikring plasseres på passasjerplassen foran.

NBI

Lovregler om hvordan barn kan sitte i biler, varierer fra land til land. Finn ut hvilke regler som gjelder der du skal kjøre.

ADVARSEL

La aldri noen stå eller sitte foran passasjerse-
tet.

Plasser aldri et bakovervendt barnesikrings-
sete på passasjerplassen foran hvis kollisjons-
puten er aktivert.

Forovervendte passasjerer (barn og voksne)
skal aldri sitte på passasjerplassen foran hvis
kollisjonsputen er deaktivert.

Om disse rådene ikke følges, kan barnet bli
utsatt for livsfare eller alvorlig personska-
de.

Etikett for kollisjonspute på passasjerside



Etikett på solskjermen på passasjersiden.



Etikett på dørstolpen på passasjersiden. Etiketten blir synlig når passasjer døren åpnes.

Varsleetiketten for kollisjonsputen på passasjersi-
den er plassert som angitt ovenfor.

Relatert informasjon

- Barnesikring (s. 55)
- Montering av barnesikring (s. 59)
- Tabell for plassering av barnesikring der bilens sikkerhetsbelte brukes (s. 61)
- Tabell for plassering av i-Size-barnesikring (s. 63)
- Tabell for plassering av ISOFIX-barnesikring (s. 64)

Montering av barnesikring

Viktige punkter ved montering og bruk av barnesete, **avhengig av barnesetets plassering:**

ADVARSEL

Sitteputer og barneseter med ståløyler eller annen konstruksjon som kan komme til å ligge an mot åpningsknappen for sikkerhetsbeltet, skal ikke brukes. De kan uforvarende komme til å åpne beltelåsen.

Ikke sett fast barnesetets festebånd i setets lengdejustering eller i fjærer, skinner eller bjelker under setet. Skarpe kanter kan skade festebåndene.

Ikke la øverste del av barnesetet ligge an mot frontruta.

NBI

Ved bruk av barnesikringsutstyr er det viktig å lese den monteringsanvisningen som følger med.

Kontakt produsenten for mer detaljerte anvisninger hvis du har spørsmål om montering av barnesikringsutstyr.

NBI

Sett aldri et barnesete i bilen uten å feste det. Fest det alltid som beskrevet i bruksanvisningen for barnesikringsutstyret, også når det ikke er i bruk.

Montering i forsetet

- Ved montering av bakovervendt barnesikring, kontroller at passasjerkollisjonsputen er deaktivert.
- Ved montering av forovervendt barnesikring, kontroller at passasjerkollisjonsputen er aktivert.
- Bruk bare barnesikring som er anbefalt av Volvo, er universelt godkjent eller semiuniverselt, der bilen er med på produsentens kjøretøyliste.
- ISOFIX-barnesikring skal bare monteres hvis bilen har tilleggsutstyret ISOFIX-konsoll³.
- Hvis barnesikringen er utstyrt med festebånd under, anbefaler Volvo at du bruker de nedre festepunktene til disse³.
- ISOFIX-støtte kan brukes for å lette monteringen av barnesikring.

³ Utvalget av ekstrautstyr varierer avhengig av marked.

◀◀ Montering i baksetet

ADVARSEL

Barnesikringsutstyr med støtteben må ikke monteres i det midtre setet, ettersom det kan medføre fare.

- Bruk bare barnesikring som er anbefalt av Volvo, er universelt godkjent eller semiuniverselt, der bilen er med på produsentens kjøretøyliste.
- Ytterplassene har ISOFIX-festesystem og er godkjent for i-Size⁴.
- Ytterplassene er utstyrt med øvre festepunkter. Volvo anbefaler at det øvre festebåndet til barnesikringen trekkes gjennom hullet i nakkestøtten før de spennes fast ved festepunktene. Hvis dette ikke er mulig, følges anbefalingene fra produsenten av barnesikringssetet.
- Hvis barnesikringen har nedre festebånd, justerer du aldri stillingen til forsetet etter at festebåndene er montert i de nedre festepunktene. Husk å alltid demontere de nedre festebåndene når barnesikringen ikke er installert.

Relatert informasjon

- Plassering av barnesikringsutstyr (s. 58)
- Tabell for plassering av barnesikring der bilens sikkerhetsbelte brukes (s. 61)
- Tabell for plassering av i-Size-barnesikring (s. 63)
- Tabell for plassering av ISOFIX-barnesikring (s. 64)

⁴ Varierer avhengig av marked.

Tabell for plassering av barnesikring der bilens sikkerhetsbelte brukes

Tabellen gir en anbefaling om hva slags barnesikring som passer hvor, og for hvilken størrelse på barnet.

i NBI
Les alltid avsnittet om montering av barnesikringsutstyr før barnesikringsutstyr monteres i bilen.

Vekt	Forsete (med deaktivert kollisjonspute, bare ved bakovervendt barnesikring)	Forsete (med aktivert kollisjonspute, bare ved forovervendt barnesikring)	Baksete, ytterplass	Baksete, midtre plass
Gruppe 0 maks. 10 kg	U ^{A, B}	X	U ^B	U ^B
Gruppe 0+ maks. 13 kg	U ^{A, B}	X	U ^B	U ^B
Gruppe 1 9-18 kg	L ^C	U ^{F, A, D}	U, L ^C	U
Gruppe 2 15-25 kg	L ^C	U ^{F, A}	U ^{E, F, B*, G, L^C}	U ^E





Vekt	Forsete (med deaktivert kollisjonspute, bare ved bakovervendt barnesikring)	Forsete (med aktivert kollisjonspute, bare ved forovervendt barnesikring)	Baksete, ytterplass	Baksete, midtre plass
Gruppe 3 22-36 kg	X	UF ^A	U ^{F,H} , B ^{*,G}	U ^H

U: Egnet for universelt godkjent barnesikring.

UF: Egnet for forovervendt, universelt godkjent barnesikring.

L: Egnet for spesifikt barnesikringsutstyr. Dette barnesikringsutstyret kan være konstruert for en spesiell bilmodell, begrensede eller delvis universale.

B: Innebygd barnesikring som er godkjent for denne vektgruppen.

X: Plassen er ikke egnet for barn i denne vektgruppen.

A Juster seteryggen til mer oppreist stilling.

B Volvo anbefaler: Volvo babybilstol (typegodkjenning E1 04301146).

C Volvo anbefaler: Volvo vendbar stol i bakovervendt stilling (typegodkjenning E5 04192), Volvo bakovervendt stol (typegodkjenning E5 04212).

D Volvo anbefaler bakovervendt barnesikring for barn i denne vektgruppen.

E Volvo anbefaler: Volvo vendbart barnesete i forovervendt stilling (typegodkjenning E5 04191), sittepute med og uten rygg (typegodkjenning E5 04216), Volvo sittepute med seterygg (typegodkjenning E1 04301169); Volvo beltestol (typegodkjenning E1 04301312).

F Volvo anbefaler: Römer KidFix XP[®] (typegodkjenning E1 04301312).

G Volvo anbefaler: integrert barnesete (typegodkjenning E5 04220).

H Volvo anbefaler: Sittepute med og uten rygg (typegodkjenning E5 04216), Volvo sittepute med seterygg (typegodkjenning E1 04301169).

ADVARSEL

Plasser aldri et bakovervendt barnesikringssete på passasjerplassen foran hvis passasjerkollisjonsputen er aktivert.

- Tabell for plassering av ISOFIX-barnesikring (s. 64)
- Sikkerhetsbeltet (s. 43)

Relatert informasjon

- Plassering av barnesikringsutstyr (s. 58)
- Montering av barnesikring (s. 59)
- Tabell for plassering av i-Size-barnesikring (s. 63)

Tabell for plassering av i-Size-barnesikring

Tabellen gir en anbefaling om hva slags i-Size-barnesikring som passer hvor, og for hvilken størrelse på barnet.

Barnesikringen skal være godkjent etter UN Reg R129.

i	NBI
Les alltid avsnittet om montering av barnesikringsutstyr før barnesikringsutstyr monteres i bilen.	

Typer av barnesikring	Forsete (med deaktivert kollisjonspute, bare ved bakovervendt barnesikring)	Forsete (med aktivert kollisjonspute, bare ved forovervendt barnesikring)	Baksete, ytterplass	Baksete, midtre plass
i-Size-barnesikring	X	X	i-U ^A	X

i-U: Egnet for i-Size "universell" barnesikring, forovervendt og bakovervendt.

X: Ikke egnet for universelt godkjent barnesikring.

^A Volvo anbefaler bakovervendt barnesikring for denne gruppen.

Relatert informasjon

- Plassering av barnesikringsutstyr (s. 58)
- Montering av barnesikring (s. 59)
- Tabell for plassering av barnesikring der bilens sikkerhetsbelte brukes (s. 61)
- Tabell for plassering av ISOFIX-barnesikring (s. 64)
- i-Size/ISOFIX-festepunkter for barnesikring (s. 57)

Tabell for plassering av ISOFIX-barnesikring

Tabellen gir en anbefaling om hva slags ISOFIX-barnesikring som passer hvor, og for hvilken størrelse på barnet.

Barnesikringen skal være godkjent etter UN Reg R44, og bilmodellen skal være med på produsentens kjøretøyliste.

i NBI
Les alltid avsnittet om montering av barnesikringsutstyr før barnesikringsutstyr monteres i bilen.

Vekt	Størrelsesklasse ^A	Typer av barnesikring	Forsete (med deaktivert kollisjonspute, bare ved bakovervendt barnesikring) ^B	Forsete (med aktivert kollisjonspute, bare ved forovervendt barnesikring) ^B	Baksete, ytterplass	Baksete, midtre plass
Gruppe 0 maks. 10 kg	E	Bakovervendt spebarnesikring	IL ^{B, C} , X ^D	X	IL ^C	X
Gruppe 0+ maks. 13 kg	E	Bakovervendt spebarnesikring	IL ^{B, C, E} , X ^D	X	IL ^C	X
	C	Bakovervendt barnesikring				
	D	Bakovervendt barnesikring				

Vekt	Størrelsesklasse ^A	Typer av barnesikring	Forsete (med deaktivert kollisjonspute, bare ved bakovervendt barnesikring) ^B	Forsete (med aktivert kollisjonspute, bare ved forovervendt barnesikring) ^B	Baksete, ytterplass	Baksete, midtre plass
Gruppe 1 9-18 kg	A	Forovervendt barnesikring	X	IL ^{B, E, F} , X ^D	IL ^F , IU ^F	X
	B	Forovervendt barnesikring				
	B1	Forovervendt barnesikring				
	C	Bakovervendt barnesikring	IL ^{B, E} , X ^D	X	IL ^G	X
	D	Bakovervendt barnesikring				

IL: egnet for spesifikk ISOFIX-barnesikring. Slik barnesikring kan være laget for en spesiell bilmodell, være begrenset eller semiuniversell.

IUF: Egnet for forovervendte ISOFIX-barneseter som er universelt godkjente for bruk i vektgruppen.

X: Ikke egnet for ISOFIX-barnesikring.

^A For barnesikring med ISOFIX-festesystem er det en størrelsesklassifisering som hjelper brukerne å velge riktig type barnesikring. Størrelsesklassen er angitt på etikett på barnesetet.

^B Fungerer for installasjon av ISOFIX-barneseter som er semiuniverselt godkjent (IL) hvis bilen har ekstrautstyret ISOFIX-konsoll (ekstrautstyrløst varierer etter marked).

^C Volvo anbefaler: Volvo babybilstol som festes med ISOFIX-festesystem (typegodkjenning E1 04301146).

^D Gjelder hvis bilen ikke er utstyrt med ISOFIX-konsoll.

^E Juster seteryggen slik at nakkestøtten ikke berører barnesikringen.

^F Volvo anbefaler bakovervendt barnesikring for barn i denne vektgruppen.

^G Volvo anbefaler: BeSafe iZi Kid X3 ISOfix (typegodkjenning E5 04200).

ADVARSEL

Plasser aldri et bakovervendt barnesikringssete på passasjerplassen foran hvis passasjer-kollisjonsputen er aktivert.

NBI

Hvis en i-Size/ISOFIX-barnesikring mangler størrelsesangivelse, må bilmodellen være å finne på barnesikringens kjøretøyliste.

NBI

Du bør spørre en autorisert Volvo-forhandler hvilken i-Size/ISOFIX-barnesikring Volvo anbefaler.

◀◀ **Relatert informasjon**

- Plassering av barnesikringsutstyr (s. 58)
- Montering av barnesikring (s. 59)
- Tabell for plassering av barnesikring der bilens sikkerhetsbelte brukes (s. 61)
- Tabell for plassering av i-Size-barnesikring (s. 63)
- i-Size/ISOFIX-festepunkter for barnesikring (s. 57)

Integrert barnestol*

De integrerte belteputene på ytterplassene i baksetet gjør at barna kan sitte komfortabelt og trygt.

Barnesetet er konstruert spesielt for å gi barnet god sikkerhet sammen med bilens sikkerhetsbelte. Sitteputen kan felles opp i to stillinger, avhengig av barnets vekt.

Barnesetet er godkjent for barn som veier 15-36 kg (33-80 lbs) og har en høyde på minst 95 cm (37 tommer).

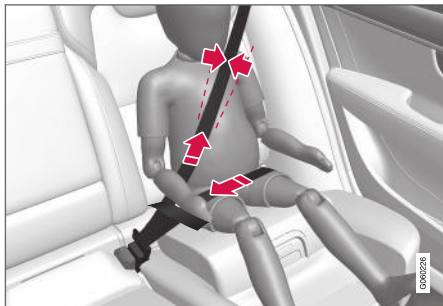

Korrekt plassering, beltet skal være plassert inne på akselen.

Kontroller før du kjører at:

- sitteputen er felt opp til riktig stilling for barnets vekt
- sitteputen er i låst stilling

- sikkerhetsbeltet ligger inntil barnets kropp, og at det ikke er slakt eller vridd
- sikkerhetsbeltet ikke ligger over barnets hals eller nedenfor skulderen
- hoftedelen av sikkerhetsbeltet sitter lavt, over bekkenet, for å gi den beste beskyttelsen.

⚠ ADVARSEL

Volvo anbefaler at reparasjon eller utskifting av det integrerte barnesetet bare utføres av et autorisert Volvo-verksted. Gjør ingen endringer eller tillegg på barnesetet. Dersom et integrert barnesete har vært utsatt for en kraftig belastning, f.eks. i forbindelse med en kollisjon, skal sitteputen, sikkerhetsbeltet, ryggstøtte eller eventuelt hele setet skiftes ut. Selv om barnesetet virker uskadd, kan en del av de beskyttende egenskapene ha gått tapt. Dette gjelder også selv om sitteputen har vært nedfelt ved en kollisjon eller lignende. Sitteputen skal også skiftes ut hvis den er svært nedslitt.

⚠ ADVARSEL

Hvis ikke veiledningen for det integrerte barnesetet følges, kan barnet bli alvorlig skadet hvis det skjer en ulykke.

Relatert informasjon

- Barnesikring (s. 55)
- Felle opp seteputen i integrert barnesete* (s. 68)

- Felle ned seteputen i integrert barnesete* (s. 69)

Felle opp seteputen i integrert barnesete*

Når den integrerte barnestolen brukes, skal setteputa felles opp.

Setteputen kan felles opp i to stillinger. Hvilken stilling som skal brukes, er avhengig av barnets vekt.

	Nedre stilling	Øvre stilling
Vekt	22-36 kg (50-80 lbs)	15-25 kg (33-55 lbs)

Nedre stilling

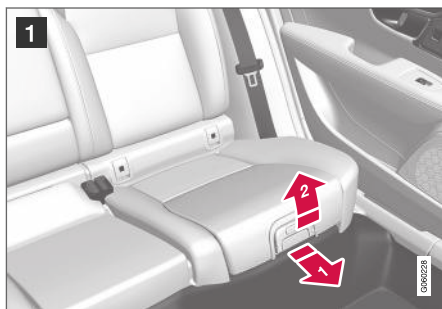

- 1 Trekk håndtaket fremover og opp for å frigjøre setteputen.



- 2 Klem ned setteputen i bakkant for å låse den.

Øvre stilling, ta utgangspunkt i nedre stilling:



- 1 Trykk på knappen for å løsne setteputa.

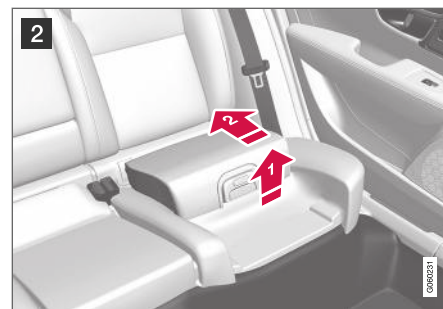

- 2 Løft setteputen i forkant, og press den bakover mot seteryggen for å låse den.

⚠ ADVARSEL

Hvis ikke veiledningen for det integrerte barnesetet følges, kan barnet bli alvorlig skadet hvis det skjer en ulykke.

i NBI

Det er ikke mulig å justere setteputen fra øvre posisjon til nedre posisjon. Fra øvre posisjon må setteputen først felles helt ned i baksetet og så felles opp til den nedre posisjonen.

Relatert informasjon

- Integrert barnestol* (s. 67)
- Felle ned seteputen i integrert barnesete* (s. 69)

Felle ned seteputen i integrert barnesete*

Når den integrerte barnestolen ikke benyttes, skal setteputa felles ned i baksetet.

i NBI

Det er ikke mulig å justere setteputen fra øvre posisjon til nedre posisjon. Fra øvre posisjon må setteputen først felles helt ned i baksetet og så felles opp til den nedre posisjonen.



1 Trekk håndtaket fremover for å frigjøre setteputen.



2 Klem ned med hånden midt på setteputen for å låse den.

! VIKTIG

Før barnesetets settepute felles ned, bør du se etter at ingen løse gjenstander (f.eks. leker) ligger igjen i rommet under puten.

i NBI

Ved nedfelling av ryggstøtten må barnesetets settepute først felles ned.

Relatert informasjon

- Integrert barnestol* (s. 67)
- Felle opp seteputen i integrert barnesete* (s. 68)

DISPLAYER OG TALESTYRING

Instrumenter og brytere i bil med vensterratt

I oversiktene vises hvor displayer og brytere rundt førerplassen er.

Ratt og instrumentpanel

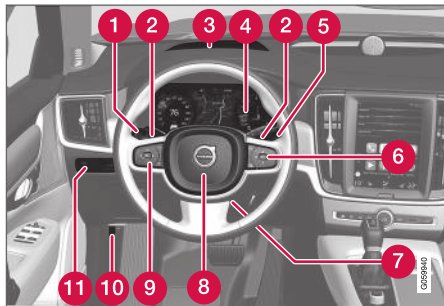

- 1 Parkeringslys, varselys, nærlys, fjernlys, blinklys, tåkelys bak, nullstilling av trippeteller
- 2 Rattbrytere for manuelt girskift med automatgir*
- 3 Frontrutedisplay*
- 4 Førerdisplay
- 5 Viskere og spyling, regnføler*
- 6 Høyre bryterpanel i rattet
- 7 Rattinnstilling

- 8 Signalhorn
- 9 Venstre bryterpanel i rattet
- 10 Åpne panseret
- 11 Displaybelysning, opplåsing/åpning*/lukking* av bakluke, lyshøyderregulering for halogenfrontlys

Takkonsoll



- 1 Leselamper foran og kupébelysning
- 2 Panoramatak*
- 3 Display i takkonsoll
- 4 Manuell nedblending av kupéspeil

Midt- og tunnelkonsoll

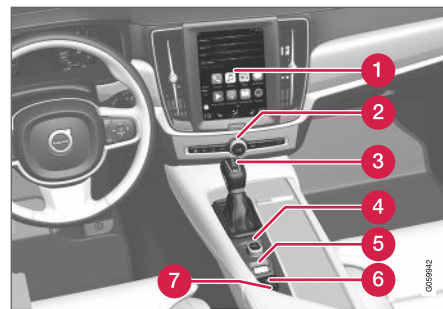

- 1 Midtdisplay
- 2 Varselblinklys, defroster, medier
- 3 Girvelger
- 4 Startbryter
- 5 Kjøremodusbryter
- 6 Parkeringsbrems
- 7 Automatisk brems ved stillstand

Førerdør

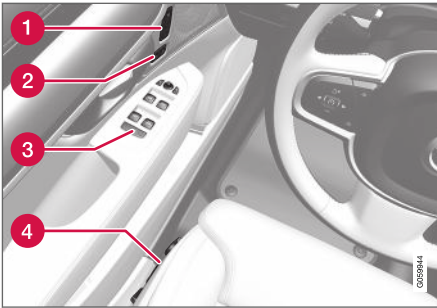

- 1 Minne for innstillinger av elektrisk styrt forsete*, sidespeil og frontrutedisplay*
- 2 Sentrallås
- 3 Vindusheiser, sidespeil, elektrisk barnesikring*
- 4 Innstilling av forsete

Relatert informasjon

- Manuelt forsete (s. 172)
- Justere elektrisk styrt forsete* (s. 173)
- Justere rattet (s. 184)
- Hovedlysbytter (s. 140)
- Start bilen (s. 414)
- Førerdisplay (s. 75)
- Oversikt over midtdisplay (s. 98)
- Girkasse (s. 428)

Instrumenter og brytere i bil med høyerratt

I oversiktene vises hvor displayer og brytere rundt førerplassen er.

Ratt og instrumentpanel

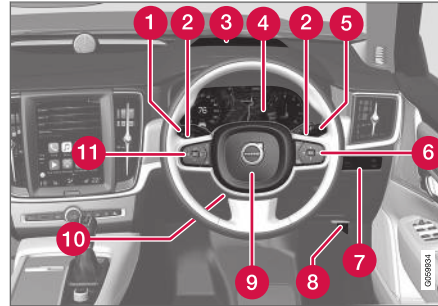

- 1 Parkeringslys, varselys, nærlys, fjernlys, blinklys, tåkelys bak, nullstilling av trippsteller
- 2 Rattbrytere for manuelt girskift med automatgir*
- 3 Frontrutedisplay*
- 4 Førerdisplay
- 5 Viskere og spyling, regnføler*
- 6 Høyre bryterpanel i rattet
- 7 Displaybelysning, opplåsing/åpning*/lukking* av bakluke, lyshøyderregulering for halogenfrontlys
- 8 Åpne panseret
- 9 Signalhorn
- 10 Rattinnstilling
- 11 Venstre bryterpanel i rattet

Takkonsoll



- 1 Leselamper foran og kupébelysning
- 2 Panoramatak*
- 3 Display i takkonsoll
- 4 Manuell nedblending av kupéspeil

Midt- og tunnelkonsoll



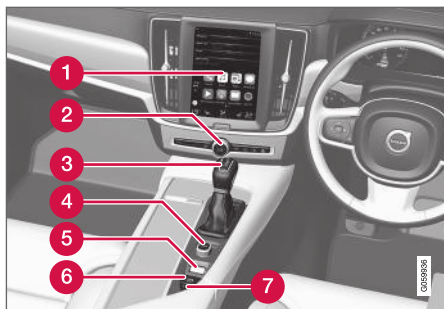

- 1 Midtdisplay
- 2 Varselblinklys, defroster, medier
- 3 Girvelger
- 4 Startbryter
- 5 Kjøremodusbryter
- 6 Parkeringsbrems
- 7 Automatisk brems ved stillstand

Førerør

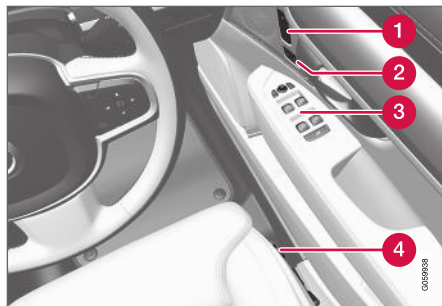

- 1 Minne for innstillinger av elektrisk styrt forsete*, sidespeil og frontrutedisplay*
- 2 Sentrallås
- 3 Vindusheiser, sidespeil, elektrisk barnesikring*
- 4 Innstilling av forsete

Relatert informasjon

- Manuelt forsete (s. 172)
- Justere elektrisk styrt forsete* (s. 173)
- Justere rattet (s. 184)
- Hovedlysbytter (s. 140)
- Start bilen (s. 414)
- Førerdisplay (s. 75)
- Oversikt over midtdisplay (s. 98)
- Girkasse (s. 428)

Førerdisplay

Førerdisplayet viser informasjon om bilen og kjøringen.

I førerdisplayet inngår målere, indikatorer og kontroll- og varselsymboler. Hva som vises på førerdisplayet er avhengig av bilens utstyr, innstillinger og de aktive funksjonene.

Førerdisplayet aktiveres så snart en dør åpnes, dvs. i tenningsposisjon **0**. Etter en stund slukkes førerdisplayet hvis det ikke brukes. For å reaktivere det, gjør en av følgende ting:

- Trå inn bremsepedalen.
- Aktiver tenningsstillingen **I**.

- åpne en av dørene.

ADVARSEL

Ved feil på førerdisplayet kan informasjon om for eksempel brems, kollisjonspute eller andre sikkerhetssystemer ikke vises. Føreren kan da ikke kontrollere status på bilens systemer eller få aktuelle advarsler og informasjon.

ADVARSEL

Hvis førerdisplayet skulle slukne, ikke tennes ved aktivering/start eller være helt eller delvis uleselig, må ikke bilen brukes. Oppsøk verksted umiddelbart. Volvo anbefaler et autorisert Volvo-verksted.



Plassering på førerdisplayet:

Mot venstre	I midten	Mot høyre
Speedometer	Kontroll- og varselsymboler	Turteller/hybridmåler ^A
Trippteller	Utetemperaturmåler	Girindikator
Veimåler ^B	Klokke	Kjøremodus
Informasjon om cruisekontroll og fartsbegrensning	Melding, i noen tilfeller med grafikk	Drivstoffmåler
Trafikkskillinformasjon*	Dør- og belteinformasjon	Hybridbatterimåler
-	Ladestatus	Kjørestrekning til tom tank
-	Mediespiller	Kjørestrekning til tomt batteri
-	Navigasjonskart*	Umiddelbart drivstofforbruk





Mot venstre	I midten	Mot høyre
-	Telefon	Appmeny (aktiveres med knappene på rattet)
-	Talestyring	-

A Avhenger av valgt kjørestilling.

B Akkumulert kjørestrekning.

Dynamisk symbol



Grunnformen på det dynamiske symbolet.

I midten av førerdisplayet er det et dynamisk symbol som endrer utseende for forskjellige meldingstyper. En gul eller rød markering rundt symbolet angir alvorlighetsgraden til en kontroll- eller varselmelding. Med en animasjon kan grunnformen endres til et større bilde for visning, med grafikk, av hvor et problem er eller for å tydeliggjøre informasjon.



Eksempel med kontrollsymbol.

Relatert informasjon

- Innstillinger for førerdisplay (s. 77)
- Varselsymboler på førerdisplayet (s. 86)
- Kontrollsymboler på førerdisplayet (s. 85)
- Kjørecomputer (s. 80)
- Melding på førerdisplayet (s. 95)
- Håndtere applikasjonsmeny i førerdisplay (s. 94)

Innstillinger for førerdisplay

Innstillinger for førerdisplayets visningsalternativer kan velges på førerdisplayet applikasjonsmeny og i innstillingsmenyen i midtdisplayet.

Innstillinger på førerdisplayets appmeny

I appmenyen er det mulig å velge hvilken informasjon førerdisplayet skal vise fra:

- Kjørecomputer
- mediaspiller
- telefon
- navigasjonssystem*.

Innstillinger i midtdisplayet

Velge informasjonstype

1. Trykk på **Innstillinger** i toppvinduet i midtdisplayet.
2. Trykk på **My Car → Førerdisplay → Førerdisplayinformasjon**.
3. Velg hva som skal vises i bakgrunnen:
 - **Ikke vis informasjon i bakgrunnen**
 - **Vis info. om medier som spilles av**
 - **Vis navigasjon selv om rute ikke er valgt.**

Velge tema

1. Trykk på **Innstillinger** i toppvinduet i midtdisplayet.

2. Trykk på **My Car → Førerdisplay → Vis temaer**
3. Velg tema (utseende) på førerdisplayet:
 - **Glass**
 - **Minimalistic**
 - **Performance**
 - **Chrome Rings.**

Velge språk

1. Trykk på **Innstillinger** i toppvinduet i midtdisplayet.
2. Trykk på **System → Systemspråk og enheter → Systemspråk** for å velge språk.
 - > Endringer påvirker språket på alle displayene.

Innstillingene er personlige og lagres automatisk i den aktive førerprofilen.

Relatert informasjon

- Førerdisplay (s. 75)
- Håndtere applikasjonsmeny i førerdisplay (s. 94)
- Endre innstillinger i midtdisplay (s. 123)

Drivstoffmåler

Drivstoffmåleren på førerdisplayet viser drivstoffnivået i tanken.

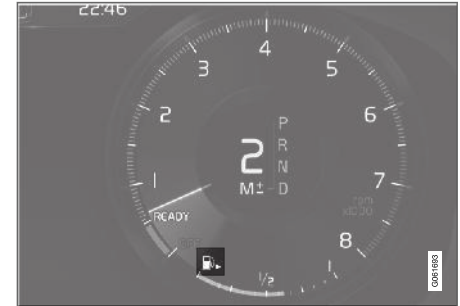

Det beige området på drivstoffmåleren angir drivstoffmengden i tanken.

Når drivstoffnivået er lavt og det begynner å bli på tide å fylle på drivstoff, begynner bensinpumpesymbolet å lyse og det blir gult. Kjørecomputeren angir også kjørelengden som gjenstår til tom tank.

Relatert informasjon

- Førerdisplay (s. 75)
- Hybridbatterimåler (s. 79)
- Fylle på drivstoff (s. 448)
- Drivstofftank - kapasitet (s. 631)

Hybridmåler

I kjøremodusen Hybrid og Pure viser førerdisplayet en hybridmåler som kan hjelpe føreren med å kjøre mer energieffektivt.



Hybridmåleren viser på ulike måter forholdet mellom hvor mye effekt som tas ut av den elektriske motoren og hvor mye effekt som er tilgjengelig.

Symboler på hybridmåleren



Angir aktuelt nivå for tilgjengelig effekt i den elektriske motoren. Et fylt symbol betyr at den elektriske motoren brukes.



Et ikke fylt symbol betyr at den elektriske motoren ikke brukes.



Markerer effektnivået når forbrenningsmotoren starter. Et fylt symbol betyr at forbrenningsmotoren brukes.



Markerer effektnivået som forbrenningsmotoren vil starte ved. Et ikke fylt symbol betyr at forbrenningsmotoren ikke brukes.



Indikator som angir at hybridbatteriet lades, f.eks. ved et lett trykk på bremsepedalen.

Føreransmodet effekt

Viseren i hybridmåleren angir motoreffekten føreren ønsker gjennom måten gasspedalen reguleres på. Jo høyere utslag på skalaen, desto større effekt vil føreren ha på det aktuelle giret. Markeringen mellom lynet og dråpen viser punktet der el-motoren slutter å arbeide og forbrenningsmotoren tar over.

Eksempel:



Bilen er startet, men står stille, ingen effekt kreves.



Den elektriske motoren kan ikke levere den mengden motoreffekt som blir krevd og forbrenningsmotoren starter.



Bilen genererer strøm til batteriet, batteriet lades, f. eks. ved et lett trykk på bremsepedalen eller ved motorbremsing i utforbakke.

Relatert informasjon

- Kjøremoduser (s. 434)
- Førerdisplay (s. 75)
- Fotbrems (s. 419)
- Kjøre med elektrisk drift (s. 442)
- Starte og stoppe forbrenningsmotor i Twin Engine (s. 434)

Hybridbatterimåler



Hybridbatterimåleren viser hvor mye energi det er i hybridbatteriet.



Energien i hybridbatteriet brukes til den elektriske motoren, men også for å avkjøle eller varme opp bilen. Kjørecomputeren beregner omtrentlig kjørelengde med den energimengden som finnes i hybridbatteriet.

Symboler i hybridbatterimåleren



Symbolet  i hybridbatterimåleren viser at funksjonen **Hold** er aktivert, og symbolet  at funksjonen **Charge** er aktivert.

Relatert informasjon

- Førerdisplay (s. 75)
- Lade hybridbatteriet (s. 395)
- "Hold"- og "Charge"-funksjon (s. 444)

Kjørecomputer

Bilens kjørecomputer registrerer og beregner verdier som f.eks. kjørestrekning, drivstofforbruk og gjennomsnittsfart ved kjøring.

For å gjøre det enklere å kjøre drivstofføkonomisk, registreres informasjon om både gjeldende og gjennomsnittlig drivstofforbruk. Informasjonen fra kjørecomputeren kan vises i førerdisplayet.

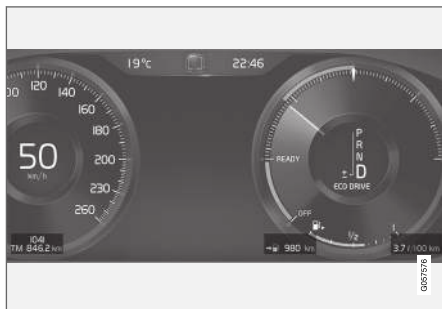

Kjørecomputerinformasjon i førerdisplayet¹.

Følgende målere er en del av kjørecomputeren:

- Trippsteller
- Veimåler
- Umiddelbart drivstofforbruk
- Kjørestrekning til tom tank
- Kjørestrekning til tomt batteri
- Turist - alternativt speedometer

Enheter for kjørelengde, hastighet mm. kan endres i systeminnstillingene i midtdisplayet.

Trippsteller

Det finnes to tripptellere, TM og TA.

TM kan nullstilles manuelt, og TA nullstilles automatisk hvis bilen ikke har vært brukt på minst fire timer.

Under turen registreres informasjon om:

- Kjørestrekning
- Kjøretid
- Gjennomsnittshastighet
- Gjennomsnittlig drivstofforbruk.

Verdiene gjelder fra den siste nullstillingen av turtelleren.

Veimåler

Veimåleren registrerer den totale kjørestrekningen til bilen. Denne verdien kan ikke nullstilles.

Umiddelbart drivstofforbruk

Denne måleren viser drivstofforbruket som bilen har for øyeblikket. Verdien oppdateres omtrent hvert sekund.

Kjørestrekning til tom tank

Kjørecomputeren beregner gjenværende kjørestrekning med det drivstoffet som finnes i tanken.

Beregningen gjøres på grunnlag av det gjennomsnittlige forbruket de siste kjørte 30 km (20 miles) og gjenværende kjørbart drivstoffmengde.

Når måleren viser "----" er det for lite drivstoff igjen til å kunne beregne gjenstående kjørestrekning. Fyll drivstoff så snart som mulig.

i NBI

Avvik kan oppstå hvis kjørestilen endres.

Økonomisk kjørestil gir generelt sett lengre kjørestrekning.

Kjørestrekning til tomt batteri



Måleren viser omtrentlig strekning som kan kjøres med energimengden som fortsatt finnes i hybridbatteriet.

Når måleren viser "----" finnes det ingen resterende garantert kjørestrekning.

Beregningen baseres på gjennomsnittsforkbruk med normalt lastet bil ved normal kjøring og med hensyn til om klimaanlegget (AC) er på eller av. Ved bytte mellom kjøremodusene **Hybrid** og **Pure** kan den beregnede kjørestrekningen økes, fordi **Pure**-modusen har reduserte klimainnstillinger (ECO-klima).

¹ Bildet er skjematisk, detaljer kan variere etter bilmodell.

i NBI

Avvik kan oppstå hvis kjørestilen endres.

Økonomisk kjørestil gir generelt sett lengre kjørestrekning.

Startverdi ved fulladet hybridbatteri

Ettersom det er vanskelig å forutse kjøremåte og andre faktorer som påvirker rekkevidden ved elektrisk drift har Volvo valgt å bruke en startverdi når bilen er fulladet. Startverdien angir et opptil-siffer istedenfor en prognose for rekkevidden med elektrisk drift. Startverdidifferansen mellom **Hybrid** og **Pure** skyldes at bilen kan bruke mer energi fra hybridbatteriet i stillingen **Pure** og at bilen skifter til ECO-klima.

Kjørestrekning ved elektrisk drift

For å få lengst mulig kjørestrekning ved elektrisk drift må den som kjører elbil også tenke på å spare strøm. Jo flere forbrukere (stereo, elektrisk varme i vinduer/speil/seter, mye kaldluft fra klimaanlegget osv.) som er aktive, jo kortere mulig kjørestrekning.

i NBI

I tillegg til høyt strømuttak i kupeen, kan også kraftige akselerasjoner og oppbremsinger, høy hastighet, tung last, lav utetemperatur samt oppoverbakker føre til at strekningen reduseres.

Turist - alternativt speedometer

Det alternative digitale speedometeret er til hjelp under kjøring i land der trafikkskilt med påbudt fart har en annen enhet enn den som vises på instrumentene i bilen.

Den digitale farten vises da i motsatt enhet av det analoge speedometeret. Hvis det analoge speedometeret er gradert i **mph**, viser måleren tilsvarende hastighet digitalt i **km/h** og omvendt.

Relatert informasjon

- [Vise kjøredata på førerdisplayet \(s. 81\)](#)
- [Nullstille tripp telleren \(s. 82\)](#)
- [Vise kjørestatistikk på midtdisplayet \(s. 83\)](#)
- [Førerdisplay \(s. 75\)](#)

Vise kjøredata på førerdisplayet

Kjørecomputerens registrerte og beregnede verdier kan vises på førerdisplayet.

Verdiene lagres i en kjørecomputerapp. Via appmenyen er det mulig å velge hvilken informasjon førerdisplayet skal vise.

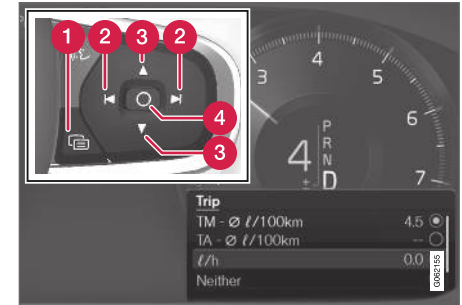

Åpne og navigere i appmenyen med høyre knapperad på rattet.

- 1 Appmeny
- 2 Venstre/høyre
- 3 Opp/ned
- 4 Bekreft

- ◀ 1. Åpne appmenyen på førerdisplayet ved å trykke (1).
(Det er ikke mulig å åpne app-menyen samtidig som det finnes en ubekreftet melding i førerdisplayet. Meldingen må bekreftes før app-menyen kan åpnes.)
2. Naviger til kjørecomputerappen til venstre eller høyre med (2).
 - > De fire øverste menyradene viser oppmålte verdiene for turteller TM. De neste fire menyradene viser oppmålte verdier for turteller TA. Gå trinnvis oppover eller nedover i listen med (3).
3. Gå trinnvis ned til alternativknappene for å velge hvilken informasjon som skal vises på førerdisplayet:
 - Kjørestrekning til tom tank
 - Veimåler
 - Kjørestrekning for trippsteller TM, TA eller ingen visning av kjørestrekning
 - Drivstoffforbruk for øyeblikket, gjennomsnittlig forbruk for TM eller TA, alternativt ingen visning av drivstoffforbruk
 - Turist (alternativt speedometer).
 - Kjørestrekning til tomt batteriMarker eller fjern merket for et valg med **O**-knappen (4). Endringen gjennomføres umiddelbart.

Relatert informasjon

- Kjørecomputer (s. 80)
- Nullstille tripp telleren (s. 82)

Nullstille tripp telleren

Nullstill tripp telleren med den venstre rattspaken.



- Nullstill all informasjon i tripp teller TM (dvs. kjørelengde, gjennomsnittsforkbruk, gjennomsnittshastighet og kjøretid) med et langt trykk på **RESET**-knappen på venstre rattspak.

Et kort trykk på **RESET**-knappen nullstiller bare kjørelengden.

Tripp telleren TA har bare automatisk nullstilling som skjer når bilen brukes på fire timer eller mer.

Relatert informasjon

- Kjørecomputer (s. 80)

Vise kjørestatistikk på midtdisplayet

Kjørestatistikk fra kjørecomputeren vises grafisk på midtdisplayet, og gir en oversikt som gjør det lettere å kjøre mer drivstofføkonomisk.



Åpne appen **Føreytelse** i appvinduet for å vise kjørestatistikken.

Hver søyle i diagrammet symboliserer en kjørestrekning på enten 1, 10 eller 100 km alternativt miles. Søylene fylles fra høyre i takt med pågående kjøring. Søylene lengst til høyre viser verdien for aktuell strekning.

Gjennomsnittlig drivstofforbruk og total kjøretid beregnet siden forrige nullstilling av kjørestatistikk ble foretatt.

Drivstoff- og strømforbruk vises i separate grafer. Vist strømforbruk er "nettoforbruk", dvs. forbrukt energi minus ny generert energi skapt ved bremsing.

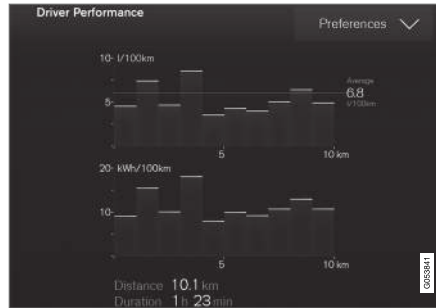

Kjørestatistikk fra kjørecomputeren².

i NBI

Ved kjøring med el-drift kan det hende at et drivstofforbruk vises i kjørestatistikken, hvis tilskuddsvarmeren³ er på.

Relatert informasjon

- Innstillinger for kjørestatistikk (s. 83)
- Kjørecomputer (s. 80)

Innstillinger for kjørestatistikk

Nullstill eller juster innstillinger for turstatistikk.

1. Åpne appen **Føreytelse** i appvinduet for å vise kjørestatistikken.



2. Trykk på **Preferanser** for å

- endre grafskala. Velg oppløsning 1, 10 eller 100 km/miles for søylen.
- nullstill dataene etter hver tur. Gjennomføres når bilen har stått stille i over 4 timer.
- nullstille data for nåværende tur.

Kjørestatistikk, beregnet gjennomsnittsforkbruk og sammenlagt kjøretid nullstilles alltid samtidig.

Enheter for kjørelengde, hastighet mm. kan endres i systeminnstillingene i midtdisplayet.

Relatert informasjon

- Vise kjørestatistikk på midtdisplayet (s. 83)
- Kjørecomputer (s. 80)
- Nullstille trippeltelleren (s. 82)

² Bildet er skjematisk, detaljer kan variere etter bilmodell.

³ Gjelder drivstoffdrevet varmer.

Tid og dato

Klokken vises både på fører- og midtdisplayet.

Klokkens plassering



Plasseringen av klokken på 12-tommers og 8-tommers førerdisplay.

I midtdisplayet er klokken plassert øverst til høyre i statusfeltet.

I noen situasjoner kan meldinger og informasjon skjule klokken på førerdisplayet.

Innstillinger for tid og dato

- Velg **Innstillinger** → **System** → **Dato og tid** i midtdisplayets toppvindu for å endre innstillinger for tid- og datoformat.

Juster tid og dato ved å trykke på opp- eller nedpilen på berøringsskjermen.

Automatisk tid for biler med GPS

Hvis bilen har navigasjonssystem, er det mulig å velge **Auto-tid**. Tidssonen justeres da automatisk, avhengig av hvor bilen befinner seg. For en viss type navigasjonssystemer må også nåværende sted (land) stilles inn for å få riktig tidszone. Hvis **Auto-tid** ikke er valgt, justeres tid og dato med opp- eller nedpilene på skjermen.

Sommertid

I noen land er det mulig å velge automatisk innstilling av sommertid med **Auto**. For de andre landene kan sommertid stilles inn med **På** eller **Av**.

Relatert informasjon

- Førerdisplay (s. 75)
- Endre innstillinger i midtdisplay (s. 123)

Utetemperaturmåler

Utetemperaturmåleren vises på førerdisplayet. En føler registrerer temperaturen utenfor bilen.

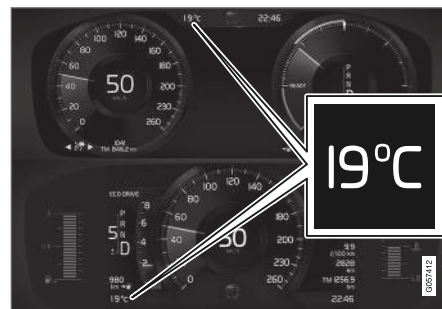

Plasseringen av utetemperaturmåleren på 12-tommers og 8-tommers førerdisplay.

Hvis bilen har stått stille, kan måleren vise for høy temperaturverdi.

Når utetemperaturen er mellom +5 °C og -2 °C lyser også et (23 til 36 °F) lyser også et snøkrystallsymbol på førerdisplayet som advarsel om glatt veibane.

Snøfnuggsymbolet tennes også midlertidig på head-up-displayet hvis bilen har et slikt.

Endre enhet for bl.a. temperaturmåleren via systeminnstillinger midtdisplayets toppvindu.

Relatert informasjon







- Førerdisplay (s. 75)
- Endre systemenheter (s. 121)

Kontrollsymboler på førerdisplayet

Kontrollsymbolene varsler føreren om at en funksjon er aktivert, at et system arbeider eller at det har oppstått en feil eller mangel.

Symbol	Betydning
	Informasjon, les displaytekst Informasjonssymbolet tenes i kombinasjon med tekst i førerdisplayet, når det har oppstått et avvik i bilens system. Informasjonssymbolet kan også tenes i kombinasjon med andre symboler.
	Feil i bremsesystemet Symbolet lyser hvis det er noe feil med parkeringsbremsen.
	Feil i ABS-systemet Hvis symbolet tenes, er systemet ute av funksjon. Bilens vanlige bremsesystem fungerer fortsatt, men uten ABS-funksjonen.
	Automatisk brems på Symbolet lyser når funksjonen er aktivert og kjørebremsen eller parkeringsbremsen virker. Bremsen holder bilen stille når den har stanset.

Symbol	Betydning
	Dekktrykkssystem Symbolet lyser ved for lavt dekktrykk. Ved feil i dekktrykkssystemet vil symbolet først blinke i ca. 1 minutt og så lyse kontinuerlig. Dette kan skyldes at systemet ikke kan oppdage eller varsle om lavt dekktrykk som beregnet.
	Eksosrensingssystem Hvis symbolet tenes etter motorstart, kan det skyldes en feil i bilens eksosrensingssystem. Kjør til et verksted for kontroll. Volvo anbefaler at du kontakter et autorisert Volvo-verksted.
	Venstre og høyre blinklys Symbolene blinker når blinklysene brukes.
	Parkeringslys Symbolet lyser når parkeringslyset er på.

Symbol	Betydning
	Feil i lyktesystemet Symbolet lyser hvis det har oppstått en feil i ABL-funksjonen (aktive kurvelys) eller en annen feil i lyktesystemet.
	Automatisk fjernlys på Symbolet lyser blått når automatisk fjernlys er på.
	Automatisk fjernlys av Symbolet lyser hvitt når automatisk fjernlys er av.
	Fjernlys på Symbolet lyser når fjernlyset er på, og ved fjernlysblink.
	Automatisk fjernlys på Symbolet lyser blått når automatisk fjernlys er på. Parkeringslys er på.
	Automatisk fjernlys av Symbolet lyser hvitt når automatisk fjernlys er av. Parkeringslys er på.
	Fjernlys på Symbolet lyser når fjernlyset og parkeringslyset er på.



Symbol	Betydning
	Tåkelys bak på Symbolet lyser når tåkelyset bak er på.
	Regnføler på Symbolet lyser når regnføleren er på.
	Forkondisjonering på Symbolet lyser når motor- og kupévarmeren/luftkondisjonering forkondisjonerer bilen.
	Stabilitetssystem Symbol som blinker angir at stabilitetssystemet jobber. Hvis symbolet lyser kontinuerlig, har det oppstått en feil i systemet.
	Stabilitetssystem, sportslig innstilling Symbolet lyser når sportsmodus er aktivert. Sportsmodus gir mulighet til en mer aktiv kjøreeplevelse.

Symbol	Betydning
	Filassistanse Hvitt symbol: Filassistanse på og veimarkering er registrert. Grått symbol: Filassistanse på og veimarkering er ikke registrert. Gult symbol: Filassistanse varsler/ griper inn.
	Filassistanse og regnføler Hvitt symbol: Filassistanse på og veimarkering er registrert. Regnføleren er på. Grått symbol: Filassistanse på og veimarkering er ikke registrert. Regnføleren er på.

Relatert informasjon

- Førerdisplay (s. 75)
- Varselsymboler på førerdisplayet (s. 86)

Varselsymboler på førerdisplayet

Varselsymbolene varsler føreren om at en viktig funksjon er aktivert eller at det har oppstått en alvorlig feil eller en mangel.

Symbol	Betydning
	Advarsel Det røde varselsymbolet tennes når systemet har indikert en feil som kan påvirke sikkerheten og/eller bilens kjørbarehet. Samtidig vises en forklarende tekstmelding i førerdisplayet. Varselsymbolet kan også tennes i kombinasjon med andre symboler.
	Beltepåminner Symbolet lyser fast eller blinker hvis noen i forsetet ikke har festet sikkerhetsbeltet eller hvis noen i baksetet har tatt av seg sikkerhetsbeltet.
	Kollisjonsputer Hvis symbolet fortsetter å lyse eller begynner å lyse under kjøring, er det oppdaget en feil i bilens sikkerhetssystem. Les meldingen i førerdisplayet. Volvo anbefaler at du kontakter et autorisert Volvo-verksted.

Symbol	Betydning
	<p>Feil i bremsesystemet</p> <p>Hvis symbolet tennes, kan bremsesystemet være for lavt. Oppsøk nærmeste autoriserte verksted og få kontrollert og rettet opp bremsesystemet.</p>
	<p>Parkeringsbrems aktivert</p> <p>Symbolet lyser konstant når parkeringsbremsen er trukket.</p> <p>Hvis symbolet blinker, har det oppstått en feil. Les meldingen i førerdisplayet.</p>
	<p>Lavt oljetrykk</p> <p>Hvis symbolet tennes ved kjøring, er motorens oljetrykk for lavt. Slå straks av motoren og kontroller oljenivået i motoren, fyll på olje ved behov. Hvis symbolene tennes og oljenivået er normalt, ta kontakt med et verksted. Volvo anbefaler at du kontakter et autorisert Volvo-verksted.</p>

Symbol	Betydning
	<p>Generatoren lader ikke</p> <p>Symbolet tennes ved kjøring, hvis det har oppstått en feil i det elektriske systemet. Kjør til et verksted. Volvo anbefaler at du kontakter et autorisert Volvo-verksted.</p>
	<p>Kollisjonsfare</p> <p>City Safety varsler ved kollisjonsfare med andre kjøretøy, fotgjengere, syklistere og større dyr.</p>

Relatert informasjon

- Kontrollsymboler på førerdisplayet (s. 85)
- Førerdisplay (s. 75)

Lisensavtale for førerdisplayet

En lisens er en avtale om å drive en viss virksomhet eller utnytte en annens rettighet på riktig måte, etter de angitte vilkårene i avtalen. Følgende tekst er Volvos avtale med produsent eller utvikler, og er på engelsk.

◀ **Boost Software License 1.0**

Permission is hereby granted, free of charge, to any person or organization obtaining a copy of the software and accompanying documentation covered by this license (the "Software") to use, reproduce, display, distribute, execute, and transmit the Software, and to prepare derivative works of the Software, and to permit third-parties to whom the Software is furnished to do so, all subject to the following: The copyright notices in the Software and this entire statement, including the above license grant, this restriction and the following disclaimer, must be included in all copies of the Software, in whole or in part, and all derivative works of the Software, unless such copies or derivative works are solely in the form of machine-executable object code generated by a source language processor.

THE SOFTWARE IS PROVIDED "AS IS", WITHOUT WARRANTY OF ANY KIND, EXPRESS OR IMPLIED, INCLUDING BUT NOT LIMITED TO THE WARRANTIES OF MERCHANTABILITY, FITNESS FOR A PARTICULAR PURPOSE, TITLE AND NON-INFRINGEMENT. IN NO EVENT SHALL THE COPYRIGHT HOLDERS OR ANYONE DISTRIBUTING THE SOFTWARE BE LIABLE FOR ANY DAMAGES OR OTHER LIABILITY, WHETHER IN CONTRACT, TORT OR OTHERWISE, ARISING FROM, OUT OF OR IN CONNECTION WITH THE SOFTWARE OR THE USE OR OTHER DEALINGS IN THE SOFTWARE.

BSD 4-clause "Original" or "Old" License

Copyright (c) 1982, 1986, 1990, 1991, 1993 The Regents of the University of California. All rights reserved.

Redistribution and use in source and binary forms, with or without modification, are permitted provided that the following conditions are met:

1. Redistributions of source code must retain the above copyright notice, this list of conditions and the following disclaimer.
2. Redistributions in binary form must reproduce the above copyright notice, this list of conditions and the following disclaimer in the documentation and/or other materials provided with the distribution.
3. All advertising materials mentioning features or use of this software must display the following acknowledgement: This product includes software developed by the University of California, Berkeley and its contributors.
4. Neither the name of the University nor the names of its contributors may be used to endorse or promote products derived from this software without specific prior written permission.

THIS SOFTWARE IS PROVIDED BY THE REGENTS AND CONTRIBUTORS "AS IS" AND ANY EXPRESS OR IMPLIED WARRANTIES, INCLUDING, BUT NOT LIMITED TO, THE IMPLIED WARRANTIES OF MERCHANTABILITY

AND FITNESS FOR A PARTICULAR PURPOSE ARE DISCLAIMED. IN NO EVENT SHALL THE REGENTS OR CONTRIBUTORS BE LIABLE FOR ANY DIRECT, INDIRECT, INCIDENTAL, SPECIAL, EXEMPLARY, OR CONSEQUENTIAL DAMAGES (INCLUDING, BUT NOT LIMITED TO, PROCUREMENT OF SUBSTITUTE GOODS OR SERVICES; LOSS OF USE, DATA, OR PROFITS; OR BUSINESS INTERRUPTION) HOWEVER CAUSED AND ON ANY THEORY OF LIABILITY, WHETHER IN CONTRACT, STRICT LIABILITY, OR TORT (INCLUDING NEGLIGENCE OR OTHERWISE) ARISING IN ANY WAY OUT OF THE USE OF THIS SOFTWARE, EVEN IF ADVISED OF THE POSSIBILITY OF SUCH DAMAGE.

BSD 3-clause "New" or "Revised" License

Copyright (c) 2011-2014, Yann Collet.

Redistribution and use in source and binary forms, with or without modification, are permitted provided that the following conditions are met:

1. Redistributions of source code must retain the above copyright notice, this list of conditions and the following disclaimer.
2. Redistributions in binary form must reproduce the above copyright notice, this list of conditions and the following disclaimer in the documentation and/or other materials provided with the distribution.
3. Neither the name of the organisation nor the names of its contributors may be used to endorse or promote products derive from this software without specific prior written permission.

THIS SOFTWARE IS PROVIDED BY THE COPYRIGHT HOLDERS AND CONTRIBUTORS "AS IS" AND ANY EXPRESS OR IMPLIED WARRANTIES, INCLUDING, BUT NOT LIMITED TO, THE IMPLIED WARRANTIES OF MERCHANTABILITY AND FITNESS FOR A PARTICULAR PURPOSE ARE DISCLAIMED. IN NO EVENT SHALL THE COPYRIGHT HOLDER OR CONTRIBUTORS BE LIABLE FOR ANY DIRECT, INDIRECT, INCIDENTAL, SPECIAL, EXEMPLARY, OR CONSEQUENTIAL DAMAGES (INCLUDING, BUT NOT LIMITED TO, PROCUREMENT OF SUBSTITUTE GOODS OR

SERVICES; LOSS OF USE, DATA, OR PROFITS; OR BUSINESS INTERRUPTION) HOWEVER CAUSED AND ON ANY THEORY OF LIABILITY, WHETHER IN CONTRACT, STRICT LIABILITY, OR TORT (INCLUDING NEGLIGENCE OR OTHERWISE) ARISING IN ANY WAY OUT OF THE USE OF THIS SOFTWARE, EVEN IF ADVISED OF THE POSSIBILITY OF SUCH DAMAGE.

BSD 2-clause "Simplified" license

Copyright (c) <YEAR>, <OWNER> All rights reserved.

Redistribution and use in source and binary forms, with or without modification, are permitted provided that the following conditions are met:

1. Redistributions of source code must retain the above copyright notice, this list of conditions and the following disclaimer.
2. Redistributions in binary form must reproduce the above copyright notice, this list of conditions and the following disclaimer in the documentation and/or other materials provided with the distribution.

THIS SOFTWARE IS PROVIDED BY THE COPYRIGHT HOLDERS AND CONTRIBUTORS "AS IS" AND ANY EXPRESS OR IMPLIED WARRANTIES, INCLUDING, BUT NOT LIMITED TO, THE IMPLIED WARRANTIES OF MERCHANTABILITY AND FITNESS FOR A PARTICULAR PURPOSE ARE DISCLAIMED. IN NO EVENT SHALL THE COPYRIGHT OWNER

OR CONTRIBUTORS BE LIABLE FOR ANY DIRECT, INDIRECT, INCIDENTAL, SPECIAL, EXEMPLARY, OR CONSEQUENTIAL DAMAGES (INCLUDING, BUT NOT LIMITED TO, PROCUREMENT OF SUBSTITUTE GOODS OR SERVICES; LOSS OF USE, DATA, OR PROFITS; OR BUSINESS INTERRUPTION) HOWEVER CAUSED AND ON ANY THEORY OF LIABILITY, WHETHER IN CONTRACT, STRICT LIABILITY, OR TORT (INCLUDING NEGLIGENCE OR OTHERWISE) ARISING IN ANY WAY OUT OF THE USE OF THIS SOFTWARE, EVEN IF ADVISED OF THE POSSIBILITY OF SUCH DAMAGE.

The views and conclusions contained in the software and documentation are those of the authors and should not be interpreted as representing official policies, either expressed or implied, of the FreeBSD Project.

◀◀ **FreeType Project License**

1. 1 Copyright 1996-1999 by David Turner, Robert Wilhelm, and Werner Lemberg
 Introduction The FreeType Project is distributed in several archive packages; some of them may contain, in addition to the FreeType font engine, various tools and contributions which rely on, or relate to, the FreeType Project. This license applies to all files found in such packages, and which do not fall under their own explicit license. The license affects thus the FreeType font engine, the test programs, documentation and makefiles, at the very least. This license was inspired by the BSD, Artistic, and IJG (Independent JPEG Group) licenses, which all encourage inclusion and use of free software in commercial and freeware products alike. As a consequence, its main points are that:

- o We don't promise that this software works. However, we are interested in any kind of bug reports. ('as is' distribution)
- o You can use this software for whatever you want, in parts or full form, without having to pay us. ('royalty-free' usage)
- o You may not pretend that you wrote this software. If you use it, or only parts of it, in a program, you must acknowledge somewhere in your documentation that you've used the FreeType code. ('credits')

We specifically permit and encourage the inclusion of this software, with or without modifications, in commercial products,

provided that all warranty or liability claims are assumed by the product vendor. Legal Terms 0. Definitions Throughout this license, the terms 'package', 'FreeType Project', and 'FreeType archive' refer to the set of files originally distributed by the authors (David Turner, Robert Wilhelm, and Werner Lemberg) as the 'FreeType project', be they named as alpha, beta or final release. 'You' refers to the licensee, or person using the project, where 'using' is a generic term including compiling the project's source code as well as linking it to form a 'program' or 'executable'. This program is referred to as 'a program using the FreeType engine'. This license applies to all files distributed in the original FreeType archive, including all source code, binaries and documentation, unless otherwise stated in the file in its original, unmodified form as distributed in the original archive. If you are unsure whether or not a particular file is covered by this license, you must contact us to verify this. The FreeType project is copyright (C) 1996-1999 by David Turner, Robert Wilhelm, and Werner Lemberg. All rights reserved except as specified below.

1. No Warranty THE FREETYPE ARCHIVE IS PROVIDED 'AS IS' WITHOUT WARRANTY OF ANY KIND, EITHER EXPRESSED OR IMPLIED, INCLUDING, BUT NOT LIMITED TO, WARRANTIES OF MERCHANTABILITY AND FITNESS FOR A PARTICULAR PURPOSE.

IN NO EVENT WILL ANY OF THE AUTHORS OR COPYRIGHT HOLDERS BE LIABLE FOR ANY DAMAGES CAUSED BY THE USE OR THE INABILITY TO USE, OF THE FREETYPE PROJECT. As you have not signed this license, you are not required to accept it. However, as the FreeType project is copyrighted material, only this license, or another one contracted with the authors, grants you the right to use, distribute, and modify it. Therefore, by using, distributing, or modifying the FreeType project, you indicate that you understand and accept all the terms of this license.

2. Redistribution Redistribution and use in source and binary forms, with or without modification, are permitted provided that the following conditions are met:

- o Redistribution of source code must retain this license file ('licence.txt') unaltered; any additions, deletions or changes to the original files must be clearly indicated in accompanying documentation. The copyright notices of the unaltered, original files must be preserved in all copies of source files.
- o Redistribution in binary form must provide a disclaimer that states that the software is based in part of the work of the FreeType Team, in the distribution documentation. We also encourage you to put an URL to the FreeType web page in your documentation, though this isn't mandatory. These conditions apply to any software derived from or based

on the FreeType code, not just the unmodified files. If you use our work, you must acknowledge us. However, no fee need be paid to us.

3. Advertising The names of FreeType's authors and contributors may not be used to endorse or promote products derived from this software without specific prior written permission. We suggest, but do not require, that you use one or more of the following phrases to refer to this software in your documentation or advertising materials: 'FreeType Project', 'FreeType Engine', 'FreeType library', or 'FreeType Distribution'.
4. Contacts There are two mailing lists related to FreeType:
 - o freetype@freetype.org Discusses general use and applications of FreeType, as well as future and wanted additions to the library and distribution. If you are looking for support, start in this list if you haven't found anything to help you in the documentation.
 - o devel@freetype.org Discusses bugs, as well as engine internals, design issues, specific licenses, porting, etc.
 - o <http://www.freetype.org> Holds the current FreeType web page, which will allow you to download our latest development version and read online documentation. You can also contact us individually at: David Turner <david.turner@freetype.org> Robert Wilhelm <robert.wilhelm@freetype.org> Werner Lemberg <werner.lemberg@freetype.org>

Libpng License

This copy of the libpng notices is provided for your convenience. In case of any discrepancy between this copy and the notices in the file `png.h` that is included in the libpng distribution, the latter shall prevail.

COPYRIGHT NOTICE, DISCLAIMER, and LICENSE:

If you modify libpng you may insert additional notices immediately following this sentence.

libpng versions 1.0.7, July 1, 2000, through 1.0.13, April 15, 2002, are Copyright (c) 2000-2002 Glenn Randers-Pehrson and are distributed according to the same disclaimer and license as libpng-1.0.6 with the following individuals added to the list of Contributing Authors

Simon-Pierre Cadieux

Eric S. Raymond

Gilles Vollant

and with the following additions to the disclaimer:

There is no warranty against interference with your enjoyment of the library or against infringement. There is no warranty that our efforts or the library will fulfill any of your particular purposes or needs. This library is provided with all faults, and the entire risk of satisfactory quality, performance, accuracy, and effort is with the user.

libpng versions 0.97, January 1998, through 1.0.6, March 20, 2000, are Copyright (c) 1998, 1999 Glenn Randers-Pehrson, and are distributed according to the same disclaimer and license as libpng-0.96, with the following individuals added to the list of Contributing Authors:

Tom Lane

Glenn Randers-Pehrson

Willem van Schaik

libpng versions 0.89, June 1996, through 0.96, May 1997, are Copyright (c) 1996, 1997 Andreas Dilger Distributed according to the same disclaimer and license as libpng-0.88, with the following individuals added to the list of Contributing Authors:

John Bowler

Kevin Bracey

Sam Bushell

Magnus Holmgren

Greg Roelofs

Tom Tanner

libpng versions 0.5, May 1995, through 0.88, January 1996, are Copyright (c) 1995, 1996 Guy Eric Schalnat, Group 42, Inc.

- ◀◀ For the purposes of this copyright and license, "Contributing Authors" is defined as the following set of individuals:

Andreas Dilger

Dave Martindale

Guy Eric Schalnat

Paul Schmidt

Tim Wegner

The PNG Reference Library is supplied "AS IS". The Contributing Authors and Group 42, Inc. disclaim all warranties, expressed or implied, including, without limitation, the warranties of merchantability and of fitness for any purpose. The Contributing Authors and Group 42, Inc. assume no liability for direct, indirect, incidental, special, exemplary, or consequential damages, which may result from the use of the PNG Reference Library, even if advised of the possibility of such damage.

Permission is hereby granted to use, copy, modify, and distribute this source code, or portions hereof, for any purpose, without fee, subject to the following restrictions:

1. The origin of this source code must not be misrepresented.
2. Altered versions must be plainly marked as such and must not be misrepresented as being the original source.

3. This Copyright notice may not be removed or altered from any source or altered source distribution.

The Contributing Authors and Group 42, Inc. specifically permit, without fee, and encourage the use of this source code as a component to supporting the PNG file format in commercial products. If you use this source code in a product, acknowledgment is not required but would be appreciated.

A "png_get_copyright" function is available, for convenient use in "about" boxes and the like:

```
printf("%s",png_get_copyright(NULL));
```

Also, the PNG logo (in PNG format, of course) is supplied in the files "pngbar.png" and "pngbar.jpg (88x31) and "pngnow.png" (98x31).

Libpng is OSI Certified Open Source Software. OSI Certified Open Source is a certification mark of the Open Source Initiative.

Glenn Randers-Pehrson randeg@alum.rpi.edu
April 15, 2002

MIT License

Copyright (c) <year> <copyright holders>

Permission is hereby granted, free of charge, to any person obtaining a copy of this software and associated documentation files (the "Software"), to deal in the Software without restriction, including without limitation the rights to use, copy, modify, merge, publish, distribute,

sublicense, and/or sell copies of the Software, and to permit persons to whom the Software is furnished to do so, subject to the following conditions:

The above copyright notice and this permission notice shall be included in all copies or substantial portions of the Software.

THE SOFTWARE IS PROVIDED "AS IS", WITHOUT WARRANTY OF ANY KIND, EXPRESS OR IMPLIED, INCLUDING BUT NOT LIMITED TO THE WARRANTIES OF MERCHANTABILITY, FITNESS FOR A PARTICULAR PURPOSE AND NONINFRINGEMENT. IN NO EVENT SHALL THE AUTHORS OR COPYRIGHT HOLDERS BE LIABLE FOR ANY CLAIM, DAMAGES OR OTHER LIABILITY, WHETHER IN AN ACTION OF CONTRACT, TORT OR OTHERWISE, ARISING FROM, OUT OF OR IN CONNECTION WITH THE SOFTWARE OR THE USE OR OTHER DEALINGS IN THE SOFTWARE.

zlib License

The zlib/libpng License Copyright (c) <year>
<copyright holders>

This software is provided 'as-is', without any express or implied warranty. In no event will the authors be held liable for any damages arising from the use of this software.

Permission is granted to anyone to use this software for any purpose, including commercial applications, and to alter it and redistribute it freely, subject to the following restrictions:

1. The origin of this software must not be misrepresented; you must not claim that you wrote the original software. If you use this software in a product, an acknowledgment in the product documentation would be appreciated but is not required.
2. Altered source versions must be plainly marked as such, and must not be misrepresented as being the original software.
3. This notice may not be removed or altered from any source distribution.

SGI Free Software B License Version 2.0.

SGI FREE SOFTWARE LICENSE B (Version 2.0, Sept. 18, 2008)

Copyright (C) [dates of first publication] Silicon Graphics, Inc. All Rights Reserved. Permission is hereby granted, free of charge, to any person obtaining a copy of this software and associated

documentation files (the "Software"), to deal in the Software without restriction, including without limitation the rights to use, copy, modify, merge, publish, distribute, sublicense, and/or sell copies of the Software, and to permit persons to whom the Software is furnished to do so, subject to the following conditions: The above copyright notice including the dates of first publication and either this permission notice or a reference to <http://oss.sgi.com/projects/FreeB/> shall be included in all copies or substantial portions of the Software.

THE SOFTWARE IS PROVIDED "AS IS", WITHOUT WARRANTY OF ANY KIND, EXPRESS OR IMPLIED, INCLUDING BUT NOT LIMITED TO THE WARRANTIES OF MERCHANTABILITY, FITNESS FOR A PARTICULAR PURPOSE AND NONINFRINGEMENT. IN NO EVENT SHALL SILICON GRAPHICS, INC. BE LIABLE FOR ANY CLAIM, DAMAGES OR OTHER LIABILITY, WHETHER IN AN ACTION OF CONTRACT, TORT OR OTHERWISE, ARISING FROM, OUT OF OR IN CONNECTION WITH THE SOFTWARE OR THE USE OR OTHER DEALINGS IN THE SOFTWARE.

Except as contained in this notice, the name of Silicon Graphics, Inc. shall not be used in advertising or otherwise to promote the sale, use or other dealings in this Software without prior written authorization from Silicon Graphics, Inc.

Relatert informasjon

- Førerdisplay (s. 75)

Applikasjonsmeny i førerdisplayet

Via applikasjonsmenyen (app-menyen) på førerdisplayet kommer du raskt til de funksjonene du bruker ofte for en del apper.



Appmenyen på førerdisplayet kan brukes i stedet for midtdisplayet. Bildet er skjematisk – utførelsen kan variere.

App-menyen vises på førerdisplayet og styres med høyre knapperad i rattet. Appmenyen gjør det enklere å veksle mellom forskjellige apper eller funksjoner i appene uten at du trenger å slippe rattet.

Funksjonene i appmenyen

Forskjellige apper gir tilgang til forskjellige typer funksjoner. Fra appmenyen kan du styre følgende apper og funksjonene deres:



App	Funksjoner
Kjørecomputer	Valg av trippteller, valg av hva som skal vises på førerdispleyet mm.
Mediespiller	Valg av aktiv kilde for mediespilleren.
Telefon	Oppringing av en kontakt fra samtalelisten.
navigasjon	Guide til destinasjon m.m.

Relatert informasjon

- Førerdisplay (s. 75)
- Oversikt over midtdisplay (s. 98)
- Håndtere applikasjonsmeny i førerdisplay (s. 94)

Håndtere applikasjonsmeny i førerdisplay

Applikasjonsmenyen (appmenyen) på førerdispleyet håndteres med høyre knapperad på rattet.

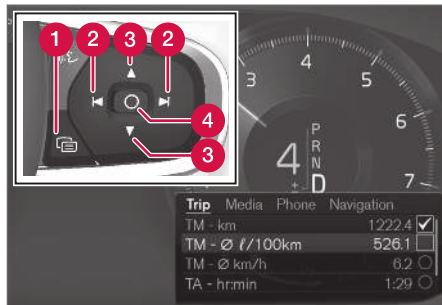

Appmenyen og høyre knapperad på rattet.

- 1 Åpne/lukke
- 2 Venstre/høyre
- 3 Opp/ned
- 4 Bekreft

Åpne/lukke appmenyen

- Trykk på åpne/lukke (1).

(Det er ikke mulig å åpne app-menyen samtidig som det finnes en ubekreftet melding i førerdispleyet. Meldingen må bekreftes før app-menyen kan åpnes.)

> Appmenyen åpnes/lukkes.

Appmenyen lukkes automatisk etter en stunds inaktivitet eller for visse valg.

Navigere og velge i appmenyen

1. Naviger mellom de forskjellige appene som er tilgjengelige, ved å trykke til venstre eller høyre (2).
> Funksjoner for forrige/neste app vises i appmenyen.
2. Bla gjennom funksjonene for valgt app ved å trykke på opp- eller nedpilen (3).
3. Bekreft eller marker et valg for funksjonen ved å trykke på bekreftelsesknappen (4).
> Funksjonen aktiveres, og for en del valg lukkes så appmenyen.

Hvis appmenyen åpnes igjen, vises funksjonene for sist valgte app umiddelbart.

Relatert informasjon

- Applikasjonsmeny i førerdispleyet (s. 93)
- Melding på førerdispleyet (s. 95)

Melding på førerdisplayet

Førerdisplayet kan vise meldinger ved forskjellige hendelser for å informere eller hjelpe føreren.



Meldinger på førerdisplayet.

På førerdisplayet vises meldinger av høy prioritet for føreren.

Meldingene kan vises på forskjellige steder på førerdisplayet, avhengig av hvilken annen informasjon som vises. Etter en stund, eller når meldingen er bekreftet/problemet korrigert, forsvinner meldingen fra førerdisplayet. Hvis en melding må lagres, legger den seg i appen **Bilstatus**, som åpnes fra appvinduet på midtdisplayet.

Utformingen av meldingen kan variere og vises sammen med grafikk, symboler eller knapper for å f.eks. bekrefte meldingen eller akseptere en forespørsel.

Servicemeldinger

Nedenfor vises et utvalg av viktige servicemeldinger og hva disse betyr.

Melding	Betydning
Stopp trygt^A	Stopp og slå av motoren. Stor fare for skade - kontakt et verksted ^B .
Slå av motoren^A	Stopp og slå av motoren. Stor fare for skade - kontakt et verksted ^B .
Service viktig. Kjør til verksted^A	Kontakt et verksted ^B for omgående kontroll av bilen.
Service nødvendig^A	Kontakt et verksted ^B for kontroll av bilen så snart som mulig.
Vanlig vedlikehold Bestill time for vedlikehold	Tid for service - kontakt et verksted ^B . Viser før neste servicetidspunkt.
Vanlig vedlikehold På tide med vedlikehold	Tid for service - kontakt et verksted ^B . Viser ved neste servicetidspunkt.

Melding	Betydning
Vanlig vedlikehold Vedlikehold er over tiden	Tid for service - kontakt et verksted ^B . Viser når servicetidspunktet er overskredet.
Midlertidig av^A	En funksjon har blitt slått av midlertidig og gjenopprettes automatisk ved kjøring eller etter omstart.

^A Del av melding, vises sammen med informasjon om hvor problemet har oppstått.

^B Vi anbefaler at du kontakter et autorisert Volvo-verksted.

Relatert informasjon

- Håndtere meldinger i førerdisplayet (s. 96)
- Håndtere melding som er lagret fra førerdisplayet (s. 96)
- Melding på midtdisplayet (s. 129)

Håndtere meldinger i førerdisplayet

Meldinger på førerdisplayet håndteres med høyre knapperad på rattet.



Meldinger på førerdisplayet og høyre knapperad i rattet.

- 1 Venstre/høyre
- 2 Bekreft

Noen meldinger på førerdisplayet inneholder en eller flere knapper for å f.eks. bekrefte meldingen eller akseptere en forespørsel.

Håndtere en ny melding

For meldinger med knapper:

1. Naviger mellom de forskjellige appene som er tilgjengelige, ved å trykke til venstre eller høyre (1).
2. Bekreft valget ved å trykke på bekreftelsesknappen (2).
 - > Meldingen forsvinner fra førerdisplayet.

For meldinger uten knapper:

- Lukk meldingen ved å trykke på bekreftelsesknappen (2), eller la meldingen lukkes automatisk etter en stund.
 - > Meldingen forsvinner fra førerdisplayet.

Hvis en melding må lagres, legger den seg i appen **Bilstatus**, som åpnes fra appvinduet på midtdisplayet. I forbindelse med dette, vises meldingen **Bilmeld. lagret i bilstatusapplikasjonen** på midtdisplayet.

Relatert informasjon

- Melding på førerdisplayet (s. 95)
- Håndtere melding som er lagret fra førerdisplayet (s. 96)
- Melding på midtdisplayet (s. 129)

Håndtere melding som er lagret fra førerdisplayet

Meldinger som er lagret fra fører- og midtdisplayet håndteres i begge tilfeller i midtdisplayet.

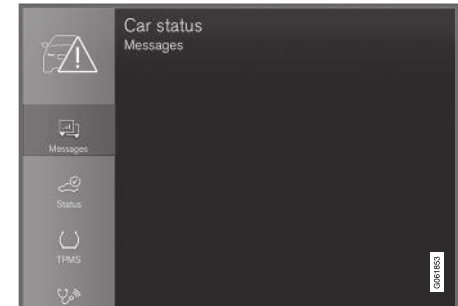

Lagrede meldinger kan ses i appen **Bilstatus**.

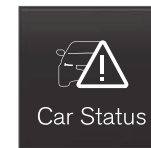

midtdisplayet.

Meldinger som ble vist på førerdisplayet, og som må lagres, legges i appen **Bilstatus** på midtdisplayet. I forbindelse med dette, vises meldingen **Bilmeld. lagret i bilstatusapplikasjonen** på

Les lagret melding

Les lagret melding direkte:

- Trykk på knappen til høyre for meldingen **Bilmeld. lagret i bilstatusapplikasjonen** på midtdisplayet.
 - > Den lagrede meldingen vises i appen **Bilstatus**.

Les lagret melding etterpå:

1. Åpne appen **Bilstatus** fra appvinduet i midtdisplayet.
 - > Appen blir startet i nederste delvindu for hjemmevinduet.
2. Velg kategorien **Meldinger** i appen.
 - > En liste med lagrede meldinger vises.
3. Trykk på en melding for å utvide/minimere.
 - > Mer informasjon om meldingen vises på listen, og bildet til venstre i appen viser informasjon om meldingen i grafisk form.

Håndter lagret melding

Noen meldinger i utvidet modus har to knapper tilgjengelig for å bestille service eller lese førerveiledningen.

Bestill service for lagret melding:

- I utvidet modus for meldingen, trykk på **Be om avtaleRing for å avtale**⁴ for å få hjelp med å bestille service.
 - > Med **Be om avtale**: Kategorien **Avtaler** åpnes i appen og skaper spørsmål om å bestille service og reparasjon.
 - Med **Ring for å avtale**: Telefonappen startes og ringer opp et servicesenter for å bestille service og reparasjon.

Les førerveiledningen for lagret melding:

- I utvidet modus for meldingen trykker du på **Førerveiledning** for å lese om meldingen i førerveiledningen.
 - > Førerveiledningen åpnes i midtdisplayet og viser informasjon knyttet til meldingen.

Lagret melding i appen slettes automatisk hver gang motoren startes.

Relatert informasjon

- Melding på førerdisplayet (s. 95)
- Håndtere meldinger i førerdisplayet (s. 96)
- Melding på midtdisplayet (s. 129)

⁴ Avhenger av markedet. Volvo ID og valgt verksted må også være registrert.

Oversikt over midtdisplay

Mange av bilens funksjoner styres fra midtdisplayet. Her presenteres midtdisplayet og dets muligheter.

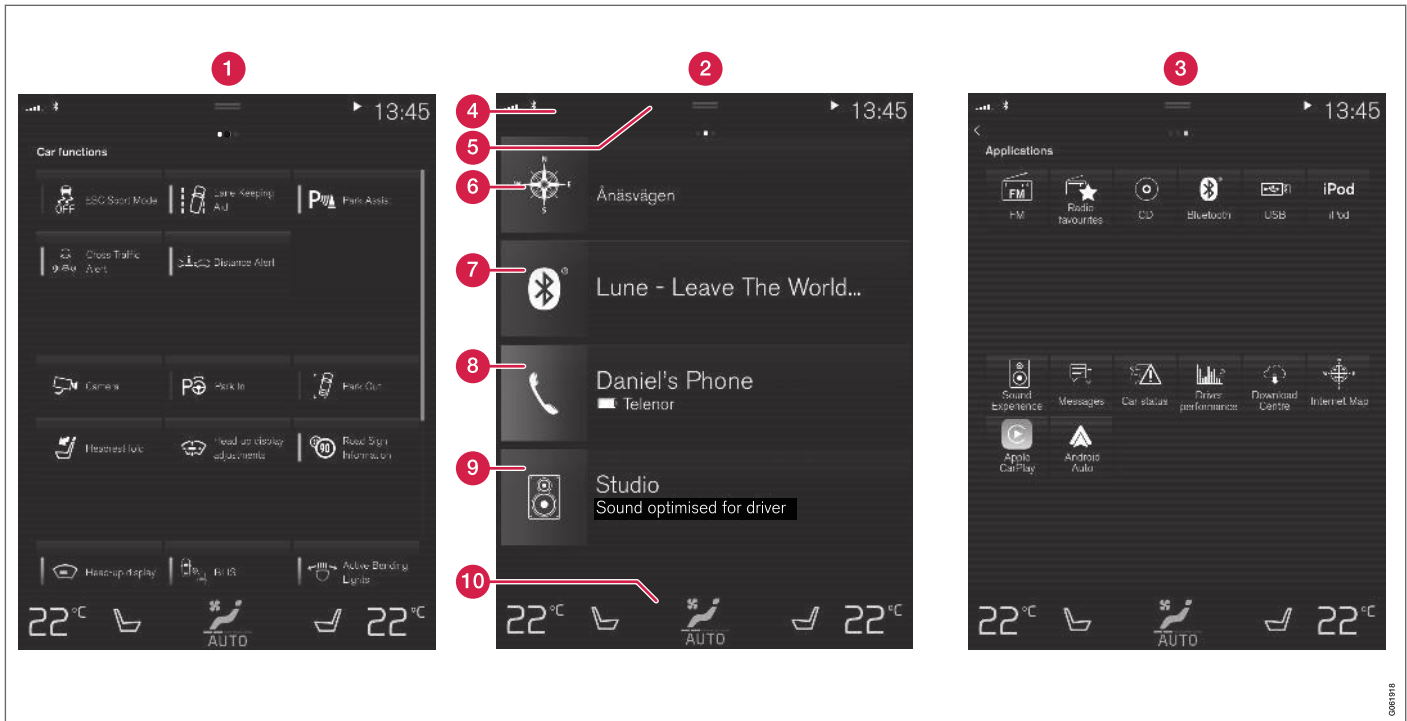

Tre av grunnvisningene til midtdisplayet. Sveip mot høyre eller venstre for å komme til funksjons- eller appvinduet⁵.

1 Funksjonsvindu - bilfunksjoner som aktiveres eller deaktiveres med et trykk. Noen funksjo-

ner er også såkalte triggerfunksjoner, som åpner vinduer med innstillingsmuligheter.

Eksempler på dette er **Kamera**. Innstillinger for frontrutedisplayet* gjøres fra funksjons-

⁵ For biler med høyerratt blir vinduene speilvendte.





- vinduet, men justeringer gjøres med de høyre knappene på rattet.
- 2 Hjem-vindu - det første vinduet som vises når skjermen startes.
 - 3 Applikasjonvinduet (appvinduet) - apper som er lastet ned (tredjepartsapper), men også apper for innebygde funksjoner, for eksempel **FM-radio**. Trykk på et appikon for å åpne appen.
 - 4 Statusfelt - øverst oppe på skjermen vises aktivitetene i bilen. Til venstre i statusfeltet vises nettverks- og tilkoblingsinformasjon, og til høyre vises medierelatert informasjon, klokke samt indikasjon om pågående bakgrunnsaktivitet.
 - 5 Toppvindu - trekk fliken nedover for å komme til toppvinduet. Herfra nås **Innstillinger**, **Førerveiledning**, **Profil** samt bilens lagrede meldinger. I enkelte tilfeller er også kontekstuell innstilling (f.eks. **Navigering** **Innstillinger**) og kontekstuell førerveiledning (f.eks. **Navigering brukerveiledning**) tilgjengelig i toppvinduet.
 - 6 Navigasjon - fører til kartnavigering, med f. eks. Sensus Navigation*. Trykk på delvinduet for å utvide det.
 - 7 Media - sist benyttede apper som har å gjøre med media. Trykk på delvinduet for å utvide det.
 - 8 Telefon - herfra når du telefonfunksjonen. Trykk på delvinduet for å utvide det.

- 9 Det ekstra delvinduet - sist benyttede apper eller bilfunksjoner som ikke hører hjemme i noen av de andre delvinduene. Trykk på delvinduet for å utvide det.
- 10 Klimarad - informasjon og direkte respons f.eks. for å stille inn temperatur og setevarme*. Trykk på symbolet midt på klimaraden for å åpne klimavinduet med flere innstillingsmuligheter.

Relatert informasjon

- Håndtere midtdisplayet (s. 101)
- Navigere i vinduene i midtdisplayet (s. 104)
- Funksjonsvindu i midtdisplay (s. 111)
- Apper (s. 473)
- Symboler i statusfeltet til midtdisplayet (s. 113)
- Åpne innstillinger i midtdisplay (s. 121)
- Åpne en kontekstuell innstilling i midtdisplayet (s. 122)
- Førerveiledning i midtdisplayet (s. 17)
- Mediespiller (s. 482)
- Telefon (s. 496)
- Klimabryter (s. 197)
- Slå av og endre volumet på systemlyden på midtdisplayet (s. 120)
- Endre utseendet til midtdisplayet (s. 120)
- Endre systemspråk (s. 121)

- Endre systemenheter (s. 121)
- Rengjøre midtdisplayet (s. 602)
- Melding på midtdisplayet (s. 129)

Håndtere midtdisplayet

Mange av bilens funksjoner styres og justeres fra midtdisplayet. Midtdisplayet er en pekeskjerm som reagerer ved berøring.

Bruke pekeskjermfunksjonaliteten i midtdisplayet

Skjermen reagerer forskjellig avhengig av om du trykker, drar eller sveiper over den. Det er mulig å f.eks. bla mellom forskjellige vinduer, markere

objekter, bla i en liste og flytte på apper ved å berøre skjermen på forskjellige måter.



En infrarød lysgardin over skjermens overflate gjør at skjermen registrerer en finger som befinner seg rett foran skjermen. Denne teknologien gjør det mulig å bruke skjermen også med hansker.

To personer kan bruke skjermen samtidig, for eksempel for å justere klimaet for fører- eller passasjersiden.





! **VIKTIG**

Ikke bruk skarpe gjenstander mot skjermen, da kan den ripes opp.

I tabellen nedenfor presenteres de forskjellige fremgangsmåtene for å håndtere skjermen:

Fremgangsmåte	Utføring	Resultat
	Trykk én gang.	Markerer et objekt, bekrefter et valg eller aktiverer en funksjon.
	Trykk raskt to ganger.	Zoomer inn på et digitalt objekt, for eksempel et kart*.
	Trykk og hold.	Griper tak i et objekt. Kan brukes for å flytte apper eller kartpunkter på kartet*. Trykk og hold fingeren mot skjermen, samtidig som du drar objektene til ønsket sted.
	Trykk én gang med to fingre.	Zoomer ut fra et digitalt objekt, for eksempel et kart*.



Fremgangsmåte	Utføring	Resultat
	Dra	Veksler mellom forskjellige vinduer, ruller i en liste, tekst eller vindu. Hold inne og dra for å flytte apper eller kartpunkter på et kart*. Dra horisontalt eller vertikalt over skjermen.
	Sveip/dra raskt	Veksler mellom forskjellige vinduer, ruller i en liste, tekst eller vindu. Dra horisontalt eller vertikalt over skjermen. Merk at berøring i den øvre delen av skjermen kan føre til at toppvinduet åpnes.
	Dra fra hverandre	Zoomer inn.
	Dra sammen	Zoomer ut.

Gå tilbake til hjem-visning fra et annet vindu

1. Trykk kort på hjem-knappen under midtdisplayet.
 - > Siste modus for hjem-vinduet vises.
2. Trykk kort igjen.
 - > Alle delvinduene av startvinduet stilles til standardinnstillingene.

i NBI

I standardmodus i startvinduet - trykk kort på hjem-knappen. Du ser en animasjon som beskriver hvordan du får tilgang til de forskjellige visningene.

Bla i en liste, artikkel eller vindu

Når du ser en bla-indikator på skjermen, kan du bla nedover eller oppover i visningen. Sveip nedover/oppover hvor som helst i vinduet.

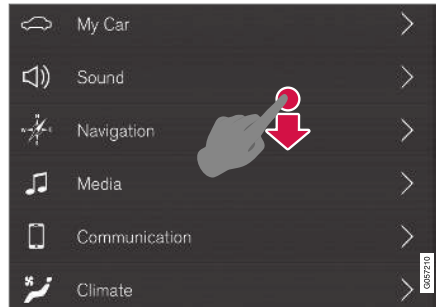

Bla-indikatoren vises i midtdisplayet når det er mulig å bla i vinduet.

Bruke bryterne i midtdisplayet



Temperaturbryteren.

Brytere brukes til mange av bilens funksjoner. Du kan regulere f.eks. temperatur ved enten å:

- stille bryteren til ønsket temperatur
- trykke på + eller – for å øke eller senke temperaturen trinnvis, eller
- trykk på ønsket temperatur på bryteren.

Relatert informasjon

- Aktivere og deaktivere midtdisplayet (s. 104)
- Flytte apper og knapper i midtdisplayet (s. 113)
- Tastaturet i midtdisplayet (s. 115)

Aktivere og deaktivere midtdisplayet

Midtdisplayet kan slås av gradvis og aktiveres igjen med hjem-knappen under skjermen.



Hjem-knapp for midtdisplayet.

Når hjem-knappen trykkes, dempes lyset på skjermen gradvis, og pekeskjermen reagerer da ikke lenger ved berøring. Klimaraden vises fortsatt. Alle funksjoner som er knyttet til skjermen er fortsatt i gang, som klima, lyd, veiledning* og apper. Det er hensiktsmessig å rengjøre skjermen når lyset på midtdisplayet er dempet. Lysdempingsfunksjonen kan også brukes til å slå av skjermen slik at den ikke forstyrrer under kjøring.

1. Trykk langt på den fysiske hjem-knappen under skjermen.
 - > Skjermen slås av, bortsett fra klimaraden, som fremdeles vises. Alle funksjoner som er knyttet til skjermen er fortsatt i gang.

2. Gjenaktivere skjermen - trykk kort på hjem-knappen.
 - > Samme visning som ble vist før skjermen ble slått av, vises igjen.

i NBI

Skjermen kan ikke slås av i hvilemodus, når oppfordringer om å utføre tiltak vises på skjermen.

i NBI

Midtdisplayet slås av automatisk når motoren er av og førerdøren åpnes.

Relatert informasjon

- Rengjøre midtdisplayet (s. 602)
- Endre utseendet til midtdisplayet (s. 120)
- Oversikt over midtdisplay (s. 98)

Navigere i vinduene i midtdisplayet

I midtdisplayet finnes fem forskjellige grunnvinduer: hjem-vinduet, toppvinduet, klimavinduet, applikasjonsvinduet (appvinduet) og funksjonsvinduet. Skjermen startes automatisk når førerdøren åpnes.

Hjem-vindu

Hjem-vinduet er det vinduet du ser når skjermen starter. Det har fire delvinduer: **Navigering**, **Media**, **Telefon** og et ekstra delvindu.

En app eller bilfunksjon som velges fra app- eller funksjonsvinduet starter i respektive delvindu i hjem-vinduet. F.eks. starter **FM-radio** i **Media**-delvinduet.

Det ekstra delvinduet består av den sist brukte appen eller bilfunksjonen, som ikke har noe med de andre tre områdene gjøre.

Delvinduene viser kortfattet informasjon om respektive app.

i NBI

Ved start av bilen viser startbildets delvinduer informasjon om den aktuelle statusen til appene i de forskjellige delvinduene.

i NBI

I standardmodus i startvinduet - trykk kort på hjem-knappen. Du ser en animasjon som beskriver hvordan du får tilgang til de forskjellige visningene.

Statusfeltet

Øverst oppe på skjermen vises aktivitetene i bilen. Til venstre i statusfeltet vises netverks- og tilkoblingsinformasjon, og til høyre vises mediere-latert informasjon, klokke og indikasjon om bakgrunnsaktivitet pågår.

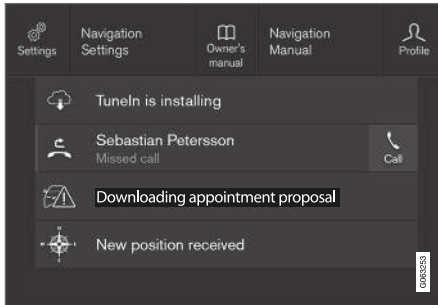
Toppvindu

Toppvinduet trukket ned.

I midten av statusfeltet øverst på skjermen finnes en kategori. Åpne toppvinduet ved å trykke på

kategori, eller ved å dra/sveipe ovenfra og ned over skjermen.

I toppvinduet er det alltid tilgang til:

- **Innstillinger**
- **Føreveiledning**
- **Profil**
- Bilens lagrede meldinger.

I toppvinduet er det alltid tilgang til:

- Kontekstuell innstilling (f.eks. **Navigering Innstillinger**). Endre innstillinger direkte i toppvinduet når en app (for eksempel navigasjon) kjører.
- Kontekstuell føreveiledning (f.eks. **Navigering brukerveiledning**). Få tilgang til en artikkel i den digitale føreveiledningen som er relatert til innholdet som vises på skjermen, direkte i toppvinduet.

Forlat toppvinduet - trykk utenfor toppvinduet, på Hjem-knappen eller helt nede i toppvinduet og trekk opp. Bakforliggende vindu blir da synlig, og det blir mulig å bruke det igjen.

i NBI

Toppvisningen er ikke tilgjengelig ved start/avstengning, eller når det vises en melding på skjermen. Den er heller ikke tilgjengelig når klimavinduet vises.

Klimavindu

Klimaraden nederst på skjermen er alltid synlig. Der kan du foreta de vanligste klimainnstillingene umiddelbart, f.eks. innstilling av temperatur og setevarme*.



Trykk på symbolet midt på klimaraden for å åpne klimavinduet og få tilgang til flere klimainnstillinger.



Trykk på symbolet for å lukke klimavinduet og gå tilbake til forrige vindu.

« Applikasjonsvindu



Applikasjonsvindu med bilens apper.

Sveip fra høyre til venstre⁶ over skjermen for å komme til applikasjonsvinduet (appvinduet) fra hjemvinduet. Her ligger apper som er lastet ned (tredjepartsapper), men også apper for innebygde funksjoner, for eksempel **FM-radio**. Noen apper viser kortfattet informasjon direkte i appvinduet,

for eksempel antall uleste tekstmeldinger for **Meldinger**.

Trykk på en app for å åpne den. Den åpnes da i det delvinduet den tilhører, for eksempel **Media**.

Det er mulig å bla nedover i appvinduet, avhengig av mengden apper. Det gjøres ved å sveipe/dra nedover og opp.

Gå tilbake til hjem-visning igjen ved å sveipe fra venstre til høyre⁶ over skjermen eller ved å trykke på hjem-knappen.

Funksjonsvindu



Funksjonsvindu med knapper for forskjellige bilfunksjoner.

Sveip fra venstre til høyre⁶ over skjermen for å komme til funksjonsvinduet fra hjemvinduet. Herfra aktiveres eller deaktiveres forskjellige bilfunksjoner, f.eks. **BLIS***, **Lane Keeping Aid*** og **Parkeringshjelp***.

⁶ Gjelder for biler med venstretrett. For biler med høyretrett sveiper du i motsatt retning.

Avhengig av mengden funksjoner er det også mulig å bla nedover i vinduet. Det gjøres ved å sveipe/dra nedenfra og opp.

I motsetning til appvinduet, der en app åpnes med et trykk, aktiveres eller deaktiveres en funksjon med et trykk på tilhørende funksjonsknapp. Noen funksjoner, triggerfunksjonene, åpnes i et eget vindu når du trykker på dem.

Gå tilbake til hjem-vinduet igjen ved å sveipe fra høyre til venstre⁶ over skjermen eller ved å trykke på hjem-knappen.

Relatert informasjon

- Behandle delvinduer i midtdisplayet (s. 108)
- Symboler i statusfeltet til midtdisplayet (s. 113)
- Åpne innstillinger i midtdisplay (s. 121)
- Åpne en kontekstuell innstilling i midtdisplayet (s. 122)
- Førerveiledning i midtdisplayet (s. 17)
- Førerprofiler (s. 126)
- Klimabryter (s. 197)
- Apper (s. 473)
- Funksjonsvindu i midtdisplay (s. 111)
- Oversikt over midtdisplay (s. 98)

⁶ Gjelder for biler med venstretørratt. For biler med høyretørratt sveiper du i motsatt retning.

Behandle delvinduer i midtdisplayet

Hjem-vinduet har fire delvinduer: **Navigering**, **Media**, **Telefon** og et ekstra delvindu. Disse vinduene kan utvides.

Utvide et delvindu fra standardmodus

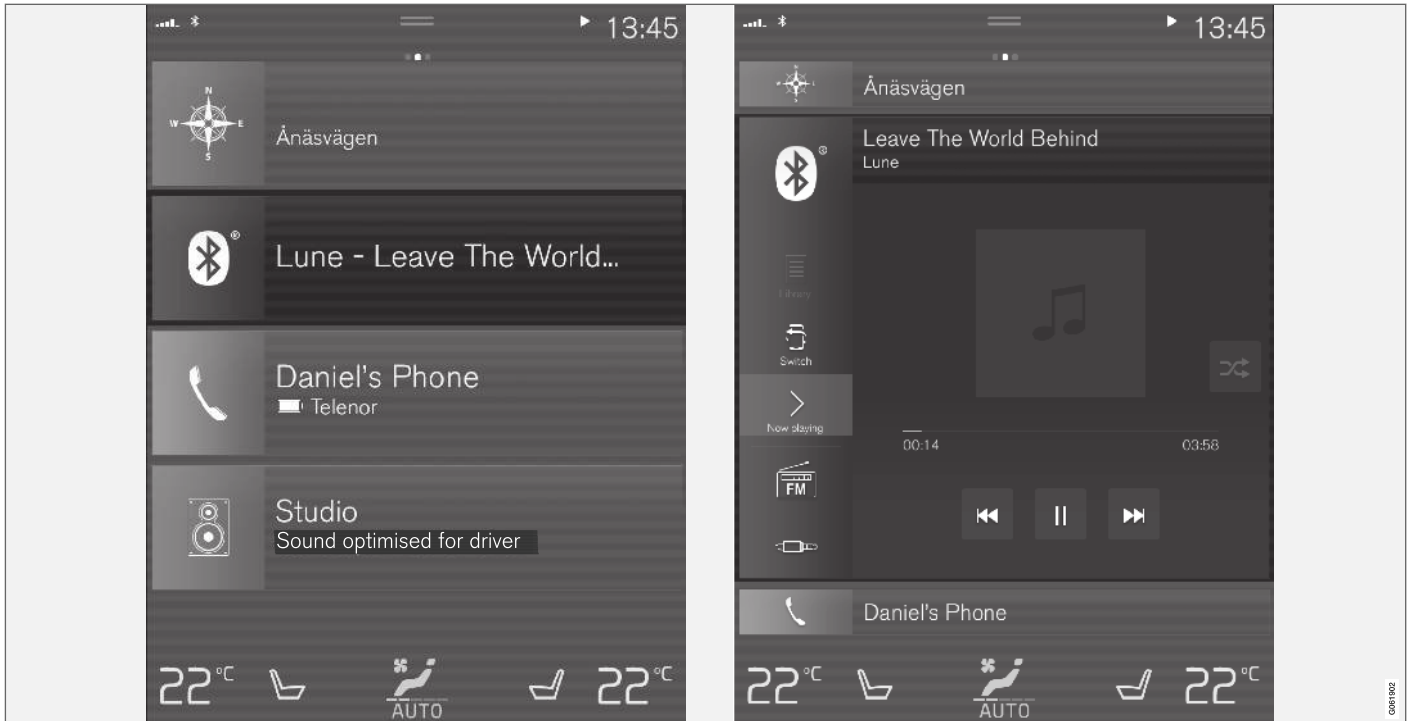

Standardmodus og utvidet modus for et delvindu i midtdisplayet.

◀ Utvide et delvindu:

- For delvindue **Navigering, Media** og **Telefon**: Trykk hvor som helst på delvinduet. Når et delvindu utvides, skjules det ekstra delvinduet i hjem-vinduet midlertidig. De andre to blir minimert, og viser bare noe informasjon. Når du trykker på det ekstra delvinduet blir de tre andre delvindue mini- mert og viser bare bestemt informasjon.

I det utvidede vinduet får du tilgang til de grunnleggende funksjonene i respektive app.

Lukke et utvidet delvindu:

- Delvinduet kan lukkes på tre ulike måter:
 - Trykk på den øvre delen av det utvidede delvinduet.
 - Trykk på et annet delvindu (da åpnes det i stedet i utvidet modus).
 - Trykk kort på den fysiske hjem-knappen under midtdisplayet.

Åpne eller lukke et delvindu i fullskjermmodus

Det ekstra delvinduet⁷ og delvinduet for **Navigering** kan åpnes i fullskjermmodus med enda mer informasjon og flere innstillingsmuligheter.

Når et delvindu er åpnet i fullskjermmodus, vises ingen informasjon fra de andre delvindue.



I utvidet modus åpner du appen i fullskjermmodus ved å trykke på symbolet.



Trykk på symbolet for å gå tilbake til utvidet modus, eller trykk på hjem-knappen under skjermen.



Hjem-knapp for midtdisplayet.

Du kan alltid gå tilbake til hjem-vinduet ved å trykke på hjem-knappen. Gå tilbake til standardvisning i hjem-vinduet fra fullskjermmodus - trykk to ganger på hjem-knappen.

Relatert informasjon

- Håndtere midtdisplayet (s. 101)
- Aktivere og deaktivere midtdisplayet (s. 104)
- Navigere i vindueene i midtdisplayet (s. 104)

⁷ Gjelder ikke alle apper eller bilfunksjoner som åpnes via det ekstra delvinduet

Funksjonsvindu i midtdisplay

I funksjonsvinduet, et av grunnvinduene i midtdisplayet, ligger alle knappene for bilfunksjoner.

Naviger til funksjonsvinduet fra hjem-vinduet ved å sveipe fra venstre til høyre over skjermen⁸.

Forskjellige typer knapper

Det finnes tre forskjellige typer knapper for bilfunksjoner, se nedenfor:

Type knapp	Egenskap	Påvirker bilfunksjonen
Funksjonsknapper	Har på/av-modus. Når en funksjon er i gang, lyser en LED-lampe til venstre for ikonet for knappen. Trykk på knappen for å aktivere/deaktivere en funksjon.	De fleste knappene i funksjonsvinduet er funksjonsknapper.
Triggerknapper	Har ikke på/av-modus. Ved trykk på en utløserknapp åpnes et vindu for funksjonen. Det kan for eksempel være et vindu for å endre setets stilling.	<ul style="list-style-type: none"> ● Kamera ● Fell ned hodestøtte ● Justering av HUD
Parkeringsknapper	Kan stilles på, av og til skanning. Ligner funksjonsknapper, men har en ekstra modus for parkeringsskanning.	<ul style="list-style-type: none"> ● Park inn ● Parkering ut

⁸ Gjelder for biler med venstresjass. For biler med høyresjass sveiper du i motsatt retning.

« De forskjellige modusene til knappene

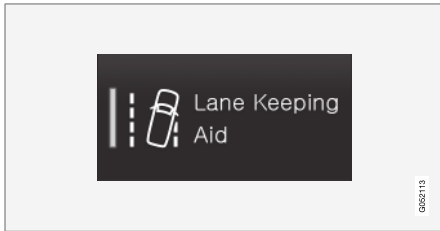

Når LED-lampen for en funksjons- eller parkeringsknapp lyser grønt, er funksjonen aktivert. Når en funksjon aktiveres, ser du for visse funksjoner en ekstratekst om hva funksjonen innebærer. Teksten vises i noen sekunder. Deretter vises knappen med LED-lampen tent.

For **Lane Keeping Aid** vises for eksempel teksten **Bare visse hastigheter** når knappen trykkes inn.

Trykk kort én gang på knappen for å aktivere eller deaktivere funksjonen.

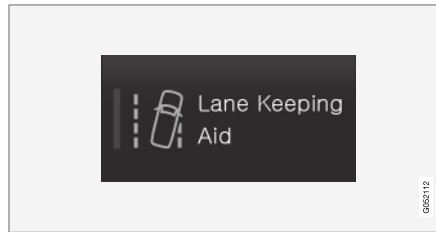

Funksjonen er deaktivert når LED-lampen er slukket.

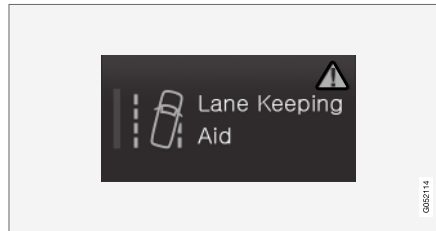

Når det vises en varseltriangel i høyre del av knappen, er det noe som ikke fungerer som det skal.

Relatert informasjon

- Håndtere midtdisplayet (s. 101)
- Navigere i vinduene i midtdisplayet (s. 104)

Flytte apper og knapper i midtdisplayet

Appene og knappene for bilfunksjoner i app- eller funksjonsvindu kan flyttes og organiseres som du ønsker.

1. Sveip fra høyre til venstre⁹ for å komme til appvinduet, eller sveip fra venstre til høyre⁹ for å komme til funksjonsvinduet.
2. Trykk på en app eller knapp, og hold den inne.
 - > Appen eller knappen endrer størrelse og blir gjennomskinnelig. Da er det mulig å flytte den.
3. Dra appen eller knappen til et ledig sted i vinduet.

Maksimalt antall rader som kan brukes til plassering av apper eller knapper er 48. Hvis du vil flytte en app eller knapp utenfor den synlige visningen, drar du den til bunnen av vinduet. Nye rader blir da lagt til, slik at du kan plassere appen eller knappen der.

En app eller knapp kan altså være plassert lenger ned, og vises da ikke i normalvisningen av vinduet.

Sveip over skjermen for å bla opp eller ned i vinduet.

i NBI

Skjul de appene du bruker sjelden eller aldri ved å legge dem langt ned, utenfor synsfeltet. Slik blir det lettere å finne de appene du bruker oftere.

i NBI

Apper og bilfunksjonsknapper kan ikke legges på steder som allerede er opptatt.

Relatert informasjon

- Funksjonsvindu i midtdisplay (s. 111)
- Apper (s. 473)
- Håndtere midtdisplayet (s. 101)

Symboler i statusfeltet til midtdisplayet

Oversikt over symboler som kan vises i midtdisplayets statusfelt.

I statusfeltet vises pågående aktiviteter, og i noen tilfeller statusen for disse. På grunn av begrenset plass i feltet vises ikke alle symboler hele tiden.

Symbol	Betydning
	Koblet til Internett.
	Tilkobling til Internett mislyktes.
	Roaming er aktivert.
	Signalstyrken i mobiltelefonnettet.
	Bluetooth-enhet er koblet til.
	Bluetooth aktivert, men ingen enhet er koblet til.
	Informasjon sendes til og fra GPS.
	Koblet til Wi-Fi-nettverk.
	Internettdeling aktivert (Wi-Fi-hotspot). Bilen deler altså tilgjengelig tilkobling.

⁹ Gjelder for biler med venstresatt. For biler med høyresatt sveiper du i motsatt retning.



Symbol	Betydning
	Bilmodem aktivert.
	USB-deling aktiv.
	Pågående prosess.
	Tidsinnstilling for forkondisjonering er aktiv.
	Lydkilde spilles.
	Lydkilde stanset.
	Telefonsamtale pågår.
	Lydkilde dempet.
	Nyheter mottas fra radiokanal.
	Trafikkinformasjon tas imot.
	Klokke.

Relatert informasjon

- Navigere i vinduene i midtdisplayet (s. 104)
- Melding på midtdisplayet (s. 129)

Tastaturet i midtdisplayet

Med tastaturet på midtdisplayet kan du skrive med taster på skjermen. Du kan også "tegne inn" bokstaver og tegn på skjermen for hånd.

Med tastaturet kan du skrive inn tegn, bokstaver og tall, f.eks. for å skrive tekstmeldinger fra bilen, fylle ut passord eller søke etter artikler i den digitale førerveiledningen.

Tastaturet vises bare når det er mulig å skrive på skjermen.



Bildet viser en oversikt over noen av de knappene du kan vise på tastaturet. Utseendet varierer etter språkinnstillinger og i hvilken sammenheng tastaturet blir brukt.

1 Linje med forslag til ord eller tegn¹⁰. Foreslåtte ord tilpasses etter som du skriver inn

nye bokstaver. Bla blant forslagene ved å trykke på pilene til høyre og venstre. Trykk på

¹⁰ Gjelder asiatiske språk.

ett forslag for å velge det. Legg merke til at funksjonen ikke støttes av alle språkvalg. Raden vil da ikke synes på tastaturet.

- 2 Avhengig av hvilket språk du velger for tastaturet (se punkt 7), tilpasses de tilgjengelige tegnene. Trykk på et tegn for å skrive det inn.
- 3 Avhengig av i hvilken sammenheng tastaturet brukes fungerer knappene på ulike måter - enten for å skrive inn @ (når e-postadresse angis) eller for å **opprette ny linje** (ved vanlig tekstinnelegging).
- 4 Skjuler tastaturet. Hvis dette ikke er mulig, vises ikke knappen.
- 5 Brukes for å skrive med store bokstaver. Trykk én gang for å skrive en stor bokstav, og så fortsette med små bokstaver. Ytterligere ett trykk gjør alle bokstaver store. Neste trykk tilbakestiller tastaturet til små bokstaver. I denne modusen blir første bokstav etter punktum, utropstegn eller spørsmålstegn skrevet som stor bokstav. Dette gjelder også første bokstav i tekstfeltet. I tekstfelt for navn eller adresser, begynner hvert ord automatisk med stor bokstav. I tekstfelt der passord, net-adresser eller e-postadresser skal fylles ut, blir derimot alle bokstaver automatisk små, hvis du ikke angir noe annet med knappen.
- 6 Inntasting av tall. Tastaturet (2) vises da med tall. Trykk på ABC, som i tallmodus vises i stedet for 123, for å gå tilbake til tastatur

med bokstaver, eller, alternativt #\~ for å se tastaturet med spesialtegn.

- 7 Bytter språk for tekstregistreringen, f.eks. EN. Tegn som kan skrives, samt ordforslag (1) endres avhengig av valgt språk. For at det skal være mulig å endre språk på tastaturet, må språkene først legges til under Innstillinger.
- 8 Mellomrom.
- 9 Angrer inntastet tekst. Et kort trykk fjerner ett tegn om gangen. Hold knappen inne for å fjerne tegn hurtigere.
- 10 Bytter tastaturmodus for å skrive inn bokstaver og tegn for hånd i stedet.

Et trykk på bekreftelsesknappen over tastaturet (synes ikke på bildet) bekrefter teksten som er skrevet. Knappen ser forskjellig ut avhengig av sammenheng.

Varianter av en bokstav eller et tegn



Varianter av en bokstav eller et tegn f.eks. é eller è kan skrives ved at bokstaven eller tegnet holdes inne. En rute med mulige varianter av bokstaver eller tegn vises. Trykk på ønsket variant. Hvis ingen variant velges, skrives originalbokstaven/-tegn.

Relatert informasjon

- Endre språk for tastaturet i midtdisplayet (s. 118)
- Skrive inn tegn, bokstaver og ord for hånd i midtdisplayet (s. 118)
- Håndtere midtdisplayet (s. 101)
- Håndtere tekstmeldinger (s. 502)

Endre språk for tastaturet i midtdisplayet

For at det skal være mulig å veksle mellom forskjellige språk på tastaturet, må språkene selvfølgelig først legges til under **Innstillinger**.

Legg til eller fjern språk under Innstillinger

Tastaturet er automatisk innstilt på samme språk som systemspråket. Manuelt kan språket for tastaturet tilpasses uten at systemspråket påvirkes.

1. Trykk på **Innstillinger** i toppvinduet.
2. Trykk på **System** → **Systemspråk og enheter** → **Tastatur-layout**.
3. Velg ett eller flere språk fra listen.
 - > Det er nå mulig å veksle mellom de valgte språkene direkte i tastaturet for tekstinnlegging.

Hvis det ikke har blitt valgt noe språk under **Innstillinger**, beholder tastaturet samme språk som bilens systemspråk.

Veksle mellom forskjellige språk på tastaturet



Når flere språk er valgt i **Innstillinger**, brukes knappen på tastaturet til å veksle mellom de forskjellige språkene.

Endre språk på tastaturet med liste:

1. Trykk lenge på knappen.
 - > Du ser en liste.
2. Velg ønsket språk. Hvis flere enn fire språk er valgt under **Innstillinger**, er det mulig å rulle i listen fra tastaturet.
 - > Tastaturet tilpasses til det språket som er valgt, og andre ordforslag blir gitt.

For å endre språk på tastaturet uten å vise liste:

- Gjør et kort trykk på knappen.
 - > Tastaturet tilpasses det språket som er det neste på listen uten å vise listen.

Relatert informasjon

- Endre systemspråk (s. 121)
- Tastaturet i midtdisplayet (s. 115)

Skrive inn tegn, bokstaver og ord for hånd i midtdisplayet

Med tastaturet på midtdisplayet er det mulig å skrive tegn, bokstaver og ord på skjermen ved å "tegne" for hånd.

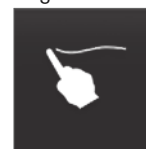

Trykk på knappen på tastaturet for å bytte for å skrive med taster til å skrive inn bokstaver og tegn for hånd.

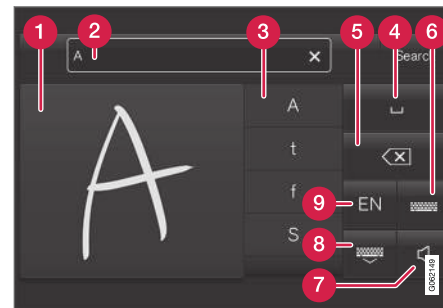

- 1 Område for skriving av tegn/bokstaver/ord / deler av ord.
- 2 Tekstfelt der tegn eller ordforslag¹¹ vises etter hvert som de skrives på skjermen (1).
- 3 Forslag til tegn/bokstaver/ord / deler av ord. Det er mulig å rulle i listen.

¹¹ Gjelder enkelte systemspråk.

- 4 Mellomrom. Mellomromstegn kan også skrives ved å skrive en bindestrek (-) i området for håndskrevne bokstaver (1). Se "Sette inn mellomrom i fritekstfelt med håndskrift" nedenfor.
- 5 Angre inntastet tekst. Trykk kort for å fjerne et tegn / en bokstav om gangen. Vent en kort stund før neste trykk for å fjerne neste tegn/bokstav osv.
- 6 Gå tilbake til tastaturet med vanlig tegninnmatning.
- 7 Slå av / sette på lyd ved inntasting.
- 8 Skjul tastaturet. Hvis dette ikke er mulig, vises ikke knappen.
- 9 Bytt språk for tekstinntasting.

Skrive inn tegn/bokstaver/ord for hånd

1. Skriv et tegn, en bokstav, et ord eller deler av et ord i området for håndskrevne bokstaver (1). Skriv ordet eller deler av ordet over hverandre eller på en linje.
 - > Et antall forslag til tegn, bokstaver eller ord vises (3). Det meste sannsynlige vises øverst oppe i listen.

VIKTIG

Ikke bruk skarpe gjenstander mot skjermen, da kan den ripes opp.

2. Angi tegnet/bokstaven/ordet ved å vente litt.
 - > Tegnet/bokstaven/ordet øverst oppe i listen mates inn. Det er også mulig å velge et annet tegn enn det som vises øverst oppe - trykk på ønsket tegn/bokstav eller ønsket ord i listen.

Fjerne/endre bokstaver som er skrevet inn for hånd

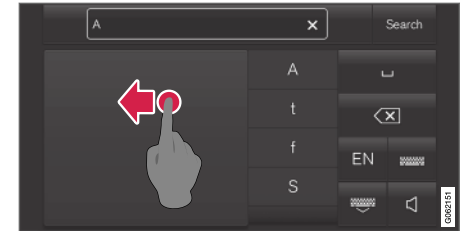

Slett tegn i tekstfeltet (2) ved å sveipe over feltet for håndskrift (1).

- Du kan fjerne/endre tegn/bokstaver på flere måter:
 - Trykk i listen (3) for den bokstaven det ordet du egentlig mente.
 - Trykk på knappen for å angre tekstinntasting (5) for å fjerne bokstaven og begynne på nytt.
 - Sveip vannrett fra høyre til venstre¹² over området for håndskrevne bokstaver (1). Fjerne flere bokstaver ved å sveipe over områder flere ganger.
 - Et trykk på krysset i tekstfeltet (2) fjerner all innskrevet tekst.

¹² For arabisk tastatur sveiper du i motsatt retning. Ved sveip fra høyre mot venstre opprettes et mellomrom.

◀◀ Bytte rad i fritekstfelt med håndskrift

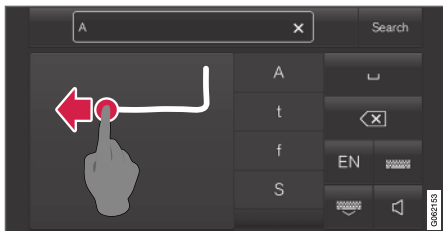

Bytt rad for hånd ved å tegne inn tegnet over i feltet for håndskrift¹³.

Sette in mellomrom i fritekstfelt med håndskrift

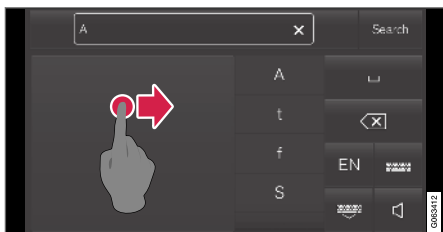

Sett inn et mellomrom ved å tegne en strek fra venstre til høyre¹⁴.

Relatert informasjon

- Tastaturet i midtdisplayet (s. 115)

¹³ For arabisk tastatur – tegn det samme tegnet, men speilvendt.

¹⁴ For arabisk tastatur - tegn streken fra høyre til venstre.

Endre utseendet til midtdisplayet

Skjermens utseende i midtdisplayet kan endres ved å velge tema.

1. Trykk på **Innstillinger** i toppvinduet.
2. Trykk på **My Car** → **Førerdisplay** → **Vis temaer**.
3. Velg deretter tema, f.eks. **Minimalistic** eller **Chrome Rings**.

Du kan også velge mellom **Normal** og **Lyst**. Ved **Normal** er bakgrunnen på skjermen mørk og tekstene er lyse. Dette alternativet er forvalgt for alle temaene. Hvis du vil, kan du velge en lys variant der utseendet endres slik at bakgrunnen blir lys og tekstene mørke. Alternativet kan f.eks. være nyttig ved sterkt dagslys.

Alternativene er alltid tilgjengelige for brukeren og påvirkes ikke av belysningen rundt.

Relatert informasjon

- Åpne innstillinger i midtdisplay (s. 121)
- Aktivere og deaktivere midtdisplayet (s. 104)
- Rengjøre midtdisplayet (s. 602)

Slå av og endre volumet på systemlyden på midtdisplayet

Det er mulig å endre volum på eller slå av systemlyden på midtdisplayet.

1. Trykk på **Innstillinger** i toppvinduet på midtdisplayet.
2. Trykk på **Lyd** → **Systemvolumer**.
3. Trekk i bryteren under **Berøringslyder** for å endre volum / slå av lyden for trykk på skjermen. Dra bryteren til ønsket lydnivå.

Relatert informasjon

- Oversikt over midtdisplay (s. 98)
- Endre innstillinger i midtdisplay (s. 123)
- Lydinnstillinger (s. 472)

Endre systemenheter

Innstillinger for enheter gjøres i menyen i midtdisplayet **Innstillinger**.

1. Trykk på **Innstillinger** i toppvinduet på midtdisplayet.
2. Gå videre til **System** → **Systemspråk og enheter** → **Måleenheter**.
3. Velg enhetsstandard mellom:
 - **Metrisk** - kilometer, liter og grader Celsius.
 - **Britisk** - miles, gallons og grader Celsius.
 - **US** - miles, gallons og grader Fahrenheit.
 > Enhetene på førerdisplayet, midtdisplayet og frontrutedisplayet endres.

Relatert informasjon

- Oversikt over midtdisplay (s. 98)
- Åpne innstillinger i midtdisplay (s. 121)
- Endre innstillinger i midtdisplay (s. 123)
- Endre systemspråk (s. 121)

Endre systemspråk

Innstillinger for språk gjøres i menyen i midtdisplayet **Innstillinger**.

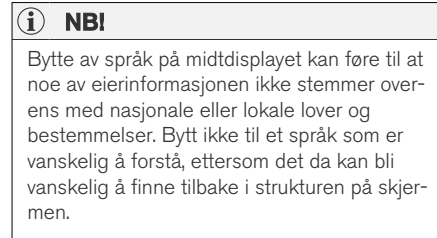

1. Trykk på **Innstillinger** i toppvinduet på midtdisplayet.
2. Gå videre til **System** → **Systemspråk og enheter**.
3. Velg **Systemspråk**. Språk med støtte for talestyring har et talestyringssymbol.
 - > Språket på førerdisplayet, midtdisplayet og frontrutedisplayet endres.

Relatert informasjon

- Oversikt over midtdisplay (s. 98)
- Åpne innstillinger i midtdisplay (s. 121)
- Endre innstillinger i midtdisplay (s. 123)
- Endre systemenheter (s. 121)

Åpne innstillinger i midtdisplay

I midtdisplayet håndteres **Innstillinger** og informasjon for mange av bilens funksjoner.

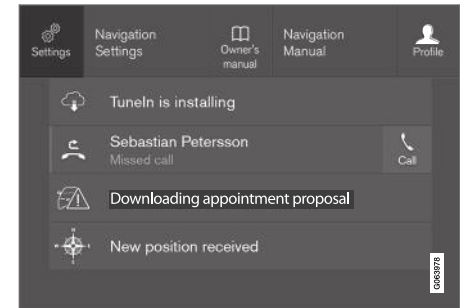

Toppvindu med knappen for **Innstillinger**.

1. Åpne toppvinduet ved å trykke på kategorien, eller ved å dra/sveipe ovenfra og ned over skjermen.
2. Trykk på **Innstillinger** for å åpne innstillingsmenyen.
3. Trykk på en av kategoriene som vises, og naviger til underkategorier og respektive innstillinger gjennom ytterligere trykk.
4. Trykk på **Tilbake** for å gå bakover i innstillingsmenyen.
 - Trykk på **Lukk** for å lukke innstillingsmenyen.

« Relatert informasjon

- Oversikt over midtdisplay (s. 98)
- Endre innstillinger i midtdisplay (s. 123)
- Innstillingstyper i midtdisplayet (s. 124)
- Tabell med innstillinger i midtdisplayet (s. 125)

Åpne en kontekstuell innstilling i midtdisplayet

Via kontekstuelle innstillinger er det mulig for de fleste av bilens grunnapper å endre innstillinger direkte i toppvinduet i midtdisplayet.

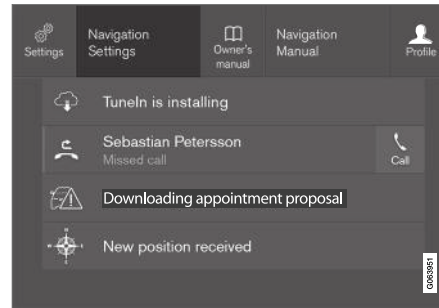

Toppvinduet med knappen for kontekstuell innstilling.

Appene som finnes i bilen fra begynnelsen av, f.eks. **FM-radio** og **USB**, er en del av Sensus og tilhører bilens innebygde funksjoner. Innstillingene for disse appene kan endres direkte i toppvinduet på midtdisplayet.

Når kontekstuell innstilling er tilgjengelig:

1. Dra ned toppvinduet når en app er i utvidet modus, f.eks. **Navigering**.
2. Trykk på **Navigering Innstillinger**.
3. Endre innstillinger etter ønske, og bekreft valgene.

Trykk på **Lukk** eller den fysiske hjem-knappen under midtdisplayet for å lukke innstillingsvinduet.

De fleste av grunnappene til bilen har denne kontekstuelle innstillingsmuligheten, men ikke alle.

Tredjepartsapper

Tredjepartsapper ligger ikke i bilens system fra begynnelsen av, men kan lastes ned, f.eks.

Volvo-ID. Her foretas innstillingene alltid inne i appen, og ikke fra toppvinduet.

Relatert informasjon

- Åpne innstillinger i midtdisplay (s. 121)
- Oversikt over midtdisplay (s. 98)
- Tilbakestill innstillinger i midtdisplayet (s. 124)
- Last ned apper (s. 474)

Endre innstillinger i midtdisplay

Det er mulig å endre **Innstillinger** og informasjon for mange av bilens funksjoner via midtdisplayet.

1. Åpne toppvinduet ved å trykke på kategorien, eller ved å dra/sveipe ovenfra og ned over skjermen.
2. Trykk på **Innstillinger** for å åpne innstillingsmenyen.
3. Trykk på en av kategoriene og underkategoriene for å navigere til ønsket innstilling.
4. Endre en eller flere innstillinger. Ulike typer innstillinger endres på forskjellige måter.
 - > Endringene lagres umiddelbart.

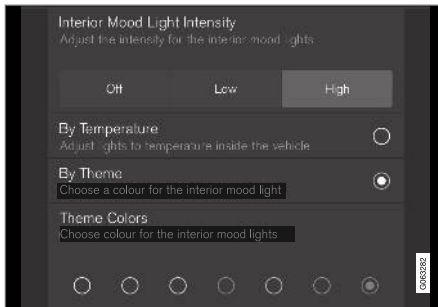

En underkategori i innstillingsmenyen med forskjellige typer innstillinger, her en flervalgsknapp og radioknapper.

Relatert informasjon

- Oversikt over midtdisplay (s. 98)
- Tilbakestill innstillinger i midtdisplayet (s. 124)
- Innstillingstyper i midtdisplayet (s. 124)
- Tabell med innstillinger i midtdisplayet (s. 125)

Tilbakestill brukerdata ved eierbytte

Ved eierbytte bør brukerdata og systeminnstillinger tilbakestilles til fabrikkinnstillinger.

Det er mulig å tilbakestille innstillingene i bilen til forskjellige nivåer. Tilbakestill alle brukerdata og systeminnstillinger til opprinnelig fabrikkinnstilling ved eierbytte. Ved eierskifte er det også viktig å bytte eier av tjenesten Volvo On Call*.

Relatert informasjon

- Tilbakestill innstillinger i midtdisplayet (s. 124)

Tilbakestille innstillinger i midtdisplayet

Det er mulig å tilbakestille til standardverdien for alle innstillingene som er foretatt i midtdisplayets innstillingsmeny.

To typer tilbakestilling

Det finnes to forskjellige typer tilbakestilling for alternativene i innstillingsmenyen:

- **Fabrikktilbakestilling** - fjerner alle data og filer og tilbakestiller alle innstillinger til standardverdier.
- **Tilbakestill personlige innstillinger** - fjerner personlige data og tilbakestiller personlige innstillinger til standardverdier.

Tilbakestille innstillinger

Følg disse anvisningene hvis du ønsker å tilbakestille innstillingene.

i NBI
Fabrikktilbakestilling er bare mulig når bilen står stille.

1. Trykk på **Innstillinger** i toppvinduet på midtdisplayet.
2. Gå videre til **System** → **Fabrikktilbakestilling**.
3. Velg ønsket type tilbakestilling.
 - > Et popup-vindu vises.

4. Trykk på **OK** for å bekrefte tilbakestillingen.

For valget **Tilbakestill personlige innstillinger** bekreftes tilbakestillingen ved å trykke på **Tilbakestill for aktiv profil** eller **Tilbakestill for alle profiler**.

> Valgte innstillinger tilbakestilles.

Relatert informasjon

- Oversikt over midtdisplay (s. 98)
- Åpne innstillinger i midtdisplay (s. 121)
- Endre innstillinger i midtdisplay (s. 123)
- Tabell med innstillinger i midtdisplayet (s. 125)

Innstillingstyper i midtdisplayet

Ulike typer innstillinger endres på forskjellige måter. Se tabellen for beskrivelse av de ulike innstillingstypene.

Innstillingstyper

Innstillingstype	Beskrivelse
Triggerfunksjon	Starte en app eller separat vindu for mer avanserte innstillinger når du trykker på teksten, f.eks. for å koble opp en enhet med Bluetooth®.
Radioknapp	Velg en innstilling av flere mulige ved å trykke på ønsket radioknapp, f.eks. for å velge et systemspråk.
Flervalgsknapp	Velg et nivå for noe ved å trykke på ønsket del av knappen, f.eks. for å velge følsomhetsnivå for City Safety.
Avkrysningsboks	Velg å aktivere/deaktivere en funksjon ved å trykke på ruten for å markere den/fjerne markering, f.eks. for å velge automatisk start av elektrisk oppvarmede seter.

Innstillings-type	Beskrivelse
Innstillbar bryter	Velg et nivå innen et intervall ved å trykke og dra bryteren, f.eks. for å velge lydnivå.
Informasjonsvisning	Ikke egentlig en innstilling, viser informasjon om noe, f.eks. bilens identifikasjonsnummer.

Relatert informasjon

- Oversikt over midtdisplay (s. 98)

Tabell med innstillinger i midtdisplayet

Innstillingsmenyen i midtdisplayet har et antall hovedkategorier og underkategorier, der innstillinger og informasjon for mange av bilens funksjoner er samlet.

Det er 7 hovedkategorier: **My Car, Lyd, Navigering, Media, Kommunikasjon, Klima og System.**

Hver kategori inneholder i sin tur et antall underkategorier og innstillingsmuligheter. I tabellene nedenfor vises første nivå av underkategorier. Innstillingsmulighetene for en funksjon eller et område beskrives nærmere i respektive avsnitt av førerveiledningen.

Noen innstillinger er personlige, noe som betyr at de kan lagres til **Førerprofiler**, mens andre er globale, og dermed ikke er knyttet til en førerprofil.

My Car

Underkategorier
Displayer
IntelliSafe
Kjøremodus/Individuell kjøremodus*
Lamper og belysning
Speil og komfortfunksjoner

Underkategorier
Låsing
Parkeringsbrems og oppheng
Vindusvisker

Lyd

Underkategorier
Tone
Balanse
Systemvolumer

navigasjon

Underkategorier
Kart
Rute og veiledning
Trafikk

Media

Underkategorier
AM/FM-radio
DAB*





Underkategorier
Gracenote®
TV*
Video
Kommunikasjon
Underkategorier
Telefon
Tekstmeldinger
Android Auto*
Apple CarPlay*
Bluetooth-enheter
Wi-Fi
Wi-Fi hotspot i bilen
Bilmodem internett*
Volvo On Call*
Volvo service-nettverk

Klima

Hovedkategorien **Klima** har ingen underkategorier.

System

Underkategorier
Førerprofil
Dato og tid
Systemspråk og enheter
Personvern og data
Tastatur-layout
Talestyring*
Fabrikktilbakestilling
Systeminformasjon

Relatert informasjon

- Oversikt over midtdisplay (s. 98)
- Endre innstillinger i midtdisplay (s. 123)
- Tilbakestille innstillinger i midtdisplayet (s. 124)

Førerprofiler

Mange av innstillingene som foretas i bilen, kan tilpasses til førerens personlige ønsker og lagres i en eller flere førerprofiler.

De personlige innstillingene lagres automatisk i den aktive førerprofilen. Hver nøkkel kan kobles til en førerprofil. Når den tilkoblede nøkkelen brukes, tilpasses bilen til den aktuelle førerprofilens innstillinger.

Hvilke innstillinger lagres i førerprofiler?

I bilen er innstillingene som gjøres, enten personlige eller globale. Det er de personlige innstillingene som lagres i førerprofiler.

Innstillinger som kan lagres i en førerprofil, gjelder blant annet skjermer, speil, forseter, navigasjon*, lyd- og mediesystem, språk og talestyring.

Noen innstillinger, de såkalte globale innstillingene, kan endres, men lagres ikke til en spesifikk førerprofil. Endring av de globale innstillingene påvirker alle profiler.

Globale innstillinger

De globale innstillingene og parametrene endres ikke når én førerprofil byttes ut med en annen. De forblir uendret uansett hvilken førerprofil som er aktiv.

Innstillingene av tastaturoppsettet er et eksempel på globale innstillinger. Hvis førerprofil X brukes for å legge til flere språk på tastaturet, er disse der fortsatt, og du kan veksle mellom dem selv om du bruker førerprofil Y. Innstillingene for tastaturoppsettet blir ikke lagret til en spesifikk førerprofil - innstillingene er globale.

Personlige innstillinger

Hvis førerprofil X er benyttet for å for eksempel stille inn lysstyrken på midtdisplayet, påvirkes ikke førerprofil Y av innstillingen. Den er lagret til førerprofil X - innstillingen av lysterke er en personlig innstilling.

Relatert informasjon

- Velge førerprofil (s. 127)
- Endre navn på førerprofil (s. 128)
- Tilbakestille innstillinger i førerprofiler (s. 128)
- Kople fjernnøkkelen til førerprofilen (s. 128)
- Tabell med innstillinger i midtdisplayet (s. 125)

Velge førerprofil

Når midtdisplayet startes, vises hvilken førerprofil som er valgt, øverst på skjermen. Den førerprofilen som ble brukt sist, er den som vil være aktiv når bilen låses opp neste gang. Det er mulig å bytte til en annen førerprofil etter at bilen har blitt låst opp. Hvis fjernnøkkelen derimot er knyttet til en førerprofil, er det den som velges ved oppstart.

Det er to alternativer for å bytte til en annen førerprofil.

Alternativ 1:

1. Trykk på navnet på førerprofilen som vises på midtdisplayets overkant når displayet startes.
 - > Du ser en liste over valgbare førerprofiler.
2. Velg ønsket førerprofil.
3. Trykk på **Bekreft**.
 - > Førerprofilen er valgt, og systemet laster inn innstillingene i den nye førerprofilen.

Alternativ 2:

1. Trekk ned toppvinduet på midtdisplayet.
2. Trykk på **Profil**.
 - > Samme liste vises som for alternativ 1.
3. Velg ønsket førerprofil.
4. Trykk på **Bekreft**.
 - > Førerprofilen er valgt, og systemet laster inn innstillingene i den nye førerprofilen.

Relatert informasjon

- Førerprofiler (s. 126)
- Navigere i vinduene i midtdisplayet (s. 104)
- Endre navn på førerprofil (s. 128)
- Kople fjernnøkkelen til førerprofilen (s. 128)

Endre navn på førerprofil

Det er mulig å endre navn på de forskjellige førerprofilene som brukes i bilen.

1. Trykk på **Innstillinger** i toppvinduet på midt-displayet.
2. Trykk på **System → Førerprofiler**.
3. Velg **Rediger profil**.
 - > Det vises en meny der det er mulig å endre profilen.
4. Trykk i ruten **Profilnavn**.
 - > Du ser et tastatur, og det er mulig å endre navnet. Trykk på  for å slå av tastaturet.
5. Lagre navneendringen ved å trykke **Tilbake** eller **Lukk**.
 - > Nå er navnet endret.

i NBI
Et profilnavn kan ikke begynne med mellomrom. Da vil det ikke bli lagret.

Relatert informasjon

- Velge førerprofil (s. 127)
- Tastaturet i midtdisplayet (s. 115)

Tilbakestille innstillinger i førerprofiler

Innstillinger som er lagret til en eller flere førerprofiler kan tilbakestilles når bilen står stille.

i NBI
Fabrikktilbakestilling er bare mulig når bilen står stille.

1. Trykk på **Innstillinger** i toppvinduet.
2. Trykk på **System → Fabrikktilbakestilling → Tilbakestill personlige innstillinger**.
3. Velg et av alternativene: **Tilbakestill for aktiv profil**, **Tilbakestill for alle profiler** eller **Avbryt**.

Relatert informasjon

- Førerprofiler (s. 126)
- Tilbakestille innstillinger i midtdisplayet (s. 124)

Kople fjernnøkkelen til førerprofilen

Det er mulig å kople nøkkelen til en førerprofil. Slik velger du automatisk førerprofilen med alle innstillinger hver gang bilen brukes med den spesifikke nøkkelen.

Den første gangen fjernnøkkelen brukes, er den ikke koplet til en spesifikk førerprofil. Når bilen startes, aktiveres automatisk profilen **Gjest**.

Det er mulig å velge en førerprofil manuelt, uten å kople profilen sammen med nøkkelen. Ved opplåsing av bilen aktiveres den førerprofilen som sist var aktiv. Hvis nøkkelen en gang er koplet sammen med en førerprofil, trenger du ikke velge førerprofil når du bruker den spesifikke nøkkelen.

Kople fjernnøkkelen til en førerprofilen

Velg først hvilken profil som skal kobles til nøkkelen, hvis profilen som skal kobles ikke allerede er aktiv. Den aktive profilen kan deretter kobles til nøkkelen.

1. Trykk på **Innstillinger** i toppvinduet på midt-displayet.
2. Trykk på **System → Førerprofiler**.
3. Marker ønsket profil. Displayet skifter til startvinduet igjen. Profilen **Gjest** kan ikke koples sammen med en nøkkel.
4. Trekk ned toppvinduet igjen, og trykk på **Innstillinger → System → Førerprofiler → Rediger profil**.

5. Velg **Koble nøkkel** for å koble profilen til nøkkelen. Det er ikke mulig å kople en førerprofil til en annen nøkkel enn den som brukes i bilen akkurat nå. Hvis det er flere nøkler i bilen, vises teksten **Fant flere nøkler enn én. Sett nøkkelen du vil koble til i reserveleseren.**

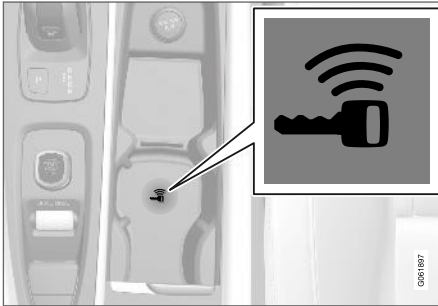

Reserveleserens plassering i tunnelkonsollen.

- > Når teksten **Profil koblet til nøkkel** vises, er nøkkelen og førerprofilen koplet sammen.
6. Trykk på **OK**.
- > Den aktuelle nøkkelen er nå koplet sammen med førerprofilen og vil være det så lenge alternativet for **Koble nøkkel** ikke er merket av.

Relatert informasjon

- Førerprofiler (s. 126)
- Endre navn på førerprofil (s. 128)
- Fjernkontroll (s. 219)

Melding på midtdisplayet

Midtdisplayet kan vise meldinger ved forskjellige hendelser for å informere eller hjelpe føreren.

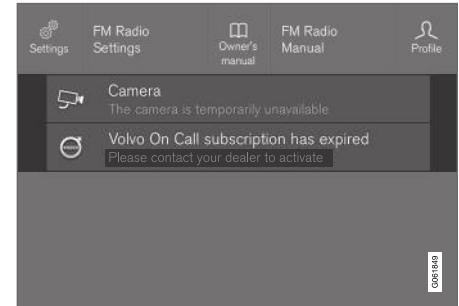

Melding i toppvinduet i midtdisplayet.

På midtdisplayet vises meldinger av lav prioritet for føreren.

De fleste meldingene vises over statusfeltet til midtdisplayet. Etter en stund, eller når problemet er avklart, forsvinner meldingen fra statusfeltet. Hvis en melding må lagres, legger den seg i toppvinduet på midtdisplayet.

Utformingen av meldingen kan variere, og den kan vises sammen med grafikk, symboler eller en knapp for å for eksempel aktivere/deaktivere en funksjon knyttet til meldingen.

◀◀ Tilleggsmeldinger

I noen tilfeller vises en melding i et tilleggsvindu. Tilleggsmeldinger har høyere prioritet enn meldinger som vises i statusfeltet, og krever bekrefteelse/tiltak før de forsvinner. Meldinger som må lagres, legger seg i toppvinduet på midtdisplayet.

Relatert informasjon

- Håndtere meldinger i midtdisplayet (s. 130)
- Håndtere melding som er lagret fra midtdisplayet (s. 131)
- Melding på førerdisplayet (s. 95)

Håndtere meldinger i midtdisplayet

Meldingene i midtdisplayet behandles i vinduene til midtdisplayet.

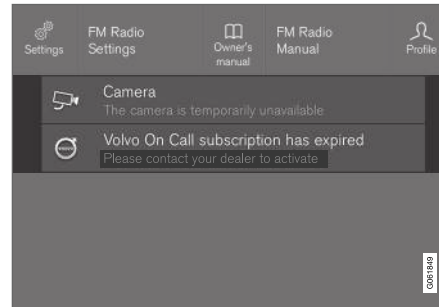

Melding i toppvinduet i midtdisplayet.

Enkelte meldinger på midtdisplayet har en knapp (eller flere knapper i tilleggsvinduer) for å f.eks. aktivere/deaktivere en funksjon knyttet til en melding.

Håndtere en ny melding

For meldinger med knapper:

- Trykk på knappen for å utføre tiltaket eller la meldingen slås av automatisk etter en stund.
 - > Meldingen forsvinner fra statusfeltet.

For meldinger uten knapper:

- Lukk meldingen ved å trykke på den, eller la meldingen lukkes automatisk etter en stund.
 - > Meldingen forsvinner fra statusfeltet.

Hvis en melding må lagres, legger den seg i toppvinduet på midtdisplayet.

Relatert informasjon

- Melding på midtdisplayet (s. 129)
- Håndtere melding som er lagret fra midtdisplayet (s. 131)
- Melding på førerdisplayet (s. 95)

Håndtere melding som er lagret fra midtdisplayet

Meldinger som er lagret fra fører- og midtdisplayet håndteres i begge tilfeller i midtdisplayet.

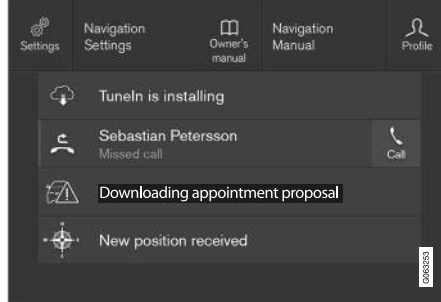

Lagrede meldinger og mulige valg i toppvinduet.

Meldingen som vises i midtdisplayet, og som må lagres, legges i toppvinduet i midtdisplayet.

Les lagret melding

1. Åpne toppvinduet i midtdisplayet.
 - > En liste med lagrede meldinger vises. Meldingen med en pil til høyre kan utvides.
2. Trykk på en melding for å utvide/minimere.
 - > Mer informasjon om meldingen vises på listen, og bildet til venstre i appen viser informasjon om meldingen i grafisk form.

Håndter lagret melding

Noen meldinger har en knapp for å f.eks. aktivere/deaktivere en funksjon som er koblet til meldingen.

- Trykk på knappen for å utføre tiltaket.

Lagrede meldinger i toppvinduet slettes automatisk når tenningen slås av.

Relatert informasjon

- Melding på midtdisplayet (s. 129)
- Håndtere meldinger i midtdisplayet (s. 130)
- Melding på førerdisplayet (s. 95)

Frontrutedisplay*

Frontrutedisplayet er et supplement til bilens førerdisplay, og projiserer informasjon fra førerdisplayet på frontruten. Det projiserte bildet kan bare ses fra førerens posisjon.



Innkommende telefonsamtale.

Head-up-displayet viser advarsler og informasjon om fart, cruisekontroll, navigasjon osv. i førerens synsfelt. Også trafikkskiltinformasjon og innkommende telefonsamtaler kan vises på frontrutedisplayet.





i NBI

Førerens mulighet til å se informasjonen på head-up-displayet forverres av:

- bruk av polariserte solbriller
- kjørestilling der føreren ikke sitter midt i setet
- gjenstander på dekkeglasset til displayenheten
- ugunstige lysforhold.

! VIKTIG

Informasjonen projiseres fra displayenheten på instrumentpanelet. For å unngå skader på dekkeglasset til displayenheten må ingen gjenstander oppbevares på dekkeglasset. Pass på at ingen gjenstander faller ned på glasset.

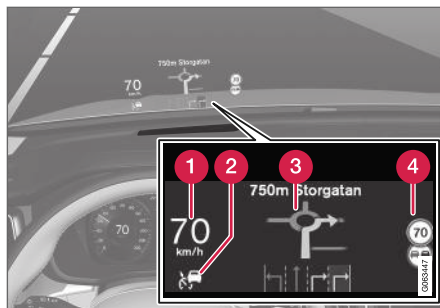

Eksempel på hva som kan vises på displayet.

- 1 Hastighet
- 2 Cruisekontroll
- 3 navigasjon
- 4 Trafikkskilt

En rekke symboler kan vises midlertidig i frontrutedisplayet, f.eks.:



Hvis varselsymbolet begynner å lyse, må du lese varselsmeldingen på førerdisplayet.



Hvis informasjonssymbolet begynner å lyse, må du lese meldingen på førerdisplayet.

i NBI

Noen synsfeil kan medføre hodepine og følelse av anstrengt ved bruk av head-up-display.

City Safety i frontrutedisplayet

Ved aktivering av City Safety byttes informasjonen i frontrutedisplayet ut med grafikk for City Safety. Denne grafikken aktiveres også om head-up-displayet er slått av.

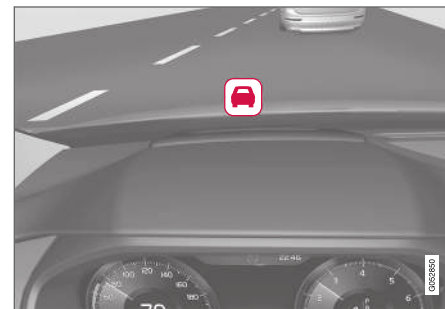

Grafikken for City Safety blinker for å fange førerens oppmerksomhet.

Relatert informasjon

- Aktivere og deaktivere frontrutedisplay* (s. 133)
- Rengjøring av frontrutedisplay* (s. 603)
- Frontrutedisplay ved bytte av frontrute* (s. 579)

Aktivere og deaktivere frontrutedisplay*

Frontrutedisplayet kan aktiveres og deaktiveres når bilen er startet.



Trykk på knappen **Head-up display** i funksjonsvinduet i midtdisplayet. En lampe i knappen lyser når funksjonen er aktivert.

Relatert informasjon

- Innstillinger for frontrutedisplay* (s. 133)
- Frontrutedisplay* (s. 131)

Innstillinger for frontrutedisplay*

Juster innstillingene for displayvisningen på front-ruten.

Innstillinger kan gjøres i midtdisplayets innstillingsmeny når bilen er startet og et projisert bilde vises på frontruten.

Innstillingen lagres som personlig innstilling i førerprofilen.

Velge visningsalternativ

Velg funksjoner som skal vises i frontrutedisplayet.

1. Trykk på **Innstillinger** i toppvinduet i midtdisplayet.
2. Trykk på **My Car** → **Displayer** → **Head-up display-alternativer**.
3. Velg én eller flere funksjoner:
 - **Vis navigasjon**
 - **Vis Road Sign Information**
 - **Vis førerstøtte**
 - **Vis telefon**.

Justere lysstyrke og høydeposisjon

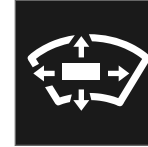

1. Trykk på knappen **Justering av HUD** i funksjonsvinduet i midtdisplayet.
2. Juster lysstyrken og høydeposisjonen til det projiserte bildet i førerens synsfelt, med høyre bryterpanel i rattet.

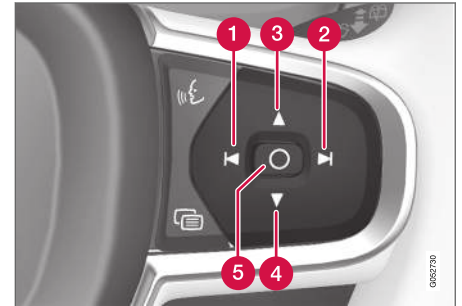

- 1 Redusere lysstyrken
- 2 Øke lysstyrken
- 3 Heve posisjonen
- 4 Senke posisjonen



◀ 5 Bekreft

Lysstyrken i grafikken tilpasses automatisk til lysforholdene i bakgrunnen. Lysstyrken påvirkes også av justeringer av lysstyrken i de andre displayene til bilen.

Høydeinnstillingen kan lagres i minnefunksjonen til det elektrisk betjente* forsetet.

Kalibrer horisontalmodus

Det kan være nødvendig å kalibrere head-up-displayets horisontalmodus når frontruten eller displayenheten skal skiftes ut. Kalibreringen betyr at det projiserte bildet roteres med- eller moturs.

1. Trykk på **Innstillinger** i toppvinduet i midtdisplayet.
2. Velg **My Car → Førerdisplay → Head-up display-alternativer → Kalibrering av head-up display**.
3. Kalibrer bildets horisontalmodus med det høyre bryterpanelet på rattet.

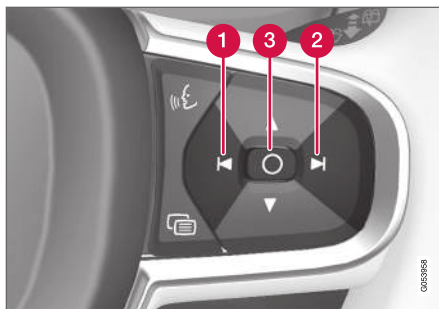

1 Rotere moturs

2 Rotere moturs

3 Bekreft

Relatert informasjon

- Frontrutedisplay* (s. 131)
- Aktivere og deaktivere frontrutedisplay* (s. 133)

Talekontroll¹⁵

Føreren kan talestyre enkelte funksjoner i mediespilleren, en Bluetooth-tilkoblet telefon, klimasystemet og Volvos navigasjonssystem*.

Talestyringen gir ekstra komfort og hjelper føreren til å ikke distraheres, slik at han eller hun kan konsentrere seg om kjøringen, veien og trafikksituasjonen.

⚠ ADVARSEL

Føreren har alltid det fulle ansvaret for å kjøre bilen på en sikker måte og overholde gjeldende trafikregler.

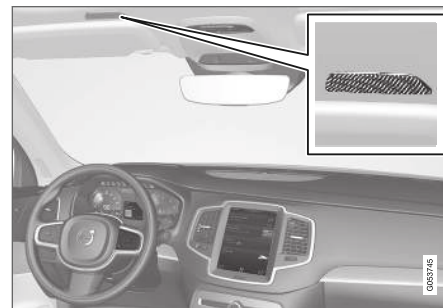

Mikrofon for talestyringen

Talestyring skjer i dialogform ved at brukeren sier kommandoen og får verbal respons fra systemet.

¹⁵ Gjelder enkelte markeder.

Talestyringssystemet bruker samme mikrofon som Bluetooth-enheter, og talestyringssystemets svar skjer via bilens høyttalere. I noen tilfeller vises også tekstmeldinger på førerdisplayet. Funksjoner styres med høyre knapperad i rattet, og innstillinger foretas via midtdisplayet.

Systemoppdatering

Talestyringssystemet blir hele tiden bedre. Hent oppdateringer for optimal funksjonalitet på support.volvocars.com.

Relatert informasjon

- Bruke talestyring (s. 135)
- Talestyre telefon (s. 136)
- Talestyre radio og medier (s. 137)
- Talestyre klimaanlegget (s. 187)
- Innstillinger for talestyring (s. 137)

Bruke talestyring¹⁶





Trykk på rattknappen for talestyring  for å aktivere systemet og initiere en dialog med talekommandoer.

Vær oppmerksom på følgende:

- Snakk etter tonen, med normal stemme i vanlig tempo.
- Tal ikke mens systemet svarer (systemet oppfatter ikke kommandoer i dette tidsrommet).
- Unngå bakgrunnslyd i kupeen ved å ha dører, vinduer og panoramatak* lukket.

Talestyringen kan avbrytes hvis du:

- si "**Avbryt**".
- langt trykk på rattknappen for talestyring .

For å påskynde kommunikasjonen og hoppe over oppfordringer fra systemet, trykker du på rattknappen for talestyring  når systemstemmen taler, og si neste kommando.

Eksempel på talestyring

Trykk på , si "**Ring [fornavn] [etternavn] [nummerkategori]**" - ringer valt kontakt fra

kontaktlisten på telefonen. Hvis kontakten har flere telefonnumre (f.eks. hjem, mobil, arbeid), må riktig kategori angis.

Man trykker altså på  og sier "**Ring Robin Smidt mobil**".

Kommandoer/utsagn

Følgende kommandoer kan alltid brukes:

- "**Gjenta**" - repeterer den siste taleinstruksjonen i pågående dialog.
- "**Avbryt**" – avbryter dialogen.
- "**Hjelp**" – starter en hjelpedialog. Systemet svarer med kommandoer som kan brukes i en aktuell situasjon, en oppfordring eller et eksempel.

Kommandoer for spesifikke funksjoner, som telefon og radio, er beskrevet i de respektive avsnittene.

¹⁶ Gjelder enkelte markeder.

« Tall

Tallkommandoer angis ulikt avhengig av hvilken funksjon som skal styres:

- **Telefon- og postnummer** skal sies siffer for siffer, f. eks. null tre en to to fire fire tre (03122443).
- **Husnummer** kan sies hver for seg eller i gruppe, f. eks. to to eller tjueto (22) På engelsk og nederlandsk kan flere grupper sies i sekvens, f. eks. tjueto tjueto (22 22). På engelsk kan også dobbel eller tredobbel brukes, f. eks. dobbel null (00). Nummer kan angis innenfor intervallet 0-2300.
- **Frekvenser** kan sies nittiåtte komma nittiåtte (98,8), ett hundre og fire komma to eller hundre og fire komma 2 (104,2).

Relatert informasjon

- Talekontroll (s. 134)
- Talestyre telefon (s. 136)
- Talestyre radio og medier (s. 137)
- Talestyre klimaanlegget (s. 187)
- Innstillinger for talestyring (s. 137)

Talestyre telefon¹⁷

Ring en kontakt, få meldingen opplest eller dikter en kort melding med talestyringskommandoen til Bluetooth-tilkoblet telefon.

Hvis du vil angi en kontakt i telefonboken, må talestyringskommandoen omfatte kontaktinformasjonen som er angitt i telefonboken. Hvis en kontakt, f.eks. **Robyn Smith** har flere telefonnumre, slik at også nummerkategorien angis, f.eks. **Hjem** eller **mobil**: "**Ring Robin Smidt mobil**".

Trykk på  og si en av de følgende kommandoene:

- "**Ring [kontakt]**" – ringer valgt kontakt fra telefonboken.
- "**Ring [telefonnummer]**" – ringer telefonnummer.
- "**Nylige anrop**" – viser samtalelisten.
- "**Les melding**" – meldingen leses opp. Hvis det finnes flere meldinger, må du velge hvilken melding som skal leses opp.
- "**Melding til [kontakt]**" - brukeren oppfordres til å si en kort melding. Deretter leses meldingen opp og brukeren kan velge å sende¹⁸ eller forandre meldingen. For denne funksjonen må bilen være koblet til internett.

Relatert informasjon

- Talekontroll (s. 134)
- Bruke talestyring (s. 135)
- Talestyre radio og medier (s. 137)
- Talestyre klimaanlegget (s. 187)
- Innstillinger for talestyring (s. 137)
- Internettilkoblet bil* (s. 505)

¹⁷ Gjelder enkelte markeder.

¹⁸ Bare enkelte telefoner kan sende meldinger via bilen. For kompatibilitet, se support.volvocars.com.

Talestyre radio og medier¹⁹

Nedenfor følger kommandoer for talestyring av radio og mediespiller.

Trykk på  og si en av de følgende kommandoene:

- **"Media"** – starter en dialog for media og radio og viser eksempler på kommandoer.
- **"Spill [artist]"** – spiller musikk av valgt artist.
- **"Spill [meloditittel]"** – spiller valgt melodi.
- **"Spill [meloditittel] fra [album]"** – spiller valgt melodi fra valgt album.
- **"Spill [TV-kanalnavn]"** - starter valgt TV-kanal²⁰.
- **"Spill [radiostasjon]"** – starter valgt radio-kanal.
- **"Still inn på [frekvens]"** – starter valgt radiofrekvens i aktivt radiobånd. Hvis ingen radiokilde er aktiv, startes FM-båndet som standard.
- **"Still inn på [frekvens] [frekvensbånd]"** – starter valgt radiofrekvens på valgt radiobånd.
- **"Radio"** – starter FM-radio.
- **"Radio FM"** – starter FM-radio.
- **"DAB"** – starter DAB-radio*.
- **"TV"** – starter avspilling fra TV²⁰.

- **"CD"** – starter avspilling fra CD*.
- **"USB"** – starter avspilling fra USB.
- **"iPod"** – starter avspilling fra iPod.
- **"Bluetooth"** – starter avspilling fra Bluetooth-tilkoplede mediekilde.
- **"Lignende musikk"** – spiller musikk fra USB-tilkoplede enheter, som ligner den musikken du alt spiller.

Relatert informasjon

- Talekontroll (s. 134)
- Bruke talestyring (s. 135)
- Talestyre telefon (s. 136)
- Talestyre klimaanlegget (s. 187)
- Innstillinger for talestyring (s. 137)

Innstillinger for talestyring²¹

Her velges innstillinger for talestyringssystemet.

Innstillinger → System → Talestyring

Det er mulig å foreta innstillinger innen følgende områder:

- **Gjenta talekommando**
- **Kjønn**
- **Talehastighet**

Lydinnsstillinger

Velg lydinnsstillinger under:

Innstillinger → Lyd → Systemvolumer → Talestyring

Språkinnstillinger

Talestyring er ikke mulig for alle språk. Tilgjengelige språk for talestyring er merket med et ikon i språklisten - .

Bytte av språk har også effekt i meny-, meldings- og hjelpetekster.

Innstillinger → System → Systemspråk og enheter → Systemspråk

¹⁹ Gjelder enkelte markeder.

²⁰ Gjelder enkelte markeder.

²¹ Gjelder enkelte markeder.

◀◀ **Relatert informasjon**

- Talekontroll (s. 134)
- Bruke talestyring (s. 135)
- Talestyre telefon (s. 136)
- Talestyre klimaanlegget (s. 187)
- Talestyre radio og medier (s. 137)
- Lydinnstillinger (s. 472)
- Endre systemspråk (s. 121)

BELYSNING

Hovedlysbytter

De forskjellige lysbryterne styrer både utvendig og innvendig belysning. Med venstre rattspak aktiveres og justeres utvendig belysning. Styrken på det innvendige lyset justeres med tommelhjulet på instrumentpanelet.

Utvendige lys

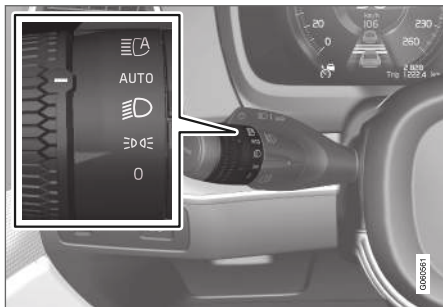

Dreiering i venstre rattspak.

Når bilens elektriske anlegg er i tenningsstillingen II eller bilen er i gang, gjelder følgende funksjoner for de forskjellige stillingene til bryteren:

Posisjon	Betydning
0	Kjørellys. Fjernlysblink kan brukes.
	Kjørellys og posisjonslys. Parkeringslys når bilen er parkert. ^A Fjernlysblink kan brukes.
	Nærlys og parkeringslys. Fjernlys kan aktiveres. Fjernlysblink kan brukes.
AUTO	Kjørellys og parkeringslys i dagslys. Nærlys og parkeringslys ved svakt dagslys eller i mørket, eller når tåkelys foran* og/eller bak er aktivert. Funksjonen "Automatisk frontlys" kan aktiveres. Fjernlys kan aktiveres når nærlyset er tent. Fjernlysblink kan brukes.
	Automatisk fjernlys på/av.

^A Hvis bilen er i gang, men står i ro, kan dreieringen stilles på fra en annen stilling for innkobling av bare parkeringslyset istedenfor annen belysning.

Volvo anbefaler at posisjonen **AUTO** brukes når bilen kjører.

ADVARSEL

Bilens lyssystem kan ikke i alle situasjoner avgjøre når dagslyset er for svakt eller tilstrekkelig sterkt, f.eks. ved tåke og regn.

Føreren er alltid ansvarlig for at bilen kjøres med trafiksikkert lys og i samsvar med gjeldende trafikkbestemmelser.

Tommelhjul i instrumentpanelet



Ratt (til venstre) for justering av lysstyrken i kupeen.

Relatert informasjon

- Justere lysfunksjoner via midtdisplet (s. 141)
- Innvendig belysning (s. 150)
- Parkeringslys (s. 141)

- Bruke blinklys (s. 146)
- Bruke fjernlys (s. 143)
- Nærlys (s. 143)
- Tåkelys bak (s. 147)
- Aktive kurvelys* (s. 146)
- Bremselys (s. 148)
- Nødbremselys (s. 148)
- Varselblinklys (s. 148)

Justere lysfunksjoner via midtdisplayet

Flere lysfunksjoner kan justeres og aktiveres via midtdisplayet, for eksempel fjernlys, ledelys og trygghetsbelysning.

1. Trykk på **Innstillinger** i toppvinduet.
2. Trykk på **My Car** → **Lamper og belysning**.
3. Velg **Utvendige lys** eller **Innvendige lys**.

Relatert informasjon

- Hovedlysbryter (s. 140)
- Automatisk fjernlys (s. 144)
- Bruke ledelys (s. 149)
- Sikkerhetsbelysning (s. 149)
- Bruke blinklys (s. 146)
- Åpne innstillinger i midtdisplay (s. 121)
- Funksjonsvindu i midtdisplay (s. 111)

Parkeringslys

Parkeringslys kan brukes for at andre trafikanter skal se bilen hvis den stopper eller står parkert. Parkeringslysene tennes med rattspakens dreiering.

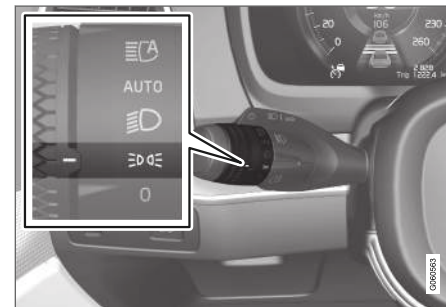

Rattspakens dreiering i stilling for parkeringslys.

Sett bryteren i posisjon **D** - parkeringslysene tennes (skiltlyset tennes samtidig).

Hvis bilens elektriske anlegg er i tenningsposisjon **II** eller bilen er i gang, lyser kjørelýset i stedet for parkeringslys foran. Når dreieringen er i denne posisjonen, er posisjonslysene på uansett hvilken tenningsposisjon bilens elektriske anlegg er i.

Hvis bilen er i gang, men står i ro, kan dreieringen stilles på parkeringslys **D** fra en annen stilling for innkobling av bare parkeringslyset istedenfor annen belysning.





- ◀◀ Ved kjøring i mer enn 30 sekunder i max 10 km/t (ca 6 mph) eller om hastigheten overstiger 10 km/t (ca 6 mph) tennes varsellys. Føreren bør vri til en annen innstilling enn 

Når det er mørkt ute og bakluken åpnes, tennes de bakre parkeringslysene (hvis de ikke allerede er tent) for å varsle personer som befinner seg bak bilen. Dette skjer uansett hvilken posisjon bryteren står i eller hvilken tenningsposisjon bilens elektriske system er i.

Relatert informasjon

- Hovedlysbyter (s. 140)
- Tenningsposisjoner (s. 416)

Kjørellys

Bilen har sensorer som registrerer lysforholdene i omgivelsene. Med rattspakens dreiering i posisjon ,  eller **AUTO** og når bilens elektriske system er i tenningsposisjon II eller bilen er i gang, lyser kjørelyset. I stillingen **AUTO** skifter lyktene automatisk til nærlys ved svakt dagslys eller mørke.

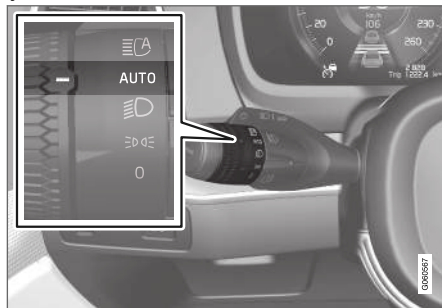

Rattspaken vridd til posisjon **AUTO**.

Med rattspakens dreiering i stillingen **AUTO** lyser kjørelyset (DRL - 1) når bilen kjøres i dagslys. Bilen skifter automatisk belysningen fra kjørellys til nærlys i svakt dagslys og mørke. Skifte til nærlys skjer også hvis tåkelys foran* og/eller bak aktiveres.

ADVARSEL

Systemet er et hjelpemiddel for å spare energi. Det kan ikke alltid avgjøre når dagslyset er for svakt eller tilstrekkelig sterkt. Dette gjelder for eksempel ved tåke og regn.

Føreren er alltid ansvarlig for at bilen kjøres med trafikksikkerhetsmessig riktige lys og i samsvar med gjeldende trafikkbestemmelser.

Relatert informasjon

- Hovedlysbyter (s. 140)
- Tenningsposisjoner (s. 416)
- Nærlys (s. 143)

¹ Daytime Running Lights

Nærlys

Ved kjøring med rattspakens dreiering i stillingen **AUTO** aktiveres nærlyset automatisk i svakt dagslys eller mørke, når bilens elektriske system er i tenningsmodus **II** eller når bilen er i gang.

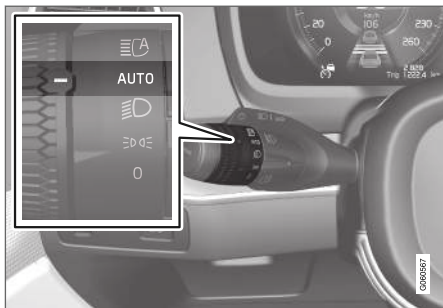

Rattspaken vridd til posisjon **AUTO**.

Når rattspaken vris til posisjon **AUTO** aktiveres også nærlyset automatisk hvis tåkelys bak aktiveres.

Med rattspakens dreiering i posisjon , lyser alltid nærlyset når bilens elektriske system er i tenningsposisjon **II** eller bilen er i gang.

Tunneldetektering

Bilen merker når den kjøres inn i en tunnel, og skifter fra kjørellys til nærlys.

Legg merke til at dreieringen i venstre rattspak må stå i posisjonen **AUTO** for at tunneldetektering skal fungere.

Relatert informasjon

- Hovedlysbryter (s. 140)
- Tenningsposisjoner (s. 416)
- Kjørellys (s. 142)

Bruke fjernlys

Fjernlysene manøvreres med den venstre rattspaken. Fjernlys er bilens sterkeste belysning, og bør brukes for å få bedre sikt ved kjøring i mørket, så lenge det ikke blander andre trafikanter.

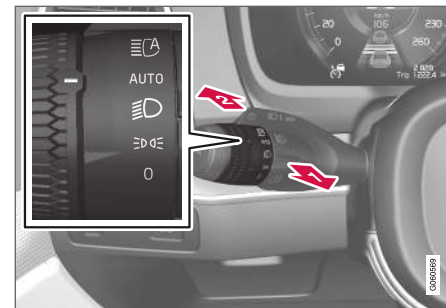

Rattspake med dreiering.

Fjernlysblink

- 1 Førr rattspaken litt bakover til posisjonen for fjernlysblink. Fjernlyset lyser til spaken slippes.

Fjernlys

- 2 Fjernlyset kan aktiveres når rattspakens dreiering står i posisjonen **AUTO**² eller . Sett på fjernlyset ved å føre rattspaken forover. Deaktiver ved å føre rattspaken bakover.

² Når nærlyset er slått på.

- « Når fjernlyset er aktivert, lyser symbolet  i førerdisplayet.

Relatert informasjon

- Hovedlysbryter (s. 140)
- Automatisk fjernlys (s. 144)

Automatisk fjernlys

Automatisk fjernlys er en funksjon som med en kameraføler i overkanten av frontruten oppdager frontlys fra møtende trafikk eller baklys fra forankjørende kjøretøyer, og veksler da fra nærlys til fjernlys.

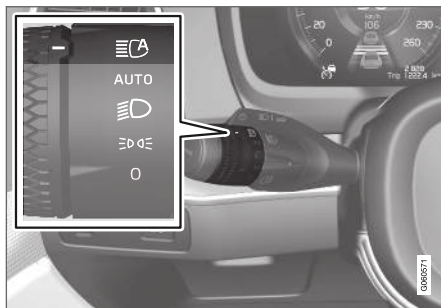

Automatisk fjernlys aktiveres med dreiering på rattspaken i stillingen **AUTO**.

Funksjonen kan også ta hensyn til gatebelysningen. Når kameraføleren ikke lenger ser noe kjøretøy som kommer imot eller kjører foran, slås fjernlyset på igjen.

Funksjonen kan aktiveres ved mørkekjøring når bilens hastighet er ca. 20 km/t (ca.12 mph) eller høyere.

Deaktivering av automatisk fjernlys når fjernlyset er på, medfører at belysningen stilles om til nærlys umiddelbart.

Når det automatiske fjernlyset er aktivert, lyser symbolet  hvitt på førerdisplayet.

Når fjernlyset er tent, lyser symbolet blått. For LED-frontlys gjelder dette selv om frontlyset er delvis nedblendet, det vil si så snart lysstrålen lyser med noe mer enn nærlys.

Bil med LED³-frontlys*

Har det aktive fjernlysets på/av-funksjon⁴, går belysningen til fjernlys noen sekunder etter at kameraføleren ikke lenger registrerer møtende trafikks frontlys eller foroverkjørende kjøretøys baklys.

Hvis det automatiske fjernlyset har adaptiv funksjonalitet⁴, fortsetter lyskjeglen, i motsetning til det som skjer ved tradisjonell nedblending, å lyse med fjernlys på begge sider av møtende eller forankjørende kjøretøy - kun den delen av lyskjeglen som peker rett på kjøretøyet nedblendes.

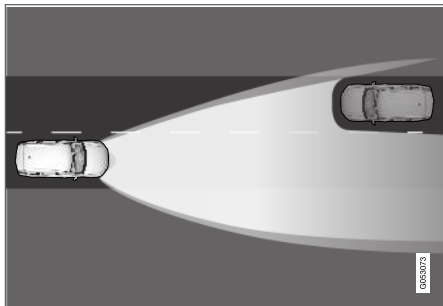

Adaptiv funksjonalitet: Nærlys rett mot møtende kjøretøy, men fortsatt fjernlys på begge sider av kjøretøyet.

Belysningen går tilbake til fullt fjernlys noen sekunder etter at kameraføleren ikke lenger regi-

strerer frontlys fra møtende trafikk eller baklys fra forankjørende kjøretøyer.

Begrensninger for automatisk fjernlys

Kamerasensoren som funksjonen er basert på, har begrensninger.



Hvis dette symbolet vises sammen med meldingen **Aktive frontlys Midlertidig utilgjengelig** på førerdispleyet, må endring mellom nær- og fjernlys gjøres manuelt. Rattspakens dreiering kan likevel stå i posisjon **AUTO**. Symbolet  slukker når meldingen vises.



Det samme gjelder hvis symbolet vises sammen med meldingen **Frontruteføler Føler blokkert, se førerveiledningen**.

Automatisk fjernlys kan vær midlertidig utilgjengelig, f.eks. i situasjoner med tett tåke eller kraftig regn. Når automatisk fjernlys blir tilgjengelig igjen eller frontrutefølerne ikke lenger er tildekket, fjernes meldingen, og symbolet  vises.

ADVARSEL

Automatisk fjernlys er et hjelpemiddel for å oppnå best mulig lys ved gunstige forhold.

Føreren er alltid ansvarlig for å veksle manuelt mellom nær- og fjernlys når trafikksituasjoner eller værforhold krever det.

Relatert informasjon

- Hovedlysbryter (s. 140)
- Bruke fjernlys (s. 143)
- Begrensninger for kameraenhet (s. 323)

³ Lysdiode (Light Emitting Diode)

⁴ Avhengig av bilens utstyrsnivå.

Bruke blinklys

Bilens blinklys kontrolleres med venstre rattspake. Blinklysene blinker tre ganger eller kontinuerlig, avhengig av hvor langt opp eller ned spaken føres.

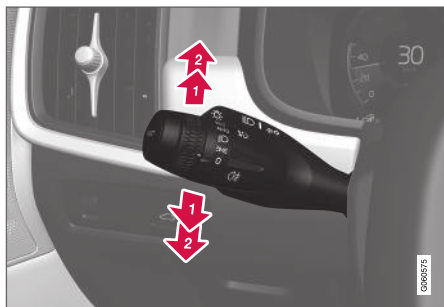

Blinklys.

Kort blinkesekvens

➔ Før rattspaken opp eller ned til første posisjon, og slipp. Blinklysene blinker tre ganger. Funksjonen kan aktiveres/deaktiveres via midtdisplayet.

i	NBI
<ul style="list-style-type: none"> • Den automatiske blinkesekvensen kan avbrytes ved at rattspaken straks føres i motsatt retning. • Hvis symbolet for blinking i førerdisplayet blinker fortere enn normalt - se melding i førerdisplayet. 	

Kontinuerlig blinkesekvens

➔ Før rattspaken opp eller ned til sluttposisjonen.

Spaken stopper i sin posisjon og føres tilbake for hånd, eller automatisk av rattbevegelsen.

Relatert informasjon

- Varselblinklys (s. 148)
- Justere lysfunksjoner via midtdisplayet (s. 141)

Aktive kurvelys*

Aktive kurvelys gir maksimal belysning i kurver og kryss. Bil med LED⁵-frontlys* kan ha aktive kurvelys. Det er avhengig av bilens utstyrsnivå.

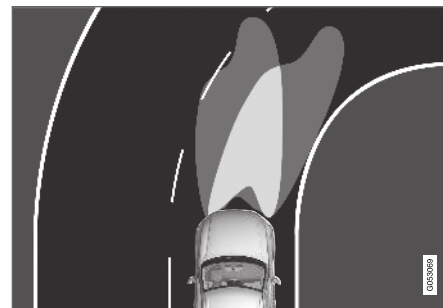

Lysbilde med funksjonen deaktivert (venstre) henholdsvis aktivert (høyre).

De aktive kurvelysene følger rattbevegelsen for å gi maksimal belysning i kurver og veikryss, kan dermed gi føreren bedre oversikt.

Funksjonen aktiveres automatisk når bilen startes. Ved feil i funksjonen, lyser symbolet  i førerdisplayet samtidig som førerdisplayet viser en forklarende tekst.

Funksjonen er bare aktiv i svakt dagslys eller mørke og bare når bilen er i bevegelse eller nærløst lyser.

⁵ Lysdiode (Light Emitting Diode)

Deaktivere/aktivere funksjonen

Funksjonen, som er aktivert når bilen leveres fra fabrikken, kan deaktiveres og aktiveres via midtdisplayets funksjonsvindu:



Trykk på knappen **Aktive kurvelys**.

Relatert informasjon

- Justere lysfunksjoner via midtdisplayet (s. 141)

Tåkelys bak

Tåkelyset bak lyser vesentlig sterkere enn vanlige baklykter og bør bare brukes ved nedsatt sikt på grunn av tåke, snø, røyk eller støv, for at andre trafikanter på et tidlig stadium skal kunne se kjøretøy foran.





Knapp for tåkelys bak.

Tåkebaklyset bak består av en lampe bak på førersiden på bilen.

Tåkebaklyset kan bare slås på når tenningsposisjon **II** er aktiv eller motoren er i gang samt rattspakens dreiering er i posisjon **AUTO** eller .

Trykk på knappen for på/av. Symbolet  på førerdisplayet lyser når tåkebaklyset er tent.

Tåkelys bak slukkes automatisk når startbryteren dreies med urviseren for å slå av bilen eller når

rattspakens dreiering settes i stillingen  eller .

NBI

Det er forskjellige bestemmelser om bruk av tåkebaklys i ulike land.

Relatert informasjon

- Hovedlysbyter (s. 140)
- Tenningsposisjoner (s. 416)
- Skifte tåkelyspære bak (s. 585)

Bremselys

Bremselyset tennes automatisk ved nedbremsing.

Bremselyset tennes når du trykker ned bremsepedalen. Det slås også på når bilen bremses automatisk av et førerstøttesystem.

Relatert informasjon

- Nødbremselys (s. 148)
- Bremsfunksjoner (s. 419)

Nødbremselys

Nødbremselys aktiveres for å gjøre bakenforkjørende kjøretøy oppmerksom på en kraftig oppbremsing.

Funksjonen innebærer at bremselyset blinker istedenfor - som ved normal bremsing - å lyse hele tiden.

Nødbremselyset aktiveres ved kraftig oppbremsing eller hvis ABS-systemet aktiveres i høye hastigheter.

Når føreren slipper bremsen etter nedbremsing til lav hastighet, går bremselyset tilbake til normalt lys.

Samtidig aktiveres varselblinklysene på bilen. Disse blinker til føreren akselererer bilen til en høyere hastighet eller slår av varselblinklysene.

Relatert informasjon

- Bremselys (s. 148)
- Fotbrems (s. 419)
- Varselblinklys (s. 148)

Varselblinklys

Varselblinklysene advarer andre trafikanter ved at alle blinklysene på bilen aktiveres samtidig. Funksjonen kan brukes til å advare ved trafikkfare.

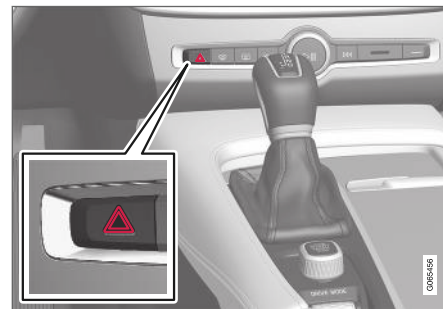

Knapp for varselblinklys.

Trykk inn knappen for å aktivere varselblinklysene.

Varselblinklysene aktiveres automatisk når bilen har blitt bremsed ned så kraftig at nødbremselyset har blitt aktivert og hastigheten er lav. Varselblinklysene begynner å blinke etter at nødbremselysene har sluttet å blinke, og deaktiveres da automatisk når en begynner å kjøre igjen eller deaktiveres hvis knappen trykkes inn.

i NBI

Bestemmelser for bruk av varslingsblinklys kan variere fra land til land.

Relatert informasjon

- Nødbremselys (s. 148)
- Bruke blinklys (s. 146)

Bruke ledelys

En del av den utvendige belysningen kan være tent og fungere som ledelys etter at bilen er blitt låst.

Aktivere funksjonen:

1. Slå av bilen.
2. Før venstre rattspak forover mot instrumentpanelet, og slipp.
3. Gå ut av bilen og lås døren.

Når funksjonen er aktivert, lyser et symbol i førerdisplayet, parkeringslys, lys på utvendige håndtak* og nummerskiltlyset.

Tiden for hvor lenge ledebelysningen skal være tent, kan stilles inn via midtdisplayet.

Relatert informasjon

- Justere lysfunksjoner via midtdisplayet (s. 141)
- Sikkerhetsbelysning (s. 149)

Sikkerhetsbelysning

Sikkerhetsbelysningen slås på når bilen låses opp og brukes til å slå på bilens belysning fra avstand.

Funksjonen aktiveres når fjernnøkkelen brukes til opplåsing. Da lyser parkeringslys, lys på utvendige håndtak*, nummerskiltlys, innvendige taklys og gulvbelysning samt bagasjeromslsene. Hvis en dør åpnes innenfor aktiveringstiden, forlenges tiden for belysning i utvendige håndtak* og den innvendige belysningen.

Funksjonen kan aktiveres og deaktiveres via midtdisplayet.

Relatert informasjon

- Justere lysfunksjoner via midtdisplayet (s. 141)
- Bruke ledelys (s. 149)
- Fjernkontroll (s. 219)

Innvendig belysning

Interiøret er utstyrt med forskjellige typer lys for å forbedre opplevelsen. Disse lysene er blant annet leselamper, hanskeromsls og bakkebelysning.

All belysning i kupeen kan slås på og av manuelt minst 5 minutter etter følgende:

- bilen er slått av og det elektriske systemet er i tenningsposisjon **0**
- bilen er låst opp, men ikke startet.

Fremre takbelysning



Brytere i takkonsollen for fremre leselamper og kupébelysning.

- 1 Leselampe venstre side
- 2 Kupébelysning
- 3 Automatikk for kupébelysning
- 4 Leselampe høyre side

Leselys

Leselampene på høyre og venstre side slås på eller av med et kort trykk på tilhørende knapp i takkonsollen. Lysstyrken justeres ved å holde knappen inne.

Kupébelysning

Gulvbelysningen og takbelysningen tennes eller slukkes med et kort trykk på knappen i takkonsollen.

Automatikk for kupébelysning

Automatikken aktiveres med et kort trykk på **AUTO**-knappen i takkonsollen. Når automatikken er aktivert, lyser lysindikatoren i knappen og kupébelysningen tennes og slukkes som beskrevet nedenfor.

Kupébelysningen:

- tennes når bilen låses opp, og når den slås av
- slukkes når bilen startes eller låses
- slås på eller av når en sidedør åpnes eller lukkes.
- er på i to minutter hvis en av sidedørene er åpen.

Bakre takbelysning

Bak i bilen er det leselys som også brukes som kupébelysning.



Leselamper over baksetet.



I bil med panoramatak* er det to lampeenheter, en på hver side av taket.

Leselampene slås på og av med et kort trykk på lampens knapp. Lysstyrken justeres ved å holde knappen inne.

Hanskeromsbelysning

Hanskeromsbelysningen slås på eller av når luken åpnes eller lukkes.

Speilbelysning i solskjermen*

Belysningen til speilet i solskjermen slås på eller av når lokket åpnes eller lukkes.

Bakkebelysning*

Bakkebelysningen tennes og slukkes for dører som åpnes eller lukkes.

Terskelbelysning

Terskelbelysningen tennes og slukkes når en dør åpnes eller lukkes.

Belysning i lasterom

Belysningen i bagasjerommet slås på eller av når bakluken åpnes eller lukkes.

Dekorbelysning

Det omgivende lyset tennes når man åpner dørene, og slukkes når bilen låses. Dekorbelysningens lysstyrke kan tilpasses i midtdisplayet, og kan finjusteres med tommehjulet i instrumentpanelet.

Stemningslys*

Bilen har lysdioder som gjør det mulig å endre farge på lyset. Denne belysningen er tent når bilen er i gang. Stemningslyset kan tilpasses i midtdisplayet, og kan finjusteres med tommehjulet i instrumentpanelet.

Belysning i oppbevaringsrom i dører

Belysningen i oppbevaringsrommene i dørene tennes når man åpner dørene, og slukkes når bilen låses. Lysstyrken kan finjusteres med tommehjulet på instrumentpanelet.

Belysning i fremre koppholder i tunnelkonsollen

Belysningen i fremre koppholder tennes når bilen låses opp og slukkes når bilen låses. Lysstyrken kan finjusteres med tommehjulet på instrumentpanelet.

Relatert informasjon

- Justere innvendig belysning (s. 151)
- Hovedlysbryter (s. 140)
- Tenningsposisjoner (s. 416)
- Kupeens interiør (s. 552)

Justere innvendig belysning

Belysningen i bilen tennes til ulike tider avhengig av tenningsstillingen. Den innvendige belysningen kan justeres med et tommehjul i instrumentpanelet, og enkelte lysfunksjoner kan også justeres via midtdisplayet.



Med tommehjulet på instrumentpanelet ved rattet justeres lysstyrken på displaybelysningen, knappbelysningen, omgivelseslyset og stemningslyset*

Justere omgivelses-/dekorlys

1. Trykk på **Innstillinger** i toppvinduet på midtdisplayet.
2. Trykk på **My Car → Lamper og belysning → Innvendige lys**.
3. Velg mellom følgende innstillinger:
 - Under **Intensitet på utelys** velger du mellom **Av**, **Lav** og **Høy**.
 - Under **Nivå på utelys**, velger du mellom **Redus.** og **Full**.

Justere stemningslys*

Bilen har lysdioder som gjør det mulig å endre farge på lyset. Denne belysningen er tent når bilen er i gang.



◀ **Endre lysstyrken**

1. Trykk på **Innstillinger** i toppvinduet på midtdisplayet.
2. Trykk på **My Car → Lamper og belysning → Innvendige lys → Kupélys**.
3. Under **Intensitet på kupélys** velger du mellom **Av**, **Lav** og **Høy**.

Endre farge på lyset

1. Trykk på **Innstillinger** i toppvinduet på midtdisplayet.
2. Trykk på **My Car → Lamper og belysning → Innvendige lys → Kupélys**.
3. Velg mellom **Etter temperatur** og **Etter farge** for å endre lysstyrken.

Ved valg **Etter temperatur** endres lysstyrken etter innstilt kupétemperatur.

Ved valg **Etter farge** kan underkategorien **Temafarger** benyttes for å justere lyset enda mer.

Relatert informasjon

- Innvendig belysning (s. 150)
- Justere lysfunksjoner via midtdisplayet (s. 141)
- Tenningsposisjoner (s. 416)

RUTER, GLASS OG SPEIL

Vinduer og speil

I bilen er det brytere for ruter, glass og speil. Noen av rutene på bilen er forsterket med laminering.

Laminert glass

Frontruten og panoramataket er utstyrt med* laminert glass. Glasset er forsterket, noe som gir bedre tyveribeskyttelse og forbedret lydisolering i kupeen. For enkelte andre glassflater er det laminert glass som tilleggsutstyr.



Symbolet vises på de vinduene som er laminert¹/>

Relatert informasjon

- Klemsikring for vinduer og solgardiner (s. 154)
- Panoramatak* (s. 161)
- Vindusheiser (s. 155)
- Bakspeil (s. 158)
- Bruke solgardin* (s. 157)
- Frontrutedisplay* (s. 131)
- Bruke vindusviskere (s. 165)
- Bruke frontrute- og lyktespyler (s. 167)
- Aktivere og deaktivere elektrisk frontruteoppvarming* (s. 206)

- Aktivere og deaktivere elektrisk oppvarming av bakrute og sidespeil (s. 207)

Klemsikring for vinduer og solgardiner

Alle vinduer og all solskjerming* som betjenes elektrisk, har klemsikring som utløses hvis de blokkeres av et objekt ved åpning eller lukking. Ved blokkering stopper bevegelsen, og snur deretter automatisk til ca. 50 mm (ca. 2 tommer) fra den blokkerte stillingen (alternativt til helt åpen ventilasjonsstilling).

Hvis klemsikringen er utløst, er det likevel mulig å betjene en gang til i samme retning uten klemsikring, hvis dette gjøres innen 10 sekunder etter at klemsikringen ble utløst. Det er også mulig å forsere klemsikringen når lukking har blitt avbrutt f.eks. ved isdannelse, ved å trykke kontinuerlig på knappen til lukket stilling.

ADVARSEL

Hvis startbatteriet kobles fra, må funksjonen for automatisk åpning og lukking gjenopprettes for å fungere riktig. Tilbakestilling er nødvendig for at klemmebeskyttelsen skal fungere.

Relatert informasjon

- Tilbakestillingssekvens for klemmebeskyttelse (s. 155)
- Manøvrere vindusheiser (s. 156)

¹ Gjelder ikke frontruten og panoramataket*, som alltid er laminert, og derfor mangler dette symbolet.

- Bruke solgardin* (s. 157)
- Panoramatak* (s. 161)

Tilbakestillingssekvens for klemmebeskyttelse

Hvis det skulle oppstå et problem med de elektriske vindusheisene, er det mulig å teste en tilbakestillingssekvens.

ADVARSEL

Hvis startbatteriet kobles fra, må funksjonen for automatisk åpning og lukking gjenopprettes for å fungere riktig. Tilbakestilling er nødvendig for at klemmebeskyttelsen skal fungere.

Kontakt et verksted hvis problemet vedvarer eller det gjelder panoramatak eller takluke.²

Tilbakestill vindusheis

1. Begynn med vinduet i lukket stilling.
2. Beveg deretter vinduet tre ganger opp mot lukket stilling i manuell innstilling.
> Systemet initieres automatisk.

Relatert informasjon

- Klemsikring for vinduer og solgardiner (s. 154)
- Manøvrere vindusheiser (s. 156)
- Bruke solgardin* (s. 157)

Vindusheiser

Vindusheisene betjenes med bryterpanelene i dørene. Førerdøren har bryteren for betjening av alle vinduer, samt for aktivering av barnesikringen.

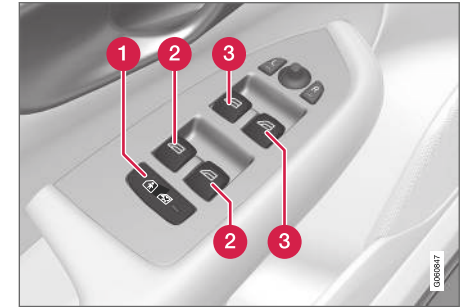

Bryterpanel i førerdør.

- 1 Elektrisk barnesikring* som deaktiverer bryterne i bakdørene for å hindre at dørene eller vinduene åpnes innenfra.
- 2 Bryter for bakre vindu.
- 3 Bryter for fremre vindu.

Vindusheisene er utstyrt med klemmebeskyttelse. Hvis det oppstår problemer med klemmebeskyttelsen, kan en tilbakestillingssekvens prøves.

² Vi anbefaler at du kontakter et autorisert Volvo-verksted.



⚠ ADVARSEL

De bevegelige delene kan komme til å klemme barn, andre passasjerer eller gjenstander.

- Hold alltid øye med rutene når de åpnes eller lukkes.
- Ikke la barn leke med bryterne.
- La aldri barn være alene i bilen.
- Pass på at strømmen til vindusheisene alltid brytes ved å sette bilens elektriske system i tenningsposisjon **0**, og ta deretter med fjernkontrollnøkkelen når bilen forlates.
- Strekk aldri noen gjenstander eller kroppsdeler ut gjennom rutene, heller ikke når bilens elektriske anlegg er slått helt av.

Relatert informasjon

- Manøvrere vindusheiser (s. 156)
- Klemsikring for vinduer og solgardiner (s. 154)
- Tilbakestillingssekvens for klemmebeskyttelse (s. 155)

Manøvrere vindusheiser

Alle vindusheisene kan styres med bryterpanelet i førerdøren. Bryterpanelene i de andre dørene styrer de respektive vindusheisene. Vindusheisene er utstyrt med klemmebeskyttelse. Hvis det oppstår problemer med klemmebeskyttelsen, kan en tilbakestillingssekvens prøves.

⚠ ADVARSEL

De bevegelige delene kan komme til å klemme barn, andre passasjerer eller gjenstander.

- Hold alltid øye med rutene når de åpnes eller lukkes.
- Ikke la barn leke med bryterne.
- La aldri barn være alene i bilen.
- Pass på at strømmen til vindusheisene alltid brytes ved å sette bilens elektriske system i tenningsposisjon **0**, og ta deretter med fjernkontrollnøkkelen når bilen forlates.
- Strekk aldri noen gjenstander eller kroppsdeler ut gjennom rutene, heller ikke når bilens elektriske anlegg er slått helt av.



Regulering av vindusheiser.

- Regulering uten automatikk. Før en av bryterne lett oppover eller nedover. Vindusheisene går opp eller ned så lenge bryteren holdes i posisjon.
- Regulering med automatikk. Før én av bryterne opp eller ned til sluttposisjonen, og slipp. Vinduet kjøres automatisk til sluttposisjonen.

For at vindusheisene skal kunne brukes, må tenningsposisjonen være **I** eller **II**. Etter at bilen er slått av, kan vindusheisene kjøres i noen minutter etter at tenningen er slått av, men ikke etter at en dør er åpnet. Kun ett bryterpanel kan manøvreres om gangen.

Det kan også manøvreres ved hjelp av fjernnøkkel, nøkkelfri åpning* med dørhåndtak eller med sentrallåsknappen.

⚠ ADVARSEL

Kontroller at ingen barn eller andre passasjerer kommer i klem når alle rutene lukkes med:

- nøkkelfri lukking*
- sentrallåsknappen
- fjernnøkkelen.

i NBI

En måte å dempe den pulserende vindstøyen på når de bakre sidevinduene er åpne, er å også åpne de fremre sidevinduene litt.

i NBI

Vinduene kan ikke åpnes ved hastighet over ca. 180 km/t (ca.112 mph), men de kan lukkes.

Det er alltid førerens ansvar å følge gjeldende trafikkregler.

Relatert informasjon

- Vindusheiser (s. 155)
- Klemsikring for vinduer og solgardiner (s. 154)
- Tilbakestillingssekvens for klemmebeskyttelse (s. 155)
- Låse og låse opp uten nøkkel* (s. 242)

- Låse og låse opp med fjernbetjent sentrallås (s. 221)
- Lås og låse opp fra innsiden av bilen (s. 245)

Bruke solgardin*

Solgardiner kan være montert i hver av bakdørene.

I bakdør - manuell betjening

Bildet er skjematisk - utførelsen kan variere.

1 Krok med tilhørende sperre

- Trekk opp solrullegardinen og hekt den fast i kroken i den øvre dørkarmen.

Vinduet kan åpnes og lukkes selv om solrullegardinen er trukket opp.

Relatert informasjon

- Klemsikring for vinduer og solgardiner (s. 154)
- Tilbakestillingssekvens for klemmebeskyttelse (s. 155)
- Vindusheiser (s. 155)

Bakspeil

Det innvendige speilet og sidespeilene brukes for at føreren skal få bedre oversikt bakover.

Kupéspeil

Det innvendige bakspeilet justeres enkelt ved at det vinkles for hånd. Det innvendige bakspeilet kan være utstyrt med HomeLink* automatisk avblending* og kompass*.

Utvendige sidespeil

⚠ ADVARSEL

Begge speilene er av buet for å gi god oversikt. Gjenstander kan se ut til å være lengre borte enn de virkelig er.

De utvendige bakspeilene justeres med spaken på bryterpanelet i førerdøren. Flere automatiske innstillinger kan også kobles til minnefunksjonsknappene for det elektrisk betjente setet*.

Relatert informasjon

- HomeLink®* (s. 464)
- Kompass (s. 468)
- Justere avblendingen av sidespeilene (s. 158)
- Vinkling av sidespeilene (s. 159)
- Lagre minnefunksjon i forsete med elektrisk betjening* (s. 174)

- Aktivere og deaktivere elektrisk oppvarming av bakrute og sidespeil (s. 207)

Justere avblendingen av sidespeilene

Hvis det kommer inn sterkt lys bakfra, kan det reflekteres i sidespeilene og blende føreren. Blend av ved forstyrrende lys bakfra.

Manuell nedblending

Kupéspeilet kan nedblendes med en bryter nederst på speilet.



1 Reguleringsbryter for manuell avblending.

1. Blend ned ved å føre bryteren inn mot kupéen.
2. Tilbakestill til normal posisjon ved å føre bryteren mot frontruten.

Bryter for manuell nedblending finnes ikke på speil med automatisk nedblending.

Automatisk nedblending*

Hvis det kommer inn sterkt lys bakfra, blender bakspeilene ned automatisk. Automatisk nedblending er alltid aktiv under kjøring, bortsett fra når revers er valgt.

i NBI

Ved bytte av følsomhet merkes ingen forandring av nedblendingen umiddelbart, men forandringen vil være gjennomført etter en stund.

Følsomheten for avblending vil påvirke både det innvendige speilet og sidespeilene,

1. Trykk på **Innstillinger** i toppvinduet på midt-displayet.
2. Trykk på **My Car → Speil og komfortfunksjoner**.
3. Under **Bakspeil automatisk dimming**, velger du **Normal**, **Mørk** eller **Lys**.

Det innvendige bakspeilet har to følere - én rettet forover og én rettet bakover - som virker sammen for å identifisere og eliminere blendende lys. Føleren som er rettet forover, registrerer omgivelseslyset, mens føleren som er rettet bakover, registrerer lys fra kjøretøy som kjører bak.

For at sidespeilene skal kunne være utstyrt med automatisk avblending må også det innvendige bakspeilet være utstyrt med denne funksjonen.

i NBI

Skjules følerne av for eksempel parkeringstilatelser, transpondere, solbeskyttelse eller genstander i setene eller i bagasjerommet på en slik måte at lyset ikke når følerne, reduseres innvendig og utvendige bakspeils nedblendingsfunksjon.

Relatert informasjon

- Bakspeil (s. 158)
- Vinkling av sidespeilene (s. 159)

Vinkling av sidespeilene

For bedre sikt bakover må sidespeilene stilles inn etter førerens forutsetninger. Flere automatiske innstillinger kan også kobles til minnefunksjonsknappene for det elektrisk betjente setet*.

Bruke bryter for utvendige sidespeil



Reguleringsbryter for utvendige sidespeil.

De utvendige bakspeilene justeres med spaken på bryterpanelet i førerdøren.

1. Trykk på knappen **L** for venstre sidespeil, eller **R** for høyre. Lampen i knappen lyser.
2. Juster posisjonen med innstillingsspaken i midten.
3. Trykk en gang til på knappen **L** eller **R**. Lampen skal ikke lyse lenger.



◀ **Tilbakestille til nøytralposisjon**

Speil som har kommet ut av posisjon på grunn av ytre vold, må tilbakestilles elektrisk til nøytralposisjonen for at den elektriske inn-/utfellingen skal fungere korrekt.

1. Fell inn speilene ved å trykke på knappene **L** og **R** samtidig.
2. Fell dem ut igjen ved å trykke på knappene **L** og **R** samtidig.
3. Gjenta prosedyren over ved behov.

Speilene er nå tilbakestilt i nøytral posisjon.

Felle inn sidespeilene elektrisk*

For parkering/kjøring på trange steder, kan speilene felles inn.

1. Trykk ned knappene **L** og **R** samtidig (tenningsposisjonen må være minst **I**).
2. Slipp dem opp etter ca. 1 sekund. Speilene stopper automatisk i maksimalt innfelt posisjon.

Fell ut speilene ved å trykke på **L** og **R** samtidig. Speilene stopper automatisk i maksimalt utfelt posisjon.

Vinkling ved parkering³

Sidespeilene kan vinkles ned, for eksempel for at føreren skal kunne se veikanten ved parkering.

- Legg inn reversen og trykk inn knappen **L** eller **R**.

Merk at knappen må trykkes to ganger, avhengig av om den er valgt på forhånd eller ikke. Når sidespeilet er vinklet ned, blinker knappen. Når girspaken flyttes fra revers, justeres sidespeilet automatisk tilbake etter ca. 3 sekunder, og det når opprinnelig stilling etter ca. 8 sekunder.

Automatisk vinkling ved parkering³

Med denne innstillingen vinkles sidespeilet automatisk når revers legges inn. Nedfelt stilling er forhåndsinnstilt og kan ikke justeres. Sidespeilet kan settes i opprinnelig stilling umiddelbart ved at knappen **L** eller **R** trykkes to ganger.

1. Trykk på **Innstillinger** i toppvinduet i midtdisplayet.
2. Trykk på **My Car → Speil og komfortfunksjoner**.
3. Under **Vipping av utvendig speil ved rygging**, velger du **Av, Fører, Passasjer** eller **Begge** for å aktivere/deaktivere og for å velge hvilket utvendig speil som skal vinkles.

Automatisk innfelling ved låsing*

Når bilen låses/låses opp med fjernstyringsnøkkelen, felles de utvendige sidespeilene inn/ut automatisk.

1. Trykk på **Innstillinger** i toppvinduet i midtdisplayet.
2. Trykk på **My Car → Speil og komfortfunksjoner**.
3. Velg **Felle inn speil ved låsing** for å aktivere/deaktivere.

Relatert informasjon

- Bakspeil (s. 158)
- Justere avblendingen av sidespeilene (s. 158)
- Lagre minnefunksjon i forsete med elektrisk betjening* (s. 174)
- Aktivere og deaktivere elektrisk oppvarming av bakrute og sidespeil (s. 207)

³ Bare i kombinasjon med elektrisk styrt sete med minneknapper*.

Panoramatak*

Panoramataket er delt opp i to glasseksjoner. Den fremre kan åpnes vertikalt i bakkant (ventilasjonsstilling) eller horisontalt (åpen stilling). Den bakre er et fast takglass.

Panoramataket har en vindavviser og en rullegardin i perforert tekstil, som er plassert under glasetaket og gir ekstra beskyttelse mot f.eks. sterkt sollys.



Panoramataket og solgardinen reguleres med reguleringslementer som er plassert i taket.

Det kan også manøvreres ved hjelp av fjernnøkkel, nøkkelfri åpning* med dørhåndtak eller med sentrallåsknappen.

For at det skal være mulig å betjene panoramataket og solrullegardinen, må bilens el-system være i nøkkelstilling **I** eller **II**.

⚠ ADVARSEL

De bevegelige delene kan komme til å klemme barn, andre passasjerer eller gjenstander.

- Hold alltid øye med rutene når de åpnes eller lukkes.
- Ikke la barn leke med bryterne.
- La aldri barn være alene i bilen.
- Pass på at strømmen til vindusheisene alltid brytes ved å sette bilens elektriske system i tenningsposisjon **0**, og ta deretter med fjernkontrollnøkkelen når bilen forlates.
- Strekk aldri noen gjenstander eller kroppsdeler ut gjennom rutene, heller ikke når bilens elektriske anlegg er slått helt av.

⚠ VIKTIG

- Ikke åpne panoramataket når lastholder er montert.
- Ikke plasser tunge gjenstander på panoramataket.

⚠ VIKTIG

- Fjern is og snø før panoramataket åpnes.
- Ikke åpne eller lukk panoramataket hvis det har fryst fast.

Vindavviser

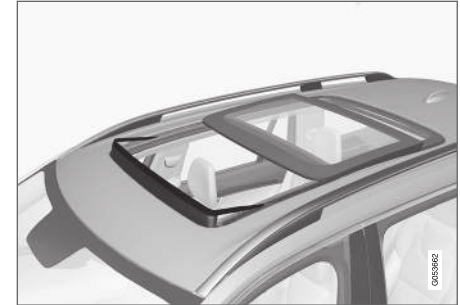

Til panoramataket hører en vindavviser som felles opp når panoramataket er i åpen stilling.

Relatert informasjon

- Manøvrere panoramatak* (s. 162)
- Automatisk lukking av panoramatakets* solgardin (s. 164)
- Klemsikring for vinduer og solgardiner (s. 154)
- Låse og låse opp uten nøkkel* (s. 242)
- Låse og låse opp med fjernbetjent sentrallås (s. 221)
- Lås og låse opp fra innsiden av bilen (s. 245)

Manøvrere panoramatak*

Panoramataket og solgardinen manøvreres med en bryter i takpanelet, og begge er utstyrt med klemmebeskyttelse.

ADVARSEL

De bevegelige delene kan komme til å klemme barn, andre passasjerer eller gjenstander.

- Hold alltid øye med rutene når de åpnes eller lukkes.
- Ikke la barn leke med bryterne.
- La aldri barn være alene i bilen.
- Pass på at strømmen til vindusheisene alltid brytes ved å sette bilens elektriske system i tenningsposisjon **O**, og ta deretter med fjernkontrollnøkkelen når bilen forlates.
- Strekk aldri noen gjenstander eller kroppsdeler ut gjennom rutene, heller ikke når bilens elektriske anlegg er slått helt av.

VIKTIG

- Ikke åpne panoramataket når lastholder er montert.
- Ikke plasser tunge gjenstander på panoramataket.

VIKTIG

- Fjern is og snø før panoramataket åpnes.
- Ikke åpne eller lukk panoramataket hvis det har fryst fast.

For at det skal være mulig å betjene panoramataket og solrullgardinen, må bilens el-system være i nøkkelstilling **I** eller **II**.

Det kan også manøvreres ved hjelp av fjernnøkkel, nøkkelfri åpning* med dørhåndtak eller med sentrallåsknappen.

ADVARSEL

Kontroller at ingen barn eller andre passasjerer kommer i klem når alle rutene lukkes med:

- nøkkelfri lukking*
- sentrallåsknappen
- fjernnøkkelen.

VIKTIG

Kontroller at panoramataket er ordentlig stengt ved stenging.

Takets bevegelse stopper hvis bryteren slippes ved manuell manøvrering, eller når glasset når komfortstilling⁴ eller maksimalt åpnet eller lukket stilling. Bevegelsen av både panoramatak og solgardin stoppes også hvis bryteren i taket betjenes igjen i motsatt retning av den pågående bevegelsesretningen.

Panoramataket og solgardinen er også utstyrt med klemmebeskyttelse.

NBI

Ved manuell åpning må solgardinen være helt åpen før panoramataket kan åpnes. Omvendt må panoramataket være helt lukket før solgardinen kan trekkes helt for.

⁴ Komfortstilling er en posisjon der vindsuset og resonanslyden under kjøring er på et behagelig lavt nivå.

Åpne og lukk ventilasjonsstilling

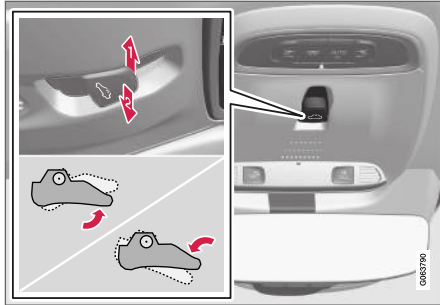

Ventilasjonsstilling, vertikalt bakre del.

- ➡ 1 Åpne ved å trykke bryteren oppover én gang.
- ➡ 2 Lukk ved å trykke bryteren nedover én gang.

Når ventilasjonsstilling velges, løftes bakre del av fremre glassluke opp. Hvis solgardinen er helt lukket når ventilasjonsstillingen velges, åpnes den automatisk ca. 50 mm (ca.2 tommers).

Solgardinen følger automatisk med hvis panoramataket lukkes fra ventilasjonsstillingen.

Åpne og lukk panoramataket helt med bryteren i taket

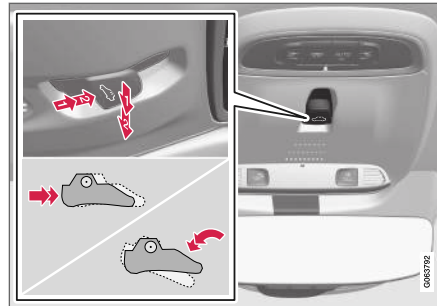

- ➡ 1 Manøvrering, manuell stilling
- ➡ 2 Manøvrering, automatisk stilling

Manuell regulering

1. Åpne solgardinen: Trykk bryteren bakover til posisjon for manuell åpning.
2. Åpne panoramataket til komfortstilling: trykk bryteren bakover enda en gang til modusen for manuell åpning.
3. Åpne panoramataket maksimalt: trykk bryteren bakover en tredje gang til modusen for manuell åpning.

Lukk ved å gjenta prosedyren over, men i motsatt rekkefølge. Trykk i stedet bryteren forover/ nedover til posisjonen for manuell lukking.

Automatisk regulering

1. Åpne solgardinen maksimalt - trykk bryteren bakover til modus for automatisk åpning, og slipp.
2. Åpne panoramataket til komfortstilling: trykk bryteren bakover enda en gang til modusen for automatisk åpning, og slipp.
3. Åpne panoramataket maksimalt: trykk bryteren bakover en tredje gang til modusen for automatisk åpning, og slipp.

Lukk ved å gjenta prosedyren over, men i motsatt rekkefølge. Trykk i stedet bryteren forover/ nedover til posisjonen for automatisk lukking.

Automatisk betjening - rask åpning eller lukking

Panoramataket og solgardinen kan åpnes eller lukkes samtidig:

- Åpne: Trykk bryteren bakover to ganger til stillingen for automatisk regulering, og slipp.
- Lukke: Trykk bryteren forover/ nedover to ganger til stillingen for automatisk regulering, og slipp.

Relatert informasjon

- Panoramatak* (s. 161)
- Automatisk lukking av panoramatakets* solgardin (s. 164)
- Klemsikring for vinduer og solgardiner (s. 154)



- Låse og låse opp uten nøkkel* (s. 242)
- Låse og låse opp med fjernbetjent sentrallås (s. 221)
- Lås og låse opp fra innsiden av bilen (s. 245)

Automatisk lukking av panoramatakets* solgardin

Med denne funksjonen stenges solgardinen automatisk 15 minutter etter at bilen er låst hvis bilen står parkert i varmt vær. Dette gjøres for å senke kupétemperaturen og beskytte interiøret mot falming.

Funksjonen, som er deaktivert når bilen leveres fra fabrikken, kan aktiveres/deaktiveres i midtdisplayet.

1. Trykk på **Innstillinger** i toppvinduet på midtdisplayet.
2. Trykk på **My Car** → **Låsing**.

Velg **Automatisk lukking av solgardin** for å aktivere/deaktivere.

 NBI
Også solgardinen blir lukket når alle ruter lukkes med: <ul style="list-style-type: none">• nøkkelfri lukking*• sentrallåsknappen• fjernnøkkelen.

Relatert informasjon

- Panoramatak* (s. 161)
- Manøvrere panoramatak* (s. 162)
- Klemsikring for vinduer og solgardiner (s. 154)

- Låse og låse opp uten nøkkel* (s. 242)
- Låse og låse opp med fjernbetjent sentrallås (s. 221)
- Lås og låse opp fra innsiden av bilen (s. 245)

Bruke vindusviskere

Vindusviskerne rengjør ruten. Forskjellige innstillinger for vindusviskeren foretas med høyre rattspak.

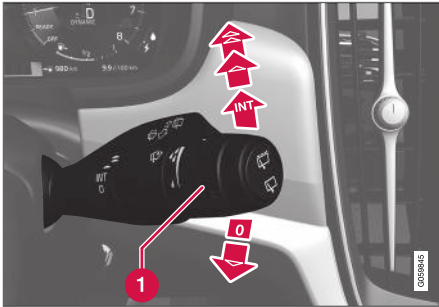

Høyre rattspak

- 1** Tommel hjul, brukes for å stille inn regnsensorens følsomhet og vindusviskerfrekvensen.

Enkel pussing

-  Før spaken nedover og slipp for å utføre én pussebevegelse.



Vindusvisker av

- 0** Før spaken til posisjon **0** for å slå av vindusviskerne.

Intervallpussing

- INT** Still inn antallet pussebevegelser per tidsenhet, med rattet når intervallpussing er valgt.

Vedvarende pussing

-  Før spaken oppover for at viskerne skal sveipe med normal hastighet.
-  Før spaken enda lenger opp for at viskerne skal sveipe med høy hastighet.

! VIKTIG

Før du slår på viskerne, se etter at viskerbladene ikke er frosset fast, og at snø og is på frontruten og bakruten er skrapet vekk.

! VIKTIG

Bruk rikelig spylevæske når viskerne rengjør frontruta. Frontruta skal være våt når vindusviskerne arbeider.

Relatert informasjon

- Bruke regnsensoren (s. 166)
- Bruke frontrute- og lyktespyler (s. 167)
- Bruke automatisk bakrutevisker ved rygging (s. 169)
- Oppvarmede spylerdyser for frontrute* (s. 166)
- Bruke regnsensorens minnefunksjon (s. 167)
- Bruke bakrutevisker og -spylar (s. 168)
- Påfylling av spylevæske (s. 617)
- Viserbladene i servicestilling (s. 616)

- Skifte viskerblad for frontrute (s. 615)
- Bytte viskerblader for bakruten (s. 614)

Oppvarmede spyledyser for frontrute*

Spylermunnstykkene varmes automatisk når det er minusgrader, for å forhindre at spylevæskene fryser.

Relatert informasjon

- Bruke regnsensoren (s. 166)
- Bruke frontrute- og lyktespyler (s. 167)
- Bruke automatisk bakrutevisker ved rygging (s. 169)
- Bruke regnsensorens minnefunksjon (s. 167)
- Bruke bakrutevisker og -spyler (s. 168)
- Påfylling av spylevæske (s. 617)
- Viserblader i servicestilling (s. 616)
- Skifte viskerblad for frontrute (s. 615)
- Bytte viskerblader for bakruten (s. 614)
- Bruke vindusviskere (s. 165)

Bruke regnsensoren

Regnføleren registrerer vannmengden på frontruten og starter automatisk frontruteviskerne. Regnfølerens følsomhet justeres med tommelhjulet på høyre rattspak.

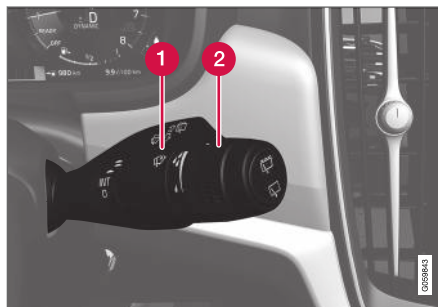

Høyre rattspak.

- 1 Regnfølerknapp
- 2 Ratt følsomhet/frekvens

Når regnføleren er aktivert, vises regnfølerymbollet  på førerdisplayet.

Aktivere regnføler

Når regnføleren skal aktiveres, må motoren være i gang eller det elektriske systemet være i tenningsposisjon **I** eller **II**, samtidig som spaken til frontruteviskerne skal være i posisjon **0**, eller i posisjonen for enkel pussing.

Aktivere regnføleren ved å trykke på regnfølerymbolknappen .

Hvis spaken føres nedover, utfører viskerne noen ekstra pussebevegelser.

Drei rattet oppover for å øke følsomheten, og nedover for å redusere følsomheten. En ekstra pussebevegelse utføres når tommelhjulet dreies oppover.

Deaktivere regnføler

Deaktiver regnføleren ved å trykke på regnfølerymbolknappen , eller ved å føre spaken opp til et annet viskerprogram.

Regnføleren deaktiveres automatisk i tenningsposisjon **0** eller når motoren er slått av.

Regnføleren deaktiveres automatisk når viskerbladet settes i serviceposisjon. Regnsensoren aktiveres på nytt når servicemodus er slått av.

VIKTIG

Ved vask i maskin kan vindusviskerne begynne å gå, og bli skadet. Slå av regnsensoren mens bilen er i gang eller når det elektriske systemet er i tenningsposisjon **I** eller **II**. Symbolet på førerdisplayet slukker.

Relatert informasjon

- Bruke frontrute- og lyktespyler (s. 167)
- Bruke automatisk bakrutevisker ved rygging (s. 169)
- Oppvarmede spyledyser for frontrute* (s. 166)
- Bruke regnsensorens minnefunksjon (s. 167)
- Bruke bakrutevisker og -spyler (s. 168)
- Påfylling av spylevæske (s. 617)
- Viskerblader i servicestilling (s. 616)
- Skifte viskerblad for frontrute (s. 615)
- Bytte viskerblader for bakruten (s. 614)
- Bruke vindusviskere (s. 165)

Bruke regnsensorens minnefunksjon

Regnføleren registrerer vannmengden på front-ruten og starter automatisk frontruteviskerne.

Aktivere/deaktivere minnefunksjon

Minnefunksjonen for regnføleren kan aktiveres, slik at du ikke trenger å trykke inn regnfølerknappen hver gang du starter bilen:

1. Trykk på **Innstillinger** i toppvinduet på midt-displayet.
2. Trykk på **My Car** → **Vindusvisker**.
3. Velg **Regnføler minne** for å aktivere/deaktivere minnefunksjonen.

Relatert informasjon

- Bruke regnsensoren (s. 166)
- Bruke frontrute- og lyktespyler (s. 167)
- Bruke automatisk bakrutevisker ved rygging (s. 169)
- Oppvarmede spyledyser for frontrute* (s. 166)
- Bruke bakrutevisker og -spyler (s. 168)
- Påfylling av spylevæske (s. 617)
- Viskerblader i servicestilling (s. 616)
- Skifte viskerblad for frontrute (s. 615)
- Bytte viskerblader for bakruten (s. 614)
- Bruke vindusviskere (s. 165)

Bruke frontrute- og lyktespyler

Frontrute- og lyktespyler rengjør frontruten og lyktene. Frontrute- og lyktespylere startes med høyre rattspak.

Starte frontrute- og lyktespyler



Spolefunksjon, høyre rattspake.

- Før høyre rattspake mot rattet for å starte frontrute- og lyktespylerne.
 - > Når du har sluppet spaken, utfører vindusviskerne noen ekstra pussebevegelser.

! VIKTIG

Unngå aktivering av vindusspylerne ved frost eller når spylebeholderen er tom. Da kan pumpen skades.

« Lyktespyling*

For å spare væske sprøytes hovedlyktene automatisk med et fastsatt intervall når hovedlyktene er på.

Redusert spyling

Når det gjenstår ca. 1 liter (1 qt) spylervæske i beholderen og meldingen **Vindusspylervæske**

Lavt nivå, fyll på sammen med symbolet  vises på førerdisplayet, stenges tilførselen av spylervæske til lyktene av. Dette gjøres for å prioritere rengjøring av frontruten og sikten gjennom den. Lyktene spyles bare hvis fjern- eller nærlýsene er på.

Relatert informasjon

- Bruke regnsensoren (s. 166)
- Bruke automatisk bakrutevisker ved rygging (s. 169)
- Oppvarmede spylerdyser for frontrute* (s. 166)
- Bruke regnsensorens minnefunksjon (s. 167)
- Bruke bakrutevisker og -spyer (s. 168)
- Påfylling av spylevæske (s. 617)
- Viskerblader i servicestilling (s. 616)
- Skifte viskerblad for frontrute (s. 615)
- Bytte viskerblader for bakruten (s. 614)
- Bruke vindusviskere (s. 165)



Bruke bakrutevisker og -spyer

Bakrutevisker og -spyer rengjør bakruten. Start av rengjøring og innstillinger gjøres med høyre rattspake.

Aktivere bakrutevisker og -spyer

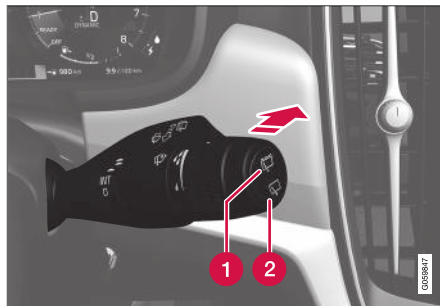
 NBI
Bakruteviskeren har overopphetingsvern som gjør at motoren slås av hvis den blir overopphetet. Bakviskeren fungerer igjen etter en tids avkjøling.



- 1 Velg  for intervalltørking med bakrutevisker.
 - 2 Velg  for kontinuerlig hastighet med bakrutevisker.
- Før høyre rattspake forover for å starte spyling og tørking av bakruten.

Relatert informasjon

- Bruke regnsensoren (s. 166)
- Bruke frontrute- og lyktespyler (s. 167)
- Bruke automatisk bakrutevisker ved rygging (s. 169)
- Oppvarmede spylerdyser for frontrute* (s. 166)
- Bruke regnsensorens minnefunksjon (s. 167)
- Påfylling av spylevæske (s. 617)
- Viskerblader i servicestilling (s. 616)
- Skifte viskerblad for frontrute (s. 615)
- Bytte viskerblader for bakruten (s. 614)
- Bruke vindusviskere (s. 165)

Bruke automatisk bakrutevisker ved rygging

Hvis reversgiret legges inn når vindusviskerne er aktivert, starter bakruteviskeren. Funksjonen fungerer bare når giret står i revers.

1. Trykk på **Innstillinger** i toppvinduet på midt-displayet.
2. Trykk på **My Car** → **Vindusvisker**.
3. Velg **Automatisk bakrutevisking** for å aktivere/deaktivere visking under rygging.

Hvis bakruteviskeren allerede går ved kontinuerlig hastighet, skjer ingen forandring.

Relatert informasjon

- Bruke regnsensoren (s. 166)
- Bruke frontrute- og lyktespyler (s. 167)
- Oppvarmede spyledyser for frontrute* (s. 166)
- Bruke regnsensorens minnefunksjon (s. 167)
- Bruke bakrutevisker og -spyer (s. 168)
- Påfylling av spylevæske (s. 617)
- Viskerblader i servicestilling (s. 616)
- Skifte viskerblad for frontrute (s. 615)
- Bytte viskerblader for bakruten (s. 614)
- Bruke vindusviskere (s. 165)

SETER OG RATT

Manuelt forsete

Forsetene i bilen har forskjellige innstillingsmuligheter for best mulig sittekomfort.



- 1 Hev/senk framkanten* av seteputen ved å pumpe opp/ned.¹
- 2 Endre seteputens lengde* ved å trekke opp spaken og skyve puten forover eller bakover med hånden.
- 3 Juster setene forover/bakover ved å løfte håndtaket og stille inn riktig avstand til ratt og pedaler. Kontroller at setet er låst etter at innstillingen er endret.
- 4 Endre korsryggstøtten* ved å trykke på knappene oppover/nedover/forover/bakover.

- 5 Hev/senk setet ved å justere bryteren opp/ned.
- 6 Endre hellingen på seteryggen ved å dreie på rattet.

⚠ ADVARSEL

Still inn førerisetet før du begynner å kjøre, aldri mens du kjører. Forsikre deg om at setet er i låst posisjon for å unngå personskader ved en eventuell hard nedbremsing eller ulykke.

Relatert informasjon

- Elektrisk styrt forsete* (s. 172)
- Justere elektrisk styrt forsete* (s. 173)
- Lagre minnefunksjon i forsete med elektrisk betjening* (s. 174)
- Bruke minnefunksjonen til et forsete med elektrisk betjening (s. 174)
- Justere massasjeinnstillinger* i forsetet (s. 176)
- Justere lengden på seteputen i forsetet (s. 177)
- Innstillinger for massasje i forsete* (s. 175)
- Justere sidestøtte* i forsete (s. 177)
- Justere korsryggstøtten* i forsetet (s. 178)
- Justere passasjerisetet fra førerisetet* (s. 179)

Elektrisk styrt forsete*

Forsetene i bilen har forskjellige innstillingsmuligheter for best mulig sittekomfort. Elektrisk betjente seter kan flyttes forover/bakover og opp/ned. Forkanten av sitteputen kan heves/senkes og justeres i lengderetning*, og hellingen til seteryggen kan endres. Korsryggstøtten kan justeres opp/ned/forover/bakover.

De elektrisk styrte forsetene har et overbelastningsvern som utløses hvis et sete blir blokkert av en gjenstand. Hvis det skjer, fjerner du gjenstanden og manøvrerer setet igjen.

Setet kan justeres en viss tid etter at døren har blitt låst opp uten at motoren er i gang. Setet kan alltid stilles inn når motoren er i gang. Justering kan også foretas en viss tid etter at motoren er slått av.

Relatert informasjon

- Manuelt forsete (s. 172)
- Justere elektrisk styrt forsete* (s. 173)
- Lagre minnefunksjon i forsete med elektrisk betjening* (s. 174)
- Bruke minnefunksjonen til et forsete med elektrisk betjening (s. 174)
- Justere massasjeinnstillinger* i forsetet (s. 176)

¹ Gjelder bare førerisetet.

- Justere lengden på seteputen i forsetet (s. 177)
- Innstillinger for massasje i forsete* (s. 175)
- Justere sidestøtte* i forsete (s. 177)
- Justere korsryggstøtten* i forsetet (s. 178)
- Justere passasjerasetet fra førerasetet* (s. 179)

Justere elektrisk styrt forsete*

Still inn ønsket sittestilling ved hjelp av bryterne på forsetets sittepute. Drei knappen opp/ned for å aktivere multifunksjonsknappen og stille inn de ulike komfortfunksjonene.

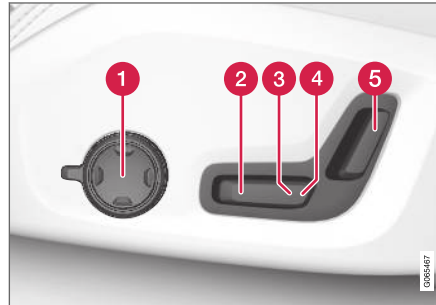

- 1 Drei knappen opp/ned* for å aktivere multifunksjonsknappen og stille inn de ulike komfortfunksjonene.
- 2 Hev/senk forsiden av seteputen ved å justere bryteren opp/ned.
- 3 Hev/senk setet ved å justere bryteren opp/ned.
- 4 Flytt setet forover/bakover ved å justere bryteren forover/bakover.
- 5 Endre hellingen til seteryggen ved å justere bryteren forover/bakover.

Bare én bevegelse (forover/bakover/opp/ned) kan utføres om gangen.

Seteryggen i forsetene kan ikke felles helt frem.

Relatert informasjon

- Manuelt forsete (s. 172)
- Elektrisk styrt forsete* (s. 172)
- Lagre minnefunksjon i forsete med elektrisk betjening* (s. 174)
- Bruke minnefunksjonen til et forsete med elektrisk betjening (s. 174)
- Justere massasjeinnstillinger* i forsetet (s. 176)
- Justere lengden på seteputen i forsetet (s. 177)
- Innstillinger for massasje i forsete* (s. 175)
- Justere sidestøtte* i forsete (s. 177)
- Justere korsryggstøtten* i forsetet (s. 178)
- Justere passasjerasetet fra førerasetet* (s. 179)

Lagre minnefunksjon i forsete med elektrisk betjening*

Minnefunksjonen lagrer innstillinger for setet, sidespeil og head-up-display*.

Det er mulig å lagre to ulike innstillinger med minnefunksjonen. Minnefunksjonens knapperad er enten på den ene fordøren eller på begge*.

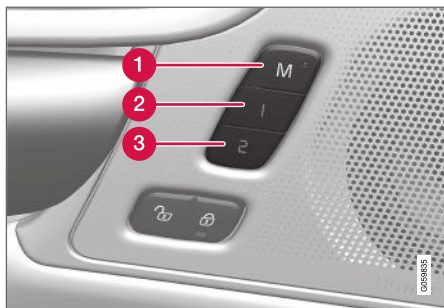

- 1** Knapp **M** for lagring av innstilling.
- 2** Minneknapp
- 3** Minneknapp

Lagre en innstilling

1. Still inn setet, sidespeil og frontrutedisplay til ønsket posisjon.
2. Hold inne **M**-knappen. Lysindikatoren i knappen lyser.

3. Trykk på knappen **1** eller **2** innen tre sekunder, og hold den inne.
 - > Når posisjonen er lagret i valgt minneknapp, hører du et lydsignal, og lysindikatoren i **M**-knappen slukker.

Hvis du ikke trykker på noen av minneknappene i løpet av tre sekunder, slukker **M**-knappen, og ingenting blir lagret.

Setet må justeres igjen før det er mulig å sett inn et nytt minne.

Relatert informasjon

- Manuelt forsete (s. 172)
- Elektrisk styrt forsete* (s. 172)
- Justere elektrisk styrt forsete* (s. 173)
- Bruke minnefunksjonen til et forsete med elektrisk betjening (s. 174)
- Justere massasjeinnstillinger* i forsetet (s. 176)
- Justere lengden på seteputen i forsetet (s. 177)
- Innstillinger for massasje i forsete* (s. 175)
- Justere sidestøtte* i forsete (s. 177)
- Justere korsryggstøtten* i forsetet (s. 178)
- Justere passasjeretset fra føreretset* (s. 179)

Bruke minnefunksjonen til et forsete med elektrisk betjening

Minnefunksjonen lagrer innstillinger for setet, sidespeil og head-up-display*.

Bruke en lagret innstilling

Lagret innstilling kan brukes når fordøren er åpen eller lukket:

Åpen fordør

- Trykk inn en av minneknappene **1** eller **2** med et kort trykk. Sete, sidespeil og frontrutedisplay beveger seg og stanser så i de posisjonene som er lagret i valgt minneknapp.

Lukket fordrer

- Hold inne en av minneknappene **1** eller **2** til setet, sidespeil og frontrutedisplay stanser i de posisjonene som er lagret i valgt minneknapp.

Hvis minneknappen slippes, vil bevegelsen til setet, sidespeil og frontrutedisplay avbrytes.

⚠ ADVARSEL

- Siden forsetene kan justeres selv om tenningen er av, bør barn aldri oppholde seg i bilen uten tilsyn.
- Setets bevegelse kan når som helst stoppes ved å trykke på en av setereguleringsknappene.
- Still aldri inn setet under kjøring.
- Pass på at det ikke befinner seg noe under setene når de justeres.

Relatert informasjon

- Manuelt forsete (s. 172)
- Elektrisk styrt forsete* (s. 172)
- Justere elektrisk styrt forsete* (s. 173)
- Lagre minnefunksjon i forsete med elektrisk betjening* (s. 174)
- Justere massasjeinnstillinger* i forsetet (s. 176)
- Justere lengden på seteputen i forsetet (s. 177)

- Innstillinger for massasje i forsete* (s. 175)
- Justere sidestøtte* i forsete (s. 177)
- Justere korsryggstøtten* i forsetet (s. 178)
- Justere passasjeretset fra føreretset* (s. 179)

Innstillinger for massasje i forsete*

Hvis du vil endre innstillingene, kan både multifunksjonsbryteren* på setet og midtdisplayet brukes. I midtdisplayet vises de forskjellige innstillingene.



Multifunksjonsbryteren er plassert på siden av seteputen til setet.

Innstillinger for massasje

Følgende innstillinger finnes for massasje:

- **På/Av:** Velg **På/Av** for å slå på/av massasjefunksjonen.
- **Program 1-5:** Det er 5 forhåndsinnstilte massasjeprogrammer. Velg mellom **Bølge**, **Kna**, **Avans.**, **Korsrygg** og **Skuld.**
- **Intensitet:** Velg mellom **Lav**, **Normal** og **Høy**.
- **Hastighet:** Velg mellom **Sakte**, **Normal** og **Rask**.



◀◀ **Omstart av massasje**

Massasjefunksjonen slås av automatisk etter 20 minutter. Funksjonen aktiveres igjen manuelt.

- Trykk på **Ny start**, som vises på midtdisplayet, for å starte massasjeprogrammet på nytt.
 - > Massasjeprogrammet starter på nytt. Hvis det ikke gjøres noe, legger meldingen seg i det øvre vinduet.

Relatert informasjon

- Manuelt forsete (s. 172)
- Elektrisk styrt forsete* (s. 172)
- Justere elektrisk styrt forsete* (s. 173)
- Lagre minnefunksjon i forsete med elektrisk betjening* (s. 174)
- Bruke minnefunksjonen til et forsete med elektrisk betjening (s. 174)
- Justere massasjeinnstillinger* i forsetet (s. 176)
- Justere lengden på seteputen i forsetet (s. 177)
- Justere sidestøtte* i forsete (s. 177)
- Justere korsryggstøtten* i forsetet (s. 178)
- Justere passasjeretset fra føreretset* (s. 179)

Justere massasjeinnstillinger* i forsetet

Hvis du vil endre innstillingene, kan både multifunksjonsbryteren på setet og midtdisplayet brukes. I midtdisplayet* vises de forskjellige innstillingene.

Justere massasjeinnstillinger* i forsetet

Forsetene har massasjefunksjon i seteryggen. Massasjen utføres av luftputer, som kan massere med forskjellige innstillinger.

Massasjefunksjonen kan bare aktiveres når bilmotoren er i gang.

1. Aktiver multifunksjonsbryteren ved å dreie bryteren opp eller ned. Seteinnstillingsvisningen åpnes på midtdisplayet.
2. Velg **Massasje** i seteinnstillingsvinduet.
3. For å velge mellom de forskjellige massasje-funksjonene foretar du valget enten direkte på pekeskjermen eller ved å løfte markøren opp/ned ved hjelp av multifunksjonsbryterens øvre/nedre knapp. Endre innstilling i valgt funksjon ved valg direkte på pekeskjermen ved å trykke på pilene med multifunksjonsbryterens fremre/bakre knapp.

Relatert informasjon

- Manuelt forsete (s. 172)
- Elektrisk styrt forsete* (s. 172)
- Justere elektrisk styrt forsete* (s. 173)

- Lagre minnefunksjon i forsete med elektrisk betjening* (s. 174)
- Bruke minnefunksjonen til et forsete med elektrisk betjening (s. 174)
- Justere lengden på seteputen i forsetet (s. 177)
- Innstillinger for massasje i forsete* (s. 175)
- Justere sidestøtte* i forsete (s. 177)
- Justere korsryggstøtten* i forsetet (s. 178)
- Justere passasjeretset fra føreretset* (s. 179)

Justere lengden på seteputen i forsetet

Hvis du vil endre innstillingene, kan både multifunksjonsbryteren* på setet og midtdisplayet brukes. I midtdisplayet vises de forskjellige innstillingene.



Multifunksjonsbryteren er plassert på siden av setteputen til setet.

For å aktivere multifunksjonsbryteren, dreier du bryteren opp/ned.

Justere setepute

Lengden på setteputen kan justeres ved hjelp av multifunksjonsbryteren på setet.

1. Aktiver multifunksjonsbryteren ved å dreie bryteren opp eller ned. Seteinstillingsvisningen åpnes på midtdisplayet.

2. Velg **Puteforl.** i seteinstillingsvinduet.

- Trykk foran på fireveisknappen (den runde) for å forlenge seteputen.
- Trykk bak på fireveisknappen for å gjøre seteputen kortere.

Relatert informasjon

- Manuelt forsete (s. 172)
- Elektrisk styrt forsete* (s. 172)
- Justere elektrisk styrt forsete* (s. 173)
- Lagre minnefunksjon i forsete med elektrisk betjening* (s. 174)
- Bruke minnefunksjonen til et forsete med elektrisk betjening (s. 174)
- Justere massasjeinnstillinger* i forsetet (s. 176)
- Innstillinger for massasje i forsete* (s. 175)
- Justere sidestøtte* i forsete (s. 177)
- Justere korsryggstøtten* i forsetet (s. 178)
- Justere passasjeretsetet fra føreretsetet* (s. 179)

Justere sidestøtte* i forsete

Hvis du vil endre innstillingene, kan både multifunksjonsbryteren* på setet og midtdisplayet brukes. I midtdisplayet vises de forskjellige innstillingene.



Multifunksjonsbryteren er plassert på siden av setteputen til setet.

Seteryggens sider kan justeres for å gi støtte mot sidene.

Når du skal justere sidestøtten:

1. Aktiver multifunksjonsknappen ved å dreie knappen opp eller ned **1**. Seteinstillingsvinduet åpnes i midtdisplayet.

2. Velg **Sidepolstr.** i seteinnstillingsvinduet.
 - Trykk foran på fireveisknappen for å øke sidestøtten **2**.
 - Trykk bak på fireveisknappen for å redusere sidestøtten.

Relatert informasjon

- Manuelt forsete (s. 172)
- Elektrisk styrt forsete* (s. 172)
- Justere elektrisk styrt forsete* (s. 173)
- Lagre minnefunksjon i forsete med elektrisk betjening* (s. 174)
- Bruke minnefunksjonen til et forsete med elektrisk betjening (s. 174)
- Justere massasjeinnstillinger* i forsetet (s. 176)
- Justere lengden på seteputen i forsetet (s. 177)
- Innstillinger for massasje i forsete* (s. 175)
- Justere korsryggstøtten* i forsetet (s. 178)
- Justere passasjeretset fra føreretset* (s. 179)

Justere korsryggstøtten* i forsetet

Aktiver multifunksjonsknappen* ved å dreie knappen opp eller ned. Seteinnstillingsvinduet åpnes i midtdisplayet.



Multifunksjonsbryteren er plassert på siden av seteputen til setet.

Den 4-veis korsryggstøtten, som gir mulighet til å justere korsryggstøtten, brukes ved at man trykker på fireveisknappen på siden nede på setet. Korsryggstøtten kan justeres forover/bakover og opp/ned.

Justere korsryggstøtten* i forsetet

Når du skal justere korsryggstøtten:

1. Aktiver multifunksjonsbryteren ved å dreie bryteren opp eller ned. Seteinnstillingsvisningen åpnes på midtdisplayet.

2. Velg **Korsrygg** i seteinnstillingsvinduet.
 - Trykk på opp/ned på fireveisknappen (den runde) for å flytte korsryggstøtten opp/ned.
 - Trykk foran på fireveisknappen for å øke korsryggstøtten.
 - Trykk bak på fireveisknappen for å redusere korsryggstøtten.

Relatert informasjon

- Manuelt forsete (s. 172)
- Elektrisk styrt forsete* (s. 172)
- Justere elektrisk styrt forsete* (s. 173)
- Lagre minnefunksjon i forsete med elektrisk betjening* (s. 174)
- Bruke minnefunksjonen til et forsete med elektrisk betjening (s. 174)
- Justere massasjeinnstillinger* i forsetet (s. 176)
- Justere lengden på seteputen i forsetet (s. 177)
- Innstillinger for massasje i forsete* (s. 175)
- Justere sidestøtte* i forsete (s. 177)
- Justere passasjeretset fra føreretset* (s. 179)

Justere passasjeretset fra føreretset*

Passasjeretset foran kan justeres fra føreretset.

Aktivere funksjonen

Funksjonen aktiveres via funksjonsvinduet i midt-displayet:



Trykk på knappen **Juster passasjeretset** for å aktivere den.

Justere passasjeretset

Innen 10 sekunder fra aktivering av funksjonen må føreren justere passasjeretset. Hvis det ikke blir justert i løpet av denne tiden, deaktiveres funksjonen.

Føreren justerer passasjeretset ved hjelp av bryteren på føreretset:



- 1 Flytt passasjeretset forover/bakover ved å justere bryteren forover/bakover.
- 2 Endre hellingen til seteryggen på passasjeretset ved å justere bryteren forover/bakover.

Relatert informasjon

- Manuelt forsete (s. 172)
- Elektrisk styrt forsete* (s. 172)
- Justere elektrisk styrt forsete* (s. 173)
- Lagre minnefunksjon i forsete med elektrisk betjening* (s. 174)
- Bruke minnefunksjonen til et forsete med elektrisk betjening (s. 174)
- Justere massasjeinnstillinger* i forsetet (s. 176)
- Justere lengden på seteputen i forsetet (s. 177)
- Innstillinger for massasje i forsete* (s. 175)

- Justere sidestøtte* i forsete (s. 177)
- Justere korsryggstøtten* i forsetet (s. 178)

Felle ned seteryggen i baksetet

Bakseteryggen er delt i to deler. De to delene kan felles ned hver for seg.

⚠ ADVARSEL

- Still inn setet og lås det før du begynner å kjøre. Vær forsiktig ved innstilling av setet. Ukontrollert eller uforsiktig innstilling kan føre til klemmeskader.
- Ved innlasting av lange gjenstander må disse alltid spennes fast på en sikker måte for å unngå skader ved hurtige oppbremsinger.
- Slå alltid av motoren og aktiver parkeringsbremsen ved inn- og utlastning i bilen.
- For biler med automatisk girskift settes girvelgeren i **P** for å hindre at den blir flyttet ved en feil.

! VIKTIG

Det må ikke finnes noen gjenstander i baksetet når seteryggen skal felles ned. Sikkerhetsbeltene må ikke være festet. Hvis ikke disse anvisningene følges, kan det oppstå skader på trekket til baksetet.

! VIKTIG

Sitteputen på det integrerte barnesetet* skal være i nedfelt stilling før nedfelling av seteryggen i baksetet.

Armlenet* på midtre plass skal felles opp for setet felles ned.

Hvis bilen har privat låsing, skal luken være lukket før setet felles ned.

i NBI

For at bakseteryggene skal kunne felles helt fram, kan det være nødvendig å skyve forsetene fram og/eller justere seteryggene opp.

Felle ned seteryggen

Bil med elektronisk nedfelling



Hvis bilen har elektronisk nedfelling av baksetet*, er det det knapper i bagasjerommet. Det er også mulig å felle ned seteryggen manuelt.

⚠ ADVARSEL

Pass på at personer ikke risikerer å klemme seg ved den automatiske nedfellingen av baksetet. Siden dette skjer automatisk ved knappetrykk, må ingen befinne seg i eller for nær baksetet.

For at nedfelling av baksetet skal være mulig, må bilen stå stille, og bakluken må være åpen.

For elektronisk styrt nedfelling av seterygg:

1. Se etter at ingen personer eller gjenstander befinner seg i baksetet.
2. Fell ned nakkestøtten på det midtre setet manuelt.
3. Holde knappen inne for nedfelling. Knappene er markert med **L** og **R** venstre eller høyre seteryggdel.
4. Seteryggen felles automatisk ned til vannrett stilling. Også nakkestøtten felles ned automatisk.

Felle ned seteryggen manuelt:

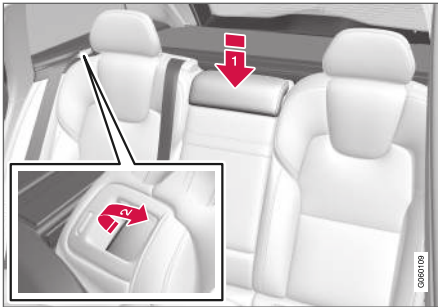

1. Fell ned den midtre hodestøtten manuelt **1**.
2. Trekk håndtaket i bilens henholdsvis venstre og høyre bakseterygg fremover **2**.
3. Seteryggen frigjøres fra låsingen og felles automatisk til vannrett stilling.

Bil uten elektronisk nedfelling

Hvis bilen bare har manuell nedfelling av baksetet:

1. Fell ned nakkestøtten på det midtre setet manuelt.
2. Trekk håndtaket i bilens henholdsvis venstre og høyre bakseterygg framover.
3. Setet utløses fra låsen, men er i samme posisjon. Fell seteryggen ned til horisontal stilling.

Felle opp seteryggen

Fell opp seteryggen til rett posisjon manuelt:

1. Før seteryggen oppover og bakover med hånden.
2. Trykk ryggen videre til sperren går i lås.
3. Nakkestøtten felles opp manuelt.
4. Ved behov justerer du opp nakkestøtten på det midtre setet.

Relatert informasjon

- Justere nakkestøtten i baksetet (s. 181)

Justere nakkestøtten i baksetet

Still inn midtplassens nakkestøtte etter passasjerens lengde. Fell ned nakkestøtten* på de ytre plassene for å forbedre sikten bakover.

Justering av nakkestøtte på midtre plass

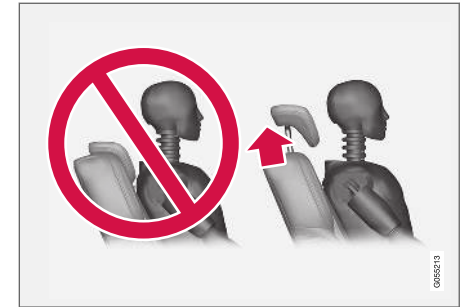

Nakkestøtten på midtre plass skal reguleres etter passasjerens lengde, slik at den om mulig dekker hele bakhodet. Skyv den manuelt opp etter behov.

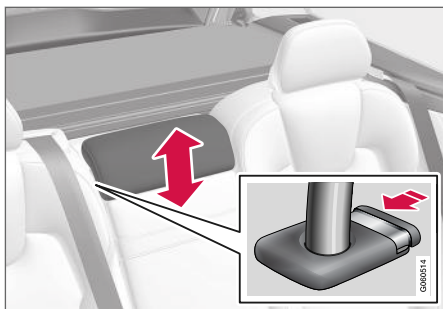

Nakkestøtten senkes ved at du trykker på knappen (se bildet) samtidig som du trykker nakkestøtten forsiktig ned.

⚠ ADVARSEL

Nakkestøtten på midtplassen skal være i nederste posisjon når denne plassen ikke er i bruk. Når midtplassen brukes, skal nakkestøtten være riktig justert etter passasjerens lengde, slik at den om mulig dekker hele bakhodet.

Felle ned ytre hodestøtte i baksetet elektrisk*



De ytre nakkestøttene kan felles ned via midtdisplayets funksjonsvindu. Hodestøttene kan felles ned i tenningsstilling **0**.



Trykk på knappen **Fell ned hodestøtte** for å aktivere/deaktivere nedfelling.

Før hodestøtten manuelt tilbake til du hører et klikk.

⚠ ADVARSEL

Ikke fell ned de ytre nakkestøttene hvis det sitter passasjerer i baksetet.

⚠ ADVARSEL

Nakkestøtten skal være i låst posisjon etter at den er felt opp.

Felle ned ytre hodestøtte i baksetet manuelt*

I biler med elektrisk nedfellbart baksete* felles de ytre hodestøttene manuelt med knappen på oversiden av setet, se bilde **1**. I biler uten elektrisk nedfellbare bakseter er hodestøttene faste.



Relatert informasjon

- Felle ned seteryggen i baksetet (s. 180)

Knapper og signalhorn på rattet

På rattet finnes signalhorn og knapper for bl.a. førerstøttesystem og talestyring.

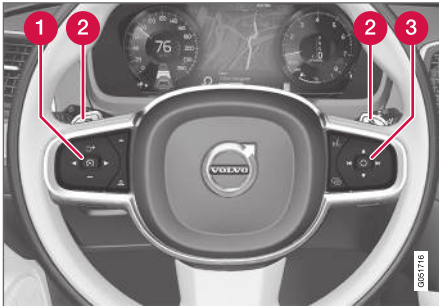

Bryterpanel og brytere* på rattet.

- 1 Bryter for førerstøttesystem².
- 2 Vippebryter* for manuell veksling av automatgirkasse.
- 3 Brytere for talestyring, justering av frontrute-display og meny-, meldings- og telefonhåndtering.

Signalhorn



Signalhornet er plassert midt på rattet.

Relatert informasjon

- Rattlås (s. 183)
- Justere rattet (s. 184)

Rattlås

Rattlåsen gjør det vanskeligere å styre hvis bilen f.eks. blir stjålet. En mekanisk lyd kan høres når rattlåsen låses eller låses opp.

Aktivere rattlås

Rattlåsen aktiveres når bilen låses utenfra og motoren slått av. Hvis du forlater bilen ulåst, vil rattlåsen aktiveres automatisk etter en stund.

Deaktivere rattlås

Rattlåsen deaktiveres når bilen låses opp utenfra. Hvis bilen ikke er låst, er det tilstrekkelig at fjernnøkkelen er inne i bilen, og bilen startes ved at startbryteren dreies med urviseren for å låse opp rattlåsen.

Relatert informasjon

- Knapper og signalhorn på rattet (s. 183)
- Justere rattet (s. 184)

² Fartsbegrenser*, cruisekontroll, adaptiv cruisekontroll*, avstandsvarsling* og Pilot Assist*.

Justere rattet

Rattet kan justeres i forskjellige stillinger.

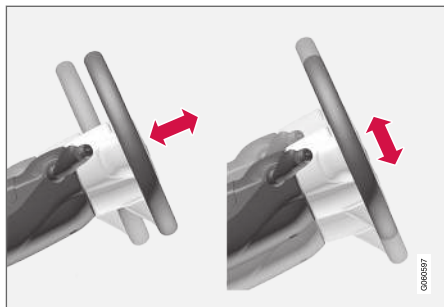

Rattet kan innstilles i dybden (avstand) og i høyden.

Rattinnstillingen skjer på ulike måter etter som bilen har kollisjonspute³ eller ikke.

ADVARSEL

Still inn rattet og lås det før du begynner å kjøre. Rattet må aldri innstilles under kjøring.

Ved hastighetsavhengig servostyring kan rattmotstanden reguleres. Rattmotstanden reguleres etter bilens hastighet for å gi føreren økt veifølelse.

Med kollisjonspute

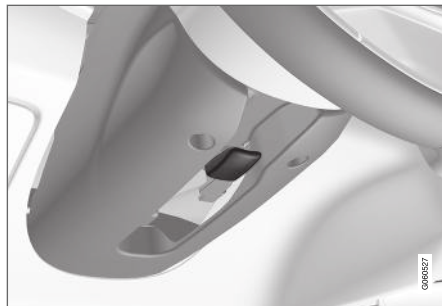

Spak for justering av ratt.

1. Skyv spaken forover for å løsne rattet.
2. Still inn rattet i posisjonen som passer.
3. Dra spaken tilbake på plass for å feste rattet. Hvis spaken er vanskelig å betjene, kan du trykke litt på rattet samtidig som du fører spaken tilbake.

Uten kollisjonspute

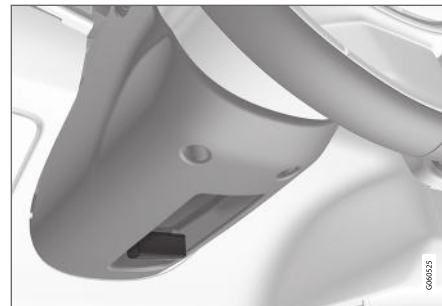

Spak for justering av ratt.

1. Dra spaken bakover for å løsne rattet.
2. Still inn rattet i posisjonen som passer.
3. Skyv spaken tilbake for å feste rattet. Hvis spaken er vanskelig å betjene, kan du trykke litt på rattet samtidig som du fører spaken tilbake.

Relatert informasjon

- Rattlås (s. 183)
- Knapper og signalhorn på rattet (s. 183)

³ Bilen har kollisjonspute bare i bestemte land (markeder).

KLIMA

Klima

Bilen er utstyrt med elektronisk klimaregulering. Klimaenlegget avkjøler eller varmer opp og avfukter luften i kupeen.

Alle funksjonene til klimaenlegget reguleres fra midtdisplayet og fysiske knapper i midtkonsollen.

Noen funksjoner for baksetet kan også reguleres fra klimabryteren* bak på tunnelkonsollen.

Relatert informasjon

- Klimasoner (s. 186)
- Klimafølere (s. 186)
- Opplevd temperatur (s. 187)
- Talestyre klimaenlegget (s. 187)
- Varmer (s. 213)
- Luftkvalitet (s. 188)
- Luftfordeling (s. 191)
- Klimabryter (s. 197)

Klimasoner

Muligheten til å stille inn ulike temperaturer for ulike deler av kupeen avhenger av hvor mange klimasoner bilen er delt inn i.

4-sonersklima

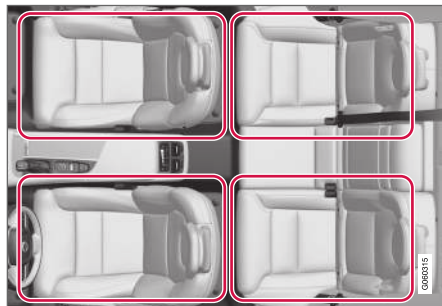

Klimasoner med 4-sonersklima.

Med 4-sonersklima kan temperaturen i kupeen stilles inn separat for venstre og høyre side i både for- og baksetet.

Relatert informasjon

- Klima (s. 186)

Klimafølere

Klimaenlegget har en rekke følere som brukes til å regulere klimaet i bilen.

Følerens plassering

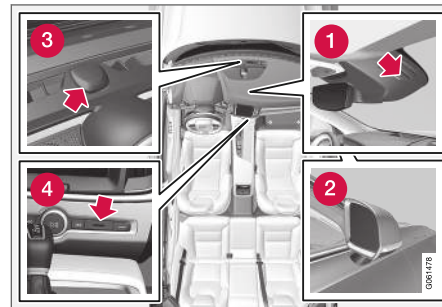

- 1 Fuktføler - i kappen ved kupéspeilet.
- 2 Utetemperaturføler - i det høyre sidespeilet.
- 3 Solføler på oversiden av instrumentpanelet.
- 4 Temperaturføler for kupeen - ved de fysiske knappene i midtkonsollen.

i NBI

Ikke dekk til eller blokker følerne med klær eller andre gjenstander.

Med Interior Air Quality System* er det også en luftkvalitetsføler som sitter i klimaanleggets luftinntak.

Relatert informasjon

- Klima (s. 186)
- Interior Air Quality System* (s. 190)

Opplevd temperatur

Klimaenheten regulerer klimaet i kupeen ut fra den opplevde temperaturen, ikke den faktiske.

Temperaturen som velges i kupeen, tilsvarer den fysiske opplevelsen med hensyn til utetemperatur, luftfuktighet, luftfuktighet, sollys osv. i og rundt bilen for øyeblikket.

Systemet har en solføler som registrerer hvilken side solen skinner inn i bilen på. Dette innebærer at temperaturen kan være forskjellig i høyre og venstre luftdyse til tross for at reguleringen er stilt inn på samme temperatur på begge sidene.

Relatert informasjon

- Klima (s. 186)

Talestyre klimaenheten¹

Kommando for talestyring av klimaenheten til å f.eks. endre temperatur, aktivere elektrisk oppvarmet sete* eller endre viftenivå.

Trykk på  og si en av de følgende kommandoene:

- **"Klima"** – starter en dialog for klima og viser eksempler på kommandoer.
- **"Stil temperaturen til X grader"** – stiller inn ønsket temperatur.
- **"Øk temperaturen"/"Senk temperaturen"** – øker/reducerer den innstilte temperaturen et trinn.
- **"Synkroniser temperatur"** – synkroniserer temperaturen for alle klimasoner i bilen med førersidens innstilte temperatur.
- **"Luft mot føtter"/"Luft mot kropp"** – åpner ønsket luftstrøm.
- **"Luft mot føtter av"/"Luft mot kropp av"** – lukker ønsket luftstrøm.
- **"Stil viften til maks"/"Slå av viften"** – endrer viftenivå til **Max/Off**.
- **"Øk viften"/"Senk viften"** – øker/reducerer det innstilte viftenivået et trinn.
- **"Slå på auto"** – aktiverer automatregulert klima.

¹ Gjelder enkelte markeder.

- ◀ • **"Slå på klimaanlegg"/"Slå av klimaanlegg"** – aktiverer/deaktiverer luftkondisjoneringen.
- **"Slå på resirkulering"/"Slå av resirkulering"** – aktiverer/deaktiverer luftresirkuleringen.
- **"Slå defrosteren på"/"Slå defrosteren av"** – aktiverer/deaktiverer frostfjerning for vinduer og bakspeil.
- **"Slå maks defroster på"/"Slå maks defroster av"** – aktiverer/deaktiverer maksimal frostfjerning.
- **"Slå på elektrisk defroster"/"Slå av elektrisk defroster"** – aktiverer/deaktiverer elektrisk oppvarmet frontrute*.
- **"Slå på bakre defroster"/"Slå av bakre defroster"** – aktiverer/deaktiverer elektrisk oppvarmet bakrute og utvendige speil.
- **"Slå på rattvarmen"/"Slå av rattvarmen"** – aktiverer/deaktiverer elektrisk oppvarmet ratt*.
- **"Øk rattvarmen"/"Senk rattvarmen"** – øker/reduserer innstilt nivå for elektrisk oppvarmet ratt* et trinn.
- **"Slå på setevarmen"/"Slå av setevarmen"** – aktiverer/deaktiverer elektrisk oppvarmet sete*.
- **"Øk setevarmen"/"Senk setevarmen"** – øker/reduserer innstilt nivå for elektrisk oppvarmet sete* et trinn.

- **"Slå på seteventilasjonen"/"Slå av seteventilasjonen"** – aktiverer/deaktiverer ventilert sete*.
- **"Øk seteventilasjonen"/"Senk seteventilasjonen"** – øker/reduserer innstilt nivå for ventilert sete* et trinn.

Relatert informasjon

- Klima (s. 186)
- Talekontroll (s. 134)
- Bruke talestyring (s. 135)
- Innstillinger for talestyring (s. 137)

Luftkvalitet

Materialvalgene i kupeen og luftrensingsystemet sørger for at kupeen har høy luftkvalitet.

Materiale i kupeen

Interiøret i kupeen er utformet for å være hyggelig og behagelig, også for kontaktallergikere og astmatikere.

Utprøvede materialer er utviklet for å minimere støvmengden i kupeen og bidra til at kupeen blir lettere å holde ren.

Mattene i både kupeen og bagasjerommet kan enkelt tas ut for rengjøring.

Bruk rengjøringsmiddel og bilpleieprodukter som er anbefalt av Volvo for å rengjøre interiøret.

Luftrensingsystem

I tillegg til kupéfilteret bidrar også Clean Zone Interior Package* og luftkvalitetssystemet Interior Air Quality System* til å holde høy luftkvalitet i kupeen.

Relatert informasjon

- Klima (s. 186)
- Clean Zone* (s. 189)
- Clean Zone Interior Package* (s. 189)
- Interior Air Quality System* (s. 190)
- Kupéfilter (s. 190)

Clean Zone*

Funksjonen Clean Zone kontrollerer og indikerer om alle forutsetninger for god luftkvalitet i kupeen er oppfylt eller ikke.

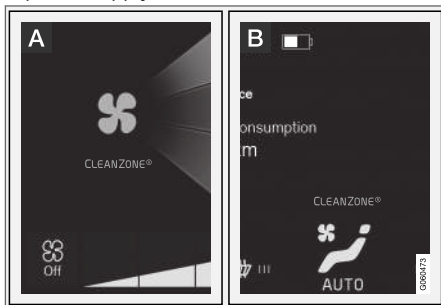

A Indikatoren vises i klimavinduet i midtdisplayet.

B Indikatoren vises på klimalinjen når klimavinduet ikke er åpnet.

Hvis forutsetningene ikke oppfylles, er teksten **Clean Zone** hvit. Når alle forutsetninger er oppfylt, angis dette ved at teksten endrer farge til blå.

Forutsetningene som kontrolleres:

- At alle dører og bakluken er lukket.
- At alle sidevinduer og panoramataket* er lukket.
- At luftkvalitetssystemet Interior Air Quality System* er aktivert.
- At kupévifta er aktivert.

- Alt luftresirkuleringen er deaktivert.

i NBI

Clean Zone angir ikke at luftkvaliteten er god, men bare at forutsetningene for god luftkvalitet er oppfylt.

Relatert informasjon

- Luftkvalitet (s. 188)
- Clean Zone Interior Package* (s. 189)
- Interior Air Quality System* (s. 190)
- Kupéfilter (s. 190)

Clean Zone Interior Package*

Clean Zone Interior Package (CZIP) omfatter en serie justeringer som holder kupeen enda renere for allergi- og astmafremkallende stoffer.

Dette inngår:

- En utvidet viftefunksjon som innebærer at viften starter når bilen låses opp med fjernnøkkelen. Viften fyller da kupeen med friskluft. Funksjonen starter ved behov og slås av automatisk etter en stund eller hvis en av dørene til kupeen åpnes. Tidsintervallet for vifteinnkoblingen reduseres litt etter litt frem til bilen er 4 år på grunn av redusert behov.
- Det helautomatiske luftkvalitetssystemet Interior Air Quality System (IAQS).

Relatert informasjon

- Luftkvalitet (s. 188)
- Clean Zone* (s. 189)
- Interior Air Quality System* (s. 190)
- Kupéfilter (s. 190)

Interior Air Quality System*

Interior Air Quality System (IAQS) er et helautomatisk luftkvalitetssystem som skiller ut gasser og partikler, slik at mindre lukt og forurensning kommer inn i kupeen.

IAQS er en del av Clean Zone Interior Package (CZIP) og renser luften i kupeen fra luftforurensninger som partikler, hydrokarboner, nitrogenoksider og marknære ozon.

Hvis systemets luftkvalitetsføler registrerer at luften utenfor bilen er forurenset, lukkes luftinntaket og luftresirkuleringen aktiveres.

NBI

Luftkvalitetsføleren bør alltid være aktivert, slik at lufta i kupeen blir så god som det er mulig.

I kaldt vær begrenses resirkuleringen for å unngå dugg.

Ved dugg bør du bruke frostfjerningsfunksjonene for frontrute, sideruter samt bakrute.

Relatert informasjon

- Aktivere og deaktivere luftkvalitetssensoren* (s. 190)
- Luftkvalitet (s. 188)
- Clean Zone* (s. 189)
- Clean Zone Interior Package* (s. 189)
- Kupéfilter (s. 190)

Aktivere og deaktivere luftkvalitetssensoren*

Luftkvalitetssensoren er en del av det helautomatiske luftkvalitetssystemet Interior Air Quality System (IAQS).

Det er mulig å velge om luftkvalitetsføleren skal være aktivert/deaktivert.

1. Trykk på **Innstillinger** i toppvinduet på midt-displayet.
2. Trykk på **Klima**.
3. Velg **Luftkvalitetsføler** for å aktivere/deaktivere luftkvalitetsføleren.

Relatert informasjon

- Interior Air Quality System* (s. 190)

Kupéfilter

All luft som kommer inn i kupeen, renses med et filter.

Bytte av kupéfilter

For å beholde høy klimaytelse må filteret skiftes med jevne mellomrom. Følg Volvos serviceprogram for anbefalt skiftintervall. Ved kjøring i svært forurensete omgivelser kan det være nødvendig å skifte ut filteret oftere.

NBI

Det finnes ulike typer kupéfiltre. Pass på at det monteres riktig filter.

Relatert informasjon

- Luftkvalitet (s. 188)
- Clean Zone* (s. 189)
- Clean Zone Interior Package* (s. 189)
- Interior Air Quality System* (s. 190)

Luftfordeling

Klimaanlegget fordeler den innkommende luften gjennom forskjellige dyser i kupeen.

Automatisk og manuell luftfordeling

Med automatregulert klima foregår luftfordelingen automatisk. Luftfordelingen kan ved behov styres manuelt.

Regulerbare ventilasjonsmunnstykker

Noen ventilasjonsmunnstykker i bilen er regulerbare, noe som innebærer at de kan åpnes/lukkes og at luftstrømmens retning kan endres.

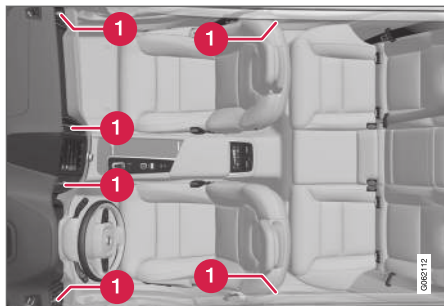

Plassering av regulerbare ventilasjonsmunnstykker i kupeen.

- 1 Fire på instrumentpanelet, og ett på hver dørstolpe mellom for- og bakdøren.

Relatert informasjon

- Klima (s. 186)
- Endre luftfordeling (s. 191)
- Åpne/lukke og justere ventilasjonsdysene (s. 192)
- Tabell over luftfordelingsalternativer (s. 194)

Endre luftfordeling

Luftfordelingen kan endres manuelt ved behov.

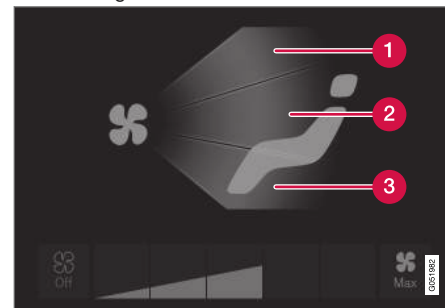

Luftfordelingsknappene i klimavinduet.

- 1 Luftfordeling - defrostermunnstykke for frontrute
 - 2 Luftfordeling - ventilasjonsmunnstykke, instrumentpanel og midtkonsoll
 - 3 Luftfordeling - ventilasjonsmunnstykke for gulv
1. Åpne klimavinduet i midtdisplayet.
 2. Trykk på en eller flere av luftfordelingsknappene for å åpne/lukke tilsvarende luftstrøm.
 - > Luftfordelingen endres, og knappene begynner/slutter å lyse.

« Relatert informasjon

- Luftfordeling (s. 191)
- Åpne/lukke og justere ventilasjonsdysene (s. 192)
- Tabell over luftfordelingsalternativer (s. 194)

Åpne/lukke og justere ventilasjonsdysene

Enkelte ventilasjonsdyser i kupeen kan åpnes, lukkes og stilles inn individuelt. Dugg kan fjernes ved å rette de ytre dysene mot sidevinduene.

Hvis de ytre dysene rettes innover, blir det et behagelig miljø i kupeen i varmt klima.

Åpne og lukke ventilasjonsdysene

Ventilasjonsdyser for forsete:

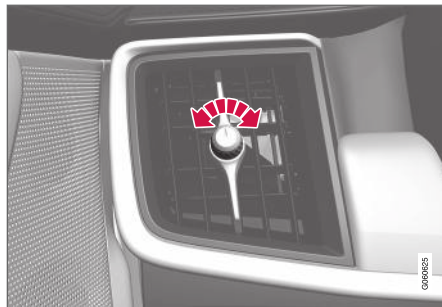

Ventilasjonsdysens bryter².

- Drei bryteren for å åpne/stenge for luftstrømmen fra dysen.

Når markeringen på bryteren står loddrett, er luftstrømmen størst.

Ventilasjonsdysen for baksete:



Ventilasjonsdysens tommelhjul².

- Rull på tommelhjulet for å åpne/stenge luftstrømmen fra dysen.

Jo større del av de hvite linjene på tommelhjulet som synes, desto større luftstrøm.

² Bildet er skjematisk - munestykkets utforming varierer avhengig av plassering.

Rette inn ventilasjonsdysene

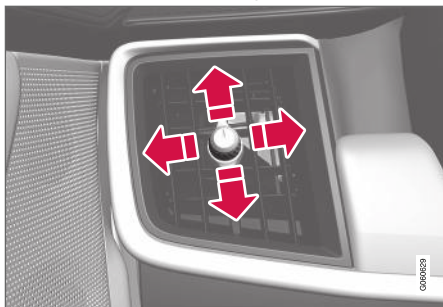

Ventilasjonsdysens spak².

- Før spaken mot sidene eller opp/ned for å rette inn luftstrømmen fra dysen.

Relatert informasjon



- Luftfordeling (s. 191)
- Endre luftfordeling (s. 191)
- Tabell over luftfordelingsalternativer (s. 194)





² Bildet er skjematisk - munestykkets utforming varierer avhengig av plassering.

Tabell over luftfordelingsalternativer

Luftfordelingen kan endres manuelt ved behov.

Følgende alternativer kan stilles inn.

	Luftfordeling	Formål
	Hvis alle luftfordelingsknapper markeres i manuell modus, går klimaanlegget tilbake til automatisk regulert klima.	
	Hovedluftflyten fra defrostermunnstykkene. Noe luft fra de andre ventilasjonsdysene.	Motvirker tåke- og isdannelse i kaldt og fuktig klima (viftenivået må da ikke være for lavt).
	Hovedluftflyten fra ventilasjonsmunnstykkene på instrumentpanelet. Noe luft fra de andre ventilasjonsdysene.	Gir god nedkjøling i varmt klima.
	Hovedluftflyten fra ventilasjonsmunnstykkene ved gulvet. Noe luft fra de andre ventilasjonsdysene.	Gir varme eller kulde til gulvet.

	Luftfordeling	Formål
	<p>Hovedluftflyten fra defrostermunnstykket og ventilasjonsmunnstykket på instrumentpanelet. Noe luft fra de andre ventilasjonsdysene.</p>	<p>Gir god komfort i varmt og tørt klima.</p>
	<p>Hovedluftflyten fra defrostermunnstykkene og ventilasjonsmunnstykkene ved gulvet. Noe luft fra de andre ventilasjonsdysene.</p>	<p>Gir god komfort og god duggfjerning i kaldt og fuktig klima.</p>
	<p>Hovedluftflyten fra ventilasjonsmunnstykkene på instrumentpanelet og ventilasjonsmunnstykket ved gulvet. Noe luft fra de andre ventilasjonsdysene.</p>	<p>Gir god komfort ved sol og svale utendørstemperaturer.</p>
	<p>Hovedluftflyten fra ventilasjonsmunnstykkene på instrumentpanelet og ventilasjonsmunnstykket ved gulvet.</p>	<p>Gir balansert komfort i kupeen.</p>

◀◀ **Relatert informasjon**

- Luftfordeling (s. 191)
- Åpne/lukke og justere ventilasjonsdysene (s. 192)
- Endre luftfordeling (s. 191)

Klimabryter

Funksjonene til klimaanlegget reguleres med fysiske knapper i midtkonsollen, midtdisplayet og klimabryteren bak på tunnellkonsollen.

Fysiske knapper i midtkonsoll

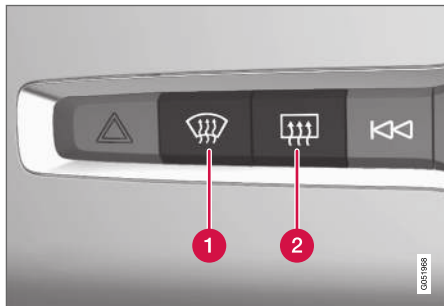

- 1 Knapp for elektrisk oppvarmet frontrute* og maks. frostfjerner.
- 2 Knapp for elektrisk oppvarmet bakrute og ytre bakspeil.

Klimapanel i midtdisplay

Fra klimaraden kan de aller vanligste klimafunksjonene reguleres.

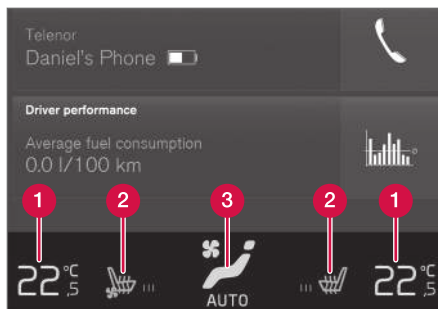

- 1 Temperaturbryter for fører- og passasjerside.
- 2 Bryter for elektrisk oppvarmet* og ventilert* fører- og passasjersete samt elektrisk oppvarmet ratt*.
- 3 Knapp for tilgang til klimavinduet. Grafikken på knappen viser aktiverte klimainnstillinger.

Klimavindu i midtdisplay

Et trykk på midtknappen i klimaraden gir tilgang til klimavinduet. Klimavinduet er delt opp i følgende faner:

- **Hovedklima**
- **Bakre klima**
- **Parkeringsklima**

Du veksler mellom flikene ved å sveipe mot venstre/høyre, eller ved å trykke på aktuell overskrift.

Hovedklima

I fliken **Hovedklima** kan også funksjonene til klimaradens andre hovedklimafunksjoner reguleres.

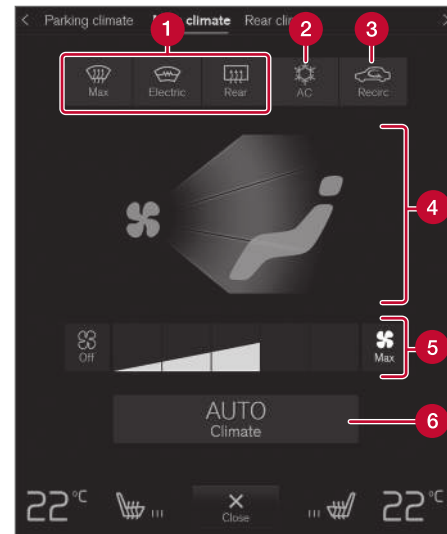

- 1 **Max, Elektrisk, Bak** - Bryter for frostfjerning fra vinduer og kupéspeil.
- 2 **AC** - Bryter for klimaanlegg.
- 3 **Resirk.** - Bryter for luftresirkulering.
- 4 Bryter for luftfordeling.



◀◀ **5** Viftebryter for forsete.

6 AUTO - Automatisk regulering av klima.

Klima bak

I kategorien for **Bakre klima** kan alle klimafunksjonene for baksetet reguleres.

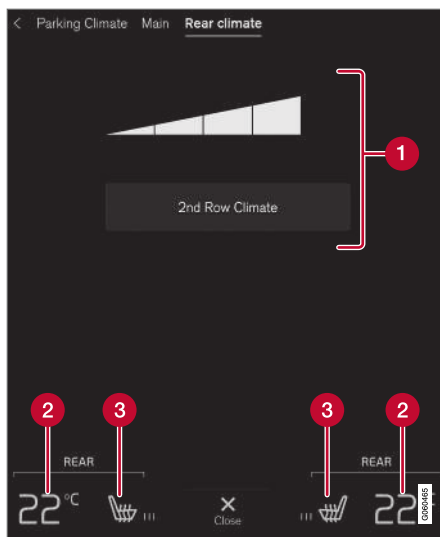

- 1** **Klimaanelegg andre rad** Bryter for klimafunksjonalitet i baksete. Viftebryter for baksete.
- 2** Temperaturbryter for baksete.
- 3** Bryter for elektrisk oppvarmet baksete*.

Parkeringsklima

I kategorien **Parkeringsklima** kan parkeringsklima for bilen reguleres.

Klimabryter bak på tunnellkonsoll

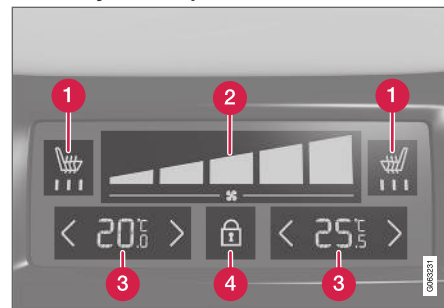

- 1** Bryter for elektrisk oppvarmet baksete*.
- 2** Viftebryter for baksete.
- 3** Temperaturbryter for baksetet.
- 4** Knapp for låsing/opplåsing av klimapanelet.

Klimapanelet har skjermlås for å unngå utilsiktet endring av viftenivå og temperatur. Når skjermen er låst, vises bare seteknappene* og knappen for opplåsing.

Etter opplåsing kan også viftenivå og temperatur endres fra klimapanelet, og alle valgte klimainstillinger kan vises. Skjermen låses automatisk etter en periode uten aktivitet.

Relatert informasjon

- Klima (s. 186)
- Aktivere og deaktivere elektrisk oppvarming av forsete* (s. 199)
- Aktivere og deaktivere elektrisk oppvarming av baksete* (s. 200)
- Aktivere og deaktivere ventilert forsete* (s. 201)
- Aktivere og deaktivere elektrisk oppvarmet ratt* (s. 202)
- Aktivere automatisk klimaregulering (s. 203)
- Aktivere og deaktivere luftresirkulasjon (s. 203)
- Aktivere og deaktivere maks. defroster (s. 204)
- Aktivere og deaktivere elektrisk frontruteoppvarming* (s. 206)
- Aktivere og deaktivere elektrisk oppvarming av bakrute og sidespeil (s. 207)
- Regulere viftensnivå for forsetet (s. 208)
- Regulere viftensnivå for baksetet (s. 209)
- Synkronisere temperatur (s. 211)
- Aktivere og deaktivere luftkondisjonering (s. 212)

Aktivere og deaktivere elektrisk oppvarming av forsete*

Setene kan varmes opp for å øke komforten for fører og passasjer når det er kaldt.

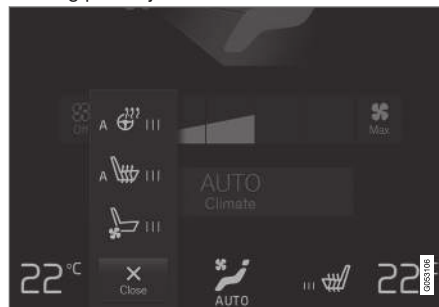

Ratt- og seteknapper i klimaraden.

1. Trykk på ratt- og seteknappen i klimaraden på midtdisplayet på venstre eller høyre side for å åpne bryterne for sete og ratt.
Hvis bilen ikke har ventilerte seter eller elektrisk oppvarmet ratt, er knappen for elektrisk oppvarmede seter direkte tilgjengelig i klimaraden.
2. Trykk flere ganger på knappen for elektrisk oppvarmede seter for å skifte mellom de fire nivåene: **Av**, **Høy**, **Middels** og **Lav**.
> Nivået endres, og knappen viser innstilt nivå.

⚠ ADVARSEL

Oppvarmet sete må ikke brukes av personer som har vanskelig for å kjenne temperaturøkning på grunn av nedsatt følsomhet, eller som av en eller annen grunn har vanskeligheter med å betjene reguleringen av setevarmen. I motsatt fall kan det oppstå forbrenninger.

Relatert informasjon

- Klimabryter (s. 197)
- Aktivere og deaktivere automatisk start av elektrisk oppvarmet forsete* (s. 200)

Aktivere og deaktivere automatisk start av elektrisk oppvarmet forsete*

Setene kan varmes opp for å øke komforten for fører og passasjer når det er kaldt.

Det er mulig å stille inn om automatisk start av elektrisk oppvarmede seter skal være aktivert/deaktivert ved motorstart. Med automatisk start aktivert vil den elektriske oppvarmingen starte ved lave omgivelsestemperaturer.

1. Trykk på **Innstillinger** i toppvinduet på midt-displayet.
2. Trykk på **Klima**.
3. Velg **Nivå, automatisk førersetevarme** og **Nivå, automatisk passasjersetevarme** for å aktivere/deaktivere automatisk start av elektrisk oppvarming av fører- og passasjer-sete.
4. Velg **Lav**, **Middels** eller **Høy** for å velge nivå etter at funksjonen har blitt aktivert.

Relatert informasjon

- Klimabryter (s. 197)
- Aktivere og deaktivere elektrisk oppvarming av forsete* (s. 199)

Aktivere og deaktivere elektrisk oppvarming av baksete*

Setene kan varmes opp for å øke komforten for fører og passasjer når det er kaldt.

Aktivere og deaktivere elektrisk oppvarmet baksete fra forsete



Knapper for elektriske oppvarmede seter i gruppen **Bakre klima** i klimavinduet.

1. Åpne klimavinduet i midt-displayet og velg fanen **Bakre klima**.
2. Trykk flere ganger på knappen for elektrisk oppvarmede seter for å skifte mellom de fire nivåene: **Av**, **Høy**, **Middels** og **Lav**.
 - > Nivået endres, og knappen viser innstilt nivå.

Aktivere og deaktivere elektrisk oppvarmet baksete fra baksete



Setevarmeindikasjon og brytere på klimapanelet bak tunnelkonsollen.

- Trykk flere ganger på knappene på venstre eller høyre side for elektriske oppvarmede seter på tunnelkonsollens klimapanel for å skifte mellom de fire nivåene: **Av**, **Høy**, **Middels** og **Lav**.
 - > Nivået endres, og skjermen i klimapanelet viser innstilt nivå.

ADVARSEL

Oppvarmet sete må ikke brukes av personer som har vanskelig for å kjenne temperaturøkning på grunn av nedsatt følsomhet, eller som av en eller annen grunn har vanskeligheter med å betjene reguleringen av setevarmen. I motsatt fall kan det oppstå forbrenninger.

Relatert informasjon

- Klimabryter (s. 197)

Aktivere og deaktivere ventilert forsete*

Setene kan ventileres, for eksempel for å gi økt komfort i varmt klima.

Ventilasjonssystemet består av vifter i sete og seterygg som suger luft gjennom setetrekket. Kjøleeffekten øker jo kaldere kupélufften er. Systemet kan aktiveres når motoren er i gang.

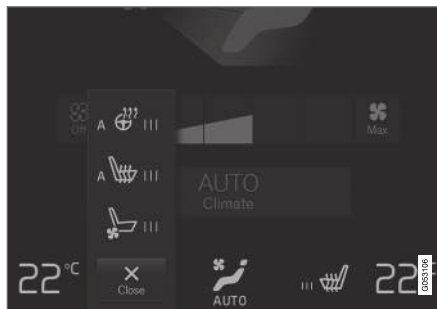

Ratt- og seteknapper i klimaraden.

1. Trykk på ratt- og seteknappen i klimaraden på midtdisplayet på venstre eller høyre side for å åpne bryterne for sete og ratt.

Hvis bilen ikke har elektrisk oppvarmede seter eller elektrisk oppvarmet ratt, er knappen for elektrisk ventilerte seter direkte tilgjengelig i klimaraden.

2. Trykk flere ganger på knappen for ventilerte seter for å skifte mellom de fire nivåene: **Av**, **Høy**, **Middels** og **Lav**.
 - > Nivået endres, og knappen viser innstilt nivå.

Relatert informasjon

- Klimabryter (s. 197)

Aktivere og deaktivere elektrisk oppvarmet ratt*

Rattet kan varmes opp for å øke komforten for fører når det er kaldt.



Ratt- og seteknapper i klimaraden.

1. Trykk på førersidens ratt- og seteknapp i klimaraden på midtdisplayet på venstre eller høyre side for å åpne bryterne for sete og ratt.

Hvis bilen ikke har elektrisk oppvarmede seter eller ventilerte seter, er knappen for elektriske oppvarmet ratt direkte tilgjengelig i klimaraden.

2. Trykk flere ganger på knappen for elektrisk oppvarmet ratt for å skifte mellom de fire nivåene: **Av**, **Høy**, **Middels** og **Lav**.
 - > Nivået endres, og knappen viser innstilt nivå.

Relatert informasjon

- Klimabryter (s. 197)
- Aktivere og deaktivere automatisk start av elektrisk oppvarmet ratt* (s. 202)

Aktivere og deaktivere automatisk start av elektrisk oppvarmet ratt*

Rattet kan varmes opp for å øke komforten for fører når det er kaldt.

Det er mulig å stille inn om automatisk start av elektrisk oppvarmet ratt skal være aktivert eller deaktivert ved motorstart. Med automatisk start aktiver vil den elektriske oppvarmingen starte ved lave omgivelsestemperaturer.

1. Trykk på **Innstillinger** i toppvinduet på midtdisplayet.
2. Trykk på **Klima**.
3. Velg **Nivå**, **automatisk rattvarme** for å aktivere/deaktivere automatisk start av elektrisk oppvarmet ratt.
4. Velg **Lav**, **Middels** eller **Høy** for å velge nivå etter at funksjonen har blitt aktivert.

Relatert informasjon

- Aktivere og deaktivere elektrisk oppvarmet ratt* (s. 202)

Aktivere automatisk klimaregulering

Med automatisk regulering av klimaet aktivert styres flere klimafunksjoner automatisk.

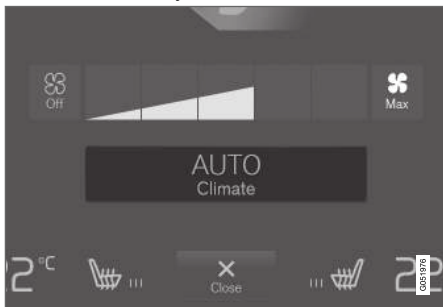

Autoreguleringsknapp i klimavinduet.

1. Åpne klimavinduet i midtdisplayet.
 2. Trykk kort eller lang tid på **AUTO**.
 - Kort trykk - luftsirkulasjon, klimaanlegg og luftfordeling styres automatisk.
 - Lang trykk – luftresirkulasjon, klimaanlegg og luftfordeling styres automatisk, temperatur og viftenivå endres til standardinnstillinger: 22 °C (72 °F) og nivå **3** (nivå **2** i baksetet).
- > Autoregulering av klimaet aktiveres, og knappen begynner å lyse.

i NBI

Det er mulig å endre temperatur og viftenivå uten at automatisk regulert klima deaktiveres. Automatisk regulert klima deaktiveres når luftfordelingen endres manuelt eller når maksimal defroster aktiveres.

Relatert informasjon

- Klimabryter (s. 197)

Aktivere og deaktivere luftresirkulasjon

Luftresirkulasjonen stenger for dårlig luft, eksos osv. utenfra ved at klimaanlegget bruker luften i kapeen om igjen.

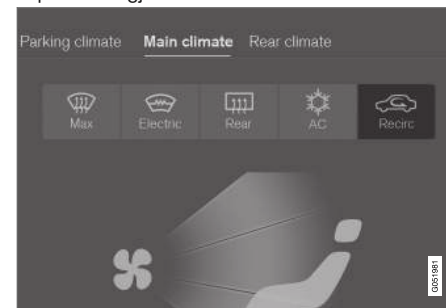

Luftresirkuleringsknappen i klimavinduet.

1. Åpne klimavinduet i midtdisplayet.
2. Trykk på **Resirk.**
 - > Luftresirkuleringen aktiveres/deaktiveres, og knappen lyser/er slukket.

i VIKTIG

Hvis luften i bilen resirkuleres for lenge, kan det dannes dugg på innsiden av rutene.



i NBI

Det er ikke mulig å aktivere luftresirkulering når maks. defroster er aktivert.

Relatert informasjon

- Klimabryter (s. 197)
- Aktivere og deaktivere tidsinnstilling for luftresirkulasjon (s. 204)

Aktivere og deaktivere tidsinnstilling for luftresirkulasjon

Luftresirkulasjonen stenger for dårlig luft, eksos osv. utenfra ved at klimaanlegget bruker luften i kupeen om igjen.

Det er mulig å stille inn om en timer for luftresirkulering skal være aktivert/deaktivert. Med aktivert timer slås luftresirkuleringen automatisk av etter 20 minutter.

1. Trykk på **Innstillinger** i toppvinduet på midt-displayet.
2. Trykk på **Klima**.
3. Velg **Tidsstyring av resirkulering** for å aktivere/deaktivere timer for luftresirkulering.

Relatert informasjon

- Aktivere og deaktivere luftresirkulasjon (s. 203)

Aktivere og deaktivere maks. defroster

Maks. defroster brukes for raskt å få bort dugg og is fra rutene.

Aktivere og deaktivere maks. defroster fra midtkonsollen

I midtkonsollen er det en fysisk knapp for rask adkomst til maks. defroster.

Med elektrisk oppvarmet frontrute* kan maks defroster bare aktiveres individuelt fra klimavinduet i midtdisplayet.

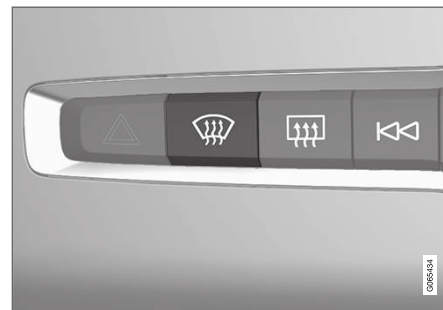

Knapp i midtkonsollen.

Biler uten elektrisk oppvarmet frontrute:

- Trykk på knappen.
 - > Maks. defroster aktiveres/deaktiveres, og knappen lyser/er slukket.

Biler med elektrisk oppvarmet frontrute:

- Trykk gjentatte ganger på knappen for å veksle mellom de tre nivåene:
 - Aktivert elektrisk oppvarmet frontrute
 - Aktivert elektrisk oppvarmet vindu og maks. defroster
 - Deaktivert.
- > Elektrisk oppvarmet frontrute og maks defroster aktiveres/deaktiveres, og knappen begynner/slutter å lyse.

i NBI

Maks defroster starter med en viss forsinkelse for å unngå kort økning i viftenivå hvis elektrisk oppvarmet frontrute deaktiveres med to raske trykk på knappen.

Aktivere og deaktivere maks. defroster fra midtdisplayet

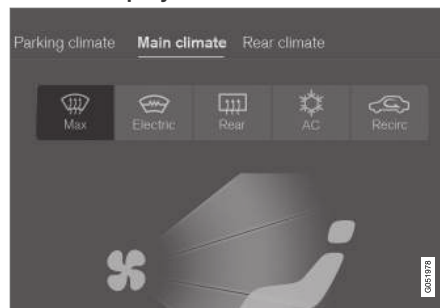

Maks defrosterknapp i klimavinduet.

1. Åpne klimavinduet i midtdisplayet.
2. Trykk på **Max**.
 - > Maks. defroster aktiveres/deaktiveres, og knappen lyser/er slukket.

Maks defroster deaktiverer automatisk regulering av klimaet og luftresirkulering, aktiverer luftkondisjonering samt endrer viftenivået til **5** og temperaturen til **HI**.

Når maks frostfjerner blir deaktivert, går klimaanlegget til de forrige innstillingene.

i NBI

Lydnivået øker i og med at viftenivået endres til **5**.

Relatert informasjon

- Klimabryter (s. 197)

Aktivere og deaktivere elektrisk frontruteoppvarming*

Elektrisk frontruteoppvarming brukes for rask fjerning av dugg og is på ruten.

Aktivere og deaktivere elektrisk frontruteoppvarming fra midtkonsollen

Det er en fysisk knapp for rask adkomst til den elektriske frontruteoppvarmingen.



Knapp i midtkonsollen.

- Trykk gjentatte ganger på knappen for å veksle mellom de tre nivåene:
 - Aktivert elektrisk oppvarmet frontrute
 - Aktivert elektrisk oppvarmet vindu og maks. defroster
 - Deaktivert.
- > Elektrisk oppvarmet frontrute og maks defroster aktiveres/deaktiveres, og knappen begynner/slutter å lyse.

Aktivere og deaktivere elektrisk frontruteoppvarming fra midtdisplayet

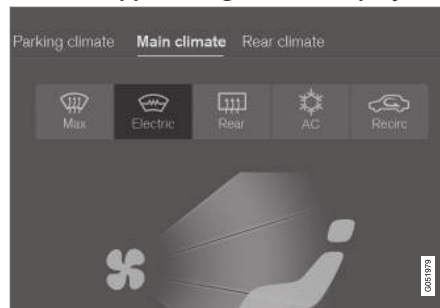

Knappen for elektrisk oppvarmet frontrute i klimavinduet.

1. Åpne klimavinduet i midtdisplayet.
2. Trykk på **Elektrisk**.
 - > Elektrisk oppvarmet frontrute aktiveres/deaktiveres, og knappen lyser/er slukket.

i **NBI**

En trekantet flate ytterst på hver side av front-ruten er ikke elektrisk oppvarmet. Der kan avisingen ta lenger tid.

i **NBI**

Elektrisk oppvarmet frontrute, kan påvirke ytelsen til transpondere og annet kommunikasjonsutstyr.

Relatert informasjon

- Klimabryter (s. 197)
- Aktivere og deaktivere automatisk start av elektrisk frontruteoppvarming* (s. 207)

Aktivere og deaktivere automatisk start av elektrisk frontruteoppvarming*

Elektrisk frontruteoppvarming brukes for rask fjerning av dugg og is på ruten.

Det er mulig å stille inn om automatisk start av elektrisk frontruteoppvarming skal være aktivert eller deaktivert ved motorstart. Med automatisk start aktivert vil elektrisk oppvarming starte når det er fare for is eller dugg på vinduet. Elektrisk oppvarming slås av automatisk når ruten er tilstrekkelig varm og duggen eller isen er borte.

1. Trykk på **Innstillinger** i toppvinduet på midtdisplayet.
2. Trykk på **Klima**.
3. Velg **Automatisk defroster foran** for å aktivere/deaktivere automatisk start av elektrisk oppvarmet frontrute.

Relatert informasjon

- Aktivere og deaktivere elektrisk frontruteoppvarming* (s. 206)

Aktivere og deaktivere elektrisk oppvarming av bakrute og sidespeil

Elektrisk oppvarming av bakrute og sidespeil brukes for å fjerne dugg og is på ruter og speil raskt.

Aktivere og deaktivere elektrisk oppvarming av bakrute og sidespeil fra midtkonsollen

I midtkonsollen er det en fysisk knapp for rask adkomst til elektrisk oppvarming av bakrute og sidespeil.



Knapp i midtkonsollen.

- Trykk på knappen.
 - > Elektrisk oppvarmet bakrute og utvendige speil aktiveres/deaktiveres, og knappen begynner/slutter å lyse.

Aktivere og deaktivere elektrisk oppvarming av bakrute og sidespeil fra midtdisplayet

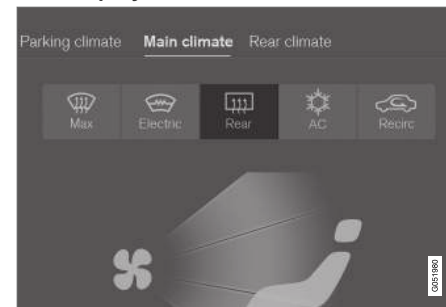

Knappen for elektrisk oppvarmet bakrute og ytre bakspeil i klimavinduet.

1. Åpne klimavinduet i midtdisplayet.
2. Trykk på **Bak**.
 - > Elektrisk oppvarmet bakrute og utvendige speil aktiveres/deaktiveres, og knappen begynner/slutter å lyse.

Relatert informasjon

- Klimabryter (s. 197)
- Aktivere og deaktivere automatisk start av elektrisk oppvarming av bakrute og sidespeil (s. 208)

Aktivere og deaktivere automatisk start av elektrisk oppvarming av bakrute og sidespeil

Elektrisk oppvarming av bakrute og sidespeil brukes for å fjerne dugg og is på ruter og speil raskt.

Det er mulig å stille inn om automatisk start av elektrisk oppvarming av bakrute og sidespeil skal være aktivert eller deaktivert ved motorstart. Med automatisk start aktivert vil elektrisk oppvarming starte når det er fare for is eller dugg på vinduet. Elektrisk oppvarming slås av automatisk når ruten er tilstrekkelig varm og duggen eller isen er borte.

1. Trykk på **Innstillinger** i toppvinduet på midt-displayet.
2. Trykk på **Klima**.
3. Velg **Automatisk oppvarming av bakvindu** for å aktivere/deaktivere automatisk start av elektrisk oppvarmet bakrute og utvendige bakspeil.

Relatert informasjon

- Aktivere og deaktivere elektrisk oppvarming av bakrute og sidespeil (s. 207)

Regulere viftenivå for forsetet

Viften kan stilles inn på flere forskjellige viftenivåer for forsetet, med automatisk regulering.

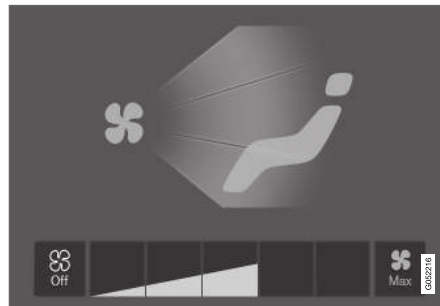

Viftebryterknappene i klimavinduet.

1. Åpne klimavinduet i midtdisplayet.
2. Trykk på ønsket viftenivå, **Off**, **1**, **5** eller **Max**.
> Viftenivået endres og knappene for valgt nivå lyser opp.

! VIKTIG

Hvis vifta er slått helt av, kobles ikke klimaanlegget inn. Da kan det dannes dugg på innsiden av vinduene.

i NBI

Klimaenlegget tilpasser automatisk luftstrømmen innenfor valgt viftenivå etter behov, noe som innebærer at viftehastigheten kan endres selv om viftenivået er det samme.

Relatert informasjon

- Klimabryter (s. 197)

Regulere viftenivå for baksetet

Viften kan stilles inn på flere forskjellige viftenivåer for baksetet, med automatisk regulering.

Regulere viftehastigheten for baksete fra forsete

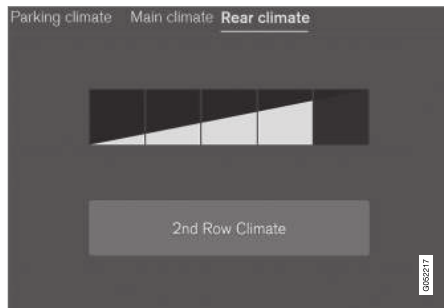

Viftebryterknappene i fliken **Bakre klima** i klimavinduet.

1. Åpne klimavinduet i midtdisplayet og velg fanen **Bakre klima**.
2. Trykk på ønsket viftenivå, **1, 5**.

Baksetets viftenivå kan slås av ved at du trykker på **Klimaanlegg andre rad**.

> Viftenivået endres og knappene for valgt nivå lyser opp.

Regulere viftehastigheten for baksete fra baksete

1. Trykk på opplåsingsknappen på klimapanelet på midtkonsollen for å komme til bryterne.



Viftebryter på klimapanelet bakpå tunnelkonsollen.

2. Trykk på ønsket viftenivå, **1, 5**.
> Viftenivået endres og knappene for valgt nivå lyser opp.

i NBI

Det er ikke mulig å stille inn førernivået for baksetet hvis viftenivået for forsetet er i posisjon **Off**.

Viftenivået i baksetet kan bare slås av fra klimavisningen i midtdisplayet.

i NBI

Klimaanlegget tilpasser automatisk luftstrømmen innenfor valgt viftenivå etter behov, noe som innebærer at viftehastigheten kan endres selv om viftenivået er det samme.

Relatert informasjon

- Klimabryter (s. 197)

Regulere temperatur for forsetet

Temperaturen kan stilles inn på ønsket gradtall for klimasonene i forsetet.

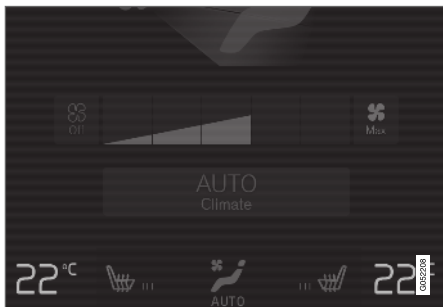

Temperaturknapper i klimaraden.

1. Trykk på venstre eller høyre sides temperaturnapp i klimaraden på midtdisplayet for å åpne bryteren.



Temperaturbryteren.

2. Regulere temperaturen ved å enten:
 - dra i bryteren til ønsket temperatur eller
 - trykke på +/- for å øke/senke temperaturen trinnvis.

> Temperaturen endres, og knappen viser innstilt temperatur.

i NBI

Det nytter ikke å påskynde oppvarming eller nedkjøling ved å velge høyere eller lavere temperatur enn det som ønskes.

Relatert informasjon

- Klimabryter (s. 197)

Regulere temperatur for baksetet

Temperaturen kan stilles inn på ønsket gradtall for klimasonene i baksetet.

Regulere temperatur for baksete fra forsete



Temperaturknappen i fliken **Bakre klima** i klimavinduet.

1. Åpne klimavinduet i midtdisplayet og velg fanen **Bakre klima**.
2. Trykk på venstre eller høyre sides temperaturnapp for å åpne bryteren.



Temperaturbryteren.

3. Reguler temperaturen ved å:

- dra i bryteren til ønsket temperatur
- trykke på +/- for å øke/senke temperaturen trinnvis.
- > Temperaturen endres, og knappen viser innstilt temperatur.

Regulere temperatur for baksete fra baksete

1. Trykk på opplåsingsknappen på klimapanelet på midtkonsollen for å komme til bryterne.



Temperaturbryter på klimapanelet bakpå tunnelkonsollen.

2. Trykk på </>-knappene på venstre eller høyre side for å senke/øke temperaturen trinnvis.
 - > Temperaturen endres, og skjermen i klimapanelet viser innstilt temperatur.

i NBI

Det nytter ikke å påskynde oppvarming eller nedkjøling ved å velge høyere eller lavere temperatur enn det som ønskes.

Relatert informasjon

- Klimabryter (s. 197)

Synkronisere temperatur

Temperaturen i bilens ulike klimasoner kan synkroniseres med den innstilte temperaturen på førersiden.

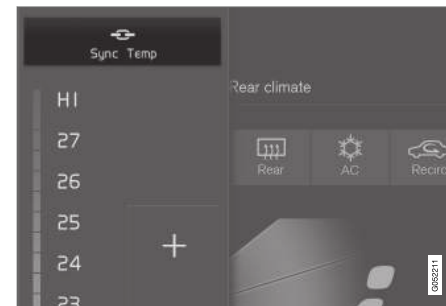

Synkroniseringsknapp på temperaturbryteren på førersiden.

1. Trykk på temperaturknappen i klimaraden på midtdispletet på førersiden for å åpne bryterne.
2. Trykk på **Synkroniser temperatur**.
 - > Temperaturen for alle sonene i bilen synkroniseres med temperaturen som er stilt inn på førersiden, og synkroniseringssymbolet vises ved temperaturknappen.

Synkroniseringen oppheves ved å trykke en gang til på **Synkroniser temperatur** eller ved å endre temperaturinnstillingene for en annen klimasone enn førerens.

« Relatert informasjon

- Klimabryter (s. 197)

Aktivere og deaktivere luftkondisjonering

Klimaanlegget kjøler ned og avfukter luften som kommer inn ved behov.

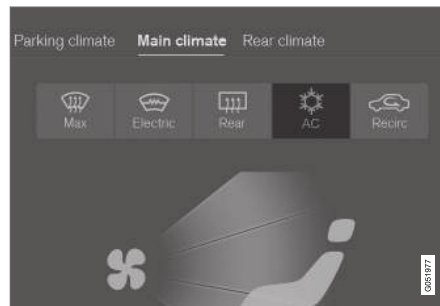

Luftkondisjoneringsknappen i klimavinduet.

1. Åpne klimavinduet i midtdisplayet.
2. Trykk på **AC**.
 - > Klimaanlegget aktiveres/deaktiveres, og knappen lyser/er slukket.

Når luftkondisjoneringen er aktivert, styrer klimaanlegget automatisk start og stopp etter behov.

i NBI

Lukk alle sidevinduet og panoramataket* for at luftkondisjoneringen skal fungere optimalt.

i NBI

Det er ikke mulig å aktivere luftkondisjoneringen når viftebryteren er i posisjon **Off**.

Relatert informasjon

- Klimabryter (s. 197)

Varmer

Varmeren hjelper motoren og kupeen til å oppnå riktig temperatur før og under kjøring.

Varmeren har to delfunksjoner:

- Parkeringsvarmeren varmer kupeen ved behov når parkeringsklimaets forkondisjonering er aktivert.
- Tilleggsvarmeren - varmer kupeen og motoren ved behov under kjøring.

Alt etter marked (land) brukes en drivstoffdrevet eller en elektrisk drevet varmer³.

Varmeren er montert i det fremre, høyre hjulhuset.

i NBI

Når varmeren står på⁴, kan det komme røyk fra det fremre, høyre hjulhuset, og du kan høre en dump lyd. En tikkende lyd fra drivstoffpumpen kan også høres fra den bakre delen av bilen. Dette er helt normalt.

Batteri og lading

Varmeren drives av bilens hybridbatteri. Hvis lade-nivået i hybridbatteriet er for lavt, slås varmeren automatisk av og førerdisplays viser en melding.

i NBI

Sørg for at batteriets ladegrad er tilstrekkelig høyt hvis varmeren må brukes.

Drivstoff og tanking⁵

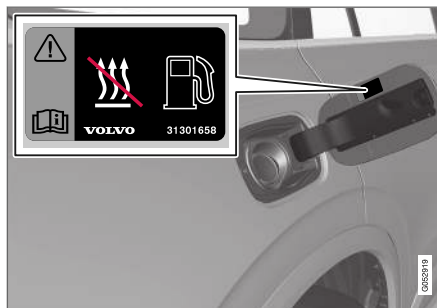

Varselmerke på tankklokklukken.

Varmeren bruker drivstoff fra bilens ordinære drivstofftank

Når bilen parkeres i bratte bakker, bør den stå med fronten ned for å sikre drivstofftilførselen til varmeren.

Hvis nivået i drivstofftanken er for lavt, slås varmeren automatisk av og førerdisplays viser en melding.

i NBI

Pass på at det er tilstrekkelig med drivstoff i den ordinære drivstofftanken til bilen hvis varmeren må brukes.

⚠ ADVARSEL

Drivstoff kan søles ut og ta fyr. Slå av den drivstoffdrevne varmeren før du begynner å tanke.



Kontroller i førerdisplays at varmeapparatet er slått av. Dette symbolet lyser når det fungerer som parkeringsvarmer.

Relatert informasjon

- Klima (s. 186)
- Parkeringsvarmer (s. 214)
- Tilleggsvarmer (s. 215)

³ En autorisert Volvoforhandler har informasjon om hvilke land som bruker hvilke varmeapparater.

⁴ Gjelder drivstoffdrevet varmer.

⁵ Gjelder drivstoffdrevet varmeapparat

Parkeringsvarmer

Parkeringsvarmeren varmer ved behov opp kupeen før kjøring hvis forkondisjonering er aktivert.

Parkeringsvarmeren er en av to delfunksjoner for bilens varmeapparat. Varmeren er montert i det fremre, høyre hjulhuset.



Når parkeringsvarmeren er aktiv, lyser dette symbolet i førerdisplayet⁶.

NBI

Når varmeren står på⁷, kan det komme røyk fra det fremre, høyre hjulhuset, og du kan høre en dump lyd. En tikkende lyd fra drivstoffpumpen kan også høres fra den bakre delen av bilen. Dette er helt normalt.

Parkeringsvarmeren starter automatisk hvis parkeringsklimaets forkondisjonering er aktivert og det er nødvendig å varme opp kupeen.

Den slås av automatisk når tiden til et innstilt tidsur eller varmerens maksimale innkoblingstid er nådd, eller hvis bilen startes.

⁶ Gjelder drivstoffdrevet varmeapparat

⁷ Gjelder drivstoffdrevet varmer.

⁸ Gjelder drivstoffdrevet varmer.

⁹ Gjelder drivstoffdrevet varmer.

¹⁰ Gjelder drivstoffdrevet varmer.

Varmerens maksimale aktiveringstid er 40 minutter.

NBI

Pass på at det er tilstrekkelig med drivstoff i den ordinære drivstofftanken til bilen hvis parkeringsvarmeren må brukes.⁸

Sørg for at hybridbatteriets ladenivå er tilstrekkelig høyt hvis parkeringsvarmeren må brukes.

ADVARSEL

Ikke bruk forkondisjonering⁹:

- Innendørs i uventilert rom. Eksos avgis hvis varmeren starter.
- På steder med brennbart eller lettantennelig materiale i nærheten. Drivstoff, gass, høyt gress, sagspon osv.kan antennes.
- Når det er risiko for at varmerens eksosrør blir blokkert, f.eks. kan høy snø i fremre høyre hjulhus forhindre varmerens ventilasjon.

Tenk på at forkondisjoneringen kan startes av en timer som er stilt inn lang tid i forveien.

ADVARSEL

Hvis det lukter drivstoff, kommer uvanlig mye eller svart røyk eller du hører uvanlige lyder fra parkeringsvarmeren¹⁰, må du slå den av og om mulig ta ut sikringen. Volvo anbefaler at du kontakter et autorisert Volvo-verksted for reparasjon.

Relatert informasjon

- Varmer (s. 213)
- Tilleggsvarmer (s. 215)

Tilleggsvarmer

Tilleggsvarmeren bidrar i oppvarmingen av kupeen og motoren under kjøring.

Tilleggsvarmeren er en av to delfunksjoner for bilens varmeapparat. Varmeren er montert i det fremre, høyre hjulhuset.

i NBI

Når varmeren står på¹¹, kan det komme røyk fra det fremre, høyre hjulhuset, og du kan høre en dump lyd. En tikkende lyd fra drivstoffpumpen kan også høres fra den bakre delen av bilen. Dette er helt normalt.

Tilleggsvarmeren starter og styres automatisk når det trengs varme under kjøring.

Den slås automatisk av når bilen låses.

i NBI

Pass på at det er tilstrekkelig med drivstoff i den ordinære drivstofftanken til bilen hvis tilleggsvarmeren må brukes.¹²

Relatert informasjon

- Varmer (s. 213)
- Parkeringsvarmer (s. 214)

¹¹ Gjelder drivstoffdrevet varmer.

¹² Gjelder drivstoffdrevet varmer.

¹³ Gjelder drivstoffdrevet varmer.

- Aktivere og deaktivere automatisk start av tilleggsvarmer (s. 215)

Aktivere og deaktivere automatisk start av tilleggsvarmer

Tilleggsvarmeren bidrar i oppvarmingen av kupeen og motoren under kjøring.

Det er mulig å velge om automatisk start av tilleggsvarmeren skal være aktivert/deaktivert.

1. Trykk på **Innstillinger** i toppvinduet på midt-displayet.
2. Trykk på **Klima**.
3. Velg **Ekstra varmer** for å aktivere/deaktivere automatisk start for tilskuddsvarmeren.

i NBI

Volvo anbefaler at tilskuddsvarmerens automatiske start slås av på korte kjørestreknin-ger¹³.

i NBI

Hvis automatisk start av ekstravarmeren deaktiveres, kan det føre til dårligere komfort i kupeen, siden klimaanlegget da mangler varmekilde ved strømdrift.

Relatert informasjon

- Tilleggsvarmer (s. 215)

NØKKELE, LÅS OG ALARM

Låsindikasjon

Når bilen låses eller låses opp, viser blinklysene på bilen at låsingen eller opplåsingen er riktig utført.

Utvendig indikasjon

Låsing

- Bilens varselblinklys angir låsing med ett blink og ved at sidespeilene felles inn¹.

Låse opp

- Bilens varselblinklys angir låsing med to blink og ved at sidespeilene felles ut¹.

Alle dører, bakluken og panseret må være lukket for å angi låst bil. Hvis låsingen skjer når kun førerdøren er lukket², vil bilen låses, men låseindikeringen med varselblinklysene skjer først etter at samtlige dører, bakluken og panseret er lukket.

Lås- og alarmindikator

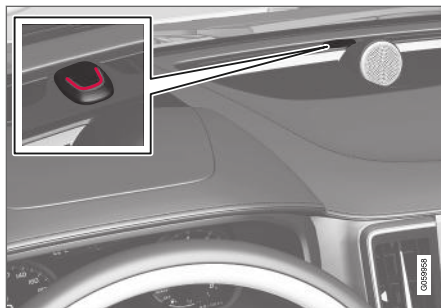

Lås- og alarmindikatoren på instrumentpanelet viser låsesystemets status.

Langt blink indikerer låsing av bilen. Når bilen er låst, angis dette med korte pulserende blink.

Annen indikering

Funksjonene ledelys og trykghetslys gir også indikering om låsing og opplåsing.

Indikering i låseknapper

Fordør



Låseknapper med indikatorlampe i fordør.

Tent indikatorlampen i fordørenes respektive låseknapp betyr at alle dører er låst. Hvis en dør åpnes, slukkes lampen i begge dørene.

¹ Bare biler med elektrisk innfellbare sidespeil.

² Gjelder ikke biler utstyrt med nøkkelfri låsing/opplåsing (Passive Entry*).

I bakdør*

Låseknapp med indikatorlampe i bakdør.

Tent indikatorlampen i dørenes respektive låseknapp betyr at de aktuelle dørene er låst. Hvis en dør låses opp, slukker lampen mens de andre fortsetter å lyse.

Relatert informasjon

- Innstilling for låseindikering (s. 219)
- Sikkerhetsbelysning (s. 149)
- Bruke ledelys (s. 149)

Innstilling for låseindikering

Det er mulig å velge hvordan bilen skal bekrefte låsing og opplåsing i midtdisplayet innstillingsmeny.

1. Trykk på **Innstillinger** i toppvinduet i midtdisplayet.
2. Trykk på **My Car** → **Låsing**.
3. Trykk på **Synlig tilbakemelding låsing** for å velge når bilen skal gi synlig respons: ved **Låse**, **Låse opp**, **Begge**, eller for å slå av funksjonen.

Indikering med innfellbare sidespeil*

1. Trykk på **Innstillinger** i toppvinduet i midtdisplayet.
2. Trykk på **My Car** → **Speil og komfortfunksjoner**.
3. Velg **Felle inn speil ved låsing** for å aktivere eller slå av funksjonen.

Relatert informasjon

- Låsindikasjon (s. 218)

Fjernkontroll

Fjernnøkkelen låser og låser opp dører og bakluke. Fjernnøkkelen må befinne seg i bilen for at den skal kunne startes.



Fjernnøkkel, til venstre og nøkkel uten knapp (Key Tag*), til høyre.

Fjernnøkkelen brukes ikke fysisk ved start, fordi bilen som standard har støtte for nøkkelfri start (Passive Start). Nøkkelen må befinne seg i fremre del av kupeen, f.eks. i en lomme hos føreren eller plasseres i koppholderen i tunnelkonsollen, for at start av bilen skal være mulig.

- ◀ Som ekstrautstyr er det også nøkkelfri låsing og opplåsing av dører og bakluke (Passive Entry*). Da har nøkkelen en rekkevidde i en halvsirkelradius på ca. 1,5 meter (5 fot) fra førerdøren eller ca. 1 meter (3 fot) fra bakluken.

Med nøkkelfri start i kombinasjon med ekstrautstyret nøkkelfri låsing og opplåsing, kan fjernnøkkelen plasseres hvor som helst i kupeen eller bagasjerommet samtidig som funksjonen for start av bilen opprettholdes.

Hver av fjernnøkklene som leveres med bilen kan kobles til en førerprofil med unike innstillinger for bilen. Når en nøkkel med en bestemt profil brukes, tilpasses bilens innstillinger til denne profilen.



Nøkkel uten knapp (Key Tag)

For biler utstyrt med nøkkelfri låsing og opplåsing* følger det med en litt mindre, lettere nøkkel uten knapp (Key Tag). Den fungerer på samme måte som den vanlige fjernnøkkelen med tanke på nøkkelfri start samt låsing og opplåsing³. Den har ikke noe avtakbart nøkkelblad, og batteriet kan ikke skiftes.

Fjernnøkkelens knapper



Fjernnøkkelen har fire knapper - én på venstre side og tre på høyre side.

-  **Låsing** - Med ett knappetrykk låses dørene, bakluken og tankluken, samtidig som alarmen* aktiveres.
Et lengre trykk lukker alle vinduene og panoramataket* samtidig.
-  **Låse opp** - Med ett knappetrykk låses dørene og bakluken opp, samtidig som alarmen deaktiveres.
Et lengre trykk åpner alle vinduene samtidig⁴.
-  **Bakluke** - Låser opp kobler ut alarmen bare for bakluken. På biler med elektrisk betjent bakluke* åpnes luken automatisk med et langt trykk. Lukking av luken skjer

også med et langt trykk - du hører et varsel-signal.

-  **Panikkfunksjon** - Brukes for å påkalle oppmerksomhet i nødsituasjoner. Hvis knappen holdes inne i minst tre sekunder eller trykkes to ganger innen tre sekunder, aktiveres blinklys og signalhorn. Funksjonen kan slås av med den samme knappen etter at den har vært aktivert i minst 5 sekunder. Ellers lukkes den automatisk etter 3 minutter.

ADVARSEL

Hvis noen sitter igjen inne i bilen, må vindusheiser og panoramatak* gjøres strømløse ved at du tar med deg fjernnøkkelen.

NBI

Vær oppmerksom på faren for å låse fjernnøkkelen/Key Tag inne i bilen.

En fjernnøkkel/Key Tag i bilen blir deaktivert når bilen låses og alarmsettes med en annen gyldig nøkkel eller. Funksjonen "Sikkerhetslåsing" deaktiveres også.

Den deaktiverte nøkkelen aktiveres igjen når en låser opp bilen.

³ Nøkkelen er vantsett til en dybde på ca. 10 meter (30 fot) i opptil 60 minutter, noe som gjør at den kan brukes ved aktiviteter i og ved vann.

⁴ Gjennomluftingsfunksjonen kan brukes for eksempel for å lufte ut kupeen raskt i varmt vær.

Forstyrrelser

Fjernnøkkelens funksjoner for nøkkelfri start og nøkkelfri låsing og opplåsing* kan forstyrres av elektromagnetiske felt og avskjerming.

i NBI

Unngå å oppbevare nøkkelen til den fjernbetjente sentrallåsen nær metallgjenstander eller elektroniske apparater, for eksempel mobiltelefoner, nettbrett, bærbare datamaskiner eller ladere – helst ikke nærmere enn 10–15 cm (4–6 tommer).

Hvis det likevel skulle oppstå forstyrrelser, kan du bruke fjernnøkkelens avtagbare nøkkelblad for å låse og deretter plassere nøkkelen i leseren koppholderen for å koble ut bilens alarm.

i NBI

Når fjernnøkkelens plasseres i koppeholderen, må du passe på at ingen andre bilnøkler, metallgjenstander eller elektroniske apparater (f.eks. mobiltelefoner, nettbrett, bærbare datamaskiner eller ladere) finnes i koppeholderen. Flere bilnøkler i nærheten av hverandre i koppeholderen kan forstyrre hverandre.

Relatert informasjon

- Låse og låse opp med fjernbetjent sentrallås (s. 221)
- Fjernnøkkelens rekkevidde (s. 223)
- Bytte batteri i fjernnøkkel (s. 224)
- Avtagbart nøkkelblad (s. 228)
- Red Key - begrenset fjernnøkkel* (s. 227)
- Elektronisk startsperre (s. 231)

Låse og låse opp med fjernbetjent sentrallås

Med knappene på fjernnøkkelens kan du låse og låse opp alle dørene og bakluken.

Låse med fjernnøkkel



Fjernnøkkel.

- Trykk på -knappen på fjernnøkkelens for å låse.

Fører døren må være lukket for at låsesekvensen skal kunne aktiveres⁵. Hvis noen av de andre dørene eller bakluken er åpen, blir lås og alarm* aktivert først når de lukkes. Alarmens bevegelsesføler* aktiveres når alle dører og bakluken er lukket og låst.

⁵ Hvis bilen har nøkkelfri låsing/opplåsing, må alle sidedørene være lukket.



i NBI

Vær oppmerksom på faren for å låse fjernnøkkelen/Key Tag inne i bilen.

En fjernnøkkel/Key Tag i bilen blir deaktivert når bilen låses og alarmsettes med en annen gyldig nøkkel eller. Funksjonen "Sikkerhetslåsing" deaktiveres også.

Den deaktiverte nøkkelen aktiveres igjen når en låser opp bilen.

Låse når bakluken er åpen

i NBI

Hvis bilen er låst og bakluken fortsatt er åpen, er det viktig å passe på at ikke nøkkelen til den fjernbetjente sentrallåsen ligger i bagasjerommet når bakluken lukkes og hele bilen er låst⁶.

Låse opp med fjernnøkkel

- Trykk på -knappen på fjernnøkkelen for å låse opp.

Låse igjen automatisk

Hvis verken dører eller bakluke åpnes innen to minutter etter opplåsing, låses de igjen automatisk. Denne funksjonen reduserer faren for at du utilsiktet går fra bilen ulåst.

Når fjernnøkkelen ikke fungerer

i NBI

Prøv alltid å gå nærmere bilen og foreta et nytt forsøk på å låse opp.

Hvis det skulle oppstå problemer med låsing eller opplåsing med fjernnøkkelen, kan det hende at batteriet er utladet. Lås eller lås opp førerdøren med det avtagbare nøkkelbladet.

Relatert informasjon

- Innstillinger for fjernstyrt opplåsing og opplåsing fra innsiden (s. 222)
- Låse opp bakluken med fjernnøkkel (s. 223)
- Fjernkontroll (s. 219)
- Bytte batteri i fjernnøkkelen (s. 224)
- Låse og låse opp med det avtagbare nøkkelbladet (s. 229)

Innstillinger for fjernstyrt opplåsing og opplåsing fra innsiden

Det er mulig å velge ulike sekvenser for fjernstyrt opplåsing.

1. Trykk på **Innstillinger** i toppvinduet i midtdisplayet.
2. Trykk på **My Car** → **Låsing** → **Fjernstyrt og innvendig opplåsing**.
3. Velg alternativ:
 - **Alle dørene**
- låser opp alle dørene samtidig.
 - **Enkeltjør**
- låser opp førerdøren. Det kreves to trykk på opplåsningsknappen på den fjernbetjente sentrallåsen for å låse opp alle dørene.

Innstillingene som gjøres her, påvirker også sentral opplåsing via åpnings håndtaket fra innsiden.

Relatert informasjon

- Låse og låse opp med fjernbetjent sentrallås (s. 221)
- Lås og låse opp fra innsiden av bilen (s. 245)

⁶ Hvis bilen er utstyrt med nøkkelfri låsing/opplåsing og nøkkelen blir oppdaget inne i bilen, blir ikke bakluken låst når den lukkes.*

Låse opp bakluken med fjernnøkkel

Det er mulig å låse opp bare bakluken med en knapp på fjernnøkkelen.



Bruk fjernnøkkelenes -knapp for å slå av alarmen og låse opp bakluken.

1. Trykk på -knappen på fjernkontrollnøkkelen.

> Lås- og alarmindikatoren på instrumentpanelet slukkes for å vise at alarm ikke er angitt for hele bilen.

Alarmens nivå- og bevegelsesfølere og følerene for åpning av bakluken kobles ut. Bakluken låses opp, men forblir stengt mens dørene forblir låst med aktivert alarm.

For så å åpne bakluken, grip lett under den gummierte trykkplaten på baklukenes håndtak og åpne luken.

Hvis ikke bakluken åpnes innen 2 minutter, låses den igjen, og alarmen aktiveres på nytt.

2. Med tilleggsstyret elektrisk bakluke* - Langt trykk (ca. 1,5 sekund) på fjernnøkkelenes -knapp
 - > Bakluken låses opp og åpnes mens dørene forblir låst med aktivert alarm.



Relatert informasjon

- Låse og låse opp med fjernbetjent sentrallås (s. 221)
- Åpne og lukke elektrisk betjent bakluke* (s. 248)

Fjernnøkkelenes rekkevidde

For at fjernnøkkelen skal fungere riktig, må den befinne seg innen en viss avstand fra bilen.

Ved manuell bruk

Funksjonene til fjernnøkkelen, f.eks. låsing og opplåsing som aktiveres ved trykk på  eller , har en rekkevidde som strekker seg ca. 20 meter (65 fot) fra bilen.

Hvis bilen ikke bekrefter et knappetrykk, går du nærmere og prøver på nytt.

Ved nøkkelfri bruk⁷

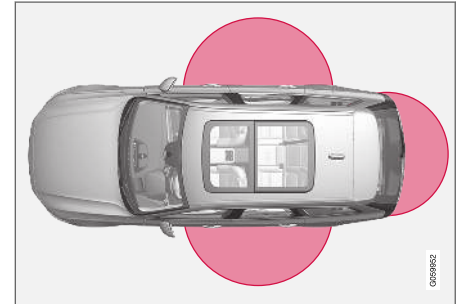

Markeringene på bildet illustrerer områdene som dekkes av antennene til systemet.

For nøkkelfri betjening må en fjernnøkkel eller den knappefrie nøkkelen (Key Tag) befinne seg innenfor et halvsirkelformet område med en

⁷ Gjelder kun biler utstyrt med nøkkelfri låsing/opplåsing (Passive Entry*).

- radius på ca. 1,5 meter (5 fot) på begge langsiden og ca. 1 meter (3 fot) fra bakluken.

i **NBI**

Fjernkontrollfunksjonene kan bli forstyrret av radiobølger, bygninger, topografiske forhold etc. i omgivelsene. Bilen kan alltid låses opp og igjen med nøkkelbladet.

Hvis fjernnøkkelen fjernes fra bilen



Hvis fjernnøkkelen blir fjernet fra bilens motoren er i gang, vises varselsmeldingen **Bilnøkkel ikke funnet**

Fjernet fra bilen på førerdisplayet samtidig som et lydsignal høres når siste dør lukkes.

Meldingen forsvinner når nøkkelen tas inn i bilen og **O**-knappen til høyre på rattet trykkes inn, eller når den siste døren lukkes.

Relatert informasjon

- Fjernkontroll (s. 219)
- Antenneplassering for start- og låsesystem (s. 244)
- Nøkkelfri og berøringsfølsomme overflater* (s. 241)

Bytte batteri i fjernnøkkelen

Batteriet i fjernnøkkelen må byttes ut når det er ladet ut.

i **NBI**

Alle batterier har en begrenset levetid og må til slutt byttes ut (gjelder ikke for Key Tag). Batteriets levetid varierer etter hvor ofte kjøretøyet/nøkkelen blir brukt.

Batteriet til fjernnøkkelen må byttes hvis:



informasjonssymbolet tennes, og meldingen **Nøkkelbatteri lavt** **Se brukerhåndbok** vises på førerdisplayet.

og/eller

- låsen ved gjentatte tilfeller ikke reagerer på signal fra fjernkontrollen når den befinner seg under 20 meter (65 fot) fra bilen.

i **NBI**

Prøv alltid å gå nærmere bilen og foreta et nytt forsøk på å låse opp.

Batteriet i den knappeløse nøkkelen⁸ (Key Tag) kan ikke byttes ut - en ny nøkkel kan bestilles hos et autorisert Volvo-verksted.

i **VIKTIG**

Brukt Key Tag skal overlates til et autorisert Volvo-verksted. Nøkkelen må slettes fra bilen, siden det fremdeles er mulig å bruke den til å starte bilen ved reservestart.

Åpne nøkkelen og skifte batteri



- 1** **1** Hold fjernnøkkelen med forsiden synlig og Volvos logo opp – skyv knappen ved nedre kant av nøkkelringen mot høyre. Skyv skallet på forsiden noen millimeter oppover.
- 2** Skallet løsner og kan løftes av nøkkelen.

⁸ Denne nøkkelen følger med biler som er utstyrt med ekstrautstyret nøkkeløst låsing/opplåsing (Passive Entry).

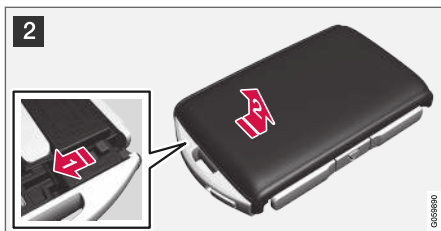

2 **1** Snu nøkkelen, før knappen mot siden og skyv skallet på baksiden noen millimeter oppover.

2 Skallet løsner og kan løftes av nøkkelen.

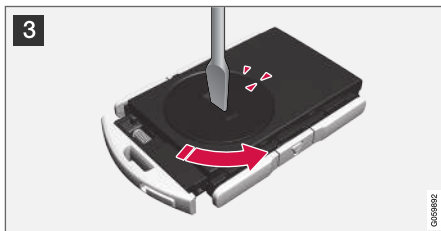

3 Bruk f.eks. en skrutrekker for å dreie batteriluken mot klokken slik at markeringene møtes ved teksten **OPEN**.

Løft forsiktig av batterilokket ved å trykke ned f.eks. en negl i fordypningen.

Vipp deretter opp batterilokket.

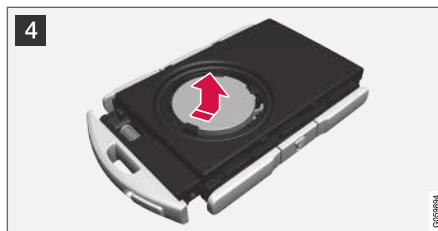

4 Batteriets (+)-side vender opp. Lirk forsiktig ut batteriet, som vist på bildet.

! **VIKTIG**
Ikke rør nye batterier og deres kontaktflater med fingrene. Det svekker funksjonen.

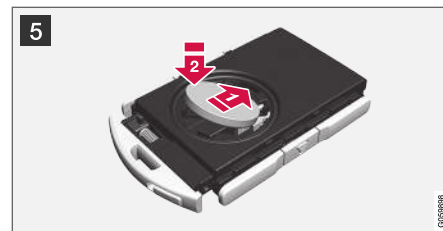

5 Sett i ett nytt batteri med (+)-siden opp. Unngå å berøre batterikontaktene til fjernnøkkelen med fingrene.

1 Plasser batteriet i holderen med kanten ned. Skyv så batteriet framover så det festes under de to plastsperrene.

2 Klem så batteriet ned til det festes under den øvre, svarte plastsperren.

i **NBI**
Bruk batterier med betegnelsen CR2032, 3 V.



i NBI

Volvo anbefaler at batterier som skal brukes i fjernnøkkelen oppfyller UN Manual of Test and Criteria, Part III, sub-section 38.3. Batterier som er fabrikkmontert eller byttet av et autorisert Volvo-verkste, oppfyller ovenstående kriterium.

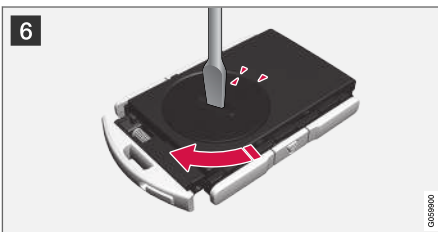

6 Sett batterilokket tilbake og dreii markeringen med klokken til teksten **CLOSE**.



7 **1** Sett baklokket på plass igjen og klem det ned til det høres en klukkelyd.
2 Skyv så lokket tilbake.
 > Du hører enda et klukk som bekrefter at lokket er på plass og sitter fast.



8 **1** Snu fjernnøkkelen og sett lokket på forsiden på plass igjen ved å klemme det ned til det høres en klukkelyd.
2 Skyv så lokket tilbake.
 > Enda en klukkelyd forteller at lokket sitter fast.

i VIKTIG
 Sørg for at brukte batterier blir tatt hånd om på en miljøvennlig måte.

Relatert informasjon

- Fjernkontroll (s. 219)

Bestille flere fjernnøkler

Bilen leveres med to fjernkontroller. Hvis bilen er utstyrt med nøkkelfri låsing og opplåsing* følger det med en nøkkel uten knapp. Flere nøkler kan etterbestilles.

Til sammen 12 nøkler kan programmeres og brukes til samme bil. Ved etterbestilling legges det til enda en førerprofil - én per fjernnøkkel. Dette gjelder også nøkkelen uten knapp.

Hvis en fjernnøkkel skulle bli borte

Hvis du skulle miste en fjernnøkkel, kan du bestille en ny hos et verksted. Vi anbefaler at du kontakter et autorisert Volvo-verksted. Du må ta med de øvrige fjernnøkklene til verkstedet. For å forebygge tyveri slettes koden til den mistede nøkkelen fra systemet.

Antallet fjernnøkler som er registrert for bilen, kan kontrolleres via førerprofiler i midtdisplayets toppvindu. Velg **Innstillinger** → **System** → **Førerprofiler**.

Relatert informasjon

- Fjernkontroll (s. 219)

Red Key - begrenset fjernnøkkel*

En Red Key gjør det mulig for bilens eier å sette begrensninger for noen av bilens egenskaper. Begrensningene er ment for å sikre at bilen kjøres på en sikker måte, f.eks. ved utlån.



For en Red Key kan du definere bilens maksimale hastighet, angi hastighetspåminnelser og bestemme maksimalt lydvolym på høyttalersystemet. Dessuten vil visse av førerstøttesystemene til bilen alltid være aktive. Nøkkelenes funksjoner er ellers de samme som for en vanlig fjernnøkkel.

En eller flere Red Keys kan bestilles hos en Volvo-forhandler. Til sammen elleve nøkler med begrensninger kan programmeres og brukes i en og samme bil - minst én må være en ordinær fjernnøkkel.

Begrensningene skal fungere som tiltak for å minske risikoen for ulykker, og dermed gjøre at det kjennes tryggere å overlate bilen til f.eks.

unge sjåførere, betjent parkering eller verksted. Innehaveren av en Red Key kan ikke endre innstillinger som er foretatt for den; det krever en ordinær fjernnøkkel.

Relatert informasjon

- Innstillinger for Red Key* (s. 228)
- Fjernkontroll (s. 219)

Innstillinger for Red Key*

Innehaveren av en ordinær fjernnøkkel kan foreta innstillinger for Red Key. Enkelte førerassistansefunksjoner er alltid aktivert.

1. Trykk på **Innstillinger** i toppvinduet i midtdisplayet.
2. Trykk på **System → Førerprofiler → Rød nøkkel**.
 - > Følgende innstillinger kan angis:
 - **Angi tidavstand for Adaptive Cruise Control**
 - **Redusert maksimalt volum**
 - **Maks. fartsgrense**
 - **Fartsgrensevarsling**

Adaptiv cruisekontroll*:

- Innstilling ved første gangs bruk: Lengste intervall

Senket maksimumsvolum (på/av):

- Innstilling ved første gangs bruk: På

Hastighetsbegrensere (på/av):

- Innstillingsintervall: 50-250 km/t (30-160 mph)
- Innstilling ved første gangs bruk er 120 km/t (75 mph)
- Trinnintervall: 1 km/t (1 mph)



I førerdisplayet vises symbolet og meldingen

Rød tast Fartsbegrensningen kan ikke overskrides.

Fartspåminnelse (på/av):

- Innstillingsintervall: 0-250 km/t (0-160 mph)
- Innstilling ved første gangs bruk: 50, 70 og 90 km/t (30, 45 og 55 mph)
- Trinnintervall: 1 km/t (1 mph)
- Maks. antall samtidige påminnelser: 6 stk.

Førerstøttefunksjoner

Følgende førerstøttefunksjoner vil alltid være aktive for brukerne av en Red Key:

- Blind Spot Information (BLIS)*
- Kjørefeltassistent (LKA)*
- Avstandsvarsling*
- City Safety
- Driver Alert Control - (DAC)*
- Trafikkskillinformasjon*

Relatert informasjon

- Red Key - begrenset fjernnøkkel* (s. 227)

Avtagbart nøkkelblad

Fjernnøkkelen inneholder et avtakbart nøkkelblad av metall, som kan brukes til å aktivere enkelte funksjoner og utføre diverse handlinger.

Den unike koden til nøkkelbladene har autoriserte Volvo-verksteder. Det anbefales å kontakte et slikt verksted for bestilling av nye nøkkelblader.

Bruksområdene til nøkkelbladet

Med det avtagbare nøkkelbladet til fjernnøkkelen kan:

- venstre⁹ fordør åpnes manuelt hvis ikke sentrallåsen kan aktiveres med fjernnøkkelen.
- alle dører nødlåses.
- bakkørens mekaniske barnesikring aktiveres og deaktiveres.

Den knappeløse nøkkelen¹⁰ (Key Tag) har ikke avtakbart nøkkelblad. Ved behov brukes den ordinære fjernnøkkelen avtakbare nøkkelblad.

⁹ Dette gjelder uansett om bilen er venstre- eller høyrestyrt.

¹⁰ Følger med biler utstyrt med nøkkelfri låsing/opplåsing (Passive Entry*).

Ta av nøkkelbladet



- 1 **1** Hold fjernnøkkelen med forsiden synlig og Volvos logo opp – skyv knappen ved nederkanten av nøkkelringen mot høyre. Før skallet på forsiden noen millimeter oppover.

2 Skallet løsner og kan løftes av nøkkelen.



- 2 **1** Løsne nøkkelbladet ved å vinkle det opp.



- 3 Sett nøkkelbladet tilbake i fjernnøkkelen på beregnet sted etter bruk.

1 Sett på skallet igjen ved å trykke det ned til en klikkelyd høres.

2 Skyv så lokket tilbake.

> Enda en klikkelyd forteller at lokket sitter fast.

Relatert informasjon

- Låse og låse opp med det avtakbare nøkkelbladet (s. 229)
- Fjernkontroll (s. 219)

Låse og låse opp med det avtakbare nøkkelbladet

Det avtakbare nøkkelbladet kan bl.a. brukes til å låse opp fra utsiden - f.eks. hvis batteriet til fjernnøkkelen er flatt.

Låse opp

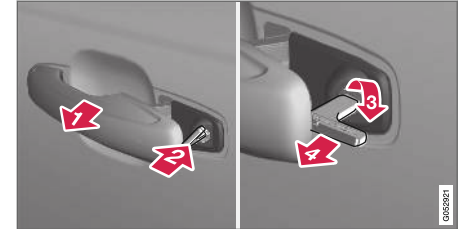

- 1** Trekk ut det fremre dørhåndtaket på venstre side¹¹ til endestillingen, slik at låsesylindren blir synlig.
- 2** Sett nøkkelen i låsesylindren.
- 3** Drei medurs 45 grader slik at nøkkelbladet peker rett bakover.
- 4** Drei nøkkelen tilbake 45 grader til utgangsstillingen. Ta nøkkelen ut av låsesylindren og slipp håndtaket tilbake, slik at den bakre delen av håndtaket havner mot bilen igjen.
5. Trekk ut håndtaket.
> Døren åpnes.

¹¹ Dette samme gjelder for biler både med høyre- og venstretatt.

- ◀ Låsingen gjøres på samme måte, men med dreining 45 grader moturs i stedet for medurs i trinn (3).

Slå av alarmen*

i NBI

Når førerdøren låses opp med nøkkelbladet og så åpnes, utløses alarmen.



Plasseringen til reserveleseren i koppeholderen.

Slå av alarmen ved å:

1. Sett fjernnøkkelen på nøkkelsymbolet i reserve-leseren i bunnen av koppholderen i tunnelkonsollen.
2. Drei deretter startbryteren med unviseren, og slipp bryteren.
 - > Bryteren går automatisk tilbake til opprinnelig stilling - alarmsignalet stanser og alarmen slås av.

Låse

Det er også mulig å låse bilen med det avtakbare nøkkelbladet til fjernnøkkelen, f.eks. ved strømbrydd eller hvis batteriet til nøkkelen har blitt utladet.

Venstre fordør kan låses med låsesylindern og det avtagbare nøkkelbladet.

Alle dørene mangler låsesylindre og har i stedet en låseomstilling på den respektive dørens gavl som må trykkes inn ved hjelp av nøkkelbladet - deretter er de mekanisk låst/sperret for åpning utenfra.

Dørene kan fortsatt åpnes fra innsiden.

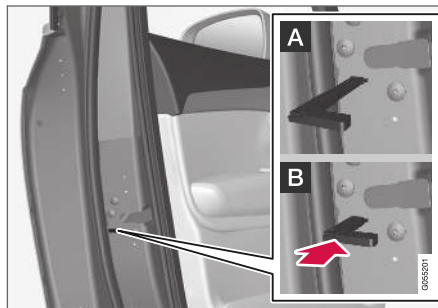

Manuell låsing av dør. Må ikke forveksles med barnesikringen.

- Ta ut nøkkelbladet fra fjernnøkkelen. Før nøkkelbladet inn i hullet for låseomstillingen og trykk nøkkelen inn til bunnen, cirka 12 mm.

- A** Døren kan åpnes både utenfra og innenfra.
- B** Døren er sperret mot åpning fra utsiden. For å komme tilbake til stilling A må innerhåndtaket til døren åpnes.

Dørene kan også låses opp med fjernnøkkelen opplåsningsknapp eller med førerdørens sentral-låsknapp.

i NBI

- Dørens låseomstilling låser bare den aktuelle døren, ikke alle dørene samtidig.
- En manuelt låst bakdør med aktivert manuell eller elektrisk barnesikring kan ikke åpnes verken fra utsiden eller fra innsiden. En bakdør som låses slik, kan bare låses opp med fjernnøkkel eller sentrallåsknapp.

Relatert informasjon

- Avtakbart nøkkelblad (s. 228)
- Aktivere og deaktivere alarm* (s. 255)
- Bytte batteri i fjernnøkkelen (s. 224)
- Fjernkontroll (s. 219)

Elektronisk startsperre

Den elektroniske startsperreren er en tyveribeskyttelse som forhindrer at bilen startes av uautoriserte personer.

Bilen kan bare startes med riktig fjernnøkkel.

Følgende feilmeldinger på førerdisplayet er relatert til den elektroniske startsperreren:

Symbol	Melding	Betydning
	Bilnøkkel ikke funnet Se brukerhåndbok	Feil ved lesing av fjernnøkkelen under start – plasser nøkkelen på nøkkel-symbolet i koppholderen, og forsøk på nytt.

Fjernbetjent startsperre med sporingssystem¹²

Bilen er utstyrt med et system som gjør det mulig å spore og lokalisere bilen og på avstand aktivere startsperreren, som forhindrer motorstart. Kontakt nærmeste Volvo-forhandler for mer informasjon om hjelp til å aktivere systemet.

Følgende feilmeldinger på førerdisplayet er relatert til den fjerntstyrte startsperreren med sporsystem:

Symbol	Melding	Betydning
	Fjernstyrt startsperre Bilen kan ikke startes	Den fjerntstyrte startsperreren med sporsystem er aktivert. Bilen vil ikke starte. Kontakt Volvo On Call servicecenter.

Relatert informasjon

- Fjernkontroll (s. 219)
- Bestille flere fjernnøkler (s. 227)

¹² Bare enkelte markeder og sammen med Volvo On Call*.

Typegodkjenning for fjernnøkkelssystemet

Typegodkjenning for bilens fjernnøkkelssystem er oppført i følgende tabeller.

Se support.volvocars.com for mer informasjon om typegodkjenning.

Låsesystem for nøkkelfri start (Passive Start) og nøkkelfri låsing/opplåsing (Passive Entry*)



CEM-merking for fjernnøkkelssystemet. Kompletterende typegodkjenningsnummer finnes i tabellene nedenfor.

Land/område	Typegodkjenning	
Europa	Delphi Deutschland GmbH, 42367 Wuppertal bekrefter herved at denne VO3-134TRX er i overensstemmelse med de vesentlige egenskapskravene og øvrige relevante bestemmelser som fremgår av direktivet 2014/53/EU (RED). Den fullstendige teksten i EU-samsvarserklæringen finnes på support.volvocars.com .	
Jordan	TRC/LPD/2014/250	
Serbia	P1614120100	
Argentina	CNC ID: C-14771	

Land/område	Typegodkjenning	
Brasil	MT-3245/2015	 <p data-bbox="1209 284 1342 303">0589-15-6830</p>  <p data-bbox="1177 381 1369 400">(01) 0 7897843840961</p> <p data-bbox="1474 370 1485 404">0105812</p>
Indonesia	Nomor: 38301/SDPPI/2015	
Malaysia	RAAT/37A/0315/S(15-0663)	
Mexico	IFETEL: RLVDEVO15-0396	
Russlad		 <p data-bbox="1474 748 1485 781">01057105</p>
De forente arabiske emirater	ER37847/15 DA0062437/11	

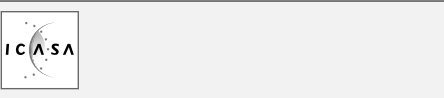

Land/område	Typegodkjenning	
Namibia	TA-2016-02	
Sør-Afrika	TA-2014-1868	

Fjernkontroll

Land/område	Typegodkjenning	
Europa	<p>Huf Hülsbeck & Fürst GmbH & Co. KG erklærer herved at denne typen radioutstyr HUF8423 er i overensstemmelse med direktivet 2014/53/EU.</p> <p>Den fullstendige teksten i EU-samsvarserklæringen finnes på support.volvocars.com.</p> <p>Frekvensbånd: 433,92 MHz</p> <p>Maksimal utstrålt sendeeffekt: 10 mW</p> <p>Produsent: Huf Hülsbeck & Fürst GmbH & Co. KG, Steeger Str. 17, 42551 Velbert, Germany</p>	
Jordan	TRC/LPD/2015/104	

Land/område	Typegodkjenning	
Marokko	AGREE PAR L'ANRT MAROC Numéro d'agrément: MR 10668 ANRT 2015 Date d'agrément: 24/07/2015	
Mexico	IFETEL Marca: HUF Modelo (s): HUF8423 NOM-121-SCT1-2009 La operación de este equipo está sujeta a las siguientes dos condiciones: (1) es posible que este equipo o dispositivo no cause interferencia perjudicial y (2) este equipo o dispositivo debe aceptar cualquier interferencia, incluyendo la que pueda causar su operación no deseada.	
Namibia	TA-2015-102	 <p>The logo for CRAN (Communications Regulatory Authority of Namibia) features a stylized satellite dish or signal icon on the left, followed by the acronym 'CRAN' in large, bold, black letters. Below the acronym, the full name 'Communications Regulatory Authority of Namibia' is written in a smaller font. A small vertical number '006337' is located in the bottom right corner of the logo area.</p>

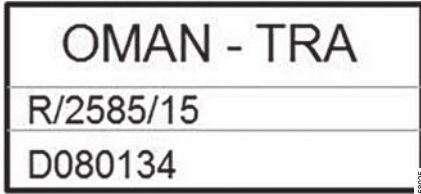

Land/område	Typegodkjenning	
Oman		
Serbia		

Land/område	Typegodkjenning	
Sør-Afrika	TA-2015-432	
De forente arabiske emirater		<div style="border: 1px solid black; padding: 10px; text-align: center;"> <p>TRA REGISTERED No: ER38970/15 DEALER No: DA36976/14</p> </div>

Key Tag

Land/område	Typegodkjenning	
Europa	<p>Huf Hülsbeck & Fürst GmbH & Co. KG erklærer herved at denne typen radioutstyr HUF8432 er i overensstemmelse med direktivet 2014/53/EU.</p> <p>Den fullstendige teksten i EU-samsvarserklæringen finnes på support.volvocars.com.</p> <p>Frekvensbånd: 433,92 MHz</p> <p>Maksimal utstrålt sendeeffekt: 10 mW</p> <p>Produsent: Huf Hülsbeck & Fürst GmbH & Co. KG, Steeger Str. 17, 42551 Velbert, Germany</p>	
Jordan	TRC/LPD/2015/107	

NØKKEL, LÅS OG ALARM

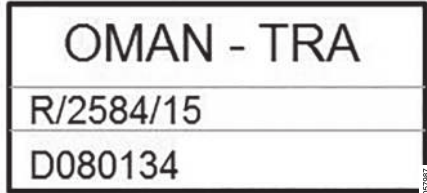
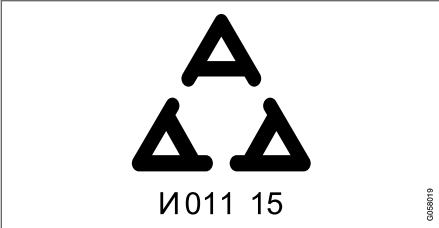
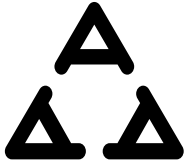

Land/område	Typegodkjenning	
Marokko	AGREE PAR L'ANRT MAROC Numéro d'agrément: MR 10667 ANRT 2015 Date d'agrément: 24/07/2015	
Mexico	IFETEL Marca: HUF Modelo (s): HUF8432 NOM-121-SCT1-2009 La operación de este equipo está sujeta a las siguientes dos condiciones: (1) es posible que este equipo o dispositivo no cause interferencia perjudicial y (2) este equipo o dispositivo debe aceptar cualquier interferencia, incluyendo la que pueda causar su operación no deseada.	
Namibia	TA-2015-103	

Land/område	Typegodkjenning	
Oman		 <p>OMAN - TRA R/2584/15 D080134</p> <small data-bbox="1476 367 1485 404">0207187</small>
Serbia		 <p> N011 15</p> <small data-bbox="1476 624 1485 661">0208119</small>



Land/område	Typegodkjenning	
Sør-Afrika	TA-2015-414	
De forente arabiske emirater		<div style="border: 1px solid black; padding: 10px; text-align: center;"> <p>TRA</p> <p>REGISTERED No: ER38971/15</p> <p>DEALER No: DA36976/14</p> </div> <div style="text-align: right; font-size: small; margin-top: 5px;">0018002</div>

Relatert informasjon

- Fjernkontroll (s. 219)

Nøkkelfri og berøringsfølsomme overflater*

Hvis bilen er utstyrt nøkkelfri låsing og opplåsing er det nok å ha med seg fjernnøkkelen i f.eks. en lomme eller veske, noe som gjør det enklere å åpne bilen hvis hendene er opptatt.

Berøringsfølsomme overflater

Dørhåndtak

På utsiden av dørhåndtaket finner du en fordypning for låsing, og på innsiden finner du en berøringsfølsom flate for opplåsing.

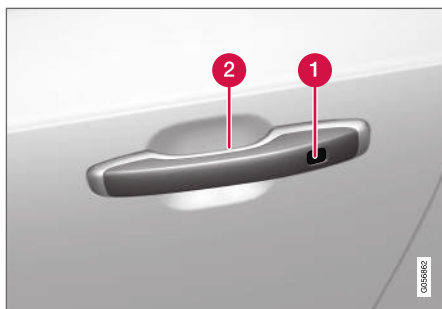

- 1 Berøringsfølsom fordypning for låsing
- 2 Berøringsfølsom overflate for opplåsing

i NBI

Det er viktig at bare én berøringsfølsom flate aktiveres om gangen. Hvis en tar tak i håndtaket samtidig som låseflaten berøres, er det fare for dobbeltkommando. Det innebærer at den ønskede aktiviteten (låsing/opplåsing) ikke blir utført, eller at den utføres med forsinkelse.

Bakluke

Håndtaket til bakluken har en gummiert trykkplate som bare er beregnet på opplåsing.

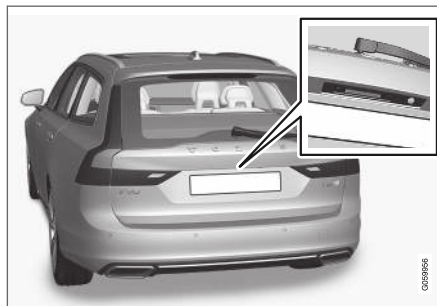

i NBI

Vær oppmerksom på at systemet kan aktiveres i forbindelse med vask av bilen dersom fjernkontrollnøkkelen er innen rekkevidde.

Relatert informasjon

- Låse og låse opp uten nøkkel* (s. 242)
- Låse opp bakluken nøkkelfritt* (s. 243)

Låse og låse opp uten nøkkel*

Låsing og opplåsing fra utsiden av bilen gjøres med dørenes eller baklukens håndtak hvis bilen er utstyrt med nøkkelfri låsing/opplåsing (Passive Entry)*.

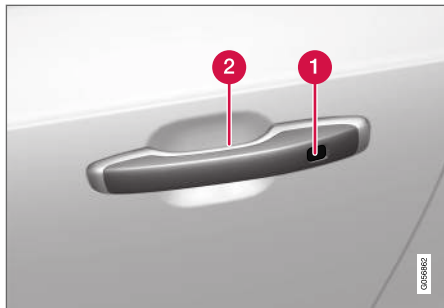

- 1 Berøringsfølsom fordypning for låsing
- 2 Berøringsfølsom overflate for opplåsing

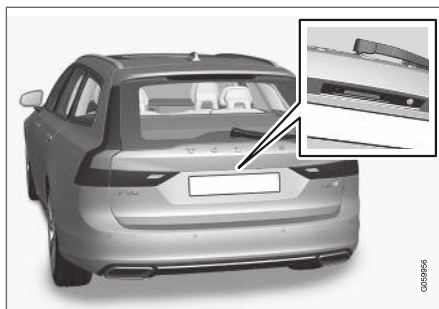

Gummieret trykkplate på bakluken brukes bare til opplåsing.

i NBI

Én av bilens fjernnøkler må befinne seg innenfor rekkevidden for at låsing og opplåsing skal fungere.

i NBI

Vær oppmerksom på at systemet kan aktiviseres i forbindelse med vask av bilen dersom fjernkontrollnøkkelen er innen rekkevidde.

Låse uten nøkkel

Alle sidedørene må være lukket for at bilen skal kunne låses. Bakluken kan derimot være åpen ved låsing med sidedørenes håndtak.

- Berør inn den markerte flaten bak på utsiden av et av dørhåndtakene etter at døren er lukket, eller trykk inn knappen nederst på bakluken for å låse¹³ før den lukkes.
- > Låseindikatoren i frontruten bekrefter at låsing er utført, ved å begynne å blinke.

For å lukke alle sidevinduer og panoramataket* samtidig legger du fingeren mot den berøringsfølsomme fordypningen på utsiden av dørhåndtaket og holder den der til sidevinduer og panoramataket er lukket.

Låse når bakluken er åpen

i NBI

Hvis bilen er låst og bakluken fortsatt er åpen, er det viktig å passe på at ikke nøkkelen til den fjernbetjente sentrallåsen ligger i bagasjerommet når bakluken lukkes og hele bilen er låst¹⁴.

¹³ Gjelder med elektrisk betjent bakluke*.

¹⁴ Hvis nøkkelen oppdages inne i bilen, blir ikke bakluken låst når den lukkes.

Låse opp uten nøkkel

- Ta tak i et dørhåndtak, eller trykk på den gummierte trykkplaten nederst på bakklukens håndtak for å låse opp.
 - > Låseindikatoren i frontruten bekrefter at bilen er låst opp ved at den slukkes - åpne dører eller bakluke som normalt.

Låse igjen automatisk

Hvis verken dører eller bakluke åpnes innen to minutter etter opplåsing, låses de igjen automatisk. Denne funksjonen reduserer faren for at du utilsiktet går fra bilen ulåst.

Relatert informasjon

- Innstillinger for nøkkelfri opplåsing* (s. 243)
- Låse opp bakluken nøkkelfritt* (s. 243)
- Nøkkelfri og berøringsfølsomme overflater* (s. 241)

Innstillinger for nøkkelfri opplåsing*

Det er mulig å velge ulike sekvenser for nøkkelfri opplåsing.

1. Trykk på **Innstillinger** i toppvinduet i midtdisplayet.
2. Trykk på **My Car** → **Låsing** → **Nøkkelfri opplåsing**
3. Velg alternativ:
 - **Alle dørene**
- låser opp alle dørene samtidig.
 - **Enkeltjør**
- låser opp valgt dør.

Relatert informasjon

- Låse og låse opp uten nøkkel* (s. 242)
- Nøkkelfri og berøringsfølsomme overflater* (s. 241)

Låse opp bakluken nøkkelfritt*

Det er tilstrekkelig å ha fjernnøkkelen for eksempel i en lomme eller veske for å låse opp bakluken uten nøkkel.

Bakluken holdes lukket av en elektrisk lås.

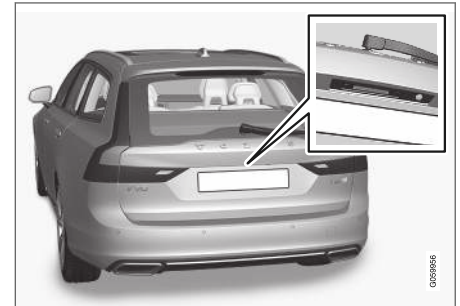

Åpne luken:

1. Trykk lett på den gummierte trykkplaten på undersiden av håndtaket på bakluken.
 - > Låsen frikobles.

i NBI

Én av bilens fjernnøkler må befinne seg innenfor rekkevidden bak bilen for at opplåsing skal fungere.

- ◀ 2. Løft i det utvendige håndtaket for å åpne bakluken helt.

! VIKTIG

- Minimal kraft kreves for å frigjøre låsen til bakluken. Du trenger bare å trykke lett på den gummierte platen.
- Løft i håndtaket når du åpner bakluken, ikke press på gummiplaten. For stor kraft kan skade den elektriske kontakten til gummiplaten.

Det er også mulig å låse opp bakluken uten å bruke hendene, med en fotbevegelse under støtfangeren bak. Se eget avsnitt.

! ADVARSEL

Ikke kjør med åpen bakluke. Giftig eksos kan suges inn i bilen via bagasjerommet.

Relatert informasjon

- Låse og låse opp uten nøkkel* (s. 242)
- Nøkkelfri og berøringsfølsomme overflater* (s. 241)
- Fjernnøkkelens rekkevidde (s. 223)
- Åpne og lukke bakluke med fotbevegelse* (s. 251)

¹⁵ Nøkkelfritt låsesystem gjelder kun biler som er utstyrt med nøkkelfri låsing og opplåsing (Passive Entry*).

¹⁶ Kun i biler utstyrt med nøkkelfri låsing og opplåsing (Passive Entry*).

Antenneplassering for start- og låsesystem

Bilen har et nøkkelfritt start- og låsesystem¹⁵ har derfor flere innebygde antenner som er plassert forskjellige steder i bilen.

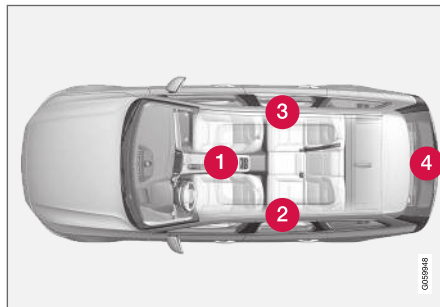

Plasseringen av antennene.

- 1 Under koppeholderen, i fremre del av tunnelkonsollen
- 2 I øvre, fremre del av venstre bakdør¹⁶
- 3 I øvre, fremre del av høyre bakdør¹⁶
- 4 I bagasjerommet¹⁶

! ADVARSEL

Personer med implantert pacemaker bør ikke komme nærmere der nøkkelfrie systemets antenner enn 22 cm (9 tommer) med pacemakeren. Da kan det ikke oppstå forstyrrelser mellom pacemakeren og låsesystemet.

Relatert informasjon

- Nøkkelfri og berøringsfølsomme overflater* (s. 241)
- Fjernnøkkelens rekkevidde (s. 223)

Lås og låse opp fra innsiden av bilen

Dørene og bakluken kan låses opp og igjen innenfra, med fordørenes sentrallåsbytter. Bakdørenes låsebryter* låser respektive bakdør.

Sentrallås



Knapp for låsing og opplåsing i fordør med indikatorlampe.

Låse opp med knapp i fordør

- Trykk på -knappen for å låse opp alle sidedører og bakluken.

Et langt trykk på -knappen åpner alle sidevindueene samtidig¹⁷.

Alternativ opplåsingsmetode





Åpningshåndtak for alternativ opplåsing av sidedør.

- Trekk ut et av sidedørenes åpningshåndtak, og slipp.
 - > Avhengig av fjernnøkkelens innstillinger blir enten alle dørene låst opp, eller bare den valgte døren blir låst opp og åpnet.

Trykk på **Innstillinger** → **My Car** → **Låsing** → **Fjernstyrt og innvendig opplåsing** i toppvinduet i midtdispletet for å endre denne innstillingen.

Låse med knapp i fordør

- Trykk på -knappen - begge fordører må være lukket.
 - > Alle dører og bakluken er låst.

Et langt trykk på -knappen lukker alle sidevinduer og panoramataket* samtidig.

Låse med knapp i bakdør*



Knapp for låsing i bakdør med indikatorlampe.

Bakdørenes låseknapper låser bare den aktuelle bakdøren.

Låse opp bakdør

- Dra i åpningshåndtaket.
 - > Bakdøren er låst opp og åpnet.

Relatert informasjon

- Innstillinger for fjernstyrt opplåsing og opplåsing fra innsiden (s. 222)
- Låse opp bakluken fra innsiden av bilen (s. 246)
- Aktivere og deaktivere barnesikring (s. 246)

¹⁷ Gjennomluftingsfunksjonen kan brukes for eksempel for å lufte ut kupeen raskt i varmt vær.

Låse opp bakluken fra innsiden av bilen

Bakluken kan låses opp fra innsiden med en knapp på instrumentpanelet.

1.



Kort trykk på instrumentpanelets -knapp.

> Bakluken låses opp og kan åpnes utenfra ved et grep rundt den gummierte trykkplaten.

Med tilleggsutstyret elektrisk bakluke* -

2. Langt trykk på instrumentpanelets -knapp.

> Luken åpnes.

Relatert informasjon

- Lås og låse opp fra innsiden av bilen (s. 245)
- Åpne og lukke elektrisk betjent bakluke* (s. 248)

Aktivere og deaktivere barnesikring

Barnesikringen gjør at barn ikke kan åpne bakdørene fra innsiden. Det finnes både en elektrisk* og manuell sperre.

Aktivere og deaktivere elektrisk*

Den elektriske barnesikringen kan aktiveres og deaktiveres i alle tenningsposisjoner over 0. Aktivisering og deaktivering kan skje opptil 2 minutter etter at motoren er slått av, forutsatt at ingen dør åpnes.



Knapp for elektrisk aktivering og deaktivering.

1. Start motoren, eller velg en tenningsposisjon over 0.
2. Trykk på knappen på betjeningspanelet i førerdøren.

> Førerdisplayet viser meldingen **Barnesikring bak Aktivert**, og lampen i knappen lyser - sperren er aktiv.

Når den elektriske barnesikringen er aktivert, kan de bakre:

- vinduene bare åpnes med knappene i førerdøren
- dørene ikke åpnes fra innsiden.

For å heve sperren:

- Trykk på knappen på betjeningspanelet i førerdøren.
 - > Førerdisplayet viser meldingen **Barnesikring bak Deaktivert**, og lampen i knappen slukker - sperren er deaktivert.

Når motoren slås av, lagres den gjeldende innstillingen. Hvis barnesikringen er aktivert når motoren slås av, vil funksjonen fortsatt være aktivert neste gang motoren startes.

Symbol	Melding	Betydning
	Barnesikring bak Aktivert	Barnesikringen er aktivert.
	Barnesikring bak Deaktivert	Barnesikringen er deaktivert.

Aktivere og deaktivere manuelt

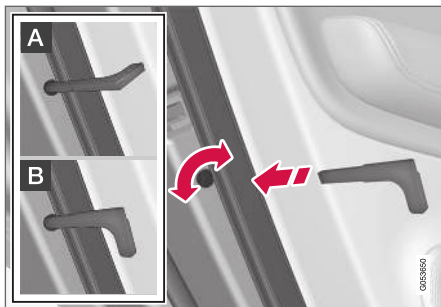

Manuell barnesikring. Må ikke forveksles med manuell dørlås.

- Vri med det avtagbare nøkkelbladet til fjernkontrollnøkkelen.

- A** Døren er sperret mot åpning fra innsiden.
- B** Døren kan åpnes både utenfra og innenfra.

i NBI
<ul style="list-style-type: none"> • Dørens dreiebryter sperrer bare den aktuelle døren, ikke begge bakdørene samtidig. • Det er ingen manuell sperre på biler med elektrisk barnesikring.

Relatert informasjon

- Lås og låse opp fra innsiden av bilen (s. 245)
- Avtagbart nøkkelblad (s. 228)

Automatisk låsing ved kjøring

Dørene og bakluken låses automatisk når bilen begynner å bevege seg.

For å endre denne innstillingen:

1. Trykk på **Innstillinger** i toppvinduet i midtdisplayet.
2. Trykk på **My Car** → **Låsing**.
3. Velg **Automatisk dørlåsing under kjøring** for å deaktivere eller aktivere funksjonen.

Relatert informasjon

- Lås og låse opp fra innsiden av bilen (s. 245)

Åpne og lukke elektrisk betjent bakluke*

Bakluken kan åpnes og lukkes elektrisk.

Åpne elektrisk betjent bakluke

Gjør noe av følgende for å åpne bakluken:

- Et langt trykk på knappen på fjernnøkkelens -knapp. Hold den inne til luken begynner å åpnes.

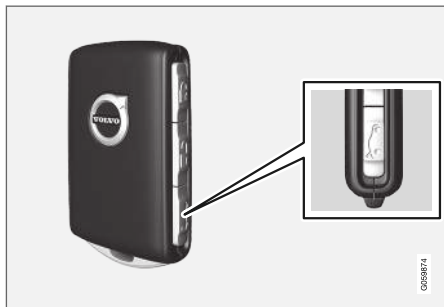

- Et langt trykk på knappen på instrumentpanelets -knapp. Hold den inne til luken begynner å åpnes.



- Lett trykk på håndtaket til bakluken.

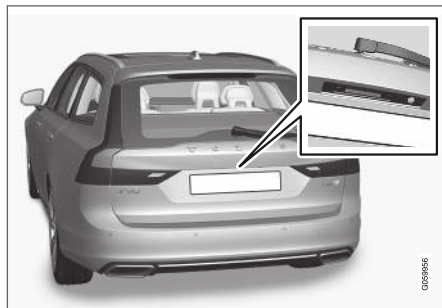

- Fotbevegelse* under den bakre støtfangeren.



Lukke elektrisk betjent bakluke

Gjør noe av følgende for å lukke¹⁸ bakluken:

¹⁸ Biler som er utstyrt med nøkkelfri låsing og opplåsing (Passive Entry*) har en knapp for lukking og en for lukking og låsing.

- Trykk -knappen på bakluken underside for å lukke den.



- > Bakluken lukkes automatisk - luken forblir ulåst.

i NBI

Knappen er aktiv i 24 timer etter at luken stilles åpen. Deretter må den stenges manuelt.

- Langt trykk på -knappen på fjernnøkkelen.
 - > Bakluken lukkes automatisk, og du hører et signal - luken forblir ulåst.

- Langt trykk på instrumentpanelets -knapp.
 - > Bakluken lukkes automatisk, og du hører et signal - luken forblir ulåst.
- Fotbevegelse* under den bakre støtfangeren.
 - > Bakluken lukkes automatisk, og du hører et signal - luken forblir ulåst.

Lukke og låse¹⁸ elektrisk betjent bakluke

- Trykk på -knappen på bakluken underside for å lukke og samtidig låse både luken og dørene (alle dørene må være lukket for låsing).
 - > Bakluken lukkes automatisk - luken og dørene låses, og alarmen* aktiveres.

i NBI

- Én av bilens fjernnøkler må befinne seg innen rekkevidde for at låsing og opplåsing skal fungere.
- Ved nøkkelfri* låsing eller lukking lyder tre signaler hvis nøkkelen ikke registreres tilstrekkelig nærme luken.

i VIKTIG

Ved manuell håndtering av bakluken, må den åpnes eller lukkes sakte. Ikke bruk vold for å åpne/lukke den hvis den gir motstand. Den kan skades og slutte å fungere riktig.

Avbryte åpning eller lukking

Avbryt åpning eller lukking på en av følgende måter:

- Trykk på knappen på instrumentpanelet.
- Trykk på knappen på fjernkontrollnøkkelen.
- Trykk på lukkeknappen på undersiden av bakluken.
- Trykk på den gummierte trykkplaten under det utvendige håndtaket.
- Ved hjelp av fotbevegelse*.

Lukens bevegelse avbrytes og stopper. Lokket kan deretter håndteres manuelt.

Klemmebeskyttelse

Hvis noe med tilstrekkelig motstand hindrer bakluken fra å åpnes eller lukkes, aktiveres klemsikringen.

- Ved åpning - bevegelsen avbrytes, bakluken stanser og det avgis et langt signal.
- Ved lukking - bevegelsen avbrytes, bakluken stanser, du hører et langt signal og bakluken går tilbake til programmert maksstilling.

¹⁸ Biler som er utstyrt med nøkkelfri låsing og opplåsing (Passive Entry*) har en knapp for lukking og en for lukking og låsing.



⚠ ADVARSEL

Pass på at ingen blir klemt ved åpning og lukking. Se etter at ingen er i nærheten av bakluka før du åpner eller lukker den. En klemmeskade kan få alvorlige følger.

Hold alltid øye med bakluka når den åpnes eller lukkes.

Forstrammete fjær

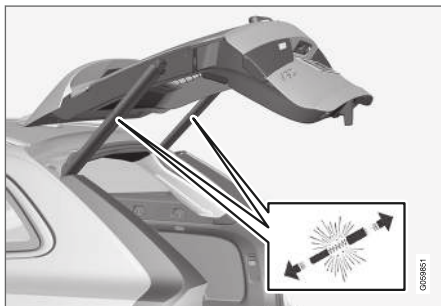

De forstrammete fjærene til den elektrisk styrte bakluken.

⚠ ADVARSEL

Ikke åpne de forspente fjærene for den elektrisk styrte bakluken. De er forspente med høyt trykk og kan forårsake skade ved åpning.

Relatert informasjon

- Programmere maksimal åpning for elektrisk betjent bakluke* (s. 250)
- Åpne og lukke bakluke med fotbevegelse* (s. 251)
- Fjernnøkkelens rekkevidde (s. 223)

Programmere maksimal åpning for elektrisk betjent bakluke*

Tilpass åpningen av bakluken til lav takhøyde.

Stille inn maksåpning:

1. Åpne bakluken - stoppe den i ønsket åpningsstilling.

i NBI

Det er ikke mulig å programmere mindre åpning enn halvåpen bakluke.

2. Trykk inn -knappen på undersiden av bakluken i minst 3 sekunder.
 - > To korte signaler lyder, og stillingen blir lagret.

Tilbakestilling av maksåpning:

- Før luken manuelt til høyeste mulige stilling - trykk inn -knappen på bakluken i minst 3 sekunder.
 - > To signaler lyder, og stillingen blir slettet. Heretter vil luken åpnes til sin maksstilling.

i NBI

- Hvis systemet har arbeidet sammenhengende i for lang tid, slås det av for å unngå overbelastning. Det kan brukes igjen etter ca. 2 minutter.

Relatert informasjon

- Åpne og lukke elektrisk betjent bakluke* (s. 248)

Åpne og lukke bakluke med fotbevegelse*

For at det skal være lettere å manøvrere bakluken når hendene er opptatt, kan du åpne og lukke den ved hjelp av en foroverrettet fotbevegelse under den bakre støtfangeren.

Hvis bilen er utstyrt med nøkkelfri låsing og opplåsing*, er det mulig å låse opp bakluken med en fotbevegelse.

Funksjonen med både åpning og lukking av bakluken er tilgjengelig hvis bilen er utstyrt med elektrisk betjent bakluke*.

i NBI

Funksjonen fotstyrt bakluke finnes i to utførelser:

- Åpning og lukking med fotbevegelse
- Bare opplåsing med fotbevegelse (løft opp bakluka manuelt for å åpne den)

Merk at funksjonen åpning og lukking med fotbevegelse krever elektrisk bakluke*.

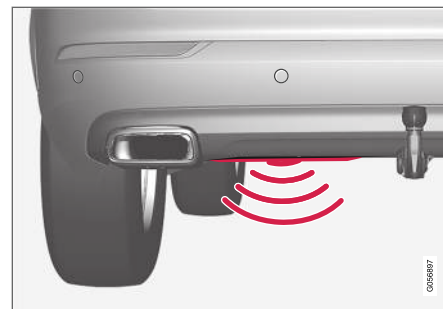

Føleren sitter til venstre for midten på støtfangeren.

En av bilens fjernnøkler må befinne seg innen rekkevidde bak bilen (ca. 1 meter (3 fot)) for at åpning og lukking skal være mulig. Dette gjelder også ved allerede opplåst bil, for å unngå utilsikket åpning, f.eks. ved bilvask.



« Åpne og lukke med fotbevegelse



Sparkebevegelse innfor førerens gyldige aktiveringsområde.

- Gjør **en** langsom sparkebevegelse framover under venstre del av bakre støtfanger. Ta så et skritt tilbake. Støtfangeren skal ikke berøres.
 - > Et kort lydsignal høres når åpning eller lukking aktiveres - bakluken åpnes/lukkes.
- Hvis bakluken er åpen, vil den alltid lukkes¹⁹ ved aktivering med fotbevegelse.

Hvis det gjøres flere fotbevegelser uten at det er en godkjent fjernnøkkel bak bilen, blir det ikke mulig å åpne bakluken før etter en viss tid.

Hold ikke foten under bilen i sparkebevegelsen, det kan føre til at aktiveringen mislykkes.

Avbryte åpning eller lukking med fotbevegelse

- Foreta **en** sakte, foroverrettet fotbevegelse under pågående åpning eller lukking for å stanse bevegelsen av bakluken.

Fjernnøkkelen behøver ikke å være i nærheten av bilen for at åpning eller lukking skal kunne avbrytes.

i NBI

Det er risiko for redusert eller uteblitt funksjon hvis den bakre støtfangeren belastes med store mengder is, snø, smuss eller lignende. Sørg derfor for å holde den ren.

i NBI

Vær oppmerksom på at systemet kan aktiveres i bilvask eller lignende, hvis fjernnøkkelen er innen rekkevidde.

Relatert informasjon

- Nøkkelfri og berøringsfølsomme overflater* (s. 241)
- Åpne og lukke elektrisk betjent bakluke* (s. 248)
- Fjernnøkkelens rekkevidde (s. 223)

Privat låsing

Bakluken kan låses med såkalt privat låsing, og hindrer at den kan åpnes f.eks. når bilen settes inn til service, på hotell eller lignende.



Funksjonsknappen for privat låsing finnes i funksjonsvinduet på midtdisplayet. **Privat låsing opplåst** eller **Privat låsing låst** vises, avhengig av låsens aktuelle status.

Relatert informasjon

- Aktivere og deaktivere privat låsing (s. 253)

¹⁹ Gjelder bil med elektrisk betjent bakluke*.

Aktivere og deaktivere privat låsing

Privat låsing aktiveres med en funksjonsknapp i midtdisplayet og en valgfri PIN-kode.

i NBI

For at funksjonen for privat låsing skal kunne aktiveres, må bilen minst være i tenningsposisjon I.

Angi sikkerhetskoden før første gangs bruk

Første gang funksjonen brukes, må det velges en sikkerhetskode. Den kan deretter brukes til å deaktivere privat låsing hvis den valgte PIN-koden er mistet eller glemt. Sikkerhetskoden fungerer som en PUK-kode for alle eventuelle PIN-koder som settes for privat låsing.

Lagre sikkerhetskoden på et sikkert sted.

Opprette en sikkerhetskode:

1. Trykk på knappen for privat låsing i funksjonsvinduet.



> Et popup-vindu vises.

2. Angi ønsket sikkerhetskode.
 - > Sikkerhetskoden er lagret. Funksjonen privat låsing er nå klar til å aktiveres.

Hvis systemet er nullstilt, må ovenstående prosedyre gjentas.

Aktivere privat låsing

1. Trykk på knappen for privat låsing i funksjonsvinduet.



> Et popup-vindu vises.

2. Oppgi den koden som brukes for å låse opp bakluken, og trykk på **Bekreft**.
 - > Bakluken låses. Låsingen bekreftes av en grønn indikering ved knappen i funksjonsvinduet.

Deaktivere privat låsing

1. Trykk på knappen for privat låsing i funksjonsvinduet.



> Et popup-vindu vises.

2. Angi koden som ble brukt ved låsing, og trykk på **Bekreft**.
 - > Bakluken låses opp. Opplåsingen bekreftes ved at den grønne indikeringen ved knappen i funksjonsvinduet slukker.

i NBI

Hvis du mister eller glemmer PIN-koden eller hvis feil kode slås inn mer enn tre ganger, kan sikkerhetskoden brukes til å deaktivere den private låsingen.

i NBI

Hvis privat låsing er aktivert og bilen låses opp via Volvo On Call* eller Volvo On Call*-appen, vil den private låsingen deaktiveres automatisk.

Relatert informasjon

- Privat låsing (s. 252)

Alarm*

Alarmer varsler med lyd- og lyssignaler hvis noen uten gyldig fjernnøkkel tar seg inn i bilen eller manipulerer startbatteri eller alarmsirene.

En aktivert alarm utløses i følgende tilfeller:

- hvis en dør, panseret eller bakluken åpnes²⁰
- hvis en bevegelse registreres i kupeen (hvis bilen har bevegelsesføler*)
- hvis bilen heves eller slepes (hvis bilen har helningsføler*)
- hvis startbatteriets ledning kobles fra
- sirenen kobles ut.

Alarmsignaler

Følgende skjer ved utløst alarm:

- En sirene lyder i 30 sekunder eller til alarmer slås av.
- Samtlige blinklys blinker i 5 minutter eller til alarmer slås av.

Hvis det ikke gjøres noe med årsaken til alarmer, gjentas alarmercyklusen maksimalt 10 ganger²¹.

Alarmindikator

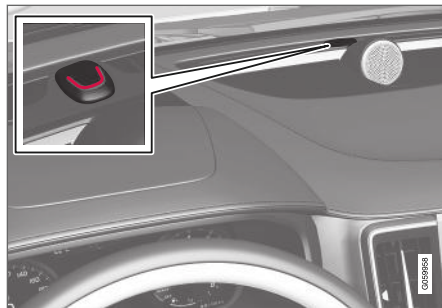

En rød lysdiode på instrumentpanelet viser statusen til alarmeret:

- Dioden slukket: Alarmer er deaktivert.
- Dioden blinker annethvert sekund: Alarmer er aktivert.
- Dioden blinker raskt etter deaktivering av alarmer i maks. 30 sekunder eller til tenningsposisjon I aktiveres ved at startbryteren dreies med urviseren og så slippes - alarmer har vært utløst.

Bevegelses- og helningsensorer*

Bevegelses- og helningsensorer reagerer på bevegelser inne i bilen, knusing av en rute eller forsøk på å stjele hjulene eller taue bort bilen.

Bevegelsesføleren utløser alarmer ved bevegelser i kupeen. Også luftstrømmer registreres. Derfor kan alarmer utløses hvis bilen forlattes med åpent vindu eller panoramatak*, eller hvis kupévarmeren er på.

For å unngå dette:

- Lukk vinduer og panoramatak når du forlater bilen.
- Hvis kupé- eller parkeringsvarmeren skal brukes, bør ventilasjonsdysene justeres slik at ikke luftstrømmen ledes oppover i kupeen.

Alternativt kan redusert alarmernivå brukes for å slå av bevegelses- og helningsensorer midlertidig.

Slå også av bevegelses- og helningssensorene når bilen transporteres på ferge eller biltog, etter som bevegelsene kan påvirke bilen og utløse alarmer.

Ved feil på alarmeret



Hvis det har oppstått en feil i alarmeret, vises et symbol og meldingen

SVIKT I ALARMERET SERVICE

nødvendig på førerdisplet. Kontakt et verksted hvis dette skulle skje. Vi anbefaler et autorisert Volvo-verksted.

²⁰ Gjelder enkelte markeder.

²¹ Gjelder for enkelte markeder.

i NBI

Ikke forsøk å reparere eller forandre komponenter i alarmsystemet selv. Alle slike forsøk kan påvirke forsikringsvilkårene.

Relatert informasjon

- Aktivere og deaktivere alarm* (s. 255)
- Redusert alarmnivå* (s. 256)
- Blokkert låsestilling* (s. 257)

Aktivere og deaktivere alarm*

Alarmen aktiveres samtidig som bilen låses.

Aktivere alarmen

Lås bilen og aktiver alarmen ved å:

- trykke på låseknappen på fjernkontrollen 
- berøre den markerte flaten på utsiden av dørhåndtaket eller den gummierte trykkplaten på bakluken²².

Hvis bilen har både nøkkelfri låsing/opplåsing* og elektrisk styrt bakluke*, kan knappen  på undersiden av bakluken også låse bilen og aktivere alarmen.

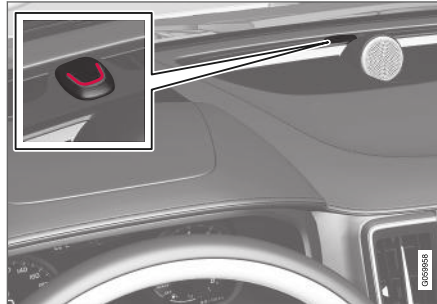

En rød lysdiode på instrumentpanelet blinker én gang annethvert sekund når bilen er låst og alarmen er aktivert.

Deaktivere alarmen

Lås opp bilen og deaktiver alarmen ved å:

- trykke på opplåsingsknappen på fjernkontrollen 
- grip ett av dørhåndtakene eller trykk på den gummierte trykkplaten på bakluken²².

²² Gjelder bare biler med nøkkelfri låsing og opplåsing* (Passive Entry).

« Deaktivere alarm når fjernnøkkelen ikke fungerer

Bilen kan låses opp og alarmen slås av selv om fjernnøkkelen ikke fungerer. f.eks. hvis batteriet i fjernnøkkelen er tomt.

1. Åpne førerdøren med det avtagbare nøkkelbladet.
> Alarmen utløses.



Plasseringen til reserveleseren i koppeholderen.

2. Plasser fjernnøkkelen på nøkkel- symbolet i reserveleseren i koppholderen i tunnelkonsollen.
3. Drei startbryteren med urviseren, og slipp.
> Alarmen deaktiveres.

Slå av utløst alarm

- Trykk på opplåsingsknappen på fjernnøkkelen eller sett bilen i tenningsposisjon I ved å dreie startbryteren med urviseren og så slippe.

i NBI
<ul style="list-style-type: none">• Husk at alarmen aktiveres når bilen låses.• Hvis noen av dørene åpnes innenfra, utløses alarmen.

Automatisk aktivering og gjenaktivering av alarmen

Automatisk reaktivering av alarmen hindrer at bilen utilsiktet forlattes med alarmen deaktivert.

Hvis bilen har blitt låst opp med fjernkontrollen (og alarmen har blitt deaktivert), men ingen av dørene og heller ikke bakluken åpnes innen to minutter, aktiveres alarmen igjen automatisk. Samtidig låses bilen igjen.

I noen markeder aktiveres alarmen automatisk etter en viss forsinkelse etter at førerdøren ble åpnet og lukket igjen uten at noe ble låst.

For å endre denne innstillingen:

1. Trykk på **Innstillinger** i toppvinduet i midtdisplayet.
2. Trykk på **My Car** → **Låsing**.
3. Velg **Passiv alarmdeaktivering** for å deaktivere funksjonen midlertidig.

Relatert informasjon

- Alarm* (s. 254)

Redusert alarmnivå*

Redusert alarmnivå innebærer at bevegelses- og helningssensorer er slått av midlertidig.

Slå av bevegelses- og helningsfølere for å unngå utilsiktet aktivering av alarmen - f.eks. hvis en hund etterlates i låst bil eller ved kjøring med bil-tog eller bilferje.



Trykk på knappen **Redusert alarmnivå** i midtdisplayets funksjonsvindu for å slå av bevegelses- og helningssensorene ved påfølgende låsing av bilen.

Samtidig deaktiveres funksjonen sikkerhetslåsing, dvs. at opplåsning innenfra blir mulig.

Hvis bilen låses opp og låses igjen, må det reduserte alarmnivået aktiveres igjen.

Relatert informasjon

- Alarm* (s. 254)
- Blokkert låsestilling* (s. 257)

Blokkert låsestilling*

Sikkerhetslåsing innebærer at alle åpningshåndtakene frikobles mekanisk, slik at det blir umulig å åpne dører fra innsiden når bilen er låst fra utsiden.

Sikkerhetslåsing aktiveres med fjernnøkkelen og ved nøkkelfri låsing (Passive Entry)*. Sikkerhetslåsing aktiveres med ca. 10 sekunders forsinkelse etter at dørene er blitt låst.

Hvis en dør åpnes i løpet av tidsforsinkelsen, avbrytes sekvensen og alarmen deaktiveres.

i NBI

- Husk at alarmen aktiveres når bilen låses.
- Hvis noen av dørene åpnes innenfra, utløses alarmen.

Bilen kan kun låses opp med fjernnøkkelen, nøkkelfri opplåsing eller Volvo On Call*-appen når sikkerhetslåsing er aktivert.

Venstre fordør kan også låses opp med det avtagbare nøkkelbladet. Hvis bilen låses opp med det avtagbare nøkkelbladet, vil alarmen bli utløst.

⚠ ADVARSEL

Deaktiver funksjonen "Sikkerhetslåsing" hvis noen skal sitte igjen i bilen, ellers kan de bli låst inne.

Relatert informasjon

- Deaktivere blokkert låsestilling* midlertidig (s. 257)
- Alarm* (s. 254)

Deaktivere blokkert låsestilling* midlertidig

Hvis noen skal sitte i bilen mens dørene må låses fra utsiden, bør sikkerhetslåsing deaktiveres for å muliggjøre opplåsing innenfra.



Trykk på knappen **Redusert alarmnivå** i funksjonsvinduet på midtdisplayet for å slå av sikkerhetslåsing midlertidig.

Dette medfører også at alarmens bevegelses- og hellingssensorer* blir slått av.

Redusert alarmnivå vises deretter på midtdisplayet, og sikkerhetslåsing deaktiveres midlertidig når bilen låses.

Ved vanlig låsing deaktiveres strømuttak med det samme, men når sikkerhetslåsing er midlertidig deaktivert, er de aktive i maks. 10 minutter etter låsing.

Hvis bilen låses opp og låses igjen, må sikkerhetslåsing deaktiveres på nytt.

Ved påfølgende motorstart nullstilles systemet.

Relatert informasjon

- Blokkert låsestilling* (s. 257)
- Alarm* (s. 254)

Registrering av ukjent bildel*

Funksjonen "Foreign Component Detection" kan oppdage om en ukjent bildel er koblet til bilen.

Hver LED-hovedlykt* er tilpasset til bilen. Hvis en ukjent hovedlykt kobles til, vises en melding på førerdisplayet **Ukjent bildel. Service nødvendig ukjent bildel funnet**. Volvo anbefaler at du kontakter en autorisert Volvo-verksted.

Relatert informasjon

- Volvos serviceprogram (s. 570)

FØRERSTØTTE

Førerstøttesystem

Bilen er utstyrt med ulike førerstøttesystemer som aktivt eller passivt kan hjelpe føreren i ulike situasjoner.

Systemene kan for eksempel hjelpe føreren med å holde en bestemt fart eller en tidsavstand til kjøretøyet foran, forhindre kollisjoner ved å varsle føreren og bremse bilen eller hjelpe føreren med å parkere.

Noen av systemene er standardmontert, mens andre tilleggsutstyr. Det varierer dessuten mellom land og markeder.

Relatert informasjon

- Fartsavhengig rattmotstand (s. 260)
- Elektronisk stabilitetskontroll (s. 261)
- Stabilitetssystem Roll Stability Control (s. 261)
- Rear Collision Warning (s. 338)
- Connected Safety (s. 265)
- Fartsbegrensere (s. 267)
- Cruisekontroll (s. 274)
- Avstandsvarsling* (s. 279)
- Adaptiv cruisekontroll* (s. 282)
- Pilot Assist (s. 298)
- Radarenhet (s. 313)
- Kameraenhet (s. 322)
- City Safety™ (s. 326)
- BLIS* (s. 339)
- Cross Traffic Alert* (s. 343)
- Trafikkskillinformasjon* (s. 347)
- Driver Alert Control (s. 353)
- Filassistanse (s. 355)
- Styreassistanse ved kollisjonsrisiko (s. 361)
- Parkeringshjelp* (s. 370)
- Parkeringskamera (PAC)* (s. 375)
- Aktiv parkeringshjelp* (s. 384)

Fartsavhengig rattmotstand

Hastighetsavhengig styreservo gjør at rattmotstanden øker i takt med bilens hastighet for å gi føreren økt veikontakt.

Styringen kjennes fastere på motorveier. Ved parkering og i liten fart er styringen lett og krever ikke mye anstrengelse.

NBI

I enkelte situasjoner kan styreservo bli for varm og må kjøles midlertidig - i løpet av denne tiden arbeider styreservo med redusert effekt, og vridning på rattet kan da oppleves som noe tyngre.

Parallelt med den midlertidig reduserte styrehjelpen viser førerdisplayet en melding og et rattsymbol.

ADVARSEL

Førerstøttefunksjoner med styreassistanse er ikke mulige når styreservo fungerer med redusert effekt.

I slike situasjoner viser førerdisplayet meldingen **Svikt i servostyring** eller **Servostyringshjelp er midlertidig redusert** kombinert med et rattsymbol.

Endre rattmotstanden*

For å velge rattmotstand, gå til avsnittet "Kjøremoduser" og se beskrivelsen ved alternativet INDIVIDUAL under overskriften "Kjøremoduser som kan velges".

For bilmodeller som ikke har kjøremodusbryter med alternativet INDIVIDUAL, foretas valg av rattmotstand i stedet via toppvinduet i midtdisplayet og følgende søkevei:

Innstillinger → My Car → Kjøremoduser → Styrekraft

Valg av rattmotstand er ikke tilgjengelig under pågående sving hvis hastigheten overstiger 10 km/t (6 mph).

Relatert informasjon

- Kjøremoduser (s. 434)
- Pilot Assist (s. 298)
- Filassistanse (s. 355)
- Styreassistanse ved kollisjonsrisiko (s. 361)
- Aktiv parkeringshjelp* (s. 384)

Stabilitetssystem Roll Stability Control

Stabiliseringsystemet RSC¹ minimerer faren for at bilen velter og går rundt ved f.eks. en brå unnamanøver eller hvis bilen får skrens.

RSC-systemet registrerer om og hvor mye bilen krenger. Ved hjelp av denne informasjonen beregnes om det er fare for at bilen skal velte. Om det er slik fare, griper bilens elektroniske stabilitetskontroll inn og senker motorens dreiemoment samtidig som ett eller flere hjul bremses til bilen er stabil igjen.

ADVARSEL

Ved normal kjøring blir bilen sikrere å kjøre med RSC-systemet. Det må ikke oppfattes som en anledning til å øke farten. Følg alltid vanlige aktsomhetsregler for sikker kjøring.

Elektronisk stabilitetskontroll

Funksjonen elektronisk stabilitetskontroll (ESC²) hjelper føreren med å unngå skrens, og bedrer bilens fremkommelighet.



Førerdisplayet viser dette symbolet når ESC-systemet griper inn.

Bremseinngrep fra ESC-systemet kan oppleves som en pulserende lyd, og ved gasspådrag

kan bilen akselerere langsommere enn forventet.

ESC-systemet består av følgende delfunksjoner:

- Stabilitetsfunksjon³
- Antispinn- og trekkraftfunksjon
- Motorbremskontroll
- Tilhengerstabilisator

¹ Roll Stability Control

² Electronic Stability Control

³ Kalles også antiskrensfunksjon.



⚠ ADVARSEL

- Stabilitetsystemet ESC er en komplette- rende førerhjelp med det formål å gjøre kjøringen lettere og sikrere – det kan imidlertid ikke håndtere alle situasjoner under alle trafikk-, vær- og veiforhold.
- ESC kan ikke erstatte førerens oppmerksomhet og dømmekraft, og føreren er alltid ansvarlig for at bilen kjøres på en sikker måte med egnet hastighet og egnet avstand til andre kjøretøy i samsvar med gjeldende trafikkregler og bestemmelser.

Stabilitetsfunksjon³

Funksjonen kontrollerer hjulenes driv- og bremsekraft for hvert enkelt hjul for å stabilisere bilen.

Antispinn- og trekraftfunksjon

Funksjonen er aktiv ved lav hastighet og bremser drivhjulene som spinner, slik at ytterligere trekraft skal overføres fra drivhjul som ikke spinner.

Funksjonen hindrer også at drivhjulene spinner mot veibanen under akselerasjon.

Motorbremskontroll

Motorbremskontrollen (EDC⁴) hindrer utilsiktet låsing av hjul, for eksempel etter nedgiring eller

motorbremsing ved kjøring i lavt gir på glatt underlag.

Utilsiktet hjullåsing under kjøring kan blant annet gjøre det vanskeligere for føreren å styre bilen.

Tilhengerstabilisator*⁵

Tilhengerstabilisatorens (TSA⁶) funksjon er å stabilisere en bil med tilkoblet henger i situasjoner der bil og henger har begynt å vingle. Du finner også kompletterende informasjon i avsnittet "Tilhengerstabilisator".

i NBI

Funksjonen TSA aktiveres hvis **ESC Sportsmodus** aktiveres.

Relatert informasjon

- Sportsmodus i elektronisk stabilitetskontroll (s. 262)
- Aktivere/deaktivere sportsmodus i elektronisk stabilitetskontroll (s. 263)
- Begrensning for sportsmodus i elektronisk stabilitetskontroll (s. 263)
- Symboler og meldinger for elektronisk stabilitetskontroll (s. 264)

Sportsmodus i elektronisk stabilitetskontroll

ESC⁷-systemet er alltid aktivert. Det kan ikke slås av. Føreren kan imidlertid velge **ESC Sportsmodus**, noe som gir mulighet til en mer aktiv kjøreopplevelse.

Når delfunksjonen **ESC Sportsmodus** er valgt, reduseres inngrepet fra ESC, og økt sladd på bilen tillates. Kontrollen over bilen overlates dermed i større grad enn normalt til føreren.

Når **ESC Sportsmodus** er valgt, kan ESC betraktes som avslått, selv om funksjonen i mange tilfeller hjelper føreren.

i NBI

Når funksjonen **ESC Sportsmodus** er valgt, er tilhengerstabilisatoren (TSA⁸) slått av.

Med **ESC Sportsmodus** oppnås også maksimal trekraft hvis bilen har kjørt seg fast, eller ved kjøring i løst underlag, for eksempel sand eller dyp snø.

Relatert informasjon

- Elektronisk stabilitetskontroll (s. 261)
- Tilhengerfeste* (s. 455)

³ Kalles også antiskrensfunksjon.

⁴ Engine Drag Control

⁵ Tilhengerstabilisatoren er inkludert ved installasjon av Volvos originale tilhengerfeste.

⁶ Trailer Stability Assist

Aktivere/deaktivere sportsmodus i elektronisk stabilitetskontroll

ESC⁹-systemet er alltid aktivert. Det kan ikke slås av. Føreren kan derimot velge sportsmodus, som gir mulighet til en mer aktiv kjøreeopplevelse.



Sportsmodus aktiveres/deaktiveres i funksjonsvinduet til midtdisplayet.

- Trykk på knappen **ESC Sportsmodus** i funksjonsvinduet.
 - > Sportsmodus aktiveres/deaktiveres -- knappen viser en grønn/grå indikering.



Aktivert **ESC Sportsmodus** vises i førerdisplayet ved at dette symbolet lyser kontinuerlig helt til funksjonen deaktiveres eller til motoren slås av.

Etter påfølgende motorstart er ESC-systemet i normalmodus igjen.

Relatert informasjon

- Elektronisk stabilitetskontroll (s. 261)

Begrensning for sportsmodus i elektronisk stabilitetskontroll

Når ESC¹⁰-systemets delfunksjon **ESC Sportsmodus** er aktivert, innebærer det visse begrensninger.

Funksjonen **ESC Sportsmodus** kan ikke velges når noen av følgende funksjoner er aktivert:

- Fartsbegrenser
- Cruisekontroll
- Adaptiv cruisekontroll
- Pilot Assist.

Relatert informasjon

- Elektronisk stabilitetskontroll (s. 261)

⁷ Electronic Stability Control

⁸ Trailer Stability Assist





⁹ Electronic Stability Control

¹⁰ Electronic Stability Control

Symboler og meldinger for elektronisk stabilitetskontroll

Flere symboler meldinger om elektronisk stabilitetskontroll (Electronic Stability Control – ESC) kan vises på førerdisplayet.

Tabellen nedenfor viser noen eksempler.

Symbol	Melding	Betydning
	Lyser kontinuerlig i ca. 2 sekunder.	Systemkontroll ved start av motoren.
	Blinker.	ESC-systemet griper inn.
	Vedvarende lys.	Sportsmodus er aktivert. NB! ESC-systemet er ikke slått av i denne modusen - det er delvis redusert.
	ESC Midlertidig av	ESC-systemet er midlertidig redusert på grunn av for høy bremsetemperatur. Funksjonene aktiveres igjen automatisk når bremsene er avkjølt. Se meldingen på førerdisplayet.
	ESC Service nødvendig	ESC-systemet er ute av funksjon. <ul style="list-style-type: none"> • Stopp bilen på et trygt sted, slå av motoren og slå den deretter på igjen. • Oppsøk verksted hvis meldingen blir stående - et autorisert Volvo-verksted anbefales.

En tekstmelding kan slukkes med et kort trykk på -knappen, plassert midt på høyre knapperad på rattet.

Hvis en melding fortsatt vises: Kontakt et verksted. Vi anbefaler at du kontakter et autorisert Volvo-verksted.

Relatert informasjon

- Elektronisk stabilitetskontroll (s. 261)

Connected Safety

Funksjonen Connected Safety¹¹ kan informere føreren om at et annet kjøretøy lenger frem på aktuell vei har aktivert varselblinklysene eller har registrert glatt vei. Informasjon om glatt underlag gis også hvis egen bil registrerer glatt vei.

Connected Safety kommuniserer informasjon mellom egen bil og andre kjøretøyer via internett. Funksjonen skal gjøre føreren bevisst på at en eventuell trafikkfarlig situasjon kan finnes lenger frem på aktuell vei.

Connected Safety kan håndtere følgende:

- Alarm om varselblinklys
- Alarm om glatt underlag

Hvis glatt veilag registreres av egen bil, vil - i tillegg til føreren - også føreren i andre kjøretøy informeres om det via internett.

I kjøretøy med frontrutedisplay vises varselssymbolene for Connected Safety også der.

i	NBI
<p>Connected Safety-kommunikasjon mellom kjøretøy fungerer bare for de kjøretøyene som er utstyrt med funksjonen Connected Safety og har den aktivert.</p>	

Alarm om varselblinklys

Hvis egen bils varselblinklys aktiveres, sendes denne informasjonen til de kjøretøyene som nærmer seg egen bils posisjon.



Når bilen nærmer seg et kjøretøy med varselblinklysene aktivert, vises dette symbolet på instrumentpanelet.

Når bilen er nær kjøretøyet med aktiverte varselblinklys, blir symbolet dobbelt så stort.

Alarm om glatt underlag

Hvis egen bil registrerer en forverring i friksjonen mellom dekk og veibane, sendes denne informasjonen til de kjøretøyene som nærmer seg egen bils posisjon.



Ved alarm om glatt underlag vises dette symbolet på instrumentpanelet - både i egen bil og i møtende kjøretøy, når det nærmer seg den glatte veidelen.

Når det ankomende kjøretøyet er nær den glatte veidelen, fordobles symbolets størrelse på instrumentpanelet i kjøretøyet.

Relatert informasjon

- Aktivere/deaktivere Connected Safety (s. 266)
- Begrensninger for Connected Safety (s. 266)
- Internettilkoblet bil* (s. 505)

¹¹ Funksjonen Connected Safety finnes ikke på alle markeder.

Aktivere/deaktivere Connected Safety

Funksjonen Connected Safety aktiveres eller slås av på følgende måte:



Skift mellom på og av med denne knappen i midtdisplayets funksjonsvindu.

Ved PÅ vises noen vinduer med betingelser som må godkjennes av føreren før det er mulig å koble til internett. Disse betingelsene er for eksempel av føreren må godkjenne at data sendes fra bilen med førerens mobiltelefon.

Ved manglende internettilkobling vil også egen bil fremdeles informere føreren om at glatt vei er registrert av egen bil.

i NBI

For at funksjonen Connected Safety skal fungere optimalt, må egen bil være koblet til internett. Se lenkene i slutten av dette avsnittet for informasjon om hvordan dette gjøres.

Relatert informasjon

- Connected Safety (s. 265)
- Internettilkoblet bil* (s. 505)
- Brukervilkår og datadeling (s. 511)

Begrensninger for Connected Safety

Informasjon om kjøretøy med aktiverte varselblinklys eller som har registrert glatt vei, kommuniseres ikke alltid mellom alle kjøretøy innen aktuelt område.

Årsak kan f.eks. være:

- Ingen eller manglende kontakt med internett.
- Kjøretøy på glatt vei gjør for svake manøvre, f.eks. rattbevegelse, akselerasjon eller bremsing, for at friksjon mellom dekk og veibane skal kunne registreres.
- Kjøretøy som registrerer glatt vei eller har aktiverte varselblinklys, har ikke aktivert funksjonen.
- Kjøretøy som registrerer glatt vei eller har aktiverte varselblinklys, er ikke utstyrt med funksjonen.
- Ved uteblitt eller manglende global posisjonering/satellittnavigering kan varselet utebli.
- Registrering av hånke og aktivering av varselblinklys har skjedd på en mindre vei som mangler i Volvo Carss database.
- Connected Safety er ikke utbygd i alle land og dekker ikke alle områder - en Volvoforhandler har informasjon om aktuelle områder.

⚠ ADVARSEL

- Funksjonen Connected Safety er en komplementerende førerhjelp med det formål å gjøre kjøringen lettere og sikrere - den kan imidlertid ikke håndtere alle situasjoner under alle trafikk-, vær- og veiforhold.
- I noen situasjoner kan funksjonen feilvarsle om glatt underlag.
- Funksjonen kan ikke alltid oppdage andre kjøretøy med aktiverte varselblinklys eller registrere alle veistrekninger med glatt veibane.
- Connected Safety kan ikke erstatte førerens oppmerksomhet og dømmekraft, og føreren er alltid ansvarlig for at bilen kjøres på en sikker måte med egnet hastighet og egnet avstand til andre kjøretøy i samsvar med gjeldende trafikkregler og bestemmelser.

Relatert informasjon

- Connected Safety (s. 265)
- Internettilkoblet bil* (s. 505)

Fartsbegrener

En fartsbegrener (SL¹²) er omtrent som en omvendt cruisekontroll. Føreren regulerer hastigheten med gasspedalen, men fartsbegreneren hindrer at en forhåndsvalgt/innstilt maksimumshastighet overskrides ved en feil.

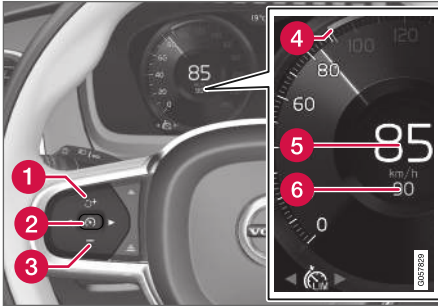

Funksjonenes knapper og symboler¹³.

- 1 : Aktiverer fartsbegreneren fra klarstilling og gjenopptar lagret maksimumshastighet
- 1 : Øker lagret maksimumshastighet
- 2 : **Fra klarstilling** – aktiverer fartsbegreneren og lagrer aktuell hastighet
- 2 : **Fra aktiv stilling** – deaktiverer fartsbegreneren eller setter den i klarstilling

- 3 : Reduserer lagret maksimumshastighet
- 4 Markør for lagret maksimumshastighet
- 5 Bilens aktuelle fart
- 6 Lagret maksimumshastighet

ADVARSEL

- Funksjonen Fartsbegrener er en komplementerende førerhjelp med det formål å gjøre kjøringen lettere – den kan imidlertid ikke håndtere alle situasjoner under alle trafikk-, vær- og veiforhold.
- Føreren må alltid være oppmerksom på trafikkforholdene og gripe inn hvis fartsbegreneren ikke holder egnet hastighet.
- Fartsbegreneren kan ikke erstatte førers oppmerksomhet og dømmekraft, og føreren er alltid ansvarlig for at bilen kjøres på en sikker måte med egnet hastighet og egnet avstand til andre kjøretøy i samsvar med gjeldende trafikkregler og bestemmelser.

Relatert informasjon

- Begrensninger for cruisekontroll (s. 270)
- Aktivere og starte fartsbegreneren (s. 268)
- Håndtere fart for fartsbegreneren (s. 268)

- Deaktivere og sette fartsbegreneren i beredskapsstilling (s. 269)
- Aktivere fartsbegreneren fra beredskapsstilling (s. 269)
- Lukke fartsbegreneren (s. 270)
- Automatisk fartsbegrener (s. 271)
- Begrensninger for automatisk fartsbegrener (s. 274)
- Aktivere/deaktivere Automatisk fartsbegrener (s. 272)
- Endre toleranse for automatisk fartsbegrener (s. 273)

¹² Speed Limiter

¹³ Obs! Bildet er skjematisk. Detaljer kan variere avhengig av bilmodell.

Aktivere og starte fartsbegrenseren

Funksjonen Fartsbegrenser (SL¹⁴) må først velges og aktiveres for at hastigheten skal kunne reguleres.

Sett fartsbegrenseren i klarstilling

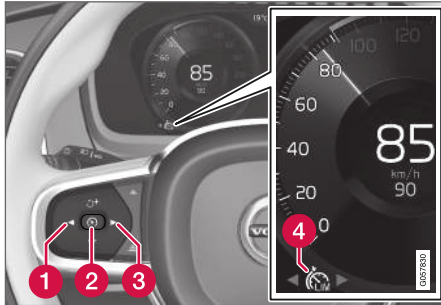



Obs! Bildet er skjematisk. Detaljer kan variere avhengig av bilmodell.

- Trykk på ◀ (1) eller ▶ (3) for å bla til symbollet/funksjonen for fartsbegrenseren  (4).
- > Symbolet (4) vises, og fartsbegrenseren er satt i klarstilling.

Starte fartsbegrenseren

Først etter motorstart kan fartsbegrenseren aktiveres. Laveste mulige maksfart som lagres, er 30 km/t (20 mph).

- Mens fartsbegrenseren er i klarstilling og symbolet  vises: Trykk på rattknappen  (2).
- > Fartsbegrenseren startes, og aktuell fart lagres som makshastighet.

Relatert informasjon

- Fartsbegrenser (s. 267)

Håndtere fart for fartsbegrenseren

Cruisekontrollen (SL¹⁵) kan stilles inn på ulike hastigheter.

Still inn / endre lagret hastighet

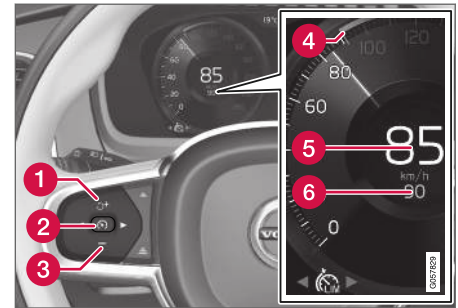

Obs! Bildet er skjematisk. Detaljer kan variere avhengig av bilmodell.

- Endre lagret hastighet med korte eller lange trykk på rattknappen **+** (1) eller **-** (3):
 - **Kort** trykk: Hvert trykk endrer hastigheten med trinn på +/- 5 km/t (+/- 5 mph).
 - **Trykk** og **hold**: Slipp knappen når fartsindikatorens (4) markerer ønsket hastighet.
- Siste knappetrykk lagres i minnet.

Relatert informasjon

- Fartsbegrenser (s. 267)

¹⁴ Fartsbegrenser

Deaktivere og sette fartsbegrenseren i beredskapsstilling

Fartsbegrenseren (SL¹⁶) kan midlertidig deaktiveres og settes i beredskapsstilling.

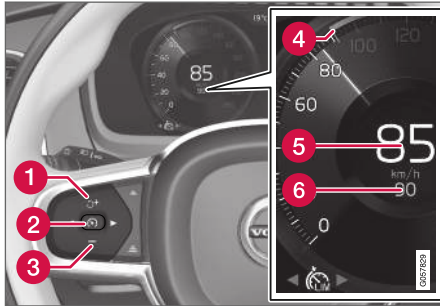

Obs! Bildet er skjematisk. Detaljer kan variere avhengig av bilmodell.

Deaktivere og sette fartsbegrenseren i klarstilling:

- Trykk på knappen  på rattet (2).
 - > Førerdisplayets fartsbegrensermarkeringer og -symboler skifter farge fra HVITT til GRÅTT. Fartsbegrenseren er dermed midlertidig deaktivert, og føreren kan overskride den innstilte maks-hastigheten.

Midlertidig deaktivering med gasspedalen

Fartsbegrensningen kan også deaktiveres midlertidig og overskrides med gasspedalen uten at fartsbegrenseren først må settes i beredskapsstilling, for eksempel for raskt å kunne akselerere bilen ut av en situasjon.

Gjør da slik:

1. Trykk ned gasspedalen helt og slipp den for å avbryte akselerasjonen når du har oppnådd ønsket hastighet.
 - > Fartsbegrenseren er da fortsatt aktivert, og symbolet på førerdisplayet er derfor HVITT.
2. Slipp opp gasspedalen helt når den midlertidige akselerasjonen er avsluttet.
 - > Deretter bremses bilen under den sist lagrede makshastigheten.

Relatert informasjon

- Fartsbegrenser (s. 267)

Aktivere fartsbegrenseren fra beredskapsstilling

Fartsbegrenseren (SL¹⁷) kan aktiveres igjen etter at den har blitt aktivert midlertidig og satt i beredskapsstilling.

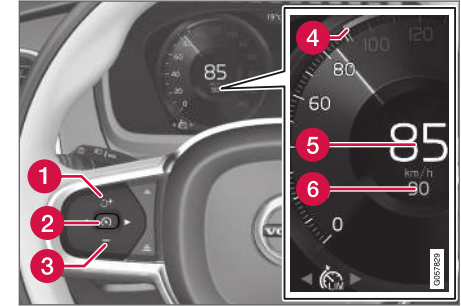

Obs! Bildet er skjematisk. Detaljer kan variere avhengig av bilmodell.

Aktivere fartsbegrenseren igjen fra klarstilling:

- Trykk på knappen  på rattet (1).
 - > Førerdisplayets fartsbegrensermarkeringer skifter farge fra GRÅTT til HVITT - bilens fart begrenses så igjen av den sist lagrede makshastigheten.

eller

¹⁵ Speed Limiter

¹⁶ Speed Limiter

¹⁷ Speed Limiter

- ◀ - Trykk på knappen  på rattet (2).
 - > Førerdisplayets fartsbegrensermarkeringer og -symboler skifter farge fra GRÅTT til HVITT - bilen bruker deretter aktuell fart som maksfart.

Relatert informasjon



- Fartsbegrenser (s. 267)

Lukke fartsbegrenseren

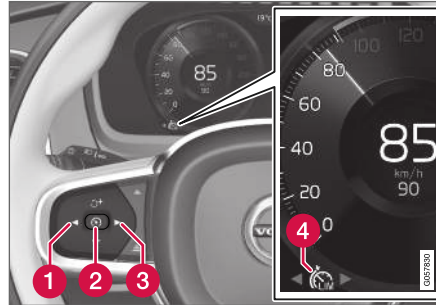
Fartsbegrenseren (SL¹⁸) kan slås av.



Obs! Bildet er skjematisk. Detaljer kan variere avhengig av bilmodell.

1. Trykk på knappen  på rattet (2).
 - > Fartsbegrenseren stilles i klarstilling.
2. Trykk på rattknappen ◀ (1) eller ▶ (3) for å skifte til en annen funksjon.
 - > Førerdisplayets symbol og markering for cruisekontrollen (4) slukker - dermed slettes den innstilte/lagrede farten.
3. Trykk på knappen  (2) på rattet igjen.
 - > En annen funksjon aktiveres.

Relatert informasjon

- Fartsbegrenser (s. 267)

Begrensninger for cruisekontroll

I bratte nedoverbakker kan fartsbegrenserens bremseeffekt være utilstrekkelig, og den lagrede maks-hastigheten kan overskrides. Føreren gjøres i så fall oppmerksom på dette med meldingen **Fartsgrense overskredet** på førerdisplayet.

NBI

Tekstmeldinger om overskredet makshastighet aktiveres hvis farten overskrides med minst 3 km/t (ca. 2 mph).

Relatert informasjon

- Fartsbegrenser (s. 267)

¹⁸ Speed Limiter

Automatisk fartsbegrenser

Funksjonen Automatisk fartsbegrenser (ASL¹⁹) hjelper føreren med å tilpasse bilens maksimumshastighet til den hastigheten trafikksiltene viser.

Funksjonen Fartsbegrenser (SL²⁰) kan skiftes til Automatisk fartsbegrenser (ASL).



Den automatiske fartsbegrenseren bruker hastighetsinformasjon fra Trafikkskiltinformasjon²¹ for å tilpasse bilens maksfart automatisk.

ADVARSEL

- Funksjonen ASL er en kompletterende førerhjelp med det formål å gjøre kjøringen lettere og sikrere - den kan imidlertid ikke håndtere alle situasjoner under alle trafikk-, vær- og veiforhold.
- Selv om føreren tydelig ser fartsgrenseskiltet, kan funksjonen hastighetsinformasjonen fra funksjonen Trafikkskiltinformasjon (RSI) til ASL være uriktig - i slike tilfeller må føreren selv gripe inn og tilpasse farten.
- ASL kan ikke erstatte førerens oppmerksomhet og dømmekraft, og føreren er alltid ansvarlig for at bilen kjøres på en sikker måte med egnet hastighet og egnet avstand til andre kjøretøy i samsvar med gjeldende trafikkregler og bestemmelser.
- Se også avsnittet "Begrensinger for Trafikkskiltinformasjon".

Er SL eller ASL aktiv?

Symboler på førerdisplayet viser hvilken fartsbegrenser som er aktiv:

Symbol	SL	ASL
 A	✓	✓
 Skiltet symbolet ^B etter "70" = ASL er aktivert.		✓

A HVITT symbol: Funksjonen er aktiv, GRÅTT symbol: Beredskapsstilling.

B Se overskriften "ASL-symbol" om betydningen av symbolets farge.

¹⁹ Automatic Speed Limiter

²⁰ Fartsbegrenser

²¹ Road Sign Information – RSI

◀◀ ASL-symbolet



Skilt-symbolene (ved siden av den lagrede farten "70", midt i speedometeret) kan ha tre farger, med forskjellige betydninger:

Fargen til skilt-symbolene	Betydning
Grønn gul	ASL er aktiv
Grå	ASL er stilt til beredskapsstilling
Brann gul/oransje	ASL er i midlertidig klarstilling, for eksempel fordi et trafikkskilt ikke kunne leses.

Relatert informasjon

- Fartsbegrensner (s. 267)

Aktivere/deaktivere Automatisk fartsbegrensner

Funksjonen Automatisk fartsbegrensner (ASL²²) kan aktiveres og deaktiveres som et tillegg til fartsbegrensneren (SL²³).

Aktivere ASL



Knappen **Skiltregistrering** befinner seg i midtdisplayets funksjonsvindu.

Aktivere den automatiske fartsbegrensneren:

1. Trykk på knappen **Skiltregistrering**.
 - > ASL settes i beredskapsstilling. Knappen lyser grønt, og førerdisplayet viser et skilt-symbol midt på fartsmåleren.
2. Trykk på knappen  på rattet.
 - > ASL aktiveres med bilens aktuelle fart.

NBI

- Hvis funksjonen Automatisk hastighetsbegrensning er aktivert, vises trafikkskiltinformasjon i førerdisplayet selv om RSI ikke er aktivert.
- For at trafikkskiltinformasjon skal fjernes fra førerdisplayet må **både** Automatisk hastighetsbegrensning og RSI deaktiveres.
- Når funksjonen Automatisk hastighetsbegrensning er aktivert, men RSI er deaktivert, vises ingen varsler fra RSI. I denne modusen kan heller ikke innstillinger for RSI justeres. RSI må aktiveres for at det skal være mulig å justere innstillinger og få varsler.

²² Automatic Speed Limiter

²³ Speed Limiter

Deaktivere ASL

Deaktivere den automatiske fartsbegrenseren:

- Trykk på knappen **Fartsskilthjelp** i funksjonsvinduet.
 - > ASL slås av og indikeringen i knappen blir GRÅ - SL aktiveres isteden.

ADVARSEL

Bilen følger ikke lenger skiltet maksimumshastighet etter skifte fra ASL til SL - den følger da bare maksimumshastigheten lagret i minnet.

Relatert informasjon

- Fartsbegrenser (s. 267)

Endre toleranse for automatisk fartsbegrenser

Funksjonen Automatisk fartsbegrenser (ASL²⁴) kan stilles inn på ulike toleransenivåer.

Det er mulig å øke eller minske skiltet maksimumshastighet på f.eks. 70 km/t (43 mph), kan føreren i stedet velge å la bilen holde 75 km/t (47 mph).

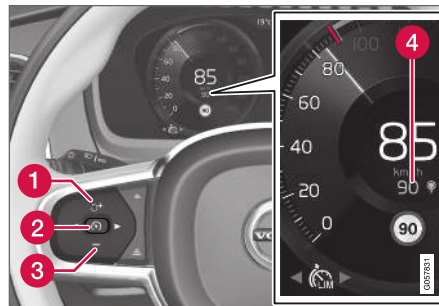

Funksjonenes knapper og symboler²⁵.

- Trykk på rattknapp **+** (1) til 70 km/t (43 mph) blir endret til 75 km/t (47 mph) midt på fartsmåleren (4).
 - > Bilen bruker deretter den valgte toleransen 5 km/t (4 mph) så lenge passerte skilt viser 70 km/t (43 mph).

Toleransen følges til du passerer et trafikkskilt med lavere eller høyere hastighet - da følger bilen i stedet den nye, skiltede maksimumshastigheten, og toleransen slettes fra minnet.

Hvis funksjonen Trafikkskiltinformasjon* er aktivert, vises skiltet fart så med RØD markering på skalaen til fartsmåleren.

Justering av toleransen foretas på samme måte som ved håndtering av fart for fartsbegrenseren.

i NBI

Den høyeste valgbare toleransen er +/- 10 km/t (5 mph).

Relatert informasjon

- Fartsbegrenser (s. 267)

²⁴ Automatic Speed Limiter

²⁵ Obs! Bildet er skjematisk. Detaljer kan variere avhengig av bilmodell.

Begrensninger for automatisk fartsbegrener

Automatisk fartsbegrensning skjer ved hjelp av hastighetsinformasjon fra RSI²⁶ - ikke fra fartsbegrenseskiltene bilen passerer.

Hvis RSI²⁶ ikke kan tolke og levere fartsinformasjon til ASL, settes ASL i klarstilling og skifter til SL. Føreren må i slike tilfeller selv gripe inn og bremse ned til en passende fart.

ASL aktiveres igjen når RSI²⁶ igjen kan tolke og levere fartsinformasjon til ASL.

Se også avsnittet "Begrensninger for trafikkskiltinformasjon".

Relatert informasjon

- Fartsbegrener (s. 267)

Cruisekontroll

Cruisekontrollen (CC²⁷) hjelper føreren med å holde en jevn hastighet, noe som gir en mer avslappet kjøreepplevelse på motorveier og lange, rette landeveier med jevn trafikflyt.

Oversikt

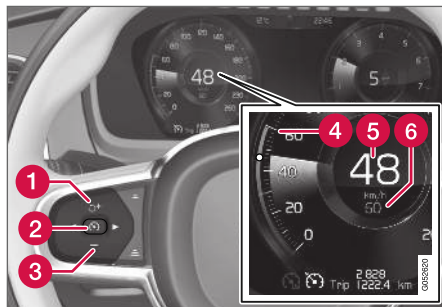

Funksjonenes knapper og symboler²⁸.

- 1 : Aktiverer fartsholderen fra klarstilling og gjenopptar lagret hastighet
- 1 : Øker lagret hastighet
- 2 : **Fra klarstilling** – aktiverer fartsholderen og lagrer aktuell hastighet
- 2 : **Fra aktiv stilling** – deaktiverer fartsholderen eller setter den i klarstilling

- 3 : Reduserer lagret hastighet
- 4 Markør for lagret fart
- 5 Bilens aktuelle fart
- 6 Lagret fart

NBI

I biler utstyrt med adaptiv fartsholder* er det mulig å bytte mellom fartsholder og adaptiv fartsholder - se overskriften "Bytte mellom CC og ACC".

²⁶ Road Sign Information - RSI

²⁷ Cruise Control

²⁸ Obs! Bildet er skjematisk. Detaljer kan variere avhengig av bilmodell.

⚠ ADVARSEL

- Fartsholder er en kompletterende førerhjelp med det formål å gjøre kjøringen lettere – den kan imidlertid ikke håndtere alle situasjoner under alle trafikk-, vær- og veiforhold.
- Vi anbefaler at føreren leser alle avsnitt om denne funksjonen i førerveiledningen, for å gjøre seg kjent med bl.a. begrensninger som føreren må være oppmerksom på før funksjonen brukes (se lenkelisten i slutten av denne artikkelen).
- Fartsholderen kan ikke erstatte førerens oppmerksomhet og dømmekraft, og føreren er alltid ansvarlig for at bilen kjøres på en sikker måte med egnet hastighet og egnet avstand til andre kjøretøy i samsvar med gjeldende trafikkregler og bestemmelser.

Relatert informasjon

- Aktivere og starte cruisekontrollen (s. 275)
- Håndtere fart for cruisekontrollen (s. 276)
- Deaktivere og sette cruisekontrollen i beredskapsstilling (s. 277)
- Aktivere cruisekontrollen fra beredskapsstilling (s. 277)
- Slå av cruisekontrollen (s. 278)

Aktivere og starte cruisekontrollen

Funksjonen Cruisekontroll (CC²⁹) må først velges og aktiveres for at du skal kunne regulere hastigheten.

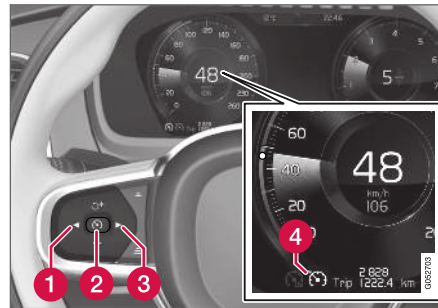

Obs! Bildet er skjematisk. Detaljer kan variere avhengig av bilmodell.

Sette fartsholderen i klarstilling

Sette fartsholderen i klarstilling:



- Trykk på ◀ (1) eller ▶ (3) for å bla frem symbol/funksjon  (4).
- > Symbolet vises. Deretter kan cruisekontrollen aktiveres.

Aktivere/starte fartsholderen

Bilens fart må være 30 km/t (20 mph) eller høyere for at det skal være mulig å starte cruise-

kontrollen fra beredskapsmodusen. Laveste mulige fart som lagres, er 30 km/t (20 mph).

For å starte cruisekontrollen:

- Når symbolet/funksjonen  vises – trykker du på rattknappen  (2).
- > Cruisekontrollen startes, og aktuell fart lagres som fart.

i NBI

Cruisekontrollen kan ikke kobles inn ved hastigheter under 30 km/t (20 mph).

Relatert informasjon

- Cruisekontroll (s. 274)

²⁹ Cruise Control

Håndtere fart for cruisekontrollen

Cruisekontrollen (CC³⁰) kan stilles inn på ulike hastigheter.

Still inn / endre lagret hastighet

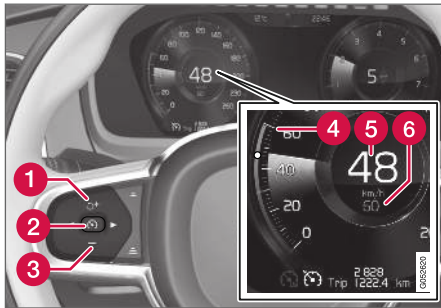

Obs! Bildet er skjematisk. Detaljer kan variere avhengig av bilmodell.

- Endre lagret hastighet med korte eller lange trykk på rattknappen **+** (1) eller **-** (3):
 - **Kort trykk:** Hvert trykk endrer hastigheten med trinn på +/- 5 km/t (+/- 5 mph).
 - **Trykk og hold:** Slipp knappen når fartsindikatoren (4) markerer ønsket hastighet.
 - Siste knappetrykk lagres i minnet.

Hvis hastigheten økes med gasspedalen før du trykker på rattknappen **+** (1), er det bilens

aktuelle hastighet ved knappetrykket som lagres, forutsatt at føreren holder foten på gasspedalen når han eller hun trykker.

En midlertidig fartsøkning med gasspedalen, f.eks. ved forbi kjøring, påvirker ikke innstillingen. Bilen går tilbake til sist lagret hastighet når gasspedalen slippes.

Bruk motorbremsen i stedet for fotbremsen

Cruisekontrollen regulerer farten med redusert bremseinngrep fra fotbremsen. I nedoverbakker kan det av og til være ønskelig å rulle litt raskere og bare la motorbremsen dempe fartsøkningen. Føreren kan da koble ut cruisekontrollens bremseinngrep midlertidig.

Fremgangsmåte:

- Trykk ned gasspedalen omtrent halvveis, og slipp den opp igjen.
 - > Cruisekontrollen kobler fotbremseinngrepet ut den automatiske bremsingen så bare med motorbrems.

Cruisekontrollens (fartsholderens) avhengighet av kjøremodus

Cruisekontrollens måte å holde farten på kan variere etter valgt kjøremodus³¹.

Cruise control Eco Cruise

Med kjøremodus ECO blir cruisekontrollens (fartsholderens) akselerasjoner og oppbremsinger mykere sammenlignet med andre kjøremoduser for å oppnå en optimal drivstoff- og miljøøkonomi. Det kan føre til at farten til tider kan komme til å ligge noe over eller under den lagrede hastigheten.

Cruise control Dynamic Cruise

Med kjøremodus Dynamic vil cruisekontrollens akselerasjoner og oppbremsinger kjennes kraftigere og mer direkte sammenlignet med andre kjøremoduser.

Relatert informasjon

- Cruisekontroll (s. 274)

³⁰ Cruise Control

³¹ Se kompletterende informasjon i avsnittet "Kjøremoduser".

Deaktivere og sette cruisekontrollen i beredskapsstilling

Cruisekontrollen (CC³²) kan deaktiveres midlertidig og settes i beredskapsmodus, og deretter aktiveres igjen.

Deaktivere og sette cruisekontrollen i klarstilling

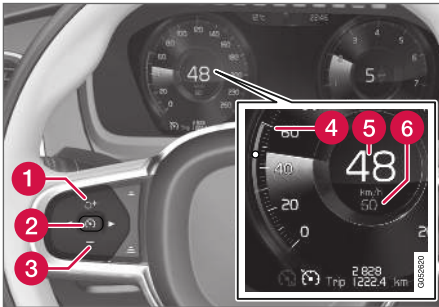

Obs! Bildet er skjematisk. Detaljer kan variere avhengig av bilmodell.

Sette fartsholderen i klarstilling:

- Trykk på knappen  på rattet (2).
 - > Fartsholdermarkeringene og -symbolene på førerdisplayet skifter farge fra HVITT til GRÅ. Fartsholderen er dermed midlertidig deaktivert, og føreren må deretter selv regulere hastigheten.

Beredskapsstilling på grunn av inngrep fra føreren

Cruisekontrollen deaktiveres midlertidig og settes i beredskapsmodus hvis:

- kjørebremsen brukes
- girspaken stilles til N-stilling
- clutchpedalen holdes inne i mer enn 1 minutt
- føreren holder høyere hastighet enn den lagrede i mer enn 1 minutt.

Deretter må føreren selv regulere hastigheten.

En midlertidig fartsøkning med gasspedalen, f.eks. ved forbikjøring, påvirker ikke innstillingen. Bilen går tilbake til sist lagret hastighet når gasspedalen slippes.

Automatisk beredskapstilstand

Cruisekontrollen kobles midlertidig ut, og stilles i beredskapstilstand hvis:

- hjulene mister veigrepet
- turtallet er for lavt/høyt
- bremsetemperaturen blir for høy
- hastigheten synker under ca. 30 km/t (20 mph).

Deretter må føreren selv regulere hastigheten.

Relatert informasjon

- Cruisekontroll (s. 274)

Aktivere cruisekontrollen fra beredskapsstilling

Cruisekontrollen (CC³³) kan deaktiveres midlertidig og settes i beredskapsmodus, og deretter aktiveres igjen.

Aktivere cruisekontrollen fra klarstilling

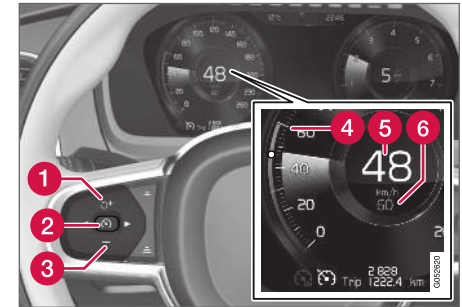

Obs! Bildet er skjematisk. Detaljer kan variere avhengig av bilmodell.

Starte fartsholderen fra klarstilling:

- Trykk på knappen  på rattet (1).
 - > Førerdisplayets cruisekontrollmarkering skifter farge fra GRÅTT til HVITT - bilen følger deretter den sist lagrede hastigheten.

eller

³² Cruise Control

³³ Cruise Control

FØRERSTØTTE

◀ Starte fartsholderen fra klarstilling:

- Trykk på knappen  på rattet (2).
 - > Førerdisplayets cruisekontrollmarkeringer og -symboler skifter farge fra GRÅTT til HVITT - bilen følger deretter aktuell hastighet.

ADVARSEL

Når hastigheten gjenopptas med rattknappen , kan det føre til en markant hastighetsøkning.

Relatert informasjon

- Cruisekontroll (s. 274)

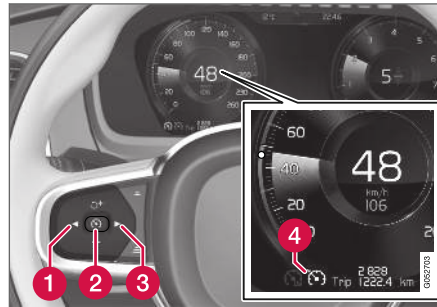

Slå av cruisekontrollen

Cruisekontrollen (Cruise Control - CC) kan slås av.



Funksjonenes knapper og symboler³⁴.

Slå av cruisekontrollen:

1. Trykk på knappen  på rattet (2).
 - > Cruisekontrollen stilles i beredskapsstilling.
2. Trykk på rattknappen ◀ (1) eller ▶ (3) for å skifte til en annen funksjon.
 - > Førerdisplayets symbol for fartsholderen  (4) slukker – dermed slettes den innstilte/lagrede hastigheten.

3. Trykk på knappen  (2) på rattet igjen.
 - > En annen funksjon aktiveres.

NBI

I biler utstyrt med adaptiv fartsholder* er det mulig å bytte mellom fartsholder og adaptiv fartsholder - se overskriften "Bytte mellom CC og ACC".

Relatert informasjon

- Cruisekontroll (s. 274)

³⁴ Obs! Bildet er skjematisk. Detaljer kan variere avhengig av bilmodell.

Avstandsvarsling*

Funksjonen Avstandsvarsling³⁵ kan gjøre føreren oppmerksom på at tidsavstanden til forankjørende kjøretøy kan være for kort.

Det kreves imidlertid at bilen er utstyrt med head-up-display for at avstandsvarsling skal kunne vises. Varslingen vises da med et symbol på frontruten så lenge tidsavstanden til kjøretøyet foran er kortere enn den forhåndsinnstilte verdien.

Avstandsvarselet er aktivt ved fart over 30 km/t (20 mph) og reagerer bare på forankjørende kjøretøyer i samme kjøreretning. For møtende, saktegående eller stillestående kjøretøyer gis ingen avstandsinformasjon.

i NBI

- Avstandsvarsling finnes bare i biler med såkalt head-up-display for visning av informasjon på frontruten.
- Avstandsvarslingen er deaktivert så lenge adaptiv cruisekontroll er aktiv.

⚠ ADVARSEL

Avstandsvarslingen reagerer bare hvis tidsavstanden til kjøretøyet foran er kortere enn den forhåndsinnstilte verdien. Bilens egen hastighet påvirkes ikke.

i NBI

Avhengig av markedet kan denne funksjonen være standard- eller tilleggsutstyr.

Relatert informasjon

- Frontrutedisplay for avstands varsling (s. 279)
- Aktivere/deaktivere Avstandsvarsling (s. 280)
- Still inn tidsavstand for Avstandsvarsling (s. 280)
- Begrensninger for avstandsvarsel (s. 281)

Frontrutedisplay for avstands varsling³⁶

I biler med frontrutedisplay* vises et symbol på frontruten så lenge tidsavstanden til kjøretøyet foran er kortere enn forhåndsvalgt verdi.



Symbol for Avstandsvarsel på frontruten³⁷.

Det forutsetter imidlertid at funksjonen **Vis fører støtte** er aktivert via innstillinger i bilens menysystem - se avsnittet "Frontrutedisplay".

i NBI

Visuelle varselsignaler på frontruten kan være vanskelige å oppdage ved sterkt sollys, reflekser, ekstreme lyskontraster, bruk av solbriller eller hvis føreren ikke ser rett frem.

³⁵ Distance Alert

³⁶ Funksjonen Avstandsvarsling finnes bare i biler med visning av informasjon på frontruten i form av et såkalt head-up-display.

³⁷ Obs! Bildet er skjematisk. Detaljer kan variere avhengig av bilmodell.

◀◀ Relatert informasjon

- Avstandsvarsling* (s. 279)
- Frontrutedisplay* (s. 131)

Aktivere/deaktivere Avstandsvarsling³⁸

Funksjonen Avstandsvarsling³⁹ kan stilles inn med forskjellige tidsavstander og også slå av.

På/av



Trykk på knappen **Distance Alert** i funksjonsvinduet i midt-displayet.

- GRØNN knappindikering – avstandsvarsling er aktivert.
- GRÅ knappindikering – avstandsvarsling er deaktivert.

Avstandsvarsling aktiveres automatisk hver gang motoren startes.

Relatert informasjon

- Avstandsvarsling* (s. 279)

Still inn tidsavstand for Avstandsvarsling⁴⁰

Funksjonen avstandsvarsling⁴¹ kan stilles inn med ulike tidsavstander.



Ulike tidsavstander til kjøretøy foran kan velges, og vises på førerdisplayet som 1-5 vannrette streker – jo flere streker, jo større tidsavstand. Én strek tilsvarende ca. 1 sekund til forankjørende kjøretøy, 5 streker tilsvarende ca. 3 sekunder.

Samme symbol vises også når funksjonen Adaptiv cruisekontroll er aktivert.

³⁸ Funksjonen Avstandsvarsling finnes bare i biler der informasjon kan vises på frontruten med et såkalt head-up-display.

³⁹ Distance Alert

⁴⁰ Funksjonen Avstandsvarsling finnes bare i biler der informasjon kan vises på frontruten med et såkalt head-up-display.

⁴¹ Distance Alert

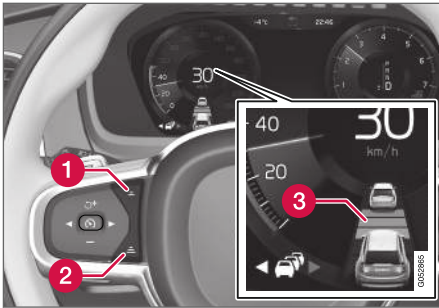

Bryter for tidsavstand.

- 1 Redusere tidsavstand
 - 2 Øke tidsavstand
 - 3 Avstandsindikasjon
- Trykk på rattknappen (1) eller (2) for å redusere tidsavstanden.
- > Avstandsindikatoren (3) viser aktuell tidsavstand.

i NBI

- Jo høyere hastighet, jo lengre blir avstanden regnet i meter, for en gitt avstand i tid.
- Bruk bare tidsavstander som er tillatt etter landets trafikregler.
- Den innstilte tidsavstanden brukes også av funksjonene Adaptiv fartsholder og Pilot Assist.

⚠ ADVARSEL

- Bruk bare tidsavstand som passer for de rådende trafikforholdene.
- Føreren bør være oppmerksom på at kort tidsavstand gir begrenset tid til å reagere og handle hvis en uforutsett trafikksituasjon oppstår.

Relatert informasjon

- Avstandsvarsling* (s. 279)

Begrensninger for avstandsvarsling⁴²

Funksjonen Avstandsvarsling⁴³ kan ha begrenset funksjonalitet i enkelte situasjoner.

⚠ ADVARSEL

- Funksjonen Avstandsvarsling er en kompletterende førerhjelp med det formål å gjøre kjøringen lettere og sikrere - den kan imidlertid ikke håndtere alle situasjoner under alle trafikk-, vær- og veiforhold.
- Kjøretøyets størrelse kan påvirke evnen til å oppdage f.eks. motorsykler, noe som kan innebære at varselampen tennes på kortere tidsavstand enn det som er innstilt, eller at advarselen uteblir midlertidig.
- Svært høye hastigheter kan også føre til at lampen tennes på kortere tidsavstand enn den innstilte verdien, fordi radarens rekkevidde er begrenset.
- Avstandsvarsling kan ikke erstatte førerens oppmerksomhet og dømmekraft, og føreren er alltid ansvarlig for at bilen kjøres på en sikker måte med egnet hastighet og egnet avstand til andre kjøretøy i samsvar med gjeldende trafikregler og bestemmelser.

⁴² Funksjonen Avstandsvarsling finnes bare i biler der informasjon kan vises på frontruten med et såkalt head-up-display.

⁴³ Distance Alert



i NBI

Funksjonen bruker bilens radarenhet, som har visse generelle begrensninger, se avsnittet "Begrensninger for radarenheten".

Relatert informasjon

- Avstandsvarsling* (s. 279)

Adaptiv cruisekontroll*

Den adaptive cruisekontrollen (ACC⁴⁴) hjelper føreren å holde en jevn hastighet sammen med forvalgt tidsavstand til kjøretøyet foran.

En adaptiv fartsholder gir en mer avslappende kjøreopplevelse på lange turer på motorveier og på lange, rette landeveier med jevn trafikkflyt.

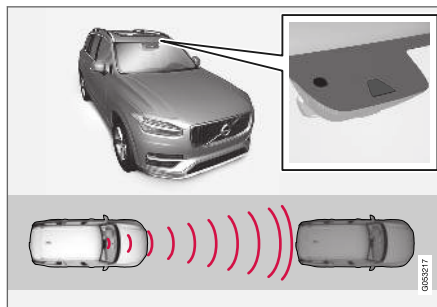

Kamera- og radarenheten måler avstanden til kjøretøyet foran⁴⁵.

Føreren velger ønsket hastighet og tidsavstand til kjøretøy foran. Hvis kamera- og radarenheten oppdager et langsommere kjøretøy foran bilen, tilpasses farten automatisk til det kjøretøyet etter den forhåndsinnstilte tidsavstanden. Når veien er fri går bilen tilbake til valgt hastighet.



ADVARSEL

- Funksjonen Adaptiv fartsholder er en kompletterende førerhjelp med det formål å gjøre kjøringen lettere og sikrere - den kan imidlertid ikke håndtere alle situasjoner under alle trafikk-, vær- og veiforhold.
- Vi anbefaler at føreren leser alle avsnitt om denne funksjonen i førerveiledningen, for å gjøre seg kjent med bl.a. begrensninger som føreren må være oppmerksom på før funksjonen brukes (se lenkelisten i slutten av denne artikkelen).
- Adaptiv fartsholder kan ikke erstatte førerens oppmerksomhet og dømmekraft, og føreren er alltid ansvarlig for at bilen kjøres på en sikker måte med egnet hastighet og egnet avstand til andre kjøretøy i samsvar med gjeldende trafikkregler og bestemmelser.



NBI

Avhengig av markedet kan denne funksjonen være standard- eller tilleggsutstyr.

Den adaptive cruisekontrollen regulerer hastigheten ved gassing og bremsing. Det er normalt at

⁴⁴ Adaptive Cruise Control

⁴⁵ Obs! Bildet er skjematisk. Detaljer kan variere avhengig av bilmodell.

bremsene gir fra seg svake lyder når de brukes for å justere farten.

Den adaptive cruisekontrollen prøver å regulere hastigheten mykt. I situasjoner som krever hurtig oppbremsing, må føreren bremse selv. Dette gjelder ved store hastighetsforskjeller, eller hvis kjøretøyet foran bremses kraftig. På grunn av begrensninger i radarenheten, kan en nedbremsing komme uventet eller utebli.

Den adaptive cruisekontrollen prøver å følge kjøretøyet foran i samme fil, ved en avstand som er innstilt av føreren. Hvis radarenheten ikke ser noe kjøretøy foran, vil bilen i stedet holde den hastigheten føreren har stilt inn og lagret. Dette skjer også hvis farten til kjøretøyet foran øker, og den lagrede hastigheten overskrides.

Biler med automatgir:

- Den adaptive cruisekontrollen kan følge et annet kjøretøy i fart fra stillstand opptil 200 km/t (125 mph).

Biler med automatgir:

- Den adaptive cruisekontrollen kan følge et annet kjøretøy i hastigheter fra 30 km/t (20 mph) opp til 200 km/t (125 mph).

⚠ ADVARSEL

- Den adaptive cruisekontrollen er ikke et system som skal avverge kollisjoner. Føreren er alltid ansvarlig, og må gripe inn hvis systemet ikke oppdager et forankjørende kjøretøy.
- Den adaptive fartsholderen bremses ikke for mennesker eller dyr, og ikke for små kjøretøy, for eksempel sykler og motorsykler. Heller ikke for lave tilhengere, kjøretøy eller andre ting som kommer imot, beveger seg sakte eller står stille.
- Ikke bruk den adaptive fartsholderen i krevende situasjoner, for eksempel bytrafikk, veikryss, glatt vei, mye vann eller søle i veibanen, kraftig regn eller snøvær, dårlig sikt, svingete veier eller på- og avkjøringer på motorvei.

⚠ VIKTIG

Vedlikehold av komponentene i den adaptive cruisekontrollen må bare utføres på verksted - et autorisert Volvo-verksted anbefales.

Oversikt

Bryter

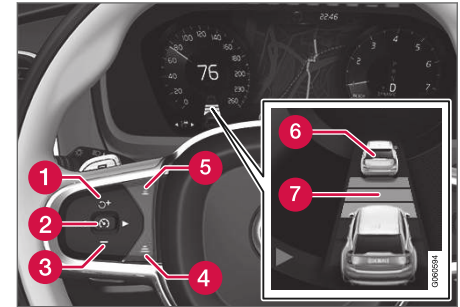

Funksjonenes knapper og symboler⁴⁵.

- 1 : Aktiverer den adaptive fartsholderen fra klarstilling og gjenopptar lagret hastighet
- 1 : Øker lagret hastighet
- 2 : **Fra klarstilling** – aktiverer den adaptive fartsholderen og lagrer aktuell hastighet
- 2 : **Fra aktiv stilling** – deaktiverer den adaptive fartsholderen eller setter den i klarstilling
- 3 : Reduserer lagret hastighet
- 4 : Øker tidsavstanden til kjøretøyet foran
- 5 : Reduserer tidsavstanden til kjøretøyet foran

⁴⁵ Obs! Bildet er skjematisk. Detaljer kan variere avhengig av bilmodell.

- ◀◀ **6** Målbilvisning: ACC har registrert og følger en målbil med forhåndsvalgt tidsavstand
- 7** Symbol for tidsavstand til kjøretøy foran

i NBI

I biler utstyrt med adaptiv fartsholder* er det mulig å bytte mellom fartsholder og adaptiv fartsholder - se overskriften "Bytte mellom CC og ACC".

Førerdisplay

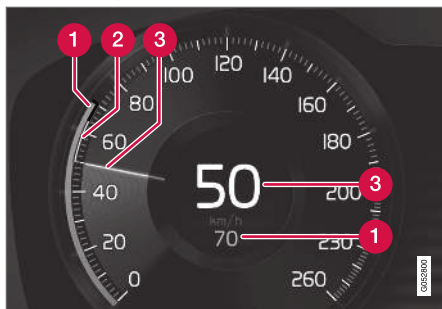

Visning av fart⁴⁵.

- 1** Lagret fart
- 2** Farten til forankjørende kjøretøy.
- 3** Gjeldende hastighet for din bil.

Hvis du vil se forskjellige kombinasjoner av symboler avhengig av trafikksituasjon, kan du se overskriften "Symboler og meldinger for den adaptive cruisekontrollen".

Relatert informasjon

- Adaptiv cruisekontroll og advarsel ved kollisjonsfare (s. 285)
- Frontrutedisplay for adaptiv cruisekontroll ved fare for kollisjon (s. 285)
- Aktivere og starte adaptiv cruisekontroll (s. 286)
- Håndtere fart for adaptiv cruisekontroll (s. 287)
- Still inn tidsavstanden for den adaptive cruisekontrollen (s. 288)
- Deaktivere/gjenaktivere Adaptiv cruisekontroll (s. 289)
- Forbikjøringshjelp med adaptiv cruisekontroll (s. 291)
- Starte forbikjøringsassistanse med adaptiv cruisekontroll (s. 291)
- Begrensninger for forbikjøringshjelp med adaptiv cruisekontroll (s. 291)
- Bytte av mål med adaptiv cruisekontroll (s. 292)
- Automatisk bremsing med adaptiv cruisekontroll (s. 292)

- Begrensninger for adaptiv cruisekontroll (s. 293)
- Skifte mellom cruisekontrollen og den adaptive cruisekontrollen (s. 294)
- Symboler og meldinger for Adaptiv cruisekontroll (s. 296)

⁴⁵ Obs! Bildet er skjematisk. Detaljer kan variere avhengig av bilmodell.

Adaptiv cruisekontroll og advarsel ved kollisjonsfare

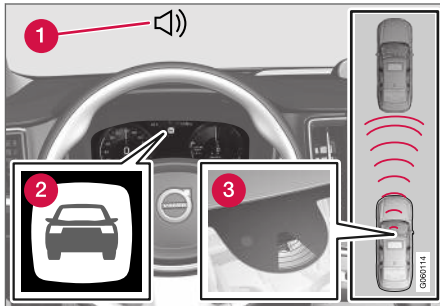

Lyd og symbol for kollisjonsvarsling⁴⁶.

- 1 Akustisk varsel (lydsignal) ved kollisjonsfare
- 2 Varselsymbol ved kollisjonsfare
- 3 Avstandsmåling med kamera- og radarenhet

Den adaptive cruisekontrollen bruker ca. 40 % av fotbremsens kapasitet. Hvis bilen må bremse kraftigere enn den adaptive cruisekontrollen klarer, og føreren ikke bremser, aktiveres varsellampen og varsellyden for å gjøre føreren oppmerksom på at han/hun må gripe inn straks.

⚠ ADVARSEL

Den adaptive cruisekontrollen varsler bare om kjøretøyer som radarenheten har oppdaget - derfor kan en advarsel utebli eller gis med en viss forsinkelse.

- Vent aldri på et varsel, bremse når det er nødvendig.

Relatert informasjon

- Adaptiv cruisekontroll* (s. 282)

Frontrutedisplay for adaptiv cruisekontroll ved fare for kollisjon

I biler med frontrutedisplay* vises advarselen på frontruten med et blinkende symbol.

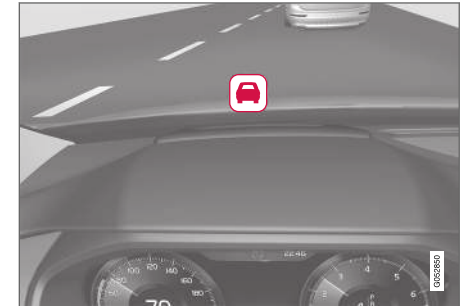

Symbol for kollisjonsfare på frontruten⁴⁷.

i NBI

Visuelle varselignaler på frontruten kan være vanskelige å oppdage ved sterkt sollys, reflekser, ekstreme lyskontraster, bruk av solbriller eller hvis føreren ikke ser rett frem.

Relatert informasjon

- Adaptiv cruisekontroll* (s. 282)

⁴⁶ Obs! Bildet er skjematisk. Detaljer kan variere avhengig av bilmodell.

⁴⁷ Obs! Bildet er skjematisk. Detaljer kan variere avhengig av bilmodell.

Aktivere og starte adaptiv cruisekontroll

Den adaptive cruisekontrollen (ACC⁴⁸) må først aktiveres og deretter startes for å kunne regulere fart og avstand.

Sette den adaptive fartsholderen i klarstilling

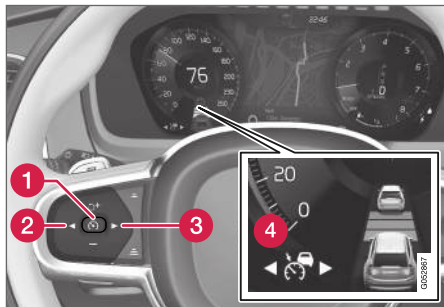

Obs! Bildet er skjematisk. Detaljer kan variere avhengig av bilmodell.

Den adaptive cruisekontrollen er beredskapsmodus rett etter hver motorstart. Sette i klarstilling fra aktiv stilling:

- Trykk på rattknappen ◀ (2) eller ▶ (3) for å bla frem symbol/funksjon  (4).
- > Symbolet vises, og den adaptive cruisekontrollen settes i beredskapsstilling.

Starte/aktivere den adaptive fartsholderen

Følgende er nødvendig for at ACC skal kunne starte:

- Føreren må ha sikkerhetsbelte på, og førerdøren må være lukket.
- Det må være et kjøretøy foran (målkjøretøy) innen rimelig avstand, eller aktuell fart må være minst 15 km/t (9mph).
- Biler med manuelt gir: Hastigheten må være minst 30 km/t (20 mph).

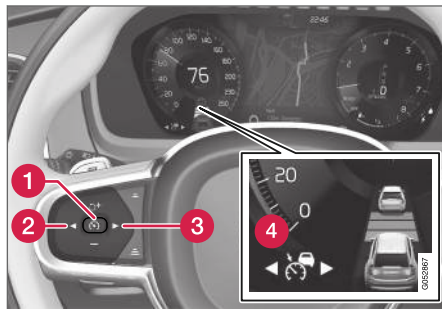

Obs! Bildet er skjematisk. Detaljer kan variere avhengig av bilmodell.

- Når symbolet/funksjonen  (4) vises - trykker du på rattknappen  (1).
- > Den adaptive cruisekontrollen startes, og gjeldende fart lagres og vises med tall midt på speedometeret.



Bare når avstandsymbolet viser to kjøretøyer, reguleres tidsavstanden til forankjørende kjøretøy av ACC.



Samtidig markeres et hastighetsområde.

Den høyere hastigheten er hastigheten som er lagret/valgt, og den lavere hastigheten er hastigheten til kjøretøyet foran (målkjøretøyet).

Relatert informasjon

- Adaptiv cruisekontroll* (s. 282)

⁴⁸ Adaptive Cruise Control

Håndtere fart for adaptiv cruisekontroll

Den adaptive cruisekontrollen (ACC⁴⁹) kan stilles inn på ulike hastigheter.

Still inn / endre lagret hastighet

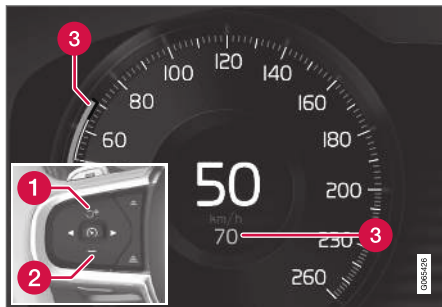

Obs! Bildet er ment som et eksempel. Detaljer kan variere avhengig av bilmodell og marked.

- 1 **+** : Øker lagret hastighet.
- 2 **-** : Reduserer lagret hastighet.
- 3 Lagret fart.

- Endre lagret hastighet med korte eller lange trykk på rattknappen **+** (1) eller **-** (2):
 - **Kort trykk:** Hvert trykk endrer hastigheten med trinn på +/- 5 km/t (+/- 5 mph).
 - **Trykk og hold:** Slipp knappen når hastighetsindikatoren (3) markerer ønsket hastighet.

- Siste knappetrykk lagres i minnet.

Hvis farten økes med gasspedalen før du trykker på rattknapp **+**, er det bilens aktuelle fart ved knappetrykket som lagres, forutsatt at føreren holder foten på gasspedalen når du trykker.

En midlertidig fartsøkning med gasspedalen, f.eks. ved forbi kjøring, påvirker ikke innstillingen. Bilen går tilbake til sist lagret hastighet når gasspedalen slippes.

Automatgir

Den adaptive cruisekontrollen kan følge et annet kjøretøy i fart fra stillstand opptil 200 km/t (125 mph).

Merk at laveste programmerbare hastighet for den adaptive cruisekontrollen er 30 km/t (20 mph) - selv om den klarer å følge et annet kjøretøy ned til stillestående, er det ikke mulig å velge/lagre en lavere hastighet enn 30 km/t (20 mph).

Høyeste valgbare hastighet er 200 km/t (125 mph).

Manuell girkasse

Den adaptive cruisekontrollen kan følge et annet kjøretøy i hastigheter fra 30 km/t (20 mph) opp til 200 km/t (125 mph).

Den laveste programmerbare hastigheten for den adaptive cruisekontrollen er 30 km/t (20 mph) - den høyeste er 200 km/t (125 mph).

Relatert informasjon

- Adaptiv cruisekontroll* (s. 282)

⁴⁹ Adaptive Cruise Control

Still inn tidsavstanden for den adaptive cruisekontrollen

Den adaptive cruisekontrollen (ACC⁵⁰) kan stilles inn med ulike tidsavstander.



Ulike tidsavstander til kjøretøy foran kan velges, og vises på førerdisplayet som 1-5 vannrette streker - jo flere streker, jo større tidsavstand. Én strek tilsvarer ca. 1 sekund til forankjørende kjøretøy, 5 streker tilsvarer ca. 3 sekunder.

Samme symbol vises også når funksjonen avstandsvarsling er aktivert.

i NBI

Når symbolet på førerdisplayet viser to biler, følger ACC forankjørende kjøretøy med forhåndsvalgt tidsavstand.

Når bare én bil vises, finnes ingen forankjørende kjøretøy innen rimelig avstand.

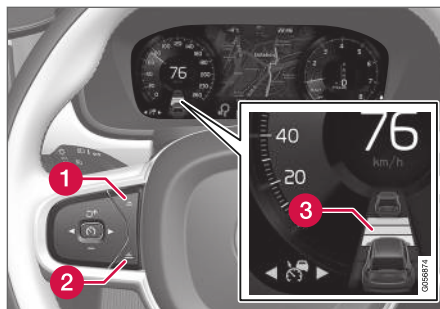

Bryter for tidsavstand⁵¹.

1 Redusere tidsavstand

2 Øke tidsavstand

3 Avstandsindikasjon

– Trykk på rattknappen (1) eller (2) for å redusere tidsavstanden.

> Avstandsindikatoren (3) viser aktuell tidsavstand.

For å kunne følge en forankjørende bil på en myk og behagelig måte, tillater cruisekontrollen at tidsavstanden kan variere betydelig i enkelte situasjoner. I liten fart, når avstandene blir korte, øker den adaptive cruisekontrollen tidsavstanden noe.

i NBI

- Jo høyere hastighet, jo lengre blir avstanden regnet i meter, for en gitt avstand i tid.
- Bruk bare tidsavstander som er tillatt etter landets trafikregler.
- Hvis den Adaptive fartsholderen ikke ser ut til å reagere med hastighetsøkning når den aktiveres, kan årsaken være at tidsavstanden til kjøretøyet foran er kortere enn den forhåndsinnstilte tidsavstanden.

⚠ ADVARSEL

- Bruk bare tidsavstand som passer for de rådende trafikforholdene.
- Føreren bør være oppmerksom på at kort tidsavstand gir begrenset tid til å reagere og handle hvis en uforutsett trafikksituasjon oppstår.

Velg hvordan ACC skal holde avstanden* til kjøretøy foran

Føreren kan velge forskjellige kjøremåter for måten den adaptive cruisekontrollen skal holde den forhåndsinnstilte tidsavstanden til kjøretøy foran. Valget gjøres via kjøremodusbryteren **DRIVE MODE**.

⁵⁰ Adaptive Cruise Control

⁵¹ Obs! Bildet er skjematisk. Detaljer kan variere avhengig av bilmodell.

Velg et av følgende alternativer:

- **Eco** - ACC fokuserer på optimal drivstofføkonomi, noe som medfører lengre tidsavstand til kjøretøy foran.
- **Comfort** - ACC fokuserer på å følge innstilt tidsavstand til kjøretøy foran så mykt som mulig.
- **Dynamic** - ACC fokuserer på å følge innstilt tidsavstand til kjøretøy foran mer direkte, noe som i enkelte situasjoner kan innebære hardere akselerasjon og oppbremsing.

Se mer informasjon i avsnittet "Kjøremodus".

Relatert informasjon

- Adaptiv cruisekontroll* (s. 282)

Deaktivere/gjenaktivere Adaptiv cruisekontroll

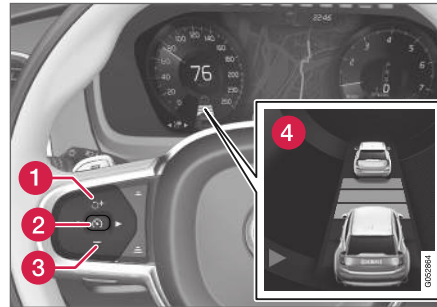

Den adaptive cruisekontrollen (ACC⁵²) kan deaktiveres midlertidig og settes i beredskapsmodus, og deretter aktiveres igjen.

Deaktivere og sette den adaptive cruisekontrollen i klarstilling



Obs! Bildet er skjematisk. Detaljer kan variere avhengig av bilmodell.

For å slå av den adaptive cruisekontrollen midlertidig og sette den i klarstilling:

- Trykk på knappen  på rattet (2).
- > Symbolet  på førerdisplayet endrer farge fra HVIT til GRÅ og lagret hastighet i midten av speedometeret endrer farge fra BEIGE til GRÅ.

ADVARSEL

- Med den adaptive fartsholderen i klarstilling, må føreren gripe inn og selv regulere både hastighet og avstand til kjøretøyet foran.
- Hvis den adaptive fartsholderen er i klarstilling og bilen kommer for nær kjøretøyet foran, blir føreren i stedet advart om den korte avstanden av funksjonen Avstandsadvarel.

◀ Beredskapsstilling på grunn av inngrep fra føreren

Den adaptive cruisekontrollen deaktiveres midlertidig og settes i beredskapsmodus hvis:

- kjørebremsen brukes.
- girspaken stilles til **N**-stilling.
- føreren holder høyere hastighet enn den lagrede i mer enn 1 minutt.
- clutchpedalen trykt inn i ca. 1 minutt - gjelder biler med manuelt gir.

En midlertidig fartsøkning med gasspedalen, f.eks. ved forbikjøring, påvirker ikke innstillingen. Bilens hastighet går tilbake til sist lagret hastighet når gasspedalen slippes.

Automatisk beredskapsstilling

Den adaptive cruisekontrollen er avhengig av andre systemer, f.eks. stabilitetskontroll/antiskrens ESC⁵³. Hvis noen av andre disse systemene slutter å fungere, slås den adaptive cruisekontrollen av automatisk.

⚠ ADVARSEL

Ved automatisk klarstilling blir føreren advart med et lydsignal og en melding på førerdispleyet.

- Føreren må selv regulere bilens hastighet, bremse ved behov og holde sikker avstand til andre kjøretøy.

En automatisk beredskapsstilling kan skyldes at:

- hastigheten synker til under 5 km/t (3 mph) og ACC er usikker på om kjøretøyet foran er et stillestående kjøretøy eller en gjenstand, f.eks. en fartsdemper.
- hastigheten faller under 5 km/t (3 mph) og kjøretøyet foran svinger av, slik at ACC ikke lenger har et kjøretøy å følge.
- hastigheten synker under 30 km/t (20 mph) - gjelder bare biler med manuelt gir.
- føreren åpner døren.
- føreren tar av seg sikkerhetsbeltet.
- turtallet er for lavt/høyt.
- ett eller flere hjul har mistet veigrepet.
- bremsetemperaturen er for høy.
- parkeringsbremsen aktiveres.
- kamera- og radarenheten dekkes av f.eks. snø eller kraftig regn (kameralinse/radarbølger blokkeres).

Aktivere den adaptive cruisekontrollen fra klarstilling

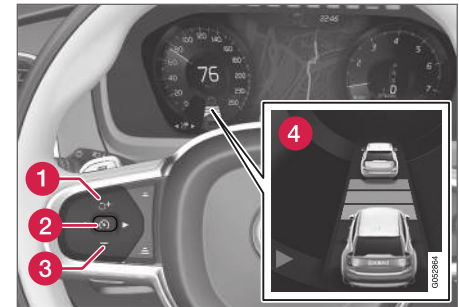

Obs! Bildet er skjematisk. Detaljer kan variere avhengig av bilmodell.

For å reaktivere ACC fra klarstilling:

- Trykk på knappen på rattet (1).
- > Farten stilles til den som ble lagret sist.

⚠ ADVARSEL

Når hastigheten gjenopptas med rattknappen , kan det føre til en markant hastighetsøkning.

Relatert informasjon

- Adaptiv cruisekontroll* (s. 282)

⁵³ Electronic Stability Control

Forbikjøringshjelp med adaptiv cruisekontroll

Den adaptive cruisekontrollen (ACC⁵⁴) kan hjelpe føreren ved forbikjøring av andre kjøretøy.

Hvordan forbikjøringshjelpen fungerer

Når ACC følger et annet kjøretøy og føreren markerer en forestående forbikjøring med retningsviseren⁵⁵, hjelper den adaptive cruisekontrollen til ved å akselerere bilen mot forankjørende kjøretøy før egen bil har rukket over i forbikjøringsfilen.

Funksjonen forsinker så fartreduksjonen for å unngå for tidlig oppbremsing når bilen nærmer seg et langsommere kjøretøy.

Funksjonen er aktiv til det forbikjørt kjøretøyet er passert.

ADVARSEL

Vær oppmerksom på at denne funksjonen kan aktiveres ved flere situasjoner enn ved forbikjøring, f.eks. når retningsviseren blir brukt til å markere filbytte eller før avkjøring til annen vei - bilen vil da akselerere en kort stund.

Relatert informasjon

- Adaptiv cruisekontroll* (s. 282)

Starte forbikjøringsassistanse med adaptiv cruisekontroll

Forutsetninger for forbikjøringshjelp

Dette er nødvendig for at du skal kunne bruke forbikjøringshjelp:

- det finnes et forankjørende kjøretøy (målkjøretøy)
- egen bils **hastighet for øyeblikket** er minst 70 km/t (43 mph)
- **lagret hastighet** for ACC er tilstrekkelig høy for at en sikker forbikjøring skal kunne skje.

Starte forbikjøringshjelp

Starte forbikjøringshjelpen:

- Aktivere retningsviseren.

Bruk venstre blinklys i en bil med rattet til venstre, eller høyre blinklys i en bil med rattet på høyre side.

> Forbikjøringshjelpen starter.

Relatert informasjon

- Adaptiv cruisekontroll* (s. 282)

Begrensninger for forbikjøringshjelp med adaptiv cruisekontroll

Funksjonen forbikjøringshjelp kan ha begrenset funksjonalitet i enkelte situasjoner.

ADVARSEL

Føreren bør være forberedt på at funksjonen Forbikjøringsassistanse i enkelte tilfeller kan foreta en uønsket akselerasjon ved plutselig endring av kjøreforholdene.

Noen situasjoner bør derfor unngås, for eksempel:

- bilen nærmer seg en avkjøring for å svinge av i samme retning som ved vanlig avkjøring
- kjøretøyet foran reduserer hastigheten før din egen bil har kommet over i forbikjøringsfeltet
- trafikken i forbikjøringsfeltet reduserer hastigheten
- bil for høyrekjøring kjøres i et land med venstrekjøring (eller omvendt).

Situasjoner av denne typen unngås ved å sette ACC⁵⁶ midlertidig i beredskapsmodus.

Relatert informasjon

- Adaptiv cruisekontroll* (s. 282)

⁵⁴ Adaptive Cruise Control

⁵⁵ Kun ved venstreblink i venstrestyrt bil, respektive blink til høyre i høyrestyrt bil.

⁵⁶ Adaptive Cruise Control

Bytte av mål med adaptiv cruisekontroll

Den adaptive cruisekontrollen (ACC⁵⁷) har i kombinasjon med automatgir en målendingsfunksjonalitet i bestemte hastigheter.

Bytte mål

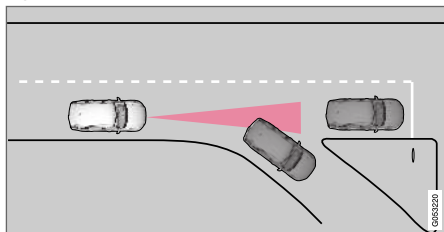

Hvis målkjøretøyet foran raskt kjører til side, kan det være stillestående trafikk foran.

Når den adaptive cruisekontrollen følger et annet kjøretøy i hastigheter **under** 30 km/t (20 mph) og skifter målkjøretøy fra et kjøretøy i bevegelse til et som står stille, vil den adaptive cruisekontrollen bremse for det stillestående kjøretøyet.

⚠ ADVARSEL

Når den adaptive fartsholderen følger et annet kjøretøy i hastigheter **over** ca. 30 km/t (20 mph) og bytter målkjøretøy – fra et bevegelig til et stillestående kjøretøy – **ignorerer** den adaptive fartsholderen det stillestående kjøretøyet, og akselererer i stedet til den lagrede hastigheten.

- Føreren må da selv gripe inn og bremse.

Automatisk beredskapstilstand ved målbytte

Den adaptive cruisekontrollen kobles ut og settes i beredskapsmodus:

- når hastigheten synker til under 5 km/t (3 mph) og den adaptive cruisekontrollen er usikker på om målobjektet er et stillestående kjøretøy eller et annet objekt, for eksempel en fartsdemper.
- når hastigheten faller under 5 km/t (3 mph) og kjøretøyet foran svinger av, slik at adaptive cruisekontrollen ikke lenger har et kjøretøy å følge.

Relatert informasjon

- Adaptiv cruisekontroll* (s. 282)

Automatisk bremsing med adaptiv cruisekontroll

Den adaptive cruisekontrollen (ACC⁵⁸) har en spesiell bremsefunksjon i saktegående trafikk og ved stillstand.

Bremsefunksjon ved saktegående kø og ved stillstand

Ved korte stopp i forbindelse med kjøring i svært saktegående trafikk eller ved trafikklys gjenopp-tas kjøringen automatisk hvis ikke stoppen varer i mer enn ca. 3 sekunder. Hvis det tar lengre tid før bilen foran begynner å rulle igjen, settes den adaptive cruisekontrollen i klarstilling med automatisk bremsing.

- Den adaptive cruisekontrollen aktiveres på nytt på en av følgende måter:
 - Trykk på knappen  på rattet.
 - Trykk gasspedalen inn.
- > Den adaptive cruisekontrollen gjenopptar følgningen av kjøretøyet foran hvis det begynner å kjøre forover innen ca. 6 sekunder.

⁵⁷ Adaptive Cruise Control

⁵⁸ Adaptive Cruise Control

i NBI

ACC kan holde bilen helt i ro i maksimalt 5 minutter. Deretter settes parkeringsbremsen på, og den adaptive cruisekontrollen kobles ut.

Før den adaptive cruisekontrollen kan gjenaktiveres, på parkeringsbremsen deaktiveres.

Avslutter automatisk nedbremsing

I noen situasjoner avbrytes automatisk bremsing ved stillstand, og den adaptive cruisekontrollen stilles i klarstilling. Det innebærer at bremsene slipper og bilen kan begynne å rulle - føreren må derfor gripe inn og selv bremse for å holde bilen.

Det kan skje i følgende situasjoner:

- føreren setter foten på bremsepedalen
- parkeringsbremsen settes på
- girspaken flyttes til **P**, **N** eller **R**
- føreren setter den adaptive cruisekontrollen i beredskapsmodus.

Automatisk aktivering av parkeringsbrems

I visse situasjoner aktiverer parkeringsbremsen for fortsatt å holde bilen stille.

Det skjer hvis den adaptive cruisekontrollen holder bilen stille med fotbremsen og:

- føreren åpner døren eller tar av sikkerhetsbeltet
- ACC har holdt bilen stille lenger enn ca. 5 minutter
- bremsene overopphetes
- føreren slår av motoren manuelt.

Relatert informasjon

- Adaptiv cruisekontroll* (s. 282)

Begrensninger for adaptiv cruisekontroll

Den adaptive cruisekontrollen (ACC⁵⁹) kan ha begrenset funksjonalitet i visse situasjoner.

Bratte veier og/eller tung last

Vær oppmerksom på at den adaptive cruisekontrollen først og fremst er ment for bruk ved kjøring på flate veier. Funksjonen kan ha vanskelig for å holde riktig avstand til kjøretøyet foran ved kjøring i bratte nedoverbakker. Vær i så fall ekstra oppmerksom og klar til å bremse.

- Bruk ikke den adaptive cruisekontrollen hvis bilen har tung last eller en tilhenger er koblet til.

Annet

- Kjøremodus **Off Road** kan ikke velges når den adaptive cruisekontrollen er aktivert.

i NBI

Funksjonen bruker bilens kameraenhet, som har visse generelle begrensninger, se avsnittet "Begrensninger for kameraenheten".

i NBI

Funksjonen bruker bilens radarenhet, som har visse generelle begrensninger, se avsnittet "Begrensninger for radarenheten".

⁵⁹ Adaptive Cruise Control



◀ Relatert informasjon

- Adaptiv cruisekontroll* (s. 282)

Skifte mellom cruisekontrollen og den adaptive cruisekontrollen

I bil med adaptiv cruisekontroll (ACC⁶⁰) kan føreren veksle mellom cruisekontroll (CC⁶¹) og ACC.

Et symbol på førerdisplayet viser hvilken cruisekontroll som er aktiv:

CC	ACC
	
Cruisekontroll	Adaptiv cruisekontroll

^A HVITT symbol: Funksjonen er aktiv, GRÅTT symbol: Beredskapsstilling

Skifte fra ACC til CC

Slik gjør du:

1. Sett den adaptive cruisekontrollen i beredskapsstilling med rattknappen .

2. Trykk på knappen **Cruisekontroll** i midtdisplayets funksjonsvindu. Knappens indikator skifter farge fra GRÅ til GRØNN.
 - > Symbolene på førerdisplayet veksler fra  ACC til  CC. Deretter er den adaptive cruisekontrollen slått av, og cruisekontrollen er aktivert og satt i beredskapsstilling.
3. Trykk på knappen  på rattet.
 - > Cruisekontrollen starter og lagrer aktuell fart.

ADVARSEL

Ved skifte fra ACC til CC innebærer det at bilen:

- ikke lenger holder forvalgt tidsavstand til forankjørende kjøretøy.
- bare følger den lagrede hastigheten, og føreren må derfor selv bremse når det er nødvendig.



Hvis CC er aktiv når motoren slås av, vil ACC aktiveres automatisk ved påfølgende motorstart.

⁶⁰ Adaptive Cruise Control

⁶¹ Cruise Control

Skifte fra CC til ACC

Slik gjør du:

1. Sett cruisekontrollen i beredskapsstilling med rattknappen .
2. Trykk på knappen **Cruisekontroll** i funksjonsvinduet. Knappens indikator skifter farge fra GRØNN til GRÅ.
 - > Førerdisplayet skifter symbol fra  CC till  ACC. Dermed er den adaptive cruisekontrollen satt i beredskapsstilling.
3. Trykk på knappen  på rattet.
 - > Den adaptive cruisekontrollen starter og lagrer aktuell hastighet sammen med forhåndsvalgt tidsavstand til forankjørende kjøretøy.

Relatert informasjon

- Adaptiv cruisekontroll* (s. 282)

Symboler og meldinger for Adaptiv cruisekontroll

En rekke symboler og meldinger angående den adaptive cruisekontrollen (ACC⁶²) kan vises på førerdisplayet og/eller frontrutedisplayet*.

Her er noen eksempler⁶³.

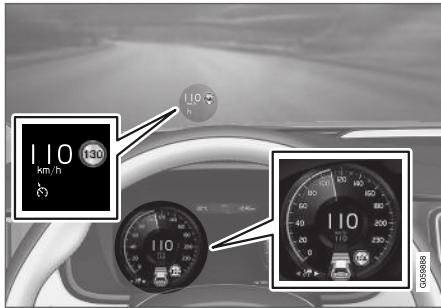

Foregående bilde⁶⁴ viser at den adaptive cruisekontrollen er stilt inn på å holde 110 km/t (68 mph) og at det ikke er noe kjøretøy å følge.

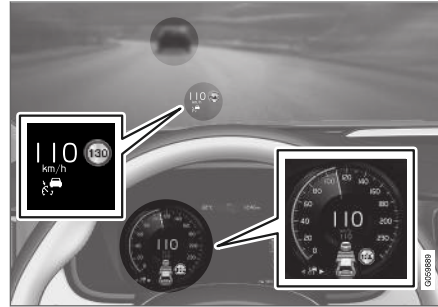

Foregående bilde⁶⁴ viser at den adaptive cruisekontrollen er stilt inn på å holde 110 km/t (68 mph) og samtidig følger kjøretøyet foran, som holder samme hastighet.

⁶² Adaptive Cruise Control

⁶³ I dette bildeeksempelet informerer RSI (Road Sign Information) om at høyeste tillatte hastighet er 130 km/t (80 mph).

⁶⁴ Obs! Bildet er skjematisk. Detaljer kan variere avhengig av bilmodell.

Symbol	Melding	Betydning
	Symbolet er HVITT.	Bilen holder lagret/valgt hastighet.
	Adaptiv cruisekontroll Utilgjengelig Symbolet er GRÅTT.	Den adaptive cruisekontrollen er stilt i klarstilling.
	Adaptiv cruisekontroll Service nødvendig Symbolet er GRÅTT.	Systemet fungerer ikke som det skal. Ta kontakt med et verksted. Vi anbefaler at du kontakter et autorisert Volvo-verksted.
	Frontrutføler Føler blokkert, se førerveiledningen	Rengjør frontruten foran kamera- og radarenhetens følere.

En tekstmelding kan slukkes med et kort trykk på

-knappen, plassert midt på høyre knapperad på rattet.

Hvis en melding fortsatt vises: Kontakt et verksted. Vi anbefaler at du kontakter et autorisert Volvo-verksted.

Relatert informasjon

- Adaptiv cruisekontroll* (s. 282)

Pilot Assist

Pilot Assist hjelper føreren å kjøre bilen frem mellom kantlinjene i kjørefeltet med styreassistanse samt å holde en jevn hastighet kombinert med en forvalgt tidsavstand til kjøretøy foran.

Slik fungerer Pilot Assist

Funksjonen Pilot Assist er først og fremst beregnet brukt på motorveier og lignende store veier der den kan bidra til mer komfortabel kjøring og en mer avkoblende kjøreopplevelse.

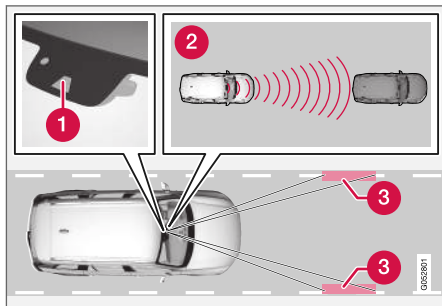

Kamera- og radarenheten måler avstanden til kjøretøyet foran og registrerer kantlinjer⁶⁵.

- 1 Kamera- og radarenhet
- 2 Avstandsleser
- 3 Leser for sidemarkeringer

Føreren velger ønsket hastighet og en tidsavstand til kjøretøy foran. Pilot Assist leser avstanden til kjøretøyet foran og kjørefeltets kantlinjer med kamera- og radarenheten. Den forhåndsdefinerte tidsavstanden opprettholdes med automatisk hastighetstilpasning samtidig som styreassistanse hjelper med å plassere din egen bil i kjørefeltet.

Pilot Assist styreassistanse bygger på en sammenveing av kjøreveien til kjøretøyet foran og kjørefeltets sidemarkeringer. Føreren kan når som helst bortse fra styreanbefalingene fra Pilot Assist og styre i en annen retning, f.eks. for å skifte fil eller for å unngå et hinder på veien.

Hvis Pilot Assist ikke kan tolke kjørefeltet entydig, f. eks. hvis kamera- og radarenheten ikke ser kjørefeltets kantlinjer, slår Pilot Assist midlertidig av styreassistanse men gjenopptar den hvis kjørefeltet igjen kan leses - funksjonene hastighets- og avstandsregulering vil fortsatt være aktive.

⚠ ADVARSEL

Pilot Assist styreassistanse slås av og gjenopptas automatisk uten foregående varsel.

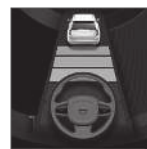

Aktuell status for styreassistanse vises med fargene på rattsymbolene:

- GRØNT ratt betyr aktiv styreassistanse
- GRÅTT ratt (som på bildet) betyr deaktivert styreassistanse.

⁶⁵ Obs! Bildet er skjematisk. Detaljer kan variere avhengig av bilmodell.

⚠ ADVARSEL

- Funksjonen Pilot Assist er en komplette- rende førerhjelp med det formål å gjøre kjøringen lettere og sikrere - den kan imidlertid ikke håndtere alle situasjoner under alle trafikk-, vær- og veiforhold.
- Vi anbefaler at føreren leser alle avsnitt om denne funksjonen i førerveiledningen, for å gjøre seg kjent med bl.a. begrensninger som føreren må være oppmerksom på før funksjonen brukes (se lenkelisten i slutten av denne artikkelen).
- Pilot Assist skal bare brukes hvis det finnes tydelige oppmalte filmarkeringer på begge sider av kjørefeltet. All annen bruk medfører økt risiko for kontakt med omgivende hindre, som ikke kan registreres av funksjonen.
- Pilot Assist kan ikke erstatte førerens oppmerksomhet og dømmekraft, og føreren er alltid ansvarlig for at bilen kjøres på en sikker måte med riktig plassering i kjørefeltet, med egnet hastighet og egnet avstand til andre kjøretøy i samsvar med gjeldende trafikkregler og bestemmelser.

i NBI

Avhengig av markedet kan denne funksjonen være standard- eller tilleggsutstyr.

Pilot Assist regulerer hastigheten ved gassing og bremsing. Det er normalt at bremsene gir fra seg svake lyder når de brukes for å justere farten.

Pilot Assist forsøker å regulere hastigheten mykt. I situasjoner som krever hurtig oppbremsing, må føreren bremse selv. Dette gjelder ved store hastighetsforskjeller, eller hvis bilen foran bremser kraftig. På grunn av begrensninger i kamera- og radarenheten, kan en nedbremsing komme uventet eller utebli.

Pilot Assist prøver å følge kjøretøyet foran i samme fil, ved en avstand som er innstilt av føreren. Hvis radarenheten ikke ser noe kjøretøy foran, vil bilen i stedet holde den hastigheten føreren har stilt inn og lagret. Dette skjer også hvis farten til kjøretøyet foran øker, og den lagrede hastigheten overskrides.

Biler med automatgir:

- Pilot Assist kan følge et annet kjøretøy i hastigheter fra stillestående opp til ca. 200 km/t (125 mph).
- Pilot Assist kan gi styreassistanse fra nesten stillestående opp til 140 km/t (87 mph).

Biler med automatgir:

- Pilot Assist kan følge et annet kjøretøy i hastigheter fra 30 km/t (20 mph) opp til 200 km/t (125 mph).
- Pilot Assist kan gi styreassistanse fra 30 km/t (20 mph) opp til 140 km/t (87 mph).

⚠ ADVARSEL

- Pilot Assist er ikke et kollisjonsunnskende system. Hvis systemet ikke oppdager et kjøretøy foran, må føreren gripe inn.
- Pilot Assist bremser ikke for mennesker, dyr, gjenstander, små kjøretøyer (f. eks. sykler og motorsykler), lave tilhengere eller møtende, saktekjørende eller stillestående kjøretøyer.
- Ikke bruk Pilot Assist i krevende situasjoner, for eksempel bytrafikk, veikryss, glatt vei, mye vann eller søle i veibanen, kraftig regn eller snøvær, dårlig sikt, svingete veier, på- og avkjøringer på motorvei eller med tilhenger.

! VIKTIG

Vedlikehold av komponentene i Pilot Assist må bare utføres på verksted - et autorisert Volvo-verksted anbefales.

Ved svinger og når veien deler seg

Pilot Assist samspiller med føreren, som ikke av den grunn skal vente på styrehjelp fra Pilot Assist, men alltid bør være klar til å øke sin egen styreinnsats, spesielt i svinger.

Når bilen nærmer seg en avkjøring eller hvis kjørefeltet deler seg, bør føreren styre mot ønsket



- ◀◀ kjørefelt for å angi ønsket kjøreretning til Pilot Assist.

Pilot Assist forsøker å holde bilen midt i kjørefeltet.

Når Pilot Assist hjelper til å styre, forsøker den å plassere bilen midt mellom kjørefeltlinjene. Derfor anbefales det å la bilen selv finne beste plassering for å få en så myk kjøreopplevelse som mulig. Føreren kontrollerer at bilen plasseres i kjørefeltet på en sikker måte, og har derfor alltid muligheten til å justere posisjonen ved å øke sin egen styreinnsats.

Hvis Pilot Assist ikke plasserer bilen i kjørefeltet på en passende måte, anbefales det å slå av Pilot Assist eller gå over til adaptiv cruisekontroll (fartsholder).

Oversikt

Bryter

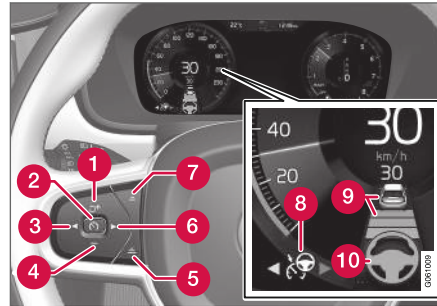

Funksjonenes knapper og symboler⁶⁵.

- 1 : Aktiverer Pilot Assist fra beredskapsstilling og gjenopptar lagret hastighet og tidsavstand
- 1 : Øker lagret hastighet
- 2 : **Fra beredskapsstilling** – aktiverer Pilot Assist og lagrer aktuell hastighet
- 2 : **Fra aktiv stilling** – deaktiverer Pilot Assist eller setter den i beredskapsstilling
- 3 : Skifter fra Pilot Assist til adaptiv cruisekontroll
- 4 : Reduserer lagret hastighet

- 5 : Øker tidsavstanden til kjøretøyet foran
- 6 : Skifter fra adaptiv cruisekontroll til Pilot Assist
- 7 : Reduserer tidsavstanden til kjøretøyet foran
- 8 : Funksjonssymbol
- 9 : Symboler for målbil og tidsavstand til kjøretøyet foran
- 10 : Symbol for aktivert eller deaktivert styreassistanse

⁶⁵ Obs! Bildet er skjematisk. Detaljer kan variere avhengig av bilmodell.

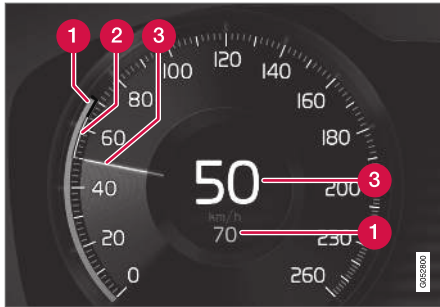
Førerdisplay

Visning av fart⁶⁵.

- 1 Lagret fart
- 2 Farten til forankjørende kjøretøy
- 3 Gjeldende hastighet for din bil

Hvis du vil se forskjellige kombinasjoner av symboler avhengig av trafikksituasjon, kan du se overskriften "Symboler og meldinger for Pilot Assist".

Relatert informasjon

- Pilot Assist og advarsel ved kollisjonsfare (s. 301)
- Frontrutedisplay for Pilot Assist ved kollisjonsfare (s. 302)
- Aktivere og starte Pilot Assist (s. 303)

- Håndtere hastighet for Pilot Assist (s. 304)
- Stille inn tidsavstand for Pilot Assist (s. 304)
- Deaktivere/aktivere Pilot Assist (s. 306)
- Forbikjøringshjelp med Pilot Assist (s. 308)
- Starte forbikjøringshjelp med Pilot Assist (s. 308)
- Begrensninger for forbikjøringshjelp med Pilot Assist (s. 308)
- Bytte av mål med Pilot Assist (s. 309)
- Automatisk bremsing med Pilot Assist (s. 309)
- Begrensninger for Pilot Assist (s. 310)
- Symboler og meldinger for Pilot Assist* (s. 311)

Pilot Assist og advarsel ved kollisjonsfare

⁶⁵ Obs! Bildet er skjematisk. Detaljer kan variere avhengig av bilmodell.

◀◀ Advarsel ved kollisjonsfare

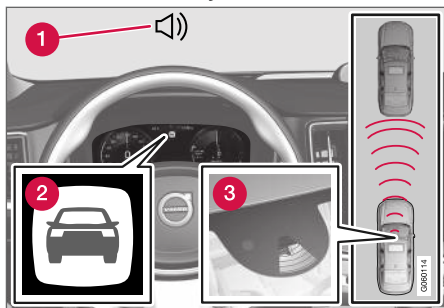

Lyd og symbol for kollisjonsvarsling⁶⁶.

- 1 Akustisk varsel (lydsignal) ved kollisjonsfare
- 2 Varselsymbol ved kollisjonsfare
- 3 Avstandsmåling med kamera- og radarenhet

Pilot Assist bruker ca. 40 % av fotbremsens kapasitet. Hvis bilen må bremse kraftigere enn den Pilot Assist klarer, og føreren ikke bremser, aktiveres varsellampen og varsellyden for å gjøre føreren oppmerksom på at han/hun må gripe inn straks.

⁶⁶ Bildet er skjematisk, detaljer kan variere etter bilmodell.

⁶⁷ Obs! Bildet er skjematisk. Detaljer kan variere avhengig av bilmodell.

⚠ ADVARSEL

Pilot Assist varsler bare om kjøretøyer som kamera- og radarenheten har oppdaget - derfor kan en advarsel utebli eller være forsinket.

- Vent aldri på et varsel, bremser når det er nødvendig!

Relatert informasjon

- Pilot Assist (s. 298)

Frontrutedisplay for Pilot Assist ved kollisjonsfare

I biler med frontrutedisplay* vises advarselen på frontruten med et blinkende symbol.

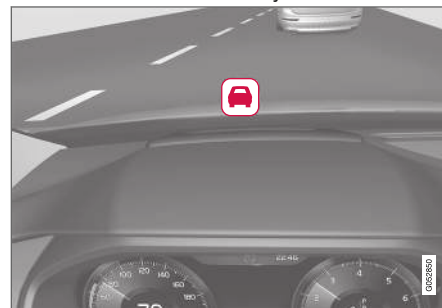

Symbol for kollisjonsfare på frontruten⁶⁷.

i NBI

Visuelle varselsignaler på frontruten kan være vanskelige å oppdage ved sterkt sollys, reflekser, ekstreme lyskontraster, bruk av solbriller eller hvis føreren ikke ser rett frem.

Relatert informasjon

- Pilot Assist (s. 298)

Aktivere og starte Pilot Assist

Pilot Assist må først aktiveres og så startes for å kunne regulere hastighet, avstand og styreassistanse.

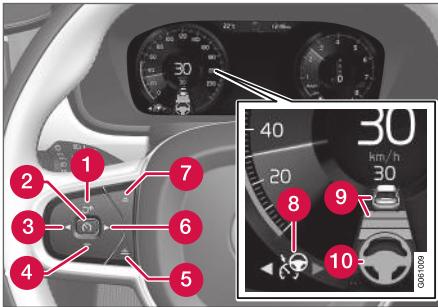

Obs! Bildet er skjematisk. Detaljer kan variere avhengig av bilmodell.

Følgende er nødvendig for at Pilot Assist skal kunne starte:

- Føreren må ha sikkerhetsbelte på, og førerdøren må være lukket.
- Det må være et kjøretøy foran (målkjøretøy) innen rimelig avstand, eller aktuell fart må være minst 15 km/t (9mph).
- Biler med manuelt gir: Hastigheten må være minst 30 km/t (20 mph).

Med den adaptive cruisekontrollen i **beredskapsmodus**:

1. Trykk på knappen ► på rattet (6).
 - > Symbol skifter til Pilot Assist i beredskapsmodus (8).
2. Trykk på knappen på rattet (2).
 - > Pilot Assist startes og aktuell hastighet lagres og vises med tall midt i fartsmåleren (speedometeret).

...eller...

Med den adaptive cruisekontrollen **startet**:

- Trykk på knappen ► på rattet (6).
 - > Pilot Assist startes.

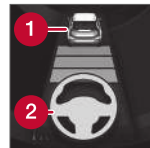

Bare når rattsymbolet (2) har skiftet fra GRÅTT til GRØNT, er Pilot Assist styreassistanse aktiv.

Og bare når avstandssymbolet viser et kjøretøy (1) ovenfor rattsymbolet, reguleres tidsavstanden til kjøretøyet foran av Pilot Assist.



Samtidig markeres et hastighetsområde.

Den høyere hastigheten er hastigheten som er lagret/valgt, og den lavere hastigheten er hastigheten til kjøretøyet

foran (målkjøretøyet).

Hendene på rattet

En forutsetning for at Pilot Assist skal fungere er at føreren holder hendene på rattet. Hvis Pilot Assist registrerer at føreren ikke holder hendene på rattet, oppfordres føreren med en tekstmelding og et lydsignal til å styre bilen aktivt.

Hvis Pilot Assist fortsatt ikke kan registrere førerens hender på rattet etter dette, skifter funksjonen til beredskapsstilling. Deretter må Pilot Assist startes på nytt med rattknappen .

NBI

Husk at hjelpefunksjonen Pilot Assist bare fungerer når føreren har hendene på rattet.

Relatert informasjon

- Pilot Assist (s. 298)

Håndtere hastighet for Pilot Assist

Pilot Assist kan stilles inn på ulike hastigheter.

Still inn / endre lagret hastighet

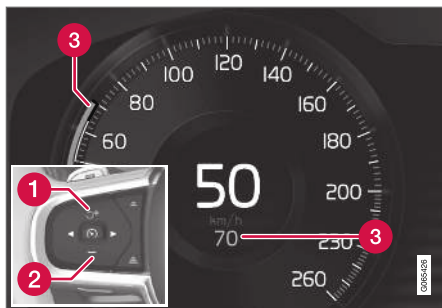

Obs! Bildet er ment som et eksempel. Detaljer kan variere avhengig av bilmodell og marked.

- 1 **+** : Øker lagret hastighet
 - 2 **-** : Reduserer lagret hastighet
 - 3 Lagret fart
- Endre lagret hastighet med korte eller lange trykk på rattknappen **+** (1) eller **-** (2):
 - **Kort trykk:** Hvert trykk endrer hastigheten med trinn på +/- 5 km/t (+/- 5 mph).
 - **Trykk og hold:** Slipp knappen når hastighetsindikatoren (3) markerer ønsket hastighet.
 - Siste knappetrykk lagres i minnet.

Hvis farten økes med gasspedalen før du trykker på rattknapp **+**, er det bilens aktuelle fart ved knappetrykket som lagres, forutsatt at føreren holder foten på gasspedalen når du trykker.

En midlertidig fartsøkning med gasspedalen, f.eks. ved forbi kjøring, påvirker ikke innstillingen. Bilen går tilbake til sist lagret hastighet når gasspedalen slippes.

Automatgir

Pilot Assist kan følge et annet kjøretøy i hastigheter fra stillestående opp til ca. 200 km/t (125 mph).

Merk at minste programmerbare hastighet for Pilot Assist er 30 km/t (20 mph) - selv om den klarer å følge et annet kjøretøy ned til stillestående, er det ikke mulig å velge/lagre en lavere hastighet enn 30 km/t (20 mph).

Høyeste valgbare hastighet er 200 km/t (125 mph).

Manuell girkasse

Pilot Assist kan følge et annet kjøretøy i hastigheter fra 30 km/t (20 mph) opp til 200 km/t (125 mph).

Den laveste programmerbare hastigheten for Pilot Assist er 30 km/t (20 mph) - den høyeste er 200 km/t (125 mph).

Relatert informasjon

- Pilot Assist (s. 298)

Stille inn tidsavstand for Pilot Assist

Pilot Assist kan stilles inn med ulike tidsavstander.



Ulike tidsavstander til kjøretøy foran kan velges, og vises på førerdisplayet som 1-5 vannrette streker - jo flere streker, jo større tidsavstand. Én strek tilsvarer ca. 1 sekund til forankjørende kjøretøy, 5 streker tilsvarer ca. 3 sekunder.

i NBI

Når symbolet på førerdisplayet viser en bil og et ratt, følger Pilot Assist et forankjørende kjøretøy med en forhåndsvalgt tidsavstand.

Når bare et ratt vises, finnes ingen forankjørende kjøretøy innen rimelig avstand.

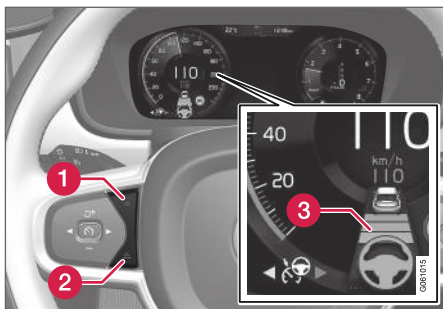

Bryter for tidsavstand⁶⁸.

- 1 Redusere tidsavstand
 - 2 Øke tidsavstand
 - 3 Avstandsindikasjon
- Trykk på rattknappen (1) eller (2) for å redusere tidsavstanden.
- > Avstandsindikatoren (3) viser aktuell tidsavstand.

For å kunne følge forankjørende bil på en myk og komfortabel måte, tillater Pilot Assist at tidsluken varierer vesentlig i enkelte situasjoner. For eksempel i lav fart, der avstanden blir kort, øker Pilot Assist tidsluken noe.

i NBI

- Jo høyere hastighet, jo lengre blir avstanden regnet i meter, for en gitt avstand i tid.
- Bruk bare tidsavstander som er tillatt etter landets trafikkregler.
- Hvis Pilot Assist ikke ser ut til å reagere med hastighetsøkning når den aktiveres, kan årsaken være at tidsavstanden til kjøretøyet foran er kortere enn den forhåndsinnstilte tidsavstanden.

⚠ ADVARSEL

- Bruk bare tidsavstand som passer for de rådende trafikkforholdene.
- Føreren bør være oppmerksom på at kort tidsavstand gir begrenset tid til å reagere og handle hvis en uforutsett trafikksituasjon oppstår.

Velg hvordan Pilot Assist skal holde avstanden* til kjøretøy foran

Føreren kan velge forskjellige kjøremåter for måten Pilot Assist skal holde den forhåndsinnstilte tidsavstanden til kjøretøy foran. Valget gjøres via kjøremodusbryteren **DRIVE MODE**.

Velg et av følgende alternativer:

- **Eco** - Pilot Assist fokuserer på optimal drivstofføkonomi, noe som medfører lengre tidsavstand til kjøretøy foran.
- **Comfort** - Pilot Assist fokuserer på å følge innstilt tidsavstand til kjøretøy foran så mykt som mulig.
- **Dynamic** - Pilot Assist fokuserer på å følge innstilt tidsavstand til kjøretøy foran mer direkte, noe som i enkelte situasjoner kan innebære hardere akselerasjon og oppbremsing.

Se mer informasjon i avsnittet "Kjøremoduser".

Relatert informasjon

- Pilot Assist (s. 298)

⁶⁸ Obs! Bildet er skjematisk. Detaljer kan variere avhengig av bilmodell.

Deaktivere/aktivere Pilot Assist

Pilot Assist kan deaktiveres midlertidig og settes i beredskapsmodus, og deretter aktiveres igjen.

Deaktivere og sette Pilot Assist i beredskapsmodus

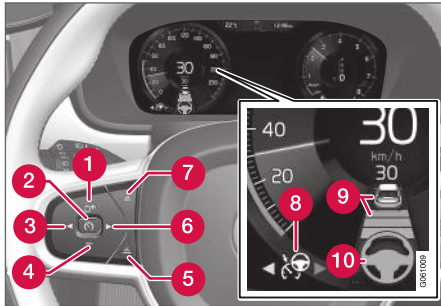

Obs! Bildet er skjematisk. Detaljer kan variere avhengig av bilmodell.

For å slå av Pilot Assist og sette den i klarstilling:

- Trykk på knappen  på rattet (2).
 - > Pilot Assist settes i klarstilling - symbolet (8) på førerdisplayet endrer farge fra HVITT til GRÅTT og lagret hastighet i midten av speedometeret endrer farge fra BEIGE til GRÅ.

...eller...

- Trykk på knappen  på rattet (3).
 - > Pilot Assist slås av og bytter til den adaptive cruisekontrollen i aktiv modus.

ADVARSEL

- Med Pilot Assist i klarstilling må føreren selv gripe inn og styre og regulere både hastighet og avstand til kjøretøyet foran.
- Hvis Pilot Assist er i klarstilling og bilen kommer for nær kjøretøyet foran, blir føreren i stedet advart om den korte avstanden av funksjonen Avstandsadvarel.

Beredskapsstilling på grunn av inngrep fra føreren

Pilot Assist deaktiveres midlertidig og settes i beredskapsmodus hvis:

- kjørebremesen brukes.
- girspaken stilles til **N**-stilling.
- blinklyset brukes lenger enn 1 minutt.
- føreren holder høyere hastighet enn den lagrede i mer enn 1 minutt.
- clutchpedalen trykt inn i ca. 1 minutt - gjelder biler med manuelt gir.

En midlertidig fartsøkning med gasspedalen, f.eks. ved forbi kjøring, påvirker ikke innstillingen.

Bilen går tilbake til sist lagret hastighet når gasspedalen slippes.

Når blinklys brukes, kobles Pilot Assist midlertidig ut. Når det ikke lenger er tilfelle, aktiveres styrassistansen automatisk igjen hvis kjørefeltets kantlinjer fortsatt kan registreres.

Automatisk beredskapstilstand

Pilot Assist er avhengig av andre systemer, f.eks. stabilitetskontroll/antiskrens ESC⁶⁹. Hvis noen av disse systemene slutter å fungere, slås Pilot Assist automatisk av.

⚠ ADVARSEL

Ved automatisk klarstilling blir føreren advart med et lydsignal og en melding på førerdisplayet.

- Føreren må selv regulere bilens hastighet, bremse ved behov og holde sikker avstand til andre kjøretøy.

En automatisk beredskapsstilling kan f.eks. skyldes at:

- føreren åpner døren.
- bremsetemperaturen er for høy.
- hendene ikke holdes på rattet.
- parkeringsbremsen aktiveres.
- turtallet er for lavt/høyt.
- føreren tar av seg sikkerhetsbeltet.
- ett eller flere hjul har mistet veigrepet.
- kamera- og radarenheten dekkes av f.eks. snø eller kraftig regn (kameralinse/radarbølger blokkeres).

- farten synker til under 5 km/t (3 mph) og Pilot Assist er usikker på om kjøretøyet foran er et stillestående kjøretøy eller en gjenstand, f.eks. en fartsdemper.
- farten faller under 5 km/t (3 mph) og kjøretøyet foran svinger av, slik at Pilot Assist ikke lenger har et kjøretøy å følge.
- hastigheten synker under 30 km/t (20 mph) - gjelder bare biler med manuelt gir.

Aktivere Pilot Assist fra beredskapsstilling

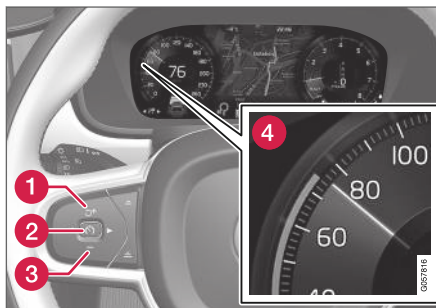

Obs! Bildet er skjematisk. Detaljer kan variere avhengig av bilmodell.

Aktivere Pilot Assist igjen:

- Trykk på knappen  på rattet (1).
- > Farten stilles til den som ble lagret sist.

⚠ ADVARSEL

Når hastigheten gjenopptas med rattknappen , kan det føre til en markant hastighetsøkning.

Relatert informasjon

- Pilot Assist (s. 298)

⁶⁹ Electronic Stability Control

Forbikjøringshjelp med Pilot Assist

Pilot Assist kan hjelpe føreren ved forbikjøring av andre kjøretøy.

Hvordan forbikjøringshjelpen fungerer

Når Pilot Assist følger et annet kjøretøy og føreren markerer en forestående forbikjøring med retningsviseren⁷⁰, hjelper Pilot Assist til ved å akselerere bilen mot forankjørende kjøretøy før egen bil har rukket over i forbikjøringsfilen.

Funksjonen forsinker så fartreduksjonen for å unngå for tidlig oppbremsing når bilen nærmer seg et langsommere kjøretøy.

Funksjonen er aktiv til det forbikjørt kjøretøyet er passert.

ADVARSEL

Vær oppmerksom på at denne funksjonen kan aktiveres ved flere situasjoner enn ved forbikjøring, f.eks. når retningsviseren blir brukt til å markere filbytte eller før avkjøring til annen vei - bilen vil da akselerere en kort stund.

Relatert informasjon

- Pilot Assist (s. 298)

Starte forbikjøringshjelp med Pilot Assist

Forutsetninger for forbikjøringshjelp

Dette er nødvendig for at du skal kunne bruke forbikjøringshjelp:

- det finnes et forankjørende kjøretøy (målkjøretøy)
- egen bils **hastighet for øyeblikket** er minst 70 km/t (43 mph)
- **lagret hastighet** for Pilot Assist er tilstrekkelig høy for at en sikker forbikjøring skal kunne skje.

Starte forbikjøringshjelp

Starte forbikjøringshjelpen:

- Aktivere retningsviseren.

Bruk venstre blinklys i en bil med rattet til venstre, eller høyre blinklys i en bil med rattet på høyre side.

> Forbikjøringshjelpen starter.

Relatert informasjon

- Pilot Assist (s. 298)

Begrensninger for forbikjøringshjelp med Pilot Assist

Funksjonen forbikjøringshjelp kan ha begrenset funksjonalitet i enkelte situasjoner.

ADVARSEL

Føreren bør være forberedt på at funksjonen Forbikjøringsassistanse i enkelte tilfeller kan foreta en uønsket akselerasjon ved plutselig endring av kjøreforholdene.

Noen situasjoner bør derfor unngås, for eksempel:

- bilen nærmer seg en avkjøring for å svinge av i samme retning som ved vanlig avkjøring
- kjøretøyet foran reduserer hastigheten før din egen bil har kommet over i forbikjøringsfeltet
- trafikken i forbikjøringsfeltet reduserer hastigheten
- bil for høyrekjøring kjøres i et land med venstrekjøring (eller omvendt).

Situasjoner av denne typen unngås ved å stille Pilot Assist midlertidig til beredskapsmodus.

Relatert informasjon

- Pilot Assist (s. 298)

⁷⁰ Kun ved venstreblink i venstrestyrt bil, respektive blink til høyre i høyrestyrt bil.

Bytte av mål med Pilot Assist

Pilot Assist har i kombinasjon med automatgir en målendringfunksjonalitet i bestemte hastigheter.

Bytte mål

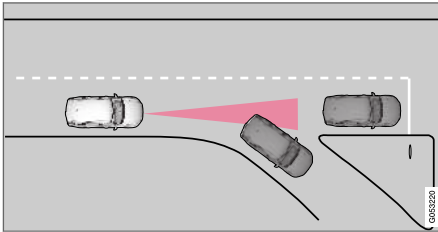

Hvis målkjøretøyet foran raskt kjører til side, kan det være stillestående trafikk foran.

Når Pilot Assist følger et annet kjøretøy i hastigheter **under** 30 km/t (20 mph) og skifter mål fra et kjøretøy i bevegelse til et som står stille, vil Pilot Assist bremse for det stillestående kjøretøyet.

⚠ ADVARSEL

Når Pilot Assist følger et annet kjøretøy i hastigheter **over** ca. 30 km/t (20 mph) og bytter målkjøretøy – fra et bevegelig til et stillestående kjøretøy – vil Pilot Assist **ignorere** det stillestående kjøretøyet, og akselererer i stedet til den lagrede hastigheten.

- Føreren må da selv gripe inn og bremse.

Automatisk beredskapstilstand ved målbytte

Pilot Assist kobles ut og settes i klarstilling:

- når hastigheten synker til under 5 km/t (3 mph) og Pilot Assist er usikker på om målobjektet er et stillestående kjøretøy eller noe annet, for eksempel en fartsdemper.
- når hastigheten faller under 5 km/t (3 mph) og kjøretøyet foran svinger av, slik at Pilot Assist ikke lenger har et kjøretøy å følge.

Relatert informasjon

- Pilot Assist (s. 298)

Automatisk bremsing med Pilot Assist

Pilot Assist har en spesiell bremsefunksjon i saktegående trafikk og ved stillstand.

Bremsefunksjon ved saktegående kø og ved stillstand

Ved korte stopp i forbindelse med kjøring i svært saktegående trafikk eller ved trafikkløst gjenopp-tas kjøringen automatisk hvis ikke stoppen varer i mer enn ca. 3 sekunder –. Hvis det tar lengre tid før kjøretøyet foran begynner å rulle igjen, settes Pilot Assist i beredskapsstilling med automatisk bremsing.

- Pilot Assist aktiveres på nytt på en av følgende måter:
 - Trykk på knappen  på rattet.
 - Trykk gasspedalen inn.
- > Pilot Assist gjenopptar følgingen av forankjørende kjøretøy hvis det begynner å kjøre forover innen ca. 6 sekunder.

i NBI

Pilot Assist kan holde bilen helt i ro i maksimalt 5 minutter. Deretter settes parkeringsbremsen på, og funksjonen kobles ut.

Før Pilot Assist gjenaktiveres, må parkeringsbremsen utløses.

◀◀ **Avslutter automatisk nedbremsing**

I noen situasjoner avbrytes automatisk bremsing ved stillstand, og Pilot Assist settes i beredskapsmodus. Det innebærer at bremsene slipper og bilen kan begynne å rulle – føreren må derfor gripe inn og selv bremse for å holde bilen i ro.

Det kan skje i følgende situasjoner:

- føreren setter foten på bremsepedalen
- parkeringsbremsen settes på
- girspaken flyttes til **P**, **N** eller **R**
- føreren setter Pilot Assist i beredskapsmodus.

Automatisk aktivering av parkeringsbrems

I visse situasjoner aktiveres parkeringsbremsen for fortsatt å holde bilen stille.

Det skjer hvis Pilot Assist holder bilen stille med fotbremsen og:

- føreren åpner døren eller tar av sikkerhetsbeltet
- Pilot Assist har holdt bilen stille lenger enn ca. 5 minutter
- bremsene overoppheves
- føreren slår av motoren manuelt.

Relatert informasjon

- Pilot Assist (s. 298)

Begrensninger for Pilot Assist

Pilot Assist kan ha begrenset funksjonalitet i enkelte situasjoner.

Funksjonen Pilot Assist er et hjelpemiddel som kan støtte og hjelpe føreren i mange situasjoner. Men føreren er i alle situasjoner alltid ansvarlig for å holde sikker avstand til omgivelsene samt at riktig posisjon i kjørefeltet er sikret.

ADVARSEL

I enkelte situasjoner kan Pilot Assist styreasistanse ha problemer med å hjelpe føreren på riktig måte eller automatisk slå seg av - da anbefales å ikke bruke Pilot Assist. Eksempel på slike situasjoner kan være at:

- filmarkeringene er slitte, mangler eller krysser hverandre.
- filinndelingen er uklår, f.eks. når filene deles eller slås sammen, eller ved avkjøringer eller om flere veimarkeringer forekommer.
- kanter eller andre linjer enn filmarkeringer forekommer på eller ved veibanen, f.eks. fortauskanter, asfaltkanter eller reparerte felt i utkanten av veibanen, kanter på barrierer, veikanter eller skarpe skygger.
- kjørefeltet er smalt eller kurvet.
- kjørefeltet inneholder bakketopper eller dumper.
- det er dårlig vær med regn, snø, tåke eller slaps eller nedsatt sikt med dårlige lysforhold, motlys, våt veibane osv.

Føreren bør også være oppmerksom på at Pilot Assist har følgende begrensninger:

- Høye fortauskanter, autovern, midlertidig oppsatte hindringer (kjegler, gjerder osv.) oppdages ikke. De kan alternativt registreres feil som filmarkeringer og dermed medføre risiko for at bilen kommer i kon-

takt med disse hindrene. Føreren må selv sikre at bilen har en egnet avstand til de aktuelle hindringene.

- Kamera- og radarsensoren har ikke kapasitet til å oppdage alle objekter og hindringer i trafikkmiljøet, f.eks. groper i veibanen, stillestående hindre eller objekter som helt eller delvis blokkerer veien.
- Pilot Assist "ser" ikke fotgjengere, dyr m.m.
- Funksjonens anbefalte styreinngrep er begrenset i styrke, noe som innebærer at den ikke alltid kan hjelpe føreren å styre og holde bilen innenfor kjørefeltet.
- Pilot Assist slås av hvis styreservoen fungerer med redusert effekt, f.eks. ved kjøling på grunn av overoppheting (se avsnittet "Hastighetsavhengig rattmotstand").

Føreren har alltid mulighet for å korrigere eller justere aktuelt pålagt styreinngrep fra Pilot Assist, og selv dreie rattet til ønsket posisjon.

Bratte veier og/eller tung last

Vær oppmerksom på at Pilot Assist først og fremst er ment for bruk ved kjøring på plane veier. Funksjonen kan ha vanskelig for å holde riktig avstand til kjøretøyet foran ved kjøring i bratte nedoverbakker. Vær i så fall ekstra oppmerksom og klar til å bremse.

- Bruk ikke Pilot Assist hvis bilen har tung last eller en tilhenger er koblet til.

 NBI
Pilot Assist kan ikke aktiveres hvis tilhenger, sykkelstativ eller lignende er koblet til bilens el-system.

Annet

- Kjøremodus **Off Road** kan ikke velges når Pilot Assist aktivert.

 NBI
Funksjonen bruker bilens kameraenhet, som har visse generelle begrensninger, se avsnittet "Begrensninger for kameraenheten".

 NBI
Funksjonen bruker bilens radarenhet, som har visse generelle begrensninger, se avsnittet "Begrensninger for radarenheten".

Relatert informasjon

- Pilot Assist (s. 298)
- Fartsavhengig rattmotstand (s. 260)

Symboler og meldinger for Pilot Assist*

En rekke symboler og meldinger angående Pilot Assist kan vises på førerdisplayet og/eller front-rutedisplayet*.



◀◀ Her er noen eksempler⁷¹.

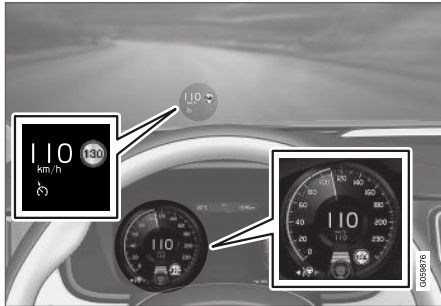

Foregående bilde⁷² viser at Pilot Assist er innstilt på å holde 110 km/t (68 mph) og at det ikke er noe kjøretøy å følge.

Pilot Assist gir her ingen styreassistanse, siden kjørefeltets kantlinjer ikke kan registreres.

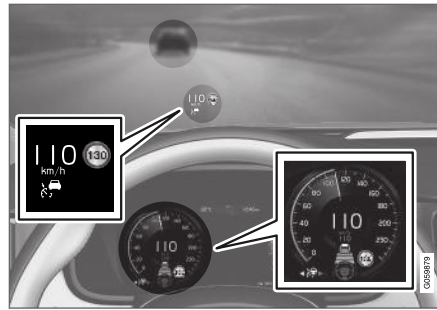

Foregående bilde⁷² viser at Pilot Assist er innstilt på å holde 110 km/t (68 mph) og samtidig følger kjøretøyet foran, som holder samme hastighet.

Pilot Assist gir her ingen styreassistanse, siden kjørefeltets kantlinjer ikke kan registreres.

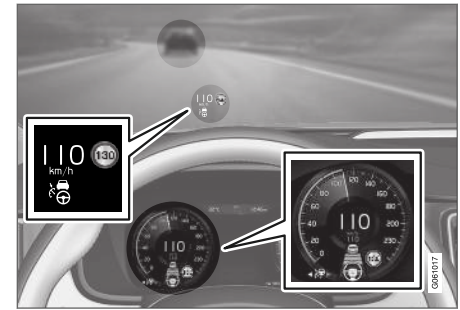

Foregående bilde⁷² viser at Pilot Assist er innstilt på å holde 110 km/t (68 mph) og samtidig følger kjøretøyet foran, som holder samme hastighet.

Her gir Pilot Assist også styreassistanse, siden kjørefeltets kantlinjer kan registreres.

⁷¹ I dette bildeeksempelet informerer RSI (Road Sign Information) om at høyeste tillatte hastighet er 130 km/t (80 mph).

⁷² Obs! Bildet er skjematisk. Detaljer kan variere avhengig av bilmodell.

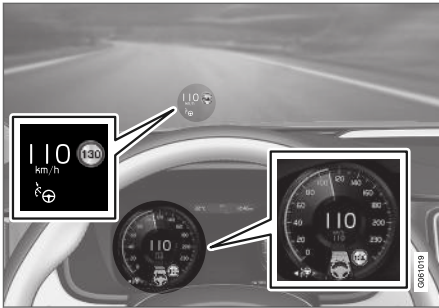

Foregående bilde⁷² viser at Pilot Assist er stilt inn på å holde 110 km/t (68 mph) og at det ikke er noe kjøretøy å følge.

Og Pilot Assist gir her styreassistanse, siden kjørefeltets kantlinjer kan registreres.

Relatert informasjon

- Pilot Assist (s. 298)

Radarenhet

Radarenheten brukes av flere førerstøttesystemer og skal oppdage andre kjøretøy.



Obs! Bildet er skjematisk. Detaljer kan variere avhengig av bilmodell.

Radarenheten brukes av følgende funksjoner:

- Avstandsvarslng*
- Adaptiv cruisekontroll*
- Filassistanse
- Pilot Assist*
- City Safety

Modifisering av radarenheten kan gjøre den ulovlig å bruke.

Relatert informasjon

- Begrensninger for radarenhet (s. 314)
- Anbefalt vedlikehold for radarenhet (s. 317)
- Typegodkjenning for radarenhet (s. 318)

⁷² Obs! Bildet er skjematisk. Detaljer kan variere avhengig av bilmodell.

Begrensninger for radarenhet

Radarenheten har visse begrensninger, noe som også begrenser funksjonene som bruker enheten.

Blockert enhet



Markert område må holdes fritt for klistremerker, gjenstander, solfilm osv⁷³.

Radarenheten er plassert over den øvre delen av frontruten, sammen med bilens kameraenhet.

! VIKTIG

Ikke plasser, lim eller monter noe på inn- eller utsiden av frontruten foran eller rundt kamera- og radarenheten - det kan forstyrre kamera- og radarbaserte funksjoner.

Det kan også innebære at funksjoner reduseres, slås helt av eller gir feil funksjonsrespons.



Hvis førerdisplayet viser dette symbolet og meldingen "**Fronruteføler Føler blokkert, se førerveiledningen**", betyr det at kamera- og radarenheten ikke kan oppdage andre kjøretøy, syklist, fotgjengere eller større dyr foran bilen, og at det kan oppstå forstyrrelser på bilens kamera- og radarbaserte funksjoner, at funksjonene kan bli redusert, slås av helt eller de kan gi feil funksjonsrespons.

Følgende tabell viser eksempler på mulige årsaker til at meldingen vises, og hva en kan gjøre med det:

Årsak	Tiltak
Området foran kamera- og radarenheten på frontruten er skittent, eller dekket med is eller snø.	Rengjør frontruten foran kamera- og radarenheten for skitt, is og snø.
Tett tåke, kraftig regn eller snø blokkerer radarsignalene eller kamerasikten.	Ikke noe å gjøre med det. Noen ganger fungerer enheten heller ikke i kraftig nedbør.

⁷³ Obs! Bildet er skjematisk. Detaljer kan variere avhengig av bilmodell.

Årsak	Tiltak
Vann eller snø virvles opp fra veibanen og stenger for radarsignalene eller kamerasikten.	Ikke noe å gjøre med det. Noen ganger fungerer ikke enheten ved svært våt eller snødekt veibane.
Det er kommet smuss mellom innsiden av frontruta og kamera- og radarenheten.	Oppsøk et verksted for å få rengjort frontruten innenfor enhetens kappe. Vi anbefaler at du kontakter et autorisert Volvo-verksted.

i NBI

Hold frontruten foran kamera- og radarenheten ren.

Bilens hastighet

Radarenhetens evne til å oppdage en bil foran reduseres sterkt hvis:

- kjøretøyet foran varierer farten kraftig i forhold til din bil

Begrenset synsfelt

Radarenheten har et begrenset synsfelt. I enkelte situasjoner blir et annet kjøretøy ikke oppdaget, eller det blir oppdaget senere enn forventet.

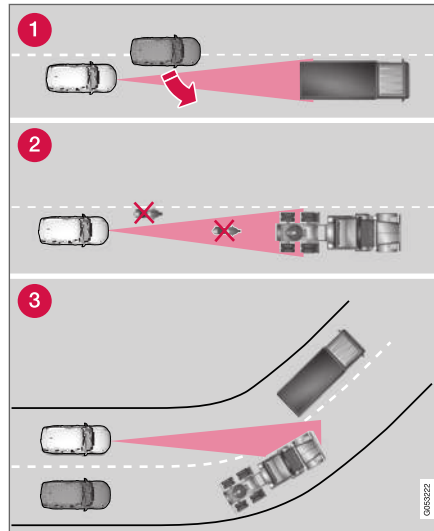

Radarenhetens synsfelt.

- 1 Radarenheten kan iblant oppdage kjøretøy på kort avstand noe sent - for eksempel et

kjøretøy som kjører inn mellom din bil og et kjøretøy foran.

- 2 Små kjøretøyer, som motorsykler, eller kjøretøyer som ikke kjører midt i filen, blir kanskje ikke registrert.
- 3 I svinger kan radarenheten registrere feil kjøretøy eller miste et kjøretøy av syne.

Lave tilhengere

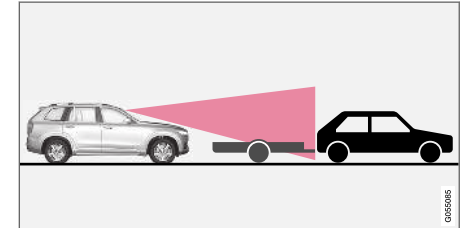

Lav tilhenger i radarskygge.

Også lave tilhengere kan være vanskelige å oppdage for radarenheten eller de kan overses helt. Føreren bør derfor være ekstra oppmerksom ved kjøring bak lave tilhengere fordi den adaptive fartsholderen eller Pilot Assist er aktivert.

◀ Høye temperaturer

Ved svært høye kupétemperaturer kan kamera- og radarenheten midlertidig slås av i ca. 15 minutter etter motorstart for å beskytte elektronikken i enhetene. Når temperaturen har falt tilstrekkelig, starter kamera- og radarenheten igjen automatisk.

Skadet frontrute

! VIKTIG

Hvis det oppstår sprekker, riper eller steinsprut på frontruten foran ett av kamera- og radarenhetens "vinduer", og skaden dekker et område på ca. 0,5 x 3,0 mm (0,02 x 0,12 in.) eller større, skal et verksted kontaktes for utskifting av frontruten. Volvo anbefaler at du kontakter et autorisert Volvo-verksted.

Uteblitt tiltak kan medføre redusert ytelse for de førerstøttesystemene som bruker kamera- og radarenheten.

Det kan også innebære at funksjoner reduseres, slås helt av eller gir feil funksjonsrespons.

For ikke å risikere utelatt, feil eller redusert funksjon for den førerstøtte som bruker radarenheten, gjelder også følgende:

- Volvo anbefaler å **ikke** reparere sprekker, riper eller steinsprut i området foran kamera- og radarenheten - i stedet bør hele frontruten byttes ut.
- Før frontruten byttes må du kontakte et autorisert Volvo-verksted for å kontrollere at riktig frontrute blir bestilt og montert.
- Samme type eller vindusvisker godkjent av Volvo skal monteres ved utskifting.

! VIKTIG

Ved bytte av frontrute må kamera- og radarenhet omkalibreres på verksted for å sikre funksjonen til alle bilens kamera- og radarbaserte systemer - et autorisert Volvo-verksted anbefales.

Relatert informasjon

- Radarenhet (s. 313)

Anbefalt vedlikehold for radarenhet

For at kamera- og radarenheten skal fungere riktig, må frontruten foran enheten holdes ren for skitt, is og snø og rengjøres regelmessig med vann og bilsjampo.

NBI

Smuss, is og snø som dekker kamera- og radarenheten, reduserer funksjonen og kan gjøre måling umulig.



Det kan også innebære at funksjoner reduseres, slås helt av eller gir feil funksjonsrespons.

Relatert informasjon

- Radarenhet (s. 313)

Typegodkjenning for radarenhet



Her kan typegodkjenning for bilens radarenheter i ACC⁷⁴-, PA⁷⁵- og BLIS⁷⁶- funksjonene leses av.

Marked	ACC ^A & PA ^B	BLIS ^C	Symbol	Typegodkjenning
Brasil	✓			<p>Este equipamento opera em caráter secundário, isto é, não tem direito à proteção contra interferência prejudicial, mesmo de estações do mesmo tipo, e não pode causar interferência a sistemas operando em caráter primário.</p> <p>Modelo: L2C0054TR 4122-14-8645 EAN: (01)07897843840855</p>
		✓		<p>Modelo: L2C0055TR 1500-15-8065 EAN: 07897843840978</p>
Europa	✓	✓		<p>Hereby, Delphi Electronics and Safety declares that L2C0054TR / L2C0055TR are in compliance with the essential requirements and other relevant provisions of Directive 2014/53/EU (RED). The original declaration of conformity can be accessed at the following link www.delphi.com/automotive-homologation.</p> <p>Frequency Band: 76GHz – 77GHz Maximum Output Power: 55dBm EIRP</p> <p>The Declaration of Conformity may be consulted at Delphi Electronics & Safety / 2151 E. Lincoln Road / Kokomo, Indiana 46902 USA</p>

⁷⁴ ACC = Adaptive Cruise Control



⁷⁵ PA = Pilot Assist



⁷⁶ BLIS = Blind Spot Information

Marked	ACCA ^A & PAB ^B	BLISC ^C	Symbol	Typegodkjenning
De forente arabiske emirater (UAE)	✓			REGISTERED No: ER37536/15 DEALER No: DA37380/15
		✓		REGISTERED No: ER37357/15 DEALER No: DA37380/15
Indonesia	✓			37295/POSTEL/2014 4927
		✓		38806/SDPPI/2015 4927
Jordan	✓			Type Approval No.: TRC/LPD/2014/255 Equipment Type: Low Power Device (LPD)
		✓		Type Approval No.: TRC/LPD/2015/3 Equipment Type: Low Power Device (LPD)
Korea	✓			Certification No. MSIP-CMI- DPH-L2C0054TR
		✓		Certification No. MSIP-CMI-DPH-L2C0055TR
Marokko	✓	✓		AGREE PAR L'ANRT MAROC NUMÉRO D'AGRÉMENT: MR 9929 ANRT 2014 DATE D'AGRÉMENT: 26/12/2014

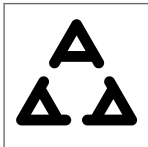
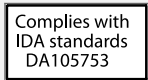
FØRERSTØTTE

«

Marked	ACCA & PAB	BLISC	Symbol	Typegodkjenning
Mexico	✓			IFETEL: RLVDEL215-0299
		✓		IFETEL: RLVDEL215-0314
Moldavia	✓	✓		
Serbia	✓			∅011 14
		✓		∅011 15
Singapore	✓	✓		
Sør-Afrika	✓			TA-2014/1824 APPROVED
		✓		TA-2014/2390 APPROVED

Marked	ACC ^A & PA ^B	BLIS ^C	Symbol	Typegodkjenning
Taiwan	✓			CCAB15LP0560T3
		✓		CCAB15LP0680T0
Ukraina	✓	✓		Delphi цім стверджує, що обладнання RACAM/SRR2 відповідає вимогам Про затвердження Технічного регламенту радіобладнання і телекомунікаційного кінцевого (термінального) обладнання (Постанова КМУ № 679 від 24 червня 2009 р.) Декларація відповідності знаходиться на сайті Delphi за адресою: Delphi.

A ACC = Adaptive Cruise Control

B PA = Pilot Assist

C BLIS = Blind Spot Information

Typegodkjenning for radioutstyr

Marked	Symbol	Typegodkjenning
Europa		Volvo Cars erklærer her ved at alt radioutstyr er i overensstemmelse med de vesentlige kravene og andre relevante bestemmelser i direktivet 2014/53/EU.

Relatert informasjon

- Radarenhet (s. 313)

Kameraenhet

Kameraenheten brukes av flere førerstøttesystemer og skal f.eks. oppdage veiens sidelinjer eller trafikkskilt.



Obs! Bildet er skjematisk. Detaljer kan variere avhengig av bilmodell.

Kameraenheten brukes av følgende funksjoner:

- Adaptiv cruisekontroll*
- Pilot Assist*
- Filassistanse*
- Styreassistanse ved kollisjonsrisiko
- City Safety
- Driver Alert Control*
- Trafikkskiltinformasjon*
- Automatisk fjernlys*

Relatert informasjon

- Begrensninger for kameraenhet (s. 323)
- Anbefalt vedlikehold for kameraenhet (s. 326)

Begrensninger for kameraenhet

Kameraenheten har visse begrensninger, noe som også begrenser funksjonene som bruker enheten.

Nedsatt sikt

Kameraet har de samme begrensningene som det menneskelige øyet, dvs. den kan "se" dårligere i f.eks. tett snødrev eller regn, i tett tåke eller kraftig frostrøyke eller regn. Under slike forhold kan kameraavhengige funksjoner bli kraftig sveket eller midlertidig deaktivert.

Sterkt motlys, reflekser i kjørebanelen, snø og is på veien, skitten vei eller utydelige sidemarkeringer av kjørefeltet, kan sterkt redusere funksjoner når kameraet benyttes til å lese kjørefeltet, oppdage fotgjengere, sykklister, større dyr og andre kjøretøy.

Blokkert enhet



Markert område må holdes fritt for klistremerker, gjenstander, solfilm osv⁷⁷.

Kameraenheten er plassert over den øvre delen av frontruten, sammen med bilens radarenhet.

! VIKTIG

Ikke plasser, lim eller monter noe på inn- eller utsiden av frontruten foran eller rundt kamera- og radarenheten - det kan forstyrre kamera- og radarbaserte funksjoner.

Det kan også innebære at funksjoner reduseres, slås helt av eller gir feil funksjonsrespons.



Hvis førerdisplayet viser dette symbolet og meldingen "**Frontruteføler Føler blokkert, se førerveiledningen**",

betyr det at kamera- og radarenheten ikke kan oppdage andre kjøretøy, sykklister, fotgjengere eller større dyr foran bilen, og at det kan oppstå forstyrrelser på bilens kamera- og radarbaserte funksjoner, at funksjonene kan bli redusert, slås av helt eller de kan gi feil funksjonsrespons.

Følgende tabell viser eksempler på mulige årsaker til at meldingen vises, og hva en kan gjøre med det:

⁷⁷ Obs! Bildet er skjematisk. Detaljer kan variere avhengig av bilmodell.



Årsak	Tiltak
Området foran kamera- og radarenheten på frontruten er skittent, eller dekket med is eller snø.	Rengjør frontruten foran kamera- og radarenheten for skitt, is og snø.
Tett tåke, kraftig regn eller snø blokkerer radarsignalene eller kameranheten.	Ikke noe å gjøre med det. Noen ganger fungerer enheten heller ikke i kraftig nedbør.
Vann eller snø virvles opp fra veibanen og stenger for radarsignalene eller kameranheten.	Ikke noe å gjøre med det. Noen ganger fungerer ikke enheten ved svært våt eller snødekt veibane.
Det er kommet smuss mellom innsiden av frontrute og kamera- og radarenheten.	Oppsøk et verksted for å få rengjort frontruten innenfor enhetens kappe. Vi anbefaler at du kontakter et autorisert Volvo-verksted.
Sterkt motlys	Ikke noe å gjøre med det. Kameraenheten tilbakestilles automatisk ved mer fordelaktige lysforhold.

NBI

Hold frontruten foran kamera- og radarenheten ren.

Høye temperaturer

Ved svært høye kupétemperaturer kan kamera- og radarenheten midlertidig slås av i ca. 15 minutter etter motorstart for å beskytte elektronikken i enhetene. Når temperaturen har falt tilstrekkelig, starter kamera- og radarenheten igjen automatisk.

Skadet frontrute

VIKTIG

Hvis det oppstår sprekker, riper eller steinsprut på frontruten foran ett av kamera- og radarenhetens "vinduer", og skaden dekker et område på ca. 0,5 x 3,0 mm (0,02 x 0,12 in.) eller større, skal et verksted kontaktes for utskifting av frontruten. Volvo anbefaler at du kontakter et autorisert Volvo-verksted.

Uteblitt tiltak kan medføre redusert ytelse for de førerstøttesystemene som bruker kamera- og radarenheten.

Det kan også innebære at funksjoner reduseres, slås helt av eller gir feil funksjonsrespons.

For ikke å risikere utelatt, feil eller redusert funksjon for den førerstøtte som bruker radarenheten, gjelder også følgende:

- Volvo anbefaler å **ikke** reparere sprekker, riper eller steinsprut i området foran kamera- og radarenheten - i stedet bør hele frontruten byttes ut.
- Før frontruten byttes må du kontakte et autorisert Volvo-verksted for å kontrollere at riktig frontrute blir bestilt og montert.
- Samme type eller vindusvisker godkjent av Volvo skal monteres ved utskifting.

! **VIKTIG**

Ved bytte av frontrute må kamera- og radar-enhet omkalibreres på verksted for å sikre funksjonen til alle bilens kamera- og radarbaserte systemer - et autorisert Volvo-verksted anbefales.

Relatert informasjon

- Kameraenhet (s. 322)

Anbefalt vedlikehold for kameraenhet

For at kamera- og radarenheten skal fungere riktig, må frontruten foran enheten holdes ren for skitt, is og snø og rengjøres regelmessig med vann og bilsjampo.

i NBI

Smuss, is og snø som dekker kamera- og radarenheten, reduserer funksjonen og kan gjøre måling umulig.

Det kan også innebære at funksjoner reduseres, slås helt av eller gir feil funksjonsrespons.

Relatert informasjon

- Kameraenhet (s. 322)

City Safety™

City Safety kan informere føreren med lys- og lydvarsling og pulsering i bremsepedalen for å hjelpe føreren med å oppdage fotgjengere, syklist, større dyr og kjøretøy som plutselig dukker opp. Bilens forsøker da å bremse automatisk hvis føreren ikke reagerer innen rimelig tid.

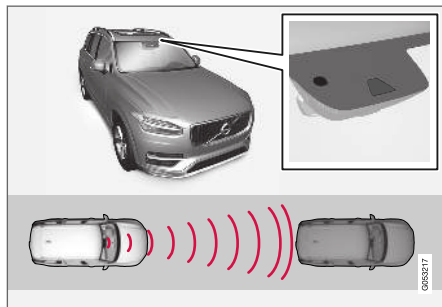

Kamera- og radarenhetens plassering⁷⁸.

City Safety kan forhindre en kollisjon eller senke kollisjonshastigheten.

City Safety er et hjelpemiddel for å hjelpe en fører som risikerer å kjøre på et fotgjenger, større dyr, en syklist eller et kjøretøy.

Funksjonen City Safety kan hjelpe føreren til å unngå kollisjon ved f.eks. køkjøring, der skiftninger i trafikken foran, sammen med uoppmerksomhet, kan føre til uhell.

Funksjonen hjelper føreren ved å bremse bilen automatisk ved overhengende risiko for kollisjon hvis føreren selv ikke reagerer i tide ved å bremse og/eller styre unna.

City Safety setter inn en kort, kraftig bremsing og stanser normalt bilen like bak kjøretøyet foran.

City Safety aktiveres i situasjoner der føreren egentlig burde begynt å bremse mye tidligere, derfor vil funksjonen ikke kunne hjelpe føreren ut av alle situasjoner.

City Safety er konstruert for å aktiveres så sent som mulig for å unngå å gripe inn unødig.

Fører eller passasjer merker vanligvis ikke noe til City Safety - hvis en ikke er nær ved å kollidere.

⁷⁸ Obs! Bildet er skjematisk. Detaljer kan variere avhengig av bilmodell.

⚠ ADVARSEL

- Funksjonen City Safety er en komplette- rende førerhjelp med det formål å forbedre kjøresikkerheten - den kan imidlertid ikke håndtere alle situasjoner under alle trafikk-, vær- og veiforhold.
- City Safety-autobremsfunksjonen kan hindre en kollisjon eller redusere kollisjons-hastigheten, men føreren bør alltid trå på bremsen for å sikre full bremseeffekt, også når bilen autobremser.
- Advarsel og styrehjelp aktiveres bare ved høy risiko for kollisjon. Vent derfor aldri på en kollisjonsvarsling eller at City Safety skal gripe inn.
- Advarsel og bremseinngrep for fotgjengere og syklist er deaktivert ved kjøretøyhastighet over 80 km/t (50 mph).
- City Safety aktiverer ingen autobremsing ved kraftig akselerasjon.
- City Safety kan ikke erstatte førerens oppmerksomhet og dømmekraft, og føreren er alltid ansvarlig for at bilen kjøres på en sikker måte med egnet hastighet og egnet avstand til andre kjøretøy i samsvar med gjeldende trafikkregler og bestemmelser.
- Vi anbefaler at føreren leser alle avsnitt om City Safety i førerveiledningen, for å gjøre seg kjent med bl.a. begrensninger som føreren må være oppmerksom på før

funksjonen brukes (se lenkelisten til alle delavsnittene).

Relatert informasjon

- Parametere og delfunksjoner for City Safety (s. 327)
- Stille inn varselavstand for City Safety (s. 329)
- Registrering av hinder med City Safety (s. 330)
- City Safety i kryssende trafikk (s. 332)
- Begrensninger for City Safety ved kryssende trafikk (s. 333)
- City Safety når unnamanøver hindres (s. 333)
- Begrensninger for City Safety (s. 334)
- Meldinger for City Safety (s. 337)

Parametere og delfunksjoner for City Safety

City Safety kan unngå en kollisjon med et kjøretøy, en syklist, en fotgjenger eller et større dyr foran bilen ved å redusere bilens hastighet med autobremsfunksjonen.

Hvis hastighetsdifferansen er større en følgende angitte hastigheter, kan ikke autobremsfunksjonen City Safety hindre en kollisjon, men redusere omfanget av den.

Kjøretøy

For et kjøretøy foran kan City Safety redusere hastigheten med opptil 60 km/t (37 mph).

syklist

For en syklist kan City Safety redusere hastigheten med opptil 50 km/t (30 mph).

Fotgjenger

For en fotgjenger kan City Safety redusere hastigheten med opptil 45 km/t (28 mph).

Større dyr

Ved fare for kollisjon med et stort dyr kan City Safety redusere bilens fart med opp til 15 km/t (9 mph).

Bremsefunksjonen for store dyr er først og fremst ment å redusere kollisjonsomfanget ved høye hastigheter og er mest effektiv i hastigheter over 70 km/t (43 mph), og mindre effektiv i lave hastigheter.



« Delfunksjoner for City Safety

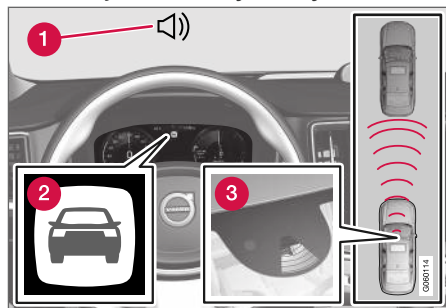

Funksjonsoversikt⁷⁹.

- 1 Akustisk varsel (lydsignal) ved kollisjonsfare
- 2 Varselsymbol ved kollisjonsfare
- 3 Avstandsmåling med kamera- og radarenhet

City Safety utfører tre momenter i følgende rekkefølge:

1. Kollisjonsvarsler
2. Bremsestøtte
3. Autobrem

Teksten nedenfor forklarer hva som skjer i de tre stadiene:

1 - Kollisjonsvarsler

Først varsles føreren om at hun er nær ved å kollidere.

City Safety kan oppdage fotgjengere, syklist eller kjøretøy som står stille eller beveger seg i samme retning som din bil, og er foran deg. City Safety kan også oppdage fotgjengere, syklist eller store dyr som krysser veien foran bilen.

Ved fare for kollisjon med fotgjenger, større dyr, syklist eller kjøretøy, samt kjøretøy som er beskrevet i avsnittet "City Safety ved kryssende trafikk" påkalles førerens oppmerksomhet med lys- og lydvarsling og pulsering i bremsepedalen. Ved lavere hastighet, sterk oppbremsing fra førerens side eller gasspådrag uteblir varslingen i bremsepedalen. Bremsespulsens intensitet varierer med bilens hastighet.

2 - Bremsestøtte

Hvis faren for kollisjon har økt ytterligere etter kollisjonsvarslet, aktiveres bremsestøtten.

Bremsestøtten forsterker førerens nedbremsing hvis systemet bedømmer at nedbremsingen ikke er tilstrekkelig for å unngå kollisjon.

3 - Autobrem

I siste trinn aktiveres den automatiske bremsefunksjonen.

Dersom føreren i denne situasjonen ennå ikke har påbegynt en unnamanøver og kollisjonsfaren

er overhengende, trer den automatiske bremsefunksjonen i kraft. Dette skjer uansett om føreren nedbrems eller ikke. Nedbremsing skjer da med full bremsekraft for å redusere kollisjonshastigheten, eller med begrenset bremsekraft hvis det er tilstrekkelig for å unngå en kollisjon.

I forbindelse med at den automatiske bremsefunksjonen aktiveres, kan beltestrammerne aktiveres, se avsnittet "Beltestrammere" hvis du vil ha mer informasjon.

Autobremsen kan i visse situasjoner påbegynne bremseinngrep med en lettere bremsing, for så å gå over til full bremseeffekt.

Når City Safety har forhindret en kollisjon med en stillestående gjenstand, blir bilen stående i påvente av aktive tiltak fra føreren. Hvis bilen er bremsed ned for et langsommere forankjørende kjøretøy, reduseres farten til samme hastighet som kjøretøyet foran.

NBI
<p>På biler med manuelt gir stopper motoren når auto-bremsefunksjonen har stoppet bilen, hvis ikke føreren rekker å trykke inn clutchpedalen først.</p>

Pågående bremseinngrep kan alltid avbrytes ved at føreren trykker hardt på gasspedalen.

⁷⁹ Obs! Bildet er skjematisk. Detaljer kan variere avhengig av bilmodell.

i NBI

Når City Safety bremses, tennes bremselysene.

Når City Safety aktiveres og bremses, viser førerdisplayet en tekstmelding om at funksjonen er eller har vært aktiv.

⚠ ADVARSEL

City Safety skal ikke brukes til å endre førerens måte å kjøre bilen på - føreren skal ikke stole kun på City Safety eller la systemet bremse bilen alene.

Relatert informasjon

- City Safety™ (s. 326)

Stille inn varselavstand for City Safety

City Safety er alltid aktivert, men føreren har mulighet til å velge varselavstand for funksjonen.

i NBI

Funksjonen City Safety kan ikke slås av, men aktiveres automatisk ved motorstart/strømdrift, og er så på til motoren/strømdriften slås av.

Varselavstanden bestemmer følsomheten til systemet og regulerer hvilken avstand lys- og lydvarslingen og pulseringen i bremsepedalen skal utløses ved.

Velg varselavstand:

1. Velg **Innstillinger** → **My Car** → **IntelliSafe** i toppvinduet på midtdisplayet.
2. Under **City Safety**, **advarsel** velger du **Sen**, **Normal** eller **Tidlig** for å stille inn ønsket varselavstand.

Hvis innstillingen **Tidlig** gir for mange varslinger, slik at det virker irriterende, kan du velge varselavstanden **Normal** eller **Sen**.

Når varsler oppleves som for hyppige og forstyrrende, kan varselavstanden reduseres. Da reduseres det totale antallet varsler, men fører i stedet til at City Safety advarer på et senere stadium.

Varselavstand **Sen** bør derfor bare brukes i unntakstilfeller, f.eks. ved dynamisk kjøring.

⚠ ADVARSEL

- Ingen automatiske systemer kan garantere 100 % korrekt funksjon i alle situasjoner. Prøv derfor aldri City Safety mot mennesker, dyr eller kjøretøyer - det kan medføre alvorlige skader og livsfare.
- City Safety varsler føreren om fare for kollisjon, men funksjonen gjør ikke førerens reaksjonstid kortere.
- Selv om varselavstanden er satt til **Tidlig**, kan varslingen i enkelte tilfeller oppfattes som sen. Dette kan gjelde ved store hastighetsforskjeller eller hvis kjøretøyet foran plutselig bremses kraftig.
- Med varselavstand stilt inn på **Tidlig** kommer advarslene mer proaktivt. Det kan føre til at advarslene kommer oftere enn ved varslingsavstand **Normal**, men anbefales fordi det kan gjøre City Safety mer effektivt.



i NBI

Advarsel med blinklysene for Rear Collision Warning deaktiveres hvis varselavstanden for kollisjonsvarsling i funksjonen City Safety er stilt inn på det laveste nivået "Sen".

Funksjonene med beltestramming og bremsing er imidlertid fremdeles aktive.

Relatert informasjon

- City Safety™ (s. 326)

Registrering av hinder med City Safety

Hindrene som City Safety kan registrere er kjøretøy, syklist, større dyr og fotgjengere.

Kjøretøy

City Safety registrerer de fleste kjøretøyer som står stille eller beveger seg i samme retning som din bil, samt kjøretøy beskrevet i avsnittet "City Safety i kryssende trafikk".

For at City Safety skal kunne registrere kjøretøy i mørket, må fram- og baklyktene fungere og lyse tydelig.

Syklist

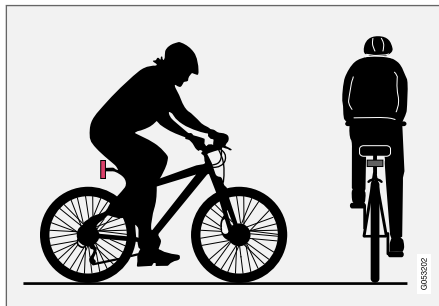

Optimalt eksempel på hva City Safety tolker som syklist - med tydelig kropps- og sykkelkontur.

For at systemet skal fungere optimalt, må systemfunksjonen som identifiserer ensyklist få så entydig informasjon om kropps- og sykkelkon-

tor som mulig. Dette forutsetter mulighet til å oppfatte sykkel, hode, armer, skuldre, ben, over- og underkropp i kombinasjon med et menneskelig normalt bevegelsesmønster.

Hvis store deler av syklistens kropp eller sykkel ikke er synlige for funksjonens kamera, kan ikke systemet oppdage en syklist.

For at funksjonen skal kunne oppdage en syklist, må denne være voksen og sitte på en "sykkel for voksne".

⚠ ADVARSEL

City Safety er en kompletterende førerhjelp, men kan ikke oppdage alle syklist i alle situasjoner. Det kan f.eks. ikke se:

- delvis skjulte syklist.
- syklist hvis kontrasten til syklistens bakgrunn er dårlig – advarsel og oppbremsing kan da komme sent eller utebli helt.
- syklist i klær som skjuler kroppskonturen.
- sykler som er lastet med store gjenstander.

Føreren er alltid ansvarlig for at kjøretøyet kjøres på en korrekt måte og med sikkerhetsavstand som er tilpasset til hastigheten.

Fotgjenger

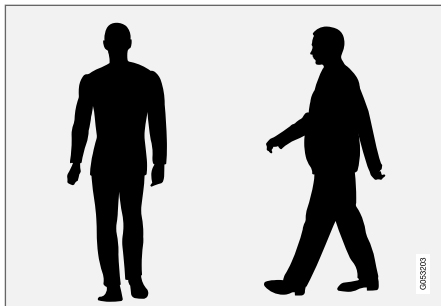

Optimale eksempler på hva systemet betrakter som fotgjengere med tydelig kroppskontur.

For at systemet skal fungere optimalt, må systemfunksjonen som identifiserer fotgjengere få så entydig informasjon om kroppskontur som mulig. Dette forutsetter mulighet til å oppfatte hode, armer, skuldre, ben, over- og underkropp i kombinasjon med et menneskelig normalt bevegelsesmønster.

For at en fotgjenger skal kunne registreres, kreves en kontrast til bakgrunnen, noe som kan være avhengig av klær, bakgrunn, værforhold osv. Hvis kontrasten er liten, kan fotgjengeren oppdages sent eller ikke i det hele tatt. Det kan resultere i sene varslinger, eller ingen varslinger og bremseinngrep.

City Safety kan oppdage fotgjengere også i mørket hvis de lyses opp av bilens frontlykter.

⚠ ADVARSEL

City Safety er en kompletterende førerhjelp, men kan ikke oppdage alle fotgjengere i alle situasjoner. Det kan f.eks. ikke se:

- delvis skjulte fotgjengere, personer i klær som skjuler kroppskonturene eller fotgjengere som er kortere enn 80 cm (32 in.).
- fotgjengere, hvis kontrasten til fotgjengerens bakgrunn er dårlig - advarsel og oppbremsing kan da komme sent eller utebli helt.
- fotgjengere som bærer på større gjenstander.

Føreren er alltid ansvarlig for at kjøretøyet kjøres på en korrekt måte og med sikkerhetsavstand som er tilpasset til hastigheten.

Større dyr

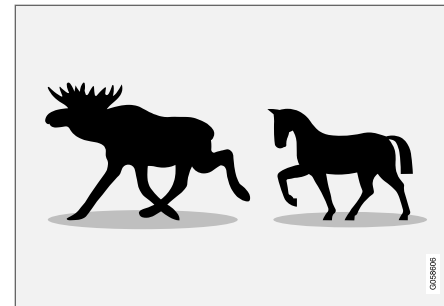

Optimale eksempler på hva City Safety tolker som større dyr - stillstående eller saktegående og med tydelig kroppskontur.

For at systemet skal yte optimalt, må den funksjonen som identifiserer et større dyr (f.eks. elg, hest, ku) få så entydig informasjon om kroppens kontur som mulig - dette forutsetter at dyret kan ses rett fra siden, i kombinasjon med normalt bevegelsesmønster for dyret.

Hvis deler av dyrets kropp ikke er synlige for funksjonens kamera, kan systemet ikke oppdage dyret.

City Safety kan oppdage store dyr også i mørket hvis de lyses opp av bilens frontlykter.



⚠ ADVARSEL

City Safety er en kompletterende førerhjelp, men kan ikke oppdage alle større dyr i alle situasjoner. Det kan f.eks. ikke se:

- delvis skjulte større dyr.
- større dyr sett rett forfra eller rett bakfra.
- større dyr som løper eller beveger seg raskt.
- større dyr, hvis kontrasten til dyrets bakgrunn er dårlig - advarsel og oppbremsing kan da komme sent eller utebli helt.
- mindre dyr, f.eks. hunder og katter.

Føreren er alltid ansvarlig for at kjøretøyet kjøres på en korrekt måte og med sikkerhetsavstand som er tilpasset til hastigheten.

Relatert informasjon

- City Safety™ (s. 326)

City Safety i kryssende trafikk

City Safety kan hjelpe føreren når din bil svinger og krysser møtende kjøretøys vei i et kryss.

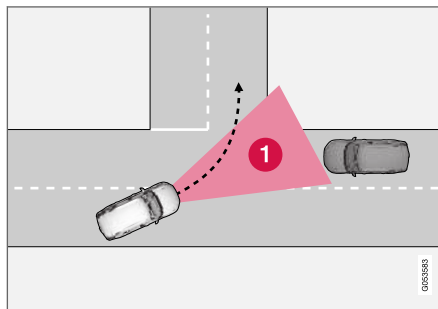

1. Sektor der City Safety kan registrere kryssende kjøretøy.

For at City Safety skal kunne registrere et møtende kjøretøy på kollisjonskurs, må det møtende kjøretøyet først komme inn i den sektoren der City Safety kan analysere forløpet.

Dessuten må følgende kriterier være oppfylt:

- farten til din bil må være minst 4 km/t (3 mph)
- din bil må svinge til venstre i land med høyrekjøring (eller til høyre i land med venstrekjøring).
- møtende kjøretøy må ha tente frontlys.

⚠ ADVARSEL

- Funksjonen "City Safety i kryssende trafikk" er en kompletterende førerhjelp med det formål å forbedre kjøresikkerheten - den kan imidlertid ikke håndtere alle situasjoner under alle trafikk-, vær- og veiforhold.
- Advarsler og bremseinngrep sammen med risiko for kollisjon med møtende kjøretøy, kommer ofte svært sent.
- Vent aldri på et kollisjonsvarsel eller at City Safety skal gripe inn.
- City Safety kan ikke erstatte førerens oppmerksomhet og dømmekraft, og føreren er alltid ansvarlig for at bilen kjøres på en sikker måte med egnet hastighet og egnet avstand til andre kjøretøy i samsvar med gjeldende trafikkregler og bestemmelser.

Relatert informasjon

- City Safety™ (s. 326)

Begrensninger for City Safety ved kryssende trafikk

I noen tilfeller kan City Safety ha problemer med å hjelpe føreren ved kollisjonsfare i forbindelse med møtende, kryssende trafikk.

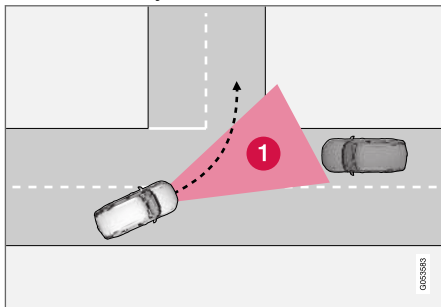

Det kan være f.eks.:

- ved glatt vei og stabilitetskontroll griper ESC inn
- hvis møtende kjøretøy oppdages sent
- hvis møtende kjøretøy skjules av noe
- hvis møtende kjøretøy har slukkede frontlys
- hvis møtende kjøretøy kjører uforutsigbart og f.eks. raskt bytter kjørefelt sent.

i NBI

Funksjonen bruker bilens kameraenhet, som har visse generelle begrensninger, se avsnittet "Begrensninger for kameraenheten".

i NBI

Funksjonen bruker bilens radarenhet, som har visse generelle begrensninger, se avsnittet "Begrensninger for radarenheten".

Relatert informasjon

- City Safety™ (s. 326)

City Safety når unnamanøver hindres

City Safety har mulighet til å hjelpe føreren automatisk å bremse bilen tidligere, når det ikke er mulig å unngå en kollisjon bare ved å styre unna.

City Safety hjelper føreren ved å fortløpende prøve å forutse om det er mulige "fluktveier" på sidene i tilfelle et langsomt eller stillestående kjøretøy foran oppdages sent.

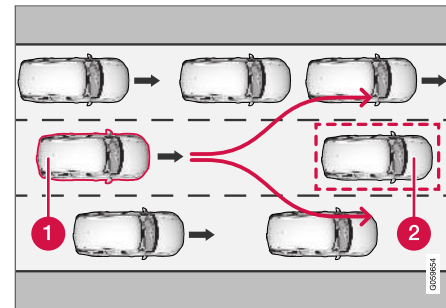

Din bil (1) "ser" ingen muligheter til å vike til side for kjøretøyet foran (2) og kan derfor autobremse tidligere.

- 1** Din bil
- 2** Sakte/stillestående kjøretøy

City Safety griper ikke inn med autobremsering så lenge føreren selv har mulighet til å unngå kollisjon ved å svinge unna.

- ◀ Men hvis City Safety forutser at en unnamanøver ikke er mulig pga. trafikk i tilgrensende kjørefelt, kan funksjonen hjelpe føreren ved å automatisk begynne oppbremsing tidligere.

⚠ ADVARSEL

- Muligheten for at City Safety skal kunne forutse en bestemt situasjon er en kompletterende førerhjelp med det formål å forbedre kjøresikkerheten. Det kan imidlertid ikke håndtere alle situasjoner under alle trafikk-, vær- og veiforhold.
- City Safety kan ikke erstatte førerens oppmerksomhet og dømmekraft, og føreren er alltid ansvarlig for at bilen kjøres på en sikker måte med egnet hastighet og egnet avstand til andre kjøretøy i samsvar med gjeldende trafikkregler og bestemmelser.

Begrensninger for City Safety ved hindret unnamanøver

i NBI

Funksjonen bruker bilens kameraenhet, som har visse generelle begrensninger, se avsnittet "Begrensninger for kameraenheten".

i NBI

Funksjonen bruker bilens radarenhet, som har visse generelle begrensninger, se avsnittet "Begrensninger for radarenheten".

Relatert informasjon

- City Safety™ (s. 326)

Begrensninger for City Safety

Funksjonen City Safety kan ha begrenset funksjonalitet i enkelte situasjoner.

Omgivelser

Lave gjenstander

Ting som henger ned, som f. eks. et tøyestykke for å markere last som stikker ut, eller tilbehør som ekstralykter og "kufanger" som stikker høyere enn panseret, begrenser funksjonen.

Glatt vei

På glatt vei forlenges bremsestrekningen, og det kan svekke systemets (City Safety) evne til å avverge en kollisjon. I slike situasjoner vil de blokkeringsfrie bremsene og stabilitetskontrollen ESC⁸⁰ gi best mulig bremsekraft med opprettholdt stabilitet.

Motlys

Det visuelle varselsignalet i frontruten kan være vanskelig å oppdage ved sterkt sollys, reflekser, kjøring med solbriller eller hvis føreren ikke ser rett frem.

Varme

Ved høy temperatur i kupeen som følge av f. eks. sterk sol, kan det visuelle varselsignalet på front-ruten midlertidig bli satt ut av funksjon.

⁸⁰ Electronic Stability Control

Kamera- og radarenhetens synsfelt

Kameraets synsfelt er begrenset. Derfor oppdages i visse situasjoner ikke fotgjengere, større dyr, syklistene og kjøretøyer, eller de oppdages senere enn forventet.

Skitne kjøretøyer kan oppdages senere enn andre, og motorsyklar kan i mørket oppdages sent eller ikke i det hele tatt.

Hvis en tekstmelding på førerdisplayet sier at kamera- og radarenheten er blokkert, innebærer det at City Safety kan ha problemer med å oppdage fotgjengere, større dyr, syklistene, kjøretøyer eller veilinjer foran bilen – det medfører at City Safety kan ha en redusert funksjonalitet.

En feilmelding vises imidlertid ikke for alle situasjoner der frontrutefølerne er blokkert - føreren må derfor være nøye med å holde frontrutens område foran kamera- og radarenheten rent.

VIKTIG

Vedlikehold og skifte av komponenter i City Safety må bare utføres på verksted - et autorisert Volvo-verksted anbefales.

Inngrep fra føreren

Ryggning

Når egen bil rygger, er City Safety midlertidig deaktivert.

Lav fart

City Safety aktiveres ikke ved svært liten fart - under 4 km/t (3 mph) - derfor griper systemet ikke inn hvis bilen nærmer seg et kjøretøy foran veldig sakte, f. eks. ved parkering.

Aktiv fører

Førerens herredømme er alltid overordnet, derfor griper City Safety ikke inn eller utsetter varsel/ inngripen i situasjoner der føreren på en tydelig måte styrer eller gir gass, selv om en kollisjon er uunngåelig.

Aktiv og bevisst kjøreatferd kan derfor utsette et kollisjonsvarsel og inngripen for å redusere unødvendige advarsler.

Annet

ADVARSEL

- Advarsler og bremseinngrep kan utløses eller utebli hvis trafikk situasjonen eller ytre påvirkning gjør at kamera- og radarenheten ikke kan oppdage fotgjengere, syklistene, større dyr eller et kjøretøy foran bilen på riktig måte.
- For at kjøretøyer skal kunne registreres om natten, må for- og baklyktene fungere og lyse tydelig.
- Kamera- og radarenheten har begrenset rekkevidde for fotgjengere og syklistene - systemet kan gi effektive advarsler og bremseinngrep hvis den relative hastigheten er lavere enn 50 km/t (30 mph). For stillestående eller saktegående kjøretøy er advarsler og bremseinngrep effektive i kjøretøyhastigheter på opptil 70 km/t (43 mph). Hastighetsreduksjonen for store dyr er mindre enn 15 km/t (9 mph) og kan oppnås i kjørehastigheter over 70 km/t (43 mph). I mindre fart er varseling og bremseinngrep for store dyr mindre effektivt.
- Advarsler for stillestående eller langsomt gående kjøretøy og store dyr kan bli satt ut av funksjon pga. mørke eller dårlig sikt.



- Advarsel og bremseinngrep for fotgjengere og syklistere deaktivert ved kjøretøyhastighet over 80 km/t (50 mph).
- Ikke plasser, lim eller monter noe på inn- eller utsiden av frontruten foran eller rundt kamera- og radarenheten - det kan forstyrre kamerabaserte funksjoner.
- Gjenstander, snø, is eller skitt i kamerafølerens område kan redusere funksjonen, slå den helt av eller føre til feilaktig respons.

NBI

Funksjonen bruker bilens kameraenhet, som har visse generelle begrensninger, se avsnittet "Begrensninger for kameraenheten".

NBI

Funksjonen bruker bilens radarenhet, som har visse generelle begrensninger, se avsnittet "Begrensninger for radarenheten".

Markedsbegrensning

City Safety er ikke tilgjengelig i alle land. Hvis City Safety ikke er med på midtdisplayets meny for **Innstillinger**, er bilen ikke utstyrt med denne funksjonen.

Søk i toppvinduet på midtdisplayet:

- **Innstillinger** → **My Car** → **IntelliSafe**

Relatert informasjon

- City Safety™ (s. 326)

Meldinger for City Safety

Flere meldinger om City Safety kan vises på førerdisplayet.

Tabellen nedenfor viser noen eksempler.

Melding	Betydning
City Safety Automatisk inngrep	Når City Safety bremses eller har gjort en automatisk nedbremsing, kan en eller flere av førerdisplayets symboler lyse, kombinert med at en tekstmelding vises.
City Safety Redusert funksjonalitet. Service nødvendig	Systemet fungerer ikke som det skal. Ta kontakt med et verksted. Vi anbefaler at du kontakter et autorisert Volvo-verksted.

En tekstmelding kan slukkes med et kort trykk på

-knappen, plassert midt på høyre knapperad på rattet.

Hvis en melding fortsatt vises: Kontakt et verksted. Vi anbefaler at du kontakter et autorisert Volvo-verksted.

Relatert informasjon

- City Safety™ (s. 326)

Rear Collision Warning

Funksjonen Rear Collision Warning (RCW) kan hjelpe føreren å unngå å bli påkjørt av kjøretøy som nærmer seg bakfra.

RCW aktiveres automatisk hver gang motoren startes.

Funksjonen RCW kan varsle føreren i bil som nærmer seg bakfra og utgjør kollisjonsfare, ved å blinke intensivt med blinklysene.

Hvis RCW-funksjonen ved hastighet under ca. 30 km/t (20 mph) beregner at bilen risikerer å bli påkjørt bakfra, kan beltestrammerne stramme sikkerhetsbeltene i forsetet og aktivere sikkerhetssystemet Whiplash Protection System.

Like før en påkjørsel bakfra oppstår kan RCW også aktivere fotbremsen for å redusere bilens akselerasjon forover i kollisjonsøyeblikket. Fotbremsen aktiveres likevel bare hvis din bil står stille. Bremsen slipper umiddelbart hvis du trykker ned gasspedalen.

Relatert informasjon

- Begrensninger for Rear Collision Warning (s. 338)
- Whiplash Protection System (s. 41)

Begrensninger for Rear Collision Warning

I noen situasjoner kan RCW ha problemer med å hjelpe føreren ved kollisjonsfare.

Eksempler på slike situasjoner:

- kjøretøy som tar igjen bilen bakfra, oppdages sent
- kjøretøy som tar igjen bilen bakfra, bytter fil sent
- kjøretøy som tar igjen bilen bakfra, kjører i hastighet over 80 km/t (50 mph).
- en tilhenger, et sykkelstativ eller lignende er koblet til bilens elektriske anlegg – da deaktiveres funksjonen RCW automatisk.

NBI

I noen markeder varsler RCW **ikke** med retningsvisere på grunn av lokale trafikkbestemmelser - i slike tilfeller er den delen av funksjonen derfor deaktivert.

NBI

Advarsel med blinklysene for Rear Collision Warning deaktiveres hvis varselavstanden for kollisjonsvarsling i funksjonen City Safety er stilt inn på det laveste nivået "**Sen**".

Funksjonene med beltestramming og bremsing er imidlertid fremdeles aktive.

Relatert informasjon

- Rear Collision Warning (s. 338)

BLIS*

BLIS⁸¹ er beregnet for å hjelpe føreren å oppdage kjøretøy rett foran eller bak og ved siden av egen bil, for å gi føreren hjelp ved tett trafikk på veier med flere kjørefelt i samme retning.

BLIS er beregnet på å varsle om:

- kjøretøy i dødsonen
- kjøretøy som nærmer seg raskt i venstre og høyre kjørefelt nærmest din bil.

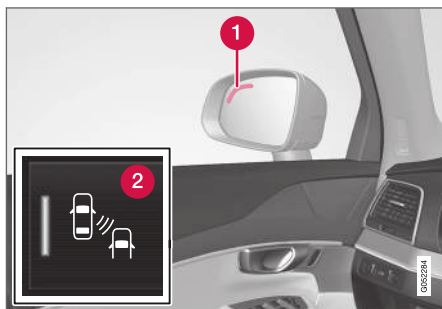

BLIS-lampens plassering⁸².

- 1 Indikasjonslampe
- 2 BLIS-knappen i midtdisplayets funksjonsvindu aktiverer og deaktiverer funksjonen.

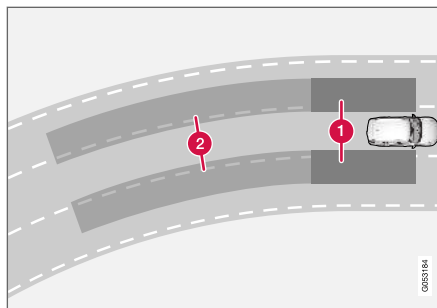

Prinsipp for BLIS

- 1 Sone i dødsvinkel
- 2 Sone for kjøretøy som nærmer seg raskt.

BLIS-funksjonen er aktiv i hastigheter over 10 km/t (6 mph).

Systemet er konstruert for å reagere når:

- din bil blir forbi kjørt av andre kjøretøyer
- din bil blir raskt innhentet av annet kjøretøy.

Når BLIS oppdager et kjøretøy i sone 1, eller et kjøretøy som kommer raskt bakfra i sone 2, lyser indikatorlampen ved respektive utvendige baksepeil kontinuerlig. Hvis føreren da aktiverer retningsviseren til den siden advarselen gis, vil indikatorlampen gå over fra å lyse kontinuerlig til å blinke med et mer intensivt lys.

i NBI

Lampen tennes på den siden av bilen der systemet har oppdaget kjøretøyet. Hvis bilen blir forbi kjørt på begge sider samtidig, tennes begge lampene.

⚠ ADVARSEL

- Funksjonen BLIS er en kompletterende førerhjelp med det formål å gjøre kjøringen lettere og sikrere - den kan imidlertid ikke håndtere alle situasjoner under alle trafikk-, vær- og veiforhold.
- Det er alltid førerens ansvar å skifte kjørefelt på en trafiksikker og aktsom måte.
- BLIS kan ikke erstatte førerens oppmerksomhet og dømmekraft, og føreren er alltid ansvarlig for at bilen kjøres på en sikker måte med egnet hastighet og egnet avstand til andre kjøretøy i samsvar med gjeldende trafikkregler og bestemmelser.

Relatert informasjon

- Aktivere/deaktivere BLIS (s. 340)
- Begrensninger for BLIS (s. 340)
- Anbefalt vedlikehold for BLIS (s. 341)
- Meldinger for BLIS (s. 342)

⁸¹ Blind Spot Information Systems

⁸² Obs! Bildet er skjematisk. Detaljer kan avvike avhengig av bilmodellen.

Aktivere/deaktivere BLIS

Funksjonen BLIS⁸³ kan aktiveres/deaktiveres.

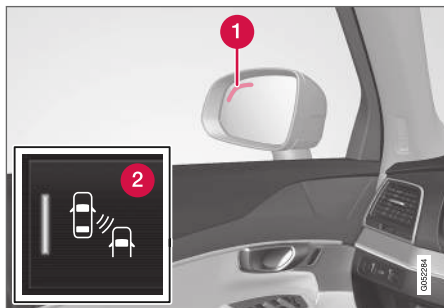

BLIS-lampens plassering⁸⁴.

- 1 Indikasjonslampe
- 2 BLIS-knappen i midtdisplayets funksjonsvindu aktiverer og deaktiverer funksjonen.
 - Trykk på knappen **BLIS** i funksjonsvinduet.
 - > BLIS aktiveres eller deaktiveres. Knappen viser grønn/grå indikering.

Hvis BLIS er aktivert når motoren startes, bekrefte funksjonen ved at indikatorlampene i sidespeilene blinker én gang.

Hvis BLIS er deaktivert når motoren slås av, er funksjonen fortsatt av når motoren deretter startes, og ingen indikasjonslamper slås på.

⁸³ Blind Spot Information

⁸⁴ Obs! Bildet er skjematisk. Detaljer kan variere avhengig av bilmodell.

Relatert informasjon

- BLIS* (s. 339)

Begrensninger for BLIS

Funksjonen BLIS⁸⁵ kan ha begrenset funksjonalitet i enkelte situasjoner.

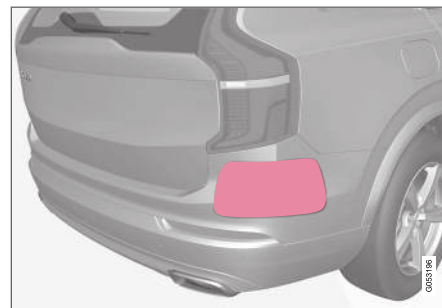

Hold denne flaten ren - både på bilens venstre og høyre side⁸⁶.

Eksempel på begrensninger:

- Smuss, is og snø som dekker følerne, kan redusere funksjonene og gjøre advarsler umulig.
- Funksjonen BLIS deaktiveres automatisk hvis en tilhenger, et sykkelstativ eller lignende kobles til bilens elektriske anlegg.
- For optimal nytte av BLIS bør en sykkelholder, bagasjeholder eller lignende ikke monteres på tilhengerfestet.

⚠ ADVARSEL

- BLIS virker ikke i skarpe svinger.
- BLIS virker ikke ved rygging.

Relatert informasjon

- BLIS* (s. 339)

Anbefalt vedlikehold for BLIS

- For optimal funksjon er det viktig at overflatene foran følerne holdes rene.
- Fest ingen gjenstander, tape eller klistrelapper på følerens overflate.

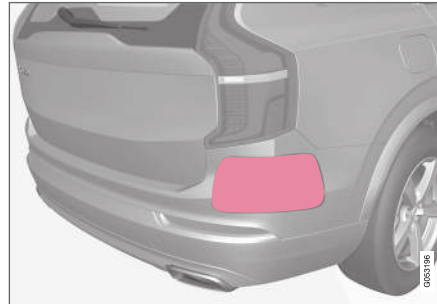

Hold denne flaten ren - både på bilens venstre og høyre side⁸⁷.

Sensorene for BLIS er plassert innenfor hjørnene ved bakskjermen/støtfangeren. Sensorene brukes også av funksjonene Cross Traffic Alert (CTA) og Rear Collision Warning.

⚠ VIKTIG

Reparasjon av komponentene til BLIS- og CTA-funksjonene eller omlakking av støtfangere må bare utføres på verksted - et autorisert Volvo-verksted anbefales.

Relatert informasjon

- BLIS* (s. 339)
- Cross Traffic Alert* (s. 343)
- Aktivere/deaktivere Cross Traffic Alert (s. 344)
- Begrensninger for Cross Traffic Alert (s. 344)
- Anbefalt vedlikehold for Cross Traffic Alert (s. 345)
- Meldinger for Cross Traffic Alert (s. 346)
- Rear Collision Warning (s. 338)

⁸⁵ Blind Spot Information

⁸⁶ Obs! Bildet er skjematisk. Detaljer kan variere avhengig av bilmodell.

⁸⁷ Obs! Bildet er skjematisk. Detaljer kan variere avhengig av bilmodell.

Meldinger for BLIS

Flere meldinger om BLIS⁸⁸ kan vises på førerdisplayskermen.

Tabellen nedenfor viser noen eksempler.

Melding	Betydning
Blindsoneføler Service nødvendig	Systemet fungerer ikke som det skal. Ta kontakt med et verksted. Vi anbefaler at du kontakter et autorisert Volvo-verksted.
Blindsonesystem av Tilhenger festet	BLIS og CTA er deaktivert fordi en tilhenger er blitt koblet til bilens elektriske system.

En tekstmelding kan slukkes med et kort trykk på

○-knappen, plassert midt på høyre knapperad på rattet.

Hvis en melding fortsatt vises: Kontakt et verksted. Vi anbefaler at du kontakter et autorisert Volvo-verksted.

Relatert informasjon

- BLIS* (s. 339)

⁸⁸ Blind Spot Information

Cross Traffic Alert*

CTA⁸⁹ er et supplement til BLIS⁹⁰ og har som formål å hjelpe føreren å oppdage kryssende trafikk bak bilen under rygging.

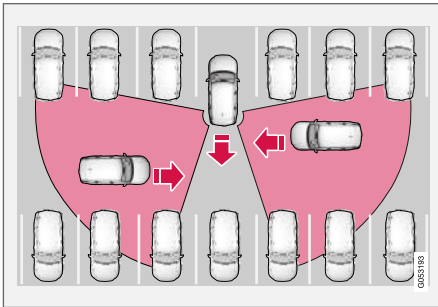

Prinsipp for CTA.

CTA utfyller BLIS ved at den under rygging ser kryssende trafikk som kommer fra siden, f. eks. når bilen rygges ut fra en parkering.

CTA er beregnet på i første rekke å oppdage kjøretøyer - i gunstige situasjoner kan også mindre ting som syklist og fotgjengere oppdages.

CTA er kun aktiv hvis bilen ruller bakover eller hvis girkassens reversposisjon er valgt.

Hvis CTA oppdager at noe nærmer seg fra siden, angis dette med:

- et akustisk signal – lyden høres i venstre eller høyre høyttaler avhengig av fra hvilken retning objektet nærmer seg.
- et ikon som lyser i skjermens PAS⁹¹-grafikk.
- et ikon i det øverste vinduet for parkeringshjelpskameraet.



Ikonet for CTA lyser i PAS⁹¹-grafikken på skjermen⁹².

⚠ ADVARSEL

- Funksjonen Cross Traffic Alert er en kompletterende førerhjelp med det formål å gjøre kjøringen lettere og sikrere - den kan imidlertid ikke håndtere alle situasjoner under alle trafikk-, vær- og veiforhold.
- Det er alltid førerens ansvar å rygge bilen på en trafiksikker og aktsom måte.
- Cross Traffic Alert kan ikke erstatte førerens oppmerksomhet og dømmekraft, og føreren er alltid ansvarlig for at bilen kjøres på en sikker måte med egnet hastighet og egnet avstand til andre kjøretøy i samsvar med gjeldende trafikkregler og bestemmelser.

Relatert informasjon

- Aktivere/deaktivere Cross Traffic Alert (s. 344)
- Begrensninger for Cross Traffic Alert (s. 344)
- Anbefalt vedlikehold for Cross Traffic Alert (s. 345)
- Meldinger for Cross Traffic Alert (s. 346)

⁸⁹ Cross Traffic Alert

⁹⁰ Blind Spot Information

⁹¹ Park Assist System: Parkeringshjelp med ryggesensorer

⁹² Obs! Bildet er skjematisk. Detaljer kan variere avhengig av bilmodell.

Aktivere/deaktivere Cross Traffic Alert

Føreren kan velge å slå av funksjonen CTA⁹³ på følgende måte:



Trykk på knappen **Cross Traffic Alert** i funksjonsvinduet i midtdisplayet.

- GRÅ knappindikering – CTA er deaktivert.
- GRØNN knappindikering – CTA er aktivert.

CTA aktiveres automatisk hver gang motoren startes.

Relatert informasjon

- Cross Traffic Alert* (s. 343)

Begrensninger for Cross Traffic Alert

Funksjonen CTA⁹⁴ kan ha begrenset funksjonalitet i enkelte situasjoner.

CTA fungerer ikke optimalt i alle situasjoner, men har en viss begrensning - CTA-sensorene kan for eksempel ikke "se" gjennom andre parkerte kjøretøy eller gjenstander som hindrer.

Her følger noen eksempler på når CTAs "synsfelt" i begynnelsen kan være begrenset og kjøretøy som nærmer seg, kan derfor ikke oppdages for de er svært nærme:

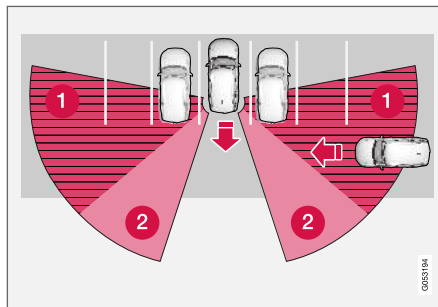

Bilen står langt inne i en parkeringslomme.

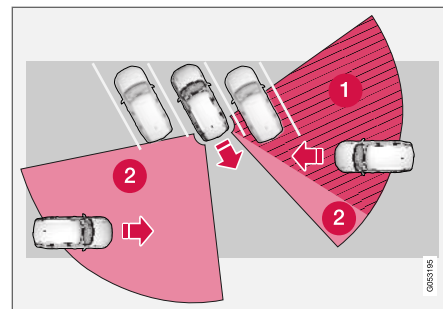

I en vinklet parkeringslomme kan CTA være helt "blind" på den ene siden.

- 1 Blind CTA-sone.
- 2 Sone der CTA kan registrere/"se".

Når din bil rygges langsomt, endres vinkelen i forhold til kjøretøyet eller objektet som hindrer sikten, og da minker blindsonen raskt.

93 Cross Traffic Alert

94 Cross Traffic Alert

Eksempel på ytterligere begrensninger

- Smuss, is og snø som dekker følerne, kan redusere funksjonene og gjøre advarsler umulig. Se utfyllende informasjon i avsnittet "Anbefalt vedlikehold for Cross Traffic Alert".
- CTA deaktiveres automatisk hvis en tilhenger, et sykkelstativ eller lignende kobles til bilens elektriske anlegg.
- For optimal nytte av CTA bør en sykkelholder, bagasjeholder eller lignende ikke monteres på tilhengerfestet.

Relatert informasjon

- Cross Traffic Alert* (s. 343)

Anbefalt vedlikehold for Cross Traffic Alert

- For optimal funksjon er det viktig at overflatene foran følerne holdes rene.
- Fest ingen gjenstander, tape eller klistrelapper på følernes overflate.



Hold denne flaten ren - både på bilens venstre og høyre side⁹⁵.

Sensorene for CTA er plassert innenfor hjørnene ved bakskjermen/støtfangeren. Sensorene brukes også av funksjonene BLIS⁹⁶ og Rear Collision Warning.

! **VIKTIG**

Reparasjon av komponentene til BLIS- og CTA-funksjonene eller omlakking av støtfangere må bare utføres på verksted - et autorisert Volvo-verksted anbefales.

Relatert informasjon

- Cross Traffic Alert* (s. 343)
- BLIS* (s. 339)
- Rear Collision Warning (s. 338)

⁹⁵ Obs! Bildet er skjematisk. Detaljer kan variere avhengig av bilmodell.

⁹⁶ Blind Spot Information

Meldinger for Cross Traffic Alert

Flere meldinger om CTA⁹⁷ kan vises på førerdisplayskermen.

Tabellen nedenfor viser noen eksempler.

Melding	Betydning
Blindsonerføler Service nødvendig	Systemet fungerer ikke som det skal. Ta kontakt med et verksted. Vi anbefaler at du kontakter et autorisert Volvo-verksted.
Blindsonesystem av Tilhenger festet	BLIS og CTA er deaktivert fordi en tilhenger er blitt koblet til bilens elektriske system.

En tekstmelding kan slukkes med et kort trykk på

○-knappen, plassert midt på høyre knapperad på rattet.

Hvis en melding fortsatt vises: Kontakt et verksted. Vi anbefaler at du kontakter et autorisert Volvo-verksted.

Relatert informasjon

- Cross Traffic Alert* (s. 343)

⁹⁷ Cross Traffic Alert

Trafikkskiltinformasjon*

Funksjonen Trafikkskiltinformasjon (RSI)⁹⁸ hjelper føreren med å oppdage hvilke hastighetsrelaterte trafikkskilt og visse forbudsskilt bilen har passert.

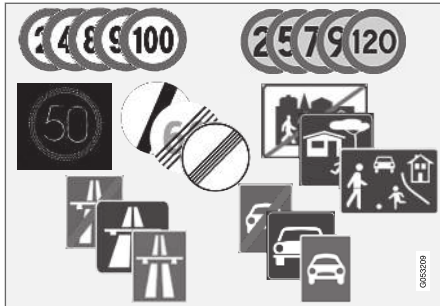

Eksempel på lesbare skilt ⁹⁹.

RSI gir informasjon om bl. a. aktuell hastighet, at en motorvei eller forkjøringsvei begynner/oppfører, samt når det gjelder forbikjøringsforbud og forbudt kjøretretning.

Hvis et skilt for motorvei/motortrafikkvei og en skilt med høyeste tillatte hastighet passerer samtidig, velger RSI å vise skiltsymbol for motorvei/motortrafikkvei. Den høyeste tillatte hastigheten vises direkte med en strek på hastighetsskalaen i førerdisplayet.

i NBI

På enkelte markeder er funksjonen Trafikkskiltinformasjon (RSI) bare tilgjengelig i kombinasjon med Sensus Navigation.

⚠ ADVARSEL

- Funksjonen Trafikkskiltinformasjon er en kompletterende førerhjelp med det formål å gjøre kjøringen lettere og sikrere - den kan imidlertid ikke håndtere alle situasjoner under alle trafikk-, vær- og veiforhold.
- Trafikkskiltinformasjon kan ikke erstatte førerens oppmerksomhet og dømmekraft, og føreren er alltid ansvarlig for at bilen kjøres på en sikker måte med egnet hastighet og egnet avstand til andre kjøretøy i samsvar med gjeldende trafikkregler og bestemmelser.

Relatert informasjon

- Aktivere/deaktivere trafikkskiltinformasjon (s. 348)
- Trafikkskiltinformasjon og skiltvisning (s. 348)
- Trafikkskiltinformasjon og Sensus Navigation (s. 350)

- Trafikkskiltinformasjon med hastighetsvarsling og innstillinger (s. 350)
- Aktivere/deaktivere hastighetsvarsling i trafikkskiltinformasjon (s. 351)
- Trafikkskiltinformasjon med fotoboksinformasjon (s. 352)
- Begrensninger for trafikkskiltinformasjon (s. 352)

⁹⁸ Road Sign Information

⁹⁹ Trafikkskilt er markedstilpasset - bilder i denne instruksjonen viser bare noen eksempler.

Aktivere/deaktivere trafikskiltinformasjon

Funksjonen trafikskiltinformasjon er valgbar - føreren kan velge **på** eller **av**.



Trykk på knappen **Road Sign Information** i funksjonsvinduet i midtdisplayet.

- GRØNN knappindikering – RSI er aktivert.
- GRÅ knappindikering – RSI er deaktivert.

i NBI

- Hvis funksjonen Automatisk hastighetsbegrensning er aktivert, vises trafikskiltinformasjon i førerdisplayet selv om RSI ikke er aktivert.
- For at trafikskiltinformasjon skal fjernes fra førerdisplayet må **både** Automatisk hastighetsbegrensning og RSI deaktiveres.
- Når funksjonen Automatisk hastighetsbegrensning er aktivert, men RSI er deaktivert, vises ingen varsler fra RSI. I denne modusen kan heller ikke innstillinger for RSI justeres. RSI må aktiveres for at det skal være mulig å justere innstillinger og få varsler.

Relatert informasjon

- Trafikskiltinformasjon* (s. 347)

Trafikskiltinformasjon og skiltvisning

Funksjonen Trafikskiltinformasjon (RSI¹⁰⁰) registrerer og viser trafikskilt på ulike måter, avhengig av skilt og situasjon.

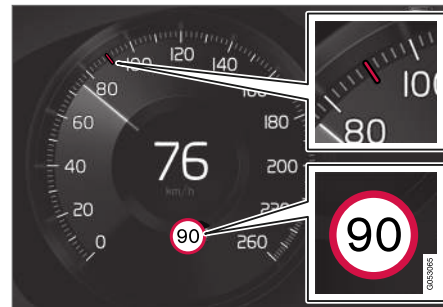

Eksempel¹⁰¹ på registrert hastighetsinformasjon.

Når RSI har registrert et trafikskilt med fartsbegrensning, viser førerdisplayet skiltet som et symbol, i kombinasjon med en RØD markering på hastighetsskalaen.

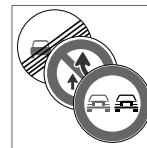

Sammen med symbolet for gjeldende fartsbegrensning kan det også vises et komplette skilt¹⁰¹, f.eks. forbykjøring forbudt.

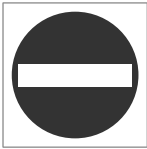

Hvis du kjører inn på en enveiskjørt vei der dette skiltet er plassert på begge sider, varsles du med et blinkende symbol av skiltet¹⁰¹ på førerdisplayet.

Er bilen utstyrt med Sensus Navigation brukes også informasjon fra kartet for å avgjøre om bilen kjører i feil retning.

Føreren kan også få et lydvarsel ved kjøring mot forbudt påkjørsel hvis funksjonen **Lydvarsling om trafikkskilt** er aktivert - se overskriften "Aktivere/deaktivere lydvarsel" i avsnittet "Aktivere/deaktivere trafikkskiltinformasjon".

Fartsgrense eller motorvei opphører

Når RSI registrerer et "indirekte fartsskilt" som innebærer at en fartsgrense opphører - f.eks. når det er slutt på en motorvei - vises et symbol med tilsvarende trafikkskilt i førerdisplayet.

Eksempel på indirekte fartsskilt¹⁰¹ er:

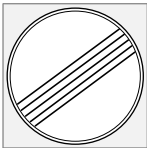

Samtlige begrensninger opphører.



Motorvei opphører.

Symbolet i førerdisplayet slukkes etter 10-30 sekunder og forblir slukket til neste hastighetsrelaterte skilt passerer.

Endret fartsgrense

Når du passerer et direktevisende fartsskilt ved endringen av en fartsgrense, vises et symbol med tilsvarende skilt i førerdisplayet.



Eksempel på et direktevisende fartsskilt¹⁰¹.

Symbolet i førerdisplayet slukkes etter ca. 5 minutter og forblir slukket til neste hastighetsrelaterte skilt passerer.

Tilleggsskilt

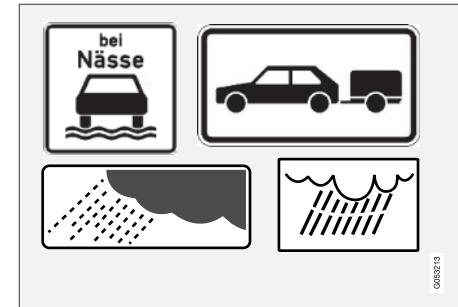

Eksempel på tilleggsskilt¹⁰¹.

Blant skiltene forskjellige hastighetsbegrensninger for samme vei - et tilleggsskilt angir da under hvilke omstendigheter hastighetene gjelder. Det kan være spesielt ulykkesrammede strekninger ved f.eks. regn og/eller tåke.

Tilleggsskilt for regn vises bare hvis vindusviskeren brukes.

Hvis en tilhenger er koblet til bilens elektriske anlegg og du passerer et fartsskilt med tilleggsskiltet "tilhenger", vil denne hastigheten vises på førerdisplayet.

¹⁰⁰Road Sign Information

¹⁰¹Trafikkskilt er markedstilpasset - bilder i denne instruksjonen viser bare et eksempel.

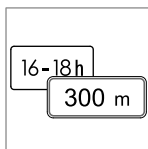

Visse hastigheter gjelder først etter for eksempel en viss strekning eller i løpet av en viss tid på døgnet. Føreren gjøres oppmerksom på denne omstendigheten med et symbol for tilleggsskilt under symbolet

med hastigheten. Symboltillegget på førerdisplayet viser da enten "DIST" eller "TIME".

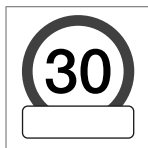

Et symbol for tilleggsskilt i form av en tom ramme under hastighetssymbolet på førerdisplayet¹⁰¹ betyr at RSI har registrert et tilleggsskilt med utfyllende informasjon for aktuell fartsgrense.

Skilt for "Skole" og "Barn leker"



Hvis varselskiltene¹⁰¹ "Skole" eller "Barn leker" er med i satellittnavigatorens kart-data¹⁰², viser førerdisplayet et skilt av denne typen.

Relatert informasjon

- Trafikkskiltinformasjon* (s. 347)

¹⁰¹Trafikkskilt er markedstilpasset – bilder i denne instruksjonen viser bare et eksempel.

¹⁰²Bare i bil med Sensus Navigation.

¹⁰³Road Sign Information

¹⁰⁴Trafikkskilt er markedstilpasset – bildet i denne instruksjonen viser bare et eksempel.

Trafikkskiltinformasjon og Sensus Navigation

Hvis bilen har Sensus Navigation, hentes fartsrelatert informasjon fra navigasjonsheten i følgende tilfeller:

- Ved indirekte fartsgrenseskiltning som f. eks. skilt for motorvei og motortrafikkvei (tidl. motorvei klasse B) samt stedsskilter.
- Hvis et tidligere fartsgrenseskilt ikke vurderes å være gyldig lenger, og ingen nye skilt er passert.

i NBI

På enkelte markeder er funksjonen Trafikkskiltinformasjon (RSI) bare tilgjengelig i kombinasjon med Sensus Navigation.

i NBI

Hvis en nedlastet tredjepartsapp brukes til navigering, finnes det ingen støtte for fartsrelatert informasjon.

Relatert informasjon

- Trafikkskiltinformasjon* (s. 347)

Trafikkskiltinformasjon med hastighetsvarsling og innstillinger

Delfunksjonen **Fartsgrensevarsling** for RSI¹⁰³ er valgbar - føreren kan velge **på** eller **av**.

Fartsgrensevarsling advarer føreren når gjeldende hastighetsbegrensning eller forhåndsvalgt "fartsgrense" overskrides. Advarselen gjentas en gang til hvis føreren ikke senker hastigheten.



Fartsvarselet gis ved at symbolet¹⁰⁴ i førerdisplayet med gjeldende fartsgrense blinker en stund når den hastigheten overskrides.



Fartsvarsel avgis alltid hvis fartsbegrensningen overskrides i forbindelse med fartskamerainformasjonen.

Innstillinger

Justere grense for fartsvarsling

Føreren kan velge å få varsel ved en høyere hastighet enn den som er skiltet.

Velg grense for fartsvarsling slik:

1. Velg **Innstillinger → My Car → IntelliSafe → Road Sign Information** i toppvinduet på midtdisplayet.
2. Marker **Fartsgrensevarsling**.
 - > Funksjonen aktiveres og en velger for fartsgrense vises.
3. Juster grense for fartsvarsling ved å trykke på bildeskjermens opp- eller nedpiler.



(Vær klar over at funksjonen ikke tar hensyn til valgt grensejustering når førerdisplayet viser symbolet for fotoboks.)

Lydvarsling på/av

Det er også mulig å få et akustisk varsel i samband med fartsvarsling.

Endre innstilling av varsellyd slik:

1. Velg **Innstillinger → My Car → IntelliSafe → Road Sign Information** i toppvinduet på midtdisplayet.

2. Marker / fjern markeringen **Lydvarsling om trafikkskilt** for å aktivere eller slå av lydvarsling.

Når funksjonen **Lydvarsling om trafikkskilt** er aktivert, varsles føreren også ved kjøring mot kjøreretningen eller forbudt innkjørsel.

Relatert informasjon

- Trafikkskiltinformasjon* (s. 347)

Aktivere/deaktivere hastighetsvarsling i trafikkskiltinformasjon

Delfunksjonen **Fartsgrensevarsling** aktiveres slik:

1. Velg **Innstillinger → My Car → IntelliSafe → Road Sign Information** i toppvinduet på midtdisplayet.
2. Marker **Fartsgrensevarsling**.
 - > Funksjonen aktiveres og en velger for fartsgrense vises.

(se beskrivelsen av "valg av hastighetsgrense" i avsnittet "Trafikkskiltinformasjon med hastighetsvarsling og innstillinger")

Relatert informasjon

- Trafikkskiltinformasjon* (s. 347)
- Trafikkskiltinformasjon med hastighetsvarsling og innstillinger (s. 350)

Trafikkskiltinformasjon med fotoboksinformasjon

Biler med RSI¹⁰⁵ og Sensus Navigation* kan varsle om kommende fotobokser på førerdisplayet.



Fotoboksinformasjon i førerdisplayet¹⁰⁶



Hvis bilen overskrider en registrert fartsgrense mens funksjonen Hastighetsvarsling er aktivert, utløses en hastighetsvarsling når bilen nærmer seg en fotoboks, forutsatt at navigasjonskartet for det aktuelle området har informasjon om fotobokser.

For mer informasjon om fartsvarsling i forbindelse med fotobokser - se avsnittet "trafikkskiltinforma-

sjon med fartsvarsling og innstillinger" og avsnittet "begrensninger for trafikkskiltinformasjon"

i NBI

- Lydvarsling ved hastighetsoverskridelse krever at funksjonen **Fartsgrensevarsling** er aktivert, og at delfunksjonen **Lydvarsling om trafikkskilt** er i stillingen **På**. Varsling med lyd utløses når bilens hastighet overskrider hastigheten som funksjonen RSI viser i førerdisplayet.
- Informasjon om fotobokser på navigasjonskartet er ikke tilgjengelig for alle markeder/områder.

Relatert informasjon

- Trafikkskiltinformasjon* (s. 347)
- Trafikkskiltinformasjon med hastighetsvarsling og innstillinger (s. 350)
- Begrensninger for trafikkskiltinformasjon (s. 352)

Begrensninger for trafikkskiltinformasjon

Funksjonen Trafikkskiltinformasjon (RSI-¹⁰⁷) kan ha begrenset funksjonalitet i enkelte situasjoner.

Eksempler på hva som kan redusere RSI er:

- falmede skilt
- skilt plassert i kurver
- vridde eller skadede skilt
- skilt plassert høyt over veibanen
- helt/delvis skjult eller dårlig plasserte skilt
- skilt som helt eller delvis er dekket av frost, snø og/eller smuss
- digitale veikart¹⁰⁸ er uaktuelle, feilaktige eller mangler informasjon om fartsgrenser¹⁰⁹.

i NBI

Noen typer sykkelholdere som er koblet til strømuttak for tilhenger, kan tolkes av RSI-funksjonen som påkoblet tilhenger. I slike tilfeller kan førerdisplayet vise feil hastighetsinformasjon.

¹⁰⁵Road Sign Information

¹⁰⁶Obsl! Bildet er ment som et eksempel. Detaljer kan variere avhengig av bilmodell og marked eller område.

i NBI

Funksjonen bruker bilens kameraenhet, som har visse generelle begrensninger, se avsnittet "Begrensninger for kameraenheten".

Relatert informasjon

- Trafikkskiltinformasjon* (s. 347)

Driver Alert Control

Hensikten med funksjonen Driver Alert Control (DAC) er at den skal hjelpe føreren å bli oppmerksom på at han/hun begynner å kjøre vinglete, f.eks. om føreren blir distrahert eller holder på å sovne.

DAC skal å oppdage en gradvis dårligere kjøreatferd, og er i første rekke beregnet på større veier. Funksjonen er ikke beregnet på bytrafikk.

Funksjonen aktiveres når hastigheten overstiger 65 km/t (40 mph), og forblir aktiv så lenge hastigheten er over 60 km/t (37 mph).

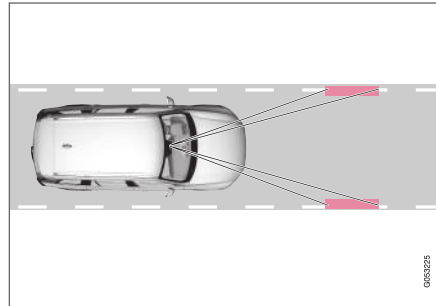

Et kamera leser sidemarkeringene i veibanen og sammenligner veiens retning med førerens rattbevegelser.

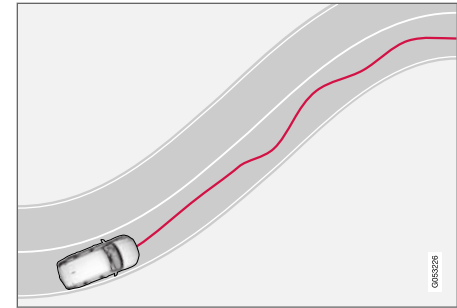

Hvis kjøringen begynner å bli vinglete, advares føreren med dette symbolet på førerdispleyet, sammen med tekstmeldingen **Tid for en pause snart?**

Hvis ikke kjøremåten forbedres, men blir påtagelig vinglete, advares føreren med det samme symbolet i førerdispleyet, kombinert med et lyd-signal og tekstmeldingen **Tid for en pause**.

Hvis funksjonen **Rasteplass-anvisning** er aktivert i Sensus Navigation* ved varslingen **Tid for en pause**, vises også forslag om et egnet sted for en pause.

107 Road Sign Information

108 I biler med Sensus Navigation.

109 Kartdata med hastighetsinformasjon finnes ikke for alle områder.

- ◀◀ Varslingen gjentas etter en stund hvis ikke kjøringen blir bedre.

ADVARSEL

- Funksjonen Driver Alert Control er en kompletterende førerhjelp med det formål å gjøre kjøringen lettere og sikrere - den kan imidlertid ikke håndtere alle situasjoner under alle trafikk-, vær- og veiforhold.
- Driver Alert Control skal ikke brukes til å forlenge en kjøreeøkt. Føreren bør i stedet planlegge regelmessige pauser og passe på å være uthvilt.
- Driver Alert Control kan ikke erstatte førerens oppmerksomhet og dømmekraft, og føreren er alltid ansvarlig for at bilen kjøres på en sikker måte med egnet hastighet og egnet avstand til andre kjøretøy i samsvar med gjeldende trafikkregler og bestemmelser.

ADVARSEL

En alarm fra Driver Alert Control bør tas på største alvor, siden en søvning fører ofte ikke er klar over sin egen tilstand.

Ved alarm eller trøtthetsfølelse:

- Stopp bilen på et sikkert sted så snart som mulig, og ta en pause.

Forskning har vist at det er like farlig å kjøre når du er trøtt, som når du er påvirket av alkohol eller andre stimulerende midler.

Relatert informasjon

- Aktivere/deaktivere Driver Alert Control (s. 354)
- Velg veiledning til rasteplass ved varsling med Driver Alert Control (s. 355)
- Begrensninger for Driver Alert Control (s. 355)

Aktivere/deaktivere Driver Alert Control

Funksjonen Driver Alert Control (DAC) kan aktiveres/deaktiveres.

På/av

Endre innstillinger i DAC:

1. Trykk på **Innstillinger** i toppvinduet i midtdisplayet.
2. Velg **My Car** → **IntelliSafe** → **Driver Alert Control**.
3. Marker / fjern markeringen **Alertness warning** for å aktivere/deaktivere DAC.

Relatert informasjon

- Driver Alert Control (s. 353)

Velg veiledning til rasteplass ved varsling med Driver Alert Control

Det er mulig å velge om funksjonen **Rasteplass-anvisning** skal være aktivert eller deaktivert.

Med veiledning vises automatisk forslag til passende rasteplass i forbindelse med at DAC varsler.

Velg **Rasteplass-anvisning**:

1. Trykk på **Innstillinger** i toppvinduet i midtdisplayet.
2. Velg **My Car** → **IntelliSafe** → **Driver Alert Control**.
3. Marker / fjern markeringen **Rasteplass-anvisning** for å aktivere/deaktivere funksjonen.

Relatert informasjon

- Driver Alert Control (s. 353)

Begrensninger for Driver Alert Control

Funksjonen Driver Alert Control (DAC) kan ha begrenset funksjonalitet i enkelte situasjoner.

Noen ganger kan systemet varsle selv om førerens kjøreatferd ikke er blitt dårligere, f. eks.:

- i kraftig sidevind
- på sporete veidekke.

ADVARSEL

I enkelte tilfeller kan det være at kjøreatferden ikke endres selv om føreren er trøtt – f.eks. ved bruk av funksjonen Pilot Assist . Konsekvensen kan være at føreren ikke får noen advarsel fra DAC.

Derfor er det alltid svært viktig å stoppe og ta en pause ved det minste følelse av trøtthet, uansett om DAC-funksjonen har varslet eller ikke.

NBI

Funksjonen bruker bilens kameraenhet, som har visse generelle begrensninger, se avsnittet "Begrensninger for kameraenheten".

Relatert informasjon

- Driver Alert Control (s. 353)

Filassistanse

Filvarslersens (LKA¹¹⁰) oppgave er å hjelpe føreren på motorveier og lignende større veier å redusere risikoen for at bilen i noen situasjoner forlater kjørefeltet utilsiktet.

Filassistanse - styrer bilen tilbake inn i filen og/eller varsler føreren med vibrasjoner i rattet.

Filassistanse er aktiv i hastighetsintervallet 65-200 km/t (40-125 mph) på veier med godt synlige kantlinjer.

På smale veier kan funksjonen bli utilgjengelig, og settes da i klarstilling. Når veien er tilstrekkelig bred, blir funksjonen tilgjengelig igjen.

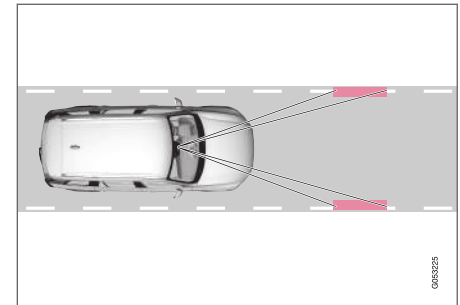

En kamera registrerer de malt kantlinjene i veien/filen.

¹¹⁰Lane Keeping Aid

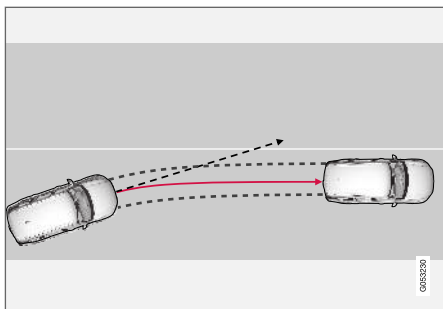

Filassistanse styrer bilen tilbake inn i filen.

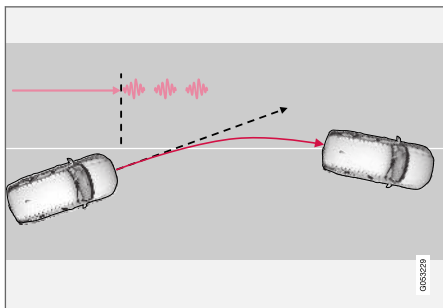

Filassistanse varsler med rattvibrasjoner¹¹¹.

Alt etter innstillinger oppfører filassistansen seg slik:

- **Assistanse**¹¹² aktivert: Når bilen nærmer seg en kantlinje, vil LKA aktivt styre bilen tilbake inn i filen med svakt styremoment i rattet.
- **Advarsel**¹¹² aktivert: Hvis bilen holder på å passere en sidelinje, advares føreren med vibrasjoner i rattet.

i NBI

Når retningsviseren er på, gir ikke Filassistanse noen styring eller varsling.

⚠ ADVARSEL

- Funksjonen Filassistanse er en kompletterende førerhjelp med det formål å forbedre kjøresikkerheten - den kan imidlertid ikke håndtere alle situasjoner under alle trafikk-, vær- og veiforhold.
- Funksjonen kan ikke erstatte førerens oppmerksomhet og dømmekraft, og føreren er alltid ansvarlig for at bilen kjøres på en sikker måte med egnet hastighet og egnet avstand til andre kjøretøy i samsvar med gjeldende trafikkregler og bestemmelser.

Filassistanse griper ikke inn

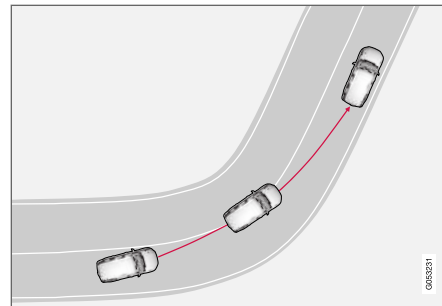

Filassistanse griper ikke inn i en skarp innersving.

I noen tilfeller lar Filvarsleren kantlinjene krysses uten å gripe inn med verken styreassistanse eller advarser - f.eks. ved bruk av retningsvisere eller ved innersving i kurver.

Relatert informasjon

- Styrehjelp med kjørefeltassistanse (s. 357)
- Begrensninger for filassistanse (s. 358)
- Aktivere/deaktivere filassistanse (s. 357)
- Velge assistansealternativ for kjørefeltassistanse (s. 357)
- Symboler og meldinger for filassistanse (s. 359)
- Symboler for kjørefeltassistanse på førerdisplayet (s. 361)

¹¹¹Rattvibrasjonene varierer - jo lengre tid bilen befinner seg over kantlinjen, desto lengre varer vibrasjonen.

¹¹²Se under "Assistansealternativer for LKA" i avsnittet "Aktivere/deaktivere filassistanse".

Styrehjelp med kjørefeltassistanse

En forutsetning for at styrehjelpen LKA¹¹³ skal kunne fungere er at føreren holder hendene på rattet, noe systemet kontrollerer fortløpende.



Hvis føreren ikke holder hendene på rattet, viser førerdisplaget dette symbolet kombinert med en melding som oppfordrer føreren til å styre bilen aktivt.

- **Lane Keeping Aid Bruk rattet**

Hvis føreren da ikke begynner å styre, vises symbolet igjen kombinert med en varselyd og denne meldingen:

- **Lane Keeping Aid Standby til styring**

Følger føreren deretter fortsatt ikke oppfordringen om å begynne å styre, settes LKA¹¹³ i beredskapsstilling, og funksjonen vil da være utilgjengelig til føreren begynner å styre bilen igjen.

Relatert informasjon

- Filassistanse (s. 355)

Aktivere/deaktivere filassistanse

Funksjonen kjørefeltassistanse LKA¹¹⁴ kan velges - føreren kan velge **på** eller **av**.

På/av



Trykk på knappen **Lane Keeping Aid** i funksjonsvinduet i midtdisplaget.

- GRØNN knappindikering – LKA er aktivert.
- GRÅ knappindikering – LKA er deaktivert.

Relatert informasjon

- Filassistanse (s. 355)

Velg assistansealternativ for kjørefeltassistanse

Føreren kan velge hvordan LKA¹¹⁵ skal reagere hvis bilen forlater eget kjørefelt.

1. Velg **Innstillinger** → **My Car** → **IntelliSafe** i toppvinduet på midtdisplaget.
2. Ved **Lane Keeping Aid**, **modus** velger du hvordan LKA skal reagere:
 - **Assistanse** – føreren får styreassistanse uten advarsel.
 - **Begge** – føreren får både advarsel og styreassistanse.
 - **Advarsel** - føreren blir bare varslet.

Relatert informasjon

- Filassistanse (s. 355)

¹¹³Lane Keeping Aid

¹¹⁴Lane Keeping Aid

¹¹⁵Lane Keeping Aid

Begrensninger for filassistanse

I noen krevende situasjoner kan Filassistanse ha problemer med å hjelpe føreren på riktig måte - da anbefales det at funksjonen slås av.

Eksempler på slike situasjoner kan være:

- veiarbeid
- vinterføre
- dårlig veidekke
- svært sporty kjørestil
- dårlig vær med redusert sikt
- veier med utydelige eller ingen kantlinjer
- kanter eller andre linjer enn filens kantlinjer
- når styreservoen fungerer med redusert effekt, f.eks. ved kjøling på grunn av overoppheting (se avsnittet "Hastighetsavhengig rattmotstand").

i NBI

Funksjonen bruker bilens kameraenhet, som har visse generelle begrensninger, se avsnittet "Begrensninger for kameraenheten".

Relatert informasjon





- Filassistanse (s. 355)
- Fartsavhengig rattmotstand (s. 260)

Symboler og meldinger for filassistanse

Flere symboler og meldinger om filassistanse

LKA¹¹⁶ kan vises på førerdisplayet.

Tabellen nedenfor viser noen eksempler.

Symbol	Melding	Betydning
	Førerstøtte Redusert funksjonalitet. Service nødvendig	Systemet fungerer ikke som det skal. Ta kontakt med et verksted. Vi anbefaler at du kontakter et autorisert Volvo-verksted.
	Frontruteføler Føler blokkert, se førerveiledningen	Kameraets mulighet til å lese av kjørefeltet foran bilen er redusert.
	Lane Keeping Aid Bruk rattet	LKA styrehjelp fungerer ikke hvis føreren ikke holder hendene på rattet. Følg oppfordringen og styr bilen.
	Lane Keeping Aid Standby til styring	LKA er i klarstilling til føreren begynner å styre bilen igjen.

¹¹⁶Lane Keeping Aid

FØRERSTØTTE

- ◀◀ En tekstmelding kan slukkes med et kort trykk på -knappen, plassert midt på høyre knapperad på rattet.

Hvis en melding fortsatt vises: Kontakt et verksted. Vi anbefaler at du kontakter et autorisert Volvo-verksted.

Relatert informasjon

- Filassistanse (s. 355)

Symboler for kjørefeltassistanse på førerdisplayet

Kjørefeltassistanse LKA¹¹⁷ visualiseres med et symbol for forskjellige situasjoner på førerdisplayet.



Her følger noen eksempler på symbolenes utseende, og i hvilke situasjoner de vises:

Tilgjengelig



Tilgjengelig - symbolets sidelinjer er HVITE.

Filassistansen leser av kjørefeltets ene eller begge sidelinjer.

Utilgjengelig

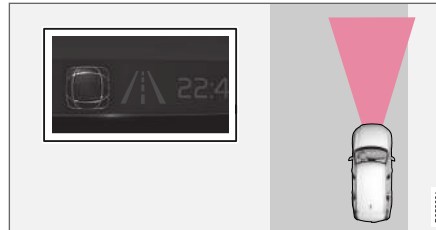

Ikke tilgjengelig - symbolets sidelinjer er GRÅ.

Filassistansen kan ikke lese av kjørefeltets sidelinjer, hastigheten er for lav eller veien er for smal.

Indikering av styrehjelp/advarel



Styrehjelp/advarel - symbolets sidelinjer er FARGET.

Filassistanse er et system som varsler og/eller forsøker å styre bilen tilbake inn i kjørefeltet.

Relatert informasjon

- Filassistanse (s. 355)

Styreassistanse ved kollisjonsrisiko

Funksjonen **Kollisjonssikringassistanse** har som oppgave å hjelpe føreren med å redusere faren for at bilen utilsiktet forlater kjørefeltet og/eller kolliderer med et annet kjøretøy eller en hindring, ved aktivt å styre bilen tilbake til kjørefeltet og/eller unngå det andre kjøretøyet eller hindringen.

Funksjonen **Kollisjonssikringassistanse** består av tre delfunksjoner:

- Styreassistanse ved fare for utforkjøring
- Styreassistanse ved fare for kollisjon med møtende kjøretøy
- Styreassistanse ved fare for påkjørsel bakfra*

Etter et automatisk inngrep viser førerdisplayet at dette har skjedd med en tekstmelding.

- **Kollisjonssikringassistanse Automatisk inngrep**

i	NBI
Det er alltid føreren som bestemmer hvor mye bilen skal styre – bilen kan aldri ta kommandoen.	

¹¹⁷Lane Keeping Aid

◀ Relatert informasjon

- Aktivere/deaktivere styreassistanse ved kollisjonsfare (s. 362)
- Symboler og meldinger for styreassistanse ved kollisjonsfare (s. 369)
- Styreassistanse ved fare for utforkjøring (s. 362)
- Styreassistansenivå ved fare for utforkjøring (s. 363)
- Aktivere eller deaktivere styreassistanse ved fare for utforkjøring (s. 364)
- Begrensninger for styreassistanse ved fare for utforkjøring (s. 364)
- Styreassistanse ved fare for kollisjon med møtende kjøretøy (s. 365)
- Aktivere/deaktivere Styreassistanse ved kollisjonsfare med møtende (s. 365)
- Begrensninger for styreassistanse ved fare for kollisjon med møtende kjøretøy (s. 366)
- Styreassistanse ved fare for påkjørsel bakfra* (s. 366)
- Aktivere eller deaktivere Styreassistanse ved fare for påkjørsel bakfra* (s. 367)
- Begrensninger for styreassistanse ved fare for påkjørsel bakfra (s. 368)

Aktivere/deaktivere styreassistanse ved kollisjonsfare

Funksjonen er valgbar - føreren kan velge å ha den **på** eller **av**.

Slik slår du av funksjonen:

1. Velg **Innstillinger** → **My Car** → **IntelliSafe** i toppvinduet på midtdisplayet.
2. Fjern merket for **Kollisjonssikringassistanse**.
> Funksjonen er deretter slått av.

NBI

Når funksjonen

Kollisjonssikringassistanse deaktiveres, blir alle delfunksjoner slått av:

- Styreassistanse ved risiko for utforkjøring
- Styreassistanse ved risiko for kollisjon med møtende
- Styreassistanse ved risiko for påkjørsel bakfra*

Selv om det er mulig å slå av funksjonen, anbefales det at føreren har den aktivert, siden den i de fleste tilfeller kan forbedre kjøresikkerheten.

Relatert informasjon

- Styreassistanse ved kollisjonsrisiko (s. 361)

Styreassistanse ved fare for utforkjøring

Delfunksjonens oppgave er å hjelpe føreren å redusere risikoen for at bilen utilsiktet forlater veien, ved aktivt å styre bilen inn på veien igjen.

Funksjonen er aktiv innenfor hastighetsintervallet 65-140 km/t (40-87 mph) på veier med godt synlige kantlinjer.

Et kamera registrerer veikantene og de malte kantlinjene. Hvis bilen er på vei til å krysse veikanten, styres den tilbake på veien, og hvis styreinngrepet ikke er nok til å unngå utforkjøring, aktiveres også bremseinngrep.

Funksjonen griper derimot **ikke** inn med verken styreassistanse eller bremsing hvis blinklyset brukes. Hvis funksjonen oppdager at føreren kjører bilen på en aktiv måte, vil en aktivering av funksjonen bli holdt tilbake.

Etter et automatisk inngrep viser førerdisplayet at dette har skjedd med en tekstmelding.

- **Kollisjonssikringassistanse Automatisk inngrep**

⚠ ADVARSEL

- Delfunksjonen "Styreassistanse ved risiko for utforkjøring" er en kompletterende førerhjelp med det formål å forbedre kjøresikkerheten – den kan imidlertid ikke håndtere alle situasjoner under alle trafikk-, vær- og veiforhold.
- Funksjonen kan ikke oppdage hindringer, rekkverk eller lignende ved siden av kjørefeltet.
- "Styreassistanse ved risiko for utforkjøring" kan ikke erstatte førerens oppmerksomhet og dømmekraft, og føreren er alltid ansvarlig for at bilen kjøres på en sikker måte med egnet hastighet og egnet avstand til andre kjøretøy i samsvar med gjeldende trafikkregler og bestemmelser.

Relatert informasjon

- Styreassistanse ved kollisjonsrisiko (s. 361)

Styreassistansenivå ved fare for utforkjøring

Funksjonen har to aktiveringsnivåer ved inngrep:

- Bare styreassistanse
- Styreassistanse med bremsing

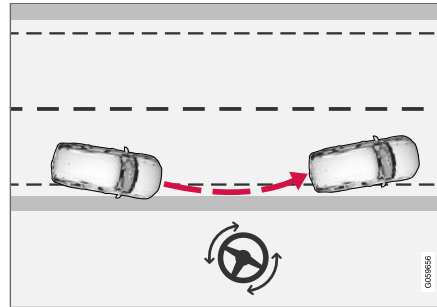
Bare styreassistanse

Griper inn med styrehjelp.

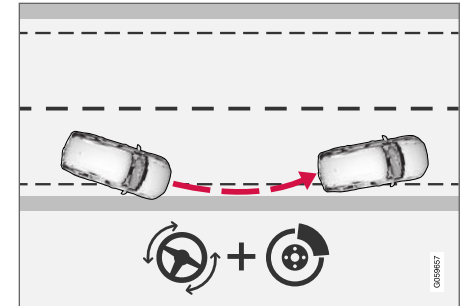
Styreassistanse med bremsing

Griper inn med styrehjelp og bremsing.

Bremseinngrep hjelper i situasjoner der bare styreassistanse ikke er nok. Bremskraften avpasses automatisk etter situasjonen.

Relatert informasjon

- Styreassistanse ved kollisjonsrisiko (s. 361)

Aktivere eller deaktivere styreassistanse ved fare for utforkjøring

Funksjonen er valgbar - føreren kan velge å ha den **på** eller **av**.

Slik slår du av funksjonen:

1. Velg **Innstillinger** → **My Car** → **IntelliSafe** i toppvinduet på midtdisplayet.
2. Fjern merket for **Kollisjonssikringassistanse**.
> Funksjonen er deretter slått av.

i NBI

Når funksjonen

Kollisjonssikringassistanse deaktiveres, blir alle delfunksjoner slått av:

- Styreassistanse ved risiko for utforkjøring
- Styreassistanse ved risiko for kollisjon med møtende
- Styreassistanse ved risiko for påkjørsel bakfra*

Selv om det er mulig å slå av funksjonen, anbefales det at føreren har den aktivert, siden den i de fleste tilfeller kan forbedre kjøresikkerheten.

Relatert informasjon

- Styreassistanse ved kollisjonsrisiko (s. 361)

Begrensninger for styreassistanse ved fare for utforkjøring

I enkelte krevende situasjoner kan funksjonen ha problemer med å hjelpe føreren på riktig måte.

Da anbefales det at funksjonen slås av.

Eksempler på slike situasjoner kan være:

- veiarbeid
- vinterføre
- smale veier
- dårlig veidekke
- svært sporty kjørestil
- dårlig vær med redusert sikt
- veier med utydelige eller ingen kantlinjer
- kanter eller andre linjer enn filens kantlinjer
- når styreservoer fungerer med redusert effekt, f.eks. ved kjøling på grunn av overoppheting (se avsnittet "Hastighetsavhengig rattmotstand").

i NBI

Funksjonen bruker bilens kameraenhet, som har visse generelle begrensninger, se avsnittet "Begrensninger for kameraenheten".

i NBI

Funksjonen bruker bilens radarenhet, som har visse generelle begrensninger, se avsnittet "Begrensninger for radarenheten".

Relatert informasjon

- Styreassistanse ved kollisjonsrisiko (s. 361)
- Fartsavhengig rattmotstand (s. 260)

Styreassistanse ved fare for kollisjon med møtende kjøretøy

Delfunksjonen kan hjelpe en distraherert fører som ikke legger merke til at bilen er på vei inn i kjørefelt med motgående trafikk.

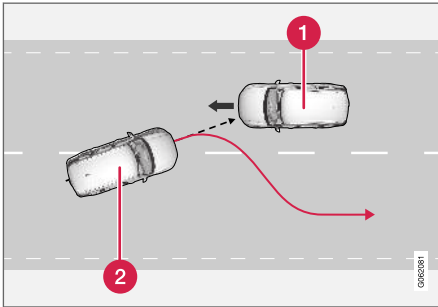

Funksjonen kan assistere ved å styre tilbake til eget kjørefelt.

- 1 Møtende kjøretøy
- 2 Din bil

Funksjonen er aktiv innenfor hastighetsintervallet 60-140 km/t (37-87 mph) på veier med godt synlige kantlinjer.

Hvis bilen er på vei til å forlate eget kjørefelt samtidig som et møtende kjøretøy nærmer seg, kan funksjonen hjelpe føreren med å styre bilen tilbake til eget kjørefelt.

Funksjonen griper derimot **ikke** inn med styreassistanse hvis blinklyset brukes. Hvis funksjonen oppdager at føreren kjører bilen på en aktiv måte, vil en aktivering av funksjonen bli holdt tilbake.

Etter et automatisk inngrep viser førerdisplayet at dette har skjedd med en tekstmelding.

- **Kollisjonssikringassistanse Automatisk inngrep**

⚠ ADVARSEL

- Delfunksjonen "Styreassistanse ved risiko for kollisjon med møtende" er en kompletterende førerhjelp med det formål å forbedre kjøresikkerheten – den kan imidlertid ikke håndtere alle situasjoner under alle trafikk-, vær- og veiforhold.
- Styreassistanse aktiveres bare ved høy risiko for kollisjon – vent derfor aldri på at funksjonen skal gripe inn.
- Funksjonen kan ikke erstatte førerens oppmerksomhet og dømmekraft, og føreren er alltid ansvarlig for at bilen kjøres på en sikker måte med egnet hastighet og egnet avstand til andre kjøretøy i samsvar med gjeldende trafikkregler og bestemmelser.

Relatert informasjon

- Styreassistanse ved kollisjonsrisiko (s. 361)

Aktivere/deaktivere Styreassistanse ved kollisjonsfare med møtende

Funksjonen er valgbar - føreren kan velge å ha den **på** eller **av**.

Slik slår du av funksjonen:

1. Velg **Innstillinger** → **My Car** → **IntelliSafe** i toppvinduet på midtdisplayet.
2. Fjern merket for **Kollisjonssikringassistanse**.
 - > Funksjonen er deretter slått av.

i NBI

Når funksjonen

Kollisjonssikringassistanse deaktiveres, blir alle delfunksjoner slått av:

- Styreassistanse ved risiko for utforkjøring
- Styreassistanse ved risiko for kollisjon med møtende
- Styreassistanse ved risiko for påkjørsel bakfra*

Selv om det er mulig å slå av funksjonen, anbefales det at føreren har den aktivert, siden den i de fleste tilfeller kan forbedre kjøresikkerheten.

Relatert informasjon

- Styreassistanse ved kollisjonsrisiko (s. 361)

Begrensninger for styreassistanse ved fare for kollisjon med møtende kjøretøy

Funksjonen kan ha begrenset funksjonalitet i bestemte situasjoner, og griper f.eks. ikke inn i følgende tilfeller:

- i forbindelse med mindre kjøretøy som for eksempel motorsykler
- på veier med kjørefelt uten tydelig sidemerkning
- hvis mesteparten av bilen har nådd inn i det tilgrensende kjørefeltet
- utenfor hastighetsintervallet 60-140 km/t (37-87 mph)
- når styreservoen fungerer med redusert effekt, f.eks. ved kjøling på grunn av overoppheting (se avsnittet "Hastighetsavhengig rattmotstand").

Andre krevende situasjoner kan f.eks. være:

- veiarbeid
- vinterføre
- smale veier
- dårlig veidekke
- svært sporty kjørestil
- dårlig vær med redusert sikt.

I disse krevende situasjonene kan funksjonen ha problemer med å hjelpe føreren på riktig måte. Da anbefales det at funksjonen slås av.

i NBI

Funksjonen bruker bilens kameraenhet, som har visse generelle begrensninger, se avsnittet "Begrensninger for kameraenheten".

i NBI

Funksjonen bruker bilens radarenhet, som har visse generelle begrensninger, se avsnittet "Begrensninger for radarenheten".

Relatert informasjon

- Styreassistanse ved kollisjonsrisiko (s. 361)
- Fartsavhengig rattmotstand (s. 260)

Styreassistanse ved fare for påkjørsel bakfra*

Delfunksjonen kan hjelpe en fører som har blitt distrauert og ikke merker at bilen er på vei til å forlate eget kjørefelt samtidig som et annet kjøretøy nærmer seg bakfra i blindsonen.

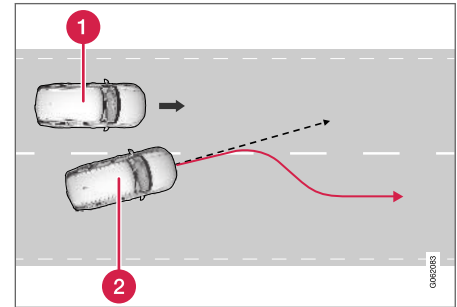

Funksjonen kan assistere ved å styre tilbake til eget kjørefelt.

1 Annet kjøretøy i blindsonen

2 Din bil

Hvis bilen er på vei til å forlate eget kjørefelt samtidig som et annet kjøretøy befinner seg i blindsonen eller et kjøretøy med høy hastighet i et tilgrensende kjørefelt nærmer seg, kan funksjonen hjelpe føreren med å styre bilen tilbake til eget kjørefelt.

Også hvis føreren bevisst skifter kjørefelt med blinklyset på uten å legge merke til at et annet kjøretøy nærmer seg, kan funksjonen hjelpe til.

Funksjonen er aktiv innenfor hastighetsintervallet 60-140 km/t (37-87 mph) på veier med godt synlige kantlinjer.

Etter et automatisk inngrep viser førerdisplayet at dette har skjedd med en tekstmelding.

- **Kollisjonssikringassistanse Automatisk inngrep**

ADVARSEL

- Delfunksjonen "Styreassistanse ved risiko for påkjørsel bakfra" er en komplette- rende førerhjelp med det formål å forbedre kjøresikkerheten – den kan imidlertid ikke håndtere alle situasjoner under alle trafikk-, vær- og veiforhold.
- Styreassistanse aktiveres bare ved høy risiko for kollisjon – vent derfor aldri på at funksjonen skal gripe inn.
- Funksjonen kan ikke erstatte førerens oppmerksomhet og dømmekraft, og føreren er alltid ansvarlig for at bilen kjøres på en sikker måte med egnet hastighet og egnet avstand til andre kjøretøy i samsvar med gjeldende trafikkregler og bestemmelser.

Relatert informasjon

- Styreassistanse ved kollisjonsrisiko (s. 361)

Aktivere eller deaktivere Styreassistanse ved fare for påkjørsel bakfra*

Funksjonen er valgbar - føreren kan velge å ha den **på** eller **av**.

Slik slår du den av:

1. Velg **Innstillinger** → **My Car** → **IntelliSafe** i toppvinduet på midtdisplayet.
2. Fjern merket for **Kollisjonssikringassistanse**.
 - > Funksjonen er deretter slått av.

NBI

Når funksjonen

Kollisjonssikringassistanse deaktiveres, blir alle delfunksjoner slått av:

- Styreassistanse ved risiko for utforkjøring
- Styreassistanse ved risiko for kollisjon med møtende
- Styreassistanse ved risiko for påkjørsel bakfra*

Selv om det er mulig å slå av funksjonen, anbefales det at føreren har den aktivert, siden den i de fleste tilfeller kan forbedre kjøresikkerheten.

Relatert informasjon

- Styreassistanse ved kollisjonsrisiko (s. 361)

Begrensninger for styreassistanse ved fare for påkjørsel bakfra

Funksjonen kan ha begrenset funksjonalitet i bestemte situasjoner, og griper f.eks. ikke inn i følgende tilfeller:

- i forbindelse med mindre kjøretøy som for eksempel motorsykler
- hvis mesteparten av bilen har nådd inn i det tilgrensende kjørefeltet
- på veier / kjørefelt med utydelige eller ingen kantlinjer
- utenfor hastighetsintervallet 60-140 km/t (37-87 mph)
- når styreservoen fungerer med redusert effekt, f.eks. ved kjøling på grunn av overoppheting (se avsnittet "Hastighetsavhengig rattmotstand").

Andre krevende situasjoner kan f.eks. være:

- veiarbeid
- vinterføre
- smale veier
- dårlig veidekke
- svært sporty kjørestil
- dårlig vær med redusert sikt.

I disse krevende situasjonene kan funksjonen ha problemer med å hjelpe føreren på riktig måte. Da anbefales det at funksjonen slås av.

i NBI
Funksjonen bruker bilens kameraenhet, som har visse generelle begrensninger, se avsnittet "Begrensninger for kameraenheten".

i NBI
Funksjonen bruker bilens radarenhet, som har visse generelle begrensninger, se avsnittet "Begrensninger for radarenheten".

I tillegg til kamera- og radarenheten bruker funksjonen også bilens bakoverrettede radar. Denne har visse generelle begrensninger en bilfører bør være klar over. Se mer informasjon i avsnittet "Begrensninger for BLIS".



Relatert informasjon

- Styreassistanse ved kollisjonsrisiko (s. 361)
- Fartsavhengig rattmotstand (s. 260)

Symboler og meldinger for styreassistanse ved kollisjonsfare

Flere symboler og meldinger om funksjonen kan vises på førerdisplayet.

Tabellen nedenfor viser noen eksempler.

Symbol	Melding	Betydning
	Kollisjonssikringassistanse Automatisk inngrep	I forbindelse med at funksjonen aktiveres vises en melding til føreren om at systemet er aktivert.
	Frontruteføler Føler blokkert, se førerveiledningen	Kameraets mulighet til å lese av kjørefeltet foran bilen er redusert.

En tekstmelding kan slukkes med et kort trykk på -knappen, plassert midt på høyre knapperad på rattet.

Hvis en melding fortsatt vises: Kontakt et verksted. Vi anbefaler at du kontakter et autorisert Volvo-verksted.

Relatert informasjon

- Styreassistanse ved kollisjonsrisiko (s. 361)

Parkeringshjelp*

Funksjonen Parkeringshjelp kan hjelpe føreren ved manøvrering på trange plasser ved å angi avstanden til eventuelle hindringer med lydsignaler sammen med grafikk på midtdisplayet.



Bildeskjermvindu med hindringssoner og sensordetektorer.

Midtdisplayet viser et oversiktsbilde med forholdet mellom bilen og uoppdagede hindringer.

Markert sektor angir hvor hindringen befinner seg. Jo nærmere bilsymbolet er i forhold til en markert sektorruta, desto kortere er avstanden mellom bilen og registrert hindring.

Jo kortere avstand til hinderet, desto tettere avgis signalene. Annen lyd fra lydanlegget dempes automatisk.

Lydsignal for hindringer foran og på sidene er aktive når bilen er i bevegelse, men opphører når

bilen har stått stille i ca. 2 sekunder. Lydsignal for hindringer bakover er aktivt også når bilen står stille.

Ved avstand på mindre enn 30 cm (1 fot) til en hindring bak eller foran bilen er tonen konstant, og den aktive førerens felt nærmest bilsymbolet er fylt.

Parkeringshjelpens lydnivå kan justeres under pågående lydsignal med midtkonsollens [>II]-bryter. Justering kan også gjøres i toppvinduets menyalternativ **Innstillinger**.



NBI

- Lydvarsler gis bare for objekter som befinner seg direkte i bilens kjøreretning.



ADVARSEL

- Funksjonen Parkeringshjelp er en kompletterende førerhjelp med det formål å gjøre kjøringen lettere og sikrere - den kan imidlertid ikke håndtere alle situasjoner under alle trafikk-, vær- og veiforhold.
- Parkeringsfølerne har dødvingler (blindsoner) der ingen hindringer kan oppdages.
- Vær spesielt oppmerksom på mennesker og dyr i nærheten av bilen.
- Parkeringshjelp kan ikke erstatte førerens oppmerksomhet og dømmekraft, og føreren er alltid ansvarlig for at bilen kjøres på en sikker måte med egnet hastighet og egnet avstand til andre kjøretøy i samsvar med gjeldende trafikkregler og bestemmelser.

Relatert informasjon

- Parkeringshjelp forover, bakover og til sidene (s. 371)
- Aktivere/deaktivere Parkeringshjelp (s. 372)
- Begrensninger for parkeringshjelp (s. 372)
- Anbefalt vedlikehold for parkeringshjelp (s. 373)
- Symboler og meldinger om Parkeringshjelp (s. 374)

Parkeringshjelp forover, bakover og til sidene

Parkeringshjelpen har forskjellige parametere avhengig av hvilken del av bilen som nærmer seg en hindring.

Bakover

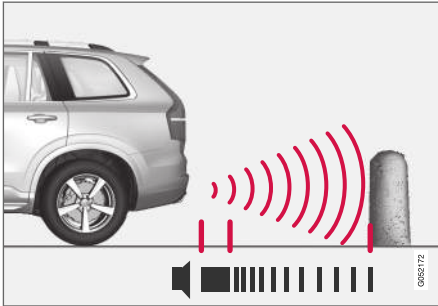

Obs! Bildet er skjematisk. Detaljer kan variere avhengig av bilmodell.

Sensorene bak aktiveres hvis bilen ruller bakover uten å være i gir, eller når girspaken føres til revers.

Måleområdet begynner ca. 1,5 meter (5 ft) bak bilen.

Ved rygging med tilkoblet tilhenger, deaktiveres parkeringshjelpen bak automatisk.

i NBI

Ved rygging med for eksempel tilhenger eller sykkelstativ på tilhengerfestet - uten Volvos originale tilhengerkabler - kan det være nødvendig å slå av parkeringshjelpen manuelt for at ikke følerne skal reagere på disse.

Langs sidene

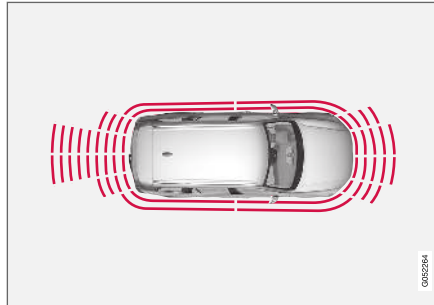

Parkeringshjelpens sidesensorer aktiveres automatisk ved motorstart. De er aktive ved hastigheter under 10 km/t (6 mph).

Måleområdet begynner ca. 30 cm (1 ft) fra sidene. Lydsignal for hinder mot sidene kommer fra sidehøytalerne.

Forover

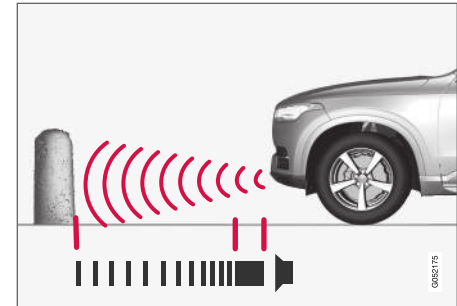

Obs! Bildet er skjematisk. Detaljer kan variere avhengig av bilmodell.

Parkeringshjelpens frontsensorer aktiveres automatisk ved motorstart. Frontsensorene er aktive ved hastigheter under 10 km/t (6 mph).

Måleområdet begynner ca. 80 cm (2,5 ft) foran bilen.

i NBI

Parkeringshjelpen deaktiveres når parkeringsbremsen trekkes eller når P-posisjonen velges i biler med automatgir.

! VIKTIG

Ved montering av ekstralys: Pass på at de ikke skygger for følerne - ekstralysene kan da bli oppfattet som hindringer.



◀ Relatert informasjon

- Parkeringshjelp* (s. 370)

Aktivere/deaktivere Parkeringshjelp

Funksjonen Parkeringshjelp kan aktiveres/deaktiveres.

På/av

Parkeringshjelpens front- og sidefølere aktiveres automatisk ved motorstart - når følerne bak bilen ruller bakover eller når revers velges.



Funksjonen aktiveres/deaktiveres i funksjonsvinduet til midtdisplayet.

- Trykk på knappen **Parkeringshjelp** i funksjonsvinduet.
 - > Parkeringshjelp aktiveres/deaktiveres. Knappen viser grønn/grå indikasjon.

I biler med parkeringskamera kan parkeringshjelp også aktiveres og deaktiveres fra den respektive kameravisningen.

Relatert informasjon

- Parkeringshjelp* (s. 370)

Begrensninger for parkeringshjelp

Funksjonen parkeringshjelp kan ikke oppdage alt i alle situasjoner, og kan derfor i visse tilfeller ha begrenset funksjonalitet.

En bilfører bør være oppmerksom på følgende eksempler på begrensninger for parkeringshjelpen:

 **ADVARSEL**

 Vær ekstra oppmerksom ved rygging når dette symbolet vises, når en tilhenger, sykkelholder eller lignende er festet og koblet til bilen elektrisk.

Symbolet angir at ryggensensorene til parkeringshjelpen **er slått av** og dermed ikke vil advare om hindringer.

! VIKTIG

Noen gjenstander som for eksempel kjettinger, tynne, blanke stolper eller lave hindre kan havne i "signalskyggen" og da midlertidig ikke oppfattes av sensorene - den pulserende tonen kan da uventet opphøre istedenfor å skifte til forventet konstant tone.

Følerne kan ikke oppdage høye gjenstander, for eksempel utstikkende lasteramper.

- I slike situasjoner er det viktig å være ekstra oppmerksom og manøvrere/flytte bilen spesielt langsomt eller avbryte den pågående parkeringsmanøveren - stor risiko for skade på kjøretøy eller andre objekter kan foreligge, ettersom informasjon fra sensorene ikke alltid er pålitelig i slike situasjoner.

! VIKTIG

Under visse forhold kan parkeringshjelpen gi falske varselsignaler, som utløses av eksterne lydkilder med de samme ultralydfrekvensene som systemet arbeider med.

Eksempler på slike lydkilder er bilhorn, våte dekk på asfalt, luftbremser, eksoslyd fra motorsykler osv.

i NBI

Når slepekrok er konfigurert i bilens elektriske system, tas kontakten i slepekroken med når funksjonen måler avstanden til gjenstander bak bilen.

Relatert informasjon

- Parkeringshjelp* (s. 370)

Anbefalt vedlikehold for parkeringshjelp

For at funksjonen parkeringshjelp skal fungere optimalt, må sensorene rengjøres regelmessig med vann og bilsjampo.

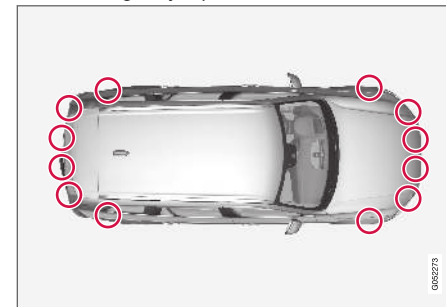

Plassering av parkeringsfølerne¹¹⁸.

i NBI

Skitt, is og snø som dekker følerne kan føre til falske varselsignaler, redusert eller uteblitt funksjon.

Relatert informasjon

- Parkeringshjelp* (s. 370)

¹¹⁸Obs! Bildet er skjematisk. Detaljer kan variere avhengig av bilmodell.

Symboler og meldinger om Parkeringshjelp

Symboler og meldinger for parkeringshjelpen kan vises på fører- og/eller midtdisplayet. Tabellen nedenfor viser noen eksempler.

Symbol	Melding	Betydning
		Parkeringshjelpsensorene bak er slått av , og derfor utløses ingen lydvarslinger for hindringer/objekter.
	Parkeringshjelpsystem Følere blokkert, rengjøring nødvendig	Én eller flere av funksjonens sensorer er blokkert. Kontroller, og løs problemet så snart som mulig.
	Parkeringshjelpsystem Utilgjengelig Service nødvendig	Systemet fungerer ikke som det skal. Ta kontakt med et verksted. Vi anbefaler at du kontakter et autorisert Volvo-verksted.

En tekstmelding kan slukkes med et kort trykk på -knappen, plassert midt på høyre knapperad på rattet.

Hvis en melding fortsatt vises: Kontakt et verksted. Vi anbefaler at du kontakter et autorisert Volvo-verksted.

Relatert informasjon

- Parkeringshjelp* (s. 370)

Parkeringskamera (PAC)*

Parkeringskameraet kan hjelpe føreren ved manøvrering på trange plasser ved å vise hindringer med kamerabilde og grafikk på midtdisplayet.

Parkeringskameraet er en støttefunksjon som aktiveres automatisk når revers legges inn, eller manuelt via midtdisplayet.



Eksempel på kameravising¹¹⁹.

- 1 **Zoom**¹²⁰ – zome inn/ut
- 2 **360° visning*** – aktiverer/deaktiverer alle kameraene
- 3 **PAS*** – aktiverer/deaktiverer parkeringshjelp
- 4 **Linjer** – aktiverer/deaktiverer hjelpelinjer

- 5 **Tilh.feste*** – aktiverer/deaktiverer hjelpelinje for tilhengerfeste¹²¹.
- 6 **CTA*** – aktiverer/deaktiverer Cross Traffic Alert

ADVARSEL

- Funksjonen Parkeringskamera er en kompletterende førerhjelp med det formål å gjøre kjøringen lettere og sikrere - den kan imidlertid ikke håndtere alle situasjoner under alle trafikk-, vær- og veiforhold.
- Parkeringskameraene har dødvinkler (blindsoner) der ingen hindringer kan oppdages.
- Vær spesielt oppmerksom på mennesker og dyr i nærheten av bilen.
- Gjenstander/hindringer kan være nærmere bilen enn det ser ut på skjermen.
- Parkeringskameraene kan ikke erstatte førerens oppmerksomhet og dømmekraft, og føreren er alltid ansvarlig for at bilen kjøres på en sikker måte med egnet hastighet og egnet avstand til andre kjøretøy i samsvar med gjeldende trafikkregler og bestemmelser.

Relatert informasjon

- Parkeringskameraenes kamerabilder (s. 376)
- Hjelpelinjer for parkeringskamera (s. 377)
- Sensorfelt fra parkeringshjelp for parkeringskamera (s. 379)
- Starte parkeringshjelpkamera (s. 380)
- Begrensninger for parkeringshjelpkamera (s. 381)
- Anbefalt vedlikehold av parkeringskamera (s. 382)
- Anbefalt vedlikehold av parkeringskamera (s. 382)
- Symboler og meldinger for parkeringshjelpkamera (s. 383)

¹¹⁹Bildet er skjematisk, detaljer kan variere etter bilmodell.

¹²⁰Ved innzooming slukkes hjelpelinjene.

¹²¹Ikke for alle markeder.

Parkeringskameraenes kamerabilder

Funksjonen kan vise en sammensatt 360°-visning og en egen visning for hvert av de fire kameraene: bakre, fremre, venstre eller høyre kameravisning.

360-gradersbilde*

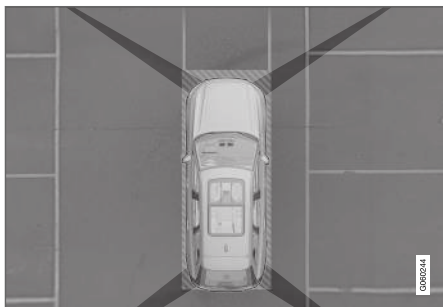

Parkeringskameraenes "synsfelt" med omtrentlig dekningsområde.

Funksjonen **360° visning** aktiverer alle parkeringskameraene, og alle fire sidene på bilen vises samtidig på midtdisplayet. Dette hjelper føreren med å oppdage det som finnes rundt bilen ved manøvrering ved lave hastigheter.

Fra 360-gradersbildet kan hvert kamerabilde aktiveres separat:

- Trykk på skjermen for ønsket kameras "synsfelt", f.eks. på området foran/over frontkameraet.



Hvilket av kameraene som er aktivt, vises av et kamerasymbol på midtdisplayets bilsymbol.

Hvis bilen også har **Parkeringshjelpssystem***, illustreres avstanden til oppdagede hindringer også med felt i forskjellige farger.

Kameraene kan aktiveres automatisk eller manuelt. Se avsnittet "Starte parkeringskamera".

Bakover

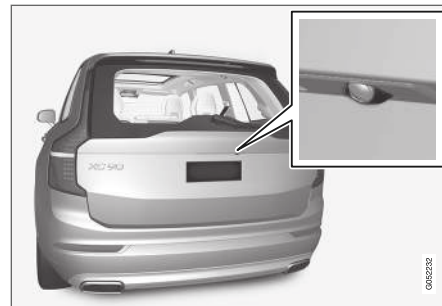

Kameraet¹²² bakover er plassert over registreringsskiltene.

Kameraet bakover viser et bredt område bak bilen. For enkelte modeller kan også en del av støtfangeren vises, samt eventuelt tilhengerfeste.

Det kan se ut som om objekter på midtdisplayet heller noe, - dette er normalt.

¹²²Obs! Bildet er skjematisk. Detaljer kan variere avhengig av bilmodell.

Forover



Frontkameraet¹²³ sitter i grillen.

Frontkameraet kan være til hjelp ved utkjøring med begrenset sikt mot sidene, f.eks. ved passasje gjennom en hekk. Den er aktiv ved hastigheter opptil 25 km/t (16 mph) - deretter slukkes frontkameraet.

Hvis bilen ikke oppnår 50 km/t (30 mph) og hastigheten synker under 22 km/t (14 mph) innen ett minutt etter at frontkameraet er slått av, aktiveres kameraet igjen.

Sidene



Sidekameraene¹²³ er plassert i sidespeilene.

Sidekameraene kan vise hva som finnes på respektive side av bilen.

Relatert informasjon

- Parkeringskamera (PAC)* (s. 375)

Hjelpelinjer for parkeringskamera

Parkeringshjelpkameraene viser med linjer på bildeskjermen hvor bilen befinner seg i forhold til omgivelsene.



Eksempel¹²⁴ på hjelpelinjer.

Hjelpelinjer viser tenkt bane for bilens yttermål med aktuelt rattslag - dette letter lommeparkering, rygging på trange steder og ved påkobling av tilhenger.

¹²³Obs! Bildet er skjematisk. Detaljer kan variere avhengig av bilmodell.

¹²⁴Bildet er skjematisk, detaljer kan variere etter bilmodell.

- ◀◀ Linjene på skjermen projiseres som om de befant seg på bakkenivå bak bilen, og er direkte avhengig av rattutslaget. Dermed ser føreren hvilken vei bilen vil ta også når bilen svinger.

Hjelpelinjene omfatter bilens mest utstikkende deler, f.eks. tilhengerfeste, utvendige speil og hjørner.

i NBI

- Ved rygging med tilhenger som ikke er elektrisk koblet til bilen viser linjene på skjermen den veien **bilen** kommer til å ta, ikke tilhengeren.
- Det vises ingen linjer på skjermen når en tilhenger er koblet til bilens elektriske anlegg.
- Hjelpelinjer vises ikke ved innzooming.

! VIKTIG

- Husk at når du velger kameravisning bakover, viser bildeskjermen bare området bak bilen. Vær da oppmerksom på sidene og fronten av bilen når du dreier på rattet ved rygging.
- Det samme gjelder i omvendte tilfeller - vær oppmerksom på hva som skjer med bilens bakre deler når kameravisning foran er valgt.
- Vær oppmerksom på at hjelpelinjene viser den **korteste** veien. Vær derfor ekstra oppmerksom på at sidene på bilen ikke går mot/over noen når rattet dreies ved kjøring forover, eller at fronten på bilen sveipes mot/over noe når rattet dreies ved rygging.

Hjelpelinjer i 360° visning*

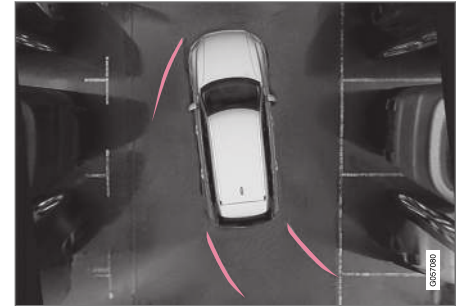

360°-visning med hjelpelinjer¹²⁴.

Med 360 graders visning vises hjelpelinjer - avhengig av kjøreretning - bak, foran og ved siden av bilen:

- Ved kjøring fremover: Frontlinjer
- Ved rygging: Sidelinjer og ryggelinjer.

Med front- eller ryggekamera valgt, vises hjelpelinjene uavhengig av bilens kjøreretning.

Med et sidekamera valgt, viser hjelpelinjer bare ved rygging.

¹²⁴Bildet er skjematisk, detaljer kan variere etter bilmodell.

Hjelpelinje for tilhengerfeste*

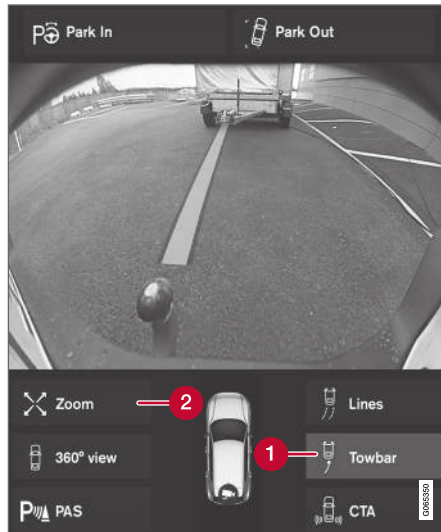

Tilhengerfeste med hjelpelinje¹²⁴.

- 1 **Tilh.feste** – aktivere hjelpelinje for tilhengerfeste.
- 2 **Zoom** – zoome inn/ut.

Kameraet kan med fordel brukes når tilhenger skal koples til, ved å vise en hjelpelinje for tilhengerfestets tenkte "bane" mot tilhengeren.

1. Trykk på **Tilh.feste** (1).
 - > Hjelpelinjen for tilhengerfestets tenkte "bane" vises - samtidig slukkes bilens hjelpelinjer.
 - Hjelpelinjer for både bil og tilhengerfeste kan ikke vises samtidig.
2. Trykk på **Zoom** (2) ved behov for nøyaktig manøvrering.
 - > Kameravisning zoomes inn.

Relatert informasjon

- Parkeringskamera (PAC)* (s. 375)

Sensorfelt fra parkeringshjelp for parkeringskamera

Hvis bilen har parkeringshjelp, vises avstanden i 360-gradersvisningen med et farget felt for hver føler som registrerer et hinder.

¹²⁴Bildet er skjematisk, detaljer kan variere etter bilmodell.

◀ Følerfelt bakover og forover



Skjermen kan vise fargede sensorfelt på bilsymbolet¹²⁵.

Feltets farge for følerene bakover og forover endres med redusert avstand til hindringen - fra gult, via oransje til rødt.

Feltfarge bakover og forover	Avstand i meter (fot)
Gult	0,6-1,5 (2,0-4,9)
Oransje	0,4-0,6 (1,3-2,0)
Rødt	0-0,4 (0-1,3)

Følerfelt mot sidene

Sidefeltet vises bare med fargen oransje.

Feltfarge, sider	Avstand i meter (fot)
Oransje	0-0,3 (0-1,0)

Relatert informasjon

- Parkeringskamera (PAC)* (s. 375)

Starte parkeringshjelpkamera

Parkeringskameraet starter automatisk når revers legges inn, eller manuelt med en av funksjonsknappene på midtdisplayet.

Kamerabilde ved rygging

Når revers legges inn, viser skjermen 360-gradersbildet hvis det eller et av sidebildene var det som sist ble brukt av kamerabildene - ellers vises ryggebildet.

Kamerabilde ved manuell kamerastart



Start parkeringskameraet med denne knappen i midtdisplayets funksjonsvindu.

Skjermen viser deretter først det sist brukte kamerabildet. Etter hver motorstart erstattes

tidligere vist sidebilde av 360-gradersbildet, og tidligere vist ryggebilde erstattes av ryggebildet.

Automatisk deaktivering av kamera

Frontbildet slukker ved 25 km/t (16 mph) slik at føreren ikke skal bli distraheret. Det aktiveres igjen automatisk hvis hastigheten senkes til 22 km/t (14 mph) innen 1 minutt, forutsatt at hastigheten ikke har overskredet 50 km/t (31 mph).

Andre kameravisninger slukkes ved 15 km/t (9 mph) og gjenaktiveres ikke.

¹²⁵Bildet er skjematisk, detaljer kan variere etter bilmodell.

Relatert informasjon

- Parkeringskamera (PAC)* (s. 375)

Begrensninger for parkeringshjelpkamera

Funksjonen parkeringshjelpkamera kan ikke oppdage alt i alle situasjoner, og kan derfor ha begrenset funksjonalitet.

En bilfører bør være oppmerksom på følgende eksempler på begrensninger for parkeringshjelpkameraet:

ADVARSEL



Vær ekstra oppmerksom ved rygging når dette symbolet vises, når en tilhenger, sykkelholder eller lignende er festet og koblet til bilen elektrisk.

Symbolet angir at ryggesensorene til parkeringshjelpen **er slått av** og dermed ikke vil advare om hindringer.

NBI

Sykelstativ eller annet tilbehør bak på bilen kan hindre sikten fra kameraet.

Blinde områder

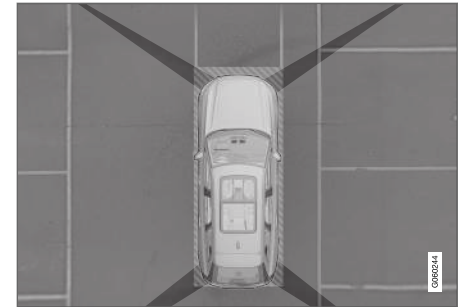

Det er "blindsoner" mellom kameraenes synsfelt.

I 360°-visning kan hindringer/gjenstander "forsvinne" i overlappingene mellom de individuelle kameraene.

ADVARSEL

Vær oppmerksom på at selv om det ser ut som en forholdsvis liten del av bilen er skjult, kan det føre til at en relativt stor sektor er skjult, og hindre kan derfor forbli uoppdaget til bilen er svært nær hindringen.

« Defekt kamera



Hvis en kamerasektor er svart og inneholder dette symbolet, betyr det at kameraet er ute av funksjon.

Følgende bilde viser et eksempel.



Bilens venstre kamera er ute av funksjon.

Svart kamerasektor

En svart kamerasektor vises også i følgende tilfeller, men da **uten** symbol for defekt kamera:

- åpen dør
- åpen bakluke
- innfelt sidespeil.

Lysforhold

Kamerabildet justeres automatisk etter gjeldende lysforhold. Det gjør at bildet kan variere noe i lys-

styrke og kvalitet. Dårlige lysforhold kan resultere i redusert bildekvalitet.

Relatert informasjon

- Parkeringskamera (PAC)* (s. 375)

Anbefalt vedlikehold av parkeringskamera

Noe vedlikehold er nødvendig for parkeringskameraet plassert ved bakre nummerskiltholder, i grillen og på begge sidespeilene. Rengjør kameralinsene regelmessig med lunkent vann og bilsjampo – forsiktig så ikke linsen får riper.

i NBI



For best mulig funksjon må kameralinsen være fri for skitt, snø og is. Dette er spesielt viktig ved dårlige lysforhold.

Relatert informasjon

- Parkeringskamera (PAC)* (s. 375)

Symboler og meldinger for parkeringshjelpkamera

Symboler og meldinger for parkeringshjelpkameraet kan vises på fører- og/eller midtdisplayet. Tabellen nedenfor viser eksempler.

Symbol	Melding	Betydning
		Parkeringshjelpsensorene bak er slått av , og derfor utløses ingen lydvarslinger og feltmarkeringer for hindringer/objekter.
		Kameraet er ute av funksjon.
	Parkeringshjelpsystem Følere blokkert, rengjøring nødvendig	Én eller flere av funksjonens sensorer er blokkert. Kontroller, og løs problemet så snart som mulig.
	Parkeringshjelpsystem Utilgjengelig Service nødvendig	Systemet fungerer ikke som det skal. Ta kontakt med et verksted. Vi anbefaler at du kontakter et autorisert Volvo-verksted.

En tekstmelding kan slukkes med et kort trykk på -knappen, plassert midt på høyre knapperad på rattet.

Hvis en melding fortsatt vises: Kontakt et verksted. Vi anbefaler at du kontakter et autorisert Volvo-verksted.

Relatert informasjon

- Parkeringskamera (PAC)* (s. 375)

Aktiv parkeringshjelp*

Den aktive parkeringshjelpen (PAP¹²⁶) hjelper føreren med å parkere i eller kjøre ut av en parkeringslomme.

PAP kontrollerer først om det er tilstrekkelig plass, og styrer deretter bilen inn på plassen.

På midtdisplayet vises symboler, grafikk og tekst for hvilke momenter som skal utføres og når.

ADVARSEL

- Funksjonen PAP er en kompletterende førerhjelp med det formål å gjøre kjøringen lettere og sikrere - den kan imidlertid ikke håndtere alle situasjoner under alle trafikk-, vær- og veiforhold.
- Vær spesielt oppmerksom på mennesker og dyr i nærheten av bilen.
- PAP kan ikke erstatte førerens oppmerksomhet og dømmekraft, og føreren er alltid ansvarlig for at bilen kjøres på en sikker måte med egnet hastighet og egnet avstand til andre kjøretøy i samsvar med gjeldende trafikkregler og bestemmelser.

 NBI
Funksjonen PAP måler plass og styrer bilen - førerens oppgave er å: <ul style="list-style-type: none">• holde nøye oppsikt rundt bilen• følge instruksjonene på midtdisplayet• velge gir (forover/bakover) - et "pling" varsler når føreren skal skifte gir• regulere og holde sikker fart• bremse og stanse.

Relatert informasjon

- Parkeringsvarianter med aktiv parkeringshjelp (s. 384)
- Parkere med aktiv parkeringshjelp (s. 385)
- Kjøre ut av parkeringsplass med aktiv parkeringshjelp (s. 388)
- Begrensninger for Aktiv parkeringshjelp* (s. 389)
- Anbefalt vedlikehold for aktiv parkeringshjelp (s. 391)
- Meldinger for aktiv parkeringshjelp* (s. 392)

Parkeringsvarianter med aktiv parkeringshjelp

Aktiv parkeringshjelp PAP¹²⁷ kan brukes ved følgende varianter av parkering.

¹²⁶Park Assist Pilot
¹²⁷Park Assist Pilot

Parallellparkering

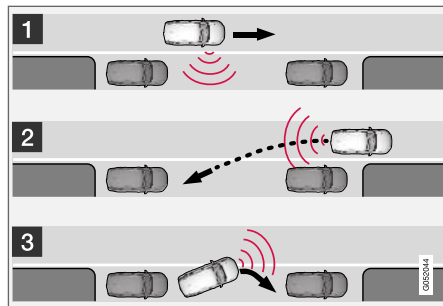

Prinsipp for parallell- eller lommeparkering.

PAP-funksjonen parkerer bilen med følgende deltrinn:

1. Søker etter parkeringsplass og kontrollmåler.
2. Bilen styres inn på plassen under rygging.
3. Bilen posisjoneres på plassen ved hjelp av kjøring forover/bakover.

Med funksjonen **Parkering ut** kan en parallellparkert bil også få hjelp av PAP til å forlate parkeringslommen - se overskriften "Forlate en parkeringslomme" i avsnittet "Parkere med Aktiv parkeringshjelp".

Vinkelrett parkering

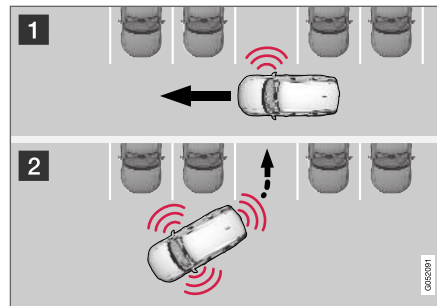

Prinsipp for vinkelrett parkering.

PAP-funksjonen parkerer bilen med følgende deltrinn:

1. Søker etter parkeringsplass og kontrollmåler.
2. Bilen styres inn på plassen ved rygging, og posisjoneres riktig i lommen ved hjelp av kjøring forover/bakover.

i NBI

En vinkelrett parkert bil kan **ikke** få hjelp av PAP-funksjonen **Parkering ut** med å forlate en parkeringslomme - den funksjonen skal bare brukes for en parallellparkert bil.

Relatert informasjon

- Aktiv parkeringshjelp* (s. 384)

Parkere med aktiv parkeringshjelp

Den aktive parkeringshjelpen (PAP¹²⁸) hjelper føreren med å parkere, ved hjelp av tre delmomenter. Funksjonen kan også hjelpe føreren med å kjøre ut av en parkeringslomme.

i NBI

Funksjonen PAP måler plass og styrer bilen - førerens oppgave er å:

- holde nøye oppsikt rundt bilen
- følge instruksjonene på midtdisplayet
- velge gir (forover/bakover) - et "pling" varsler når føreren skal skifte gir
- regulere og holde sikker fart
- bremse og stanse.

Symboler, grafikk og/eller tekst vises på skjermen på midtdisplayet når de ulike momentene skal utføres.

PAP kan aktiveres dersom følgende kriterier er oppfylt etter motorstart:

- Det er ikke koplet tilhenger til bilen
- Hastigheten må være lavere enn 30 km/t (20 mph).



i NBI

Avstanden mellom bilen og parkeringslomme skal være 0,5-1,5 meter (1,6-5,0 ft) når PAP søker etter parkeringsplass.

Parkere

PAP parkerer bilen med følgende deltrinn:

1. Søker etter parkeringsplass og kontrollmåler.
2. Bilen styres inn på plassen under rygging.
3. Bilen posisjoneres inn på plassen - systemet kan da be føreren om å skifte gir.

Søke etter og kontrollmåle parkeringslommer



Funksjonen kan aktiveres/deaktiveres i funksjonsvinduet på midtdisplayet.

Den kan også nås fra kamera-visningen.

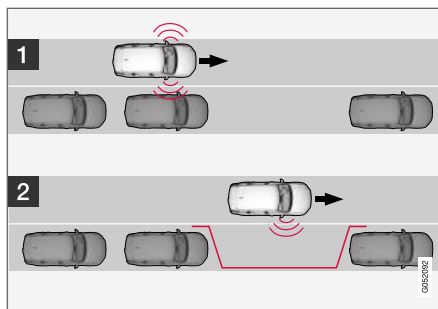

Prinsipp for parallell parkering.

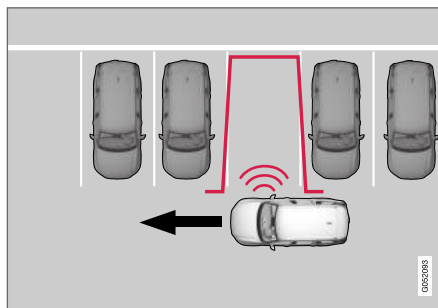

Prinsipp for vinkelrett parkering.

Slik gjør du:

1. Kjør i maks. 30 km/t (20 mph) før bilen skal parkeres parallelt, eller maks. 20 km/t (12 mph) før den skal parkeres vinkelrett.

2. Trykk på knappen **Park inn** i funksjonsvinduet eller kameravinduet.
 - > PAP registrerer og kontrollerer om en parkeringsplass er tilstrekkelig stor.
3. Vær klar til å stanse bilen når grafikk og melding på midtdisplayet sier at en passende parkeringslomme et funnet.
 - > Et popup-vindu vises.
4. Velg **Parallell parkering** eller **Tverrstilt parkering** og legg i reversen.

i NBI

PAP søker etter parkering, viser instruksjoner og styrer bilen inn på passasjersiden. Om ønskelig kan bilen også parkeres på førersiden av gaten:

- Aktiver retningsviserne mot førersiden - da søker systemet etter parkeringsplass på den siden av bilen i stedet.

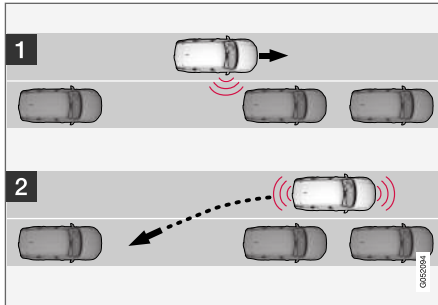
Rygg inn i parkeringslommen

Parallelt.

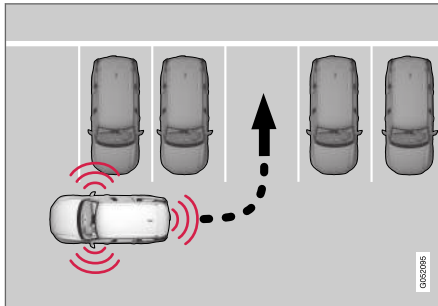

Vinkelrett.

Rygg bilen inn på parkeringsplassen:

1. Kontroller at det er fritt bakover, og sett bilen i revers.

2. Rygg sakte og forsiktig uten å bevege på rattet - og ikke fortere enn ca. 7 km/t (4 mph).
3. Vær klar til å stanse bilen når grafikk og melding på midtdisplayet gir den instruksjonen.

i NBI

- Hold hendene unna rattet når PAP-funksjonen er aktivert.
- Pass på at rattet ikke hindres på noen måte, og at det kan rotere fritt.
- For å oppnå best resultat må du vente til rattet er vridd ferdig før du begynner å kjøre bakover/forover.

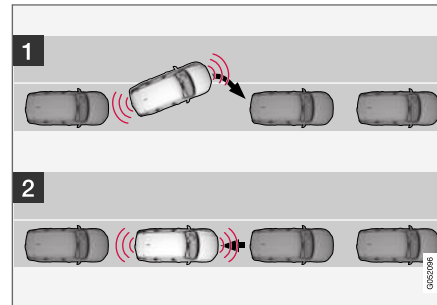
Posisjoner bilen på parkeringsplassen

Parallelt.

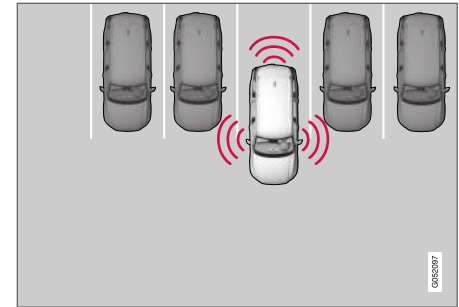

Vinkelrett.

Slik gjør du:

1. Sett girvelgeren i stillingen **D**, vent til rattet er dreid og kjør sakte forover.
2. Vær klar til å stanse bilen når grafikk og melding på midtdisplayet gir den instruksjonen.
3. Legg i reversen og kjør sakte bakover.
4. Vær klar til å stanse bilen når grafikk og melding på midtdisplayet gir den instruksjonen.

Funksjonen slås av automatisk, samtidig som grafikk og meldinger viser at parkeringen er avsluttet. Føreren kan likevel bli nødt til å gjøre en ekstra korrigering etterpå - bare føreren kan vurdere når bilen er ordentlig parkert.

! VIKTIG

Varselavstanden er kortere når sensorene brukes av PAP sammenlignet med når parkeringshjelpen bruker sensorene.

Relatert informasjon

- Aktiv parkeringshjelp* (s. 384)

Kjøre ut av parkeringsplass med aktiv parkeringshjelp

Funksjonen **Parkering ut** kan hjelpe føreren med å kjøre ut av en parkeringslomme.

i NBI!

Bruk av funksjonen **Parkering ut** til å forlate en parkeringslomme, skal bare brukes til parallellparkerte biler - den fungerer ikke for vinkelrett parkerte biler.



Funksjonen **Parkering ut** aktiveres i midtdisplayets funksjonsvindu eller i kameravinduet.

Slik gjør du:

1. Trykk på knappen **Parkering ut** i funksjonsvinduet eller kameravinduet.
2. Velg med retningsviseren i hvilken retning bilen skal forlate parkeringslommen.
3. Vær klar til å stanse bilen når grafikk og melding på midtdisplayet gir den instruksjonen - følg instruksjonene på samme måte som ved parkeringen.

Legg merke til at rattet kan "fjære" tilbake når funksjonen avsluttes. Føreren må kanskje dreie rattet tilbake til maksimalt rattutslag for kunne kjøre ut av parkeringslommen.

Hvis PAP mener at føreren kan kjøre ut av parkeringslommen uten ekstra manøvrering, avsluttes funksjonen selv om bilen fortsatt står i parkeringslommen.

Relatert informasjon

- Aktiv parkeringshjelp* (s. 384)

Begrensninger for Aktiv parkeringshjelp*

Funksjonen Aktiv parkeringshjelp PAP¹²⁹ kan ikke oppdage alt i alle situasjoner, og kan derfor ha begrenset funksjonalitet.

ADVARSEL

- Funksjonen PAP er en kompletterende førerhjelp med det formål å gjøre kjøringen lettere – den kan imidlertid ikke håndtere alle situasjoner under alle trafikk-, vær- og veiforhold.
- Vær spesielt oppmerksom på mennesker og dyr i nærheten av bilen.
- Vær oppmerksom på at fronten på bilen kan svinge ut mot møtende trafikk under parkeringsmanøveren.
- Gjenstander som befinner seg høyere enn følerens registreringsområde blir ikke inkludert når parkeringsmanøveren beregnes, noe som kan føre til at PAP kan svinge for tidlig inn i parkeringslommen. Slike parkeringslommer bør derfor unngås.
- PAP kan ikke erstatte førerens oppmerksomhet og dømmekraft, og føreren er alltid ansvarlig for at bilen kjøres på en sikker måte med egnet hastighet og egnet avstand til andre kjøretøy i samsvar med gjeldende trafikkregler og bestemmelser.

En bilfører bør være oppmerksom på følgende eksempler på begrensninger for aktiv parkeringshjelp:

Parkeringen avbrytes

En parkeringssekvens avbrytes:

- hvis føreren beveger rattet
- hvis bilen kjøres for fort - over 7 km/t (4 mph)
- hvis føreren trykker på **Avbryt** på midtdisplayet
- når de blokkeringsfrie bremsene eller den elektroniske stabilitetskontrollen griper inn, f.eks. når et hjul mister festet på glatt vei-bane
- når styreservoen fungerer med redusert effekt, f.eks. ved kjøling på grunn av overoppheting (se avsnittet "Hastighetsavhengig rattmotstand").

En melding på midtdisplayet gir eventuelt informasjon om hvorfor parkeringssekvensen ble avbrutt.

¹²⁹Park Assist Pilot



! VIKTIG

Under visse omstendigheter kan ikke PAP finne parkeringslommer - en grunn kan være at sensoren forstyrres av eksterne lydkilder som avgir samme ultralydfrekvenser som de systemet arbeider med.

Eksempler på slike lydkilder er bl.a. bilhorn, våte dekk på asfalt, luftbremser, eksoslyd fra motorsykler m.m.

i NBI

Smuss, is og snø som dekker sensorene, reduserer funksjonen og kan gjøre måling umulig.

Føreransvar

Føreren bør tenke på at PAP er et hjelpemiddel, ikke en ufeilbarlig helautomatisk funksjon. Derfor må føreren være forberedt på å avbryte et parkeringsmoment.

Det er også noen andre detaljer å tenke på i forbindelse med parkering, f.eks.:

- Føreren er alltid ansvarlig for å vurdere om den plassen PAP tilbyr, egner seg for parkering.
- Bruk ikke PAP hvis bilen har snøkjettinger eller reservehjul på.

- Bruk ikke PAP hvis last stikker utenfor bilen.
- Kraftig regn eller snøvær kan føre til at parkeringslommen ikke blir riktig målt.
- Under søking og kontrollmåling av parkeringsplassen kan PAP overse objekter som er plassert langt inne på et område.
- Parkeringslommer på smale veier kan ikke alltid tilbys, siden nødvendig plass til manøvrering kanskje ikke er tilstrekkelig.
- Bruk godkjente dekk¹³⁰ med riktig dekktrykk - det påvirker PAPs mulighet til å parkere.
- PAP tar utgangspunkt i kjøretøyets plassering på aktuell plass - er bilen ugunstig plassert, kan f.eks. dekk og felger skades mot fortauskanten.
- Vinkelrette parkeringslommer kan bli oversett eller tilbys uten å være ledig hvis en parkert bil stikker ut mer enn de andre parkerte bilene.
- PAP er beregnet på parkering i rette gater, ikke i skarpe buer eller svinger. Pass derfor alltid på at bilen står parallelt med aktuelle parkeringslommer når PAP måler plassen.

! VIKTIG

Bytte til annen godkjent felg- og/eller dekkdimensjon kan medføre en forandret dekkomkrets, noe som innebærer at PAP-systemets parametre da kan trenge å oppdateres. Be om veiledning fra et verksted - et autorisert Volvo-verksted anbefales.

Relatert informasjon

- Aktiv parkeringshjelp* (s. 384)
- Fartsavhengig rattmotstand (s. 260)

¹³⁰Med "godkjente dekk" mens dekk av samme type og fabrikat som opprinnelig var montert ved leveranse fra fabrikken.

Anbefalt vedlikehold for aktiv parkeringshjelp

For at funksjonen aktiv parkeringshjelp PAP¹³¹ skal fungere optimalt, må sensorene rengjøres regelmessig med vann og bil sjampo.

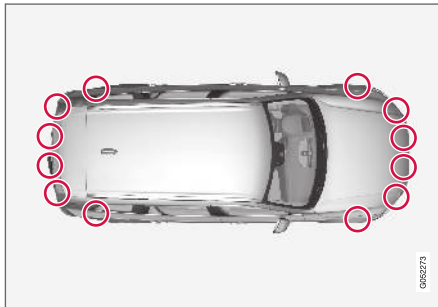

Plassering av parkeringsfølerne¹³².

i NBI

Skitt, is og snø som dekker følerne kan føre til falske varselsignaler, redusert eller uteblitt funksjon.

Relatert informasjon

- Aktiv parkeringshjelp* (s. 384)

¹³¹Park Assist Pilot

¹³²Obs! Bildet er skjematisk. Detaljer kan variere avhengig av bilmodell.

Meldinger for aktiv parkeringshjelp*

Meldinger for aktiv parkeringshjelp PAP¹³³ kan vises på fører- og/eller midtdisplayet.

Tabellen nedenfor viser eksempler.

Melding	Betydning
Parkeringshjelpssystem Følere blokkert, rengjøring nødvendig	Én eller flere av funksjonens sensorer er blokkert. Kontroller, og løs problemet så snart som mulig.
Parkeringshjelpssystem Utilgjengelig Service nødvendig	Systemet fungerer ikke som det skal. Ta kontakt med et verksted. Vi anbefaler at du kontakter et autorisert Volvo-verksted.

En tekstmelding kan slukkes med et kort trykk på

-knappen, plassert midt på høyre knapperad på rattet.

Hvis en melding fortsatt vises: Kontakt et verksted. Vi anbefaler at du kontakter et autorisert Volvo-verksted.

Relatert informasjon

- Aktiv parkeringshjelp* (s. 384)

¹³³Park Assist Pilot

HYBRIDINFORMASJON

Generelt om Twin Engine

Twin Engine kjøres som en helt vanlig bil, men visse funksjoner er forskjellige fra biler som drives kun med bensin eller diesel. Den elektriske motoren driver bilen hovedsakelig ved lave hastigheter, bensinmotoren i høyere og ved mer aktiv kjøring.

På førerdisplayet vises en del unik informasjon for Twin Engine, blant annet ladeinformasjon, valgt kjøremodus, kjørestrekning til tomt batteri og hybridbatteriets ladenivå.

Under kjøring er det mulig å sette bilen i forskjellige kjøremoduser, f.eks. bare drift på strøm eller både strøm og bensinmotor når det trengs motorstyrke. Bilen beregner en optimal kombinasjon av kjørløp, kjøreeffektivitet, miljøbelastning og drivstofføkonomi etter valgt kjøremodus.

For at bilen skal fungere optimalt, må hybridbatteriet med tilhørende elektriske drivsystemer og bensinmotoren og dennes drivsystem ha riktig arbeidstemperatur. Batterikapasiteten kan reduseres kraftig hvis batteriet er for kaldt eller for varmt. Gjennom forklondisjonering forberedes bilens drivsystem og kupeen før kjøring, slik at både slitasje og energibehov under kjøring reduseres. Rekkevidden for hybridbatteriet øker.

Hybridbatteriet, som driver den elektriske motoren, lades via ladekabel, men kan også lades ved myk oppbremsing og ved motorbrems i girspakstillingen **B**. Hybridbatteriet kan også lades med bilens motor.

Viktig å kjenne til

Strømløs bil

Husk at når bilen er strømløs, fungerer ikke viktige funksjoner som bremses, servostyring etc.

ADVARSEL

Ved strømløs bil med avslått elektrisk motor og drivstoffmotor er det ikke mulig å bremse bilen.

Sleping/berging ikke tillatt

Sleping/berging av Twin Engine er ikke tillatt, da el-motoren skades.

Utvendig motorlyd

ADVARSEL

Tenk på at bilen ikke avgir motorlyd når den bare drives på strøm, og at den derfor kan være vanskelig å oppfatte for barn, fotgjengere, syklistene og dyr. Dette gjelder spesielt i lav fart, f.eks. på parkeringsplasser.

Høyspenning



ADVARSEL

Flere deler i bilen bruker høyspenning, noe som være farlig ved feil inngrep. Disse komponentene og alle oransje ledninger må utelukkende håndteres av kvalifisert personale.

Ikke rør noe som ikke er tydelig beskrevet i førerveiledningen.

Relatert informasjon

- Lade hybridbatteriet (s. 395)
- Hybridmåler (s. 78)
- Kjøremoduser (s. 434)
- Hybridbatteri (s. 589)
- Faktorer som påvirker rekkevidden ved elektrisk drift (s. 443)
- Girposisjon for automatgir (s. 428)
- Tauing (s. 462)

Lade hybridbatteriet

I tillegg til drivstofftanken som i en konvensjonell bil, er bilen utstyrt med et oppladbart batteri, et såkalt hybridbatteri, av typen litium-ion.

Hybridbatteriet lades ved hjelp av en ladekabel med kontrollenhet som er plassert i et oppbevaringsrom i bagasjerommet.

i NBI

Volvo anbefaler en ladekabel i henhold til IEC 62196 og IEC 61851, som støtter temperaturovervåking.

Tiden det tar å lade hybridbatteriet er avhengig av hvilken ladestrom som benyttes.

i NBI

Hybridbatteriets kapasitet reduseres noe med alder og bruk, og dette kan medføre økt bruk av bensinmotoren og dermed noe økt drivstofforbruk.

⚠ ADVARSEL

Bytte av hybridbatteri må bare utføres av verksted - et autorisert Volvo-verksted anbefales.

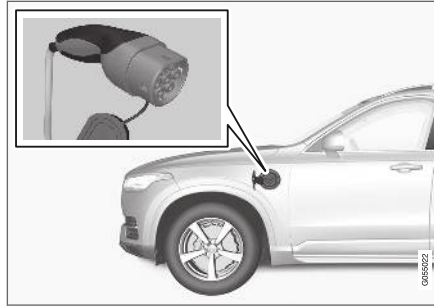

Ladekabelhåndtak og ladeinntak.

Ladestatus vises på tre måter:

- Ulike indikatorer på ladekabelens kontrollenhet.
- Indikatorlampe i bilens ladeinntak.
- Bilde og tekst på førerdisplayet.

Så lenge ladingen av hybridbatteriet pågår, lades også bilens startbatteri.

Hvis temperaturen til hybridbatteriet er under -10 °C (14 °F) eller over 40 °C (104 °F), kan det medføre at enkelte av bilens funksjoner forandres eller uteblir, ettersom kapasiteten til hybridbatteriet reduseres utenfor dette temperaturområdet.

Elektrisk drift er ikke mulig hvis temperaturen i batteriet er for lav eller for høy. Hvis kjøremodusen PURE da er valgt, starter forbrenningsmotoren.

Lading med fast kontrollenhet i modus 3¹

På enkelte markeder er kontrollenheten fast installert i en ladestasjon som er koblet til strømmettet. Ladekabelen har da ingen egen kontrollenhet. I stedet har den en spesiell kontakt som brukes for å koble ladekabelen til ladestasjonen. Følg instruksjonene på ladestasjonen.

Lading med bensinmotor



Bilen genererer strøm til batteriet og batteriet lades, f. eks. ved lett trykk på bremsepedalen eller ved motorbremsing i nedoverbakke.

Bilen kan også generere strøm til hybridbatteriet, og batteriet lades.

- Ved myk bremsing med bremsepedalen lades hybridbatteriet. Bilens bevegelse-

¹ Europeisk standard - EN 61851-1.

- « nergi omdannes da til elektrisk energi som brukes til å lade hybridbatteriet.
- I girspakstilling **B** bremses bilen med den elektriske motoren når gasspedalen slippes, og samtidig lades hybridbatteriet opp igjen.
 - Hybridbatteriet kan også lades med bilens forbrenningsmotor.

Relatert informasjon

- Ladekabel (s. 397)
- Ladestrøm (s. 396)
- Åpne og lukke luken til ladeinntaket (s. 401)
- Begynne lading av hybridbatteriet (s. 401)
- Avslutte lading av hybridbatteriet (s. 409)
- Ladestatus i ladekabelens kontrollenhet (s. 405)
- Ladestatus i bilens ladeinntak (s. 404)
- ladestatus på bilens førerdisplay (s. 407)
- Symboler og meldinger om Twin Engine på førerdisplayet (s. 410)
- Girposisjon for automatgir (s. 428)
- Endre kjøremodus (s. 437)
- Langtidsoppbevaring av kjøretøy med hybridbatteri (s. 412)

Ladestrøm

Ladestrøm brukes til lading av hybridbatteriet samt forkondisjonering av bilen. Ladekabelen mellom bilens ladeinntak og et 230 V-uttak² (vekselstrøm) kan stilles inn for belastning av forskjellige strømstyrker (6-16 A) ved hjelp av kontrollenheten.

Når ladekabelen aktiveres, viser førerdisplayet en melding, og en lampe tennes i ladeinntaket til bilen. Ladestrømmen benyttes hovedsakelig til batterilading men benyttes også til forkondisjonering av bilen. Når bilens hybridbatteri lades, lades startbatteriet samtidig.

! VIKTIG

Ikke løsne ladekabelen fra 230 V-uttaket (vekselstrøm) under lading - det er da risiko for at 230 VAC-uttaket skades. Avbryt alltid ladingen først, og koble så fra ladekabelen - først fra bilens ladeinntak, deretter fra 230 V-uttaket.

Ladetiden varierer med innstilt strømstyrke på kontrollenheten. Nedenstående ladetider gjelder ved optimal lading, det vil si når ingen klimatilpassing eller annen belastning påvirker ladingen. Hvis ladetiden oppleves som lenger, bør dette undersøkes.

Strømstyrke (A) ^A	Ladetid (timer)
6	6
10	3,5
16	2,5

^A Maksimal ladestrøm kan variere etter marked.

i NBI
<ul style="list-style-type: none"> • I svært kaldt eller varmt være brukes en del av ladestrømme til å varme opp/ avkjøle hybridbatteriet og kupeen, noe som fører til lengre ladetid. • Ladetiden forlenges hvis forkondisjonering er valgt. Tidsbruken er hovedsakelig avhengig av utetemperaturen.

Vanligvis er det flere 230 V-forbrukere i en sikringskrets. Derfor kan ytterligere forbrukere (f.eks. belysning, støvsuger, bor osv.) finnes på samme sikring.

Eksempel 1

Hvis bilen kobles til et 230 V/10 A-uttak og kontrollenheten er stilt inn på 16 A, vil bilen forsøke å trekke 16 A fra 230 V-nettet - etter en stund vil den overbelastede 10 A-sikringen for uttaket løse ut og ladingen avbrytes.

² Spenningen i strømuttaket varierer fra land til land.

Tilbakestill da sikringen for uttaket og velg en lavere ladestrøm på kontrollenheten.

Eksempel 2

Hvis bilen kobles til et 230 V/10 A-uttak og kontrollenheten er stilt til 10 A, vil bilen trekke 10 A fra 230 V-nettet. Hvis ytterligere forbrukere kobles til samme uttak (eller et annet uttak i samme sikringskrets) er det risiko for at sikringen for uttaket/sikringskretsen overbelastes og løser ut, og batteriladingen avbrytes.

Tilbakestill da sikringen for uttaket/sikringskretsen og velg en lavere ladestrøm på kontrollenheten - eller koble fra andre forbrukere fra uttaket/sikringskretsen.

Eksempel 3

Hvis bilen kobles til et 230 V/10 A-uttak og kontrollenheten er stilt til 6 A, vil bilen trekke 6 A fra 230 V-nettet. Batteriladingen vil ta lenger tid, men da kan flere forbrukere kobles samtidig til samme uttak eller sikringskrets så lenge den samlede belastningen ikke overstiger uttaketts eller sikringskretsens kapasitet.

Relatert informasjon

- Ladekabel (s. 397)
- Ladekabelens kontrollenhet (s. 400)
- ladestatus på bilens førerdisplay (s. 407)
- Ladestatus i bilens ladeinntak (s. 404)
- Avslutte lading av hybridbatteriet (s. 409)

Ladekabel

Ladeledningen med kontrollenhet brukes for å lade bilens hybridbatterier.

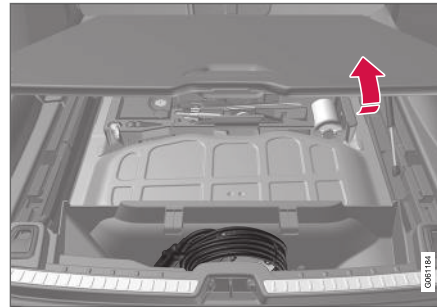

Ladekabelen er plassert i oppbevaringsrommet under gulvluken i lasterommet.

⚠ ADVARSEL

Bruk bare ladekabelen som fulgte med bilen, eller en erstatningskabel som er anbefalt av Volvo.

Spesifikasjoner, ladekabel

Kapslingsklasse	IP67
Omgivelsestemperatur	-32 °C til 50 °C (-25 °F til 122 °F)

⚠ ADVARSEL

- Ladekabelen har en innebygd jordfeilbryter. Lading må bare gjøres fra jordede og godkjente uttak.
- Barn bør holdes under oppsikt i nærheten av ladekabelen når den er tilkoblet.
- Det er høy spenning i ladekabelen. Kontakt med høyspenning kan forårsake dødsfall eller alvorlig personskade.
- Bruk ikke ladekabelen hvis den er skadet. Skadet eller ikke fungerende ladekabel må bare repareres av verksted - autorisert Volvo-verksted anbefales.
- Plasser alltid ladekabelen slik at man ikke kjører over den, trår på den, snubler over den eller på annen måte skader den, eller forårsaker personskader.
- Koble laderen fra vegguttaket før den rengjøres.
- Ladekabelen må aldri kobles til en skjøteledning eller forgreiner.

Se også produsentens anvisninger for bruk av ladekabelen og kabelens komponenter.

! VIKTIG

Grenuttak, forlengerledninger, overspenningsvern eller lignende enheter må ikke brukes sammen med ladekabelen, da det kan medføre risiko for brann, elektrisk støt osv.

Adapter mellom 230 V-uttaket (vekselstrøm) og ladekabelen må bare brukes hvis adapteren er godkjent i henhold til IEC 61851 og IEC 62196.

! VIKTIG

Ikke løsne ladekabelen fra 230 V-uttaket (vekselstrøm) under lading - det er da risiko for at 230 VAC-uttaket skades. Avbryt alltid ladingen først, og koble så fra ladekabelen - først fra bilens ladeinntak, deretter fra 230 V-uttaket.

! VIKTIG

Rengjør ladekabelen med en ren klut som er fuktet med vann eller et mildt rengjøringsmiddel. Ikke bruk kjemikalier eller løsemidler. Ladekabelen må ikke dyppes i vann.

Ladekabelen og delene til denne bør ikke skylles eller senkes ned i vann.

! VIKTIG

Unngå å utsette kontrollenheten og stikket for direkte sollys. Overopphetingsbeskyttelsen i stikket risikerer i så fall å redusere eller avbryte ladingen av hybridbatteriet.

Relatert informasjon

- Ladekabelens kontrollenhet (s. 400)
- Jordfeilbryter i ladekabelen (s. 398)
- Temperaturovervåking av ladekabelen (s. 399)
- Lade hybridbatteriet (s. 395)

Jordfeilbryter i ladekabelen

Kontrollenheten til ladekabelen har en innebygd jordfeilbryter som beskytter bilen og brukeren fra elektrisk støt forårsaket av systemfeil.

Hvis kontrollenhetens innebygde jordfeilbryter løser ut, lyser bilsymbolene med et rødt kontinuerlig lys - kontroller 230 V-uttaket (vekselstrøm).

⚠ ADVARSEL

Lading av hybridbatteriet må bare gjøres fra jordede og godkjente 230 V-uttak (vekselstrøm). Hvis kapasiteten for uttaket eller sikringskretsen er ukjent, la en autorisert elektriker kontrollere kapasiteten. Å lade over kapasiteten i en sikringskrets kan føre til brann eller skade sikringskretsen.

⚠ ADVARSEL

- Ladekabelens overstrømsvern hjelper til med å beskytte bilens ladesystem, men kan ikke garantere at en overbelastning aldri forekommer.
- Bruk aldri synlig slitte eller skadede strømmuttak. Det kan forårsake brann eller alvorlige skader.
- Koble aldri ladekabelen til en forlengerkabel.
- Vedlikehold eller utskifting av hybridbatteriet må bare utføres av en utdannet og kvalifisert Volvo-servicetekniker.

⚠ VIKTIG

Jordfeilbryteren beskytter ikke 230 V-uttaket (vekselstrøm) eller den elektriske installasjonen.

Relatert informasjon

- Ladekabel (s. 397)
- Ladekabelens kontrollenhet (s. 400)
- Ladestatus i ladekabelens kontrollenhet (s. 405)

Temperaturovervåking av ladekabelen

For at hybridbatteriet til bilen skal lades trygt hver gang, har ladekabelens kontrollenhet samt stikkontakt med innebygd overvåkningsanordning av temperaturen.

Temperaturovervåkingen skjer delvis i kontrollenheten og delvis i stikkontakten.

ⓘ NBI

Volvo anbefaler en ladekabel i henhold til IEC 62196 og IEC 61851, som støtter temperaturovervåking.

Overvåking i kontrollenheten

Ladingen slås av hvis temperaturen i kontrollenheten blir for høy. Dette for å beskytte elektronikken. Det kan f.eks. skje ved høy overflatetemperatur og/eller kraftig sollys direkte på kontrollenheten.

Overvåking i stikkontakten

Hvis temperaturen i strømkilden, som ladekabelen er koblet til, blir for høy, reduseres ladestrømmen. Hvis temperaturen overskrider en kritisk grense, avbrytes ladingen helt.

ⓘ VIKTIG

Hvis temperaturovervåkingen automatisk har senket ladestrømnivået gjentatte ganger og ladingen er avbrutt, må årsaken til overoppheitingen utredes og korrigeres.

Relatert informasjon

- Ladekabel (s. 397)
- Ladekabelens kontrollenhet (s. 400)

Ladekabelens kontrollenhet

ladekabelens kontrollenhet består av indikatorer og knapper.

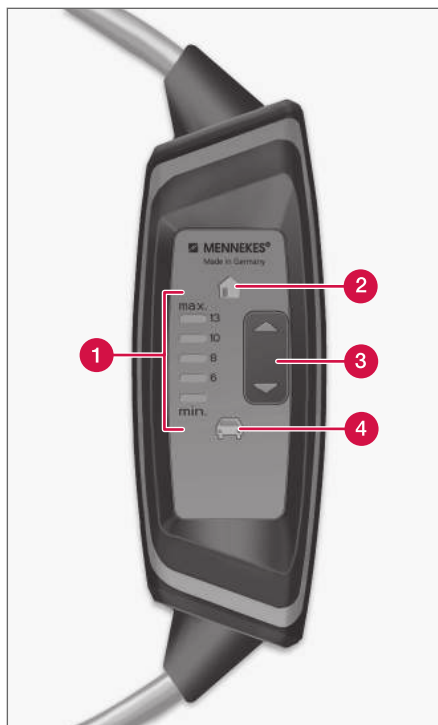

Kontrollenhetens indikatorer og brytere.

1 Indikator viser valgt ladestrøm³.

- 2 Symbolet lyser når ladekabelen er koblet til et 230 V-uttak⁴ (vekselstrøm).
- 3 Trykknapper som brukes til å øke og redusere ladestrømmen.
- 4 Symbolet lyser når ladekabelen er koblet til bilens ladeinntak.

i NBI

Ladekabelen husker den siste innstillingen av ladestrømmen. Derfor er det viktig å justere innstillingen hvis et annet 230 V-uttak (vekselstrøm) brukes ved neste lading.

På ladekabelens kontrollenhet velges ønsket ladestrøm 6-16 A³. Ved leveranse er laveste mulige ladestrøm forhåndsinnstilt.

Relatert informasjon

- Ladestrøm (s. 396)
- Ladekabel (s. 397)
- Ladestatus i ladekabelens kontrollenhet (s. 405)
- Begynne lading av hybridbatteriet (s. 401)

³ Maksimal ladestrøm kan variere etter marked.

⁴ Spenningen i strømuttaket varierer fra land til land.

Åpne og lukke luken til ladeinntaket

Luken til hybridbatteriets ladeinntak åpnes manuelt.

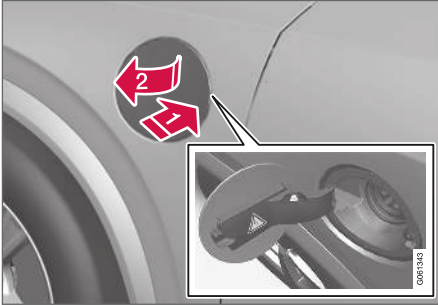

Lås først opp bilen med fjernnøkkelen.

1 Trykk inn den bakre delen av luken og slipp.

2 Åpne luken.

Stenging av luken til ladeinntaket gjøres i omvendt rekkefølge.

i NBI

Ettersom luken er låst under kjøring, må bilen låses opp igjen for at luken skal kunne åpnes.

Relatert informasjon

- Begynne lading av hybridbatteriet (s. 401)
- Avslutte lading av hybridbatteriet (s. 409)

- Lade hybridbatteriet (s. 395)

Begynne lading av hybridbatteriet

Bilens hybridbatteri lades med ladekabel mellom bilen og et 230 V-uttak⁵ (vekselstrøm).

Bruk bare ladekabelen som følger med bilen eller en erstatningskabel som er anbefalt av Volvo.

! VIKTIG

Koble aldri til ladekabelen når det er fare for lyn og torden.

i NBI

Volvo anbefaler en ladekabel i henhold til IEC 62196 og IEC 61851, som støtter temperaturovervåking.



⚠ ADVARSEL

- Lading av hybridbatteriet må bare skje med maksimal tillatt eller lavere ladestrøm ifølge gjeldende lokale og nasjonale anbefalinger for hybridlading fra 230 V-uttak (vekselstrøm)/stikkontakt.
- Lading av hybridbatteriet må bare gjøres fra godkjente, jordede 230 V-uttak⁵ eller fra ladestasjoner med løs ladekabel fra Volvo (Mode 3).
- Kontrollenhetens jordfeilbryter beskytter bilen, men det kan likevel finnes risiko for overbelastning av 230 V-nettet.
- Unngå synlig slitte eller skadede nettuttak, da de ved bruk kan føre til brann og/eller personskade.
- Bruk aldri skjøteledning.
- Bruk aldri adapter.

⚠ ADVARSEL

- Ladekabelen har en innebygd jordfeilbryter. Lading må bare gjøres fra jordede og godkjente uttak.
- Barn bør holdes under oppsikt i nærheten av ladekabelen når den er tilkoblet.
- Det er høy spenning i ladekabelen. Kontakt med høyspenning kan forårsake dødsfall eller alvorlig personskade.
- Bruk ikke ladekabelen hvis den er skadet. Skadet eller ikke fungerende ladekabel må bare repareres av verksted - autorisert Volvo-verksted anbefales.
- Plasser alltid ladekabelen slik at man ikke kjører over den, trår på den, snubler over den eller på annen måte skader den, eller forårsaker personskader.
- Koble laderen fra vegguttaket før den rengjøres.
- Ladekabelen må aldri kobles til en skjøteledning eller forgreiner.

Se også produsentens anvisninger for bruk av ladekabelen og kabelens komponenter.

ⓘ VIKTIG

- Kontroller at 230 V-uttaket (vekselstrøm) har tilstrekkelig strømkapasitet til lading av elektrisk kjøretøy - ved usikkerhet bør uttaket kontrolleres av en fagmann.
- Hvis uttaket har ukjent strømkapasitet, brukes det laveste nivået på kontrollenheten.

Hent ladekabelen fra oppbevaringsrommet under lastegulvet. Vær klar over at bilen skal være slått av før lading.

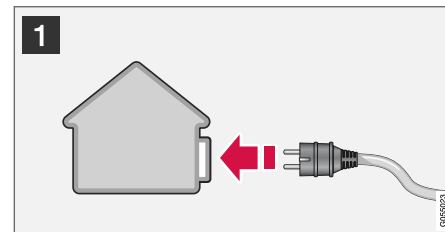

- 1 Koble ladekabelen til et 230 V-uttak. Bruk aldri skjøteledning.
2. Still inn riktig ladestrøm (for aktuelt 230 V-uttak) på kontrollenheten.

⁵ Spenningen i strømuttaket varierer fra land til land.

⁶ Eller likeverdig uttak med annen spenning, avhengig av marked.

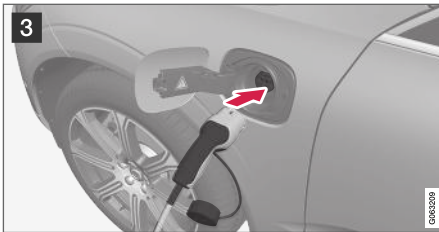

- 3 Åpne ladeluken. Løsne beskyttelseslokket på ladehåndtaket, og trykk deretter håndtaket helt inn i uttaket på bilen.



- 4 Klem fest ladehåndtakets beskyttelseslokk som bildet viser.

! VIKTIG

For å unngå skader på lakken, f.eks. ved kraftig vind, plasseres ladehåndtakets beskyttelseslokk slik at det ikke rører bilen.

5. Ladekabelens ladehåndtak spærres/låses fast og ladingen starter innen 5 sekunder. LED-lampen i ladeinntaket blinker grønt når ladingen starter. På førerdisplayet vises resterende beregnet ladetid, eller om ladingen ikke fungerer som den skal.

Batterilading kan avbrytes en stund hvis bilen låses opp:

- og døren åpnes - ladingen starter igjen innen noen minutter.
- uten at døren åpnes, bilen låses igjen automatisk. Ladingen starter igjen etter 1 minutt.

! VIKTIG

Ikke løsne ladekabelen fra 230 V-uttaket (vekselstrøm) under lading - det er da risiko for at 230 VAC-uttaket skades. Avbryt alltid ladingen først, og koble så fra ladekabelen - først fra bilens ladeinntak, deretter fra 230 V-uttaket.

Ved lading kan kondensvann fra klimaanlegget dryppe under bilen. Dette er normalt og skjer på grunn av kjøling av hybridbatteriet.

Relatert informasjon

- Lade hybridbatteriet (s. 395)
- Ladekabelens kontrollenhet (s. 400)
- Åpne og lukke luken til ladeinntaket (s. 401)

- Ladestatus i bilens ladeinntak (s. 404)
- ladestatus på bilens førerdisplay (s. 407)
- Ladestatus i ladekabelens kontrollenhet (s. 405)
- Avslutte lading av hybridbatteriet (s. 409)

Ladestatus i bilens ladeinntak

I ladeinntaket vises ladestatusen med en LED-lampe.

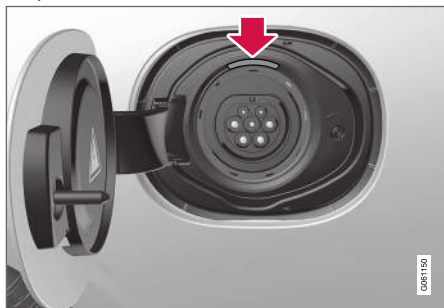

LED-lampens plassering i bilens ladeinntak.

LED-lampen viser aktuell status under pågående lading. Hvis LED-lampen ikke lyser, kontrollerer du at kabelen er riktig tilkoblet stikkontakten og uttaket på bilen. Hvit, rød eller gul lampe aktiveres når kupébelysningen tennes - de fortsetter å lyse en stund etter at kupébelysningen har sluknet.

LED-lampens lys	Betydning
Hvitt	Led-lys.
Gult	Ventemodus ^A - venter på at lading skal starte.

LED-lampens lys	Betydning
Blinkende grønt	Lading pågår ^B .
Grønt	Ladingen er fullført ^C .
Rødt	En feil har oppstått.

A F.eks. etter at en dør er åpnet eller hvis håndtaket til ladekabelen ikke er fastlåst.

B Jo saktere blink, desto nærmere fulladet.

C Slukker etter en stund.

Relatert informasjon

- Lade hybridbatteriet (s. 395)
- ladestatus på bilens førerdisplay (s. 407)
- Ladestatus i ladekabelens kontrollenhet (s. 405)
- Avslutte lading av hybridbatteriet (s. 409)

Ladestatus i ladekabelens kontrollenhet

Forskjellige indikatorer på ladekabelens kontrollenhet viser status for pågående og avsluttet lading.

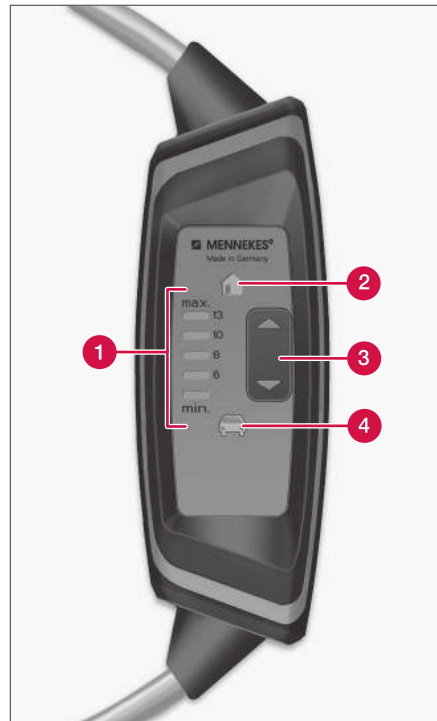

Kontrollenhetens indikatorer og brytere.





Kontrollenhetens indikatorer	Status	Betydning	Anbefalt tiltak
Indikatoren for ladestrøm (1) er av. Bilsymbolet (4) lyser konstant grønt.	Ventemodus	<ul style="list-style-type: none"> Ladekabelen er koblet til bilen. Lading er mulig, men er ennå ikke aktivert av elektronikken i bilen. 	Vent til batteriet er fulladet.
Aktuell ladestrøm vises med en grønn indikator (1). Bilsymbolet (4) lyser kontinuerlig grønt.	Lading pågår.	<ul style="list-style-type: none"> Elektronikken i bilen har startet ladingen. Lading pågår. 	Vent til batteriet er fulladet.
Indikatoren for ladestrøm (1) er av. Bilsymbolet (4) blinker rødt.	Lading er ikke mulig.	<ul style="list-style-type: none"> Det finnes en kommunikasjonsfeil mellom kontrollenheten og bilen. Bilelektronikkens ventilasjon er ikke tilstrekkelig, ikke aktivert eller har feil. 	<ol style="list-style-type: none"> Kontroller alle tilkoblinger eller bru et annet 230 V-uttak (vekselstrøm). Start batteriladingen på nytt.
Bilsymbolet (4) lyser konstant rødt.	Lading er ikke mulig.	<ul style="list-style-type: none"> Jordfeilbryteren på ladekabelen har løst ut. 	<ol style="list-style-type: none"> Trekk ladekabelen ut av 230 V-uttaket. Jordfeilbryteren nullstilles, og enheten starter på nytt. Kontakt en fagmann om problemet vedvarer
Indikatoren for ladestrøm (1) samt hussymbolet (2) blinker rødt.	Lading er ikke mulig.	Temperaturovervåking er løst ut for 230 V-uttaket.	Start ladingen på nytt. Kontakt en fagmann om problemet vedvarer.

Relatert informasjon

- Lade hybridbatteriet (s. 395)
- Ladekabelens kontrollenhet (s. 400)
- Ladestatus i bilens ladeinntak (s. 404)
- ladestatus på bilens førerdisplay (s. 407)
- Avslutte lading av hybridbatteriet (s. 409)

ladestatus på bilens førerdisplay

På førerdisplayet vises statusen for ladingen både med bilde og tekst. Informasjonen vises så lenge førerdisplayet er aktivt.

Bilde	Melding	Betydning
	Fulladet ved: [Tid] vises sammen med en animasjon med blått pulserende lys gjennom ladekabelen.	Lading pågår og en omtrentlig tid for når batteriet vil være oppladet vises.
	Teksten Lading fullført vises. Et bilde over bilen vises med en LED-indikator ved ladeinntaket, som lyser grønt.	Batteriet er oppladet.
	Teksten Ladefeil vises. LED-indikatoren ved ladeinntaket lyser rødt.	Det har oppstått en feil, kontroller tilkoblingen av ladekabelen mot bilens ladeinntak og mot 230 V-uttaket ^A (vekselstrøm).

^A Spenningen i strømuttaket varierer fra land til land.



NBI

Hvis førerdisplayet ikke har vært brukt på en stund, slukkes det. Aktiver displayet igjen ved enten å

- tråkke inn bremsen,
- åpne en av dørene eller
- sett bilen i tenningsposisjon **I** ved å vri **START**-bryteren medurs og slippe den.

Relatert informasjon

- Lade hybridbatteriet (s. 395)
- Symboler og meldinger om Twin Engine på førerdisplayet (s. 410)
- Ladestatus i bilens ladeinntak (s. 404)
- Ladestatus i ladekabelens kontrollenhet (s. 405)
- Avslutte lading av hybridbatteriet (s. 409)

Avslutte lading av hybridbatteriet

Avslutt ladingen ved å låse opp bilen, ta ladekabelen ut av bilens ladeinntak og deretter ut av 230 V-uttaket⁷ (vekselstrøm).

i NBI

Lås alltid opp bilen slik at ladingen avbrytes før tilkoblingen til 230 V-uttaket (vekselstrøm) kobles ut. Husk at ladekabelen må kobles fra bilens ladeinntak før den kobles fra 230 V-uttaket, delvis for å unngå skader på systemet, og delvis for å unngå at ladingen avbrytes utilsiktet.



- 1 Lås opp bilen med fjernnøkkelen. Ladingen avsluttes og ladekabelens låsehåndtak slipper / låses opp.

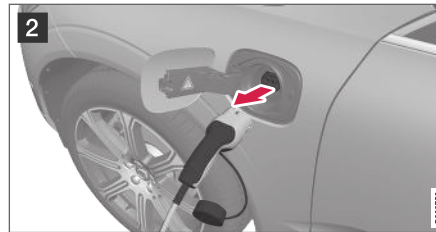

- 2 Løsne kabelen fra bilens ladeinntak, og steng luken.

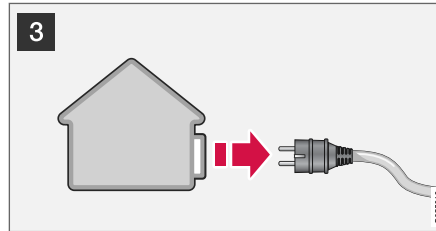

- 3 Løsne kabelen fra 230 V-uttaket.
Legg tilbake ladekabelen i bilens oppbevaringsrom under lasteromsgulvet.

Ladekabelen låses automatisk

Hvis ikke ladekabelen løsnes fra ladeinntaket, låses den automatisk fast igjen en stund etter opplåsing, for å maksimere lading og rekkevidde, og for at forkondisjonering før avreise skal være

mulig. Ladekabelen kan løsnes igjen hvis bilen låses opp med den fjernbetjente sentrallåsen. For biler med Passive Entry* kan man låse og låse opp med håndtaket igjen.

Relatert informasjon







- Åpne og lukke luken til ladeinntaket (s. 401)
- Ladekabel (s. 397)
- Lade hybridbatteriet (s. 395)
- Begynne lading av hybridbatteriet (s. 401)



⁷ Spenningen i strømuttaket varierer fra land til land.

Symboler og meldinger om Twin Engine på førerdisplayet

Flere symboler og meldinger om Twin Engine kan vises på førerdisplayet. De kan også vises i

kombinasjon med generelle kontroll- og varsel-symboler, og forsvinner når problemet er løst.

Symbol	Melding	Betydning
	12 V-batteri Ladefeil, service viktig. Kjør til verksted.	Feil på hybridbatteriet. Kontakt et verksted ^A for kontroll av batteriet så snart som mulig.
	12 V-batteri Ladefeil Stopp sikkert	Feil på hybridbatteriet. Stans bilen så snart som mulig, og kontakt et verksted ^A for kontroll av batteriet.
	12 V-batteri Sikringsfeil Service nødvendig	Feil på hybridbatteriet. Kontakt et verksted ^A for kontroll av funksjonen så snart som mulig.
	Hybridbatteri Overopphetet, stopp sikkert	Temperaturen i hybridbatteriet ser ut til å stige unormalt, stans bilen og slå av motoren. Vent minst 5 minutter før du kjører videre. Ring verkstedet ^A eller kontroller utenfra at alt virker normalt, før du kjører videre.
	Redusert ytelse Maksfart begrenset	Hybridbatteriet er ikke ladet tilstrekkelig for høyere hastigheter. Lade batteriet så snart som mulig.
	Hybridsystem Skurring i lav hastighet, ok å kjøre	Hybridsystemet fungerer ikke som det skal. Kontakt et verksted ^A for kontroll av funksjonen så snart som mulig.

Symbol	Melding	Betydning
	Feil ved hybridsystem Service nødvendig	Hybridsystemet er ute av funksjon. Kontakt et verksted ^A for kontroll av funksjonen så snart som mulig.
	Ladekabel Fjern før start	Vises når føreren prøver å starte bilen og ladekabelen er koplet til bilen. Kople fra ladekabelen og ladeluken.
	Ladekabel Fjernet? Hold startbryteren inne og dreii 7s	Vises når føreren etter et tidligere forsøk starter bilen mens ladekabelen er koplet til bilen. Koble bort ladekabelen eller undersøk at kabelen virkelig er koplet ut og at ladeluken er lukket.

^A Vi anbefaler at du kontakter et autorisert Volvo-verksted.

Relatert informasjon

- Begynne lading av hybridbatteriet (s. 401)
- Avslutte lading av hybridbatteriet (s. 409)
- Lade hybridbatteriet (s. 395)
- Varselsymboler på førerdisplayet (s. 86)
- Kontrollsymboler på førerdisplayet (s. 85)
- Hybridmåler (s. 78)
- Hybridbatterimåler (s. 79)

Langtidsoppbevaring av kjøretøy med hybridbatteri

For å at hybridbatteriet skal svekkes minst mulig under langtidslagring av bilen (lengre enn 1 måned) anbefales at ladenivået ligger på cirka 25 % i følge førerdisplayet.

Gjør som følger:

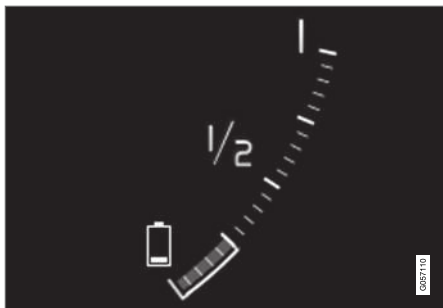

1. Hvis ladegraden er høy, kjører du bilen til ca. 25 % gjenstår. Er ladenivået lavt - lad batteriet til ca. 25 %.
2. Hvis lagringen har vart lenger enn 6 måneder eller hybridbatteriets ladenivå er vesentlig under 25 % - lad batteriet til ca. 25 % igjen for å kompensere for den naturlige selvutladningen som er merkbar ved lengre oppbevaring. Kontroller løpende ladenivået på førerdisplayet.

i NBI

Velg en så sval plassering av kjøretøyet som mulig for å minimere aldringen av batteriet ved langtidsoppbevaring. Om sommeren bør bilen helst stå innendørs, alternativt ute i skyggen, avhengig av hvor temperaturen er lavest.

Relatert informasjon

- Begynne lading av hybridbatteriet (s. 401)
- Hybridbatterimåler (s. 79)
- Lade hybridbatteriet (s. 395)

START OG KJØRING

Start bilen

Bilen startes med startbryteren på tunnelkonsollen når fjernnøkkelen er i kupeen.



Startbryteren i tunnelkonsollen.

⚠ ADVARSEL

Før start:

- Ta på sikkerhetsbeltet.
- Still inn sete, ratt og speiler.
- Sørg for at det er mulig å trykke bremsepedalen helt ned.

Fjernnøkkelen brukes ikke fysisk ved start av bilen, ettersom den har støtte for nøkkelfri start (passiv start).

For å starte bilen:

1. Fjernnøkkelen må være i bilen. For biler med passiv start må nøkkelen befinne seg i den fremre delen av kupeen. Med tilleggsutstyret nøkkelfri låsing/opplåsing* av bilen holder det at nøkkelen befinner seg et sted i bilen.
2. Hold bremsepedalen¹ helt inne. For biler med automatgir må girstillingen **P** eller **N** være valgt. I biler med manuell girkasse skal girspaken stå i fristilling eller clutchpedalen være trykt inn.
3. Drei startbryteren mot urviseren, og slipp den. Bryteren går automatisk tilbake til opprinnelig stilling.

Ved motorstart jobber startmotoren til motoren starter eller til overopphetingsbeskyttelsen aktiveres.

Ved start under normale forhold prioriteres bilens elektriske drivmotor - bensinmotoren forblir avslått. Det innebærer at etter at startbryteren er med urviseren, har den elektriske motoren "startet" og bilen er kjøreklar. At bilen er startet vises ved at kontrollampene på førerdisplayet slukker og det forvalgte temaet tennes.

Det er imidlertid situasjoner der bensinmotoren starter i stedet, f.eks. ved for lav temperatur eller om det er nødvendig å lade hybridbatteriet.

Bilen bør ikke startes med ladeledningen tilkoblet, men i tilfeller der det ikke er mulig å trekke den ut eller bilen feilaktig registrerer ladeledningen, er det mulig å fremtvinge start av bilen:

1. Trå på bremsepedalen, og drei startbryteren med urviseren.
2. Teksten **Ladekabel Fjern før start** vises på førerdisplayet.
3. Drei startbryteren med urviseren igjen.
4. Teksten **Fjernet? Hold startbryteren inne og drei i 7s** vises. Drei da med urviseren, og hold bryteren i 7 sekunder for å starte bilen.

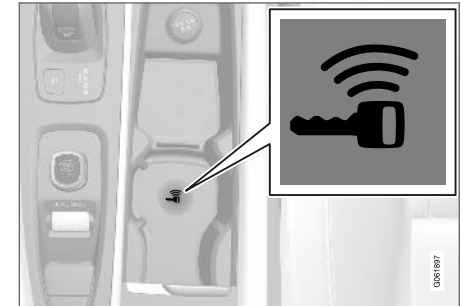

Reserveleserens plassering i tunnelkonsollen.

Hvis meldingen **Bilnøkkel ikke funnet** vises i førerdisplayet ved start, plasserer du fjernnøkke-

¹ Hvis bilen ruller, er det nok å dreie startbryteren med urviseren for å starte motoren.

len ved reserveleseren. Gjør deretter et nytt startforsøk.

i NBI

Når fjernnøkkelen plasseres ved reserveleseren, må du passe på at det ikke befinner seg noen andre bilnøkler, metallgjenstander eller elektroniske apparater (f.eks. mobiltelefoner, nettbrett, bærbare datamaskiner eller ladere) ved reserveleseren. Hvis det finnes flere bilnøkler nær hverandre ved reserveleseren, kan de forstyrre hverandre.

Hvis meldingen **Bilstart Systemkontroll, vente** vises på førerdisplayet ved start, venter du til meldingen forsvinner før du gjør et nytt startforsøk.

! VIKTIG

Dersom motoren ikke har startet etter 3 forsøk, må du vente 3 minutter før et nytt forsøk påbegynnes. Startevnen øker dersom startbatteriet får tatt seg inn igjen.

i NBI

Bilen kan ikke startes hvis hybridbatteriet er utladet.

! ADVARSEL

Ta **aldri** ut fjernnøkkelen fra bilen under kjøring.

! ADVARSEL

Ta alltid med fjernnøkkelen ut av bilen når du forlater den, og pass på at strømsystemet er i tenningsmodus **0** - særlig hvis det er barn i bilen.

i NBI

Ved kaldstart kan tomgangshastigheten være merkbart større enn vanlig for enkelte motortyper. Hensikten er å få eksosrensesystemet fortest mulig opp i normal driftstemperatur. Det minsker eksosutslippet og skåner miljøet.

Relatert informasjon

- Slå av bilen (s. 415)
- Tenningsposisjoner (s. 416)
- Justere rattet (s. 184)
- Bruke starthjelp med annet batteri (s. 453)
- Velge tenningsstilling (s. 417)

Slå av bilen

Bilen slås av ved hjelp av startbryteren på tunnelkonsollen.



Startbryteren i tunnelkonsollen.

Slå av bilen:

- Vri startbryteren med urviseren, og slipp den - bilen slås av. Bryteren går automatisk tilbake til opprinnelig stilling.

Hvis girvelgeren i en bil med automatgir ikke er i stillingen **P** eller hvis bilen ruller:

- Drei med urviseren, og hold bryteren til bilen slås av.

Relatert informasjon

- Start bilen (s. 414)
- Tenningsposisjoner (s. 416)
- Justere rattet (s. 184)

- Bruke starthjelp med annet batteri (s. 453)
- Velge tenningsstilling (s. 417)

Tenningsposisjoner

Bilens elektriske system kan stilles til forskjellige nivåer/stillinger, slik at forskjellige funksjoner blir tilgjengelig.

For at bruk av et begrenset antall funksjoner skal være tilgjengelig med avslått motor, kan bilens elektriske system stilles til 3 forskjellige nivåer - **0**, **I** og **II**. Førerveiledningen beskriver disse nivåene gjennomgående med benevnelsen "tenningsposisjon".

Følgende tabell viser hvilke funksjoner som er tilgjengelige i respektive tenningsposisjon/nivå:

Nivå	Funksjoner
0	<ul style="list-style-type: none"> • Kilometerteller, klokke og temperaturmåler tennes^A. • Elektrisk betjente seter* kan justeres. • Vindusheiser kan brukes. • Midtdisplayet startes opp og kan brukes^A. • Infotainmentsystemet kan brukes^A. <p>Funksjonene er tidsstyrte i denne tenningsposisjonen, og slås av automatisk etter en stund.</p>
I	<ul style="list-style-type: none"> • Panoramatak, vindusheiser, 12 V-uttak i kupé, Bluetooth, navigasjon, telefon, kupévifte og vindusvisker kan brukes. • Elektrisk manøvrerte seter kan justeres. • 12 V-uttaket i bagasjerommet kan brukes. <p>Strømforbruket belaster batteriet i denne tenningsposisjonen.</p>

Nivå	Funksjoner
II	<ul style="list-style-type: none"> • Frontlysene tennes. • Varsel-/kontrollamper lyser i 5 sekunder. • Flere andre systemer aktiveres. Elektrisk oppvarming i seteputer og bakrute kan ikke aktiveres før etter at bilen er startet. <p>Denne tenningsposisjonen bruker mye strøm fra batteriet, og bør derfor unngås!</p>

A Aktiveres også når døren åpnes.

Relatert informasjon

- Start bilen (s. 414)
- Justere rattet (s. 184)
- Bruke starthjelp med annet batteri (s. 453)
- Velge tenningsstilling (s. 417)

Velge tenningsstilling

Bilens elektriske system kan stilles til forskjellige nivåer/stillinger, slik at forskjellige funksjoner blir tilgjengelig.

Velge tenningsposisjon



Startbryteren i tunnelkonsollen.

- **Tenningsposisjon 0** - Lås opp bilen og oppbevar fjernnøkkelen inne i bilen.

i NBI

Trykk **ikke** inn bremsepedalen, eller clutchpedalen hvis bilen har manuelt gir, for å nå nivået **I** eller **II** uten motorstart når disse tenningsstillingene skal velges.

- **Tenningsstilling I** - Drei startbryteren med urviseren, og slipp den. Bryteren går automatisk tilbake til opprinnelig stilling.
- **Tenningsstilling II** - Drei startbryteren med urviseren, og hold bryteren i ca. 5 sekunder. Slipp så bryteren. Den går automatisk tilbake til opprinnelig stilling.
- **Tilbake til tenningsstilling 0** - For å gå tilbake til tenningsstilling **0** fra stilling **I** og **II**: Drei startbryteren med urviseren, og slipp den. Bryteren går automatisk tilbake til opprinnelig stilling.

Relatert informasjon

- Start bilen (s. 414)
- Slå av bilen (s. 415)
- Tenningsposisjoner (s. 416)
- Justere rattet (s. 184)
- Bruke starthjelp med annet batteri (s. 453)

Alkolås*

Alkolåsens oppgave er å hindre at bilen kjøres av en beruset fører. Før det er mulig å starte motoren, må føreren gjøre en utåndingsprøve som bekrefter at han eller hun ikke er påvirket av alkohol. Alkolåsen kalibreres til det enkelte lands gjeldende grenseverdi for lovlig bilkjøring.

Bilen har et grensenytt for elektrisk innkobling av ulike fabrikater og modeller av alkoholåser som anbefales av Volvo. Grensenyttet letter innkobling av alkolås, og gir mulighet for en integrert funksjon med alkolåsrelaterte meldinger i bilens hoveddisplay. Se bruksanvisningen fra produsenten av alkolåsen for informasjon om den spesifikke alkolåsen.

ADVARSEL

Alkolåsen er et hjelpemiddel, og fritar ikke føreren for ansvar. Det er alltid førerens ansvar å være edru og kjøre bilen trygt og sikkert.

Relatert informasjon

- Forbikobling av alkolås* (s. 418)
- Før motorstart med alkolås (s. 419)
- Start bilen (s. 414)
- Tenningsposisjoner (s. 416)

Forbikobling av alkolås*

I tilfelle en nødsituasjon, eller hvis Alkolåsen er ute av funksjon, er det mulig å forbikoble Alkolåsen for å kunne kjøre bilen.

Om deaktivering av bestemte alkolåser, se tilhørende veiledning.

Aktivere forbikoblingsfunksjonen (Bypass)

NBI

All aktivering av forbikoblingsfunksjonen logges og lagres i et minne i alkolåsens kontrollenhet. Det er ikke mulig å angre en forbikobling.

Meldingen **Blås inn i alkolås Omgåelse i stedet?** kommer opp på skjermen:

- Hvis det står "Cancel/Yes" - velg forbikobling med ett trykk på høyre pilknapp på rattknappene og deretter på **O**-knappen.
- Hvis det står "Yes" - velg forbikobling med ett trykk på **O**-knappen.

Alkolåsen er nå forbikoblet, og bilen kan startes.

Ved monteringen av alkolås velges hvor mange forbikoblinger som skal kunne utføres før det kreves service.

Relatert informasjon

- Alkolås* (s. 418)
- Før motorstart med alkolås (s. 419)

- Start bilen (s. 414)
- Tenningsposisjoner (s. 416)

Før motorstart med alkoholås

Alkoholåsen aktiveres automatisk og gjøres klar til bruk når bilen åpnes.

Husk

For å få riktig funksjon og et så riktig måleresultat som mulig:

- Unngå å spise eller drikke ca. 5 minutter før utåndingsprøven.
- Unngå kraftig vindusspyling - alkoholen i spylevæsken kan føre til feil måleresultat.

NBI

Etter avsluttet kjøring kan motoren startes innen 30 minutter uten at en må gjøre en ny utåndingsprøve.

Relatert informasjon

- Forbikobling av alkoholås* (s. 418)
- Alkoholås* (s. 418)
- Start bilen (s. 414)
- Tenningsposisjoner (s. 416)

Bremsefunksjoner

Bilens bremses brukes for å senke hastigheten eller forhindre at bilen ruller.

Ved siden av kjørebremser og parkeringsbrems har bilen flere automatiske bremsehjelpfunksjoner. Disse gjør for eksempel at føreren ikke trenger å holde foten på bremsepedalen ved stillstand ved trafikklys, ved bakkestart eller ved kjøring i nedoverbakke.

Avhengig av bilens utstyr kan den ha følgende bremsehjelpfunksjoner:

- Automatisk brems ved stillstand (Auto Hold)
- Bakkestarthjelp (Hill Start Assist)
- Automatisk nedbremsing etter en kollisjon
- City Safety

Relatert informasjon

- Fotbrems (s. 419)
- Parkeringsbrems (s. 422)
- Automatisk brems ved stillstand (s. 425)
- Automatisk nedbremsing etter en kollisjon (s. 427)
- Hjelp ved bakkestart (s. 427)
- City Safety™ (s. 326)

Fotbrems

Fotbremsen er en del av bremsesystemet. Bilen har to bremsekretser. Hvis en bremsekrets skades, må bremsepedalen trykkes lenger inn før den tar. Da kreves da høyere pedaltrykk for å få normal bremseeffekt.

ADVARSEL

Ved strømløs bil med avslått elektrisk motor og drivstoffmotor er det ikke mulig å bremse bilen.

I svært kupert terreng og med tung last kan bremsene avlastes ved motorbremsing i girstillingen **B**.

Blokkeringsfrie bremses

Bilen har blokkeringsfrie bremses, Anti-lock Braking System (ABS), som kan hindre at hjulene låser seg ved oppbremsing og gir mulighet til opprettholdt styrbarhet. Når ABS griper inn kjennes det vibrasjoner i bremsepedalen, og det er normalt.

Etter at bilen er startet, testes ABS-systemet en kort stund idet føreren slipper bremsepedalen. Enda en automatisk test av systemet kan gjøres ved lav fart. Testen kan kjennes som pulseringer i bremsepedalen.



« Lett bremsing gir ladning til hybridbatteriet



Ved lett oppbremsing brukes den elektriske motorens motorbrems. Bilens bevegelsesenergi omdannes da i stedet til elektrisk energi, som brukes til å lade hybridbatteriet. Batterilading med el-motorbrems angis på førerdisplayet.



Førerdisplayet angir ladning ved el-motorbremsing.

Denne funksjonen er aktiv i fartsintervallet 150-5 km/t (93-3 mph). Ved hardere oppbremsing, samt utenfor dette hastighetsintervallet, kompletteres oppbremsingen av det hydrauliske bremsesystemet. I førerdisplayet angis dette med viseren nede i det røde området.

Symboler i førerdisplayet

Symbol	Betydning
	Kontroller bremsevæsketilstanden. Er det lite bremsevæske, så fyll på og prøv samtidig å finne årsaken til at bremsevæsken forsvinner.
	Feil på pedalføler.
	Kontinuerlig lys i 2 sekunder ved start av motor: Automatisk funksjonskontroll. Kontinuerlig lys i over 2 sekunder: Feil i ABS-systemet. Bilens ordinære bremsesystem fungerer fremdeles, men uten ABS-funksjon.
	Hvis meldingen Bremsepedal Egenskapene er endret Service nødvendig vises, er systemet "Brake-by-wire" ute av funksjon. Bremsepedalen tar dypere, og høyere pedaltrykk kreves for å få bremseeffekt.

⚠ **ADVARSEL**

Hvis både varselampen for bremsefeil og ABS-feil er tent samtidig, kan det ha oppstått en feil i bremsesystemet.

- Hvis nivået i bremsevæskebeholderen da er normalt, kjør forsiktig til nærmeste verksted for kontroll av bremsesystemet - et autorisert Volvo-verksted anbefales.
- Hvis bremsevæsken er under **MIN**-nivå i bremsevæskebeholderen, bør ikke bilen kjøres videre før det er fylt på bremsevæske. Finn ut hvorfor bremsevæsken er forsvunnet.

Relatert informasjon

- Bremseforsterkning (s. 421)
- Automatisk brems ved stillstand (s. 425)
- Hjelp ved bakkestart (s. 427)
- Brems på våt veibane (s. 421)
- Brems på saltede veier (s. 421)
- Vedlikehold av bremsesystem (s. 422)
- Bremselys (s. 148)

Bremseforsterkning

Bremseforsterkningsystemet, BAS (Brake Assist System), bidrar til å øke bremsekraften ved oppbremsing, og forkorter dermed bremsestrekningen.

Systemet registrerer førerens måte å bremse på, og øker bremsekraften når det er nødvendig. Bremsekraften kan forsterkes opptil nivået der ABS-systemet griper inn. Funksjonen avbrytes når trykket på bremsepedalen reduseres.

Relatert informasjon

- Fotbrems (s. 419)

Bremse på våt veibane

Ved kjøring lengre tid i kraftig regn uten å bremse, kan bremseeffekt ved første oppbremsing utsettes noe.

Dette kan også skje etter bilvask. Det er da nødvendig å tråkke kraftigere på bremsen. Hold derfor større avstand til forankjørende trafikk.

Brems bilen ordentlig etter kjøring på våte veier og etter en bilvask. Bremseskivene varmes da opp, tørker raskere og beskyttes mot korrosjon. Ta hensyn til trafikksituasjonen ved oppbremsing.

Relatert informasjon

- Fotbrems (s. 419)
- Bremse på saltede veier (s. 421)

Bremse på saltede veier

Ved kjøring på saltede veier kan det dannes et saltlag på bremseskiver og bremsebelegg.

Dette kan forlenge bremsestrekningen. Hold derfor ekstra sikkerhetsavstand til forankjørende kjøretøy. Sørg også for:

- Bremse av og til for å fjerne et eventuelt saltlag. Sørg for at andre trafikanter ikke utsettes for fare ved oppbremsingen.
- Tråkk forsiktig på bremsepedalen når kjøringen er avsluttet og før neste tur begynner.

Relatert informasjon

- Fotbrems (s. 419)
- Bremse på våt veibane (s. 421)

Vedlikehold av bremsesystem

Kontroller bremsesystemets komponenter jevnlig for slitasje.

For å holde bilen på et høyt nivå med tanke på trafiksikkerhet, driftssikkerhet og pålitelighet, bør Volvos serviceintervaller følges. Disse er spesifisert i service- og garantiheftet. Nye og skiftede bremsebelegg og bremsekiver gir optimal bremseeffekt først etter noen hundre kilometer (miles) med "innkjøring". Kompenser den reduserte bremseeffekten ved å trå ned bremsepedalen kraftigere. Volvo anbefaler at bare godkjente bremsebelegg for din Volvo monteres.

! VIKTIG

Kontroll av slitasje på bremsesystemets komponenter bør gjøres regelmessig.

Kontakt et verksted for informasjon om fremgangsmåte, eller la et verksted utføre inspeksjonen - et autorisert Volvo-verksted anbefales.

Relatert informasjon

- Fotbrems (s. 419)

Parkeringsbrems

Parkeringsbremsen forhindrer at bilen ruller fra stillstand, ved å mekanisk låse/sperre to hjul.



Bryteren for parkeringsbremsen er plassert i tunnelkonsollen, mellom stolene.

Når den elektrisk manøvrerte parkeringsbremsen arbeider, høres en svak elektromotorlyd. Lyden høres også ved automatiske funksjonskontroller av parkeringsbremsen.

Hvis bilen står stille når parkeringsbremsen settes på, virker den bare på bakhjulene. Hvis den settes på når bilen er i bevegelse, brukes vanlig kjørebrem, dvs. at bremsen virker på alle fire hjul. Bremsvirkningen går over til bakhjulene når bilen nesten står stille.

Relatert informasjon

- Aktivere og deaktivere parkeringsbremsen (s. 423)
- Parkere i bakke (s. 424)

- Ved feil på parkeringsbremsen (s. 425)
- Automatisk brems ved stillstand (s. 425)

Aktivere og deaktivere parkeringsbremsen

Bruk parkeringsbremsen for å forhindre at bilen ruller bort fra stillstand.

Aktivere parkeringsbrems



1. Trekk bryteren oppover.
 - > Symbolet på førerdisplayet tennes når parkeringsbremsen er aktivert.
2. Kontroller at bilen står stille.

Symbol på førerdisplayet

Symbol	Betydning
	Symbolet er tent når parkeringsbremsen er aktivert.
	Hvis symbolet blinker, har det oppstått en feil. Les meldingen i førerdisplayet.

Automatisk aktivering

Parkeringsbremsen aktiveres automatisk:

- hvis funksjonen Auto hold (automatisk brems ved stillstand) er aktivert, og bilen har stått stille i lengre tid (5–10 minutter).
- Når girposisjon **P** velges i en bratt bakke.
- når bilen er slått av og innstillingen for automatisk aktivering av parkeringsbrems er aktivert i midtdisplayet.

Nødbrems

I nødstilfeller kan parkeringsbremsen aktiveres når bilen er i bevegelse, ved å dra og holde bryteren oppe. Bremsforløpet avbrytes når knappen slippes eller gasspedalen trås inn.

NBI

Ved nødbremsing i høyere hastigheter lyder et signal under oppbremsingen.

Deaktivere parkeringsbremsen



Deaktivere manuelt

1. Trå bremsepedalen bestemt ned.
2. Trykk ned bryteren.
 - > Parkeringsbremsen slipper, og symbolet på førerdisplayet slukker.

◀ Deaktivere automatisk

1. Ta på sikkerhetsbeltet.
2. Trå bremsepedalen bestemt ned.
3. Start bilen.
4. Velg girposisjonen **D** eller **R** og gi gass.
 - > Parkeringsbremsen slipper, og symbolet på førerdisplayet slukker.

i NBI

Når bilen skal startes første gang, kan parkeringsbremsen løsnes automatisk uten at sikkerhetsbeltet er festet.

Relatert informasjon

- Innstilling for automatisk aktivering av parkeringsbrems (s. 424)
- Ved feil på parkeringsbremsen (s. 425)
- Parkeringsbrems (s. 422)
- Parkere i bakke (s. 424)

Innstilling for automatisk aktivering av parkeringsbrems

Velg om parkeringsbremsen skal aktiveres automatisk når bilen er slått av.

Valget gjøres i innstillingsmenyen i midtdisplayet.

1. Trykk på **Innstillinger** i toppvinduet.
2. Trykk på **My Car** → **Parkeringsbrems og oppheng**, og marker eller fjern markeringen for funksjonen **Automatisk aktivering av parkeringsbrems**.

Relatert informasjon

- Aktivere og deaktivere parkeringsbremsen (s. 423)
- Parkeringsbrems (s. 422)

Parkere i bakke

Bruk alltid parkeringsbremsen ved parkering i en bakke.

⚠ ADVARSEL

Bruk alltid parkeringsbremsen ved parkering på skrått underlag. Det er ikke tilstrekkelig å sette bilen i gir eller bruke automatgirets **P**-stilling for å holde bilen stille i alle situasjoner.

Hvis bilen parkeres i en oppoverbakke:

- Drei hjulene **bort fra** fortauskanten.

Hvis bilen parkeres i en nedoverbakke:

- Drei hjulene **inn mot** fortauskanten.

Bakkestart med tung last

Tung last, f. eks. tilhenger, kan føre til at bilen triller bakover når parkeringsbremsen løsnes automatisk i bratt motbakke. Unngå dette ved å dra bryteren opp idet bilen begynner å kjøre. Slipp knappen når motoren begynner å dra.

Relatert informasjon

- Aktivere og deaktivere parkeringsbremsen (s. 423)

Ved feil på parkeringsbremsen

Kontakt et autorisert Volvo-verksted hvis det ikke er mulig å deaktivere eller aktivere parkeringsbremsen etter flere forsøk.

Du hører en varselydd hvis parkeringsbremsen er feil aktivert.

Hvis bilen må parkeres innen en eventuell feil er utbedret skal hjulene dreies som ved parkering i bakke og girspaken være i **P**-stilling.

Lav batterispenning

Hvis batterispenningen er for lav, kan parkeringsbremsen hverken settes på eller frigjøres. Koble til et starthjelpbatteri hvis batterispenningen er for lav.

Skifte av bremsebelegg

Bremsebelegget bak må skiftes på et verksted pga. konstruksjonen av den elektriske parkeringsbremsen - et autorisert Volvo-verksted anbefales.

Symboler i førerdisplayet

Symbol	Betydning
	Hvis symbolet blinker, har det oppstått en feil. Se meldingen på førerdisplayet.
	Feil i bremsesystemet. Se meldingen på førerdisplayet.
	Informasjonsmelding på førerdisplayet.

Relatert informasjon

- Aktivere og deaktivere parkeringsbremsen (s. 423)
- Startbatteri (s. 586)
- Volvos serviceprogram (s. 570)

Automatisk brems ved stillstand

Automatisk bremsing ved stillstand (Auto hold) innebærer at føreren kan slippe bremsepedalen innbærer at føreren kan slippe bremsepedalen med opprettholdt bremseeffekt når bilen har stanset ved et trafikkllys eller i et veikryss.

Når bilen har stanset, aktiveres bremsene automatisk. Funksjonen kan bruke enten kjørebremser eller parkeringsbrems for å holde bilen stille og fungere i alle hellinger. Ved igangkjøring løses bremsene automatisk hvis føreren har festet sikkerhetsbeltet.



NBI

Ved oppbremsing til stillstand i en oppover- eller nedoverbakke bør bremsepedalen trås litt hardere inn før den slippes, for å sikre at ikke bilen ruller.

Parkeringsbremsen aktiveres hvis:

- bilen slås av
- førerdøren åpnes
- førerens sikkerhetsbelte løsnes
- bilen har stått stille i lengre tid (5-10 minutter).

◀◀ Symboler i førerdisplayet

Symbol	Betydning
	Symbolet er tent når funksjonen bruker fotbremsen til å holde bilen stille.
	Symbolet er tent når funksjonen bruker parkeringsbremsen til å holde bilen stille.

Relatert informasjon

- Aktivere og deaktivere automatisk brems ved stillstand (s. 426)
- Fotbrems (s. 419)
- Parkeringsbrems (s. 422)
- Hjelp ved bakkestart (s. 427)

Aktivere og deaktivere automatisk brems ved stillstand

Funksjonen automatisk brems ved stillstand aktiveres med knappen i tunnelkonsollen.



- Trykk på knappen i tunnelkonsollen for å aktivere eller slå av funksjonen.
 - > Indikatoren i knappen lyser når funksjonen er aktivert. Funksjonen er fortsatt aktivert neste gang bilen startes.

Gjelder ved utkobling



Hvis funksjonen er aktiv og holder bilen med driftsbremsen (A-symbolet lyser), må bremsepedalen trås ned samtidig som knappen trykkes for å slå av.

- Funksjonen forblir slått av til den aktiveres igjen.
- Når funksjonen er slått av, vil bakkestarthjelpen (HSA) fortsatt være aktiv, og forhindrer

at bilen ruller bakover ved start i oppoverbakke.

Relatert informasjon

- Automatisk brems ved stillstand (s. 425)

Hjelp ved bakkestart

Bakkestarthjelp, Hill Start Assist (HSA), forhindrer at bilen ruller bakover ved start i oppoverbakke. Ved rygging i oppoverbakke forhindrer den at bilen ruller fremover.

Funksjonen innebærer at pedaltrykket i bremsesystemet er igjen i noen sekunder i den tiden foten flyttes fra bremsepedalen til gasspedalen.

Den midlertidige bremseeffekten opphører etter noen sekunder, eller når føreren begynner å kjøre.

Bakkestarthjelpen blir tilgjengelig også når funksjonen automatisk brems ved stillstand (Auto hold) er slått av.

Relatert informasjon

- Automatisk brems ved stillstand (s. 425)
- Fotbrems (s. 419)

Automatisk nedbremsing etter en kollisjon

Ved en kollisjon der aktiveringsnivået for pyrotekniske beltestrammere eller kollisjonspute nås, eller hvis en kollisjon med et stort dyr oppdages, aktiveres bilens brems automatisk. Funksjonen er beregnet for å forhindre eller minske effekten av en eventuell påfølgende kollisjon.

Etter en alvorlig kollisjon er det risiko for at det ikke lenger er mulig å kontrollere og styre bilen. For da å unngå eller redusere effekten av en eventuell påfølgende kollisjon, mot et kjøretøy eller et objekt i veien for bilen, aktiveres bremsehjelpssystemet automatisk, og brems bilen på en trygg måte.

Bremselys og varselblinklys aktiveres under oppbremsingen. Når bilen har stanset, fortsetter varselblinklysene å blinke, og parkeringsbremsen aktiveres.

Hvis oppbremsing ikke skulle være egnet, f.eks. hvis det er risiko for å bli påkjørt av påfølgende trafikk, kan systemet settes til side ved at føreren trykker inn gasspedalen.

Funksjonen forutsetter at bremsesystemet er intakt etter kollisjonen.

Bremsehjelpen er en del av sikkerhetssystemene Rear Collision Warning og Blind Spot Information.

Relatert informasjon

- Rear Collision Warning (s. 338)
- BLIS* (s. 339)
- Bremsefunksjoner (s. 419)

Girkasse

Girkassen er en del av drivlinjen til bilen (kraftoverføringen) mellom motor og drivhjul. Girkassens funksjon er å endre vekslingen avhengig av behov for fart og kraft.

Bilen er utstyrt med en automatisk girkasse med åtte gir, og en elektrisk motor for bakhjulsdrift. Antallet gir innebærer at motorens dreiemoment og effektområde blir effektivt utnyttet. To av girene er overgir, som sparer drivstoff ved kjøring med konstant turtall. Med rattspaker* er det mulig å gire opp eller ned manuelt. Førerdisplayet angir hvilken girstilling som brukes for øyeblikket.

! VIKTIG

For å forhindre skade på noen av komponentene til drivsystemet kontrolleres girkassens arbeidstemperatur. Ved risiko for overoppheating tennes et varselsymbol i førerdisplayet samtidig som det vises en tekstmelding - Følg anbefalingen som gis her.

Symboler i førerdisplayet

Hvis det skulle oppstå en feil i girkassen, vises et symbol og en melding på førerdisplayet.

Symbol	Betydning
	Informasjons- eller feilmelding for girkasse. Følg gitt anbefaling.
	Varm eller overoppvarmet girkasse. Følg gitt anbefaling.
	Redusert ytelse/Akselerasjonsytelsen redusert Ved en midlertidig feil på drivlinjen kan bilen skifte til såkalt Limp home-modus med lavere motoreffekt for å unngå skader på drivlinjen.

Relatert informasjon

- Girposisjon for automatgir (s. 428)
- Girindikator* (s. 432)

Girposisjon for automatgir

Med automatgir velger systemet gir for optimal kjøring. Girkassen har også en manuell modus.



Førerdisplayet viser hvilket gir som er valgt:

P, R, N, D eller **B**.

Ved manuell giring vises også hvilket gir som er valgt (1-8).

Giring

Girvelgeren er av Shift-by-wire-type, der girskiftene utføres elektronisk i stedet for mekanisk. Det gir enklere og mer presise girskift.

Skift girposisjon ved å trykke fjærende girvelgeren forover eller bakover.

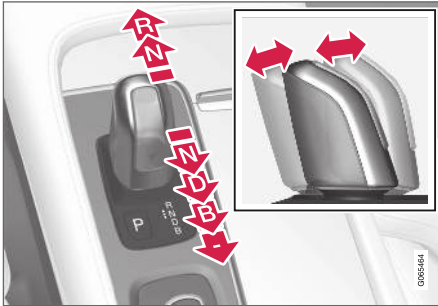

Girposisjoner

Parkeringsposisjon - P



Parkeringsstilling aktiveres med **P**-knappen som er plassert ved siden av girspaken.

Velg stilling **P** når bilen er parkert, eller når motoren skal startes. Bilen må stå stille når du aktiverer parkeringsstilling.

For å velge en annen girposisjon når parkeringsstilling er valgt, må brems pedalen være trykket inn og tenningsposisjonen være **II**.

Ved parkering - sett først på parkeringsbremsen og velg deretter parkeringsstilling.

⚠ ADVARSEL

Bruk alltid parkeringsbremsen ved parkering på skrått underlag. Det er ikke tilstrekkelig å sette bilen i gir eller bruke automatgirets **P**-stilling for å holde bilen stille i alle situasjoner.

i NBI

Girspaken må stå i **P**-posisjon for at bilen skal kunne låses og alarmer aktiveres.

Hjelpesfunksjoner

Systemet vil automatisk gire til **P**-posisjon:

- hvis bilen slås av i posisjon **D** eller **R**.
- hvis føreren løsner sikkerhetsbeltet og åpner førerdøren, når bilen er i gang og girvelgeren står i en annen posisjon enn **P**.

For å parkere en bil uten sikkerhetsbelte og med åpen dør - opphev **P**-stilling ved å velge **R** eller **D** igjen.

Revers - R

Velg posisjon **R** for å rygge. Bilen må stå stille når du legger inn revers.

Nøytral posisjon (fri) - N

Ingen gir er lagt inn, og motoren kan startes. Sett på parkeringsbremsen hvis bilen står stille med girvelgeren på **N**.

For at det skal være mulig å gire fra nøytral posisjon til en annen girposisjon, må brems pedalen være inne og tenningsposisjonen må være **II**.

Kjøreposisjon - D

D er den normale kjøreposisjonen. Opp- og nedgiring foregår automatisk på grunnlag av gasspådrag og hastighet. Bilen skal stå stille ved giring fra posisjon **R** til posisjon **D**.

◀◀ **Bremseposisjon – B**

B kan velges når som helst under kjøringen. I **B**-posisjonen el-motorbremser bilen når gasspedalen slippes opp, samtidig som hybridbatteriet lades. Det gir flere muligheter til gjenoppladning av hybridbatteriet fordi ladingen skjer også uten at føreren bruker bremsepedalen.



B-posisjon på førerdisplayet.

Fra **B**-posisjonen er det mulig å gire ned manuelt til lavere gir. På førerdisplayet vises hvilket gir (1–8) som brukes.

- Trykk girvelgeren bakover én gang for å gire ned til nærmeste lavere gir.
- Trykk girvelgeren bakover én gang til for å velge enda lavere gir.

For at det skal være mulig å gire manuelt til et høyere gir, kreves at bilen er utstyrt med rattspaker*.

- Trykk girvelgeren forover for å gå tilbake til **D**-posisjonen.

For å unngå rykk og motorstans girer girkassen automatisk ned hvis farten synke under det som er passe for det valgte giret.

Relatert informasjon

- Girvelgersperre (s. 431)
- Veksle med vippebrytere* (s. 430)
- Tvungen nedgiring (s. 432)
- Girindikator* (s. 432)

Veksle med vippebrytere*

Ratthendlene er et tillegg til girvelgeren, som gjør det mulig å gire manuelt uten å flytte hendene fra rattet.

Aktivere vippebrytere

Ratthendlene må først aktiveres før du kan gire med dem:

- Dra én av hendlene mot rattet.
 - > En tall på førerdisplayet angir det aktuelle giret.



Førerdisplayet ved giring med rattspaker.

Gire

For å veksle ett trinn:

- Trekk en av ratthendlene bakover - mot rattet - og slipp.



1 "-": Velger neste, lavere gir.

2 "+": Velger neste, høyere gir.

Det skjer en veksling hver gang du trykker på vippebryteren, såfremt turtallet til motoren ikke går utenfor tillatt område.

Etter hver veksling skifter førerdisplayet tall for å vise aktuelt gir.

Slå av funksjonen

Slå av manuelt i girstilling D og B.

- Slå av rathendlene ved å trekke høyre spak (+) mot rattet og holde den inne til sifferet for aktuelt gir i førerdisplayet slukker.
- > Girkassen går tilbake til girstilling **D** henholdsvis **B** etter hvilken stilling som var valgt før hendlene ble aktivert.

Automatisk avstengning

I girstillingen **D** slås rathendlene av etter en kort stund hvis de ikke brukes. Det angis ved at tallet for det aktuelle giret slukner.

I girstilling **B** slås hendlene ikke av automatisk.

Relatert informasjon

- Girposisjon for automatgir (s. 428)
- Girindikator* (s. 432)

Girvelgersperre

Girsperreren forhindrer utilsiktet veksling mellom forskjellige girstillinger på automatgir.

Automatisk girvelgersperre

Den automatiske girsperreren har spesielle sikkerhetssystemer.

Fra parkeringsstilling - P

For at girspaken skal kunne føres ut av **P**-stilling, må bremsepedalen være trykt ned og tenningssposisjonen være **II**.

Fra nøytral stilling - N

Hvis girvelgeren er i stilling **N** og bilen har stått stille i minst 3 sekunder (uansett om motoren går eller ikke) er girvelgeren sperret.

For at girvelgeren skal kunne føres fra **N** til en annen girstilling, må bremsepedalen være inne og tenningssposisjon være **II**.

Meldinger på førerdisplayet

Hvis girvelgeren er sperret, vises en melding i førerdisplayet, f. eks. **Girspak Trykk bremsepedalen for å aktivere girspak**.

Girvelgeren sperres ikke mekanisk.

Relatert informasjon

- Girposisjon for automatgir (s. 428)

Tvungen nedgiring

Tvungen nedgiring brukes når det er behov for maksimal akselerasjon, f. eks. ved forbikjøring. Når gasspedalen trås helt til bunns (forbi vanlig full gass-stilling) skjer det automatisk en nedgiring, såkalt kickdown.

Hvis gasspedalen slippes i kickdownstilling, skjer det automatisk en oppgiring.

Sikkerhetsfunksjon

For å hindre for høyt turtall i motoren, er girkassens styreprogram utstyrt med et nedgiringsvern.

Girkassen tillater ikke nedgiring eller kickdown som fører til så høyt turtall at motoren kan ta skade. Hvis føreren likevel forsøker å foreta en slik nedgiring ved høyt turtall, skjer det ingen ting - bilen forblir i det opprinnelige giret.

Ved tvungen nedgiring kan bilen gire ned ett eller flere trinn av gangen, avhengig av motorens turtall. Bilen girer opp når motoren når maksimalt turtall for å unngå motorskader.

Relatert informasjon

- Girposisjon for automatgir (s. 428)

Girindikator*

Girindikatoren på førerdisplayet viser aktuelt gir ved manuell giring og når det er anbefales å legge inn neste gir for best mulig drivstofføkonomi.

For miljøtilpasset kjøring ved manuell giring er det veldig viktig å kjøre i riktig gir og veksle i god tid.

Girindikatoren på førerdisplayet viser aktuelt gir ved manuell giring og med en pil opp når det anbefales å legge inn et høyere gir. Girindikatoren vises i girposisjon **B**.



Girindikator på førerdisplayet².

Relatert informasjon

- Girposisjon for automatgir (s. 428)

Firehjulsdrift

Firehjulstrekk AWD (All Wheel Drive) betyr at bilen trekker samtidig på alle fire hjul, noe som forbedrer veigrepet.

El-motoren som driver bakhjulene gir mulighet for elektrisk firehjulsdrift.

For å oppnå best mulig veigrep fordeles drivkraften automatisk til de hjulene som har det beste festet. Systemet beregner kontinuerlig behovet for dreiemoment til bakhjulene, og kan umiddelbart omfordele opptil halvparten av motorens dreiemoment til bakhjulene.

Forhjulsdrift har også en stabiliserende effekt ved høyere hastigheter. Ved normal kjøring fordeles det meste av kraften til forhjulene. Ved stillstand er firehjulsdrift alltid innkoblet, som en forberedelse til maksimal trekkraft under akselerasjon.

Firehjulsdriftens egenskaper varierer avhengig av valgt kjøremodus.

Relatert informasjon

- Kjøremoduser (s. 434)
- Girkasse (s. 428)

² Bildet er skjematisk, oppsettet kan variere etter bilmodell eller oppdatert programvare.

Drivsystem

Volvo Twin Engine kombinerer en forbrenningsmotor som driver forhjulene med en elektrisk motor som driver bakhjulene.

To drivsystemer

Avhengig av kjøremodus og tilgjengelig strøm kan begge drivsystemene brukes enten enkeltvis eller parallelt.

El-motoren får energi fra et hybridbatteri som er plassert i tunnelkonsollen. Hybridbatteriet kan lades fra en stikkontakt eller i en spesiell ladestasjon. Forbrenningsmotoren kan i tillegg lade hybridbatteriet med en spesiell høyspentgenerator.

Både forbrenningsmotoren og den elektriske motoren kan generere drivkraft direkte på hjulene. Et avansert styresystem koordinerer begge drivsystemenes egenskaper for å gi best mulig kjøreekonomi.

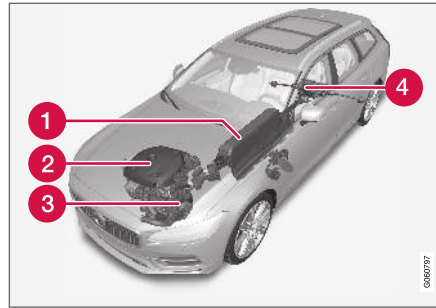

- 1 Hybridbatteri - Hybridbatteriets funksjon er å lagre energi. Det mottar energi ved lading fra strømmettet, ved regenerativ bremsing eller fra høyspentgeneratoren. Det forsyner energi til el-drift og dessuten til midlertidig bruk av det elektriske klimaanlegget ved forkondisjonering av kupeen.
- 2 Forbrenningsmotor - Forbrenningsmotoren starter når energinivået i hybridbatteriet ikke er tilstrekkelig for ønsket motoreffekt.
- 3 Høyspentgenerator³ - Lader hybridbatteriet. Startmotor for forbrenningsmotoren. Kan støtte forbrenningsmotoren med ekstra el-energi.
- 4 El-motor - Driver bilen ved el-drift. Gir ekstra dreiemoment og effekt ved behov under akselerasjon. Gir elektrisk firehjulsdrift. Gjenvinner bremseenergi til elektrisk energi.

³ CISG (Crank Integrated Starter Generator) - Kombinert høyspentgenerator og startmotor.

Relatert informasjon

- Generelt om Twin Engine (s. 394)
- Starte og stoppe forbrenningsmotor i Twin Engine (s. 434)
- Kjøremodus (s. 434)
- Girkasse (s. 428)
- Faktorer som påvirker rekkevidden ved elektrisk drift (s. 443)

Starte og stoppe forbrenningsmotor i Twin Engine

Et avansert styresystem avgjør i hvilken utstrekning bilen kjøres på forbrenningsmotor, elektrisk motor eller begge to parallelt. Ved elektrisk drift kan det noen ganger være nødvendig at forbrenningsmotoren startes automatisk på grunn av ytre omstendigheter, for eksempel lav utetemperatur. Dette er helt normalt. Dessuten starter forbrenningsmotoren alltid når hybridbatteriet er på sitt laveste ladenivå.

Klimaainstillinger ved lave temperaturer

Ved lave utetemperaturer starter forbrenningsmotoren noen ganger automatisk for at ønsket kupertemperatur og luftkvalitet skal oppnås. Hvor lenge forbrenningsmotoren går, kan påvirkes ved å:

- senke temperaturen
- redusere viftehastigheten
- aktivere kjøremodus Pure.

Elektrisk drift ved lave eller høye temperaturer

Ved lave eller høye utetemperaturer kan bilens rekkevidde og effekt ved elektrisk drift reduseres, og dette kan påvirke hvor ofte forbrenningsmotoren startes automatisk.

Resning av eksosen

For at eksosrensingen skal fungere optimalt må forbrenningsmotoren gå i noen minutter når den først har blitt startet. Hvor lenge forbrenningsmotoren må være i gang, varierer avhengig av katalysatortemperaturen.

Relatert informasjon

- Drivsystem (s. 433)
- Økonomisk kjøring (s. 441)
- Kjøre med elektrisk drift (s. 442)
- Kjøremoduser (s. 434)

Kjøremoduser

Valg av kjøremodus påvirker bilens kjøreegenskaper for å forbedre kjøreopplevelsen og lette kjøringen i spesielle situasjoner.

Med kjøremodusene får du raskt tilgang til alle funksjonene og innstillingene til bilen ved forskjellige kjørebehov. Følgende system tilpasses for å opprettholde best mulige kjøreegenskaper i respektive kjøremodus:

- Styring
- Motor/girkasse/firehjulsdrift
- Brems
- Støtdemping
- Førerdisplay
- Klimainstillinger

Velg den kjøremodusen som passer best for de nåværende kjøreforholdene. Vær oppmerksom på at du ikke alle kjøremoduser kan velges i alle situasjoner.

Valgbare kjøremoduser

ADVARSEL

Tenk på at bilen ikke avgir motorlyd når den bare drives på strøm, og at den derfor kan være vanskelig å oppfatte for barn, fotgjengere, syklistene og dyr. Dette gjelder spesielt i lav fart, f.eks. på parkeringsplasser.

⚠ ADVARSEL

Ikke la bilen stå på uventilert sted med aktivert kjøremodus og avslått drivstoffmotor - automatisk motorstart skjer ved lavt energinivå i hybridbatteriet, og da kan avgassene forårsake alvorlig skade på mennesker og dyr.

HYBRID

- Dette er bilens normalmodus, der el-motor og forbrenningsmotor arbeider sammen.

Når bilen starter, er den i Hybrid-modus. Styresystemet bruker både el- og forbrenningsmotoren - hver for seg eller parallelt - og beregner optimal bruk med tanke på ytelse, drivstofforbruk og komfort. Muligheten til å kjøre med kun el-motor avhenger av hybridbatteriets energinivå og f.eks. behovet for varme/kulde i kupeen.

Med høy effekt tilgjengelig, er det mulig å kjøre bare på strøm. Når gasspedalen trås inn, aktiveres kun den elektriske motoren helt til en viss posisjon oppnås. Forbrenningsmotoren starter når denne modusen overskrides og energinivået i batteriet ikke er tilstrekkelig for motoreffekten som føreren angir som ønskelig med gasspedalen.

Ved lavt energinivå (hybridbatteriet nesten tomt) må batteriets energinivå opprettholdes, noe som fører til at forbrenningsmotoren starter oftere. Lad hybridbatteriet fra et 230 VAC-uttak med ladekabelen, eller aktiver **Charge** i funksjonsvinduet for å sikre evnen til å kjøre bare på strøm.

kjøremodusen er tilpasset lavt drivstofforbruk med en optimal blanding av el- og forbrenningsmotor, uten å kompromisse med klimakomfort eller kjøreeoplevelse. Når sterkere akselerasjon ønskes, benyttes maksimal tilleggseffekt fra den elektriske drivlinjen. Bilen kjenner også etter om kjøreforholdene krever firehjulsdrift, og kobler automatisk inn dette ved behov. Firehjulsdrift og elektrisk tilleggseffekt er alltid tilgjengelig uansett ladestatus på batteriet.

Informasjon på førerdisplayet

Ved kjøring i hybridmodus viser førerdisplayet en hybridmåler. Viseren på hybridmåleren indikerer hvor mye energi føreren etterspør med gasspedalen. Markeringen mellom lynet og dråpen viser hvor mye energi som er tilgjengelig.



Førerdisplayet ved framdrift med både elektrisk motor og forbrenningsmotor.



På førerdisplayet angis også når energien tilbakeføres til batteriet (regneres) ved en lett nedbremsing.

PURE

- Kjør bilen med elektrisk motor, med så lavt energiforbruk som mulig og med minst mulig karbondioksidutslipp.

Kjøremodusen maksimerer kjøring på hybridbatteriet. Dette innebærer f.eks. at effekten på enkelte klimainnstillinger reduseres for å gi lengst mulig kjørelengde på kun strøm.

Pure-stilling er tilgjengelig når hybridbatteriet har et tilstrekkelig høyt energinivå. Også i Pure-modus starter forbrenningsmotoren hvis energinivået i batteriet blir for lavt. Forbrenningsmotoren starter også

- hvis hastigheten overstiger 125 km/t (78 mph)
- hvis føreren ønsker mer drivkraft enn strømdrift kan gi
- ved system-/komponentbegrensninger, f.eks. lav utetemperatur.

Kjøremodusen er optimert for maksimal kjørelengde med elektrisk drift, og først og fremst utviklet for bytrafikk. Med Pure gjelder lavest mulig forbruk også når hybridbatteriet er tomt. Klimaet i kupeen reguleres til Eco-klima, og på glatt vei kan noe mer hjulspinn tillates før firehjulsdrift aktiveres automatisk.



◀ Eco-klima

I kjøremodusen Pure aktiveres Eco-klima i kupeen automatisk for å redusere energiforbruket.

i NBI

Ved aktivering av kjøremodus **Pure** endres noen parametre i innstillingene til klimasystemet og noen strømforbrukeres funksjoner reduseres. Enkelte innstillinger kan tilbakestilles manuelt, men full funksjonalitet får en bare tilbake ved å forlate kjøremodus **Pure** eller tilpasse kjøremodus **Individual** med full klimafunksjonalitet.

Ved problemer med duggdannelse, trykk på knappen for maks defroster, som har normal funksjonalitet.

AWD

- Forbedre veigrepet og fremkommeligheten til bilen med økt firehjulsdrift.

Kjøremodusen låser bilen i firehjulsdrift. En optimal fordeling mellom for- og bakakselmoment gir beste framkommelighet, stabilitet og veigrep f.eks. på glatt vei, ved kjøring med tyngre tilhenger, eller ved sleping. Kjøremodus AWD er alltid tilgjengelig uansett ladestatus på hybridbatteriet.

Både forbrenningsmotoren og den elektriske motoren er koblet inn for å kunne drive alle fire hjulene, noe som medfører økt drivstofforbruk.

I de andre kjøremodusene tilpasser bilen behovet for firehjulsdrift automatisk til underlaget, og kan koble inn el-motoren eller starte forbrenningsmotoren ved behov.

POWER

- Power-modusen gjør at bilen får mer sportslige egenskaper og raskere respons ved gasspådrag.

Kjøremodusen maksimerer den kombinerte effekten fra forbrenningsmotoren og strømmotoren ved at bilen drives med både for- og bakhjulene. Giringen blir raskere og mer tydelig, og gir-kassen prioriterer gir med høyere trekraft. Styresresponsen er raskere og dempingen hardere.

Både forbrenningsmotoren og den elektriske motoren er koblet inn for å kunne drive alle fire hjulene, noe som medfører økt drivstofforbruk.

Kjøremodusen er optimert for maksimal ytelse og respons ved gasspådrag. Det forandrer forbrenningsmotorens gasspedalrespons, girskjema og ladetrykksystem. Også chassisinnstillinger, styring og bremserespons optimeres. Kjøremodus Power er alltid tilgjengelig uansett ladestatus på hybridbatteriet.

INDIVIDUAL

- Tilpasse en kjøremodus etter egne ønsker.

Velg en kjøremodus som utgangspunkt, og juster så innstillingene etter ønskede kjøreegenskaper. Disse innstillingene lagres i en egen førerprofil.

Individuell kjøremodus er bare tilgjengelig hvis det først er aktivert i midtdisplyet.

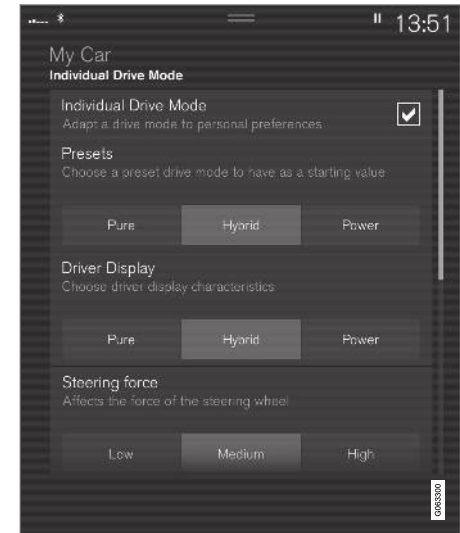

Innstillingsvisning⁴ for Individuell kjøremodus.

1. Trykk på **Innstillinger** i toppvinduet.

⁴ Bildet er skjematisk, detaljer kan variere avhengig av bilmodell eller oppdatert programvare.

- Trykk på **My Car** → **Individuell kjøremodus** og merk av for **Individuell kjøremodus**.
- Ved **Forhåndsinnstillinger** velges en kjøremodus som utgangspunkt: **Pure**, **Hybrid** eller **Power**.

Mulige justeringer gjelder innstillinger for:

- **Førerdisplay**
- **Styre kraft**
- **Kraftoverføring, egenskaper**
- **Bremsekarakteristikk**
- **Regulering av fjæring**
- **ECO-klima**.

Drift av forbrenningsmotoren

Et avansert styresystem avgjør i hvilken utstrekning bilen kjøres på forbrenningsmotor, elektrisk motor eller begge to parallelt.

Den primære funksjonen er å utnytte de ulike motorene og den tilgjengelige energien i hybridbatteriet så effektivt som mulig på grunnlag av de ulike kjøremodusenes egenskaper og førerens ønske om effekt via gasspedalen.

Det er også tilfeller der midlertidige begrensninger i systemet eller lovstyrte funksjoner for å opprettholde et lavt nivå av bilens totale utslippsnivå, kan komme til å bruke forbrenningsmotoren i større grad.

Relatert informasjon

- Endre kjøremodus (s. 437)
- Økonomisk kjøring (s. 441)
- Hybridmåler (s. 78)
- Generelt om Twin Engine (s. 394)

Endre kjøremodus

Kjøremodus endres med bryteren i tunnelkonsollen.

Velg den kjøremodusen som passer best for de nåværende kjøreforholdene. Vær oppmerksom på at du ikke alle kjøremoduser kan velges i alle situasjoner.

For å endre kjøremodus:



- Trykk på kjøremodusbryteren **DRIVE MODE**.
> Du ser en tilleggs meny i midtdisplayet.
- Rull hjulet oppover eller nedover til ønsket kjøremodus er markert.
- Trykk på kjøremodusbryteren eller rett på berøringsskjermen for å bekrefte valget.
> Valg kjøremodus angis på førerdisplayet.

Hvis en kjøremodus er gråtonet i pop-up-menyen, kan den ikke velges.



◀◀ **Relatert informasjon**

- Kjøremoduser (s. 434)

Nivåkontroll* og demping

Nivåkontroll og støtdemping reguleres automatisk i bilen.

Med nivåkontroll bak opprettholder bilen samme høyde bak uansett last. Nivåreguleringen kan gjøres også etter at bilen er parkert.



Støtdemping (Four-C)

Støtdempingen er tilpasset valgt kjøremodus og etter hvilken hastighet bilen har. Dempingen er vanligvis stilt inn for best mulig komfort og reguleres kontinuerlig, avhengig av veiunderlag, bilens akselerasjon, oppbremsing og kurvekjøring.



Ved transport

Ved transport av bilen på ferje, tog eller lastebil skal bilen bare surres rundt dekkene og ikke i andre deler av chassiset. Forandringer i luftfjæringen kan oppstå under transport, noe som kan påvirke surringen negativt.

Symboler og meldinger på førerdisplayet

Symbol	Melding	Betydning
	Oppheng Deaktivert av bruker	Nivåreguleringen er slått av manuelt av brukeren.
	Oppheng Midlertidig redusert ytelse	Nivåreguleringens funksjon er redusert midlertidig på grunn av omfattende systembruk. Kontakt et verksted hvis denne meldingen vises ofte (for eksempel flere ganger i løpet av en uke) ^A .
	Oppheng Service nødvendig	Det har oppstått en feil. Oppsøk et verksted ^A så snart som mulig.



Symbol	Melding	Betydning
	Svikt i oppheng Stopp trygt	Det har oppstått en kritisk feil. Stopp på en sikker måte, og få transportert bilen (løftet med alle hjulene hengeren på et bergingskjøretøy) til et verksted ^A .
	Oppheng Kjør langsomt Bilen er for høy	Det har oppstått en feil. Kontakt et verksted hvis meldingen vises under kjøring ^A .
	Oppheng Automatisk justering av bilnivå	Nivåregulering av bilens bakaksel til mål høyden pågår.

^A Vi anbefaler at du kontakter et autorisert Volvo-verksted.

Relatert informasjon

- Innstillinger for nivåkontroll* (s. 441)
- Kjøremoduser (s. 434)

Innstillinger for nivåkontroll*

Slå av nivåkontrollen når bilen skal jekkes opp, slik at det ikke oppstår problemer med den automatiske reguleringen.

Innstillinger i midtdisplayet

Deaktiver nivåjusteringskontroll

I noen tilfeller må funksjonen slås av, f.eks. før bilen jekkes opp.*. Nivåforskjellen som oppstår ved løfting med jekk medfører ellers at luftfjæringen begynner å justere høyden, noe som gir en uønsket effekt.

Slå av funksjonen via midtdisplayet:

1. Trykk på **Innstillinger** i toppvinduet.
2. Trykk på **My Car** → **Parkeringsbrems og oppheng**.
3. Velg **Deaktiver nivåjusteringskontroll**.

Relatert informasjon

- Nivåkontroll* og demping (s. 439)
- Anbefalinger ved lasting (s. 559)

Økonomisk kjøring

Kjør økonomisk og tenk samtidig på miljøet ved å kjøre mykt og forutseende, samt at du tilpasser kjørestilen og farten til den aktuelle situasjonen.

Planlegg for eldrift

Det er viktig å planlegge kjøringen nøye ved kjøring på strøm for å oppnå lengst mulig kjørestrekning:

Lade

- Lad bilen regelmessig fra strømmettet. Gjør det til en vane alltid å begynne bilreisen med fulladet hybridbatteri.
- Finn ut hvor det er ladestasjoner.
- Velg om mulig en parkeringsplass med ladestasjon.

NBI!

Lad bilen fra strømmettet så ofte som mulig!

Forkondisjonere

- Forkondisjoner om mulig bilen før kjøring ved hjelp av ladekabel koblet til strømmettet.
- Unngå å parkere bilen slik at interiøret kjøles ned eller overoppheves under parkeringen. Parker for eksempel bilen i en klimastyrt garasje.
- Slå om mulig av ventilasjonsviften eller klimaanlegget i ved kort kjøring etter forkondisjonering av kupeen i varmt klima.

- Hvis forkondisjonering ikke er mulig når det er kaldt ute, bruker du først og fremst elektrisk oppvarming av sete og ratt. Unngå å varme opp hele interiøret. Det tar energi fra hybridbatteriet.



« Kjøre

- For laveste energiforbruk aktiverer du kjøremodusen Pure.
- Kjør i jevn hastighet og vær forutseende for å unngå nedbremsinger. Denne kjøremåten gir det laveste energiforbruket.
- Balanser effektbehovet med gasspedalen. Dra nytte av visningen av tilgjengelig motoreffekt i førerdisplayet for å unngå å starte forbrenningsmotoren unødvendig. Den elektriske motoren er mer effektiv enn forbrenningsmotoren, særlig ved lave hastigheter.
- Når det må bremses, brems mykt med bremsepedalen, det lader hybridbatteriet. En regenerativ bremsefunksjon er innebygd i bremsepedalen, og kan forsterkes med el-motorbrems i girstillingen **B**.
- Høy hastighet gir økt energiforbruk - luftmotstanden øker med hastigheten.
- Aktiver **Hold**-funksjonen i funksjonsvinduet ved høyere hastigheter på kjøreturer som er lengre enn den elektriske motoren har kapasitet til.
- Unngå om mulig å bruke **Charge**-funksjonen for å lade hybridbatteriet. Lading med forbrenningsmotor øker drivstofforbruket, og medfører økt utslipp av karbondioksid.
- Reduser om mulig den elektriske oppvarmingen av vinduer, speil, seter og ratt i kaldt klima.

- Kjør med riktig lufttrykk i dekkene og kontroller dette regelmessig - velg ECO -dekktrykk for best mulig resultat.
- Valg av dekk kan påvirke energiforbruket - rådfør deg om egnede dekk med en forhandler.
- Fjern unødvendige ting fra bilen - jo mer last, desto høyere forbruk.
- Taklast og skiboks gir høyere luftmotstand og øker forbruket - fjern lastholder som ikke er i bruk.
- Unngå å kjøre med åpne vinduer.
- Ikke hold bilen stille i en bakke med gasspedalen. Bruk fotbremsen i stedet.

Relatert informasjon

- Drive-E – renere kjøreglede (s. 28)
- Faktorer som påvirker rekkevidden ved elektrisk drift (s. 443)
- Kjøre med elektrisk drift (s. 442)
- Hybridmåler (s. 78)
- Kontrollere dekktrykk (s. 530)

Kjøre med elektrisk drift

Ved kjøring med elektrisk drift gir Volvo Twin Engine en kombinasjon av god drivstofføkonomi, lavt utslipp og høy ytelse.

For mest energieffektiv kjøring:

- Velg kjøremodus Pure for å komme så langt som mulig på bare strøm.
- Balanser effektbehovet med gasspedalen. Dra nytte av visningen av tilgjengelig motoreffekt i hybridmåleren i førerdisplayet for å unngå å starte forbrenningsmotoren unødvendig.
- Når det må bremses, brems mykt med bremsepedalen, det lader hybridbatteriet.
- Aktiver **Hold**-funksjonen i funksjonsvinduet ved høyere hastigheter på kjøreturer som er lengre enn den elektriske motoren har kapasitet til.
- Reduser strømforbruket i kupeen ved f.eks. å redusere viftestykke, elektrisk oppvarming eller bruk av klimaanlegg.

Følg også generelle råd om økonomisk kjøring med tanke på hastighet, dekk og last for å maksimere rekkevidden.

Relatert informasjon

- Generelt om Twin Engine (s. 394)
- Økonomisk kjøring (s. 441)
- Hybridmåler (s. 78)

- Faktorer som påvirker rekkevidden ved elektrisk drift (s. 443)
- Starte og stoppe forbrenningsmotor i Twin Engine (s. 434)
- "Hold"- og "Charge"-funksjon (s. 444)

Faktorer som påvirker rekkevidden ved elektrisk drift

Bilens rekkevidde ved elektrisk drift avhenger av flere faktorer. Mulighetene til å kjøre langt varierer etter omstendigheter og forhold.

Den sertifiserte verdien for bilens el-kjørelengde skal ikke tolkes som forventet rekkevidde. Sertifiseringsverdien er en sammenligningsverdi som oppnås ved spesielle EU-kjøresykluser. Den virkelige rekkevidden avhenger av flere faktorer.

Faktorer som påvirker rekkevidden

Enkelte faktorer kan føreren ikke påvirke, mens andre er mulig å påvirke.

Størst kjørelengde oppnår en under meget gunstige forhold, når alle faktorer trekker i positiv retning.

Faktorer som føreren ikke kan påvirke

Det er flere ytre omstendigheter som påvirker kjørelengden i varierende grad:

- trafikksituasjonen
- korte kjørestrekninger
- topografi
- utetemperatur og motvind
- føre og veidekke.

Tabellen nedenfor viser det omtrentlige forholdet mellom utetemperatur og rekkevidde, dels på en bil med klimainnstillingene slått av, dels på en bil med vanlig kupéklimate.

Opp til en bestemt grense har en høyere utetemperatur gunstig effekt på rekkevidden.

Utetemperatur	Avslått kupéklimate	Vanlig kupéklimate
30 °C (86 °F)	95 %	80 %
20 °C (68 °F)	100 %	90%
10 °C (50 °F)	90 %	80 %
0 °C (32 °F)	80 %	60 %
-10 °C (14 °F)	70 %	40 %

◀ Faktorer som føreren påvirker

Føreren bør være bevisst på at følgende faktorer påvirker rekkevidden, for å kunne kjøre energieffektivt.

- regelmessig lading
- Forkondisjonering
- Kjøremodus Pure
- Klimainnstillinger
- hastighet og akselerasjon
- funksjonen **Hold**
- dekk og dekktrykk.

Tabellen nedenfor viser det omtrentlige forholdet mellom konstanthastighet og rekkevidde, der en lavere konstanthastighet har en gunstig virkning på rekkevidden.

Konstanthastighet	
100 km/t (62 mph)	50 %
80 km/t (50 mph)	70 %
60 km/t (37 mph)	90 %
50 km/t (31 mph)	100 %

i NBI

- Verdiene som vises i tabellene, gjelder for nye biler.
- Det er ingen absolutte verdier, men de er avhengig av kjøreatferd, miljø og andre omstendigheter.

Relatert informasjon

- Kjøre med elektrisk drift (s. 442)
- Økonomisk kjøring (s. 441)
- "Hold"- og "Charge"-funksjon (s. 444)
- Kjøremoduser (s. 434)

"Hold"- og "Charge"-funksjon

I enkelte situasjoner kan det være bra å kunne styre hybridbatteriets lade nivå under kjøring. Dette er mulig med funksjonene **Hold** og **Charge** som er tilgjengelige i alle kjøremoduser.

Funksjonsknapper for Hold og Charge

Funksjonene aktiveres i funksjonsvinduet på midtdisplayet.

Hold



Batterinivå sikret for senere bruk.

Funksjonen holder ladingen i hybridbatteriet for strømdrift og lagrer tilgjengelig elektrisk energi for senere bruk, f.eks.

kjøring i bymiljø eller gjennom boligområder.

Hold er tilgjengelig uansett hvilket lade nivå det er på hybridbatteriet.

Bilen fungerer som ved vanlig hybriddrift med utladet batteri, der bilen i tillegg til gjenbruk av for eksempel energi som er gjenvunnet fra bremskraft, starter forbrenningsmotoren oftere for å beholde batteriladingen.

Charge**Motor lader hybridbatteri.**

Funksjonen lader opp hybridbatteriet med støtte fra forbrenningsmotoren for bruk av utvidet elektrisk drift senere.

Funksjonen er ikke tilgjengelig

når hybridbatteriet allerede har høyt ladenivå.

Symboler i førerdisplayet

Symbolene  vises i hybridbatterimåleren når Hold er aktivert.

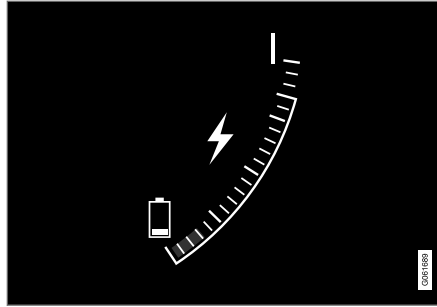

Symbolene  vises i hybridbatterimåleren når Charge er aktivert.

Relatert informasjon

- Kjøre med elektrisk drift (s. 442)
- Økonomisk kjøring (s. 441)
- Hybridmåler (s. 78)

Forberedelser før lange reiser

Før en bilferie eller en annen lengre reise er det viktig å kontrollere bilens funksjoner og utstyr ekstra nøye.

Kontroller at:

- motoren fungerer som den skal og at drivstofforbruket er normalt
- det ikke er noen lekkasje av drivstoff, olje eller annen væske
- bremseeffekten ved innbremsing er optimal
- alle lyspærene fungerer – juster lyktenes lys-høyde hvis bilen har tung last
- mønsterdybden til dekkene og lufttrykket er tilstrekkelig. Bytt til vinterdekk ved kjøring til områder med fare for snø eller is på veibanen.
- startbatteriets ladenivå er i orden
- viskerbladene er i god stand
- varseltrekant og refleksvest er i bilen – påbudt i visse land.

Relatert informasjon

- Kontrollere dekktrykk (s. 530)
- Drivstofforbruk og CO₂-utslipp (s. 633)
- Påfylling av spylevæske (s. 617)
- Vinterkjøring (s. 446)
- Økonomisk kjøring (s. 441)
- Innstillinger for bilmodem (s. 508)



- Anbefalinger ved lasting (s. 559)
- Kjøre med tilhenger (s. 458)
- Pilot Assist (s. 298)
- Fartsbegrenser (s. 267)
- Dekklappesett (s. 544)

Vinterkjøring

Ved vinterkjøring er det viktig å utføre visse kontroller av bilen for å sikre at den kan kjøres trygt.

Kontroller spesielt før den kalde årstiden:

- Motorkjølevæsken skal inneholde 50 % glykol. Denne blandingen beskytter motoren mot frost ned til ca. -35 °C (-31 °F). Forskjellige typer glykol skal ikke blandes; dette for å unngå helsefare.
- Drivstofftanken bør være velfylt for å hindre at det danner seg kondens.
- Motoroljens viskositet er viktig. Olje med lavere viskositet (tynnere olje) gjør det lettere å starte i kaldt vær og minsker dessuten drivstofforbruket mens motoren er kald.

VIKTIG

Olje med lav viskositet skal ikke brukes ved hard kjøring eller når det er varmt.

- Ta en titt på startbatteriets tilstand og ladenivå. Kaldt vær setter store krav til startbatteriet, samtidig som kapasiteten minsker i kulde.
- Bruk spylevæske med frostbekyttelse for å unngå isdannelse i spylevæskebeholderen.

Glatt veibane

For best mulig veigrep anbefaler Volvo vinterdekk på alle hjulene hvis det er mulighet for snø eller is.

NBI

I enkelte land må vinterdekk brukes i henhold til loven. Piggdekk er ikke tillatt i alle land.

Øv på glattkjøring i kontrollerte former, slik at du blir kjent med hvordan nye bilen reagerer.

Relatert informasjon

- Vinterdekk (s. 542)
- Kjettinger (s. 543)
- Bremse på saltede veier (s. 421)
- Bremse på våt veibane (s. 421)
- Påfylling av spylevæske (s. 617)
- Startbatteri (s. 586)
- Skifte viskerblad for frontrute (s. 615)
- Bytte viskerblader for bakruten (s. 614)
- Fylle på kjølevæske (s. 582)
- Ugunstige kjøreforhold for motorolje (s. 629)

Kjøring i vann

Kjøring i vann innebærer at bilen kjøres gjennom dypere vann på en våt veibane. Kjøring i vann skal gjøres svært forsiktig.

Husk følgende for å forhindre skader på bilen ved kjøring gjennom vann (f.eks. på oversvømte veier):

- Vannivået må ikke være høyere enn gulvet i bilen. Kontroller om mulig dybden på det dypeste punktet før du begynner å kjøre gjennom vannet. Det kreves ekstra forsiktighet når bilen passerer rennende vann.
- Ikke kjør fortere enn gangfart.
- Ikke stans bilen i vannet. Kjør forsiktig forover eller rygg bilen tilbake ut av vannet.
- Tenk på at bølger som skapes av møtende trafikk kan overskride nivået for bilens gulv.
- Unngå å kjøre gjennom saltvann (korrosjonsrisiko).

! VIKTIG

Deler av bilen (f.eks. motor, girkasse, drivlinje eller elektriske komponenter) kan skades ved kjøring gjennom vann som har høyere nivå enn gulvet i bilen. Skader på komponenter forårsaket av oversvømmelse, hydrostatisk låsing eller oljemangel dekkes ikke av garantien.

Ikke prøv å starte bilen igjen ved motorstopp i vann. Redd i stedet bilen ut fra vannet og transporter på lasteplan til verksted - et autorisert Volvo-verksted anbefales.

Når vannet er passert, trakk lett på bremsepedalen for å kontrollere at det er full bremseeffekt. Vann og f. eks. gjørme kan gjøre bremsebelegget vått og forsinke bremsevirkningen.

Rengjør eventuell kontakt for tilhengerkobling etter kjøring i vann og leire.

Relatert informasjon

- Berging (s. 464)

Åpne og lukke tankluken

Tankluken låses opp med en knapp på instrumentpanelet.

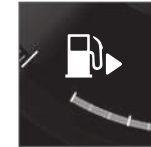

På førerdisplaysidet viser pila ved siden av tanksymbolet hvilken side av bilen tankluken er plassert på.



1. Trykk på knappen på instrumentpanelet.
 - > Trykkutjevning av drivstofftanken medfører en viss forsinkelse av lukeåpningen. Meldingen **Drivstofftank Tanklokket åpnes** vises på førerdisplayet, og deretter **Drivstofftank Klar til fylling av drivstoff**.

i NBI

Drivstoffylling må utføres innen ca. ti minutter etter at tanklokket er åpnet. Deretter lukkes ventilen som ble åpnet med knappen, og det er ikke lenger mulig å tanke uten at pumpe-munnstykket kobles ut.

Hvis ventilen lukkes før tankfyllingen er fullført, trykker du på knappen igjen og venter til meldingen **Drivstofftank Klar til fylling av drivstoff** vises på førerdisplayet.

2. Etter avsluttet tanking stenger du luken med et lett trykk.

Relatert informasjon

- Fylle på drivstoff (s. 448)

Fylle på drivstoff

Drivstofftanken har et lokkløst påfyllingssystem.

Fylle drivstoff på bilen på en bensinstasjon

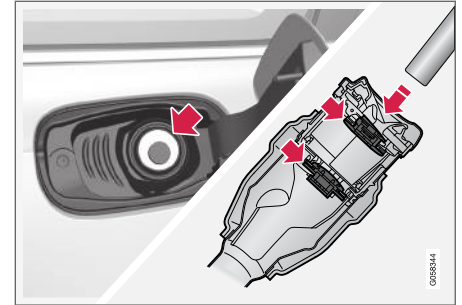

Påfylling av drivstoff gjøres på følgende måte.

1. Slå av bilen, og åpne tankluken.

i NBI

Drivstoffylling må utføres innen ca. ti minutter etter at tankklokket er åpnet. Deretter lukkes ventilen som ble åpnet med knappen, og det er ikke lenger mulig å tanke uten at pumpe-munnstykket kobles ut.

Hvis ventilen lukkes før tankfyllingen er fullført, trykker du på knappen igjen og venter til meldingen **Drivstofftank Klar til fylling av drivstoff** vises på førerdisplayet.

2. Velg et drivstoff som er godkjent for bruk på bilen, ifølge identifikatoren⁵ på innsiden av tankluken. Se informasjon om godkjente drivstoff og identifikatoren i avsnittet "Bensin".
3. Før pumpe-munnstykket inn i påfyllingsåpningen. Påfyllingsrøret har to luker som kan åpnes, og pumpe-munnstykket må føres forbi begge lukene før tankingen kan begynne.

4. Ikke overfyll tanken, men avbryt når pumpe-munnstykket kobler ut første gang.
> Tanken er fylt.

i NBI

En overfylt tank kan renne over i varmt vær.

Fyll drivstoff på bilen fra en reservekanne

Ved påfylling fra reservekanne brukes trakten som ligger i skumblokken under gulvluken i bagasjerommet.

1. Åpne tankluken.
2. Før trakten inn i påfyllingsåpningen. Påfyllingsrøret har to luker som kan åpnes, og røret på trakten må føres forbi begge lukene før tankingen kan begynne.

Gjelder biler med drivstoffvarmer*

Ikke bruk drivstoffvarmeren når bilen står på et tankstasjonsområde.

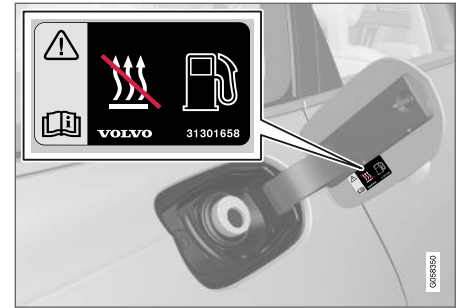

Klistremerke på innsiden av tankklokket.

Relatert informasjon

- Åpne og lukke tankluken (s. 447)
- Bensin (s. 450)

⁵ Identifikator i henhold til CEN-standard EN16942 finnes på innsiden av tankluken, og senest i slutten av 2018 på tilsvarende drivstoffpumper og munnstykkene til disse på bensinstasjoner rundt om i Europa.

Håndtere drivstoff

Ikke bruk drivstoff av dårligere kvalitet enn Volvo anbefaler, fordi motoreffekten og drivstofforbruket da påvirkes negativt.

ADVARSEL

Unngå alltid å puste inn drivstoffdamp eller å få drivstoffsprut i øynene.

Hvis du får drivstoff i øynene, ta ut eventuelle kontaktlinser og skylk øynene i rikelige mengder vann i minst 15 minutter. Ta kontakt med lege.

Svelg aldri drivstoff. Drivstoffer som bensin, bioetanol og blandinger av dette og diesel er meget giftige og kan føre til varige skader eller dødsfall hvis de svelges. Søk legehjelp øyeblikkelig hvis noen har svelget drivstoff.

ADVARSEL

Drivstoff som søles ut på bakken, kan ta fyr.

Slå av drivstoffdrevet varmeapparat før du begynner å tanke.

Ha ikke en påslått mobiltelefon på deg når du fyller drivstoff. Ringesignalene kan gi en gnistdannelse som antenner bensindampen, noe som kan føre til brann og personskaade.

VIKTIG

Blanding av forskjellige drivstofftyper eller bruk av drivstoff som ikke er anbefalt, opphever Volvos garantier samt eventuelle kompletterende serviceavtaler. Dette gjelder samtlige motorer.

Relatert informasjon

- Bensin (s. 450)

Bensin

Bensin er en type drivstoff som er beregnet for biler med bensinmotor.

Bruk bare bensin fra kjente produsenter. Fyll aldri på drivstoff av tvilsom kvalitet. Bensinen skal oppfylle normen EN 228.

Identifikator for bensin

Identifikator i henhold til CEN-standard EN16942 finnes på innsiden av tankluken, og senest i slutten av 2018 på tilsvarende drivstoffpumper og munnstykkene til disse på bensinstasjoner rundt om i Europa.

Dette er identifikatorene som gjelder for nåværende standarddrivstoff i Europa. Bensin med følgende identifikator kan brukes på biler med bensinmotor:



E5 er en bensin med maks. 2,7 % oksygen og maks. 5 vol. % etanol.

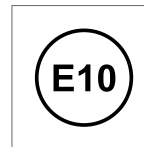

E10 er en bensin med maks. 3,7 % oksygen og maks. 10 vol. % etanol.

! VIKTIG

- Drivstoff som inneholder opptil 10 volumprosent etanol, er tillatt.
- EN 228 E10 bensin (maks. 10 volumprosent etanol) er godkjent for bruk.
- Høyere etanol enn E10 (maks. 10 volumprosent etanol) er ikke tillatt. F.eks. er ikke E85 tillatt.

Oktantall

- 95 RON kan brukes ved normal kjøring.
- 98 RON anbefales for maksimal effekt og laveste drivstofforbruk.
- Du må ikke bruke lavere oktan enn RON 95

Ved kjøring i varmere klima enn +38 °C (100 °F) anbefales høyest mulig oktantal for best mulig ytelse og drivstofforbruk.

! VIKTIG

- Bruk bare blyfri bensin for ikke å skade katalysatoren.
- Drivstoff som inneholder metalltilsetninger, må ikke brukes.
- Bruk ingen tilsetninger som ikke er anbefalt av Volvo.

Relatert informasjon

- Håndtere drivstoff (s. 450)
- Fylle på drivstoff (s. 448)
- Bensinpartikkelfilter (s. 451)
- Drivstofforbruk og CO₂-utslipp (s. 633)

Bensinpartikkelfilter

Bensindrevne biler er utstyrt med partikkelfilter for mer effektiv rensing av eksosen.

Partikler i eksosen samles i bensinpartikkelfilteret under normal kjøring. Under normale driftsforhold skjer en passiv regenerering som fører til at partiklene oksideres og brennes bort. Dermed blir filteret tømt.

Hvis bilen kjøres med lav hastighet eller ved gjentatte kaldstarter ved lav utetemperatur, kan en aktiv regenerering være nødvendig. Regenerering av partikkelfilteret skjer automatisk og tar vanligvis 10-20 minutter. Det kan lukte brent under regenereringen.

Bruk parkeringsvarmer i kaldt vær. Da når motoren raskere driftstemperatur.

Ved småkjøring med lav hastighet med bensinbil

Kapasiteten til eksosrensesystemet til bensinmotoren påvirkes av måten bilen kjøres på. For optimal effekt er det viktig å kjøre varierende strekninger og med forskjellige hastigheter.

Hyppig småkjøring med lav hastighet (eller i kaldt klima), der motoren ikke når normal driftstemperatur, kan føre til problemer som etter hvert kan føre til funksjonsfeil og utløse en varselmelding. Hvis bilen kjøres mest i bytrafikk, er det viktig også å kjøre med høyere hastighet regelmessig, slik at eksosrensesystemet til bensinmotoren kan regenereres.



- Bilen bør kjøres på landevei, med hastighet over 60 km/t (38 mph), i minst 20 minutter mellom hver drivstoffylling.

Relatert informasjon

- Bensin (s. 450)

Overoppheting av motor og drivsystem

Under spesielle forhold, ved hard kjøring for eksempel i bratt terreng og varmt klima, er det fare for at motoren og drivsystemet kan overopphetes, spesielt ved tung last.

- Ved overoppheting kan effekten til motoren begrenses midlertidig.
- Fjern ekstralys foran grillen ved kjøring i varmt klima.
- Hvis temperaturen i motorens kjølesystem blir for høy, tennes et varselsymbol og på førerdisplayet vises meldingen **Motortemperatur Høy temperatur Stopp på trygg måte**. Stans bilen på et trygt sted, og la motoren gå på tomgang noen minutter for å avkjøles.
- Hvis meldingen **Motortemperatur Høy temperatur Slå av motoren** eller **Motorkjølevæske Lavt nivå. Slå av motoren** vises, må du stanse bilen og slå av motoren.
- Hvis girkassen blir overopphetet, kan et alternativt girprogram velges. Dessuten aktiveres en innebygd beskyttelsesfunksjon som bl.a. tennes et varselsymbol og på førerdisplayet vises meldingen **Giret er varmt Reduser farten for å senke temperaturen** eller **Giret er varmt Stopp trygt, vent til bilen er avkjølt**. Følg da gitt anbefaling, sett ned farten eller stans bilen på et trygt sted, og la

motoren gå på tomgang noen minutter til girkassa er avkjølt.

- Ved overoppheting kan bilens klimaanlegg bli midlertidig avslått.
- Slå ikke av motoren med det samme etter hard kjøring.

 NBI
Det er normalt at motorens kjølevifte går en stund etter at motoren er slått av.

Symboler i førerdisplayet

Symbol	Betydning
	Høy motortemperatur. Følg gitt anbefaling.
	Lavt nivå kjølevæske. Følg gitt anbefaling.
	Girkassen varm/overopphetet/kjøles. Følg gitt anbefaling.

Relatert informasjon

- Fylle på kjølevæske (s. 582)
- Kjøre med tilhenger (s. 458)

- Forberedelser før lange reiser (s. 445)
- Girindikator* (s. 432)

Overbelastning av startbatteriet

De elektriske funksjonene i bilen belaster startbatteriet i ulik grad. Unngå å bruke tenningsposisjon II når bilen er slått av. Bruk i stedet tenningsposisjon I, da brukes mindre strøm.

Vær også oppmerksom på forskjellig tilbehør som belaster det elektriske systemet. Bruk ikke funksjoner som trekker mye strøm når bilen er slått av. Eksempel på slike funksjoner er:

- ventilasjonsvifte
- frontlys
- vindusvisker
- lydanlegg (høyt volum).

Hvis startbatterispenningen er lav, vises en melding på førerdisplayet. Energisparefunksjonen slår deretter av eller reduserer enkelte funksjoner, f. eks. kupévifte og/eller lydanlegg.

- Startbatteriet må da lades ved å starte bilen og deretter la den gå i minst 15 minutter. Startbatteriet lades bedre under kjøring enn med motoren på tomgang ved stillstand.

Relatert informasjon

- Startbatteri (s. 586)
- Tenningsposisjoner (s. 416)

Bruke starthjelp med annet batteri

Hvis startbatteriet er utladet kan bilen startes med strøm fra et annet batteri.

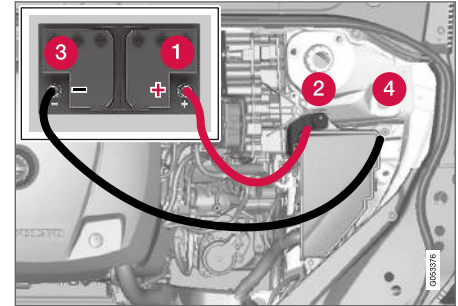

Ladepunkt for starthjelp av egen bil.

! VIKTIG

Bilens ladepunkt er bare til for starthjelp av egen bil. Ladepunktene er ikke beregnet på starthjelp av annen bil. Brukes ladepunktet til å starte en annen bil, kan sikringer ryke, noe som vil si at ladepunktet slutter å fungere.

Når en sikring har gått i stykker, vises meldingen **12 V-batteri Sikringsfeil Service nødvendig** på førerdisplayet. Volvo anbefaler at du kontakter et autorisert Volvo-verksted.

Anbefalinger for starthjelp for å unngå kortslutning eller andre skader:



START OG KJØRING

1. Still bilens strømsystem i tenningsposisjon **0**.
2. Kontroller at hjelpestartbatterier har spenning på 12 V.
3. Hvis hjelpestartbatteriet er montert i en annen bil, skal motoren til den hjelpende bilen slås av. Pass på at ikke de to bilene berører hverandre.
4. Fest den ene klemmen på den røde startkabelen på hjelpestartbatteriets plusspol (1).

! VIKTIG

Vær forsiktig når du kobler til startkabelen, så du ikke kortslutter den med andre komponenter i motorrommet.

5. Åpne dekkelokket over det positive hjelpestartpunktet (2).
6. Sett den andre klemmen til den røde startkabelen på bilens positive hjelpestartpunkt (2).
7. Fest den ene klemmen på den svarte startkabelen på hjelpestartbatteriets minuspol (3).
8. Sett den andre klemmen til den svarte startkabelen på bilens negative hjelpestartpunkt (4).
9. Kontroller at klemmene til startkablene sitter godt fast, slik at det ikke oppstår gnister under startforsøket.

10. Start motoren i hjelpekjøretøyet, og la den gå et minuttstid på høyere tomgang enn normalt, ca. 1500 o/min.
11. Starte egen bilmotor. Hvis startforsøket mislykkes, må du forlenge til 10 minutter og deretter gjøre et nytt startforsøk.

i NBI

Ved motorstart under normale forhold prioriteres bilens elektriske drivmotor - bensinmotoren forblir avstengt. Det innebærer at etter at startbryteren er vridd medurs, har den elektriske motoren "startet" og bilen er kjøreklar. Startet motor vises ved at kontrollampene på førerdisplayet slukker og de det forvalgte fargetemaet tennes.

! VIKTIG

Ikke berør tilkoblingene mellom kabelen og bilen under startforsøket. Det kan oppstå gnister.

12. Ta av startkablene i omvendt rekkefølge – først den svarte, og så den røde.
Pass på at ingen av klemmene til den svarte startkabelen kommer i kontakt med bilens positive hjelpestartpunkt/hjelpestartbatteriets plusspol eller festet klemme på den røde startkabelen.

! ADVARSEL

- Startbatteriet kan danne knallgass. Denne er svært eksplosiv. En gnist, som kan oppstå hvis en startkabel kobles til feil, kan være tilstrekkelig til at batteriet eksploderer.
- Startkablene må ikke kobles til noen del av drivstoffsystemet eller bevegelige deler. Vær forsiktig med varme motordeleer.
- Startbatteriet inneholder svovelsyre, som kan gi alvorlige etseskader.
- Skyll med store mengder vann hvis svovelsyre kommer i kontakt med øyne, hud eller klær. Kontakt lege omgående ved sprut i øynene.
- Røyk aldri i nærheten av batteriet.

i NBI

Bilen kan ikke startes hvis hybridbatteriet er utladet.

Relatert informasjon

- Start bilen (s. 414)
- Tenningsposisjoner (s. 416)
- Justere rattet (s. 184)
- Velge tenningsstilling (s. 417)

Tilhengerfeste*

Som ekstrautstyr kan bilen utstyres med et tilhengerfeste som gjør det mulig å trekke f.eks. en tilhenger.

Det kan være ulike varianter av tilhengerfeste for bilen, kontakt en Volvo-forhandler for mer informasjon.

! VIKTIG

Når motoren slås av, kan den konstante batterispenningen til tilhengerkontakten automatisk slås av for ikke å lade ut startbatteriet.

! VIKTIG

Kula på tilhengerfestet må jevnlig rengjøres og smøres med fett for å unngå slitasje.

i NBI

Når det brukes hengerkobling med vibrasjonsdemper, skal kulefestet ikke smøres. Dette gjelder også ved montering av sykkelstativ som klemmes fast rundt kulefestet.

i NBI

Hvis bilen har slepekrok, finnes ingen bakre fester for slepekroken.

Relatert informasjon

- Inn- og utfellingsbart tilhengerfeste* (s. 456)
- Kjøre med tilhenger (s. 458)
- Sykkelstativ på tilhengerfeste* (s. 461)
- Spesifikasjoner for tilhengerfeste* (s. 455)

Spesifikasjoner for tilhengerfeste*

Mål og festepunkter for tilhengerfestet.

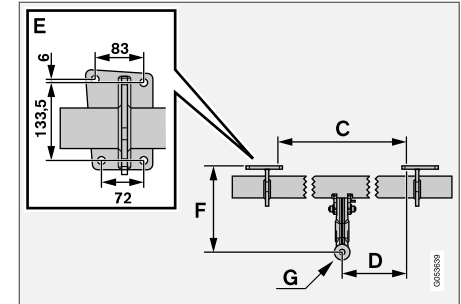
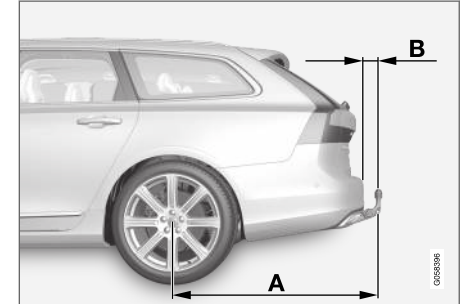



Mål, festepunkter i mm (tommer)	
A	1229 (48,4)
B	111,8 (4,4)
C	875 (34,4)
D	437,5 (17,2)
E	Se bildet ovenfor
F	310,5 (12,2)
G	Kulens sentrum

Relatert informasjon

- Tilhengerfeste* (s. 455)
- Tilhengervekt og kuletrykk (s. 626)

Inn- og utfellingsbart tilhengerfeste*

Det inn-/utfellingsbare tilhengerfestet er alltid enkelt å nå og felle ut eller inn ved behov. Når tilhengerfestet er felt inn, er det helt skjult.

ADVARSEL

Følg anvisningene for inn- og utfelling av slepekroken nøye.

Felle ut tilhengerfestet

ADVARSEL

Unngå å stå nær støtfangeren rett bak bilen ved utfelling av tilhengerfestet.

1.

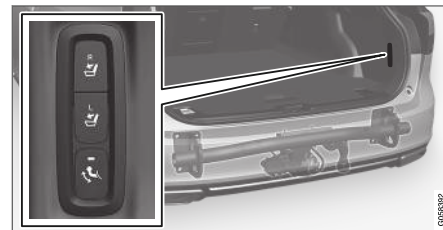

Åpne bakluken. Det er en knapp for inn- og utfelling av tilhengerfestet på høyre side bak i bagasjerommet. En indikasjonslampe i knappen må lyse konstant for at utfellingsfunksjonen skal være aktiv.

2.



Trykk inn knappen og slipp - for langt trykk kan innebære at utfellingen ikke starter.

- > Tilhengerfestet felles ut og ned i ulåst stilling, indikatorlampen blinker oransje.

⚠ ADVARSEL

Ikke trykk på knappen for inn- og utfelling hvis en tilhenger er koblet til tilhengerfestet.

i NBI

Tilhengerfestet må avslutte utfellingen før det kan føres videre til låst stilling. Denne prosessen kan ta noen sekunder. Om tilhengerfestet ikke festes i låst stilling, vent noen sekunder og prøv igjen.

3.



Før slepekroken til endestillingen, der den fikses og låses fast - indikatorlampen lyser kontinuerlig oransje.

- > Slepekroken er klar til bruk.

⚠ ADVARSEL

Vær nøye med å feste tilhengerens sikkerhetsvaier der den skal festes.

i NBI

Strømsparingsmodus aktiveres etter en stund, og indikatorlampen slukker. Systemet gjenaktiveres når bakluken lukkes og åpnes igjen. Dette gjelder både ved inn- og utfelling av tilhengerfestet.

Om bilen har tilkoblet en elektrisk registrert tilhenger, slutter indikatorlampen på skinne fast.

Felle inn tilhengerfestet

! VIKTIG

Pass på at det er noen tilkoblingskontakt eller adapter i strømuttaket når du feller inn tilhengerfestet.

1.

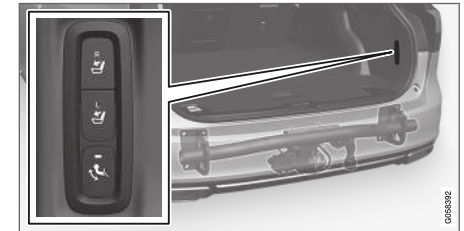

Åpne bakluken. Trykk inn knappen på høyre side bak lasterommet, og slipp - for langt trykk kan innebære at innfellingen ikke starter.

- > Tilhengerfestet felles automatisk ned i ulåst stilling, indikatorlampen ved knappen blinker oransje.

« 2.

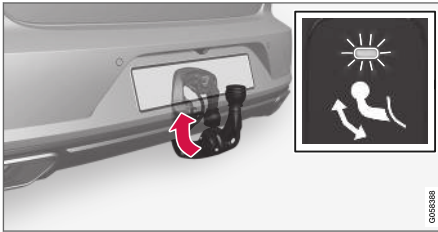

Lås tilhengerfestet ved å føre det tilbake til innfelt stilling, der det låses.

> Indikatorlampen lyser kontinuerlig hvis tilhengerfestet er riktig innfelt.



Relatert informasjon

- Kjøre med tilhenger (s. 458)
- Tilhengerfeste* (s. 455)

Kjøre med tilhenger

Ved kjøring med tilhenger er det flere viktige ting du må tenke på når det gjelder tilhengerfestet, tilhengeren og hvordan lasten plasseres i tilhengeren.

Lasteevnen kommer an på bilens egenvekt. Summen av passasjerenes vekt og alt tilleggsutstyr, f. eks. slepekrok, reduserer bilens lasteevne tilsvarende.

Bilen leveres med nødvendig utstyr til kjøring med tilhenger.

- Tilhengerfestet på bilen skal være av godkjent type.
- Legg lasten slik på tilhengeren at presset på bilens tilhengerfeste ikke overskrider oppgitt maksimalt kuletrykk. Kuletrykket regnes som en del av bilens nyttelast.
- Øk dekktrykket til anbefalt trykk for full last.
- Motoren belastes hardere enn vanlig ved kjøring med tilhenger.
- Kjør ikke med tung tilhenger når bilen er helt ny. Vent til den er kjørt minst 1000 km (620 miles).
- I lange og bratte utforbakker belastes bremseene mye mer enn normalt. Gir ned til et lavere gir ved manuell girkasse, og tilpass hastigheten.
- Følg gjeldende bestemmelser for tillatt hastighet og vekt.

- Kjør sakte om du skal opp en lang, bratt stigning med tilhenger.
- Den maksimale tilhengervekten som er oppgitt, gjelder bare for høyder opptil 1000 moh. (3280 fot). I større høyder er motoreffekten og dermed bilens klatreevne nedsatt på grunn av den reduserte lufttettheten, og den maksimale tilhengervekten må derfor reduseres. Vekten på bil og tilhenger må reduseres med 10 % for hver ytterligere 1000 m (3280 fot) (eller del av dette).
- Unngå å kjøre med tilhenger i stigninger over 12 %.

i NBI

Ekstreme værforhold, kjøring med tilhenger eller kjøring i stor høyde i kombinasjon med drivstoffkvalitet er faktorer som øker bilens drivstofforbruk vesentlig.

Tilhengerkontakt

Hvis bilen har et tilhengerfeste med 13-polet kontakt og hengeren har en 7-polet kontakt, trengs det en adapter. Bruk en adapter som er godkjent av Volvo. Pass på at ledningen ikke sleper på bakken.

i VIKTIG

Når motoren slås av, kan den konstante batterispenningen til tilhengerkontakten automatisk slås av for ikke å lade ut startbatteriet.

Tilhengervekt

ADVARSEL

Følg de angitte anbefalingene for tilhengervekt. Hele kjøredoningen kan ellers bli vanskelig å styre ved unnamanøvrer og oppbremsing.

NBI

Angitte høyeste tillatte tilhengervekter er de Volvo tillater. Nasjonale kjøretøybestemmelser kan begrense tilhengervekt og hastighet ytterligere. Tilhengerfestet kan være sertifisert for høyere tilhengervekter enn det bilen har lov til å dra.

Nivåregulering*

Bilens system for nivåkontroll prøver å holde konstant høyde uansett last (opp til tillatt maksvekt). Når bilen står stille synker fjæringen bak noe, men det er normalt.

Ved kjøring i kupert terreng og varmt klima

Under visse forhold kan det være fare for overoppheting ved kjøring med tilhenger. Ved overoppheting av motor og drivsystem tennes et varselssymbol på førerdisplayet sammen med en melding.

Automatgiret velger optimalt gir avhengig av belastningen og motorturtallet.

Bratte stigninger

Automatgiret må ikke sperres med et høyere gir enn motoren "klarer". Det er ikke alltid en fordel å kjøre med høyt gir og lavt motorturtall.

Parkere i bakke

1. Trå inn bremsepedalen.
2. Aktivere parkeringsbremsen.
3. Velg girposisjon **P**.
4. Slipp opp bremsepedalen.

Blokker hjulene med stoppklosser når bil med tilkoblet henger parkeres i bakke.

Starte i bakke

1. Trå inn bremsepedalen.
2. Velg girposisjon **D**.
3. Løsne parkeringsbremsen.
4. Slipp opp bremsepedalen, og kjør.

Relatert informasjon

- Tilhengerstabilisator* (s. 459)
- Kontroll av tilhengerlykter (s. 460)
- Tilhengervekt og kuletrykk (s. 626)
- Overoppheting av motor og drivsystem (s. 452)
- Ugunstige kjøreforhold for motorolje (s. 629)

Tilhengerstabilisator*

Tilhengerstabilisatoren (TSA⁶) skal stabilisere bilen når henger er tilkopleet, i situasjoner der bil og tilhenger har begynt å vingle. Funksjonen er en del av stabilitetssystemet ESC⁷.

Årsaker til vinglete kjøring

Fenomenet med at bil med tilhenger begynner å vingle, kan oppstå for alle kombinasjoner av bil og henger. I de fleste tilfeller skal det høy hastighet til før det skjer. Men hvis tilhengeren er overlastet eller lasten er feil fordelt, f. eks, for langt bak, er det fare for vingling også i lavere hastighet.

For at det skal begynne å vingle må det være en utløsende faktor, f. eks.:

- Et kraftig vindkast fra siden.
- Ujevn vei, eller bil og henger treffer en hump.
- Overdrevne rattbevegelser.

Når vinglingen først er i gang, kan den bli vanskelig eller umulig å dempe. Bil og henger blir dermed vanskelig å styre, og det er fare for å havne i feil kjørefelt eller utenfor veien.

Tilhengerstabilisatorens funksjon

Tilhengerstabilisatoren overvåker hele tiden bilens bevegelser, spesielt til siden. Hvis vingling registreres, reguleres bremsene på forhjulene enkeltvis, og dette stabiliserer bil og henger. Oftest er dette nok til at føreren får kontroll over bilen igjen.



- ◀◀ Hvis vinglingen ikke dempes etter at tilhengerstabilisatoren har grepet inn første gangen, bremses bilen på alle hjul kombinert med at motorkraften reduseres. Når vinglingen gradvis er dempet og bil og henger igjen er stabile, avbryter stabilisatoren reguleringen og føreren får igjen fullt herredømme over bilen.

i NBI

Stabilitetsfunksjonen slås av hvis føreren velger sportsmodus ved å deaktivere ESC via menysystemet i midtdisplayet.

Tilhengerstabilisatoren kan la være å gripe inn hvis føreren med kraftige rattbevegelser forsøker å beherske vinglingen, fordi systemet da ikke vet om det er tilhengeren eller føreren som er årsak til vinglingen.



Når tilhengerstabilisatoren jobber, blinker ESC-symbolet på førerdisplayet.

Relatert informasjon

- Kjøre med tilhenger (s. 458)
- Elektronisk stabilitetskontroll (s. 261)

Kontroll av tilhengerlykter

Når du kobler til henger, kontrollerer at alle tilhengerlyktene virker før du starter.

Blinklys og bremselys på tilhenger

Hvis én eller flere av tilhengerens blinklys eller bremselys er i uorden, vises et symbol og en melding på førerdisplayet. Øvrige lys på tilhengeren må kontrolleres manuelt av føreren før turen starter.

Symbol	Melding
	<ul style="list-style-type: none"> • Retn.visning. tilhenger Funksjonsfeil på høyre blinklys • Retn.visning. tilhenger Funksjonsfeil på venstre blinklys
	<ul style="list-style-type: none"> • Bremselys, tilhenger Feil

Hvis en pære i tilhengerens blinklys er ødelagt, blinker også symbolet for blinklyset på førerdisplayet raskere enn normalt.

Tåkebaklys på tilhenger

Ved tilkobling av tilhenger kan det hende at tåkebaklyset ikke tennes på bilen. I slike situasjoner flyttes funksjonaliteten tåkebaklys til tilhengeren. Ved aktivering av tåkelyset er det viktig å sjekke at tilhengeren er utstyrt med tåkebaklys, for å kunne kjøre sikkert.

Kontroll av tilhengerlykter*

Automatisk kontroll

Når en tilhenger er koplet til elektrisk, er det mulig å sikre at alle lyktene fungerer med en automatisk lysaktivering. Funksjonen hjelper føreren å kontrollere at lyktene på tilhengeren fungerer før kjøring.

For at det skal være mulig å gjennomføre kontrollen, må motoren være slått av.

1. Når en tilhenger kobles til tilhengerfestet, vises meldingen **Automatisk tilhengerlyskontroll** på førerdisplayet.
2. Bekreft meldingen ved å trykke på høyre knapperads **O**-knapp.
 - > Lyskontrollen starter.
3. Gå ut av bilen for å kontrollere lyktenes funksjon.
 - > Alle lysene på tilhengeren begynner å blinke, så tennes lysene ett om gangen.
4. Kontroller visuelt at alle lykter på tilhengeren fungerer.
5. Etter en stund blinker alle lampene på tilhengeren igjen.
 - > Kontrollen er gjennomført.

Slå av automatisk kontroll

Den automatiske kontrollfunksjonen kan slås av på midtdisplayet.

1. Trykk på **Innstillinger** i toppvinduet.

2. Trykk på **My Car** → **Lamper og belysning**.
3. Fjern merket for **Automatisk tilhengerlyskontroll**.

Manuell kontroll

Hvis den automatiske kontrollen er slått av, er det mulig å starte kontrollen manuelt.

1. Trykk på **Innstillinger** i toppvinduet.
2. Trykk på **My Car** → **Lamper og belysning**.
3. Velg **Manuell tilhengerlyskontroll**.
 - > Lyskontrollen starter. Gå ut av bilen for å kontrollere lyktenes funksjon.

Relatert informasjon

- Kjøre med tilhenger (s. 458)

Sykelstativ på tilhengerfeste*

Ved bruk av sykkelstativ anbefales de sykkelstativene som er utviklet av Volvo.

Dette for å unngå skader på bilen og for å oppnå største mulige sikkerhet ved kjøring. Volvos sykkelstativ kan kjøpes fra autoriserte Volvo-forhandlere.

Følg instruksjonene som følger med sykkelstativet nøye.

- Sykkelstativet inkludert last kan veie maks. 75 kg (165 lb).
- Sykkelstativet skal være beregnet for maks. tre sykler.

ADVARSEL

Feil bruk av sykkelstativet kan forårsake skader på slepekroken og bilen.

Sykkelstativet kan løsne fra slepekroken hvis den:

- er montert feil på slepekroken
- er overbelastet, se sykkelstativets instruksjoner for maks. lastevekt
- brukes til noe annet enn å frakte sykler.



◀◀ Bilens kjøreegenskaper blir påvirket når et sykkelstativ er montert på tilhengerfestet, f.eks. på grunn av:

- økt vekt
- redusert akselerasjonsevne
- redusert bakkeklaring
- endret bremseevne.

Anbefalinger ved lastning av sykler på sykkelstativet

Jo større avstanden er mellom lastens tyngdepunkt og tilhengerfestet, jo større blir belastningen på tilhengerfestet.

Last bare ifølge disse anbefalingene:

- Sett den tyngste sykkelen innerst, nærmest bilen.
- Hold lasten symmetrisk og så nær midten av bilen som mulig, f.eks. ved å sette syklene motsatt vei i forhold til hverandre hvis flere sykler skal lastes.
- Fjern løse gjenstander fra sykkelen ved transport, f.eks. sykkelkurv, batteri, barnesete. Dels for å redusere belastningen på tilhengerfestet og sykkelstativet, dels for å redusere luftmotstanden, som påvirker drivstofforbruket.
- Bruk ikke beskyttelsestrekk på syklene. Det kan påvirke manøvrering, gi redusert sikt og øke drivstofforbruket. Det fører også til økt belastning på slepekroken.

Relatert informasjon

- Tilhengerfeste* (s. 455)

Tauing

Ved sleping dras bilen etter et annet kjøretøy ved hjelp av et slepetau.

Sleping av bil med Twin Engine er ikke tillatt, fordi den elektriske motoren skades. Ved flytting må bilen løftes med alle hjulene på bergingsbilens lasteplan.

Ved sleping av annen bil

Det krever mye energi å slepe en bil, bruk kjøremodus **AWD**. Da lades hybridbatteriet samtidig som bilens kjøre- og veiegenskaper blir bedre.

Undersøk hva den høyest lovlige hastigheten for sleping er, før slepingen påbegynnes.

Starthjelp

Tau ikke i gang motoren. Bruk et hjelpebatteri hvis startbatteriet er så utladet at motoren ikke kan startes.

VIKTIG

Den elektriske drivmotoren og katalysatoren kan skades ved forsøk på å slepe bilen i gang.

Relatert informasjon

- Feste og ta av slepekrok (s. 463)
- Varselblinklys (s. 148)
- Berging (s. 464)
- Bruke starthjelp med annet batteri (s. 453)
- Velge tenningsstilling (s. 417)

Feste og ta av slepekrok

Bruk slepekrok hvis bilen skal slepe et annet kjøretøy. Slepekroken skrues fast i et gjenget uttak bak et deksel på høyre side av støtfangeren bak.

i NBI

Hvis bilen har slepekrok, finnes ingen bakre fester for slepekroken.

Feste slepekroken

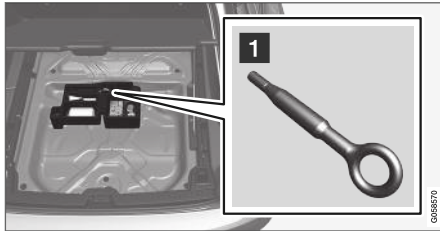

- 1** Ta ut slepekroken som ligger i skumblokken under gulvet i bagasjerommet⁸.

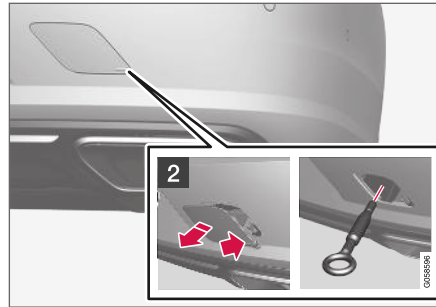

- 2** Fjern dekkelokket - trykk på markeringen med en finger, og fold så ut motstående side/hjørne ved hjelp av en mynt e.l.
> Lokket svinger rundt midtlinjen og kan så løsnes.

3. Skru slepekroken helt inn til den stopper. Vri kroken ordentlig fast. Sett f.eks. inn hjulnøkkelen* og bruk den som hevarm.

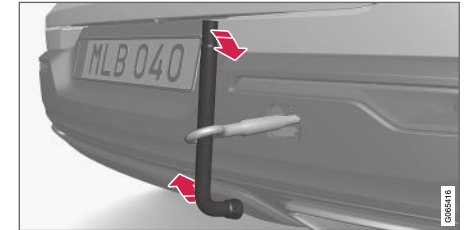

i VIKTIG

Det er viktig at slepekroken skrues ordentlig fast, helt til den stopper.

Ta av slepekroken:

- Etter bruk skrues slepekroken ut og legges tilbake på plass.

Sett til slutt dekselet på plass på støtfangeren.

Relatert informasjon

- Tauing (s. 462)
- Berging (s. 464)
- Verktøysett (s. 536)

⁸ Skumblokkens form og plassering kan variere avhengig av bilmodell.

Berging

Ved berging flyttes bilen ved hjelp av et annet kjøretøy.

Tilkall profesjonell hjelp for å få bilen på veien igjen.

Slepekroken kan brukes for å trekke bilen opp på en redningsbil med lasteplan.

! VIKTIG

Husk at biler med Twin Engine alltid må berges i løftet posisjon med alle hjulene på bergingsbilen.

Gjelder biler med nivåkontroll*: Hvis bilen har luftfjæring, må denne slås av før bilen jekkes opp. Slå av funksjonen via midtdisplayet.

1. Trykk på **Innstillinger** i toppvinduet.
2. Trykk på **My Car** → **Parkeringsbrems** og **oppheng**.
3. Velg **Deaktiver nivåjusteringskontroll**.

Bilens posisjon og markfrigang bestemmer om det er mulig å trekke bilen opp på en tilhenger. Hvis helningen på rampen til bergingsbilen er for bratt, eller hvis fri plass til mark under bilen er utilstrekkelig, kan bilen skades hvis du prøver å dra den opp. Bilen bør da løftes med løfteanordningen til redningsbilen.

! ADVARSEL

Ingenting/ingen må stå bak bergingsbilen mens bilen trekkes opp på lasteplanet.

Relatert informasjon

- Feste og ta av slepekrok (s. 463)

HomeLink®*9

HomeLink®¹⁰ er en programmerbar fjernkontroll, som er integrert i bilens el-system og som kan fjernstyre opptil tre ulike innretninger (f.eks. garasjeportåpner, alarmsystem, ute- og innenbelysning m.m.) og dermed erstatte fjernkontrollene til disse.

Generelt

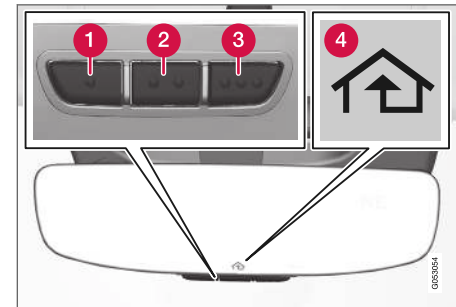

Bildet er skjematisk - utførelsen kan variere.

- 1 Knapp 1
- 2 Knapp 2
- 3 Knapp 3
- 4 Indikasjonslampe

⁹ Gjelder enkelte markeder.

HomeLink® leveres innebygd i sladrespeilet. HomeLink®-panelet består av tre programmerbare knapper og en indikatorlampe i speilglasset.

Du kan få mer informasjon om HomeLink® ved å besøke: www.HomeLink.com, www.youtube.com/HomeLinkGetex eller ringe 00 8000 466 354 65 (eller betalingsnummeret +49 6838 907 277)¹¹.

Ta vare på originalfjernkontrollene for fremtidig programmering (f.eks. ved bytte til en annen bil eller før bruk i et annet kjøretøy). Vi anbefaler også at programmeringen av knappene slettes når bilen skal selges.

Relatert informasjon

- Bruke HomeLink (s. 467)
- Programmere HomeLink®* (s. 465)
- Typegodkjenning for HomeLink®* (s. 467)

Programmere HomeLink®*12

Følg disse instruksjonene for å programmere HomeLink®, nullstille all programmering eller programmere om én enkelt knapp.

NBI

I visse kjøretøyer må tenningen være på eller i "tilbehørposisjon" før HomeLink® kan programmeres eller brukes. Sett gjerne nye batterier i fjernkontrollen som skal erstattes av HomeLink® for raskere programmering og bedre sending av radiosignaler. HomeLink®-knappene bør tilbakestilles før programmering.

ADVARSEL

Mens HomeLink® programmeres, kan programmert garasjeport eller port aktiveres. Pass derfor på at det ikke befinner seg noen i nærheten av porten eller garasjeporten under programmering. Bilen bør stå utenfor garasjeporten mens garasjeportåpneren programmeres.

1. Rett fjernkontrollen mot den HomeLink®-knappen som skal programmeres, og hold den ca. 2–8 cm (ca. 1–3 tommer) fra knappen. Ikke dekk til indikasjonslampen på HomeLink®.

Merk: Enkelte fjernkontroller kan programmere HomeLink® bedre med en avstand på ca. 15–20 cm (ca. 6–12 tommer). Husk det hvis du har problemer med programmeringen.
2. Hold inne både knappen på fjernkontrollen og knappen på HomeLink® som skal programmeres.

¹⁰ HomeLink og symbolet HomeLink-huset er registrerte varemerker for Gentex Corporation.

¹¹ Vær oppmerksom på at det kostnadsfrie nummeret kanskje ikke er tilgjengelig, avhengig av operatør.

¹² Gjelder enkelte markeder.

3. Ikke slipp knappene før indikatorlampen har gått over fra å blinke langsomt (ca. 1 gang per sekund) til enten å blinke raskt (ca. 10 ganger per sekund) eller lyse konstant.
- > **Hvis det lyser konstant:** Indikasjon på at programmeringen er fullført. Trykk 2 ganger på den programmerte knappen for å aktivere.

Hvis det blinker raskt: Enheten som skal programmeres mot HomeLink® har kanskje en sikkerhetsfunksjon som krever ekstra trinn. Prøv å trykke 2 ganger på den programmerte knappen for å se om programmeringen fungerer. Ellers fortsetter du med følgende trinn.

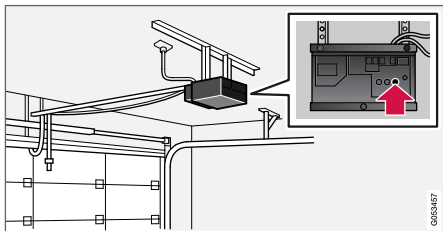

4. Let etter innlæringsknappen¹³ på mottakeren til f.eks. garasjeporten. Den er vanligvis plassert nær antennefestet på mottakeren.

5. Trykk inn og slipp mottakerens innlæringsknapp én gang. Programmeringen må fullføres i løpet av 30 sekunder etter at du har trykket inn knappen.
6. Trykk inn og slipp knappen på HomeLink® som skal programmeres. Repeter sekvensen av trykk/hold/slipp en andre gang og, avhengig av mottakerens modell, kanskje også en tredje gang.
- > Programmeringen er nå klar, og garasjeport, port eller lignende skal nå aktiveres når den programmerte knappen blir trykket inn.

Ved programmeringsproblemer kan du kontakte HomeLink® på: www.HomeLink.com, www.youtube.com/HomeLinkGentex eller ringe 00 8000 466 354 65 (eller betalingsnummeret +49 6838 907 277)¹⁴.

Programmere om én enkelt knapp

Når du skal programmere én enkelt HomeLink®-knapp, gjør du slik:

1. Trykk inn ønsket knapp, og hold den inne i ca. 20 sekunder.

2. Når indikatorlampen på HomeLink® begynner å blinke langsomt, er det mulig å programmere som vanlig.

Merk: Hvis knappen som skal programmeres, ikke blir programmert med en ny enhet, går den tilbake til tidligere lagret programmering.

Tilbakestill HomeLink®-knappene

Det er bare mulig å nullstille alle HomeLink®-knappene samtidig, ikke hver enkelt knapp hver for seg. Enkeltknapper kan bare omprogrammeres.

- Hold inne de ytre knappene (1 og 3) på HomeLink® i ca. 10 sekunder.
- > Når indikatorlampen går fra konstant lys til å begynne å blinke, er knappene nullstilt og klare til å programmeres på nytt.

Relatert informasjon

- Bruke HomeLink (s. 467)
- HomeLink®* (s. 464)
- Typegodkjenning for HomeLink®* (s. 467)

¹³ Fargenes benevnelse og farge varierer avhengig av produsent.

¹⁴ Vær oppmerksom på at det kostnadsfrie nummeret kanskje ikke er tilgjengelig, avhengig av operatør.

Bruke HomeLink

Når HomeLink® er programmert, kan funksjonene brukes i stedet for de løse originale fjernkontrollene.

Trykk inn den programmerte knappen. Garasjeporten, grinden, alarmsystemet eller lignende aktiveres (kan ta noen sekunder). Hvis knappen holdes inne i mer enn 20 sekunder, starter omprogrammering. Indikasjonslampen lyser eller blinker når knappen er trykt inn. Originalfjernkontrollene kan selvfølgelig fremdeles brukes parallelt med HomeLink® om det er ønskelig.

NBI

Hvis tenningen er av, fungerer HomeLink® i 30 minutter etter at førerdøren er åpnet.

ADVARSEL

- Hvis HomeLink® brukes til å styre en garasjeport eller port (grind), vær sikker på at ingen står i nærheten av porten mens den er i bevegelse.
- Ikke bruk HomeLink® til noen garasjeport som mangler sikkerhetsstopper og sikkerhetsretur.

Relatert informasjon

- HomeLink®* (s. 464)
- Programmere HomeLink®* (s. 465)

- Typegodkjenning for HomeLink®* (s. 467)

Typegodkjenning for HomeLink®*15

Typegodkjenning for EU

Gentex Corporation erklærer herved at HomeLink® Model UAHL5 er i overensstemmelse med radioutstyrsdirektivet 2014/53/EU.

Frekvensbånd radioutstyret fungerer i:

- 433,05 MHz-434,79 MHz <10 mW E.R.P.
- 868,00 MHz-868,60 MHz <25 mW E.R.P.
- 868,70 MHz-868,20 MHz <25 mW E.R.P.
- 869,40 MHz-869,65 MHz <25 mW E.R.P.
- 869,70 MHz-870,00 MHz <25 mW E.R.P.

Sertifikatinnhaverens adresse: Gentex Corporation, 600 North Centennial Street, Zeeland MI 49464, USA

Se support.volvocars.com for mer informasjon.

Relatert informasjon

- HomeLink®* (s. 464)

Kompass

I øvre høyre hjørne på det innvendige speilet finnes et display som viser hvilken kompassretning bilens front peker mot.



Innvendig speil med kompass.

Åtte forskjellige kompassretninger vises med engelsk forkortelse: **N** (nord), **NE** (nordøst), **E** (øst), **SE** (sydøst), **S** (syd), **SW** (sydvest), **W** (vest) og **NW** (nordvest).

Relatert informasjon

- Aktivere og deaktivere kompass (s. 468)
- Kalibrere kompass (s. 468)

Aktivere og deaktivere kompass

I øvre høyre hjørne på det innvendige speilet finnes et display som viser hvilken kompassretning bilens front peker mot.

Aktivere og deaktivere kompass

Kompasset aktiveres automatisk når bilen startes.

Deaktivere/aktivere kompasset manuelt:

- Trykk inn knappen på undersiden av bakspeilet ved hjelp av f.eks. en binders.

Relatert informasjon

- Kompass (s. 468)
- Kalibrere kompass (s. 468)

Kalibrere kompass

Jorden er delt inn i 15 magnetiske soner. Kompasset bør kalibreres hvis bilen forflyttes mellom flere magnetiske soner.

Gjør slik for å kalibrere:

1. Stopp bilen på et stort, åpent område der det ikke finnes stålkonstruksjoner og høyspentledninger.
2. Start bilen og slå av alt elektrisk utstyr (klima, torker osv.) og pass på at alle dører er lukket.

i NBI

Kalibreringen kan mislykkes eller utebli helt hvis ikke det elektriske utstyret slås av.

3. Hold inne knappen på undersiden av bakspeilet i ca. 3 sekunder (bruk f.eks. en binders). Nummeret for den aktuelle magnetiske sonen vises.

¹⁵ Gjelder enkelte markeder.

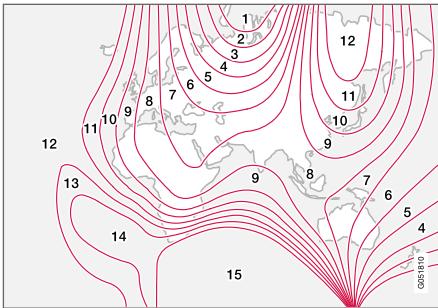

Magnetiske soner.

4. Trykk gjentatte ganger på knappen til ønsket magnetiske sone (**1–15**) vises, se kartet over magnetiske soner for kompass.
5. Vent til displayet går tilbake til å vise tegnet **C**, eller hold knappen på undersiden av bakspeilet inne i ca. 6 sekunder til tegnet **C** vises.
6. Kjør langsomt i en sirkel, ved maksimalt 10 km/t (6 mph), til en kompassretning vises i displayet. Dette angir at kalibreringen er fullført. Kjør deretter to runder til for å finjustere kalibreringen.
7. **For biler med elektrisk oppvarmet front-rute***: Hvis tegnet **C** vises på displayet når den elektrisk oppvarmede frontruten aktiveres, gjennomfører du kalibrering i henhold til punkt 6 ovenfor med den elektrisk oppvarmede frontruten aktivert.

8. Gjenta prosedyren over ved behov.

Relatert informasjon

- Kompass (s. 468)
- Aktivere og deaktivere kompass (s. 468)

LYD, MEDIA OG INTERNETT

Lyd, medier og internett

Lyd- og mediesystemet består av mediespiller og radio. Det er også mulig å koble til en telefon via Bluetooth for å bruke håndfrifunksjoner eller spille musikk trådløst i bilen. Når bilen er koblet til internett, er det også mulig å bruke apper for medieavspilling.

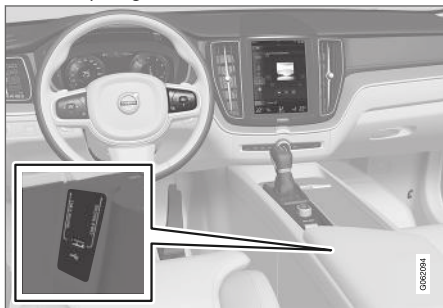

Oversikt over lyd og media

Styr funksjonene med stemmen, knappene på rattet eller midtdisplayet. Antall høyttalere og forsterkere avhenger av hvilket lydanlegg bilen er utstyrt med.

Systemoppdatering

Lyd- og mediesystemet forbedres hele tiden. Når bilen er koblet til internett, er det mulig å hente systemoppdateringer for optimal funksjonalitet. Se support.volvocars.com.

Relatert informasjon

- Mediespiller (s. 482)
- Radio (s. 476)
- Telefon (s. 496)
- Internettilkoblet bil* (s. 505)
- Apper (s. 473)
- Talekontroll (s. 134)
- Tenningsposisjoner (s. 416)
- Førerdistraksjon (s. 38)
- Behandle systemoppdateringer via Download Center (s. 571)
- Lisensavtale for lyd og media (s. 514)

Lydinnstillinger

Lydsystemet er forhåndsinnstilt for optimal lydgjengivelse men kan tilpasses etter dine behov. Volumet reguleres vanligvis med volumbryteren under midtdisplayet eller høyre knapperad i rattet. Dette gjelder f.eks. ved avspilling av musikk, radio, pågående telefonsamtaler og aktive trafikkmeldinger.

Optimal lydgjengivelse

Lydsystemet er forkalibrert for optimal lydgjengivelse ved hjelp av digital signalbehandling. Denne kalibreringen tar hensyn til høyttalere, forsterker, kupéakustikk, lytteposisjon osv. for hver kombinasjon av bilmodell og lydsystem. Det er også en dynamisk kalibrering som tar hensyn til stillingen på volumkontrollen og kjørehastigheten.

Lydinnstillinger etter behov

I toppvinduet under **Innstillinger** → **Lyd** kan disse innstillingene velges:

- **Tone** - personlig innstilling av f.eks. bass, diskant og equalizer.
- **Balanse** - balanse mellom høyre/venstre høyttaler, og balanse mellom fremre/bakre høyttaler.
- **Systemvolumer** - justerer volumet til de forskjellige systemene i bilen, f.eks. **Talestyring**, **Parkeringshjelp** og **Telefon ringetone**.

Lyddopplevelse*



Gjenskap akustikken fra kjente konserthus.

Lyddopplevelse åpnes fra midtdisplayets app-vindu og gir tilgang til ytterligere lydinnstillinger. Mulige innstillinger:

- **Studio** - lyden kan optimeres for **Fører, Alle** og **Bak**.
- **Enkelt trinn** - surroundmodus med innstilling for intensitet og balanse.
- **Konsertsal** - gjengir lyden med romakustikk fra Göteborgs konserthus.

Aktiv lyddemping*

Noen biler er utstyrt med en aktiv lyddempingsfunksjon som demper motorbråk i kupeen ved hjelp av lydanlegget. Mikrofoner i taket på bilen oppfatter forstyrrende lyd, og lydsystemet sender ut motlyd for å dempe bråket.

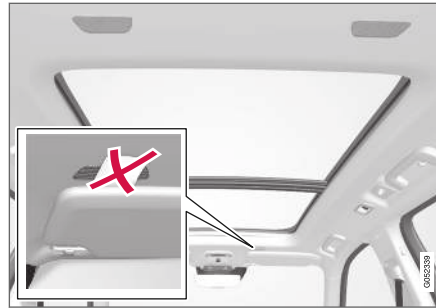

Mikrofoner i taket på bilen.

i	NBI
Bilens mikrofoner må ikke dekkes til.	

Relatert informasjon

- Mediespiller (s. 482)
- Innstillinger for talestyring (s. 137)
- Innstillinger for telefon (s. 504)
- Lyd, medier og internett (s. 472)
- Internettilkoblet bil* (s. 505)

Apper

I app-vinduet finnes det applikasjoner (apper) som gir tilgang til noen av bilens tjenester.



- ◀ Sveip fra høyre til venstre¹ over skjermen på midtdisplayet for å komme til appvinduet fra hjem-vinduet. Her ligger apper som er lastet ned (tredjepartsapper), men også apper for innebygde funksjoner, for eksempel **FM-radio**.



App-vinduet. (generelt bilde, basisapper varierer fra marked til marked og fra modell til modell)

Noen grunnapper er alltid tilgjengelig. Når bilen er koblet til internett, er det mulig å laste ned flere apper, f.eks. nettradio og musikkjenester.

Enkelte apper kan bare brukes hvis bilen er koblet til internett.

Start en app ved å trykke på appen i midtdisplayets appvindu.

Relatert informasjon

- Last ned apper (s. 474)
- Oppdatere apper (s. 475)
- Fjerne apper (s. 476)
- Apple® CarPlay®* (s. 491)
- Android Auto* (s. 494)
- Internettilkoblet bil* (s. 505)
- Lagringsplass på harddisk (s. 513)
- Brukervilkår og datadeling (s. 511)

Last ned apper

Når bilen er koblet til internett, er det mulig å laste ned nye apper.

i NBI

Datanedlasting kan påvirke andre tjenester som overfører data, f.eks. nettradio. Hvis påvirkning av andre tjenester oppleves som forstyrrende, kan nedlastingen avbrytes. Ellers kan det være passende å slå av eller avbryte andre tjenester.

i NBI

Ved nedlasting med telefon må du være ekstra oppmerksom på kostnaden for datatrafikk.

1. Åpne appen **Nedlastingscenter** i appvinduet.



2. Velg **Nye apper** for å åpne en liste over apper som er tilgjengelig, men ikke installert i bilen.

¹ Gjelder for biler med venstretrett. For biler med høyretrett sveiper du i motsatt retning.

3. Trykk i raden for en app for å utvide listen og få mer informasjon om appen.
4. Velg **Installere** for å starte nedlasting og installering av ønsket app.

> Status angis for nedlastingen og installeringen mens den pågår.

Hvis en nedlasting ikke kan starte for øyeblikket, vises en melding. Appen vil fremdeles finnes på listen, og det er mulig å prøve å starte nedlastingen igjen.

Avbryt nedlastingen

- Trykk på **Avbryt** for å avbryte en pågående nedlasting.

Husk at det bare er nedlastingen som kan avbrytes. Når installasjonsfasen er i gang, er det ikke mulig å avbryte.

Relatert informasjon

- Apper (s. 473)
- Oppdatere apper (s. 475)
- Fjerne apper (s. 476)
- Internettilkoblet bil* (s. 505)
- Behandle systemoppdateringer via Download Center (s. 571)
- Lagringsplass på harddisk (s. 513)

Oppdatere apper

Når bilen er koblet til internett, er det mulig å oppdatere apper.

i NBI

Datanedlasting kan påvirke andre tjenester som overfører data, f.eks. nettradio. Hvis påvirkning av andre tjenester oppleves som forstyrrende, kan nedlastingen avbrytes. Ellers kan det være passende å slå av eller avbryte andre tjenester.

i NBI

Ved nedlasting med telefon må du være ekstra oppmerksom på kostnaden for datatrafikk.

Hvis en app brukes under pågående oppdatering, blir den startet for at installasjonen skal fullføres.

Oppdatere alle

1. Åpne appen **Nedlastingscenter** i appvinduet.

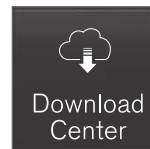

2. Velg **Installere alt**.
 - > Oppdateringen påbegynnes.

Oppdatere noen

1. Åpne appen **Nedlastingscenter** i appvinduet.
2. Velg **App-oppdateringer** for å åpne en liste over alle tilgjengelige oppdateringer.
3. Finn frem til ønsket app og velg **Installere**.
 - > Oppdateringen påbegynnes.

Relatert informasjon

- Apper (s. 473)
- Last ned apper (s. 474)
- Fjerne apper (s. 476)
- Behandle systemoppdateringer via Download Center (s. 571)
- Internettilkoblet bil* (s. 505)

Fjerne apper

Når bilen er koblet til internett, er det mulig å avinstallere apper.

En app som brukes, må avsluttes før avinstallering kan gjennomføres.

1. Åpne appen **Nedlastingscenter** i appvinduet.



2. Velg **App-oppdateringer** for å åpne en liste over alle installerte apper.
3. Finn frem til ønsket app, og velg **Avinstallere** for å starte avinstallasjonen av appen.
 - > Når appen er avinstallert, forsvinner den fra listen.

Relatert informasjon

- Apper (s. 473)
- Last ned apper (s. 474)
- Oppdatere apper (s. 475)
- Behandle systemoppdateringer via Download Center (s. 571)
- Internettilkoblet bil* (s. 505)

Radio

Det er mulig å lytte til radiofrekvensbåndene FM og digitalradio (DAB)*. Når bilen er koblet til Internett, er det også mulig å høre på nettradio.



Radioen kan kontrolleres med talestyring, knapperaden på ratet eller midtdisplayet.

Relatert informasjon

- Starte radioen (s. 477)
- Bytte radiobånd og radiostasjon (s. 477)
- Stille inn radiofavoritter (s. 479)
- Innstillinger for radio (s. 479)
- Digitalradio* (s. 481)
- RDS-radio (s. 481)

- Internettilkoblet bil* (s. 505)
- Talestyre radio og medier (s. 137)
- Mediespiller (s. 482)

Starte radioen

Radioen startes fra midtdisplayets appvindu.

1. Åpne ønsket radiobånd (f.eks. **FM**) fra appvinduet.



2. Velg radiostasjon.

Relatert informasjon

- Radio (s. 476)
- Søke radiostasjon (s. 478)
- Bytte radiobånd og radiostasjon (s. 477)

- Stille inn radiofavoritter (s. 479)
- Innstillinger for radio (s. 479)
- Talestyre radio og medier (s. 137)

Bytte radiobånd og radiostasjon

Her finnes anvisninger for bytte av radiobånd, liste i radiobåndet og radiostasjon i valgt liste.

Bytte radiobånd

Sveip frem appvinduet på midtdisplayet og velg ønsket radiobånd (f.eks. **FM**), eller åpne appmenyen i førerdisplayet med den høyre knappene på rattet og velg derfra.

Bytt liste på radiobåndet

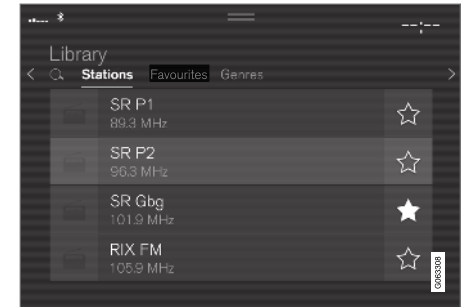

1. Trykk på Bibliotek.

- ◀ 2. Velg avspilling fra **Stasjoner**, **Favoritter**, **Sjangre** eller **Ensembler**².
3. Trykk på ønsket stasjon på listen.

Favoritter - spiller bare valgte favorittkanaler.

Sjangre - spiller bare radiokanaler som sender valgt sjanger/programtype, f.eks. pop og klassisk musikk.

Bytte radiostasjon i valgt liste

- Trykk på **◀◀** eller **▶▶** under midtdisplayet eller rattets høyre bryterpanel.
 - > Du flyttes ett trinn i valgt avspillingsliste.

Det er også mulig å bytte radiostasjon i den valgte listen via midtdisplayet.

Relatert informasjon

- Radio (s. 476)
- Søke radiostasjon (s. 478)
- Talestyre radio og medier (s. 137)
- Stille inn radiofavoritter (s. 479)
- Innstillinger for radio (s. 479)
- Applikasjonsmeny i førerdisplayet (s. 93)

Søke radiostasjon

Radioen setter automatisk sammen en stasjonsliste med de radiostasjonene som sender ut sterkeste signaler innenfor området.

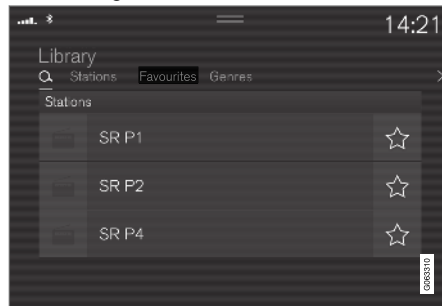

Søkemulighetene er avhengig av valgt radiobånd:

- FM - stasjoner, sjangre og frekvens.
 - DAB* – grupper og stasjoner.
1. Trykk på **Bibliotek**.
 2. Trykk på **Q**.
 - > Søkevindu med tastatur åpnes.
 3. Skriv inn søkeordet.
 - > Søk foregår ved hver innmatning av tegn, og søketreffene vises kategorisert.

Manuelt stasjonssøk



Ved overgang til manuelt stasjonssøk bytter ikke radioen lenger automatisk frekvens når mottakelsen blir dårlig.

- Trykk på **Manuell Innstilling**, trekk i bryteren eller trykk på **◀◀** eller **▶▶**. Ved langt trykk hopper søket til neste tilgjengelige stasjon i frekvensbåndet. Det er også mulig å bruke knappene til høyre på rattet.

Relatert informasjon

- Radio (s. 476)
- Starte radioen (s. 477)
- Bytte radiobånd og radiostasjon (s. 477)
- Talestyre radio og medier (s. 137)
- Innstillinger for radio (s. 479)

² Gjelder bare digitalradio (DAB*).

Stille inn radiofavoritter

Det er mulig å legge til en radiokanal i appen **Radiofavoritter** og i listen med favoritter i radiobåndet (f.eks. FM). Nedenfor følger en beskrivelse av hvordan favoritter legges til og fjernes.

Radiofavoritter



Radiofavoritter viser lagrede favoritter fra samtlige radiobånd.

1. Åpne appen **Radiofavoritter** fra appvinduet.
2. Trykk på ønsket radiostasjon i listen for å lytte.

Legge til og fjerne radiofavoritter

- Trykk på ☆ for å legge til/fjerne en radiokanal i radiobåndets favorittliste og Radiofavoritter.

Når en favoritt lagres fra en stasjonsliste, vil radioen automatisk søke etter den beste frekvensen. Men hvis en favoritt lagres fra manuell stasjonssøkning, bytter radioen ikke automatisk til sterkere frekvens.

Når du fjerner en favoritt, blir den også fjernet fra favorittlisten til respektive radiobånd.

Relatert informasjon

- Radio (s. 476)
- Starte radioen (s. 477)
- Søke radiostasjon (s. 478)
- Bytte radiobånd og radiostasjon (s. 477)
- Talestyre radio og medier (s. 137)
- Innstillinger for radio (s. 479)
- Applikasjonsmeny i førerdisplayet (s. 93)

Innstillinger for radio

Flere forskjellige radiofunksjoner kan aktiveres og deaktiveres.

Avbryte trafikkmelding

Pågående sending av f.eks. trafikkmeldinger kan avbrytes midlertidig med trykk på  i høyre knapperad på rattet, eller trykk på **Avbryt** på midtdisplayet.

Aktivere og deaktivere radiofunksjoner

Trekk ned toppvinduet, og velg **Innstillinger** → **Media** og ønsket radiobånd for å se tilgjengelige funksjoner.

◀◀ FM-radio

- **Vis radioinformasjon:** viser informasjon om innhold i programmene, artister osv.
- **Frys programnavn:** velg hvis du ønsker at programtjenestenavnet ikke skal bli kontinuerlig og visningen i stedet skal frysas etter 20 sekunder.
- **Velg kunngjøringer:**
 - **Lokale avbrudd:** avbryter pågående medieavspilling og sender informasjon om trafikkproblemer i nærområdet. Avspilling av forrige mediekilde gjenopptas når meldingen er ferdig. Funksjonen **Lokale avbrudd** er en geografisk begrensning av funksjonen **Trafikkmeldinger**. Funksjonen **Trafikkmeldinger** må være aktivert samtidig.
 - **Nyheter** : avbryter pågående medieavspilling og sender nyheter. Avspilling av forrige mediekilde gjenopptas når nyhetssendingen er ferdig.
 - **Alarm:** avbryter pågående medieavspilling og sender advarsler om alvorlige ulykker og katastrofer. Avspilling av forrige mediekilde gjenopptas når meldingen er ferdig.
 - **Trafikkmeldinger:** avbryter pågående medieavspilling og sender informasjon om trafikkproblemer. Avspilling av forrige mediekilde gjenopptas når meldingen er ferdig.

DAB* (digitalradio)

- **Sorteringstjenester:**- valg for hvordan kanalene skal sorteres. Enten alfabetisk rekkefølge eller etter servicenummer.
- **DAB-til DAB-skifte:** start funksjoner for kobling innenfor DAB. Hvis mottaket for en radiokanal går tapt, blir en annen lett opp automatisk innenfor en annen kanalgruppe (enhet).
- **DAB- til FM-skifte:** starter funksjonen for kobling mellom DAB og FM. Hvis en radiokanal ikke lenger kan tas inn, søkes en alternativ frekvens på FM opp automatisk.
- **Vis radioinformasjon:** valg for å vise radiotekst eller valgte deler av radiotekst, f.eks. artist.
- **Vis programrelaterte bilder:** velg om bilder til forskjellige programmer skal vises på skjermen eller ikke.
- **Velg kunngjøringer:** valg for hvilke typer meldinger som skal tas imot når DAB er i gang. Valgte meldinger avbryter pågående medieavspilling og spiller av meldingen. Avspilling av forrige mediekilde gjenopptas når meldingen er ferdig.
 - **Alarm:** avbryter pågående medieavspilling og sender advarsler om alvorlige ulykker og

katastrofer. Avspilling av forrige mediekilde gjenopptas når meldingen er ferdig.

- **Trafikkmeldinger:** mottar informasjon om trafikkproblemer.

- **Nyhetsmeldinger:** mottar nyheter.

- **Transportmelding:** mottar informasjon om kollektivtrafikk, f.eks. tidtabeller for ferjer og tog.

- **Advarsel/Tjenester:** mottar informasjon om hendelser av mindre betydning enn alarmfunksjonen, f.eks. strømbrydd.

Relatert informasjon

- Radio (s. 476)
- Digitalradio* (s. 481)
- Symboler i statusfeltet til midtdisplayet (s. 113)

RDS-radio

RDS (Radio Data System) gjør at radioen automatisk bytter til den sterkeste senderen. RDS gir mulighet til å få for eksempel trafikkinformasjon og å søke etter bestemte programtyper.

RDS - kobler FM-sendere sammen i nettverk. En FM-sender i et slikt nettverk sender informasjon som gir en RDS-radio bl.a. følgende funksjoner:

- Automatisk bytte til en kraftigere sender dersom mottaket i området er dårlig.
- Søking etter programinnhold, f.eks. programtyper eller trafikkinformasjon.
- Mottak av tekstinformasjon om pågående radioprogram.

i NBI

Enkelte radiostasjoner bruker ikke RDS, heller ikke utvalgte deler av funksjonaliteten.

Ved sending av nyheter eller trafikkmeldinger kan radioen bytte stasjon og pågående lydkilde avbrytes. Hvis f.eks. CD-spilleren* er aktiv, settes denne i pause. Radioen går tilbake til foregående lydkilde og volum når det innstilte programmet slutter å sende. Hvis du vil avbryte det du har gjort tidligere, trykker du på  i rattets høyre knapperad, eller på **Avbryt** på midtdisplayet.

Relatert informasjon

- Radio (s. 476)
- Innstillinger for radio (s. 479)

Digitalradio*

Digitalradio (DAB³) er et digitalt sendesystem for radio. Radioen støtter DAB, DAB+ og DMB⁴.



Radioen kan kontrolleres med talestyring, knapperaden på rattet eller midtdisplayet.



Appen for digitalradioen starter fra appvinduet i midtdisplayet.

Digitalradio spilles av på samme måte som andre radiobånd, f.eks. FM. I tillegg til muligheten til å velge avspilling fra **Stasjoner**, **Favoritter** og **Sjanger** er det også mulig å velge avspilling fra underkanaler og **Ensembler**. Ensembler er en samling radiokanaler (kanalgruppe) som sender på samme frekvens.

I de tilfellene der radiokanalen sender sin logo, lastes den ned og vises ved siden av stasjonsnavnet (tid for nedlasting varierer).

³ Digital Audio Broadcasting

⁴ Digital Multimedia Broadcasting

◀◀ **DAB-underkanal**

Sekundære komponenter blir ofte kalt underkanaler. Disse er midlertidige og kan inneholde f.eks. oversettelinger av hovedprogrammet til andre språk. Underkanaler angir med pilsymboler på kanallisten.

Relatert informasjon

- Kobling mellom FM og digital radio* (s. 482)
- Bytte radiobånd og radiostasjon (s. 477)
- Søke radiostasjon (s. 478)
- Stille inn radiofavoritter (s. 479)
- Talestyre radio og medier (s. 137)
- Innstillinger for radio (s. 479)

Kobling mellom FM og digital radio*

Funksjonen innebærer at digitalradioen (DAB) kan gå fra en kanal med dårlig eller ikke noe mottak til samme kanal i en annen kanalgruppe (ensemble) med bedre mottak, innen DAB og/eller mellom DAB og FM.

Lenking DAB til DAB og DAB til FM

1. Trykk på **Innstillinger** i toppvinduet.
2. Trykk på **Media** → **DAB**.
3. Sett inn eller fjern markering i rutene for **DAB-til DAB-skifte** og/eller **DAB-til FM-skifte** for å aktivere/deaktivere respektive funksjoner.

Relatert informasjon

- Digitalradio* (s. 481)
- Radio (s. 476)
- Innstillinger for radio (s. 479)

Mediespiller

Mediespilleren kan spille av lyd fra CD-spilleren* og fra eksterne lydtkilder som er koblet til via USB-inngang eller Bluetooth. Den kan også spille av videoformater via USB-inngangen. Når bilen er koblet til Internett, er det også mulig å lytte til nettradio, lydbøker og musikkjenester via apper.



Mediespilleren styres fra midt-displayet, men flere av funksjonene kan styres med de høye knappene på rattet eller talestyring.

Radioen, som også betjenes via mediespilleren, er beskrevet i et eget avsnitt.

Relatert informasjon

- Spille av medier (s. 483)
- Styre og bytte medier (s. 484)
- Søke medier (s. 485)
- Apper (s. 473)
- Radio (s. 476)
- CD-spiller* (s. 486)
- Video (s. 487)
- Medier via Bluetooth® (s. 488)
- Medier via USB-inngangen (s. 489)
- Internettilkoblet bil* (s. 505)

Spille av medier

Mediespilleren styres fra midtdisplayet. Flere av funksjonene kan også styres med de høyre knappene på rattet eller talestyring.

Også radioen betjenes via mediespilleren. Se beskrivelse i eget avsnitt.

Starte mediekilde



App-vinduet. (Generelt bilde, basisapper varierer fra marked til marked og fra modell til modell.)

CD*

1. Sett inn en cd-plate.
2. Åpne appen **Cd** fra appvinduet.
3. Velg hva som skal spilles av.
 - > Avspilling starter.

USB-minne

1. Sett inn USB-pennen.
2. Åpne appen **USB** fra appvinduet.
3. Velg hva som skal spilles av.
 - > Avspilling starter.

Mp3-spiller og iPod®

i NBI

For å starte avspilling fra iPod må iPod-appen brukes (ikke USB).

Når iPod benyttes som lydkilde, har bilens lyd- og mediesystem en menystruktur som ligner iPod-spillerens egen menystruktur.

1. Koble til mediekilde.
2. Starte avspilling i tilkoblet mediekilde.
3. Åpne appen (**iPod, USB**) fra appvinduet.
 - > Avspilling starter.



◀ Bluetooth-tilkoblet enhet

1. Aktivere Bluetooth i mediekilden.
2. Koble til mediekilde.
3. Starte avspilling i tilkoblet mediekilde.
4. Åpne appen **Bluetooth** fra appvinduet.
 - > Avspilling starter.

Media ved internettilkobling

Spille av media fra apper med internettilkobling:

1. Koble bilen til internett.
2. Åpne den aktuelle appen fra app-vinduet.
 - > Avspilling starter.

Les det separate avsnittet om nedlasting av apper.

Video

1. Koble til mediekilde.
2. Åpne appen **USB** fra appvinduet.
3. Trykk på tittelen for det du vil spille av.
 - > Avspilling starter.

Apple CarPlay

CarPlay beskrives i et eget avsnitt.

Android Auto

Android Auto beskrives i et eget avsnitt.

Relatert informasjon

- Håndtere applikasjonsmeny i førerdisplay (s. 94)
- Radio (s. 476)

- Styre og bytte medier (s. 484)
- Koble til enhet via USB-inngangen (s. 489)
- Koble til enhet via Bluetooth® (s. 488)
- Last ned apper (s. 474)
- Internettilkoblet bil* (s. 505)
- Video (s. 487)
- Apple® CarPlay®* (s. 491)
- Android Auto* (s. 494)
- Talestyre radio og medier (s. 137)
- Kompatible formater for medier (s. 511)

Styre og bytte medier

Avspilling av medier kan styres med talestyring, knappene på rattet eller midtdisplayet.



Mediespilleren kan kontrolleres med talestyring, knapperaden på rattet eller midtdisplayet.

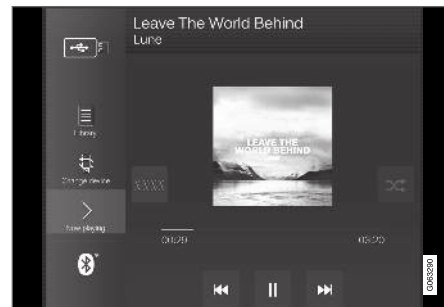

Volum - drei på hjulet under midtdisplayet, eller trykk på ▲ ▼ på høyre bryterpanel på rattet for å øke eller senke lydnivået.

Spille / sette på pause - trykk på bildet som tilhører sangen som spilles, den fysiske knappen under midtdisplayet eller ○ på høyre knappe-rad på rattet.

Bytte spor/låt – trykk på ønsket spor på midtdisplayet, trykk på **⏮** eller **⏭** under midtdisplayet eller på rattets høyre bryterpanel.

Spole/flytte i tid - trykk på tidsaksen på midtdisplayet og trekk mot siden, eller trykk og hold inne **⏮** eller **⏭** under midtdisplayet eller på rattets høyre bryterpanel.

Bytte medier - velg fra tidligere kilder i appen, i appvinduet trykker du på ønsket app eller velger med knappene til høyre på rattet .

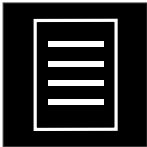

Bibliotek - trykk på knappen for å spille fra biblioteket.



Tilfeldig rekk. - trykk på knappen for å blande avspillingsrekkefølgen.



Lign. - trykk på knappen for å søke etter lignende musikk med Gracenote på USB-enhet, og opprette en spilleliste ut fra det. Spillelisten kan maksimalt inneholde 50 låter.

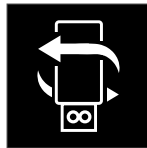

Endre enhet - trykk på knappen for å skifte mellom USB-enheter hvis flere er tilkoblet.

Relatert informasjon

- Mediespiller (s. 482)
- Søke medier (s. 485)
- Lydinnstillinger (s. 472)
- Apper (s. 473)
- Gracenote® (s. 486)
- Talestyre radio og medier (s. 137)

Søke medier

Det er mulig å søke etter artist, komponist, sangtitler, album, video, lydbok, spilleliste og, når bilen er koblet til internett, podkaster (digitale medier via internett).

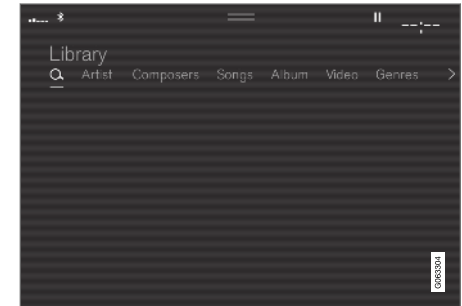

1. Trykk på **Q**.
> Søkevindu med tastatur åpnes.
2. Skriv inn søkeordet.
3. Trykk på **Søk**.
> Tilkoblede enheter søkes etter, og søketreffene oppføres etter kategori.

Sveip sidelengs over skjermen for å vise hver kategori for seg.

Relatert informasjon

- Mediespiller (s. 482)
- Internettilkoblet bil* (s. 505)



- Spille av medier (s. 483)
- Skrive inn tegn, bokstaver og ord for hånd i midtdisplayet (s. 118)

Gracenote®

Gracenote identifiserer artist, album, sportitler og tilhørende bilder, som vises i forbindelse med avspilling.

Gracenote MusicID® er en standard for musikk-gjenkjenning.

1. Trykk på **Innstillinger** i toppvinduet.
2. Trykk på **Media** → **Gracenote**®.
3. Velg innstillinger for Gracenote-data:
 - **Gracenote**® **nettsøking** - søker i Gracenotes nettdatabase etter avspillingsmedier.
 - **Gracenote**®, **flere resultater** - velg hvordan Gracenote-data skal vises ved flere søkeresultater.
 - 1 - filens originaldata benyttes.
 - 2 - Gracenote-data benyttes.
 - 3 - Gracenote - eller originaldata kan velges.
 - **Ingen** - ingen resultater vises.

Oppdatere Gracenote

Innholdet i databasen Gracenote oppdateres kontinuerlig. Hent den siste oppdateringen for å ha optimal funksjonalitet. F or informasjon og nedlasting, se support.volvocars.com.

Relatert informasjon

- Spille av medier (s. 483)
- Lisensavtale for lyd og media (s. 514)

CD-spiller*

Mediespilleren kan spille CD-plater med kompatible lydfiler.

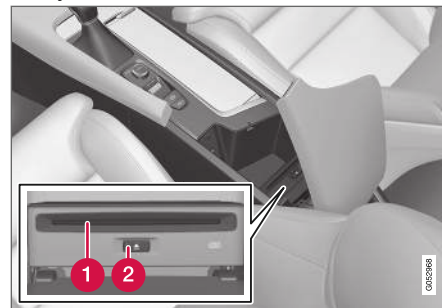

- 1 Inn- og utmatingspalle for plate.
- 2 Knapp for utmating av plate.

Relatert informasjon

- Spille av medier (s. 483)
- Talestyre radio og medier (s. 137)
- Kompatible formater for medier (s. 511)

Video

Videor på USB-tilkoblede enheter kan spilles av med mediespilleren.

Når bilen begynner å kjøre, vises ikke noe bilde, bare lyden spilles. Bildene vises igjen når bilen står stille.

Informasjon om kompatible medieformater finnes i et eget avsnitt.

Relatert informasjon

- Spille video (s. 487)
- Spille DivX® (s. 487)
- Innstillinger for video (s. 488)
- Kompatible formater for medier (s. 511)

Spille video

Videor spilles via appen **USB** i appvinduet.

1. Koble til mediekilde (USB-enhet).
2. Åpne appen **USB** fra appvinduet.
3. Trykk på tittelen du ønsker å spille.
> Avspilling starter.

Relatert informasjon

- Video (s. 487)
- Spille DivX® (s. 487)
- Innstillinger for video (s. 488)
- Kompatible formater for medier (s. 511)

Spille DivX®

Denne DivX Certified®-sertifiserte enheten må registreres for at du skal kunne spille kjøpte DivX Video-on-Demand (VOD)-filmer.

1. Trykk på **Innstillinger** i toppvinduet.
2. Trykk på **Video → DivX® VOD** og hent registreringskoden.
3. Gå til vod.divx.com for å få mer informasjon og for å fullføre registreringen.

Relatert informasjon

- Video (s. 487)
- Spille video (s. 487)
- Innstillinger for video (s. 488)
- Kompatible formater for medier (s. 511)

Innstillinger for video

Det er mulig å endre enkelte innstillinger for video avspilling, for eksempel språk.

Med videospilleren i fullskjermmodus eller ved å åpne toppvinduet og trykke på **Innstillinger** → **Video** kan du justere følgende: **Lydspråk**, **Av** og **Undertekstspråk**.

Relatert informasjon

- Video (s. 487)

Medier via Bluetooth®

Bilens mediespiller er utstyrt med Bluetooth, og kan spille av lydfiler trådløst fra eksterne Bluetooth-enheter, som mobiltelefoner og nettbrett.

For at mediespilleren skal kunne spille av lydfiler trådløst fra en ekstern enhet, må enheten først kobles til bilen via Bluetooth.

Relatert informasjon

- Koble til enhet via Bluetooth® (s. 488)
- Koble en telefon til bilen via Bluetooth første gang (s. 497)
- Spille av medier (s. 483)
- Kompatible formater for medier (s. 511)

Koble til enhet via Bluetooth®

Koble en Bluetooth®-enhet til bilen for å spille medier trådløst og gi bilen internettoppkobling hvis mulig.

Mange telefoner på markedet har i dag trådløs Bluetooth®-teknikk, men ikke alle er helt kompatible med bilen. Angående kompatibilitet, se support.volvocars.com.

Fremgangsmåten for tilkobling av en medieenhet er den samme som for tilkobling av en telefon til bilen via Bluetooth®.

Relatert informasjon

- Medier via Bluetooth® (s. 488)
- Koble en telefon til bilen via Bluetooth første gang (s. 497)
- Spille av medier (s. 483)

Medier via USB-inngangen

En ekstern lydkilde, for eksempel en iPod® eller mp3-spiller, kan kobles til lydanlegget via bilens USB-inngang.

Enheter med oppladbare batterier lades når de er tilkoblet via USB og tenningen er i stilling **I, II** eller motoren er i gang.

Det går raskere å lese innholdet på den eksterne kilden hvis den bare inneholder kompatible formater. Også videofilmer kan spilles via USB-inngangen.

Enkelte MP3-spillere har et eget filsystem som bilen ikke støtter.

Relatert informasjon

- Koble til enhet via USB-inngangen (s. 489)
- Spille av medier (s. 483)
- Video (s. 487)
- Tenningsposisjoner (s. 416)
- Tekniske spesifikasjoner for USB-enheter (s. 512)
- Apple® CarPlay®* (s. 491)
- Android Auto* (s. 494)

Koble til enhet via USB-inngangen

En ekstern lydkilde, for eksempel en iPod® eller mp3-spiller, kan kobles til lydanlegget via bilens en av bilens USB-innganger.

Ved bruk av Apple CarPlay* og Android Auto* må telefonen kobles til en USB-inngang med hvit ramme (der det er to USB-innganger).



USB-innganger (type A) i tunnelkonsollen. La ledningen ligge fremme, slik at den ikke kommer i klem når lokket lukkes.

Relatert informasjon

- Spille av medier (s. 483)
- Medier via USB-inngangen (s. 489)
- Mediespiller (s. 482)
- Tekniske spesifikasjoner for USB-enheter (s. 512)
- Tekniske spesifikasjoner for USB-enheter (s. 512)

- Apple® CarPlay®* (s. 491)
- Android Auto* (s. 494)

TV*⁵

Når bilen når en viss hastighet vises ikke noe bilde, men lyden høres hele tiden. Bildet vises igjen når bilen nesten står stille.

TV-en styres fra midtdisplayet. Flere funksjoner kan også styre fra høyre bryterpanel på rattet, eller med talestyring.

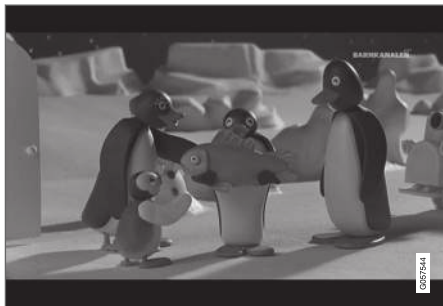

Relatert informasjon

- Bruke TV* (s. 490)
- Innstillinger for TV* (s. 491)

Bruke TV*⁶

TV-en startes fra appvinduet. Trykk på appen TV, og velg en kanal.

TV-en søker automatisk etter kanalene med best mottak.

Endre listen over synlige kanaler

1. Trykk på **Bibliotek**
2. Velg avspilling fra **TV-kanaler** eller **Favoritter**.
3. Velg ønsket kanal.

Endre kanal fra valgt liste

- Trykk på **◀◀** eller **▶▶** under midtdisplayet eller på bryterpanelet på rattet.
- > Du flyttes ett trinn i valgt avspillingsliste

Det er også mulig å bytte via midtdisplayet.

Favoritter

En TV-kanal kan lagres som en favoritt:

- Trykk på **☆** for å legge til/fjerne en kanal i favorittlisten.

TV-guide

Det finnes en programguide med informasjon om TV-program opptil 48 timer.

- Trykk på **Veiledn.** for å vise informasjon om TV-programmer.

i NBI

Hvis bilen flyttes innenfor landet, for eksempel fra by til by, er det ikke sikkert at **Favoritter** er tilgjengelig, da frekvensen kan være endret.

Relatert informasjon

- TV* (s. 490)
- Innstillinger for TV* (s. 491)
- Talestyre radio og medier (s. 137)
- Lisensavtale for lyd og media (s. 514)

⁵ Gjelder enkelte markeder.

⁶ Gjelder enkelte markeder.

Innstillinger for TV*7

Det er mulig å foreta enkelte innstillinger både i toppvinduet og når TV-en er i fullskjermmodus. Med TV-en i fullskjermmodus, eller ved å åpne toppvinduet og trykke på **Innstillinger** → **Media** → **TV**, kan du justere følgende:

- **Undertekstspråk**
- **Lydspråk**

Bildeformat

Ved å trykke på **Bildeformat** er det mulig å velge hvilket format TV-bildet skal vises i.

1. **Auto** - TV-bildet vises i det bildeformatet som sendes ut.
2. **Autofylling** - TV-bildet maksimeres uten bildebekjæring.

Relatert informasjon

- TV* (s. 490)
- Bruke TV* (s. 490)
- Kompatible formater for medier (s. 511)
- Tilbakestille innstillinger i midtdisplayet (s. 124)

Apple® CarPlay®*

CarPlay gir deg muligheten til å lytte til musikk, ringe telefonsamtaler, få kjøreanvisninger, sende/ta imot meldinger og bruke Siri, alt mens du holder fokuset på kjøringen.



CarPlay fungerer med utvalgte Apple-enheter. Hvis bilen ikke allerede har støtte for CarPlay, kan det installeres i ettertid. Kontakt en Volvo-forhandler for å installere CarPlay.

Informasjon om hvilke apper som støttes, og hvilke telefoner som er kompatible, finner du på Apples hjemmeside: www.apple.com/ios/carplay/. Bruk av apper som ikke er kompatible med CarPlay kan av og til føre til at tilkoblingen mellom iPhone og bilen brytes. Vær oppmerksom på at Volvo ikke har noe ansvar for innholdet i CarPlay.

Ved bruk av kartnavigering via CarPlay, vises det ingen veiledning på fører- eller frontrutedisplayet, men bare på midtdisplayet.

CarPlay-appene kan styres via midtdisplayet, telefonen eller det høyre bryterpanelet på rattet (gjelder enkelte funksjoner). Appene kan også talestyres med Siri. Langt trykk på rattknappen  starter talestyring med Siri, og et kort trykk starter

bilens egen talestyring. Hvis Siri bryter for tidlig, holde inne rattknappen .⁸

Ved å bruke Apple CarPlay bekrefter du følgende: Apple CarPlay er en tjeneste som leveres av Apple Inc. på deres vilkår. Volvo Cars er derfor ikke ansvarlige for Apple CarPlays funksjoner/applikasjoner. Ved bruk av Apple CarPlay overføres noe informasjon fra bilen din (inkludert posisjon) til din iPhone. Du er fullt ut ansvarlig for egen og andres bruk av Apple CarPlay overfor Volvo Cars.

Relatert informasjon

- Bruke Apple® CarPlay®* (s. 492)
- Innstillinger for Apple® CarPlay®* (s. 493)
- Talekontroll (s. 134)
- Tilbakestille innstillinger i midtdisplayet (s. 124)

⁷ Gjelder enkelte markeder.

⁸ Apple og CarPlay er registrerte varemerker som tilhører Apple Inc.

Bruke Apple® CarPlay®*

For at du skal kunne bruke CarPlay, må talestyringen Siri være aktivert på telefonen. Telefonen må også ha Internett-tilkobling via trådløst nett eller mobilnettet.

Koble til en iPhone, og start CarPlay

NBI

CarPlay kan bare brukes hvis Bluetooth er slått av. En telefon eller mediaspiller som er koblet til bilen via Bluetooth, vil derfor ikke være tilgjengelig når CarPlay er aktiv. For å få en internett-oppkobling til bilens apper må en bruke en alternativ internettkilde. Bruk Wi-Fi eller bilens innebygde modem*.

1. Koble en iPhone til USB-inngangen. Er det to USB-innganger, skal den med hvit ramme rundt inngangen brukes.
2. Les informasjonen i popup-vinduet og trykk deretter på **OK**.
3. Trykk på **Apple CarPlay** i appvinduet.
4. Les vilkårene og trykk så på **Godta** for å koble til.
 - > Delvinduet med CarPlay åpnes, og kompatible apper vises.

5. Trykk på ønsket app.
 - > Appen startes.

Starte CarPlay

CarPlay startes som beskrevet først etter at en iPhone er tilkoblet.

1. Koble en iPhone til USB-inngangen. Er det to USB-innganger, skal den med hvit ramme rundt inngangen brukes.
 - > **Hvis innstilling for automatisk start er valgt** – navnet på telefonen vises.
2. Trykk på telefonnavnet – delvinduet med CarPlay åpnes, og kompatible apper vises.
3. Hvis delvinduet med CarPlay ikke åpnes, trykker du på **Apple CarPlay** i appvinduet.
 - > Delvinduet med CarPlay åpnes, og kompatible apper vises.
4. Trykk på ønsket app.
 - > Appen startes.

CarPlay kjøres i bakgrunnen hvis en annen app startes i samme delvindu. For å vise CarPlay i delvinduet igjen, trykker du på CarPlay-ikonet i appvinduet.

Skift tilkobling mellom CarPlay og iPod

CarPlay til iPod

1. Trykk på **Innstillinger** i toppvinduet.

2. Gå videre til **Kommunikasjon** → **Apple CarPlay**.
3. Kryss av i ruten for den Apple-enheten som ikke lenger skal starte CarPlay automatisk når USB-kabelen kobles til.
4. Koble ut og koble til Apple-enheten til USB-inngangen.
5. Åpne appen **iPod** fra appvinduet.

iPod til CarPlay

1. Trykk på **Apple CarPlay** i appvinduet.
2. Les informasjonen i popup-vinduet og trykk deretter på **OK**.
3. Koble ut og koble til Apple-enheten til USB-inngangen.
 - > Delvinduet med Apple CarPlay åpnes, og kompatible apper vises⁹.

Relatert informasjon

- Koble til enhet via USB-inngangen (s. 489)
- Apple® CarPlay®* (s. 491)
- Innstillinger for Apple® CarPlay®* (s. 493)
- Koble bilen til internett via en mobil enhet (Wi-Fi) (s. 506)
- Koble bilen til internett via bilmodem (SIM-kort) (s. 507)
- Talekontroll (s. 134)

⁹ Apple, CarPlay, iPhone og iPod er registrerte varemerker som tilhører Apple Inc.

Innstillinger for Apple® CarPlay®*

Innstillinger for Apple-enhet koblet til med CarPlay¹⁰.

Automatisk start

1. Trykk på **Innstillinger** i toppvinduet.
2. Gå videre til **Kommunikasjon** → **Apple CarPlay**, og velg innstilling:
 - Kryss av i ruten - CarPlay starter automatisk når USB-kabelen kobles til.
 - Kryss av i ruten - CarPlay starter ikke automatisk når USB-kabelen kobles til.

Maksimalt 20 Apple-enheter kan lagres i listen. Når listen er full og en ny enhet kobles til, tas den eldste bort.

For å slette listen må innstillingene nullstilles i midtdisplayet (tilbakestilling til fabrikkinnstilling).

Systemvolum

1. Trykk på **Innstillinger** i toppvinduet.
2. Trykk på **Lyd** → **Systemvolumer** og foreta innstillinger for følgende:
 - **Talestyring**
 - **Navi taleveiledning**
 - **Telefon ringetone**

Relatert informasjon

- Apple® CarPlay®* (s. 491)
- Bruke Apple® CarPlay®* (s. 492)
- Tilbakestille innstillinger i midtdisplayet (s. 124)

Tips om bruk av Apple® CarPlay®*

Her finner du tips som kan være nyttige ved bruk av CarPlay®.

- Oppdater din iPhone med den nyeste versjonen av operativsystemet iOS, og sikre at alle appene er oppdatert.
- Koble telefonen fra USB-porten og koble den til igjen ved problemer med CarPlay. Du kan også teste på telefonen ved å slå av appen som ikke fungerer og deretter starte den igjen, eller forsøke å slå av alle appene og starte telefonen på nytt.
- Hvis ikke appene vises når CarPlay starter (svart skjerm), forsøker du å minimere og utvide delvinduet for CarPlay.
- Bruk av apper som ikke er kompatible med CarPlay kan av og til føre til at tilkoblingen mellom telefonen og bilen brytes. Du finner informasjon om hvilke apper som støttes og om kompatible telefonmodeller på nettsiden til Apple. Det er også mulig å søke etter CarPlay i App Store for å finne informasjon om apper som er kompatible med CarPlay på ditt marked.
- CarPlay fungerer bare med iPhone¹¹.

¹⁰ Apple og CarPlay er registrerte varemerker som tilhører Apple Inc.

¹¹ Apple, CarPlay og iPhone er registrerte varemerker som tilhører Apple Inc.





i NBI

Tilgjengelighet og funksjonalitet kan variere avhengig av marked.

Relatert informasjon

- Apple® CarPlay®* (s. 491)

Android Auto*

Android Auto gir deg mulighet til å lytte til musikk, telefonere, få kjøreanvisninger og bruke biltilpassede apper fra en Android-enhet. Android Auto fungerer som utvalgte Android-enheter.

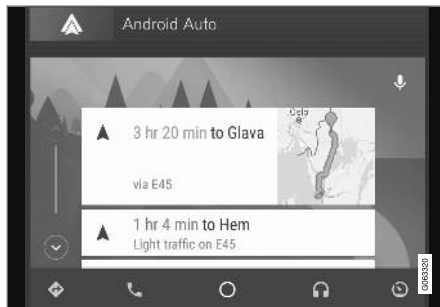

Informasjon om hvilke apper som støttes og hvilke telefoner som er kompatible finnes på hjemmesiden: www.android.com/auto. For tredjepartsapper, se Google Play. Vær oppmerksom på at Volvo ikke har noe ansvar for innholdet i Android Auto.

Android Autostartes fra appvinduet Etter at Android Auto er startet én gang, vil appen startes automatisk neste gang enheten kobles til. Automatisk start kan slås av under innstillinger.

i NBI

Når en telefon er koblet til Android Auto, er det mulig å strøme via Bluetooth til en annen mediaspiller. Bluetooth er aktiv mens Android Auto brukes.

Ved bruk av kartnavigering via Android Auto, oppstår det ingen veiledning på fører- eller frontrutedisplayet, men bare på midtdisplayet.

Du kan styre Android Auto via midtdisplayet, med det høyre bryterpanelet på rattet eller med talestyring. Langt trykk på rattknappen  starter talestyring, og et kort trykk deaktiverer.

Når du bruker Android Auto, godtar du følgende: Android Auto er en tjeneste som leveres av Google Inc. i henhold til deres vilkår. Volvo Cars er ikke ansvarlige for Android Auto med funksjoner eller apper. Når du bruker Android Auto overfører bilen din en viss informasjon (inkludert sted) til din tilkoblede Android-telefon. Du er fullt ut ansvarlig for din og andres bruk av Android Auto.

Relatert informasjon

- Bruke Android Auto* (s. 495)
- Innstillinger for Android Auto* (s. 495)

Bruke Android Auto*

Telefonen må være koblet til bilens USB-inngang for at appen **Android Auto** skal kunne brukes.

Første gang Android kobles til

1. Koble Android-telefonen til USB-inngangen. Er det to USB-innganger, skal den med hvit ramme rundt brukes.
2. Les informasjonen i popup-vinduet og trykk deretter på **OK**.
3. Trykk på **Android Auto** i appvinduet.
4. Les vilkårene og trykk så på **Godta** for å koble til.
 - > Delvinduet med Android Auto åpnes, og kompatible apper vises.
5. Trykk på ønsket app.
 - > Appen startes.

Tidligere tilkoblet Android

1. Koble telefonen til USB-inngangen.
 - > **Hvis innstilling for automatisk start er valgt** – navnet på telefonen vises.
2. Trykk på telefonnavnet – delvinduet med Android Auto åpnes, og kompatible apper vises.

3. **Hvis innstilling for automatisk start ikke er valgt** - åpne appen **Android Auto** fra appvinduet.
 - > Delvinduet med Android Auto åpnes, og kompatible apper vises.
4. Trykk på ønsket app.
 - > Appen startes.

Android Auto kjøres i bakgrunnen hvis en annen app startes i samme delvindu. For å vise Android Auto i delvinduet igjen, trykker du på Android Auto-ikonet i appvinduet.

Relatert informasjon

- Android Auto* (s. 494)
- Innstillinger for Android Auto* (s. 495)
- Koble til enhet via USB-inngangen (s. 489)
- Talekontroll (s. 134)

Innstillinger for Android Auto*

Innstillinger for telefon som har blitt koblet til første gang med Android Auto.

Automatisk start

1. Trykk på **Innstillinger** i toppvinduet.
2. Trykk på **Kommunikasjon** → **Android Auto** og velg innstilling:
 - Kryss av i ruten - Android Auto starter automatisk når USB-kabelen kobles til.
 - Kryss av i ruten - Android Auto starter ikke automatisk når USB-kabelen kobles til.

Maksimalt 20 Android-enheter kan lagres i listen. Når listen er full og en ny enhet kobles til, tas den eldste bort.

En tilbakestilling til fabrikkinnstillingene må foretas for at listen skal slettes.

Systemvolum

1. Trykk på **Innstillinger** i toppvinduet.
2. Trykk på **Lyd** → **Systemvolumer** og foreta innstillinger for følgende:
 - **Talestyring**
 - **Navi taleveiledning**
 - **Telefon ringetone**



◀ Relatert informasjon

- Android Auto* (s. 494)
- Bruke Android Auto* (s. 495)
- Tilbakestille innstillinger i midtdisplayet (s. 124)

Tips om bruk av Android Auto*

Her finner du tips som kan være nyttige ved bruk av Android Auto.

- Sikre at appene dine er oppdatert.
- Start bilen, vent til midtdisplayet er startet, koble til telefonen og åpne Android Auto fra appvinduet.
- Ved problemer med Android Auto kobler du din Android-telefon fra USB-porten og kobler den til på nytt via USB. Ellers kan du forsøke å slå av appen på telefonen og deretter starte appen igjen.
- Når en telefon er koblet til Android Auto, er det fortsatt mulig å spille medier via Bluetooth til en annen mediespiller. Bluetooth-funksjonen er på når Android Auto brukes.

Relatert informasjon

- Android Auto* (s. 494)

Telefon

En telefon med Bluetooth kan kobles trådløst til bilens innebygde handsfree-system.

Lyd- og mediesystemet fungerer som handsfree, med mulighet for å fjernstyre et utvalg av telefonfunksjonene. Du kan fortsatt betjene telefonen med telefonens knapper, også når den er koplet til.

Når en telefon er paret og koblet til bilen, er det mulig å ringe, sende og motta meldinger, spille medier trådløst og bruke telefonen som internettoppkobling.



Telefonen håndteres via midtdisplayet, men kan også delvis styres med talestyring og appmeny, som er tilgjengelig fra høyre knapperad på rattet.

Oversikt

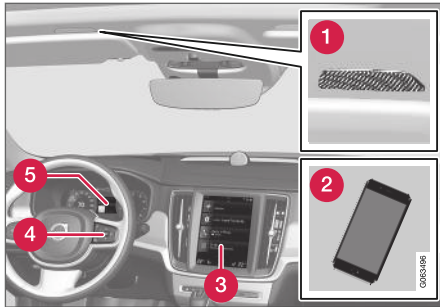

- 1 Mikrofon.
- 2 Telefon.
- 3 Telefonhåndtering i midtdisplay.
- 4 Knapper for betjening av telefonfunksjoner som vises på førerdisplayet og talestyring.
- 5 Førerdisplay.

Relatert informasjon

- Håndtere telefonsamtale (s. 501)
- Håndtere telefonboken (s. 503)
- Håndtere tekstmeldinger (s. 502)
- Koble en telefon til bilen via Bluetooth første gang (s. 497)
- Koble en telefon til bilen automatisk via Bluetooth (s. 499)

- Koble en telefon til bilen manuelt via Bluetooth (s. 499)
- Koble fra Bluetooth-tilkoblet telefon (s. 500)
- Bytte mellom Bluetooth-tilkoblede telefoner (s. 500)
- Fjerne Bluetooth-tilkoblet telefon (s. 500)
- Innstillinger for telefon (s. 504)
- Talekontroll (s. 134)
- Håndtere applikasjonsmeny i førerdisplay (s. 94)
- Lydinnstillinger (s. 472)
- Koble bilen til internett via en mobil enhet (Bluetooth) (s. 506)

Koble en telefon til bilen via Bluetooth første gang

Koble til en telefon med Bluetooth aktivert for at du skal ha mulighet til å ringe, sende/motta meldinger og spille media trådløst fra bilen og koble bilen til internett.

Det er mulig å ha to Bluetooth-enheter tilkoblet samtidig, den ene bare for trådløs avspilling. Den sist tilkoblede telefonen blir automatisk tilkoblet for å ringe, sende/motta meldinger, spille medier og gi internettoppkobling. Det er mulig å endre hva telefonen skal brukes til, i innstillinger for **Bluetooth-enheter**.

Etter at enheten er koblet til/registrert første gang via Bluetooth, trenger ikke enheten lenger å være synlig/søkbar, det holder at Bluetooth er aktivert. Hvis du vil kunne koble bilen til internett via telefonen, må internettdeling være aktivert i telefonen. Maksimalt 20 tilkoblede Bluetooth-enheter kan lagres i bilen.

Det er to muligheter til å tilkoble. Enten søker du etter telefonen fra bilen, eller søker etter bilen fra telefonen.

Alternativ 1 - søk telefon fra bil

1. Gjør telefonen søkbar/synlig via Bluetooth.
2. Hvis du vil koble bilen til internett via telefonens Bluetooth, aktiverer du internettdeling (bærbar/personlig hotspot) via Bluetooth i telefonen.



- ◀ 3. Åpne delvinduet for telefon.
- Hvis ingen telefon er koblet til bilen, trykker du på **Legg til telefon**.
 - Hvis telefon er koblet til bilen, trykker du på **Bytte** . Trykk på **Legg til telefon** i popup-vinduet.
- > Tilgjengelige Bluetooth-enheter listes opp. Listen oppdateres etter hvert som nye enheter oppdages.
4. Trykk på navnet på den telefonen som skal kobles til.
5. Kontroller at angitt sifferkode i bilen stemmer overens med den i telefonen. Velg i så fall å akseptere på begge stedene.
6. Velg i telefonen å akseptere eller avise eventuelle valg for telefonens kontakter og meldinger.

i NBI

- På noen telefoner må meldingsfunksjonen aktiveres.
- Alle mobiltelefoner er ikke fullt ut kompatible, og de kan da ikke vise kontakter og meldinger i bilen.

Alternativ 2 - søk bil fra telefon

1. Åpne delvinduet for telefon.
- Hvis ingen telefon er koblet til bilen, trykker du på **Legg til telefon** → **Gjør det mulig å oppdage bil**.
 - Hvis telefon er koblet til bilen, trykker du på **Bytte** . Trykk på **Legg til telefon** → **Gjør det mulig å oppdage bil** i popup-vinduet.
2. Aktivere Bluetooth i telefonen.
3. Hvis du vil koble bilen til internett via telefonens Bluetooth, aktiverer du internettdeling (bærbar/personlig hotspot) via Bluetooth i telefonen.
4. Søk i telefonen etter Bluetooth-enheter.
- > Tilgjengelige Bluetooth-enheter listes opp.
5. Velg bilens navn på telefonen.
6. Et popup-vindu om tilkoblingen vises i bilen. Bekreft tilkoblingen.
7. Kontroller at angitt sifferkode i bilen stemmer overens med den i den eksterne enheten. Velg i så fall å akseptere på begge stedene.
8. Velg i telefonen å akseptere eller avise eventuelle valg for telefonens kontakter og meldinger.

i NBI

- På noen telefoner må meldingsfunksjonen aktiveres.
- Alle mobiltelefoner er ikke fullt ut kompatible, og de kan da ikke vise kontakter og meldinger i bilen.

i NBI

Hvis telefonens operativsystem oppdateres, er det mulig at koblingen brytes. Slett da telefonen fra bilen, og koble så på nytt.

Kompatible telefoner

Mange telefoner på markedet har i dag trådløs Bluetooth-teknikk, men ikke alle er helt kompatible med bilen. Angående kompatibilitet, se support.volvocars.com.

Relatert informasjon

- Telefon (s. 496)
- Koble en telefon til bilen automatisk via Bluetooth (s. 499)
- Koble en telefon til bilen manuelt via Bluetooth (s. 499)
- Koble fra Bluetooth-tilkoblet telefon (s. 500)
- Bytte mellom Bluetooth-tilkoblede telefoner (s. 500)
- Fjerne Bluetooth-tilkoblet telefon (s. 500)

- Innstillinger for Bluetooth-enheter (s. 504)
- Koble bilen til internett via en mobil enhet (Bluetooth) (s. 506)

Koble en telefon til bilen automatisk via Bluetooth

Det er mulig å koble en telefon automatisk til bilen via Bluetooth. Telefonen må ha vært koblet til bilen en første gang.

Det er bare de to telefonene som er koblet til sist, som det er mulig å koble automatisk.

1. Aktiver Bluetooth på telefonen før bilen settes i tenningsstilling I.

Internettdeling (portabel/personlig hotspot) må være aktivert på telefonen for å koble bilen til internett samtidig.
2. Still bilen til tenningsstilling I eller høyere.

> Telefonen kobles til.

Relatert informasjon

- Telefon (s. 496)
- Koble en telefon til bilen via Bluetooth første gang (s. 497)
- Koble en telefon til bilen manuelt via Bluetooth (s. 499)
- Koble fra Bluetooth-tilkoblet telefon (s. 500)
- Bytte mellom Bluetooth-tilkoblede telefoner (s. 500)
- Fjerne Bluetooth-tilkoblet telefon (s. 500)
- Innstillinger for Bluetooth-enheter (s. 504)
- Koble bilen til internett via en mobil enhet (Bluetooth) (s. 506)
- Tenningsposisjoner (s. 416)

Koble en telefon til bilen manuelt via Bluetooth

Det er mulig å koble en telefon til bilen via Bluetooth manuelt. Telefonen må ha vært koblet til bilen en første gang.

1. Aktivere Bluetooth i telefonen.

Internettdeling (portabel/personlig hotspot) må være aktivert på telefonen for å koble bilen til internett samtidig.
2. Åpne delvinduet for telefon.

> Koblede telefoner listes opp.
3. Trykk på navnet på den telefonen som skal kobles til.

> Telefonen kobles til.

Relatert informasjon

- Telefon (s. 496)
- Koble en telefon til bilen via Bluetooth første gang (s. 497)
- Koble en telefon til bilen automatisk via Bluetooth (s. 499)
- Koble fra Bluetooth-tilkoblet telefon (s. 500)
- Bytte mellom Bluetooth-tilkoblede telefoner (s. 500)
- Fjerne Bluetooth-tilkoblet telefon (s. 500)
- Innstillinger for Bluetooth-enheter (s. 504)
- Koble bilen til internett via en mobil enhet (Bluetooth) (s. 506)

Koble fra Bluetooth-tilkoblet telefon

Koble en Bluetooth-tilkoblet telefon fra bilen ved å **deaktivere Bluetooth på telefonen**.

Når telefonen er utenfor rekkevidde fra bilen, kobles den automatisk fra. Hvis frakoblingen foregår under pågående samtale, kan samtalen fortsette i telefonen.

Relatert informasjon

- Telefon (s. 496)
- Innstillinger for telefon (s. 504)
- Bytte mellom Bluetooth-tilkoblede telefoner (s. 500)
- Fjerne Bluetooth-tilkoblet telefon (s. 500)
- Innstillinger for Bluetooth-enheter (s. 504)

Bytte mellom Bluetooth-tilkoblede telefoner

Det er mulig å bytte mellom flere Bluetooth-tilkoblede telefoner.

1. Åpne delvinduet for telefon.
2. Trykk på **Bytte** , eller dra toppvinduet ned og trykk på **Innstillinger** → **Kommunikasjon** → **Bluetooth-enheter** → **Legg til enhet**.
 - > Tilgjengelige Bluetooth-enheter listes opp.
3. Trykk på telefonen som skal kobles til.

Relatert informasjon

- Telefon (s. 496)
- Koble en telefon til bilen via Bluetooth første gang (s. 497)
- Innstillinger for Bluetooth-enheter (s. 504)
- Koble fra Bluetooth-tilkoblet telefon (s. 500)
- Fjerne Bluetooth-tilkoblet telefon (s. 500)

Fjerne Bluetooth-tilkoblet telefon

Det er mulig å gjerne telefoner fra listen med registrerte Bluetooth-enheter.

1. Trykk på **Innstillinger** i toppvinduet.
2. Trykk på **Kommunikasjon** → **Bluetooth-enheter**.
 - > Registrerte Bluetooth-enheter vises.
3. Trykk på den telefonen som skal fjernes.
4. Trykk på **Fjern enhet**, og bekreft valget.
 - > Telefonen er ikke lenger registrert i bilen.

Relatert informasjon

- Telefon (s. 496)
- Koble en telefon til bilen via Bluetooth første gang (s. 497)
- Koble fra Bluetooth-tilkoblet telefon (s. 500)
- Bytte mellom Bluetooth-tilkoblede telefoner (s. 500)
- Innstillinger for Bluetooth-enheter (s. 504)

Håndtere telefonsamtale

Samtalehåndtering i bilen for en telefon som er koplet til Bluetooth.

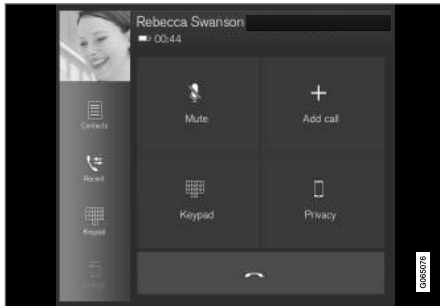

Generell illustrasjon.

Ringte telefonsamtale

1. Åpne delvinduet for telefon.
2. Velg å ringe fra; samtalehistorikken, angi nummer med knapperaden eller via kontaktlisten. I kontaktlisten er det mulig å søke eller bla. Trykk på ☆ i kontaktlisten for å plassere en kontakt under **Favoritter**.
3. Trykk på 📞.
4. Trykk på 📞 for å avslutte samtalen.

Det er også mulig å ringe fra samtalehistorikken via appmenyen, som du når fra høyre knapperad i rattet 📞.

Ringte flerpartssamtale

Under pågående samtale:

1. Trykk på **Legg til samtale**.
2. Velg å ringe fra samtalehistorikken, favoritter eller kontaktlisten.
3. Trykk på en post/rad i samtalehistorikken eller 📞 for kontakten i kontaktlisten.
4. Trykk på **Veksle samtale** for å skifte mellom partene.
5. Trykk på 📞 for å avslutte pågående samtale.

Gruppesamtale

Under pågående flerpartssamtale:

1. Trykk på **Koble samtaler** for å slå sammen pågående flerpartssamtale.
2. Trykk på 📞 for å avslutte samtalen.

Innkommende telefonsamtale

Innkommende telefonsamtale vises på førerdispleyet og i midtdispleyet. Håndter samtalen med rattets høyre knapperad eller midtdispleyet.

1. Trykk på **Svar/Avslå**.
2. Trykk på 📞 for å avslutte samtalen.

Innkommende telefonsamtale under pågående samtale

1. Trykk på **Svar/Avslå**.
2. Trykk på 📞 for å avslutte samtalen.

Privat samtale

- Under samtaler som pågår, trykker du på **Personvern** og velger innstillingen:
 - **Veksle til mobiltelefon** – håndfrifunksjonen koples fra og samtalen fortsetter i mobiltelefonen.
 - **Førerfokuseret** – mikrofonen i taket på passasjersiden slås av og samtalen fortsetter med bilens håndfrifunksjon.

Relatert informasjon

- Telefon (s. 496)
- Koble en telefon til bilen via Bluetooth første gang (s. 497)
- Talestyre telefon (s. 136)
- Håndtere applikasjonsmeny i førerdisplay (s. 94)
- Skrive inn tegn, bokstaver og ord for hånd i midtdispleyet (s. 118)
- Håndtere telefonboken (s. 503)
- Håndtere tekstmeldinger (s. 502)
- Lydinstillinger (s. 472)

Håndtere tekstmeldinger

Meldingshåndtering i bilen for en telefon som er koplet til Bluetooth.

På enkelte telefoner må meldingsfunksjonen aktiveres. Ikke alle telefoner er helt kompatible, og derfor kan ikke alle vise kontakter og meldinger i bilen. Hvis du vil vite mer om kompatibilitet, se support.volvocars.com.

Håndtere tekstmeldinger i midtdisplayet

Tekstmeldinger vises bare i midtdisplayet hvis denne innstillingen er valgt.

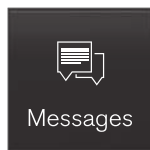

Trykk på **Meldinger** i appvinduet for å behandle tekstmeldinger i midtdisplayet.

Lese tekstmeldinger i midtdisplayet



Trykk ikonet for å få meldingen opplest.

Sende tekstmeldinger i midtdisplayet¹²

1. Det er mulig å svare på en melding eller opprette en ny melding.
 - Svare på melding: trykk på kontakten du vil svare på en melding fra, og trykk så på **Svar**.
 - Opprett en ny melding – trykk på **Opprett ny**. Velg kontakt eller skriv inn nummer.
2. Skriv meldingen.
3. Trykk på **Sende**.

Håndtere tekstmeldinger i førerdisplayet

Tekstmeldinger vises bare i førerdisplayet hvis denne innstillingen er valgt.

Les en ny tekstmelding i førerdisplayet

- Velg **Les opp** med knappene på rattet for å få meldingen opplest.

Diktere svar i førerdisplayet

Når tekstmeldingen er lest opp, er det mulig å svare kort med diktering hvis bilen er koblet til internett.

- Trykk på **Svar** med knappene på rattet. En dikteringsdialog starter.

Meldingsvarsling

I innstillingene for tekstmeldinger kan varsling aktiveres og deaktiveres.

Relatert informasjon

- Telefon (s. 496)
- Innstillinger for tekstmeldinger (s. 503)
- Innstillinger for telefon (s. 504)
- Internettilkoblet bil* (s. 505)
- Talestyre telefon (s. 136)
- Skrive inn tegn, bokstaver og ord for hånd i midtdisplayet (s. 118)
- Koble en telefon til bilen via Bluetooth første gang (s. 497)

¹² Bare enkelte telefoner kan sende meldinger via bilen. For kompatibilitet, se support.volvocars.com.

Innstillinger for tekstmeldinger

Innstillinger for tekstmeldinger i tilkoblet telefon.

1. Trykk på **Innstillinger** i toppvinduet.
2. Trykk på **Kommunikasjon** → **Tekstmeldinger** og velg innstillinger:

- **Varsling i midtre display** - viser meldinger i midtdisplayets statusfelt.
- **Varsling i førerdisplay** - viser notiser i førerdisplayet, og innkommende meldinger kan behandles med de høyre knappene på rattet.
- **Meldingstone** - valg av signal for innkommende tekstmeldinger.

Relatert informasjon

- Telefon (s. 496)
- Koble en telefon til bilen via Bluetooth første gang (s. 497)
- Håndtere tekstmeldinger (s. 502)
- Innstillinger for telefon (s. 504)

Håndtere telefonboken

Kontakt håndtering i bilen for en telefon som er koplet til Bluetooth.

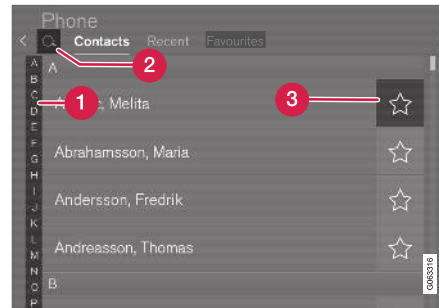

1. Bla mellom bokstavene og **#** for å finne en kontakt som passer. Avhengig av eksisterende kontakter i telefonboken vises bare bokstaver som passer.
2. **Søk nye kontakter** - trykk på **Q** for å søke etter telefonnummer eller navn i kontaktlisten.
3. **Favoritter** - trykk på **☆** for å legge til/fjerne en kontakt i telefonlisten.

i NBI

Bare kontakter fra en aktivt Bluetooth-tilkoblet telefon vises i midtdisplayet. Opptil 3000 kontakter kan vises.

Sortering

Kontaktlisten er sortert alfabetisk, og spesialtegn og sifre sorteres under **#**. Sorteringsrekkefølgen kan være etter for- eller etternavn. Dette justeres i innstillingene for telefon.

Relatert informasjon

- Telefon (s. 496)
- Innstillinger for telefon (s. 504)
- Talestyre telefon (s. 136)
- Skrive inn tegn, bokstaver og ord for hånd i midtdisplayet (s. 118)
- Koble en telefon til bilen via Bluetooth første gang (s. 497)

Innstillinger for telefon

Når telefonen er koblet til bilen, kan følgende innstillinger velges.

1. Trykk på **Innstillinger** i toppvinduet.
2. Trykk på **Kommunikasjon** → **Telefon** og velg innstillinger:
 - **Ringetoner** - valg av ringesignal. Det er mulig å bruke ringesignal fra telefonen eller bilen. Noen telefoner er ikke helt kompatible, og en kan dermed ikke bruke telefonens ringesignaler i bilen. Hvis du vil vite mer om kompatibilitet, se support.volvocars.com.
 - **Sorteringsrekkefølge** - valg av sorteringsrekkefølge i kontaktlisten.

Samtalenotiser i frontrutedisplay*

1. Trykk på **Innstillinger** i toppvinduet i midtdisplayet.
2. Trykk på **My Car** → **Displayer** → **Head-up display-alternativer**.
3. Velg **Vis telefon**.

Relatert informasjon

- Telefon (s. 496)
- Innstillinger for tekstmeldinger (s. 503)
- Innstillinger for Bluetooth-enheter (s. 504)

- Koble en telefon til bilen via Bluetooth første gang (s. 497)
- Frontrutedisplay* (s. 131)
- Lydinnstillinger (s. 472)

Innstillinger for Bluetooth-enheter

Innstillinger for Bluetooth-tilkoblede enheter.

1. Trykk på **Innstillinger** i toppvinduet.
2. Trykk på **Kommunikasjon** → **Bluetooth-enheter** og velg innstillinger:
 - **Legg til enhet** - starter parkobling av ny enhet.
 - **Tidligere sammenkoblede enheter** - viser tilkoblede/koblede enheter.
 - **Fjern enhet** - fjerner koblet enhet.
 - **Tillatte tjenester for denne enheten** - stiller inn hva telefonen skal brukes til; ringe, sende og ta imot meldinger, strømme media og som internettoppkobling.
 - **Internett-forbindelse** - kobler bilen til internett via enhetens Bluetooth-oppkobling.

Relatert informasjon

- Telefon (s. 496)
- Innstillinger for telefon (s. 504)
- Internettilkoblet bil* (s. 505)
- Koble en telefon til bilen via Bluetooth første gang (s. 497)

Internettilkoblet bil*

Når bilen er koblet til internett, er det for eksempel mulig å bruke nettradio og musikkjenester via apper, laste ned programvare og kontakte en forhandler fra bilen.

Bilen kobles opp via Bluetooth, Wi-Fi eller med bilens innebygde modem*.

Når bilen er koblet til internett, er det mulig å dele internetttilkoblingen (Wi-Fi-hotspot), slik at andre enheter kan bruke internetttilkoblingen¹³.

Oppkoblingsstatus vises med et symbol i statusfeltet til midtdisplayet.

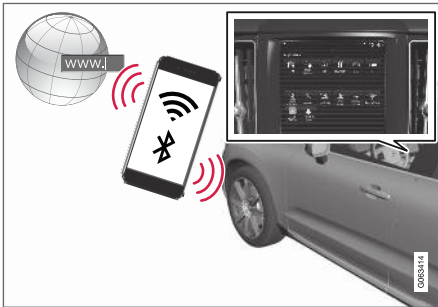

i NBI

Ved bruk av internett overføres data (datatrafikk), og det kan medføre en kostnad.

Aktivering av dataroaming kan gi ytterligere avgifter.

Kontakt nettverksleverandøren om kostnaden for datatrafikk.

i NBI

Ved bruk av Apple CarPlay er det bare mulig å koble bilen til internett med Wi-Fi eller bilmodem*.

i NBI

Ved bruk av Android Auto er det mulig å koble bilen til internett med Wi-Fi, Bluetooth eller bilmodem*.

Les **Vilkår for tjenester** og **Personvern** på support.volvocars.com før bilen kobles til internett.

Relatert informasjon

- Symboler i statusfeltet til midtdisplayet (s. 113)
- Koble bilen til internett via en mobil enhet (Bluetooth) (s. 506)

- Koble bilen til internett via en mobil enhet (Wi-Fi) (s. 506)
- Koble bilen til internett via bilmodem (SIM-kort) (s. 507)
- Apper (s. 473)
- Ingen eller dårlig internettforbindelse (s. 509)
- Dele internett fra bilen via Wi-Fi-hotspot (s. 508)
- Fjern Wi-Fi-nettverk (s. 510)
- Teknikk og sikkerhet for Wi-Fi (s. 510)
- Volvo ID (s. 26)
- Brukervilkår og datadeling (s. 511)

¹³ Gjelder ikke ved tilkobling med Wi-Fi.

Koble bilen til internett via en mobil enhet (Bluetooth)

Opprett en internettilkobling via Bluetooth gjennom internettdeling fra en telefon, og få tilgang til flere tilkoblede tjenester i bilen.

Telefon og nettleverandør må støtte internettdeling (deling av internettoppkobling) og abonnementet må omfatte datatrafikk.

1. For at bilen skal kunne kobles til internett via en Bluetooth-tilkoblet telefon må telefonen ha vært koblet til bilen via Bluetooth en første gang. Kontroller at internettdeling (bærbær/personlig trådløs sone) er aktivert på telefonen.
2. Hvis telefonen har vært koblet til via Bluetooth tidligere, trykker du på **Innstillinger** i midtdisplayets toppvindu.
3. På midtdisplayet: Trykk på **Kommunikasjon** → **Bluetooth-enheter**.
4. Merk av for **Bluetooth internettforbindelse** under overskriften **Internettforbindelse**.
 - > Bilen din er nå koblet til internett via den Bluetooth-tilkoblede telefonen.

i NBI

Ved bruk av Apple CarPlay er det bare mulig å koble bilen til internett med Wi-Fi eller bilmodem*.

Relatert informasjon

- Internettilkoblet bil* (s. 505)
- Koble bilen til internett via bilmodem (SIM-kort) (s. 507)
- Koble en telefon til bilen via Bluetooth første gang (s. 497)
- Koble bilen til internett via en mobil enhet (Wi-Fi) (s. 506)
- Apple® CarPlay®* (s. 491)
- Ingen eller dårlig internettforbindelse (s. 509)
- Innstillinger for Bluetooth-enheter (s. 504)

Koble bilen til internett via en mobil enhet (Wi-Fi)

Opprett en internettilkobling via Wi-Fi gjennom internettdeling fra en telefon, og få tilgang til flere tilkoblede tjenester i bilen.

Telefon og nettleverandør må støtte internettdeling (deling av internettoppkobling) og abonnementet må omfatte datatrafikk.



1. Aktivere internettdeling (bærbær/personlig hotspot) i telefonen.
2. Trykk på **Innstillinger** i toppvinduet.
3. Gå videre til **Kommunikasjon** → **Wi-Fi**.
4. Aktivere/deaktivere ved å markere/fjerne markering fra ruten for Wi-Fi.
5. Trykk på nettkretsnavnet for det nettverket du vil koble til.
6. Angi passordet til nettverket.
7. Hvis annen oppkoblingskilde er brukt tidligere - bekreft valget om å bytte tilkobling.
 - > Bilen kobler seg til nettverket.

Husk at visse telefoner deaktiverer nettdelingen etter at kontakten til bilen er brutt, f.eks. når du

forlater bilen og frem til neste gangs bruk. Dermed må internettdelingen i telefonen aktiveres igjen ved neste gangs bruk.

Når telefonen kobles til bilen, lagres den for senere bruk. Når maksimalt antall lagrede (50 stk.) er nådd, slettes den som ble koblet til først. Hvis du vil se en liste med lagrede nettverk eller fjerne lagrede nettverk manuelt, går du til

Innstillinger → Kommunikasjon → Wi-Fi → Lagrede nettverk.

Tekniske krav og sikkerhetskrav for Wi-Fi-tilkobling er beskrevet i et eget avsnitt.

Relatert informasjon

- Internettilkoblet bil* (s. 505)
- Fjern Wi-Fi-nettverk (s. 510)
- Ingen eller dårlig internettforbindelse (s. 509)
- Teknikk og sikkerhet for Wi-Fi (s. 510)

Koble bilen til internett via bilmodem (SIM-kort)

For biler med Volvo On Call* er det mulig å opprette en internettkobling via bilmodemet og et personlig SIM-kort (P-SIM).

Ved tilkobling med bilmodem, vil Volvo On Call-tjenestene bruke tilkoblingen.

1.

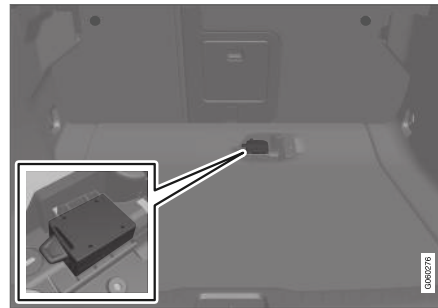

Sett et personlig SIM-kort i holderen under lastegulvet.

2. Trykk på **Innstillinger** i toppvinduet.
3. Trykk på **Kommunikasjon → Bilmodem internett**.
4. Aktivere/deaktivere ved å markere/fjerne markering fra ruten for **Bilmodem internett**.
5. Hvis annen oppkoblingskilde er brukt tidligere - bekreft valget om å bytte tilkobling.

6. Angi SIM-kortets PIN-kode.
 - > Bilen kobler seg til nettverket.

Relatert informasjon

- Internettilkoblet bil* (s. 505)
- Ingen eller dårlig internettforbindelse (s. 509)
- Innstillinger for bilmodem (s. 508)

Innstillinger for bilmodem¹⁴

Bilen har et modem som kan brukes til å koble bilen til internett. Det er også mulig å dele Internettilkoblingen via Wi-Fi.

1. Trykk på **Innstillinger** i toppvinduet.
2. Trykk på **Kommunikasjon** → **Bilmodem internett** og velg innstillinger:
 - **Bilmodem internett** - velg for å bruke bilmodemet til oppkobling.
 - **Databruk** - trykk på **Tilb.still** nullstiller telleverket for mottatt og sendt datamengde.

• Nettverk

Velg leverandør - automatisk eller manuelt valg av nettverksoperatør.

Data roaming - Hvis det er krysset av i ruten, vil bilmodemet prøve å koble seg opp mot Internett, når bilen befinner seg utenlands utenfor hjemmenettverket. Husk at dette kan medføre høye kostnader. Kontroller roamingavtalen for datatrafikk i utlandet med nettverksoperatøren i ditt hjemland.

• SIM-kort PIN

Endre PIN - maksimalt 4 sifre kan angis.

Deaktiver PIN - velg om PIN-kode skal kreves for tilgang til SIM-kort.

- **Send forespørselskode** - brukes f.eks. for å fylle på eller kontrollere saldo på kontantkort. Funksjonen er operatørvhengig.

Relatert informasjon

- Koble bilen til internett via bilmodem (SIM-kort) (s. 507)
- Ingen eller dårlig internettforbindelse (s. 509)

Dele internett fra bilen via Wi-Fi-hotspot

Når bilen er koblet til internett, er det mulig å dele internettilkoblingen, slik at andre enheter kan bruke internettilkoblingen¹⁵.

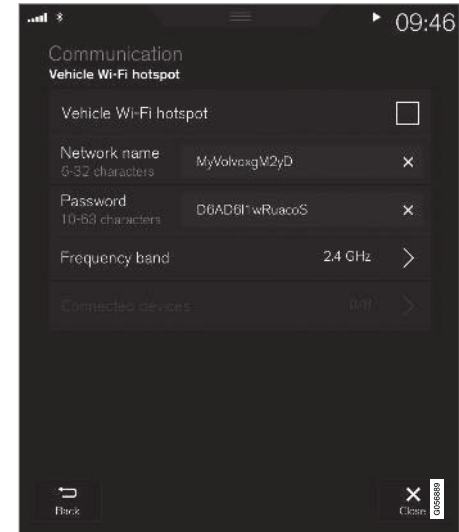

¹⁴ Bare biler med Volvo On Call,

¹⁵ Gjelder ikke når bilen er koblet til internett via Wi-Fi.

Nettverksleverandøren (SIM-kortet), må støtte internettdeling (deling av Internettilkobling).

1. Trykk på **Innstillinger** i toppvinduet.
2. Trykk på **Kommunikasjon → Wi-Fi hotspot i bilen**.
3. Trykk på **Nettverksnavn** og oppgi navn på internettdelingen.
4. Trykk på **Passord**, og velg et passord, som så angis i tilkoblede enheter.
5. Trykk på **Frekvensbånd**, og velg hvilken frekvens internettdelingen skal sende data med. Husk at valg av frekvensbånd ikke er tilgjengelig på alle markeder.
6. Aktivere/deaktivere ved å markere/fjerne markering fra ruten for **Wi-Fi hotspot i bilen**.
7. Hvis Wi-Fi har blitt brukt tidligere, må valget at bytte tilkobling bekrefte.
 - > Nå kan eksterne enheter koble seg til bilens internettdeling (Wi-Fi-hotspot).

i NBI

Aktivering av Wi-Fi-hotspot kan føre til enda flere avgifter til nettverksleverandøren.

Kontakt nettverksleverandøren om kostnaden for datatrafikk.

Oppkoblingsstatus vises med symbol i statusfeltet til midtdisplayet.

Trykk på **Tilkoblede enheter** for å se en liste over enhetene som er koplet til akkurat nå.

Relatert informasjon

- Symboler i statusfeltet til midtdisplayet (s. 113)
- Internettilkoblet bil* (s. 505)
- Ingen eller dårlig internettforbindelse (s. 509)

Ingen eller dårlig internettforbindelse

Faktorer som påvirker internettforbindelsen

Mengden data som overføres kommer an på hvilke tjenester eller apper som brukes i bilen. For eksempel medfører det en stor datatrafikkmengde å strømme lyd, så det krever god tilkobling og god signalstyrke.

Telefon til bil

Hastigheten i internettkoblingen kan variere, avhengig av plasseringen av telefonen i bilen. Flytt telefonen nærmere midtdisplayet for å øke signalstyrken. Pass på at det ikke er noe som forstyrrer mellom disse.

Telefon til nettverksoperatør

Hastigheten i det mobile nettverket varierer alt etter dekkningen der du er. Dårligere nettdækning kan forekomme, f.eks. i tunneler, ved høye fjell, i dype daler eller innendørs. Hastigheten kommer også an på hvilken avtale du har med din teleoperatør.

i NBI

Kontakt nettleverandøren din hvis du får problemer med datatrafikken.

Starte telefonen på nytt

Hvis det blir problemer med internettkoblingen, kan det hjelpe å starte telefonen på nytt.



◀◀ Relatert informasjon

- Internettilkoblet bil* (s. 505)
- Teknikk og sikkerhet for Wi-Fi (s. 510)

Fjern Wi-Fi-nettverk

Fjerning av nettverk som ikke skal brukes.

1. Trykk på **Innstillinger** i toppvinduet.
2. Gå videre til **Kommunikasjon** → **Wi-Fi** → **Lagrede nettverk**.
3. Trykk på **Glem** for nettverket som skal fjernes.
4. Bekreft valget.
 - > Bilen kommer ikke lenger til å koble seg automatisk til dette nettverket.

Fjern alle nettverk

Alle nettverk kan fjernes samtidig, hvis du tilbakestiller til fabrikkinnstillingene. Husk da at alle brukerdata og systeminnstillinger tilbakestilles til opprinnelig fabrikkinnstilling.

Relatert informasjon

- Internettilkoblet bil* (s. 505)
- Ingen eller dårlig internettforbindelse (s. 509)
- Tilbakestill innstillinger i midtdisplayet (s. 124)
- Koble bilen til internett via en mobil enhet (Wi-Fi) (s. 506)

Teknikk og sikkerhet for Wi-Fi

Mulige nettverkstyper for tilkobling.

Det er bare mulig å koble til nettverk av følgende type:

- Frekvens - 2,4 eller 5 GHz¹⁶.
- Standarder - 802.11 a / b / g / n.
- Sikkerhetstype - WPA2-AES-CCMP.

Bilens Wi-Fi-system er konstruert for å håndtere Wi-Fi-enheter inne i bilen.

Hvis flere enheter jobber på frekvensen samtidig, kan det føre til dårligere ytelse.

Relatert informasjon

- Internettilkoblet bil* (s. 505)

¹⁶ Valg av frekvens er ikke tilgjengelig på alle markeder.

Brukervilkår og datadeling

Første gang visse tjenester og apper startes, kan et popup-vindu med overskriften **Begreper og betingelser** og **Deling av data** vises.

Hensikten er å informere om Volvos brukervilkår og policy for datadeling. Ved å godta datadeling, godtar brukeren at bestemte opplysninger sendes fra bilen. Dette er nødvendig for at visse tjenester og apper skal fungere fullt ut.

Datadeling kan stilles inn fra innstillingsmenyen i midtdisplayet.

Relatert informasjon

- Aktivere og deaktivere deling av data (s. 511)

Aktivere og deaktivere deling av data

Datadeling for berørte tjenester og apper kan stilles inn i innstillingsmenyen i midtdisplayet.

1. Trykk på **Innstillinger** i toppvinduet på midtdisplayet.
2. Trykk på **System → Personvern og data**.
3. Velg **Deling av data** for å aktivere eller deaktivere datadeling.
4. Når datadeling er aktivert, er det mulig å endre innstillingene for de enkelte tjenestene og appene i listen nedenfor.

Når datadeling deaktiveres, vil tidligere innstillinger for enkelttjenester og -apper være tilgjengelige når datadeling aktiveres igjen.

Relatert informasjon

- Brukervilkår og datadeling (s. 511)

Kompatible formater for medier

Følgende filformater må brukes for at medier skal kunne spilles.

Lydfiler

Format	Filutvidelse	Codec
MP3	.mp3	MPEG1 Layer III, MPEG2 Layer III, MP3 Pro (mp3-kompatibel), MP3 HD (mp3-kompatibel)
AAC	.m4a,.m4b,.aac	AAC LC (MPEG-4 part III Audio), HE-AAC (aacPlus v1/v2)
WMA	.wma	WMA8/9, WMA9/10 Pro
WAV	.wav	LPCM
FLAC	.flac	FLAC

Videofiler

Format	Filutvidelse
MP4	.mp4, m4v
MPEG-PS	.mpeg, .mp2, .mpeg, .m1v





Format	Filutvidelse
AVI	.avi
AVI (DivX)	.avi, divx
ASF	.asf, .wmv
MKV	.mkv

Teksting

Format	Filutvidelse
SubViewer	.sub
SubRip	.srt
SSA	.ssa

DivX®

DivX-sertifiserte enheter er testet for videoavspilling i høy kvalitet av DivX (.divx, .avi). Når DivX-logoen vises, kan DivX-filmer spilles.

Profil	DivX Home Theater
Video codec	DivX, MPEG-4
Oppløsning	720x576
Lydhastighet (bithastighet)	4.8Mbps
Bildehastighet	30 fps
Filutvidelse	.divx, .avi

Maks. filstørrelse	4 GB
Lydcodec	MP3, AC3
Teksting	XSUB
Spesialfunksjoner	Flere undertekster, flere lydspor, gjenta avspilling
Referanse	Oppfyller alle krav til DivX Home Theater-profil. Gå til divx.com for mer informasjon og programmer for å konvertere filer til DivX Home Theater-video.

Relatert informasjon

- Mediespiller (s. 482)
- Video (s. 487)
- Spille DivX® (s. 487)

Tekniske spesifikasjoner for USB-enheter

Følgende spesifikasjoner må være oppfylt for at innholdet på USB-enhetene skal kunne leses: Eventuell mappestruktur vil ikke vises i midtdi-splayet ved avspilling.

	Maks. antall
Filer	15 000
Mapper	1 000
Mappenivåer	8
Spillelister	100
Poster i en spilleliste	1 000
Undermapper	Ingen grense

Teknisk spesifikasjon for USB A-kontakt

- Uttak type A
- Versjon 2.0
- Spenningsmåling 5 V
- Strømmåling maks. 2,1 A

Relatert informasjon

- Medier via USB-inngangen (s. 489)

Lagringsplass på harddisk

Det er mulig å se hvor mye ledig plass det er på bilens harddisk.

Lagringsinformasjon for bilens harddisk, blant annet total kapasitet, tilgjengelig kapasitet og hvor mye plass som er brukt på installerte apper, kan vises. Informasjonen finnes under

**Innstillinger → System → Systeminformasjon
→ Lagring.**

Relatert informasjon

- Apper (s. 473)

Lisensavtale for lyd og media

En lisens er en avtale om å drive en viss virksomhet eller utnytte en annens rettighet på riktig måte, etter de angitte vilkårene i avtalen. Følgende tekster er Volvos avtaler med produsent/utvikler og mange av tekstene er på engelsk.

Bowers & Wilkins

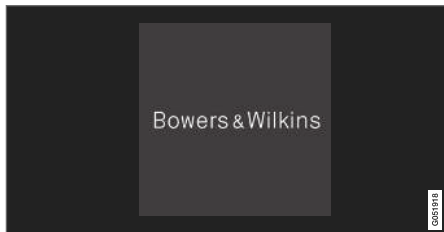

Bowers & Wilkins og B&W er varemerker som tilhører B&W Group Ltd. Nautilus er et varemerke som tilhører B&W Group Ltd. Kevlar er et registrert varemerke som eies av DuPont.

Dirac Unison®



Dirac Unison optimerer høyttalerne i tid, rom og frekvens for best mulig bass-integrasjon og klarhet. Teknologien muliggjør også en naturtro gjengivelse av det akustiske særpreget fra spesifikke konserthaller. Med hjelp av avanserte algoritmer styrer Dirac Unison alle høyttalere digitalt, basert på akustiske målinger med høy presisjon. Som en dirigent for et orkester, garanterer Dirac Unison at høyttalerne spiller i perfekt harmoni.

DivX®



DivX®, DivX Certified® og tilknyttede logoer er varemerker som tilhører DivX, LLC og brukes på lisens.

Denne DivX Certified® enheten kan spille av DivX® Home Theater videofiler med opp til 576p (inkludert .avi, .divx). Last ned gratis programvare på www.divx.com for å lage, spille av og strøme digital video.

OM DIVX VIDEO-ON-DEMAND: Denne DivX Certified®-enheten må registreres for at det skal

være mulig å spille av kjøpte DivX Video-on-Demand (VOD)-filmer. Du kan skaffe deg en registreringskode ved å gå til avsnittet DivX VOD, i enhetens innstillingsmeny. Gå til vod.divx.com for å få mer informasjon om hvordan du fullfører registreringen.

Patentnummer

Dekkes av en eller flere av følgende patenter i USA. 7,295,673; 7,460,668; 7,515,710; 8,656,183; 8,731,369; RE45,052.

Gracenote®



Deler av innholdet er opphavsrettsbeskyttet © av Gracenote eller deres leverandører.

Gracenote, Gracenote-logo og logotype, "Powered by Gracenote" og Gracenote MusicID er enten registrerte varemerker eller varemerker som tilhører Gracenote, Inc. i USA og/eller andre land.

Gracenote® sluttbrukeravtale

Dette programmet eller denne enheten inneholder programvare fra Gracenote, Inc. i Emeryville, California, USA ("Gracenote"). Programvaren fra Gracenote ("Gracenote-programvaren") aktiverer dette programmet for identifisering av plater og/eller filer samt innhenting av musikkrelatert informasjon, inkludert opplysninger om navn, artist, spor og tittel ("Gracenote-data") fra nettservere eller innebygde databaser (til sammen kalt "Gracenote-servere") og for utføring av andre tiltak. Du må bare bruke Gracenote-data i samsvar med beregnet sluttbrukerfunksjon for dette programmet eller denne enheten.

Du samtykker i å bare bruke Gracenote-data, Gracenote-programvare og Gracenote-servere til personlig, ikke-kommersiell bruk. Du samtykker i å ikke overlevere, kopiere, overføre eller videreformidle denne Gracenote-programvaren eller disse Gracenote-dataene til noen tredjepart. **DU SAMTYKKER Å Å IKKE BRUKE ELLER UTNYTTE GRACENOTE-DATA, GRACENOTE-PROGRAMVARE ELLER GRACENOTE-SERVERE PÅ ANNEN MÅTE ENN DET SOM UTTRYKKELIG ER TILLATT I DENNE AVTALEN.**

Du samtykker i at din ikke-eksklusive rett til å bruke Gracenote-data, Gracenote-programvare og Gracenote-servere vil opphøre dersom du bryter disse restriksjonene. Hvis lisensen din opphører, samtykker du i å slutte med all bruk av Gracenote-data, Gracenote-programvare og Gracenote-servere. Gracenote har eksklusiv rett til alle

Gracenote-data, all Gracenote-programvare og alle Gracenote-servere, inkludert eierrettigheter. Gracenote vil under ingen omstendigheter ha noen plikt til å betale deg for informasjon som du har tilgjengelig. Du samtykker i at Gracenote, Inc. får gjøre bedriftens rettigheter i henhold til denne avtalen gjeldene overfor deg direkte i sitt eget navn.

Gracenote-tjenesten bruker en unik identifiserer for dokumentasjon av spørsmål til statistiske formål. Formålet med en tilfeldig tildelt numerisk identifikasjon er å gjøre det mulig for Gracenote-tjenesten å telle spørsmål uten å vite noe om hvem du er. Ytterligere informasjon finner du på nettsiden for Gracenotes konfidensialitetspolitikk for Gracenote-tjenesten.

Gracenote-programvaren og alt som inngår i Gracenote-data lisensieres til deg i "nåværende tilstand". Gracenote gir ingen løfter eller garantier, verken uttrykkelige eller underforståtte, om riktigheten av de Gracenote-data som finnes i Gracenote-serverne. Gracenote forbeholder seg retten til å fjerne data fra Gracenote-serverne eller endre datakategorier på grunn av årsaker som Gracenote mener er tilstrekkelig. Det gis ingen garantier angående Gracenote-programvaren eller Gracenote-servernes feilfrihet eller at Gracenote-programvaren eller Gracenote-serverne vil fungere uten avbrudd. Gracenote har ingen plikt til å levere nye, forbedrede eller ytterligere datatyper eller kategorier til deg som Gracenote kan

inneha i fremtiden, og bedriften forbeholder seg retten til å avbryte tjenestene sine når som helst.

GRACENOTE FRASIER SEG ALLE GARANTIER, BÅDE UTTRYKTE OG UNDERFORSTÅTTE, INKLUDERT, MEN IKKE BEGRENSET TIL, UNDERFORSTÅTTE GARANTIER OM SALGBARHET, EGNETHET FOR ET BESTEMT FORMÅ, EIERRETT OG MANGLENDE BRUDD PÅ OPPHAVSRETT. GRACENOTE GARANTERER IKKE DE RESULTATENE SOM OPPNÅS GJENNOM DIN BRUK AV GRACENOTE-PROGRAMVAREN ELLER EN GRACENOTE-SERVER. GRACENOTE VIL UNDER INGEN OMSTENDIGHETER VÆRE ANSVARLIG FOR NOEN FØLGESKADER ELLER TAP AV FORTJENESTE ELLER INNTEKT.

© Gracenote, Inc. 2009

Sensus software

This software uses parts of sources from clib2 and Prex Embedded Real-time OS - Source (Copyright (c) 1982, 1986, 1991, 1993, 1994), and Quercus Robusta (Copyright (c) 1990, 1993), The Regents of the University of California. All or some portions are derived from material licensed to the University of California by American Telephone and Telegraph Co. or Unix System Laboratories, Inc. and are reproduced herein with the permission of UNIX System Laboratories, Inc. Redistribution and use in source and binary forms, with or without modification, are permitted provided that the



◀◀ following conditions are met: Redistributions of source code must retain the above copyright notice, this list of conditions and the following disclaimer. Redistributions in binary form must reproduce the above copyright notice, this list of conditions and the following disclaimer in the documentation and/or other materials provided with the distribution. Neither the name of the <ORGANIZATION> nor the names of its contributors may be used to endorse or promote products derived from this software without specific prior written permission. THIS SOFTWARE IS PROVIDED BY THE COPYRIGHT HOLDERS AND CONTRIBUTORS "AS IS" AND ANY EXPRESS OR IMPLIED WARRANTIES, INCLUDING, BUT NOT LIMITED TO, THE IMPLIED WARRANTIES OF MERCHANTABILITY AND FITNESS FOR A PARTICULAR PURPOSE ARE DISCLAIMED. IN NO EVENT SHALL THE COPYRIGHT OWNER OR CONTRIBUTORS BE LIABLE FOR ANY DIRECT, INDIRECT, INCIDENTAL, SPECIAL, EXEMPLARY, OR CONSEQUENTIAL DAMAGES (INCLUDING, BUT NOT LIMITED TO, PROCUREMENT OF SUBSTITUTE GOODS OR SERVICES; LOSS OF USE, DATA, OR PROFITS; OR BUSINESS INTERRUPTION) HOWEVER CAUSED AND ON ANY THEORY OF LIABILITY, WHETHER IN CONTRACT, STRICT LIABILITY, OR TORT (INCLUDING NEGLIGENCE OR OTHERWISE) ARISING IN ANY WAY OUT OF THE USE OF THIS SOFTWARE, EVEN IF ADVISED OF THE POSSIBILITY OF SUCH DAMAGE.

This software is based in part on the work of the Independent JPEG Group.

This software uses parts of sources from "libtess". The Original Code is: OpenGL Sample Implementation, Version 1.2.1, released January 26, 2000, developed by Silicon Graphics, Inc. The Original Code is Copyright (c) 1991-2000 Silicon Graphics, Inc. Copyright in any portions created by third parties is as indicated elsewhere herein. All Rights Reserved. Copyright (C) [1991-2000] Silicon Graphics, Inc. All Rights Reserved. Permission is hereby granted, free of charge, to any person obtaining a copy of this software and associated documentation files (the "Software"), to deal in the Software without restriction, including without limitation the rights to use, copy, modify, merge, publish, distribute, sublicense, and/or sell copies of the Software, and to permit persons to whom the Software is furnished to do so, subject to the following conditions: The above copyright notice including the dates of first publication and either this permission notice or a reference to <http://oss.sgi.com/projects/FreeB/> shall be included in all copies or substantial portions of the Software. THE SOFTWARE IS PROVIDED "AS IS", WITHOUT WARRANTY OF ANY KIND, EXPRESS OR IMPLIED, INCLUDING BUT NOT LIMITED TO THE WARRANTIES OF MERCHANTABILITY, FITNESS FOR A PARTICULAR PURPOSE AND NONINFRINGEMENT. IN NO EVENT SHALL

SILICON GRAPHICS, INC. BE LIABLE FOR ANY CLAIM, DAMAGES OR OTHER LIABILITY, WHETHER IN AN ACTION OF CONTRACT, TORT OR OTHERWISE, ARISING FROM, OUT OF OR IN CONNECTION WITH THE SOFTWARE OR THE USE OR OTHER DEALINGS IN THE SOFTWARE. Except as contained in this notice, the name of Silicon Graphics, Inc. shall not be used in advertising or otherwise to promote the sale, use or other dealings in this Software without prior written authorization from Silicon Graphics, Inc.

This software is based in parts on the work of the FreeType Team.

This software uses parts of SSLeay Library: Copyright (C) 1995-1998 Eric Young (ey@cryptsoft.com). All rights reserved

Linux software

This product contains software licensed under GNU General Public License (GPL) or GNU Lesser General Public License (LGPL), etc.

You have the right of acquisition, modification, and distribution of the source code of the GPL/LGPL software.

You may download Source Code from the following website at no charge: http://www.embedded-carmultimedia.jp/linux/oss/download/TVM_8351_013

The website provides the Source Code "As Is" and without warranty of any kind.

By downloading Source Code, you expressly assume all risk and liability associated with downloading and using the Source Code and complying with the user agreements that accompany each Source Code.

Please note that we cannot respond to any inquiries regarding the source code.

camellia:1.2.0

Copyright (c) 2006, 2007

NTT (Nippon Telegraph and Telephone Corporation). All rights reserved.

Redistribution and use in source and binary forms, with or without modification, are permitted provided that the following conditions are met:

1. Redistributions of source code must retain the above copyright notice, this list of conditions and the following disclaimer as the first lines of this file unmodified.
2. Redistributions in binary form must reproduce the above copyright notice, this list of conditions and the following disclaimer in the documentation and/or other materials provided with the distribution.

THIS SOFTWARE IS PROVIDED BY NTT "AS IS" AND ANY EXPRESS OR IMPLIED WARRANTIES, INCLUDING, BUT NOT LIMITED TO, THE IMPLIED WARRANTIES OF MERCHANTABILITY AND FITNESS FOR A

PARTICULAR PURPOSE ARE DISCLAIMED. IN NO EVENT SHALL NTT BE LIABLE FOR ANY DIRECT, INDIRECT, INCIDENTAL, SPECIAL, EXEMPLARY, OR CONSEQUENTIAL DAMAGES (INCLUDING, BUT NOT LIMITED TO, PROCUREMENT OF SUBSTITUTE GOODS OR SERVICES; LOSS OF USE, DATA, OR PROFITS; OR BUSINESS INTERRUPTION) HOWEVER CAUSED AND ON ANY THEORY OF LIABILITY, WHETHER IN CONTRACT, STRICT LIABILITY, OR TORT (INCLUDING NEGLIGENCE OR OTHERWISE) ARISING IN ANY WAY OUT OF THE USE OF THIS SOFTWARE, EVEN IF ADVISED OF THE POSSIBILITY OF SUCH DAMAGE.

Unicode: 5.1.0

COPYRIGHT AND PERMISSION NOTICE

Copyright c 1991-2013 Unicode, Inc. All rights reserved. Distributed under the Terms of Use in <http://www.unicode.org/copyright.html>.

Permission is hereby granted, free of charge, to any person obtaining a copy of the Unicode data files and any associated documentation (the "Data Files") or Unicode software and any associated documentation (the "Software") to deal in the Data Files or Software without restriction, including without limitation the rights to use, copy, modify, merge, publish, distribute, and/or sell copies of the Data Files or Software, and to permit persons to whom the Data Files or Software are furnished to do so, provided that (a)

the above copyright notice(s) and this permission notice appear with all copies of the Data Files or Software, (b) both the above copyright notice(s) and this permission notice appear in associated documentation, and (c) there is clear notice in each modified Data File or in the Software as well as in the documentation associated with the Data File(s) or Software that the data or software has been modified.



THE DATA FILES AND SOFTWARE ARE PROVIDED "AS IS", WITHOUT WARRANTY OF ANY KIND, EXPRESS OR IMPLIED, INCLUDING BUT NOT LIMITED TO THE WARRANTIES OF MERCHANTABILITY, FITNESS FOR A PARTICULAR PURPOSE AND NONINFRINGEMENT OF THIRD PARTY RIGHTS. IN NO EVENT SHALL THE COPYRIGHT HOLDER OR HOLDERS INCLUDED IN THIS NOTICE BE LIABLE FOR ANY CLAIM, OR ANY SPECIAL INDIRECT OR CONSEQUENTIAL DAMAGES, OR ANY DAMAGES WHATSOEVER RESULTING FROM LOSS OF USE, DATA OR PROFITS, WHETHER IN AN ACTION OF CONTRACT, NEGLIGENCE OR OTHER TORTIOUS ACTION, ARISING OUT OF OR IN CONNECTION WITH THE USE OR PERFORMANCE OF THE DATA FILES OR SOFTWARE.

Except as contained in this notice, the name of a copyright holder shall not be used in advertising or otherwise to promote the sale, use or other



◀◀ dealings in these Data Files or Software without prior written authorization of the copyright holder.

Samsvarserklæring

 <p>MITSUBISHI ELECTRIC 三菱電機株式会社</p>	<p>MITSUBISHI ELECTRIC CORPORATION SANDA WORKS</p> <p>2-3-33, Minwa, Sanda-city, Hyogo, 669-1513, Japan Tel: +81-78-821-5000</p>
<p>DECLARATION OF CONFORMITY For</p>	
	<p>Product: Audio Navigation Unit Model: NR-0V</p>
<p>Supplied by Mitsubishi Electric Corporation Sanda Works 2-3-33, Minwa, Sanda-city, Hyogo, 669-1513, Japan</p>	<p>Technical File held by Mitsubishi Electric Corporation Sanda Works 2-3-33, Minwa, Sanda-city, Hyogo, 669-1513, Japan</p>
<p>RATTE Directive (Safety)</p>	<p>Standard used for comply EN 60950-1:2006 + Amd.1:2009 + Amd.1:2010 + Amd.2:2011 + Amd.2:2013 EN 62479:2011</p>
<p>RF Directive (EMC)</p>	<p>EN 301 488-1 V2.1.1:2017-03 EN 301 488-17 V3.3.1:2017-02</p>
<p>RF Directive (Spectrum)</p>	<p>EN 300 328 V2.2.1:2016-11 EN 303 345 V1.1.7:2017-03(Final Draft)</p>
<p>Means of Conformity We declare under our sole responsibility that the Product(s) is conformity with the essential requirements and other relevant requirements of the Radio Equipment (RE) Directive (2014/53/EU).</p>	
<p>Date of issue: May 30, 2017</p>	
<p>Signature of Responsible Person:</p>	 <hr/> <p>Hirotsugu Mizuno Senior Manager Design B OIC Multimedia Manufacturing-A Dept. MITSUBISHI ELECTRIC CORPORATION SANDA WORKS Mimato,hirotsugu@mitsubishielectric.co.jp</p>

Land/ område	
Brasil:	 <p>Modelo NR-0V</p> <p>ANATEL</p> <p>Agência Nacional de Telecomunicações</p> <p>1801-14-5334</p> <p>101107896499100959</p> <p>Este equipamento opera em caráter secundário isto é, não tem direito a proteção contra interferência prejudicial, mesmo tipo, e não pode causar interferência a sistemas operando em caráter primário.</p> <p>Para consultas, visite: www.anatel.gov.br</p>
EU:	 <p>Produsent: Mitsubishi Electric Corporation Sanda Works 2-3-33, Miwa, Sanda-city. Hyogo, 669-1513, Japan</p> <p>Mitsubishi Electric Corporation erklærer herved at denne typen radioutstyr [Audio Navigation Unit] er i overensstemmelse med direktivet 2014/53/EU.</p> <p>Se support.volvocars.com for mer informasjon.</p>
Forente Arabiske Emirater:	 <p>TRA</p> <p>REGISTERED No.</p> <p>ER0133275/14</p> <p>DEALER No.</p> <p>DA0088122/12</p>



Land/ område	
Kasakh- stan:	 <p>Modellnavn: NR-0V Produsent: Mitsubishi Electric Corporation Eksportland: Japan</p>

Land/ område	
Kina:	<p>1.</p> <ul style="list-style-type: none"> ■ 使用频率：2.4 - 2.4835 GHz ■ 等效全向辐射功率 (EIRP)： 天线增益 < 10dBi 时： ≤100 mW 或 ≤20 dBm ① ■ 最大功率谱密度： 天线增益 < 10dBi 时： ≤20 dBm / MHz (EIRP) ① ■ 载频容限： 20 ppm ■ 带外发射功率 (在 2.4-2.4835GHz 频段以外) ≤-80 dBm / Hz (EIRP) ■ 杂散发射 (辐射) 功率 (对应载波 ±2.5 倍信道带宽以外)： <ul style="list-style-type: none"> ● ≤-36 dBm / 100 kHz (30 - 1000 MHz) ● ≤-33 dBm / 100 kHz (2.4 - 2.4835 GHz) ● ≤-40 dBm / 1 MHz (3.4 - 3.53 GHz) ● ≤-40 dBm / 1 MHz (5.725 - 5.85 GHz) ● ≤-30 dBm / 1 MHz (其它 1 - 12.75 GHz) <p>2. 不得擅自更改发射频率、加大发射功率 (包括额外加装射频功率放大器)，不得擅自外接天线或改用其它发射天线；</p> <p>3. 使用时不得对各种合法的无线电电信业务产生有害干扰；一旦发现有干扰现象时，应立即停止使用，并采取措施消除干扰后方可继续使用；</p> <p>4. 使用微功率无线电设备，必须忍受各种无线电业务的干扰或工业、科学及医疗应用设备的辐射干扰；</p> <p>5. 不得在飞机和机场附近使用。</p>



Land/ område	
Korea:	<p>B 급 기기 (가정용 방송통신기자재) 이 기기는 가정용(B 급) 전자파적합기기로서 주로 가정에서 사용하는 것을 목적으로 하며, 모든 지역에서 사용할 수 있습니다. 해당 무선설비는 전파혼신 가능성이 있으므로 인명안전과 관련된 서비스는 할 수 없습니다.</p>
Malaysia	<div data-bbox="220 404 363 549" style="border: 1px solid black; padding: 5px; text-align: center;">  </div> <p>This device has been certified under the Communications & Multimedia Act of 1998, Communications and Multimedia (Technical Standards) Regulations 2000.To retrieve your device's serial number, please visit (support.volvocars.com) and search for "SIRIM Label Verification".</p> <p>Device category: Navigation equipment for vehicle (Bluetooth)</p> <p>Model: NR-0V</p> <p>Type Approval No.: RBAY/18A/1015S(15-4067)</p>

Land/ område	
Mexico:	
Taiwan:	<p>低功率電波輻射性電機管理辦法</p> <p>第十二條</p> <p>經型式認證合格之低功率射頻電機，非經許可，公司、商號或使用者均不得擅自變更頻率、加大功率或變更原設計之特性及功能。</p> <p>第十四條</p> <p>低功率射頻電機之使用不得影響飛航安全及干擾合法通信；經發現有干擾現象時，應立即停用，改善至無干擾時方得繼續使用。前項合法通信，指依電信法規定作業之無線電通信。低功率射頻電機須忍受合法通信或工業、科學及醫療用電波輻射性電機設備之干擾。</p>

Relatert informasjon

- Lyd, medier og internett (s. 472)
- Internettilkoblet bil* (s. 505)
- Mediespiller (s. 482)
- Gracenote® (s. 486)
- Sensus – oppkobling og underholdning (s. 31)

HJUL OG DEKK

Dekk

Dekkenes oppgave er blant annet å bære last, gi grep mot underlaget, dempe vibrasjoner og beskytte hjulene mot slitasje.

Dekkene betyr mye for bilens kjøreegenskaper. Dekktype, dimensjon, dekktrykk og hastighetsklasse er viktig for bilens egenskaper.

Bilen er utstyrt med dekk i henhold til etiketten med dekkinformasjon på dørstolpen på førersiden (mellom for- og bakk døren).

ADVARSEL

Et skadet dekk kan føre til at du mister kontrollen over bilen.

Anbefalte dekk

Ved levering har bilen originale Volvo-dekk merket med VOL¹ på dekkensiden. Disse dekkene er nøyte tilpasset til bilen. Ved dekkskifte er det derfor viktig at også de nye dekkene har denne merkingen, slik at bilens kjøreegenskaper, komfort og drivstofforbruk opprettholdes.

Nye dekk

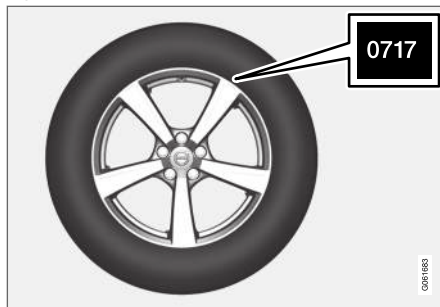

Dekk er ferskvare. Etter noen år begynner de å bli harde, samtidig som friksjonsegenskapene etter hvert svekkes. Forsøk derfor å få så nye dekk som mulig ved utskifting. Dette er spesielt viktig når det gjelder vinterdekk. De siste sifrene i sifferkombinasjonen angir produksjonsuken og -året. Dette er dekkets DOT-merking (Department of Transportation) og angis med fire sifre, for eksempel 0717. Dekket er da produsert i uke 07 i år 2017.

Dekkenes alder

Alle dekk som er eldre enn seks år, bør kontrolleres av en fagmann selv om de tilsynelatende er uskadede. Dekk eldes og brytes ned selv om de sjelden eller aldri brukes. Funksjonen kan da påvirkes. Det gjelder alle dekk som lagres for fremtidig bruk. Eksempler på ytre tegn som indi-

kerer at dekket er uegnet for bruk er sprekker og misfarginger.

Dekkøkonomi

- Hold riktig dekktrykk.
- Unngå raske starter, harde oppbremsinger og dekkslitasje.
- Dekkslitasjen øker med hastigheten.
- Rett forhjulsinnstilling er svært viktig.
- Ubalanserte hjul svekker dekkøkonomien og kjørekomforten.
- Dekkene må ha samme rotasjonsretning i hele levetiden.
- Når du skifter dekk, bør dekkene med det beste mønsteret monteres på bakhjulene for å redusere faren for overstyring ved hard oppbremsing.
- Dersom du kjører på kantstener eller i dype hull, kan du skade dekkene og/eller felgene permanent.

Dekkrotasjon

Bilen har ingen obligatorisk dekkrotasjon. Kjørestil, dekktrykk, klima og kvalitet på veibanen har innvirkning på hvor raskt dekkene eldes og slites. Korrekt dekktrykk gir jevnere slitasje.

For å unngå forskjeller i mønsterdybde og hindre at slitasjemønster oppstår på dekkene bør for- og bakhjulene byttes med hverandre. Passende kjø-

¹ Avvik kan forekomme for enkelte dekkdimensjoner.

relengde ved det første skiftet er ca. 5 000 km (ca. 3 100 miles) og deretter med intervall på 10 000 km (ca. 6 200 miles).

Volvo anbefaler at du kontakter et autorisert Volvo-verksted for kontroll ved usikkerhet om mønsterdybden. Hvis det allerede er stor forskjell på slitasjen (> 1 mm forskjell i mønsterdybde) mellom dekkene, skal de minst slitte dekkene alltid monteres bak. En forhjulssladd er vanligvis lettere å oppheve enn en bakhjulssladd, og fører til at bilen fortsetter rett frem i stedet for at baken sladder ut til siden og man eventuelt helt mister kontrollen over bilen. Derfor er det viktig at bakhjulene aldri mister festet før forhjulene.

Oppbevare hjul og dekk

Når du oppbevarer komplette hjul (dekk montert på felger), bør de henges opp eller plasseres liggende på siden på gulvet.

Dekk som ikke er montert på felger, skal oppbevares liggende på siden eller stående oppreist, men ikke henges opp.

! VIKTIG

Dekk bør lagres på et kjølig, tørt og mørkt sted, og bør aldri oppbevares i nærheten av løsemidler, bensin, oljer osv.

! ADVARSEL

- Størrelsen på felger og dekk til din Volvo er angitt for å oppfylle strenge krav for stabilitet og kjøreegenskaper. Ikke-godkjente kombinasjoner av felgenes og dekkenes størrelser kan påvirke bilens stabilitet og kjøreegenskaper negativt.
- Eventuelle skader som forårsakes av at felg/dekk-kombinasjoner med ikke-godkjent størrelse er montert, omfattes ikke av nybil-garantien. Volvo overtar intet ansvar for dødsfall, personskader eller kostnader som forårsakes av slike monteringer.

Relatert informasjon

- Kontrollere dekktrykk (s. 530)
- Dekkenes rotasjonsretning (s. 529)
- Slitasjevarsler på dekk (s. 529)
- Systemet dekktrykksovervåking* (s. 532)
- Dekklappesett (s. 544)
- Dimensjonsbetegnelse for dekk (s. 527)
- Godkjente hjul- og dekkdimensjoner (s. 635)
- Anbefalinger ved lasting (s. 559)

Dimensjonsbetegnelse for dekk

Betegnelser på dekkenes dimensjon, lastindeks og fartsklasse.

Bilen er helbilsgodkjent med visse kombinasjoner av felger og dekk.

Dimensjonsbetegnelse

Alle dekk har en dimensjonsbetegnelse, for eksempel: 245/45 R18 100 W.

245	Dekkets bredde (mm)
45	Forhold mellom høyden på dekkensiden og bredden på dekket (%)
R	Radialdekk
18	Felgdiameter i tommer
100	Kodesifre for maks. tillatt dekkbelastning, lastindeks (LI)
W	Kodebetegnelse for maksimalt tillatt hastighet, hastighetsklasse (SS) (i dette tilfellet 270 km/t (168 mph).)

Lastindeks

Hvert dekk har en bestemt evne til å bære last, en lastindeks (LI). Bilens vekt avgjør hvilken lasteevne som kreves av dekkene.



« Fartsklasse

Hvert dekk tåler en viss makshastighet. Dekkenes hastighetsklasse, SS (Speed Symbol), skal minst tilsvare bilens topphastighet. I tabellen nedenfor angir du hvilken maksimalt tillatt fart som gjelder for respektive fartsklasse (SS). Det eneste unntaket fra disse bestemmelsene er vinterdekk², der lavere hastighetsklasse kan brukes. Hvis du velger et slikt dekk, må du ikke kjøre bilen raskere enn det dekket er klassifisert for (f.eks. må klasse Q kjøres i maksimalt 160 km/t (100 mph)). Underlaget avgjør hvor fort bilen kan kjøres, ikke dekkets hastighetsklasse.

i NBI
Tabellen viser største tillatte hastighet.

Q	160 km/t (100 mph) (brukes bare på vinterdekk)
T	190 km/t (118 mph)
H	210 km/t (130 mph)
V	240 km/t (149 mph)
W	270 km/t (168 mph)
Y	300 km/t (186 mph)

⚠ ADVARSEL

Laveste tillatte lastindeks (LI) og fartsklasse (SS) for dekkene til respektive motorvariant, fremgår av spesifikasjonene som finnes i den trykte førerveiledningen. Hvis et dekk med for lav belastningsindeks eller hastighetsklasse brukes, kan det bli overopphetet og skades.

Relatert informasjon

- Dekk (s. 526)
- Dimensjonsbetegnelse for felg (s. 528)
- Godkjente hjul- og dekkdimensjoner (s. 635)
- Laveste tillatte lastindeks og hastighetsklasse for dekk (s. 636)

Dimensjonsbetegnelse for felg

Hjul- og felgdimensjoner betegnes som i eksempelet i tabellen nedenfor.

Bilen er helbilsgodkjent med visse kombinasjoner av felger og dekk.

Alle felgene har en dimensjonsbetegnelse, for eksempel: 8Jx18x42.

8	Felgbredde i tommer
J	Felghornets profil
18	Felgdiameter i tommer
42	Forskyving i mm (avstand fra hjulsenteret til hjulets kontaktflate mot navet)

Relatert informasjon

- Dekk (s. 526)
- Dimensjonsbetegnelse for dekk (s. 527)
- Godkjente hjul- og dekkdimensjoner (s. 635)

² Både piggdekk og piggfrie dekk.

Dekkenes rotasjonsretning

Dekk med retningsbestemt mønster, har rotasjonsretningen markert med en pil på dekket.

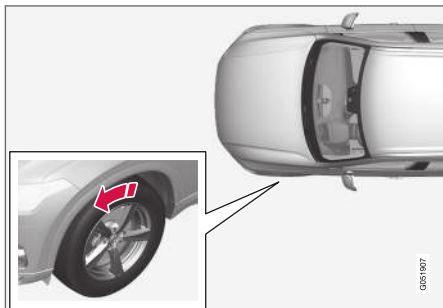

Pilen viser dekkets rotasjonsretning.

- Dekket skal ha samme rotasjonsretning under hele levetiden.
- De bør kun skiftes mellom foran og bak, aldri fra venstre til høyre side eller omvendt.
- Hvis dekkene monteres feil, svekkes bilens bremseegenskaper og evne til å presse bort regn, snø og slaps.
- Dekkene med størst mønsterdybde skal alltid monteres bak (for å redusere faren for sladd).

i NBI

Pass på at begge hjulpar er av samme type og dimensjon og av samme fabrikat.

Relatert informasjon

- Dekk (s. 526)

Slitasjevarsler på dekk

Slitasjevarsleren viser status for dekkets mønsterdybde.

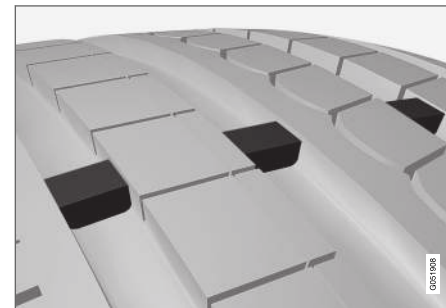

Slitasjevarsleren er en smal opphøyning tvers over det langsgående mønstersporet til dekket. På siden av dekket vises bokstavene TWI (Tread Wear Indicator). Når dekkets mønsterdybde er redusert til 1,6 mm (1/16 tommer), er slitebanen i samme høyde som slitasjevarslerne. Bytt da snarest mulig til nye dekk. Husk at dekk med liten mønsterdybde har svært dårlig veigrep i regn eller snø.

Relatert informasjon

- Dekk (s. 526)

Kontrollere dekktrykk

Korrekt dekktrykk hjelper til med å forbedre kjørestabiliteten, sparer drivstoff og forlenger dekkenes levetid.

Dekktrykket synker med tiden. Det er et naturlig fenomen. Dekktrykket varierer også avhengig av omgivelsestemperaturen. Kjøring med for lavt dekktrykk innebærer at dekkene kan bli overopphetet og skades. Dekktrykket påvirker komforten, kjørestøyen og kjøreegenskapene.

Kontroller dekkenes lufttrykk hver måned. Bruk det anbefalte dekktrykket for kalde dekk, for optimale dekktylser og optimal slitasje. For lavt eller for høyt dekktrykk kan medføre at dekkene slites ujevnt.

ADVARSEL

- For lavt dekktrykk er den vanligste årsaken til at dekk går i stykker og kan medføre alvorlige dekksprekker, at slitebanen løsner eller en dekksplosjon, med uventet tap av kontrollen over bilen og økt fare for personskader.
- Dekk med for lavt trykk reduserer bilens lastekapasitet.

Kalde dekk

Dekktrykket skal kontrolleres når dekkene er kalde.

Dekkene anses som kalde når de har samme temperatur som omgivelsesluften.

Denne temperaturen nås normalt når bilen har vært parkert i minst tre timer.

Dekkene anses å være varme etter omtrent 1,6 km (1 mile) kjøring. Dersom du må kjøre lengre enn dette for å pumpe dekkene, kontrollerer og registrerer du dekktrykket først og så fyller du passende dekktrykk når du kommer til pumpen.

Når utetemperaturen endres, endres også dekktrykket. En temperatursenking på 10 grader medfører at dekktrykket synker 1 psi (7 kPa). Kontroller dekktrykket ofte og juster til korrekt trykk, som framgår av bilens dekkinformasjonsskilt eller sertifiseringsetikett.

Dersom du kontrollerer dekktrykket når dekkene er varme, skal du aldri slippe ut luft. Dekkene er varme på grunn av kjøringen og det er normalt at trykket stiger over det anbefalte trykket for kalde dekk. Et varmt dekk med dekktrykk som er likt eller lavere enn det anbefalte for kalde dekk, kan ha altfor lavt trykk.

Relatert informasjon

- Justere dekktrykk (s. 530)
- Anbefalt dekktrykk (s. 531)
- Systemet dekktrykksovervåking* (s. 532)
- Dekk (s. 526)

Justere dekktrykk

Dekktrykket synker med tiden. Det er et naturlig fenomen. Derfor må lufttrykket av og til justeres for å opprettholde anbefalt dekktrykk. Bruk det anbefalte dekktrykket for kalde dekk, for optimale dekktylser og optimal slitasje.

NBI

Kontroller trykket på alle dekk for å unngå feil dekktrykk. Med kalde dekk menes at dekkene har samme temperatur som utetemperaturen (ca. 3 timer etter at noen har kjørt bilen). Dekkene blir varme og trykket høyere etter noen kilometers kjøring.

1. Fjern hetten fra ventilen på et dekk og trykk deretter dekktrykkmåleren kraftig ned på ventilen.
2. Fyll på luft til det anbefalte trykket.

3. Sett på ventilhetten igjen.

i NBI

- Når du har pumpet opp et dekk, må du alltid sette tilbake ventilhetten, slik at du unngår skade på ventilen forårsaket av grus, smuss osv.
- Bruk bare ventilhetter av plast. Ventilhetter av metall kan ruste og bli vanskelige å skru løs.

4. Kontroller dekkene visuelt slik at det ikke finnes noen spikere eller andre gjenstander som kan punktere dekket og forårsake lekkasje.
5. Kontroller sideveggene slik at det ikke finnes groper, furer, buler eller andre uregelmessigheter.
6. Gjenta dette for alle dekkene, også reservedekket*.

i NBI

Dersom du har fylt på for mye luft, slipper du ut luften ved å trykke på metallpinnen i midten på ventilen. Kontroller deretter trykket igjen med dekktrykkmåleren.

Noen reservedekk krever høyere dekktrykk enn øvrige dekk. Kontroller i dekktrykktabellen eller på dekktrykkskiltet.

Relatert informasjon

- Anbefalt dekktrykk (s. 531)
- Kontrollere dekktrykk (s. 530)
- Pumpe opp dekk med kompressoren fra dekketningssettet (s. 548)
- Godkjente dekktrykk (s. 637)

Anbefalt dekktrykk

Dekktrykkmerket på dørstolpen (mellom for- og bakkørene) på førersiden viser hvilke trykk dekkene skal ha ved forskjellige last- og hastighetsforhold.



På skiltet finnes betegnelsen for de fabrikkmonterte dekkene på bilen, samt lastgrenser og dekktrykk.

Bedre drivstofføkonomi med ECO-trykk

Ved lett last (maks. 3 personer) og hastigheter opp til 160 km/t (100 mph), kan dekk med ECO-trykk velges for best mulig drivstofføkonomi. Går en etter best mulig lyd- og kjørekomfort anbefales heller dekk med komfort-trykk, som er lavere.

Relatert informasjon

- Kontrollere dekktrykk (s. 530)
- Godkjente dekktrykk (s. 637)

Systemet dekktrykksovervåking*

Systemet for dekktrykkovervåking Indirect Tyre Pressure Monitoring System (ITPMS) varsler med et kontrollsymbol på førerdisplayet når trykket er for lavt i ett eller flere av bilens dekk.

Symbol	Forklaring
	<p>Symbolet tennes for å indikere lavt dekktrykk.</p> <p>Dersom det blir noe feil i systemet, blinker dekktrykkvarslingssymbolet i omtrent et minutt og forblir deretter tent.</p>

Systembeskrivelse

Systemet for dekktrykksovervåking måler forskjeller i rotasjonshastighet mellom de forskjellige hjulene gjennom ABS-systemet for å kunne avgjøre om de har riktig dekktrykk. Hvis dekktrykket er for lavt, endres dekkdiameteren og dermed også rotasjonshastigheten. Ved å sammenligne dekkene med hverandre kan systemet avgjøre om et eller flere dekk har for lavt trykk.

Generell informasjon om dekkovervåkingssystemet

I informasjonen nedenfor brukes TPMS generelt om dekkovervåkingssystemene.

Alle dekkene, inklusive reservedekket*, bør kontrolleres hver måned. Ved kontroll bør dekket være kaldt og ha det lufttrykket som anbefales av bilprodusenten på klistremerket for dekktrykk,

eller i dekktrykktabellen. Hvis bilen har dekk av en annen dimensjon enn de som anbefales av produsenten, må du finne ut hva som er riktig lufttryknivå for disse dekkene.

Som et ekstra sikkerhetstiltak, er bilen utstyrt med et system for dekktrykkovervåking (TPMS), som angir når et eller flere av dekkene har for lavt lufttrykk. Når kontrollsymbolet for lavt lufttrykk slås på, må du stoppe bilen og kontrollere dekkene så snart som mulig og fylle på luft til lufttrykket er riktig.

Kjøring med dekk som har for lavt dekktrykk, kan føre til at dekket blir overopphetet, noe som kan gi en punktering. Lavt dekktrykk reduserer også drivstoffeffektiviteten og dekkets levetid, og kan påvirke kjøringen av bilen og bilen evne til å stoppe. Legg merke til at TPMS ikke erstatter vanlig dekkvedlikehold. Det er førerens ansvar å opprettholde riktig dekktrykk, også når grensen for lavt dekktrykk ikke er nådd slik at kontrollsymbolet slås på.

Bilen er også utstyrt med en TPMS-systemfeilindikator, som angir når systemet ikke fungerer som det skal. TPMS-systemfeilindikatoren er kombinert med kontrollsymbolene for lavt dekktrykk. Når systemet oppdager en feil, blinker symbolet på førerdisplayet cirka ett minutt og lyser deretter kontinuerlig. Dette gjentas når bilen startes helt til årsaken til feilen er fjernet. Når symbolet lyser, kan systemets evne til å oppdage eller advare om lavt dekktrykk være svekket.

Systemfeil i TPMS kan oppstå av flere grunner, for eksempel når du har skiftet til reservedekket eller andre dekk eller hjul som hindrer at TPMS fungerer som det skal.

Sjekk alltid kontrollsymbolet for TPMS når du har skiftet ett eller flere dekk, for å sikre at det nye dekket eller hjulet fungerer riktig med TPMS.

Meldinger på instrumentpanelet

Når dekktrykket er for lavt, tennes kontrollsymbolet for lavt dekktrykk i førerdisplayet, og en melding vises.

- **Lavt dekktrykk Sjekk dekkene, kalibrer etter fylling**
- **Dekkktrykksystem Midlertidig utilgjengelig**
- **Dekkktrykksystem Service nødvendig**

Husk

- Systemet må alltid kalibreres etter hjulskift eller justering av dekktrykket. De Volvos anbefalte dekktrykk på dekktrykksmerket på dørstolpen ved førerdøren.
- Hvis du bytter til dekk med en annen dimensjon enn de fabrikkmonterte, må systemet kalibreres for disse dekkene for å unngå uriktige varslinger.
- Hvis et reservehjul* brukes, kan det hende at dekktrykkovervåkingen ikke fungerer riktig på grunn av forskjell mellom hjulene.

- Systemet erstatter ikke behovet for regelmessig dekkinspeksjon og vedlikehold.
- Det er ikke mulig å slå av systemet for dekktrykksovervåking.

ADVARSEL

- Feil dekktrykk kan føre til dekkhavari, som kan føre til at føreren mister kontroll over bilen.
- Systemet kan ikke vise plutselige dekkkader på forhånd.

Relatert informasjon

- Anbefalt dekktrykk (s. 531)
- Se dekktrykkstatus i midtdisplayet* (s. 534)
- Tiltak ved advarsel for lavt dekktrykk (s. 535)
- Kalibrere systemet for dekktrykksovervåking* (s. 533)

Kalibrere systemet for dekktrykksovervåking*

For at systemet for dekktrykksovervåking Indirect Tyre Pressure Monitoring System (ITPMS) skal fungere riktig, må det fastsettes en referanseverdi for dekktrykket. Dette må det gjøres hver gang dekkene skal byttes eller dekktrykket endres.

For eksempel ved kjøring med tung last eller i høy fart over 160 km/t (100 mpt), bør dekktrykket justeres i henhold til Volvos anbefalte dekktrykkverdier. Deretter må systemet omkalibreres.

1. Slå av bilen.
2. Pump opp dekke til ønsket trykk i henhold til dekktrykkskiltet på førersidens dørstolpe.
3. Start bilen.
4. Åpne appen **Bilstatus** i appvinduet.

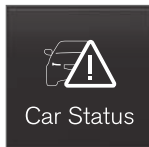

5. Trykk på **TPMS**.



NBI

Bilen må stå stille når kalibreringen påbegynnes.

6. Trykk på **Kalibrer**.
7. Trykk på **OK** for å bekrefte at dekktrykket i alle fire dekk er kontrollert og justert.



◀◀ 8. Kjør bilen helt til kalibreringen er fullført.

Kalibreringen utføres når bilen kjører i en hastighet over 35 km/t (22 mph).

> Når det er samlet inn tilstrekkelig med data for at systemet skal kunne oppdage lavt dekktrykk, endrer dekkene på midtdisplayet farge fra grått til grønt. Systemet gir ingen ytterligere bekreftelse når kalibreringen er utført.

Hvis tenningen slås av før kalibreringen er avsluttet, endres fargen på dekkene i midtdisplayet fra grå til grønn ved neste start selv om kalibreringen ikke er fullført. Utfør kalibreringen på nytt, og la den fullføres i løpet av én kjøresyklus for å sikre at den utføres riktig.

Hvis det ikke lykkes å starte kalibreringen, vises meldingen **Kalibrering mislykket. Prøv igjen..**

i NBI

Husk alltid å kalibrere dekktrykk-overvåkings-systemet når du skifter hjul eller dersom dekktrykket er endret i henhold til dekktrykkskiltet eller dekktrykktabellen.

Dersom det ikke er innstilt korrekte referanseverdier, kan systemet ikke varsle for lavt dekktrykk på riktig måte.

Bilen må stå stille med motoren i gang for at du skal få tilgang til kalibreringsknappen og starte kalibreringsprosessen.

⚠ ADVARSEL

Avgassene inneholder karbonmonoksid, som er usynlig og luktfri, men svært giftig. Kalibreringen skal derfor alltid utføres utendørs eller i et verksted med avgassavsug.

Relatert informasjon

- Anbefalt dekktrykk (s. 531)
- Justere dekktrykk (s. 530)
- Se dekktrykkstatus i midtdisplayet* (s. 534)
- Tiltak ved advarsel for lavt dekktrykk (s. 535)
- Systemet dekktrykkovervåking* (s. 532)

Se dekktrykkstatus i midtdisplayet*

Med systemet for dekktrykkovervåking, Indirect Tyre Pressure Monitoring System (ITPMS), er det mulig å se dekktrykket på midtdisplayet.

Kontrollere status

1. Åpne appen **Bilstatus** i appvinduet.

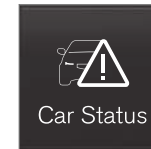

2. Trykk på **TPMS** for å vise dekkstatus.



Statusangivelse

Grafikken i midtdisplayet viser statusen til hvert dekk³.

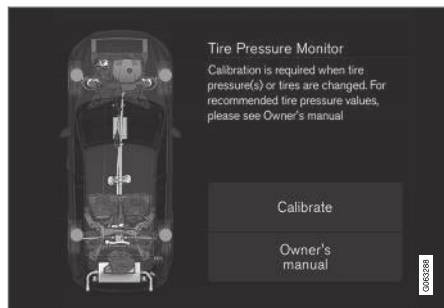

Grønt dekk:

- Dekktrykket ligger over grenseverdien for en advarsel.

Gult dekk:

- Dekket har for lavt trykk. Stopp, og kontroller/korriger dekktrykket snarest ved å fylle på luft. Kalibrer systemet etter at dekktrykket er justert.

Alle dekk er gule:

- To eller flere dekk har for lavt trykk. Stopp, og kontroller/korriger dekktrykket snarest ved å

fylle på luft. Kalibrer systemet etter at dekktrykket er justert.

Alle dekk er grå:

- Kalibrering pågår.
- Ukjent status.

Det kan kreve noen minutters kjøring over 35 km/t (22 mph) for at systemet skal bli aktivt.

Alle dekk er grå og en melding:

- **Dekktrykksystem Midlertidig utilgjengelig.** Kontrollsymbolene blinker og går over til å lyse kontinuerlig etter ca. 1 minutt. Systemet er midlertidig utilgjengelig og aktiveres om kort tid.
- **Dekktrykksystem Service nødvendig.** Kontrollsymbolene blinker og går over til å lyse kontinuerlig etter ca. 1 minutt. Systemet fungerer ikke som det skal, kontakt et verksted⁴.

Relatert informasjon

- Kalibrere systemet for dekktrykksovervåking* (s. 533)
- Tiltak ved advarsel for lavt dekktrykk (s. 535)
- Systemet dekktrykksovervåking* (s. 532)
- Bilstatus (s. 572)

Tiltak ved advarsel for lavt dekktrykk

Når systemet for dekktrykkovervåking, Indirect Tyre Pressure Monitoring System (ITPMS) varsler, er dekktrykket for lavt i ett eller flere av dekkene, og tiltak er nødvendig.



Kontroller og korriger dekktrykket når kontrollsymbolet for systemet tennes, og meldingen **Lavt dekktrykk** vises.

1. Slå av bilen.
2. Kontroller dekktrykket på alle fire dekk med en dekktrykkmåler.
3. Pump opp dekke til riktig trykk i henhold til dekktrykkskiltet på førersidens dørstolpe.
4. Gjennomfør kalibrering av systemet via midtdisplayet etter at dekktrykket har blitt justert.

Husk at kontrollsymbolet ikke slukkes før lavt dekktrykk er korrigert og en ny kalibrering er utført.

i	NBI
Kontroller trykket på alle dekk for å unngå feil dekktrykk. Med kalde dekk menes at dekkene har samme temperatur som utetemperatur (ca. 3 timer etter at noen har kjørt bilen). Dekkene blir varme og trykket høyere etter noen kilometers kjøring.	

³ Bildet er skjematisk. Oppsettet kan variere etter bilmodell eller oppdatert programvare.

⁴ Vi anbefaler at du kontakter et autorisert Volvo-verksted.



i NBI

- Når du har pumpet opp et dekk, må du alltid sette tilbake ventilhetten, slik at du unngår skade på ventilen forårsaket av grus, smuss osv.
- Bruk bare ventilhetter av plast. Ventilhetter av metall kan ruste og bli vanskelige å skru løs.

A ADVARSEL

- Feil dekktrykk kan føre til dekkhavari, som kan føre til at føreren mister kontroll over bilen.
- Systemet kan ikke vise plutselige dekkskader på forhånd.

Relatert informasjon

- Anbefalt dekktrykk (s. 531)
- Justere dekktrykk (s. 530)
- Kalibrere systemet for dekktrykksovervåking* (s. 533)
- Se dekktrykkstatus i midtdisplayet* (s. 534)
- Systemet dekktrykksovervåking* (s. 532)
- Pumpe opp dekk med kompressoren fra dekketningssettet (s. 548)

Ved dekkskift

Du kan skifte dekk, f.eks. til vinterhjul eller reservehjul. Følg instruksjonene for å ta av og sette på hjul.

Bytte til annen dekkdimensjon

Kontroller at dekkdimensjonen er godkjent for bruk på bilen.

Kontakt et autorisert Volvo-verksted for oppdatering av programvare ved bytte av dekkdimensjon. En programvarenedlasting kan være nødvendig både ved bytte til større og mindre dimensjoner, og også ved bytte mellom sommer- og vinterdekk.

Relatert informasjon

- Ta av hjul (s. 538)
- Sette på hjulet (s. 540)
- Godkjente hjul- og dekkdimensjoner (s. 635)
- Verktøysett (s. 536)
- Vinterdekk (s. 542)
- Reservehjul* (s. 541)
- Hjulskruer (s. 537)

Verktøysett

I bagasjerommet finner du verktøy som kan brukes for eksempel ved sleping eller hjulskift.



Skumblokken under lastegulvet inneholder slepekrok, dekkreparasjonssett, verktøy for fjerning av plasthettene på hjulboltene samt hylsen til de låsbare hjulboltene.

Hvis bilen er utstyrt med reservehjul*, har den også jekk, hjulboltnøkkel, og en pakke med engangshansker og en pose til det defekte hjulet.

Relatert informasjon

- Ved dekkskift (s. 536)
- Jekk* (s. 537)

Jekk*

Jekken kan brukes til å løfte bilen, for eksempel for å bytte til reservehjul.

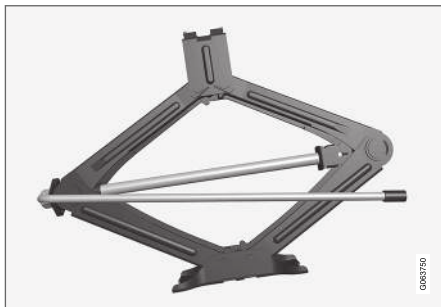

Bildet er skjematisk - utførelsen kan variere.

! VIKTIG

- Når jekken* ikke brukes, skal den oppbevares i oppbevaringsrommet under lasterommets gulv.
- Jekken som følger med bilen, er kun beregnet til bruk i enkelttilfeller og gjennom kort tid, som ved bytte av hjul ved punktering. Kun jekken som tilhører den spesifikke modellen må brukes til å jekke opp bilen. Hvis bilen skal løftes oftere eller over lengre tid enn for et hjulskifte, anbefales det å bruke en garasjejekk. I så tilfelle følges bruksanvisningene som følger med utstyret.

Jekken sveives sammen til riktig posisjon for å få plass.

Modeller med nivåregulering*

Dersom bilen er utstyrt med ekstrautstyret luftfjæring, må denne funksjonen slås av før bilen løftes med jekken.

Relatert informasjon

- Verktøysett (s. 536)

Hjulsruer

Hjulmutre brukes for å feste hjulene i navene.

! VIKTIG

Hjulsruene skal trekkes til med 140 Nm (103 ft. lbs.). Trekker en til alt for hardt eller løst, kan det skade gjengene.

Bruk bare felger som er testet og godkjent av Volvo, og som inngår i Volvos originalsoriment.

Kontroller hjulmutrenes tiltrekingsmoment med en momentnøkkel.

Ikke bruk smøremiddel på hjulsruenes gjenger.

⚠ ADVARSEL

Det kan være nødvendig å etterstramme hjulsruene noen dager etter hjulskift. Temperaturforskjeller og vibrasjoner kan føre til at de ikke sitter like stramt.

Låsbare hjulbolter*

I skumblokken under bagasjegelvet er det plass til hylsen til de låsbare hjulboltene.

Relatert informasjon

- Ta av hjul (s. 538)
- Sette på hjulet (s. 540)

Ta av hjul

Instruksjoner for å ta av hjul ved hjulskift. Hjulskift skal alltid utføres på riktig måte.

! VIKTIG

- Når jekken* ikke brukes, skal den oppbevares i oppbevaringsrommet under lasterommets gulv.
- Jekken som følger med bilen, er kun beregnet til bruk i enkelttilfeller og gjenom kort tid, som ved bytte av hjul ved punktering. Kun jekken som tilhører den spesifikke modellen må brukes til å jekke opp bilen. Hvis bilen skal løftes oftere eller over lengre tid enn for et hjulskifte, anbefales det å bruke en garasjejekk. I så tilfelle følges bruksanvisningene som følger med utstyret.

⚠ ADVARSEL

- Aktiver parkeringsbremsen og sett girvelgeren i parkeringsstilling (P).
- Blokker de hjulene som står på bakken med massive treklosser eller store stener.
- Kontroller at jekken ikke er skadet, at gjengene er godt smurt og at den er fri for skitt.
- Kontroller at jekken står på et fast, plant underlag som ikke er glatt og som ikke skråner.
- Jekken skal festes på riktig måte i jekkefestet.
- Legg aldri gjenstander mellom jekken og bakken, og heller ikke mellom jekken og jekkefestet på bilen.
- La aldri passasjerer være i bilen når den jekkes opp.
- Hvis hjulskift må utføres i trafikkert miljø, må passasjerene stå på et trygt sted.
- Bruk jekken som er beregnet for bilen når du skifter dekk. Bruk støtte for å palle opp bilen ved alt annet arbeid.
- Kryp aldri under bilen eller strekk noen del av kroppen inn under bilen når den er løftet med jekk.

1. Sett ut varseltrekanten og aktiver varselblinklysene hvis du skal bytte hjul på et trafikkert sted.
2. Trekk til parkeringsbremsen og sett girvelgeren i P.

Gjelder biler med **Nivåregulering***: Hvis bilen har luftfjæring, må den lukkes før bilen jekkes opp*.

3. Finn frem jekken*, hjulnøkkelen* og verktøy for plasthettene til hjulskruene, som ligger i skumblokken.



Verktøy til fjerning av plasthetter på hjulmutrene.

4. Blokker foran og bak hjulene som skal stå på bakken. Bruk for eksempel kraftige treklosser eller store steiner.

5. Skru sammen slepekroken med hjulboltnøkkel* til anslaget, som beskrevet i anvisningen.

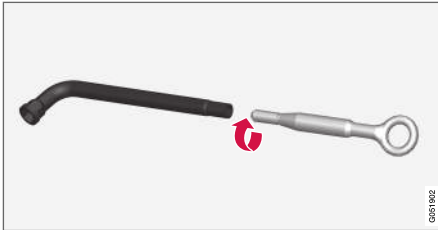

! VIKTIG

Sleperingen må skrues inn i hjulenes skrunøkkel* så langt det går.

6. Fjern plasthettene fra hjulmutrene med beregnet verktøy.
7. Mens bilen fortsatt står på bakken bruker du hjulboltnøkkel/slepekroken for å løsne hjulboltene ½-1 omdreining ved å trykke nedover (mot klokke retningen).

8. Ved løfting av bilen er det viktig at jekken* eller løftearmene plasseres på beregnet sted på bilens understell. Trekantede markeringer i plastlokket angir hvor jekkfestene/løftepunktene befinner seg. Det finnes to jekkfester på hver side av bilen. Ved hvert av festene er det en utsparring for jekken.

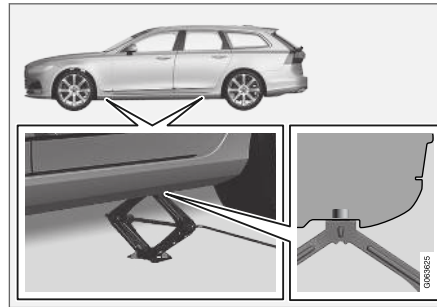

9. Sett jekken på plant, fast underlag som ikke er glatt under festepunktet som skal brukes.
10. Sveiv opp til den er riktig innrettet og slik at den får kontakt med jekkfestet på bilen. Kontroller at hodet til jekken (eller løftearmene i et verksted) er riktig plassert i festet, slik at forhøyningen i midten passer inn i hullet i festet, og at foten er plassert loddrett under festet.
11. Vri jekken slik at veiven kommer så langt fra siden av bilen som mulig. Jekkens armer er da vinkelrett mot bilens retning.

12. Løft bilen så høyt at hjulet som skal løsnes, roterer fritt. Ta av hjulboltene, og løft av hjulet.

Relatert informasjon

- Innstillinger for nivåkontroll* (s. 441)
- Ved dekkskift (s. 536)
- Løfte bilen (s. 575)
- Jekk* (s. 537)
- Verktøysett (s. 536)
- Sette på hjulet (s. 540)

Sette på hjulet

Instruksjoner sette på hjulet ved hjulskift.

i NBI

Jekken som følger med bilen, er kun beregnet til bruk i enkelttilfeller og gjennom kort tid, som ved bytte av hjul ved punktering. Kun jekken som tilhører den spesifikke modellen må brukes til å jekke opp bilen. Hvis bilen skal løftes oftere eller over lengre tid enn for et hjulskifte, anbefales det å bruke en garasjejekk. I så tilfelle følges bruksanvisningene som følger med utstyret.

! ADVARSEL

- Aktiver parkeringsbremsen og sett girvelgeren i parkeringsstilling (P).
- Blokker de hjulene som står på bakken med massive treklosser eller store stener.
- Kontroller at jekken ikke er skadet, at gjengene er godt smurt og at den er fri for skitt.
- Kontroller at jekken står på et fast, plant underlag som ikke er glatt og som ikke skråner.
- Jekken skal festes på riktig måte i jekkefestet.
- Legg aldri gjenstander mellom jekken og bakken, og heller ikke mellom jekken og jekkefestet på bilen.
- La aldri passasjerer være i bilen når den jekkes opp.
- Hvis hjulskift må utføres i trafikkert miljø, må passasjerene stå på et trygt sted.
- Bruk jekken som er beregnet for bilen når du skifter dekk. Bruk støtte for å palle opp bilen ved alt annet arbeid.
- Kryp aldri under bilen eller strekk noen del av kroppen inn under bilen når den er løftet med jekk.

1. Rengjør anleggsflatene mellom hjul og nav.

2. Sett på hjulet. Skru til hjulskruene skikkelig.

Ikke bruk smøremiddel på hjulskruenes gjenger.

3. Senk bilen, slik at hjulet ikke kan rotere.

4. Stram hjulboltene diagonalt. Det er viktig at hjulboltene strammes ordentlig. Trekk til med 140 Nm (103 ft.lbs.). Kontroller tiltrekkingsmomentet med en momentnøkkel.



5. Sett plasthettene tilbake på hjulmutrene.

! ADVARSEL

Det kan være nødvendig å etterstramme hjulskruene noen dager etter hjulskift. Temperaturforskjeller og vibrasjoner kan føre til at de ikke sitter like stramt.

i NBI

- Når du har pumpet opp et dekk, må du alltid sette tilbake ventilhetten, slik at du unngår skade på ventilen forårsaket av grus, smuss osv.
- Bruk bare ventilhetter av plast. Ventilhetter av metall kan ruste og bli vanskelige å skru løs.

Relatert informasjon

- Innstillinger for nivåkontroll* (s. 441)
- Ved dekkskift (s. 536)
- Løfte bilen (s. 575)
- Jekk* (s. 537)
- Verktøysett (s. 536)
- Ta av hjul (s. 538)

Reservehjul*

Reservehjulet av type Temporary spare kan brukes som midlertidig erstatning for et vanlig hjul. Reserverdekket er kun ment for midlertidig bruk. Bytt det ut med et vanlig hjul så snart som mulig.

Bilens kjøreegenskaper kan endres ved bruk av reservehjulet, og bakkeavstanden reduseres. Ikke vask bilen i automatisk bilvask hvis Temporary Spare brukes.

Anbefalt dekktrykk skal overholdes uansett hvor på bilen det midlertidige reservehjulet brukes.

Hvis reserverdekket blir skadet, kan et nytt kjøpes hos Volvo-forhandleren.

⚠ ADVARSEL

- Kjør aldri fortere enn 80 km/t (50 mph) med reservehjul på bilen.
- Bilen må aldri kjøres med mer enn ett reservehjul av typen "Temporary spare" samtidig.
- Bilens kjøreegenskaper kan endres ved kjøring med reservehjulet. Reservehjulet skal erstattes med et vanlig hjul så snart som mulig.
- Reservehjulet er mindre enn det vanlige hjulet, noe som påvirker bilens bakkekledning. Vær oppmerksom på høye fortauskanter, og ikke vask bilen i vaskeautomat.
- Følg produsentens anbefalte dekktrykk i reservehjulet.
- På firehjulsdrevne biler kan driften på bakakselen bli koblet ut.
- Hvis reservehjulet sitter på forakselen, er det ikke mulig å bruke snøkjettinger.
- Reservehjulet skal ikke repareres.





! VIKTIG

Bilen må ikke kjøres med dekk med forskjellige dimensjoner eller med et annet reserve-dekk enn det som ble levert med bilen. Bruk av hjul med forskjellige størrelser kan skade bilens girkasse alvorlig.

Relatert informasjon

- Ved dekkskift (s. 536)
- Anbefalt dekktrykk (s. 531)

Finn frem reservehjulet

Følg disse instruksjonene for å håndtere reservehjulet.

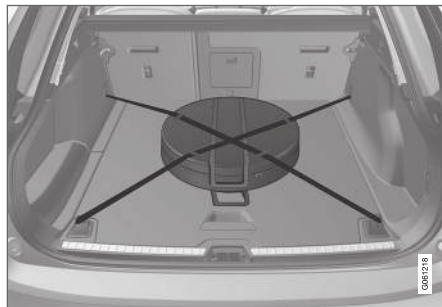

Reservehjulet oppbevares i en pose og skal under kjøring være spent fast med to reimer på gulvet i bagasje-/lasterommet. Reimene skal være spent i kryss over hjulet og festet til bilens fire lastsikringsløyfer.

Verktøy for hjulskift finnes under lastegulvet.

Relatert informasjon

- Reservehjul* (s. 541)

Vinterdekk

Vinterdekk er tilpasset vinterveier.

Volvo anbefaler vinterdekk med visse dimensjoner. Dekkdimensjonene avhenger av motorvarianten. Ved kjøring med vinterdekk må dekk av riktig type monteres på alle fire hjulene.

i NBI

Kontakt en Volvo-forhandler for veiledning om hvilke felg- og dekktyper som passer best.

Tips ved bytte til vinterdekk

Når sommer- og vinterdekkene skiftes, merkes de med hvilken side de har vært montert på, for eksempel **V** for venstre og **H** for høyre.

Piggdekk

Vinterdekk med pigger skal kjøres inn 500-1000 km (300-600 miles), mykt og rolig slik at piggene setter seg riktig i dekket. På den måten får dekkene og piggene lengre levetid.

i NBI

Lovreglene om bruk av piggdekk varierer fra land til land.

Mønsterdybde

Is, snø og lave temperaturer stiller betraktelig høyere krav til dekk enn sommerlige kjøreforhold. Volvo anbefaler derfor ikke å kjøre med vinter-

dekk som har mindre mønsterdybde enn 4 mm (0,15 tommar).

Relatert informasjon

- Ved dekkskift (s. 536)
- Vinterkjøring (s. 446)
- Slitasjevarsler på dekk (s. 529)

Kjettinger

Bruk av kjettinger og/eller vinterdekk kan hjelpe til med å forbedre drivkraften ved vinterforhold.

ADVARSEL

Bruk Volvo originalkjettinger eller likeverdige som er tilpasset bilmodellen samt dekk- og felgdimensjonen. Bare **enkeltstående** kjettinger kan brukes.

Er du usikker, anbefaler vi at du kontakter et autorisert Volvo-verksted og spør om kjettingen. Feil kjetting kan forårsake alvorlig skade på bilen og føre til en ulykke.

VIKTIG

Snøkjettinger kan brukes på bilen med følgende restriksjoner:

- Volvo anbefaler ikke bruk av snøkjettinger på hjuldimensjoner som er større enn 18 tommar.
- Følg alltid produsentens monteringsanvisninger nøye. Monter kjettingene så stramt som mulig og stram dem med jevne mellomrom.
- Snøkjettinger skal kun brukes på forhjulene (gjelder også firehjulsdrevne biler).
- Hvis det monteres tilbehørs-, ettermarked- eller spesialdekk og felger med en annen størrelse enn de originale dekkene og felgene, kan kjettinger i visse tilfeller IKKE brukes. Det må være tilstrekkelig avstand mellom kjettingene og bremseser, fjæring og karosserikomponenter.
- Kontroller lokale forskrifter når det gjelder bruk av kjettinger før de monteres.
- Overskrid aldri kjettingprodusentens angitte høyeste hastighet. Du må aldri under noen omstendighet overskride 50 km/t (30 mph).
- Unngå humper, hull eller skarpe svinger når du kjører med kjettinger.



- Unngå å kjøre på bart underlag. Det medfører sterk slitasje på både snøkjettinger og dekk.
- Bilens kjøreegenskaper kan påvirkes negativt ved kjøring med kjettinger. Unngå raske eller krappe svinger, samt bremsing med låste hjul.
- Noen typer kjettinger som spennes fast påvirker bremsekomponenter, og kan derfor IKKE brukes.

Du kan få mer informasjon om kjettinger fra en Volvo-forhandler.

Relatert informasjon

- Vinterkjøring (s. 446)

Dekklappesett

Det provisoriske dekketningssettet⁵, brukes til å tette igjen en punktering, samt til å kontrollere og justere lufttrykket i dekket.

Biler som er utstyrt med reservedekk* har ikke dekketningssettet.

Dekketningssettet består av en kompressor og en flaske med tetningsmiddel. Tetningen fungerer som en midlertidig reparasjon.

NBI

Tetningsvesken tetter effektivt dekk som er punktert i slitebanen, men har begrenset evne til å tette dekk som er punktert i dekkensiden. Dekketningssettet må ikke brukes på dekk med større rifter, sprekker eller lignende skader.

NBI

Kompressoren er beregnet bruk til provisorisk dekketnetning, og den er godkjent av Volvo.

Plassering

Dekketningssettet sitter i skumblokken under gulvet i bagasjerommet.

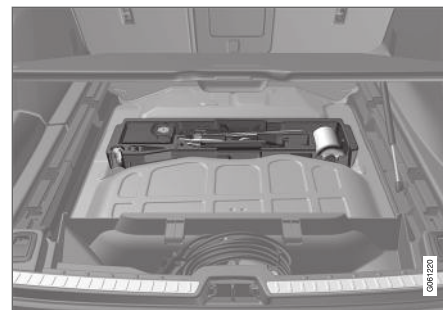

Flaske med tetningsmiddel

Flasken med tetningsvæske må skiftes ut dersom flaskens utløpsdato er passert (se skilt på flasken). Den gamle flasken skal behandles som miljøfarlig avfall.

Etter bruk skal flasken med tetningsmiddel byttes ut. Volvo anbefaler at utskiftingen utføres av et autorisert Volvo-verksted.

Relatert informasjon

- Bruke dekketningssettet (s. 545)
- Pumpe opp dekk med kompressoren fra dekketningssettet (s. 548)
- Dekk (s. 526)

⁵ Temporary Mobility Kit (TMK)

Bruke dekketningssettet

Tett en punktering med det provisoriske dekkklappesettet, Temporary Mobility Kit (TMK).

Oversikt

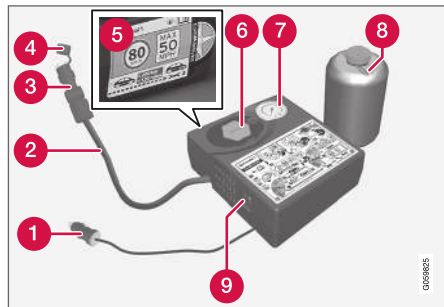

- 1 Elkabel
- 2 Luftslange
- 3 Trykkreduksjonsventil
- 4 Beskyttelseslokk
- 5 Klistremerke med maksimalt tillatt hastighet
- 6 Flaskeholder (oransje lokk)
- 7 Trykkmåler
- 8 Flaske med tetningsmiddel
- 9 Strømbryter

Koble inn

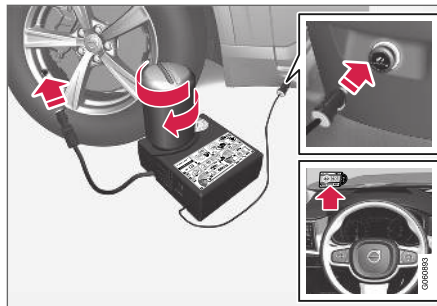

i NBI

Bryt ikke flaskens plombering før bruk. Når flasken skrues fast, brytes plomberingen automatisk.

! ADVARSEL

Husk følgende punkter ved bruk av dekketningssettet:

- Flasken med tetningsvæske inneholder 1,2-etanol og naturrågummi-lateks. Disse stoffene er farlige ved fortæring.
- Innholdet i denne flasken kan forårsake allergiske hudreaksjoner eller på annen måte være potensielt skadelige for luftveiene, huden, sentralnervesystemet og øynene.

Forsiktighetstiltak:

- Oppbevares utilgjengelig for barn.
- Farlig å innta.
- Unngå langvarig eller gjentatt kontakt med huden. Ta av klær som eventuelt er tilsølt av tetningsmiddel.
- Vask nøye etter berøring.

Førstehjelp:

- Hud: Vask de utsatte områdene av huden med såpe og vann. Kontakt lege dersom der oppstår symptomer.
- Øyne: Skyll med mye vann i minst 15 minutter og løft det øvre og nedre øyelokket av og til. Kontakt lege dersom der oppstår symptomer.



- Innånding: Flytt den skadede til frisk luft. Dersom det fortsatt er irritasjon, kontaktes lege.
- Fortøring: Ikke framkall oppkast med mindre dette beordres av medisinsk personell. Kontakt lege.
- Avfall: Lever dette materialet og beholderen til et innsamlingspunkt for farlig avfall.

ADVARSEL

- Ta ikke av flasken når dekketetningssettet brukes.
- Ta ikke av luftslangen når dekketetningssettet brukes.

1. Sett ut varseltekanten og aktiver varselblinklysene hvis du skal lappe dekk på et trafikert sted.
Hvis punkteringen er forårsaket av en spiker eller lignende, bør du la den sitte i dekket. Den bidrar til å tette hullet.
2. Løsne etiketten om høyeste tillatte hastighet som sitter på den ene siden av kompressoren. Fest det synlig på frontruten som en påminnelse om å holde farten. Farten må ikke overstige 80 km/t (50 mph) etter at det provisoriske dekkappesettet er benyttet.

3. Kontroller at strømbryteren står på **0** (av), og ta ut ledningen og luftslangen.
4. Skru av det oransje lokket på kompressoren, og skru løs korken på flasken med tetningsmiddel.
5. Skru fast flasken til bunnen av flaskeholderen.

Flasken og flaskeholderen har en sperre som forhindrer lekkasje av tetningsmiddel. Når flasken er skrudd fast, kan den ikke skrues ut av flaskeholderen igjen. Flasken må fjernes på et verksted, Volvo anbefaler et autorisert Volvo-verksted.

ADVARSEL

Ikke skru av flasken, den har en bakspærre som hindrer lekkasje.

6. Skru løs dekkets ventilhette, og skru luftslangens ventiltilkobling helt inn på gjengene til dekkventilen.
Kontroller at trykkreduksjonsventilen på luftslangen er helt skrudd til.

7. Koble strømkabelen til nærmeste 12 V-uttak og start bilen.

NBI

Pass på at ingen av de andre 12 V-uttakene blir brukt når kompressoren er i drift.

ADVARSEL

La ikke barn sitte i bilen uten oppsyn når motoren går.

8. Start kompressoren ved å sette strømbryteren på **I** (på).

ADVARSEL

Stå aldri helt inntil dekket mens kompressoren pumper. Hvis det oppstår sprekkdannelse eller ujevnheter, må kompressoren øyeblikkelig slås av. Kjøringen bør ikke fortsette. Kontakt veihjelp for berging til et dekkverksted. Volvo anbefaler at du kontakter et autorisert dekkverksted.

NBI

Når kompressoren starter, kan trykket øke opp til 6 bar (88 psi), men trykket synker etter ca. 30 sekunder.

9. Fyll dekket i 7 minutter.

! **VIKTIG**

Kompressoren skal ikke være i drift i mer enn 10 minutter - risiko for overoppheting.

10. Slå av kompressoren for å kontrollere trykket på trykkmåleren. Minimumstrykket er 1,8 bar (22 psi) og maksimumstrykket 3,5 bar (51 psi). Slipp ut luft med trykkreduksjonsventilen hvis dekktrykket er for høyt.

! **ADVARSEL**

Tetningsmiddel kan renne ut hvis flasken tas av i feil rekkefølge.

! **ADVARSEL**

Hvis trykket er under 1,8 bar (22 psi), er hullet i dekket for stort. Kjøringen bør ikke fortsette. Kontakt veihjelp for berging til et dekkverksted. Volvo anbefaler at du kontakter et autorisert dekkverksted.

11. Slå av kompressoren og trekk ut strømkabelen.

12. Skru ut luftslangen fra dekkventilen, og sett ventilliften tilbake på dekket.

13. Sett beskyttelseslokket på luftslangen for å unngå lekkasje av gjenværende tetningsvæske. Legg utstyret i bagasjerommet.

14. Kjør snarest mulig minst 3 km (2 miles) med hastighet på maksimalt 80 km/t (50 mph), slik at tetningsmiddelet kan tette dekket, og utfør deretter en etterkontroll.

i **NBI**

Ved de første omdreiningen dekket roterer, vil det sprute tetningsvæske ut av punkteringshullet.

! **ADVARSEL**

Pass på at det ikke er noen i nærheten av bilen som kan få tetningsvæsken på seg når bilen begynner å kjøre. Avstanden bør være minst 2 meter (7 fot).

15. **Etterkontroll**

Koble luftslangen på dekkventilen og skru ventiltilkoblingen til bunnen av gjengene til dekkventilen. Kompressoren skal være slått av.

16. Les av dekktrykket på trykkmåleren.

- Hvis trykket er under 1,3 bar (19 psi), er ikke dekket tilstrekkelig tettet. Kjøringen bør avbrytes. Kontakt veihjelp for berging.
- Hvis dekktrykket er høyere enn 1,3 bar (19 psi), skal dekket pumpes opp til angitt dekktrykk i henhold til dekktrykktabellen på dørstolpen på førersiden (1 bar = 100 kPa = 14,5 psi). Slipp ut luft med trykkreduksjonsventilen hvis dekktrykket er for høyt.

i **NBI**

Etter bruk skal flasken med tetningsmiddel og slangen skiftes ut. Volvo anbefaler at dette utføres på et autorisert Volvo-verksted.

! **ADVARSEL**

Kontroller dekktrykket regelmessig.

Volvo anbefaler at bilen kjøres til nærmeste autoriserte Volvo-verksted for å få skiftet ut/reparert det skadede dekket. Informer verkstedet om at dekket inneholder dekketetningsmiddel.

! **ADVARSEL**

Maksimal kjørelengde med dekk som inneholder dekketetningsvæske er 200 km (120 miles).



i NBI

Kompressoren skal kastes i samsvar med lokale bestemmelser for kassering av elektrisk utstyr.

Relatert informasjon

- Anbefalt dekktrykk (s. 531)
- Dekklappesett (s. 544)
- Pumpe opp dekk med kompressoren fra dekketningssettet (s. 548)

Pumpe opp dekk med kompressoren fra dekketningssettet

Originaldekkene til bilen kan pumpes opp ved hjelp av kompressoren i det provisoriske dekketningssettet.

1. Kompressoren skal være slått av. Kontroller at strømbryteren står på **0** (av), og ta ut ledningen og luftslangen.
2. Skru løs dekkets ventilhette, og skru luftslangens ventiltilkobling helt inn på gjengene til dekkventilen.

Kontroller at trykkreduksjonsventilen på luftslangen er helt skrudd til.
3. Koble strømkabelen til nærmeste 12 V-uttak og start bilen.

⚠ ADVARSEL

Innånding av eksos kan være livsfarlig. La aldri motoren gå i rom som er lukket eller ikke tilstrekkelig ventilert.

⚠ ADVARSEL

La ikke barn sitte i bilen uten oppsyn når motoren går.

4. Start kompressoren ved å sette strømbryteren på **I** (på).

! VIKTIG

Fare for overoppheting. Kompressoren skal ikke arbeide lenger enn 10 minutter.

5. Pump opp dekket til angitt trykk i samsvar med dekktrykkmerket på dørstolpen på førersiden. Slipp ut luft med trykkreduksjonsventilen hvis dekktrykket er for høyt.
6. Slå av kompressoren. Løsne luftslangen og kabelen.
7. Sett ventilhetten tilbake på dekket.

i NBI

- Når du har pumpet opp et dekk, må du alltid sette tilbake ventilhetten, slik at du unngår skade på ventilen forårsaket av grus, smuss osv.
- Bruk bare ventilhetter av plast. Ventilhetter av metall kan ruste og bli vanskelige å skru løs.

i NBI

Kompressoren skal kastes i samsvar med lokale bestemmelser for kassering av elektrisk utstyr.

Relatert informasjon

- Anbefalt dekktrykk (s. 531)
- Bruke dekketningssettet (s. 545)
- Dekklappesett (s. 544)

LASTING, OPPBEVARING OG KUPÉ

Kupeens interiør

Oversikt over kupeens interiør og oppbevaringsplasser.

Forsete

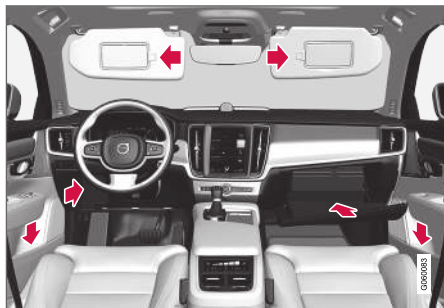

Oppbevaringsrom i dørpanelet og bryter på rattet, hanskerom samt solskjerm.

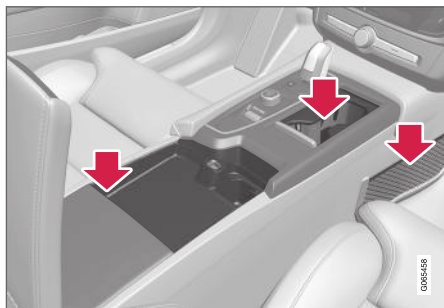

Oppbevaringsrom med koppholder, strømuttak, nettlomme* og USB-inngang i tunnelkonsollen.

Baksete

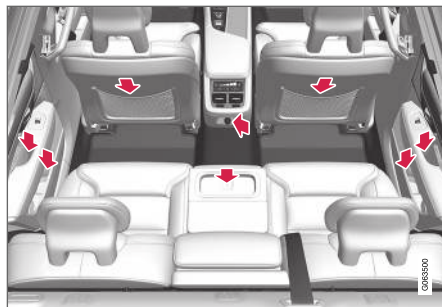

Oppbevaringsrom og askebeger i dørpanelene, koppholdere* i midtplassens seterygg, oppbevaringslomme* på forseteryggen samt strømuttak i tunnelkonsollen.

⚠ ADVARSEL

Oppbevar løse gjenstander som mobiltelefon, kamera, fjernkontroll til ekstrautstyr osv. i hanskerommet eller andre rom. Ved en hard nedbremsing eller kollisjon kan løse gjenstander skade personer i bilen.

⚠ VIKTIG

Husk for eksempel at høyglansflater lett får riper av metallgjenstander. Ikke legg nøkler, telefoner eller annet på følsomme overflater.

Relatert informasjon

- Strømuttak (s. 554)
- Bruke hanskerommet (s. 557)
- Solskjerm (s. 558)
- Tunnelkonsoll (s. 553)
- Koble til enhet via USB-inngangen (s. 489)

Tunnelkonsoll

Tunnelkonsollen er plassert mellom forsetene.

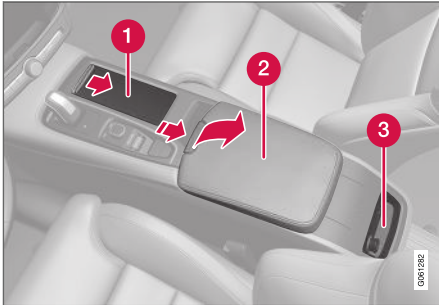

- 1 Oppbevaringsrom med koppholder for fører og passasjer.
- 2 Oppbevaringsrom med 12-volts uttak og USB-inngang under armlenet.
- 3 Klimabryter for baksetets klimafunksjoner* eller oppbevaringsrom.

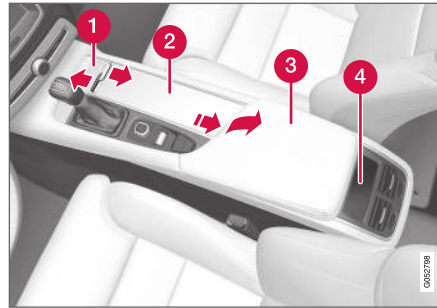

- 1 Oppbevaringsrom med luke*. Luken åpnes og lukkes med et trykk på håndtaket.
- 2 Oppbevaringsrom med koppholder for fører og passasjer og 12 V-uttak.
- 3 Oppbevaringsrom og USB-inngang under armlenet.
- 4 Klimabryter for baksetets klimafunksjoner* eller oppbevaringsrom.

ADVARSEL

Oppbevar løse gjenstander som mobiltelefon, kamera, fjernkontroll til ekstrastyr osv. i hanskerommet eller andre rom. Ved en hard nedbremsing eller kollisjon kan løse gjenstander skade personer i bilen.

NBI

En av sensorene for alarmen* er plassert under koppholderen i tunnelkonsollen. Unngå å legge mynter, nøkler og andre metallgjenstander i koppholderen, ettersom slike gjenstander kan utløse alarmen.

VIKTIG

Husk for eksempel at høyglansflater lett får riper av metallgjenstander. Ikke legg nøkler, telefoner eller annet på følsomme overflater.

Relatert informasjon

- Kupeens interiør (s. 552)
- Strømuttak (s. 554)
- Klimabryter (s. 197)

Strømuttak

I tunnelkonsollen er det to 12 V-strømuttak, og et 230 V-strømuttak*. I bagasjerommet/lasteromet er det et 12 V-uttak*.

Kontakt et verksted hvis det oppstår problemer med et strømuttak - et autorisert Volvo-verksted anbefales.

12 V-uttak



12 V strømuttak i tunnelkonsoll, forsete.

Uttakene med 12 V kan brukes til forskjellig tilbehør beregnet for dette, for eksempel musikkspillere, kjølebokser og mobiltelefoner.



12 V strømuttak i tunnelkonsoll, baksete.

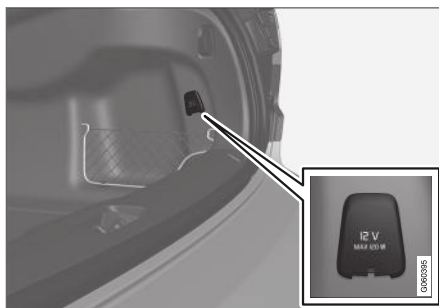

12 V strømuttak i bagasje-/lasterom*.

Uttak med høyere spenning*



Strømuttak i tunnelkonsollen i baksete.

Uttaket med høyere spenning* kan brukes til forskjellig tilbehør som er beregnet for dette, for eksempel lader eller bærbare datamaskiner.

Statusindikering uttak med høyere spenning

En LED¹-lampe på uttaket viser uttakets status.

¹ Lysdiode (Light Emitting Diode)

Statusangivelse	Årsak	Tiltak
Vedvarende grønt lys	Uttaket leverer strøm til en innkoplet kontakt.	Ingen.
Blinkende oransje lys	Uttakets spenningsomformer har for høy temperatur (f.eks. hvis tilbehøret krever høy effekt, eller hvis kupeen er svært varm).	Kople ut kontakten, la spenningsomformeren avkjøle og kople inn kontakten igjen.
	Tilbehøret som er tilkople, krever for høy effekt (momentant eller konstant), eller det fungerer ikke.	Ingen. Tilbehøret kan ikke bruke uttaket.
Slukket lampe	Uttaket registrerer ikke at det er koplet en kontakt til uttaket.	Kontroller at kontakten er satt i uttaket skikkelig.
	Uttaket er ikke aktivt.	Sett bilens elektriske system i laveste tenningsposisjon I .
	Uttaket har vært aktivt, men er blitt deaktivert.	Start motoren og/eller lade startbatteriet.

Relatert informasjon

- Kupeens interiør (s. 552)
- Bruke strømuttak (s. 556)

Bruke strømuttak

Uttak med 12 V kan brukes til forskjellig tilbehør beregnet for dette, for eksempel musikkspillere, kjølebokser og mobiltelefoner.

Uttak med høy spenning* kan brukes til forskjellig tilbehør som er beregnet for dette, for eksempel lader eller bærbare datamaskiner.

For at uttakene skal kunne levere strøm, må bilens elektriske system være i tenningsposisjon I. Deretter er uttakene aktive så lenge startbatteriets ladningsnivå ikke blir for høyt.

Hvis motoren slås av og bilen låses, deaktiveres uttakene. Hvis motoren slås av og bilen blir ulåst eller låses med blokkert låsestilling midlertidig deaktivert, er uttakene aktive i ytterligere maks. 7 minutter.

i NBI

Husk at bruk av strømuttak med avslått motor medfører risiko for at startbatteriets ladenivå blir for lavt. Det kan begrense annen funksjonalitet.

Tilbehør som er koblet til strømuttakene, kan aktiveres også når bilens elektriske anlegg er slått av eller forkondisjonering brukes. Koble derfor ut kontakter når de ikke er i bruk, for å unngå at startbatteriet utlades.

⚠ ADVARSEL

- Ikke bruk tilbehør med store eller tunge kontakter - de kan skade uttaket eller løsne under kjøring.
- Ikke bruk tilbehør som kan forårsake forstyrrelser for f.eks. bilens radiomottaker eller elektrisk system.
- Plasser tilbehøret slik at det ikke risikerer å skade fører eller passasjer ved kraftig oppbremsing eller kollisjon.
- Følg med på tilkoblet tilbehør, da det kan generere varme som kan brenne passasjerer eller interiør.

Bruke 12 V-uttak

1. Ta ut proppen (tunnelkonsoll) eller fell ned lokket (bagasje-/lasterom) foran uttaket og sett inn kontakten til tilbehøret.
2. Ta ut kontakten til tilbehøret og sett på plass pluggen (tunnelkonsoll) eller fell opp lokket (bagasje-/lasterom) når uttaket ikke brukes eller uttaket ikke er under oppsyn.

! VIKTIG

Maksimalt effektuttak er 120 W (10 A) per uttak.

Bruke uttak med høy spenning

1. Dra ned sjalusien foran uttaket og sett inn tilbehørets kontakt.
 - > LED²-lampen på uttaket viser statusen.
 2. Kontroller at lamper lyser kontinuerlig grønt. Bare da leverer uttaket strøm.
 3. Kople fra tilbehøret ved å trekke ut kontakten – ikke dra i ledningen.
- Dra opp sjalusien når uttaket ikke er i bruk eller når uttaket ikke er under oppsyn.

! VIKTIG

Maksimalt effektuttak er 150 W.

⚠ ADVARSEL

Prøv aldri å endre eller reparere høyspentuttaket selv. Volvo anbefaler at du kontakter et autorisert Volvo-verksted.

² Lysdiode (Light Emitting Diode)

⚠ ADVARSEL

- Bruk bare tilbehør som er uskadet og feilfritt. Tilbehøret skal være beregnet til 230 V og 50 Hz med egnede kontakter for uttaket. Tilbehøret skal være CE-merket, UL-merket eller ha tilsvarende sikkerhetsmerking.
- Ikke la uttak, kontakter eller tilbehør komme i kontakt med vann eller annen væske. Ikke rør eller bruk uttaket hvis det ser ut til å være skadet eller har kommet i kontakt med vann eller annen væske.
- Ikke koble grenuttak, adaptere eller skjøtekabler til uttaket, det kan koble ut sikkerhetsfunksjonene til uttaket.
- Uttak har fiklebeskyttelse. Pass på at ingen fikle med eller skader uttaket slik at beskyttelsen settes ut av funksjon. Barn må ikke oppholde seg uten oppsyn i bilen når uttaket er aktivt.

Hvis ovenstående oppfordringer ikke følges, kan det føre til kraftig eller livsfarlig elektrisk støt.

Relatert informasjon

- Strømuttak (s. 554)
- Kupeens interiør (s. 552)

Bruke hanskerommet

Hanskerommet er plassert på passasjersiden. I hanskerommet kan du for eksempel oppbevare den trykte førerveiledningen og kart. Det er også plass til penn og kortholder.

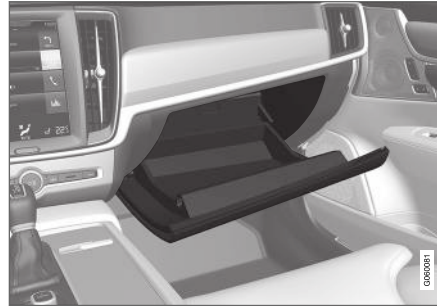
**Låse og låse opp hanskerommet***

Hanskerommet kan låses, f.eks. når du leverer bilen til service, på et hotell eller lignende. Hanskerommet kan bare låses opp og igjen med nøkkelen som følger med.



Nøkkelen tiltenkte oppbevaringssted. Bildet er skjematisk - utformingen kan variere.

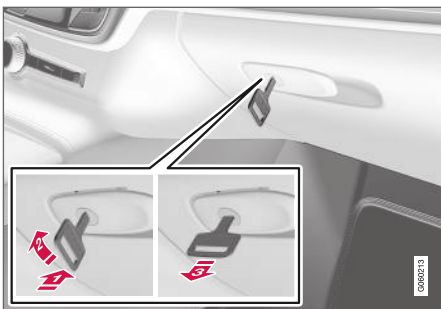

Bildet er skjematisk - utformingen kan variere.

Låse hanskerommet:

- ➊ Skyv nøkkelen inn i hanskeromslåsen.
 - ➋ Drei nøkkelen 90 grader med klokken.
 - ➌ Trekk ut nøkkelen.
- Oppplåsing skjer i omvendt rekkefølge.

Bruke hanskerommet som kjølerom

Hanskerommet kan brukes til kjøling av f.eks. drikke eller mat. Kjølingen fungerer når klima- og legget er aktivt (dvs. når bilen er stilt i tenningsposisjon II eller når motoren er i gang).

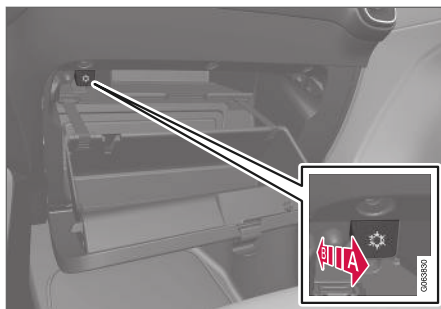

Bildet er skjematisk - utformingen kan variere.

- Aktivere kjøling
 - Deaktivere kjøling
- Aktiver eller deaktiver kjølingen ved å stille bryteren i endestilling mot kupeen/hanskerommet.

Relatert informasjon

- Kupeens interiør (s. 552)
- Privat låsing (s. 252)

Solskjerm

I taket foran føreren og passasjeren foran er det solskjermer som kan felles ned og vinkles ut til siden ved behov.



Bildet er skjematisk - utformingen kan variere.

Belysningen* for speilet tennes automatisk når lokket løftes opp.

På rammen til speilet finner du en holder for f.eks. kort eller billetter.

Relatert informasjon

- Kupeens interiør (s. 552)

Bagasjerom

Bilen har et fleksibelt bagasjerom som gjør det mulig å frakte og sikre virkelig store gjenstander. Når seteryggen felles ned i baksetet, kan lasterommet blir svært romslig. Bruk lastsikringsringer eller bæreposeholderne til å holde lasten på plass, og om ønskelig den uttrekkbare innsynsbeskyttelsen* til å skjule lasten.

Hvis bilen er utstyrt med reservehjul, er dette spent fast i bagasjeromsgulvet. Under lastegulvet ligger bilens slepekrok og dekketningssettet.

Relatert informasjon

- Anbefalinger ved lasting (s. 559)
- Bæreposekroker (s. 560)
- Festekroker for last (s. 561)
- Feste og ta av innsynsvern* (s. 562)

Anbefalinger ved lasting

Man bør tenke gjennom en rekke ting ved lasting av bilen.

Lasteevnen kommer an på bilens egenvekt. Summen av passasjerenes vekt og alt tilleggsutstyr reduserer bilens lasteevne tilsvarende.

ADVARSEL

Lastens tyngde og plassering påvirker bilens kjøreegenskaper.

Lasting av bagasjerommet

- Plasser lasten tett inntil bakseteryggen.
- Sentrer lasten.
- Tunge gjenstander bør plasseres så lavt som mulig. Unngå å legge tung last på den nedfelte seteryggen.
- Dekk skarpe kanter med noe mykt for å ikke skade trekkene.
- Forankre all last med remmer eller stramme- stropper i lastsikringsringene.

ADVARSEL

En løs gjenstand som veier 20 kg (44 pund) kan ved en frontkollisjon i en hastighet av 50 km/t (30 mph) komme susende med en kraft som tilsvarer 1000 kg (2200 pund).

ADVARSEL

La det være 10 cm (4 tommer) mellom last og sidevindu hvis bilen lastes over overkanten av dørviduene. Ellers kan beskyttelsen fra kollisjonsgardinene som ligger skjult innenfor bilens innvendige tak, utebli.

ADVARSEL

Fest alltid lasten. Ved hard oppbremsing kan den ellers forskyve seg og skade personer i bilen.

Dekk til skarpe kanter og spisse hjørner med et mykt materiale.

Slå av motoren og sett på parkeringsbremsen ved lasting/lossing av lange gjenstander. Ellers kan lasten ved et uhell komme i kontakt med girspaken eller girvelgeren og sette den i en kjøreposisjon, slik at bilen begynner å kjøre.

Øke last- og bagasjeplassen

For å øke bagasjeplassen og forenkle innlastingen, kan bakseteryggen felles ned. Pass på at ingen gjenstand hindrer funksjonen til forsetenes WHIPS-system hvis en bakseterygg er felt ned.

En gjennomlastingsluke i baksetet kan felles ned ved transport av lang og smal last.



« Relatert informasjon

- Festekroker for last (s. 561)
- Felle ned seteryggen i baksetet (s. 180)
- Gjennomlastingsluke i baksete (s. 561)
- Taklast og last på lastholdere (s. 560)
- Nivåkontroll* og demping (s. 439)
- Vekt (s. 625)

Taklast og last på lastholdere

Ved lasting på bilens tak, anbefales de lastholdere Volvo har utviklet.

Dette for å unngå skader på bilen og for å oppnå største mulige sikkerhet ved kjøring. Volvos lastholdere kan kjøpes fra autoriserte Volvo-forhandlere.

Følg nøye den monteringsanvisningen som følger med lastholderen.

- Kontroller jevnlig at lastholderne og lasten er godt festet. Surr lasten godt med bagasjestropper.
- Fordel lasten jevnt på lastholderne. Legg den tyngste lasten underst.
- Bilens vindmotstand og dermed drivstofforbruket øker med lastens omfang.
- Kjør mykt. Unngå brå akselerasjoner, harde oppbremsinger og hard kjøring i svingene.

ADVARSEL

Bilens tyngdepunkt og kjøreegenskaper blir forandret med last på taket.

Følg bilens spesifikasjoner for vekt og maksimalt tillatt last.

Relatert informasjon

- Anbefalinger ved lasting (s. 559)
- Vekt (s. 625)

Bæreposekroker

Bæreposekroker holder handleposene på plass og hindrer at de velter og strør innholdet utover i bagasjerommet.

Langs siden

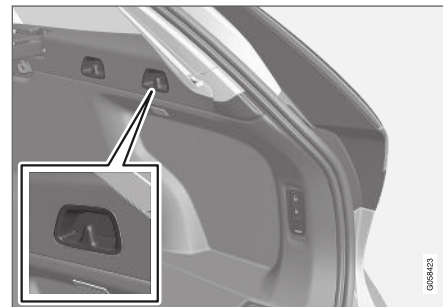

Det er to bæreposekroker i sidepanelene på hver side av lasterommet.

VIKTIG

Handlenettkrokene må belastes med maks. 5 kg (11 lbs).

Under gulvluken*

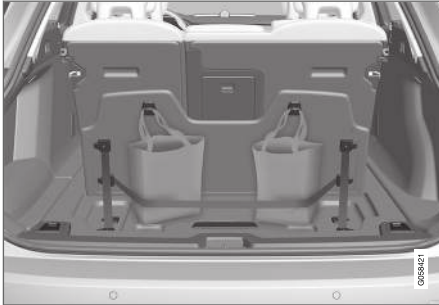

Det er to bæreposekroker og en strikk³ i lokket, som er en del av gulvluken, i bagasjerommet. Strikken kan monteres på fire forskjellige måter.

Fell opp lokket for å kunne bruke bæreposekrokene. Spenn fast posene i en egnet posisjon med den medfølgende strikken. Hvis posene har håndtak og egnet høyde, kan du henge dem i krokene.

Relatert informasjon

- Anbefalinger ved lasting (s. 559)
- Feste og ta av beskyttelsesnettet* (s. 565)
- Feste og ta av innsynsvern* (s. 562)
- Feste og fjern sikkerhetsgitteret* (s. 564)

Festekroker for last

De nedfellbare festekrokene for last brukes til å feste strammestropper for lastsikring i bagasjerommet.

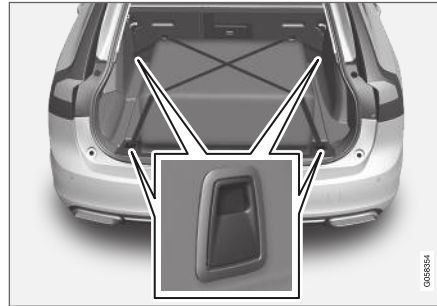

⚠ ADVARSEL

Harde, skarpe og/eller tunge gjenstander som ligger eller stikker ut, kan føre til personskaade ved kraftig oppbremsing.

Spenn alltid fast store og tunge ting med sikkerhetsbeltet, bagasjestropper eller spennbånd.

Relatert informasjon

- Anbefalinger ved lasting (s. 559)
- Vekt (s. 625)

Gjennomlastingsluke i baksete

Luken i bakseteryggen kan åpnes for å frakte lange ting, f.eks. ski.

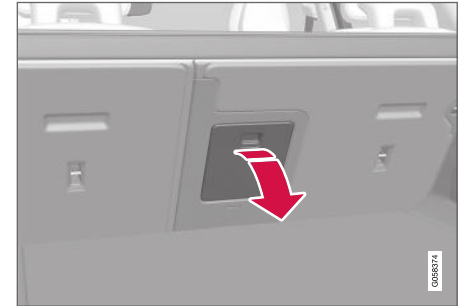

1. I bagasjerommet, ta tak i håndtaket til luken og fell den ned.
2. Fall frem armlenet i baksetet.

Hvis funksjonen privat låsing* brukes, skal luken være lukket.

Relatert informasjon

- Anbefalinger ved lasting (s. 559)
- Privat låsing (s. 252)
- Festekroker for last (s. 561)

³ Det er mulig å etterbestille flere strikker hos en Volvo-forhandler.

Feste og ta av innsynsvern*

I utfelt stilling forhindrer innsynsbeskyttelsen innsyn i bagasjerommet.

Feste innsynsvern

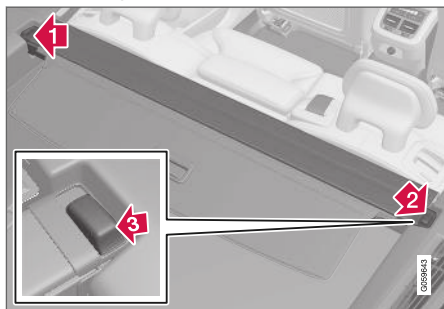

- 1) Før det ene av innsynsbeskyttelsens endestykker inn i fordypningen i sidepanelet i bagasjerommet.
- 2) Før så det andre endestykket inn i fordypningen i sidepanelet på motsatt side.
- 3) Trykk endestykket ned på begge sidene - en om gangen.
 - > Når du hører en klikkelyd og den røde markeringen på endestykket har forsvunnet, sitter innsynsbeskyttelsen fast - kontroller at den sitter ordentlig fast.



4. Fell frem innsynsbeskyttelsens fremre dekkskive for å eliminere mellomrom mellom innsynsbeskyttelsen og baketets seterygg.

! VIKTIG

Dekkplaten har to plastdetaljer som fungerer som støtte for å holde den på plass.

Plastdetaljene må ikke brukes for å henge opp bærekasser. De er ikke konstruert for dette og kan gå i stykker.

Hvis beskyttelsesnett* skal brukes samtidig med innsynsbeskyttelsen, må beskyttelsesnettet monteres først.

Ta av innsynsvern

I innfelt stilling:

1. Trykk inn knappen på et av de innfelte endestykkene på innsynsbeskyttelsen og løft ut den enden.

2. Vinkle beskyttelsen forsiktig opp/ut.
 - > Det andre endestykket løsner da automatisk, og beskyttelsen kan løftes ut av bagasjerommet.

Relatert informasjon

- Justere innsynsvernet* (s. 563)
- Anbefalinger ved lastning (s. 559)

Justere innsynsvernet*

Innsynsbeskyttelsen har to utfelte stillinger - heldekkende samt lastestilling, der den er bare delvis utfelt for at det skal være lettere å komme til, lenger inn i bagasjerommet.

Heldekkende stilling

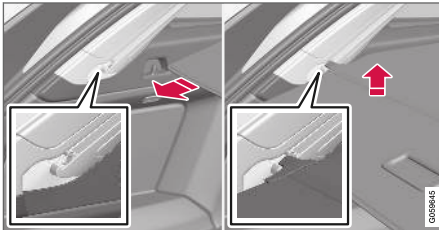

1. Ta tak i håndtaket, og trekk ut innsynsbeskyttelsen slik at en går over sidepanelene i bagasjerommet. Trekk til endeposisjon.
2. Før beskyttelsens festepinner ned i sporene i sidepanelene. Slipp samtidig som håndtaket vinkles litt opp, slik at festepinnene hekter seg fast.
 - > Innsynsbeskyttelsen låses i heldekkende stilling.

Lastestilling

Fra heldekkende stilling:



- 1 Hold i håndtaket, og trekk det bakover til det stopper.
- 2 Vinkle vernet nedover.
- 3 Før vernet og festepinnene forsiktig fremover og opp over krokene.
 - > Vernet trekkes inn til det stopper i lasteposisjon.

Gå tilbake til heldekkende stilling fra lasteposisjon:

1. Ta tak i håndtaket og trekk innsynsbeskyttelsen ut til endestillingen.
2. Slipp håndtaket så fikseringspinnene haker seg fast i krokene.
 - > Vernet låses i heldekkende stilling.

Med automatisk* innsynsbeskyttelse vil beskyttelsen trekkes inn fra heldekkende stilling til laste-

stilling hver gang bakluken åpnes og trekkes ut igjen når bakluken stenges. Innsynsvernet kjenner om noe hindrer bevegelsen, og går da automatisk tilbake.

⚠ ADVARSEL

Vær oppmerksom på faren for å klemme seg ved åpning og lukking av det automatiske* innsynsvernet.

! VIKTIG

Ikke last gjenstander over innsynsvernet.

! VIKTIG

Hvis bagasjerommet lastes med ruvende last, skal det automatiske* innsynsvernet føres til innfelt posisjon for å unngå at det presser seg inn i lasten.

i NBI

Innsynsvernet kan eventuelt ikke bevege seg automatisk ved lave kupétemperaturer.

« Innfelling

1. Fra heldekkende stilling:

Løft opp håndtaket og trekk det bakover slik at innsynsbeskyttelsens festepinner frigjøres fra sporene, og slipp opp.

Fra lastestilling:

Ta tak i håndtaket og trekk innsynsbeskyttelsen ut i sporene. Trekk til heldekkende stilling. Løft opp håndtaket og trekk det bakover slik at innsynsbeskyttelsens festepinner frigjøres fra sporene, og slipp opp.

2. Før beskyttelsen tilbake med fikseringspinnene over sidepanelene til beskyttelsen stanser i innfelt stilling.

Vær oppmerksom på at et innfelt innsynsvern kan hindre sikten bakover.

Relatert informasjon

- Feste og ta av innsynsvern* (s. 562)

Feste og fjerne sikkerhetsgitteret*

Beskyttelsesgitteret hindrer at last eller husdyr i bagasjerommet sklir frem i kupeen.

Beskyttelsesgitteret er kollisjonstestet i henhold til lovkrav ECE R17 og oppfyller Volvos krav til styrke.

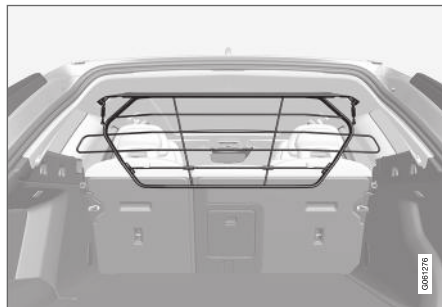

Av sikkerhetsgrunner må sikkerhetsgitteret alltid festes og forankres riktig.

⚠ ADVARSEL

Ingen personer må oppholde seg i bagasjerommet når bilen er i bevegelse. Dette for å unngå personskade ved en eventuell hard oppbremsing eller ulykke.

Montering

! VIKTIG

Beskyttelsesristen skal bare brukes i bakre posisjon (bak baksetet), som beskrevet her.

Før første gangs montering av beskyttelsesgitteret må eksisterende takfester i plast byttes ut med takfester i stål. Volvo anbefaler at takfestene byttes hos et autorisert Volvo-verksted eller en autorisert forhandler.

1. Fell fram bakseteryggen.
2. Pass på at beskyttelsesgitteret monteres riktig vei. Løft inn beskyttelsesgitteret gjennom en av sidedørene bak.

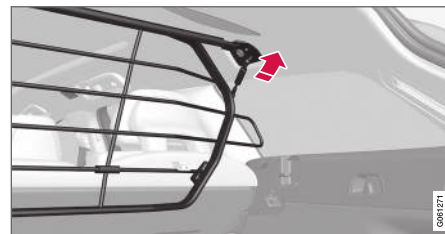

3. Plasser beskyttelsesgitterets fester på takfestene.

Det går lettere hvis to personer holder beskyttelsesgitteret i riktig posisjon før neste punkt.

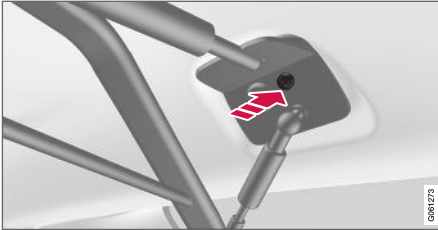

4. Sett inn skruen som følger med, og skru fast med 6 mm-unbrakonøkkelen som følger med. Gjenta på den andre siden. Anbefalt tiltrekkingsmoment: 20 Nm (15 fot-pund).
 - > Kontroller at beskyttelsesgitteret sitter ordentlig.
5. Fell tilbake seteryggen til oppreist stilling.

For mer informasjon om nødvendig verktøy og fremgangsmåte ved montering/demontering, se monteringsanvisningen⁴ som fulgte med ved kjøpet.

! VIKTIG

Beskyttelsesgitteret kan ikke felles opp eller ned hvis det er montert innsynsvern.

Relatert informasjon

- Anbefalinger ved lasting (s. 559)
- Festekroker for last (s. 561)

⁴ Monteringsanvisning nr. 31659257.

Feste og ta av beskyttelsesnettet*

Beskyttelsesnettet hindrer at last sklir framover i kupeen ved brå oppbremsinger. Beskyttelsesnettet monteres i fire festepunkter.

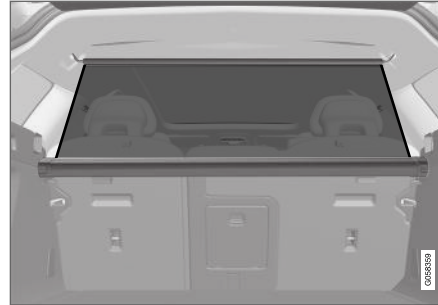

Beskyttelsesnettet må av sikkerhetsgrunner alltid festes og forankres som angitt i beskrivelsen nedenfor.

Nettet er i kraftig nylonvev og kan festes på to ulike steder i bilen:

- Bakre montering - bak baksetet.
- Fremre montering - bak forsetene.

⚠ ADVARSEL

Last i bagasjerommet må festes godt, også med et riktig montert beskyttelsesnett.

Feste beskyttelsesnettet

Bakre montering

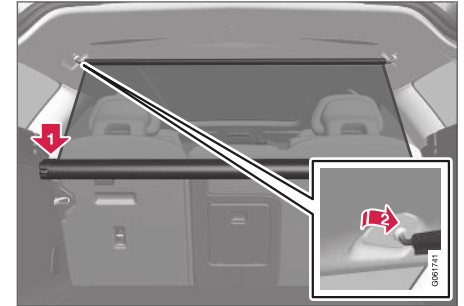

1. Fell eventuelt frem baksetets seterygg for å gjøre plasseringen lettere.
2. Før beskyttelsesnettkassetten endestykker ned over festeøynene i sidepanelenes forsenkning. Trykk endestykket ned på én side om gangen. Kontroller at kassetten sitter skikkelig fast.
3. Trekk opp nettet.
4. Hekt fast beskyttelsesnettes ene festehake i det bakre takfestet, og trykk det så frem til endeposisjon.
5. Hekt fast den andre festehaken på motsatt side og trykk den frem til endeposisjon.

◀◀ Fremre montering

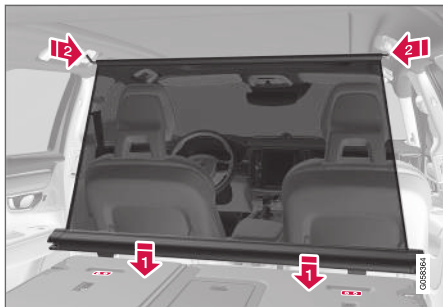

1. Fell fram bakseteryggen.
2. Sett beskyttelsesnettkassetten festeskinner på plass foran seteryggens festeklosser.
3. Skyv kassetten inn på festeklossene.
4. Trekk opp nettet.
5. Hekt fast beskyttelsesnettes ene festehake i det fremre takfestet, og trykk det så frem til endeosisjon.
6. Hekt fast den andre festehaken på motsatt side og trykk den frem til endeosisjon.

Ta av beskyttelsesnettet

1. Løsne beskyttelsesnettet fra takfestene ved å trykke festehakene bakover. La nettet rulle inn i kassetten.

2.



Bakre montering:

Trykk på knappen på hver side av kassetten for å løsne endestykkene fra festeøynene. Løft ut beskyttelsesnettet.

Fremre montering:

Skyv kassetten fra festeknastene og løft ut beskyttelsesnettet.

Relatert informasjon

- Anbefalinger ved lasting (s. 559)
- Festekroker for last (s. 561)

Førstehjelpsutstyr

Førstehjelpssettet inneholder førstehjelpsutstyr. Oppbevar førstehjelpssettet i rommet på høyre side i bagasjerommet.

Relatert informasjon

- Bagasjerom (s. 559)

Varseltrekant

Bruk varseltrikanten for å varsle andre trafikanter dersom bilen skulle bli stående fast i trafikken. Sett også på varselblinklys.

Oppbevaringsplass

Varseltrekanten ligger under panelet på innsiden av bakluken.

Felle opp varseltrikanten

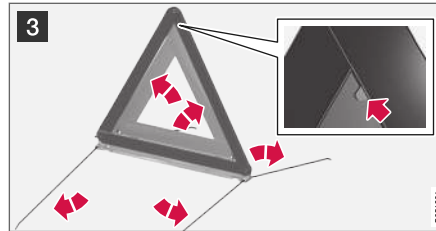
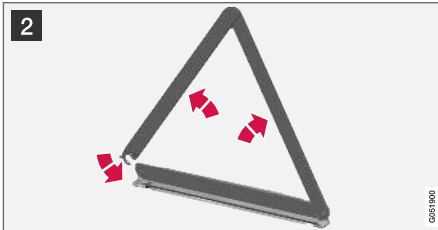
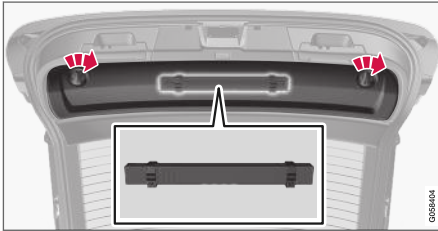

- 1 Løsne panelet på innsiden av bakluken ved først å dreie de to håndtakene en kvart omdreining og så hekte løs panelet. Legg panelet til side.

Åpne snapplåsen og ta ut futteralet.

- 2 Ta varseltrikanten ut av vesken, brett den ut og sett sammen endene.
- 3 Fell ut varseltrikantens støtteben.

Følg gjeldende bestemmelser for bruk av varseltrikant. Plasser varseltrikanten på et egnet sted med hensyn til trafikksituasjonen.

Pass på at varseltrikanten og vesken sitter godt fast i oppbevaringsrommet etter bruk, og at dekkselet er helt lukket.

Relatert informasjon

- Bagasjerom (s. 559)
- Varselblinklys (s. 148)

VEDLIKEHOLD OG SERVICE

Volvos serviceprogram

For å holde bilen i god stand også i framtiden når det gjelder trafiksikkerhet, driftssikkerhet og pålitelighet, bør Volvos serviceprogram følges. Serviceprogrammet er spesifisert i Service- og garantiheftet.

Volvo anbefaler at du lar et autorisert Volvo-verksted utføre service- og vedlikeholdsarbeider. Volvos verksteder har det personalet, den serviceliteraturen og de spesialverktøyene som garanterer høyest mulig servicekvalitet.

VIKTIG

For at Volvo garanti skal gjelde, må du kontrollere og følge Service- og garantiheftet.

Service og reparasjon

Vedlikehold bilen regelmessig. Følg Volvos anbefalte serviceintervaller.

Tilsyn og reparasjon må kun utføres av autorisert verksted.

ADVARSEL

Du må ikke selv utføre reparasjoner på dette kjøretøyet. Elektriske ledninger og/eller komponenter som har løsnet, må kun korrigeres av et autorisert verksted - et autorisert Volvo-verksted anbefales.

Ladeledning med kontrollenhet

VIKTIG

Ikke endre kontrollenheten på noen måte.

Relatert informasjon

- Bilstatus (s. 572)
- Bestill service og reparasjon (s. 573)
- Koble inn utstyr i bilens feilsøkingstuttak (s. 37)
- Service på klimaanlegg (s. 578)
- Vedlikehold av bremsesystem (s. 422)
- Oversikt over motorrommet (s. 579)

Dataoverføring mellom bil og verksted via trådløst nettverk

Volvos verksteder har et spesielt trådløst nettverk for sikker dataoverføring mellom bilen din og verkstedet. Ditt verkstedbesøk blir enklere og mer effektivt når diagnoseinformasjon og programvare kan overføres via verkstedets nettverk. Når du kommer til verkstedet for et verkstedbesøk, kan det hende at din servicetekniker ønsker å koble bilen til verkstedets nettverk via trådløs tilkobling for å gjennomføre feilsøking og laste ned programvare. For denne typen kommunikasjon kobler bilen seg utelukkende til verkstedets nettverk. Det er derfor ikke mulig å koble bilen til et annet trådløst nettverk, for eksempel hjemme, bare til verkstedenes spesifikke nettverk.

Manuell tilkobling til verksted

Manuell tilkobling utføres vanligvis av serviceteknikeren. Serviceteknikeren bruker knappene på din fjernnøkkel for å koble til bilen. Det er derfor viktig å ta med en nøkkel med knapper ved verkstedbesøket. Med tre trykk på låseknappen på fjernnøkkelen kobles bilen til verkstedets nettverk via trådløs tilkobling.

Når bilen er koblet til et Wi-Fi-nettverk, vises symbolet  i midtdisplayet.

ADVARSEL

Bilen må ikke kjøres når den er koblet til verkstedets nettverk og system.

Relatert informasjon

- Behandle systemoppdateringer via Download Center (s. 571)
- Bestill service og reparasjon (s. 573)

Nedlastingscenter

Oppdateringer for flere av bilens systemer, kan utføres fra midtdisplayet med en bil som er koblet til Internett¹.



Appen **Nedlastingscenter** startes fra app-vinduet på midtdisplayet og gir følgende muligheter:

- søke etter og oppdatere systemprogramvare
- oppdatere kartdata for Sensus Navigation*
- laste ned, oppdatere og avinstallere apper.

Relatert informasjon

- Behandle systemoppdateringer via Download Center (s. 571)
- Last ned apper (s. 474)
- Oppdatere apper (s. 475)
- Fjerne apper (s. 476)
- Internettilkoblet bil* (s. 505)
- Navigere i vinduene i midtdisplayet (s. 104)

Behandle systemoppdateringer via Download Center

Systemoppdateringer gjelder de delene av bilen som har med internettilkoblet bil og infotainment å gjøre. Hvis det er tilgjengelige oppdateringer av systemprogramvaren, kan oppdateringene foretas samtidig eller én om gangen.

Søk etter oppdatering

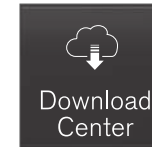

For at systemoppdateringer skal kunne foretas, må bilen være koblet til internett².

Systemoppdateringer håndteres via appen

Nedlastingscenter i applikasjonsvinduet på midtdisplayet. Hvis det ikke er søkt etter tilgjengelig oppdateringer siden forrige gang infotainmentsystemet ble startet, utføres et søk. Ingen søk blir utført hvis programvareinstallasjon pågår. Et tall på **Systemoppdateringer**-knappen viser hvor mange oppdateringer som er tilgjengelige. Ett trykk på knappen viser en liste med de oppdateringene som kan installeres i bilen. Hvis det er tilgjengelige oppdateringer, vises også meldingen **Nye pr.vareoppdateringer tilgjengelig** i statusfeltet i midtdisplayet.

¹ Ved bruk av internett overføres data (datatrafikk), noe som kan medføre kostnader.

² Ved bruk av internett overføres data (datatrafikk), noe som kan medføre kostnader.



i NBI

Datanedlasting kan påvirke andre tjenester som overfører data, f.eks. nettradio. Hvis påvirkning av andre tjenester oppleves som forstyrrende, kan nedlastingen avbrytes. Ellers kan det være passende å slå av eller avbryte andre tjenester.

i NBI

En oppdatering kan bli avbrutt når tenningen slås av og bilen forlates. Oppdateringen må imidlertid ikke være fullført før bilen forlates, siden oppdateringen gjenopptas neste gang bilen brukes.

Oppdater all systemprogramvare

- Velg **Installere alt** nederst i listen.

Hvis du ikke ønsker noen liste, kan du velge alternativet **Installere alt** ved knappen **Systemoppdateringer**.

Oppdatere programvare enkeltvis

- Velg **Installere** for ønsket programvare.

Avbryte nedlasting av programvare

- Trykk på krysset i aktivitetsindikatoren som har erstattet knappen **Installere** ved begynnelsen av nedlastingen.

Husk at det bare er nedlastingen som kan avbrytes. Når installasjonsfasen er i gang, er det ikke mulig å avbryte.

Deaktivere søk i bakgrunnen etter oppdatering av programvare

Automatisk bakgrunnsøk etter oppdateringer av programvare er aktivert når bilen leveres fra fabrikk, men det er mulig å deaktivere funksjonen.

1. Trykk på **Innstillinger** i toppvinduet i midtdisplayet.
2. Trykk på **System** → **Nedlastingssenter**.
3. Velg bort **Bakgrunnskontroller for programvareoppdat.**

Relatert informasjon

- Nedlastingssenter (s. 571)
- Internettilkoblet bil* (s. 505)
- Navigere i vinduene i midtdisplayet (s. 104)

Bilstatus

Bilens generelle status kan vises på midtdisplayet sammen med muligheten å bestille service³.

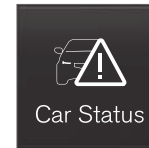

Appen **Bilstatus** startes fra appvisningen på midtdisplayet, og har fire fliker:

- **Meldinger** - statusmeldinger
- **Status** - kontroll av motoroljenivå
- **TPMS** - kontroll av dekktrykk
- **Avtaler** - bestillingsinformasjon og bilinformasjon³.

Relatert informasjon

- Håndtere melding som er lagret fra førerdisplaget (s. 96)
- Kontrollere og fylle motorolje (s. 581)
- Systemet dekktrykksovervåking* (s. 532)
- Bestill service og reparasjon (s. 573)
- Sende bilinformasjon til verksted (s. 574)
- Navigere i vinduene i midtdisplayet (s. 104)

³ Gjelder enkelte markeder.

Bestill service og reparasjon⁴

Denne tjenesten er en komfortabel måte å bestille service- og verkstedavtaler på direkte fra bilen.

Når det er på tide med service, og i noen tilfeller når bilen har behov for reparasjoner, vises en melding på førerdisplayet og øverst på midtdisplayet. Tidspunktet for service bestemmes av hvor lang tid som har gått, hvor mange timer motoren har vært igang eller strekningen som bilen har kjørt siden forrige service.

Før tjenesten kan brukes

- Opprett Volvo ID og registrer Volvo ID på bilen.
- Velg Volvo-forhandleren du ønsker å ha kontakt med ved å gå inn på www.volvocars.com og logge inn.
- Bilen må være koblet til internett for at det skal være mulig å sende og motta bestillingsinformasjon⁵.

Bestille service

Når du velger å bestille service fra bilen din, sendes informasjonen via din internettoppkobling⁵.

Fyll ut en bestillingsforespørsel når du ønsker, eller når meldinger om at service eller reparasjon

er nødvendige, vises på førerdisplayet øverst på midtdisplayet.

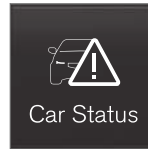

1. Åpne appen **Bilstatus** fra appvinduet i midtdisplayet.
2. Trykk på knappen **Avtaler**.
3. Trykk på knappen **Be om avtale**.
4. Sørg for at riktig **Volvo-ID** er fylt ut.
5. Sørg for at ønsket **Verksted** er fylt ut.
6. Skriv i feltet **Info til verksted** hvis det er noe du vil ha utført ved verkstedbesøket eller du har annen viktig informasjon til verkstedet.

7. Trykk på knappen **Send forespørsel om avtale**.

> Du vil få sendt et bestillingsforslag til bilen innen et par dager⁶. Du vil også få den samme kommunikasjonen via e-post og når du går inn på www.volvocars.com og logger inn.

Når du har sendt bestillingsforespørsel, slukkes meldingen om at bilen trenger service på førerdisplayet (i en del markeder).

8. Trykk på knappen **Avbryt forespørsel** hvis du ikke vil sende forespørselen likevel.

Forespørsler som sendes fra bilen, inneholder bilinformasjon som letter planleggingen for verkstedet.

Forhandleren kommer tilbake med et digitalt bestillingsforslag. Du har også informasjon om forhandleren tilgjengelig i bilen, og kan når som helst ta kontakt med verkstedet.

Godkjenn bestillingsforslaget

Når bilen har tatt imot et bestillingsforslag, vises en melding øverst på midtdisplayet.

1. Trykk på meldingen.

⁴ Gjelder enkelte markeder.

⁵ Ved bruk av internett overføres data (datatrafikk), noe som kan medføre kostnader.

⁶ Tidsperioden kan variere avhengig av marked.

- ◀ 2. Hvis bestillingsforslaget passer, trykker du på knappen **Godta**. Ellers trykker du på en av knappene **Send nytt tilbud** eller **Avvis**.

I noen markeder minner systemet deg om bestilt tid når det nærmer seg, i tillegg kan navigasjons-systemet⁷ veilede deg til verkstedet når det er tid for avtalen.

Relatert informasjon

- Bilstatus (s. 572)
- Sende bilinformasjon til verksted (s. 574)
- Navigere i vinduene i midtdisplayet (s. 104)
- Volvo ID (s. 26)
- Internettilkoblet bil* (s. 505)

Sende bilinformasjon til verksted⁸

Det er mulig å sende bilinformasjon fra bilen når som helst, for eksempel hvis du bestiller verkstedtime og ønsker å hjelpe verksted med bedre dokumentasjon for å planlegge timen. Å sende bilinformasjon er ikke det samme som å bestille tid for service.

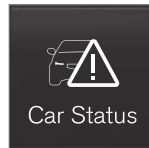

1. Åpne appen **Bilstatus** fra appvinduet i midt-displayet.
2. Trykk på knappen **Avtaler**.
3. Trykk på knappen **Send bildata**.
 - > En melding om at bilinformasjon sendes, vises øverst på midtdisplayet. Du kan avbryte dataoverføringen ved å trykke på krysset i aktivitetsindikatoren.

Informasjonen sendes via bilens internettoppkobling⁹.

Bilinformasjonen kan nås av valgfri forhandler hvis vedkommende får bilens understallsnummer (VIN¹⁰).

Bilinformasjonens innhold

Dataene som sendes, er de som sist ble lagret (sist bilen var i gang) og består av informasjon om følgende:

- servicebehov
- tid siden forrige service
- funksjonsstatus
- væsknivåer
- målerstilling
- bilens understallsnummer (VIN¹⁰)
- bilens programvareversjon
- bilens diagnoseinformasjon.

Relatert informasjon

- Bestill service og reparasjon (s. 573)
- Bilstatus (s. 572)
- Navigere i vinduene i midtdisplayet (s. 104)
- Internettilkoblet bil* (s. 505)

⁷ Gjelder Sensus Navigation*.

⁸ Gjelder enkelte markeder.

⁹ Ved bruk av internett overføres data (datatrafikk), noe som kan medføre kostnader.

¹⁰ Vehicle Identification Number.

Løfte bilen

Ved løfting av bilen er det viktig at jekken eller verkstedjekken/garasjejekken plasseres på beregnet sted på bilens understell.

For biler med nivåkontroll* og luftfjæring, må sistnevnte slås av før bilen jekkes opp. Slå av funksjonen via midtdisplayet.

ADVARSEL

Hvis bilen løftes med verkstedjekk, skal den plasseres under et av de fire løftepunktene. Vær nøye med å sette verkstedjekken slik at bilen ikke kan gli av jekken. Pass på at jekkeplaten er utstyrt med en gummibeskyttelse for at bilen skal stå stabilt og ikke skades. Bruk alltid støttebukker eller lignende.

NBI

Volvo anbefaler å bare bruke den jekken som hører til den enkelte bilmodell. Følg instruksjonene som følger med utstyret hvis du bruker en annen jekk enn den Volvo anbefaler.

Bilens vanlige jekk er kun beregnet til bruk i enkelttilfeller og gjennom kort tid, som ved bytte av hjul ved punktering. Hvis bilen skal løftes oftere eller over lengre tid enn for et hjulskifte, anbefales det å bruke en garasjejekk. I så tilfelle følges bruksanvisningene som følger med utstyret.



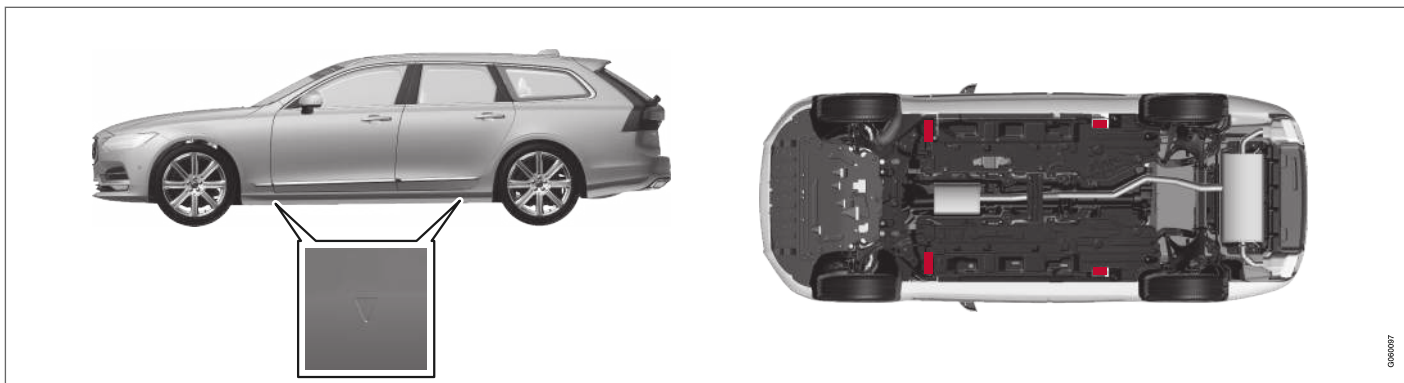

Trekantene i plastlokket peker på hvor jekkefestene/løftepunktene (rødmarkerte) befinner seg.

Relatert informasjon

- Ta av hjul (s. 538)
- Jekk* (s. 537)
- Innstillinger for nivåkontroll* (s. 441)

Åpne og lukke motorpanseret

Panseret åpnes med et håndtak i kupeen og et håndtak under panseret.

Åpne panseret

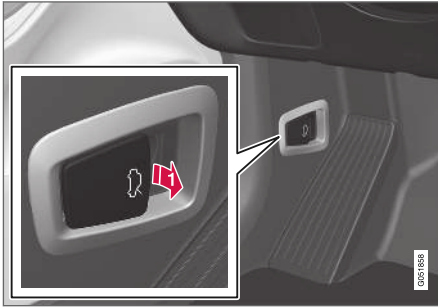

- 1 Dra i håndtaket ved pedalene for å frigjøre panseret fra helt lukket posisjon.

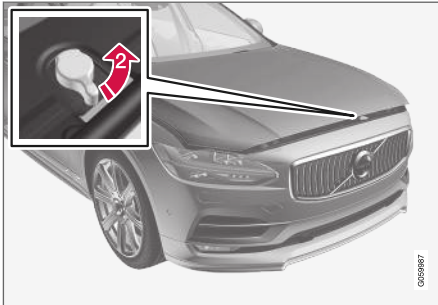

- 2 Drei håndtaket under panseret moturs for å frigjøre panseret fra panserlåsens sperrehake, og løft opp panseret.

Advarsler – panser ikke lukket



Når panseret er frigjort, tennes varsel-symbolet og grafikk i førerdisplayet samtidig som det høres en påminnel-seslyd. Hvis bilen begynner å kjøre, høres flere ganger en varselslyd.

i NBI

Hvis varsel-symbolet lyser eller du hører et varsel-signal selv om panseret er ordentlig stengt, må du oppsøke et verksted. Et autorisert Volvo-verksted anbefales.

Lukk panseret

1. Skyv ned panseret til det begynner å falle av egen vekt.
2. Når panseret har stoppet mot hovedlåsen, trykker du på det for å lukke det helt.

⚠ ADVARSEL

Klemfare! Pass på at stengningsveien under panseret er fri, ellers finnes det risiko for personskade.

⚠ ADVARSEL

Kontroller at panseret låses skikkelig når du lukker det. Panseret må gå i hørbart inngrep på begge sider.



Panseret ikke helt lukket. Bildet er skjematisk, detaljer kan variere etter bilmodell.



Panseret helt lukket. Bildet er skjematisk, detaljer kan variere etter bilmodell.

ADVARSEL

Ikke kjør med åpent panser!

Hvis du oppdager tegn på at panseret ikke er helt lukket under kjøring, må du stanse umiddelbart og stenge det.

Relatert informasjon

- Oversikt over motorrommet (s. 579)
- Dør- og beltepåminner (s. 46)

Service på klimaanlegg

Service og reparasjon av klimaanlegget må kun utføres av et autorisert verksted.

Feilsøking og reparasjon

Klimaanlegget inneholder fluorescerende spor- midler. Ultrafiolett lys skal brukes ved lekkasje- søk.

Volvo anbefaler at du kontakter et autorisert Volvo-verksted.

Biler med kjølemedium R134a

ADVARSEL

Klimaanlegget inneholder kjølemiddelet R134a under trykk. Service og reparasjon av systemet må kun utføres av et autorisert verk- sted.

Biler med kjølemedium R1234yf

ADVARSEL

Klimaanlegget inneholder kjølemiddelet R1234yf under trykk. Ifølge SAE J2845 (Technician Training for Safe Service and Containment of Refrigerants Used in Mobile A/C System) må service og reparasjoner på kjølemediesystemer bare utføres av opplærte og sertifiserte teknikere for at systemet skal være sikkert.

Relatert informasjon

- Volvos serviceprogram (s. 570)

Frontrutedisplay ved bytte av frontrute*

Biler med head-up-display har en spesiell type frontrute som oppfyller kravene for visning av det projiserte bildet.

Volvo anbefaler at et autorisert Volvo-verksted kontaktes ved bytte av frontrute. Riktig frontrutevariant må monteres for at head-up-displayets grafikk skal kunne vises på riktig måte.

Relatert informasjon

- Frontrutedisplay* (s. 131)
- Rengjøring av frontrutedisplay* (s. 603)

Oversikt over motorrommet

Oversikten viser noen servicerelaterte komponenter.

Noen av komponentene som inngår i bilens elektriske drivsystem, finnes under panseret. Vær forsiktig her, og ikke berør noe annet enn det som har med normalt vedlikehold å gjøre.

ADVARSEL

Oransje kabler må bare håndteres av egnede personer.

ADVARSEL

Flere deler i bilen bruker høyspenning, noe som kan være farlig ved feil inngrep.

- Ikke rør noe som ikke er tydelig beskrevet i denne førerhåndboken.
- Vær forsiktig ved kontroll/påfylling av væsker i motorrommet.

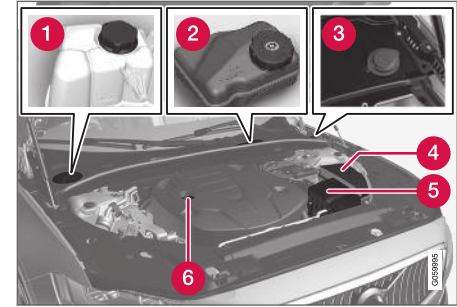

Motorrommets utseende kan variere avhengig av modell- og motorvariant.

- 1 Ekspansjonsbeholder for kjølesystem
- 2 Bremsvæskebeholder (plassert på førersiden)
- 3 Påfyllingsrør for spylervæske¹¹
- 4 Strømsentral
- 5 Luftfilter
- 6 Påfyllingsrør for motorolje

¹¹ Fyll spylervæske med jevne mellomrom, f.eks. ved tanking.



⚠ ADVARSEL

Husk at kjøleviften (plassert foran i motorrommet bak radiatoren) kan starte eller fortsette å gå automatisk i opptil ca. 6 minutter etter at motoren er slått av.

La alltid verksted utføre motorvask - vi anbefaler et autorisert Volvo-verksted. Hvis motoren er varm, kan det bli brann.

⚠ ADVARSEL

Tenningsystemet har høy og livsfarlig spenning. Bilens strømsystem skal alltid være i tenningsposisjon **0** når det utføres arbeid i motorrommet.

Ikke berør tennplugg eller tenningspole når bilens elektriske system er i tenningsposisjon **II**, eller når motoren er varm.

Relatert informasjon

- Åpne og lukke motorpanseret (s. 577)
- Påfylling av spylevæske (s. 617)
- Fylle på kjølevæske (s. 582)
- Sikringer i motorrommet (s. 592)
- Kontrollere og fylle motorolje (s. 581)
- Tenningsposisjoner (s. 416)

Motorolje

For at de anbefalte serviceintervallene skal kunne holdes og garantien skal opprettholdes, kreves det at det brukes godkjent motorolje.

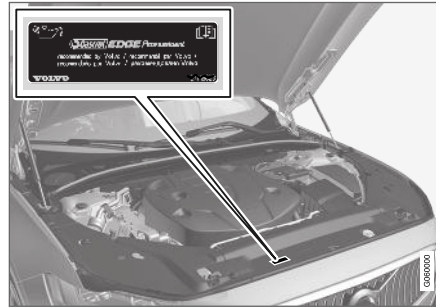

Volvo anbefaler:



Hvis motoroljen ikke kontrolleres regelmessig og nivået blir for lavt, kan det forårsake alvorlige skader på motoren.



! VIKTIG

For å oppfylle kravene til motorens serviceintervall, fylles alle motorer med en spesielt tilpasset syntetisk motorolje på fabrikken. Valget av olje er gjort med stor omhu og av hensyn til levetid, startvillighet, drivstofforbruk og miljøbelastning.

For at de anbefalte serviceintervallene skal kunne holdes, kreves det at det brukes godkjent motorolje. Bruk bare foreskrevet oljekvalitet, både ved etterfylling og ved oljeskift, ellers kan levetid, startvillighet, drivstofforbruk og miljøbelastning påvirkes.

Hvis det ikke blir brukt motorolje av foreskrevet kvalitet og viskositet, kan motorrelaterte deler skades. Volvo Personbiler frasier seg garantiansvar for denne typen skader.

Volvo anbefaler at oljeskift utføres i et autorisert Volvo-verksted.

Volvo bruker ulike systemer for å advare om for lavt/høyt oljenivå eller ved lavt oljetrykk. Noen motorvarianter har oljetrykkføler. Da brukes førerdisplays varselsymbol for lavt oljetrykk . Andre varianter har oljenivåføler. Da informeres føreren via førerdisplays varselsymbol  og

displaytekster. Visse varianter har begge systemene. Ta kontakt med en Volvo-forhandler hvis du vil ha mer informasjon.

Skift motorolje og oljefilter i henhold til oljeskiftintervallene som er angitt i Service- og garantiheftet. Det er tillatt å bruke olje av høyere kvalitet enn den som er angitt. Ved kjøring under ugunstige forhold anbefaler Volvo en olje med høyere kvalitet enn spesifisert.

Relatert informasjon

- Kontrollere og fylle motorolje (s. 581)
- Spesifikasjoner for motorolje (s. 628)
- Ugunstige kjøreforhold for motorolje (s. 629)

Kontrollere og fylle motorolje

Oljenivået registreres med en elektronisk nivåføler.

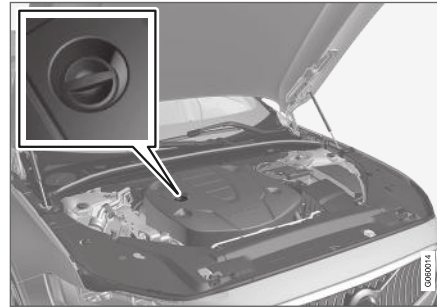

Påfyllingsrør¹².

I enkelte tilfeller kan en trenge å fylle på olje mellom serviceintervallene.

Det er ikke nødvendig å iverksette tiltak med hensyn til motoroljenivået før du ser en melding på førerdisplayet.

⚠ ADVARSEL



Dersom dette symbolet vises sammen med meldingen **Motoroljenivå Service nødvendig**, må du dra til et verksted - et autorisert Volvo-verksted anbefales. Oljenivået kan være for høyt.

⚠ VIKTIG



Dersom dette symbolet vises sammen med melding om lavt oljenivå, for eksempel **Motoroljenivå lavt** **Fyll på 1 liter**, fyller du bare det angitte volumet, for eksempel 1 liter (1 quart).

⚠ ADVARSEL

Søl ikke olje på de varme manifoldrørene, det kan bli brann.

Se oljenivået i midtdisplayet

Oljenivået visualiseres ved hjelp av den elektroniske oljenivåmåleren på midtdisplayet når bilen er startet. Oljenivået bør kontrolleres jevnlig.

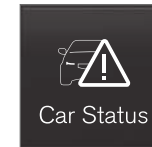

1. Åpne appen **Bilstatus** fra appvinduet i midtdisplayet.
2. Trykk på **Status** for å vise oljenivået.

¹² Motor med elektronisk oljenivåføler har ikke peilepinne.



Grafikk for oljenivå på midtdisplayet.

i NBI

Systemet registrerer ikke forandringer med én gang olje fylles på eller tappes ut. Bilen må være kjørt ca.30 km (ca. 20 miles) og ha stått stille i 5 minutter med avslått motor på flatt underlag før visning av oljenivået blir riktig.

i NBI

Hvis det ikke foreligger riktige forutsetninger for måling av oljenivå (tid etter avslått motor, bilens helningsgrad, utetemperatur osv.), vises meldingen **Ingen verdi tilgjengelig** på midtdisplayet. Dette innebærer **ikke** at det er feil i bilens system.

Relatert informasjon

- Motorolje (s. 580)
- Ugunstige kjøreforhold for motorolje (s. 629)
- Spesifikasjoner for motorolje (s. 628)
- Tenningsposisjoner (s. 416)
- Bilstatus (s. 572)

Fylle på kjølevæske

Kjølevæsken kjøler forbrenningsmotoren til riktig arbeidstemperatur. Den varmen som overføres fra motoren til kjølevæsken, kan brukes til å varme kupeen.

Ved påfylling skal instruksjonene på emballasjen følges. Fyll aldri på med bare rent vann. Faren for at væsken fryser øker både med for liten og for stor andel kjølevæske.

Hvis det er kjølevæske under bilen, det damper av kjølevæsken eller om det er fylt på mer enn 2 liter (ca. 2 quarts), må du alltid ringe etter berging for ikke å risikere motorskader ved startforsøk pga. et kjølesystem som ikke er i orden.

! ADVARSEL

Kjølevæske kan være svært varm. Åpne aldri lokket når kjølevæsken er varm. Hvis påfylling er nødvendig, skal lokket til ekspansjonstanken skrues av langsomt, slik at eventuelt overtrykk slippes ut.

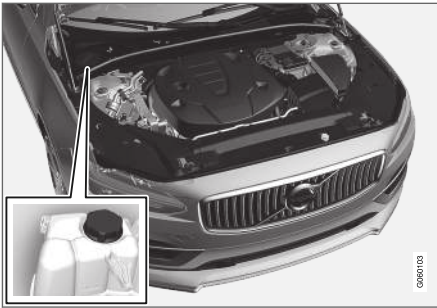

Ekspansjonsbeholder for kjølesystemet, bil med venstremot.

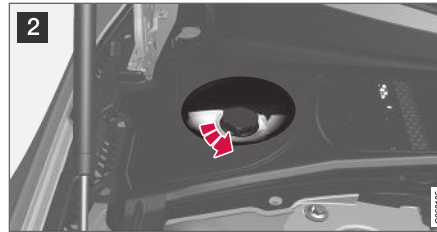
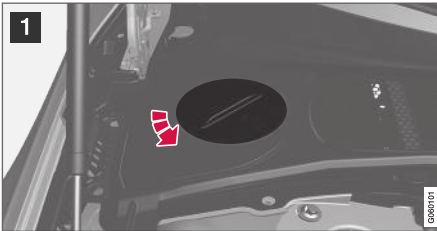

1 Skru av lokket i plastdekket.

2 Skru av lokket på ekspansjonstanken og fyll på kjølevæske ved behov. Kjølevæskens nivå skal ikke overstige den gule **MAX**-markeringen inne i ekspansjonskaret.

Monter delene i motsatt rekkefølge.

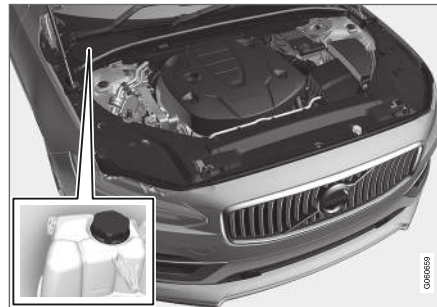

Ekspansjonsbeholder for kjølesystemet, bil med høyremot.

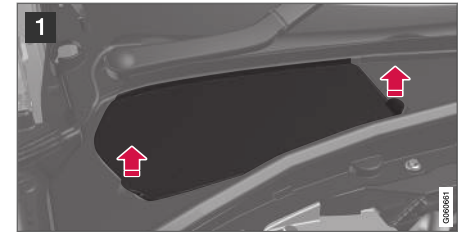

1 Ta tak i lukehåndtaket og løft eller lirk luken fra plastdekningen.

2 Skru av lokket på ekspansjonstanken og fyll på kjølevæske ved behov. Kjølevæskens nivå skal ikke overstige den gule **MAX**-markeringen inne i ekspansjonskaret.

Monter delene i motsatt rekkefølge.



VIKTIG

- Bland kjølevæsken med vann av godkjent kvalitet. Ved tvil om vannets kvalitet, bruk ferdigblandet kjølevæske ifølge Volvos anbefalinger.
- Pass på at blandingen av kjølevæske og vann er 50 % vann og 50 % kjølevæske.
- Bruk alltid kjølevæske med korrosjonsbeskyttelse ifølge Volvos anbefaling.
- Ved utskifting av en større komponent i kjølesystemet må det bare brukes ny kjølevæske; dette for å sikre tilstrekkelig rustbeskyttelse i systemet.
- Motoren må bare kjøres med velfyllt kjølesystem. I andre tilfeller kan det oppstå for høye temperaturer med fare for skader (sprekker) i sylinderhodet.
- Høyt innhold av klor, klorider og andre salter kan føre til korrosjon i kjølesystemet.

Relatert informasjon

- Oversikt over motorrommet (s. 579)
- Spesifikasjoner for kjølevæske (s. 630)

Bytte pære

Halogenfrontlykter tilbys ikke for alle modeller og markeder. Ta kontakt med en Volvo-forhandler hvis du vil ha mer informasjon.

En lampe av LED¹³-type må byttes av et verksted. Vi anbefaler at du kontakter et autorisert Volvo-verksted.

NBI

Kontakt en Volvo-forhandler eller en sertifisert Volvo-servicetekniker for informasjon om lyspærer som ikke er nevnt i denne artikkelen.

NBI

Utvendige lykter, som frontlykter og baklys, kan av og til få kondens på innsiden av glasset. Dette er normalt. All utvendig belysning er konstruert for å motstå dette. Kondensen luftes vanligvis ut av lyktehuset når lykta har vært tent en stund.

Relatert informasjon

- Skifte baklyspære (s. 584)
- Skifte tåkelyspære bak (s. 585)
- Pærespesifikasjoner (s. 585)

Skifte baklyspære

Pærer til baklysene finner du bak panelet i bakluken.



1. Løsne panelet på innsiden av bakluken ved å først vri de to vriderne en kvart omdreining mot klokken og hekte løs panelet. Legg panelet til side.

¹³ Lysdiode (Ligth Emitting Diode)

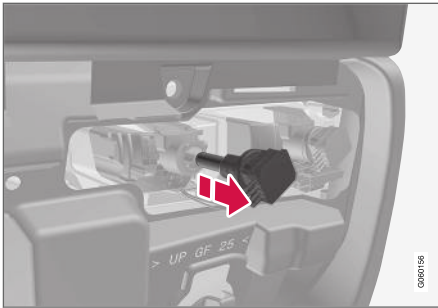

Lampehus på venstre side.

2. Løsne pæreholderen ved å vri den mot klokka og dra den ut.
3. Løsne den ødelagte lyspæra ved å trykke den inn og dreie mot klokken.
4. Sett i en ny pære ved å trykke den inn og vri den med klokka.
5. Sett fast pæreholderen ved å dreie den med klokka.
6. Hekt fast panelet og vri vrideren en kvart omdreining med klokken.

Relatert informasjon

- Pærespesifikasjoner (s. 585)

Skifte tåkelyspære bak

Relatert informasjon

- Pærespesifikasjoner (s. 585)

Pærespesifikasjoner

Spesifikasjonene gjelder lyspærene i halogenlyktene og i baklyset og tåkelyset bak.

Kontakt et verksted¹⁴ ved feil på andre pærer.

Funksjon	W ^A	Type
Nærlys	55	H7
Fjernlys	65	H9
Blinklys foran	24	PY24W
Kjørellys/parkeringslys foran	21/5	W21/5W
Ryggelys	21	H21W LL
Tåkelys bak	21	H21W LL

A Watt

Relatert informasjon

- Bytte pære (s. 584)

¹⁴ Vi anbefaler at du kontakter et autorisert Volvo-verksted.

Startbatteri

Det elektriske anlegget er enpolet og bruker understell og motorramme som leder.

Startbatteriet brukes til å starte opp det elektriske systemet og drive elektrisk utstyr i bilen. Ved start av forbrenningsmotoren brukes hybridbatteriet.

Startbatteriet bør byttes av et verksted¹⁵.

Startbatteriet er et 12 V AGM-batteri (Absorbed Glass Mat) som er dimensjonert for regenerativ lading og for å støtte funksjonen til de forskjellige systemene i bilen.

Startbatteriets levetid og funksjon påvirkes av antallet starter, utladninger, kjørestil, kjøreforhold, klimaforhold osv.

- Kople aldri fra startbatteriet når motoren går.
- Kontroller at kablene til startbatteriet er koblet til riktig og trukket til skikkelig.

⚠ ADVARSEL

- Startbatteriet kan danne knallgass. Denne er svært eksplosiv. En gnist, som kan oppstå hvis en startkabel kobles til feil, kan være tilstrekkelig til at batteriet eksploderer.
- Startkablene må ikke kobles til noen del av drivstoffsystemet eller bevegelige deler. Vær forsiktig med varme motordeleer.
- Startbatteriet inneholder svovelsyre, som kan gi alvorlige etseskader.
- Skyll med store mengder vann hvis svovelsyre kommer i kontakt med øyne, hud eller klær. Kontakt lege omgående ved sprut i øynene.
- Røyk aldri i nærheten av batteriet.

Ladepunkter

Ved tilkobling av eksternt startbatteri eller batterilader brukes bilens ladepunkter i motorrommet.

Batteripolene på bilens startbatteri i bagasjerommet skal **ikke** brukes.

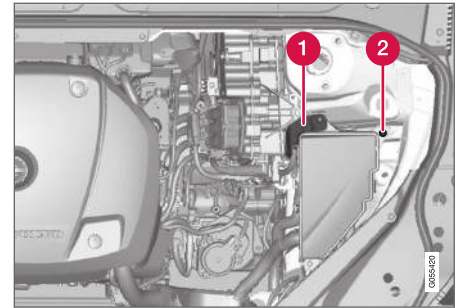

1 Positivt ladepunkt

2 Negativt ladepunkt

⚠ VIKTIG

Det er ikke mulig å lade en annen bils batteri med strøm gjennom ladepunktene. Brukes ladepunktene til å lade en annen bils batteri, kan sikringer ryke, noe som vil si at ladepunktene slutter å fungere.

⚠ VIKTIG

Når startbatteriet lades, må du bare bruke moderne batterilader med kontrollert ladespenning. Hurtigladesfunksjon må ikke brukes, da det kan skade batteriet.

¹⁵ Vi anbefaler at du kontakter et autorisert Volvo-verksted.

i NBI

Hvis både startbatteriet og hybridbatteriet er ladet ut, må **begge** batteriene lades. I slike tilfeller er det ikke mulig å først lade bare hybridbatteriet.

For at hybridbatteriet skal kunne lades, må startbatteriet ha et visst ladenivå.

! VIKTIG

Hvis det ikke tas hensyn til følgende, kan energisparefunksjonen for infotainment midlertidig bli satt ut av drift og/eller en melding på førerdisplayet om startbatteriet ladestatus midlertidig være uaktuell etter innkobling av et eksternt startbatteri eller en batterilader:

- Den negative batteripolen på bilens startbatteri må **aldri** brukes til tilkobling av eksternt startbatteri eller batterilader. Bare **bilens negative ladepunkt** skal brukes som jordingspunkt.

i NBI

Hvis startbatteriet lades ut mange ganger, kan det forkorte levetiden.

Batteriets levetid påvirkes av flere faktorer, bl.a. av kjøreforhold og klima. Startkapasiteten synker gradvis med tiden, og batteriet må derfor lades hvis bilen står ubrukt i lengre tid eller bare kjøres korte turer. Sterk kulde begrenser startkapasiteten ytterligere.

For at startbatteriet skal holdes i god stand, anbefales minst 15 minutters kjøring i uka eller at batteriet kobles til en batterilader med automatisk vedlikeholdsloading.

Et batteri som alltid holdes fulladet, har lengst levetid.

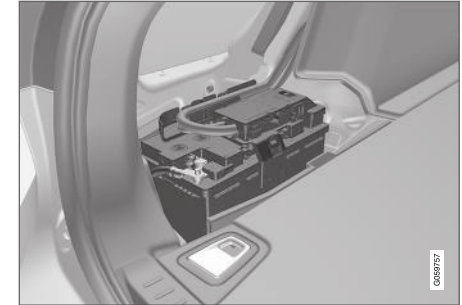
Plassering

Startbatteriet sitter i bagasjerommet.

⚠ ADVARSEL

Hvis startbatteriet kobles fra, må funksjonen for automatisk åpning og lukking gjenopprettes for å fungere riktig. Tilbakestilling er nødvendig for at klemmebeskyttelsen skal fungere.

Spesifikasjoner

Batteri	H8 AGM
Spenning (V)	12
Kaldstartegenskaper ^A - CCA ^B (A)	850



Batteri	H8 AGM
Størrelse, L x B x H	353 x 175 x 190 mm (13,9 x 6,9 x 7,5 tommer)
Kapasitet (Ah)	95

A I henhold til EN-standard.

B Cold Cranking Amperes.

Volvo anbefaler å la et autorisert Volvo-verksted utføre bytte av batterier.

- Bruke starthjelp med annet batteri (s. 453)

VIKTIG

Ved bytte av startbatteri må batteri av AGM¹⁶ type monteres.

VIKTIG

Hvis bilbatteriet skiftes, pass på å skifte til et batteri med samme kaldstartegenskaper og type som originalbatteriet (se etikett på batteriet).

NBI

Startbatteriets beholderstørrelse skal stemme overens med originalbatteriets dimensjoner.

Relatert informasjon

- Symboler på batterier (s. 590)
- Hybridbatteri (s. 589)

¹⁶ Absorbed Glass Mat.

Hybridbatteri

For drift med elektrisk motor er bilen utstyrt med et hybridbatteri - et vedlikeholdsfritt oppladbart batteri av litium ion-type.

i NBI

Bilen kan ikke startes hvis hybridbatteriet er utladet.

i NBI

Hvis både startbatteriet og hybridbatteriet er ladet ut, må **begge** batteriene lades. I slike tilfeller er det ikke mulig å først lade bare hybridbatteriet.

For at hybridbatteriet skal kunne lades, må startbatteriet ha et visst ladenivå.

⚠ ADVARSEL

Bytte av hybridbatteri må kun utføres av verksted - et autorisert Volvo-verksted anbefales.

Kjølevæske

Hybridbatteriets kjølesystem har et separat ekspansjonskar.

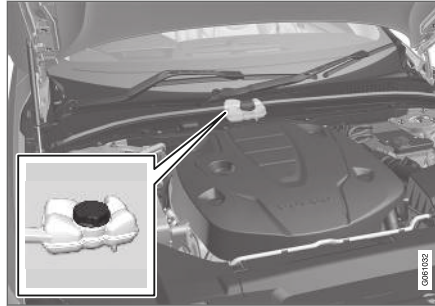

! VIKTIG

Påfylling av hybridbatteriets kjølevæske skal kun utføres av verksted - et autorisert Volvo-verksted anbefales.

Spesifikasjoner

Type: Litiumion

Total energimengde: 10,4 kWh.

i NBI

Kapasiteten på hybridbatteriet avtar med alder og bruk. Det kan føre til økt bruk av forbrenningsmotoren og dermed forverret drivstofføkonomi og redusert rekkevidde ved elektrisk drift.

Relatert informasjon

- Symboler på batterier (s. 590)
- Startbatteri (s. 586)
- Lade hybridbatteriet (s. 395)

Symboler på batterier

Det er symboler på batterier som informerer og varslers.

	Bruk vernebriller.
	Ytterligere informasjon i bilens førerveiledning.
	Oppbevar batteriet utenfor barns rekkevidde.
	Batteriet inneholder etsende syre.

	Unngå gnister eller åpen flamme.
	Eksplosjonsfare.
	Skal leveres til gjenvinning.

NBI

Et brukt bilbatteri skal gjenvinnes på miljøriktig måte - det inneholder bly.

Relatert informasjon

- Startbatteri (s. 586)
- Hybridbatteri (s. 589)

Sikringer og strømsentraler

For å forhindre at bilens elektriske system skades gjennom kortslutning eller overbelastning, er alle de forskjellige elektriske funksjonene og komponentene beskyttet gjennom et antall sikringer.

ADVARSEL

Bruk aldri en fremmed gjenstand eller en sikring med høyere amperetall enn spesifisert, når en sikring har gått. Dette kan føre til betydelige skader på det elektriske anlegget, og kanskje føre til brann.

ADVARSEL

Oransje kabler må bare håndteres av egnede personale.

ADVARSEL

Flere deler i bilen bruker høyspenning, noe som være farlig ved feil inngrep.

Ikke rør noe som ikke er tydelig beskrevet i denne førerhåndboken.

Hvis en elektrisk komponent eller funksjon ikke fungerer, kan det skyldes at komponentens sikring har blitt midlertidig overbelastet og brutt. Hvis den samme sikringen brytes gjentatte ganger, er det feil på en komponent. Volvo anbefaler at et autorisert Volvo-verksted kontaktes for kontroll.

Plassering av elsentraler

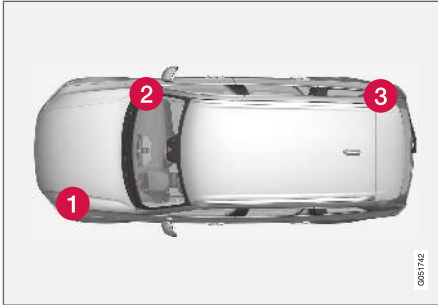

Bildet er skjematisk. Utseendet kan variere avhengig av bilmodellen.

Plasseringen av elektriske sentraler i biler med vensterratt. Hvis bilen har høyerratt, er sentralen under hanskerommet plassert på den andre siden.

- 1 Motorrom
- 2 Under hanskerommet
- 3 Bagasje-/lasterom

Relatert informasjon

- Bytte sikring (s. 591)
- Sikringer i bagasjerommet (s. 599)
- Sikringer i motorrommet (s. 592)
- Sikringer under hanskerommet (s. 596)

Bytte sikring

For å forhindre at bilens elektriske system skades gjennom kortslutning eller overbelastning, er alle de forskjellige elektriske funksjonene og komponentene beskyttet gjennom et antall sikringer.

1. Se i sikringsfortegnelsen for å finne fram til sikringen.
2. Trekk ut sikringen og se fra siden om den bøyde tråden er brutt.
3. Skift eventuelt til en ny sikring med samme farge og samme amperetall.

⚠ ADVARSEL

Bruk aldri en fremmed gjenstand eller en sikring med høyere amperetall enn spesifisert, når en sikring har gått. Dette kan føre til betydelige skader på det elektriske anlegget, og kanskje føre til brann.

⚠ ADVARSEL

Kontakt et autorisert Volvo-verksted for sikringer som ikke er nevnt i førerveiledningen. Hvis dette gjøres på feil måte, kan det føre til alvorlig skade på det elektriske systemet.

Relatert informasjon

- Sikringer og strømsentraler (s. 590)
- Sikringer i bagasjerommet (s. 599)

- Sikringer i motorrommet (s. 592)
- Sikringer under hanskerommet (s. 596)

Sikringer i motorrommet

Sikringene i motorrommet beskytter blant annet motor- og bremsefunksjoner.

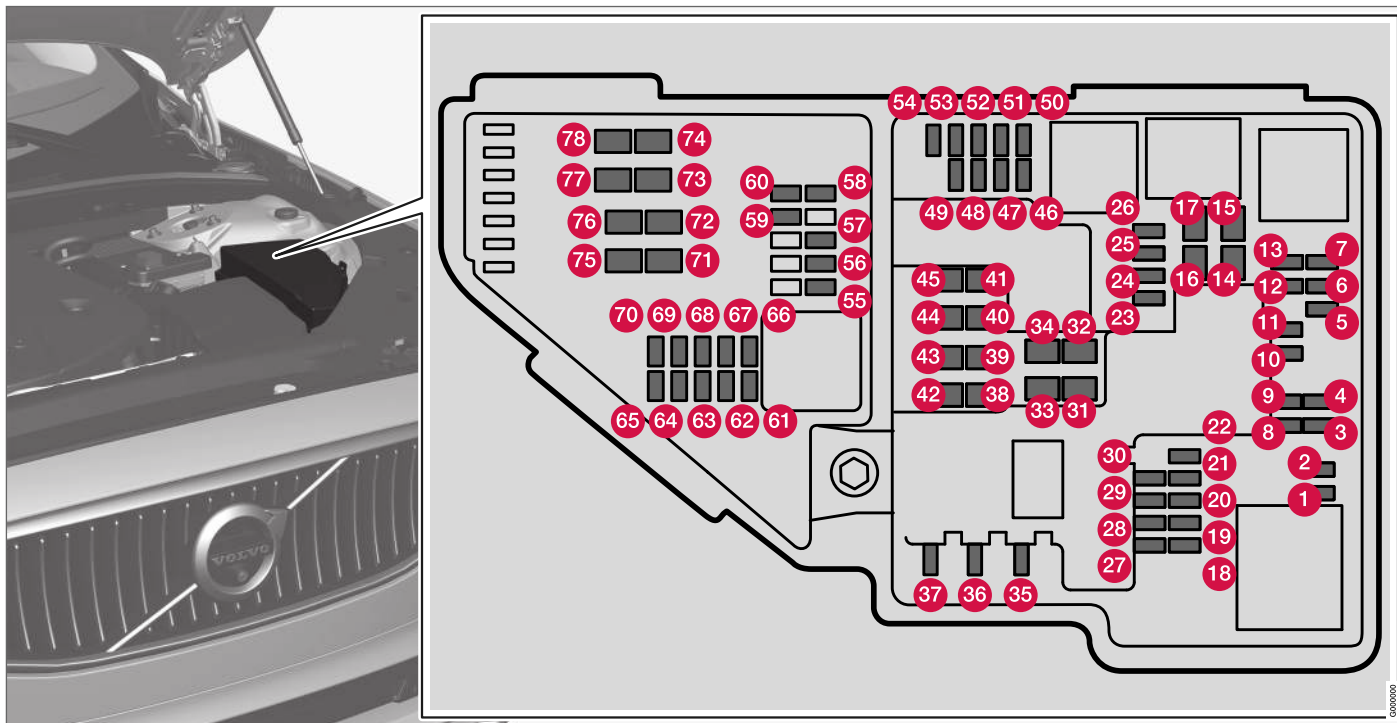

På innsiden av lokket er det en tang som forenkler håndteringen når en sikring skal dras ut eller settes på plass.

I sikringsboksen er det også plass til et antall reservesikringer.

Posisjoner

På innsiden av lokket er det et klistremerke som viser sikringsplasseringen.

- Sikringene 1-13, 18-30, 35-37 og 46-70 er av typen "Micro".
- Sikringene 14-17, 31-34, 38-45 og 71-78 er av typen "MCase" og bør skiftes av et verksted¹⁷.

	Funksjon	A ^A
1	-	-
2	-	-
3	-	-
4	Styreenhet for bryter for innkobling/ending av girposisjonene til automatgiret	5
5	Styreenhet for høyvoltmålt varmer av kjølevæsken til forbrenningsmotoren	5

	Funksjon	A ^A
6	Styreenhet for klimaanlegg, avstengningsventil for varmeveksler, avstengningsventil for kjølevæske som passerer gjennom klimaanlegget	5
7	Styreenhet for hybridbatteri, høyvoltageomformer for kombinert høyvoltagegenerator/startmotor med spenningsomformer 500 V-12 V	5
8	-	-
9	Veksler for styring av mating til bakakselens elektriske motor	10
10	Styreenhet for hybridbatteri, høyvoltageomformer for kombinert høyvoltagegenerator/startmotor med spenningsomformer 500 V-12 V	10
11	Ladeenhet	5
12	Lukkeventil for hybridbatteriets kjølevæske, kjølevæskepumpe 1 for hybridbatteri	10
13	Kjølevæskepumpe for elektrisk drivsystem	10
14	Kjølevifte for hybridkomponenter	25

	Funksjon	A ^A
15	-	-
16	-	-
17	-	-
18	-	-
19	-	-
20	-	-
21	-	-
22	-	-
23	-	-
24	12 V-uttak i tunnelkonsoll foran	15
25	12 V-uttak i tunnellokonsollen, ved benplassen for andre seterad	15
26	12 V-uttak i bagasje-/lasterom* USB-porter for iPad-holder	15
27	-	-
28	Venstre frontlykt, bestemte varianter av LED ^B	15

¹⁷ Vi anbefaler at du kontakter et autorisert Volvo-verksted.



	Funksjon	A ^A
29	Høyre frontlykt, bestemte varianter av LED ^B	15
30	–	–
31	Elektrisk oppvarmet frontrute* venstre side	Shunt
32	Elektrisk oppvarmet frontrute* venstre side	40
33	Lyktespyler*	25
34	Frontrutespyler	25
35	–	–
36	Signalhorn	20
37	Alarmsirene*	5
38	Styreenhet for bremsesystem (ventiler, parkeringsbrems)	40
39	Vindusvisker	30
40	Bakrutespyler	25
41	Elektrisk oppvarmet frontrute* høyre side	40
42	Parkeringsvarmer*	20

	Funksjon	A ^A
43	Styreenhet for bremsesystem (ABS-pumpe)	40
44	–	–
45	Elektrisk oppvarmet frontrute* høyre side	Shunt
46	Mates når tenningen er slått på: Motorstyreenhet; girkomponenter, elektrisk styreservo, sentral elektronikkstyreenhet	5
47	Utvendig billyd (noen markeder)	5
48	Høyre frontlys	7,5
	Høyre frontlykt, bestemte varianter av LED ^B	15
49	Alkolås	5
50	–	–
51	–	–
52	Kollisjonsputer	5
53	Venstre frontlys	7,5
	Venstre frontlykt, bestemte varianter av LED ^B	15
54	Gasspedalføler	5

	Funksjon	A ^A
55	Transmisjonsstyreenhet, styreenhet for girspak	15
56	Motorstyreenhet	5
57	–	–
58	–	–
59	–	–
60	–	–
61	Motorstyreenhet, bryter, gasspjeldenhet, ventil for turbolader	20
62	Solenoider, ventil, termostat for motorkjølesystem	10
63	Vakuumregulatorer; ventil	7,5
64	Styreenhet for spoilersjalusi, styreenhet for kjølersjalusi	5
65	–	–
66	Lambdasonde, fremre; lambdasonde, bakre	15
67	Solenoid for motoroljepumpe, magnetkobling A/C, lambdasonde, midtre	15
68	–	–

	Funksjon	A ^A
69	Motorstyreenhet	20
70	Tennstifter, tennstift	15
71	–	–
72	–	–
73	Styreenhet for giroljepumpe	30
74	Styreenhet for vakuumpumpe	40
75	Innstillingsenhet for gir	25
76	–	–
77	–	–
78	–	–

A Ampere

B Lysdiode (Light Emitting Diode)

Relatert informasjon

- Sikringer og strømsentraler (s. 590)
- Bytte sikring (s. 591)

Sikringer under hanskerommet

Sikringene under hanskerommet beskytter bl.a. strømuttak, displayer og dørmoduler.

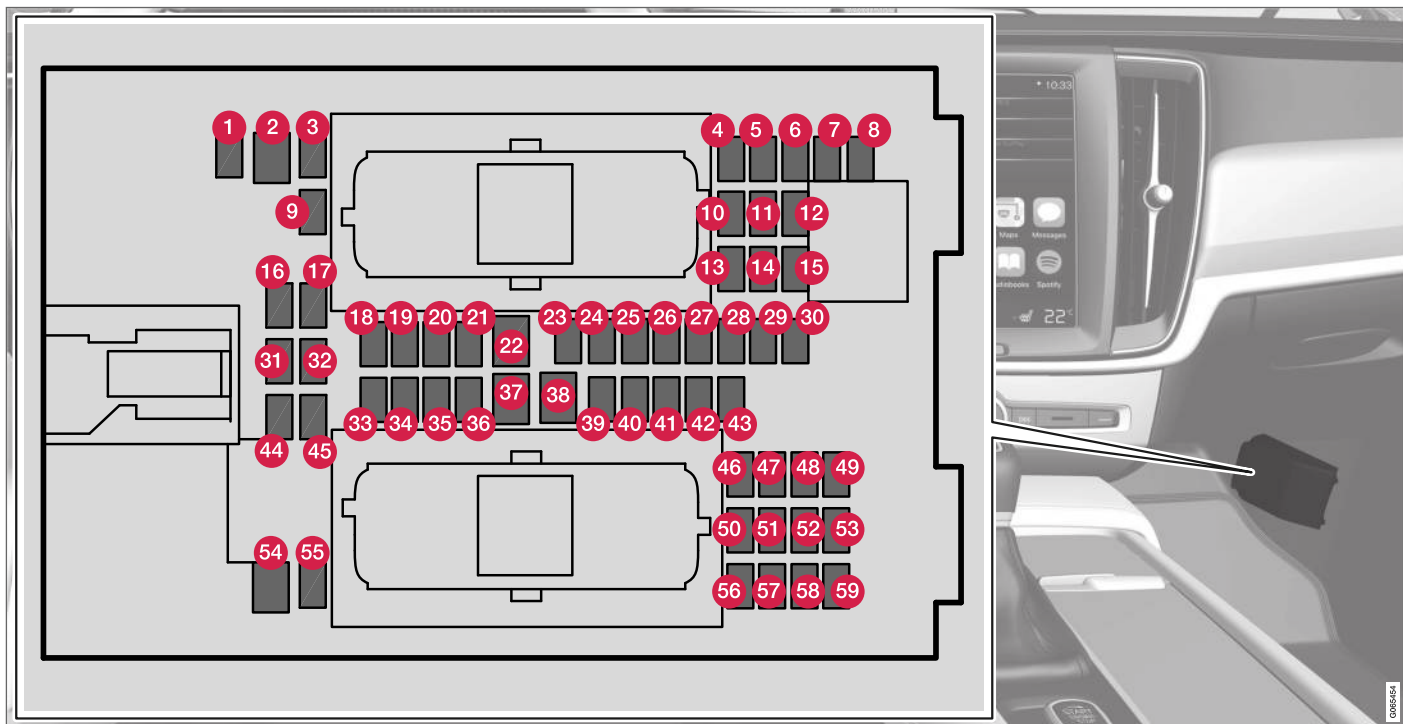

På innsiden av lokket er det en tang som forenkler håndteringen når en sikring skal dras ut eller settes på plass.

I **sikringsboksen i motorrommet** er det også plass til et antall reservesikringer.

Posisjoner

- Sikringene 1, 3–21, 23–36, 39–53 og 55–59 er av typen "Micro".
- Sikringene 2, 22, 37–38 og 54 er av typen "MCASE" og bør skiftes av et verksted¹⁸.

	Funksjon	A ^A
1	–	–
2	–	–
3	–	–
4	Bevegelsesføler*	5
5	Mediespiller	5
6	Førerdisplay	5
7	Knapperad i midtkonsoll	5
8	Solføler	5
9	–	–

	Funksjon	A ^A
10	–	–
11	Rattmodul	5
12	Modul for startbryter og for brytere, parkeringsbrems	5
13	Rattmodul for elektrisk oppvarmet ratt*	15
14	–	–
15	–	–
16	–	–
17	–	–
18	Styreenhet for klimaanlegg	10
19	Rattlås	7,5
20	Feilsøkingsuttak OBDII	10
21	Midtdisplay	5
22	Viftemodul for klimaanlegg foran	40
23	USB HUB	5

	Funksjon	A ^A
24	Bryterbelysning; innvendig belysning, avblending av innvendig speil*; regn- og lyssensor*; knapperad i tunnelkonsoll, ved benplass for baksetet*; elektrisk betjente forseter*; bryterpaneler i bakkdører; viftemodul for klimaanlegg venstre/høyre	7,5
25	Styreenhet for førerstøttefunksjoner	5
26	Panoramatak med solgardin*	20
27	Frontrutedisplay*	5
28	Kupébelysning	5
29	–	–
30	Display i takkonsollen (beltepåminner/indikator for kollisjonspute på passasjerplass foran)	5
31	–	–
32	Fuktføler	5
33	Dørmodul i høyre bakkdør	20
34	Sikringer i bagasje-/lasterommet	10

¹⁸ Vi anbefaler at du kontakter et autorisert Volvo-verksted.



	Funksjon	A ^A
35	Styreenhet for internettilkoblet bil; styreenhet for Volvo On Call	5
36	Dørmodul i venstre baddør	20
37	Lydstyreenhet (forsterker) (enkelte varianter)	40
38	–	–
39	Modul for multibåndantenne	5
40	Moduler for setekomfort (massasje) foran*	5
41	Alkolås	5
42	Bakrutevisker	15
43	Styreenhet for drivstoffpumpe	15
44	Reléspoler for elektrisk sentral i motorrom, reléspole for giroljepumpe	5
45	–	–
46	Setevarme førerside foran	15
47	Setevarme passasjerside foran	15
48	Kjølevæskpumpe	10

	Funksjon	A ^A
49	–	–
50	Dørmodul i venstre fordør	20
51	Styreenhet for hjuloppheng (aktivt chassis)*	20
52	–	–
53	Styreenhet for Sensus	10
54	–	–
55	–	–
56	Dørmodul i høyre fordør	20
57	–	–
58	TV* (visse markeder)	5
59	Primærsikring for sikringer 53 og 58	15

^A Ampere

Relatert informasjon

- Sikringer og strømsentraler (s. 590)
- Bytte sikring (s. 591)

Sikringer i bagasjerommet

Sikringer i bagasjerommet beskytter bl.a. elektrisk styrte seter*, kollisjonsputer og beltestrammere.



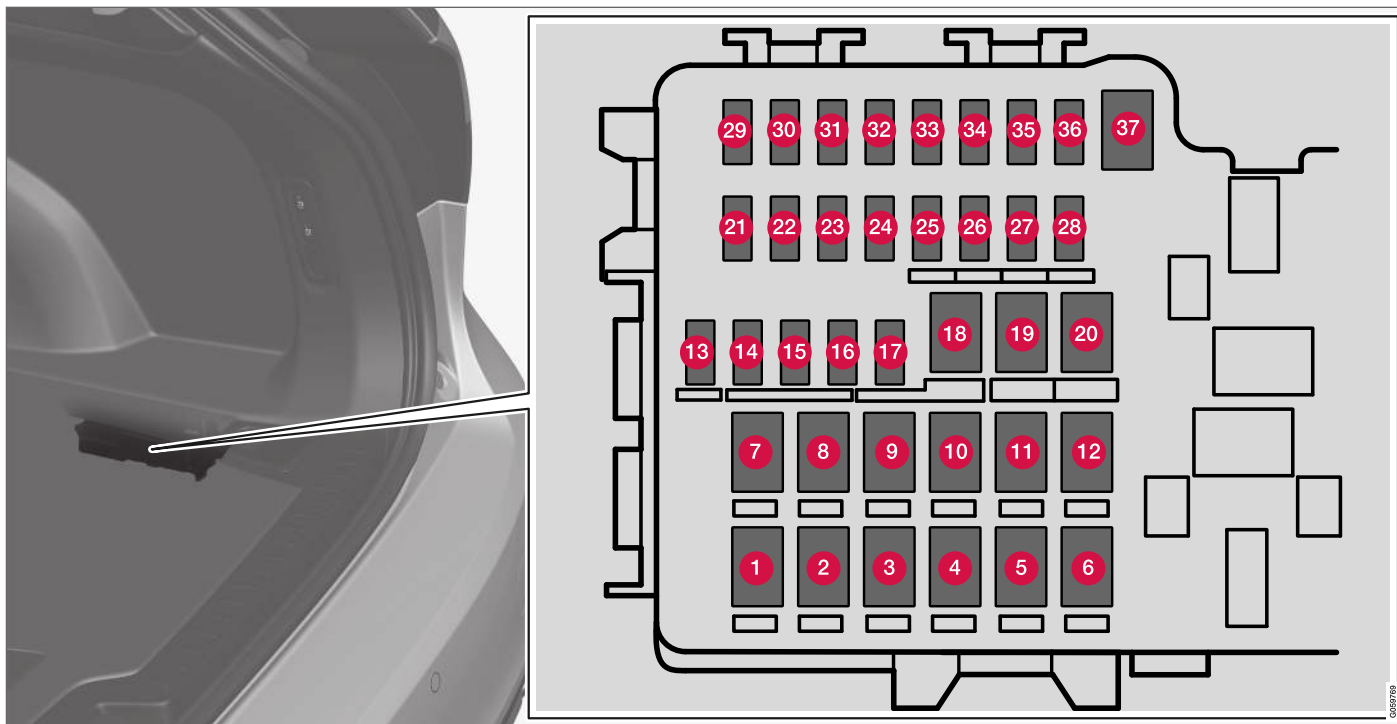

Sentralen er plassert på høyre side.

På innsiden av lokket er det en tang som forenkler håndteringen når en sikring skal dras ut eller settes på plass.

I **sikringsboksen i motorrommet** er det også plass til et antall reservesikringer.

Posisjoner

- Sikringene 13–17 og 21–36 er av typen "Micro".
- Sikringene 1–12, 18–20 og 37 er av typen "MCASE" og bør skiftes av et verksted¹⁹.

	Funksjon	AA
1	Elektrisk oppvarmet bakrute	30
2	–	–
3	Kompressor for luftfjæring*	40
4	Låsemotor for seterygg på høyre side bak	15
5	–	–
6	Låsemotor for seterygg på venstre side bak	15
7	–	–
8	Styreenhet for reduksjon av nitrogenmonoksid (diesel)	30
9	Elektrisk betjent bakluke*	25
10	Elektrisk styrt passasjer sete foran*	20
11	Styreenhet for tilhengerfeste*	40

	Funksjon	AA
12	Modul for beltestrammer på høyre side	40
13	Interne reléspoler	5
14	Styreenhet for reduksjon av nitrogenmonoksid (diesel)	15
15	Modul for registrering av fotbevegelse* (for åpning av elektrisk styrt bakluke)	5
16	Alkolås, USB-hub/tilbehørsinngang	5
17	–	–
18	Styreenhet for tilhengerfeste*	25
19	Elektrisk styrt fører sete*	20
20	Modul for beltestrammer på venstre side	40
21	Parkeringskamera*	5
22	–	–
23	–	–
24	–	–
25	Mating når tenningen er slått på:	10

	Funksjon	AA
26	Styreenhet for kollisjonsputer og beltestrammere	5
27	–	–
28	Setevarme venstre side bak*	15
29	–	–
30	Blind Spot Information (BLIS)*, styreenhet for utvendig ryggelyd	5
31	–	–
32	Moduler for beltestrammer	5
33	Innstillingsverktøy for avgasser (bensin, enkelte motorvarianter)	5
34	–	–
35	–	–
36	Setevarme høyre side bak*	15
37	–	–

A Ampere

Relatert informasjon

- Sikringer og strømsentraler (s. 590)
- Bytte sikring (s. 591)

¹⁹ Vi anbefaler at du kontakter et autorisert Volvo-verksted.

Rengjøring av interiør

Bruk bare rengjøringsmidler og bilpleieprodukter som anbefales av Volvo. Rengjør regelmessig og behandle flekker med én gang, for best mulig resultat. Det er viktig å støvsuge før du rengjør med rengjøringsmiddel.

! VIKTIG

- En del fargete klesplagg (f.eks. mørke jeans og plagg i semsket skinn) kan misfarge trekket. Hvis dette skjer, er det viktig å rengjøre og etterbehandle disse delene av trekket så fort som mulig.
- Ikke bruk sterke løsemidler, f.eks. spylervæske, aceton, nafta eller konsentrert alkohol til å rengjøre interiøret, da det kan skade både setetrekk og andre interiørdeler.
- Dusj aldri rengjøringsmiddel direkte på deler som har elektriske knapper og brytere. Tørk i stedet av dem med en klut fuktet i rengjøringsmiddel.
- Skarpe gjenstander og borrelåser kan skade bilens tekstiltrekk.

Relatert informasjon

- Rengjøre midtdisplayet (s. 602)
- Rengjøre tekstiltrekk og taktrekk (s. 604)
- Rengjøre sikkerhetsbeltene (s. 604)

- Rengjøre gulvmatter og innleggsmatter (s. 604)
- Rengjøre skinninteriør (s. 605)
- Rengjøre skinnratt (s. 606)
- Rengjøre innvendige plast-, metall- og tredetaljer (s. 606)

Rengjøre midtdisplayet

Smuss, flekker og fett fra fingre kan påvirke ytelsen og lesbarheten til midtdisplayet. Rengjør skjermen ofte med en mikrofiberklut.



Rengjøre midtdisplayet:

1. Slå av midtdisplayet med et langt trykk på hjemknappen.
2. Tørk av skjermen med medfølgende mikrofiberklut, eller bruk en annen mikrofiberklut med tilsvarende kvalitet. Skjermen tørkes med en ren og tørr mikrofiberklut med små sirkelbevegelser. Ved behov fuktes mikrofiberduken lett med rent vann.
3. Aktiver displayet med et kort trykk på hjemknappen.

! VIKTIG

Mikrofiberduken skal være fri for sand og smuss når midtdisplayet rengjøres.

! VIKTIG

Ved rengjøring av midtdisplayet brukes bare mildt trykk mot skjermen. Hardt trykk kan skade skjermen.

! VIKTIG

Ikke sprøyt væske eller etsende kjemikalier direkte på midtdisplayet. Ikke bruk vinduspuss, rengjøringsmiddel, spray, løsemidler, alkohol, ammoniakk eller rengjøringsmidler som inneholder slipemidler.

Ikke bruk kluter med slipeeffekt, papirhåndklær eller silkepapir. Disse kan ripe opp midtdisplayet.

- Rengjøre innvendige plast-, metall- og tredekaljer (s. 606)

Rengjøring av frontrutedisplay*

Tørk forsiktig av displayets dekkeglass med en ren og tørr mikrofiberklut. Ved behov fukter du mikrofiberkluten litt.

Bruk aldri sterke flekkjerningsmidler. På vanskelige flekker kan du bruke et spesielt rengjøringsmiddel som føres av Volvo-forhandlerne.

Relatert informasjon

- Aktivere og deaktivere frontrutedisplay* (s. 133)
- Frontrutedisplay* (s. 131)

Relatert informasjon

- Rengjøring av interiør (s. 602)
- Rengjøre tekstiltrekk og taktrekk (s. 604)
- Rengjøre sikkerhetsbeltene (s. 604)
- Rengjøre gulvmatter og innleggsmatter (s. 604)
- Rengjøre skinninteriør (s. 605)
- Rengjøre skinnratt (s. 606)

Rengjøre tekstiltrekk og taktrekk

Bruk bare rengjøringsmidler og bilpleieprodukter som anbefales av Volvo. Rengjør regelmessig og behandle flekker med én gang, for best mulig resultat. Det er viktig å støvsuge før du rengjør med rengjøringsmiddel.

Tekstiltrekk og taktrekk

Skrap eller gni aldri på en flekk, du kan komme til å ødelegge trekket. Bruk aldri sterke flekkjerningsmidler, du risikerer å ødelegge fargen på trekket.

Relatert informasjon

- Rengjøring av interiør (s. 602)
- Rengjøre midtdisplayet (s. 602)
- Rengjøre sikkerhetsbeltene (s. 604)
- Rengjøre gulvmatter og innleggsmatter (s. 604)
- Rengjøre skinninteriør (s. 605)
- Rengjøre skinnratt (s. 606)
- Rengjøre innvendige plast-, metall- og tredetaljer (s. 606)

Rengjøre sikkerhetsbeltene

Bruk bare rengjøringsmidler og bilpleieprodukter som anbefales av Volvo. Rengjør regelmessig og behandle flekker med én gang, for best mulig resultat. Det er viktig å støvsuge før du rengjør med rengjøringsmiddel.

Sikkerhetsbeltet

Bruk vann og syntetisk vaskemiddel. Volvo-forhandlere fører spesielle tekstilvaskemidler. Sørg for at beltet er tørt før det rulles inn igjen.

Relatert informasjon

- Rengjøring av interiør (s. 602)
- Rengjøre midtdisplayet (s. 602)
- Rengjøre tekstiltrekk og taktrekk (s. 604)
- Rengjøre gulvmatter og innleggsmatter (s. 604)
- Rengjøre skinninteriør (s. 605)
- Rengjøre skinnratt (s. 606)
- Rengjøre innvendige plast-, metall- og tredetaljer (s. 606)

Rengjøre gulvmatter og innleggsmatter

Bruk bare rengjøringsmidler og bilpleieprodukter som anbefales av Volvo. Rengjør regelmessig og behandle flekker med én gang, for best mulig resultat. Det er viktig å støvsuge før du rengjør med rengjøringsmiddel.

Matter og gulvteppe

Ta ut innleggsmattene for å rengjøre gulvmatten og innleggsmattene separat. Sug bort støv og skitt med en støvsuger. De løse gulvmattene festes med tapper.

Ta ut matten ved å holde i hver av piggene og løfte rett opp.

Legg på plass gulvmatten igjen ved å trykke den fast på festetappene.

ADVARSEL

Bruk bare ileggsmatte ved hver plass og kontroller før kjøring at matten ved førerplassen er stukket ordentlig ned og forankret i piggene, så den ikke kommer i klem ved og under pedalene.

Det anbefales å bruke spesielt tekstilrengjøringsmiddel på flekker på gulvmattene. Støvsug først. Gulvmatter skal rengjøres med middel som anbefales av Volvo-forhandlere.

Relatert informasjon

- Rengjøring av interiør (s. 602)
- Rengjøre midtdisplayet (s. 602)
- Rengjøre tekstiltrekk og taktrekk (s. 604)
- Rengjøre sikkerhetsbeltene (s. 604)
- Rengjøre skinninteriør (s. 605)
- Rengjøre skinnratt (s. 606)
- Rengjøre innvendige plast-, metall- og tredetaljer (s. 606)

Rengjøre skinninteriør

Bruk bare rengjøringsmidler og bilpleieprodukter som anbefales av Volvo. Rengjør regelmessig og behandle flekker med én gang, for best mulig resultat. Det er viktig å støvsuge før du rengjør med rengjøringsmiddel.

Skinntrekk*

Volvos skinntrekk er behandlet for å bevare sitt opprinnelige utseende.

Skinntrekket er et naturprodukt som forandres og får en vakker patina med tiden. For at skinnets egenskaper og farge skal bevares, kreves regelmessig rengjøring og etterbehandling. Volvo fører et heldekkende produkt, Volvo Leather Care Kit/Wipes, for rengjøring og etterbehandling av skinntrekk, som bevarer skinnets beskyttende overflate når middelet brukes i samsvar med instruksjonene.

For å oppnå best resultat anbefaler Volvo å rengjøre samt smøre på en beskyttelses krem én til fire ganger i året (flere ganger ved behov). Volvo Leather Care Kit/Wipes føres av Volvo-forhandlere.

Rengjøring av skinntrekket

1. Påfør skinnrens middelet på en fuktig svamp og klem til det danner seg skum.
2. Bruk svampen på flekken i en sirkelbevegelse.

3. Fukt flekken rikelig med svampen, la svampen absorbere flekken uten å skrubbe.
4. Tørk flekken med et mykt håndkle og la skinnnet tørke ordentlig.

Beskytte skinntrekket

1. Påfør litt skinnbeskyttelsesmiddel på en klut og smør det så på skinnnet med en lett sirkelbevegelse.
2. La det tørke i omkring 20 minutter.

Når skinntrekket beskyttes, tåler det bedre påkjenningene fra solas UV-stråling.

Relatert informasjon

- Rengjøring av interiør (s. 602)
- Rengjøre midtdisplayet (s. 602)
- Rengjøre tekstiltrekk og taktrekk (s. 604)
- Rengjøre sikkerhetsbeltene (s. 604)
- Rengjøre gulvmatter og innleggsmatter (s. 604)
- Rengjøre skinnratt (s. 606)
- Rengjøre innvendige plast-, metall- og tredetaljer (s. 606)

Rengjøre skinnratt

Bruk bare rengjøringsmidler og bilpleieprodukter som anbefales av Volvo. Rengjør regelmessig og behandle flekker med én gang, for best mulig resultat. Det er viktig å støvsuge før du rengjør med rengjøringsmiddel.

Skinnratt

Skinn må puste. Dekk aldri skinnrattet med trekk i plast. Til rengjøring av skinnratt anbefales Volvo Leather Care Kit/Wipes. Fjern først skitt, støv osv. med en fuktig svamp eller klut.

VIKTIG

Skarpe gjenstander, f.eks. ringer kan skade skinnen på rattet.

Relatert informasjon

- Rengjøring av interiør (s. 602)
- Rengjøre midtdisplayet (s. 602)
- Rengjøre tekstiltrekk og taktrekk (s. 604)
- Rengjøre sikkerhetsbeltene (s. 604)
- Rengjøre gulvmatter og innleggsmatter (s. 604)
- Rengjøre skinninteriør (s. 605)
- Rengjøre innvendige plast-, metall- og tredetaljer (s. 606)

Rengjøre innvendige plast-, metall- og tredetaljer

Bruk bare rengjøringsmidler og bilpleieprodukter som anbefales av Volvo. Rengjør regelmessig og behandle flekker med én gang, for best mulig resultat.

Interiøre plast-, metall- og tredetaljer

Til rengjøring av interiørdetaljer og -flater anbefales en splittfiber- eller mikrofiberklut fuktet med litt vann. Slike kluter føres av Volvo-forhandlerne.

Skrap eller gni aldri på en flekk. Bruk aldri sterke flekkfjerningsmidler.

VIKTIG

Ikke bruk løsemidler som inneholder alkohol ved rengjøring av førerdisplayglasset.

VIKTIG

Husk at høyglansflater lett får riper. Tørk av disse flatene med sirkelbevegelser med en ren og tørr mikrofiberklut. Fukt mikrofiberkluten litt med rent vann ved behov.

Relatert informasjon

- Rengjøring av interiør (s. 602)
- Rengjøre midtdisplayet (s. 602)
- Rengjøre tekstiltrekk og taktrekk (s. 604)
- Rengjøre sikkerhetsbeltene (s. 604)

- Rengjøre gulvmatter og innleggsmatter (s. 604)
- Rengjøre skinninteriør (s. 605)
- Rengjøre skinnratt (s. 606)

Rengjøring av eksteriør

Bilen bør vaskes med en gang den har blitt skitten. Da blir bilen lettere å rengjøre, ettersom skitten ikke rekker å feste seg så godt. Det reduserer også faren for riper, og holder bilen pen. Stå på en spyleplate med oljeutskiller. Bruk bil-sjampo.

Relatert informasjon

- Rengjøring av eksteriør (s. 607)
- Polering og voksing (s. 607)
- Håndvask (s. 608)
- Automatisk bilvask (s. 609)
- Høytrykksvask (s. 610)
- Rengjøre viskerbladene (s. 610)
- Rengjøre utvendige plast-, gummi- og dekor-detaljer (s. 610)
- Rengjøre felger (s. 611)
- Rustbeskyttelse (s. 612)

Polering og voksing

Poler og voks bilen når lakken har blitt matt eller for å gi den en ekstra beskyttelse. Bilen trenger ikke poleres før den er minst ett år gammel. Du kan vokse den tidligere. Ikke poler og voks bilen i direkte sollys, flaten som poleres bør være maks. ca. 45 °C (113 °F).

- Vask og tørk bilen svært grundig før polering eller voksing. Vask bort asfalt og tjæreflekker med asfaltfjerner eller lakknafte. Vanskelige flekker kan fjernes med fin slipepasta (rubbing) som er beregnet for billakk.
- Poler først med poleringsmiddel, og voks deretter med flytende eller fast voks. Anvisningene på forpakningene må følges nøye. Mange preparater inneholder både poleringsmiddel og voks.

! VIKTIG

Unngå boning og polering av plast og gummi.

Gni om nødvendig bare med et lett trykk hvis du bruker avfettingsmiddel på plast og gummi. Bruk en myk svamp.

Polering av blanke lister kan slite vekk eller skade den blanke overflaten.

Polermiddel som inneholder slipemiddel må ikke brukes.

! VIKTIG

Bare lakkbehandling som er anbefalt av Volvo skal brukes. Andre behandlinger, som konservering, forsegling, beskyttelse, glansforsegling og lignende kan skade lakken. Lakkskader som skyldes slik behandling, dekkes ikke av Volvos garanti.

Relatert informasjon

- Rengjøring av eksteriør (s. 607)
- Håndvask (s. 608)
- Automatisk bilvask (s. 609)
- Høytrykksvask (s. 610)
- Rengjøre viskerbladene (s. 610)
- Rengjøre utvendige plast-, gummi- og dekor-detaljer (s. 610)
- Rengjøre felger (s. 611)
- Rustbeskyttelse (s. 612)

Håndvask

Bilen bør vaskes med en gang den har blitt skitten. Da blir bilen lettere å rengjøre, ettersom skitten ikke rekker å feste seg så godt. Det reduserer også faren for riper, og holder bilen pen. Stå på en spyleplate med oljeutskiller. Bruk bil-sjampo.

Håndvask

Følgende trinn er bra å ha i tankene når bilen skal vaskes:

- Unngå å vaske bilen i direkte sollys. Dette kan føre til at rengjøringsmiddel eller voks tørker og får en slipende virkning.
- Vask bort fugleskitt på lakken snarest mulig. Den inneholder kjemikalier som svært raskt påvirker og misfarger lakken. Bruk f.eks. mykt papir eller en svamp som er dyppet i rikelig med vann. Vi anbefaler at eventuelle misfarginger utbedres av et autorisert Volvo-verksted.
- Spyl understelet, medregnet hjulhus og støtfangere.
- Spyl hele bilen til den løse smussen er fjernet, for å minske risikoen for vaskeriper. Ikke sprut direkte på låsene.
- Bruk om nødvendig et kaldavfetningsmiddel på svært skitne overflater. Vær oppmerksom på at overflatene ikke skal være solvarme.
- Vask med svamp og bilsjampo og rikelig med lunkent vann.

- Vask viskerbladene med lunken såpeløsning eller bilsjampo.
- Tørk bilen med et rent, mykt pusseskinn eller en vannskrape. Hvis du unngår å la vandråper selvtørke i sterkt sollys, minskes risikoen for vann tørkeflekker som det kan være nødvendig å polere bort.
- Etter at bilen er vasket, kan det være igjen tjære fra asfalt. Bruk tjærefjerningsmiddel for å få vekk de siste flekkene.

ADVARSEL

La alltid motorvask utføres av et verksted. Hvis motoren er varm, kan det bli brann.

VIKTIG

Skitne frontlykter fungerer dårligere. Vask dem regelmessig, f.eks. ved fylling av drivstoff. Ikke bruk etsende rengjøringsmidler, men bruk vann og en ikke-ripende svamp.

NBI

Utvendige lykter, som frontlykter og baklys, kan av og til få kondens på innsiden av glasset. Dette er normalt. All utvendig belysning er konstruert for å motstå dette. Kondensen luftes vanligvis ut av lyktehuset når lykta har vært tent en stund.

VIKTIG

- Sørg for at panoramataket og solskjermen er stengt før vask av bilen.
- Bruk aldri polermiddel med slipeegenskaper på panoramataket.
- Bruk aldri voks på gummlistene rundt panoramataket.

VIKTIG

Husk å fjerne smuss fra dreneringshullene i dørene og på tersklene etter vask av bilen.

Relatert informasjon

- Rengjøring av eksteriør (s. 607)
- Polering og voksing (s. 607)
- Automatisk bilvask (s. 609)
- Høytrykksvask (s. 610)
- Rengjøre viskerbladene (s. 610)
- Rengjøre utvendige plast-, gummi- og dekor-detajler (s. 610)
- Rengjøre felger (s. 611)
- Rustbeskyttelse (s. 612)

Automatisk bilvask

Bilen bør vaskes med en gang den har blitt skitten. Da blir bilen lettere å rengjøre, ettersom skitten ikke rekker å feste seg så godt. Det reduserer også faren for riper, og holder bilen pen.

Automatisk bilvask

Vask i automat er en enkel måte å få bilen ren på, men automaten kommer ikke til overalt. For best resultat anbefales det å vaske bilen for hånd, eller komplettere maskinvask med håndvask.

NBI

Volvo anbefaler ikke å vaske bilen i bilvaskautomat de første månedene (på grunn av at lakken ikke er fullstendig herdet).

VIKTIG

Før bilen kjøres inn i automatvask deaktiveres funksjonene Automatisk bremsing ved stillstand og Automatisk aktivering av parkeringsbrems. Hvis ikke funksjonene deaktiveres, vil bremsesystemet sette seg fast når bilen står stille, og bilen kan ikke rulle.

VIKTIG

For vaskeautomater der bilen trekkes frem med rullende hjul gjelder følgende:

1. Før vask av bilen må det påses at den automatiske regnføleren er deaktivert, ellers vil den kunne starte og viskerarmene kan skades.
2. Sørg for at sidespeilene er innfelt, eventuelle ekstralys er sikret, antenner innfelt eller fjernet, ellers er det fare for at vaskeautomaten skader disse.
3. Kjør inn i vaskeautomaten.
4. Slå av funksjonen "Automatisk brems ved stillstand" med knappen i tunnelkonsollen.
5. Slå av funksjonen "Automatisk parkeringsbrems" via toppvinduet i midtdisplayet.
6. Slå av motoren ved å dreie startbryteren i tunnelkonsollen med urviseren. Hold knappen i minst 2 sekunder.

Bilen er klar for vask i automat.

VIKTIG

Systemet veksler automatisk til posisjon **P** hvis ovenstående skritt ikke følges. I **P**-modus er hjulene låst, noe de ikke skal være når automatvask gjennomføres.

Relatert informasjon

- Rengjøring av eksteriør (s. 607)
- Polering og voksing (s. 607)
- Håndvask (s. 608)
- Høytrykksvask (s. 610)
- Rengjøre viskerbladene (s. 610)
- Rengjøre utvendige plast-, gummi- og dekor-detaljer (s. 610)
- Rengjøre felger (s. 611)
- Rustbeskyttelse (s. 612)

Høytrykksvask

Bilen bør vaskes med en gang den har blitt skitten. Da blir bilen lettere å rengjøre, ettersom skitten ikke rekker å feste seg så godt. Det reduserer også faren for riper, og holder bilen pen. Stå på en spyleplate med oljeutskiller. Bruk bil-sjampo.

Høytrykksvask

Bruk sveipende bevegelser ved høytrykksvask, og pass på at ikke munnstykket kommer nærmere bilens overflater enn 30 cm (13 tommer). Ikke sprut direkte på låsene.

Relatert informasjon

- Rengjøring av eksteriør (s. 607)
- Polering og voksing (s. 607)
- Håndvask (s. 608)
- Automatisk bilvask (s. 609)
- Rengjøre viskerbladene (s. 610)
- Rengjøre utvendige plast-, gummi- og dekordetaljer (s. 610)
- Rengjøre felger (s. 611)
- Rustbeskyttelse (s. 612)

Rengjøre viskerbladene

Bilen bør vaskes med en gang den har blitt skitten. Da blir bilen lettere å rengjøre, ettersom skitten ikke rekker å feste seg så godt. Det reduserer også faren for riper, og holder bilen pen. Stå på en spyleplate med oljeutskiller. Bruk bil-sjampo.

Pusserblad

Rester av asfalt, støv og salt og insekter, is osv. på frontruten reduserer viskerbladenes levetid.

Ved rengjøring stilles viskerbladene i servicestilling.

NBI

Vask viskerbladene og frontruten regelmessig med en lunken såpeoppløsning eller bil-sjampo. Bruk ikke sterke løsemidler.

Relatert informasjon

- Rengjøring av eksteriør (s. 607)
- Polering og voksing (s. 607)
- Håndvask (s. 608)
- Automatisk bilvask (s. 609)
- Høytrykksvask (s. 610)
- Rengjøre utvendige plast-, gummi- og dekordetaljer (s. 610)
- Rengjøre felger (s. 611)
- Rustbeskyttelse (s. 612)

Rengjøre utvendige plast-, gummi- og dekordetaljer

Bilen bør vaskes med en gang den har blitt skitten. Da blir bilen lettere å rengjøre, ettersom skitten ikke rekker å feste seg så godt. Det reduserer også faren for riper, og holder bilen pen. Stå på en spyleplate med oljeutskiller. Bruk bil-sjampo.

Utvendige plast-, gummi- og dekordetaljer

Til rengjøring og pleie av innfargede plastdeler, gummi- eller dekordetaljer, f.eks. lister, anbefales spesielt rengjøringsmiddel som føres av Volvo-forhandlerne. Anvisningene må følges nøye ved bruk av slike rengjøringsmidler.

Unngå å vaske bilen med rengjøringsmiddel med pH-verdi under 3,5 eller over 11,5. Dette kan gi misfarging på anodiserte aluminiumsdetaljer*, se bildet. Slipende poleringsmiddel anbefales ikke, se bildet.



Detaljer som bør vaskes med et rengjøringsmiddel med en pH-verdi på mellom 3,5 og 11,5.

! VIKTIG

Unngå boning og polering av plast og gummi.

Gni om nødvendig bare med et lett trykk hvis du bruker avfetningsmiddel på plast og gummi. Bruk en myk svamp.

Polering av blanke lister kan slite vekk eller skade den blanke overflaten.

Polermiddel som inneholder slipemiddel må ikke brukes.

! VIKTIG

Unngå å vaske bilen med rengjøringsmidler med pH-verdi under 3,5 eller over 11,5. Dette kan gi misfarging av elokserte aluminiumsdetaljer som takskeinnene og rundt sidevinduene.

Bruk aldri metallpoleringsmiddel på anodiserte aluminiumsdetaljer, det kan gi misfarging og ødelegge overflatebehandlingen.

Relatert informasjon

- Rengjøring av eksteriør (s. 607)
- Polering og voksing (s. 607)
- Håndvask (s. 608)
- Automatisk bilvask (s. 609)
- Høytrykksvask (s. 610)
- Rengjøre viskerbladene (s. 610)
- Rengjøre felger (s. 611)
- Rustbeskyttelse (s. 612)

Rengjøre felger

Bilen bør vaskes med en gang den har blitt skitten. Da blir bilen lettere å rengjøre, ettersom skitten ikke rekker å feste seg så godt. Det reduserer også faren for riper, og holder bilen pen. Stå på en spyleplate med oljeutskiller. Bruk bil-sjampo.

Felger

Bruk bare felgengjøringsmiddel som anbefales av Volvo.

Sterke felgengjøringsmidler kan skade overflaten og forårsake flekker på forkrommede aluminiumsfelger.

Relatert informasjon

- Rengjøring av eksteriør (s. 607)
- Polering og voksing (s. 607)
- Håndvask (s. 608)
- Automatisk bilvask (s. 609)
- Høytrykksvask (s. 610)
- Rengjøre utvendige plast-, gummi- og dekor-detaljer (s. 610)
- Rengjøre felger (s. 611)
- Rustbeskyttelse (s. 612)

Rustbeskyttelse

Bilen har effektiv beskyttelse mot korrosjon.

For karosseriet består korrosjonsbeskyttelsen av metalliske beskyttelsesbelegg på metallet, en avansert lakeringsprosess, korrosjonsbeskyttede og minimerte plateoverlapper samt avskjermede plastdeler, skjøtbeskyttelse og komplette-
rende rustbeskyttelsesvæske på utsatte steder. I chassiset er hjulopphengets utsatte detaljer utført i korrosjonsresistent aluminium.

Kontroll og vedlikehold

Bilens korrosjonsbeskyttelse trenger vanligvis ikke vedlikeholdes, men det å holde bilen ren bidrar alltid til at risikoen for korrosjon minskes ytterligere. Sterke alkaliske eller sure rengjøringsvæsker må alltid unngås på blanke pyntegjenstander. Eventuell steinsprut bør utbedres så snart det oppdages.

Relatert informasjon

- Rengjøring av eksteriør (s. 607)
- Polering og voksing (s. 607)
- Håndvask (s. 608)
- Automatisk bilvask (s. 609)
- Høytrykksvask (s. 610)
- Rengjøre viskerbladene (s. 610)
- Rengjøre utvendige plast-, gummi- og dekor-
detaljer (s. 610)
- Rengjøre felger (s. 611)

Billakk

Lakken består av flere lag, og utgjør en viktig del av bilens rustbeskyttelse. Derfor må den kontrolleres regelmessig.

De vanligste lakkskadene er mindre steinsprut, riper og skader på for eksempel skjermkanter, dører og støtfanger. For å unngå rustangrep bør lakkskader utbedres omgående.

Relatert informasjon

- Utbedring av mindre lakkskader (s. 612)
- Fargekoder (s. 614)

Utbedring av mindre lakkskader

Lakken utgjør en viktig del av bilens rustbeskyttelse og må derfor kontrolleres regelmessig. De vanligste lakkskadene er mindre steinsprut, riper og skader på for eksempel skjermkanter, dører og støtfanger.

Ved reparasjon av lakkskader, må bilen være ren, tørr og ha en temperatur over 15 °C.

Utbedring av mindre lakkskader

For å unngå rustangrep bør lakkskader utbedres omgående.

NBI

Hvis lakken skal repareres, må den være ren og tørr, og det bør være minst 15 °C.

Materiell som kan være nødvendig

- Grunnfarge (primer)²⁰ - til for eksempel plastkledd støtfanger finnes en spesiell heft- primer på sprayboks.
- Basislakk og klarlakk finnes på spraybokser eller som fargepenn/stift²¹.
- Maskeringstape.
- Fin slipeklut²⁰.

Hvis skaden ikke har nådd ned til metallet, kan utbedringslakken påføres umiddelbart etter at overflaten er rengjort.

i NBI

Når lakken skal repareres, må overflaten være rengjort og tørr. Temperaturen på overflaten bør være minst 15 °C (60 °F).

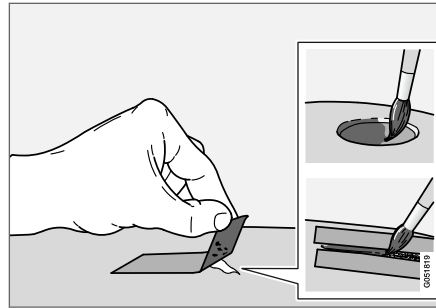

1. Fest en bit maskeringstape over det skadede området. Trekk deretter av tapebiten slik at eventuelle lakkrester følger med.

Hvis skaden har nådd ned til en metalloverflate (metallplate), bør det benyttes en grunnfarge (primer). Ved skade i en plastoverflate bør en heftprimer brukes for bedre resultat - sprøyt i sprayboksens lokk og pensle tynt.

2. Før lakkning kan man ved behov (f.eks. hvis det finnes ujevne kanter) slipe lett og lokalt med et svært fint sandpapir. Overflaten rengjøres nøye og får tørke.
3. Rør om grunningen (primer) godt, og påfør den ved hjelp av en fin pensel, fyrstikk eller lignende. Avslutt med en basislakk og klarlakk når grunnfargen har tørket.

Gjør som beskrevet ovenfor ved riper, men masker rundt skaden for å beskytte den uskadede lakken.

Korreksjonsspennet og sprayfarger er tilgjengelig fra Volvoforhandleren.

i NBI

Hvis steinspruten ikke har nådd helt inn til metalloverflaten (metallplaten), og det fortsatt er et uskadet fargesjikt, kan du fylle i basislakk og klarlakk straks overflaten er rengjort.

Relatert informasjon

- Billakk (s. 612)
- Fargekoder (s. 614)

²⁰ Eventuelt.

²¹ Følg instruksjonene som følger med pakningen til fargepennen/stiften.

Fargekoder

Fargekode

Skilt for fargekode er plassert på bilens høyre bakre dørstolpe, og blir synlig når høyre bakdør åpnes.

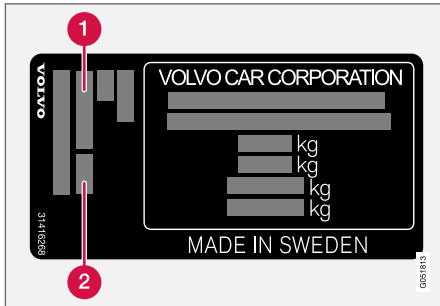

- 1 Fargekode for eksteriør
- 2 Eventuell sekundær fargekode for eksteriør

Det er viktig å bruke riktig farge.

Relatert informasjon

- Billakk (s. 612)
- Utbedring av mindre lakkskader (s. 612)

Bytte viskerblader for bakruten

Viskerbladene visker bort vann fra front- og bakruten. Sammen med spylevæsken rengjør de vinduene og sikrer sikten ved kjøring. Frontrute- og bakruteviskerbladene kan byttes.

Bytte viskerblader for bakruten

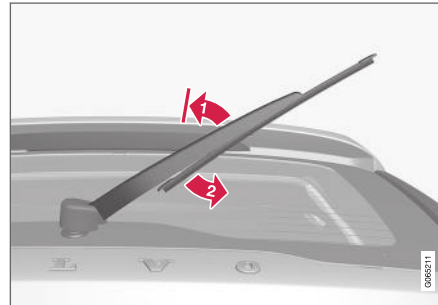

Løft viskerarmen fra ruten, og dra den nedre delen av bladet mot høyre.

1. Ta tak i midten av viskerarmen, og løft den fra ruten til sperreposisjonen.

i NBI

Ved halv utfellingsvinkel er det en sperrestilling som kan føles som en motstand. Denne sperren hindrer at armen faller tilbake og ned på bakruten. Viskerarmen må trekkes forbi sperren ved bytte av viskerblad.

2. Ta tak i den nedre delen av bladet, og trekk mot høyre til bladet løsner fra armen.
3. Trykk på det nye viskerbladet. Du skal høre et klikk. Kontroller at det sitter skikkelig fast.
4. Fell tilbake pusserarmen.

i VIKTIG

Kontroller bladene regelmessig. Utsettelse av vedlikeholdet forkorter bilens levetid.

Relatert informasjon

- Bruke regnsensoren (s. 166)
- Bruke frontrute- og lyktespyler (s. 167)
- Bruke automatisk bakrutevisker ved rygging (s. 169)
- Oppvarmede spyledyser for frontrute* (s. 166)
- Bruke regnsensorens minnefunksjon (s. 167)
- Bruke bakrutevisker og -spyler (s. 168)
- Påfylling av spylevæske (s. 617)
- Viskerblader i servicestilling (s. 616)
- Skifte viskerblad for frontrute (s. 615)
- Bruke vindusviskere (s. 165)

Skifte viskerblad for frontrute

Viskerbladene visker bort vann fra front- og bakruten. Sammen med spylevæsken rengjør de vinduene og sikrer sikten ved kjøring. Frontrute- og bakruteviskerbladene kan byttes.

Bytte frontruteviskerblader

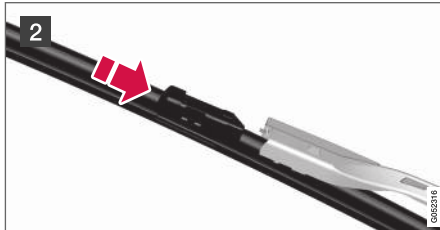
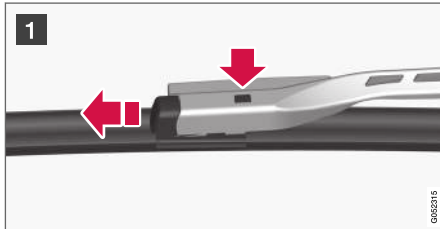

1 Fell opp viskerarmen når den er i serviceposisjon. Servicemodus aktiveres/deaktiveres via funksjonsvinduet i midtdisplayet når bilen står stille og vindusviskerne ikke er slått på. Trykk på knappen som sitter på viskerbladfestet og dra rett ut, parallelt med pusserarmen.

2 Skyv inn det nye viskerbladet til du hører et "klikk".

3. Kontroller at bladet sitter skikkelig fast.

4. Fell tilbake viskerarmen mot vindusruten.

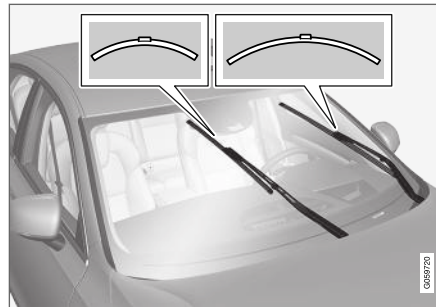

Viskerbladene har forskjellig lengde.

i NBI

Viskerbladene har ulik lengde. Bladet på førersiden er lengre enn det på passasjersiden.

Relatert informasjon

- Bruke regnsensoren (s. 166)
- Bruke frontrute- og lyktespyler (s. 167)
- Bruke automatisk bakrutevisker ved rygging (s. 169)
- Oppvarmede spyledyser for frontrute* (s. 166)
- Bruke regnsensorens minnefunksjon (s. 167)
- Bruke bakrutevisker og -spyer (s. 168)
- Påfylling av spylevæske (s. 617)
- Viskerblader i servicestilling (s. 616)
- Bytte viskerblader for bakruten (s. 614)
- Bruke vindusviskere (s. 165)

Viskerblader i servicestilling

Frontrutens viskerblader må være i servicestilling (vertikal stilling) når de for eksempel skal byttes.



Viskerblader i servicestilling.

For at det skal være mulig å bytte, rengjøre eller løfte viskerbladene (f.eks. ved fjerning av is fra frontruten), må de være i servicestilling.

! VIKTIG

Før viskerbladene settes i servicestilling, må du passe på at de ikke er fastfrosne.

Aktivere/deaktivere servicemodus

Servicemodus kan aktiveres/deaktiveres når bilen står stille og vindusviskerne ikke er slått på. Servicestilling aktiveres/deaktiveres via funksjonsvindu i midtdisplayet:



Trykk på knappen **Vindusvisker servicemodus**. Lysindikatoren i knappen lyser når servicemodus er aktivert. Ved aktivering går viskerne opp, og stiller seg rett opp. Trykk en gang til

på **Vindusvisker servicemodus** for å deaktivere servicemodus. Lysindikatoren i knappen slukker når servicemodus er deaktivert.

Viskerbladene forlater også servicemodus hvis:

- Vindusviskeren aktiveres.
- Vindusspyleren aktiveres.
- Regnføleren aktiveres.
- Bilen kjører avsted.

! VIKTIG

Hvis viskerarmene i forbindelse med service er løftet vekk fra frontruten, må de legges tilbake på frontruten før vasking, spyling eller regnføler aktiveres, og før kjøring. Dette for å unngå riper i lakken på panseret.

Relatert informasjon

- Bruke regnsensoren (s. 166)
- Bruke frontrute- og lyktespyler (s. 167)
- Bruke automatisk bakrutevisker ved rygging (s. 169)

- Oppvarmede spylerdyser for frontrute* (s. 166)
- Bruke regnsensorens minnefunksjon (s. 167)
- Bruke bakrutevisker og -spylere (s. 168)
- Påfylling av spylevæske (s. 617)
- Skifte viskerblad for frontrute (s. 615)
- Bytte viskerblader for bakruten (s. 614)
- Bruke vindusviskere (s. 165)

Påfylling av spylevæske

Spylevæske brukes til rengjøring av frontlys, frontrute og bakrute. Ved temperaturer under frysepunktet skal spylevæske med frostbeskyttelse brukes.

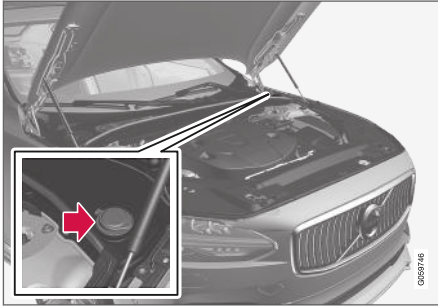

Spylevæske fylles på beholderen med blått lokk. Beholderen brukes for frontrutespyler, bakrutespyler og lyskasterspyler*

i NBI

Når det er igjen ca. 1 liter (1 qt) spylevæske i beholderen, vises meldingen

Vindusspylervæske Lavt nivå, fyll på sammen med symbolet  på førerdisplayet.

Foreskrevet kvalitet: Spylevæske som er anbefalt av Volvo - med frostbeskyttelse i kaldt vær og under frysepunktet.

! VIKTIG

Bruk Volvos originale spylevæske eller tilsvarende med anbefalt pH mellom 6 og 8, i bruksløsning (f.eks. 1:1 med nøytralt vann).

! VIKTIG

Bruk spylevæske med frostbeskyttelse når temperaturen er under frysepunktet, så det ikke fryser i pumpe, beholder og slanger.

Volum:

- Biler **med** lyktespylere: 5,5 liter (5,8 qt).
- Biler **uten** lyktespylere: 3,5 liter (3,7 qt).

Relatert informasjon

- Bruke regnsensoren (s. 166)
- Bruke frontrute- og lyktespyler (s. 167)
- Bruke automatisk bakrutevisker ved rygging (s. 169)
- Oppvarmede spylerdyser for frontrute* (s. 166)
- Bruke regnsensorens minnefunksjon (s. 167)
- Bruke bakrutevisker og -spylere (s. 168)

- Viskerblader i servicestilling (s. 616)
- Skifte viskerblad for frontrute (s. 615)
- Bytte viskerblader for bakruten (s. 614)
- Bruke vindusviskere (s. 165)

SPESIFIKASJONER

Typebetegnelser

Klistremerkene i bilen inneholder informasjon om understellsnummer, typebetegnelse, fargekode osv.

Plassering av klistremerker

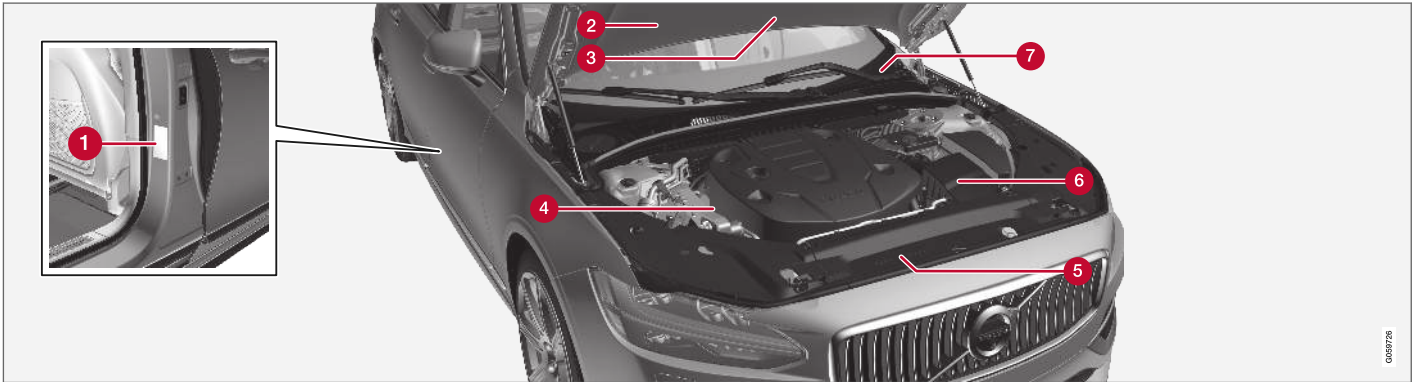

Bildet er skjematisk - detaljene kan variere avhengig av marked og modell.

Ved alle kontakter med Volvo-forhandleren om bilen og ved bestilling av reservedeler og tilbehør, kan det forenkle håndteringen av ærendet om man vet bilens typebetegnelse, chassis- og motornummer.

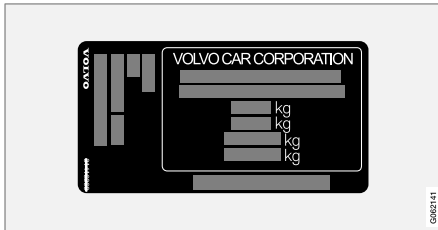

1 Etiket for typebetegnelse, chassisnummer, tillatte maksvekter og kodebetegnelse for ekstrorør farge samt typegodkjenning. Etiketten er plassert på dørstolpen og blir synlig når høyre baddør åpnes.



2 Etiket på A/C-systemet for biler med kjølemiddelet R1234yf.

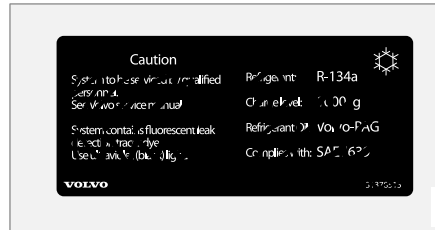

2 Etiket på A/C-systemet for biler med kjølemiddelet R134a.

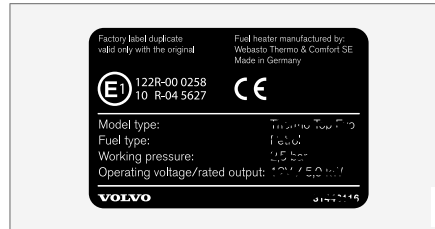

3 Merke for parkeringsvarmer.

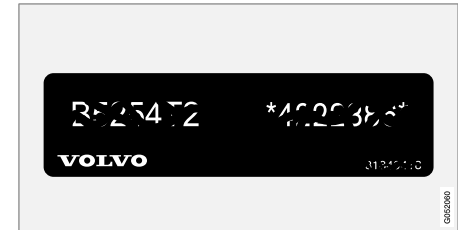

4 Etiket for motorkode og motorens produksjonsnummer.

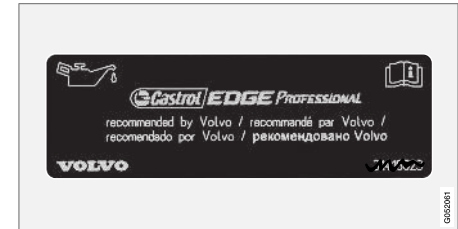

5 Merke for motorolje.

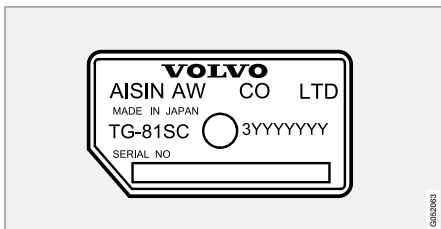

6 Etikett for girkassens typebetegnelse og produksjonsnummer.

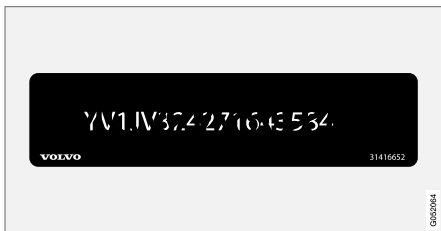

7 Etikett for bilens understallsnummer - VIN (Vehicle Identification Number).

I bilens vognkort finner du ytterligere informasjon om bilen.

i NBI

Skiltene som er avbildet i førerhåndboken, trenger ikke være nøyaktig like som de du finner i bilen. Hensikten er å vise omtrent hvordan de ser ut, og omtrent hvor i bilen de er plassert. Den informasjonen som gjelder akkurat din bil, finner du på de aktuelle merkelappene i bilen.

Relatert informasjon

- Spesifikasjoner for klimaanlegg (s. 631)

Mål

Mål på bilens lengde, høyde osv. kan leses fra tabellen.

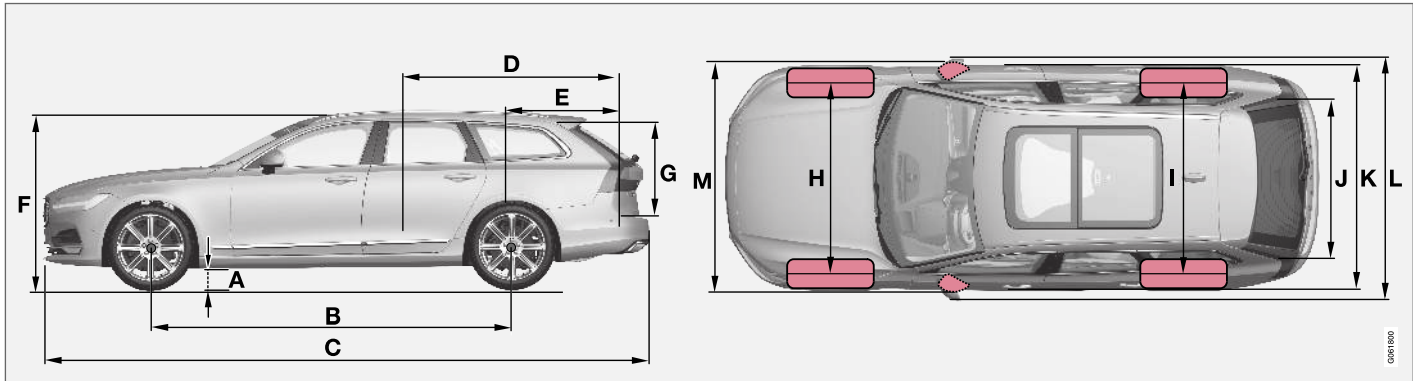

	Mål	mm	tomme
A	Bakkeklaring ^A	142	5,6
B	Akselavstand	2941	115,8
C	Lengde	4936	194,3
D	Lastelengde, gulv, nedfelt sete	1988	78,3
E	Lastelengde, gulv	1153	45,4
F	Høyde	1475	58,1

	Mål	mm	tomme
G	Lastehøyde	704	27,7
H	Sporvidde foran	1628 ^B	64,1 ^B
		1618 ^C	63,7 ^C
		1617 ^D	63,7 ^D
		1623 ^E	63,9 ^E

	Mål	mm	tomme
I	Sporvidde bak	1629 ^B	64,1 ^B
		1619 ^C	63,7 ^C
		1618 ^D	63,7 ^D
		1624 ^E	63,9 ^E
		1623 ^E	63,9 ^E
J	Lastebredde, gulv	1130	44,5
K	Bredde	1879 ^F	74,0 ^F
		1890 ^G	74,4 ^G



SPESIFIKASJONER



	Mål	mm	tomme
L	Bredde inkl. sidespeil	2019	79,5
M	Bredde inkl. innfelte sidespeil	1895	74,6

A Ved egenvekt + 2 personer. Varierer noe avhengig av dekkdimensjon, understellsalternativ osv.).

B Gjelder biler med 17/18-tommers hjul.

C Gjelder biler med 19-tommers hjul.

D Gjelder biler med 20-tommers hjul.

E Gjelder biler med 21-tommers hjul.

F Karosseribredde

G Ved dørlister.

Relatert informasjon

- Vekt (s. 625)

Vekt

Maks. totalvekt kan leses på et etikett i bilen.

Egenvekten inkluderer føreren, drivstofftankens vekt når den er fylt til 90 %, alle oljer og væsker.

Passasjerenes vekt og montert tilleggsutstyr samt kuletrykk (ved tilkoblet tilhenger) påvirker lasteevnen og regnes ikke med i egenvekten.

Tillatt maks. last = totalvekt - egenvekt.

i NBI

Dokumentert egenvekt gjelder bil i basisversjon - altså en bil uten ekstrautstyr eller tilleggsutstyr. Det innebærer at for alt tilleggsutstyr som legges til, minsker bilens lastekapasitet tilsvarende vekten av tilleggsutstyret.

Eksempler på tilleggsutstyr som reduserer lasteevnen er en del utstyrsnivåer (f.eks. Kinetic, Momentum og Summum), samt annet tilleggsutstyr som tilhengerfeste, lastholder, takboks, lydanlegg, ekstralys, GPS, drivstoffdrevet varmeapparat, beskyttelsesgjitter, matter, innsynsvern, elektrisk betjente seter osv.

Ved å veie bilen får du vite nøyaktig egenvekt for akkurat din bil.

! ADVARSEL

Bilens kjøreegenskapet forandres etter hvor tungt den er lastet og hvor lasten er plassert.

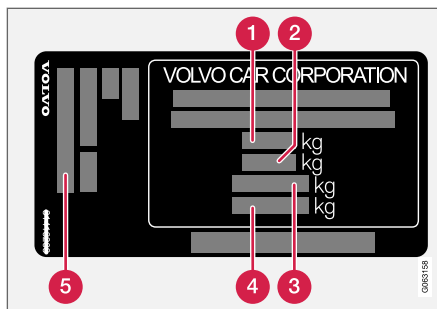

Etiketten er plassert på dørstolpen og blir synlig når høyre bakdør åpnes.

- 1** Maks. totalvekt
- 2** Maks. togvekt (bil + tilhenger)
- 3** Maks. forakseltrykk
- 4** Maks. bakakseltrykk
- 5** Utstyrsnivå

Maks. last: Se vognkort.

Maks. taklast: 100 kg.

Relatert informasjon

- Typebetegnelser (s. 620)
- Tilhengervekt og kuletrykk (s. 626)

Tilhengervekt og kuletrykk

Tilhengervekt og kuletrykk for kjøring med tilhenger er oppgitt i tabellene.

Maks. vekt bremset tilhenger

NBI

Bruk av svingningsdemper på slepekroken anbefales for tilhengere som veier mer enn 1800 kg.

Motor	Motorkode ^A	Girkasse	Maks.vekt bremset tilhenger (kg)	Maks. kuletrykk (kg)
T8 Twin Engine	B4204T35	Automat	2100	110

^A Motorkode, detalj- og produksjonsnummer finner du på motoren.

VIKTIG

Ved kjøring med tilhenger er det tillatt at kjøretøyets totalvekt (inkludert kuletrykk) overskrides med maksimalt 100 kg (220 lb), forutsatt at farten begrenses til 100 km/t (62 mph). Det må tas hensyn til nasjonale lovkrav, som fart osv., for kjøretøykombinasjonen.

Maksvekt ubremset tilhenger

Maks.vekt ubremset tilhenger (kg)	Maks. kuletrykk (kg)
750	50

Relatert informasjon

- Typebetegnelser (s. 620)
- Vekt (s. 625)
- Kjøre med tilhenger (s. 458)
- Tilhengerstabilisator* (s. 459)

Motorspesifikasjoner

Motorspesifikasjoner (effekt osv.) for respektive motoralternativer kan finnes i tabellen nedenfor.

Twin Engine-varianten drives delvis av en bensinmotor, delvis av en elektrisk driftsmotor (ERAD – Electric Rear Axle Drive).

 NBI
Alle motorene tilbys ikke på alle markeder.

Motor	Motorkode ^A	Effekt (kW/o/min)	Effekt (hk/rpm)	Dreiemoment (Nm/o/min)	Antall sylindere
T8 Twin Engine	B4204T35	235/5700	320/5700	400/2200-5400	4

^A Motorkode, detalj- og produksjonsnummer finner du på motoren.

Elektrisk drivmotor

Maks uteffekt: 65 kW (87 hk).

Dreiemoment: 240 Nm.

Relatert informasjon

- Typebetegnelser (s. 620)
- Spesifikasjoner for motorolje (s. 628)
- Spesifikasjoner for kjølevæske (s. 630)

Spesifikasjoner for motorolje

Motoroljekvalitet og volum for de enkelte motoralternativ kan leses ut av tabellen.

Volvo anbefaler:



Motor	Motorkode ^A	Oljekvalitet	Volum, inkl. oljefilter (liter)
T8 Twin Engine	B4204T35	Castrol Edge Professional V 0W-20 eller VCC RBS0-2AE 0W-20	ca 5,6

^A Motorkode, detalj- og produksjonsnummer finner du på motoren.

Relatert informasjon

- Typebetegnelser (s. 620)
- Ugunstige kjøreforhold for motorolje (s. 629)
- Kontrollere og fylle motorolje (s. 581)
- Motorolje (s. 580)

Ugunstige kjøreforhold for motorolje

Krevende kjøreforhold kan gi unormalt høy oljetemperatur eller unormalt høyt oljeforbruk.

Nedenfor følger noen eksempler på krevende kjøreforhold.

Kontroller oljenivået oftere ved langvarig kjøring:

- med campingvogn eller tilhenger
- i kupert landskap
- ved høy hastighet
- i temperaturer under -30 °C (-22 °F) eller over +40 °C (+104 °F).

Det ovenstående gjelder også ved kortere kjøreavstand i lave temperaturer.

Velg en helsyntetisk motorolje ved krevende kjøreforhold. Det gir motoren ekstra beskyttelse.

Volvo anbefaler:



! VIKTIG

For å oppfylle kravene til motorens serviceintervall, fylles alle motorer med en spesielt tilpasset syntetisk motorolje på fabrikk. Valget av olje er gjort med stor omhu og av hensyn til levetid, startvillighet, drivstofforbruk og miljøbelastning.

For at de anbefalte serviceintervallene skal kunne holdes, kreves det at det brukes godkjent motorolje. Bruk bare foreskrevet oljekvalitet, både ved etterfylling og ved oljeskift, ellers kan levetid, startvillighet, drivstofforbruk og miljøbelastning påvirkes.

Hvis det ikke blir brukt motorolje av foreskrevet kvalitet og viskositet, kan motorrelaterte deler skades. Volvo Personbiler frasier seg garantiansvar for denne typen skader.

Volvo anbefaler at oljeskift utføres i et autorisert Volvo-verksted.

Relatert informasjon

- Spesifikasjoner for motorolje (s. 628)
- Motorolje (s. 580)

Spesifikasjoner for kjølevæske

Foreskrevet kvalitet: Kjølevæske anbefalt av Volvo blandet med 50 % vann¹, se pakningen. Rådfør deg med en Volvo-forhandler hvis du er usikker.

Forskjellige typer glykol skal ikke blandes; dette for å unngå helsefare.

Relatert informasjon

- Fyll på kjølevæske (s. 582)

Spesifikasjoner for girolje

Ved normale kjøreforhold behøver giroljen ingen utskifting i løpet av levetiden. Dette kan likevel bli nødvendig ved ugunstige kjøreforhold.

Automatgir

Foreskrevet girolje:	AW1
-----------------------------	-----

Spesifikasjoner for bremsevæske

Bremsevæske kalles mediet i et hydraulisk bremsesystem som brukes for å overføre trykk fra for eksempel en bremsepedal via en hovedbremse-sylinder til en eller flere slavesylindere som i sin tur påvirker en mekanisk brems.

Foreskrevet kvalitet: Volvo Original Dot 4 klass 6 eller tilsvarende.

NBI

Det anbefales at bremsevæske fylles på eller byttes hos et autorisert Volvo-verksted.

Relatert informasjon

- Oversikt over motorrommet (s. 579)

¹ Vannkvaliteten skal oppfylle standard STD 1285,1.

Drivstofftank - kapasitet

Drivstofftankens kapasitet er oppført i tabellen nedenfor.

	Alle modeller
Liter (ca.)	50
US gallons (ca.)	13,2

Relatert informasjon

- Fyll på drivstoff (s. 448)

Spesifikasjoner for klimaanlegg

Klimaanlegget i bilen bruker et freonfritt kjølemiddel, og avhengig av marked (land) brukes enten R1234yf eller R134a. Informasjon om hvilket kjølemiddel bilens klimaanlegg bruker, finnes på en etikett som er plassert på innsiden av panse-ret.

Foreskrevne kvaliteter og volumer på væsker og smøremidler i klimaanlegget kan du lese fra tabellene nedenfor.

A/C-etikett

Etikett for R134a

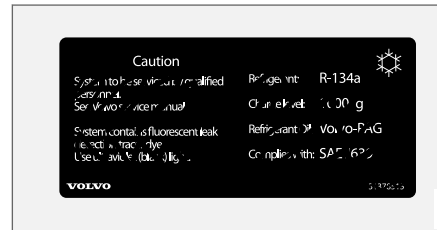

Etikett for R1234yf



Symbolforklaring R1234yf

Symbol	Betydning
	Forsiktig
	Mobilt luftkondisjoneringsystem (MAC)
	Smøremiddeltype
	Service på det mobile klimaanlegget (MAC) skal kun utføres av en kvalifisert og sertifisert mekaniker.
	Brannfarlig kjølemiddel

Kjølemiddel

Biler med kjølemedium R134a

Vekt	Foreskrevet kvalitet
725 g (1,60 lb)	R134a

ADVARSEL

Klimaanlegget inneholder kjølemiddelet R134a under trykk. Service og reparasjon av systemet må kun utføres av et autorisert verksted.

Biler med kjølemedium R1234yf

Vekt	Foreskrevet kvalitet
675 g	R1234yf

ADVARSEL

Klimaanlegget inneholder kjølemiddelet R1234yf under trykk. Ifølge SAE J2845 (Technician Training for Safe Service and Containment of Refrigerants Used in Mobile A/C System) må service og reparasjoner på kjølemediesystemer bare utføres av opplærte og sertifiserte teknikere for at systemet skal være sikkert.

Kompressorolje

Volum	Foreskrevet kvalitet
100 ml (3,38 fl. oz.)	PAG SP-A2

Evaporator

VIKTIG

Klimaanleggets fordampere må aldri repareres eller byttes ut med en tidligere brukt fordampere. Ny fordampere må være sertifisert og merket etter SAE J2842.

Relatert informasjon

- Service på klimaanlegg (s. 578)

Drivstofforbruk og CO₂-utslipp

Drivstofforbruket til et kjøretøy måles i liter per 100 km, og CO₂-utslippet i gram CO₂ per km.



Forklaring

CO ₂	gram CO ₂ /km
	liter/100 km
 range	Sertifisert verdi for bilens mulige rekkevidde ("opptil") i km ved el-drift. Verdien skal ikke tolkes som forventet rekkevidde, og rekkevidden er vanskelig å oppnå ved normal kjøring.

	blandet kjøring
aut	automatgir

 NBI
Se tillegget som følger med hvis du ikke finner forbruks- og utslippsinformasjon.

 NBI
Kapasiteten på hybridbatteriet avtar med alder og bruk. Det kan føre til økt bruk av forbrenningsmotoren og dermed forverret drivstofføkonomi og redusert rekkevidde ved elektrisk drift.

	aut			
		CO ₂		 range
T8 Twin Engine (B4204T35)	aut	46	2,0	50 ^A

^A Kjøremodus PURE

Verdiene i tabellen over for drivstofforbruk, utslipp og rekkevidde ved el-drift er basert på spesielle EU-kjøresykluser (se nedenfor), som gjelder for bil med egenvekt i basisutførelse og uten tilleggsutstyr. Bilens vekt kan øke avhengig av

utstyrsnivå. Dette, i likhet med hvor tungt bilen lastes, øker drivstofforbruket og utslippet av karbondioksid, og reduserer rekkevidden ved el-drift.

De sertifiserte verdiene for bilen skal ikke tolkes som forventede verdier. Sertifiseringsverdiene er

sammenligningsverdier, som innhentes ved spesielle "EU-kjøresykluser" (se nedenfor).

Det finnes flere årsaker til økt drivstofforbruk og kortere el-rekkevidde sammenlignet med tabellverdiene. Eksempler på dette er:



SPESIFIKASJONER

- ◀ ● Hvis bilen ikke lades regelmessig fra strømnettet.
- Hvis bilen er utstyrt med tilleggsutstyr som påvirker bilens vekt.
- Førerens kjørestil
- Hvis kunden velger andre hjul enn de standardmonterte på basisversjonen av modellen, kan rullemotstanden øke.
- Høy hastighet gir økt luftmotstand.
- Drivstoffkvalitet, vei- og trafikforhold, vær og bilens tilstand.

En kombinasjon av de ovennevnte eksemplene kan gi betydelig høyere forbruk.

Store avvik i drivstofforbruket kan oppstå ved sammenligning med EU-kjøresyklusene (se nedenfor) som brukes ved sertifisering av bilen, og som forbrukstallene i tabellen er basert på. Se ytterligere informasjon i regelverkene det henvises til.

i NBI

Ekstreme værforhold, kjøring med tilhenger eller kjøring i stor høyde i kombinasjon med drivstoffkvalitet er faktorer som øker bilens drivstofforbruk vesentlig.

EU-kjøresykluser

De oppgitte offisielle tallene for drivstofforbruk og rekkevidden ved elektrisk drift er basert på to

standardiserte kjøresykluser i laboratoriemiljø ("EU-kjøresykluser") i henhold til EU Regulation no 692/2008, 715/2007 (Euro 5 / Euro 6), 2017/1151 og 2017/1153. Fordi kjøresykluserne brukes til kvalitetskontroll, stilles det store krav til prøvenes repeterbarhet. Derfor gjennomføres prøvene nøye kontrollert og bare med bilens grunnleggende funksjoner (f.eks. avslått klimaanlegg, radio osv.). Derfor er resultatene fra offisielle tall ikke nødvendigvis representative for det kunden ser ved reell bruk.

Regelverket omfatter kjøresyklusene "Bykjøring" og "Landeveiskjøring":

- **Bykjøring** - målingen begynner med kaldstart av motoren. Kjøringen er simulert.
- **Landeveiskjøring** - bilen akselereres og bremses i hastigheter fra 0-120 km/t (0-75 mph). Kjøringen er simulert.

Den offisielle verdien for blandet kjøring, som er oppgitt i tabellen, er ifølge lovmessige krav en kombinasjon av resultatene fra kjøresyklusene "Bykjøring" og "Landeveiskjøring".

Avgassene i de to kjøresyklusene samles opp for å finne utslippet av karbondioksid (CO₂-utslippet). Deretter blir de analysert og gir verdien for CO₂-utslipp.

Relatert informasjon

- Typebetegnelser (s. 620)
- Vekt (s. 625)

- Økonomisk kjøring (s. 441)
- Faktorer som påvirker rekkevidden ved elektrisk drift (s. 443)

Godkjente hjul- og dekkdimensjoner

I noen lande framgår ikke alle godkjente dimensjoner av registreringsbevis eller andre doku-

menter. Tabellen nedenfor viser alle godkjente kombinasjoner av felger og dekk.

✓ = Godkjent

Motor	man/ aut	245/45 R18 8x18x42	255/40 R19 8,5x19x47	245/40 R20 8,5x20x47,5
T8 Twin Engine (B4204T35)	aut	✓	✓	✓

Relatert informasjon

- Laveste tillatte lastindeks og hastighetsklasse for dekk (s. 636)
- Typebetegnelser (s. 620)
- Dimensjonsbetegnelse for dekk (s. 527)
- Dimensjonsbetegnelse for felg (s. 528)

Laveste tillatte lastindeks og hastighetsklasse for dekk

Tabellen nedenfor viser laveste tillatte lasteindeks (LI) og hastighetsklasse (SS).

Motor	man/ aut	Laveste tillatte lasteindeks (LI) ^A	Laveste tillatte hastighetsklasse (SS) ^B
T8 Twin Engine (B4204T35)	aut	99	W

^A Dekkets lastindeks skal minst være lik eller høyere enn verdien som er oppgitt i tabellen.

^B Dekkets hastighetsklasse skal minst være lik eller høyere enn verdien som er oppgitt i tabellen.

Relatert informasjon

- Godkjente hjul- og dekkdimensjoner (s. 635)
- Godkjente dekktrykk (s. 637)
- Typebetegnelser (s. 620)
- Dimensjonsbetegnelse for dekk (s. 527)
- Dimensjonsbetegnelse for felg (s. 528)

Godkjente dekktrykk

Godkjente dekktrykk for de enkelte motoralternativ kan leses ut av tabellen.

i NBI
Alle motorer, dekk eller kombinasjoner av disse tilbys ikke på alle markeder.

Motor	Dekkstørrelse	Hastighet	Last, 1-3 personer		Maks. last		ECO-trykk ^A
			Foran (kPa) ^B	Bak (kPa)	Foran (kPa)	Bak (kPa)	Foran/bak (kPa)
Alle motorer	245/45 R18	0-160 km/t (0-100 mph)	240	240	260	260	260
	255/40 R19 245/40 R20	160+ km/t (100+ mpt)	300	300	320	320	-
Midlertidig reservedekk		maks. 80 km/t (maks 50 mpt)	420	420	420	420	-

A Drivstofføkonomisk kjøring.

B I noen land forekommer enheten bar ved siden av SI-enheten Pascal: 1 bar = 100 kPa.

Relatert informasjon

- Typebetegnelser (s. 620)
- Kontrollere dekktrykk (s. 530)
- Godkjente hjul- og dekkdimensjoner (s. 635)

INDEKS

1, 2, 3 ...

4WD 432

A

ABS
låsefrie bremsler 419

AC (Air conditioning) 212

Adaptiv cruisekontroll 282, 285, 286,
287, 288, 289, 291, 292, 293, 294, 296

feilsøking 293

funksjon 282

håndtere hastighet 286, 287

omkjøring 291

radarføler 313

skifte fartholderfunksjonalitet 294

stille inn tidsintervall 288, 289

Adaptiv cruisekontroll (ACC) 282, 285,
286, 287, 288, 289, 291, 292, 293, 294, 296

Airbag, se kollisjonspute 47

Air conditioning 212

Aktive kurvelys 146

Aktiv parkeringshjelp 384, 385, 388, 389,
391, 392

begrensninger 389

funksjon 384, 385, 389, 391, 392

håndtering 385, 388

Symboler og meldinger 392

Alarm 254

bevegelses- og helningssensorer 254

deaktivering 255

redusert alarmnivå 256

Alarm om glatt vei - Connected
Safety 265, 266

Alarm om varselblinklys - Connected
Safety 265, 266

Alkolås 418, 419

Allergenfri sone 189

Allergi- og astmafremkallende stoffer 189

Anbefalinger for lasting 559

Android Auto 494, 495, 496

Antenne
plassering 244

Antiskli 261

Antiskrens 261

Antispinn 261

Apper 473

Apple CarPlay 491, 492, 493

Assistanse ved kollisjonsrisiko 361, 362,
363, 364, 365, 366, 367, 368, 369

Auto hold 425

Automatgir 428

kickdown 432

olje 630

tilhenger 458

Automatisk bilvask 609

Automatisk brems 425

aktivere og deaktivere 426

etter kollisjon 427

Automatisk fartsbegrenser 271, 272, 273,
274

Automatisk fjernlys 144

Automatisk gjenlåsning 221, 242

Automatisk låsing 247

Automatisk styrt klima 203

Automatvask (maskinvask) 609

Avstandsvarel
begrensninger 279, 280
281

Avstengning av motor 415

AWD, firehjulstrekk 432

B

Bagasjedeksel 562, 563

Bagasjegitter 564

Bagasjerom 559

beskyttelsesnett 565

INDEKS

INDEKS

festepunkter	561	tabell for i-Size	63	Bilferie	445
lys	151	tabell for ISOFIX	64	Bilfunksjoner	
strømmuttak	554, 556	tabell for plassering	61	i midttdisplay	111
Bakdør		Øvre festepunkter	56	Bilmodem	
Solgardin	157	Batteri		innstillinger	508
Bakkestarthjelp	427	HYBRID	589	koble bilen til Internett	507
Hill Start Assist (HSA)	427	Start	586	Bilpleie	607, 608, 609, 610, 611
Bakluke		starthjelp	453	Skinntrekk	605
elektrisk styrt	248	symboler på batteriet	590	Bilstatus	572
låse og låse opp	223, 243	varselsymboler	590	Dekktrykk	534
låse opp fra innsiden	246	vedlikehold	586	Biltrekk	602, 604, 605, 606
åpne/lukke bakluken med fotbeve- gelse	251	Begrensninger for Driver Alert Control	355	Bilvask	607, 608, 609, 610, 611
Bakrute		Beltepåminner	46	Blinklys	146
elektrisk oppvarming	207	Beltestrammer	45	BLIS	339, 340, 341
Spyler	168, 169	Tilbakestille	45	Blokkert låsestilling	257
Visker	168, 169	bensin	450	deaktivering	257
Baksete		Bensinpartikkelfilter	451	Bluetooth (blåtann)	
elektrisk oppvarming	200	Berging	464	innstillinger	504
felle ned seterygg	180	Beskyttelsesgitter	564	koble bilen til Internett	506
Klima	197	Beskyttelsesnett	565	koble til	488
Nakkestøtte	181	Bestill service og reparasjon	573	telefon	496
Temperatur	210	Bevegelsessensor	254	Bremsefunksjoner	419
Vifte	209	Bilbatteri	453, 586	Bremsehjelp	
Barnesikring	54, 55, 58, 59, 246	overbelastning	453	etter kollisjon	427
integrrert barnesete	67	Bilbelte, se sikkerhetsbelte	43	Bremselys	148
i-Size/ISOFIX-festepunkter	57	Bilberging	464	Bremsemodus	428
nedre festepunkter	56				
plassering/montering	58, 59				

Bremser	419
automatisk ved stillstand	425
blokkeringsfrie bremsesystemer, ABS	419
bremseforsterkning, BAS	421
bremselys	148
bremsesystem	419
håndbrems	422
nødbremselys	148
på saltede veier	421
på våt veibane	421
vedlikehold	422
Bremsesystem	
væske	630
Bremsevæske	
kvalitet	630
Bryterbelysning	151
Bæreposeholder	560
C	
CD-spiller	486
City Safety i kryssende trafikk	332, 333
City Safety ved hindret unnamanøver	333
City Safety™	326, 327, 329, 330, 334, 337
Clean Zone	189
CO2-utslipp	633
Connected Safety	265, 266

Corner Traction Control	261
Cross Traffic Alert – CTA	343, 344, 345, 346
Cruisekontroll	274, 275
håndtere hastighet	275, 276
midlertidig deaktivering	277
slå av	278
CTA – Cross Traffic Alert	343, 344, 345, 346
CZIP (Allergenfri sone)	189
D	
Data	
innspilling	34
overføring mellom bil og verksted	570
Datadeling	511
Dekk	526
dekkreparasjon	544
dekktrykkovervåking	532
dekktrykkstabell	637
dimensjoner	635
løsne og ta av	538
montering	540
mønsterdybde	542
oppbevaring	526
rotasjon	526
rotasjonsretning	529
slitasjevarsler	529
spesifikasjoner	635, 636, 637

trykk	637
vinterdekk	542
Dekkdimensjon	527, 536
Dekke	
bagasjerom	563
Dekklappesett	545
Dekktrykk	
anbefalt	531
Juster	530
Kontrollere	530
dekktrykkovervåking	532
Kalibrere	533
Status	534
tiltak	535
Dekktrykkskilt	531
Dekktrykkstabell	637
Diagnoseuttak	37
Digitalradio (DAB)	481
Displaylys	151
DivX®	487
Drive-E	
Miljøfilosofi	28
Driver Alert Control	353
Drivlinje	
Girkasse	428

INDEKS

Drivstoff	450	Elektrisk oppvarming		Feilmeldinger	
drivstoffbruk	633	ratt	202	Adaptiv cruisekontroll	296
identifikator	450	seter	199, 200	se Meldinger og symboler	296, 311
Drivstoffdamp	450	Vinduer	206, 207	Feilmeldinger i BLIS	342
Drivstoffmåler	77	Elektrisk parkeringsbrems	422	feilsøking	
Drivstofftank		Elektrisk styrt panoramatak	161	Adaptiv cruisekontroll	293
volum	631	Elektrisk styrt sete	172	Feilsøking for kameraføler	323
Drivsystem	433	Elektrisk system	586	Felg, dimensjoner	528
Dugg		Elektronisk startsperre	231	Felger	
kondens i frontlykter	607, 609	Enheter	121	rengjøring	611
E		Etanolinnhold		Ferjetransport	439
<hr/>		maks. 10 volumprosent	450	Filassistanse	
ECO-trykk	531, 637	Etiketter		håndtering	357
Effekt	627	plassering av	620	Filassistanse - Lane Keeping Aid (LKA)	355, 357, 358, 359, 361
elektrisk motor	627	F		Filholder	362, 363, 364
Egenvekt	625	<hr/>		Firehjulstrekk	432
Eierskifte	123	Fargekode, lakk	614	Firehjulstrekk, AWD	432
Ekstravarmer (Tilleggsvarmer)	215	Fargekoder	614	Fjernkontroll	219
Elektrisk betjent bakluke	248	Fartsbegrenser	267, 269, 270, 271, 274	avtagbart nøkkelblad	228
Elektrisk drivmotor		avstengning	270	koble til førerprofil	128
spesifikasjoner	627	komme i gang	268	rekkevidde	223
Elektriske vindusheiser	155	midlertidig deaktivering	269	skifte batteri	224
Elektrisk innfellbare sidespeil	159	Fartsklasser, dekk	527	tap	227
Elektrisk motor	433			Fjernkontrollsystem, typegodkjenning	232
				Fjernlys	143, 144

Fjernmanøvrert startspærre	231	Frontrute		Førstehjelpsveske	566
Fjernoppdateringer	571	elektrisk oppvarming	206		
Fjernstyring HomeLink® programmerbar	464	projisert bilde	131, 133	G	
Flekker	602, 604, 605, 606	Frontrutespyling	167	<hr/>	
Forbikjøringsassistanse	291, 308	Frostfjerning	204	Gir	428
forbikobling av alkolås	418	FSC, miljømerking	23	Girindikator	432
Forsete		Fylle drivstoff	448	Girkasse	428
elektrisk oppvarming	199, 200	følere		automat	428
Klima	197	Klima	186	Girposisjoner	
Temperatur	210	Luftkvalitet	190	Automatgir	428
Ventilasjon	201	Føreralarm		Girvelgerspærre	431
Vifte	208	håndtering	354, 355	Gjennomlasteluke	561
Forsete, elektrisk styrt	172	Førerdisplay		Gjennomtrekkfunksjon	219, 245
justere passasjerselet fra førerselet	179	applikasjonsmeny	93, 94	Glass	
justere sete	173	hybridrelaterte symboler og meldinger	410	laminert/forsterket	154
Korsryggstøtte	178	meldinger	95	Glatt vei	446
massasje	175, 176, 177	Førerinformasjon	16	glatt veibane	446
minnefunksjon	174	Førerprestasjon	83	Gode råd for kjøringen	445
multifunksjonsbryter	175, 176, 177, 178	Førerprofil	126	Gracenote®	486
Sidestøtte	177	redigere	128	GSI - girvelgerhjelp	432
Forsete, manuelt	172	velge	127		
Fotbrems	419	førerstøttesystem	260		
Fotgjengerbeskyttelse	42	Førerveiledning	21		
Fotoboks	352	i midtdisplay	17, 18		
Four-C	439	miljømerking	23		
		på mobil	20		
		Førstehjelp	566		

INDEKS

H

Hanskerom	557
Harddisk plass	513
Head-up-display	131
aktivere og deaktivere	133
innstillinger	133
rengjøring	603
utskifting av frontrute	579
Helningssensor	254
Hjelpelinjer for parkeringskamera	377
Hjul	
løsne og ta av	538
montering	540
snøkjettinger	543
Hjul og dekk	
godkjente dimensjoner	635
lastindeks og hastighetsklasse	527, 636
Hjulsift	536
HomeLink®	464
bruke	467
programmere	465
Hovedlysbyter	140, 151
Hulskruer	537
låsbare	537

Hybridbatteri	589
lading	395
Hybridbatterimåler	79
Hybridmåler	78
Høy motortemperatur	452
Høytrykksvask	610
Håndbrems	422, 423
Håndvask	608
<hr/>	
IAQS (Luftkvalitetssystem)	190
IC (Inflateble Curtain)	52
ID, Volvo	26
Identifikasjonsnummer	38
Immobilizer	
Elektronisk startspærre	231
Individuell kjøremodus	434
Inflateble Curtain	52
Informasjonsdisplay	75, 77
Infotainment (Lyd og medier)	472
Innlasting	
generelt	559
lang last	559
lastsikringskroker	561

Innstilling av rattet	184
Innstillinger	124
innstillingsmeny	124
Kategorier	125
kontekstuell	122
Tilbakestille	124
Innvendig og utvendig speil	
elektrisk innfellbare	159
elektrisk oppvarming	207
innvendig	158
kompass	468
Nedblending	158
utvendig	158, 159
Innvendig speil	158
Nedblending	158
Instrumentbelysning	151
Instrumenter og brytere	72, 73
Instrumentoversikt	
bil med høyerratt	73
bil med venstreratt	72
Integrert barnesete	67
felle ned	69
felle opp	68
IntelliSafe	
Førerstøtte	30
Internett, se Tilkoblet bil	505

INDEKS

Kupébelysning	150, 151	Langtidsoppbevaring	412	Lukeparkeringshjelp - PAP	384, 385, 388, 389, 391, 392
automatikk	150	Lastegrad		Lydinnstillinger	472, 503
Kupéfilter	190	bilfunksjon	444	spille medier	483, 484
Kupéinteriør	552	Lasteindeks	527	Tekstmelding	503
hanskerom	557	Lastekroker	560	telefon	504
Solbeskyttelse	558	Lastholder	560	Lyd og medier	472
strømuttak	554	Lastsikringskroker		Lys	
tunnellkonsoll	553	bagasjerom	561	aktive kurvelys	146
Kupévarmer (Parkeringsvarmer)	214	Lav batterispenning		Automatisk fjernlys	144
		Bilbatteri	453	belysningsautomatikk, kupé	150
L		Lavt oljenivå	581	blinklys	146
		Limp home	428	bremselys	148
Ladekabel	397	Lisensavtale	87, 514	bryterbelysning	151
kontrollenhet	400	Luftfordeling		brytere	140, 150, 151
Ladestrøm	396	endre	191	displaylys	151
Lading		frostfjerning	204	fjernlys	143, 144
avslutte lading	409	Luftdyser	191, 192	i kupé	150, 151
Hybridbatteri	395	resirkulasjon	203	innstillinger	141
starte lading	401	tabell over alternativer	194	instrumentbelysning	151
Status	404, 405, 407	Luftkondisjonering, væske		lysdioder	149
åpne og lukke ladeluken	401	volum og kvalitet	631	lyspærer, spesifikasjoner	585
Lakk		Luftkvalitet	188, 190	nærlys	143
fargekode	614	allergi og astma	189	nødbremselys	148
lakkskader og utbedring	612, 614	kupéfilter	190	parkeringslys	141
Laminert glass	154	Luftkvalitetssystem	190	sikkerhetsbelysning	149
Lane Keeping Aid (LKA) - Filassistanse	355, 357, 358, 359, 361	Luftresirkulering	203	tåkelys bak	147
				Varselblinklys	148
				varsellys	142

Lys, skifte av pære	584
Ryggelys	584
tåkelys bak	585
lysdioder	149
lyspærer, spesifikasjoner	585
Lærtrekk, vaskeråd	605
Løfte bilen	575
Løfteverktøy	537
Lås	
låse	221
låse opp	221
Låsbare hjulskruer	537
Låse og låse opp	
bakluke	223, 243
Låse opp	
innstillinger	222
med nøkkelblad	229
Låsindikasjon	218
innstilling	219

M

maks taklast	625
Mediespiller	482, 483, 484
kompatible filformater	511, 512
talestyring	137

Meldinger i BLIS	342
Meldinger og symboler	
Adaptiv cruisekontroll	296
Kollisjonsvarsler med autobremser	337
Meldinger på displayer	95, 129
håndtere	96, 130
lagrede	96, 131
Midlertidig reservehjul	
reservehjul	541
Midtdisplay	
endre utseende	120
funksjonsvindu	111
håndtering	101, 104, 108, 113
innstillinger	121, 122, 123
klimabryter	197
meldinger	129, 130, 131
oversikt	98
rengjøring	602
slå av og endre volum	120
symboler i statusfelt	113
Tastatur	115
vinduer	104

Miljø	28
Mobiltelefon, se telefon	497

Motor	
automatisk start og stopp av forbrenningsmotor	434
overoppheting	452

slå av	415
starte	414
Motorbremsek kontroll	261
Motorolje	580, 629
filter	580
kvalitet og volum	628
påfylling	581
vanskelige kjøreforhold	629
Motorrom	
kjølevæske	582
Motorolje	580
oversikt	579
Motorspesifikasjoner	627
Motortemperatur	
høy	452
Mønsterdybde	529, 542
Mål	623
Tilhengerfeste	455
Måler	
drivstoffmåler	77

N

Nakkestøtte	181
Nett	
bagasjerom	565

INDEKS

Nivåkontroll	439
innstillinger	441
Nullstilling trippetter	82
nærlys	143
nødbremselys	148
Nødutstyr	
Førstehjelpspakke	566
varseltrekant	567
Nøkkel	219
Nøkkelbatteri lavt	224
Nøkkelfritt	
berøringsfølsomme overflater	241
innstillinger	243
låse og låse opp	242
O	
oktan	450
Olje, se også Motorolje	628, 629
Oppbevaringsplasser	552
hanskerom	557
Solbeskyttelse	558
tunnellkonsoll	553
Oppvarmede spyledyser	166
Overoppheting	452, 458
Oversvømt vei	447

P	
PACOS (Passenger Airbag Cut Off Switch)	50
Panoramatak	
klemmebeskyttelse	154
Solgardin	161, 164
ventilasjonsstilling	163
åpne og lukke	162
Panser, åpne	577
PAP - Aktiv parkeringshjelp	384, 385, 388, 389, 391, 392
Parkering	
i bakke	424
Parkeringsbrems	422
aktivere og deaktivere	423
automatisk aktivering	424
lav batterispenning (lite strøm)	425
Parkeringshjelp	370, 371, 372, 373, 374
funksjon	370, 371, 372
Parkeringskamera	375, 376, 377, 379, 381, 382, 383
innstillinger	380
Parkeringskameraets begrensninger	381
Parkeringslys	141
Parkeringsvarmer	214
Passenger Airbag Cut Off Switch	50
Peilepinne, elektronisk	581

Personopplysninger (Konfidensialitetspolicy)	35
Pilot Assist	298, 301, 302, 303, 304, 306, 308, 309, 310, 311
kjøre forbi	308
PIN-kode	508
Polering	607
PPS (Fotgjengerbeskyttelse)	42
Privat låsing	252
Aktivering/deaktivering	253
Programvareoppdateringer	34
Provisorisk dekketningssett	
oversikt	544
plassering	544
Pumpe opp dekk	548
tetningsvæske	544
utførelse, etterkontroll	545
Pumpe opp dekk	548
Punktering	544
Pærer	
bytte	584
spesifikasjoner	585
tilhenger	460

R

Radarenhet	313
Radarføler	285, 313
begrensninger	314
Radio	476
bytte radiobånd og radiostasjon	477
DAB	481
innstillinger	479
starte	477
søke etter radiostasjon	478
talestyring	137
Radiofavoritter	479
Ratt	183, 184
bryterpanel	183
elektrisk oppvarming	202
rattinnstilling (justering)	184
vippebryter	183
Rattbrytere	183, 430
Rattlås	183
Rattmotstand, fartsavhengig	260
Red Key	227
innstillinger	228
Regenerering	451
Registrering av syklist	330
Regnføler	166, 167
Regnsensorens minnefunksjon	167

Rekkevidde	
ved strømdrift	633
Rengjøre viskerbladene	610
Rengjøring	604, 606
automatvask (maskinvask)	609
bilvask	607, 608, 609, 610, 611
felger	611
midtdisplay	602
Sikkerhetsbelter	604
Tekstiltrekk	602, 604, 605
trekk	602, 604, 605, 606
Rengjøring av felger	611
Reservehjul	541, 542
Roll Stability Control	261
rotasjonsretning	529
RSC (Roll Stability Control)	261
Rustbeskyttelse	612
Ryggekamera	375, 376, 377, 379, 380, 381, 382, 383
Ryggesensorer	370, 371, 372, 373, 374

S

Sensus	
tilkobling og vedlikehold	31
Sensus Navigation	350

sentrallås	245
Serviceprogram	570
servicestilling	616
Seter	
elektrisk oppvarming	199, 200
elektrisk styrt forsete	172
manuelt forsete	172
minnefunksjon, forsete	174
Ventilasjon	201
whiplash-beskyttelse	41
Seterygg	
baksete, nedfelling	180
forsete, justering	172, 173, 175, 176, 177,
	178
Side Impact Protection System	52
Sidekollisjonspute	52
Signalhorn	183
Sikkerhet	40
graviditet	40
Sikkerhetsbelte	43
beltepåminner	46
beltestrammer	45
graviditet	40
ta på/av	43
Sikkerhetsbelysning	149
Sikkerhetsstilling	53
start/forflytning	54

INDEKS

Sikringer		Spylervæske	617	Styreassistanse ved risiko for kollisjon med møtende	365, 366
generelt	590	Stabilisator		Styreassistanse ved risiko for påkjørsel bakfra	366, 367, 368
i bagasjerom	599	sleping	459	Styrekräftenivå, se Rattmotstand	260
i motorrom	592	Stabilitets- og trekkraftsystem	261, 264	Sykelstativ	
skifte	591	håndtering	262, 263	slepekrokmontert	461
under hanskerommet	596	Stabilitetssystem	261	Symboler	
Sikringsboks	591	Start bilen	414	kontrollsymboler	85
SIM-kort	508	Starte motor	414	Symboler og meldinger	
SIPS (Side Impact Protection System)	52	etter kollisjon	54	Adaptiv cruisekontroll	296
Skiluke	561	Starthjelp	453	hybridrelatert	410
Slepekrok	463	Startsperre	231	Kollisjonsvarsler med autobremser	337
Slitasjevarsler	529	Steinsprut og riper	612, 614	midtdisplayets statusfelt	113
Slitebane	529	Stemningslys	151	Symboler og meldinger for Assistanse ved kollisjonsrisiko	369
Slå av motor	415	Stille inn tidsavstand	280	systemoppdateringer	571
Solbeskyttelse	558	Stol, se Seter	172		
speilbelysning	151	Strekning	80		
Solgardin		Strømdrift	443		
Bakdør	157	Strømdrift			
klemmebeskyttelse	154	Kjøring	442		
panoramatak	161, 164	rekkevidde	443		
Språk	121	Strømsparemodus	453		
Spyler		Strømuttak	554		
bakrute	168, 169	bruke	556		
Frontlykter	167	Styreassistanse ved kollisjonsrisiko	361,		
frontrute	167	362, 363, 364, 365, 366, 367, 368, 369			
spylervæske, påfylling	617				
Spylerdyser, oppvarmede	166				

T

Taklast, maks. vekt	625
Takluke	
klemmebeskyttelse	154
Talestyring	134
innstillinger	137
Klima	187

radio og medier	137	Tilbehør og tilleggsutstyr	36	TSA - tilhengerstabilisator	459
telefon	136	installasjon	36	TSA - Tilhengerstabilisator	262
Tanke		Tilhenger	459	Tunnellkonsoll	553
påfylling	448	kabel	458	Tunnelregistrering	143
tanklokk	447	kjøring med tilhenger	458	Tute (signalhorn)	183
Tastatur	115, 118	Pærer	460	TV	490
endre språk	118	vingling	459	innstillinger	491
Tauing	462	Tilhengerfeste	455	se på	490
Telefon	496	inn- og utfellbar	456	Twin Engine	
bytte til annen	500	spesifikasjoner	455	generelt	394
fjerne	500	Tilhengerstabilisator	262, 459	Typebetegnelser	620
koble fra	500	Tilkoblet bil	505	Typegodkjenning	
koble til	497	ingen eller dårlig tilkobling	509	fjernnøkkelsystem	232
koble til automatisk	499	Tilleggsutstyr/tilbehør	21	radarsystem	318
koble til manuelt	499	Tilleggsvarmer	215	Tåkelys	
Samtale	501, 503	Tilpassing av kjøreegenskaper	260, 434	bak	147
talestyring	136	Totalvekt	625		
Tekstmelding	502	Trafikkinformasjon	479		
Temperatur		Trafikkskillinformasjon	347, 348, 350	U	
opplevd	187	begrensninger	352	Ukjent bilde	258
Regulering	210, 211	håndtering	348, 350, 351, 352	Ulykke, se Kollisjon	40
Temperaturovervåking	399	Transmisjonsolje		USB	
Tenningsposisjon	416, 417	kvalitet	630	kontakt for tilkobling av medier	489
Tetningsvæske	544	Trekkvekt og kuletrykk	626	utetermometer	84
Tilbakestille innstillinger	124	Trippteller	80		
eierskifte	123	Trippteller nullstilling	82		
Førerprofil	128				
Tilbakestilling av utvendige sidespeil	159				

INDEKS

Utvendige sidespeil	158, 159	Varseltrekant	567	Vinterkjøring	446
Nedblending	158	Vedlikehold		Vippebryter på rattet	183
tilbakestilling	159	rustbeskyttelse	612	Viskerblad	
		Vekt		servicestilling	616
		egenvekt	625	skifte	614, 615
V		Ventilasjon	191, 192	VOL-merking	526
		seter	201	Volvo ID	26
Varmer	213	Verktøy	536	opprette og registrere	26
parkeringsvarmer	214	Vibrasjonsdemper	455	Væsker, volumopplysninger	617, 631
Tilleggsvarmer	215	Video	487, 489	væsker og oljer	630, 631
Varselblinklys	148	innstillinger	488		
Varsellampe		Vifte		W	
adaptiv cruisekontroll	285	Luftdyser	192		
stabilitets- og trekraftsystem	261	Luftfordeling	191	Whiplash-beskyttelse	41
Varsellamper		Regulering	208, 209	Whiplash Protection System	41
beltepåminner	86	Vilkår		WHIPS (Whiplash Protection System)	41
dynamoen lader ikke	86	brukere	511	Wi-fi	
feil i bremsesystemet	86	tjenester	35	dele internettilkobling, hot spot	508
kollisjonsputer-SRS	86	Vindu		fjerne nettverk	510
lavt oljetrykk	86	Solgardin	157	koble bilen til Internett	506
parkeringsbrems trukket til	86	Vinduer og ruteglass	154	teknikk og sikkerhet	510
startbatteriet lades ikke	86	Vindusheiser	155, 156		
varsling	86	klemmebeskyttelse	154	Y	
Varsellyd		Vindusvisker	165		
Parkeringsbrems	425	regnføler	166, 167	Ytre mål	623
Varsellys	142	Vinterdekk	542		
varselsymboler	86	Vinterhjul	542		
sikkerhet	40				

Ø

Økonomisk kjøring

441

V O L V O