



XC60

GEBRUIKERSHANDLEIDING



VÄLKOMMEN!

We hopen dat u jarenlang rijplezier van uw Volvo zult hebben. Bij het ontwerp hebben veiligheid en comfort van u en uw passagiers vooropge staan. Volvo streeft ernaar auto's te bouwen die tot de veiligste ter wereld behoren. Uw Volvo is ook ontworpen om aan alle geldende veiligheidsvoorschriften en milieueisen te voldoen.

Om nog meer plezier van uw Volvo te hebben, adviseren we u om de instructies en de onderhoudsinformatie in deze gebruikershandleiding

door te nemen. De gebruikershandleiding is tevens beschikbaar als mobiele app (Volvo Manual) en op de supportsite van Volvo Cars (support.volvocars.com).

We adviseren bovendien iedereen om in deze auto en andere auto's de veiligheidsgordel te dragen. Rijd niet wanneer u onder de invloed bent van alcohol of medicijnen – of als u rijvermogen om wat voor reden dan ook beperkt is.

INHOUD

INFORMATIE VOOR DE EIGENAAR

Bedieningsinformatie	16
Gebruikershandleiding op middendispley	17
Navigeren in de gebruikershandleiding op het middendispley	19
Gebruikershandleiding op mobiele apparaten	21
Supportsite van Volvo Cars	21
Gebruikershandleiding doornemen	22
Milieu-aspecten van de gebruikershandleiding	24

UW VOLVO

Volvo ID	26
Volvo ID aanmaken en registreren	26
Drive-E - schoner rijplezier	28
IntelliSafe – rijhulp en veiligheid	31
Sensus – connectiviteit en entertainment	32
Software-updates	35
Vastlegging van gegevens	35
Servicevoorwaarden	36
Privacybeleid voor klanten	36
Belangrijke informatie over accessoires en extra uitrusting	37
Installatie van accessoires	37
Uitrusting aansluiten op de diagnoseaansluiting van de auto	38
VIN van de auto tonen	39
Afleiding van de bestuurder	39

VEILIGHEID

Veiligheid	42
Veiligheid tijdens de zwangerschap	43
Whiplash Protection System	43
Veiligheidsgordels	45
Veiligheidsgordel omdoen en losmaken	45
Gordelspanners	47
Elektrische gordelspanner resetten*	48
Portier- en gordelwaarschuwing	48
Airbags	50
Bestuurdersairbags	50
Passagiersairbag	51
Passagiersairbag* activeren en deactiveren	53
Zijairbags	55
Opblaasgordijnen	56
Safety Mode	57
Auto in Safety Mode starten en verplaatsen	57
Kinderveiligheid	58
Kinderzitje	59
Bovenste bevestigingspunten voor kindersitjes	60
Onderste bevestigingspunten voor kindersitjes	60
i-Size/ISOFIX-bevestigingspunten voor kindersitjes	61

DISPLAYS EN STEMBEDIENING

Positie van kinderzitje	62	Instrumenten en bediening bij een auto met het stuur links	76	Opgeslagen bestuurdersdisplaymeldingen hanteren	104
Kinderzitje monteren	63	Instrumenten en bediening bij een auto met het stuur rechts	77	Overzicht van het middendisplay	106
Plaatsingstabel voor kinderzitjes die de veiligheidsgordel in de auto gebruiken	65	Bestuurdersdisplay	80	Middendisplay hanteren	109
Plaatsingstabel voor i-Size-kinderzitjes	67	Instellingen voor bestuurdersdisplay	84	Middendisplay activeren en deactiveren	112
Plaatsingstabel voor ISOFIX-kinderzitjes	68	Brandstofmeter	85	Navigeren in schermen op het middendisplay	112
Geïntegreerd kinderzitje*	71	Boordcomputer	85	Deelschermen op middendisplay hanteren	116
Zitkussen van geïntegreerd kinderzitje* uitklappen	72	Ritstatistieken tonen op het bestuurdersdisplay	87	Funciescherm op het middendisplay	119
Zitkussen van geïntegreerd kinderzitje* inklappen	73	Dagteller resetten	88	Apps en knoppen op middendisplay verplaatsen	121
		Verbruiksinfo weergeven op het middendisplay	88	Symbolen op de statusbalk van het middendisplay	121
		Instellingen voor verbruiksinfo	89	Toetsenbord op middendisplay	123
		Datum en tijd	90	Taal wijzigen voor toetsenbord van middendisplay	127
		Buitentemperatuurmeter	90	Handmatig tekens, letters of woorden invoeren op middendisplay	127
		Controlesymbolen op bestuurdersdisplay	91	Opzet van middendisplay aanpassen	129
		Waarschuwingssymbolen op bestuurdersdisplay	93	Volume van systeemgeluid uitschakelen of aanpassen op middendisplay	129
		Licentieovereenkomst voor bestuurdersdisplay	94	Systeemeenheden wijzigen	130
		Applicatiemenu op bestuurdersdisplay	100	Systeemtaal wijzigen	130
		Appmenu op bestuurdersdisplay hanteren	101	Instellingen wijzigingen op het hoofdscherm van het middendisplay	130
		Melding op bestuurdersdisplay	102	Contextuele instellingen openen op het middendisplay	131
		Melding op bestuurdersdisplay hanteren	103		

Gebuikersgegevens resetten bij doorverkoop	132
Instellingen resetten op middendisplay	132
Tabel met instellingen op middendisplay	133
Bestuurdersprofielen	134
Bestuurdersprofiel kiezen	135
Naam van bestuurdersprofiel wijzigen	136
Bestuurdersprofiel beveiligen	136
Transpondersleutel koppelen aan bestuurdersprofiel	137
Instellingen resetten in bestuurdersprofielen	138
Melding op het middendisplay	139
Meldingen op middendisplay hanteren	139
Opgeslagen middendispleymeldingen hanteren	140
Head-updisplay*	141
Head-updisplay* activeren en deactiveren	142
Instellingen voor head-updisplay*	143
Stembediening	144
Stembediening gebruiken	145
Stembediening telefoon	146
Stembediening radio en media	147
Instellingen voor stembediening	148

VERLICHTING

Verlichtingsbediening	150
Verlichtingsfuncties aanpassen via het middendisplay	151
Koplamphoogte aanpassen	152
Stadslichten voor/achterlichten	153
Dagrijlicht	153
Dimlicht	154
Groot licht gebruiken	155
Automatisch groot licht	155
Richtingaanwijzers gebruiken	157
Actieve bochtverlichting*	158
Mistlampen voor/bochtverlichting*	158
Mistachterlicht	159
Remlichten	160
Noodremlichten	160
Alarmlichten	160
Follow Me Home-verlichting gebruiken	161
Approach-verlichting	161
Interieurverlichting	162
Interieurverlichting aanpassen	164

RUITEN, GLASWERK EN SPIEGELS

Ruiten, lampglazen en spiegels	166
Inklembeveiliging op ruiten en zonneschermen	166
Resetprocedure voor de inklembveiliging	167
Elektrisch bedienbare ruiten	167
Elektrisch bedienbare ruiten	168
Achteruitkijkspiegel en buitenspiegels	169
Dimfunctie van spiegels aanpassen	170
Buitenspiegels kantelen	171
Panoramadak*	172
Panoramadak* bedienen	174
Automatische sluiting van zonnescherm van panoramadak*	176
Wisserbladen en sproeiervloeistof	177
Voortuitwissers gebruiken	177
Regensensor gebruiken	178
Geheugenfunctie van regensensor gebruiken	179
Voortuit- en koplampsproeiers gebruiken	179
Achterrautwisser en -sproeier	180
Automatische activering achterrautwisser bij achteruitrijden	181

STOELEN EN STUURWIEL

Handmatig bediende voorstoel	184
Elektrisch bedienbare* voorstoel	185
Elektrisch bedienbare* voorstoel verstellen	185
Stand opslaan voor stoel, buitenspiegels en head-updisplay*	186
Opgeslagen stand voor stoel, buitenspiegels en head-updisplay gebruiken*	187
Instellingen voor massagefunctie* van voorstoel	188
Instellingen voor massagefunctie* voorstoel aanpassen	189
Verlengbaar zitkussen* voorstoel verstellen	190
Zijsteunen* voorstoel verstellen	191
Lendensteun* voorstoel verstellen	192
Passagiersstoel verstellen vanaf bestuurdersstoel*	193
Rugleuning achterbank omklappen	194
Hoofdsteunen achterbank verstellen	196
Bedieningselementen op stuurwiel en claxon	198
Stuurslot	199
Stuurwiel verstellen	199

KLIMAAT

Klimaatregeling	202	Elektrische stuurverwarming* activeren en deactiveren	219
Klimaatzones	202	Automatische inschakeling van elektrische stuurverwarming* activeren en deactiveren	219
Klimaatensoren	203	Automatische klimaatregeling activeren	220
Gevoelstemperatuur	203	Luchtre circulatie activeren en deactiveren	220
Stembediening klimaat	204	Timerinstelling voor luchtre circulatie activeren en deactiveren	221
Lucht kwaliteit	205	Maximale ontwaseming activeren en deactiveren	221
Clean Zone*	205	Elektrische voorruitverwarming* activeren en deactiveren	223
Clean Zone Interior Package*	206	Automatische inschakeling van elektrische voorruitverwarming* activeren en deactiveren	224
Interior Air Quality System*	206	Elektrische achterrui- en buitenspiegelverwarming activeren en deactiveren	224
Lucht kwaliteits sensor* activeren en deactiveren	207	Automatische inschakeling van elektrische achterrui- en buitenspiegelverwarming activeren en deactiveren	225
Interieurfilter	207	Ventilatorstand voorin regelen	225
Luchtverdeling	208	Ventilatorstand achterin* regelen	226
Luchtverdeling aanpassen	208	Temperatuur voorin regelen	227
Blaasmonden openen, sluiten en richten	209	Temperatuur achterin* regelen	228
Tabel met luchtverdelingsstanden	210	Temperatuur synchroniseren	229
Klimaatregelingsbediening	213	Airconditioning activeren en deactiveren	230
Elektrische voorstoelverwarming* activeren en deactiveren	215	Parkeer klimaat*	230
Automatische inschakeling van elektrische stoelverwarming voorin* activeren en deactiveren	216		
Elektrische stoelverwarming achter* activeren en deactiveren	217		
Stoelventilatie voor* activeren en deactiveren	218		

Preconditioning*	231
Preconditioning* in- en uitschakelen	231
Timerinstelling voor preconditioning*	232
Timerinstelling voor preconditioning* toevoegen en bewerken	232
Timerinstelling voor preconditioning* activeren en deactiveren	234
Timerinstelling voor preconditioning* verwijderen	234
Klimaatcomfort bij parkeren*	235
Klimaatcomfort tijdens het parkeren* inschakelen en uitschakelen	235
Symbolen en meldingen voor parkeerklimateit*	237
Verwarming*	238
Standverwarming*	239
Extra verwarming*	240
Automatische inschakeling van extra verwarming activeren en deactiveren*	241

SLEUTELS, VERGREDELINGEN EN ALARM

Vergrendelingsindicatie	244
Instelling voor vergrendelingsbevestiging	245
een transpondersleutel	246
Vergrendelen en ontgrendelen met transpondersleutel	248
Instellingen voor ontgrendeling op afstand en van de binnenzijde	249
Achterklep ontgrendelen met transpondersleutel	249
Bereik transpondersleutel	250
Batterij in transpondersleutel vervangen	251
Meer transpondersleutels nabestellen	254
Red Key – transpondersleutel met beperkte functionaliteit*	255
Instellingen voor Red Key*	255
Afneembaar sleutelblad	256
Vergrendelen en ontgrendelen met afneembaar sleutelblad	258
Elektronische startblokkering	260
Typegoedkeuring voor transpondersleutels	261
Keyless vergrendeling/ontgrendeling en aanraakgevoelige zones*	270
Passief vergrendelen en ontgrendelen*	271
Instellingen voor passieve ontgrendeling*	272
Achterklep passief ontgrendelen*	272

Locatie antennes voor start- en vergrendelingsstelsel	273
Vergrendelen en ontgrendelen van de binnenzijde van de auto	274
Achterklep ontgrendelen vanaf de binnenzijde	275
Kinderslot activeren en deactiveren	276
Automatische vergrendeling bij het wegrijden	277
Elektrisch bedienbare achterklep* openen en sluiten	278
Maximale openingshoek voor elektrische achterklepbediening* programmeren	281
Achterklep openen en sluiten met een schopbeweging*	281
Privacy locking	283
Privacy locking activeren en deactiveren	284
Alarm*	285
Alarm* activeren en deactiveren	286
Verlaagde guard*	288
Safelock-functie*	288
Safelock-functie* tijdelijk deactiveren	289

BESTUURDERSONDERSTEUNING

G

Rijhulpsystemen	292	Cruisecontrol activeren en starten	307	Beperkingen van Pilot Assist	329
Snelheidsafhankelijke stuurkracht	292	Snelheidsbegrenzer deactiveren en stand-by zetten	308	Symbolen en meldingen voor Pilot Assist*	330
Elektronische stabiliteitsregeling	293	Cruisecontrol heractiveren vanuit de stand-bystand	309	Waarschuwing rijhulpsystemen bij een dreigende botsing	332
Elektronische stabiliteitsregeling in de Sportstand	294	Cruisecontrol uitschakelen	310	Van doelvoertuig veranderen met rijhulpsystemen	333
Sportstand van elektronische stabiliteitsregeling activeren/deactiveren	295	Afstandswaarschuwing*	310	Tijdsverschil instellen voor rijhulpsystemen	333
Symbolen en meldingen voor elektronische stabiliteitsregeling	296	Afstandswaarschuwing activeren/deactiveren	311	Rijmodus voor rijhulp	335
Stabiliteitsregeling	298	Beperkingen van afstandswaarschuwing	312	Aan te houden snelheid instellen voor rijhulpsystemen	335
Snelheidsbegrenzer	298	Adaptieve cruisecontrol*	313	Automatische remfunctie van rijhulpsystemen	336
Snelheidsbegrenzer activeren en starten	299	Bediening en displayweergave van de adaptieve cruisecontrol*	314	Inhaalassistent	337
Snelheidsbegrenzer deactiveren en stand-by zetten	300	Adaptieve cruisecontrol activeren en starten*	315	Inhaalassistent gebruiken	338
Snelheidsbegrenzer heractiveren vanuit de stand-bystand	301	Adaptieve cruisecontrol deactiveren/heractiveren*	316	Radarsensor	338
Snelheidsbegrenzer uitschakelen	301	Beperkingen van adaptieve cruisecontrol*	318	Typegoedkeuring voor radarsensor	340
Beperkingen van de snelheidsbegrenzer	302	Wisselen tussen cruisecontrol en adaptieve cruisecontrol*	319	Camera	344
Automatische snelheidsbegrenzer	302	Symbolen en meldingen voor adaptieve cruisecontrol*	320	Beperkingen van de gecombineerde camera en radarsensor	345
Automatische snelheidsbegrenzer activeren/deactiveren	304	Pilot Assist	322	Aanbevolen onderhoud van de gecombineerde camera en radarsensor	349
Tolerantie voor de automatische snelheidsbegrenzer wijzigen	305	Bediening en displayweergave van Pilot Assist	324	City Safety™	350
Beperkingen van de automatische snelheidsbegrenzer	306	Pilot Assist activeren en starten	325	Parameters en deelfuncties van City Safety	351
Cruisecontrol	306	Pilot Assist deactiveren/heractiveren	327	Waarschuwingsafstand instellen voor City Safety	353

Obstakeldetectie met City Safety	355	Verkeersbordinformatie en bordweergave*	377	Stuurhulp bij botsgevaar	392
City Safety bij kruisend verkeer	357	Verkeersbordinformatie en Sensus Navigation*	379	Stuurhulp bij botsgevaar activeren/deactiveren	393
Beperkingen van City Safety bij kruisend verkeer	358	Verkeersbordinformatie met snelheidswaarschuwing en instellingen*	379	Niveau van stuurhulp bij dreigende bermongelukken	393
City Safety met stuurhulp bij een uitwijkmanoeuvre	359	Snelheidswaarschuwing van verkeersbordinformatie activeren/deactiveren	381	Stuurhulp bij dreigende bermongelukken	394
Beperkingen van de stuurhulp van City Safety bij een uitwijkmanoeuvre	360	Verkeersbordinformatie met flitspaalinformatie*	381	Stuurhulp bij dreigende tegenliggerbotsing	395
City Safety bij ontoereikende uitwijkmanoeuvre	360	Beperkingen van Verkeersbordinformatie*	382	Stuurhulp bij dreigende staartbotsing*	396
City Safety remt voor tegenliggers	361	Driver Alert Control	382	Beperkingen van de stuurhulp bij een dreigende botsing	397
Beperkingen van City Safety	362	Driver Alert Control activeren/deactiveren	384	Symbolen en meldingen voor de stuurhulp bij botsgevaar	398
Meldingen voor City Safety	365	Begeleiding naar parkeerplaats kiezen bij waarschuwing van Driver Alert Control	384	Parkeerhulp*	399
Rear Collision Warning	366	Beperkingen van Driver Alert Control	384	Parkeerhulp aan voorzijde, achterzijde en zijanten*	400
Beperkingen van Rear Collision Warning	366	Rijbaanassistent	385	Parkeerhulp activeren/deactiveren*	401
BLIS*	367	Stuurhulp bij rijbaanassistent	386	Beperkingen van parkeerhulp	402
BLIS activeren of deactiveren	368	Rijbaanassistent activeren/deactiveren	387	Symbolen en meldingen voor parkeerhulp	403
Beperkingen van BLIS	369	Assistentie-opties voor rijbaanassistent kiezen	387	Parkeerhulpcamera*	404
Meldingen voor BLIS	370	Beperkingen van rijbaanassistent	387	Weergaven voor de parkeerhulpcamera*	405
Cross Traffic Alert*	371	Symbolen en meldingen voor rijbaanassistent	389	Hulplijnen voor parkeerhulpcamera*	407
Cross Traffic Alert activeren/deactiveren	372	Symbolen op het bestuurdersdisplay voor de rijbaanassistent	391	Sensorvelden van parkeerhulp voor parkeerhulpcamera	409
Beperkingen van Cross Traffic Alert	372			Parkeerhulpcamera starten	410
Meldingen voor Cross Traffic Alert	374			Symbolen en meldingen voor de parkeerhulpcamera	412
Verkeersbordinformatie*	375				
Verkeersbordinformatie* activeren/deactiveren	376				

		STARTEN EN RIJDEN	
Actieve parkeerhulp*	413	Motor starten	424
Parkeervarianten bij actieve parkeerhulp*	414	Auto afzetten	425
Inparkeren met actieve parkeerhulp*	415	Contactslotstanden	426
Fileparkeervak verlaten met actieve parkeerhulp*	418	Contactslotstand kiezen	427
Beperkingen van de Actieve parkeerhulp*	419	Alcoholslot*	428
Meldingen voor Actieve parkeerhulp*	421	Alcoholslot* omzeilen	428
		Alvorens een motor met alcoholslot te starten	429
		Remsystemen	429
		Rempedaal	430
		Rembekrachtiging	431
		Remmen op natte rijbanen	432
		Remmen op gepekelde rijbanen	432
		Onderhoud van het remsysteem	432
		Parkeerrem	433
		Parkeerrem activeren en deactiveren	433
		Instelling voor automatische activering van de parkeerrem	435
		Op een helling parkeren	435
		Bij een storing in de parkeerrem	435
		Automatische rem bij stilstand	436
		Automatische rem bij stilstand activeren en deactiveren	437
		Hulp tijdens het wegrijden op een helling	437
		Automatisch remmen na een aanrijding	438
		Versnellingsbak	438
		Handgeschakelde versnellingsbak	439
		Schakelstanden van een automatische versnellingsbak	440
		Schakelen met stuurpaddles*	441
		Keuzehendelblokkering	443
		Automatische schakelblokkering opheffen	443
		Kickdownfunctie	444
		Schakelindicator	445
		Vierwielaandrijving*	446
		Rijmodi*	446
		Rijmodus* wijzigen	448
		Rijmodus Eco	449
		Rijmodus Eco activeren en deactiveren met functieknop	451
		Start/Stop-systeem	452
		Rijden met Start/Stop-systeem	452
		Start/Stop-systeem tijdelijk uitschakelen	454
		Voorwaarden voor het Start/Stop-systeem	454
		Niveauregeling* en schokdemping	456
		Instellingen voor niveauregeling*	459
		Lagesnelheidsregeling*	460
		Lagesnelheidsregeling* activeren en deactiveren met functieknop	460

Afdalingsremregeling*	461
Afdalingsremregeling* activeren en deactiveren met functieknop	462
Zuinig rijden	463
Voorbereidingen voor een lange rit	464
Rijden tijdens de winter	465
Doorwaaddiepte	466
Tankvulklep openen en sluiten	466
Brandstof tanken	467
Hanteren van brandstof	468
Benzine	469
Benzineroetfilter	470
Dieselolie	470
Wanneer u de tank leegrijdt van een dieselmodel	472
Roetfilter	472
Uitlaatgasreiniging met AdBlue®	473
AdBlue® hanteren	474
AdBlue® controleren en bijvullen	475
Symbolen en meldingen voor AdBlue®	477
Oververhitting van motor en aandrijving	479
Overbelasting van de startaccu	480
Starthulp met andere accu	480
Trekhaak*	482
Specificaties van de trekhaak*	483

In- en uitklapbare trekhaak*	483
Rijden met aanhangwagen	485
Aanhangwagenstabilisering*	487
Aanhangwagenverlichting controleren	488
Op trekhaak gemonteerde fietsdrager*	489
Slepen	490
Sleepoog monteren en demonteren	491
Bergen	493
HomeLink®*	494
HomeLink®* programmeren	495
HomeLink®* gebruiken	497
Typegoedkeuring voor HomeLink®*	497
Kompas*	498
Kompas* activeren en deactiveren	498
Kompas kalibreren*	498

GELUID, MEDIA EN INTERNET

Audio, media en internet	502
Audio-instellingen	502
Geluidservaring*	503
Apps	504
Apps downloaden	505
Apps bijwerken	506
Apps verwijderen	506
Radio	507
Radio starten	507
Van radioband en radiozender wisselen	508
Radiokanaal zoeken	509
Radiofavorieten instellen	509
Instellingen voor radio	510
RDS-radio	511
Digitale radio*	512
Schakelen tussen de radiobanden FM en digitale radio*	513
Mediaspeler	513
Media afspelen	514
Media regelen en van media wisselen	515
Media zoeken	516
Gracenote®	517
Cd-speler*	517
Video	518

Video afspelen	518	Telefoon handmatig verbinden met de auto via Bluetooth	532	Gebruiksvoorwaarden en gegevens-uitwisseling	545
DivX® weergeven	518	Telefoon met Bluetooth-verbinding loskoppelen	533	Gegevensuitwisseling activeren en deactiveren	546
Instellingen voor video	519	Andere telefoon met Bluetooth-verbinding kiezen	533	Vrije geheugenruimte op harde schijf	547
Media via Bluetooth®	519	Bluetooth-eenheden verwijderen	534	Licentieovereenkomst voor audio en media	548
Eenheid aansluiten via Bluetooth®	519	Telefoonfuncties	534		
Media AUX/USB-poort	520	Berichtfuncties	535		
Eenheid aansluiten via USB-poort	520	Instellingen voor tekstbericht	536		
Technische specificaties voor USB-eenheden	521	Telefoonboekfuncties	537		
Compatibele formaten voor media	521	Instellingen voor telefoon	537		
Apple® CarPlay®*	522	Instellingen voor Bluetooth-apparaten	538		
Apple® CarPlay®* gebruiken	523	Auto met actieve internetverbinding*	539		
Instellingen voor Apple® CarPlay®*	525	Internetverbinding voor de auto maken via een telefoon met Bluetooth-verbinding	540		
Tips voor het gebruik van Apple® CarPlay®*	525	Internetverbinding voor de auto maken via een telefoon (Wi-Fi)	541		
Android Auto*	526	Internetverbinding voor de auto maken via automodem (simkaart)	542		
Android Auto* gebruiken	527	Instellingen voor automodem*	542		
Instellingen voor Android Auto*	528	Internetverbinding van auto delen via Wi-Fi-hotspot	543		
Tips voor het gebruik van Android Auto*	528	Geen internetverbinding of een slechte verbinding	544		
Telefoon	529	Wi-Fi-netwerk verwijderen	545		
Telefoon eerste keer verbinden met de auto via Bluetooth	530	Techniek en veiligheid rond Wi-Fi	545		
Telefoon automatisch verbinden met de auto via Bluetooth	532				

WIELEN EN BANDEN

Banden	560
Maataanduiding voor banden	562
Maataanduiding voor wielen	563
De draairichting van de banden.	563
Slijtage-indicator van banden	564
Bandenspanning controleren	564
Bandenspanning aanpassen	565
Aanbevolen bandenspanning	566
Bandenspanningscontrolesysteem*	567
De nieuwe bandenspanning opslaan in het controlesysteem*	568
Bandenspanningsstatus op het middendisplay* bekijken	570
Maatregel bij een waarschuwing voor een lage bandenspanning	571
Bij het verwisselen van wielen	572
Gereedschapsset	572
Krik*	573
Wielbouten	573
Wielen demonteren	574
Wiel monteren	576
Reservewiel*	577
Reservewiel gebruiken	578
Winterbanden	579
Sneeuwkettingen	580

Noodreparatieset voor banden	581
Noodreparatieset voor banden gebruiken	581
Band oppompen met compressor uit reparatieset voor banden	585

LAADMOGELIJKHEDEN, OPBERGMOGELIJKHEDEN EN INTERIEUR

Auto-interieur	588
Tunnelconsole	589
Stroomaansluitingen	590
Elektrische aansluitingen gebruiken	592
Dashboardkastje gebruiken	594
Zonnekleppen	595
Bagageruimte	596
Adviezen voor het vervoer van bagage	596
Lading vervoeren op het dak en op lastdragers	598
Draagtashouders	598
Verankeringsogen	599
Doorsteekkluis in achterbank	599
Bagagerolhoes* monteren en demonteren	600
Bagagerolhoes hanteren*	602
Veiligheidsrek* monteren en demonteren	603
Bagagenet monteren en demonteren*	605
EHBO-set*	607
Gevarendriehoek	607

ONDERHOUD EN SERVICE

Serviceprogramma van Volvo	610	Lampspecificaties	628	Automatische wasstraat	654
Gegevensoverdracht tussen auto en werkplaats via wifi	610	Startaccu	629	Hogedrukreinigers	655
Download Center	611	Hulpaccu	632	Wisserbladen reinigen	655
Systeemupdates hanteren via Download Center	611	Symbolen op de accu's	633	Kunststof en rubber sieronderdelen exterieur reinigen	656
Autostatus	612	Accu's recyclen	634	Velgen reinigen	657
Afspraak maken voor servicebeurt en reparatie	613	Zekeringen en relais- en zekeringenhouders	634	Roestwering	657
Autogegevens naar de werkplaats sturen	614	Zekering vervangen	635	Autolak	658
Auto opnemen	615	Zekeringen in motorruimte	636	Geringe lakschade herstellen	658
Onderhoud aan klimaatregeling	617	Zekeringen onder dashboardkastje	639	Kleurcodes	660
Head-updisplay bij vervanging van de voorruit*	617	Zekeringen in bagageruimte	642	Wisserbladen achterrauit vervangen	660
Motorkap openen en sluiten	618	Interieur reinigen	646	Wisserblad voorruit vervangen	661
Overzicht motorruimte	619	Middendisplay reinigen	647	Wisserbladen in servicestand	662
Motorolie	620	Head-updisplay* reinigen	648	Vulopening voor sproeiervloeistof	663
Motorolie controleren en bijvullen	621	Textielbekleding en hemelbekleding reinigen	648		
Koelvloeistof bijvullen	622	Veiligheidsgordels reinigen	648		
Lampen vervangen	624	Vloermatten en inlegmatten reinigen	649		
Positie buitenverlichting	625	Leren bekleding reinigen	649		
Dimlichtlamp vervangen	626	Leren stuurwiel reinigen	650		
Grootlichtlamp vervangen	626	Interieuronderdelen van kunststof, metaal en hout reinigen	651		
Dagrijlichtlamp/stadslichtlamp vóór vervangen	627	Exterieur reinigen	651		
Richtingaanwijzerlamp voor vervangen	628	Poetsen en in de was zetten	652		
		Met de hand wassen	653		

SPECIFICATIES

Typeaanduidingen	666
Maten	669
Gewichten	671
Trekgewichten en kogeldruk	672
Motorspecificaties	674
Specificaties van de motorolie	675
Ongunstige rijomstandigheden voor motorolie	677
Specificaties van de koelvloeistof	678
Specificaties van de versnellingsbakolie	678
Specificaties van de remvloeistof	678
Brandstoftank – inhoud	679
Bij te vullen hoeveelheid AdBlue®	679
Specificaties van de airconditioning	679
Brandstofverbruik en CO ₂ -uitstoot	681
Goedgekeurde wiel- en bandenmaten	685
Minimaal toelaatbare lastindex en snelheidsklassen voor banden	687
Goedgekeurde bandenspanningswaarden	689

ALFABETISCH REGISTER

Alfabetisch register	691
----------------------	-----

INFORMATIE VOOR DE EIGENAAR

Bedieningsinformatie

Gebruikersinformatie is beschikbaar in verschillende productformaten, zowel digitaal als in drukvorm. De gebruikershandleiding is te raadplegen via het middendisplay van de auto, via de mobiele app en op de supportsite van Volvo Cars. In het dashboardkastje ligt een Quick Guide en een supplement bij de gebruikershandleiding met onder meer informatie over zekeringen en specificaties. U kunt een gebruikershandleiding in drukvorm bestellen.

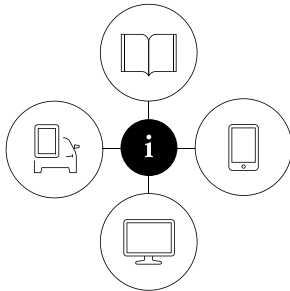

©VOLVO

Beeldscherm van de auto¹



Open op het middendisplay het hoofdscherm en tik op **Handleiding**. Hier hebt u de mogelijkheid tot visuele navigatie aan de hand van afbeeldingen van het auto-exterieur en -interieur. De informatie is doorzoekbaar en ook beschikbaar in een indeling in categorieën.

Mobiele app

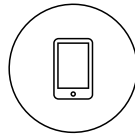

Zoek op App Store of Google Play naar "Volvo Manual", download de app naar uw smartphone of tablet en kies uw model. De app bevat instructievideo's en biedt de mogelijkheid tot visuele navigatie aan de hand van afbeeldingen van het auto-exterieur en -interieur. De navigatie tussen de verschillende artikelen van de gebruikershandleiding verloopt eenvoudig en de inhoud is doorzoekbaar.

Supportsite van Volvo Cars

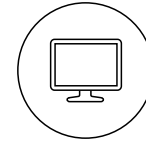

Bezoek support.volvocars.com en kies uw land. Hier vindt u gebruikershandleidingen online en in PDF-formaat. Op de supportsite van Volvo Cars vindt u tevens instructievideo's en meer informatie over het gebruik en het bezit van uw Volvo. De site is beschikbaar voor de meeste markten.

Informatie in drukvorm

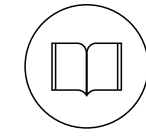

In het dashboardkastje ligt een supplement bij de gebruikershandleiding¹ met informatie over zekeringen en specificaties plus een overzicht van belangrijke en nuttige informatie. Ook in drukvorm beschikbaar is een Quick Guide met beknopte informatie over de meeste gebruikte autofuncties om aan de slag te kunnen. Afhankelijk van het gekozen uitrustingsniveau, de markt en dergelijke liggen er aanvullende documenten met gebruikersinformatie in drukvorm in de auto.

¹ Op markten zonder gebruikershandleiding op het middendisplay wordt een volledige gebruikershandleiding in drukvorm verstrekt.

Het is mogelijk een gedrukt exemplaar van de gebruikershandleiding en het bijbehorende supplement te bestellen. Neem voor bestelling contact op met een Volvo-dealer.

! BELANGRIJK

U bent er altijd zelf verantwoordelijk voor dat u de auto op veilige wijze bestuurt en dat u de geldende wetgeving en voorschriften in acht neemt. Het is ook belangrijk dat u de auto volgens Volvo's adviezen in de gebruikershandleiding onderhoudt en bedient.

Bij afwijkingen in de informatie op het middendispley en in de gedrukte informatie, geldt altijd de informatie in drukvorm.

i N.B.

Wanneer u de taal in het middendispley verandert, kan dat betekenen dat bepaalde informatie voor de eigenaar niet overeenkomt met landelijke of plaatselijke wet- en regelgeving. Stel geen taal in die u niet begrijpt, omdat het dan lastig wordt om te navigeren in de menustructuur op het scherm.

Gerelateerde informatie

- Gebruikershandleiding op middendispley (p. 17)
- Gebruikershandleiding op mobiele apparaten (p. 21)

- Supportsite van Volvo Cars (p. 21)
- Gebruikershandleiding doornemen (p. 22)

Gebruikershandleiding op middendispley

Via het middendispley van de auto kunt u de gebruikershandleiding in digitale² vorm raadplegen.

De digitale gebruikershandleiding is te raadplegen via het hoofdscherm en in bepaalde gevallen is ook de contextuele gebruikershandleiding te raadplegen via het hoofdscherm.

i N.B.

De digitale gebruikershandleiding is tijdens het rijden niet beschikbaar.

Gebruikershandleiding

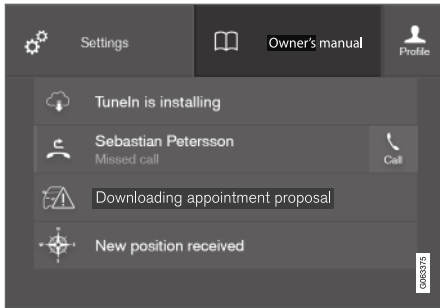

Het hoofdscherm met de knop voor de gebruikershandleiding.

Om de gebruikershandleiding te openen – sleep het hoofdscherm op het middensdisplay omlaag en tik op **Handleiding**.

De informatie in de gebruikershandleiding is rechtstreeks te raadplegen via de startpagina van de gebruikershandleiding of via het hoofdmenu.

Contextuele gebruikershandleiding

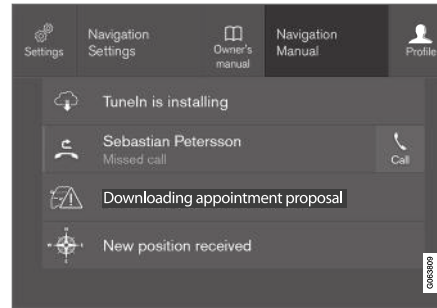

Hoofdscherm met de knop voor de contextuele gebruikershandleiding.

De contextuele gebruikershandleiding is een snelkoppeling naar het artikel in de gebruikershandleiding met een beschrijving van de op het scherm getoonde actieve functie. Wanneer een contextuele gebruikershandleiding beschikbaar is, verschijnt deze rechts van **Handleiding** in het hoofdscherm.

Tik eenmaal op de contextuele gebruikershandleiding om het artikel van de gebruikershandleiding te openen dat verband houdt met de getoonde inhoud op het display. Tik bijv. op **Handleiding Navigatie** om een artikel te openen dat verband houdt met de navigatie.

Dit geldt alleen voor bepaalde apps in de auto. Voor gedownloade boordapps van derden zijn bijv. geen appspecifieke artikelen beschikbaar.

Gerelateerde informatie

- Navigeren in de gebruikershandleiding op het middensdisplay (p. 19)
- Navigeren in schermen op het middensdisplay (p. 112)
- Apps downloaden (p. 505)

² Geldt voor de meeste markten.

Navigeren in de gebruikershandleiding op het middendisplay

De digitale gebruikershandleiding is te bereiken via het hoofdscherm van het middendisplay in de auto. De informatie is doorzoekbaar en de navigatie tussen de verschillende artikelen verloopt eenvoudig.

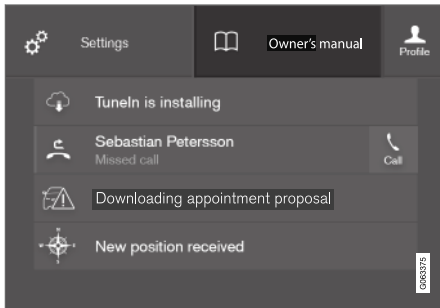

De gebruikershandleiding is vanuit het hoofdscherm te openen.

- Om de gebruikershandleiding te openen – sleep het hoofdscherm op het middendisplay omlaag en tik op **Handleiding**.

U kunt op verschillende manieren informatie vinden in de gebruikershandleiding. De menu-opties zijn te bereiken via de startpagina van de gebruikershandleiding en via het hoofdmenu.

Menu openen op het hoofdmenu

- Tik op ☰ in de bovenste lijst in de gebruikershandleiding.
 - > Er wordt een menu geopend met verschillende opties voor het vinden van informatie:

Startpagina



Tik op het symbool om terug te gaan naar de startpagina van de gebruikershandleiding.

Categorieën

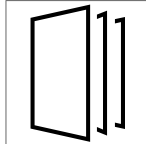

De artikelen van de gebruikershandleiding zijn geordend naar hoofdcategorieën en subcategorieën. Hetzelfde artikel kan in meerdere categorieën voorkomen zodat het gemakkelijker te vinden is.

1. Druk op **Categorieën**.
 - > De hoofdcategorieën staan in een lijst.
2. Tik op een hoofdcategorie (📁).
 - > Er verschijnt een lijst met subcategorieën (📁) en artikelen (📄).
3. Tik op een artikel om het te openen.
 - Tik op de pijl-links om een stap terug te doen.

Quick Guide

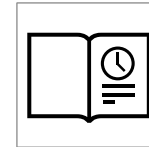

Tik op het symbool om een pagina te openen met koppelingen naar enkele artikelen die u vooral moet doornemen om kennis te maken met de meest gebruikelijke autofuncties. De artikelen zijn ook via categorieën bereikbaar, maar staan hier om er snel bij te kunnen. Tik op een artikel om het in zijn geheel te lezen.

◀ Hotspots voor exterieur en interieur

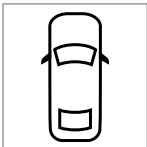

Overzichtsbeelden (exterieur en interieur) van de auto. Diverse delen zijn voorzien van hotspots waarmee u naar artikelen over het desbetreffende deel van de auto gaat.



1. Druk op **Exterieur** of **Interieur**.
 - > Er verschijnen afbeeldingen van exterieur of interieur met hotspots. De hotspots leiden naar artikelen over het desbetreffende deel van de auto. Veeg horizontaal over het scherm om van de ene naar de andere afbeelding te navigeren.
 2. Tik op een hotspot.
 - > De titel van een artikel op dit terrein verschijnt.
 3. Tik op de titel om het artikel te openen.
- Tik op de pijl-links om een stap terug te doen.

Favorieten



Tik op het symbool om de artikelen te openen die als favorieten zijn opgeslagen. Tik op een artikel om het in zijn geheel te lezen.

Artikelen als favoriet opslaan of verwijderen

Sla een artikel op als favoriet door in een geopend artikel op ☆ geheel rechtsboven te drukken. De ster wordt gevuld wanneer een artikel is opgeslagen als favoriet: ★.

Om een artikel te verwijderen uit de favoriete artikelen, kunt u vanuit het geopende artikel opnieuw op de ster drukken.

Video



Tik op het symbool om naar de pagina te gaan met korte instructievideo's voor verschillende autofuncties.

Informatie

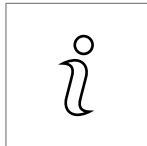

Tik op het symbool voor informatie over de versie van de gebruikershandleiding in de auto en andere praktische informatie.

Zoekfunctie gebruiken op het hoofdmenu

1. Druk op  op het hoofdmenu van de gebruikershandleiding. Onder aan het scherm verschijnt een toetsenbord.
2. Voer een zoekterm in, bijv. "veiligheids gordel".
 - > Er verschijnen suggesties voor artikelen en categorieën naarmate u letters invoert.
3. Druk op het artikel dat of de categorie om het of deze te openen.

Gerelateerde informatie

- Gebruikershandleiding op middendisplay (p. 17)
- Toetsenbord op middendisplay (p. 123)
- Gebruikershandleiding doornemen (p. 22)

Gebruikershandleiding op mobiele apparaten

De gebruikershandleiding is beschikbaar als mobiele app³ en is verkrijgbaar via zowel App Store als Google Play. De app is aangepast voor zowel smartphones als tablets.



De gebruikershandleiding is als mobiele app te downloaden via App Store of Google Play. De QR-code hiernaast leidt rechtstreeks naar de app. Of zoek anders naar "Volvo manual" in App Store of Google Play.

De app bevat video's alsook afbeeldingen van exterieur en interieur waarop verschillende delen van de auto staan aangegeven met zogenoemde hotspots, die verder leiden naar artikelen over de

desbetreffende gebieden. De navigatie tussen de verschillende artikelen van de gebruikershandleiding verloopt eenvoudig en de inhoud is doorzoekbaar.

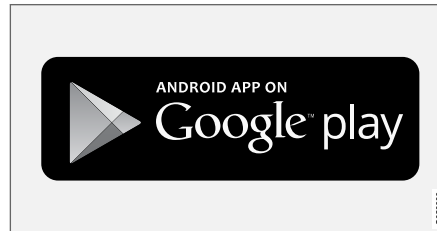
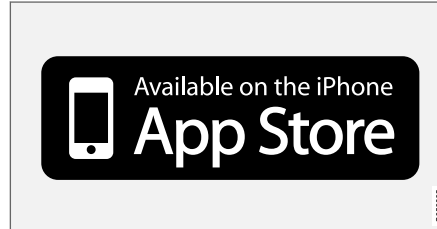

De mobiele app is verkrijgbaar via zowel App Store als Google Play.

Gerelateerde informatie

- Gebruikershandleiding doornemen (p. 22)

Supportsite van Volvo Cars

Op de web- en supportsite van Volvo Cars staat meer informatie over uw auto.

Support op internet

Ga naar support.volvocars.com om deze pagina te bezoeken. De supportpagina is beschikbaar voor de meeste markten.

Hier vindt u support voor zaken die bijv. te maken hebben met online diensten en functies, Volvo On Call*, het navigatiesysteem* en apps. Video's en stapsgewijze instructies verklaren verschillende procedures, bijv. hoe de auto via een mobiele telefoon te verbonden is met internet.

Te downloaden informatie

Kaarten

Voor auto's met Sensus Navigation zijn via de supportsite kaarten te downloaden.

Gebruikershandleidingen in pdf-vorm

Er zijn gebruikershandleidingen in pdf-formaat te downloaden. Download de gewenste gebruikershandleiding door een model en modeljaar te kiezen.

Contact

Op de supportpagina staan de contactgegevens van de klantenservice en de dichtstbijzijnde Volvo-dealers.

³ Voor bepaalde mobiele apparaten.

« Aanmelden op de website van Volvo Cars

Registreert uw eigen Volvo ID en meld u aan op www.volvocars.com. Zodra u bent aangemeld, kunt u bijvoorbeeld een overzicht krijgen van service, contracten en garanties. U vindt hier ook informatie over model-specifieke accessoires en softwareproducten voor uw Volvo.

Gerelateerde informatie

- Volvo ID (p. 26)

Gebruikershandleiding doornemen

Een goede manier om vertrouwd te raken met uw nieuwe auto is om de gebruikershandleiding door te nemen, idealiter voor aanvang van de eerste rit.

Het doornemen van de gebruikershandleiding is een goede manier om vertrouwd te raken met nieuwe functies, tips te krijgen voor hoe u de auto in verschillende situaties het beste kunt bedienen en te leren hoe u optimaal gebruik kunt maken van alle mogelijkheden die uw auto biedt. Besteed ook aandacht aan de veiligheidsinstructies in de gebruikershandleiding.

De gebruikershandleiding dient alleen om uitleg te geven bij alle beschikbare functies, opties en accessoires voor een Volvo. De handleiding is dan ook geen garantie dat alle beschreven functies en opties ook op alle auto's aanwezig zijn. Bepaalde termen kunnen verschillen van de terminologie die in verkoop-, marketing- en reclamematerialen wordt gebezigd.

Er vindt voortdurend productontwikkeling plaats ter verbetering van ons product. Aanpassingen kunnen ertoe leiden dat de gegevens, beschrijvingen en illustraties in de gebruikershandleiding afwijken van de werkelijke uitrusting op uw auto. We behouden ons het recht voor om zonder voorafgaande mededeling wijzigingen aan te brengen.

Laat dit boekje altijd in de auto liggen – anders ontbreekt bij eventuele problemen de noodzakelijke informatie over hoe en waar u professionele hulp kunt krijgen.

© Volvo Car Corporation

Opties/accessoires

Als aanvulling op de standaarduitrusting worden in de gebruikershandleiding ook de opties (van fabriekswege gemonteerde uitrusting) en bepaalde accessoires (ingebouwde extra uitrusting) beschreven.

Alle op het moment van publicatie bekende soorten opties/accessoires zijn gemarkeerd met een asterisk: *.

De uitrusting die in de gebruikershandleiding wordt beschreven is niet op alle auto's aanwezig – welke uitrusting aanwezig is hangt af van de verschillende behoeften op de diverse markten en de landelijke en/of regionale wet- en regelgeving.

Neem bij twijfel over de standaarduitrusting of opties/accessoires contact op met een Volvo-dealer.

Speciale teksten



WAARSCHUWING

Waarschuwingsteksten geven informatie over kans op letsel.

! **BELANGRIJK**

Belangrijk-teksten geven informatie over kans op materiële schade.

i **N.B.**

Teksten met het kopje N.B. duiden op tips en adviezen die het gebruik van bepaalde mogelijkheden en functies vergemakkelijken.

Stickers

Er zitten verschillende soorten stickers in de auto om belangrijke informatie op een simpele en duidelijke manier over te dragen. De stickers in de auto zijn van de onderstaande aflopende waarschuwings-/informatiegraad.

Gevaar voor lichamelijk letsel

Zwarte ISO-symbolen in een geel waarschuwingsveld, witte tekst/afbeelding in een zwart

tekstveld. Worden gebruikt om te attenderen op een risico dat, bij het negeren van de waarschuwing, kan resulteren in ernstig letsel met mogelijk dodelijke afloop.

Gevaar voor materiële schade

Witte ISO-symbolen en een witte tekst/afbeelding in een zwart of blauw waarschuwings- en tekstveld. Worden gebruikt om te attenderen op een risico dat, bij het negeren van de waarschuwing, kan resulteren in materiële schade.

Informatie

Witte ISO-symbolen en een witte tekst/afbeelding in een zwart tekstveld.

i **N.B.**

De in de gebruikershandleiding afgebeelde stickers hoeven niet per definitie overeen te komen met de stickers die in of op uw auto aanwezig zijn. De afbeeldingen zijn alleen bedoeld om aan te geven hoe de stickers er in grote lijnen uitzien en waar u ze ongeveer kunt aantreffen. Op de stickers van uw auto vindt u de informatie die op uw auto van toepassing is.

Afbeeldingen en videoclips

De afbeeldingen en videoclips in de gebruikershandleiding zijn soms schematisch en bedoeld om een overzicht of voorbeeld van een bepaalde



- ◀ functie te geven. Ze kunnen dan ook afwijken van uw uitvoering van de auto, afhankelijk van het uitrustingsniveau en de markt.

Gerelateerde informatie

- Gebruikershandleiding op middendisplay (p. 17)
- Gebruikershandleiding op mobiele apparaten (p. 21)
- Supportsite van Volvo Cars (p. 21)

Milieu-aspecten van de gebruikershandleiding

De gebruikershandleiding is gedrukt op papier waarvoor de grondstoffen afkomstig zijn uit gecontroleerde bossen.

Het Forest Stewardship Council (FSC)[®]-symbool geeft aan dat de papierzakken waarvan een gebruikershandleiding in drukvorm gemaakt is afkomstig zijn uit FSC[®]-gecertificeerde bossen of andere gecontroleerde bronnen.

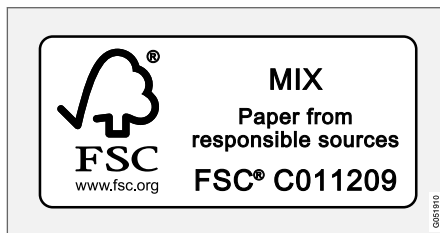

Gerelateerde informatie

- Drive-E - schoner rijplezier (p. 28)

UW VOLVO

Volvo ID

Volvo ID is een persoonlijke ID waarmee u gebruikmakend van één gebruikersnaam en wachtwoord toegang krijgt tot diverse diensten.

i N.B.

Het dienstenaanbod kan in de loop der tijd aangepast worden en hangt af van het uitrustingsniveau en de markt.

Voorbeelden van diensten:

- De Volvo On Call-app* – controleer de auto via uw telefoon. Zo is het bijv. mogelijk om het brandstofpeil te controleren, het dichtst-bijzijnde tankstation te tonen en de auto op afstand te vergrendelen.
- Send to Car – stuur adressen van kaartdiensten op internet rechtstreeks naar de auto.
- Onderhoud en reparatie reserveren – registreer de door u gewenste werkplaats/dealer op volvocars.com om onderhoud rechtstreeks vanuit de auto een afspraak te maken.

i N.B.

Bij wijziging van een gebruikersnaam/wachtwoord voor een bepaalde dienst (zoals Volvo On Call) geldt deze wijziging ook automatisch voor de overige diensten.

De Volvo ID wordt rechtstreeks vanuit de auto, via volvocars.com of de Volvo On Call-app aangemaakt¹.

Wanneer een Volvo ID is aangemaakt komen meer diensten beschikbaar. Er zijn meerdere Volvo ID's aan dezelfde auto te koppelen en het is ook mogelijk om één Volvo ID aan meerdere auto's te koppelen.

Gerelateerde informatie

- Volvo ID aanmaken en registreren (p. 26)
- Afspraak maken voor servicebeurt en reparatie (p. 613)

Volvo ID aanmaken en registreren

Een Volvo ID is op verschillende manieren aan te maken. Als u een Volvo ID registreert op volvocars.com of via de Volvo On Call-app², moet de Volvo ID ook worden gekoppeld aan de auto om de verschillende Volvo ID-diensten te kunnen gebruiken.

Volvo ID registreren via de app Volvo ID

1. Download de app Volvo ID via **Download Center** op het appscherm van het midden-display.
2. Start de app en registreer een persoonlijk e-mailadres.
3. Volg de instructies op die automatisch verstuurd worden naar het opgegeven e-mailadres.
 - > Er is daarmee een Volvo ID aangemaakt en het ID staat automatisch geregistreerd voor de auto. De Volvo ID-diensten kunnen nu gebruikt worden.

¹ Voor mensen met Volvo On Call*.

² Geldt alleen voor bepaalde markten.

Volvo ID registreren op website van Volvo Cars

1. Surf naar www.volvocars.com en meld u aan³ via het icoontje rechts bovenaan. Kies Volvo ID aanmaken.
2. Geef een persoonlijk e-mailadres op.
3. Volg de instructies op die automatisch verstuurd worden naar het opgegeven e-mailadres.
 - > Er is daarmee een Volvo ID aangemaakt. Lees hieronder over hoe u het ID registreert voor de auto.

Volvo ID registreren via de Volvo On Call-app⁴

1. Download de nieuwste versie van de Volvo On Call-app via de smartphone, op bijvoorbeeld AppStore, Windows Phone of Google Play.
2. Kies op de startpagina van de app voor het aanmaken van een Volvo ID en geef een persoonlijk e-mailadres aan.
3. Volg de instructies op die automatisch verstuurd worden naar het opgegeven e-mailadres.
 - > Er is daarmee een Volvo ID aangemaakt. Lees hieronder over hoe u het ID registreert voor de auto.

Uw Volvo ID voor de auto registreren

Als de Volvo ID werd aangemaakt op internet of met de Volvo On Call-app, registreer deze dan voor de auto:

1. Download de app Volvo ID vanaf **Download Center** op het appscherm van het midden-display, als dat nog niet is gebeurd.

N.B.

Om apps te kunnen downloaden moet de auto verbinding hebben met internet.

2. Start de app en vul uw Volvo ID/mailadres in.
3. Volg de instructies op, die automatisch naar het e-mailadres worden gestuurd dat aan uw Volvo ID is gekoppeld.
 - > Uw Volvo ID is daarmee voor de auto geregistreerd. De Volvo ID-diensten kunnen nu gebruikt worden.

Gerelateerde informatie

- Volvo ID (p. 26)
- Apps downloaden (p. 505)
- Systeemupdates hanteren via Download Center (p. 611)
- Auto met actieve internetverbinding* (p. 539)

³ Beschikbaar op bepaalde markten.

⁴ Auto's met Volvo On Call*.

Drive-E - schoner rijplezier

Volvo Car Corporation werkt voortdurend aan de ontwikkeling van veiliger en effectievere produc-

ten en oplossingen om de milieu-effecten te beperken.



Milieuzorg is een van de kernwaarden van Volvo Cars die van invloed is op alle activiteiten. De milieu-activiteiten gaan uit van de volledige levensduur van de auto en houden rekening met de milieu-effecten, van ontwikkeling tot sloop en recycling. Volvo Cars hanteert het uitgangspunt dat de milieu-effecten van nieuwe producten geringer moeten zijn dan die van de producten waarvoor ze in de plaats komen.

Een van de resultaten van de inspanningen van Volvo op milieugebied is de ontwikkeling van de Drive-E-aandrijflijnen, die effectiever werken en minder vervuילend zijn. Ook het persoonlijke

milieu heeft de volle aandacht van Volvo - de lucht in een Volvo is door de klimaatregeling bijvoorbeeld schoner dan de lucht buiten.

Uw Volvo voldoet aan strenge internationale milieu-eisen. Alle productie-eenheden van Volvo hebben een ISO 14001-certificaat, wat een systematische benadering van de milieu-aspecten van de productie betekent om voortdurend verbeteringen aan te brengen en de milieu-effecten te beperken. Dit ISO-certificaat betekent ook dat de geldende wettelijke bepalingen en voorschriften op milieugebied wordt nageleefd. Volvo eist ook van de samenwerkingspartners dat ze aan deze normen voldoen.

Brandstofverbruik

Omdat de milieu-effecten van auto's voor een groot deel toe te schrijven zijn aan het gebruik ervan richt Volvo Cars zich op het beperken van het brandstofverbruik, de uitstoot van kooldioxide en andere verontreinigende stoffen. De auto's van Volvo zijn concurrerend in hun klasse wat het brandstofverbruik betreft. Een lager brandstofverbruik levert over het algemeen een geringere uitstoot van het broeikasgas kooldioxide op.

Bijdragen aan een schoner milieu

Een zuinige auto levert niet alleen een beperking van de milieu-effecten op, maar betekent ook lagere kosten voor de eigenaar van de auto. Als bestuurder kunt u eenvoudig brandstof en geld besparen en zo een bijdrage leveren aan een schoner milieu. Hier volgen enkele tips en adviezen:

- Plan een effectieve gemiddelde snelheid. Snelheden boven zo'n 80 km/h (50 mph) en onder zo'n 50 km/h (30 mph) zorgen voor een hoger energieverbruik.
- Neem de intervallen voor onderhoud en service aan de auto in acht die in het Service- en garantieboekje geadviseerd worden.
- Voorkom stationair draaien - zet de motor af wanneer u langere tijd stilstaat. Houdt u zich aan de plaatselijke voorschriften.
- Rijd anticiperend - bij onnodig vaak stoppen en optrekken en een ongelijkmatige snelheid stijgt het brandstofverbruik.
- Activeer de preconditioning* vóór een koude start - dit verhoogt de startgewilligheid en beperkt de slijtage bij koud weer. De motor komt sneller op bedrijfstemperatuur, wat een beperking van het verbruik en de uitstoot oplevert.

Let er tevens op dat u afvalstoffen die schadelijk zijn voor het milieu, zoals accu's en olie, op een milieuvriendelijke manier afvoert. Neem contact op met een werkplaats bij twijfel over de juiste

manier van verwerken van dergelijk afval - geadviseerd wordt een erkende Volvo-werkplaats.

Efficiënte uitlaatgasreiniging

Uw Volvo is gebouwd volgens het concept "Schoon aan binnen- en buitenkant" - een concept dat een schone passagiersruimte combineert met een uitermate efficiënte uitlaatgasreiniging. In veel gevallen liggen uitlaatgasemissies ver onder de geldende normen.

Schone lucht in passagiersruimte

Een luchtfilter helpt voorkomen dat stofdeeltjes en pollen via de luchtinlaatopening de passagiersruimte binnendringen.

Het luchtkwaliteitsstelsel IAQS* (Interior Air Quality System) zorgt ervoor dat de lucht die de passagiersruimte binnenkomt, schoner is dan de lucht buiten in het verkeer.

Het systeem ontdoet de lucht in de passagiersruimte van verontreinigingen in de vorm van stofdeeltjes, koolwaterstoffen, stikstofoxiden en laaghangend ozon. Als de Air Quality Sensor een verhoogde concentratie van verontreinigingen in de buitenlucht meet, wordt de luchtinlaat afgesloten waarna de lucht in de passagiersruimte wordt gerecirculeerd. Iets dergelijks kan zich voordoen in bijvoorbeeld druk verkeer, files of tunnels.

Het IAQS is onderdeel van het CZIP (Clean Zone Interior Package)* dat voorzien is van een speciale ventilatorfunctie die aanslaat, wanneer de auto via de transpondersleutel wordt ontgrendeld.

Interieur

De gebruikte materialen voor het interieur van een Volvo zijn zorgvuldig geselecteerd en uitvoerig getest op comfort en hypoallergeniciteit. Bepaalde afwerkingsdetails zijn handmatig aangebracht: zo is de stuurwielbekleding met de hand genaaid. Het interieur is getest op de afwezigheid van sterke geuren of stoffen die klachten kunnen geven bij hoge temperaturen of direct zonlicht.

Erkende Volvo-werkplaatsen en het milieu

Met regelmatig onderhoud kunt u de voorwaarden scheppen voor een lange levensduur en een laag brandstofverbruik. U draagt zo tevens bij aan een schoner milieu. Wanneer u de reparaties en het onderhoud aan de auto toevertrouwt aan de werkplaatsen van Volvo, wordt de auto een onderdeel van Volvo's systeem. Volvo stelt duidelijke milieu-eisen aan de outillage van de werkplaatsen om te voorkomen dat er schadelijke stoffen in het milieu vrijkomen. Het werkplaatspersoneel beschikt over de kennis en het gereedschap om optimale milieuzorg te garanderen.

Recycling

Omdat Volvo werkt vanuit een levensduurperspectief is het ook belangrijk dat autowrakken op milieuvriendelijke wijze worden gerecycled. De auto is nagenoeg geheel te recyclen. De laatste eigenaar van de auto wordt daarom verzocht con-



- ◀ tact op te nemen met een dealer voor de locatie van een gecertificeerd/erkend recyclingbedrijf.

Gerelateerde informatie

- Brandstofverbruik en CO₂-uitstoot (p. 681)
- Zuinig rijden (p. 463)
- Preconditioning* in- en uitschakelen (p. 231)
- Milieu-aspecten van de gebruikershandleiding (p. 24)
- Luchtkwaliteit (p. 205)

IntelliSafe – rijhulp en veiligheid

IntelliSafe is het rijveiligheidsconcept van Volvo Cars. IntelliSafe omvat enkele systemen⁵ die de rijveiligheid verhogen, schade/letsel voorkomen en inzittenden en medeweggebruikers beschermen.

WAARSCHUWING

De systemen zijn aanvullende hulpmiddelen – ze werken niet in alle situaties.

Als bestuurder bent u er altijd verantwoordelijk voor dat u de auto op een veilige manier bestuurt en dat u zich aan de geldende verkeersregels en voorschriften houdt.

Ondersteuning

IntelliSafe heeft de volgende functies die de rijveiligheid verhogen.

- Automatisch groot licht
- Tunneldetectie
- Pilot Assist
- Cross Traffic Alert
- Blind Spot Information
- Parkeerhulp*
- Actieve parkeerhulp*
- Parkeerhulpcamera*

- Verkeersbordinformatie*
- Elektronische stabiliteitsregeling
- Roll Stability Control
- Snelheidsbegrenzer*
- Cruisecontrol
- Adaptieve cruisecontrol*
- Rear Collision Warning
- Driver Alert Control
- Vierwielaandrijving⁶

Voorkomen

IntelliSafe heeft de volgende functies om een ongeluk te voorkomen.

- City Safety
- Afstandswaarschuwing*
- Rijbaanassistent
- **Botsingspreventie**

Beschermen

IntelliSafe heeft de volgende onderling samenwerkende functies om u en eventuele passagiers in bepaalde ongelukssituaties te beschermen.

- Whiplash Protection System
- Veiligheidsgordels met gordelspanners
- Airbags

N.B.

Lees de artikelen over de afzonderlijke systemen door voor een goed inzicht in de werking en om kennis te nemen van belangrijke waarschuwingen.

Gerelateerde informatie

- Automatisch groot licht (p. 155)
- Veiligheid (p. 42)
- Rijhulpsystemen (p. 292)

⁵ Sommige systemen zijn standaard gemonteerd, terwijl andere optioneel zijn. Welke dat precies zijn, hangt van de markt, het modeljaar en het automodel af.

⁶ All Wheel Drive

Sensus – connectiviteit en entertainment

Sensus biedt u de mogelijkheid om diverse apps te gebruiken en een Wi-Fi-hotspot van uw auto te maken.

Dit is Sensus



Sensus biedt een intelligente bedieningsinterface en contact met de digitale wereld. Dankzij de intuïtieve navigatiestructuur kunt u altijd toegang krijgen tot hulp, informatie en entertainment, zonder te worden afgeleid.

Sensus omvat alle oplossingen in de auto die verband houden met entertainment, connectiviteit, navigatie* en de bedieningsinterface tussen bestuurder en auto. Sensus maakt communicatie mogelijk tussen u, uw auto en de omgeving.

Informatie waar en wanneer u die nodig hebt

Op de verschillende displays in de auto staat altijd relevante informatie. Waar de informatie ver-

schijnt, hangt af van hoe belangrijk de informatie is voor u als bestuurder.



Waar welke informatie verschijnt, hangt af van hoe belangrijk de informatie is.

Head-updisplay*

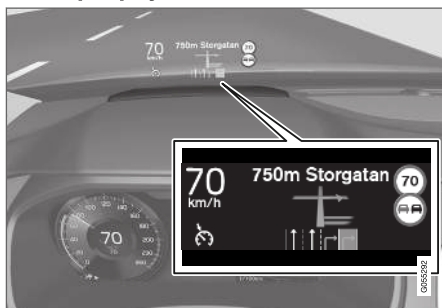

Op het head-updisplay verschijnt het gekozen type informatie dat onmiddellijke actie van u vereist. Het kan bijv. gaan om verkeersinformatie en

informatie over snelheid en navigatie*. Ook informatie over verkeersborden en telefoonoproepen verschijnen op het head-updisplay. Dergelijke informatie is te hanteren met de rechter stuurknopset en vanaf het middendisplay.

Bestuurdersdisplay



12 inch* bestuurdersdisplay.



8 inch bestuurdersdisplay.

Het bestuurdersdisplay geeft informatie over onder meer snelheid en bijv. telefoonoproepen of informatie over het afgespeelde nummer. Het is te bedienen met de twee knoppensets op het stuurwiel.

Middendisplay



Een groot aantal van de primaire functies van de auto wordt aangestuurd vanaf het middendisplay, een touchscreen dat reageert bij aanraking. Dit houdt een beperking in van het aantal fysieke knoppen en bedieningselementen in de auto. Het display is met of zonder handschoenen aan te bedienen.

Vanaf het middendisplay zijn bijv. de klimaatregeling, het infotainmentsysteem en de stoelverstelling* te bedienen. De functies van het middendisplay zijn door de bestuurder of een eventuele passagier te bedienen.

Stembediening



Als bestuurder kunt u de stembediening gebruiken om uw handen aan het stuur te kunnen houden. Het systeem begrijpt bepaalde stemcommando's. Gebruik de stembediening om bijvoorbeeld een

track af te spelen, iemand te bellen, de verwarming hoger te zetten of een sms-bericht te laten voorlezen.

Gerelateerde informatie

- Head-updisplay* (p. 141)
- Bestuurdersdisplay (p. 80)
- Overzicht van het middendisplay (p. 106)
- Stembediening (p. 144)
- Auto met actieve internetverbinding* (p. 539)

- Internetverbinding van auto delen via Wi-Fi-hotspot (p. 543)

Software-updates

Om ervoor te zorgen dat u als Volvo-bezitter uw auto ten volle kunt benutten blijven we de auto-systemen en beschikbare diensten verder ontwikkelen.

U kunt van tijd tot tijd terecht bij de erkende Volvo-dealer om de software van uw Volvo bij te werken. Met deze nieuwste software-update kunt u beschikbare verbeteringen benutten, inclusief die van de eerdere software-updates.

Breng voor meer informatie over de beschikbare updates en antwoorden op veelgestelde vragen een bezoek aan support.volvocars.com.

i N.B.

De functionaliteit na de update kan variëren afhankelijk van markt, model, modeljaar en optie.

Gerelateerde informatie

- Sensus – connectiviteit en entertainment (p. 32)
- Systeemupdates hanteren via Download Center (p. 611)

Vastlegging van gegevens

In het kader van de veiligheids- en kwaliteitsinspanningen van Volvo wordt bepaalde informatie over de werking, de functionaliteit en bijna-aanrijdingen door de auto vastgelegd.

Deze auto is uitgerust met een “Event Data Recorder” (EDR). Het belangrijkste doel daarvan is het vastleggen en opnemen van gegevens bij verkeersongevallen of op aanrijdingen lijkende situaties, zoals wanneer de airbag wordt geactiveerd of als de auto een wegversperring raakt. De gegevens worden geregistreerd om meer inzicht te krijgen in hoe de systemen van de auto in dit soort situaties werken. De EDR is zodanig vormgegeven dat deze gedurende een korte tijd gegevens vastlegt die verband houden met de autodynamiek en de veiligheidssystemen, normaal gesproken 30 seconden of korter.

De EDR in deze auto is zodanig geconstrueerd dat deze bij verkeersongevallen of bijna-ongelukken gegevens vastlegt die verband houden met het volgende:

- Hoe de verschillende systemen in de auto werkten;
- In hoeverre de veiligheidsgordels van bestuurder en passagiers vastzaten;
- Het gebruik door de bestuurder van het gas- of rempedaal;
- Met welke snelheid de auto reed.

Dit kan een bijdrage leveren aan een beter inzicht in de omstandigheden waarin bepaalde verkeersongevallen en schades ontstaan. De EDR legt alleen gegevens vast, als er sprake is van een niet-alledaagse aanrijdingssituatie – bij normale rijomstandigheden registreert de EDR geen gegevens. Ook registreert het systeem nooit wie de auto bestuurt of wat de geografische positie is voor de aanrijding of bijna-aanrijding. Andere partijen, zoals de politie, kunnen echter gebruikmaken van de vastgelegde gegevens in combinatie met het type persoonlijk identificeerbare informatie dat bij een verkeersongeval routinematig wordt verzameld. Om de geregistreerde gegevens te kunnen interpreteren zijn speciale apparatuur en toegang tot de auto of de EDR vereist.

De auto is naast de EDR ook uitgerust met een aantal computers, die tot taak hebben de werking van de auto continu te controleren en bewaken. Deze kunnen in normale rijomstandigheden gegevens vastleggen, maar vooral wanneer deze een fout registreren die betrekking heeft op de bediening en werking van de auto of bij activering van de actieve rijkhulp (zoals City Safety en de automatische remfunctie).

Een deel van de vastgelegde gegevens heeft de monteur nodig om service en onderhoud te kunnen verrichten met als doel eventuele storingen die in de auto zijn opgetreden te diagnosticeren en verhelpen. De geregistreerde informatie heeft Volvo ook nodig om te kunnen voldoen aan de



juridische eisen conform de wet- en regelgeving. De in de auto geregistreeerde informatie is opgeslagen in de computers totdat de auto een servicebeurt krijgt of wordt gerepareerd.

Naast het bovenstaande kan de geregistreeerde informatie ook in een samengestelde vorm worden gebruikt voor verzekerings- en productontwikkelingsdoeleinden om de veiligheid en kwaliteit van Volvo's te verbeteren.

Volvo zal de bovengenoemde gegevens niet zonder de toestemming van de eigenaar van de auto vrijgeven aan derden. Vanwege nationale wet- en regelgeving kan Volvo echter worden gedwongen om dit type informatie te verstrekken aan de politie of andere autoriteiten die het wettelijke recht hebben om hiertoe toegang te krijgen. Om de door vastgelegde gegevens te kunnen uitlezen en interpreteren is speciale technische apparatuur vereist die alleen beschikbaar is bij Volvo en de werkplaatsen die een contract hebben met Volvo. Volvo ziet erop toe dat de gegevens, die in verband met reparatie en onderhoud worden doorgegeven aan Volvo, zorgvuldig worden opgeslagen en gehanteerd en dat ze in overeenstemming met de geldende wetgeving worden gebruikt. Neem voor meer informatie contact op met een Volvo-dealer.

Servicevoorwaarden

Volvo biedt diensten om zo veilig, comfortabel en aangenaam mogelijk in uw Volvo te kunnen rijden.

Deze diensten variëren van hulp in noodsituaties tot navigatie en diverse infotainmentdiensten.

Het is belangrijk dat u voor het gebruik van de diensten de Servicevoorwaarden op support.volvocars.com doorneemt.

Gerelateerde informatie

- Privacybeleid voor klanten (p. 36)

Privacybeleid voor klanten

Volvo respecteert de persoonlijke integriteit van alle bezoekers van zijn websites.

Het privacybeleid geldt voor de verwerking van klant- en persoonsgegevens. Het doel is om huidige, voormalige en potentiële klanten een algemeen inzicht te geven in:

- de omstandigheden waarin we uw persoonsgegevens verzamelen en gebruiken;
- de soorten persoonsgegevens die we verzamelen;
- de redenen waarom we uw persoonsgegevens verzamelen;
- de manier waarop we met uw persoonsgegevens omgaan.

Het volledige beleid kunt u doornemen op support.volvocars.com.

Gerelateerde informatie

- Gebruiksvoorwaarden en gegevensuitwisseling (p. 545)
- Servicevoorwaarden (p. 36)
- Vastlegging van gegevens (p. 35)

Belangrijke informatie over accessoires en extra uitrusting

Een verkeerde aansluiting en montage van accessoires en extra uitrusting kan een nadelige invloed hebben op de werking van de elektronische systemen van de auto.

We adviseren Volvo-bezitters om uitsluitend door Volvo goedgekeurde originele accessoires te installeren en om deze accessoires uitsluitend te laten installeren door daarvoor opgeleide en gediplomeerde onderhoudstechnici van Volvo. Sommige accessoires werken alleen nadat de vereiste software in het computersysteem van de auto is geïnstalleerd.

De uitrusting die in de gebruikershandleiding wordt beschreven is niet op alle auto's aanwezig – welke uitrusting aanwezig is hangt af van de verschillende behoeften op de diverse markten en de landelijke en/of regionale wet- en regelgeving.

Optionele apparatuur of accessoires die in deze handleiding worden beschreven, zijn aangeduid met een sterretje. Neem bij twijfel over de standaarduitrusting of opties/accessoires contact op met een Volvo-dealer.

WAARSCHUWING

U bent er altijd zelf verantwoordelijk voor dat u de auto op een veilige wijze gebruikt en dat u zich aan de geldende wet- en regelgeving houdt.

Het is ook belangrijk dat voor onderhoud en service van de auto de aanbevelingen van Volvo worden aangehouden in lijn met de gebruikersinformatie en het service- en garantieboekje.

Als de informatie in de auto afwijkt van de gedrukte gebruikershandleiding moet altijd de gedrukte informatie worden aangehouden.

Gerelateerde informatie

- Installatie van accessoires (p. 37)
- Uitrusting aansluiten op de diagnoseaansluiting van de auto (p. 38)
- Gebruikershandleiding doornemen (p. 22)

Installatie van accessoires

We adviseren Volvo-bezitters om uitsluitend door Volvo goedgekeurde originele accessoires te installeren en om deze accessoires uitsluitend te laten installeren door daarvoor opgeleide en gediplomeerde onderhoudstechnici van Volvo. Sommige accessoires werken alleen nadat de vereiste software in het computersysteem van de auto is geïnstalleerd.

- Originele accessoires van Volvo worden getest om te zorgen dat ze goed samenwerken met de autosystemen voor prestaties, veiligheid en emissiebeheersing. Bovendien weet een geschoolde en gekwalificeerde onderhoudsmonteur van Volvo waar accessoires al dan niet veilig in uw Volvo mogen worden geïnstalleerd. Vraag altijd een geschoolde en gekwalificeerde onderhoudsmonteur van Volvo om advies voordat u accessoires in of op uw auto installeert.
- Van accessoires die niet zijn goedgekeurd door Volvo is mogelijk niet speciaal getest of ze geschikt zijn voor gebruik in uw auto.
- Sommige prestatie- of veiligheidssystemen van de auto kunnen nadelig worden beïnvloed als u accessoires installeert die niet door Volvo zijn getest, of als u iemand die geen ervaring heeft van de auto accessoires laat installeren.
- Schade veroorzaakt door accessoires die op een niet goedgekeurde of niet correcte



- ◀ manier zijn geïnstalleerd, worden mogelijk niet gedekt door de garantie op de nieuwe auto. Meer informatie over de garantie vindt u in het service- en garantieboekje. Volvo wijst elke vorm van aansprakelijkheid af voor sterfgevallen, persoonlijk letsel of kosten die kunnen ontstaan als gevolg van de installatie van niet-originele accessoires.

Gerelateerde informatie

- Belangrijke informatie over accessoires en extra uitrusting (p. 37)

Uitrusting aansluiten op de diagnoseaansluiting van de auto

Een verkeerde aansluiting en montage van software kan een nadelige invloed hebben op de werking van de elektronische systemen van de auto.

We adviseren Volvo-bezitters om uitsluitend door Volvo goedgekeurde originele accessoires te installeren en om deze accessoires uitsluitend te laten installeren door daarvoor opgeleide en gediplomeerde onderhoudstechnici van Volvo. Sommige accessoires werken alleen nadat de vereiste software in het computersysteem van de auto is geïnstalleerd.



Diagnoseaansluiting (On-board Diagnostic-aansluiting, OBDII) onder het instrumentenpaneel aan de bestuurderszijde.

i N.B.
Volvo Cars aanvaardt geen aansprakelijkheid voor de gevolgen indien niet-goedgekeurde apparatuur wordt aangesloten op de On-board Diagnostic-aansluiting (OBDII). Deze aansluiting mag uitsluitend worden gebruikt door opgeleide en gekwalificeerde Volvo-service monteurs.

Gerelateerde informatie

- Belangrijke informatie over accessoires en extra uitrusting (p. 37)

VIN van de auto tonen

Bij contact met een Volvo-dealer in het kader van bijv. een Volvo On Call-abonnement hebt u het voertuigidentificatienummer (VIN⁷) van de auto nodig.

1. Druk op **Instellingen** in het hoofdscherm op het middensdisplay.
2. Ga verder naar **Systeem** → **Systeeminformatie** → **Vehicle Identification Number**.
 - > Het voertuigidentificatienummer van de auto verschijnt.

Het VIN is ook te achterhalen wanneer u door de voorruit van de auto op het instrumentenpaneel kijkt of wanneer u de eerste pagina van het Service- en garantieboekje of het kentekenbewijs van de auto raadpleegt.



Het VIN staat bij alle modellen op dezelfde plek.

Afleiding van de bestuurder

Het is uw verantwoordelijkheid als bestuurder om uw eigen veiligheid en de veiligheid van inzittenden en andere weggebruikers op alle mogelijke manieren te waarborgen. Tot deze verantwoordelijkheid behoort het ontwijken van afleidingen, zodat u zich bijvoorbeeld niet moet bezighouden met zaken die niet direct verband houden met de besturing van de auto in het verkeer.

Uw nieuwe Volvo is, of kan zijn uitgerust met een inhoudelijk rijke entertainment- en communicatiesystemen. Dat kan een mobiele telefoon met handsfree zijn, een navigatiesysteem en/of een geluidsinstallatie met vele functies. U hebt wellicht ook andere draagbare elektronische apparaten voor uw eigen gemak. Mits correct en veilig gebruikt, kunnen ze uw rijervaring verrijken. Maar bij verkeerd gebruik, kunnen ze een bron van afleiding zijn.

Voor al deze systemen willen we, als blijk van Volvo's toewijding aan uw veiligheid, de volgende waarschuwing met u delen. Gebruik dergelijke apparaten of functies in de auto nooit zodanig dat u wordt afgeleid van uw taak om veilig te rijden. Als u wordt afgeleid kan dit ernstige ongelukken veroorzaken. Los van deze algemene waarschuwing, willen we u graag de volgende

⁷ Vehicle Identification Number

- ◀ adviezen geven voor enkele nieuwe functies waarmee de auto kan zijn uitgerust:

WAARSCHUWING

- Gebruik tijdens het rijden nooit een hand-held mobiele telefoon. In bepaalde gebieden is het voor de bestuurder verboden om een mobiele telefoon te gebruiken wanneer de auto rijdt.
- Als de auto is voorzien van een navigatiesysteem, mag u alleen instellingen veranderen en wijzigingen aanbrengen in het reisplan wanneer de auto geparkeerd staat.
- Programmeer het audiosysteem nooit wanneer de auto rijdt. Programmeer de voorinstellingen van de radio terwijl de auto geparkeerd staat en gebruik de geprogrammeerde voorinstellingen om de radio sneller en eenvoudiger te bedienen.
- Gebruik nooit laptops of tablets wanneer de auto rijdt.

Gerelateerde informatie

- Audio, media en internet (p. 502)

VEILIGHEID

Veiligheid

De auto is voorzien van diverse veiligheidssystemen die samenwerken om u en uw medepassagiers te beschermen bij een ongeval.

De auto is uitgerust met een aantal sensoren die bij een ongeval reageren en bepaalde veiligheidssystemen activeren, zoals verschillende soorten airbags en de gordelspanners van de veiligheidsgordels. Afhankelijk van de specifieke ongevalssituatie, zoals aanrijdingen onder verschillende hoeken, over de kop slaan of van de weg raken, reageren de systemen op verschillende manieren om zo de beste bescherming te bieden.

Daarnaast zijn er mechanische veiligheidssystemen zoals het Whiplash Protection System. De auto is bovendien zodanig gebouwd dat een groot deel van de kracht bij een aanrijding wordt verdeeld over de balken, de stijlen, de vloer, het dak en andere carrosseriedelen.

Na een ongeval kan de Safety Mode van de auto worden geactiveerd, als er een belangrijke functie in de auto beschadigd is geraakt.

Waarschuwingssymbool op bestuurdersdisplay



Het waarschuwingssymbool op het bestuurdersdisplay gaat branden, wanneer u het elektrische systeem van de auto in contactslotstand II zet. Het symbool dooft na ongeveer 6 seconden, als blijkt dat de veiligheidssystemen van de auto in orde zijn.

WAARSCHUWING

Als het waarschuwingssymbool blijft branden of tijdens het rijden gaat branden en het bericht **SRS airbag Service urgent Rijd naar werkplaats** op het bestuurdersdisplay verschijnt, is dit een teken dat een gedeelte van een veiligheidssysteem niet naar behoren werkt. Volvo adviseert u om zo spoedig mogelijk contact op te nemen met een erkende Volvo-werkplaats.

WAARSCHUWING

Breng nooit zelf wijzigingen in de verschillende veiligheidssystemen van de auto aan en probeer deze nooit zelf te repareren. Een verkeerde ingreep in een systeem kan tot een onjuiste werking leiden met ernstig letsel als gevolg. Volvo adviseert u om contact op te nemen met een erkende Volvo-werkplaats.



Als het specifieke waarschuwingssymbool defect is, gaat in plaats daarvan het algemene waarschuwingssymbool branden en het bestuurdersdisplay geeft dezelfde melding weer.

Gerelateerde informatie

- Veiligheid tijdens de zwangerschap (p. 43)
- Veiligheidsgordels (p. 45)
- Airbags (p. 50)
- Whiplash Protection System (p. 43)
- Safety Mode (p. 57)
- Kinderveiligheid (p. 58)

Veiligheid tijdens de zwangerschap

Het is belangrijk dat zwangere passagiers hun veiligheidsgordel op de juiste manier dragen en dat een zwangere bestuurder haar zithouding aanpast.

Veiligheidsgordel

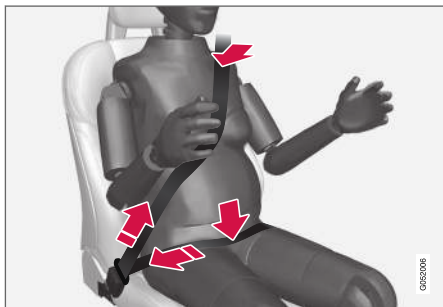

De veiligheidsgordel moet strak langs de schouder lopen, waarbij het diagonale deel van de veiligheidsgordel tussen de borsten en tegen de zijkant van de buik ligt.

Het heupgedeelte van de veiligheidsgordel moet vlak tegen de buitenkant van de bovenbenen liggen en zo ver mogelijk onder de buik liggen. Het mag nooit over de buik omhoog kunnen glijden. De veiligheidsgordel moet zo strak mogelijk over het lichaam lopen zonder onnodige speling. Controleer ook of de veiligheidsgordel nergens gedraaid zit.

Zithouding

Naarmate de zwangerschap vordert moeten zwangere bestuurders de stoel en het stuurwiel dusdanig verstellen dat ze de auto volledig onder controle hebben (wat inhoudt dat ze met gemak bij het stuur en de pedalen moeten kunnen komen). Streef ernaar de afstand tussen de buik en het stuur zo groot mogelijk te houden.

Gerelateerde informatie

- Veiligheid (p. 42)
- Veiligheidsgordels (p. 45)
- Handmatig bediende voorstoel (p. 184)
- Elektrisch bedienbare* voorstoel (p. 185)

Whiplash Protection System

Het Whiplash Protection System (WHIPS) is een beveiliging die het risico van letsel door whiplash vermindert. Het systeem bestaat uit energieabsorberende rugleuningen plus zitkussens en speciaal voor het systeem ontwikkelde hoofdsteunen voor de beide voorstoelen.

WHIPS wordt geactiveerd bij een aanrijding van achteren, afhankelijk van de hoek waaronder en de snelheid waarmee het achteropkomende voertuig de auto raakt en de materiaaleigenschappen van dat voertuig.

Bij activering van het WHIPS klappen de rugleuningen van de voorstoelen naar achteren en de zittingen omlaag, zodat de zithouding van de bestuurder en de passagier op de voorstoelen verandert. De beweging helpt om een gedeelte van de krachten te absorberen, die whiplash-letsel kunnen veroorzaken.

WAARSCHUWING

WHIPS vormt een aanvulling op de veiligheidsgordel. Gebruik de veiligheidsgordel altijd.



⚠ WAARSCHUWING

Breng nooit zelf wijzigingen in de stoelen of WHIPS aan en probeer deze nooit zelf te repareren. Volvo adviseert u om contact op te nemen met een erkende Volvo-werkplaats.

Als de voorstoelen aan grote krachten hebben blootgestaan zoals tijdens een aanrijding, moet u de stoelen vervangen. De stoelen kunnen een deel van hun beschermende eigenschappen hebben verloren, zelfs als ze ogenschijnlijk niet zijn beschadigd.

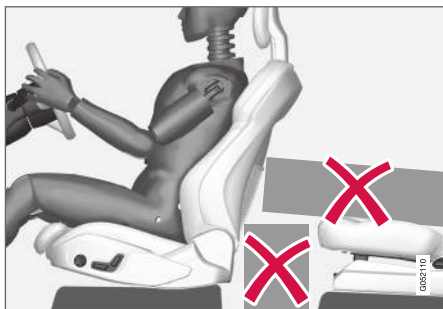

Plaats geen voorwerpen op de vloer achter of onder de voorstoelen of op de achterbank achter de bestuurders- of passagiersstoel die het WHIPS kunnen hinderen.

⚠ WAARSCHUWING

Plaats dozen e.d. niet dusdanig, dat deze vastgeklemd zitten tussen het zitgedeelte van de achterbank en de rugleuning van de voorstoelen.

Als er op de achterbank een rugleuning omlaag is geklapt, moet een eventuele lading worden vastgezet om te voorkomen dat deze bij een aanrijding tegen de rugleuning van de voorstoel aan kan glijden.

⚠ WAARSCHUWING

Als een rugleuning op de achterbank is omgeklapt of als er op de achterbank een achterstevoren geplaatst kinderzitje wordt gebruikt, moet de bijbehorende voorstoel naar voren worden geklapt, zodat deze geen contact heeft met de omgeklapte rugleuning of het kinderzitje.

Zithouding

Voor optimale bescherming door het WHIPS moeten bestuurder en voorpassagier de juiste zithouding innemen en zorgen dat het systeem niet wordt gehinderd.

Stel voordat u wegrijdt de juiste zithouding in voor de voorstoel.

U en een eventuele voorpassagier moeten zoveel mogelijk in het midden van de stoel plaatsnemen en de afstand tussen hoofd en hoofdsteun zo klein mogelijk houden.

WHIPS en kinderzitjes

WHIPS beïnvloedt de beschermende werking van kinderzitje en/of verhogingskussen niet negatief.

Gerelateerde informatie

- Veiligheid (p. 42)
- Handmatig bediende voorstoel (p. 184)
- Elektrisch bedienbare* voorstoel (p. 185)
- Rear Collision Warning (p. 366)

Veiligheidsgordels

Remmen kan ernstige gevolgen hebben als de veiligheidsgordel niet wordt gedragen.

Voor optimale bescherming van de veiligheidsgordel is het van belang dat de gordel goed tegen het lichaam ligt. Laat de rugleuning niet te ver achteroverhellen. De veiligheidsgordel biedt de beste bescherming bij een normale rijkhouding.

WAARSCHUWING

Denk eraan geen clips te gebruiken of de gordel vast te maken rond haken of andere delen van het interieur, omdat de veiligheidsgordel daardoor niet goed aansluit.

WAARSCHUWING

De veiligheidsgordel en airbag werken samen. Als de veiligheidsgordel niet of verkeerd wordt gebruikt, kan dit bij een botsing van invloed zijn op het effect van de airbag.

WAARSCHUWING

Breng nooit zelf wijzigingen in de veiligheidsgordels aan en probeer ze nooit zelf te repareren. Volvo adviseert u om contact op te nemen met een erkende Volvo-werkplaats.

Als een veiligheidsgordel aan grote krachten heeft blootgestaan zoals tijdens een aanrijding, moet u de veiligheidsgordel in zijn geheel vervangen. De veiligheidsgordel kan een deel van zijn beschermende eigenschappen hebben verloren, zelfs als de veiligheidsgordel ogenschijnlijk niet beschadigd is. Vervang de veiligheidsgordel ook als deze versleten of beschadigd is. De nieuwe veiligheidsgordel moet zijn goedgekeurd en bedoeld voor montage op dezelfde positie als de vervangen veiligheidsgordel.

Gerelateerde informatie

- Veiligheid (p. 42)
- Gordelspanners (p. 47)
- Veiligheidsgordel omdoen en losmaken (p. 45)
- Portier- en gordelwaarschuwing (p. 48)

Veiligheidsgordel omdoen en losmaken

Let erop dat alle passagiers hun veiligheidsgordel om hebben voordat u gaat rijden.

Veiligheidsgordel omdoen

1. Rol de gordel langzaam af. Zorg dat er geen slag in zit en let erop dat hij niet is beschadigd.

N.B.

De veiligheidsgordel is voorzien van een gordeloprolmechanisme dat in de volgende situaties wordt vergrendeld:

- als de gordel te snel wordt afgerold.
- wanneer u remt of optrekt.
- als de auto sterk overhelt.
- bij het rijden in bochten.

- ◀ 2. Zet de gordel vast door de borglip in de bijbehorende gordelsluiting te steken.
 - > Een duidelijke "klik" geeft aan dat de gordel vastzit.

⚠ WAARSCHUWING

De gesp van de veiligheidsgordel altijd aanbrengen in de gordelsluiting aan de juiste zijde. De veiligheidsgordels en de gordelsluiting werken anders mogelijk niet naar behoren tijdens een aanrijding. Er bestaat gevaar voor ernstige verwondingen.

- 3. Voorin kunt u de gordel hoger of lager zetten.



Druk de gordelbevestiging in elkaar en zet de gordel hoger of lager.

Zet de gordel zo hoog mogelijk zonder dat de gordel daarbij langs de nek schuurt.

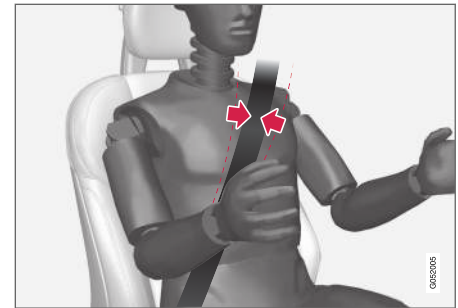

De gordel moet over de schouder lopen (en niet over de bovenarm).

- 4. Span de heupgordel over de heupen door de diagonale schoudergordel in de richting van de schouder omhoog te trekken.

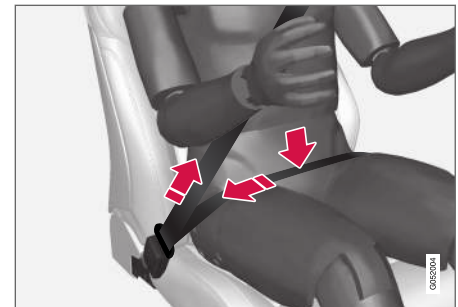

De heupgordel moet laag zitten (niet over de buik).

⚠ WAARSCHUWING

Elke veiligheidsgordel is bedoeld voor slechts één persoon.

⚠ WAARSCHUWING

Denk eraan geen clips te gebruiken of de gordel vast te maken rond haken of andere delen van het interieur, omdat de veiligheidsgordel daardoor niet goed aansluit.

⚠ WAARSCHUWING

De veiligheidsgordels nooit beschadigen en geen vreemde voorwerpen aanbrengen in de gordelsluiting. De veiligheidsgordels en de gordelsluiting werken anders mogelijk niet naar behoren tijdens een aanrijding. Er bestaat gevaar voor ernstige verwondingen.

Veiligheidsgordel losmaken

1. Druk op de rode knop van de gordelsluiting en laat het oprolmechanisme de gordel naar binnen trekken.
2. Als de gordel niet volledig wordt opgerold, moet u de gordel handmatig zo ver terugrollen dat deze niet langer slap hangt.

Gerelateerde informatie

- Veiligheidsgordels (p. 45)
- Gordelspanners (p. 47)
- Portier- en gordelwaarschuwing (p. 48)

Gordelspanners

De auto is voorzien van standaardgordelspanners en elektrische* gordelspanners die de veiligheidsgordels in kritieke situaties en bij aanrijdingen kunnen aanspannen.

Standaardgordelspanners

Alle veiligheidsgordels zijn uitgerust met een standaardgordelspanner.

De gordelspanner spant de veiligheidsgordel bij een voldoende krachtige botsing om de inzittende efficiënter te kunnen opvangen.

Elektrische gordelspanners*

De gordelspanners voor bestuurder en passagier op de voorstoel zijn uitgerust met een elektrische gordelspanner.

De gordelspanner werkt samen met en is te activeren door de rijhulpsystemen City Safety en Rear Collision Warning. In kritieke situaties, zoals bij een noodstop, van de weg raken (bijvoorbeeld wanneer de auto in een greppel belandt, van de grond komt of tegen een obstakel in het terrein botst), slippen of gevaar voor een botsing, wordt de veiligheidsgordel mogelijk aangespannen door de elektromotor van de gordelspanner.

De elektrische gordelspanner helpt bij het positioneren van de inzittende, wat het risico reduceert dat deze tegen het interieur van de auto wordt geworpen en het effect van veiligheidssystemen (zoals de airbags van de auto) verbetert.

Wanneer de kritieke situatie voorbij is, worden de gordel en de elektrische gordelspanner automatisch gereset. Ze zijn echter ook handmatig te resetten.

⚠ BELANGRIJK

Als de passagiersairbag wordt gedeactiveerd, wordt ook de elektrische gordelspanner aan de passagierskant gedeactiveerd.

⚠ WAARSCHUWING

Breng nooit zelf wijzigingen in de veiligheidsgordels aan en probeer ze nooit zelf te repareren. Volvo adviseert u om contact op te nemen met een erkende Volvo-werkplaats.

Als een veiligheidsgordel aan grote krachten heeft blootgestaan zoals tijdens een aanrijding, moet u de veiligheidsgordel in zijn geheel vervangen. De veiligheidsgordel kan een deel van zijn beschermende eigenschappen hebben verloren, zelfs als de veiligheidsgordel ogenschijnlijk niet beschadigd is. Vervang de veiligheidsgordel ook als deze versleten of beschadigd is. De nieuwe veiligheidsgordel moet zijn goedgekeurd en bedoeld voor montage op dezelfde positie als de vervangen veiligheidsgordel.

Gerelateerde informatie

- Veiligheidsgordels (p. 45)
- Veiligheidsgordel omdoen en losmaken (p. 45)



- Elektrische gordelspanner resetten* (p. 48)
- Passagiersairbag* activeren en deactiveren (p. 53)
- City Safety™ (p. 350)
- Rear Collision Warning (p. 366)

Elektrische gordelspanner resetten*

De elektrische gordelspanner is dusdanig geconstrueerd dat deze automatisch wordt gereset, maar als de gordel desondanks aangespannen blijft is deze ook handmatig te resetten.

1. Parkeer de auto op een veilige plek.
2. Neem de veiligheidsgordel af en doe deze vervolgens weer om.
 - > De gordel en de elektrische gordelspanner worden gereset.

WAARSCHUWING

Breng nooit zelf wijzigingen in de veiligheidsgordels aan en probeer ze nooit zelf te repareren. Volvo adviseert u om contact op te nemen met een erkende Volvo-werkplaats.

Als een veiligheidsgordel aan grote krachten heeft blootgestaan zoals tijdens een aanrijding, moet u de veiligheidsgordel in zijn geheel vervangen. De veiligheidsgordel kan een deel van zijn beschermende eigenschappen hebben verloren, zelfs als de veiligheidsgordel ogenschijnlijk niet beschadigd is. Vervang de veiligheidsgordel ook als deze versleten of beschadigd is. De nieuwe veiligheidsgordel moet zijn goedgekeurd en bedoeld voor montage op dezelfde positie als de vervangen veiligheidsgordel.

Gerelateerde informatie

- Gordelspanners (p. 47)
- Veiligheidsgordels (p. 45)

Portier- en gordelwaarschuwing

Het systeem herinnert inzittenden eraan om de veiligheidsgordel om te doen en waarschuwt ook als een portier, de motorkap of de kofferklep/achterklep niet goed dichtstaat.

Grafische voorstelling op bestuurdersdisplay



Grafische voorstelling op het bestuurdersdisplay met verschillende soorten waarschuwingen. De waarschuwingskleur voor portier en achterklep is afhankelijk van de rijnsnelheid.

De grafische voorstelling op het bestuurdersdisplay geeft de zitplaatsen weer waarvan de veiligheidsgordel wel of juist niet in gebruik is.

In dezelfde grafische voorstelling wordt ook aangegeven of de motorkap, de achterklep of een portier openstaat.

U kunt de grafische voorstelling resetten door een druk op de **O**-knop van de rechter knoppen-groep op het stuurwiel.

Gordelwaarschuwing



Visueel signaal op plafondconsole.

De visuele signalen worden verstrekt via de plafondconsole en het waarschuwingssymbool op het bestuurdersdisplay.

Het geluidssignaal is afhankelijk van de snelheid, de rijtijd en de afgelegde afstand.

De gordelstatus voor de bestuurder en de passagiers geeft op de grafische voorstelling op het bestuurdersdisplay aan wanneer een gordel wordt om- of afgedaan.

Het gordelwaarschuwingssysteem geldt niet voor kinderzitjes.

Voorstoel

Er worden visuele en akoestische signalen afgegeven, wanneer u en een eventuele voorpassagier niet in de gordel zitten.

Achterbank

De functie van de gordelwaarschuwing voor de achterbank is tweeledig:

- Aangeven welke veiligheidsgordels van de achterbank er worden gebruikt. Bij gebruik van de veiligheidsgordels verschijnt een grafische voorstelling op het bestuurdersdisplay.
- Met visuele en akoestische signalen ervoor waarschuwen dat een van de veiligheidsgordel achterin tijdens het rijden werd losgenomen. De herinnering verdwijnt zodra de veiligheidsgordel weer is vastgemaakt.

Waarschuwing voor portier, motorkap, achterklep en tankvulklep

Als de motorkap, de achterklep, de tankvulklep of een van de portieren niet goed dichtstaan, geeft de grafische voorstelling op het bestuurdersdisplay aan wat openstaat. Breng de auto zo spoedig mogelijk tot stilstand en sluit het onderdeel dat aanleiding gaf tot de waarschuwing.



Bij een rijsnelheid tot 10 km/h (6 mph) gaat het informatiesymbool op het bestuurdersdisplay branden.



Bij een rijsnelheid hoger dan zo'n 10 km/h (6 mph) gaat het waarschuwingssymbool op het bestuurdersdisplay branden.

Gerelateerde informatie

- Veiligheidsgordels (p. 45)
- Veiligheidsgordel omdoen en losmaken (p. 45)

Airbags

De auto is voorzien van airbags en opblaasgordijnen aan bestuurders- en passagierszijde.

i N.B.

De sensoren reageren verschillend, afhankelijk van het verloop van de botsing en of er al dan niet een veiligheidsgordel wordt gebruikt. Geldt voor alle gordelposities.

Er kunnen dus ongelukken ontstaan als slechts één (of geen) van de airbags wordt geactiveerd. De sensoren registreren de kracht waaraan de auto bij de botsing blootstaat en blazen op basis daarvan geen, een of meer airbags op.

⚠ WAARSCHUWING

De regeleenheid van het airbagsysteem zit in de middenconsole. Als de middenconsole doorweekt geraakt is, moet u de kabels loskoppelen van de startaccu. Probeer de auto niet te starten, omdat de airbags daarbij geactiveerd kunnen worden. Laat de auto wegslepen. Volvo adviseert u de auto te laten wegslepen naar een erkende Volvo-werkplaats.

Opgeblazen airbags

Wanneer een van de airbags is opgeblazen, wordt het volgende geadviseerd:

- Laat de auto wegslepen. Volvo adviseert u hem te laten wegslepen naar een erkende

Volvo-werkplaats. Rijd niet met opgeblazen airbags.

- Volvo adviseert u het vervangen van de onderdelen van de veiligheidssystemen in de auto over te laten aan een erkende Volvo-werkplaats.
- Neem altijd contact op met een arts.

⚠ WAARSCHUWING

Rijd nooit met opgeblazen airbags. Dat kan het besturen van de auto bemoeilijken. Ook andere veiligheidssystemen kunnen beschadigd zijn. De rook en stof die bij het opblazen van de airbags worden gevormd, kunnen bij een intensieve blootstelling irritaties aan de huid en ogen/letsel veroorzaken. Bij last met koud water wassen. Het snelle opblazen kan ook, in combinatie met het materiaal van de airbag, voor wrijvings- en brandwonden op de huid zorgen.

Gerelateerde informatie

- Veiligheid (p. 42)
- Bestuurdersairbags (p. 50)
- Passagiersairbag (p. 51)
- Zijairbags (p. 55)
- Opblaasgordijnen (p. 56)

Bestuurdersairbags

Als aanvulling op de veiligheidsgordel is de auto voorzien van een stuurairbag en een knie-airbag¹ aan de bestuurderszijde.

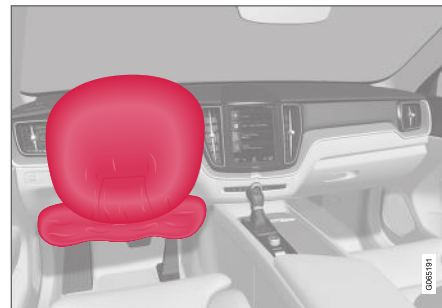

De stuurairbag en knie-airbag¹ voorin aan de bestuurderszijde.

Bij een frontale botsing helpen de airbags voorkomen dat de bestuurder letsel aan hoofd, nek, gezicht en borstkas oploopt of gewond raakt aan knieën en benen.

Bij een voldoende krachtige aanrijding reageren de sensoren, die op hun beurt de gasgeneratoren van de airbags activeren. De airbags vangen de klap van de aanrijding op voor de inzittende. De airbags lopen vervolgens weer leeg. Daarbij treedt er rookvorming in de auto op. Dit is volkomen normaal. Het totale verloop, van het opbla-

zen tot het leeglopen van de airbag, neemt enkele tienden van een seconde in beslag.

⚠ WAARSCHUWING

De veiligheidsgordel en airbag werken samen. Als de gordel niet of verkeerd wordt gebruikt, kan dit bij een botsing van invloed zijn op het effect van de airbag.

Om geen letsel op te lopen wanneer de airbag wordt opgeblazen, moet de passagier zo rechtop mogelijk zitten met de voeten op de vloer en de rug tegen de rugleuning.

⚠ WAARSCHUWING

Volvo adviseert u om voor reparatie contact op te nemen met een erkende Volvo-werkplaats. Een verkeerde ingreep in het airbagsysteem kan tot een onjuiste werking leiden met ernstig letsel als gevolg.

Positie van de stuurairbag

De airbag zit opgevouwen in het midden van het stuurwiel. Het stuurwiel is voorzien van het opschrift **AIRBAG**.

Positie van de knie-airbag¹

De airbag zit opgevouwen onder in het dashboard aan de bestuurderszijde. Het paneel is voorzien van het opschrift **AIRBAG**.

⚠ WAARSCHUWING

Plaats of bevestig geen voorwerpen vóór of op het paneel waar de knie-airbag geplaatst is.

Gerelateerde informatie

- Airbags (p. 50)
- Passagiersairbag (p. 51)

Passagiersairbag

Als aanvulling op de veiligheidsgordel is de auto voorzien van airbags aan de passagierszijde voorin.



Airbag voor de voorstoel aan passagierszijde.

Bij een frontale botsing helpt de airbag voorkomen dat de passagier letsel aan hoofd, nek, gezicht en borstkas oploopt of gewond raakt aan knieën en benen.

Bij een voldoende krachtige aanrijding reageren de sensoren, die op hun beurt de gasgeneratoren van de airbag activeren. De airbags vangen de klap van de aanrijding op voor de inzittende. De airbags lopen vervolgens weer leeg. Daarbij treedt er rookvorming in de auto op. Dit is volkomen normaal. Het totale verloop, van het opbla-

¹ Alleen op bepaalde markten is de auto uitgerust met een knie-airbag.

- ◀ zen tot het leeglopen van de airbag, neemt enkele tienden van een seconde in beslag.

WAARSCHUWING

De veiligheidsgordel en airbag werken samen. Als de gordel niet of verkeerd wordt gebruikt, kan dit bij een botsing van invloed zijn op het effect van de airbag.

Om geen letsel op te lopen wanneer de airbag wordt opgeblazen, moet de passagier zo rechtop mogelijk zitten met de voeten op de vloer en de rug tegen de rugleuning.

WAARSCHUWING

Volvo adviseert u om voor reparatie contact op te nemen met een erkende Volvo-werkplaats. Een verkeerde ingreep in het airbagsysteem kan tot een onjuiste werking leiden met ernstig letsel als gevolg.

Positie van de airbag aan passagierszijde

De airbag zit opgevouwen in een ruimte boven het dashboardkastje. Het paneel is voorzien van het opschrift **AIRBAG**.

WAARSCHUWING

Plaats geen voorwerpen vóór of bovenop het dashboard op de plek waar de airbag voor de passagiersstoel zit.

Sticker voor passagiersairbag



Sticker op zonneklep aan passagierszijde.

De waarschuwingssticker voor passagiersairbag is aangebracht als hierboven.

WAARSCHUWING

Als de auto niet is uitgerust met een schakelaar voor activering/deactivering van de passagiersairbag (PACOS), is de passagiersairbag altijd geactiveerd.

WAARSCHUWING

Laat nooit iemand voor de passagiersstoel zitten of staan.

Vervoer kinderen nooit in een tegen de rijrichting in geplaatst kinderzitje op de passagiersstoel voorin, wanneer de passagiersairbag geactiveerd is.

Laat nooit passagiers (kinderen noch volwassenen) op de passagiersstoel voorin plaatsnemen, als de passagiersairbag gedeactiveerd is.

Het niet opvolgen van de bovenstaande aanbevelingen kan aanleiding geven tot levensgevaarlijke situaties of ernstig letsel.

Gerelateerde informatie

- Airbags (p. 50)
- Bestuurdersairbags (p. 50)
- Passagiersairbag* activeren en deactiveren (p. 53)

Passagiersairbag* activeren en deactiveren

De passagiersairbag is te deactiveren als de auto is voorzien van een speciale schakelaar, Passenger Airbag Cut Off Switch (PACOS).

De PACOS-schakelaar voor activering/deactivering van de passagiersairbag zit aan de passagierszijde aan de zijkant van het dashboard en u kunt erbij door het portier aan die kant te openen.

Controleer of de schakelaar in de gewenste stand staat.

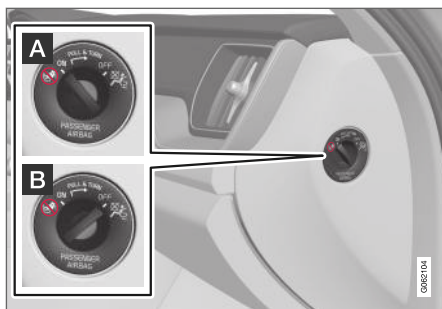

- A ON** – De airbag is geactiveerd en alle passagiers (kinderen en volwassenen) kunnen veilig in de rijrichting op de passagiersstoel zitten.
- B OFF** – De airbag is gedeactiveerd en kinderen in een tegen de rijrichting in geplaatst

kinderzitje kunnen veilig op de passagiersstoel zitten.

WAARSCHUWING

Als de auto niet is uitgerust met een schakelaar voor activering/deactivering van de passagiersairbag (PACOS), is de passagiersairbag altijd geactiveerd.

Passagiersairbag activeren



- 1** Trek de schakelaar naar buiten en draai deze vanuit **OFF** naar **ON**.
 - > Op het bestuurdersdisplay verschijnt de melding **Passagiersairbag aan Graag bevestigen**.

N.B.

Als u de passagiersairbag hebt geactiveerd/gedeactiveerd met de auto in contactslotstand **I** of lager en het contactslot vervolgens in stand **II** zet, verschijnt na ca. 6 seconden een melding op het bestuurdersdisplay in combinatie met de volgende indicatie op de plafondconsole.



2. Bevestig de melding door de **O**-knop van de rechter stuurknoppenset in te drukken.

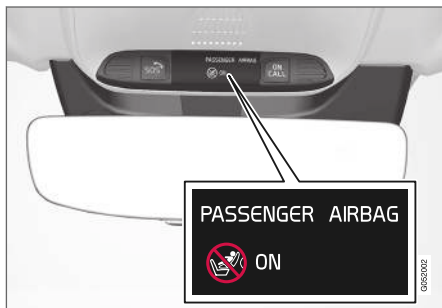

- > Een displaytekst en een waarschuwings-symbool op de plafondconsole geven aan dat de passagiersairbag geactiveerd is.

WAARSCHUWING

Vervoer kinderen nooit in een tegen de rijrichting in geplaatst kinderzitje op de passagiersstoel voorin, wanneer de airbag aan die kant geactiveerd is.

De passagiersairbag moet altijd zijn geactiveerd, wanneer er passagiers (kinderen of volwassenen) op de passagiersstoel voorin zitten.

Het niet opvolgen van de bovenstaande aanbevelingen kan aanleiding geven tot levensgevaarlijke situaties of ernstig letsel.

Passagiersairbag deactiveren



- 1 Trek de schakelaar naar buiten en draai deze vanuit **ON** naar **OFF**.

- > Op het bestuurdersdisplay verschijnt de melding **Passagiersairbag uit Graag bevestigen**.

N.B.

Als u de passagiersairbag hebt geactiveerd/ gedeactiveerd met de auto in contactslot-stand **I** of lager en het contactslot vervolgens in stand **II** zet, verschijnt na ca. 6 seconden een melding op het bestuurdersdisplay in combinatie met de volgende indicatie op de plafondconsole.

2. Bevestig de melding door de **O**-knop van de rechter stuurknoppenset in te drukken.

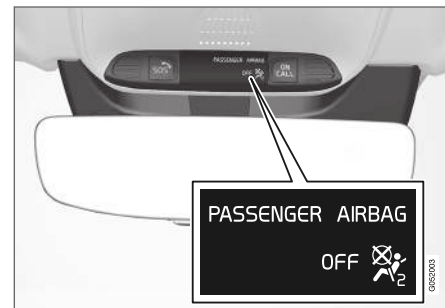

- > Een displaytekst en een brandend lampje op de plafondconsole geven aan dat de passagiersairbag gedeactiveerd is.

WAARSCHUWING

Laat nooit passagiers (kinderen noch volwassenen) op de passagiersstoel voorin plaatsnemen, wanneer de airbag aan die kant gedeactiveerd is.

Het niet opvolgen van de bovenstaande aanbeveling kan aanleiding geven tot levensgevaarlijke situaties of ernstig letsel.

BELANGRIJK

Als de passagiersairbag wordt gedeactiveerd, wordt ook de elektrische gordelspanner aan de passagierskant gedeactiveerd.

Gerelateerde informatie

- Gordelspanners (p. 47)
- Kinderzitje (p. 59)

Zijairbags

De zijairbags aan bestuurders- en passagierszijde dienen ter bescherming van borstkas en heupen bij een aanrijding.



De SIPS-airbags zijn in de buitenste rugframes van de voorstoelen gemonteerd en dragen bij tot het beschermen van de bestuurder en de passagier in de voorstoelen.

Bij een voldoende krachtige aanrijding reageren de sensoren, die op hun beurt de gasgeneratoren activeren. De SIPS-airbags worden vervolgens opgeblazen tussen de inzittende en het portierpaneel. De airbags lopen vervolgens weer leeg. De SIPS-airbag wordt normaal gesproken alleen opgeblazen aan de kant van de aanrijding.

WAARSCHUWING

Volvo adviseert u om voor reparatie contact op te nemen met een erkende Volvo-werkplaats. Een verkeerde ingreep in de zij-airbags kan tot een onjuiste werking leiden met ernstig letsel als gevolg.

WAARSCHUWING

Plaats geen voorwerpen in het gebied tussen de buitenzijde van de stoel en het portierpaneel, aangezien dit gebied door de zijairbag kan worden beïnvloed.

Volvo adviseert om uitsluitend door Volvo goedgekeurde overtrekbeekleding te gebruiken. Andere bekleding kan de werking van de zijairbags hinderen.

WAARSCHUWING

De zijairbag vormt een aanvulling op de veiligheidsgordel. Gebruik de veiligheidsgordel altijd.

Zijairbags en kinderzitjes

De SIPS-airbags beïnvloeden de beschermende werking van kinderzitje en/of verhogingskussen niet negatief.

Gerelateerde informatie

- Airbags (p. 50)

Opblaasgordijnen

De gordijnairbags, Inflatable Curtain (IC) helpen voorkomen dat bestuurder en eventuele passagiers bij een botsing met hun hoofd tegen de binnenkant van de auto stoten.

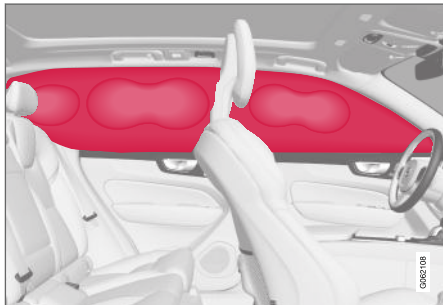

Het opblaasgordijn is langs de beide kanten van de hemelbekleding gemonteerd en beschermt bestuurder en passagiers op de buitenste stoelen van de auto. De panelen zijn voorzien van het opschrift **IC AIRBAG**.

Bij een voldoende krachtige aanrijding reageren de sensoren, die op hun beurt de gordijnairbags activeren.

WAARSCHUWING

Volvo adviseert u om voor reparatie contact op te nemen met een erkende Volvo-werkplaats. Een verkeerde ingreep in het systeem van het opblaasgordijn kan tot een onjuiste werking leiden met ernstig letsel als gevolg.

WAARSCHUWING

Hang of bevestig nooit zware voorwerpen aan de plafondhandgrepen. De haken zijn alleen bedoeld voor niet al te zware kledingstukken (en niet voor harde voorwerpen zoals paraplu's).

Schroef of bevestig geen onderdelen op de plafondbekleding, portierstijlen of de zijpanelen van de auto. Ze kunnen daarbij hun beschermende werking verliezen. Volvo adviseert om alleen originele Volvo-onderdelen, bestemd voor montage op deze plaatsen, te gebruiken.

WAARSCHUWING

Houd 10 cm (4 inch) afstand aan tussen de bagage en de zijruiten, als u de bagage opstapelt tot boven de portierruiten. Anders kan de beschermende werking van de opblaasgordijnen, die in de plafondbekleding zijn weggewerkt, uitblijven.

WAARSCHUWING

Het opblaasgordijn vormt een aanvulling op de veiligheidsgordel. Gebruik de veiligheidsgordel altijd.

Gerelateerde informatie

- Airbags (p. 50)

Safety Mode

Safety Mode is een veiligheidsfunctie die in werking treedt, wanneer tijdens een aanrijding mogelijk belangrijke onderdelen zijn beschadigd zoals de brandstofleidingen, de sensoren voor de veiligheidssystemen of het remsysteem.

Als de auto een aanrijding heeft gehad, kan de tekst **Safety mode Zie handleiding** worden weergegeven op het bestuurdersdisplay in combinatie met het waarschuwingslampje als het display niet beschadigd is geraakt en het elektrische systeem van de auto nog functioneert. De melding betekent dat de functionaliteit van de auto is verminderd.

WAARSCHUWING

Probeer in geen geval de auto opnieuw te starten, als u een brandstofgeur waarneemt terwijl de melding **Safety mode Zie handleiding** verschijnt. Verlaat de auto onmiddellijk.

Als de auto in de veiligheidsmodus staat kan het systeem worden gereset om de auto te starten en over een korte afstand te verplaatsen. bijv. als de auto op een plaats staat waar de verkeersveiligheid in gevaar komt.

WAARSCHUWING

Probeer nooit zelf de auto te repareren of de elektronische onderdelen te resetten nadat de auto in de Safety Mode heeft gestaan. Dit kan aanleiding geven tot letsel of een slechte functie van de auto. Volvo adviseert u de auto altijd in een erkende Volvo-werkplaats te laten controleren en naar Normal Mode te laten resetten nadat de melding **Safety mode Zie handleiding** is verschenen.

WAARSCHUWING

De auto mag niet worden weggesleept zolang deze in de Safety mode staat. De auto moet op een bergingsvoertuig worden afgevoerd. Volvo adviseert u hem te laten afvoeren naar een erkende Volvo-werkplaats.

Gerelateerde informatie

- Veiligheid (p. 42)
- Auto in Safety Mode starten en verplaatsen (p. 57)
- Bergen (p. 493)

Auto in Safety Mode starten en verplaatsen

Als de auto in de veiligheidsmodus staat kan het systeem worden gereset om de auto te starten en over een korte afstand te verplaatsen. bijv. als de auto op een plaats staat waar de verkeersveiligheid in gevaar komt.

Auto in Safety Mode starten

1. Onderzoek de auto op beschadigingen en of er geen brandstof uit de auto is gelekt. Er mag evenmin een brandstofgeur waarneembaar zijn.

Bij minder ernstige schade en als er geconstateerd is dat geen sprake is van brandstoflekkage, kan er een startpoging worden gedaan.

WAARSCHUWING

Probeer in geen geval de auto opnieuw te starten, als u een brandstofgeur waarneemt terwijl de melding **Safety mode Zie handleiding** verschijnt. Verlaat de auto onmiddellijk.

2. Zet de auto uit.

- ◀ 3. Probeer vervolgens de auto te starten.
- > De auto-elektronica verricht een systeemcontrole en probeert vervolgens de normale modus te activeren.

! BELANGRIJK

Als de melding **Safety mode Zie handleiding** nog steeds op het display staat, mag u niet met de auto rijden en deze evenmin verslepen. U moet de auto dan laten bergen. Verborgen schade kan de auto tijdens het rijden onbestuurbaar maken, zelfs als het lijkt dat u nog met de auto kunt rijden.

Auto in Safety Mode verrijden

1. Als de melding **Normal mode The car is now in normal mode** op het bestuurdersdisplay wordt getoond nadat een startpoging gedaan is, kan de auto voorzichtig worden verplaatst, bijv. als hij op een plaats staat waar de verkeersveiligheid in gevaar gebracht wordt.
2. Verrijd de auto niet verder dan nodig.

⚠ WAARSCHUWING

De auto mag niet worden weggesleept zolang deze in de Safety mode staat. De auto moet op een bergingsvoertuig worden afgevoerd. Volvo adviseert u hem te laten afvoeren naar een erkende Volvo-werkplaats.

Gerelateerde informatie

- Safety Mode (p. 57)
- Motor starten (p. 424)
- Bergen (p. 493)

Kinderveiligheid

Kinderen in rijdende auto's moeten altijd veilig zitten.

Volvo beschikt over kinderveiligheidsproducten (kinderzitjes en bevestigingsmaterialen) die speciaal voor uw auto zijn ontwikkeld. Met kinderveiligheidsproducten van Volvo scheidt u optimale voorwaarden voor een veilig vervoer van kinderen in de auto. U weet bovendien zeker dat de producten passen en eenvoudig in het gebruik zijn.

Het gewicht en de lengte van het kind zijn bepalend voor de te gebruiken producten.

Volvo adviseert u kinderen zo lang mogelijk te vervoeren in een achterstevoren gemonteerd kinderzitje (in ieder geval tot een leeftijd van 3–4 jaar) en daarna tot een lengte van 1,40 m (4 voet 7 inch) op/in een verhogingskussen of een in de rijrichting geplaatst kinderzitje.

i N.B.

De wettelijke voorschriften voor het te gebruiken type kinderzitje voor kinderen in verschillende leeftijdscategorieën en gewichtsklassen verschillen van land tot land. Ga na wat er in uw land geldt.

i N.B.

Bij gebruik van kinderveiligheidsproducten is het belangrijk om de bijgeleverde montagevoorschriften door te nemen.

Neem bij onduidelijkheden over de montage van kinderveiligheidsproducten contact op met de producent.

Ongeacht leeftijd en lengte moeten kinderen altijd met de gordel goed om in de auto zitten. Laat kinderen nooit bij passagiers op schoot zitten.

Gerelateerde informatie

- Veiligheid (p. 42)
- Kinderzitje (p. 59)
- Kinderslot activeren en deactiveren (p. 276)

Kinderzitje

Als u kinderen in de auto vervoert, moet u altijd een adequate kinderbescherming gebruiken.

Kinderen moeten comfortabel en veilig kunnen zitten. Zorg dat u het kinderzitje op de juiste plaats aanbrengt, monteert en op de juiste wijze gebruikt.

Raadpleeg voor de juiste montage de montage-instructies bij het kinderzitje.

i N.B.

Bij gebruik van kinderveiligheidsproducten is het belangrijk om de bijgeleverde montagevoorschriften door te nemen.

Neem bij onduidelijkheden over de montage van kinderveiligheidsproducten contact op met de producent.

i N.B.

Laat een kinderzitje nooit los in de auto liggen. Bevestig het altijd volgens de instructies voor het kinderzitje, ook als u het niet gebruikt.

Gerelateerde informatie

- Kinderveiligheid (p. 58)
- Geïntegreerd kinderzitje* (p. 71)

- Bovenste bevestigingspunten voor kinderzitjes (p. 60)
- Onderste bevestigingspunten voor kinderzitjes (p. 60)
- i-Size/ISOFIX-bevestigingspunten voor kinderzitjes (p. 61)
- Positie van kinderzitje (p. 62)
- Passagiersairbag* activeren en deactiveren (p. 53)

Bovenste bevestigingspunten voor kinderzitjes

De auto is voorzien van bovenste bevestigingspunten voor kinderzitjes op de buitenste zitplaatsen van de achterbank.

De bovenste bevestigingspunten zijn voornamelijk bestemd om een in de rijrichting gemonteerd kinderzitje aan te bevestigen.

Houd u altijd aan de montage-instructies van de fabrikant wanneer u een kinderzitje/babyzitje aan de bovenste bevestigingspunten vastzet.

Positie van de bevestigingspunten

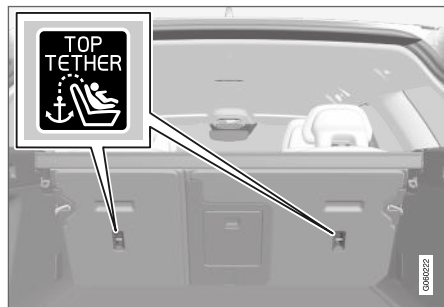

Symbolen achter op de rugleuningen geven de positie van de bevestigingspunten aan.

De bevestigingspunten zitten aan de achterzijde van de buitenste zitplaatsen op de achterbank.

⚠ WAARSCHUWING

Haal de bovenste bevestigingsband van het kinderzitje door de opening in de ene poot van de hoofdsteun, voordat u de band aan het bevestigingspunt vastzet. Volg, als dit niet mogelijk is, de aanbevelingen van de producent van het kinderzitje op.

i N.B.

Klap de hoofdsteunen omlaag om het monteren van dit type kinderzitje te vereenvoudigen bij auto's met neerklapbare hoofdsteunen op de beide buitenste zitplaatsen.

i N.B.

Bij auto's met een bagagerolhoes over de bagageruimte moet u de bagagerolhoes verwijderen voordat het kinderzitje in de bevestigingspunten kan worden gemonteerd.

Gerelateerde informatie

- Kinderzitje (p. 59)
- Onderste bevestigingspunten voor kinderzitjes (p. 60)
- i-Size/ISOFIX-bevestigingspunten voor kinderzitjes (p. 61)
- Plaatsingstabel voor kinderzitjes die de veiligheidsgordel in de auto gebruiken (p. 65)

Onderste bevestigingspunten voor kinderzitjes

De auto is voorzien van onderste bevestigingspunten voor kinderzitjes voorin* en achterin.

De onderste bevestigingspunten zijn bedoeld voor gebruik in combinatie met bepaalde tegen de rijrichting in geplaatste kinderzitjes.

Houd u altijd aan de montage-instructies van de fabrikant, wanneer u een kinderzitje/babyzitje aan de onderste bevestigingspunten vastzet.

Positie van de bevestigingspunten



De positie van de bevestigingspunten voorin.

De bevestigingspunten voorin zitten aan de zijkanten van de beenruimte voor de passagiersstoel.

De bevestigingspunten voorin zijn alleen gemonteerd als de auto is voorzien van een schakelaar

voor het activeren/deactiveren van de passagiersairbag*.

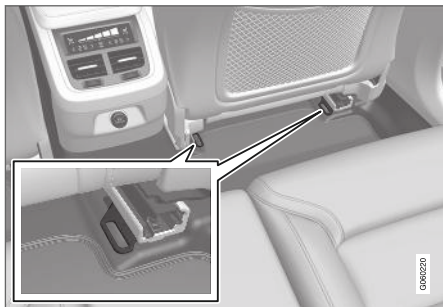

De positie van de bevestigingspunten achterin.

De bevestigingspunten achterin zitten op de achterste uiteinden van de vloerrails voor de voorstoelen.

Gerelateerde informatie

- Kinderzitje (p. 59)
- Bovenste bevestigingspunten voor kinderzitjes (p. 60)
- i-Size/ISOFIX-bevestigingspunten voor kinderzitjes (p. 61)
- Plaatsingstabel voor kinderzitjes die de veiligheidsgordel in de auto gebruiken (p. 65)

i-Size/ISOFIX-bevestigingspunten voor kinderzitjes

De auto is voorzien van i-Size/ISOFIX-bevestigingspunten voor kinderzitjes op de achterbank.

i-Size/ISOFIX² is een bevestigingssysteem voor kinderzitjes dat gebaseerd is op een internationale norm.

Houd u altijd aan de montage-instructies van de fabrikant, wanneer u een kinderzitje/babyzitje aan de i-Size/ISOFIX-bevestigingspunten vastzet.

Positie van de bevestigingspunten



Symbolen² achter op de rugbekleding geven de positie van de bevestigingspunten aan.

De bevestigingspunten voor het i-Size/ISOFIX-systeem zitten achter afdekkingen onder in de

rugleuningen van de achterbank, op de beide buitenste zitplaatsen.

Klap de afdekkingen omhoog om bij de bevestigingspunten te komen.

Gerelateerde informatie

- Kinderzitje (p. 59)
- Bovenste bevestigingspunten voor kinderzitjes (p. 60)
- Onderste bevestigingspunten voor kinderzitjes (p. 60)
- Plaatsingstabel voor i-Size-kinderzitjes (p. 67)
- Plaatsingstabel voor ISOFIX-kinderzitjes (p. 68)

² Naam en symbool verschillen per markt.

Positie van kinderzitje

Het is belangrijk om het kinderzitje op de juiste stoel in de auto te plaatsen. De positie hangt onder meer af van het type kinderzitje en van de vraag of de passagiersairbag is ingeschakeld.



Tegen de rijrichting in geplaatste kinderzitjes en airbags gaan niet samen.

Plaats tegen de rijrichting in geplaatste kinderzitjes op de achterbank, als de passagiersairbag geactiveerd is. Als de airbag wordt opgeblazen, kan een kind op de passagiersstoel ernstig letsel oplopen.

Als de passagiersairbag gedeactiveerd is, kunt u een tegen de rijrichting in geplaatst kinderzitje op de passagiersstoel voorin zetten.

N.B.

De wettelijke bepalingen voor hoe een kind in de auto moet worden geplaatst, verschillen per land. Stel u op de hoogte van wat van toepassing is.

WAARSCHUWING

Laat nooit iemand voor de passagiersstoel zitten of staan.

Vervoer kinderen nooit in een tegen de rijrichting in geplaatst kinderzitje op de passagiersstoel voorin, wanneer de passagiersairbag geactiveerd is.

Laat nooit passagiers (kinderen noch volwassenen) op de passagiersstoel voorin plaatsnemen, als de passagiersairbag gedeactiveerd is.

Het niet opvolgen van de bovenstaande aanbevelingen kan aanleiding geven tot levensgevaarlijke situaties of ernstig letsel.

Sticker voor passagiersairbag



Sticker op zonneklep aan passagierszijde.

De waarschuwingssticker voor passagiersairbag is aangebracht als hierboven.

Gerelateerde informatie

- Kinderzitje (p. 59)
- Kinderzitje monteren (p. 63)
- Plaatsingstabel voor kinderzitjes die de veiligheidsgordel in de auto gebruiken (p. 65)
- Plaatsingstabel voor i-Size-kinderzitjes (p. 67)
- Plaatsingstabel voor ISOFIX-kinderzitjes (p. 68)

Kinderzitje monteren

Bij de montage en het gebruik van een kinderzitje dient u op enkele dingen te letten. Het hangt van de plaats van het kinderzitje af welke dingen dat precies zijn.

WAARSCHUWING

Comfortkussens/kinderzitjes met stalen beugels of andere constructies die tegen de opningsknop van de gordelsluiting aan kunnen liggen, mogen niet worden gebruikt aangezien ze ervoor kunnen zorgen dat de veiligheids gordel per ongeluk open gaat.

Zet de bevestigingsbanden van het kinderzitje niet vast aan de hendel waarmee u de voorstoel in de lengterichting verstelt of aan de veren, rails of balken onder de stoel. Scherpe randen kunnen de bevestigingsbanden beschadigen.

Laat het bovengedeelte van het kinderzitje niet tegen de voorruit leunen.

N.B.

Bij gebruik van kinderveiligheidsproducten is het belangrijk om de bijgeleverde montagevoorschriften door te nemen.

Neem bij onduidelijkheden over de montage van kinderveiligheidsproducten contact op met de producent.

N.B.

Laat een kinderzitje nooit los in de auto liggen. Bevestig het altijd volgens de instructies voor het kinderzitje, ook als u het niet gebruikt.

Op voorstoel monteren

- Controleer bij montage van tegen de rijrichting in geplaatste kinderzitjes of de passagiersairbag gedeactiveerd is.
- Controleer bij montage van in de rijrichting geplaatste kinderzitjes of de passagiersairbag geactiveerd is.
- Gebruik alleen door Volvo geadviseerde kinderzitjes met een universele of semi-universele goedkeuring waarbij uw auto op de lijst van compatibele auto's staat.

- ISOFIX-kinderzitjes zijn alleen te monteren, wanneer de auto is uitgerust met een ISOFIX-console³ (accessoire).
- Als het kinderzitje voorzien is van onderste bevestigingsbanden, adviseert Volvo u om deze aan de onderste bevestigingspunten vast te zetten³.
- Als het kinderzitje met steunbenen is uitgerust, moet het steunbeen/moeten de steunbenen altijd rechtstreeks op de vloer worden geplaatst. Plaats steunbenen nooit op een voetensteun of een ander voorwerp.
- Om de montage van kinderzitjes te vereenvoudigen kunt u gebruikmaken van een ISOFIX-geleider.

Op achterbank monteren

- Gebruik alleen door Volvo geadviseerde kinderzitjes met een universele of semi-universele goedkeuring waarbij uw auto op de lijst van compatibele auto's staat.
- Het is niet toegestaan om kinderzitjes met steunbenen op de middelste zitplaats te monteren.
- De buitenste zitplaatsen zijn uitgerust met ISOFIX-systeem en goedgekeurd voor i-Size⁴.
- De buitenste zitplaatsen zijn uitgerust met bevestigingspunten bovenaan. Volvo advi-

³ Het aanbod aan accessoires verschilt per markt.

⁴ Verschilt per markt.

- ◀◀ seert u om de bovenste bevestigingsbanden door de hoofdsteunopening te halen alvorens ze vast te zetten aan de bevestigingspunten. Volg de adviezen van de producent van het kindersitje op, als dit niet mogelijk is.
- Verstel na het vastzetten van eventuele onderste bevestigingsbanden van een kindersitje in de onderste bevestigingspunten de desbetreffende stoel niet meer. Vergeet niet om bij het demonteren van een kindersitje ook altijd eventuele onderste bevestigingsbanden te verwijderen.
- Als het kindersitje met steunbenen is uitgerust, moet het steunbeen/moeten de steunbenen altijd rechtstreeks op de vloer worden geplaatst. Plaats steunbenen nooit op een voetensteun of een ander voorwerp.

Gerelateerde informatie

- Positie van kindersitje (p. 62)
- Plaatsingstabel voor kindersitjes die de veiligheidsgordel in de auto gebruiken (p. 65)
- Plaatsingstabel voor i-Size-kindertitjes (p. 67)
- Plaatsingstabel voor ISOFIX-kindertitjes (p. 68)

Plaatsingstabel voor kinderzitjes die de veiligheidsgordel in de auto gebruiken

De tabel geeft aanbevelingen voor de te gebruiken kinderzitjes op de verschillende zitplaatsen en voor de desbetreffende gewichtsgroepen.

i N.B.
Neem alvorens een kinderzitje in de auto te monteren altijd het hoofdstuk over de montage van kinderzitjes in de gebruikershandleiding door.

Gewicht	Voorstoel (met gedeactiveerde airbag, alleen tegen de rijrichting in geplaatste kinderzitjes) ^A	Voorstoel (met geactiveerde airbag, alleen in de rijrichting geplaatste kinderzitjes) ^A	Buitenste zitplaats achterbank	Middelste zitplaats achterbank
Groep 0 max. 10 kg	U ^{B, C}	X	U ^C	U ^C
Groep 0+ max. 13 kg	U ^{B, C}	X	U ^C	U ^C
Groep 1 9–18 kg	L ^D	U ^{F, E}	U ^{E, L^D}	U ^E
Groep 2 15–25 kg	L ^D	U ^{F, F}	U ^{F, B*, G, L^D}	U ^F





Gewicht	Voorstoel (met gedeactiveerde airbag, alleen tegen de rijrichting in geplaatste kinderzitjes) ^A	Voorstoel (met geactiveerde airbag, alleen in de rijrichting geplaatste kinderzitjes) ^A	Buitenste zitplaats achterbank	Middelste zitplaats achterbank
Groep 3 22–36 kg	X	UF ^{B, F}	UF ^{F, B*, G}	UF

U: Geschikt voor kinderzitjes met universele goedkeuring.

UF: Geschikt voor in rijrichting gemonteerde kinderzitjes met universele goedkeuring.

L: Geschikt voor specifieke kinderzitjes. Deze kinderzitjes kunnen bestemd zijn voor een bepaald automerk, voor een beperkte groep merken of semi-universeel zijn.

B: een geïntegreerd kinderzitje dat goedgekeurd is voor vervoer van kinderen in de betrokken gewichtsgroep.

X: deze plaats is niet geschikt voor kinderen in deze gewichtsgroep.

A Bij montage van kinderzitjes dient het verlengbare zitkussen altijd te zijn ingeschoven.

B Zet de rugleuning beter rechtop.

C Volvo adviseert: Volvo-babyzitje (typegoedkeuring E1 04301146).

D Volvo adviseert: Tegen de rijrichting in geplaatst Volvo-kinderzitje (typegoedkeuring E5 04212).

E Voor kinderen in deze gewichtsgroep adviseert Volvo een tegen de rijrichting in geplaatst kinderzitje.

F Volvo adviseert: Verhogingskussen met of zonder rugleuning (typegoedkeuring E5 04216); Volvo-kinderzitje (typegoedkeuring E1 04301312).

G Volvo adviseert: geïntegreerd kinderzitje (typegoedkeuring E5 04220).

WAARSCHUWING

Vervoer kinderen nooit in een tegen de rijrichting in geplaatst kinderzitje op de passagiersstoel voorin, wanneer de passagiersairbag geactiveerd is.

- Plaatsingstabel voor i-Size-kinderzitjes (p. 67)
- Plaatsingstabel voor ISOFIX-kinderzitjes (p. 68)
- Veiligheidsgordels (p. 45)

Gerelateerde informatie

- Positie van kinderzitje (p. 62)
- Kinderzitje monteren (p. 63)

Plaatsingstabel voor i-Size-kinderzitjes

De tabel geeft aanbevelingen voor de te gebruiken i-Size-kinderzitjes op de verschillende zit-

plaatsen en voor de desbetreffende gewichtsgroepen.

Het kinderzitje moet zijn goedgekeurd conform UN Reg R129.

i N.B.
Neem alvorens een kinderzitje in de auto te monteren altijd het hoofdstuk over de montage van kinderzitjes in de gebruikershandleiding door.

Type kinderzitje	Voorstoel (met gedeactiveerde airbag, alleen tegen de rijrichting in geplaatste kinderzitjes)	Voorstoel (met geactiveerde airbag, alleen in de rijrichting geplaatste kinderzitjes)	Buitenste zitplaats achterbank	Middelste zitplaats achterbank
i-Size-kinderzitje	X	X	i-UA ^{A, B}	X

i-U: Geschikt voor i-Size-kinderzitje met "universele" goedkeuring dat in of tegen de rijrichting in geplaatst is.

X: Niet geschikt voor kinderzitjes met universele goedkeuring.

^A Volvo adviseert een tegen de rijrichting in geplaatst kinderzitje voor deze categorie.

^B Volvo adviseert: BeSafe iZi Kid X2 i-Size (typegoedkeuring E4-129R-000002).

Gerelateerde informatie

- Positie van kinderzitje (p. 62)
- Kinderzitje monteren (p. 63)
- Plaatsingstabel voor kinderzitjes die de veiligheidsgordel in de auto gebruiken (p. 65)
- Plaatsingstabel voor ISOFIX-kinderzitjes (p. 68)
- i-Size/ISOFIX-bevestigingspunten voor kinderzitjes (p. 61)

Plaatsingstabel voor ISOFIX-kinderzitjes

De tabel geeft aanbevelingen voor de te gebruiken ISOFIX-kinderzitjes op de verschillende zit-

plaatsen en voor de desbetreffende gewichtsgroepen.

Het kinderzitje moet zijn goedgekeurd conform UN Reg R44 en de producent van het zitje moet het desbetreffende automodel op de lijst met compatibele auto's vermelden.

i	N.B.
<p>Neem alvorens een kinderzitje in de auto te monteren altijd het hoofdstuk over de montage van kinderzitjes in de gebruikershandleiding door.</p>	

Gewicht	Afmetingscategorie ^A	Type kinderzitje	Voorstoel (met gedeactiveerde airbag, alleen tegen de rijrichting in geplaatste kinderzitjes) ^{B,C}	Voorstoel (met geactiveerde airbag, alleen in de rijrichting geplaatste kinderzitjes) ^{B, C}	Buitenste zitplaats achterbank	Middelste zitplaats achterbank
Groep 0 max. 10 kg	E	Tegen rijrichting in geplaatst babyzitje	IL ^{B, D} , X ^E	X	IL ^D	X
Groep 0+ max. 13 kg	E	Tegen rijrichting in geplaatst babyzitje	IL ^{B, D, F} , X ^E	X	IL ^D	X
	C	Tegen rijrichting in geplaatst kinderzitje				
	D	Tegen rijrichting in geplaatst kinderzitje				

Gewicht	Afmetingscategorieg ^A	Type kinderzitje	Voorstoel (met gedeactiveerde airbag, alleen tegen de rijrichting in geplaatste kinderzitjes) ^{B,C}	Voorstoel (met geactiveerde airbag, alleen in de rijrichting geplaatste kinderzitjes) ^{B, C}	Buitenste zitplaats achterbank	Middelste zitplaats achterbank
Groep 1 9–18 kg	A	In rijrichting geplaatst kinderzitje	X	IL ^{B, F, G} , X ^E	IL ^G , IUF ^G	X
	B	In rijrichting geplaatst kinderzitje				
	B1	In rijrichting geplaatst kinderzitje	IL ^{B, F} , X ^E	X	IL	X
	C	Tegen rijrichting in geplaatst kinderzitje				
	D	Tegen rijrichting in geplaatst kinderzitje				

IL: Geschikt voor bepaalde ISOFIX-kinderzitjes. Deze kinderzitjes kunnen bestemd zijn voor een bepaald automerk, voor een beperkte groep merken of semi-universeel zijn.

IUF: Geschikt voor in de rijrichting geplaatste ISOFIX-kinderzitjes met een universele goedkeuring voor gebruik voor kinderen in de betrokken gewichtsgroep.

X: Niet geschikt voor ISOFIX-kinderzitjes.

^A Voor kinderzitjes met een ISOFIX-systeem zijn er afmetingscategoriën om te helpen bij het kiezen van het juiste type kinderzitje. De afmetingscategorieg staat aangegeven op het etiket van het kinderzitje.

^B Geschikt voor montage van ISOFIX-kinderzitjes met semi-universele goedkeuring (IL), als de auto is uitgerust met een ISOFIX-console (accessoire) (het aanbod aan accessoires verschilt per markt). Op deze positie ontbreken de bovenste bevestigingspunten voor kinderzitjes.

^C Bij montage van kinderzitjes dient het verlengbare zitkussen altijd te zijn ingeschoven.

^D Volvo adviseert: Volvo-babyzitje bevestigd met ISOFIX-systeem (typegoedkeuring E1 04301146).

^E Geldt bij een auto zonder ISOFIX-console.

^F Stel de rugleuning zo in dat de hoofdsteun het kinderzitje niet raakt.

^G Voor kinderen in deze gewichtsgroep adviseert Volvo een tegen de rijrichting in geplaatst kinderzitje.



⚠ WAARSCHUWING

Vervoer kinderen nooit in een tegen de rijrichting in geplaatst kinderzitje op de passagiersstoel voorin, wanneer de passagiersairbag geactiveerd is.

i N.B.

Als een i-Size/ISOFIX-kinderzitje geen afmetingscategorie heeft, moet het automodel op de voertuiglijst van het kinderzitje staan.

i N.B.

Volvo raadt u aan om contact op te nemen met een erkende Volvo-dealer voor de i-Size/ISOFIX-kinderzitjes die Volvo adviseert.

Gerelateerde informatie

- Positie van kinderzitje (p. 62)
- Kinderzitje monteren (p. 63)
- Plaatsingstabel voor kinderzitjes die de veiligheidsgordel in de auto gebruiken (p. 65)
- Plaatsingstabel voor i-Size-kinderzitjes (p. 67)
- i-Size/ISOFIX-bevestigingspunten voor kinderzitjes (p. 61)

Geïntegreerd kinderzitje*

Op de geïntegreerde kinderzitjes op de buitenste zitplaatsen van de achterbank kunnen kinderen comfortabel en veilig meerijden.

De kinderzitjes zijn speciaal ontworpen om kinderen optimale bescherming te bieden. De zitkussens zijn afhankelijk van het gewicht van het kind omhoog te klappen in twee standen.

Het kinderzitje is goedgekeurd voor kinderen met een gewicht van 15–36 kg (33–80 lbs) en een lengte van minimaal 95 cm (37 inch).

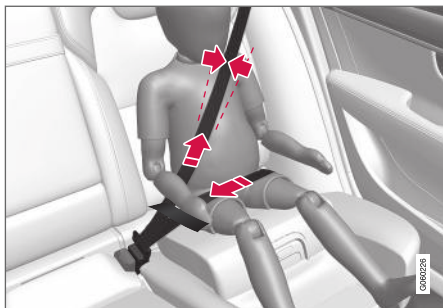

Goede positie: de gordel loopt midden over de schouder.

Zorg alvorens weg te rijden dat:

- het zitkussen omhooggeklapt staat in de stand die zich leent voor het gewicht van het kind
- het zitkussen vergrendeld is

- de veiligheidsgordel goed strak langs het lichaam van het kind loopt en nergens slap hangt of verdraaid is;
- de veiligheidsgordel niet tegen de nek van het kind aankomt of onder de schouder langs loopt
- de heupgordel laag over het bekken loopt, zodat deze maximale bescherming biedt.

WAARSCHUWING

Volvo adviseert om de reparatie of vervanging van het geïntegreerde kinderzitje alleen te laten uitvoeren door een erkende Volvo-werkplaats. Het kinderzitje mag niet worden aangepast of van extra's worden voorzien. Als een geïntegreerd kinderzitje is blootgesteld aan een zware belasting, bijvoorbeeld bij een aanrijding, moet het zitgedeelte, de veiligheidsgordel, de rugleuning of eventueel het hele zitje worden vervangen. Ook als het kinderzitje niet beschadigd lijkt te zijn, kunnen de veiligheidsfuncties van het zitje voor een deel verloren zijn gegaan. Dit geldt ook als het zitgedeelte omlaag was geklapt bij een aanrijding of iets dergelijks. Het zitgedeelte moet ook worden vervangen als het sterk versleten is.

WAARSCHUWING

Bij het negeren van de instructies voor het geïntegreerde kinderzitje kan het kind in geval van een ongeluk ernstig letsel oplopen.

Gerelateerde informatie

- Kinderzitje (p. 59)
- Zitkussen van geïntegreerd kinderzitje* uitklappen (p. 72)
- Zitkussen van geïntegreerd kinderzitje* inklinken (p. 73)

Zitkussen van geïntegreerd kinderzitje* uitklappen

Als het geïntegreerde kinderzitje gebruikt wordt, moet het zitkussen worden opgeklapt.

Het geïntegreerde kinderzitje is in twee standen omhoog te klappen. Welke stand u moet gebruiken hangt af van het gewicht van het te vervoeren kind.

	Onderste stand	Bovenste stand
Gewicht	22-36 kg (50-80 lbs)	15-25 kg (33-55 lbs)

Onderste stand:

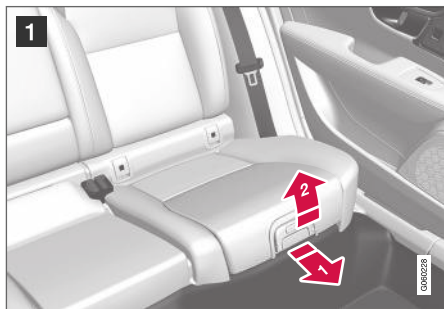

- 1 Trek de handgreep naar voren en omhoog om het zitkussen vrij te geven.



- 2 Duw het zitkussen naar achteren om het te vergrendelen.

Bovenste stand, met de onderste stand als uitgangspunt:

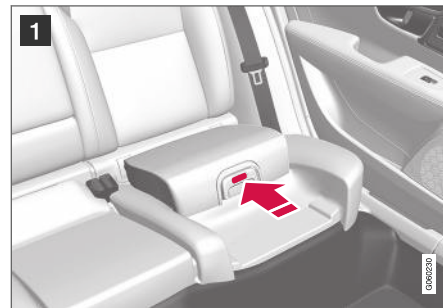

- 1 Druk op de knop om het zitkussen los te maken.

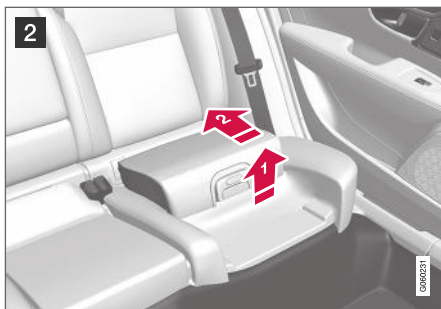

- 2** Til het zitkussen aan de voorkant op en duw het achteruit tegen de rugleuning aan om het te vergrendelen.

⚠ WAARSCHUWING

Bij het negeren van de instructies voor het geïntegreerde kinderzitje kan het kind in geval van een ongeluk ernstig letsel oplopen.

i N.B.

Het zitgedeelte is vanuit de bovenste stand niet in één keer in de onderste stand te zetten. U moet het zitgedeelte vanuit de bovenste stand eerst helemaal tot op de achterbank omlaag klappen en vervolgens tot in de onderste stand omhoog klappen.

Gerelateerde informatie

- Geïntegreerd kinderzitje* (p. 71)
- Zitkussen van geïntegreerd kinderzitje* inklappen (p. 73)

Zitkussen van geïntegreerd kinderzitje* inklappen

Als het geïntegreerde kinderzitje niet gebruikt wordt, moet het zitkussen in de achterbank worden geklapt.

i N.B.

Het zitgedeelte is vanuit de bovenste stand niet in één keer in de onderste stand te zetten. U moet het zitgedeelte vanuit de bovenste stand eerst helemaal tot op de achterbank omlaag klappen en vervolgens tot in de onderste stand omhoog klappen.



- 1** Trek de handgreep naar voren om het zitkussen vrij te geven.





- 2** Duw het zitkussen met uw hand omlaag om het te vergrendelen.

! **BELANGRIJK**

Controleer vóór het omlaag klappen of er geen losse voorwerpen (bijvoorbeeld speelgoed) zijn achtergebleven in de ruimte onder het zitgedeelte van het kinderzitje.

i **N.B.**

Bij het inklappen van rugleuningen achter moet eerst het zitgedeelte van het kinderzitje worden neergeklapt.

Gerelateerde informatie

- Geïntegreerd kinderzitje* (p. 71)
- Zitkussen van geïntegreerd kinderzitje* uitklappen (p. 72)

DISPLAYS EN STEMBEDIENING

Instrumenten en bediening bij een auto met het stuur links

In de overzichten wordt aangegeven waar displays en bedieningselementen dicht bij de bestuurder zitten.

Stuurwiel en instrumentenpaneel

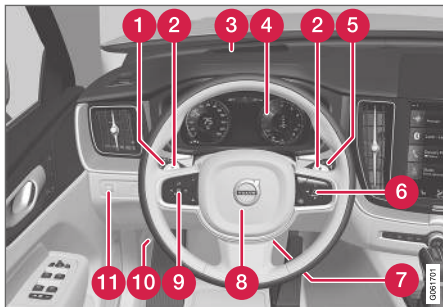

- 1 Stadslicht, dagrijlicht, dimlicht, groot licht, richtingaanwijzers, mistlampen vóór/bochtverlichting*, mistachterlicht, op nul zetten van dagtellers
- 2 Stuurpaddles om handmatig te schakelen met een automatische versnellingsbak*
- 3 Head-updisplay*
- 4 Bestuurdersdisplay
- 5 Wissers en sproeiers, regensensor*

- 6 Rechter stuurknoppenset
- 7 Stuurwielafstelling
- 8 Claxon
- 9 Linker knoppenset op het stuur
- 10 Motorkap openen
- 11 Displayverlichting, achterklep ontgrendelen/openen* / vergrendelen/sluiten*, koplamphoogteregeling van halogeenkoplampen

Plafondconsole



- 1 Leeslampjes en interieurverlichting voorin
- 2 Panoramadak*
- 3 Display in plafondconsole, **ON CALL**-knop*
- 4 Handmatige dimfunctie van achteruitkijkspiegel

Midden- en tunnelconsole

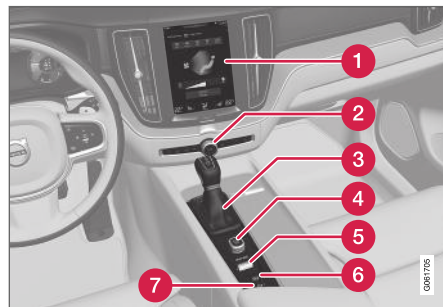

- 1 Middendisplay
- 2 Alarmlichten, ontwaseming, media
- 3 Schakelhendel/keuzehendel
- 4 Startknop
- 5 Rijmodusknop*
- 6 Parkeerrem
- 7 Automatische rem bij stilstand

Bestuurdersportier

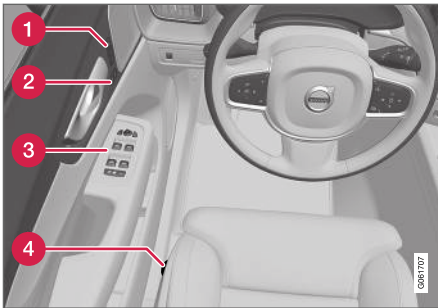

- Versnellingsbak (p. 438)

- 1 Geheugens voor instellingen van elektrisch bedienbare voorstoel*, buitenspiegels en head-updisplay*
- 2 Centrale vergrendeling
- 3 Elektrisch bedienbare ruiten, buitenspiegels, elektrisch kinderslot*
- 4 Instelling van voorstoel

Gerelateerde informatie

- Handmatig bedienbare voorstoel (p. 184)
- Elektrisch bedienbare* voorstoel verstellen (p. 185)
- Stuurwiel verstellen (p. 199)
- Verlichtingsbediening (p. 150)
- Motor starten (p. 424)
- Bestuurdersdisplay (p. 80)
- Overzicht van het middendisplays (p. 106)

Instrumenten en bediening bij een auto met het stuur rechts

In de overzichten wordt aangegeven waar displays en bedieningselementen dicht bij de bestuurder zitten.

Stuurwiel en instrumentenpaneel



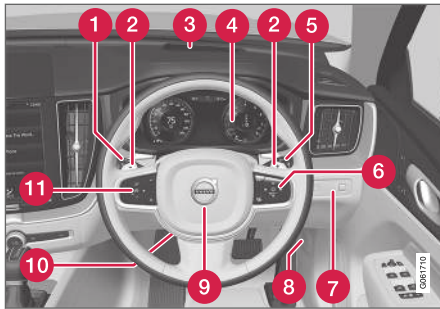

- 1 Stadslicht, dagrijlicht, dimlicht, groot licht, richtingaanwijzers, mistlampen vóór/bochtverlichting*, mistachterlicht, op nul zetten van dagtellers
- 2 Stuurpaddles om handmatig te schakelen met een automatische versnellingsbak*
- 3 Head-updisplay*
- 4 Bestuurdersdisplay
- 5 Wissers en sproeiers, regensensor*
- 6 Rechter stuurknoppenset
- 7 Displayverlichting, achterklep ontgrendelen/openen* / vergrendelen/sluiten*, koplamphoogteregeling van halogeenkoplampen
- 8 Motorkap openen
- 9 Claxon

10 Stuurwielafstelling

11 Linker knoppenset op het stuur

Plafondconsole



- 1 Leeslampjes en interieurverlichting voorin
- 2 Panoramadak*
- 3 Display in plafondconsole, **ON CALL**-knop*
- 4 Handmatige dimfunctie van achteruitkijkspiegel

Midden- en tunnelconsole

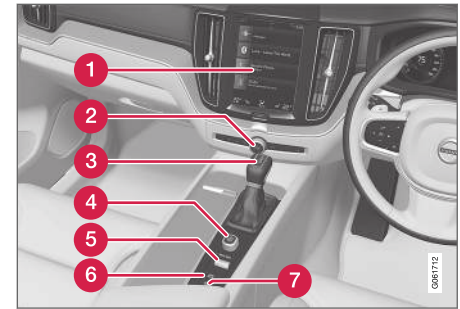

- 1 Middendisplay
- 2 Alarmlichten, ontwaseming, media
- 3 Schakelhendel/keuzehendel
- 4 Startknop
- 5 Rijmodusknop*
- 6 Parkeerrem
- 7 Automatische rem bij stilstand

Bestuurdersportier



- 1 Geheugens voor instellingen van elektrisch bedienbare voorstoel*, buitenspiegels en head-updisplay*
- 2 Centrale vergrendeling
- 3 Elektrisch bedienbare ruiten, buitenspiegels, elektrisch kinderslot*
- 4 Instelling van voorstoel

Gerelateerde informatie

- Handmatig bediende voorstoel (p. 184)
- Elektrisch bedienbare* voorstoel verstellen (p. 185)
- Stuurwiel verstellen (p. 199)
- Verlichtingsbediening (p. 150)
- Motor starten (p. 424)
- Bestuurdersdisplay (p. 80)

- Overzicht van het middendisplay (p. 106)
- Versnellingsbak (p. 438)

Bestuurdersdisplay

Het bestuurdersdisplay geeft informatie weer over de auto en het rijden.

Van het bestuurdersdisplay maken deel uit meters, indicatoren en controle- en waarschuwingsymbolen. Wat er op het bestuurdersdisplay wordt weergegeven, hangt af van de uitrusting, instellingen en de op dat moment actieve functies van de auto.

Het bestuurdersdisplay wordt geactiveerd zodra er een portier wordt geopend, d.w.z. in contactslotstand **0**. Het bestuurdersdisplay dooft, als het enige tijd niet wordt gebruikt. Om het weer te activeren moet u het volgende doen:

- Bedien het rempedaal.
- Activeer contactslotstand **I**.

- Open een van de portieren.

Het bestuurdersdisplay is verkrijgbaar in twee uitvoeringen: één van 8 inch en één van 12 inch*.

WAARSCHUWING

Maak geen gebruik van de auto, als het bestuurdersdisplay na de activering/start dooft of niet oplicht of als het bestuurdersdisplay of delen ervan onleesbaar zijn. Bezoek onmiddellijk een werkplaats. Geadviseerd wordt een erkende Volvo-werkplaats.

WAARSCHUWING

Bij storingen in het bestuurdersdisplay kan mogelijk geen informatie over het remsysteem, de airbags of andere veiligheidssystemen worden weergegeven. U kunt de status van de autosystemen dan niet controleren en evenmin waarschuwingen en informatie ontvangen.

Bestuurdersdisplay, 8 inch



Positie op het bestuurdersdisplay:

Links	In het midden	Rechts
Brandstofmeter	Snelheidsmeter	Mediaspeler
Rijmodus	Verkeersbordinformatie*	Telefoon
Schakelindicator	Informatie over cruisecontrol en snelheidsbegrenzer	Navigatie-informatie*
Toerenteller/ECO-meter ^A	Informatie over portieren en gordels	Klok

Links	In het midden	Rechts
Actieradius op tank	Status van het Start/Stop-systeem	Appmenu (te activeren met de stuurknoppenset)
Buitentemperatuurmeter	-	Momenteel brandstofverbruik
Controle- en waarschuwingssymbolen	-	Kilometerteller ^B
-	-	Dagtellers
-	-	Controle- en waarschuwingssymbolen
-	-	Stembediening
-	-	Motortemperatuurmeter
-	-	Meldingen, in bepaalde gevallen met grafische voorstellingen
-	-	Kompas ^A

^A Afhankelijk van de gekozen rijmodus.

^B Gecumuleerde afstand.

◀ Bestuurdersdisplay, 12 inch*



Positie op het bestuurdersdisplay:

Links	In het midden	Rechts
Snelheidsmeter	Controle- en waarschuwingssymbolen	Toerenteller/ECO-meter ^A
Dagtellers	Buitentemperatuurmeter	Schakelindicator
Kilometerteller ^B	Klok	Rijmodus
Informatie over cruisecontrol en snelheidsbegrenzer	Meldingen, in bepaalde gevallen met grafische voorstellingen	Brandstofmeter
Verkeersbordinformatie*	Informatie over portieren en gordels	Status van het Start/Stop-systeem
-	Mediaspeler	Actieradius op tank
-	Navigatiekaart*	Momenteaan brandstofverbruik
-	Telefoon	Appmenu (te activeren met de stuurknoppenset)

Links	In het midden	Rechts
-	Stembediening	-
-	Kompas ^A	-

A Afhankelijk van de gekozen rijmodus.

B Gecumuleerde afstand.

Dynamisch symbool

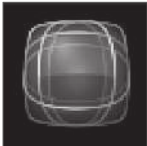

Het dynamische symbool in zijn basisvorm.

In het midden van het bestuurdersdisplay staat een dynamisch symbool dat er afhankelijk van het type melding anders uitziet. Een amberkleurige of rode markering rond het symbool geeft de ernstigheidsgraad van controle- en waarschuwingsmeldingen aan.



Voorbeeld van controlesymbool.

Aan de hand van een animatie is de basisvorm te wijzigen in een grafische voorstelling om de locatie van het probleem aan te geven of om informatie te verduidelijken.

Gerelateerde informatie

- Instellingen voor bestuurdersdisplay (p. 84)
- Waarschuwingssymbolen op bestuurdersdisplay (p. 93)
- Controlesymbolen op bestuurdersdisplay (p. 91)

- Boordcomputer (p. 85)
- Melding op bestuurdersdisplay (p. 102)
- Appmenu op bestuurdersdisplay hanteren (p. 101)

Instellingen voor bestuurdersdisplay

Instellingen voor de weergave-opties van het bestuurdersdisplay zijn te verrichten via het applicatiemenu van het bestuurdersdisplay en via het instellingsmenu van het middendispley.

Instellingen via appmenu van bestuurdersdisplay



De afbeelding is schematisch, zodat er afhankelijk van het model afwijkingen mogelijk zijn.

Het appmenu is te openen en te regelen via de rechter stuurknoppen.

In het appmenu is te kiezen welke informatie op het bestuurdersdisplay moet verschijnen

- boordcomputer
- mediaspeler
- telefoon

- navigatiesysteem*.

Instellingen via middendispley

Informatietype kiezen

1. Tik op **Instellingen** op het hoofdscherm van het middendispley.
2. Tik op **My Car → Displays → Informatie bestuurdersscherm**.
3. Kies wat er op de achtergrond moet verschijnen:
 - **Geen info in achtergrond tonen**
 - **Info huidige gespeelde media tonen**
 - **Navigatie ook tonen zonder ingestelde route¹**

Thema kiezen

1. Tik op **Instellingen** op het hoofdscherm van het middendispley.
2. Tik op **My Car → Displays → Toon skins**
3. Kies thema (uiterlijk) van het bestuurdersdisplay:
 - **Glass**
 - **Minimalistic**
 - **Performance**
 - **Chrome Rings**

Taal kiezen

1. Tik op **Instellingen** op het hoofdscherm van het middendispley.
2. Tik op **Systeem → Systeemtalen en -eenheden → Systeetaal** om een taal te kiezen.
 - > Een wijziging werkt door op de taal op alle niveaus.

De instellingen zijn persoonlijk en worden automatisch opgeslagen onder het actieve gebruikersprofiel.

Gerelateerde informatie

- Bestuurdersdisplay (p. 80)
- Appmenu op bestuurdersdisplay hanteren (p. 101)
- Instellingen wijzigingen op het hoofdscherm van het middendispley (p. 130)

¹ Bij een 12 inch* bestuurdersdisplay verschijnt een kaart en bij een 8 inch bestuurdersdisplay alleen de routebegeleiding.

Brandstofmeter

De brandstofmeter op het bestuurdersdisplay geeft het brandstofpeil in de tank aan.

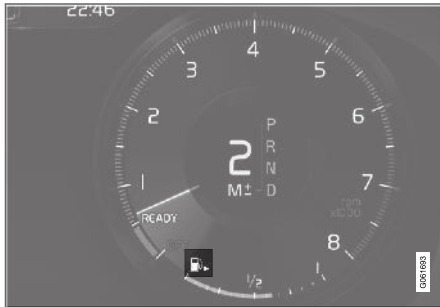

Brandstofmeter op 12 inch bestuurdersdisplay:

Het beige gebied van de brandstofmeter geeft het brandstofpeil in de tank aan.

Wanneer het brandstofpeil gering is en u moet bijtanken, gaat het amberkleurige tanksymbool branden. De boordcomputer geeft ook de resterende actieradius op de tank aan.

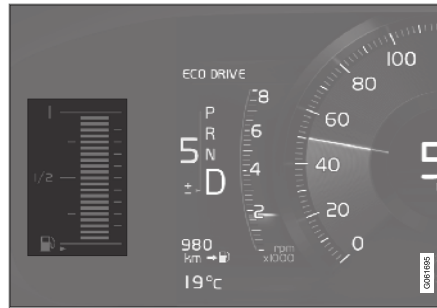

Brandstofmeter op 8 inch bestuurdersdisplay:

De balkjes van de brandstofmeter geven het brandstofpeil in de tank aan.

Wanneer het brandstofpeil gering is en u moet bijtanken, gaat het amberkleurige tanksymbool branden. De boordcomputer geeft ook de resterende actieradius op de tank aan. Wanneer het brandstofpeil kritiek laag is, rest nog één amberkleurig balkje. Tank de auto dan zo spoedig mogelijk bij.

Gerelateerde informatie

- Bestuurdersdisplay (p. 80)
- Brandstof tanken (p. 467)
- Brandstoftank – inhoud (p. 679)

Boordcomputer

De boordcomputer van de auto registreert waarden zoals afgelegde afstand, brandstofverbruik en gemiddelde snelheid tijdens het rijden.

Om eenvoudiger zuinig te kunnen rijden, worden het momentane en het gemiddelde brandstofverbruik geregistreerd. De boordcomputerinformatie is weer te geven op het bestuurdersdisplay.



12 inch bestuurdersdisplay*.



8 inch bestuurdersdisplay.

De volgende meters maken deel uit van de boordcomputer:

- Dagtellers
- Kilometerteller
- Momentaan brandstofverbruik

- Actieradius op tank
- Toerist (alternatieve snelheidsmeter)

Eenheden voor afstand, snelheid en dergelijk zijn te wijzigen via de systeeminstellingen op het mid-dendisplay.

Dagtellers

Er zijn twee dagtellers, TM en TA.

TM kan handmatig op nul worden gezet en TA wordt automatisch op nul gezet als de auto minimaal vier uur niet wordt gebruikt.

Tijdens de rit wordt informatie geregistreerd over:

- Afstand
- Rijtijd
- Gemiddelde snelheid
- Gemiddeld brandstofverbruik

De waarden zijn berekend op basis van de waarden sinds de laatste reset.

Kilometerteller

De kilometerteller registreert de totale afgelegde afstand van de auto. Deze waarde is niet op nul te zetten.

Momentaan brandstofverbruik

Deze meter geeft het actuele brandstofverbruik van de auto aan. De waarde wordt zowat iedere seconde bijgewerkt.

Actieradius op tank



De boordcomputer berekent de actieradius op basis van de resterende hoeveelheid brandstof in de tank.

De actieradius wordt berekend aan de hand van het gemiddelde brandstofverbruik over de laatste 30 km (20 mijl) en de resterende hoeveelheid brandstof.

Als de meter "----" aangeeft, is er te weinig brandstof over om de actieradius te kunnen berekenen. Tank zo spoedig mogelijk.

i N.B.
Er is een bepaalde afwijking mogelijk, als u van rijstijl verandert.

Een zuinige rijstijl betekent doorgaans een langere actieradius.

Toerist (alternatieve snelheidsmeter)

De alternatieve digitale snelheidsmeter vereenvoudigt het rijden in landen waar verkeersborden met de voorgeschreven snelheden een andere eenheid hebben dan wat de instrumenten van de auto laten zien.

De digitale snelheid wordt dan weergegeven in de eenheid die de analoge snelheidsmeter juist niet geeft. Is de analoge snelheidsmeter ingesteld op **mph**, dan wordt de snelheid op de

boordcomputermeter weergegeven in **km/h** en omgekeerd.

Gerelateerde informatie

- Ritstatistieken tonen op het bestuurdersdisplay (p. 87)
- Dagteller resetten (p. 88)
- Verbruiksinfo weergegeven op het middendisplay (p. 88)
- Bestuurdersdisplay (p. 80)
- Systeemeenheden wijzigen (p. 130)

Ritstatistieken tonen op het bestuurdersdisplay

De door de boordcomputer geregistreeerde en berekende waarden kunnen worden weergegeven op het bestuurdersdisplay.

De waarden worden opgeslagen in een boordcomputerapp. Via het appmenu kunt u die informatie kiezen die op het bestuurdersdisplay moeten worden weergegeven.

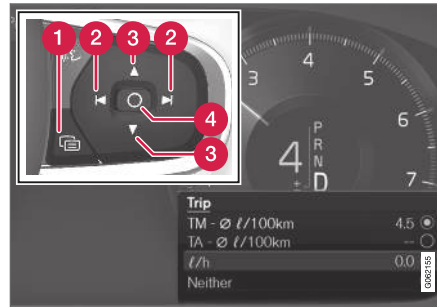

Open het appmenu² en blader erin met de rechter stuurknoppenset.

- 1 Appmenu
- 2 Links/rechts
- 3 Omhoog/omlaag
- 4 Bevestigen

1. Open het appmenu op het bestuurdersdisplay door op (1) te drukken.

(Het appmenu is niet te openen als er nog een onbevestigde melding op het bestuurdersdisplay staat. U moet de melding eerst bevestigen met een druk op de knop **O** (4) voordat het appmenu te openen is.)

2. Navigeer naar de boordcomputerapp door met (2) naar links of rechts te vegen.

> Op de bovenste vier menuregels staan de gemeten waarden voor dagteller TM. Op de vier menuregels eronder staan de gemeten waarden voor dagteller TA. Blader omhoog of omlaag in de lijst met (3).

3. Blader verder omlaag naar de alternatievenknoppen om te kiezen welke informatie op het bestuurdersdisplay moet worden weergegeven:

- Kilometerteller
- Actieradius op tank
- Toerist (alternatieve snelheidsmeter)
- Afgelegde afstand voor dagteller TM, TA of geen weergave van afgelegde afstand
- Momentaan brandstofverbruik, gemiddeld verbruik voor TM of TA of geen weergave van het brandstofverbruik

Selecteer of deselecteer een optie met de knop **O** (4). De wijziging gaat meteen in.

² De afbeelding is schematisch, zodat er afhankelijk van het model afwijkingen mogelijk zijn.

« Gerelateerde informatie

- Boordcomputer (p. 85)
- Dagteller resetten (p. 88)

Dagteller resetten

Reset de dagteller met de linker stuurhendel.



- Reset alle informatie van de dagteller TM (dat wil zeggen actieradius, gemiddeld verbruik, gemiddelde snelheid en rijtijd) door de **RESET**-knop op de linker stuurhendel lang in te drukken.

Bij kort indrukken van de **RESET**-knop reset u alleen de actieradius.

Dagteller TA heeft alleen een automatische resetfunctie die start, wanneer de auto vier uur lang niet wordt gebruikt.

Gerelateerde informatie

- Boordcomputer (p. 85)

Verbruiksinfo weergeven op het middendisplay

De verbruiksinfo van de boordcomputer verschijnt in grafische vorm op het middendisplay en biedt u het overzicht waarmee u eenvoudig zuiniger kunt rijden.

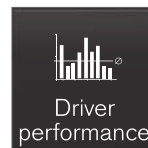

Open de app **Bestuurder prestaties** op het appscherm om de verbruiksinfo weer te geven.

Elke staaf in het diagram staat voor een afstand van 1, 10 of 100 km (of miles). Tijdens het rijden worden de staven van rechts naar links aangevuld. De staaf uiterst rechts geeft de waarde voor de actuele etappe aan.

Het gemiddelde brandstofverbruik en de totale rijtijd zijn bepaald op basis van de verbruiksinfo sinds de laatste nulstelling.

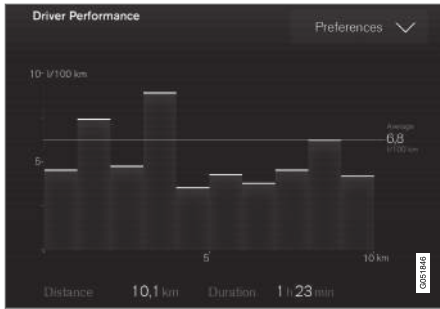

Verbruiksinfo van de boordcomputer³.

Gerelateerde informatie

- Instellingen voor verbruiksinfo (p. 89)
- Boordcomputer (p. 85)

Instellingen voor verbruiksinfo

De instellingen voor verbruiksinfo zijn op nul te stellen of aan te passen.

1. Open de app **Bestuurder prestaties** op het appscherm om de verbruiksinfo weer te geven.



2. Tik op **Voorkeur** om

- de schaalverdeling te wijzigen. Kies een resolutie van 1, 10 of 100 km/miles voor de staaf.
- de verbruiksinfo na afloop van een rit op nul te zetten. Wanneer de auto meer dan 4 uur stilgestaan heeft.
- de gegevens over de actuele rit op nul te zetten.

Verbruiksinfo, berekend gemiddeld verbruik en totale rijtijd worden altijd gelijktijdig op nul gezet.

Eenheden voor afstand, snelheid en dergelijk zijn te wijzigen via de systeeminstellingen op het middendisplayscherm.

Gerelateerde informatie

- Verbruiksinfo weergeven op het middendisplayscherm (p. 88)
- Boordcomputer (p. 85)
- Dagteller resetten (p. 88)

³ De afbeelding is schematisch, zodat er afhankelijk van het model afwijkingen mogelijk zijn.

Datum en tijd

De klok is zichtbaar op zowel bestuurders- als middendisplay.

Positie van de klok



Positie van de klok bij een 12 inch* en een 8 inch bestuurdersdisplay.

In sommige situaties kan de klok op het bestuurdersdisplay schuilgaan achter meldingen en informatie.

Op het middendisplay zit de klok rechts bovenaan op de statusbalk.

Instellingen voor datum en tijd

- Kies **Instellingen** → **Systeem** → **Datum en tijd** op het hoofdscherm van het middendisplay om de instellingen voor tijd- en datumformaat te wijzigen.

Stel de datum en tijd in door op de pijl omhoog of pijl-omlaag op het touchscreen te tikken.

Automatische tijd voor auto's met gps

Bij een auto met navigatiesysteem kunt u **Automatische tijd** kiezen. De tijdzone wordt dan automatisch ingesteld aan de hand van waar de auto zich bevindt. Voor een bepaald type navigatiesysteem moet ook de huidige locatie (land) worden ingesteld om de juiste tijdzone te krijgen. Als **Automatische tijd** niet is gekozen, stelt u tijd en datum met de pijlen omhoog of omlaag op het touchscreen.

Zomertijd

In sommige landen is met **Automatische zomertijd** de automatische instelling van de zomertijd te selecteren. In de overige landen valt de instelling **Zomertijd** handmatig te selecteren.

Gerelateerde informatie

- Bestuurdersdisplay (p. 80)
- Instellingen wijzigingen op het hoofdscherm van het middendisplay (p. 130)

Buitentemperatuurmeter

De buitentemperatuurmeter staat aangegeven op het bestuurdersdisplay.

Een sensor registreert de temperatuur buiten de auto.

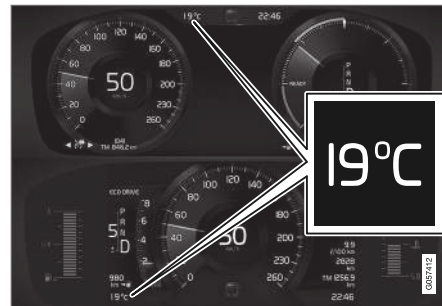

Positie van de buitentemperatuurmeter bij een 12 inch* en een 8 inch bestuurdersdisplay.

Als de auto geparkeerd heeft gestaan, is het mogelijk dat de meter een te hoge temperatuur aangeeft.



Wanneer de buitentemperatuur in het gebied -5 °C tot $+2\text{ °C}$ (23 °F tot 36 °F) ligt, brandt er ook een sneeuwvloksymbool op het bestuurdersdisplay om te wijzen op het gevaar voor gladheid.

Het symbool gaat ook tijdelijk branden op het head-updisplay*, als de auto daarmee is uitgerust.

Wijzig de eenheid voor o.a. de temperatuurmeter via systeeminstellingen in het hoofdscherm op het middendisplay.

Gerelateerde informatie

- Bestuurdersdisplay (p. 80)
- Systeemeenheden wijzigen (p. 130)

Controlesymbolen op bestuurdersdisplay

De controlesymbolen attenderen u erop dat de bijbehorende functies ingeschakeld zijn, de desbetreffende systemen actief zijn of dat er storingen of gebreken zijn opgetreden.

Symbol	Betekenis
	Informatie, lees displaymelding Bij een afwijking in een van de autosystemen gaat het informatie-symbool branden op het bestuurdersdisplay en verschijnt er een displaytekst. Het informatiesymbool kan ook gaan branden in combinatie met andere symbolen.
	Storing in remsysteem Het symbool brandt bij een storing in de parkeerrem.
	Storing in ABS Als het symbool brandt, is het systeem defect. Het normale remsysteem van de auto werkt dan nog wel, zij het zonder ABS-regeling.

Symbol	Betekenis
	Automatische rem aan Het symbool brandt, wanneer de functie actief is en de bedrijfsrem of parkeerrem ingrijpen. De rem zorgt dat de auto stil blijft staan, nadat deze tot stilstand is gekomen.
	Bandenspanningssysteem Het symbool brandt bij een te lage bandenspanning. Bij een storing in het bandenspanningssysteem gaat het symbool eerst ca. 1 minuut knipperen en vervolgens permanent branden. Dit kan komen doordat het systeem niet als beoogd een lage bandenspanning kan registreren of daarvoor waarschuwen.
	Uitlaatgasreinigingssysteem Bij een storing in het uitlaatgasreinigingssysteem kan na een motorstart het symbool gaan branden. Rijd voor een controle naar een werkplaats. Volvo adviseert u contact op te nemen met een erkende Volvo-werkplaats.



Symbol	Betekenis
	<p>Richtingaanwijzer links en rechts</p> <p>Het symbool knippert bij gebruik van de richtingaanwijzers.</p>
	<p>Stadslichten voor/achterlichten</p> <p>Het symbool brandt, wanneer de stadslichten zijn ingeschakeld.</p>
	<p>Fout in het koplampstelsel</p> <p>Het symbool brandt, als er een storing is opgetreden in het ABL (Active Bending Lights) of als er een andere storing is opgetreden in het koplampstelsel.</p>
	<p>Automatisch groot licht aan</p> <p>Het symbool brandt met blauw licht als het automatisch groot licht aan is.</p>
	<p>Automatisch groot licht uit</p> <p>Het symbool brandt met wit licht als het automatisch groot licht uit is.</p>

Symbol	Betekenis
	<p>Groot licht aan</p> <p>Het symbool brandt, wanneer u het groot licht voert of grootlichtsignalen geeft.</p>
	<p>Automatisch groot licht aan</p> <p>Het symbool brandt met blauw licht als het automatisch groot licht aan is. Stadslichten zijn ingeschakeld.</p>
	<p>Automatisch groot licht uit</p> <p>Het symbool brandt met wit licht als het automatisch groot licht uit is. Stadslichten zijn ingeschakeld.</p>
	<p>Groot licht aan</p> <p>Het symbool brandt, wanneer het groot licht en de stadslichten zijn ingeschakeld.</p>
	<p>Mistlampen aan</p> <p>Het symbool brandt, wanneer de mistlampen voor zijn ingeschakeld.</p>
	<p>Mistachterlicht aan</p> <p>Het symbool brandt, wanneer het mistachterlicht is ingeschakeld.</p>

Symbol	Betekenis
	<p>Regensensor aan</p> <p>Dit symbool brandt, wanneer de regensensor aanstaat.</p>
	<p>Preconditioning aan</p> <p>Het symbool brandt, wanneer de motor- en interieurverwarming/airconditioning voor preconditioning van de auto zorgen.</p>
	<p>Stabiliteitsregeling</p> <p>Het knipperende symbool geeft aan dat de stabiliteitsregeling werkt. Als het symbool continu brandt is er sprake van een storing in het systeem.</p>
	<p>Stabiliteitsregeling, Sport-stand</p> <p>Het symbool brandt, wanneer de Sport-stand is geactiveerd. De Sport-stand maakt een actievere rijervaring mogelijk. Het systeem registreert dan of de gaspedaal- en stuurwielbediening alsook het bochtenwerk aan te merken zijn als sportiever dan normaal, waarna het systeem toestaat dat de achtertrein een gecontroleerde vorm van slippen vertoont voordat het ingrijpt en de auto stabiliseert.</p>

Symbol	Betekenis
	<p>Rijbaanassistent</p> <p>Wit symbool: Rijbaanassistent aan en wegbelijning is waargenomen.</p> <p>Grijs symbool: Rijbaanassistent aan en wegbelijning is niet waargenomen.</p> <p>Amberkleurig symbool: Rijbaanassistent waarschuwt/grijpt in.</p>
	<p>Rijbaanassistent en regensensor</p> <p>Wit symbool: Rijbaanassistent aan en wegbelijning is waargenomen. De regensensor is aan.</p> <p>Grijs symbool: Rijbaanassistent aan en wegbelijning is niet waargenomen. De regensensor is aan.</p>
	<p>AdBlue-systeem (diesel)</p> <p>Het symbool brandt bij een gering AdBlue-peil of bij een storing in het AdBlue-systeem.</p>

Gerelateerde informatie

- Bestuurdersdisplay (p. 80)
- Waarschuwingssymbolen op bestuurdersdisplay (p. 93)

Waarschuwingssymbolen op bestuurdersdisplay

De waarschuwingssymbolen attenderen u erop dat belangrijke functies zijn ingeschakeld of dat er ernstige storingen of gebreken zijn opgetreden.

Symbol	Betekenis
	<p>Waarschuwing</p> <p>Het rode waarschuwingssymbool gaat branden, wanneer er een storing is geregistreerd die van invloed kan zijn op de veiligheid of de rijeigenschappen van de auto. Er verschijnt tegelijkertijd een verklarende tekstmelding op het bestuurdersdisplay. Het waarschuwingssymbool kan ook gaan branden in combinatie met andere symbolen.</p>
	<p>Gordelwaarschuwing</p> <p>Het symbool brandt of knippert als u of de voorpassagier geen veiligheidsgordel draagt of als iemand op de achterbank de gordel heeft losgenomen.</p>

Symbol	Betekenis
	<p>Airbags</p> <p>Als het symbool tijdens het rijden oplicht of blijft branden, is er een storing geregistreerd in een van de veiligheidssystemen van de auto. Lees de melding op het bestuurdersdisplay. Volvo adviseert u contact op te nemen met een erkende Volvo-werkplaats.</p>
	<p>Storing in remsysteem</p> <p>Als het lampje oplicht, is het remvloeistofpeil mogelijk te laag. Bezoek de dichtstbijzijnde erkende werkplaats om het remvloeistofpeil te laten controleren en aanpassen.</p>
	<p>Parkeerrem aangezet</p> <p>Het lampje brandt continu, wanneer u de parkeerrem hebt aangezet.</p> <p>Een knipperend symbool houdt in dat er een storing is opgetreden. Lees de melding op het bestuurdersdisplay.</p>



Symbol	Betekenis
	<p>Lage oliedruk</p> <p>Als het lampje tijdens het rijden oplicht, is de druk van de motorolie te laag. Zet de motor onmiddellijk af en controleer het motoroliepeil. Vul zo nodig olie bij. Als het lampje oplicht terwijl het oliepeil in orde is, moet u contact opnemen met een werkplaats. Volvo adviseert u contact op te nemen met een erkende Volvo-werkplaats.</p>
	<p>Dynamo laadt niet bij</p> <p>Het lampje gaat tijdens het rijden branden, als er sprake is van een storing in het elektrisch systeem. Bezoek een werkplaats. Volvo adviseert u contact op te nemen met een erkende Volvo-werkplaats.</p>
	<p>Dreigende botsing</p> <p>City Safety geeft een waarschuwing bij een dreigende botsing met andere voertuigen, voetgangers, fietsers en grotere dieren.</p>

Gerelateerde informatie

- Controlesymbolen op bestuurdersdisplay (p. 91)
- Bestuurdersdisplay (p. 80)

Licentieovereenkomst voor bestuurdersdisplay

Een licentie is een overeenkomst die toestemming verleent om bepaalde handelingen te verrichten of het recht om gebruik te maken van een product waar een andere rechtspersoon octrooi of eigendomsrechten op heeft, onder de voorwaarden vervat in de overeenkomst. Hier volgt een Engelse versie van de overeenkomst tussen Volvo en producenten of ontwikkelaars.

Boost Software License 1.0

Permission is hereby granted, free of charge, to any person or organization obtaining a copy of the software and accompanying documentation covered by this license (the "Software") to use, reproduce, display, distribute, execute, and transmit the Software, and to prepare derivative works of the Software, and to permit third-parties to whom the Software is furnished to do so, all subject to the following: The copyright notices in the Software and this entire statement, including the above license grant, this restriction and the following disclaimer, must be included in all copies of the Software, in whole or in part, and all derivative works of the Software, unless such copies or derivative works are solely in the form of machine-executable object code generated by a source language processor.

THE SOFTWARE IS PROVIDED "AS IS", WITHOUT WARRANTY OF ANY KIND, EXPRESS OR IMPLIED, INCLUDING BUT NOT LIMITED TO THE WARRANTIES OF

MERCHANTABILITY, FITNESS FOR A PARTICULAR PURPOSE, TITLE AND NON-INFRINGEMENT. IN NO EVENT SHALL THE COPYRIGHT HOLDERS OR ANYONE DISTRIBUTING THE SOFTWARE BE LIABLE FOR ANY DAMAGES OR OTHER LIABILITY, WHETHER IN CONTRACT, TORT OR OTHERWISE, ARISING FROM, OUT OF OR IN CONNECTION WITH THE SOFTWARE OR THE USE OR OTHER DEALINGS IN THE SOFTWARE.

BSD 4-clause "Original" or "Old" License

Copyright (c) 1982, 1986, 1990, 1991, 1993
The Regents of the University of California. All
rights reserved.

Redistribution and use in source and binary
forms, with or without modification, are permitted
provided that the following conditions are met:

1. Redistributions of source code must retain
the above copyright notice, this list of
conditions and the following disclaimer.
2. Redistributions in binary form must
reproduce the above copyright notice, this list
of conditions and the following disclaimer in
the documentation and/or other materials
provided with the distribution.
3. All advertising materials mentioning features
or use of this software must display the
following acknowledgement: This product
includes software developed by the
University of California, Berkeley and its
contributors.
4. Neither the name of the University nor the
names of its contributors may be used to
endorse or promote products derived from
this software without specific prior written
permission.

THIS SOFTWARE IS PROVIDED BY THE
REGENTS AND CONTRIBUTORS "AS IS" AND
ANY EXPRESS OR IMPLIED WARRANTIES,
INCLUDING, BUT NOT LIMITED TO, THE
IMPLIED WARRANTIES OF MERCHANTABILITY

AND FITNESS FOR A PARTICULAR PURPOSE
ARE DISCLAIMED. IN NO EVENT SHALL THE
REGENTS OR CONTRIBUTORS BE LIABLE
FOR ANY DIRECT, INDIRECT, INCIDENTAL,
SPECIAL, EXEMPLARY, OR CONSEQUENTIAL
DAMAGES (INCLUDING, BUT NOT LIMITED TO,
PROCUREMENT OF SUBSTITUTE GOODS OR
SERVICES; LOSS OF USE, DATA, OR PROFITS;
OR BUSINESS INTERRUPTION) HOWEVER
CAUSED AND ON ANY THEORY OF LIABILITY,
WHETHER IN CONTRACT, STRICT LIABILITY,
OR TORT (INCLUDING NEGLIGENCE OR
OTHERWISE) ARISING IN ANY WAY OUT OF
THE USE OF THIS SOFTWARE, EVEN IF
ADVISED OF THE POSSIBILITY OF SUCH
DAMAGE.

BSD 3-clause "New" or "Revised" License

Copyright (c) 2011-2014, Yann Collet.

Redistribution and use in source and binary
forms, with or without modification, are permitted
provided that the following conditions are met:

1. Redistributions of source code must retain
the above copyright notice, this list of
conditions and the following disclaimer.
2. Redistributions in binary form must
reproduce the above copyright notice, this list
of conditions and the following disclaimer in
the documentation and/or other materials
provided with the distribution.
3. Neither the name of the organisation nor the
names of its contributors may be used to

endorse or promote products derive from this
software without specific prior written
permission.

THIS SOFTWARE IS PROVIDED BY THE
COPYRIGHT HOLDERS AND CONTRIBUTORS
"AS IS" AND ANY EXPRESS OR IMPLIED
WARRANTIES, INCLUDING, BUT NOT LIMITED
TO, THE IMPLIED WARRANTIES OF
MERCHANTABILITY AND FITNESS FOR A
PARTICULAR PURPOSE ARE DISCLAIMED. IN
NO EVENT SHALL THE COPYRIGHT HOLDER
OR CONTRIBUTORS BE LIABLE FOR ANY
DIRECT, INDIRECT, INCIDENTAL, SPECIAL,
EXEMPLARY, OR CONSEQUENTIAL DAMAGES
(INCLUDING, BUT NOT LIMITED TO,
PROCUREMENT OF SUBSTITUTE GOODS OR
SERVICES; LOSS OF USE, DATA, OR PROFITS;
OR BUSINESS INTERRUPTION) HOWEVER
CAUSED AND ON ANY THEORY OF LIABILITY,
WHETHER IN CONTRACT, STRICT LIABILITY,
OR TORT (INCLUDING NEGLIGENCE OR
OTHERWISE) ARISING IN ANY WAY OUT OF
THE USE OF THIS SOFTWARE, EVEN IF
ADVISED OF THE POSSIBILITY OF SUCH
DAMAGE.



◀◀ **BSD 2-clause "Simplified" license**

Copyright (c) <YEAR>, <OWNER> All rights reserved.

Redistribution and use in source and binary forms, with or without modification, are permitted provided that the following conditions are met:

1. Redistributions of source code must retain the above copyright notice, this list of conditions and the following disclaimer.
2. Redistributions in binary form must reproduce the above copyright notice, this list of conditions and the following disclaimer in the documentation and/or other materials provided with the distribution.

THIS SOFTWARE IS PROVIDED BY THE COPYRIGHT HOLDERS AND CONTRIBUTORS "AS IS" AND ANY EXPRESS OR IMPLIED WARRANTIES, INCLUDING, BUT NOT LIMITED TO, THE IMPLIED WARRANTIES OF MERCHANTABILITY AND FITNESS FOR A PARTICULAR PURPOSE ARE DISCLAIMED. IN NO EVENT SHALL THE COPYRIGHT OWNER OR CONTRIBUTORS BE LIABLE FOR ANY DIRECT, INDIRECT, INCIDENTAL, SPECIAL, EXEMPLARY, OR CONSEQUENTIAL DAMAGES (INCLUDING, BUT NOT LIMITED TO, PROCUREMENT OF SUBSTITUTE GOODS OR SERVICES; LOSS OF USE, DATA, OR PROFITS; OR BUSINESS INTERRUPTION) HOWEVER CAUSED AND ON ANY THEORY OF LIABILITY, WHETHER IN CONTRACT, STRICT LIABILITY,

OR TORT (INCLUDING NEGLIGENCE OR OTHERWISE) ARISING IN ANY WAY OUT OF THE USE OF THIS SOFTWARE, EVEN IF ADVISED OF THE POSSIBILITY OF SUCH DAMAGE.

The views and conclusions contained in the software and documentation are those of the authors and should not be interpreted as representing official policies, either expressed or implied, of the FreeBSD Project.

FreeType Project License

1. Copyright 1996-1999 by David Turner, Robert Wilhelm, and Werner Lemberg
Introduction The FreeType Project is distributed in several archive packages; some of them may contain, in addition to the FreeType font engine, various tools and contributions which rely on, or relate to, the FreeType Project. This license applies to all files found in such packages, and which do not fall under their own explicit license. The license affects thus the FreeType font engine, the test programs, documentation and makefiles, at the very least. This license was inspired by the BSD, Artistic, and IJG (Independent JPEG Group) licenses, which all encourage inclusion and use of free software in commercial and freeware products alike. As a consequence, its main points are that:
 - We don't promise that this software works. However, we are interested in any kind of bug reports. ('as is'

distribution) ◦ You can use this software for whatever you want, in parts or full form, without having to pay us. ('royalty-free' usage) ◦ You may not pretend that you wrote this software. If you use it, or only parts of it, in a program, you must acknowledge somewhere in your documentation that you've used the FreeType code. ('credits') We specifically permit and encourage the inclusion of this software, with or without modifications, in commercial products, provided that all warranty or liability claims are assumed by the product vendor. Legal Terms 0. Definitions Throughout this license, the terms 'package', 'FreeType Project', and 'FreeType archive' refer to the set of files originally distributed by the authors (David Turner, Robert Wilhelm, and Werner Lemberg) as the 'FreeType project', be they named as alpha, beta or final release. 'You' refers to the licensee, or person using the project, where 'using' is a generic term including compiling the project's source code as well as linking it to form a 'program' or 'executable'. This program is referred to as 'a program using the FreeType engine'. This license applies to all files distributed in the original FreeType archive, including all source code, binaries and documentation, unless otherwise stated in the file in its original, unmodified form as distributed in the original archive. If you are unsure whether or not a particular file is covered by this license, you

must contact us to verify this. The FreeType project is copyright (C) 1996-1999 by David Turner, Robert Wilhelm, and Werner Lemberg. All rights reserved except as specified below.

1. No Warranty THE FREETYPE ARCHIVE IS PROVIDED 'AS IS' WITHOUT WARRANTY OF ANY KIND, EITHER EXPRESSED OR IMPLIED, INCLUDING, BUT NOT LIMITED TO, WARRANTIES OF MERCHANTABILITY AND FITNESS FOR A PARTICULAR PURPOSE. IN NO EVENT WILL ANY OF THE AUTHORS OR COPYRIGHT HOLDERS BE LIABLE FOR ANY DAMAGES CAUSED BY THE USE OR THE INABILITY TO USE, OF THE FREETYPE PROJECT. As you have not signed this license, you are not required to accept it. However, as the FreeType project is copyrighted material, only this license, or another one contracted with the authors, grants you the right to use, distribute, and modify it. Therefore, by using, distributing, or modifying the FreeType project, you indicate that you understand and accept all the terms of this license.

2. Redistribution Redistribution and use in source and binary forms, with or without modification, are permitted provided that the following conditions are met:
 - o Redistribution of source code must retain this license file ('licence.txt') unaltered; any additions, deletions or changes to the original files must be clearly indicated in accompanying

documentation. The copyright notices of the unaltered, original files must be preserved in all copies of source files.

- o Redistribution in binary form must provide a disclaimer that states that the software is based in part of the work of the FreeType Team, in the distribution documentation. We also encourage you to put an URL to the FreeType web page in your documentation, though this isn't mandatory. These conditions apply to any software derived from or based on the FreeType code, not just the unmodified files. If you use our work, you must acknowledge us. However, no fee need be paid to us.

3. Advertising The names of FreeType's authors and contributors may not be used to endorse or promote products derived from this software without specific prior written permission. We suggest, but do not require, that you use one or more of the following phrases to refer to this software in your documentation or advertising materials: 'FreeType Project', 'FreeType Engine', 'FreeType library', or 'FreeType Distribution'.
4. Contacts There are two mailing lists related to FreeType:
 - o freetype@freetype.org Discusses general use and applications of FreeType, as well as future and wanted additions to the library and distribution. If you are looking for support, start in this list if you haven't found anything to help you in the documentation.
 - o devel@freetype.org

Discusses bugs, as well as engine internals, design issues, specific licenses, porting, etc.

- o <http://www.freetype.org> Holds the current FreeType web page, which will allow you to download our latest development version and read online documentation. You can also contact us individually at: David Turner <david.turner@freetype.org> Robert Wilhelm <robert.wilhelm@freetype.org> Werner Lemberg <werner.lemberg@freetype.org>



◀◀ **Libpng License**

This copy of the libpng notices is provided for your convenience. In case of any discrepancy between this copy and the notices in the file png.h that is included in the libpng distribution, the latter shall prevail.

COPYRIGHT NOTICE, DISCLAIMER, and LICENSE:

If you modify libpng you may insert additional notices immediately following this sentence.

libpng versions 1.0.7, July 1, 2000, through 1.0.13, April 15, 2002, are Copyright (c) 2000-2002 Glenn Randers-Pehrson and are distributed according to the same disclaimer and license as libpng-1.0.6 with the following individuals added to the list of Contributing Authors

Simon-Pierre Cadieux

Eric S. Raymond

Gilles Vollant

and with the following additions to the disclaimer:

There is no warranty against interference with your enjoyment of the library or against infringement. There is no warranty that our efforts or the library will fulfill any of your particular purposes or needs. This library is provided with all faults, and the entire risk of satisfactory quality, performance, accuracy, and effort is with the user.

libpng versions 0.97, January 1998, through 1.0.6, March 20, 2000, are Copyright (c) 1998, 1999 Glenn Randers-Pehrson, and are distributed according to the same disclaimer and license as libpng-0.96, with the following individuals added to the list of Contributing Authors:

Tom Lane

Glenn Randers-Pehrson

Willem van Schaik

libpng versions 0.89, June 1996, through 0.96, May 1997, are Copyright (c) 1996, 1997 Andreas Dilger Distributed according to the same disclaimer and license as libpng-0.88, with the following individuals added to the list of Contributing Authors:

John Bowler

Kevin Bracey

Sam Bushell

Magnus Holmgren

Greg Roelofs

Tom Tanner

libpng versions 0.5, May 1995, through 0.88, January 1996, are Copyright (c) 1995, 1996 Guy Eric Schalnat, Group 42, Inc.

For the purposes of this copyright and license, "Contributing Authors" is defined as the following set of individuals:

Andreas Dilger

Dave Martindale

Guy Eric Schalnat

Paul Schmidt

Tim Wegner

The PNG Reference Library is supplied "AS IS". The Contributing Authors and Group 42, Inc. disclaim all warranties, expressed or implied, including, without limitation, the warranties of merchantability and of fitness for any purpose. The Contributing Authors and Group 42, Inc. assume no liability for direct, indirect, incidental, special, exemplary, or consequential damages, which may result from the use of the PNG Reference Library, even if advised of the possibility of such damage.

Permission is hereby granted to use, copy, modify, and distribute this source code, or portions hereof, for any purpose, without fee, subject to the following restrictions:

1. The origin of this source code must not be misrepresented.
2. Altered versions must be plainly marked as such and must not be misrepresented as being the original source.
3. This Copyright notice may not be removed or altered from any source or altered source distribution.

The Contributing Authors and Group 42, Inc. specifically permit, without fee, and encourage the use of this source code as a component to supporting the PNG file format in commercial products. If you use this source code in a product, acknowledgment is not required but would be appreciated.

A "png_get_copyright" function is available, for convenient use in "about" boxes and the like:

```
printf("%s",png_get_copyright(NULL));
```

Also, the PNG logo (in PNG format, of course) is supplied in the files "pngbar.png" and "pngbar.jpg (88x31) and "pngnow.png" (98x31).

Libpng is OSI Certified Open Source Software. OSI Certified Open Source is a certification mark of the Open Source Initiative.

Glenn Randers-Pehrson randeg@alum.rpi.edu
April 15, 2002

MIT License

Copyright (c) <year> <copyright holders>

Permission is hereby granted, free of charge, to any person obtaining a copy of this software and associated documentation files (the "Software"), to deal in the Software without restriction, including without limitation the rights to use, copy, modify, merge, publish, distribute, sublicense, and/or sell copies of the Software, and to permit persons to whom the Software is furnished to do so, subject to the following conditions:

The above copyright notice and this permission notice shall be included in all copies or substantial portions of the Software.

THE SOFTWARE IS PROVIDED "AS IS", WITHOUT WARRANTY OF ANY KIND, EXPRESS OR IMPLIED, INCLUDING BUT NOT LIMITED TO THE WARRANTIES OF MERCHANTABILITY, FITNESS FOR A PARTICULAR PURPOSE AND NONINFRINGEMENT. IN NO EVENT SHALL THE AUTHORS OR COPYRIGHT HOLDERS BE LIABLE FOR ANY CLAIM, DAMAGES OR OTHER LIABILITY, WHETHER IN AN ACTION OF CONTRACT, TORT OR OTHERWISE, ARISING FROM, OUT OF OR IN CONNECTION WITH THE SOFTWARE OR THE USE OR OTHER DEALINGS IN THE SOFTWARE.

zlib License

The zlib/libpng License Copyright (c) <year>
<copyright holders>

This software is provided 'as-is', without any express or implied warranty. In no event will the authors be held liable for any damages arising from the use of this software.

Permission is granted to anyone to use this software for any purpose, including commercial applications, and to alter it and redistribute it freely, subject to the following restrictions:

1. The origin of this software must not be misrepresented; you must not claim that you wrote the original software. If you use this software in a product, an acknowledgment in the product documentation would be appreciated but is not required.
2. Altered source versions must be plainly marked as such, and must not be misrepresented as being the original software.
3. This notice may not be removed or altered from any source distribution.

◀◀ **SGI Free Software B License Version 2.0.**
SGI FREE SOFTWARE LICENSE B (Version 2.0,
Sept. 18, 2008)

Copyright (C) [dates of first publication] Silicon Graphics, Inc. All Rights Reserved. Permission is hereby granted, free of charge, to any person obtaining a copy of this software and associated documentation files (the "Software"), to deal in the Software without restriction, including without limitation the rights to use, copy, modify, merge, publish, distribute, sublicense, and/or sell copies of the Software, and to permit persons to whom the Software is furnished to do so, subject to the following conditions: The above copyright notice including the dates of first publication and either this permission notice or a reference to <http://oss.sgi.com/projects/FreeB/> shall be included in all copies or substantial portions of the Software.

THE SOFTWARE IS PROVIDED "AS IS", WITHOUT WARRANTY OF ANY KIND, EXPRESS OR IMPLIED, INCLUDING BUT NOT LIMITED TO THE WARRANTIES OF MERCHANTABILITY, FITNESS FOR A PARTICULAR PURPOSE AND NONINFRINGEMENT. IN NO EVENT SHALL SILICON GRAPHICS, INC. BE LIABLE FOR ANY CLAIM, DAMAGES OR OTHER LIABILITY, WHETHER IN AN ACTION OF CONTRACT, TORT OR OTHERWISE, ARISING FROM, OUT OF OR IN CONNECTION WITH THE SOFTWARE OR THE USE OR OTHER DEALINGS IN THE SOFTWARE.

Except as contained in this notice, the name of Silicon Graphics, Inc. shall not be used in advertising or otherwise to promote the sale, use or other dealings in this Software without prior written authorization from Silicon Graphics, Inc.

Gerelateerde informatie

- Bestuurdersdisplay (p. 80)

Applicatiemenu op bestuurdersdisplay

Via het applicatiemenu (appmenu) van het bestuurdersdisplay krijgt u snel toegang tot de meest gebruikte functies voor bepaalde apps.



De afbeelding is schematisch.

Het appmenu op het bestuurdersdisplay is te gebruiken in plaats van het middendispley en navigatie is mogelijk via de rechter stuurknoppen-set. Dankzij het appmenu kunt u eenvoudiger van app of appfunctie wisselen zonder daarvoor uw handen van het stuur te hoeven nemen.

Funcities van het appmenu

U hebt toegang tot uiteenlopende functies via verschillende apps. Vanuit het appmenu zijn de volgende apps en de bijbehorende appfuncties te regelen:

App	Functies
Boordcomputer	Dagteller kiezen, kiezen wat op het bestuurdersdisplay moet worden weergegeven en dergelijke.
Mediaspeler	Actieve bron voor mediaspeler kiezen.
Telefoon	Contact in de gesprekslijst bellen.
Navigatie	Begeleiding naar de bestemming e.d.

Gerelateerde informatie

- Bestuurdersdisplay (p. 80)
- Overzicht van het middendisplay (p. 106)
- Appmenu op bestuurdersdisplay hanteren (p. 101)

Appmenu op bestuurdersdisplay hanteren

Het applicatiemenu (appmenu) op het bestuurdersdisplay is te gebruiken via de rechter stuurknoppenset.

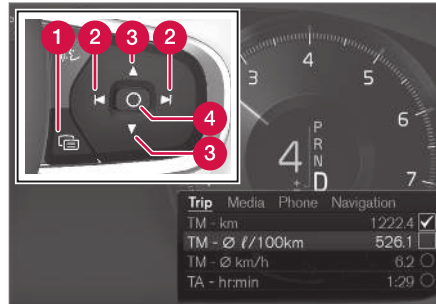

Appmenu en rechter stuurknoppenset.

- 1 Openen/sluiten
- 2 Links/rechts
- 3 Omhoog/omlaag
- 4 Bevestigen

Appmenu openen/sluiten

- Druk op Openen/sluiten (1).
 - > Het appmenu wordt geopend/gesloten.

i N.B.

Het appmenu is niet te openen als er nog een onbevestigde melding op het bestuurdersdisplay staat. U moet de melding eerst bevestigen voordat het appmenu te openen is.

Het appmenu wordt na een periode van inactiviteit automatisch gesloten of na bepaalde keuzes.

Navigeren en kiezen in appmenu

1. Wissel van app door op links of rechts (2) te drukken.
 - > In het appmenu verschijnen de functies voor de vorige/volgende app.
2. Blader door de functies voor de gekozen app door op omhoog of omlaag (3) te drukken.
3. Bevestig de actuele functie of markeer uw keuze door op bevestigen (4) te drukken.
 - > De desbetreffende functie wordt geactiveerd, waarna in bepaalde gevallen het appmenu wordt gesloten.

Als het appmenu weer opent, verschijnen direct de functies voor de laatst gekozen app.

« Gerelateerde informatie

- Applicatiemenu op bestuurdersdisplay (p. 100)
- Melding op bestuurdersdisplay (p. 102)

Melding op bestuurdersdisplay

Op het bestuurdersdisplay kunnen in uiteenlopende situaties meldingen verschijnen om u te informeren of helpen.



Voorbeeld van een melding op het bestuurdersdisplay⁴.



Voorbeeld van een melding op het bestuurdersdisplay⁵.

Op het bestuurdersdisplay verschijnen meldingen die voor u als bestuurder belangrijk zijn.

Afhankelijk van de andere informatie die op dit moment wordt weergegeven, kan de positie van de meldingen op het bestuurdersdisplay variëren. De meldingen verdwijnen na enige tijd automatisch of na eventuele bevestiging/reactie van het bestuurdersdisplay. Als een melding moet worden opgeslagen, wordt deze bewaard in de app **Auto status**, die opent vanuit het appscherm op het middendisplay.

De meldingen kunnen er verschillende uitzien en worden mogelijk gecombineerd met grafische voorstellingen, symbolen en knoppen om de desbetreffende melding bijvoorbeeld te bevestigen of in te stemmen met een bepaald verzoek.

⁴ Met 8 inch bestuurdersdisplay.

⁵ Met 12 inch bestuurdersdisplay.

Service meldingen

Hier volgt een greep uit de belangrijke service-meldingen en hun betekenis.

Melding	Betekenis
Stop veilig^A	Breng de auto tot stilstand en zet de motor af. Grote kans op schade – bezoek een werkplaats ^B .
Zet de motor af^A	Breng de auto tot stilstand en zet de motor af. Grote kans op schade – bezoek een werkplaats ^B .
Service urgent Rijd naar werkplaats^A	Bezoek een werkplaats ^B om de auto onmiddellijk te laten controleren.
Service vereist^A	Bezoek een werkplaats ^B om de auto zo spoedig mogelijk te laten controleren.
Normaal onderhoud Bespreek tijd voor onderhoud	Het is tijd voor een servicebeurt – bezoek een werkplaats ^B . Verschijnt geruime tijd vóór het geprogrammeerde tijdstip voor de volgende servicebeurt.

⁶ Met 8 inch bestuurdersdisplay.

Melding	Betekenis
Normaal onderhoud Onderhoud nodig	Het is tijd voor een servicebeurt – bezoek een werkplaats ^B . Verschijnt op het geprogrammeerde tijdstip voor de volgende servicebeurt.
Normaal onderhoud Onderhoudstermijn verstreken	Het is tijd voor een servicebeurt – bezoek een werkplaats ^B . Verschijnt wanneer het geprogrammeerde tijdstip voor een servicebeurt is overschreden.
Tijdelijk uit^A	De bijbehorende functie is tijdelijk uitgeschakeld en wordt na enige tijd rijden of de volgende keer dat u de motor start automatisch opnieuw ingeschakeld.

^A Deel van een melding, verschijnt samen met gegevens over de locatie van de storing.

^B Geadviseerd wordt een erkende Volvo-werkplaats.

Gerelateerde informatie

- Melding op bestuurdersdisplay hanteren (p. 103)
- Opgeslagen bestuurdersdisplaymeldingen hanteren (p. 104)
- Melding op het middendispley (p. 139)

Melding op bestuurdersdisplay hanteren

Meldingen op het bestuurdersdisplay zijn te hanteren via de rechter stuurknoppenet.

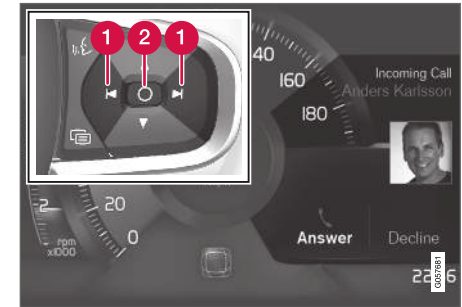

Voorbeeld van een melding op het bestuurdersdisplay⁶ en de rechter stuurknoppenet.



Voorbeeld van een melding op het bestuurdersdisplay⁷ en de rechter stuurknoppenset.

- 1 Links/rechts
- 2 Bevestigen

Bepaalde meldingen op het bestuurdersdisplay worden gecombineerd met een of meer knoppen om de desbetreffende meldingen bijvoorbeeld te bevestigen of in te stemmen met een bepaald verzoek.

Nieuwe melding hanteren

Voor meldingen met knoppen:

1. Wissel van knop door op links of rechts (1) te drukken.

2. Bevestig uw keuze door te drukken op bevestigen (2).
 - > De melding verdwijnt van het bestuurdersdisplay.

Voor meldingen zonder knoppen:

- Sluit de melding door op bevestigen (2) te drukken of doe niets, waarna de melding enige tijd later automatisch verdwijnt.
 - > De melding verdwijnt van het bestuurdersdisplay.

Als een melding moet worden opgeslagen, wordt deze bewaard in de app **Auto status**, die opent vanuit het appscherm op het middendisplay. In verband hiermee verschijnt de melding **Autobericht opgesl. in app Autostatus** op het middendisplay.

Gerelateerde informatie

- Melding op bestuurdersdisplay (p. 102)
- Opslagen bestuurdersdisplaymeldingen hanteren (p. 104)
- Melding op het middendisplay (p. 139)

Opgeslagen bestuurdersdisplaymeldingen hanteren

Meldingen die zijn opgeslagen vanuit het bestuurders- en middendisplay worden in beide gevallen gehanteerd in het middendisplay.

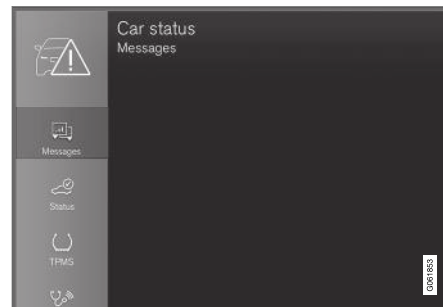

Opgeslagen meldingen zijn te bekijken in de app **Auto status**.

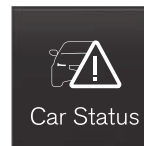

Meldingen die op het bestuurdersdisplay zijn weergegeven en die opgeslagen moeten worden, worden bewaard in de app **Auto status** op het middendisplay. In verband hiermee verschijnt de melding

Autobericht opgesl. in app Autostatus op het middendisplay.

⁷ Met 12 inch bestuurdersdisplay.

Opgeslagen melding lezen

Lees de opgeslagen melding direct:

- Druk op de knop rechts van de melding **Autobericht opgesl. in app Autostatus** in het middendisplay.
 - > De opgeslagen melding verschijnt in de app **Auto status**.

Lees de opgeslagen melding achteraf:

1. Open de app **Auto status** vanuit het appscherm op het middendisplay.
 - > De app start in het onderste deelscherm van het homescherm.
2. Kies het tabblad **Berichten** in de app.
 - > Er verschijnt een lijst met opgeslagen meldingen.
3. Tik op een melding om deze uit te vouwen/minimaliseren.
 - > Er verschijnt meer informatie over de melding in de lijst en de afbeelding links in de app geeft informatie in grafische vorm over de melding.

Een opgeslagen melding hanteren

Bepaalde meldingen hebben in uitgevouwen vorm twee knoppen, nl. om onderhoud te reserveren of de gebruikershandleiding te lezen.

Onderhoud reserveren voor een opgeslagen melding:

- Druk in de uitgevouwen stand van de melding op **Afspraak aanvragen** **Bel voor een afspraak**⁸ om hulp te krijgen bij het reserveren van onderhoud.
 - > Met **Afspraak aanvragen**: Het tabblad **Afspraken** gaat open in de app en u krijgt een vraag voorgelegd over het reserveren van onderhoud en reparatie.
 - Met **Bel voor een afspraak**: De telefoonapp wordt gestart en deze belt een onderhoudscentrum om service en reparatie te reserveren.

Lees de gebruikershandleiding voor de opgeslagen melding:

- Druk in de uitgevouwen stand van de melding op **Handleiding** om in de gebruikershandleiding over de melding te lezen.
 - > De gebruikershandleiding gaat open op het middendisplay en deze geeft informatie die aan de melding is gekoppeld.

Meldingen opgeslagen in de app worden automatisch gewist telkens bij het starten van de motor.

Gerelateerde informatie

- Melding op bestuurdersdisplay (p. 102)
- Melding op bestuurdersdisplay hanteren (p. 103)
- Melding op het middendisplay (p. 139)

⁸ Afhankelijk van de markt. Er moet ook een Volvo ID zijn geregistreerd en een voorkeurswerkplaats zijn gekozen.

Overzicht van het middendisplay

Vanaf het middendisplay zijn tal van autofuncties te regelen. Hier volgt een beschrijving van het middendisplay en de mogelijkheden ervan.

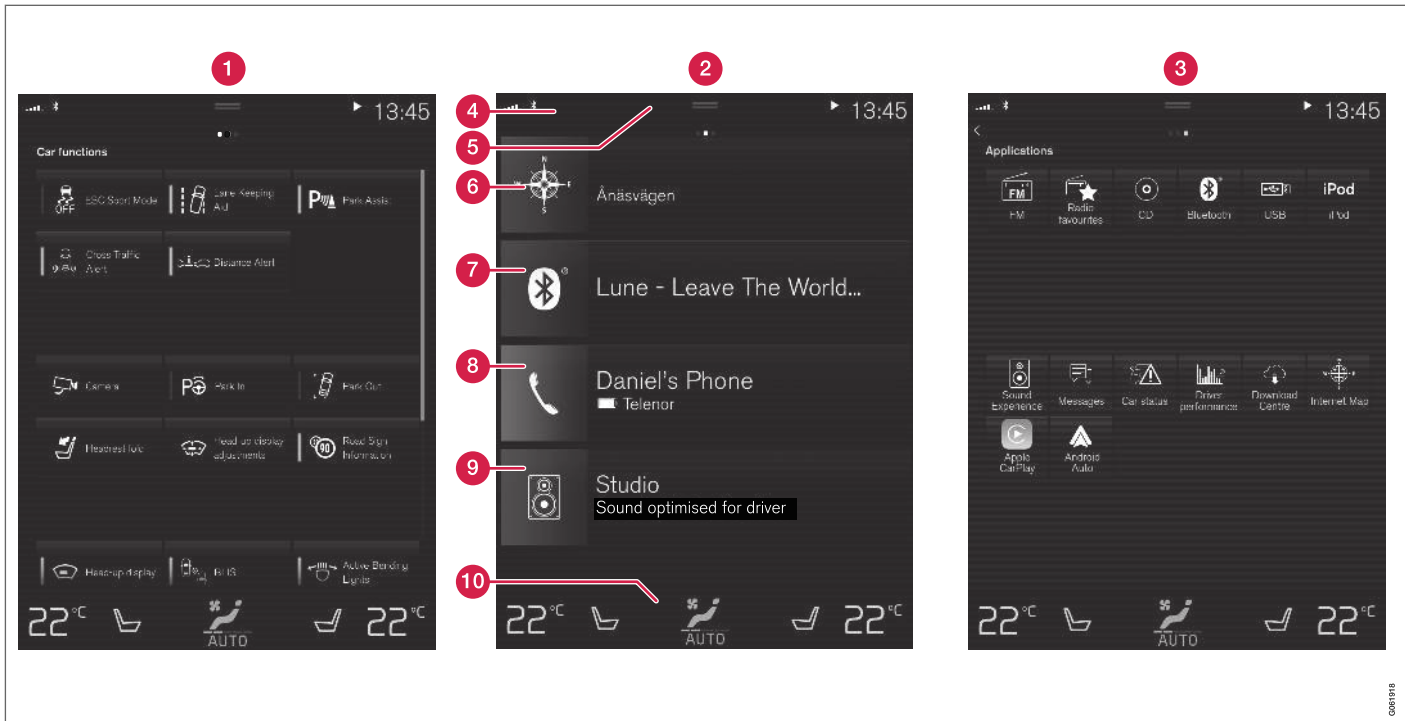

Drie van de basisschermen van het middendisplays. Veeg naar rechts of naar links om het functie- of appscherm te openen⁹.

1 Functiescherm – autofuncties die met één druk te activeren of deactiveren zijn. Som-

mige functies zijn ook zogenoemde triggerfuncties, die vensters met instelmogelijkhe-

den openen. Bijvoorbeeld **Camera**. Instellingen voor het head-updisplay* zijn ook te ver-

⁹ Bij een auto met het stuur rechts zijn de schermen onderling van plaats gewisseld.

0061196





richten vanuit het functiescherm, maar aanpassingen verricht u met de rechter stuurknoppenset.

- 2 Homescherm – het eerste scherm dat verschijnt bij het inschakelen van display.
- 3 Het applicatiescherm (appscherf) – apps die zijn gedownload (apps van derden) maar ook apps voor ingebouwde functies, bijvoorbeeld **FM-radio**. Tik op een app-pictogram om de app te openen.
- 4 Statusbalk – boven aan het scherm staan de activiteiten in de auto. Links op de statusbalk verschijnen netwerk- en aansluitingsgegevens en rechts verschijnen mediaspecifieke informatie en een klok plus een aanduiding van lopende achtergrondactiviteiten.
- 5 Hoofdscherm – sleep het tabblad omlaag om het hoofdscherm te openen. Van hieruit zijn **Instellingen**, **Handleiding**, **Profiel** alsook de opgeslagen berichten van de auto te openen. In bepaalde gevallen zijn ook contextuele instellingen (bijv. **Navigatie Instellingen**) en de contextuele gebruikershandleiding (bijv. **Handleiding Navigatie**) via het hoofdscherm te bereiken.
- 6 Navigatie – voert naar de kaartnavigatie, aan de hand van bijvoorbeeld Sensus Navigation*. Druk op het deelscherm om het uit te vouwen.

- 7 Media – laatst gebruikte apps die verband houden met media. Druk op het scherm om het uit te vouwen.
- 8 Telefoon – van hieruit hebt u toegang tot de telefoon. Druk op het scherm om het uit te vouwen.
- 9 Het extra deelscherm – laatst gebruikte apps of autosystemen die niet thuishoren in een van de overige deelschermen. Druk op het scherm om het uit te vouwen.
- 10 Klimaatveld – informatie en rechtstreekse interactie voor bijvoorbeeld het instellen van temperatuur en stoelverwarming*. Tik op het symbool in het midden van het klimaatveld om het klimaatscherm met meer klimaatinstellingen te openen.

Gerelateerde informatie

- Middendisplay hanteren (p. 109)
- Navigeren in schermen op het middendisplay (p. 112)
- Functiescherm op het middendisplay (p. 119)
- Apps (p. 504)
- Symbolen op de statusbalk van het middendisplay (p. 121)
- Instellingen wijzigingen op het hoofdscherm van het middendisplay (p. 130)
- Contextuele instellingen openen op het middendisplay (p. 131)

- Gebruikershandleiding op middendisplay (p. 17)
- Mediaspeler (p. 513)
- Telefoon (p. 529)
- Klimaatregelingsbediening (p. 213)
- Volume van systeemgeluid uitschakelen of aanpassen op middendisplay (p. 129)
- Opzet van middendisplay aanpassen (p. 129)
- Systeeltaal wijzigen (p. 130)
- Systeemeenheden wijzigen (p. 130)
- Middendisplay reinigen (p. 647)
- Melding op het middendisplay (p. 139)

Middendisplay hanteren

Veel autofuncties zijn te bedienen en regelen vanaf het middendisplay. Het middendisplay is een touchscreen dat op aanraking reageert.

Touchscreenfunctie middendisplay gebruiken

De schermreacties hangen af van de vraag of u erop drukt of slepende of vegende bewegingen maakt. U kunt bijv. van het ene naar het andere scherm bladeren, objecten markeren, scrollen in

een lijst en apps verplaatsen door het scherm op verschillende manieren aan te raken.

Dankzij IR-stralen vlak boven het schermoppervlak kan het scherm ook vingers op korte afstand vóór het scherm registreren. Deze technologie maakt het mogelijk om het scherm ook te gebruiken als u handschoenen aan hebt.

Het display is gelijktijdig door twee mensen te bedienen, bijv. om het klimaat aan de bestuurders- en passagierszijde in te stellen.





! **BELANGRIJK**

Raak het scherm niet met scherpe voorwerpen aan om krassen te voorkomen.

In de onderstaande tabel worden de verschillende methoden voor schermbediening toegelicht:

Methode	Uitvoering	Resultaat
	Eenmaal indrukken.	Een object markeren, een keuze bevestigen of een functie activeren.
	Tweemaal snel drukken.	Inzoomen op een digitaal object, zoals de kaart.
	Eenmaal drukken en vasthouden.	Een object beetpakken. Is te gebruiken om apps of kaartpunten op de kaart te verplaatsen. Houd de vinger(s) op het scherm gedrukt, terwijl u het object naar de gewenste locatie sleept.
	Eenmaal drukken met twee vingers.	Uitzoomen van een digitaal object, zoals de kaart.



Methode	Uitvoering	Resultaat
	<p>Vegen</p>	<p>Wisselen tussen schermen, bladeren in een lijst, tekst of scherm. Ingedrukt houden en verslepen om apps of kaartpunten op de kaart te verplaatsen. Horizontaal of verticaal over het scherm slepen.</p>
	<p>Snel vegen/slepen</p>	<p>Wisselen tussen schermen, bladeren in een lijst, tekst of scherm. Horizontaal of verticaal over het scherm slepen. Let erop dat het hoofdscherm mogelijk wordt geopend bij aanraking van het bovenste deel van het scherm.</p>
	<p>Spreiden</p>	<p>Inzoomen.</p>
	<p>Knijpen</p>	<p>Uitzoomen.</p>

Terugkeren naar homescherm vanuit een ander scherm

1. Druk kort op de homeknop onder het middensdisplay.
 - > De laatst geactiveerde stand voor het homescherm verschijnt.
2. Druk opnieuw kort op de homeknop.
 - > Alle deelschermen van het homescherm worden in de standaardstand gezet.

i N.B.

In het homescherm van de standaardstand – druk kort op de homeknop. Op het scherm verschijnt een animatie die uitlegt hoe u de verschillende tegels kunt openen.

Door een lijst, artikel of scherm bladeren

Wanneer een bladerindicator zichtbaar is op het scherm, kunt u omhoog- of omlaagbladeren. Veeg op een willekeurige plaats op het scherm omhoog of omlaag.

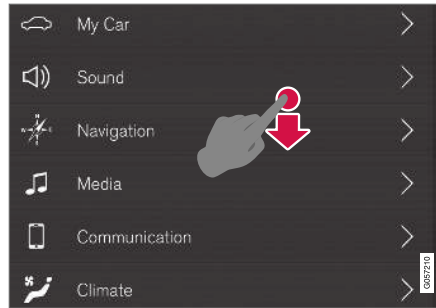

De bladerindicator verschijnt op het middensdisplay, wanneer u omhoog of omlaag kunt bladeren.

Bediening op middensdisplay gebruiken



Temperatuurbediening.

Tal van autosystemen gebruiken bedieningselementen. Regel bijv. de temperatuur door:

- het bedieningselement naar de gewenste temperatuur te slepen,
- op + of – te drukken om de temperatuur in stapjes te verhogen of te verlagen, of
- op de gewenste temperatuur op het bedieningselement te drukken.

Gerelateerde informatie

- Middensdisplay activeren en deactiveren (p. 112)
- Apps en knoppen op middensdisplay verplaatsen (p. 121)
- Toetsenbord op middensdisplay (p. 123)

Middendisplay activeren en deactiveren

Het middendisplay is te dimmen en te activeren met de homeknop onder het display.



Homeknop voor middendisplay.

Bij bediening van de homeknop wordt het scherm gedimd en reageert het touchscreen niet langer op aanraking. Het klimaatveld blijft nog steeds zichtbaar. Alle functies die aan het scherm gekoppeld zijn, zoals klimaat, geluid, routebegeleiding* en apps blijven werken. Dim het middendisplay bijvoorbeeld om het scherm te reinigen. Het middendisplay is bijvoorbeeld ook te dimmen om niet gestoord te worden tijdens het rijden.

1. Houd de fysieke homeknop onder het display langere tijd ingedrukt.
 - > Het display dooft, met uitzondering van het klimaatveld dat nog steeds zichtbaar is. Alle functies die aan het scherm gekoppeld zijn blijven werken.
2. Display opnieuw inschakelen – kort op de homeknop drukken.
 - > U ziet dan weer hetzelfde als toen het scherm werd uitgeschakeld.

i N.B.

Het scherm kan niet worden uitgezet als er een bepaald commando op het scherm staat.

i N.B.

Het middendisplay wordt automatisch uitgeschakeld als de motor uit is en het bestuurdersportier wordt geopend.

Gerelateerde informatie

- Middendisplay reinigen (p. 647)
- Opzet van middendisplay aanpassen (p. 129)
- Overzicht van het middendisplay (p. 106)

Navigeren in schermen op het middendisplay

Het middendisplay heeft vijf verschillende basischermen: homescherm, hoofdscherm, klimaat-scherm, applicatiescherm (appscherm) en functiescherm. Bij het openen van het bestuurdersportier wordt het display automatisch ingeschakeld.

Homescherm

Het homescherm is het scherm dat verschijnt bij het inschakelen van het display. Het bestaat uit vier deelschermen: **Navigatie**, **Media**, **Telefoon** en een extra deelscherm.

Een app of autofunctie die gekozen wordt vanuit het app- of functiescherm, start in het desbetreffende deelscherm op het hoofdscherm **FM-radio** start bijvoorbeeld in het deelscherm voor **Media**.

Het extra deelscherm toont de laatst gebruikte app of autofunctie die niet thuishoort in een van de overige drie schermen.

De deelschermen bevatten beknopte informatie over de desbetreffende apps.

i N.B.

Bij het starten van de auto verschijnt in de deelschermen van het homescherm informatie over de actuele stand van de apps in het desbetreffende deelscherm.

i N.B.

In het homescherm van de standaardstand – druk kort op de homeknop. Op het scherm verschijnt een animatie die uitlegt hoe u de verschillende tegels kunt openen.

Statusbalk

Boven aan het scherm staan de activiteiten in de auto. Links op de statusbalk verschijnen netwerk- en aansluitingsgegevens en rechts verschijnen mediaspecifieke gegevens, klok alsook een aanduiding dat er achtergrondactiviteiten gaande zijn.

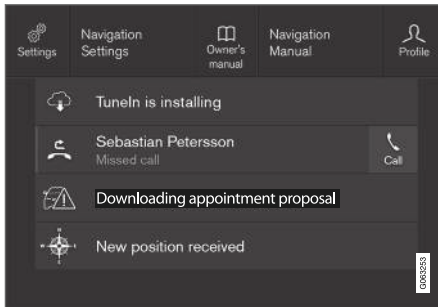
Hoofdscherm

Hoofdscherm omlaaggesleept.

Midden op de statusbalk boven aan het display vindt u een tab. Open het hoofdscherm door op

het tabblad te klikken of door van boven naar beneden over het scherm te slepen/vegen.

Het hoofdscherm biedt altijd toegang tot:

- **Instellingen**
- **Handleiding**
- **Profiel**
- De opgeslagen berichten van de auto.

Het hoofdscherm biedt soms toegang tot:

- Contextuele instelling (bijv. **Navigatie Instellingen**). Wijzig instellingen rechtstreeks in het hoofdscherm wanneer een app (zoals navigatie) actief is.
- Contextuele gebruikershandleiding (bijv. **Handleiding Navigatie**). Open rechtstreeks vanuit het hoofdscherm het artikel in de digitale gebruikershandleiding dat verband houdt met hetgeen op het scherm verschijnt.

Hoofdscherm verlaten – tik op een punt buiten het hoofdscherm, op de homeknop of onder aan het hoofdscherm en sleep het omhoog. Het onderliggende scherm wordt dan weer zichtbaar zodat u het kunt gebruiken.

i N.B.

Het hoofdscherm is niet beschikbaar tijdens het starten/uitschakelen of als er een displaytekst op het scherm staat. Dat is evenmin het geval als het klimaatscherm wordt weergegeven.

Klimaatscherm

Onder aan het display is altijd het klimaatveld zichtbaar. Daar zijn rechtstreeks de meest gebruikte klimaatinstellingen te verrichten, zoals het instellen van de temperatuur en de stoelverwarming*.



Tik op het symbool midden in het klimaatveld om het klimaatscherm te openen en om toegang te krijgen tot meer klimaatinstellingen.



Tik op het symbool om het klimaatscherm te sluiten en terug te gaan naar het eerdere scherm.

Applicatiescherm



Applicatiescherm met de apps van de auto.

Veeg van rechts naar links¹⁰ over het display om vanuit het homescherm het applicatiescherm (appscherm) te openen. Hier liggen apps die zijn gedownload (apps van derden) maar ook apps voor ingebouwde functies, bijvoorbeeld **FM-radio**. Bepaalde apps tonen beknopte informatie

rechtstreeks op het appscherm, zoals het aantal ongelezen sms-berichten voor **Berichten**.

Tik op een app om deze te openen. De app wordt vervolgens in het desbetreffende deelscherm geopend, bijvoorbeeld **Media**.

Afhankelijk van het aantal apps kunt u omlaagbladeren in het appscherm. U doet dat door van onder naar boven te vegen/slepen.

Ga terug naar het homescherm door van links naar rechts¹⁰ over het display te vegen of door op de homeknop te drukken.

Functiescherm



Functiescherm met knoppen voor uiteenlopende auto-functies.

Veeg van links naar rechts¹⁰ over het display om vanuit het homescherm het functiescherm te openen. Van daaruit kunt u verschillende auto-functies activeren of deactiveren, bijv. **BLIS***, **Lane Keeping Aid*** en **Parkeerhulp***.

¹⁰ Geldt voor een auto met het stuur links. Voor een auto met het stuur rechts: veeg in tegengestelde richting.

Afhankelijk van het aantal functies kunt u ook omlaagbladeren in het scherm. U doet dat door van onder naar boven te vegen/slepen.

In tegenstelling tot het appscherm waar bij een tik op een app de bijbehorende app wordt geopend, wordt bij een tik op een functiekноп in het functiescherm alleen de desbetreffende functie geactiveerd of gedeactiveerd. Bepaalde functies, de triggerfuncties, openen door erop te drukken in een eigen venster.

Ga terug naar het homescherm door van rechts naar links¹⁰ over het display te vegen of door op de homeknop te drukken.

Gerelateerde informatie

- Functiescherm op het middendisplay (p. 119)
- Overzicht van het middendisplay (p. 106)
- Deelschermen op middendisplay hanteren (p. 116)
- Symbolen op de statusbalk van het middendisplay (p. 121)
- Instellingen wijzigingen op het hoofdscherm van het middendisplay (p. 130)
- Contextuele instellingen openen op het middendisplay (p. 131)
- Gebruikershandleiding op middendisplay (p. 17)
- Bestuurdersprofielen (p. 134)
- Klimaatregelingsbediening (p. 213)
- Apps (p. 504)

¹⁰ Geldt voor een auto met het stuur links. Voor een auto met het stuur rechts: veeg in tegengestelde richting.

Deelschermen op middendisplay hanteren

Het homescherm bestaat uit vier deelschermen: **Navigatie**, **Media**, **Telefoon** en een extra deelscherm. Deze schermen zijn uit te vouwen.

Een deelscherm uitvouwen vanuit standaardstand

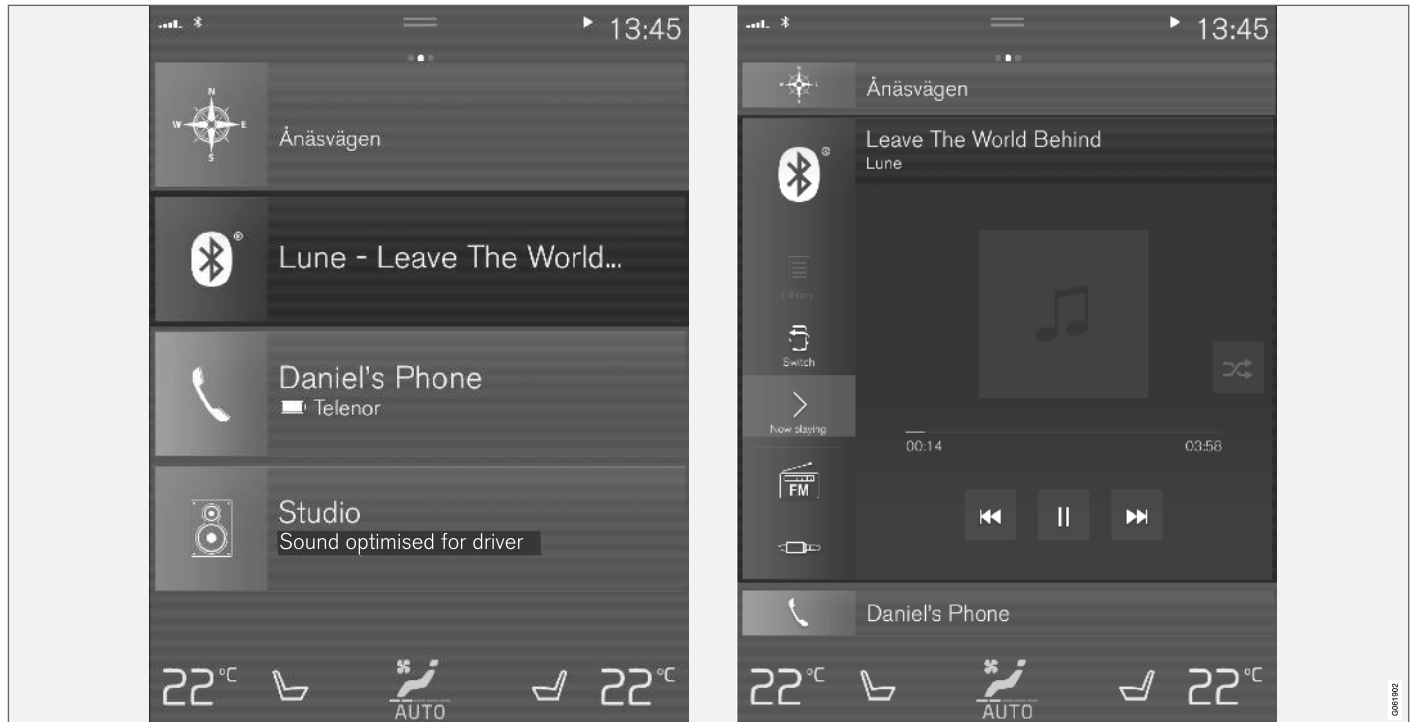

Standaardstand en uitgevouwen stand van het deelscherm van het middensdisplay.

◀ Deelscherm uitvouwen:

- Voor de deelschermen **Navigatie**, **Media** en **Telefoon**: Tik op een willekeurige plaats op het deelscherm. Bij het uitvouwen van een deelscherm verdwijnt het extra deelscherm op het homescherm tijdelijk naar de achtergrond. De andere twee deelschermen worden ingeklapt en tonen slechts bepaalde informatie. Na een tik op het extra deelscherm worden de andere drie deelschermen ingeklapt en tonen slechts bepaalde informatie.

In het uitgevouwen scherm zijn de basisfuncties van de desbetreffende app toegankelijk.

Uitgevouwen deelscherm sluiten:

- Het deelscherm kan op drie verschillende manieren worden gesloten:
 - Tik op het bovenste deel van het uitgevouwen deelscherm.
 - Tik op een ander deelscherm (om dit in uitgevouwen stand te openen).
 - Druk kort op de fysieke homeknop onder het middendisplayscherm.

Deelscherm maximaliseren of minimaliseren

Het extra deelscherm¹¹ en het deelscherm voor **Navigatie** zijn te maximaliseren tot volledig

scherm voor nog meer informatie en aanvullende instelmogelijkheden.

Als er een deelscherm is geopend als volledig scherm, verschijnt er geen informatie van de overige deelschermen.



Om de app vanuit uitgevouwen stand te maximaliseren – tik op het symbool.



Tik op het symbool om terug te gaan naar de uitgevouwen stand of druk op de homeknop onder aan het display.



Homeknop voor middendisplayscherm.

U kunt altijd teruggaan naar het homescherm door op de homeknop te drukken. Om vanuit de uitgevouwen stand terug te gaan naar de standaardweergave van het homescherm – druk tweemaal op de homeknop.

Gerelateerde informatie

- Middendisplayscherm hanteren (p. 109)
- Middendisplayscherm activeren en deactiveren (p. 112)
- Navigeren in schermen op het middendisplayscherm (p. 112)

¹¹ Geldt niet voor alle apps of autofuncties die via het extra deelscherm te openen zijn.

Funcatiescherm op het middendisplay

In het funcatiescherm, een van de basisschermen van het middendisplay, liggen alle knoppen voor

autofuncties. Navigeer vanuit het homescherm naar het funcatiescherm door van links naar rechts over het display te vegen.¹².

Verschillende soorten knoppen

Er zijn drie verschillende soorten knoppen voor autofuncties, zie hieronder:

Soort knop	Eigenschap	Bijbehorende autofunctie
Funcatieknoppen	<p>Hebben een Aan/Uit-stand.</p> <p>Bij een geactiveerde functie brandt een led-lampje links van de knopicoon. Druk op de knop om de bijbehorende functie te activeren/deactiveren.</p>	De meeste knoppen in het funcatiescherm zijn funcatieknoppen.
Triggerknoppen	<p>Hebben geen Aan/Uit-stand.</p> <p>Bij het gebruik van een triggerknop wordt een venster voor de desbetreffende functie geopend. Bijvoorbeeld een venster voor stoelverstelling.</p>	<ul style="list-style-type: none"> • Camera • Hfdsteun omlaag • Head-up display afstellen
Parkeerknoppen	<p>Hebben een Aan/Uit-stand en een aftaststand.</p> <p>Lijken op funcatieknoppen maar hebben een extra stand voor het aftasten van parkeerruimte.</p>	<ul style="list-style-type: none"> • Inparkeren • Uitparkeren

¹² Geldt voor een auto met het stuur links. Voor een auto met het stuur rechts: veeg in tegengestelde richting.

◀ Verschillende standen van de knoppen



Wanneer het groene led-lampje brandt van een functie- of parkeerknop, is de desbetreffende functie geactiveerd. Bij het activeren van functies verschijnt voor sommige functies een extra tekst over wat deze inhouden. De tekst blijft een paar seconden staan, waarna de knop met het brandende led-lampje verschijnt.

Voor **Lane Keeping Aid** verschijnt bijvoorbeeld de tekst **Werkt alleen bij bepaalde snelheden** bij het indrukken van de knop.

Bij eenmaal kort indrukken van de knop activeert of deactiveert u de functie.

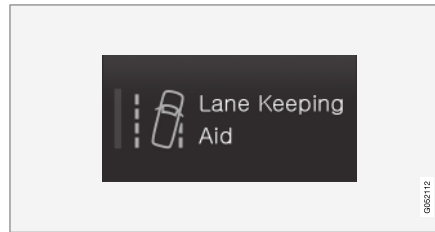

Het systeem is gedeactiveerd, wanneer het led-lampje is gedoofd.

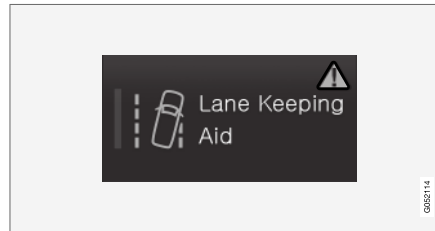

Wanneer er in de rechter bovenhoek van de knop een gevarendriehoekje verschijnt, is er sprake van een fout.

Gerelateerde informatie

- Middendisplay hanteren (p. 109)
- Navigeren in schermen op het middendisplay (p. 112)

Apps en knoppen op middendisplay verplaatsen

De apps en de knoppen voor autofuncties op het app- en functiescherm zijn te verplaatsen en naar wens anders te organiseren.

1. Veeg van rechts naar links¹³ om het app-scherm te openen of van links naar rechts¹³ om het functiescherm te openen.
2. Blijf op een app of knop drukken.
 - > De app of knop verandert van grootte en wordt transparant. U kunt de app/knop vervolgens verplaatsen.
3. Sleep de app of knop naar een lege plek op het scherm.

Het maximale aantal regels voor apps of knoppen is 48. Om een app of knop tot buiten het zichtbare schermgedeelte te verplaatsen moet u deze naar de onderkant van het scherm slepen. Er worden dan automatisch nieuwe regels voor de app of knop toegevoegd.

Het is dan ook mogelijk om een app of knop verder naar onderen te verplaatsen, zodat deze in de normale schermstand niet zichtbaar is.

Veeg over het scherm om omhoog of omlaag te bladeren.

N.B.

Verberg de apps die u zelden of nooit gebruikt door ze helemaal onderaan te plaatsen, buiten het zichtveld. Op die manier kunt u makkelijker de apps vinden die u vaker gebruikt.

N.B.

Apps en autofunctieknoppen kunnen niet worden bewaard op plaatsen die al bezet zijn.

Gerelateerde informatie

- Functiescherm op het middendisplay (p. 119)
- Apps (p. 504)
- Middendisplay hanteren (p. 109)

Symbolen op de statusbalk van het middendisplay

Overzicht van de symbolen die mogelijk op de statusbalk van het middendisplay verschijnen.

De statusbalk geeft de lopende activiteiten en in bepaalde gevallen hun status aan. Omdat de ruimte in het veld beperkt is, worden niet voortdurend alle symbolen weergegeven.

Symbool	Betekenis
	Internetverbinding.
	Roaming geactiveerd.
	Signaalsterkte in netwerk voor mobiele telefonie.
	Bluetooth-apparaat aangesloten.
	Bluetooth geactiveerd maar geen eenheid aangesloten.
	Er wordt informatie van en naar het gps gestuurd.
	Aangesloten op Wi-Fi-netwerk.
	'Internet sharing' geactiveerd (Wi-Fi-hotspot). De auto deelt dus de beschikbare verbinding.

¹³ Geldt voor een auto met het stuur links. Voor een auto met het stuur rechts: veeg in tegengestelde richting.



Symbol	Betekenis
	Automodem geactiveerd.
	Internet delen via USB actief.
	Proces gaande.
	Timer voor preconditioning actief.
	Weergave audiobron gestart.
	Weergave audiobron gestopt.
	Telefoongesprek gaande.
	Weergave audiobron onderdrukt.
NEWS	Er komt nieuws binnen via een radiokanaal.
TP	Verkeersinformatie mogelijk.
15:45	Klok.

- Eenheid aansluiten via USB-poort (p. 520)
- Telefoon (p. 529)
- Datum en tijd (p. 90)

Gerelateerde informatie

- Navigeren in schermen op het middendispley (p. 112)
- Melding op het middendispley (p. 139)
- Auto met actieve internetverbinding* (p. 539)

Toetsenbord op middendisplay

Met het toetsenbord van het middendisplay kunt u met toetsen tekst invoeren op het scherm, maar ook handmatig door letters en tekens "in te tekenen" op het scherm.

Met het toetsenbord kunnen tekens, letters en cijfers worden ingevoerd, bijv. om sms-berichten vanuit de auto op te stellen, wachtwoorden in te vullen en naar artikelen te zoeken in de digitale gebruikershandleiding.

Het toetsenbord verschijnt alleen als het mogelijk is om op het scherm te schrijven.

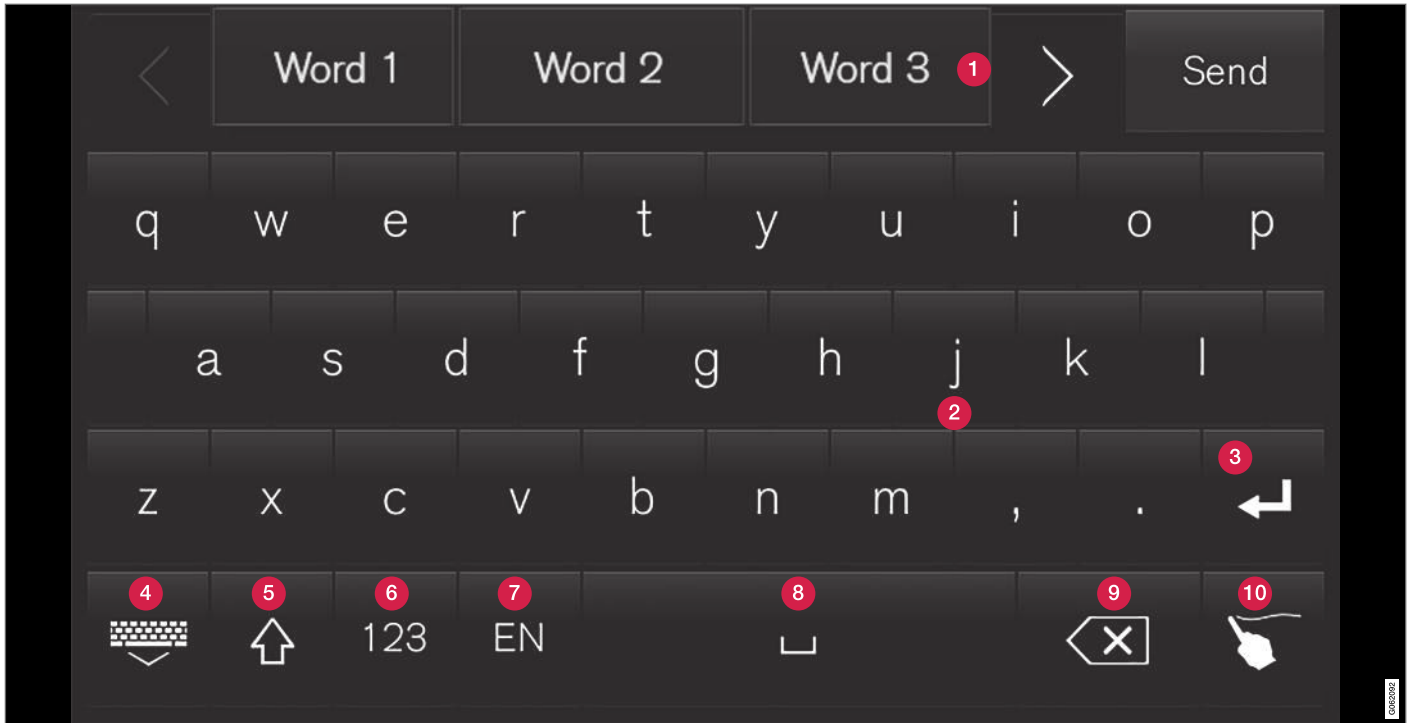

De afbeelding laat een overzicht zien van een aantal van de knoppen die op het toetsenbord kunnen verschijnen. De opzet wisselt, al naar gelang de taalinstellingen en in welk verband het toetsenbord wordt gebruikt.

- 1 Regel met suggesties voor woorden of tekens¹⁴. De voorgestelde woorden worden aangepast naarmate er nieuwe letters worden ingetypt. Blader door de suggesties door op de pijlen naar links en naar rechts te drukken. Tik op een suggestie om deze te selecteren. Let erop dat deze functie niet door alle taalopties wordt ondersteund. De regel is dan niet zichtbaar op het toetsenbord.
- 2 Afhankelijk van de voor het toetsenbord gekozen taal (zie punt 7) worden de beschikbare tekens aangepast. Tik op een teken om dit in te voeren.
- 3 Afhankelijk van de situatie waarin u het toetsenbord gebruikt, heeft de knop een andere functie – @ (bij invoer van een e-mailadres) of **nieuwe regel** (bij normale tekstinvoer).
- 4 Verbergt het toetsenbord. Als dat niet mogelijk is, verschijnt de knop niet.
- 5 Wordt gebruikt om met hoofdletters te schrijven. Druk eenmaal op een hoofdletter te schrijven en dan verder te gaan met kleine letters. Door nogmaals te drukken worden alle letters hoofdletters. Als u nog eens drukt, wordt het toetsenbord weer ingesteld op kleine letters. In deze stand wordt de eerste letter na een punt, uitroepetekens of vraagtekens als hoofdletter geschreven. Dit geldt ook

voor de eerste letter in het tekstveld. In tekstvelden die bestemd zijn voor namen of adressen begint automatisch elk woord met een hoofdletter. In tekstvelden waar wachtwoorden, webadressen of e-mailadressen moeten worden ingevuld, worden alle letters juist klein, tenzij anderszins actief met de knop wordt ingesteld.

- 6 Cijferinvoer. Het toetsenbord (2) laat dan cijfers zien. Druk op ABC, dat in de cijferstand verschijnt in plaats van 123, om terug te keren naar het toetsenbord met letters, of op #\~ om het toetsenbord met speciale tekens te zien.
- 7 Wijzigt de taal voor de tekstinvoer, bijvoorbeeld EN. Tekens die kunnen worden ingevoerd alsook suggesties voor woorden (1) veranderen al naar gelang de gekozen taal. Om op het toetsenbord van taal te kunnen wisselen, moeten de talen eerst onder Instellingen worden toegevoegd.
- 8 Spatie.
- 9 Maakt tekstinvoer ongedaan. Bij kort indrukken verwijdert u één teken tegelijk. Houd de knop ingedrukt om meerdere tekens in sneller tempo te verwijderen.
- 10 Vervangt de toetsenbordstand om in plaats daarvan handmatig letters en tekens in te voeren.

Bij eenmaal indrukken van de bevestigingsknop boven het toetsenbord (niet zichtbaar op de afbeelding) bevestigt u de ingevoerde tekst. De knop ziet er verschillend uit, al naar gelang de context.

Varianten van een letter of een teken



U kunt varianten van een letter of teken invoeren, bijv. é of ê, door op de letter of het teken te blijven tikken. Er verschijnt een venster met mogelijke varianten van de letter/het teken. Tik op de gewenste variant. Als u geen van de varianten selecteert, wordt het oorspronkelijk gekozen letter of teken ingevoerd.

¹⁴ Geldt voor Aziatische talen.

◀◀ **Gerelateerde informatie**

- Taal wijzigen voor toetsenbord van midden-display (p. 127)
- Handmatig tekens, letters of woorden invoeren op middendisplay (p. 127)
- Middendisplay hanteren (p. 109)
- Berichtfuncties (p. 535)

Taal wijzigen voor toetsenbord van middendisplay

Om op het toetsenbord tussen de verschillende talen te kunnen wisselen, moeten de talen eerst onder **Instellingen** worden toegevoegd.

Taal toevoegen of verwijderen in instellingen

Het toetsenbord is automatisch ingesteld op dezelfde taal als de systeemtaal. De taal voor het toetsenbord kan handmatig worden aangepast zonder dat dit gevolgen heeft voor de systeemtaal.

1. Druk op **Instellingen** op het hoofdscherm.
2. Druk op **Systeem → Systeemtalen en -eenheden → Toetsenbordindelingen**.
3. Kies een of meer talen in de lijst.
 - > Nu kunt u direct op het toetsenbord schakelen tussen de geselecteerde talen om tekst in te voeren.

Als u onder **Instellingen** niet actief een taal hebt gekozen, hanteert het toetsenbord dezelfde taal als de systeemtaal van de auto.

Op het toetsenbord wisselen tussen verschillende talen



Wanneer u in **Instellingen** verschillende talen hebt geselecteerd, gebruikt u knop op het toetsenbord om te wisselen tussen de talen.

Om de taal op het toetsenbord te wijzigen met weergave van de lijst:

1. Druk lang op de knop.
 - > Er verschijnt een lijst.
2. Kies de gewenste taal. Als er onder **Instellingen** meer dan vier talen zijn geselecteerd, is het mogelijk om op het toetsenbord door de lijst te bladeren.
 - > Het toetsenbord wordt aangepast aan de gekozen taal en er worden andere suggesties voor woorden gegeven.

Om de taal op het toetsenbord te wijzigen zonder weergave van de lijst:

- Druk de knop kortstondig in.
 - > Het toetsenbord wordt aangepast aan de volgende taal in de lijst, maar zonder de lijst zelf te tonen.

Gerelateerde informatie

- Systeemtaal wijzigen (p. 130)
- Toetsenbord op middendisplay (p. 123)

Handmatig tekens, letters of woorden invoeren op middendisplay

Het toetsenbord van het middendisplay biedt u de mogelijkheid om tekens, letters en woorden in te voeren door ze met de hand op het scherm te "tekenen".



Tik op de desbetreffende knop van het toetsenbord om te wisselen tussen het invoeren met behulp van het toetsenbord en het handmatig tekenen van letters en tekens.

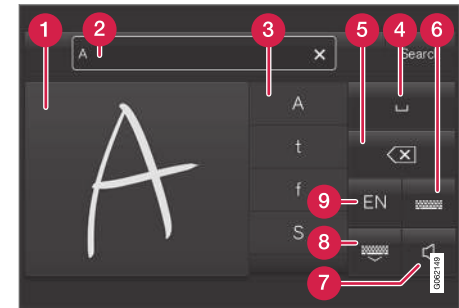

- 1 Ruimte om tekens/letters/woorden/woorddelen te tekenen.
- 2 Tekstveld waar suggesties voor tekens of woorden¹⁵ verschijnen naargelang u deze op het scherm (1) tekent.

- « 3 Suggesties voor tekens/letters/woorden/ woorddelen. U kunt bladeren in de lijst.
- 4 Spatie. U kunt ook een spatie invoeren door een verbindingsstreepje (-) te tekenen in het tekstveld voor handgeschreven letters (1). Zie de onderstaande rubriek "Spatie invoeren in het vrije veld bij handgeschreven tekst".
- 5 Tekstinvoer ongedaan maken. Kort indrukken om één teken/letter per keer te verwijderen. Wacht even voordat u opnieuw drukt om het volgende teken of de volgende letter te verwijderen et cetera.
- 6 Teruggaan naar het toetsenbord met gewone tekeninvoer.
- 7 Geluid bij invoer in-/uitschakelen.
- 8 Toetsenbord verbergen. Als dat niet mogelijk is, verschijnt de knop niet.
- 9 Taal voor tekstinvoer wijzigen.

Tekens/letters/woorden handmatig invoeren

1. Schrijf een teken, een letter, een woord of delen van een woord in de ruimte voor handgeschreven letters (1). Schrijf de letters of delen van het woord over elkaar heen of achter elkaar op één lijn.
 - > Er verschijnt een aantal suggesties voor tekens, letters of woorden (3). Het meest waarschijnlijke staat bovenaan in de lijst.

! **BELANGRIJK**
Raak het scherm niet met scherpe voorwerpen aan om krassen te voorkomen.

2. Voer het teken/de letter/het woord in door heel even te wachten.
 - > Het teken/de letter/het woord boven aan de lijst wordt ingevoerd. U kunt ook een ander teken kiezen dat wat er boven aan de lijst verschijnt. Druk op het teken, de letter of het woord dat u zoekt in de lijst.

Tekens/letters verwijderen/wijzigen die handmatig zijn ingevoerd

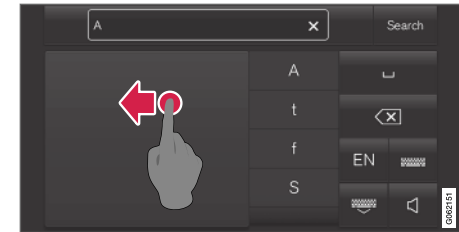

Wis de tekens in het tekstveld (2) door over het veld voor handgeschreven tekst (1) te vegen.

- Om tekens/letters te wijzigen zijn er meerdere alternatieven:
 - Druk in de lijst (3) op de letter die of het woord dat u eigenlijk bedoelde.
 - Druk op de knop voor het ongedaan maken van tekstinvoer (5) om de letter te verwijderen en begin opnieuw.
 - Veeg horizontaal van rechts naar links¹⁶ over de ruimte voor handgeschreven letters (1). Verwijder meerdere letters door meerdere keren over de ruimte te vegen.
 - Eenmaal drukken op het kruisje in het tekstveld (2) neemt alle ingevoerde tekst weg.

¹⁵ Geldt voor bepaalde systeemtaalen.

¹⁶ Veeg bij een Arabisch toetsenbord in tegengestelde richting. Wanneer u van rechts naar links veegt, voegt u een spatie in.

Van regel wisselen in het vrije veld met handgeschreven tekst

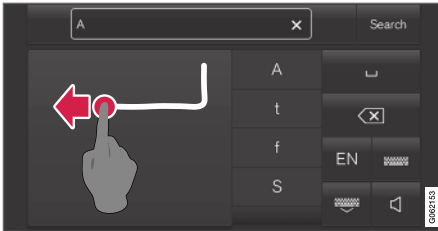

Wissel handmatig van regel door bovenstaand teken in te tekenen in het veld voor handgeschreven tekst¹⁷.

Spatie invoeren in het vrije veld bij handgeschreven tekst



Voer een spatie in door van links naar rechts een streepje te tekenen¹⁸.

Gerelateerde informatie

- Toetsenbord op middendisplay (p. 123)

Opzet van middendisplay aanpassen

U kunt de opzet van het middendisplay aanpassen door een thema te kiezen.

1. Druk op **Instellingen** in het hoofdscherm.
2. Tik op **My Car** → **Displays** → **Toon skins**.
3. Kies vervolgens een thema, bijv. **Minimalistic** of **Chrome Rings**.

Als aanvulling hierop is het mogelijk om te kiezen tussen **Normaal** en **Helder**. Bij **Normaal** is de achtergrond op het scherm donker en zijn de teksten licht. Dit is de standaardinstelling voor alle thema's. Desgewenst kan een lichte variant worden gekozen, waarbij de opzet zo wordt gewijzigd dat de achtergrond licht wordt en de teksten donker. Deze instelling is bijv. handig bij fel daglicht.

De mogelijkheden zijn altijd beschikbaar voor de gebruiker en zijn niet afhankelijk van de verlichting eromheen.

Gerelateerde informatie

- Instellingen wijzigingen op het hoofdscherm van het middendisplay (p. 130)
- Middendisplay activeren en deactiveren (p. 112)
- Middendisplay reinigen (p. 647)

Volume van systeemgeluid uitschakelen of aanpassen op middendisplay

Het volume van het systeemgeluid is op het middendisplay te wijzigen of uit te schakelen.

1. Druk op **Instellingen** in het hoofdscherm op het middendisplay.
2. Druk op **Geluid** → **Systeemvolumes**.
3. Verschuif de bediening onder **Aanraakgeluiden** om het geluid voor het aantikken van het scherm te wijzigen/uit te zetten. Schuif de bediening naar het gewenste geluidsniveau.

Gerelateerde informatie

- Overzicht van het middendisplay (p. 106)
- Instellingen wijzigingen op het hoofdscherm van het middendisplay (p. 130)
- Audio-instellingen (p. 502)

¹⁷ Voor Arabisch toetsenbord - schrijf hetzelfde teken, maar dan gespiegeld.

¹⁸ Schrijf bij een Arabisch toetsenbord hetzelfde teken, maar dan van rechts naar links.

Systeemeenheden wijzigen

Instellingen voor de eenheden verricht u in het menu **Instellingen** van het middendisply.

1. Tik op **Instellingen** in het hoofdscherm op het middendisply.
2. Ga verder naar **Systeem → Systeemtalen en -eenheden → Meeteenheden**.
3. Kies een standaard eenheid:
 - **Metr.** – kilometer, liter en graden Celsius.
 - **Imper.** – miles, gallons en graden Celsius.
 - **VS** – miles, gallons en graden Fahrenheit.
 > De eenheden op het bestuurdersdisplay, het middendisply en het head-updisplay worden gewijzigd.

Gerelateerde informatie

- Overzicht van het middendisply (p. 106)
- Instellingen wijzigingen op het hoofdscherm van het middendisply (p. 130)
- Systeetaal wijzigen (p. 130)

Systeetaal wijzigen

Instellingen voor de taal verricht u in het menu **Instellingen** van het middendisply.

N.B.

Wanneer u de taal in het middendisply verandert, kan dat betekenen dat bepaalde informatie voor de eigenaar niet overeenkomt met landelijke of plaatselijke wet- en regelgeving. Stel geen taal in die u niet begrijpt, omdat het dan lastig wordt om te navigeren in de menustructuur op het scherm.

1. Tik op **Instellingen** in het hoofdscherm op het middendisply.
2. Ga verder naar **Systeem → Systeemtalen en -eenheden**.
3. Kies **Systeetaal**. Talen met ondersteuning van stembediening hebben een stembedieningssymbool.
 - > De taal op het bestuurdersdisplay, het middendisply en het head-updisplay wordt gewijzigd.

Gerelateerde informatie

- Overzicht van het middendisply (p. 106)
- Instellingen wijzigingen op het hoofdscherm van het middendisply (p. 130)
- Systeemeenheden wijzigen (p. 130)

Instellingen wijzigingen op het hoofdscherm van het middendisply

Via het middendisply kunt u instellingen en informatie wijzigen voor tal van autofuncties.

1. Open het hoofdscherm door op het tabblad bovenaan te klikken of door van boven naar beneden over het scherm te slepen/vegen.
2. Tik op **Instellingen** om het instellingsmenu te openen.

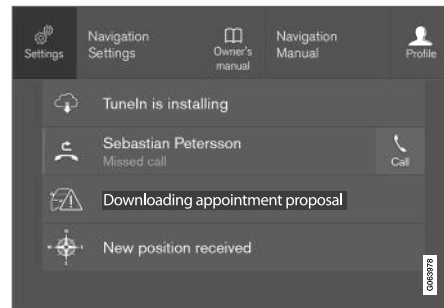

Het hoofdscherm met de knop voor **Instellingen**.

3. Tik op een van de categorieën en subcategorieën om naar de gewenste instelling te bladeren.
4. Wijzig een of meer instellingen. De manier van wijzigen hangt van het type instelling af.
 - > De wijzigingen worden onmiddellijk opgeslagen.

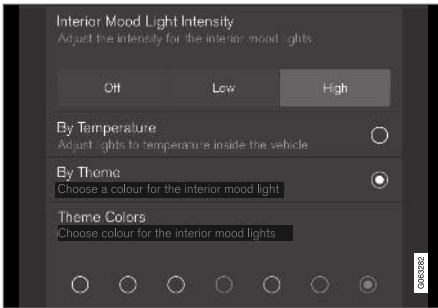

Een subcategorie in het instellingsscherm met verschillende soorten instellingen, heeft een meerkeuzeknop en keuzerondjes.

Gerelateerde informatie

- Overzicht van het middendisplay (p. 106)
- Instellingen resetten op middendisplay (p. 132)
- Tabel met instellingen op middendisplay (p. 133)

Contextuele instellingen openen op het middendisplay

Via de contextuele instellingen zijn rechtstreeks vanuit het topscherm op het middendisplay instellingen te wijzigen voor de meeste standaardapps van de auto.

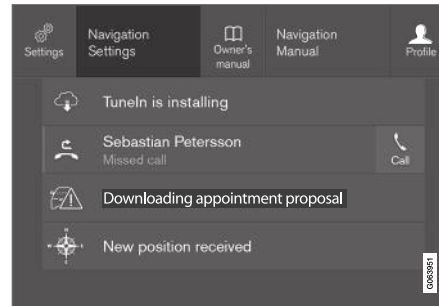

Hoofdscherm met de knop voor contextuele instellingen.

Contextuele instellingen zijn snelkoppelingen naar specifieke instellingen die verband houden met de op het scherm getoonde actieve functie. De standaardapps van de auto, zoals **FM-radio** en **USB**, maken deel uit van Sensus en behoren tot de geïntegreerde autofuncties. De instellingen voor deze apps zijn rechtstreeks te wijzigen via de contextuele instellingen in het hoofdscherm.

Wanneer contextuele instellingen beschikbaar zijn:

1. Open het hoofdscherm wanneer een app uitgevouwen is, bijv. **Navigatie**.
2. Tik op **Navigatie Instellingen**.
 - > Er wordt een pagina voor navigatie-instellingen geopend.
3. Wijzig de instellingen naar wens en bevestig uw keuze(s).

Tik op **Sluiten** of op de fysieke homeknop op het middendisplay om het instellingsscherm te sluiten.

De meeste basisapps van de auto bieden deze contextuele instelmogelijkheid, maar niet allemaal.

Apps van derden

Apps van derden zoals **Volvo-id** zijn bij aflevering van de auto niet voorgeïnstalleerd en moeten naderhand worden gedownload. Bij dergelijke apps van derden verricht u eventuele instellingen altijd in de desbetreffende apps en niet vanuit het hoofdscherm.

Gerelateerde informatie

- Instellingen wijzigingen op het hoofdscherm van het middendisplay (p. 130)
- Overzicht van het middendisplay (p. 106)
- Instellingen resetten op middendisplay (p. 132)
- Apps downloaden (p. 505)

Gebruikersgegevens resetten bij doorverkoop

Bij doorverkoop moeten gebruikersgegevens en systeeminstellingen worden gereset naar de fabrieksinstellingen.

De instellingen van de auto kunnen op verschillende niveaus gereset worden. Reset bij doorverkoop alle gebruikersgegevens en herstel de fabrieksinstellingen voor de systeeminstellingen. Bij verkoop van de auto is het ook belangrijk om de doorverkoop te registreren in Volvo On Call* te wijzigen.

Gerelateerde informatie

- Instellingen resetten op middendisplay (p. 132)
- Instellingen resetten in bestuurdersprofielen (p. 138)

Instellingen resetten op middendisplay

U kunt de fabrieksinstellingen herstellen voor alle instellingen die zijn verricht in het instellingenmenu van het middendisplay.

Twee soorten resets

Er zijn twee soorten resets voor de instellingen in het instellingenmenu:

- **Fabrieksreset** - wist alle gegevens en bestanden en herstelt de standaardwaarden voor alle instellingen.
- **Persoonlijke instellingen resetten** - wist persoonlijke gegevens en herstelt de standaardwaarden voor alle persoonlijke instellingen.

Instellingen resetten

Doe het volgende om de instellingen te resetten.

 N.B.
Fabrieksreset is alleen mogelijk, wanneer de auto stilstaat.

1. Tik op **Instellingen** in het hoofdscherm op het middendisplay.
2. Ga verder naar **Systeem** → **Fabrieksreset**.
3. Kies het gewenste type reset.
 - > Er verschijnt een pop-upvenster.

4. Druk op **OK** om de reset te bevestigen.

Voor de optie **Persoonlijke instellingen resetten** wordt de reset bevestigd door op **Resetten voor het actieve profiel** of **Resetten voor alle profielen** te drukken.

> De geselecteerde instellingen worden gereset.

Gerelateerde informatie

- Overzicht van het middendisplay (p. 106)
- Instellingen wijzigingen op het hoofdscherm van het middendisplay (p. 130)
- Tabel met instellingen op middendisplay (p. 133)

Tabel met instellingen op middendispley

Het instellingsmenu van het middendispley heeft een aantal hoofdcategorieën en subcategorieën waarin instellingen en informatie voor tal van functies van de auto zijn verzameld.

Er zijn zeven hoofdcategorieën: **My Car**, **Geluid**, **Navigatie**, **Media**, **Communicatie**, **Klimaat** en **Systeem**.

Elke categorie omvat op zijn beurt een aantal subcategorieën en instelmogelijkheden. In de onderstaande tabellen wordt het eerste niveau van subcategorieën weergegeven. De instelmogelijkheden voor een functie of terrein worden uitvoeriger beschreven in de desbetreffende artikelen van de gebruikershandleiding.

Sommige instellingen zijn persoonlijk, wat inhoudt dat ze opgeslagen kunnen worden voor een **Bestuurdersprofiel**. Andere zijn algemeen zijn, wat betekent dat ze niet zijn gekoppeld aan een bestuurdersprofiel.

My Car

Subcategorie
Displays
IntelliSafe
Rijvoorkeuren/Individuele rijmodus*
Lampen en verlichting

Subcategorie
Spiegels en Comfort
Vergrendeling
Parkeerrem en vering
Ruitenwisser voorruit

Audio

Subcategorie
Toon
Balans
Systeemvolumes

Navigatie

Subcategorie
Kaart
Route en begeleiding
Verkeer

Media

Subcategorie
AM/FM-radio
DAB*
Gracenote®

Subcategorie
TV*
Video

Communicatie

Subcategorie
Telefoon
Tekstberichten
Android Auto*
Apple CarPlay*
Bluetooth-apparaten
Wi-Fi
Wi-Fi hotspot auto
Internet via automodem*
Volvo On Call*
Volvo-servicenetwerken

Klimaatregeling

De hoofdcategorie **Klimaat** heeft geen subcategorieën.



◀◀ Systeem

Subcategorie
Bestuurdersprofiel
Datum en tijd
Systeemtalen en -eenheden
Privacy en gegevens
Toetsenbordindelingen
Stembediening*
Fabrieksreset
Systeeminformatie

Gerelateerde informatie

- Overzicht van het middendispley (p. 106)
- Instellingen wijzigingen op het hoofdscherm van het middendispley (p. 130)
- Instellingen resetten op middendispley (p. 132)

Bestuurdersprofielen

Tal van auto-instellingen zijn naar wens aan te passen en op te slaan in een of meer bestuurdersprofielen.

De persoonlijke instellingen worden automatisch in het actieve bestuurdersprofiel opgeslagen. Elke sleutel is te koppelen aan een bestuurdersprofiel. Bij gebruik van een sleutel waaraan een bestuurdersprofiel is gekoppeld, wordt de auto aangepast volgens de instellingen van dat specifieke bestuurdersprofiel.

Welke instellingen worden opgeslagen in bestuurdersprofielen?

Veel auto-instellingen worden automatisch opgeslagen in het actieve bestuurdersprofiel op voorwaarde dat het niet vergrendeld is. De verrichte auto-instellingen zijn hetzij persoonlijk, hetzij algemeen. Het zijn de persoonlijke instellingen die in bestuurdersprofielen worden opgeslagen.

Instellingen die zijn op te slaan in een bestuurdersprofiel zijn onder meer schermweergaven, spiegels, voorstoelen, navigatie*, audio- en mediasysteem, taal en stembediening.

Bepaalde instellingen, de zogenoemde algemene instellingen, zijn te wijzigen, maar worden niet opgeslagen in een specifiek bestuurdersprofiel. Wijzigen van de algemene instellingen is van invloed op alle profielen.

Algemene instellingen

De algemene instellingen en de parameters wijzigen niet als het ene bestuurdersprofiel wordt veranderd voor een ander. Ze blijven gelijk, ongeacht welk bestuurdersprofiel actief is.

De instellingen van de toetsenbordindeling zijn voorbeelden van algemene instellingen. Als u bestuurdersprofiel X gebruikt om meer talen aan het toetsenbord toe te voegen, blijven deze opgeslagen en kunt u ook bij gebruik van bestuurdersprofiel Y van taal wisselen. De instellingen van de toetsenbordindeling worden niet opgeslagen onder een specifiek bestuurdersprofiel – deze instellingen zijn algemeen.

Persoonlijke instellingen

Als bestuurdersprofiel X is gebruikt om bijvoorbeeld de lichtsterkte op het middendispley in te stellen, wordt bestuurdersprofiel Y niet door deze instelling beïnvloed. Deze is opgeslagen voor bestuurdersprofiel X – de instelling van de lichtsterkte is een persoonlijke instelling.

Gerelateerde informatie

- Bestuurdersprofiel kiezen (p. 135)
- Naam van bestuurdersprofiel wijzigen (p. 136)
- Transpondersleutel koppelen aan bestuurdersprofiel (p. 137)
- Bestuurdersprofiel beveiligen (p. 136)

- Instellingen resetten in bestuurdersprofielen (p. 138)
- Tabel met instellingen op middendisplay (p. 133)

Bestuurdersprofiel kiezen

Bij het inschakelen van het middendisplay verschijnt boven aan het display het gekozen bestuurdersprofiel. Bij ontgrendeling van de auto wordt automatisch het laatst gebruikte bestuurdersprofiel gekozen. Na ontgrendeling van de auto kunt u een ander bestuurdersprofiel kiezen. Als de transpondersleutel echter aan een ander bestuurdersprofiel is gekoppeld, wordt bij het starten het desbetreffende profiel gekozen.

U kunt op twee manieren van bestuurdersprofiel veranderen.

Alternatief 1:

1. Druk tijdens het inschakelen van het middendisplay op de naam van het bestuurdersprofiel dat boven aan het middendisplay staat.
 - > Er verschijnt een lijst met de te kiezen bestuurdersprofielen.
2. Kies het gewenste bestuurdersprofiel.
3. Tik op **Bevestig**.
 - > Het bestuurdersprofiel is gekozen, waarna het systeem de instellingen van het nieuwe bestuurdersprofiel laadt.

Alternatief 2:

1. Sleep het hoofdscherm van het middendisplay open.

2. Tik op **Profiel**.
 - > Dezelfde lijst als die voor alternatief 1 verschijnt.
3. Kies het gewenste bestuurdersprofiel.
4. Tik op **Bevestig**.
 - > Het bestuurdersprofiel is gekozen, waarna het systeem de instellingen van het nieuwe bestuurdersprofiel laadt.

Alternatief 3:

1. Sleep het hoofdscherm van het middendisplay open.
2. Tik op **Instellingen** in het hoofdscherm op het middendisplay.
3. Tik op **Systeem → Bestuurdersprofielen**.
 - > Er verschijnt een lijst met de te kiezen bestuurdersprofielen.
4. Kies het gewenste bestuurdersprofiel.
5. Tik op **Bevestig**.
 - > Het bestuurdersprofiel is gekozen, waarna het systeem de instellingen van het nieuwe bestuurdersprofiel laadt.

Gerelateerde informatie

- Bestuurdersprofielen (p. 134)
- Navigeren in schermen op het middendisplay (p. 112)

- Naam van bestuurdersprofiel wijzigen (p. 136)
- Transpondersleutel koppelen aan bestuurdersprofiel (p. 137)

Naam van bestuurdersprofiel wijzigen

U kunt de verschillende bestuurdersprofielen die in de auto worden gebruikt een andere naam geven.

1. Druk op **Instellingen** in het hoofdscherm op het middendisplay.
2. Druk op **Systeem** → **Bestuurdersprofielen**.
3. Kies **Profiel bewerken**.
 - > Er verschijnt een menu waarin het profiel kan worden bewerkt.
4. Druk op het vakje **Profielnaam**.
 - > Er verschijnt een toetsenbord, waarna u de naam kunt wijzigen. Druk op  om het toetsenbord te sluiten.
5. Sla de naamswijziging op door te tikken op **Terug** of **Sluiten**.
 - > De naam is daarmee gewijzigd.

N.B.

Een profielnaam kan niet beginnen met een spatie, omdat de profielnaam dan niet wordt opgeslagen.

Gerelateerde informatie

- Bestuurdersprofiel kiezen (p. 135)
- Toetsenbord op middendisplay (p. 123)

Bestuurdersprofiel beveiligen

In sommige gevallen wilt u liever niet dat de verschillende auto-instellingen worden opgeslagen onder het actieve bestuurdersprofiel. Voor dergelijke gevallen kunt u het bestuurdersprofiel beveiligen.

N.B.

Een bestuurdersprofiel is alleen te vergrendelen wanneer de auto stilstaat.

Om een bestuurdersprofiel te beveiligen:

1. Tik op **Instellingen** in het hoofdscherm op het middendisplay.
2. Tik op **Systeem** → **Bestuurdersprofielen**.
3. Kies **Profiel bewerken**.
 - > Er verschijnt een menu waarin het profiel kan worden bewerkt.
4. Kies **Profiel beveiligen** om het profiel te beveiligen.

5. Sla de optie om het profiel te beveiligen op door te tikken op **Terug/Sluiten**.
- > Wanneer het profiel beveiligd is, worden eventuele nieuwe auto-instellingen niet automatisch opgeslagen in het profiel. U moet de wijzigingen in plaats daarvan handmatig opslaan onder **Instellingen → Systeem → Bestuurdersprofielen → Profiel bewerken** door te tikken op **Huidige instellingen opslaan naar profiel**. Wanneer het profiel echter niet beveiligd is, worden eventuele nieuwe instellingen wel automatisch opgeslagen in het profiel.

Gerelateerde informatie

- Bestuurdersprofielen (p. 134)

Transpondersleutel koppelen aan bestuurdersprofiel

U kunt uw sleutel koppelen aan een bestuurdersprofiel. Op die manier wordt telkens automatisch het bestuurdersprofiel met alle bijbehorende instellingen geselecteerd als de auto wordt gebruikt met die specifieke transponder-sleutel.

De eerste keer dat de transpondersleutel wordt gebruikt, is deze nog niet gekoppeld aan een specifiek bestuurdersprofiel. Bij het starten van de auto wordt automatisch het profiel **Gast** geactiveerd.

Het is mogelijk om handmatig een bestuurdersprofiel te kiezen zonder dit aan de sleutel te koppelen. Bij ontgrendeling van de auto wordt het laatst gehanteerde bestuurdersprofiel geactiveerd. Als de sleutel eenmaal gekoppeld is aan een bestuurdersprofiel, hoeft u bij gebruik van deze sleutel geen bestuurdersprofiel meer te kiezen.

Transpondersleutel koppelen aan een bestuurdersprofiel

N.B.

Een transpondersleutel is alleen aan een bestuurdersprofiel te koppelen wanneer de auto stilstaat.

Kies eerst het profiel dat u aan de sleutel wilt koppelen, voor zover het te koppelen profiel niet al actief is. Het actieve profiel is vervolgens aan de sleutel te koppelen.

1. Tik op **Instellingen** in het hoofdscherm op het middendispley.
2. Tik op **Systeem → Bestuurdersprofielen**.
3. Markeer het gewenste profiel. Op het display verschijnt het startscherm opnieuw. Het profiel **Gast** kan niet aan een sleutel worden gekoppeld.
4. Open het hoofdscherm weer en tik op **Instellingen → Systeem → Bestuurdersprofielen → Profiel bewerken**.

5. Kies **Sleutel koppelen** om het profiel aan de sleutel te koppelen. Het is niet mogelijk om een bestuurdersprofiel te koppelen aan een andere sleutel dan de momenteel in de auto gebruikte sleutel. Als er meerdere sleutels in de auto zijn, verschijnt de tekst **Meer dan één sleutel gevonden, pak de sleutel die u met de back-uplezer wilt verbinden.**



Positie back-uplezer in de tunnelconsole.

- > Als de tekst **Profiel gekoppeld aan sleutel** verschijnt, zijn de sleutel en het bestuurdersprofiel aan elkaar gekoppeld.
6. Tik op **OK**.
- > De huidige sleutel is daarmee gekoppeld aan het bestuurdersprofiel en blijft gekoppeld zolang het hokje voor **Sleutel koppelen** is aangevinkt.

Gerelateerde informatie

- Bestuurdersprofielen (p. 134)
- Naam van bestuurdersprofiel wijzigen (p. 136)
- een transpondersleutel (p. 246)

Instellingen resetten in bestuurdersprofielen

Instellingen die zijn opgeslagen onder een of meer bestuurdersprofielen zijn te herstellen, als de auto stilstaat.

i N.B.

Fabrieksreset is alleen mogelijk, wanneer de auto stilstaat.

1. Druk op **Instellingen** in het hoofdscherm.
2. Druk op **Systeem** → **Fabrieksreset** → **Persoonlijke instellingen resetten**.
3. Kies een van de opties **Resetten voor het actieve profiel**, **Resetten voor alle profielen** of **Annuleren**.

Gerelateerde informatie

- Bestuurdersprofielen (p. 134)
- Instellingen resetten op middendispley (p. 132)

Melding op het middendisplay

Op het middendisplay kunnen in uiteenlopende situaties meldingen verschijnen om u te informeren of helpen.

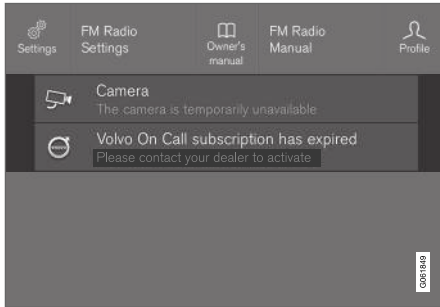

Voorbeeld van een melding op het hoofdscherm van het middendisplay.

Op het middendisplay verschijnen meldingen die voor u als bestuurder minder belangrijk zijn.

De meeste meldingen verschijnen boven de statusbalk van het middendisplay. De meldingen verdwijnen na enige tijd automatisch of na eventuele reactie uit de statusbalk. Als een melding moet worden opgeslagen, wordt deze bewaard op het hoofdscherm van het middendisplay.

De meldingen kunnen er verschillend uitzien en worden mogelijk gecombineerd met grafische voorstellingen, symbolen of een knop om bijvoorbeeld een systeem dat aan de melding is gekoppeld, te activeren/deactiveren.

Pop-upmeldingen

In bepaalde gevallen verschijnen pop-upmeldingen. Pop-upmeldingen zijn belangrijker dan meldingen op de statusbalk en verdwijnen alleen na bevestiging/actie.

Gerelateerde informatie

- Meldingen op middendisplay hanteren (p. 139)
- Opgeslagen middendisplaymeldingen hanteren (p. 140)
- Melding op bestuurdersdisplay (p. 102)

Meldingen op middendisplay hanteren

Meldingen op het middendisplay zijn te hanteren via de schermen op het middendisplay.

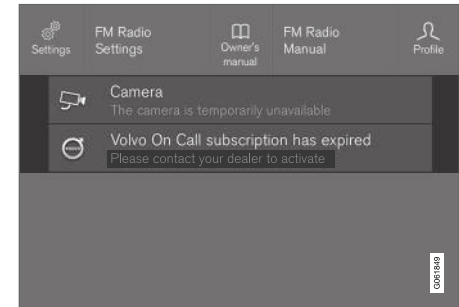

Voorbeeld van een melding op het hoofdscherm van het middendisplay.

Bepaalde meldingen op het middendisplay hebben een knop (of meerdere knoppen in pop-upmeldingen) om bijvoorbeeld een functie te activeren/deactiveren die aan de melding gekoppeld is.

◀ Nieuwe melding hanteren

Voor meldingen met knoppen:

- Druk op de knop om de maatregel uit te voeren of laat de melding automatisch na een poosje gesloten worden.
 - > De melding verdwijnt van de statusbalk.

Voor meldingen zonder knoppen:

- Sluit de melding door erop te drukken of doe niets, waarna de melding enige tijd later automatisch verdwijnt.
 - > De melding verdwijnt van de statusbalk.

Als een melding moet worden opgeslagen, wordt deze bewaard op het hoofdscherm van het middendisply.

Gerelateerde informatie

- Melding op het middendisply (p. 139)
- Opgeslagen middendisplymeldingen hanteren (p. 140)
- Melding op bestuurdersdisplay (p. 102)

Opgeslagen middendisplymeldingen hanteren

Meldingen die zijn opgeslagen vanuit het bestuurders- en middendisply worden in beide gevallen gehanteerd in het middendisply.

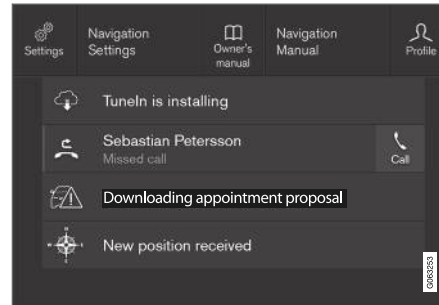

Voorbeeld van opgeslagen meldingen en beschikbare opties in het hoofdscherm.

Meldingen die op het middendisply zijn weergegeven en die opgeslagen moeten worden, worden bewaard in het hoofdscherm van het middendisply.

Opgeslagen melding lezen

1. Open het hoofdscherm op het middendisply.
 - > Er verschijnt een lijst met opgeslagen meldingen. Meldingen met een pijl-rechts kunnen worden uitgevouwen.

2. Tik op een melding om deze uit te vouwen/minimaliseren.
 - > Er verschijnt meer informatie over de melding in de lijst en de afbeelding links in de app geeft informatie in grafische vorm over de melding.

Een opgeslagen melding hanteren

Bepaalde meldingen hebben een knop om bijvoorbeeld een functie te activeren/deactiveren die aan de melding is gekoppeld.

- Druk op de knop om de maatregel uit te voeren.

Opgeslagen meldingen in het hoofdscherm worden automatisch gewist als de auto wordt uitgezet.

Gerelateerde informatie

- Melding op het middendisply (p. 139)
- Meldingen op middendisply hanteren (p. 139)
- Melding op bestuurdersdisplay (p. 102)

Head-updisplay*

Het head-updisplay is een aanvulling op het bestuurdersdisplay van de auto en projecteert informatie van het bestuurdersdisplay op de voorruit. Het geprojecteerde beeld is alleen vanuit de positie van de bestuurder zichtbaar.



Het head-updisplay projecteert waarschuwingen en informatie met betrekking tot snelheid, cruisecontrolfuncties, navigatie en dergelijke binnen het gezichtsveld van de bestuurder. Ook verkeersbordinformatie en gegevens over telefoonoproepen kunnen op het head-updisplay verschijnen.

N.B.

U kunt de informatie op het head-updisplay mogelijk minder goed zien bij

- gebruik van een polariserende zonnebril
- een zithouding waarbij u niet goed in het midden van de stoel zit
- voorwerpen op het dekglas van de displaymodule
- ongunstige lichtomstandigheden,

BELANGRIJK

De displaymodule die de informatie projecteert zit in het dashboard. Leg geen voorwerpen op het dekglas en zorg dat er evenmin voorwerpen op kunnen vallen om schade aan het dekglas van de displaymodule te voorkomen.

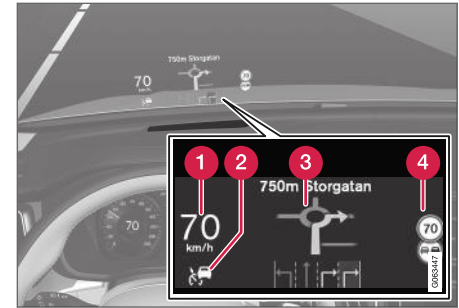

Voorbeelden van wat op het display kan verschijnen.

- 1 Snelheid
- 2 Cruisecontrol
- 3 Navigatie
- 4 Verkeersborden

Bepaalde symbolen kunnen korte tijd op het head-updisplay verschijnen, zoals:



Licht het waarschuwingssymbool op – lees de waarschuwing melding op het bestuurdersdisplay.



Licht het informatiesymbool – lees de melding op het bestuurdersdisplay.



Het sneeuwvloksymbool gaat branden bij gevaar voor gladheid.

i N.B.

Bij bepaalde afwijkingen in de lichtbreking kan het gebruik van het head-updisplay aanleiding geven tot hoofdpijn en vermoeide ogen.

City Safety op head-updisplay

Bij een botswaarschuwing wordt de informatie op het head-updisplay vervangen door een waarschuwingssymbool voor City Safety. Deze grafische voorstelling verschijnt ook als het head-updisplay is uitgeschakeld

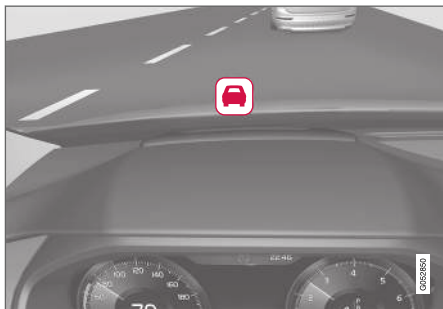

Het waarschuwingssymbool voor City Safety knippert om uw aandacht te trekken bij een dreigende botsing.

Gerelateerde informatie

- Head-updisplay* activeren en deactiveren (p. 142)
- Head-updisplay* reinigen (p. 648)
- Head-updisplay bij vervanging van de voorruit* (p. 617)

Head-updisplay* activeren en deactiveren

Het head-updisplay is na het starten van de auto te activeren en deactiveren.



Tik op de knop **Head-up display** op het functiescherm van het middendispley. Een brandend lampje in de knop geeft aan dat de functie geactiveerd is.

Gerelateerde informatie

- Instellingen voor head-updisplay* (p. 143)
- Head-updisplay* (p. 141)

Instellingen voor head-up-display*

Pas de instellingen aan voor de weergave van het head-up-display op de voorruit.

De instellingen zijn te verrichten wanneer de auto is gestart en er een beeld op de binnenkant van de voorruit wordt geprojecteerd.

Weergave-opties kiezen

Kies welke functies op het head-up-display moeten verschijnen.

1. Tik op **Instellingen** op het hoofdscherm van het middendispley.
2. Tik op **My Car → Displays → Opties head-up display**.
3. Kies een of meer functies:
 - Toon navigatie
 - Toon Road Sign Information
 - Toon rijhulp
 - Toon telefoon

De instelling wordt als persoonlijke instelling opgeslagen in het bestuurdersprofiel.

Lichtsterkte en hoogte aanpassen

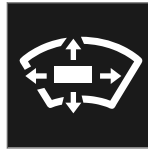

1. Tik op de knop **Head-up display afstellen** op het functiescherm van het middendispley.
2. Pas de lichtsterkte en hoogte van de geprojecteerde afbeelding in uw blikveld aan met behulp van de rechter stuurknoppenset.

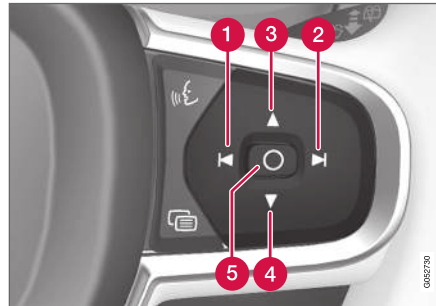

- 1 Lichtsterkte verlagen
- 2 Lichtsterkte verhogen
- 3 Positie verhogen

- 4 Positie verlagen
- 5 Bevestigen

De lichtsterkte van de grafische voorstellingen wordt automatisch afgestemd op de heersende lichtomstandigheden. De lichtsterkte van het head-up-display hangt tevens af van de gehanteerde lichtsterkte voor de overige displays in de auto.

De hoogte is op te slaan in de geheugenfunctie van de elektrisch bedienbare voorstoel* met behulp van de knoppenset op het bestuurdersportier.

◀ Horizontale stand kalibreren

De horizontale stand van het head-updisplay moet mogelijk gekalibreerd worden bij het vervangen van de voorruit of de displayeenheid. Kalibreren houdt in dat de geprojecteerde afbeelding linksom of rechtsom wordt gedraaid.

1. Tik op **Instellingen** op het hoofdscherm van het middensdisplay.
2. Kies **My Car → Displays → Opties head-up display → Head-up display kalibreren**.
3. Kalibreer de horizontale stand van de afbeelding met de rechter stuurknoppenset.

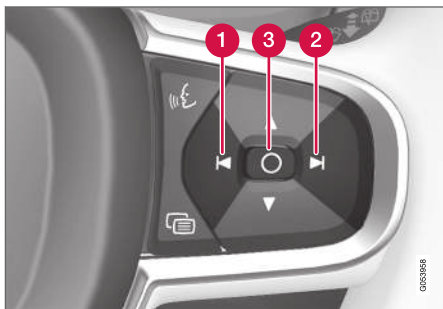

- 1 Linksom draaien
- 2 Rechtsom draaien
- 3 Bevestigen

¹⁹ Geldt voor bepaalde markten.

Gerelateerde informatie

- Head-updisplay* (p. 141)
- Head-updisplay* activeren en deactiveren (p. 142)
- Bestuurdersprofielen (p. 134)
- Stand opslaan voor stoel, buitenspiegels en head-updisplay* (p. 186)

Stembediening¹⁹

U kunt bepaalde functies van de mediaspeler, een via Bluetooth aangesloten telefoon, de klimaatregeling en Volvo's navigatiesysteem* met stemcommando's te bedienen.

Stemcommando's zorgen voor extra gebruiksgemak en voorkomen dat u wordt afgeleid, zodat u zich concentreren richt op het rijden, op de weg en op de verkeerssituatie.

⚠ WAARSCHUWING

Als bestuurder bent u er altijd verantwoordelijk voor dat u de auto op een veilige manier bestuurt en de geldende verkeersregels in acht neemt.

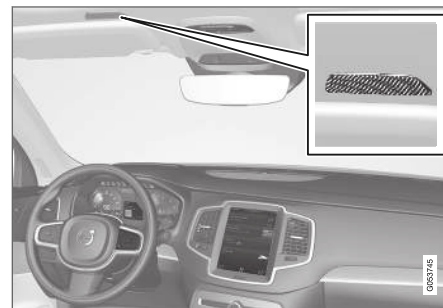

Microfoon van de stembediening

De stembediening vindt plaats in de vorm van een dialoog; de gebruiker zegt commando's en krijgt een verbale reactie van het systeem. De stembediening maakt gebruik van dezelfde microfoon als apparaten die via Bluetooth zijn verbonden en geeft antwoord via de luidsprekers in de auto. In sommige gevallen verschijnt tevens een tekstmelding op het bestuurdersdisplay. De functies worden aangestuurd met de rechter stuurknoppenset en instellingen doet u via het middendispley.

Systeemupdate

Het systeem voor stembediening wordt voortdurend verder verbeterd. Voor optimale functionaliteit kunt u op support.volvocars.com updates downloaden.

Gerelateerde informatie

- Stembediening gebruiken (p. 145)
- Stembediening telefoon (p. 146)
- Stembediening radio en media (p. 147)
- Stembediening klimaat (p. 204)
- Instellingen voor stembediening (p. 148)

Stembediening gebruiken²⁰





Druk op de stuurknop voor stembediening  om de werking te activeren en een dialoog met stemcommando's te starten.

Aandachtspunten:

- Spreek met een normale stem in een normaal tempo.
- Wacht met spreken, totdat het systeem klaar is met antwoorden (zolang het systeem antwoordt, werkt de stembediening namelijk niet).
- Vermijd achtergrondgeluiden in het interieur door portieren, ruiten en panoramadak* dicht te houden.

U kunt de stembediening als volgt beëindigen:

- druk kort op  en zeg "Annuleer".
- druk lang op de stuurknop voor stembediening  totdat u twee pieptonen hoort.

Om de commandodialoog te verkorten en systeemvragen over te slaan voordat het volgende commando wordt aangegeven, kunt u wanneer het systeem spreekt de stuurknop voor stembediening  indrukken.

Om het volume van de systeemreacties te wijzigen kunt u tijdens de stemsynthese aan de volumeknop draaien. Tijdens de stembediening kunt u gebruikmaken van andere knoppen. Alle andere vormen van geluidswaergave worden tijdens de systeemdialoog onderdrukt, zodat u geen functies kunt bedienen die te maken hebben met de geluidswaergave.

Voorbeelden van stembediening

Tik op , zeg "Bel [Voornaam] [Achternaam] [nummercategorie]" – het gekozen contact uit het telefoonboek bellen. Als er meerdere telefoonnummers (zoals thuis, mobiel, werk) voor het contact bestaan, moet u ook de juiste categorie noemen.

Tik dus op  en zeg "Bel Robyn Smith Mobiel".

Commando's/zinnen

De volgende commando's zijn meestal te gebruiken, ongeacht situatie:

- "Herhaal" – de laatst gegeven steminstructie van de actieve dialoog herhalen.
- "Annuleer" – de dialoog annuleren.
- "Help" – een hulpdialoog starten. Het systeem antwoordt met commando's die in de actuele situatie gebruikt kunnen worden, een vraag of een voorbeeld.

²⁰ Geldt voor bepaalde markten.

- ◀◀ Commando's voor specifieke functies, zoals de telefoon en de radio, staan beschreven in de desbetreffende artikelen.

Cijfers

Geef de cijfercommando's aan, afhankelijk van welke functie moet worden aangestuurd:

- **Telefoonnummers en postcodes** moet u apart en cijfer voor cijfer zeggen, bijvoorbeeld nul drie een twee twee vier vier drie (03122443).
- **Huisnummers** kunt u apart of in een groep zeggen, bijvoorbeeld twee twee of tweeëntwintig (22). Bij Engels en Nederlands kunt u meerdere groepen achter elkaar zeggen, bijvoorbeeld tweeëntwintig tweeëntwintig (22 22). Bij Engels kunt u ook dubbel of drievoudig gebruiken, bijvoorbeeld dubbel nul (00). U kunt nummers aangeven binnen het interval 0–2300.
- **Frequenties** kunt u als volgt zeggen: achtennegentig komma acht (98,8) en honderdenvier komma twee (104,2).

Snelheid en herhalingsstand

De spreksnelheid is aan te passen, als het systeem te snel spreekt.

U kunt de herhalingsstand inschakelen om het systeem het commando te laten herhalen dat u hebt gegeven.

Om de snelheid aan te passen of de herhalingsstand te activeren/deactiveren:

1. Druk op **Instellingen** in het hoofdscherm.
2. Tik op **Systeem** → **Stembediening** en kies instellingen.
 - **Stemcommando herhalen**
 - **Spreeksnelheid**

Gerelateerde informatie

- Stembediening (p. 144)
- Stembediening telefoon (p. 146)
- Stembediening radio en media (p. 147)
- Stembediening klimaat (p. 204)
- Instellingen voor stembediening (p. 148)

Stembediening telefoon²¹

Bel naar een contact, laat berichten voorlezen of dicteer korte berichten met de stemcommando's voor een telefoon met Bluetooth-aansluiting.

Om een contactpersoon in het telefoonboek aan te geven moet het stemcommando contactgegevens bevatten die in het telefoonboek staan. Als er voor een contactpersoon, bijvoorbeeld **Robyn Smith**, meerdere telefoonnummers in het telefoonboek staan, kunt u ook de nummencategorie aangeven, bijvoorbeeld **Thuis** of **Mobiel**: "**Bel Robyn Smith Mobiel**".

Druk op  en zeg een van de volgende commando's:

- "**Bel [contact]**" – hiermee belt u de gekozen contactpersoon uit het telefoonboek.
- "**Bel [telefoonnummer]**" – hiermee belt u een telefoonnummer.
- "**Recente gesprekken**" – hiermee geeft u de gesprekslijst weer.
- "**Lees bericht**" – hiermee laat u een bericht voorlezen. Als er meerdere berichten zijn – geef aan welk bericht moet worden voorgelezen.
- "**Bericht aan [contact]**" – de gebruiker wordt gevraagd om een kort bericht hardop te zeggen. Vervolgens wordt het bericht voorgelezen en kan de bestuurder ervoor kiezen om het bericht te versturen²² of het bericht opnieuw aan te maken. Voor deze

functie moet de auto verbinding hebben met internet.

Gerelateerde informatie

- Stembediening (p. 144)
- Stembediening gebruiken (p. 145)
- Stembediening radio en media (p. 147)
- Stembediening klimaat (p. 204)
- Instellingen voor stembediening (p. 148)
- Auto met actieve internetverbinding* (p. 539)

Stembediening radio en media²³

Hier volgen commando's voor stembediening van radio en mediaspeler.

Druk op  en zeg een van de volgende commando's:

- **"Media"** – start een dialoog voor media en radio en geeft voorbeelden van commando's weer.
- **"Speel [artiest]"** – muziek afspelen van gekozen artiest.
- **"Speel [tracknaam]"** – gekozen track afspelen.
- **"Speel [tracknaam] van [album]"** – gekozen track van gekozen album afspelen.
- **"Speel [Tv-zenderaam]"** – gekozen tv-zender²⁴ starten.
- **"Speel [radiokanaal]"** – gekozen radiokanaal starten.
- **"Stem af op [frequentie]"** – gekozen radiofrequentie starten op actieve radioband. Als op dat moment geen radiobron actief is, wordt standaard de FM-band ingeschakeld.
- **"Stem af op [frequentie] [frequentieband]"** – gekozen radiofrequentie starten op gekozen radioband.

- **"Radio"** – FM-radio starten.
- **"FM Radio"** – FM-radio starten.
- **"AM Radio"** – AM-radio starten.
- **"DAB"** – DAB-radio* starten.
- **"Tv"** – tv²⁴-weergave starten.
- **"CD"** – cd*-weergave starten.
- **"USB"** – USB-weergave starten.
- **"iPod"** – iPod-weergave starten.
- **"Bluetooth"** – weergave vanaf een media-bron met Bluetooth-verbinding starten.
- **"Vergelijkbare muziek"** – muziek op via de USB-poort aangesloten eenheden spelen die op de weergegeven muziek lijkt.

Gerelateerde informatie

- Stembediening (p. 144)
- Stembediening gebruiken (p. 145)
- Stembediening telefoon (p. 146)
- Stembediening klimaat (p. 204)
- Instellingen voor stembediening (p. 148)

²¹ Geldt voor bepaalde markten.

²² Alleen bepaalde telefoons kunnen berichten verzenden via de auto. Kijk voor de compatibiliteit op support.volvocars.com.

²³ Geldt voor bepaalde markten.

²⁴ Geldt voor bepaalde markten.

Instellingen voor stembediening²⁵

Hier kiest u de instellingen voor de stembediening.

Instellingen → Systeem → Stembediening

U kunt instellingen verrichten ten aanzien van het volgende:

- **Stemcommando herhalen**
- **Geslacht**
- **Spreeknelheid**

Audio-instellingen

Kies audio-instellingen onder:

Instellingen → Geluid → Systeemvolumes
→ Stembediening

Taalinstellingen

Stembediening is niet voor alle talen mogelijk. De beschikbare talen voor stembediening zijn in de talenlijst aangegeven met een pictogram, .

Een eventuele taalwijziging geldt ook voor de menu-, display- en hulpteksten.

Instellingen → Systeem → Systeemtalen
en -eenheden → Systeemtaal

Gerelateerde informatie

- Stembediening (p. 144)
- Stembediening gebruiken (p. 145)
- Stembediening telefoon (p. 146)
- Stembediening klimaat (p. 204)
- Stembediening radio en media (p. 147)
- Audio-instellingen (p. 502)
- Systeemtaal wijzigen (p. 130)

²⁵ Geldt voor bepaalde markten.

VERLICHTING

Verlichtingsbediening

Met de verschillende knoppen op het bedieningspaneel voor de verlichting kunt u de buiten- en binnenverlichting regelen. Met de linker stuurhendel kunt u de buitenverlichting inschakelen en aanpassen. Met het duimwiel voor de verlichting op het instrumentenpaneel kunt u de sterkte van de interieurverlichting aanpassen.

Ook de koplamphoogte¹ is te regelen met een duimwiel op het dashboard.

Buitenverlichting

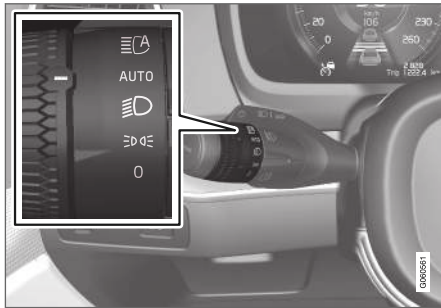

Draairing op linker stuurhendel.

Wanneer het elektrische systeem van de auto in contactslotstand II staat, gelden de volgende functies in de verschillende standen van de draairing:

Stand	Betekenis
	Dagrijlicht. Grootlichtsignalering mogelijk.
	Dagrijlicht en stadslichten voor/achterlichten. Stadslichten voor/achterlichten, wanneer de auto geparkeerd staat ^A Grootlichtsignalering mogelijk.
	Dimlicht en stadslichten voor/achterlichten. Groot licht is te activeren. Grootlichtsignalering mogelijk.

Stand	Betekenis
	Dagrijlicht en stadslichten voor/achterlichten bij daglicht. Dimlicht en stadslichten voor/achterlichten bij weinig daglicht of donker of wanneer de mistlampen voor* en/of het mistachterlicht geactiveerd zijn. Het automatisch groot licht is te activeren. U kunt het groot licht inschakelen, wanneer u het dimlicht voert. Grootlichtsignalering mogelijk.
	Automatisch groot licht aan/uit.

^A Als u bij een ingeschakelde en stilstaande auto de draairing vanuit een willekeurige andere stand naar de stand  draait, branden de stadslichten voor/achterlichten in plaats van andere verlichting.

Volvo adviseert om stand **AUTO** te gebruiken als er met de auto wordt gereden.

¹ Geldt voor auto's met halogeenkoplampen.

⚠ WAARSCHUWING

Het verlichtingssysteem van de auto kan niet in elke situatie bepalen of het daglicht te zwak of sterk genoeg is, bijv. bij mist en regen.

Als bestuurder bent u verplicht om de verlichting van de auto altijd af te stemmen op de heersende omstandigheden en de geldende verkeerswetgeving.

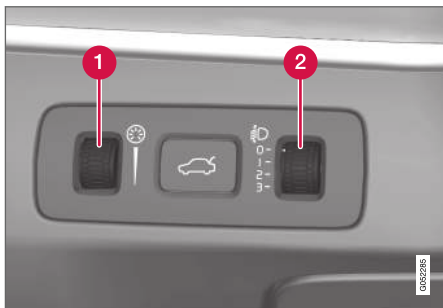
Duimwielen op dashboard

Een auto met led-² koplampen* heeft automatische koplamphoogteregeling, zodat het duimwiel voor koplamphoogteregeling ontbreekt.

- 1** Duimwiel voor het aanpassen van de lichtsterkte in het interieur
- 2** Duimwiel voor koplamphoogteregeling¹

Gerelateerde informatie

- Verlichtingsfuncties aanpassen via het middendispley (p. 151)
- Interieurverlichting (p. 162)
- Stadslichten voor/achterlichten (p. 153)
- Richtingaanwijzers gebruiken (p. 157)
- Groot licht gebruiken (p. 155)
- Dimlicht (p. 154)
- Mistlampen voor/bochtverlichting* (p. 158)
- Mistachterlicht (p. 159)
- Actieve bochtverlichting* (p. 158)
- Remlichten (p. 160)
- Noodremlichten (p. 160)
- Alarmlichten (p. 160)

Verlichtingsfuncties aanpassen via het middendispley

Via het middendispley zijn meerdere verlichtingsfuncties te activeren en aan te passen. Bijvoorbeeld het automatisch groot licht, de Follow Me Home-verlichting en de Approach-verlichting.

1. Tik op **Instellingen** op het hoofdscherm van het middendispley.
2. Tik op **My Car** → **Lampen en verlichting**.
3. Kies **Autoverlichting** of **Interieurverlichting** gevolgd door de functie die u wenst aan te passen.

Gerelateerde informatie

- Verlichtingsbediening (p. 150)
- Automatisch groot licht (p. 155)
- Follow Me Home-verlichting gebruiken (p. 161)
- Approach-verlichting (p. 161)
- Richtingaanwijzers gebruiken (p. 157)
- Instellingen wijzigingen op het hoofdscherm van het middendispley (p. 130)
- Functiescherm op het middendispley (p. 119)

² Lichtdiode (Light Emitting Diode)

¹ Geldt voor auto's met halogeenkoplampen.

Koplamphoogte aanpassen

De koplamphoogte³ is te regelen met een van de duimwielen op het dashboard.

Door de belading van de auto wordt de hoogte van de koplampen gewijzigd, zodat u tegenliggers mogelijk verblindt. U kunt dat voorkomen door de koplamphoogte bij te stellen. Stel de koplampen lager af als de auto zwaar beladen is.

1. Laat de motor draaien of zet het elektrische systeem van de auto in de contactslotstand I.
2. Draai het duimwiel omhoog of omlaag om de koplampen hoger of lager af te stellen.

Hieronder ziet u in welke stand het duimwiel moet staan in enkele beladingssituaties.

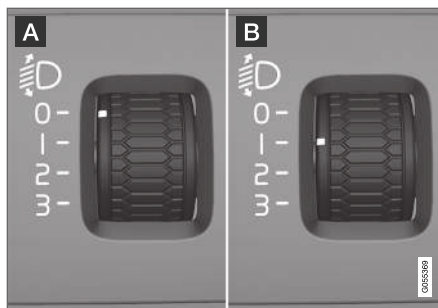

Voorbeelden van duimwielstanden.

A Duimwiel in stand 0

B Duimwiel in stand 1

Beladingssituatie	Duimwielstand
Alleen bestuurder.	0
Bestuurder en voorpassagier.	0
Bestuurder en voorpassagier. Drie passagiers achterin.	1

Beladingssituatie	Duimwielstand
Bestuurder en voorpassagier. Drie passagiers achterin. 220 kg bagage in de bagageruimte.	1
Bestuurder plus maximale belading in bagageruimte.	2

Gerelateerde informatie

- Verlichtingsbediening (p. 150)

³ Geldt voor auto's met halogeenkoplampen.

Stadslichten voor/achterlichten

De stadslichten voor/achterlichten zijn te gebruiken om zichtbaar te blijven voor medeweggebruikers als de auto stilstaat of geparkeerd staat. Stadslichten voor/achterlichten zijn in te schakelen via de draairing van de stuurhendel.

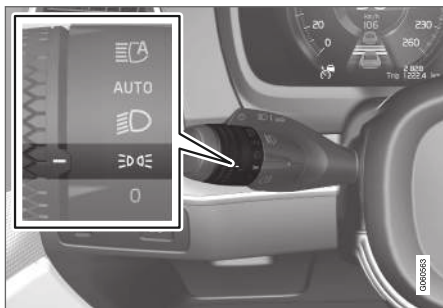

De draairing van de stuurhendel in de stand voor stadslichten voor/achterlichten.

Zet de draairing in stand **DRL** – de stadslichten voor/achterlichten gaan branden (ook de kenterverlichting wordt ingeschakeld).

Als het elektrische systeem van de auto in contactslotstand **II** staat, brandt het dagrijlicht in plaats van de stadslichten vóór. Wanneer de draairing in deze stand staat, branden de stadslichten voor en de achterlichten ongeacht de contactslotstand van het elektrische systeem van de auto.

Als u bij een ingeschakelde en stilstaande auto de draairing vanuit een willekeurige andere stand naar de stand voor de stadslichten voor/achterlichten **DRL** draait, branden de stadslichten voor/achterlichten in plaats van andere verlichting.

Wanneer u meer dan 30 seconden op een snelheid van maximaal 10 km/h (zo'n 6 mph) rijdt of als de rijsnelheid oploopt tot boven 10 km/h (zo'n 6 mph), gaat de dagrijverlichting branden. U dient dan over te schakelen op een andere stand dan **DRL**.

Als het buiten donker is en de achterklep wordt geopend, gaan de achterlichten branden (als ze al niet zijn ingeschakeld) om het achteropkomende verkeer te waarschuwen. Dat gebeurt altijd, ongeacht de stand van de draairing of de contactslotstand van het elektrische systeem van de auto.

Gerelateerde informatie

- Verlichtingsbediening (p. 150)
- Contactslotstanden (p. 426)
- Dagrijlichtlamp/stadslichtlamp vóór vervangen (p. 627)

Dagrijlicht

De auto heeft sensoren die de lichtomstandigheden rondom registreren. Wanneer de draairing van de stuurhendel in stand **0**, **DRL** of **AUTO** staat terwijl het elektrische systeem van de auto in contactslotstand **II** staat, brandt het dagrijlicht. In de stand **AUTO** schakelen de koplampen automatisch over op het dimlicht bij weinig daglicht of in het donker.

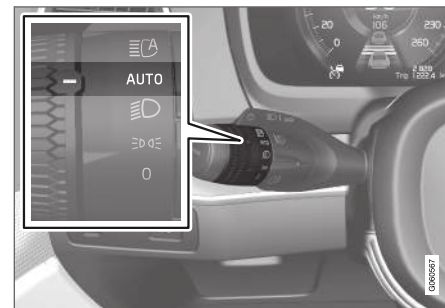

De draairing van de stuurhendel in stand **AUTO**.

- ◀◀ Wanneer de draairing van de stuurhendel in stand **AUTO** staat, brandt het dagrijlicht (DRL⁴) wanneer de auto overdag rijdt. De auto schakelt automatisch over van dagrijlicht op dimlicht bij een zwakke verlichting overdag of in het donker. Overschakeling op dimlicht vindt ook automatisch plaats, als u de mistlampen voor*/mistachterlichten activeert.

WAARSCHUWING

Dit is een stroombesparingsfunctie die niet in alle gevallen kan bepalen wanneer de omgevingsverlichting voldoende of onvoldoende is bij mist en regen bijvoorbeeld.

Als bestuurder bent u verplicht om de verlichting van de auto altijd af te stemmen op de heersende omstandigheden en de geldende verkeerswetgeving.

Gerelateerde informatie

- Verlichtingsbediening (p. 150)
- Contactslotstanden (p. 426)
- Dimlicht (p. 154)
- Dagrijlichtlamp/stadslichtlamp vóór vervangen (p. 627)

Dimlicht

Tijdens ritten met de draairing van de stuurhendel in stand **AUTO** wordt het dimlicht automatisch geactiveerd bij een zwakke verlichting overdag of in het donker, wanneer het elektrische systeem van de auto in contactslotstand **II** staat.

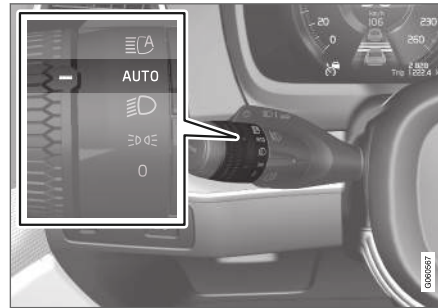

De draairing van de stuurhendel in stand **AUTO**.

Met de draairing op de stuurhendel in stand **AUTO** wordt het dimlicht ook automatisch geactiveerd in de volgende gevallen:

- u activeert de mistlampen voor*
- u activeert het mistachterlicht
- u activeert de mistlampen voor en het mistachterlicht

Met de draairing van de stuurhendel in stand  brandt altijd het dimlicht, wanneer het

elektrische systeem van de auto in contactslotstand **II** staat.

Tunneldetectie

De auto detecteert dat hij een tunnel inrijdt en schakelt dan over van dagrijlicht op dimlicht.

Let erop dat de tunneldetectie alleen werkt, als de linker stuurhendel in stand **AUTO** gedraaid is.

Gerelateerde informatie

- Verlichtingsbediening (p. 150)
- Contactslotstanden (p. 426)
- Dagrijlicht (p. 153)
- Dimlichtlamp vervangen (p. 626)

⁴ Daytime Running Lights

Groot licht gebruiken

Het groot licht is te bedienen met de linker stuurhendel. Het groot licht is de felste verlichtingsfunctie op de auto en dient tijdens ritten in het donker te worden gebruikt om het zicht te verbeteren, zolang u tegenliggers niet verblindt.

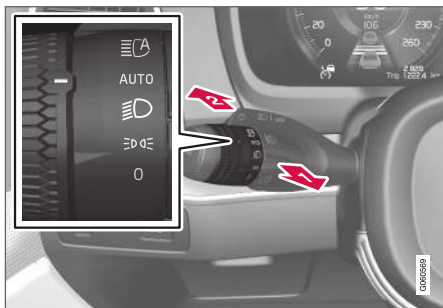

Stuurhendel met draaiing.

Grootlichtsignalen

1 Haal de stuurhendel naar achteren, naar de stand voor grootlichtsignalen. Het groot licht brandt totdat u de hendel loslaat.

Groot licht

2 Het groot licht is te activeren met de draaiing van de stuurhendel in stand **AUTO**⁵ of . Activeer het groot licht door de stuurhendel naar voren te duwen. U kunt de func-

tie deactiveren door de stuurhendel naar achteren te halen.

Wanneer het groot licht ontstoken is, brandt het symbool op het bestuurdersdisplay.

Gerelateerde informatie

- Verlichtingsbediening (p. 150)
- Automatisch groot licht (p. 155)
- Grootlichtlamp vervangen (p. 626)

Automatisch groot licht

Automatisch groot licht is een systeem dat met een camerasensor boven aan de voorruit de koplampen van tegenliggers of de achterlichten van voorliggers registreert en automatisch overschakelt van groot licht naar dimlicht.

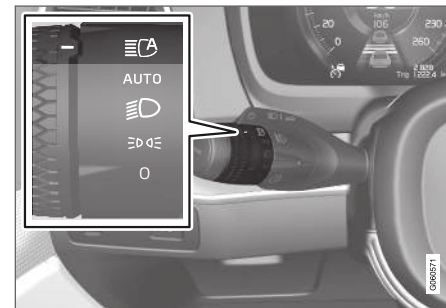



Het symbool staat voor automatisch groot licht.

Het systeem kan starten bij ritten in het donker, wanneer de auto een rijsnelheid heeft van zo'n 20 km/h (12 mph) of hoger. Het systeem kan ook rekening houden met de straatverlichting. Wanneer de camerasensor niet langer de verlichting van een tegenligger of voorligger registreert, wordt na enkele seconden het groot licht weer ingeschakeld.

⁵ Wanneer het dimlicht brandt.

« Automatisch groot licht activeren

Het automatisch groot licht is te activeren en deactiveren door de draairing op de rechter stuurhendel naar de stand  te draaien. De draairing veert automatisch terug naar de stand **AUTO**. Wanneer automatisch groot licht geactiveerd is, licht het symbool  op het bestuurdersdisplay wit op. Wanneer het groot licht ontstoken is, brandt het symbool blauw.

Deactiveren van automatisch groot licht wanneer het groot licht aanstaat, leidt ertoe dat er direct wordt overgeschakeld op dimlicht.

Adaptief vermogen

Bij auto's met led⁶-koplampen* heeft het automatisch groot licht een adaptief vermogen⁷. In tegenstelling tot wat er gebeurt bij de standaard-dimfunctie blijft dat deel van de lichtbundel dat naast tegen- of voorliggers valt op grootlichtsterkte branden – alleen dat deel van de lichtbundel dat rechtstreeks op de tegenliggers/voorliggers gericht is, wordt gedimd.

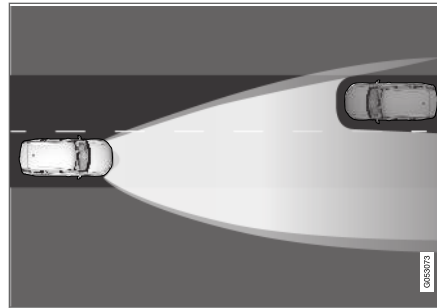

Adaptief vermogen: Dimlicht recht vooruit in de richting van tegenliggers, maar groot licht aan weerszijden van de tegenliggers.

Bij gedeeltelijk groot licht, dat wil zeggen zodra de lichtbundel iets sterker brandt dan het geval is bij dimlicht, brandt het symbool  op het bestuurdersdisplay blauw.

Beperkingen van het automatisch groot licht

De camerasensor waar de functie gebruik van maakt kent beperkingen.



Als dit symbool samen met de melding **Actief grootlicht Tijdelijk niet beschikbaar** op het bestuurdersdisplay verschijnt, moet u handmatig overschakelen tussen groot licht en dimlicht. Het symbool  dooft, wanneer deze melding verschijnt.



Hetzelfde geldt als dit symbool samen met de melding **Voorruitsensor Sensor afgedekt, zie handleiding** verschijnt.

Automatisch groot licht is mogelijk tijdelijk niet beschikbaar, zoals in dichte mist of bij zware regenval. Wanneer automatisch groot licht weer beschikbaar is of als de voorruitsensoren niet langer geblokkeerd zijn, verdwijnt de melding en gaat het symbool  branden.

WAARSCHUWING

Actief groot licht is een systeem dat u helpt om in ongunstige omstandigheden de optimale verlichting te kiezen.

Als bestuurder bent u echter altijd verplicht om handmatig te wisselen tussen groot licht en dimlicht, als dat gezien de verkeerssituatie en/of weersgesteldheid vereist is.

⁶ Lichtdiode (Light Emitting Diode)

⁷ Afhankelijk van het uitrustingsniveau van de auto.

Gerelateerde informatie

- Verlichtingsbediening (p. 150)
- Groot licht gebruiken (p. 155)
- Beperkingen van de gecombineerde camera en radarsensor (p. 345)

Richtingaanwijzers gebruiken

De richtingaanwijzers van de auto zijn te bedienen met de linker stuurhendel. De richtingaanwijzers knipperen driemaal of blijven knipperen, afhankelijk van hoe ver u de hendel omhoog of omlaag beweegt.

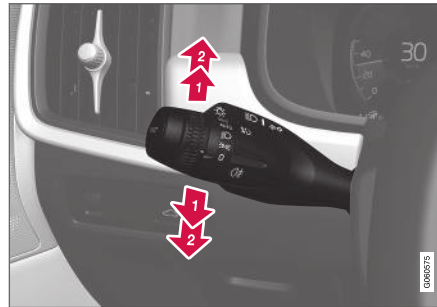

Richtingaanwijzer.

Korte serie knippersignalen

- ➔ Haal de stuurhendel omhoog of omlaag naar de eerste stand en laat de hendel vervolgens los. De richtingaanwijzers lichten driemaal op. Als u de functie via het middendispley deactiveert, lichten de lampen eenmaal op.

i N.B.

- Deze reeks automatische knippersingen is te onderbreken door de stuurhendel onmiddellijk in tegengestelde richting te bewegen.
- Als het richtingaanwijzersymbool op het bestuurdersdisplay sneller knippert dan normaal – zie de melding op het bestuurdersdisplay.

Onafgebroken serie knippersignalen

- ➔ Haal de stuurhendel omhoog of omlaag naar de eindstand.

De hendel blijft in deze stand staan en is handmatig in de uitgangspositie terug te zetten of veert automatisch terug bij het terugdraaien van het stuurwiel.

Gerelateerde informatie

- Alarmlichten (p. 160)
- Verlichtingsfuncties aanpassen via het middendispley (p. 151)
- Richtingaanwijzerlamp voor vervangen (p. 628)

Actieve bochtverlichting*

Actieve bochtverlichting is ontworpen om in bochten en op kruisingen voor maximale verlichting te zorgen. Een auto met led⁸-koplampen* kan afhankelijk van het uitrustingsniveau van de auto zijn uitgerust met actieve bochtverlichting.

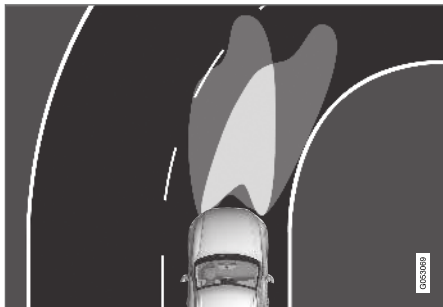

Lichtbundel bij gedeactiveerde (links) en geactiveerde (rechts) functie.

De actieve bochtverlichting volgt de stuurbewegingen om voor een optimale verlichting in bochten en op kruisingen te zorgen en kan op die manier mogelijk uw zicht verbeteren.

De functie wordt automatisch ingeschakeld bij het starten van de motor. Wanneer de functie een storing vertoont, brandt het symbool  op het middendispley en verschijnt op hetzelfde middendispley een verklarende tekst.

⁸ Lichtdiode (Light Emitting Diode)

De functie is alleen actief bij een zwakke verlichting overdag of in het donker en alleen, wanneer de auto rijdt of het dimlicht is ontstoken.

Functie deactiveren/activeren

U kunt de functie die bij aflevering vanuit de fabriek geactiveerd is via het functiescherm op het middendispley deactiveren/activeren:



Druk op de knop **Actieve bochtverlichting**.

Gerelateerde informatie



- Verlichtingsfuncties aanpassen via het middendispley (p. 151)
- Mistlampen voor/bochtverlichting* (p. 158)

Mistlampen voor/bochtverlichting*

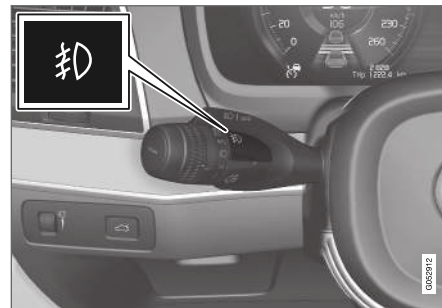
De mistlampen voor branden feller dan de dimlichten, zodat ze extra effectief zijn bij mist.



Knop voor mistlampen voorzijde.

De mistlampen zijn in te schakelen, wanneer het elektrische systeem van de auto in contactslotstand **II** staat en de draairing van de stuurhendel in stand **AUTO**,  of  staat.

Tik op de knop om te activeren en deactiveren. Het symbool  brandt op het bestuurdersdisplay wanneer de mistlampen voor zijn ingeschakeld.

De mistlampen voor doven automatisch, wanneer u de auto uitschakelt of wanneer u de draairing op de stuurhendel naar stand **0** draait.

i N.B.

De voorschriften voor het gebruik van een mistlicht verschillen per land.

Bochtverlichting*

De mistlampen zijn mogelijk voorzien van de functie bochtverlichting, zodat de lampen bij een scherpe bocht tijdelijk met het stuurwiel meedraaien of in de richting die de richtingaanwijzers aangeven.

De functie wordt geactiveerd bij een zwakke verlichting overdag of in het donker, wanneer de draairing van de stuurhendel in stand **AUTO** of  staat en de auto een rijsnelheid heeft lager dan zo'n 30 km/h (20 mph).

Ook tijdens het achteruitrijden gaat de bochtverlichting branden bij wijze van aanvulling op de achteruitrijlichten.

U kunt de functie die bij aflevering vanuit de fabriek geactiveerd is via het middendispley activeren en deactiveren.

Gerelateerde informatie

- Verlichtingsbediening (p. 150)
- Contactslotstanden (p. 426)
- Mistachterlicht (p. 159)
- Actieve bochtverlichting* (p. 158)
- Verlichtingsfuncties aanpassen via het middendispley (p. 151)

Mistachterlicht



Omdat het mistachterlicht veel feller brandt dan de standaardachterlichten, moet u de verlichtingsfunctie alleen gebruiken bij een beperkt zicht door mist, sneeuw, rook of stof zodat achterliggers uw auto tijdig kunnen waarnemen.



Knop voor mistachterlicht.

Het mistachterlicht bestaat uit een lamp achter op de auto, aan de bestuurderszijde.

Het mistachterlicht is alleen in te schakelen in de volgende gevallen:

- contactslotstand **II** is actief en de draairing van de stuurhendel staat in stand **AUTO** of 
- de draairing op de stuurhendel staat in stand  en de mistlampen voor branden.

Druk op de knop om het mistachterlicht in/uit te schakelen. Het symbool  brandt op het bestuurdersdisplay, wanneer het mistachterlicht brandt.

Het mistachterlicht dooft automatisch in de volgende gevallen:

- u schakelt de auto uit of u draait de draairing op de stuurhendel naar stand **0**
- de draairing op de stuurhendel staat in stand  en de mistlampen zijn gedoofd.

i N.B.

De voorschriften voor het gebruik van een mistachterlicht verschillen per land.

Gerelateerde informatie

- Verlichtingsbediening (p. 150)
- Mistlampen voor/bochtverlichting* (p. 158)
- Contactslotstanden (p. 426)

Remlichten

De remlichten gaan automatisch branden, wanneer u remt.

De remlichten gaan branden wanneer het rempedaal wordt ingedrukt en wanneer de auto automatisch wordt geremd door een rijhulpsysteem.

Gerelateerde informatie

- Noodremlichten (p. 160)
- Remsystemen (p. 429)
- Rijhulpsystemen (p. 292)

Noodremlichten

De noodremlichten worden geactiveerd om achterliggers erop te attenderen dat u krachtig remt.

Daarbij knipperen de remlichten in plaats van dat ze continu branden, zoals bij normaal remmen.

De noodremlichten worden geactiveerd bij krachtig remmen of als het ABS-systeem wordt geactiveerd bij hoge snelheden.

Nadat u afremt tot een geringe snelheid en het rempedaal loslaat, gaat het remlicht weer op de normale wijze constant branden

Tegelijkertijd worden de alarmlichten van de auto geactiveerd. Deze blijven knipperen totdat de bestuurder weer versnelt naar een hogere snelheid of de alarmlichten van de auto uitschakelt.

Gerelateerde informatie

- Remlichten (p. 160)
- Rempedaal (p. 430)
- Alarmlichten (p. 160)

Alarmlichten

De alarmlichten waarschuwen medeweggebruikers doordat alle richtingaanwijzers gelijktijdig knipperen. De functie is te gebruiken om te waarschuwen voor gevaarlijke verkeerssituaties.

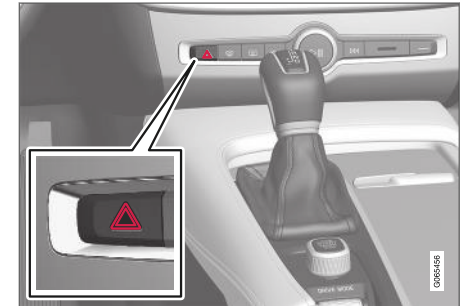

Knop voor alarmlichten.

Druk op de knop om de alarmlichten te activeren.

De alarmlichten worden automatisch geactiveerd als er zo sterk met de auto wordt geremd dat de noodremlichten worden geactiveerd en de snelheid laag is. Nadat de noodremlichten zijn opgehouden met knipperen, gaan de alarmlichten knipperen en de alarmlichten worden automatisch gedeactiveerd, wanneer u weer wegrijdt of de desbetreffende knop indrukt.

i N.B.

De regels voor het gebruik van alarmlichten kunnen per land variëren.

Gerelateerde informatie

- Noodremlichten (p. 160)
- Richtingaanwijzers gebruiken (p. 157)

Follow Me Home-verlichting gebruiken

Het is mogelijk om een deel van de buitenverlichting enige tijd ingeschakeld te houden en als Follow Me Home-verlichting dienst te laten doen na vergrendeling van de auto.

Om de functie in te schakelen:

1. Zet de auto uit.
2. Duw de linker stuurhendel naar voren richting het dashboard en laat los.
3. Stap uit de auto en vergrendel het portier.

Bij activering van de functie gaan een symbool op het bestuurdersdisplay, de stadslichten voor/achterlichten, de buitengreepverlichting* en de kentekenplaatverlichting branden.

De duur van de Follow Me Home-verlichting kan worden ingesteld via het middendisplay.

Gerelateerde informatie

- Verlichtingsfuncties aanpassen via het middendisplay (p. 151)
- Approach-verlichting (p. 161)

Approach-verlichting

De Approach-verlichting wordt geactiveerd als de auto wordt ontgrendeld en wordt gebruikt om de verlichting van de auto op afstand in te schakelen.

De functie wordt geactiveerd wanneer u de transpondersleutel gebruikt voor ontgrendeling. In dat geval branden de stadslichten voor/achterlichten, de verlichting in de buitengrepen*, de plafondverlichting en de vloerverlichting alsook de verlichting in de kofferbak/bagageruimte. Als binnen de activeringstijd een portier wordt geopend, wordt de inschakelduur van de buitengreepverlichting* en de interieurverlichting verlengd.

De functie is te activeren en deactiveren via het middendisplay.

Gerelateerde informatie

- Verlichtingsfuncties aanpassen via het middendisplay (p. 151)
- Follow Me Home-verlichting gebruiken (p. 161)
- een transpondersleutel (p. 246)

Interieurverlichting

Het interieur is uitgerust met diverse soorten verlichtingsfuncties voor een betere rijbeleving. Zo is voorzien in leeslampjes, dashboardkastverlichting en grondverlichting.

Alle verlichting in het interieur is handmatig in en uit te schakelen binnen 5 minuten nadat:

- de auto is afgezet en het elektrische systeem in contactslotstand **0** staat
- de auto ontgrendeld is zonder dat deze is gestart.

Plafondverlichting voorin



Knoppen op plafondconsole voor bediening leeslampjes en interieurverlichting voorin.

- 1 Leeslampje linkerzijde
- 2 Interieurverlichting

- 3 Automatische bediening voor interieurverlichting

- 4 Leeslampje rechterzijde

Leeslampjes

De leeslampjes links of rechts doet u aan of uit door kort op de bijbehorende knop op de plafondconsole te drukken. De lichtsterkte is aan te passen door de knop ingedrukt te houden.

Interieurverlichting

De vloerverlichting en plafondverlichting zijn in en uit te schakelen door de bijbehorende knop op de plafondconsole kort in te drukken.

Automatische bediening voor interieurverlichting

De automatische verlichting is te activeren door de **AUTO**-knop op de plafondconsole kort in te drukken. Met de automatische verlichting geactiveerd brandt het led-lampje in de knop en de interieurverlichting gaat branden en dooft zoals hieronder vermeld.

De interieurverlichting gaat branden, wanneer:

- de auto wordt ontgrendeld
- de auto wordt afgezet
- een zijportier wordt geopend
- blijft 2 minuten branden, als een van de portieren openstaat.

De interieurverlichting dooft, wanneer:

- de auto wordt vergrendeld
- de auto wordt gestart
- een zijportier wordt gesloten.

Plafondverlichting achterin*

In het achterste deel van de auto zitten leeslampjes, die ook als interieurverlichting dienen.



Leeslampjes boven de achterbank.



Een auto met panoramadak* is voorzien van twee lampjes: aan beide zijden van het plafond één.

De leeslampjes zijn in en uit te schakelen met een korte druk op de knop van het lampje. De lichtsterkte is aan te passen door de knop ingedrukt te houden.

Verlichting dashboardkastje

De verlichting in het dashboardkastje wordt in- en uitgeschakeld bij het openen en sluiten van de klep van het kastje.

Spiegelverlichting zonneklep*

De verlichting van de spiegel in de zonneklep wordt bij het openen en sluiten van het spiegelklepje in- en uitgeschakeld.

Grondverlichting*

De grondverlichting wordt in- of uitgeschakeld bij het openen of sluiten van het desbetreffende portier.

Bagageruimteverlichting

De bagageruimteverlichting wordt bij het openen en sluiten van de achterklep automatisch in- of uitgeschakeld.

Sierverlichting

De omringende sierverlichting gaat branden bij het openen van de portieren en dooft bij het vergrendelen van de auto. De sterkte van de sierverlichting is aan te passen op het middendispley en tevens fijn af te stemmen met het duimwiel op het instrumentenpaneel.

Sfeerverlichting*

De auto is uitgerust met led-verlichting waarvan de kleur te wijzigen is. Deze verlichting brandt, wanneer de auto is ingeschakeld. De sterkte van de sfeerverlichting is aan te passen op het middendispley en tevens fijn af te stellen met het duimwiel op het dashboard.

Verlichting in portiervakken

De verlichting in de opbergvakken van portieren gaat branden bij het openen van de portieren en dooft bij het vergrendelen van de auto. De lichtsterkte is fijn af te stellen met behulp van het duimwiel op het dashboard.

Verlichting in voorste bekerhouder van tunnelconsole

De verlichting van de bekerhouder voorin gaat branden bij ontgrendeling van de auto en dooft bij vergrendeling. De lichtsterkte is fijn af te stel-

len met behulp van het duimwiel op het dashboard.

Gerelateerde informatie

- Interieurverlichting aanpassen (p. 164)
- Verlichtingsbediening (p. 150)
- Contactslotstanden (p. 426)
- Auto-interieur (p. 588)

Interieurverlichting aanpassen

Afhankelijk van de contactslotstand gaat de interieurverlichting op een bepaalde manier branden. De verlichting in het interieur is aan te passen met een duimwiel op het dashboard en bepaalde verlichtingsfuncties zijn ook via het middendisplay aan te passen.



Met het duimwiel op het instrumentenpaneel links van het stuurwiel regelt u de sterkte van de displayverlichting, de verlichting van de bedieningselementen, de omringende sierverlichting en de sfeerverlichting*.

Omringende sierverlichting aanpassen

1. Tik op **Instellingen** op het hoofdscherm van het middendisplay.
2. Tik op **My Car → Lampen en verlichting → Interieurverlichting**.
3. Kies uit de volgende instellingen:
 - Kies onder **Intensiteit omgevingslicht** uit **Uit**, **Laag** en **Hoog**.
 - Kies onder **Niveau omgevingslicht** uit **Verm.** en **Vol**.

Sfeerverlichting aanpassen*

De auto is uitgerust met een aantal leds waarmee de kleur van de verlichting te veranderen is.

Deze verlichting brandt, wanneer de auto is ingeschakeld.

Verlichtingssterkte wijzigen

1. Tik op **Instellingen** op het hoofdscherm van het middendisplay.
2. Tik op **My Car → Lampen en verlichting → Interieurverlichting → Stemningsverlichting interieur**.
3. Kies onder **Intensiteit sfeerverlichting** uit **Uit**, **Laag** en **Hoog**.

Verlichtingskleur wijzigen

1. Tik op **Instellingen** op het hoofdscherm van het middendisplay.
2. Tik op **My Car → Lampen en verlichting → Interieurverlichting → Stemningsverlichting interieur**.
3. Kies uit **Op temperatuur** en **Op kleur** om de kleur van de verlichting te wijzigen.

Bij de keuze **Op temperatuur** verandert de verlichting afhankelijk van de ingestelde interieurtemperatuur.

Bij de keuze **Op kleur** kan de subcategorie **Themakleuren** worden gebruikt voor verdere aanpassing.

Gerelateerde informatie

- Interieurverlichting (p. 162)
- Verlichtingsfuncties aanpassen via het middendisplay (p. 151)
- Contactslotstanden (p. 426)

RUITEN, GLASWERK EN SPIEGELS

Ruiten, lampglazen en spiegels

In de auto zitten bedieningselementen voor ruiten, lampglazen en spiegels. Enkele ruiten van de auto zijn verstevigd met gelaagd glas.

Gelaagd glas

De voorruit is voorzien van gelaagd glas en voor bepaalde delen van de rest van de beglazing vormt gelaagd glas een optie. Gelaagd glas is verstevigd, voor een verbeterde inbraakbeveiliging en geluidsisolatie van het interieur.

Ook het panoramadak* is voorzien van gelaagd glas.



Dit symbool staat op beglazing bestaande uit gelaagd glas¹/>

Gerelateerde informatie

- Inkleembeveiliging op ruiten en zonneschermen (p. 166)
- Panoramadak* (p. 172)
- Elektrisch bedienbare ruiten (p. 167)
- Achteruitkijkspiegel en buitenspiegels (p. 169)
- Head-updisplay* (p. 141)
- Voorruitwissers gebruiken (p. 177)

- Voorruit- en koplampsproeiers gebruiken (p. 179)
- Elektrische voorruitverwarming* activeren en deactiveren (p. 223)
- Elektrische achterrauit- en buitenspiegelverwarming activeren en deactiveren (p. 224)

Inkleembeveiliging op ruiten en zonneschermen

Alle elektrisch bedienbare ruiten en zonneschermen* zijn voorzien van inkleembeveiliging die wordt geactiveerd als de ruiten of zonneschermen tijdens het openen of sluiten worden gehinderd.

Bij blokkering komt de ruit/het zonnescherm tot stilstand, waarna deze/dit wordt geopend tot op zo'n 50 mm (2 inch) van de geblokkeerde stand (of tot de maximale ventilatiestand).

Het is mogelijk om de inkleembeveiliging op te heffen, wanneer de sluitfunctie is afgebroken zoals bij ijsvorming, door de knop in een bepaalde stand te drukken en vast te houden.

Bij problemen met de inkleembeveiliging kunt u een resetprocedure proberen.

WAARSCHUWING

Als de startaccu losgekoppeld is geweest, werkt de automatische openings-/sluitingsfunctie pas weer naar behoren nadat deze is gereset. Resetten is nodig om de inkleembeveiliging te laten werken.

¹ Geldt niet voor de voorruit en het panoramadak*, die altijd van gelaagd glas zijn en daarom dit symbool niet hebben.

Gerelateerde informatie

- Resetprocedure voor de inklemb beveiliging (p. 167)
- Elektrisch bedienbare ruiten (p. 168)
- Panoramadak* (p. 172)

Resetprocedure voor de inklemb beveiliging

Als er problemen mochten ontstaan met de elektrische bedienbare ruiten kunt u een resetprocedure proberen.

WAARSCHUWING

Als de startaccu losgekoppeld is geweest, werkt de automatische openings-/sluitingsfunctie pas weer naar behoren nadat deze is gereset. Resetten is nodig om de inklemb beveiliging te laten werken.

Neem bij aanhoudende problemen of bij problemen met het panoramadak of schuif-/kanteldak contact op met een werkplaats².

Elektrisch bedienbare ruit resetten

1. Zorg dat de ruit dichtstaat.
2. Druk de knop in de handmatige stand vervolgens 3 keer omhoog naar de stand voor sluiten.
> Het systeem wordt automatisch gereset.

Gerelateerde informatie

- Inklemb beveiliging op ruiten en zonnescermen (p. 166)
- Elektrisch bedienbare ruiten (p. 168)

Elektrisch bedienbare ruiten

De elektrisch bedienbare ruiten zijn te bedienen via de bedieningspanelen op de desbetreffende portieren. Het bestuurdersportier heeft bedieningsknoppen waarmee alle ruiten en ook de kindersloten te bedienen zijn.

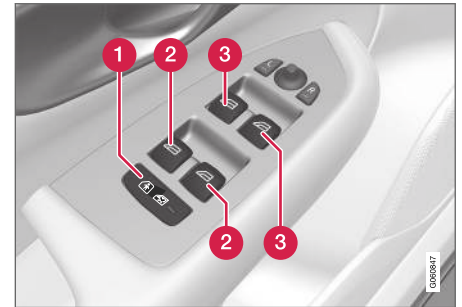

Bedieningspaneel op bestuurdersportier.

- 1 Elektrisch kinderslot* dat de bedieningsknoppen op de achterportieren deactiveert om te voorkomen dat portieren en ruiten van de binnenzijde te openen zijn.
- 2 Bedieningsknoppen voor achterste zijruiten.
- 3 Bedieningsknoppen voor voorste zijruiten.

De elektrisch bedienbare ruiten zijn voorzien van een inklemb beveiliging. Bij problemen met de

² Geadviseerd wordt een erkende Volvo-werkplaats.

- ◀◀ inkleembeveiliging kunt u een resetprocedure proberen.

WAARSCHUWING

Kinderen, andere passagiers of voorwerpen kunnen bekneld raken door bewegende delen.

- Let altijd op bij bediening van ruiten.
- Laat kinderen niet met de bedieningselementen spelen.
- Laat kinderen nooit alleen achter in de auto.
- Onderbreek altijd de stroom voor de ruitbediening door het elektrische systeem van de auto in contactslotstand **O** te zetten en neem vervolgens de transponder sleutel mee uit de auto.
- Steek geen voorwerpen of lichaamsdelen via de ruiten naar buiten, ook al is het elektrische systeem van de auto volledig uitgeschakeld.

Gerelateerde informatie

- Elektrisch bedienbare ruiten (p. 168)
- Inkleembeveiliging op ruiten en zonnescermen (p. 166)
- Resetprocedure voor de inkleembeveiliging (p. 167)

Elektrisch bedienbare ruiten

Via het bedieningspaneel op het bestuurdersportier zijn alle ruiten te bedienen – via het bedieningspaneel op de overige portieren is alleen de ruit in het desbetreffende portier te bedienen.

De elektrisch bedienbare ruiten zijn voorzien van een inkleembeveiliging. Bij problemen met de inkleembeveiliging kunt u een resetprocedure proberen.

WAARSCHUWING

Kinderen, andere passagiers of voorwerpen kunnen bekneld raken door bewegende delen.

- Let altijd op bij bediening van ruiten.
- Laat kinderen niet met de bedieningselementen spelen.
- Laat kinderen nooit alleen achter in de auto.
- Onderbreek altijd de stroom voor de ruitbediening door het elektrische systeem van de auto in contactslotstand **O** te zetten en neem vervolgens de transponder sleutel mee uit de auto.
- Steek geen voorwerpen of lichaamsdelen via de ruiten naar buiten, ook al is het elektrische systeem van de auto volledig uitgeschakeld.



Bedieningsknoppen elektrisch bedienbare ruiten.

- 1** Handmatige bediening. Trek voorzichtig een van de bedieningsknoppen omhoog of duw er een omlaag. De elektrisch bedienbare ruiten komen steeds verder omhoog of omlaag zolang u de bedieningsknop bedient.
- 2** Automatische bediening. Trek een van de bedieningsknoppen omhoog of duw er een omlaag en laat deze vervolgens los. De desbetreffende zijruit gaat automatisch volledig open of dicht.

Voor het gebruik van de elektrisch bedienbare ruiten moet de contactslotstand **I** of **II** zijn. Bij uitschakeling van de auto zijn de elektrisch bedienbare ruiten nadat het contact is uitgeschakeld nog enkele minuten te bedienen, maar niet nadat een portier is geopend. Bediening is alleen mogelijk via één knop tegelijk.

Bediening is tevens mogelijk met behulp van de transpondersleutel of passieve opening* via de portiergreep.

WAARSCHUWING

Let erop dat kinderen of andere inzittenden niet bekneld raken, wanneer u alle ruiten tegelijkertijd sluit via de transpondersleutel of de functie passief openen* met de portiergreep.

N.B.

Om het pulserende windgeluid te verminderen als de beide achterruiten open staan, kunt u de voorste ruiten ook een stukje openen.

N.B.

Bij snelheden hoger dan zo'n 180 km/h (112 mph) zijn de zijruiten niet te openen, maar wel te sluiten.

Als bestuurder bent u altijd gehouden aan de geldende verkeersregels.

N.B.

De ruiten zijn bij lage temperaturen mogelijk niet te bedienen.

Gerelateerde informatie

- Elektrisch bedienbare ruiten (p. 167)
- Inkleembeveiliging op ruiten en zonnescermen (p. 166)
- Resetprocedure voor de inkleembeveiliging (p. 167)
- Passief vergrendelen en ontgrendelen* (p. 271)
- Vergrendelen en ontgrendelen met transpondersleutel (p. 248)

Achteruitkijkspiegel en buitenspiegels

De achteruitkijkspiegel en de buitenspiegels dienen om u een beter zicht naar achteren te geven.

Achteruitkijkspiegel

De achteruitkijkspiegel is te verstellen door deze handmatig in een bepaalde stand te kantelen. De achteruitkijkspiegel is mogelijk uitgerust met HomeLink*, autodimfunctie* en kompas*.

Buitenspiegels

WAARSCHUWING

Beide spiegels zijn gebogen voor optimaal zicht. Voorwerpen kunnen verder weg lijken dan ze in werkelijkheid zijn.

Stel de stand van de buitenspiegels bij met het hendeltje op het bedieningspaneel van het bestuurdersportier. U beschikt tevens over meerdere automatische instellingen die te koppelen zijn aan de geheugenfunctie van de elektrisch bedienbare bestuurdersstoel*.

Gerelateerde informatie

- HomeLink®* (p. 494)
- Kompas* (p. 498)
- Dimfunctie van spiegels aanpassen (p. 170)
- Buitenspiegels kantelen (p. 171)



- Stand opslaan voor stoel, buitenspiegels en head-updisplay* (p. 186)
- Elektrische achterruit- en buitenspiegelverwarming activeren en deactiveren (p. 224)

Dimfunctie van spiegels aanpassen

Fel licht van achteren kan hinderlijke reflecties in de spiegels veroorzaken en u verblinden. Activeer de dimstand, wanneer u de verlichting van achterliggers als hinderlijk ervaart.

Handmatige dimfunctie

De achteruitkijkspiegel is te dimmen met een knopje aan de onderzijde van de spiegel.



1 Hendeltje voor handmatige dimfunctie.

1. Activeer de dimfunctie door het hendeltje naar u toe te halen.
2. Deactiveer de dimfunctie door het hendeltje naar de voorruit toe te duwen.

Bij een spiegel met autodimfunctie ontbreekt het hendeltje voor handmatig dimmen.

Autodimfunctie*

Als het licht dat van achteren in de spiegel valt te fel is, worden de achteruitkijkspiegel en buitenspiegels automatisch gedimd. De autodimfunctie is tijdens het rijden altijd actief, behalve bij inschakeling van de achteruitversnelling.

i N.B.

Bij aanpassing van het gevoeligheidsniveau van de autodimfunctie is de wijziging pas na enige tijd te merken.

De gevoeligheid van de dimfunctie is van invloed op zowel de achteruitkijkspiegel als de buitenspiegels.

Om de gevoeligheid van de dimfunctie te wijzigen:

1. Tik op **Instellingen** op het hoofdscherm van het middendispley.
2. Tik op **My Car** → **Spiegels en Comfort**.
3. Kies onder **Binnenspiegel automatisch dimmen** voor **Normaal**, **Donker** of **Licht**.

De achteruitkijkspiegel is voorzien van twee sensoren (één aan de voorkant en één aan de achterkant) die samenwerken om hinderlijke lichtinval te identificeren en te verhelpen. De sensor aan de voorkant registreert omgevingslicht, terwijl de sensor aan de achterkant de koplampen van achterliggers registreert.

De buitenspiegels zijn alleen uitgerust met auto-dimfunctie als ook de achteruitkijkspiegel is voorzien van iets dergelijks.

i N.B.

Als de sensoren door bijvoorbeeld parkeervergunningen, transponders, zonnekleppen of voorwerpen op de achterbank of in de bagageruimte dusdanig worden gehinderd dat er geen licht op de sensoren valt, gelden er beperkingen voor de autodimfunctie van de achteruitkijkspiegel en buitenspiegels.

Gerelateerde informatie

- Achteruitkijkspiegel en buitenspiegels (p. 169)
- Buitenspiegels kantelen (p. 171)

Buitenspiegels kantelen

Voor optimaal zicht naar achteren moet u de buitenspiegels verstellen. U beschikt over meerdere automatische instellingen die tevens te koppelen zijn aan de geheugenfunctie van de elektrisch bedienbare bestuurdersstoel*.

Bedieningsknoppen voor buitenspiegels gebruiken

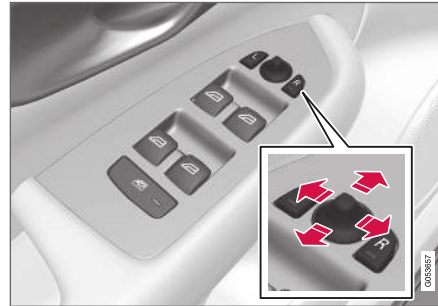

Bedieningsknoppen voor buitenspiegels.

Stel de stand van de buitenspiegels bij met het hendeltje op het bedieningspaneel van het bestuurdersportier. Het contact moet in de contactslot **I** of hoger staan.

1. Druk op de knop **L** voor de buitenspiegel links of op **R** voor de buitenspiegel rechts. Het lampje in de knop brandt.

2. U kunt de stand afstellen met het hendeltje in het midden.
3. Druk opnieuw op knop **L** of **R**. Het lampje mag niet langer branden.

Elektrisch inklapbare buitenspiegels*

U kunt de buitenspiegels inklappen bij het parkeren en als u op smalle wegen rijdt.

1. Druk de knoppen **L** en **R** tegelijkertijd in.
2. Laat ze na ongeveer 1 seconde los. De spiegels stoppen automatisch, als ze volledig zijn ingeklapt.

Klap de spiegels uit door de knoppen **L** en **R** tegelijkertijd in te drukken. De spiegels stoppen automatisch, als ze volledig zijn uitgeklappt.

In neutrale stand terugzetten

Spiegels die uit positie zijn geraakt door invloeden van buitenaf, moeten eerst elektrisch in de neutrale stand worden teruggezet voordat het elektrisch in- en uitklappen* weer naar behoren werkt.

1. Klap de spiegels in door de knoppen **L** en **R** tegelijkertijd in te drukken.
2. Klap ze weer uit door de knoppen **L** en **R** tegelijkertijd in te drukken.
3. Herhaal de bovenstaande procedure zo nodig.



- ◀ De spiegels staan daarmee weer in de neutrale stand.

Kantelen bij parkeren³

De buitenspiegels zijn omlaag te kantelen zodat u bijvoorbeeld tijdens het parkeren de kant van de weg kunt zien.

- Schakel de achteruitversnelling in en druk op de knop **L** of **R**.

Let erop dat u de knop mogelijk 2 keer moet indrukken, als de kantelfunctie al was geactiveerd. Wanneer de buitenspiegel omlaaggekanteld is, knippert de knop. Wanneer u de auto uit de achteruitversnelling haalt, keert de buitenspiegel zo'n 3 seconden later automatisch terug naar de oorspronkelijke stand (die de spiegel na zo'n 8 seconden bereikt).

Automatisch kantelen bij parkeren³

Dankzij deze instelling kantelen de buitenspiegels automatisch omlaag bij inschakeling van de achteruitversnelling. De omlaaggekantelde stand is vooraf ingesteld en valt niet aan te passen. Het is mogelijk om de buitenspiegel direct terug te laten keren in de oorspronkelijke stand door 2 keer op de knop **L** of **R** te drukken.

1. Tik op **Instellingen** op het hoofdscherm van het middendispley.
2. Tik op **My Car** → **Spiegels en Comfort**.

3. Kies onder **Buitenspiegel kantelen bij achteruit** voor **Uit**, **Bestuurder**, **Passagier** of **Beide** om te activeren/deactiveren en om te kiezen welke buitenspiegel moet worden gekanteld.

Automatische inklapfunctie bij vergrendelen*

Het is mogelijk de buitenspiegels automatisch in of uit te laten klappen bij het vergrendelen/ontgrendelen van de auto vanaf de transponder-sleutel.

1. Tik op **Instellingen** op het hoofdscherm van het middendispley.
2. Tik op **My Car** → **Spiegels en Comfort**.
3. Kies **Spiegel inklappen bij vergrendelen** om te activeren/deactiveren.

Gerelateerde informatie

- Achteruitkijkspiegel en buitenspiegels (p. 169)
- Dimfunctie van spiegels aanpassen (p. 170)
- Stand opslaan voor stoel, buitenspiegels en head-updisplay* (p. 186)
- Elektrische achtruit- en buitenspiegelverwarming activeren en deactiveren (p. 224)

Panoramadak*

Het panoramadak is verdeeld in twee glassegmenten. Het voorste kan aan de achterkant verticaal (ventilatiestand) of horizontaal (open stand) worden geopend. Het achterste is een vast dakglas.

Het panoramadak is voorzien van een windscherm alsook een zonnenscherm, dat gemaakt is van geperforeerd textiel en onder het glazen dak zit, voor extra bescherming tegen bijvoorbeeld fel zonlicht.



Het panoramadak en het zonnenscherm zijn te bedienen met een bedieningsknop aan het plafond.

³ Alleen in combinatie met een elektrisch bedienbare stoel met geheugenknoppen*.

Om het panoramadak en het zonnescerm te kunnen bedienen moet het elektrische systeem van de auto in contactslotstand **I** of **II** staan.

WAARSCHUWING

Kinderen, andere passagiers of voorwerpen kunnen bekneld raken door bewegende delen.

- Let altijd op bij bediening van ruiten.
- Laat kinderen niet met de bedieningselementen spelen.
- Laat kinderen nooit alleen achter in de auto.
- Onderbreek altijd de stroom voor de ruitbediening door het elektrische systeem van de auto in contactslotstand **0** te zetten en neem vervolgens de transpondersleutel mee uit de auto.
- Steek geen voorwerpen of lichaamsdelen via de ruiten naar buiten, ook al is het elektrische systeem van de auto volledig uitgeschakeld.

BELANGRIJK

- Open het panoramadak niet, wanneer lastdragers zijn gemonteerd.
- Leg geen zware voorwerpen boven op het panoramadak.

BELANGRIJK

- Verwijder sneeuw en ijs van het panoramadak alvorens het te openen. Wees voorzichtig om krassen op oppervlakken of schade aan lijsten tegen te gaan.
- Bedien het panoramadak niet, als het vastgevroren is.

Windscherm

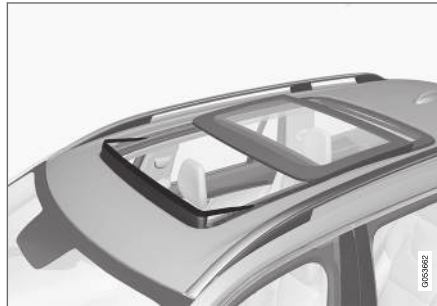

Bij het panoramadak hoort een windscherm dat opgeklapt wordt bij een geopend panoramadak.

Gerelateerde informatie

- Panoramadak* bedienen (p. 174)
- Automatische sluiting van zonnescerm van panoramadak* (p. 176)
- Inklebbeveiliging op ruiten en zonneschermen (p. 166)

- Passief vergrendelen en ontgrendelen* (p. 271)
- Vergrendelen en ontgrendelen met transpondersleutel (p. 248)

Panoramadak* bedienen

Het panoramadak en het zonneschermbetiening zijn te bedienen met een bedieningsknop aan het plafond en zijn allebei voorzien van een inklembetiening.

WAARSCHUWING

Kinderen, andere passagiers of voorwerpen kunnen bekneld raken door bewegende delen.

- Let altijd op bij bediening van ruiten.
- Laat kinderen niet met de bedieningselementen spelen.
- Laat kinderen nooit alleen achter in de auto.
- Onderbreek altijd de stroom voor de ruitbediening door het elektrische systeem van de auto in contactslotstand **O** te zetten en neem vervolgens de transponder sleutel mee uit de auto.
- Steek geen voorwerpen of lichaamsdelen via de ruiten naar buiten, ook al is het elektrische systeem van de auto volledig uitgeschakeld.

BELANGRIJK

- Open het panoramadak niet, wanneer lastdragers zijn gemonteerd.
- Leg geen zware voorwerpen boven op het panoramadak.

BELANGRIJK

- Verwijder sneeuw en ijs van het panoramadak alvorens het te openen. Wees voorzichtig om krassen op oppervlakken of schade aan lijsten tegen te gaan.
- Bedien het panoramadak niet, als het vastgevroren is.

Om het panoramadak en het zonneschermbetiening te kunnen bedienen moet het elektrische systeem van de auto in contactslotstand **I** of **II** staan.

Bediening is tevens mogelijk met behulp van de transpondersleutel of passieve opening* via de portiergreep.

WAARSCHUWING

Let erop dat kinderen of andere inzittenden niet bekneld raken, wanneer u alle ruiten tegelijkertijd sluit via de transpondersleutel of de functie passief openen* met de portiergreep.

BELANGRIJK

Controleer of het panoramadak bij sluiten goed vergrendelt.

Het dak komt tot stilstand, als u bij handmatige bediening de bedieningsknop loslaat of als het glas de comfortstand⁴ heeft bereikt of maximaal geopend of gesloten is. De beweging van het panoramadak en het zonneschermbetiening wordt eveneens onderbroken, als u een tegengesteld commando geeft met de bedieningsknop aan het plafond.

Het panoramadak en het zonneschermbetiening zijn ook voorzien van een inklembetiening. Bij problemen met de inklembetiening kunt u een resetprocedure proberen.

N.B.

Bij handmatige opening is het panoramadak pas te openen, wanneer het zonneschermbetiening volledig geopend is. Bij de omgekeerde procedure moet het panoramadak eerst volledig dichtstaan, voordat het zonneschermbetiening helemaal kan worden gesloten.

N.B.

De ruiten zijn bij lage temperaturen mogelijk niet te bedienen.

⁴ De comfortstand is een stand waarbij het dak zover geopend is dat rijwind- en resonantiegeduiden op een aangenaam laag niveau liggen.

Openen en sluiten, ventilatiestand

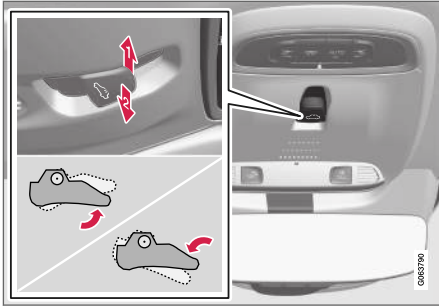

Ventilatiestand, achterkant verticaal opengekanteld.

- ➦ 1 Open het dak door de bedieningsknop eenmaal omhoog te duwen.
- ➦ 2 Sluit het dak door de bedieningsknop eenmaal omlaag te duwen.

Bij activering van de ventilatiestand wordt het voorste glassegment aan de achterzijde opengekanteld. Als het zonnescherm helemaal dichtstaat bij activering van de ventilatiestand, wordt het automatisch zo'n 50 mm (2 inch) geopend.

Het zonnescherm beweegt automatisch mee, als u het panoramadak vanuit de ventilatiestand sluit.

Panoramadak volledig openen en sluiten via bediening aan plafond

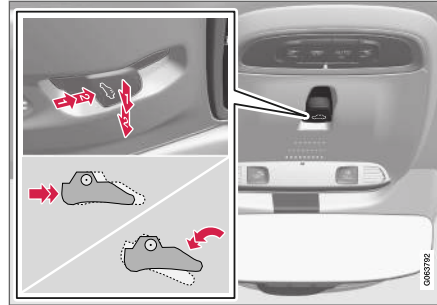

- ➦ 1 Bediening, stand voor handmatige bediening
- ➦ 2 Bediening, stand voor automatische bediening

Handmatige bediening

1. Zonnescherm openen – duw de bedieningsknop achteruit naar de stand voor handmatig openen.
2. Panoramadak openen tot in comfortstand – duw de bedieningsknop een tweede maal naar achteren naar de stand voor handmatig openen.
3. Panoramadak maximaal openen – duw de bedieningsknop een derde maal naar achteren naar de stand voor handmatig openen.

Sluit het dak door de voorgaande procedure in omgekeerde volgorde te doorlopen – duw de

bedieningsknop nu echter vooruit/omlaag naar de stand voor handmatig sluiten.

Volautomatische bediening

1. Zonnescherm helemaal openen – duw de bedieningsknop naar achteren naar de stand voor automatisch openen en laat de knop weer los.
2. Panoramadak openen tot in comfortstand – duw de bedieningsknop een tweede maal naar achteren naar de stand voor automatisch openen en laat de knop weer los.
3. Panoramadak maximaal openen – duw de bedieningsknop een derde maal naar achteren naar de stand voor automatisch openen en laat de knop weer los.

Sluit het dak door de voorgaande procedure in omgekeerde volgorde te doorlopen – duw de bedieningsknop nu echter vooruit/omlaag naar de stand voor automatisch sluiten.

Volautomatische bediening – snel openen of sluiten

Het panoramadak en het zonnescherm zijn tegelijkertijd te openen of sluiten:

- Openen – duw de bedieningsknop tweemaal naar achteren naar de stand voor automatisch openen en laat de knop weer los.
- Sluiten – duw de bedieningsknop tweemaal naar voren/onderen naar de stand voor automatisch openen en laat de knop weer los.

◀ Gerelateerde informatie

- Panoramadak* (p. 172)
- Automatische sluiting van zonneschermb van panoramadak* (p. 176)
- Inklemb beveiliging op ruiten en zonneschermben (p. 166)
- Passief vergrendelen en ontgrendelen* (p. 271)
- Vergrendelen en ontgrendelen met transpondersleutel (p. 248)

Automatische sluiting van zonneschermb van panoramadak*

Dankzij deze functie sluit het zonneschermb als de auto bij warm weer geparkeerd staat automatisch 15 minuten na vergrendeling. Dit gebeurt om de interieurtemperatuur te verlagen en de autobekleding te beschermen tegen verkleuring door de zon.

U kunt de functie die bij aflevering vanuit de fabriek gedeactiveerd is via het middendispley activeren of deactiveren.

1. Tik op **Instellingen** op het hoofdschermb van het middendispley.
2. Tik op **My Car** → **Vergrendeling**.

Kies **Zonneschermb automatisch sluiten** om te activeren/deactiveren.

N.B.

Ook het zonneschermb sluit, wanneer alle ruiten worden gesloten via de transpondersleutel of bij passief openen* via de portiergreep.

Gerelateerde informatie

- Panoramadak* (p. 172)
- Panoramadak* bedienen (p. 174)
- Inklemb beveiliging op ruiten en zonneschermben (p. 166)

- Passief vergrendelen en ontgrendelen* (p. 271)
- Vergrendelen en ontgrendelen met transpondersleutel (p. 248)

Wisserbladen en sproeiervloeistof

De wisser en de sproeiervloeistof dienen om het zicht en de reikwijdte van de koplampen te verbeteren.

Het gebruik van sproeiervloeistof afkomstig uit sproeikoppen in de wisserbladen en de verwarming* van de wisserbladen leveren een beter zicht op.

Wanneer er nog zo'n 1 liter (1 qt) sproeiervloeistof in het reservoir zit, verschijnt er een melding op het display dat er sproeiervloeistof moet worden bijgevuld.

Gerelateerde informatie

- Regensensor gebruiken (p. 178)
- Voorruit- en koplampsproeiers gebruiken (p. 179)
- Automatische activering achterrauwisner bij achteruitrijden (p. 181)
- Geheugenfunctie van regensensor gebruiken (p. 179)
- Achterrauwisner en -sproeier (p. 180)
- Vulopening voor sproeiervloeistof (p. 663)
- Wisserbladen in servicestand (p. 662)
- Wisserblad voorruit vervangen (p. 661)
- Wisserbladen achterrauwisner vervangen (p. 660)
- Voorruitwisser gebruiken (p. 177)

Voorruitwisser gebruiken

De voorruitwisser reinigen de voorruit. Met de rechter stuurhendel zijn verschillende instellingen voor de ruitwisser mogelijk.

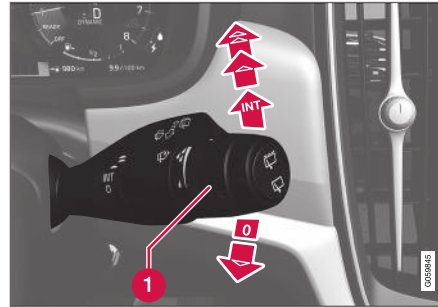

Rechter stuurhendel.

- 1** Het duimwiel is te gebruiken om de gevoeligheid van de regensensor en de wissnelheid in te stellen.

Enkele slag

-  Haal de hendel omlaag en laat deze weer los om de wisser een enkele wislag te laten maken.



Voorruitwisser uitgeschakeld

-  Haal de hendel naar stand **0** om de voorruitwisser uit te schakelen.

Intervalstand

-  Met het duimwiel kunt u het aantal wislagen per eenheid van tijd instellen wanneer u de intervalstand hebt geselecteerd.

Ononderbroken wissen

-  Haal de hendel omhoog om de wisser op normale snelheid te laten wissen.
-  Haal de hendel nog eens omhoog om de wisser op hoge snelheid te laten wissen.

! BELANGRIJK

Controleer voordat u de wisser activeert of de wisserbladen niet zijn vastgevroren en of eventuele sneeuw- en ijsresten op voor- en achterrauwisner zijn verwijderd.

! BELANGRIJK

Gebruik voldoende sproeiervloeistof als de wisser de voorruit schoonmaken. De voorruit moet nat zijn als de ruitwisser werken.

Gerelateerde informatie

- Regensensor gebruiken (p. 178)
- Voorruit- en koplampsproeiers gebruiken (p. 179)
- Automatische activering achterrauwisner bij achteruitrijden (p. 181)
- Wisserbladen en sproeiervloeistof (p. 177)



- Geheugenfunctie van regensensor gebruiken (p. 179)
- Achterruitwisser en -sproeier (p. 180)
- Vulopening voor sproeiervloeistof (p. 663)
- Wisserbladen in servicestand (p. 662)
- Wisserblad voorruit vervangen (p. 661)
- Wisserbladen achterruit vervangen (p. 660)

Regensensor gebruiken

De regensensor registreert de hoeveelheid regen op de voorruit en schakelt automatisch de voorruitwissers in. De gevoeligheid van de regensensor is af te stellen met het duimwiel op de rechter stuurhendel.

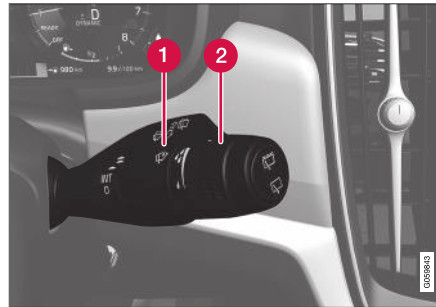

Rechter stuurhendel.

- 1 Regensorknop
- 2 Duimwiel gevoeligheid regensensor/snelheid ruitwissers

Wanneer de regensensor actief is, verschijnt het regensensorsymbool  op het bestuurdersdisplay.

Regensensor activeren

Om de regensensor te kunnen activeren motor de motor draaien of in contactslotstand **I** of **II**

staan en de ruitenwisserhendel in stand **0** of die voor een enkele wisslag.

Activeer de regensensor door op de regensorknop  te drukken.

Haal de hendel omlaag om de wissers een extra wisslag te laten maken.

Draai het duimwiel omhoog voor een grotere gevoeligheid en omlaag voor een lagere gevoeligheid. De wissers maken een extra slag, als u het duimwiel omhoogdraait.

Regensensor deactiveren

Deactiveer de regensensor met een druk op de regensorknop  of haal de hendel omhoog voor een ander wisprogramma.

De regensensor wordt automatisch gedeactiveerd, wanneer het elektrische systeem in contactslotstand **0** staat of wanneer de motor is afgezet.

De regensensor wordt automatisch gedeactiveerd, wanneer u de wisserarmen in de servicestand zet. De regensensor wordt opnieuw geactiveerd, wanneer de wisserarmen niet meer in de servicestand staan.

! BELANGRIJK

In de wasstraat kunnen de ruitenwissers van de voorruit starten en beschadigd raken. Schakel de regensensor uit, terwijl de auto rijdt of wanneer het elektrische systeem van de auto in contactslotstand **I** of **II** staat. Het symbool op het bestuurdersdisplay dooft.

Gerelateerde informatie

- Voorruit- en koplampsproeiers gebruiken (p. 179)
- Automatische activering achterrauitwisser bij achteruitrijden (p. 181)
- Wisserbladen en sproeiervloeistof (p. 177)
- Geheugenfunctie van regensensor gebruiken (p. 179)
- Achterrauitwisser en -sproeier (p. 180)
- Vulopening voor sproeiervloeistof (p. 663)
- Wisserbladen in servicestand (p. 662)
- Wisserblad voorruit vervangen (p. 661)
- Wisserbladen achterrauit vervangen (p. 660)
- Voorruitwissers gebruiken (p. 177)

Geheugenfunctie van regensensor gebruiken

De regensensor registreert de hoeveelheid regen op de voorruit en schakelt automatisch de voorruitwissers in.

Geheugenfunctie activeren/deactiveren

U kunt de geheugenfunctie voor de regensensor activeren, zodat u iedere keer dat u de auto start de regensensorknop niet hoeft in te drukken:

1. Tik op **Instellingen** op het hoofdscherm van het middendispley.
2. Tik op **My Car** → **Ruitenwisser**.
3. Kies **Geheugen regensensor** om de geheugenfunctie te activeren/deactiveren.

Gerelateerde informatie

- Regensensor gebruiken (p. 178)
- Voorruit- en koplampsproeiers gebruiken (p. 179)
- Automatische activering achterrauitwisser bij achteruitrijden (p. 181)
- Wisserbladen en sproeiervloeistof (p. 177)
- Achterrauitwisser en -sproeier (p. 180)
- Vulopening voor sproeiervloeistof (p. 663)
- Wisserbladen in servicestand (p. 662)
- Wisserblad voorruit vervangen (p. 661)
- Wisserbladen achterrauit vervangen (p. 660)
- Voorruitwissers gebruiken (p. 177)

Voorruit- en koplampsproeiers gebruiken

De ruiten- en koplampsproeiers reinigen de voorruit en de koplampen. Via de rechter stuurhendel zijn de voorruit- en koplampsproeiers te starten.

Ruiten- en koplampsproeiers starten

Sproeifunctie, rechter stuurhendel.

- U activeert de voorruit- en koplampsproeiers door de rechter stuurhendel naar het stuurwiel toe te trekken.
 - > Nadat u de hendel hebt losgelaten maken de voorruitwissers nog enkele slagen.

! BELANGRIJK

Activeer de sproeiers niet bij bevriezing of bij een leeg sproeiervloeistofreservoir, omdat de pomp anders schade kan oplopen.

« Koplampsproeiers*

Om vloeistof te besparen worden ingeschakelde koplampen automatisch volgens bepaalde patronen gesproeid.

Gereducerde sproeifunctie

Wanneer er nog zo'n 1 liter (1 qt) sproeiervloeistof in het reservoir zit en op het bestuurdersdisplay de melding **Sproeiervloeistof Niveau laag, bijvullen** verschijnt in combinatie met het symbool , worden de koplampen niet langer schoongesproeid. Dit omdat de sproeifunctie van de voorruit en een goed zicht door de voorruit de voorrang hebben. De koplampen worden alleen schoongesproeid als het groot licht of dimlicht is ingeschakeld.

Gerelateerde informatie

- Regensensor gebruiken (p. 178)
- Automatische activering achterruiwischer bij achteruitrijden (p. 181)
- Wisserbladen en sproeiervloeistof (p. 177)
- Geheugenfunctie van regensensor gebruiken (p. 179)
- Achterruiwischer en -sproeier (p. 180)
- Vulopening voor sproeiervloeistof (p. 663)
- Wisserbladen in servicestand (p. 662)
- Wisserblad voorruit vervangen (p. 661)
- Wisserbladen achterruiwischer vervangen (p. 660)
- Voorruitwissers gebruiken (p. 177)

Achterruiwischer en -sproeier



De achterruiwischer en -sproeiers reinigen de achterruiwischer. Via de rechter stuurhendel is de reiniging te starten en zijn instellingen te verrichten.

Achterruiwischer en -sproeier activeren

N.B.

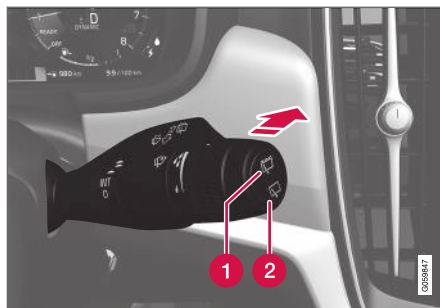
De motor van de achterruiwischer is beveiligd tegen oververhitting zodat deze wordt uitgeschakeld bij oververhitting. De achterruiwischer werkt weer na een bepaalde afkoelperiode.



- 1** Selecteer  voor de intervalstand van de achterruiwischer.
- 2** Selecteer  voor een continue wissnelheid van de achterruiwischer.

- Duw de rechter stuurhendel naar voren om de achterruiwischer schoon te sproeien en te wisselen.

Gerelateerde informatie

- Regensensor gebruiken (p. 178)
- Voorruit- en koplampsproeiers gebruiken (p. 179)
- Automatische activering achterruiwischer bij achteruitrijden (p. 181)
- Geheugenfunctie van regensensor gebruiken (p. 179)
- Wisserbladen en sproeiervloeistof (p. 177)
- Vulopening voor sproeiervloeistof (p. 663)
- Wisserbladen in servicestand (p. 662)
- Wisserblad voorruit vervangen (p. 661)
- Wisserbladen achterruiwischer vervangen (p. 660)
- Voorruitwissers gebruiken (p. 177)

Automatische activering achterruiwiser bij achteruitrijden

Als u de achteruitversnelling inschakelt terwijl de voorruitwissers actief zijn, zal de achterruiwiser starten. Bij het inschakelen van een andere versnelling valt de ruitenwiser op de achterklep stil.

1. Tik op **Instellingen** op het hoofdscherm van het middendispley.
2. Tik op **My Car → Ruitenwiser**.
3. Selecteer **Automatisch wissen achter** om wissen bij achteruitrijden te activeren/deactiveren.

Als de ruitenwiser op de achterklep echter al op continue snelheid werkt, vindt er geen wijziging plaats.

Gerelateerde informatie

- Wisserbladen achterruiwiser vervangen (p. 660)
- Voorruitwissers gebruiken (p. 177)
- Regensensor gebruiken (p. 178)
- Voorruit- en koplampsproeiers gebruiken (p. 179)
- Wisserbladen en sproeiervloeistof (p. 177)
- Geheugenfunctie van regensensor gebruiken (p. 179)
- Achterruiwiser en -sproeier (p. 180)
- Vulopening voor sproeiervloeistof (p. 663)
- Wisserbladen in servicestand (p. 662)
- Wisserblad voorruit vervangen (p. 661)

STOELEN EN STUURWIEL

Handmatig bediende voorstoel

Voor optimaal zitcomfort hebben de voorstoelen verschillende instelmogelijkheden.



- 1 Zet de voorkant van de zitting hoger/lager* door deze omhoog/omlaag te pompen.¹
- 2 Wijzig de zitlengte* door de hendel omhoog te trekken en de zitting met de hand vooruit/achteruit te bewegen.
- 3 Zet de stoel vooruit/achteruit door de handgreep omhoog te tillen en de juiste afstand tot het stuurwiel en de pedalen in te stellen. Controleer of de stoel na het verstellen in de nieuwe stand geblokkeerd staat.
- 4 Pas de lendensteun* aan door op de knop omhoog/omlaag/vooruit/achteruit² te drukken.

¹ Geldt alleen voor de bestuurdersstoel.

² Geldt voor een lendensteun met vierwegverstelling*. Een lendensteun met tweewegverstelling* is vooruit/achteruit te verstellen.

- 5 Zet de hele stoel hoger/lager door de handgreep omhoog/omlaag te bewegen.
- 6 Pas de hellingshoek van de rugleuning aan door aan de knop te draaien.

WAARSCHUWING

Stel de stand van de bestuurdersstoel in voordat u gaat rijden en nooit tijdens het rijden. Controleer of de stoel vergrendeld staat om letsel te voorkomen bij hard afremmen of een aanrijding.

Gerelateerde informatie

- Elektrisch bedienbare* voorstoel (p. 185)
- Elektrisch bedienbare* voorstoel verstellen (p. 185)
- Stand opslaan voor stoel, buitenspiegels en head-updisplay* (p. 186)
- Opgeslagen stand voor stoel, buitenspiegels en head-updisplay gebruiken* (p. 187)
- Instellingen voor massagefunctie* voorstoel aanpassen (p. 189)
- Verlengbaar zitkussen* voorstoel verstellen (p. 190)
- Instellingen voor massagefunctie* van voorstoel (p. 188)
- Zijsteunen* voorstoel verstellen (p. 191)

- Lendensteun* voorstoel verstellen (p. 192)
- Passagiersstoel verstellen vanaf bestuurdersstoel* (p. 193)

Elektrisch bedienbare* voorstoel

Voor optimaal zitcomfort hebben de voorstoelen verschillende instelmogelijkheden. De elektrisch bedienbare stoel is naar voren/achteren en hoger/lager te zetten. De voorkant van de zitting is te verhogen/verlagen en in de lengte* te verstellen en de hellingshoek van de rugleuning is te wijzigen. De lendensteun* is hoger/lager en naar voren/achteren te zetten³.

De stoel is te verstellen wanneer de motor draait en tot enige tijd na het sluiten van het portier, wanneer de motor niet draait. Dat kan ook nog enige tijd na het afzetten van de motor.

! BELANGRIJK

De elektrisch bedienbare stoelen zijn voorzien van een beveiliging tegen overbelasting, die geactiveerd wordt als een van de stoelen door een obstakel wordt geblokkeerd. Als dat het geval is, neemt u het obstakel weg en bedient u de stoel opnieuw.

Gerelateerde informatie

- Handmatig bediende voorstoel (p. 184)
- Elektrisch bedienbare* voorstoel verstellen (p. 185)
- Stand opslaan voor stoel, buitenspiegels en head-updisplay* (p. 186)

- Opgeslagen stand voor stoel, buitenspiegels en head-updisplay gebruiken* (p. 187)
- Instellingen voor massagefunctie* voorstoel aanpassen (p. 189)
- Verlengbaar zitkussen* voorstoel verstellen (p. 190)
- Instellingen voor massagefunctie* van voorstoel (p. 188)
- Zijsteunen* voorstoel verstellen (p. 191)
- Lendensteun* voorstoel verstellen (p. 192)
- Passagiersstoel verstellen vanaf bestuurdersstoel* (p. 193)

Elektrisch bedienbare* voorstoel verstellen

Stel de gewenste zitpositie in met de handgreep op het zitkussen van de voorstoel. Voor verstelling van de verschillende comfortfuncties kunt u de multifunctionele bediening⁴ omhoog-/omlaagdraaien.

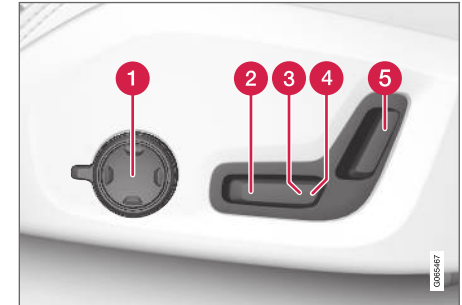

Afgebeeld zijn de bedieningen bij een auto met een lendensteun met vierwegverstelling*. Bij auto's met een lendensteun met tweewegverstelling* ontbreekt de draaibare multifunctionele bediening.

- 1 Draai bij auto's met een lendensteun met vierwegverstelling* de multifunctionele bediening⁴ omhoog/omlaag om de verschillende comfortfuncties in te stellen. Gebruik bij auto's met een lendensteun met twee-

³ Geldt voor een lendensteun met vierwegverstelling*. Een lendensteun met tweewegverstelling* is vooruit/achteruit te verstellen.

⁴ Niet aanwezig bij auto's met lendensteun met tweewegverstelling*.



wegverstelling* de ronde knop om de lendensteun naar voren/achteren te zetten.

- 2 Zet de voorkant van de zitting hoger/lager door de handgreep omhoog/omlaag te bewegen.
- 3 Zet de hele stoel hoger/lager door de handgreep omhoog/omlaag te bewegen.
- 4 Zet de hele stoel naar voren/achteren door de handgreep naar voren/achteren te bewegen.
- 5 Pas de hellingshoek van de rugleuning aan door de handgreep naar voren/achteren te bewegen.

U kunt slechts één verstelfunctie van de stoel tegelijk activeren (vooruit/achteruit/omhoog/omlaag).

De rugleuning van de voorstoelen zijn niet helemaal neer te klappen.

Gerelateerde informatie

- Handmatig bediende voorstoel (p. 184)
- Elektrisch bedienbare* voorstoel (p. 185)
- Stand opslaan voor stoel, buitenspiegels en head-updisplay* (p. 186)
- Opgeslagen stand voor stoel, buitenspiegels en head-updisplay gebruiken* (p. 187)
- Instellingen voor massagefunctie* voorstoel aanpassen (p. 189)

- Verlengbaar zitkussen* voorstoel verstellen (p. 190)
- Instellingen voor massagefunctie* van voorstoel (p. 188)
- Zijsteunen* voorstoel verstellen (p. 191)
- Lendensteun* voorstoel verstellen (p. 192)
- Passagiersstoel verstellen vanaf bestuurdersstoel* (p. 193)

Stand opslaan voor stoel, buitenspiegels en head-updisplay*

De standen van de elektrisch bedienbare* stoel, buitenspiegels en het head-updisplay* zijn op te slaan onder de geheugenknoppen.

Sla twee verschillende standen op voor de elektrisch bedienbare* stoel, de buitenspiegels en het head-updisplay* via de geheugenknoppen. De knoppen zitten aan de binnenzijde van een van de voorportieren of beide*.

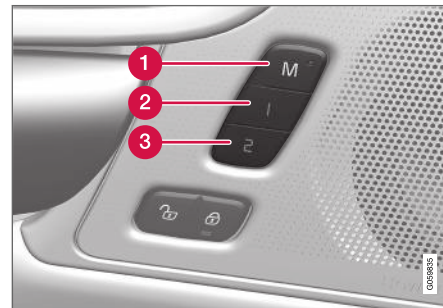

- 1 Knop **M** voor vastlegging van de instellingsset.
- 2 Geheugenknop.
- 3 Geheugenknop.

Stand opslaan

1. Zet de stoel, buitenspiegels en het head-updisplay in de gewenste stand.
2. Houd de **M**-knop ingedrukt. Het controlelampje in de knop brandt.
3. Druk binnen drie seconden op een van de knoppen **1** of **2** en houd deze ingedrukt.
 - > Wanneer de stand is opgeslagen onder de geheugenknop van uw keuze, klinkt er een geluidssignaal en dooft het controlelampje in de knop **M**.

Als u niet binnen drie seconden een van de geheugenknoppen indrukt, dooft het controlelampje in de knop **M** en worden de standen niet vastgelegd.

U moet de stoel, de buitenspiegels of het head-updisplay opnieuw verstellen voordat u een nieuwe stand in een geheugen kunt opslaan.

Gerelateerde informatie

- Handmatig bediende voorstoel (p. 184)
- Elektrisch bedienbare* voorstoel (p. 185)
- Elektrisch bedienbare* voorstoel verstellen (p. 185)
- Opgeslagen stand voor stoel, buitenspiegels en head-updisplay gebruiken* (p. 187)
- Instellingen voor massagefunctie* voorstoel aanpassen (p. 189)

- Verlengbaar zitkussen* voorstoel verstellen (p. 190)
- Instellingen voor massagefunctie* van voorstoel (p. 188)
- Zijsteunen* voorstoel verstellen (p. 191)
- Lendensteun* voorstoel verstellen (p. 192)
- Passagiersstoel verstellen vanaf bestuurdersstoel* (p. 193)
- Buitenspiegels kantelen (p. 171)
- Instellingen voor head-updisplay* (p. 143)

Opgeslagen stand voor stoel, buitenspiegels en head-updisplay gebruiken*

Als de standen voor de elektrisch bedienbare* stoel, de buitenspiegels en het head-updisplay zijn opgeslagen, zijn deze eenvoudig te activeren via de geheugenknoppen.

Stoel in vastgelegde stand zetten

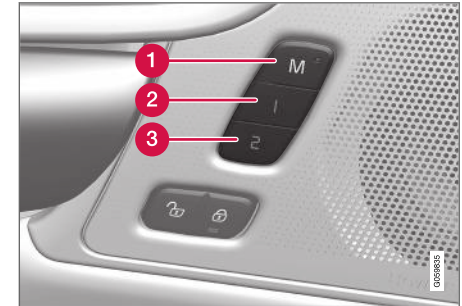

De vastgelegde standen zijn altijd op te roepen, of het voorportier nu open- of dichtstaat:

Geopend voorportier

- Druk eenmaal kort op een van de geheugenknoppen **1** (2) of **2** (3). De elektrisch bedienbare stoel, de buitenspiegels en het head-updisplay komen in beweging en nemen de standen in die onder de ingedrukte geheugenknop zijn vastgelegd.



« Gesloten voorportier

- Houd een van de geheugenknoppen 1 (2) of 2 (3) ingedrukt, totdat de stoel, de buitenspiegels en het head-updisplay de standen innemen die onder de desbetreffende geheugenknop zijn vastgelegd.

Bij het loslaten van de geheugenknop komen de stoel, de buitenspiegels en de head-updisplay tot stilstand.

WAARSCHUWING

- Omdat de voorstoelen ook bij een uitgeschakeld contact te verstellen zijn, moet u kinderen nooit alleen in de auto achterlaten.
- De beweging van de stoel is op ieder moment te stoppen door bediening van een van de andere knoppen voor stoelverstelling.
- Verstel de stoel nooit tijdens het rijden.
- Zorg dat er bij het verstellen niets onder de stoelen ligt.

Gerelateerde informatie

- Handmatig bediende voorstoel (p. 184)
- Elektrisch bedienbare* voorstoel (p. 185)
- Elektrisch bedienbare* voorstoel verstellen (p. 185)

- Stand opslaan voor stoel, buitenspiegels en head-updisplay* (p. 186)
- Instellingen voor massagefunctie* voorstoel aanpassen (p. 189)
- Verlengbaar zitkussen* voorstoel verstellen (p. 190)
- Instellingen voor massagefunctie* van voorstoel (p. 188)
- Zijsteunen* voorstoel verstellen (p. 191)
- Lendensteun* voorstoel verstellen (p. 192)
- Passagiersstoel verstellen vanaf bestuurdersstoel* (p. 193)
- Buitenspiegels kantelen (p. 171)
- Instellingen voor head-updisplay* (p. 143)

Instellingen voor massagefunctie* van voorstoel

Voor verstelling kunt u zowel de multifunctionele bediening op de zijkant van de stoel als het middendispley gebruiken. De verschillende instellingen verschijnen op het middendispley.



Multifunctionele bediening, op de zijkant van het zitkussen van de stoel.

Instellingen voor massagefunctie

Voor de massagefunctie hebt u de keuze uit de volgende instellingen:

- **Aan/Uit:** kies **Aan/Uit** om de massagefunctie in/uit te schakelen.
- **Programma 1-5:** Er zijn 5 vooraf ingestelde massageprogramma's. Kies uit **Golf**, **Loop**, **Geavanc.**, **Lenden** en **Schouder**.

- **Intensiteit:** kies uit **Laag, Normaal** en **Hoog**.
- **Snelheid:** kies uit **Langzaam, Normaal** en **Snel**.

Massagefunctie herstarten

De massagefunctie wordt na 20 minuten automatisch uitgeschakeld. De functie is handmatig te herstarten.

- Tik op **Hrstart** op het middendispley om de gekozen massagefunctie te herstarten.
 - > De massagefunctie start opnieuw. Wanneer u niets doet, verschijnt de melding op het hoofdscherm.

Gerelateerde informatie

- Handmatig bediende voorstoel (p. 184)
- Elektrisch bedienbare* voorstoel (p. 185)
- Elektrisch bedienbare* voorstoel verstellen (p. 185)
- Stand opslaan voor stoel, buitenspiegels en head-updisplay* (p. 186)
- Opgeslagen stand voor stoel, buitenspiegels en head-updisplay gebruiken* (p. 187)
- Instellingen voor massagefunctie* voorstoel aanpassen (p. 189)
- Verlengbaar zitkussen* voorstoel verstellen (p. 190)
- Zijsteunen* voorstoel verstellen (p. 191)
- Lendensteun* voorstoel verstellen (p. 192)

- Passagiersstoel verstellen vanaf bestuurdersstoel* (p. 193)

Instellingen voor massagefunctie* voorstoel aanpassen

Voor verstelling kunt u zowel de multifunctionele bediening op de stoel als het middendispley gebruiken. De verschillende instellingen verschijnen op het middendispley.

Instellingen voor massagefunctie voorstoel aanpassen

De voorstoel is voorzien van een rugleuning met massagefunctie. De massagefunctie die gebruikmaakt van luchtkussens heeft verschillende instellingen.

De massagefunctie is alleen te activeren wanneer de motor van de auto is ingeschakeld.

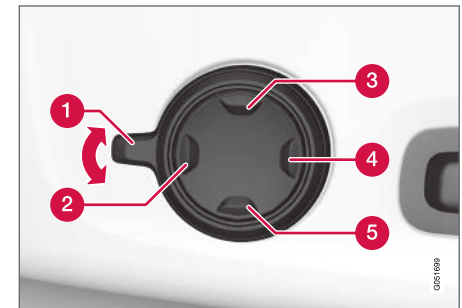

1. Activeer de multifunctionele bediening door de knop **1** omhoog/omlaag te draaien. Het stoelverstellingsscherm verschijnt op het middendispley.



2. Kies **Massage** op het stoelverstellingscherm.
3. Om een van de verschillende massagefuncties te activeren maakt u een keuze op het middendisplay of beweegt u de cursor omhoog/omlaag met de knop omhoog **3** / omlaag **5** van de multifunctionele bediening. Wijzig de instelling van de gekozen functie rechtstreeks op het middendisplay via de pijlen of via de knop vooruit **2** / achteruit **4** van de multifunctionele bediening.

Gerelateerde informatie

- Handmatig bediende voorstoel (p. 184)
- Elektrisch bedienbare* voorstoel (p. 185)
- Elektrisch bedienbare* voorstoel verstellen (p. 185)
- Stand opslaan voor stoel, buitenspiegels en head-updisplay* (p. 186)
- Opgeslagen stand voor stoel, buitenspiegels en head-updisplay gebruiken* (p. 187)
- Verlengbaar zitkussen* voorstoel verstellen (p. 190)
- Instellingen voor massagefunctie* van voorstoel (p. 188)
- Zijsteunen* voorstoel verstellen (p. 191)
- Lendensteun* voorstoel verstellen (p. 192)
- Passagiersstoel verstellen vanaf bestuurdersstoel* (p. 193)

Verlengbaar zitkussen* voorstoel verstellen

Afhankelijk van het gekozen uitrustingsniveau is het verlengbare zitkussen te verstellen met de multifunctionele bediening* aan de zijkant van het zitkussen of handmatig met een hendel aan de voorzijde van het zitkussen.

Verlengbaar zitkussen verstellen met de multifunctionele bediening

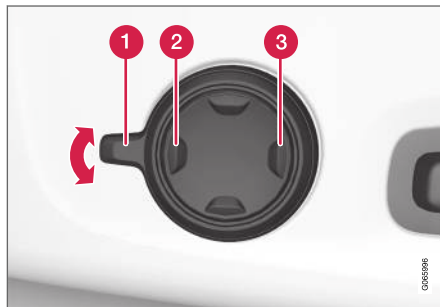

De multifunctionele bediening, op de zijkant van het zitkussen.

1. Activeer de multifunctionele bediening door de knop **1** omhoog/omlaag te draaien. Het stoelverstellingscherm verschijnt op het middendisplay.

2. Kies **Kussenverl.** op het stoelverstellingscherm.

- Druk op de voorkant van de vierwegknop **2** om het zitkussen te verlengen.
- Druk op de achterkant van de vierwegknop **3** om het zitkussen te verkorten.

Verlengbaar zitkussen handmatig verstellen



Handgreep voor verstelling van het zitkussen.

1. Pak de handgreep **1** aan de voorkant van de stoel beet en trek deze omhoog.
2. Pas de lengte van het zitkussen aan.
3. Laat de handgreep los en zorg dat het kussen in een vergrendelde stand staat.

Gerelateerde informatie

- Handmatig bediende voorstoel (p. 184)
- Elektrisch bedienbare* voorstoel (p. 185)
- Elektrisch bedienbare* voorstoel verstellen (p. 185)
- Stand opslaan voor stoel, buitenspiegels en head-updisplay* (p. 186)
- Opgeslagen stand voor stoel, buitenspiegels en head-updisplay gebruiken* (p. 187)
- Instellingen voor massagefunctie* voorstoel aanpassen (p. 189)
- Instellingen voor massagefunctie* van voorstoel (p. 188)
- Zijsteunen* voorstoel verstellen (p. 191)
- Lendensteun* voorstoel verstellen (p. 192)
- Passagiersstoel verstellen vanaf bestuursstoel* (p. 193)

Zijsteunen* voorstoel verstellen

Verhoog het comfort van de voorstoelen door de zijsteunen van de rugleuningen te verstellen.

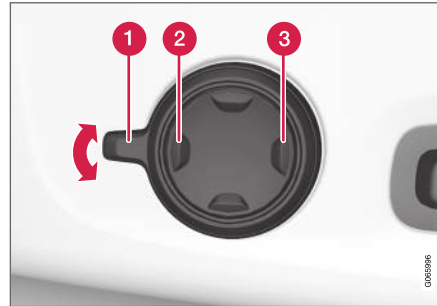

Multifunctionele bediening, op de zijkant van het zitkussen van de stoel.

De zijsteunen van de rugleuning zijn te verstellen voor steun in de zij. Voor verstelling kunt u zowel de multifunctionele bediening op de stoel als het middendisplay gebruiken. De verschillende instellingen verschijnen op het middendisplay.

Zo verstelt u de zijsteun:

1. Activeer de multifunctionele bediening door deze omhoog/omlaag **1** te draaien. Het stoelverstellingsscherm verschijnt op het middendisplay.

2. Kies **Zijsteunen** op het stoelverstellingscherm.
 - Druk op de voorkant van de vierwegknop voor meer zijsteun **2**.
 - Druk op de achterkant van de vierwegknop voor minder zijsteun **3**.

Gerelateerde informatie

- Handmatig bediende voorstoel (p. 184)
- Elektrisch bedienbare* voorstoel (p. 185)
- Elektrisch bedienbare* voorstoel verstellen (p. 185)
- Stand opslaan voor stoel, buitenspiegels en head-updisplay* (p. 186)
- Opgeslagen stand voor stoel, buitenspiegels en head-updisplay gebruiken* (p. 187)
- Instellingen voor massagefunctie* voorstoel aanpassen (p. 189)
- Verlengbaar zitkussen* voorstoel verstellen (p. 190)
- Instellingen voor massagefunctie* van voorstoel (p. 188)
- Lendensteun* voorstoel verstellen (p. 192)
- Passagiersstoel verstellen vanaf bestuursstoel* (p. 193)

Lendensteun* voorstoel verstellen

De lendensteun is te verstellen met behulp van de bediening aan de zijkant van de zitting.



Multifunctionele bediening, bij auto's met een lendensteun met vierwegverstelling*.

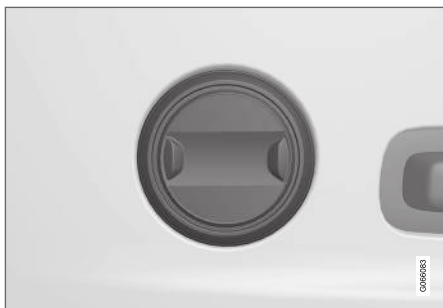

De bediening bij auto's met een lendensteun met tweewegverstelling*.

De lendensteun is te verstellen met de multifunctionele bediening (bij auto's met een lendensteun met vierwegverstelling*) of met de ronde knop (bij auto's met een lendensteun met tweewegverstelling*). De bediening zit op de zijkant van het zitkussen van de stoel. Afhankelijk van het gekozen uitrustingsniveau is de lendensteun vooruit/achteruit en omhoog/omlaag (lendensteun met vierwegverstelling) of vooruit/achteruit (lendensteun met tweewegverstelling) te zetten.

Lendensteun verstellen bij een auto met een lendensteun met vierwegverstelling

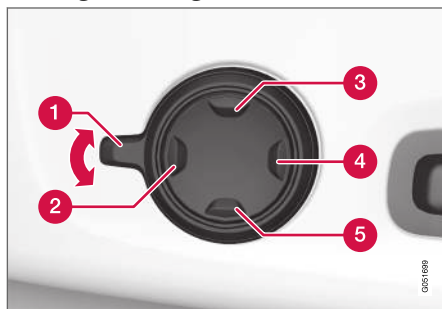

1. Activeer de multifunctionele bediening door de knop **1** omhoog/omlaag te draaien. Het stoelverstellingsscherm verschijnt op het middendisplays.

2. Kies **Lenden** op het stoelverstellingsscherm.

- Druk de ronde knop omhoog **3**/omlaag **5** om de lendensteun hoger/lager te zetten.
- Druk op de voorkant **2** van de knop voor meer lendensteun.
- Druk op de achterkant **4** van de knop voor minder lendensteun.

Lendensteun verstellen bij een auto met een lendensteun met tweewegverstelling

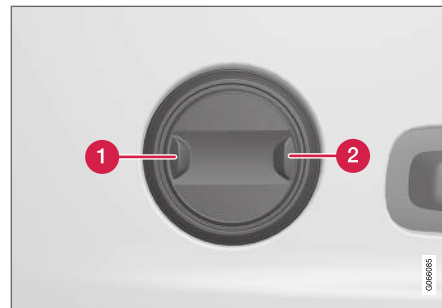

1. Druk op de voorkant **1** van de ronde knop voor meer lendensteun.
2. Druk op de achterkant **2** van de ronde knop voor minder lendensteun.

Gerelateerde informatie

- Handmatig bediende voorstoel (p. 184)
- Elektrisch bedienbare* voorstoel (p. 185)
- Elektrisch bedienbare* voorstoel verstellen (p. 185)
- Stand opslaan voor stoel, buitenspiegels en head-updisplay* (p. 186)
- Opgeslagen stand voor stoel, buitenspiegels en head-updisplay gebruiken* (p. 187)
- Instellingen voor massagefunctie* voorstoel aanpassen (p. 189)
- Verlengbaar zitkussen* voorstoel verstellen (p. 190)
- Instellingen voor massagefunctie* van voorstoel (p. 188)
- Zijsteunen* voorstoel verstellen (p. 191)
- Passagiersstoel verstellen vanaf bestuurdersstoel* (p. 193)

Passagiersstoel verstellen vanaf bestuurdersstoel*

De voorste passagiersstoel is vanaf de bestuurdersstoel te verstellen.

Functie activeren

De functie is te activeren via het functiescherm op het middendispley:



Druk op de knop **Passagierstoel aanpassen** om te activeren.

Passagiersstoel verstellen

Na activering van de functie hebt u 10 seconden de tijd om de passagiersstoel te verstellen. Als gedurende deze periode geen verstelling plaatsvindt, wordt de functie gedeactiveerd.

U verstelt de bestuurdersstoel met de handgrepen op de bestuurdersstoel:

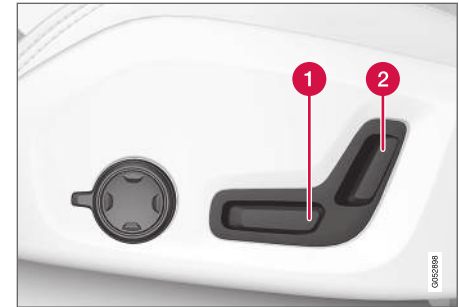

- 1 Hele passagiersstoel naar voren/achteren zetten door de handgreep naar voren/achteren te bewegen.
- 2 Hellingshoek van de rugleuning van de passagiersstoel aanpassen door de handgreep naar voren/achteren te bewegen.

Gerelateerde informatie

- Handmatig bediende voorstoel (p. 184)
- Elektrisch bedienbare* voorstoel (p. 185)
- Elektrisch bedienbare* voorstoel verstellen (p. 185)
- Stand opslaan voor stoel, buitenspiegels en head-updisplay* (p. 186)
- Opgeslagen stand voor stoel, buitenspiegels en head-updisplay gebruiken* (p. 187)
- Instellingen voor massagefunctie* voorstoel aanpassen (p. 189)



- Verlengbaar zitkussen* voorstoel verstellen (p. 190)
- Instellingen voor massagefunctie* van voorstoel (p. 188)
- Zijsteunen* voorstoel verstellen (p. 191)
- Lendensteun* voorstoel verstellen (p. 192)

Rugleuning achterbank omklappen

De rugleuning van de achterbank is in twee ongelijke delen verdeeld. De twee delen zijn ieder apart om te klappen.

WAARSCHUWING

- Verstel de stoel vóór vertrek en zorg dat deze vaststaat. Wees voorzichtig bij het verstellen van de stoel. Een ongecontroleerde of onvoorzichtige verstelling kan tot beknellingsletsel leiden.
- Zet lange voorwerpen tijdens het vervoer altijd goed vast om schade/letsel te voorkomen bij abrupte remmanoeuvres.
- Zet altijd de motor af en activeer de parkeerrem bij het in- en uitladen van de auto.
- Zet bij auto's met automatische transmissie de keuzehendel in de stand **P** om te voorkomen dat u de keuzehendel per ongeluk verzet.

BELANGRIJK

Bij het neerklappen van de achterbank mogen er zich geen voorwerpen op de achterbank bevinden. De veiligheidsgordels mogen evenmin zijn ingestoken. Schade aan de bekleding van de achterbank is anders namelijk niet uitgesloten.

BELANGRIJK

Het zitgedeelte van het geïntegreerde kinderzitje* moet omlaag worden geklapt voordat de rugleuning van de achterbank wordt neergeklapt.

Klap de middenarmsteun* op alvorens de rugleuning van de achterbank neer te klappen.

Het doorsteekluik in de achterbank moet dichtstaan alvorens de rugleuning neer te klappen.

N.B.

U moet mogelijk de voorstoelen naar voren zetten en/of de rugleuningen rechtop zetten om de ruggedeelten van de achterbank volledig naar voren te kunnen klappen.

Rugleuning omklappen bij een auto met elektronische omklapfunctie*

Als de auto is uitgerust met een automatische omklapfunctie voor de achterbank is de achterbank om te klappen met knoppen in de bagageruimte. De achterbank is ook om te klappen met de handgreep boven op de rugleuning van de achterbank.

⚠ WAARSCHUWING

Let erop dat mensen niet het risico lopen bekneld te raken bij het automatisch neerklappen van de achterbank. Omdat dit bij het indrukken van de knop automatisch plaatsvindt, mag zich niemand op of te dicht in de buurt van de achterbank bevinden.

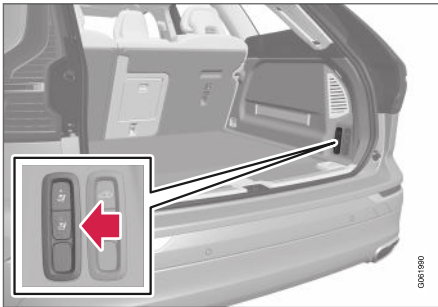
Rugleuningen omklappen met knoppen in bagageruimte

De achterbank is alleen om te klappen, wanneer de auto stilstaat en de achterklep openstaat. Zorg dat er zich geen mensen of voorwerpen op de achterbank bevinden.

1. Klap de middelste hoofsteun handmatig om.
2. Houd de knop voor het omklappen ingedrukt. De knoppen zijn gemarkeerd met **L** en **R** voor de linker en rechter rugleuning.

3. De rugleuningen worden ontgrendeld. Eerst worden de hoofdsteunen omgeklapt, waarna de rugleuningen automatisch tot in horizontale stand worden neergeklapt.

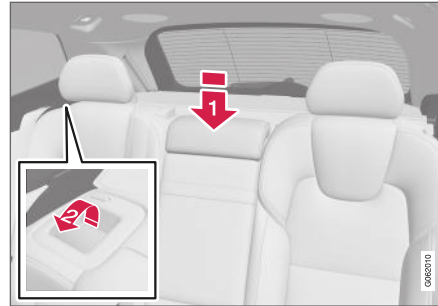
Rugleuning omklappen met handgreep op achterbank

Zorg dat er zich geen mensen of voorwerpen op de achterbank bevinden.

1. Klap de middelste hoofsteun handmatig om.
2. Trek de handgreep op de linker of rechter rugleuning van de achterbank naar voren om de linker of rechter rugleuning van de achterbank om te klappen.
 - > De rugleuningen worden ontgrendeld. Eerst worden de hoofdsteunen omgeklapt, waarna de rugleuningen automatisch tot in horizontale stand worden neergeklapt.

Rugleuning handmatig omklappen

Als de achterbank van de auto alleen handmatig neer te klappen is, klapt u de linker of rechter rugleuning omlaag met de handgreep op de achterbank.

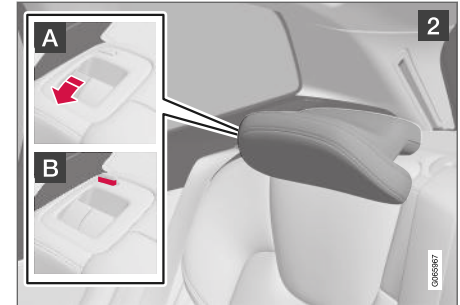
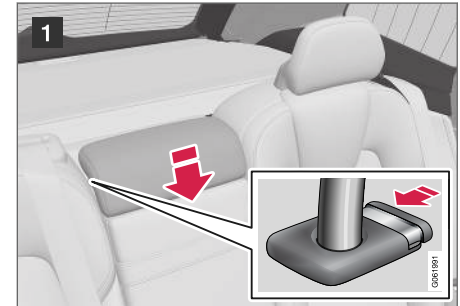

- ◀ Zorg dat er zich geen mensen of voorwerpen op de achterbank bevinden.

- 1 Klap de middelste hoofdsteun handmatig om.
- 2 Trek de blokkeerhandgreep **A** van de rugleuning omhoog en klap de rugleuning om. De pal voor de hoofdsteunen beweegt bij het omklappen van de rugleuning automatisch omhoog. Een rode markering bij de pal **B** geeft aan dat de rugleuning niet langer geblokkeerd staat.

i N.B.

Bij het omklappen van de rugleuningen kunnen de hoofdsteunen in contact komen met het zitkussen van de omgeklapte stoel. Verstel de hoofdsteunen van de stoel die wordt omgeklapt om schade tegen te gaan.

3. De rugleuning wordt ontgrendeld en moet handmatig worden omgeklapt tot in horizontale stand.

Rugleuning rechtop zetten

U zet de rugleuning handmatig weer rechtop:

1. Klap de rugleuning omhoog/naar achteren.
2. Druk de rugleuning verder totdat deze vergrendelt.
3. Zet de hoofdsteunen handmatig rechtop.

4. Pas de stand van de hoofdsteun op de middelste zitplaats zo nodig aan.

⚠ WAARSCHUWING

Als de rugleuning is teruggeklapt, mag de rode indicatie niet langer zichtbaar zijn. Als deze toch zichtbaar is, is de rugleuning niet vergrendeld.

⚠ WAARSCHUWING

Controleer of de rugleuningen en hoofdsteunen van de achterbank na het rechtop zetten goed vergrendeld zijn.

Bij vervoer van achterpassagiers moeten de hoofdsteunen op de buitenste zitplaatsen altijd omhoog staan.

Gerelateerde informatie

- Hoofdsteunen achterbank verstellen (p. 196)
- Privacy locking (p. 283)
- Privacy locking activeren en deactiveren (p. 284)

Hoofdsteunen achterbank verstellen

Stel de hoofdsteun van de middelste zitplaats af aan de hand van de lengte van de passagier. Klap de hoofdsteun* van de buitenste zitplaatsen omlaag voor een beter zicht naar achteren.

Hoofdsteun van middelste zitplaats verstellen

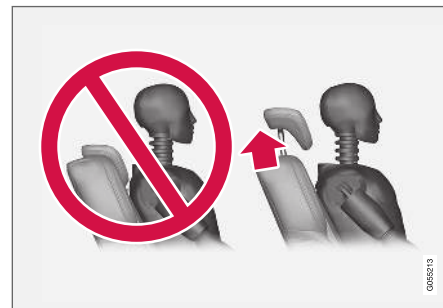

De hoofdsteun voor de middelste zitplaats is af te stemmen op de lengte van de passagier, zodat de hoofdsteun zo mogelijk het hele achterhoofd bedekt. Trek de hoofdsteun handmatig zo ver omhoog als nodig is.

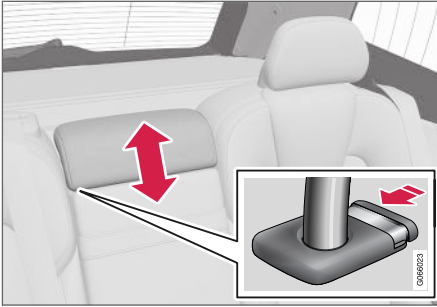

Als u de hoofdsteun lager wilt zetten, moet u de knop (zie afbeelding) indrukken terwijl u de hoofdsteun voorzichtig omlaagduwt.

⚠ WAARSCHUWING

De hoofdsteun van de middelste zitplaats moet in de onderste stand staan, wanneer de middelste zitplaats niet in gebruik is. Wanneer de middelste zitplaats wel wordt gebruikt, moet de hoofdsteun goed op de lengte van de passagier zijn afgesteld, zodat deze zo mogelijk diens hele achterhoofd afdekt.

Hoofdsteunen van buitenste zitplaatsen achterbank omklappen via middendispley*

De buitenste hoofdsteunen zijn om te klappen via het functiescherm van het middendispley. De hoofdsteunen zijn om te klappen in de contactslotstand **0**.



Druk op de knop **Hfdsteun omlaag** om omklappen te activeren/deactiveren.



Zet de hoofdsteun na afloop handmatig rechtop totdat deze hoorbaar vastklikt.

⚠ WAARSCHUWING

Klap de buitenste hoofdsteunen niet om, als er passagiers op de achterbank zitten.

⚠ WAARSCHUWING

De hoofdsteunen moeten na het rechtop zetten in de vergrendelde stand staan.

Hoofdsteunen van buitenste zitplaatsen achterbank omklappen via handgreep

Bij een auto met een elektrisch omklapbare* achterbank zijn de buitenste hoofdsteunen om te klappen via de handgreep boven op de rugleuning van de achterbank, zie afbeelding **1**. Bij een auto zonder een elektrisch neerklapbare achterbank zijn de hoofdsteunen op de buitenste zitplaatsen handmatig om te klappen met de knop boven op de rugleuning van de achterbank, zie afbeelding **2**.





Gerelateerde informatie

- Rugleuning achterbank omklappen (p. 194)

Bedieningselementen op stuurwiel en claxon

Op het stuurwiel zitten de claxon en bedieningselementen voor o.m. rijhulpsystemen en stembediening.



Knoppensets en paddles* op stuurwiel.

- 1 Bediening voor rijhulp⁵/ \rangle
- 2 Paddle* voor handmatig schakelen bij een automatische versnellingsbak.
- 3 Bediening voor stembediening plus menu-, meldings- en telefoonfuncties.

Claxon



De claxon zit in het midden van het stuurwiel.

Gerelateerde informatie

- Stuurslot (p. 199)
- Stuurwiel verstellen (p. 199)

⁵ Snelheidsbegrenzer, Cruisecontrol, Adaptieve cruisecontrol*, Afstandswaarschuwing* en Pilot Assist.

Stuurslot

Het stuurslot bemoeilijkt de besturing zoals bij gebruik van de auto door onbevoegden. Er is mogelijk een mechanisch geluid waarneembaar, wanneer u het stuurslot inschakelt of opheft.

Stuurslot activeren

Wanneer u de auto van de buitenzijde vergrendelt en de motor is uitgeschakeld, wordt het stuurslot geactiveerd. Als u de auto onvergrendeld achterlaat, wordt na verloop van korte tijd automatisch het stuurslot geactiveerd.

Stuurslot opheffen

Wanneer u de auto van de buitenzijde ontgrendelt, wordt het stuurslot gedeactiveerd. Als u de auto onvergrendeld achterlaat, wordt het stuurslot na verloop van korte tijd automatisch geactiveerd.

Gerelateerde informatie

- Bedieningselementen op stuurwiel en claxon (p. 198)
- Stuurwiel verstellen (p. 199)

Stuurwiel verstellen

Het stuurwiel is in verschillende standen te zetten.

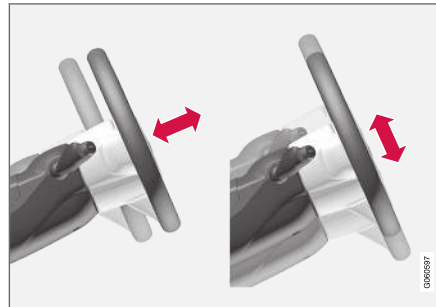

Het stuurwiel is in diepte en hoogte te verstellen.

Hoe de stuurverstelling in zijn werk gaat hangt af van de vraag of de auto wel of niet is uitgerust met een knie-airbag⁶.

WAARSCHUWING

Stel het stuurwiel vóór vertrek in en zet deze vast. Het stuur mag tijdens het rijden nooit worden ingesteld.

Bij auto's met snelheidsafhankelijke stuurbekrachtiging is de vereiste stuurkracht in te stellen. De mate van stuurbekrachtiging wordt afgestemd

op de rijnsnelheid om u een beter weggevoel te geven.

Stuurwiel verstellen bij een auto met knie-airbag

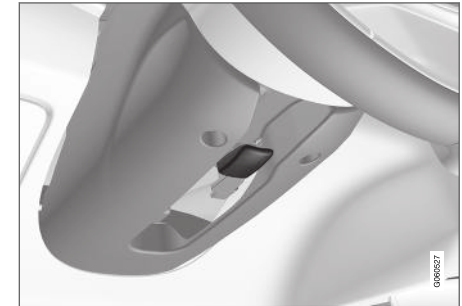

Hendel voor verstelling van het stuurwiel.

1. Beweeg de hendel naar voren om het stuurwiel te ontkoppelen.
2. Zet het stuurwiel vervolgens in de gewenste stand.
3. Trek de hendel naar achteren om het stuurwiel in de nieuwe stand te blokkeren. Als dit moeite kost, kunt u lichtjes op het stuurwiel drukken en tegelijkertijd de hendel terugduwen.

⁶ Alleen op bepaalde markten is de auto uitgerust met een knie-airbag.

◀ **Stuurwiel verstellen bij een auto zonder knie-airbag**



Hendel voor verstelling van het stuurwiel.

1. Trek de hendel naar achteren om het stuurwiel te ontgrendelen.
2. Zet het stuurwiel vervolgens in de gewenste stand.
3. Duw de hendel terug naar voren om het stuurwiel te vergrendelen. Als dit moeite kost, kunt u lichtjes op het stuurwiel drukken en tegelijkertijd de hendel terughduwen.

Gerelateerde informatie

- Stuurslot (p. 199)
- Bedieningselementen op stuurwiel en claxon (p. 198)
- Elektrisch bedienbare* voorstoel verstellen (p. 185)

KLIMAAT

Klimaatregeling

De auto is voorzien van elektronische klimaatregeling. De klimaatregeling zorgt ervoor dat de lucht in het interieur gekoeld, verwarmd of van vocht ontdaan wordt.

Alle klimaatfuncties zijn te bedienen via het middendisplayscherm en de fysieke knoppen op de middenconsole.

Bepaalde functies voor de achterbank zijn ook te bedienen via de klimaatregelingsknoppen* achter op de tunnelconsole.

Gerelateerde informatie

- Klimaatzones (p. 202)
- Klimaatsensoren (p. 203)
- Gevoelstemperatuur (p. 203)
- Stembediening klimaat (p. 204)
- Parkeerklimaat* (p. 230)
- Verwarming* (p. 238)
- Lucht kwaliteit (p. 205)
- Luchtverdeling (p. 208)
- Klimaatregelingsbediening (p. 213)

Klimaatzones

Afhankelijk van het aantal klimaatzones van de auto kunt u verschillende temperaturen instellen voor verschillende delen van het interieur.

Klimaatregeling met 2 zones

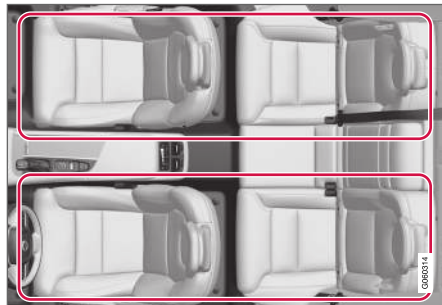

Klimaatzones bij klimaatregeling met 2 zones.

Bij klimaatregeling met 2 zones zijn de interieurtemperaturen voor de linker en rechter zone elk apart in te stellen.

klimaatregeling met 4 zones*

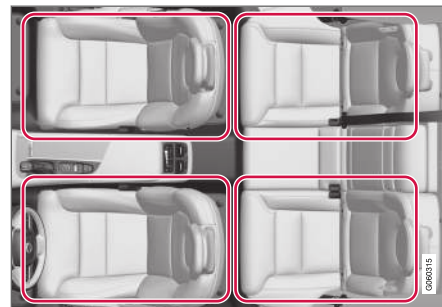

Klimaatzones bij klimaatregeling met 4 zones.

Bij klimaatregeling met 4 zones zijn de interieurtemperaturen voor de zones linksvoor, rechtsvoor, linksachter en rechtsachter elk apart in te stellen.

Gerelateerde informatie

- Klimaatregeling (p. 202)

Klimaatsensoren

De klimaatregeling beschikt over enkele sensoren voor de regeling van het autoklimaat.

Positie van de sensoren

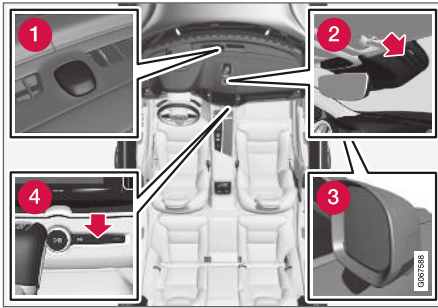

- 1 Zonnesensor – boven op het dashboard.
- 2 Vochtsensor – in de voetafdekking van de achteruitkijkspiegel.
- 3 Buitentemperatuursensor – in de rechter buitenspiegel.
- 4 Binnentemperatuursensor – bij de fysieke knoppen op de middenconsole.

i N.B.

Bedek of blokkeer de sensoren niet met kledingstukken of andere voorwerpen.

Bij het Interior Air Quality System* is er ook een luchtkwaliteitssensor, die in de luchtinlaat van de klimaatregeling zit.

Gerelateerde informatie

- Klimaatregeling (p. 202)
- Interior Air Quality System* (p. 206)

Gevoelstemperatuur

De klimaatregeling regelt het autoklimaat op basis van de gevoelstemperatuur en niet de werkelijke temperatuur.

De ingestelde interieurtemperatuur komt overeen met de gevoelstemperatuur op basis van de heersende omstandigheden in en rond de auto wat buitentemperatuur, luchtsnelheid, luchtvochtigheidsgraad, ingestraalde warmte en dergelijke betreft.

Het systeem beschikt over een zonnensensor die de stand van de zon registreert. Daardoor kan de temperatuur van de lucht uit de blaasmonden links en rechts afwijken, ondanks dat de temperatuurknoppen voor de beide zijden in dezelfde stand staan.

Gerelateerde informatie

- Klimaatregeling (p. 202)

Stembediening klimaat¹

Opdrachten voor klimaatregeling met stembediening om bijvoorbeeld de temperatuur te wijzigen, elektrische stoelverwarming* te activeren of de ventilatorstand te wijzigen.

Druk op  en zeg een van de volgende commando's:

- **"Klimaatregeling"** – start een dialoog voor klimaatregeling en geeft voorbeelden van commando's weer.
- **"Stel temperatuur in op X graden"** – stelt de gewenste temperatuur in.
- **"Verhoog temperatuur" / "Verlaag temperatuur"** – verhoogt/verlaagt de ingestelde temperatuur met één stap.
- **"Synchroniseer temperatuur"** – synchroniseert de temperatuur voor alle klimaatzones in de auto met de voor de bestuurderszone ingestelde temperatuur.
- **"Lucht op voeten" / "Lucht op lichaam"** – opent de gewenste blaasmond.
- **"Lucht op voeten uit" / "Lucht op lichaam uit"** – sluit de gewenste blaasmond.
- **"Zet ventilator op max." / "Schakel ventilator uit"** – verandert de ventilatorstand naar **Max/Off**.
- **"Verhoog ventilatorsnelheid" / "Verlaag ventilatorsnelheid"** – verhoogt/verlaagt de ingestelde ventilatorstand met één stap.
- **"Schakel auto-klimaat in"** – activeert de automatische klimaatregeling.
- **"Airconditioning aan" / "Airconditioning uit"** – activeert/deactiveert de airconditioning.
- **"Recirculatie aan" / "Recirculatie uit"** – activeert/deactiveert de luchtrecirculatie.
- **"Schakel ruitontdooiing in" / "Schakel ruitontdooiing uit"** – activeert/deactiveert ontwaseming van ruiten en buitenspiegels.
- **"Schakel max. ruitontdooiing in" / "Schakel max. ruitontdooiing uit"** – activeert/deactiveert maximale ontwaseming.
- **"Schakel elektrische ruitverwarming in" / "Schakel elektrische ruitverwarming uit"** – activeert/deactiveert elektrische voorruitverwarming*.
- **"Schakel achterruitverwarming in" / "Schakel achterruitverwarming uit"** – activeert/deactiveert elektrische achterruit- en buitenspiegelverwarming.
- **"Schakel stuurwielverwarming in" / "Schakel stuurwielverwarming uit"** – activeert/deactiveert elektrische stuurverwarming*.
- **"Verhoog stuurwielverwarming" / "Verlaag stuurwielverwarming"** – verhoogt/verlaagt ingesteld niveau voor de elektrische stuurverwarming* met één stap.
- **"Schakel stoelverwarming in" / "Schakel stoelverwarming uit"** – activeert/deactiveert elektrische stoelverwarming*.
- **"Verhoog stoelverwarming" / "Verlaag stoelverwarming"** – verhoogt/verlaagt ingesteld niveau voor de elektrische stoelverwarming* met één stap.
- **"Schakel stoelventilatie in" / "Schakel stoelventilatie uit"** – activeert/deactiveert stoelventilatie*.
- **"Verhoog stoelventilatie" / "Verlaag stoelventilatie"** – verhoogt/verlaagt ingesteld niveau voor de stoelventilatie* met één stap.

Gerelateerde informatie

- Klimaatregeling (p. 202)
- Stembediening (p. 144)
- Stembediening gebruiken (p. 145)
- Instellingen voor stembediening (p. 148)

¹ Geldt voor bepaalde markten.

Luchtkwaliteit

De gekozen interieurmateriaal en het luchtreinigingssysteem zorgen voor een hoge luchtkwaliteit in de auto.

Materiaal in de passagiersruimte

Het interieur werd dusdanig vormgegeven dat het gerieflijk en comfortabel is – ook voor mensen met contactallergieën of astma.

De gebruikte materialen zijn erop geselecteerd de hoeveelheid stof in de passagiersruimte te beperken, zodat het interieur gemakkelijker schoon te houden is.

De vloerbekleding in zowel de passagiersruimte als de bagageruimte is eenvoudig te verwijderen en schoon te maken.

Gebruik de door Volvo geadviseerde schoonmaakmiddelen en autoverzorgingsproducten voor het reinigen van het interieur.

Luchtreinigingssysteem

Los van het interieurfilter dragen ook Clean Zone Interior Package* en het luchtkwaliteitssysteem Interior Air Quality System* bij aan een hoge luchtkwaliteit in de auto.

Gerelateerde informatie

- Klimaatregeling (p. 202)
- Clean Zone* (p. 205)
- Clean Zone Interior Package* (p. 206)
- Interior Air Quality System* (p. 206)

- Interieurfilter (p. 207)

Clean Zone*

Clean Zone controleert en geeft aan of wel of niet is voldaan aan alle voorwaarden voor een goede luchtkwaliteit in het interieur.

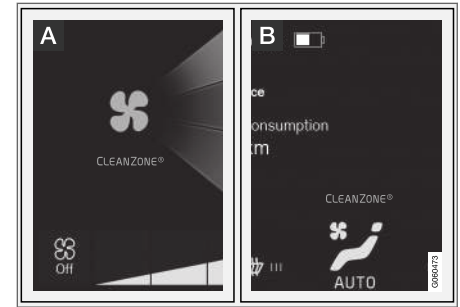

- A** De indicator staat in het klimaatveld op het middendispley.
- B** De indicator staat in het klimaatveld, wanneer het klimaatscherm niet geopend is.

Als niet is voldaan aan de voorwaarden, verschijnt de tekst **Clean Zone** in het wit. Wanneer is voldaan aan alle voorwaarden, verandert de kleur van de tekst in blauw.

Voorwaarden waaraan moet zijn voldaan:

- Alle portieren en de achterklep staan dicht.
- Alle zijruiten en panoramadak* staan dicht.
- Het luchtkwaliteitssysteem Interior Air Quality System* is geactiveerd.



- De interieurventilator is geactiveerd.
- De luchtrecirculatie is gedeactiveerd.

i N.B.

Clean Zone geeft niet per se aan dat de luchtkwaliteit goed is, maar duidt er alleen op dat is voldaan aan de voorwaarden voor een goede luchtkwaliteit.

Gerelateerde informatie

- Luchtkwaliteit (p. 205)
- Clean Zone Interior Package* (p. 206)
- Interior Air Quality System* (p. 206)
- Interieurfilter (p. 207)

Clean Zone Interior Package*

Clean Zone Interior Package (CZIP) omvat een aantal aanpassingen om stoffen die aanleiding kunnen geven tot allergieën en/of astma uit het interieur te weren.

Het volgende is inbegrepen:

- Een geavanceerde ventilatorfunctie die aanslaat, wanneer de auto via de transponder-sleutel wordt ontgrendeld. De ventilator vult het interieur op die manier met verse lucht. De functie start als dat nodig is en stopt na bij het openen van een van de portieren. Bij inactiviteit wordt de functie na enige tijd automatisch beëindigd. De tijd dat de ventilatorfunctie werkt zal langzaam maar zeker korter worden, totdat de auto 4 jaar oud is.
- Het volautomatische luchtkwaliteitssysteem Interior Air Quality System (IAQS).

Gerelateerde informatie

- Luchtkwaliteit (p. 205)
- Clean Zone* (p. 205)
- Interior Air Quality System* (p. 206)
- Interieurfilter (p. 207)

Interior Air Quality System*

Het Interior Air Quality System (IAQS) ondoet de binnenkomende lucht van gassen en stofdeeltjes om zo hinderlijke geurtjes en verontreinigingen in de passagiersruimte te beperken.

IAQS maakt deel uit van Clean Zone Interior Package (CZIP) en ondoet de lucht in de passagiersruimte van verontreinigingen in de vorm van stofdeeltjes, koolwaterstoffen, stikstofoxiden en laaghangend ozon.

Als de luchtkwaliteitssensor van het systeem registreert dat de buitenlucht vervuild is, wordt de luchtinlaat gesloten en de luchtrecirculatie geactiveerd.

i N.B.

Voor de beste lucht in het interieur moet de luchtkwaliteitssensor altijd zijn ingeschakeld.

In een koud klimaat is de recirculatie beperkt om het beslaan van de ruiten te voorkomen.

Schakel bij condens de elektrische verwarming van de voorruit, zijruiten en achterruiten in.

Gerelateerde informatie

- Luchtkwaliteitssensor* activeren en deactiveren (p. 207)
- Luchtkwaliteit (p. 205)
- Clean Zone* (p. 205)

- Clean Zone Interior Package* (p. 206)
- Interieurfilter (p. 207)

Luchtkwaliteitssensor* activeren en deactiveren

De luchtkwaliteitssensor maakt deel uit van de volautomatische luchtkwaliteitsregeling Interior Air Quality System (IAQS).

U kunt de luchtkwaliteitssensor desgewenst activeren/deactiveren.

1. Druk op **Instellingen** in het hoofdscherm op het middendisplay.
2. Druk op **Klimaat**.
3. Kies **Luchtkwaliteitssensor** om de luchtkwaliteitssensor te activeren/deactiveren.

Gerelateerde informatie

- Interior Air Quality System* (p. 206)

Interieurfilter

Alle lucht die de passagiersruimte binnenkomt wordt gereinigd door een filter.

Interieurfilter vervangen

Om een goed interieurklimaat te kunnen handhaven moet u het filter op gezette tijden vervangen. Raadpleeg het Serviceprogramma van Volvo voor het aanbevolen vervangingsinterval. In zeer sterk verontreinigde gebieden moet u het filter mogelijk vaker vervangen.

i N.B.

Er zijn verschillende soorten interieurfilters. Let erop dat het juiste filter wordt gemon-teerd.

Gerelateerde informatie

- Luchtkwaliteit (p. 205)
- Clean Zone* (p. 205)
- Clean Zone Interior Package* (p. 206)
- Interior Air Quality System* (p. 206)

Luchtverdeling

De klimaatregeling verdeelt de binnenkomende lucht over uiteenlopende blaasmonden verspreid over het interieur.

Automatische en handmatige luchtverdeling

Wanneer u de automatische klimaatregeling hebt geactiveerd, verloopt de luchtverdeling automatisch. De luchtverdeling is zo nodig handmatig bij te regelen.

Verstelbare blaasmonden

Sommige blaasmonden in de auto zijn instelbaar, wat betekent dat u ze kunt openen/sluiten en de uitstroomrichting kunt wijzigen.

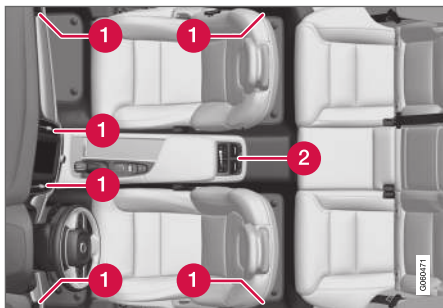

Positie van verstelbare blaasmonden in interieur.

- 1 Bij klimaatregeling met 2 zones zitten er vier blaasmonden in het dashboard en twee in de

portierstijlen (aan weerszijden één) tussen voor- en achterportier.

- 2 Extra bij klimaatregeling met 4 zones* – twee blaasmonden achter in de tunnelconsole.

Gerelateerde informatie

- Klimaatregeling (p. 202)
- Luchtverdeling aanpassen (p. 208)
- Blaasmonden openen, sluiten en richten (p. 209)
- Tabel met luchtverdelingsstanden (p. 210)

Luchtverdeling aanpassen

De luchtverdeling is desgewenst handmatig te wijzigen.



1. Open het klimaatscherm op het middendisplayscherm door op het symbool in het midden van het klimaatveld te tikken.

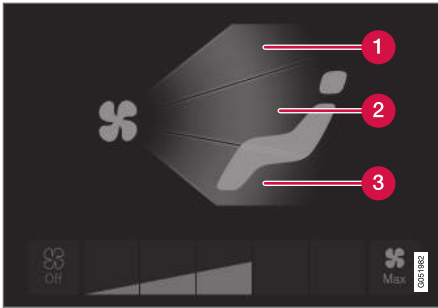

Luchtverdelingsknoppen op klimaatscherm.

- 1 Luchtverdeling - ontwasemingsopeningen voorruit
 - 2 Luchtverdeling - blaasmonden dashboard en middenconsole
 - 3 Luchtverdeling - blaasmonden vloer
2. Druk op een of meer luchtverdelingsknoppen om de desbetreffende blaasmond(en) te openen/sluiten.
- > De luchtverdeling wordt gewijzigd, waarna de knoppen gaan branden/doven.

Gerelateerde informatie

- Luchtverdeling (p. 208)
- Blaasmonden openen, sluiten en richten (p. 209)
- Tabel met luchtverdelingsstanden (p. 210)

Blaasmonden openen, sluiten en richten

Sommige blaasmonden in het interieur zijn apart te openen, sluiten en richten.

Als u de buitenste blaasmonden op de zijruiten richt kunt u condens voorkomen.

Als u de buitenste blaasmonden in de auto naar binnen richt, creëert u een warm en comfortabel autoklimaat.

Blaasmonden openen en sluiten

Blaasmonden op het instrumentenpaneel:

- Draai aan de draaiknop in het midden van de blaasmond om de luchtaanvoer uit de blaasmond te openen/sluiten.

Wanneer de markering op de draaiknop verticaal staat, is de luchtaanvoer het grootst.

Blaasmonden op de portierstijlen en achter in de tunnelconsole*:

- Draai aan het duimwiel onder de blaasmond om de luchtaanvoer uit de blaasmond te openen/sluiten.

De luchtaanvoer neemt toe naarmate er meer van de witte lijnen op het duimwiel zichtbaar zijn.

Blaasmonden richten



- Haal het hendeltje in het midden van de blaasmond overdwars of omhoog-omlaag om de luchtaanvoer uit de blaasmond te richten.





Gerelateerde informatie

- Luchtverdeling (p. 208)
- Luchtverdeling aanpassen (p. 208)
- Tabel met luchtverdelingsstanden (p. 210)

Tabel met luchtverdelingsstanden

De luchtverdeling is desgewenst handmatig te wijzigen. De volgende standen zijn in te stellen.

	Luchtverdeling	Doel
	Bij deactivering van alle luchtverdelingsknoppen in de handmatige stand schakelt de klimaatregeling weer over op automatische klimaatregeling.	
	De meeste lucht komt uit de ontwasemingsopeningen. Er komt een bepaalde hoeveelheid lucht uit de overige blaasmonden.	Gaat condens- en ijsvorming tegen (om dat te realiseren mag de ventilatorstand niet te laag zijn).
	De meeste lucht komt uit de blaasmonden in het dashboard. Er komt een bepaalde hoeveelheid lucht uit de overige blaasmonden.	Voor voldoende koeling bij warm weer.
	De meeste lucht komt uit de blaasmonden bij de vloer. Er komt een bepaalde hoeveelheid lucht uit de overige blaasmonden.	Voor verwarming of koeling van de voetenruimte.

	Luchtverdeling	Doel
	De meeste lucht komt uit de ontwasemingsopeningen en blaasmonden in het dashboard. Er komt een bepaalde hoeveelheid lucht uit de overige blaasmonden.	Voor voldoende comfort bij warm en droog weer.
	De meeste lucht komt uit de ontwasemingsopeningen en de blaasmonden bij de vloer. Er komt een bepaalde hoeveelheid lucht uit de overige blaasmonden.	Voor voldoende comfort en ontwaseming bij koud en vochtig weer.
	De meeste lucht komt uit de blaasmonden in het dashboard en de blaasmonden bij de vloer. Er komt een bepaalde hoeveelheid lucht uit de overige blaasmonden.	Voor voldoende comfort bij zonnig weer en matige buitentemperaturen.
	De meeste lucht komt uit de ontwasemingsopeningen, de blaasmonden in het dashboard en de blaasmonden bij de vloer.	Voor een gebalanceerd comfort in het interieur.

◀◀ **Gerelateerde informatie**

- Luchtverdeling (p. 208)
- Blaasmonden openen, sluiten en richten (p. 209)
- Luchtverdeling aanpassen (p. 208)

Klimaatregelingsbediening

De klimaatregelingsfuncties zijn te bedienen via de fysieke knoppen op de middenconsole, het middendispley en de klimaatregelingsbediening achter op de tunnelconsole*.

Fysieke knoppen op middenconsole

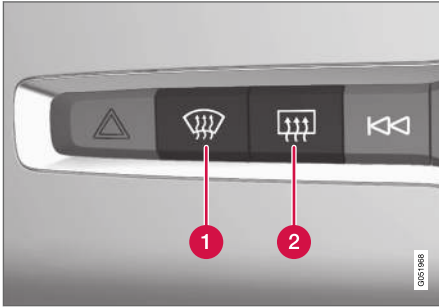

- 1 Knop voor elektrische achterrautverwarming* en maximale ontwaseming.
- 2 Knop voor elektrische achterraut- en buitenspiegelverwarming.

Klimaatveld op middendispley

Via het klimaatveld zijn de meest voorkomende klimaatfuncties te regelen.

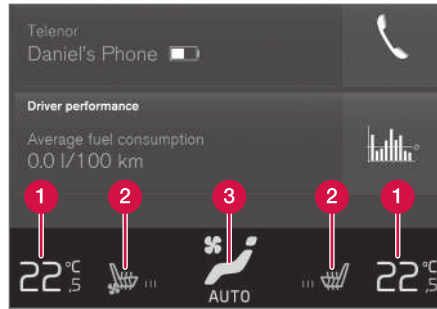

- 1 Temperatuurregeling voor bestuurders- en passagierszone.
- 2 Bediening voor elektrische stoelverwarming* en -ventilatie* voorin plus elektrische stuurverwarming*.
- 3 Knop voor toegang tot het klimaatscherm. De grafische voorstelling op de knop geeft de geactiveerde klimaatinstellingen weer.

Klimaatveld op middendispley

Het klimaatscherm is te openen door op het symbool in het midden van het klimaatveld te tikken.



Afhankelijk van het uitrustingsniveau is het klimaatscherm opgesplitst in meerdere tabbladen. U kunt van tabblad wisselen door naar links/rechts te vegen of op de desbetreffende rubriek te drukken.

Hoofdklimaat

Op het tabblad **Klimaat hoofdinstanting** kunt u behalve de klimaatfuncties in het klimaatveld ook de hoofdklimaatfuncties regelen.

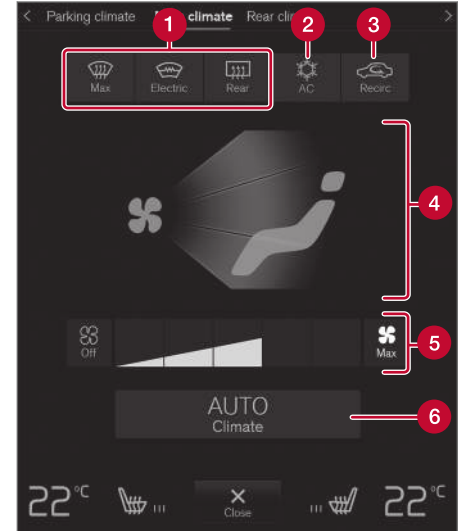

- 1 **Max, Elektrisch, Achter** – Bediening voor ontwaseming van ruiten en buitenspiegels.
- 2 **AC** – Bediening voor airconditioning.
- 3 **Recirc.** – Bediening voor luchtrecirculatie.



- ◀◀ **4** Bediening voor luchtverdeling.
- 5** Ventilatorbediening voorin².
- 6** **AUTO** – Automatische klimaatregeling.

Klimaat achterin*

Op het tabblad **Klimaat achter** zijn alle klimaatfuncties voor achterin te regelen.

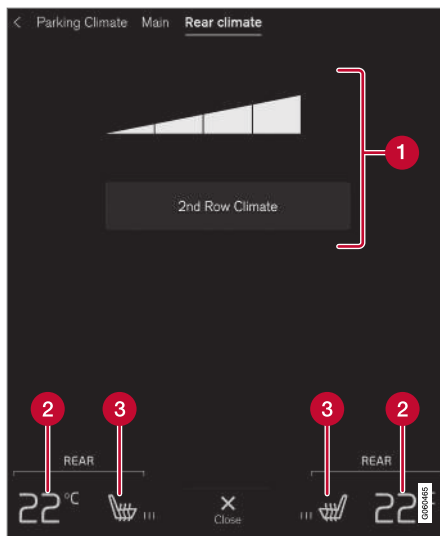

- 1** **Klimaat tweede rij** – Bediening voor klimaatregeling achterin. Ventilatorbediening voor achterin.
- 2** Temperatuurbediening voor achterin.
- 3** Bediening voor elektrische achterbankverwarming*.

Parkeerklimaat*

Op het tabblad **Parkeerklimaat** is het parkeerklimaat van de auto te regelen.

Klimaatregelingsbediening achter op de tunnelconsole*

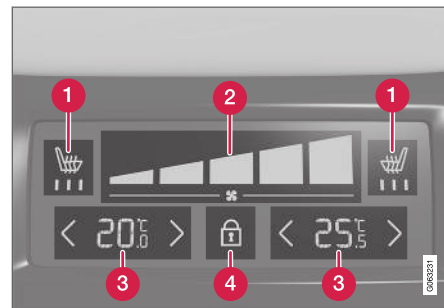

- 1** Bediening voor elektrische achterbankverwarming*.
- 2** Ventilatorbediening voor achterin.
- 3** Temperatuurbediening voor achterin.
- 4** Knop voor vergrendeling/ontgrendeling van het klimaatpaneel.

Als de auto niet is uitgerust met een klimaatpaneel achter op de tunnelconsole maar wel elektrische achterbankverwarming* heeft, zitten er achter op de tunnelconsole fysieke bedieningsknoppen voor de functie.

Het klimaatpaneel is voorzien van een schermvergrendeling om onbedoelde wijziging van ventilatorstand en temperatuur tegen te gaan. Bij een

² En achterin bij klimaatregeling met 2 zones.

vergrendeld scherm verschijnen alleen de stoelbediening* en de knop voor schermontgrendeling.

Na ontgrendeling zijn vanuit het klimaatpaneel ook de ventilatorstand en temperatuur te wijzigen en verschijnen alle gekozen klimaatinstellingen. Het scherm wordt automatisch vergrendeld na enige tijd van inactiviteit.

Gerelateerde informatie

- Klimaatregeling (p. 202)
- Elektrische voorstoelverwarming* activeren en deactiveren (p. 215)
- Elektrische stoelverwarming achter* activeren en deactiveren (p. 217)
- Stoelventilatie voor* activeren en deactiveren (p. 218)
- Elektrische stuurverwarming* activeren en deactiveren (p. 219)
- Automatische klimaatregeling activeren (p. 220)
- Luchtrecirculatie activeren en deactiveren (p. 220)
- Maximale ontwaseming activeren en deactiveren (p. 221)
- Elektrische voorruitverwarming* activeren en deactiveren (p. 223)
- Elektrische achterrauit- en buitenspiegelverwarming activeren en deactiveren (p. 224)
- Ventilatorstand voorin regelen (p. 225)
- Ventilatorstand achterin* regelen (p. 226)
- Temperatuur synchroniseren (p. 229)
- Airconditioning activeren en deactiveren (p. 230)

Elektrische voorstoelverwarming* activeren en deactiveren

De stoelverwarming is te activeren om het comfort voor bestuurder en inzittenden te verhogen, wanneer het koud is.



1. Druk op de stuur-/stoelknop voor de linker of rechter zone in het klimaatveld op het mid-dendispley om de bediening voor de stoelen en het stuurwiel te openen.

Als de auto niet is uitgerust met elektrische stoelventilatie of elektrische stuurverwarming (voor de bestuurder) staat de knop voor stoelverwarming direct in het klimaatveld.



2. Druk meerdere keren op de knop voor de elektrische stoelverwarming om de vier standen te doorlopen: **Uit, Hoog, Gemiddeld** en **Laag**.
 - > Na wijziging van de stand geeft de knop de ingestelde stand aan.





WAARSCHUWING

Een elektrisch verwarmde stoel mag niet worden gebruikt door personen die niet goed kunnen voelen dat de temperatuur toeneemt of die om een andere reden moeilijkheden hebben om de elektrisch verwarmde stoel te bedienen. Er kunnen dan namelijk brandwonden ontstaan.

Gerelateerde informatie

- Klimaatregelingsbediening (p. 213)
- Automatische inschakeling van elektrische stoelverwarming voorin* activeren en deactiveren (p. 216)

Automatische inschakeling van elektrische stoelverwarming voorin* activeren en deactiveren

De stoelverwarming is te activeren om het comfort voor bestuurder en inzittenden te verhogen, wanneer het koud is.

U kunt instellen of de automatische inschakeling van elektrische stoel-/achterbankverwarming bij het starten van de motor al dan niet geactiveerd moet zijn. Met automatische inschakeling geactiveerd zal de elektrische verwarming starten bij een lage omgevingstemperatuur.

1. Tik op **Instellingen** op het hoofdscherm van het middendispley.
2. Tik op **Klimaat**.
3. Kies **Niveau aut. verwarming bestuurdersstoel** en **Niveau aut. verwarming passagiersstoel** om automatische inschakeling van de elektrische verwarming van de bestuurdersstoel en passagiersstoel te activeren/deactiveren.
 - > Er verschijnt een "A" bij de desbetreffende knoppen voor de elektrische verwarming van de voorstoelen, wanneer de automatische start is geactiveerd.
4. Kies na activering van de functie uit de niveaus **Laag**, **Gemiddeld** of **Hoog**.

Gerelateerde informatie

- Klimaatregelingsbediening (p. 213)
- Elektrische voorstoelverwarming* activeren en deactiveren (p. 215)

Elektrische stoelverwarming achter* activeren en deactiveren

De stoelverwarming is te activeren om het comfort voor bestuurder en inzittenden te verhogen, wanneer het koud is.

Elektrische stoelverwarming achterin activeren en deactiveren vanaf de voorstoelen*



1. Open het klimaatscherm op het middendisplayscherm door op het symbool in het midden van het klimaatveld te tikken.
2. Kies het tabblad **Klimaat achter**.



3. Druk meerdere keren op de knop voor de elektrische stoelverwarming om de vier standen te doorlopen: **Uit**, **Hoog**, **Gemiddeld** en **Laag**.
 - > Na wijziging van de stand geeft de knop de ingestelde stand aan.

Elektrische stoelverwarming achterin activeren en deactiveren vanaf de achterstoelen

Met klimaatregeling met 2 zones:

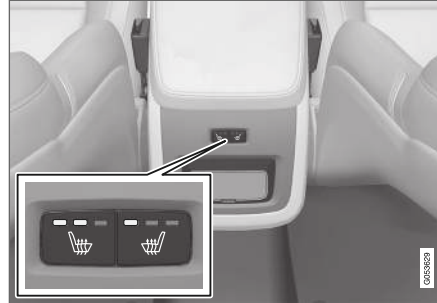

Knoppen voor elektrische achterbankverwarming achter op tunnelconsole.

- Druk meerdere keren op de fysieke knoppen voor de elektrische achterbankverwarming achter op de tunnelconsole om de vier standen te doorlopen: **Uit**, **Hoog**, **Gemiddeld** en **Laag**.
 - > Na wijziging van de stand geven de ledjes in de knop de ingestelde stand aan.

Met klimaatregeling met 4 zones*:



Indicatie en regeling stoelverwarming op klimaatpaneel achter op tunnelconsole.

- Druk meerdere keren op de knop voor de elektrische achterbankverwarming in het klimaatpaneel op de tunnelconsole om de vier standen te doorlopen: **Uit**, **Hoog**, **Gemiddeld** en **Laag**.
 - > De stand wordt aangepast, waarna het scherm van het klimaatpaneel de ingestelde stand aangeeft.

WAARSCHUWING

Een elektrisch verwarmde stoel mag niet worden gebruikt door personen die niet goed kunnen voelen dat de temperatuur toeneemt of die om een andere reden moeilijkheden hebben om de elektrisch verwarmde stoel te bedienen. Er kunnen dan namelijk brandwonden ontstaan.



◀ Gerelateerde informatie

- Klimaatregelingsbediening (p. 213)

Stoelventilatie voor* activeren en deactiveren

De stoelventilatie is in te schakelen voor bijvoorbeeld een groter comfort bij warm weer.

Het ventilatiesysteem bestaat uit ventilatoren in de zittingen en de rugleuningen die lucht door de bekleding heen aanzuigen. Naarmate de lucht in het interieur kouder is, neemt het koelingseffect toe. Het systeem is te activeren, wanneer de motor loopt.



1. Druk op de stuur-/stoelknop voor de linker of rechter zone in het klimaatveld op het mid-dendisplay om de bediening voor de stoelen en het stuurwiel te openen.

Als de auto niet is uitgerust met elektrische stoelverwarming of elektrische stuurverwarming (voor de bestuurder) staat de knop voor stoelventilatie direct in het klimaatveld.



2. Druk meerdere keren op de knop voor de elektrische stoelventilatie om de vier standen te doorlopen: **Uit**, **Hoog**, **Gemiddeld** en **Laag**.
 - > Na wijziging van de stand geeft de knop de ingestelde stand aan.

Gerelateerde informatie

- Klimaatregelingsbediening (p. 213)

Elektrische stuurverwarming* activeren en deactiveren

De stuurverwarming is te activeren om het stuurcomfort te verhogen, wanneer het koud is.



1. Druk op de stuur-/stoelknop voor de bestuurderszone in het klimaatveld op het middendispley om de bediening voor de stoelen en het stuurwiel te openen.

Als de auto niet is uitgerust met elektrische stoelverwarming of stoelventilatie staat de knop voor elektrische stuurverwarming direct in het klimaatveld.



2. Druk meerdere keren op de knop voor de elektrische stuurverwarming om de vier standen te doorlopen: **Uit**, **Hoog**, **Gemiddeld** en **Laag**.
 - > Na wijziging van de stand geeft de knop de ingestelde stand aan.

Gerelateerde informatie

- Klimaatregelingsbediening (p. 213)
- Automatische inschakeling van elektrische stuurverwarming* activeren en deactiveren (p. 219)

Automatische inschakeling van elektrische stuurverwarming* activeren en deactiveren

De stuurverwarming is te activeren om het stuurcomfort te verhogen, wanneer het koud is.

U kunt instellen of de automatische inschakeling van elektrische stuurverwarming bij het starten van de motor al dan niet geactiveerd moet zijn. Met automatische inschakeling geactiveerd zal de elektrische verwarming starten bij een lage omgevingstemperatuur.

1. Tik op **Instellingen** op het hoofdscherm van het middendispley.
2. Tik op **Klimaat**.
3. Kies **Niveau automatische stuurwielverwarming** om automatische inschakeling van elektrische stuurverwarming te activeren/deactiveren.
 - > Er verschijnt een "A" bij de desbetreffende knop voor de elektrische stuurverwarming, wanneer de automatische start is geactiveerd.
4. Kies na activering van de functie uit de niveaus **Laag**, **Gemiddeld** of **Hoog**.

Gerelateerde informatie

- Elektrische stuurverwarming* activeren en deactiveren (p. 219)

Automatische klimaatregeling activeren

Bij automatische klimaatregeling worden meerdere klimaatfuncties automatisch geregeld.



1. Open het klimaatscherm op het middendis-play door op het symbool in het midden van het klimaatveld te tikken.
 2. Druk kort of lang op **AUTO Klimaat**/**>**
 - Kort drukken - de luchtrecirculatie, airconditioning en luchtverdeling worden automatisch geregeld.
 - Lang drukken - de luchtrecirculatie, airconditioning en luchtverdeling worden automatisch geregeld, de temperatuur en het ventilatorniveau worden gewijzigd in de standaardinstellingen: 22 °C (72 °F) en niveau **3** (niveau **2** op de achterbank³).
- > De automatische klimaatregeling wordt geactiveerd en de knop gaat branden.

N.B.

Het is mogelijk om de temperatuur en de ventilatorstand te wijzigen zonder deactivering van de automatische klimaatregeling. De automatische klimaatregeling wordt gedeactiveerd wanneer de luchtverdeling handmatig wordt gewijzigd of wanneer max. ontwassing wordt geactiveerd.

Gerelateerde informatie

- Klimaatregelingsbediening (p. 213)

Luchtrecirculatie activeren en deactiveren

De luchtrecirculatie houdt vieze lucht, uitlaatgasen en dergelijke buiten door recirculatie van de lucht in het interieur.



1. Open het klimaatscherm op het middendis-play door op het symbool in het midden van het klimaatveld te tikken.



2. Tik op **Recirc.**
 - > De luchtrecirculatie wordt geactiveerd/ gedeactiveerd en de knop gaat branden/ dooft.

BELANGRIJK

Als de lucht in de auto te lang recirculeert, beslaat mogelijk de binnenzijde van de ruiten.

³ Voor auto's met 4-zoneregeling*.

i N.B.

De luchtrecirculatie is niet te activeren, wanneer u de maximale ontwaseming hebt ingeschakeld.

Gerelateerde informatie

- Klimaatregelingsbediening (p. 213)
- Timerinstelling voor luchtrecirculatie activeren en deactiveren (p. 221)

Timerinstelling voor luchtrecirculatie activeren en deactiveren

De luchtrecirculatie houdt vieze lucht, uitlaatgasen en dergelijke buiten door recirculatie van de lucht in het interieur.

U kunt instellen of een timer voor de luchtrecirculatie geactiveerd of gedeactiveerd moet zijn. Met de timer geactiveerd wordt de luchtrecirculatie automatisch na 20 minuten uitgeschakeld.

1. Druk op **Instellingen** in het hoofdscherm op het middendisplay.
2. Druk op **Klimaat**.
3. Kies **Recirculatietimer** om de timer voor de luchtrecirculatie te activeren/deactiveren.

Gerelateerde informatie

- Luchtrecirculatie activeren en deactiveren (p. 220)

Maximale ontwaseming activeren en deactiveren

U kunt de maximale ontwaseming gebruiken om de ruiten snel te ontwasemen en ontdooien.

Bij maximale ontwaseming worden de automatische klimaatregeling en de luchtrecirculatie gedeactiveerd, wordt de airconditioning geactiveerd, de ventilatorstand gewijzigd in **5** en de temperatuur in **HI**.

i N.B.

Het geluidsniveau neemt toe wanneer de ventilatorstand wordt gewijzigd in **5**.

Bij deactivering van de maximale ontwaseming hervat de klimaatregeling de eerder verrichte instellingen.

Maximale ontwaseming activeren en deactiveren vanaf middenconsole

Op de middenconsole zit een fysieke knop waarmee u rechtstreeks toegang hebt tot maximale ontwaseming.

Met elektrische voorruitverwarming* is de maximale ontwaseming alleen individueel te activeren vanuit het klimaatscherm op het middendisplay.





Fysieke knop op de middenconsole.

Auto's zonder elektrische voorruitverwarming:

- Druk op de knop.
 - > De maximale ontwaseming wordt geactiveerd/gedeactiveerd en de knop gaat branden/dooft.

Auto's met elektrische voorruitverwarming:

- Druk meerdere keren op de knop om de drie standen te doorlopen:
 - elektrische voorruitverwarming geactiveerd
 - Elektrische voorruitverwarming en maximale ontwaseming geactiveerd
 - Gedeactiveerd.
- > De elektrische voorruitverwarming en maximale ontwaseming worden geactiveerd/gedeactiveerd en de knop gaat branden/dooft.

i N.B.

Wanneer u de elektrische achtruitverwarming deactiveert door de knop tweemaal snel in te drukken, wordt de maximale ontwaseming met enige vertraging ingeschakeld om een tijdelijke verhoging van de ventilatorstand tegen te gaan.

Maximale ontwaseming activeren en deactiveren vanaf middendispley



1. Open het klimaatscherm op het middendispley door op het symbool in het midden van het klimaatveld te tikken.



2. Druk op **Max**.
 - > De maximale ontwaseming wordt geactiveerd/gedeactiveerd en de knop gaat branden/dooft.

Gerelateerde informatie

- Klimaatregelingsbediening (p. 213)

Elektrische voorruitverwarming* activeren en deactiveren

De elektrische voorruitverwarming dient om de voorruit snel van condens en ijs te ontdoen.

Elektrische voorruitverwarming activeren en deactiveren vanaf middenconsole

Op de middenconsole zit een fysieke knop waarmee u de elektrische voorruitverwarming direct kunt bedienen.



Fysieke knop op de middenconsole.

- Druk meerdere keren op de knop om de drie standen te doorlopen:
 - elektrische voorruitverwarming geactiveerd
 - Elektrische voorruitverwarming en maximale ontwaseming worden geactiveerd
 - Gedeactiveerd.
- > De elektrische voorruitverwarming en maximale ontwaseming worden geactiveerd/geactiveerd en de knop gaat branden/dooft.

Elektrische voorruitverwarming activeren en deactiveren vanaf middendispley



1. Open het klimaatscherm op het middendispley door op het symbool in het midden van het klimaatveld te tikken.



2. Druk op **Elektrisch**.
 - > De elektrische voorruitverwarming wordt geactiveerd/geactiveerd en de knop gaat branden/dooft.

i N.B.

Aan de beide uiteinden van de voorruit zitten driehoekige gebieden zonder elektrische verwarming, zodat het ontdooien daar mogelijk langer duurt.

i N.B.

De elektrische voorruitverwarming kan de prestaties van transponders en andere communicatie-apparatuur beïnvloeden.

i N.B.

Als u de elektrische voorruitverwarming activeert, wanneer Start/Stop de motor automatisch heeft afgezet, wordt de motor opnieuw gestart.

Gerelateerde informatie

- Klimaatregelingsbediening (p. 213)
- Automatische inschakeling van elektrische voorruitverwarming* activeren en deactiveren (p. 224)

Automatische inschakeling van elektrische voorruitverwarming* activeren en deactiveren

De elektrische voorruitverwarming dient om de voorruit snel van condens en ijs te ontdoen.

U kunt instellen of de automatische inschakeling van elektrische voorruitverwarming bij het starten van de motor al dan niet geactiveerd moet zijn. Met automatische inschakeling geactiveerd zal de elektrische verwarming starten, wanneer er gevaar bestaat voor ijsvorming of condens op de ruit. De elektrische verwarming wordt automatisch uitgeschakeld, wanneer de ruit warm genoeg is en het ijs of de condens is verdwenen.

1. Tik op **Instellingen** op het hoofdscherm van het middendispley.
2. Druk op **Klimaat**.
3. Kies **Automatische voorruitverwarming** om automatische inschakeling van elektrische voorruitverwarming te activeren/deactiveren.

Gerelateerde informatie

- Elektrische voorruitverwarming* activeren en deactiveren (p. 223)

Elektrische achterrui- en buitenspiegelverwarming activeren en deactiveren

De elektrische achterrui- en buitenspiegelverwarming dient om de ruiten en buitenspiegels snel van condens en ijs te ontdoen.

Elektrische achterrui- en buitenspiegelverwarming activeren en deactiveren vanaf middenconsole

Op de middenconsole zit een fysieke knop waarmee u de elektrische achterrui- en buitenspiegelverwarming direct kunt bedienen.



Fysieke knop op de middenconsole.

- Druk op de knop.
 - > De elektrische achterrui- en buitenspiegelverwarming worden geactiveerd/gedeactiveerd en de knop gaat branden/dooft.

Elektrische achterrui- en buitenspiegelverwarming activeren en deactiveren vanaf middendispley



1. Open het klimaatscherm op het middendispley door op het symbool in het midden van het klimateveld te tikken.



2. Druk op **Achter**.
 - > De elektrische achterrui- en buitenspiegelverwarming worden geactiveerd/gedeactiveerd en de knop gaat branden/dooft.

Gerelateerde informatie

- Klimaatregelingsbediening (p. 213)
- Automatische inschakeling van elektrische achterrui- en buitenspiegelverwarming activeren en deactiveren (p. 225)

Automatische inschakeling van elektrische achterruit- en buitenspiegelverwarming activeren en deactiveren

De elektrische achterruit- en buitenspiegelverwarming dient om de ruiten en buitenspiegels snel van condens en ijs te ontdoen.

U kunt instellen of de automatische inschakeling van elektrische achterruit- en buitenspiegelverwarming bij het starten van de motor al dan niet geactiveerd moet zijn. Met automatische inschakeling geactiveerd zal de elektrische verwarming starten, wanneer er gevaar bestaat voor ijsvorming of condens op de ruit. De elektrische verwarming wordt automatisch uitgeschakeld, wanneer de ruit warm genoeg is en het ijs of de condens is verdwenen.

1. Tik op **Instellingen** op het hoofdscherm van het middendisply.
2. Druk op **Klimaat**.
3. Kies **Automatische achterruitverwarming** om automatische inschakeling van elektrische achterruit- en buitenspiegelverwarming te activeren/deactiveren.

Gerelateerde informatie

- Elektrische achterruit- en buitenspiegelverwarming activeren en deactiveren (p. 224)

Ventilatorstand voorin⁴ regelen

De ventilator is in te stellen op diverse automatisch geregelde ventilatorstanden voor de voorstoelen.



1. Open het klimaatscherm op het middendisply door op het symbool in het midden van het klimaatveld te tikken.

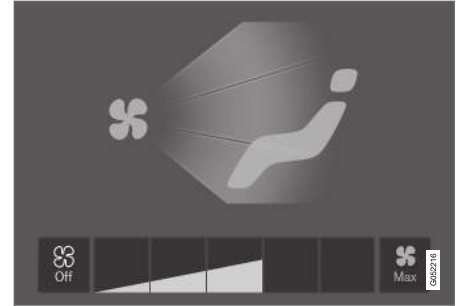

Ventilatorstandknoppen op klimaatscherm.

2. Druk op de gewenste ventilatorstand: **Off**, **1-5** of **Max**.
 - > De ventilatorstand wordt aangepast, waarna de knop voor de gekozen stand gaat branden.

! BELANGRIJK

Als de ventilator volledig uitstaat, start de airconditioning niet, waardoor er mogelijk condens aan de binnenkant van de ruiten optreedt.

⁴ Bij 2-zoneregeling ook achterin.



i N.B.

De klimaatregeling past de luchtstroom zo nodig automatisch aan, wat betekent dat de ventilatorsnelheid kan veranderen ondanks dat de ventilatorstand ongewijzigd is.

Gerelateerde informatie

- Klimaatregelingsbediening (p. 213)

Ventilatorstand achterin* regelen

De ventilator is in te stellen op diverse automatisch geregelde ventilatorstanden voor de achterstoelen.

Ventilatorstand voorin regelen



1. Open het klimaatscherm op het middendis-play door op het symbool in het midden van het klimaatveld te tikken.
2. Kies het tabblad **Klimaat achter**.

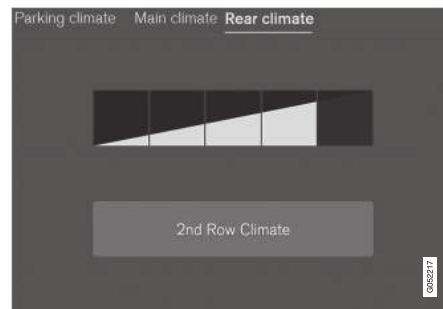

Ventilatorstandknoppen op het tabblad **Klimaat achter** op klimaatscherm.

3. Druk op de gewenste ventilatorstand: **1 – 5**.
De ventilatorstand voor de achterbank is te deactiveren met een tik op **Klimaat tweede rij**.
> De ventilatorstand wordt aangepast, waarna de knop voor de gekozen stand gaat branden.

Ventilatorstand achterin regelen

1. Druk op de ontgrendelingsknop op het klimaatpaneel van de tunnelconsole om toegang te krijgen tot de bediening.



Ventilatorregeling op klimaatpaneel achter op tunnel-console.

2. Druk op de gewenste ventilatorstand: **1 – 5**.
 - > De ventilatorstand wordt aangepast, waarna de knop voor de gekozen stand gaat branden.

i N.B.

De ventilatorstand voor achterin is niet in te stellen, als de ventilatorstand voor voorin is ingesteld op **Off**.

De ventilatorstand voor achterin is alleen uit te schakelen via het klimaatscherm op het middendispley.

i N.B.

De klimaatregeling past de luchtstroom zo nodig automatisch aan, wat betekent dat de ventilatorsnelheid kan veranderen ondanks dat de ventilatorstand ongewijzigd is.

Gerelateerde informatie

- Klimaatregelingsbediening (p. 213)

Temperatuur voorin⁵ regelen

De temperatuur voor de klimaatzones voorin is in te stellen op het gewenste aantal graden.



Temperatuurknoppen in het klimaatveld.

1. Druk op de temperatuurknop voor de linker of rechter zone in het klimaatveld op het middendispley om de bediening te openen.

⁵ Bij 2-zoneregeling ook achterin.



Temperatuurbediening.

2. Regel de temperatuur door:

- de bediening naar de gewenste temperatuur te slepen, of
 - op +/- te drukken om de temperatuur in stapjes te verhogen/verlagen.
- > De temperatuur wordt aangepast, waarna de knop van ingestelde temperatuur aan-geeft.

i N.B.

Het is niet mogelijk om het opwarmen/afkoe-
len te versnellen door een hogere/lagere
temperatuur te kiezen dan die eigenlijk
gewenst is.

Gerelateerde informatie

- Klimaatregelingsbediening (p. 213)

Temperatuur achterin* regelen

De temperatuur voor de klimaatzones achterin is in te stellen op het gewenste aantal graden.

Temperatuur achterin regelen vanaf voorstoelen



1. Open het klimaatscherm op het middendis-
play door op het symbool in het midden van
het klimaatveld te tikken.
2. Kies het tabblad **Klimaat achter**.



Temperatuurknoppen op het tabblad **Klimaat achter** op klimaatscherm.

3. Druk op de temperatuurknop voor de linker
of rechter zone om de bediening te openen.

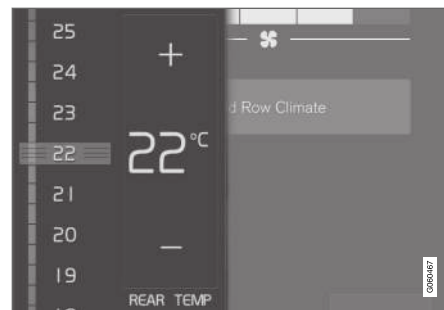

Temperatuurbediening.

4. Regel de temperatuur door:

- de bediening naar de gewenste tempera-
tuur te slepen
 - op +/- te drukken om de temperatuur in
stapjes te verhogen/verlagen.
- > De temperatuur wordt aangepast, waarna
de knop van ingestelde temperatuur aan-
geeft.

**Temperatuur achterin regelen vanaf
achterstoelen**

1. Druk op de ontgrendelingsknop op het kli-
maatpaneel van de tunnelconsole om toe-
gang te krijgen tot de bediening.



Temperatuurregeling op klimaatpaneel achter op tunnelconsole.

2. Druk op de </>-knoppen voor de linker of rechter zone om de temperatuur in stapjes te verhogen of te verlagen.
 - > De temperatuur wordt aangepast, waarna het scherm van het klimaatpaneel de ingestelde temperatuur aangeeft.

i N.B.

Het is niet mogelijk om het opwarmen/afkoe-len te versnellen door een hogere/lagere temperatuur te kiezen dan die eigenlijk gewenst is.

Gerelateerde informatie

- Klimaatregelingsbediening (p. 213)

Temperatuur synchroniseren

De temperatuur in de verschillende klimaatzones van de auto is te synchroniseren met de ingestelde temperatuur voor de bestuurderszijde.

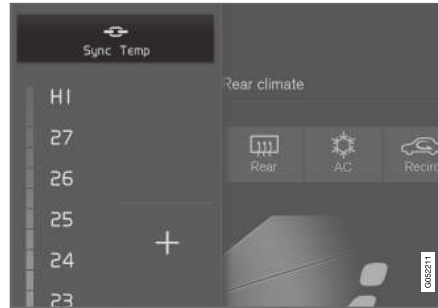

Synchronisatieknop op temperatuurregeling bestuurderszone.

1. Druk op de temperatuurknop voor de bestuurderszone in het klimaatveld op het middendispley om de regeling te openen.
2. Druk op **Temperatuur synchroniseren** .
 - > De temperatuurinstelling voor alle klimaat-zones van de auto wordt gesynchroni-seerd met de ingestelde temperatuur voor de bestuurderszone en naast de tempera-tuurknop staat het synchronisatiesymbool.

De synchronisatie stopt wanneer u nogmaals op **Temperatuur synchroniseren** drukt of wan-neer u de temperatuurinstelling in een andere kli-maatzone dan de bestuurderszone wijzigt.

Gerelateerde informatie

- Klimaatregelingsbediening (p. 213)

Airconditioning activeren en deactiveren

De airconditioning koelt en droogt zo nodig de binnenkomende lucht.

Bij een actieve airconditioning bepaalt de klimaatregeling op basis van de behoefte automatisch de tijdstippen voor in- en uitschakeling.



1. Open het klimaatscherm op het middendisplayscherm door op het symbool in het midden van het klimaatveld te tikken.



2. Tik op **AC**.
 - > De airconditioning wordt geactiveerd/gedeactiveerd en de knop gaat branden/dooft.

i N.B.

Sluit alle zijruiten en het panoramadak* voor optimale werking van de airconditioning.

i N.B.

Het is niet mogelijk de airconditioning te activeren, wanneer de ventilatorknop in stand **Off** staat.

Gerelateerde informatie

- Klimaatregelingsbediening (p. 213)

Parkeerklimaat*

Parkeerklimaat is een verzamelnaam voor verschillende functies die het klimaat in de passagiersruimte van een geparkeerde auto verbeteren, waaronder de preconditioning.



Functies die tot het parkeerklimaat behoren zijn te regelen via tabblad **Parkeerklimaat** op het klimaatscherm op het middendisplayscherm. Het klimaatscherm is te openen door op het symbool in het midden van het klimaatveld te tikken.

Gerelateerde informatie

- Klimaatregeling (p. 202)
- Preconditioning* (p. 231)
- Klimaatcomfort bij parkeren* (p. 235)
- Symbolen en meldingen voor parkeerklimaat* (p. 237)

Preconditioning*

Preconditioning is een klimaatfunctie die, indien mogelijk, probeert om vóór vertrek de comforttemperatuur in het interieur te bereiken.

Preconditioning is direct in te schakelen of via een timer te programmeren.

De functie maakt afhankelijk van de situatie gebruik van uiteenlopende systemen:

- De standverwarming* warmt bij koud weer het interieur op tot de comforttemperatuur.
- De ventilator koelt bij warm weer het interieur door lucht van buiten naar binnen te blazen.

i N.B.

Bij preconditioning van het interieur gaat het erom de auto te verwarmen tot een behaaglijke temperatuur te brengen en tot de op de klimaatregeling ingestelde temperatuur.

Gerelateerde informatie

- Parkeerklimaat* (p. 230)
- Preconditioning* in- en uitschakelen (p. 231)
- Timerinstelling voor preconditioning* (p. 232)

⁶ Bepaalde markten.

Preconditioning* in- en uitschakelen

Preconditioning verwarmt* of ventileert het interieur vóór het rijden, indien mogelijk. De functie is vanaf het middendispley of een mobiele telefoon direct in te schakelen.

In- en uitschakelen vanuit de auto



1. Open het klimaatscherm op het middendispley door op het symbool in het midden van het klimaatveld te tikken.
2. Kies het tabblad **Parkeerklimaat**.
3. Tik op **Preconditioning**.
 - > De preconditioning wordt ingeschakeld/uitgeschakeld en de knop gaat branden/dooft.

i N.B.

Houd de portieren en ruiten van de auto dicht bij het gebruik van de preconditioning.

⚠ WAARSCHUWING

Gebruik preconditioning niet als de auto is uitgerust met verwarming*:

- Binnen in ongeventileerde ruimten. Bij inschakeling van de verwarming worden uitlaatgassen geproduceerd.
- Op plekken met brandbaar of licht ontvlambaar materiaal in de buurt. Brandstof, gassen, hoog gras, zaagsel en dergelijke kunnen ontbranden.
- Wanneer het risico bestaat dat de uitlaat van de verwarming is geblokkeerd. Een pak sneeuw in de wielkast rechtsvoor kan bijvoorbeeld de afvoer van de verwarming onmogelijk maken.

Let erop dat de preconditioning kan starten op grond van een eerder geprogrammeerd tijdstip.

Via de app starten*

Via een apparaat met de Volvo On Call-app* is het mogelijk de preconditioning in te schakelen én informatie te krijgen over de gekozen instellingen. De preconditioning verwarmt* het interieur tot op de comforttemperatuur of ventileert het interieur door buitenlucht naar binnen te blazen.

Preconditioning van het interieur is ook mogelijk via de afstandsstart auto (Engine Remote Start – ERS)⁶ via de Volvo On Call-app*.



◀ Gerelateerde informatie

- Parkeerklimaat* (p. 230)
- Preconditioning* (p. 231)
- Timerinstelling voor preconditioning* (p. 232)

Timerinstelling voor preconditioning*

U kunt de timer dusdanig instellen dat de preconditioning gereed is op een bepaald tijdstip.

De timer kan tot 8 verschillende instellingen hanteren voor:

- een tijdstip op een bepaalde datum
- een tijdstip op een of meer dagen van de week, voor eenmalige of terugkerende activering.

Gerelateerde informatie

- Preconditioning* (p. 231)
- Timerinstelling voor preconditioning* toevoegen en bewerken (p. 232)
- Timerinstelling voor preconditioning* activeren en deactiveren (p. 234)
- Timerinstelling voor preconditioning* verwijderen (p. 234)

Timerinstelling voor preconditioning* toevoegen en bewerken

De timer voor preconditioning kan tot 8 verschillende tijdstippen hanteren.

Tijdstip toevoegen

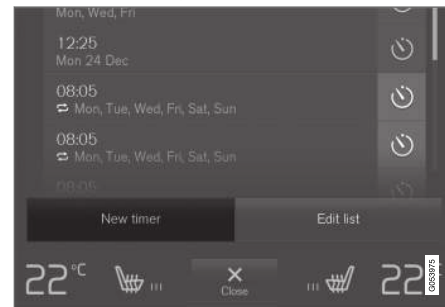

De knop voor tijdstip toevoegen op het tabblad **Parkeerklimaat** op het klimaatscherm.

1. Open het klimaatscherm op het middendisplayscherm.
2. Kies het tabblad **Parkeerklimaat**.

3. Tik op **Timer toevoegen**.
 - > Er verschijnt een pop-upvenster.

i N.B.

Het is niet mogelijk om meer tijdstippen te programmeren, als er al 8 timerinstellingen bestaan. Om een nieuw tijdstip te kunnen toevoegen moet u eerst een ouder tijdstip verwijderen.

4. Tik op **Datum** om een tijdstip in te stellen voor een bepaalde datum.

Tik op **Dagen** om een tijdstip in te stellen voor een of meer dagen van de week.

Met **Dagen**: Activeer/deactiveer de herpeetfunctie door het vakje voor **Wekelijks herhalen** aan/uit te vinken.

5. Met **Datum**: Kies een datum voor de preconditioning door met de pijltoetsen in de datumlijst te bladeren.

Met **Dagen**: Kies een dag van de week voor de preconditioning door op de knoppen voor de dagen van de week te drukken.

6. Stel het tijdstip in dat de preconditioning moet zijn afgerond door te bladeren met de pijltoetsen op de klok.

7. Tik op **Bevestig** om het ingestelde tijdstip toe te voegen.
 - > Het ingestelde tijdstip wordt toegevoegd aan de lijst en geactiveerd.

⚠ WAARSCHUWING

Gebruik preconditioning niet als de auto is uitgerust met verwarming*:

- Binnen in ongeventileerde ruimten. Bij inschakeling van de verwarming worden uitlaatgassen geproduceerd.
- Op plekken met brandbaar of licht ontvlambaar materiaal in de buurt. Brandstof, gassen, hoog gras, zaagsel en dergelijke kunnen ontbranden.
- Wanneer het risico bestaat dat de uitlaat van de verwarming is geblokkeerd. Een pak sneeuw in de wielkast rechtsvoor kan bijvoorbeeld de afvoer van de verwarming onmogelijk maken.

Let erop dat de preconditioning kan starten op grond van een eerder geprogrammeerd timertijdstip.

Timerinstelling bewerken

1. Open het klimaatscherm op het middendispley.
2. Kies het tabblad **Parkeerklimaat**.

3. Tik op het tijdstip dat u wilt wijzigen.
 - > Er verschijnt een pop-upvenster.
4. Bewerk het tijdstip op dezelfde manier als bij "Tijdstip toevoegen" hierboven.

Gerelateerde informatie

- Preconditioning* (p. 231)
- Timerinstelling voor preconditioning* (p. 232)
- Timerinstelling voor preconditioning* activeren en deactiveren (p. 234)
- Timerinstelling voor preconditioning* verwijderen (p. 234)

Timerinstelling voor preconditioning* activeren en deactiveren

Zo nodig kunt u een tijdstip voor de preconditioning activeren of deactiveren.



Timerknoppen op het tabblad **Parkeerklimaat** op klimaatscherm.

1. Open het klimaatscherm op het middendis-play.
2. Kies het tabblad **Parkeerklimaat**.
3. Activeer/deactiveer een tijdstip door op de timerknop rechts van het desbetreffende tijdstip te drukken.
 - > Het ingestelde tijdstip wordt geactiveerd/gedeactiveerd en de knop gaat branden/dooft.

⚠ WAARSCHUWING

Gebruik preconditioning niet als de auto is uitgerust met verwarming*:

- Binnen in ongeventileerde ruimten. Bij inschakeling van de verwarming worden uitlaatgassen geproduceerd.
- Op plekken met brandbaar of licht ontvlambaar materiaal in de buurt. Brandstof, gassen, hoog gras, zaagsel en dergelijke kunnen ontbranden.
- Wanneer het risico bestaat dat de uitlaat van de verwarming is geblokkeerd. Een pak sneeuw in de wielkast rechtsvoor kan bijvoorbeeld de afvoer van de verwarming onmogelijk maken.

Let erop dat de preconditioning kan starten op grond van een eerder geprogrammeerd tijdstip.

Gerelateerde informatie

- Preconditioning* (p. 231)
- Timerinstelling voor preconditioning* (p. 232)
- Timerinstelling voor preconditioning* toevoegen en bewerken (p. 232)
- Timerinstelling voor preconditioning* verwijderen (p. 234)

Timerinstelling voor preconditioning* verwijderen

Een timerinstelling voor de preconditioning die u niet langer nodig hebt kunt u verwijderen.

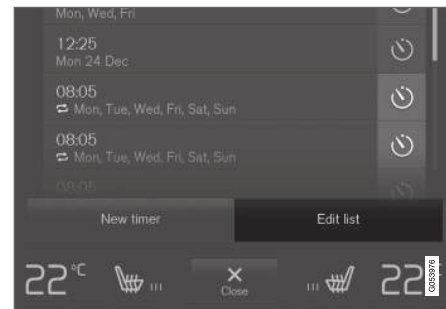

De knop voor lijst bewerken/timerinstelling verwijderen op het tabblad **Parkeerklimaat** op het klimaatscherm.

1. Open het klimaatscherm op het middendis-play.
2. Kies het tabblad **Parkeerklimaat**.
3. Tik op **Lijst bewerken**.
4. Druk op het verwijderingspictogram rechts in de lijst.
 - > Het pictogram verandert in de tekst **Wis**.
5. Druk ter bevestiging op **Wis**.
 - > Het ingestelde tijdstip wordt uit de lijst verwijderd.

Gerelateerde informatie

- Preconditioning* (p. 231)
- Timerinstelling voor preconditioning* (p. 232)
- Timerinstelling voor preconditioning* toevoegen en bewerken (p. 232)
- Timerinstelling voor preconditioning* activeren en deactiveren (p. 234)

Klimaatcomfort bij parkeren*

Het interieurklimaat van de auto is tijdens het parkeren nog enige tijd te handhaven, bijvoorbeeld als u of een of meer inzittenden na uitschakeling van de motor in de auto willen blijven zitten en het klimaatcomfort wensen te handhaven.

Handhaving klimaatcomfort is alleen direct in te schakelen.

De functie maakt afhankelijk van de situatie gebruik van uiteenlopende systemen:

- Bij koud weer wordt het interieur met de restwarmte van de motor opgewarmd tot de comforttemperatuur.
- De ventilator koelt bij warm weer het interieur door lucht van buiten naar binnen te blazen.

i N.B.

Handhaving klimaatcomfort wordt uitgeschakeld als de auto van buitenaf wordt vergrendeld om niet onnodig restwarmte te gebruiken. De functie dient om het klimaatcomfort te behouden, wanneer u en/of passagiers in de auto achterblijven.

Gerelateerde informatie

- Parkeerklimaat* (p. 230)
- Klimaatcomfort tijdens het parkeren* inschakelen en uitschakelen (p. 235)

Klimaatcomfort tijdens het parkeren* inschakelen en uitschakelen

Bij handhaving van het klimaatcomfort wordt na afloop van een rit het interieurklimaat nog enige tijd geregeld. De functie is vanaf het middendis-play direct in te schakelen.



1. Open het klimaatscherm op het middendis-play door op het symbool in het midden van het klimaatveld te tikken.
2. Kies het tabblad **Parkeerklimaat**.
3. Tik op **Handhaaf klimaatcomfort**.
 - > Handhaving klimaatcomfort wordt ingeschakeld/uitgeschakeld en de knop gaat branden/dooft.

i N.B.

Het is niet mogelijk om de functie voor handhaving van het klimaatcomfort te starten, als de restwarmte in de motor niet volstaat om het interieurklimaat op peil te houden of als de buitentemperatuur hoger is dan zo'n 20 °C (68 °F).





i N.B.

Handhaving klimaatcomfort wordt uitgeschakeld als de auto van buitenaf wordt vergrendeld om niet onnodig restwarmte te gebruiken. De functie dient om het klimaatcomfort te behouden, wanneer u en/of passagiers in de auto achterblijven.

Gerelateerde informatie

- Klimaatcomfort bij parkeren* (p. 235)





Symbolen en meldingen voor parkeerklimaat*

Op het bestuurdersdisplay kunnen enkele symbolen en meldingen verschijnen ten aanzien van het parkeerklimaat.

Meldingen ten aanzien van het parkeerklimaat zijn ook weer te geven op een eenheid met de Volvo On Call*-app.



Bij een actieve standverwarming brandt dit symbool op het bestuurdersdisplay.

Symbol	Melding	Betekenis
	Parkeerklimaat Service vereist	Parkeerklimaat is defect. Bezoek een werkplaats ^A om de werking zo spoedig mogelijk te laten controleren.
	Parkeerklimaat Tijdelijk niet beschikbaar	Parkeerklimaat is tijdelijk defect. Als het probleem aanhoudt, neem dan contact op met een werkplaats ^A op het systeem te laten controleren.
	Parkeerklimaat Niet beschikbaar, te laag brandstofniveau	Het parkeerklimaat is niet te activeren wanneer het brandstofpeil te gering is voor inschakeling van de standverwarming*. Vul de brandstoftank bij.
	Parkeerklimaat Niet beschikbaar Laadniveau te laag	Het parkeerklimaat is niet te activeren, wanneer de ladingsgraad van de startaccu te gering is voor inschakeling van de standverwarming*. Start de motor.
	Parkeerklimaat Beperkt beschikbaar. Laadniveau te laag	De inschakelduur van het parkeerklimaat is beperkt, omdat de ladingsgraad van de startaccu te laag is. Start de motor.

^A Geadviseerd wordt een erkende Volvo-werkplaats.

Gerelateerde informatie

- Parkeerklimaat* (p. 230)

Verwarming*

De verwarming heeft twee deelfuncties die in verschillende situaties helpen om het interieur of de motor te verwarmen.

De verwarming heeft twee deelfuncties:

- Standverwarming – verwarmt zo nodig het interieur bij geactiveerde preconditioning.
- Extra verwarming – verwarmt zo nodig het interieur en de motor tijdens het rijden.

De verwarming werkt op brandstof en is op de wielkast rechtsvoor gemonteerd.

i N.B.

Wanneer de verwarming actief is, kan er rook uit de wielkast rechtsvoor komen. Ook is er wellicht een dof geluid hoorbaar. Achter in de auto is ook een tikkend geluid vanuit de brandstofpomp waar te nemen. Dit is volkomen normaal.

Accu en opladen

De verwarming wordt aangedreven door de startaccu van de auto. Als de ladingsgraad van de startaccu te laag is, wordt de verwarming automatisch uitgeschakeld en geeft het bestuurdersdisplay een melding weer.

i N.B.

Zorg ervoor dat het laadpercentage van de accu hoog genoeg is als de verwarming moet worden gebruikt.

Brandstof en tanken

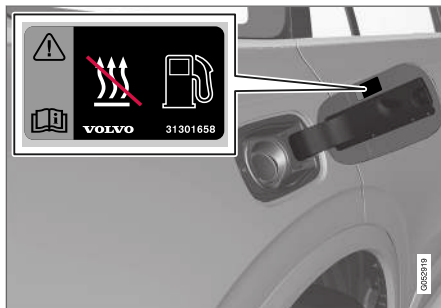

Waarschuingssticker op tankvulklep.

De verwarming maakt gebruik van brandstof uit de normale brandstoftank van de auto.

Wanneer u de auto op een steile helling parkeert, moet u ervoor zorgen dat de voorkant van de auto omlaagwijst. Zo krijgt de verwarming altijd voldoende brandstof.

Als het brandstofpeil in de tank te laag is, wordt de verwarming automatisch uitgeschakeld en geeft het bestuurdersdisplay een melding weer.

i N.B.

Zorg dat er voldoende brandstof in de tank van de auto zit voor het geval dat u de verwarming nodig hebt.

WAARSCHUWING

Gemorste brandstof kan vlam vatten. Schakel voordat u gaat tanken de verwarming op brandstof uit.



Controleer op het informatiedisplay of de verwarming is uitgeschakeld; wanneer de standverwarming actief is, brandt het bijbehorende symbool op het informatiedisplay.

Gerelateerde informatie

- Klimaatregeling (p. 202)
- Standverwarming* (p. 239)
- Extra verwarming* (p. 240)

Standverwarming*

De standverwarming verwarmt indien nodig het interieur bij geactiveerde preconditioning.

De standverwarming is een van twee deelfuncties van de verwarming van de auto. De verwarming is op de wielkast rechtsvoor gemonteerd.



Wanneer dit symbool brandt op het bestuursdisplay, is de standverwarming mogelijk actief.

i N.B.

Wanneer de verwarming actief is, kan er rook uit de wielkast rechtsvoor komen. Ook is er wellicht een dof geluid hoorbaar. Achter in de auto is ook een tikkend geluid vanuit de brandstofpomp waar te nemen. Dit is volkomen normaal.

De standverwarming start automatisch, als de preconditioning* van de auto actief is en het interieur moet worden verwarmd.

De functie wordt automatisch uitgeschakeld, wanneer het ingestelde tijdstip voor een timer of de maximale inschakelduur voor de verwarming is bereikt.

De verwarming werkt maximaal 30 minuten achtereen.

i N.B.

Zorg dat er voldoende brandstof in de tank van de auto zit voor het geval dat u de standverwarming nodig hebt.

Zorg dat de ladinggraad van de startaccu hoog genoeg is, als de parkeerwarming moet worden gebruikt.

! BELANGRIJK

Als de standverwarming herhaaldelijk en in combinatie met korte ritten wordt gebruikt, ontlaat de accu met startproblemen als gevolg.

Om te zorgen dat de oplading van de accu in balans is met het stroomverbruik van de standverwarming moet u bij regelmatig gebruik van de kachel net zo lang met de auto rijden als dat de kachel wordt gebruikt.

! WAARSCHUWING

Gebruik preconditioning niet als de auto is uitgerust met verwarming*:

- Binnen in ongeventileerde ruimten. Bij inschakeling van de verwarming worden uitlaatgassen geproduceerd.
- Op plekken met brandbaar of licht ontvlambaar materiaal in de buurt. Brandstof, gassen, hoog gras, zaagsel en dergelijke kunnen ontbranden.
- Wanneer het risico bestaat dat de uitlaat van de verwarming is geblokkeerd. Een pak sneeuw in de wielkast rechtsvoor kan bijvoorbeeld de afvoer van de verwarming onmogelijk maken.

Let erop dat de preconditioning kan starten op grond van een eerder geprogrammeerd tijdstip.

! WAARSCHUWING

Als u brandstof ruikt, abnormaal veel rook of zwarte rook ziet of ongebruikelijke geluiden vanuit de standverwarming waarneemt, moet u de verwarming uitschakelen en zo mogelijk de zekering van de standverwarming verwijderen. Volvo adviseert u om voor reparatie contact op te nemen met een erkende Volvo-werkplaats.



◀ Gerelateerde informatie

- Verwarming* (p. 238)
- Extra verwarming* (p. 240)

Extra verwarming*

De extra verwarming helpt bij het verwarmen van de passagiersruimte en de motor tijdens het rijden.

De extra verwarming is een van twee deelfuncties van de verwarming van de auto. De verwarming is op de wielkast rechtsvoor gemonteerd.

N.B.

Wanneer de verwarming actief is, kan er rook uit de wielkast rechtsvoor komen. Ook is er wellicht een dof geluid hoorbaar. Achter in de auto is ook een tikkend geluid vanuit de brandstofpomp waar te nemen. Dit is volkomen normaal.

De extra verwarming start en wordt automatisch aangestuurd als tijdens het rijden verwarming nodig is.

De verwarming wordt automatisch uitgeschakeld, wanneer de auto wordt uitgeschakeld.

N.B.

Zorg dat er voldoende brandstof in de tank van de auto zit voor het geval dat u de extra verwarming nodig hebt.

Gerelateerde informatie

- Verwarming* (p. 238)
- Standverwarming* (p. 239)
- Automatische inschakeling van extra verwarming activeren en deactiveren* (p. 241)

Automatische inschakeling van extra verwarming activeren en deactiveren*

De extra verwarming helpt bij het verwarmen van de passagiersruimte en de motor tijdens het rijden.

U kunt de automatische inschakeling van de extra verwarming desgewenst activeren/deactiveren.

1. Tik op **Instellingen** op het hoofdscherm van het middendispley.
2. Tik op **Klimaat**.
3. Kies **Extra verwarming** voor activeren/deactiveren automatische inschakeling van extra verwarming.

N.B.

Volvo adviseert u om de automatische start van de extra verwarming uit te schakelen tijdens korte ritten.

Gerelateerde informatie

- Extra verwarming* (p. 240)

SLEUTELS, VERGRENDELINGEN EN ALARM

Vergrendelingsindicatie

De alarmlichten knipperen bij vergrendeling of ontgrendeling van de auto.

Indicatie exterieur

Vergrendeling

- Bij vergrendeling knipperen de alarmlichten van de auto eenmaal en daarnaast worden de buitenspiegels ingeklapt¹.

Ontgrendelen

- Bij ontgrendeling knipperen de alarmlichten van de auto tweemaal en daarnaast worden de buitenspiegels uitgeklappt¹.

Om aan te geven dat de auto vergrendeld is, moeten alle portieren, de achterklep en de motorkap dichtstaan. Als er wordt vergrendeld terwijl alleen het bestuurdersportier dichtstaat², vindt er vergrendeling plaats maar de alarmlichten geven pas aan dat er vergrendeling heeft plaatsgevonden nadat alle portieren, de achterklep en de motorkap dichtstaan.

Vergrendelings- en alarmindicatie op het dashboard

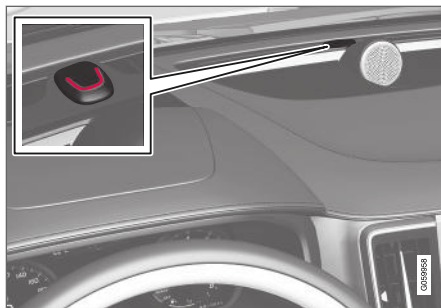

De vergrendelings- en alarmindicatie laat de status van het vergrendelingsstelsel zien:

- Eenmaal lang knipperen betekent dat er wordt vergrendeld.
- Snel knipperen betekent dat de auto is vergrendeld.
- Snel knipperen na uitschakeling van het alarm* geeft aan dat het alarm is afgegaan.

Led in vergrendelingsknoppen

Voorportier



Vergrendelingsknoppen met led in voorportier.

Als de led in de desbetreffende vergrendelingsknop van de voorportieren brandt, betekent dit dat alle portieren zijn vergrendeld. Als er een portier wordt geopend, gaat het lampje in beide portieren uit.

¹ Alleen een auto met elektrisch inklapbare buitenspiegels.

² Geldt niet voor auto's met passieve vergrendeling/ontgrendeling*.

Achterportier*

Vergrendelingsknop met controlelampje in achterportier.

Als de led in de desbetreffende vergrendelingsknop van de portieren brandt, betekent dit dat het desbetreffende portier is vergrendeld. Als er een portier wordt ontgrendeld, gaat het bijbehorende lampje uit terwijl de overige lampjes blijven branden.

Overige indicaties

Ook de Follow Me Home-verlichting en de Approach-verlichting worden mogelijk geactiveerd bij vergrendeling en ontgrendeling.

Gerelateerde informatie

- Instelling voor vergrendelingsbevestiging (p. 245)
- Approach-verlichting (p. 161)
- Follow Me Home-verlichting gebruiken (p. 161)

Instelling voor vergrendelingsbevestiging

In het instellingsmenu van het middendispley kunt u verschillende alternatieven kiezen voor de wijze waarop de auto bevestigt dat er is vergrendeld en ontgrendeld.

Om de instelling voor vergrendelingsbevestiging te wijzigen:

1. Tik op **Instellingen** op het hoofdscherm van het middendispley.
2. Tik op **My Car** → **Vergrendeling**.
3. Tik op **Visuele vergrendelingsfeedback** om de situaties te kiezen waarin de auto een duidelijke bevestiging moet geven:
 - **Vergrend.**
 - **Ontgrendel**
 - **Beide**
 Of schakel de functie uit door **Uit** te markeren.

Om de instelling voor de inklapbare buitenspiegels* bij vergrendeling te wijzigen:

1. Tik op **Instellingen** op het hoofdscherm van het middendispley.
2. Tik op **My Car** → **Spiegels en Comfort**.
3. Kies **Spiegel inklappen bij vergrendelen** om de functie te activeren of te deactiveren.

Gerelateerde informatie

- Vergrendelingsindicatie (p. 244)

een transpondersleutel

Met de transpondersleutel zijn de portieren, de achterklep en de tankvulklep te vergrendelen en ontgrendelen. De transpondersleutel moet in de auto aanwezig zijn om deze te kunnen starten.



Transpondersleutel³ of transpondersleutel zonder knoppen (Key Tag)*.

U gebruikt de transpondersleutel niet actief bij het starten, omdat een auto in standaarduitvoering is uitgerust met ondersteuning voor passief starten (Passive Start). Het is voldoende als de sleutel zich voor in het interieur bevindt.

Bij auto's met passieve vergrendeling en ontgrendeling (Passive Entry)* is de auto altijd te starten, ongeacht waar de sleutel zich in de auto bevindt. In dat geval wordt ook een wat kleinere

en lichtere transpondersleutel zonder knoppen (Key Tag) geleverd.

De transpondersleutels zijn te koppelen aan verschillende bestuurdersprofielen om persoonlijke instellingen voor de auto op te slaan.

Knoppen op transpondersleutel



De transpondersleutel heeft vier knoppen - een aan de linker- en drie aan de rechterzijde.

 **Vergrendelen** – Bij eenmaal indrukken worden alle portieren, de achterklep en de tankvulklep vergrendeld en wordt het alarm* geactiveerd.

Bij lang indrukken worden alle ruiten en het panoramadak* tegelijkertijd gesloten.

 **Ontgrendelen** – Bij eenmaal indrukken worden alle portieren, de achterklep en de

tankvulklep ontgrendeld en wordt het alarm gedeactiveerd.

Bij lang indrukken worden alle ruiten tegelijkertijd gesloten. Deze doorluchtfunctie is onder te meer te gebruiken om de auto bij warm weer snel te luchten.

 **Achterklep** – Ontgrendelt alleen de achterklep en deactiveert de alarmfunctie voor de achterklep. Bij auto's met elektrische achterklepbediening* is de achterklep automatisch te openen bij lang indrukken. De achterklep is in het gegeven geval ook te sluiten door lang indrukken – er klinken waarschuwingssignalen.

 **Paniekfunctie** – bestemd om in noodgevallen de aandacht van anderen te trekken. Als u de knop ten minste 3 seconden lang ingedrukt houdt of tweemaal achtereenvolgens 3 seconden indrukt, worden de richtingaanwijzers, de interieurverlichting en de claxon geactiveerd. U kunt deze functie met dezelfde toets weer uitschakelen, als de functie minimaal 5 seconden actief geweest is. Anders wordt deze functie na zo'n 3 minuten automatisch uitgeschakeld.

³ De afbeelding is schematisch, zodat er afhankelijk van het model afwijkingen mogelijk zijn.

⚠ WAARSCHUWING

Als iemand in de auto achterblijft, moet u bij het verlaten van de auto altijd de elektrisch bedienbare ruiten en het panoramadak* stroomloos maken door de transpondersleutel mee te nemen.

ⓘ N.B.

Let op het gevaar voor buitensluiten met de transpondersleutel nog in de auto.

- Wanneer u de auto vergrendelt en het alarm inschakelt met een geldige transpondersleutel, wordt een eventuele andere transpondersleutel of een transpondersleutel zonder knoppen in de auto gedeactiveerd. Ook de "Safelock-functie" wordt gedeactiveerd. De gedeactiveerde sleutel wordt opnieuw geactiveerd bij ontgrendeling van de auto.
- En Red Key die in de auto blijft liggen wordt ook gedeactiveerd, wanneer u de auto vergrendelt via Volvo On Call. De sleutel wordt opnieuw geactiveerd bij ontgrendeling van de auto via Volvo On Call of bij het indrukken van de ontgrendelingsknop op een andere geldige sleutel.

Transpondersleutel zonder knoppen (Key Tag)*

De transpondersleutel zonder knoppen die bij een auto met passieve vergrendeling en ontgrendeling wordt geleverd, werkt op dezelfde manier als de standaardtranspondersleutel wat de passieve vergrendeling en ontgrendeling betreft. De sleutel is waterdicht tot een diepte van zo'n 10 meter (30 feet) gedurende 60 minuten. De sleutel heeft echter geen uitneembare sleutelblad en de batterij is niet te vervangen.

Red Key transpondersleutel met beperkte functionaliteit*

Bij een auto met een Red Key zijn beperkingen in te stellen voor bepaalde eigenschappen van de auto, bijv. de maximale rijnsnelheid en het maximale volume voor het luidsprekersysteem. Een sleutel voor autobezitters die ervoor willen zorgen dat eventuele gastbestuurders op een verantwoorde manier in de auto rijden.

Storingen

De passieve startfunctie van de transpondersleutel en de optie passief vergrendelen en ontgrendelen* ondervinden mogelijk storingen door elektromagnetische velden en afschermingen.

ⓘ N.B.

Bewaar de transpondersleutel niet te dicht in de buurt van metalen voorwerpen of elektronische apparaten zoals mobiele telefoons, tablets, laptops of laders – op een afstand kleiner dan 10-15 cm (4-6 inch).

Als er toch storingen mochten optreden, gebruikt u het afneembare sleutelblad van de transpondersleutel om de auto te ontgrendelen en u plaatst de sleutel vervolgens in de back-uplezer in de bekerhouder om het alarmsysteem van de auto te deactiveren.

ⓘ N.B.

Zorg ervoor dat er geen andere autosleutels, metalen voorwerpen of elektronische apparaten (zoals mobiele telefoons, tablets, laptops of laders) in de bekerhouder liggen, wanneer u de transpondersleutel in de bekerhouder plaatst. Als er zich meerdere sleutels in de bekerhouder bevinden, kunnen deze elkaar storen.

Gerelateerde informatie

- Vergrendelen en ontgrendelen met transpondersleutel (p. 248)
- Bereik transpondersleutel (p. 250)
- Batterij in transpondersleutel vervangen (p. 251)



- Afneembaar sleutelblad (p. 256)
- Elektronische startblokkering (p. 260)
- Transpondersleutel koppelen aan bestuurdersprofiel (p. 137)

Vergrendelen en ontgrendelen met transpondersleutel

Met de knoppen op de transpondersleutel kunt u alle portieren, de achterklep en de tankvulklep gelijktijdig vergrendelen en ontgrendelen.

Vergrendelen met transpondersleutel



De afbeelding is schematisch, zodat er afhankelijk van het model afwijkingen mogelijk zijn.

- Druk voor vergrendeling van de auto op de -knop van de transpondersleutel.

Vergrendeling is alleen mogelijk, als alle portieren en de achterklep dichtstaan.

N.B.

Let op het gevaar voor buitensluiten met de transpondersleutel nog in de auto.

- Wanneer u de auto vergrendelt en het alarm inschakelt met een geldige transpondersleutel, wordt een eventuele andere transpondersleutel of een transpondersleutel zonder knoppen in de auto gedeactiveerd. Ook de "Safelock-functie" wordt gedeactiveerd. De gedeactiveerde sleutel wordt opnieuw geactiveerd bij ontgrendeling van de auto.
- En Red Key die in de auto blijft liggen wordt ook gedeactiveerd, wanneer u de auto vergrendelt via Volvo On Call. De sleutel wordt opnieuw geactiveerd bij ontgrendeling van de auto via Volvo On Call of bij het indrukken van de ontgrendelingsknop op een andere geldige sleutel.

Ontgrendelen met transpondersleutel

- Druk voor ontgrendeling van de auto op de -knop van de transpondersleutel.

Automatische hervergrendeling

Als u geen van de portieren noch de achterklep binnen twee minuten na ontgrendeling van de buitenzijde met de transpondersleutel opent, worden deze automatisch weer vergrendeld. Deze functie beperkt de kans dat u de auto per ongeluk onvergrendeld kunt laten staan.

Wanneer de transpondersleutel niet werkt

i N.B.

Ga altijd dichterbij de auto staan en probeer dan opnieuw te ontgrendelen.

Als vergrendelen of ontgrendelen via de transpondersleutel niet mogelijk is, is de batterij mogelijk leeg – vergrendel of ontgrendel het bestuurdersportier dan met het afneembare sleutelblad.

Gerelateerde informatie

- Instellingen voor ontgrendeling op afstand en van de binnenzijde (p. 249)
- Achterklep ontgrendelen met transpondersleutel (p. 249)
- een transpondersleutel (p. 246)
- Batterij in transpondersleutel vervangen (p. 251)
- Vergrendelen en ontgrendelen met afneembaar sleutelblad (p. 258)

Instellingen voor ontgrendeling op afstand en van de binnenzijde

U kunt verschillende procedures voor externe ontgrendeling kiezen.

Om de instelling te wijzigen:

1. Tik op **Instellingen** op het hoofdscherm van het middendispley.
2. Tik op **My Car** → **Vergrendeling** → **Op afstand en van binnenuit ontgrendelen**.
3. Kies een alternatief:
 - **Alle portieren** – ontgrendelt alle portieren tegelijkertijd.
 - **Een portier** – ontgrendelt alleen het bestuurdersportier. Om alle portieren te ontgrendelen moet u de ontgrendelingsknop op de transpondersleutel tweemaal indrukken.

De instellingen die u hier verricht zijn ook van invloed op de centrale vergrendeling via de opeingsgreep aan de binnenzijde.



Gerelateerde informatie

- Vergrendelen en ontgrendelen met transpondersleutel (p. 248)
- Vergrendelen en ontgrendelen van de binnenzijde van de auto (p. 274)

Achterklep ontgrendelen met transpondersleutel

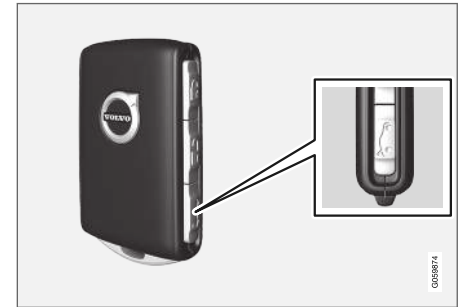
Met een knop op de transpondersleutel is het mogelijk alleen de achterklep te ontgrendelen.



1. Druk op de knop  op de transponder-sleutel.
- > De achterklep wordt ontgrendeld maar blijft dichtstaan.
- De zijportieren blijven vergrendeld en het alarm op de portieren blijft actief*. De vergrendelings- en alarindicatie op het dashboard dooft om aan te geven dat niet alle delen van de auto zijn vergrendeld.
- Raak het met rubber beklede drukplaatje onder aan de handgreep van de achterklep voorzichtig aan om de achterklep te openen. Als de achterklep niet binnen 2 minuten na ontgrendeling wordt geopend, wordt de klep weer vergrendeld en het alarm opnieuw geactiveerd.
2. Met de optie elektrische achterklepbediening* -
- Druk lang (zo'n 1,5 seconde) op de knop  van de transpondersleutel
- > De achterklep wordt ontgrendeld en geopend, terwijl de zijportieren vergrendeld blijven en het alarm op de portieren actief blijft.



Gerelateerde informatie

- Vergrendelen en ontgrendelen met transpondersleutel (p. 248)
- Elektrisch bedienbare achterklep* openen en sluiten (p. 278)

Bereik transpondersleutel

Voor een goede werking van de transponder-sleutel moet de sleutel zich binnen een bepaalde afstand van de auto bevinden.

Bij handmatig gebruik

De transpondersleutelfuncties voor bijvoorbeeld vergrendeling en ontgrendeling die worden geactiveerd bij het indrukken van  of , werken binnen een straal van zo'n 20 meter (65 voet) rond de auto.

Als de auto niet reageert bij bediening van een knop – probeer het dan op minder grote afstand opnieuw.

Bij passief* gebruik

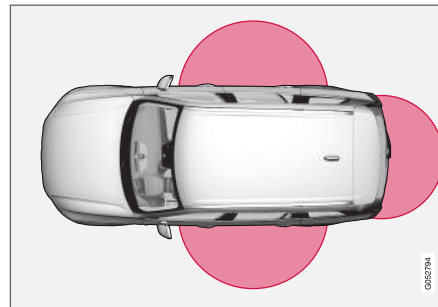

Het gemarkeerde gebied op de afbeelding geeft het bereik van de systeemantennes aan.

Voor passieve vergrendeling/ontgrendeling moet een transpondersleutel of de transpondersleutel zonder knoppen Key Tag zich binnen een straal van zo'n 1,5 meter (5 voet) rond de zijkanten of zo'n 1 meter (3 voet) rond de achterklep van de auto bevinden.

N.B.

Er kunnen storingen optreden in de transpondersleutelfuncties door radiogolven in de lucht, omringende gebouwen, topografische omstandigheden e.d. Het is altijd mogelijk de auto te vergrendelen/ontgrendelen met het sleutelblad.

Bij verwijdering van de transpondersleutel uit de auto



Als de transpondersleutel bij een draaiende motor uit de auto wordt verwijderd, verschijnt de waarschuwingsmelding **Sleutel niet gevonden Uit auto verwijderd** op het bestuurdersdisplay en klinkt er als het laatste portier wordt gesloten ter herinnering ook een geluidssignaal.

De melding verdwijnt wanneer u, nadat de transpondersleutel weer in de auto aanwezig is, op de knop **O** van de rechter stuurknoppenset drukt of wanneer u het laatste portier weer sluit.

Gerelateerde informatie

- een transpondersleutel (p. 246)
- Locatie antennes voor start- en vergrendelingsysteem (p. 273)
- Keyless vergrendeling/ontgrendeling en aanraakgevoelige zones* (p. 270)

Batterij in transpondersleutel vervangen

Vervang de batterij in de transpondersleutel wanneer deze leeg is.

i N.B.

Alle accu's hebben een beperkte levensduur en moeten uiteindelijk worden vervangen (geldt niet voor Key Tag). De levensduur van de accu hangt af van het feit hoe vaak de auto/sleutel wordt gebruikt.



U moet de batterij in de transpondersleutel vervangen in de volgende gevallen

- het informatiesymbool gaat branden en de melding **Batt. sleutel bijna leeg** op het bestuurdersdisplay verschijnt
- de sloten herhaalde malen achtereen niet reageren op het signaal van een transpondersleutel die zich binnen een straal van 20 meter (65 voet) rond de auto bevindt.

i N.B.

Ga altijd dichterbij de auto staan en probeer dan opnieuw te ontgrendelen.

De batterij in de transpondersleutel zonder knoppen⁴ (Key Tag) kan niet worden vervangen - een nieuwe sleutel is te bestellen bij een erkende Volvo-werkplaats.

! BELANGRIJK

Lever een uitgediende Key Tag in bij een erkende Volvo-werkplaats. De sleutel moet uit de auto worden gewist, omdat die nog steeds kan worden gebruikt om de auto te starten met back-upstart.

⁴ Bij auto's met passieve vergrendeling/ontgrendeling*.

« Sleutel openen en batterij vervangen



1 **➡** Houd de transpondersleutel met de voorzijde zichtbaar en het logo van Volvo naar de juiste kant. Schuif de knop bij de sleutelring aan de onderkant naar rechts. Schuif de behuizing aan de voorkant een paar millimeter omhoog.

➡ De behuizing komt los en is van de sleutel te nemen.

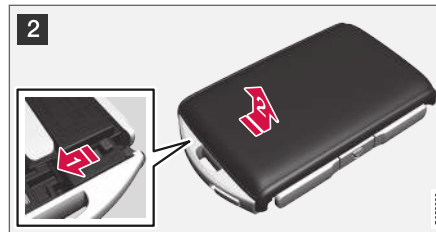

2 **➡** Keer de sleutel om, beweeg de knop opzij en schuif de behuizing van de achterkant enkele millimeters omhoog.

➡ De behuizing komt los en is van de sleutel te nemen.

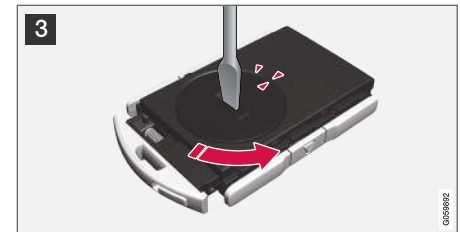

3 Gebruik bijvoorbeeld een schroevendraaier om het batterijklepje linksom te kunnen draaien, zodat deze markering uitkomt bij de tekst **OPEN**.

Verwijder voorzichtig het batterijklepje door bijvoorbeeld uw nagel in de uitsparing te drukken.

Werk het batterijklepje vervolgens naar boven toe los.



- 4 De **+**-kant van de batterij wijst naar boven. Wrik vervolgens de batterij voorzichtig los zoals op de afbeelding.

! **BELANGRIJK**

Raak nieuwe accu's en hun contactvlakken niet met uw vingers aan, aangezien de werking hierdoor verslechtert.

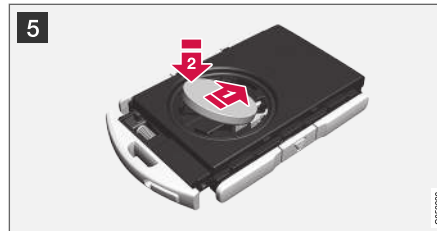

- 5 Plaats een nieuwe batterij met de pluszijde (+) omhoog. Vermijd de batterijcontacten van de transpondersleutel met uw vingers aan te raken.

➔ Plaats de batterij met de kant omlaag in de houder. Schuif de batterij daarna naar voren, zodat deze vast komt te zitten onder de twee kunststof pallen.

➔ Druk de batterij vervolgens omlaag, zodat deze vast komt te zitten onder de bovenste zwarte kunststof pal.

i **N.B.**

Gebruik batterijen met de aanduiding CR2032, 3 V.

- i** **N.B.**
Volvo adviseert u om batterijen voor de transpondersleutel te gebruiken die voldoen aan UN Manual of Test and Criteria, Part III, subsection 38.3. Voor batterijen die in de fabriek zijn geplaatst of in een erkende Volvo-werkplaats zijn vervangen is dit het geval.

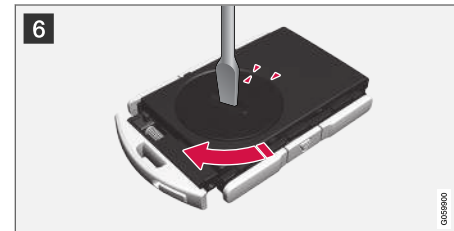

- 6 Plaats het batterijklepje terug en draai de markering rechtsonder terug naar de tekst **CLOSE**.



7 Plaats de behuizing aan de achterkant terug en druk die omlaag totdat u een klik hoort.

Schuif daarna de behuizing terug.

> Nog een klik geeft aan dat de behuizing weer in positie vastzit.



8 Keer de transpondersleutel om en plaats de behuizing aan de voorkant terug door deze omlaag te drukken totdat u een klik hoort.

Schuif daarna de behuizing terug.

> Nog een klik geeft aan dat de behuizing in positie zit.

BELANGRIJK

Let erop dat lege batterijen op een milieuvriendelijke manier worden verwerkt.

Gerelateerde informatie

- een transpondersleutel (p. 246)

Meer transpondersleutels nabestellen

Bij de auto worden twee transpondersleutels geleverd. Bij een auto met passieve vergrendeling/ontgrendeling* wordt een transpondersleutel zonder knoppen geleverd. Er zijn meer sleutels bij te stellen.

Voor dezelfde auto kunnen maximaal twaalf sleutels worden geprogrammeerd en gebruikt. Bij nabestellen worden er meer bestuurdersprofielen toegevoegd – één per nieuwe transpondersleutel. Dit geldt ook voor de transpondersleutel zonder knoppen.

Zoekgeraakte transpondersleutel

Bij verlies van een transpondersleutel kunt u een nieuwe bestellen bij een werkplaats – geadviseerd wordt een erkende Volvo-werkplaats. Neem de resterende transpondersleutels mee naar de werkplaats. Ter preventie van diefstal moet de code van de zoekgeraakte sleutel uit het systeem worden gewist.

Hoeveel sleutels er voor de auto geprogrammeerd zijn kunt u controleren via de bestuurdersprofielen op het hoofdscherm van het middensdisplay: kies **Instellingen** → **Systeem** → **Bestuurdersprofielen**.

Gerelateerde informatie

- een transpondersleutel (p. 246)

* Optie/accessoire.

Red Key – transpondersleutel met beperkte functionaliteit*

Dankzij een Red Key kan de autobezitter beperkingen instellen voor bepaalde eigenschappen van de auto. Dergelijke beperkingen moeten ervoor zorgen dat de auto op veilige wijze wordt bestuurd, zoals bij het uitlenen.



Voor een Red Key kunt u de maximale rijnsnelheid programmeren, snelheidswaarschuwingen instellen en beperkingen instellen voor het maximale volume van het audiosysteem. Bovendien zijn bepaalde rijhulpsystemen van de auto altijd actief. De functies van deze sleutel zijn verder gelijk aan die van een standaardtranspondersleutel.

De beperkte functionaliteit dient uit voorzorg om het risico van ongelukken te beperken, zodat u zich minder zorgen hoeft te maken bij het afgeven van uw auto aan bijvoorbeeld jonge bestuurders en parkeer- of hotelbedienden.

Red Key- bestuurdersprofiel

Een Red Key is gekoppeld aan een bepaald Red Key-bestuurdersprofiel en wanneer dit profiel actief is, zijn de sleutelinstellingen niet te wijzigen. Het is evenmin mogelijk om over te schakelen op een ander bestuurdersprofiel, want daarvoor hebt u een standaardtranspondersleutel nodig.

Het Red Key-bestuurdersprofiel wordt geactiveerd, wanneer u de auto ontgrendelt via een Red Key zonder dat er een standaardtranspondersleutel in de buurt is.

i N.B.

Na het wisselen van bestuurder moet u voor activering van een nieuw bestuurdersprofiel de auto eerst vergrendelen en weer ontgrendelen.

Red Key bestellen

U kunt een of meer Red Key bestellen bij een Volvo-dealer. Er zijn in totaal elf transpondersleutels met beperkte functionaliteit te programmeren en te gebruiken voor één en dezelfde auto – er moet minstens één transpondersleutel in standaarduitvoering aan de auto zijn gekoppeld.

Gerelateerde informatie

- Instellingen voor Red Key* (p. 255)
- een transpondersleutel (p. 246)

Instellingen voor Red Key*

De bezitter van een standaardtranspondersleutel kan de instellingen voor een Red Key wijzigen. Bepaalde rijhulpsystemen zijn echter altijd actief.

Om de instelling te wijzigen:

1. Vergrendel de auto met de standaardtranspondersleutel.
2. Tik op **Instellingen** op het hoofdscherm van het middendispley.
3. Tik op **Systeem → Bestuurdersprofielen → Rode sleutel**.
 - > De volgende instellingen zijn mogelijk:
 - **Stel interval Adaptive Cruise Control in***
 - **Beperkt maximum volume**
 - **Maximum snelheid**
 - **Waarschuwing max. snelheid**

Gedetailleerde informatie en instellingen bij het eerste gebruik

Stel interval Adaptive Cruise Control in Interval instellen (1 is kortste en 5 is langste interval).

Bij het eerste gebruik is de instelling 5.0.



◀ Beperkt maximum volume

Lager maximum volume voor mediabronnen.

Bij het eerste gebruik staat de functie "Aan".

Maximum snelheid

Maximum snelheid inst. voor sleutel.

Bij het eerste gebruik staat de functie "Aan" en is de snelheid 120 km (75 mph).

- Instelinterval: 50-250 km/h (30-160 mph)
- Stapgrootte: 1 km/h (1 mph)



Symbol voor snelheidsbegrenzing.

Waarschuwing max. snelheid

Waarsch. als auto ingest. waarden overschrijdt.

Bij het eerste gebruik staat de functie "Aan" en worden de snelheidswaarden 50, 70 en 90 km (30, 45 en 55 mph) gehanteerd.

- Instelinterval: 0-250 km/h (0-160 mph)
- Stapgrootte: 1 km/h (1 mph)
- Maximumaantal gelijktijdige waarschuwingen: 6

Rijhulpsystemen

De volgende rijhulpsystemen zijn altijd actief voor gebruikers met een Red Key:

- Blind Spot Information (BLIS)*
- Rijbaanassistent (LKA)*
- Afstandswaarschuwing*
- City Safety
- Driver Alert Control (DAC)*
- Verkeersbordinformatie*

Gerelateerde informatie

- Red Key – transpondersleutel met beperkte functionaliteit* (p. 255)

Afneembaar sleutelblad

De transpondersleutel bevat een afneembaar metalen sleutelblad, waarmee u een aantal functies kunt activeren en bepaalde handelingen kunt uitvoeren.

De unieke code van de sleutelbladen is bekend bij de erkende Volvo-werkplaatsen, waar ook nieuwe sleutelbladen kunnen worden besteld.

Toepassingsgebieden van het sleutelblad

U kunt het afneembare sleutelblad van de transpondersleutel gebruiken om

- het linker voorportier⁵ handmatig te openen, als de centrale vergrendeling niet te bedienen is vanaf de transpondersleutel
- alle portieren in noodgevallen te vergrendelen
- het mechanische kinderslot op de achterportieren te activeren en deactiveren.

De transpondersleutel zonder knoppen⁶ heeft geen afneembaar sleutelblad. Gebruik zo nodig het afneembare sleutelblad van de standaard-transpondersleutel.

Sleutelblad verwijderen

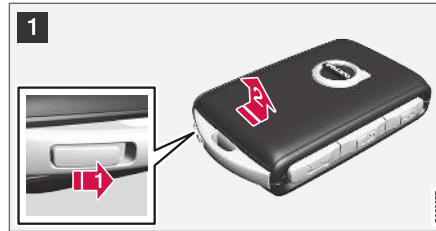

- 1** Houd de transpondersleutel met de voorzijde zichtbaar en het logo van Volvo naar de juiste kant. Schuif de knop bij de sleutelring aan de onderkant naar rechts. Schuif de behuizing aan de voorkant een paar millimeter omhoog.

2 De behuizing komt los en is van de sleutel te nemen.



- 2** Verwijder het sleutelblad door het omhoog te kantelen.

⁵ Dit geldt ongeacht of het stuur van de auto aan de linker- of de rechterzijde zit.

⁶ Bij auto's met passieve vergrendeling/ontgrendeling*.



3 Zet het sleutelblad na gebruik op de daarvoor bestemde plaats terug in de transpondersleutel.

1 Plaats de behuizing terug door deze omlaag te drukken totdat u een klik hoort.

2 Schuif daarna de behuizing terug.

> Nog een klik geeft aan dat de behuizing in positie zit.

Gerelateerde informatie

- Vergrendelen en ontgrendelen met afneembaar sleutelblad (p. 258)
- een transpondersleutel (p. 246)

Vergrendelen en ontgrendelen met afneembaar sleutelblad

Het afneembare sleutelblad is onder meer te gebruiken om de auto van de buitenzijde te ontgrendelen – als bijvoorbeeld de batterij in de transpondersleutel leeg is.

Ontgrendelen

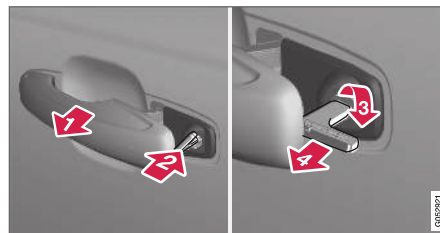

1 Trek de voorste portiergreep links naar buiten⁷ totdat deze niet verder kan. De slotcilinder komt dan tevoorschijn.

2 Plaats de sleutel in de slotcilinder.

3 Draai 45 graden rechtsom. Het sleutelblad wijst dan recht omlaag.

4 Draai de sleutel 45 graden terug naar de beginstand. Neem de sleutel uit de slotcilinder en laat de handgreep los, zodat de achterkant van de handgreep weer tegen de auto aan veert.

5. Trek de handgreep naar buiten.
 - > Het portier wordt ontgrendeld.

Het vergrendelen gaat op dezelfde manier. Daarbij wordt dan bij stap (3) 45 graden linksom gedraaid in plaats van rechtsom.

⁷ Dit geldt ongeacht of het stuur van de auto links of rechts zit.

Alarm uitschakelen***i N.B.**

Wanneer u het portier met het sleutelblad ontgrendelt en vervolgens opent, gaat het alarm af.



Positie back-uplezer in bekerhouder.

Schakel het alarm uit door:

1. Plaats de transpondersleutel op het sleutelsymbool in de back-uplezer onder in de bekerhouder van de tunnelconsole.
2. Draai de startknop vervolgens rechtsom en laat de knop weer los.
 - > Het alarmsignaal valt stil en het alarm wordt uitgeschakeld.

Vergrendelen

U kunt de auto ook vergrendelen met het afneembare sleutelblad van de transpondersleu-

tel: bij stroomuitval bijvoorbeeld of als de batterij in de transpondersleutel leeg is.

Het linker voorportier is te vergrendelen met de bijbehorende slotcilinder en het afneembare sleutelblad.

De overige portieren hebben geen slotcilinders, maar zijn voorzien van een vergrendeling op de zijkant van het portier die moet worden ingedrukt met het sleutelblad, waarna het portier mechanisch is vergrendeld en niet meer van de buitenzijde kan worden geopend.

De portieren zijn echter nog steeds vanaf de binnenzijde te openen.

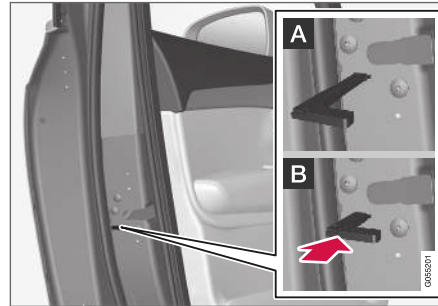

Portier handmatig vergrendelen. Niet te verwarren met het kinderslot.

- Verwijder het afneembare sleutelblad uit de transpondersleutel. Steek het sleutelblad in de vergrendelopening en druk de sleutel er helemaal in, ca. 12 mm (0,5 inch).

- A** Het portier is zowel vanaf de buitenzijde als vanaf de binnenzijde te openen.
- B** Het portier is niet vanaf de buitenzijde te openen. Om terug te keren naar stand A moet de binnengreep van het portier worden geopend.

De portieren zijn ook te ontgrendelen met de ontgrendelingsknop op de transpondersleutel of de knop voor centrale vergrendeling op het bestuurdersportier.

i N.B.

- De vergrendeling van een portier dient alleen om het desbetreffende portier te vergrendelen – dus niet alle portieren.
- Een handmatig vergrendeld achterportier waarvan ook het mechanische kinderslot geactiveerd is, kan niet van de binnenzijde noch van de buitenzijde worden geopend. Een achterportier dat op die manier is vergrendeld, kan alleen worden ontgrendeld met een transpondersleutel of de knop van de centrale vergrendeling.

Gerelateerde informatie

- Afneembaar sleutelblad (p. 256)
- Alarm* activeren en deactiveren (p. 286)
- Batterij in transpondersleutel vervangen (p. 251)
- een transpondersleutel (p. 246)

Elektronische startblokkering

De elektronische startblokkering is een anti-diefstalsysteem dat voorkomt dat onbevoegden de auto kunnen starten.

De auto kan alleen worden gestart met de juiste transpondersleutel.

De volgende foutmelding op het bestuurdersdisplay houdt verband met de elektronische startblokkering:

Symbol	Melding	Betekenis
	Sleutel niet gevonden Zie handleiding	Fout bij het uitlezen van de transpondersleutel tijdens het starten – plaats de sleutel op het sleutelsymbool in de bekerhouder en probeer het opnieuw.

Op afstand bediende startblokkering met opsporingssysteem⁸

De auto is uitgerust met een systeem waarmee het mogelijk is om de auto op te sporen en te lokaliseren alsmede op afstand de startblokkering te activeren zodat de motor niet meer te starten is. Neem contact op met de dichtstbijzijnde Volvo-dealer voor meer informatie over het systeem en hulp bij de activering ervan.

De volgende foutmelding op het bestuurdersdisplay houdt verband met de op afstand bediende startblokkering met opsporingssysteem:

Symbol	Melding	Betekenis
	Immobilisatie op afst. Auto kan niet worden gestart	De op afstand bediende startblokkering met opsporingssysteem is geactiveerd. De auto is niet te starten. Neem contact op met de Volvo On Call-helpdesk.

Gerelateerde informatie

- een transpondersleutel (p. 246)
- Meer transpondersleutels nabestellen (p. 254)

⁸ Alleen bepaalde markten en uitsluitend in combinatie met Volvo On Call.

Typegoedkeuring voor transpondersleutels

De typegoedkeuring voor de transpondersleutels van de auto staan in de volgende tabellen.

Voor meer informatie over de typegoedkeuring, zie support.volvocars.com.

Passief starten (Passive Start) en passieve vergrendeling/ontgrendeling (Passive Entry*)

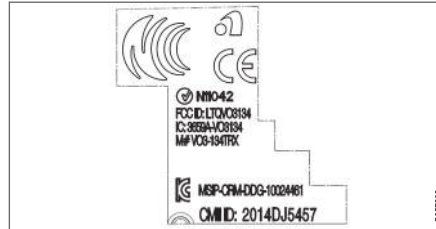



CEM-markering voor transpondersleutels. Zie de volgende tabellen voor aanvullende typegoedkeuringsnummers.

Land/regio	Typegoedkeuring	
Europa	Delphi Deutschland GmbH, 42367 Wuppertal, verklaart bij dezen dat de VO3-134TRX in overeenstemming is met de essentiële eisen en overige toepasselijke bepalingen van de Richtlijn 2014/53/EU (RED). De volledige tekst van de EU-conformiteitsverklaring is te vinden op support.volvocars.com .	
Jordanië	TRC/LPD/2014/250	
Servië	P1614120100	
Argentinië	CNC ID: C-14771	





Land/regio	Typegoedkeuring	
Brazilië	MT-3245/2015	 <p data-bbox="1197 280 1340 302">0589-15-6830</p>  <p data-bbox="1165 380 1388 403">(01) 0 7897843840961</p> <p data-bbox="1468 358 1492 403" style="writing-mode: vertical-rl; font-size: small;">050812</p>
Indonesië	Nomor: 38301/SDPPI/2015	
Maleisië	RAAT/37A/1215/S(15-5198)	
Mexico	IFETEL: RLVDEVO15-0396	
Rusland		 <p data-bbox="1468 739 1492 784" style="writing-mode: vertical-rl; font-size: small;">008765</p>
Verenigde Arabische Emiraten	ER37847/15 DA0062437/11	

Land/regio	Typegoedkeuring	
Namibië	TA-2016-02	
Zuid-Afrika	TA-2014-1868	

een transpondersleutel

Land/regio	Typegoedkeuring	
Europa	<p>Huf Hülsbeck & Fürst GmbH & Co. KG verklaart bij dezen dat de radioapparatuur van het type HUF8423 in overeenstemming is met de Richtlijn 2014/53/EU.</p> <p>De volledige tekst van de EU-conformiteitsverklaring is te vinden op support.volvocars.com.</p> <p>Frequentieband: 433,92 MHz</p> <p>Uitgezonden maximaal radiofrequent vermogen: 10 mW</p> <p>Producent: Huf Hülsbeck & Fürst GmbH & Co. KG, Steeger Str. 17, 42551 Velbert, Duitsland</p>	
Jordanië	TRC/LPD/2015/104	

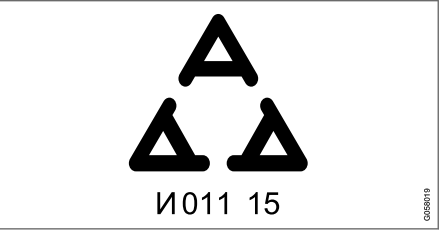

Land/regio	Typegoedkeuring	
Marokko	AGREE PAR L'ANRT MAROC Numéro d'agrément: MR 10668 ANRT 2015 Date d'agrément: 24/07/2015	
Mexico	IFETEL Marca: HUF Modelo (s): HUF8423 NOM-121-SCT1-2009 La operación de este equipo está sujeta a las siguientes dos condiciones: (1) es posible que este equipo o dispositivo no cause interferencia perjudicial y (2) este equipo o dispositivo debe aceptar cualquier interferencia, incluyendo la que pueda causar su operación no deseada.	
Namibië	TA-2015-102	

Land/regio	Typegoedkeuring	
Oman		 <p>OMAN - TRA R/2585/15 D080134</p> <small data-bbox="1476 367 1485 404">0305003</small>
Servië		 <p> И011 15</p> <small data-bbox="1476 624 1485 661">0305019</small>



Land/regio	Typegoedkeuring	
Zuid-Afrika	TA-2015-432	
Verenigde Arabische Emiraten		<div style="border: 1px solid black; padding: 10px; text-align: center;"> <p>TRA REGISTERED No: ER38970/15 DEALER No: DA36976/14</p> </div> <small>0018008</small>



Key Tag

Land/regio	Typegoedkeuring	
Europa	<p>Huf Hülsbeck & Fürst GmbH & Co. KG verklaart bij dezen dat de radioapparatuur van het type HUF8432 in overeenstemming is met de Richtlijn 2014/53/EU.</p> <p>De volledige tekst van de EU-conformiteitsverklaring is te vinden op support.volvocars.com.</p> <p>Frequentieband: 433,92 MHz</p> <p>Uitgezonden maximaal radiofrequent vermogen: 10 mW</p> <p>Producent: Huf Hülsbeck & Fürst GmbH & Co. KG, Steeger Str. 17, 42551 Velbert, Duitsland</p>	
Jordanië	TRC/LPD/2015/107	

Land/regio	Typegoedkeuring	
Marokko	AGREE PAR L'ANRT MAROC Numéro d'agrément: MR 10667 ANRT 2015 Date d'agrément: 24/07/2015	
Mexico	IFETEL Marca: HUF Modelo (s): HUF8432 NOM-121-SCT1-2009 La operación de este equipo está sujeta a las siguientes dos condiciones: (1) es posible que este equipo o dispositivo no cause interferencia perjudicial y (2) este equipo o dispositivo debe aceptar cualquier interferencia, incluyendo la que pueda causar su operación no deseada.	
Namibië	TA-2015-103	 <p>The logo for CRAN (Communications Regulatory Authority of Namibia) features a stylized globe with signal waves emanating from the top right. To the right of the globe, the acronym 'CRAN' is written in large, bold, black capital letters. Below 'CRAN', the full name 'Communications Regulatory Authority of Namibia' is written in a smaller font. A small vertical number '006337' is located in the bottom right corner of the logo box.</p>

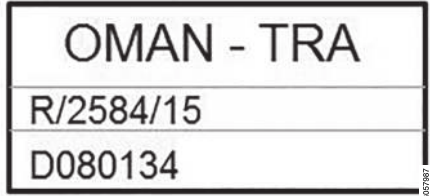
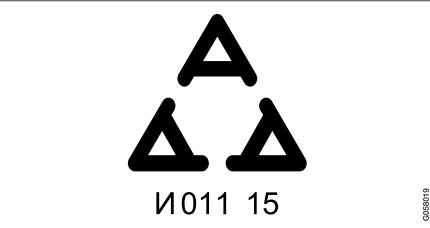

Land/regio	Typegoedkeuring	
Oman		
Servië		

Land/regio	Typegoedkeuring	
Zuid-Afrika	TA-2015-414	
Verenigde Arabische Emiraten		

Gerelateerde informatie

- een transpondersleutel (p. 246)

Keyless vergrendeling/ ontgrendeling en aanraakgevoelige zones*

Dankzij de passieve vergrendeling en ontgrendeling hoeft u de transpondersleutel alleen in een binnenzak of tas bij u te dragen. De auto wordt vergrendeld of ontgrendeld via een aanraakgevoelige zone op de portiergreep.

Aanraakgevoelige zones

Portiergrepen

Aan de buitenkant van de portiergrepen zit een verdieping voor vergrendeling en aan de binnenkant een aanraakgevoelige zone voor ontgrendeling.

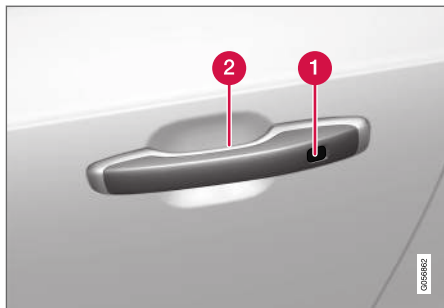

- 1 Aanraakgevoelige holte voor vergrendeling
- 2 Aanraakgevoelige zone voor ontgrendeling

i N.B.

Het is belangrijk dat u slechts één aanraakgevoelig vlak tegelijk aanraakt. Als u de handgreep beetpakt terwijl u het slotoppervlak aanraakt, bestaat het risico van dubbele commando's. Dat betekent dat de verlangde activiteit (vergrendelen/ontgrendelen) niet of met vertraging zal plaatsvinden.

Handgreep van de achterklep

De handgreep van de achterklep heeft een met rubber bekleed drukplaatje, dat alleen voor ontgrendeling dient.

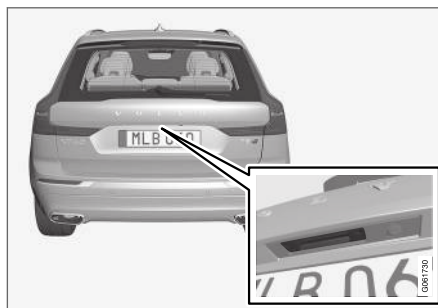

i N.B.

Let erop dat het systeem kan worden geactiveerd bij het wassen van de auto als de transpondersleutel binnen bereik is.

Gerelateerde informatie

- Passief vergrendelen en ontgrendelen* (p. 271)
- Achterklep passief ontgrendelen* (p. 272)

Passief vergrendelen en ontgrendelen*

Bij een auto met passieve vergrendeling en ontgrendeling hoeft u voor het ontgrendelen van de auto alleen op de aanraakgevoelige zone van de handgreep van het portier te drukken.

i N.B.

Vergrendeling en ontgrendeling zijn alleen mogelijk wanneer een van de transpondersleutels van de auto zich binnen bereik bevindt.

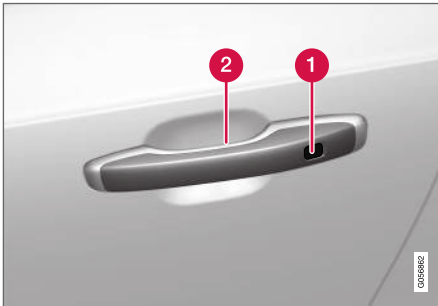

- 1** Aanraakgevoelige holte voor vergrendeling
- 2** Aanraakgevoelige zone voor ontgrendeling

i N.B.

Let erop dat het systeem kan worden geactiveerd bij het wassen van de auto als de transpondersleutel binnen bereik is.

Passief vergrendelen

Alle portieren en de achterklep moeten dichtstaan om de auto te vergrendelen via de handgrepen van de zijportieren.

- Raak na het sluiten van het portier het gemarkeerde gebied aan de achter- en buitenkant van een de portiergrepen aan. Of druk op de knop  aan de onderzijde⁹ van de achterklep voordat u de klep sluit.
 - > De vergrendelingsindicatie op het dashboard bevestigt door te gaan knipperen dat er vergrendeling heeft plaatsgevonden.

Om alle zijruiten en het panoramadak* tegelijkertijd te sluiten moet u uw vinger in de aanraakgevoelige holte aan de buitenkant van de portiergreep houden totdat de zijruiten en het panoramadak dichtstaan.

Passief ontgrendelen

- Pak een portiergreep beet of druk voor ontgrendeling lichtjes op het met rubber beklede drukplaatje aan de onderzijde van de handgreep van de achterklep.
 - > De vergrendelingsindicatie op het dashboard bevestigt dat de auto is ontgrendeld door te stoppen met knipperen.

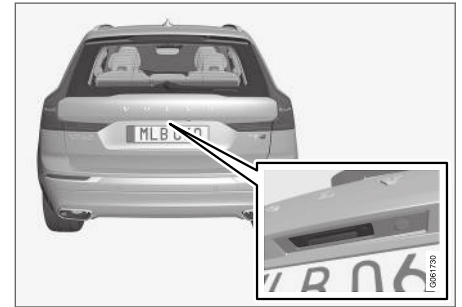

Het met rubber beklede drukplaatje op de achterklep is alleen te gebruiken voor ontgrendeling.

Automatische hervergrendeling

Als u geen van de portieren noch de achterklep binnen twee minuten na ontgrendeling van de buitenzijde met de transpondersleutel opent, worden deze automatisch weer vergrendeld. Deze functie beperkt de kans dat u de auto per ongeluk onvergrendeld kunt laten staan.

⁹ Geldt bij elektrische achterklepbediening*.

« Gerelateerde informatie

- Instellingen voor passieve ontgrendeling* (p. 272)
- Achterklep passief ontgrendelen* (p. 272)
- Keyless vergrendeling/ontgrendeling en aanraakgevoelige zones* (p. 270)

Instellingen voor passieve ontgrendeling*

U kunt verschillende procedures voor passieve ontgrendeling kiezen.

Om de instelling te wijzigen:

1. Tik op **Instellingen** op het hoofdscherm van het middendispley.
2. Tik op **My Car** → **Vergrendeling** → **Sleutelloos ontgrendelen**
3. Kies een alternatief:
 - **Alle portieren** – ontgrendelt alle portieren tegelijkertijd.
 - **Een portier** – ontgrendelt het gekozen portier.

Gerelateerde informatie

- Passief vergrendelen en ontgrendelen* (p. 271)
- Keyless vergrendeling/ontgrendeling en aanraakgevoelige zones* (p. 270)

Achterklep passief ontgrendelen*

Bij een auto met passieve vergrendeling en ontgrendeling hoeft u voor het ontgrendelen van de achterklep alleen op de aanraakgevoelige zone van de handgreep van de achterklep te drukken.

i N.B.

Ontgrendeling is alleen mogelijk wanneer een van de transpondersleutels van de auto zich binnen bereik achter de auto bevindt.

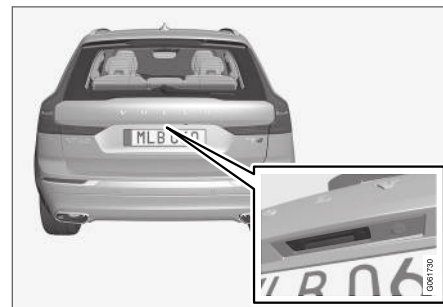

De achterklep wordt dichtgehouden door een elektrische vergrendeling.

Om te openen:

1. Druk lichtjes op het met rubber beklede drukplaatje onder op de handgreep van de achterklep.
 - > De vergrendeling wordt ontkoppeld.
2. Til de buitenste handgreep helemaal omhoog om de achterklep te openen.

! BELANGRIJK

- De achterklep is met heel weinig kracht te ontgrendelen – druk gewoon lichtjes op het met rubber beklede plaatje.
- Breng geen druk aan op het met rubber beklede plaatje bij het openen van de achterklep – maar til de handgreep op. Bij te veel druk kan de elektrische schakelaar in het met rubber beklede plaatje beschadigd raken.

De achterklep is ook handsfree te ontgrendelen met een schopbeweging onder de achterbumper, zie het desbetreffende gedeelte.

⚠ WAARSCHUWING

Rijd niet met een geopende achterklep. Via de bagageruimte kunnen er giftige uitlaatgasen in de auto worden gezogen.

Gerelateerde informatie

- Passief vergrendelen en ontgrendelen* (p. 271)
- Keyless vergrendeling/ontgrendeling en aanraakgevoelige zones* (p. 270)
- Bereik transpondersleutel (p. 250)
- Achterklep openen en sluiten met een schopbeweging* (p. 281)

Locatie antennes voor start- en vergrendelingssysteem

In de auto zijn een antenne voor het startstelsel en antennes voor de passieve vergrendeling* geïntegreerd.

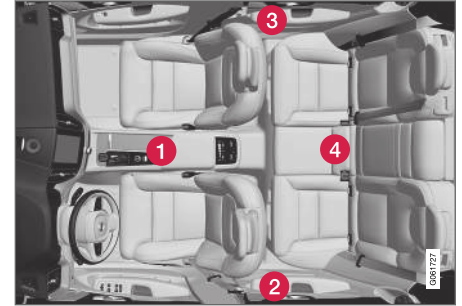

Antennelocaties:

- 1 Onder de bekerhouder voor in de tunnelconsole
- 2 Voor aan de bovenkant van het linker achterportier¹⁰
- 3 Voor aan de bovenkant van het rechter achterportier¹⁰
- 4 In de bagageruimte¹⁰

¹⁰ Alleen bij auto's met passieve vergrendeling en ontgrendeling*.



⚠ WAARSCHUWING

Personen met een pacemaker mogen niet dichterbij dan 22 cm (9 inch) bij de antennes van het Keyless-systeem komen. Hierdoor voorkomt u storingen tussen de pacemaker en het Keyless-systeem.

Gerelateerde informatie

- Keyless vergrendeling/ontgrendeling en aanraakgevoelige zones* (p. 270)
- Bereik transpondersleutel (p. 250)

Vergrendelen en ontgrendelen van de binnenzijde van de auto

De portieren en de achterklep zijn te vergrendelen en ontgrendelen met de knop voor centrale vergrendeling op de voorportieren.

Centrale vergrendeling



Knop voor vergrendeling en ontgrendeling op voorportier met controlelampe.

Ontgrendelen met de knop op het voorportier

- Druk op de knop  om alle portieren en achterklep te ontgrendelen.

Alternatieve ontgrendelingsmethode



Openingsgreep voor alternatieve ontgrendeling op zijportier¹¹.

- Trek een van de openingsgrepen van de zijportieren naar buiten en laat los.
 - > Afhankelijk van de instellingen voor de transpondersleutel zullen ofwel alle portieren ontgrendeld ofwel alleen het aangegeven portier ontgrendeld en geopend worden.

Druk om deze instelling aan te passen op

Instellingen → My Car →

Vergrendeling → Op afstand en van binnenuit ontgrendelen in het hoofdscherm van het middendispley.

¹¹ De afbeelding is schematisch, zodat er afhankelijk van het model afwijkingen mogelijk zijn.

Vergrendelen met de knop op het voorportier

- Druk op de knop  – beide voorportieren moeten dichtstaan.
 - > Alle portieren en de achterklep zijn vergrendeld.

Vergrendelen met de knop op het achterportier*



Knop voor vergrendelen in achterportier met led.

Met de vergrendelingsknoppen op de achterportieren zijn de desbetreffende achterportier te vergrendelen.

Achterportier ontgrendelen

- Trek aan de openingsgreep.
 - > Het achterportier wordt ontgrendeld en geopend¹².

Gerelateerde informatie

- Instellingen voor ontgrendeling op afstand en van de binnenzijde (p. 249)
- Achterklep ontgrendelen vanaf de binnenzijde (p. 275)
- Kinderslot activeren en deactiveren (p. 276)

Achterklep ontgrendelen vanaf de binnenzijde

De achterklep is van de binnenzijde te ontgrendelen met de knop op het instrumentenpaneel.

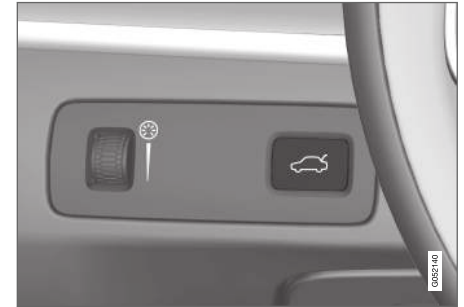

- Druk kort op knop  op het dashboard.
 - > De achterklep is van de buitenzijde te ontgrendelen en te openen door het met rubber beklede drukplaatje vast te pakken.

Met de optie elektrische achterklepbediening* :

- Druk lang op de knop  op het dashboard.
 - > De achterklep wordt geopend.

¹² Op voorwaarde dat het kinderslot niet is geactiveerd.

Gerelateerde informatie

- Vergrendelen en ontgrendelen van de binnenzijde van de auto (p. 274)
- Elektrisch bedienbare achterklep* openen en sluiten (p. 278)

Kinderslot activeren en deactiveren

Het kinderslot voorkomt dat de achterportieren vanaf de binnenzijde kunnen worden geopend.

Het kinderslot is van het mechanische of elektrische* type.

Mechanisch kinderslot activeren en deactiveren

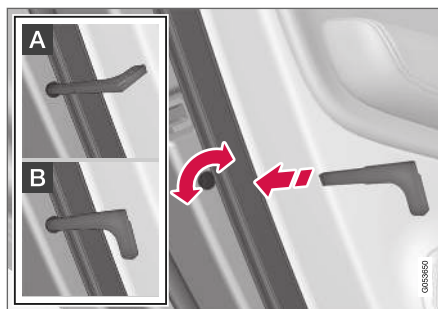

Mechanisch kinderslot. Niet te verwarren met de mechanische portiervergrendeling.

- Maak gebruik van het afneembare sleutelblad van de transpondersleutel om de cilinder te verdraaien.

- A** Het portier is niet vanaf de binnenzijde te openen.
- B** Het portier is zowel vanaf de buitenzijde als vanaf de binnenzijde te openen.

i N.B.

- De vergrendelbus van een portier dient alleen om het desbetreffende portier te vergrendelen – dus niet beide achterportieren.
- Op auto's met een elektrisch kinderslot zit geen handmatig kinderslot.

Elektrisch* kinderslot activeren en deactiveren

Het elektrische kinderslot is in alle contactslotstanden anders dan **0** te activeren en deactiveren en dat binnen 2 minuten na het afzetten van de auto, op voorwaarde dat er geen portier wordt geopend.



Knop voor elektrische activering en deactivering.

1. Start de auto of kies een contactslotstand anders dan **0**.

2. Druk op de bijbehorende knop van het bedieningspaneel op het bestuurdersportier.
- > Op het bestuurdersdisplay staat de melding **Kinderslot achter Geactiveerd** en het lampje in de knop brandt – het slot is geactiveerd.



Wanneer het elektrische kinderslot actief is, zijn de achterste

- zijruiten alleen vanaf het bedieningspaneel op het bestuurdersportier te bedienen
- portieren niet van de binnenkant te openen.

Om het slot uit te zetten:

- Druk op de bijbehorende knop van het bedieningspaneel op het bestuurdersportier.
 - > Op het bestuurdersdisplay staat de melding **Kinderslot achter Gedeactiveerd** en het lampje in de knop dooft – het slot is geïnactiveerd.

Wanneer u de auto uitschakelt wordt de actuele instelling vastgelegd – als het kinderslot geactiveerd was tijdens het uitschakelen van de auto, dan is de functie de volgende keer dat u de auto start eveneens actief.

Symbol	Melding	Betekenis
	Kinderslot achter Geactiveerd	Het kinderslot is geactiveerd.
	Kinderslot achter Gedeactiveerd	Het kinderslot is gedeactiveerd.

Gerelateerde informatie

- Vergrendelen en ontgrendelen van de binnenzijde van de auto (p. 274)
- Afneembaar sleutelblad (p. 256)

Automatische vergrendeling bij het wegrijden

Bij het wegrijden worden de portieren en de achterklep automatisch vergrendeld.

Om deze instelling te wijzigen:

1. Tik op **Instellingen** op het hoofdscherm van het middendisplay.
2. Tik op **My Car → Vergrendeling**.
3. Selecteer **Aut. portiervergrendeling tijdens rijden** om de functie te deactiveren of activeren.

Gerelateerde informatie

- Vergrendelen en ontgrendelen van de binnenzijde van de auto (p. 274)

Elektrisch bedienbare achterklep* openen en sluiten

Functie die het mogelijk maakt om de achterklep met één druk op een knop te openen en te sluiten.

Openen

Open de elektrisch bediende achterklep op een van de volgende manieren:



- Druk knop  op de transpondersleutel langdurig in. Houd de knop ingedrukt totdat de achterklep een stukje openveert.



- Druk knop  op het instrumentenpaneel langdurig in. Houd de knop ingedrukt totdat de achterklep een stukje openveert.

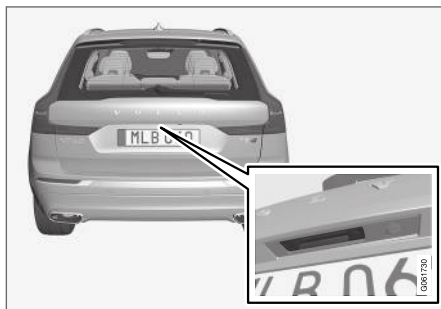

- Druk lichtjes op handgreep van de achterklep.





- Schopbeweging* onder de achterbumper.

Sluiten

Sluit¹³ de elektrisch bediende achterklep op een van de volgende manieren:

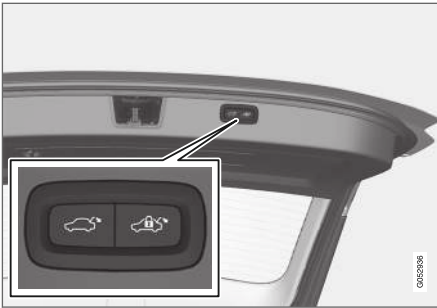

¹³ Een auto die is uitgerust met passieve vergrendeling en ontgrendeling* heeft een knop voor sluiten plus een knop voor sluiten en vergrendelen.



- Druk op de knop  aan de onderzijde van de achterklep om deze te sluiten.
 - > De achterklep sluit automatisch maar wordt niet vergrendeld.

i N.B.

- De knop is 24 uur actief nadat de klep is opengelaten. Daarna moet u de klep handmatig sluiten.
- Als de tankvulklep meer dan 30 minuten open heeft gestaan, zal deze langzamer worden gesloten.

- Druk lang op de knop  op de transpondersleutel.
 - > De achterklep sluit automatisch en er klinkt een signaal – de achterklep blijft onvergrendeld staan.
- Druk lang op de knop  op het dashboard.
 - > De achterklep sluit automatisch en er klinkt een signaal – de achterklep blijft onvergrendeld staan.
- Schopbeweging* onder de achterbumper.
 - > De achterklep sluit automatisch en er klinkt een signaal – de achterklep blijft onvergrendeld staan.

Sluiten en vergrendelen



- Druk op de knop  op de onderkant van de achterklep om de klep te sluiten en tegelijkertijd zowel de portieren als de achterklep te vergrendelen¹³ (voor vergrendelen moeten alle portieren zijn gesloten).
 - > De achterklep sluit automatisch – de achterklep en de portieren vergrendelen automatisch en het alarm* wordt ingeschakeld.

i N.B.

- Vergrendeling en ontgrendeling zijn alleen mogelijk wanneer een van de transpon-

¹³ Een auto die is uitgerust met passieve vergrendeling en ontgrendeling* heeft een knop voor sluiten plus een knop voor sluiten en vergrendelen.



dersleutels van de auto zich binnen bereik bevindt.

- Bij passief* vergrendelen of sluiten klinken er drie signalen, als de sleutel niet dicht genoeg bij de achterklep wordt waargenomen.

BELANGRIJK

Bij handmatige bediening van de achterklep is het zaak de klep langzaam te openen of sluiten. Duw de achterklep niet met kracht open of dicht, als de achterklep weerstand biedt. De achterklep kan beschadigd worden en defect raken.

Openen of sluiten onderbreken

Onderbreek de opening of sluiting op een van de volgende manieren:

- Druk op de knop op het dashboard.
- Druk op de knop op de transpondersleutel.
- Druk op de sluitingsknop aan de onderzijde van de achterklep.
- Druk op het met rubber beklede drukplaatje onder de buitenhandgreep.
- Met een schopbeweging*.

De achterklepbeweging wordt onderbroken en de achterklep komt tot stilstand. De achterklep is daarna handmatig te bedienen.

Als de achterklep stopt in de buurt van de gesloten stand, zal de achterklep bij een volgende handsfree activering worden geopend.

Inklembeveiliging

Als de achterklep tijdens het openen of sluiten in zekere mate wordt gehinderd door een obstakel treedt de inklembeveiliging in werking.

- Bij openen – de beweging wordt onderbroken, de achterklepbeweging stopt en er klinkt een lang signaal.
- Bij sluiten – de beweging wordt onderbroken, de achterklepbeweging stopt, er klinkt een lang signaal en de achterklep keert terug naar de geprogrammeerde maximale openingshoek.

WAARSCHUWING

Let op het gevaar voor beknelling tijdens het openen/sluiten.

Controleer voor het openen of sluiten of er niemand in de buurt van de achterklep staat, omdat beknellingsletsel ernstige gevolgen kan hebben.

Let altijd op bij bediening van de kofferklep.

Voorgespannen veren

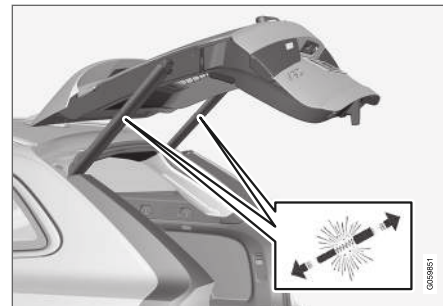

De voorgespannen veren voor de elektrische achterklepbediening.

WAARSCHUWING

Open de voorgespannen veren van de elektrische achterklepbediening niet. De veren zijn sterk voorgespannen en kunnen bij opening letsel toebrengen.

Gerelateerde informatie

- Maximale openingshoek voor elektrische achterklepbediening* programmeren (p. 281)
- Achterklep openen en sluiten met een schopbeweging* (p. 281)
- Bereik transpondersleutel (p. 250)

Maximale openingshoek voor elektrische achterklepbediening* programmeren

Stem de openingshoek van de achterklep af op de dakhoogte.

De maximale openingshoek instellen:

1. Achterklep openen; stopzetten in de gewenste openingspositie.

i N.B.

Het is niet mogelijk een openingsstand te programmeren waarbij de achterklep voor minder dan de helft geopend is.

2. Druk de knop  aan de onderzijde van de achterklep ten minste 3 seconden in.
 - > Er klinken twee korte signalen en de desbetreffende stand is daarmee opgeslagen.

Resetten van de maximale openingshoek:

- Beweeg de achterklep handmatig naar de hoogst mogelijke stand – druk de knop  op de achterklep ten minste 3 seconden in.
 - > Er klinken twee signalen en de opgeslagen stand is daarmee gewist. De achterklep opent voortaan tot in de maximale stand.

i N.B.

- Om oververhitting tegen te gaan wordt het systeem na langdurig en continu gebruik automatisch even uitgeschakeld. Ca. 2 minuten later is het opnieuw klaar voor gebruik.

Gerelateerde informatie

- Elektrisch bedienbare achterklep* openen en sluiten (p. 278)

Achterklep openen en sluiten met een schopbeweging*

Een handige functie wanneer u de handen vol hebt, omdat u de achterklep kunt openen en sluiten met een schopbeweging onder de achterbumper.

Bij een auto met passieve vergrendeling en ontgrendeling* is de achterklep te ontgrendelen met een schopbeweging.

De functie voor het openen en sluiten van de achterklep is alleen beschikbaar in combinatie met elektrische achterklepbediening*.

i N.B.

De handsfree achterklep is verkrijgbaar in twee uitvoeringen:

- een uitvoering die te openen en sluiten is met een gerichte schopbeweging
- een uitvoering die alleen te ontgrendelen is met een gerichte schopbeweging (achterklep moet handmatig worden geopend)

Let erop dat voor handsfree openen en sluiten de elektrische achterklepbediening* vereist is.



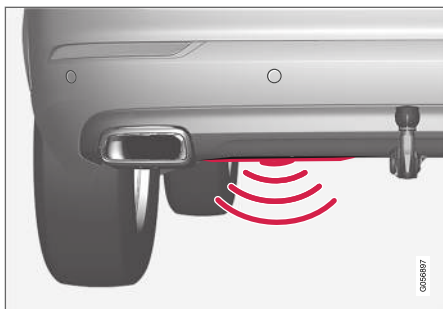

De sensor zit even links van het midden van de achterbumper¹⁴.

Openen en sluiten zijn alleen mogelijk, wanneer een van de transpondersleutels van de auto zich binnen een straal van ca. 1 meter (3 voet) rond de achterzijde van de auto bevindt. Dit geldt ook bij een ontgrendelde auto om onbedoelde voetbediening zoals bij een wasbeurt van de auto te voorkomen.

Openen en sluiten met een schopbeweging



Schopbeweging binnen het activeringsbereik van de sensor.

- Maak **een** langzame, naar voren gerichte schopbeweging onder het linker gedeelte van de achterbumper. Doe daarna een stap terug. U mag de bumper daarbij niet aanraken.
- > Bij activering van de openings- of sluitingsfunctie klinkt een kort geluidssignaal
 - de achterklep wordt geopend/gesloten.

Als de sensor meerdere schopbewegingen waarneemt zonder dat er een goedgekeurde transpondersleutel achter de auto wordt waargenomen, is de achterklep pas na enige vertraging te openen.

Houd uw voet tijdens de schopbeweging niet onder de auto, aangezien de activering hierdoor kan mislukken.

Handsfree openen of sluiten onderbreken

- Maak tijdens het openen of sluiten van de achterklep **een** langzame voorwaartse schopbeweging om de beweging van de achterklep te onderbreken.

Om het openen of sluiten van de achterklep te onderbreken hoeft de transpondersleutel niet in de buurt van de auto te zijn.

Als de achterklep stopt in de buurt van de gesloten stand, zal de achterklep bij een volgende handsfree activering worden geopend.

i N.B.

Als de achterbumper bedekt is met een dikke laag ijs, sneeuw, vuil en dergelijke, werkt het systeem mogelijk niet of slechts in beperkte mate. Zorg daarom dat u het gebied schoonhoudt.

i N.B.

Bedenk dat het systeem kan worden geactiveerd tijdens het wassen van de auto en dergelijke als de transpondersleutel zich binnen bereik bevindt.

¹⁴ Als de auto is uitgerust met een skid plate* zit de sensor dichterbij de linkerhoek van de achterbumper.

Auto met het accessoire skid plate*

Als de auto is uitgerust met een skid plate zit de sensor dichterbij de linkerhoek van de achterbumper.



Om de openings- of sluitingsfunctie met een schopbeweging te activeren bij een auto met skid plate dient u de schopbeweging vanaf de zijkant van de auto uit te voeren. Openen en sluiten zijn alleen mogelijk wanneer een van de transpondersleutels van de auto zich binnen een straal van ca. 1 meter (3 voet) bevindt.



Schopbeweging binnen het geldige activeringsbereik van de sensor.

Gerelateerde informatie

- Keyless vergrendeling/ontgrendeling en aanraakgevoelige zones* (p. 270)
- Elektrisch bedienbare achterklep* openen en sluiten (p. 278)
- Bereik transpondersleutel (p. 250)

Privacy locking

De achterklep is te vergrendelen via de functie Privacy locking die voorkomt dat het genoemde onderdeel kan worden geopend, bijvoorbeeld als u de auto afgeeft voor service, bij een hotel en dergelijke.



De functieknop voor Privacy locking staat op het functiescherm van het middendispley. Afhankelijk van de status van de functie verschijnt **Private Locking ontgrendeld** of **Private Locking vergrendeld**.

Gerelateerde informatie

- Privacy locking activeren en deactiveren (p. 284)

Privacy locking activeren en deactiveren

Privacy locking is te activeren met de functieknop op het middendisplay en de gekozen pincode.

i N.B.

Om de functie Privacy locking te kunnen activeren, moet de auto minimaal in contactslotstand **I** staan.

Privacy locking gebruikt twee codes:

- Bij het eerste gebruik van de functie wordt een hoofdcode aangemaakt.
- Bij iedere volgende activering kiest u een nieuwe pincode.

Hoofdcode invoeren bij het eerste gebruik

Bij het eerste gebruik van de Privacy locking moet u een hoofdcode kiezen. De code is vervolgens te gebruiken om de Privacy locking te deactiveren, als u de ingestelde pincode bent vergeten. De hoofdcode is te beschouwen als een pukcode voor alle pincodes die zijn ingesteld voor de Privacy locking.

Bewaar de hoofdcode goed.

Om een hoofdcode in te stellen:

1. Tik op de knop Privacy locking in het functiescherm.



> Er verschijnt een pop-upvenster.

2. Geef de gewenste hoofdcode aan en tik op **Bevestig**.
 - > De hoofdcode is opgeslagen. De functie Privacy locking is daarmee klaar voor activering.

Privacy locking activeren

1. Tik op de knop Privacy locking in het functiescherm.



> Er verschijnt een pop-upvenster.

2. Voer de code in die na vergrendeling moet worden gebruikt om de achterklep te ontgrendelen en tik op **Bevestig**.
 - > De achterklep wordt vergrendeld. De vergrendeling wordt bevestigd met een groene indicatie bij de knop in het functiescherm.

Privacy locking deactiveren

1. Tik op de knop Privacy locking in het functiescherm.



> Er verschijnt een pop-upvenster.

2. Geef de ingestelde ontgrendelingscode aan en tik op **Bevestig**.
 - > De achterklep wordt ontgrendeld. De ontgrendeling wordt bevestigd doordat de groene indicatie bij de knop in het functiescherm dooft.

Pincode vergeten

Als u de pincode bent vergeten of meer dan driemaal achtereen de verkeerde pincode hebt ingevoerd, kunt u de hoofdcode gebruiken voor deactivering van de Privacy locking.

Als u de auto ontgrendelt via Volvo On Call* of de Volvo On Call-appen, wordt de Privacy locking automatisch gedeactiveerd.

Hoofdcode vergeten

Als u ook de hoofdcode bent vergeten, neem dan contact op met een erkende Volvo-dealer voor hulp bij het deactiveren van de Privacy locking.

Gerelateerde informatie

- Privacy locking (p. 283)

Alarm*

Het alarm waarschuwt met akoestische en visuele signalen als iemand zonder een geldige transpondersleutel inbreekt in de auto of de startaccu of de alarmsirene manipuleert.

Een geactiveerd alarmsysteem gaat af als:

- een portier, de motorkap of de achterklep wordt geopend¹⁵
- er beweging in de passagiersruimte wordt waargenomen (als er een bewegingsmelder* aanwezig is)
- de auto wordt opgetakeld of weggesleept (op auto's met een hellingssensor*)
- een kabel van de startaccu wordt losgekoppeld
- de sirene wordt losgekoppeld.

Alarmsignalen

Wanneer het alarm afgaat, gebeurt het volgende:

- Er klinkt een sirene, totdat u het alarm uitschakelt. Bij inactiviteit gaat de sirene na 30 seconden automatisch uit.
- De alarmlichten knipperen totdat u het alarm uitschakelt. Bij inactiviteit gaan ze na vijf minuten automatisch uit.

Als de oorzaak van het getriggerde alarm niet wordt weggenomen, wordt de alarmcyclus tot maximaal 10 keer¹⁵ herhaald.

Alarmindicatie

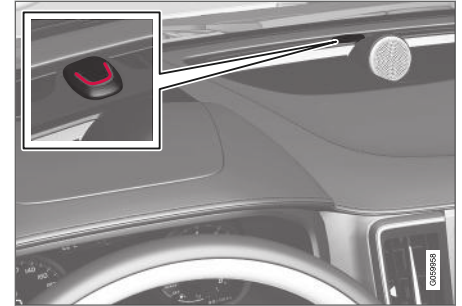

Een rode led op het dashboard geeft de status van het alarmsysteem aan:

- De led is uit – het alarm is uitgeschakeld.
- De led licht om de twee seconden eenmaal op – het alarm is ingeschakeld.
- De led knippert maximaal 30 seconden lang snel vanaf het moment van uitschakelen van het alarm tot aan het moment dat contact-slotstand I wordt ingeschakeld – het alarm is afgegaan.

¹⁵ Geldt voor bepaalde markten.

◀ Bewegingsmelder en hellingssensor*

De bewegingsmelder en hellingssensor reageren op bewegingen in de auto, als iemand een ruit intikt of als iemand de wielen van de auto probeert te stelen of de auto probeert weg te slepen.

De bewegingsmelder laat het alarm afgaan bij bewegingen in de passagiersruimte – ook eventuele luchtstromen worden geregistreerd. Het alarm kan dan ook afgaan, als u de auto met een ruit of panoramadak* open laat staan of als u de interieurverwarming gebruikt.

Om dat te voorkomen:

- Sluit bij het verlaten van de auto de ruiten en het panoramadak.
- Bij gebruik van de interieurverwarming of standverwarming dient u de blaasmonden dusdanig af te stellen dat deze niet omhoogwijzen.

U kunt ook een gereduceerd alarmniveau (Verlaagde guard) instellen om de bewegingsmelder en hellingssensor tijdelijk uit te schakelen.

Schakel de bewegingsmelder en hellingssensor uit bij het gebruik van een veerverbinding of autotrein, omdat het alarm kan afgaan door de bewegingen van de auto.

Bij een storing in het alarmsysteem



Als er een storing in het alarmsysteem is opgetreden, verschijnen het symbool en de melding **Storing**

alarmsysteem Service vereist op

het bestuurdersdisplay. Neem dan contact op met een werkplaats – geadviseerd wordt een erkende Volvo-werkplaats.

N.B.

Probeer niet zelf de onderdelen van het alarmsysteem te repareren of te wijzigen. Dergelijke pogingen kunnen van invloed zijn op de verzekeringsvoorwaarden.

Gerelateerde informatie

- Alarm* activeren en deactiveren (p. 286)
- Verlaagde guard* (p. 288)
- Safelock-functie* (p. 288)

Alarm* activeren en deactiveren

Bij vergrendeling van de auto wordt het alarmsysteem geactiveerd.

Alarm activeren

Vergrendel de auto en activeer het alarmsysteem van de auto door

- op de vergrendelingsknop op de transpondersleutel te drukken 
- het gemarkeerde gebied op de buitenportiergrepen of de met rubber beklede drukplaat¹⁶ op de achterklep aan te raken.

Bij een auto met passieve vergrendeling/ontgrendeling* en elektrische achterklepbediening* kunt u ook gebruikmaken van de knop  aan de onderzijde van de achterklep om de auto te vergrendelen en het alarmsysteem in te schakelen.

¹⁶ Geldt voor een auto met passieve vergrendeling en ontgrendeling*.

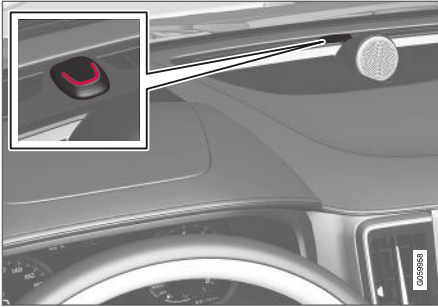

Het rode ledje op het instrumentenpaneel knippert eenmaal per twee seconden wanneer de auto vergrendeld en het alarmsysteem geactiveerd is.

Alarm deactiveren

Ontgrendel de auto en deactiveer het alarmsysteem van de auto door

- op de ontgrendelingsknop op de transpondersleutel te drukken 
- een van de portiergrepen beet te pakken of lichtjes op het met rubber beklede drukplaatje¹⁶ op de achterklep te drukken.

Alarm deactiveren zonder een werkende transpondersleutel

Ook als de transpondersleutel niet werkt, bijvoorbeeld als de batterij leeg is, kan de auto worden ontgrendeld en kan het alarmsysteem worden gedeactiveerd.

1. Open het bestuurdersportier met het afneembare sleutelblad.
 - > Het alarm gaat af.

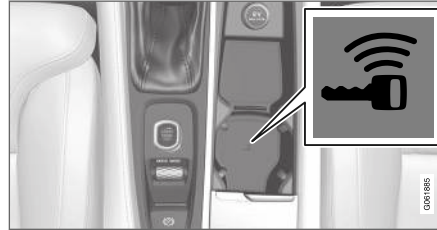

Positie back-uplezer in bekerhouder.

2. Plaats de transpondersleutel op het sleutelsymbool in de back-uplezer, die in de bekerhouder van de tunnelconsole zit.
3. Draai de startknop rechtsom en laat de knop los.
 - > Het alarm wordt uitgeschakeld.

Geactiveerd alarm uitschakelen

- Druk op de ontgrendelingsknop op de transpondersleutel of zet de auto in contactslotstand **I** door de startknop rechtsom te draaien en weer los te laten.

Automatische activering en heractivering van het alarm

De automatische heractivering van het alarm voorkomt dat u de auto verlaat zonder het alarmsysteem uit te schakelen.

Als u geen van de portieren noch de achterklep binnen twee minuten na uitschakeling van het alarm opent wanneer de auto met de transpondersleutel ontgrendeld (en het alarm gedeactiveerd) is, wordt het alarm automatisch opnieuw ingeschakeld. De auto wordt bovendien opnieuw vergrendeld.

Op bepaalde markten vindt automatische activering van het alarm plaats, als u na het openen en sluiten van het bestuurdersportier vergeet te vergrendelen.

Om deze instelling te wijzigen:

1. Tik op **Instellingen** op het hoofdscherm van het middendispley.
2. Tik op **My Car** → **Vergrendeling**.
3. Kies **Passief alarm uitschakelen** om de functie tijdelijk te deactiveren.

Gerelateerde informatie

- Alarm* (p. 285)

¹⁶ Geldt voor een auto met passieve vergrendeling en ontgrendeling*.

Verlaagde guard*

Een verlaagde guard houdt in dat de bewegingsmelder en hellingssensor tijdelijk worden uitgeschakeld.

Schakel de bewegingsmelder en hellingssensor uit om onbedoelde activering van het alarm tegen te gaan – als u bijvoorbeeld een hond in een vergrendelde auto achterlaat of een autotrein of veerverbinding gebruikt.



Tik op de knop **Minder bescherming** op het functiescherm van het middendisplayscherm om de bewegingsmelder en hellingssensor de volgende keer dat u de auto vergrendelt uit te schakelen.

Tegelijkertijd wordt de Safelock-functie gedeactiveerd, zodat ontgrendeling van de binnenzijde mogelijk is.

Als u de auto ontgrendelt en weer vergrendelt, moet u de Verlaagde guard opnieuw activeren.

Gerelateerde informatie

- Alarm* (p. 285)
- Safelock-functie* (p. 288)

Safelock-functie*

Na activering van de Safelock-functie worden bij vergrendeling van de buitenzijde alle openingsgrepen mechanisch losgekoppeld, zodat de portieren niet meer van de binnenzijde te openen zijn.

De Safelock-functie wordt geactiveerd via de transpondersleutel en bij passieve vergrendeling* en wordt na vergrendeling van de portieren met een vertraging van zo'n 10 seconden ingeschakeld. Als er binnen deze vertragingperiode een van de portieren wordt geopend, wordt de functie geannuleerd en het alarm gedeactiveerd.

De auto is alleen te ontgrendelen via de transpondersleutel, passieve ontgrendeling* of met de Volvo On Call*-app, wanneer de Safelock-functie geactiveerd is.

Het linker voorportier is ook te ontgrendelen met het afneembare sleutelblad. Bij ontgrendeling van de auto met het afneembare sleutelblad gaat het alarm af.

i N.B.

- Let erop dat het alarm wordt geactiveerd bij vergrendeling van de auto.
- Als iemand de auto van de buitenzijde probeert te openen, gaat het alarm af.

WAARSCHUWING

Laat niemand in de auto zitten zonder eerst de functie te deactiveren, om te voorkomen dat u iemand opsluit.

Gerelateerde informatie

- Safelock-functie* tijdelijk deactiveren (p. 289)
- Alarm* (p. 285)

Safelock-functie* tijdelijk deactiveren

Als u de portieren van de buitenzijde wilt vergrendelen terwijl er iemand in de auto achterblijft, dient u de Safelock-functie te deactiveren. De auto is dan vanaf de binnenzijde te ontgrendelen.

WAARSCHUWING

Laat niemand in de auto zitten zonder eerst de functie te deactiveren, om te voorkomen dat u iemand opsluit.



Druk op de knop **Minder bescherming** op het functiescherm van het middendisplayscherm om de Safelock-functie tijdelijk uit te schakelen.

Dit betekent ook dat de bewegingsmelders en hellingssensoren* van het alarm worden uitgeschakeld.

Op het middendisplayscherm verschijnt vervolgens **Minder bescherming**, waarna bij de volgende vergrendeling van de auto de Safelock-functie tijdelijk wordt uitgeschakeld.

Bij reguliere vergrendeling worden de stroomaansluitingen direct gedeactiveerd, maar bij een tijdelijk gedeactiveerde Safelock-functie zijn ze na vergrendeling maximaal 10 minuten actief.

Als de auto wordt ontgrendeld en weer wordt vergrendeld, moet de Safelock-functie weer worden gedeactiveerd.

De volgende keer dat u de motor start, wordt het systeem gereset.

Gerelateerde informatie

- Safelock-functie* (p. 288)
- Alarm* (p. 285)

BESTUURDERSONDERSTEUNING

Rijhulpsystemen

De auto is voorzien van verschillende rijhulpsystemen die u in verschillende situaties actief of passief kunnen helpen.

Zo kunnen de systemen u bijvoorbeeld helpen bij:

- het aanhouden van een bepaalde snelheid
- het aanhouden van een bepaald tijdsverschil ten opzichte van voorliggers
- het voorkomen van een aanrijding door u te waarschuwen en de auto te laten remmen
- het parkeren.

Sommige systemen zijn standaard gemonteerd, terwijl andere optioneel zijn – welke dat precies zijn, hangt van de markt af.

Gerelateerde informatie

- IntelliSafe – rijhulp en veiligheid (p. 31)
- Snelheidsafhankelijke stuurkracht (p. 292)
- Stabiliteitsregeling (p. 298)
- Elektronische stabiliteitsregeling (p. 293)
- Snelheidsbegrenzer (p. 298)
- Automatische snelheidsbegrenzer (p. 302)
- Afstandswaarschuwing* (p. 310)
- Cruisecontrol (p. 306)
- Adaptieve cruisecontrol* (p. 313)
- Pilot Assist (p. 322)
- Radarsensor (p. 338)

- Camera (p. 344)
- City Safety™ (p. 350)
- Rear Collision Warning (p. 366)
- BLIS* (p. 367)
- Cross Traffic Alert* (p. 371)
- Verkeersbordinformatie* (p. 375)
- Driver Alert Control (p. 382)
- Rijbaanassistent (p. 385)
- Stuurhulp bij botsgevaar (p. 392)
- Parkeerhulp* (p. 399)
- Parkeerhulpcamera* (p. 404)
- Actieve parkeerhulp* (p. 413)

Snelheidsafhankelijke stuurkracht

De snelheidsafhankelijke stuurbeperking zorgt ervoor dat de stuurbeperking afneemt naarmate de rijnsnelheid oploopt, waardoor u een beter weggevoel krijgt.

Op snelwegen stuurt de auto stugger. Bij het parkeren en op lage snelheden is de auto lichter en zonder veel moeite te besturen.

N.B.



In zeldzame gevallen kan de stuurbeperking te warm worden zodat deze tijdelijk moet worden gekoeld – gedurende die periode werkt de stuurbeperking met een gereduceerd vermogen en het draaien aan het stuurwiel kan dan wat zwaarder gaan.

Zolang de stuurhulp met een beperkt vermogen werkt, verschijnt op het bestuurdersdisplay de melding **Stuurbeperking Hulp tijdelijk beperkt** samen met dit symbool.

Zolang de stuurbeperking met een beperkt vermogen werkt zijn de rijhulpsystemen en systemen met stuurhulp niet beschikbaar.

⚠ WAARSCHUWING

Als de temperatuur te hoog oploopt, moet de bekrachtiging mogelijk helemaal worden uitgeschakeld. In een dergelijk geval verschijnt de melding **Storing stuurbekracht. Stop veilig** op het bestuurdersdisplay in combinatie met een symbool.

Stuurkrachtniveau wijzigen*

Bij gebruik van de rijmodus INDIVIDUAL is het stuurkrachtniveau aan te passen.

1. Tik op **Instellingen** op het hoofdscherm van het middendispley.
2. Kies **My Car** → **Rijmodi** → **Stuurkracht**.

De instelling van het stuurkrachtniveau is alleen beschikbaar, als de auto stilstaat of op lage snelheid rechtuit rijdt.

Gerelateerde informatie

- Rijkhulpsystemen (p. 292)
- Rijmodi* (p. 446)

Elektronische stabiliteitsregeling

De elektronische stabiliteitsregeling (ESC¹) helpt u voorkomen dat de wielen doorslippen en verbetert de tractie van de auto.



Wanneer de regeling ingrijpt, verschijnt dit symbool op het bestuurdersdisplay.

Een ingreep van de regeling is mogelijk waarneembaar in de vorm van onderbroken geluiden

en bij het geven van gas kan de auto mogelijk langzamer optrekken dan verwacht.

De regeling omvat de volgende deelfuncties:

- Stabiliteitsregeling²
- Antispin- en tractieregeling
- Motorremregeling
- Aanhangwagenstabilisering

⚠ WAARSCHUWING

- De functie is een systeem voor aanvullende rijkhulp om de bestuurder te ontlasten en de rijveiligheid te verhogen, maar het systeem werkt niet in alle verkeers-, weers- en wegomstandigheden.
- U wordt geadviseerd om alle paragrafen over het systeem in de gebruikershandleiding door te nemen en bijvoorbeeld te lezen over de beperkingen die u moet kennen voordat u het systeem gebruikt.
- De rijkhulpsystemen ontslaan u niet van de plicht om alert en adequaat te reageren, zodat u de auto altijd op een veilige manier moet blijven besturen, met inachtneming van een passende snelheid en geschikte afstand tot andere weggebruikers en met respect voor de geldende verkeersregels en -bepalingen.

Stabiliteitsregeling²

Deze regeling controleert de aandrijfkraft en remkracht van elk van de afzonderlijke wielen om de auto op die manier te stabiliseren.

Antispin- en tractieregeling

De regeling is actief op lage snelheden en remt de aandrijfwielen die doorslippen om een groter

¹ Electronic Stability Control

² Ook wel antislipregeling genoemd.

- ◀ aandeel van de aandrijfkracht op een slippend aandrijf wiel over te brengen op een aandrijf wiel dat niet slipt.

De regeling voorkomt bovendien dat de aangedreven wielen tijdens het optrekken doorslippen ten opzichte van de ondergrond.

Motorremregeling

De motorremregeling (EDC³) voorkomt ongewenste blokkering van de wielen, zoals na terugschakeling of bij gladheid tijdens het afremmen op de motor in een lage versnelling.

Een van de gevolgen van ongewenste blokkering van de wielen is dat u de auto moeilijk onder controle kunt houden.

Aanhangwagenstabilisering^{*4}

Aanhangwagenstabilisering (TSA⁵) heeft tot taak een auto met aanhangwagen te stabiliseren, wanneer de combinatie slingerneigingen ver toont.

i N.B.

De aanhangwagenstabilisering wordt gedeactiveerd als u **ESC-sportmodus** activeert.

Gerelateerde informatie

- Rijhulpsystemen (p. 292)
- Sportstand van elektronische stabiliteitsregeling activeren/deactiveren (p. 295)
- Symbolen en meldingen voor elektronische stabiliteitsregeling (p. 296)
- Aanhangwagenstabilisering* (p. 487)

Elektronische stabiliteitsregeling in de Sportstand

De stabiliteitsregeling (ESC⁶) is altijd geactiveerd – uitschakelen is niet mogelijk. U kunt echter voor **ESC-sportmodus** kiezen voor een actievere rijervaring.

Wanneer de deelfunctie **ESC-sportmodus** is gekozen worden ingrepen van de regeling gereduceerd, zodat de auto een hogere mate van slijp kan vertonen en u meer controle over de auto hebt dan normaal.

Het kiezen van **ESC-sportmodus** is te beschouwen als het uitschakelen van de functie, hoewel de functie u in veel gevallen blijft helpen.

i N.B.

Wanneer **ESC-sportmodus** is gekozen, staat de aanhangwagenstabilisering (TSA⁷) uit.

De **ESC-sportmodus** maakt ook maximale aandrijving mogelijk, als de auto is blijven steken of over een zachte ondergrond (zoals zand of een dikke laag sneeuw) rijdt.

³ Engine Drag Control

⁴ Aanhangwagenstabilisering is inbegrepen bij installatie van een originele trekhaak van Volvo.

⁵ Trailer Stability Assist

⁶ Electronic Stability Control

⁷ Trailer Stability Assist

De deelfunctie **ESC-sportmodus** is niet te kiezen wanneer een van de volgende functies is geactiveerd:

- Snelheidsbegrenzer
- Cruisecontrol
- Adaptieve cruisecontrol*
- Pilot Assist

Gerelateerde informatie

- Elektronische stabiliteitsregeling (p. 293)
- Sportstand van elektronische stabiliteitsregeling activeren/deactiveren (p. 295)
- Aanhangwagenstabilisering* (p. 487)

Sportstand van elektronische stabiliteitsregeling activeren/deactiveren

De stabiliteitsregeling (ESC⁸) is altijd geactiveerd – uitschakelen is niet mogelijk. U kunt echter de Sportstand kiezen voor een actievere rijervaring.



Activeer of deactiveer de functie met deze knop in het functiescherm van het middendisplayscherm.

- GROENE knopindicatie – de functie is geactiveerd.
- GRIJZE knopindicatie – de functie is gedeactiveerd.



Wanneer de **ESC-sportmodus** actief is, brandt dit symbool op het bestuurdersdisplay continu totdat de functie wordt gedeactiveerd of totdat de motor wordt afgezet. Een volgende keer dat de motor wordt gestart is de normale stand de regeling weer van kracht.

Gerelateerde informatie

- Elektronische stabiliteitsregeling in de Sportstand (p. 294)
- Elektronische stabiliteitsregeling (p. 293)

⁸ Electronic Stability Control

Symbolen en meldingen voor elektronische stabiliteitsregeling

Op het bestuurdersdisplay kunnen enkele symbolen en meldingen verschijnen voor de elektronische stabiliteitsregeling (ESC⁹).

In de volgende tabel staan enkele voorbeelden.

Symbol	Melding	Betekenis
	Brandt zo'n 2 seconden lang continu.	Systeemtest bij het starten van de motor.
	Knippert.	Het systeem grijpt in.
	Brandt continu.	De Sportstand is geactiveerd. NB In deze stand is het systeem niet helemaal uitgeschakeld. Er gelden bepaalde beperkingen.
	ESC Tijdelijk uit	Wegens een te hoge temperatuur van de remmen gelden er tijdelijk beperkingen voor het systeem. De regeling wordt automatisch opnieuw ingeschakeld wanneer de remmen voldoende zijn afgekoeld. Zie de melding op het bestuurdersdisplay.
	ESC Service vereist	Het systeem is defect. <ul style="list-style-type: none"> Breng de auto zo spoedig mogelijk tot stilstand, zet de motor af en start deze opnieuw.

⁹ Electronic Stability Control

U kunt meldingen verwijderen door kort te drukken op de -knop in het midden van de rechter stuurknoppenset.

Doe het volgende, als de melding blijft staan:
Neem contact op met een werkplaats. Geadviseerd wordt een erkende Volvo-werkplaats.

Gerelateerde informatie

- Elektronische stabiliteitsregeling (p. 293)

Stabiliteitsregeling

De stabiliteitsregeling (RSC¹⁰) minimaliseert het risico dat de auto kantelt en over de kop slaat bij plotselinge uitwijkmanoeuvres of slippartijen.

Het systeem registreert of en hoeveel de dwars-helling van de auto verandert. Aan de hand van deze informatie wordt vervolgens berekend of de kans bestaat dat de auto over de kop slaat. Als deze kans bestaat, treedt de elektronische stabiliteitsregeling van de auto in werking, waarna het koppel van de motor wordt verlaagd en een of meer wielen worden geremd totdat de auto zijn stabiliteit terug heeft.

WAARSCHUWING

Onder normale omstandigheden zorgt het systeem voor een betere wegligging, wat voor u echter geen reden mag zijn om sneller te gaan rijden. Neem altijd de gebruikelijke voorzorgsmaatregelen bij het rijden.

Gerelateerde informatie

- Elektronische stabiliteitsregeling (p. 293)

Snelheidsbegrenzer

Een snelheidsbegrenzer (SL¹¹) is te vergelijken met een omgedraaide cruisecontrol – u regelt de snelheid met het gaspedaal, terwijl de snelheidsbegrenzer voorkomt dat u per ongeluk de vooraf gekozen/ingestelde maximumsnelheid overschrijdt.

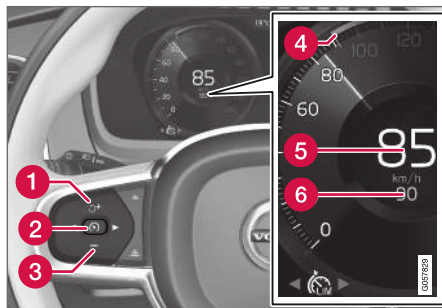

Knoppen en symbolen voor de functie.

- 1 : Activeert de snelheidsbegrenzer vanuit de stand-bystand en hervat de opgeslagen maximumsnelheid
- 1 : Verhoogt de opgeslagen maximumsnelheid
- 2 : **Vanuit de stand-bystand** – activeert de snelheidsbegrenzer en slaat de actuele snelheid op

- 2 : **Vanuit de actieve stand** – deactiveert de snelheidsbegrenzer/zet deze stand-by
- 3 : Verlaagt de opgeslagen maximumsnelheid
- 4 : Markering voor opgeslagen maximumsnelheid
- 5 : Actuele rijsnelheid
- 6 : Opgeslagen maximumsnelheid

¹⁰ Roll Stability Control
¹¹ Speed Limiter

⚠ WAARSCHUWING

- De functie is een systeem voor aanvullende rijhulp om de bestuurder te ontlasten en de rijveiligheid te verhogen, maar het systeem werkt niet in alle verkeers-, weers- en wegomstandigheden.
- U wordt geadviseerd om alle paragrafen over het systeem in de gebruikershandleiding door te nemen en bijvoorbeeld te lezen over de beperkingen die u moet kennen voordat u het systeem gebruikt.
- De rijhulpsystemen ontslaan u niet van de plicht om alert en adequaat te reageren, zodat u de auto altijd op een veilige manier moet blijven besturen, met inachtneming van een passende snelheid en geschikte afstand tot andere weggebruikers en met respect voor de geldende verkeersregels en -bepalingen.

Gerelateerde informatie

- Rijhulpsystemen (p. 292)
- Beperkingen van de snelheidsbegrenzer (p. 302)
- Snelheidsbegrenzer activeren en starten (p. 299)
- Snelheidsbegrenzer uitschakelen (p. 301)
- Snelheidsbegrenzer deactiveren en stand-by zetten (p. 300)

- Snelheidsbegrenzer heractiveren vanuit de stand-bystand (p. 301)
- Aan te houden snelheid instellen voor rijhulpsystemen (p. 335)
- Automatische snelheidsbegrenzer (p. 302)

Snelheidsbegrenzer activeren en starten

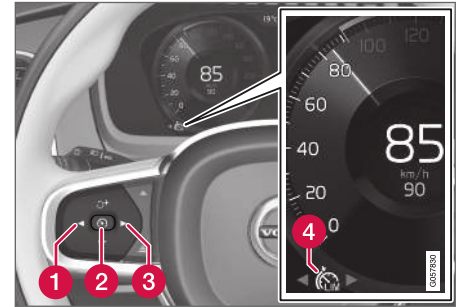

Om de snelheid te kunnen regelen moet u eerst de snelheidsbegrenzer (SL¹²) kiezen en activeren.

Snelheidsbegrenzer stand-by zetten

- Druk op ◀ (1) of ▶ (3) om het symbool/systeem voor de snelheidsbegrenzer  (4) op te zoeken.
 - > Er verschijnt een symbool (4), waarna de snelheidsbegrenzer stand-by staat.

Snelheidsbegrenzer starten

Activering van de snelheidsbegrenzer is pas mogelijk nadat de motor is gestart. De laagst mogelijke maximumsnelheid die u kunt opslaan is 30 km/h (20 mph).

- ◀ – Druk, wanneer de snelheidsbegrenzer stand-by staat en het symbool  is verschenen, op de stuurknop  (2).
 - > De snelheidsbegrenzer wordt gestart en de actuele snelheid wordt opgeslagen als maximumsnelheid.

Gerelateerde informatie

- Snelheidsbegrenzer (p. 298)
- Snelheidsbegrenzer uitschakelen (p. 301)
- Snelheidsbegrenzer heractiveren vanuit de stand-bystand (p. 301)
- Snelheidsbegrenzer deactiveren en stand-by zetten (p. 300)

Snelheidsbegrenzer deactiveren en stand-by zetten

De snelheidsbegrenzer (SL¹³) is tijdelijk te deactiveren en stand-by te zetten.

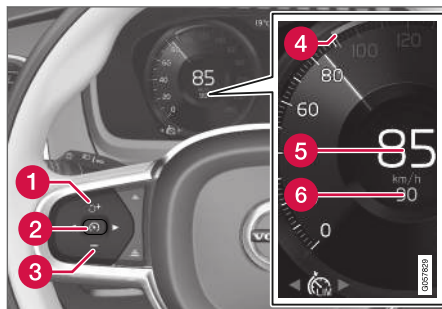

Om de snelheidsbegrenzer te deactiveren en stand-by te zetten:

- Druk op de stuurknop  (2).
 - > De snelheidsbegrenzermarkeringen en -symbolen op het bestuurdersdisplay verkleuren van WIT naar GRIJS. De snelheidsbegrenzer is daarmee tijdelijk gedeactiveerd, zodat u de ingestelde maximumsnelheid kunt overschrijden.

Tijdelijk deactiveren met het gaspedaal

De ingestelde maximumsnelheid is tijdelijk te deactiveren en te overschrijden met het gaspedaal zonder dat de snelheidsbegrenzer daarvoor eerst stand-by moet worden gezet – om bijvoorbeeld snel te kunnen optrekken.

Doe in dat geval het volgende:

1. Trap het gaspedaal helemaal in en laat het pedaal weer los bij het bereiken van de gewenste snelheid om de acceleratie te beëindigen.
 - > De snelheidsbegrenzer is in dat geval nog steeds geactiveerd, zodat het symbool op het bestuurdersdisplay WIT van kleur is.
2. Haal uw voet van het gaspedaal, wanneer de tijdelijke acceleratie voltooid is.
 - > De auto wordt vervolgens automatisch afgeremd op de motor tot een snelheid onder de laatst opgeslagen maximumsnelheid.

Gerelateerde informatie

- Snelheidsbegrenzer (p. 298)
- Snelheidsbegrenzer heractiveren vanuit de stand-bystand (p. 301)
- Snelheidsbegrenzer activeren en starten (p. 299)
- Snelheidsbegrenzer uitschakelen (p. 301)

¹² Speed Limiter

¹³ Speed Limiter

Snelheidsbegrenzer heractiveren vanuit de stand-bystand

De snelheidsbegrenzer (SL¹⁴) is te heractiveren nadat deze tijdelijk gedeactiveerd en stand-by is gezet.

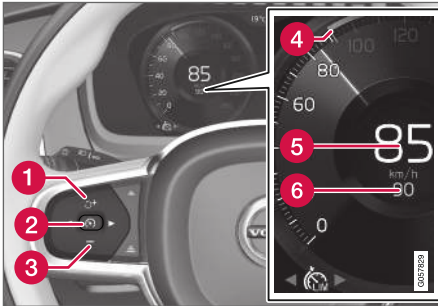

Om de snelheidsbegrenzer te heractiveren vanuit de stand-bystand:

- Druk op de stuurknop  (1).
 - > De snelheidsbegrenzermarkeringen en -symbolen op het bestuurdersdisplay verkleuren van GRIJS naar WIT - de laatste ingestelde/opgeslagen maximumsnelheid voor de auto is weer van kracht.

of

- Druk op de stuurknop  (2).
 - > De snelheidsbegrenzermarkeringen en -symbolen op het bestuurdersdisplay verkleuren van GRIJS naar WIT en de auto gebruikt daarna de actuele snelheid als maximumsnelheid.

Gerelateerde informatie



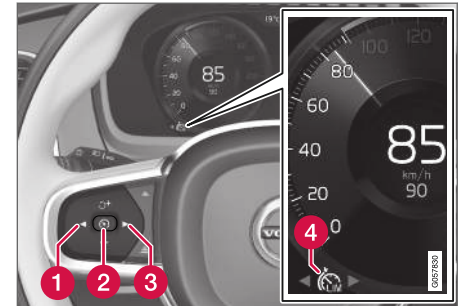

- Snelheidsbegrenzer (p. 298)
- Snelheidsbegrenzer deactiveren en stand-by zetten (p. 300)
- Snelheidsbegrenzer activeren en starten (p. 299)
- Snelheidsbegrenzer uitschakelen (p. 301)

Snelheidsbegrenzer uitschakelen

De snelheidsbegrenzer (SL¹⁵) is uit te schakelen.



Om de snelheidsbegrenzer uit te schakelen:

1. Druk op de stuurknop  (2).
 - > De snelheidsbegrenzer wordt stand-by gezet.
2. Druk op de stuurknop  (1) of  (3) om naar een andere functie te gaan.
 - > De snelheidsbegrenzermarkering (4) en het symbool op het bestuurdersdisplay doven - de ingestelde/opgeslagen maximumsnelheid is daarmee gewist.
3. Druk nogmaals op de stuurknop  (2).
 - > Er wordt een andere functie geactiveerd.

¹⁴ Speed Limiter

¹⁵ Speed Limiter

« Gerelateerde informatie

- Snelheidsbegrenzer (p. 298)
- Snelheidsbegrenzer activeren en starten (p. 299)
- Snelheidsbegrenzer heractiveren vanuit de stand-bystand (p. 301)
- Snelheidsbegrenzer deactiveren en stand-by zetten (p. 300)

Beperkingen van de snelheidsbegrenzer

Op steile aflopende hellingen volstaat de remwerking van de snelheidsbegrenzer (SL¹⁶) mogelijk niet, zodat de opgeslagen maximumsnelheid mogelijk wordt overschreden. In dat geval wordt u hierop attent gemaakt met de melding **Snelheidsgrens overschreden** op het bestuurdersdisplay.

N.B.

Er verschijnen tekstmeldingen over overschrijding van de maximumsnelheid, als de snelheid met minimaal 3 km/h (zo'n 2 mph) is overschreden.

Gerelateerde informatie

- Snelheidsbegrenzer (p. 298)

Automatische snelheidsbegrenzer

De automatische snelheidsbegrenzer (ASL¹⁷) helpt u om de maximumsnelheid van de auto af te stemmen op de op verkeersborden aangegeven maximumsnelheid.

U kunt overschakelen van de snelheidsbegrenzer (SL¹⁸) op de automatische snelheidsbegrenzer (ASL).

De automatische snelheidsbegrenzer gebruikt de snelheidsinformatie van de verkeersbordinformatie* (RSI¹⁹) om de maximumsnelheid van de auto automatisch aan te passen.

WAARSCHUWING

- Ook als u zelf het snelheidsbord duidelijk kunt waarnemen, geeft de verkeersbordinformatie* (RSI) van ASL mogelijk de verkeerde snelheid aan – u moet in dat geval zelf ingrijpen en afremmen naar een passende snelheid.

¹⁶ Speed Limiter

¹⁷ Automatic Speed Limiter

¹⁸ Speed Limiter

¹⁹ Road Sign Information

WAARSCHUWING

- De functie is een systeem voor aanvullende rijhulp om de bestuurder te ontlasten en de rijveiligheid te verhogen, maar het systeem werkt niet in alle verkeers-, weers- en wegomstandigheden.
- U wordt geadviseerd om alle paragrafen over het systeem in de gebruikershandleiding door te nemen en bijvoorbeeld te lezen over de beperkingen die u moet kennen voordat u het systeem gebruikt.
- De rijhulpsystemen ontslaan u niet van de plicht om alert en adequaat te reageren, zodat u de auto altijd op een veilige manier moet blijven besturen, met inachtneming van een passende snelheid en geschikte afstand tot andere weggebruikers en met respect voor de geldende verkeersregels en -bepalingen.

Is SL of ASL actief?

Symbolen op het bestuurdersdisplay geven aan welke snelheidsbegrenzer actief is:

Symbol	SL	ASL
 A	✓	✓
 Bordsymbool na "70" = ASL is geactiveerd.		✓

^A WIT symbol: De functie is actief, GRIJS symbol: Stand-bystand.

ASL-symbool



Het bordsymbool (naast de opgeslagen snelheid "70", in het midden van de snelheidsmeter) kan drie kleuren hebben met de volgende betekenissen:

Kleur van het bordsymbool	Betekenis
Groengeel	ASL is actief
Grijs	ASL staat stand-by
Oranjegeel/ oranje	ASL staat tijdelijk stand-by - bijvoorbeeld omdat een verkeersbord niet kon worden herkend.

Gerelateerde informatie

- Rijhulpsystemen (p. 292)
- Automatische snelheidsbegrenzer activeren/deactiveren (p. 304)
- Tolerantie voor de automatische snelheidsbegrenzer wijzigen (p. 305)
- Beperkingen van de automatische snelheidsbegrenzer (p. 306)
- Snelheidsbegrenzer (p. 298)
- Verkeersbordinformatie* (p. 375)

Automatische snelheidsbegrenzer activeren/deactiveren

Als aanvulling op de snelheidsbegrenzer (SL²⁰) is de automatische snelheidsbegrenzer (ASL²¹) te activeren en deactiveren.

ASL activeren



De knop **Hulp max. snelheid** staat op het functiescherm van het middendispley.

Om de automatische snelheidsbegrenzer te activeren:

1. Druk op de knop **Hulp max. snelheid**.
 - > ASL wordt stand-by gezet, het groene lampje in de knop brandt en op het bestuurdersdisplay verschijnt een bordsymbool in het midden van de snelheidsmeter.
2. Druk op de stuurknop .
 - > ASL wordt met de actuele rijnsnelheid geactiveerd.

N.B.

- Als de automatische snelheidsbegrenzer geactiveerd is, verschijnt verkeersbordinformatie* op het bestuurdersdisplay, ook al is RSI²² niet ingeschakeld.
- Om de verkeersbordinformatie van het bestuurdersdisplay te halen moet u **zowel** de automatische snelheidsbegrenzer als de RSI deactiveren.
- Wanneer de automatische snelheidsbegrenzer geactiveerd en de RSI gedeactiveerd is, geeft de RSI geen waarschuwingen. Om waarschuwingen te kunnen krijgen moet u tevens de RSI activeren.

ASL deactiveren

Om de automatische snelheidsbegrenzer te deactiveren:

- Druk op de knop **Hulp maximum snelheid** op het functiescherm.
 - > ASL wordt uitgeschakeld en de kleur van de indicatie op de knop verandert in GRIJS – SL wordt in plaats daarvan geactiveerd.

WAARSCHUWING

De auto volgt niet langer de op de borden aangegeven maximumsnelheid na het wisselen van ASL naar SL - de auto volgt dan alleen de in het geheugen opgeslagen maximumsnelheid.

Gerelateerde informatie

- Snelheidsbegrenzer (p. 298)
- Automatische snelheidsbegrenzer (p. 302)
- Beperkingen van de automatische snelheidsbegrenzer (p. 306)
- Verkeersbordinformatie* (p. 375)

²⁰ Speed Limiter

²¹ Automatic Speed Limiter

²² Road Sign Information – RSI

Tolerantie voor de automatische snelheidsbegrenzer wijzigen

De automatische snelheidsbegrenzer (ASL²³) is in te stellen op verschillende tolerantieniveaus.

Het is mogelijk om de op snelheidsborden gebaseerde maximumsnelheid te verhogen/verlagen. Als de auto bijvoorbeeld de aangegeven maximumsnelheid van 70 km/h (43 mph) aanhoudt, kunt u ervoor kiezen om een snelheid van 75 km/h (47 mph) aan te houden.

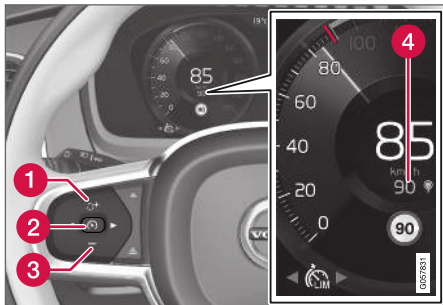

Knoppen en symbolen voor de functie.

- Druk op de stuurknop **+** (1) totdat 70 km/h (43 mph) in het midden van de snelheidsmeter (4) is gewijzigd in 75 km/h (47 mph).
- > De auto hanteert vervolgens de gekozen tolerantie van 5 km/h (4 mph) zolang de gepasseerde borden 70 km/h (43 mph) aangeven.

Deze tolerantie geldt totdat u een verkeersbord met een lagere of hogere snelheid passeert – de auto hanteert dan de nieuwe aangegeven maximumsnelheid en de tolerantie wordt uit het geheugen gewist.

Als de verkeersbordinformatie^{*24} geactiveerd is, verschijnt de aangegeven snelheid ook met een gekleurde aanduiding op de snelheidsmeter.

De tolerantie is op dezelfde manier aan te passen als bij het instellen van de snelheid voor de snelheidsbegrenzer.

i N.B.

De grootst mogelijke marge die u kunt kiezen is +/- 10 km/h (5 mph).

Gerelateerde informatie

- Automatische snelheidsbegrenzer (p. 302)
- Bependingen van de automatische snelheidsbegrenzer (p. 306)
- Verkeersbordinformatie* (p. 375)

²³ Automatic Speed Limiter

²⁴ Road Sign Information – RSI

Beperkingen van de automatische snelheidsbegrenzer

De automatische snelheidsbegrenzing (ASL²⁵) vindt plaats op basis van snelheidsinformatie afkomstig van de verkeersbordinformatie* (RSI²⁶) – niet op basis van de verkeersborden met maximumsnelheden die de auto passeert.

Als RSI de snelheidsinformatie niet kan interpretern en doorgeven aan ASL, gaat ASL stand-by staan en wordt overgeschakeld op SL. In dergelijke gevallen moet de bestuurder zelf ingrijpen en naar de juiste snelheid afremmen.

ASL wordt opnieuw geactiveerd, wanneer RSI weer snelheidsinformatie kan interpretern en doorgeven aan ASL.

Gerelateerde informatie

- Snelheidsbegrenzer (p. 298)
- Automatische snelheidsbegrenzer (p. 302)
- Verkeersbordinformatie* (p. 375)

Cruisecontrol

De cruisecontrol (CC²⁷) helpt u een gelijkmatige snelheid aan te houden, wat voor een comfortabeler rijervaring kan zorgen tijdens lange ritten op snelwegen en lange, rechte hoofdweges met een gelijkmatige doorstroom.

Overzicht

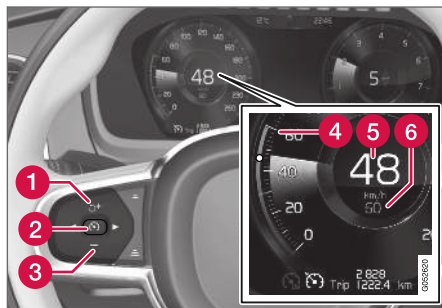

Knoppen en symbolen voor de functie.

- 1 : Activeert de cruisecontrol vanuit de stand-bystand en hervat de opgeslagen snelheid
- 1 : Verhoogt de opgeslagen snelheid

- 2 : Vanuit de stand-bystand – activeert de cruisecontrol en slaat de actuele snelheid op
- 2 : Vanuit de actieve stand – deactiveert de cruisecontrol/zet deze stand-by
- 3 : Verlaagt de opgeslagen snelheid
- 4 Aanduiding voor opgeslagen snelheid
- 5 Actuele rijnsnelheid
- 6 Opgeslagen snelheid

i	N.B.
Bij een auto met adaptieve cruisecontrol* (ACC ²⁸) kunt u wisselen tussen cruisecontrol en adaptieve cruisecontrol.	

²⁵ Automatic Speed Limiter

²⁶ Road Sign Information – RSI

²⁷ Cruise Control

²⁸ Adaptive Cruise Control

WAARSCHUWING

- De functie is een systeem voor aanvullende rijhulp om de bestuurder te ontlasten en de rijveiligheid te verhogen, maar het systeem werkt niet in alle verkeers-, weers- en wegomstandigheden.
- U wordt geadviseerd om alle paragrafen over het systeem in de gebruikershandleiding door te nemen en bijvoorbeeld te lezen over de beperkingen die u moet kennen voordat u het systeem gebruikt.
- De rijhulpsystemen ontslaan u niet van de plicht om alert en adequaat te reageren, zodat u de auto altijd op een veilige manier moet blijven besturen, met inachtneming van een passende snelheid en geschikte afstand tot andere weggebruikers en met respect voor de geldende verkeersregels en -bepalingen.

Motorrem gebruiken in plaats van bedrijfsrem

De cruisecontrol regelt de snelheid met een gereduceerde remingreep vanuit de bedrijfsrem. Op een aflopende helling kan het soms wenselijk zijn om iets sneller weg te rollen en alleen de motorrem de snelheidstoename te laten dempen. U kunt de bedrijfsremingreep van de cruisecontrol dan tijdelijk uitschakelen.

Doe in dat geval het volgende:

- Druk het gaspedaal tot ongeveer halverwege in en laat het pedaal weer los.
 - > De cruisecontrol schakelt de automatische remingreep uit en remt vervolgens alleen op de motor af.

Gerelateerde informatie

- Rijhulpsystemen (p. 292)
- Cruisecontrol activeren en starten (p. 307)
- Snelheidsbegrenzer deactiveren en stand-by zetten (p. 308)
- Cruisecontrol heractiveren vanuit de stand-bystand (p. 309)
- Cruisecontrol uitschakelen (p. 310)
- Aan te houden snelheid instellen voor rijhulpsystemen (p. 335)
- Wisselen tussen cruisecontrol en adaptieve cruisecontrol* (p. 319)

Cruisecontrol activeren en starten

Om de snelheid te kunnen regelen moet u eerst de cruisecontrol (CC²⁹) kiezen en activeren.

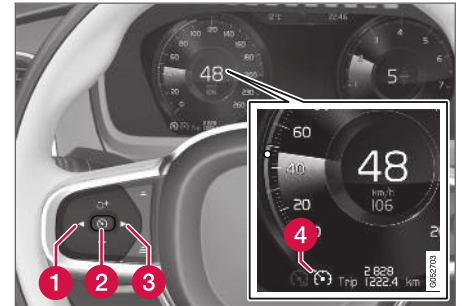
**Cruisecontrol stand-by zetten**



Om de cruisecontrol stand-by te zetten:

- Druk op ◀ (1) of ▶ (3) om naar het symbol/de functie  (4) te gaan.
 - > Het desbetreffende symbool verschijnt, waarna u de cruisecontrol kunt activeren.

Cruisecontrol activeren/starten

Voor het starten van de cruisecontrol vanuit de stand-bystand moet de actuele snelheid 30 km/h (20 mph) of hoger zijn. De laagst mogelijke snelheid die u kunt opslaan is 30 km/h (20 mph).

◀ Om de cruisecontrol te starten:

- Als het symbool/de functie  wordt weergegeven - druk op de stuurknop  (2).
- > De cruisecontrol wordt gestart en de actuele snelheid wordt opgeslagen.

i N.B.

De cruisecontrol is niet in te schakelen bij snelheden lager dan 30 km/h (20 mph).

Gerelateerde informatie

- Cruisecontrol (p. 306)
- Cruisecontrol uitschakelen (p. 310)
- Snelheidsbegrenzer deactiveren en stand-by zetten (p. 308)
- Cruisecontrol heractiveren vanuit de stand-bybystand (p. 309)

Snelheidsbegrenzer deactiveren en stand-by zetten

De cruisecontrol (CC³⁰) is tijdelijk te deactiveren en stand-by te zetten en vervolgens weer te activeren.

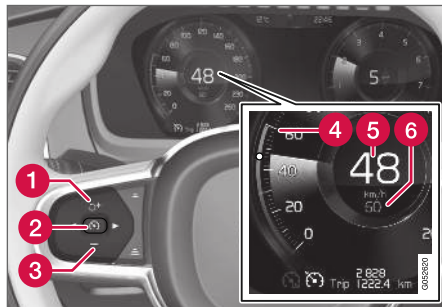

Om de cruisecontrol stand-by te zetten:

- Druk op de stuurknop  (2).
- > De snelheidsbegrenzermarkeringen en -symbolen op het bestuurdersdisplay verkleuren van WIT in GRIJS. De snelheidsbegrenzer is daarmee tijdelijk gedeactiveerd, zodat u de snelheid vervolgens zelf moet aanpassen.

Stand-by vanwege ingreep van bestuurder

De cruisecontrol wordt in de volgende gevallen tijdelijk gedeactiveerd en stand-by gezet:

- u bedient het rempedaal
- u zet de keuzehendel in stand **N**
- het koppelpedaal meer dan 1 minuut lang intrapt
- u houdt meer dan 1 minuut lang een hogere snelheid aan dan ingesteld.

U dient vervolgens zelf uw snelheid aan te passen.

Wanneer u gas bijgeeft met het gaspedaal zoals bij een inhaalmanoeuvre, blijft de instelling ongewijzigd - de auto hervat de laatst opgeslagen snelheid zodra u het gaspedaal loslaat.

Automatische stand-bystand

De cruisecontrol wordt in de volgende gevallen tijdelijk uitgeschakeld en stand-by gezet:

- de wielen verliezen hun grip op het wegdek
- het motortoerental is te laag/hog
- de remtemperatuur wordt te hoog
- de snelheid daalt tot onder 30 km/h (20 mph).

U dient vervolgens zelf uw snelheid aan te passen.

Gerelateerde informatie

- Cruisecontrol (p. 306)
- Cruisecontrol heractiveren vanuit de stand-bystand (p. 309)
- Cruisecontrol activeren en starten (p. 307)
- Cruisecontrol uitschakelen (p. 310)

Cruisecontrol heractiveren vanuit de stand-bystand

De cruisecontrol (CC³¹) is tijdelijk te deactiveren en stand-by te zetten en vervolgens weer te activeren.

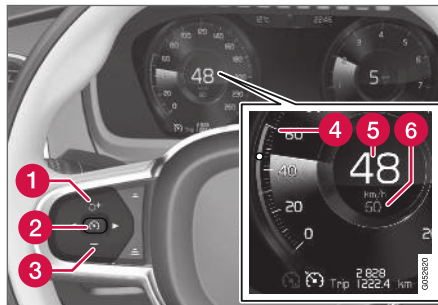

Om de cruisecontrol vanuit de stand-bystand te starten:

- Druk op de stuurknop  (1).
 - > De cruisecontrolmarkeringen op het bestuurdersdisplay verkleuren van GRIJS naar WIT en de laatst opgeslagen snelheid wordt hervat.

of

Om de cruisecontrol vanuit de stand-bystand te starten:

- Druk op de stuurknop  (2).
 - > De cruisecontrolmarkeringen en -symbolen op het bestuurdersdisplay verkleuren van GRIJS naar WIT en de actuele snelheid wordt hervat.

WAARSCHUWING

Wanneer u de snelheid weer hervat met de stuurknop , kan er een markante snelheidstoename volgen.

Gerelateerde informatie

- Cruisecontrol (p. 306)
- Cruisecontrol uitschakelen (p. 310)
- Snelheidsbegrenzer deactiveren en stand-by zetten (p. 308)
- Cruisecontrol activeren en starten (p. 307)



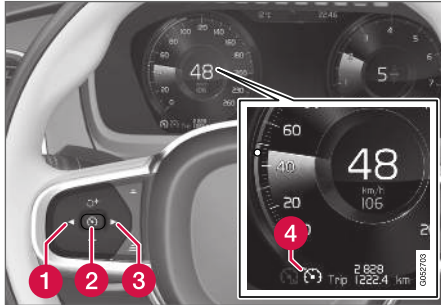

Cruisecontrol uitschakelen

De cruisecontrol (CC³²) is uit te schakelen.



Knoppen en symbolen voor de functie.

Om de cruisecontrol uit te schakelen:

1. Druk op de stuurknop  (2).
> De cruisecontrol wordt stand-by gezet.
2. Druk op de stuurknop  (1) of  (3) om naar een andere functie te gaan.
> Het snelheidsbegrenzersymbool  (4) dooft – de ingestelde/opgeslagen snelheid is daarmee gewist.
3. Druk nogmaals op de stuurknop  (2).
> Er wordt een andere functie geactiveerd.

Gerelateerde informatie

- Cruisecontrol (p. 306)
- Wisselen tussen cruisecontrol en adaptieve cruisecontrol* (p. 319)
- Cruisecontrol activeren en starten (p. 307)
- Cruisecontrol heractiveren vanuit de stand-bystand (p. 309)
- Snelheidsbegrenzer deactiveren en stand-by zetten (p. 308)

Afstandswaarschuwing*³³

De afstandswaarschuwing kan de bestuurder erop helpen attenderen dat het tijdsverschil ten opzichte van voorliggers te gering is. De auto moet zijn uitgerust met een head-updisplay* om afstandswaarschuwingen te kunnen geven.



Symbool voor afstandswaarschuwing op een voorruit met head-updisplay.

Bij een auto met head-updisplay verschijnt er een symbool op de voorruit, zolang het tijdsverschil ten opzichte van de voorligger kleiner is dan de ingestelde waarde. Daarvoor moet echter **Toon rijhulp** zijn geactiveerd via de instellingen in het menustelsel van de auto.

De afstandswaarschuwing is actief bij snelheden hoger dan 30 km/h (20 mph) en reageert alleen

³² Cruise Control

³³ Distance Alert

op voorliggers die in dezelfde richting rijden. Voor voertuigen die langzaam in tegengestelde richting rijden of stilstaan wordt geen afstands-informatie gegeven.

i N.B.

In de felle zon, bij lichtschitteringen, extreme contrastverschillen en het gebruik van een zonnebril of als u niet recht vooruit kijkt, zijn de op de voorruit geprojecteerde waarschuwingssignalen soms moeilijk te ontdekken.

i N.B.

De afstands waarschuwing is uitgeschakeld, zolang de adaptieve cruisecontrol (ACC³⁴) of Pilot Assist actief is.

⚠ WAARSCHUWING

Distance Alert geeft alleen een waarschuwing als het tijdsverschil ten opzichte van voorliggers korter is dan de ingestelde waarde en past uw rijsnelheid dan ook niet aan.

Gerelateerde informatie

- EHBO-set* (p. 607)
- Afstands waarschuwing activeren/deactiveren (p. 311)

- Beperkingen van afstands waarschuwing (p. 312)
- Tijdsverschil instellen voor rijhulpsystemen (p. 333)
- Waarschuwing rijhulpsystemen bij een dreigende botsing (p. 332)
- Head-updisplay* (p. 141)

Afstands waarschuwing activeren/deactiveren³⁵

De afstands waarschuwing is uit te schakelen. De afstands waarschuwing is alleen beschikbaar bij auto's die informatie op de voorruit kunnen projecteren via een zogenaamd head-updisplay*.



Activeer of deactiveer de functie met deze knop in het functiescherm van het middendis-play.

- GROENE knopindicatie – de functie is geactiveerd.
- GRIJZE knopindicatie – de functie is gedeactiveerd.

De afstands waarschuwing wordt na elke motorstart automatisch geactiveerd.

Gerelateerde informatie

- Afstands waarschuwing* (p. 310)
- Beperkingen van afstands waarschuwing (p. 312)

³⁴ Adaptive Cruise Control

³⁵ Distance Alert

Beperkingen van afstandswaarschuwing³⁶

De afstandswaarschuwing kent mogelijk beperkingen in bepaalde situaties. De afstandswaarschuwing is alleen beschikbaar bij auto's die informatie op de voorruit kunnen projecteren via een zogenoemd head-updisplay*.

WAARSCHUWING

- Voorliggers met geringe afmetingen, zoals motorfietsen, zijn soms moeilijk te ontdekken, wat kan betekenen dat het geprojecteerde waarschuwingslampje pas bij kleinere tijdsverschillen oplicht of helemaal niet gaat branden.
- Op zeer hoge snelheden is het mogelijk dat het lampje door beperkingen in het bereik van de radarsensor bij een kleiner tijdsverschil oplicht.

WAARSCHUWING

- De functie is een systeem voor aanvullende rijhulp om de bestuurder te ontlasten en de rijveiligheid te verhogen, maar het systeem werkt niet in alle verkeers-, weers- en wegomstandigheden.
- U wordt geadviseerd om alle paragrafen over het systeem in de gebruikershandleiding door te nemen en bijvoorbeeld te lezen over de beperkingen die u moet kennen voordat u het systeem gebruikt.
- De rijhulpsystemen ontslaan u niet van de plicht om alert en adequaat te reageren, zodat u de auto altijd op een veilige manier moet blijven besturen, met inachtneming van een passende snelheid en geschikte afstand tot andere weggebruikers en met respect voor de geldende verkeersregels en -bepalingen.

N.B.

De functie maakt gebruik van de gecombineerde camera en radarsensor van de auto die enkele algemene beperkingen heeft.

Gerelateerde informatie

- Afstandswaarschuwing* (p. 310)
- Beperkingen van de gecombineerde camera en radarsensor (p. 345)
- Head-updisplay* (p. 141)

³⁶ Distance Alert

Adaptieve cruisecontrol*³⁷

De adaptieve cruisecontrol (ACC³⁸) helpt u om een gelijkmatige snelheid en een bepaald tijdsverschil ten opzichte van de voorligger aan te houden.

De adaptieve cruisecontrol kan u een comfortabeler rijervaring bieden tijdens lange ritten op snelwegen en lange, rechte hoofdwegen met een gelijkmatige doorstroom.

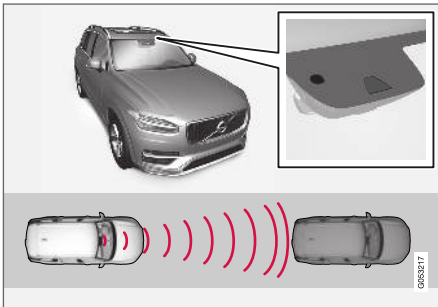

De gecombineerde camera en radarsensor meet de afstand tot voorliggers.

U kiest de gewenste snelheid en het aan te houden tijdsverschil ten opzichte van voorliggers. Als de gecombineerde camera en radarsensor een voorligger registreert die langzamer rijdt dan u, wordt het tijdsverschil automatisch aangepast.

Wanneer de weg voor u weer vrij is, hervat de auto de ingestelde snelheid.

WAARSCHUWING

- De functie is een systeem voor aanvullende rijhulp om de bestuurder te ontlasten en de rijveiligheid te verhogen, maar het systeem werkt niet in alle verkeers-, weers- en wegomstandigheden.
- U wordt geadviseerd om alle paragrafen over het systeem in de gebruikershandleiding door te nemen en bijvoorbeeld te lezen over de beperkingen die u moet kennen voordat u het systeem gebruikt.
- De rijhulpsystemen ontslaan u niet van de plicht om alert en adequaat te reageren, zodat u de auto altijd op een veilige manier moet blijven besturen, met inachtneming van een passende snelheid en geschikte afstand tot andere weggebruikers en met respect voor de geldende verkeersregels en -bepalingen.

De adaptieve cruisecontrol regelt de snelheid door de stand van de gasklep aan te passen en zo nodig af te remmen. Het is normaal dat de remmen zwakke geluiden produceren, wanneer ze worden gebruikt bij het aanpassen van de snelheid.

De adaptieve cruisecontrol streeft ernaar de snelheid zo weinig mogelijk aan te passen. In situaties waarin krachtig moet worden geremd moet u dan ook zelf te remmen. Dit is bijvoorbeeld het geval bij grote snelheidsverschillen of als de voorligger krachtig remt. Door beperkingen van de radarsensor is het mogelijk dat er onverwacht of helemaal niet wordt geremd.

De adaptieve cruisecontrol streeft ernaar het door u ingestelde tijdsverschil ten opzichte van voorliggers in dezelfde rijstrook aan te houden. Als de radarsensor geen voorligger registreert, houdt de auto in plaats daarvan de snelheid aan die op de cruisecontrol werd ingesteld. Dit gebeurt ook als de snelheid van de voorligger toeneemt en de ingestelde snelheid overschrijdt.

³⁷ Afhankelijk van de markt is dit een standaardfunctie of een optie.

³⁸ Adaptive Cruise Control



⚠ WAARSCHUWING

- Dit is geen systeem dat botsingen voorkomt. Als bestuurder bent u er altijd verantwoordelijk voor om in te grijpen, mocht het systeem een voorliggers niet ontdekken.
- De functie reageert niet op voetgangers of dieren noch op kleinere voertuigen, zoals fietsen of motorfietsen e.d. Lage aanhangers, tegenliggers, langzaam rijdende en stilstaande voertuigen of vaste obstakels worden eveneens genegeerd.
- Gebruik de functie niet in lastige situaties zoals in stadsverkeer, op kruisingen, bij gladheid, hevige regen- of sneeuwval of slecht zicht en evenmin op weggedeelten met veel water of natte sneeuw, op bochtige wegen of op uit- en opritten.

! BELANGRIJK

Laat het onderhoud aan rijhulpcomponenten over aan een werkplaats³⁹.

Gerelateerde informatie

- Rijhulpsystemen (p. 292)
- Bediening en displayweergave van de adaptieve cruisecontrol* (p. 314)

- Adaptieve cruisecontrol activeren en starten* (p. 315)
- Beperkingen van adaptieve cruisecontrol* (p. 318)
- Symbolen en meldingen voor adaptieve cruisecontrol* (p. 320)
- Waarschuwing rijhulpsystemen bij een dreigende botsing (p. 332)
- Tijdsverschil instellen voor rijhulpsystemen (p. 333)
- Aan te houden snelheid instellen voor rijhulpsystemen (p. 335)
- Automatische remfunctie van rijhulpsystemen (p. 336)
- Van doelvoertuig veranderen met rijhulpsystemen (p. 333)
- Inhaalassistent (p. 337)

Bediening en displayweergave van de adaptieve cruisecontrol*

Een overzicht van de bediening van de adaptieve cruisecontrol via de stuurknoppenset links op het stuurwiel en de displayweergave van de functie.

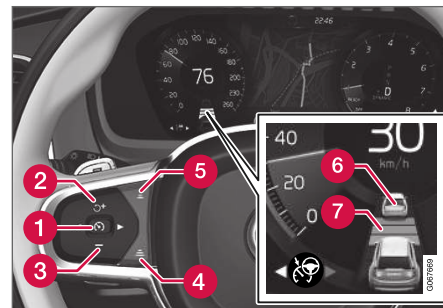

- 1 : Vanuit de stand-bystand – activeert en slaat de actuele snelheid op
- 1 : Vanuit de actieve stand – deactiveert zet deze stand-by
- 2 : Activeert de functie vanuit de stand-bystand en hervat de opgeslagen snelheid
- 2 : Verhoogt de opgeslagen snelheid
- 3 : Verlaagt de opgeslagen snelheid

³⁹ Geadviseerd wordt een erkende Volvo-werkplaats.

- 4 Vergroot het tijdsverschil ten opzichte van de voorligger
- 5 Verkleint het tijdsverschil ten opzichte van de voorligger
- 6 Doelvoertuigindicatie: de functie heeft een doelvoertuig ontdekt en volgt deze met een vooraf gekozen tijdsverschil
- 7 Symbool voor tijdsverschil ten opzichte van voorligger

Bestuurdersdisplay

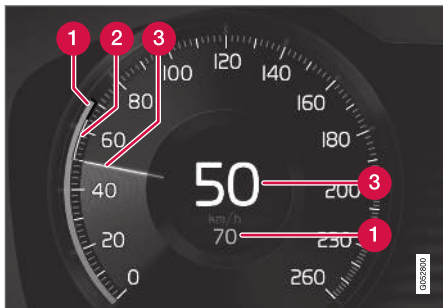

Snelheidsaanduidingen.

- 1 Opgeslagen snelheid
- 2 Snelheid van de voorligger.
- 3 Actuele snelheid van uw auto.

Gerelateerde informatie

- Adaptieve cruisecontrol* (p. 313)

Adaptieve cruisecontrol activeren en starten*

De adaptieve cruisecontrol (ACC⁴⁰) moet, om de snelheid en het tijdsverschil te kunnen regelen, eerst worden geactiveerd en vervolgens worden gestart.

Adaptieve cruisecontrol stand-by zetten

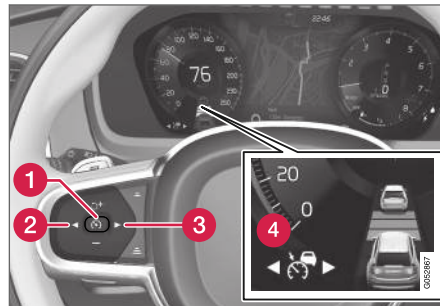

De adaptieve cruisecontrol staat direct na het starten van de motor stand-by. Doe het volgende om het geactiveerde systeem stand-by te zetten:



- Druk op de stuurknop ◀ (2) of ▶ (3) om naar het symbool/de functie  (4) te gaan.
 - > Het symbool wordt weergegeven en de adaptieve cruisecontrol wordt stand-by gezet.

Adaptieve cruisecontrol starten/activeren

Om ACC te kunnen starten, is het volgende vereist:

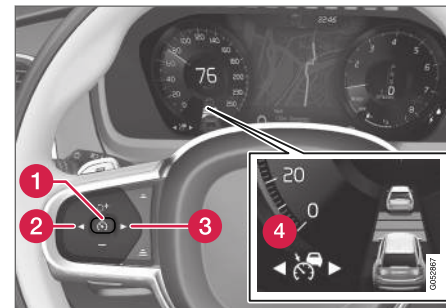
- U moet de veiligheidsgordel om hebben en het bestuurdersportier moet dichtstaan.
- Er moet binnen een redelijke afstand een voorligger (doelvoertuig) aanwezig zijn of de actuele snelheid moet minimaal 15 km/h (9 mph) zijn.
- Voor auto's met een handgeschakelde versnellingsbak: De snelheid moet minimaal 30 km/h (20 mph) bedragen.



- ◀ – Als het symbool/de functie  (4) wordt weergegeven - druk op de stuurknop  (1).
- > De adaptieve cruisecontrol wordt gestart en de actuele snelheid wordt als snelheid opgeslagen en met cijfers in het midden van de snelheidsmeter weergegeven.



Alleen als het afstandssymbool twee voertuigen aangeeft, regelt ACC het tijdsverschil ten opzichte van de voorligger.



Tegelijkertijd wordt een snelheidsinterval gemarkeerd. De hogere snelheid is de opgeslagen/gekozen snelheid en de lagere snelheid is de snelheid van de voorligger (het doelvoertuig).

Gerelateerde informatie

- Adaptieve cruisecontrol* (p. 313)
- Adaptieve cruisecontrol deactiveren/heractiveren* (p. 316)
- Wisselen tussen cruisecontrol en adaptieve cruisecontrol* (p. 319)

⁴⁰ Adaptive Cruise Control

⁴¹ Adaptive Cruise Control

Adaptieve cruisecontrol deactiveren/heractiveren*

De adaptieve cruisecontrol (ACC⁴¹) is tijdelijk te deactiveren en stand-by te zetten en vervolgens weer te activeren.

Adaptieve cruisecontrol deactiveren en stand-by zetten

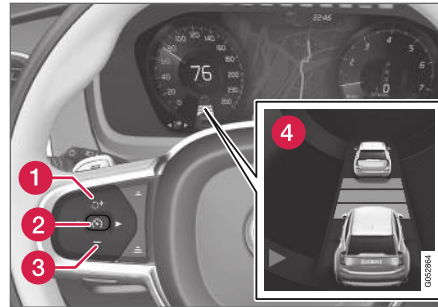

Om de adaptieve cruisecontrol tijdelijk uit te schakelen en stand-by te zetten:

- Druk op de stuurknop  (2).
- > De kleur van het symbool  op het bestuurdersdisplay verandert van WIT in GRIJS en die van de opgeslagen snelheid in het midden van de snelheidsmeter verandert van BEIGE in GRIJS.

WAARSCHUWING

- Wanneer de adaptieve cruisecontrol stand-by staat moet u actief ingrijpen en zelf de snelheid en afstand aanpassen ten opzichte van voorliggers.
- Wanneer de adaptieve cruisecontrol stand-by staat en de auto een voorligger te dicht nadert, kunt u echter een waarschuwing krijgen voor de te kleine afstand van de afstands waarschuwing*.

Stand-by vanwege ingreep van bestuurder

De adaptieve cruisecontrol wordt tijdelijk gedeactiveerd en stand-by gezet in de volgende gevallen:

- u bedient het rempedaal.
- u zet de keuzehendel in stand **N**.
- u houdt meer dan 1 minuut lang een hogere snelheid aan dan ingesteld.
- u bedient het koppelingspedaal langer dan zo'n 1 minuut – geldt voor auto's met een handgeschakelde versnellingsbak.

Wanneer u gas bijgeeft met het gaspedaal zoals bij een inhaalmanoeuvre, blijft de instelling ongewijzigd – de auto hervat de laatst opgeslagen snelheid zodra u het gaspedaal loslaat.

Automatische stand-bystand

De adaptieve cruisecontrol is afhankelijk van andere systemen, zoals de stabiliteitsregeling/antislipregeling (ESC⁴²). Als een van deze andere systemen niet meer werkt, wordt de adaptieve cruisecontrol automatisch uitgeschakeld.

⚠ WAARSCHUWING

Wanneer de auto automatisch stand-by staat, wordt u gewaarschuwd met een geluidssignaal en een melding op het bestuurdersdisplay.

- Als bestuurder moet u dan zelf de snelheid aanpassen, zo nodig remmen en een veilige afstand houden tot voorliggers.

De automatische stand-by is mogelijk in de volgende gevallen:

- u rijdt langzamer dan 5 km/h (3 mph) en ACC kan niet registreren of de voorligger een stilstaand voertuig is of een object, zoals een verkeersdrempel.
- u rijdt langzamer dan 5 km/h (3 mph) en de voorligger slaat af, zodat ACC geen voorligger meer heeft om te volgen.
- de snelheid daalt tot onder 30 km/h (20 mph) – geldt alleen voor auto's met een handgeschakelde versnellingsbak.
- u opent het bestuurdersportier.
- u doet de veiligheidsgordel af.
- het motortoerental is te laag/hoog.
- een of meer wielen verliezen hun grip op het wegdek.
- de remmen hebben een hoge temperatuur.

- de parkeerrem wordt geactiveerd.
- de gecombineerde camera en radarsensor wordt afgedekt door sneeuw of zware regenval (blokkering cameralens/radarsignalen).

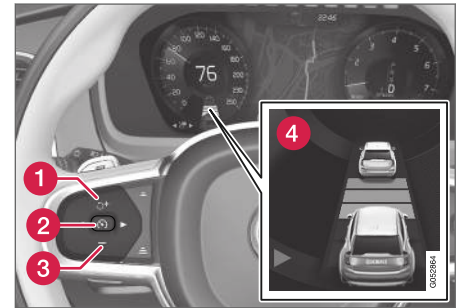
Adaptieve cruisecontrol heractiveren vanuit de stand-bystand

ACC heractiveren vanuit stand-bystand:

- Druk op de stuurknop  (1).
 - > De auto hervat de laatst opgeslagen snelheid.

⚠ WAARSCHUWING

Wanneer u de snelheid weer hervat met de stuurknop , kan er een markante snelheidstoename volgen.

⁴² Electronic Stability Control

« Gerelateerde informatie

- Adaptieve cruisecontrol* (p. 313)
- Adaptieve cruisecontrol activeren en starten* (p. 315)
- Wisselen tussen cruisecontrol en adaptieve cruisecontrol* (p. 319)

Beperkingen van adaptieve cruisecontrol*

De adaptieve cruisecontrol (ACC⁴³) kent mogelijk beperkingen in bepaalde situaties.

Steile wegen en/of zware belading

Let erop dat de adaptieve cruisecontrol in eerste instantie bestemd is voor gebruik tijdens ritten op vlakke weggedeelten. Het systeem heeft mogelijk moeite om de juiste afstand ten opzichte van voorliggers aan te houden bij ritten op steile aflopende wegen – blijf dan extra alert en rem zo nodig zelf.

- Maak geen gebruik van de adaptieve cruisecontrol, als de auto zwaar beladen is of wanneer er een aanhangwagen achter de auto hangt.

Overig

- Rijmodus **Off Road** kan niet worden gekozen als de adaptieve cruisecontrol is geactiveerd.

i N.B.

De functie maakt gebruik van de gecombineerde camera en radarsensor van de auto die enkele algemene beperkingen heeft.

Gerelateerde informatie



- Adaptieve cruisecontrol* (p. 313)
- Beperkingen van de gecombineerde camera en radarsensor (p. 345)

⁴³ Adaptive Cruise Control

Wisselen tussen cruisecontrol en adaptieve cruisecontrol*

Bij een auto met adaptieve cruisecontrol (ACC⁴⁴) kunt u wisselen tussen cruisecontrol (CC⁴⁵) en ACC.

Het symbool op het bestuurdersdisplay geeft aan welke cruisecontrol actief is:

CC	ACC
	
Cruisecontrol	Adaptieve cruisecontrol

A WIT symbool: De functie is actief, GRIJS symbool: Stand-by zetten

Overschakelen van ACC op CC

U doet dat als volgt:

1. Zet de adaptieve cruisecontrol stand-by met de stuurknop .

2. Druk op de knop **Cruise control** op het functiescherm van het middendispley – de kleur van het controlelampje in de knop verandert van GRIJS in GROEN.
 - > Op het bestuurdersdisplay maakt het symbool voor  ACC plaats voor  CC – daarna is de adaptieve cruisecontrol uitgeschakeld en staat de cruisecontrol stand-by.
3. Druk op de stuurknop .
 - > De cruisecontrol wordt gestart en de actuele snelheid wordt opgeslagen.

WAARSCHUWING

Overschakeling van ACC op CC houdt in dat de auto:

- niet langer het ingestelde tijdsverschil ten opzichte van voorliggers aanhoudt;
- de opgeslagen snelheid hanteert, zodat u als bestuurder waar nodig zelf actief moet remmen.

Als CC bij het uitschakelen van de motor actief is, wordt ACC bij de volgende motorstart automatisch geactiveerd.

Overschakelen van CC op ACC

U doet dat als volgt:

1. Zet de cruisecontrol stand-by met de stuurknop .
2. Druk op de knop **Cruise control** op het functiescherm – de kleur van het controlelampje in de knop verandert van GROEN in GRIJS.
 - > Op het bestuurdersdisplay maakt het symbool voor  CC plaats voor  ACC – daarmee is de cruisecontrol uitgeschakeld en staat de adaptieve cruisecontrol stand-by.
3. Druk op de stuurknop .
 - > De adaptieve cruisecontrol start en slaat de actuele snelheid op samen met het vooraf ingestelde tijdsverschil ten opzichte van voorliggers.

Gerelateerde informatie

- Adaptieve cruisecontrol* (p. 313)
- Cruisecontrol (p. 306)

⁴⁴ Adaptive Cruise Control
⁴⁵ Cruise Control

Symbolen en meldingen voor adaptieve cruisecontrol*

Op het bestuurdersdisplay en/of head-updis-play* kunnen enkele symbolen en meldingen verschijnen voor de adaptieve cruisecontrol (ACC⁴⁶).

Op de onderstaande voorbeeldafbeeldingen informeert de RSI* (Road Sign Information) u dat de maximumsnelheid 130 km/h (80 mph) bedraagt.

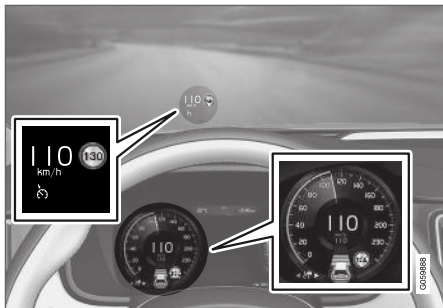



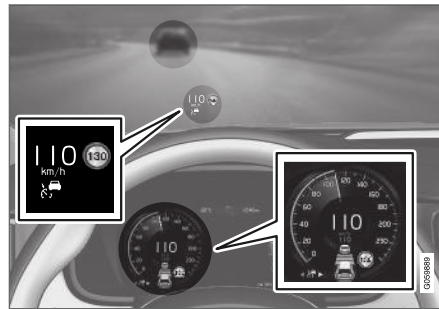

Op de voorgaande afbeelding ziet u dat de adaptieve cruisecontrol is ingesteld op het aanhouden van een snelheid van 110 km/h (68 mph) en dat er geen voorliggers zijn die het systeem kan volgen.



Op de voorgaande afbeelding ziet u dat de adaptieve cruisecontrol is ingesteld op het aanhouden van een snelheid van 110 km/h (68 mph) en dat het systeem een voorligger volgt die op dezelfde snelheid rijdt.

⁴⁶ Adaptive Cruise Control

Symbol	Melding	Betekenis
	Het symbool is WIT.	De auto houdt de opgeslagen/gekozen snelheid aan.
	Adaptive Cruise Contr. Niet beschikbaar Het symbool is GRIJS.	De adaptieve cruisecontrol staat stand-by.
	Adaptive Cruise Contr. Service vereist Het symbool is GRIJS.	Het systeem werkt niet naar behoren. Neem contact op met een werkplaats. Geadviseerd wordt een erkende Volvo-werkplaats.
	Vooruitsensor Sensor afgedekt, zie handleiding	Reinig de voorruit vóór de sensoren van de gecombineerde camera en radarsensor.

U kunt meldingen verwijderen door kort te drukken op de -knop in het midden van de rechter stuurknoppenset.

Doe het volgende, als de melding blijft staan:
Neem contact op met een werkplaats. Geadviseerd wordt een erkende Volvo-werkplaats.

Gerelateerde informatie

- Adaptieve cruisecontrol* (p. 313)

Pilot Assist⁴⁷

Pilot Assist helpt u om tussen de zijmarkeringen van de rijbaan te blijven rijden dankzij stuurhulp, een constante snelheid aan te houden en een vooraf geselecteerd tijdsverschil ten opzichte van voorliggers.

Pilot Assist werkt als volgt

Pilot Assist is voornamelijk bestemd voor gebruik op snelwegen, hoofdwegen en dergelijke om u een comfortabeler en meer ontspannen rijervaring te bieden.

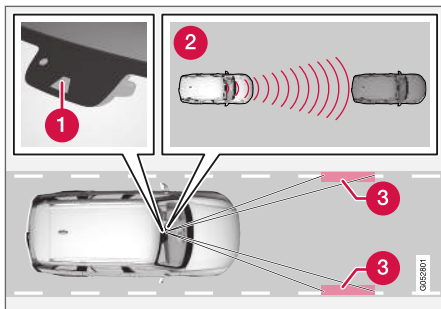

De gecombineerde camera en radarsensor meet de afstand tot voorliggers en detecteert zijmarkeringen.

- 1 Gecombineerde camera en radarsensor
- 2 Afstandssensor
- 3 Zijmarkeringssensor

U kiest de gewenste snelheid en het aan te houden tijdsverschil ten opzichte van voorliggers. Pilot Assist registreert de afstand tot de voorligger en de zijmarkeringen van de rijstrook op de weg via de gecombineerde camera en radarsensor. Het vooraf ingestelde tijdsverschil wordt aangehouden via automatische aanpassing van de snelheid, terwijl de stuurassistentie helpt om de auto binnen de rijstrookmarkeringen te houden.

Pilot Assist-stuurassistentie wordt gebaseerd op een combinatie van het traject dat de voorligger aflegt en de zijmarkeringen van de rijbaan. U kunt op elk gewenst moment het stuuradvies van Pilot Assist negeren en in een andere richting sturen, bijvoorbeeld om van rijstrook te wisselen of om obstakels op de weg te omzeilen.

Als Pilot Assist de rijbaan niet goed kan detecteren, bijvoorbeeld als de gecombineerde camera en radarsensor de zijmarkeringen van de rijbaan niet kan zien, schakelt Pilot Assist de stuurhulp tijdelijk uit, maar de stuurhulp wordt weer ingeschakeld zodra de rijbaan weer wordt gedetecteerd – de snelheids- en afstandsregelingen blijven echter geactiveerd.

⚠ WAARSCHUWING

De stuurhulp van Pilot Assist wordt automatisch en zonder waarschuwing vooraf uit- en weer ingeschakeld.

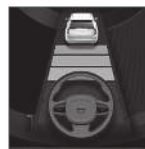

De kleur van het stuursymbool geeft de actuele status van de stuurhulp aan:

- een GROEN stuur geeft aan dat de stuurhulp actief is
- een GRIJS stuur (zoals afgebeeld) geeft aan dat de stuurhulp niet actief is.

⚠ WAARSCHUWING

Gebruik Pilot Assist alleen bij duidelijke markeringen aan weerszijden van de rijstrook. Bij gebruik in andere situaties bestaat het risico dat u op omringende obstakels botst die het systeem niet kan detecteren.

⁴⁷ Afhankelijk van de markt is dit een standaardfunctie of een optie.

⚠ WAARSCHUWING

- De functie is een systeem voor aanvullende rijhulp om de bestuurder te ontlasten en de rijveiligheid te verhogen, maar het systeem werkt niet in alle verkeers-, weers- en wegomstandigheden.
- U wordt geadviseerd om alle paragrafen over het systeem in de gebruikershandleiding door te nemen en bijvoorbeeld te lezen over de beperkingen die u moet kennen voordat u het systeem gebruikt.
- De rijhulpsystemen ontslaan u niet van de plicht om alert en adequaat te reageren, zodat u de auto altijd op een veilige manier moet blijven besturen, met inachtneming van een passende snelheid en geschikte afstand tot andere weggebruikers en met respect voor de geldende verkeersregels en -bepalingen.

Pilot Assist regelt de snelheid door de stand van de gasklep aan te passen en zo nodig af te remmen. Het is normaal dat de remmen zwakke geluiden produceren, wanneer ze worden gebruikt bij het aanpassen van de snelheid.

Pilot Assist probeert de snelheid op een soepele manier te regelen. In situaties waarin krachtig moet worden geremd moet u dan ook zelf te remmen. Dit is bijvoorbeeld het geval bij grote

snelheidsverschillen of als de voorligger krachtig remt. Door beperkingen van de gecombineerde camera en radarsensor is het mogelijk dat er onverwacht of helemaal niet wordt geremd.

Pilot Assist streeft ernaar het door u ingestelde tijdsverschil ten opzichte van voorliggers in dezelfde rijstrook aan te houden. Als de radarsensor geen voorligger registreert, houdt de auto in plaats daarvan de snelheid aan die op de cruisecontrol werd ingesteld. Dit gebeurt ook als de snelheid van de voorligger toeneemt en de ingestelde snelheid overschrijdt.

⚠ WAARSCHUWING

- Dit is geen systeem dat botsingen voorkomt. Als bestuurder bent u er altijd verantwoordelijk voor om in te grijpen, mocht het systeem een voorliggers niet ontdekken.
- De functie reageert niet op voetgangers of dieren noch op kleinere voertuigen, zoals fietsen of motorfietsen e.d. Lage aanhangers, tegenliggers, langzaam rijdende en stilstaande voertuigen of vaste obstakels worden eveneens genegeerd.
- Gebruik de functie niet in lastige situaties zoals in stadsverkeer, op kruisingen, bij gladheid, hevige regen- of sneeuwval of slecht zicht en evenmin op weggedeelten met veel water of natte sneeuw, op bochtige wegen of op uit- en opritten.

❗ BELANGRIJK

Laat het onderhoud aan rijhulpcomponenten over aan een werkplaats⁴⁸.

In bochten en bij wegsplitsingen

Pilot Assist werkt samen met de bestuurder zodat u de stuurhulp van Pilot Assist niet moet afwachten maar altijd klaar moet staan om de besturing over te nemen, vooral in bochten.

⁴⁸ Geadviseerd wordt een erkende Volvo-werkplaats.

- Als de auto een afslag of splitsing van de rijstrook nadert, dient u in de richting van de gewenste rijstrook te sturen om de gewenste rijrichting kenbaar te maken aan Pilot Assist.

Pilot Assist probeert altijd om de auto in het midden van de rijstrook te houden

Wanneer Pilot Assist helpt bij het sturen, probeert de functie altijd om de auto midden tussen de rijstrookmarkeringen te brengen en het wordt daarom aanbevolen om de auto zelf de optimale positie te laten zoeken, om op deze manier een zo soepel mogelijke rijervaring mogelijk te maken. Als bestuurder controleert u of de auto op een veilige manier in de rijstrook gebracht wordt en u kunt de positie dus altijd aanpassen door de besturing zelf verder over te nemen.

- Mocht Pilot Assist de auto niet op een correcte manier naar de rijstrook brengen, dan adviseren we om Pilot Assist uit te zetten of over te schakelen op de adaptieve cruisecontrol.

Gerelateerde informatie

- Rijhulpsystemen (p. 292)
- Bediening en displayweergave van Pilot Assist (p. 324)
- Pilot Assist activeren en starten (p. 325)
- Beperkingen van Pilot Assist (p. 329)

- Symbolen en meldingen voor Pilot Assist* (p. 330)
- Waarschuwing rijhulpsystemen bij een dreigende botsing (p. 332)
- Van doelvoertuig veranderen met rijhulpsystemen (p. 333)
- Tijdsverschil instellen voor rijhulpsystemen (p. 333)
- Aan te houden snelheid instellen voor rijhulpsystemen (p. 335)
- Automatische remfunctie van rijhulpsystemen (p. 336)
- Inhaalassistent (p. 337)

Bediening en displayweergave van Pilot Assist

Een overzicht van de bediening van de Pilot Assist via de stuurknoppenset links op het stuurwiel en de displayweergave van de functie.

Bediening

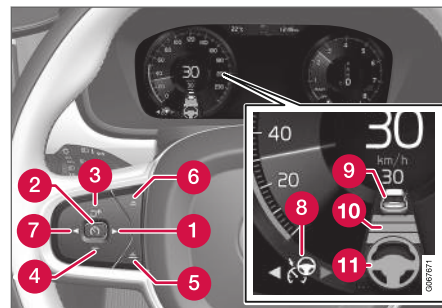

Knoppen en symbolen voor de functie.

- 1 ▶: Schakelt over van adaptieve cruisecontrol op Pilot Assist
- 2 🚗: **Vanuit de stand-bystand** – activeert Pilot Assist en slaat de actuele snelheid op
- 2 🚗: **Vanuit de actieve stand** – deactiveert Pilot Assist zet deze stand-by
- 3 🔄: Activeert Pilot Assist vanuit de stand-bystand en hervat de opgeslagen snelheid en het opgeslagen tijdsverschil
- 3 +: Verhoogt de opgeslagen snelheid

- 4 — : Verlaagt de opgeslagen snelheid
- 5 Vergroot het tijdsverschil ten opzichte van de voorligger
- 6 Verkleint het tijdsverschil ten opzichte van de voorligger
- 7 ◀: Schakelt over van Pilot Assist op adaptieve cruisecontrol
- 8 Functiesymbool
- 9 Symbolen voor het doelvoertuig
- 10 Symbool voor tijdsverschil ten opzichte van voorligger
- 11 Symbool voor geactiveerde/gedeactiveerde stuurhulp

Bestuurdersdisplay

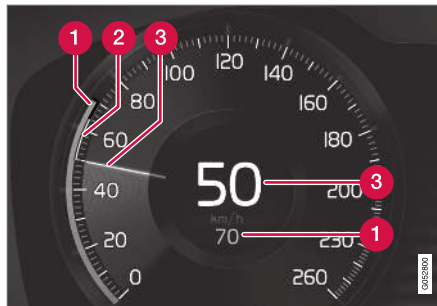

Snelheidsaanduidingen.

- 1 Opgeslagen snelheid
- 2 Snelheid van de voorligger
- 3 Actuele snelheid van uw auto

Gerelateerde informatie

- Pilot Assist (p. 322)

Pilot Assist activeren en starten

Pilot Assist moet, om de snelheid en het tijdsverschil te kunnen regelen en stuurhulp te kunnen bieden, eerst worden geactiveerd en vervolgens worden gestart.

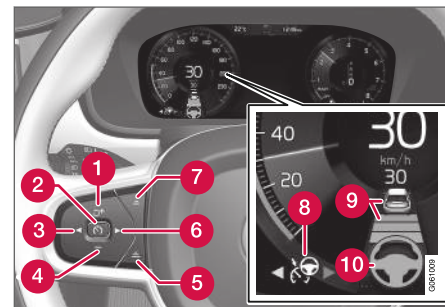



NB De afbeelding is schematisch – afhankelijk van het model zijn afwijkingen mogelijk.

Om Pilot Assist te kunnen starten, is het volgende vereist:

- U moet de veiligheidsgordel om hebben en het bestuurdersportier moet dichtstaan.
- Er moet binnen een redelijke afstand een voorligger (doelvoertuig) aanwezig zijn of de actuele snelheid moet minimaal 15 km/h (9 mph) zijn.
- Voor auto's met een handgeschakelde versnellingsbak: De snelheid moet minimaal 30 km/h (20 mph) bedragen.



◀ Met de adaptieve cruisecontrol **stand-by:**

1. Druk op de stuurknop ► (6).
 - > In de stand-bystand verandert het symbool  in Pilot Assist (8).
2. Druk op de stuurknop  (2).
 - > Pilot Assist wordt gestart en de actuele snelheid wordt opgeslagen en met cijfers in het midden van de snelheidsmeter weergegeven.

...of...

Met de adaptieve cruisecontrol **gestart:**

- Druk op de stuurknop ► (6).
 - > Pilot Assist wordt gestart.



Alleen wanneer de kleur van het stuursymbool (2) verandert van GRIJS in GROEN, is de stuurhulp van Pilot Assist actief.

Alleen wanneer het afstands-symbool een auto (1) boven het stuursymbool aangeeft, regelt Pilot Assist het tijdsverschil en opzichte van voorliggers.



Tegelijkertijd wordt een snelheidsinterval gemarkeerd.

De hogere snelheid is de opgeslagen/gekozen snelheid en de lagere snelheid is de snelheid van de voorligger (het doelvoertuig).

Handen aan het stuur

Een voorwaarde voor de werking van Pilot Assist is dat u uw handen aan het stuur houdt.



Als Pilot Assist detecteert dat u uw handen niet aan het stuurwiel houdt, krijgt u na enige tijd het verzoek tot actieve besturing van de auto, in de vorm van een symbool en een displaytekst.

Als het systeem enige seconden later detecteert dat u uw handen nog steeds niet aan het stuur hebt, wordt het verzoek tot actieve besturing van de auto herhaald. Dit maal in combinatie met een akoestisch waarschuwingssignaal.

Als Pilot Assist na nog eens enkele seconden nog steeds niet kan registreren dat u uw handen aan het stuur hebt, wordt het volume van het waarschuwingssignaal verhoogd en de stuurfunctie uitgeschakeld. Vervolgens moet u Pilot Assist opnieuw starten met de stuurknop .

Gerelateerde informatie

- Pilot Assist (p. 322)
- Pilot Assist deactiveren/heractiveren (p. 327)

N.B.

Let op: de hulpfunctie Pilot Assist werkt alleen als u de handen aan het stuur hebt.

Pilot Assist deactiveren/ heractiveren

Pilot Assist is tijdelijk te deactiveren en stand-by te zetten en vervolgens weer te activeren.

Pilot Assist deactiveren en stand-by zetten

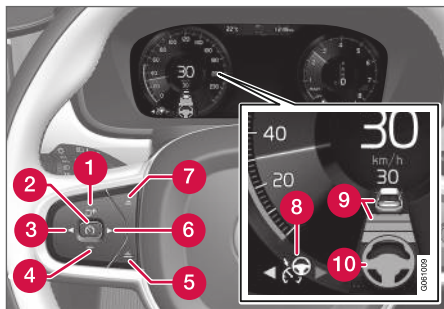

NB De afbeelding is schematisch – afhankelijk van het model zijn afwijkingen mogelijk.

Om Pilot Assist tijdelijk uit te schakelen en stand-by te zetten:

- Druk op de stuurknop  (2).
 - > Pilot Assist gaat stand-by staan – de kleur van het symbool (8) op het bestuurdersdisplay verandert van WIT in GRIJS en de kleur van de opgeslagen snelheid in het midden van de snelheidsmeter verandert van BEIGE in GRIJS.

...of...

- Druk op de stuurknop  (3).
 - > Pilot Assist wordt uitgeschakeld en schakelt over naar de adaptieve cruisecontrol in actieve stand.

WAARSCHUWING

- Wanneer Pilot Assist stand-by staat moet u actief ingrijpen alsook zelf sturen en uw snelheid en afstand aanpassen ten opzichte van voorliggers.
- Wanneer Pilot Assist stand-by staat en de auto een voorligger te dicht nadert, krijgt u echter een waarschuwing voor de te kleine afstand van de afstandswaarschuwing*.

Stand-by vanwege ingreep van bestuurder

Pilot Assist wordt tijdelijk gedeactiveerd en stand-by gezet in de volgende gevallen:

- u bedient het rempedaal.
- u zet de keuzehendel in stand **N**.
- u hebt de richtingaanwijzers langer dan 1 minuut gebruikt.
- u houdt meer dan 1 minuut lang een hogere snelheid aan dan ingesteld.

- u bedient het koppelingspedaal langer dan ca. 1 minuut – geldt voor auto's met handgeschakelde versnellingsbak.

Wanneer u gas bijgeeft met het gaspedaal zoals bij een inhaalmanoeuvre, blijft de instelling ongewijzigd – de auto hervat de laatst opgeslagen snelheid zodra u het gaspedaal loslaat.

Bij gebruik van de richtingaanwijzers wordt de stuurhulp van Pilot Assist tijdelijk uitgeschakeld. Wanneer dat niet langer het geval is, wordt de stuurhulp automatisch opnieuw geactiveerd als de zijlijnen van de rijstrook nog steeds te detecteren zijn.

◀ **Automatische stand-bystand**

Pilot Assist is afhankelijk van andere systemen zoals de stabiliteitsregeling/antislipregeling ESC⁴⁹. Als een van dergelijke andere systemen uitvalt, wordt Pilot Assist automatisch uitgeschakeld.

WAARSCHUWING

Wanneer de auto automatisch stand-by staat, wordt u gewaarschuwd met een geluidssignaal en een melding op het bestuurdersdisplay.

- Als bestuurder moet u dan zelf de snelheid aanpassen, zo nodig remmen en een veilige afstand houden tot voorliggers.

De automatische stand-by kan bijvoorbeeld veroorzaakt zijn door:

- u opent het bestuurdersportier.
- de remmen hebben een hoge temperatuur.
- u houdt uw handen niet aan het stuurwiel.
- de parkeerrem wordt geactiveerd.
- het motortoerental is te laag/hoog.
- u doet de veiligheidsgordel af.
- een of meer wielen verliezen hun grip op het wegdek.

- de gecombineerde camera en radarsensor wordt afgedekt door sneeuw of zware regenval (blokkering cameralens/radarsignalen).
- u rijdt langzamer dan 5 km/h (3 mph) en Pilot Assist kan niet registreren of de voorligger een stilstaand voertuig is of een object, zoals een verkeersdrempel.
- u rijdt langzamer dan 5 km/h (3 mph) en de voorligger slaat af, zodat Pilot Assist geen voorligger meer heeft om te volgen.
- de snelheid daalt tot onder 30 km/h (20 mph) – geldt alleen voor auto's met een handgeschakelde versnellingsbak.

Pilot Assist heractiveren vanuit stand-bystand

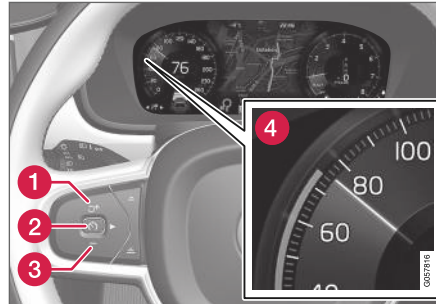

NB De afbeelding is schematisch – afhankelijk van het model zijn afwijkingen mogelijk.

Om Pilot Assist opnieuw te activeren:

- Druk op de stuurknop  (1).
 - > De auto hervat de laatst opgeslagen snelheid.

WAARSCHUWING

Wanneer u de snelheid weer hervat met de stuurknop , kan er een markante snelheidstoename volgen.

Gerelateerde informatie

- Pilot Assist (p. 322)
- Pilot Assist activeren en starten (p. 325)

⁴⁹ Electronic Stability Control

Beperkingen van Pilot Assist

In bepaalde situaties gelden mogelijk beperkingen voor de werking van Pilot Assist.

Pilot Assist is een hulpmiddel dat u in veel situaties kan ondersteunen en helpen. U bent er echter altijd zelf verantwoordelijk voor dat u een veilige afstand aanhoudt ten opzichte van de omgeving en dat u de juiste positie op de rijbaan aanhoudt.

WAARSCHUWING

In bepaalde situaties heeft de stuurassistentie van Pilot Assist moeite om u op de juiste manier te helpen of wordt de stuurassistentie automatisch uitgeschakeld – in dat geval is het advies om Pilot Assist niet te gebruiken. Voorbeelden van dergelijke situaties:

- de rijstrookmarkeringen zijn afgesleten, ontbreken of kruisen elkaar.
- de rijstrookindeling is niet duidelijk, bijvoorbeeld wanneer de rijstroken worden gesplitst of samengevoegd, bij afritten of als er sprake is van meerdere sets wegmarkeringen.
- er zijn randen of andere lijnen dan rijstrookmarkeringen aanwezig op of naast de rijbaan, zoals trottoirbanden, naden of reparaties in het oppervlak van de rijbaan, randen van barrières, bermen of scherpe schaduwen.
- de rijstrook is smal of bochtig.
- de rijstrook loopt over een top van een helling of een verkeerdrempel.
- het is slecht weer, met regen, (natte) sneeuw of mist of verminderd zicht met

slechte lichtomstandigheden, tegenlicht, een natte rijbaan et cetera.

Let er ook op dat Pilot Assist de volgende beperkingen heeft:

- Hoge trottoirbanden, barrières en tijdelijke wegversperringen (pylonen, andere barrières et cetera) worden niet gedetecteerd. Ze kunnen ten onrechte worden verward met rijstrookmarkeringen, zodat het risico bestaat dat de auto in aanraking komt met dergelijke barrières. Het is aan de bestuurder om voldoende afstand te houden tot de genoemde barrières.
- De gecombineerde radarsensor en camera heeft onvoldoende capaciteit om alle aanwezige objecten en obstakels in het verkeer te ontdekken, zoals kuilen, stilstaande obstakels of voorwerpen die de route geheel of gedeeltelijk blokkeren.
- Pilot Assist “ziet” voetgangers, dieren en dergelijke niet.
- De aanbevolen sturingreep is in sterkte beperkt, wat inhoudt dat het systeem u niet altijd kan helpen de auto zo te sturen dat deze binnen de rijstrook blijft.
- Bij een auto met Sensus Navigation* kan de functie informatie uit kaartgegevens





gebruiken, wat wisselende prestaties kan betekenen.

- Pilot Assist wordt uitgeschakeld, als de snelheidsafhankelijke stuurbevoegdiging met een beperkt vermogen werkt – zoals bij koeling op grond van oververhitting.

U kunt actuele sturingrepen van Pilot Assist altijd corrigeren of aanpassen en zelf het stuur in de gewenste stand draaien.

Steile wegen en/of zware belading

Let erop dat Pilot Assist in eerste instantie bestemd is voor gebruik tijdens ritten op vlakke wegedeelten. Het systeem heeft mogelijk moeite om de juiste afstand ten opzichte van voorliggers aan te houden bij ritten op steile aflopende wegen – blijf dan extra alert en rem zo nodig zelf.

- Maak geen gebruik van Pilot Assist als de auto zwaar beladen is of wanneer er een aanhangwagen achter de auto hangt.

i N.B.

Pilot Assist is niet te activeren als een aanhanger, fietsdrager of iets dergelijks worden aangesloten op het elektrische systeem van de auto.

Overig

- U kunt **Off Road** niet kiezen, wanneer Pilot Assist is geactiveerd.

i N.B.

De functie maakt gebruik van de gecombineerde camera en radarsensor van de auto die enkele algemene beperkingen heeft.

Gerelateerde informatie

- Pilot Assist (p. 322)
- Beperkingen van de gecombineerde camera en radarsensor (p. 345)
- Snelheidsafhankelijke stuurkracht (p. 292)
- Rijmodi* (p. 446)

Symbolen en meldingen voor Pilot Assist*

Op het bestuurdersdisplay en/of head-updisplay* kunnen enkele symbolen en meldingen verschijnen ten aanzien van Pilot Assist.

Hier volgen enkele voorbeelden⁵⁰.

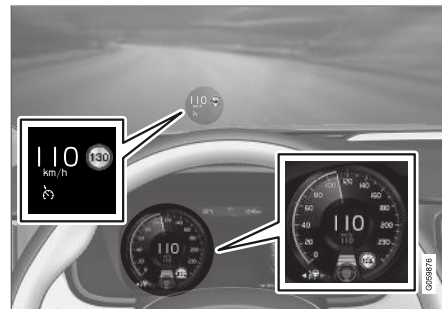

Op de voorgaande afbeelding⁵¹ ziet u dat Pilot Assist is ingesteld op het aanhouden van een snelheid van 110 km/h (68 mph) en dat er geen voorliggers zijn die het systeem kan volgen.

Pilot Assist geeft geen stuurhulp, omdat het de zijlijnen van de rijstrook niet detecteren.

⁵⁰ Op de onderstaande voorbeeldafbeeldingen informeert de RSI (Road Sign Information) u dat de maximumsnelheid 130 km/h (80 mph) bedraagt.

⁵¹ NB De afbeelding is schematisch – afhankelijk van het model zijn afwijkingen mogelijk.

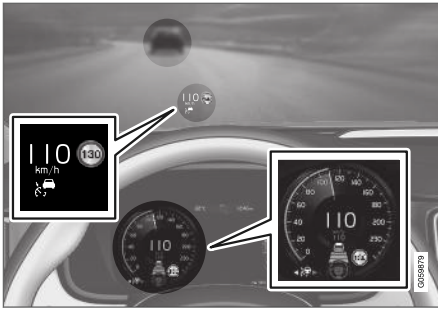

Op de voorgaande afbeelding⁵¹ ziet u dat Pilot Assist is ingesteld op het aanhouden van een snelheid van 110 km/h (68 mph) en dat het systeem een voorligger volgt die op dezelfde snelheid rijdt.

Pilot Assist geeft geen stuurhulp, omdat het de zijlijnen van de rijstrook niet detecteren.

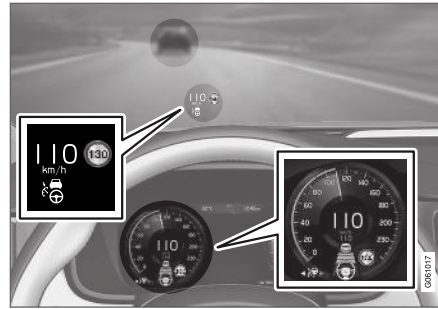

Op de voorgaande afbeelding⁵¹ ziet u dat Pilot Assist is ingesteld op het aanhouden van een snelheid van 110 km/h (68 mph) en dat het systeem een voorligger volgt die op dezelfde snelheid rijdt.

Pilot Assist geeft nu stuurhulp, omdat het de zijlijnen van de rijstrook kan detecteren.

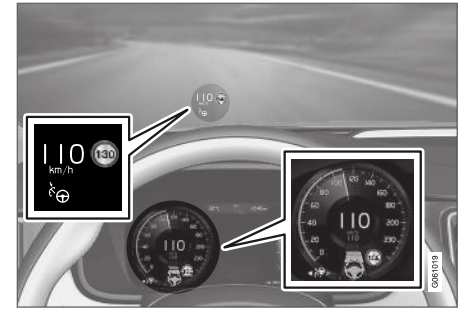

Op de voorgaande afbeelding⁵¹ ziet u dat Pilot Assist is ingesteld op het aanhouden van een snelheid van 110 km/h (68 mph) en dat er geen voorliggers zijn die het systeem kan volgen.

Pilot Assist geeft nu stuurhulp, omdat het de zijlijnen van de rijstrook kan detecteren.

Gerelateerde informatie

- Pilot Assist (p. 322)

⁵¹ NB De afbeelding is schematisch – afhankelijk van het model zijn afwijkingen mogelijk.

Waarschuwing rijhulpsystemen bij een dreigende botsing

De rijhulpsystemen Pilot Assist en adaptieve cruisecontrol*⁵² kunnen u waarschuwen, als de afstand tot voorliggers plotseling te klein wordt.

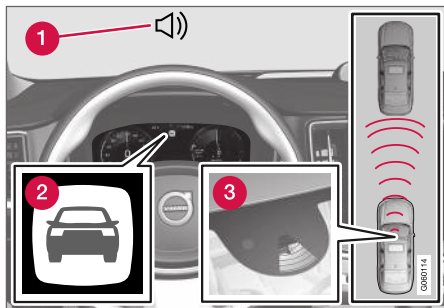

Geluidssignaal en symbool voor Collision Warning.

- 1 Akoestisch waarschuwingssignaal bij gevaar voor een botsing
- 2 Waarschuwingssymbool bij gevaar voor een botsing
- 3 Afstandsmeting met gecombineerde camera en radarsensor

De rijhulpsystemen gebruiken zo'n 40% van de capaciteit van de bedrijfsrem. Als de auto harder moet worden afgeremd dan de rijhulpsystemen aankunnen en u remt zelf niet bij, dan wordt u er

met het waarschuwinglampje en een waarschuwingssignaal op attent gemaakt dat u onmiddellijk moet ingrijpen.

WAARSCHUWING

De rijhulpsystemen waarschuwen alleen voor door de radareenheid gedetecteerde voertuigen – het kan dan ook voorkomen dat een waarschuwing vertraagd of helemaal niet wordt weergegeven. Wacht een waarschuwing nooit af, maar rem als dat nodig is.

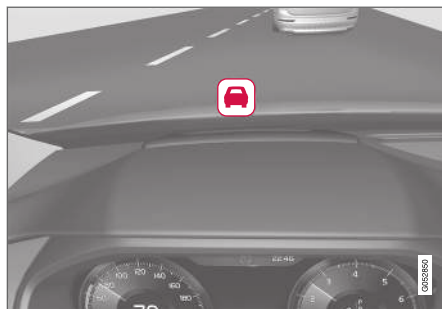

Symbool voor Collision Warning onder aan de voorruit.

Bij een auto met een head-updisplay* verschijnt een waarschuwing op de voorruit in combinatie met een knipperend symbool.

i N.B.

In de felle zon, bij lichtschitteringen, extreme contrastverschillen en het gebruik van een zonnebril of als u niet recht vooruit kijkt, zijn de op de voorruit geprojecteerde waarschuwingssignalen soms moeilijk te ontdekken.

Gerelateerde informatie

- Rijhulpsystemen (p. 292)
- Adaptieve cruisecontrol* (p. 313)
- Pilot Assist (p. 322)
- Afstands waarschuwing* (p. 310)
- Head-updisplay* (p. 141)

⁵² Adaptive Cruise Control

Van doelvoertuig veranderen met rijhulpsystemen

De rijhulpsystemen adaptieve cruisecontrol*⁵³ en Pilot Assist kunnen bij auto's met een automatische versnellingsbak op bepaalde snelheden van doelvoertuig veranderen.

Van doelvoertuig veranderen

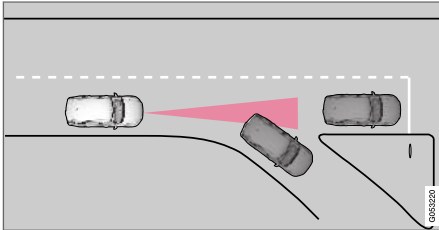

Als het actuele doelvoertuig plotseling afslaat, kan het gebeuren dat een stilstaande voorligger het nieuwe doelvoertuig wordt.

Wanneer de rijhulpsystemen een rijdende voorligger volgen bij snelheden **onder** 30 km/h, (20 mph) van doelvoertuig veranderen en een stilstaand voertuig volgen, zullen de rijhulpsystemen voor het stilstaande voertuig remmen.

⚠ WAARSCHUWING

Wanneer de rijhulpsystemen een rijdende voorligger volgen bij snelheden **boven** 30 km/h (20 mph) en het doelvoertuig verruilen voor een stilstaand voertuig, dan zullen de rijhulpsystemen het stilstaande voertuig **negeren** en in plaats daarvan accelereren tot de opgeslagen snelheid.

- U dient dan zelf in te grijpen en te remmen.

Automatische stand-bystand bij wijziging van doelvoertuig

De rijhulpsystemen worden uitgeschakeld en stand-by gezet:

- wanneer u langzamer rijdt dan 5 km/h (3 mph) en de rijhulpsystemen niet kunnen registreren of de voorligger een stilstaand voertuig is of een ander object, zoals een verkeersdrempel.
- wanneer u langzamer rijdt dan 5 km/h (3 mph) en de voorligger slaat af, zodat de rijhulpsystemen geen voorligger meer hebben om te volgen.

Gerelateerde informatie

- Rijhulpsystemen (p. 292)
- Adaptieve cruisecontrol* (p. 313)
- Pilot Assist (p. 322)

Tijdsverschil instellen voor rijhulpsystemen

Het is mogelijk om het tijdsverschil ten opzichte van voorliggers in stellen die de functies adaptieve cruisecontrol*⁵⁴, Pilot Assist en afstands-waarschuwing* moeten aanhouden.

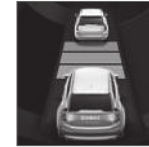

U kunt verschillende tijdsverschillen ten opzichte van voorliggers kiezen en deze worden op het bestuurdersdisplay weergegeven met 1-5 horizontale streepjes – hoe meer streepjes, hoe groter het tijdsverschil. Eén streepje komt overeen met zo'n 1 seconde ten opzichte van de voorligger en 5 streepjes komt overeen met zo'n 3 seconden.

i N.B.

Wanneer op het bestuurdersdisplay het autosymbool met een stuur verschijnt, volgt Pilot Assist een voorligger met het gekozen tijdsverschil.

Wanneer alleen het autosymbool verschijnt, is er binnen een redelijke afstand geen voorligger aanwezig.

⁵³ Adaptive Cruise Control

⁵⁴ Adaptive Cruise Control

i N.B.

Als het symbool op het bestuurdersdisplay twee voertuigen toont, volgt ACC de voorligger met een vooraf gekozen tijdsverschil.

Als er slechts één auto wordt getoond, is er binnen een redelijke afstand geen voorligger aanwezig.

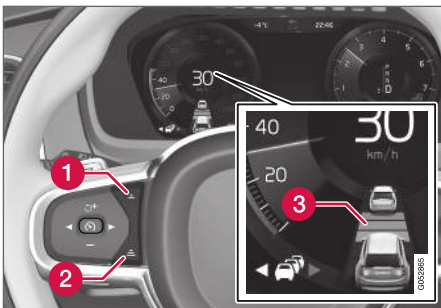

Bedieningselementen voor het tijdsverschil.

- 1** Tijdsverschil verkleinen
 - 2** Tijdsverschil vergroten
 - 3** Afstandsindicatie
- Druk op de stuurknop (1) of (2) om het tijdsverschil te verkleinen of te vergroten.
- > De afstandsindicatie (3) toont het actuele tijdsverschil.

Om voorliggers soepel en comfortabel te kunnen blijven volgen staat de adaptieve cruisecontrol in bepaalde situaties aanzienlijke variaties in het tijdsverschil toe. Bij lage snelheden (en korte tijden) vergroot de adaptieve cruisecontrol het tijdsverschil iets.

i N.B.

- Hoe hoger de snelheid, hoe langer de volgafstand in meters voor een bepaald tijdsverschil.
- Houd alleen een tijdsverschil aan dat niet in strijd is met de geldende verkeersregels.
- Als de rijhulpsystemen bij activering niet lijken te reageren met een verhoging van de snelheid, kan dat komen doordat het actuele tijdsverschil ten opzichte van de voorligger kleiner is dan het ingestelde tijdsverschil.

⚠ WAARSCHUWING

- Houd alleen een tijdsverschil aan dat zich leent voor de actuele verkeerssituatie.
- Let erop dat geringe tijdsverschillen u bij plotselinge wijzigingen in de verkeerssituatie minder tijd geven om te reageren en in te grijpen.

Gerelateerde informatie

- Rijhulpsystemen (p. 292)
- Adaptieve cruisecontrol* (p. 313)
- Pilot Assist (p. 322)
- Afstandswaarschuwing* (p. 310)
- Head-updisplay* (p. 141)

Rijmodus voor rijhulp

U kunt aangeven op welke manier de rijhulpsystemen een bepaalde afstand tot voorliggers moeten aanhouden.

U maakt een keuze via de rijmodusknop **DRIVE MODE**.

Kies een van de volgende alternatieven:

- **Eco** – De rijhulpsystemen streven naar een zo laag mogelijk brandstofverbruik wat grotere tijdsverschillen ten opzichte van voorliggers betekent.
- **Comfort** – De rijhulpsystemen streven naar een zo soepel mogelijke aanpassing aan de rijnsnelheid van voorliggers.
- **Dynamic*** – De rijhulpsystemen streven naar een directere vorm van aanpassing aan het ingestelde tijdsverschil ten opzichte van voorliggers, wat in bepaalde gevallen krachtiger acceleraties/remmanoeuvres kan betekenen.

Gerelateerde informatie

- Rijhulpsystemen (p. 292)
- Rijmodi* (p. 446)

Aan te houden snelheid instellen voor rijhulpsystemen

Het is mogelijk om de snelheid in te stellen die de functies snelheidsbegrenzer, cruisecontrol, adaptieve cruisecontrol*⁵⁵ en Pilot Assist moeten aanhouden.

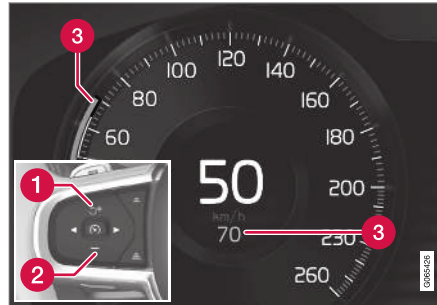

- 1 **+** : Verhoogt de opgeslagen snelheid.
- 2 **-** : Verlaagt de opgeslagen snelheid.
- 3 Opgeslagen snelheid.

– Wijzig de opgeslagen snelheid door kort op de stuurknoppen **+** (1) of **-** (2) te drukken of door ze ingedrukt te houden.

- **Kort drukken:** Iedere keer dat u de knop indrukt past u de snelheid aan in stappen van +/- 5 km/h (+/- 5 mph).
- Knop **indrukken** en **vasthouden:** Laat de knop los als de snelheidsindicator (3) de gewenste snelheid aangeeft.
- De laatste verrichte aanpassing met de knop wordt in het geheugen opgeslagen.

Als de snelheid met het gaspedaal wordt verhoogd voordat op de stuurknop **+** (1) wordt gedrukt, wordt de actuele rijnsnelheid bij het drukken op de knop opgeslagen, op voorwaarde dat u bij het drukken op de knop uw voet op het gaspedaal houdt.

Wanneer u gas bijgeeft met het gaspedaal zoals bij een inhaalmanoeuvre, blijft de instelling ongewijzigd – de auto hervat de laatst opgeslagen snelheid zodra u het gaspedaal loslaat.

⁵⁵ Adaptive Cruise Control

◀ Automatische versnellingsbak

De rijhulpsystemen kunnen voorliggers volgen bij snelheden van stilstand tot 200 km/h (125 mph).

Pilot Assist kan stuurhulp bieden bij snelheden van om en nabij stilstand tot 140 km/h (87 mph).

Let erop dat 30 km/h (20 mph) de instelbare minimumsnelheid is – ook al kan het systeem een voorligger volgen tot aan stilstand, is het kiezen/opslaan van een lagere snelheid dan de genoemde 30 km/h (20 mph) niet mogelijk.

Handgeschakelde versnellingsbak

De rijhulpsystemen kunnen voorliggers volgen bij snelheden van 30 km/h (20 mph) tot 200 km/h (125 mph).

Pilot Assist kan stuurhulp bieden bij snelheden van 30 km/h (20 mph) tot 140 km/h (87 mph).

30 km/h (20 mph) is de instelbare minimumsnelheid – 200 km/h (125 mph) is de maximumsnelheid.

Gerelateerde informatie

- Rijhulpsystemen (p. 292)
- Snelheidsbegrenzer (p. 298)
- Cruisecontrol (p. 306)
- Adaptieve cruisecontrol* (p. 313)
- Pilot Assist (p. 322)

Automatische remfunctie van rijhulpsystemen

De Pilot Assist en adaptieve cruisecontrol* (ACC⁵⁶) hebben een speciale remfunctie voor ritten bij langzaamrijdend verkeer en stilstand.

Remfunctie bij langzaam rijdend verkeer en stilstand

Na korte stops tot zo'n 3 seconden tijdens filerijden of voor verkeerslichten rijdt de auto automatisch verder. Duurt het langer voordat een voorligger weer gaat rijden, dan worden de rijhulpsystemen stand-by gezet met automatische remfunctie.

- De functie is op een van de volgende manieren te heractiveren:
 - Druk op de stuurknop .
 - Trap het gaspedaal in.
- > De functie hervat het volgen van de voorligger als deze binnen ongeveer 6 seconden vooruit begint te rijden.

N.B.

De rijhulpsystemen kunnen de auto maximaal 5 minuten stilhouden – daarna wordt de parkeerrem aangezet, waarna de functie wordt uitgeschakeld.

Om de rijhulpsystemen te kunnen heractiveren, moet u eerst de parkeerrem lossen.

Annulering van automatische remfunctie

In bepaalde situaties wordt het automatisch remmen bij stilstand geannuleerd en wordt de functie stand-by gezet. Dat betekent dat de remmen worden gelost en de auto mogelijk gaat rollen – u moet daarom ingrijpen en zelf remmen om de auto stil te houden.

Dat is mogelijk in de volgende situaties:

- u bedient het rempedaal
- u zet de parkeerrem aan
- u zet de keuzehendel in de stand **P**, **N** of **R**
- u zet de functie stand-by.

Automatische activering van parkeerrem

In bepaalde situaties wordt de parkeerrem aangezet om ervoor te zorgen dat de auto blijft stilstaan.

⁵⁶ Adaptive Cruise Control

Dit gebeurt als de functie de auto staande houdt met behulp van de bedrijfsrem en:

- u het bestuurdersportier opent of de veiligheidsgordel losmaakt
- de functie de auto langer dan ongeveer 5 minuten staande heeft gehouden
- de remmen oververhit zijn geraakt
- u de motor handmatig uitschakelt.

Gerelateerde informatie

- Rijhulpsystemen (p. 292)
- Adaptieve cruisecontrol* (p. 313)
- Pilot Assist (p. 322)
- Remsystemen (p. 429)

Inhaalassistent

De inhaalassistent kan u helpen bij het inhalen van andere voertuigen. De functie is te gebruiken in combinatie met Pilot Assist of de adaptieve cruisecontrol* (ACC⁵⁷).

Hoe de inhaalassistent werkt

Als Pilot Assist of ACC een ander voertuig volgt en u geeft met de richtingaanwijzer⁵⁸ te kennen dat u wilt inhalen, dan helpen de systemen u door naar de voorligger te accelereren **voordat** uw auto de inhaalstrook heeft bereikt.

De functie vertraagt daarna de snelheidsverlaging om te vroeg afremmen te voorkomen als de auto een langzamer voertuig nadert.

De functie is actief totdat u het ingehaalde voertuig bent gepasseerd.



WAARSCHUWING

Let erop dat dit systeem mogelijk in meer situaties wordt geactiveerd dan tijdens het inhalen, zoals bij het gebruik van de richtingaanwijzers om aan te geven dat u van rijbaan wilt wisselen of wilt afslaan – de auto accelereert dan kort.

Gerelateerde informatie

- Rijhulpsystemen (p. 292)
- Inhaalassistent gebruiken (p. 338)

⁵⁷ Adaptive Cruise Control

⁵⁸ Alleen bij gebruik van de linker richtingaanwijzers bij een auto met het stuur links of de rechter richtingaanwijzers bij een auto met het stuur rechts.

Inhaalassistent gebruiken

Er gelden enkele voorwaarden voor het gebruik van de inhaalassistent.

Om de inhaalassistent te kunnen activeren, is het volgende vereist:

- er is een voorligger (doelvoertuig) aanwezig
- de **actuele snelheid** van uw auto is minimaal 70 km/h (43 mph)
- de **de opgeslagen snelheid** is hoog genoeg om veilig te kunnen inhalen.

Om de inhaalassistent te starten:

- Activeer de richtingaanwijzer.

Gebruik de linker richtingaanwijzer bij een auto met het stuur links of de rechter bij een auto met het stuur rechts.

> De inhaalassistent wordt gestart.

⚠ WAARSCHUWING

Let erop dat de inhaalassistent bij plotselinge wijzigingen tijdens het gebruik ervan soms ongewenste acceleraties kan verrichten.

Vermijd daarom de volgende situaties:

- u nadert een afslag om af te slaan in de richting die normaal voor inhaalmanoeuvres geldt
- een voorligger mindert vaart voordat uw auto de inhaalstrook heeft bereikt
- het verkeer op de inhaalstrook mindert vaart
- een auto bestemd voor rechtsrijdend verkeer rijdt in een land met linksrijdend verkeer (of andersom).

Dergelijke situaties zijn te vermijden door de adaptieve cruisecontrol of Pilot Assist tijdelijk stand-by te zetten.

Gerelateerde informatie

- Inhaalassistent (p. 337)
- Adaptieve cruisecontrol* (p. 313)
- Pilot Assist (p. 322)

Radarsensor

De radarsensor wordt door meerdere rijhulpsystemen gebruikt en heeft tot taak om andere voertuigen te detecteren.



Positie van de radarsensor.

De radarsensor wordt gebruikt voor de volgende systemen:

- Afstands waarschuwing*
- Adaptieve cruisecontrol*
- Rijbaanassistent
- Pilot Assist*
- City Safety

Bij modificatie van de radarsensor is het mogelijk dat het gebruik ervan onwettig wordt.

Gerelateerde informatie

- Rijkhulpsystemen (p. 292)
- Beperkingen van de gecombineerde camera en radarsensor (p. 345)
- Aanbevolen onderhoud van de gecombineerde camera en radarsensor (p. 349)
- Typegoedkeuring voor radarsensor (p. 340)

Typegoedkeuring voor radarsensor



Hier staan de typegoedkeuringen voor de radarsensoren van de ACC⁵⁹-, PA⁶⁰- en BLIS⁶¹-functies.

Markt	ACC & PA	BLIS	Symbol	Typegoedkeuring
Brazilië	✓			<p>Este equipamento opera em caráter secundário, isto é, não tem direito à proteção contra interferência prejudicial, mesmo de estações do mesmo tipo, e não pode causar interferência a sistemas operando em caráter primário.</p> <p>Modelo: L2C0054TR 4122-14-8645 EAN: (01)07897843840855</p>
		✓		<p>Modelo: L2C0055TR 1500-15-8065 EAN: 07897843840978</p>
Europa	✓	✓		<p>Hereby, Delphi Electronics and Safety declares that L2C0054TR / L2C0055TR are in compliance with the essential requirements and other relevant provisions of Directive 2014/53/EU (RED). The original declaration of conformity can be accessed at the following link www.delphi.com/automotive-homologation.</p> <p>Frequency Band: 76GHz – 77GHz Maximum Output Power: 55dBm EIRP</p> <p>The Declaration of Conformity may be consulted at Delphi Electronics & Safety / 2151 E. Lincoln Road / Kokomo, Indiana 46902 USA</p>

⁵⁹ Adaptive Cruise Control



⁶⁰ Pilot Assist

⁶¹ Blind Spot Information

Markt	ACC & PA	BLIS	Symbol	Typegoedkeuring
Verenigde Arabische Emiraten (UAE)	✓			REGISTERED No: ER37536/15 DEALER No: DA37380/15
		✓		REGISTERED No: ER37357/15 DEALER No: DA37380/15
Indonesië	✓			37295/POSTEL/2014 4927
		✓		38806/SDPPI/2015 4927
Jordanië	✓			Type Approval No.: TRC/LPD/2014/255 Equipment Type: Low Power Device (LPD)
		✓		Type Approval No.: TRC/LPD/2015/3 Equipment Type: Low Power Device (LPD)
Korea	✓			Certification No. MSIP-CMI- DPH-L2C0054TR
		✓		Certification No. MSIP-CMI-DPH-L2C0055TR
Marokko	✓	✓		AGREE PAR L'ANRT MAROC NUMÉRO D'AGRÉMENT: MR 9929 ANRT 2014 DATE D'AGRÉMENT: 26/12/2014

BESTUURDERSONDERSTEUNING

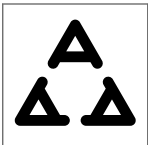
«

Markt	ACC & PA	BLIS	Symbol	Typegoedkeuring
Mexico	✓			IFETEL: RLVDEL215-0299
		✓		IFETEL: RLVDEL215-0314
Moldavië	✓	✓		
Servië	✓			W011 14
		✓		W011 15
Singapore	✓	✓		
Zuid-Afrika	✓			TA-2014/1824 APPROVED
		✓		TA-2014/2390 APPROVED

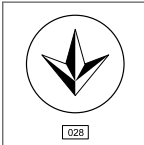
Markt	ACC & PA	BLIS	Symbol	Typegoedkeuring
Taiwan	✓			CCAB15LP0560T3
		✓		CCAB15LP0680T0
Oekraïne	✓	✓		Delphi цім стверджує, що обладнання RACAM/SRR2 відповідає вимогам Про затвердження Технічного регламенту радіообладнання і телекомунікаційного кінцевого (термінального) обладнання (Постанова КМУ № 679 від 24 червня 2009 р.) Декларація відповідності знаходиться на сайті Delphi за адресою: Delphi.

Typegoedkeuring voor radioapparatuur

Markt	Symbol	Typegoedkeuring
Europa		Volvo Cars verklaart hierbij dat alle radioapparatuur conform de essentiële eisen en andere relevante bepalingen is van de Richtlijn 2014/53/EU.

Gerelateerde informatie

- Radarsensor (p. 338)

Camera

De camera wordt gebruikt door meerdere rijhulpsystemen en heeft tot taak om bijvoorbeeld de zijlijnen van de weg of verkeersborden te detecteren.



Positie van de camera-eenheid.

De camera wordt gebruikt voor de volgende systemen:

- Adaptieve cruisecontrol*
- Pilot Assist*
- Rijbaanassistent*
- Stuurhulp bij botsgevaar
- City Safety
- Driver Alert Control*
- Verkeersbordinformatie*
- Automatisch groot licht*

Gerelateerde informatie

- Rijhulpsystemen (p. 292)
- Beperkingen van de gecombineerde camera en radarsensor (p. 345)
- Aanbevolen onderhoud van de gecombineerde camera en radarsensor (p. 349)

Beperkingen van de gecombineerde camera en radarsensor

De gecombineerde camera en radarsensor kent enkele beperkingen – wat ook beperkingen met zich meebrengt voor de functies die gebruikmaken van de gecombineerde camera en radarsensor. Als bestuurder dient u bijvoorbeeld rekening te houden met de volgende beperkingen.

Gecombineerde camera en radarsensor

Geblokkeerde eenheid



Reinig het gemarkeerde gebied regelmatig en houd het vrij van stickers, voorwerpen, zonnefilm et cetera.

De camera zit aan de binnenkant op het bovenste deel van de voorruit, samen met de radarsensor van de auto.

Plaats, plak of bevestig niets aan de buiten- of binnenkant van de voorruit, vóór of rond de gecombineerde camera en radarsensor – dat kan storingen veroorzaken in de op de camera en radarsensor gebaseerde functies. Dit kan ertoe leiden dat deze functies beperkingen vertonen, worden uitgeschakeld of verkeerd reageren.



Als op het bestuurdersdisplay dit symbool en de melding "**Voorruitsensor Sensor afgedekt, zie handleiding**"

verschijnen, betekent dit dat de gecombineerde camera en radarsensor geen voorliggers, fietsers, voetgangers en grotere dieren voor de auto kan ontdekken en dat de functies die gebruikmaken van de gecombineerde camera en radarsensor mogelijk storingen of beperkingen vertonen, uitgeschakeld worden of verkeerd reageren.

In de volgende tabel staan voorbeelden van mogelijke oorzaken van het verschijnen van de melding en passende maatregelen:

Oorzaak	Maatregel
Het voorruitoppervlak vóór de gecombineerde camera en radarsensor is vuil of bedekt met sneeuw of ijs.	Ontdoe het voorruitoppervlak vóór de gecombineerde camera en radarsensor van vuil, sneeuw en ijs.
Dichte mist en zware regen- of sneeuwval blokkeren de radarsignalen of het zicht van de camera.	Valt niets aan te doen. Bij hevige neerslag werkt de eenheid soms niet.





Oorzaak	Maatregel
De radarsignalen of het zicht van de camera worden gehinderd door opspattend water en opdarrelende sneeuw van het wegdek.	Valt niets aan te doen. Op weggedeelten met een dikke laag water of sneeuw werkt de eenheid soms niet.
Er is vuil tussen de binnenkant van de voorruit en de gecombineerde camera en radarsensor gekomen.	Bezoek een werkplaats om de binnenkant van de voorruit achter de behuizing van de eenheid te laten reinigen. Geadviseerd wordt een erkende Volvo-werkplaats.
Fel tegenlicht	Valt niets aan te doen. In betere lichtomstandigheden wordt de camera automatisch opnieuw geactiveerd.

Hoge temperaturen

Bij zeer hoge temperaturen in het interieur zal de gecombineerde camera en radarsensor na het starten van de motor mogelijk tijdelijk worden uitgeschakeld gedurende zo'n 15 minuten om de elektronica te beschermen. Als de temperatuur voldoende gedaald is, wordt de gecombineerde camera en radarsensor automatisch weer opgestart.

Beschadigde voorruit

N.B.

Als u niets doet, presteren de rijkhulpsystemen die gebruikmaken van de gecombineerde camera en radarsensor mogelijk minder goed. Dit kan ertoe leiden dat deze functies beperkingen vertonen, worden uitgeschakeld of verkeerd reageren.

Om te voorkomen dat de rijkhulpsystemen die van de gecombineerde camera en radarsensor gebruikmaken, niet, verkeerd of in beperkte mate werken, geldt ook het volgende:

- Als het voorruitoppervlak vóór een van beide 'ogen' van de gecombineerde camera en radarsensor barsten, krassen of steenslagshade vertoont van ca. 0,5 × 3,0 mm (0,02 × 0,12 in) of groter, neem dan contact op met een werkplaats⁶² om de voorruit te laten vervangen.
- Volvo adviseert u om scheurtjes, krassen of sterren in het gebied vóór de gecombineerde camera en radarsensor **niet** te repareren, maar de complete voorruit te vervangen.
- Neem alvorens de voorruit te laten vervangen contact op met een werkplaats⁶² om te controleren of de juiste voorruit wordt besteld en gemonteerd.

- Monteer bij vervanging van de ruitenwissers hetzelfde type of een ander type, door Volvo goedgekeurde ruitenwissers.
- Na vervanging van de voorruit moet u de gecombineerde camera en radarsensor in een werkplaats⁶² laten herkalibreren om er zeker van te zijn dat alle autofuncties die gebaseerd zijn op de gecombineerde camera en radarsensor naar behoren werken.

Radarsensor

Rijnsnelheid

De radarsensor heeft veel meer moeite om een voorligger te ontdekken als de snelheid van de voorligger veel afwijkt van die van uw eigen auto.

⁶² Geadviseerd wordt een erkende Volvo-werkplaats.

Beperkt blikveld

De radarsensor heeft een beperkt blikveld. In bepaalde gevallen wordt een voorligger niet ontdekt of later dan verwacht.

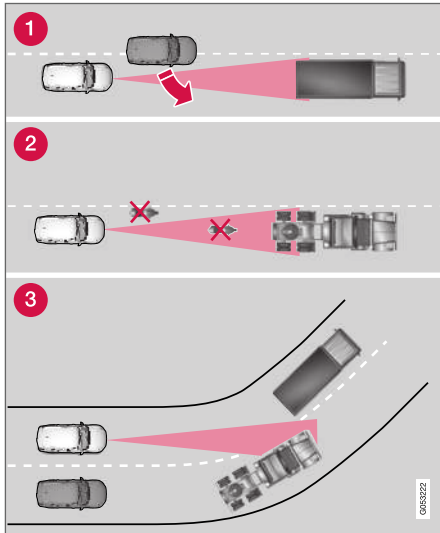

Het blikveld van de radarsensor.

- 1 Soms kan de radarsensor een voorligger op korte afstand pas laat registreren, bijvoor-

beeld als een inhalend voertuig invoegt tussen u en uw voorligger.

- 2 Ook kleine voertuigen, zoals motorfietsen of voertuigen die niet in het midden van de rijstrook rijden, kunnen onopgemerkt blijven.
- 3 In bochten kan de radarsensor op het verkeerde voertuig reageren of een eerder opgemerkt voertuig uit het zicht verliezen.

Lage aanhangwagens

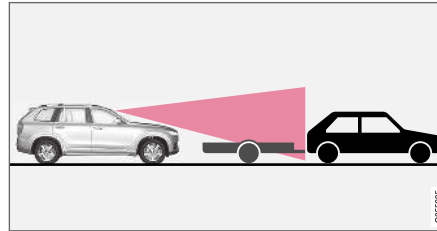

Lage aanhangwagens in radarschaduw.

Ook lage aanhangwagens ontdekt de radarsensor soms alleen met grote moeite of helemaal niet – u moet daarom extra voorzichtig zijn als er een lage aanhangwagen achter de voorligger hangt en de adaptieve cruisecontrol of Pilot Assist actief is.

Camera

Beperkt zicht

Camera's kennen ongeveer dezelfde beperkingen als het menselijk oog. Dit houdt in dat ze minder goed "zien" bij hevige regen- of sneeuw-

val, in dichte mist of in dikke stofwolken of stuifneeuw. In dergelijke omstandigheden kunnen functies die gebruikmaken van de camera grote beperkingen ondervinden of tijdelijk gedeactiveerd worden.

Fel tegenlicht, reflecties op het wegdek, besneeuwde of beijzede wegen, verontreinigde en onduidelijke rijstrookmarkeringen kunnen aanleiding geven tot grote beperkingen voor de systemen die van de camera gebruikmaken om bijvoorbeeld het wegdek af te tasten en andere voertuigen, fietsers, voetgangers en grotere dieren te ontdekken.

◀ Parkeerhulpcamera*

Dode hoeken

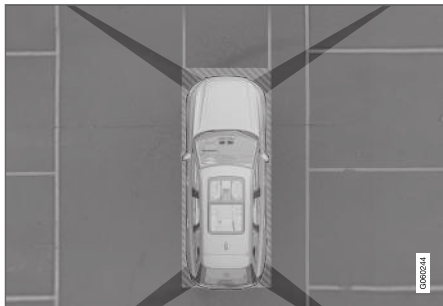

Er zitten "dode" hoeken tussen de blikvelden van de camera's.

In het 360°-aanzicht* van de parkeerhulpcamera kunnen obstakels/voorwerpen "verdwijnen" in de overgangen tussen de afzonderlijke camera's.

WAARSCHUWING

Ook als de dode hoeken op het scherm relatief klein ogen dient u erop te letten dat de verborgen gebieden in werkelijkheid dusdanig groot kunnen zijn dat obstakels mogelijk pas worden geregistreerd, wanneer de auto de obstakels zeer dicht genaderd is.

Defecte camera



Als een camerasector zwart blijft en het nevenstaande symbool bevat, betekent dit dat de desbetreffende camera defect is.

Hieronder een voorbeeld.



De linker camera van de auto is defect.

Ook in de volgende gevallen blijft de desbetreffende camerasector zwart, zij het **zonder** het symbool voor een defecte camera:

- geopend portier
- geopende achterklep
- ingeklapte buitenspiegel.

Lichtomstandigheden

De cameraweergave wordt automatisch aangepast aan de heersende lichtomstandigheden. Dit kan ertoe leiden dat de beeldweergave ietwat

kan variëren wat lichtsterkte en kwaliteit betreft. Slechte lichtomstandigheden leveren mogelijk een slechtere beeldkwaliteit op.

Parkeerhulpcamera achter

WAARSCHUWING



Wees bij het verschijnen van dit symbool extra voorzichtig tijdens het achteruitrijden met een gemontereerde aanhangwagen, fietsdrager of iets dergelijks die is aangesloten op het elektrische systeem van de auto.

Het symbool geeft aan dat de parkeerhulpsensoren achter **uitgeschakeld** zijn, zodat deze niet waarschuwen voor eventuele obstakels.

N.B.

Fietsdragers of andere accessoires achter op de auto kunnen het blikveld van de camera blokkeren.

Gerelateerde informatie

- Camera (p. 344)
- Radarsensor (p. 338)
- Aanbevolen onderhoud van de gecombineerde camera en radarsensor (p. 349)
- Parkeerhulpcamera* (p. 404)

Aanbevolen onderhoud van de gecombineerde camera en radarsensor

De gecombineerde camera en radarsensor werkt alleen naar behoren, wanneer u deze ontdoet van vuil, ijs en sneeuw en ze regelmatig reinigt met water en autoshampoo.

i N.B.

Vuil, sneeuw en ijs op de sensoren kunnen aanleiding geven tot onterechte waarschuwingssignalen, tot systeembeperkingen of ervoor zorgen dat het systeem niet meer werkt.

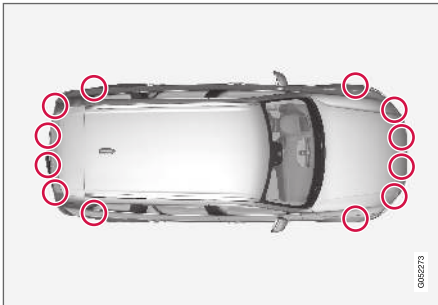

Positie van de sensoren.

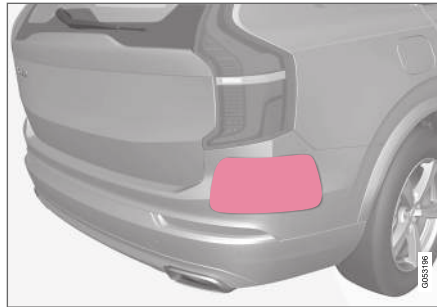

Locatie van de radarsensoren aan de achterzijde. Het gemarkeerde gebied schoonhouden – en dat zowel links als rechts.

- Voor een optimale werking is het belangrijk dat de oppervlakken vóór de sensoren schoon worden gehouden.
- Bevestig geen voorwerpen, tape of stickers binnen het oppervlak van de sensoren.
- Maak cameralenzen regelmatig schoon met lauw water en autoshampoo. Wees voorzichtig zodat er geen krassen op de lens komen.

! BELANGRIJK

Laat het onderhoud aan rijhulpcomponenten over aan een werkplaats⁶³.

Gerelateerde informatie

- Camera (p. 344)
- Radarsensor (p. 338)
- Beperkingen van de gecombineerde camera en radarsensor (p. 345)
- Parkeerhulpcamera* (p. 404)

⁶³ Geadviseerd wordt een erkende Volvo-werkplaats.

City Safety™

City Safety⁶⁴ kan u met licht- en geluidssignalen en rempedaaltrillingen attenderen op plotseling opdoemende voetgangers, fietsers, grotere dieren en voorliggers – de auto remt automatisch als u zelf niet binnen een redelijke tijd reageert.

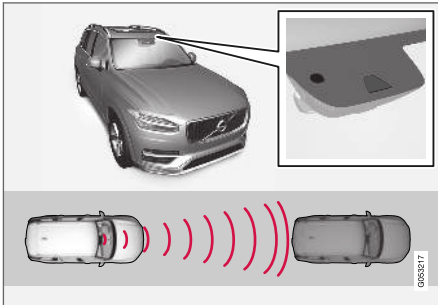

Locatie gecombineerde camera en radarsensor.

City Safety kan een aanrijding voorkomen of de impactsnelheid verlagen.

City Safety is een hulpmiddel dat bedoeld is om u te waarschuwen, wanneer het gevaar bestaat dat u op een voetganger, een fietser, een groter dier of een voorligger botst.

City Safety kan u helpen een botsing te voorkomen tijdens filerijden en dergelijke, waarbij plotselinge wijzigingen in het verkeer vóór u gekop-

peld aan onoplettendheid tot bijna-ongelukken kunnen leiden.

Het systeem helpt u door automatisch te remmen, wanneer het gevaar voor een botsing met een voorligger reëel is en u zelf niet snel genoeg remt en/of uitwijkt.

City Safety start een korte, krachtige remmanoeuvr en zorgt er normaliter voor dat u net achter uw voorligger tot stilstand komt.

City Safety wordt geactiveerd in situaties waar u eigenlijk al veel eerder had moeten remmen, zodat de functie niet altijd uitkomst biedt.

City Safety is erop gebouwd om zo laat mogelijk geactiveerd te worden om onnodige ingrepen te voorkomen.

U en eventuele passagiers zullen normaal alleen merken dat City Safety actief is, wanneer een botsing dreigt.

WAARSCHUWING

- Auto Brake van City Safety kan een botsing geheel voorkomen of de botssnelheid verlagen, maar voor maximale remwerking moet u altijd het rempedaal bedienen – ook al remt de auto automatisch.
- De waarschuwingen en stuurhulp worden alleen geactiveerd bij een groot gevaar voor een botsing – wacht een botswaarschuwing of ingreep van City Safety daarom nooit af.
- Er wordt niet gewaarschuwd noch geremd voor voetgangers en fietsers bij rijnsnelheden hoger dan 80 km/h (50 mph).
- City Safety activeert geen automatische remingrepen bij krachtig versnellen.

⁶⁴ De functie is niet op alle markten beschikbaar.

⚠ WAARSCHUWING

- De functie is een systeem voor aanvullende rijhulp om de bestuurder te ontlasten en de rijveiligheid te verhogen, maar het systeem werkt niet in alle verkeers-, weers- en wegomstandigheden.
- U wordt geadviseerd om alle paragrafen over het systeem in de gebruikershandleiding door te nemen en bijvoorbeeld te lezen over de beperkingen die u moet kennen voordat u het systeem gebruikt.
- De rijhulpsystemen ontslaan u niet van de plicht om alert en adequaat te reageren, zodat u de auto altijd op een veilige manier moet blijven besturen, met inachtneming van een passende snelheid en geschikte afstand tot andere weggebruikers en met respect voor de geldende verkeersregels en -bepalingen.

Gerelateerde informatie

- Rijhulpsystemen (p. 292)
- Parameters en deelfuncties van City Safety (p. 351)
- Waarschuwingsafstand instellen voor City Safety (p. 353)
- Obstakeldetectie met City Safety (p. 355)
- City Safety remt voor tegenliggers (p. 361)

- City Safety bij ontoereikende uitwijkmanoeuvre (p. 360)
- City Safety bij kruisend verkeer (p. 357)
- City Safety met stuurhulp bij een uitwijkmanoeuvre (p. 359)
- Beperkingen van City Safety bij kruisend verkeer (p. 358)
- Beperkingen van de stuurhulp van City Safety bij een uitwijkmanoeuvre (p. 360)
- Beperkingen van City Safety (p. 362)
- Meldingen voor City Safety (p. 365)

Parameters en deelfuncties van City Safety

City Safety kan een botsing met een voorligger, fietser, voetganger of een groter dier voorkomen via een verlaging van de rijsnelheid door automatisch te remmen.

Bij een snelheidsverschil groter dan de volgende snelheden kan de automatische remfunctie van City Safety een botsing niet geheel voorkomen, maar wel de gevolgen ervan beperken.

Voertuig

Voor een voorligger kan City Safety de snelheid verlagen met maximaal 60 km/h (37 mph).

Fietsers

Voor een fietser kan City Safety de snelheid verlagen met maximaal 50 km/h (30 mph).

Voetganger

Voor een voetganger kan City Safety de snelheid verlagen met maximaal 45 km/h (28 mph).

Grotere dieren

Bij gevaar voor een botsing met groot wild kan City Safety de rijsnelheid verlagen tot 15 km/h (9 mph).

De remingreep voor grotere dieren is in eerste instantie bedoeld om de botskrachten bij hogere snelheden te beperken en is het effectiefst op snelheden hoger dan 70 km/h (43 mph) en minder effectief op lage snelheden.

« Deelfuncties van City Safety

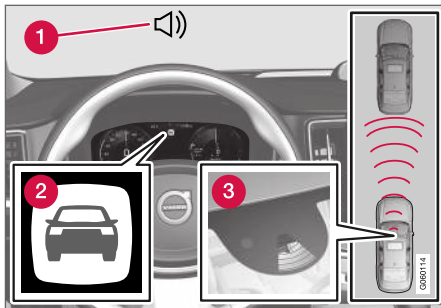

Functie-overzicht.

- 1 Akoestisch waarschuwingssignaal bij gevaar voor een botsing
- 2 Waarschuwingssymbool bij gevaar voor een botsing
- 3 Afstandsmeting met gecombineerde camera en radarsensor

City Safety vervult drie functies in de volgende volgorde:

1. Collision Warning
2. Brake Support
3. Auto Brake

De volgende tekst licht toe wat de drie functies doen:

1 – Collision Warning

Eerst wordt u gewaarschuwd voor een dreigende botsing.

Bij een auto met een head-updisplay* verschijnt een waarschuwing op de voorruit in combinatie met een knipperend symbool.

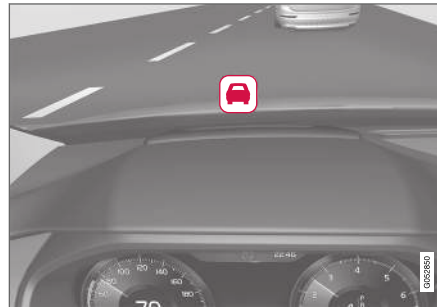

Symbool voor Collision Warning onder aan de voorruit.

i N.B.

In de felle zon, bij lichtschitteringen, extreme contrastverschillen en het gebruik van een zonnebril of als u niet recht vooruit kijkt, zijn de op de voorruit geprojecteerde waarschuwingssignalen soms moeilijk te ontdekken.

City Safety kan voetgangers, fietsers of voertuigen voor uw auto ontdekken, die stilstaan of in dezelfde richting als u rijden. City Safety kan

tevens voetgangers, fietsers of grote dieren ontdekken, die het pad van uw auto kruisen.

Bij een dreigende botsing met een voetganger, fietser, groter dier of een voertuig wordt uw aandacht getrokken met licht- en geluidssignalen en rempedaaltrillingen. Bij lagere snelheden, krachtig afremmen door de bestuurder of het geven van gas worden geen rempedaaltrillingen verstrekt. De intensiteit van de rempedaaltrilling is afhankelijk van de rijsnelheid.

2 – Brake Support

Als het gevaar voor een aanrijding na de Collision Warning verder is toegenomen, treedt de Brake Support in werking.

Brake Support helpt u bij het remmen, als het systeem ervan uitgaat dat de remmanoeuvre alleen niet voldoende is om een botsing te voorkomen.

3 – Auto Brake

In allerlaatste instantie wordt de automatische remfunctie geactiveerd.

Als u in deze fase nog steeds niet aan een uitwijkmanoeuvre bent begonnen en er een aanrijding dreigt, wordt er automatisch geremd, ongeacht of u zelf remt of niet. De auto wordt daarbij maximaal afgeremd om de botsnelheid te beperken of zoveel als nodig is om een aanrijding te voorkomen.

Bij activering van de automatische remfunctie worden mogelijk ook de gordelspanners geactiveerd.

Auto Brake kan in bepaalde situaties de remingreep met lichter remmen beginnen en vervolgens overgaan op de volledige remwerking.

Wanneer City Safety een botsing met een stilstaand obstakel heeft voorkomen, blijft de auto stilstaan totdat u bepaalde actie onderneemt. Als de auto wordt afgeremd wegens een langzamer rijdende voorligger, wordt uw snelheid afgestemd op die van de voorligger.

i N.B.

Bij een auto met een handgeschakelde versnellingsbak, stopt de motor wanneer de Auto Brake de auto tot stilstand heeft gebracht, tenzij u voor die tijd het koppelingspedaal weet te bedienen.

U kunt een remingreep altijd afbreken hard op het gaspedaal te trappen.

i N.B.

Als City Safety remt, gaan de remlichten branden.

Wanneer City Safety ingrijpt en remt, verschijnt op het bestuurdersdisplay de melding dat het systeem actief is/was.

⚠ WAARSCHUWING

Pas uw rijstijl niet aan op grond van City Safety en ga er niet blindelings van uit dat City Safety voor u remt.

Gerelateerde informatie

- City Safety™ (p. 350)
- Head-updisplay* (p. 141)
- Gordelspanners (p. 47)

Waarschuwingsafstand instellen voor City Safety

City Safety mag dan altijd geactiveerd zijn, u kunt wel een waarschuwingsafstand kiezen.

i N.B.

City Safety is niet uit te schakelen, maar wordt bij het starten van de motor/elektrische aandrijving automatisch geactiveerd en blijft vervolgens actief tot u de motor/elektrische aandrijving uitschakelt.

De waarschuwingsafstand bepaalt de gevoeligheid van het systeem en de afstand waarbij de licht- en geluidsignalen en de rempedaaltrillingen moeten worden gegeven.

Om een waarschuwingsafstand te kiezen:

1. Kies **Instellingen → My Car → IntelliSafe** in het hoofdscherm van het middendispley.
2. Kies onder **Waarschuwing City Safety** voor **Laat, Normaal** of **Vroeg** voor het instellen van de gewenste waarschuwingsafstand.

Als de instelling **Vroeg** te vaak tot waarschuwingen leidt (wat in bepaalde situaties als hinderlijk kan worden ervaren), kunt u de waarschuwingsafstand **Normaal** of **Laat** kiezen.

Wanneer u vindt dat er te vaak wordt gewaarschuwd en de signalen als storend ervaren, kunt u de waarschuwingsafstand verkleinen zodat City



- ◀◀ Safety niet alleen minder vaak waarschuwt, maar ook minder snel.

Gebruik waarschuwingsafstand **Laat** daarom alleen in uitzonderingsgevallen, zoals bij sportief rijden.

WAARSCHUWING

- Geen enkel automatisch systeem kan in alle situaties een 100 % feilloze werking garanderen. Test City Safety daarom nooit uit op mensen, dieren of voertuigen – dat kan namelijk tot ernstig letsel/ernstige schade en levensgevaarlijke situaties leiden.
- City Safety waarschuwt u bij gevaar voor een botsing, maar het systeem is niet in staat uw reactietijd te verkorten.
- Ook als u de waarschuwingsafstand hebt ingesteld op **Vroeg**, kunnen de waarschuwingen voor uw gevoel soms laat worden afgegeven, bijvoorbeeld bij grote snelheidsverschillen of als de voorligger plotseling krachtig remt.
- Wanneer de waarschuwingsafstand is ingesteld op **Vroeg**, worden de waarschuwingen eerder gegeven. Dit kan ertoe leiden dat er vaker wordt gewaarschuwd dan bij de waarschuwingsafstand **Normaal**, maar toch geniet deze instelling de voorkeur omdat het City Safety effectiever kan maken.

N.B.

Waarschuwingen via de richtingaanwijzers voor de Rear Collision Warning worden gedeactiveerd, als de waarschuwingsafstand voor de Collision Warning in City Safety is ingesteld op het laagste niveau "**Laat**".

De functies 'gordels spannen' en 'remmen' zijn echter nog steeds actief.

Gerelateerde informatie

- City Safety™ (p. 350)
- Rear Collision Warning (p. 366)

Obstakeldetectie met City Safety

City Safety kan u helpen bij het detecteren van voertuigen, fietsers, grotere dieren en voetgangers.

Voertuig

City Safety detecteert de meeste voertuigen die stilstaan of in dezelfde richting als u rijden. De functie kan in bepaalde gevallen ook tegenliggers en kruisende voertuigen detecteren.

City Safety kan voertuigen in het donker alleen detecteren, wanneer de voor- en achterlichten van deze voertuigen werken en duidelijk waarneembaar branden.

Fietser

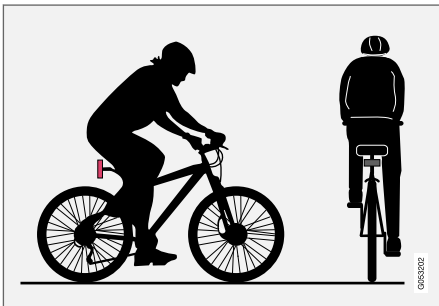

Ideaalvoorbeeld van wat City Safety als een fietser beschouwt – met herkenbare lichaams- en fietscontouren.

Voor optimale systeemprestaties moet de functie die verantwoordelijk is voor identificatie van fietsers zo uniform mogelijke informatie over de lichaams- en fietscontouren ontvangen – wat inhoudt dat kenmerkende (lichaams-)delen zoals fiets, hoofd, armen, schouders, benen, borstkas en buik moeten kunnen worden waargenomen evenals een bewegingspatroon dat voor fietsers als normaal te beschouwen is.

Het systeem kan fietsers niet ontdekken, als de systeemcamera grote delen van het lichaam van de fietser of van zijn/haar fiets niet kan waarnemen.

Het systeem kan alleen volwassen fietsers ontdekken die op fietsen voor volwassenen zitten.

WAARSCHUWING

City Safety is een systeem voor aanvullende bestuurdersondersteuning dat niet altijd alle fietsers kan detecteren en bijvoorbeeld moeite heeft met:

- slechts gedeeltelijk zichtbare fietsers;
- fietsers als het contrast met de achtergrond gering is – waarschuwingen en remingrepen kunnen dan pas laat komen of helemaal achterwege blijven;
- fietsers in kleding die de lichaamscontouren verhult;
- fietsen waarop grote voorwerpen worden vervoerd.

U bent er altijd zelf verantwoordelijk voor dat u de auto op de juiste wijze bestuurt en voldoende afstand houdt, afhankelijk van de rij-snelheid.

Voetganger

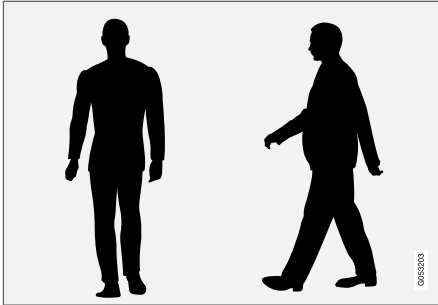

Ideaalvoorbeelden van wat het systeem als voetgangers met herkenbare lichaamscontouren beschouwt.

Voor optimale systeemprestaties moet de functie die verantwoordelijk is voor identificatie van voetgangers zo uniform mogelijke informatie over de lichaamscontouren ontvangen – wat inhoudt dat kenmerkende lichaamsdelen zoals hoofd, armen, schouders, benen, borstkas en buik moeten kunnen worden waargenomen evenals een bewegingspatroon dat voor mensen als normaal te beschouwen is.

Om een voetganger te kunnen detecteren moet er sprake zijn van een bepaald contrast ten opzichte van de achtergrond door bijvoorbeeld kleding, achtergrond, weersomstandigheden en dergelijke. Bij weinig contrast worden voetgangers mogelijk laat of helemaal niet gedetecteerd. De waarschuwingen en remingrepen kunnen dan laat of helemaal niet plaatsvinden.

City Safety kan dankzij de koplampen van de auto ook in het donker voetgangers detecteren.

WAARSCHUWING

City Safety is een systeem voor aanvullende bestuurdersondersteuning dat niet altijd alle voetgangers kan detecteren en bijvoorbeeld moeite heeft met:

- slechts gedeeltelijk zichtbare voetgangers, voetgangers die gekleed gaan in kleding die de lichaamscontouren verhut of voetgangers met een lengte korter dan 80 cm (32 in.);
- voetgangers bij een gering contrast met de achtergrond – waarschuwingen en remingrepen kunnen dan pas laat komen of helemaal achterwege blijven;
- voetgangers die grote voorwerpen dragen.

U bent er altijd zelf verantwoordelijk voor dat u de auto op de juiste wijze bestuurt en voldoende afstand houdt, afhankelijk van de rij-snelheid.

Grotere dieren

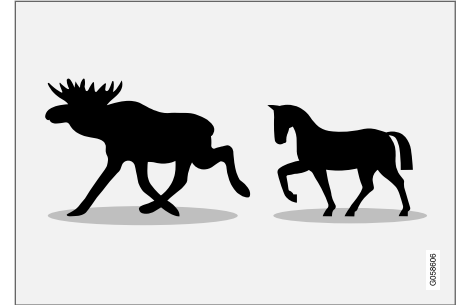

Ideaalvoorbeeld van wat City Safety als een stilstaand of langzaam lopend groter dier beschouwt – met herkenbare lichaamscontouren.

Als een groter dier voor de auto opdoemt, kan Large Animal Detection, dat onderdeel is van City Safety, u in bepaalde situaties waarschuwen en helpen bij het remmen.

Voor optimale systeemprestaties moet de functie die verantwoordelijk is voor identificatie van grotere dieren (zoals een eland of paard) zo uniform mogelijk informatie over de lichaamscontouren ontvangen – wat inhoudt dat het dier recht vanaf de zijkant moet kunnen worden waargenomen en dat het dier een bewegingspatroon heeft dat voor het dier als normaal te beschouwen is.

Het systeem kan dieren niet ontdekken, als de systemcamera delen van het lichaam van het dier niet kan waarnemen.

City Safety kan dankzij de koplampen van de auto ook in het donker grotere dieren detecteren.

WAARSCHUWING

City Safety is een systeem voor aanvullende bestuurdersondersteuning dat niet altijd alle grotere dieren kan detecteren en bijvoorbeeld moeite heeft met:

- slechts gedeeltelijk zichtbare grotere dieren;
- grotere dieren die met hun voor- of achtereind recht voor de auto staan of bewegen;
- grotere dieren die snel rennen of bewegen;
- grotere dieren als het contrast met de achtergrond van de dieren gering is – waarschuwingen en remingrepen kunnen dan pas laat komen of helemaal achterwege blijven.
- kleinere dieren zoals honden en katten.

U bent er altijd zelf verantwoordelijk voor dat u de auto op de juiste wijze bestuurt en voldoende afstand houdt, afhankelijk van de rij-snelheid.

Gerelateerde informatie

- City Safety™ (p. 350)
- Beperkingen van City Safety (p. 362)

- Beperkingen van City Safety bij kruisend verkeer (p. 358)
- Beperkingen van de stuurhulp van City Safety bij een uitwijkmanoeuvre (p. 360)

City Safety bij kruisend verkeer

City Safety kan u helpen als uw auto tijdens het afslaan op een kruising het pad van een tegenligger kruist.

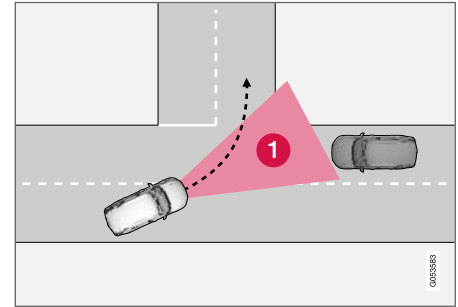

1: Gebied waarin City Safety kruisende tegenliggers kan detecteren.

City Safety kan een tegenligger waar u tegenop dreigt te botsen pas detecteren, wanneer de tegenligger in het gebied is waar City Safety het verloop kan analyseren.

Bovendien moet aan de volgende criteria zijn voldaan:

- de snelheid van uw auto is minimaal 4 km/h (3 mph)
- uw auto slaat af naar links op markten met rechtsrijdend verkeer (of naar rechts bij linksrijdend verkeer)
- de koplampen van de tegenligger branden.





⚠ WAARSCHUWING

Rijhulpsystemen waarschuwen alleen voor door de radareenheid gedetecteerde obstakels – het kan dan ook gebeuren dat een waarschuwing met enige vertraging of helemaal niet wordt gegeven.

- Wacht een waarschuwing of ingreep nooit af, maar rem als dat nodig is.

⚠ WAARSCHUWING

- De functie is een systeem voor aanvullende rijhulp om de bestuurder te ontlasten en de rijveiligheid te verhogen, maar het systeem werkt niet in alle verkeers-, weers- en wegomstandigheden.
- U wordt geadviseerd om alle paragrafen over het systeem in de gebruikershandleiding door te nemen en bijvoorbeeld te lezen over de beperkingen die u moet kennen voordat u het systeem gebruikt.
- De rijhulpsystemen ontslaan u niet van de plicht om alert en adequaat te reageren, zodat u de auto altijd op een veilige manier moet blijven besturen, met inachtneming van een passende snelheid en geschikte afstand tot andere weggebruikers en met respect voor de geldende verkeersregels en -bepalingen.

Gerelateerde informatie

- City Safety™ (p. 350)
- Beperkingen van City Safety bij kruisend verkeer (p. 358)

Beperkingen van City Safety bij kruisend verkeer

In bepaalde gevallen kan het voor City Safety moeilijk zijn om u te helpen bij een dreigende botsing met tegemoetkomend kruisend verkeer.

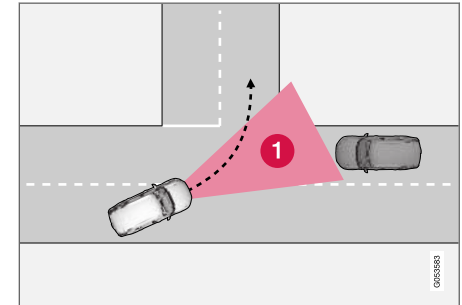

Wat mogelijk is in de volgende gevallen:

- bij gladheid zodat de stabiliteitsregeling ESC ingrijpt
- tegenliggers worden laat ontdekt
- het zicht op tegenliggers wordt ergens door belemmerd
- tegenliggers voeren geen koplampen
- tegenliggers rijden onvoorspelbaar en wisselen bijvoorbeeld in een laat stadium snel van rijbaan.

i N.B.

De functie maakt gebruik van de gecombineerde camera en radarsensor van de auto die enkele algemene beperkingen heeft.

Gerelateerde informatie

- City Safety bij kruisend verkeer (p. 357)
- Beperkingen van City Safety (p. 362)
- Beperkingen van de gecombineerde camera en radarsensor (p. 345)

City Safety met stuurhulp bij een uitwijkmanoeuvre

City Safety met stuurhulp kan u helpen om uit te wijken voor een voertuig/obstakel, wanneer een botsing niet met een simpele remmanoeuvre te voorkomen is. City Safety met stuurhulp is niet uit te schakelen en daarmee altijd geactiveerd.

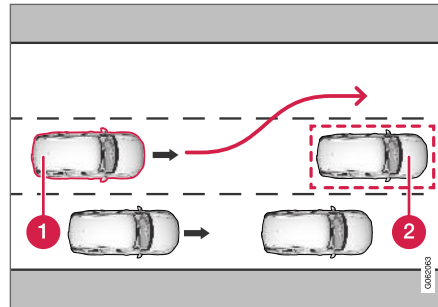

- 1 Uw auto die uitwijkt
- 2 Langzaam rijdend/stilstaand voertuig of obstakel.

City Safety grijpt in door uw stuurbeweging te versterken, nadat u aan een uitwijkmanoeuvre bent begonnen – en alleen als u te weinig stuurt om een botsing te voorkomen.

De versterkte sturingreep wordt voor een groter effect gecombineerd met een remingreep. Het systeem helpt u na het passeren van het obstakel ook bij het hervinden van de rechte koers.

City Safety kan het volgende detecteren:

- voertuigen
- fietsers
- voetgangers
- grotere dieren.

WAARSCHUWING

- De functie is een systeem voor aanvullende rijhulp om de bestuurder te ontlasten en de rijveiligheid te verhogen, maar het systeem werkt niet in alle verkeers-, weers- en wegomstandigheden.
- U wordt geadviseerd om alle paragrafen over het systeem in de gebruikershandleiding door te nemen en bijvoorbeeld te lezen over de beperkingen die u moet kennen voordat u het systeem gebruikt.
- De rijhulpsystemen ontslaan u niet van de plicht om alert en adequaat te reageren, zodat u de auto altijd op een veilige manier moet blijven besturen, met inachtneming van een passende snelheid en geschikte afstand tot andere weggebruikers en met respect voor de geldende verkeersregels en -bepalingen.

Gerelateerde informatie

- City Safety™ (p. 350)
- Beperkingen van de stuurhulp van City Safety bij een uitwijkmanoeuvre (p. 360)

Beperkingen van de stuurhulp van City Safety bij een uitwijkmanoeuvre

City Safety-stuurhulp kent mogelijk beperkingen in de volgende situaties, zodat bijv. niet wordt ingegrepen:

- buiten het snelheidsbereik 50–100 km/h (30–62 mph)
- als u zelf een uitwijkmanoeuvre begint
- als de snelheidsafhankelijke stuurbeperking met een beperkt vermogen werkt – zoals bij koeling op grond van oververhitting.

i N.B.

De functie maakt gebruik van de gecombineerde camera en radarsensor van de auto die enkele algemene beperkingen heeft.

Gerelateerde informatie

- City Safety met stuurhulp bij een uitwijkmanoeuvre (p. 359)
- Beperkingen van City Safety (p. 362)
- Snelheidsafhankelijke stuurkracht (p. 292)
- Beperkingen van de gecombineerde camera en radarsensor (p. 345)

City Safety bij ontoereikende uitwijkmanoeuvre

City Safety kan u helpen door de auto automatisch eerder te remmen, wanneer een botsing niet met een simpele uitwijkmanoeuvre te voorkomen is.

City Safety helpt u door voortdurend na te gaan of er voldoende "uitwijkmogelijkheden" zijn via de aangrenzende rijstroken, als het systeem een langzaam rijdende of stilstaande voorligger mogelijk laat ontdekken.

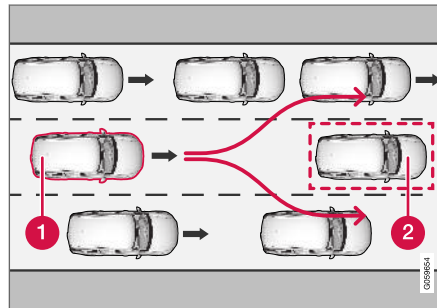

Uw auto (1) "ziet" geen uitwijkmogelijkheid voor voorliggers (2) en kan daarom eerder een automatische remming verrichten.

- 1 Uw auto
- 2 Langzaam rijdende/stilstaande auto

City Safety grijpt niet met een automatische remmingreep in, zolang u de mogelijkheid hebt om

via een uitwijkmanoeuvre een botsing te voorkomen.

Als City Safety echter inschat dat u niet kunt uitwijken door verkeer in de aangrenzende rijstroken, kan het systeem u helpen door eerder dan normaal een automatische remmingreep te starten.

⚠ WAARSCHUWING

- De functie is een systeem voor aanvullende rijhulp om de bestuurder te ontlasten en de rijveiligheid te verhogen, maar het systeem werkt niet in alle verkeers-, weers- en wegomstandigheden.
- U wordt geadviseerd om alle paragrafen over het systeem in de gebruikershandleiding door te nemen en bijvoorbeeld te lezen over de beperkingen die u moet kennen voordat u het systeem gebruikt.
- De rijhulpsystemen ontslaan u niet van de plicht om alert en adequaat te reageren, zodat u de auto altijd op een veilige manier moet blijven besturen, met inachtneming van een passende snelheid en geschikte afstand tot andere weggebruikers en met respect voor de geldende verkeersregels en -bepalingen.

i N.B.

De functie maakt gebruik van de gecombineerde camera en radarsensor van de auto die enkele algemene beperkingen heeft.

Gerelateerde informatie

- City Safety™ (p. 350)
- Beperkingen van City Safety (p. 362)
- Beperkingen van de gecombineerde camera en radarsensor (p. 345)

City Safety remt voor tegenliggers

City Safety kan u in noodgevallen helpen bij het remmen voor een tegenligger in uw rijstrook.

Als een tegenligger in uw rijstrook belandt en een botsing onvermijdelijk is, kan City Safety u helpen om uw rijnsnelheid te verlagen en zo de kracht van de botsing te beperken.

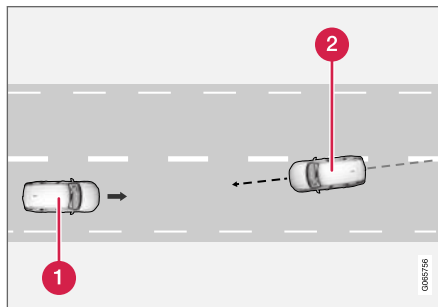

- 1 Uw auto
- 2 Tegenligger

Voor een goede werking van de functie moet zijn voldaan aan de volgende criteria:

- de snelheid van uw auto is minimaal 4 km/h (3 mph)
- het routegedeelte is recht

- uw eigen rijbaan heeft duidelijke zijmarkeringen
- u rijdt recht vooruit in uw eigen rijbaan
- de tegenligger rijdt tussen de zijmarkeringen van uw rijbaan
- de koplampen van de tegenligger branden
- de functie kan alleen frontale botsingen hanteren
- de functie kan alleen voertuigen met vier wielen detecteren.

i N.B.

De functie maakt gebruik van de gecombineerde camera en radarsensor van de auto die enkele algemene beperkingen heeft.

WAARSCHUWING

Rijhulpsystemen waarschuwen alleen voor door de radareenheid gedetecteerde obstakels – het kan dan ook gebeuren dat een waarschuwing met enige vertraging of helemaal niet wordt gegeven.

- Wacht een waarschuwing of ingreep nooit af, maar rem als dat nodig is.



⚠ WAARSCHUWING

- De functie is een systeem voor aanvullende rijhulp om de bestuurder te ontlasten en de rijveiligheid te verhogen, maar het systeem werkt niet in alle verkeers-, weers- en wegomstandigheden.
- U wordt geadviseerd om alle paragrafen over het systeem in de gebruikershandleiding door te nemen en bijvoorbeeld te lezen over de beperkingen die u moet kennen voordat u het systeem gebruikt.
- De rijhulpsystemen ontslaan u niet van de plicht om alert en adequaat te reageren, zodat u de auto altijd op een veilige manier moet blijven besturen, met inachtneming van een passende snelheid en geschikte afstand tot andere weggebruikers en met respect voor de geldende verkeersregels en -bepalingen.

Gerelateerde informatie

- City Safety™ (p. 350)
- Beperkingen van City Safety (p. 362)
- Beperkingen van de gecombineerde camera en radarsensor (p. 345)

⁶⁵ De functie is niet op alle markten beschikbaar.

⁶⁶ Electronic Stability Control

⁶⁷ Geadviseerd wordt een erkende Volvo-werkplaats.

Beperkingen van City Safety

City Safety⁶⁵ kent mogelijk beperkingen in bepaalde situaties.

Omgeving

Lage voorwerpen

Hangende voorwerpen zoals vlaggen/wimpels die uitstekende lading markeren of accessoires zoals verstralers en frontbars die boven de motorkap uitsteken zorgen voor functiebeperkingen.

Gladheid

Bij gladheid is de remweg langer waardoor City Safety minder goed in staat is een aanrijding te voorkomen. In dergelijke situaties zullen het antiblokkeerremstelsel en de stabiliteitsregeling ESC⁶⁶ zorgen voor een optimale remkracht met behoud van de stabiliteit.

Tegenlicht

In de felle zon en bij lichtschitteringen alsook het gebruik van een zonnebril is het op de voorruit geprojecteerde waarschuwingslampje soms moeilijk te ontdekken. Dat is ook mogelijk als u niet recht vooruit kijkt.

Hitte

Bij een hoge interieurtemperatuur door bijvoorbeeld sterke instraling is het mogelijk dat het visuele waarschuwings signaal aan de binnenkant van de voorruit mogelijk niet werkt.

Blikveld van gecombineerde camera en radarsensor

Het blikveld van de camera is beperkt, zodat voetgangers, fietsers, grotere dieren en voertuigen in bepaalde situaties niet kunnen worden geregistreerd of later worden ontdekt dan verwacht.

Vuile voertuigen worden mogelijk later gedetecteerd dan andere voertuigen en motoren worden in het donker mogelijk later of helemaal niet gedetecteerd.

Als een tekstmelding op het bestuurdersdisplay aangeeft dat de gecombineerde camera en radarsensor geblokkeerd is, houdt dit in dat City Safety moeilijk voetgangers, fietsers, grotere dieren, auto's of weglijnen vóór de auto kan registreren – daardoor kan City Safety mogelijk minder goed functioneren.

Er verschijnt echter niet altijd een foutmelding bij geblokkeerde vooruitsensoren – het is dan ook belangrijk dat u het gebied van de voorruit vóór de gecombineerde camera en radarsensor goed schoonhoudt.



BELANGRIJK

Laat het onderhoud aan rijhulpcomponenten over aan een werkplaats⁶⁷.

Ingrep van bestuurder

Achteruitrijden

Wanneer u achteruitrijdt, is City Safety tijdelijk gedeactiveerd.

Lage snelheid

City Safety wordt niet geactiveerd op zeer lage snelheden (onder 4 km/h (3 mph)), wat betekent dat het systeem niet ingrijpt in situaties waarbij u een voorligger heel langzaam nadert zoals bij het parkeren.

Actief rijgedrag

De commando's die u zelf geeft hebben altijd voorrang, wat betekent dat City Safety niet ingrijpt of met enige vertraging waarschuwt/ingrijpt in situaties waarbij u duidelijke commando's geeft via stuurwiel en gaspedaal, zelfs als een aanrijding onvermijdelijk lijkt.

Bij een actief en sportief rijgedrag vinden waarschuwingen en ingrepen daarom met enige vertraging plaats om onnodige waarschuwingen tegen te gaan.

Overig

WAARSCHUWING

- Als de gecombineerde radarsensor en camera op grond van de verkeerssituatie of anderszins problemen heeft voetgangers, fietsers, grotere dieren of voorliggers te ontdekken, is het mogelijk dat het systeem pas laat, onterecht of helemaal geen waarschuwing geeft en remt.
- 's Nachts zijn voorliggers alleen te detecteren, als de voor- en achterlichten ervan werken en zichtbaar branden.
- De gecombineerde radarsensor en camera heeft een beperkt bereik voor voetgangers en fietsers, zodat het systeem voor dergelijke weggebruikers efficiënt waarschuwt en remingrepen verricht bij rijsnelheden tot 50 km/h (30 mph). Voor stilstaande of langzaam rijdende voorliggers wordt efficiënt gewaarschuwd en geremd bij rijsnelheden tot 70 km/h (43 mph). De snelheidsreductie bij detectie van grotere dieren is minder dan 15 km/h (9 mph) en is mogelijk bij rijsnelheden hoger dan 70 km/h (43 mph). Op lagere snelheden zijn waarschuwingen en remingrepen bij detectie van grote dieren minder effectief.
- In het donker of bij slecht zicht wordt mogelijk niet gewaarschuwd voor lang-

zaam rijdende of stilstaande voorliggers en grote dieren.

- Er wordt niet gewaarschuwd noch geremd voor voetgangers en fietsers bij een rijsnelheid hoger dan 80 km/h (50 mph).
- Plaats, plak of bevestig niets aan de buiten- of binnenkant van de voorruit, vóór of rond de gecombineerde radarsensor en camera – dat kan storingen veroorzaken in de op de camera gebaseerde functies.
- De aanwezigheid van voorwerpen, sneeuw, ijs of vuil in het gebied van de camerasensor kan aanleiding geven tot een reductie, volledige uitschakeling of onvoorziene reacties van de functie.

N.B.

De functie maakt gebruik van de gecombineerde camera en radarsensor van de auto die enkele algemene beperkingen heeft.

Marktbeperking

City Safety is niet in alle landen beschikbaar. Als City Safety niet in het menu van het middendisplays voor **Instellingen** voorkomt, zit dit systeem niet op de auto.

Zoekpad op het hoofdscherm van het middendisplays:

- **Instellingen** → **My Car** → **IntelliSafe**



◀◀ **Gerelateerde informatie**

- City Safety™ (p. 350)
- Beperkingen van City Safety bij kruisend verkeer (p. 358)
- Beperkingen van de stuurhulp van City Safety bij een uitwijkmanoeuvre (p. 360)
- Beperkingen van de gecombineerde camera en radarsensor (p. 345)

Meldingen voor City Safety

Op het bestuurdersdisplay kunnen enkele meldingen verschijnen ten aanzien van City Safety.

In de volgende tabel staan enkele voorbeelden.

Melding	Betekenis
City Safety Automatische ingreep	Als City Safety afremt of automatisch heeft afgeremd, kunnen een of meer symbolen op het bestuurdersdisplay gaan branden terwijl tegelijkertijd een tekstmelding wordt weergegeven.
City Safety Beperkte functionaliteit Service vereist	Het systeem werkt niet naar behoren. Neem contact op met een werkplaats. Geadviseerd wordt een erkende Volvo-werkplaats.

U kunt meldingen verwijderen door kort te drukken op de -knop in het midden van de rechter stuurknoppenset.

Doe het volgende, als de melding blijft staan:
 Neem contact op met een werkplaats. Geadviseerd wordt een erkende Volvo-werkplaats.

Gerelateerde informatie

- City Safety™ (p. 350)

Rear Collision Warning⁶⁸

De Rear Collision Warning⁶⁹ (RCW) kan u helpen om aanrijdingen van achteren door naderende achterliggers te voorkomen.

De functie wordt bij elke motorstart automatisch geactiveerd.

De bestuurder van een achterligger kan worden gewaarschuwd voor een dreigende botsing middels snelle knippersignalen met de richtingaanwijzers.

Als de functie bij snelheden onder 30 km/h (20 mph) berekent dat uw auto van achteren dreigt te worden aangereden, kunnen de gordelspanners de veiligheidsgordels van de voorstoelen aanspannen en wordt het veiligheidssysteem Whiplash Protection System geactiveerd.

Net voor de aanrijding van achteren kan de functie ook de bedrijfsrem activeren om te voorkomen dat uw auto tijdens de aanrijding wordt gelanceerd. De bedrijfsrem wordt echter alleen geactiveerd, als uw auto stilstaat. De bedrijfsrem lost onmiddellijk als het gaspedaal wordt ingedrukt.

Gerelateerde informatie

- Rijhulpsystemen (p. 292)
- Beperkingen van Rear Collision Warning (p. 366)
- Whiplash Protection System (p. 43)

⁶⁸ RCW: Waarschuwing bij dreigende staartbotsing.

⁶⁹ De functie is niet op alle markten beschikbaar.

Beperkingen van Rear Collision Warning⁷⁰

In bepaalde gevallen kan het voor Rear Collision Warning (RCW) moeilijk zijn om u te helpen bij een dreigende botsing.

Bijvoorbeeld als:

- een naderende achterligger laat wordt ontdekt
- een naderende achterligger in een laat stadium van rijbaan wisselt
- een aanhangwagen, fietsdrager of iets dergelijks wordt aangesloten op het elektrische systeem van de auto. De wordt dan automatisch gedeactiveerd.

i N.B.

Op sommige markten waarschuwt RCW vanwege plaatselijke verkeersvoorschriften **niet** met de richtingaanwijzers - in dergelijke gevallen is dat deel van de functie daarom gedeactiveerd.

i N.B.

Waarschuwingen via de richtingaanwijzers voor de Rear Collision Warning worden gedeactiveerd, als de waarschuwingsafstand voor de Collision Warning in City Safety is ingesteld op het laagste niveau "**Laat**".

De functies 'gordels spannen' en 'remmen' zijn echter nog steeds actief.

Gerelateerde informatie

- Rear Collision Warning (p. 366)

BLIS*

Het BLIS⁷¹ dient om u te helpen bij het ontdekken van naderende achterliggers schuin achter en naast u bij ritten in druk verkeer op wegen met meerdere rijbanen in dezelfde richting.

BLIS is een hulpmiddel om u te waarschuwen voor:

- voertuigen in de dode hoek
- snel naderende achterliggers in de linker en rechter rijbaan naast uw auto.

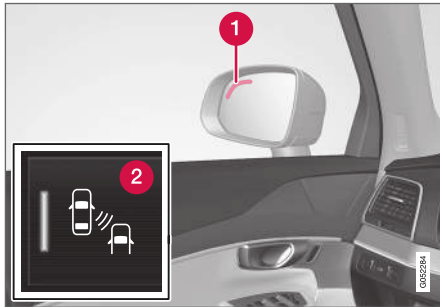

Positie van het BLIS-lampje⁷².

- 1 Controlelampje
- 2 Het BLIS is te activeren/deactiveren met de desbetreffende knop op het functiescherm van het middendispley.

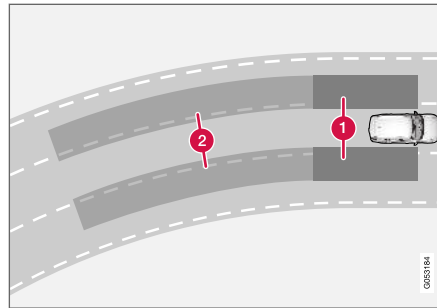

Werkingsprincipe van BLIS

- 1 Zone in dode hoek
- 2 Zone voor snel naderende achterliggers.

BLIS werkt bij snelheden hoger dan 10 km/h (6 mph).

Het systeem reageert in de volgende gevallen:

- uw auto wordt ingehaald door andere voertuigen
- een achterligger nadert uw auto snel.

Wanneer BLIS een voertuig binnen zone 1 of een snel naderende achterligger in zone 2 ontdekt, brandt het controlelampje bij de desbetreffende zijspiegel constant. Als u in deze stand de richtingaanwijzers activeert aan de kant waarvoor de

waarschuwing wordt gegeven, schakelt het controlelampje over van constant branden op knipperen met een feller licht.

i N.B.

Het lampje gaat branden aan de kant van de auto waar het systeem het voertuig heeft ontdekt. Als de auto aan beide kanten tegelijkertijd wordt ingehaald, gaan beide lampjes branden.

⁷⁰ RCW: Waarschuwing bij dreigende staartbotsing.

⁷¹ Blind Spot Information Systems

⁷² NB De afbeelding is schematisch – afhankelijk van het model zijn afwijkingen mogelijk.



⚠ WAARSCHUWING

- De functie is een systeem voor aanvullende rijhulp om de bestuurder te ontlasten en de rijveiligheid te verhogen, maar het systeem werkt niet in alle verkeers-, weers- en wegomstandigheden.
- U wordt geadviseerd om alle paragrafen over het systeem in de gebruikershandleiding door te nemen en bijvoorbeeld te lezen over de beperkingen die u moet kennen voordat u het systeem gebruikt.
- De rijhulpsystemen ontslaan u niet van de plicht om alert en adequaat te reageren, zodat u de auto altijd op een veilige manier moet blijven besturen, met inachtneming van een passende snelheid en geschikte afstand tot andere weggebruikers en met respect voor de geldende verkeersregels en -bepalingen.

ⓘ N.B.

De functie maakt gebruik van de gecombineerde camera en radarsensor van de auto die enkele algemene beperkingen heeft.

Gerelateerde informatie

- Rijhulpsystemen (p. 292)
- BLIS activeren of deactiveren (p. 368)
- Beperkingen van BLIS (p. 369)

- Meldingen voor BLIS (p. 370)

BLIS activeren of deactiveren

De BLIS⁷³ is te activeren of te deactiveren.

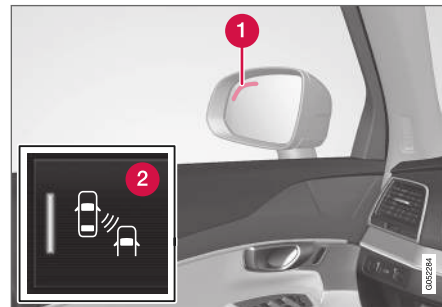

Positie van het BLIS-lampje.

- 1 Controlelampje
 - 2 Activeer of deactiveer de functie met deze knop in het functiescherm van het midden-display.
- GROENE knopindicatie – de functie is geactiveerd.
 - GRIJZE knopindicatie – de functie is gedeactiveerd.

Als BLIS bij het starten van de motor geactiveerd is, wordt de functie bevestigd doordat de controlelampjes op de buitenspiegels één keer knippen.

Als BLIS bij het uitschakelen van de motor gedeactiveerd is, is dat na de volgende motor-

start nog steeds zo en zal er geen controlelampje branden.

Gerelateerde informatie

- BLIS* (p. 367)

Beperkingen van BLIS

BLIS⁷⁴ kent mogelijk beperkingen in bepaalde situaties.

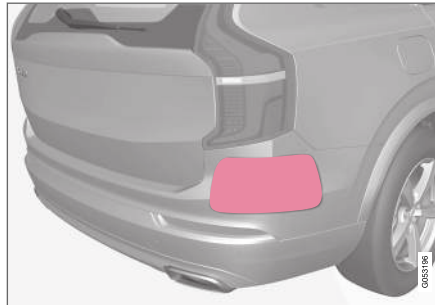

Het gemarkeerde gebied schoonhouden – en dat zowel links als rechts⁷⁵.

Voorbeelden van beperkingen:

- Vuil, ijs en sneeuw op de sensoren kunnen voor functiebeperkingen zorgen en waarschuwingen onmogelijk maken.
- De functie BLIS wordt automatisch gedeactiveerd bij aansluiting van een aanhangwagen, fietsdrager of iets dergelijks op het elektrische systeem van de auto.
- Voor de optimale werking van BLIS is het zaak geen fietsdrager, bagagedrager of iets

dergelijks op de trekhaak van de auto te monteren.

WAARSCHUWING

- BLIS werkt niet in scherpe bochten.
- BLIS werkt niet als de auto achteruitrijdt.

i N.B.

De functie maakt gebruik van de gecombineerde camera en radarsensor van de auto die enkele algemene beperkingen heeft.

Gerelateerde informatie

- BLIS* (p. 367)
- Beperkingen van de gecombineerde camera en radarsensor (p. 345)

⁷³ Blind Spot Information Systems

⁷⁴ Blind Spot Information Systems

⁷⁵ NB De afbeelding is schematisch – afhankelijk van het model zijn afwijkingen mogelijk.

Meldingen voor BLIS

Op het bestuurdersdisplay kunnen enkele meldingen verschijnen ten aanzien van BLIS⁷⁶.

In de volgende tabel staan enkele voorbeelden.

Melding	Betekenis
Dodehoeksensor Service vereist	Het systeem werkt niet naar behoren. Neem contact op met een werkplaats. Geadviseerd wordt een erkende Volvo-werkplaats.
Dodehoeksysteem uit Aanhanger gekoppeld	BLIS en CTA ^A zijn gedeactiveerd, omdat er een aanhangwagen op het elektrische systeem van de auto is aangesloten.

^A Cross Traffic Alert*

U kunt meldingen verwijderen door kort te drukken op de -knop in het midden van de rechter stuurknoppenset.

Doe het volgende, als de melding blijft staan:
Neem contact op met een werkplaats. Geadviseerd wordt een erkende Volvo-werkplaats.

Gerelateerde informatie

- BLIS* (p. 367)
- Cross Traffic Alert* (p. 371)

⁷⁶ Blind Spot Information System

Cross Traffic Alert^{77*}

Cross Traffic Alert (CTA) is een hulpmiddel bij BLIS⁷⁸ om u te waarschuwen voor kruisend verkeer, als u achteruitrijdt met de auto.

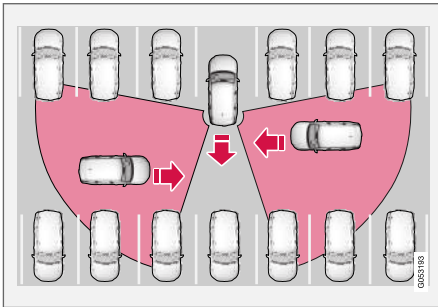

Werkingsprincipe van CTA

CTA vormt een aanvulling op het BLIS door bij achteruitrijden op kruisend verkeer vanaf de zijkant te letten, bijvoorbeeld als u achteruit een parkeervak verlaat.

CTA is bedoeld om in de eerste plaats voertuigen te ontdekken – in gunstige gevallen kunnen ook kleinere voorwerpen zoals fietsen en voetgangers worden ontdekt.

CTA is alleen actief als de auto achteruit rolt of in de achteruit is gezet.

Als CTA detecteert dat er van de zijkant iets aan komt, wordt dit aangegeven met:

- een geluidssignaal – het geluid komt uit de linker of rechter luidspreker, afhankelijk van waar het object vandaan komt.
- een brandend pictogram in de grafische **Parkeerhulpsysteem**-voorstelling op het display.
- een pictogram op het hoofdscherm van de parkeerhulpcamera.

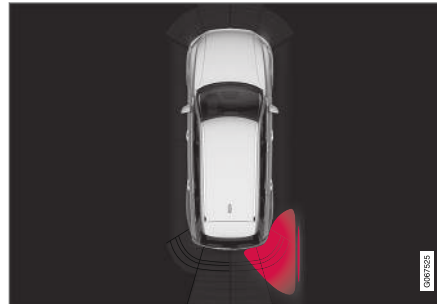

Brandend pictogram voor CTA in de grafische **Parkeerhulpsysteem**-voorstelling op het display.

⚠ WAARSCHUWING

- De functie is een systeem voor aanvullende rijhulp om de bestuurder te ontlasten en de rijveiligheid te verhogen, maar het systeem werkt niet in alle verkeers-, weers- en wegomstandigheden.
- U wordt geadviseerd om alle paragrafen over het systeem in de gebruikershandleiding door te nemen en bijvoorbeeld te lezen over de beperkingen die u moet kennen voordat u het systeem gebruikt.
- De rijhulpsystemen ontslaan u niet van de plicht om alert en adequaat te reageren, zodat u de auto altijd op een veilige manier moet blijven besturen, met inachtneming van een passende snelheid en geschikte afstand tot andere weggebruikers en met respect voor de geldende verkeersregels en -bepalingen.

Gerelateerde informatie

- Rijhulpsystemen (p. 292)
- Cross Traffic Alert activeren/deactiveren (p. 372)
- Beperkingen van Cross Traffic Alert (p. 372)
- Meldingen voor Cross Traffic Alert (p. 374)

⁷⁷ Waarschuwing voor kruisend verkeer tijdens het achteruitrijden.

⁷⁸ Blind Spot Information

- BLIS* (p. 367)
- Parkeerhulp* (p. 399)

Cross Traffic Alert⁷⁹ activeren/ deactiveren

U kunt ervoor kiezen om de functie CTA⁸⁰ uit te schakelen.



Activeer of deactiveer de functie met deze knop in het functiescherm van het middendispley.

- GROENE knopindicatie – de functie is geactiveerd.
- GRIJZE knopindicatie – de functie is gedeactiveerd.

De functie wordt na elke motorstart automatisch geactiveerd.

Gerelateerde informatie

- Cross Traffic Alert* (p. 371)

Beperkingen van Cross Traffic Alert⁸¹

CTA⁸² kent mogelijk beperkingen in bepaalde situaties.

CTA werkt niet in alle situaties optimaal, maar heeft zijn beperkingen – zo kunnen de CTA-sensoren niet "door" andere geparkeerde voertuigen of voorwerpen die het zicht blokkeren heen kijken.

Hier volgen enkele voorbeelden van situaties waar het "blikveld" van het CTA aanvankelijk beperkt kan zijn, zodat naderende voertuigen pas op het laatste moment gedetecteerd worden:

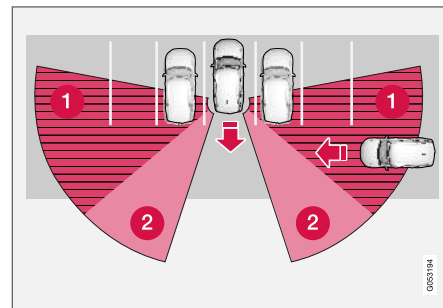

De auto staat ver naar achteren in een parkeervak.

⁷⁹ Waarschuwing voor kruisend verkeer tijdens het achteruitrijden.

⁸⁰ Cross Traffic Alert

⁸¹ Waarschuwing voor kruisend verkeer tijdens het achteruitrijden.

⁸² Cross Traffic Alert

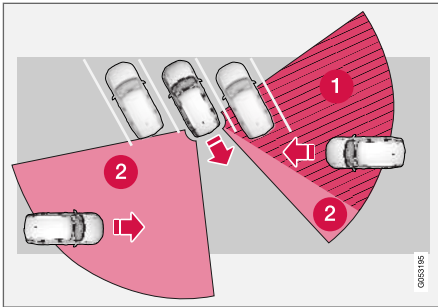

In schuine parkeervakken valt de ene kant van de auto mogelijk helemaal binnen de dode hoek van CTA.

- ❶ Dode hoek van CTA.
- ❷ Detectiegebied/"blikveld" van CTA.

Naarmate u verder achteruitrijdt, verandert echter de hoek ten opzichte van het voertuig/obstakel dat in de weg zit zodat de dode hoek snel in grootte afneemt.

Voorbeelden van andere beperkingen

- Vuil, ijs en sneeuw op de sensoren kunnen voor functiebeperkingen zorgen en waarschuwingen onmogelijk maken.
- CTA wordt automatisch gedeactiveerd bij aansluiting van een aanhangwagen, fietsdrager of iets dergelijks op het elektrische systeem van de auto.
- Voor de optimale werking van CTA is het zaak geen fietsdrager, bagagedrager of iets

dergelijks op de trekhaak van de auto te monteren.

i N.B.

De functie maakt gebruik van de gecombineerde camera en radarsensor van de auto die enkele algemene beperkingen heeft.

Gerelateerde informatie

- Cross Traffic Alert* (p. 371)
- Beperkingen van de gecombineerde camera en radarsensor (p. 345)

Meldingen voor Cross Traffic Alert⁸³

Op het bestuurdersdisplay kunnen enkele meldingen verschijnen voor de CTA⁸⁴.

In de volgende tabel staan voorbeelden.

Melding	Betekenis
Dodehoeksensor Service vereist	Het systeem werkt niet naar behoren. Neem contact op met een werkplaats. Geadviseerd wordt een erkende Volvo-werkplaats.
Dodehoeksysteem uit Aanhanger gekoppeld	BLIS ^A en CTA zijn gedeactiveerd, omdat er een aanhangwagen op het elektrische systeem van de auto is aangesloten.

A Blind Spot Information System

U kunt meldingen verwijderen door kort te drukken op de -knop in het midden van de rechter stuurknoppenset.

Doe het volgende, als de melding blijft staan:
Neem contact op met een werkplaats. Geadviseerd wordt een erkende Volvo-werkplaats.

Gerelateerde informatie

- Cross Traffic Alert* (p. 371)
- BLIS* (p. 367)

⁸³ Waarschuwing voor kruisend verkeer tijdens het achteruitrijden.

⁸⁴ Cross Traffic Alert

Verkeersbordinformatie*

De verkeersbordinformatie (RSI⁸⁵) kan u attenderen op snelheidsspecifieke verkeersborden en bepaalde verbodsborden.

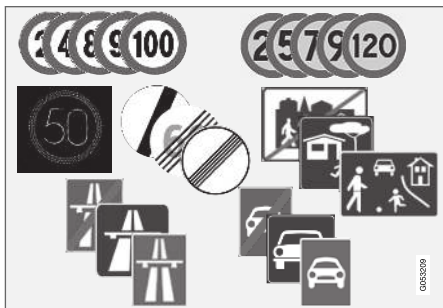

Voorbeelden van leesbare borden⁸⁶.

RSI kan informatie geven over onder meer actuele snelheid, begin of eind van auto- of snelwegen en eventuele inhaal- en inrijverboden.

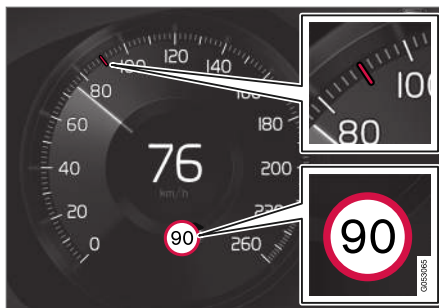

Voorbeeld⁸⁶ van geregistreeerde snelheidsinformatie.

Als de auto een verkeersbord met maximumsnelheid passeert, verschijnt deze snelheid op het instrumentenpaneel op het bestuurdersdisplay en het head-updisplay*.

i N.B.

Op bepaalde markten is de functie verkeersbordinformatie* alleen beschikbaar in combinatie met Sensus Navigation*.

! WAARSCHUWING

- De functie is een systeem voor aanvullende rijhulp om de bestuurder te ontlasten en de rijveiligheid te verhogen, maar het systeem werkt niet in alle verkeers-, weers- en wegomstandigheden.
- U wordt geadviseerd om alle paragrafen over het systeem in de gebruikershandleiding door te nemen en bijvoorbeeld te lezen over de beperkingen die u moet kennen voordat u het systeem gebruikt.
- De rijhulpsystemen ontslaan u niet van de plicht om alert en adequaat te reageren, zodat u de auto altijd op een veilige manier moet blijven besturen, met inachtneming van een passende snelheid en geschikte afstand tot andere weggebruikers en met respect voor de geldende verkeersregels en -bepalingen.

Gerelateerde informatie

- Rijhulpsystemen (p. 292)
- Verkeersbordinformatie* activeren/deactiveren (p. 376)
- Verkeersbordinformatie en bordweergave* (p. 377)
- Verkeersbordinformatie en Sensus Navigation* (p. 379)

⁸⁵ Road Sign Information

⁸⁶ De getoonde verkeersborden zijn marktspecifiek – de afbeeldingen in deze handleiding zijn slechts voorbeelden.

- Verkeersbordinformatie met snelheidswaarschuwing en instellingen* (p. 379)
- Verkeersbordinformatie met flitspaalinformatie* (p. 381)
- Beperkingen van Verkeersbordinformatie* (p. 382)

Verkeersbordinformatie* activeren/deactiveren

De verkeersbordinformatie (RSI⁸⁷) is optioneel – u kunt zelf kiezen of de functie geactiveerd of gedeactiveerd moet zijn.



Activeer of deactiveer de functie met deze knop in het functiescherm van het middendispley.

- GROENE knopindicatie – de functie is geactiveerd.
- GRIJZE knopindicatie – de functie is gedeactiveerd.

N.B.

- Als de automatische snelheidsbegrenzer geactiveerd is, verschijnt verkeersbordinformatie op het bestuurdersdisplay, ook al is de verkeersbordinformatie niet ingeschakeld.
- Om de verkeersbordinformatie van het bestuurdersdisplay te halen moet u de automatische snelheidsbegrenzer **en** de verkeersbordinformatie deactiveren.
- Wanneer de automatische snelheidsbegrenzer geactiveerd en de verkeersbordinformatie gedeactiveerd is, geeft de verkeersbordinformatie geen waarschuwingen. Om waarschuwingen te kunnen krijgen moet u tevens de verkeersbordinformatie activeren.

Gerelateerde informatie

- Verkeersbordinformatie* (p. 375)
- Automatische snelheidsbegrenzer (p. 302)

⁸⁷ RSI: Road Sign Information.

Verkeersbordinformatie en bordweergave*

De verkeersbordinformatie (RS)⁸⁸ toont verkeersborden op verschillende manieren, afhankelijk van het bord en de situatie.

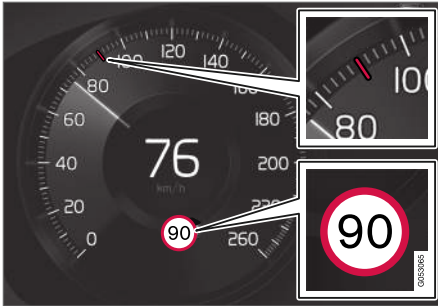

Voorbeeld⁸⁹ van geregistreerde snelheidsinformatie.

Zodra de functie een verkeersbord met een maximumsnelheid heeft geregistreerd, laat het bestuurdersdisplay dat bord zien in de vorm van een symbool plus een gekleurde aanduiding op de snelheidsschaal.

Als de auto is uitgerust met Sensus Navigation* wordt ook snelheidsspecifieke informatie opgehaald uit de kaartdatabase, wat betekent dat informatie over een maximumsnelheid op het bestuurdersdisplay kan verschijnen of veranderen zonder dat u een snelheidsbord bent gepasseerd.

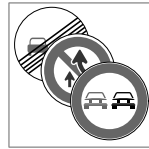

Samen met het symbool voor de geldende maximumsnelheid kan ook een aanvullend bord⁸⁹ verschijnen, bijvoorbeeld het bord voor een inhaalverbod.

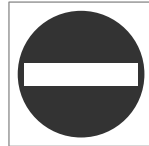

Als u een weg met een inrijverbod inrijdt met dit bord aan de desbetreffende zijde, wordt u gewaarschuwd met een knipperend symbool van dit bord⁸⁹ op het bestuurdersdisplay.

Bij een auto met Sensus Navigation* wordt ook gebruikgemaakt van kaartgegevens om te bepalen of de auto in de verkeerde richting rijdt.

U kunt ook een akoestische waarschuwing krijgen bij het negeren van een inrijverbod als **Audiowaarschuwing verkeersbord** geactiveerd is.

Einde maximumsnelheid of einde autoweg

Wanneer de functie een "indirect snelheidsbord" detecteert, dat aangeeft dat de huidige snelheidslimiet eindigt – bijv. bij het einde van de autoweg – verschijnt op het bestuurdersdisplay een symbool met het corresponderende verkeersbord.

Bij een auto met Sensus Navigation* worden normaal alleen directe snelheidsborden getoond – indirecte snelheidsborden verschijnen alleen als in de kaartgegevens geen informatie staat over de maximumsnelheid voor het desbetreffende routegedeelte.

Voorbeeld van indirect snelheidsbord⁸⁹:

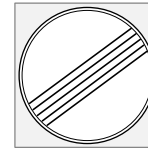

Einde maximumsnelheid.



Einde snelweg.

Het symbool op het bestuurdersdisplay dooft na 10–30 seconden en blijft uit totdat u het volgende verkeersbord met snelheidsinformatie passeert.

Gewijzigde maximumsnelheid

Als u een direct snelheidsbord passeert als een maximumsnelheid gewijzigd wordt, wordt een

⁸⁸ Road Sign Information

⁸⁹ De getoonde verkeersborden zijn marktspecifiek – de afbeeldingen in deze handleiding zijn slechts voorbeelden.

- ◀ symbol met het corresponderende verkeersbord op het bestuurdersdisplay getoond.



Voorbeeld van een direct snelheidsbord⁸⁹.

Het symbool op het bestuurdersdisplay dooft na ca. 5 minuten en blijft uit totdat u het volgende verkeersbord met snelheidsinformatie passeert.

Bij een auto met Sensus Navigation* verschijnt een snelheidsbord op het bestuurdersdisplay, wanneer er in de kaartgegevens informatie over een maximumsnelheid voor het desbetreffende routegedeelte staat, zelfs al bent u geen direct snelheidsbord gepasseerd. Als er geen informatie in de kaartgegevens bestaat, dooft het bord zo'n 3 minuten na het passeren van het laatst waargenomen verkeersbord.

Aanvullende borden

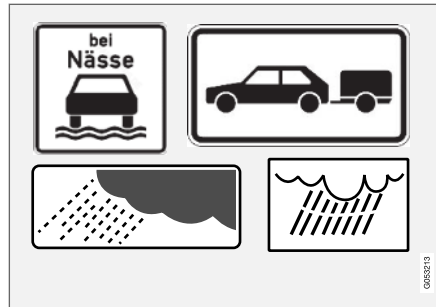

Voorbeelden van aanvullende borden⁸⁹.

Soms kent een en dezelfde weg verschillende maximumsnelheden – een aanvullend bord geeft dan aan onder welke omstandigheden de snelheden gelden. Het kan dan bijvoorbeeld gaan om een gevaarlijke weg bij bijvoorbeeld regen en/of mist.

Het aanvullende bord met betrekking tot regen verschijnt alleen als de voorruitwipers zijn geactiveerd.

Als er een aanhangwagen is aangesloten op het elektrische systeem van de auto en u passeert een snelheidsbord met het onderbord "aanhangwagen", dan verschijnt deze snelheid op het bestuurdersdisplay.

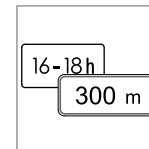

Sommige snelheden gelden bijvoorbeeld alleen een bepaald traject of op een bepaalde tijd van de dag. U wordt hierop geattendeerd met een symbool voor een aanvullend bord onder het snelheidssymbool. Het aanvullende symbool op het bestuurdersdisplay toont dan ofwel "DIST", ofwel "TIME".

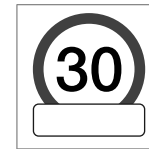

Een leeg vakje onder het snelheidssymbool⁸⁹ op het bestuurdersdisplay geeft aan dat de functie een bord heeft geregistreerd met aanvullende informatie over de geldende snelheidsbeperking.

Bord voor "Schoolzone" en "Woonerf"



Als het waarschuwingsbord⁸⁹ "Schoolzone" of "Woonerf" is opgenomen in de kaartgegevens van het navigatiesysteem⁹⁰, dan verschijnt op het bestuurdersdisplay een bord van dit type.

Gerelateerde informatie

- Verkeersbordinformatie* (p. 375)

⁸⁹ De getoonde verkeersborden zijn marktspecifiek – de afbeeldingen in deze handleiding zijn slechts voorbeelden.

⁹⁰ Uitsluitend in auto's met Sensus Navigation*.

Verkeersbordinformatie en Sensus Navigation*

Bij een auto met Sensus Navigation*, wordt er in de volgende gevallen snelheidsspecifieke informatie opgehaald uit de navigatie-eenheid:

- Bij verkeersborden met indirecte snelheidsinformatie, zoals borden voor autosnelwegen en autowegen en plaatsnaamborden.
- Als een eerder waargenomen snelheidsbord als niet langer geldig wordt gezien en er geen nieuw bord is gepasseerd.

i N.B.

Op bepaalde markten is de functie verkeersbordinformatie* alleen beschikbaar in combinatie met Sensus Navigation*.

i N.B.

Bij gebruik van navigatie via een app die van derden is gedownload, wordt geen snelheidsinformatie van eventueel gepasseerde verkeersborden verstrekt.

Gerelateerde informatie

- Verkeersbordinformatie* (p. 375)

Verkeersbordinformatie met snelheidswaarschuwing en instellingen*

De deelfunctie **Waarschuwing max. snelheid** voor de verkeersbordinformatie (RSI⁹¹) is optioneel – u kunt zelf kiezen of de deelfunctie geactiveerd of gedeactiveerd moet zijn.

Waarschuwing max. snelheid waarschuwt u bij overschrijding van de geldende maximumsnelheid of de ingestelde "snelheidslimiet" – als u geen vaart mindert, wordt u na zo'n 1 minuut rijden in hetzelfde gebied met een maximumsnelheid nogmaals gewaarschuwd.

U krijgt pas een nieuwe waarschuwing voor overschrijding van de maximumsnelheid, inclusief een eventuele herinnering, wanneer u een nieuw/ander gebied met een maximumsnelheid binnenrijdt.



De snelheidswaarschuwing bestaat in een tijdelijk knipperend symbool⁹² op het bestuurdersdisplay voor de maximumsnelheid als deze snelheid wordt overschreden.



U krijgt altijd een snelheidswaarschuwing bij overschrijding van de maximumsnelheid voor flitspalen die in verband met de flitspaalinformatie geregistreerd staat.

⁹¹ Road Sign Information

⁹² Verkeersborden zijn marktspecifiek – de getoonde afbeelding is slechts een voorbeeld.

« Instellingen

Limiet voor snelheidswaarschuwing aanpassen

U kunt kiezen om te worden gewaarschuwd bij hogere snelheid dan de snelheid op het verkeersbord.

Kies de limiet voor de snelheidswaarschuwing als volgt:

1. Kies **Instellingen → My Car → IntelliSafe → Road Sign Information** in het hoofdscherm van het middendispley.
2. Vink **Waarschuwing max. snelheid** aan.
> De functie wordt geactiveerd en er verschijnt een kiezer voor de snelheidslimiet.
3. Pas de limiet voor de snelheidswaarschuwing aan door op het beeldscherm op de pijl-omhoog of pijl-omlaag te drukken.



Let erop dat de functie geen rekening houdt met de gekozen limietaanpassing, als het bestuurdersdisplay het symbool voor de flitspaal toont.

Akoestische waarschuwing geactiveerd/gedeactiveerd

Het is ook mogelijk om samen met de snelheidswaarschuwing een akoestische waarschuwing te krijgen.

U kunt de instelling voor de akoestische waarschuwing als volgt wijzigen:

1. Kies **Instellingen → My Car → IntelliSafe → Road Sign Information** in het hoofdscherm van het middendispley.
2. Vink **Audiowaarschuwing verkeersbord** aan/uit om de akoestische waarschuwing te activeren/uit te zetten.

Als de functie **Audiowaarschuwing verkeersbord** actief is, wordt u ook gewaarschuwd bij het negeren van een inrijverbod of bord voor eenrichtingsverkeer.

Waarschuwing flitspaal geactiveerd/gedeactiveerd



Als de auto is uitgerust met Sensus Navigation* en de kaartgegevens informatie bevatten over snelheidscamera's, kunt u ervoor kiezen om een akoestische waarschuwing voor een snelheidscamera te

ontvangen.

U kunt de instelling voor de akoestische waarschuwing als volgt wijzigen:

1. Kies **Instellingen → My Car → IntelliSafe → Road Sign Information** in het hoofdscherm van het middendispley.

2. Vink **Audiowaarschuwing flitspaal** aan/uit om de akoestische waarschuwing voor snelheidscamera's in/uit te schakelen.

Gerelateerde informatie

- Verkeersbordinformatie* (p. 375)
- Snelheidswaarschuwing van verkeersbordinformatie activeren/deactiveren (p. 381)

Snelheidswaarschuwing van verkeersbordinformatie activeren/deactiveren

U activeert de deelfunctie **Waarschuwing max. snelheid** als volgt:

1. Kies **Instellingen** → **My Car** → **IntelliSafe** → **Road Sign Information** in het hoofdscherm van het middendispley.
2. Vink **Waarschuwing max. snelheid** aan.
 - > De functie wordt geactiveerd en er verschijnt een kiezer voor de snelheidslimiet.

Gerelateerde informatie

- Verkeersbordinformatie* (p. 375)
- Verkeersbordinformatie met snelheidswaarschuwing en instellingen* (p. 379)

Verkeersbordinformatie met flitspaalinformatie*

Auto's met verkeersbordinformatie (RSI⁹³) en Sensus Navigation* kunnen op het bestuurdersdisplay informatie geven over komende flitspalen.



Flitspaalinformatie op het bestuurdersdisplay.



Als de auto een gedetecteerde snelheidslimiet overschrijdt terwijl de **Waarschuwing max. snelheid** geactiveerd is, krijgt u een snelheidswaarschuwing als de auto een flitspaal nadert, op voorwaarde dat de navigatiekaart voor de actuele regio flitspaalinformatie bevat.

ti

i N.B.

- Om een akoestisch waarschuwingssignaal te krijgen bij overschrijding van de maximumsnelheid moet **Waarschuwing max. snelheid** zijn geactiveerd en moet de deelfunctie **Audiowaarschuwing verkeersbord** in stand **Aan** staan. Er wordt vervolgens een akoestische waarschuwing gegeven als de rijnsnelheid de snelheid overschrijdt die RSI op het bestuurdersdisplay toont.
- U kunt een akoestische waarschuwing voor flitspalen krijgen, ongeacht de rijnsnelheid, los van de vraag of u een maximumsnelheid hebt overschreden en zelfs als **Audiowaarschuwing verkeersbord** is gedeactiveerd.
- Informatie met betrekking tot flitspalen op de navigatiekaart is niet voor alle markten/regio's beschikbaar.

Gerelateerde informatie

- Verkeersbordinformatie* (p. 375)

⁹³ Road Sign Information

Beperkingen van Verkeersbordinformatie*

De verkeersbordinformatie (RSI⁹⁴) kent mogelijk beperkingen in bepaalde situaties.

Voorbeelden van factoren die de functie mogelijk beperken zijn:

- verbleekte borden
- borden in een bocht
- gedraaide of beschadigde borden
- borden die hoog boven het wegdek hangen/ staan
- borden die gedeeltelijk of geheel verscholen of slecht geplaatst zijn
- borden die geheel of gedeeltelijk zijn afgedekt met ijs, sneeuw en/of vuil
- digitale wegenkaarten⁹⁵ die niet actueel of onjuist zijn of geen snelheidsinformatie⁹⁶ bevatten.

i N.B.

De RSI-functie kan sommige soorten fietsdragers die zijn aangesloten op de elektrische aansluiting voor aanhangers interpreteren als een aangekoppelde aanhanger. Op het bestuurdersdisplay kan dan onjuiste snelheidsinformatie verschijnen.

i N.B.

De functie maakt gebruik van de gecombineerde camera en radarsensor van de auto die enkele algemene beperkingen heeft.

Gerelateerde informatie

- Verkeersbordinformatie* (p. 375)
- Beperkingen van de gecombineerde camera en radarsensor (p. 345)

Driver Alert Control

Driver Alert Control (DAC) dient om u erop te attenderen dat u de auto op ongecontroleerde wijze bestuurt (omdat u bijvoorbeeld afgeleid wordt of bijna in slaap valt).

DAC is bedoeld om langzame wijzigingen in het rijgedrag te bespeuren, in eerste instantie op de grotere wegen. De functie is niet bedoeld voor gebruik in het stadsverkeer.

De functie wordt geactiveerd bij een snelheid hoger dan 65 km/h (40 mph) en blijft actief zolang de snelheid boven 60 km/h (37 mph) ligt.

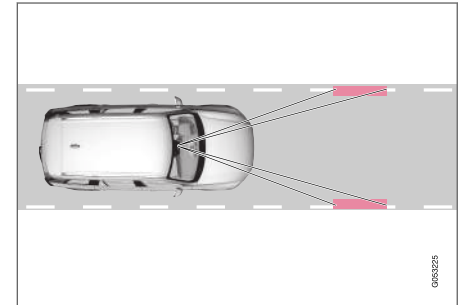

DAC detecteert de positie van de auto in de rijbaan.

⁹⁴ Road Sign Information

⁹⁵ Bij een auto met Sensus Navigation*.

⁹⁶ Kaartgegevens met snelheidsinformatie zijn niet voor alle gebieden beschikbaar.

Een camera tast de zijmarkeringen van de rijbaan af en vergelijkt de wegrichting met uw stuurbewegingen.

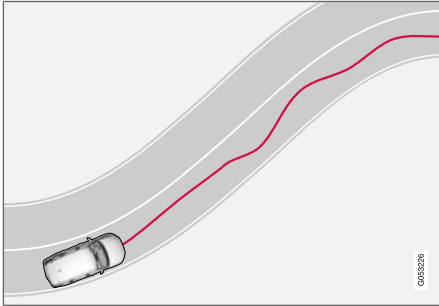

De auto wordt op ongecontroleerde wijze bestuurd.



Als het rijgedrag duidelijk ongecontroleerd wordt, wordt u gewaarschuwd met dit symbool op het bestuurdersdisplay in combinatie met een geluidssignaal en de melding **Tijd voor**

een pauze.

Als de auto is uitgerust met Sensus Navigation* en de functie **Begeleiding ruststop** actief is, verschijnt tevens een geschikte parkeerplaats voor een pauze.

Als u uw rijgedrag niet corrigeert, wordt de waarschuwing enige tijd later herhaald.

⚠ WAARSCHUWING

Gebruik Driver Alert Control niet om langer te blijven rijden dan normaal, maar plan altijd regelmatig pauzes in en zorg ervoor dat u uitgerust bent.

⚠ WAARSCHUWING

- De functie is een systeem voor aanvullende rijhulp om de bestuurder te ontlasten en de rijveiligheid te verhogen, maar het systeem werkt niet in alle verkeers-, weers- en wegomstandigheden.
- U wordt geadviseerd om alle paragrafen over het systeem in de gebruikershandleiding door te nemen en bijvoorbeeld te lezen over de beperkingen die u moet kennen voordat u het systeem gebruikt.
- De rijhulpsystemen ontslaan u niet van de plicht om alert en adequaat te reageren, zodat u de auto altijd op een veilige manier moet blijven besturen, met inachtneming van een passende snelheid en geschikte afstand tot andere weggebruikers en met respect voor de geldende verkeersregels en -bepalingen.

⚠ WAARSCHUWING

Neem een waarschuwing van Driver Alert Control altijd serieus, omdat u bij slaperigheid uw lichamelijke conditie vaak minder goed kunt inschatten.

Bij een waarschuwing of een gevoel van vermoeidheid:

- Breng de auto zo spoedig mogelijk tot stilstand om rust te houden.

Studies hebben aangetoond dat autorijden bij vermoeidheid even gevaarlijk is in het verkeer als rijden onder invloed van alcohol of andere stimulerende middelen.

Gerelateerde informatie

- Rijhulpsystemen (p. 292)
- Driver Alert Control activeren/deactiveren (p. 384)
- Begeleiding naar parkeerplaats kiezen bij waarschuwing van Driver Alert Control (p. 384)
- Beperkingen van Driver Alert Control (p. 384)

Driver Alert Control activeren/deactiveren

De Driver Alert Control (DAC) is te activeren/deactiveren.

Aan/Uit

Om de instellingen te wijzigen voor DAC:

1. Tik op **Instellingen** op het hoofdscherm van het middendispley.
2. Kies **My Car → IntelliSafe → Driver Alert Control**.
3. Vink **Alertheidswaarschuwing** aan/uit om DAC te activeren/deactiveren.

Gerelateerde informatie

- Driver Alert Control (p. 382)
- Beperkingen van Driver Alert Control (p. 384)

Begeleiding naar parkeerplaats kiezen bij waarschuwing van Driver Alert Control

U kunt aangeven of de functie **Begeleiding ruststop** moet zijn geactiveerd/gedeactiveerd.

Bij een auto met Sensus Navigation* kunt u automatische begeleiding naar een geschikte parkeerplaats activeren bij een waarschuwing van DAC.

Om **Begeleiding ruststop** te kiezen:

1. Tik op **Instellingen** op het hoofdscherm van het middendispley.
2. Kies **My Car → IntelliSafe → Driver Alert Control**.
3. Vink **Begeleiding ruststop** aan/uit om de functie te activeren/deactiveren.

Gerelateerde informatie

- Driver Alert Control (p. 382)

Beperkingen van Driver Alert Control

De Driver Alert Control (DAC) kent mogelijk beperkingen in bepaalde situaties.

Soms kan het systeem ten onrechte waarschuwen voor ongecontroleerde stuurbewegingen. Dit kan bijvoorbeeld gebeuren bij:

- zijdelingse rukwinden
- spoorvorming in het wegdek.

WAARSCHUWING

Soms treden er ondanks vermoeidheid geen merkbare wijzigingen op in het rijgedrag – zoals bij gebruik van Pilot Assist – zodat DAC u niet waarschuwt.

Het is daarom van zeer groot belang dat u bij de eerste tekenen van opkomende vermoeidheid de auto op een geschikte plek parkeert om een pauze in te lassen, ongeacht de vraag of DAC nu wel of niet heeft gewaarschuwd.

N.B.

De functie maakt gebruik van de gecombineerde camera en radarsensor van de auto die enkele algemene beperkingen heeft.

Gerelateerde informatie

- Driver Alert Control (p. 382)
- Beperkingen van de gecombineerde camera en radarsensor (p. 345)

Rijbaanassistent

De rijbaanassistent (LKA⁹⁷) moet op snelwegen, hoofdwegen en dergelijke het risico beperken dat uw auto onbedoeld de eigen rijbaan verlaat.

De rijbaanassistent stuurt de auto terug in de rijbaan en/of waarschuwt u met stuurtrillingen.

De rijbaanassistent is actief in het snelheidsinterval 65–200 km/h (40–125 mph) op wegen met goed zichtbare zijlijnen.

Op smalle wegen is de functie mogelijk niet beschikbaar en wordt dan stand-by gezet. Als de weg weer voldoende breed is, wordt de functie weer beschikbaar.

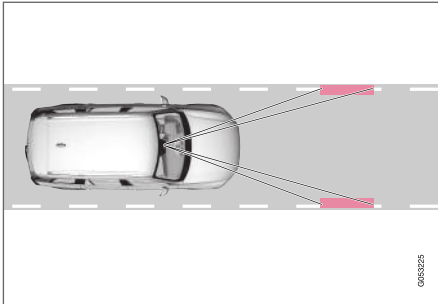

Een camera tast de zijlijnen van de weg/rijbaan af.

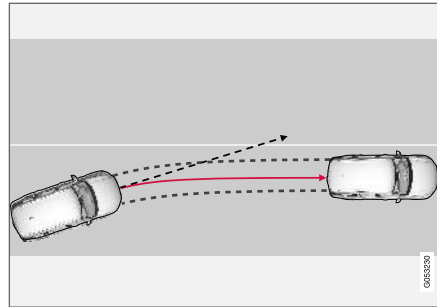

De rijbaanassistent stuurt de auto terug de rijbaan in.

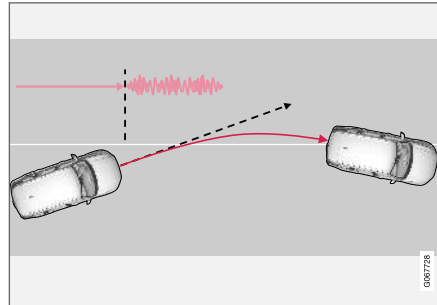

De rijbaanassistent waarschuwt met stuurtrillingen.

Afhankelijk van de instellingen reageert de rijbaanassistent als volgt:

- **Sturen** geactiveerd: Als de auto een zijlijn nadert, zal de functie met een geringe stuur-

beweging de auto actief terug de rijbaan in sturen.

- **Waarsch** geactiveerd: Als de auto een zijlijn dreigt te passeren, wordt u gewaarschuwd met stuurtrillingen.

i N.B.

Als de richtingaanwijzers/knipperlichten aanstaan, biedt de rijbaanassistent geen stuurhulp of waarschuwing.



⚠ WAARSCHUWING

- De functie is een systeem voor aanvullende rijhulp om de bestuurder te ontlasten en de rijveiligheid te verhogen, maar het systeem werkt niet in alle verkeers-, weers- en wegomstandigheden.
- U wordt geadviseerd om alle paragrafen over het systeem in de gebruikershandleiding door te nemen en bijvoorbeeld te lezen over de beperkingen die u moet kennen voordat u het systeem gebruikt.
- De rijhulpsystemen ontslaan u niet van de plicht om alert en adequaat te reageren, zodat u de auto altijd op een veilige manier moet blijven besturen, met inachtneming van een passende snelheid en geschikte afstand tot andere weggebruikers en met respect voor de geldende verkeersregels en -bepalingen.

Rijbaanassistent grijpt niet in

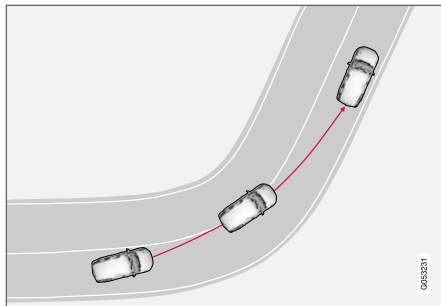

De rijbaanassistent grijpt niet in scherpe binnenbochten in.

In bepaalde gevallen staat de rijbaanassistent u toe om zijlijnen te passeren zonder in te grijpen met stuurhulp of te waarschuwen – bijvoorbeeld bij gebruik van de richtingaanwijzers of bij het afsnijden van bochten.

Gerelateerde informatie

- Rijhulpsystemen (p. 292)
- Stuurhulp bij rijbaanassistent (p. 386)
- Rijbaanassistent activeren/deactiveren (p. 387)
- Beperkingen van rijbaanassistent (p. 387)
- Symbolen en meldingen voor rijbaanassistent (p. 389)

Stuurhulp bij rijbaanassistent

Voor het gebruik van de stuurhulp met rijbaanassistent (LKA⁹⁸) moet u uw handen aan het stuur houden. Het systeem controleert voortdurend of dit het geval is.



Als u uw handen niet aan het stuur houdt, klinkt een geluidssignaal en op het bestuurdersdisplay verschijnt een melding om actief te sturen:

• Lane Keeping Aid Sturen

Als u geen gehoor geeft en niet stuurt, gaat de functie stand-by staan en verschijnt de volgende melding:

• Lane Keeping Aid Stand-by tot stuur wordt bekrachtigd

De functie is vervolgens niet beschikbaar, totdat u weer actief stuurt.

Gerelateerde informatie

- Rijbaanassistent (p. 385)

⁹⁸ Lane Keeping Aid

Rijbaanassistent activeren/deactiveren

De rijbaanassistent (LKA⁹⁹) is optioneel – u kunt zelf kiezen of de functie geactiveerd of gedeactiveerd moet zijn.



Activeer of deactiveer de functie met deze knop in het functiescherm van het middendisplayscherm.

- GROENE knopindicatie – de functie is geactiveerd.
- GRIJZE knopindicatie – de functie is gedeactiveerd.

Gerelateerde informatie

- Rijbaanassistent (p. 385)
- Assistentie-opties voor rijbaanassistent kiezen (p. 387)

Assistentie-opties voor rijbaanassistent kiezen

U kunt kiezen wat de rijbaanassistent (LKA¹⁰⁰) moet doen, als uw auto de eigen rijbaan verlaat.

1. Kies **Instellingen** → **My Car** → **IntelliSafe** in het hoofdscherm van het middendisplayscherm.
2. Kies bij **Modus Lane Keeping Aid** wat de functie moet doen:
 - **Sturen** - u krijgt zonder waarschuwing stuurhulp.
 - **Beide** – de bestuurder krijgt een waarschuwing doordat het stuurwiel trilt en door stuurhulp.
 - **Waarsch** – de bestuurder wordt alleen gewaarschuwd door stuurwieltrillingen.

Gerelateerde informatie

- Rijbaanassistent (p. 385)

Beperkingen van rijbaanassistent

In bepaalde veeleisende situaties kan de rijbaanassistent (LKA¹⁰¹) u moeilijk op de juiste manier helpen – het wordt dan geadviseerd het systeem uit te schakelen.

Voorbeelden daarvan:

- wegwerkzaamheden
- winterse wegomstandigheden
- slecht wegdek
- zeer sportief rijgedrag
- slecht weer met beperkt zicht
- wegen met onduidelijke of ontbrekende zijmarkeringen
- randen of andere lijnen dan de zijmarkeringen
- als de stuurbeperking met een beperkt vermogen werkt – zoals bij koeling op grond van oververhitting.

Het systeem is niet in staat om barrières, vangrails en dergelijke naast de rijbaan te detecteren.

⁹⁹ Lane Keeping Aid

¹⁰⁰ Lane Keeping Aid

¹⁰¹ Lane Keeping Aid



i N.B.

De functie maakt gebruik van de gecombineerde camera en radarsensor van de auto die enkele algemene beperkingen heeft.





Gerelateerde informatie

- Rijbaanassistent (p. 385)
- Snelheidsafhankelijke stuurkracht (p. 292)
- Beperkingen van de gecombineerde camera en radarsensor (p. 345)

Symbolen en meldingen voor rijbaanassistent

Op het bestuurdersdisplay kunnen verschillende symbolen en meldingen verschijnen voor de rijbaanassistent (LKA¹⁰²).

In de volgende tabel staan enkele voorbeelden.

Symbool	Melding	Betekenis
	Best.onderst.systeem Beperkte functionaliteit Service vereist	Het systeem werkt niet naar behoren. Neem contact op met een werkplaats. Geadviseerd wordt een erkende Volvo-werkplaats.
	Voorruijsensor Sensor afgedekt, zie handleiding	Het vermogen van de camera om de rijbaan vóór de auto af te tasten is beperkt.
	Lane Keeping Aid Sturen	De stuurhulp van LKA werkt niet als u uw handen niet aan het stuur houdt. Houd uw handen aan het stuur.
	Lane Keeping Aid Stand-by tot stuur wordt bekrachtigd	LKA blijft stand-by staan totdat u de auto weer actief stuurt.

¹⁰²Lane Keeping Aid

- ◀◀ U kunt meldingen verwijderen door kort te drukken op de -knop in het midden van de rechter stuurknoppenset.

Doe het volgende, als de melding blijft staan:
Neem contact op met een werkplaats. Geadviseerd wordt een erkende Volvo-werkplaats.

Gerelateerde informatie

- Rijbaanassistent (p. 385)
- Symbolen op het bestuurdersdisplay voor de rijbaanassistent (p. 391)

Symbolen op het bestuurdersdisplay voor de rijbaanassistent

De rijbaanassistent (LKA¹⁰³) wordt gevisualiseerd met een symbool op het bestuurdersdisplay. Het symbool is afhankelijk van de situatie.



Hier volgt een aantal voorbeelden van het uiterlijk van het symbool en in welke situaties dit verschijnt:

Beschikbaar



Beschikbaar - de zijlijnen van het symbool zijn WIT.

Rijbaanassistent tast de ene zijlijn of beide zijlijnen van de rijbaan af.

Niet beschikbaar



Niet beschikbaar - de zijlijnen van het symbool zijn GRUIS.

Rijbaanassistent kan de zijlijnen van de rijbaan niet aftasten, de snelheid is te laag of de weg is te smal.

Aanduiding van stuurhulp/waarschuwing



Stuurhulp/waarschuwing - de zijlijnen van het symbool zijn GEKLEURD.

De rijbaanassistent geeft aan dat het systeem waarschuwt en/of de auto terug de rijbaan in probeert te sturen.

Gerelateerde informatie

- Rijbaanassistent (p. 385)

¹⁰³Lane Keeping Aid

Stuurhulp bij botsgevaar

De functie **Hulp bij het voorkomen van aanrijdingen** kan het risico helpen beperken dat de auto onbedoeld de eigen rijbaan verlaat en/of in botsing komt met een ander voertuig of een obstakel door de auto actief terug de eigen rijbaan in te sturen en/of een uitwijkmanoeuvre te beginnen.

De functie omvat de volgende deelfuncties:

- Stuurhulp bij dreigende bermongelukken
- Stuurhulp bij dreigende tegenliggerbotsing
- Stuurhulp bij dreigende staartbotsing*

Na een automatische ingreep verschijnt op het bestuurdersdisplay een melding dat een dergelijke ingreep heeft plaatsgevonden:

- **Hulp bij het voorkomen van aanrijdingen**
Automatische ingreep

WAARSCHUWING

- De functie is een systeem voor aanvullende rijhulp om de bestuurder te ontlasten en de rijveiligheid te verhogen, maar het systeem werkt niet in alle verkeers-, weers- en wegomstandigheden.
- U wordt geadviseerd om alle paragrafen over het systeem in de gebruikershandleiding door te nemen en bijvoorbeeld te lezen over de beperkingen die u moet kennen voordat u het systeem gebruikt.
- De rijhulpsystemen ontslaan u niet van de plicht om alert en adequaat te reageren, zodat u de auto altijd op een veilige manier moet blijven besturen, met inachtneming van een passende snelheid en geschikte afstand tot andere weggebruikers en met respect voor de geldende verkeersregels en -bepalingen.

N.B.

Het is altijd aan u als bestuurder om de mate van stuurhulp te bepalen – de auto kan het commando nooit overnemen.

Gerelateerde informatie

- Rijhulpsystemen (p. 292)
- Stuurhulp bij botsgevaar activeren/deactiveren (p. 393)

- Niveau van stuurhulp bij dreigende bermongelukken (p. 393)
- Beperkingen van de stuurhulp bij een dreigende botsing (p. 397)
- Symbolen en meldingen voor de stuurhulp bij botsgevaar (p. 398)

Stuurhulp bij botsgevaar activeren/deactiveren

De stuurhulp is optioneel – u kunt zelf kiezen of de functie geactiveerd of gedeactiveerd moet zijn.

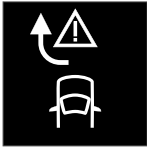

Activeer of deactiveer de functie met deze knop in het functiescherm van het middendispley.

- GROENE knopindicatie – de functie is geactiveerd.
- GRIJZE knopindicatie – de functie is gedeactiveerd.

De functie wordt bij elke motorstart automatisch geactiveerd¹⁰⁴.

i N.B.

Bij deactivering van **Hulp bij het voorkomen van aanrijdingen** worden alle betrokken deelfuncties uitgeschakeld:

- Stuurhulp bij dreigende bermongelukken
- Stuurhulp bij dreigende tegenliggerbotsing
- Stuurhulp bij dreigende staartbotsing*

Ondanks de mogelijkheid tot deactivering wordt geadviseerd om de functie ingeschakeld te laten, omdat deze in de meeste gevallen de rijveiligheid verhoogt.

Gerelateerde informatie

- Stuurhulp bij botsgevaar (p. 392)

Niveau van stuurhulp bij dreigende bermongelukken

Het systeem heeft twee activeringsniveaus bij een ingreep:

- Alleen stuurhulp
- Stuurhulp en remingreep

Alleen stuurhulp

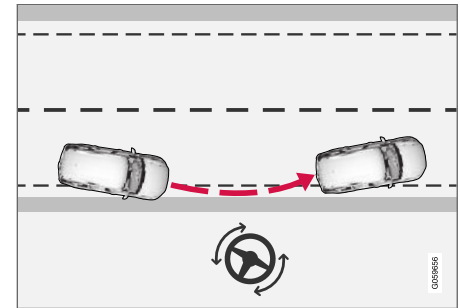

Ingreep met stuurhulp.

¹⁰⁴Op bepaalde markten wordt automatisch de instelling gehanteerd die gold bij uitschakeling van de motor.

◀ Stuurhulp en remingreep

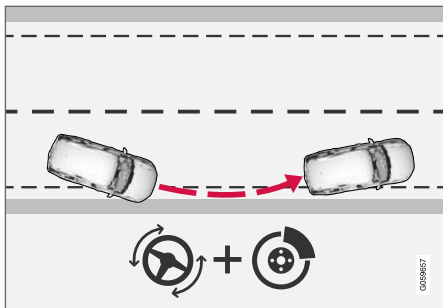

Ingreep met stuurhulp en remingreep.

Remingrepen helpen in situaties waar stuurhulp alleen niet voldoende is. De remkracht wordt automatisch afgestemd op de situatie waarin een bermongeluk dreigt.

Gerelateerde informatie

- Stuurhulp bij botsgevaar (p. 392)

Stuurhulp bij dreigende bermongelukken

De stuurhulp kent enkele deelfuncties. De stuurhulp bij dreigende bermongelukken kan het gevaar helpen beperken dat u onbedoeld van de weg raakt door de auto actief terug de weg op te sturen.

De functie is in werking binnen het snelheidsbereik 65-140 km/h (40-87 mph) op wegen met duidelijk zichtbare zijmarkeringen/-strepen.

Een camera tast de zijkanten en zijmarkeringen van de weg af. Als de auto op het punt staat om van de weg af te rijden, wordt hij weer de weg op gestuurd en als de stuuractie niet volstaat om de auto op de weg te houden, wordt de remactie ook geactiveerd.

Wanneer u de richtingaanwijzers gebruikt, biedt het systeem echter **geen** assistentie in de vorm van stuurhulp of remingrepen. En als het systeem detecteert dat u er een actieve rijstijl op na houdt, grijpt het systeem iets later in.

Na een automatische ingreep verschijnt op het bestuurdersdisplay een melding dat een dergelijke ingreep heeft plaatsgevonden:

- **Hulp bij het voorkomen van aanrijdingen**
Automatische ingreep

⚠ WAARSCHUWING

- De functie is een systeem voor aanvullende rijhulp om de bestuurder te ontlasten en de rijveiligheid te verhogen, maar het systeem werkt niet in alle verkeers-, weers- en wegomstandigheden.
- U wordt geadviseerd om alle paragrafen over het systeem in de gebruikershandleiding door te nemen en bijvoorbeeld te lezen over de beperkingen die u moet kennen voordat u het systeem gebruikt.
- De rijhulpsystemen ontslaan u niet van de plicht om alert en adequaat te reageren, zodat u de auto altijd op een veilige manier moet blijven besturen, met inachtneming van een passende snelheid en geschikte afstand tot andere weggebruikers en met respect voor de geldende verkeersregels en -bepalingen.

Gerelateerde informatie

- Stuurhulp bij botsgevaar (p. 392)

Stuurhulp bij dreigende tegenliggerbotsing

De stuurhulp kent enkele deelfuncties. De stuurhulp bij dreigende tegenliggerbotsing kan u helpen, als u wordt afgeleid en niet merkt dat uw auto op de verkeerde wegheeft belandt.

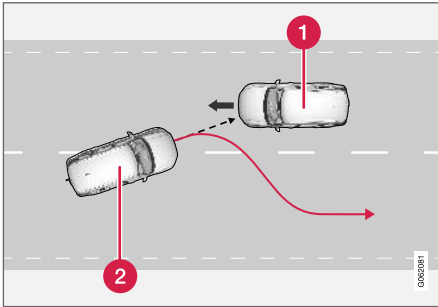

De functie kan u helpen om uit te wijken naar de eigen rijbaan.

- 1 Tegenligger
- 2 Uw auto

Tijdens een sturingreep wordt ook de Collision Warning van de rijhulp geactiveerd. De rempeetaltrillingen die onderdeel zijn van de Collision Warning worden echter niet geactiveerd.

De functie is in werking binnen het snelheidsbereik 60–140 km/h (37–87 mph) op wegen met duidelijk zichtbare zijmarkeringen/-strepen.

Als u de rijbaan dreigt te verlaten en daarbij het pad van een tegenligger kruist, kan het systeem u helpen om de auto terug de eigen rijbaan in te sturen.

Het systeem biedt echter **geen** stuurhulp bij gebruik van de richtingaanwijzers. En als het systeem detecteert dat u er een actieve rijstijl op na houdt, grijpt het systeem iets later in.

Na een automatische ingreep verschijnt op het bestuurdersdisplay een melding dat een dergelijke ingreep heeft plaatsgevonden:

- **Hulp bij het voorkomen van aanrijdingen**
Automatische ingreep

WAARSCHUWING

- De functie is een systeem voor aanvullende rijhulp om de bestuurder te ontlasten en de rijveiligheid te verhogen, maar het systeem werkt niet in alle verkeers-, weers- en wegomstandigheden.
- U wordt geadviseerd om alle paragrafen over het systeem in de gebruikershandleiding door te nemen en bijvoorbeeld te lezen over de beperkingen die u moet kennen voordat u het systeem gebruikt.
- De rijhulpsystemen ontslaan u niet van de plicht om alert en adequaat te reageren, zodat u de auto altijd op een veilige manier moet blijven besturen, met inachtneming van een passende snelheid en geschikte afstand tot andere weggebruikers en met respect voor de geldende verkeersregels en -bepalingen.

Gerelateerde informatie

- Stuurhulp bij botsgevaar (p. 392)
- Waarschuwing rijhulpsystemen bij een dreigende botsing (p. 332)

Stuurhulp bij dreigende staartbotsing*

De stuurhulp kent enkele deelfuncties. De stuurhulp bij dreigende staartbotsing kan u helpen, als u bij een naderende achterligger of een voertuig in een dode hoek wordt afgeleid en niet merkt dat uw auto de rijbaan dreigt te verlaten.

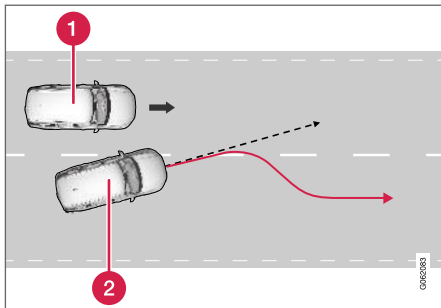

Het systeem kan u helpen om de auto terug de eigen rijbaan in te sturen.

- 1 Voertuig in een dode hoek
- 2 Uw auto

Als u op het punt staat de rijbaan te verlaten met een voertuig in een dode hoek of een snel naderende achterligger in een aangrenzende rijstrook, kan het systeem u helpen om de auto terug de eigen rijbaan in te sturen.

Het systeem kan ook ingrijpen als u de rijbaan bewust verlaat met geactiveerde richtingaanwijzer, maar een ander naderend voertuig niet opmerkt.

De functie is in werking binnen het snelheidsbereik 60–140 km/h (37–87 mph) op wegen met duidelijk zichtbare zijmarkeringen/-strepen.

De lampjes in de zijspiegels knipperen gelijktijdig met een sturingreep, ongeacht of de functie BLIS¹⁰⁵ wel of niet actief is.

Na een automatische ingreep verschijnt op het bestuurdersdisplay een melding dat een dergelijke ingreep heeft plaatsgevonden:

- **Hulp bij het voorkomen van aanrijdingen**
Automatische ingreep

WAARSCHUWING

- De functie is een systeem voor aanvullende rijhulp om de bestuurder te ontlasten en de rijveiligheid te verhogen, maar het systeem werkt niet in alle verkeers-, weers- en wegomstandigheden.
- U wordt geadviseerd om alle paragrafen over het systeem in de gebruikershandleiding door te nemen en bijvoorbeeld te lezen over de beperkingen die u moet kennen voordat u het systeem gebruikt.
- De rijhulpsystemen ontslaan u niet van de plicht om alert en adequaat te reageren, zodat u de auto altijd op een veilige manier moet blijven besturen, met inachtneming van een passende snelheid en geschikte afstand tot andere weggebruikers en met respect voor de geldende verkeersregels en -bepalingen.

Gerelateerde informatie

- Stuurhulp bij botsgevaar (p. 392)
- BLIS* (p. 367)

¹⁰⁵Blind Spot Information System

Beperkingen van de stuurhulp bij een dreigende botsing

Het systeem kent mogelijk beperkingen in de volgende situaties, zodat bijv. niet wordt ingegrepen in de volgende gevallen:

- bij kleinere voertuigen zoals motorfietsen
- als uw eigen auto voor het merendeel in de aangrenzende rijbaan is belandt
- op wegen/rijstroken met onduidelijke of ontbrekende zijmarkeringen
- buiten het snelheidsbereik 60–140 km/h (37–87 mph)
- als de stuurbeperking met een beperkt vermogen werkt – zoals bij koeling op grond van oververhitting.

Voorbeelden van andere lastige omstandigheden:

- wegwerkzaamheden
- winterse wegomstandigheden
- smalle wegen
- slecht wegdek
- zeer sportief rijgedrag
- slecht weer met beperkt zicht.

In deze veeleisende situaties kan het systeem u moeilijk op de juiste manier helpen – het wordt dan geadviseerd om het systeem uit te schakelen.

N.B.



De functie maakt gebruik van de gecombineerde camera en radarsensor van de auto die enkele algemene beperkingen heeft.

Gerelateerde informatie

- Stuurhulp bij botsgevaar (p. 392)
- Stuurhulp bij dreigende bermongelukken (p. 394)
- Stuurhulp bij dreigende tegenliggerbotsing (p. 395)
- Stuurhulp bij dreigende staartbotsing* (p. 396)

Symbolen en meldingen voor de stuurhulp bij botsgevaar

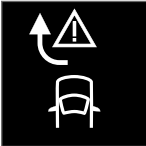
Op het bestuurdersdisplay kunnen enkele symbolen en meldingen verschijnen voor de functie. In de volgende tabel staan enkele voorbeelden.

Symbool	Melding	Betekenis
	Hulp bij het voorkomen van aanrijdingen Automatische ingreep	Bij activering van het systeem krijgt u een melding te zien dat het systeem ingeschakeld is.
	Vooruitsensor Sensor afgedekt, zie handleiding	Het vermogen van de camera om de rijbaan vóór de auto af te tasten is beperkt.

U kunt meldingen verwijderen door kort te drukken op de -knop in het midden van de rechter stuurknoppenset.

Doe het volgende, als de melding blijft staan:
Neem contact op met een werkplaats. Geadviseerd wordt een erkende Volvo-werkplaats.

Gerelateerde informatie

- Stuurhulp bij botsgevaar (p. 392)

Parkeerhulp*

De parkeerhulp kan u helpen bij het parkeren in krappe ruimten door de afstand tot obstakels aan te geven met geluidssignalen in combinatie met grafische voorstellingen op het bestuurdersdisplay.



Beeldscherm met obstakelzones en sensorsegmenten.

Op het middensdisplay verschijnt een schematische weergave van de onderlinge posities van de auto en eventuele obstakels.

Het gemarkeerde segment geeft aan waar het obstakel zich bevindt. Het gemarkeerde segment ligt dicht bij het autosymbool, naarmate de afstand tussen de auto en het waargenomen obstakel aan de voor-/achterzijde kleiner is.

De zijsegmenten veranderen van kleur naarmate de afstand tussen de auto en het obstakel afneemt.

Hoe korter de afstand tot het obstakel, des te korter op elkaar klinken de signalen. Wanneer u ondertussen het audiosysteem beluistert, wordt het volume daarvan tijdelijk verlaagd.

Bij obstakels voor en naast de auto worden er zolang de auto rijdt geluidssignalen gegeven, maar deze geluidssignalen verdwijnen wanneer de auto zo'n 2 seconden stilstaat. Bij obstakels achter de auto blijven de geluidssignalen ook klinken, wanneer de auto stilstaat.

Wanneer de auto een obstakel voor of achter de auto tot op minder dan 30 cm (1 ft) is genaderd, bestaat het geluidssignaal uit een ononderbroken toon en is het sensorsegment dat het dichtst bij het autosymbool ligt geheel gevuld.

Wanneer de auto een obstakel voor of achter de auto tot op minder dan 25 cm (0,8 ft) is genaderd, bestaat het geluidssignaal uit een luide onderbroken toon. De kleur van het actieve sensorsegment verandert van ORANJE in ROOD.

Het volume van de parkeerhulp is als het geluidssignaal klinkt aan te passen met de [**>||**]-knop op de middenconsole. U kunt het volume ook aanpassen met de menu-optie **Instellingen** in het hoofdmenu.

i N.B.

- Behalve in het gebied rond het autosymbool, worden alleen geluidssignalen gegeven voor obstakels die zich op het traject van de auto bevinden.

⚠ WAARSCHUWING

- Wanneer er obstakels in de dode hoeken van de parkeerhulpsensoren zitten, zal het systeem ze niet kunnen ontdekken.
- Let daarom in het bijzonder op mensen en dieren in de buurt van de auto.
- Let erop dat de voorkant van de auto tijdens het parkeren kan uitzwenken naar het tegemoetkomende verkeer.



⚠ WAARSCHUWING

- De functie is een systeem voor aanvullende rijhulp om de bestuurder te ontlasten en de rijveiligheid te verhogen, maar het systeem werkt niet in alle verkeers-, weers- en wegomstandigheden.
- U wordt geadviseerd om alle paragrafen over het systeem in de gebruikershandleiding door te nemen en bijvoorbeeld te lezen over de beperkingen die u moet kennen voordat u het systeem gebruikt.
- De rijhulpsystemen ontslaan u niet van de plicht om alert en adequaat te reageren, zodat u de auto altijd op een veilige manier moet blijven besturen, met inachtneming van een passende snelheid en geschikte afstand tot andere weggebruikers en met respect voor de geldende verkeersregels en -bepalingen.

Gerelateerde informatie

- Rijhulpsystemen (p. 292)
- Parkeerhulp aan voorzijde, achterzijde en zijkanten* (p. 400)
- Parkeerhulp activeren/deactiveren* (p. 401)
- Symbolen en meldingen voor parkeerhulp (p. 403)
- Beperkingen van de gecombineerde camera en radarsensor (p. 345)

Parkeerhulp aan voorzijde, achterzijde en zijkanten*

De parkeerhulp reageert anders afhankelijk van de vraag met welke kant van de auto u een obstakel nadert.

Voorzijde

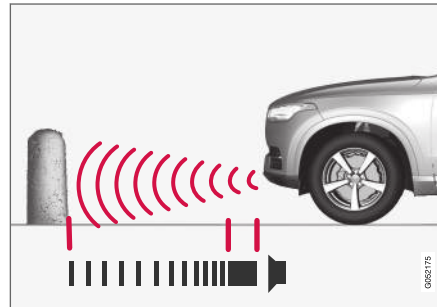

Het geluidssignaal is ononderbroken bij een afstand kleiner dan zo'n 30 cm (1 ft) tot een obstakel.

De voorste sensoren van de parkeerhulp worden bij het starten van de motor automatisch geactiveerd. Ze zijn actief bij snelheden lager dan 10 km/h (6 mph).

Het meetgebied strekt tot zo'n 80 cm (2,5 ft) voor de auto.

ⓘ N.B.

De parkeerhulp wordt gedeactiveerd wanneer u de parkeerrem gebruikt of als u bij een auto met automatische versnellingsbak de keuzehendel in stand **P** zet.

ⓘ BELANGRIJK

Bij montage van verstralers: Let erop dat deze de sensoren niet mogen hinderen - de verstralers kunnen dan als obstakel worden gezien.

Achterzijde

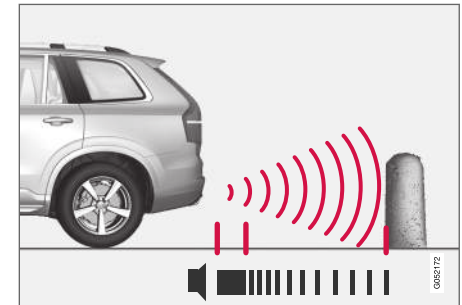

Het geluidssignaal is ononderbroken bij een afstand kleiner dan zo'n 30 cm (1 ft) tot een obstakel.

Als de auto in zijn vrij achteruitrolt of wanneer u de keuzehendel in de stand voor achteruitrijden

zet, worden de sensoren aan de achterzijde geactiveerd.

Het meetgebied strekt tot zo'n 1,5 meter (5 ft) achter de auto.

Bij het achteruitrijden met een aanhangwagen die is aangesloten op het elektrische systeem van de auto wordt de parkeerhulp automatisch gedeactiveerd.

i N.B.

Bij het achteruitrijden met een aanhanger achter de auto of een fietsdrager op de trekhaak – zonder een originele aanhangerkabel van Volvo – moet u de Park Assist mogelijk handmatig uitschakelen om te voorkomen dat de sensoren erop reageren.

Aan de zijkanten

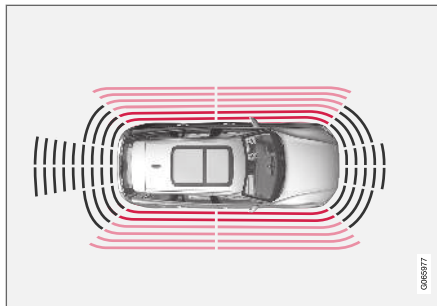

De onderbroken geluidssignalen volgen elkaar snel op bij een afstand kleiner dan zo'n 25 cm (0,8 ft) tot een obstakel.

De zijsensoren van de parkeerhulp worden bij het starten van de motor automatisch geactiveerd. Ze zijn actief bij snelheden lager dan 10 km/h (6 mph).

Het meetgebied strekt tot zo'n 25 cm (0,8 ft) naast de zijkanten.

Het detectiegebied van de zijsensoren neemt echter merkbaar toe bij het verdraaien van de voorwielen, zodat er bij het verdraaien van het stuur obstakels tot zo'n 90 cm (3 ft) schuin achter of voor de auto te detecteren zijn.

Gerelateerde informatie

- Parkeerhulp* (p. 399)
- Sensorvelden van parkeerhulp voor parkeerhulpcamera (p. 409)

Parkeerhulp activeren/deactiveren*

De parkeerhulp is te activeren/deactiveren.

De voor- en zijsensoren van de parkeerhulp worden automatisch geactiveerd bij het starten van de motor en de achtersensoren worden geactiveerd, als de auto achteruitrolt of als de achteruitversnelling wordt geselecteerd.



Activeer of deactiveer de functie met deze knop in het functiescherm van het middendisplayscherm.

- GROENE knopindicatie – de functie is geactiveerd.
- GRIJZE knopindicatie – de functie is gedeactiveerd.

Bij een auto met parkeerhulpcamera* is de parkeerhulp ook te activeren of deactiveren via het desbetreffende camerascherm.

Gerelateerde informatie

- Parkeerhulp* (p. 399)

Beperkingen van parkeerhulp

De parkeerhulp is niet in staat om in alle situaties alles te registreren, zodat er soms beperkingen gelden voor de werking.

Als bestuurder dient u rekening te houden met de volgende beperkingen van de parkeerhulp:

WAARSCHUWING



Wees bij het verschijnen van dit symbool extra voorzichtig tijdens het achteruitrijden met een gemonteerde aanhangwagen, fietsdrager of iets dergelijks die is aangesloten op het elektrische systeem van de auto.

Het symbool geeft aan dat de parkeerhulpsensoren achter **uitgeschakeld** zijn, zodat deze niet waarschuwen voor eventuele obstakels.

BELANGRIJK

Obstakels zoals kettingen, smalle glanzende palen of lage obstakels kunnen "afgescha-duwd" worden en worden in dat geval tijdelijk niet geregistreerd door de sensoren – het onderbroken geluidssignaal kan dan plotse-ling wegvallen in plaats van over te gaan in het verwachte ononderbroken geluidssignaal.

De sensoren kunnen geen hoge obstakels ontdekken, zoals uitstekende laadperrons.

- Wees in dergelijke gevallen extra voor-zichtig en bedien/verrijd de auto erg langzaam of breek de parkeer manoeuvre af – er bestaat groot gevaar voor materi-ele schade aan de auto of de omgeving, aangezien de informatie afkomstig van de sensoren in dergelijke situaties niet altijd betrouwbaar is.

BELANGRIJK

In bepaalde omstandigheden kan het par-keerhulpsysteem ten onrechte waarschu-wingsignalen afgeven onder invloed van externe geluidsbronnen met ultrasone geluidssignalen van dezelfde frequentie als de sensoren van het systeem.

Voorbeelden van dergelijke bronnen zijn cla-xons, natte banden op asfalt, pneumatische remmen en uitlaatgeluid van motorfietsen et cetera.

N.B.

Wanneer het elektrische systeem van de auto is geconfigureerd voor een trekhaak, wordt de uitsteeklengte van de trekhaak meegerekend bij het meten van de afstand tot obstakels achter de auto.

Gerelateerde informatie

- Parkeerhulp* (p. 399)

Symbolen en meldingen voor parkeerhulp

Op het bestuurders- en /of middendisplay verschijnen mogelijk symbolen en meldingen voor de parkeerhulp.

In de volgende tabel staan enkele voorbeelden.

Symbol	Melding	Betekenis
		De parkeerhulpsensoren achter zijn uitgeschakeld , zodat er geen akoestische waarschuwingssignalen voor obstakels/voorwerpen verschijnen.
	Parkeerhulpsysteem Sensoren afgedekt, schoonmaken vereist	Een of meer van de sensoren van het systeem zijn geblokkeerd. Controleer dit en verhelp de storing zo spoedig mogelijk.
	Parkeerhulpsysteem Niet beschikbaar Service vereist	Het systeem werkt niet naar behoren. Neem contact op met een werkplaats. Geadviseerd wordt een erkende Volvo-werkplaats.

U kunt meldingen verwijderen door kort te drukken op de -knop in het midden van de rechter stuurknoppenset.

Doe het volgende, als de melding blijft staan:
Neem contact op met een werkplaats. Geadviseerd wordt een erkende Volvo-werkplaats.

Gerelateerde informatie

- Parkeerhulp* (p. 399)

Parkeerhulpcamera*

De parkeerhulpcamera kan u helpen bij het parkeren in krappe ruimten door obstakels weer te geven met camerabeelden en grafische voorstellingen op het middendisplay.

De parkeerhulpcamera is een hulpsysteem dat automatisch wordt geactiveerd bij inschakeling van de achteruitversnelling of handmatig via het middendisplay.



Voorbeeld van cameraweergave.

- 1 **Zoomen**¹⁰⁶ – in-/uitzoomen
- 2 **360°-beeld*** – alle camera's activeren/deactiveren
- 3 **PAS*** – parkeerhulp activeren/deactiveren
- 4 **Lijnen** – hulplijnen activeren/deactiveren

- 5 **Trekhaak*** – hulplijn voor trekhaak activeren/deactiveren¹⁰⁷
- 6 **CTA*** – Cross Traffic Alert activeren/deactiveren

Voorwerpen/obstakels kunnen dichterbij de auto zijn dan ze lijken op het beeldscherm.

WAARSCHUWING

- Wanneer er obstakels in de dode hoeken van de parkeerhulpsensoren zitten, zal het systeem ze niet kunnen ontdekken.
- Let daarom in het bijzonder op mensen en dieren in de buurt van de auto.
- Let erop dat de voorkant van de auto tijdens het parkeren kan uitzwenken naar het tegemoetkomende verkeer.

¹⁰⁶Bij het inzoomen doven de hulplijnen.

¹⁰⁷Niet op alle markten beschikbaar.

⚠ WAARSCHUWING

- De functie is een systeem voor aanvullende rijhulp om de bestuurder te ontlasten en de rijveiligheid te verhogen, maar het systeem werkt niet in alle verkeers-, weers- en wegomstandigheden.
- U wordt geadviseerd om alle paragrafen over het systeem in de gebruikershandleiding door te nemen en bijvoorbeeld te lezen over de beperkingen die u moet kennen voordat u het systeem gebruikt.
- De rijhulpsystemen ontslaan u niet van de plicht om alert en adequaat te reageren, zodat u de auto altijd op een veilige manier moet blijven besturen, met inachtneming van een passende snelheid en geschikte afstand tot andere weggebruikers en met respect voor de geldende verkeersregels en -bepalingen.

Gerelateerde informatie

- Rijhulpsystemen (p. 292)
- Weergaven voor de parkeerhulpcamera* (p. 405)
- Hulplijnen voor parkeerhulpcamera* (p. 407)
- Sensorvelden van parkeerhulp voor parkeerhulpcamera (p. 409)
- Parkeerhulpcamera starten (p. 410)

- Symbolen en meldingen voor de parkeerhulpcamera (p. 412)
- Beperkingen van de gecombineerde camera en radarsensor (p. 345)
- Parkeerhulp* (p. 399)
- Cross Traffic Alert* (p. 371)

Weergaven voor de parkeerhulpcamera*

De functie kan een gecombineerde 360°-aanzicht tonen én een afzonderlijk aanzicht voor de vier camera's: achter, voor, links of rechts.



◀ 360°-aanzicht*

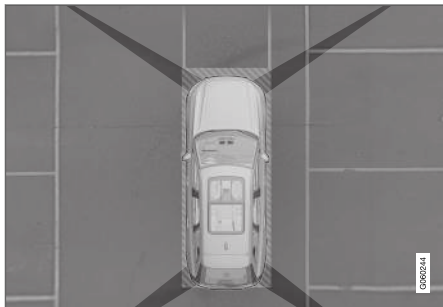

"Blikveld" van de parkeerhulpcamera's en hun approximatieve dekkingengebieden.

De functie **360°-beeld** activeert alle parkeerhulpcamera's waarna alle vier de zijden van de auto gelijktijdig op het middendispley verschijnen, zodat u bij manoeuvreren op lage snelheden kunt zien wat er zich rond de auto bevindt.

Vanuit het 360°-aanzicht is ieder camera-aanzicht apart te activeren:

- Tik op het display voor het "blikveld" van de gewenste camera, bijvoorbeeld op het gebied voor/boven de frontcamera.



Het camerasymbool in het autosymbool op het middendispley geeft aan welke camera actief is.

Als de auto tevens is uitgerust met **Parkeerhulpsysteem*** wordt de afstand tot gedetecteerde obstakels aangeduid met velden in verschillende kleuren.

De camera's zijn automatisch of handmatig te activeren.

Achterzijde

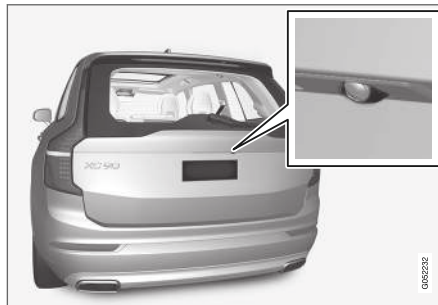

De achtercamera zit boven de kentekenplaat.

De camera beslaat een breed gebied achter de auto. Bij bepaalde modellen is ook een deel van de achterbumper zichtbaar plus een eventuele trekhaak.

Voorwerpen op het middendispley lijken mogelijk over te hellen – dit is volkomen normaal.

Naar voren

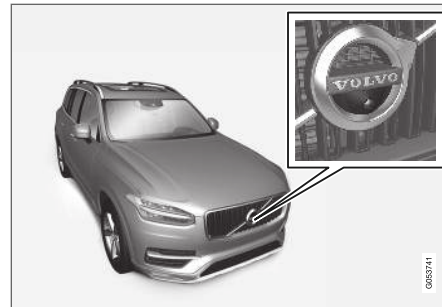

De parkeerhulpcamera aan de voorzijde zit in de grille.

De frontcamera kan handig zijn bij het invoegen vanuit een oprit waarbij het zicht naar beide zijden bijvoorbeeld door heggen beperkt is. De camera is actief bij snelheden tot 25 km/h (16 mph) – bij hogere snelheden wordt de frontcamera uitgeschakeld.

Als de rijsnelheid een waarde van 50 km/h (30 mph) niet bereikt en binnen 1 minuut na uitschakeling van de frontcamera daalt tot onder 22 km/h (14 mph), wordt de camera opnieuw geactiveerd.

Naar zijkanten



De zijcamera's zitten in beide buitenspiegels.

De zijcamera's kunnen weergeven wat er zich aan de desbetreffende zijde naast de auto bevindt.

Gerelateerde informatie

- Parkeerhulpcamera* (p. 404)
- Parkeerhulpcamera starten (p. 410)

Hulplijnen voor parkeerhulpcamera*

De parkeerhulpcamera's geeft met lijnen op het beeldscherm aan waar de auto zich ten opzichte van de omgeving bevindt.



Voorbeeld van hulplijnen.

De hulplijnen geeft de denkbeeldige baan van de contouren van de auto aan bij de actuele stuuruitslag - dit vereenvoudigt het achteruit insteken, achteruitrijden in krappe ruimten en aankoppelen van aanhangwagens.

De lijnen op het scherm worden geprojecteerd als stonden ze op de grond achter de auto. De lijnen zijn bovendien afhankelijk van de stuuruitslag, zodat u ook tijdens het draaien kunt zien welke baan de auto zal nemen.

De hulplijnen zijn inclusief de uitstekende delen van de auto, zoals de trekhaak, buitenspiegels en hoeken.

i N.B.

- Bij het achteruitrijden met een aanhanger/caravan geven de hulplijnen op het beeldscherm de baan van de **auto** aan - niet die van de aanhanger/caravan.
- Er verschijnen geen hulplijnen op het beeldscherm, wanneer er een aanhanger is aangesloten op het elektrische systeem van de auto.
- Er verschijnen geen hulplijnen bij het inzoomen.





! BELANGRIJK

- Let erop dat op het beeldscherm alleen het gebied achter de auto wordt weergegeven, als u voor de achteruitkijkcamera hebt gekozen – let in dat geval goed op de zijkanten en voorkant van de auto wanneer u tijdens het achteruitrijden het stuurwiel verdraait.
- Hetzelfde geldt ook omgekeerd – let op wat er met de achterste delen van de auto gebeurt als u de frontcamera hebt gekozen.
- De hulplijnen geven het **kortste** traject aan – let er daarom extra goed op dat u met de zijkanten van de auto nergens tegen aankomt of overheen rijdt, als u bij vooruitrijden aan het stuur draait of met de voorkant van de auto nergens tegen aankomt of overheen rijdt, als u bij achteruitrijden aan het stuur draait.

Hulplijnen in 360°-aanzicht*

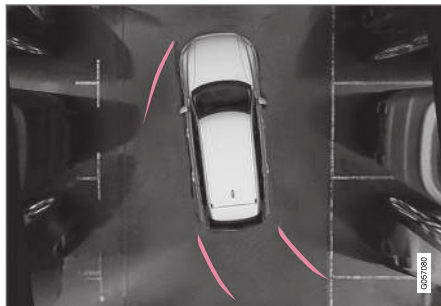

360°-aanzicht met hulplijnen.

Met 360°-aanzicht worden - afhankelijk van de rijrichting - achter, voor en aan de zijkant van de auto hulplijnen getoond:

- Bij vooruitrijden: Frontlijnen
- Bij achteruitrijden: Zijlijnen en achteruitrijlijnen.

Als de voor- of achtercamera gekozen is, worden de hulplijnen onafhankelijk van de rijrichting weergegeven.

Als een zijcamera gekozen is, worden hulplijnen alleen weergegeven als er achteruit gereden wordt.

Hulplijn voor trekhaak*



Trekhaak met hulplijn.

- 1 **Trekhaak** - hulplijn voor trekhaak activeren.
- 2 **Zoomen** - in-/uitzoomen.

De camera leent zich bij uitstek voor het aankoppelen van een aanhangwagen door de weergave van een hulplijn voor de virtuele "baan" van de trekhaak naar de aanhangwagen.

1. Druk op **Trekhaak** (1).
 - > De hulplijn voor het vermoedelijk traject van de trekhaak wordt getoond, terwijl de hulplijnen van de auto tegelijkertijd gedoofd worden.
Er zijn niet tegelijkertijd hulplijnen weer te geven voor de auto en de trekhaak.
2. Druk op **Zoomen** (2) als u nauwkeurig moet manoeuvreren.
 - > Er wordt ingezoomd op de camerabeelden.

Gerelateerde informatie

- Parkeerhulpcamera* (p. 404)

Sensorvelden van parkeerhulp voor parkeerhulpcamera

Als de auto uitgerust is met parkeerhulp wordt voor iedere sensor die een obstakel waarneemt de afstand met gekleurde velden in 360°-aanzicht weergegeven.

Sensorvelden voor en achter



Het beeldscherm toont de gekleurde sensorvelden op het autosymbool.

De kleur van de sensorvelden voor en achter verandert naarmate de afstand tot het obstakel kleiner wordt – van GEEL, via ORANJE in ROOD.

Veldkleur achter	Afstand in meter (feet)
Oranje	0,6–1,5 (2,0–4,9)
Oranje	0,3–0,6 (1,0–2,0)
Rood	0–0,3 (0–1,0)

Veldkleur voor	Afstand in meter (feet)
Oranje	0,6–0,8 (2,0–2,6)
Oranje	0,3–0,6 (1,0–2,0)
Rood	0–0,3 (0–1,0)

Bij RODE sensorvelden gaat het onderbroken geluidssignaal over in een onderbroken geluidssignaal.



◀◀ **Sensorvelden naar de zijkanten**

De waarschuwingssignalen zijn afhankelijk van het beoogde traject van de auto. Bij stuuruitslag wordt mogelijk ook gewaarschuwd voor een obstakel dat zich niet recht voor of achter maar schuin voor of achter de auto bevindt.

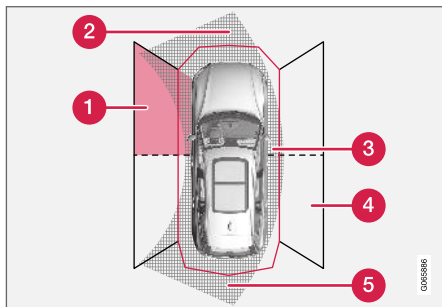

Gebieden waarbinnen de parkeersensoren obstakels kunnen ontdekken.

- 1 Voorste sensorveld links
- 2 Obstakelsegment in de rijrichting voor de auto – afhankelijk van de stuuruitslag
- 3 Segment met RODE veldkleur en luid onderbroken signaal
- 4 Achterste sensorveld rechts
- 5 Obstakelsegment in de rijrichting achter de auto – afhankelijk van de stuuruitslag.

De kleur van de sensorvelden aan zijkant verandert naarmate de afstand tot het obstakel kleiner wordt – van GEEL in ROOD.

Veldkleur zijkanten	Afstand in meter (feet)
Oranje	0,25–0,9 (0,8–3,0)
Rood	0–0,25 (0–0,8)

Bij RODE sensorvelden gaat het onderbroken geluidssignaal over in een luid onderbroken signaal.

Gerelateerde informatie

- Parkeerhulpcamera* (p. 404)

Parkeerhulpcamera starten

De parkeerhulpcamera start automatisch bij het inschakelen van de achteruitversnelling of handmatig bij het bedienen van een van de functieknoppen van het middendisplay.

Camera-aanzicht tijdens het achteruitrijden

Bij het inschakelen van de achteruitversnelling verschijnt het 360°-aanzicht als dit aanzicht of een van de zijaanzichten het laatst gebruikte aanzicht was, zo niet dan verschijnt het achteraanzicht.

Aanzicht bij handmatige inschakeling van de camera



Start de parkeerhulpcamera met deze knop op het functiescherm van het middendisplay.

Op het display verschijnt daarna in eerste instantie het laatst gebruikte camera-aanzicht.

Na iedere nieuwe motorstart wordt een eerder weergegeven zijaanzicht vervangen door een 360°-aanzicht en een eerder getoond ingezoomd achteraanzicht wordt vervangen door een standaardachteraanzicht.

Camera automatisch deactiveren

Het vooraanzicht dooft bij 25 km/h (16 mph) om u niet af te leiden – het vooraanzicht wordt bij een snelheid van 22 km/h (14 mph) binnen

1 minuut opnieuw geactiveerd, op voorwaarde dat u niet sneller rijdt dan 50 km/h (31 mph).

De overige camera-aanzichten doven bij 15 km/h (9 mph) en worden niet opnieuw geactiveerd.



Gerelateerde informatie

- Parkeerhulpcamera* (p. 404)

Symbolen en meldingen voor de parkeerhulpcamera

Op het bestuurders- en /of middendisplay verschijnen mogelijk symbolen en meldingen voor de parkeerhulpcamera.

In de volgende tabel staan voorbeelden.

Symbol	Melding	Betekenis
		De parkeerhulpsensoren achter zijn uitgeschakeld , zodat er geen akoestische waarschuwingsignalen en veldmarkeringen voor obstakels/voorwerpen verschijnen.
		De camera is defect.
	Parkeerhulpsysteem Sensoren afgedekt, schoonmaken vereist	Een of meer van de sensoren van het systeem zijn geblokkeerd. Controleer dit en verhelp de storing zo spoedig mogelijk.
	Parkeerhulpsysteem Niet beschikbaar Service vereist	Het systeem werkt niet naar behoren. Neem contact op met een werkplaats. Geadviseerd wordt een erkende Volvo-werkplaats.

U kunt meldingen verwijderen door kort te drukken op de -knop in het midden van de rechter stuurknoppen-set.

Doe het volgende, als de melding blijft staan:
Neem contact op met een werkplaats. Geadviseerd wordt een erkende Volvo-werkplaats.

Gerelateerde informatie

- Parkeerhulpcamera* (p. 404)

Actieve parkeerhulp*

De actieve parkeerhulp (PAP¹⁰⁸) kan u helpen bij parkeermanoeuvres. De functie kan ook helpen bij het sturen tijdens het verlaten van een fileparkeervak.



De functie controleert eerst of een vak groot genoeg is en helpt u vervolgens om de auto het vak in te sturen.

Op het middendispley wordt met symbolen, grafische voorstellingen en teksten aangegeven wat u wanneer moet doen.

⚠ WAARSCHUWING

- Wanneer er obstakels in de dode hoeken van de parkeerhulpsensoren zitten, zal het systeem ze niet kunnen ontdekken.
- Let daarom in het bijzonder op mensen en dieren in de buurt van de auto.
- Let erop dat de voorkant van de auto tijdens het parkeren kan uitzwenken naar het tegemoetkomende verkeer.

⚠ WAARSCHUWING

- De functie is een systeem voor aanvullende rijhulp om de bestuurder te ontlasten en de rijveiligheid te verhogen, maar het systeem werkt niet in alle verkeers-, weers- en wegomstandigheden.
- U wordt geadviseerd om alle paragrafen over het systeem in de gebruikershandleiding door te nemen en bijvoorbeeld te lezen over de beperkingen die u moet kennen voordat u het systeem gebruikt.
- De rijhulpsystemen ontslaan u niet van de plicht om alert en adequaat te reageren, zodat u de auto altijd op een veilige manier moet blijven besturen, met inachtneming van een passende snelheid en geschikte afstand tot andere weggebruikers en met respect voor de geldende verkeersregels en -bepalingen.

i N.B.

PAP meet de ruimte en stuurt de auto – aan u de taak om:

- goed op de omgeving rond de auto te letten
- de instructies op het middendispley op te volgen
- te schakelen (achteruit/vooruit) – er klikt een "belsignaal", wanneer u moet schakelen
- de snelheid te regelen en daarbij een veilige snelheid aan te houden
- te remmen en de auto tot stilstand te brengen.

Gerelateerde informatie

- Rijhulpsystemen (p. 292)
- Parkeervarianten bij actieve parkeerhulp* (p. 414)
- Inparkeren met actieve parkeerhulp* (p. 415)
- Fileparkeervak verlaten met actieve parkeerhulp* (p. 418)
- Beperkingen van de Actieve parkeerhulp* (p. 419)

- Beperkingen van de gecombineerde camera en radarsensor (p. 345)
- Meldingen voor Actieve parkeerhulp* (p. 421)

Parkeervarianten bij actieve parkeerhulp*

De actieve parkeerhulp (PAP¹⁰⁹) is te gebruiken bij de volgende parkeervarianten.

Fileparkeren

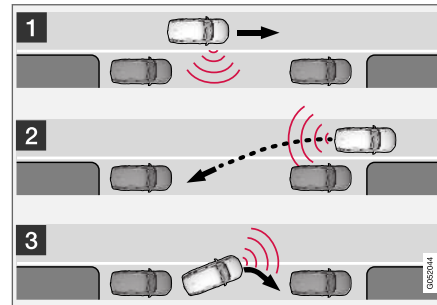

Principe voor fileparkeren of achteruit insteken.

De functie parkeert de auto aan de hand van de volgende stappen:

1. Het parkeervak wordt gezocht en gemeten.
2. De auto wordt achteruit het vak ingestuurd.
3. De auto wordt netjes in het midden van het vak geparkeerd door voor-/achteruit te rijden.

Met **Uitparkeren** kan een filegeparkeerde auto ook hulp krijgen bij het verlaten van het parkeervak.

Achteruit insteken

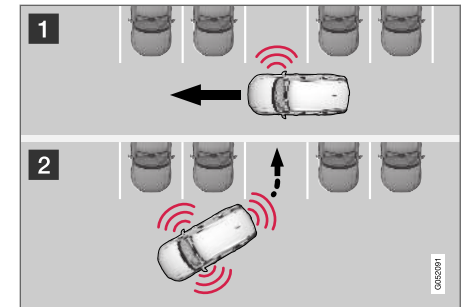

Principe voor (achteruit) insteken.

De functie parkeert de auto aan de hand van de volgende stappen:

1. Het parkeervak wordt gezocht en gemeten.
2. De auto wordt achteruit/voortuit het parkeervak in gestuurd en netjes in het midden geparkeerd door voor-/achteruit te rijden.

i N.B.

Het verlaten van een parkeervak met **Uitparkeren** is alleen bestemd voor een parallel geparkeerde auto - het systeem werkt niet voor een haaks geparkeerde auto.

¹⁰⁹Park Assist Pilot

Gerelateerde informatie

- Actieve parkeerhulp* (p. 413)
- Fileparkeervak verlaten met actieve parkeerhulp* (p. 418)

Inparkeren met actieve parkeerhulp*

De actieve parkeerhulp (PAP¹¹⁰) helpt u in drie fasen bij het parkeren. De functie kan u ook helpen om uit een parkeervak te rijden.

De functie meet de beschikbare ruimte en stuurt de auto – aan u de taak om:

- het gebied rond de auto goed in de gaten te houden
- de instructies op het middendisplay te volgen
- te schakelen (vooruit/achteruit) – een belsignaal geeft aan wanneer u moet schakelen.
- een veilige snelheid aan te houden
- te remmen en te stoppen.

Symbolen, grafische voorstellingen en/of teksten op het middendisplay geven aan, wanneer u iets moet doen.

De functie is te activeren als na het starten van de motor aan de volgende criteria is voldaan:

- Er is geen aanhangwagen aan de auto gekoppeld
- De snelheid is lager dan 30 km/h (20 mph).

N.B.

De afstand tussen de auto en parkeervakken moet 0,5–1,5 meter (1,6–5,0 ft) bedragen, wanneer de functie de omgeving aftast op zoek naar een passende parkeerplek.

Parkeren

De functie parkeert de auto aan de hand van de volgende stappen:

1. Het parkeervak wordt gezocht en gemeten.
2. De auto wordt achteruit het vak ingestuurd.
3. De auto wordt netjes in het midden van het vak geparkeerd – het systeem kan u vragen om te schakelen en te remmen.

◀◀ **Parkeervakken zoeken en meten**



De functie is te activeren op het functiescherm van het middendispley.

Deze is ook bereikbaar vanuit de camerabeelden.

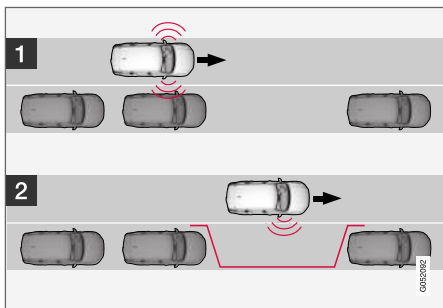

Principe voor fileparkeren.

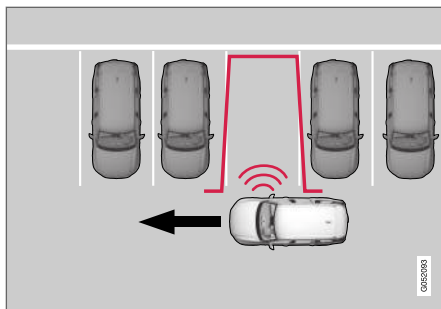

Principe voor (achteruit) insteken.

Rijd maximaal 30 km/h (20 mph) voordat u gaat fileparkeren of maximaal 20 km/h (12 mph) voordat u achteruit gaat insteken.

1. Tik op de knop **Inparkeren** in het functiescherm of in het camerascherm.
 - > PAP zoekt een parkeervak en meet of dit vak groot genoeg is.
2. Zorg dat u klaar bent om te stoppen als het beeld en de melding op het middendispley u vertellen dat er een geschikte parkeerplaats gevonden is.
 - > Er verschijnt een pop-upvenster.
3. Kies **Fileparkeren** of **Haaks parkeren** en schakel de achteruitversnelling in.

i N.B.

De functie zoekt een geschikte ruimte om te parkeren, geeft instructies en parkeert de auto aan de passagierskant in. Desgewenst kunt u de auto ook aan de bestuurderszijde van de straat parkeren:

- Schakel de richtingaanwijzers aan de bestuurderszijde in, waarna het systeem een geschikte parkeerplek aan deze kant van de straat zoekt.

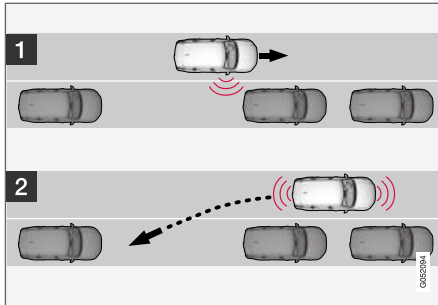
Achteruit inparkeren

Fileparkeren.

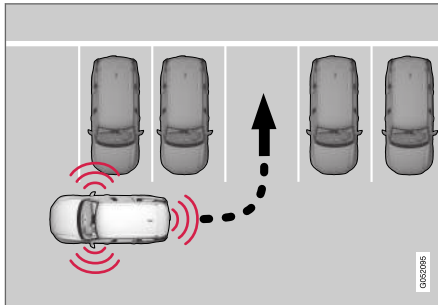

Achteruit insteken.

Doe het volgende om de auto achteruit in te parkeren:

1. Controleer of de ruimte achter u vrij is en schakel de achteruitversnelling in.
2. Rijd langzaam en voorzichtig achteruit en raak het stuurwiel niet aan – rijd niet sneller dan zo'n 7 km/h (4 mph).
3. Zorg dat u klaar bent om te stoppen als het beeld en de melding op het middensdisplay u hiertoe verzoeken.

i N.B.

- Kom niet met uw handen aan het stuurwiel wanneer de functie is geactiveerd.
- Let erop dat het stuurwiel niet door iets wordt gehinderd en vrij kan draaien.
- Wacht voor het beste resultaat totdat het stuurwiel is uitgedraaid, voordat u achteruit/vooruit rijdt.

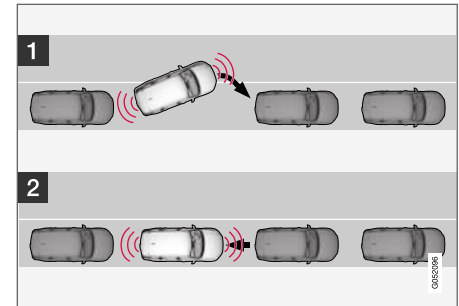
Auto netjes in het midden van het parkeervak parkeren

Principes voor fileparkeren.

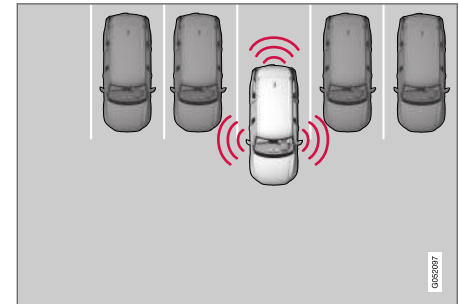

Principes voor (achteruit) insteken.

U doet dat als volgt:

1. Zet de schakelhendel in de stand die het systeem u opdraagt, wacht totdat het stuur is verdraaid en rijd langzaam vooruit.
2. Zorg dat u klaar bent om te stoppen als het beeld en de melding op het middendispley u hiertoe verzoeken.
3. Schakel de achteruitversnelling in en rijd langzaam achteruit.
4. Zorg dat u klaar bent om te remmen als het beeld en de melding op het middendispley u hiertoe verzoeken.

Het systeem wordt automatisch gedeactiveerd, waarna met grafische voorstellingen en een melding wordt aangegeven dat het insteken is afgerond. U moet mogelijk later corrigeren – alleen u kunt beoordelen of de auto goed geparkeerd staat.

! BELANGRIJK

De waarschuwingsafstand is korter wanneer de sensoren worden gebruikt door de actieve parkeerhulp (PAP¹¹¹) dan wanneer de Park Assist de sensoren gebruikt.

Gerelateerde informatie

- Actieve parkeerhulp* (p. 413)

Fileparkeervak verlaten met actieve parkeerhulp*

De functie **Uitparkeren** kan u helpen bij het verlaten van een fileparkeervak.

i N.B.

Het verlaten van een parkeervak met **Uitparkeren** is alleen bestemd voor een parallel geparkeerde auto - het systeem werkt niet voor een haaks geparkeerde auto.



De functie **Uitparkeren** is te activeren in het functiescherm op het middendispley of in het camerascherm.

U doet dat als volgt:

1. Tik op de knop **Uitparkeren** in het functiescherm of in het camerascherm.
2. Geef met de richtingaanwijzer aan in welke richting de auto het parkeervak moet verlaten.
3. Zorg dat u klaar bent om te stoppen als het beeld en de melding op het middendispley u hiertoe verzoeken. Volg de instructies op dezelfde manier als bij de parkeerprocedure.

Let erop dat het stuur kan "terugveren" bij het uitschakelen van de functie. U moet dan mogelijk het stuur terugdraaien tot de maximale stuuruitslag om uit het parkeervak te kunnen rijden.

Als de functie oordeelt dat u zonder extra manoeuvres kunt uitparkeren, wordt de functie uitgeschakeld, ook al denkt u misschien dat de auto nog in het parkeervak staat.

Gerelateerde informatie

- Actieve parkeerhulp* (p. 413)

¹¹¹Park Assist Pilot

Beperkingen van de Actieve parkeerhulp*

De actieve parkeerhulp (PAP¹¹²) is niet in staat om in alle situaties alles te registreren, zodat er mogelijke beperkingen gelden voor de werking.

WAARSCHUWING

- Wanneer er obstakels in de dode hoeken van de parkeerhulpsensoren zitten, zal het systeem ze niet kunnen ontdekken.
- Let daarom in het bijzonder op mensen en dieren in de buurt van de auto.
- Let erop dat de voorkant van de auto tijdens het parkeren kan uitzwenken naar het tegemoetkomende verkeer.

WAARSCHUWING

- De functie is een systeem voor aanvullende rijhulp om de bestuurder te ontlasten en de rijveiligheid te verhogen, maar het systeem werkt niet in alle verkeers-, weers- en wegomstandigheden.
- U wordt geadviseerd om alle paragrafen over het systeem in de gebruikershandleiding door te nemen en bijvoorbeeld te lezen over de beperkingen die u moet kennen voordat u het systeem gebruikt.
- De rijhulpsystemen ontslaan u niet van de plicht om alert en adequaat te reageren, zodat u de auto altijd op een veilige manier moet blijven besturen, met inachtneming van een passende snelheid en geschikte afstand tot andere weggebruikers en met respect voor de geldende verkeersregels en -bepalingen.

BELANGRIJK

Obstakels boven het detectiegebied van de sensoren worden niet meegenomen bij het berekenen van de parkeer manoeuvre, waardoor de functie mogelijk te vroeg het parkeervak indraait – vermijd daarom parkeervakken met dergelijke hoge obstakels.

Als bestuurder dient u rekening te houden met de volgende beperkingen van de actieve parkeerhulp:

Parkeren afbreken

Een parkeerprocedure wordt afgebroken:

- als u het stuurwiel aanraakt
- als u te snel met de auto rijdt – sneller dan 7 km/h (4 mph)
- als u op **Annuleren** op het middendispley drukt
- bij een ingreep van het antiblokkeerremstelsysteem of de elektronische stabiliteitsregeling, bijvoorbeeld als een wiel geen grip meer heeft bij een glad wegdek
- als de stuurbekrachtiging met een beperkt vermogen werkt – zoals bij koeling op grond van oververhitting.

In voorkomende gevallen laat een melding op het middendispley u weten waarom de parkeerprocedure is afgebroken.



! **BELANGRIJK**

Onder bepaalde omstandigheden kan de functie geen parkeerplaatsen vinden – bijvoorbeeld omdat de sensoren worden gestoord door externe geluidsbronnen die dezelfde ultrasoonfrequenties gebruiken als waar het systeem mee werkt.

Voorbeelden van dergelijke bronnen zijn o.a. claxons, natte banden op asfalt, pneumatische remmen en uitlaatgeluid van motorfietsen.

i **N.B.**

Als vuil, ijs en sneeuw de sensoren bedekken, neemt de functie af en kan meten onmogelijk worden gemaakt.

Uw verantwoordelijkheid

Vergeet niet dat functie een hulpmiddel is en geen onfeilbaar en volautomatisch systeem. Wees daarom altijd voorbereid om de parkeer manoeuvre te onderbreken.

Er zijn ook een paar details waar u bij het parkeren op moet letten, bijvoorbeeld:

- U moet altijd bepalen of het vak dat de functie voorstelt zich leent om in te parkeren.
- Gebruik de functie niet als u sneeuwkettingen of een reservewiel hebt gemonteerd.
- Gebruik de functie niet als er lading buiten de auto uitsteekt.
- Hevige regen of sneeuwval kan ertoe leiden dat het parkeervak niet op een juiste manier wordt gemeten.
- Tijdens het zoeken en meten van parkeervakken kan de functie obstakels die diep in een parkeervak liggen over het hoofd zien.
- In smalle straten zijn niet altijd parkeervakken te vinden, omdat er mogelijk te weinig ruimte voor manoeuvreren is.
- Gebruik goedgekeurde banden¹¹³ met de juiste bandenspanning – dit is van invloed op de capaciteiten van de parkeerfunctie.
- De functie gaat uit van de onderlinge positie van de geparkeerde voertuigen – als deze ongelukkig geparkeerd staan, kunnen de banden en velgen van uw auto beschadigd raken bij contact met de stoeprand.
- Haakse parkeervakken kunnen worden gemist of ten onrechte worden gedetecteerd,

als een geparkeerde auto meer uitsteekt dan de andere geparkeerde auto's.

- De functie is bedoeld voor inparkeren in rechte straatgedeelten – niet in straatgedeelten met sterke krommingen of scherpe bochten. Zorg daarom dat de auto naast het parkeervak staat, wanneer de functie de beschikbare ruimte meet.

! **BELANGRIJK**

Bij montage van een andere goedgekeurde maat velgen en/of banden kan de omtrek van de banden veranderen, zodat de -parameters mogelijk moeten worden bijgewerkt. Informatie bij een werkplaats – geadviseerd wordt een erkende Volvo-werkplaats.

Gerelateerde informatie

- Actieve parkeerhulp* (p. 413)
- Snelheidsafhankelijke stuurkracht (p. 292)
- Beperkingen van de gecombineerde camera en radarsensor (p. 345)

¹¹³Met "goedgekeurde banden" wordt bedoeld: banden van hetzelfde type en merk als die bij levering af fabriek origineel waren gemonteerd.

Meldingen voor Actieve parkeerhulp*

Op het bestuurders- en /of middendisplay verschijnen mogelijk meldingen voor de actieve parkeerhulp (PAP¹¹⁴).

In de volgende tabel staan voorbeelden.

Melding	Betekenis
Parkeerhulpsysteem Sensoren afgedekt, schoonmaken vereist	Een of meer van de sensoren van het systeem zijn geblokkeerd. Controleer dit en verhelp de storing zo spoedig mogelijk.
Parkeerhulpsysteem Niet beschikbaar Service vereist	Het systeem werkt niet naar behoren. Neem contact op met een werkplaats. Geadviseerd wordt een erkende Volvo-werkplaats.

U kunt meldingen verwijderen door kort te drukken op de -knop in het midden van de rechter stuurknoppenset.

Doe het volgende, als de melding blijft staan:
Neem contact op met een werkplaats. Geadviseerd wordt een erkende Volvo-werkplaats.

Gerelateerde informatie

- Actieve parkeerhulp* (p. 413)

¹¹⁴Park Assist Pilot

STARTEN EN RIJDEN

Motor starten

De auto wordt gestart met de startknop op de tunnelconsole als de transpondersleutel zich in het interieur bevindt.



De startknop op de tunnelconsole.

WAARSCHUWING

Vóór het starten:

- Doe de veiligheidsgordel om.
- Stel stoel, stuur en spiegels in.
- Zorg ervoor dat het rempedaal volledig kan worden ingetrapt.

U gebruikt de transpondersleutel zelf niet bij het starten van de auto, omdat de auto is uitgerust

met ondersteuning voor starten zonder sleutel (passief startsysteem).

Om de auto te starten:

1. Controleer of de transpondersleutel in de auto aanwezig is. Voor auto's met passief starten moet de sleutel zich voor in het interieur bevinden. Met de optie passieve vergrendeling/ontgrendeling* van de auto is het voldoende dat de transpondersleutel zich ergens in de auto bevindt.
2. Houd het rempedaal volledig ingetrapt¹. Bij een auto met een automatische versnellingsbak moet u ervoor zorgen dat u schakelstand **P** of **N** hebt gekozen. Zorg er bij auto's met een handgeschakelde versnellingsbak voor dat de schakelhendel in de neutraalstand staat of dat u het koppelingspedaal bedient.
3. Draai de startknop rechtsom en laat de knop weer los. De knop veert automatisch terug naar de uitgangspositie.

N.B.

Bij auto's met een dieselmotor slaat de motor mogelijk met enige vertraging aan.

Bij het starten van de motor blijft de startmotor draaien, totdat de motor aanslaat of totdat de beveiliging tegen oververhitting in werking treedt.

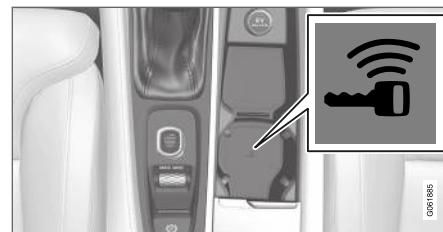

Positie back-uplezer in de tunnelconsole.

Als bij het starten de melding **Sleutel niet gevonden** op het bestuurdersdisplay verschijnt, plaats dan de transpondersleutel in de buurt van de back-uplezer. Doe vervolgens een nieuwe startpoging.

N.B.

Zorg ervoor dat er geen andere autosleutels, metalen voorwerpen of elektronische apparaten (zoals mobiele telefoons, tablets, laptops of laders) in de back-uplezer liggen, wanneer u de transpondersleutel in de back-uplezer plaatst. Als er zich meerdere sleutels in de back-uplezer bevinden, kunnen deze elkaar storen.

¹ Als de auto rolt, kunt u de motor starten door de startknop rechtsom te draaien.

! BELANGRIJK

Als de motor na 3 pogingen niet gestart is, wacht u 3 minuten voordat u een nieuwe poging doet. Het startvermogen neemt toe als de startaccu zich kan herstellen.

⚠ WAARSCHUWING

Haal **nooit** de transpondersleutel uit de auto tijdens rijden of slepen.

⚠ WAARSCHUWING

Neem bij het verlaten van de auto altijd de transpondersleutel mee en zorg dat het elektrische systeem van de auto in contactslotstand **0** staat – vooral als er kinderen in de auto achterblijven.

i N.B.

Voor bepaalde motortypen kan het stationaire toerental bij een koude start duidelijk hoger dan normaal zijn. Dit gebeurt om het uitlaatgasreinigingssysteem zo snel mogelijk op de normale bedrijfstemperatuur te krijgen waardoor de uitlaatgasemissies afnemen en het milieu wordt ontzien.

Gerelateerde informatie

- Auto afzetten (p. 425)
- Contactslotstanden (p. 426)

- Stuurwiel verstellen (p. 199)
- Starthulp met andere accu (p. 480)
- Contactslotstand kiezen (p. 427)

Auto afzetten

U zet de auto af met de startknop op de tunnelconsole.



De startknop op de tunnelconsole.

Om de auto af te zetten:

- Draai de startknop rechtersom en laat de knop weer los – de auto wordt afgezet. De knop veert automatisch terug naar de uitgangspositie.

Als de keuzehendel bij een auto met een automatische versnellingsbak niet in stand **P** staat of als de auto rijdt:

- Draai de startknop rechtersom en houd de knop in deze stand vast totdat de auto wordt afgezet.

◀ Gerelateerde informatie

- Motor starten (p. 424)
- Contactslotstanden (p. 426)
- Stuurwiel verstellen (p. 199)
- Starthulp met andere accu (p. 480)
- Contactslotstand kiezen (p. 427)

Contactslotstanden

Het elektrische systeem van de auto is in verschillende standen te zetten voor gebruik van verschillende autosystemen.

Om een beperkt aantal functies te kunnen gebruiken bij een uitgeschakelde motor is het elektrische systeem van de auto in drie verschillende standen te zetten: **0**, **I** en **II**. In de gebruikershandleiding worden deze standen overal voorafgegaan door de aanduiding "contactslotstand".

De volgende tabel geeft aan welke functies beschikbaar zijn in de verschillende contactslotstanden/standen:

Niveau	Functies
0	<ul style="list-style-type: none"> • Kilometer teller, klok en temperatuurmeter worden verlicht^Δ. • Elektrisch bedienbare* stoelen zijn te verstellen. • Elektrisch bedienbare ruiten zijn te gebruiken. • Middendisplay wordt ingeschakeld en is te gebruiken^Δ. • Het infotainmentsysteem is te gebruiken^Δ. <p>In deze contactslotstand zijn de functies tijdsgestuurd. Ze worden na een poosje automatisch uitgeschakeld.</p>
I	<ul style="list-style-type: none"> • Panoramadak, elektrisch bedienbare ruiten, 12V-aansluitingen in passagiersruimte, Bluetooth, navigatie, telefoon, interieurventilator en voorruitwissers zijn te gebruiken. • Elektrisch bedienbare stoelen zijn te verstellen. • 12V-aansluitingen* in de bagageruimte zijn te gebruiken. <p>In deze contactslotstand is het stroomverbruik belastend voor de accu.</p>

Niveau	Funcities
II	<ul style="list-style-type: none"> De koplampen worden ontstoken. Waarschuwings-/controlelampjes branden 5 seconden lang. Meerdere andere systemen worden geactiveerd. De stoelverwarming en achtruitverwarming zijn echter pas te activeren na het starten van de auto. <p>Deze contactslotstand vergt veel stroom van de accu en moet daarom worden vermeden!</p>

A Ook geactiveerd bij opening van het portier.

Gerelateerde informatie

- Motor starten (p. 424)
- Stuurwiel verstellen (p. 199)
- Starthulp met andere accu (p. 480)
- Contactslotstand kiezen (p. 427)

Contactslotstand kiezen

Het elektrische systeem van de auto is in verschillende standen te zetten voor gebruik van verschillende autosystemen.

Contactslotstand kiezen



De startknop op de tunnelconsole.

- Contactslotstand 0** – Vergrendel de auto en bewaar de transpondersleutel binnen in de auto.

i N.B.

Om stand **I** of **II** te realiseren **zonder** dat de motor wordt gestart moet u bij het selecteren van deze contactslotstanden het rempedaal of bij een auto met een handbak het koppelpedaal **niet** bedienen.

- Contactslotstand I** – Draai de startknop rechtsom en laat de knop weer los. De knop

veert automatisch terug naar de uitgangspositie.

- Contactslotstand II** – Draai de startknop rechtsom en houd de knop zo'n 5 seconden in deze stand vast. Laat vervolgens knop los, die automatisch terugveert naar de uitgangspositie.
- Terug naar contactslotstand 0** – Om terug te gaan naar contactslotstand **0** vanuit stand **I** en **II** moet u de startknop rechtsom draaien en de knop loslaten. De knop veert automatisch terug naar de uitgangspositie.

Gerelateerde informatie

- Motor starten (p. 424)
- Auto afzetten (p. 425)
- Contactslotstanden (p. 426)
- Stuurwiel verstellen (p. 199)
- Starthulp met andere accu (p. 480)

Alcoholslot*

Het alcoholslot voorkomt dat bestuurders die onder invloed zijn in de auto kunnen rijden. Voor dat de motor kan worden gestart, moet u een blaasstest afgeven om vast te stellen dat u niet onder de invloed van alcohol bent. Het alcoholslot wordt gekalibreerd ten opzichte van de grenswaarde voor verkeersdeelname die in uw land geldt.

De auto heeft een interface voor elektrische aansluiting van de door Volvo goedgekeurde alcoholslotmerken en -modellen. De interface maakt het eenvoudig om een alcoholslot aan te sluiten en biedt de mogelijkheid om alcoholslotmeldingen op het hoofddisplay van de auto weer te geven. Raadpleeg voor informatie over een bepaald alcoholslot de handleiding van de fabrikant van het alcoholslot.

WAARSCHUWING

Het alcoholslot is een hulpmiddel dat u niet ontslaat van uw verantwoordelijkheden als bestuurder. De bestuurder dient altijd nuchter te blijven en de auto op een veilige manier te besturen.

Gerelateerde informatie

- Alcoholslot* omzeilen (p. 428)
- Alvorens een motor met alcoholslot te starten (p. 429)
- Motor starten (p. 424)

- Contactslotstanden (p. 426)

Alcoholslot* omzeilen

In noodsituaties of als het alcoholslot defect is, kunt u het alcoholslot omzeilen om toch in de auto te kunnen rijden.

Zie de desbetreffende handleiding voor het deactiveren van een bepaald alcoholslot.

Bypass-functie activeren

N.B.

Alle bypass-activeringen worden geregistreerd en opgeslagen in een geheugen in de regeleenheid van het alcoholslot. Het is niet mogelijk een bypass te annuleren.

Op het scherm verschijnt de melding **Blaas in alcoholslot Bypass?**:

- Kies bij het verschijnen van "Cancel/Yes" voor de bypass-functie door op de pijl-rechts van de knoppenset rechts op het stuurwiel en vervolgens op de **O**-knop.
- Kies bij het verschijnen van "Yes" voor de bypass-functie door op de **O**-knop te drukken.

Het alcoholslot is daarmee omzeild, waarna de auto te starten is.

Bij installatie van het alcoholslot wordt het maximale aantal keren ingesteld dat de bypass-functie te activeren is voordat service vereist is.

Gerelateerde informatie

- Alcoholslot* (p. 428)
- Alvorens een motor met alcoholslot te starten (p. 429)
- Motor starten (p. 424)
- Contactslotstanden (p. 426)

Alvorens een motor met alcoholslot te starten

De blaasunit wordt automatisch geactiveerd en gereedgemaakt voor gebruik bij het ontgrendelen van de auto.

Waar u op moet letten

Voor een goede werking en een zo nauwkeurig mogelijk meetresultaat:

- Zo'n 5 minuten voor de blaastest niet eten of drinken.
- De voorruit niet te lang sproeien – de alcohol in de sproeiervloeistof kan een verkeerd meetresultaat opleveren.



N.B.

Binnen 30 minuten na afloop van een rit kan de motor opnieuw gestart worden zonder dat er een nieuwe blaastest nodig is.

Gerelateerde informatie

- Alcoholslot* omzeilen (p. 428)
- Alcoholslot* (p. 428)
- Motor starten (p. 424)
- Contactslotstanden (p. 426)

Remsystemen

De remmen van de auto worden gebruikt om snelheid te minderen of om te voorkomen dat een geparkeerde auto weglot.

Naast de bedrijfsrem en de parkeerrem heeft de auto meerdere andere systemen voor automatische remondersteuning. Deze systemen bieden ondersteuning doordat u bijvoorbeeld tijdens het wachten voor een verkeerslicht, het weggrijden op een oplopende helling of ritten op aflopende hellingen uw voet niet op het rempedaal hoeft te houden.

Afhankelijk van de uitrusting van de auto beschikt u mogelijk over de volgende remondersteuningsystemen:

- Automatische rem bij stilstand (Auto Hold)
- Hellingrem (Hill Start Assist)
- Automatisch remmen na een aanrijding
- City Safety
- Afdalingsremregeling (Hill Descent Control)*

Gerelateerde informatie

- Rempedaal (p. 430)
- Parkeerrem (p. 433)
- Automatische rem bij stilstand (p. 436)
- Automatisch remmen na een aanrijding (p. 438)
- Hulp tijdens het weggrijden op een helling (p. 437)



- City Safety™ (p. 350)
- Afdalingsremregeling* (p. 461)

Rempedaal

Het rempedaal is onderdeel van het remsysteem.

De auto is uitgerust met twee remkringen. Als een van de remkringen beschadigd raakt, neemt de rempedaalweg toe. U moet dan harder op het pedaal trappen voor een normale remwerking.

De druk die u uitoefent op het rempedaal wordt versterkt door de rembekrachtiging.

WAARSCHUWING

De rembekrachtiging werkt alleen, als de motor loopt.

Als u het rempedaal bedient met de motor afgezet, doet het pedaal stug aan en moet u harder op het pedaal trappen om de auto af te remmen.

In bergachtig gebied of bij ritten met een zware belading dient u de remmen te ontzien door op de motor af te remmen in een handmatige schakelstand. U benut de remmende werking van de motor het best, wanneer u tijdens het afdalen dezelfde versnelling inschakelt als bij het oprijden van een helling. Gebruik de rijmodus Off Road* voor een krachtiger motorrem, wanneer u op lage snelheden steile, aflopende hellingen afrijdt.

Antiblokkeerremstelsysteem

De auto heeft een antiblokkeerremstelsysteem (ABS²) dat voorkomt dat de wielen blokkeren tijdens het remmen om de auto bestuurbaar te houden. Bij activering van deze functie kunt u trillingen in het rempedaal voelen. Dit is volkomen normaal.

Wanneer u nadat de auto is aangeslagen het rempedaal loslaat, gaat een kortdurende, automatische test van het ABS van start. Het is mogelijk dat er op een lage snelheid nóg een automatische test plaatsvindt. De test is waarneembaar in de vorm van trillingen in het rempedaal.

² Anti-lock Braking System

Symbolen op het bestuurdersdisplay

Symbol	Betekenis
	Controleer het remvloeistofpeil. Vul remvloeistof bij als het peil te laag ligt en controleer tevens de oorzaak van het remvloeistofverlies.
	Brand tijdens het starten van de motor 2 seconden continu: Automatische functietest. Brandt langer dan 2 seconden continu. ABS vertoont een storing. Het standaardremsysteem van de auto werkt dan nog wel, zij het zonder ABS-regeling.

WAARSCHUWING

Als het waarschuwingslampje voor storingen in het remsysteem en het ABS tegelijkertijd branden, is er mogelijk een fout opgetreden in het remsysteem.

- Als het remvloeistofpeil in dat geval normaal is, moet u voorzichtig naar de dichtstbijzijnde werkplaats rijden om het remsysteem te laten controleren – geadviseerd wordt een erkende Volvo-werkplaats.
- Als de remvloeistof onder het **MIN**-niveau in het remvloeistofreservoir ligt, mag u pas verder rijden als de remvloeistof is bijgevuld. De oorzaak van het remvloeistofverlies moet worden gecontroleerd.

Gerelateerde informatie

- Rembekrachtiging (p. 431)
- Automatische rem bij stilstand (p. 436)
- Hulp tijdens het wegrijden op een helling (p. 437)
- Remmen op natte rijbanen (p. 432)
- Remmen op gepekelde rijbanen (p. 432)
- Onderhoud van het remsysteem (p. 432)
- Remlichten (p. 160)

Rembekrachtiging

De rembekrachtiging (BAS³) helpt om bij afremmen de remkracht te verhogen en kan op die manier de remweg verkorten.

Het systeem registreert de wijze waarop u het rempedaal bedient en verhoogt zo nodig de remkracht. De remkracht kan worden verhoogd tot het niveau waarop het ABS ingrijpt. De regeling wordt uitgeschakeld, wanneer u de druk op het rempedaal vermindert.

N.B.

Bij activering van BAS zakt het rempedaal iets verder omlaag dan normaal. Bedien het rempedaal zolang als nodig is.

Bij het loslaten van het rempedaal wordt er niet meer geremd.

Gerelateerde informatie

- Rempedaal (p. 430)

³ Brake Assist System

Remmen op natte rijbanen

Bij lange ritten in zware regenval zonder te remmen kan de remwerking bij de eerste bediening van het rempedaal iets op zich laten wachten.

Dat kan ook het geval zijn als u uw auto hebt gewassen. U moet dan harder op de rem trappen. Houd daarom meer afstand tot voorliggers.

Trap stevig op de rem na ritten op natte wegen of na het wassen van de auto. De remschijven worden dan warm, drogen sneller en worden beschermd tegen corrosie. Houd bij het remmen rekening met de verkeerssituatie.

Gerelateerde informatie

- Rempedaal (p. 430)
- Remmen op gepekelde rijbanen (p. 432)

Remmen op gepekelde rijbanen

Bij remmen op gepekelde wegen kan er een zoutlaagje ontstaan op remschijven en remblokken.

Dat kan tot een langere remweg leiden. Houd daarom extra afstand tot voorliggers. Andere voorzorgsmaatregelen:

- Rem af en toe om een eventueel zoutlaagje te verwijderen. Let erop dat medeweggebruikers geen gevaar lopen doordat u remt.
- Trap het rempedaal voorzichtig in als u op uw plaats van bestemming bent aangekomen en voordat u opnieuw de weg op gaat.

Gerelateerde informatie

- Rempedaal (p. 430)
- Remmen op natte rijbanen (p. 432)

Onderhoud van het remsysteem

Controleer de componenten van het remsysteem regelmatig op slijtage.

Om de verkeersveiligheid, bedrijfszekerheid en betrouwbaarheid van de auto op een hoog peil te houden, dient u de service-intervallen van Volvo aan te houden zoals omschreven in het Service- en garantieboekje. De remwerking van nieuwe en vervangen remblokken en remschijven is pas optimaal als ze na een paar honderd kilometer (mijl) rijden zijn 'ingesleten'. Compenseer de verminderde remwerking door harder op het rempedaal te trappen. Volvo raadt aan uitsluitend remblokken te monteren die voor uw Volvo zijn goedgekeurd.



BELANGRIJK

De onderdelen van het remsysteem moeten regelmatig op slijtage worden gecontroleerd.

Informeer bij een werkplaats hoe dat in zijn werk gaat of laat de controle over aan de werkplaats – geadviseerd wordt een erkende Volvo-werkplaats.

Gerelateerde informatie

- Rempedaal (p. 430)

Parkeerrem

De parkeerrem voorkomt met behulp van mechanische blokkering/vergrendeling van twee wielen dat een stilstaande auto kan weggrollen.



De bediening voor de parkeerrem zit op de tunnelconsole tussen de voorstoelen.

Bij activering van de elektrische bediende parkeerrem hoort u een zwak elektromotorgeluid. Het geluid is tevens waarneembaar bij een automatische functiecontrole van de parkeerrem.

Als de auto stilstaat wanneer u de parkeerrem inschakelt, werkt de rem alleen op de achterwielen. Als u de parkeerrem tijdens het rijden inschakelt, wordt de normale bedrijfsrem geactiveerd. Daarbij werkt de rem op alle vier de wielen. Wanneer de auto bijna stilstaat, worden alleen de achterwielen geremd.

Gerelateerde informatie

- Parkeerrem activeren en deactiveren (p. 433)
- Op een helling parkeren (p. 435)
- Bij een storing in de parkeerrem (p. 435)
- Automatische rem bij stilstand (p. 436)

Parkeerrem activeren en deactiveren

Gebruik de parkeerrem om te voorkomen dat een stilstaande auto kan weggrollen.

Parkeerrem activeren



1. Trek de knop omhoog.
 - > Het symbool op het bestuurdersdisplay gaat branden wanneer de parkeerrem is geactiveerd.
2. Controleer of de auto daadwerkelijk stilstaat.

Symbol op bestuurdersdisplay

Symbol	Betekenis
	<p>Het symbool brandt wanneer de parkeerrem is geactiveerd.</p> <p>Als het symbool knippert, betekent dit dat er ergens een storing is opgetreden. Lees de melding op het bestuurdersdisplay.</p>

Automatische activering

De parkeerrem wordt automatisch geactiveerd

- wanneer u de auto hebt uitgeschakeld en de instelling voor automatische activering van de parkeerrem geactiveerd is op het middendispley.
- wanneer u schakelstand **P** kiest op een steile helling⁴.
- als de functie Auto hold (automatische rem bij stilstand) geactiveerd is en
 - de auto enige tijd (5-10 minuten) stilgestaan heeft
 - de auto wordt afgezet
 - de bestuurder uitstapt.

Noodrem

In noodgevallen kunt u de parkeerrem ook tijdens het rijden activeren door de knop uit te trekken en vast te houden. Bij het loslaten van de hand-

greep of het bedienen van het gaspedaal wordt de rem uitgeschakeld.

N.B.

Bij activeren van de noodrem bij hogere snelheden klinkt er tijdens het remmen een signaal.

Parkeerrem deactiveren



Handmatig deactiveren

1. Trap het rempedaal stevig in.
2. Druk de knop in.
 - > De parkeerrem wordt gelost en het symbool op het bestuurdersdisplay dooft.

Automatisch deactiveren

1. Start de motor.
 2. Bij een automatische versnellingsbak:
 - Trap het rempedaal stevig in. Kies de schakelstand **D** of **R** en geef gas.
- Bij een handgeschakelde versnellingsbak:
- Trap op het koppelingspedaal en schakel een passende versnelling in. Laat het koppelingspedaal opkomen en geef gas.
- > De parkeerrem wordt gelost en het symbool op het bestuurdersdisplay dooft.

N.B.

Een voorwaarde voor automatische deactivering is dat de bestuurder de veiligheidsgordel moet hebben omgedaan of dat het bestuurdersportier is dichtgedaan.

Gerelateerde informatie

- Instelling voor automatische activering van de parkeerrem (p. 435)
- Bij een storing in de parkeerrem (p. 435)
- Parkeerrem (p. 433)
- Op een helling parkeren (p. 435)

⁴ Geldt bij een automatische versnellingsbak.

Instelling voor automatische activering van de parkeerrem

Geef aan of de parkeerrem automatisch moet worden geactiveerd bij uitschakeling van de auto.

Om de instelling te wijzigen:

1. Tik op **Instellingen** op het hoofdscherm van het middensdisplay.
2. Druk op **My Car → Parkeerrem en vering** en vink de functie **Parkeerrem automatisch activeren** aan of uit.

Gerelateerde informatie

- Parkeerrem activeren en deactiveren (p. 433)
- Parkeerrem (p. 433)

Op een helling parkeren

Maak altijd gebruik van de parkeerrem bij het parkeren op een helling.

WAARSCHUWING

Gebruik bij het parkeren op een helling altijd de parkeerrem. Stand **P** is bij een automaat niet voldoende om de auto in alle situaties staande te houden.

Bij het parkeren van de auto op een oplopende helling:

- Draai de wielen **van** de trottoirband af.

Bij het parkeren van de auto op een aflopende helling:

- Draai de wielen **naar** de trottoirband toe.

Zware belading op oplopende hellingen

Bij een zware belading zoals een aanhangwagen is het mogelijk dat de auto op een steile, oplopende helling achteruitrolt, wanneer de parkeerrem automatisch wordt gelost. U kunt dit voorkomen door tijdens het wegrijden de knop omhoog te trekken. Laat de handgreep weer los zodra de koppeling aangrijpt.

Gerelateerde informatie

- Parkeerrem activeren en deactiveren (p. 433)

Bij een storing in de parkeerrem

Neem contact op met een erkende Volvo-werkplaats als het na meerdere pogingen niet lukt om de parkeerrem te activeren of te deactiveren.

Er klinkt een waarschuwingssignaal bij ritten met de parkeerrem geactiveerd.

Als u de auto moet parkeren voordat een eventuele storing is verholpen, dient u de wielen net als bij het parkeren op een helling van de trottoirband/berm af te draaien en de keuzehendel in stand **P** te zetten (of de eerste versnelling in te schakelen bij een auto met een handgeschakelde versnellingsbak).

Lage accuspanning

Als de accuspanning te laag is, kunt u de parkeerrem niet activeren noch deactiveren. Sluit een hulpaccu aan, als de accuspanning te laag is.

Remblokken vervangen

Laat de remblokken op de achterwielen vervangen in een werkplaats met het oog op de constructie van de elektrische parkeerrem – een erkende Volvo-werkplaats wordt aanbevolen.

◀ Symbolen op het bestuurdersdisplay

Symbol	Betekenis
	Als het symbool knippert, betekent dit dat er ergens een storing is opgetreden. Zie de melding op het bestuurdersdisplay.
	Storing in remsysteem. Zie de melding op het bestuurdersdisplay.
	Informatiemelding op het bestuurdersdisplay.

Gerelateerde informatie

- Parkeerrem activeren en deactiveren (p. 433)
- Op een helling parkeren (p. 435)
- Startaccu (p. 629)
- Serviceprogramma van Volvo (p. 610)

Automatische rem bij stilstand

Dankzij de automatische rem bij stilstand (Auto Hold) kunt u bij stilstand voor verkeerslichten of een kruising het rempedaal loslaten zonder dat dit gevolgen heeft voor de remwerking.

Zodra de auto stilstaat, worden de remmen automatisch geactiveerd. Het systeem kan de auto staande houden met de bedrijfsrem of de parkeerrem en werkt ongeacht hellingspercentage. Bij het weggrijden worden de remmen automatisch gelost als de bestuurder in de veiligheidsgordel zit.

N.B.

Bij het afremmen tot stilstand op op- en aflopende hellingen moet u het rempedaal iets steviger intrappen voordat u het loslaat om er zeker van te zijn dat de auto helemaal stilstaat.

De parkeerrem wordt geactiveerd als

- de auto wordt afgezet
- het bestuurdersportier wordt geopend
- de bestuurder de veiligheidsgordel losneemt
- de auto enige tijd (5–10 minuten) stilgestaan heeft

Symbolen op het bestuurdersdisplay

Symbol	Betekenis
	Het symbool brandt als het systeem het rempedaal gebruikt om de auto stil te houden.
	Het symbool brandt als het systeem de parkeerrem gebruikt om de auto stil te houden.

Gerelateerde informatie

- Automatische rem bij stilstand activeren en deactiveren (p. 437)
- Rempedaal (p. 430)
- Parkeerrem (p. 433)
- Hulp tijdens het weggrijden op een helling (p. 437)

Automatische rem bij stilstand activeren en deactiveren

De automatische rem bij stilstand is te activeren met de knop op de tunnelconsole.



- Met de knop op de tunnelconsole kunt u de functie activeren of deactiveren.
 - > Een brandend lampje in de knop geeft aan dat de functie geactiveerd is. Een geactiveerde functie is een volgende keer dat u de auto start opnieuw actief.

Geldt bij uitschakeling



Als het systeem actief is en de auto staande houdt met het remsysteem (symbool A brandt), moet u rempedaal bedienen en tegelijkertijd op de knop drukken om het systeem uit te schakelen.

- Het systeem blijft uitgeschakeld, totdat u het weer activeert.
- Bij uitschakeling van het systeem blijft de hellingrem (HSA) actief om te voorkomen dat de auto bij het wegrijden op een oplopende helling achteruitrolt.

Gerelateerde informatie

- Automatische rem bij stilstand (p. 436)

Hulp tijdens het wegrijden op een helling

De hellingrem (HSA⁵) voorkomt dat de auto achteruitrolt bij het starten op een oplopende helling. Tijdens het achteruitrijden op een oplopende helling voorkomt het systeem dat de auto vooruitrolt.

Het systeem zorgt ervoor dat de pedaaldruk enkele seconden lang op peil blijft, wanneer u uw voet van het rempedaal naar het gaspedaal verplaatst.

De tijdelijke remwerking wordt na enige seconden opgeheven of eerder wanneer u wegrijdt.

De hellingrem is ook beschikbaar, wanneer de automatische rem bij stilstand (Auto Hold) uitstaat.

Gerelateerde informatie

- Automatische rem bij stilstand (p. 436)
- Rempedaal (p. 430)

⁵ Hill Start Assist

Automatisch remmen na een aanrijding

Bij een aanrijding waarbij het activeringsniveau voor pyrotechnische gordelspanners of airbags wordt bereikt, of als er een aanrijding met groot wild wordt gedetecteerd, worden de remmen van de auto automatisch geactiveerd. Het systeem moet de gevolgen van een eventueel volgende aanrijding beperken of een volgende aanrijding geheel voorkomen.

Bij een zware aanrijding bestaat het risico dat de auto onbestuurbaar raakt. Om te voorkomen dat de auto dan tegen een tweede obstakel of voertuig opbotst of de gevolgen te beperken wordt automatisch de remondersteuning geactiveerd om de auto veilig te remmen.

Tijdens het remmen worden de remlichten en alarmlichten ingeschakeld. Wanneer de auto tot stilstand is gekomen, blijven de alarmlichten knipperen en de parkeerrem wordt aangezet.

Als afremmen niet geadviseerd wordt, omdat bijvoorbeeld het risico bestaat dat de auto door achterliggers geraakt wordt, kunt u het systeem onderdrukken door het gaspedaal te bedienen.

De functie werkt alleen, als het remsysteem na de botsing nog intact is.

De remondersteuning is onderdeel van de veiligheidssystemen Rear Collision Warning en Blind Spot Information.

Gerelateerde informatie

- Rear Collision Warning (p. 366)
- BLIS* (p. 367)
- Remsystemen (p. 429)

Versnellingsbak

De versnellingsbak is een onderdeel van de aandrijflijn (krachtoverbrenging) tussen motor en aandrijfwielen. De versnellingsbak heeft tot taak de overbrengingsverhouding af te stemmen op de gewenste snelheid en vermogensbehoefte.

Er zijn twee hoofdgroepen versnellingsbakken: handgeschakelde en automatische versnellingsbakken.

De handgeschakelde versnellingsbak heeft zes versnellingen, terwijl de automatische er acht heeft. Dankzij de verschillende versnellingen zijn het motorkoppel en het motorvermogen efficiënt te benutten. Bij de automatische versnellingsbak zijn twee versnellingen zogenoemde overdrives die brandstof besparen bij ritten met een constant toerental.

De automatische versnellingsbak biedt ook de mogelijkheid tot handmatig schakelen. Op het bestuurdersdisplay staat welke versnelling of schakelstand er op dat moment in gebruik is.

BELANGRIJK

Om schade aan onderdelen van de aandrijflijn te voorkomen wordt de bedrijfstemperatuur van de versnellingsbak gecontroleerd. Bij gevaar voor oververhitting gaat er een waarschuwingssymbool op het bestuurdersdisplay branden en verschijnt er een displaymelding – volg in dat geval het gegeven advies.

Symbolen op het bestuurdersdisplay

Bij een eventuele storing in de versnellingsbak verschijnen op het bestuurdersdisplay een symbool en een melding.

Symbol	Betekenis
	Informatie- of foutmelding voor de versnellingsbak. Volg het gegeven advies op.
	Versnellingsbak heeft of oververhit. Volg het gegeven advies op.
	Vermogen verlaagd/Acceleratie vermogen beperkt Bij een tijdelijke storing in de aandrijflijn kan de auto de zogenoemde Limp Home-stand met een lager motorvermogen innemen om schade aan de aandrijflijn tegen te gaan.

Gerelateerde informatie

- Schakelstanden van een automatische versnellingsbak (p. 440)
- Handgeschakelde versnellingsbak (p. 439)
- Schakelindicator (p. 445)

Handgeschakelde versnellingsbak

Bij een handgeschakelde versnellingsbak kiest u zelf een geschikte versnelling op basis van de gewenste snelheid en het gewenste vermogen.

Schakelen

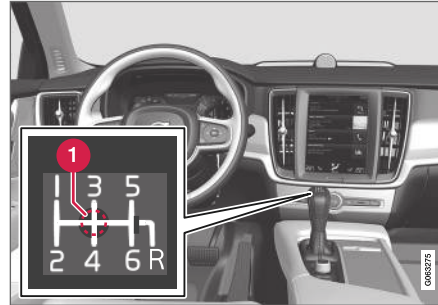

1 Neutraalstand (N)

De handgeschakelde versnellingsbak heeft zes versnellingen en het schakelpatroon staat op de schakelhendel.

- Trap het koppelpedaal tijdens het schakelen altijd zo ver mogelijk in.
- Haal uw voet na het schakelen weer van het koppelpedaal af.

Blokkering achteruitversnelling

De blokkering van de achteruitversnelling beperkt het risico dat u tijdens het vooruitrijden op nor-

male snelheid onbedoeld de achteruitversnelling inschakelt.

- Volg het schakelpatroon op de schakelhendel en begin in de neutrale stand. Druk de schakelhendel vervolgens naar stand **R**.
- Schakel de achteruitversnelling alleen in als de auto stilstaat.

Bij het parkeren

WAARSCHUWING

Gebruik altijd de parkeerrem bij parkeren op een hellende ondergrond - een ingeschakelde versnelling is niet voldoende om de auto in alle situaties vast te houden.

Gerelateerde informatie

- Versnellingsbak (p. 438)
- Schakelindicator (p. 445)

Schakelstanden van een automatische versnellingsbak

Bij een auto met een automatische versnellingsbak kiest het systeem automatisch de optimale versnelling. De versnellingsbak heeft ook een handmatige schakelstand.



Op het bestuurdersdisplay staat welke schakelstand er gekozen is:

P, R, N, D of M.

In de stand voor handmatig schakelen verschijnt ook de ingeschakelde versnelling.

Schakelstanden

Parkeerstand – P

In stand **P** is de versnellingsbak mechanisch geblokkeerd.

Kies stand **P** wanneer de auto geparkeerd staat of als de motor moet worden gestart. De auto moet stilstaan, wanneer u de parkeerstand kiest.

Om vanuit de parkeerstand een andere schakelstand te kunnen kiezen, moet u in contactslotstand **II** het rempedaal bedienen.

Zet bij het parkeren eerst de parkeerrem aan en kies daarna de parkeerstand.

WAARSCHUWING

Gebruik bij het parkeren op een helling altijd de parkeerrem. Stand **P** is bij een automaat niet voldoende om de auto in alle situaties staande te houden.

N.B.

De keuzehendel moet in de **P**-stand staan om de auto te kunnen vergrendelen en op alarm te zetten.

Achteruitrijstand – R

Kies de stand **R** om achteruit te rijden. De auto moet stilstaan, wanneer u de achteruitrijstand kiest.

Neutrale stand – N

In deze stand kunt u de motor starten en er is geen versnelling ingeschakeld. Zet de parkeerrem aan, wanneer de auto stilstaat en de keuzehendel in stand **N** staat.

Om de keuzehendel uit de neutraalstand te kunnen halen moet u in contactslotstand **II** het rempedaal bedienen.

Rijmodus – D

Stand **D** is de normale rijstand. De versnellingsbak schakelt automatisch op en terug afhankelijk van de stand van het gaspedaal en de snelheid.

De auto moet stilstaan bij het schakelen van stand **R** naar stand **D**.

Stand voor handmatig schakelen - M



Handmatig schakelen kan op elk moment tijdens het rijden geactiveerd worden. Bij het loslaten van het gaspedaal wordt de auto op de motor afgeremd.

Kies de stand voor handmatig schakelen door de keuzehendel vanuit stand **D** helemaal opzij te bewegen naar "**±**". Het bestuurdersdisplay geeft aan welke versnelling er is ingeschakeld.

- Duw de keuzehendel naar voren in de richting van de "**+**" (plus) om op te schakelen naar de eerstvolgende hogere versnelling en laat de hendel weer los.
- Duw de keuzehendel naar achteren in de richting van de "**-**" (minus) om terug te schakelen naar de eerstvolgende lagere versnelling en laat de hendel weer los.
- Duw de keuzehendel helemaal opzij naar stand **D** om de stand **D** te hervatten.

Om schokkerig gedrag en afslag van de motor te voorkomen schakelt de versnellingsbak automatisch terug, als de snelheid daalt tot onder de gewenste waarde voor de gekozen versnelling.

Gerelateerde informatie

- Keuzehendelblokkering (p. 443)
- Schakelen met stuurpaddles* (p. 441)
- Kickdownfunctie (p. 444)
- Schakelindicator (p. 445)

Schakelen met stuurpaddles*

De stuurpaddles vormen een aanvulling op de keuzehendel en bieden u de mogelijkheid om handmatig te schakelen zonder uw handen van het stuurwiel te hoeven nemen.



- 1 "**-**": Eerstvolgende lagere versnelling inschakelen.
- 2 "**+**": Eerstvolgende hogere versnelling inschakelen.

Stuurpaddles activeren

Om met de stuurpaddles te kunnen schakelen moet u ze wel eerst activeren:

- Haal een van de paddles in de richting van het stuurwiel.
 - > Een cijfer op het bestuurdersdisplay geeft de ingeschakelde versnelling aan.





Bestuurdersdisplay bij het schakelen met de stuurpaddles.

In de schakelstand **M** zijn de stuurpaddles automatisch geactiveerd.



Bestuurdersdisplay bij schakelen met stuurpaddles in de stand voor handmatig schakelen.

Wisselen

U kunt als volgt schakelen:

- Haal een van de paddles naar achteren – in de richting van het stuurwiel – en laat deze weer los.

Bij iedere bediening van de paddles wordt er geschakeld, tenzij het motortoerental buiten het toelaatbare bereik komt. Na iedere schakeling geeft het bestuurdersdisplay het cijfer van de ingeschakelde versnelling weer.

Systeem uitschakelen

Handmatig uitschakelen in schakelstand **D**

- Schakel de stuurpaddles uit door de rechterpaddle (+) in de richting van het stuurwiel te halen en in die stand vast te houden, totdat het cijfer voor de ingeschakelde versnelling van het bestuurdersdisplay verdwijnt.

Automatische uitschakeling

In schakelstand **D** worden de stuurpaddles na enige tijd van inactiviteit automatisch uitgeschakeld. Het feit dat het cijfer voor de ingeschakelde versnelling verdwijnt bevestigt dit. Dit geldt echter niet bij het afremmen op de motor. De paddles blijven actief zolang er op de motor wordt afgeremd.

In schakelstand **M** vindt geen automatische uitschakeling plaats.

Gerelateerde informatie

- Schakelstanden van een automatische versnellingsbak (p. 440)
- Schakelindicator (p. 445)

Keuzehendelblokkering

De keuzehendelblokkering voorkomt onbedoeld schakelen tussen schakelstanden bij een automatische versnellingsbak.

De keuzehendelblokkering is verkrijgbaar in twee uitvoeringen: een mechanische en een automatische.

Mechanische schakelblokkering

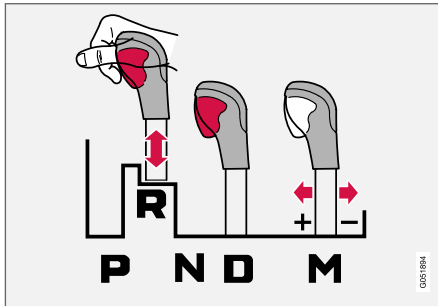

U kunt de hendel altijd ongehinderd heen en weer halen tussen de standen **N** en **D**. Om de hendel in een van de overige standen te zetten, moet u een blokkering opheffen door op de blokkeerknop op de keuzehendel te drukken.

Met de blokkeerknop ingedrukt kunt u de hendel vooruit of achteruit bewegen tussen de standen **P**, **R**, **N** en **D**.

Automatische schakelblokkering

De automatische keuzehendelblokkering kent verschillende beveiligingsfuncties.

Vanuit de parkeerstand – P

Om vanuit stand **P** een andere schakelstand te kunnen kiezen, moet u in contactslotstand **II** het rempedaal bedienen.

Vanuit de neutrale stand – N

Als de keuzehendel in stand **N** staat en de auto heeft minstens 3 seconden stilgestaan (of de motor nu loopt of niet), is de keuzehendel geblokkeerd.

Om de keuzehendel uit stand **N** te kunnen halen moet u in contactslotstand **II** het rempedaal bedienen.

Gerelateerde informatie

- Schakelstanden van een automatische versnellingsbak (p. 440)
- Automatische schakelblokkering opheffen (p. 443)

Automatische schakelblokkering opheffen

Bij een stroomloze auto is de automatische schakelblokkering nog steeds op te heffen.

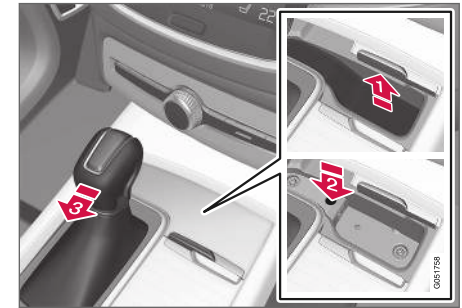

Als er niet met de auto kan worden gereden zoals het geval is bij een uitgeputte accu, moet u de keuzehendel in stand **N** zetten voordat u de auto kunt verslepen.

- 1 Til de rubber mat uit het vak voor de keuzehendel. Zoek in de bodem van het vak de opening met een terugkerende knop op.
- 2 Steek een smalle schroevendraaier in deze opening en houd de knop ingedrukt.
- 3 Zet de keuzehendel in stand **N** en laat de knop los.
- 4 Leg de rubberen mat terug.

« Gerelateerde informatie

- Keuzehendelblokkering (p. 443)
- Schakelstanden van een automatische versnellingsbak (p. 440)

Kickdownfunctie

De kickdown⁶ is te gebruiken om zo snel mogelijk te accelereren zoals bij het inhalen.

Als u het gaspedaal volledig intrapt (tot voorbij de normale volgasstand), schakelt de versnellingsbak automatisch terug naar een lagere versnelling. Dit is de zogenoemde kickdown.

Wanneer u het gaspedaal uit de kickdownstand loslaat, schakelt de versnellingsbak automatisch op.

Beveiligingsfunctie

Om overtoeren van de motor tegen te gaan is het stuurprogramma van de versnellingsbak voorzien van een terugschakelblokkering.

De versnellingsbak staat geen terugschakeling/kickdown toe die tot een dusdanig hoog toeren-tal leidt dat de motor beschadigd kan raken.

Wanneer u bij hoge motortoeren toch probeert een dergelijke kickdown uit te voeren, gebeurt er niets. De auto blijft in de oorspronkelijke versnelling rijden.

Bij kickdown kan de auto afhankelijk van het motortoerental een of meer versnellingen terugschakelen. Om schade aan de motor te voorkomen schakelt de auto op wanneer de motor het maximumtoerental heeft bereikt.

Gerelateerde informatie

- Schakelstanden van een automatische versnellingsbak (p. 440)

⁶ Alleen mogelijk bij een automatische versnellingsbak.

Schakelindicator

De schakelindicator op het bestuurdersdisplay geeft aan welke versnelling er ingeschakeld is in de handmatige schakelstand en wanneer u voor optimale zuinigheid beter kunt schakelen.

Voor een milieubewuste rijstijl in de handmatige schakelstand is het belangrijk om de juiste versnelling te kiezen en tijdig te schakelen.

Bij een handgeschakelde versnellingsbak



Schakelindicator op 12 inch bestuurdersdisplay*.



Schakelindicator op 8 inch bestuurdersdisplay.

Een pijl-omhoog geeft aan dat geadviseerd wordt om op te schakelen, terwijl een pijl-omlaag aangeeft dat geadviseerd wordt om terug te schakelen.

Bij een automatische versnellingsbak



Schakelindicator op 12 inch bestuurdersdisplay*.



Schakelindicator op 8 inch bestuurdersdisplay.

De schakelindicator toont de actuele versnelling op het bestuurdersdisplay en geeft met een pijl-omhoog de geadviseerde opschakeling aan.

Gerelateerde informatie

- Schakelstanden van een automatische versnellingsbak (p. 440)
- Handgeschakelde versnellingsbak (p. 439)

Vierwiel aandrijving*

Bij vierwiel aandrijving (AWD⁷) worden alle vier de wielen van de auto tegelijk aangedreven, wat de wegligging verbetert.

Om optimale wegligging te verkrijgen wordt de aandrijfkraft automatisch verdeeld over de wielen met de beste grip. Het systeem berekent voortdurend het koppel dat op de achterwielen moet worden overgebracht en kan tot vijftig procent van het totale motorkoppel naar de achterwielen sturen.

De vierwiel aandrijving werkt ook stabiliserend bij hogere snelheden. Bij normaal rijden worden de voorwielen naar verhouding iets sterker aangedreven dan de achterwielen. Bij stilstand is de vierwiel aandrijving altijd ingeschakeld om bij het optrekken maximale tractie mogelijk te maken.

De eigenschappen van de vierwiel aandrijving wisselen, al naar gelang de gekozen rijmodus.

Gerelateerde informatie

- Rijmodi* (p. 446)
- Lagesnelheidsregeling* (p. 460)
- Versnellingsbak (p. 438)

⁷ All Wheel Drive

⁸ Geldt bij een automatische versnellingsbak.

Rijmodi*

De gekozen rijmodus past de rijeigenschappen van de auto aan om de rijbeleving te verbeteren en ondersteuning te bieden in bepaalde omstandigheden.

Dankzij de rijmodi kunt u in uiteenlopende rijomstandigheden snel gebruikmaken van de verschillende autosystemen en instellingen. De volgende systemen worden aangepast voor optimale rijeigenschappen in de verschillende rijmodi:

- Besturing
- Motor/versnellingsbak⁸/vierwiel aandrijving*
- Remmen
- Luchtvering* en schokdemping
- Bestuurdersdisplay
- Start/Stop-systeem
- Klimaatinstellingen

Kies de rijmodus die zich het beste leent voor de actuele rijomstandigheden. Let erop dat alle rijmodi niet in alle situaties beschikbaar zijn.

Mogelijke rijmodi

Comfort

- Dit is de normale modus van de auto.

Bij het starten van de auto staat deze in de rijmodus **Comfort** en is het start/stop-systeem geactiveerd. De aanpassingen in deze stand zorgen ervoor dat de auto comfortabel aandoet, licht stuurt, soepel veert en dat de carrosserie minimaal beweegt.

Deze rijmodus is de stand voor de certificering van de uitstoot van kooldioxide.

Eco

- In de rijmodus **Eco** wordt de auto afgestemd op zuiniger en milieuvriendelijker rijden.

Deze rijmodus houdt onder meer in dat het start/stop-systeem actief is, de bodemvrijheid geringer is voor een lagere luchtweerstand en dat het effect van bepaalde klimaatinstellingen wordt gereduceerd.

Bij ritten in de **Eco**-modus staat er op het bestuurdersdisplay een ECO-meter die continu aangeeft hoe zuinig u rijdt.

Off Road

- Deze stand levert betere rijeigenschappen van de auto op in moeilijk begaanbaar terrein en op slechte wegen.

De rijmodus levert een grote bodemspeling op, de auto stuurt licht, de vierwielaandrijving* en de lagesnelheidsregeling met afdalingsremregeling (HDC⁹) zijn actief. Het start/stop-systeem is uitgeschakeld.

Deze rijmodus kan alleen bij lage snelheden worden geactiveerd en de snelheidsmeter laat de zone voor de maximumsnelheid zien. Als deze snelheid wordt overschreden, wordt de **Off Road**-stand onderbroken en wordt er een andere rijmodus geactiveerd.

In de rijmodus **Off Road** zit er een kompas tussen de snelheidsmeter en de toerenteller op het bestuurdersdisplay.

N.B.

De rijstand is niet geschikt voor gebruik op de openbare weg.

N.B.

Als u de auto uitschakelt in de modus **Off Road** zodat de auto een grote bodemspeling heeft, zakt het chassis de volgende keer dat u de auto start omlaag.

BELANGRIJK

Gebruik de rijmodus **Off Road** niet bij ritten met een aanhanger zonder trekhaakaansluiting. Anders bestaat het risico dat de veerbalgen beschadigd raken.

Dynamic

- De **Dynamic**-modus zorgt ervoor dat de auto een sportiever gedrag vertoont en sneller reageert op het gaspedaal.

Er wordt sneller en scherper geschakeld en de versnellingsbak geeft de voorrang aan een versnelling die een hogere trekkracht oplevert.

De auto reageert sneller op stuurwielbewegingen, de vering is stugger dan normaal en de geringe bodemvrijheid zorgt ervoor dat de carrosserie het wegdek beter volgt om in bochten de mate van overhellen te beperken.

Het start/stop-systeem is uitgeschakeld.

Individual

- Deze stand biedt de mogelijkheid om uw eigen rijinstellingen op te slaan.

Kies een van de rijmodi als uitgangspunt en pas de instellingen voor de rijeigenschappen geheel naar wens aan. De instellingen worden opgeslagen onder het actieve bestuurdersprofiel en zijn iedere keer dat u de auto ontgrendelt met dezelfde transpondersleutel beschikbaar.

De persoonlijke rijmodus is alleen beschikbaar, wanneer u deze eerst geactiveerd hebt op het middendisplayscherm.

⁹ Hill Descent Control

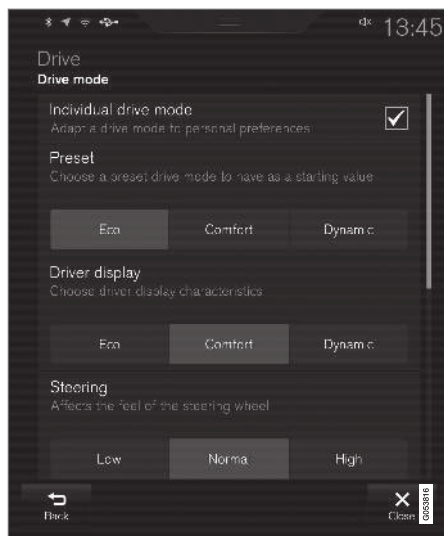

Instellingscherm¹⁰ voor rijmodus Individual.

1. Tik op **Instellingen** op het hoofdscherm.
2. Tik op **My Car** → **Individuele rijmodus** en markeer **Individuele rijmodus**.

3. Kies onder **Presets** een rijmodus als uitgangspunt: **Eco**, **Comfort** of **Dynamisch**. Instellingen die kunnen worden aangepast, zijn instellingen voor:

- **Bestuurdersscherm**
- **Stuurkracht**
- **Kenmerken aandrijflijn**
- **Remkenmerken**
- **Besturing ophanging**
- **ECO-klimaat**
- **Start/Stop**.

Gerelateerde informatie

- Rijmodus* wijzigen (p. 448)
- Rijmodus Eco (p. 449)
- Zuinig rijden (p. 463)
- Start/Stop-systeem (p. 452)
- Lagesnelheidsregeling* (p. 460)
- Afdalingsremregeling* (p. 461)
- Vierwielaandrijving* (p. 446)
- Bestuurdersprofielen (p. 134)

Rijmodus* wijzigen

Kies de rijmodus die zich het beste leent voor de actuele rijomstandigheden.

De rijmodus is te wijzigen met de bediening op de tunnelconsole.

Let erop dat alle rijmodi niet in alle situaties beschikbaar zijn.

Om de rijmodus te wijzigen:



1. Druk op de rijmodusknop **DRIVE MODE**.
> Er verschijnt een pop-upmenu op het middendisplayscherm.
2. Rol het wiel omhoog of omlaag totdat de gewenste rijmodus gemarkeerd is.

¹⁰ De afbeelding is schematisch, zodat er afhankelijk van het model afwijkingen mogelijk zijn.

3. Druk op de rijmodusknop of rechtstreeks op het touchscreen om uw keuze te bevestigen.
- > Op het bestuurdersdisplay verschijnt de gekozen rijmodus.

Gerelateerde informatie

- Rijmodi* (p. 446)
- Rijmodus Eco activeren en deactiveren met functieknop (p. 451)
- Lagesnelheidsregeling* activeren en deactiveren met functieknop (p. 460)
- Afdalingsremregeling* activeren en deactiveren met functieknop (p. 462)

Rijmodus Eco

De rijmodus **Eco** optimaliseert de rijeigenschappen van de auto om zuiniger en milieuvriendelijker te kunnen rijden.

Gebruik deze rijmodus om brandstof te besparen en het milieu te ontzien.

De volgende eigenschappen worden aangepast in de rijmodus **Eco**:

- Schakelpunten¹¹ van de versnellingsbak.
- Motorregeling en respons van het gaspedaal.
- De uitrolfunctie Eco Coast¹¹ wordt geactiveerd en het afremmen op de motorrem stopt, wanneer u het gaspedaal loslaat bij snelheden tussen 65 en 140 km/h (40 en 87 mph).
- Bepaalde klimaatinstellingen werken met gereduceerd effect of worden uitgeschakeld.
- De niveauregeling* zorgt voor een geringe bodemspeling om de luchtweerstand te verlagen.
- Het bestuurdersdisplay geeft informatie weer in een ECO-meter, wat het milieubewustzijn vergroot en voordelig rijden bevordert.

Uitrolsysteem Eco Coast¹¹

De uitrolfunctie Eco Coast houdt in de praktijk in dat er niet meer op de motor wordt afgeremd om de bewegingsenergie van de auto te benutten

om de auto te laten uitrollen. Wanneer u het gaspedaal loslaat wordt de versnellingsbak automatisch losgekoppeld van de motor, die voor een lager verbruik stationair gaat draaien.

De functie is het beste bruikbaar op plaatsen waar u ver kunt uitrollen, bijvoorbeeld op wegen die licht aflopen of bij een voorziene snelheidsverlaging, waar u een gebied met een lagere maximumsnelheid kunt binnenrollen.

Uitrolsysteem activeren

Het systeem wordt geactiveerd wanneer u het gaspedaal helemaal hebt losgelaten in combinatie met het volgende:

- De rijmodus **Eco** is geactiveerd.
- de keuzehendel staat in de stand **D**.
- de rijsnelheid ligt in het interval van zo'n 65–140 km/h (40–87 mph).
- het hellingspercentage van een aflopende weg is niet groter dan zo'n 6%.

Op het bestuurdersdisplay verschijnt **COASTING** als de uitrolfunctie gebruikt wordt.

¹¹ Alleen bij automatische versnellingsbak.

« Beperkingen

De uitrolfunctie is niet beschikbaar in de volgende gevallen

- de motor en/of versnellingsbak hebben niet de normale bedrijfstemperatuur
- u zet de keuzehendel vanuit stand **D** in de stand voor handmatig schakelen
- de snelheid ligt buiten het interval van zo'n 65–140 km/h (40–87 mph)
- het hellingspercentage van een aflopende weg is niet groter dan zo'n 6%
- u schakelt handmatig met behulp van de stuurpaddles*.

Vrijloopsysteem deactiveren en uitschakelen

Soms is het raadzaam om het systeem tijdelijk te deactiveren of uit te schakelen om op de motor te kunnen afremmen. Mogelijke voorbeelden daarvan zijn steil aflopende hellingen of net voordat u inhaalt, zodat u dat zo veilig mogelijk kunt doen.

Deactiveer de uitrolfunctie als volgt

- bedien het gas- of rempedaal
- zet de keuzehendel in de stand voor handmatig schakelen
- schakel met de stuurpaddles*.

Schakel de uitrolfunctie als volgt uit

- wissel van rijmodus*
- verlaat de rijmodus **Eco** via het functiescherm.

Ook zonder de uitrolfunctie is het mogelijk om kortere stukken uit te rollen. En dat draagt bij aan een lager verbruik. Voor optimale zuinigheid is het echter voordeliger om de uitrolfunctie te activeren en zo langere stukken te kunnen uitrollen.

Cruisecontrol Eco Cruise

Bij gebruik van de cruisecontrol in de rijmodus **Eco** accelereert en decelereert de auto minder snel dan in de overige rijmodi, wat extra brandstof bespaart. Dit betekent dat de rijnsnelheid iets boven of onder de ingestelde snelheid kan liggen.

- Bij ritten met een actieve cruisecontrol op een gelijkmatige weg kan de rijnsnelheid tijdens het uitrollen afwijken van de ingestelde snelheid.
- Op een steile oplopende helling daalt de rijnsnelheid totdat u terugschakelt¹¹, waarna een beperkte acceleratie plaatsvindt om de ingestelde snelheid te bereiken.
- Bij het uitrollen op een aflopende helling kan de rijnsnelheid iets boven of onder de ingestelde snelheid liggen. Het systeem remt normaal af op de motor om de ingestelde snelheid aan te houden, maar zo nodig worden ook de wielremmen aangesproken.

ECO-meter op bestuurdersdisplay



ECO-meter op 12 inch bestuurdersdisplay*.



ECO-meter op 8 inch bestuurdersdisplay.

¹¹ Alleen bij automatische versnellingsbak.

De ECO-meter geeft aan hoe zuiniger er wordt gereden:

- Bij zuinig rijden laat de meter een lage waarde zien met de wijzer in het groene gebied.
- Bij onzuinig rijden, zoals bij krachtig remmen of stevig gas geven, laat de meter een hoge uitslag zien.

De ECO-meter heeft ook een indicator die laat zien hoe een referentiebestuurder in dezelfde rijomstandigheden met de auto zou rijden. Dit wordt aangegeven met de korte wijzer van de meter.

Eco-klimaat

In de rijmodus **Eco** wordt automatisch het Eco-klimaat voor de passagiersruimte geactiveerd om het stroomverbruik te beperken.

i N.B.

Bij activering van de rijmodus **Eco** worden enkele parameters in de instellingen van de klimaatregeling gewijzigd en gelden functiebeperkingen voor bepaalde elektrische verbruikers. Bepaalde instellingen zijn handmatig te herstellen, maar de volledige functionaliteit is alleen te verkrijgen door de rijmodus **Eco** te verlaten of door de rijmodus **Individual*** met maximale klimaatregelingsfuncties aan te passen.

Druk bij problemen met beslagen ruiten op de knop voor maximale ontwaseming met normale functionaliteit.

Gerelateerde informatie

- Rijmodus* wijzigen (p. 448)
- Rijmodus Eco activeren en deactiveren met functieknop (p. 451)
- Rijmodi* (p. 446)
- Zuinig rijden (p. 463)
- Start/Stop-systeem (p. 452)

Rijmodus Eco activeren en deactiveren met functieknop

Er zit een functieknop voor de rijmodus **Eco** op het functiescherm van het middendisplay, als de auto niet is voorzien van rijmodusknop op de tunnelconsole.

Bij het afzetten van de motor wordt de rijmodus **Eco** uitgeschakeld, zodat u de rijmodus iedere keer dat u de motor start opnieuw moet activeren. Op het bestuurdersdisplay verschijnt **ECO**, wanneer de rijmodus geactiveerd is.

Rijmodus Eco kiezen op functiescherm van middendisplay

- Tik op de knop **Rijmodus ECO** om het systeem te activeren of deactiveren.



- > Een brandend lampje in de knop geeft aan dat de functie geactiveerd is.

Gerelateerde informatie

- Rijmodus Eco (p. 449)
- Rijmodus* wijzigen (p. 448)
- Rijmodi* (p. 446)

Start/Stop-systeem

Het Start/Stop-systeem zet de motor tijdelijk af wanneer de auto stilstaat voor bijvoorbeeld verkeerslichten of in een file en start de motor vervolgens automatisch wanneer u verder rijdt.

Het Start/Stop-systeem beperkt het brandstofverbruik, wat op zijn beurt de uitstoot van uitlaatgassen helpt verlagen.

Het systeem maakt een milieubewuste rijstijl mogelijk door de motor automatisch te laten stoppen als dat zo uitkomt.

Gerelateerde informatie

- Rijden met Start/Stop-systeem (p. 452)
- Voorwaarden voor het Start/Stop-systeem (p. 454)
- Rijmodi* (p. 446)

Rijden met Start/Stop-systeem

Het Start/Stop-systeem zet de motor tijdelijk af, als de auto stilstaat en start hem vervolgens weer als u uw weg vervolgt.

Het Start/Stop-systeem is beschikbaar bij het starten van de auto en is te activeren als aan bepaalde voorwaarden is voldaan.

Op het bestuurdersdisplay verschijnt een indicatie voor het volgende:

- Beschikbaar
- Actief
- Niet beschikbaar.

Alle standaardsystemen van de auto zoals verlichting, radio en dergelijke werken ook na een autostop normaal. Voor sommige systemen kunnen tijdelijk bepaalde beperkingen gelden zoals voor de ventilatorsnelheid van de klimaatregeling of voor de volumeregeling van het audiosysteem.

Autostop

Voor autostop geldt het volgende:

Bij een automatische versnellingsbak

- Zet de auto stil met het rempedaal en houd uw voet op het rempedaal. De motor slaat automatisch af.

Bij een handgeschakelde versnellingsbak

- Bedien de koppeling, zet de hendel in de neutrale stand en laat het koppelingspedaal opkomen. De motor slaat automatisch af.

In de rijmodus **Comfort** of **Eco** kan de motor automatisch stoppen voordat de auto helemaal stilstaat.

Als de adaptieve cruisecontrol of Pilot Assist geactiveerd is, stopt de motor na zo'n drie seconden automatisch.

Autostart

Voor autostart geldt het volgende:

Bij een automatische versnellingsbak

- Laat het rempedaal los. De motor start automatisch en u kunt doorrijden. Op een oplopende helling grijpt de hellingrem (HSA¹²) in om te voorkomen dat de auto achteruitrolt.
- Wanneer de functie Auto Hold geactiveerd is, wordt de autostart uitgesteld tot het moment van indrukken van het gaspedaal.
- Wanneer de adaptieve cruisecontrol of Pilot Assist geactiveerd is, start de motor automatisch bij het intrappen van het gaspedaal of bij het indrukken van de -knop van de linker stuurknoppenset.
- Houd met uw voet het rempedaal in dezelfde stand en bedien het gaspedaal. De motor start automatisch.
- Op een aflopende helling: Laat het rempedaal iets opkomen, zodat de auto begint te rollen. De motor start automatisch na een geringe snelheidsverhoging.

Bij een handgeschakelde versnellingsbak

- Met de schakelhendel in de neutrale stand: Bedien het koppelpedaal of het gaspedaal – de motor start.
- Op een aflopende helling: Laat het rempedaal iets opkomen, zodat de auto begint te rollen. De motor start automatisch na een geringe snelheidsverhoging.

Symbolen op het bestuurdersdisplay

Met 12 inch bestuurdersdisplay*



- De melding **READY** verschijnt op de toerenteller, wanneer het systeem beschikbaar is.
- Een wijzer van de toerenteller staat op **READY**, wanneer het systeem actief is en de motor automatisch is afgezet.
- De melding **READY** staat grijs gearceerd, wanneer het systeem niet beschikbaar is.
- Er verschijnt geen displaytekst, wanneer het systeem uitstaat.



Het systeem is actief en de motor is automatisch afgezet.

Met 8 inch bestuurdersdisplay

Het symbool verschijnt onder aan de snelheidsmeter.

Symbool	Betekenis
	Wit symbool: Het systeem is beschikbaar.
	Beige symbool: Het systeem is actief en de motor is automatisch afgezet.
	Het systeem is niet beschikbaar, omdat niet is voldaan aan de voorwaarden.
	Er verschijnt geen symbool, wanneer het systeem uitstaat.

Gerelateerde informatie

- Start/Stop-systeem tijdelijk uitschakelen (p. 454)
- Voorwaarden voor het Start/Stop-systeem (p. 454)
- Start/Stop-systeem (p. 452)
- Hulp tijdens het wegrijden op een helling (p. 437)
- Automatische rem bij stilstand (p. 436)

¹² Hill Start Assist

Start/Stop-systeem tijdelijk uitschakelen

Soms is het raadzaam om het Start/Stop-systeem tijdelijk uit te schakelen.



Schakel het systeem uit met de functieknop **Start/Stop** op het functiescherm van het midden-display. Bij uitschakeling van het systeem dooft de led in de knop.

Het systeem staat uit totdat:

- het opnieuw wordt geactiveerd
- u de rijmodus wijzigt in **Eco** of **Comfort**
- de auto een volgende keer wordt gestart.

Gerelateerde informatie

- Rijden met Start/Stop-systeem (p. 452)
- Voorwaarden voor het Start/Stop-systeem (p. 454)

Voorwaarden voor het Start/Stop-systeem

Het Start/Stop-systeem werkt alleen, wanneer aan bepaalde voorwaarden is voldaan.

Als niet aan al deze voorwaarden is voldaan, wordt dit aangegeven op het bestuurdersdisplay.

Autostop werkt niet

In de volgende gevallen werkt de autostart niet:

- de auto heeft na het starten geen snelheid van zo'n 10 km/h (6 mph) bereikt.
- na een aantal opeenvolgende autostops moet de snelheid weer boven zo'n 10 km/h (6 mph) komen vóór de volgende autostop.
- de bestuurder heeft zijn/haar veiligheidsgordel losgenomen.
- de capaciteit van de startaccu is onder de toelaatbare ondergrens gedoken.
- de motor heeft de normale bedrijfstemperatuur niet bereikt.
- de buitentemperatuur ligt onder ca. -5 °C (23 °F) of boven ca. 30 °C (86 °F).
- de elektrische voorruitwarming wordt geactiveerd.
- de omstandigheden in de passagiersruimte wijken af van de ingestelde waarden.
- u rijdt achteruit met de auto.
- de temperatuur van de startaccu ligt onder of boven de toelaatbare grenswaarden.

- u maakt grote stuurbewegingen.
- de weg is erg steil.
- u ontgrendelt de motorkap.
- bij ritten op grote hoogte waarbij de motor niet op de bedrijfstemperatuur heeft bereikt.
- het ABS is geactiveerd.
- bij een krachtige remmanoeuvre (ook zonder dat het ABS actief is).
- de beveiliging tegen oververhitting van de startmotor is in werking getreden door frequente starts in korte tijd.
- het roetfilter van de uitlaatgasreiniging is verzadigd.
- Er is een aanhangwagen aangesloten op het elektrische systeem van de auto.

Het onderstaande geldt bij een automatische versnellingsbak:

- de versnellingsbak heeft de normale bedrijfstemperatuur niet bereikt.
- de keuzehendel staat in de stand **M** (±).

Autostart werkt niet

In de volgende gevallen werkt de autostart niet nadat de motor automatisch werd afgezet:

Bij een automatische versnellingsbak:

- De bestuurder draagt geen gordel, de keuzehendel staat in stand **P** en het bestuurdersportier staat open – er moet op de normale manier worden gestart.

Bij een handgeschakelde versnellingsbak:

- De bestuurder zit niet in de gordel.
- Er is een versnelling ingeschakeld zonder te ontkoppelen.

Onvrijwillige motorstop bij een handgeschakelde versnellingsbak

Doe het volgende, als de motor niet weer aanslaat:

1. Controleer of de veiligheidsgordel van de bestuurdersstoel goed in de gordelsluiting vastzit.
2. Bedien het koppelingspedaal opnieuw – de motor start automatisch.
3. In bepaalde gevallen moet u de schakelhendel in de neutrale stand zetten. Er verschijnt een melding op het bestuurdersdisplay – volg het gegeven advies.

Autostart zonder dat u het rempedaal loslaat

In de volgende gevallen vindt autostart plaats, ook al hebt u het rempedaal niet losgelaten:

- de ruiten beslaan door de hoge luchtvochtigheidsgraad in het interieur.
- de omstandigheden in de passagiersruimte wijken af van de ingestelde waarden.
- er wordt tijdelijk veel stroom afgenomen of de capaciteit van de startaccu is onder de toelaatbare ondergrens gezakt.

- u bedient het rempedaal met pompende bewegingen.
- u ontgrendelt de motorkap.
- de auto begint te rollen of gaat iets sneller rijden als de auto automatisch is afgezet zonder helemaal stil te staan.

Het onderstaande geldt bij een automatische versnellingsbak:

- u hebt de veiligheidsgordel afgedaan met de keuzehendel in stand **D** of **N**.
- u zet de keuzehendel van **D** in stand **R** of **M** (\pm).
- u opent het bestuurdersportier met de keuzehendel in stand **D** – een "belsignaal" en een tekstbericht geven aan dat het contact ingeschakeld is.



WAARSCHUWING

Open de motorkap niet na een automatische motorstop. Zet de motor op de normale wijze af alvorens de motorkap te openen.

Gerelateerde informatie

- Start/Stop-systeem (p. 452)
- Rijden met Start/Stop-systeem (p. 452)
- Start/Stop-systeem tijdelijk uitschakelen (p. 454)

Niveauregeling* en schokdemping

De niveauregeling van de auto stemt de vering en schokdemping van de auto automatisch af op optimaal comfort en functioneren tijdens het rijden. Er is ook handmatige niveauregeling mogelijk om bijvoorbeeld gemakkelijker bagage te kunnen in- en uitladen of het in- en uitstappen te vereenvoudigen.

Luchtvering en schokdemping

De systemen zijn afgestemd op de gekozen rijmodus en de actuele rijrijsnelheid. Via de luchtvering wordt bij hogere snelheden de bodemspeling van de auto verlaagd om op die manier de luchtweerstand te verlagen en meer stabiliteit te verkrijgen. De schokdemping staat normaal ingesteld op optimaal comfort en wordt continu bijgesteld op basis van de ondergrond, de mate van

versnelling/vertraging en de vraag of de auto op rechte stukken of in bochten rijdt.



Wanneer er niveauregeling plaatsvindt, geeft het bestuurdersdisplay dat aan.

Bij een geopende zijportier of achterklep geldt het volgende:

- Als een zijportier openstaat is alleen afrege-ling op een hoger niveau mogelijk.
- Als de achterklep openstaat is alleen afrege-ling op een lager niveau mogelijk.

Bij het parkeren

Zorg er bij het parkeren voor dat er boven en onder de auto voldoende ruimte is, omdat de





bodemspeling bijvoorbeeld kan variëren afhanke-lijk van de temperatuur, de wijze van belading, gebruik van de laadstand of de gekozen rijmodus na het starten.

Het niveau kan wellicht ook na enige tijd parke-ren nog worden bijgesteld. Dit ter compensatie van eventuele hoogtewijzigingen die zich op grond van temperatuurveranderingen in de lucht-veren kunnen voordoen, wanneer de auto afkoelt.

Bij het transporteren

Bij het transport van de auto op een veerboot, autotrein of autotransporter mag u de spanban-den alleen rond de banden vastzetten en niet om andere chassisonderdelen halen. Eventuele wijzi-gingen in de luchtvering tijdens het transport kunnen de verankering negatief beïnvloeden.

Symbolen en meldingen op bestuurdersdisplay

Symbol	Melding	Betekenis
	Vering Door gebruiker uitgezet	U hebt de actieve wielophanging handmatig uitgeschakeld.
	Vering Tijdelijk beperkte prestaties	De prestaties van de actieve wielophanging zijn tijdelijk gereduceerd op grond van de belasting van het systeem. Als deze melding vaak verschijnt (bijv. meerdere keren per week), neem dan contact op met een werkplaats ^A .
	Vering Service vereist	Er is een storing opgetreden. Bezoek zo spoedig mogelijk een werkplaats ^A .
	Storing vering Stop veilig	Er is een kritieke storing opgetreden. Stop de auto op een veilige manier, laat de auto afslepen naar een werkplaats ^A .



Symbol	Melding	Betekenis
	Vering Afremmen Auto te hoog	Er is een storing opgetreden. Als de melding tijdens het rijden verschijnt, neem dan contact op met een werkplaats ^A .
	Vering Niveau auto aut. afstellen	Er vindt afstelling tot het beoogde niveau plaats.

^A Geadviseerd wordt een erkende Volvo-werkplaats.

Gerelateerde informatie

- Instellingen voor niveauregeling* (p. 459)
- Rijmodi* (p. 446)

Instellingen voor niveauregeling*

Schakel de niveauregeling uit wanneer u de auto moet opnemen met een krik om problemen met de automatische niveauregeling te voorkomen.

Het niveau van de auto is aan te passen om het in- en uitladen of in- of uitstappen te vereenvoudigen.

Laadstand aanpassen

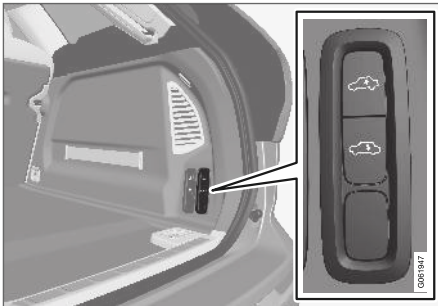

Gebruik de knoppen in de bagageruimte om de hoogte van de achterkant van de auto in te stellen en in- en uitladen of het aan- en loskoppelen van een aanhangwagen te vereenvoudigen.

Instellingen op middendisplay

Instaphulp

De auto is lager te zetten om gemakkelijker te kunnen in- en uitstappen.

Activeer de in- en uitstapfunctie via het middendisplay:

1. Tik op **Instellingen** op het hoofdscherm.
2. Tik op **My Car → Spiegels en Comfort**.
3. Kies **Veringsregeling Easy Entry en Exit**.
 - > Wanneer de auto geparkeerd staat en uitgeschakeld is, zakt de auto omlaag. (De niveauregeling stopt bij het openen van een portier en bij het openen en sluiten van een portier kan de niveauregeling met enige vertraging worden hervat.) Wanneer de auto wordt gestart en in beweging komt, komt de auto omhoog tot de hoogte voor de gekozen rijmodus.

Niveauregeling uitschakelen

In bepaalde gevallen moet u de regeling uitschakelen, zoals wanneer u de auto opneemt op een krik*. Het niveauverschil dat ontstaat bij opname op een krik kan er anders toe leiden dat de automatische niveauregeling de hoogte aanpast, wat niet wenselijk is.

Schakel het systeem uit via het middendisplay:

1. Tik op **Instellingen** op het hoofdscherm.
2. Tik op **My Car → Parkeerrem en vering**.
3. Kies **Niveauregeling uitschakelen**.

Gerelateerde informatie

- Niveauregeling* en schokdemping (p. 456)
- Adviezen voor het vervoer van bagage (p. 596)

Lagesnelheidsregeling*

De lagesnelheidsregeling (LSC¹³) biedt ondersteuning bij ritten in het terrein en op een gladde ondergrond en verbetert de rijeigenschappen. U rijdt bijvoorbeeld met een caravan over een grasveld of met een boottrailer op een boothelling.

Bij een auto met een rijmodusknop* is deze functie geïntegreerd in de rijmodus **Off Road**.

De regeling is aangepast voor terreinritten en voor ritten op lage snelheden (tot zo'n 40 km/h (25 mph)) met een aanhangwagen achter de auto.

De lagesnelheidsregeling geeft voorrang aan lage versnellingen en vierwielaandrijving wat wielspin helpt voorkomen en een betere tractie oplevert. Op lage snelheden reageert de motor minder snel op het gaspedaal voor een betere regeling van de tractie en snelheid.

De regeling wordt samen met de afdalingsremregeling (HDC¹⁴) geactiveerd om de snelheid op steile, aflopende hellingen met het gaspedaal te kunnen regelen, zodat u het rempedaal minder vaak hoeft te gebruiken. De regeling maakt het mogelijk om op steile en aflopende hellingen een lage en gelijkmatige snelheid aan te houden.

i N.B.
Wanneer het LSC met HDC geactiveerd is, veranderen het gaspedaalgevoel en de motorrespons.

i N.B.
De rijstand is niet geschikt voor gebruik op de openbare weg.

i N.B.
De functie wordt uitgeschakeld bij ritten op hogere snelheden en moet bij lagere snelheden opnieuw ingeschakeld worden, als dat wenselijk is.

Gerelateerde informatie

- Lagesnelheidsregeling* activeren en deactiveren met functieknop (p. 460)
- Rijmodus* wijzigen (p. 448)
- Afdalingsremregeling* (p. 461)
- Vierwielaandrijving* (p. 446)

Lagesnelheidsregeling* activeren en deactiveren met functieknop

Er zit een functieknop voor de lagesnelheidsregeling van **Hill Descent Control** op het functiescherm van het middendispley, als de auto niet is voorzien van rijmodusknop op de tunnelconsole.

Lagesnelheidsregeling kiezen op het functiescherm van het middendispley

- Tik op de knop **Hill Descent Control** om het systeem te activeren of deactiveren.



- > Een brandend lampje in de knop geeft aan dat de functie geactiveerd is.

Bij uitschakeling van de motor wordt het systeem automatisch uitgeschakeld.

i N.B.
De functie wordt uitgeschakeld bij ritten op hogere snelheden en moet bij lagere snelheden opnieuw ingeschakeld worden, als dat wenselijk is.

¹³ Low Speed Control
¹⁴ Hill Descent Control

Gerelateerde informatie

- Lagesnelheidsregeling* (p. 460)
- Rijmodus* wijzigen (p. 448)

Afdalingsremregeling*

Afdalingsremregeling (HDC¹⁵) is een systeem dat op lage snelheden de remmende werking van de motorrem verhoogt. Dit betekent dat u op bij steile, aflopende hellingen vaart kunt meerderen of minderen met het gaspedaal, zonder te hoeven bijremmen.

Bij een auto met een rijmodusknop* is deze functie geïntegreerd in de rijmodus **Off Road**.

De afdalingsremregeling is aangepast voor terreinritten op lage snelheden en is vooral handig bij ritten op steile, aflopende hellingen met een lastige ondergrond. Omdat u het rempedaal niet hoeft te gebruiken, kunt zich volledig richten op de besturing.

WAARSCHUWING

HDC werkt niet in alle situaties, maar is uitsluitend bedoeld als een aanvullend hulpmiddel.

Als bestuurder bent u er altijd verantwoordelijk voor dat u de auto op een veilige manier bestuurt.

Functie

Met hulp van het remsysteem laat de afdalingsremregeling de auto langzaam voor- en achteruitrijden. De snelheid is tijdelijk met het gaspedaal

te verhogen. Bij het loslaten van het gaspedaal wordt de rijnsnelheid weer tot stapvoets verlaagd, ongeacht het hellingspercentage en zonder dat u daarvoor het rempedaal hoeft te bedienen. Bij activering van het systeem gaan de remlichten branden.

Met het rempedaal kunt u de auto altijd remmen en langzamer stapvoets rijden of de auto helemaal tot stilstand brengen.

De regeling wordt samen met de lagesnelheidsregeling (LSC¹⁶) geactiveerd en biedt ondersteuning bij ritten in het terrein en op een gladde ondergrond en verbetert de rijeigenschappen. De systemen zijn bestemd voor gebruik op lage snelheden, tot zo'n 40 km/h (25 mph).

¹⁵ Hill Descent Control

¹⁶ Low Speed Control

« Aandachtspunten bij ritten met geactiveerde HDC

- Als u tijdens ritten op een steile aflopende helling het systeem uitschakelt, wordt de remwerking langzaam verlaagd.

Bij een automatische versnellingsbak

- HDC is te gebruiken in schakelstand **D, R** en in de 1e of 2e versnelling bij handmatig schakelen.
- Bij handmatig schakelen is het niet mogelijk om op te schakelen naar de 3e versnelling of hoger.

Bij een handgeschakelde versnellingsbak

- HDC remt alleen in de 1e versnelling of in de achteruitversnelling (**R**). In hogere versnellingen wordt niet actief geremd, ook al wordt de functie pas uitgeschakeld bij een snelheid van zo'n 40 km/h (25 mph).

i N.B.

Wanneer het LSC met HDC geactiveerd is, veranderen het gaspedaalgevoel en de motorrespons.

i N.B.

De rijstand is niet geschikt voor gebruik op de openbare weg.

i N.B.

De functie wordt uitgeschakeld bij ritten op hogere snelheden en moet bij lagere snelheden opnieuw ingeschakeld worden, als dat wenselijk is.

Gerelateerde informatie

- Afdalingsremregeling* activeren en deactiveren met functieknop (p. 462)
- Rijmodus* wijzigen (p. 448)
- Lagesnelheidsregeling* (p. 460)
- Vierwielaandrijving* (p. 446)

Afdalingsremregeling* activeren en deactiveren met functieknop

Er zit een functieknop voor de afdalingsremregeling van **Hill Descent Control** op het functiescherm van het middendispley, als de auto niet is voorzien van rijmodusknop op de tunnelconsole.

Afdalingsremregeling kiezen op functiescherm van middendispley

De afdalingsremregeling werkt alleen op lage snelheden.

- Tik op de knop **Hill Descent Control** om het systeem te activeren of deactiveren.



- > Een brandend lampje in de knop geeft aan dat de functie geactiveerd is.

Bij uitschakeling van de motor wordt het systeem automatisch uitgeschakeld.

i N.B.

De functie wordt uitgeschakeld bij ritten op hogere snelheden en moet bij lagere snelheden opnieuw ingeschakeld worden, als dat wenselijk is.

Gerelateerde informatie

- Afdalingsremregeling* (p. 461)
- Rijmodus* wijzigen (p. 448)

Zuinig rijden

Rijd zuinig en milieubewuster door rustig en met een vooruitziende blik te rijden.

Stem uw rijstijl en snelheid af op de situatie.

Let op het volgende:

- Activeer voor een lager brandstofverbruik de rijmodus **Eco**.
- Gebruik de uitrolfunctie Eco Coast in de rijmodus **Eco** – er wordt niet meer op de motor afgeremd, waardoor de bewegingsenergie van de auto wordt gebruikt om de auto langer te laten uitrollen¹⁷.
- Rijd bij gebruik van de functie voor handmatig schakelen in de hoogst mogelijke versnelling, afhankelijk van de verkeerssituatie en de weggesteldheid – lagere toeren leveren een lager brandstofverbruik op. Let op de schakelindicator.
- Rijd met gelijkmatige snelheid en met vooruitziende blik om zo weinig mogelijk te hoeven remmen.
- Bij hoge snelheden neemt het brandstofverbruik toe – de luchtweerstand neemt toe naarmate de snelheid stijgt.
- Het momentane brandstofverbruik van de boordcomputer kan u helpen om zuiniger te rijden.

- Laat de motor niet stationair warmdraaien, maar rijd direct na het starten weg met normale belasting – een koude motor verbruikt meer brandstof dan een warme.
- Gebruik de auto bij voorkeur niet voor korte afstanden. De motor komt dan niet op de normale bedrijfstemperatuur wat aanleiding geeft tot een verhoogd brandstofverbruik.
- Rem af op de motor, wanneer dat zonder gevaar voor medeweggebruikers mogelijk is.
- Houd de juiste bandenspanning aan en controleer regelmatig of dat nog steeds zo is – houd voor de beste resultaten de zogenoemde ECO -bandenspanning aan.
- De bandenkeuze is mogelijk van invloed op het brandstofverbruik – informeer bij uw dealer naar passende banden.
- Neem geen spullen in de auto mee die u niet gebruikt – hoe groter de belading, hoe hoger het verbruik.
- Lading op het dak en het gebruik van een dakbox resulteren in een grotere luchtweerstand waardoor het verbruik toeneemt – verwijder lastdragers die u niet gebruikt.
- Rijd niet met open zijruiten.

¹⁷ Geldt bij een automatische versnellingsbak.





WAARSCHUWING

Zet de motor nooit af tijdens het rijden (zoals op een aflopende helling), omdat daarbij belangrijke systemen zoals de stuur- en rembekrachtiging wegvallen.

Gerelateerde informatie

- Drive-E - schoner rijplezier (p. 28)
- Rijmodus Eco (p. 449)
- Bandenspanning controleren (p. 564)

Vorbereidingen voor een lange rit

Voor aanvang van een autovakantie of een langere autorit is het belangrijk om de functies en uitrusting van de auto eens goed te controleren.

Controleer of

- de motor naar behoren functioneert en of het brandstofverbruik in orde is
- er wellicht sprake is van lekkage (brandstof, olie of andere vloeistoffen)
- de remwerking tijdens het afremmen optimaal is
- alle gloeilampen werken – pas de koplamp-hoogte aan bij een zware belading van de auto
- de profieldiepte van de banden en de spanning voldoende zijn. Monteer winterbanden bij ritten in gebieden met kans op besneeuwde of beijzeldde wegen
- de ladingsgraad van de startaccu is voldoende
- de wisserbladen in goede staat verkeren
- er een gevarendriehoek en een veiligheidsvest in de auto aanwezig zijn – in bepaalde landen is dat wettelijk verplicht.

Gerelateerde informatie

- Bandenspanning controleren (p. 564)
- Brandstofverbruik en CO₂-uitstoot (p. 681)
- Vulopening voor sproeiervloeistof (p. 663)

- Rijden tijdens de winter (p. 465)
- Zuinig rijden (p. 463)
- Instellingen voor automodem* (p. 542)
- Adviezen voor het vervoer van bagage (p. 596)
- Rijden met aanhangwagen (p. 485)
- Pilot Assist (p. 322)
- Snelheidsbegrenzer (p. 298)
- Noodreparatieset voor banden (p. 581)

Rijden tijdens de winter

Bij rijden in de winter is het belangrijk om bepaalde controles op de auto uit te voeren, zodat u zeker weet dat u er veilig mee kunt rijden.

Let voor aanvang van de winter in het bijzonder op het volgende:

- De koelvloeistof van de motor moet 50% glycol bevatten. Bij een dergelijke concentratie is de motor beschermd tegen bevroering tot zo'n $-35\text{ }^{\circ}\text{C}$ ($-31\text{ }^{\circ}\text{F}$). Om gezondheidsrisico's te vermijden is het zaak geen verschillende soorten glycol met elkaar te mengen.
- Houd de tank altijd goed gevuld om condens in de brandstoftank tegen te gaan.
- De viscositeit van de motorolie is belangrijk. Wanneer u oliesoorten met een lagere viscositeit (dunnere oliën) gebruikt, slaat de motor bij koud weer gemakkelijker aan en neemt bovendien het brandstofverbruik tijdens de koude start af.

! BELANGRIJK

Gebruik geen olie met een lage viscositeitsaanduiding bij zware rijomstandigheden of warm weer.

- Controleer de algehele conditie en de ladingstoestand van de startaccu. De star-

taccu wordt zwaarder belast bij koud weer en ook de accucapaciteit neemt af bij vorst.

- Giet sproeiervloeistof met antivries in het sproeiervloeistofreservoir om ijsvorming te voorkomen.

Nieuwe auto's en gladde wegen

Voor optimale grip bij gevaar voor sneeuw of ijs adviseert Volvo u om de auto rondom van winterbanden te voorzien.

i N.B.

In sommige landen is het gebruik van winterbanden verplicht. Banden met spikes zijn niet in alle landen toegestaan.

Oefen onder gecontroleerde omstandigheden om te testen hoe de auto bij gladheid reageert.

Gerelateerde informatie

- Winterbanden (p. 579)
- Sneeuwkettingen (p. 580)
- Remmen op gepekelde rijbanen (p. 432)
- Remmen op natte rijbanen (p. 432)
- Vulopening voor sproeiervloeistof (p. 663)
- Startaccu (p. 629)
- Wisserblad voorruit vervangen (p. 661)
- Wisserbladen achterraut vervangen (p. 660)
- Koelvloeistof bijvullen (p. 622)

- Ongunstige rijomstandigheden voor motorolie (p. 677)

Doorwaaddiepte

Doorwaden houdt in dat de auto door een waterpartij rijdt, zoals op een ondergelopen weggedeelte. Waden dient met de nodige voorzichtigheid te gebeuren.

U kunt met de auto stapvoets door waterpartijen van maximaal 40 cm (15 inch) diep rijden. Wees extra voorzichtig als u door stromend water rijdt.

Houd een lage snelheid aan tijdens het waden en breng de auto niet in het water tot stilstand. Trap na het oversteken van de waterpartij lichtjes op het rempedaal om te controleren of de remwerking in orde is. Bij water en vuil op de remblokken kunnen er vertragingen in de remwerking optreden.

- Maak eventuele aansluitingen voor de elektrische verwarming en de aanhangwagenkoppeling schoon na ritten in water en modder.
- Laat de auto niet langdurig in water staan dat tot boven de dorpelbalken – elektrische storingen zijn anders niet uitgesloten.

! **BELANGRIJK**

- Als er water in het luchtfilter komt, kan er motorschade ontstaan.
- Als er water in de transmissie komt, neemt de smerende werking van de oliën af waardoor de betrokken systemen minder lang meegaan.
- Schade aan de motor, transmissie, turbo-compressor, het differentieel of de inwendige onderdelen ervan als gevolg van waterlekage (hydrolock) of een tekort aan olie valt niet onder de garantie.
- Probeer de motor bij motorafslag in water niet opnieuw te starten. Haal de auto uit het water en breng deze naar de werkplaats – geadviseerd wordt een erkende Volvo-werkplaats. Kans op motorschade.

Gerelateerde informatie

- Bergen (p. 493)
- Lagesnelheidsregeling* (p. 460)

Tankvulklep openen en sluiten

Om de tankvulklep te kunnen openen moet de auto ontgrendeld zijn¹⁸.

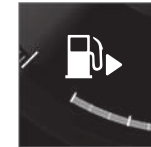

Op het bestuurdersdisplay wordt met de pijl naast het tanksymbool aangegeven aan welke kant van de auto de tankvulklep zit.

1. Open de tankvulklep door lichte druk aan te brengen op de achterkant van de vulklep.
2. Sluit na het tanken de klep door er licht op te drukken.

Gerelateerde informatie

- Brandstof tanken (p. 467)
- AdBlue® controleren en bijvullen (p. 475)

¹⁸ Alleen bij vergrendeling en ontgrendeling via de transpondersleutel, het Keyless-systeem* of via Volvo On Call is de status van de tankvulklep te wijzigen.

Brandstof tanken

De brandstoftank is voorzien van een doploos tanksysteem.

Tanken bij een tankstation

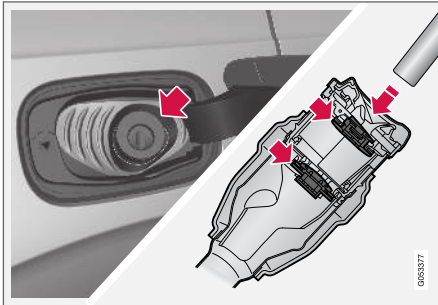

Bij het tanken is het belangrijk om het mondstuk van het vulpistool tot voorbij de twee kleppen in de vulpijp te steken.

Tankinstructies:

1. Schakel de auto uit en open de tankvulklep.

2.

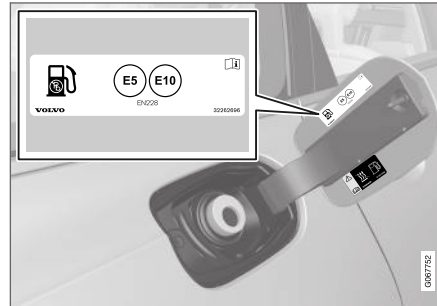

Kies een brandstof die is goedgekeurd voor gebruik in de auto op basis van de aanduiding¹⁹ aan de binnenkant van de tankvulklep. Zie de informatie over goedgekeurde brandstofsoorten en hun aanduidingen in het artikel "Benzine" of "Dieselolie".

3. Steek het mondstuk van het vulpistool in de brandstofvulopening. De vulpijp heeft twee afdekkingen die te openen zijn. Zorg dat u het mondstuk van het vulpistool langs de beide afdekkingen hebt gestoken, voordat u begint met tanken.

4. Giet de tank niet te vol door het vulpistool na de eerste afslag uit de vulopening te halen.
 - > De tank is vol.

i N.B.

Een overvolle tank kan bij warm weer overstromen.

Brandstof bijvullen via een jerrycan

Gebruik voor het bijvullen van brandstof met een jerrycan de trechter die in het blok schuimrubber onder het vloerluik in de bagageruimte ligt.

1. Open de tankvulklep.
2. Steek de trechter in de brandstofvulopening. De vulpijp heeft twee afdekkingen die te openen zijn. Zorg dat u de trechterbuis langs de beide afdekkingen hebt gestoken, voordat u begint met tanken.

Geldt voor een extra verwarming op brandstof*

Gebruik de verwarming op brandstof nooit, wanneer de auto bij een tankstation staat.

¹⁹ De aanduiding conform de CEN-norm EN16942 zit aan de binnenkant van de tankvulklep en uiterlijk 12 oktober 2018 ook op de desbetreffende brandstofpompen en mondstukken op tankstations in heel Europa.

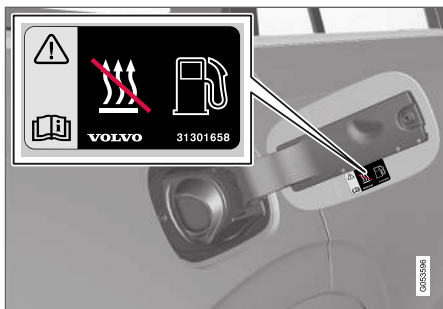

Sticker aan binnenkant tankvulklep.

Gerelateerde informatie

- Tankvulklep openen en sluiten (p. 466)
- Benzine (p. 469)
- Dieselolie (p. 470)
- Wanneer u de tank leegrijdt van een diesel-model (p. 472)

Hanteren van brandstof

Gebruik geen brandstof met een kwaliteit die slechter is dan de kwaliteit die door Volvo wordt aanbevolen, omdat dit een negatief effect heeft op het motorvermogen en het brandstofverbruik.

⚠ WAARSCHUWING

Zorg altijd dat u geen brandstofdampen inademt of brandstofspatten in de ogen krijgt.

Bij brandstof in de ogen eventuele contactlenzen uitnemen en de ogen ten minste 15 minuten lang spoelen met een ruime hoeveelheid schoon water en medische hulp inroepen.

Brandstof nooit inslikken. Brandstoffen zoals benzine, bio-ethanol, mengsels ervan en dieselolie zijn uitermate giftig en kunnen bij inwendig gebruik aanleiding geven tot blijvend letsel met mogelijk dodelijke afloop. Roep onmiddellijk medische hulp in bij het inslikken van brandstof.

⚠ WAARSCHUWING

Op de grond gemorste brandstof kan vlam vatten.

Schakel de verwarming op brandstof uit voordat u gaat tanken.

Heb nooit een ingeschakelde mobiele telefoon bij u als u staat te tanken. Door het belseinmaal kan er vonkvorming ontstaan waardoor de benzinedampen ontsteken en dat kan tot brand en letsel leiden.

ⓘ BELANGRIJK

Door mengsels van verschillende soorten brandstoffen of het gebruik van niet aanbevolen brandstof vervallen de garanties van Volvo en evt. aanvullende serviceovereenkomsten. Dit geldt voor alle motoren.

Gerelateerde informatie

- Benzine (p. 469)
- Dieselolie (p. 470)
- AdBlue® hanteren (p. 474)

Benzine

Benzine is een brandstoftype dat bestemd is voor een auto met een benzinemotor.

Maak alleen gebruik van benzine van gerenomeerde oliemaatschappijen. Giet nooit brandstof van twijfelachtige kwaliteit in de tank. De benzine moet voldoen aan de norm EN 228.

Aanduiding voor benzine

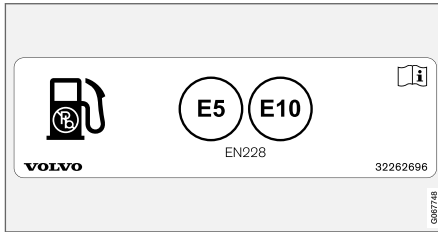

Sticker aan binnenkant tankvulklep.

De aanduiding conform de CEN-norm EN16942 zit aan de binnenkant van de tankvulklep en uiterlijk 12 oktober 2018 ook op de desbetreffende brandstofpompen en mondstukken op tankstations in heel Europa.

Dit zijn de aanduidingen die gelden voor de huidige standaardbrandstoffen in Europa. In een auto met een benzinemotor is het toegestaan benzine te gebruiken met de volgende aanduiding:

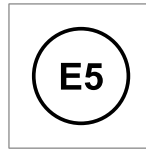

E5 is een benziessoort met maximaal 2,7% zuurstof en maximaal 5 vol-% ethanol.

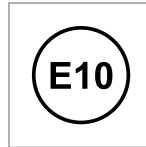

E10 is een benziessoort met maximaal 3,7% zuurstof en maximaal 10 vol-% ethanol.

! **BELANGRIJK**

- Er is brandstof toegestaan die tot 10 volumeprocent ethanol bevat.
- Het gebruik van EN 228 E10-benzine (maximaal 10 volumeprocent ethanol) is toegestaan.
- Een ethanolgehalte hoger dan E10 (maximaal 10 volumeprocent ethanol) zoals bij E85 is niet toegestaan.

Octaangetal

- RON 95 is te gebruiken in normale rijomstandigheden.
- RON 98 wordt geadviseerd voor een maximaal rendement tegen een minimaal brandstofverbruik.

- Gebruik van brandstof met een octaangetal lager dan RON 95 is niet toegestaan.

Voor ritten bij temperaturen hoger dan +38 °C (100 °F) wordt u geadviseerd een brandstofsoort met een zo hoog mogelijk octaangetal te gebruiken. Dit om optimale prestaties en een zo laag mogelijk brandstofverbruik te verkrijgen.

! **BELANGRIJK**

- Gebruik alleen loodvrije benzine om schade aan de katalysator tegen te gaan.
- Het gebruik van brandstof met metaaladditieven is niet toegestaan.
- Gebruik geen toevoegingen die niet door Volvo zijn aanbevolen.

Gerelateerde informatie

- Hanteren van brandstof (p. 468)
- Brandstof tanken (p. 467)
- Benzinerofilter (p. 470)
- Brandstofverbruik en CO₂-uitstoot (p. 681)

Benzineroetfilter

Een benzinemodel is uitgerust met een roetfilter voor een effectievere uitlaatgasreiniging.

In normale rijomstandigheden blijven roetdeeltjes uit de uitlaatgassen in het benzineroetfilter achter. Normaal vindt passieve regeneratie plaats waarbij de roetdeeltjes worden geoxideerd en verbrand. Op die manier wordt het filter gereinigd.

Bij frequente ritten op lage snelheden of herhaalde koude starts bij lage temperaturen is mogelijk actieve regeneratie vereist. De regeneratie van het roetfilter vindt automatisch plaats en duurt normaal 10-20 minuten. Tijdens de regeneratie kan een branderige geur ontstaan.

Wanneer u bij koud weer de standverwarming inschakelt, bereikt de motor sneller de normale bedrijfstemperatuur.

Bij frequente korte ritten op lage snelheden met een benzinemodel

De capaciteit van de uitlaatgasreiniging hangt af van de rijstijl. Voor de optimale werking is het belangrijk om ritten van verschillende lengte en op uiteenlopende snelheden te maken.

Als u vaak korte ritten maakt op lage snelheid (of bij koud weer) zodat de motor niet op bedrijfstemperatuur komt, kan problemen veroorzaken die op termijn aanleiding kunnen geven tot storingen en waarschuwingmeldingen kunnen triggeren. Als u vaak ritten in stadsverkeer maakt is het belangrijk om ook regelmatig ritten op hogere

snelheden te maken om ervoor te zorgen dat de uitlaatgasreiniging kan regenereren.

- Rijd tussen de tankbeurten in minstens 20 minuten op de snelweg met snelheden hoger dan 60 km/h (38 mph).

Gerelateerde informatie

- Benzine (p. 469)

Dieselolie

Dieselolie is een brandstoftype dat bestemd is voor een auto met een dieselmotor.

Maak alleen gebruik van dieselolie van gerenommeerde oliemaatschappijen. Giet nooit brandstof van twijfelachtige kwaliteit in de tank. De dieselolie moet voldoen aan de norm EN 590 of SS 155435. Dieselmotoren zijn gevoelig voor verontreinigingen in de brandstof, zoals een te hoog gehalte aan zwavel- of metaaldeeltjes.

Aanduiding

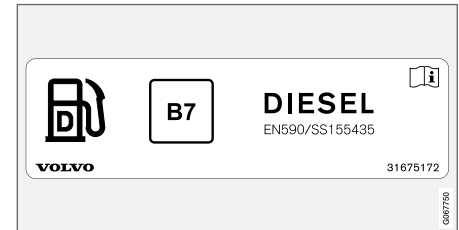

Sticker aan binnenkant tankvulklep.

De aanduiding conform de CEN-norm EN16942 zit aan de binnenkant van de tankvulklep en uiterlijk 12 oktober 2018 ook op de desbetreffende brandstofpompen en mondstukken, op tankstations in heel Europa.

Dit is de aanduiding die geldt voor de huidige standaardbrandstof in Europa. In een auto met een dieselmotor is het toegestaan dieselolie te gebruiken met de volgende aanduiding:

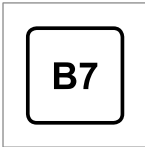

B7 is een **dieselsoort** met maximaal 7 vol-% veresterde methylvetzuren (FAME).

Bij lage temperaturen (lager dan 0 °C (32 °F)) kan de paraffine in de dieselolie uitvlokken, wat tot startproblemen kan leiden. De verkrijgbare brandstofkwaliteiten moeten zich lenen voor gebruik in het actuele jaargetijde en klimaatgebied, maar in extreme weersomstandigheden, bij gebruik van verouderde brandstof of bij ritten door verschillende klimaatgebieden kan desondanks uitvloeking optreden.

Het risico van condensatie in de brandstoftank neemt af, als u de tank altijd goed gevuld houdt.

Houd tijdens het tanken het gebied rond de vulpijp goed schoon. Voorkom morsen op gelakte oppervlakken. Maak als u gemorst hebt het gebied met water en zeep schoon.

! BELANGRIJK

De dieselolie:

- moet voldoen aan de norm EN 590 en/of SS 155435;
- moet een zwavelgehalte hebben van maximaal 10 mg/kg;
- mag maximaal 7 vol% FAME²⁰ (B7) bevatten.

! BELANGRIJK

Maak geen gebruik van de volgende dieselolieachtige brandstoffen:

- speciale toevoegingen (dopes)
- scheepsolie
- stookolie
- FAME²¹ of plantaardige olie.

Dergelijke brandstoffen voldoen niet aan de kwaliteitseisen die Volvo stelt en geven aanleiding tot verhoogde vormen van slijtage en motorschade die niet worden gedekt door de garanties van Volvo.

- Wanneer u de tank leegrijdt van een diesel-model (p. 472)
- Roetfilter (p. 472)
- Uitlaatgasreiniging met AdBlue® (p. 473)
- Brandstofverbruik en CO₂-uitstoot (p. 681)

Gerelateerde informatie

- Hanteren van brandstof (p. 468)
- Brandstof tanken (p. 467)

²⁰ Fatty Acid Methyl Ester

²¹ Dieselolie met maximaal 7 vol% FAME (B7) is toegestaan.

Wanneer u de tank leegrijdt van een dieselmotor

Na motoruitval door brandstofgebrek heeft het brandstofsysteem enige tijd nodig om een controle uit te voeren.

Doe nadat u de brandstoftank hebt bijgevuld met dieselolie het volgende alvorens de auto te starten:

1. Controleer of de transpondersleutel in de auto aanwezig is.
2. Zet de auto in contactslotstand II – draai de startknop rechtsom zonder het rempedaal te bedienen (of het koppelingspedaal bij een auto met een handgeschakelde versnellingsbak) en houd de knop zo'n 4 seconden lang in deze stand vast. Laat vervolgens knop los, die automatisch terugveert naar de uitgangspositie.
3. Wacht ca. één minuut.
4. Start de motor.

i N.B.

Alvorens brandstof te tanken bij een leeggereden tank:

- Breng de auto tot stilstand op een zo egaal/horizontaal mogelijke ondergrond – als de auto overheelt, bestaat er gevaar voor luchtbellen in de brandstofvoevoer.

Waar u op moet letten bij het vullen van brandstof uit een jerrycan

Gebruik voor het bijvullen van dieselolie uit een jerrycan de trechter die onder het vloerluik in de bagageruimte ligt. Let erop dat u de buis van de trechter goed in de vulpijp steekt. De vulpijp heeft twee afdekkingen die te openen zijn. Zorg dat u de trechterbuis langs de beide afdekkingen hebt gestoken, voordat u begint met tanken.

Gerelateerde informatie

- Brandstof tanken (p. 467)
- Dieselolie (p. 470)
- Gereedschapsset (p. 572)

Roetfilter

Een dieselmotor is uitgerust met een roetfilter voor een effectievere uitlaatgasreiniging.

In normale rijomstandigheden blijven roetdeeltjes uit de uitlaatgassen in het roetfilter achter. Wanneer aan bepaalde voorwaarden is voldaan, gaat een zogenoemde regeneratie van start om de roetdeeltjes te verbranden en het filter te reinigen. Om een regeneratie te starten moet de motor de normale bedrijfstemperatuur hebben bereikt. De regeneratie van het roetfilter vindt automatisch plaats en duurt normaal 10–20 minuten.

i N.B.

Tijdens de regeneratie kan zich het volgende voordoen:

- er kan tijdelijk een geringe beperking van het motorvermogen te bespeuren zijn
- het brandstofverbruik kan tijdelijk toenemen
- er kan sprake zijn van een brandlucht.

Wanneer u bij koud weer de standverwarming* inschakelt, bereikt de motor sneller de normale bedrijfstemperatuur.

! BELANGRIJK

Als het filter helemaal vol deeltjes zit, kan het moeilijk zijn om de motor te starten en het filter wordt onbruikbaar. De kans bestaat dan dat het filter moet worden vervangen.

Bij frequente korte ritten op lage snelheden met een dieselmodel

De capaciteit van de uitlaatgasreiniging hangt af van de rijstijl. Voor optimale prestaties is het belangrijk om ritten van verschillende lengte en op uiteenlopende snelheden te maken.

Als u vaak korte ritten maakt op lage snelheid (of bij koud weer) zodat de motor niet op bedrijfstemperatuur komt, kan problemen veroorzaken die op termijn aanleiding kunnen geven tot storingen en waarschuwingmeldingen kunnen triggeren. Als u vaak ritten in stadsverkeer maakt is het belangrijk om ook regelmatig ritten op hogere snelheden te maken om ervoor te zorgen dat de uitlaatgasreiniging kan regenereren.

- Rijd tussen de tankbeurten in minstens 20 minuten op de snelweg met snelheden hoger dan 60 km/h (38 mph).

Gerelateerde informatie

- Dieselolie (p. 470)
- Uitlaatgasreiniging met AdBlue® (p. 473)
- Brandstofverbruik en CO₂-uitstoot (p. 681)

Uitlaatgasreiniging met AdBlue®²²

AdBlue is een additief (toevoeging) dat de SCR²³-katalysator gebruikt om bij een dieselmotor de uitstoot van schadelijke stoffen te beperken.

De SCR-katalysator zet AdBlue en stikstofoxiden om in stikstof en waterdamp, wat de uitstoot van schadelijke stikstofoxiden aanzienlijk beperkt.

AdBlue

AdBlue is een kleurloze vloeistof bestaande uit een mengsel van 32,5% ureum²⁴ opgelost in gedemineraliseerd water dat voldoet aan de ISO 22241-standaard. De vloeistof is speciaal ontwikkeld voor de uitlaatgasreiniging (SCR) van dieselmotoren.

De auto heeft een speciaal AdBlue-reservoir dat via een aparte vulpijp achter de tankvulklep bij te vullen is. Het verbruik is afhankelijk van de rijstijl, buitentemperatuur en de bedrijfstemperatuur van de katalysator.

Voorwaarden voor ritten met AdBlue

Houd het reservoir altijd gevuld met AdBlue van de juiste kwaliteit om de auto te kunnen starten. De SCR-katalysator is zeer gevoelig voor verontreinigingen.

De uitlaatgasreiniging bewaakt voortdurend het peil, de kwaliteit en de dosering van AdBlue. Bij

een storing verschijnt er een melding op het bestuurdersdisplay.

! BELANGRIJK

AdBlue is vereist voor een juiste werking van het SCR en om te voldoen aan de wettelijke eisen op emissiegebied. Het is bij de wet verboden om het aanvoersysteem voor AdBlue dusdanig te wijzigen of te beïnvloeden dat er geen AdBlue wordt verbruikt. AdBlue is vereist om te voldoen aan de wettelijke eisen op emissiegebied. Een dergelijke vorm van beïnvloeding kan strafbaar zijn en tot vervolging leiden.

Het is niet toegestaan om de auto te gebruiken wanneer de AdBlue-tank leeg is, omdat deze dan niet meer voldoet aan de wettelijke eisen op emissiegebied. De auto is daarom uitgerust met een waarschuwingssysteem dat aangeeft wanneer het tijd is om de AdBlue-tank bij te vullen. Wanneer het peil in de AdBlue-tank te laag wordt, verschijnen waarschuwingen om aan te geven dat het tijd is om AdBlue bij te vullen.

²² Gedeponereerd handelsmerk van VDA (Verband der Automobilindustrie e.V.)

◀ Gerelateerde informatie

- AdBlue® hanteren (p. 474)
- AdBlue® controleren en bijvullen (p. 475)
- Symbolen en meldingen voor AdBlue® (p. 477)

AdBlue®²⁵ hanteren

AdBlue bestaat voor het merendeel uit water (zo'n 67,5 % water en 32,5 % ureum). De vloeistof is niet brandgevaarlijk maar dient met de nodige voorzichtigheid te worden gehanteerd aangezien deze huid en ogen kan irriteren.

Waar u op moet letten bij het gebruik

Adem de dampen niet in en vermijd huid- en oogcontact. Draag bij gebruik van de vloeistof bij voorkeur handschoenen om te voorkomen dat gevoelige huid geïrriteerd raakt.

WAARSCHUWING

Eerste hulp bij ongevallen:

- Bij inademing - breng het slachtoffer in de frisse lucht.
- Bij huidcontact - was de aangedane huid met water en zeep.
- Bij oogcontact - spoel de aangedane ogen onmiddellijk uit met grote hoeveelheden water.
- Bij inslikken - spoel de mond goed uit met water. Laat het slachtoffer niet braken.

Roep bij aanhoudende verschijnselen of inslikken van grote hoeveelheden de hulp van een arts in.

Wat te doen bij morsen

Spoel gemorste AdBlue op de grond, de auto of op gelakte oppervlakken met een ruime hoeveelheid water af. Giet de vloeistof niet in de gootsteen.

Opslag

Bewaar AdBlue in de originele verpakking met de dop erop bij een temperatuur hoger dan -11 °C (12 °F) en lager dan 30 °C (86 °F). Bewaar de vloeistof niet in direct zonlicht.

AdBlue bevriest bij -11 °C (12 °F) maar is nadat deze ontdooit is weer te gebruiken.

Gerelateerde informatie

- AdBlue® controleren en bijvullen (p. 475)
- Uitlaatgasreiniging met AdBlue® (p. 473)

²³ Selective Catalytic Reduction

²⁴ CO(NH₂)₂

²⁵ Gedeponeerd handelsmerk van VDA (Verband der Automobilindustrie e.V.)

AdBlue®26 controleren en bijvullen

Controleer regelmatig het AdBlue-peil en vul bij als een melding voor een laag AdBlue-peil verschijnt op het bestuurdersdisplay.

Het AdBlue-verbruik is afhankelijk van de rijstijl, zodat u mogelijk tussen de reguliere beurten door moet bijvullen. Als u het AdBlue-reservoir helemaal leegrijdt, kunt u de auto niet meer starten.

i N.B.

Rijd de AdBlue-tank nooit leeg. Vul de tank tijdig bij.

Als u de tank leegrijdt is de motor na het afzetten niet meer te starten; niet op de gebruikelijke manier en evenmin met hulpmiddelen.

Het bijvullen van de op het bestuurdersdisplay getoonde hoeveelheid AdBlue van de gespecificeerde kwaliteit is de enige manier om de motor weer te starten nadat u de AdBlue-tank hebt leeggereden.

AdBlue-peil controleren

1.

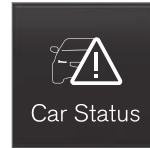

Open de app **Auto status** op het app-scherm.

2.



Tik op **Status** om het AdBlue-peil weer te geven.

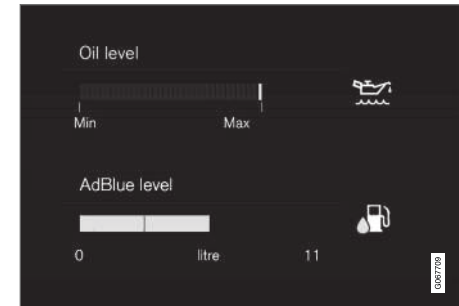

Grafische voorstelling van het AdBlue-peil op het mid-dendisplay.

Elk blokje komt overeen met zo'n 25% van de volledige inhoud van het reservoir.

Wanneer er minder dan 25% van de totale inhoud van het reservoir resteert, wordt het laatste blokje amberkleurig en wanneer er

- ◀◀ minder dan 10 % resteert wordt het uiteindelijk rood.

Bijvullen



Wanneer het AdBlue-peil te laag dreigt te worden, gaat een symbool op het bestuurdersdisplay branden in combinatie met de melding **AdBlue-niveau laag**.

1. Open de tankvulklep door lichte druk aan te brengen op de achterkant van de vulklep.
- 2.



Open de blauwe dop op de kleine vulpijp bestemd door AdBlue.

3. Vul AdBlue bij van de juiste kwaliteit²⁷.

Giet het reservoir niet te vol. De bij te vullen hoeveelheid AdBlue staat aangegeven in de app **Auto status**.

WAARSCHUWING

Het wordt geadviseerd om bij het tanken van AdBlue op een tankstation in eerste instantie de pomp voor personenauto's te gebruiken. Bij wijze van alternatief is een AdBlue-pomp voor zwaardere voertuigen te gebruiken.

BELANGRIJK

Verwijder eventueel gemorste AdBlue met een doek.

Wees voorzichtig zodat er geen AdBlue op het lakwerk van de auto terecht komt. Spoel in dat geval met een ruime hoeveelheid water, omdat de vloeistof het lakwerk kan aantasten.

Gerelateerde informatie



- AdBlue® hanteren (p. 474)
- Symbolen en meldingen voor AdBlue® (p. 477)
- Bij te vullen hoeveelheid AdBlue® (p. 679)

²⁷ ISO 22241

Symbolen en meldingen voor AdBlue^{®28}



De uitlaatgasreiniging bewaakt voortdurend het peil, de kwaliteit en de dosering van AdBlue. Bij een storing verschijnt er een melding op het bestuurdersdisplay.



Symbol	Melding	Betekenis
	AdBlue-niveau laag	Het AdBlue-peil is laag zodat het reservoir moet worden bijgevuld.
	AdBlue-dosering en AdBlue-kwaliteit	Het systeem werkt niet naar behoren. Bezoek een werkplaats ^A voor een controle van de werking.

²⁸ Gedeponerd handelsmerk van VDA (Verband der Automobilindustrie e.V.)



Symbol	Melding	Betekenis
	AdBlue bijvullen	Het AdBlue-peil is kritiek laag zodat het reservoir onmiddellijk moet worden bijgevoeld.
	Startblokkering motor en bijv.: Vul minimaal 4,5 liter AdBlue bij	De auto kan niet worden gestart voordat er AdBlue is bijgevoeld. Vul de hoeveelheid AdBlue bij die op het bestuurdersdisplay staat aangegeven of neem contact op met een werkplaats ^A . Let op het volgende: <ul style="list-style-type: none"> • De peilsensor kan de bijgevoelde hoeveelheid AdBlue alleen goed registreren, als de auto horizontaal staat. • Na het bijvullen kan het tot 20 seconden duren voordat het systeem is bijgewerkt met de juiste peilaanduiding.
	Startblokkering motor Service AdBlue-systeem nodig voor herstart	Het systeem werkt niet naar behoren. Bezoek een werkplaats ^A voor een controle van de werking.

^A Geadviseerd wordt een erkende Volvo-werkplaats.

Gerelateerde informatie

- AdBlue[®] controleren en bijvullen (p. 475)
- AdBlue[®] hanteren (p. 474)
- Afspraak maken voor servicebeurt en reparatie (p. 613)

Oververhitting van motor en aandrijving

In bepaalde omstandigheden, bijv. bij een zware belasting op steile hellingen en in warm weer, bestaat het gevaar dat de motor en de aandrijflijn oververhit raken – vooral bij het vervoer van een zware lading.

- Bij oververhitting is het motorvermogen mogelijk tijdelijk beperkt.
- Verwijder verstralers die voor de grille zitten tijdens ritten bij warm weer.
- Als de temperatuur in het koelsysteem van de motor te hoog oploopt, gaat een waarschuwingssymbool branden en verschijnt op het bestuurdersdisplay de melding **Motortemperatuur Hoge temperatuur. Stop veilig**. Breng de auto in dat geval zo spoedig mogelijk tot stilstand en laat de motor enkele minuten stationair lopen, zodat deze kan afkoelen.
- Breng de auto tot stilstand en zet de motor af, als de melding **Motortemperatuur Hoge temperatuur. Zet de motor af** of **Motorkoelvloeistof Niveau laag. Zet de motor af** verschijnt.
- Bij oververhitting van de versnellingsbak wordt een alternatief schakelprogramma gekozen²⁹. Boven wordt een ingebouwde beveiligingsfunctie geactiveerd, waarbij onder

meer een waarschuwingssymbool gaat branden en op het bestuurdersdisplay de melding **Transmissie warm Ga langzamer rijden om temperatuur te verlagen** of **Transmissie heet Stop veilig, wacht op koelen** verschijnt. Volg in dat geval het advies op en matig uw snelheid of breng de auto op een veilige plek tot stilstand om de motor enkele minuten stationair te laten draaien, zodat de versnellingsbak kan afkoelen.

- Bij oververhitting kan de airconditioning zichzelf tijdelijk uitschakelen.
- Na een zware rit moet u de motor niet meteen afzetten, maar nog enige tijd stationair laten draaien.

N.B.

Het is normaal dat de koelventilator van de motor een tijdje werkt nadat de motor is uitgeschakeld.

Symbolen op het bestuurdersdisplay

Symbool	Betekenis
	Hoge motortemperatuur. Volg het gegeven advies op.
	Laag peil koelvloeistof. Volg het gegeven advies op.
	De versnellingsbak is heet/oververhit/wordt gekoeld. Volg het gegeven advies op.

Gerelateerde informatie

- Koelvloeistof bijvullen (p. 622)
- Rijden met aanhangwagen (p. 485)
- Voorbereidingen voor een lange rit (p. 464)
- Schakelindicator (p. 445)

²⁹ Geldt bij een automatische versnellingsbak.

Overbelasting van de startaccu

De elektrische functies van de auto belasten de startaccu in verschillende mate. Laat het contactslot niet te lang achtereen in stand II staan, wanneer de auto is uitgeschakeld. Maak in plaats daarvan gebruik van contactslotstand I - het stroomverbruik is dan minder.

Let er tevens op dat de verschillende accessoires het elektrisch systeem belasten. Schakel onderdelen/systemen die veel stroom nemen uit, wanneer de auto is uitgeschakeld. Voorbeelden van dergelijke onderdelen/systemen zijn:

- interieurventilator
- koplampen
- ruitenwisser
- audiosysteem (hoog volume).

Bij een lage startaccuspanning verschijnt een melding op het bestuurdersdisplay. De energiebesparingsfunctie schakelt vervolgens bepaalde onderdelen/systemen uit of verlaagt de belasting van de accu door bijvoorbeeld de interieurventilator lager te zetten en/of het audiosysteem uit te schakelen.

- Laad de startaccu dan op door de auto te starten en de motor minstens 15 minuten te laten draaien - de startaccu wordt beter opgeladen tijdens het rijden dan bij stilstand met een stationair draaiende motor.

Gerelateerde informatie

- Startaccu (p. 629)
- Contactslotstanden (p. 426)

Starthulp met andere accu

Als de startaccu uitgeput is, kunt u de auto starten met stroom van een hulpaccu.

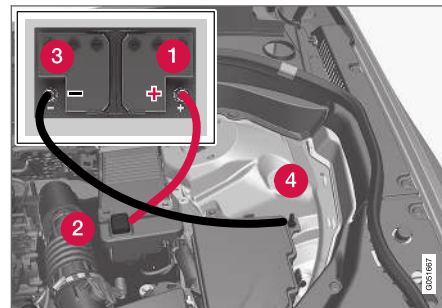

Aansluitpunten voor de startkabels.

Als u een hulpaccu gebruikt bij het starten wordt geadviseerd de volgende stappen aan te houden om kortsluiting en andere schade te voorkomen:

1. Zet het elektrische systeem van de auto in de contactslotstand **0**.
2. Controleer of de hulpaccu een spanning van 12 V levert.
3. Als de hulpaccu in een andere auto is gemonteerd, moet u de motor van die auto afzetten en ervoor zorgen dat de beide auto's elkaar niet raken.

4. Bevestig de ene klem van de rode startkabel aan de pluspool (1) van de hulpaccu.

! **BELANGRIJK**

Wees voorzichtig bij het aansluiten van de startkabels om kortsluiting met andere onderdelen in de motorruimte te voorkomen.

5. Open de afdekking (2) van het positieve starthulpunt.
6. Bevestig de andere klem van de rode startkabel aan het positieve starthulpunt (2).
7. Bevestig de ene klem van de zwarte startkabel aan de minpool (3) van de hulpaccu.
8. Bevestig de andere klem van de zwarte startkabel aan het negatieve starthulpunt (4).
9. Controleer of de aansluitklemmen van de startkabels goed vastzitten om te voorkomen dat er tijdens de startpoging vonken ontstaan.
10. Start de motor van de "hulpauto" en laat deze enkele minuten draaien op een toerental dat iets hoger ligt dan normaal, zo'n 1500 omw/min.

11. Start de motor in de auto met de uitgeputte accu.

! **BELANGRIJK**

Raak de aansluitingen tussen de kabel en de auto niet aan tijdens het starten. Er bestaat namelijk gevaar voor vonkvorming.

12. Verwijder de startkabels in omgekeerde volgorde – eerst de zwarte kabel en daarna de rode.
- Zorg dat geen van de aansluitklemmen aan de zwarte startkabel contact kan maken met het positieve starthulpunt op de auto/de pluspool van de starthulpaccu of met de aangesloten klem van de rode startkabel.

! **WAARSCHUWING**

- De startaccu kan het zeer explosieve knalgas produceren. Eén enkele vonk, veroorzaakt door een onjuiste aansluiting van een startkabel, kan volstaan om de accu tot ontploffing te brengen.
- Sluit de startkabels niet aan op een component van het brandstofsysteem of op bewegende onderdelen. Pas op voor hete motoronderdelen.
- De startaccu bevat tevens zwavelzuur dat ernstige chemische brandwonden kan veroorzaken.
- Als u accuzuur in uw ogen krijgt of op uw huid of kleren morst, moet u onmiddellijk met grote hoeveelheden water spoelen. Neem onmiddellijk contact op met een arts, als u accuzuur in uw ogen krijgt.
- Rook niet in de buurt van de accu.



i N.B.

Als de startaccu dermate ontladen is dat de elektrische standaardssystemen van de auto's zijn uitgeschakeld en als u de motor vervolgens start met een externe accu of acculader, dan blijft het Start/Stop-systeem mogelijk actief. Als het Start/Stop-systeem kort daarna een automatische motorstop verricht, is de kans groot dat een volgende automatische motorstart mislukt door onvoldoende capaciteit van de startaccu, omdat de accu niet genoeg is opgeladen.

Als de auto starthulp heeft gekregen of de accu onvoldoende is opgeladen met een acculader, wordt geadviseerd het Start/Stop-systeem uit te schakelen totdat de auto de startaccu voldoende bijgeladen heeft. Bij een buitentemperatuur van zo'n +15 °C (60 °F) moet de accu ten minste 1 uur lang door de auto worden opgeladen. Bij lagere buitentemperaturen kan de laadduur toenemen tot zo'n 3-4 uur. Geadviseerd wordt de accu op te laden met een externe acculader.

Gerelateerde informatie

- Motor starten (p. 424)
- Contactslotstanden (p. 426)
- Stuurwiel verstellen (p. 199)
- Contactslotstand kiezen (p. 427)

Trekhaak*

De auto is uit te rusten met een trekhaak, zodat bijvoorbeeld een aanhanger achter de auto te hangen is.

Er zijn verschillende trekhaakuitvoeringen verkrijgbaar voor de auto – neem voor informatie contact op met een Volvo-dealer.

! BELANGRIJK

Als de motor wordt afgezet, kan de constante accuspanning voor het aanhangercontact automatisch worden uitgeschakeld om de startaccu niet te ontladen.

! BELANGRIJK

De trekhaak moet regelmatig worden gereinigd en ingevet om slijtage tegen te gaan.

i N.B.

Wanneer een koppeling met trillingsdemper wordt gebruikt, mag de trekkogel niet worden gesmeerd.

Dit geldt ook bij montage van een fietsdrager die rond de trekkogel wordt vastgeklemd.

i N.B.

Als de auto is uitgerust met een trekhaak, is er geen achterste sleepoogbevestiging.

Gerelateerde informatie

- In- en uitklapbare trekhaak* (p. 483)
- Rijden met aanhangwagen (p. 485)
- Op trekhaak gemonteerde fietsdrager* (p. 489)
- Specificaties van de trekhaak* (p. 483)

Specificaties van de trekhaak*

Afmetingen en bevestigingspunten voor de trekhaak.

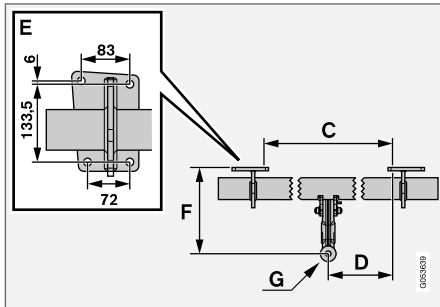
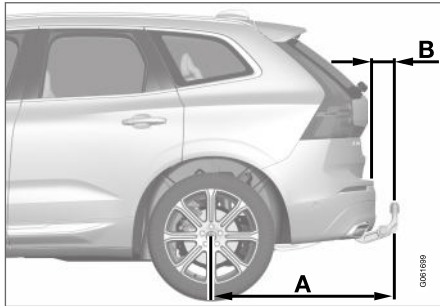

Afmetingen, bevestigingspunten in mm (inch)	
A	1041,3 (41)
B	90 (3,5)
C	875 (34,4)
D	437,5 (17,2)
E	Zie afbeelding boven
F	283,5 (11,1)
G	Middelpunt kogel

Gerelateerde informatie

- Trekhaak* (p. 482)
- Trekgewichten en kogeldruk (p. 672)

In- en uitklapbare trekhaak*

De in- en uitklapbare trekhaak is eenvoudig in of uit te klappen als dat nodig is. In de ingeklapte stand is de trekhaak volledig onzichtbaar.

⚠ WAARSCHUWING

Neem de instructies voor het in- en uitklappen van de trekhaak zorgvuldig in acht.

⚠ WAARSCHUWING

Druk niet op de knop voor het in- en uitklappen als er een aanhanger op de trekhaak is gekoppeld.

Trekhaak uitklappen

⚠ WAARSCHUWING

Sta niet te dicht bij de achterbumper van de auto bij het uitklappen van de trekhaak.



1.



Open de achterklep Rechtsachter in de bagageruimte zit een knop voor het in- en uitklappen van de trekhaak. Het led-lampje in de knop brandt permanent oranje, als de uitklapfunctie actief is.

2. Druk op de knop en laat hem weer los – drukt u te lang, dan kan dat betekenen dat het uitklappen niet start.



> De trekhaak klap uit in een onvergrendelde stand. De led knippert oranje. De trekhaak is klaar om in een vergrendelde stand te worden gezet.

3.



Beweeg de trekhaak naar zijn eindpositie. Daar moet hij worden vastgezet en vergrendeld – de led brandt permanent oranje.

> De trekhaak is daarmee klaar voor gebruik.

i N.B.

De trekhaak moet eerst volledig zijn uitgekapt voordat deze in de vergrendelde stand te zetten is. Dit kan enkele seconden duren. Als de trekhaak niet in de vergrendelde stand blijft, moet u enkele seconden later opnieuw proberen.

WAARSCHUWING

Controleer of de veiligheidskabel van de aanhanger in de juiste bevestiging vastzit.

i N.B.

De stroomspaarstand wordt na enige tijd geactiveerd en het controlelampje dooft. Het systeem wordt opnieuw geactiveerd door de achterklep te sluiten en daarna opnieuw te openen. Dit geldt zowel bij het in- als uitklappen van de trekhaak.

Als het elektrische systeem heeft gedetecteerd dat er een aanhanger achter de auto hangt, stopt het controlelampje met branden.

Trekhaak inklappen

! BELANGRIJK

Zorg dat er geen aansluitcontact of adapter in de elektrische aansluiting zit bij het inklappen van de trekhaak.

1. Open de achterklep. Druk de knop rechtsachter in de bagageruimte in en laat hem weer los – drukt u te lang, dan kan dat betekenen dat het inklappen niet start.
 - > De trekhaak klapt automatisch uit in een onvergrendelde positie. De led in de knop knippert oranje.

2.

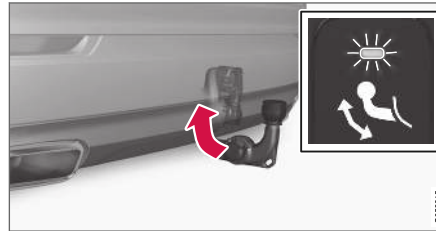

Vergrendel de trekhaak door deze terug te bewegen naar de ingeklapte positie waar hij wordt vergrendeld.

- > Als de trekhaak correct is ingeklapt, brandt de led nu continu.



Gerelateerde informatie

- Rijden met aanhangwagen (p. 485)
- Trekhaak* (p. 482)

Rijden met aanhangwagen

Bij ritten met een aanhangwagen moet u op enkele dingen letten zoals de trekhaak, de aanhangwagen en hoe u de aanhangwagen laadt.

Het laadvermogen is afhankelijk van het rijklaar gewicht van de auto. Het laadvermogen dient te worden verminderd met de som van het gewicht van eventuele inzittenden en dat van gemonterde accessoires, zoals een trekhaak.

De auto wordt geleverd met de benodigde randuitrusting voor het gebruik van een aanhangwagen.

- De trekhaak van de auto moet van een goedgekeurd type zijn.
- Verdeel de lading in de aanhangwagen dusdanig dat de druk op de trekhaak de maximale kogeldruk niet overschrijdt. De kogeldruk wordt tot het laadvermogen van de auto gerekend.
- Verhoog de bandenspanning tot de aanbevolen druk bij maximale belading.
- Bij het gebruik van een aanhangwagen wordt de motor zwaarder belast dan normaal.
- Rijd niet met een zware aanhangwagen, wanneer de auto nog helemaal nieuw is. Wacht hiermee totdat de auto ten minste 1000 km (620 miles) heeft gereden.
- Bij het afdalen op lange en steile hellingen worden de remmen veel zwaarder belast dan normaal. Schakel dan terug naar een lagere



- « versnelling bij handmatig schakelen en pas uw snelheid aan.
- Neem de geldende bepalingen in acht ten aanzien van de toelaatbare snelheden en gewichten.
 - Houd een lage snelheid aan, wanneer u met een aanhangwagen achter de auto een lange en steile helling oprijdt.
 - De aangegeven maximale aanhangwagengewichten gelden alleen voor hoogten tot 1000 m (3280 ft) boven zeeniveau. Daarboven zijn het motorvermogen en daarmee het klimvermogen van de auto beperkt door de lagere luchtdichtheid en moet daarom het maximale aanhangwagengewicht worden beperkt. Het gewicht voor auto en aanhangwagen moet worden verlaagd met 10% voor iedere extra 1000 m (3280 ft), of een deel daarvan.
 - Vermijd hellingen met een percentage van meer dan 12% bij het gebruik van een aanhangwagen.

N.B.

Om het gebruik van een aanhangwagen te vereenvoudigen bij een auto met luchtvering* kiest u:

- rijmodus Dynamic, of
- de instelling **Besturing ophanging → Dynamisch** in de rijmodus Individual.

N.B.

Extreme weersomstandigheden, gebruik van aanhangwagens of ritten op grote hoogte zijn, in combinatie met een slechtere brandstofkwaliteit dan aanbevolen, factoren die het brandstofverbruik aanzienlijk kunnen doen toenemen.

Aanhangwagencontact

Als de trekhaak van de auto een 13-polige aansluiting heeft en de aanhangwagen een 7-polige aansluiting, hebt u een adapter nodig. Gebruik een door Volvo goedgekeurde adapter. Zorg dat de kabel niet over de grond sleept.

BELANGRIJK

Als de motor wordt afgezet, kan de constante accuspanning voor het aanhangwagencontact automatisch worden uitgeschakeld om de startaccu niet te ontladen.

Aanhangwagengewichten

WAARSCHUWING

Volg de vermelde aanbevelingen voor het aanhanggewicht. Anders is het mogelijk dat de hele combinatie bij uitwijkmanoeuvres en afremmen moeilijk onder controle is te houden.

N.B.

De vermelde maximaal toegestane aanhanggewichten zijn door Volvo toegestaan. Nationale voertuigvoorschriften kunnen het aanhanggewicht en de snelheid verder beperken. De trekhaken zijn mogelijk gecertificeerd voor hogere trekgewichten dan wat de auto mag trekken.

Niveauregeling*

De niveauregeling van de auto streeft ernaar om ongeacht de belading dezelfde rijhoogte aan te houden (tenzij het maximaal toelaatbare gewicht wordt overschreden). Wanneer de auto stilstaat, zakt de achterkant normaal iets omlaag.

Rijden in heuvelachtige gebieden en landen met een warm klimaat

Onder bepaalde omstandigheden bestaat het risico van oververhitting tijdens het rijden met aanhangwagens. Bij oververhitting van de motor en de aandrijving gaat een waarschuwingssymbool branden op het bestuurdersdisplay en verschijnt er een melding.

Het volgende geldt bij een auto met een automatische versnellingsbak:

De automatische versnellingsbak kiest altijd de juiste versnelling op basis van de belasting en het motortoerental.

Steile hellingen

Blokkeer de automatische versnellingsbak niet met een hogere versnelling dan de motor "aan-kan" – rijden in een hoge versnelling bij een laag motortoerental is niet altijd zuinig.

Op een helling parkeren

1. Trap het rempedaal in.
2. Activeer de parkeerrem.
3. Kies de schakelstand **P**.
4. Laat het rempedaal los.

Gebruik wielblokken, als u een auto met aanhangwagen op een steile helling parkeert.

Op een helling wegrijden

1. Trap het rempedaal in.
2. Kies de schakelstand **D**.
3. Parkeerrem lossen.
4. Haal uw voet van het rempedaal en rijd weg.

Gerelateerde informatie

- Aanhangwagenstabilisering* (p. 487)
- Aanhangwagenverlichting controleren (p. 488)
- Trekgewichten en kogeldruk (p. 672)
- Oververhitting van motor en aandrijving (p. 479)
- Ongunstige rijomstandigheden voor motorolie (p. 677)

Aanhangwagenstabilisering*

De aanhangwagenstabilisering (TSA³⁰) heeft tot taak een auto met aanhangwagen te stabiliseren wanneer de combinatie slingerneigingen vertoont. De functie maakt deel uit van de stabiliteitsregeling ESC³¹.

Oorzaken voor slingerneigingen

Bij alle combinaties van auto en aanhangwagen kan het bekende verschijnsel met slingeren optreden. Doorgaans treedt het verschijnsel pas bij hoge snelheden op. Als de aanhangwagen echter overmatig beladen is of als het gewicht van de lading verkeerd verdeeld is (bijvoorbeeld te ver naar achteren), bestaat er ook op lagere snelheden gevaar voor slingeren.

Een pendelbeweging begint altijd met een van de onderstaande factoren, zoals:

- De auto met aanhangwagen staat bloot aan rukwinden.
- De auto met aanhangwagen rijdt over een oneffen wegdek of over hobbels.
- Grote stuurbewegingen.

Slingeren is vaak niet of nauwelijks te dempen, waardoor de combinatie moeilijk bestuurbaar wordt en het gevaar bestaat dat u op de verkeerde wegheeft of naast de weg belandt.

Werking van de aanhangwagenstabilisering

De aanhangwagenstabilisering houdt continu de bewegingen van de auto in de gaten en in het bijzonder de dwarsbewegingen. Als een neiging tot slingeren geregistreerd wordt, worden de voorwielen ieder afzonderlijk dusdanig afgeremd dat de combinatie gestabiliseerd wordt. Vaak is dit voldoende om de auto weer onder controle te krijgen.

Als de slingerbeweging ondanks de eerste ingreep van de aanhangwagenstabilisering niet wordt gedempt, worden alle wielen van de combinatie afgeremd en wordt de aandrijfkracht van de motor verlaagd. Wanneer de pendelbeweging vervolgens stukje bij beetje verminderd is en de combinatie weer stabiel is, beëindigt het systeem de regeling waarna u de auto weer volledig onder controle hebt.

i **N.B.**

De stabiliteitsregeling wordt uitgeschakeld, als u de Sportstand kiest door via het menu-systeem van het middendispley **ESC** te deactiveren.

De aanhangwagenstabilisering grijpt mogelijk niet in als u met grote stuurbewegingen de slingering zelf tracht op te heffen, aangezien de stabilisering dan niet kan bepalen of de slingering



- ◀ wordt veroorzaakt door de aanhangwagen of door uzelf.



Wanneer de aanhangwagen-stabilisering werkt, knippert op het bestuurdersdisplay het symbool ESC.

Gerelateerde informatie



- Rijden met aanhangwagen (p. 485)
- Elektronische stabiliteitsregeling (p. 293)

Aanhangwagenverlichting controleren

Controleer na het aankoppelen van een aanhangwagen voor het vertrek of alle lampen op de aanhangwagen werken.

Richtingaanwijzers en remlichten op aanhangwagen

Als een of meer richtingaanwijzers of remlichten op de aanhangwagen kapot zijn, verschijnen op het bestuurdersdisplay een symbool en een melding. De overige verlichting op de aanhangwagen moet u vóór vertrek handmatig controleren.

Symbol	Melding
	<ul style="list-style-type: none">• Richtingaanw. aanh. Storing knipperlicht rechts• Richtingaanw. aanh. Storing richtingaanwijzer links
	<ul style="list-style-type: none">• Remlicht aanhanger Storing

Als een richtingaanwijzer op de aanhangwagen kapot is, knippert het richtingaanwijzersymbool op het bestuurdersdisplay bovendien sneller dan normaal.

Mistachterlicht op de aanhangwagen

Bij aansluiting van een aanhangwagen gaat het mistachterlicht van de auto mogelijk niet branden, in dat geval neemt het mistachterlicht op de aanhangwagen de functie over. Controleer daarom in deze gevallen bij activering van het mistachterlicht of de aanhangwagen is uitgerust met een mistachterlicht om de auto met aanhangwagen op een veilige manier te kunnen besturen.

30 Trailer Stability Assist
31 Electronic Stability Control

Aanhangwagenverlichting controleren*

Automatische controle

Na aansluiting van een aanhangwagen is de werking van de aanhangwagenverlichting te controleren aan de hand van een automatische verlichtingscontrole. Dankzij deze controle kunt u voor vertrek nagaan of de aanhangwagenverlichting werkt.

Om deze controle te kunnen verrichten moet de auto zijn uitgeschakeld.

1. Wanneer er een aanhangwagen aan de trekhaak is gekoppeld, verschijnt de melding **Aut. contr. lamp aanhanger** op het bestuurdersdisplay.
2. Bevestig de melding door de **O**-knop van de rechter stuurknoppenset in te drukken.
 - > De lichtcontrole gaat van start.
3. Stap uit de auto om de werking van de verlichting te kunnen controleren.
 - > Alle lampen van de aanhangwagen gaan knipperen – daarna gaan de lampen één voor één branden.
4. Kijk of alle lampen op de aanhangwagen ook daadwerkelijk branden.
5. Na een poosje gaan alle lampen op de aanhangwagen weer knipperen.
 - > De controle is afgerond.

Automatische controle uitschakelen

De automatische controlefunctie is uit te schakelen op het middendisplein.

1. Tik op **Instellingen** op het hoofdscherm.
2. Tik op **My Car → Lampen en verlichting**.
3. Vink **Aut. contr. lamp aanhanger** uit.

Handmatige controle

Als de automatische controle is uitgeschakeld, kunt u de controle handmatig starten.

1. Tik op **Instellingen** op het hoofdscherm.
2. Tik op **My Car → Lampen en verlichting**.
3. Kies **Handm. contr. lamp aanhanger**.
 - > De lichtcontrole gaat van start. Stap uit de auto om de werking van de verlichting te kunnen controleren.

Gerelateerde informatie

- Rijden met aanhangwagen (p. 485)

Op trekhaak gemonteerde fietsdrager*

Het wordt geadviseerd om een van de fietsdragers te gebruiken die Volvo ontwikkeld heeft.

Dit om schade aan de auto te voorkomen en voor maximale veiligheid tijdens het rijden. De fietsdragers van Volvo zijn te verkrijgen bij erkende Volvo-dealers.

Volg nauwgezet de instructies op die bij de fietsdrager zijn geleverd.

- Het gecombineerde gewicht van de fietsdrager plus lading mag maximaal 75 kg (165 lbs) zijn.
- Gebruik alleen een fietsdrager voor het vervoer van maximaal drie fietsen.



WAARSCHUWING

Verkeerd gebruik van de fietsdrager kan schade aan trekhaak en auto veroorzaken.

De fietsdrager kan van de trekhaak loskomen als deze

- verkeerd op de trekhaak gemonteerd is
- overbelast is; zie de instructies bij de fietsdrager voor het maximale draagvermogen
- wordt gebruikt voor het vervoer van andere dingen dan fietsen.



◀ Een fietsdrager die op de trekhaak is gemonteerd is van invloed op de rijeigenschappen van de auto, op grond van bijvoorbeeld:

- het grotere gewicht van de auto
- het gereduceerde acceleratievermogen
- de gereduceerde bodemvrijheid
- het gewijzigde remvermogen.

Adviezen voor het vervoer van fietsen op een fietsdrager

Hoe groter de afstand tussen het zwaartepunt van de last en de trekhaakkogel hoe groter de belasting van de trekhaak.

Neem bij het opladen de volgende adviezen in acht:

- Plaats de zwaarste fiets vooraan, zo dicht mogelijk bij de auto.
- Zorg dat de fietsen symmetrisch zijn opgeladen en zo dicht mogelijk tegen de auto aan staan, door bij het vervoer van meerdere fietsen de fietsen om en om te plaatsen.
- Verwijder losse voorwerpen van de fiets(en) bij het vervoer, zoals een fietsmand, accu of kinderzitje. Niet alleen om de krachten te verlagen die inwerken op de trekhaak en fietsdrager maar ook om de luchtweerstand te verlagen die van invloed is op het brandstofverbruik.
- Verwijder eventuele fietshoezen. Ze kunnen de rijeigenschappen negatief beïnvloeden,

het zicht naar achteren beperken en tot een hoger brandstofverbruik leiden. Ze zorgen ook voor grotere krachten die inwerken op de trekhaak.

Gerelateerde informatie

- Trekhaak* (p. 482)

Slepen

Bij het slepen wordt de auto met behulp van een sleepkabel voortgetrokken door een ander voertuig.

Ga alvorens te slepen na wat de wettelijk voorgeschreven maximumsnelheid voor slepen is.

Vorbereidingen en slepen



BELANGRIJK

Sleep de auto altijd zo dat de wielen in de rijrichting draaien.

- Sleep auto's met een automatische versnellingsbak niet met een hogere snelheid dan 80 km/h (50 mph) en niet verder dan 80 km (50 mijl).



WAARSCHUWING

- Controleer voordat u gaat slepen of het stuurslot eraf is.
- Contactslotstand II moet geactiveerd zijn – in contactslotstand I zijn alle airbags gedeactiveerd.
- Zorg dat de transpondersleutel tijdens het slepen altijd in de auto aanwezig is.

WAARSCHUWING

De rem- en stuurbekrachtiging werken niet als de motor is uitgeschakeld. Er moet ca. 5 keer zo hard op het rempedaal worden getrapt en de besturing gaat aanzienlijk zwaarder dan normaal.

1. Schakel de alarmlichten van de auto in.
2. Bevestig de sleepkabel aan het sleepoog.
3. Hef het stuurslot op door de auto te ontgrendelen.
4. Zet de auto in contactslotstand II – draai de startknop rechtop zonder het rempedaal te bedienen (of het koppelingspedaal bij een auto met een handgeschakelde versnellingsbak) en houd de knop zo'n 4 seconden lang in deze stand vast. Laat vervolgens knop los, die automatisch terugveert naar de uitgangspositie.
5. Zet de keuzehendel in neutraalstand en los de parkeerrem.

Als de accuspanning te laag is, kunt u de parkeerrem niet lossen. Sluit een hulpaccu aan, als de accuspanning te laag is.

> U kunt vervolgens beginnen met het slepen.

6. Houd, wanneer de slepende auto afremt, de sleepkabel altijd strak door met uw voet lichte druk op het rempedaal uit te oefenen – zo voorkomt u schokken.
7. Sta klaar om te remmen om de auto tot stilstand te brengen.

Starten met hulpaccu

Probeer de motor niet aan te slepen. Gebruik een hulpaccu als de startaccu dusdanig ontladen is dat de motor niet kan worden gestart.

BELANGRIJK

De katalysator kan beschadigd raken bij pogingen om de motor via slepen aan het draaien te krijgen.

Gerelateerde informatie

- Sleepoog monteren en demonteren (p. 491)
- Alarmlichten (p. 160)
- Bergen (p. 493)
- Starthulp met andere accu (p. 480)
- Contactslotstand kiezen (p. 427)

Sleepoog monteren en demonteren

Gebruik het sleepoog bij het slepen. Schroef het sleepoog vast in een draadbus achter een afdekking in de bumper, voor of achter.

N.B.

Als de auto is uitgerust met een trekhaak, is er geen achterste sleepoogbevestiging.

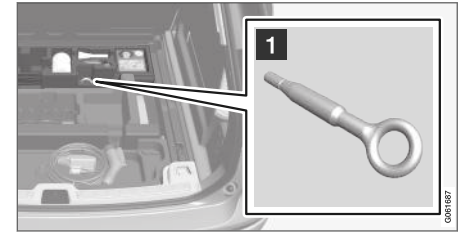
Sleepoog monteren

- 1 Pak het sleepoog erbij. Dit zit in het blok schuimrubber onder de vloer in de bagageruimte.

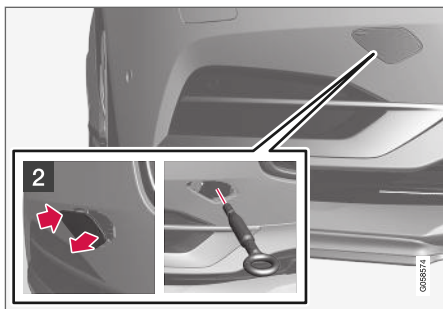

2 Voor: Verwijder de afdekking – druk met één vinger op de markering.

> De afdekking is over de lengteas te draaien en vervolgens te verwijderen.

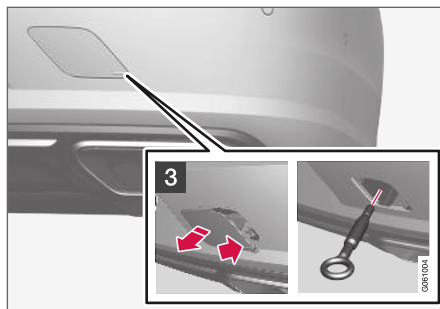

3 Achter: Verwijder de afdekking – druk met één vinger op de markering en vouw tegelijkertijd de tegenovergelegen kant/hoek naar buiten.

> De afdekking is over de lengteas te draaien en vervolgens te verwijderen.

4. Schroef het sleepoog tot aan de aanslag naar binnen.



Draai het oog stevig vast, steek bijvoorbeeld de wielmoersleutel* door het oog om deze als hefboom te gebruiken.

! **BELANGRIJK**

Het is belangrijk het sleepoog goed vast te schroeven – dat wil zeggen, helemaal tot aan de aanslag.

Waar u op moet letten alvorens het sleepoog te gebruiken

- Het is toegestaan het sleepoog te gebruiken om de auto op een bergingsvoertuig met laadvloer te trekken. De positie van de auto en de bodemspeling bepalen of dat mogelijk is.
- Als de oprijplaten van het bergingsvoertuig onder een te grote hoek staan of als de bodemspeling onder de auto onvoldoende is, kan de auto beschadigd raken wanneer men deze met een sleepoog op het bergingsvoertuig probeert te trekken.
- Hef de auto zo nodig op met de takelinrichting van het bergingsvoertuig – maak geen gebruik van het sleepoog.

WAARSCHUWING

Zorg dat het gebied achter het bergingsvoertuig vrij blijft, terwijl de auto op de laadvloer wordt getrokken.

BELANGRIJK

Het sleepoog is alleen bedoeld voor het slepen over de weg en niet geschikt voor berging wanneer de auto bijvoorbeeld in een sloot is gereden of vast is komen te zitten. Roep professionele hulp in voor berging.

Sleepoog demonteren

- Draai het sleepoog na gebruik los en leg het weer terug in het blok schuimrubber.

Plaats de afdekking tot slot weer in de bumper terug.

Gerelateerde informatie

- Slepen (p. 490)
- Bergen (p. 493)
- Gereedschapset (p. 572)

Bergen

Bij het bergen wordt de auto met behulp van een ander voertuig weggesleept.

Roep professionele hulp in voor berging.

Het is toegestaan het sleepoog te gebruiken om de auto op een bergingsvoertuig met laadvloer te trekken.

Geldt voor auto's met niveauregeling*: Als de auto is voorzien van luchtvering, moet deze worden uitgeschakeld voordat u de auto opneemt. Schakel het systeem uit via het middendisplayscherm.

1. Tik op **Instellingen** op het hoofdscherm.
2. Tik op **My Car** → **Parkeerrem en vering**.
3. Kies **Niveauregeling uitschakelen**.

De positie en bodemspeling van de auto bepalen of de auto op een laadvloer kan worden getrokken. Als de oprijplaten van het bergingsvoertuig onder een te grote hoek staan of als de bodemspeling onder de auto onvoldoende is, kan de auto beschadigd raken wanneer men deze op het bergingsvoertuig probeert te trekken. Neem de auto dan op met de hefinrichting van het bergingsvoertuig.

WAARSCHUWING

Zorg dat het gebied achter het bergingsvoertuig vrij blijft, terwijl de auto op de laadvloer wordt getrokken.





! BELANGRIJK

Het sleepoog is alleen bedoeld voor het slepen over de weg en **niet** geschikt voor berging wanneer de auto bijvoorbeeld in een sloot is gereden of vast is komen te zitten. Roep professionele hulp in voor berging.

! BELANGRIJK

Berg de auto altijd zo dat de wielen in de rijrichting draaien.

Gerelateerde informatie

- Sleepoog monteren en demonteren (p. 491)

HomeLink®³²

HomeLink®³³ is een programmeerbare afstandsbediening die in het elektrische systeem van de auto geïntegreerd is en tot drie verschillende installaties (zoals een garagedeuropener, alarmsysteem, huis- en tuinverlichting) op afstand kan bedienen en daarmee de originele afstandsbedieningen vervangt.

Algemeen

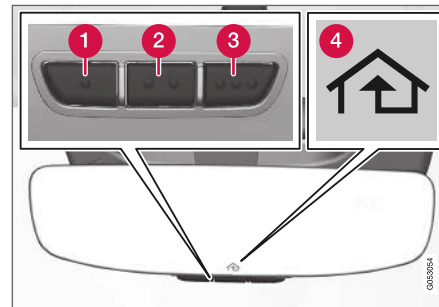

De afbeelding is schematisch, zodat de uitvoering kan variëren.

- 1** Knop 1
- 2** Knop 2

3 Knop 3

4 Controlelampje

HomeLink® wordt geleverd in een uitvoering die ingebouwd is in de achteruitkijkspiegel. Het HomeLink®-paneel bestaat uit drie programmeerbare knoppen en een controlelampje in het spiegelglas.

Ga voor meer informatie over HomeLink® naar: www.HomeLink.com of bel 00 8000 466 354 65 (of het betaalnummer +49 6838 907 277)³⁴.

Let erop dat u de originele afstandsbedieningen goed bewaart voor eventuele programmering in een later stadium (zoals bij aankoop van een nieuwe auto of gebruik in een andere auto). Het wordt tevens geadviseerd om de programmering van de knoppen te wissen bij verkoop van de auto.

Gerelateerde informatie

- HomeLink®* gebruiken (p. 497)
- HomeLink®* programmeren (p. 495)
- Typegoedkeuring voor HomeLink®* (p. 497)

³² Geldt voor bepaalde markten.

³³ HomeLink en het symbool met het HomeLink-huis zijn geregistreerde handelsmerken van Gentex Corporation.

³⁴ Let erop dat de gratis hulplijn afhankelijk van de provider mogelijk niet beschikbaar is.

HomeLink®*35 programmeren

Volg de instructies op om HomeLink® te programmeren, de fabrieksinstellingen te herstellen of een knop te herprogrammeren.

N.B.

Bij bepaalde auto's moet het contact zijn ingeschakeld of in de 'accessoirstand' staan, voordat HomeLink® te programmeren of gebruiken is. Plaats gerust nieuwe batterijen in de afstandsbediening die HomeLink® moet vervangen, omdat de programmering dan mogelijk sneller verloopt en het radiosignaal sterker is. Herstel de HomeLink®-knoppen alvorens te programmeren.

WAARSCHUWING

Tijdens het programmeren van HomeLink® wordt de garagedeur die wordt geprogrammeerd (of het toegangshek) mogelijk geactiveerd. Let daarom op dat er niemand in de buurt van de deur of het hek staat tijdens het programmeren. De auto moet buiten de garage staan bij het programmeren van de garagedeuropener.

1. Richt de afstandsbediening op de te programmeren HomeLink®-knop en houd de afstandsbediening op zo'n 2-8 cm (1-3 inch) van de knop. Blokkeer het controlesymbool van HomeLink® niet.

Opmerking! Met sommige afstandsbedieningen is HomeLink® beter te programmeren op een afstand van zo'n 15-20 cm (6-12 inch). Houd hier rekening mee als er problemen optreden bij het programmeren.
2. Houd zowel op de afstandsbediening als op HomeLink® de knoppen ingedrukt die u wilt programmeren.
3. Laat de knoppen pas los als het led-lampje niet meer langzaam (ca. 1 maal per seconde) maar snel knippert (ca. 10 maal per seconde) of constant brandt.
 - > **Als het controlelampje constant brandt:** Aanduiding dat de programmering is voltooid. Druk voor activering 2 maal op de geprogrammeerde knop.

Als het controlelampje snel knippert: De eenheid die u voor HomeLink® wenst te programmeren is mogelijk voorzien van een beveiligingsfunctie zodat extra stappen vereist zijn. Druk 2 maal op de geprogrammeerde knop om te controleren of de programmering gelukt is. Ga anders verder met de volgende stap.

³⁵ Geldt voor bepaalde markten.

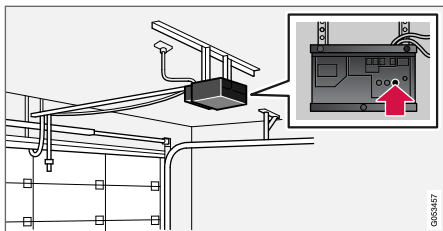

4. Zoek de inleerknop³⁶ op de ontvanger voor bijvoorbeeld de garagedeur op. De knop zit doorgaans in de buurt van de antennevoet op de ontvanger.
5. Druk de inleerknop van de ontvanger eenmaal in en laat hem weer los. De programmering moet binnen 30 seconden na het indrukken van de knop worden voltooid.
6. Druk de knop op HomeLink[®] in die u wilt programmeren en laat de knop weer los. Herhaal de procedure van indrukken/vasthouden/loslaten al naar gelang het model van de ontvanger één of twee keer.
 - > Het programmeren is daarmee klaar en garagedeur, toegangshek en dergelijke moeten vervolgens geactiveerd worden bij het indrukken van de geprogrammeerde knop.

Neem bij programmeringsproblemen contact op met HomeLink[®] via: www.HomeLink.com of bel 00 8000 466 354 65 (of het betaalnummer +49 6838 907 277)³⁷.

Afzonderlijke knop herprogrammeren

Doe het volgende om één afzonderlijke HomeLink[®]-knop te programmeren:

1. Druk op de gewenste knop en houd deze zo'n 20 seconden ingedrukt.
2. Wanneer het controlelampje op HomeLink[®] langzaam gaat knipperen kunt u op de gebruikelijke manier programmeren.

Opmerking! Als de te programmeren knop opnieuw moet worden geprogrammeerd niet met een nieuwe eenheid wordt geprogrammeerd, zal deze terugkeren naar de eerder opgeslagen programmering.

HomeLink[®]-knoppen resetten

Het is alleen mogelijk om alle HomeLink[®]-knoppen tegelijk te resetten en dus niet slechts één afzonderlijke knop. Afzonderlijke knoppen zijn wel te herprogrammeren.

- Houd de buitenste knoppen (1 en 3) op HomeLink[®] zo'n 10 seconden ingedrukt.
 - > Wanneer het controlelampje niet meer constant brandt, maar is gaan knipperen zijn de knoppen gereset en weer gereed voor programmering.

Gerelateerde informatie

- HomeLink[®]* gebruiken (p. 497)
- HomeLink[®]* (p. 494)
- Typegoedkeuring voor HomeLink[®]* (p. 497)

³⁶ De aanduiding en kleur van de knop verschillen per fabrikant.

³⁷ Let erop dat de gratis hulplijn afhankelijk van de provider mogelijk niet beschikbaar is.

HomeLink®*38 gebruiken

Zodra HomeLink® geprogrammeerd is, vormt het een vervanging voor de afzonderlijke originele afstandsbedieningen.

Druk de geprogrammeerde knop in. De garage-deur, het toegangshek en dergelijke worden geactiveerd (dit kan enkele seconden duren). Als u de knop langer dan 20 seconden indrukt, start de herprogrammering. Na het indrukken van de knop brandt of knippert het controlelampje. Uiteraard kunt u de originele afstandsbedieningen naast HomeLink® blijven gebruiken.

i N.B.

Na uitschakeling van het contact blijft HomeLink® nog minstens 7 minuten lang werken.

i N.B.

HomeLink® is niet te gebruiken als de auto van de buitenzijde vergrendeld is en het alarm* ingeschakeld is.

! WAARSCHUWING

- Als HomeLink® wordt gebruikt om een garagedeur of hek te bedienen, moet u controleren of er niemand in de buurt van de deur of het hek staat als deze beweegt.
- Gebruik HomeLink® niet voor een elektrische garagedeur zonder veiligheidsstop en -retour.

Gerelateerde informatie

- HomeLink®* (p. 494)
- HomeLink®* programmeren (p. 495)
- Typegoedkeuring voor HomeLink®* (p. 497)

Typegoedkeuring voor HomeLink®*39

Typegoedkeuring voor de EU

Gentex Corporation verklaart bij dezen dat de radioapparatuur van het type HomeLink® UAHL5 in overeenstemming is met de richtlijn 2014/53/EU.

Frequentiebanden waarin de radioapparatuur werkt:

- 433,05 – 434,79 MHz <10 mW e.r.p.
- 868,00 – 868,60 MHz <25 mW e.r.p.
- 868,70 – 868,20 MHz <25 mW e.r.p.
- 869,40 – 869,65 MHz <25 mW e.r.p.
- 869,70 – 870,00 MHz <25 mW e.r.p.

Adres certificaateigenaar: Gentex Corporation, 600 North Centennial Street, Zeeland MI 49464, USA

Zie voor meer informatie op support.volvocars.com.

Gerelateerde informatie

- HomeLink®* (p. 494)

³⁸ Geldt voor bepaalde markten.

³⁹ Geldt voor bepaalde markten.

Kompas*

In de rechter bovenhoek van de achteruitkijkspiegel zit een display waarop wordt aangegeven in welke kompasrichting⁴⁰ de voorkant van de auto wijst.

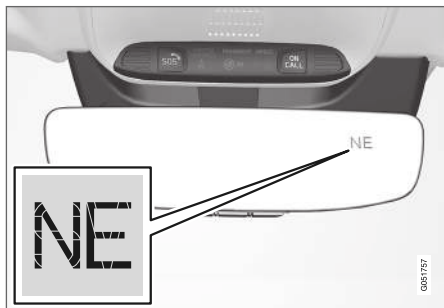

Achteruitkijkspiegel met kompas.

Er worden acht verschillende kompasrichtingen met Engelse afkortingen weergegeven: **N** (noord), **NE** (noordoost), **E** (oost), **SE** (zuidoost), **S** (zuid), **SW** (zuidwest), **W** (west) en **NW** (noordwest).

Gerelateerde informatie

- Kompas* activeren en deactiveren (p. 498)
- Kompas kalibreren* (p. 498)

Kompas* activeren en deactiveren

In de rechter bovenhoek van de achteruitkijkspiegel zit een display waarop wordt aangegeven in welke kompasrichting⁴¹ de voorkant van de auto wijst.

Kompas activeren en deactiveren

Het kompas wordt automatisch geactiveerd bij het starten van de motor.

Om het kompas handmatig te deactiveren/activeren:

- Druk bijv. met een recht gebogen paperclip het knopje aan de onderzijde van de achteruitkijkspiegel in.

Gerelateerde informatie

- Kompas* (p. 498)
- Kompas kalibreren* (p. 498)

Kompas kalibreren*

De aarde is in 15 magnetische zones verdeeld. Het kompas⁴² dient te worden gekalibreerd als u met de auto meerdere magnetische zones doorkruist.

Kalibreer als volgt:

1. Breng de auto tot stilstand op een groot en open terrein waar geen stalen constructies of hoogspanningsdraden zijn.
2. Start de auto en schakel alle elektrische uitrusting (klimaatregeling, luchtdroger en dergelijke) uit en zorg dat alle portieren dichtstaan.

i N.B.

De kalibratie kan mislukken of helemaal niet worden uitgevoerd, als u de elektrische uitrusting niet uitschakelt.

3. Houd het knopje aan de onderzijde van de achteruitkijkspiegel zo'n 3 seconden lang ingedrukt (met een paperclip of iets dergelijks). Het cijfer van de huidige magnetische zone verschijnt.

⁴⁰ De achteruitkijkspiegel met kompas is alleen een optie op bepaalde markten en modellen.

⁴¹ De achteruitkijkspiegel met kompas is alleen een optie op bepaalde markten en modellen.

⁴² De achteruitkijkspiegel met kompas is alleen een optie op bepaalde markten en modellen.

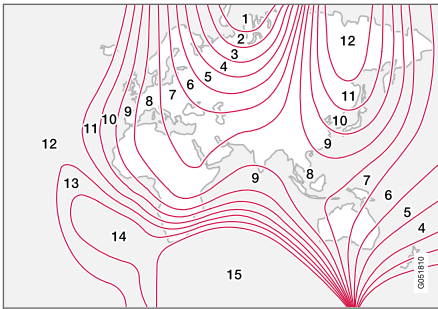

Magnetische zones.

4. Druk meerdere malen op het knopje totdat het nummer van de gewenste magnetische zone (**1-15**) verschijnt (zie de kaart met de magnetische zones van het kompas).
5. Wacht totdat het teken **C** weer op het display verschijnt of houd het knopje aan de onderzijde van de achteruitkijkspiegel zo'n 6 seconden lang ingedrukt, totdat het teken **C** verschijnt.
6. Rijd langzaam een rondje in de auto met een snelheid van hoogstens 10 km/h (6 mph), totdat een kompasrichting op het display verschijnt. Dit geeft aan dat de kalibratie afgerond is. Rijd daarna nog 2 rondjes om de kalibratie fijn af te stellen.
7. **Voor auto's met elektrische voorruitverwarming***: Als bij activering van de elektrische voorruitverwarming het teken **C** op het display verschijnt, kalibreer dan volgens punt 6 hierboven met de elektrische voorruitverwarming ingeschakeld.
8. Herhaal de bovenstaande procedure zo nodig.

Gerelateerde informatie

- Kompas* (p. 498)
- Kompas* activeren en deactiveren (p. 498)

GELUID, MEDIA EN INTERNET

Audio, media en internet

Het audio- en mediasysteem bestaat uit een mediaspeler en een radio. Het is ook mogelijk een telefoon aan te sluiten via Bluetooth om handsfree te bellen of draadloos muziek in de auto af te spelen. Wanneer de auto een internetverbinding heeft, kunt u ook apps gebruiken voor het afspelen van media.



Overzicht van geluid en media

De functies zijn te bedienen met stemcommando's, de knoppenset op het stuurwiel of via het middendispley. Het hangt van het audiosysteem van de auto af hoeveel luidsprekers en versterkers er in de auto zitten.

Systeemupdate

Het audio- en mediasysteem wordt voortdurend verder verbeterd. Wanneer de auto een internetverbinding heeft is het mogelijk om systeemup-

dates te downloaden voor optimale functionaliteit, zie support.volvocars.com.

Gerelateerde informatie

- Mediaspeler (p. 513)
- Radio (p. 507)
- Telefoon (p. 529)
- Auto met actieve internetverbinding* (p. 539)
- Apps (p. 504)
- Stembediening (p. 144)
- Contactslotstanden (p. 426)
- Afleiding van de bestuurder (p. 39)
- Systeemupdates hanteren via Download Center (p. 611)
- Licentieovereenkomst voor audio en media (p. 548)

Audio-instellingen

Het audiosysteem is vooraf ingesteld voor optimale geluidswaergave maar is ook naar wens aan te passen.

Het volume wordt normaal gesproken geregeld met de volumeknop onder het middendispley of met de rechter stuurknoppenset. Dit geldt bijvoorbeeld bij het afspelen van muziek, het beluisteren van de radio, de geluidswaergave van een lopende telefoongesprek en de waergave van actieve verkeersberichten.

Optimale geluidswaergave

Het audiosysteem is voorgekalibreerd voor optimale geluidswaergave met behulp van digitale signaalverwerking. Voor ieder automodel wordt het audiosysteem tijdens de kalibratie perfect afgestemd op de luidsprekers, de versterker, de akoestiek in de auto, de positie van de luisteraar en dergelijke. Er is tevens een dynamische kalibratie waarbij rekening wordt gehouden met de stand van de volumeknop en de rijsnelheid.

Persoonlijke instellingen

In het hoofdscherm onder **Instellingen** →

Geluid zijn verschillende instellingen beschikbaar, afhankelijk van het audiosysteem van de auto.

Premium Sound* (Bowers & Wilkins)

- **Toon** – persoonlijke instellingen van bijv. lage en hoge tonen en equalizer.
- **Balans** – onderlinge balans tussen de luidsprekers links/rechts en de luidsprekers voor/achter.
- **Systeemvolumes** – voor het aanpassen van het volume van de verschillende autosystemen, bijv. **Stembediening**, **Parkeerhulp** en **Ringtone telefoon**.

High Performance Pro* (Harman Kardon)

- **Equalizer** – instelling voor equalizer.
- **Balans** – onderlinge balans tussen de luidsprekers links/rechts en de luidsprekers voor/achter.
- **Systeemvolumes** – voor het aanpassen van het volume van de verschillende autosystemen, bijv. **Stembediening**, **Parkeerhulp** en **Ringtone telefoon**.

High Performance

- **Toon** – persoonlijke instellingen van bijv. lage en hoge tonen en equalizer.
- **Balans** – onderlinge balans tussen de luidsprekers links/rechts en de luidsprekers voor/achter.
- **Systeemvolumes** – voor het aanpassen van het volume van de verschillende autosys-

temen, bijv. **Stembediening**, **Parkeerhulp** en **Ringtone telefoon**.

Gerelateerde informatie

- Geluidservaring* (p. 503)
- Mediaspeler (p. 513)
- Instellingen voor stembediening (p. 148)
- Instellingen voor telefoon (p. 537)
- Audio, media en internet (p. 502)
- Auto met actieve internetverbinding* (p. 539)

Geluidservaring*

Geluidservaring is een app die toegang biedt tot aanvullende geluidsinstellingen.

Geluidsbeleving is te openen vanuit het appscherm van het middendispley. Afhankelijk van het audiosysteem van de auto zijn de volgende instellingen mogelijk:

Premium Sound* (Bowers & Wilkins)

- **Studio** – de geluidsweergave is te optimaliseren voor **Bestuurder**, **Alles** en **Achter**.
- **Individuele stap** – surroundstand met instellingen voor intensiteit en ruimtelijkheid.
- **Concertgebouw** – zorgt voor een geluidsweergave met de akoestiek van het concertgebouw van Gothenburg.



U kunt de akoestiek van het concertgebouw van Gothenburg nabootsen.



◀◀ High Performance Pro* (Harman Kardon)

- **Stoeloptimalisatie** – de geluidswaergave is te optimaliseren voor **Bestuurder, Alles** en **Achter**.
- **Surround** – surroundstand met instellingen voor intensiteit.
- **Toon** – persoonlijke instellingen van bijv. lage en hoge tonen en equalizer.

Gerelateerde informatie

- Audio-instellingen (p. 502)
- Navigeren in schermen op het middendispley (p. 112)

Apps

Op het appscherm staan applicaties (apps) die toegang bieden tot bepaalde autofuncties.

Veeg van rechts naar links¹ over het middendispley om vanuit het homescherm het appscherm te openen. Hier liggen apps die zijn gedownload (apps van derden) maar ook apps voor ingebouwde functies, bijvoorbeeld **FM-radio**.



Appscherm (algemene afbeelding, de basisapps variëren per markt en model)

Bepaalde basisapps zijn altijd beschikbaar. Wanneer de auto een internetverbinding heeft, kunt u andere apps downloaden zoals internetradio en muziekdiensten.

Sommige apps kunt u alleen gebruiken, als de auto een actieve internetverbinding heeft.

¹ Geldt voor een auto met het stuur links. Voor een auto met het stuur rechts: veeg in tegengestelde richting.

Start een app door in het appscherm op het middensdisplay de desbetreffende app aan te klikken.

Alle apps die worden gebruikt, moeten geüpdatet zijn naar de nieuwste versie.

Gerelateerde informatie

- Apps downloaden (p. 505)
- Apps bijwerken (p. 506)
- Apps verwijderen (p. 506)
- Apple® CarPlay®* (p. 522)
- Android Auto* (p. 526)
- Auto met actieve internetverbinding* (p. 539)
- Vrije geheugenruimte op harde schijf (p. 547)
- Gebruiksvoorwaarden en gegevensuitwisseling (p. 545)

Apps downloaden

Wanneer de auto een internetverbinding heeft, kunt u ook nieuwe apps downloaden.

N.B.

Het downloaden van data kan van invloed zijn op andere diensten die gebruik maken van gegevensuitwisseling, zoals de internetradio. Als u deze invloed op andere diensten als hinderlijk ervaart, kunt u het downloaden annuleren. Het is ook mogelijk om andere diensten te annuleren of tijdelijk te onderbreken.

N.B.

Let bij het downloaden via een telefoon extra goed op eventuele kosten voor dataverkeer.

1. Open de app **Download Center** op het appscherm.

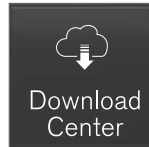

2. Kies **Nieuwe apps** om een lijst te openen met de apps die beschikbaar zijn voor installatie in de auto.

3. Druk op een bepaalde app om de lijst uit te vouwen en meer informatie over de app te krijgen.
4. Kies **Installeren** om de app van uw keuze te downloaden en installeren.
 - > Tijdens het downloaden en installeren wordt de voortgang aangegeven.

Als een bepaalde download niet kan starten, verschijnt een melding. De app blijft echter op de downloadlijst staan, zodat u later een nieuwe poging tot downloaden kunt doen.

Downloaden annuleren

- Druk op **Annuleer** om een lopende download te annuleren.

Let erop dat alleen de download te annuleren is, zodat u een eventuele installatiefase niet meer kunt annuleren zodra deze van start gegaan is.

Gerelateerde informatie

- Apps (p. 504)
- Apps bijwerken (p. 506)
- Apps verwijderen (p. 506)
- Auto met actieve internetverbinding* (p. 539)
- Systemupdates hanteren via Download Center (p. 611)
- Vrije geheugenruimte op harde schijf (p. 547)

Apps bijwerken

Wanneer de auto een internetverbinding heeft, is het mogelijk apps bij te werken.

i N.B.

Het downloaden van data kan van invloed zijn op andere diensten die gebruik maken van gegevensuitwisseling, zoals de internetradio. Als u deze invloed op andere diensten als hinderlijk ervaart, kunt u het downloaden annuleren. Het is ook mogelijk om andere diensten te annuleren of tijdelijk te onderbreken.

i N.B.

Let bij het downloaden via een telefoon extra goed op eventuele kosten voor dataverkeer.

Als bij het bijwerken van een app blijkt dat de desbetreffende app in gebruik is, wordt deze app opnieuw gestart om de installatie te voltooien.

Alle apps bijwerken

1. Open de app **Download Center** op het appscherm.

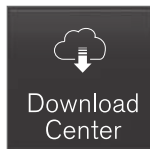

2. Kies **Alles installeren**.
> De update start.

Bepaalde apps bijwerken

1. Open de app **Download Center** op het appscherm.
2. Kies **Applicatie-updates** om een lijst te openen met alle beschikbare updates.
3. Zoek de gewenste app op en kies **Installeren**.
> De update start.

Gerelateerde informatie

- Apps (p. 504)
- Apps downloaden (p. 505)
- Apps verwijderen (p. 506)
- Systeemupdates hanteren via Download Center (p. 611)
- Auto met actieve internetverbinding* (p. 539)

Apps verwijderen

Wanneer de auto een internetverbinding heeft, is het mogelijk apps te verwijderen.

U kunt een app niet verwijderen, wanneer deze gebruikt wordt.

1. Open de app **Download Center** op het appscherm.



2. Kies **Applicatie-updates** om een lijst te openen met alle geïnstalleerde apps.
3. Zoek de gewenste app op en kies **De-installeren** om de app te verwijderen.
> Zodra de app verwijderd is, verdwijnt deze uit de lijst.

Gerelateerde informatie

- Apps (p. 504)
- Apps downloaden (p. 505)
- Apps bijwerken (p. 506)
- Systeemupdates hanteren via Download Center (p. 611)
- Auto met actieve internetverbinding* (p. 539)

Radio

Het is mogelijk de radiofrequentiebanden voor AM, FM en digitale radio (DAB)* te beluisteren. Wanneer de auto een internetverbinding heeft is het ook mogelijk om webradio te beluisteren.

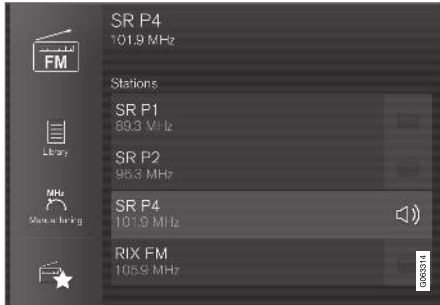

De radio is te bedienen via stemcommando's, de stuurknoppen of via het middendisplay.

- Digitale radio* (p. 512)
- RDS-radio (p. 511)
- Auto met actieve internetverbinding* (p. 539)
- Stembediening radio en media (p. 147)
- Mediaspeler (p. 513)

Gerelateerde informatie

- Radio starten (p. 507)
- Van radioband en radiozender wisselen (p. 508)
- Radiofavorieten instellen (p. 509)
- Instellingen voor radio (p. 510)

Radio starten

De radio is te starten vanuit het appscherm van het middendisplay.

1. Open de gewenste radioband (bijv. **FM**) vanuit het appscherm.



2. Kies een radiokanaal.

Gerelateerde informatie

- Radio (p. 507)
- Radiokanaal zoeken (p. 509)



- Van radioband en radiozender wisselen (p. 508)
- Radiofavorieten instellen (p. 509)
- Instellingen voor radio (p. 510)
- Stembediening radio en media (p. 147)

Van radioband en radiozender wisselen

Hier volgen instructies voor het wisselen van frequentieband, het wisselen van kanaallijst in de gekozen radioband en het wisselen van radiokanaal in de gekozen lijst.

Van radioband wisselen

Open met een vegende beweging het appscherm op het middendispley en kies de gewenste radioband (zoals **FM**) of open het appmenu van het bestuurdersdisplay met de rechter knoppenset van het stuurwiel en maak vervolgens een keuze.

Van lijst wisselen op de radioband

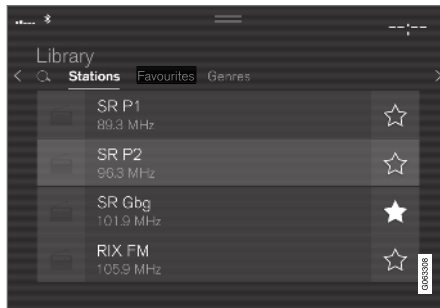

1. Druk op **Bibliotheek**.

2. Kies weergave via **Zenders, Favorieten, Genres** of **Ensembles**².
3. Druk op het gewenste kanaal in de lijst.

Favorieten - alleen de gekozen favoriete kanalen beluisteren.

Genres - uitsluitend radiokanalen beluisteren die het gekozen genre/programmatype uitzenden, bijvoorbeeld pop en klassieke muziek.

Van radiokanaal wisselen in gekozen lijst

- Druk op **⏮** of **⏭** onder het middendispley of op de rechter stuurknoppenset.
 - > U springt naar het eerstvolgende alternatief in de gekozen lijst.

Wisselen van radiokanaal in de gekozen lijst kan ook via het middendispley.

Gerelateerde informatie

- Radio (p. 507)
- Radiokanaal zoeken (p. 509)
- Stembediening radio en media (p. 147)
- Radiofavorieten instellen (p. 509)
- Instellingen voor radio (p. 510)
- Applicatiemenu op bestuurdersdisplay (p. 100)

² Geldt alleen voor digitale radio (DAB*).

Radiokanaal zoeken

De radio maakt automatisch een kanaallijst met de best voorkomende radiokanalen binnen het actuele gebied.



De zoekopties zijn afhankelijk van de gekozen radioband:

- AM - kanalen en frequentie.
- FM - kanalen, genres en frequentie.
- DAB* - ensembles en kanalen.

1. Tik op **Bibliotheek**.
2. Druk op .
 - > Er verschijnt een zoekscherm met toetsenbord.
3. Voer de zoekterm in.
 - > Naarmate u meer letters invoert wordt de zoekopdracht verfijnd. De treffers staan per categorie geordend.

Handmatig kanalen zoeken



Wanneer u handmatig kanalen zoekt, schakelt de radio bij een slechte ontvangst niet meer automatisch over op een andere frequentie.

- Tik op **Hndm. afstemmen**, versleep de schuifknop of tik op of . Bij lang aantikken springt u naar het eerstvolgende kanaal van de radioband. U kunt ook gebruikmaken van de rechter stuurknoppenset.

Gerelateerde informatie

- Radio (p. 507)
- Radio starten (p. 507)
- Van radioband en radiozender wisselen (p. 508)
- Stembediening radio en media (p. 147)
- Instellingen voor radio (p. 510)

Radiofavorieten instellen

U kunt een radiokanaal toevoegen aan de app **Radiofavorieten** en aan de lijst met favorieten van de bewuste frequentieband (bijv. FM). Hier volgen de instructies voor het toevoegen en verwijderen van favorieten.

Radiofavorieten



Radiofavorieten laten de opgeslagen favorieten van alle radiobanden zien.

1. Open de app **Radiofavorieten** vanuit het appscherm.
2. Druk op het gewenste radiokanaal in de lijst om te luisteren.

Radiofavorieten toevoegen en verwijderen

- Druk op om een radiokanaal aan de lijst met favorieten op de radioband en aan radiofavorieten toe te voegen of uit de lijst te verwijderen.

Wanneer u een favoriet opslaat vanuit een kanaallijst, zoekt de radio automatisch naar de beste frequentie. Maar als er een favoriet wordt opgeslagen na handmatig kanalen zoeken, schakelt de radio niet automatisch over naar een sterkere frequentie.



- ◀◀ Bij het verwijderen van een favoriet wordt deze eveneens verwijderd uit de lijst met favorieten van de desbetreffende radioband.

Gerelateerde informatie

- Radio (p. 507)
- Radio starten (p. 507)
- Radiokanaal zoeken (p. 509)
- Van radioband en radiozender wisselen (p. 508)
- Stembediening radio en media (p. 147)
- Instellingen voor radio (p. 510)
- Applicatiemenu op bestuurdersdisplay (p. 100)

Instellingen voor radio

Er zijn diverse radiofuncties te activeren en deactiveren.

Verkeersbericht onderbreken

Een lopende uitzending van bijvoorbeeld een verkeersbericht is tijdelijk te onderbreken door op

 van de rechter stuurknoppenset of op **Annuleren** op het middendispley te drukken.

Radiofuncties activeren en deactiveren

Veeg het hoofdscherm open en kies

Instellingen → **Media** gevolgd door de gewenste radioband om de beschikbare functies te bekijken.

AM/FM-radio

- **Radiotekst weergeven:** informatie weergeven over de inhoud van programma's, uitvoerende artiesten en dergelijke.
 - **Programmanaam bevriezen:** kiezen om de programmaservicenaam niet permanent te laten scrollen, maar de weergave na 20 seconden te laten bevriezen.
 - **Kies mededelingen:**
 - **Lokale onderbrekingen:** lopende media-weergave onderbreken voor informatie over verkeersproblemen in de nabije omgeving. De weergave van de voorgaande mediabron wordt hervat zodra de melding afgerond is.
- Lokale onderbrekingen** is een geografische begrenzing van **Verkeersinformatie**.

De functie **Verkeersinformatie** moet tegelijkertijd geactiveerd zijn.

- **Nieuws** : lopende mediaweergave onderbreken en nieuws doorgeven. De weergave van de voorgaande mediabron wordt hervat zodra de nieuwsuitzending afgerond is.
- **Alarm**: lopende mediaweergave onderbreken en waarschuwingen voor calamiteiten en rampen doorgeven. De weergave van de voorgaande mediabron wordt hervat zodra de melding afgerond is.
- **Verkeersinformatie**: lopende mediaweergave onderbreken voor informatie over verkeersproblemen. De weergave van de voorgaande mediabron wordt hervat zodra de melding afgerond is.

DAB* (digitale radio)

- **Service sorteren:** aangeven hoe de kanalen moeten worden gesorteerd. Op alfabetische volgorde of op servicenummer.
- **DAB-DAB-verbinding:** functie starten voor schakelen binnen DAB. Wanneer het signaal van een bepaald radiokanaal wegvalt, wordt automatisch overgeschakeld naar hetzelfde radiokanaal binnen een andere kanaalgroep (ander ensemble).
- **DAB-FM-verbinding:** functie starten voor schakelen tussen DAB en FM. Wanneer het signaal van een bepaald radiokanaal wegvalt, wordt automatisch naar een andere FM-frequentie gezocht.
- **Radiotekst weergeven:** aangeven of radiotekst of gekozen delen van radiotekst, bijvoorbeeld artiest, moet(en) worden weergegeven.
- **Afbeeldingen van programma weergeven:** aangeven of op het scherm wel of geen afbeeldingen voor de verschillende programma's moeten verschijnen.
- **Kies mededelingen:** aangeven welk type berichten moet worden doorgegeven als DAB actief is. Bij de gekozen meldingen wordt de lopende mediaweergave onderbroken en wordt de melding afgespeeld. De weergave van de voorgaande mediabron wordt hervat zodra de melding afgerond is.

- **Alarm:** lopende mediaweergave onderbreken en waarschuwingen voor calamiteiten en rampen doorgeven. De weergave van de voorgaande mediabron wordt hervat zodra de melding afgerond is.
- **Verkeersinformatie:** informatie ontvangen over verkeersproblemen.
- **Nieuwsflits:** nieuws ontvangen.
- **Transportbericht:** informatie ontvangen over openbaar vervoer, bijvoorbeeld dienstregelingen voor veerboten en treinen.
- **Waarschuwing/diensten:** informatie ontvangen over incidenten die van minder belang zijn dan het alarm, bijvoorbeeld stroomstoringen.

Gerelateerde informatie

- Radio (p. 507)
- Digitale radio* (p. 512)
- Symbolen op de statusbalk van het midden-display (p. 121)

RDS-radio

RDS (Radio Data System) zorgt ervoor dat de radio automatisch overschakelt naar de sterkste zender. RDS biedt de mogelijkheid om bijvoorbeeld verkeersinformatie te ontvangen en naar bepaalde soorten programma's te zoeken.

RDS verbindt FM-zenders in een netwerk met elkaar. Een FM-zender in een dergelijk netwerk stuurt bepaalde informatie, zodat een RDS-radio onder meer de volgende mogelijkheden biedt:

- Automatisch overschakelen op een beter doorkomende zender als de ontvangst in een bepaald gebied slecht is.
- Zoeken op programmatype, zoals programmatypes of verkeersinformatie.
- Weergeven van informatieve tekst over het beluisterde radioprogramma.

 N.B.

Bepaalde radiostations gebruiken geen RDS of slechts bepaalde onderdelen van deze functie.

Als er nieuws of verkeersinformatie wordt uitgezonden, kan de radio naar een andere zender overschakelen en de weergave van de actieve audiobron onderbreken. Als de cd-speler* bijvoorbeeld actief is, wordt de weergave daarvan tijdelijk onderbroken. De radio gaat naar de vorige



- ◀◀ audiobron en het vorige volume terug wanneer het ingestelde programmatype ophoudt met uitzenden. Druk om eerder te onderbreken op  op de rechter stuurknoppenset of druk op **Annuleren** op het middendispley.

Gerelateerde informatie

- Radio (p. 507)
- Instellingen voor radio (p. 510)

Digitale radio*

Digitale radio (DAB³) is een systeem voor digitale overdracht van radiosignalen. De radio ondersteunt DAB, DAB+ en DMB⁴.



De radio is te bedienen via stemcommando's, de stuurknoppen of via het middendispley.



De app voor digitale radio is te starten vanuit het appscherm op het middendispley.

Digitale radio is op dezelfde manier te beluisteren als andere radiobanden, zoals FM. Behalve **Zenders**, **Favorieten** en **Genres** kunt u daarbij ook kiezen uit subkanalen en **Ensembles**. Ensembles zijn groepen radiokanalen (kanaalgroep) die op dezelfde frequentie zenden.

Als het radiokanaal zijn logo meestuurt, wordt dit logo gedownload en weergegeven naast de kanaalnaam (de downloadtijd varieert).

DAB-subkanaal

Secundaire componenten worden vaak aangeduid als subkanalen. Dergelijke componenten zijn van tijdelijke aard en kunnen bijvoorbeeld uit vertalingen van het hoofdprogramma bestaan. Subkanalen worden aangegeven met een pijlsymbool in het kanaaloverzicht.

Gerelateerde informatie

- Schakelen tussen de radiobanden FM en digitale radio* (p. 513)
- Van radioband en radiozender wisselen (p. 508)
- Radiokanaal zoeken (p. 509)
- Radiofavorieten instellen (p. 509)
- Stembediening radio en media (p. 147)
- Instellingen voor radio (p. 510)

³ Digital Audio Broadcasting
⁴ Digital Multimedia Broadcasting

Schakelen tussen de radiobanden FM en digitale radio*

Dankzij deze functie kan de digitale radio (DAB) overschakelen van een kanaal dat slecht of helemaal niet te ontvangen is op hetzelfde kanaal in een andere kanaalgroep (ensemble) met een betere ontvangst, binnen DAB en/of tussen DAB en FM.

DAB naar DAB- en DAB naar FM-schakeling

1. Tik op **Instellingen** in het hoofdscherm.
2. Tik op **Media** → **DAB**.
3. Vink de vakjes voor **DAB-DAB-verbinding** en/of **DAB-FM-verbinding** aan of juist niet om de desbetreffende functies te activeren/deactiveren.

Gerelateerde informatie

- Digitale radio* (p. 512)
- Radio (p. 507)
- Instellingen voor radio (p. 510)

Mediaspeler

De mediaspeler kan geluidsbestanden op de cd-speler* en op externe mediabronnen weergeven die zijn aangesloten via de USB-poort of Bluetooth. De speler kan ook videobestanden weergegeven via de USB-poort.

Wanneer de auto een internetverbinding heeft is het ook mogelijk om webradio, audioboeken en muziekdiensten via apps te beluisteren.



De mediaspeler is te bedienen vanaf het middendisplay, maar veel functies zijn ook te bedienen vanaf de rechter stuurknoppen of via stemcommando's.

Een beschrijving van de radio, die ook in de mediaspeler te bedienen is, staat in een apart artikel.

Gerelateerde informatie

- Media afspelen (p. 514)
- Media regelen en van media wisselen (p. 515)
- Media zoeken (p. 516)
- Apps (p. 504)
- Radio (p. 507)
- Cd-speler* (p. 517)
- Video (p. 518)
- Media via Bluetooth® (p. 519)
- Media AUX/USB-poort (p. 520)
- Auto met actieve internetverbinding* (p. 539)

Media afspelen

De mediaspeler wordt bediend via het midden-display. Veel functies zijn ook te bedienen vanaf de rechter stuurknoppenset of via stemcommando's.

Via de mediaspeler verloopt ook de radiobediening die in een apart artikel beschreven staat.

Mediabron starten



Appscherm. (Algemene afbeelding, de basisapps variëren per markt en model.)

CD*

1. Plaats een cd.
2. Open de app **Cd** vanuit het appscherm.
3. Kies wat er moet worden afgespeeld.
 - > Het afspelen start.

USB-stick

1. Plaats de USB-stick.
2. Open de app **USB** vanuit het appscherm.
3. Kies wat er moet worden afgespeeld.
 - > Het afspelen start.

Mp3-speler en iPod®

i N.B.

Om het afspelen te starten vanaf de iPod, moet u de iPod-app gebruiken (en niet USB).

Wanneer u muziek op een aangesloten iPod beluistert, hanteert het audio- en mediasysteem een menustructuur vergelijkbaar met die van de iPod.

1. Sluit de mediabron aan.
2. Start de weergave op de aangesloten mediabron.
3. Open de app (**iPod, USB**) vanuit het appscherm.
 - > Het afspelen start.

Eenheid met Bluetooth-verbinding

1. Activeer Bluetooth op de desbetreffende mediabron.
2. Sluit de mediabron aan.
3. Start de weergave op de aangesloten mediabron.
4. Open de app **Bluetooth** vanuit het appscherm.
 - > Het afspelen start.

Media via een internetverbinding

Media afspelen via apps met een internetverbinding:

1. Maak een internetverbinding voor de auto.
2. Open de desbetreffende app vanuit het appscherm.
 - > Het afspelen start.

Lees het aparte artikel voor het downloaden van apps.

Video

1. Sluit de mediabron aan.
2. Open de app **USB** vanuit het appscherm.
3. Druk op de titel van het weer te geven bestand.
 - > Het afspelen start.

Apple CarPlay

CarPlay staat in een apart artikel beschreven.

Android Auto

Android Auto staat in een apart artikel beschreven.

Gerelateerde informatie

- Appmenu op bestuurdersdisplay hanteren (p. 101)
- Radio (p. 507)
- Media regelen en van media wisselen (p. 515)
- Eenheid aansluiten via USB-poort (p. 520)
- Eenheid aansluiten via Bluetooth® (p. 519)
- Apps downloaden (p. 505)
- Auto met actieve internetverbinding* (p. 539)
- Video (p. 518)
- Apple® CarPlay®* (p. 522)
- Android Auto* (p. 526)
- Stembediening radio en media (p. 147)
- Compatibele formaten voor media (p. 521)

Media regelen en van media wisselen

De weergave van media is te regelen via stembediening, de stuurknoppenset of het middendisplayscherm.



De mediaspeler is te bedienen via stembediening, de stuurknoppen of via het middendisplayscherm.



Volume – aan de draaiknop onder het middendisplayscherm draaien of op ▲ ▼ van de rechter stuurknoppenset drukken om het volume te verhogen of te verlagen.

Afspelen/pauzeren - op de afbeelding van de desbetreffende track drukken, op de fysieke knop

onder het middendisplayscherm of op ○ van de rechter stuurknoppenset.

Van track/nummer wisselen - op de gewenste track op het middendisplayscherm drukken, op ⏮ of ⏭ onder het middendisplayscherm of op de rechter stuurknoppenset drukken.

Vooruit-/achteruitspoelen - op de tijdas op het middendisplayscherm drukken en deze opzij slepen, of ⏮ of ⏭ onder het middendisplayscherm of op de rechter stuurknoppenset ingedrukt houden.

Van media wisselen – kies een eerder gebruikte bron in de app, tik in het appscherm op de gewenste app of kies met de rechter stuurknoppenset via het appmenu 📁.

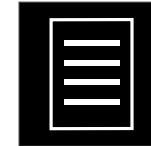

Bibliotheek - op de knop drukken om af te spelen vanuit de bibliotheek.



Shuffle - op de knop drukken voor een willekeurige afspeelvolgorde.



Vergelijkbaar - op de knop drukken om aan de hand van Gracernote naar soortgelijke muziek te zoeken op de USB-eenheid en op basis daarvan een speellijst te creëren. De speellijst kan uit maximaal 50

tracks bestaan.

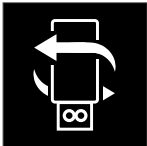

Ander apparaat - op de knop drukken om te wisselen tussen meerdere aangesloten USB-eenheden.

Gerelateerde informatie

- Mediaspeler (p. 513)
- Media zoeken (p. 516)
- Audio-instellingen (p. 502)
- Apps (p. 504)
- Gracernote® (p. 517)
- Stembediening radio en media (p. 147)

Media zoeken

U kunt artiesten, componisten, tracks, albums, video's, luisterboeken, speellijsten en bij een auto met een actieve internetverbinding podcasts (digitale media via internet) zoeken.

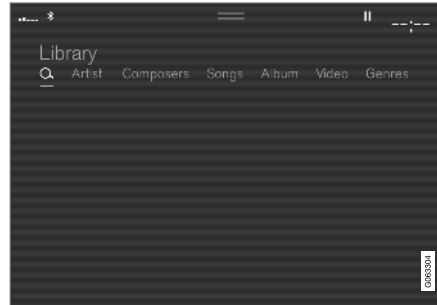

1. Druk op **Q**.
> Er verschijnt een zoekscherm met toetsenbord.
2. Voer de zoekterm in.
3. Druk op **Zoeken**.
> De gekoppelde eenheden worden doorzocht en de treffers verschijnen per categorie geordend in een lijst.

Veeg overdwars over het scherm om alle categorieën apart te bekijken.

Gerelateerde informatie

- Mediaspeler (p. 513)
- Auto met actieve internetverbinding* (p. 539)
- Media afspelen (p. 514)
- Handmatig tekens, letters of woorden invoeren op middendisplay (p. 127)

Gracenote®

Gracenote geeft bij het afspelen van muziek de uitvoerende artiesten, albums, tracks en eventuele illustraties weer.

Gracenote MusicID® is een norm voor muziekherkenning. Door identificatie van de muziekbestanden en analyse van de metadata is informatie over de muziek te presenteren. De metadata die uit verschillende bronnen komt kan inconsequent of gebrekkig zijn.

Gracenote ondersteunt de fonetische verwerking van artiestennamen, albumtitels en genres, zodat u de stembediening kunt gebruiken om uw muziek af te spelen.

1. Tik op **Instellingen** in het hoofdscherm.
2. Tik op **Media** → **Gracenote**®.
3. Kies instellingen voor Gracenote-gegevens:
 - **Online opzoeken Gracenote**® - onlinedatabase van Gracenote doorzoeken op gegevens over de afgespeelde media.
 - **Meerdere resultaten Gracenote**® - aangeven hoe Gracenote-gegevens moeten worden weergegeven bij meerdere treffers.
 - 1 - originele bestandsgegevens gebruiken.
 - 2 - Gracenote-gegevens gebruiken.
 - 3 - Gracenote- of originele data kiezen.
 - **Geen** - geen treffers.

Gracenote bijwerken

De inhoud van de Gracenote-database wordt voortdurend bijgewerkt. Download de nieuwste update voor optimale functionaliteit. Zie support.volvocars.com voor informatie en downloads.

Gerelateerde informatie

- Media afspelen (p. 514)
- Licentieovereenkomst voor audio en media (p. 548)
- Stembediening radio en media (p. 147)

Cd-speler*

De mediaspeler kan cd's met compatibele audiobestanden afspelen.

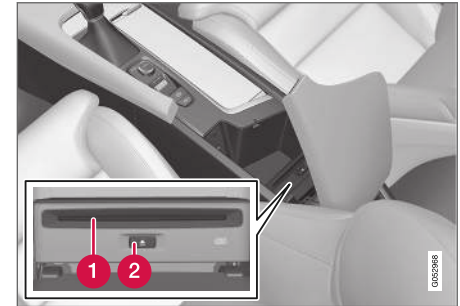

- 1 Opening voor het plaatsen/uitwerpen van een schijf.
- 2 Knop voor het uitwerpen van een schijf.

Gerelateerde informatie

- Media afspelen (p. 514)
- Stembediening radio en media (p. 147)
- Compatibele formaten voor media (p. 521)

Video

Videobestanden op apparaten die zijn aangesloten op de USB-poort zijn via de mediaspeler weer te geven.

Wanneer de auto begint te rijden verdwijnt het beeld, maar het geluid is nog steeds te horen. Het beeld komt weer terug, wanneer de auto stilstaat.

Informatie over compatibele mediaformaten vindt u elders.

Gerelateerde informatie

- Video afspelen (p. 518)
- DivX® weergeven (p. 518)
- Instellingen voor video (p. 519)
- Compatibele formaten voor media (p. 521)

Video afspelen

Video's zijn af te spelen via de app **USB** op het appscherm.

1. Sluit een mediabron (USB-eenheid) aan.
2. Open de app **USB** vanuit het appscherm.
3. Tik op de titel die u wilt afspelen.
> Het afspelen start.

Gerelateerde informatie

- Video (p. 518)
- DivX® weergeven (p. 518)
- Instellingen voor video (p. 519)
- Compatibele formaten voor media (p. 521)

DivX® weergeven

Om Video-on-Demand-films (VOD) in DivX-formaat te kunnen afspelen moet u deze DivX Certified® eenheid eerst registreren.

1. Tik op **Instellingen** in het hoofdscherm.
2. Druk op **Video → DivX® VOD** om de registratiecode op te halen.
3. Breng voor meer informatie en om de registratie te voltooien een bezoek aan vod.divx.com.

Gerelateerde informatie

- Video (p. 518)
- Video afspelen (p. 518)
- Instellingen voor video (p. 519)
- Compatibele formaten voor media (p. 521)

Instellingen voor video

U kunt de instellingen voor videoweergave wijzigen, bijv. de te hanteren taal.

Wanneer de videospeler in de stand voor volledige schermgrootte staat of wanneer u het hoofdscherm hebt geopend en op **Instellingen**

→ **Video** drukt, beschikt u over de volgende opties: **Audiotaal**, **Uit** en **Ondertitelingstaal**.

Gerelateerde informatie

- Video (p. 518)

Media via Bluetooth®

De mediaspeler in de auto is uitgerust met Bluetooth en kan draadloos audiobestanden op externe Bluetooth-eenheden afspelen zoals mobiele telefoons en laptops.

De mediaspeler kan audiobestanden op een externe eenheid alleen draadloos afspelen als deze eenheid eerst via Bluetooth aan de auto is gekoppeld.

Gerelateerde informatie

- Eenheid aansluiten via Bluetooth® (p. 519)
- Telefoon eerste keer verbinden met de auto via Bluetooth (p. 530)
- Media afspelen (p. 514)
- Compatibele formaten voor media (p. 521)

Eenheid aansluiten via Bluetooth®

Verbind een Bluetooth®-apparaat met de auto om draadloos media af te spelen en een eventuele internetverbinding voor de auto te gebruiken.

Hoewel veel moderne telefoons Bluetooth®-technologie bieden, zijn niet alle telefoons volledig compatibel met de auto.

Voor informatie over de compatibiliteit, zie support.volvocars.com.

U kunt een media-eenheid op dezelfde manier via Bluetooth® aan de auto koppelen als een telefoon.

Gerelateerde informatie

- Media via Bluetooth® (p. 519)
- Telefoon eerste keer verbinden met de auto via Bluetooth (p. 530)
- Media afspelen (p. 514)

Media AUX/USB-poort

Via de USB-poort is een externe audiobron zoals een iPod® of mp3-speler aan te sluiten op het audiosysteem.

Apparaten met oplaadbare batterijen worden opgeladen, wanneer ze zijn aangesloten via USB en het contact in stand I, II staat of de motor draait.

De inhoud van een externe audiobron is sneller te lezen, als er op deze audiobron alleen compatibele bestandsformaten staan. Ook videobestanden zijn via de USB-poort weer te geven.

Sommige mp3-spelers werken met hun eigen bestandssysteem dat niet ondersteund wordt door het systeem.

Gerelateerde informatie

- Eenheid aansluiten via USB-poort (p. 520)
- Media afspelen (p. 514)
- Video (p. 518)
- Contactslotstanden (p. 426)
- Technische specificaties voor USB-eenheden (p. 521)
- Apple® CarPlay®* (p. 522)
- Android Auto* (p. 526)

Eenheid aansluiten via USB-poort

Via een van de USB-poorten in de auto is een externe audiobron zoals een iPod® of mp3-speler aan te sluiten op het audiosysteem.

Bij gebruik van Apple CarPlay* en Android Auto* moet de telefoon worden aangesloten op de USB-poort met een witte omlijsting (als er twee USB-poorten zijn).



USB-poorten (type A) in de tunnelconsole. Laat de kabel naar voren toe liggen, zodat deze bij het sluiten van het klepje niet bekneld raakt.

Gerelateerde informatie

- Media afspelen (p. 514)
- Media AUX/USB-poort (p. 520)
- Mediaspeler (p. 513)
- Technische specificaties voor USB-eenheden (p. 521)

- Technische specificaties voor USB-eenheden (p. 521)
- Apple® CarPlay®* (p. 522)
- Android Auto* (p. 526)

Technische specificaties voor USB-eenheden

Om de inhoud van USB-eenheden te kunnen lezen moet de eenheid aan de volgende specificaties voldoen.

Een eventuele mapstructuur is tijdens het afspelen niet zichtbaar op het middendispley.

	Maximumaantal
Bestanden	15 000
Mappen	1 000
Mapniveaus	8
Speellijsten	100
Maximumaantal posten in een speellijst	1 000
Submappen	Onbeperkt

Technische specificaties voor USB-A-poort

- Aansluiting type A
- Versie 2.0
- Voeding 5 V
- Maximale stroomsterkte 2,1 A

Gerelateerde informatie

- Media AUX/USB-poort (p. 520)

Compatibele formaten voor media

Voor het afspelen van media zijn de volgende bestandsformaten vereist.

Audiobestanden

Formaat	Bestandsextensie	Codec
MP3	.mp3	MPEG1 Layer III, MPEG2 Layer III, MP3 Pro (mp3-compatibel), MP3 HD (mp3-compatibel)
AAC	.m4a, .m4b, .aac	AAC LC (MPEG-4 part III Audio), HE-AAC (aacPlus v1/v2)
WMA	.wma	WMA8/9, WMA9/10 Pro
WAV	.wav	LPCM
FLAC	.flac	FLAC

Videobestanden

Formaat	Bestandsextensie
MP4	.mp4, .m4v
MPEG-PS	.mpg, .mp2, .mpeg, .m1v

Formaat	Bestandsextensie
AVI	.avi
AVI (DivX)	.avi, .divx
ASF	.asf, .wmv
MKV	.mkv

Ondertiteling

Formaat	Bestandsextensie
SubViewer	.sub
SubRip	.srt
SSA	.ssa

**DivX®**

DivX-gecertificeerde eenheden zijn getest op hoogkwalitatieve videoweergave van DivX (.divx, .avi). Wanneer het DivX-logo zichtbaar is, kunnen er DivX-films afgespeeld worden.

Profiel	DivX Home Theater
Videocodec	DivX, MPEG-4
Resolutie	720x576
Audiobitsnelheid (bit rate)	4.8Mbps
Beeldsnelheid	30 fps
Bestandsextensie	.divx, .avi
Maximale bestandsgrootte	4 GB
Audiocodec	MP3, AC3
Ondertiteling	XSUB

Speciale functies	Alternatieve ondertitels, alternatieve audiotracks, weergave hervatten
Referentie	Voldoet aan alle voorwaarden voor het DivX Home Theater-profiel. Breng een bezoek aan divx.com voor meer informatie en programma's om bestanden te converteren naar DivX Home Theater-video.

Gerelateerde informatie

- Mediaspeler (p. 513)
- Video (p. 518)
- DivX® weergeven (p. 518)

Apple® CarPlay®*

CarPlay biedt u de mogelijkheid om tijdens het rijden muziek te beluisteren, te bellen, route-instructies te ontvangen, sms-berichten te versturen/ontvangen en Siri te raadplegen, zonder afgeleid te worden.

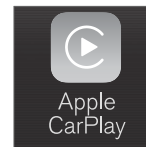



CarPlay werkt alleen met bepaalde iOS-apparaten. Bij auto's zonder CarPlay is de app achteraf te installeren. Neem contact op met een Volvo-dealer om CarPlay te installeren.

Informatie over de ondersteunde apps en de compatibele iOS-apparaten vindt u op de homepage van Apple: www.apple.com/ios/carplay/. Gebruik van apps die niet compatibel zijn met CarPlay kan er soms toe leiden dat de verbinding tussen het apparaat en de auto wegvalt. Let erop dat Volvo niet verantwoordelijk is voor de inhoud van CarPlay.

Bij gebruik van de kaartnavigatie via CarPlay verschijnt de routebegeleiding niet op het bestuurdersdisplay of het head-updisplay maar alleen op het middendispley.

Als u de navigatie via CarPlay start, wordt eventuele lopende routebegeleiding van het navigatiesysteem in de auto beëindigd.

De CarPlay-apps zijn te bedienen via het middendispley, het iOS-apparaat of de rechter stuurknoppenset (geldt voor bepaalde functies). De

apps zijn tevens te regelen met de stembediening van de virtuele assistent Siri. Bij lang indrukken van de stuurknop  activeert u de stembediening via de virtuele assistent Siri en bij kort indrukken activeert u de stembediening van de auto. Als Siri te snel wordt afgebroken, kunt u de stuurknop  ingedrukt houden.⁵

Door Apple CarPlay te gebruiken stemt u in met het volgende: Apple CarPlay is een service van Apple Inc. die valt onder de voorwaarden van Apple Inc. Volvo Cars is daarom niet verantwoordelijk voor Apple CarPlay of de functies/applicaties ervan. Bij gebruik van Apple CarPlay, wordt bepaalde informatie van uw auto (waaronder de locatie van de auto) doorgegeven aan uw iPhone. Ten aanzien van Volvo Cars bent u zelf volledig verantwoordelijk voor uw eigen gebruik van Apple CarPlay of voor het gebruik door iemand anders.

Gerelateerde informatie

- Apple® CarPlay®* gebruiken (p. 523)
- Instellingen voor Apple® CarPlay®* (p. 525)
- Stembediening (p. 144)
- Instellingen resetten op middendisplay (p. 132)

Apple® CarPlay®* gebruiken

Voor het gebruik van CarPlay moet u de digitale assistent Siri in uw iOS-apparaat zijn geactiveerd. De telefoon heeft bovendien een internetverbinding nodig via wifi of het mobiele netwerk.

Een iOS-apparaat aansluiten en CarPlay starten

N.B.

CarPlay is alleen te gebruiken als Bluetooth is uitgeschakeld. Een telefoon of mediaspeler die via Bluetooth is verbonden met de auto, is dan ook niet beschikbaar als CarPlay actief is. Om een internetverbinding te maken voor de boordapps moet u een alternatieve internetbron gebruiken. Gebruik Wi-Fi of de geïntegreerde automodem*.

1. Sluit een iOS-apparaat aan op de USB-poort. Bij een auto met twee USB-poorten moet u de aansluiting met een witte omlijsting gebruiken.
2. Lees de informatie in het pop-upvenster en druk vervolgens op **OK**.
3. Tik op **Apple CarPlay** op het appscherm.

4. Neem de voorwaarden door en druk vervolgens op **Accepteren** om een verbinding te maken.
 - > Het deelscherm met CarPlay wordt geopend en de compatibele apps verschijnen.
5. Tik op de gewenste app.
 - > De app wordt gestart.

⁵ Apple en CarPlay zijn geregistreerde handelsmerken van Apple Inc.

◀ CarPlay starten

CarPlay start als volgt na aansluiting van een iOS-apparaat.

1. Sluit een iOS-apparaat aan op de USB-poort. Bij een auto met twee USB-poorten moet u de aansluiting met een witte omlijsting gebruiken.
 - > **Als de instelling voor automatische inschakeling is gekozen** – de naam van het apparaat verschijnt.
2. Tik op de naam van het apparaat – het deelscherm met CarPlay wordt geopend en de compatibele apps verschijnen.
3. Tik op **Apple CarPlay** op het appscherm, als het deelscherm met CarPlay niet wordt geopend.
 - > Het deelscherm met CarPlay wordt geopend en de compatibele apps verschijnen.
4. Tik op de gewenste app.
 - > De app wordt gestart.

CarPlay blijft op actief op de achtergrond, als u vanuit hetzelfde deelscherm een andere app start. Druk op het pictogram CarPlay in het appscherm om CarPlay weer in het deelscherm te weer te geven.

Wisselen tussen CarPlay en iPod

Van CarPlay naar iPod

1. Tik op **Instellingen** in het hoofdscherm.
2. Ga verder naar **Communicatie → Apple CarPlay**.
3. Vink het vakje uit voor het iOS-apparaat dat bij aansluiting van de USB-kabel niet langer tot automatisch activering van CarPlay moet leiden.
4. Haal de verbinding op de USB-poort los voor het iOS-apparaat en sluit het apparaat weer aan.
5. Open de app **iPod** vanuit het appscherm.

Van iPod naar CarPlay

1. Tik op **Apple CarPlay** op het appscherm.
2. Lees de informatie in het pop-upvenster en druk vervolgens op **OK**.
3. Haal de verbinding op de USB-poort los voor het iOS-apparaat en sluit het apparaat weer aan.
 - > Het deelscherm met Apple CarPlay wordt geopend en de compatibele apps verschijnen⁶.

Gerelateerde informatie

- Eenheid aansluiten via USB-poort (p. 520)
- Apple® CarPlay®* (p. 522)

- Instellingen voor Apple® CarPlay®* (p. 525)
- Internetverbinding voor de auto maken via een telefoon (Wi-Fi) (p. 541)
- Internetverbinding voor de auto maken via automodem (simkaart) (p. 542)
- Stembediening (p. 144)

⁶ Apple, CarPlay, iPhone en iPod zijn geregistreerde handelsmerken van Apple Inc.

Instellingen voor Apple® CarPlay®*

Instellingen voor een iOS-apparaat aangesloten met CarPlay⁷.

Automatisch starten

1. Tik op **Instellingen** in het hoofdscherm.
2. Ga naar **Communicatie → Apple CarPlay** en kies de instelling:
 - Vink het vakje aan - CarPlay start automatisch bij aansluiting van de USB-kabel.
 - Vink het vakje uit - CarPlay start niet automatisch bij aansluiting van de USB-kabel.

Als de auto met meerdere mensen wordt gedeeld, zoals bij carsharing, dient u er rekening mee te houden dat er maximaal 20 iOS-apparaten in de lijst kunnen worden opgeslagen. Wanneer de lijst vol is, wordt bij aansluiting van een nieuwe eenheid de oudste aansluiting verwijderd.

Om de lijst te verwijderen moet u de instellingen herstellen op het middendispley (fabrieksinstellingen herstellen).

Systeemvolumes

1. Tik op **Instellingen** in het hoofdscherm.

2. Druk op **Geluid → Systeemvolumes** om instellingen te verrichten voor het volgende:

- **Stembediening**
- **Navi-stembegleid.**
- **Ringtone telefoon**

Gerelateerde informatie

- Apple® CarPlay®* (p. 522)
- Apple® CarPlay®* gebruiken (p. 523)
- Instellingen resetten op middendispley (p. 132)

Tips voor het gebruik van Apple® CarPlay®*

Hier vindt u handige tips voor het gebruik van CarPlay®.

- Werk uw iOS-apparaat bij met de nieuwste versie van het besturingssysteem iOS en zorg dat u over de nieuwste appversies beschikt.
- Neem bij problemen met CarPlay het iOS-apparaat los uit de USB-poort en sluit het opnieuw aan. Het afsluiten en opnieuw starten van de app die niet werkt is ook het proberen waard of sluit alle apps en start het apparaat opnieuw.
- Als bij het starten van CarPlay de apps niet verschijnen (zwart scherm), kan het minimaliseren en maximaliseren van het deelscherm CarPlay een oplossing zijn.
- Gebruik van apps die niet compatibel zijn met CarPlay kan er soms toe leiden dat de verbinding tussen het iOS-apparaat en de auto wegvalt. Informatie over de ondersteunde apps en de compatibele apparaten vindt u op de homepage van Apple. Ook kunt u CarPlay in App Store zoeken voor informatie over apps die compatibel zijn met CarPlay op uw markt.
- Met de hulp van Siri kunt u berichten schrijven/dicteren en laten voorlezen. De bericht-

⁷ Apple en CarPlay zijn geregistreerde handelsmerken van Apple Inc.

« ten worden voorgelezen in de taal die in de instellingen voor Siri is gekozen. Tijdens het schrijven/dicteren van berichten verschijnt de tekst niet op het middendispley, maar op het iOS-apparaat.

- Bij gebruik van CarPlay wordt een eventuele Bluetooth-verbinding van het apparaat met de auto verbroken. Herstel de internetverbinding van de auto dan door "internet sharing" via de Wi-Fi-hotspot van het apparaat.
- CarPlay werkt alleen in combinatie met iPhone⁸.

i N.B.

Beschikbaarheid en werking kunnen per markt verschillen.

Gerelateerde informatie

- Apple[®] CarPlay[®]* (p. 522)
- Internetverbinding voor de auto maken via een telefoon (Wi-Fi) (p. 541)

Android Auto*

Android Auto biedt u de mogelijkheid om tijdens het rijden muziek te beluisteren, te bellen, route-instructies te ontvangen en voor de auto aangepaste apps op een Android-apparaat te gebruiken. Android Auto werkt alleen met bepaalde Android-apparaten.

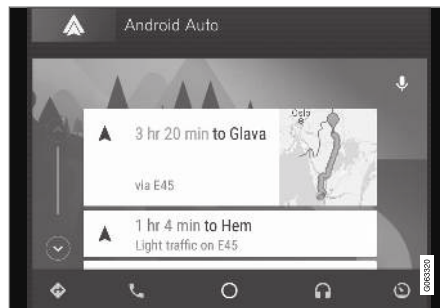

Informatie over de ondersteunde apps en de compatibele Android-apparaten vindt u op de homepage: www.android.com/auto/. Zie Google Play voor apps van derden. Let erop dat Volvo niet verantwoordelijk is voor de inhoud van Android Auto.

Android Auto is te starten vanuit het appscherm. Wanneer u Android Auto eenmaal hebt geactiveerd, zal de app een volgende keer dat u het-

zelfde apparaat aansluit opnieuw worden gestart. Deze automatische activering is uit te schakelen onder de instellingen.

i N.B.

Wanneer er een apparaat gekoppeld is aan Android Auto kunt u via Bluetooth muziek streamen naar een andere mediaspeler. Bluetooth is actief bij gebruik van Android Auto.

Bij gebruik van de kaartnavigatie via Android Auto verschijnt de routebegeleiding niet op het bestuurdersdisplay of head-updisplay maar alleen op het middendispley.

Android Auto is aan te sturen via het middendispley, en wel met de rechter toetsenset van het stuur of via stembediening. Bij lang indrukken van de stuurknop «E» activeert u Google Assistent en bij kort indrukken deactiveert u de assistent.

Door Android Auto te gebruiken, stemt u in met het volgende: Android Auto is een onderdeel van voorwaarden van Google Inc. geleverde dienst. Volvo Cars is niet verantwoordelijk voor Android Auto of de functies of applicaties ervan. Wanneer u Android Auto gebruikt, zet uw auto bepaalde informatie (waaronder zijn locatie) over naar uw verbonden Android telefoon. U

⁸ Apple, CarPlay en iPhone zijn geregistreerde handelsmerken van Apple Inc.

* Optie/accessoire.

bent zelf volledig verantwoordelijk voor uw eigen gebruik van Android Auto en dat door anderen.

Gerelateerde informatie

- Android Auto* gebruiken (p. 527)
- Instellingen voor Android Auto* (p. 528)

Android Auto* gebruiken

Om de app **Android Auto** te gebruiken moet de app op het Android-apparaat zijn geïnstalleerd en het apparaat moet zijn aangesloten op de USB-poort van de auto.

N.B.

Om Android Auto te kunnen gebruiken moet de auto zijn uitgerust met twee USB-aansluitingen (USB-hub)*. Als de auto slechts één USB-aansluiting heeft, kunt u Android Auto niet gebruiken.

Eerste aansluiting van een Android

1. Sluit het Android-apparaat aan op de USB-poort met de witte omlijsting.
2. Lees de informatie in het pop-upvenster en druk vervolgens op **OK**.
3. Tik op **Android Auto** op het appscherm.
4. Neem de voorwaarden door en druk vervolgens op **Accepteren** om een verbinding te maken.
 - > Het deelscherm met Android Auto wordt geopend en de compatibele apps verschijnen.
5. Tik op de gewenste app.
 - > De app wordt gestart.

Eerder aangesloten Android

1. Sluit het apparaat aan op de USB-poort met de witte omlijsting.
 - > **Als de instelling voor automatische inschakeling is gekozen** – de naam van het apparaat verschijnt.
2. Tik op de naam van het apparaat – het deelscherm met Android Auto wordt geopend en de compatibele apps verschijnen.
3. **Als u niet gekozen hebt voor automatische activering** – open de app **Android Auto** vanuit het appscherm.
 - > Het deelscherm met Android Auto wordt geopend en de compatibele apps verschijnen.
4. Tik op de gewenste app.
 - > De app wordt gestart.

Android Auto blijft op actief op de achtergrond, als u vanuit hetzelfde deelscherm een andere app start. Druk op het pictogram Android Auto in het appscherm om Android Auto weer in het deelscherm te weer te geven.

Gerelateerde informatie

- Android Auto* (p. 526)
- Instellingen voor Android Auto* (p. 528)
- Eenheid aansluiten via USB-poort (p. 520)
- Stembediening (p. 144)

Instellingen voor Android Auto*

Instellingen voor een Android-apparaat dat voor het eerst via Android Auto is verbonden.

Automatisch starten

1. Tik op **Instellingen** in het hoofdscherm.
2. Druk op **Communicatie** → **Android Auto** en kies de instelling:
 - Vink het vakje aan - Android Auto start automatisch bij aansluiting van de USB-kabel.
 - Vink het vakje uit - Android Auto start niet automatisch bij aansluiting van de USB-kabel.

De lijst kan maximaal 20 Android-apparaten bevatten. Wanneer de lijst vol is, wordt bij aansluiting van een nieuwe eenheid de oudste aansluiting verwijderd.

Om de lijst te verwijderen moet u de fabrieksinstellingen herstellen.

Systeemvolumes

1. Tik op **Instellingen** in het hoofdscherm.
2. Druk op **Geluid** → **Systeemvolumes** om instellingen te verrichten voor het volgende:
 - **Stembediening**
 - **Navi-stembegeleid.**
 - **Ringtone telefoon**

Gerelateerde informatie

- Android Auto* (p. 526)
- Android Auto* gebruiken (p. 527)
- Instellingen resetten op middendisplay (p. 132)

Tips voor het gebruik van Android Auto*

Hier vindt u handige tips voor het gebruik van Android Auto.

- Zorg dat u over de nieuwste appversies beschikt.
- Wacht bij het starten van de auto totdat het middendisplay is ingeschakeld, verbind het apparaat en open vervolgens Android Auto vanuit het appscherm.
- Neem bij problemen met Android Auto het Android-apparaat los uit de USB-poort en sluit het apparaat opnieuw aan. De desbetreffende app op het apparaat afsluiten en opnieuw starten is ook het proberen waard.
- Wanneer er een apparaat is verbonden met Android Auto, kunt u nog steeds via Bluetooth media weergeven op een andere mediaspeler. De Bluetooth-functie is ingeschakeld bij het gebruik van Android Auto.
- Als het pictogram voor Android Auto grijs gemarkeerd is, betekent dit dat het desbetreffende apparaat niet is aangesloten. Bij verbinding van het apparaat licht het pictogram op. Als het pictogram helemaal ontbreekt, biedt de auto geen ondersteuning voor verbinding van een apparaat voor het desbetreffende doel.
- Bij gebruik van Android Auto wordt een eventuele Bluetooth-verbinding van het apparaat met de auto verbroken. Herstel de

internetverbinding van de auto dan door "internet sharing" via de Wi-Fi-hotspot van het apparaat.

- Als de auto met meerdere mensen wordt gedeeld, zoals bij carsharing het geval kan zijn, dient u er rekening mee te houden dat er maximaal 20 Android-apparaten in het geheugen kunnen worden opgeslagen. Wanneer de lijst vol is, wordt bij aansluiting van een nieuwe eenheid de oudste aansluiting verwijderd. Om deze lijst te verwijderen moet u de fabrieksinstellingen herstellen.

Gerelateerde informatie

- Android Auto* (p. 526)
- Internetverbinding voor de auto maken via een telefoon (Wi-Fi) (p. 541)

Telefoon

Een telefoon met Bluetooth is draadloos aan te sluiten op het geïntegreerde handsfreesysteem van de auto.

Het audio- en mediasysteem werkt dan als handsfree en biedt u de mogelijkheid om enkele functies van uw telefoon op afstand te bedienen. U kunt de telefoon ook na aansluiting nog via de knoppen op de telefoon bedienen.

Wanneer een telefoon is gekoppeld en aangesloten is op de auto, kunt u deze gebruiken om te bellen, berichten te versturen/ontvangen en media te streamen. Ook kunt u de telefoon gebruiken als internetverbinding.

De telefoon is te bedienen via het middendispley en voor een deel via stemcommando's en het appmenu, dat bereikbaar is via de rechter stuurknoppenset.

Overzicht

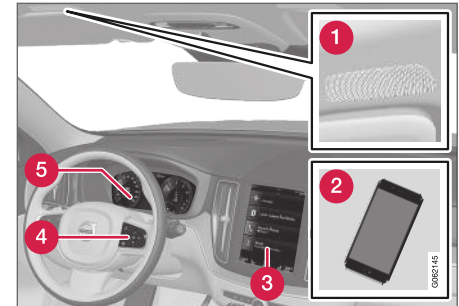

- 1 Microfoon.
- 2 Telefoon.
- 3 Telefoonfuncties op middendispley.
- 4 Knoppenset die op het bestuurdersdisplay verschijnt voor telefoonfuncties en voor stembediening.
- 5 Bestuurdersdisplay.

Gerelateerde informatie

- Telefoonfuncties (p. 534)
- Telefoonboekfuncties (p. 537)
- Berichtfuncties (p. 535)
- Telefoon eerste keer verbinden met de auto via Bluetooth (p. 530)



- Telefoon automatisch verbinden met de auto via Bluetooth (p. 532)
- Telefoon handmatig verbinden met de auto via Bluetooth (p. 532)
- Telefoon met Bluetooth-verbinding loskoppelen (p. 533)
- Andere telefoon met Bluetooth-verbinding kiezen (p. 533)
- Bluetooth-eenheden verwijderen (p. 534)
- Instellingen voor telefoon (p. 537)
- Stembediening (p. 144)
- Appmenu op bestuurdersdisplay hanteren (p. 101)
- Audio-instellingen (p. 502)
- Internetverbinding voor de auto maken via een telefoon met Bluetooth-verbinding (p. 540)

Telefoon eerste keer verbinden met de auto via Bluetooth

Verbind een telefoon met geactiveerde Bluetooth-functie aan de auto, zodat u vervolgens vanuit de auto kunt bellen, berichten kunt versturen/ontvangen, draadloos media kunt afspelen en via de telefoon een internetverbinding voor de auto kunt maken.

Er kunnen twee Bluetooth-apparaten tegelijk zijn aangesloten, waarbij het ene uitsluitend bestemd is om draadloos te streamen. De laatst verbonden telefoon wordt automatisch verbonden om te kunnen bellen, berichten te kunnen versturen/ontvangen, draadloos media te kunnen afspelen en de telefoon te gebruiken voor een internetverbinding. Onder **Bluetooth-apparaten** kunt u via het instellingsmenu op het hoofdscherm van het middendisplayscherm wijzigingen aanbrengen in het gebruik van de telefoon. De mobiele telefoon moet zijn uitgerust met Bluetooth en ondersteuning bieden voor "internet sharing".

Wanneer het apparaat eenmaal via Bluetooth verbonden/geregistreerd is, hoeft dit apparaat niet langer zichtbaar/detecteerbaar te zijn. Activering van de Bluetooth-functie volstaat. Er kunnen maximaal 20 gepaarde Bluetooth-apparaten in de auto worden opgeslagen.

U kunt op twee manieren paren. U zoekt de telefoon vanuit de auto of u zoekt de auto vanaf de telefoon.

Alternatief 1 – telefoon zoeken vanuit de auto

1. Maak de telefoon identificeerbaar/zichtbaar via Bluetooth.
2. Open het deelscherm voor de telefoon op het middendisplayscherm.
 - Als er geen telefoon met de auto verbonden is – tik op **Telefoon toevoegen**.
 - Als er een telefoon met de auto verbonden is – tik op **Wijzigen** . Druk in het pop-upvenster op **Tel. toevoegen**.
- > Er verschijnt een lijst met de beschikbare Bluetooth-apparaten. Bij identificatie van nieuwe apparaten wordt de lijst bijgewerkt.
3. Tik op de naam van de te paren telefoon.
4. Controleer of de aangegeven cijfercode in de auto overeenkomt met die op de telefoon. Accepteer in dat geval op beide punten.
5. Accepteer of weiger in de telefoon eventuele opties voor de contactpersonen en de berichtfuncties van de telefoon.

i N.B.

- Bij sommige telefoons moet de berichtfunctie geactiveerd worden.
- Niet alle mobiele telefoons zijn volledig compatibel en ze kunnen dus niet allemaal contacten en berichten in de auto tonen.

Alternatief 2 – auto zoeken vanaf de telefoon

1. Open het deelscherm voor de telefoon op het middendispley.
 - Als er geen telefoon met de auto verbonden is – tik op **Telefoon toevoegen** → **Auto herkenbaar maken**.
 - Als er een telefoon met de auto verbonden is – tik op **Wijzigen** . Druk in het pop-upvenster op **Telefoon toevoegen** → **Auto herkenbaar maken**.
2. Activeer Bluetooth op de telefoon.
3. Zoek op de telefoon naar Bluetooth-apparaten.
 - > Er verschijnt een lijst met de beschikbare Bluetooth-apparaten.
4. Kies de naam van de auto op de telefoon.

5. In de auto verschijnt een pop-upvenster met informatie over de verbinding. Bevestig de verbinding.
6. Controleer of de aangegeven cijfercode in de auto overeenkomt met de getoonde code op de externe eenheid. Accepteer in dat geval op beide punten.
7. Accepteer of weiger in de telefoon eventuele opties voor de contactpersonen en de berichtfuncties van de telefoon.

i N.B.

- Bij sommige telefoons moet de berichtfunctie geactiveerd worden.
- Niet alle mobiele telefoons zijn volledig compatibel en ze kunnen dus niet allemaal contacten en berichten in de auto tonen.

i N.B.

Bij een update van het besturingssysteem van de telefoon wordt de koppeling mogelijk onderbroken. Verwijder de telefoon dan uit de auto en breng een nieuwe koppeling tot stand.

Compatibele telefoons

Hoewel veel moderne telefoons Bluetooth-technologie bieden, zijn niet alle telefoons volledig compatibel met de auto.

Zie support.volvocars.com voor compatibiliteit.

Gerelateerde informatie

- Telefoon (p. 529)
- Telefoon automatisch verbinden met de auto via Bluetooth (p. 532)
- Telefoon handmatig verbinden met de auto via Bluetooth (p. 532)
- Telefoon met Bluetooth-verbinding loskoppelen (p. 533)
- Andere telefoon met Bluetooth-verbinding kiezen (p. 533)
- Bluetooth-eenheden verwijderen (p. 534)
- Instellingen voor Bluetooth-apparaten (p. 538)
- Auto met actieve internetverbinding* (p. 539)
- Internetverbinding voor de auto maken via een telefoon met Bluetooth-verbinding (p. 540)

Telefoon automatisch verbinden met de auto via Bluetooth

Het is mogelijk om een telefoon automatisch via Bluetooth te verbinden. De telefoon moet een keer eerder met de auto zijn verbonden.

Automatische aansluiting werkt alleen voor de twee laatst gekoppelde telefoons.

1. Activeer Bluetooth op de telefoon alvorens de auto in contactslotstand I te zetten.
2. Zet de auto in contactslotstand I of hoger.
 - > De telefoon wordt aangesloten.

Gerelateerde informatie

- Telefoon (p. 529)
- Telefoon eerste keer verbinden met de auto via Bluetooth (p. 530)
- Telefoon handmatig verbinden met de auto via Bluetooth (p. 532)
- Telefoon met Bluetooth-verbinding loskoppelen (p. 533)
- Andere telefoon met Bluetooth-verbinding kiezen (p. 533)
- Bluetooth-eenheden verwijderen (p. 534)
- Instellingen voor Bluetooth-apparaten (p. 538)
- Auto met actieve internetverbinding* (p. 539)

- Internetverbinding voor de auto maken via een telefoon met Bluetooth-verbinding (p. 540)
- Contactslotstanden (p. 426)

Telefoon handmatig verbinden met de auto via Bluetooth

Het is mogelijk om een telefoon handmatig via Bluetooth te verbinden. De telefoon moet een keer eerder met de auto zijn verbonden.

1. Activeer Bluetooth op de telefoon.
2. Open het deelscherm voor de telefoon.
 - > Er verschijnt een lijst met de gekoppelde telefoons.
3. Druk op de naam van de te pairen telefoon.
 - > De telefoon wordt aangesloten.

Gerelateerde informatie

- Telefoon (p. 529)
- Telefoon eerste keer verbinden met de auto via Bluetooth (p. 530)
- Telefoon automatisch verbinden met de auto via Bluetooth (p. 532)
- Telefoon met Bluetooth-verbinding loskoppelen (p. 533)
- Andere telefoon met Bluetooth-verbinding kiezen (p. 533)
- Bluetooth-eenheden verwijderen (p. 534)
- Instellingen voor Bluetooth-apparaten (p. 538)

- Auto met actieve internetverbinding* (p. 539)
- Internetverbinding voor de auto maken via een telefoon met Bluetooth-verbinding (p. 540)

Telefoon met Bluetooth-verbinding loskoppelen

Het is mogelijk een telefoon met Bluetooth-verbinding los te koppelen, waarna de telefoon niet langer is verbonden met de auto.

- De telefoon wordt automatisch losgekoppeld, wanneer deze buiten het bereik van de auto komt. Als u de telefoon tijdens een lopend telefoongesprek loskoppelt, wordt het gesprek via de telefoon voortgezet.
- De telefoon is ook los te koppelen door Bluetooth handmatig te deactiveren.

Gerelateerde informatie

- Telefoon (p. 529)
- Instellingen voor telefoon (p. 537)
- Andere telefoon met Bluetooth-verbinding kiezen (p. 533)
- Bluetooth-eenheden verwijderen (p. 534)
- Instellingen voor Bluetooth-apparaten (p. 538)

Andere telefoon met Bluetooth-verbinding kiezen

U kunt een andere telefoon met Bluetooth-verbinding kiezen.

1. Open het deelscherm voor de telefoon.
2. Tik op **Wijzigen**  of veeg het hoofdscherm open en tik op **Instellingen** → **Communicatie** → **Bluetooth-apparaten** → **Apparaat toevoegen**.
 - > Er verschijnt een lijst met de beschikbare Bluetooth-apparaten.
3. Druk op de aan te sluiten telefoon.

Gerelateerde informatie

- Telefoon (p. 529)
- Telefoon eerste keer verbinden met de auto via Bluetooth (p. 530)
- Instellingen voor Bluetooth-apparaten (p. 538)
- Telefoon met Bluetooth-verbinding loskoppelen (p. 533)
- Bluetooth-eenheden verwijderen (p. 534)

Bluetooth-eenheden verwijderen

Apparaten zoals telefoons zijn te verwijderen van de lijst met geregistreerde Bluetooth-eenheden.

1. Tik op **Instellingen** in het hoofdscherm.
2. Tik op **Communicatie** → **Bluetooth-apparaten**.
 - > Er verschijnt een lijst met de geregistreerde Bluetooth-apparaten.
3. Tik op de te verwijderen eenheid.
4. Tik op **App. verwijderen** en bevestig uw keuze.
 - > De eenheid staat niet langer geregistreerd in de auto.

Gerelateerde informatie

- Telefoon (p. 529)
- Telefoon eerste keer verbinden met de auto via Bluetooth (p. 530)
- Telefoon met Bluetooth-verbinding loskoppelen (p. 533)
- Andere telefoon met Bluetooth-verbinding kiezen (p. 533)
- Instellingen voor Bluetooth-apparaten (p. 538)

Telefoonfuncties

Verwerking van gesprekken in de auto voor een telefoon met Bluetooth-verbinding.

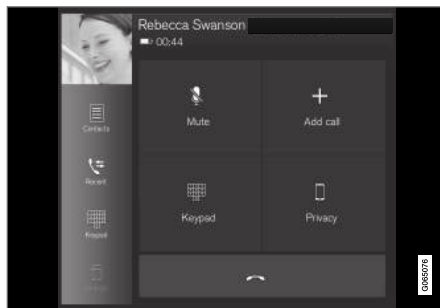

Algemene afbeelding.

Bellen

1. Open het deelscherm voor de telefoon.
2. Geef aan hoe u wilt bellen: via de gesprekkenlijst, via de contactenlijst of geef het nummer aan via de knoppenset. U kunt de contactenlijst doorzoeken of doorbladeren. Druk op ☆ in de contactenlijst om een contactpersoon onder te brengen onder **Favorieten**.
3. Tik op om te bellen.
4. Druk op om het gesprek te beëindigen.

Het is ook mogelijk om te bellen via de gesprekkenlijst in het appmenu, dat toegankelijk is via de rechter stuurknoppenset .

Ruggespraak

Tijdens lopende gesprekken:

1. Tik op **Voeg gesprek toe**.
2. Geef aan hoe u wilt bellen: via de gesprekkenlijst, de favorieten of de contactenlijst.
3. Druk op een post/regel in de gesprekkenlijst of op voor de contactpersoon in de contactenlijst.
4. Tik op **Wissel gesprek** om te wisselen tussen gesprekken.
5. Druk op om het lopende gesprek te beëindigen.

Conferentiegesprek

Tijdens ruggespraak:

1. Tik op **Gesprekken samenv.** om de lopende gesprekken samen te voegen.
2. Druk op om het gesprek te beëindigen.

Telefoonoproepen

Telefoonoproepen verschijnen op het bestuurdersdisplay en op het middendispley. Voer het gesprek met de rechter stuurknoppenset of met het middendispley.

1. Tik op **Antwoorden/Afwijzen**.

2. Druk op  om het gesprek te beëindigen.

Telefoonoproepen tijdens lopende telefoongesprekken

1. Tik op **Antwoorden/Afwijzen**.

2. Druk op  om het gesprek te beëindigen.

Privégesprek

– Druk tijdens een lopend gesprek op **Privacy** en kies de instelling:

- **Naar mobiele telefoon schakelen** – de handsfree-functie wordt uitgeschakeld en het gesprek gaat verder via de mobiele telefoon.
- **Op bestuurder gericht** – de microfoon in het plafond aan de passagierszijde wordt uitgeschakeld en het gesprek gaat verder via de handsfree-functie van de auto.

Gerelateerde informatie

- Telefoon (p. 529)
- Telefoon eerste keer verbinden met de auto via Bluetooth (p. 530)
- Stembediening telefoon (p. 146)
- Appmenu op bestuurdersdisplay hanteren (p. 101)
- Handmatig tekens, letters of woorden invoeren op middendisplay (p. 127)
- Telefoonboekfuncties (p. 537)

- Berichtfuncties (p. 535)
- Audio-instellingen (p. 502)

Berichtfuncties⁹

Verwerking van berichten in de auto voor een telefoon met Bluetooth-verbinding.

Op sommige telefoons moet de functie 'Berichten' worden geactiveerd. Niet alle telefoons zijn volledig compatibel, zodat contactpersonen en meldingen niet altijd in de auto te tonen zijn. Zie support.volvocars.com voor compatibiliteit.

Tekstberichten op middendisplay hanteren

Tekstberichten verschijnt alleen op het middendisplay als u deze instelling hebt gekozen.

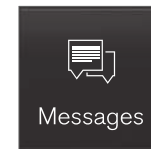

Tik op **Berichten** in het appscherm voor berichtfuncties op het middendisplay.

Tekstberichten op middendisplay laten voorlezen



Druk op het pictogram om de melding te laten voorlezen.

◀◀ **Tekstberichten op middendisplay versturen¹⁰**

1. U kunt een bericht beantwoorden of een nieuw bericht aanmaken.
 - Berichten beantwoorden – op de contactpersoon drukken van wie u een bericht wilt beantwoorden en druk vervolgens op **Antwoorden**.
 - Nieuw bericht aanmaken – tik op **Nieuw aanmaken**. Kies een contactpersoon of voer een nummer in.
2. Schrijf het bericht.
3. Tik op **Verzenden**.

Tekstbericht op bestuurdersdisplay hanteren

Tekstberichten verschijnt alleen op het bestuurdersdisplay als u deze instelling hebt gekozen.

Nieuw tekstbericht op bestuurdersdisplay laten voorlezen

- Kies met de stuurknoppenset voor **Oplezen** om het bericht te laten voorlezen.

Reactie dicteren op bestuurdersdisplay

Nadat een bericht is voorgelezen kunt u een korte reactie dicteren als de auto een internetverbinding heeft.

- Tik op **Antwoorden** van de stuurknoppenset. Er verschijnt een dicteerdialog.

Berichtmelding

In de instellingen voor sms-berichten kunt u notificaties activeren en deactiveren.

Gerelateerde informatie

- Telefoon (p. 529)
- Instellingen voor tekstbericht (p. 536)
- Instellingen voor telefoon (p. 537)
- Auto met actieve internetverbinding* (p. 539)
- Stembediening telefoon (p. 146)
- Handmatig tekens, letters of woorden invoeren op middendisplay (p. 127)
- Telefoon eerste keer verbinden met de auto via Bluetooth (p. 530)
- Gebruiksvoorwaarden en gegevensuitwisseling (p. 545)

Instellingen voor tekstbericht

Instellingen voor tekstbericht op aangesloten telefoon.

1. Druk op **Instellingen** in het hoofdscherm.
2. Druk op **Communicatie** → **Tekstberichten** en kies instellingen.
 - **Melding in middendisplay** - berichtmeldingen op de statusbalk van het middendisplay weergeven.
 - **Melding in bestuurdersdisplay** - meldingen op het bestuurdersdisplay weergeven; inkomende berichten zijn te hanteren via de rechter stuurknoppenset.
 - **Tekstberichttoon** - signaal voor binnenkomende sms-berichten kiezen.

Gerelateerde informatie

- Telefoon (p. 529)
- Telefoon eerste keer verbinden met de auto via Bluetooth (p. 530)
- Berichtfuncties (p. 535)
- Instellingen voor telefoon (p. 537)

⁹ Geldt alleen voor bepaalde markten. Neem voor meer informatie contact op met een Volvo-dealer.

¹⁰ Alleen bepaalde telefoons kunnen berichten verzenden via de auto. Kijk voor de compatibiliteit op support.volvocars.com.

Telefoonboekfuncties

Wanneer een telefoon via Bluetooth is verbonden met de auto kunt u rechtstreeks via het middendispley contactpersonen zoeken.

Er zijn tot 3000 contactpersonen van de gekozen telefoon weer te geven op het middendispley.

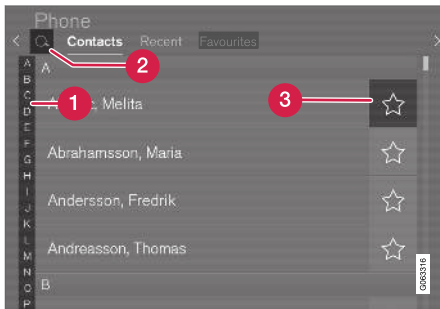

- 1 Blader de letters tot en met # door om de contactpersoon van uw keuze te vinden. Afhankelijk van de contacten die in het telefoonboek staan verschijnen alleen bepaalde letters.
- 2 **Contacten zoeken** – druk op om een telefoonnummer of naam te zoeken in de lijst met contacten.
- 3 **Favorieten** – druk op om een contact toe te voegen aan de lijst met favorieten of ervan te verwijderen.

Sorteren

De lijst met contacten staat op alfabetische volgorde en speciale tekens en cijfers staan onder #. U kunt sorteren op voor- of achternaam; u maakt een keuze in de instellingen voor de telefoon.

Gerelateerde informatie

- Telefoon (p. 529)
- Instellingen voor telefoon (p. 537)
- Stembediening telefoon (p. 146)
- Handmatig tekens, letters of woorden invoeren op middendispley (p. 127)
- Telefoon eerste keer verbinden met de auto via Bluetooth (p. 530)

Instellingen voor telefoon

Wanneer de telefoon verbonden is met de auto zijn de volgende instellingen te kiezen.

1. Tik op **Instellingen** in het hoofdscherm.

- « 2. Tik op **Communicatie** → **Telefoon** en kies instellingen.
- **Beltonen** – keuze van belsignaal. Het is mogelijk om belsignalen van de telefoon of de auto te gebruiken. Bepaalde telefoons zijn niet volledig compatibel en dan kunnen de belsignalen van de telefoon niet in de auto worden gebruikt.¹¹
 - **Sorteervolgorde** - sorteervolgorde van contactenlijst kiezen.

Gespreksberichten op head-updisplay*

1. Druk op **Instellingen** op het hoofdscherm van het middendisplay.
2. Druk op **My Car** → **Displays** → **Opties head-up display**.
3. Kies **Toon telefoon**.

Gerelateerde informatie

- Telefoon (p. 529)
- Instellingen voor tekstbericht (p. 536)
- Instellingen voor Bluetooth-apparaten (p. 538)
- Telefoon eerste keer verbinden met de auto via Bluetooth (p. 530)
- Head-updisplay* (p. 141)
- Audio-instellingen (p. 502)

Instellingen voor Bluetooth-apparaten

Er zijn instellingen te verrichten voor apparaten die via Bluetooth zijn aangesloten.

1. Tik op **Instellingen** in het hoofdscherm.
 2. Tik op **Communicatie** → **Bluetooth-apparaten** en kies instellingen.
- **Apparaat toevoegen** – nieuwe eenheid koppelen.
 - **Eerder gekoppelde apparaten** – lijst met geregistreerde/gekoppelde eenheden weer geven.
 - **App. verwijderen** – eerder gekoppelde eenheid verwijderen.
 - **Toegestane diensten voor dit apparaat** – instellen waarvoor u het apparaat wilt gebruiken: bellen, berichten sturen/lezen, media streamen of als middel voor internetverbinding.
 - **Internetverbinding** – internetverbinding voor de auto maken via de Bluetooth-aansluiting van het apparaat

Gerelateerde informatie

- Telefoon (p. 529)
- Instellingen voor telefoon (p. 537)

- Auto met actieve internetverbinding* (p. 539)
- Telefoon eerste keer verbinden met de auto via Bluetooth (p. 530)

¹¹ Zie support.volvocars.com voor compatibiliteit.

Auto met actieve internetverbinding*

Wanneer de auto een internetverbinding heeft kunt u bijvoorbeeld gebruikmaken van webradio en muziekdiensten via boordapps, software downloaden en contact opnemen met de dealer.

De auto maakt een internetverbinding via Bluetooth, Wi-Fi of via de ingebouwde automodem* (simkaart).

Wanneer de auto een internetverbinding heeft, is het mogelijk om de internetverbinding (wifi-hotspot) te delen, zodat andere eenheden zoals tablets gebruik kunnen maken van de internetverbinding¹².

Een symbool op de statusbalk van het midden-display geeft de internetstatus weer.



¹² Geldt niet bij aansluiting met Wi-Fi.

i N.B.

Bij gebruik van internet wordt data overgebracht (dataverkeer) en dat kan kosten met zich meebrengen.

Het activeren van dataroaming kan tot verdere kosten leiden.

Informeer bij uw provider naar de kosten voor dataverkeer.

i N.B.

Bij gebruik van Apple CarPlay kunt u alleen een internetverbinding voor de auto maken via Wi-Fi of de automodem*.

i N.B.

Bij gebruik van Android Auto kunt u een internetverbinding voor de auto maken via Wi-Fi, Bluetooth of de automodem*.

Lees voordat u een internetverbinding maakt de **Servicevoorwaarden** en het **Privacybeleid voor klanten** op support.volvocars.com.

Gerelateerde informatie

- Symbolen op de statusbalk van het midden-display (p. 121)
- Internetverbinding voor de auto maken via een telefoon met Bluetooth-verbinding (p. 540)
- Internetverbinding voor de auto maken via een telefoon (Wi-Fi) (p. 541)
- Internetverbinding voor de auto maken via automodem (simkaart) (p. 542)
- Apps (p. 504)
- Geen internetverbinding of een slechte verbinding (p. 544)
- Internetverbinding van auto delen via Wi-Fi-hotspot (p. 543)
- Wi-Fi-netwerk verwijderen (p. 545)
- Techniek en veiligheid rond Wi-Fi (p. 545)
- Volvo ID (p. 26)
- Gebruiksvoorwaarden en gegevensuitwisseling (p. 545)

Internetverbinding voor de auto maken via een telefoon met Bluetooth-verbinding

Deel de internetverbinding van een telefoon via Bluetooth om een internetverbinding te maken en toegang te krijgen tot diverse onlinediensten voor de auto.

1. Om een internetverbinding te kunnen maken voor de auto via een telefoon met Bluetooth-verbinding moet de bewuste telefoon eenmaal eerder via Bluetooth met de auto zijn verbonden.
2. Controleer of de telefoon ondersteuning biedt voor "internet sharing" en of de functie is geactiveerd. Bij een iPhone heet deze functie "internet sharing". Bij Android-telefoons kan deze functie verschillende namen hebben, maar de functie wordt vaak aangeduid als "hotspot". Bij iPhone-telefoons moet tevens de menupagina "internet sharing" geopend zijn totdat een internetverbinding is gemaakt.
3. Als de telefoon eerder via Bluetooth was verbonden, tik dan op **Instellingen** op het hoofdscherm van het middendispley.
4. Tik op **Communicatie** → **Bluetooth-apparaten**.

5. Vink het vakje voor **Bluetooth-internetaansluiting** aan onder de rubriek **Internetverbinding**.
6. Als u een andere methode voor de internetverbinding gebruikt, bevestigt u de keuze van een andere verbindingsmethode.
 - > Uw auto heeft daarmee een internetverbinding via de via Bluetooth aangesloten telefoon.

N.B.

De telefoon en netwerkprovider moeten tethering (het delen van een internetverbinding) ondersteunen en de bundel moet inclusief dataverkeer zijn.

N.B.

Bij gebruik van Apple CarPlay kunt u alleen een internetverbinding voor de auto maken via Wi-Fi of de automodem*.

Gerelateerde informatie

- Auto met actieve internetverbinding* (p. 539)
- Internetverbinding voor de auto maken via automodem (simkaart) (p. 542)
- Telefoon eerste keer verbinden met de auto via Bluetooth (p. 530)
- Internetverbinding voor de auto maken via een telefoon (Wi-Fi) (p. 541)

- Apple® CarPlay®* (p. 522)
- Geen internetverbinding of een slechte verbinding (p. 544)
- Instellingen voor Bluetooth-apparaten (p. 538)

Internetverbinding voor de auto maken via een telefoon (Wi-Fi)

Deel de internetverbinding van een telefoon via wifi om een internetverbinding te maken en toegang te krijgen tot diverse onlinediensten voor de auto.

1. Controleer of de telefoon ondersteuning biedt voor "internet sharing" en of de functie is geactiveerd. Bij een iPhone heet deze functie "internet sharing". Bij Android-telefoons kan deze functie verschillende namen hebben, maar de functie wordt vaak aangeduid als "hotspot". Bij iPhone-telefoons moet tevens de menupagina "internet sharing" geopend zijn totdat een internetverbinding is gemaakt.
2. Tik op **Instellingen** in het hoofdscherm.
3. Ga verder naar **Communicatie → Wi-Fi**.
4. Activeer/deactiveer de optie door het vakje voor Wi-Fi aan/uit te vinken.
5. Als u een andere methode voor de internetverbinding gebruikt, bevestigt u de keuze van een andere verbindingsmethode.
6. Tik op de naam van het netwerk waarop u wilt aansluiten.
7. Geef het wachtwoord van het netwerk aan.
 - > De auto maakt een verbinding tot stand met het netwerk.

Let erop dat sommige telefoons de internetverbinding verbreken, wanneer de verbinding met de auto is verbroken (zoals wanneer u de auto ergens parkeert tot de volgende keer dat u hem nodig hebt). In dat geval moet u bij een volgend gebruik van de telefoon de "internet sharing" opnieuw activeren.

Een telefoon die verbinding heeft gemaakt met de auto wordt opgeslagen voor later gebruik. Om een lijst met opgeslagen netwerken weer te geven of opgeslagen netwerken handmatig te verwijderen, gaat u naar **Instellingen →**

Communicatie → Wi-Fi → Opgeslagen netwerken.

N.B.

De telefoon en netwerkprovider moeten tethering (het delen van een internetverbinding) ondersteunen en de bundel moet inclusief dataverkeer zijn.



De eisen die aan de techniek en beveiliging voor de wifi-verbinding worden gesteld staan elders beschreven.

Gerelateerde informatie

- Auto met actieve internetverbinding* (p. 539)
- Wi-Fi-netwerk verwijderen (p. 545)
- Geen internetverbinding of een slechte verbinding (p. 544)
- Techniek en veiligheid rond Wi-Fi (p. 545)

Internetverbinding voor de auto maken via automodem (simkaart)

Het is mogelijk een internetverbinding te maken via de automodem en een persoonlijke simkaart (P-SIM)*.

Auto's uitgerust met Volvo On Call gebruiken voor de diensten de internetverbinding met de automodem.

1.

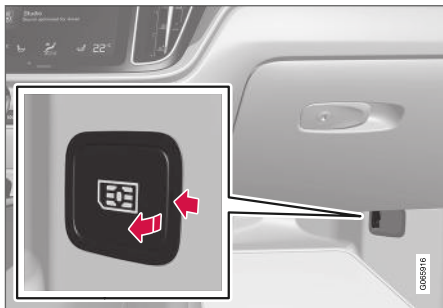

Plaats een persoonlijke simkaart in de houder bij de vloer aan de passagierszijde.

Let erop dat de simkaartlezer van de auto een **mini-SIM** vereist.

2. Tik op **Instellingen** in het hoofdscherm.
3. Tik op **Communicatie** → **Internet via automodem**.

4. Activeer/deactiveer de functie door het vakje voor **Internet via automodem** aan/uit te vinken.
5. Als u een andere methode voor de internetverbinding gebruikt, bevestigt u de keuze van een andere verbindingsmethode.
6. Geef de pincode van de simkaart aan.
> De auto maakt een verbinding tot stand met het netwerk.

Gerelateerde informatie

- Auto met actieve internetverbinding* (p. 539)
- Geen internetverbinding of een slechte verbinding (p. 544)
- Instellingen voor automodem* (p. 542)

Instellingen voor automodem*

De auto is uitgerust met een modem die u kunt gebruiken om de auto met internet te verbinden. U kunt de internetverbinding tevens delen via Wi-Fi.

1. Tik op **Instellingen** in het hoofdscherm.
 2. Tik op **Communicatie** → **Internet via automodem** en kies instellingen.
- **Internet via automodem** - aangeven of automodem moet worden gebruikt voor internetverbinding.
 - **Datagebruik** - bij het indrukken van **Reset** worden de tellers voor de ontvangen en verzuurde hoeveelheid gegevens op nul gezet.
 - **Netwerk**
Provider selecteren - netwerkprovider automatisch of handmatig kiezen.
Roaming - is dit vakje aangevinkt, dan zal de automodem proberen verbinding te maken met internet op het moment dat de auto zich in het buitenland buiten het thuisnetwerk bevindt. Let erop dat dit tot hoge kosten kan leiden. Controleer uw roamingovereenkomst met betrekking tot dataverkeer in het buitenland met uw netwerkprovider in uw eigen land.
 - **Pincode simkaart**

Wijzig pincode - maximaal 4 cijfers aangeven.

Pincode uitschakelen - aangeven of de pincode vereist is voor gebruik van de simkaart.

- **Aanvraagcode verzenden** - bestemd om bijvoorbeeld het saldo op een chipkaart op te laden of te controleren. Deze functie is afhankelijk van de provider.

Gerelateerde informatie

- Internetverbinding voor de auto maken via automodem (simkaart) (p. 542)
- Geen internetverbinding of een slechte verbinding (p. 544)

Internetverbinding van auto delen via Wi-Fi-hotspot

Als de auto een internetverbinding heeft, is het mogelijk om de internetverbinding te delen, zodat andere eenheden gebruik kunnen maken van de internetverbinding¹³.

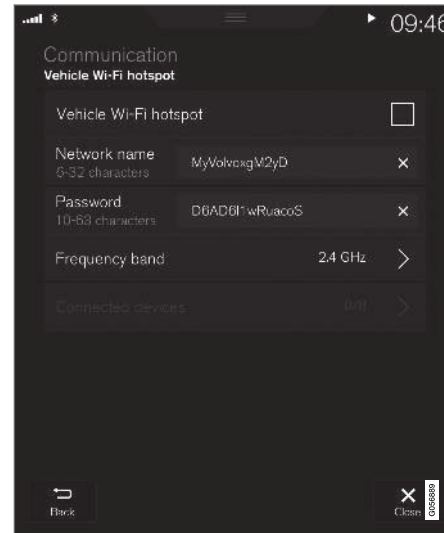

De provider (simkaart) moet ondersteuning bieden voor tethering (delen van de internetverbinding).

1. Tik op **Instellingen** in het hoofdscherm.
2. Tik op **Communicatie** → **Wi-Fi hotspot auto**.
3. Tik op **Netwerknnaam** en geef de wifi-hotspot een naam.
4. Tik op **Wachtwoord** en kies een wachtwoord dat u vervolgens op de te koppelen eenheden moet aangeven.
5. Tik op **Frequentieband** en kies de zendfrequentie voor de wifi-hotspot. Let erop dat de te hanteren frequentieband niet op alle markten te specificeren is.
6. Activeer/deactiveer de functie door het vakje voor **Wi-Fi hotspot auto** aan/uit te vinken.
7. Als u Wi-Fi gebruikt als methode voor de internetverbinding, bevestigt u de keuze van een andere verbindingmethode.
 - > Externe eenheden kunnen vervolgens verbinding maken met de "internet sharing" (Wi-Fi-hotspot) van de auto.

¹³ Geldt niet wanneer de auto een internetverbinding via Wi-Fi heeft.

i N.B.

Het activeren van Wi-Fi-hotspot kan tot verdere kosten van uw provider leiden.

Informeer bij uw provider naar de kosten voor dataverkeer.

Een symbool op de statusbalk van het midden-display geeft de verbindingstatus weer.

Tik op **Aangesloten apparaten** voor een lijst met de op dit moment aangesloten eenheden.

Gerelateerde informatie

- Symbolen op de statusbalk van het midden-display (p. 121)
- Auto met actieve internetverbinding* (p. 539)
- Geen internetverbinding of een slechte verbinding (p. 544)

Geen internetverbinding of een slechte verbinding

Factoren die van invloed zijn op de internetverbinding

De uitgewisselde hoeveelheid gegevens is afhankelijk van de diensten of apps die in de auto worden gebruikt. Het streamen van audio kan bijvoorbeeld tot een grote hoeveelheid dataverkeer leiden en dat vereist een goede verbinding en signaalsterkte.

Verbinding tussen telefoon en auto

De snelheid van de internetverbinding kan variëren afhankelijk van de positie van de telefoon in de auto. Plaats de telefoon dicht bij het midden-display om de signaalsterkte te verbeteren. Zorg dat de signalen niet worden gehinderd.

Verbinding tussen telefoon en netwerkprovider

De snelheid binnen het mobiele netwerk varieert afhankelijk van de dekking op de actuele locatie. Een slechtere netwerkdekking is bijvoorbeeld mogelijk in tunnels, achter bergen, in diepe dalen of in gebouwen. De snelheid is ook afhankelijk van uw overeenkomst met uw teleprovider.

i N.B.

Neem bij problemen met de dataoverdracht contact op met uw provider.

Telefoon herstarten

Problemen met de internetverbinding zijn soms te verhelpen door de telefoon opnieuw op te starten.

Gerelateerde informatie

- Auto met actieve internetverbinding* (p. 539)
- Techniek en veiligheid rond Wi-Fi (p. 545)

Wi-Fi-netwerk verwijderen

Niet gebruikte netwerken verwijderen.

1. Druk op **Instellingen** in het hoofdscherm.
2. Ga verder naar **Communicatie → Wi-Fi → Opgeslagen netwerken**.
3. Druk op **Vergeeten** voor het te verwijderen netwerk.
4. Bevestig uw keuze.
 - > De auto zal vervolgens geen verbinding tot stand brengen met het desbetreffende netwerk.

Alle netwerken uit geheugen verwijderen

U kunt alle netwerken in één keer verwijderen door de fabrieksinstellingen te herstellen. Houd er in dat geval rekening mee dat dan de fabrieksinstellingen worden hersteld voor alle gebruikersgegevens en systeeminstellingen.

Gerelateerde informatie

- Auto met actieve internetverbinding* (p. 539)
- Geen internetverbinding of een slechte verbinding (p. 544)
- Instellingen resetten op middendispley (p. 132)
- Internetverbinding voor de auto maken via een telefoon (Wi-Fi) (p. 541)

Techniek en veiligheid rond Wi-Fi

Mogelijke netwerktypes voor aansluiting.

Aansluiting is alleen mogelijk op netwerken van het volgende type:

- Frequentie - 2,4 of 5 GHz¹⁴.
- Standaarden - 802.11 a/b/g/n.
- Beveiligingstype - WPA2-AES-CCMP.

Het Wi-Fi-systeem van de auto is zo ingericht dat het Wi-Fi-eenheden in de auto kan hanteren.

Als meerdere eenheden op dezelfde frequentie actief zijn, kunnen de prestaties afnemen.

Gerelateerde informatie

- Auto met actieve internetverbinding* (p. 539)

Gebruiksvoorwaarden en gegevensuitwisseling

De eerste keer dat u bepaalde diensten en apps start, verschijnt mogelijk een pop-upvenster met de titel **Voorwaarden en Gegevensuitwisseling**.

Het venster dient om te informeren over de gebruiksvoorwaarden en het beleid voor gegevensuitwisseling dat Volvo hanteert. Door akkoord te gaan gegevensuitwisseling stemt de gebruiker erin toe dat de auto bepaalde informatie verstuurt. Dit is een vereiste voor optimale werking van bepaalde diensten en apps.

De gegevensuitwisseling voor connected diensten en gedownloade apps is standaard gedeactiveerd. Om bepaalde connected diensten en apps in de auto te kunnen gebruiken moet de gegevensuitwisseling worden geactiveerd. Toestemming voor gegevensuitwisseling is te verstrekken via het instellingsmenu van het middendisplay.

i N.B.

De instellingen voor privacy en gegevensuitwisseling zijn uniek voor ieder bestuurdersprofiel.

¹⁴ Het kiezen van een frequentie is niet op alle markten mogelijk.

◀◀ Gerelateerde informatie

- Gegevensuitwisseling activeren en deactiveren (p. 546)

Gegevensuitwisseling activeren en deactiveren

In het instellingsmenu van het middendispley kunt u de gegevensuitwisseling van de desbetreffende diensten en apps instellen.

1. Tik op **Instellingen** in het hoofdscherm op het middendispley.
2. Tik op **Systeem** → **Privacy en gegevens**.
3. Geef aan of uw de gegevensuitwisseling wilt in- of uitschakelen voor bepaalde diensten en alle apps.

Als de gegevensuitwisseling voor connected diensten of gedownloade apps niet al is geactiveerd, kunt u dat doen tijdens het eerste gebruik via het middendispley. De eerste keer dat u connected diensten of gedownloade apps gebruikt en na bijv. het herstellen van de fabrieksinstellingen of het downloaden van bepaalde software-updates moet u akkoord gaan met Volvo's voorwaarden voor connected diensten. Let er in dat geval op dat u daarmee ook de gegevensuitwisseling activeert voor andere connected diensten en gedownloade apps waarvoor u de gegevensuitwisseling al eerder hebt geactiveerd.

i N.B.
Na een bezoek aan een Volvo-werkplaats moet u de gegevensuitwisseling mogelijk opnieuw inschakelen om weer gebruik te kunnen maken van connectiviteitsdiensten en apps.

Gerelateerde informatie

- Gebruiksvoorwaarden en gegevensuitwisseling (p. 545)

Vrije geheugenruimte op harde schijf

Het is mogelijk de vrije geheugenruimte te bekijken die beschikbaar is op de harde schijf van de auto.

Het is mogelijk informatie weer te geven over de harde schijf van de auto, zoals de totale capaciteit, de beschikbare geheugenruimte en de gebruikte geheugenruimte voor geïnstalleerde apps. U vindt de informatie onder **Instellingen** → **Systeem** → **Systeeminformatie** → **Opslag**.

Gerelateerde informatie

- Apps (p. 504)

Licentieovereenkomst voor audio en media

Een licentie is een overeenkomst die toestemming verleent om bepaalde handelingen te verrichten of het recht om gebruik te maken van een product waar een andere rechtspersoon octrooi of eigendomsrechten op heeft, onder de voorwaarden vervat in de overeenkomst. Hier volgen de teksten van de overeenkomsten tussen Volvo en producenten/ontwikkelaars. Een groot aantal van deze teksten is in het Engels.

Bowers & Wilkins

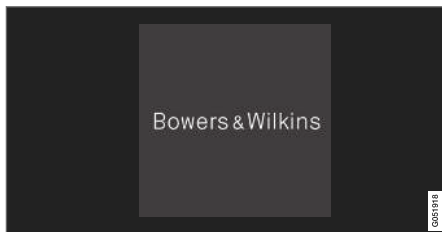

Bowers & Wilkins en B&W zijn handelsmerken van B&W Group Ltd. Nautilus is een handelsmerk van B&W Group Ltd. Kevlar is een geregistreerd handelsmerk van DuPont.

Dirac Unison®



Dirac Unison optimaliseert de luidsprekers qua tijd, ruimte en frequentie voor optimale basintegratie en helderheid. De technologie maakt ook een waarheidsgetrouwe weergave mogelijk van de akoestische eigenschappen van specifieke concertzalen. Met behulp van geavanceerde algoritmes stuurt Dirac Unison op digitale wijze alle luidsprekers aan op basis van akoestische metingen met een grote nauwkeurigheid. Net als een echte dirigent garandeert Dirac Unison dat de luidsprekers bij de weergave perfect op elkaar zijn afgestemd.

DivX®



DivX®, DivX Certified® en daaraan gerelateerde logo's zijn handelsmerken die eigendom zijn van DivX, LLC en worden gebruikt onder licentie.

Dit DivX Certified® apparaat kan DivX® Home Theater videobestanden tot 576p weergeven (inclusief .avi, .divx). Download gratis software van www.divx.com om digitale videobestanden te maken, weergeven en streamen.

OVER DIVX VIDEO-ON-DEMAND: Om Video-on-Demand-films (VOD) in DivX-formaat te kunnen afspelen moet u deze DivX Certified® eenheid eerst registreren. U vindt uw registratiecode via de sectie DivX VOD in het instellingsmenu van de eenheid. Breng voor meer informatie over het afronden van de registratie een bezoek aan vod.divx.com.

Octrooinummer

Beschermd door een of meer van de volgende octrooien in de VS. 7,295,673; 7,460,668; 7,515,710; 8,656,183; 8,731,369; RE45,052

Gracenote®



Het copyright © van bepaalde delen van de inhoud berust bij Gracenote of zijn leveranciers.

Gracenote, Gracenote-logo en -logotype, "Powered by Gracenote" en Gracenote MusicID zijn geregistreerde handelsmerken of handelsmerken die eigendom zijn van Gracenote, Inc. in de VS en/of andere landen.

Licentieovereenkomst Gracenote®

Deze toepassing of dit apparaat bevat software van Gracenote, Inc. uit Emeryville, Californië ("Gracenote"). Met de software van Gracenote ("Gracenote-software") kan deze toepassing schijf- en bestandsidentificatie uitvoeren en muziekverwante gegevens ophalen, waaronder informatie over de naam, artiest, track en titel ("Gracenote-gegevens") vanuit online-servers of ingesloten databases (samen "Gracenote-servers"). De toepassing kan tevens andere functies verrichten. U mag Gracenote-gegevens uitsluitend gebruiken door middel van de beoogde

eindgebruikersfuncties van deze toepassing of dit apparaat.

U stemt ermee in de Gracenote-gegevens, de Gracenote-software en Gracenote-servers uitsluitend voor uw eigen, niet-commercieel privégebruik te gebruiken. U stemt ermee in de Gracenote-software of welke Gracenote-gegevens dan ook niet aan derden toe te wijzen, te kopiëren, over te dragen of door te zenden. U STEM ERMEE IN DE GRACENOTE-GEGEVENS, DE GRACENOTE-SOFTWARE OF DE GRACENOTE-SERVERS UITSLUITEND TE GEBUIKEN OP DE MANIER DIE HIERIN UITDRUKKELIJK WORDT TOEGESTAAN.

U stemt ermee in dat uw niet-exclusieve licentie om de Gracenote-gegevens, de Gracenote-software en de Gracenote-servers te gebruiken, zal worden beëindigd als u inbreuk maakt op deze beperkingen. Als uw licentie wordt beëindigd, stemt u ermee in op geen enkele wijze meer gebruik te maken van de Gracenote-gegevens, de Gracenote-software en de Gracenote-servers. Gracenote behoudt zich alle rechten voor met betrekking tot de Gracenote-gegevens, de Gracenote-software en de Gracenote-servers, inclusief alle eigendomsrechten. In geen geval is Gracenote aansprakelijk voor betaling aan u voor informatie die u verschaft. U stemt ermee in dat Gracenote, Inc. volgens deze overeenkomst uit eigen naam rechtstreeks mag toezien op naleving van de rechten jegens u.

De Gracenote-service gebruikt een unieke identificatiecode om query's na te sporen voor statistische doeleinden. Het doel van deze willekeurig toegewezen numerieke code is om de Gracenote-service query's te laten tellen zonder te weten wie u bent. Ga voor meer informatie naar de webpagina over het Privacybeleid van Gracenote voor de Gracenote-service.

De licentie voor de Gracenote-software en alle onderdelen van de Gracenote-gegevens wordt verstrekt op "AS IS"-basis. Gracenote doet geen toezeggingen en verstrekt geen garantie, uitdrukkelijk of stilzwijgend, ten aanzien van de juistheid van de Gracenote-gegevens op de Gracenote-servers. Gracenote behoudt zich het recht voor om gegevens te verwijderen van de Gracenote-servers of om gegevenscategorieën te wijzigen als Gracenote hiertoe voldoende reden ziet. Er wordt geen garantie verstrekt dat de Gracenote-software of Gracenote-servers geen onjuistheden bevatten of dat het functioneren van de Gracenote-software of Gracenote-servers ononderbroken zal zijn. Gracenote is niet verplicht u te voorzien van nieuwe, verbeterde of extra gegevenstypen of -categorieën die Gracenote mogelijk in de toekomst verschaft; Gracenote mag de diensten op elk moment beëindigen.

GRACENOTE WIJST ALLE GARANTIES, UITDRUKKELIJK OF STILZWIJGEND, INCLUSIEF MAAR NIET BEPERKT TOT STILZWIJGENDE GARANTIES MET BETREKKING TOT VERKOOPBAARHEID, GESCHIKTHEID VOOR EEN



◀◀ BEPAALD DOEL, EIGENDOMSRECHT EN HET GEEN INBREUK MAKEN OP RECHTEN VAN DERDEN, VAN DE HAND. GRACENOTE VERSTREKT GEEN GARANTIES TEN AANZIEN VAN DE RESULTATEN DIE WORDEN VERKREGEN VOOR UW GEBRUIK VAN GRACENOTE-SOFTWARE OF WELKE GRACENOTE-SERVER DAN OOK. GRACENOTE IS IN GEEN GEVAL AANSPRAKELIJK VOOR INDIRECTE OF GEVOLGSCHADE, GEDERFDE WINST OF VERLIES VAN INKOMSTEN.

© Gracernote, Inc. 2009

Sensus software

This software uses parts of sources from `clib2` and `Prex Embedded Real-time OS - Source` (Copyright (c) 1982, 1986, 1991, 1993, 1994), and `Quercus Robusta` (Copyright (c) 1990, 1993), The Regents of the University of California. All or some portions are derived from material licensed to the University of California by American Telephone and Telegraph Co. or Unix System Laboratories, Inc. and are reproduced herein with the permission of Unix System Laboratories, Inc. Redistribution and use in source and binary forms, with or without modification, are permitted provided that the following conditions are met: Redistributions of source code must retain the above copyright notice, this list of conditions and the following disclaimer. Redistributions in binary form must reproduce the above copyright notice, this list of

conditions and the following disclaimer in the documentation and/or other materials provided with the distribution. Neither the name of the <ORGANIZATION> nor the names of its contributors may be used to endorse or promote products derived from this software without specific prior written permission. THIS SOFTWARE IS PROVIDED BY THE COPYRIGHT HOLDERS AND CONTRIBUTORS "AS IS" AND ANY EXPRESS OR IMPLIED WARRANTIES, INCLUDING, BUT NOT LIMITED TO, THE IMPLIED WARRANTIES OF MERCHANTABILITY AND FITNESS FOR A PARTICULAR PURPOSE ARE DISCLAIMED. IN NO EVENT SHALL THE COPYRIGHT OWNER OR CONTRIBUTORS BE LIABLE FOR ANY DIRECT, INDIRECT, INCIDENTAL, SPECIAL, EXEMPLARY, OR CONSEQUENTIAL DAMAGES (INCLUDING, BUT NOT LIMITED TO, PROCUREMENT OF SUBSTITUTE GOODS OR SERVICES; LOSS OF USE, DATA, OR PROFITS; OR BUSINESS INTERRUPTION) HOWEVER CAUSED AND ON ANY THEORY OF LIABILITY, WHETHER IN CONTRACT, STRICT LIABILITY, OR TORT (INCLUDING NEGLIGENCE OR OTHERWISE) ARISING IN ANY WAY OUT OF THE USE OF THIS SOFTWARE, EVEN IF ADVISED OF THE POSSIBILITY OF SUCH DAMAGE.

This software is based in part on the work of the Independent JPEG Group.

This software uses parts of sources from "libtess". The Original Code is: OpenGL Sample

Implementation, Version 1.2.1, released January 26, 2000, developed by Silicon Graphics, Inc. The Original Code is Copyright (c) 1991-2000 Silicon Graphics, Inc. Copyright in any portions created by third parties is as indicated elsewhere herein. All Rights Reserved. Copyright (C) [1991-2000] Silicon Graphics, Inc. All Rights Reserved. Permission is hereby granted, free of charge, to any person obtaining a copy of this software and associated documentation files (the "Software"), to deal in the Software without restriction, including without limitation the rights to use, copy, modify, merge, publish, distribute, sublicense, and/or sell copies of the Software, and to permit persons to whom the Software is furnished to do so, subject to the following conditions: The above copyright notice including the dates of first publication and either this permission notice or a reference to <http://oss.sgi.com/projects/FreeB/> shall be included in all copies or substantial portions of the Software. THE SOFTWARE IS PROVIDED "AS IS", WITHOUT WARRANTY OF ANY KIND, EXPRESS OR IMPLIED, INCLUDING BUT NOT LIMITED TO THE WARRANTIES OF MERCHANTABILITY, FITNESS FOR A PARTICULAR PURPOSE AND NONINFRINGEMENT. IN NO EVENT SHALL SILICON GRAPHICS, INC. BE LIABLE FOR ANY CLAIM, DAMAGES OR OTHER LIABILITY, WHETHER IN AN ACTION OF CONTRACT, TORT OR OTHERWISE, ARISING FROM, OUT OF OR IN CONNECTION WITH THE SOFTWARE

OR THE USE OR OTHER DEALINGS IN THE SOFTWARE. Except as contained in this notice, the name of Silicon Graphics, Inc. shall not be used in advertising or otherwise to promote the sale, use or other dealings in this Software without prior written authorization from Silicon Graphics, Inc.

This software is based in parts on the work of the FreeType Team.

This software uses parts of SSLeay Library: Copyright (C) 1995-1998 Eric Young (eay@cryptsoft.com). All rights reserved

Linux software

This product contains software licensed under GNU General Public License (GPL) or GNU Lesser General Public License (LGPL), etc.

You have the right of acquisition, modification, and distribution of the source code of the GPL/LGPL software.

You may download Source Code from the following website at no charge: http://www.embedded-carmultimedia.jp/linux/oss/download/TVM_8351_013

The website provides the Source Code "As Is" and without warranty of any kind.

By downloading Source Code, you expressly assume all risk and liability associated with downloading and using the Source Code and

complying with the user agreements that accompany each Source Code.

Please note that we cannot respond to any inquiries regarding the source code.

camellia:1.2.0

Copyright (c) 2006, 2007

NTT (Nippon Telegraph and Telephone Corporation). All rights reserved.

Redistribution and use in source and binary forms, with or without modification, are permitted provided that the following conditions are met:

1. Redistributions of source code must retain the above copyright notice, this list of conditions and the following disclaimer as the first lines of this file unmodified.
2. Redistributions in binary form must reproduce the above copyright notice, this list of conditions and the following disclaimer in the documentation and/or other materials provided with the distribution.

THIS SOFTWARE IS PROVIDED BY NTT "AS IS" AND ANY EXPRESS OR IMPLIED WARRANTIES, INCLUDING, BUT NOT LIMITED TO, THE IMPLIED WARRANTIES OF MERCHANTABILITY AND FITNESS FOR A PARTICULAR PURPOSE ARE DISCLAIMED. IN NO EVENT SHALL NTT BE LIABLE FOR ANY DIRECT, INDIRECT, INCIDENTAL, SPECIAL, EXEMPLARY, OR CONSEQUENTIAL DAMAGES (INCLUDING, BUT NOT LIMITED TO,

PROCUREMENT OF SUBSTITUTE GOODS OR SERVICES; LOSS OF USE, DATA, OR PROFITS; OR BUSINESS INTERRUPTION) HOWEVER CAUSED AND ON ANY THEORY OF LIABILITY, WHETHER IN CONTRACT, STRICT LIABILITY, OR TORT (INCLUDING NEGLIGENCE OR OTHERWISE) ARISING IN ANY WAY OUT OF THE USE OF THIS SOFTWARE, EVEN IF ADVISED OF THE POSSIBILITY OF SUCH DAMAGE.

Unicode: 5.1.0

COPYRIGHT AND PERMISSION NOTICE

Copyright c 1991-2013 Unicode, Inc. All rights reserved. Distributed under the Terms of Use in <http://www.unicode.org/copyright.html>.

Permission is hereby granted, free of charge, to any person obtaining a copy of the Unicode data files and any associated documentation (the "Data Files") or Unicode software and any associated documentation (the "Software") to deal in the Data Files or Software without restriction, including without limitation the rights to use, copy, modify, merge, publish, distribute, and/or sell copies of the Data Files or Software, and to permit persons to whom the Data Files or Software are furnished to do so, provided that (a) the above copyright notice(s) and this permission notice appear with all copies of the Data Files or Software, (b) both the above copyright notice(s) and this permission notice appear in associated documentation, and (c) there is clear notice in





each modified Data File or in the Software as well as in the documentation associated with the Data File(s) or Software that the data or software has been modified.

THE DATA FILES AND SOFTWARE ARE PROVIDED "AS IS", WITHOUT WARRANTY OF ANY KIND, EXPRESS OR IMPLIED, INCLUDING BUT NOT LIMITED TO THE WARRANTIES OF MERCHANTABILITY, FITNESS FOR A PARTICULAR PURPOSE AND NONINFRINGEMENT OF THIRD PARTY RIGHTS. IN NO EVENT SHALL THE COPYRIGHT HOLDER OR HOLDERS INCLUDED IN THIS NOTICE BE LIABLE FOR ANY CLAIM, OR ANY SPECIAL INDIRECT OR CONSEQUENTIAL DAMAGES, OR ANY DAMAGES WHATSOEVER RESULTING FROM LOSS OF USE, DATA OR PROFITS, WHETHER

IN AN ACTION OF CONTRACT, NEGLIGENCE OR OTHER TORTIOUS ACTION, ARISING OUT OF OR IN CONNECTION WITH THE USE OR PERFORMANCE OF THE DATA FILES OR SOFTWARE.

Except as contained in this notice, the name of a copyright holder shall not be used in advertising or otherwise to promote the sale, use or other dealings in these Data Files or Software without prior written authorization of the copyright holder.

Verklaring van overeenstemming

 MITSUBISHI ELECTRIC CORPORATION SANDA WORKS <small>2-3-33, Miwa, Sanda-city, Hyogo, 669-1513, Japan</small>	
DECLARATION OF CONFORMITY For	
	
Product: Audio Navigation Unit Model: NR-3V	
Supplied by Mitsubishi Electric Corporation Sanda Works 2-3-33, Miwa, Sanda-city, Hyogo, 669-1513, Japan	Technical File held by Mitsubishi Electric Corporation Sanda Works 2-3-33, Miwa, Sanda-city, Hyogo, 669-1513, Japan
R&TE Directive (Safety)	Standard used for conformity EN 60950-1:2006 + Amd.1:2009 + Amd.1:2010 + Amd.1:2011 + Amd.2:2013 IEC 62379:2011
RF Directive (EMC)	EN 301 488-1 V2.1.1:2017-02 EN 301 489-17 V3.3.1:2017-02
RF Directive (Spectrum)	EN 300 128 V2.1.1:2016-11 EN 303 345 V1.1.7:2017 (Original Draft)
Means of Conformity We declare under our sole responsibility that the Product (s) is conforming with the essential requirements and other relevant requirements of the Audio Equipment (RE) Directive (2014/53/EU).	
Date of issue:	May 30, 2017
Signature of Responsible Person:	 Hirotsugu Maeno Senior Manager Design B Ore-Motomania Manufacturing-A Dept. MITSUBISHI ELECTRIC CORPORATION SANDA WORKS Hirotsu.Hirotsugu@ap.MitsubishiElectric.co.jp

Land/ regio	
Brazilië:	 <p>Modelo:NR-0V</p> <p>ANATEL</p> <p>Agência Nacional de Telecomunicações</p> <p>1801-14-5334</p> <p>01107898499100950</p> <p>Este equipamento opera em caráter secundário isto e, não tem direito a proteção contra interferência prejudicial, mesmo tipo, e não pode causar interferência a sistemas operando em caráter primário.</p> <p>Para consultas, visite: www.anatel.gov.br</p>
EU:	 <p>Producent: Mitsubishi Electric Corporation Sanda Works 2-3-33, Miwa, Sanda-city. Hyogo, 669-1513, Japan</p> <p>Mitsubishi Electric Corporation verklaart bij dezen dat de radioapparatuur van het type [Audio Navigation Unit] in overeenstemming is met de Richtlijn 2014/53/EU.</p> <p>Voor meer informatie, zie support.volvocars.com.</p>
Verenigde Arabische Emiraten:	 <p>TRA</p> <p>REGISTERED No.</p> <p>ER0133275/14</p> <p>DEARLER No.</p> <p>DA0088122/12</p>



Land/ regio	
Kazach- stan:	 <p>Modelnaam: NR-0V Producent: Mitsubishi Electric Corporation Exportland: Japan</p>

Land/ regio	
China:	<p>1.</p> <ul style="list-style-type: none"> ■ 使用频率：2.4 - 2.4835 GHz ■ 等效全向辐射功率 (EIRP)： 天线增益 < 10dBi 时： ≤100 mW 或 ≤20 dBm ① ■ 最大功率谱密度： 天线增益 < 10dBi 时： ≤20 dBm / MHz (EIRP) ① ■ 载频容限： 20 ppm ■ 带外发射功率 (在 2.4-2.4835GHz 频段以外) ≤-80 dBm / Hz (EIRP) ■ 杂散发射 (辐射) 功率 (对应载波 ± 2.5 倍信道带宽以外)： <ul style="list-style-type: none"> • ≤-36 dBm / 100 kHz (30 - 1000 MHz) • ≤-33 dBm / 100 kHz (2.4 - 2.4835 GHz) • ≤-40 dBm / 1 MHz (3.4 - 3.53 GHz) • ≤-40 dBm / 1 MHz (5.725 - 5.85 GHz) • ≤-30 dBm / 1 MHz (其它 1 - 12.75 GHz) <p>2. 不得擅自更改发射频率、加大发射功率 (包括额外加装射频功率放大器)，不得擅自外接天线或改用其它发射天线；</p> <p>3. 使用时不得对各种合法的无线电通信业务产生有害干扰；一旦发现有干扰现象时，应立即停止使用，并采取措施消除干扰后方可继续使用；</p> <p>4. 使用微功率无线电设备，必须忍受各种无线电业务的干扰或工业、科学及医疗应用设备的辐射干扰；</p> <p>5. 不得在飞机和机场附近使用。</p>



Land/ regio	
Korea:	<p>B 급 기기 (가정용 방송통신기자재)</p> <p>이 기기는 가정용(B 급) 전자파적합기기로서 주로 가정에서 사용하는 것을 목적으로 하며, 모든 지역에서 사용할 수 있습니다.</p> <p>해당 무선설비는 전파혼신 가능성이 있으므로 인명안전과 관련된 서비스는 할 수 없습니다.</p>
Maleisië	<div data-bbox="220 404 363 549" style="border: 1px solid black; padding: 5px; text-align: center;">  MCMC HIDF1500171 </div> <p>This device has been certified under the Communications & Multimedia Act of 1998, Communications and Multimedia (Technical Standards) Regulations 2000. To retrieve your device's serial number, please visit (support.volvocars.com) and search for "SIRIM Label Verification".</p> <p>Device category: Navigation equipment for vehicle (Bluetooth)</p> <p>Model: NR-0V</p> <p>Type Approval No.: RBAY/18A/1015S(15-4067)</p>

Land/ regio	
Mexico:	
Taiwan:	<p>低功率電波輻射性電機管理辦法</p> <p>第十二條</p> <p>經型式認證合格之低功率射頻電機，非經許可，公司、商號或使用者均不得擅自變更頻率、加大功率或變更原設計之特性及功能。</p> <p>第十四條</p> <p>低功率射頻電機之使用不得影響飛航安全及干擾合法通信；經發現有干擾現象時，應立即停用，改善至無干擾時方得繼續使用。前項合法通信，指依電信法規定作業之無線電通信。低功率射頻電機須忍受合法通信或工業、科學及醫療用電波輻射性電機設備之干擾。</p>

Gerelateerde informatie

- Audio, media en internet (p. 502)
- Auto met actieve internetverbinding* (p. 539)
- Mediaspeler (p. 513)
- Gracenote® (p. 517)
- Sensus – connectiviteit en entertainment (p. 32)

WIELEN EN BANDEN

Banden

De banden bieden onder meer draagvermogen, grip op de ondergrond, trillingsdemping en beschermen de wielen tegen slijtage.

De banden zijn van grote invloed op de rijeigenschappen van de auto. Zowel het type, de maat, de bandenspanning als de snelheidsklasse zijn belangrijk voor het rijgedrag van de auto.

Welke banden er op de auto zitten staat op de bandengegevenssticker op de B-stijl (tussen voor- en achterportier) aan bestuurderszijde.

WAARSCHUWING

Een beschadigde band kan een oncontroleerbare auto opleveren.

Aanbevolen banden

De auto wordt aangeleverd met originele Volvo-band met aan de zijkant het opschrift VOL¹. Deze banden zijn zorgvuldig afgestemd op de auto. Bij het verwisselen van banden is het daarom belangrijk om erop te letten dat ook de nieuwe banden voorzien zijn van dit opschrift voor het behoud van de rijeigenschappen, het rijcomfort en het brandstofverbruik van de auto.

Nieuwe banden

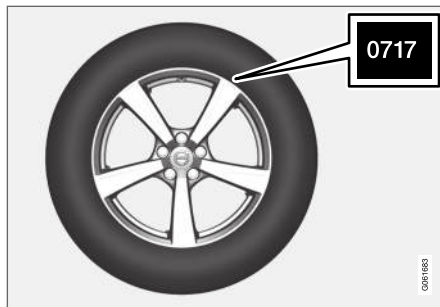

Banden hebben een beperkte houdbaarheidsdatum. Na enkele jaren worden de banden hard en neemt de grip op het wegdek stukje bij beetje af. Gebruik bij het verwisselen van banden altijd zo nieuw mogelijke banden. Dit geldt in het bijzonder voor winterbanden. De laatste cijfers van de cijferreeks geven de week en het jaar van productie aan. Het is de zogenoemde DOT-code (Department of Transportation) van de band en bestaat uit vier cijfers, bijvoorbeeld 0717. Een dergelijke band is de 7e week van het jaar 2017 geproduceerd.

Leeftijd van de banden

Alle banden die ouder zijn dan 6 jaar moet u door een vakman laten controleren, ook al zien ze er intact uit. Dit omdat het materiaal waarvan banden gemaakt zijn ook verouderd en afgebroken

wordt, als banden zelden of nooit worden gebruikt. Daarbij kan de werking van de band worden aangetast. Dit geldt voor alle banden die u voor toekomstig gebruik hebt opgeslagen. Scheurvorming of verkleuring zijn de zichtbare kenmerken van een band die ongeschikt is voor gebruik.

Zuinige banden

- Zorg steeds voor de juiste bandenspanning.
- Vermijd snelle starts, krachtig remmen en piepende banden.
- Naarmate er sneller wordt gereden, slijten de banden ook sneller.
- De juiste instelling van de voorwielen is erg belangrijk.
- Ongebalanceerde wielen maken banden minder zuinig en verslechteren het rijcomfort.
- De banden moeten tijdens hun hele levensduur dezelfde rotatierichting hebben.
- Als u van banden wisselt, moeten de banden met het beste profiel op de achterwielen worden gemonteerd om het gevaar voor oversturen bij krachtig remmen te beperken.
- Als u over trottoirbanden of door diepe gaten rijdt, kunt u de banden en/of velgen permanent beschadigen.

¹ Voor bepaalde bandenmaten zijn afwijkingen mogelijk.

Bandenrotatie

De auto heeft geen verplichte bandenrotatie. De rijstijl, de bandenspanning, het klimaat en de staat van de wegen zijn van invloed op de snelheid waarmee de banden verouderen en slijten. De juiste bandenspanning levert een gelijkmatiger slijtage op.

Om verschillen in profieldiepte te voorkomen en slijtpatronen in de banden tegen te gaan dient u de wielen op de voor- en achteras onderling van plaats te verwisselen. Verricht de eerste wissel na zo'n 5000 km (zo'n 3100 miles) en doe dat daarna om de 10.000 km (zo'n 6200 miles) opnieuw.

Volvo adviseert u contact op te nemen met een erkende Volvo-werkplaats, als u niet zeker bent van de profieldiepte. Als er al een duidelijk verschil zit in de slijtage (> 1 mm verschil in profieldiepte) van de banden, dienen de minst versleten banden altijd op de achteras te zitten. Slippende voorwielen zijn gemakkelijker te corrigeren dan slippende achterwielen, omdat de auto rechttuit blijft rijden in plaats van uit te breken met de achterkant waarbij u mogelijk de controle over de auto verliest. Daarom is belangrijk dat de achterwielen nooit vóór de voorwielen grip verliezen.

Wielen en banden opslaan

Als u complete wielen (banden gemonteerd op velgen) opslaat, moeten die worden opgehangen of op hun zijkant op de vloer liggen.

Banden die niet op velgen zijn gemonteerd, moeten liggend op hun zijkant of rechtopstaand worden opgeslagen, maar niet worden opgehangen.

BELANGRIJK

Banden moeten worden opgeslagen op een koele, droge en donkere plaats en mogen nooit worden opgeslagen in de buurt van oplosmiddelen, benzine, oliën e.d.

WAARSCHUWING

- De maten van velgen en banden voor uw Volvo zijn aangegeven om te voldoen aan strenge eisen als het gaat om stabiliteit en rijeigenschappen. Niet-goedgekeurde combinaties van velg- en bandenmaten kunnen van negatieve invloed zijn op de stabiliteit en de rijeigenschappen van de auto.
- Eventuele schade veroorzaakt door gemonteerde combinaties van velgen/ banden met niet-goedgekeurde maten vallen niet onder de fabrieksgarantie. Volvo aanvaardt geen aansprakelijkheid voor overlijden, letsel of kosten die het gevolg kunnen zijn van dergelijke installaties.

Gerelateerde informatie

- Bandenspanning controleren (p. 564)
- De draairichting van de banden. (p. 563)
- Slijtage-indicator van banden (p. 564)
- Bandenspanningscontrolesysteem* (p. 567)
- Noodreparatieset voor banden (p. 581)
- Maataanduiding voor banden (p. 562)
- Goedgekeurde wiel- en bandenmaten (p. 685)
- Adviezen voor het vervoer van bagage (p. 596)

Maataanduiding voor banden

Aanduidingen voor de afmetingen, lastindex en snelheidsklasse van de banden.

De typegoedkeuring van de auto geldt in combinatie met bepaalde wielen en banden.

Maataanduiding

Alle banden hebben een bepaalde maataanduiding, bijvoorbeeld: 235/60 R18 103 V.

235	Breedte van de band (mm)
60	Verhouding tussen de hoogte en breedte van de band (%)
R	Aanduiding voor radiaalbanden
18	Velgdiameter van de band
103	Aanduiding van het draagvermogen van de band, lastindex (LI)
V	Aanduiding van de snelheidslimiet van de band, snelheidsklasse (SS). (In het gegeven geval 240 km/h (149 mph).)

Lastindex

Iedere band heeft een bepaald draagvermogen, wat wordt aangeduid met de lastindex (LI). Het gewicht van de auto bepaalt het draagvermogen van de banden.

Snelheidsklasse

Elke band is berekend op een bepaalde maximumsnelheid. De snelheidsklasse, SS (Speed Symbol), van de banden moet minimaal overeenkomen met de topsnelheid van de auto. In onderstaande tabel staat welke toelaatbare maximumsnelheid voor de verschillende snelheidsklassen (SS) geldt. De enige uitzondering hierop vormen winterbanden², waarvoor een lagere snelheidsklasse gebruikt mag worden. Bij gebruik van dergelijke banden mag u niet sneller rijden dan de maximumsnelheid die voor het gebruikte bandentype geldt. Voor klasse Q geldt bijvoorbeeld een maximumsnelheid van 160 km/h (100 mph). De gesteldheid van het wegdek is bepalend voor de maximumsnelheid en niet de snelheidsklasse op de banden.

 N.B.	
In de tabel staat de maximaal toegestane snelheid.	
Q	160 km/h (100 mph) (alleen voor winterbanden)
T	190 km/h (118 mph)
H	210 km/h (130 mph)
V	240 km/h (149 mph)

W	270 km/h (168 mph)
Y	300 km/h (186 mph)

WAARSCHUWING

De minimaal toelaatbare lastindex (LI) en de snelheidsklasse (SS) van de banden voor de verschillende motorvarianten staan gespecificeerd in de gedrukte gebruikershandleiding. Bij gebruik van banden met een te lage lastindex of snelheidsklasse kunnen de banden oververhit en beschadigd raken.

Gerelateerde informatie

- Banden (p. 560)
- Maataanduiding voor wielen (p. 563)
- Goedgekeurde wiel- en bandenmaten (p. 685)
- Minimaal toelaatbare lastindex en snelheidsklassen voor banden (p. 687)

² Onder winterbanden worden zowel banden met als zonder "spikes" verstaan.

Maataanduiding voor wielen

Wiel- en velgmaten worden aangeduid zoals in de onderstaande tabel.

De typegoedkeuring van de auto geldt in combinatie met bepaalde wielen en banden.

Alle wielen hebben een bepaalde maataanduiding, bijvoorbeeld: 7,5Jx18x50,5.

7,5	Velgbreedte in inch
J	Profiel velgrand
18	Velgdiameter van de band
50,5	Bolling in mm (afstand tussen de verticale aslijn door het wiel en het contactvlak met de naaf)

Gerelateerde informatie

- Banden (p. 560)
- Maataanduiding voor banden (p. 562)
- Goedgekeurde wiel- en bandenmaten (p. 685)

De draairichting van de banden.

Bij banden met een speciaal profiel dat alleen goed werkt wanneer de banden in een bepaalde richting draaien, staat deze richting aangegeven met een pijl op de zijkant van de band.

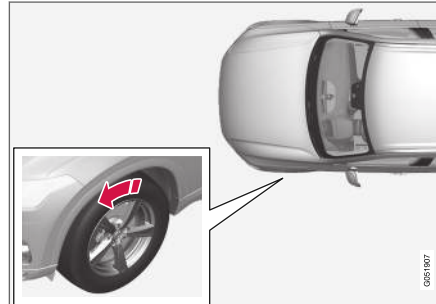

De pijl geeft de draairichting van de band aan.

- Zorg dat de banden altijd dezelfde draairichting hebben.
- Banden mogen alleen van voor naar achter verwisseld worden, nooit van links naar rechts of omgekeerd.
- Als u de banden verkeerd aanbrengt, nemen de remeigenschappen van de auto af en kunnen de banden regen, sneeuw en drab minder goed afvoeren.
- Monteer de banden met het diepste profiel altijd op de achteras (om het gevaar voor slippen te verminderen).

i N.B.

Let erop dat u hetzelfde type, dezelfde maat en ook hetzelfde merk voor beide wielparen hebt.

Gerelateerde informatie

- Banden (p. 560)

Slijtage-indicator van banden

De slijtage-indicator geeft de status aan van de profieldiepte van de band.

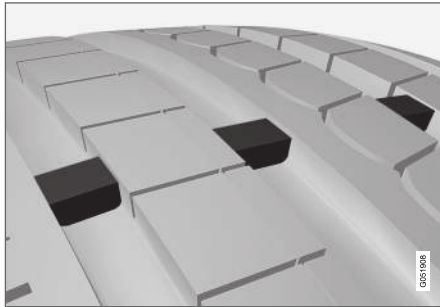

De slijtage-indicator is een smalle ophoging die dwars op het bandenprofiel staat. Op de zijwand van de band staan de letters TWI (Tread Wear Indicator). De slijtage-indicatoren zijn duidelijk zichtbaar, wanneer een band dusdanig versleten is dat slechts 1,6 mm (1/16 inch) van het profiel over is. Vervang de banden dan zo spoedig mogelijk. Let erop dat een band met een gering profiel zeer weinig grip op het wegdek heeft bij regen of sneeuw.

Gerelateerde informatie

- Banden (p. 560)

Bandenspanning controleren

Een juiste bandenspanning is een hulpmiddel voor een betere rijstabiliteit, een lager brandstofverbruik en banden die langer meegaan.

Dat de bandenspanning na verloop van tijd daalt is normaal. De bandenspanning varieert ook afhankelijk van de omgevingstemperatuur. Wanneer u met een te lage bandenspanning rijdt, kunnen de banden oververhit en beschadigd raken. De bandenspanning is van invloed op het rijcomfort, de geproduceerde weggeluiden en de rijeigenschappen.

Controleer iedere maand de bandenspanning. Gebruik de aanbevolen bandenspanning voor koude banden, voor optimale bandenprestaties en een optimale slijtage. Een te lage of te hoge bandenspanning kan ertoe leiden dat banden onregelmatig slijten.

WAARSCHUWING

- Een te lage bandenspanning is de meest voorkomende reden voor het stukgaan van banden en kan leiden tot ernstige barsten in de band, het loslaten van het loopvlak of een klapband. Daarbij raken mensen onverwacht de controle over de auto kwijt en bestaat er gevaar voor letsel.
- Als de bandenspanning te laag is, heeft de auto minder laadvermogen.

Koude banden

De bandenspanning moet worden gecontroleerd als de banden koud zijn. De banden worden beschouwd als koud als ze dezelfde temperatuur hebben als de omgevingslucht. Deze temperatuur wordt normaal gesproken bereikt, als de auto minimaal 3 uur geparkeerd heeft gestaan.

Wanneer er ongeveer 1,6 km (1 mijl) mee is gereden, zijn de banden te beschouwen als warm. Als u verder dan dat moet rijden voor het oppompen van de banden, moet u eerst de bandenspanning controleren en registreren en vervolgens de juiste bandenspanning toevoegen als u bij de pomp bent aangekomen.

Als de buitentemperatuur verandert, verandert ook de bandenspanning. Een temperatuurverlaging van 10 graden zorgt ervoor dat de bandenspanning met 1 psi (7 kPa) daalt. Controleer vaak de bandenspanning en pas deze aan naar de juiste druk. Deze vindt u op de sticker met bandeninformatie of op het certificeringsetiket.

Als u de bandenspanning controleert bij warme banden moet u er nooit lucht uit laten. De banden zijn warm door het rijden en het is normaal dat de druk toeneemt tot boven de aanbevolen druk voor koude banden. Een warme band met een bandenspanning die gelijk is aan of lager is dan de aanbevolen druk voor koude banden kan een te lage druk hebben.

Gerelateerde informatie

- Bandenspanning aanpassen (p. 565)
- Aanbevolen bandenspanning (p. 566)
- Bandenspanningscontrolesysteem* (p. 567)
- Banden (p. 560)

Bandenspanning aanpassen

Dat de bandenspanning na verloop van tijd daalt is normaal. Daarom moet u om de aanbevolen bandenspanning te handhaven de bandenspanning soms aanpassen.

Gebruik de aanbevolen bandenspanning voor koude banden, voor optimale bandenprestaties en een optimale slijtage.

i N.B.

Controleer de bandenspanning bij koude banden om de verkeerde bandenspanning tegen te gaan. Koude banden hebben dezelfde temperatuur als de omgeving (na ca. 3 uur stilstand). Al na enkele kilometers rijden worden de banden warm en loopt de spanning op.

1. Verwijder de ventieldop van een band en druk de manometer vervolgens stevig op het ventiel.
2. Pomp de banden op tot de juiste spanning, zie de sticker aan de binnenkant van de portierstijl aan bestuurderszijde voor de aanbevolen spanning voor originele banden.

3. Plaats de ventieldop terug.

i N.B.

- Plaats na het oppompen van een band altijd het ventieldopje terug om schade aan het ventiel door grind, vuil e.d. te voorkomen.
- Gebruik alleen kunststof dopjes. Metalen ventieldopjes kunnen roesten en zijn moeilijk los te draaien.

4. Controleer de banden op het oog om te kijken of er geen spijkers of andere voorwerpen in vastzitten waardoor de band lek kan gaan.
5. Controleer de zijwanden; kijk of er geen putjes, sneetjes, bobbels of andere onregelmatigheden zijn.
6. Doe dit voor alle banden, ook de reserveband*.





i N.B.

Als u een band te hard hebt opgepompt, kunt u lucht laten ontsnappen door op de metalen pen in het midden van het ventiel te drukken. Controleer vervolgens de spanning opnieuw met de manometer.

Sommige reservebanden vereisen een hogere bandenspanning dan andere banden. Kijk hiervoor in de bandenspanningstabel of op de bandenspanningssticker.

Gerelateerde informatie

- Aanbevolen bandenspanning (p. 566)
- Bandenspanning controleren (p. 564)
- Band oppompen met compressor uit reparatieset voor banden (p. 585)
- Goedgekeurde bandenspanningswaarden (p. 689)

Aanbevolen bandenspanning

Op de sticker voor op de portierstijl aan de bestuurderszijde (tussen voor- en achterportier) staat de juiste bandenspanning voor uw auto aangegeven bij verschillende belading en snelheid.



Op de sticker staat de aanduiding voor de af fabriek gemonteerde banden van de auto plus de maximale belasting en de bandenspanning.

Zuiniger rijden met ECO-bandenspanning

Bij een lichte belading (maximaal 3 inzittenden) en snelheden tot 160 km/h (100 mph) kunt u voor brandstofbesparing de ECO-bandenspanning aanhouden. Als u echter uit bent op een minimum aan riegeluiden en optimaal rijcomfort wordt geadviseerd de lagere Comfort-bandenspanning aan te houden.

Gerelateerde informatie

- Bandenspanning controleren (p. 564)
- Goedgekeurde bandenspanningswaarden (p. 689)

Bandenspanningscontrolesysteem*

Het bandenspanningscontrolesysteem³ waarschuwt u met een controlesymbool op het bestuurdersdisplay voor een te lage bandenspanning in een of meer banden van de auto.

Symbol	Uitleg
	<p>Het symbool gaat branden om een te lage bandenspanning aan te geven.</p> <p>Als er een storing optreedt in het systeem, zal het waarschuwingsymbool voor de bandenspanning ongeveer een minuut knipperen en vervolgens constant gaan branden.</p>

Systeembeschrijving

Het bandenspanningscontrolesysteem meet met behulp van het ABS de verschillen in de omwentelingsnelheid van de verschillende wielen om zo te kunnen bepalen of de bandenspanning in orde is. Bij een te geringe bandenspanning verandert de diameter en daarmee ook de rotatiesnelheid van de band. Aan de hand van onderlinge vergelijkingen kan het systeem vaststellen of de spanning in een of meer banden te gering is.

Algemene informatie over bandenspanningscontrolesystemen

In de onderstaande informatie wordt het bandenspanningscontrolesysteem aangeduid met de algemene benaming TPMS.

Iedere band, ook de reserveband*, moet maandelijks worden gecontroleerd. Bij controle moet de band koud zijn en de bandenspanning hebben die door de autofabrikant wordt aanbevolen op de bandenspanningssticker of in de bandenspanningstabel. Als de auto banden heeft met een andere maat dan aanbevolen door de fabrikant, moet u uitzoeken wat voor deze banden het juiste bandenspanningsniveau is.

Als extra veiligheidsmaatregel is de auto voorzien van een bandenspanningscontrolesysteem (TPMS) dat aangeeft wanneer de bandenspanning in een of meer banden te laag is. Wanneer het controlesymbool voor een lage bandenspanning gaat branden, moet u zo snel mogelijk stoppen, de banden controleren en de band(en) oppompen tot de juiste spanning.

Rijden op banden met een te lage bandenspanning kan ertoe leiden dat de banden oververhit raken, waardoor de banden lek kunnen raken. Door een lage bandenspanning gaat u ook minder zuinig rijden en gaan de banden minder lang mee én het kan gevolgen hebben voor de rijeigenschappen van de auto en het vermogen om

tot stilstand te komen. Let erop dat TPMS geen vervanging is voor normaal bandenonderhoud. De bestuurder dient de juiste bandenspanning te handhaven, óók als de grenswaarde voor een lage bandenspanning niet is bereikt en het controlesymbool daardoor nog niet is gaan branden.

De auto is ook voorzien van een indicator voor storingen in het TPMS. Deze geeft aan wanneer het systeem niet naar behoren werkt. Het lampje voor storingen in het TPMS is gecombineerd met het controlesymbool voor een lage bandenspanning. Als het systeem een storing detecteert, gaat het symbool op het bestuurdersdisplay circa één minuut knipperen om vervolgens te blijven branden. Dit wordt telkens herhaald als de auto wordt gestart tot de storing is verholpen. Wanneer het symbool brandt, kan dat gevolgen hebben voor het vermogen van het systeem om een lage bandenspanning te detecteren en ervoor te waarschuwen.

Storingen in het TPMS kunnen diverse oorzaken hebben zoals het gebruik van een reservewiel of andere banden of wielen, waardoor het TPMS niet goed kan functioneren.

Controleer altijd het controlesymbool voor het TPMS nadat u een of meer banden hebt vervangen om er zeker van te zijn dat de nieuwe band of het nieuwe wiel goed werkt in combinatie met het TPMS.

³ Indirect Tyre Pressure Monitoring System (ITPMS)

« Meldingen op het instrumentenpaneel

Bij een te lage bandenspanning gaat het controlelampje voor een lage bandenspanning op het bestuurdersdisplay branden en er verschijnt een melding. Controleer dan de bandenspanning in de app **Auto status** op het middendispley.

- **Bandenspanning laag**Controleer banden, kalibreer na vullen
- **Bandenspanningssyst. Tijdelijk niet beschikbaar**
- **Bandenspanningssyst. Service vereist**

Waar u op moet letten

- Sla de nieuwe bandenspanning altijd in het systeem op nadat een wiel is vervangen of de bandenspanning is aangepast.
- Als u banden met een maat anders dan de originele monteert, moet u het systeem resetten door de nieuwe bandenspanning voor deze banden op te slaan om onterechte waarschuwingen tegen te gaan.
- Bij gebruik van een reservewiel* werkt het bandenspanningscontrolesysteem mogelijk niet goed door verschillen tussen de wielen.
- Het systeem vormt geen vervanging voor een regelmatige bandeninspectie en onderhoud.
- Het is niet mogelijk het bandenspanningscontrolesysteem uit te schakelen.

WAARSCHUWING

- Een verkeerde bandenspanning kan tot bandenpech leiden, waarbij u de controle over de auto kunt verliezen.
- Het systeem kan plotselinge bandenschade onmogelijk voorzien.

Gerelateerde informatie

- Aanbevolen bandenspanning (p. 566)
- Bandenspanningsstatus op het middendispley* bekijken (p. 570)
- Maatregel bij een waarschuwing voor een lage bandenspanning (p. 571)
- De nieuwe bandenspanning opslaan in het controlesysteem* (p. 568)

De nieuwe bandenspanning opslaan in het controlesysteem*

Het bandenspanningscontrolesysteem⁴ kan alleen correct werken wanneer er een referentiewaarde voor de bandenspanning is opgeslagen. Dit moet elke keer gebeuren wanneer banden worden vervangen of de bandenspanning wordt gewijzigd, zodat het systeem op de juiste manier kan waarschuwen voor een lage bandenspanning.

Zo moet u de bandenspanning afstemmen op de door Volvo geadviseerde bandenspanningswaarden bij ritten met een zware belading of op hoge snelheden (meer dan 160 km/h (100 mph)). Daarna moet het systeem worden gereset door de nieuwe bandenspanning op te slaan.

Volg de volgende procedure om de nieuwe bandenspanning als referentiewaarde in het systeem op te slaan:

1. Zet de auto uit.
2. Pomp de banden op tot de juiste spanning, zie de sticker aan de binnenkant van de portierstijl aan bestuurderszijde voor de aanbevolen spanning voor originele banden.
3. Start de motor.

⁴ Indirect Tyre Pressure Monitoring System (ITPMS)

4. Open de app **Auto status** op het app-scherm.

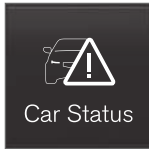

5. Tik op **TPMS**.



i N.B.

De auto moet stilstaan om te zorgen dat de knop **Kalibreren** kan worden gekozen.

6. Tik op **Kalibreren**.
7. Tik op **OK** om te bevestigen dat u de bandenspanning van alle vier de wielen hebt gecontroleerd en aangepast.

8. Rijd met de auto totdat de nieuwe bandenspanning is opgeslagen.

De nieuwe bandenspanning wordt opgeslagen als de auto met een snelheid hoger dan 35 km/h (22 mph) rijdt.

Als het contact van de auto wordt uitgeschakeld voordat de nieuwe bandenspanning is opgeslagen, moet de procedure opnieuw worden uitgevoerd. Zorg ervoor dat het opslaan binnen één rijcyclus plaatsvindt, zodat de nieuwe bandenspanning op de juiste manier wordt opgeslagen.

- > Als het opslaan mocht mislukken, verschijnt de melding **Opslaan van bandenspanning mislukt. Probeer het opnieuw.**

⚠ WAARSCHUWING

De uitlaatgassen bevatten koolstofmonoxide. Dit is onzichtbaar en geurloos, maar wel zeer giftig. Daarom moet de procedure voor het opslaan van een nieuwe bandenspanning altijd buiten of in een werkplaats met afzuiging worden uitgevoerd.

Gerelateerde informatie

- Aanbevolen bandenspanning (p. 566)
- Bandenspanning aanpassen (p. 565)
- Bandenspanningsstatus op het middendisplayscherm* bekijken (p. 570)

- Maatregel bij een waarschuwing voor een lage bandenspanning (p. 571)
- Bandenspanningscontrolesysteem* (p. 567)

Bandenspanningsstatus op het middendisplay* bekijken

Het bandenspanningscontrolesysteem⁵ biedt u de mogelijkheid om op het middendisplay de bandenspanningsstatus te bekijken.

Status controleren

U moet enkele minuten op snelheden hoger dan 35 km/h (22 mph) rijden om het systeem te activeren.

1. Open de app **Auto status** op het app-scherm.

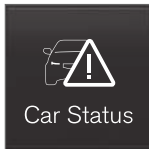

2. Tik op **TPMS** om de status van de banden te bekijken.



Statusindicatie



De afbeelding is schematisch. Afhankelijk van de softwareversie en het model zijn afwijkingen mogelijk.

Hier volgen enkele voorbeelden van welke meldingen er voor de bandenspanningsstatus kunnen worden weergegeven en wat deze betekenen.

<p>Middendisplay: Controleer band linksvoor, sla spanning op na vullen</p>	<p>De bandenspanning is te laag. Stop de auto en controleer/corrigeer de bandenspanningswaarde door de band onmiddellijk op te pompen^A.</p>
<p>Middendisplay: Controleer alle banden, sla spanning op na vullen</p>	<p>De bandenspanning van twee of meer banden is te gering. Stop de auto en controleer/corrigeer de bandenspanningswaarden door de banden onmiddellijk op te pompen^A.</p>
<p>Bestuurdersdisplay: Bandenspanningssyst. Tijdelijk niet beschikbaar</p>	<p>Het controlesymbool knipert en gaat na zo'n 1 minuut constant branden. Het systeem is tijdelijk niet beschikbaar, maar wordt spoedig geactiveerd.</p>
<p>Bestuurdersdisplay: Bandenspanningssyst. Service vereist</p>	<p>Het controlesymbool knipert en gaat na zo'n 1 minuut constant branden. Het systeem werkt niet naar behoren, neem con-</p>

⁵ Indirect Tyre Pressure Monitoring System (ITPMS)

tact op met een werk-
plaats^B.

A Sla de nieuwe bandenspanning altijd op in het systeem nadat de bandenspanning is aangepast.

B Geadviseerd wordt een erkende Volvo-werkplaats.

Gerelateerde informatie

- De nieuwe bandenspanning opslaan in het controlesysteem* (p. 568)
- Maatregel bij een waarschuwing voor een lage bandenspanning (p. 571)
- Bandenspanningscontrolesysteem* (p. 567)
- Autostatus (p. 612)

Maatregel bij een waarschuwing voor een lage bandenspanning

Wanneer de bandenspanningscontrole⁶ waarschuwt voor een te lage bandenspanning, is actie vereist.



Controleer de bandenspanning en corrigeer deze zo nodig, wanneer het controlesymbool voor het systeem gaat branden en de melding

Bandenspanning laag verschijnt.

1. Zet de auto uit.
2. Controleer de bandenspanning van alle vier de wielen met een manometer.
3. Pomp de banden op tot de juiste spanning, zie de sticker aan de binnenkant van de portierstijl aan bestuurderszijde voor de aanbevolen spanning voor originele banden.
4. Sla de nieuwe bandenspanning altijd via het middendisplaysysteem op in het systeem nadat de bandenspanning is aangepast.

Let erop dat het symbool niet verdwijnt voordat de geringe bandenspanning is verholpen en het opslaan van de nieuwe bandenspanning is gestart.

i N.B.

Controleer de bandenspanning bij koude banden om de verkeerde bandenspanning tegen te gaan. Koude banden hebben dezelfde temperatuur als de omgeving (na ca. 3 uur stilstand). Al na enkele kilometers rijden worden de banden warm en loopt de spanning op.

i N.B.

- Plaats na het oppompen van een band altijd het ventieldopje terug om schade aan het ventiel door grind, vuil e.d. te voorkomen.
- Gebruik alleen kunststof dopjes. Metalen ventieldopjes kunnen roesten en zijn moeilijk los te draaien.

⚠ WAARSCHUWING

- Een verkeerde bandenspanning kan tot bandenpech leiden, waarbij u de controle over de auto kunt verliezen.
- Het systeem kan plotselinge bandenschade onmogelijk voorzien.

Gerelateerde informatie

- Aanbevolen bandenspanning (p. 566)
- Bandenspanning aanpassen (p. 565)

⁶ Indirect Tyre Pressure Monitoring System (ITPMS)

- De nieuwe bandenspanning opslaan in het controlesysteem* (p. 568)
- Bandenspanningsstatus op het middendis-play* bekijken (p. 570)
- Bandenspanningscontrolesysteem* (p. 567)
- Band oppompen met compressor uit reparatieset voor banden (p. 585)

Bij het verwisselen van wielen

U kunt de wielen vervangen door bijvoorbeeld winterwielen of een reservewiel. Neem de desbetreffende instructie in acht voor het demonteren en monteren van wielen.

Bij montage van een andere bandenmaat

Controleer of de bandenmaat goedgekeurd is voor gebruik op de auto.

Neem bij montage van een andere bandenmaat altijd contact op met een erkende Volvo-werkplaats voor een update van de software. Bij montage van een grotere of kleinere bandenmaat en ook bij het vervangen van zomerbanden door winterbanden is mogelijk een update van de software vereist.

Gerelateerde informatie

- Wielen demonteren (p. 574)
- Wiel monteren (p. 576)
- Goedgekeurde wiel- en bandenmaten (p. 685)
- Gereedschapsset (p. 572)
- Winterbanden (p. 579)
- Reservewiel* (p. 577)
- Wielbouten (p. 573)

Gereedschapsset

In de bagageruimte van de auto ligt gereedschap dat bijvoorbeeld bij slepen of bij het verwisselen van een wiel kan worden gebruikt.

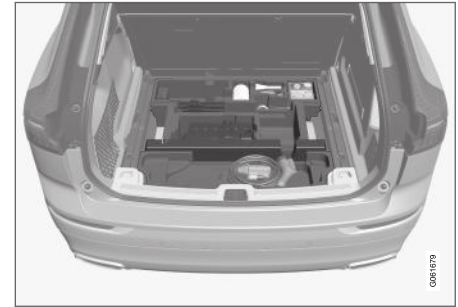

In het blok schuimrubber onder de vloer in de bagageruimte ligt het sleepoog van de auto, een noodreparatieset voor banden, gereedschap om de kunststof doppen van de wielbouten te verwijderen en de dop voor de afsluitbare wielbouten.

Bij een auto met reservewiel* treft u een krik en een wielseutel aan.

Gerelateerde informatie

- Bij het verwisselen van wielen (p. 572)
- Krik* (p. 573)

Krik*

De krik is te gebruiken om de auto op te nemen voor bijvoorbeeld het monteren van een reserve-wiel.



! BELANGRIJK

- Als de krik* niet wordt gebruikt, moet deze worden bewaard op de daarvoor bedoelde plaats onder de vloer van de bagageruimte.
- De normale krik die bij de auto zit, is alleen bestemd voor sporadisch en kortstondig gebruik zoals bij het verwisselen van een lekke band. Hef de auto alleen met een krik die voor het desbetreffende model bestemd is. Als de auto vaker moet worden opgekrickt of voor langere tijd zoals bij het onderling roteren van de banden wordt het gebruik van een garagekrik geadviseerd. Volg in dat geval de gebruiksaanwijzing van de desbetreffende krik.

De krik past alleen als deze tot in de juiste stand omlaaggedraaid wordt.

Geldt voor auto's met **Besturing niveauregeling***: Als de auto is voorzien van die functie moet die functie worden uitgeschakeld voordat de auto wordt opgekrickt.

Gerelateerde informatie

- Gereedschapsset (p. 572)

Wielbouten

De wielen zitten met wielbouten op de naven vast.

Gebruik alleen velgen die getest en goedgekeurd zijn door Volvo en deel uitmaken van de originele accessoires van Volvo.

Controleer met een momentsleutel het aanhaalkoppel van de wielbouten.

Gebruik **geen** smeermiddel op de draadwindingen van de wielbouten.

! WAARSCHUWING

Trek de wielbouten enkele dagen na het verwisselen nog eens na. Temperatuurschommelingen en trillingen kunnen ertoe leiden dat de wielbouten na verloop van tijd minder strak vastzitten.

! BELANGRIJK

U dient de wielbouten aan te halen met 140 Nm (103 lbf ft). Als u ze te strak of niet strak genoeg aanhaalt, kan de boutverbinding beschadigd raken.

Afsluitbare wielbouten*

In het blok schuimrubber onder de vloer in de bagageruimte is ruimte om de dop voor de afsluitbare wielbouten in op te bergen.



◀ Gerelateerde informatie

- Wielen demonteren (p. 574)
- Wiel monteren (p. 576)

Wielen demonteren

Het vervangen van wielen moet altijd op de juiste manier gebeuren. Hier volgen instructies voor het demonteren van een wiel en waar u daarbij op moet letten.



BELANGRIJK

- Als de krik* niet wordt gebruikt, moet deze worden bewaard op de daarvoor bedoelde plaats onder de vloer van de bagageruimte.
- De normale krik die bij de auto zit, is alleen bestemd voor sporadisch en kortstondig gebruik zoals bij het verwisselen van een lekke band. Hef de auto alleen met een krik die voor het desbetreffende model bestemd is. Als de auto vaker moet worden opgekrikt of voor langere tijd zoals bij het onderling roteren van de banden wordt het gebruik van een garagekrik geadviseerd. Volg in dat geval de gebruiksaanwijzing van de desbetreffende krik.



WAARSCHUWING

- Activeer de parkeerrem en zet de keuzehendel in de parkeerstand (P).
- Blokkeer de wielen die op de grond staan met grote houtblokken of grote stenen.
- Controleer of de krik onbeschadigd is, of de schroefdraden goed zijn gesmeerd en of deze vrij van vuil is.
- Controleer of de krik op een vaste en vlakke ondergrond staat die niet glad is en niet helt.
- De krik moet op de juiste wijze in het kriksteunpunt zijn bevestigd.
- Leg nooit iets tussen de krik en de ondergrond en evenmin tussen de krik en het kriksteunpunt van de auto.
- Laat nooit passagiers in een auto zitten die op een krik staat.
- Bij het verwisselen van een wiel langs de kant van de weg dienen eventuele passagiers op veilige afstand te gaan staan.
- Gebruik bij het verwisselen van banden de krik die bij de auto hoort. Bok de auto op bij alle andere werkzaamheden.
- Kruip of reik nooit onder een auto die op een krik staat.

1. Plaats een gevarendriehoek en schakel de alarmlichten in, als u een wiel moet verwisselen langs een drukke weg.
2. Haal de parkeerrem aan en schakel stand **P** in of schakel de eerste versnelling in bij een auto met een handgeschakelde versnellingsbak.

Geldt voor auto's met **Besturing**

niveauregeling*: Bij een auto met luchtvering moet u de luchtvering uitschakelen, voordat u de auto opneemt met een krik*.

3. Neem de krik*, de wielsleutel* en het demontagegereedschap voor de kunststof wielboutdopen uit het blok schuimrubber.



Demontagegereedschap voor kunststof boutafdekkingen.

4. Plaats wielblokken voor en achter de wielen die op de grond blijven staan. Gebruik daarvoor bijvoorbeeld grote blokken hout of grote stenen.
5. Schroef het sleepoog tot aan de aanslag in de wielsleutel vast volgens de instructie.

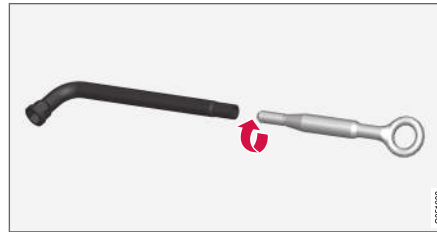

! **BELANGRIJK**

Schroef het sleepoog zo ver mogelijk in de wielsleutel*.

6. Verwijder de kunststof boutafdekkingen met het demontagegereedschap.
7. Terwijl de auto nog op de grond staat, gebruikt u de wielsleutel/het sleepoog om de wielbouten 1/2-1 slag los te draaien door omlaag te drukken (en linksom te draaien).

8. Bij het opnemen van de auto is het belangrijk dat u de krik of de dragerarmen onder de voorziene steunpunten in het onderstel van de auto plaatst. Driehoekige markeringen op de kunststof afdekking geven aan waar de kriksteunpunten/hefpunten zitten. Er zitten aan beide zijden van de auto twee kriksteunpunten. Bij elk steunpunt zit een uitsparing voor de krik.

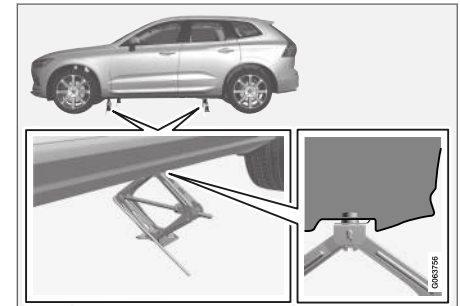

9. Plaats de krik onder het te gebruiken bevestigingspunt op de grond; een stevige ondergrond die niet glad is.

- ◀◀ 10. Breng de krik omhoog totdat deze goed zit en contact maakt met het kriksteunpunt van de auto. Controleer of de kop van de krik (of de dragerarmen in een werkplaats) goed in het steunpunt is (zijn) geplaatst, zodat de verhoging in het midden van de kop in de opening in het steunpunt past en of de voet loodrecht onder het steunpunt staat.
11. Draai de krik zo dat de slinger zo ver mogelijk van de zijkant van de auto komt. De armen van de krik staan dan haaks op de rijrichting van de auto.
12. Neem de auto zo ver op dat het wiel van de grond komt. Verwijder de wielbouten en til het wiel eraf.

Gerelateerde informatie

- Instellingen voor niveauregeling* (p. 459)
- Bij het verwisselen van wielen (p. 572)
- Auto opnemen (p. 615)
- Krik* (p. 573)
- Gereedschapsset (p. 572)
- Wiel monteren (p. 576)

Wiel monteren

Instructie voor het monteren van wielen bij het verwisselen van wielen.

N.B.

De normale krik die bij de auto zit, is alleen bestemd voor sporadisch en kortstondig gebruik zoals bij het verwisselen van een lekke band. Hef de auto alleen met een krik die voor het desbetreffende model bestemd is. Als de auto vaker moet worden opgekrickt of voor langere tijd zoals bij het onderling roteren van de banden wordt het gebruik van een garagekrik geadviseerd. Volg in dat geval de gebruiksaanwijzing van de desbetreffende krik.

WAARSCHUWING

- Activeer de parkeerrem en zet de keuzehendel in de parkeerstand (P).
- Blokkeer de wielen die op de grond staan met grote houtblokken of grote stenen.
- Controleer of de krik onbeschadigd is, of de schroefdraden goed zijn gesmeerd en of deze vrij van vuil is.
- Controleer of de krik op een vaste en vlakke ondergrond staat die niet glad is en niet helt.
- De krik moet op de juiste wijze in het kriksteunpunt zijn bevestigd.
- Leg nooit iets tussen de krik en de ondergrond en evenmin tussen de krik en het kriksteunpunt van de auto.
- Laat nooit passagiers in een auto zitten die op een krik staat.
- Bij het verwisselen van een wiel langs de kant van de weg dienen eventuele passagiers op veilige afstand te gaan staan.
- Gebruik bij het verwisselen van banden de krik die bij de auto hoort. Bok de auto op bij alle andere werkzaamheden.
- Kruip of reik nooit onder een auto die op een krik staat.

1. Reinig de vlakken tussen wiel en naaf.

2. Breng het wiel aan. Haal de wielbouten stevig aan.
Gebruik **geen** smeermiddel op de draadwindingen van de wielbouten.
3. Breng de auto zo ver omlaag dat het wiel niet meer ongehinderd kan draaien.
4. Draai de wielbouten kruislings vast. Het is belangrijk dat u de wielbouten stevig aanhaalt. Haal aan met 140 Nm (103 lbf ft). Controleer het aanhaalkoppel met een momentsleutel.



5. Plaats de kunststof doppen terug op de wielbouten.
6. Controleer de bandenspanning en kalibreer het systeem voor bandenspanningscontrole*.

WAARSCHUWING

Trek de wielbouten enkele dagen na het verwisselen nog eens na. Temperatuurschommelingen en trillingen kunnen ertoe leiden dat de wielbouten na verloop van tijd minder strak vastzitten.

N.B.

- Plaats na het oppompen van een band altijd het ventieldopje terug om schade aan het ventiel door grind, vuil e.d. te voorkomen.
- Gebruik alleen kunststof dopjes. Metalen ventieldopjes kunnen roesten en zijn moeilijk los te draaien.

Gerelateerde informatie

- Bij het verwisselen van wielen (p. 572)
- Auto opnemen (p. 615)
- Krik* (p. 573)
- Gereedschapset (p. 572)
- Wielen demonteren (p. 574)
- De nieuwe bandenspanning opslaan in het controlesysteem* (p. 568)
- Bandenspanning controleren (p. 564)

Reservewiel*

Het reservewiel van het type Temporary Spare is te gebruiken voor tijdelijke vervanging van een standaardwiel met een lekke band.

Het reservewiel is alleen bestemd voor tijdelijk gebruik. Vervang het zo spoedig mogelijk door een standaardwiel.

De rijeigenschappen van de auto kunnen veranderen doordat de gewijzigde bodemvrijheid bij gebruik van het reservewiel. Reinig de auto niet in een automatische wasstraat bij gebruik van een Temporary Spare.

Houd de aanbevolen bandenspanning aan ongeacht de locatie van de thuiskomer op de auto.

Als het reservewiel kapot mocht gaan is via de Volvo-dealer een nieuw te bestellen.





⚠ WAARSCHUWING

- Rijd met een reservewiel op de auto nooit sneller dan 80 km/h (50 mph).
- Er mag nooit met de auto worden gereden als deze van meer dan één reserve-wiel van het type "Temporary Spare" is voorzien.
- Tijdens het gebruik van een compact reservewiel kunnen de rijeigenschappen van de auto zich wijzigen. Vervang het reservewiel zo spoedig mogelijk door een standaardwiel.
- Het reservewiel is kleiner dan het standaardwiel, wat gevolgen heeft voor de bodemspeling van de auto. Pas op voor hoge trottoirbanden en reinig de auto niet in een autowasstraat.
- Neem de bandenspanning in acht die de fabrikant van het reservewiel adviseert.
- Bij vierwiel aangedreven auto's is de aandrijving op de achterwielen uit te schakelen.
- Als het reservewiel op de vooras zit, kunt u geen sneeuwkettingen omleggen.
- Het reservewiel mag niet worden gerepareerd.

⚠ BELANGRIJK

Er mag niet met de auto worden gereden met banden van verschillende maten of met een reserveband die niet bij de auto is meegeleverd. Door het gebruik van wielen met verschillende maten kan de versnellingsbak van de auto ernstig beschadigd raken.

Gerelateerde informatie

- Bij het verwisselen van wielen (p. 572)
- Aanbevolen bandenspanning (p. 566)

Reservewiel gebruiken

Neem voor het gebruik van het reservewiel de volgende instructies in acht:

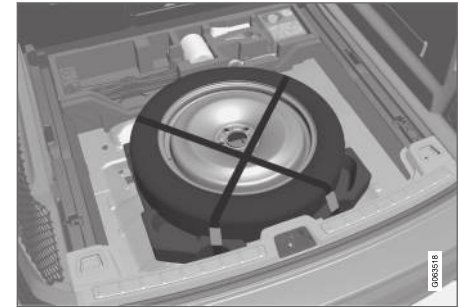

Het reservewiel zit onder de vloer in de bagageruimte en is met twee banden vastgezet. Het blok schuimrubber bevat al het gereedschap voor het verwisselen van banden.

1. Pak vloer in de bagageruimte aan de achterzijde beet en klap deze naar voren toe omhoog.
2. Maak de banden los en til het reservewiel eruit.

Lekke band plaatsen

1. Leg het wiel met de lekke band in de ruimte voor het reservewiel.

2. Leg het gereedschap terug op de beoogde plek in het blok schuimrubber en klap de vloer in de bagageruimte terug.
3. Leg de lekke band in de bagageruimte.

Gerelateerde informatie

- Reservewiel* (p. 577)

Winterbanden

Winterbanden zijn aangepast voor winterse omstandigheden.

Volvo adviseert winterbanden met bepaalde afmetingen. De bandenmaat is afhankelijk van de motorvariant. Gebruik altijd het juiste type winterbanden op alle vier de wielen.

N.B.

Informeer bij een Volvo-dealer naar de geschiktste velgen en banden.

Tips bij het monteren van winterbanden

Noteer bij het vervangen van de zomerbanden door winterbanden of andersom op de banden aan welke kant ze zaten: bijvoorbeeld **L** voor links, **R** voor rechts.

Banden met “spikes”

Winterbanden met “spikes” moeten de eerste 500–1000 km (300–600 miles) rustig worden ingereden, zodat de “spikes” hun positie in kunnen nemen. Zo gaan de banden en vooral de “spikes” langer mee.

N.B.

De wettelijke voorschriften voor het gebruik van banden met spikes verschillen per land.

Profieldiepte

Ritten bij ijs, sneeuw(modder) en lage temperaturen vergen meer van de banden dan zomerse ritten. Daarom adviseert Volvo een minimale profiel-diepte van 4 mm (0,15 inch) voor winterbanden.

Gerelateerde informatie

- Bij het verwisselen van wielen (p. 572)
- Rijden tijdens de winter (p. 465)
- Slijtage-indicator van banden (p. 564)

Sneeuwkettingen

Het gebruiken van sneeuwkettingen en/of winterbanden kan helpen om onder winterse omstandigheden voor een betere aandrijfkraft te zorgen.

Volvo adviseert om geen sneeuwkettingen te gebruiken bij bandenmaten van meer dan 18 inch.

WAARSCHUWING

Gebruik originele Volvo-sneeuwkettingen of vergelijkbare sneeuwkettingen die zijn afgestemd op het model en op de band- en velgafmetingen. Alleen **enkelzijdige** sneeuwkettingen zijn toegestaan.

Volvo adviseert u om bij twijfel over het juiste type sneeuwketting contact op te nemen met een erkende Volvo-werkplaats. Een verkeerde sneeuwketting kan ernstige schade aan de auto veroorzaken en aanleiding geven tot een ongeluk.

BELANGRIJK

Sneeuwkettingen zijn op de auto te gebruiken, zij het met de volgende beperkingen:

- Neem altijd zorgvuldig de montagevoorschriften instructies van de fabrikant van de sneeuwkettingen in acht. Leg de sneeuwkettingen zo strak mogelijk om en span ze van tijd tot tijd opnieuw aan.
- Het gebruik van sneeuwkettingen is alleen toegestaan op de voorwielen (geldt ook voor modellen met vierwielaanrijving).
- Als er accessoire- of aftermarket-banden/wielen of anderszins speciale banden/wielen zijn gemonteerd met een afwijkende andere maat dan de originele banden en wielen, zijn in bepaalde gevallen GEEN sneeuwkettingen te gebruiken. Houd voldoende afstand aan tussen de sneeuwkettingen en de remmen, vering en carrosserieonderdelen.
- Raadpleeg voordat u de sneeuwkettingen monteert de lokale regels voor het gebruik ervan.
- Rijd nooit harder dan de maximumsnelheid die is aangegeven door de fabrikant van de sneeuwkettingen. U mag in geen geval sneller rijden dan 50 km/h (30 mph).

- Vermijd oneffenheden, gaten of scherpe bochten bij ritten met sneeuwkettingen.
- Rijd niet op sneeuwrijke wegen, omdat de sneeuwkettingen en de banden dan overmatig slijten.
- De rijeigenschappen van de auto kunnen negatief worden beïnvloed door het rijden met sneeuwkettingen. Vermijd snelle of scherpe bochten en rem niet met blokkerende wielen.
- Bepaalde soorten kettingen die worden aangespannen zijn van invloed op remonderdelen en kunnen daarom NIET worden gebruikt.

Voor meer informatie over sneeuwkettingen kunt u terecht bij een Volvo-dealer.

Gerelateerde informatie

- Rijden tijdens de winter (p. 465)

Noodreparatieset voor banden

U gebruikt de noodreparatieset voor banden⁷ om een lek in een band tijdelijk af te dichten én om de bandenspanning te controleren en zo nodig aan te passen.

Bij auto's die zijn voorzien van een reserveband* ontbreekt de noodreparatieset voor banden.

De noodreparatieset voor banden bestaat uit een compressor en een bus met afdichtmiddel. Het afdichtmiddel dient om noodreparaties uit te voeren.

i N.B.

Het afdichtmiddel dicht banden met een lek in het loopvlak effectief af, maar leent zich minder goed voor banden met een gat in het zijvlak. Gebruik de noodreparatieset niet voor banden met diepe sneeën, barsten of soortgelijke beschadigingen.

i N.B.

De compressor is bestemd voor noodreparaties van banden en is goedgekeurd door Volvo.

Positie

De noodreparatieset voor banden zit in het blok schuimrubber onder de vloer in de bagageruimte.

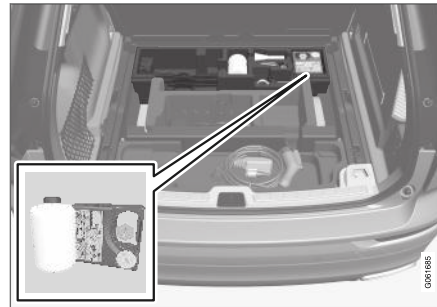

Uiterste gebruiksdatum van de bus met afdichtmiddel

De bus met afdichtmiddel moet worden vervangen als de uiterste gebruiksdatum van de bus is verstreken (zie de sticker op de bus). Behandel de vervangen bus als klein chemisch afval (kca).

Gerelateerde informatie

- Noodreparatieset voor banden gebruiken (p. 581)
- Band oppompen met compressor uit reparatieset voor banden (p. 585)
- Banden (p. 560)

Noodreparatieset voor banden gebruiken

Dicht een lek met de noodreparatieset voor banden, Temporary Mobility Kit (TMK).

Overzicht

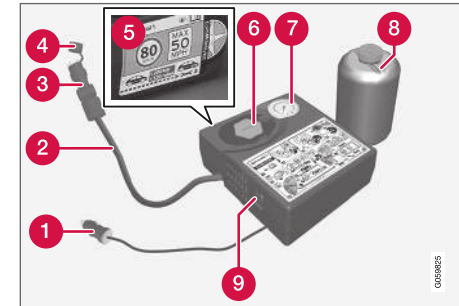

- 1 Voedingskabel
- 2 Lucht slang
- 3 Drukreducerventiel
- 4 Bescherm dop
- 5 Sticker, toelaatbare maximumsnelheid
- 6 Bushouder (oranje dekseel)
- 7 Manometer

⁷ Temporary Mobility Kit (TMK)

◀◀ 8 Bus met afdichtmiddel

9 Knop

Aansluiten

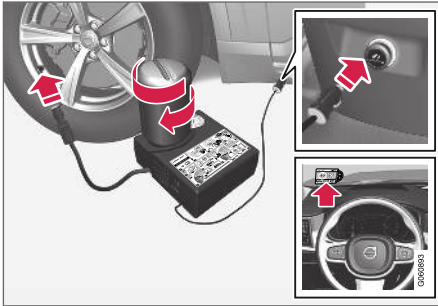

i N.B.

Voor het gebruik de verzegeling van de bus niet verbreken. Bij het indraaien van de bus wordt de verzegeling automatisch verbroken.

⚠ WAARSCHUWING

Let bij gebruik van het bandenreparatiesysteem op de volgende punten:

- De bus met afdichtmiddel bevat 1,2-Ethanol en natuurrubber-latex. Deze stoffen zijn gevaarlijk bij inname.
- De inhoud van deze bus kan allergische huidreacties veroorzaken of op een andere manier mogelijk schadelijk zijn voor de luchtwegen, de huid, het centrale zenuwstelsel en de ogen.

Voorzorgsmaatregelen:

- Buiten bereik van kinderen bewaren.
- Gevaarlijk bij inname.
- Vermijd langdurig of herhaaldelijk contact met de huid. Als er afdichtmiddel op uw kleren is gekomen dient u de betrokken kledingstukken uit te trekken.
- Na gebruik daarom zorgvuldig wassen.

Eerste hulp:

- Huid: Was blootgestelde delen van de huid met zeep en water. Neem bij eventuele symptomen contact op met een arts.
- Ogen: Spoel minimaal 15 minuten overvloedig met water en til tussendoor het onderste en bovenste ooglid op. Neem bij eventuele symptomen contact op met een arts.

- Inademing: Breng het slachtoffer in de frisse lucht. Neem bij aanhoudende irritatie contact op met een arts.
- Doorslikken: Laat het slachtoffer niet braken, tenzij medisch personeel dat van u verlangt. Neem contact op met een arts.
- Afval: Lever dit materiaal en de verpakkingen ervan in bij een inzamelingsplaats voor gevaarlijk afval.

⚠ WAARSCHUWING

- Verwijder de bus niet tijdens het gebruik van de noodreparatieset voor banden.
- Verwijder de luchtslang niet tijdens het gebruik van de noodreparatieset voor banden.

1. Zet de gevarendriehoek op en schakel de alarmlichten in, als u een lekke band moet afdichten langs een drukke weg.

Laat een eventuele spijker of iets dergelijks in de lekke band zitten. Het lek is zo beter af te dichten.

2. Verwijder de sticker met de toegestane maximumsnelheid die aan de ene kant van de compressor zit. Bevestig de sticker goed zichtbaar aan de binnenkant van de voorruit om u eraan te herinneren de toegestane maximumsnelheid aan te houden. Rijd na gebruik van de noodreparatieset voor banden nooit sneller dan 80 km/h (50 mph).
3. Controleer of de knop in stand **0** (uit) staat en neem de voedingskabel en de luchtslang erbij.
4. Schroef het oranje deksel van de compressor los en draai de drop van de bus met afdichtmiddel.
5. Schroef de bus tot aan de aanslag in de bushouder vast.

De bus en de bushouder zijn voorzien van een terugdraaiblokkering om te voorkomen dat er afdichtmiddel weglekt. U kunt een vastgeschroefde bus niet meer uit de bushouder losdraaien. Laat het verwijderen van de bus over aan een werkplaats⁸.

WAARSCHUWING

Draai de bus niet los, aangezien deze een blokkering heeft om lekkage te voorkomen.

6. Draai de ventieldop van de band los en schroef de ventielaansluiting van de luchtslang tot aan de aanslag vast over de draadwindingen van het bandventiel.

Controleer of het drukreducerventiel op de luchtslang volledig is vastgedraaid.
7. Sluit de voedingskabel aan op de dichtstbijzijnde 12V-aansluiting en start de auto.

N.B.

Zorg er bij een actieve compressor voor dat geen van de overige 12V-aansluitingen in gebruik is.

WAARSCHUWING

Laat kinderen niet zonder toezicht in de auto achter als de motor draait.

WAARSCHUWING

Het inademen van uitlaatgassen kan levensgevaarlijk zijn. Laat de motor nooit draaien in ruimten die afgesloten zijn of onvoldoende ventilatie hebben.

8. Schakel de compressor in door de knop in stand **I** (aan) te zetten.

WAARSCHUWING

Ga nooit naast de band staan terwijl de compressor aan het pompen is. Bij barsten, oneffenheden en dergelijke dient u de compressor onmiddellijk uit te schakelen. Beëindig in dat geval de rit. Roep pechhulp onderweg in om de auto naar een bandenwerkplaats te slepen. Geadviseerd wordt een erkende Volvo-bandenwerkplaats.

N.B.

Als de compressor start, kan de druk tot 6 bar (88 psi) toenemen. De druk daalt echter na ca. 30 seconden.

9. Vul de band 7 minuten lang met afdichtmiddel.

BELANGRIJK

Laat de compressor niet langer dan 10 minuten achtereen werken – risico van oververhitting.

⁸ Geadviseerd wordt een erkende Volvo-werkplaats.

- ◀ 10. Schakel de compressor uit om de bandenspanning van de manometer af te lezen. De bandenspanning dient minimaal 1,8 bar (22 psi) en maximaal 3,5 bar (51 psi) te bedragen. Laat bij een te hoge bandenspanning lucht uit de band ontsnappen.

WAARSCHUWING

Als de bandenspanning lager is dan 1,8 bar (22 psi), is het gat in de band te groot. Beëindig in dat geval de rit. Roep pechhulp onderweg in om de auto naar een bandenwerkplaats te slepen. Geadviseerd wordt een erkende Volvo-bandenwerkplaats.

11. Schakel de compressor uit en koppel de voedingskabel los.
12. Schroef de luchtslang los van het bandventiel en plaats de ventieldop terug op de band.

N.B.

- Plaats na het oppompen van een band altijd het ventieldopje terug om schade aan het ventiel door grind, vuil e.d. te voorkomen.
- Gebruik alleen kunststof dopjes. Metalen ventieldopjes kunnen roesten en zijn moeilijk los te draaien.

13. Plaats de beschermcap op de luchtslang om te voorkomen dat restanten afdichtmiddel weglekken. Leg de uitrusting in de bagageruimte.
14. Leg zo spoedig mogelijk na de reparatie minstens 3 km (2 miles) af bij een snelheid van maximaal 80 km/h (50 mph), zodat het afdichtmiddel de band kan afdichten en verricht daarna een tweede controle.

WAARSCHUWING

Tijdens de eerste slagen die de band rondraait spuit er afdichtvloeistof uit het gat. Houd bij het wegrijden omstanders uit de buurt van de auto om te voorkomen dat ze afdichtmiddel op zich krijgen. De afstand moet minimaal 2 meter bedragen (7 voet).

15. Controle achteraf

Sluit de luchtslang aan op het bandventiel en schroef de ventilaansluiting tot aan de aanslag vast over de draadwindingen van het bandventiel. De compressor moet zijn uitgeschakeld.

16. Lees de bandenspanning van de manometer af.

- Bij een spanning lager dan 1,3 bar (19 psi) is de band niet goed afgedicht. Beëindig in dat geval de rit. Roep wegeenhulp in om de auto af te slepen.
- Bij een bandenspanning hoger dan 1,3 bar (19 psi) moet u de band oppompen tot de spanning die staat aangegeven op de bandenspanningssticker aan de binnenkant van de portierstijl aan de bestuurderszijde (1 bar = 100 kPa = 14,5 psi). Laat bij een te hoge bandenspanning lucht uit de band ontsnappen.

WAARSCHUWING

Controleer de bandenspanning regelmatig.

Volvo adviseert u de auto naar de dichtstbijzijnde erkende Volvo-werkplaats te rijden om de beschadigde band te laten vervangen/repareren. Geef aan het werkplaatspersoneel door dat er afdichtmiddel in de band zit.

Vervang de bus met afdichtmiddel en de luchtslang na gebruik. Volvo adviseert u dergelijke vormen van vervanging te laten uitvoeren door een erkende Volvo-werkplaats.

⚠ WAARSCHUWING

De maximale afstand die mag worden afgelegd als banden met afdichtmiddel zijn gevuld is 200 km (120 miles).

ⓘ N.B.

De compressor is een elektrisch apparaat, zodat u zich dient te houden aan de plaatselijke voorschriften voor afvoer.

Gerelateerde informatie

- Aanbevolen bandenspanning (p. 566)
- Noodreparatieset voor banden (p. 581)
- Band oppompen met compressor uit reparatieset voor banden (p. 585)

Band oppompen met compressor uit reparatieset voor banden

De originele banden van de auto zijn op te pompen met de compressor uit de noodreparatieset voor banden.

1. De compressor moet zijn uitgeschakeld. Zorg dat de knop in stand **0** (Uit) staat en neem de voedingskabel en de luchtslang erbij.
2. Draai de ventieldop van de band los en schroef de ventielaansluiting van de luchtslang tot aan de aanslag vast over de draadwindingen van het bandventiel.

Controleer of het drukreducerventiel op de luchtslang volledig is vastgedraaid.
3. Sluit de voedingskabel aan op de dichtstbijzijnde 12V-aansluiting en start de auto.

⚠ WAARSCHUWING

Het inademen van uitlaatgassen kan levensgevaarlijk zijn. Laat de motor nooit draaien in ruimten die afgesloten zijn of onvoldoende ventilatie hebben.

⚠ WAARSCHUWING

Laat kinderen niet zonder toezicht in de auto achter als de motor draait.

4. Schakel de compressor in door de knop in stand **I** (aan) te zetten.

ⓘ BELANGRIJK

Kans op oververhitting. De compressor mag niet langer dan 10 minuten werken.

5. Pomp de band op tot de spanning die op de bandenspanningssticker aan de binnenkant van de portierstijl aan bestuurderszijde staat. Laat bij een te hoge bandenspanning lucht uit de band ontsnappen.
6. Schakel de compressor uit. Koppel de luchtslang en de voedingskabel los.
7. Plaats de ventieldop terug op de band.

ⓘ N.B.

- Plaats na het oppompen van een band altijd het ventieldopje terug om schade aan het ventiel door grind, vuil e.d. te voorkomen.
- Gebruik alleen kunststof dopjes. Metalen ventieldopjes kunnen roesten en zijn moeilijk los te draaien.



i N.B.

De compressor is een elektrisch apparaat, zodat u zich dient te houden aan de plaatselijke voorschriften voor afvoer.

Gerelateerde informatie

- Aanbevolen bandenspanning (p. 566)
- Noodreparatieset voor banden gebruiken (p. 581)
- Noodreparatieset voor banden (p. 581)

LAADMOGELIJKHEDEN,
OPBERGMOGELIJKHEDEN EN INTERIEUR

Auto-interieur

Overzicht van het auto-interieur en de opbergmogelijkheden.

Voorstoel

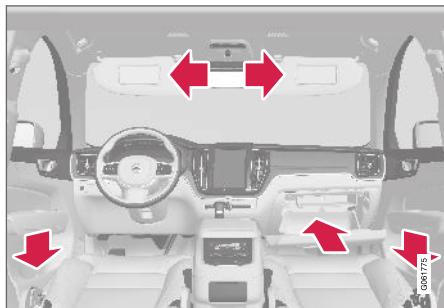

Opbergvak in portierpaneel, dashboardkastje en zonneklep.

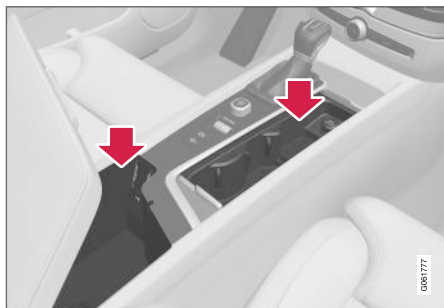

Opbergmogelijkheden met bekerhouders, stroomaansluiting en USB-poort in de tunnelconsole.

Achterbank

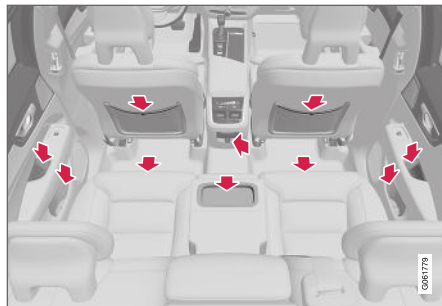

Opbergvakken in het portierpaneel, bekerhouders* in de rugleuning van de middelste zitplaats, opbergnet* op de rugleuning van de voorstoel, stroomaansluiting in de tunnelconsole en een opbergvak onder de achterbank.

WAARSCHUWING

Bewaar losse voorwerpen, zoals een mobiele telefoon, camera, afstandsbediening voor extra uitrusting e.d., in het dashboardkastje of andere opbergruimten. Bij krachtig afremmen of een botsing kunnen deze anders inzittenden verwonden.

BELANGRIJK

Let er bijvoorbeeld op dat metalen voorwerpen als snel krassen maken op glanzende oppervlakken. Leg geen sleutels, telefoons of andere dingen op krasgevoelige oppervlakken.

Gerelateerde informatie

- Stroomaansluitingen (p. 590)
- Dashboardkastje gebruiken (p. 594)
- Zonnekleppen (p. 595)
- Tunnelconsole (p. 589)
- Eenheid aansluiten via USB-poort (p. 520)

Tunnelconsole

De tunnelconsole zit tussen de voorstoelen.

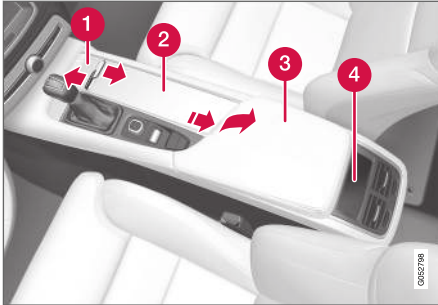

- 1 Opbergvak met klep*. De klep is te openen/sluiten door op de greep te drukken.
- 2 Opbergvak met bekerhouder(s) en 12V-aansluiting.
- 3 Opbergvak en USB-poort onder de middenarmsteun.
- 4 Klimaatregeling voor klimaatfuncties achterin* of opbergvak.

⚠ WAARSCHUWING

Bewaar losse voorwerpen, zoals een mobiele telefoon, camera, afstandsbediening voor extra uitrusting e.d., in het dashboardkastje of andere opbergruimten. Bij krachtig afremmen of een botsing kunnen deze anders inzittenden verwonden.

! BELANGRIJK

Let er bijvoorbeeld op dat metalen voorwerpen als snel krassen maken op glanzende oppervlakken. Leg geen sleutels, telefoons of andere dingen op krasgevoelige oppervlakken.

i N.B.

Een van de sensoren voor het alarmsysteem* zit onder de bekerhouder in de tunnelconsole. Leg geen parkeergeld, sleutels of andere metalen voorwerpen in de bekerhouder, omdat dit ertoe kan leiden dat het alarm afgaat.

Gerelateerde informatie

- Auto-interieur (p. 588)
- Stroomaansluitingen (p. 590)
- Klimaatregelingsbediening (p. 213)

Stroomaansluitingen

Achter in de tunnelconsole zitten twee 12V-aansluitingen plus een 230V-aansluiting* en in de kofferbak/bagageruimte zit ook nog een 12V-aansluiting*.

Neem bij problemen met een stroomaansluiting contact op met een werkplaats – geadviseerd wordt een erkende Volvo-werkplaats.

Elektrische 12V-aansluiting



12V-aansluiting in tunnelconsole, voorin.

U kunt de 12V-aansluitingen gebruiken voor verschillende accessoires die op een dergelijke spanning werken, zoals mediaspelers, koelboxen of mobiele telefoons.



12V-aansluiting in tunnelconsole, achterbank.

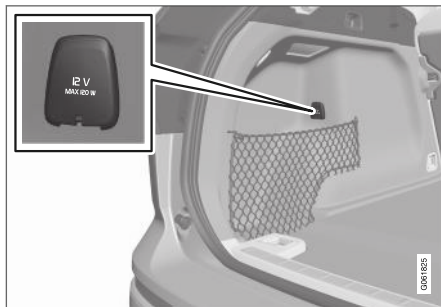

12V-aansluiting in bagageruimte*.

Middenspanningsaansluiting*



Stroomaansluiting in tunnelconsole, achterin.

U kunt de middenspanningsaansluiting* gebruiken voor verschillende accessoires die op een dergelijke spanning werken, zoals laders of laptops.

Statusindicatie middenspanningsaansluiting

Het led¹-lampje van de aansluiting geeft de status aan van de aansluiting.

¹ Lichtdiode (Light Emitting Diode)

Statusindicatie	Oorzaak	Maatregel
Led brandt constant groen	De aansluiting levert stroom aan een aangesloten stekker.	Geen.
Led knippert oranje	De spanningsomvormer van de aansluiting is te warm (bijvoorbeeld als het accessoire te veel vermogen nodig heeft of als het interieur te warm is).	Koppel de stekker los, laat de spanningsomvormer afkoelen en sluit de stekker weer aan.
	Het aangesloten accessoire heeft te veel vermogen nodig (tijdelijk of constant) of werkt niet.	Geen. Het accessoire kan de aansluiting niet gebruiken.
Gedoofd lampje	De aansluiting detecteert niet dat er een stekker is aangesloten op de aansluiting.	Controleer of de stekker goed in de aansluiting is aangebracht.
	De aansluiting is niet actief.	Zet het elektrische systeem van de auto minimaal in contactslotstand I.
	De aansluiting is actief geweest, maar is gedeactiveerd.	Start de motor en/of laad de startaccu op.

Gerelateerde informatie

- Auto-interieur (p. 588)
- Elektrische aansluitingen gebruiken (p. 592)

Elektrische aansluitingen gebruiken

U kunt de 12V-aansluiting gebruiken voor verschillende accessoires die op een dergelijke spanning werken, zoals mediaspelers, koelboxen of mobiele telefoons.

U kunt de 230V-aansluiting* gebruiken voor verschillende accessoires die op een dergelijke spanning werken, zoals laders of laptops.

Het elektrische systeem van de auto moet minimaal in contactslotstand I staan, anders geven de aansluitingen geen stroom. Vervolgens blijven de aansluitingen actief zolang de ladingsgraad van de startaccu niet te laag is.

Als de motor afgezet en de auto vergrendeld wordt, worden de aansluitingen gedeactiveerd. Als de motor wordt afgezet en de auto niet wordt vergrendeld óf wordt vergrendeld met tijdelijk gedeactiveerde Safelock-functie, blijven de aansluitingen nog maximaal 7 minuten actief.

N.B.

Let erop dat het gebruik van de elektrische aansluitingen bij een uitgeschakelde motor ertoe kan leiden dat het laadniveau van de startaccu te ver daalt, wat aanleiding kan geven tot beperkingen van andere functies.

Accessoires die zijn aangesloten op de elektrische aansluitingen kunnen ook worden geactiveerd, wanneer het elektrische systeem van de auto is uitgeschakeld of bij gebruik van de preconditioning. Trek om die reden eventuele stekkers los van accessoires die u niet nodig hebt om te voorkomen dat de startaccu uitgeput raakt.

WAARSCHUWING

- Gebruik geen accessoires met grote of zware stekkers; ze kunnen de aansluiting beschadigen of losgaan tijdens het rijden.
- Gebruik geen accessoires die storingen kunnen veroorzaken in bijvoorbeeld de radio of het elektrische systeem van de auto.
- Plaats het accessoire zo, dat het de bestuurder of passagiers bij krachtig remmen of een botsing niet kan verwonden.
- Houd aangesloten accessoires in de gaten, aangezien ze mogelijk warmte produceren waaraan passagiers zich kunnen branden. Ook kan het interieur hierdoor beschadigd raken.

12V-aansluiting gebruiken

1. Verwijder de plug (tunnelconsole) of klap de afdekking omlaag (kofferbak/bagageruimte) vóór de aansluiting en sluit de stekker van het accessoire aan.
2. Haal de stekker van het accessoire eruit en plaats de plug weer terug (tunnelconsole) of klap de afdekking omhoog (kofferbak/bagageruimte) als de aansluiting niet wordt gebruikt of als u de aansluiting zonder toezicht achterlaat.

! **BELANGRIJK**

Het maximale vermogen is 120 W (10 A) per aansluiting.

230V-aansluiting gebruiken

1. Trek de afdekking voor de aansluiting omlaag en sluit de stekker van het accessoire aan.
 - > Het led²-lampje van de aansluiting geeft de status aan.
2. Controleer of het lampje constant groen brandt; alleen dan geeft de aansluiting stroom.
3. Ontkoppel het accessoire door de stekker eruit te trekken. Trek niet aan de kabel.

Trek de afdekking omhoog als de aansluiting niet wordt gebruikt of als de aansluiting zonder toezicht wordt achtergelaten.

! **BELANGRIJK**

Het maximale vermogen is 150 W.

! **WAARSCHUWING**

Verricht nooit zelf aanpassingen of reparaties van de hoogvoltaansluiting. Volvo adviseert u om contact op te nemen met een erkende Volvo-werkplaats.

! **WAARSCHUWING**

- Gebruik alleen onbeschadigde accessoires zonder mankementen. De accessoires moeten een CE-markering, een UL-markering of een vergelijkbare veiligheidsaanduiding hebben.
- Accessoires moeten bestemd zijn voor 230 V en 50 Hz, met stekkers die op de aansluiting zijn berekend.
- Laat stopcontact, stekker of accessoires nooit in aanraking komen met water of een andere vloeistof. Gebruik het stopcontact niet en raak het niet aan als het beschadigd lijkt of in aanraking is geweest met water of een andere vloeistof.
- Sluit geen contactdozen, adapters of verlengsnoeren aan op het stopcontact. Daardoor zouden de veiligheidsfuncties van het stopcontact omzeild kunnen worden.
- Het stopcontact is voorzien van een stopcontactbeschermer. Let erop dat niemand in het stopcontact peutert of dit dermate beschadigt, dat de beschermer niet langer werkt. Laat kinderen niet zonder toe-

² Lichtdiode (Light Emitting Diode)



zicht in de auto achter, wanneer het stop-contact actief is.

Het negeren van bovenstaande aanmaningen kan aanleiding geven tot hoge of levensgevaarlijke stroomstoten.

Gerelateerde informatie

- Stroomaansluitingen (p. 590)
- Auto-interieur (p. 588)

Dashboordkastje gebruiken

Het dashboordkastje zit aan de passagierszijde. In het dashboordkastje kunt u bijvoorbeeld de gedrukte versie van de gebruikershandleiding en eventuele kaarten bewaren. Er is ook voorzien in een pen- en kaarthouder.

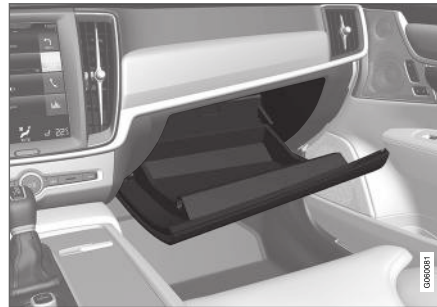

Dashboordkastje vergrendelen en ontgrendelen*

Het dashboordkastje is te vergrendelen, wanneer u de auto bijvoorbeeld bij een werkplaats of een hotel afgeeft. Het dashboordkastje is alleen te vergrendelen/ontgrendelen met de bijgeleverde sleutel.

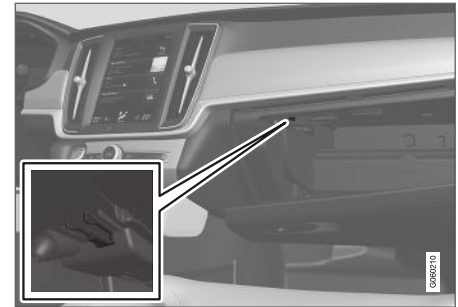

Opbergplek voor de sleutel. De afbeelding is schematisch, zodat de vorm kan variëren.

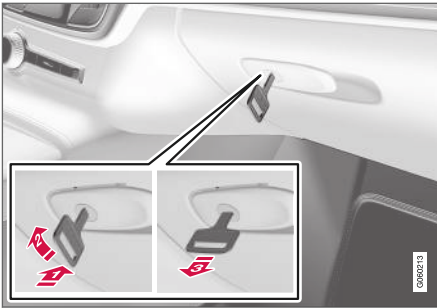

De afbeelding is schematisch, zodat de vorm kan variëren.

Dashboardkastje vergrendelen:

- 1 Duw de sleutel in de slotcilinder van het dashboardkastje.
 - 2 Draai de sleutel 90 graden rechtsom.
 - 3 Verwijder de sleutel.
- Houd voor het ontgrendelen de omgekeerde volgorde aan.

Koeling* dashboardkastje gebruiken

U kunt de koeling van het dashboardkastje gebruiken om bijvoorbeeld dranken of etenswaar te koelen. De koeling werkt, wanneer de klimaatregeling actief is (dat wil zeggen wanneer de auto in contactslotstand II staat of wanneer de motor draait).

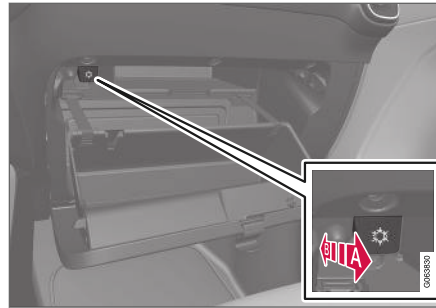

De afbeelding is schematisch, zodat de vorm kan variëren.

- A Koeling activeren
 - E Koeling deactiveren
- Activeer of deactiveer de koeling door de hendel tot aan de aanslag (in de richting van interieur/dashboardkastje) te bewegen.

Gerelateerde informatie

- Auto-interieur (p. 588)
- Privacy locking (p. 283)

Zonnekleppen

Aan het plafond voor de bestuurderstoel en de passagiersstoel voorin zitten zonnekleppen die omlaag en indien nodig ook opzij te klappen zijn.

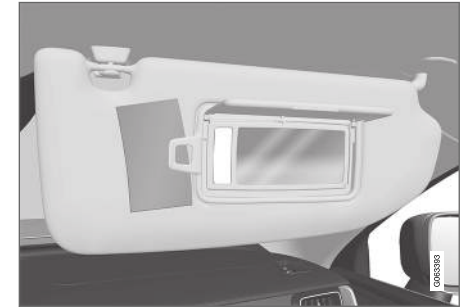

De afbeelding is schematisch, zodat de vorm kan variëren.

De spiegelverlichting* gaat automatisch branden als u het klepje opent.

Op de omlijsting van de spiegel zit een houder voor bijvoorbeeld kaarten of biljetten.

Gerelateerde informatie

- Auto-interieur (p. 588)

Bagageruimte

De auto heeft een flexibele bagageruimte waarin u grote spullen kunt vervoeren en vastzetten.

Door de rugleuningen van de achterbank omlaag te klappen, ontstaat een bijzonder grote bagageruimte. Om gemakkelijker in en uit te laden is de achterkant van de auto hoger/lager te zetten met de niveauregeling*. Gebruik verankeringsogen of draagtashouders om de lading goed in positie te houden en de uitrolbare bagagerolhoes* om de lading desgewenst aan het oog te onttrekken.

Onder de laadvloer liggen het sleepoog en de noodreparatieset voor banden en een eventueel reservewiel*.

Gerelateerde informatie

- Adviezen voor het vervoer van bagage (p. 596)
- Draagtashouders (p. 598)
- Verankeringsogen (p. 599)
- Bagagerolhoes* monteren en demonteren (p. 600)

Adviezen voor het vervoer van bagage

Er zijn enkele dingen waar u rekening mee moet houden bij het inladen van de auto.

Het laadvermogen is afhankelijk van het rijklaar gewicht van de auto. Het laadvermogen dient te worden verminderd met de som van het gewicht van eventuele inzittenden en dat van gemonterde accessoires.

WAARSCHUWING

Afhankelijk van het gewicht en de positie van de lading verandert het rijgedrag van de auto.

Bagage in bagageruimte/kofferbak laden

Aandachtspunten bij inladen:

- Plaats de bagage stevig tegen de rugleuning van de achterbank.
- Breng zware voorwerpen zo laag mogelijk aan. Plaats geen zware voorwerpen op neergeklapte rugleuningen.
- Dek scherpe randen met iets zachts af om de bekleding te beschermen.
- Zet alle bagage met riemen of bevestigingsbanden aan de verankeringsogen vast.

WAARSCHUWING

Een los voorwerp van 20 kg (44 pound) kan zich bij een frontale botsing op een snelheid van 50 km/h (30 mph) gedragen als een voorwerp van 1000 kg (2200 pound).

WAARSCHUWING

Houd 10 cm (4 inch) afstand aan tussen de bagage en de zijruiten, als u de bagage opstapelt tot boven de portieruiten. Anders kan de beschermende werking van de opblaasgordijnen, die in de plafondbekleding zijn weggewerkt, uitblijven.

WAARSCHUWING

Zorg dat u de bagage altijd goed verankert. Bij krachtig remmen kan de bagage namelijk gaan schuiven en inzittenden verwonden.

Dek scherpe randen en hoeken af met iets zachts.

Zet de motor af en schakel de parkeerrem in bij het in- en uitladen van lange voorwerpen. Lange voorwerpen kunnen namelijk tegen de versnellingspook of keuzehendel aan komen en zo per ongeluk een versnelling inschakelen – de auto kan dan in beweging komen.

Bagageruimte/kofferbak vergroten

Om de bagageruimte groter te maken en het inladen van bagage te vereenvoudigen zijn de rugleuningen van de achterbank om te klappen. Let erop dat het WHIPS niet door voorwerpen mag worden gehinderd, als een of meer rugleuningen van de achterbank zijn omgeklapt.

Bij het vervoer van lange en smalle stukken bagage is het doorsteekluik in de achterbank open te klappen.

Niveauregeling van achterkant auto*

De achterkant van de auto is hoger/lager te zetten om bijvoorbeeld een betere laadhoogte bij de achterklep te verkrijgen of het aan-/afkoppelen van een aanhangwagen op/van de trekhaak* te vereenvoudigen.

Niveauregeling is mogelijk via met de bediening rechtsachter op het zijpaneel in de bagageruimte.

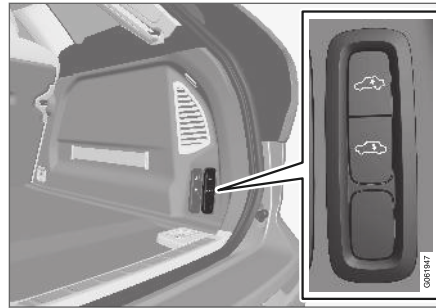

Bedieningsmechanisme voor het hoger of lager zetten van de achterkant van de auto.

De bediening bestaat uit twee knoppen: één knop om de achterkant hoger te zetten en één knop om de achterkant lager te zetten. Bij het hoger of lager zetten van de achterkant van de auto moet u de desbetreffende knop ingedrukt houden, totdat de achterkant de gewenste hoogte heeft bereikt.

De achterkant van de auto kan niet hoger worden gezet dan de normale stand.

Tijdens het rijden gaat de achterkant van de auto terug naar het normale niveau.

i N.B.

Het is niet mogelijk de hoogte van de achterkant aan te passen, wanneer een of meer van de portieren of de motorkap openstaan. Dit geldt echter niet bij een geopende achterklep.

⚠ WAARSCHUWING

Let erop dat er bij het omlaagbrengen van de auto geen mensen, dieren of voorwerpen onder de auto aanwezig zijn. Dodelijk letsel en/of schade aan de auto of aan de voorwerpen zijn anders niet uitgesloten.

Gerelateerde informatie

- Verankeringsogen (p. 599)
- Rugleuning achterbank omklappen (p. 194)
- Doorsteekluik in achterbank (p. 599)
- Lading vervoeren op het dak en op lastdragers (p. 598)
- Niveauregeling* en schokdemping (p. 456)
- Gewichten (p. 671)

Lading vervoeren op het dak en op lastdragers

Maak voor het vervoer van lading op het dak gebruik van de lastdragers die Volvo ontwikkeld heeft.

Dit om schade aan de auto te voorkomen en voor maximale veiligheid tijdens het rijden. De lastdragers van Volvo zijn te verkrijgen bij erkende Volvo-dealers.

Volg de montage-instructies die bij de lastdragers worden geleverd nauwkeurig op.

- Verdeel het gewicht van de lading gelijkmatig over de lastdragers. Leg de zwaarste voorwerpen onderop.
- Controleer regelmatig of de lastdragers en de lading goed vastzitten. Zet de lading stevig vast met sjorbanden.
- Bij uitstekende lading aan de voorzijde van de auto zoals een kano of kajak, monteer dan het sleepoog in de uitsparing aan de voorzijde en gebruik het sleepoog voor bevestiging van sjorbanden.
- Naarmate u meer lading op het dak vervoert, vangt de auto meer wind en neemt het brandstofverbruik toe.
- Rijd rustig. Trek bij voorkeur niet te snel op, rem niet te hard en maak niet te scherpe bochten.

WAARSCHUWING

Bij het vervoer van lading op het dak verschuift het zwaartepunt en treden er wijzigingen op in de rijeigenschappen van de auto.

Houd u aan de specificaties van de auto m.b.t. gewichten en maximaal toegestane belasting.

Gerelateerde informatie

- Adviezen voor het vervoer van bagage (p. 596)
- Gewichten (p. 671)

Draagtashouders

Met de draagtashouders kunt u draagtassen vastzetten om te voorkomen dat ze omvallen en hun inhoud over de vloer van de bagageruimte verspreiden.

Aan de zijkanten

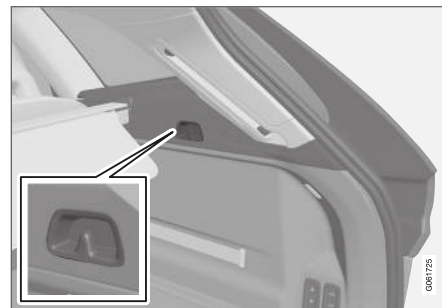

In de zijpanelen aan weerszijden van de bagageruimte zitten draagtashouders.

BELANGRIJK

De draagtashouders kunnen een gewicht aan van maximaal 5 kg (11 lbs).

Gerelateerde informatie

- Adviezen voor het vervoer van bagage (p. 596)
- Dashboardkastje gebruiken (p. 594)

- Bagagenet monteren en demonteren* (p. 605)
- Bagagerolhoes* monteren en demonteren (p. 600)
- Veiligheidsrek* monteren en demonteren (p. 603)

Verankeringsogen

Gebruik de verankeringsogen in de bagageruimte om spanbanden aan te bevestigen.

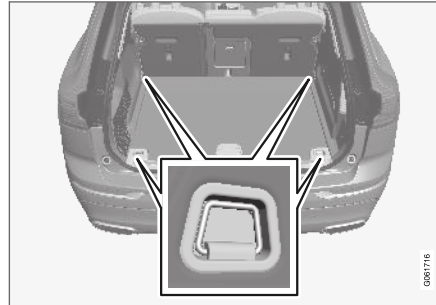

WAARSCHUWING

Harde, scherpe en/of zware voorwerpen die liggen of uitsteken kunnen bij krachtig afremmen letsel veroorzaken.

Zet grote en zware voorwerpen altijd met de veiligheidsgordel of een spanband vast.

Gerelateerde informatie

- Adviezen voor het vervoer van bagage (p. 596)
- Gewichten (p. 671)

Doorsteekluik in achterbank

U kunt het luik in de rugleuning van de achterbank openen om lange en smalle voorwerpen te vervoeren, zoals ski's.

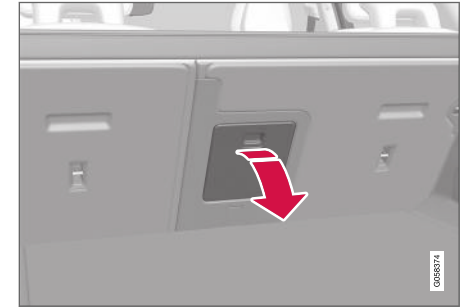

De afbeelding is schematisch, zodat er afhankelijk van het model afwijkingen mogelijk zijn.

1. Pak vervolgens vanuit de bagageruimte de handgreep van het doorsteekluik beet en klap het luik omlaag.
2. Klap de middenarmsteun van de achterbank omlaag.

Bij gebruik van de Privacy locking moet het doorsteekluik dichtstaan.

Gerelateerde informatie

- Adviezen voor het vervoer van bagage (p. 596)
- Privacy locking (p. 283)
- Verankeringsogen (p. 599)

Bagagerolhoes* monteren en demonteren

In uitgerolde stand voorkomen de bagagerolhoes en de achterste deklíjst in de bagageruimte.

Bagagerolhoes monteren



- 1 Steek het ene uiteinde van de bagagerolhoes in de uitsparing in het zijpaneel van de bagageruimte.

- 2 Breng vervolgens het andere uiteinde aan in de uitsparing in het zijpaneel aan de tegenoverliggende zijde.



Zorg dat de voorste deklíjst omlaagwijst achter de rugleuningen alvorens de opbergcasette te plaatsen.

- 3 Duw de uiteinden één voor één omlaag.
> Wanneer u een klik hoort en de rode markering op het uiteinde verdwijnt, zit de bagagerolhoes vast. Ga na of de hoes goed vastzit.

Deklíjst van achterklep monteren

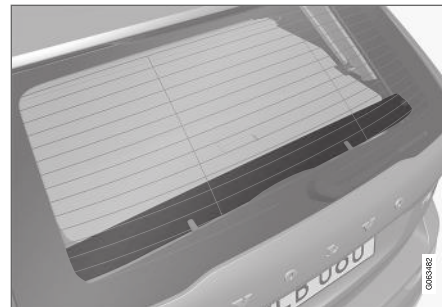

Bij gebruik van een bagagerolhoes dient een deklíjst op de achterklep zijn gemonteerd.

1.

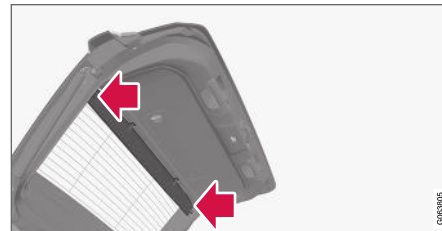

Houd de deklíjst in de juiste stand met de schroefzijde omlaag en pas de pen in de bevestiging aan de ene kant van de achterklep.

2. Buig de dekljist iets bijeen om de pen gemakkelijker in de bevestiging aan de andere kant te kunnen plaatsen.

3.

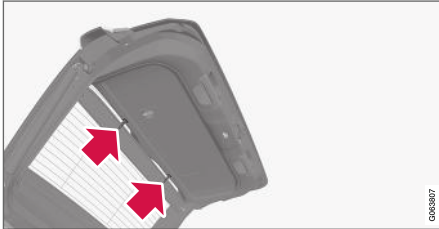

Duw de bovenste twee clips in de desbetreffende uitsparingen in de achterklep zodat ze vastklikken.

Bagagerolhoes demonteren

In ingerolde stand:

1. Druk de knop in op een van de eindstukken van de ingerolde bagagerolhoes en verwijder het eindstuk.
2. Kantel de rolhoes voorzichtig omhoog en opzij.
 - > Het andere eindstuk komt dan vanzelf los, waarna u de rolhoes uit de bagageruimte kunt tillen.

Deklijst van achterklep demonteren

Als u de bagagerolhoes niet gebruikt, kunt u de achterste dekljist verwijderen.

1.

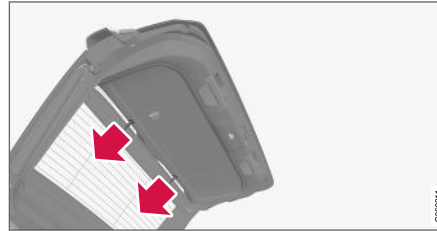

Trek de bovenste clips recht uit de achterklep los.

2.

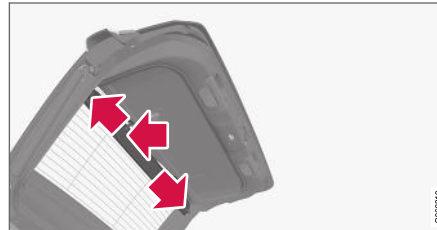

Trek de dekljist voorzichtig los van de bevestiging aan de ene kant van de achterklep en daarna aan de andere kant. Buig de dekljist eventueel iets bijeen om deze flexibeler te maken en eenvoudiger te kunnen demonteren.

Gerelateerde informatie

- Bagagerolhoes hanteren* (p. 602)
- Adviezen voor het vervoer van bagage (p. 596)

Bagagerolhoes hanteren*

De bagagerolhoes heeft twee gebruiksstanden: één volledig dekkende stand en een laadstand waarbij de rolhoes slechts gedeeltelijk uitgerold is, zodat u gemakkelijker spullen in en uit de bagageruimte kunt leggen/nemen.

Volledig dekkende stand

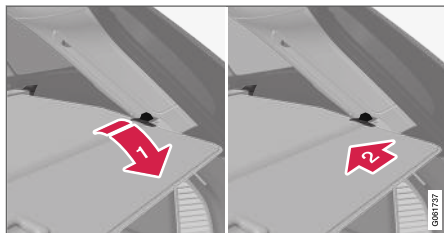

- 1 Pak de handgreep beet en rol de bagagerolhoes tot aan de aanslag uit.
- 2 Haak de bevestigingspennen in de uitsparingen bij de achterste stijlen van de bagageruimte.
 - > De bagagerolhoes wordt vergrendeld in de volledig dekkende stand.



Bagagerolhoes in volledig dekkende stand.

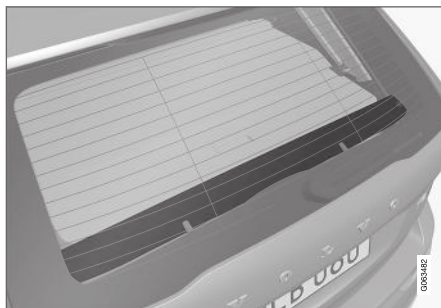

De achterste deklijst die aan de binnenkant van de achterklep zit vormt een aanvulling op de bagagerolhoes.

! BELANGRIJK

Plaats geen voorwerpen boven op de bagagerolhoes.

Laadstand

Vanuit volledig dekkende stand:



Duw de handgreep van de bagagerolhoes voorzichtig omhoog.

- > De rolhoes rolt omhoog tot aan de aanslag in de laadstand.

Teruggaan naar volledig dekkende stand vanuit de laadstand:

1. Pak de handgreep beet en rol de bagagerolhoes omlaag tot in de eindstand. Om dit te vergemakkelijken drukt u de handgreep een stukje in een hoek omhoog zodat de bevestigingspennen de aanslag passeren.
2. Laat de handgreep los, zodat de bevestigingspennen vastgehaakt worden.
 - > De rolhoes wordt vergrendeld in de volledig dekkende stand.

! BELANGRIJK

Een bagagerolhoes in de laadstand kan het zicht naar achteren beperken. Zorg er tijdens het rijden voor dat de bagagerolhoes in de volledig dekkende stand staat of helemaal is opgerold.

Inklappen

1. Vanuit volledig dekkende stand:

Til de handgreep op en trek deze naar achteren, zodat de bevestigingspennen van de rolhoes vrijkomen uit de groeven en laat hem weer los.

Vanuit de laadstand:

Pak de handgreep beet en trek de bagagerolhoes uit in de groeven. Trek tot aan de volledig dekkende stand. Til de handgreep op en trek deze naar achteren, zodat de bevestigingspennen vrijkomen uit de groeven en laat hem weer los.

2. Duw de hoes met zijn bevestigingspennen boven de zijpanelen langs tot aan de aanslag in ingerolde stand.

Gerelateerde informatie

- Bagagerolhoes* monteren en demonteren (p. 600)

Veiligheidsrek* monteren en demonteren

Het veiligheidsrek voorkomt dat stukken bagage of huisdieren in de bagageruimte de passagiersruimte in worden geslingerd bij bruuske remmanoeuvres.

Het veiligheidsrek voldoet aan de wettelijke eisen voor de botsproef conform ECE R17 en aan de duurzaamheidseisen van Volvo.

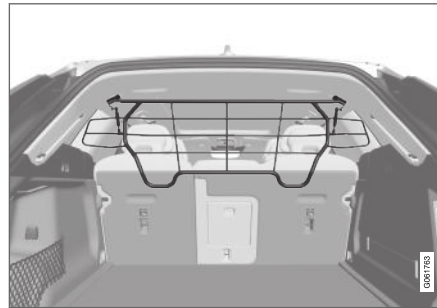

U moet het veiligheidsrek uit voorzorg altijd op de juiste manier bevestigen en verankeren.

⚠ WAARSCHUWING

Wanneer de auto rijdt, mag er niemand in de bagageruimte aanwezig zijn. Dit is om letsel bij eventueel hard afremmen of een ongeval te voorkomen.

Aanbrengen**! BELANGRIJK**

U mag het veiligheidsrek alleen gebruiken in de achterste positie (achter de achterbank) zoals hier beschreven.

Voor het eerste gebruik van het veiligheidsrek moet u de bestaande kunststof plafondbevestigingen vervangen door stalen plafondbevestigingen. Volvo adviseert u de plafondbevestigingen te laten vervangen door een erkende Volvo-werkplaats of -dealer.

1. Klap de rugleuningen van de achterbank voorover.
2. Zorg dat u het veiligheidsrek met de juiste kant naar voren beetpakt. Til het veiligheidsrek via een van de achterportieren naar binnen.

« 3.

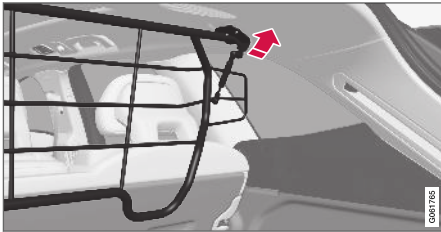

Plaats de bevestigingen van het veiligheidsrek in de plafondbevestigingen.

Het volgende punt is gemakkelijker, als twee personen het veiligheidsrek in de juiste positie vasthouden.

4.

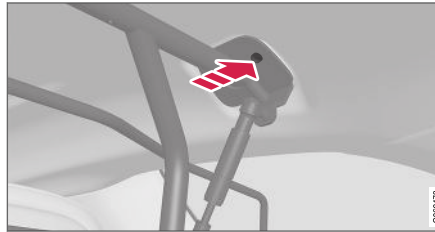

Plaats de bijgeleverde bout en haal deze aan met de eveneens bijgeleverde inbusdop van 6 mm. Herhaal dit aan de andere kant. Aanbevolen aanhaalkoppel: 20 Nm (15 lbf).

> Controleer of het veiligheidsrek goed vastzit.

5. Zet de rugleuning weer rechtop.

Voor meer informatie over de vereiste gereedschappen en de te volgen methode bij montage/demontage, zie de montagevoorschriften die bij aankoop bijgeleverd werden.

! **BELANGRIJK**

Het veiligheidsrek is niet op of neer te klappen, wanneer een bagageafdekking gemonteerd is.

Gerelateerde informatie

- Adviezen voor het vervoer van bagage (p. 596)
- Verankeringsogen (p. 599)

Bagagenet monteren en demonteren*

Het bagagenet voorkomt dat bagage in de bagageruimte bij krachtig afremmen de passagiersruimte in wordt geslingerd.

Het bagagenet wordt aan vier bevestigingspunten vastgezet.

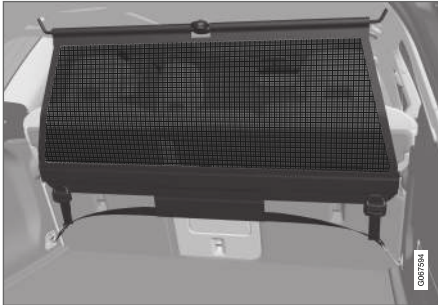

Het bagagenet moet uit veiligheidsoverwegingen altijd vastgemaakt en verankerd worden aan de hand van de onderstaande beschrijving.

Het net is gemaakt van stevig nylonmateriaal en kan op twee verschillende plaatsen in de auto worden bevestigd:

- Montage achterin – achter de achterbank.
- Montage voorin – achter de voorstoelen.

⚠ WAARSCHUWING

Lading in de bagageruimte moet goed worden vastgezet, ook met een correct gemonteerd veiligheidsnet.

Bagagenet monteren

⚠ WAARSCHUWING

Het is noodzakelijk dat u controleert of de bovenste bevestigingen van het veiligheidsnet goed gemonteerd zijn en of de trekbanden veilig zijn vastgehaakt.

Een beschadigd veiligheidsnet mag niet worden gebruikt.

ⓘ N.B.

Bij montage voorin kunt u het veiligheidsrek het eenvoudigste via een van de achterportieren aanbrengen.

1. Vouw het bagagenet open en zorg dat de gedeelde bovenste stang in het net in uitgeklapte stand geblokkeerd wordt.
2. Haak de ene bevestigingshaak van het net vast aan de voorste of achterste plafondbevestiging, met de sluiting van de spanbanden naar u toe.

3. Haak de andere bevestigingshaak van het net vast aan de plafondbevestiging aan de tegenoverliggende zijde.

De bevestigingshaken met telescoopveren maken het plaatsen eenvoudiger.

Let erop dat u de bevestigingshaken van het net in de voorste eindstand van de beide plafondbevestigingen duwt.

4.

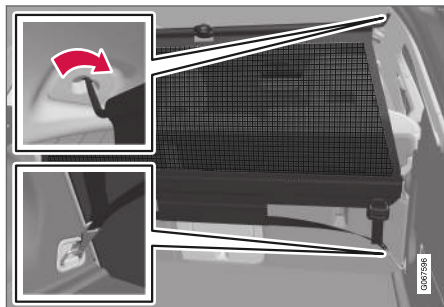

Montage achterin.

Bij montage achterin:

Haak, met het net bevestigd aan de achterste plafondbevestigingen, de spanbanden vast aan de buitenste verankeringsogen achter van het bagagenet vast aan de verankeringsogen voor in de bagageruimte.

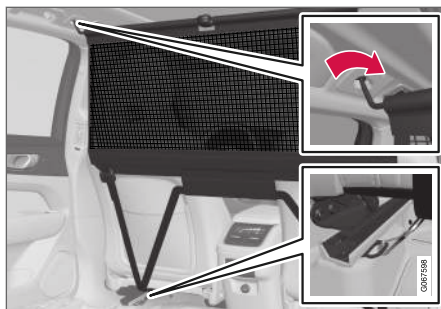

Montage voorin.

Bij montage voorin:

Haak, met het net bevestigd aan de voorste plafondbevestigingen, de spanbanden vast aan de buitenste verankeringsogen achter aan de stoelrails – dit gaat eenvoudiger als u de rugleuningen rechtop zet en de stoelen iets verder naar voren zet.

Let erop dat u de stoel en de rugleuning niet te hard tegen het net duwt bij het terugduwen – zorg ervoor dat de stoel of de rugleuning het net precies raakt.

! **BELANGRIJK**

Als u de stoel of rugleuning hard naar achteren tegen het veiligheidsnet drukt, kunnen het net en/of zijn plafondbevestigingen beschadigd raken.

5. Span het bagagenet met de spanbanden.

Bagagenet demonteren

Het bagagenet is eenvoudig te demonteren en op te vouwen.

1. Verminder de spanning in het bagagenet door de knop in de sluiting van de spanband in te drukken en aan weerszijden iets van de spanbanden uit te voeren.
2. Duw de borghaken in en neem de beide haken van de spanband los.
3. Neem de bovenste bevestigingen los en neem het net los van de plafondbevestigingen.
4. Druk de rode knop op de stang in, zodat u deze kunt inklappen, waarna u het net kunt oprollen. Bewaar het net in zijn hoes.

Gerelateerde informatie

- Adviezen voor het vervoer van bagage (p. 596)
- Verankeringsogen (p. 599)

EHBO-set*

De EHBO-set bevat materiaal voor het verlenen van eerste hulp.

Bewaar de EHBO-set achter de elastische band voor zover aanwezig.



De afbeelding is schematisch, zodat er afhankelijk van het model afwijkingen mogelijk zijn.

Gerelateerde informatie

- Bagageruimte (p. 596)

Gevarendriehoek

Gebruik de gevarendriehoek om medeweggebruikers te waarschuwen, als u onderweg met pech stil komt te staan.

Activeer ook de alarmlichten.

Opbergmogelijkheid

De gevarendriehoek zit in de ruimte aan de binnenkant van de achterklep.

Gevarendriehoek opzetten

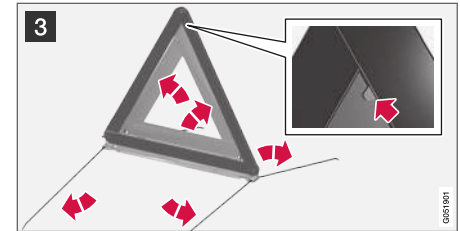
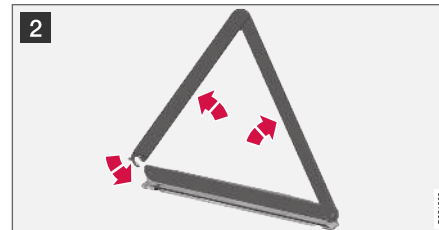

- 1 Open de klep door eerst de knop een kwartslag te draaien en vervolgens de klep uit zijn bevestigingen aan de boven- en onderkant te trekken.
Druk de borging waarmee de gevarendriehoek vastzit licht naar rechts en verwijder de houder.
- 2 Haal de gevarendriehoek uit de houder, klap de gevarendriehoek uit en zet de uiteinden in elkaar.
- 3 Klap de steunpoten van de gevarendriehoek uit.

Volg de geldende bepalingen voor het gebruik van een gevarendriehoek. Zet de gevarendriehoek op een passend punt achter de auto op om achteropkomend verkeer tijdig te waarschuwen.

Zorg er na gebruik voor dat de gevarendriehoek en de houder goed vastzitten in hun opbergkamer en dat de klep helemaal dichtstaat.

◀◀ **Gerelateerde informatie**

- Bagageruimte (p. 596)
- Alarmlichten (p. 160)

ONDERHOUD EN SERVICE

Serviceprogramma van Volvo

Om de verkeersveiligheid, bedrijfszekerheid en betrouwbaarheid van de auto op een hoog peil te houden, dient u de voorschriften van het Serviceprogramma van Volvo op te volgen zoals die omschreven staan in het Service- en garantieboekje van Volvo.

Volvo adviseert u om service- en onderhoudswerkzaamheden over te laten aan een erkende Volvo-werkplaats. Volvo-werkplaatsen beschikken over het personeel, het speciale gereedschap en de servicehandboeken waardoor zij u een zo hoog mogelijke servicekwaliteit kunnen garanderen.

BELANGRIJK

Om de garantie van Volvo te laten gelden, moet u het Service- en garantieboekje controleren en volgen.

Gerelateerde informatie

- Autostatus (p. 612)
- Afspraak maken voor servicebeurt en reparatie (p. 613)
- Uitrusting aansluiten op de diagnoseaansluiting van de auto (p. 38)
- Onderhoud aan klimaatregeling (p. 617)
- Onderhoud van het remsysteem (p. 432)
- Overzicht motorruimte (p. 619)

Gegevensoverdracht tussen auto en werkplaats via wifi

Volvo-werkplaatsen hebben een speciaal wifinetwork voor beveiligde gegevensoverdracht tussen uw auto en de werkplaats. Dit betekent eenvoudigere en effectievere werkplaatsbezoeken doordat de overdracht van diagnosegegevens en software via het werkplaatsnetwerk kan plaatsvinden.

Bij een werkplaatsbezoek is het mogelijk dat de onderhoudsmonteur uw auto via wifi met het werkplaatsnetwerk wil verbinden om de auto op storingen te kunnen controleren en software te downloaden. De auto kan alleen een verbinding maken met het werkplaatsnetwerk voor een dergelijke vorm van communicatie. De auto is niet met andere wifinetworken te verbinden zoals het netwerk thuis.

Verbinding via transpondersleutel

De servicemonteur verricht doorgaans de verbinding aan de hand van de knoppen op de transpondersleutel. Het is daarom belangrijk dat u een transpondersleutel met knoppen meeneemt tijdens het werkplaatsbezoek. Wanneer de monteur de vergrendelingsknop op de transpondersleutel driemaal indrukt, maakt de auto via wifi een verbinding met het werkplaatsnetwerk.

Wanneer de auto een Wi-Fi-verbinding heeft, verschijnt het symbool  op het middendisplai.

WAARSCHUWING

Het is niet toegestaan om in de auto te rijden, wanneer deze aangesloten is op het werkplaatsnetwerk en -systeem.

Gerelateerde informatie

- Systeemupdates hanteren via Download Center (p. 611)
- Afspraak maken voor servicebeurt en reparatie (p. 613)

Download Center

Meerdere systemen in de auto zijn bij te werken vanaf het middendisplay bij een auto met internetverbinding¹.



De app **Download Center** is te starten vanaf het appscherm op het middendisplay. Met de app kunt u:

- systeemsoftware zoeken en bijwerken
- kaartgegevens bijwerken voor Sensus Navigation*
- apps downloaden, bijwerken en verwijderen.

Gerelateerde informatie

- Systeemupdates hanteren via Download Center (p. 611)
- Apps downloaden (p. 505)
- Apps bijwerken (p. 506)
- Apps verwijderen (p. 506)
- Auto met actieve internetverbinding* (p. 539)
- Navigeren in schermen op het middendisplay (p. 112)

Systeemupdates hanteren via Download Center

Via Download Center zijn updates te downloaden voor connectiviteits- en infotainmentfuncties van de auto. Updates zijn één voor één te verrichten of allemaal in één keer.

Op updates controleren



Als er een update beschikbaar is, verschijnt de melding **Nieuwe softwareupdates beschikbaar** op de statusbalk van het middendisplay.

Om systeemupdates te kunnen verrichten moet de auto een internetverbinding² hebben.

- Ga naar **Download Center** in het appscherm van het middendisplay.
 - > Als er sinds het laatste gebruik van het infotainmentsysteem geen controle is verricht, gaat de controle alsnog van start. Er vindt geen controle plaats tijdens het installeren van software.

Het getal op de knop **Systeem-updates** geeft aan hoeveel updates er beschikbaar zijn. Bij eenmaal drukken verschijnt er een lijst met de updates die u in de auto kunt installeren.

i N.B.

Het downloaden van data kan van invloed zijn op andere diensten die gebruik maken van gegevensuitwisseling, zoals de internetradio. Als u deze invloed op andere diensten als hinderlijk ervaart, kunt u het downloaden annuleren. Het is ook mogelijk om andere diensten te annuleren of tijdelijk te onderbreken.

i N.B.

Een update kan worden onderbroken als u het contact uitzet en de auto verlaat.

De update hoeft echter niet voltooid te zijn voordat u de auto verlaat, omdat de update wordt vervolgd als u de auto de volgende keer gebruikt.

Alle systeemsoftwareproducten bijwerken

- Kies **Alles installeren** onder aan de lijst.

Als u geen lijst wenst te zien, kunt u ook de optie **Alles installeren** kiezen bij **Systeem-updates**.

¹ Bij gebruik van internet vindt gegevensuitwisseling (dataverkeer) plaats, waarvoor mogelijk extra kosten in rekening worden gebracht.

² Bij gebruik van internet vindt gegevensuitwisseling (dataverkeer) plaats, waarvoor mogelijk extra kosten in rekening worden gebracht.



◀ Afzonderlijk systeemsoftwareproduct bijwerken

- Kies **Installeren** voor het gewenste softwareproduct.

Softwaredownloads annuleren

- Druk op het kruisje in de activiteitsindicator die bij aanvang van het downloaden **Installeren** verving.

Let erop dat alleen de download te annuleren is, zodat u een eventuele installatiefase niet meer kunt annuleren zodra deze van start gegaan is.

Updatecontrole op de achtergrond uitschakelen

Bij aanlevering van de auto uit de fabriek wordt automatisch gecontroleerd op software-updates, maar deze functie is te deactiveren.

1. Tik op **Instellingen** op het hoofdscherm van het middendisplay.
2. Tik op **Systeem** → **Download Center**.
3. Deselecteer **Achtergrondcontroles op software-updates**.

Gerelateerde informatie

- Download Center (p. 611)
- Auto met actieve internetverbinding* (p. 539)
- Navigeren in schermen op het middendisplay (p. 112)

³ Geldt voor bepaalde markten.

Autostatus

Via het middendisplay is de algemene status van de auto te bekijken en zijn ook serviceafspraken te maken³.

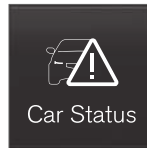

De app **Auto status** is te starten vanaf het appscherm op het middendisplay. De app heeft vier tabbladen:

- **Berichten** - statusmeldingen
- **Status** – controle van het motoroliepeil en het AdBlue-peil⁴
- **TPMS** - controle van de bandenspanning
- **Afspraken** - afspraakinformatie en autogegevens³.

Gerelateerde informatie

- Opgeslagen bestuurdersdisplaymeldingen hanteren (p. 104)
- Motorolie controleren en bijvullen (p. 621)
- Bandenspanningscontrolesysteem* (p. 567)
- Afspraak maken voor servicebeurt en reparatie (p. 613)
- Autogegevens naar de werkplaats sturen (p. 614)
- Navigeren in schermen op het middendisplay (p. 112)
- Uitlaatgasreiniging met AdBlue® (p. 473)

Afspraak maken voor servicebeurt en reparatie⁵

Deze dienst vormt een handige manier om rechtstreeks vanuit de auto een afspraak voor service of reparatie te maken.

Wanneer het tijd is voor service en in sommige gevallen ook wanneer de auto aan reparatie toe is, verschijnt een melding op het bestuurdersdisplay en op het middendispley. Het tijdstip voor service wordt bepaald door de verstreken tijd, het aantal uren dat de motor gedraaid heeft of het aantal gereden kilometers sinds de laatste servicebeurt.

Voordat de dienst te gebruiken is

- Registreer een Volvo ID en koppel deze aan de auto.
- Kies de Volvo-dealer waar u contact mee wilt opnemen door naar www.volvocars.com te gaan en in te loggen.
- Om gegevens voor werkplaatsafspraken te kunnen versturen en ontvangen moet de auto een actieve internetverbinding⁶ hebben.

Werkplaatsafspraak maken

Vul een afspraakaanvraag in, wanneer u dat wilt of wanneer er een melding verschijnt dat er service of reparatie vereist is.

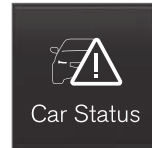

1. Open de app **Auto status** vanuit het appscherm op het middendispley.
2. Tik op **Afspraken**.
3. Tik op **Afspraak aanvragen**.
4. Zorg ervoor dat u het juiste **Volvo-id** invult.
5. Zorg ervoor dat u de gewenste **Dealer** invult.
6. Vul het veld **Informatie voor de garage** in als er iets is dat u tijdens het bezoek aan de werkplaats wilt laten doen of als u andere belangrijke informatie hebt voor de werkplaats.

7. Tik op **Afspraakverzoek verzenden**.

- > U ontvangt binnen enkele dagen⁷ een e-mail met een boekingsvoorstel.

Dezelfde communicatie krijgt u ook per e-mail en als u naar www.volvocars.com gaat en inlogt.

Als u de boekingsaanvraag hebt verstuurd, verdwijnt voor bepaalde markten de melding dat de auto service nodig heeft van het bestuurdersdisplay.

8. Tik op **Verzoek annuleren** als u de aanvraag wilt annuleren.

De afspraakaanvraag die vanuit de auto wordt verstuurd bevat autogegevens voor de werkplanning van de werkplaats.

De dealer neemt opnieuw contact op met een digitaal boekingsvoorstel. U kunt in de auto ook beschikken over informatie over uw dealer. Ook kunt u op elk gewenst moment contact opnemen met uw werkplaats.

Voorstel voor afspraak accepteren

Wanneer de auto een boekingsvoorstel heeft ontvangen, verschijnt een melding boven aan het middendispley.

⁴ AdBlue Geldt voor een auto met dieselmotor.

³ Geldt voor bepaalde markten.

⁵ Geldt voor bepaalde markten.

⁶ Bij gebruik van internet vindt gegevensuitwisseling (dataverkeer) plaats, waarvoor mogelijk extra kosten in rekening worden gebracht.

⁷ Het tijdsbestek kan per markt verschillen.

1. Tik op de melding.
2. Als het voorstel u schikt, tikt u op **Accepteren**. Tik anders op **Nieuw voorstel verzenden** of **Afwijzen**.

Op bepaalde markten herinnert het systeem u tijdig aan geplande afspraken en het navigatiesysteem⁸ kan bovendien in routebegeleiding naar de werkplaats voorzien.

Gerelateerde informatie

- Autostatus (p. 612)
- Autogegevens naar de werkplaats sturen (p. 614)
- Navigeren in schermen op het middendispley (p. 112)
- Volvo ID (p. 26)
- Auto met actieve internetverbinding* (p. 539)

Autogegevens naar de werkplaats sturen⁹

U kunt op ieder gewenst moment autogegevens naar de werkplaats sturen, bijv. als u een werkplaatsafspraak boekt en de werkplaats wilt helpen bij het inplannen van het bezoek. Autogegevens versturen is niet hetzelfde als een werkplaatsafspraak maken.

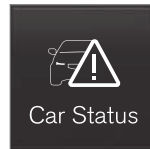

1. Open de app **Auto status** vanuit het appscherm op het middendispley.
2. Tik op **Afspraken**.
3. Tik op **Autodata verzenden**.
 - > Boven aan het middendispley verschijnt een melding dat er autogegevens worden verzonden. U kunt de gegevensoverdracht annuleren door op het kruisje in de activiteitsindicator te drukken.

De gegevens worden verstuurd via de internetverbinding¹⁰ van de auto.

De autogegevens zijn opvraagbaar voor alle dealers die over het voertuigidentificatienummer (VIN¹¹) beschikken.

Onderdelen van de autogegevens

De gegevens die worden verstuurd zijn de laatste vastgelegde gegevens (tijdens het laatste gebruik van de auto) en bestaan uit informatie over het volgende:

- servicebehoefte
- tijd sinds laatste servicebeurt
- functiestatus
- vloeistofpeilen
- kilometerstand
- identificatienummer van de auto (VIN¹¹)
- softwareversie van de auto
- diagnosegegevens van de auto.

Gerelateerde informatie

- Afspraak maken voor servicebeurt en reparatie (p. 613)
- Autostatus (p. 612)
- Navigeren in schermen op het middendispley (p. 112)
- Auto met actieve internetverbinding* (p. 539)

⁸ Geldt voor Sensus Navigation*.

⁹ Geldt voor bepaalde markten.

¹⁰ Bij gebruik van internet vindt gegevensuitwisseling (dataverkeer) plaats, waarvoor mogelijk extra kosten in rekening worden gebracht.

¹¹ Vehicle Identification Number.

Auto opnemen

Bij het opnemen van de auto is het belangrijk dat u de krik onder de voorziene steunpunten in het onderstel van de auto plaatst.

Geldt voor auto's met **Besturing niveauregeling***: Als de auto is voorzien van luchtvering, moet deze worden uitgeschakeld voordat u de auto opneemt.

WAARSCHUWING

Als de auto met behulp van een garagekrik omhoog wordt gebracht, moet deze onder een van de vier hefpunten worden geplaatst. Plaats de garagekrik zorgvuldig, zodat de auto er niet vanaf kan glijden. Zorg dat de krikplaat is voorzien van een rubberbescherming, zodat de auto stabiel staat en niet wordt beschadigd. Gebruik altijd bokken of iets dergelijks.

N.B.

Volvo adviseert u alleen de krik te gebruiken die bij de auto hoort. Volg bij gebruik van een andere krik dan door Volvo geadviseerd de aanwijzingen die bij deze krik werden geleverd.

De normale krik van de auto is alleen bestemd voor sporadisch en kortstondig gebruik zoals bij het verwisselen van een lekke band. Als de auto vaker moet worden opgekrikt of voor langere tijd zoals bij het onderling roteren van de banden wordt het gebruik van een garagekrik geadviseerd. Volg in dat geval de gebruiksaanwijzing van de desbetreffende krik.



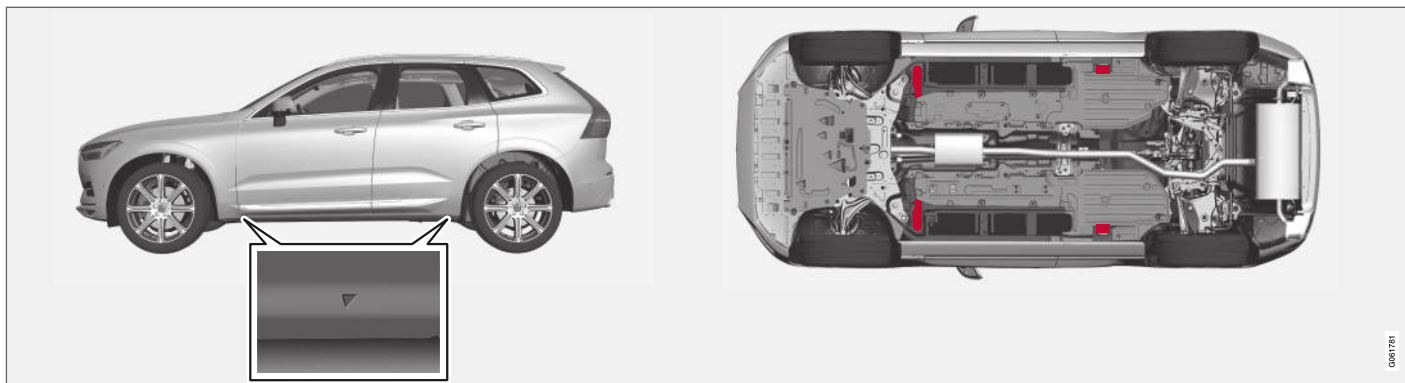

De driehoeken op de kunststof afdekking geven aan waar de kriksteunpunten/hefpunten (rood gemarkeerd) zitten.

Gerelateerde informatie

- Wielen demonteren (p. 574)
- Krik* (p. 573)
- Instellingen voor niveauregeling* (p. 459)

Onderhoud aan klimaatregeling

Service en reparatie aan het aircosysteem mogen uitsluitend door een erkende werkplaats worden uitgevoerd.

Storingen opsporen en verhelpen

De airconditioning bevat een fluorescerend traaceermiddel. Bij zoeken naar lekken moet ultraviolet licht worden gebruikt.

Volvo adviseert u contact op te nemen met een erkende Volvo-werkplaats.

Auto's met koudemiddel R134a

WAARSCHUWING

In het aircosysteem zit koudemiddel R134a onder druk. Service en reparatie aan het systeem mogen uitsluitend worden uitgevoerd door een erkende werkplaats.

Auto's met koudemiddel R1234yf

WAARSCHUWING

In de airco-installatie zit koudemiddel R1234yf onder druk. Conform de SAE-norm J2845 ("Technician Training for Safe Service and Containment of Refrigerants Used in Mobile A/C System") mogen service en reparatie aan het koudemiddelsysteem alleen worden uitgevoerd door een daartoe bekwaam en bevoegd technicus om de veiligheid van het systeem te garanderen.

Gerelateerde informatie

- Serviceprogramma van Volvo (p. 610)

Head-updisplay bij vervanging van de voorruit*

Auto's met een head-updisplay hebben een speciaal type voorruit dat voldoet aan de eisen voor de geprojecteerde afbeelding.

Volvo adviseert u om contact op te nemen met een erkende Volvo-werkplaats voor het vervangen van de voorruit. De grafische voorstellingen op het head-updisplay zijn alleen goed weer te geven, als het juiste type voorruit gemonteerd is.

Gerelateerde informatie

- Head-updisplay* (p. 141)
- Head-updisplay* reinigen (p. 648)

Motorkap openen en sluiten

De motorkap opent u met behulp van een hendel in het interieur en een hendel onder de kap.

Motorkap openen

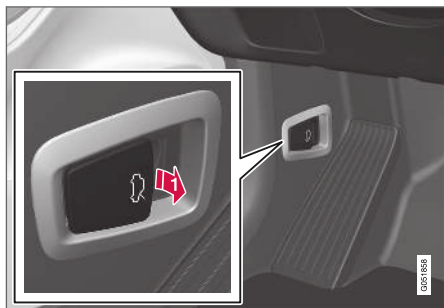

1 Trek aan de hendel bij de pedalen om de kap te openen vanuit de volledig gesloten positie.



2 Haal uw hand van links naar rechts door de opening onder de kap, haal de hendel omhoog en omlaag om de borghaak van de kap te ontgrendelen en til de kap omhoog.

Waarschuwingen – motorkap niet gesloten



Wanneer de kap is ontgrendeld, gaan het waarschuwingslampje en de grafische voorstelling op het bestuurdersdisplay branden in combinatie met een geluidssignaal. Als de auto in beweging komt, klinkt er meerdere keren een geluidssignaal.

i N.B.

Als het waarschuwingssymbool brandt of het waarschuwingsymbool klinkt, ook al is de kap goed dicht, ga dan naar een werkplaats - geadviseerd wordt een erkende Volvo-werkplaats.

Motorkap sluiten

1. Druk de motorkap omlaag totdat deze uit zichzelf verder zakt.
2. Wanneer de motorkap tegen de motorkapvergrendeling aan is gekomen, drukt u op de kap om deze volledig te sluiten.

! WAARSCHUWING

Beknellingsgevaar! Let op dat de sluitroute onder de motorkap vrij is. Anders bestaat er gevaar voor persoonlijk letsel.

! WAARSCHUWING

Controleer of de motorkap bij sluiten goed vergrendelt. De motorkap moet aan weerszijden hoorbaar ingrijpen.



Motorkap niet volledig gesloten.



Motorkap volledig gesloten.

WAARSCHUWING

Rijd nooit met geopende motorkap!

Mocht u tijdens het rijden merken dat de motorkap niet helemaal dicht is, stop dan onmiddellijk en sluit de kap goed.

Gerelateerde informatie

- Overzicht motorruimte (p. 619)
- Portier- en gordelwaarschuwing (p. 48)

Overzicht motorruimte

Het overzicht laat een aantal servicespecifieke componenten zien.

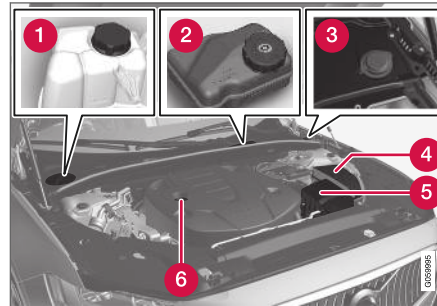

Afhankelijk van model en motortype kan de motorruimte er anders uitzien.

- 1 Expansiereservoir voor koelsysteem
- 2 Reservoir voor remvloeistof (aan bestuurderszijde)
- 3 Vulpijp voor sproeiervloeistof¹²
- 4 Relais- en zekeringenhouder
- 5 Luchtfilter
- 6 Vulpijp voor motorolie

WAARSCHUWING

Let erop dat de koelventilator (die voor in de motorruimte zit, achter de radiator) tot zo'n 6 minuten na uitschakeling van de motor kan aanslaan of blijven draaien.

Laat de motorreiniging altijd uitvoeren door een werkplaats – geadviseerd wordt een erkende Volvo-werkplaats. Als de motor warm is, bestaat er brandgevaar.

WAARSCHUWING

Het ontstekingsstelsel werkt met een zeer hoge en levensgevaarlijke spanning. Houd het elektrische systeem van de auto altijd in contactslotstand **0** bij werkzaamheden in de motorruimte.

Raak bougies of bobine niet aan, wanneer het elektrische systeem van de auto in contactslotstand **II** staat of wanneer de motor warm is.

Gerelateerde informatie

- Motorkap openen en sluiten (p. 618)
- Vulopening voor sproeiervloeistof (p. 663)
- Koelvloeistof bijvullen (p. 622)
- Zekeringen in motorruimte (p. 636)
- Motorolie controleren en bijvullen (p. 621)
- Contactslotstanden (p. 426)

¹² Vul regelmatig sproeiervloeistof bij, tijdens het tanken bijvoorbeeld.

Motorolie

Om de aanbevolen service-intervallen en garanties te kunnen hanteren dient u een goedgekeurde motoroliesoort te gebruiken.

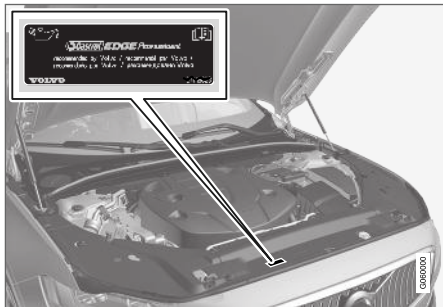

Volvo adviseert:



Als u de motorolie niet regelmatig controleert zodat het peil te laag wordt, is ernstige motorschade niet uit te sluiten.

! BELANGRIJK

Om aan de vereisten voor de gespecificeerde service-intervallen te voldoen worden alle motoren in de fabriek gevuld met een speciaal aangepaste, synthetische motorolie. De oliesoort werd met grote zorg geselecteerd lettend op de levensduur van de motor, de startgewilligheid, het brandstofverbruik en de milieu-impact.

Om de aanbevolen service-intervallen aan te kunnen houden dient u een goedgekeurde motoroliesoort te gebruiken. Gebruik alleen een oliesoort van de voorgeschreven kwaliteit en dat zowel bij het bijvullen als bij het verversen van olie. Een negatieve invloed op de levensduur van de motor, de startgewilligheid, het brandstofverbruik en de milieu-impact is anders niet uitgesloten.

Indien u geen motorolie van de voorgeschreven kwaliteit en viscositeit gebruikt, kunnen aan de motor gerelateerde onderdelen beschadigd raken. Volvo Cars wijst garantie-aanspraken voor dit type schade af.

Volvo adviseert de olie in een erkende Volvo-werkplaats te laten verversen.

Volvo gebruikt verschillende systemen om te waarschuwen voor een te laag/hoog oliepeil of een te lage oliedruk. Bij motorvarianten met een oliedruksensor wordt gebruikgemaakt van het waarschuwingssymbool voor een lage oliedruk



op het bestuurdersdisplay. Bij varianten met een oliepeilsensor wordt u geïnformeerd via een waarschuwingssymbool  op het bestuurdersdisplay en met displayteksten. Bepaalde varianten zijn voorzien van allebei. Neem voor meer informatie contact op met een erkende Volvo-werkplaats.

Houd voor het verversen van de motorolie en het vervangen van het oliefilter de intervallen aan die staan aangegeven in het Service- en garantieboekje. Het is toegestaan een oliesoort te gebruiken met een hogere kwaliteit dan aangegeven. Voor ritten onder ongunstige omstandigheden adviseert Volvo een olie van een hogere kwaliteit dan de aangegeven.

Gerelateerde informatie

- Motorolie controleren en bijvullen (p. 621)
- Specificaties van de motorolie (p. 675)
- Ongunstige rijomstandigheden voor motorolie (p. 677)

Motorolie controleren en bijvullen

Een elektronische oliepeilsensor detecteert het oliepeil.

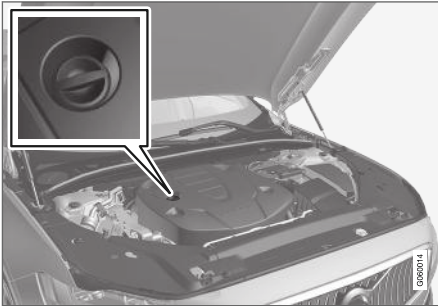

Vulpijp¹³.

In sommige gevallen moet olie worden bijgevuld tussen de servicebeurten door.

Aanpassing van het motoroliepeil is niet nodig, voordat er een melding op het bestuurdersdisplay verschijnt.

⚠ WAARSCHUWING



Verschijnt dit symbool in combinatie met de melding **Motoroliepeil Service vereist**, bezoek dan een werkplaats – geadviseerd wordt een erkende Volvo-werkplaats. Het oliepeil is mogelijk te hoog.

⚠ BELANGRIJK



Verschijnt dit symbool in combinatie met een melding over een gering oliepeil (bijvoorbeeld **Motoroliepeil laag 1 liter bijvullen**), vul dan niet meer bij dan aangegeven (bijvoorbeeld 1 liter (1 quart)).

⚠ WAARSCHUWING

Mors geen olie op de hete uitlaatspruitstukken, aangezien er dan brand kan ontstaan.

Motoroliepeil op het middendisplay bekijken

Wanneer de auto is ingeschakeld, kunt u het middendisplay gebruiken om het oliepeil weer te geven middels de elektronische oliepeilsensor. Het is zaak het oliepeil regelmatig te controleren.

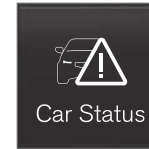

1. Open de app **Auto status** vanuit het app-scherm op het middendisplay.
2. Tik op **Status** om het oliepeil weer te geven.

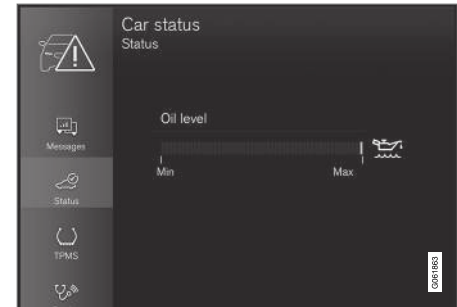

Grafische weergave van het oliepeil op het middendisplay.

¹³ Bij een motor met elektronische oliepeilsensor ontbreekt de peilstok.



i N.B.

Na het bijvullen of aftappen van olie duurt het even voordat het systeem wijzigingen in het oliepeil kan waarnemen. De auto moet zo'n ca. 30 km (20 miles) hebben gereden en vervolgens 5 minuten op een vlakke ondergrond hebben stilgestaan met de motor afgezet, voordat het weergegeven oliepeil correct is.

i N.B.

Als niet aan de gestelde voorwaarden voor meting van het oliepeil is voldaan (verstreken tijd na motoruitschakeling, hellingshoek van de auto, buitentemperatuur e.d.), zal de melding **Geen waarde beschikbaar** op het middendisplayscherm verschijnen. Dit betekent **niet** dat een van de autosystemen een storing vertoont.

Gerelateerde informatie

- Motorolie (p. 620)
- Ongunstige rijomstandigheden voor motorolie (p. 677)
- Specificaties van de motorolie (p. 675)
- Contactslotstanden (p. 426)
- Autostatus (p. 612)

Koelvloeistof bijvullen

De koelvloeistof koelt de verbrandingsmotor af tot de juiste bedrijfstemperatuur. De warmte die de motor overdraagt op de koelvloeistof is te benutten voor verwarming van de passagiersruimte.

Volg de aanwijzingen op de verpakking op. Vul het reservoir nooit alleen met schoon water. Het gevaar voor bevriezing neemt toe, zowel wanneer de koelvloeistofconcentratie te laag is als wanneer deze te hoog is.

Als er een plasje koelvloeistof onder de auto ontstaat, als er witte rook/damp uit de uitlaatpijp komt of als u meer dan 2 liter (zo'n 2 quarts) koelvloeistof moet bijvullen, bel dan een takelwagen om bij een startpoging motorschade te voorkomen door een lek in het koelsysteem.

⚠ WAARSCHUWING

De koelvloeistof is mogelijk erg heet; open de dop nooit wanneer de koelvloeistof heet is. Als u moet bijvullen, moet u de dop langzaam van het expansiereservoir draaien om de overdruk af te laten.



Expansiereservoir voor koelsysteem, auto met het stuur links.

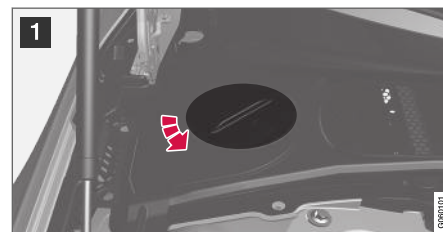



1 Draai de dop op de kunststof afdekking los.

2 Draai de dop van het expansiereservoir los en vul indien nodig koelvloeistof bij. De koelvloeistof mag niet hoger staan dan de gele **MAX**-markering binnen in het expansiereservoir.

Plaats de onderdelen in omgekeerde volgorde terug.



Expansiereservoir voor koelsysteem, auto met het stuur rechts.

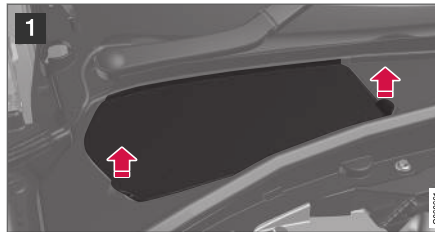

1 Pak de handgreep van de klep beet en til/werk de klep los van de kunststof afdekking.

2 Draai de dop van het expansiereservoir los en vul indien nodig koelvloeistof bij. De koelvloeistof mag niet hoger staan dan de gele **MAX**-markering binnen in het expansiereservoir.

Plaats de onderdelen in omgekeerde volgorde terug.



! BELANGRIJK

- Schadelijk bij inname. Kan schade veroorzaken aan organen (nieren).
- Gebruik kant-en-klare koelvloeistof volgens de aanbevelingen van Volvo. Zorg er bij gebruik van geconcentreerde koelvloeistof voor dat het mengsel voor 50 % uit koelvloeistof en 50 % water van goedgekeurde kwaliteit bestaat.
- Meng geen verschillende soorten koelvloeistof met elkaar.
- Gebruik bij het vervangen van grotere componenten van het koelsysteem alleen verse koelvloeistof om de corrosiewering van het systeem op peil te houden.
- De motor mag alleen draaien met een goed gevuld koelsysteem. Als dat niet het geval is, kunnen er hoge temperaturen optreden met gevaar voor beschadiging (barsten) van de cilinderkop.
- Hoge concentraties chloor, chloriden en andere zoutverbindingen kunnen aanleiding geven tot corrosie in het koelsysteem.

Gerelateerde informatie

- Overzicht motorruimte (p. 619)
- Specificaties van de koelvloeistof (p. 678)

¹⁴ Sommige auto's hebben geen gloeilampen.

¹⁵ Geadviseerd wordt een erkende Volvo-werkplaats.

Lampen vervangen

Lamptypes verschillen per model en uitrustingsniveau. Als een gloeilamp¹⁴ kapotgaat, is deze te vervangen volgens de instructies in de gebruikershandleiding.

Neem contact op met een werkplaats¹⁵, als geen gloeilampen maar andere lampen defect raken.

Bij een storing aan led¹⁶-lampen moet in de meeste gevallen het hele lamphuis worden vervangen.

i N.B.

Neem voor informatie over lampen die in de gebruikershandleiding niet genoemd worden contact op met een erkende Volvo-dealer of Volvo-monteur.

! WAARSCHUWING

Bij het vervangen van een lamp moet het elektrische systeem van de auto in contact-slotstand **O** staan.

! BELANGRIJK

Raak het glas van de gloeilampen nooit rechtstreeks met uw vingers aan. Vet van uw vingers wordt door de warmte verdampt en zorgt voor een laagje op de reflector die dan kapot kan gaan.

i N.B.

Als een foutmelding niet verdwijnt nadat de kapotte gloeilamp is vervangen, wordt geadviseerd een erkende Volvo-werkplaats te bezoeken.

i N.B.

Bij de externe verlichting zoals de koplampen en achterlichten kan tijdelijk condens optreden aan de binnenkant van het lampglas. Dit is een natuurlijk verschijnsel en alle externe verlichting is erop gebouwd om dit zoveel mogelijk te voorkomen. Condens verdwijnt normaal uit het lamphuis, wanneer de lamp enige tijd brandt.

Gerelateerde informatie

- Positie buitenverlichting (p. 625)
- Dimlichtlamp vervangen (p. 626)

- Grootlichtlamp vervangen (p. 626)
- Dagrijlichtlamp/stadslichtlamp vóór vervangen (p. 627)
- Richtingaanwijzerlamp voor vervangen (p. 628)
- Lampspecificaties (p. 628)

Positie buitenverlichting

De buitenverlichting van de auto omvat meerdere verschillende lampen. Laat vervanging van een led¹⁷-lamp over aan een werkplaats. Geadviseerd wordt een erkende Volvo-werkplaats.

Koplampen (auto met halogeenkoplampen)

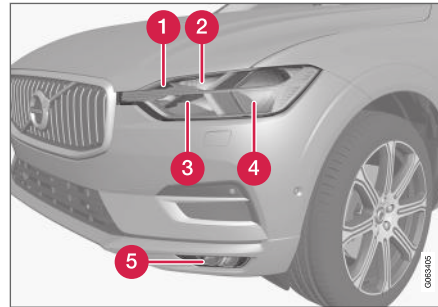

- 1 Richtingaanwijzer
- 2 Dagrijlicht/stadslichten voor
- 3 Groot licht
- 4 Dimlicht
- 5 Mistlampen voor/bochtverlichting* (LED)

Gerelateerde informatie

- Lampen vervangen (p. 624)
- Lampspecificaties (p. 628)
- Verlichtingsbediening (p. 150)

¹⁶ Lichtdiode (Light Emitting Diode)

¹⁷ Lichtdiode (Light Emmitting Diode)

Dimlichtlamp vervangen

U kunt een dimlichtlamp in de halogeenkoplampen zonder de hulp van een werkplaats vervangen.

! BELANGRIJK

Raak het glas van de gloeilampen nooit rechtstreeks met uw vingers aan. Vet van uw vingers wordt door de warmte verdampt en zorgt voor een laagje op de reflector die dan kapot kan gaan.



Linker koplamp.

1. Verwijder de ronde rubberen afdekking van de koplamp.
2. Koppel de connector van de gloeilamp los.
3. Haal de gloeilamp los door deze iets omhoog te duwen en naar buiten toe te trekken.

4. Plaats een nieuwe gloeilamp in de lampvoet. De paspen van de gloeilamp moet recht omhoogwijzen.
5. Duw de connector vast.
6. Plaats de ronde rubberen afdekking terug.

Gerelateerde informatie

- Positie buitenverlichting (p. 625)
- Lamspecificaties (p. 628)

Grootlichtlamp vervangen

U kunt een grootlichtlamp in de halogeenkoplampen zonder de hulp van een werkplaats vervangen.

! BELANGRIJK

Raak het glas van de gloeilampen nooit rechtstreeks met uw vingers aan. Vet van uw vingers wordt door de warmte verdampt en zorgt voor een laagje op de reflector die dan kapot kan gaan.

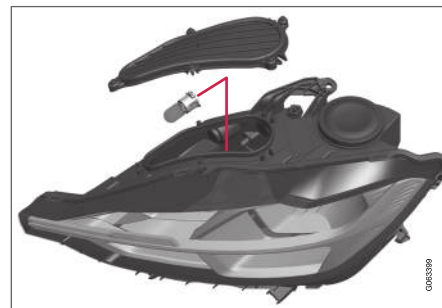

Linker koplamp.

1. Haal de gloeilamp los door de lamphouder omhoog te kantelen en vervolgens recht naar buiten te trekken.
2. Steek een schroevendraaier tussen de borgnok en de kunststof behuizing en werk de borgnok voorzichtig los.

3. Koppel de connector van de lamp los.
4. Vervang de gloeilamp.
5. Plaats de lamp in de lampvoet aan en draai deze omlaag.

Gerelateerde informatie

- Positie buitenverlichting (p. 625)
- Lampspecificaties (p. 628)

Dagrijlichtlamp/stadslichtlamp vóór vervangen

U kunt een dagrijlichtlamp/stadslichtlamp in de halogeenkoplampen zonder de hulp van een werkplaats vervangen.

i N.B.

De gloeilamp voor het dagrijlicht/parkeerlicht vóór is gemakkelijker te bereiken, als u de gloeilamp voor het groot licht losneemt. De grootlichtlamp is schuin boven de stadslichtlamp/parkeerlichtlamp gemonteerd. Haal de grootlichtlamp los door de lamphouder omhoog te kantelen en vervolgens recht naar buiten te trekken.

! BELANGRIJK

Raak het glas van de gloeilampen nooit rechtstreeks met uw vingers aan. Vet van uw vingers wordt door de warmte verdampt en zorgt voor een laagje op de reflector die dan kapot kan gaan.

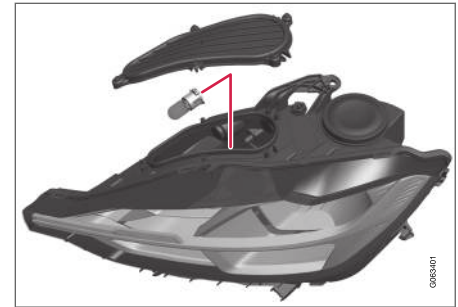

Linker koplamp.

1. Trek de lamphouder van de dagrijlichtlamp/stadslichtlamp recht naar buiten.
2. Trek de gloeilamp recht naar buiten toe los.
3. Vervang de gloeilamp.
4. Plaats de lamphouder in de lampvoet en druk deze in positie.
5. Als u de grootlichtlamp hebt losgenomen, plaatst u deze in de lampvoet en kantelt hem omlaag.

Gerelateerde informatie

- Positie buitenverlichting (p. 625)
- Lampspecificaties (p. 628)
- Grootlichtlamp vervangen (p. 626)

Richtingaanwijzerlamp voor vervangen

U kunt een richtingaanwijzerlamp in de halogeenkoplampen zonder de hulp van een werkplaats vervangen.



Linker koplamp.

1. Druk de borghaken naar elkaar toe en trek de lamphouder recht naar buiten.
2. Vervang de lamphouder met de gloeilamp.
3. Plaats de lamphouder in de lampvoet en druk deze in positie.

Gerelateerde informatie

- Positie buitenverlichting (p. 625)
- Lampspecificaties (p. 628)

Lampspecificaties

Specificaties van vervangbare gloeilampen.

Neem contact op met een werkplaats¹⁸, als geen gloeilampen maar andere lampen defect raken. Bij een storing aan led¹⁹-lampen moet in de meeste gevallen het hele lamphuis worden vervangen.

Functie	W ^A	Type
Dimlicht	55	H7
Groot licht	65	H9
Richtingaanwijzers voorzijde	24	PWY24W
Dagrijlicht/stadslicht voor	21/5	W21/5W

^A Watt

Gerelateerde informatie

- Positie buitenverlichting (p. 625)
- Lampen vervangen (p. 624)

¹⁸ Geadviseerd wordt een erkende Volvo-werkplaats.

¹⁹ Lichtdiode (Light Emitting Diode)

Startaccu

Het elektrische systeem is enkelpolig en gebruikt het chassis en het motorblok als geleiders.

De startaccu dient voor inschakeling van het elektrische systeem en aandrijving van de startmotor en andere uitrusting in de auto.

Laat de hulpaccu vervangen in een werkplaats²⁰.

Op de auto zit een wisselstroomdynamo met spanningsregelaar.

De startaccu is een 12V-accu die speciaal ontwikkeld is met het oog op de CO₂-verlagende systemen Start/Stop en regeneratief laden en de werking van uiteenlopende autosystemen ondersteunt.

De rijomstandigheden, de rijstijl, het aantal startpogingen, de weersomstandigheden en dergelijke zijn van invloed op de levensduur en de werking van de accu.

- Koppel de startaccu nooit los, terwijl de motor draait.
- Controleer of de kabels van de startaccu op de juiste manier zijn aangesloten en stevig vastzitten.

⚠ WAARSCHUWING

- De startaccu kan het zeer explosieve knalgas produceren. Eén enkele vonk, veroorzaakt door een onjuiste aansluiting van een startkabel, kan volstaan om de accu tot ontploffing te brengen.
- Sluit de startkabels niet aan op een component van het brandstofsysteem of op bewegende onderdelen. Pas op voor hete motoronderdelen.
- De startaccu bevat tevens zwavelzuur dat ernstige chemische brandwonden kan veroorzaken.
- Als u accuzuur in uw ogen krijgt of op uw huid of kleren morst, moet u onmiddellijk met grote hoeveelheden water spoelen. Neem onmiddellijk contact op met een arts, als u accuzuur in uw ogen krijgt.
- Rook niet in de buurt van de accu.

Laadpunten

Bij het aansluiten van een externe startaccu of acculader worden de laadpunten van de accu in de motorruimte gebruikt.

Het is **niet** toegestaan gebruik te maken van de accupolen van de startaccu in de kofferbak/bagageruimte van de auto.

Bij opladen wordt zowel de startaccu als de hulpaccu opgeladen.

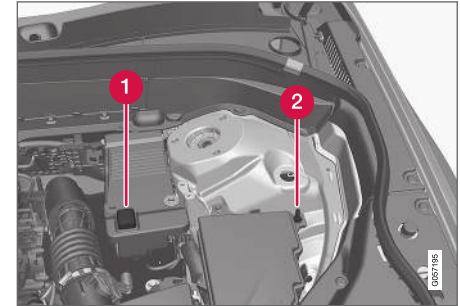

- 1 Positief laadpunt
- 2 Negatief laadpunt

⚠ BELANGRIJK

Gebruik voor het opladen van de startaccu of de hulpaccu alleen een moderne acculader met laadspanningsregeling. Maak geen gebruik van een eventuele snellaadfunctie, omdat de accu daarbij beschadigd kan raken.

²⁰ Geadviseerd wordt een erkende Volvo-werkplaats.



! BELANGRIJK

Bij het negeren van het volgende valt na aansluiting van een externe startaccu of acculader de energiebesparingsfunctie voor het infotainmentsysteem mogelijk tijdelijk uit en/of verschijnt er tijdelijk geen displaytekst over de ladingstoestand van de startaccu op het bestuurdersdisplay:

- Gebruik de minpool van de startaccu in de auto **nooit** voor aansluiting van een externe startaccu of acculader – alleen het **negatieve laadpunt van de auto** mag als massapunt dienen.

i N.B.

Als de startaccu vaak ontladen wordt, heeft dat een negatief effect op zijn levensduur.

De levensduur van de startaccu hangt af van meerdere factoren, waaronder de rijomstandigheden en het klimaat. De startcapaciteit van de accu daalt in de loop van de tijd geleidelijk en daarom moet de accu worden opgeladen als de auto langere tijd niet wordt gebruikt of als er alleen korte ritten mee worden gemaakt. Extreme kou beperkt de startcapaciteit ook.

Om de startaccu in een goede conditie te houden wordt geadviseerd om minimaal 15 minuten per week te rijden of de accu aan te sluiten op een acculader met automatische druppellading.

Een startaccu die constant volledig opgeladen wordt gehouden, heeft een maximale levensduur.

Positie

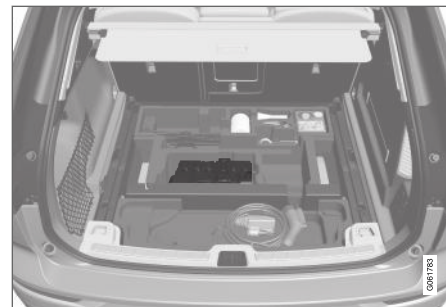

De startaccu zit in de bagageruimte.

! WAARSCHUWING

Als de startaccu losgekoppeld is geweest, werkt de automatische openings-/sluitingsfunctie pas weer naar behoren nadat deze is gereset. Resetten is nodig om de inklembewijling te laten werken.

! BELANGRIJK

Bij bepaalde modellen is de accu bevestigd met een spanband. Let op dat de spanband altijd goed strak zit.

Specificaties van de startaccu

Accutype	H7 AGM	H8 AGM
Spanning (V)	12	12
Koudestartvermogen ^A – CCA ^B (A)	800	850
Afmetingen, l×b×h	315×175×190 mm (12,4×6,9×7,5 inch)	353×175×190 mm (13,9×6,9×7,5 inch)
Capaciteit (Ah)	80	95

A Volgens EN-norm.

B Cold Cranking Amperes.

Volvo adviseert om accu's altijd te laten vervangen door een erkende Volvo-werkplaats.

! **BELANGRIJK**

Bij vervanging van de accu moet u erop letten dat u een accu van dezelfde afmetingen, met hetzelfde koudestartvermogen en van hetzelfde type gebruikt als de originele accu (zie de sticker op de accu).

Gerelateerde informatie

- Symbolen op de accu's (p. 633)
- Hulpaccu (p. 632)
- Starthulp met andere accu (p. 480)
- Resetprocedure voor de inklembewijzing (p. 167)
- Accu's recyclen (p. 634)

Hulpaccu

Een auto met Start/Stop-systeem is voorzien van twee 12V-accu's – één extra krachtige startaccu en een hulpaccu die gebruikt wordt voor de startprocedure middels het Start/Stop-systeem.



De hulpaccu zit in een bak naast de veerpotbevestiging.

i N.B.

- Hoe hoger de stroomafname in de auto (extra koeling/verwarming e.d.), hoe meer de accu's moeten worden bijgeladen = hoe hoger het brandstofverbruik.
- Wanneer de capaciteit van de startaccu tot onder de ondergrens is gedaald, wordt het Start/Stop-systeem uitgeschakeld.

Een tijdelijke functiebeperking van het Start/Stop-systeem op grond van een hoge stroomafname houdt het volgende in:

- Er vindt automatische motorstart plaats zonder dat u het rempedaal loslaat.

De hulpaccu vergt doorgaans niet meer service dan de normale startaccu. Neem bij vragen of problemen contact op met een werkplaats – geadviseerd wordt een erkende Volvo-werkplaats.

i BELANGRIJK

Bij het negeren van het volgende valt het Start/Stop-systeem mogelijk tijdelijk uit na aansluiting van een externe startaccu of acculader:

- Gebruik de minpool van de startaccu in de auto **nooit** voor aansluiting van een externe startaccu of acculader – alleen het **negatieve laadpunt van de auto** mag als massapunt dienen.

i N.B.

Als de startaccu dermate ontladen is dat de elektrische standaardsystemen van de auto's zijn uitgeschakeld en als u de motor vervolgens start met een externe accu of acculader, dan blijft het Start/Stop-systeem mogelijk actief. Als het Start/Stop-systeem kort daarna een automatische motorstop verricht, is de kans groot dat een volgende automatische motorstart mislukt door onvoldoende capaciteit van de startaccu, omdat de accu niet genoeg is opgeladen.

Als de auto starthulp heeft gekregen of de accu onvoldoende is opgeladen met een acculader, wordt geadviseerd het Start/Stop-systeem uit te schakelen totdat de auto de startaccu voldoende bijgeladen heeft. Bij een buitentemperatuur van zo'n +15 °C (60 °F) moet de accu ten minste 1 uur lang door de auto worden opgeladen. Bij lagere buitentemperaturen kan de laadduur toenemen tot zo'n 3-4 uur. Geadviseerd wordt de accu op te laden met een externe acculader.

Specificaties van de hulpaccu

Type	AGM
Spanning (V)	12
Koudestartvermogen ^A – CCA ^B (A)	170

Afmetingen, lxbxh	150x90x130 mm (5,9x3,5x5,1 inch)
Capaciteit (Ah)	10

A Volgens EN-norm.
B Cold Cranking Amperes.

! BELANGRIJK

Bij vervanging van de accu moet u erop letten dat u een accu van dezelfde afmetingen, met hetzelfde koudstartvermogen en van hetzelfde type gebruikt als de originele accu (zie de sticker op de accu).

Gerelateerde informatie

- Startaccu (p. 629)
- Start/Stop-systeem (p. 452)
- Symbolen op de accu's (p. 633)
- Accu's recycleren (p. 634)

Symbolen op de accu's

Op de accu's zitten symbolen die informatie verstrekken en waarschuwen.

	Draag een veiligheidsbril.
	Zie voor meer informatie de gebruikershandleiding die bij de auto hoort.
	Bewaar accu's buiten het bereik van kinderen.
	De accu bevat een bijtend zuur.

	Vermijd vonken en open vuur.
	Explosiegevaar.
	Bestemd voor inzameling.

Gerelateerde informatie

- Startaccu (p. 629)
- Hulpaccu (p. 632)
- Accu's recycleren (p. 634)

Accu's recyclen

Een uitgewerkte startaccu of hulpaccu moet op een milieuvriendelijke manier worden gerecycled - deze bevat namelijk lood.

Neem contact op met een werkplaats bij twijfel over de juiste manier van verwerken van dergelijk afval - geadviseerd wordt een erkende Volvo-werkplaats.

Gerelateerde informatie

- Startaccu (p. 629)
- Hulpaccu (p. 632)
- Symbolen op de accu's (p. 633)

Zekeringen en relais- en zekeringenhouders

Om te voorkomen dat de elektrische systemen van de auto beschadigd raken door kortsluiting of overbelasting, worden alle verschillende elektrische functies en onderdelen door enkele zekeringen beschermd.

WAARSCHUWING

Gebruik nooit een vreemd voorwerp of een zekering met meer ampère dan gespecificeerd om een zekering te vervangen. Dit kan aanzienlijke schade aan het elektrische systeem veroorzaken en mogelijk tot brand leiden.

Als een van de elektrische onderdelen of functies niet werkt, is het mogelijk dat de bijbehorende zekering overbelast werd en daardoor gesmolten is. Als dezelfde zekering herhaaldelijk doorbrandt, betekent dit dat het bijbehorende onderdeel een storing vertoont. Volvo adviseert u om dan voor controle contact op te nemen met een erkende Volvo-werkplaats.

Positie van relais- en zekeringenhouders

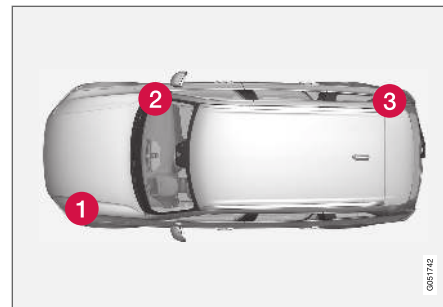

De afbeelding is schematisch, zodat er afhankelijk van het model afwijkingen mogelijk zijn.

Positie van de relais- en zekeringenhouders bij auto's met het stuur links - bij auto's met het stuur rechts zit de relais- en zekeringenhouder onder het dashboardkastje aan de andere kant van de auto.

- 1 Motorruimte
- 2 Onder dashboardkastje
- 3 Kofferbak/bagageruimte

Gerelateerde informatie

- Zekering vervangen (p. 635)
- Zekeringen in bagageruimte (p. 642)

- Zekeringen in motorruimte (p. 636)
- Zekeringen onder dashboardkastje (p. 639)

Zekering vervangen

Om te voorkomen dat de elektrische systemen van de auto beschadigd raken door kortsluiting of overbelasting, worden alle verschillende elektrische functies en onderdelen door enkele zekeringen beschermd.

1. Zoek in de zekeringentabel op waar de zekering zit.
2. Trek de zekering naar buiten en bekijk deze van opzij om te kijken of het gebogen draadje soms doorgebrand is.
3. Breng in dat geval een nieuwe zekering aan met dezelfde kleur en hetzelfde amperage.



WAARSCHUWING

Gebruik nooit een vreemd voorwerp of een zekering met meer ampère dan gespecificeerd om een zekering te vervangen. Dit kan aanzienlijke schade aan het elektrische systeem veroorzaken en mogelijk tot brand leiden.



WAARSCHUWING

Neem contact op met een erkende Volvo-werkplaats voor de zekeringen die niet in de gebruikershandleiding worden genoemd. Als dat op een verkeerde manier gebeurt, kan dat ernstige schade aan de elektrische systemen veroorzaken.

Gerelateerde informatie

- Zekeringen en relais- en zekeringhouders (p. 634)
- Zekeringen in bagageruimte (p. 642)
- Zekeringen in motorruimte (p. 636)
- Zekeringen onder dashboardkastje (p. 639)

Zekeringen in motorruimte

De zekeringen in de motorruimte beschermen onder meer de motor- en remfuncties.

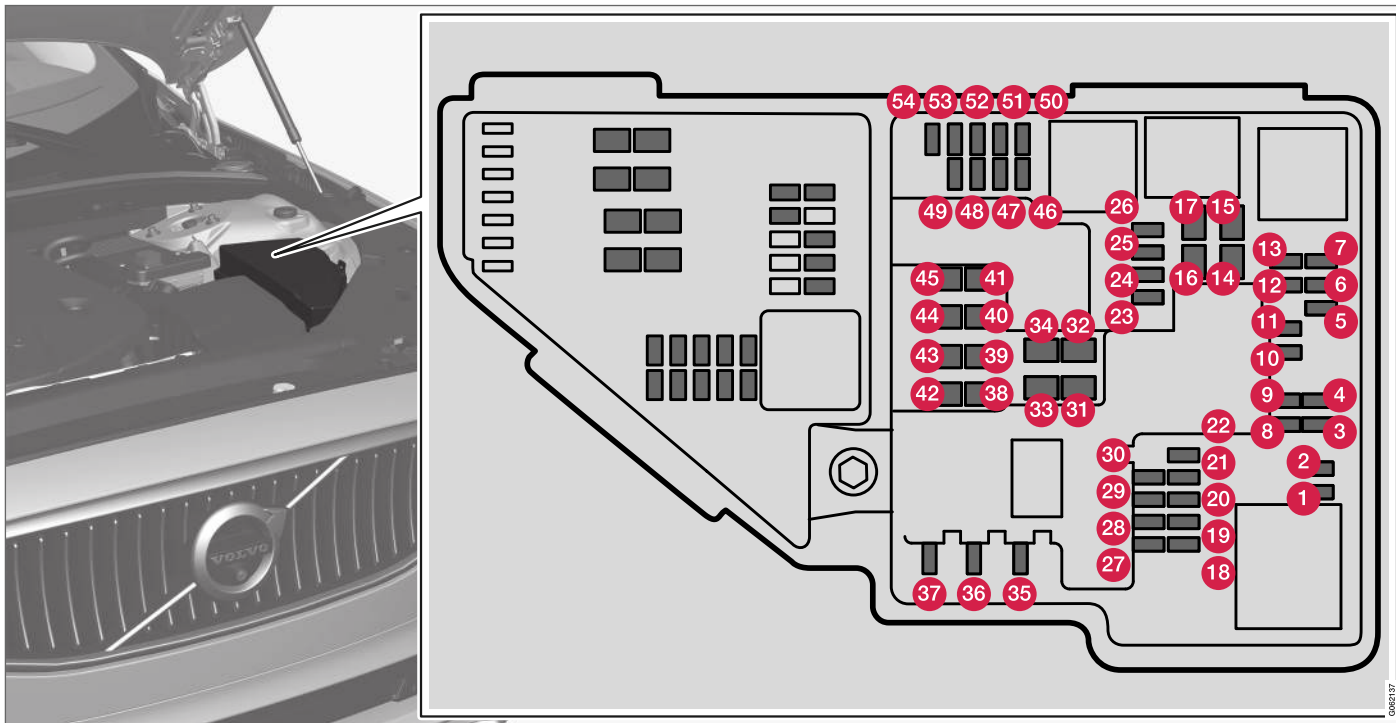

Aan de binnenkant van het deksel zit een speciale trekker waarmee u de zekeringen gemakkelijker kunt verwijderen en aanbrengen.

In de relais- en zekeringenhouder is tevens plaats voor enkele reservezekeringen.

Posities

Aan de binnenkant van het deksel zit een sticker met de positie van de verschillende zekeringen.

- De zekeringen 1-13, 18-30, 35-37 en 46-54 zijn van het type "Micro".
- De zekeringen 14-17, 31-34 en 38-45 zijn van het type "MCASE" en moet u laten vervangen in een werkplaats²¹.

	Functie	Ampère
1	-	-
2	-	-
3	-	-
4	Bobines (benzine); bougies (benzine)	15
5	Magneetklep voor motoroliepomp; magneetkoppeling A/C; middelste lambdasonde (benzine), achterste lambdasonde (diesel)	15

	Functie	Ampère
6	Vacuümregelaars; klep; Power Pulse-klep (diesel)	7,5
7	Motorregeleenheid; actuator; smookklepeenheid; EGR-klep (diesel); positie sensor voor turbo (diesel); klep voor turbo-compressor (benzine)	20
8	Motorregeleenheid	5
9	-	-
10	Magneetkleppen (benzine); klep; thermostaat voor motor koelsysteem (benzine); koelpomp voor EGR (diesel); regeleenheid gloeibougies (diesel)	10
11	Regeleenheid spoilerafsluiting; regeleenheid radiateurafsluiting; relaiswikkelingen voor Power Pulse (diesel)	5
12	-	-
13	Motorregeleenheid	20
14	Startmotor	40

	Functie	Ampère
15	Startmotor	Shunt
16	Brandstoffilterverwarming (diesel)	30
17	-	-
18	-	-
19	-	-
20	-	-
21	-	-
22	-	-
23	-	-
24	12V-aansluiting in tunnelconsole, voorin	15
25	12V-aansluiting in tunnelconsole, in de voetenruimte voor de tweede zitrij	15
26	12V-aansluiting in kofferbak/bagageruimte*	15
27	-	-

²¹ Geadviseerd wordt een erkende Volvo-werkplaats.



	Funcie	Ampère
28	Linker koplamp, bepaalde led ^A -varianten	15
29	Rechter koplamp, bepaalde led ^A -varianten	15
30	-	-
31	Elektrische voorruitverwarming* links	Shunt
32	Elektrische voorruitverwarming* links	40
33	Koplampsproeiers*	25
34	Ruitensproeiers	25
35	Regeleenheid transmissie	15
36	Claxon	20
37	Sirene alarmsysteem*	5
38	Regeleenheid voor remsysteem (kleppen, parkeerrem)	40
39	Voorruitwissers	30
40	Achterraitsproeier	25
41	Elektrische voorruitverwarming* rechts	40

	Funcie	Ampère
42	Standverwarming*	20
43	-	-
44	-	-
45	Elektrische voorruitverwarming* rechts	Shunt
46	Voeding bij ingeschakeld contact: Motorregeleenheid; transmissiecomponenten; elektrische stuurbekekrachting; centrale elektronica module; regeleenheid remsysteem	5
47	-	-
48	Rechter koplamp	7,5
	Rechter koplamp, bepaalde led ^A -varianten	15
49	Alcoholslot*	5
50	-	-
51	Regeleenheid voor accu-inschakeling	5
52	Airbags	5

	Funcie	Ampère
53	Linker koplamp	7,5
	Linker koplamp, bepaalde led ^A -varianten	15
54	Gaspedaalsensor	5

^A Lichtdiode (Light Emitting Diode)

Gerelateerde informatie

- Zekeringen en relais- en zekeringenhouders (p. 634)
- Zekering vervangen (p. 635)

Zekeringen onder dashboardkastje

De zekeringen onder het dashboardkastje beschermen onder meer de elektrische aansluitingen, displays en portiermodules.

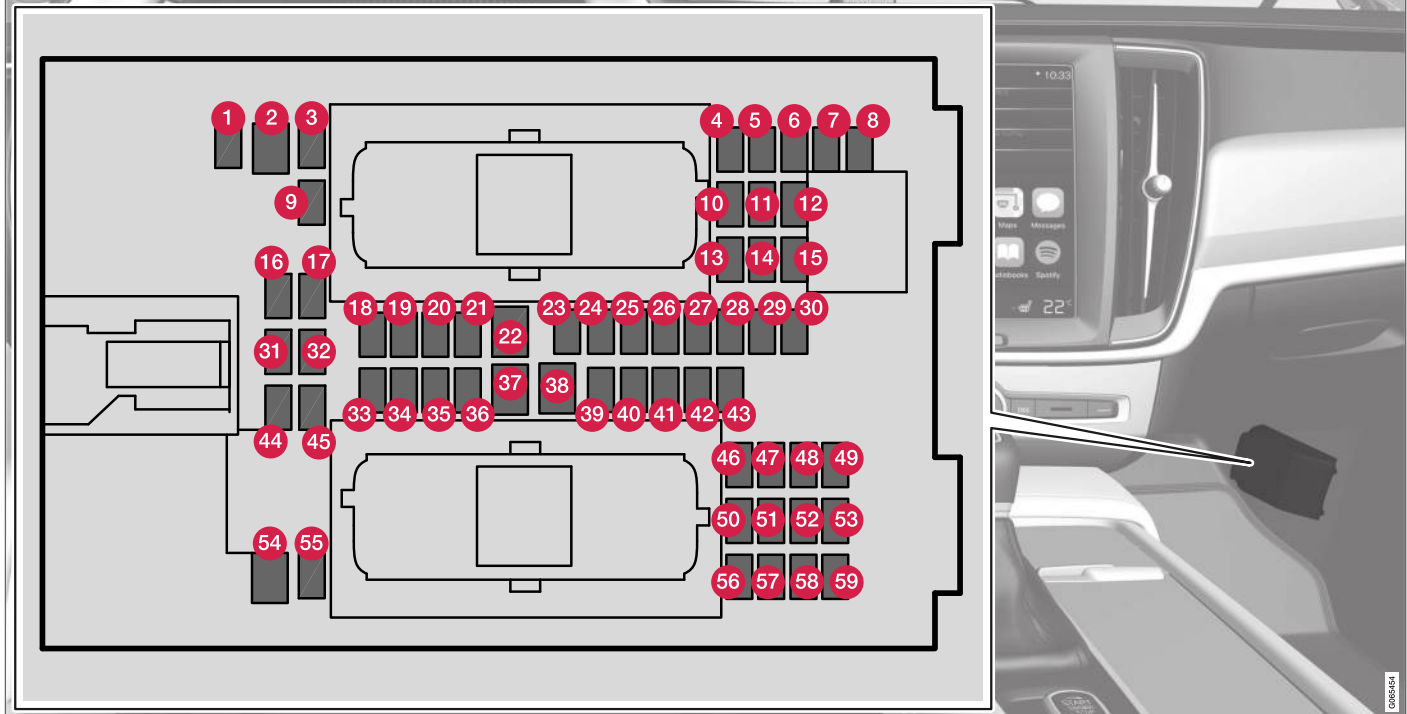

- ◀ Aan de binnenkant van het deksel zit een speciale trekker waarmee u de zekeringen gemakkelijker kunt verwijderen en aanbrengen.

In de **relais- en zekeringhouder in de motorruimte** is tevens plaats voor enkele reservezekeringen.

Posities

- De zekeringen 1, 3–21, 23–36, 39–53 en 55–59 zijn van het type "Micro".
- De zekeringen 2, 22, 37–38 en 54 zijn van het type "MCCase" en moet u laten vervangen in een werkplaats²².

	Functie	Ampère
1	-	-
2	Elektrische aansluiting in tunnelconsole, in de voetenruimte voor de achterbank*	30
3	-	-
4	Bewegingsmelder*	5
5	Mediaspeler	5
6	Bestuurdersdisplay	5
7	Knoppenset op middenconsole	5

	Functie	Ampère
8	Zonnesensor	5
9	-	-
10	-	-
11	Stuurwieleenheid	5
12	Module voor startknop en voor bediening, parkeerrem	5
13	Module voor elektrische stuurverwarming*	15
14	-	-
15	-	-
16	-	-
17	-	-
18	Regeleenheid voor klimaatregeling	10
19	Stuurslot	7,5
20	Diagnoseaansluiting OBDII	10
21	Middendisplay	5

	Functie	Ampère
22	Ventilatormodule voor klimaatregeling voorin	40
23	USB HUB	5
24	Knopverlichting; interieurverlichting; dimfunctie van achteruitkijkspiegel*; gecombineerde regen- en lichtsensor*; knoppenset in tunnelconsole, in voetenruimte voor achterbank*; elektrisch bedienbare voorstoelen*; bedieningspanelen op achterportieren; ventilatormodule voor klimaatregeling links/echts	7,5
25	Regeleenheid voor rijhulpsystemen	5
26	Panoramadak met zonnenscherm*	20
27	Head-updisplay*	5
28	Interieurverlichting	5
29	-	-

²² Geadviseerd wordt een erkende Volvo-werkplaats.

	Functie	Ampère
30	Display op plafondconsole (gordelwaarschuwing/indicatie voor passagiersairbag voorin)	5
31	-	-
32	-	-
33	Portiermodule in portier rechtsachter	20
34	Zekeringen in kofferbak/bagageruimte	10
35	Regeleenheid voor Connected Car; regeleenheid voor Volvo On Call	5
36	Portiermodule in portier linksachter	
37	Regeleenheid audio (versterker)	40
38	-	-
39	Module voor multiband-antenne	5
40	Modules voor stoelcomfort (massagefunctie) voorin*	5
41	Alcoholslot*	5

	Functie	Ampère
42	Achterrautwisser	15
43	Regeleenheid voor brandstofpomp	15
44	-	-
45	-	-
46	Verwarming voorstoel bestuurderszijde	15
47	Verwarming voorstoel passagierszijde	15
48	Koelvloeistofpomp	7,5
49	-	-
50	Portiermodule in portier linksvoor	20
51	Regeleenheid voor wielophanging (actieve chassisregeling)*	20
52	-	-
53	Regeleenheid Sensus	10
54	-	-
55	-	-

	Functie	Ampère
56	Portiermodule in portier rechtsvoor	20
57	-	-
58	Tv* (bepaalde markten)	5
59	Hoofdzekering voor zekeringen 52, 53, 57 en 58	15

Gerelateerde informatie

- Zekeringen en relais- en zekeringenhouders (p. 634)
- Zekering vervangen (p. 635)

Zekeringen in bagageruimte

De zekeringen in de bagageruimte beschermen onder meer elektrisch bedienbare stoelen*, airbags en gordelspanners.

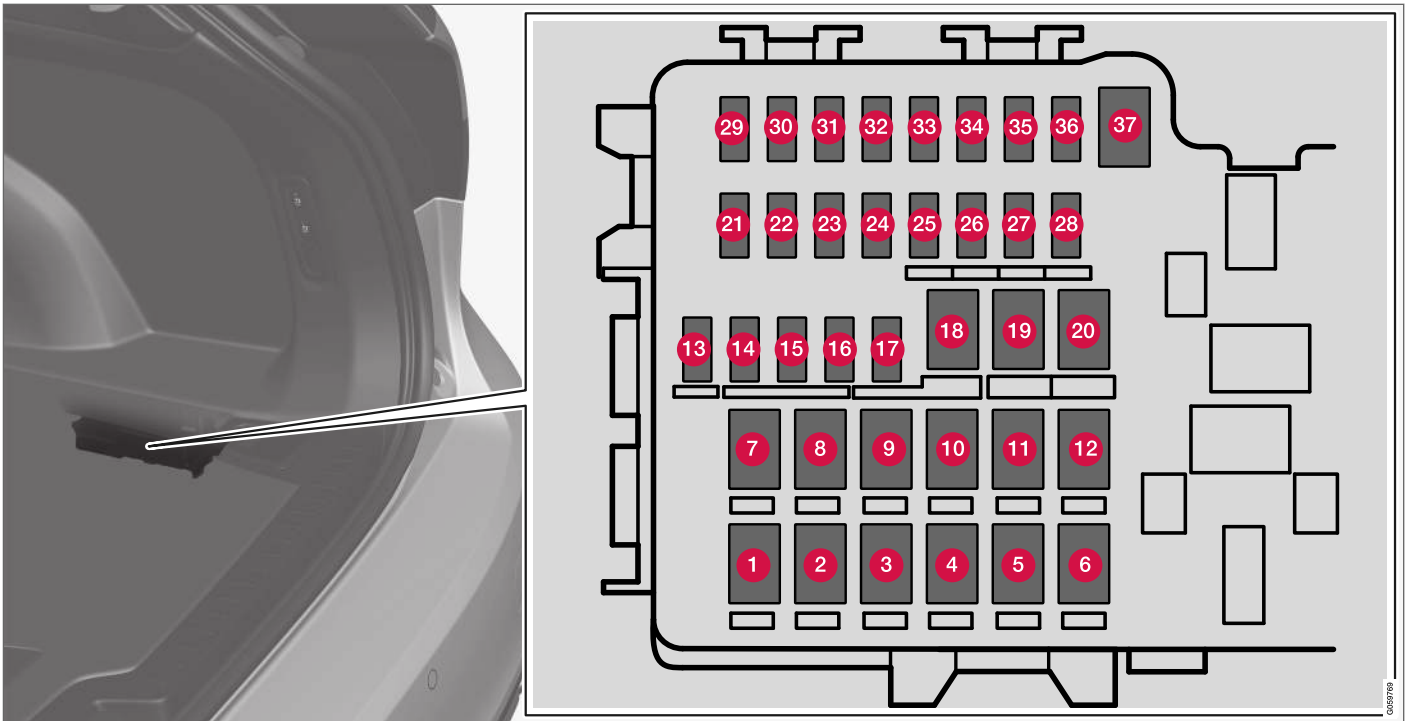

Het kastje zit aan de rechterzijde.

Aan de binnenkant van het deksel zit een speciale trekker waarmee u de zekeringen gemakkelijker kunt verwijderen en aanbrengen.

In de **relais- en zekeringenhouder in de motorruimte** is tevens plaats voor enkele reservezekeringen.



◀ Posities

- De zekeringen 13–17 en 21–36 zijn van het type "Micro".
- De zekeringen 1–12, 18–20 en 37 zijn van het type "MCASE" en moet u laten vervangen in een werkplaats²³.

	Functie	Ampère
1	Elektrische achterrautverwarming	30
2	-	-
3	Compressor voor luchtvering*	40
4	Vergrendelmotor voor rugleuningsrechtsachter	15
5	-	-
6	Vergrendelmotor voor rugleuningslinksachter	15
7	Elektrisch bedienbare passagiersstoel voor* Portiermodule rechtsachter	20
8	Regeleenheid voor reductie van stikstofdioxide (diesel)	30
9	Elektrische achterklepbediening*	25

	Functie	Ampère
10	Elektrisch bedienbare passagiersstoel voor* Portiermodule rechtsvoor	20
11	Regeleenheid trekhaak*	40
12	Module voor gordelspanners rechts	40
13	Interne relaispoelen	5
14	Regeleenheid voor reductie van stikstofdioxide (diesel)	15
15	Detectiemodule schopbeweging* (om de elektrisch bedienbare achterklep te openen)	5
16	Alcoholslot*, USB-hub/poort voor accessoires	5
17	-	-
18	Regeleenheid trekhaak* Module voor accessoires	25 40
19	Elektrisch bedienbare bestuurdersstoel*	20

	Functie	Ampère
20	Module voor gordelspanners links	40
21	Parkeerhulpcamera*	5
22	-	-
23	-	-
24	-	-
25	-	-
26	Regeleenheid voor airbags en gordelspanners	5
27	-	-
28	Stoelverwarming linksachter*	15
29	-	-
30	Blind Spot Information (BLIS)*; regeleenheid exterieur achteruitrijgeluid	5
31	-	-
32	Modules voor gordelspanners	5

²³ Geadviseerd wordt een erkende Volvo-werkplaats.

	Functie	Ampère
33	Actuator voor uitlaatgassen (benzine, bepaalde motorvarianten)	5
34	-	-
35	Regeleenheid All Wheel Drive (AWD)*	15
36	Stoelverwarming rechtsachter*	15
37	-	-

Gerelateerde informatie

- Zekeringen en relais- en zekeringenhouders (p. 634)
- Zekering vervangen (p. 635)

Interieur reinigen

Gebruik alleen reinigingsmiddelen en autoverzorgingsproducten die door Volvo geadviseerd worden. Reinig het interieur regelmatig en behandel vlekken meteen voor het beste resultaat. Het is belangrijk te stofzuigen voordat u een reinigingsmiddel gebruikt.

! **BELANGRIJK**

- Sommige geleverde kledingstukken (zoals spijkerbroeken en suède kleding) kunnen afgeven en voor verkleuring van de bekleding zorgen. In dat geval is het belangrijk om de verkleurde delen van de bekleding zo spoedig mogelijk te reinigen en te verzorgen.
- Reinig het interieur nooit met sterke oplosmiddelen zoals sproeiervloeistof, wasbenzine, terpentine of geconcentreerde alcohol, omdat zowel de bekleding als de overige interieurmaterialen daarbij beschadigd kunnen raken.
- Spuit reinigingsmiddelen nooit rechtstreeks op componenten met elektrische knoppen of bedieningselementen. Maak ze in plaats daarvan schoon met een doek die u met het reinigingsmiddel bevochtigd hebt.
- Scherpe voorwerpen en klittenbandsluitingen kunnen de textielbekleding van de auto beschadigen.
- Gebruik reinigingsmiddelen alleen voor de beoogde materialen.

- Veiligheidsgordels reinigen (p. 648)
- Vloermatten en inlegmatten reinigen (p. 649)
- Leren bekleding reinigen (p. 649)
- Leren stuurwiel reinigen (p. 650)
- Interieuronderdelen van kunststof, metaal en hout reinigen (p. 651)

Gerelateerde informatie

- Middendisplay reinigen (p. 647)
- Textielbekleding en hemelbekleding reinigen (p. 648)

Middendisplay reinigen

Vuil, vlekken en vette vingerafdrukken kunnen ertoe leiden dat het middendisplay minder goed werkt en minder goed af te lezen is. Reinig het scherm regelmatig met een microvezeldoek.



Om het middendisplay te reinigen:

1. Schakel het middendisplay uit door lang op de homeknop te drukken.
2. Neem het scherm af met de meegeleverde microvezeldoek of gebruik een andere microvezeldoek van vergelijkbare kwaliteit. Neem het scherm in kleine cirkelende bewegingen af met een schone en droge microvezeldoek. U kunt de microvezeldoek zo nodig licht bevochtigen met schoon water.
3. Activeer het display door kort op de homeknop te drukken.

! BELANGRIJK

De microvezeldoek moet bij het schoonmaken van het middendisplay vrij van zand en vuil zijn.

! BELANGRIJK

Breng alleen lichte druk aan op het scherm bij het reinigen van het middendisplay. Bij te hard drukken kan het display beschadigd raken.

! BELANGRIJK

Spuit geen vloeistoffen of bijtende chemicaliën rechtstreeks op het middendisplay. Gebruik geen ruitenreiniger, reinigingsmiddelen, sprays, oplosmiddelen, alcoholen, ammonia-oplossingen of schurende reinigingsmiddelen.

Gebruikt nooit schurende poetsdoeken, papieren handdoeken of zijdepapier omdat deze aanleiding kunnen geven tot krassen op het middendisplay.

Gerelateerde informatie

- Interieur reinigen (p. 646)
- Textielbekleding en hemelbekleding reinigen (p. 648)
- Veiligheids gordels reinigen (p. 648)

- Vloermatten en inlegmatten reinigen (p. 649)
- Leren bekleding reinigen (p. 649)
- Leren stuurwiel reinigen (p. 650)
- Interieuronderdelen van kunststof, metaal en hout reinigen (p. 651)

Head-updisplay* reinigen

Neem het dekglas van het display voorzichtig af met een schone en droge microvezeldoek. U kunt de microvezeldoek zo nodig licht bevochtigen.

Gebruik nooit sterke vlekverwijderaars. Voor de hardnekkige vlekken kunt u een speciaal reinigingsmiddel gebruiken dat verkrijgbaar is bij de erkende Volvo-werkplaats.

Gerelateerde informatie

- Head-updisplay* activeren en deactiveren (p. 142)
- Head-updisplay* (p. 141)

Textielbekleding en hemelbekleding reinigen

Gebruik alleen reinigingsmiddelen en autoverzorgingsproducten die door Volvo geadviseerd worden. Reinig het interieur regelmatig en behandel vlekken meteen voor het beste resultaat. Het is belangrijk te stofzuigen voordat u een reinigingsmiddel gebruikt.

Stoffen bekleding en hemelbekleding

Vermijd schrapen of wrijven bij het verwijderen van een vlek op textielbekleding of de plafondbekleding om schade aan de bekleding tegen te gaan. Gebruik evenmin sterke vlekverwijderaars om verkleuring van de bekleding te voorkomen.

Gerelateerde informatie

- Interieur reinigen (p. 646)
- Middendisplay reinigen (p. 647)
- Veiligheidsgordels reinigen (p. 648)
- Vloermatten en inlegmatten reinigen (p. 649)
- Leren bekleding reinigen (p. 649)
- Leren stuurwiel reinigen (p. 650)
- Interieuronderdelen van kunststof, metaal en hout reinigen (p. 651)

Veiligheidsgordels reinigen

Gebruik alleen reinigingsmiddelen en autoverzorgingsproducten die door Volvo geadviseerd worden. Reinig het interieur regelmatig en behandel vlekken meteen voor het beste resultaat. Het is belangrijk te stofzuigen voordat u een reinigingsmiddel gebruikt.

Veiligheidsgordels

Gebruik water en een synthetisch wasmiddel en in het bijzonder het textielreinigingsmiddel dat bij erkende Volvo-dealers verkrijgbaar is. Zorg dat de gordel droog is, voordat deze weer wordt opgegooid.

Gerelateerde informatie

- Interieur reinigen (p. 646)
- Middendisplay reinigen (p. 647)
- Textielbekleding en hemelbekleding reinigen (p. 648)
- Vloermatten en inlegmatten reinigen (p. 649)
- Leren bekleding reinigen (p. 649)
- Leren stuurwiel reinigen (p. 650)
- Interieuronderdelen van kunststof, metaal en hout reinigen (p. 651)

Vloermatten en inlegmatten reinigen

Gebruik alleen reinigingsmiddelen en autoverzorgingsproducten die door Volvo geadviseerd worden. Reinig het interieur regelmatig en behandel vlekken meteen voor het beste resultaat. Het is belangrijk te stofzuigen voordat u een reinigingsmiddel gebruikt.

Inlegmatten en vloermat

Haal de inlegmatten uit de auto om de vloerbekleding en de inlegmatten ieder apart schoon te kunnen maken. Gebruik een stofzuiger om vuil en stof te verwijderen.

i N.B.

Schud de inlegmatten niet te sterk en sla ze niet met te grote kracht uit tegen voorwerpen, omdat de inlegmatten daarbij kunnen breken.

Elk van beide inlegmatten zit met pennen vast.

Verwijder de inlegmat door de inlegmat bij elk van beide pennen vast te pakken en recht omhoog te tillen.

Breng de inlegmat aan door deze bij beide pennen vast te drukken.

⚠ WAARSCHUWING

Gebruik voor alle zitplaatsen slechts één inlegmat tegelijk en controleer alvorens weg te rijden of de mat voor de bestuurdersstoel goed in de bevestigingsklemmen op de vloer vastzit om te voorkomen dat deze kan gaan glijden en achter of onder de pedalen blijft haken.

Voor vlekken op de vloermat wordt geadviseerd het speciale reinigingsmiddel voor stoffen bekleding te gebruiken nadat u hebt gestofzuigd. U dient vloermatten te reinigen met de door de Volvo-dealer geadviseerde producten.

Gerelateerde informatie

- Interieur reinigen (p. 646)
- Middendisplay reinigen (p. 647)
- Textielbekleding en hemelbekleding reinigen (p. 648)
- Veiligheidsgordels reinigen (p. 648)
- Leren bekleding reinigen (p. 649)
- Leren stuurwiel reinigen (p. 650)
- Interieuronderdelen van kunststof, metaal en hout reinigen (p. 651)

Leren bekleding reinigen

Gebruik alleen reinigingsmiddelen en autoverzorgingsproducten die door Volvo geadviseerd worden. Reinig regelmatig en behandel vlekken meteen voor het beste resultaat. Het is belangrijk te stofzuigen voordat u een reinigingsmiddel gebruikt.

Leren bekleding*

De leren bekleding van Volvo is behandeld om de bekleding in oorspronkelijke staat te bewaren.

Leren bekleding is een natuurproduct dat na verloop van tijd een mooi patina krijgt. Voor het behoud van de eigenschappen en kleur van het leer is regelmatige reiniging en verzorging vereist. Volvo biedt een universeel leerverzorgingsproduct, Volvo Leather Care Kit/Wipes, waarmee u leren bekleding kunt reinigen en verzorgen. Wanneer u het product volgens de instructies gebruikt, herstelt het de beschermende laag van het leer.

Voor optimale resultaten adviseert Volvo de beschermende crème een- à viermaal per jaar (zo nodig vaker) op te brengen. U kunt Volvo Leather Care Kit/Wipes verkrijgen bij de Volvo-dealer.



◀◀ **Lederen bekleding reinigen**

1. Breng wat schoonmaakmiddel voor leer aan op een vochtige spons en knijp erin tot er schuim gevormd wordt.
2. Bewerk de vlek met de spons in een cirkelvormige beweging.
3. Bevochtig de vlek overvloedig met de spons en laat de vlek absorberen door de spons zonder te schrobben.
4. Droog de vlek na met een zachte handdoek en laat het leer goed drogen.

Lederen bekleding beschermen

1. Breng een leerverzorgingsmiddel aan op een doek en breng het middel aan op het leer met een lichte cirkelvormige beweging.
2. Laat 20 minuten drogen.

Door de lederen bekleding te beschermen is deze beter bestand tegen de invloed van de uv-straling van de zon.

Gerelateerde informatie

- Interieur reinigen (p. 646)
- Middendisplay reinigen (p. 647)
- Textielbekleding en hemelbekleding reinigen (p. 648)
- Veiligheidsgordels reinigen (p. 648)
- Vloermatten en inlegmatten reinigen (p. 649)
- Leren stuurwiel reinigen (p. 650)

- Interieuronderdelen van kunststof, metaal en hout reinigen (p. 651)

Leren stuurwiel reinigen

Gebruik alleen reinigingsmiddelen en autoverzorgingsproducten die door Volvo geadviseerd worden. Reinig regelmatig en behandel vlekken meteen voor het beste resultaat. Het is belangrijk te stofzuigen voordat u een reinigingsmiddel gebruikt.

Leren stuurwiel

Leer moet kunnen ademen. Dek het leren stuurwiel nooit af met kunststof bescherming. Reinig het leren stuurwiel bij voorkeur met Volvo Leather Care Kit/Wipes. Verwijder eerst vuil, stof en dergelijk met een vochtige spons of doek.

! BELANGRIJK

Scherpe voorwerpen, zoals bijvoorbeeld ringen, kunnen het leer op het stuurwiel beschadigen.

Gerelateerde informatie

- Interieur reinigen (p. 646)
- Middendisplay reinigen (p. 647)
- Textielbekleding en hemelbekleding reinigen (p. 648)
- Veiligheidsgordels reinigen (p. 648)
- Vloermatten en inlegmatten reinigen (p. 649)
- Leren bekleding reinigen (p. 649)
- Interieuronderdelen van kunststof, metaal en hout reinigen (p. 651)

Interieuronderdelen van kunststof, metaal en hout reinigen

Gebruik alleen reinigingsmiddelen en autoverzorgingsproducten die door Volvo geadviseerd worden. Reinig regelmatig en behandel vlekken meteen voor het beste resultaat.

Interieuronderdelen van kunststof, metaal en hout

Voor het reinigen van interieuronderdelen en -panelen van kunststof worden met water bevochtigde splitfiber- of microvezeldoeken geadviseerd, die verkrijgbaar zijn bij een erkende Volvo-werkplaats.

Krab of wrijf nooit over een vlek. Gebruik ook nooit sterke vlekverwijderaars.

! BELANGRIJK

Gebruik geen oplosmiddelen met alcohol voor het schoonmaken van het glas van het bestuurdersdisplay.

! BELANGRIJK

Let erop dat glanzende oppervlakken gevoelig zijn voor krasvorming, zodat u dergelijke oppervlakken met cirkelvormige bewegingen en een schone en droge microvezeldoek moet reinigen. Bevochtig de microvezeldoek zo nodig met schoon water.

Gerelateerde informatie

- Interieur reinigen (p. 646)
- Middendisplay reinigen (p. 647)
- Textielbekleding en hemelbekleding reinigen (p. 648)
- Veiligheidsgordels reinigen (p. 648)
- Vloermatten en inlegmatten reinigen (p. 649)
- Leren bekleding reinigen (p. 649)
- Leren stuurwiel reinigen (p. 650)

Exterieur reinigen

Was de auto zodra deze vuil geworden is. De auto is dan gemakkelijker te reinigen, omdat het vuil nog niet is aangekoekt. Zo beperkt u tevens de kans op krassen en houdt u de auto langer mooi. Reinig de auto op een spoelvloer met olieafscheider en gebruik autoshampoo.

Gerelateerde informatie

- Exterieur reinigen (p. 651)
- Poetsen en in de was zetten (p. 652)
- Met de hand wassen (p. 653)
- Automatische wasstraat (p. 654)
- Hogedrukreinigers (p. 655)
- Wisserbladen reinigen (p. 655)
- Kunststof en rubber sieronderdelen exterieur reinigen (p. 656)
- Velgen reinigen (p. 657)
- Roestwering (p. 657)

Poetsen en in de was zetten

Poets de auto en zet deze in de was, wanneer de lak er dof uitziet of als u deze extra bescherming wilt bieden. U hoeft een nieuwe auto pas na een jaar te poetsen. In de was zetten kunt u eerder doen. Poets uw auto niet en zet hem niet in de was in direct zonlicht. Het te poetsen oppervlak mag niet warmer zijn dan 45 °C (113 °F).

- Was de auto en droog deze zorgvuldig af, voordat u begint te poetsen of de was aanbrengt. Verwijder asfalt- en teervlekken met een teerverwijderaar of terpentijn. U kunt hardnekkige vlekken met een speciaal voor autolak bestemde, fijne schuurpasta ("rubbing compound") verwijderen.
- Poets de lak eerst op en behandel deze daarna met was in vloeibare of vaste vorm. Volg de aanwijzingen op de verpakking nauwkeurig op. Veel preparaten bevatten zowel poetsmiddel als was.

! **BELANGRIJK**

Waxen en polijsten van kunststof en rubber onderdelen is niet toegestaan.

Bij gebruik van ontvettingsmiddel op kunststof en rubber onderdelen mag u, als dat nodig is, alleen licht wrijven. Gebruik een zachte spons.

Bij het polijsten van glanzende strips kan de glanzende oppervlaktelaag wegslijten of beschadigd raken.

Gebruik geen poetsmiddelen met een schurende werking.

! **BELANGRIJK**

Alleen lakbehandelingen uitvoeren die door Volvo geadviseerd worden. Andere behandelingen zoals lakconservering, verzegeling, bescherming, glansverzegeling e.d. kunnen lakschade veroorzaken. Lakschade als gevolg van dergelijke behandelingen valt niet onder de Volvo-garantie.

- Kunststof en rubber sieronderdelen exterieur reinigen (p. 656)
- Velgen reinigen (p. 657)
- Roestwering (p. 657)

Gerelateerde informatie

- Exterieur reinigen (p. 651)
- Met de hand wassen (p. 653)
- Automatische wasstraat (p. 654)
- Hogedrukreinigers (p. 655)
- Wisserbladen reinigen (p. 655)

Met de hand wassen

Was de auto zodra deze vuil geworden is. De auto is dan gemakkelijker te reinigen, omdat het vuil nog niet is aangekoekt. Zo beperkt u tevens de kans op krassen en houdt u de auto langer mooi. Reinig de auto op een spoelvloer met olieafscheider en gebruik autoshampoo.

Met de hand wassen

Aandachtspunten voor het wassen van de auto:

- Was de auto niet in direct zonlicht. Het schoonmaakmiddel of de was kunnen dan indrogen, wat een schurende werking heeft.
- Verwijder vogelpoep zo spoedig mogelijk van de lak. Vogelpoep bevat stoffen die de lak aantasten en deze zeer snel doen verkleuren. Gebruik bijv. een zachte tissue of een spons die u goed hebt bevochtigd. U wordt geadviseerd een dergelijke verkleuring te laten herstellen door een erkende Volvo-werkplaats.
- Spoel de bodem van de auto af, met inbegrip van de wielkasten en bumpers.
- Spoel de hele auto af totdat al het losse vuil is verwijderd om het risico van waskrassen te beperken. Spuit niet rechtstreeks in de richting van de sloten.
- Gebruik indien nodig een koudontvetter op oppervlakken met hardnekkig vuil. Let erop dat de oppervlakken dan niet door de zon opgewarmd mogen zijn.

- Was de auto met een spons, autoshampoo en een ruime hoeveelheid lauw water.
- Reinig de wisserbladen met een lauwe zeepoplossing of autoshampoo.
- Droog de auto af met een schoon en zacht stuk zeemleer of een trekker. Door waterdruppels niet in felle zon te laten opdrogen, verkleint u het risico van waterlekken die moeten worden weggepoetst.
- Na het wassen van de auto kan er nog teer uit het asfalt zijn achtergebleven. Gebruik een speciale remover om hardnekkige teerlekken na de autowas te verwijderen.

WAARSCHUWING

Laat de motorreiniging altijd uitvoeren door een werkplaats. Als de motor warm is, bestaat er brandgevaar.

BELANGRIJK

Vuile koplampen werken slechter. Maak ze regelmatig schoon, bijv. als u tankt.

Gebruik geen bijtende reinigingsmiddelen, maar water en een niet krassende spons.

N.B.

Bij de externe verlichting zoals de koplampen en achterlichten kan tijdelijk condens optreden aan de binnenkant van het lampglas. Dit is een natuurlijk verschijnsel en alle externe verlichting is erop gebouwd om dit zoveel mogelijk te voorkomen. Condens verdwijnt normaal uit het lamphuis, wanneer de lamp enige tijd brandt.

BELANGRIJK

- Controleer vóór het wassen van de auto of het panoramadak* en de zonneklep gesloten zijn.
- Gebruik voor het panoramadak nooit een schurend poetsmiddel.
- Gebruik nooit was voor de rubberen lijsten rond het panoramadak.

BELANGRIJK

Vergeet niet om na het wassen van de auto vuil te verwijderen uit de afvoergaatjes in de portieren en in de dorpels.

Gerelateerde informatie

- Exterieur reinigen (p. 651)
- Poetsen en in de was zetten (p. 652)
- Automatische wasstraat (p. 654)



- Hogedrukreinigers (p. 655)
- Wissersbladen reinigen (p. 655)
- Kunststof en rubber sieronderdelen exterieur reinigen (p. 656)
- Velgen reinigen (p. 657)
- Roestwering (p. 657)
- Instelling voor automatische activering van de parkeerrem (p. 435)

Automatische wasstraat

Was de auto zodra deze vuil geworden is. De auto is dan gemakkelijker te reinigen, omdat het vuil nog niet is aangekoekt. Zo beperkt u tevens de kans op krassen en houdt u de auto langer mooi.

In een automatische wasstraat kunt u de auto weliswaar snel en eenvoudig reinigen, maar de borstels van de wasstraat kunnen niet overal even goed bij. Voor het beste resultaat wordt geadviseerd om de auto met de hand te wassen of een bezoek aan de automatische wasstraat te combineren met een handmatige wasbeurt.

N.B.

Volvo raadt het af om een nieuwe auto de eerste maanden in een automatische wasstraat te reinigen (omdat de lak dan nog niet helemaal is uitgehard).

BELANGRIJK

Deactiveer alvorens de auto een wasstraat in te rijden de automatische rem bij stilstand en de automatische activering van de parkeerrem. Als u deze functies niet deactiveert, zal het remsysteem bij stilstand blokkeren zodat de auto niet kan rijden.

BELANGRIJK

Voor automatische wasstraten waarbij de auto wordt voortgetrokken en de wielen draaien geldt het volgende:

1. Zorg er alvorens de auto te wassen voor dat de automatische regensensor is gedeactiveerd, omdat deze anders kan starten en daarbij kunnen de wissers beschadigd raken.
2. Zorg ervoor dat de zijspiegels zijn ingeklapt, dat eventuele verstralers goed zijn vastgezet en dat antennes zijn ingeklapt of verwijderd, omdat deze anders in de wasstraat beschadigd kunnen raken.
3. Rijd de wasstraat binnen.
4. Deactiveer de functie "Automatische rem bij stilstand" met de knop  op de tunnelconsole.
5. Deactiveer de functie "Automatische activering van de parkeerrem" in het hoofdscherm van het middendisplayscherm.
6. Zet de motor af door de startknop op de tunnelconsole rechtsom te draaien. Houd de draaiknop minstens 2 seconden in die stand vast.

De auto is klaar voor de automatische wasstraat.

Gerelateerde informatie

- Exterieur reinigen (p. 651)
- Poetsen en in de was zetten (p. 652)
- Met de hand wassen (p. 653)
- Hogedrukreinigers (p. 655)
- Wisserbladen reinigen (p. 655)
- Kunststof en rubber sieronderdelen exterieur reinigen (p. 656)
- Velgen reinigen (p. 657)
- Roestwering (p. 657)

Hogedrukreinigers

Was de auto zodra deze vuil geworden is. De auto is dan gemakkelijker te reinigen, omdat het vuil nog niet is aangekoekt. Zo beperkt u tevens de kans op krassen en houdt u de auto langer mooi. Zorg dat de auto op een spoelvloer met olieafscheider staat. Gebruik autoshampoo.

Hogedrukreinigers

Let er bij gebruik van een hogedrukreiniger op dat u cirkelende bewegingen maakt en de spuitkop op minstens 30 cm (13 in.) afstand van de auto houdt. Spuit niet rechtstreeks in de richting van de sloten.

Gerelateerde informatie

- Exterieur reinigen (p. 651)
- Poetsen en in de was zetten (p. 652)
- Met de hand wassen (p. 653)
- Automatische wasstraat (p. 654)
- Wisserbladen reinigen (p. 655)
- Kunststof en rubber sieronderdelen exterieur reinigen (p. 656)
- Velgen reinigen (p. 657)
- Roestwering (p. 657)

Wisserbladen reinigen

Was de auto zodra deze vuil geworden is. De auto is dan gemakkelijker te reinigen, omdat het vuil nog niet is aangekoekt. Zo beperkt u tevens de kans op krassen en houdt u de auto langer mooi. Zorg dat de auto op een spoelvloer met olieafscheider staat. Gebruik autoshampoo.

Wisserbladen

Door teer-, stof- en zoutresten op de wisserbladen en insecten, ijs en dergelijke op de voorruit gaan wisserbladen minder lang mee.

Zet de wisserbladen bij het reinigen in de service-stand.

i	N.B.
Reinig de wisserbladen en voorruit regelmatig met een lauw sop of autoshampoo. Gebruik geen sterke oplosmiddelen.	

Gerelateerde informatie

- Exterieur reinigen (p. 651)
- Poetsen en in de was zetten (p. 652)
- Met de hand wassen (p. 653)
- Automatische wasstraat (p. 654)
- Hogedrukreinigers (p. 655)
- Kunststof en rubber sieronderdelen exterieur reinigen (p. 656)

- Velgen reinigen (p. 657)
- Roestwering (p. 657)

Kunststof en rubber sieronderdelen exterieur reinigen

Was de auto zodra deze vuil geworden is. De auto is dan gemakkelijker te reinigen, omdat het vuil nog niet is aangekoekt. Zo beperkt u tevens de kans op krassen en houdt u de auto langer mooi. Reinig de auto op een spoelvloer met olieafscheider en gebruik autoshampoo.

Kunststof en rubber sieronderdelen exterieur

Voor het reinigen en verzorgen van gekleurde kunststof onderdelen, rubber onderdelen en sieronderdelen zoals glimmende strips, wordt geadviseerd het speciale reinigingsmiddel te gebruiken dat bij de Volvo-werkplaats verkrijgbaar is. Volg bij het gebruik van dit reinigingsmiddel de gebruiksvorschriften nauwkeurig op.

Was de auto bij voorkeur niet met reinigingsmiddelen met een pH lager dan 3,5 of hoger dan 11,5. Geanodiseerde aluminium onderdelen*, zie afbeelding, kunnen anders verkleuren. Het gebruik van schurende poetsmiddelen wordt afgeraden, zie afbeelding.



Onderdelen die moeten worden schoongemaakt met een reinigingsmiddel met een pH tussen 3,5 en 11,5.

! BELANGRIJK

Waxen en polijsten van kunststof en rubber onderdelen is niet toegestaan.

Bij gebruik van ontvettingsmiddel op kunststof en rubber onderdelen mag u, als dat nodig is, alleen licht wrijven. Gebruik een zachte spons.

Bij het polijsten van glanzende strips kan de glanzende oppervlaktelaag wegslijten of beschadigd raken.

Gebruik geen poetsmiddelen met een schurende werking.

! BELANGRIJK

Was de auto bij voorkeur niet met reinigingsmiddelen met een pH lager dan 3,5 of hoger dan 11,5. Geanodiseerde onderdelen van aluminium zoals de dakrails en de sierlijsten rond de zijruiten kunnen anders verkleuren.

Gebruik nooit metaalpolijstpasta op onderdelen van geanodiseerd aluminium om verkleuring en schade aan de finish tegen te gaan.

Gerelateerde informatie

- Exterieur reinigen (p. 651)
- Poetsen en in de was zetten (p. 652)
- Met de hand wassen (p. 653)
- Automatische wasstraat (p. 654)
- Hogedrukreinigers (p. 655)
- Wissersbladen reinigen (p. 655)
- Velgen reinigen (p. 657)
- Roestwering (p. 657)

Velgen reinigen

Was de auto zodra deze vuil geworden is. De auto is dan gemakkelijker te reinigen, omdat het vuil nog niet is aangekoekt. Zo beperkt u tevens de kans op krassen en houdt u de auto langer mooi. Reinig de auto op een spoelvoer met olie-afscheider en gebruik autoshampoo.

Velgen

Gebruik alleen de velgreinigingsmiddelen die Volvo adviseert.

Sterke velgreinigingsmiddelen kunnen het oppervlak beschadigen en vlekken veroorzaken op verchromde lichtmetalen velgen.

Gerelateerde informatie

- Exterieur reinigen (p. 651)
- Poetsen en in de was zetten (p. 652)
- Met de hand wassen (p. 653)
- Automatische wasstraat (p. 654)
- Hogedrukreinigers (p. 655)
- Kunststof en rubber sieronderdelen exterieur reinigen (p. 656)
- Velgen reinigen (p. 657)
- Roestwering (p. 657)

Roestwering

De auto heeft een efficiënte bescherming tegen corrosie.

Voor de carrosserie bestaat de corrosiebescherming uit metallische, beschermende lagen op de plaat, een hoogkwalitatief lakproces, tegen corrosie beschermde en minimale plaatoverlappingsen, evenals afschermdende kunststof componenten, slijtagebescherming en aanvullende roestwerende vloeistof op kwetsbare plaatsen. In het chassis zijn de kwetsbare delen van de wielophanging uitgevoerd in corrosiebestendig aluminiummateriaal.

Controleren en onderhouden

De corrosiebescherming van de auto hoeft normaal gesproken niet onderhouden te worden maar door de auto schoon te houden verkleint u de risico's op roestvorming nog verder. Gebruik nooit sterk basische of zure reinigingsvloeistoffen op glanzende sieronderdelen. Repareer eventuele steenslagplekken zo snel mogelijk na constatering.

Gerelateerde informatie

- Exterieur reinigen (p. 651)
- Poetsen en in de was zetten (p. 652)
- Met de hand wassen (p. 653)
- Automatische wasstraat (p. 654)
- Hogedrukreinigers (p. 655)
- Wissersbladen reinigen (p. 655)



- Kunststof en rubber sieronderdelen exterieur reinigen (p. 656)
- Velgen reinigen (p. 657)

Autolak

De lak die uit meerdere lagen bestaat vormt een belangrijk onderdeel van de roestwering van de auto en moet daarom regelmatig worden gecontroleerd.

De meest voorkomende soorten lakschade zijn bijvoorbeeld steenslagplekken, krassen en plekken op de spatbordranden, portieren en bumpers. Om roestvorming te voorkomen moet u lakschade direct herstellen.

Gerelateerde informatie

- Geringe lakschade herstellen (p. 658)
- Kleurcodes (p. 660)

Geringe lakschade herstellen

De lak vormt een belangrijk onderdeel van de roestwering van de auto en moet daarom regelmatig worden gecontroleerd. De meest voorkomende soorten lakschade zijn steenslagplekken, krassen en plekken op bijv. spatbordranden, portieren en bumpers.

Lakschade herstellen

Om roestvorming te voorkomen moet u lakschade direct herstellen.

N.B.

Voor herstel van de lak moet het oppervlak schoon en droog zijn gemaakt. De temperatuur van het oppervlak moet minimaal 15 °C (59 °F) zijn.

Eventueel benodigde materialen

- Grondlak (primer)²⁴ – voor bijv. met kunststof beklede bumpers en dergelijke zijn er spuitbussen met speciale hechtprimer verkrijgbaar.
- basislak en heldere lak – verkrijgbaar in spuitbussen of als bijwerkpen/-stift²⁵.
- Afplaktape.
- Fijn schuurlinnen²⁴.

Als de schade niet tot aan het metalen oppervlak (blanke plaat) reikt, kunt u de bijwerk lak na reiniging van het oppervlak direct aanbrengen.

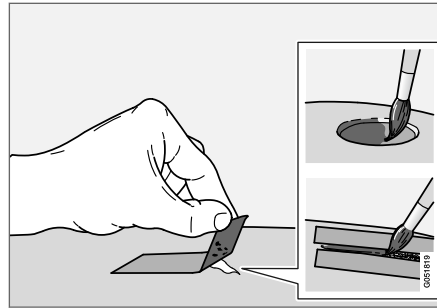

1. Plak een stuk afplaktape over het beschadigde gebied heen. Trek de tape weer van de lak af om eventuele lakresten te verwijderen.

Als de beschadiging tot op het metaal (plaat) zit, moet een grondlak (primer) worden gebruikt. Bij beschadiging van een kunststof oppervlak moet voor een optimaal resultaat een hechtprimer worden gebruikt – spuit wat primer in de dop van de spuitbus en strijk dun op.
2. Vóór het lakken kunt u zo nodig (bijv. bij ongelijkmatige randen) plaatselijk licht schuren met zeer fijn schuurlinnen. Maak het oppervlak goed schoon en laat drogen.

3. Roer de grondlak (primer) goed door en breng deze met een fijn kwastje, een lucifer of iets dergelijks aan. Werk als de grondlak droog is af met basislak en heldere lak.

Krassen zijn op dezelfde manier als boven te herstellen, maar dek ter bescherming de onbeschadigde lak rond de kras af.

Bijwerkpenen/-stiften en spuitbussen voor het herstellen van geringe lakschade zijn te verkrijgen bij de Volvo-dealer.

i N.B.

Als de steenslag niet tot het metalen oppervlak (blanke plaat) is doorgedrongen en er nog steeds een intacte laklaag aanwezig is, moet u de basislak en heldere lak direct aanbrengen nadat u het oppervlak hebt gereinigd.

Gerelateerde informatie

- Autolak (p. 658)
- Kleurcodes (p. 660)

²⁴ Eventueel.

²⁵ Volg de aanwijzingen die bij de verpakking van de bijwerkpen/-stift werden geleverd.

Kleurcodes

Kleurcode

De sticker voor kleurcode zit op de portierstijl rechtsachter en wordt bij het openen van het rechter achterportier zichtbaar.

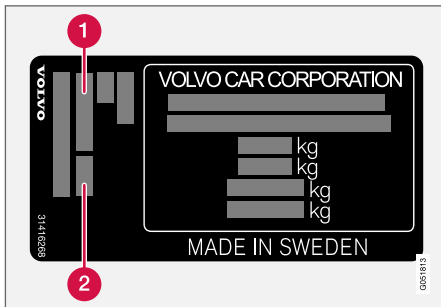

- 1 Kleurcode exterieur
- 2 Eventuele secundaire kleurcode exterieur

Het is belangrijk dat u de juiste kleur gebruikt.

Gerelateerde informatie

- Autolak (p. 658)
- Geringe lakschade herstellen (p. 658)

Wisserbladen achterrait vervangen

De wisserbladen vegen neerslag van de voor- en achterrait. In combinatie met sproeiervloeistof reinigen ze de ruiten voor een goed zicht tijdens het rijden. De wisserbladen van de voor- en achterraitwissers zijn te vervangen.

Wisserbladen achterrait vervangen

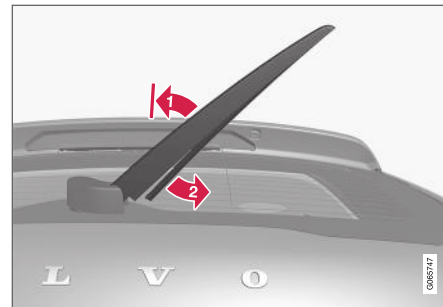

Til de wisserarm van de ruit en trek het onderste bladgedeelte naar rechts.

- 1 Pak de wisserarm in het midden beet en klap deze tot in de blokkeerstand van de ruit af.

i N.B.

Wanneer u de wisserarm tot halverwege wegklapt bereikt deze een soort aanslag, die voorkomt dat de wisserarm weer terugvalt op de achterrait. Klap de wisserarm tot voorbij de aanslag tijdens het vervangen van het wisserblad.

- 2 Pak het wisserblad aan de onderkant beet en draai het rechtsom totdat het blad loskomt van de arm.

3. Druk het nieuwe wisserblad vast, u moet een klik horen. Controleer of het goed vastzit.
4. Klap de wisserarm terug.

! **BELANGRIJK**

Controleer de bladen regelmatig. Verwaarloosd onderhoud verkort de levensduur van de bladen.

Gerelateerde informatie

- Regensensor gebruiken (p. 178)
- Voorruit- en koplampsproeiers gebruiken (p. 179)
- Automatische activering achterruitwisser bij achteruitrijden (p. 181)
- Geheugenfunctie van regensensor gebruiken (p. 179)
- Achterruitwisser en -sproeier (p. 180)
- Vulopening voor sproeiervloeistof (p. 663)
- Wisserbladen in servicestand (p. 662)
- Wisserblad voorruit vervangen (p. 661)
- Voorruitwissers gebruiken (p. 177)
- Wisserbladen en sproeiervloeistof (p. 177)

Wisserblad voorruit vervangen

De wisserbladen vegen neerslag van de voor- en achterruit. In combinatie met sproeiervloeistof reinigen ze de ruiten voor een goed zicht tijdens het rijden. De wisserbladen van de voor- en achterruitwissers zijn te vervangen.

Wisserbladen voorruit vervangen

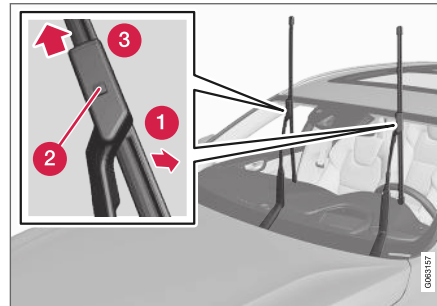

1. Klap de wisserarm omhoog als deze in de servicestand staat. De servicestand is te activeren/deactiveren via het functiescherm van het middendispley, wanneer de auto stilstaat en de voorruitwissers niet in gebruik zijn.
2. **1** Zet het wisserblad in de demontagestand door het vanaf de arm naar buiten te klappen totdat u een klik hoort.

3. **2** Druk de vergrendelingsknop op de wisserbladhouder in, houd deze ingedrukt en trek tegelijkertijd het blad recht naar buiten **3**, parallel aan de wisserarm.
4. Schuif het nieuwe wisserblad erin tot de vergrendelingsknop vasthaakt.
5. Kantel het blad naar de arm toe totdat u een klik waarneemt. Het blad staat vervolgens niet meer in de demontagestand en is weer te bewegen.
6. Controleer of het wisserblad goed vastzit.
7. Klap de wisserarm terug op de voorruit.

De wisserbladen zijn niet allebei even lang

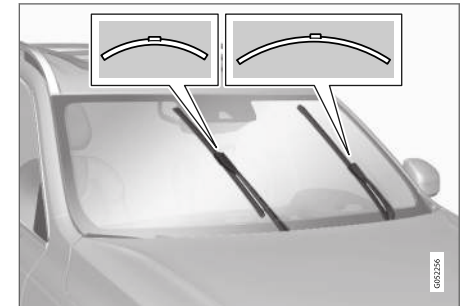



i N.B.

Let er bij het vervangen van wisserbladen op dat ze een verschillende lengte hebben. Het blad aan de bestuurderszijde is langer dan dat aan de passagierszijde.

Gerelateerde informatie

- Regensensor gebruiken (p. 178)
- Voorruit- en koplampsproeiers gebruiken (p. 179)
- Automatische activering achterrauitwiser bij achteruitrijden (p. 181)
- Geheugenfunctie van regensensor gebruiken (p. 179)
- Achterrauitwiser en -sproeier (p. 180)
- Vulopening voor sproeiervloeistof (p. 663)
- Wisserbladen in servicestand (p. 662)
- Wisserbladen achterrauit vervangen (p. 660)
- Voorruitwissers gebruiken (p. 177)
- Wisserbladen en sproeiervloeistof (p. 177)

Wisserbladen in servicestand

U moet de wisserbladen op de voorruit in bepaalde gevallen in de servicestand (verticale stand) zetten, bijv. bij het vervangen.



Wisserbladen in servicestand.

De wisserbladen dienen in de servicestand te staan om ze te kunnen vervangen, reinigen of optillen (bijv. om ijs van de voorruit te krabben).

i BELANGRIJK

Voordat de wisserbladen in de servicestand worden gezet, moet u controleren of ze niet vastgevroren zijn.

Servicestand activeren/deactiveren

Activering/deactivering van de servicestand is mogelijk als de auto stilstaat en de voorruitwissers niet zijn ingeschakeld. De servicestand is te

activeren/deactiveren via het functiescherm op het middendisplay:



Druk op de knop **Servicestand ruitenwiser**. Het controlelampje in de knop brandt wanneer de servicestand geactiveerd is. Bij activering gaan de wisserarmen in de servicestand staan. Tik nog-

maals op **Servicestand ruitenwiser** om de servicestand te deactiveren. Het controlelampje in de knop dooft wanneer de servicestand gedeactiveerd is.

De wisserarmen verlaten de servicestand ook in de volgende gevallen:

- U activeert de ruitenwissers van de voorruit.
- U activeert de ruitensproeiers van de voorruit.
- De regensensor wordt geactiveerd.
- U rijdt weg met de auto.

i BELANGRIJK

Als de wisserarmen in de servicestand van de voorruit af zijn gehaald, moet u ze tegen de voorruit terugklappen alvorens de wissers, de sproeiers of de regensensor te activeren of alvorens weg te rijden. Dit om lakschade aan de motorkap tegen te gaan.

Gerelateerde informatie

- Regensensor gebruiken (p. 178)
- Voortuit- en koplampsproeiers gebruiken (p. 179)
- Automatische activering achterruiwiser bij achteruitrijden (p. 181)
- Geheugenfunctie van regensensor gebruiken (p. 179)
- Achterruiwiser en -sproeier (p. 180)
- Vulopening voor sproeiervloeistof (p. 663)
- Wisserblad voortuit vervangen (p. 661)
- Wisserbladen achterruiwiser vervangen (p. 660)
- Voortuitwissers gebruiken (p. 177)
- Wisserbladen en sproeiervloeistof (p. 177)

Vulopening voor sproeiervloeistof

Om de koplampen en de voor- en achterruiwiser schoon te houden wordt sproeiervloeistof gebruikt. Bij temperaturen onder het vriespunt moet sproeiervloeistof met antivries worden gebruikt.

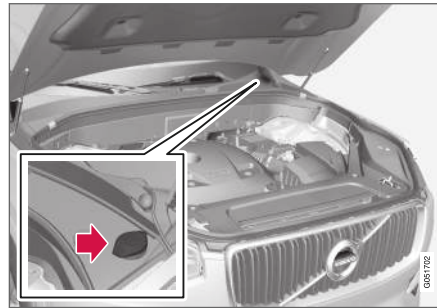

Het sproeiervloeistofreservoir is bij te vullen via de opening met de blauwe dop. Het reservoir wordt gebruikt voor ruitensproeiers, achterruiwiser-sproeiers en koplampsproeiers*

i N.B.

Wanneer er nog zo'n 1 liter (1 qt) sproeier-vloeistof in het reservoir zit, verschijnt op het bestuursdisplay de melding **Sproeiervloeistof Niveau laag, bijvullen** samen met het symbool .

Voorgeschreven kwaliteit: Door Volvo aanbevolen sproeiervloeistof – met antivries bij koud weer en temperaturen onder het vriespunt.

! BELANGRIJK

Gebruik originele sproeiervloeistof van Volvo of een vergelijkbaar product met de aanbevolen pH-waarde tussen 6 en 8 (gebruiksklaar mengsel, d.w.z. gelijke delen/1:1 bij neutraal water).

! BELANGRIJK

Gebruik bij temperaturen onder nul sproeier-vloeistof met antivries, zodat de vloeistof niet bevriest in de pomp, het reservoir en de slangen.

Hoeveelheid:

- Auto's **met** koplampsproeiers: 5,3 liter (5,6 qts).
- Auto's **zonder** koplampsproeiers: 3,5 liter (3,7 qts).

Gerelateerde informatie

- Regensensor gebruiken (p. 178)
- Voortuit- en koplampsproeiers gebruiken (p. 179)
- Automatische activering achterruiwiser bij achteruitrijden (p. 181)



- ◀◀ ● Geheugenfunctie van regensensor gebruiken (p. 179)
- Achterruitwisser en -sproeier (p. 180)
- Wisserbladen in servicestand (p. 662)
- Wisserblad voorruit vervangen (p. 661)
- Wisserbladen achterruit vervangen (p. 660)
- Voorruitwissers gebruiken (p. 177)
- Wisserbladen en sproeiervloeistof (p. 177)

SPECIFICATIES

Typeaanduidingen

Op de stickers in en op de auto staan gegevens als chassisnummer, typeaanduiding, lakcode et cetera.

Positie van stickers en plaatjes

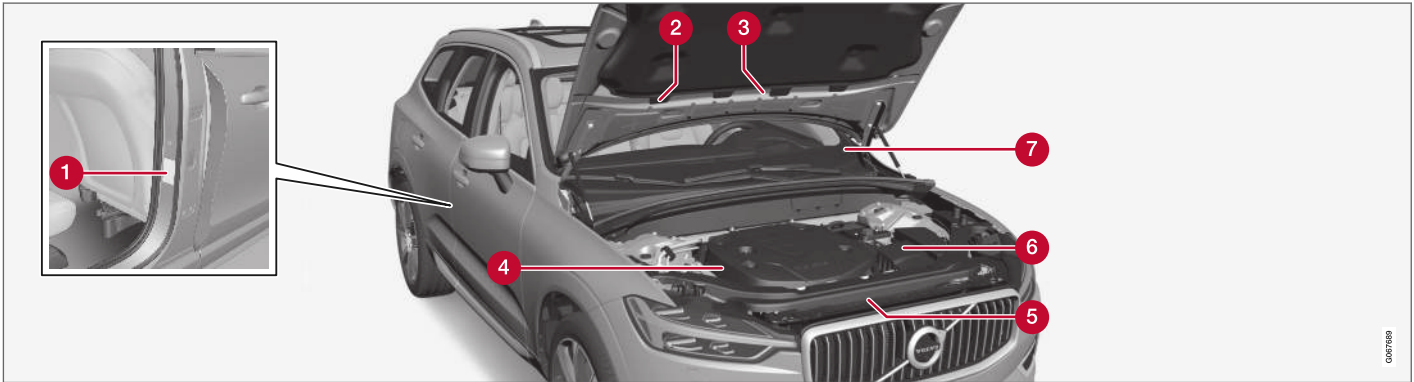

De afbeelding is schematisch – afhankelijk van de markt en het model zijn afwijkingen mogelijk.

Wanneer u contact opneemt met uw erkende Volvo-werkplaats of vervangende onderdelen of accessoires wilt bestellen, kan het handig zijn om de typeaanduiding, het chassisnummer en het motornummer bij de hand te hebben.

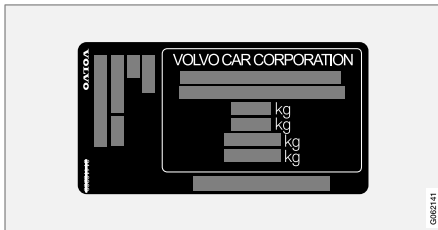

1 Sticker voor typeaanduiding, chassisnummer, maximaal toelaatbaar gewicht, kleurcode voor lakwerk en typegoedkeuringsnummer. De sticker zit op de portierstijl en wordt bij het openen van het rechter achterportier zichtbaar.



2 Sticker A/C-systeem voor auto's met het koudemiddel R1234yf.

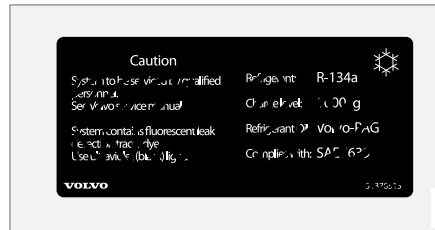

2 Sticker A/C-systeem voor auto's met het koudemiddel R134a.

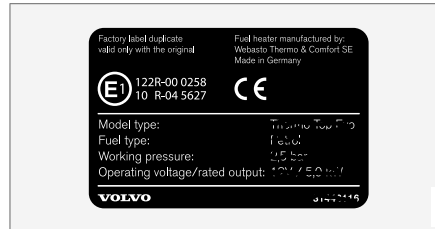

3 Sticker voor standverwarming.

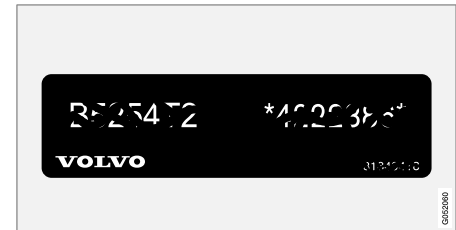

4 Sticker voor motorcode en serienummer van de motor.

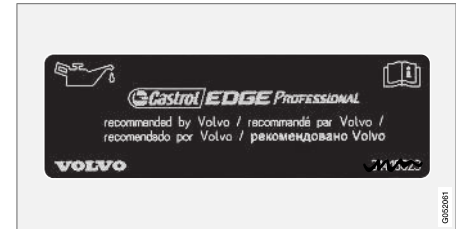

5 Sticker voor motorolie.

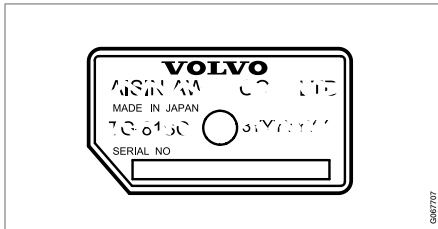

6 Sticker voor typeaanduiding en serienummer van de versnellingsbak.

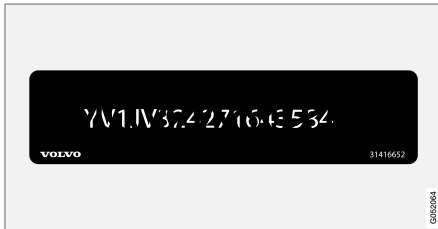

7 Sticker voor het identificatienummer van de auto – VIN (Vehicle Identification Number).

De typegoedkeuring van de auto bevat meer informatie over de auto.

i N.B.

De in de gebruikershandleiding afgebeelde stickers hoeven niet per definitie overeen te komen met de stickers die in of op uw auto aanwezig zijn. De afbeeldingen zijn alleen bedoeld om aan te geven hoe de stickers er in grote lijnen uitzien en waar ze ongeveer zitten. Op de stickers van de auto vindt u de informatie die op uw auto van toepassing is.

Gerelateerde informatie

- Specificaties van de airconditioning (p. 679)

Maten

In de tabel ziet u de maten van de auto wat de lengte, hoogte en dergelijke betreft.

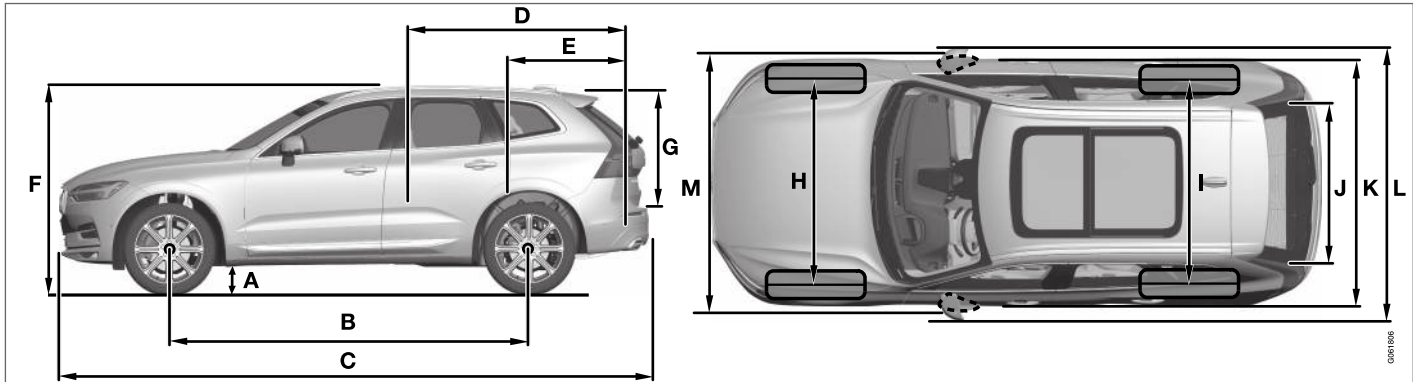

	Maten	mm	inch
A	Bodemspeling ^A	211	8,3
B	Wielbasis	2865	112,8
C	Lengte	4688	184,6
D	Laadlengte, vloer, achterbank neergeklapt	1746	68,7
E	Laadlengte, vloer	960	37,8
F	Hoogte ^B	1658	65,3

	Maten	mm	inch
G	Laadhoogte	776	30,6
H	Spoorbreedte vooras	1653 ^C	65,1 ^C
		1649 ^D	64,9 ^D
		1655 ^E	65,2 ^E
		1668 ^F	65,7 ^F

	Maten	mm	inch
I	Spoorbreedte achteras	1657 ^C	65,2 ^C
		1653 ^D	65,1 ^D
		1659 ^E	65,3 ^E
		1673 ^F	65,9 ^F
J	Laadbreedte, vloer	1010	39,8
K	Breedte	1902	74,9

SPECIFICATIES



	Maten	mm	inch
L	Breedte incl. buitenspiegels	2117	83,3
M	Breedte incl. ingeklapte buitenspiegels	1999	78,7

A Bij rijklaar gewicht + 1 inzittende. /Varieert enigszins afhankelijk van de bandenmaat, chassisopties et cetera.)

B Inclusief antenne op het dak, bij rijklaar gewicht.

C Geldt voor een auto met 17-19 inch velgen.

D Geldt voor een auto met 20 inch velgen.

E Geldt voor een auto met 21 inch velgen.

F Geldt voor een auto met 22 inch velgen.

Gerelateerde informatie

- Gewichten (p. 671)

Gewichten

Het maximale totaalgewicht staat aangegeven op een sticker in de auto.

Inbegrepen bij het rijklaar gewicht zijn het gewicht van de bestuurder, dat van de brandstoftank die voor 90% gevuld is en dat van de resterende oliën/vloeistoffen.

Het gewicht van de passagiers en de gemontereerde accessoires alsmede de kogeldruk (bij gebruik van een aanhangwagen) zijn van invloed op het laadvermogen en zijn niet inbegrepen bij het rijklaar gewicht.

Toelaatbare maximumbelading = totaalgewicht – rijklaar gewicht.

i N.B.

Het gedocumenteerde rijklaar gewicht geldt voor een auto in de basisuitvoering, dus een auto zonder extra uitrusting of opties. Dat houdt in dat voor elke optie die wordt toegevoegd, de laadcapaciteit van de auto afneemt met het gewicht van de optie.

Voorbeelden van opties die de laadcapaciteit verminderen zijn de onderdelen voor de verschillende uitvoeringen (zoals Kinetic/Momentum/Summum) en andere opties zoals: trekhaak, lastdrager, dakbox, audiosysteem, verstralers, gps-navigatie, verwarming op brandstof, veiligheidsrek, matten, bagagerolhoes, elektrisch bedienbare stoelen et cetera.

De auto wegen is een betrouwbare methode om na te gaan wat het rijklaar gewicht van uw auto is.

⚠ WAARSCHUWING

Het rijgedrag van de auto verandert door hoe zwaar de auto beladen is en hoe de lading is geplaatst.

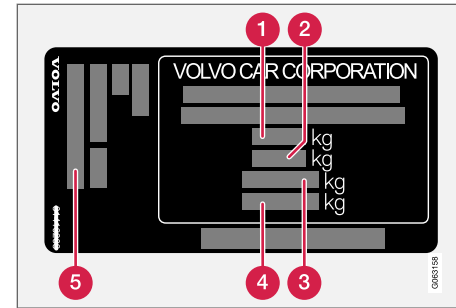

De sticker zit op de portierstijl en wordt bij het openen van het rechter achterportier zichtbaar.

- 1** Max. totaalgewicht
- 2** Max. treingewicht (auto + aanhangwagen)
- 3** Max. voorasdruk
- 4** Max. achterasdruk
- 5** Uitrustingsniveau

Max. belasting: Zie typegoedkeuring.

Max. dakbelasting: 100 kg.

Gerelateerde informatie

- Typeaanduidingen (p. 666)
- Trekgewichten en kogeldruk (p. 672)

Trekgewichten en kogeldruk

De trekgewichten en de kogeldruk voor ritten met een aanhangwagen staan in de tabellen.

Max. gewicht geremde aanhangwagen

i N.B.

Voor een aanhangwagen zwaarder dan 1800 kg wordt geadviseerd een trillingsdemper op de trekhaak te gebruiken.

Motor	Motorcode ^A	Versnellingsbak	Max. gewicht geremde aanhangwagen (kg)	Max. kogeldruk (kg)
T4	B4204T31	Automaat	2300	110
T5	B4204T23	Automaat	2400	110
T5	B4204T26	Automaat	2300	110
T5 AWD	B4204T23	Automaat	2400	110
T5 AWD	B4204T26	Automaat	2400	110
T5 AWD	B4204T20	Automaat	2400	110
T6 AWD	B4204T27	Automaat	2400	110
T6 AWD	B4204T29	Automaat	2400	110
D3	D4204T4	Handgeschakeld	2300	110
D4	D4204T14	Handgeschakeld	2300	110
D4	D4204T14	Automaat	2300	110
D4	D4204T7	Automaat	2300	110
D4 AWD	D4204T14	Handgeschakeld	2400	110

Motor	Motorcode ^A	Versnellingsbak	Max. gewicht geremde aanhangwagen (kg)	Max. kogeldruk (kg)
D4 AWD	D4204T14	Automaat	2400	110
D5 AWD	D4204T23	Automaat	2400	110

A Motorcode, onderdeel- en serienummer van de motor vindt u op de motor.

! BELANGRIJK

Bij ritten met een aanhanger achter de auto is het toegestaan het totale gewicht van de auto (inclusief het trekgewicht) tot 100 kg (220 lbs) te overschrijden, op voorwaarde dat er maximaal 100 km/h (62 mph) wordt gereden. Neem echter altijd de landelijke wetgeving in acht ten aanzien van bijvoorbeeld de snelheid van de combinatie van auto plus aanhanger.

Max. gewicht ongeremde aanhangwagen

Max. gewicht ongeremde aanhangwagen (kg)	Max. kogeldruk (kg)
750	50

Gerelateerde informatie

- Typeaanduidingen (p. 666)
- Gewichten (p. 671)
- Rijden met aanhangwagen (p. 485)
- Aanhangwagenstabilisering* (p. 487)

Motorspecificaties

De motorspecificaties (vermogen et cetera) voor de verschillende motoralternatieven staan in de onderstaande tabel.

i N.B.
Niet alle motoren zijn verkrijgbaar op alle markten.

Motor	Motorcode ^A	Vermogen (kW bij omw/min)	Vermogen (pk bij omw/min)	Max. nominaal vermogen (kW bij omw/min)	Max. nominaal vermogen (pk bij omw/min)	Koppel (Nm bij omw/min)	Aantal cilinders
T4	B4204T31	140/5000	190/5000	-	-	300/1600-4000	4
T4	B4204T44	140/5000	190/5000	156/5000	211/5000	300/1400-4000	4
T5 / T5 AWD	B4204T23	187/5500	254/5500	208/5500	282/5500	350/1500-4800	4
T5 / T5 AWD	B4204T26	184/5500	250/5500	-	-	350/1800-4800	4
T5 AWD	B4204T20	183/5500	249/5500	-	-	350/1500-4500	4
T6 AWD	B4204T27	235/5700	320/5700	-	-	400/2200-5400	4
T6 AWD	B4204T29	228/5700	310/5700	-	-	400/2200-5100	4
D3	D4204T4	110/4250	150/4250	-	-	350/1500-2500	4
D4	D4204T7	120/4250	163/4250	-	-	400/1750-2500	4
D4 / D4 AWD	D4204T14	140/4250	190/4250	-	-	400/1750-2500	4
D5 AWD	D4204T23	173/4000	235/4000	-	-	480/1750-2250	4

^A Motorcode, onderdeel- en serienummer van de motor vindt u op de motor.

Gerelateerde informatie

- Typeaanduidingen (p. 666)
- Specificaties van de motorolie (p. 675)
- Specificaties van de koelvloeistof (p. 678)

Specificaties van de motorolie

De motoroliekwaliteit en de te hanteren hoeveelheden voor de verschillende motoralternatieven staan in de tabel.

Volvo adviseert:



Motor	Motorcode ^A	Oliekwaliteit	Hoeveelheid, incl. oliefilter (liter, ca.)
T4	B4204T31	Castrol Edge Professional V 0W-20 of VCC RBS0-2AE 0W-20	5,6
T4	B4204T44		5,6
T5 / T5 AWD	B4204T23		5,6
T5 / T5 AWD	B4204T26		5,6
T5 AWD	B4204T20		5,6
T6 AWD	B4204T27		5,6
T6 AWD	B4204T29		5,6

SPECIFICATIES



Motor	Motorcode ^A	Oliekwaliteit	Hoeveelheid, incl. oliefilter (liter, ca.)
D3	D4204T4	Castrol Edge Professional V 0W-20 of VCC RBS0-2AE 0W-20	5,2
D4	D4204T7		5,2
D4 / D4 AWD	D4204T14		5,2
D5 AWD	D4204T23		5,2

^A Motorcode, onderdeel- en serienummer van de motor vindt u op de motor.

Gerelateerde informatie

- Typeaanduidingen (p. 666)
- Ongunstige rijomstandigheden voor motorolie (p. 677)
- Motorolie controleren en bijvullen (p. 621)
- Motorolie (p. 620)

Ongunstige rijomstandigheden voor motorolie

In ongunstige rijomstandigheden kunnen de olie-temperatuur en het olieconsumptie abnormaal toenemen. Hier volgen enkele voorbeelden van ongunstige rijomstandigheden.

Controleer het oliepeil vaker bij lange ritten:

- met een caravan of aanhangwagen achter de auto
- in bergachtig gebied
- op hoge snelheden
- bij temperaturen lager dan $-30\text{ }^{\circ}\text{C}$ ($-22\text{ }^{\circ}\text{F}$) of hoger dan $+40\text{ }^{\circ}\text{C}$ ($+104\text{ }^{\circ}\text{F}$).

Het bovenstaande geldt ook tijdens kortere ritten bij lage temperaturen.

Kies een volsynthetische motorolie bij ongunstige rijomstandigheden. Ze bieden de motor extra bescherming.

Volvo adviseert:



! BELANGRIJK

Om aan de vereisten voor de gespecificeerde service-intervallen te voldoen worden alle motoren in de fabriek gevuld met een speciaal aangepaste, synthetische motorolie. De oliesoort werd met grote zorg geselecteerd lettend op de levensduur van de motor, de startgewilligheid, het brandstofverbruik en de milieu-impact.

Om de aanbevolen service-intervallen aan te kunnen houden dient u een goedgekeurde motoroliesoort te gebruiken. Gebruik alleen een oliesoort van de voorgeschreven kwaliteit en dat zowel bij het bijvullen als bij het verversen van olie. Een negatieve invloed op de levensduur van de motor, de startgewilligheid, het brandstofverbruik en de milieu-impact is anders niet uitgesloten.

Indien u geen motorolie van de voorgeschreven kwaliteit en viscositeit gebruikt, kunnen aan de motor gerelateerde onderdelen beschadigd raken. Volvo Cars wijst garantie-aanspraken voor dit type schade af.

Volvo adviseert de olie in een erkende Volvo-werkplaats te laten verversen.

Gerelateerde informatie

- Specificaties van de motorolie (p. 675)
- Motorolie (p. 620)

Specificaties van de koelvloeistof

Voorgeschreven kwaliteit: Een door Volvo goedgekeurde kant-en-klare koelvloeistof. Bij gebruik van geconcentreerde koelvloeistof aanleggen met 50% water (van goede kwaliteit, dus geen zout water etc.). Neem bij twijfel contact op met een Volvo-dealer.

Om slechtere koelprestaties, motorstoringen e.d. tegen te gaan dient u alleen een door Volvo goedgekeurde koelvloeistof te gebruiken.

WAARSCHUWING

Koelvloeistof is gevaarlijk bij inslikken en kan schade aan organen (nieren) veroorzaken. Het product bevat ethyleenglycol, remmer, braakmiddel, water etc.

Gerelateerde informatie

- Koelvloeistof bijvullen (p. 622)

Specificaties van de versnellingsbakolie

In normale rijomstandigheden hoeft u zolang de versnellingsbak meegaat de versnellingsbakolie nooit te verversen. Het kan echter wel noodzakelijk zijn onder ongunstige rijomstandigheden.

Handgeschakelde versnellingsbak

Voorgeschreven versnellingsbakolie:	BOT 350 M3
--	------------

Automatische versnellingsbak

Voorgeschreven versnellingsbakolie:	AW1
--	-----

Gerelateerde informatie

- Typeaanduidingen (p. 666)

Specificaties van de remvloeistof

Remvloeistof is de naam van het middel in een hydraulisch remsysteem, dat wordt gebruikt om druk over te brengen vanuit bijvoorbeeld een rempedaal via een hoofdremcilinder naar een of meerdere hulpcilinders die op hun beurt een mechanische rem bedienen.

Voorgeschreven kwaliteit: Volvo Original of vloeistof van vergelijkbare kwaliteit die voldoet aan DOT 4, DOT 5.1 en ISO 4925 klasse 6.

N.B.

Geadviseerd wordt remvloeistof te laten verversen of bijvullen door een erkende Volvo-werkplaats.

Gerelateerde informatie

- Overzicht motorruimte (p. 619)

Brandstoftank – inhoud

De inhoud van de brandstoftank staat aangegeven in de onderstaande tabel.

Motor		Liter (ca.)
Benzine:	T6 AWD (B4204T27)	71
	T6 AWD (B4204T29)	
	overige	60 (71 ^A)
Dieselolie:	D4 AWD (D4204T14)	60 (71 ^A)
	D5 AWD (D4204T23)	71
	overige	55

A Optie.

Gerelateerde informatie

- Brandstof tanken (p. 467)

Bij te vullen hoeveelheid AdBlue®¹

De inhoud van het AdBlue-reservoir is zo'n 11,5 liter.

Gerelateerde informatie

- AdBlue® controleren en bijvullen (p. 475)

Specificaties van de airconditioning

De klimaatregeling van de auto maakt afhankelijk van de markt gebruik van het freonvrije koudemiddel R1234yf of R134a. Op een sticker aan de binnenkant van de motorkap staat aangegeven welk koudemiddel er in de klimaatregeling van de auto zit.

In de onderstaande tabellen ziet u welke kwaliteit vloeistoffen en smeermiddelen er in het aircosysteem zitten en in welke hoeveelheden.

A/C-sticker

Sticker voor R134a

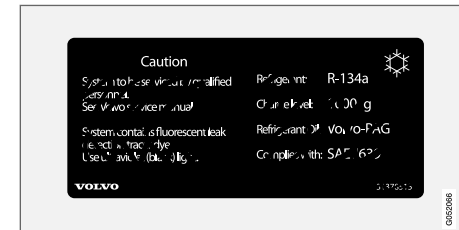

¹ Gedepeoneerd handelsmerk van VDA (Verband der Automobilindustrie e.V.)

◀ Sticker voor R1234yf

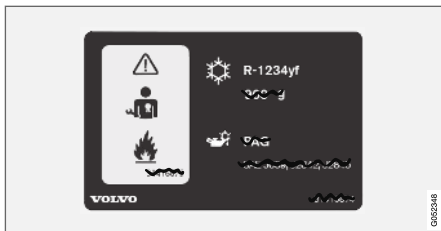

Toelichting symbolen R1234yf

Symbol	Betekenis
	Voorzichtigheid betrachten
	Mobiele airco (MAC)
	Type smeermiddel

Symbol	Betekenis
	Onderhoud aan de mobiele airco (MAC) is voorbehouden aan een bevoegd onderhoudsmonteur
	Brandbaar koudemiddel

Koudemiddel

Auto's met koudemiddel R134a

Gewicht	Voorgeschreven kwaliteit
700 g (1,54 lbs)	R134a

WAARSCHUWING

In de installatie voor airconditioning zit koudemiddel R134a onder druk. Service en reparatie aan het systeem mogen uitsluitend worden uitgevoerd door een erkende werkplaats.

Auto's met koudemiddel R1234yf

Gewicht	Voorgeschreven kwaliteit
650 g	R1234yf

WAARSCHUWING

In de airco-installatie zit koudemiddel R1234yf onder druk. Conform de SAE-norm J2845 ("Technician Training for Safe Service and Containment of Refrigerants Used in Mobile A/C System") mogen service en reparatie aan het koudemiddelsysteem alleen worden uitgevoerd door een daartoe bekwaam en bevoegd technicus om de veiligheid van het systeem te garanderen.

Compressorolie

Hoeveelheid	Voorgeschreven kwaliteit
130 ml (4,40 fl. oz.)	PAG SP-A2

Verdamper

BELANGRIJK

Het is niet toegestaan de aircocondensator te repareren of te vervangen door een gebruikte condensator. De nieuwe condensator moet conform de SAE-norm J2842 zijn gekeurd en gemerkt.

Gerelateerde informatie

- Onderhoud aan klimaatregeling (p. 617)

Brandstofverbruik en CO₂-uitstoot

Het brandstofverbruik van een auto wordt gemeten in liter per 100 km en de CO₂-uitstoot in gram CO₂ per km.









Uitleg

CO ₂	gram CO ₂ /km
	liter/100 km

	stadsverkeer
	snelwegrit
	Combinatierit
	Bandenklassen op basis van de rolweerstand conform de EU-richtlijn 1222/2009

man	Handgeschakelde versnellingsbak
aut	Automatische versnellingsbak









 N.B.
Ontbrekende gegevens over het brandstofverbruik en de emissies staan in het bijgeleverde supplement.









								
		CO ₂		CO ₂		CO ₂		
T4 (B4204T31)	aut	A	-	-	-	-	-	
		B	-	-	-	-	-	
		C	-	-	-	-	-	
T5 (B4204T26)	aut	A	204	8,9	143	6,1	165	7,1
		B	207	8,9	144	6,2	167	7,2
		C	211	9,1	145	6,2	169	7,3
T5 AWD (B4204T26)	aut	A	212	9,1	144	6,2	169	7,3
		B	214	9,2	150	6,4	173	7,5
		C	216	9,3	156	6,7	178	7,7



SPECIFICATIES



								
			CO ₂	Ø 	CO ₂	Ø 	CO ₂	Ø 
T6 AWD (B4204T29)	aut	A	217	9,3	149	6,4	174	7,5
		B	219	9,4	153	6,6	177	7,6
		C	220	9,5	158	6,8	181	7,8
D3 (D4204T4)	man	A	157	5,9	116	4,4	131	5,0
		B	157	6,0	120	4,6	133	5,1
		C	157	6,0	124	4,7	136	5,2
D4 (D4204T14)	man	A	154	5,8	115	4,4	129	4,9
		B	154	5,9	119	4,5	132	5,0
		C	155	5,9	124	4,7	135	5,1
D4 (D4204T14)	aut	A	148	5,6	118	4,5	129	4,9
		B	150	5,7	121	4,6	132	5,0
		C	152	5,8	125	4,7	135	5,1
D4 (D4204T7)	aut	A	-	-	-	-	-	-
		B	-	-	-	-	-	-
		C	-	-	-	-	-	-

								
		CO ₂		CO ₂		CO ₂		
D4 AWD (D4204T14)	man	A	165	6,3	124	4,7	139	5,3
		B	167	6,3	127	4,8	142	5,4
		C	169	6,4	131	5,0	145	5,5
D4 AWD (D4204T14)	aut	A	165	6,3	132	5,0	144	5,5
		B	169	6,4	136	5,2	148	5,6
		C	174	6,6	141	5,3	153	5,8
D5 AWD (D4204T23)	aut	A	164	6,2	137	5,2	147	5,6
		B	172	6,5	141	5,4	152	5,8
		C	180	6,8	145	5,5	158	6,0

De brandstofverbruiks- en emissiewaarden in de bovenstaande tabel zijn gebaseerd op specifieke EU-rijcycli (zie onder), die gelden voor een auto met rijklaar gewicht in standaarduitvoering zonder extra uitrusting. Afhankelijk van de uitrusting kan het autogewicht toenemen. Dit, alsook de mate van belading van de auto, is van invloed op het brandstofverbruik en de uitstoot van kooldioxide.

Er zijn meerdere factoren te bedenken voor een verhoogd brandstofverbruik ten opzichte van de tabelwaarden. Bijvoorbeeld:

- Als de auto wordt uitgerust met extra accessoires die het gewicht van de auto verhogen.
- Uw rijstijl.
- De grotere rolweerstand als u kiest voor andere wielen dan de standaardwielen op de basisuitvoering van het model.
- De grotere luchtweerstand bij hogere snelheden.
- De brandstofkwaliteit, de weg- en verkeersomstandigheden, de weersgesteldheid en de staat van de auto.

Een combinatie van de hier genoemde voorbeelden kan een aanzienlijk hoger verbruik opleveren.

Er zijn grote afwijkingen in het brandstofverbruik mogelijk ten opzichte van de EU-rijcycli (zie onder) die gehanteerd worden bij certificering van de auto en waarop de verbruikscijfers in de tabel gebaseerd zijn. Raadpleeg voor meer informatie de richtlijnen waar eerder aan gerefereerd werd.

i N.B.

Extreme weersomstandigheden, gebruik van aan aanhangwagen of ritten op grote hoogte zijn, in combinatie met een slechtere brandstofkwaliteit dan aanbevolen, factoren die het brandstofverbruik aanzienlijk kunnen doen toenemen.

EU-rijcycli

De officiële brandstofverbruikscijfers zijn gebaseerd op twee gestandaardiseerde rijcycli in laboratoriummilieu ("EU-rijcycli"), alles conform EU Regulation no 692/2008, 715/2007 (Euro 5 / Euro 6), 2017/1151 alsmede 2017/1153. Aangezien de rijcycli ook worden gebruikt in het kader van de kwaliteitscontrole worden er hoge eisen gesteld aan de herhaalbaarheid van de tests. Daarom worden de tests zorgvuldig gecontroleerd en alleen uitgevoerd voor de basisfuncties van de auto (bijvoorbeeld met gedeactiveerde airconditioning, radio et cetera). Daardoor zijn de resultaten van de officiële cijfers niet vanzelfsprekend representatief voor wat klanten ervaren bij gebruik van de auto in de praktijk.

Deze richtlijnen bevatten informatie over de rijcycli "Stadsverkeer" en "Snelwegrit!":

- **Stadsverkeer** – De meting begint met een koude start van de motor. Het betreft hier een gesimuleerde rit.
- **Snelwegrit** – De auto moet optrekken en afremmen bij snelheden van 0–120 km/h

(0–75 mph). Het betreft hier een gesimuleerde rit.

De officiële waarde voor combinatierit, die in de tabel staat, is zoals wettelijk bepaald werd een combinatie van de rijcycli "Stadsverkeer" en "Snelwegrit".

Om de kooldioxide-emissie (CO₂-uitstoot) tijdens de twee rijcycli te berekenen worden de uitlaatgassen opgevangen. Deze worden vervolgens geanalyseerd en leiden tot de gespecificeerde waarde voor de CO₂-uitstoot.

Gerelateerde informatie

- Typeaanduidingen (p. 666)
- Gewichten (p. 671)
- Zuinig rijden (p. 463)

Goedgekeurde wiel- en bandenmaten

In bepaalde landen staan niet alle goedgekeurde maten aangegeven op de typegoedkeuring of

andere autopapieren. In de onderstaande tabel staan alle goedgekeurde velg- en bandcombinaties.

✓ = Goedgekeurd

Motor	handb./ autom.	235/65R17 ^A 7,5x17x50,5	235/60R18 7,5x18x50,5	235/55R19 7,5x19x50,5	255/45R20 8x20x52,5 9x20x38,5 ^B	255/40R21 8,5x21x49,5 ^C 9x21x38,5 ^B	265/35R22 9x22x43 ^B
T4 (B4204T31)	autom.	✓	✓	✓	✓	✓	✓
T4 (B4204T44)	autom.	✓	✓	✓	✓	✓	✓
T5 (B4204T23)	autom.	✓	✓	✓	✓	✓	✓
T5 (B4204T26)	autom.	✓	✓	✓	✓	✓	✓
T5 AWD (B4204T26)	autom.	✓	✓	✓	✓	✓	✓
T5 AWD (B4204T20)	autom.	✓	✓	✓	✓	✓	✓
T5 AWD (B4204T23)	autom.	✓	✓	✓	✓	✓	✓
T6 AWD (B4204T27)	autom.	-	✓	✓	✓	✓	✓
T6 AWD (B4204T29)	autom.	-	✓	✓	✓	✓	✓
D3 (D4204T4)	handb.	✓	✓	✓	✓	✓	✓
D4 (D4204T14)	handb.	✓	✓	✓	✓	✓	✓
D4 (D4204T14)	autom.	✓	✓	✓	✓	✓	✓
D4 (D4204T7)	autom.	✓	✓	✓	✓	✓	✓
D4 AWD (D4204T14)	handb.	✓	✓	✓	✓	✓	✓

SPECIFICATIES



Motor	handb./ autom.	235/65R17^A 7,5x17x50,5	235/60R18 7,5x18x50,5	235/55R19 7,5x19x50,5	255/45R20 8x20x52,5 9x20x38,5^B	255/40R21 8,5x21x49,5^C 9x21x38,5^B	265/35R22 9x22x43^B
D4 AWD (D4204T14)	autom.	✓	✓	✓	✓	✓	✓
D5 AWD (D4204T23)	autom.	-	✓	✓	✓	✓	✓

^A 235/65 R17 is niet goedgekeurd voor auto's met 18 inch remschijven. Informeer bij de Volvo-dealer naar de uitrusting van uw auto.

^B Alleen in combinatie met een complete set schermverbreeders voor en achter.

^C Alleen in combinatie met schermverbreeders voor en achter.

Gerelateerde informatie

- Minimaal toelaatbare lastindex en snelheidsklassen voor banden (p. 687)
- Typeaanduidingen (p. 666)
- Maataanduiding voor banden (p. 562)
- Maataanduiding voor wielen (p. 563)
- Sneeuwkettingen (p. 580)

Minimaal toelaatbare lastindex en snelheidsklassen voor banden

In de onderstaande tabel staan de minimaal toelaatbare lastindex (LI) en snelheidsklasse (SS).

Motor		handb./ autom.	Minimaal toelaatbare lastindex (LI) ^A	Minimaal toelaatbare snelheidsklasse (SS) ^B
T4	B4204T31	autom.	98	H
T4	B4204T44	autom.	98	H
T5	B4204T23	autom.	98	H
T5	B4204T26	autom.	98	H
T5 AWD	B4204T26	autom.	98	V
T5 AWD	B4204T20	autom.	98	V
T5 AWD	B4204T23	autom.	98	V
T6 AWD	B4204T27	autom.	98	V
T6 AWD	B4204T29	autom.	98	V
D3	D4204T4	handb.	98	H
D4	D4204T14	handb.	98	H
D4	D4204T14	autom.	98	H
D4	D4204T7	autom.	98	H
D4 AWD	D4204T14	handb.	98	H





Motor		handb./ autom.	Minimaal toelaatbare lastindex (LI) ^A	Minimaal toelaatbare snelheidsklasse (SS) ^B
D4 AWD	D4204T14	autom.	98	H
D5 AWD	D4204T23	autom.	98	V

^A De lastindex van de band dient groter dan of minimaal gelijk te zijn aan de tabelwaarde.

^B De snelheidsklasse van de band dient groter dan of minimaal gelijk te zijn aan de tabelwaarde.

Gerelateerde informatie

- Goedgekeurde wiel- en bandenmaten (p. 685)
- Goedgekeurde bandenspanningswaarden (p. 689)
- Typeaanduidingen (p. 666)
- Maataanduiding voor banden (p. 562)
- Maataanduiding voor wielen (p. 563)

Goedgekeurde bandenspanningswaarden

De goedgekeurde bandenspanningen voor de verschillende motoralternatieven staan in de tabel.

i N.B.
Alle motoren, banden of combinaties daarvan zijn niet altijd beschikbaar op alle markten.

Motor	Bandenmaat	Snelheid	Belading, 1-3 inzittenden		Max. belading		ECO-bandenspanning ^A
			Voor (kPa) ^B	Achter (kPa)	Voor (kPa)	Achter (kPa)	Voor/achter (kPa)
Alle motoren	235/65 R17	0-160 km/h (0-100 mph)	230	230	270	270	270
	235/60 R18						
	235/55 R19	160+ km/h (100+ mph)	250	250	270	270	-
	255/45 R20						
	255/40 R21						
265/35 R22							
Compact reservewiel (Temporary Spare)		max. 80 km/h (max. 50 mph)	420	420	420	420	-

^A Zuinig rijden.

^B In sommige landen wordt de bandenspanning ook wel in bar aangegeven in plaats van in pascal (1 bar = 100 kPa).

Gerelateerde informatie

- Typeaanduidingen (p. 666)
- Bandenspanning controleren (p. 564)
- Goedgekeurde wiel- en bandenmaten (p. 685)
- Aanbevolen bandenspanning (p. 566)

ALFABETISCH REGISTER

ALFABETISCH REGISTER

1, 2, 3 ...

4WD 446

A

Aandrijflijn
Vernellingsbak 438

Aanhanger
kabel 486
Lampen 488
rijden met een aanhanger 485
slingerneigingen 487

Aanrijding 42, 45, 50, 57

ABS
antiblokkeerremstelsel 430

AC (Airconditioning) 230

Accessoires en extra uitrusting
installatie 37

Accu
recycling 634
starten met hulpaccu 480

Achterbank
elektrische verwarming 217
hoofdsteun 196
Klimaat 213
ruggedeelten omklappen 194

Temperatuur 228
Ventilator 226

Achterkant hoger zetten 597

achterkant lager zetten 597

Achterklep
elektrisch bediend 278
openen/sluiten met schopbeweging 281
van binnenuit ontgrendelen 275
vergrendelen/ontgrendelen 249, 272

Achterraut
elektrische verwarming 224
Sproeier 180, 181
Wisser 180, 181

Achterraut insteken 413

Achteruitkijkspiegel
dimfunctie 170

Achteruitkijkspiegel en buitenspiegels
Kompas 498

Achteruitrijcamera 404

Actieve parkeerhulp
Auto parkeren 415
Beperkingen 419
fileparkeren 414
haaks parkeren 414
Symbolen en meldingen 421
uitparkeren 418
Adaptieve bochtverlichting 158

Adaptieve cruisecontrol 313

activeren 315

Automatische rem 336

Beperkingen 318

deactiveren 316

inhalen 337

snelheid instellen 335

Storingzoeken 318

symbolen en meldingen 320

van cruisecontrolfunctie wisselen 319

van doelvoertuig veranderen 333

volgtijd instellen 333

Waarschuwing 332

AdBlue 473

Bijvullen 475

functies 474

symbolen en meldingen 477

tankinhoud 679

Adviezen voor het vervoer van bagage 596

Afdalingsassistent 461

activeren met functieknop 462

Afdalingsregeling (Hill Descent Control) 460, 461, 462

Afdekking
bagageruimte 602

Afdichtmiddel 581

Afsluitbare wielbouten 573

ALFABETISCH REGISTER

Afspraak maken voor servicebeurt en reparatie	613	Audio en media	502	kickdown	444
Afstandsbediening HomeLink®		Audio-instellingen	502, 536	olie	678
programmeerbaar	494	Displaymelding	536	Automatische wasstraat	654
Airbag	50	media spelen	514, 515	Automatisch geregeld klimaat	220
Activeren/deactiveren	53	Telefoon	537	Automatisch groot licht	155
bestuurderszijde	50	Autoberging	493	Auto met internetaansluiting	
passagierszijde	51, 53	Autofuncties		afspraak maken voor servicebeurt en reparatie	613
Airconditioning	230	op middendispley	119	Auto met internetverbinding	539
Airconditioning, vloeistof		Autogordel, zie Veiligheidsgordel	45	geen of een slechte verbinding	544
hoeveelheid en kwaliteit	679	Auto hold	436	Automodem	
alarm	285	Automatische hervergendeling	248, 271	auto aansluiten op internet	542
beperkt alarmniveau	288	Automatische rem	436	Instellingen	542
bewegings- en hellingsensoren	286	activeren/deactiveren	437	Auto opnemen	615
deactiveren	286	na een aanrijding	438	Autostatus	612
Alarmlichten	160	rijhulp	292	Bandenspanning	570
Alcoholslot	428, 429	Automatische schakelblokkering deactiveren	443	Autovakantie	464
All Wheel Drive (vierwielaandrijving)	446	Automatische snelheidsbegrenzer	302	Autoverzorging	651, 653, 654, 655, 656,
Android Auto	526, 527, 528	activeren/deactiveren	304	Leren bekleding	657
Antenne		Beperkingen	306	AWD, vierwielaandrijving	446
positie	273	tolerantie	305		
Antislipregeling	293	Automatische stop van motor			
Apple CarPlay	522, 523, 525	autostop	452		
Applicatiemanager	611	Automatische vergrendeling	277		
Approach-verlichting	161	Automatische versnellingsbak	440		
Apps	504	aanhanger	485		
				B	
				Bagageafdekking	602
				bagagenet	605

Bagagerek	603	Bandenspanningscontrole	567	Bestuurdersprofiel	134
Bagagerolhoes	600	maatregel	571	bewerken	136, 138
Bagageruimte	596	nieuwe bandenspanning opslaan	568	kiezen	135
bagagenet	605	Status	570	beveiliging tegen kantelen	298
bevestigingspunten	599	Bandenspanningstabel	689	Bewegingssensor	286
elektrische aansluiting	590, 592	Batt. sleutel bijna leeg	251	BLIS	367
Verlichting	163	Batterij		activeren/deactiveren	368
Banden	560	Hulp-	632	Beperkingen	369
bandenspanningstabel	689	onderhoud	629	symbolen en meldingen	370
demonteren	574	Start-	629	Bluetooth	
draairichting	563	Symbolen op de accu	633	aansluiten	519
maten	685	Bedrijfsrem	430	auto aansluiten op internet	540
monteren	576	Beglazing	166	Instellingen	538
opbergen	560	Behoud van klimaatcomfort	235	Telefoon	529
rotatie bij verwisselen	560	start/uitschakelen	235	Bochtverlichting	159
slijtage-indicator	564	Bekleding	646, 648, 649, 650, 651	Boordcomputer	85
spanning	689	benzine	469	op bestuurdersdisplay tonen	87
specificaties	685, 687, 689	Benzineroetfilter	470	Botsing, zie Aanrijding	42
Winterbanden	579	Bergen	493	Brandstof	468, 469, 470
Bandenmaat	562	Bestuurdersdisplay	80	aanduiding	469, 470
Bandenmaten		applicatiemenu	100, 101	brandstofverbruik	681
bij het verwisselen van wielen	572	instellingen	84	Brandstofdamper	468
Banden oppompen	585	Meldingen	102	Brandstofgebrek	
Bandenspanning		Bestuurdersprestatie	88	dieselolie	472
Controleren	564	instellingen	89	Brandstofmeter	85
Instellen	565			Brandstoftank	
sticker met de aanbevolen bandenspanning	566			inhoud	679

ALFABETISCH REGISTER

Brandstof tanken	467
Buitenmaten	669
Buitenspiegels	169
dimfunctie	170
elektrische verwarming	224
elektrisch inklapbaar	171
resetten	171
stand opslaan	186, 187
Buitemperatuurmeter	90
bypass-functie alcoholslot	428

C

Camera-eenheid	344
Beperkingen	345
onderhoud en reiniging	349
Camerasensor	
zie Camera-eenheid	344
Cd-speler	517
Centrale vergrendeling	274
City Safety	350
Beperkingen	362
beperkingen bij een uitwijkmanoeuvre	360
beperkingen bij kruisend verkeer	358
deelfuncties	351
kruisend verkeer	357
obstakeldetectie	355

ontoereikende uitwijkmanoeuvre	360
Remingreep bij tegenligger	361
symbolen en meldingen	365
uitwijkmanoeuvre	359
waarschuwingsafstand instellen	353
Claxon	198
Clean Zone	205
Clean Zone Interior Package	206
CO2-uitstoot	681
Collision Warning	
kruisend verkeer achter de auto	371
van achteren	366
zie City Safety	350
Compact reservewiel	577
hanteren	578
Condens	
Condens in koplamp	651, 654
Condens in koplamp	653, 654, 655, 656
Connected Car	
autogegevens sturen	614
systeemupdates	611
Contactslotstand	426, 427
Controlesymbolen	91
Corner Traction Control	293
Cross Traffic Alert	371
activeren/deactiveren	372

Beperkingen	372
Meldingen	374
Cruisecontrol	306
activeren	307
opnieuw activeren	309
snelheid instellen	335
tijdelijk deactiveren	308
uitschakelen	310
CZIP (Clean Zone Interior Package)	206

D

Dagrijlicht	153
Dagteller op nul stellen	88
Dagtellers	85
Dakbelasting, max. gewicht	671
Dashboardkastje	594
Data	
opnemen	35
overdracht tussen auto en werkplaats	610
Diagnoseaansluiting	38
Diesel	
brandstofgebrek	472
Dieselolie	470
Digitale radio (DAB)	512
Dimlicht	154

Display	
bestuurdersinformatie	80
Displaymeldingen	102, 139
hanteren	103, 139
opgeslagen	104, 140
Distance Alert	310
activeren/deactiveren	311
Beperkingen	312
Volgtijd instellen	333
DivX®	518
Doorluchtfunctie	246
Doorsteekluik	599
Doorwaaddiepte	466
Download Center	611
gebruiken	611
Draairichting	563
Drive-E	
Milieubeleid	28
Driver Alert Control	382
activeren/deactiveren	384
begeleiding naar parkeerplaats	384
Beperkingen	384

E

ECO-bandenspanning	566, 689
ECO-klimaat	449
ECO-stand	449
activeren met functieknop	451
Eenheden	130
Eerste hulp	607
EHBO-kit	607
Eigenaarswissel	132
Elektrisch bedienbare ruiten	167, 168
inklembeveiliging	166
Elektrisch bediend panoramadak	172
Elektrische aansluiting	590
gebruiken	592
Elektrische achterklepbediening	278
Elektrische parkeerrem	433
Elektrische stoelbediening	185
Elektrische verwarming	
Ruiten	223, 224
Stoelen en achterbank	215, 217
stuurwiel	219
Elektrisch inklapbare buitenspiegels	171
Elektrisch systeem	629
Elektronische startblokkering	260
Ethanolgehalte	469

etiketten	
positie	666
Extra verwarming (Hulpverwarming)	240

F

Fietsdrager	
op trekhaak gemonteerd	489
Follow Me Home-verlichting	161
Four-C	456
FSC, milieulabel	24

G

Gebuikershandleiding	22
in mobiel	21
milieulabel	24
op middendispley	17, 19
Gebuikersinformatie	16
Gegevensuitwisseling	545, 546
Geheugenfunctie regensensor	179
Geïntegreerd kinderzitje	71
inklappen	73
uitklappen	72
Gelaagd glas	166
Geluidsweergave	503

Inhaalassistent		Interieurluchtfilter	207	Key tag	246
adaptieve cruisecontrol	337	Interieurverlichting	162	Kilometerstand	85
adaptieve cruisecontrol starten	338	aanpassen	164	Kinderslot	276
Pilot Assist	337	automatische functie	162	Kinderveiligheid	58
Pilot Assist starten	338	Interieurverwarming (Standverwarming)	239	Kinderveiligheidszitje	58, 59, 62, 63
Inklembeveiliging	166	Interior Air Quality System	206	Bovenste bevestigingspunten	60
resetten	167	Internet, zie Auto met internetverbinding	539	i-Size/ISOFIX-bevestigingspunten	61
Instellingen		Internetverbinding voor de auto maken		onderste bevestigingspunten	60
Categorieën	133	geen of een slechte verbinding	544	plaatsen/monteren	62, 63
contextueel	131	via automodem	542	plaatsingstabel	65
Resetten	132	via mobiele eenheid (WiFi)	541	tabel voor i-Size	67
Instellingen herstellen	132	via telefoon (Bluetooth)	540	tabel voor ISOFIX	68
Bestuurdersprofiel	138	Intervalfunctie wissel	177	Kinderzitje	
eigenaarswissel	132	iPod®, aansluiting	520	geïntegreerd kinderzitje	71
Instrumenten, schakelaars en bediening	76, 77	iTPMS - Indirect Tyre Pressure Monitoring System	567	Kleurcode, lak	660
Instrumentenoverzicht				Kleurcodes	660
auto met stuur links	76	K		Klimaat	202
auto met stuur rechts	77	<hr/>		automatische regeling	220
Instrumentenpaneel	80	Kachel	238	gevoelstemperatuur	203
instellingen	84	hulpverwarming	240	parkeerplaats	230
IntelliSafe		Standverwarming	239	sensoren	203
rijhulp	31	Katalysator		spraakherkenning	204
Interieur	588	Bergen	491	temperatuurregeling	227, 228, 229
dashboardkastje	594	Keuzehendelblokkering	443	ventilatieregeling	225, 226
elektrische aansluiting	590	deactiveren	443	zones	202
tunnelconsole	589			Klimaatregeling	202, 213
Zonneklep	595			Achterbank	213

ALFABETISCH REGISTER

middendisplay	213	Lampen		Luchtzak, zie Airbag	50
reparatie	617	aanhanger	488		
Klimaatsysteem		positie	625	M	
Koudemiddel	679	specificaties	628		
Klok, instellen	90	vervangen	624		
Koelsysteem		Lane Keeping Aid		Maten	669
oververhitting	479	zie Rijbaanassistent	385	Trekhaak	483
Koelvloeistof	678	Large Animal Detection (LAD)	355	Max. dakbelasting	671
Bijvullen	622	Lastdraggers	598	Mediaspeler	513, 514, 515
Kompas	498	Lasthaken	598	compatibele bestandsformaten	521
kalibreren	498	Lastindex	562	spraakherkenning	147
Koudemiddel	617	Leren bekleding, reinigingsvoorschriften	649	Meldingen en symbolen	
klimaatsysteem	679	Licentieovereenkomst	94, 548	Actieve parkeerhulp	421
Krik	573	Lichtbundel koplampen		adaptieve cruisecontrol	320
		hoogteregeling	152	BLIS	370
L		Limp Home	438	City Safety	365
		Loopvlak	564	Cross Traffic Alert	374
Laag oliepeil	621	Lucht kwaliteit	205, 206	Hulp bij een dreigende botsing	398
Lading vervoeren		allergie en astma	206	Park Assist	403
algemene informatie	596	interieurluchtfilter	207	Parkeerhulpcamera	412
lange lading	597	Luchtrecirculatie	220	Pilot Assist	330
verankeringsogen	599	Luchtverdeling	208	Rijbaanassistent	389, 391
Lage accuspanning		blaasmonden	208, 209	stabiliteits- en tractieregeling	296
Startaccu	480	ontdooien	221	Meters	
Lak		recirculatie	220	brandstofmeter	85
kleurcode	660	tabel met alternatieven	210	Middenconsole	589
lakschade en herstel ervan	658, 660	wijzigen	208	Middendisplay	
				bediening	109, 112, 116, 121
				functiescherm	119

instellingen	130, 131
klimaatregeling	213
Meldingen	139, 140
opmaak wijzigen	129
overzicht	106
Reinigen	647
schermen	112
symbolen op statusbalk	121
Toetsenbord	123
uitzetten en volume wijzigen	129
Milieu	28
Mistverlichting	
achter	159
Voor	158
Mobiele telefoon, zie Telefoon	530
Motor	
oververhitting	479
Start/Stop-functie	452
starten	424
uitschakelen	425
Motor afzetten	425
Motorkap, openen	618
Motorolie	620, 677
Bijvullen	621
filter	620
kwaliteit en hoeveelheid	675
ongunstige rijomstandigheden	677
Motoroliepeil controleren	621

Motorrem	430, 461
Motorremregeling	293
Motorruimte	
koelvloeistof	622
Motorolie	620
overzicht	619
Motorspecificaties	674
Motor starten	424
na een aanrijding	57
Motortemperatuur	
hoog	479
Motor uitzetten	425
N	
Net	
bagageruimte	605
Niveauregeling	456
instellingen	459
Noodremlichten	160
Noodreparatieset voor banden	581
Banden oppompen	585
gebruiken	581
procedure, eindcontrole	581
Nooduitrusting	
EHBO-kit	607
gevaarendriehoek	607

O

Obstakeldetectie	
City Safety	355
octaangetal	469
Olie, zie ook Motorolie	675, 677
Ondergelopen weg	466
Onderhoud	
roestwering	657
Ontdooien	221
Ontgrendelen	
instellingen	249
met sleutelblad	258
Op afstand bediende startblokkering	260
Opbergmogelijkheden	588
dashboardkastje	594
tunnelconsole	589
Zonneklep	595
Opblaasgordijn	56
Optie/accessoire	22
Oververhitting	479, 485

P

PACOS (Passenger Airbag Cut Off Switch)	53
Panoramadak	172
beveiliging tegen overbelasting	166
openen en sluiten	174
Ventilatiestand	175
zonnescerm	176
Park Assist	399
aan voorzijde, achterzijde en zijkanten	400
activeren/deactiveren	401
Beperkingen	402
symbolen en meldingen	403
Park Assist Pilot	413
Parkeerhulpcamera	404
activeren	410
Beperkingen	345
hulplijnen	407
schermen	405
sensorvelden	409
symbolen en meldingen	412
Parkeerklmaat	230
Symbolen en meldingen	237
Parkeerrem	433
activeren/deactiveren	433
automatische activering	435
lage accuspanning	435
Parkeren	
op heuvel	435

Partikelfilter	472
Passenger Airbag Cut Off Switch	53
Peilstok, elektronisch	621
Persoonlijke rijmodus	446
Persoonsgegevens (Privacybeleid voor klanten)	36
Pilot Assist	322
activeren	325
Automatische rem	336
Beperkingen	329
deactiveren	327
inhalen	337
snelheidsfuncties	335
symbolen en meldingen	330
tijdsverschil instellen	333
van doelvoertuig veranderen	333
Waarschuwing	332
pincode	542
Private locking	284
Poetsen	652
Positie buitenspiegels herstellen	171
Preconditioning	231
start/uitschakelen	231
timer	232
Privacybeleid (Privacybeleid voor klanten)	36
Privacybeleid voor klanten	36

Private locking	283
Activeren/deactiveren	284
Profieldiepte	564
Winterbanden	579

R

Radareenheid	338
Beperkingen	345
onderhoud en reiniging	349
Typegoedkeuring	340
Radarsensor	
zie Radarsensor	338
Radio	507
DAB	512
Instellingen	510
radiozender zoeken	509
spraakherkenning	147
starten	507
van radioband en radiozender wisselen	508
Radiofavorieten	509
Rear Collision Warning	366
Beperkingen	366
Red Key	
instellingen	255
transpondersleutel met beperkte functionaliteit	255

ALFABETISCH REGISTER

Schakelstanden		Sleutelvrij		Sproeier	
Automatische versnellingsbak	440	aanrakingsgevoelige vlakken	270	Achterruit	180, 181
Schuifdak		instellingen	272	Koplampen	179
Beveiliging tegen overbelasting	166	vergrendelen/ontgrendelen	271	sproeiervloeistof, bijvullen	663
sensoren		Slijtage-indicator	564	Voorruit	179
Camera-eenheid	344	Sneeuwkettingen	580	Sproeiervloeistof	177, 663
Klimaat	203	Snelheidsbegrenzer	298	Stabilisator	
Luchtkwaliteit	207	activeren	299	aanhangwagen	487
Radareenheid	338	automatisch	302	Stabiliteits- en tractieregeling	293
Sensus		Beperkingen	302	sportstand	294, 295
aansluiting en entertainment	32	opnieuw activeren	301	symbolen en meldingen	296
Sensus Navigation		snelheid wijzigen	335	Stadslicht	153
Verkeersbordinformatie	379	tijdelijk deactiveren	300	Standverwarming	239
Serviceprogramma	610	uitschakelen	301	Start/Stop	
Servicestand	662	Snelheidsklassen, banden	562	autofunctie	452
Sfeerverlichting	163	Software-updates	35	Beperkingen	454
aanpassen	164	Spiegels		deactiveren	454
Side Impact Protection System	55, 56	binnen	169	Rijden	452
SIM-kaart	542	buiten-	169	Startaccu	480, 629
SIPS-airbag	55	buitenspiegels kantelen	171	overbelasting	480
SIPS-airbag (Side Impact Protection System)	55, 56	dimfunctie	170	Startblokkering	260
Sleepoog	491	Spin control	293	Starten met hulpaccu	480
Slepen	490	Spraakherkenning		Steenslagplekken en krassen	658, 660
Sleutel	246	Instellingen	148	Stembediening	144
		Klimaat	204	Stickers	
		radio en media	147	positie	666
		Telefoon	146	Stoel, zie Stoelen en achterbank	184
		Sproeien voorruit	179		

Stoelen en achterbank		Stuurslotfout	199	Gesprek	534, 537
elektrisch bediende voorstoel	185	Stuurwiel	198, 199	handmatig verbinden	532
elektrische verwarming	215, 217	elektrische verwarming	219	loskoppelen	533
handmatig bediende voorstoel	184	paddle	198	spraakherkenning	146
stand opslaan	186, 187	Stuur afstellen	199	verwijderen	534
Ventilatie	218	Toetsenset	198	wisselen	533
WHIPS-systeem	43	Stuurwiel afstellen	199	Telefoon verbinden	530
Stoel voorin		Symbolen		Temperatuur	
elektrische verwarming	215, 216	Controlesymbolen	91	gevoels-	203
Klimaat	213	dynamisch	80	Regeling	227, 228, 229
Temperatuur	227	Waarschuwingssymbolen	93	Temporary Spare	577
Ventilatie	218	Symbolen en meldingen		Tijdsverschil instellen voor afstandswaar-	
Ventilator	225	de statusbalk van het middendispley	121	schuwing	333
Stoffen die allergieën en/of astma kunnen		parkeerklmaat	237	Toeteren	198
verwekken	206	Systeemupdates	611	Toetsenbord	123, 127
Stop/start-functie	452			taal wijzigen	127
Storingzoeken		T		Toetsensets op stuurwiel	198
adaptieve cruisecontrol	318	Taal	130	Totaalgewicht	671
Camera-eenheid	345	Tanken		Traction control	293
City Safety	362	AdBlue	475	Trailer Stability Assist	294, 487
Radareenheid	345	Bijvullen	467	Transmissie	438
Stroombesparingsfunctie	480	tankklep	466	Transpondersleutel	246
Stuurhulp bij botsgevaar	392	Telefoon	529	aansluiten op bestuurdersprofiel	137
Stuurkracht, snelheidsafhankelijk	292	aansluiten	530	Actieradius	250
Stuurkrachtniveau, zie Stuurkracht	292	automatisch verbinden	532	afneembaar sleutelblad	256
Stuurpaddle	198	Displaymelding	535	batterij vervangen	251
Stuurpaddles	441			zoekgeraakt	254

ALFABETISCH REGISTER

Transpondersleutelsysteem, typegoedkeuring	261
Trekgewicht en kogeldruk	672
Trekhaak	482
in- en uitklapbaar	483
specificaties	483
Trillingsdemper	482
TSA, Trailer Stability Assist	487
Tunneldetectie	154
Typeaanduidingen	666
Typegoedkeuring	
HomeLink®	497
radarsysteem	340
radioapparatuur	343
transpondersleutelsysteem	261

U

uitlaatgasreiniging	473
Uitstoot van kooldioxide	681
USB	
contact voor aansluiting van media	520

V

Van doelvoertuig veranderen	
bij Pilot Assist	333
met adaptieve cruisecontrol	333
Veertransport	456
Veiligheid	42
zwangerschap	43
Veiligheidsgordel	45
gordelspanner	47
gordelwaarschuwing	48
omdoen/afdoen	45
zwangerschap	43
Veiligheidsnet	605
Veiligheidsrek	603
Velgen	
maten	563
Reinigen	657
Velgen reinigen	657
Ventilatie	208, 209
Stoelen en achterbank	218
Ventilator	
blaasmonden	209
Luchtverdeling	208
Regeling	225, 226
Verankeringsogen	
bagageruimte	599

Vergrendelen/ontgrendelen	
achterklep	249, 272
Vergrendeling	
ontgrendelen	248
vergrendelen	248
Vergrendelingsindicatie	244
instellen	245
Verkeersbordinformatie	375
activeren/deactiveren	376
Beperkingen	382
informatie over flitspalen	381
instellingen	379
Sensus Navigation	379
Speed Alert	381
weergave	377
Verkeersinformatie	510
Verlichting	
adaptieve bochtverlichting	158
alarmlichten	160
Approach-verlichting	161
automatisch groot licht	155
bediening, instrumenten, display	164
Bedieningselementen	150, 162
bochtverlichting	159
dagrijlicht	153
Dimlicht	154
Follow Me Home-verlichting	161
Groot licht	155
in interieur	162

instellingen	151
Koplamphoogteregeling	152
lamposities	625
mistachterlicht	159
mistlamp	158
noodremlichten	160
remlichten	160
Richtingaanwijzer	157
Stadslicht	153
Verlichting, gloeilampen vervangen	624
dagrijlicht/stadslichten vóór	627
Dimlicht	626
Groot licht	626
richtingaanwijzers voorzijde	628
Verlichting, lamp vervangen	
gloeilampen, specificaties	628
Verlichting display	164
Verlichting instrumentenpaneel	164
Verlichtingsbediening	210, 164
Verlichting van bedieningselementen	164
Vermogen	674
Versnellingsbak	438
automaat	440
handgeschakeld	439
Versnellingsbakolie	
kwaliteit	678
Verwarming, ruitenwissers	177

Video	518, 520
instellingen	519
Vierwielaandrijving, AWD	446
Vlekken	646, 648, 649, 650, 651
Vloeistoffen, hoeveelheden	663, 679
Vloeistoffen en oliën	678, 679
VOL-aanduiding	560
Volvo ID	26
aanmaken en registreren	26
Voorruit	
elektrische verwarming	223
geprojecteerd beeld	141, 143
Voorstoel - elektrisch bediend	185
Lendensteun	192
massagefunctie	188, 189, 190
multifunctionele bediening	188, 189, 190, 191, 192
passagiersstoel verstellen vanaf bestuurdersstoel	193
stand opslaan	186, 187
stoel verstellen	185
Zijsteun	191
Voorstoel - handbediend	184
Voorwaarden	
diensten	36
gebruikers	545

W

Waarschuwingsgeluid	
Parkeerrem	435
Waarschuwinglampjes	
adaptieve cruisecontrol	332
airbags (SRS)	93
dynamo laadt niet bij gordelwaarschuwing	93
Lage oliedruk	93
parkeerrem ingeschakeld	93
Pilot Assist	332
stabiliteits- en tractieregeling	293
startaccu wordt niet opgeladen	93
storing in remsysteem	93
Waarschuwing	93
Waarschuwingssymbolen	93
veiligheid	42
Wasstraat	651, 653, 654, 655, 656, 657
Whiplash Protection System	43
WHIPS (Whiplash Protection System)	43
WHIPS-systeem	43
Wielbouten	573
Wielen	
demonteren	574
monteren	576
Sneeuwkettingen	580

ALFABETISCH REGISTER

Wielen en banden	
Goedgekeurde maten	685
lastindex en snelheidsklasse	687
Wiel vervangen	572
Wifi	
auto aansluiten op internet	541
internetaansluiting delen, hotspot	543
netwerk verwijderen	545
techniek en veiligheid	545
Wisserblad	177
Servicestand	662
vervangen	660, 661
Wisserbladen en sproeiervloeistof	177
Wisserbladen reinigen	655

Z

Zekeringen	634
in bagageruimte	642
in motorruimte	636
onder het dashboardkastje	639
vervangen	635
Zekeringenkastje	634
Zonneklep	595
spiegelverlichting	163

Zonnescherm	
inklembeveiliging	166
panoramadak	172, 176
Zuinigheid	463
Zuinig rijden	449, 463

V O L V O