



V90

KEZELÉSI ÚTMUTATÓ



VÄLKOMMEN!

Reméljük, hosszú évekig élvezni fogja Volvo járművét. Az autó úgy van kialakítva, hogy biztonságot és kényelmet nyújtson Önnek és utasainak. A Volvo arra törekszik, hogy a világ egyik legbiztonságosabb autóját hozza létre. Az Ön Volvója kielégíti az összes jelenlegi biztonsági és környezetvédelmi előírást.

Annak érdekében, hogy jobban élvezhesse a Volvóját, azt javasoljuk, hogy olvassa el a jelen kezelési útmutató utasításait és karbantartási

információit. A kezelési útmutató mobilalkalmazásként (Volvo Manual) és a Volvo Cars támogató oldalán (support.volvocars.com) is elérhető.

Mindenkit arra buzdítunk, hogy, ebben és más autókban is mindig viseljen biztonsági övet. Kérjük, ne vezessen, ha alkohol vagy gyógyszer hatása alatt áll – illetve vezetési képessége bármely más módon csökkent.

TARTALOMJEGYZÉK

TULAJDONOSI INFORMÁCIÓK

Tulajdonosi információk	18
Kezelési útmutató a központi kijelzőn	19
Navigálás a kezelési útmutatóban a központi kijelzőn	20
A kezelési útmutató mobil eszközökön	22
A Volvo Cars támogató oldala	23
A kezelési útmutató olvasása	24
A kezelési útmutató és a környezet	26

AZ ÖN VOLVÓJA

Volvo ID	28
Volvo ID létrehozása és regisztrálása	28
Drive-E - a vezetés tisztább élvezete	30
IntelliSafe-vezetőtámogatás	33
Sensus - online kapcsolat és szórakoztatás	34
Szoftverfrissítések	37
Adatok rögzítése	37
A szolgáltatások felhasználási feltételei	38
Ügyfél-adatvédelmi nyilatkozat	38
A tartozékokkal és kiegészítő berendezésekkel kapcsolatos fontos információk	39
Tartozékok beszerelése	39
Berendezés csatlakoztatása az autó diagnosztikai aljzatához	40
Az autó azonosító számának mutatása	41
A járművezető figyelmenek elvonása	41

BIZTONSÁG

Biztonság	44
Biztonság terhésség alatt	45
Whiplash Protection System	45
Pedestrian Protection System	47
Biztonsági övek	48
Biztonsági övek felhelyezése és levétele	48
Biztonságiöv-feszítő	50
Az elektromos biztonságiöv-feszítő visszaállítása	51
Ajtó és biztonsági öv emlékeztető	51
Légzsákok	52
Vezető oldali légzsákok	53
Utaslégzsák	54
Az utaslégzsák aktiválása és inaktíválása*	55
Oldallégzsákok	57
Függönylégzsákok	58
Biztonsági üzemmód	59
Az autó beindítása és mozgatása a biztonsági üzemmód bekapcsolása után	59
Gyermekbiztonság	60
Gyermekülés	61
A gyermekülések felső rögzítőpontjai	62
Gyermekülések alsó rögzítőpontjai	62
i-SizeISOFIX rögzítőpontok gyermekülésekhez	63

Gyermekülés elhelyezése	64
Gyermekbiztonsági rögzítés	65
Az autó biztonsági övével rögzített gyermekülések elhelyezésének táblázata	66
Az i-Size gyermekülések elhelyezésének táblázata	68
Az ISOFIX gyermekülések elhelyezésének táblázata	69
Beépített gyermekülés*	72
Az ülés párna felhajtása a beépített gyermekülésben*	73
Az ülés párna lehajtása a beépített gyermekülésben*	74

KIJELZŐK ÉS HANGVEZÉRLÉS

Műszerek és kezelőszervek balkormányos autóban	76	A járművezetői kijelzőről mentett üzenetek kezelése	105
Műszerek és kezelőszervek jobbormányos autóban	77	A központi kijelző áttekintése	107
Járművezetői kijelző	80	A központi kijelző kezelése	110
A járművezetői kijelző beállításai	84	A központi kijelző aktiválása és inaktíválása	113
Üzemanyagszint-mérő	85	Navigálás a központi kijelző nézeteiben	113
Fedélzeti számítógép	85	Alnézetek kezelése a központi kijelzőn	117
Út adatok megjelenítése a járművezetői kijelzőn	87	Funkció nézet a központi kijelzőn	120
A napi kilométer-számláló visszaállítása	88	Alkalmazások és gombok mozgatása a központi kijelzőn	122
Útstatisztikák megjelenítése a központi kijelzőn.	88	Szimbólumok a középső kijelző állapotsávján	122
Az útstatisztikák beállításai	89	Billentyűzet a központi kijelzőn	124
Idő és dátum	90	A billentyűzet nyelvének módosítása a központi kijelzőn	127
Külső hőmérsékletmérő	90	Írja be a karaktereket, betűket és szavakat manuálisan a központi kijelzőn	127
Visszajelző szimbólumok a járművezetői kijelzőn	91	A megjelenés módosítása a központi kijelzőn	129
Figyelmeztető szimbólumok a járművezetői kijelzőn	94	Kikapcsolás és a rendszerhang hangerejének módosítása a központi kijelzőn	130
A járművezetői kijelző licencszerződése.	95	Rendszermértékegységek módosítása	130
Alkalmazás menü a járművezetői kijelzőn	101	A rendszernyelv módosítása	130
Az alkalmazás menü kezelése a járművezetői kijelzőn	102	Egyéb beállítások a központi kijelző felső nézetében	131
Üzenetek a járművezetői kijelzőn	103		
Üzenetek kezelése a járművezetői kijelzőn	104		

Környezetérzékeny beállítás megnyitása a központi kijelzőn	132
A felhasználói adatok visszaállítása tulajdonosváltás esetén	132
A járművezetői kijelző beállításainak visszaállítása	133
A központi kijelző beállításait mutató táblázat	133
Járművezetői profilok	135
Járművezetői profil kiválasztása	135
Járművezetői profil átnevezése	136
Járművezetői profil védelme	136
Távvezérlős kulcs járművezetői profilhoz rendelése	137
A járművezetői profilok beállításainak visszaállítása	138
Üzenet a központi kijelzőn	139
Üzenetek kezelése a központi kijelzőn	139
A központi kijelzőről mentett üzenetek kezelése	140
Szélvédőre vetített kijelző*	141
A szélvédőre vetített kijelző* bekapcsolása és kikapcsolása	142
A szélvédőre vetített kijelző beállításai*	143
Hangfelismerés	144
A hangfelismerés használata.	145
Telefon vezérlése hangvezérléssel	146

Rádió és média hangvezérlése	147
A hangfelismerés beállításai	147

VILÁGÍTÁS

Világításkapcsolók	150
A világítás funkciók beállítása a központi kijelzőn	151
A fényszóró magasságának beállítása	152
Helyzetjelző lámpák	153
Nappali világítás lámpái	153
Tompított fényszóró	154
A távolsági fényszóró használata	155
Aktív távolsági fényszóró	155
Az irányjelzők használata	157
Aktív kanyarlámpák*	158
Első ködlámpák/kanyarlámpák*	158
Hátsó ködlámpa	159
Féklámpák	160
Vészféklámpák	160
Vészvillogók	160
A hazakísérő világítás használata	161
Megközelítő világítás időtartama	161
Belső világítás	162
A belső világítás beállítása	163

ABLAKOK, ÜVEG ÉS TÜKRÖK

Ablakok, üvegek és tükrök	166
Az ablakok és napellenzők becsípődés-védelme	166
A becsípődés-védelem működésének alaphelyzetbe állítása	167
Elektromos ablakok	167
Az elektromos ablakok kezelése	168
A napellenző* használata	169
Belső és külső visszapillantó tükrök	169
A visszapillantó tükrő sötétségének beállítása	170
A külső tükrök lebillentése	171
Panorámatető*	172
A panorámatető működtetése*	174
A panorámatető* napellenzőjének automatikus zárása	176
Ablaktörlő lapátok és mosófolyadék	177
Az ablaktörlők használata	177
Az esőérzékelő használata	178
Az esőérzékelő memória funkciójának használata	179
Ablak- és fényszórómosók használata	180
A hátsó ablaktörlő és mosó használata	181
Az automatikus hátsó ablaktörlés használata tolatáskor	182

ÜLÉSEK ÉS KORMÁNYKERÉK

Manuális első ülés	184
Elektromos* első ülés	185
Az első elektromos* ülés beállítása	185
Az ülés, a külső tükrök és a szélvédőre vetített kijelző* helyzetének tárolása	186
Az ülés, a külső tükrök valamint a szélvédőre vetített kijelző* tárolt helyzetének használata	187
Masszázs-beállítások* az első ülésen	188
Az első ülés masszázs funkciójának beállítása*	189
Az első ülés üléspárnahosszának beállítása*	190
Az első ülés oldaltámaszának beállítása*	191
Az első ülés deréktámaszának beállítása*	192
Az utasülés beállítása a vezetőülésből*	194
A háttámlák lehajtása a hátsó ülésen	195
A hátsó ülés fejtámláinak beállítása	197
Kormánykerék-kezelőszervek és kürt	198
Kormányzár	199
A kormánykerék beállítása	199

KLÍMAVEZÉRLÉS

Klímavezérlés	202
Klímazónák	202
Klímavezérlés - érzékelők	203
Érzékelt hőmérséklet	203
A klíma hangvezérléses szabályozása	204
Levegőminőség	205
Clean Zone*	205
Clean Zone Interior Package*	206
Interior Air Quality System*	206
A levegőminőség-érzékelő* aktiválása és inaktiválása	207
Utastérszűrő	207
Levegőelosztás	207
A levegőelosztás módosítása	208
A szellőzők nyitása/zárása és irányítása	209
A levegőelosztási lehetőségek táblázata	211
Klímakezelőszervek	214
Az első ülésfűtés* aktiválása és inaktiválása	216
Az első ülésfűtés* automatikus bekapcsolásának aktiválása és inaktiválása	217
A hátsó ülésfűtés* aktiválása és inaktiválása	217
Az első ülészellőztetés* aktiválása és inaktiválása	218

A kormánykerékfűtés* aktiválása és inaktiválása	219
A kormánykerékfűtés automatikus bekapcsolásának* aktiválása és inaktiválása	219
Az automata klímazabályozás aktiválása	220
A levegő-visszakeringtetés aktiválása és inaktiválása	220
A levegő-visszakeringtetés időbeállításának aktiválása és inaktiválása	221
A maximális páramentesítés bekapcsolása és kikapcsolása	221
A szélvédőfűtés* aktiválása és inaktiválása	223
A szélvédőfűtés* automatikus bekapcsolásának aktiválása és inaktiválása	224
A hátsó ablak és a külső tükrök fűtésének aktiválása és inaktiválása	224
A hátsó ablakfűtés és a tükörfűtés automatikus aktiválása és inaktiválása	225
Az első ülés ventilátorszintjének szabályozása	225
A hátsó ülés ventilátorszintjének szabályozása*	226
Az első ülés hőmérsékletének szabályozása	227
A hátsó ülés hőmérsékletének szabályozása*	227
Hőmérséklet szinkronizálása	228

A légkondicionáló aktiválása és inaktiválása	229
Állóklíma*	230
Előkészítés*	230
Az előkészítés* elindítása és kikapcsolása	231
Előkészítési idő beállítása*	232
Előkészítés időbeállításának hozzáadása és szerkesztése*	232
Az előkészítés* időbeállításának aktiválása és inaktiválása	233
Az előkészítés időbeállításának eltávolítása*	234
Klímakomfort parkoláskor*	235
A klímakomfort bekapcsolása és kikapcsolása parkoláskor*	235
Az állóklíma-vezérlés* szimbólumai és üzenetei	236
Fűtés*	237
Állófűtés*	238
Kiegészítő fűtés*	239
A kiegészítő fűtés automatikus bekapcsolásának aktiválása és inaktiválása	239

KULCS, ZÁRAK ÉS RIASZTÓ

Zárás megerősítése	242
A zárás jelzésének beállítása	243
távezerlős kulcs	243
Zárás és nyitás a távezerlős kulccsal	245
A távolról vezérelt és belső nyitás beállításai	247
A csomagterajtó nyitása a távezerlős kulccsal	247
A távezerlős kulcs hatótávolsága	248
Az elem cseréje a távezerlős kulcsban	249
További távezerlős kulcsok rendelése	252
Red Key - korlátozott távezerlős kulcs*	253
Piros kulcs beállítások*	253
Kivehető kulcsszár	254
Zárás és nyitás a kivehető kulcsszárral	256
Indításgátló	258
A távezerlős kulcs rendszer típusengedélye	259
Kulcs nélküli és érintésérzékeny felületek*	268
Kulcs nélküli zárás és nyitás*	269
A kulcs nélküli nyitás beállításai*	270
A csomagterajtó kulcs nélküli kioldása*	270
Az indító- és zár rendszerek antennáinak elhelyezkedése	271
Zárás és nyitás az autó belsejéből	272

A csomagterájtó nyitása az autó bel-sejéből	273
A gyermekbiztonsági zárok aktiválása és inaktiválása	274
Automatikus zárás vezetéskor	275
Az elektromosan működtetett csomagterájtó nyitása és zárása*	275
Az elektromosan működtetett csomagterájtó* maximális nyílásának programozása	278
A csomagterájtó nyitása és zárása lábmozdulattal*	279
Szervizzárás	281
A szervizzárás aktiválása és inaktiválása	281
Riasztó*	282
Riasztók* aktiválása és inaktiválása	284
Csökkentett riasztási szint*	285
Biztonsági zár*	285
A biztonsági zárok ideiglenes inaktiválása*	286

VEZETŐTÁMOGATÁS

Vezetéstámogató rendszer	288
Sebességfüggő kormányzási erőelektronikus menetstabilizáló	289
Sport üzemmód az elektronikus menetstabilizáléhoz	291
A Sport mód aktiválása/inaktiválása az elektronikus menetstabilizálóban	291
A sport mód korlátai az elektronikus menetstabilizálóban	291
Az elektronikus menetstabilizáló szimbólumai és üzenetei	292
Sebességhatároló	293
A sebességhatároló aktiválása és elindítása	294
A sebességhatároló sebességének kezelése	294
A sebességhatároló inaktiválása és készenléti üzemmódba kapcsolása	295
A sebességhatároló újbóli aktiválása készenléti üzemmódból	296
A sebességhatároló inaktiválása	296
A sebességhatároló korlátai	297
Automatikus sebességhatároló	297
Az automatikus sebességhatároló aktiválása/inaktiválása	299
Az automata sebességhatároló tűrésének módosítása	300
Az automata sebességhatároló korlátai	301

Sebességtartó	301
A sebességtartó aktiválása és elindítása	302
A sebességtartó sebességének kezelése	303
A sebességtartó inaktiválása és készenléti üzemmódba kapcsolása	304
A sebességtartó újbóli aktiválása készenléti üzemmódból	305
A sebességtartó kikapcsolása	306
Távolságfigyelmeztetés*	307
A távolságfigyelmeztetés szélvédőre vetített kijelzője	307
A távolságfigyelmeztetés aktiválása/inaktiválása	308
A távolságfigyelmeztetés időközének beállítása	308
A távolságfigyelmeztetés korlátai	309
Adaptív sebességtartó*	310
Adaptív sebességtartó és ütközési kockázat figyelmeztetés	313
Az adaptív sebességtartó szélvédőre vetített kijelzője ütközés kockázata esetén	314
Az adaptív sebességtartó aktiválása és elindítása	314
Az adaptív sebességtartó sebességének	316
Az adaptív sebességtartó időintervallumának beállítása	317

Az adaptív sebességtartó inaktíválása/újból aktiválása	318	Az előzési segéd korlátai Pilot Assist használatával	340	A City Safety fékez a szembejövő járművek esetén	368
Előzési segéd adaptív sebességtartóval	320	A cél módosítása a Pilot Assist használatával	340	A City Safety korlátai	369
Az előzési segéd adaptív sebességtartóval elindítása	321	Automatikus fékezés Pilot Assist funkcióval	341	A City Safety funkcióval kapcsolatos üzenetek	372
Az előzési segéd korlátai adaptív sebességtartóval	321	A Pilot Assist korlátai	342	Rear Collision Warning	373
Cél váltása adaptív sebességtartóval	322	A Pilot Assist* szimbólumai és üzenetei	343	A Rear Collision Warning korlátai	373
Automatikus fékezés adaptív sebességtartóval	322	Radar egység	345	BLIS*	374
Az adaptív sebességtartó korlátai	323	A radar eszköz korlátai	346	Bekapcsolás/kikapcsolás BLIS	375
Váltás a sebességtartó és az adaptív sebességtartó között	324	A radar eszköz ajánlott karbantartása	349	A BLIS korlátai	376
Az adaptív sebességtartó szimbólumai és üzenetei	326	A radar eszköz típusengedélye	350	A BLIS ajánlott karbantartása	377
Vezetősegéd	328	Kamera egység	354	A BLIS funkcióval kapcsolatos üzenetek	378
Pilot Assist és ütközési kockázat figyelmeztetés	332	A kamera egység korlátai	355	Cross Traffic Alert*	379
A Pilot Assist szélvédőre vetített kijelzője ütközés kockázata esetén	332	A kamera eszköz ajánlott karbantartása	358	Bekapcsolás/kikapcsolás Cross Traffic Alert	380
A Pilot Assist aktiválása és elindítása	333	City Safety™	358	A Cross Traffic Alert korlátai	380
A Pilot Assist sebességének kezelése	334	A City Safety paramétereit és részfunkcióit	359	A Cross Traffic Alert előírt karbantartása	381
A Pilot Assist időközének beállítása	335	A City Safety figyelmeztetési távolságának beállítása	362	A Cross Traffic Alert funkcióval kapcsolatos üzenetek	382
A Pilot Assist inaktíválása/aktiválása	337	Akadályok észlelése City Safety funkcióval	363	Jelzőtábla-felismerés*	383
Előzési segéd Pilot Assist funkcióval	339	A City Safety keresztirányú forgalomban	365	A jelzőtábla-felismerés aktiválása/inaktíválása	384
Előzési segéd bekapcsolása Pilot Assist használatával	339	A City Safety korlátai keresztirányú forgalomban	366	Jelzőtábla-felismerés és megjelenítés	385
		City Safety kitérő manőverek megakadályozásakor	367	Jelzőtábla-felismerés és Sensus Navigation	387
				Jelzőtábla-felismerés sebességfigyelmeztetéssel és beállítások	387

A sebességfigyelmeztetés és a jelzőtábla-felismerés aktiválása/inaktiválása	389	A kormányzási segítség szintje az úttest elhagyásának kockázata esetén	402	A parkolósegéd szimbólumai és üzenetei	416
Jelzőtábla-felismerő funkció sebességmérő kamera adatokkal	389	A kormányzatos segítség aktiválása/inaktiválása az út elhagyásának kockázata esetén	403	Parkolókamera*	417
A jelzőtábla-felismerés korlátai	390	A kormányzási segítség az úttest elhagyásának kockázata esetén korlátai	404	A parkoló kamera kameranézetei	418
Driver Alert Control	391	Kormányzási segítség szemből történő ütközés kockázata esetén	404	Parkoló segédvonalak a parkoló kamerához	420
Bekapcsolás/kikapcsolás Driver Alert Control	392	A kormányzási segítség szemből történő ütközés kockázata esetén	404	A parkoló kamera érzékelőmezői a Pilot Assist funkcióból	422
Pihenőhelyre vezetés kiválasztása a Driver Alert Control funkció figyelmeztetése esetén	393	A kormányzási segítség aktiválása/inaktiválása szemből történő ütközés kockázata esetén	405	A parkolókamera bekapcsolása	423
A Driver Alert Control korlátai	393	A kormányzási segítség szemből történő ütközés esetén korlátai	406	A parkolókamera korlátai	424
Sávtartó segéd	393	Kormányzási segítség hátulról történő ütközés kockázata esetén*	407	A parkoló kamera ajánlott karbantartása	425
Kormányzási segítség sávtartó segéddel	395	A kormányzási segítség hátulról történő ütközés kockázata esetén funkció aktiválása/inaktiválása*	408	A parkolókamera szimbólumai és üzenetei	426
A sávtartó segéd aktiválása/inaktiválása	396	A kormányzási segítség hátulról történő ütközés kockázata esetén korlátai	408	Parkolósegéd*	428
A sávtartó segéd segítési módjának kiválasztása	396	A kormányzási segéd szimbólumai és üzenetei	410	Parkolási változatok Park Assist Pilot használatával	429
A sávtartó segéd korlátai	397	A kormányzási segéd szimbólumai és üzenetei	411	Parkolás aktív parkolósegéddel	430
A sávtartó segéd szimbólumai és üzenetei	398	Parkolósegéd*	412	Parkolóhely elhagyása park Assist Pilot használatával	432
A sávtartó segéd szimbólumai a járművezetői kijelzőn	400	Park Assist Pilot elöl, hátul és az oldalak mentén	412	A parkolósegéd* korlátai	433
Kormányzási segítség ütközés kockázatakor	401	A parkolósegéd aktiválása/inaktiválása	414	A Park Assist Pilot javasolt karbantartása	435
A kormányzási segítség aktiválása/inaktiválása ütközés kockázata esetén	401	A parkolósegéd korlátai	414	A parkolósegéd* üzenetei	436
Kormányzási segítség sávelhagyás kockázata esetén	402	A Park Assist Pilot ajánlott karbantartása	415		

ELINDULÁS ÉS VEZETÉS

Indítsa be az autót	438	Manuális sebességváltó	452	Előkészületek hosszú utazás előtt	473
Az autó leállítás.	439	Az automata sebességváltó fokozathelyzei	453	Téli vezetés	474
Gyújtáshelyzetek	440	Fokozatváltás a kormánykerék váltófüleivel*	454	Gázlás	475
Gyújtásmód kiválasztása	441	Fokozatválasztás-gátló	456	Az üzemanyagtöltő fedél nyitása és zárása	476
Alkoholzár*	442	Az automata sebességváltózár inaktiválása	456	Üzemanyag betöltés	476
Az alkoholzár megkerülése*	442	Padlógáz funkció	457	Járműgáz* töltése	477
A motor bendítése előtt az alkoholzárral	443	Fokozatváltás-jelző	458	Az üzemanyag kezelése	478
Fék funkciók	443	Összkerékajítás*	459	Benzin	478
Lábfék	443	Vezetési módok*	459	Benzin-részecskeszűrő	479
Fékerőnövelés	444	Hajtásmód* váltása	461	Dízel	480
Fékezés nedves utakon	445	ECO hajtásmód	462	Üres tartály és dízelmotor	481
Fékezés sózott utakon	445	Az ECO hajtásmód aktiválása és inaktiválása a funkciógombbal	464	Dízel-részecskeszűrő	482
A fékrendszer karbantartása	445	Start/Stop funkció	464	Kibocsátás-szabályozás AdBlue® használatával	483
Rögzítőfék	446	Vezetés a start/stop funkcióval	465	Az AdBlue® kezelése	484
A rögzítőfék aktiválása és inaktiválása	446	A Start/Stop funkció ideiglenes kikapcsolása	466	Az AdBlue® ellenőrzése és feltöltése	484
Az automatikus rögzítőfék aktiválásának beállítása	448	A Start/Stop funkció feltételei	467	AdBlue® szimbólumok és üzenetek	487
Parkolás emelkedőn	448	Szintvezérlés* és lengéscsillapítás	469	Járműgáz (Bi-Fuel)*	489
A rögzítőfék hibája esetén	448	A szintszabályozás beállításai*	471	Túlmelegedés a motorban és hajtásrendszerben	490
Automatikus fékezés álló helyzetben	449	Gazdaságos vezetés	471	Az indítóakkumulátor túlterhelése	491
Az álló helyzetben történő automatikus fékezés aktiválása és inaktiválása	450	Gomb a gáz üzemmódhoz*	472	Segédindítás másik akkumulátorral	491
Segítség emelkedőn induláskor	450	Járműgáz üzemanyagszint-mérő*	473	Vonóhorog*	492
Automatikus fékezés ütközés után	451			A vonóhorog* műszaki adatai	493
Sebességváltó	451				

Kihúzható/visszahúzható vonókonzolok*	494
Vezetés utánfutóval	496
Utánfutó-stabilizáló*	497
Az utánfutó lámpáinak ellenőrzése	498
Vonóhorogra rögzített kerékpártartó*	500
Vontatás	501
A vonószem felszerelése és eltávolítása	502
Szállítás	503
HomeLink®*	504
A HomeLink®* programozása	505
A HomeLink®* használata	507
HomeLink®* típusengedély	507
Iránytű*	508
Az iránytű aktiválása és inaktíválása*	508
Az iránytű* kalibrálása	508

HANG, MÉDIA ÉS INTERNET

Hang, média és internet	512	Videó lejátszása	529
Audio-beállítások	512	DivX® lejátszása	529
Hangzásélmény*	513	A videó beállításai	529
Alkalmazások	514	Bluetooth® média	530
Alkalmazások letöltése	515	Készülék csatlakoztatása Bluetooth® kapcsolaton	530
Alkalmazások frissítése	516	Média USB-csatlakozón	530
Alkalmazások törlése	516	Készülék csatlakoztatása USB-csatlakozón	531
Rádió	517	Az USB eszközök műszaki adatai	531
A rádió bekapcsolása	518	Kompatibilis médiaformátumok	532
Rádiósáv és rádióállomás váltása	518	TV*	533
Rádióállomások keresése	519	A TV* használata	533
Rádiókedvencek beállítása	520	TV-beállítások*	534
A rádió beállításai	521	Apple® CarPlay®*	534
RDS rádió	522	Az Apple® CarPlay®* használata	535
Digitális rádió*	523	Az Apple® CarPlay®* beállításai	537
Kapcsolat az FM és a digitális rádió* között	523	Tanácsok az Apple® CarPlay®* használatához	537
Médialejátszó	524	Android Auto*	538
Médialejátszás	524	Az Android Auto* használata	539
Média vezérlése és váltása	526	Android Auto* beállítások	540
Média keresése	527	Tanácsok az Android Auto* használatához	540
Gracenote®	527	Telefon	541
CD-lejátszó*	528		
Videó	528		

Telefon csatlakoztatása az autóhoz Bluetooth kapcsolaton az első alkalommal	542
Telefon automatikus csatlakoztatása az autóhoz Bluetooth kapcsolaton	543
Telefon manuális csatlakoztatása az autóhoz Bluetooth kapcsolaton	544
Bluetooth kapcsolaton csatlakoztatott telefon lecsatlakoztatása	545
Bluetooth kapcsolaton csatlakoztatott telefonok közötti váltás	545
Bluetooth kapcsolaton csatlakozó készülékek eltávolítása	545
Telefonhívások kezelése	546
Szöveges üzenetek kezelése	547
Szöveges üzenetek beállításai	548
A telefonkönyv kezelése	548
Telefon-beállítások	549
Bluetooth eszközök beállításai	550
Internetkapcsolattal rendelkező autó*	550
Az autó csatlakoztatása az internethez Bluetooth funkcióval rendelkező telefonon keresztül	552
Az autó csatlakoztatása az internethez telefonon keresztül (Wi-Fi)	553
Az autó csatlakoztatása az internethez autómódemen (SIM-kártyán) keresztül	554
Az autómódem beállításai	554

Internet-hozzáférés megosztása az autóból Wi-Fi hotspoton keresztül	555
Nincs vagy gyenge internetkapcsolat	556
Wi-Fi hálózat eltávolítása	557
A Wi-Fi technológiája és biztonsága	557
Felhasználási feltételek és adatmegosztás	557
Az adatmegosztás aktiválása és inaktiválása	558
Tárolóhely a merevlemezen	558
Audio és média licencszerződés	559

ECALL

eCall	570
Automatikus ütközésfigyelmeztetés eCall szolgáltatással	570
Segélyszolgálat eCall szolgáltatással	571
Országúti segélyszolgálat	571

KEREKEK ÉS GUMIABRONCSOK

Gumiabroncsok	574
A gumiabroncs méretjelölése	576
A keréktárcsa méretjelölése	577
A gumiabroncsok forgási iránya	577
Futófelület-kopásjelzők a gumiabroncsokon	578
A gumiabroncsnyomás ellenőrzése	578
A gumiabroncsnyomás beállítása	579
Előírt gumiabroncsnyomás	580
Gumiabroncsnyomás-figyelő rendszer*	581
A gumiabroncsnyomás-figyelő rendszer* kalibrálása	582
Lásd gumiabroncs-nyomás állapot a központi kijelzőn*	584
Teendők alacsony gumiabroncsnyomás-figyelmeztetés esetén	585
Amikor kerekeket cserél	586
Szerszámkészlet	586
Emelő*	587
Kerékcsavarok	588
Kerék eltávolítása	588
A kerekek felszerelése	590
Pótkerék*	592
A pótkerék elővétele	593
Téli kerekek	593
Hólánccok	594

Szükséghelyzeti defektjavító készlet	595
Defektjavító készlet használata	595
Fújja fel a gumiabroncsot a defektjavító készlet kompresszorával	599

RAKODÁS, TÁROLÁS ÉS UTASTÉR

Az utastér belseje	602
Alagútkonzol	603
Elektromos aljzatok	604
Az elektromos aljzatok használata	606
A kesztyűtartó használata	608
Napellenzők	609
Raktér	609
Javaslatok a rakodáshoz	610
Tetőterhelés és rakodás tetőcsomagtartóra	611
Táskatartó kampók	611
Csomagrögzítő szemek	612
Átvezető rakodónyílás a hátsó ülésben	613
A csomagteretkaró* felszerelése és eltávolítása	613
A csomagteretkaró* használata	614
A biztonsági rácsok* felszerelése és eltávolítása	616
A biztonsági háló* felszerelése és eltávolítása	617
Elsősegélycsomag*	619
Elakadásjelző háromszög	619

KARBANTARTÁS ÉS SZERVIZELÉS

Volvo szervizprogram	622	A távolsági fényszóró izzójának cseréje	640	A belső műanyag, fém és fa alkatrészek tisztítása	666
Adatátvitel az autó és a műhely között Wi-Fi kapcsolaton keresztül	622	Az első figyelmeztető lámpa/helyzetjelző lámpa izzójának cseréje	640	A külső tisztítása	667
Letöltési központ	623	Az első irányjelző izzó cseréje	641	Polírozás és viaszolás	667
Rendszerfrissítések kezelése a letöltési központban	623	A tolatólámpa-izzó cseréje	642	Kézi mosás	668
Autó állapota	624	A hátsó ködlámpaizzó cseréje	643	Automata autómósó	669
Szervizelés és javítás előjegyzése	625	Izzók műszaki adatai	644	Nagy nyomású mosás	670
Autóadatok küldése a szerviznek	626	Akkumulátor	645	Az ablaktörlő lapátok tisztítása	671
Az autó felemelése	627	Segédakkumulátor	648	A külső műanyag, gumi és díszítő komponensek tisztítása	671
A motortérfedél nyitása és zárása	629	Szimbólumok az akkumulátorokon	649	Keréktárcsák tisztítása	672
A járműgáz* rendszer vizsgálata és szervizelése	630	Biztosítékok és központi elektromos egységek	650	Rozsdavédelem	673
A klímavezérlő rendszer szervizelése	631	Biztosítékcseré	651	Az autó fényezése	673
Szélvédőre vetített kijelző a szélvédő cseréjekor*	631	Biztosítékok a motortérben	652	Kiseb fényezési sérülések javítása	673
A motortér áttekintése	632	Biztosítékok a kesztyűtartó alatt	655	Színkódok	675
Motorolaj	632	Biztosítékok a csomagtérben	658	Ablaktörlőlapát-csere, hátsó ablak	675
A motorolaj ellenőrzése és feltöltése	634	A belső tisztítása	662	Az ablaktörlő lapátok cseréje	676
A hűtőfolyadék feltöltése	635	A központi kijelző tisztítása	662	Az ablaktörlő lapátok a szervizállásban	677
Lámpacsere	637	A szélvédőre vetített kijelző* tisztítása	663	Mosófolyadék betöltése	678
A műanyag fedél eltávolítása izzó-cseréhez	638	Szövetkárpit és tetőkárpit tisztítása	664		
Külső lámpák elhelyezkedése	638	A biztonsági övek tisztítása	664		
A tompított fényszóró izzójának cseréje	639	Padlószőnyegek és berakott szőnyegek tisztítása	664		
		A bőr kárpitok tisztítása	665		
		A bőr kormánykerék tisztítása	666		

MŰSZAKI ADATOK

Típusjelölések	682
Méretek	685
Tömegek	687
Vontató képesség és vonóhorog-terhelés	688
A motor műszaki adatai	690
Motorolaj — műszaki adatok	691
A motorolaj tekintetében nehéz vezetési feltételek	693
Hűtőfolyadék — műszaki adatok	694
Sebességváltó-folyadék — műszaki adatok	694
Fékfolyadék — műszaki adatok	694
Üzemanyagtartály - méret	695
AdBlue® tartály kapacitása	695
Légkondicionáló — műszaki adatok	695
Üzemanyag-fogyasztás és CO ₂ -kibocsátás	697
Jóváhagyott kerék- és gumiabroncs-méretek	701
A gumiabroncsok legalacsonyabb megengedett terhelésmutatója és sebesség-besorolása	703
Jóváhagyott gumiabroncs-nyomások	705

BETŰRENDES TÁRGYMUTATÓ

Betűrendes tárgymutató	707
------------------------	-----

TULAJDONOSI INFORMÁCIÓK

Tulajdonosi információk

A kezelési információk számos különböző termék formájában, digitálisan és nyomtatva, állnak rendelkezésre. A kezelési útmutató elérhető az autó központi kijelzőjén, mobilalkalmazásként, a Volvo Cars támogató weboldalán. Egy Quick Guide és a kezelési útmutató melléklete megtalálható a kesztyűtartóban, amely többek között műszaki adatokat és a biztosítékokkal kapcsolatos információkat tartalmaz. A nyomtatott kezelési útmutató megrendelhető.

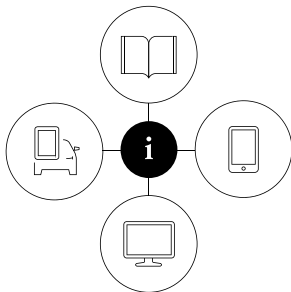

00000003

Az autó központi kijelzője¹



is vannak osztva.

A központi kijelzőn, húzza le a felső nézetet, és érintse meg a **Kezelési útmutató** lehetőséget. Itt érhetők el a vizuális navigáció lehetőségei az autó külső és belső képeivel. Az információk kereshetők és kategóriákra

Mobilalkalmazás

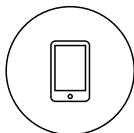

külső és belső képeivel. A kezelési útmutató különböző szakaszai között könnyen lehet navigálni és annak tartalma kereshető.

Az App Store vagy Google Play áruházban, töltsse le az alkalmazást az okostelefonjára vagy táblagépre, és válassza ki az autót. Az alkalmazásban oktató videók és a vizuális navigáció lehetőségei érhetők el az autó

A Volvo Cars támogató weboldala



Volvójára és az autó tulajdonlására vonatkozó további segítség is található. Az oldalak a legtöbb piacon elérhetők.

Menjen a support.volvocars.com oldalra, és válassza ki az országát. Itt online és PDF formátumú kezelési útmutatókat találhat. A Volvo Cars támogatói oldalon oktató videók és további információk valamint a

Nyomtatott információk

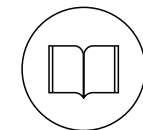

A kesztyűtartóban található a kezelési útmutató¹ melléklete, amely a biztosítékokkal kapcsolatos információkat és műszaki adatokat valamint fontos és gyakorlati információk összefoglalását tartalmazza.

Egy Quick Guide is elérhető nyomtatott formában, amely segít megismerkedni az autó leggyakrabban használt funkcióival.

A választott felszereltségi szinttől, piactól stb. függően további tulajdonosi információk is lehetnek nyomtatott formában az autóban.

Nyomtatott kezelési útmutató és hozzá kapcsolódó melléklet rendelhető. A rendeléshez lépjen kapcsolatba egy Volvo kereskedéssel.

¹ A teljes nyomtatott kezelési útmutató az olyan piacokon található meg az autóban, ahol nem áll rendelkezésre a központi kijelzőn.

! FONTOS

Mindig a járművezető felelős a jármű biztonságos vezetéséért és a vonatkozó törvények és szabályok betartásáért. Az is fontos, hogy az autót a Volvo kezelési útmutatóban leírt előírásainak megfelelően tartsa karban és kezelje.

Ha bármilyen eltérés van a központi kijelzőn megjelenő és a nyomtatott információk között, akkor mindig a nyomtatott információk élveznek elsőbbséget.

i MEGJEGYZÉS

A központi kijelző nyelvének módosítása azt jelenti, hogy bizonyos tulajdonosi információk nem felelnek meg az országos vagy helyi törvényeknek és szabályozásoknak. Ne váltson olyan nyelvre, amelyet nehezen ért meg, mert ez nehezéteheti a visszatalálást képernyő-struktúrában.

Kapcsolódó információk

- Kezelési útmutató a központi kijelzőn (19. oldal)
- A kezelési útmutató mobil eszközökön (22. oldal)
- A Volvo Cars támogató oldala (23. oldal)
- A kezelési útmutató olvasása (24. oldal)

Kezelési útmutató a központi kijelzőn

A kezelési útmutató digitális² változata elérhető az autó központi kijelzőjén.

A digitális kezelési útmutató a felső nézetből érhető el és bizonyos esetekben a környezetérzékeny kezelési útmutató szintén a felső nézetből érhető el.

i MEGJEGYZÉS

A digitális kezelési útmutató vezetés közben nem használható.

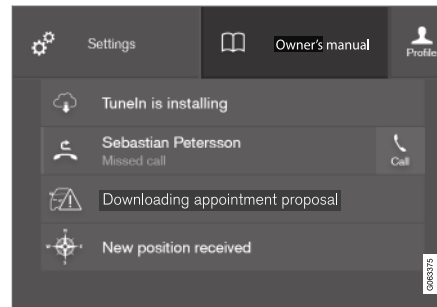
Kezelési útmutató

Felső nézet a kezelési útmutató gombjával.

A kezelési útmutató megnyitásához - húzza le a felső nézetet a középső kijelzőn, és érintse meg a **Kezelési útmutató** lehetőséget.

A kezelési útmutatóban található információk közvetlenül a kezelési útmutató kezdőlapján vagy annak felső menüéből érhető el.

² A legtöbb piacra érvényes.

◀◀ Környezetérzékeny kezelési útmutató

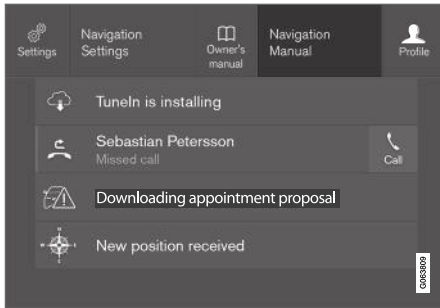

Felső nézet a környezetfüggő kezelési útmutató gombjával.

A környezetfüggő kezelési útmutató egy gyorsíratkozás a kezelési útmutató azon cikkéhez, amely a képernyőn látható aktív funkciót írja le. Amikor környezetfüggő kezelési útmutató áll rendelkezésre, akkor az a **Kezelési útmutató** jobb oldalán jelenik meg a felső nézetben.

A környezetfüggő kezelési útmutató megérintése ezért egy, a képernyőn megjelenő tartalommal kapcsolatos cikket nyit meg a kezelési útmutatóban. Például nyomja meg a **Navigáció kézikönyve** lehetőséget – a navigációval kapcsolatos cikk nyílik meg.

Ez csak az autó bizonyos alkalmazásaira vonatkozik. A harmadik féltől származó alkalmazások esetében nem érhető el például az alkalmazással kapcsolatos cikkek.

Kapcsolódó információk

- Navigálás a kezelési útmutatóban a központi kijelzőn (20. oldal)
- Navigálás a központi kijelző nézetében (113. oldal)
- Alkalmazások letöltése (515. oldal)

Navigálás a kezelési útmutatóban a központi kijelzőn

A digitális kezelési útmutató az autó központi kijelzőjének felső nézetében érhető el. A tartalom kereshető és könnyen navigálható a különböző részek között.

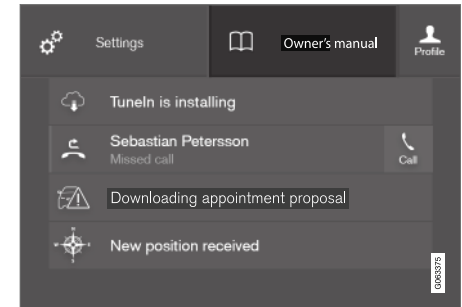

A kezelési útmutatót a felső nézetből érheti el.

- A kezelési útmutató megnyitásához - húzza le a felső nézetet a középső kijelzőn, és érintse meg a **Kezelési útmutató** lehetőséget.

A kezelési útmutatóban számos különböző módon kereshet információkat. A lehetőségek a kezelési útmutató kezdőlapjáról és a felső menüből érhetőek el.

A menü megnyitása a felső menüből

- Nyomja meg a ☰ lehetőséget a felső listában a kezelési útmutatóban.
 - > Egy információk megkeresésére szolgáló különböző funkciókat tartalmazó menü nyílik meg:

Kezdőlap



Érintse meg a szimbólumot, hogy visszalépjen a kezelési útmutató kezdőlapjához.

Kategóriák

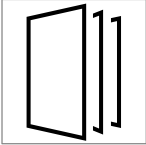

A kezelési útmutató szakaszai fő kategóriákba és alkategóriákba van szervezve. Ugyanazt a szakaszt több megfelelő kategória is tartalmazza, így könnyebben megtalálható.

1. Nyomja meg a **Kategóriák** gombot.
 - > A fő kategóriák egy listában jelennek meg.
2. Érintsen meg egy fő kategóriát (📁).
 - > Megjelenik az alkategóriák (📁) és cikkek (📄) listája.
3. Érintsen meg egy cikket a megnyitásához.

A visszalépéshez, nyomja meg a vissza nyilat.

Quick Guide

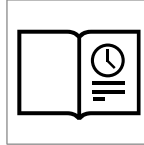

Nyomja meg a szimbólumot egy olyan oldal megnyitásához, amely különösen hasznos, az autó legáltalánosabb funkcióit ismertető cikkekhez mutató hivatkozásokat tartalmaz. A szakaszok kategóriák szerint is

elérhetőek, de itt össze vannak gyűjtve a gyors hozzáférés érdekében. Érintsen meg egy cikket annak teljes elolvasásához.

Interaktív területek a belső és külső részekhez.

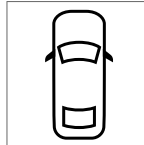

Az autó külső és belső áttekinthető képei. A különböző részek interaktív területekkel vannak jelölve, amelyek az autó adott részeivel kapcsolatos cikkekhez vezetnek.

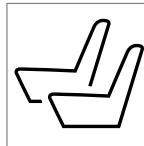

1. Nyomja meg a **Külső** vagy **Belső** gombot.
 - > Külső vagy belső képek jelennek meg interaktív területekkel. Az interaktív területek az autó vonatkozó részeivel kapcsolatos cikkekhez mutatnak. Csúsztassa az ujját vízszintesen a képernyőn a képek közötti váltáshoz.
2. Érintsen meg egy interaktív területet.
 - > A területről szóló cikk címe jelenik meg.
3. Érintse meg a címet a cikk megnyitásához.

A visszalépéshez, nyomja meg a vissza nyilat.

Kedvencek

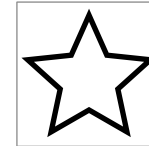

Nyomja meg a szimbólumot a kedvencként mentett cikkek eléréséhez. Érintsen meg egy cikket annak teljes elolvasásához.

Kedvenc cikkek mentése vagy törlése

A cikkeket a jobb oldalon fent található ☆ megnyomásával mentheti el kedvencként, amikor meg van nyitva az adott cikk. Ha a cikk el van mentve kedvencként, akkor a csillag ki van töltve: ★.

A cikk eltávolításához a kedvencekből, nyomja meg újra a csillagot az aktuális cikkben.

◀ Videó



Nyomja meg a szimbólumot az autó funkcióit magyarázó rövid bemutató videókhöz.

Információk

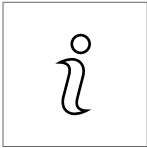

Érintse meg a szimbólumot az autóban található kezelési útmutató verziójával kapcsolatos valamint egyéb hasznos információk eléréséhez.

A keresés funkció használata a felső menüben

1. Érintse meg a **Q** elemet a kezelési útmutató felső menüjében. Egy billentyűzet jelenik meg a képernyő alsó részén.
2. Írjon be egy kulcsszót, például "biztonsági öv".
 - > A javasolt cikkek és kategóriák a betűk beírása közben jelennek meg.
3. Érintse meg a cikket vagy kategóriát annak megnyitásához.

Kapcsolódó információk

- Kezelési útmutató a központi kijelzőn (19. oldal)
- Billentyűzet a központi kijelzőn (124. oldal)

- A kezelési útmutató olvasása (24. oldal)

A kezelési útmutató mobil eszközökön

A kezelési útmutató mobilalkalmazás³ formájában is elérhető az App Store és Google Play áruházakban. Az alkalmazás okostelefonokhoz és táblagépekhez készült.



A kezelési útmutató letölthető mobilalkalmazásként az App Store és Google Play áruházakból. Az itt látható QR-kód közvetlenül az alkalmazásra mutat. Vagy meg is keresheti azt az App Store illetve Google Play

áruházban a "Volvo manual" keresési kifejezéssel.

Az alkalmazás tartalmaz egy videót a külső és belső képekkel, ahol az autó különböző részei interaktív területekkel vannak kiemelve, amelyek a

kérdéses területről szóló cikkhez vezetnek. A kezelési útmutató különböző szakaszai között könnyen lehet navigálni és annak tartalma kereshető.

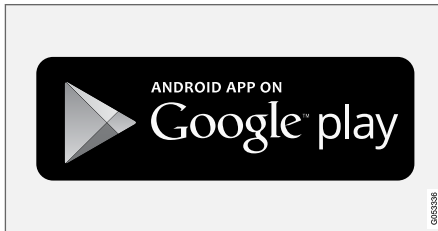
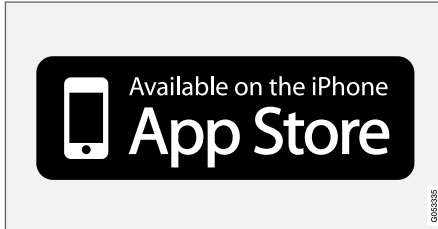

A mobilalkalmazás megtalálható az App Store és Google Play áruházakban.

Kapcsolódó információk

- A kezelési útmutató olvasása (24. oldal)

A Volvo Cars támogató oldala

Az autójával kapcsolatos további információk a Volvo Cars weboldalon és támogató oldalon találhatóak.

Támogatás az interneten

Menjen a support.volvocars.com címre az oldal meglátogatásához. A támogató oldal a legtöbb piacon elérhető.

Támogatást tartalmaz az olyan funkciókhoz, mint a webes alapú szolgáltatások és funkciók, a Volvo On Call*, a navigációs rendszer* és az alkalmazások. Videók és lépésenként leírt útmutatások magyarázzák a különböző eljárásokat, például azt, hogyan csatlakoztassa az autót az internethez mobiltelefonon keresztül.

Letölthető információk

Térképek

A Sensus navigation felszereltségű autókhoz lehetőség van térképek letöltésére a támogató weboldalról.

Kezelési útmutatók PDF formátumban

A kezelési útmutatók PDF formátumban tölthetők le. Válasszon autómódellet és módellevet az útmutató szükség szerinti letöltéséhez.

Kapcsolat

A támogató weboldal tartalmazza az ügyfélszolgálat és a legközelebbi Volvo kereskedő kapcsolati adatait.

Jelentkezzen be a Volvo Cars weboldalra

Hozzon létre személyes Volvo ID azonosítót, és jelentkezzen be a www.volvocars.com weboldalon. Amikor be van jelentkezve, akkor áttekintést láthat többek között a szervizekről, szerződésekről és garanciákról. Itt az autómódelljéhez illő tartozékokról és szoftverekről is találhat információkat.

Kapcsolódó információk

- Volvo ID (28. oldal)

³ Bizonyos mobilkészülékek esetében.

A kezelési útmutató olvasása

A kezelési útmutató elolvasása, ideális esetben az első út előtt, jó módja az autó megismerésének.

A kezelési útmutató tanulmányozása jó módja az új funkciók, az autó kezelésének megértésére a különböző helyzetekben és, hogy megtanulja az autó funkcióinak legjobb kihasználását. Kérjük, fordítson figyelmet a kezelési útmutatóban található biztonsági utasításokra.

A jelen kezelési útmutató célja, hogy elmagyarázza a Volvo járművekben található összes lehetséges jellemzőt, funkciót és opciót. Nem arra szolgál, hogy garantálja azt, hogy az összes tárgyalat jellemző, funkció és opció minden járműbe be van építve. Előfordulhat, hogy bizonyos használt terminológia nem pontosan egyezik az értékesítési, marketing és reklámanyagokban.

A fejlesztési munka folyamatosan zajlik a termék javítása érdekében. A módosítások azt okozhatják, hogy a kezelési útmutatóban található információk, leírások és ábrák különböznek az autó berendezéseitől. Fenntartjuk az előzetes bejelentés nélküli változtatás jogát.

Ne vegye ki ezt az útmutatót az autóból - ha problémák merülnek fel, akkor itt található információkat arról, hol és hogyan érhető el szakszerű segítség.

© Volvo Car Corporation

Opciók/tartozékok

A normál felszereltségen kívül, a használati útmutató az opciókat (gyárilag beszerelt berendezések) és bizonyos tartozékokat (utólagosan beszerelt extra tartozékok) is tárgyal.

Az összes opció/tartozék csillaggal van jelölve: *.

A kezelési útmutatóban tárgyalat felszerelések nem minden autóban állnak rendelkezésre - ezek a különböző piacok igényeinek és az adott országos vagy helyi törvényeknek és szabályozásoknak megfelelően változhatnak.

Ha kétségei vannak az alapfelszereltséggel és az opciókkal/tartozékokkal kapcsolatban, akkor vegye fel a kapcsolatot egy Volvo kereskedővel.

Speciális szövegek

FIGYELEM

Sérülés kockázata esetén figyelmeztető szövegek jelennek meg.

FONTOS

A "fontos" szöveg jelenik meg, ha károsodás veszélye áll fenn.

MEGJEGYZÉS

A MEGJEGYZÉS szövegek tanácsokat vagy tippet adnak például szolgáltatások és funkciók használatáról.

Lábjegyzet

A kezelési útmutató bizonyos helyeken lábjegyzetek formájában is tartalmaz információkat a lapok alján vagy a táblázatok végén. Ezek az információk kiegészítik a számmal rájuk hivatkozó szöveget. Ha a lábjegyzet egy táblázatban található szövegre vonatkozik, akkor az a lábjegyzet szám helyett betűvel van jelölve.

Üzenetszövegek

Az autóban kijelzők találhatóak, amelyek menüket és üzenetszövegeket jelenítenek meg. A kezelési útmutatóban ezeknek a szövegeknek a megjelenése különbözik a normál szövegektől. Példák a menüszovegekre és üzenetszovegekre: **Telefon, Új üzenet.**

Címkék

Az autón különböző matricák találhatóak, amelyek egyszerű és világos módon, fontos információkat közölnek. Az autóban található matricák az alábbi, csökkenő fontosságú figyelmeztetéseket/információkat tartalmaznak.

Személyi sérülésre vonatkozó figyelmeztetés



Fekete ISO szimbólumok sárga figyelmeztető mezőben, fehér szöveg/kép fekete üzenetmezőben. Olyan veszély jelenlétére figyelmeztet, amely figyelmen kívül hagyása esetén súlyos vagy halálos személyi sérülést eredményezhet.

Anyagi kár kockázata



Fehér ISO szimbólumok és fehér szöveg/kép fekete vagy kék figyelmeztető mezőben és üzenetmezőben. Olyan veszély jelenlétére figyelmeztet, amely figyelmen kívül hagyása esetén anyagi kárt eredményezhet.

Információk



Fehér ISO szimbólumok és fehér szöveg/kép fekete üzenetmezőben.

i MEGJEGYZÉS

A kezelési útmutatóban szereplő matricák nem pontosan egyeznek meg az autóban találhatóakkal. Ezek a hozzávetőleges megjelenést és az elhelyezkedésüket mutatják az autóban. Az adott autóra vonatkozó adatok az autóban található matricákon találhatóak.

Eljáráslisták

Olyan eljárások, amelyeket a kezelési útmutatóban található számozás alapján bizonyos sorrendben kell végrehajtani:

- 1** Ha képek sorozata illusztrálja az utasításokat lépésről-lépésre, akkor az egyes lépések az ábrával megegyező számozással rendelkeznek.
- A** Betűk listája jelenik meg a felsorolások egyes elemei mellett, ahol az utasítások sorrendje nem lényeges.
- f** Nyílak számozással vagy a nélkül, amelyek mozgásokat ábrázolnak.
- A** Nyílak betűjelöléssel olyan mozgások jelölésére, ahol a fordított sorrendnek nincs jelentősége.

Ha a lépésről-lépésre végrehajtandó utasításokhoz nem tartozik ábrák sorozata, akkor a különböző lépések normál számokkal vannak jelölve.

◀◀ Elhelyezkedési listák

- 1 A számot tartalmazó piros körök olyan áttekinthető képeken találhatóak, ahol a különböző komponensek meg vannak jelölve. A szám szerepel az ábrához kapcsolódó pozíciólistában, amely leírja az adott elemet.

Listajeles listák

A listajeles felsorolások olyan helyeken szerepelnek, ahol a kezelési útmutató listába szedett pontokat tartalmaz.

Példa:

- Hűtőfolyadék
- Motorolaj

Kapcsolódó információk

A kapcsolódó információk más, szorosan kapcsolódó információkat tartalmazó cikkekre utalnak.

Illusztrációk és videók

A kezelési útmutatóban használt illusztrációk és videók bizonyos esetekben vázlatosak, amelyek célja, hogy átfogó képet nyújtsanak egy bizonyos funkcióról. Ezek a felszereltségi szinttől és a piactól függően eltérhetnek autó tényleges megjelenésétől.

Folytatódik

▶▶ Ez a szimbólum jelenik meg jobb oldalt legalul, amikor egy szakasz a következő oldalon folytatódik.

Folytatás az előző oldalról.

◀◀ Ez a szimbólum jelenik meg bal oldalt legfelül, amikor egy szakasz az előző oldalról folytatódik.

Kapcsolódó információk

- Kezelési útmutató a központi kijelzőn (19. oldal)
- A kezelési útmutató mobil eszközökön (22. oldal)
- A Volvo Cars támogató oldala (23. oldal)

A kezelési útmutató és a környezet

A kezelési útmutatót ellenőrzött erdőkből származó papírra nyomtatták.

A Forest Stewardship Council (FSC)[®] (Erdőgazdálkodási Tanács) szimbólum mutatja, hogy a használati útmutató nyomtatásához felhasznált papírnyersanyag FSC[®] minősítésű erdőkből vagy egyéb ellenőrzött forrásokból származik.

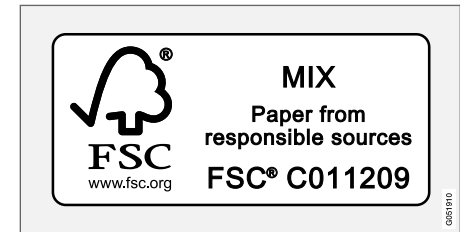

Kapcsolódó információk

- Drive-E - a vezetés tisztább élvezete (30. oldal)

AZ ÖN VOLVÓJA

Volvo ID

A Volvo ID egy személyes azonosító, amely szolgáltatások széles köréhez biztosít hozzáférést egyetlen felhasználónévvel és jelszóval.

Példa a szolgáltatásokra:

- Volvo On Call alkalmazás* – az autó ellenőrzése telefon használatával. Például ellenőrizheti az üzemanyagszintet, megjelenítheti a legközelebbi üzemanyagtöltő állomást és távolról bezárhatja az autót.
- Send to Car – címekeket küldhet internetes térképszolgáltatásokból közvetlenül az autóhoz.
- Szervizelés és javítás előjegyzése – regisztrálhatja kedvenc műhelyét/kereskedését a volvocars.com weboldalon, hogy közvetlenül az autóból jegyezhesse elő a szervizeléseket.

i MEGJEGYZÉS

Ha egy szolgáltatáshoz (például Volvo On Call) használt felhasználónév megváltozik, akkor az automatikusan módosul a többi szolgáltatás esetében is.

Volvo ID létrehozása az autóból, a volvocars.com weboldalon vagy a Volvo On Call alkalmazásban lehetséges¹.

Ha Volvo ID azonosítót regisztrált az autóban, akkor számos szolgáltatás válik elérhetővé.

Kapcsolódó információk

- Volvo ID létrehozása és regisztrálása (28. oldal)
- Szervizelés és javítás előjegyzése (625. oldal)

Volvo ID létrehozása és regisztrálása

Volvo ID létrehozása különböző módokon lehetséges. Ha a Volvo ID azonosítót a volvocars.com oldalon vagy a Volvo On Call alkalmazásban² hozta létre, akkor a Volvo ID azonosítót regisztrálnia is kell az autóhoz, hogy használhassa a különböző Volvo ID szolgáltatásokat.

Volvo ID létrehozása a Volvo ID alkalmazással

1. Töltse le a Volvo ID alkalmazást a **Letöltőközpont** helyről a központi kijelző alkalmazás nézetében.
2. Indítsa el az alkalmazást, és regisztrálja személyes e-mail címét.
3. Kövesse a megadott e-mail címre automatikusan küldött utasításokat.
 - > Létrehozott egy Volvo ID azonosítót, és automatikusan regisztrálta azt az autóhoz. Most már használhatja a Volvo ID szolgáltatásokat.

¹ Ha rendelkezik Volvo On Call* opcióval.

Volvo ID létrehozása a Volvo Cars weboldalon

1. Menjen a www.volvocars.com oldalra, és jelentkezzen be³ a jobb felső részen található ikon használatával. Válassza a Volvo ID létrehozása lehetőséget.
2. Írjon be egy személyes e-mail címet.
3. Kövesse a megadott e-mail címre automatikusan küldött utasításokat.
 - > Létrehozta a Volvo ID azonosítót. Olvassa el az alábbiakban, hogyan regisztrálhatja az azonosítót az autóhoz.

Volvo ID létrehozása a Volvo On Call alkalmazással⁴

1. Töltse le a Volvo On Call alkalmazás legújabb verzióját egy okostelefonra az App Store, Windows Phone vagy Google Play áruházból.
2. Válassza a Volvo ID létrehozása lehetőséget az alkalmazás kezdőoldalán, és írjon be egy személyes e-mail címet.
3. Kövesse a megadott e-mail címre automatikusan küldött utasításokat.
 - > Létrehozta a Volvo ID azonosítót. Olvassa el az alábbiakban, hogyan regisztrálhatja az azonosítót az autóhoz.

Volvo ID regisztrálása az autóhoz

Ha Volvo ID azonosítóját az interneten vagy a Volvo On Call alkalmazásban hozta létre, akkor regisztrálja azt az autóhoz az alábbiak szerint:

1. Ha még nem tette meg, akkor tölts le a Volvo ID alkalmazást a **Letöltőközpont** webhelyről a központi kijelző alkalmazás nézetében.



MEGJEGYZÉS

Alkalmazások letöltéséhez az autónak az internethez kell csatlakoznia.

2. Indítsa el az alkalmazást, és írja be Volvo ID azonosítóját/e-mail címét.
3. Kövesse az automatikusan a Volvo ID azonosítójához rendelt e-mail címére küldött utasításokat
 - > A Volvo ID most már regisztrálva van az autóhoz. Használhatja Volvo ID szolgáltatásokat.

Kapcsolódó információk

- Volvo ID (28. oldal)
- Alkalmazások letöltése (515. oldal)
- Rendszerfrissítések kezelése a letöltési központban (623. oldal)

² Csak bizonyos piacokra vonatkozik.

³ Bizonyos piacokon áll rendelkezésre.

⁴ Volvo On Call* szolgáltatással felszerelt autók.

- Internetkapcsolattal rendelkező autó* (550. oldal)

Drive-E - a vezetés tisztább élvezete

A Volvo Car Corporation folyamatosan dolgozik a biztonságosabb és hatékonyabb termékek és

megoldások fejlesztésén, hogy csökkentse a káros környezeti hatásokat.



A környezetvédelem a Volvo Car egyik legfontosabb értéke, amely minden tevékenységére hatással van. A környezetvédelmi munka az autó teljes életciklusán alapszik és figyelembe veszi a környezeti hatást a tervezéstől a selejtezésig és újrahasznosításig. A Volvo Car alapelve, hogy minden újonnan fejlesztett terméknek a kevesebb környezeti hatással kell rendelkeznie, mint annak a terméknek, amelyet levált.

A Volvo környezetgazdálkodási munkája hatékonyabb és kevésbé szennyező hajtásláncok, a Drive-E kifejlesztését eredményezte. A személyes környezet szintén fontos a Volvo számára - a

Volvo belső levegője például a klímaszabályozó rendszernek köszönhetően tisztább, mint a külső levegő.

Az Ön Vólója megfelel a szigorú nemzetközi környezetvédelmi szabványoknak. A Volvo összes gyártóegységének ISO 14001 minősítéssel kell rendelkeznie, és ez támogatja a környezetvédelmi problémák módszeres megközelítését, ami folyamatos fejlődést tesz lehetővé a környezetre gyakorolt káros hatások csökkentése terén. Az ISO minősítés megtartása a hatályos környezetvédelmi törvények és szabályozások betartását is jelenti. A Volvo azt is megköveteli, hogy partnerei is megfeleljenek ezeknek a követelményeknek.

Üzemanyag-fogyasztás

Mivel az autó teljes környezeti hatásának nagy része annak használatából ered, a Volvo Car környezetvédelmi munkájában az üzemanyag-fogyasztás, a széndioxid-kibocsátás és egyéb levegőszennyező anyagok kibocsátásának csökkentésére helyezi a hangsúlyt. A Volvo autók minden vonatkozó kategóriában versenyképes üzemanyag-fogyasztással rendelkeznek. Az alacsonyabb üzemanyag-fogyasztás általában az üvegház hatású gázok, széndioxid alacsonyabb kibocsátását eredményezi.

Hozzájárulás egy jobb környezethez

Az energiahatékony és üzemanyag-hatékony autó nem csak a kisebb környezetre gyakorolt hatáshoz járul hozzá, hanem kisebb költségekkel is jár az autó tulajdonosa számára. Mint járművezető, könnyen csökkentheti az üzemanyag-fogyasztást, és hozzájárulhat egy jobb környezethez - íme néhány tanács:

- Tervezzen hatékony átlagsebességet. A körülbelül 80 km/h (körülbelül 50 mph) feletti és 50 km/h (körülbelül 30 mph) alatti sebesség nagyobb energiafogyasztást eredményez.
- Tartsa be a szerviz és garanciafüzet által az autó szervizeléséhez és karbantartásához előírt intervallumokat.
- Kerülje a motor alapjáraton járatását - állítsa le a motort, amikor hosszabb időre megáll. Fordítson figyelmet a helyi rendelkezésekre.
- Tervezze meg az utat - a sok szükségtelen megállás és egyenetlen sebesség nagyobb üzemanyag-fogyasztással jár.
- Használja az előkészítést* mielőtt hideg időben elindulna - ez javítja az indítási képességet és csökkenti a kopást hideg időben. A motor gyorsabban eléri az üzemi hőmérsékletét, ami csökkenti a fogyasztást és a károsanyag-kibocsátást.

Ne feledje a környezetre biztonságos módon selejtezni a veszélyes hulladékokat, például az akkumulátorokat és olajokat sem. Vegye fel a

kapcsolatot egy műhellyel, ha bizonytalan az ilyen típusú hulladékok kezelésével kapcsolatban - lehetőleg forduljon hivatalos Volvo műhelyhez.

Hatékony kibocsátás-szabályozás

Az Ön Volvója a "Kívül-belül tiszta" koncepció betartásával készült - ez a koncepció tiszta belső környezetet valamint nagy hatékonyságú kibocsátás-szabályozást foglal magában. A kipufogógázok károsanyag-kibocsátása sok esetben jóval a vonatkozó szabványok alatt van.

Tiszta levegő az utastérben

Egy levegőszűrő segít megakadályozni a por és a pollenek bejutását az utastérbe a levegő beszívásakor.

A belső levegőminőség rendszer (IAQS)* biztosítja, hogy a bejövő levegő tisztább legyen, mint a külső forgalom levegője.

Az rendszer megtisztítja az utastér levegőjét a szennyeződésektől, mint amilyenek a részecskék, szénhidrogének, nitrogén-oxidok és talajszintű ózon. Ha a külső levegő szennyezett, akkor a légbeszívás megszűnik és a levegő visszakeringtetésre kerül. Az ilyen helyzetek például erős forgalomban, sorban állás közben és alagutakban fordulhatnak elő.

Az IAQS a tiszta belső zóna csomag (CZIP)* része, amely egy olyan funkciót is tartalmaz, amely lehetővé teszi a ventilátor beindítását, amikor kinyitják az autót a távvezérlős kulccsal.

Belső

A Volvók belsejében használt anyagok gondosan vannak kiválasztva és tesztelve, hogy az kellemes és kényelmes legyen. Bizonyos részek, például a kormánykerék varratai kézzel készülnek. A belső megfigyelés alatt áll, hogy például nagy melegben vagy erős fényben ne bocsásson ki erős szagokat vagy anyagokat, amelyek kellemetlen érzést okoznak.

Volvo műhelyek és a környezet

A rendszeres karbantartás biztosítja az autója hosszú hasznos élettartamát és alacsony üzemanyag-fogyasztását. Ilyen módon a tisztább környezethez is hozzájárulhat. Amikor egy Volvo műhelyre bízta az autója szervizelését és karbantartását, akkor az a Volvo rendszerének részévé válik. A Volvo világos követelményeket támaszt a műhelyek kialakítására vonatkozóan, hogy megakadályozza a káros anyagok környezetbe jutását. A műhelyek munkatársai rendelkeznek a jó környezetvédelem biztosításához szükséges tudással és eszközökkel.

Újrahasznosítás

Mivel a Volvo életciklusban gondolkodik, fontos az is, hogy az autók újrahasznosítása környezetbarát módon történjen. Majdnem a teljes autó újrahasznosítható. Az autó utolsó tulajdonosát ezért arra kérjük, hogy vegye fel a kapcsolatot egy kereskedővel, ahol tanúsított/jóváhagyott újrahasznosító létesítményt tudnak ajánlani.



◀◀ **Kapcsolódó információk**

- Üzemanyag-fogyasztás és CO₂-kibocsátás (697. oldal)
- Gazdaságos vezetés (471. oldal)
- Az előkészítés* elindítása és kikapcsolása (231. oldal)
- A kezelési útmutató és a környezet (26. oldal)
- Levegőtisztaság (205. oldal)

IntelliSafe-vezetőtámogatás

Az IntelliSafe a Volvo Cars biztonsági koncepciója. Az IntelliSafe számos rendszerből áll, amelyek lehetnek az alapfelszereltség részei vagy opcionálisak, amelyek célja az autózás biztonságossá tétele, a sérülések elkerülése és az utasok valamint a többi közlekedő védelme.

Támogatás

Az IntelliSafe olyan vezetőtámogató funkciókat foglal magában, mint az adaptív sebességtartó*, amely segít a járművezetőnek az egyenletes sebesség fenntartásában és egy előre beállított időköz tartásában az elöl haladó járműhöz képest.

A Pilot Assist⁵ kormányzási segítség használatával segít a járművezetőnek az autónak a sáv oldalvonalai között tartásában és az egyenletes sebesség fenntartásában, előre kiválasztott időköz tartásával az elöl haladó járműhöz viszonyítva.

A Park Assist Pilot* segít a járművezetőnek a parkolásban és a parkolóhely elhagyásában.

További példák azokra a rendszerekre, amelyek segíthetik a járművezetőt az aktív távolsági fényezés, a Cross Traffic Alert (CTA)* és a Blind Spot Information (BLIS)* rendszer.

Megelőzés

A City Safety egy olyan funkció, amely hozzájárulhat a balesetek elkerüléséhez. A funkció megakadályozhatja a gyalogosokkal, kerékpárosokkal,

nagyobb állatokkal vagy járművekkel történő ütközéseket vagy mérsékelheti azok következményeit. Ütközés kockázata esetén vizuális, akusztikus és fékimpulzusos figyelmeztetések segítik a járművezetőt, hogy időben cselekedjen. Ha a járművezető nem reagál a figyelmeztetésre, és az ütközés kockázatának megítélése fenyegető, akkor a City Safety automatikusan fékezheti az autót.

A sávartó segéd (LKA) egy másik példa az olyan funkciókra, amelyek segíthetnek a járművezetőnek megakadályozni a baleseteket - autópályán és hasonló nagyobb utakon - azáltal, hogy csökkenti annak a kockázatát, hogy az autó elhagyja a sávját.

A Kormányzási rásegítés fokozott

ütközésveszélyben funkció segíthet a járművezetőnek a kockázat csökkentésében, hogy az autó akaratlanul elhagyja a sávját és/vagy egy másik járművel vagy akadállyal ütközik. Ezt az autó sávba történő visszakormányzásával és/vagy elfordulással éri el.

Védelem

A járművezető és az utasok védelmének céljával, az autó biztonságiöv-feszítőkkal van felszerelve, amelyek kritikus helyzetekben vagy ütközések alkalmával megfeszítik a biztonsági öveket. Az autó légszákokkal és függőnylégszákokkal valamint Whiplash Protection System (WHIPS) rend-

szerral is rendelkezik, amely az ostorcsapásos sérülésektől véd.

Egy Pedestrian Protection System (PPS) is rendelkezésre áll a gyalogosokkal történő ütközés enyhítésére frontális ütközések esetén.

Kapcsolódó információk

- Vezetéstámogató rendszer (288. oldal)
- Aktív távolsági fényezés (155. oldal)
- Biztonság (44. oldal)
- Biztonsági övek (48. oldal)
- Légszákok (52. oldal)
- Whiplash Protection System (45. oldal)
- Pedestrian Protection System (47. oldal)

⁵ Ez a funkció piactól függően lehet alapfelszereltség vagy opció.

Sensus - online kapcsolat és szórakoztatás

A Sensus lehetővé teszi az internet böngészését, különböző típusú alkalmazások használatát és az autó Wi-Fi hozzáférési pontként történő használatát.

Ez a Sensus

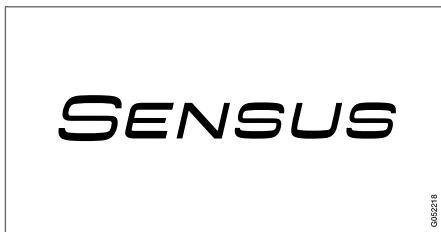

A Sensus intelligens interfészt és online kapcsolódási lehetőséget biztosít a digitális világhoz. Az intuitív navigációs struktúra lehetővé teszi a vonatkozó támogatás, információk és szórakoztatás elérését, amikor erre szükség van, anélkül, hogy elvonná a járművezető figyelmét.

A Sensus minden olyan megoldást lefed az autóban, amely a szórakoztatáshoz, online csatlakoztatáshoz, navigációhoz* és a járművezető valamint az autó közötti felhasználói interfészhez kapcsolódik. A Sensus teszi lehetővé a kommunikációt Ön, az autó és a külső világ között.

Információk, amikor arra szükség van és ahol arra szükség van

Az autó különböző kijelzői a megfelelő időben biztosítanak információkat. Az információk különböző helyeken jelennek meg, attól függően, hogy azok milyen fontosak a járművezető számára.

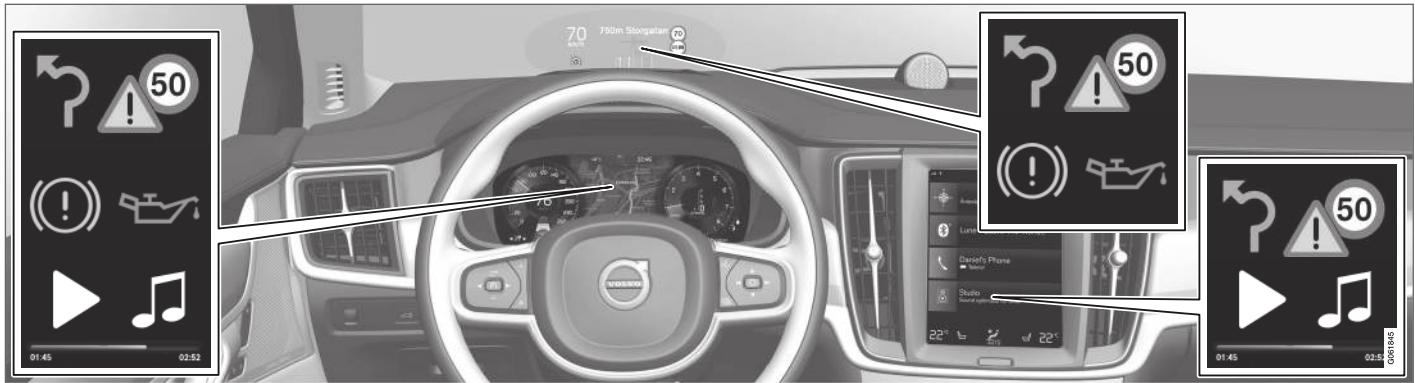

A különböző típusú információk különböző kijelzőkön jelennek meg azok fontosságától függően.

Szélvédőre vetített kijelző*



A szélvédőre vetített kijelző olyan válogatott információkat mutat, amelyekkel a járművezetőnek a lehető leghamarabb foglalkoznia kell. Az ilyen

információk például forgalmi figyelmeztetéseket, sebességinformációkat és navigációs* információkat foglalnak magukban. A jelzőtábla-információ és a bejövő telefonhívások szintén a szélvédőre vetített kijelzőn jelennek meg.

Járművezetői kijelző



12-hüvelykes* járművezetői kijelző.



8-hüvelykes járművezetői kijelző.

A járművezetői kijelző a sebességről és például a bejövő hívásokról vagy lejátszott zeneszámokról mutat információkat. A kijelző kezelése a kormánykerék billentyűzeteivel lehetséges.

Középső kijelző



Az autó fő funkcióit a központi kijelzővel lehet vezérelni, ami egy érintésre reagáló érintőképernyő. A fizikai gombok és kezelőszervek száma ezért minimális. A képernyő akár kesztyűben is kezelhető.

Innen vezélhető például a klímavezérlő rendszer, a szórakoztató rendszer és az ülés helyzet*. A központi kijelzőn megjelenő információkra reagálhat a járművezető vagy valaki más az autóban, ha arra lehetőség adódik.

Hangfelismerő rendszer



A hangfelismerő rendszer anélkül használható, hogy a járművezetőnek le kellene vennie a kezét a kormánykerékről. A rendszer képes a természetes beszéd megértésére. A hangfelismerést használhatja például zeneszámok lejátszására, személyek felhívására, a hőmérséklet növelésére vagy szöveges üzenetek felolvastatására.

Kapcsolódó információk

- Szélvédőre vetített kijelző* (141. oldal)
- Járművezetői kijelző (80. oldal)
- A központi kijelző áttekintése (107. oldal)
- Hangfelismerés (144. oldal)
- Internetkapcsolattal rendelkező autó* (550. oldal)
- Internet-hozzáférés megosztása az autóból Wi-Fi hotspots-on keresztül (555. oldal)

Szoftverfrissítések

Annak érdekében, hogy a Volvo ügyfeleként a lehető legjobb tapasztalatai legyenek az autóval, a Volvo folyamatosan fejleszti az autó rendszereit és Önnek nyújtott szolgáltatásait.

A Volvójában található szoftvert a legújabb verzióra frissítheti, amikor az hivatalos Volvo kereskedőnél szervizelteti az autót. A legújabb szoftverfrissítés új funkciók és fejlesztések elérését teszi lehetővé és tartalmazza a korábbi szoftverfrissítések fejlesztéseit is.

A kiadott frissítésekkel és a gyakran felmerülő kérdésekre adott válaszokkal kapcsolatos további információkért, látogasson el a support.volvocars.com oldalra.

i MEGJEGYZÉS

A frissítést követő működés a piactól, modelltől, modellévtől és opcióktól függően változó lehet.

Kapcsolódó információk

- Sensus - online kapcsolat és szórakoztatás (34. oldal)
- Rendszerfrissítések kezelése a letöltési központban (623. oldal)

Adatok rögzítése

A Volvo biztonsági és minőségbiztosítási rendszerének részeként a jármű használatával, működésével és az eseményekkel kapcsolatos bizonyos információk rögzítésre kerülnek az autóban.

A jármű "Event Data Recorder" (EDR) egységgel van felszerelve. Ennek elsődleges feladata a közlekedési balesetekkel vagy ütközésekhez hasonló eseményekkel kapcsolatos adatok észlelése és rögzítése, például amikor a légszék működésbe lép vagy a jármű valamilyen tárgynak ütközik az úton. Az adatok rögzítése annak a jobb megismerésére szolgál, hogy milyen módon működnek a járműrendszerek az ilyen típusú helyzetekben. Az EDR úgy van kialakítva, hogy rövid időtartamon keresztül, általában 30 másodpercig vagy ennél kevesebb ideig rögzítse a járműdinamikai és biztonsági rendszerekkel kapcsolatos adatokat.

A járműbe épített EDR az alábbiakkal kapcsolatos adatokat rögzíti a közlekedési balesetek vagy az ütközéshez hasonló események során:

- Hogyan működtek az autóban a különböző rendszerek
- Be volt-e kapcsolva/meg volt-e feszítve a járművezető illetve az utasok biztonsági öve
- Használta-e a járművezető a gáz- vagy fékpedált
- A jármű haladási sebessége

Ezek az adatok segítenek a közlekedési balesetek, sérülések és károsodások körülményeinek

jobb megismerésében. Az EDR csak akkor rögzít adatokat, amikor nem szokványos ütközési helyzet áll elő. Az EDR normál vezetési körülmények között nem rögzít semmilyen adatot. Ehhez hasonlóan, a rendszer soha nem rögzíti azt, hogy ki vezeti a járművet vagy a baleset földrajzi helyzetét illetve az ütközés közeli helyzeteket. Azonban egyéb felek, például a rendőrség felhasználhatja a rögzített adatokat a közlekedési baleset után szokásosan összegyűjtött személyes adatokkal együtt. A rögzített adatok értelmezéséhez speciális berendezés és hozzáférés szükséges a járműhöz illetve az EDR rendszerhez.

Az EDR rendszeren kívül, az autó számos számítógéppel rendelkezik, amelyek folyamatosan ellenőrzik és figyelik az autó működését. Ezek normál vezetési feltételek mellett is képesek adatok rögzítésére, de főleg a jármű működését és funkcióit befolyásoló hibákat vagy akkor rögzítenek, amikor a jármű vezetőtámogató funkciója (például a City Safety és az automatikus fékezés funkció) működésbe lép.

Bizonyos rögzített adatokra szüksége van a szerviz és karbantartó technikusoknak a járműben történt hibák meghatározásához és javításához. A rögzített információk ahhoz is szükségesek, hogy a Volvo eleget tudjon tenni a törvények és a hatóságok által megkövetelt jogi feltételeknek. A járműben rögzített információk annak számítógépében kerülnek tárolásra a jármű szervizeléséig vagy javításáig.



A fentiek mellett, a rögzített információk összesített formában kutatási és termékfejlesztési céllal is felhasználhatók a Volvo autók biztonságának és minőségének folyamatos fejlesztéséhez.

A Volvo nem járul hozzá a fenti információk harmadik feleknek történő kiadásához a jármű tulajdonosának beleegyezése nélkül. Országos rendelkezések és szabályozások teljesítése érdekében a Volvo felszólítható arra, hogy átadjon ilyen jellegű információkat a rendőrségnek vagy egyéb hatóságoknak, akiknek törvényes joguk lehet arra, hogy hozzáférjenek ezekhez. A rögzített adatok kiolvasásához és értelmezéséhez speciális műszaki berendezések szükségesek, amelyekhez a Volvo és a Volvóval szerződésben álló márkaszervizek férhetnek hozzá. A Volvo felelős azért, hogy ezek az információknak a tárolása és kezelése, amelyekhez a Volvo a szervizelési és karbantartási munkák során jutott, biztonságos módon történjen, amely megfelel a vonatkozó jogi követelményeknek. További tájékoztatásért - lépjen kapcsolatba egy Volvo kereskedéssel.

A szolgáltatások felhasználási feltételei

A Volvo olyan szolgáltatásokat nyújt, hogy a lehető legbiztonságosabban és legkényelmesebben vezethesse Volvóját.

Ezek a szolgáltatások, a sürgőshelyzeti segítségnyújtástól a navigációig és a karbantartási szolgáltatásokig mindent magukban foglalnak.

A szolgáltatások használata előtt fontos, hogy elolvassa a szolgáltatásokra vonatkozó használati feltételeket a support.volvocars.com oldalon.

Kapcsolódó információk

- Ügyfél-adatvédelmi nyilatkozat (38. oldal)

Ügyfél-adatvédelmi nyilatkozat

A Volvo tiszteletben tartja a weboldal minden látogatójának személyes integritását.

Ez a szabályzat az ügyféladatokat és személyes adatok kezelésére vonatkozik. Célja, hogy általános tájékoztatást nyújtson a meglévő, múltbeli és potenciális ügyfelek számára az alábbiakról:

- A személyes adatok gyűjtésének és kezelésének körülményei.
- A gyűjtött személyes adatok típusai.
- A személyes adatok gyűjtésének oka.
- Hogyan kezeljük a személyes adatokat.

A teljes szabályzat a support.volvocars.com weboldalon olvasható el.

Kapcsolódó információk

- Felhasználási feltételek és adatmegosztás (557. oldal)
- A szolgáltatások felhasználási feltételei (38. oldal)
- Adatok rögzítése (37. oldal)

A tartozékokkal és kiegészítő berendezésekkel kapcsolatos fontos információk

A tartozékok és az extra felszerelések helytelen csatlakoztatása negatívan befolyásolja az autó elektronikus rendszerét.

Erősen ajánljuk, hogy a Volvo tulajdonosok csak a Volvo által jóváhagyott eredeti tartozékokat használjanak és a tartozékok beszerelését csak képzett és minősített Volvo szerviztechnikusok végezzék. Bizonyos tartozékok csak akkor működnek, amikor telepítik a hozzájuk tartozó szoftvert az autó számítógépes rendszerére.

A kezelési útmutatóban tárgyalt felszerelések nem minden autóban állnak rendelkezésre - ezek a különböző piacok igényeinek és az adott országos vagy helyi törvényeknek és szabályozásoknak megfelelően változhatnak.

A jelen útmutatóban található opciók és tartozékok csillaggal vannak jelölve. Ha kétségei vannak az alapfelszereltséggel és az opciókkal/tartozékokkal kapcsolatban, akkor vegye fel a kapcsolatot egy Volvo kereskedővel.

FIGYELEM

Mindig a járművezető viseli a végső felelősséget az autó biztonságos használatáért és a hatályos törvények valamint szabályok betartásáért.

Az is fontos, hogy az autót a Volvo előírásainak megfelelően, a kezelési útmutató valamint a szerviz és garanciafüzet szerint karbantartsák és szervizeljék.

Ha a fedélzeti információk eltérnek a nyomtatott kezelési útmutatótól, akkor mindig a nyomtatott információk élveznek elsőbbséget.

Kapcsolódó információk

- Tartozékok beszerelése (39. oldal)
- Berendezés csatlakoztatása az autó diagnosztikai aljzatához (40. oldal)
- A kezelési útmutató olvasása (24. oldal)

Tartozékok beszerelése

Erősen ajánljuk, hogy a Volvo tulajdonosok csak a Volvo által jóváhagyott eredeti tartozékokat használjanak és a tartozékok beszerelését csak képzett és minősített Volvo szerviztechnikusok végezzék. Bizonyos tartozékok csak akkor működnek, amikor telepítik a hozzájuk tartozó szoftvert az autó számítógépes rendszerére.

- Az eredeti Volvo tartozékok teszteken esnek keresztül, ami biztosítja, hogy teljesítmény, biztonság és károsanyag-kibocsátás szempontjából együtt működjenek az autó rendszerével. Ezen felül, a képzett és minősített Volvo szerviztechnikusok tudják, hova vagy hova nem biztonságos beszerelni a tartozékokat a Vólójába. Mindig kérje képzett és minősített Volvo szerviztechnikus tanácsát, mielőtt bármilyen tartozékot szerelne az autójába vagy az autójára.
- Lehetséges, hogy a Volvo által nem jóváhagyott tartozékok nem estek át kifejezetten az autótól történő használathoz.
- Az autó funkcióira vagy biztonsági rendszereire negatív hatással lehet, ha olyan tartozékokat szerel be, amelyeket nem teszteltek a Vólóval vagy megengedi, hogy tapasztalattal nem rendelkező személy tartozékokat szereljen be.
- A nem jóváhagyott vagy helytelen módon beszerelt tartozékok által okozott károkra nem vonatkozik semmilyen új autó garancia.





A szervíz és garanciafüzetben további információkat találhat a garanciával kapcsolatban. A Volvo nem vállal semmilyen felelősséget a nem eredeti tartozékok beszerelése miatt bekövetkező halálesetekre, személyi sérülésekre vagy felmerülő költségekre vonatkozóan.

Kapcsolódó információk

- A tartozékokkal és kiegészítő berendezésekkel kapcsolatos fontos információk (39. oldal)

Berendezés csatlakoztatása az autó diagnosztikai aljzatához

Szoftver vagy diagnosztikai eszközök helytelen csatlakoztatása negatív hatással lehet az autó elektronikai rendszerére.

Erősen ajánljuk, hogy a Volvo tulajdonosok csak a Volvo által jóváhagyott eredeti tartozékokat használjanak és a tartozékok beszerelését csak képzett és minősített Volvo szerviztechnikusok végezzék. Bizonyos tartozékok csak akkor működnek, amikor telepítik a hozzájuk tartozó szoftvert az autó számítógépes rendszerére.



Az adatkapcsolati csatlakozó (On-board Diagnostic, OBDII) a vezető oldalon, a műszerfal alatt található.



MEGJEGYZÉS

A Volvo Cars nem vállal felelősséget nem engedélyezett berendezéseknek az On-board Diagnostic aljzathoz (OBDII) csatlakoztatásáért. Ezt az aljzatot csak képzett és minősített Volvo szerviztechnikusok használhatják.

Kapcsolódó információk

- A tartozékokkal és kiegészítő berendezésekkel kapcsolatos fontos információk (39. oldal)

Az autó azonosító számának mutatása

Amikor felkeres egy Volvo kereskedést például a Volvo On Call előfizetésével kapcsolatban, akkor szüksége lesz az autó azonosító számára (VIN⁶).

1. Nyomja meg a **Beállítások** lehetőséget a központi kijelző felső nézetében
2. Lépjen tovább a **Rendszer** → **Rendszerinformációk** → **Alvázsám** menüponthoz.
> A jármű azonosító száma jelenik meg.

A járművezető figyelmének elvonása

A járművezető felelős azért, hogy mindent megtegyen a saját, utasai és a többi közlekedő biztonsága érdekében. Ennek a felelősségnek a része, hogy elkerülje a figyelmé elvonását áltálal, hogy nem végez olyan tevékenységeket, amelyek nem kapcsolódnak az autó működtetéséhez a forgalmi környezetben.

Az Ön új Volvója tartalomgazdag szórakoztató és kommunikációs rendszerekkel van vagy lehet felszerelve. Ezek lehetnek kihangosított mobiltelefonok, navigációs rendszerek és sokféle funkcióval rendelkező audiorendszerek. Saját kényelme érdekében egyéb hordozható elektronikus eszközökkel is rendelkezhet. Helyesen, biztonságosan használva, ezek gazdaggá tehetik a vezetési élményt. Ha rosszul használja őket, akkor viszont elvonhatják a figyelmét.

Az alábbi figyelmeztetéseket szeretnénk adni az ilyen rendszerekkel kapcsolatban, hogy jelezzük a Volvo biztonságra vonatkozó törődését. Soha ne használjon készüléket vagy funkciót az autóban olyan módon, ami elvonhatja a figyelmét a biztonságos vezetés feladatáról. A figyelemelvonás súlyos balesetekhez vezethet. Ezeken általános figyelmeztetéseken kívül, az alábbi tanácsokkal szolgálhatunk azokról az új funkciókról, amelyekkel az autó rendelkezhet.

FIGYELEM

- Soha ne használjon vezetés közben tartott mobiltelefont. Bizonyos területeken a járművezető számára tilos a mobiltelefon használata, amíg az autó mozgásban van.
- Ha az autó navigációs rendszerrel van felszerelve, akkor csak az autó álló helyzetében szabad módosítani az útitervet.
- Soha ne programozza az audiorendszert, miközben az autó mozgásban van. Állítsa be a rádió programmemóriáját, amikor az autó parkol, majd használja az előre beállított memóriákat a rádió gyorsabb és egyszerűbb használatához.
- Soha ne használjon laptopokat vagy kézben tartott számítógépeket, miközben az autó mozog.

Kapcsolódó információk

- Hang, média és internet (512. oldal)

⁶ Vehicle Identification Number

BIZTONSÁG

Biztonság

A jármű számos biztonsági rendszerrel rendelkezik, amelyek együttesen működve védik a jármű vezetőjét és utasait egy esetleges baleset során.

Az autó számos érzékelővel rendelkezik, amelyek baleset esetén reagálnak és különböző biztonsági rendszereket aktiválnak, mint amilyenek a különböző típusú légzsákok és biztonsági övfeszítők. Az adott baleset körülményeitől függően, például a különböző szögben történő ütközés, felborulás vagy lehajtás az útról, a rendszerek eltérő módon reagálnak, hogy a legjobb védelmet nyújtsák.

Mechanikus biztonsági rendszerek is vannak, mint például az Whiplash Protection System. Az autó is úgy van kialakítva, hogy az ütközés erejének nagy része eloszlik a hossztartók, oszlopok, padló, tető és a karosszéria egyéb részei között.

Az autó biztonsági üzemmódja aktiválódhat egy olyan balesetet követően, amelyben az autó valamely fontos funkciója károsodott.

Figyelmeztető szimbólum a járművezetői kijelzőn



A figyelmeztető szimbólum a járművezetői kijelzőn akkor világít, amikor az autó elektromos rendszere II gyújtás-helyzetben van. A szimbólum körülbelül 6 másodperc elteltével kikapcsol, ha az autó biztonsági rendszere hibamentes.

FIGYELEM

Ha a figyelmeztető szimbólum továbbra is világít vagy vezetés közben bekapcsol, és megjelenik a **SRS légzsák Szerviz sürgős. Menjen szervizbe** üzenet a járművezetői kijelzőn, akkor a biztonsági rendszerek valamelyike nem működik teljes mértékben. A Volvo azt javasolja, hogy amint lehetséges lépjen kapcsolatba egy hivatalos Volvo műhellyel.

FIGYELEM

Soha ne módosítsa vagy javítsa önállóan az autó különböző biztonsági rendszereit. Valamelyik rendszer helytelen javítása meghibásodáshoz és súlyos személyi sérüléshez vezethet. A Volvo azt javasolja, hogy lépjen kapcsolatba egy hivatalos Volvo műhellyel.



Ha az adott figyelmeztető szimbólum hibás, akkor helyette az általános figyelmeztető szimbólum világít és a járművezetői kijelzőn ugyanaz az üzenet jelenik meg.

Kapcsolódó információk

- Biztonság terhesség alatt (45. oldal)
- Biztonsági övek (48. oldal)
- Légzsákok (52. oldal)
- Whiplash Protection System (45. oldal)
- Pedestrian Protection System (47. oldal)
- Biztonsági üzemmód (59. oldal)

- Gyermekbiztonság (60. oldal)

Biztonság terhesség alatt

Fontos a biztonsági öv terhesség alatti megfelelő használata és, hogy a terhes járművezető megfelelően állítsa be az ülés helyzetét.

Biztonsági öv

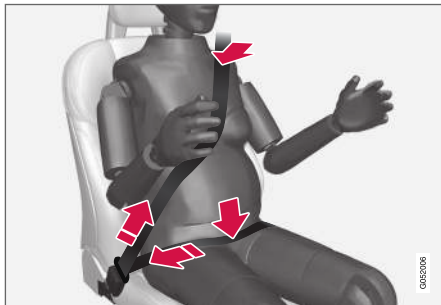

Az átlós szakasznak a váll felett, majd a mellék között kell áthaladnia a has oldaláig.

Az ölrésznek simán kell feküdnie a combok felett és a lehető legalacsonyabban a has alatt. – Soha nem szabad hagyni, hogy feljebb csússzon. Szüntesse meg a biztonsági öv lazaságát és ügyeljen arra, hogy a testhez legközelebb helyezkedjen el. Továbbá, ellenőrizze, hogy nincsenek-e rajta csavarodások.

Ülés helyzet

A terhesség előrehaladtával, a terhes járművezetőknek úgy kell beállítaniuk az ülést és a kormánykereket, hogy könnyen kezelhessék a jármű-

vet vezetés közben (ami azt jelenti, hogy könnyen kezelhessék a lábpedálokat és a kormánykereket). A cél az ülés olyan beállítása, hogy a lehető legnagyobb távolság legyen a has és a kormánykerék között.

Kapcsolódó információk

- Biztonság (44. oldal)
- Biztonsági övek (48. oldal)
- Manuális első ülés (184. oldal)
- Elektromos* első ülés (185. oldal)

Whiplash Protection System

A Whiplash Protection System (WHIPS) csökkenti az ostorcsapásos sérülések kockázatát. A rendszer energia-elnyelő háttámlákból és ülés-párnából valamint különlegesen kialakított fejtámlákból áll az első üléseken.

A WHIPS rendszer a hátulról érkező ütközések esetén lép működésbe, amelyre az ütközés szöge és sebessége valamint az ütköző jármű természete is hatással van.

Amikor a WHIPS működésbe lép, akkor az első üléstámlák hátrafelé ereszkednek és az ülés párnák lefelé mozdulnak, hogy megváltoztassák a járművezető és az első utas ülés helyzetét. Ennek mozgása segít elnyelni a felmerülő és az ostorcsapás jelenséget okozó erők részét.

FIGYELEM

A WHIPS a biztonsági övek kiegészítője. Mindig használjon biztonsági övet.





FIGYELEM

Soha ne módosítsa vagy javítsa önállóan az ülést vagy a WHIPS rendszert. A Volvo azt javasolja, hogy lépjen kapcsolatba egy hivatalos Volvo műhellyel.

Ha az első ülések nagy terhelésnek lettek kitéve, például egy baleset során, akkor az üléseket ki kell cserélni. Az ülések akkor is elveszíthették bizonyos védelmi jellemzőiket, ha sértetlennek tűnnek.

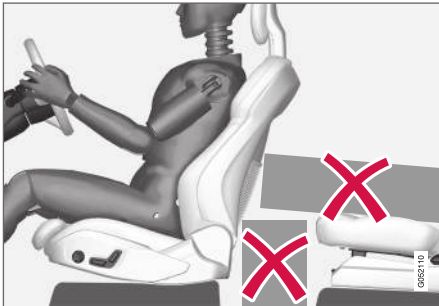

Ne hagyjon semmilyen tárgyat a padlón az első ülések mögött vagy alatt a hátsó ülésen, amely akadályozhatja a WHIPS működését.

FIGYELEM

Ne szorítson merev tárgyakat a hátsó ülés-párna és az első üléstámla közé.

Ha a hátsó ülés háttámlája le van hajtva, akkor minden csomagot rögzíteni kell, hogy megakadályozza azok előre csúszását az első ülés háttámlájához egy baleset esetén.

FIGYELEM

Ha lehajtja a hátsó ülés háttámláját vagy hátrafelé néző gyermekülést használ a hátsó ülés sorban, akkor előre kell mozdítani a vonatkozó első ülést, hogy ne érjen hozzá a lehajtott háttámlához vagy gyermeküléshez.

Üléshelyzet

A WHIPS által nyújtott optimális védelem érdekében a járművezetőnek és az utasnak megfelelő üléshelyzetben kell elhelyezkedniük és ügyelniük kell arra, hogy a funkció ne legyen gátolva.

Állítsa be a megfelelő üléshelyzetet az első ülésben, mielőtt elindulna.

A járművezetőnek és az első utasnak az ülés közepén kell ülnie úgy, hogy a feje és a fejtámasz között a hely a lehető legkisebb legyen.

WHIPS és gyermekülések

Az autó által a gyermekülésbe vagy ülésmagasítóra ültetett gyermekek számára nyújtott védelmet nem csökkenti a WHIPS.

Kapcsolódó információk

- Biztonság (44. oldal)
- Manuális első ülés (184. oldal)
- Elektromos* első ülés (185. oldal)
- Rear Collision Warning (373. oldal)

Pedestrian Protection System

A Pedestrian Protection System (PPS) egy olyan rendszer, amely, bizonyos frontális ütközések esetén, hozzájárul a gyalogosok autóval történő ütközésének mérsékléséhez.

Bizonyos, gyalogosokkal történő frontális ütközések esetén az autó elején elhelyezkedő érzékelők reagálnak, és a rendszer aktiválódik.

Amikor a PPS aktiválódik, akkor az alábbiak történnek:

- A motorháztető hátsó része felemelkedik.
- A rendszer automatikus riasztást küld a Volvo On Call* használatával

Az érzékelők körülbelül 25-50 km/h (15-30 mph) sebesség mellett aktívak.

Az érzékelők úgy vannak kialakítva, hogy észleljék az emberi lábhoz hasonló jellemzőjű tárgyakkal történő ütközést.

MEGJEGYZÉS

A közlekedési környezetben előfordulhatnak olyan tárgyak, amelyek egy gyalogosal történő ütközéshez hasonló jelet váltanak ki az érzékelőkben. Lehetséges, hogy a rendszer működésbe lép, ha egy ilyen tárgynak ütközik.

FIGYELEM

Ne szereljen semmilyen tartozékot és ne módosítson semmit az autó elején. A helytelen beavatkozás az autó elején a rendszer helytelen működését okozhatja és súlyos sérüléshez vagy az autó károsodásához vezethet.

A Volvo azt javasolja, hogy eredeti ablaktörő karokat és azokhoz eredeti alkatrészeket használjon.

FIGYELEM

Soha ne módosítsa vagy javítsa önállóan a nagyfeszültségű rendszert. A Volvo azt javasolja, hogy lépjen kapcsolatba egy hivatalos Volvo műhellyel. Az légszákrendszer helytelen javítása meghibásodáshoz és súlyos személyi sérüléshez vezethet.

FIGYELEM

A Volvo azt javasolja, hogy lépjen kapcsolatba egy hivatalos Volvo szervizzel, ha az autó eleje bármilyen módon megsérül, hogy megbizonyosodjon a rendszer épségéről.

Szimbólumok a járművezetői kijelzőn

Szimbólum	Leírás
	A PPS aktiválódott vagy meghibásodás történt a rendszerben. Kövesse a kapott javaslatot.

Kapcsolódó információk

- Biztonság (44. oldal)

Biztonsági övek

Az erős fékezéseknek súlyos következményei lehetnek, ha nem használják a biztonsági öveget.

Fontos, hogy a biztonsági öv felfeküdjön a testre, hogy maximális védelmet nyújthasson. Ne hajtsa túlságosan hátra a háttámlát. A biztonsági öv úgy van kialakítva, hogy normál ülés helyzetben nyújtson védelmet.

FIGYELEM

Ügyeljen arra, hogy ne kapcsolja vagy akasztja a biztonsági övet kampókra vagy egyéb belső eszközökbe, mert ezzel megakadályozza az öv megfelelő megfeszülését.

FIGYELEM

A biztonsági övek és a légzsákok együtt működnek. Ha nem használják vagy használják helyesen az öveget, az csökkenti a biztosított védelmet egy baleset során.

FIGYELEM

Soha ne módosítsa vagy javítsa önállóan a biztonsági öveget. A Volvo azt javasolja, hogy lépjen kapcsolatba egy hivatalos Volvo műhellyel.

Ha a biztonsági öv nagy terhelésnek lett kitéve, például egy baleset során, akkor az egész biztonsági övet ki kell cserélni. A biztonsági öv elveszíthette bizonyos védelmi jellemzőit akkor is, ha sértetlennek tűnik. A biztonsági övet akkor is ki kell cserélni, ha kopás vagy sérülés jeleit mutatja. Az új biztonsági övnek típusjávahagyással kell rendelkeznie és ugyanolyan beszerelési helyre tervezettnek kell lennie, mint a kicserélt biztonsági öv.

Kapcsolódó információk

- Biztonság (44. oldal)
- Biztonságiöv-feszítő (50. oldal)
- Biztonsági övek felhelyezése és levétele (48. oldal)
- Ajtó és biztonsági öv emlékeztető (51. oldal)

Biztonsági övek felhelyezése és levétele

Győződjön meg arról, hogy minden utas bekapcsolta a biztonsági övét, mielőtt elindul.

Biztonsági övek felhelyezése

1. Húzza ki lassan a biztonsági övet, és győződjön meg arról, hogy nincs megcsavarodva és nem sérült.

MEGJEGYZÉS

A biztonsági öv reteszelt és nem húzható ki:

- ha túl gyorsan húzzák
- fékezés és gyorsítás közben
- ha az autó erősen megdől.

2. Reteszelve az övet a reteszelő fül megfelelő csatba helyezésével.
 - > Egy hangos "kattanás" jelzi, hogy az öv be van csatolva.

FIGYELEM

Mindig helyezze a biztonsági öv nyelvét a megfelelő csatba. Különben előfordulhat, hogy a biztonsági övek és csatok nem megfelelően működnek egy baleset során. Fennáll a súlyos sérülés kockázata.

3. Az első üléseken állítható a biztonsági öv magassága.

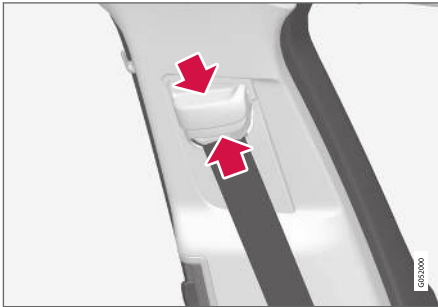

Nyomja össze az üléstartót, és mozgassa fel vagy le a biztonsági övet.

Helyezze az övet a lehető legmagasabbra, anélkül, hogy az a torkához dörzsölné.

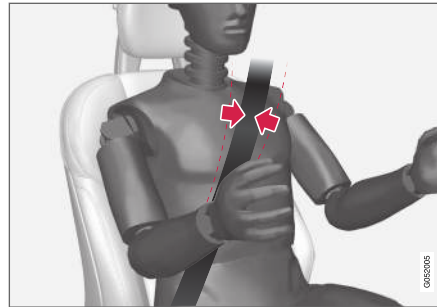

A biztonsági övnek a váll felett kell elhaladnia (nem a kar alatt).

4. Feszítse meg a medenceövet az öle felett, a válla felé felhúzva az átlós övet.

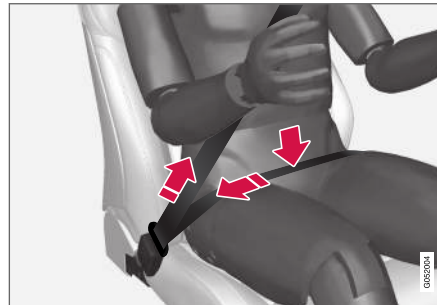

A medenceövetnek lent kell elhelyezkednie (nem a has felett).

⚠ FIGYELEM

Minden biztonsági öv egy személy számára van tervezve.

⚠ FIGYELEM

Ügyeljen arra, hogy ne kapcsolja vagy akassza a biztonsági övet kampókra vagy egyéb belső eszközökbe, mert ezzel megakadályozza az öv megfelelő megfeszülését.

⚠ FIGYELEM

Ne végezzen módosítást a biztonsági öveken és nem helyezzen idegen tárgyakat a csatba. Ilyenkor előfordulhat, hogy a biztonsági övek és csatok nem megfelelően működnek egy baleset során. Fennáll a súlyos sérülés kockázata.

Biztonsági övek levétele

1. Nyomja meg a piros gombot a biztonsági öv csatján, majd hagyja visszahúzódní az övet.
2. Ha a biztonsági öv nem húzódik vissza teljesen, akkor tolja be kézzel, ne hagyja lazán lógni.

Kapcsolódó információk

- Biztonsági övek (48. oldal)
- Biztonságiöv-feszítő (50. oldal)
- Ajtó és biztonsági öv emlékeztető (51. oldal)

Biztonságiöv-feszítő

Az normál biztonságiöv-feszítővel és elektromos biztonságiöv-feszítővel van felszerelve, amelyek kritikus helyzetekben és ütközéskor megfeszítik a biztonsági öveket.

Normál biztonságiöv-feszítő

Az összes biztonsági öv normál biztonságiöv-feszítővel van ellátva.

Az övfeszítő ütközés esetén elegendő erővel feszíti meg az övet ahhoz, hogy hatékonyabban tartsa az utast.

Elektromos biztonságiöv-feszítő

A vezető és az első utas biztonsági övei elektromos övfeszítővel vannak felszerelve.

Az övfeszítő a vezetőtámogató rendszerekkel, City Safety és Rear Collision Warning, együtt működik és azokkal együtt aktiválható. Kritikus helyzetekben, például vészfékezéskor, az útról történő lehajtáskor (az autó például az árokba borul, elemelkedik a talajtól vagy korlátnak ütközik), megcsúszáskor vagy ütközés kockázata esetén a biztonsági övet megfeszítheti az övfeszítő elektromos motorja.

Az elektromos övfeszítő segít jobb helyzetbe mozdítani az utast, csökkentve annak a kockázatát, hogy az autó belsejének ütközzön és javítva a biztonsági rendszerek, például a légzsákok hatását.

Amikor a kritikus helyzet megszűnik, a biztonsági öv és az elektromos biztonságiöv-előfeszítő automatikusan visszaáll, de manuálisan is visszaállítható.

FONTOS

Ha az utaslégzsák ki van iktatva, akkor az utas oldali elektromos biztonságiöv-feszítő is inaktív.

FIGYELEM

Soha ne módosítsa vagy javítsa önállóan a biztonsági öveket. A Volvo azt javasolja, hogy lépjen kapcsolatba egy hivatalos Volvo műhellyel.

Ha a biztonsági öv nagy terhelésnek lett kitéve, például egy baleset során, akkor az egész biztonsági övet ki kell cserélni. A biztonsági öv elveszíthette bizonyos védelmi jellemzőit akkor is, ha sértetlennek tűnik. A biztonsági övet akkor is ki kell cserélni, ha kopás vagy sérülés jeleit mutatja. Az új biztonsági övnek típusjóváhagyással kell rendelkeznie és ugyanolyan beszerelési helyre tervezettnek kell lennie, mint a kicserélt biztonsági öv.

Kapcsolódó információk

- Biztonsági övek (48. oldal)
- Biztonsági övek felhelyezése és levétele (48. oldal)

- Az elektromos biztonságiöv-feszítő visszaállítása (51. oldal)
- Az utaslégzsák aktiválása és inaktíválása* (55. oldal)
- City Safety™ (358. oldal)
- Rear Collision Warning (373. oldal)

Az elektromos biztonságiöv-feszítő visszaállítása

Az elektromos biztonságiöv-feszítő úgy van kialakítva, hogy automatikusan visszaálljon, de a biztonságiöv-feszítő manuálisan visszaállítható, ha az öv kihúzva marad.

1. Álljon meg egy biztonságos helyen.
2. Csatolja ki, majd csatolja be újra a biztonsági övet.
 - > A biztonsági öv és az elektromos biztonságiöv-feszítő alaphelyzetbe áll.

FIGYELEM

Soha ne módosítsa vagy javítsa önállóan a biztonsági öveket. A Volvo azt javasolja, hogy lépjen kapcsolatba egy hivatalos Volvo műhellyel.

Ha a biztonsági öv nagy terhelésnek lett kitéve, például egy baleset során, akkor az egész biztonsági övet ki kell cserélni. A biztonsági öv elveszíthette bizonyos védelmi jellemzőit akkor is, ha sértetlennek tűnik. A biztonsági övet akkor is ki kell cserélni, ha kopás vagy sérülés jeleit mutatja. Az új biztonsági övek típusjóváahagyással kell rendelkeznie és ugyanolyan beszerelési helyre tervezettnek kell lennie, mint a kicserélt biztonsági öv.

Kapcsolódó információk

- Biztonságiöv-feszítő (50. oldal)
- Biztonsági övek (48. oldal)

Ajtó és biztonsági öv emlékeztető

A rendszer emlékezteti az utasokat a biztonsági öv használatára és a nyitott ajtókra, motorháztetőre vagy csomagterédfedélre is figyelmeztet.

Járművezetői kijelző grafika

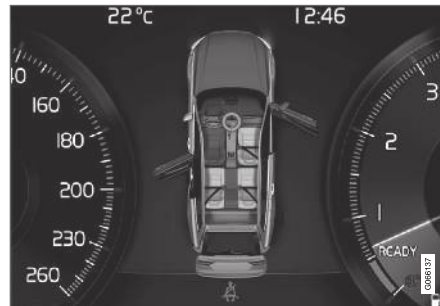

Ábrák a járművezetői kijelzőn különböző típusú figyelmeztetésekkel. A figyelmeztetés színe az ajtón és a csomagterájtón a jármű sebességétől függ.

A járművezetői kijelző grafikája mutatja, hogy az autó mely ülésein helyezkednek el utasok becsatolt és be nem csatolt biztonsági övel.

Ugyanez az ábra mutatja, ha a motorháztető, a csomagterájtó vagy valamelyik ajtó nyitva van.

Az ábra a **O** gomb megnyomásával nyugtázható a kormánykerék jobb oldali billentyűzetén.

Biztonsági öv emlékeztető



Vizuális emlékeztető a tetőkonzolon.

Egy vizuális emlékeztető jelenik meg a tetőkonzolon és egy figyelmeztető szimbólum a járművezetői kijelzőn.

A hangos emlékeztető a sebesség, a vezetési idő és távolság függvénye.

A járművezető és az utasok övének állapota megjelenik a járművezetői kijelző ábráján, amikor becsatolnak vagy kicsatolnak egy övet.

A gyermekülésekre nem vonatkozik a biztonsági öv becsatolására emlékeztető rendszer.

Első ülés

A járművezetőt és az első utast hangjelzés és visszajelző lámpa figyelmezteti a biztonsági öv használatára, ha valamelyikük nem viseli azt.

◀ Hátso ülés

A biztonsági öv emlékeztetőnek a hátsó ülések esetében van két alfunkciója:

- Információt nyújt arról, hogy mely biztonsági övek vannak használatban a hátsó ülésen. A járművezetői kijelző grafikái megjelennek, amikor a biztonsági övek használatban vannak.
- Vizuális és akusztikus jelzés emlékeztet, hogy egy biztonsági övet kikapcsoltak a hátsó ülésen utazás közben. Az emlékeztető a biztonsági öv újbóli becsatolását követően megszűnik.

Az ajtók, motorháztető, csomagterajtó és üzemanyagtöltő fedél emlékeztetője

Ha a motorháztető, csomagterajtó vagy üzemanyagtöltő fedél nincs megfelelően csukva, akkor a járművezetői kijelző grafikája mutatja, hogy mi van nyitva. Álljon meg az autóval egy biztonságos helyen amint lehetséges, és csukja be a figyelmeztetést okozó forrást.



Ha az autót körülbelül 10 km/h (6 mph) sebességnél lassabban vezet, akkor világít a járművezetői kijelző tájékoztató szimbóluma.



Ha az autót körülbelül 10 km/h (6 mph) sebességnél gyorsabban vezet, akkor világít a járművezetői kijelző figyelmeztető szimbóluma.

Kapcsolódó információk

- Biztonsági övek (48. oldal)
- Biztonsági övek felhelyezése és levétele (48. oldal)

Légsákok

Az autó légsákokkal és függőnylégsákokkal rendelkezik a járművezető és az utasok számára.

MEGJEGYZÉS

Az érzékelők eltérően reagálnak az ütközés természetétől és attól függően, hogy be vannak-e kapcsolva a biztonsági övek. Az összes biztonsági övre vonatkozik.

Ezért lehetséges, hogy csak egy (vagy egy sem) légsák lép működésbe egy ütközés során. Az érzékelők érzékelik az ütközés járműre ható erejét és a reagálás ennek megfelelően történik úgy, hogy egy sem vagy egy illetve több légsák működésbe lép.

FIGYELEM

A légsákrendszer vezérlőmodulja a középkonzolban helyezkedik el. Ha víz vagy egyéb folyadék folyik a középkonzolra, akkor csatlakoztassa le az indítóakkumulátor kábeleit. Ne próbálja beindítani az autót, mert a légsákok működésbe léphetnek. Az autó elszállítása. A Volvo azt javasolja, hogy szállíttassa hivatalos Volvo szervizbe.

Felfúvódott légzsákok

Ha valamelyik légzsák kinyílt, akkor az alábbiakat javasoljuk:

- Az autó elszállítása. A Volvo azt javasolja, hogy ezt bízva hivatalos Volvo műhelyre. Ne vezessen felfúvódott légzsákokkal.
- A Volvo azt javasolja, hogy kérjen fel egy hivatalos Volvo műhelyt a biztonsági rendszer komponenseinek cseréjére.
- Mindig keressen fel egy orvost.

FIGYELEM

Soha ne vezessen felfúvódott légzsákokkal. Ezek nehezzé tehetik a kormányzást. Más biztonsági rendszerek is károsodhatnak. A légzsákok felfúvódásakor keletkező füst és por intenzív kitétség esetén a bőr és a szem irritációját /sérülését okozhatják. Irritáció esetén mossa le hideg vízzel. A gyors felfúvódási folyamat és a légzsák szövege horzsolást és bőrpíngést okozhat.

Kapcsolódó információk

- Biztonság (44. oldal)
- Vezető oldali légzsákok (53. oldal)
- Utaslégzsák (54. oldal)
- Oldallégzsákok (57. oldal)
- Függőnylégzsákok (58. oldal)

Vezető oldali légzsákok

A biztonsági övek kiegészítéseként az autó kormánykeréklégzsákkal és térdlégzsákkal¹ rendelkezik a vezető felőli oldalon.

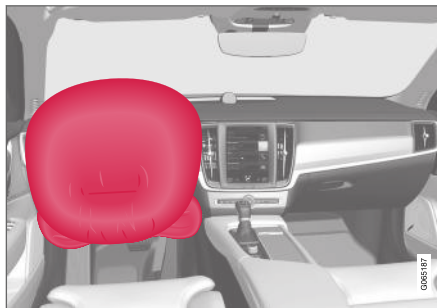

Kormánykeréklégzsák és térdlégzsák¹ a vezető oldali első ülésnél.

Frontális ütközés során a légzsákok segítenek a járművezető fejének, nyakának, arcának és mellkasának valamint térdeinek és lábainak sérülése elleni védelmében.

Egy elégségesen heves ütközés kioldja az érzékelőket és a légzsák/légzsákok felfúvódnak. A légzsákpárnák jelentik az elsődleges behatást az utas számára. A légzsák az ütközés hatására összenyomódva leenged. Amikor ez történik, akkor füst áramlik az autóba. Ez teljesen normális. A teljes folyamat, a légzsák felfúvódását és leen-

gedését beleértve, tizedmásodpercek alatt lezajlik.

FIGYELEM

A biztonsági övek és a légzsákok együtt működnek. Ha nem használja az övet, az csökkenti a légzsák által biztosított védelmet egy baleset során.

A sérülés kockázatának minimálisra csökkentése érdekében a légzsák kinyílásakor, az utasoknak a lehető legegyszerűbben kell ülniük, lábukkal a padlón és hátukkal a háttámlának dőlve.

FIGYELEM

A Volvo azt javasolja, hogy lépjen kapcsolatba egy hivatalos Volvo műhellyel a javításhoz. A légzsákrendszer hibás javítása meghibásodáshoz és súlyos személyi sérüléshez vezethet.

A kormánykeréklégzsák elhelyezkedése

Ez a légzsák a kormánykerék középebe van szerelve. A kormánykeréken az **AIRBAG** jelölés található.

¹ Az autó csak bizonyos piacokon rendelkezik térdlégzsákkal.

« A térdlégzsák¹ elhelyezkedése

A légszák a műszerfal alsó részébe van hajtogatva a vezető felőli oldalon. A fedőlapján az **AIRBAG** jelölés található.

FIGYELEM

Ne helyezzen vagy rögzítsen semmit a panel tetejére, ahol a térdlégzsák elhelyezkedik.

Kapcsolódó információk

- Légszákok (52. oldal)
- Utaslégzsák (54. oldal)

Utaslégzsák

A biztonsági övek kiegészítéseként a jármű légszakkal van felszerelve az első utasüléshez.



Első utaslégzsák az első ülésnél.

Frontális ütközés során a légszák segít a járművezető és az utas fejének, nyakának, arcának és mellkasának valamint térdeinek és lábainak sérülése elleni védelmében.

Egy elégségesen heves ütközés kioldja az érzékelőket és a légszák felfúvódik. A légszákpárnák jelentik az elsődleges behatást az utas számára. A légszák az ütközés hatására összenyomódva leenged. Amikor ez történik, akkor füst áramlik az autóból. Ez teljesen normális. A teljes folyamat, a légszák felfúvódását és leengedését beleértve, tíz másodperc alatt lezajlik.

FIGYELEM

A biztonsági övek és a légszákok együttesen működnek. Ha nem használja vagy nem helyesen használja az övet, az csökkenti a légszák által biztosított védelmet egy baleset során.

A sérülés kockázatának minimálisra csökkentése érdekében a légszák kinyílásakor, az utasoknak a lehető legegyszerűbben kell ülniük, lábukkal a padlón és hátukkal a háttámlának dőlve.

FIGYELEM

A Volvo azt javasolja, hogy lépjen kapcsolatba egy hivatalos Volvo műhellyel a javításhoz. A légszákrendszer hibás javítása meghibásodáshoz és súlyos személyi sérüléshez vezethet.

Az utaslégzsák elhelyezkedése

A légszák a kesztyűtartó feletti rekeszbe van hajtogatva. A fedőlapján az **AIRBAG** jelölés található.

FIGYELEM

Ne helyezzen semmilyen tárgyat a műszerfalra vagy az elé, ahol az utaslégzsák található.

¹ Az autó csak bizonyos piacokon rendelkezik térdlégzsákkal.

Az utaslégzsák címkéje



Címke az utas oldali napellenzőn.

Az utaslégzsák figyelmeztető matricája a fentiek szerint van elhelyezve.

FIGYELEM

Ha az autó nincs felszerelve az utaslégzsákokt aktiváló/inaktiváló kapcsolóval, akkor a légzsák mindig aktív.

FIGYELEM

Soha ne hagyja, hogy valaki az első ülés előtt álljon vagy üljön.

Soha ne használjon hátrafelé néző gyermekülést az első utasülésen, ha aktiválva van a légzsák.

Az első utasülésen soha nem szabad előre néző utasoknak (gyermeknek és felnőtteknek) ülnie, amikor az utas oldali légzsák ki van kapcsolva.

A fentiek figyelmen kívül hagyása súlyos vagy halálos sérülést okozhat.

Kapcsolódó információk

- Légzsákok (52. oldal)
- Vezető oldali légzsákok (53. oldal)
- Az utaslégzsák aktiválása és inaktiválása* (55. oldal)

Az utaslégzsák aktiválása és inaktiválása*

Az utaslégzsák kikapcsolható, ha az autó rendelkezik Passenger Airbag Cut Off Switch (PACOS) kapcsolóval.

Kapcsoló

Az utaslégzsák kapcsolója a műszerfal utas oldalának végén található és akkor érhető el, ha ki van nyitva az utasajtó.

Ellenőrizze, hogy a kapcsoló a kívánt helyzetben van-e.

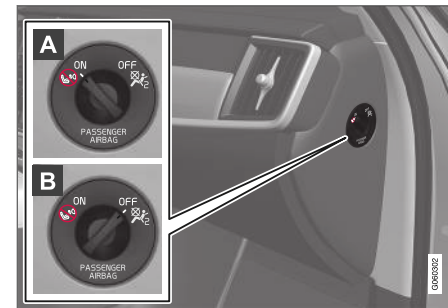

A **ON** - a légzsák aktív és az összes előre néző utasok (gyermek és felnőttek) biztonságosan ülhetnek az utasülésen.

B **OFF** - a légzsák inaktív és a gyermekek hátrafelé néző gyermekülésben biztonságosan utazhatnak az utasülésben.





⚠ FIGYELEM

Ha az autó nincs felszerelve az utaslégzsákot aktiváló/inaktiváló kapcsolóval, akkor a légzsák mindig aktív.

Az utaslégzsák aktiválása



- 1 Húzza ki a kapcsolót, és fordítsa **OFF** (B) helyzetből **ON** (A) helyzetbe.
 - > A járművezetői kijelző a **Utaslégzsák be** **Kérjük engedélyezze** üzenetet mutatja.

i MEGJEGYZÉS

Ha az utaslégzsákot az autó **I** vagy ennél alacsonyabb gyújtáshelyzetben aktiválták/inaktiválták, akkor egy üzenet jelenik meg a járművezetői kijelzőn és az alábbi visszajelző a tetőkonzolon körülbelül 6 másodperccel az autó elektromos rendszerének **II** gyújtáshelyzetbe kapcsolását követően.

2. Hagyja jóvá az üzenetet a kormánykerék jobb oldali billentyűzetének **O** gombjával.

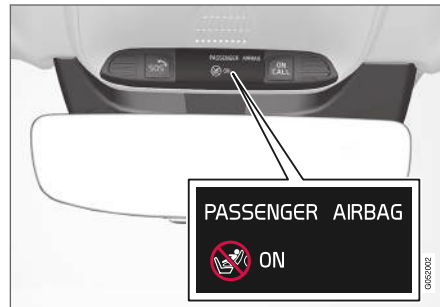

> Egy szöveges üzenet és a tetőkonzolon látható figyelmeztető szimbólum jelzi, hogy az első utaslégzsák aktív.

⚠ FIGYELEM

Soha ne használjon hátrafelé néző gyermekülést az első utasülésen, amikor aktiválva van a légzsák.

Mindig be kell kapcsolni az utaslégzsákot, amikor előre néző utas (gyermek vagy felnőtt) utazik az első utasülésen.

A fentiek figyelmen kívül hagyása súlyos vagy halálos sérülést okozhat.

Az utaslégzsák inaktiválása



- 1 Húzza ki a kapcsolót, és fordítsa **ON** (A) helyzetből **OFF** (B) helyzetbe.
 - > A járművezetői kijelző a **Utaslégzsák ki** **Kérjük engedélyezze** üzenetet mutatja.

i MEGJEGYZÉS

Ha az utaslégzsákot az autó **I** vagy ennél alacsonyabb gyújtáshelyzetben aktiválták/inaktiválták, akkor egy üzenet jelenik meg a járművezetői kijelzőn és az alábbi visszajelző a tetőkonzolon körülbelül 6 másodperccel az autó elektromos rendszerének **II** gyújtáshelyzetbe kapcsolását követően.

2. Hagyja jóvá az üzenetet a kormánykerék jobb oldali billentyűzetének **O** gombjával.

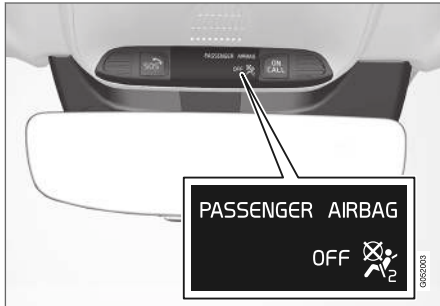

- > Egy szöveges üzenet és a tetőkonzolon látható figyelmeztető szimbólum jelzi, hogy az első utaslégzsák ki van iktatva.

▲ FIGYELEM

Az utasülésen soha nem szabad előre néző utasoknak (gyermeknek és felnőtteknek) ülnie, amikor a légzsák ki van kapcsolva.

A fentiek figyelmen kívül hagyása súlyos vagy halálos sérülést okozhat.

! FONTOS

Ha az utaslégzsák ki van iktatva, akkor az utas oldali elektromos biztonságiöv-feszítő is inaktív.

Kapcsolódó információk

- Biztonságiöv-feszítő (50. oldal)
- Gyermekekülés (61. oldal)

Oldallégzsákok

A vezető és az első utas üléseinek oldallégzsákjai védik a mellkast és a csípőt egy baleset esetén.



Az oldallégzsákok a első ülések külső háttámlakeretébe vannak szerelve és az első ülésben ülő járművezető és utas védelmében segítenek.

Egy elégségesen heves ütközés kioldja az érzékelőket és az oldallégzsákok felfúvódnak. Az légzsák az utas és az ajtópanel között fúvódik fel és így tompítja a kezdeti ütközést. A légzsák az ütközés hatására összenyomódva leenged. Az oldallégzsák normális esetben csak az ütközés oldalán lép működésbe.



⚠ FIGYELEM

A Volvo azt javasolja, hogy lépjen kapcsolatba egy hivatalos Volvo műhellyel a javításhoz. Az oldallégzsákrendszer hibás javítása meghibásodáshoz és súlyos személyi sérüléshez vezethet.

⚠ FIGYELEM

Ne helyezzen semmit az ülés külseje és az ajtópanel közé, mert erre a területre szüksége van az oldallégzsáknak.

A Volvo azt javasolja, hogy csak a Volvo által jóváhagyott ülészsuzatokat használjon. Más ülészsuzatok akadályozhatják az oldallégzsákok működését.

⚠ FIGYELEM

Az oldallégzsákok a biztonsági övek kiegészítői. Mindig használjon biztonsági övet.

Oldallégzsákok és gyermekülések

Az autó által a gyermekülésbe vagy ülésmagasítóra ültetett gyermekek számára nyújtott védelmet nem csökkenti az oldallégzsák.

Kapcsolódó információk

- Légzsákok (52. oldal)

Függönylégzsákok

A függönylégzsák, Inflatable Curtain (IC) segít megakadályozni azt, hogy a járművezető és az utasok egy ütközés során beüssék a fejüket az autón belül.

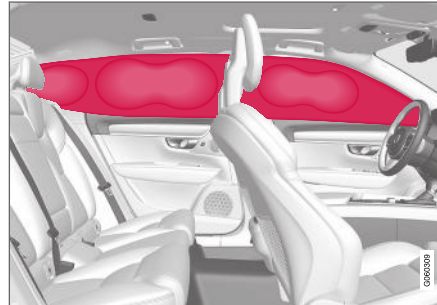

A függönylégzsák a tetőkárpit két oldalán helyezkedik el és segít a járművezető és az autó külső utasainak védelmében. A paneleken **IC AIRBAG** címke található.

Egy elégségesen heves ütközés kioldja az érzékelőket és a függönylégzsák felfúvódik.

⚠ FIGYELEM

A Volvo azt javasolja, hogy lépjen kapcsolatba egy hivatalos Volvo műhellyel a javításhoz. Az függönylégzsákrendszer helytelen javítása meghibásodáshoz és súlyos személyi sérüléshez vezethet.

⚠ FIGYELEM

Soha ne akasszon vagy rögzítsen nehéz tárgyakat a tető fogantyúira. A kampók csak könnyű kabátokhoz és zakókhoz vannak tervezve (nem nehezebb tárgyakhoz, például esernyőkhöz).

Ne csavarozzon vagy szereljen semmit az autó tetőkárpitjára, az ajtóoszlopokra vagy az oldalpanelekre. Ez ronthatja a tervezett védelmet. A Volvo azt javasolja, hogy csak eredeti Volvo alkatrészeket használjon, amelyek jóváhagyással rendelkeznek ezekhez a területekhez.

⚠ FIGYELEM

Hagyjon 10 cm (4 hüvelyk) távolságot a csomag és az oldalablakok között, ha az autóban az ajtóablakok felső szélénél magasabban helyez el csomagokat. Különben csökkenhet a tetőkárpitba süllyesztett függönylégzsák tervezett védelmi funkciója.

⚠ FIGYELEM

A függönylégzsák a biztonsági övek kiegészítője. Mindig használjon biztonsági övet.

Kapcsolódó információk

- Légzsákok (52. oldal)

Biztonsági üzemmód

A biztonsági üzemmód egy védelmi állapot, amely akkor kapcsol be, amikor az ütközés károsította az autót valamely olyan alapvető funkcióját, mint például az üzemanyag-vezetékek, a biztonsági rendszerek érzékelői vagy a fékrendszer.

Ha az autót ütközésben vett részt, akkor a **Safety mode** **Lásd a kézikönyvet** üzenet jelenhet meg a járművezetői kijelzőn egy figyelmeztető szimbólummal, amennyiben nem károsodott a kijelző és még működőképes az autót elektromos rendszere. Ez az üzenet azt jelenti, hogy az autót csökkent funkcionalitással rendelkezik.

FIGYELEM

Soha, semmilyen körülmények között ne próbálja újraindítani az autót, ha annak üzemanyagszága van és a **Safety mode** **Lásd a kézikönyvet** üzenet látható a járművezetői kijelzőn. Késedelem nélkül hagyja el az autót.

Ha az autót biztonsági üzemmódban van, akkor lehetőség van a rendszer alaphelyzetbe állítására, hogy az autót beindítható, és rövid távolságra vezethető legyen, ha például a közlekedés szempontjából veszélyes helyen tartózkodik.

FIGYELEM

Soha ne próbálja önállóan javítani az autóját vagy visszaállítani az elektronikát, ha az autót biztonsági üzemmódba lépett. Ez személyi sérülést vagy azt okozhatja, hogy az autót nem normálisan működik. A Volvo azt javasolja, hogy hivatalos Volvo szervizben ellenőriztesse és állítsa vissza az autót normál állapotát a **Safety mode** **Lásd a kézikönyvet** üzenet megjelenését követően.

FIGYELEM

Ha az autót biztonsági üzemmódban van, akkor nem szabad vontatni. Azt el kell szállítani a helyéről. A Volvo azt javasolja, hogy szállítsa hivatalos Volvo szervizbe.

Kapcsolódó információk

- Biztonság (44. oldal)
- Az autót beindítása és mozgatása a biztonsági üzemmód bekapcsolása után (59. oldal)
- Szállítás (503. oldal)

Az autót beindítása és mozgatása a biztonsági üzemmód bekapcsolása után

Ha az autót biztonsági üzemmódban van, akkor lehetőség van a rendszer alaphelyzetbe állítására, hogy az autót beindítható, és rövid távolságra vezethető legyen, ha például a közlekedés szempontjából veszélyes helyen tartózkodik.

Az autót beindítása a biztonsági üzemmód bekapcsolása után

1. Ellenőrizze az autót általános károsodási állapotát és hogy van-e bármilyen üzemanyag-szivárgás. Nem szabad üzemanyagszágnak sem lennie.

Ha a sérülés csak kismértékű és az ellenőrzés során nem talált üzemanyag-szivárgást, akkor megpróbálható az indítás.

FIGYELEM

Soha, semmilyen körülmények között ne próbálja újraindítani az autót, ha annak üzemanyagszága van és a **Safety mode** **Lásd a kézikönyvet** üzenet látható a járművezetői kijelzőn. Késedelem nélkül hagyja el az autót.

2. Állítsa le az autót.

- ◀ 3. Ezután próbálja meg beindítani az autót.
- > Az autó elektronikája rendszerellenőrzést végez, majd megpróbál visszatérni normál állapotba.

! FONTOS

Ha a **Safety mode** Lásd a kézikönyvet üzenet még mindig látható a kijelzőn, akkor az autót nem szabad vezetni vagy vontatni, hanem autómentő szolgálattal kell elszállíttatni. Még ha vezethetőnek is tűnik az autó, rejtett károsodása lehet, amely lehetetlenné teszi annak mozgás közbeni irányítását.

Az autó mozgatása a biztonsági üzemmód bekapcsolása után

1. Ha a járművezetői kijelző a **Normal mode** **The car is now in normal mode** üzenetet jeleníti meg az indítási próbálkozás után, akkor az autót óvatosan elmozdíthatja, ha veszélyes helyen áll.
2. Ne mozgassa az autót a szükségesnél tovább.

⚠ FIGYELEM

Ha az autó biztonsági üzemmódban van, akkor nem szabad vontatni. Azt el kell szállítani a helyéről. A Volvo azt javasolja, hogy szállíttassa hivatalos Volvo szervizbe.

Kapcsolódó információk

- Biztonsági üzemmód (59. oldal)
- Indítsa be az autót (438. oldal)
- Szállítás (503. oldal)

Gyermekbiztonság

A gyermekeknek mindig biztonságosan kell ülniük, amíg az autóban utaznak.

A Volvo kifejezetten az adott autóhoz tervezett gyermekbiztonsági felszereléseket (gyermekülések és rögzítőeszközök) kínál. A Volvo gyermekbiztonsági felszereléseit használva optimális feltételeket teremt a gyermek biztonságos utazásához az autóban. Ezen felül, a gyermekbiztonsági felszerelések illeszkednek és egyszerűen használhatók.

A használandó tartozékot a gyermek súlyának és méretének figyelembe vételével kell kiválasztani.

A Volvo azt javasolja, hogy a gyermekek a lehető legidősebb, legalább 3-4 éves korig hátrafelé néző gyermekülésben utazzanak, majd 140 cm (4 láb 7 hüvelyk) magasságig előre néző gyermekülésben.

i MEGJEGYZÉS

A különböző korosztályokhoz tartozó gyermekek esetében használandó gyermeküléstípusokra országonként más jogi szabályozások érvényesek. Ellenőrizze a vonatkozó szabályokat.

i MEGJEGYZÉS

A gyermekbiztonsági berendezések használatakor fontos a mellékelt használati útmutató tanulmányozása.

Ha kérdése merülne fel a gyermekbiztonsági berendezések beszerelésével kapcsolatban, akkor vegye fel a kapcsolatot a gyártóval.

Minden korú és méretű gyermeknek mindig megfelelően rögzítve kell ülnie az autóban. Soha ne hagyja, hogy egy gyermek egy másik utas ölében üljön.

Kapcsolódó információk

- Biztonság (44. oldal)
- Gyermekülés (61. oldal)
- A gyermekbiztonsági zárok aktiválása és inaktíválása (274. oldal)

Gyermekülés

Mindig megfelelő gyermeküléseket kell használni, amikor gyermekek utaznak az autóban.

A gyermekeknek kényelmesen és biztonságosan kell ülniük. Ügyeljen a gyermekülés helyes elhelyezésére, beszerelésére és használatára.

Tanulmányozza a beszerelési útmutatóban a gyermekülés helyes beszerelésének módját.

i MEGJEGYZÉS

A gyermekbiztonsági berendezések használatakor fontos a mellékelt használati útmutató tanulmányozása.

Ha kérdése merülne fel a gyermekbiztonsági berendezések beszerelésével kapcsolatban, akkor vegye fel a kapcsolatot a gyártóval.

i MEGJEGYZÉS

Soha ne hagyjon rögzítetlen gyermekülést az autóban. Mindig rögzítse a gyermekülés utasításai szerint, akkor is, ha nincs használatban.

Kapcsolódó információk

- Gyermekbiztonság (60. oldal)
- Beépített gyermekülés* (72. oldal)
- A gyermekülések felső rögzítőpontjai (62. oldal)

- Gyermekülések alsó rögzítőpontjai (62. oldal)
- i-Size|SOFIX rögzítőpontok gyermekülésekhez (63. oldal)
- Gyermekülés elhelyezése (64. oldal)
- Az utaslégszék aktiválása és inaktíválása* (55. oldal)

A gyermekülések felső rögzítőpontjai

Az autó felső rögzítőpontokkal rendelkezik gyermekülésekhez a hátsó ülésor külső ülésein.

A felső rögzítő pontok elsődlegesen előre néző gyermekülések számára vannak kialakítva.

Mindig tartsa be a gyártó beszerelési utasításait, amikor gyermekülést csatlakoztat a felső rögzítőpontokhoz.

A rögzítőpontok elhelyezkedése

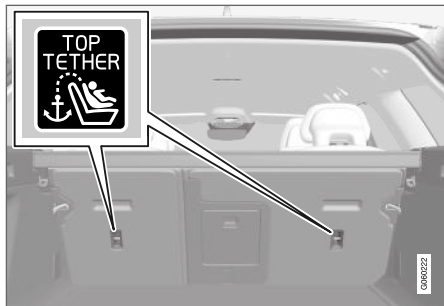

A rögzítőpontok helyét a háttámla hátulján található szimbólumok jelzik.

A rögzítőpontok a hátsó ülésor külső üléseinek hátulján helyezkednek el.

⚠ FIGYELEM

A gyermekülés felső hevedereit át kell vezetni a fejtámla szárán található furaton, mielőtt megfeszítené a rögzítési pontnál. Ha ez nem lehetséges, akkor kövesse a gyermekülés gyártójának utasításait.

i MEGJEGYZÉS

Hajtsa le a fejtámlákat az ilyen típusú gyermekülések rögzítésének lehetővé tételéhez a külső üléseken lehajtható fejtámlákkal rendelkező autókban.

i MEGJEGYZÉS

A csomagtér felett csomagteretakaróval rendelkező autók esetében, azt el kell távolítani, mielőtt gyermeküléseket lehetne rögzíteni a rögzítő pontokhoz.

Kapcsolódó információk

- Gyermekülés (61. oldal)
- Gyermekülések alsó rögzítőpontjai (62. oldal)
- i-SizelSOFIX rögzítőpontok gyermekülésekhez (63. oldal)
- Az autó biztonsági övével rögzített gyermekülések elhelyezésének táblázata (66. oldal)

Gyermekülések alsó rögzítőpontjai

Az autó alsó rögzítőpontokkal rendelkezik a gyermekülésekhez az első ülésen* és a hátsó ülésen.

Az alsó rögzítőpontok úgy vannak kialakítva, hogy bizonyos hátrafelé néző gyermekülésekkel lehessen azokat használni.

Mindig tartsa be a gyártó beszerelési utasításait, amikor gyermekülést csatlakoztat az alsó rögzítőpontokhoz.

A rögzítőpontok elhelyezkedése



Rögzítőpontok elhelyezkedése az első ülésen.

A rögzítőpontok az első ülésen az utasülés lábtereinek oldalain helyezkednek el.

Az első ülés rögzítőpontjai csak akkor csak akkor található meg, ha a jármű rendelkezik az utaslégszék aktiválására/inaktiválására szolgáló kapcsolóval*.

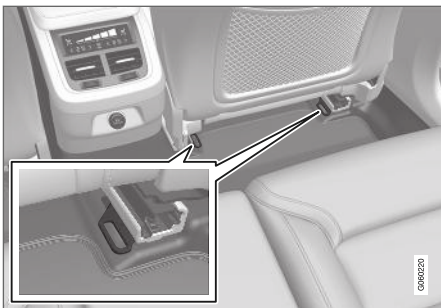

Rögzítőpontok elhelyezkedése a hátsó ülésen.

A hátsó ülés rögzítőpontjai az első ülések padlósínjeinek hátsó részén helyezkednek el.

Kapcsolódó információk

- Gyermekülés (61. oldal)
- A gyermekülések felső rögzítőpontjai (62. oldal)
- i-Size/SOFIX rögzítőpontok gyermekülésekhez (63. oldal)
- Az autó biztonsági övével rögzített gyermekülések elhelyezésének táblázata (66. oldal)

i-Size/SOFIX rögzítőpontok gyermekülésekhez

Az autó i-Size/ISOFIX² rögzítőpontokkal rendelkezik a gyermekülésekhez a hátsó ülésen.

Az i-Size/ISOFIX egy nemzetközi szabványon alapuló gyermekülés-rögzítő rendszer.

Mindig tartsa be a gyártó beszerelési utasításait, amikor gyermekülést csatlakoztat az i-Size/ISOFIX rögzítőpontokhoz.

A rögzítőpontok elhelyezkedése



A rögzítőpontok helyét a háttámla kárpitján található szimbólumok² jelzik.

Az i-Size/SOFIX rögzítőpontok a fedelek mögött helyezkednek el a hátsó üléstámla alsó részén, a külső üléseken.

Emelje fel a fedelet, hogy hozzáférjen a rögzítőpontokhoz.

Kapcsolódó információk

- Gyermekülés (61. oldal)
- A gyermekülések felső rögzítőpontjai (62. oldal)
- Gyermekülések alsó rögzítőpontjai (62. oldal)
- Az i-Size gyermekülések elhelyezésének táblázata (68. oldal)
- Az ISOFIX gyermekülések elhelyezésének táblázata (69. oldal)

² A nevek és szimbólumok a piactól függően változóak.

Gyermekülés elhelyezése

Fontos a megfelelő helyen elhelyezni a gyermekülést az autóban és ez, többek között attól függ, hogy milyen típusú a gyermekülés és aktiválva van-e az utaslégzsák.



A hátrafelé néző gyermekülés és a légzsák nem kompatibilis egymással.

Mindig a hátsó ülésen helyezze el a hátrafelé néző gyermeküléseket, ha az utaslégzsák aktív van. Ha gyermek utazik az első utasülésben, akkor a kinyíló légzsáktól súlyos sérüléseket szenvedhet.

Ha az utaslégzsák ki van kapcsolva, akkor szerelhetők hátrafelé néző gyermekülések az első utasülésre.

MEGJEGYZÉS

A gyermekek autóban történő elhelyezésének szabályai országonként változhatnak. Ellenőrizze a vonatkozó szabályokat.

FIGYELEM

Soha ne hagyja, hogy valaki az első ülés előtt álljon vagy üljön.

Soha ne használjon hátrafelé néző gyermekülést az első utasülésen, ha aktiválva van a légzsák.

Az első utasülésen soha nem szabad előre néző utasoknak (gyerekeknek és felnőtteknek) ülnie, amikor az utas oldali légzsák ki van kapcsolva.

A fentiek figyelmen kívül hagyása súlyos vagy halálos sérülést okozhat.

Az utaslégzsák címkeje



Címke az utas oldali napellenzőn.

Az utaslégzsák figyelmeztető matricája a fentiek szerint van elhelyezve.

Kapcsolódó információk

- Gyermekülés (61. oldal)
- Gyermekbiztonsági rögzítés (65. oldal)
- Az autó biztonsági övével rögzített gyermekülések elhelyezésének táblázata (66. oldal)
- Az i-Size gyermekülések elhelyezésének táblázata (68. oldal)
- Az ISOFIX gyermekülések elhelyezésének táblázata (69. oldal)

Gyermekbiztonsági rögzítés

Fontos tisztában lenni azzal, hogy gyermekülés beszerelésekor és használatakor sok minden függ attól, hol helyezkedik el a gyermekülés.

A FIGYELEM

Nem szabad olyan fém vázzal rendelkező vagy egyéb olyan kialakítású ülésmagasztókat/ gyermeküléseket használni, amelyek a biztonsági öv nyitó gombjára támaszkodhatnak, mert ezek a biztonsági öv csatjának véletlen kinyílását okozhatják.

Ne rögzítse a gyermekülés hevedereit az ülés vízszintes beállító rúdjaéhoz illetve az ülés alatt lévő rugókhoz vagy sínekhez és rudakhoz. Az éles szélek károsíthatják a hevedereket.

Ne hagyja a gyermekülés felső részét a szélvédőnek támaszkodni.

i MEGJEGYZÉS

A gyermekbiztonsági berendezések használatakor fontos a mellékelt használati útmutató tanulmányozása.

Ha kérdése merülne fel a gyermekbiztonsági berendezések beszerelésével kapcsolatban, akkor vegye fel a kapcsolatot a gyártóval.

i MEGJEGYZÉS

Soha ne hagyjon rögzítetlen gyermekülést az autóban. Mindig rögzítse a gyermekülés utasítási szerinti, akkor is, ha nincs használatban.

Beszerelés az első ülésbe

- Hátrafelé néző gyermekülések beszerelésekor ellenőrizze, hogy az utaslégszák ki van-e kapcsolva.
- Előre néző gyermekülések beszerelésekor ellenőrizze, hogy az utaslégszák be van-e kapcsolva.
- Csak a Volvo által javasolt, univerzálisan jóváhagyott vagy féluniverzális illetve olyan gyermeküléseket használjon, ahol az autó szerepel a gyártó járműlistáján.
- ISOFIX gyermekülések csak akkor szerelhetők be, ha az autó rendelkezik ISOFIX konzollal³ tartozékkal.
- Ha a gyermekülés alsó hevederekkel rendelkezik, akkor a Volvo azt javasolja, hogy az alsó rögzítőpontokat ezekkel³ használja.
- Az ISOFIX vezető a gyermekülés beszerelésének megkönnyítésére használható.

Beszerelés a hátsó ülésre

- Csak a Volvo által javasolt, univerzálisan jóváhagyott vagy féluniverzális illetve olyan gyer-

meküléseket használjon, ahol az autó szerepel a gyártó járműlistáján.

- A támasztó lábakkal rendelkező gyermeküléseket nem szabad a középső ülésre szerelni.
- A külső ülések ISOFIX rögzítőrendszerrel rendelkeznek és az i-Size⁴ esetében jóváhagyottak.
- A külső ülések felső rögzítőpontokkal rendelkeznek. A Volvo azt javasolja, hogy a gyermekülés felső hevedereit húzza át a fejtámla nyílásán, mielőtt megfeszítené a felső rögzítőpontnál. Ha ez nem lehetséges, akkor kövesse a gyermekülés gyártójának utasításait.
- Ha a gyermekülés alsó hevederekkel rendelkezik, akkor soha ne állítsa az elől lévő ülés helyzetét, miután rögzítette a hevedereket az alsó rögzítőpontokhoz. Mindig ügyeljen arra, hogy eltávolítsa az alsó hevedereket, amikor nincs beszerelve a gyermekülés.

Kapcsolódó információk

- Gyermekülés elhelyezése (64. oldal)
- Az autó biztonsági övével rögzített gyermekülések elhelyezésének táblázata (66. oldal)
- Az i-Size gyermekülések elhelyezésének táblázata (68. oldal)
- Az ISOFIX gyermekülések elhelyezésének táblázata (69. oldal)

³ A tartozékkinálat a piactól függően változó.

⁴ A piactól függően változik.

Az autó biztonsági övével rögzített gyermekülések elhelyezésének táblázata

A táblázat javaslatot ad arra vonatkozóan, hogy melyik helyzetben és milyen méretű gyermekhez milyen gyermekülést használjon.

MEGJEGYZÉS

Mindig olvassa el a kezelési útmutató gyermekülés beszerelésére vonatkozó részét, mielőtt az autóba szerelne egyet.

Súly	Első ülés (kikapcsolt légzsákkal, csak hátrafelé néző gyermekülések)	Első ülés (aktivált légzsákkal, csak előre néző gyermekülések)	Külső, hátsó ülés	Hátsó, középső ülés
0 csoport max. 10 kg	U ^{A, B}	X	U ^B	U ^B
0+ csoport max. 13 kg	U ^{A, B}	X	U ^B	U ^B
1. csoport 9-18 kg	L ^C	U ^{F, A, D}	U, L ^C	U
2. csoport 15-25 kg	L ^C	U ^{F, A}	U ^{E, F, B*, G, L^C}	U ^E

Súly	Első ülés (kikapcsolt légzsákkal, csak hátrafelé néző gyermekülések)	Első ülés (aktivált légzsákkal, csak előre néző gyermekülések)	Külső, hátsó ülés	Hátsó, középső ülés
3. csoport 22-36 kg	X	U ^F A	U ^{F, H} , B*, G	U ^H

U: Univerzálisan jóváhagyott gyermekülésekhez alkalmas.

U^F: Előre néző, univerzálisan jóváhagyott gyermekülésekhez alkalmas.

L: Speciális gyermekülésekhez alkalmas. Ezek korlátozott vagy féluniverzális kategóriájú gyermekülések az adott járműhöz.

B: beépített gyermekülés ehhez a súlycsoporthoz.

X: Az ülés nem alkalmas ebbe a súlycsoportba tartozó gyermekekhez.

A Állítsa a háttámlát a legegyszerűbb állásba.

B A Volvo az alábbiakat javasolja: Volvo babaülés (típusengedély: E1 04301146).

C A Volvo az alábbiakat javasolja: Volvo megfordítható ülés a hátrafelé néző helyzetben (típusengedély: E5 04192); Volvo hátrafelé néző ülés (típusengedély: E5 04212).

D A Volvo hátrafelé néző gyermekülést ajánl ebbe a súlycsoportba tartozó gyermekeknek.

E A Volvo javaslata: Volvo megfordítható gyermekülés az előre néző helyzetben (típusengedély: E5 04191); ülésmagasító háttámlával és anélkül (típusengedély: E5 04216); Volvo ülésmagasító háttámlával (típusengedély: E1 04301169); Volvo ülésmagasító (típusengedély: E1 04301312).

F A Volvo javaslata: Römer KidFix XP (típusengedély: E1 04301312).

G A Volvo javaslata: beépített gyermekülés (típusengedély: E5 04220).

H A Volvo javaslata: ülésmagasító háttámlával és háttámla nélkül (típusengedély: E5 04216); Volvo ülésmagasító háttámlával (típusengedély: E1 04301169).

FIGYELEM

Soha ne használjon hátrafelé néző gyermekülést az első utasülésen, ha aktiválva van az utaslégzsák.

- Az ISOFIX gyermekülések elhelyezésének táblázata (69. oldal)
- Biztonsági övek (48. oldal)

Kapcsolódó információk

- Gyermekülés elhelyezése (64. oldal)
- Gyermekbiztonsági rögzítés (65. oldal)
- Az i-Size gyermekülések elhelyezésének táblázata (68. oldal)

Az i-Size gyermekülések elhelyezésének táblázata

A táblázat javaslatot ad arra vonatkozóan, hogy melyik helyzetben és milyen méretű gyermekhez melyik i-Size gyermekülést használja.

A gyermekülést az UN Reg R129 figyelembe vételével kell jóváhagyni.



MEGJEGYZÉS

Mindig olvassa el a kezelési útmutató gyermekülés beszerelésére vonatkozó részét, mielőtt az autóba szerelne egyet.

A gyermekülés típusa	Első ülés (kikapcsolt légzsákkal, csak hátrafelé néző gyermekülések)	Első ülés (aktivált légzsákkal, csak előre néző gyermekülések)	Külső, hátsó ülés	Hátsó, középső ülés
i-Size gyermekülések	X	X	i-U ^A	X

i-U: "Univerzális" i-Size előre és hátra néző gyermekülésekhez alkalmas.

X: Nem alkalmas univerzálisan jóváhagyott gyermekülésekhez.

A A Volvo hátrafelé néző gyermeküléseket javasol ehhez a csoporthoz.

Kapcsolódó információk

- Gyermekülés elhelyezése (64. oldal)
- Gyermekbiztonsági rögzítés (65. oldal)
- Az autó biztonsági övével rögzített gyermekülések elhelyezésének táblázata (66. oldal)
- Az ISOFIX gyermekülések elhelyezésének táblázata (69. oldal)
- i-SizeISOFIX rögzítők pontok gyermekülésekhez (63. oldal)

Az ISOFIX gyermekülések elhelyezésének táblázata

A táblázat javaslatot ad arra vonatkozóan, hogy melyik helyzetben és milyen méretű gyermekhez melyik ISOFIX gyermekülést használja.

A gyermekülésnek a UN Reg R44 szerint jóváhagyottnak kell lennie és az autómодellnek szerepelnie kell a gyártó járműlistájában.

i	MEGJEGYZÉS
Mindig olvassa el a kezelési útmutató gyermekülés beszerelésére vonatkozó részét, mielőtt az autóba szerelne egyet.	

Súly	Méretosztály ^A	A gyermekülés típusa	Első ülés (kikapcsolt légzsákkal, csak hátrafelé néző gyermekülések) ^B	Első ülés (aktivált légzsákkal, csak előre néző gyermekülések) ^B	Külső, hátsó ülés	Hátsó, középső ülés
0 csoport max. 10 kg	E	Hátra néző babaülés	IL ^{B, C} , X ^D	X	IL ^C	X
0+ csoport max. 13 kg	E	Hátra néző babaülés	IL ^{B, C, E} , X ^D	X	IL ^C	X
	C	Hátra néző gyermekülés				
	D	Hátra néző gyermekülés				



Súly	Méretosztály ^A	A gyermekülés típusa	Első ülés (kikapcsolt légzsákkal, csak hátrafelé néző gyermekülések) ^B	Első ülés (aktivált légzsákkal, csak előre néző gyermekülések) ^B	Külső, hátsó ülés	Hátsó, középső ülés
1. csoport 9-18 kg	A	Előre néző gyermekülés	X	IL ^{B, E, F} , X ^D	IL ^F , IU ^{FF}	X
	B	Előre néző gyermekülés				
	B1	Előre néző gyermekülés	IL ^{B, E} , X ^D	X	IL ^G	X
	C	Hátra néző gyermekülés				
	D	Hátra néző gyermekülés				

IL: Speciális ISOFIX gyermekülésekhez alkalmas. Ezek a gyermekülések egy adott autómoddellhez készülhetnek, lehetnek korlátozottan használhatók vagy féluniverzálisak.

IUF: A súlycsoporthoz jóváhagyott univerzális kategóriájú ISOFIX előre néző gyermekülésekhez alkalmas.

X: Nem alkalmas ISOFIX gyermekülésekhez.

^A Az ISOFIX rögzítőszerrel rendelkező gyermekülések esetében méretbesorolás segíti a felhasználókat a megfelelő típusú gyermekülés kiválasztásában. A méretbesorolás a gyermekülés címkéjén található.

^B ISOFIX gyermekülések beszereléséhez, amelyek féluniverzális jóváhagyottak (IL), ha az autó ISOFIX konzollal van felszerelve (a tartozékválaszték piactól függően változik). Itt nincsenek felső rögzítőpontok gyermekülésekhez.

^C A Volvo javaslata: ISOFIX rendszer használatával rögzített Volvo babaülés (típusengedély: E1 04301146).

^D Akkor, ha az autó nincs ISOFIX konzollal felszerelve.

^E Állítsa be úgy a háttámlát, hogy a fejtámla ne érjen hozzá a gyermeküléshez.

^F A Volvo hátrafelé néző gyermekülést ajánl ebbe a súlycsoportba tartozó gyermekeknek.

^G A Volvo javaslata: BeSafe iZi Kid X3 Isofix (típusengedély: E5 04200).

FIGYELEM

Soha ne használjon hátrafelé néző gyermekülést az első utasülésen, ha aktiválva van az utaslégszék.

MEGJEGYZÉS

Ha az i-SizeISOFIX gyermekülés nem rendelkezik méretbesorolással, akkor az autómoddellnek szerepelnie kell a gyermekülés járműlistájában.

MEGJEGYZÉS

A Volvo azt javasolja, hogy vegye fel a kapcsolatot egy hivatalos Volvo kereskedéssel a Volvo által ajánlott i-SizeISOFIX gyermekülésekkel kapcsolatos tájékoztatásért.

Kapcsolódó információk

- Gyermekülés elhelyezése (64. oldal)
- Gyermekbiztonsági rögzítés (65. oldal)
- Az autó biztonsági övével rögzített gyermekülések elhelyezésének táblázata (66. oldal)
- Az i-Size gyermekülések elhelyezésének táblázata (68. oldal)
- i-SizeISOFIX rögzítőpontok gyermekülésekhez (63. oldal)

Beépített gyermekülés*

A hátsó ülés külső pozícióiban található beépített gyermekülések lehetővé teszik gyermekek kényelmes és biztonságos elhelyezését.

A gyermekülés kifejezetten úgy van kialakítva, hogy megfelelő biztonságot nyújtson a gyermeknek az autó biztonsági övével együtt. Az üléspárna, a gyermek súlyától függően két helyzetbe emelhető fel.

A gyermekülés 15-36 kg (33-80 font) súlyú és legalább 95 cm (37 hüvelyk) magas gyermekek számára van jóváhagyva.

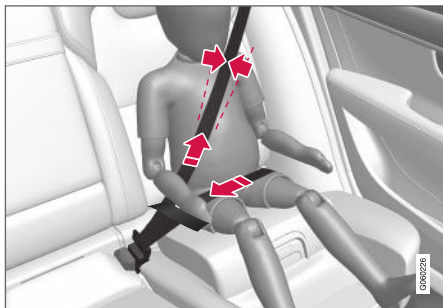

Megfelelő elhelyezés, a biztonsági övet a vállon kell elhelyezni.

Elindulás előtt ellenőrizze, hogy:

- az üléspárna a gyermek súlyának megfelelő magasságba van-e emelve
- az üléspárna rögzített helyzetben van-e

- a biztonsági öv érintkezik-e a gyermek testével és nem laza vagy csavarodott
- a biztonsági öv nincs-e a gyermek torka előtt vagy a vállá alatt
- az öv ölrésze lent, a medence felett helyezkedik-e el az optimális védelem érdekében.

FIGYELEM

A Volvo azt javasolja, hogy a beépített gyermekülés javítását vagy cseréjét csak hivatalos Volvo műhelyben végeztesse. Ne végezzen módosításokat vagy kiegészítéseket a gyermekülésen. Ha a beépített gyermekülés például egy baleset kapcsán nagy terhelésnek lett kitéve, akkor ki kell cserélni az üléspárnát, a biztonsági övet és a háttámlát, vagy lehetséges, hogy az egész ülést. Még ha sértetlennek látszik is a gyermekülés, már nem nyújt ugyanolyan szintű védelmet. Ez vonatkozik arra az esetre is, amikor az üléspárna leengedett helyzetben volt egy baleset vagy hasonló során. Az üléspárnát akkor is ki kell cserélni, ha erősen meg van kopva.

FIGYELEM

A gyermekülésre vonatkozó utasítások betartásának elmulasztása a gyermek súlyos sérüléséhez vezethet egy baleset során.

Kapcsolódó információk

- Gyermekülés (61. oldal)
- Az üléspárna felhajtása a beépített gyermekülésben* (73. oldal)
- Az üléspárna lehajtása a beépített gyermekülésben* (74. oldal)

Az üléspárna felhajtása a beépített gyermekülésben*

Az üléspárnát mindig fel kell hajtani, amikor használatban van a beépített gyermekülés.

Az üléspárna két helyzetbe hajtható fel. A használandó helyzet a gyermek súlyától függ.

	Alsó helyzet	Felső helyzet
Súly	22-36 kg (50-80 font)	15-25 kg (33-55 font)

Alsó helyzet:

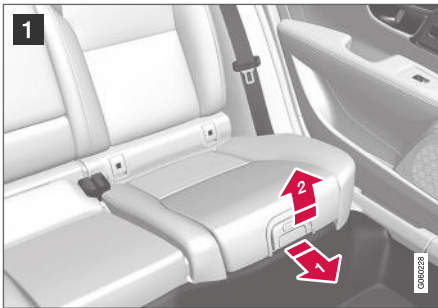

- 1** Húzza előre és felfelé a fogantyút az üléspárna kioldásához.



- 2** Nyomja hátrafelé az üléspárnát a rögzítéshez.

Felső helyzet, kezdje az alsó helyzetből:



- 1** Nyomja meg a gombot az üléspárna kioldásához.

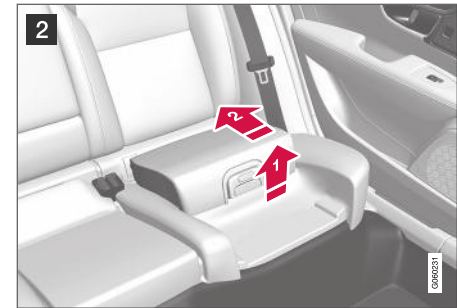

- 2** Emelje fel az üléspárnát az elejénél, majd nyomja vissza a háttámlához a rögzítéshez.

FIGYELEM

A gyermekülésre vonatkozó utasítások betartásának elmulasztása a gyermek súlyos sérüléséhez vezethet egy baleset során.

MEGJEGYZÉS

Az üléspárna nem állítható a felső helyzetből az alsó helyzetbe. A felső helyzetből az üléspárnát először teljesen a hátsó ülésbe kell engedni, majd az alsó helyzetbe hajtani.

Kapcsolódó információk

- Beépített gyermekülés* (72. oldal)
- Az üléspárna lehajtása a beépített gyermekülésben* (74. oldal)

Az ülés párná lehajtása a beépített gyermekülésben*

Az ülés párnát le kell hajtani a hátsó ülésbe, amikor a beépített gyermekülés nincs használatban.

i MEGJEGYZÉS

Az ülés párná nem állítható a felső helyzetből az alsó helyzetbe. A felső helyzetből az ülés párnát először teljesen a hátsó ülésbe kell engedni, majd az alsó helyzetbe hajtani.



1 Húzza előre a fogantyút az ülés párná kioldásához.



2 Nyomja le a kezével az ülés párná közepét, hogy rögzítse azt.

! FONTOS

Ellenőrizze, hogy nincsenek-e szabadon álló tárgyak (például játékok) a gyermekülés ülés párnájá mögötti helyen, mielőtt leengedi azt.

i MEGJEGYZÉS

A hátsó ülés támlá lehajtása előtt, először le kell hajtani a gyermekülés ülés párnáját.

Kapcsolódó információk

- Beépített gyermekülés* (72. oldal)
- Az ülés párná felhajtása a beépített gyermekülésben* (73. oldal)

KIJELZŐK ÉS HANGVEZÉRLÉS

Műszerek és kezelőszervek balkormányos autóban

Az áttekintés mutatja, hogy találhatóak a vezető közelében a kijelzők és a kezelőszervek.

Kormánykerék és műszerfal

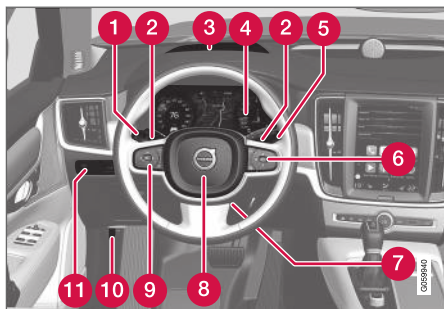

- 1 Helyzetjelző lámpák, nappali világítás, tompított fényszóró, távolsági fényszóró, irányjelzők, első ködlámpák/kanyarlámpák*, hátsó ködlámpák, a napi kilométer-számláló nullázása
- 2 Kormánykerékfülek a manuális fokozatváltáshoz automatikus sebességváltó* esetén.
- 3 Szélvédőre vetített kijelző*
- 4 Járművezetői kijelző
- 5 Ablaktörlők és mosó, esőérzékelő*
- 6 Jobb oldali kormánykerék-billentyűzet

- 7 A kormánykerék beállítása
- 8 Kürt
- 9 Bal oldali kormánykerék-billentyűzet
- 10 Motorháztető-nyitás
- 11 Kijelző-világítás, csomagterajtőzár kioldása, csomagterajtő-nyitás*/zárás*, halogén fényszórómagasság-állítás

Tetőkonzol



- 1 Első olvasólámpák és belső világítás
- 2 Panorámatető*
- 3 Kijelző a tetőkonzolon, **ON CALL** gomb*
- 4 A belső visszapillantó tükör manuális sötétítése

Közép- és alagút konzol

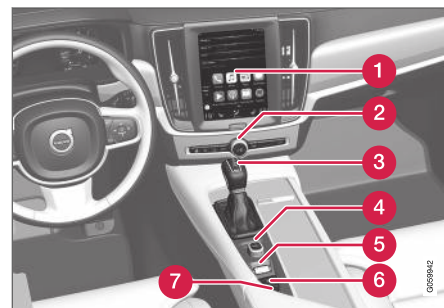

- 1 Középső kijelző
- 2 Vészvillogók, páramentesítés, média
- 3 Fokozatválasztó
- 4 Indító gomb
- 5 Hajtásmód kezelőszerv*
- 6 Rögzítőfék
- 7 Automatikus fékezés álló helyzetben

Vezetőajtó

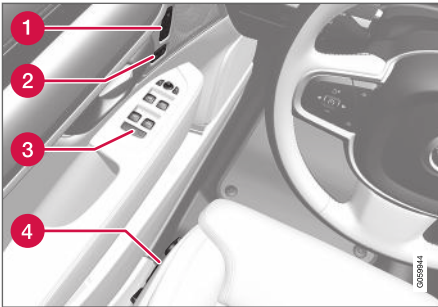

- Sebességváltó (451. oldal)

- 1 Az elektromos első ülés* memóriái, a külső visszapillantó tükörök és szélvédőre vetített kijelző* beállításai
- 2 Központi zárás
- 3 Elektromos ablakok, külső visszapillantó tükörök, elektromos gyermekbiztonsági zár*
- 4 Az első ülés beállítása

Kapcsolódó információk

- Manuális első ülés (184. oldal)
- Az első elektromos* ülés beállítása (185. oldal)
- A kormánykerék beállítása (199. oldal)
- Világításkapcsolók (150. oldal)
- Indítsa be az autót (438. oldal)
- Járművezetői kijelző (80. oldal)
- A központi kijelző áttekintése (107. oldal)

Műszerek és kezelőszervek jobb kormányos autóban

Az áttekintés mutatja, hogy található a vezető közelében a kijelzők és a kezelőszervek.

Kormánykerék és műszerfal

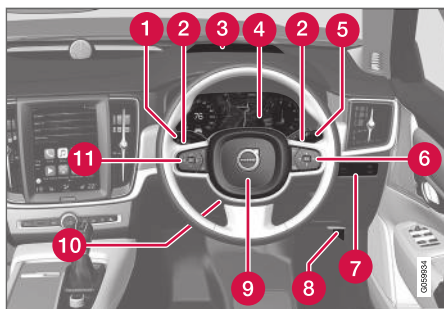

- 1 Helyzetjelző lámpák, nappali világítás, tompított fényszóró, távolsági fényszóró, irányjelzők, első ködlámpák/kanyarlámpák*, hátsó ködlámpák, a napi kilométer-számláló nullázása
- 2 Kormánykerékfülek a manuális fokozatváltáshoz automatikus sebességváltó* esetén.
- 3 Szélvédőre vetített kijelző*
- 4 Járművezetői kijelző
- 5 Ablaktörlők és mosó, esőérzékelő*
- 6 Jobb oldali kormánykerék-billentyűzet
- 7 Kijelző-világítás, csomagterajtőzár kioldása, csomagterajtő-nyitás*/zárás*, halogén fényszórómagasság-állítás
- 8 Motorháztető-nyitás
- 9 Kürt

10 A kormánykerék beállítása

11 Bal oldali kormánykerék-billentyűzet

Tetőkonzol



- 1 Első olvasólámpák és belső világítás
- 2 Panorámatető*
- 3 Kijelző a tetőkonzolon, **ON CALL** gomb*
- 4 A belső visszapillantó tükör manuális sötétítése

Közép- és alagút konzol

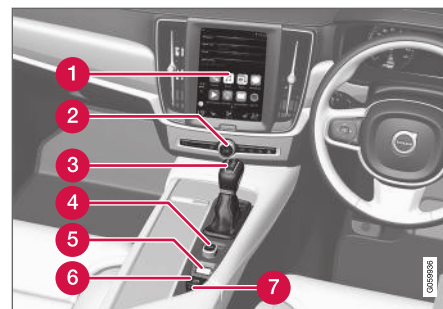

- 1 Középső kijelző
- 2 Vészvillogók, páramentesítés, média
- 3 Fokozatválasztó
- 4 Indító gomb
- 5 Hajtásmód kezelőszerv*
- 6 Rögzítőfék
- 7 Automatikus fékezés álló helyzetben

Vezetőajtó

- 1 Az elektromos első ülés* memóriái, a külső visszapillantó tükrök és szélvédőre vetített kijelző* beállításai
- 2 Központi zárás
- 3 Elektromos ablakok, külső visszapillantó tükrök, elektromos gyermekbiztonsági zár*
- 4 Az első ülés beállítása

Kapcsolódó információk

- Manuális első ülés (184. oldal)
- Az első elektromos* ülés beállítása (185. oldal)
- A kormánykerék beállítása (199. oldal)
- Világításkapcsolók (150. oldal)
- Indítsa be az autót (438. oldal)
- Járművezetői kijelző (80. oldal)

- A központi kijelző áttekintése (107. oldal)
- Sebességváltó (451. oldal)

Járművezetői kijelző

A járművezetői kijelző információkat mutat az autóról és a vezetésről.

A járművezetői kijelző műszereket, visszajelzőket és visszajelző valamint figyelmeztető szimbólumokat tartalmaz. A járművezetői kijelző tartalma az autó felszereltségétől, a beállításoktól és attól függően változik, hogy milyen funkciók aktívak az adott pillanatban.

A járművezetői kijelző egy ajtó kinyitásakor azonnal aktiválódik, azaz a **0** gyújtáshelyzetben. A járművezetői kijelző bizonyos idő elteltével kialszik, ha nincs használatban. Az újbóli aktiváláshoz, tegye az alábbiak valamelyikét:

- Nyomja be a fékpedált
- Aktiválja az **I** gyújtáshelyzetet.
- Nyissa ki valamelyik ajtót.

A járművezetői kijelzőnek két változata van, 12-hüvelykes* és 8-hüvelykes.

FIGYELEM

Ha a járművezetői kijelző kialszik, bekapcsoláskor/indításkor nem világít illetve teljesen vagy részben olvashatatlan, akkor az autót nem szabad használni. Haladéktalanul szervizbe kell látogatnia. A Volvo azt javasolja, hogy vegyen igénybe hivatalos Volvo márkaszerviz segítségét.

FIGYELEM

Ha meghibásodik a járművezetői kijelző, akkor lehetséges, hogy például a fékekre, légzsákokra vagy egyéb biztonsági rendszerekre vonatkozó információk nem jelennek meg. Ebben az esetben a járművezető nem tudja ellenőrizni az autó rendszereinek állapotát vagy fogadni az aktuális figyelmeztetéseket és információkat.

Járművezetői kijelző, 12-hüvelykes*



Elhelyezkedés a járművezetői kijelzőn:

Bal oldalon	Középen	Jobb oldalon
Sebességmérő	Visszajelző és figyelmeztető szimbólumok	Fordulatszám-mérő/ECO műszer ^A
Napi kilométer-számláló	Külső hőmérsékletmérő	Fokozatváltás-jelző
Kilométer-számláló ^B	Óra	Vezetési mód
Sebességtartó és sebességhatároló információk	Üzenetek, bizonyos esetekben grafikákkal	Üzemanyagszint-mérő

Bal oldalon	Középen	Jobb oldalon
Jelzőtábla információk*	Ajtó és biztonsági öv információk	A Start/Stop funkció állapota
–	Médialejátszó	Távolság a tartály kiürüléséig
–	Navigációs térkép*	Pillanatnyi üzemanyag-fogyasztás
–	Telefon	Alkalmazás menü (a kormánykerék billentyűzetével aktiválható)
–	Hangfelismerés	–

A A kiválasztott hajtásmódtól függően.

B Halmozott futásteljesítmény.

Járművezetői kijelző, 8-hüvelykes



KIJELZŐK ÉS HANGVEZÉRLÉS

◀◀ Elhelyezkedés a járművezetői kijelzőn:

Bal oldalon	Középen	Jobb oldalon
Üzemanyagszint-mérő	Sebességmérő	Médialejátszó
Vezetési mód	Jelzőtábla információk*	Telefon
Fokozatváltás-jelző	Sebességtartó és sebességhatároló információk	Navigációs információk*
Fordulatszám-mérő/ECO műszer ^A	Ajtó és biztonsági öv információk	Óra
Távolság a tartály kiürüléséig	A Start/Stop funkció állapota	Alkalmazás menü (a kormánykerék billentyűzetével aktiválható)
Külső hőmérséklet-mérő	–	Pillanatnyi üzemanyag-fogyasztás
Visszajelző és figyelmeztető szimbólumok	–	Kilométer-számláló ^B
–	–	Napi kilométer-számláló
–	–	Visszajelző és figyelmeztető szimbólumok
–	–	Hangfelismerés
–	–	Motorhőmérséklet-mérő
–	–	Üzenetek, bizonyos esetekben grafikákkal

A A kiválasztott hajtásmódtól függően.

B Halmozott futásteljesítmény.

Dinamikus szimbólum

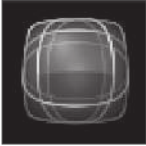

A dinamikus szimbólum annak alapformájában.

A járművezetői kijelző közepe egy dinamikus szimbólumot tartalmaz, amely a különböző típusú üzenetek szerint változtatja a megjelenését. A kezelőszerv vagy figyelmeztető üzenet súlyosságát sárga vagy piros jelölés jelzi a szimbólum körül. Animációkkal az alap forma nagyobb képpé alakítható a kialakult probléma grafikus jelzése vagy az információk tisztázása érdekében.



A visszajelző szimbólum példái.

Kapcsolódó információk

- A járművezetői kijelző beállításai (84. oldal)
- Figyelmeztető szimbólumok a járművezetői kijelzőn (94. oldal)
- Visszajelző szimbólumok a járművezetői kijelzőn (91. oldal)
- Fedélzeti számítógép (85. oldal)
- Üzenetek a járművezetői kijelzőn (103. oldal)
- Az alkalmazás menü kezelése a járművezetői kijelzőn (102. oldal)

A járművezetői kijelző beállításai

A járművezetői kijelző kijelzési beállításai a járművezetői kijelző alkalmazás menüjéből és a központi kijelző beállítások menüjéből módosíthatók.

Beállítások a járművezetői kijelző alkalmazás menüjéből



Az ábra vázlatos - az elrendezés változó lehet.

Az alkalmazás menü a kormánykerék jobb oldali billentyűzetének használatával nyitható meg és kezelhető.

Az alkalmazás menüben beállíthatja, hogy milyen információk jelenjenek meg a járművezetői kijelzőn a:

- Fedélzeti számítógép
- médialejátszó
- telefon

- navigációs rendszer*.

Beállítások a központi kijelzőn

Információtípus kiválasztása

1. Érintse meg a **Beállítások** lehetőséget a központi kijelző felső nézetében.
2. Nyomja meg a **My Car → Vezető kijelzője → Vezetői kijelzőn megjelenő információk** gombot.
3. Válassza ki, hogy minek kell megjelennie a háttérben.

- **Semmiféle információ ne jelenjen meg a háttérben**
- **Lejátszás alatt álló forrás információinak megjelenít.**
- **Navigáció megjelenítése, még beáll. útvonal nélkül is¹.**

Téma kiválasztása

1. Érintse meg a **Beállítások** lehetőséget a központi kijelző felső nézetében.
2. Érintse meg a **My Car → Vezető kijelzője → Témák megjelenítése** menüpontot.

3. Válasszon ki egy témát (megjelenést) a járművezetői kijelzőhöz.

- **Glass**
- **Minimalistic**
- **Performance**
- **Chrome Rings.**

Nyelv kiválasztása

1. Érintse meg a **Beállítások** lehetőséget a központi kijelző felső nézetében.
2. Érintse meg a **Rendszer → Rendszernyelvek és mértékegységek → Rendszer nyelve** menüpontot a nyelv kiválasztásához.
 - > A módosítás az összes kijelző nyelvére hatással van.

Ezek a beállítások személyesek és automatikusan mentésre kerülnek a járművezetői profilban.

Kapcsolódó információk

- Járművezetői kijelző (80. oldal)
- Az alkalmazás menü kezelése a járművezetői kijelzőn (102. oldal)
- Egyéb beállítások a központi kijelző felső nézetében (131. oldal)

¹ A tékép csak a 12-hüvelykes járművezetői kijelző* jelenik meg. A 8-hüvelykes járművezetői kijelző csak célbairányítást mutat.

Üzemanyagszint-mérő

A járművezetői kijelzőn található üzemanyagszint-mérő mutatja az üzemanyag szintjét a tartályban.

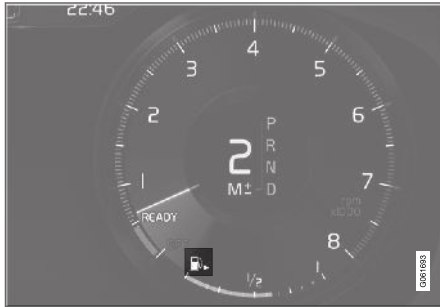

Üzemanyagszint-mérő a 12-hüvelykes járművezetői kijelzőn:

Az üzemanyagszint-mérő bézs zónája jelzi az üzemanyag mennyiségét a tartályban.

Amikor az üzemanyagszint alacsony és rövidesen ideje tankolni, akkor az üzemanyagtöltő szimbólum világít és sárga színűre változik. A fedélzeti számítógép a tartály kiürüléséig hátralévő távolságot is jelzi.

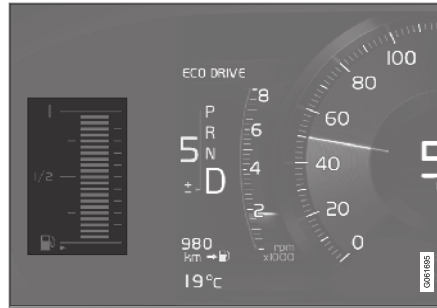

Üzemanyagszint-mérő a 8-hüvelykes járművezetői kijelzőn:

Az üzemanyagszint-mérő sávjai jelzik a tartályban lévő üzemanyag mennyiségét.

Amikor az üzemanyagszint alacsony és rövidesen ideje tankolni, akkor az üzemanyagtöltő szimbólum világít és sárga színűre változik. A fedélzeti számítógép a tartály kiürüléséig hátralévő távolságot is jelzi. Csak egy sárga színű sáv marad, amikor az üzemanyagszint kritikusan alacsony. A lehető leghamarabb tankolja meg az autót.

Kapcsolódó információk

- Járművezetői kijelző (80. oldal)
- Járműgáz üzemanyagszint-mérő* (473. oldal)
- Üzemanyag betöltés (476. oldal)
- Üzemanyagtartály - méret (695. oldal)

Fedélzeti számítógép

Az autó fedélzeti számítógépe vezetés közben rögzíti az olyan értékeket, mint például a távolság, üzemanyag-fogyasztás és átlagsebesség.

Az üzemanyag-hatékony vezetés elősegítése érdekében rögzítésre kerülnek a pillanatnyi és az átlagos üzemanyag-fogyasztási adatok. A napi kilométer-számláló információi megjeleníthetők a központi kijelzőn.





12-hüvelykes járművezetői kijelző*.

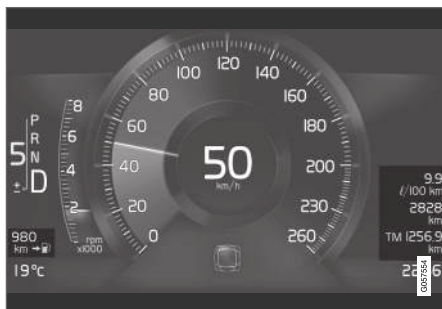

8-hüvelykes járművezetői kijelző.

A fedélzeti számítógép az alábbi számlálókat foglalja magában:

- Napi kilométer-számláló
- Kilométer-számláló
- Pillanatnyi üzemanyag-fogyasztás

- Távolság a tartály kiürüléséig
- Turista - alternatív sebességmérő

A távolság, sebesség stb. mértékegységei a rendszerbeállításokon keresztül módosíthatók a központi kijelzőn.

Napi kilométer-számláló

Két napi kilométer-számláló van, a TM és a TA.

A TM manuálisan nullázható, a TA pedig automatikusan nullázódik, ha az autót legalább négy óráig nem használja.

Az alábbi információk kerülnek rögzítésre vezetés közben:

- Megtett távolság
- Vezetési idő
- Átlagsebesség
- Átlagos üzemanyag-fogyasztás.

Az értékek a napi kilométer-számláló utolsó visszaállításától kerülnek kiszámításra.

Kilométer-számláló

A kilométer-számláló rögzíti az autó teljes futásteljesítményét. Ez az érték nem állítható vissza nullára.

Pillanatnyi üzemanyag-fogyasztás

Ez a műszer mutatja az autó pillanatnyi üzemanyag-fogyasztását. Az érték közvetlenül másodpercenként frissül.

Bi-Fuel* autókra vonatkozik

Gázos működés közben a fedélzeti számítógép mutatja az egyenértékű gázfogyasztást.

Távolság a tartály kiürüléséig

A napi kilométer-számláló kiszámítja a tartályban lévő üzemanyaggal megtehető távolságot.

A számítás az utolsó megtett 30 km (20 mérföld) üzemanyag-fogyasztásán és a megmaradt felhasználható üzemanyag-mennyiségen alapszik.

Amikor a műszer a "----" jelzést mutatja, akkor nem maradt elég üzemanyag a megtehető távolság kiszámításához. Tankoljon a lehető leghamarabb.

i MEGJEGYZÉS

Az érték kissé eltérhet, ha megváltozik a vezetési stílus.

Gazdaságosabb vezetési stílussal hosszabb távolság tehető meg.

Bi-Fuel* autókra vonatkozik

i MEGJEGYZÉS

A maradék üzemanyaggal megtehető távolság kijelzése csak a benzintartályra vonatkozik.

Turista - alternatív sebességmérő

Az alternatív digitális sebességmérő megkönnyíti a vezetést az olyan országokban, ahol a sebességkorlátozások más mértékegységben vannak megadva, mint az autó műszerfalán.

A digitális sebesség ezután az ellentétes mértékegységben jelenik meg, mint az analóg sebességmérőn. Ha az analóg sebességmérő **mph** egységben van skálázva, akkor a digitális sebességmérő **km/h** egységben mutat és fordítva.

Kapcsolódó információk

- Út adatok megjelenítése a járművezetői kijelzőn (87. oldal)
- A napi kilométer-számláló visszaállítása (88. oldal)
- Útstatistikák megjelenítése a központi kijelzőn. (88. oldal)
- Járművezetői kijelző (80. oldal)
- Rendszerértékegységek módosítása (130. oldal)

Út adatok megjelenítése a járművezetői kijelzőn

A fedélzeti számítógép rögzített és számított adatai megjeleníthetők a járművezetői kijelzőn.

Az értékek egy fedélzeti számítógép alkalmazásában kerülnek mentésre. Az alkalmazás menüjében beállíthatja, hogy milyen információk jelenjenek meg a járművezetői kijelzőn.

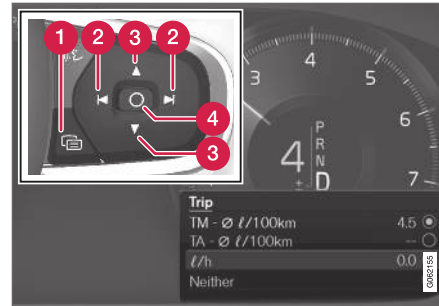

Az alkalmazás menüjét² a kormánykerék jobb oldali bilentyűzetével nyithatja meg és kezelheti.

- 1 Alkalmazás menü
- 2 Bal/jobbra
- 3 Fel/le
- 4 Megerősítés

1. Nyissa meg az alkalmazás menüt a járművezetői kijelzőn az (1) gomb megnyomásával.
(Amíg nem nyugtázott üzenet van a járművezetői kijelzőn, addig nem lehet megnyitni az alkalmazás menüt. Először nyugtázni kell az üzenetet, hogy meg lehessen nyitni az alkalmazás menüt.)
2. Navigáljon balra vagy jobbra a fedélzeti számítógép alkalmazáshoz a (2) használatával.
> A felső négy menüsor a TM napi kilométer-számláló mért értékeit mutatja. A következő négy menüsor a TA napi kilométer-számláló mért értékeit mutatja. Görgessen fel vagy le a listában a (3) használatával.

² Az ábra vázlatos - az alkatrészek az autómoddeltől függően eltérőek lehetnek.

3. Görgessen le a lehetőségek gombjaihoz annak kiválasztásához, hogy milyen információk jelenjenek meg a kijelzőn:

- Távolság a tartály kiürüléséig
- Kilométer-számláló
- Megtett út a TM, TA számlálóra vonatkozóan vagy nem jelenik meg megtett út
- Pillanatnyi üzemanyag-fogyasztás, TM vagy TA átlagos üzemanyag-fogyasztás, nem jelenik meg az üzemanyag-fogyasztás
- Turista (alternatív sebességmérő).

Válassza ki vagy szüntesse meg egy lehetőség kiválasztását a **O** gombbal (4). A módosítás azonnal megtörténik.

Kapcsolódó információk

- Fedélzeti számítógép (85. oldal)
- A napi kilométer-számláló visszaállítása (88. oldal)

A napi kilométer-számláló visszaállítása

A napi kilométer-számláló visszaállítása a bal oldali bajuszkapcsolóval.



- A TM napi kilométer-számláló összes adatát (azaz megtett távolság, átlagfogyasztás, átlagsebesség és vezetési idő) a bal oldali bajuszkapcsoló **RESET** gombjának hosszú megnyomásával állíthatja alaphelyzetbe.

A **RESET** gomb rövid megnyomása csak a megtett távolságot állítja alaphelyzetbe.

A TA napi kilométer-számláló csak akkor áll vissza automatikusan, amikor az autót négy vagy több óráig nem használták.

Kapcsolódó információk

- Fedélzeti számítógép (85. oldal)

Útstatisztikák megjelenítése a központi kijelzőn.

A fedélzeti számítógép útstatisztikái grafikusan megjelennek a központi kijelzőn és áttekintést nyújtanak, ami segít az üzemanyag-gazdaságosabb vezetésben.

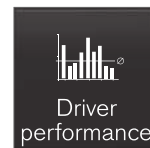

Nyissa meg a **Vezetési összefoglaló** alkalmazást az alkalmazás nézetben, hogy megtekinthesse az útstatisztikákat.

Az ábra egyes sávjai 1, 10 vagy 100 kilométert illetve mérföldet jelentenek. A sávok jobbról kerülnek feltöltésre vezetés közben. A jobb oldali szélső sáv mutatja az értéket a pillanatnyi távolságra vonatkozóan.

Az átlagos üzemanyag-fogyasztás és a teljes vezetési idő az útstatisztikák legutolsó visszaállítása óta számítva.

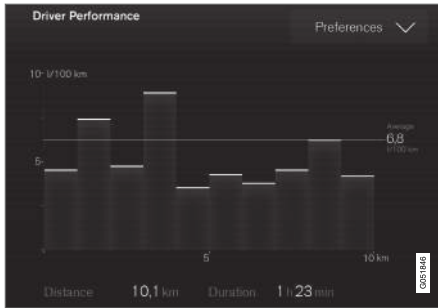

Utazási statisztikák a fedélzeti számítógépből³.

Kapcsolódó információk

- Az útstatisztikák beállításai (89. oldal)
- Fedélzeti számítógép (85. oldal)

Az útstatisztikák beállításai

Az út statisztikák beállításainak visszaállítása vagy beállítása.

1. Nyissa meg a **Vezetési összefoglaló** alkalmazást az alkalmazás nézetben, hogy megtekinthesse az útstatisztikákat.



2. Nyomja meg a **Preferenciák** lehetőséget
 - a grafikon beosztásának módosításához. Válassza ki az 1, 10 vagy 100 km/mérföld felbontást a sávhoz.
 - az adatok visszaállításához minden út után. Akkor kerül végrehajtásra, amikor az autó több mint 4 órán keresztül áll.
 - az aktuális út adatainak visszaállításához.

Az útstatisztikák, a számított átlagos fogyasztás és a teljes vezetési idő visszaállítása mindig együtt történik.

A távolság, sebesség stb. mértékegységei a rendszerbeállításokon keresztül módosíthatók a központi kijelzőn.

Kapcsolódó információk

- Útstatisztikák megjelenítése a központi kijelzőn. (88. oldal)
- Fedélzeti számítógép (85. oldal)
- A napi kilométer-számláló visszaállítása (88. oldal)

³ Az ábra vázlatos - az alkatrészek az autómoddeltől függően eltérőek lehetnek.

Idő és dátum

Az óra a járművezetői kijelzőn és a központi kijelzőn is megjelenik.

Az óra elhelyezkedése



Az óra elhelyezkedése a 12-hüvelykes és a 8-hüvelykes járművezetői kijelzőn.

A központi kijelzőn az óra az állapot mező jobb oldali felső részén jelenik meg.

Bizonyos helyzetekben az üzenetek és szimbólumok eltakarhatják a járművezetői kijelző óráját.

Az idő és a dátum beállításai

- Válassza a **Beállítások** → **Rendszer** → **Dátum és idő** menüt a központi kijelző felső nézetében az idő és a dátum formátumának beállításához.

Állítsa be az időt és a dátumot az érintőképernyőn látható fel vagy le nyíl megnyomásával.

Automatikus idő GPS rendszerrel felszerelt autókban

Ha az autó navigációs rendszerrel van felszerelve, akkor ki lehet választani a **Automatikus időbeállítás** lehetőséget. Az időzóna ezután automatikusan beállítható az autó helyének megfelelően. Bizonyos típusú navigációs rendszerek esetében az aktuális helyet (országot) is be kell állítani a megfelelő időzóna eléréséhez. Ha nincs kiválasztva az **Automatikus időbeállítás** lehetőség, akkor az idő és a dátum az érintőképernyő fel és le nyilával állítható be.

Nyári időszámítás

Bizonyos országokban lehetőség van a nyári idő automatikus beállítására is a **Auto** segítségével. Bizonyos országokban a nyári idő a **Be** vagy **Ki** használatával állítható be.

Kapcsolódó információk

- Járművezetői kijelző (80. oldal)
- Egyéb beállítások a központi kijelző felső nézetében (131. oldal)

Külső hőmérsékletmérő

A külső hőmérséklet megjelenik a járművezetői kijelzőn.

Az érzékelő észleli az autón kívüli hőmérsékletet.

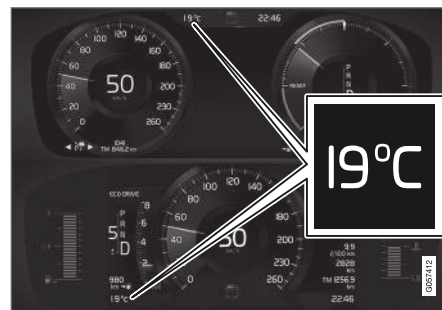

A külső hőmérsékletmérő elhelyezkedése a 12-hüvelykes és a 8-hüvelykes járművezetői kijelzőn.

Ha az autó egy ideig álló helyzetben volt, akkor a hőmérsékletmérő túl magas értéket mutathat.



Amikor a külső hőmérséklet -5 °C és $+2\text{ °C}$ (23 °F és 36 °F) között van, akkor egy hópelyeg szimbólum is megjelenik a járművezetői kijelzőn, ami a potenciálisan csúszós útviszonyokra figyelmeztet.

A hópelyeg szimbólum rövid időre a felső kijelzőn is megjelenhet, ha az autó ilyenkor van felszerelve.

A hőmérsékletmérő stb. mértékegysége a rendszerbeállításokon keresztül módosítható a központi kijelző felső nézetében.

Kapcsolódó információk

- Járművezetői kijelző (80. oldal)
- Rendszermértékegységek módosítása (130. oldal)

Visszajelző szimbólumok a járművezetői kijelzőn

A visszajelző szimbólumok értesítik a járművezetőt, hogy egy funkció aktív, a rendszer működik vagy hiba illetve meghibásodás történt.

Szimbólum	Leírás
	<p>Információ, olvassa el a megjelenített szöveget</p> <p>Amikor az autó rendszerei nem a megfelelő módon működnek, akkor ez a tájékoztató szimbólum világít, és egy szöveg jelenik meg a járművezetői kijelzőn. A tájékoztató szimbólum egyéb szimbólumokkal együtt is megjelenhet.</p>
	<p>Hiba a fékrendszerben</p> <p>A szimbólum akkor világít, amikor meghibásodás van jelen a rögzítőfékben.</p>
	<p>ABS hiba</p> <p>Ha ez a szimbólum világít, akkor a rendszer nem működik. Az autó rendes fékrendszere továbbra is működik, de az ABS funkció nélkül.</p>

Szimbólum	Leírás
	<p>Automatikus fék bekapcsolva</p> <p>A szimbólum akkor világít, amikor a funkció aktív, és a lábfék vagy a rögzítőfék működik. A fék álló helyzetben tartja az autót, amikor az megállt.</p>
	<p>Gumiabroncsnyomás rendszer</p> <p>A szimbólum alacsony gumiabroncsnyomás esetén világít. Ha hiba van a gumiabroncsnyomásfigyelő rendszerben, akkor a szimbólum körülbelül 1 percig világog, majd folyamatosan világít. A hiba az lehet, hogy a rendszer nem a tervezetteknek megfelelően képes az alacsony gumiabroncsnyomás észlelésére és a figyelmeztetésre.</p>





Szimbólum	Leírás
	<p>Kibocsátás-szabályozó rendszer</p> <p>Ha a szimbólum világít a motor beindítását követően, akkor hiba lehet az autó kibocsátás-szabályozó rendszerében. Menjen műhelybe az ellenőrzéshez. A Volvo azt javasolja, hogy lépjen kapcsolatba egy hivatalos Volvo műhellyel.</p>
 	<p>Bal és jobb oldali irányjelző</p> <p>A szimbólum az irányjelzők használata közben villog.</p>
	<p>Helyzetjelző lámpák</p> <p>A szimbólum akkor világít, amikor be vannak kapcsolva a helyzetjelző lámpák.</p>

Szimbólum	Leírás
	<p>Hiba a fényszóró rendszerben</p> <p>A szimbólum akkor világít, ha meghibásodás történt az ABL (aktív kanyarlámpa) funkcióban vagy más meghibásodás történt a fényszórórendszerben.</p>
	<p>Aktív távolsági fényszóró bekapcsolva</p> <p>A szimbólum kéken világít, amikor be van kapcsolva az automatikus távolsági fényszóró.</p>
	<p>Aktív távolsági fényszóró kikapcsolva</p> <p>A szimbólum fehéren világít, amikor ki van kapcsolva az automatikus távolsági fényszóró.</p>
	<p>Távolsági fényszóró be</p> <p>A szimbólum a távolsági fényszóró bekapcsolt állapotában és a fénykürt használatakor is világít.</p>

Szimbólum	Leírás
	<p>Aktív távolsági fényszóró bekapcsolva</p> <p>A szimbólum kéken világít, amikor be van kapcsolva az automatikus távolsági fényszóró. Be vannak kapcsolva a helyzetjelző lámpák.</p>
	<p>Aktív távolsági fényszóró kikapcsolva</p> <p>A szimbólum fehéren világít, amikor ki van kapcsolva az automatikus távolsági fényszóró. Be vannak kapcsolva a helyzetjelző lámpák.</p>
	<p>Távolsági fényszóró be</p> <p>A szimbólum akkor világít, amikor be vannak kapcsolva a távolsági fényszórók és a helyzetjelző lámpák.</p>
	<p>Első ködlámpák bekapcsolva</p> <p>Ez a szimbólum akkor világít, amikor be van kapcsolva az első ködlámpa.</p>

Szimbólum	Leírás
	Hátsó ködlámpa be Ez a szimbólum akkor világít, amikor be van kapcsolva a hátsó ködlámpa.
	Esőérzékelő bekapcsolva Ez a szimbólum akkor világít, ha be van kapcsolva az esőérzékelő.
	Előkészítés bekapcsolva A szimbólum akkor világít, amikor a motorblokkfűtés és az utastér-fűtés/légkondicionáló előkészíti az autót.
	Stabilizáló rendszer Egy villogó szimbólum jelzi, hogy a menetstabilizáló rendszer működik. Ha a szimbólum folyamatosan világít, akkor hiba van a rendszerben.

Szimbólum	Leírás
	Stabilizáló rendszer, sport üzemmód A szimbólum világít, amikor a sport üzemmód aktív. A sport üzemmód aktívabb vezetési élményt tesz lehetővé. A rendszer észleli a gázpedál és kormánykerékmozgásokat és a kanyarodás aktívabb, mint a normál vezetés során, és megengedi a hátsó rész kontrollált csúszását egy bizonyos szintig, mielőtt beavatkozna és stabilizálná az autót.
	Sávtartó segéd Fehér szimbólum: A sávtartó segéd be van kapcsolva és észleli az útra festett vonalakat. Szürke szimbólum: A sávtartó segéd be van kapcsolva, de nem észleli az útra festett vonalakat. Sárga szimbólum: A sávtartó segéd figyelmeztet/beavatkozik.

Szimbólum	Leírás
	Sávtartó segéd és esőérzékelő Fehér szimbólum: A sávtartó segéd be van kapcsolva és észleli az útra festett vonalakat. Az esőérzékelő be van kapcsolva. Szürke szimbólum: A sávtartó segéd be van kapcsolva, de nem észleli az útra festett vonalakat. Az esőérzékelő be van kapcsolva.
	AdBlue rendszer A szimbólum akkor világít, amikor az AdBlue szint alacsony vagy meghibásodás van az AdBlue rendszerben.

Kapcsolódó információk



- Járművezetői kijelző (80. oldal)
- Figyelmeztető szimbólumok a járművezetői kijelzőn (94. oldal)

Figyelmeztető szimbólumok a járművezetői kijelzőn

A figyelmeztető szimbólumok figyelmeztetik a járművezetőt, hogy egy fontos funkció bekapcsol, vagy súlyos hiba illetve súlyos meghibásodás történt.

Szimbólum	Leírás
	<p>Figyelem</p> <p>A piros figyelmeztető szimbólum akkor világít, amikor olyan hiba jelzése történt, amely hatással lehet a biztonságra és/vagy az autó vezethetőségére. Ezzel egy időben magyarázó szöveg jelenik meg a járművezetői kijelzőn. A figyelmeztető szimbólum egyéb szimbólumokkal együtt is megjelenhet.</p>
	<p>Biztonsági öv emlékeztető</p> <p>Ez a szimbólum akkor világít vagy villog, ha az első üléseken valaki nem kapcsolta be a biztonsági övet vagy, ha valaki a hátsó ülésen kicsatolta a biztonsági övet.</p>

Szimbólum	Leírás
	<p>Légzsákok</p> <p>Ha a szimbólum továbbra is világít vagy vezetés közben bekapcsol, akkor hiba észlelhető az autó valamelyik biztonsági rendszerében. Olvassa el az üzenetet a járművezetői kijelzőn. A Volvo azt javasolja, hogy lépjen kapcsolatba egy hivatalos Volvo műhellyel.</p>
	<p>Hiba a fékrendszerben</p> <p>Ha ez a szimbólum világít, akkor a fékfolyadék szintje alacsony lehet. Menjen a legközelebbi hivatalos szervizbe a fékfolyadékszint ellenőrzéséhez és beállításához.</p>
	<p>Rögzítőfék behúva</p> <p>Ez a szimbólum folytonos fénnel világít, amikor be van húzva a rögzítőfék.</p> <p>A villogó szimbólum azt jelenti, hogy hiba merült fel. Olvassa el az üzenetet a járművezetői kijelzőn.</p>

Szimbólum	Leírás
	<p>Alacsony olajnyomás</p> <p>Ha ez a szimbólum vezetés közben világít, akkor a motorolajnyomás alacsony. Haladéktalanul állítsa le a motort és ellenőrizze a motorolajszintet, töltsse fel, ha szükséges. Ha a szimbólum világít és az olajszint normális, akkor vegye fel a kapcsolatot egy szervizzel. A Volvo azt javasolja, hogy lépjen kapcsolatba egy hivatalos Volvo műhellyel.</p>
	<p>A generátor nem tölt</p> <p>Ez a szimbólum akkor világít haladás közben, ha hiba lépett fel az elektromos rendszerben. Menjen szervizbe. A Volvo azt javasolja, hogy lépjen kapcsolatba egy hivatalos Volvo műhellyel.</p>
	<p>Ütközés kockázata</p> <p>A City Safety figyelmeztet a más járművekkel, gyalogosokkal, kerékpárosokkal vagy nagyobb állatokkal történő ütközés kockázatára.</p>

Kapcsolódó információk

- Visszajelző szimbólumok a járművezetői kijelzőn (91. oldal)
- Járművezetői kijelző (80. oldal)

A járművezetői kijelző licenyszerződése.

Az engedély bizonyos tevékenységek működtetésének jogára vagy valaki más jogának a szerződés feltételeinek megfelelően történő használatára vonatkozó szerződés. Az alábbi szöveg a Volvo szerződése a gyártóval vagy fejlesztővel és angolul van.

Boost Software License 1.0

Permission is hereby granted, free of charge, to any person or organization obtaining a copy of the software and accompanying documentation covered by this license (the "Software") to use, reproduce, display, distribute, execute, and transmit the Software, and to prepare derivative works of the Software, and to permit third-parties to whom the Software is furnished to do so, all subject to the following: The copyright notices in the Software and this entire statement, including the above license grant, this restriction and the following disclaimer, must be included in all copies of the Software, in whole or in part, and all derivative works of the Software, unless such copies or derivative works are solely in the form of machine-executable object code generated by a source language processor.

THE SOFTWARE IS PROVIDED "AS IS", WITHOUT WARRANTY OF ANY KIND, EXPRESS OR IMPLIED, INCLUDING BUT NOT LIMITED TO THE WARRANTIES OF MERCHANTABILITY, FITNESS FOR A PARTICULAR PURPOSE, TITLE AND NON-

INFRINGEMENT. IN NO EVENT SHALL THE COPYRIGHT HOLDERS OR ANYONE DISTRIBUTING THE SOFTWARE BE LIABLE FOR ANY DAMAGES OR OTHER LIABILITY, WHETHER IN CONTRACT, TORT OR OTHERWISE, ARISING FROM, OUT OF OR IN CONNECTION WITH THE SOFTWARE OR THE USE OR OTHER DEALINGS IN THE SOFTWARE.

◀ **BSD 4-clause "Original" or "Old" License**

Copyright (c) 1982, 1986, 1990, 1991, 1993
The Regents of the University of California. All rights reserved.

Redistribution and use in source and binary forms, with or without modification, are permitted provided that the following conditions are met:

1. Redistributions of source code must retain the above copyright notice, this list of conditions and the following disclaimer.
2. Redistributions in binary form must reproduce the above copyright notice, this list of conditions and the following disclaimer in the documentation and/or other materials provided with the distribution.
3. All advertising materials mentioning features or use of this software must display the following acknowledgement: This product includes software developed by the University of California, Berkeley and its contributors.
4. Neither the name of the University nor the names of its contributors may be used to endorse or promote products derived from this software without specific prior written permission.

THIS SOFTWARE IS PROVIDED BY THE REGENTS AND CONTRIBUTORS "AS IS" AND ANY EXPRESS OR IMPLIED WARRANTIES, INCLUDING, BUT NOT LIMITED TO, THE IMPLIED WARRANTIES OF MERCHANTABILITY

AND FITNESS FOR A PARTICULAR PURPOSE ARE DISCLAIMED. IN NO EVENT SHALL THE REGENTS OR CONTRIBUTORS BE LIABLE FOR ANY DIRECT, INDIRECT, INCIDENTAL, SPECIAL, EXEMPLARY, OR CONSEQUENTIAL DAMAGES (INCLUDING, BUT NOT LIMITED TO, PROCUREMENT OF SUBSTITUTE GOODS OR SERVICES; LOSS OF USE, DATA, OR PROFITS; OR BUSINESS INTERRUPTION) HOWEVER CAUSED AND ON ANY THEORY OF LIABILITY, WHETHER IN CONTRACT, STRICT LIABILITY, OR TORT (INCLUDING NEGLIGENCE OR OTHERWISE) ARISING IN ANY WAY OUT OF THE USE OF THIS SOFTWARE, EVEN IF ADVISED OF THE POSSIBILITY OF SUCH DAMAGE.

BSD 3-clause "New" or "Revised" License

Copyright (c) 2011-2014, Yann Collet.

Redistribution and use in source and binary forms, with or without modification, are permitted provided that the following conditions are met:

1. Redistributions of source code must retain the above copyright notice, this list of conditions and the following disclaimer.
2. Redistributions in binary form must reproduce the above copyright notice, this list of conditions and the following disclaimer in the documentation and/or other materials provided with the distribution.
3. Neither the name of the organisation nor the names of its contributors may be used to

endorse or promote products derive from this software without specific prior written permission.

THIS SOFTWARE IS PROVIDED BY THE COPYRIGHT HOLDERS AND CONTRIBUTORS "AS IS" AND ANY EXPRESS OR IMPLIED WARRANTIES, INCLUDING, BUT NOT LIMITED TO, THE IMPLIED WARRANTIES OF MERCHANTABILITY AND FITNESS FOR A PARTICULAR PURPOSE ARE DISCLAIMED. IN NO EVENT SHALL THE COPYRIGHT HOLDER OR CONTRIBUTORS BE LIABLE FOR ANY DIRECT, INDIRECT, INCIDENTAL, SPECIAL, EXEMPLARY, OR CONSEQUENTIAL DAMAGES (INCLUDING, BUT NOT LIMITED TO, PROCUREMENT OF SUBSTITUTE GOODS OR SERVICES; LOSS OF USE, DATA, OR PROFITS; OR BUSINESS INTERRUPTION) HOWEVER CAUSED AND ON ANY THEORY OF LIABILITY, WHETHER IN CONTRACT, STRICT LIABILITY, OR TORT (INCLUDING NEGLIGENCE OR OTHERWISE) ARISING IN ANY WAY OUT OF THE USE OF THIS SOFTWARE, EVEN IF ADVISED OF THE POSSIBILITY OF SUCH DAMAGE.

BSD 2-clause "Simplified" license

Copyright (c) <YEAR>, <OWNER> All rights reserved.

Redistribution and use in source and binary forms, with or without modification, are permitted provided that the following conditions are met:

1. Redistributions of source code must retain the above copyright notice, this list of conditions and the following disclaimer.
2. Redistributions in binary form must reproduce the above copyright notice, this list of conditions and the following disclaimer in the documentation and/or other materials provided with the distribution.

THIS SOFTWARE IS PROVIDED BY THE COPYRIGHT HOLDERS AND CONTRIBUTORS "AS IS" AND ANY EXPRESS OR IMPLIED WARRANTIES, INCLUDING, BUT NOT LIMITED TO, THE IMPLIED WARRANTIES OF MERCHANTABILITY AND FITNESS FOR A PARTICULAR PURPOSE ARE DISCLAIMED. IN NO EVENT SHALL THE COPYRIGHT OWNER OR CONTRIBUTORS BE LIABLE FOR ANY DIRECT, INDIRECT, INCIDENTAL, SPECIAL, EXEMPLARY, OR CONSEQUENTIAL DAMAGES (INCLUDING, BUT NOT LIMITED TO, PROCUREMENT OF SUBSTITUTE GOODS OR SERVICES; LOSS OF USE, DATA, OR PROFITS; OR BUSINESS INTERRUPTION) HOWEVER CAUSED AND ON ANY THEORY OF LIABILITY, WHETHER IN CONTRACT, STRICT LIABILITY,

OR TORT (INCLUDING NEGLIGENCE OR OTHERWISE) ARISING IN ANY WAY OUT OF THE USE OF THIS SOFTWARE, EVEN IF ADVISED OF THE POSSIBILITY OF SUCH DAMAGE.

The views and conclusions contained in the software and documentation are those of the authors and should not be interpreted as representing official policies, either expressed or implied, of the FreeBSD Project.

FreeType Project License

1. Copyright 1996-1999 by David Turner, Robert Wilhelm, and Werner Lemberg
Introduction The FreeType Project is distributed in several archive packages; some of them may contain, in addition to the FreeType font engine, various tools and contributions which rely on, or relate to, the FreeType Project. This license applies to all files found in such packages, and which do not fall under their own explicit license. The license affects thus the FreeType font engine, the test programs, documentation and makefiles, at the very least. This license was inspired by the BSD, Artistic, and IJG (Independent JPEG Group) licenses, which all encourage inclusion and use of free software in commercial and freeware products alike. As a consequence, its main points are that:
 - o We don't promise that this software works. However, we are interested in any kind of bug reports. ('as is'

distribution)

- o You can use this software for whatever you want, in parts or full form, without having to pay us. ('royalty-free' usage)
- o You may not pretend that you wrote this software. If you use it, or only parts of it, in a program, you must acknowledge somewhere in your documentation that you've used the FreeType code. ('credits')

 We specifically permit and encourage the inclusion of this software, with or without modifications, in commercial products, provided that all warranty or liability claims are assumed by the product vendor. Legal Terms 0. Definitions Throughout this license, the terms 'package', 'FreeType Project', and 'FreeType archive' refer to the set of files originally distributed by the authors (David Turner, Robert Wilhelm, and Werner Lemberg) as the 'FreeType project', be they named as alpha, beta or final release. 'You' refers to the licensee, or person using the project, where 'using' is a generic term including compiling the project's source code as well as linking it to form a 'program' or 'executable'. This program is referred to as 'a program using the FreeType engine'. This license applies to all files distributed in the original FreeType archive, including all source code, binaries and documentation, unless otherwise stated in the file in its original, unmodified form as distributed in the original archive. If you are unsure whether or not a particular file is covered by this license, you





must contact us to verify this. The FreeType project is copyright (C) 1996-1999 by David Turner, Robert Wilhelm, and Werner Lemberg. All rights reserved except as specified below.

1. No Warranty THE FREETYPE ARCHIVE IS PROVIDED 'AS IS' WITHOUT WARRANTY OF ANY KIND, EITHER EXPRESSED OR IMPLIED, INCLUDING, BUT NOT LIMITED TO, WARRANTIES OF MERCHANTABILITY AND FITNESS FOR A PARTICULAR PURPOSE. IN NO EVENT WILL ANY OF THE AUTHORS OR COPYRIGHT HOLDERS BE LIABLE FOR ANY DAMAGES CAUSED BY THE USE OR THE INABILITY TO USE, OF THE FREETYPE PROJECT. As you have not signed this license, you are not required to accept it. However, as the FreeType project is copyrighted material, only this license, or another one contracted with the authors, grants you the right to use, distribute, and modify it. Therefore, by using, distributing, or modifying the FreeType project, you indicate that you understand and accept all the terms of this license.

2. Redistribution Redistribution and use in source and binary forms, with or without modification, are permitted provided that the following conditions are met:
 - o Redistribution of source code must retain this license file ('licence.txt') unaltered; any additions, deletions or changes to the original files must be clearly indicated in accompanying

documentation. The copyright notices of the unaltered, original files must be preserved in all copies of source files.

- o Redistribution in binary form must provide a disclaimer that states that the software is based in part of the work of the FreeType Team, in the distribution documentation. We also encourage you to put an URL to the FreeType web page in your documentation, though this isn't mandatory. These conditions apply to any software derived from or based on the FreeType code, not just the unmodified files. If you use our work, you must acknowledge us. However, no fee need be paid to us.

3. Advertising The names of FreeType's authors and contributors may not be used to endorse or promote products derived from this software without specific prior written permission. We suggest, but do not require, that you use one or more of the following phrases to refer to this software in your documentation or advertising materials: 'FreeType Project', 'FreeType Engine', 'FreeType library', or 'FreeType Distribution'.
4. Contacts There are two mailing lists related to FreeType:
 - o freetype@freetype.org Discusses general use and applications of FreeType, as well as future and wanted additions to the library and distribution. If you are looking for support, start in this list if you haven't found anything to help you in the documentation.
 - o devel@freetype.org

Discusses bugs, as well as engine internals, design issues, specific licenses, porting, etc.

- o <http://www.freetype.org> Holds the current FreeType web page, which will allow you to download our latest development version and read online documentation. You can also contact us individually at: David Turner <david.turner@freetype.org> Robert Wilhelm <robert.wilhelm@freetype.org> Werner Lemberg <werner.lemberg@freetype.org>

Libpng License

This copy of the libpng notices is provided for your convenience. In case of any discrepancy between this copy and the notices in the file png.h that is included in the libpng distribution, the latter shall prevail.

COPYRIGHT NOTICE, DISCLAIMER, and LICENSE:

If you modify libpng you may insert additional notices immediately following this sentence.

libpng versions 1.0.7, July 1, 2000, through 1.0.13, April 15, 2002, are Copyright (c) 2000-2002 Glenn Randers-Pehrson and are distributed according to the same disclaimer and license as libpng-1.0.6 with the following individuals added to the list of Contributing Authors

Simon-Pierre Cadieux

Eric S. Raymond

Gilles Vollant

and with the following additions to the disclaimer:

There is no warranty against interference with your enjoyment of the library or against infringement. There is no warranty that our efforts or the library will fulfill any of your particular purposes or needs. This library is provided with all faults, and the entire risk of satisfactory quality, performance, accuracy, and effort is with the user.

libpng versions 0.97, January 1998, through 1.0.6, March 20, 2000, are Copyright (c) 1998, 1999 Glenn Randers-Pehrson, and are distributed according to the same disclaimer and license as libpng-0.96, with the following individuals added to the list of Contributing Authors:

Tom Lane

Glenn Randers-Pehrson

Willem van Schaik

libpng versions 0.89, June 1996, through 0.96, May 1997, are Copyright (c) 1996, 1997 Andreas Dilger Distributed according to the same disclaimer and license as libpng-0.88, with the following individuals added to the list of Contributing Authors:

John Bowler

Kevin Bracey

Sam Bushell

Magnus Holmgren

Greg Roelofs

Tom Tanner

libpng versions 0.5, May 1995, through 0.88, January 1996, are Copyright (c) 1995, 1996 Guy Eric Schalnat, Group 42, Inc.

For the purposes of this copyright and license, "Contributing Authors" is defined as the following set of individuals:

Andreas Dilger

Dave Martindale

Guy Eric Schalnat

Paul Schmidt

Tim Wegner

The PNG Reference Library is supplied "AS IS". The Contributing Authors and Group 42, Inc. disclaim all warranties, expressed or implied, including, without limitation, the warranties of merchantability and of fitness for any purpose. The Contributing Authors and Group 42, Inc. assume no liability for direct, indirect, incidental, special, exemplary, or consequential damages, which may result from the use of the PNG Reference Library, even if advised of the possibility of such damage.

Permission is hereby granted to use, copy, modify, and distribute this source code, or portions hereof, for any purpose, without fee, subject to the following restrictions:

- ◀◀ 1. The origin of this source code must not be misrepresented.
- 2. Altered versions must be plainly marked as such and must not be misrepresented as being the original source.
- 3. This Copyright notice may not be removed or altered from any source or altered source distribution.

The Contributing Authors and Group 42, Inc. specifically permit, without fee, and encourage the use of this source code as a component to supporting the PNG file format in commercial products. If you use this source code in a product, acknowledgment is not required but would be appreciated.

A "png_get_copyright" function is available, for convenient use in "about" boxes and the like:

```
printf("%s",png_get_copyright(NULL));
```

Also, the PNG logo (in PNG format, of course) is supplied in the files "pngbar.png" and "pngbar.jpg (88x31) and "pngnow.png" (98x31).

Libpng is OSI Certified Open Source Software. OSI Certified Open Source is a certification mark of the Open Source Initiative.

Glenn Randers-Pehrson randeg@alum.rpi.edu
April 15, 2002

MIT License

Copyright (c) <year> <copyright holders>

Permission is hereby granted, free of charge, to any person obtaining a copy of this software and associated documentation files (the "Software"), to deal in the Software without restriction, including without limitation the rights to use, copy, modify, merge, publish, distribute, sublicense, and/or sell copies of the Software, and to permit persons to whom the Software is furnished to do so, subject to the following conditions:

The above copyright notice and this permission notice shall be included in all copies or substantial portions of the Software.

THE SOFTWARE IS PROVIDED "AS IS", WITHOUT WARRANTY OF ANY KIND, EXPRESS OR IMPLIED, INCLUDING BUT NOT LIMITED TO THE WARRANTIES OF MERCHANTABILITY, FITNESS FOR A PARTICULAR PURPOSE AND NONINFRINGEMENT. IN NO EVENT SHALL THE AUTHORS OR COPYRIGHT HOLDERS BE LIABLE FOR ANY CLAIM, DAMAGES OR OTHER LIABILITY, WHETHER IN AN ACTION OF CONTRACT, TORT OR OTHERWISE, ARISING FROM, OUT OF OR IN CONNECTION WITH THE SOFTWARE OR THE USE OR OTHER DEALINGS IN THE SOFTWARE.

zlib License

The zlib/libpng License Copyright (c) <year>
<copyright holders>

This software is provided 'as-is', without any express or implied warranty. In no event will the authors be held liable for any damages arising from the use of this software.

Permission is granted to anyone to use this software for any purpose, including commercial applications, and to alter it and redistribute it freely, subject to the following restrictions:

1. The origin of this software must not be misrepresented; you must not claim that you wrote the original software. If you use this software in a product, an acknowledgment in the product documentation would be appreciated but is not required.
2. Altered source versions must be plainly marked as such, and must not be misrepresented as being the original software.
3. This notice may not be removed or altered from any source distribution.

SGI Free Software B License Version 2.0.

SGI FREE SOFTWARE LICENSE B (Version 2.0, Sept. 18, 2008)

Copyright (C) [dates of first publication] Silicon Graphics, Inc. All Rights Reserved. Permission is hereby granted, free of charge, to any person obtaining a copy of this software and associated documentation files (the "Software"), to deal in the Software without restriction, including without limitation the rights to use, copy, modify, merge, publish, distribute, sublicense, and/or sell copies of the Software, and to permit persons to whom the Software is furnished to do so, subject to the following conditions: The above copyright notice including the dates of first publication and either this permission notice or a reference to <http://oss.sgi.com/projects/FreeB/> shall be included in all copies or substantial portions of the Software.

THE SOFTWARE IS PROVIDED "AS IS", WITHOUT WARRANTY OF ANY KIND, EXPRESS OR IMPLIED, INCLUDING BUT NOT LIMITED TO THE WARRANTIES OF MERCHANTABILITY, FITNESS FOR A PARTICULAR PURPOSE AND NONINFRINGEMENT. IN NO EVENT SHALL SILICON GRAPHICS, INC. BE LIABLE FOR ANY CLAIM, DAMAGES OR OTHER LIABILITY, WHETHER IN AN ACTION OF CONTRACT, TORT OR OTHERWISE, ARISING FROM, OUT OF OR IN CONNECTION WITH THE SOFTWARE OR THE USE OR OTHER DEALINGS IN THE SOFTWARE.

Except as contained in this notice, the name of Silicon Graphics, Inc. shall not be used in advertising or otherwise to promote the sale, use or other dealings in this Software without prior written authorization from Silicon Graphics, Inc.

Kapcsolódó információk

- Járművezetői kijelző (80. oldal)

Alkalmazás menü a járművezetői kijelzőn

A járművezetői kijelző alkalmazás menüje gyors hozzáférést biztosít az általánosan használt funkciókhoz bizonyos alkalmazások esetében.



A járművezetői kijelző alkalmazás menüje használható a központi kijelző helyett. Az ábra vázlatos - az elrendezés változó lehet.

Az alkalmazás menü a járművezetői kijelzőn jelenik meg és a kormánykerék jobb oldali billentyűzetével kezelhető. Az alkalmazás menü megkönynyíti a különböző alkalmazások vagy funkciók közötti váltást az alkalmazásokon belül anélkül, hogy el kellene engednie a kormánykereket.

Az alkalmazás menü funkciói

A különböző alkalmazások különböző típusú funkciókhoz nyújtanak hozzáférést. Az alábbi

- ◀ alkalmazások és a hozzájuk tartozó funkciók az alkalmazás menüből kezelhetők:

Alkalmazás	Funkciók
Fedélzeti számítógép	A fedélzeti számítógép valamint annak kiválasztása, hogy mi jelenjen meg a járművezetői kijelzőn stb.
Médialejátszó	A médialejátszó aktív forrásának kiválasztása.
Telefon	Partner hívása a hívásnaplóból.
Navigáció	Célbairányítás úti célhoz stb.

Kapcsolódó információk

- Járművezetői kijelző (80. oldal)
- A központi kijelző áttekintése (107. oldal)
- Az alkalmazás menü kezelése a járművezetői kijelzőn (102. oldal)

Az alkalmazás menü kezelése a járművezetői kijelzőn

A járművezetői kijelző alkalmazás menüjét a kormánykerék jobb oldali billentyűzetével lehet kezelni.

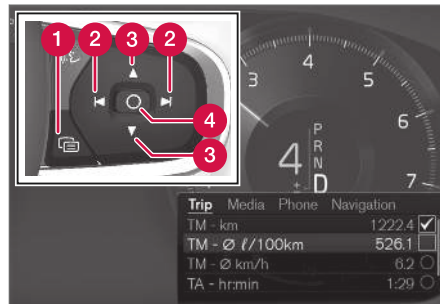

Az alkalmazás menü és a kormánykerék jobb oldali billentyűzete.

- 1 Nyitás/zárás
- 2 Bal/jobb
- 3 Fel/le
- 4 Megerősítés

Az alkalmazás menü megnyitása/bezárása

- Nyomja meg a nyitást/zárást (1).

(Amíg nem nyugtázott üzenet van a járművezetői kijelzőn, addig nem lehet megnyitni az alkalmazás menüt. Először nyugtázni kell az üzenetet, hogy meg lehessen nyitni az alkalmazás menüt.)

> Az alkalmazás menü megnyílik/bezárul.

Az alkalmazás menü egy idő elteltével vagy bizonyos lehetőségek kiválasztásakor automatikusan bezárul.

Navigálás és kiválasztás az alkalmazás menüben

1. Bal vagy jobb oldalon megérintve (2) navigálhat a különböző rendelkezésre álló alkalmazások között.
 - > Az előző/következő alkalmazás funkciói megjelennek az alkalmazás menüben.
2. Fent vagy lent megérintve (3) böngészhet a kiválasztott alkalmazás funkciói között.
3. A megerősítés gomb (4) megnyomásával erősíthet meg vagy emelhet ki egy lehetőséget.
 - > A funkció aktiválódik és bizonyos lehetőségek kiválasztásra kerülnek, majd az alkalmazás menü bezárul.

Ha újra megnyitja az alkalmazás menüt, akkor az a legutóbb kiválasztott alkalmazás funkcióitól jobbra nyílik meg.

Kapcsolódó információk

- Alkalmazás menü a járművezetői kijelzőn (101. oldal)
- Üzenetek a járművezetői kijelzőn (103. oldal)

Üzenetek a járművezetői kijelzőn

A járművezetői kijelző üzeneteket képes megjeleníteni, hogy tájékoztassa a vezetőt a különböző eseményekről.



Üzenet a járművezetői kijelzőn⁴.



Üzenet a járművezetői kijelzőn⁵.

A járművezetői kijelző olyan üzeneteket jelenít meg, amelyek nagy fontosságúak a járművezető számára.

Az üzenetek a járművezetői kijelző különböző részein jelenhetnek meg, attól függően, hogy pillanatnyilag milyen egyéb információk láthatók. Egy idő elteltével vagy amikor az üzenetet nyugtázták/végrehajtották a szükséges tevékenységet, az üzenet eltűnik a járművezetői kijelzőről. Ha egy üzenetet menteni kell, akkor az az **Autó állapota** alkalmazásba kerül, amely a központi kijelző alkalmazások nézetéből nyitható meg.

Az üzenet szerkezete változó lehet és grafikkal, szimbólumokkal vagy gombokkal együtt jelenhetnek meg például az üzenet nyugtázásához vagy egy kérés elfogadásához.

⁴ 8-hüvelykes járművezetői kijelzővel.

⁵ 12-hüvelykes járművezetői kijelzővel.

◀ Szervizüzenetek

Az alábbiakban néhány fontos szervizüzenetet és azok jelentését láthatja.

Üzenet	Leírás
Biztonságosan álljon meg^A	Álljon meg és állítsa le a motort. Károsodás súlyos kockázata - vegye fel a kapcsolatot egy műhellyel ^B .
Kapcsolja ki a motort^A	Álljon meg és állítsa le a motort. Károsodás súlyos kockázata - vegye fel a kapcsolatot egy műhellyel ^B .
Szerviz sűrűs. Menjen szervizbe^A	Vegye fel a kapcsolatot egy műhellyel ^B az autó haladéktalan ellenőrzéséhez.
Szerviz szükségés^A	Vegye fel a kapcsolatot egy műhellyel ^B az autó lehető leghamarabbi ellenőrzéséhez.
Rendszeres karbantar. Foglалjon időpontot a karbantartásra	Ideje a rendszeres szerviznek - vegye fel a kapcsolatot egy műhellyel ^B . A következő szervizelési dátum előtt jelenik meg.

Üzenet	Leírás
Rendszeres karbantar. Ideje elvégezni a karbantartást	Ideje a rendszeres szerviznek - vegye fel a kapcsolatot egy műhellyel ^B . A következő szervizelési dátum időpontjában jelenik meg.
Rendszeres karbantar. Karbantartás késésben	Ideje a rendszeres szerviznek - vegye fel a kapcsolatot egy műhellyel ^B . Akkor jelenik meg, amikor túllépi a szervizelés dátumát.
Ideiglenesen ki^A	A funkció ideiglenesen kikapcsolt és vezetés közben vagy újraindításkor automatikusan visszaáll.

^A Az üzenet egy része jelenik meg azzal az információval, hogy hol lépett fel a probléma.

^B Lehetőleg hivatalos Volvo műhelyben.

Kapcsolódó információk

- Üzenetek kezelése a járművezetői kijelzőn (104. oldal)
- A járművezetői kijelzőről mentett üzenetek kezelése (105. oldal)
- Üzenet a központi kijelzőn (139. oldal)

Üzenetek kezelése a járművezetői kijelzőn

A járművezetői kijelzőn megjelenő üzenetek a kormánykerék jobb oldali billentyűzetével kezelhetők.



Üzenet a járművezetői kijelzőn⁶ és a kormánykerék jobb oldali billentyűzete.

⁶ 8-hüvelykes járművezetői kijelzővel.



Üzenet a járművezetői kijelzőn⁷ és a kormánykerék jobb oldali billentyűzete.

- 1 Bal/jobb
- 2 Megerősítés

Bizonyos üzenetek a járművezetői kijelzőn egy vagy több gombot tartalmaznak például az üzenet nyugtázásához vagy egy kérés elfogadásához.

Új üzenetek kezelése

Gombokkal rendelkező üzenetek:

1. Bal vagy jobb oldalon megérintve (1) navigálhat a különböző rendelkezésre álló gombok között.
2. A megerősítés gombbal (2) erősítheti meg a kiválasztott lehetőséget.
 - > Az üzenet eltűnik a járművezetői kijelzőről.

Gombok nélküli üzenetek:

- Zárja be az üzenetet a megerősítés (2) gomb használatával vagy hagyja, hogy az üzenet egy idő elteltével magától bezáruljon.
 - > Az üzenet eltűnik a járművezetői kijelzőről.

Ha egy üzenetet menteni kell, akkor az az **Autó állapota** alkalmazásba kerül, amely a központi kijelző alkalmazások nézetéből nyitható meg. Ezzel együtt az **Autó üzenete tárolva a Autó állapota alk.-ban** üzenet jelenik meg a központi kijelzőn.

Kapcsolódó információk

- Üzenetek a járművezetői kijelzőn (103. oldal)
- A járművezetői kijelzőről mentett üzenetek kezelése (105. oldal)
- Üzenet a központi kijelzőn (139. oldal)

A járművezetői kijelzőről mentett üzenetek kezelése

Mind a járművezetői mind a központi kijelzőről mentett üzenetek kezelése a központi kijelzőn történik.

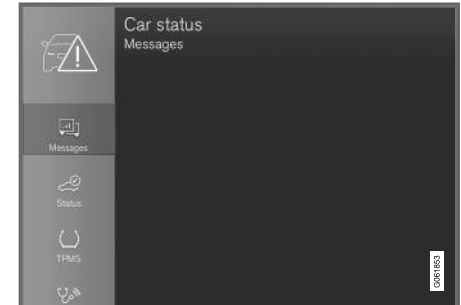

A mentett üzenetek a **Autó állapota** alkalmazásban tekinthetők meg.

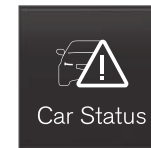

Car Status

A járművezetői kijelzőn megjelenő és mentendő üzenetek a központi kijelző **Autó állapota** alkalmazásába kerülnek. Ezzel együtt az **Autó üzenete tárolva a Autó állapota alk.-ban** üzenet jelenik meg a köz-

ponti kijelzőn.

⁷ 12-hüvelykes járművezetői kijelzővel.

◀ **Mentett üzenet olvasása**

Egy mentett üzenet azonnali olvasásához:

- Nyomja meg az **Autó üzenete tárolva** **Autó állapota** alk.-ban jobb oldalán elhelyezkedő gombot a központi kijelző.
 - > A mentett üzenet az **Autó állapota** alkalmazásban jelenik meg.

Egy mentett üzenet későbbi olvasásához:

1. Nyissa meg az **Autó állapota** alkalmazást az alkalmazás nézetből a központi kijelzőn.
 - > Az alkalmazás a kezdőlap nézet alsó alnézetében nyílik meg.
2. Válassza ki az alkalmazás **Üzenetek** fülét.
 - > A mentett üzenetek listája jelenik meg.
3. Érintse meg az üzenetet annak kibontásához/összecsukásához.
 - > Az üzenettel kapcsolatos további információk a listában és a képen jelennek meg grafikus formában a bal oldalon az alkalmazásban.

Mentett üzenetek kezelése

Kibontott módban bizonyos üzenetek két gombbal rendelkeznek szervizelés előjegyzéséhez vagy a kezelési útmutató olvasásához.

Szervizelés előjegyzéséhez egy mentett üzenet-hez:

- Az üzenet kibontott módjában, nyomja meg a **Időpont kérése****Hívás időpontfoglalási célból**⁸ lehetőséget a szervizelés előjegyzésének segítéséhez.
 - > **Időpont kérése** esetén: A **Időpontok** fül az alkalmazásban nyílik meg, és egy kérést hoz létre szervizelési vagy javítási munka előjegyzéséhez.

Hívás időpontfoglalási célból esetén:

Elindul a telefon alkalmazás és felhív egy szervizközpontot a szervizelési és javítási munka előjegyzéséhez.

A kezelési útmutató olvasása egy mentett üzenettel kapcsolatban:

- Az üzenet kibontott módjában, nyomja meg a **Kezelési útmutató** lehetőséget a kezelési útmutató olvasásához az üzenettel kapcsolatban.
 - > Megnyílik a kezelési útmutató a központi kijelzőn, és információkat mutat az üzenettel kapcsolatban.

A mentett üzenetek az alkalmazásban a motor minden indításakor automatikusan törlésre kerülnek.

Kapcsolódó információk

- Üzenetek a járművezetői kijelzőn (103. oldal)
- Üzenetek kezelése a járművezetői kijelzőn (104. oldal)
- Üzenet a központi kijelzőn (139. oldal)

⁸ Piacfüggő. A Volvo ID azonosítót és a kiválasztott műhelyt is rögzíteni kell.

A központi kijelző áttekintése

Az autó számos funkciójának kezelése a központi kijelzőről történik. Itt kerül bemutatásra a központi kijelző és annak lehetőségei.

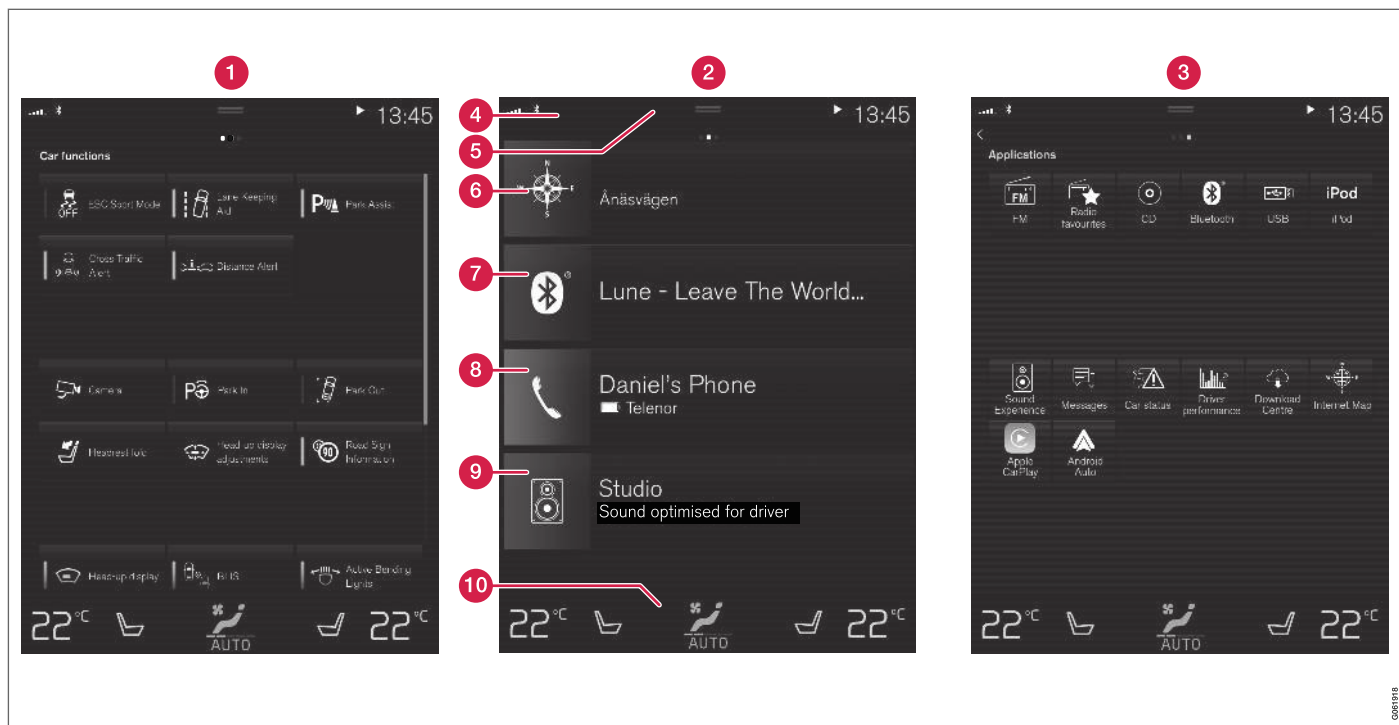

A központi kijelző három alapvető nézete. Pöccintsen jobbra vagy balra a funkció vagy az alkalmazás nézet eléréséhez⁹.

1 Funkció nézet - az autó egy gombnyomással aktiválható vagy inaktíválható funkciói. Bizo-

nyos funkciók kiváltó funkciók is, ami azt jelenti, hogy megnyitnak egy beállítási lehetősé-

geket tartalmazó ablakot Erre példák többek között **Kamera**. A szélvédőre vetített

⁹ A nézetek jobbkezes autókban fordított sorrendben helyezkednek el.

kijelző* a funkció nézetből állítható be, de a szabályozásokat a kormánykerék jobb oldali billentyűzetén végezheti el.

- 2 Kezdőlap nézet - az első nézet, amely a képernyő bekapcsolásakor megjelenik.
- 3 Alkalmazás nézet - a letöltött (harmadik féltől származó) alkalmazások és a beágyazott funkciók alkalmazásai, például **FM rádió**. Érintse meg egy alkalmazás ikonját az alkalmazás megnyitásához.
- 4 Állapotsáv - az autóban zajló tevékenységek jobbra a képernyő tetején jelennek meg. A hálózati és kapcsolati információk az állapotmező bal oldalán jelennek meg, miközben a médiával kapcsolatos információk, az óra és a folyamatban lévő háttértevékenységek a jobb oldalon.
- 5 Felső nézet - húzza le a fület a felső nézet eléréséhez. **Beállítások, Kezelési útmutató, Profil** és az autó mentett üzenetei innen érhetők el. Bizonyos esetekben környezetérzékeny beállítások (például **Navigáció beállításai**) és a környezetérzékeny kezelési útmutató (például **Navigáció kézikönyve**) is elérhető a felső nézetből.
- 6 Navigáció - a térképes navigációhoz vezet, például Sensus Navigation* rendszerrel. Érintse meg az alnézetet annak kibontásához.
- 7 Média - a médiához kapcsolódó legutóbb használt alkalmazások. Érintse meg az alnézetet annak kibontásához.

- 8 Telefon - innen érhető el a telefon funkció. Érintse meg az alnézetet annak kibontásához.
- 9 Extra alnézet - azok a legutóbb használt alkalmazások vagy autófunkciók, amelyek nem tartoznak az egyéb alnézetekhez. Érintse meg az alnézetet annak kibontásához.
- 10 Klíma sor - információk és közvetlen interakció például a hőmérséklet és az ülésfűtés* beállításához. Érintse meg a klíma sor közepén található szimbólumot, hogy megnyissa a további lehetőségeket tartalmazó klíma nézetet.

Kapcsolódó információk

- A központi kijelző kezelése (110. oldal)
- Navigálás a központi kijelző nézeteiben (113. oldal)
- Funkció nézet a központi kijelzőn (120. oldal)
- Alkalmazások (514. oldal)
- Szimbólumok a középső kijelző állapotsávján (122. oldal)
- Egyéb beállítások a központi kijelző felső nézetében (131. oldal)
- Környezetérzékeny beállítás megnyitása a központi kijelzőn (132. oldal)
- Kezelési útmutató a központi kijelzőn (19. oldal)
- Médialejátszó (524. oldal)

- Telefon (541. oldal)
- Klímakezelőszervek (214. oldal)
- Kikapcsolás és a rendszerhang hangerejének módosítása a központi kijelzőn (130. oldal)
- A megjelenés módosítása a központi kijelzőn (129. oldal)
- A rendszernyelv módosítása (130. oldal)
- Rendszermértékegységek módosítása (130. oldal)
- A központi kijelző tisztítása (662. oldal)
- Üzenet a központi kijelzőn (139. oldal)

A központi kijelző kezelése

Az autó sok funkciója vezérelhető és szabályozható a központi kijelzőről. A központi kijelző egy érintőképernyő, amely reagál az érintésre.

Az érintőképernyő funkció használata a központi kijelzőn

A képernyő eltérően reagál attól függően, hogy megnyomja, húz vagy pöccint azon. Az olyan tevékenységek, mint a különböző nézetek közötti böngészés, objektumok kijelölése, görgetés a lis-

táiban és az alkalmazások mozgatása a képernyő megérintésével lehetséges különböző módokon.



A képernyő felülete felett közvetlenül elhelyezkedő infravörös fényfüggöny teszi lehetővé, hogy a képernyő észlelje az ujját, amely közvetlenül a képernyő előtt van. Ez a technológia lehetővé teszi a képernyő kesztyűben történő használatát.





Két személy is kezelheti a képernyőt egy időben, például a klíma beállításához a járművezető és az utas felőli oldalon.

! FONTOS

Ne használjon éles tárgyakat a képernyőn, mert azok megkarcolhatják.

Az alábbi táblázat mutatja be a képernyő használatának különböző módjait:

Eljárás	Végrehajtás	Eredmény
	Nyomja meg egyszer.	Kiemel egy objektumot, megerősít egy választást vagy aktivál egy funkciót.
	Nyomja meg gyorsan egymást követően kétszer.	Digitális objektumokat, például a térképet nagyítja.
	Nyomja meg és tartsa.	Megfog egy objektumot. Alkalmazások vagy térképpontok mozgatásához használható a térképen. Nyomja meg, és tartsa az ujját a képernyőn, és ezzel egy időben húzza az objektumot a kívánt helyre.
	Koppintson egyszer két ujjal.	Digitális objektumokat, például a térképet kicsinyíti.

Eljárás	Végrehajtás	Eredmény
	Húzás	Vált a különböző nézetek között, görget egy listában, szövegben vagy nézetben. Tartsa nyomva, és húzza alkalmazások vagy térképpontok mozgatásához a térképen. Húzás vízszintesen vagy függőlegesen a képernyőn.
	Pöccintés/gyors húzás	Vált a különböző nézetek között, görget egy listában, szövegben vagy nézetben. Húzás vízszintesen vagy függőlegesen a képernyőn. Ne feledje, hogy a képernyő felső részének megérintése a felső nézet megnyitását okozhatja.
	Széthúzás	Nagyít.
	Összehúzás	Kicsinyít.

◀◀ **Visszatérés a kezdőlap nézethez egy másik nézetből**

1. Nyomja meg röviden a kezdőlap gombot a központi kijelző alatt.
> A kezdőlap nézet utolsó pozíciója látható.
2. Nyomja meg újra röviden.
> A kezdőlap nézet minden alnézete az alapértelmezéseire áll.

MEGJEGYZÉS

A kezdőlap nézet normál módjában - röviden nyomja meg a kezdőlap gombot. Egy, a különböző nézetekhez való hozzáférést magyarázó animáció jelenik meg a képernyőn.

Görgetés egy listában, cikkben vagy nézetben

Amikor megjelenik egy görgetésjelző a képernyőn, akkor lehetőség van a lefelé vagy felfelé görgetésre a nézetben. Pöccintsen lefelé/felfelé bárhol a nézetben.

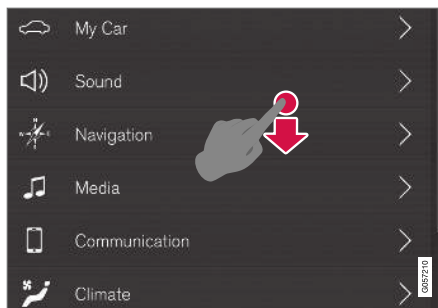

A görgetésjelző jelenik meg a központi kijelzőn, amikor lehetőség van a nézet görgetésére.

A kezelőszervek használata a központi kijelzőn



Hőmérséklet-szabályozás.

A kezelőszerv az autó számos funkciójához használható. Szabályozza például a hőmérsékletet az alábbiak szerint:

- húzza a kezelőszervet a kívánt hőmérséklethez
- érintse meg a + vagy – lehetőséget a hőmérséklet fokozatos növeléséhez vagy csökkentéséhez, vagy
- érintse meg a kívánt hőmérsékletet a kezelőszerven.

Kapcsolódó információk

- A központi kijelző aktiválása és inaktiválása (113. oldal)
- Alkalmazások és gombok mozgatása a központi kijelzőn (122. oldal)
- Billentyűzet a központi kijelzőn (124. oldal)

A központi kijelző aktiválása és inaktiválása

A központi kijelző a képernyő alatti kezdőlap gomb használatával sötétíthető el, majd aktiválható újra.



A központi kijelző kezdőlap gombja.

A kezdőlap gomb használatának hatása, hogy a képernyő elsötétül és az érintőképernyő nem reagál az érintésre. A klíma sor továbbra is látható. A képernyőhöz kapcsolódó összes funkció, mint a klíma, audio, célbairányítás* és az alkalmazások továbbra is futnak. A központi kijelző elsötétített állapota jó alkalom a képernyő tisztítására. Az elsötétítés funkció is használható a képernyő elhárítására, hogy az vezetés közben ne legyen zavaró.

1. Nyomja meg hosszan a fizikai kezdőlap gombot a képernyő alatt.
 - > A képernyő elsötétül, a klíma sor kivételével, ami továbbra is látható. A képernyőhöz kapcsolódó összes funkció továbbra is fut.
2. A képernyő visszakapcsolása - érintse meg röviden a kezdőlap gombot.
 - > Újra megjelenik az a nézet, amely a képernyő kikapcsolásakor aktív volt.

i MEGJEGYZÉS

A képernyő nem inaktiválható, ha egy tevékenység végrehajtására vonatkozó üzenet látható a képernyőn.

i MEGJEGYZÉS

A központi kijelző automatikusan kikapcsol, amikor leállítja a motort és kinyitja a vezetőajtót.

Kapcsolódó információk

- A központi kijelző tisztítása (662. oldal)
- A megjelenés módosítása a központi kijelzőn (129. oldal)
- A központi kijelző áttekintése (107. oldal)

Navigálás a központi kijelző nézeteiben

A központi kijelző öt alapvető nézettel rendelkezik: kezdőlap nézet, felső nézet, klíma nézet, alkalmazás nézet és funkció nézet. A képernyő a vezetőajtó kinyitásakor automatikusan bekapcsol.

Kezdőlap nézet

A kezdőlap nézet látható, amikor a képernyő bekapcsol. Ez négy alnézetet tartalmaz:

Navigáció, Média, Telefon és egy extra alnézet.

Az alkalmazás vagy funkció nézetben kiválasztott alkalmazások vagy funkciók a kezdőlap nézet vonatkozó alnézetében nyílnak meg. Például a **FM rádió** a **Média** alnézetben indul el.

Az extra alnézet tartalmazza az utoljára használt alkalmazást vagy autófunkciót, amely nem kapcsolódik a másik három területhez.

Az alnézetek rövid információkat mutatnak az egyes különböző alkalmazásokról.

i MEGJEGYZÉS

Az autó beindításakor a kezdőlap nézet különböző alnézetei mutatják az alkalmazások pillanatnyi állapotát.





i MEGJEGYZÉS

A kezdőlap nézet normál módjában - röviden nyomja meg a kezdőlap gombot. Egy, a különböző nézetekhez való hozzáférést magyarázó animáció jelenik meg a képernyőn.

Állapotsáv

Az autóban zajló tevékenységek a képernyő tetején jelennek meg. A hálózati és kapcsolati információk az állapotmező bal oldalán jelennek meg, miközben a médiával kapcsolatos információk, az óra és a folyamatban lévő háttértevékenységek a jobb oldalon.

Felső nézet

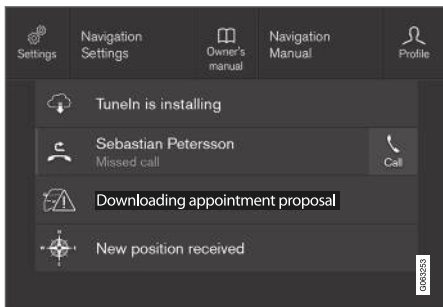

A felső nézet lehúzza.

A képernyő tetején található állapotsáv közepén egy fül található. Nyissa meg a felső nézetet a fül

megnyomásával vagy a lefelé húzva/pöccintve a képernyőn.

A felső nézetben mindig elérheti az alábbiakat:

- **Beállítások**
- **Kezelési útmutató**
- **Profil**
- Az autó mentett üzenetei.

A felső nézetben bizonyos esetekben elérhetők az alábbiak:

- Környezetfüggő beállítás (például **Navigáció beállításai**). Beállítások megváltoztatása közvetlenül a felső nézetben, amikor egy alkalmazás (például navigáció) fut.
- Környezetfüggő kezelési útmutató (például **Navigáció kézikönyve**). Olyan cikkekhez férhet hozzá közvetlenül a felső nézetben a digitális kezelési útmutatóban, amelyek a képernyőn megjelenő tartalomhoz kapcsolódnak.

Lépjen ki a felső nézetből - nyomja meg a képernyőt a felső nézeten kívül, nyomja meg a kezdőlap gombot vagy nyomja meg a felső nézet alját, és húzza felfelé. Ekkor láthatóvá válik, és újból használható az alul elhelyezkedő nézet.

i MEGJEGYZÉS

A felülnézet nem elérhető indítás/leállítás közben vagy amikor üzenet látható a képernyőn. Akkor sem érhető el, amikor a klíma nézet látható.

Klíma nézet

A klíma sor mindig látható a képernyő alján. Közvetlenül innen elvégezhető a legáltalánosabb klímabeállítások, mint a hőmérséklet és az ülésfűtés*.



Nyomja meg a szimbólumot a klíma sor közepén a klíma nézet megnyitásához, és további klímabeállítások eléréséhez.



Nyomja meg szimbólumot a klíma nézet bezárásához, és az előző nézethez történő visszatéréshez.

Alkalmazás nézet



Alkalmazás nézet az autó alkalmazásaival.

Pöccintsen jobbról balra¹⁰ a képernyőn az alkalmazás nézet eléréséhez a kezdőlap nézetből. Itt található a letöltött (harmadik féltől származó) alkalmazások és a beágyazott funkciók alkalmazásai, például **FM rádió**. Bizonyos alkalmazásokhoz rövid információk jelennek meg közvetlenül az alkalmazás nézetben, például az olvasatlan

szöveges üzenetek száma az **Üzenetek** esetében.

Érintsen meg egy alkalmazást a megnyitáshoz. Ez a kapcsolódó, például **Média** alnézetben nyílik meg.

Az alkalmazások számától függően, az alkalmazás nézet legörgethető. Ehhez pöccintsen alulról felfelé.

A kezdőlap nézethez balról jobbra¹⁰ pöccintve a képernyőn vagy a kezdőlap gomb megnyomásával juthat.

Funkció nézet

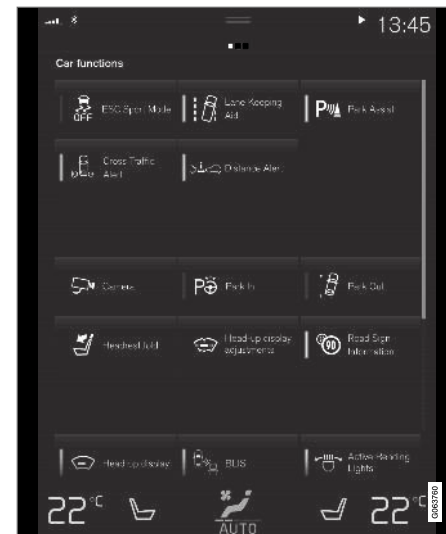

A funkció nézet gombokkal az autó különböző funkcióihoz.

Pöccintsen balról jobbra¹⁰ a képernyőn a funkció nézet eléréséhez a kezdőlap nézetből. Innen kapcsolhatja be vagy ki a különböző autófunkciókat, például **BLIS***, **Lane Keeping Aid*** és **Parkoló automata***.

¹⁰ Balkormányos autók esetében. Jobb kormányos autókban - pöccintsen az ellenkező irányban.

- ◀◀ A funkciók mennyiségétől függően lehetőség van a nézet lefelé görgetésére is. Ehhez pöccintsen alulról felfelé.

Az alkalmazás nézettől eltérően, ahol az alkalmazások egy nyomással megnyithatók, a funkciókat a vonatkozó funkciógomb megnyomásával aktiválhatja vagy inaktiválhatja. Bizonyos funkciók (kiváltó funkciók) megnyomáskor új ablakban nyílnak meg.

A kezdőlap nézethez jobbról balra¹⁰ pöccintve a képernyőn vagy a kezdőlap gomb megnyomásával juthat.

Kapcsolódó információk

- Alnézetek kezelése a központi kijelzőn (117. oldal)
- Szimbólumok a középső kijelző állapotóján (122. oldal)
- Egyéb beállítások a központi kijelző felső nézetében (131. oldal)
- Környezetérzékeny beállítás megnyitása a központi kijelzőn (132. oldal)
- Kezelési útmutató a központi kijelzőn (19. oldal)
- Járművezetői profilok (135. oldal)
- Klímakezelőszervek (214. oldal)
- Alkalmazások (514. oldal)

- Funkció nézet a központi kijelzőn (120. oldal)
- A központi kijelző áttekintése (107. oldal)

¹⁰ Balkormányos autók esetében. Jobb kormányos autókban - pöccintsen az ellenkező irányban.

Alnézetek kezelése a központi kijelzőn

A kezdőlap nézet négy alnézetet tartalmaz:
Navigáció, Média, Telefon és egy extra alnézet.
Ezek a nézetek kibonthatók.

◀◀ Alnézetek kibontása az alapértelmezett módból



Alnézet normál módja és kibontott módja a központi kijelzőn.

Alnézetek kibontása:

- A **Navigáció**, **Média** és **Telefon** csempék esetén. Nyomja meg bárhol az alnézetet. Amikor egy alnézet ki van bontva, akkor a kezdőlap nézet extra alnézete átmenetileg eltűnik. A kettő másik csempe kis méretű és csak bizonyos információk jelennek meg. Amikor megnyomja az extra alnézetet, akkor a másik három alnézet kis méretűvé válik, és csak bizonyos információk jelennek meg.

A kibontott nézet hozzáférést biztosít az alkalmazás alapvető funkcióihoz.

Kibontott alnézet összecsukása:

- Az alnézet három különböző módon zárható be.
 - Érintse meg a kibontott alnézet felső részét.
 - Érintsen meg egy másik csempét (ez a csempe jelenik meg kibontott módban).
 - Nyomja meg röviden a fizikai kezdőlap gombot a központi kijelző alatt.

Alnézet megnyitása vagy bezárása teljes képernyős módban

Az extra alnézet¹¹ és a **Navigáció** alnézet teljes képernyős módban kinyitható, ami további információkat és beállítási lehetőségeket nyújt.

Amikor új alnézetet nyit meg teljes képernyős módban, akkor nem jelennek meg más alnézetek adatai.



Kibontott módban nyissa meg az alkalmazást teljes képernyőn - nyomja meg a szimbólumot.



Nyomja meg a szimbólumot a kibontott módhoz történő visszatéréshez vagy nyomja meg a képernyő kezdőlap gombját.



A központi kijelző kezdőlap gombja.

Mindig van lehetőség a kezdőlap nézethez lépni a kezdőlap gomb megnyomásával. Ha vissza szeretne térni a kezdőlap nézet normál nézetébe a teljes képernyős módból – nyomja meg kétszer a kezdőlap gombot.

Kapcsolódó információk

- A központi kijelző kezelése (110. oldal)
- A központi kijelző aktiválása és inaktíválása (113. oldal)
- Navigálás a központi kijelző nézeteiben (113. oldal)

¹¹ Nem minden alkalmazásra vagy az extra csempén keresztül megnyitott autófunkcióra vonatkozik.

Funkció nézet a központi kijelzőn

Az összes autófunkciókhoz tartozó gomb a funkció nézetben található, amely a központi kijelző egyik alapnézete. Menjen a funkció nézethez a

képernyőn balról jobbra pöccintve a kezdőlap nézetből¹².

Különböző típusú gombok

Az autó funkcióihoz három különböző típusú gomb áll rendelkezésre, lásd lent:

Gomb típusa	Tulajdonság	Befolyásolt autófunkció
Funkciógombok	Be/ki állapotokkal rendelkeznek. Amikor a funkció be van kapcsolva, akkor egy LED világít a gomb ikonjától balra. Nyomja meg a gombot a funkció aktiválásához/inaktiválásához.	A funkció nézet legtöbb gombja funkciógomb.
Kiváltó gombok	Nem rendelkeznek be/ki állapottal. Amikor megnyom egy működtető gombot, akkor a funkció egyik ablaka megnyílik. Például lehet egy ablak az ülés helyzet módosításához.	<ul style="list-style-type: none"> ● Kamera ● Fejtámla lehajtása ● Vetített kijelző beállításai
Parkoló gombok	Be, ki és keresés módokkal rendelkeznek. A funkciógombokhoz hasonló, de egy extra helyzete van a parkolóhely-kereséshez.	<ul style="list-style-type: none"> ● Beparkolás ● Kiállás parkolóhelyről

¹² Balkormányos autók esetében. Jobb kormányos autókban - pöccintsen az ellenkező irányban.

A gombok különböző módjai



Amikor a LED visszajelző zölden világít egy funkció vagy parkoló gombon, akkor a funkció aktív. Amikor egy funkció aktív, akkor bizonyos funkciókhoz egy extra magyarázó szöveg jelenik meg. A szöveg néhány másodpercig látható, majd a gomb a LED visszajelző világító állapotával jelenik meg.

A Lane Keeping Aid esetében a **Csak bizonyos sebességeken működik** szöveg jelenik meg, például amikor megnyomnak egy gombot.

Nyomja meg egyszer röviden a gombot a funkció aktiválásához vagy inaktíválásához.

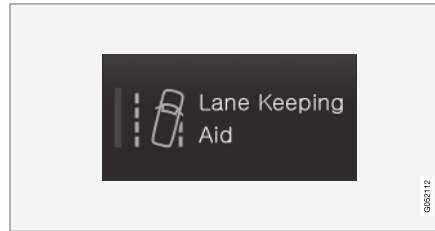

A funkció akkor van kikapcsolva, amikor a LED kialszik.



Amikor egy figyelmeztető háromszög látható a gomb jobb oldali részén, akkor valami nem a tervezett módon megfelelően működik.

Kapcsolódó információk

- A központi kijelző kezelése (110. oldal)
- Navigálás a központi kijelző nézeteiben (113. oldal)

Alkalmazások és gombok mozgatása a központi kijelzőn

Az alkalmazások és az autófunkciók gombjai az alkalmazás nézetben és a funkció nézetben mozgathatók és igény szerint rendszerezhetők.

1. Pöccintsen jobbról balra¹³ az alkalmazás nézet eléréséhez vagy balról jobbra¹³ a funkció nézet eléréséhez.
2. Érintsen meg, és tartson nyomva egy alkalmazást vagy gombot.
 - > Az alkalmazás vagy gomb mérete megváltozik és kissé átlátszó lesz. Ezután lehetséges a mozgatása.
3. Húzza az alkalmazást vagy gombot a nézet egy üres helyére.

Az alkalmazások vagy gombok elhelyezéséhez használható sorok maximális száma 48. Az alkalmazások vagy gombok látható nézetben kívülre mozgatásához húzza azt a nézet aljára. Ekkor új sorok jelennek meg, ahol elhelyezhető az alkalmazás vagy gomb.

Egy alkalmazás vagy gomb így lejjebb is elhelyezhető, és ilyenkor a nézet normál módjában nem látható.

Pöccintsen a képernyőn keresztben, a nézetben belüli felfelé vagy lefelé görgetéshez.

i MEGJEGYZÉS

Rejtsen el a ritkán vagy soha nem használt alkalmazásokat alulra, a látható képernyőn kívülre mozgatva azokat. Így könnyebben megtalálja a gyakrabban használt alkalmazásokat.

i MEGJEGYZÉS

Alkalmazások és autófunkció gombok nem helyezhetők már foglalt helyekre.









Kapcsolódó információk

- Funkció nézet a központi kijelzőn (120. oldal)
- Alkalmazások (514. oldal)
- A központi kijelző kezelése (110. oldal)











Szimbólumok a középső kijelző állapotsváján

A központi kijelző állapotsváján megjeleníthető szimbólumok áttekintése.

Az állapotsváj mutatja a folyamatban lévő tevékenységeket és, bizonyos esetekben azok állapotát. Az állapotsváj korlátozott területe miatt nem minden szimbólum jelenik meg mindig.

Szimbólum	Leírás
	Az internethez csatlakoztatva
	Az internethez történő csatlakozás sikertelen
	Barangolás bekapcsolva.
	A mobiltelefon-hálózat jelerősége.
	Bluetooth eszköz csatlakoztatva.
	A Bluetooth bekapcsolva, de nem csatlakozik eszköz.
	GPS információk küldése és fogadása.
	Wi-Fi hálózathoz csatlakozva.

¹³ Balkormányos autók esetében. Jobb kormányos autókban - pöccintsen az ellenkező irányban.

Szimbólum	Leírás
	Internetmegosztás bekapcsolva (Wi-Fi hotspot). Az autó megosztja a rendelkezésre álló kapcsolatot.
	Autómodem bekapcsolva.
	Aktív USB megosztás.
	Eljárás folyamatban.
	Időzítő az előkészítés aktiválásához.
	Audioforrás lejátszása folyamatban.
	Audioforrás leállítva.
	Telefonhívás folyamatban.
	Audioforrás elnémítva.
	Hírek fogadása a rádiócsatornáról.
	Közlekedési információk fogadása.
	Óra.

Kapcsolódó információk

- Navigálás a központi kijelző nézeteiben (113. oldal)
- Üzenet a központi kijelzőn (139. oldal)
- Internetkapcsolattal rendelkező autó* (550. oldal)
- Készülék csatlakoztatása USB-csatlakozón (531. oldal)
- Telefon (541. oldal)
- Idő és dátum (90. oldal)

Billentyűzet a központi kijelzőn

A központi kijelző lehetővé teszi a billentyűkön keresztüli adatbevitelt. Lehetőség van kézzel betűk és karakterek "rajzolására" a képernyőn.

A billentyűzet használható karakterek, betűk és számok bevitelére, például szöveges üzenetek írására, jelszavak bevitelére vagy cikkek keresésre a digitális kezelési útmutatóban az autóban.

A billentyűzet csak akkor jelenik meg, amikor bejegyzések végezhetők a képernyőn.

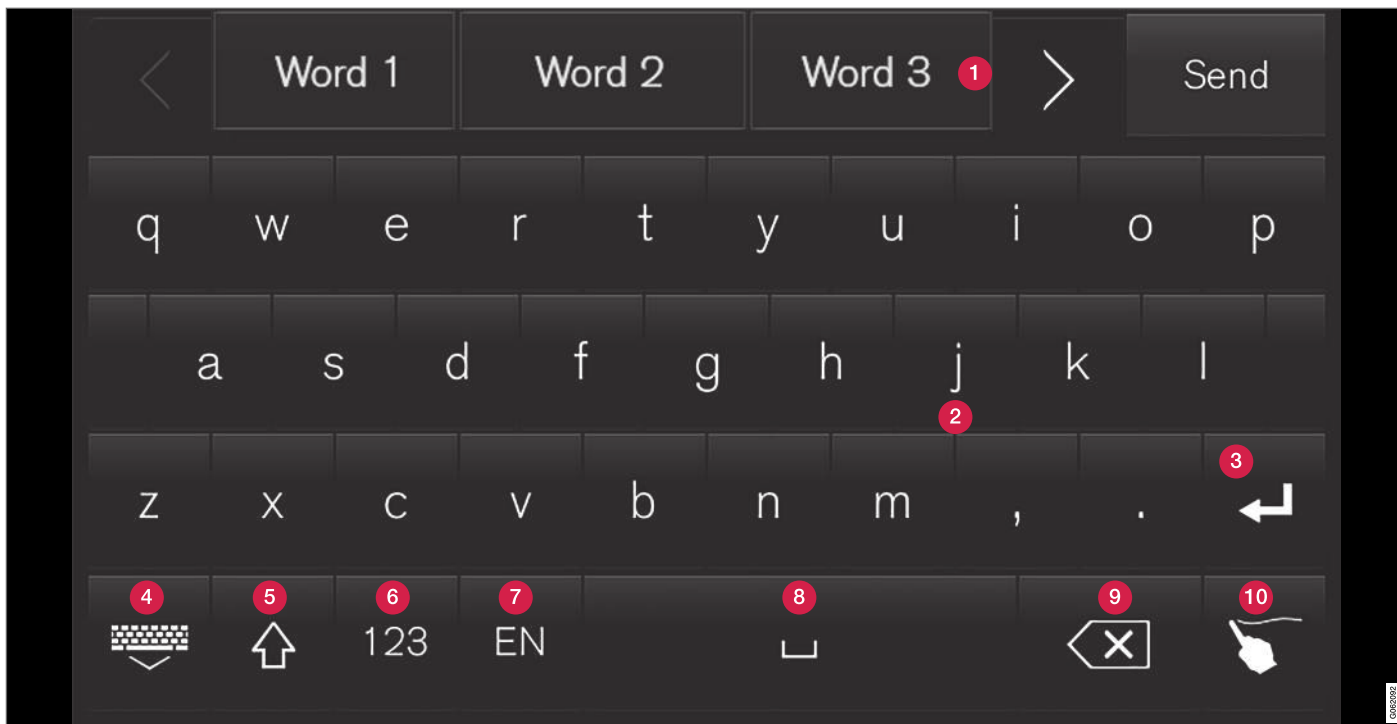

A kép bizonyos gombok áttekintését mutatja, amelyek megjelenhetnek a billentyűzeten. A megjelenés a nyelvi beállítások és a környezet függvényében változik, amelyben a billentyűzetet használják.

- « **1** Javasolt szavak vagy karakterek sora¹⁴. A javasolt szavak sora az új betűk bevitelével módosul. A javaslatok között a jobb vagy bal nyíl megnyomásával lépegethet. Érintsen meg egy javaslatot annak kiválasztásához. Ne feledje, hogy ezt a funkciót nem minden nyelv támogatja. Ha nem áll rendelkezésre, akkor a sor nem jelenik meg a billentyűzeten.
- 2** A billentyűzeten rendelkezésre álló karakterek a kiválasztott nyelv függvényében változnak (lásd 7. pont). Érintsen meg egy karaktert a beviteléhez.
- 3** A gomb különböző módokon működik, attól függően, hogy milyen környezetben használja a billentyűzetet - @ karakter bevitelére (e-mail cím beírásakor) vagy **új sor létrehozására** szolgál (normál szöveg bevitele esetén).
- 4** Elrejtí a billentyűzetet. Ha ez nem lehetséges, akkor a gomb nem jelenik meg.
- 5** Nagybetűk írására szolgál. Nyomja meg újra, hogy egy nagybetűt írjon, majd kisbetűkkel folytassa. Újabb megnyomásra az összes betű nagybetű lesz. A következő megnyomás visszaállítja kisbetűkre a billentyűzetet. Ebben a módban az első pont, felkiáltójel vagy kérdőjel utáni betű nagybetű lesz. A szövegmező első betűje szintén nagybetű. A nevek vagy címek bevitelére szolgáló szövegmezők minden szava automatikusan nagybetű lesz. A jelszavak, webcímek vagy e-mail címek bevi-

telére szolgáló szövegmezők összes betűje automatikusan kisbetű, hacsak máshogy nem állítja be a gombbal.

- 6** Számbevitel. A billentyűzet (2) ilyenkor számokkal jelenik meg. Nyomja meg a ABC gombot, amely szám módban a 123 helyett jelenik meg, hogy visszatérjen a betűbillentyűzethez, vagy a #\~ gombot, hogy megnyissa a speciális karaktereket tartalmazó billentyűzetet.
- 7** Módosítja a szövegbeviteli nyelvet, például EN. A rendelkezésre álló karakterek és szójavaslatok (1) a kiválasztott nyelvtől függően eltérőek. A billentyűzet nyelvei közötti váltáshoz, először be kell állítani a nyelveket a Beállítások alatt.
- 8** Szóköz.
- 9** Törli a bevitt szöveget. A rövid megnyomások egyszerre egy karaktert törölnek. Tartsa nyomva a gombot karakterek gyorsabb törléséhez.
- 10** Módosítja a billentyűzet módot, hogy kézzel vihessen be betűket és karaktereket.

A megerősítő gomb megnyomása (a képen nem látható) a billentyűzet felett megerősíti a bevitt szöveget. A gomb megjelenése a környezet függvényében változó.

Betűk vagy karakterek változatai

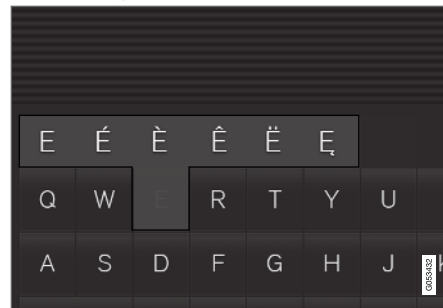

A betűk vagy karakterek egyes változatai, például **é** vagy **è** a betű vagy karakter nyomva tartásával vihetők be. Egy négyzet jelenik meg, amely a betűk vagy karakterek lehetséges változatait mutatja. Nyomja meg a kívánt változatot. Ha nem választ ki egy változatot sem, akkor az eredeti betű/karakter kerül bevitelre.

Kapcsolódó információk

- A billentyűzet nyelvének módosítása a központi kijelzőn (127. oldal)
- Írja be a karaktereket, betűket és szavakat manuálisan a központi kijelzőn (127. oldal)
- A központi kijelző kezelése (110. oldal)
- Szöveges üzenetek kezelése (547. oldal)

¹⁴ Ázsiai nyelvek esetén.

A billentyűzet nyelvének módosítása a központi kijelzőn

A különböző nyelvek közötti váltáshoz a billentyűzetet, először be kell állítani a nyelveket a **Beállítások** alatt.

Nyelvek hozzáadása vagy törlése a beállításokban

A billentyűzet automatikusan a rendszernyelvel megegyező nyelvre áll. A billentyűzet nyelve manuálisan módosítható anélkül, hogy befolyásolná a rendszernyelvet.

1. Nyomja meg a **Beállítások** lehetőséget a felső nézetben.
2. Nyomja meg a **Rendszer** → **Rendszernyelvek és mértékegységek** → **Billentyűzetkiosztások** gombot.
3. Válasszon ki egy vagy több nyelvet a listából.
 - > Mostantól lehetőség van a nyelvek közötti váltásra közvetlenül a billentyűzetről szöveg beírásához.

Ha nincsenek aktívan kiválasztva nyelvek a **Beállítások** alatt, akkor a billentyűzet nyelve ugyanaz, mint az autó rendszerének nyelve.

Váltás a különböző nyelvek között a billentyűzeten



Ha több nyelv van kiválasztva a **Beállítások** alatt, akkor a billentyűzeten található gomb szolgál a különböző nyelvek közötti váltásra.

A billentyűzet nyelvének váltásához a listával:

1. Nyomja meg hosszan a gombot.
 - > Egy lista nyílik meg.
2. Válassza ki a kívánt nyelvet. Ha több mint négy nyelv van kiválasztva a **Beállítások** alatt, akkor lehetőség van a lista görgetésére a billentyűzetről.
 - > A billentyűzet alkalmazkodik a kiválasztott nyelvhöz és más szójavaslatokat kínál.

A billentyűzet nyelvének módosításához a lista megjelenítése nélkül:

- A gomb egyszeri rövid megnyomása.
 - > A billentyűzet a listában a következő nyelvre vált anélkül, hogy megjelenne a lista.

Kapcsolódó információk

- A rendszernyelv módosítása (130. oldal)
- Billentyűzet a központi kijelzőn (124. oldal)

Írja be a karaktereket, betűket és szavakat manuálisan a központi kijelzőn

A központi kijelző lehetővé teszi karakterek, betűk és szavak bevitelét a képernyőn, kézzel történő "rajzolással".



Nyomja meg a gombot a billentyűzeten a betűk billentyűkkel történő bevitelét és a kézzel történő rajolás között.

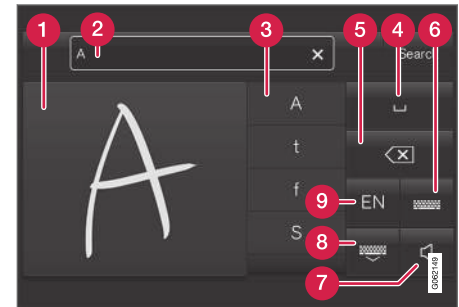

- 1 Karakterek/betűk/szavak részének beírására szolgáló terület.
- 2 A szövegmező, ahol a javasolt karakter vagy szó¹⁵ megjelenik a képernyőn történő írás közben (1).

¹⁵ Bizonyos rendszernyelvekre vonatkozik.

- ◀ 3 Javaslatok karakterekre/betűkre/szavakra/szórészekre. Lehetőség van a listában történő görgetésre.
- 4 Szóköz. Szóköz kötőjel (-) rajzolásával is létrehozható a kézzel frott betűk területén (1). Lásd az alábbi "Szóköz bevitele a szabad szöveges mezőbe kézírás-felismeréssel" című szót.
- 5 Bevitt szöveg törlése. Nyomja meg röviden egyszerre egy karakter/egy betű törléséhez. Várjon egy kicsit, mielőtt újra megnyomná a következő karakter/betű törléséhez, és így tovább.
- 6 Visszatérés a normál karakterbeviteli billentyűzethez.
- 7 Beviteli hang be-/kikapcsolása.
- 8 A billentyűzet elrejtése. Ha ez nem lehetséges, akkor a gomb nem jelenik meg.
- 9 A szövegbevitel nyelvének módosítása.

Karakterek/betűk/szavak bevitele kézzel

1. Írjon be egy karaktert, szót, szórészetet a kézzel írt betűk területén (1). Írjon be egy szót vagy szórészetet egymás fölé vagy egy sorban.
 - > Több javasolt karakter, betű vagy szó jelenik meg (3). A legvalószínűbb választás a lista elején található.

! FONTOS

Ne használjon éles tárgyakat a képernyőn, mert azok megkarcolhatják.

2. Írja be a karaktert/betűket/szót úgy, hogy vár egy kicsit.
 - > A lista elején elhelyezkedő karakter/betű/szó kerül beírásra. Lehetőség van más karakter kiválasztására is a kívánt karakter, betű vagy szó megnyomásával a listában.

Kézzel írt karakterek/betűk törlése/módosítása

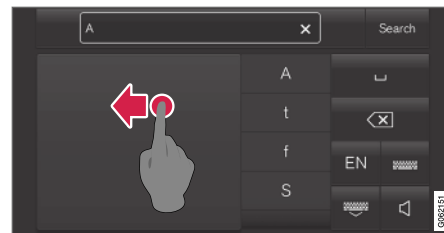

Pöccintsen a kézírásos mezőben (1) az összes bevitt karakter törléséhez a szövegmezőben (2).

- A karakterek/betűk törlésének/módosításának számos módja van.
 - Nyomja meg a kívánt betűt vagy szót a listában (3).
 - Nyomja meg a szövegtörlés gombot (5) a betű törléséhez, és az újakezdéshez.
 - Pöccintsen vízszintesen jobbról balra¹⁶ a kézírásos betűk területén (1). Több betűt is törölhet, ha több alkalommal pöccint a terület felett.
 - Az X megnyomása a szövegmezőben (2) törli az összes bevitt szöveget.

¹⁶ Arab billentyűzet esetén - pöccintsen az ellentétes irányba. Jobbról balra pöccintéssel helyet hoz létre.

Sorváltás a szabad szöveges mezőben kézírással

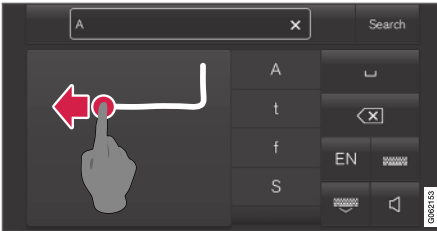

A kézírási mezőben kézzel a fenti karaktert rajzolva válthat sort¹⁷.

Szóköz bevitelle a szabad szöveges mezőbe kézírási-felismeréssel

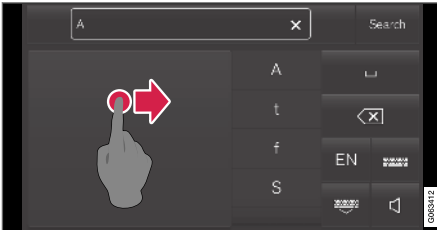

Írjon be egy szóközt egy kötőjel balról jobbra történő rajzolásával¹⁸.

Kapcsolódó információk

- Billentyűzet a központi kijelzőn (124. oldal)

A megjelenés módosítása a központi kijelzőn

A képernyő megjelenése a központi kijelzőn a téma kiválasztásával módosítható.

1. Nyomja meg a **Beállítások** lehetőséget a felső nézetben.
2. Nyomja meg a **My Car → Vezető kijelzője → Témák megjelenítése** gombot.
3. Ezután válassza ki a témát, például **Minimalistic** vagy **Chrome Rings**.

Ezen megjelenések kiegészítéseként lehetőség van a **Normál** és **Fényes** közötti választásra. A **Normál** beállítással a háttér sötét és a szöveg világos. Ez az alapértelmezett alternatíva az összes témához. Olyan világos változat is választható, amelyben a háttér világos és a szöveg sötét. Ez a változat például erős napsütésben lehet hasznos.

Ez az alternatíva mindig rendelkezésre áll a felhasználó számára és nem befolyásolja a környezeti megvilágítás.

Kapcsolódó információk

- Egyéb beállítások a központi kijelző felső nézetében (131. oldal)
- A központi kijelző aktiválása és inaktíválása (113. oldal)

- A központi kijelző tisztítása (662. oldal)

¹⁷ Arab billentyűzetek esetén - rajolja le ugyanezt a karaktert, de fordítva.

¹⁸ Arab billentyűzet esetén - rajzoljon egy kötőjelet jobbról balra.

Kikapcsolás és a rendszerhang hangerejének módosítása a központi kijelzőn

A központi kijelző használható a rendszer hangerejének módosítására vagy teljes kikapcsolására.

1. Nyomja meg a **Beállítások** lehetőséget a központi kijelző felső nézetében
2. Nyomja meg a **Hang → A rendszer hangereje** gombot.
3. Az **Érintési hangok** alatt húzza a kezelőszervet a képernyő-érintési hangok hangerejének módosításához/kikapcsolásához. Húzza a kezelőszervet a kívánt hangerőhöz.

Kapcsolódó információk

- A központi kijelző áttekintése (107. oldal)
- Egyéb beállítások a központi kijelző felső nézetében (131. oldal)
- Audio-beállítások (512. oldal)

Rendszermértékegységek módosítása

A mértékegységek beállításai a központi kijelző **Beállítások** menüjében határozhatók meg.

1. Nyomja meg a **Beállítások** lehetőséget a központi kijelző felső nézetében
2. Lépjen tovább a **Rendszer → Rendszernyelvek és mértékegységek → Mértékegységek** menüponthoz.
3. Válasszon mértékegység szabványt:
 - **Metrikus** - kilométer, liter és Celsius-fok.
 - **Angolszász** - mérföld, gallon és Celsius-fok.
 - **USA** - mérföld, gallon és Fahrenheit-fok.> A járművezetői kijelző, központi kijelző és a szélvédőre vetített kijelző mértékegységei megváltoztak.

Kapcsolódó információk

- A központi kijelző áttekintése (107. oldal)
- Egyéb beállítások a központi kijelző felső nézetében (131. oldal)
- A rendszernyelv módosítása (130. oldal)

A rendszernyelv módosítása

A nyelvi beállítások a központi kijelző **Beállítások** menüjében vannak meghatározva.

i MEGJEGYZÉS

A központi kijelző nyelvének módosítása azt jelenti, hogy bizonyos tulajdonosi információk nem felelnek meg az országos vagy helyi törvényeknek és szabályozásoknak. Ne váltson olyan nyelvre, amelyet nehezen ért meg, mert ez nehezzé teheti a visszatalálást képernyő-struktúrában.

1. Nyomja meg a **Beállítások** lehetőséget a központi kijelző felső nézetében
2. Lépjen tovább a **Rendszer → Rendszernyelvek és mértékegységek** menüponthoz.
3. Válassza az **Rendszer nyelve** lehetőséget. A hangvezérlést támogató nyelvek egy hangvezérlés szimbólummal rendelkeznek.
 - > A járművezetői kijelző, központi kijelző és a szélvédőre vetített kijelző nyelve megváltozott.

Kapcsolódó információk

- A központi kijelző áttekintése (107. oldal)
- Egyéb beállítások a központi kijelző felső nézetében (131. oldal)
- Rendszermértékegységek módosítása (130. oldal)

Egyéb beállítások a központi kijelző felső nézetében

Az autó számos beállításait módosíthatja és információkat tekinthet meg a központi kijelzőn.

1. Nyissa meg a felső nézetet a felül található fül megnyomásával vagy a lefelé húzva/pöccintve a képernyőn.
2. Nyomja meg a **Beállítások** lehetőséget a beállítások menü megnyitásához.

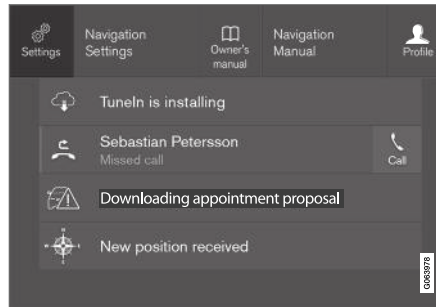

Felső nézet **Beállítások** gombbal.

3. Nyomja meg a kategóriák és az alkategóriák egyikét, hogy a kívánt beállításhoz jusson.
4. Egy vagy több beállítás módosítása. A különböző típusú beállítások eltérő módon módosíthatók.
 - > A módosítások azonnal mentésre kerülnek.

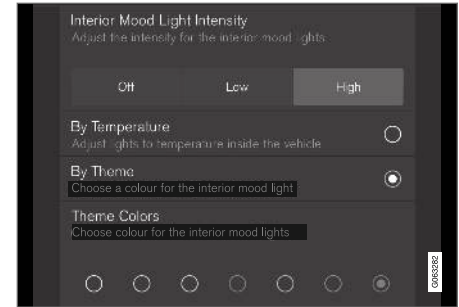

Alkategória a beállítások menüben különböző típusú beállításokkal (itt egy többszörös választógomb és választógombok).

Kapcsolódó információk

- A központi kijelző áttekintése (107. oldal)
- A járművezetői kijelző beállításainak visszaállítása (133. oldal)
- A központi kijelző beállításait mutató táblázat (133. oldal)

Környezetérzékeny beállítás megnyitása a központi kijelzőn

Az autó legtöbb beépített alkalmazása esetén lehetőség van környezetérzékeny beállítás megnyitására, így közvetlenül a központi kijelző felső nézetében módosíthatja a beállításokat.

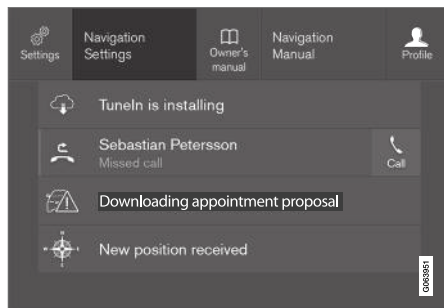

Felső nézet a környezeti beállítások gombjával.

A környezetfüggő beállítás egy gyorsíthatóság a képernyőn megjelenő aktív funkcióra vonatkozó specifikus beállítás eléréséhez. Az autóba kezdetől telepített alkalmazások, például **FM rádió** és **USB**, a Sensus és az autó beépített funkcióinak részei. Ezen alkalmazások beállításai környezetfüggő beállításokon keresztül módosíthatók közvetlenül a felső nézetben.

Amikor környezetérzékeny beállítás áll rendelkezésre:

1. Húzza le a felső nézetet az alkalmazás kibontott módjában, például **Navigáció**.
2. Nyomja meg a **Navigáció beállításai** gombot.
> Egy navigációs beállítás oldal nyílik meg.
3. Módosítsa igény szerint a beállításokat, majd hagyja jóvá a választásokat.

A beállítás nézet bezárásához nyomja meg a **Lezárás** lehetőséget vagy a központi kijelző fizikai kezdőlap gombját.

Az autó alapvető alkalmazásainak legtöbbje rendelkezik ezzel a külső beállítási lehetőséggel, de nem mindegyik.

Harmadik fél alkalmazásai

A harmadik féltől származó alkalmazások nincsenek kezdetül az autó rendszerében, hanem letölthetők, ilyen például a **Volvo-azonosító**. Itt a beállítások mindig az alkalmazáson belül végezhetők el és nem a felső nézetben.

Kapcsolódó információk

- Egyéb beállítások a központi kijelző felső nézetében (131. oldal)
- A központi kijelző áttekintése (107. oldal)
- A járművezetői kijelző beállításainak visszaállítása (133. oldal)
- Alkalmazások letöltése (515. oldal)

A felhasználói adatok visszaállítása tulajdonosváltás esetén

Tulajdonosváltás esetén vissza kell állítani a felhasználói adatok és a rendszerbeállítások gyári értékeit.

Az autókban különböző szintekre állíthatók vissza a beállítások. Tulajdonosváltás esetén állítsa vissza az összes felhasználói adatot és rendszerbeállítást az eredeti gyári beállításokra. Tulajdonosváltás esetén a Volvo On Call* szolgáltatás tulajdonosváltása is fontos.

Kapcsolódó információk

- A járművezetői kijelző beállításainak visszaállítása (133. oldal)
- A járművezetői profilok beállításainak visszaállítása (138. oldal)

A járművezetői kijelző beállításainak visszaállítása

Lehetőség van az összes beállítás alapértelmezett értékeinek visszaállítására a központi kijelző beállítások menüjében.

A visszaállítás két típusa

A visszaállítási lehetőségeknek két különböző típusa van a beállítások menüben:

- **Gyári beállítások visszaállítása** - törli az összes adatot és fájlt, és az összes beállítást visszaállítja az alapértelmezett értékekre.
- **Személyes beállítások visszaállítása** - törli a személyes adatokat és visszaállítja a személyes beállításokat az alapértékekre.

Visszaállítási beállítások

Kövesse ezeket az utasításokat a beállításai visszaállításához.

MEGJEGYZÉS

Gyári beállítások visszaállítása csak az autó álló helyzetében lehetséges.

1. Nyomja meg a **Beállítások** lehetőséget a központi kijelző felső nézetében
2. Lépjen tovább a **Rendszer** → **Gyári beállítások visszaállítása** menüponthoz.
3. Válassza ki a kívánt visszaállítási típust.
 - > Egy felugró ablak jelenik meg.

4. Nyomja meg a **OK** lehetőséget a visszaállítás jóváhagyásához.

A **Személyes beállítások visszaállítása** esetében a visszaállítást meg kell erősíteni a **Visszaállítás az aktív profilra** vagy **Visszaállítás az összes profilra** megnyomásával.

> A kiválasztott beállítások visszaállításra kerülnek.

Kapcsolódó információk

- A központi kijelző áttekintése (107. oldal)
- Egyéb beállítások a központi kijelző felső nézetében (131. oldal)
- A központi kijelző beállításait mutató táblázat (133. oldal)

A központi kijelző beállításait mutató táblázat

A központi kijelző beállítások menüje számos fő kategóriát és alkategóriát tartalmaz, ahol az autó számos funkciójának beállítása és információi található.

Hét fő kategória létezik: **My Car**, **Hang**, **Navigáció**, **Média**, **Kommunikáció**, **Klíma** és **Rendszer**.

Másfelől, az egyes kategóriák számos alkategóriát és beállítási lehetőséget tartalmaznak. Az alábbi táblázatok az alkategóriák első szintjét mutatják. A funkciók vagy területek beállítási lehetőségei a kezelési útmutató vonatkozó részeiben kerülnek részletesen leírásra.

Bizonyos beállítások személyesek, ami azt jelenti, hogy menthetők **Vezetői profilok** profil alatt. Más beállítások globálisak, ami azt jelenti, hogy nem kapcsolódnak járművezetői profilokhoz.

My Car

Alkategóriák

Kijelzők

IntelliSafe

Vezetési beállítások/Egyedi vezetési mód*

Lámpák és világítás

Tükrök és kényelem





Alkategóriák
Zárás
Rögzítőfék és felfüggesztés
Ablaktörlő
Audio
Alkategóriák
Hangszín
Bal-jobb hangeloszlás
A rendszer hangereje
Navigáció
Alkategóriák
Térkép
Útvonal és útmutatás
Forgalom
MEDIA
Alkategóriák
AM/FM rádió
DAB*
Gracenote®

Alkategóriák
TV*
Videó
Kommunikáció
Alkategóriák
Telefon
Szöveges üzenetek
Android Auto*
Apple CarPlay*
Bluetooth-eszközök
Wi-Fi
Autó Wi-Fi hotspotja
Autómodemes Internet*
Volvo On Call*
Volvo-szolgáltatónálzatok

Klíma vezérlés

A Klíma fő kategória nem rendelkezik alkategóriákkal.

Rendszer

Alkategóriák
Vezetői profil
Dátum és idő
Rendszernyelvek és mértékegységek
Adatok és adatvédelem
Billentyűzetkiosztások
Hangvezérlés*
Gyári beállítások visszaállítása
Rendszerinformációk

Kapcsolódó információk

- A központi kijelző áttekintése (107. oldal)
- Egyéb beállítások a központi kijelző felső nézetében (131. oldal)
- A járművezetői kijelző beállításainak visszaállítása (133. oldal)

Járművezetői profilok

Az autó számos beállítása a járművezető személyes igényeihez alakítható és egy vagy több vezetői profilba menthető.

A személyes beállítások mentése automatikusan megtörténik az aktív járművezetői profilban. Az egyes kulcsok járművezetői profilokhoz rendelhetőek. A hozzárendelt kulcs használatakor az autó az adott járművezetői profil beállításait alkalmazza.

Milyen beállítások kerülnek mentésre a járművezetői profilokban?

Az autóban végrehajtott számos beállítás automatikusan mentésre kerül az aktív járművezetői profilban, ha a profil nem védett. Az autóban a beállítások lehetnek személyesek vagy globálisak. Csak a személyes beállítások kerülnek mentésre a járművezetői profilokban.

A járművezetői profilba menthető beállítások többek között a képernyők, tükrök, első ülések, navigáció*, audio és média rendszer, nyelv és hangvezérlés.

Bizonyos beállítások, amelyeket globális beállításoknak nevezünk, módosíthatók, de nem kerülnek mentésre a járművezetői profilban. A globális beállítások módosítása minden profilt érint.

Globális beállítások

A globális beállítások és paraméterek nem változnak a járművezetői profilok közötti váltáskor. Ezek

attól függetlenül megmaradnak, hogy melyik járművezetői profil aktív.

A billentyűzet elrendezése például globális beállítás. Ha az X járművezetői profilban további nyelvet adnak a billentyűzethez, akkor azok elérhetőek lesznek az Y járművezetői profilban is. A billentyűzet elrendezésének beállításai nem kerülnek mentésre az adott járművezetői profilban - a beállítások globálisak.

Személyes beállítások

Ha az X járművezetői profilt használták például a központi kijelző fényerejének beállításához, akkor az Y járművezetői profilt nem érinti ez a beállítás. Ez az X járművezetői profilban van mentve - a fényerő-beállítás személyes beállítás.

Kapcsolódó információk

- Járművezetői profil kiválasztása (135. oldal)
- Járművezetői profil átnevezése (136. oldal)
- Távvezérlős kulcs járművezetői profilhoz rendelése (137. oldal)
- Járművezetői profil védelme (136. oldal)
- A járművezetői profilok beállításainak visszaállítása (138. oldal)
- A központi kijelző beállításait mutató táblázat (133. oldal)

Járművezetői profil kiválasztása

A központi kijelző elindulását követően a kiválasztott járművezetői profil megjelenik a képernyő tetején. Az autó következő kinyitásakor az utoljára használt járművezetői profil lesz aktív. Az autó kinyitását követően lehetőség van másik járművezetői profilra váltásra. Azonban, ha a távvezérlős kulcs egy járművezetői profilhoz van rendelve, akkor ez kerül kiválasztásra az autó beindításakor.

Egy másik járművezetői profilra váltásnak kétféle módja van.

Lehetőségek 1:

1. Érintse meg a járművezetői profil nevét a központi kijelző tetején, amikor bekapcsolt a kijelző.
 - > Megjelenik a kiválasztható járművezetői profilok listája.
2. Válassza ki a kívánt járművezetői profilt.
3. Nyomja meg a **Megerősítés** gombot.
 - > A járművezetői profil kiválasztásra kerül, és a rendszer betölti az új járművezetői profil beállításait.

Lehetőségek 2:

1. Húzza le a felső nézetet a központi kijelzőn.
2. Nyomja meg a **Profil** gombot.
 - > Az 1. lehetőségben bemutatott lista jelenik meg.



- ◀◀ 3. Válassza ki a kívánt járművezetői profilt.
4. Nyomja meg a **Megerősítés** gombot.
- > A járművezetői profil kiválasztásra kerül, és a rendszer betölti az új járművezetői profil beállításait.

Kapcsolódó információk

- Járművezetői profilok (135. oldal)
- Navigálás a központi kijelző nézeteiben (113. oldal)
- Járművezetői profil átnevezése (136. oldal)
- Távezérlős kulcs járművezetői profilhoz rendelése (137. oldal)

Járművezetői profil átnevezése

Lehetőség van az autóban használt különböző járművezetői profilok nevének módosítására.

1. Nyomja meg a **Beállítások** lehetőséget a központi kijelző felső nézetében
2. Nyomja meg a **Rendszer → Vezetői profilok** gombot.
3. Válassza az **Profil szerkesztése** lehetőséget.
 - > Egy menü nyílik meg, ahol szerkeszthető a profil.
4. Érintse meg a **Profilnév** négyzetet.
 - > Egy billentyűzet jelenik meg, és lehetőség van a név módosítására. Érintse meg a  lehetőséget a billentyűzet bezárásához.
5. Mentse a név módosítását a **Vissza** vagy **Lezárás** megnyomásával.
 - > A név megváltozott.

MEGJEGYZÉS

A profilok neve nem kezdődhet szóközzel, mert akkor a profil neve nem menthető.

Kapcsolódó információk

- Járművezetői profil kiválasztása (135. oldal)
- Billentyűzet a központi kijelzőn (124. oldal)

Járművezetői profil védelme

Bizonyos esetekben nem kívánatos az autóban végrehajtott bizonyos beállítások mentése az aktív járművezetői profilba. Ebben az esetben lehetőség van a járművezetői profil védelmére.

MEGJEGYZÉS

A járművezetői profilok védelme csak az autó álló helyzetében lehetséges.

Járművezetői profil védelméhez:

1. Nyomja meg a **Beállítások** lehetőséget a központi kijelző felső nézetében
2. Nyomja meg a **Rendszer → Vezetői profilok** gombot.
3. Válassza az **Profil szerkesztése** lehetőséget.
 - > Egy menü nyílik meg, ahol szerkeszthető a profil.
4. Válassza a **Profil védelme** lehetőséget a profil védelméhez.

5. Mentse a járművezetői profil védelmének lehetőségét a **Vissza/Lezárás** megnyomásával.
- > Amikor a profil védett, akkor az autóban végrehajtott beállítások nem kerülnek automatikusan mentésre a profilban. A módosítások ehelyett manuálisan menthetők a **Aktuális beállítások mentése a profilban** megnyomásával. Másrészt viszont, ha a járművezetői profil nem védett, akkor a beállítások automatikusan mentésre kerülnek a profilban.

Kapcsolódó információk

- Járművezetői profilok (135. oldal)

Távezérlős kulcs járművezetői profilhoz rendelése

Lehetőség van a kulcs járművezetői profilhoz rendelésére. Ezután a járművezetői profil az összes beállításával minden alkalommal automatikusan kiválasztásra kerül, amikor az adott távezérlős kulccsal használja az autót.

A távezérlős kulcs első használatakor nincs semmilyen járművezetői profilhoz rendelve. Amikor beindítja az autót, akkor automatikusan a **Vendég** profil aktiválódik.

A járművezetői profil manuálisan kiválasztható anélkül, hogy a kulcshoz rendelné azt. Az autó kinyitásakor az utoljára aktív járművezetői profil aktiválódik. Ha a kulcs egyszer egy járművezetői profilhoz lett rendelve, akkor a járművezetői profilt nem kell kiválasztani, amikor az adott kulcsot használja.

Távezérlős kulcs járművezetői profilhoz rendelése

i MEGJEGYZÉS
A távezérlős kulcs járművezetői profilhoz rendelése csak az autó álló helyzetében lehetséges.

Először válassza ki a profilt, amelyhez a kulcsot rendelni szeretné, ha a hozzárendelni kívánt profil

még nem aktív. Az aktív profil ezután a kulcshoz rendelhető.

1. Nyomja meg a **Beállítások** lehetőséget a központi kijelző felső nézetében
2. Nyomja meg a **Rendszer → Vezetői profilok** gombot.
3. Válassza ki a kívánt profilt. A kijelző visszatér a kezdőlap nézetéhez. A **Vendég** profil nem rendelhető kulcshoz.
4. Húzza le újra a felső nézetet, és érintse meg a **Beállítások → Rendszer → Vezetői profilok → Profil szerkesztése** menüpontot.



- ◀ 5. Válassza ki a **Kulcs kapcsolódása** lehetőséget a profil kulcshoz rendeléséhez. A járművezetői profilt nem lehet olyan kulcshoz rendelni, amelyet pillanatnyilag nem használ az autóban. Ha több kulcs van az autóban, akkor a **A rendszer több kulcsot talált. Tegye a másodlagos kulcsolvasóra azt a kulcsot, amellyel csatlakozni kíván** üzenet jelenik meg.



A tartalék olvasó helye az alagút konzolon.

- > Amikor megjelenik a **Profil a kulcshoz kapcsolva** üzenet, akkor a kulcs és a járművezetői profil egymáshoz vannak rendelve.
6. Nyomja meg a **OK** gombot.
- > Ez a kulcs mostantól a járművezetői profilhoz van rendelve, és ez így marad, amíg a **Kulcs kapcsolódása** jelölőnégyzet nincs bejelölve.

Kapcsolódó információk

- Járművezetői profilok (135. oldal)
- Járművezetői profil átnevezése (136. oldal)
- távvezérlős kulcs (243. oldal)

A járművezetői profilok beállításainak visszaállítása

Az egy vagy több járművezetői profilhoz mentett beállítások az autó álló helyzetében állíthatók vissza.

i MEGJEGYZÉS

Gyári beállítások visszaállítása csak az autó álló helyzetében lehetséges.

1. Nyomja meg a **Beállítások** lehetőséget a felső nézetben.
2. Nyomja meg a **Rendszer → Gyári beállítások visszaállítása → Személyes beállítások visszaállítása** gombot.
3. Válassza ki a **Visszaállítás az aktív profilra, Visszaállítás az összes profilra** vagy **Mégse** lehetőségek valamelyikét.

Kapcsolódó információk

- Járművezetői profilok (135. oldal)
- A járművezetői kijelző beállításainak visszaállítása (133. oldal)

Üzenet a központi kijelzőn

A központi kijelző üzeneteket képes megjeleníteni, hogy tájékoztassa a vezetőt a különböző eseményekről.

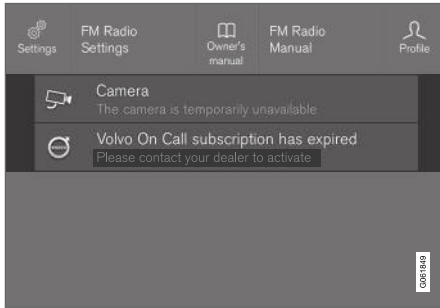

Üzenet a központi kijelző felső nézetében.

A központi kijelző olyan üzeneteket jelenít meg, amelyek kisebb fontosságúak a járművezető számára.

A legtöbb üzenet a központi kijelző állapotsávjá felett jelenik meg. Egy idő elteltével vagy amikor végrehajtanak valamilyen, az üzenettel kapcsolatos tevékenységet, az üzenet eltűnik az állapotsávról. Ha egy üzenetet menteni kell, akkor az a központi kijelző felső nézetébe kerül.

Az üzenet szerkezete változó lehet és grafikákkal, szimbólumokkal vagy gombokkal együtt jelenhetnek meg például az üzenethez kapcsolódó funkciók aktiválásához/inaktiválásához.

Felugró üzenetek

Bizonyos esetekben az üzenetek felugró ablakban jelennek meg. A felugró üzenetek magasabb prioritással rendelkeznek, mint az állapotsávban megjelenő üzenetek és nyugtázást/valamilyen tevékenységet igényelnek, mielőtt eltűnnének. A mentendő üzenetek a központi kijelző felső nézetébe kerülnek.

Kapcsolódó információk

- Üzenetek kezelése a központi kijelzőn (139. oldal)
- A központi kijelzőről mentett üzenetek kezelése (140. oldal)
- Üzenetek a járművezetői kijelzőn (103. oldal)

Üzenetek kezelése a központi kijelzőn

A központi kijelzőn megjelenő üzenetek a központi kijelző nézeteiben kezelhetők.

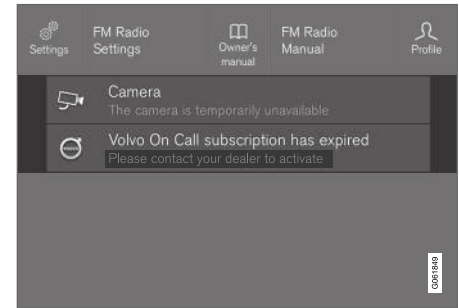

Üzenet a központi kijelző felső nézetében.

Bizonyos üzenetek a központi kijelzőn egy gombbal rendelkeznek (vagy több gombbal a felugró üzenetekben), például az üzenethez kapcsolódó funkció aktiválásához/inaktiválásához.

◀◀ Új üzenetek kezelése

Gombokkal rendelkező üzenetek:

- Nyomja meg a gombot a tevékenység végrehajtásához vagy hagyja, hogy az üzenet egy idő elteltével bezáródjon.
 - > Az üzenet eltűnik az állapotsávról.

Gombok nélküli üzenetek:

- Zárja be az üzenetet annak megérintésével vagy hagyja, hogy az üzenet egy idő elteltével magától bezáruljon.
 - > Az üzenet eltűnik az állapotsávról.

Ha egy üzenetet menteni kell, akkor az a központi kijelző felső nézetébe kerül.

Kapcsolódó információk

- Üzenet a központi kijelzőn (139. oldal)
- A központi kijelzőről mentett üzenetek kezelése (140. oldal)
- Üzenetek a járművezetői kijelzőn (103. oldal)

A központi kijelzőről mentett üzenetek kezelése

Mind a járművezetői mind a központi kijelzőről mentett üzenetek kezelése a központi kijelzőn történik.

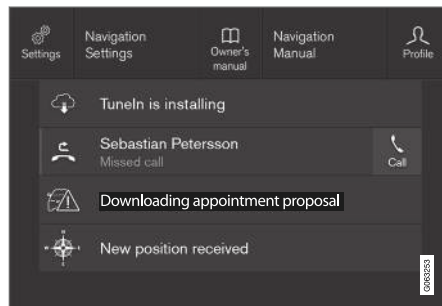

Mentett üzenetek és lehetőségek a felső nézetben.

A központi kijelzőn megjelenő és mentendő üzenetek a központi kijelző felső nézetébe kerülnek.

Mentett üzenet olvasása

1. Nyissa meg a felső nézetet a központi kijelzőn.
 - > A mentett üzenetek listája jelenik meg. A jobb oldalon nyíllal rendelkező üzenetek kibonthatók.

2. Érintse meg az üzenetet annak kibontásához/összecsukásához.
 - > Az üzenettel kapcsolatos további információk a listában és a képen jelennek meg grafikus formában a bal oldalon az alkalmazásban.

Mentett üzenetek kezelése

Bizonyos üzenetek egy gombbal rendelkeznek, például az üzenethez kapcsolódó funkció aktiválásához/inaktiválásához.

- Nyomja meg a gombot a tevékenység végrehajtásához.

A mentett üzenetek a felső nézetben automatikusan törlésre kerülnek, amikor az autó le van állítva.

Kapcsolódó információk

- Üzenet a központi kijelzőn (139. oldal)
- Üzenetek kezelése a központi kijelzőn (139. oldal)
- Üzenetek a járművezetői kijelzőn (103. oldal)

Szélvédőre vetített kijelző*

A szélvédőre vetített kijelző kiegészíti az autó járművezetői kijelzőjét, és információkat vetít a járművezetői kijelzőről a szélvédőre. A kivetített kép csak a járművezető helyéről látható.



Bejövő telefonhívások.

A szélvédőre vetített kijelző figyelmeztetéseket és a sebességgel kapcsolatos információkat, sebességtartó funkciókat, navigációt stb. jelenít meg a vezető látóterében. A jelzőtábla információk és a bejövő telefonhívások szintén megjelenhetnek a szélvédőre vetített kijelzőn.

! MEGJEGYZÉS

A járművezetőt az alábbiak akadályozhatják abban, hogy lássa a szélvédőre vetített kijelző adatait:

- polarizáló napszemüveg használata
- olyan vezetési pozíció, amelyben a járművezető nem az ülés közepén ül
- a kijelző egység fedőüvegére helyezett tárgyak
- kedvezőtlen fényviszonyok.

! FONTOS

Az információkat kivetítő kijelző egység a műszerfalon helyezkedik el. A kijelző egység fedőüvegének védelme érdekében ne helyezzen semmilyen tárgyat a fedőüvegre és ügyeljen arra, hogy semmi ne eshessen rá.

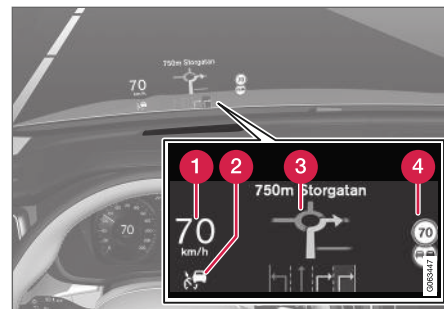

Példák arra, hogy mik jelenhetnek meg a kijelzőn.

- 1 Sebesség
- 2 Sebességtartó
- 3 Navigáció
- 4 Jelzőtáblák

Számos szimbólum jelenhet meg ideiglenesen a szélvédőre vetített kijelzőn, például:



Ha a figyelmeztető szimbólum világít - olvassa el a figyelmeztető üzenetet a járművezetői kijelzőn.



Ha a tájékoztató szimbólum világít - olvassa el az üzenetet a járművezetői kijelzőn.



A hópehely szimbólum világít, ha jegesedés kockázata áll fenn.

i MEGJEGYZÉS

Bizonyos látáshibák fejfájást és feszültségérzetet okozhatnak a szélvédőre vetített kijelző használatakor.

City Safety a szélvédőre vetített kijelzőn

Ütközésfigyelmeztetés esetén a szélvédőre vetített kijelzőn megjelenő információk a City Safety grafikájára váltanak. Ez a grafika akkor is megjelenik, ha a szélvédőre vetített kijelző ki van kapcsolva.

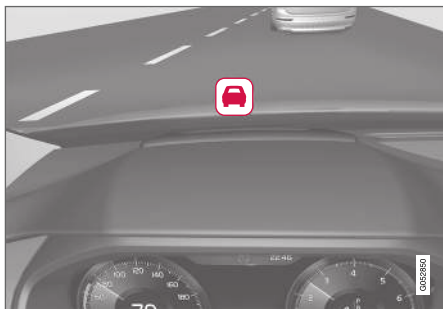

A City Safety grafikája villog, hogy felhívja a járművezető figyelmét.

Kapcsolódó információk

- A szélvédőre vetített kijelző* bekapcsolása és kikapcsolása (142. oldal)
- A szélvédőre vetített kijelző* tisztítása (663. oldal)
- Szélvédőre vetített kijelző a szélvédő cseréjekor* (631. oldal)

A szélvédőre vetített kijelző* bekapcsolása és kikapcsolása

A szélvédőre vetített kijelző akkor aktiválható és inaktíválható, amikor be van indítva az autó.



Nyomja meg a **Vetített kijelző** gombot a központi kijelző funkció nézetében. Egy visszajelző lámpa világít a gombban, amikor a funkció aktív.

Kapcsolódó információk

- A szélvédőre vetített kijelző beállításai* (143. oldal)
- Szélvédőre vetített kijelző* (141. oldal)

A szélvédőre vetített kijelző beállításai*

A kijelző szélvédőre vetítésének beállítása.

A beállítások akkor adhatók meg, amikor az autó be van indítva és kivetített kép látható a szélvédőn.

Kijelző-beállítások kiválasztása

A szélvédőre vetített kijelzőn megjelenő funkciók kiválasztása.

1. Érintse meg a **Beállítások** lehetőséget a központi kijelző felső nézetében.
2. Nyomja meg a **My Car → Kijelzők → Vetített kijelző opciók** gombot.
3. Válasszon ki egy vagy több funkciót:
 - Navigáció megjelenítése
 - Road Sign Information mutatója
 - Vezetőtámogatás megjelenítése
 - Telefon megjelenítése.

A beállítások személyes beállításként kerülnek mentésre a járművezetői profilban.

A fényerő és a függőleges helyzet beállítása

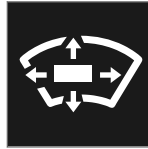

1. Nyomja meg a **Vetített kijelző beállításai** gombot a központi kijelző funkció nézetében.
2. Állítsa be a járművezető látóterébe vetített kép fényerejét és a függőleges helyzetét a kormánykerék jobb oldali billentyűzetének használatával.

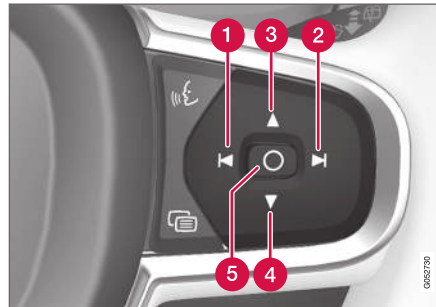

- 1 A fényerő csökkentése
- 2 A fényerő növelése
- 3 A helyzet emelése

- 4 A helyzet süllyesztése
- 5 Megerősítés

A grafika fényereje a háttér fényviszonyainak megfelelően módosul. A fényerőt befolyásolja az autó egyéb kijelzőinek fényerő-beállítása is.

A magassági helyzet a vezetőajtó billentyűzetének használatával tárolható az első elektromos* ülés memória funkciójában.



◀ A vízszintes helyzet kalibrálása

A szélvédőre vetített kijelző vízszintes helyzete kalibrálásra szorulhat, ha kicserélték a szélvédőt vagy a kijelző egységet. A kalibrálás a kivetített képnek az óramutató járásával egyező vagy ellentétes irányú forgatását jelenti.

1. Érintse meg a **Beállítások** lehetőséget a központi kijelző felső nézetében.
2. Válassza a **My Car → Vezető kijelzője → Vetített kijelző opciók → Vetített kijelző kalibrálása** lehetőséget.
3. Kalibrálja a kép vízszintes helyzetét a kormánykerék jobb oldali billentyűzetével.

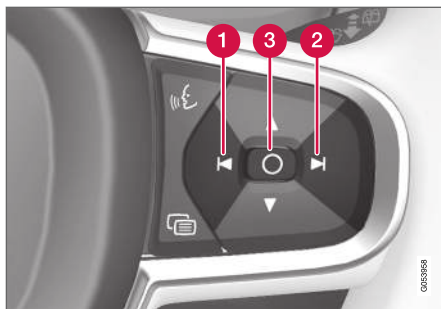

- 1 Forgatás az óramutató járásával ellentétes irányban
- 2 Forgatás az óramutató járásával egyező irányban
- 3 Megerősítés

Kapcsolódó információk

- Szélvédőre vetített kijelző* (141. oldal)
- A szélvédőre vetített kijelző* bekapcsolása és kikapcsolása (142. oldal)
- Járművezetői profilok (135. oldal)
- Az ülés, a külső tükrök és a szélvédőre vetített kijelző* helyzetének tárolása (186. oldal)

Hangfelismerés¹⁹

A járművezető a médialejátszó, a Bluetooth kapcsolattal csatlakoztatott telefon, a klímarendszer és a Volvo navigációs rendszer* bizonyos funkcióit vezérelheti hangfelismeréssel.

A hangutasítások további kényelmet és segítséget kínálnak a járművezető számára, hogy ne kelljen elvonnia a figyelmét a vezetésről, az útról és a forgalmi helyzetről.

FIGYELEM

Mindig a járművezető viseli a felelősséget a jármű biztonságos vezetéséért és az érvényben lévő közlekedési szabályok betartásáért.

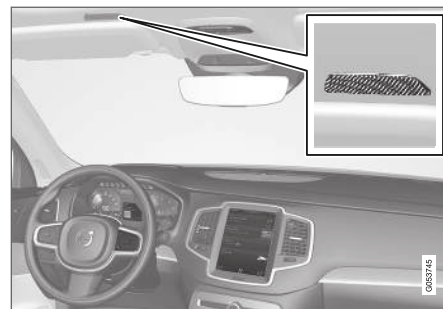

A hangvezérlő rendszer mikrofonja

¹⁹ Bizonyos piacokra vonatkozik.

A hangvezérlés párbeszédés formában működik, ahol a felhasználó utasításokat ad, és szöveges válaszokat kap a rendszertől. A hangfelismerő rendszer a ugyanazt a mikrofont használja, mint a Bluetooth kapcsolaton csatlakoztatott eszközök, és a hangfelismerő rendszer az autó hangszóróin keresztül válaszol. Bizonyos esetekben egy szöveges üzenet is megjelenik a járművezetői kijelzőn. A funkciók vezérlése a kormánykerék jobb oldali billentyűzetéről történik. A beállítások a központi kijelzőn hajthatók végre.

Rendszerfrissítés

A hangfelismerő rendszer folyamatos fejlesztés alatt áll. Töltse le a frissítéseket az optimális működéshez a support.volvocars.com oldalról.

Kapcsolódó információk

- A hangfelismerés használata. (145. oldal)
- Telefon vezérlése hangvezérléssel (146. oldal)
- Rádió és média hangvezérlése (147. oldal)
- A klíma hangvezérléses szabályozása (204. oldal)
- A hangfelismerés beállításai (147. oldal)

A hangfelismerés használata.²⁰





Nyomja meg a kormánykerék  hangfelismerés gombját a rendszer aktiválásához és a hangutasításos párbeszéd kezdeményezéséhez.

Ügyeljen az alábbiakra:

- Beszéljen a hangot követően, normál hangon és normál tempóban.
- Ne beszéljen, miközben a rendszer válaszol (a rendszer eközben nem érti meg az utasításokat).
- Kerülje a háttérzajokat az utastérben az ajtók, ablakok és a panorámatető* zárva tartásával.

A hangfelismerés az alábbiak szerint aktiválható:

- a **"Cancel"** kimondásával.
- a  hangfelismerés gomb hosszú megnyomásával a kormánykeréken.

A kommunikáció gyorsításához és a rendszer üzeneteinek átugrásához, nyomja meg a kormánykerék  hangfelismerés gombját, amikor a rendszerhang beszél, és mondja ki a következő utasítást.

Példa a hangfelismeréses vezérlésre

Nyomja meg a  lehetőséget, mondja **"Call [keresztnév] [vezetéknév] [számkategória]"** - tárcsázza a kiválasztott partnert a telefonkönyvből. Ha a partner több telefonszámmal rendelkezik (például otthoni, mobil, munkahelyi), akkor meg kell adni a megfelelő kategóriát.

Ezért nyomja meg az  gombot, és mondja **"Call Robin Smith Mobil"**.

Utasítások/kifejezések

Az alábbi utasítások mindig használhatók:

- **"Repeat"** - megismétli az utolsó hangos üzenetet a folyó párbeszédben.
- **"Cancel"** - befejezi a párbeszédet
- **"Help"** - elindítja a sűgő párbeszédet. A rendszer az adott helyzetben használható utasításokkal, egy kéréssel vagy egy példával válaszol.

Az egyes funkciókhoz tartozó egyedi utasításokat, mint a telefon és a rádió, a vonatkozó fejezetekben találja.

²⁰ Bizonyos piacokra vonatkozik.

◀ Számok

A számokból álló utasításokat a vezérelt funkció-tól függően eltérően kell kiadni:

- **A telefonszámokat és irányítószámokat** egyenként, számról-számra kell kimondani, például nulla három egy kettő kettő négy négy három (03122443).
- **A házsámok** kimondhatók számjegyenként vagy csoportokban, például kettő kettő vagy huszonkettő (22). Az angol és a holland nyelv esetében több csoport is kimondható egymás után, például huszonkettő huszonkettő (22 22). Az angol nyelv esetében használható a dupla és a tripla kifejezés, például dupla nulla (00). A számok a 0-2300 tartományban adhatók meg.
- **A frekvenciák** kimondhatók kilencvennyolc pont nyolc (98.8), száz és négy pont kettő vagy száznégy pont kettő (104.2) formában.

Kapcsolódó információk

- Hangfelismerés (144. oldal)
- Telefon vezérlése hangvezérléssel (146. oldal)
- Rádió és média hangvezérlése (147. oldal)
- A klíma hangvezérléses szabályozása (204. oldal)
- A hangfelismerés beállításai (147. oldal)

Telefon vezérlése hangvezérléssel²¹

Bluetooth kapcsolaton csatlakozó telefontal felhívhat egy partnert, üzeneteket olvastathat fel vagy rövid üzeneteket diktálhat hangutasításokkal.

Egy partner megadásához a telefonkönyvből, a hangfelismeréses utasításnak tartalmaznia kell a telefonkönyvben szereplő kapcsolati adatokat. Ha egy partner, például **Robyn Smith**, több telefonszámmal rendelkezik, akkor a számkategóriát is meg kell adni, például **Home** vagy **Mobil: "Call Robin Smith Mobil"**.

Nyomja meg a  gombot, és mondja ki az alábbi utasítások valamelyikét:

- **"Call [contact]"** - tárcsázza a telefonkönyvből kiválasztott partnert.
- **"Call [telefonszám]"** - tárcsázza a telefonszámot.
- **"Recent calls"** - megjeleníti a híváslistát.
- **"Read message"** - felolvassa az üzenetet. Ha több üzenet van - válassza ki, hogy melyik üzenetet kell felolvasni.
- **"Message to [contact]"** a felhasználók felhívást kapnak egy rövid üzenet kimondására. Az üzenetet ezután a rendszer hangosan megismétli, és a felhasználó választhat az üzenet küldése²² vagy módosítása között.

A funkció működéséhez az autónak csatlakoznia kell az internethez.

Kapcsolódó információk

- Hangfelismerés (144. oldal)
- A hangfelismerés használata. (145. oldal)
- Rádió és média hangvezérlése (147. oldal)
- A klíma hangvezérléses szabályozása (204. oldal)
- A hangfelismerés beállításai (147. oldal)
- Internetkapcsolattal rendelkező autó* (550. oldal)

²¹ Bizonyos piacokra vonatkozik.

²² Csak bizonyos telefonok képesek üzenet közvetítésére az autóból. A kompatibilitáshoz, lásd support.volvocars.com.

Rádió és média hangvezérlése²³

Az alábbiakban láthatók a rádió és a médialejátszó eszköz kezeléséhez szükséges utasítások.

Érintse meg a  lehetőséget, és mondja ki az alábbi utasítások valamelyikét:

- **"Media"** - elindít egy párbeszédet a média és rádió kezeléséhez, és példákat mutat az utasításokra.
- **"Play [előadó]"** - lejátssza a kiválasztott előadó zeneszámaát.
- **"Play [zeneszám címe]"** - lejátssza a kiválasztott zeneszámat.
- **"Play [zeneszám címe] from [album]"** - lejátssza a kiválasztott zeneszámat a kiválasztott albumról.
- **"Play [TV channel name]"** - elindítja a kiválasztott TV-csatornát²⁴.
- **"Play [rádióállomás]"** - elkezd a kiválasztott rádiócsatorna lejátszását.
- **"Tune to [frekvencia]"** - elkezd a kiválasztott rádiófrekvencia lejátszását az aktuális frekvenciasávban. Ha nincs aktív rádióforrás, akkor alapértelmezetten az FM hullámhossz indul el.

- **"Tune to [frekvencia] [hullámhossz]"** - elkezd a kiválasztott rádiófrekvencia lejátszását a kiválasztott frekvenciasávból.
- **"Radio"** - elindítja az FM rádiót.
- **"Radio FM"** - elindítja az FM rádiót.
- **"Radio AM"** - elindítja az AM rádiót.
- **"DAB"** - elindítja a DAB rádiót*.
- **"TV"** - elindítja a lejátszást TV-ről²⁴.
- **"CD"** - elindítja a lejátszást CD-lemezről*.
- **"USB"** - elindítja a lejátszást USB-ről.
- **"iPod"** - elindítja a lejátszást iPod készülékről.
- **"Bluetooth"** - elindítja a lejátszást Bluetooth kapcsolaton csatlakoztatott médiaforrásról.
- **"Similar music"** — az USB-eszközről pillanatnyilag játszott zenéhez hasonló zenét játszik.

Kapcsolódó információk

- Hangfelismerés (144. oldal)
- A hangfelismerés használata. (145. oldal)
- Telefon vezérlése hangvezérléssel (146. oldal)
- A klíma hangvezérléses szabályozása (204. oldal)
- A hangfelismerés beállításai (147. oldal)

A hangfelismerés beállításai²⁵

Itt választhatók ki a hangvezérlő rendszer beállításai.

Beállítások → Rendszer → Hangvezérlés

Az alábbi területeken végezhető beállítások:

- **Hangutasítás megismétlése**
- **Neme**
- **Beszédsebesség**

Audio-beállítások

Válassza ki a hangbeállításokat az alábbi alatt:

Beállítások → Hang → A rendszer hangereje → Hangvezérlés

Nyelvi beállítások

A hangfelismerés nem minden nyelv esetében lehetséges. A hangfelismeréshez rendelkezésre álló nyelvek egy ikonnal vannak jelölve a nyelvek listájában - .

A nyelv módosítása a menüre, üzenetekre és sűgő szövegekre is hatással van.

²³ Bizonyos piacokra vonatkozik.

²⁴ Bizonyos piacokra vonatkozik.

²⁵ Bizonyos piacokra vonatkozik.



Beállítások → Rendszer →
Rendszernyelvek és mértékegységek →
Rendszer nyelve

Kapcsolódó információk

- Hangfelismerés (144. oldal)
- A hangfelismerés használata. (145. oldal)
- Telefon vezérlése hangvezérléssel (146. oldal)
- A klíma hangvezérléses szabályozása (204. oldal)
- Rádió és média hangvezérlése (147. oldal)
- Audio-beállítások (512. oldal)
- A rendszernyelv módosítása (130. oldal)

VILÁGÍTÁS

Világításkapcsolók

A különböző világítás-kezelőszervek szolgálnak a külső és belső világítás vezérlésére. A bal oldali bajuszkapcsoló szolgál a külső világítás bekapcsolására és beállítására. A belső fényerő a műszerfalon található forgókapcsolóval szabályozható.

A fényszórómagasság¹ is a műszerfalon található forgókapcsolóval szabályozható.

Külső világítás

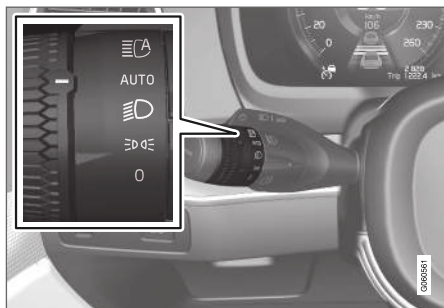

Forgógyűrű a bal oldali bajuszkapcsolón.

Amikor az autó elektromos rendszere a II gyújtás-helyzetben van, akkor az alábbi funkciók állnak rendelkezésre a forgógyűrű különböző helyzeteihez:

Állás	Leírás
	Nappali világítás lámpái. Használható a fénykürt.
	Nappali világítás és helyzetjelző lámpák. Helyzetjelző lámpák, amikor az autó parkol. ^A Használható a fénykürt.
	Tompított fényszóró és helyzetjelző lámpák. A távolsági fényszóró bekapcsolható. Használható a fénykürt.

Állás	Leírás
	Nappali világítás és helyzetjelző lámpák nappal. Tompított fényszóró és helyzetjelző lámpák gyenge megvilágításban vagy sötétben vagy, amikor be vannak kapcsolva az első ködlámpák* és/vagy a hátsó ködlámpák. Az aktív távolsági fényszóró funkció bekapcsolható. A távolsági fényszóró akkor kapcsolható be, amikor be van kapcsolva a tompított fényszóró. Használható a fénykürt.
	Aktív távolsági fényszóró be-/kikapcsolva.

^A Ha az autó álló helyzetben van, de jár a motor, akkor a forgógyűrű egy másik helyzetből a állásba mozdítható csak a helyzetjelző lámpák bekapcsolásához a többi világítás helyett.

A Volvo a **AUTO** üzemmód használatát javasolja a jármű vezetése közben.

¹ Halogén fényszórókkal felszerelt járművek esetében.

FIGYELEM

Az autó világítási rendszere nem minden helyzetben, például ködben vagy esőben, képes érzékelni a túl gyenge vagy elégségesen erős napfényt.

Mindig a járművezető felelőssége, hogy a közlekedési szabályoknak és a közlekedési helyzetnek megfelelő világítással vezesse az autót.

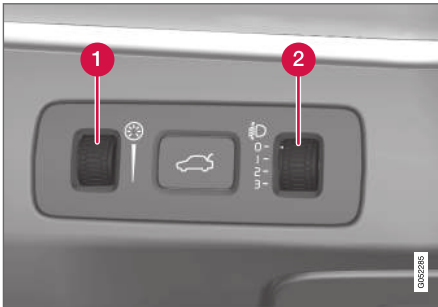
Forgókapcsoló a műszerfalon

A LED² fényszórókkal* felszerelt autók automatikus fényszórómagasság-állítással rendelkeznek és ezért nincsenek felszerelve forgókapcsolóval a fényszórómagasság állításához.

- 1** Forgókapcsoló a belső fényerő beállításához
- 2** Forgókapcsoló a fényszórómagasság-állításhoz¹

² LED Light Emitting Diode

¹ Halogén fényszórókkal felszerelt járművek esetében.

Kapcsolódó információk

- A világítás funkciók beállítása a központi kijelzőn (151. oldal)
- Belső világítás (162. oldal)
- Helyzetjelző lámpák (153. oldal)
- Az irányjelzők használata (157. oldal)
- A távolsági fényszóró használata (155. oldal)
- Tompított fényszóró (154. oldal)
- Első ködlámpák/kanyarlámpák* (158. oldal)
- Hátsó ködlámpa (159. oldal)
- Aktív kanyarlámpák* (158. oldal)
- Féklámpák (160. oldal)
- Vészféklámpák (160. oldal)
- Vészvillogók (160. oldal)

A világítás funkciók beállítása a központi kijelzőn

A központi kijelzőn számos világítás beállítás végezhető el és aktiválható. Például az aktív távolsági fényszóró, hazakisérő világítás és a megközelítő világítás.

1. Nyomja meg a **Beállítások** lehetőséget a felső nézetben.
2. Nyomja meg a **My Car → Lámpák és világítás** gombot.
3. Válassza a **Külső világítás** vagy **Belső világítás** lehetőséget, majd a beállítani kívánt funkciót.

Kapcsolódó információk

- Világításkapcsolók (150. oldal)
- Aktív távolsági fényszóró (155. oldal)
- A hazakisérő világítás használata (161. oldal)
- Megközelítő világítás időtartama (161. oldal)
- Az irányjelzők használata (157. oldal)
- Egyéb beállítások a központi kijelző felső nézetében (131. oldal)
- Funkció nézet a központi kijelzőn (120. oldal)

A fényszóró magasságának beállítása

A fényszórómagasság-állítás³ a műszerfal egyik forgókapcsolójával módosítható.

Az autó terhelése megváltoztatja a fényszóró sugarának függőleges helyzetét, ami vakíthatja a szemben haladó járművezetőket. Ez elkerülhető a fényszóró magasságának állításával. Állítsa alacsonyabbra a fénysugarat, ha az autó erősen le van terhelve.

1. Hagyja járni a motort vagy I állásban az autó elektromos rendszerét.
2. Forgassa fel/le a forgókapcsolót a fényszóró szintjének emeléséhez/süllyesztéséhez.

Az alábbiakban látható, hogy milyen helyzetbe kell állítani a forgókapcsolót az egyes terhelésekhez.

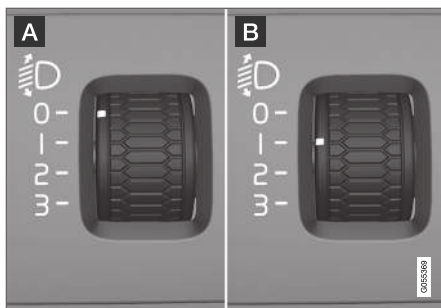

Példák a forgókapcsoló helyzetére.

- A** Forgókapcsoló a 0. helyzetben
- B** Forgókapcsoló az 1. helyzetben

Terhelés	Forgókapcsoló helyzete
Csak a járművezető.	0
Járművezető és utas az első utasülésben.	0
Járművezető és utas az első utasülésben. Három utas a hátsó ülésen.	1

Terhelés	Forgókapcsoló helyzete
Járművezető és utas az első utasülésben. Három utas a hátsó ülésen. 220 kg terhelés a csomagterben.	1
Járművezető és maximális terhelés a csomagterben.	2

Kapcsolódó információk

- Világításkapcsolók (150. oldal)

³ Halogén fényszórókkal felszerelt járművek esetében.

Helyzetjelző lámpák

A helyzetjelző lámpák használhatók arra, hogy a többi közlekedő lássa az autót, ha az megáll vagy parkol. A helyzetjelző lámpa a kormánykerék bajuszkapcsolójának forgógyűrűjével kapcsolható be.

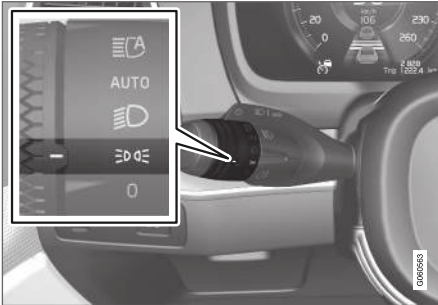

A bajuszkapcsoló forgógyűrűje helyzetjelző lámpa állásban.

Forgassa a forgógyűrűt **⇒⇒** állásba - bekapcsolnak a helyzetjelző lámpák (ugyanakkor bekapcsol a rendszámtábla-világítás is).

Ha az autó elektromos rendszere **II** gyújtáshelyzetben van, akkor a nappali világítás kapcsol be a parkolólámpák helyett. Amikor ebbe az állásba mozdítja a gyűrűt, akkor a helyzetjelző lámpák attól függetlenül bekapcsolnak, hogy milyen gyújtáshelyzetben van az autó elektromos rendszere.

Ha az autó álló helyzetben van, de jár a motor, akkor a forgógyűrű egy másik helyzetből a **⇒⇒** helyzetjelző lámpa állásba mozdítható csak a helyzetjelző lámpák bekapcsolásához a többi világítás helyett.

Amikor több mint 30 másodpercig 10 km/h (körülbelül 6 mph) alatti sebességgel vezet, vagy a sebesség meghaladja a 10 km/h (körülbelül 6 mph) értéket, akkor a nappali világítás bekapcsol. A járművezetőnek a **⇒⇒** pozíciótól eltérő pozíciót kell választania.

Ha kinyitják a csomagterajtót amikor odakint sötét van, akkor bekapcsolnak a hátsó helyzetjelző lámpák (ha még nincsenek bekapcsolva), hogy figyelmeztessék a hátulról érkező közlekedőket. Ez a forgógyűrű helyzetétől és az autó elektromos rendszerének gyújtáshelyzetétől függetlenül megtörténik.

Kapcsolódó információk

- Világításkapcsolók (150. oldal)
- Gyújtáshelyzetek (440. oldal)
- Az első figyelmeztető lámpa/helyzetjelző lámpa izzójának cseréje (640. oldal)

Nappali világítás lámpái

Az autó a fényviszonyokat és a környezetet figyelő érzékelőkkel rendelkezik. A nappali világítás akkor kapcsol be, amikor a kormánykerék bajuszkapcsolója **0**, **⇒⇒** vagy **AUTO** állásban, az autó elektromos rendszere **II** gyújtáshelyzetben van. **AUTO** állásban a fényszórók gyenge napfényben vagy sötétben automatikusan tompított fényre váltanak.

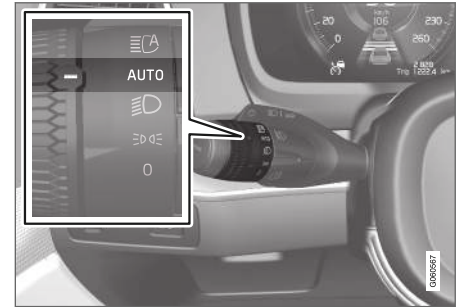

A bajuszkapcsoló forgógyűrűje **AUTO** állásban van.

Ha a bajuszkapcsoló forgógyűrűje a **AUTO** állásban van, akkor be van kapcsolva a nappali világítás (DRL⁴), amikor az autót nappali fényviszonyok között vezet. Az autó gyenge megvilágítás vagy sötétség esetén automatikusan tompított fényszóróra váltja a nappali világítást. Akkor is tompít

⁴ Daytime Running Lights

- ◀◀ tott fényszóróra vált, ha bekapcsolja az első ködlámpát* és/vagy a hátsó ködlámpát.

FIGYELEM

Ez a rendszer segít energiát megtakarítani - nem képes minden helyzetben meghatározni, mikor túl gyenge vagy elégségesen erős a megvilágítás, például ködben vagy esőben.

Mindig a járművezető felelőssége, hogy az autót a megfelelő állásba kapcsol, és a közlekedési szabályoknak megfelelő, a közlekedési helyzetnek megfelelő állásba kapcsolt fényszóróval vezesse.

Kapcsolódó információk

- Világításkapcsolók (150. oldal)
- Gyújtáshelyzetek (440. oldal)
- Tompított fényszóró (154. oldal)
- Az első figyelmeztető lámpa/helyzetjelző lámpa izzójának cseréje (640. oldal)

Tomított fényszóró

Amikor a bajuszkapcsoló forgógyűrűjének **AUTO** állásában vezet, akkor a tompított fényszóró gyenge megvilágítás mellett vagy sötétben automatikusan bekapcsol, ha az autó elektromos rendszere **II** gyújtáshelyzetben van.

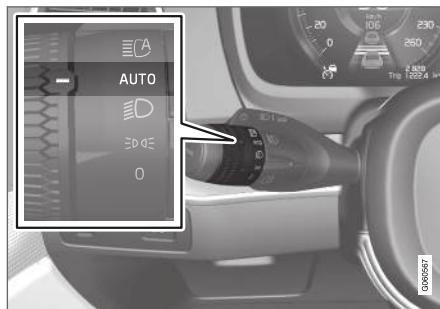

A bajuszkapcsoló forgógyűrűje **AUTO** állásban van.

A bajuszkapcsoló forgógyűrűjének **AUTO** helyzetében a tompított fényszóró is automatikusan bekapcsol, ha:

- bekapcsolja az első ködlámpákat*
- bekapcsolja a hátsó ködlámpát
- bekapcsolja az első és hátsó ködlámpákat

A bajuszkapcsoló forgógyűrűjének **☰** helyzetében a tompított fényszóró mindig be van kapcsolva, amikor az autó elektromos rendszere **II** gyújtáshelyzetben van.

Alagútészlelés

Az autó észleli, hogy alagútba fog hajtani, és nappali világításról tompított fényszóróra vált.

Ne feledje, hogy a bal oldali bajuszkapcsoló forgógyűrűjének **AUTO** módban kell lennie az alagútészlelés működéséhez.

Kapcsolódó információk

- Világításkapcsolók (150. oldal)
- Gyújtáshelyzetek (440. oldal)
- Nappali világítás lámpái (153. oldal)
- A tompított fényszóró izzójának cseréje (639. oldal)

A távolsági fényszóró használata

A távolsági fényszóró a bal oldali bajuszkapcsolóval működtethető. A távolsági fényszóró az autó legerősebb világítása, sötétben történő használatra szolgál, amennyiben nem zavarja a többi közlekedőt.

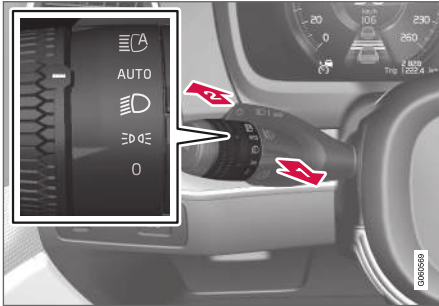

A kormánykerék bajuszkapcsolója a forgó gyűrűvel.

Fénykürt

1 Mozdítsa hátrafelé a bajuszkapcsolót a fénykürt helyzetbe. A távolsági fényszórók a bajuszkapcsoló elengedéséig világítanak.

Távolsági fényszóró

2 A távolsági fényszóró akkor kapcsolható be, amikor a kormánykerék bajuszkapcsolójának forgógyűrűje **AUTO**⁵ vagy **D** állásban van. Kapcsolja be a távolsági fényszórót a bajusz-

kapcsoló előre mozdításával. Kapcsolja ki a bajuszkapcsoló hátrafelé mozdításával.

Amikor be van kapcsolva a távolsági fényszóró, akkor a **D** szimbólum világít a kombinált műszerfalon.

Kapcsolódó információk

- Világításkapcsolók (150. oldal)
- Aktív távolsági fényszóró (155. oldal)
- A távolsági fényszóró izzójának cseréje (640. oldal)

Aktív távolsági fényszóró

Az aktív távolsági fényszóró egy olyan funkció, amely a szélvédő felső szélén található kamera-érzékelőt használja a szembejövő forgalom fényszóróinak vagy az elől haladó forgalom hátsó lámpáinak észleléséhez, hogy távolsági fényszóróról tompított fényszóróra váltson.

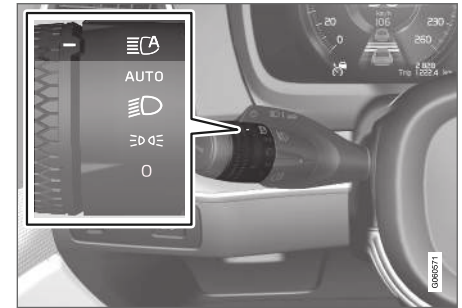

Az aktív távolsági fényszóró a bajuszkapcsoló forgógyűrűnek **AUTO** állásában aktiválható.

A funkció az utcai lámpákat is figyelembe veheti. A távolsági fényszóró újra bekapcsol, amikor a kameraérzékelő már nem látja a szembejövő vagy elől haladó járműveket.

A funkció akkor kapcsolhat be, amikor sötétben haladva a jármű sebessége körülbelül 20 km/h (körülbelül 12 mph) vagy ennél nagyobb.

⁵ Amikor a tompított fényszóró be van kapcsolva.

- ◀◀ Ha az aktív távolsági fényszórót a távolsági fényszóró bekapcsolt állapotában inaktíválja, akkor világítás azonnal tompított fényre kapcsol.

Amikor be van kapcsolva a távolsági fényszóró, akkor a  szimbólum világít fehér fényel a járművezetői kijelzőn.

Amikor a távolsági fényszóró aktív, akkor a szimbólum kéken világít. Ez a LED fényszórókra is vonatkozik, ha a távolsági fényszóró részlegesen tompítva van, azaz ha a fénysugár a tompított fénynél kissé erősebben világít.

Halogén fényszórókkal rendelkező autó

A világítás körülbelül egy másodperc elteltével visszavált távolsági fényszóróra, miután a kamera-érzékelő már nem észleli a szembejövő forgalom fényszóróit vagy az elöl haladó járművek hátsó lámpáit.

LED⁶ fényszórókkal* rendelkező autó

Ha az aktív távolsági fényszóró be/ki funkcióval⁷ rendelkezik, akkor a világítás körülbelül egy másodperccel azután kapcsol vissza a távolsági fényszóróra, hogy a kameraérzékelő már nem észleli a szembejövő fényszórókat vagy az elöl haladó jármű hátsó lámpáit.

Ha az aktív fényszóró adaptív funkcióval⁷ rendelkezik, akkor a hagyományos fényváltással ellentétben a fénysugár továbbra is megmarad a szembejövő vagy elöl haladó forgalom mindkét oldalán

- csak a fénysugár közvetlenül a járműre mutató része kerül tompításra.

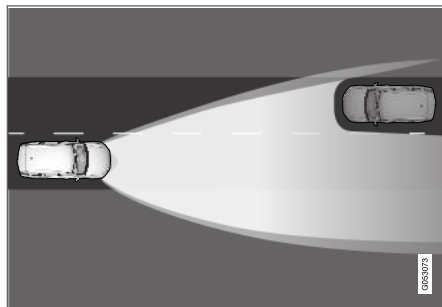

Adaptív funkció: Tompított fény közvetlenül a szembejövő járművek felé, de továbbra is távolsági fény a jármű két oldalán.

A világítás körülbelül egy másodperc elteltével visszavált teljes távolsági fényszóróra, miután a kameraérzékelő már nem észleli a szembejövő forgalom fényszóróit vagy az elöl haladó járművek hátsó lámpáit.

Az aktív távolsági fényszóró korlátai

A kameraérzékelő, amelyen a funkció alapszik, korlátokkal rendelkezik.



Ha ez a szimbólum a **Aktív távolsági fénysz. Ideiglenesen nem áll rendelkezésre** üzenettel együtt jelenik meg a járművezetői kijelzőn, akkor a távolsági és a tompított fényszóró közötti váltást manuálisan kell végrehajtani. A kormánykerék bajuszkapcsolójának forgógyűrűje még a **AUTO** helyzetben lehet. A  szimbólum kiálszik, amikor az üzenet megjelenik.



Ugyanez vonatkozik arra az esetre is, amikor ez a szimbólum a **Szélvédő-érzékelő Érzékelő blokkolva, lásd a kézikönyvet** üzenettel jelenik meg.

Az aktív távolsági fényszóró ideiglenesen elérhetetlen lehet például olyan körülmények között, mint a sűrű köd vagy a zuhogó eső. Amikor az aktív távolsági fényszóró újra elérhető vagy a szélvédő-érzékelők már nincsenek gátolva, akkor az üzenet eltűnik és a  szimbólum világít.

FIGYELEM

Az aktív távolsági fényszóró segítség a világítás optimális használatához, amikor a feltételek kedvezőek.

Mindig a járművezető felelős a távolsági és a tompított fényszóró közötti manuális váltásért, amikor a forgalmi helyzetek vagy az időjárási feltételek ezt igénylik.

⁶ LED Light Emitting Diode

⁷ Az autó felszereltségi szintjétől függően

Kapcsolódó információk

- Világításkapcsolók (150. oldal)
- A távolsági fényszóró használata (155. oldal)
- A kamera egység korlátai (355. oldal)

Az irányjelzők használata

Az autó irányjelzői a bal oldali bajuszkapcsolóval működtethetők. Az irányjelző lámpák három alkalommal vagy folyamatosan villognak, attól függően, hogy milyen mértékben mozdítja fel vagy le a bajuszkapcsolót.



Irányjelzők.

Rövid villogási sorozat

- ➔ Mozdítsa a bajuszkapcsolót fel vagy le az első helyzetbe, majd engedje el. Az irányjelző lámpák három alkalommal felvillannak. Ha a funkciót kikapcsolja a központi kijelzőn, akkor a lámpák egyszer felvillannak.

i MEGJEGYZÉS

- Ez az automatikus villogási sorozat a bajuszkapcsoló azonnali ellentétes irányba mozgatásával leállítható.
- Ha az irányjelző szimbólum a normálisnál gyorsabban villog a járművezetői kijelzőn - lásd az üzenetet a járművezetői kijelzőn.

Folyamatos villogási sorozat

- ➔ Mozdítsa a bajuszkapcsolót fel vagy le a vég-helyzetbe.

A bajuszkapcsoló ebben a helyzetben marad és manuálisan kell visszamozdítani, vagy automatikusan mozdul vissza a kormánykerék mozgásának hatására.

Kapcsolódó információk

- Vészvillogók (160. oldal)
- A világítás funkciók beállítása a központi kijelzőn (151. oldal)
- Az első irányjelző izzó cseréje (641. oldal)

Aktív kanyarlámpák*

Az aktív kanyarlámpák úgy vannak kialakítva, hogy maximális megvilágítást biztosítsanak kanyarokban és útkereszteződésekben. A LED⁸ fényszórókkal* felszerelt autók, a felszereltségi szinttől függően, aktív kanyarlámpákkal rendelkezhetnek.

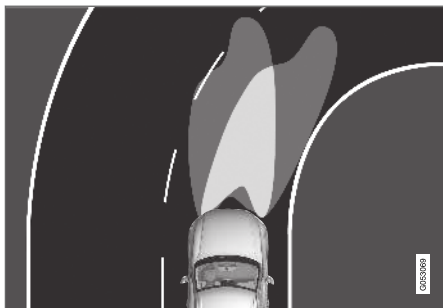

A fényszóróminta a funkció kikapcsolt (bal) és bekapcsolt (jobb) állapotában.

Az aktív kanyarlámpák követik a kormányozdulatokat, hogy maximális megvilágítást nyújtsanak a kanyarokban és kereszteződésekben és így javíthatják a kilátást a járművezető számára.

A funkció az autó beindításakor automatikusan kapcsol be. A funkció hibája esetén a  szimbólum világít a járművezetői kijelzőn és ezzel

egy időben a járművezetői kijelző egy magyarázó szöveget jelenít meg.

A funkció csak gyenge megvilágítás mellett vagy sötétben és csak akkor aktív, amikor az autó mozog és be van kapcsolva a tompított fényszóró.

A funkció kikapcsolása/bekapcsolása

A funkció be van kapcsolva, amikor az autó megérkezik a gyárból, és a központi kijelzőn keresztül aktiválható/inaktiválható a funkció nézetben.



Nyomja meg a **Aktív kanyarfényszórók** gombot.

Kapcsolódó információk



- A világítás funkciók beállítása a központi kijelzőn (151. oldal)
- Első ködlámpák/kanyarlámpák* (158. oldal)

Első ködlámpák/kanyarlámpák*

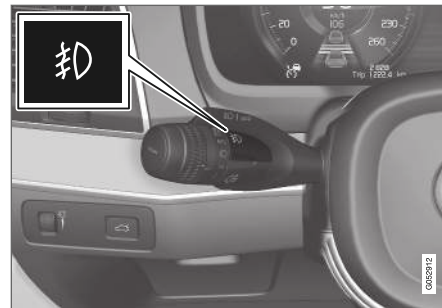
Az első ködlámpák erősebb fénysugarat bocsátanak ki, mint a tompított fényszóró, ezért hatékonyabbak ködben.



Az első ködlámpák gombja.

A hátsó ködlámpák csak akkor kapcsolhatók be, amikor az autó elektromos rendszere II gyújtás-helyzetben van és a bajuszkapcsoló forgógyűrűje **AUTO**,  vagy  állásban van.

Nyomja meg a gombot a funkció bekapcsolásához és kikapcsolásához. A  szimbólum világít a járművezetői kijelzőn, amikor az első ködlámpák be vannak kapcsolva.

Az első ködlámpák automatikusan kikapcsolnak, amikor leállítja az autót vagy **0** helyzetbe állítja a bajuszkapcsoló forgógyűrűjét.

⁸ LED Light Emitting Diode

i MEGJEGYZÉS

A ködlámpák használatának szabályai országonként eltérőek.

Kanyarlámpák*

Az első ködlámpák kanyarlámpa funkciót tartalmazhatnak, amely átmenetileg megvilágítja az autó előtti átlós területet a kormánykerék éles elfordításának irányában vagy az irányjelzők használatának irányában.

A funkció gyenge megvilágítás mellett vagy sötétben aktiválódik, amikor a bajszkapcsoló forgógyűrűje **AUTO** vagy  állásban van és az autó sebessége alacsonyabb mint körülbelül 30 km/h (körülbelül (20 mph)).

Ezen felül, mindkét kanyarlámpa bekapcsol hátramenetben a tolatólámpa kiegészítésére.

A funkció be van kapcsolva, amikor az autó megérkezik a gyárból, és a központi kijelzőn keresztül aktiválható és inaktiválható.

Kapcsolódó információk

- Világításkapcsolók (150. oldal)
- Gyújtáshelyzetek (440. oldal)
- Hátsó ködlámpa (159. oldal)
- Aktív kanyarlámpák* (158. oldal)
- A világítás funkciók beállítása a központi kijelzőn (151. oldal)

Hátsó ködlámpa



A hátsó ködlámpa jelentősen erősebb fényű, mint a hátsó lámpák és csak akkor szabad használni, ha a látótávolság köd, hó, füst vagy por miatt csökkent, hogy a többi közlekedő idejében észrevegye az előtte haladó járművet.



A hátsó ködlámpa gombja.

A hátsó ködlámpa az autó hátulján, a vezető oldalán elhelyezkedő lámpa.

A hátsó ködlámpa csak akkor kapcsolható be, amikor:

- aktív a **II** gyújtáshelyzet és a bajszkapcsoló forgógyűrűje **AUTO** vagy  állásban van
- a bajszkapcsoló forgógyűrűje  helyzetben van és be vannak kapcsolva az első ködlámpák.

Nyomja meg az On/Off (be/ki) gombot. A  szimbólum világít a járművezetői kijelzőn, amikor be van kapcsolva a hátsó ködlámpa.

A hátsó ködlámpa automatikusan kikapcsol, ha:

- az autó le van állítva vagy a bajszkapcsoló forgógyűrűje **0** állásban van
- a bajszkapcsoló forgógyűrűje  helyzetben van és ki vannak kapcsolva az első ködlámpák.

i MEGJEGYZÉS

A hátsó ködlámpák használatának szabályai országonként eltérőek.

Kapcsolódó információk

- Világításkapcsolók (150. oldal)
- Első ködlámpák/kanyarlámpák* (158. oldal)
- Gyújtáshelyzetek (440. oldal)
- A hátsó ködlámpaizzó cseréje (643. oldal)

Féklámpák

A féklámpa fékezés közben automatikusan bekapcsol.

A féklámpa a fékpedál lenyomásakor kapcsol be. Akkor is bekapcsol, amikor az autót automatikusan fékezi valamely vezetőtámogató rendszer.

Kapcsolódó információk

- Vészféklámpák (160. oldal)
- Fék funkciók (443. oldal)

Vészféklámpák

A vészféklámpák figyelmeztetik a hátul jövő járműveket a hirtelen fékezésre.

A funkció azt jelenti, hogy a féklámpa villog ahe-lyett, hogy - ahogyan a normál fékezés során - folytonosan világítana.

A vészféklámpák erős fékezés esetén lépnek működésbe vagy amikor az ABS rendszer magas sebességek mellett aktiválódik.

Miután a járművezető alacsony sebességre fékez, majd elengedi a fékpedált, a féklámpa normál világításra vált.

Ugyanakkor bekapcsolnak az autó vészvillogói. Ezek addig villognak, amíg a járművezető újra magasabb sebességre nem gyorsít vagy ki nem kapcsolja az autó vészvillogóit.

Kapcsolódó információk

- Féklámpák (160. oldal)
- Lábbfék (443. oldal)
- Vészvillogók (160. oldal)

Vészvillogók

A vészvillogó az autó irányjelzőinek egyszerre történő működtetésével figyelmeztetik a többi közlekedőt. A funkció közlekedési veszélyekre történő figyelmeztetésre használható.

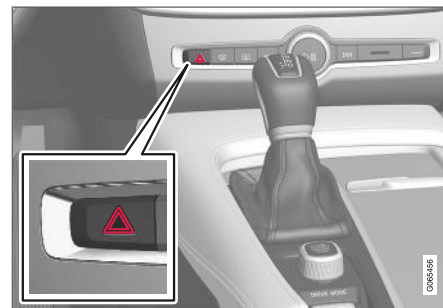

Vészvillogó gombja.

Nyomja meg a gombot a vészvillogó bekapcsolásához.

A vészvillogó automatikusan bekapcsol, amikor az autó olyan erőteljesen fékez, hogy bekapcsolnak a vészféklámpák és a sebesség alacsony. A vészvillogók villogni kezdenek, miután a vészféklámpák villogása megszűnik, majd automatikusan kikapcsolnak, amikor az autó újra elindul vagy megnyomja a gombot.

i MEGJEGYZÉS

A vészvillogók használatára vonatkozó szabályozások országonként változhatnak.

Kapcsolódó információk

- Vészféklámpák (160. oldal)
- Az irányjelzők használata (157. oldal)

A hazakísérő világítás használata

Bizonyos külső lámpák bekapcsolva tarthatók az autók bekapcsolását követően, hogy hazakísérő világításként működjenek.

A funkció aktiválásához:

1. Állítsa le az autót.
2. Mozdítsa előre, a műszerfal felé a bal oldali bajuszkapcsolót, majd engedje el.
3. Szálljon ki az autóból, és zárja be az ajtót.

Amikor a funkció aktív, akkor a szimbólum világít a járművezetői kijelzőn és a helyzetjelző lámpák, a külső kilincsek világítása* és a rendszertábla-világítás világít.

A hazakísérő világítás bekapcsolásának időtartama a központi kijelzőn állítható be.

Kapcsolódó információk

- A világítás funkciók beállítása a központi kijelzőn (151. oldal)
- Megközelítő világítás időtartama (161. oldal)

Megközelítő világítás időtartama

A megközelítő világítás az autó kinyitásával kapcsolható be és az autó világításának távoli bekapcsolására szolgál.

A funkció akkor aktiválódik, amikor a távvezérlős gombot használja a nyitáshoz. Ennél a pontnál, a helyzetjelző lámpák, a külső kilincsek világítása*, a rendszertábla-világítás, a belső tetőlámpák, a padlólámpák és a csomagtér-világítás bekapcsol. Ha az aktiválási időn belül kinyitnak egy ajtót, akkor a külső ajtókilincsek világítása* és a belső világítás időtartama meghosszabbodik.

A funkció a központi kijelzőn aktiválható és inaktíválható.

Kapcsolódó információk

- A világítás funkciók beállítása a központi kijelzőn (151. oldal)
- A hazakísérő világítás használata (161. oldal)
- távvezérlős kulcs (243. oldal)

Belső világítás

A belső tér számos különböző világítással rendelkezik az élmény javítása érdekében. Ez olvasólámpákat, kesztyűtartó-világítást és talajvilágítást foglal magában.

Az utastér összes világítása az alábbiaktól számított legalább 5 percen belül manuálisan be- és kikapcsolható:

- az autót leállították és elektromos rendszere 0 gyújtáshelyzetben van
- az autót kinyitották, de nem indították be.

Első tetővilágítás



Az első olvasólámpák és az utastér-világítás kezelőszervei a tetőkonzolon.

- 1 Olvasólámpa, bal oldali
- 2 Belső világítás

3 Az utastér-világítás automatikus funkciója

4 Olvasólámpa, jobb oldali

Olvasó világítás

A jobb és bal oldali olvasólámpák a tetőkonzol gombjainak rövid megnyomásával kapcsolhatók be és ki. A fényerőt a megnyomott gomb nyomva tartásával lehet állítani.

Belső világítás

A padlóvilágítás és a belső tetővilágítás a tetőkonzolon található gomb rövid megnyomásával kapcsolhatók be és ki.

Az utastér-világítás automatikus funkciója

Az automatikus funkció a tetőkonzol **AUTO** gombjának rövid megnyomásával aktiválható. Az automata rendszer aktív állapotában a gomb viszszejelző lámpája világít és az utastér-világítás az alábbiaknak megfelelően van be- és kikapcsolva.

Utas tér-világítás:

- akkor világít, amikor az autót kinyitják és le van állítva.
- kialszik, amikor beindítják az autót és amikor bezárják az autót
- az oldalajtók nyitásakor vagy zárásakor kapcsol be és ki
- 2 percig bekapcsolva marad, ha valamelyik oldalajtó nyitva van.

Hátsó tetővilágítás

Az autó hátsó része olvasólámpával van felszerelve, amely utastér-világításként is szolgál.



Olvasólámpák a hátsó ülés felett.



A panorámateetővel* felszerelt járművekben két lámpa egység van, a tető két oldalán.

Az olvasólámpák a lámpán található gomb rövid megnyomásával kapcsolhatók be vagy ki. A fényerőt

erőt a megnyomott gomb nyomva tartásával lehet állítani.

Kesztyűtartó-világítás

A kesztyűtartó-világítás a fedél nyitásakor vagy zárásakor kapcsol be és ki.

Napellenzőtükrök-világítás*

A napellenző tükrének világítása a fedél nyitása-
kor és zárásakor kapcsol be és ki.

Talajvilágítás*

A talajvilágítás a vonatkozó ajtó nyitásakor vagy csukásakor kapcsol be vagy ki.

Küszöbvilágítás

Az ajtóküszöb-világítás az ajtó nyitásakor vagy csukásakor kapcsol be vagy ki.

Világítás a csomagterben

A csomagter-világítás a csomagterajtó nyitásakor vagy zárásakor kapcsol be vagy ki.

Díszvilágítás

A környezeti világítás akkor kapcsol be, amikor kinyitja az ajtókat és akkor kapcsol ki, amikor bezárja az autót. A dekorvilágítás intenzitása a központi kijelzőhöz igazítható és pontosan beállítható a műszerfali forgókapcsoló használatával.

Hangulatvilágítás*

Az autó LED-ekkel rendelkezik a világítás színének módosításához. Ezek a lámpák akkor világítanak, amikor az autó be van indítva. A környezeti világítás a központi kijelzőhöz igazítható és pontosan

beállítható a műszerfali forgókapcsoló használatával.

Világítás a tárolórekeszekben az ajtóknál

A tárolórekeszek világítása az ajtóknál akkor kapcsol be, amikor kinyitja az ajtókat és akkor kapcsol ki, amikor bezárja az autót. A fényerő finoman beállítható a műszerfalon található forgókapcsolóval.

Világítás az alagútkonzol első pohártartójában

Az első pohártartók világítása akkor van bekapcsolva, amikor az autó ki van nyitva és kikapcsol, amikor az autót bezárja. A fényerő finoman beállítható a műszerfalon található forgókapcsolóval.

Kapcsolódó információk

- A belső világítás beállítása (163. oldal)
- Világításkapcsolók (150. oldal)
- Gyűjtéshelyzetek (440. oldal)
- Az utastér belseje (602. oldal)

A belső világítás beállítása

A belső világítás a használt gyűjtéshelyzettől függően eltérően kapcsol be. A belső világítás a műszerfalon elhelyezkedő forgókapcsolóval állítható be és bizonyos világítás funkciók a központi kijelzőn is beállíthatók.



A műszerfali forgókapcsoló, a kormánykerék mellett, használható a kijelző-világítás, a térmegvilágítás és a környezeti világítás* fényerejének beállítása-
sához.

A környezeti dekorvilágítás beállítása

1. Nyomja meg a **Beállítások** lehetőséget a központi kijelző felső nézetében
2. Nyomja meg a **My Car → Lámpák és világítás → Belső világítás** gombot.
3. Válasszon az alábbi beállítások közül:
 - A **Szórt háttérvilágítás intenzitása** alatt válasszon a **Ki**, **Alacsony** és **Magas** lehetőségek közül.
 - A **Szórt háttérvilágítás szintje** alatt válasszon a **Csökkentett** és **Teljes** lehetőségek közül.

A térmegvilágítás* beállítása

Az autó számos LED-del rendelkezik a világítás színének módosításához. Ezek a lámpák akkor világítanak, amikor az autó be van indítva.



◀◀ **A lámpák fényerejének módosítása**

1. Nyomja meg a **Beállítások** lehetőséget a központi kijelző felső nézetében
2. Nyomja meg a **My Car → Lámpák és világítás → Belső világítás → Belső hangulatvilágítás** gombot.
3. A **Belső hangulatvilág. intenzitása** alatt válasszon a **Ki, Alacsony** és **Magas** lehetőségek közül.

A lámpa színének módosítása

1. Nyomja meg a **Beállítások** lehetőséget a központi kijelző felső nézetében
2. Nyomja meg a **My Car → Lámpák és világítás → Belső világítás → Belső hangulatvilágítás** gombot.
3. Válasszon a **Hőmérséklet szerint** és **Szín szerint** lehetőségek közül a világítás színének módosításához.

A **Hőmérséklet szerint** lehetőség esetén a világítás az utastér beállított hőmérsékletének megfelelően változik.

A **Szín szerint** lehetőséggel, a **Téma színei** alkategória használható a további beállításához.

Kapcsolódó információk

- Belső világítás (162. oldal)
- A világítás funkciók beállítása a központi kijelzőn (151. oldal)
- Gyűjtőhelyzetek (440. oldal)

ABLAKOK, ÜVEG ÉS TÜKRÖK

Ablakok, üvegek és tükrök.

Az autó kezelőszerveket tartalmaz az ablakokhoz, üvegekhez és tükrökhöz. Az autó bizonyos ablakai lamináltak.

Többrétegű üveg

A szélvédő laminált üvegből készült és a laminált üveg opcionálisan bizonyos egyéb üvegfelületekhez is elérhető. A laminált üveg megerősített, ami jobb védelmet nyújt a betörések ellen és fejlettebb hangszigetelést biztosít az utastérnek.

A panorámatető* szintén laminált üveggel rendelkezik.



Ez a szimbólum látható az ablakokon, ha az üveg többrétegű¹

Kapcsolódó információk

- Az ablakok és napellenzők becsípődés-védelme (166. oldal)
- Panorámatető* (172. oldal)
- Elektromos ablakok (167. oldal)
- Belső és külső visszapillantó tükrök (169. oldal)
- A napellenző* használata (169. oldal)
- Szélvédőre vetített kijelző* (141. oldal)

- Az ablaktörlők használata (177. oldal)
- Ablak- és fényszórómosók használata (180. oldal)
- A szélvédőfűtés* aktiválása és inaktíválása (223. oldal)
- A hátsó ablak és a külső tükrök fűtésének aktiválása és inaktíválása (224. oldal)

Az ablakok és napellenzők becsípődés-védelme

Minden elektromos ablak és napellenző* becsípődés-védelemmel rendelkezik, ami akkor lép működésbe, ha azokat nyitás vagy zárás közben valami gátolja a mozgásban.

Elakadás esetén a megakadás helyétől számítva körülbelül 50 mm-re (közelítőleg 2 hüvelykre) (vagy a teljes szellőztető helyzetbe) automatikusan visszahúzódik.

Lehetőség van a becsípődés-védelem kényszerítésére a zárás megszakadását követően, például amikor jég alakult ki az ablakon, a kezelőszerv ugyanabban az irányban történő további nyomva tartásával.

Ha valamilyen hiba lép fel a becsípődés-védelemmel, akkor kipróbálhat egy visszaállítási eljárást.

FIGYELEM

Ha az indítóakkumulátort lecsatlakoztatták, akkor az automata nyitás és zárás funkciót alaphelyzetbe kell állítani, hogy megfelelően működjön. A becsípődés-védelem működéséhez visszaállítást kell végrehajtani.

¹ Nem vonatkozik a szélvédőre és a panorámatetőre*, amelyek minden esetben többrétegűek és így nem látható rajtuk ez a szimbólum.

Kapcsolódó információk

- A becsípődés-védelem működésének alap-helyzetbe állítása (167. oldal)
- Az elektromos ablakok kezelése (168. oldal)
- A napellenző* használata (169. oldal)
- Panorámatető* (172. oldal)

A becsípődés-védelem működésének alap-helyzetbe állítása

Ha probléma merül fel az elektromos ablakok elektromos működésével, akkor tesztelhető egy visszaállítási művelet.

FIGYELEM

Ha az indítóakkumulátort lecsatlakoztatták, akkor az automata nyitás és zárás funkciót alap-helyzetbe kell állítani, hogy megfelelően működjön. A becsípődés-védelem működéséhez visszaállítást kell végrehajtani.

Ha továbbra is fennáll a panorámatetőt vagy napfénytetőt érintő probléma, akkor lépjen kapcsolatba egy műhellyel².

Az elektromos ablak visszaállítása

1. Kezdje az ablak csukott helyzetében.
2. Ezután működtesse azt manuális helyzetben 3 alkalommal felfelé, a csukott helyzet felé.
 - > A rendszer automatikusan alapállapotba áll.

Kapcsolódó információk

- Az ablakok és napellenzők becsípődés-védelme (166. oldal)
- Az elektromos ablakok kezelése (168. oldal)
- A napellenző* használata (169. oldal)

Elektromos ablakok

Az elektromos ablakok az egyes ajtók vezérlőpaneljeinek használatával működtethetők. A vezetőajtó az összes ajtó elektromos ablakjaihoz és a gyermekbiztonsági zárhoz is rendelkezik kezelőszervvel.

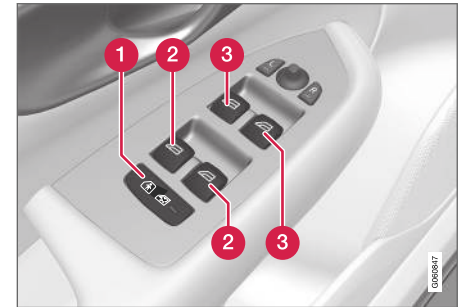

A vezetőajtó vezérlőpanelje.

- 1 Elektromos gyermekbiztonsági zárok*, amelyek megakadályozzák a hátsó ajtók vagy ablakok kezelőszerveinek belülről történő működtetését.
- 2 A hátsó ablakok kezelőszervei.
- 3 Az első ablakok kezelőszervei.

Az elektromos ablakok becsípődés-védelemmel rendelkeznek. Ha valamilyen hiba lép fel a becsí-

² Lehetőleg hivatalos Volvo műhellyen.

- ◀◀ pődés-védelemmel, akkor kipróbálhat egy visszaállítási eljárást.

⚠ FIGYELEM

A gyermekeket, egyéb utasokat vagy tárgyakat becsíphetik a mozgó alkatrészek.

- Mindig körültekintően működtesse az ablakokat.
- Ne hagyja, hogy a gyermekek a kezelőszervekkel játszanak.
- Soha ne hagyjon gyermekeket egyedül az autóban.
- Ne feledje mindig kikapcsolni az elektromos ablakok tápellátását a **0** gyújtáshelyzet kiválasztásával, és vigye magával a távvezérlős kulcsot, amikor elhagyja az autót.
- Soha ne dugjon ki tárgyakat vagy valamely testrészét az ablakokon, akkor sem, ha az autó elektromos rendszere teljesen ki van kapcsolva.

Kapcsolódó információk

- Az elektromos ablakok kezelése (168. oldal)
- Az ablakok és napellenzők becsípődés-védelme (166. oldal)
- A becsípődés-védelem működésének alaphelyzetbe állítása (167. oldal)

Az elektromos ablakok kezelése

A járművezető-ajtó vezérlőpaneljének használatával az összes elektromos ablak működtethető - a többi ajtón található vezérlőpanelek használatával az adott ajtó elektromos ablaka működtethető.

Az elektromos ablakok becsípődés-védelemmel rendelkeznek. Ha valamilyen hiba lép fel a becsípődés-védelemmel, akkor kipróbálhat egy visszaállítási eljárást.

⚠ FIGYELEM

A gyermekeket, egyéb utasokat vagy tárgyakat becsíphetik a mozgó alkatrészek.

- Mindig körültekintően működtesse az ablakokat.
- Ne hagyja, hogy a gyermekek a kezelőszervekkel játszanak.
- Soha ne hagyjon gyermekeket egyedül az autóban.
- Ne feledje mindig kikapcsolni az elektromos ablakok tápellátását a **0** gyújtáshelyzet kiválasztásával, és vigye magával a távvezérlős kulcsot, amikor elhagyja az autót.
- Soha ne dugjon ki tárgyakat vagy valamely testrészét az ablakokon, akkor sem, ha az autó elektromos rendszere teljesen ki van kapcsolva.



Az elektromos ablakok használata.

- 1** Használat automata működés nélkül. Mozgassa finoman fel vagy le a kezelőszerveket. Az elektromos ablakok fel vagy le mozognak, amíg a helyén tartja a kezelőszervet.
- 2** Használat automata működéssel. Mozdítsa a kezelőszervet fel vagy le a végállásig, majd engedje el. Az ablakok automatikusan a vég helyzetbe mozognak.

Az elektromos ablakok működtetéséhez **I** vagy **II** gyújtáshelyzet szükséges. Az elektromos ablakok az autó leállítása és a gyújtás kikapcsolása után pár percig működtethetők - de az ajtók kinyitását követően már nem. Egyszerre csak egy vezérlőpanel működtethető.

Távvezérlős kulcs használatával, kulcs nélküli nyitással*, az ajtókilincssel is működtethető.

⚠ FIGYELEM

Ellenőrizze, hogy gyermekek vagy más utasok nincsenek-e kitéve a becsípődés kockázatának, amikor az összes ablakot bezárja a távvezérlős kulccsal vagy a kulcs nélküli zárással* az ajtókilincssel.

i MEGJEGYZÉS

A lehúzott hátsó ablakok miatt keletkező lükettető szélzaj csökkentéséhez, nyissa ki kissé az első ablakokat is.

i MEGJEGYZÉS

Az ablakok körülbelül 180 km/h (körülbelül 112 mph) sebesség felett nem nyithatók, de zárhatók.

Mindig a jármű vezetője felelős az érvényben lévő közlekedési szabályok betartásáért.

Kapcsolódó információk

- Elektromos ablakok (167. oldal)
- Az ablakok és napellenzők becsípődés-védelme (166. oldal)
- A becsípődés-védelem működésének alap-helyzetbe állítása (167. oldal)
- Kulcs nélküli zárás és nyitás* (269. oldal)
- Zárás és nyitás a távvezérlős kulccsal (245. oldal)

A napellenző* használata

A napellenzők az egyes hátsó ajtókba vannak építve

Hátsó ajtó – manuálisan működtethető



Az ábra vázlatos - a verzió változó lehet.

- 1** Kampó a hozzá tartozó akasztóval
- Húzza fel a napellenzőt, és akassza azt a kampóba a felső ajtókereten.

Az ablak akkor is nyitható és csukható, amikor fel van húzva a napellenző.

Kapcsolódó információk

- Az ablakok és napellenzők becsípődés-védelme (166. oldal)
- A becsípődés-védelem működésének alap-helyzetbe állítása (167. oldal)
- Elektromos ablakok (167. oldal)

Belső és külső visszapillantó tükrök

A visszapillantó tükrök és külső visszapillantó tükrök jobb kilátást biztosítanak hátrafelé.

Belső visszapillantó tükrő

A belső visszapillantó tükrő manuálisan egyszerűen beállítható. A belső visszapillantó tükrő HomeLink funkcióval*, automatikus sötétédéssel* és iránytűvel* rendelkezik.

Külső tükrök

⚠ FIGYELEM

Mindkét tükrő széles az optimális látótér érdekében hajlítható. A tárgyak távolabbinak látszhatnak a valóságosnál.

A külső tükrő helyzetét a vezetőajtó kezelőpaneljének botkormányával állíthatja be. Számos automatikus beállítás is van, amelyek az elektromos ülés* memória funkció gombjaihoz rendelhetők.

Kapcsolódó információk

- HomeLink®* (504. oldal)
- Iránytű* (508. oldal)
- A visszapillantó tükrő sötétségének beállítása (170. oldal)
- A külső tükrök lebillentése (171. oldal)



- Az ülés, a külső tükrök és a szélvédőre vetített kijelző* helyzetének tárolása (186. oldal)
- A hátsó ablak és a külső tükrök fűtésének aktiválása és inaktiválása (224. oldal)

A visszapillantó tükör sötétségének beállítása

A hátulról jövő erős fény a visszapillantó tükrökből visszaverődve elvakíthatja a jármű vezetőjét. Használja a sötétítést, amikor zavarja a hátulról érkező fény.

Manuális sötétítés

A belső visszapillantó tükör a tükör alsó szélén található kezelőszervvel sötétíthető.



1 Manuális sötétítő kezelőszerv.

1. Használja a sötétítést a kezelőszerv utastér felé mozdításával.
2. Helyezze vissza a normál helyzetbe a kezelőszerv szélvédő felé mozdításával.

A manuális sötétítés nem elérhető az automatikusan sötétedő tükrök esetében.

Automatikus sötétedés*

A hátulról jövő erős fényt automatikusan sötétítik a belső és a külső visszapillantó tükrök. Az automatikus sötétítés mindig aktív, kivéve a sebességváltó hátrameneti fokozatának kiválasztásakor.

i MEGJEGYZÉS

Az érzékenység módosításakor nincs azonnal észrevehető változás a fényerőben, a változás fokozatosan következik be:

A sötétedés érzékenysége a belső és a külső visszapillantó tükrökre is hatással van.

A sötétítés érzékenysége módosítása:

1. Nyomja meg a **Beállítások** lehetőséget a központi kijelző felső nézetében
2. Nyomja meg a **My Car → Tükrök és kényelem** gombot.
3. A **Visszapillantó tükör automatikus sötétítése** alatt válassza ki a **Normál, Sötét** vagy **Világos** lehetőséget.

A belső visszapillantó tükör két érzékelőt tartalmaz - egy előre nézőt és egy hátra nézőt - amelyek együttesen működnek a vakító fények azonosítása és kiküszöbölése érdekében. Az előre néző érzékelő észleli a környezeti fényt, míg a hátrafelé néző érzékelő észleli az autó mögött haladó járművek fényszóróit.

Ahhoz, hogy a külső tükrök automatikus sötételés funkcióval legyenek ellátva, a belső visszapillantó tükröknek is automatikus sötételés funkcióval kell rendelkeznie.

i MEGJEGYZÉS

Ha az érzékelőket például parkolójegyek, jeladók, napellenzők vagy az üléseken illetve a csomagterben elhelyezett tárgyak takarják, amelyek megakadályozzák, hogy a fény elérje az érzékelőket, akkor a belső visszapillantó tükrök és a külső tükrök elsötétítés funkciója csökken.

Kapcsolódó információk

- Belső és külső visszapillantó tükrök (169. oldal)
- A külső tükrök lebillentése (171. oldal)

A külső tükrök lebillentése

A jobb kilátás érdekében a külső tükröket a járművezető igényeinek megfelelően kell beállítani. Számos automatikus beállítás van, amelyek az elektromos ülés* memória funkció gombjaihoz rendelhetők.

A külső tükrök kezelőszerveinek használata



A külső tükrök kezelőszervei.

A külső tükrök helyzetét a vezetőajtó kezelőpaneljének botkormányával állíthatja be. Legalább **I** gyújtáshelyzetet kell választani.

1. Nyomja meg az **L** gombot a bal oldali külső tükrőhöz vagy az **R** gombot a jobb oldali külső tükrőhöz. A gomb lámpája világít.

2. Állítsa be a helyzetet a középső botkormány-nal.
3. Nyomja meg újra az **L** vagy **R** gombot. A lámpának ki kell aludnia.

A visszapillantó tükrök elektromos behajtása*

A tükrök parkoláshoz/szűk helyen történő áthaldásához behajthatók.

1. Nyomja meg egyszerre az **L** és **R** gombot.
2. Engedje el azokat körülbelül 1 másodperc elteltével. A tükrök automatikusan megállnak a teljesen behajtott helyzetben.

Hajtsa ki a tükröket az **L** és **R** gombok egyszerre történő megnyomásával. A tükrök automatikusan megállnak a teljesen kihajtott helyzetben.

Visszaállítás semleges helyzetbe

A külső erő hatására elmozdult tükröknek elektromosan vissza kell térniük a semleges helyzetbe az elektromos behajtás/kihajtás* megfelelő működéséhez.

1. Hajtsa be a külső tükröket az **L** és **R** gombok egyszerre történő megnyomásával.
2. Hajtsa ki azokat újra az **L** és **R** gombok egyszerre történő megnyomásával.
3. Ha szükséges, ismételje meg a fenti eljárást.



- ◀ A tükrök most vissza vannak állítva a semleges helyzetbe.

Lebillentés parkoláskor³

A külső tükrök lehajthatók, hogy a járművezető például parkoláskor láthassa az út szélét.

- Kapcsoljon hátramenetbe, és nyomja meg az **L** vagy **R** gombot.

Ne feledje, hogy lehetséges, hogy a gombot kétszer kell megnyomni, attól függően, hogy ki volt-e választva előre. A gomb villog a külső tükrök lehajtásakor. Amikor elkapcsol hátrameneti fokozatból, akkor a külső tükrök 3 másodperc elteltével automatikusan elkezd visszatérni, majd körülbelül 8 másodperc múlva éri el az eredeti helyzetét.

Automatikus lebillentés parkoláskor³

Ezzel a beállítással a külső tükrök automatikusan lehajlik a hátrameneti sebességfokozat kiválasztásakor. A behajtott helyzet előre beállított és nem módosítható. A külső tükröt az **L** és **R** gomb kétszeri megnyomásával állíthatja vissza eredeti helyzetébe.

1. Érintse meg a **Beállítások** lehetőséget a központi kijelző felső nézetében.
2. Nyomja meg a **My Car → Tükrök és kényelem** gombot.

3. A **Külső tükrök döntése tolatáshoz** alatt, válassza a **Ki**, **Vezető**, **Utas** vagy **Mindkettő** lehetőséget az aktiváláshoz/inaktiváláshoz és annak kiválasztásához, hogy melyik tükörnek kell lehajolnia.

Automatikus behajtás záráskor*

Az autó távvezérlős kulccsal történő zárásakor/nyitásakor, a külső tükrök automatikusan behajthatók/kihajthatók.

1. Érintse meg a **Beállítások** lehetőséget a központi kijelző felső nézetében.
2. Nyomja meg a **My Car → Tükrök és kényelem** gombot.
3. Válassza a **Tükrök behajtása záráskor** lehetőséget az aktiválásához/inaktiválásához.

Kapcsolódó információk

- Belső és külső visszapillantó tükrök (169. oldal)
- A visszapillantó tükrök sötéttségének beállítása (170. oldal)
- Az ülés, a külső tükrök és a szélvédőre vetített kijelző* helyzetének tárolása (186. oldal)
- A hátsó ablak és a külső tükrök fűtésének aktiválása és inaktiválása (224. oldal)

Panorámatető*

A panorámatető két üveg szakaszra van osztva. Az első rész függőlegesen a hátsó szélénél (szellőztető helyzet) vagy vízszintesen nyitható ki (nyitott helyzet). A hátsó rész rögzített tetőüveg.

A panorámatető szélterelővel és perforált szövetelekből készült napellenzővel van felszerelve az üveg-tető alatt, hogy extra védelmet nyújtson az olyan tényezők ellen, mint az erős napsütés.



A panorámatető és a napellenző a tetőn elhelyezett kezelőszervelemmel működtethető.

Távvezérlős kulcs használatával, kulcs nélküli nyitással*, az ajtókilincssel is működtethető.

A panorámatető és a napellenző működtetéséhez az autó elektromos rendszerének **I** vagy **II** gyújtáshelyzetben kell lennie.

³ Csak memóriagombokkal* rendelkező elektromos üléssel együtt.

FIGYELEM

A gyermekeket, egyéb utasokat vagy tárgyakat becsíphetik a mozgó alkatrészek.

- Mindig körültekintően működtesse az ablakokat.
- Ne hagyja, hogy a gyermekek a kezelőszervekkel játszanak.
- Soha ne hagyjon gyermekeket egyedül az autóban.
- Ne feledje mindig kikapcsolni az elektromos ablakok tápellátását a 0 gyújtáshelyzet kiválasztásával, és vigye magával a távvezérlős kulcsot, amikor elhagyja az autót.
- Soha ne dugjon ki tárgyakat vagy valamely testrészét az ablakokon, akkor sem, ha az autó elektromos rendszere teljesen ki van kapcsolva.

FONTOS

- Ne nyissa ki a panorámatetőt, ha tetőcsomagtartó van felszerelve.
- Ne helyezzen nehéz tárgyakat a panorámatetőre.

FONTOS

- A panorámatető kinyitása előtt távolítsa el a jeget és a havat. Ügyeljen arra, hogy ne karcolja meg a felületeket vagy sértse meg a csíkokat.
- Ne működtesse a panorámatetőt, ha az befagyott.

Szélterelő

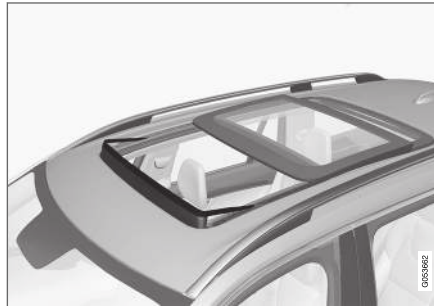

A panorámatető szélterelővel rendelkezik, amely akkor hajlik fel, amikor a panorámatető nyitott állásban van.

Kapcsolódó információk

- A panorámatető működtetése* (174. oldal)
- A panorámatető* napellenzójének automatikus zárása (176. oldal)

- Az ablakok és napellenzők becsípődés-védelme (166. oldal)
- Kulcs nélküli zárás és nyitás* (269. oldal)
- Zárás és nyitás a távvezérlős kulccsal (245. oldal)

A panorámatető működtetése*

A panorámatető és a napellenző a tetőpanelen található kezelőszervvel működtethető és becsípődés-védelemmel rendelkezik.

FIGYELEM

A gyermekeket, egyéb utasokat vagy tárgyakat becsíphetik a mozgó alkatrészek.

- Mindig körültekintően működtesse az ablakokat.
- Ne hagyja, hogy a gyermekek a kezelőszervekkel játszanak.
- Soha ne hagyjon gyermekeket egyedül az autóban.
- Ne feledje mindig kikapcsolni az elektromos ablakok tápellátását a **0** gyújtáshelyzet kiválasztásával, és vigye magával a távvezérlős kulcsot, amikor elhagyja az autót.
- Soha ne dugjon ki tárgyakat vagy valamely testrészét az ablakokon, akkor sem, ha az autó elektromos rendszere teljesen ki van kapcsolva.

FONTOS

- Ne nyissa ki a panorámatetőt, ha tetőcsomagtartó van felszerelve.
- Ne helyezzen nehéz tárgyakat a panorámatetőre.

FONTOS

- A panorámatető kinyitása előtt távolítsa el a jeget és a havat. Ügyeljen arra, hogy ne karcolja meg a felületeket vagy sértse meg a csíkokat.
- Ne működtesse a panorámatetőt, ha az befagyott.

A panorámatető és a napellenző működtetéséhez az autó elektromos rendszerének **I** vagy **II** gyújtáshelyzetben kell lennie.

Távvezérlős kulcs használatával, kulcs nélküli nyitással*, az ajtókilinccsel is működtethető.

FIGYELEM

Ellenőrizze, hogy gyermekek vagy más utasok nincsenek-e kitéve a becsípődés kockázatának, amikor az összes ablakot bezárja a távvezérlős kulccsal vagy a kulcs nélküli zárással* az ajtókilinccsel.

FONTOS

Záráskor ellenőrizze, hogy a panorámatető megfelelően becsukódott-e.

A tető mozgása megáll, ha manuális működésközben elengedi a kezelőszervet vagy az üveg eléri a komfort helyzetet⁴ vagy a teljesen nyitott illetve a csukott helyzetet. A panorámatető és a napellenző mozgása is megáll, ha újra működésbe hozza a tető kezelőszervét az aktuális mozgással ellentétes irányban.

A panorámatető és a napellenző is becsípődés-védelemmel rendelkezik. Ha valamilyen hiba lép fel a becsípődés-védelemmel, akkor kipróbálhat egy visszaállítási eljárást.

MEGJEGYZÉS

A manuális nyitáshoz a napellenzőnek teljesen nyitva kell lennie, mielőtt ki lehetne nyitni a panorámatetőt. Az eljárás megfordításakor a panorámatetőt teljesen be kell zárni ahhoz, hogy a napellenző teljesen bezárható legyen.

⁴ A komfort helyzet olyan helyzet, amikor a menetzaj és a rezonancia hangja vezetés közben komfortosan alacsony szinten marad.

Szellőztető helyzet nyitása és csukása

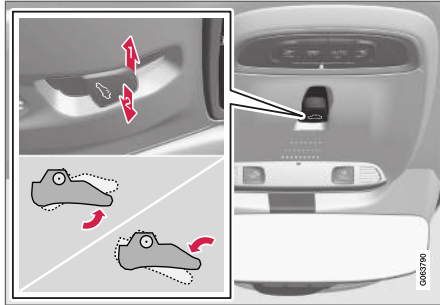

Szellőztető helyzet, függőleges nyitás a hátsó élnél.

- Nyissa ki a kezelőszerv egyszeri felfelé nyomásával.
- Csukja be a kezelőszerv egyszeri lefelé nyomásával.

A szellőztető helyzet kiválasztásakor az első üveg-fedél hátsó éle felemelkedik. Ha a napellenző teljesen zárva van a szellőztető helyzet kiválasztásakor - akkor az automatikusan körülbelül 50 mm-re (körülbelül 2 hüvelykre) kinyílik.

A napellenző automatikusan követi, ha a panorámatetőt szellőztető állásból becsukják.

A panorámatető teljes nyitása és csukása a tető kezelőszerveinek használatával

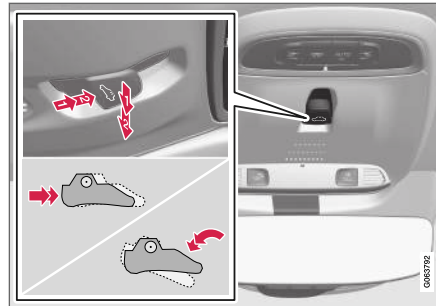

- Működtetés, manuális mód
- Működtetés, automata mód

Manuális működtetés

1. A napellenző kinyitására - nyomja hátrafelé a kezelőszervet a manuális nyitás helyzetéig.
2. Nyissa ki a panorámatetőt komfort helyzetbe - nyomja hátra a kezelőszervet másodszor a manuális nyitás állásba.
3. Nyissa ki a panorámatetőt maximálisan nyitott helyzetbe - nyomja hátra a kezelőszervet harmadszor a manuális nyitás állásba.

Az előző eljárás fordítva történő végrehajtásával lehet bezárni - nyomja előre/lefelé a kezelőszervet a manuális zárás helyzetbe.

Automatikus működés

1. Nyissa ki a napellenzőt a maximális helyzetbe - nyomja hátrafelé a kezelőszervet az automatikus nyitás állásba, majd engedje el azt.
2. Nyissa ki a panorámatetőt komfort helyzetbe - nyomja hátra a kezelőszervet másodszor az automata nyitás állásba, majd engedje el azt.
3. Nyissa ki a panorámatetőt maximálisan nyitott helyzetbe - nyomja hátra a kezelőszervet harmadszor az automata nyitás állásba, majd engedje el azt.

Az előző eljárás fordítva történő végrehajtásával lehet bezárni - nyomja előre/lefelé a kezelőszervet az automatikus zárás helyzetbe.

Automatikus működés - gyors nyitás vagy zárás

A panorámatető és a napellenző egyszerre is nyitható vagy csukható:

- A nyitáshoz - nyomja hátra a kezelőszervet az automatikus működés állásba kétszer, majd engedje el azt.
- A záráshoz - nyomja előre/lefelé a kezelőszervet az automatikus működés állásba kétszer, majd engedje el azt.

Kapcsolódó információk

- Panorámatető* (172. oldal)
- A panorámatető* napellenzőjének automatikus zárása (176. oldal)



- Az ablakok és napellenzők becsípődés-védelve (166. oldal)
- Kulcs nélküli zárás és nyitás* (269. oldal)
- Zárás és nyitás a távvezérlős kulccsal (245. oldal)

A panorámatető* napellenzőjének automatikus zárása

Ezzel a funkcióval meleg időben a napellenző 15 perccel az autó bezárását követően automatikusan becsukódik. Ez az autó utastér-hőmérsékletének csökkentése és az autó kárptjainak a nap okozta kifakulásának megelőzése érdekében történik.

A funkció ki van kapcsolva, amikor az autó megérkezik a gyárból, és a központi kijelzőn keresztül aktiválható/inaktiválható.

1. Nyomja meg a **Beállítások** lehetőséget a központi kijelző felső nézetében
2. Nyomja meg a **My Car → Zárás** gombot.

Válassza a **Napfénytető-árnyékoló automatikus zárása** lehetőséget az aktiválásához/inaktiválásához.

MEGJEGYZÉS

A napellenző is becsukódik, amikor becsukja az összes ablakot a távvezérlős kulcs vagy a kulcs nélküli nyitás* használatával egy ajtóki-linccsel.

Kapcsolódó információk

- Panorámatető* (172. oldal)
- A panorámatető működtetése* (174. oldal)

- Az ablakok és napellenzők becsípődés-védelve (166. oldal)
- Kulcs nélküli zárás és nyitás* (269. oldal)
- Zárás és nyitás a távvezérlős kulccsal (245. oldal)

Ablaktörlő lapátok és mosófolyadék

A mosófolyadékkal együtt, az ablaktörlők működése javítja a kilátást valamint a fényszóró mintáját.

A mosófúvókák fűtése* hideg időben automatikusan bekapcsol a mosófolyadék megfagyásának megelőzése érdekében.

A járművezetői kijelzőn a mosófolyadék feltöltésére vonatkozó tájékoztatás jelenik meg, amikor körülbelül 1 liter (1 kvart) mosófolyadék maradt.

Kapcsolódó információk

- Az esőérzékelő használata (178. oldal)
- Ablak- és fényszórómosók használata (180. oldal)
- Az automatikus hátsó ablaktörlés használata tolatáskor (182. oldal)
- Az esőérzékelő memória funkciójának használata (179. oldal)
- A hátsó ablaktörlő és mosó használata (181. oldal)
- Mosófolyadék betöltése (678. oldal)
- Az ablaktörlő lapátok a szervizállásban (677. oldal)
- Az ablaktörlő lapátok cseréje (676. oldal)
- Ablaktörlőlapát-csere, hátsó ablak (675. oldal)
- Az ablaktörlők használata (177. oldal)

Az ablaktörlők használata

Az ablaktörlő tisztítja a szélvédőt. Az ablaktörlő különböző beállításai a kormánykerék jobb oldali bajuszkapcsolójával végezhetőek el.

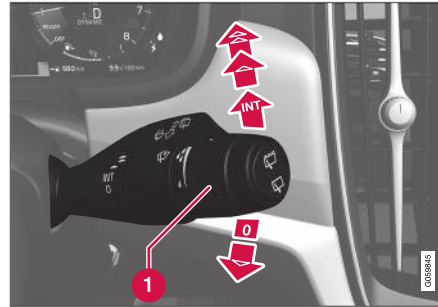

Jobb oldali bajuszkapcsoló.

- 1 Forgókapcsoló, az esőérzékelő érzékenységeinek és a törlés gyakoriságának beállításához.

Egy törlés

- ▼ Nyomja le a bajuszkapcsolót, majd engedje el egy törlés végrehajtásához.

Ablaktörlők ki

- 0 Mozdítsa a bajuszkapcsolót a 0 állásba az ablaktörlők kikapcsolásához.

Szakaszos törlés

- INT Állítsa be az időegységenkénti törlések számát a forgókapcsolóval, amikor a szakaszos törlés van kiválasztva.

Folyamatos törlés

- ▲ Emelje fel a bajuszkapcsolót az ablaktörlők normál sebességű működéséhez.
- ▲▲ Emelje tovább a bajuszkapcsolót az ablaktörlők nagy sebességű működéséhez.

! FONTOS

Mielőtt télen bekapcsolná az ablaktörlőket - győződjön meg arról, hogy a törlőlapátok nincsenek-e lefagyva és kaparja le a szélvédőről és a hátsó ablakról a havat vagy jeget.

! FONTOS

Használjon bőséges mennyiségű mosófolyadékot, amikor az ablaktörlővel tisztítja a szélvédőt. A szélvédőnek nedvesnek kell lennie, amikor működnek az ablaktörlők.

Kapcsolódó információk

- Az esőérzékelő használata (178. oldal)
- Ablak- és fényszórómosók használata (180. oldal)
- Az automatikus hátsó ablaktörlés használata tolatáskor (182. oldal)



- Ablaktörlő lapátok és mosófolyadék (177. oldal)
- Az esőérzékelő memória funkciójának használata (179. oldal)
- A hátsó ablaktörlő és mosó használata (181. oldal)
- Mosófolyadék betöltése (678. oldal)
- Az ablaktörlő lapátok a szervizállásban (677. oldal)
- Az ablaktörlő lapátok cseréje (676. oldal)
- Ablaktörlőlapát-csere, hátsó ablak (675. oldal)

Az esőérzékelő használata

Az esőérzékelő automatikusan bekapcsolja az ablaktörlőket annak alapján, hogy mennyi vizet érzékel a szélvédőn. Az esőérzékelő érzékenysége a jobb oldali bajuszkapcsoló forgókapcsolójával állítható.

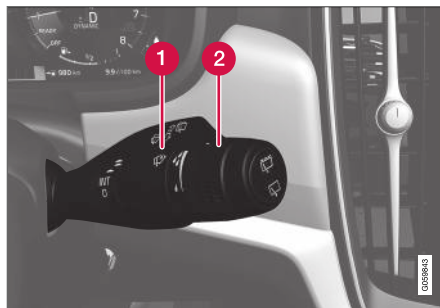

Jobb oldali bajuszkapcsoló.

- 1 Az esőérzékelő gombja
- 2 Forgókapcsoló, érzékenység/gyakoriság

Amikor be van kapcsolva az esőérzékelő, akkor az esőérzékelő  szimbóluma jelenik meg a járművezetői kijelzőn.

Az esőérzékelő bekapcsolása

Az esőérzékelő aktiválásakor az autónak járnia kell vagy az elektromos rendszernek az I vagy II gyújtáshelyzetben kell lennie, miközben az ablak-

törlő bajuszkapcsolója a 0 vagy az egyes törlés helyzetében van.

Kapcsolja be az esőérzékelőt a  esőérzékelő gomb megnyomásával.

Nyomja le a bajuszkapcsolót, ha azt szeretné, hogy az ablaktörlők még egyet töröljenek.

Forgassa felfelé a forgókapcsolót a magasabb érzékenységhez és lefelé az alacsonyabb érzékenységhez. Egy extra törlés megy végbe, amikor felfelé forgatja a forgókapcsolót.

Az esőérzékelő kikapcsolása

Kapcsolja ki az esőérzékelőt az  esőérzékelő gomb megnyomásával vagy mozdítsa fel a bajuszkapcsolót egy másik törlési programhoz.

Az esőérzékelő a 0 gyújtáshelyzetben vagy a motor leállításakor automatikusan kikapcsol.

Az esőérzékelő az ablaktörlő lapátok szervizhelyzetbe állításakor automatikusan kikapcsol. Az esőérzékelő a szervizmód inaktiválásakor újra bekapcsol.

FONTOS

Az ablaktörlők elindulhatnak és károsodhatnak egy automata autómósóban. Kapcsolja ki az esőérzékelőt az autó járása közben vagy amikor az autó elektromos rendszere az I vagy II gyújtáshelyzetben van. Kialszik a szimbólum a járművezetői kijelzőn.

Kapcsolódó információk

- Ablak- és fényszórómosók használata (180. oldal)
- Az automatikus hátsó ablaktörlés használata tolatáskor (182. oldal)
- Ablaktörlő lapátok és mosófolyadék (177. oldal)
- Az esőérzékelő memória funkciójának használata (179. oldal)
- A hátsó ablaktörlő és mosó használata (181. oldal)
- Mosófolyadék betöltése (678. oldal)
- Az ablaktörlő lapátok a szervizállásban (677. oldal)
- Az ablaktörlő lapátok cseréje (676. oldal)
- Ablaktörlőlapát-csere, hátsó ablak (675. oldal)
- Az ablaktörlők használata (177. oldal)

Az esőérzékelő memória funkciójának használata

Az esőérzékelő automatikusan bekapcsolja az ablaktörlőket annak alapján, hogy mennyi vizet érzékel a szélvédőn.

A memória funkció bekapcsolása/kikapcsolása

Az esőérzékelő memória funkciója bekapcsolható úgy, hogy nem kelljen minden alkalommal megnyomnia az esőérzékelő gombját, amikor beindítja az autót:

1. Nyomja meg a **Beállítások** lehetőséget a központi kijelző felső nézetében
2. Nyomja meg a **My Car → Ablaktörlő** gombot.
3. Válassza ki a **Esőérzékelő memóriája** lehetőséget a memória funkció aktiválásakor/inaktiválásakor.

Kapcsolódó információk

- Az esőérzékelő használata (178. oldal)
- Ablak- és fényszórómosók használata (180. oldal)
- Az automatikus hátsó ablaktörlés használata tolatáskor (182. oldal)
- Ablaktörlő lapátok és mosófolyadék (177. oldal)
- A hátsó ablaktörlő és mosó használata (181. oldal)

- Mosófolyadék betöltése (678. oldal)
- Az ablaktörlő lapátok a szervizállásban (677. oldal)
- Az ablaktörlő lapátok cseréje (676. oldal)
- Ablaktörlőlapát-csere, hátsó ablak (675. oldal)
- Az ablaktörlők használata (177. oldal)

Ablak- és fényszórómosók használata

Az ablak- és fényszórómosók tisztítják a szélvédőt és a fényszórókat. Az ablak- és lámpamosók a jobb oldali bajuszkapcsolóval kapcsolhatók be.

Az ablak- és fényszórómosók bekapcsolása



Mosás funkció, jobb oldali bajuszkapcsoló.

- Mozdítsa a jobb oldali bajuszkapcsolót a kormánykerék felé az ablak- és fényszórómosók bekapcsolásához.
 - > Az ablaktörlők számos további törlést végeznek, miután elengedte a bajuszkapcsolót.

! FONTOS

Kerülje a mosó rendszer bekapcsolását, ha be van fagyva vagy üres a mosótartály, különben fennáll a szivattyú károsodásának kockázata.

Fényszórómosó*

A folyadéktakarékosság érdekében a fényszórók mosása meghatározott időközönként, automatikusan történik, amikor be vannak kapcsolva a fényszórók.

Csökkentett mosás

Ha csak körülbelül 1 liter (1 kvart) mosófolyadék marad a tartályban és megjelenik a **Ablakmosó folyadék Alacsony szint, tölts fel** üzenet és a

 szimbólum a járművezetői kijelzőn, akkor a lámpamosók mosófolyadék-ellátása megszűnik. Ez azért van, mert a kilátás miatt az ablakmosó elsőbbséget élvez. A fényszórók mosása csak akkor működik, ha be van kapcsolva a távolsági vagy a tompított fényszóró.

Kapcsolódó információk

- Az esőérzékelő használata (178. oldal)
- Az automatikus hátsó ablaktörlés használata tolatáskor (182. oldal)
- Ablaktörlő lapátok és mosófolyadék (177. oldal)
- Az esőérzékelő memória funkciójának használata (179. oldal)

- A hátsó ablaktörlő és mosó használata (181. oldal)
- Mosófolyadék betöltése (678. oldal)
- Az ablaktörlő lapátok a szervizállásban (677. oldal)
- Az ablaktörlő lapátok cseréje (676. oldal)
- Ablaktörlőlapát-csere, hátsó ablak (675. oldal)
- Az ablaktörlők használata (177. oldal)

A hátsó ablaktörlő és mosó használata



A hátsó ablaktörlő és mosó tisztítja a hátsó ablakot. A mosás/törlés elindul, és a beállítások a kormánykerék jobb oldali bajuszkapcsolójával módosíthatók.

A hátsó ablaktörlő és mosó aktiválása

i MEGJEGYZÉS

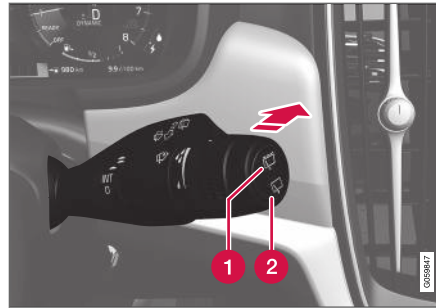
A hátsó ablaktörlő motor túlmelegedés-védelemmel rendelkezik, ami azt jelenti, hogy túlmelegedés esetén kikapcsol. A hátsó ablaktörlő a lehülési időszakot követően újra működik.



- 1** Válassza a  lehetőséget a hátsó ablaktörlő szakaszos működéséhez.
 - 2** Válassza a  lehetőséget a hátsó ablaktörlő folyamatos működéséhez.
- Mozdítsa előre a kormánykerék jobb oldali bajuszkapcsolóját a hátsó ablaktörlő és mosó bekapcsolásához.

Kapcsolódó információk

- Az esőérzékelő használata (178. oldal)
- Ablak- és fényszórómosók használata (180. oldal)
- Az automatikus hátsó ablaktörlés használata tolatáskor (182. oldal)
- Az esőérzékelő memória funkciójának használata (179. oldal)
- Ablaktörlő lapátok és mosófolyadék (177. oldal)

- Mosófolyadék betöltése (678. oldal)
- Az ablaktörlő lapátok a szervizállásban (677. oldal)
- Az ablaktörlő lapátok cseréje (676. oldal)
- Ablaktörlőlapát-csere, hátsó ablak (675. oldal)
- Az ablaktörlők használata (177. oldal)

Az automatikus hátsó ablaktörlés használata tolatáskor

A hátrameneti fokozat kiválasztása az ablaktörlő bekapcsolt állapotában, beindítja a hátsó ablaktörlő törlését. A funkció a hátrameneti fokozat kikapcsolásakor kikapcsol.

1. Nyomja meg a **Beállítások** lehetőséget a központi kijelző felső nézetében
2. Nyomja meg a **My Car** ➔ **Ablaktörlő** gombot.
3. Válassza a **Automatikus hátsó törlés** lehetőséget a törlés aktiválásához/inaktiválásához tolatáskor.

Ha a hátsó ablaktörlő már folyamatosan működik, akkor nem történik változás.

Kapcsolódó információk

- Az esőérzékelő használata (178. oldal)
- Ablak- és fényszórómosók használata (180. oldal)
- Ablaktörlő lapátok és mosófolyadék (177. oldal)
- Az esőérzékelő memória funkciójának használata (179. oldal)
- A hátsó ablaktörlő és mosó használata (181. oldal)
- Mosófolyadék betöltése (678. oldal)
- Az ablaktörlő lapátok a szervizállásban (677. oldal)

- Az ablaktörlő lapátok cseréje (676. oldal)
- Ablaktörlőlapát-csere, hátsó ablak (675. oldal)
- Az ablaktörlők használata (177. oldal)

ÜLÉSEK ÉS KORMÁNYKERÉK

Manuális első ülés

Az autó első ülései különböző beállítási lehetőségekkel rendelkeznek az optimális ülésényelem érdekében.



- 1 A kezelőszerv fel/le pumpálásával emelheti/süllyesztheti az üléspárnát¹.
- 2 Az üléspárna hossza a kar felfelé húzásával, és az üléspárna kézzel történő előre/hátra moztatásával módosítható*.
- 3 Állítsa az ülést előre/hátra a fogantyú fel-emelésével a kormánykeréktől és a pedáloktól való távolság beállításához. Ellenőrizze, hogy az ülés rögzült-e, miután beállította a helyzetét.
- 4 A deréktámaszt* a gomb megnyomásával állíthatja felfelé/lefelé/előre/hátra².

¹ Csak a vezetőülésre vonatkozik.

² Négyutas deréktámasz* esetében. A kétutas deréktámasz* előre/hátra állítható.

- 5 A kezelőszerv felfelé/lefelé állításával emelheti/süllyesztheti az ülést.
- 6 Az szabályozógomb forgatásával módosíthatja a háttámla dőlését.

FIGYELEM

Indulás előtt állítsa be a vezetőülés helyzetét, soha ne vezetés közben. Ügyeljen arra, hogy az ülés rögzített állapotban legyen, hogy elkerülje a személyi sérüléseket egy erős fékezés vagy baleset esetén.

Kapcsolódó információk

- Elektromos* első ülés (185. oldal)
- Az első elektromos* ülés beállítása (185. oldal)
- Az ülés, a külső tükrök és a szélvédőre vetített kijelző* helyzetének tárolása (186. oldal)
- Az ülés, a külső tükrök valamint a szélvédőre vetített kijelző* tárolt helyzetének használata (187. oldal)
- Az első ülés masszázsfunkciójának beállítása* (189. oldal)
- Az első ülés üléspárnahosszának beállítása* (190. oldal)
- Masszázs-beállítások* az első ülésen (188. oldal)

- Az első ülés oldaltámaszának beállítása* (191. oldal)
- Az első ülés deréktámaszának beállítása* (192. oldal)
- Az utasülés beállítása a vezetőülésből* (194. oldal)

Elektromos* első ülés

Az autó első ülései különböző beállítási lehetőségekkel rendelkeznek az optimális ülésényelem érdekében. Az elektromosan állítható ülés előre/hátra és fel/le mozgatható. Az ülésrésze eleje emelhető/süllyeszthető valamint hosszban állítható* és a háttámla szöge változtatható. A deréktámasz* felfelé/lefelé/előre/hátra állítható.³

Az ülés az ajtó kinyitását követően bizonyos ideig akkor is állítható, ha a nem jár a motor. Az ülés beállítása mindig végrehajtható, amikor jár a motor. A beállítás a motor leállítását követően is végrehajtható egy bizonyos ideig.

! FONTOS

Az elektromos ülések túlterhelés-védelemmel rendelkeznek, amely akkor lép működésbe, ha valami gátolja az ülés mozgását. Ha ez történik, akkor távolítsa el az akadályt, majd mozgassa újra az ülést.

Kapcsolódó információk

- Manuális első ülés (184. oldal)
- Az első elektromos* ülés beállítása (185. oldal)
- Az ülés, a külső tükrök és a szélvédőre vetített kijelző* helyzetének tárolása (186. oldal)

- Az ülés, a külső tükrök valamint a szélvédőre vetített kijelző* tárolt helyzetének használata (187. oldal)
- Az első ülés masszázsfunkciójának beállítása* (189. oldal)
- Az első ülés ülésrésze hosszának beállítása* (190. oldal)
- Masszázsfunkciók* az első ülésen (188. oldal)
- Az első ülés oldaltámaszának beállítása* (191. oldal)
- Az első ülés deréktámaszának beállítása* (192. oldal)
- Az utasülés beállítása a vezetőülésből* (194. oldal)

Az első elektromos* ülés beállítása

Állítsa be a kívánt ülés helyzetet az első ülés ülésrésze elhelyezett kezelőszerv használatával. A különböző kényelmi funkciók beállításához, forgassa fel/le a többfunkciós kezelőszervet⁴.

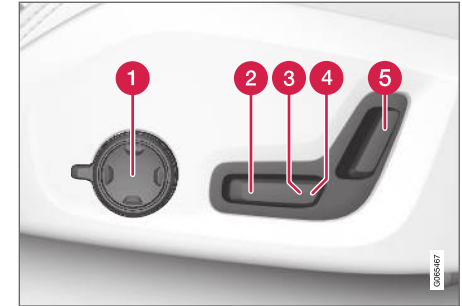

Az ábra négyutas deréktámasz* felszerelt autó kezelőszervét mutatja. A kétutas deréktámasz* rendelkező autókban nincs forgatható többfunkciós kezelőszerv.

- 1 A négyutas deréktámasz* rendelkező autókban, forgassa fel/le a többfunkciós kezelőszervet⁴ a különböző kényelmi funkciók beállításához. A kétutas deréktámasz* rendelkező autókban használja a kerek gombot a deréktámasz előre/hátra állításához.
- 2 A kezelőszerv fel/le állításával emelheti/süllyesztheti az ülésrészt.

³ Négyutas deréktámasz* esetében. A kétutas deréktámasz* előre/hátra állítható.

⁴ Kétutas deréktámasz* rendelkező autókban nem áll rendelkezésre.

- ◀◀ **3** A kezelőszerv felfelé/lefelé állításával emelheti/süllyesztheti az ülést.
- 4** Mozgassa előre/hátra az ülést a kezelőszerv előre/hátra mozgásával.
- 5** A háttámla dőlését a kezelőszerv előre/hátra mozgásával módosíthatja.

Egyszerre csak egyféle mozgás (előre/hátra/fel/le) végezhető.

Az első ülések háttámlái nem hajthatók teljesen előre.

Kapcsolódó információk

- Manuális első ülés (184. oldal)
- Elektromos* első ülés (185. oldal)
- Az ülés, a külső tükrök és a szélvédőre vetített kijelző* helyzetének tárolása (186. oldal)
- Az ülés, a külső tükrök valamint a szélvédőre vetített kijelző* tárolt helyzetének használata (187. oldal)
- Az első ülés masszázsfunkciójának beállítása* (189. oldal)
- Az első ülés ülés párnahosszának beállítása* (190. oldal)
- Masszázs-beállítások* az első ülésen (188. oldal)
- Az első ülés oldaltámaszának beállítása* (191. oldal)

- Az első ülés deréktámaszának beállítása* (192. oldal)
- Az utasülés beállítása a vezetőülésből* (194. oldal)

Az ülés, a külső tükrök és a szélvédőre vetített kijelző* helyzetének tárolása

Tárolhatja az elektromos* ülés, a külső tükrök és a szélvédőre vetített kijelző* helyzetét a memória-gombokon.

A memória gombok használatával tárolhatja az elektromos* ülés, a külső tükrök és a szélvédőre vetített kijelző* két különböző helyzetét. A gombok az egyik vagy mindkét* első ajtó belsején helyezkednek el.

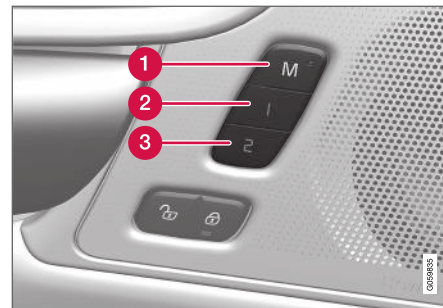

- 1** M gomb a beállítások tárolásához.
- 2** Memóriagomb
- 3** Memóriagomb

Helyzet tárolása

1. Állítsa az ülést, a külső tükröket és a szélvédőre vetített kijelzőt a kívánt beállításokra.
2. Nyomja meg, és tartsa nyomva az **M** gombot. A gomb visszajelzője világít.
3. Három másodpercen belül nyomja meg, és tartsa nyomva az **1** vagy **2** gombot.
 - > Amikor a helyzet tárolásra került a kiválasztott memóriagombon, akkor egy hangjelzés hallható és az **M** gomb visszajelző lámpája elalszik.

Ha egy memóriagombot sem nyom meg három másodpercen belül akkor az **M** gomb kialszik, és nem tárolódnak a beállítások.

Az ülést, a külső tükröket vagy a szélvédőre vetített kijelzőt újra be kell állítani, mielőtt új memória lenne beállítható.

Kapcsolódó információk

- Manuális első ülés (184. oldal)
- Elektromos* első ülés (185. oldal)
- Az első elektromos* ülés beállítása (185. oldal)
- Az ülés, a külső tükrök valamint a szélvédőre vetített kijelző* tárolt helyzetének használata (187. oldal)
- Az első ülés masszázsfunkciójának beállítása* (189. oldal)

- Az első ülés üléspárnahosszának beállítása* (190. oldal)
- Masszázs-beállítások* az első ülésen (188. oldal)
- Az első ülés oldaltámaszának beállítása* (191. oldal)
- Az első ülés deréktámaszának beállítása* (192. oldal)
- Az utasülés beállítása a vezetőülésből* (194. oldal)
- A külső tükrök lebillentése (171. oldal)
- A szélvédőre vetített kijelző beállításai* (143. oldal)

Az ülés, a külső tükrök valamint a szélvédőre vetített kijelző* tárolt helyzetének használata

Ha az elektromos* ülés, a külső tükrök és a szélvédőre vetített kijelző* helyzete tárolva van, akkor azok egyszerűen a memóriagombok használatával aktiválhatók.

Tárolt beállítás használata

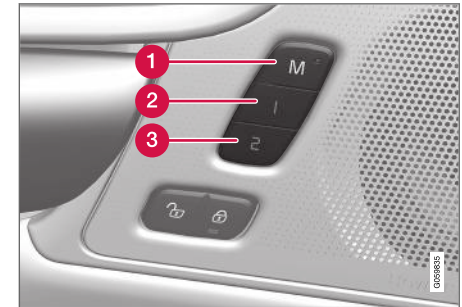

A tárolt beállítások akkor is használhatók, amikor az első ajtó nyitva vagy csukva van:

Nyitott első ajtó

- Nyomja meg röviden az **1** (2) vagy **2** (3) memóriagombot valamelyikét. Az elektromos ülés, a külső tükrök és a szélvédőre vetített kijelző mozogni kezdenek, és megállnak a kiválasztott memóriagombon tárolt helyzetben.



◀ Csukott első ajtó

- Tartsa nyomva az **1** (2) vagy **2** (3) memóriagombok valamelyikét, amíg az ülés, külső tükrök és a szélvédőre vetített kijelző meg nem áll a kiválasztott memóriagombon tárolt helyzetben.

Ha elengedi a memóriagombot, akkor az ülés, a külső tükrök és a szélvédőre vetített kijelző mozgása megáll.

⚠ FIGYELEM

- Mivel a járművezető ülése állítható a gyújtás kikapcsolt állapotában, soha ne hagyjon felügyelet nélkül gyermekeket a járműben.
- Az ülés mozgása bármikor **MEGÁLLÍT-HATÓ** bármely gomb megnyomásával az elektromos ülés vezérlőpaneljén.
- Vezetés közben ne állítsa az ülést.
- Ügyeljen arra, hogy semmi ne legyen az ülések alatt, amikor beállítja azokat.

Kapcsolódó információk

- Manuális első ülés (184. oldal)
- Elektromos* első ülés (185. oldal)
- Az első elektromos* ülés beállítása (185. oldal)
- Az ülés, a külső tükrök és a szélvédőre vetített kijelző* helyzetének tárolása (186. oldal)

- Az első ülés masszázsfunkciójának beállítása* (189. oldal)
- Az első ülés üléspárnahosszának beállítása* (190. oldal)
- Masszázs-beállítások* az első ülésen (188. oldal)
- Az első ülés oldaltámaszának beállítása* (191. oldal)
- Az első ülés deréktámaszának beállítása* (192. oldal)
- Az utasülés beállítása a vezetőülésből* (194. oldal)
- A külső tükrök lebillentése (171. oldal)
- A szélvédőre vetített kijelző beállításai* (143. oldal)

Masszázs-beállítások* az első ülésen

Mind az ülésen található többfunkciós kezelőszerv, mind a központi kijelző használható a beállítások módosításához. Számos beállítás megjelölhető a központi kijelzőn.



Többfunkciós kezelőszerv, az ülés ülőrésének oldalán.

A masszázs beállításai

Az alábbi beállítási lehetőségek állnak rendelkezésre a masszázsához:

- **BeKi:** Válassza a **Be/Ki** lehetőséget a masszázsfunkció be-/kikapcsolásához.
- **1-5 program:** 5 előre beállított masszázsprogram közül választhat. Válasszon az **Küszöb**, **Belépő**, **Speciális**, **Derék** és **Váll** lehetőségek közül.

- **Intenzitás:** Válasszon az **Alacsony, Normál** és **Magas** lehetőségek közül.
- **Sebesség:** Válasszon az **Lassú, Normál** és **Gyors** lehetőségek közül.

A masszázss újraindítása

A masszázss funkció 20 perc elteltével automatikusan kikapcsol. A funkció újbóli bekapcsolása manuálisan történik.

- Érintse meg a központi kijelzőn található **Újraindítás** lehetőséget a kiválasztott masszázssprogram újraindításához.
 - > A masszázssprogram újraindul. Ha nem tesz semmit, akkor az üzenet megmarad a felső nézetben.

Kapcsolódó információk

- Manuális első ülés (184. oldal)
- Elektromos* első ülés (185. oldal)
- Az első elektromos* ülés beállítása (185. oldal)
- Az ülés, a külső tükrök és a szélvédőre vetített kijelző* helyzetének tárolása (186. oldal)
- Az ülés, a külső tükrök valamint a szélvédőre vetített kijelző* tárolt helyzetének használata (187. oldal)
- Az első ülés masszázss funkciójának beállítása* (189. oldal)
- Az első ülés ülés párnahosszának beállítása* (190. oldal)

- Az első ülés oldaltámaszának beállítása* (191. oldal)
- Az első ülés deréktámaszának beállítása* (192. oldal)
- Az utasülés beállítása a vezetőülésből* (194. oldal)

Az első ülés masszázss funkciójának beállítása*

Mind az ülésen található többfunkciós kezelőszerv, mind a központi kijelző használható a beállítások módosításához. Számos beállítás megjelenik a központi kijelzőn.

Az első ülés masszázss funkciójának beállítása

Az első ülések masszázss funkcióval rendelkező háttámlában. A masszázss léggárnak hajtják végre, amelyek különböző beállításokkal masszázssrozhatnak.

A masszázss funkció csak akkor kapcsolható be, amikor jár az autó motorja.

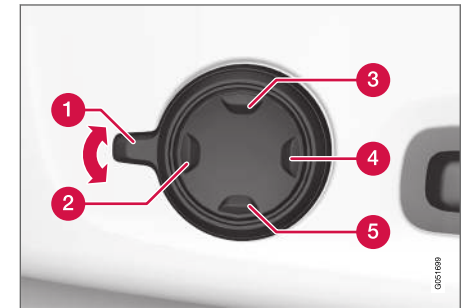

1. Aktiválja a **1** többfunkciós kezelőszervet annak felfelé/efelé fordításával. Az ülésbeállítások nézete jelenik meg a központi kijelzőn.



2. Válassza a **Masszázs** lehetőséget az ülés-beállítások nézetben.
3. A különböző masszázis funkciók közötti választáshoz, válassza ki azt közvetlenül a központi kijelzőn vagy a kurzor fel/le mozgatásával a többfunkciós kezelőszerv felső **3** / alsó **5** gombjának használatával. Módosítsa a beállítást a kiválasztott funkcióban közvetlen kiválasztással a központi kijelzőn, a nyílak megnyomásával vagy a többfunkciós kezelőszerv első **2** / hátsó **4** gombjainak használatával.

Kapcsolódó információk

- Manuális első ülés (184. oldal)
- Elektromos* első ülés (185. oldal)
- Az első elektromos* ülés beállítása (185. oldal)
- Az ülés, a külső tükrök és a szélvédőre vetített kijelző* helyzetének tárolása (186. oldal)
- Az ülés, a külső tükrök valamint a szélvédőre vetített kijelző* tárolt helyzetének használata (187. oldal)
- Az első ülés ülés párnahosszának beállítása* (190. oldal)
- Masszázs-beállítások* az első ülésen (188. oldal)
- Az első ülés oldaltámaszának beállítása* (191. oldal)

- Az első ülés deréktámaszának beállítása* (192. oldal)
- Az utasülés beállítása a vezetőülésből* (194. oldal)

Az első ülés ülés párnahosszának beállítása*

A választott felszereltségi szinttől függően, az ülés párna hosszának beállítása az ülés párna oldalán elhelyezkedő többfunkciós kezelőszerv* használatával vagy manuálisan történik az ülés párna elején elhelyezkedő kezelőszervvel.

Az ülés párna hosszának beállítása a többfunkciós kezelőszerv használatával

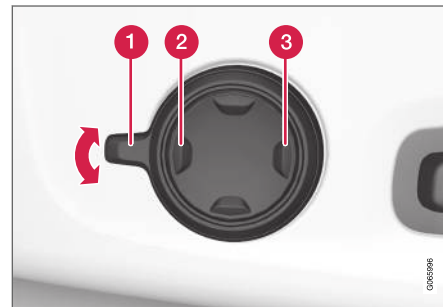

Többfunkciós kezelőszerv az ülés párna oldalán.

1. Aktiválja a **1** többfunkciós kezelőszervet annak felfelé/efelé fordításával. Az ülésbeállítások nézete jelenik meg a központi kijelzőn.

2. Válassza a **Párnatoldalék** lehetőséget az ülésbeállítások nézetben.
 - Nyomja a négyutas gomb **2** első részét az ülés párná nyújtásához.
 - Nyomja a négyutas gomb **3** hátsó részét az ülés párná visszahúzásához.

Az ülés párná hosszának manuális beállítása



Az ülés párná beállításának kezelőszerve.

1. Fogja meg a **1** fogantyút az ülés elején, és húzza felfelé.
2. Állítsa be az ülés párná hosszát.
3. Engedje el a fogantyút, és győződjön meg arról, hogy az ülés párná elérte a megfelelő helyzetet.

Kapcsolódó információk

- Manuális első ülés (184. oldal)
- Elektromos* első ülés (185. oldal)
- Az első elektromos* ülés beállítása (185. oldal)
- Az ülés, a külső tükrök és a szélvédőre vetített kijelző* helyzetének tárolása (186. oldal)
- Az ülés, a külső tükrök valamint a szélvédőre vetített kijelző* tárolt helyzetének használata (187. oldal)
- Az első ülés masszázis funkciójának beállítása* (189. oldal)
- Masszázs-beállítások* az első ülésen (188. oldal)
- Az első ülés oldaltámaszának beállítása* (191. oldal)
- Az első ülés deréktámaszának beállítása* (192. oldal)
- Az utasülés beállítása a vezetőülésből* (194. oldal)

Az első ülés oldaltámaszának beállítása*

Az első ülés kényelme a háttámla oldalainak beállításával növelhető.

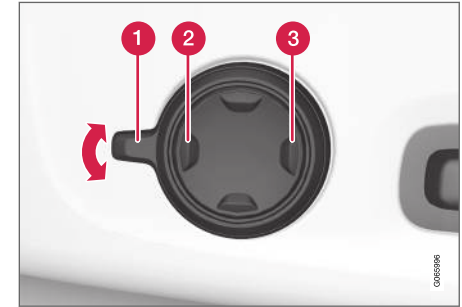

Többfunkciós kezelőszerv, az ülés ülőrésének oldalán.

A háttámla oldalai beállíthatók, hogy támasztást biztosítsanak. Mind az ülésen található többfunkciós kezelőszerv, mind a központi kijelző használható a beállítások módosításához. Számos beállítás megjelenik a központi kijelzőn.

Az oldaltámasz beállításához:

1. Aktiválja a többfunkciós kezelőszervet annak felfelé/efelé fordításával **1**. Az ülésbeállítások nézete jelenik meg a központi kijelzőn.



- ◀ 2. Válassza a **Oldalsó párnák** lehetőséget az ülésbeállítások nézetben.
- Nyomja a négyutas gomb első részét az oldaltámasz növeléséhez **2**.
 - Nyomja a négyutas gomb hátsó részét az oldaltámasz növeléséhez **3**.

Kapcsolódó információk

- Manuális első ülés (184. oldal)
- Elektromos* első ülés (185. oldal)
- Az első elektromos* ülés beállítása (185. oldal)
- Az ülés, a külső tükrök és a szélvédőre vetített kijelző* helyzetének tárolása (186. oldal)
- Az ülés, a külső tükrök valamint a szélvédőre vetített kijelző* tárolt helyzetének használata (187. oldal)
- Az első ülés masszázis funkciójának beállítása* (189. oldal)
- Az első ülés üléspárnahosszának beállítása* (190. oldal)
- Masszázs-beállítások* az első ülésen (188. oldal)
- Az első ülés deréktámaszának beállítása* (192. oldal)
- Az utasülés beállítása a vezetőülésből* (194. oldal)

Az első ülés deréktámaszának beállítása*

A deréktámasz beállítása az üléspárna oldalán található kezelőszervvel történik.



Többfunkciós kezelőszerv négyutas deréktámasszal* rendelkező autókban.



Kezelőszerv kétutas deréktámasszal* rendelkező autókban.

A deréktámaszt négyutas deréktámasszal* rendelkező autókban a többfunkciós kezelőszerv használatával, kétutas deréktámasszal* rendelkező autókban pedig a kerek gomb használatával lehet beállítani. A kezelőszerv az ülés ülőrészeinek oldalán helyezkedik el. A választott felszereltségi szinttől függően, a deréktámasz előre/hátra és fel/le (négyutas deréktámasz) vagy előre/hátra (kétutas deréktámasz) állítható.

Állítsa be a deréktámaszt az autóban a négyutas kezelőszerv használatával

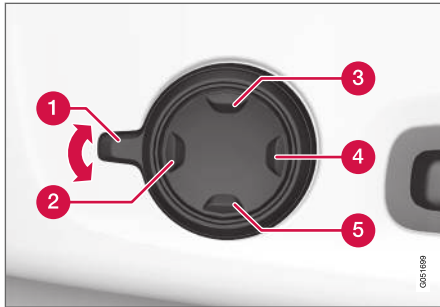

1. Aktiválja a **1** többfunkciós kezelőszervet annak felfelé/efelé fordításával. Az ülésbeállítások nézete jelenik meg a központi kijelzőn.
2. Válassza a **Derék** lehetőséget az ülésbeállítások nézetben.
 - Nyomja fel **3**/le **5** a kerek gombot a deréktámasz fel/le mozgatásához.
 - Nyomja a gomb **2** első részét a deréktámasz növeléséhez.
 - Nyomja a gomb **4** hátsó részét a deréktámasz csökkentéséhez.

Állítsa be a deréktámaszt az autóban a kétutas kezelőszerv használatával

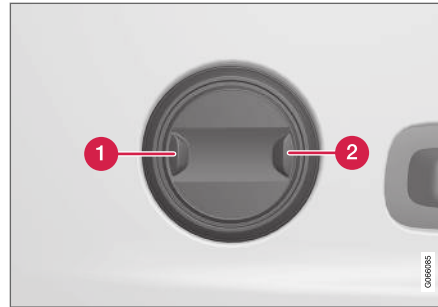

1. Nyomja a kerek gomb **1** első részét a deréktámasz növeléséhez.
2. Nyomja a kerek gomb **2** hátsó részét a deréktámasz csökkentéséhez.

Kapcsolódó információk

- Manuális első ülés (184. oldal)
- Elektromos* első ülés (185. oldal)
- Az első elektromos* ülés beállítása (185. oldal)
- Az ülés, a külső tükrök és a szélvédőre vetített kijelző* helyzetének tárolása (186. oldal)
- Az ülés, a külső tükrök valamint a szélvédőre vetített kijelző* tárolt helyzetének használata (187. oldal)

- Az első ülés masszázs funkciójának beállítása* (189. oldal)
- Az első ülés üléspárnahosszának beállítása* (190. oldal)
- Masszázs-beállítások* az első ülésen (188. oldal)
- Az első ülés oldaltámaszának beállítása* (191. oldal)
- Az utasülés beállítása a vezetőülésből* (194. oldal)

Az utasülés beállítása a vezetőülésből*

Az első utasülés beállítható a vezetőülésről.

A funkció aktiválása

A funkció a központi kijelző funkció nézetében aktiválható.



Nyomja meg a **Utasülés beállítása** gombot az aktiváláshoz.

Utasülés beállítása

A járművezető a funkció aktiválásától számított 10 másodpercen belül állíthatja be az utasülést. Ha ezen az időn belül nem végez beállításokat, akkor a funkció kikapcsol.

A járművezető a vezetőülésen elhelyezett kezelőszervekkel állíthatja be az utasülést:



- 1 Mozgassa előre/hátra az utasülést a kezelőszerv előre/hátra mozgatásával.
- 2 Az utasülés háttámlájának dőlését a kezelőszerv előre/hátra mozgatásával módosíthatja.

Kapcsolódó információk

- Manuális első ülés (184. oldal)
- Elektromos* első ülés (185. oldal)
- Az első elektromos* ülés beállítása (185. oldal)
- Az ülés, a külső tükrök és a szélvédőre vetített kijelző* helyzetének tárolása (186. oldal)
- Az ülés, a külső tükrök valamint a szélvédőre vetített kijelző* tárolt helyzetének használata (187. oldal)
- Az első ülés masszázsfunkciójának beállítása* (189. oldal)

- Az első ülés ülés párnahosszának beállítása* (190. oldal)
- Masszázs-beállítások* az első ülésen (188. oldal)
- Az első ülés oldaltámaszának beállítása* (191. oldal)
- Az első ülés deréktámaszának beállítása* (192. oldal)

A háttámlák lehajtása a hátsó ülésen

A hátsó üléstámla két részre van osztva. A két rész külön lehajtható.

FIGYELEM

- Állítsa be, és rögzítse az ülést, mielőtt elindulna. Legyen óvatos az ülés beállításakor. A szabályozatlan vagy figyelmetlen beállítás becsípődéses sérüléseket eredményezhet.
- Amikor nehéz tárgyakat helyez be, akkor mindig kösse le azokat szorosan, hogy hirtelen fékezéskor ne okozhassanak sérülést vagy kárt.
- Mindig állítsa le a motort, és húzza be a rögzítőféket az autó rakodásakor és kirakodásakor.
- Az automata sebességváltóval felszerelt autók esetében, állítsa a fokozatválasztót **P** állásba, hogy megakadályozza a nem szándékos elindulást.

FONTOS

A háttámla lehajtásakor nem lehet semmilyen tárgy a hátsó ülésen. A biztonsági övek sem lehetnek becsatolva. Különben fennáll a hátsó üléskárpit sérülésének kockázata.

FONTOS

A beépített gyermekülés* üléspárnájának a leengedett helyzetben kell lennie, mielőtt lehajtaná a hátsó ülés háttámláját.

A középső ülés kartámaszát* fel kell emelni az ülés lehajtása előtt.

A hátsó ülésben található átmenő fedélnek bezárva kell lennie a lehajtás előtt.

MEGJEGYZÉS

Lehetséges, hogy az első üléseket előre kell csúsztatni és/vagy fel kell hajtani a háttámlájukat, hogy teljesen előre lehessen hajtani a háttámlát.

A háttámla lehajtása elektronikusan vezérelt lehajtással* rendelkező autókban

Ha az autó elektronikusan lehajtható hátsó ülésel van felszerelve, akkor lehajthatja az ülést a csomagterben található gombok használatával. A hátsó ülés az ülés tetején található fogantyúk használatával is lehajtható.

FIGYELEM

Ügyeljen arra, hogy ne kockáztassa senki beszorulását a hátsó ülés automatikus lehajtása közben. Mivel ez automatikusan történik a gomb megnyomásakor, senkinek nem szabad a hátsó ülésen vagy annak közelében lennie.

◀◀ **A háttámla lehajtása a csomagteremben elhelyezkedő gombok használatával**

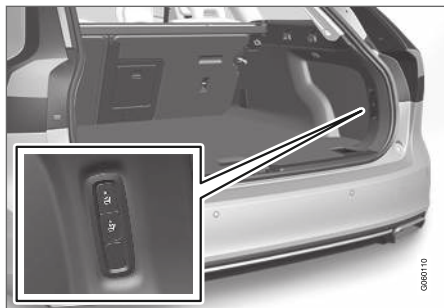

A hátsó ülés lehajtásának segítése érdekében az autónak álló helyzetben és a csomagterajtónak nyitva kell lennie. Ügyeljen arra, hogy ne legyenek utasok vagy tárgyak a hátsó ülésen.

1. Engedje le manuálisan a középső ülés fejtámláját.
2. Tartsa nyomva a lejtés gombját. A bal és jobb oldali háttámla részekhez tartozó gombok **L** (bal) és **R** (jobb) betűkkel vannak jelölve.
3. A háttámlák kioldódnak a reteszekből. Először leereszkednek a fejtámlák, ezután történik meg a háttámlák lehajtása vízszintes helyzetbe.

A háttámlák lehajtása a hátsó ülésben található fogantyúkkal

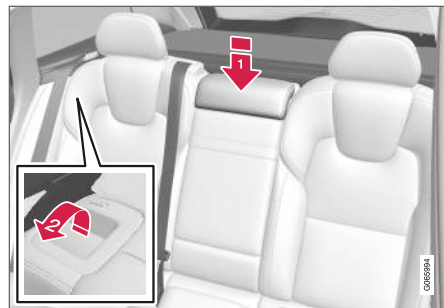

Ügyeljen arra, hogy ne legyenek utasok vagy tárgyak a hátsó ülésen.

1. Engedje le manuálisan a középső ülés fejtámláját.
2. Húzza előre az autó bal és jobb oldali üléseinek háttámláján elhelyezkedő fogantyúkat az ülés bal és jobb oldali részének lehajtásához.
 - > A háttámlák kioldódnak a reteszekből. Először leereszkednek a fejtámlák, ezután történik meg a háttámlák lehajtása vízszintes helyzetbe.

A háttámlák manuális lehajtása

Ha az autó csak a hátsó ülés manuális lehajtását teszi lehetővé, akkor hajtsa le az ülés bal és jobb oldalát a hátsó ülésen található fogantyúkkal.

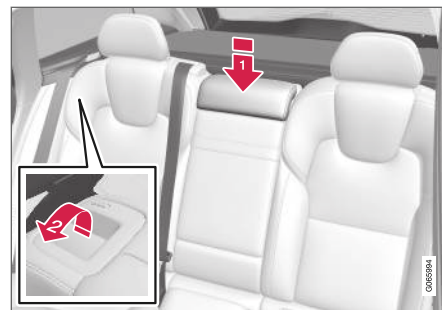

Ügyeljen arra, hogy ne legyenek utasok vagy tárgyak a hátsó ülésen.

1. Engedje le manuálisan a középső ülés fejtámláját.
2. Húzza előre az autó bal és jobb oldali üléseinek háttámláján elhelyezkedő fogantyúkat az ülés bal és jobb oldali részének lehajtásához.
3. A háttámla kiakad a reteszből és manuálisan kell leejteni vízszintes helyzetbe.

A háttámla felemelése

A háttámla egyenes helyzetbe történő felemelése manuálisan történik:

1. Mozdítsa fel/hátra a háttámlát.
2. Nyomja addig a háttámlát, amíg a retesz be nem akad.
3. Emelje fel manuálisan a fejtámlákat.

4. Ha szükséges, emelje fel a középső ülés fejtámláját.

⚠ FIGYELEM

Amikor fel van emelve a háttámla, akkor a piros visszajelzőnek el kell tűnnie. Ha még mindig látható, akkor a háttámla nem rögzült a helyén.

⚠ FIGYELEM

Ellenőrizze, hogy a háttámlák és a fejtámlák megfelelően rögzültek-e a felhajtást követően.

A külső hátsó ülések fejtámláit mindig fel kell emelni, amikor utasok tartózkodnak a hátsó üléseken.

Kapcsolódó információk

- A hátsó ülés fejtámláinak beállítása (197. oldal)
- Szervizzárás (281. oldal)
- A szervizzárás aktiválása és inaktíválása (281. oldal)

A hátsó ülés fejtámláinak beállítása

Állítsa be a középső ülés fejtámláját az utas magasságának megfelelően. Hajtsa le a külső ülések fejtámláit*, hogy javítsa a kilátást hátrafelé

A középső ülés fejtámlájának beállítása

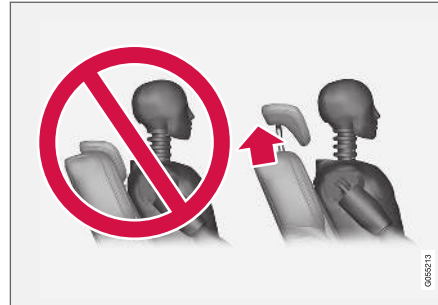

A középső ülés fejtámláját úgy kell beállítani az utas magasságának megfelelően, hogy lehetőleg az utas fejének teljes hátsó részét takarja. Szükség szerint csúsztassa fel manuálisan.

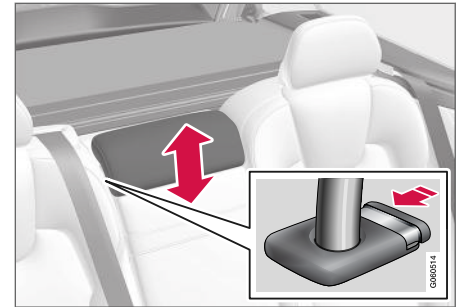

A fejtámla leengedéséhez meg kell nyomni a gombot (lásd az ábrát), miközben óvatosan lefelé nyomja a fejtámlát.

⚠ FIGYELEM

A középső ülés fejtámlájának a legalsó helyzetben kell lennie, amikor a középső ülés nincs használatban. Amikor használatban van a középső ülés, akkor a fejtámlát megfelelően be kell állítani az utas magasságához, hogy az lehetőleg takarja a fej teljes hátsó részét.

Hajtsa le a hátsó ülés külső fejtámláit a központi kijelzőn keresztül*

A külső fejtámlák a központi kijelző funkció nézetében húzhatók vissza. A fejtámlák leengedhetők 0 gyűjtáshelyzetben.





Nyomja meg a **Fejtámla leajtása** gombot a leengedés aktiválásához/inaktiválásához.

Hajtsa vissza manuálisan a fejtámlát, amíg kattanó hang nem hallható.

FIGYELEM

Ne engedje le a külső fejtámlákat, ha utasok utaznak valamelyik hátsó, külső ülésben.

FIGYELEM

A fejtámlának a felhajtást követően rögzített állásban kell lennie.

Hajtsa le a hátsó ülés külső fejtámláit a fogantyúk használatával

Az elektronikusan vezérelt leajtással* rendelkező autókban a külső fejtámlák az ülés tetején elhelyezett fogantyúk használatával hajthatók le, lásd

1 ábra. Az elektromos leajtás nélküli autók esetén a fejtámlák rögzítettek.



Kapcsolódó információk

- A háttámlák leajtása a hátsó ülésen (195. oldal)

Kormánykerék-kezelőszervek és kürt

A kormánykerék tartalmazza a kürtöt és a vezető-támogató rendszerekhez valamint a hangfelismeréshez tartozó kezelőszerveket.

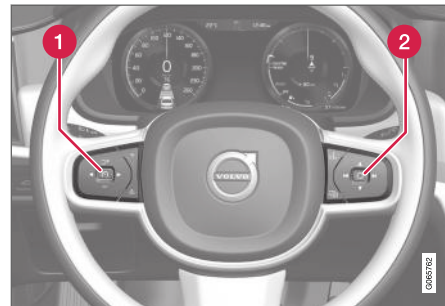

Billentyűzetek és fülek* a kormánykeréken.

- 1** A vezető-támogató rendszerek kezelőszervei⁵.
- 2** Váltófül* a manuális fokozatváltáshoz automata sebességváltó esetén.
- 3** Kezelőszervek a hangfelismeréshez és menühöz, üzenet és telefonkezeléshez.

⁵ Sebességátaroló, sebességtartó, adaptív sebességtartó*, távolságfigyelmeztetés* és Pilot Assist.

Kürt



A kürt a kormánykerék közepén helyezkedik el.

Kapcsolódó információk

- Kormányzár (199. oldal)
- A kormánykerék beállítása (199. oldal)

Kormányzár

A kormányzár megnehezíti az autó kormányzását, ha például ellopják azt. A kormányzár zárásakor és kioldásakor mechanikus hang észlelhető.

A kormányzár aktiválása

A kormányzár akkor aktiválódik, amikor az autót kívülről bezárja és a motor le van állítva. Ha az autót nyitva hagyja, akkor a kormányzár egy idő elteltével automatikusan aktiválódik.

A kormányzár kioldása

A kormányzár akkor old ki, ha az autót kívülről kinyitja. Ha az autó nincs bezárva, akkor a kormányzár kikapcsol, amennyiben a távvezérlős kulcs az utastérben van és beindítja az autót.

Kapcsolódó információk

- Kormánykerék-kezelőszervek és kürt (198. oldal)
- A kormánykerék beállítása (199. oldal)

A kormánykerék beállítása

A kormánykerék különböző helyzetekbe állítható.

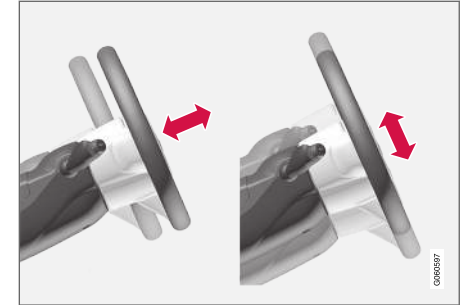

A kormánykerék magassága és mélysége állítható.

A kormánykerék különböző módokon állítható be, attól függően, hogy az autó rendelkezik-e térdlégzsákkal⁶.

FIGYELEM

Állítsa be és rögzítse a kormánykereket, mielőtt elindulna. A kormánykereket soha nem szabad vezetés közben állítani.

A sebességfüggő szervokormányval beállítható a kormányzási erő szintje. A kormányzási erő az autó sebességének megfelelően kerül beállításra, hogy fejlett útérzékenységet biztosítson a vezetőknek.

⁶ Az autó csak bizonyos piacokon rendelkezik térdlégzsákkal.

◀◀ **A kormánykerék beállítása térdlégzsákkal rendelkező autóban**

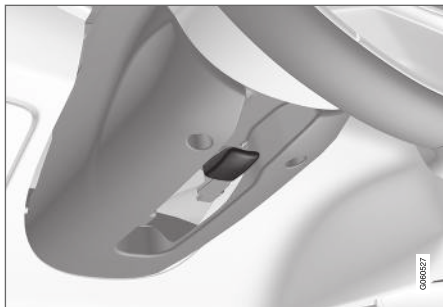

Kar a kormánykerék beállításához.

1. Nyomja előre a kart a kormánykerék kioldásához.
2. Állítsa a kormánykereket az Önnek megfelelő helyzetbe.
3. Húzza vissza a kart a kormánykerék helyzetének rögzítéséhez. Ha a kar merev, akkor a kar visszanyomásával egy időben nyomja meg kissé a kormánykereket.

A kormánykerék beállítása térdlégzsákkal nem rendelkező autóban



Kar a kormánykerék beállításához.

1. Húzza hátrafelé a kart a kormánykerék kioldásához.
2. Állítsa a kormánykereket az Önnek megfelelő helyzetbe.
3. Nyomja előre a kart a kormánykerék rögzítéséhez. Ha a kar merev, akkor a kar visszanyomásával egy időben nyomja meg kissé a kormánykereket.

Kapcsolódó információk

- Kormányzár (199. oldal)
- Kormánykerék-kezelőszervek és kürt (198. oldal)
- Az első elektromos* ülés beállítása (185. oldal)

KLÍMAVEZÉRLÉS

Klímavezérlés

Az autó elektronikus klímavezérléssel rendelkezik. A klímavezérlő rendszer hűti vagy fűti valamint szárítja az utastér levegőjét.

Az összes klímavezérlő funkció a központi kijelzőn és a középkonzol fizikai gombjaival szabályozható.

A hátsó ülés bizonyos funkciói az alagútkonzol hátulján található klímakezelőszervekkel* is szabályozhatók.

Kapcsolódó információk

- Klímazónák (202. oldal)
- Klímavezérlés - érzékelők (203. oldal)
- Érzékelt hőmérséklet (203. oldal)
- A klíma hangvezérléses szabályozása (204. oldal)
- Állóklíma* (230. oldal)
- Fűtés* (237. oldal)
- Levegőminőség (205. oldal)
- Levegőelosztás (207. oldal)
- Klímakezelőszervek (214. oldal)

Klímazónák

A klímazónák száma, amelyekre az autó osztva van, határozza meg az utastár különböző részeihez tartozó hőmérséklet-beállítási lehetőségeket.

2-zónás légkondicionáló

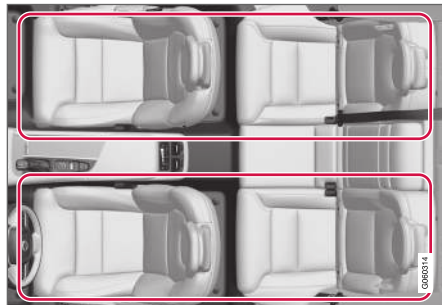

Klímazónák 2-zónás légkondicionáló esetén.

2-zónás légkondicionáló esetén az utastér hőmérséklete külön állítható be a bal és jobb oldalon.

4-zónás légkondicionáló*

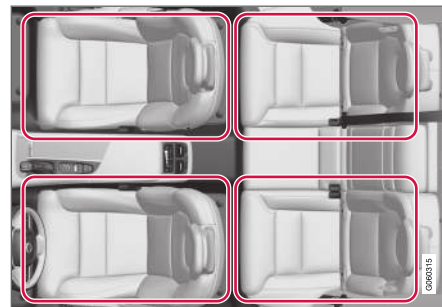

Klímazónák 4-zónás légkondicionáló esetén.

4-zónás légkondicionáló esetén az utastér hőmérséklete külön állítható be az első és a hátsó üléseknél a bal és jobb oldalon.

Kapcsolódó információk

- Klímavezérlés (202. oldal)

Klíma vezérlés - érzékelők

A klímavezérlő rendszer számos érzékelőt használ a klíma szabályozásának segítéséhez az autóban.

Az érzékelő elhelyezkedése

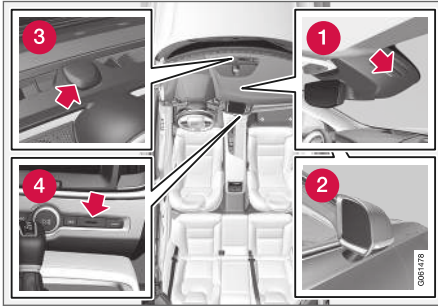

- 1 Nedvességérzékelő - a belső visszapillantó tükör házában.
- 2 Külső hőmérséklet-érzékelő - a jobb oldali külső tükörben.
- 3 Napérzékelő - a műszerfal felső részén.
- 4 Az utastér hőmérsékletérzékelője - a fizikai gombokkal a középkonzolon.

i MEGJEGYZÉS

Ne takarja le vagy gátolja az érzékelőket ruhákkal vagy egyéb tárgyakkal.

Az Interior Air Quality System* esetén egy levegőtisztaság érzékelő is van a klímaszabályozó rendszer levegőbeszívó részébe építve.

Kapcsolódó információk

- Klímavezérlés (202. oldal)
- Interior Air Quality System* (206. oldal)

Érzékelt hőmérséklet

A klímavezérlő rendszer az érzékelt hőmérséklet alapján szabályozza az utastér klímáját és nem a tényleges hőmérséklet alapján.

Az utastér beállított hőmérséklete folyamatosan megfelel a fizikai észlelésnek az olyan tényezőket figyelembe véve, mint a külső hőmérséklet, az autó környezetében lévő levegő áramlási sebessége, nedvességtartalma és a napsugárzás stb. az autóban és a környezetében.

A rendszer egy napérzékelőt tartalmaz, amely észleli, hogy melyik irányból süt a nap az utastérre. Ez azt jelenti, hogy a jobb és bal oldali szellőzőkből áramló levegő hőmérséklete annak ellenére eltérő lehet, hogy mindkét oldalon ugyanazt a hőmérsékletet állította be.

Kapcsolódó információk

- Klímavezérlés (202. oldal)

A klíma hangvezérléses szabályozása¹

A klímaszabályozó rendszer hangutasításai például a hőmérséklet módosításához, az ülésfűtés* aktiválásához vagy a ventilátor szintjének változtatásához.

Nyomja meg a  gombot, és mondja ki az alábbi utasítások valamelyikét:

- **"Climate"** - elindít egy párbeszédet a klíma szabályozásához, és példákat mutat az utasításokra.
- **"Set temperature to X degrees"** - beállítja a kívánt hőmérsékletet.
- **"Raise temperature"/"Lower temperature"** - a hőmérséklet-beállítás lépésenkénti növelése/csökkentése.
- **"Sync temperature"** - a vezető oldalon beállított hőmérséklettel szinkronizálja az összes klímazónát az autóban.
- **"Air on feet"/"Air on body"** - megnyitja a kívánt levegőáramlást.
- **"Air on feet off"/"Air on body off"** - bezárja a kívánt levegőáramlást.
- **"Set fan to max"/"Turn off fan"** - a **Max/Off** beállításra változtatja a levegőáramlást.

- **"Raise fan speed"/"Lower fan speed"** - lépésenként növeli/csökkenti a ventilátor szintjét.
- **"Turn on auto"** - aktiválja az automatikus klímaszabályozást.
- **"Air condition on"/"Air condition off"** - aktiválja/inaktiválja a légkondicionálást.
- **"Recirculation on"/"Recirculation off"** - aktiválja/inaktiválja a levegőkeringtetést.
- **"Turn on defroster"/"Turn off defroster"** - aktiválja/inaktiválja az ablakok és a külső tükrök páramentesítését.
- **"Turn on max defroster"/"Turn max defroster off"** - aktiválja/inaktiválja a maximális páramentesítést.
- **"Turn on electric defroster"/"Turn off electric defroster"** - aktiválja/inaktiválja a szélvédőfűtést*.
- **"Turn on rear defroster"/"Turn off rear defroster"** - aktiválja/inaktiválja a hátsó ablak és a külső tükrök fűtését.
- **"Turn steering wheel heat on"/"Turn steering wheel heat off"** - aktiválja/inaktiválja a kormánykerékfűtést*.
- **"Raise steering wheel heat"/"Lower steering wheel heat"** - lépésenként emeli/csökkenti a kormánykerékfűtés* beállítását.

- **"Turn on seat heat"/"Turn off seat heat"** - aktiválja/inaktiválja az ülésfűtést*.
- **"Raise seat heat"/"Lower seat heat"** - lépésenként emeli/csökkenti az ülésfűtés* beállítását.
- **"Turn on seat ventilation"/"Turn off seat ventilation"** - aktiválja/inaktiválja az ülészellőztetést*.
- **"Raise seat ventilation"/"Lower seat ventilation"** - lépésenként emeli/csökkenti az ülészellőztetés* beállítását.

Kapcsolódó információk

- Klímavezérlés (202. oldal)
- Hangfelismerés (144. oldal)
- A hangfelismerés használata. (145. oldal)
- A hangfelismerés beállításai (147. oldal)

¹ Bizonyos piacokra vonatkozik.

Levegőminőség

Az utastérhez kiválasztott anyagok és a levegőtisztító rendszer biztosítja az utastér levegőjének magas minőségét.

Anyagok az utastérben

Az utastér belseje úgy van kialakítva, hogy a kellemes és kényelmes legyen, még az allergiától vagy asztmától szenvedő személyek számára is.

Tesztelt anyagok kerültek kifejlesztésre az utastér pormennyiségének minimálisra csökkentéséhez és, hogy hozzájáruljanak az utastér könnyebb tisztán tarthatóságához.

A szőnyegek az utastérben és a csomagterben is könnyen kivehetők és tisztíthatók.

Használja a Volvo által ajánlott autóápolási termékeket a belső tisztításához.

Levegőtisztító rendszer

Az utastér szűrőjén kívül a Clean Zone Interior Package* és a Interior Air Quality System* is segít fenntartani az utastér magas levegőminőségét.

Kapcsolódó információk

- Klímavezérlés (202. oldal)
- Clean Zone* (205. oldal)
- Clean Zone Interior Package* (206. oldal)
- Interior Air Quality System* (206. oldal)
- Utastérszűrő (207. oldal)

Clean Zone*

A Clean Zone funkció ellenőrzi és jelzi, hogy minden feltétel megfelel-e az utastér jó levegőminőségéhez.

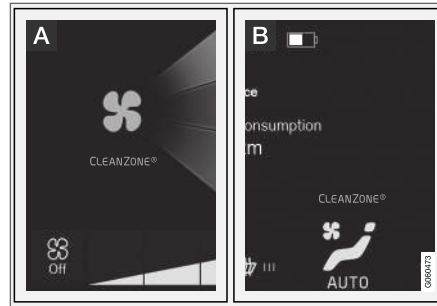

- A** A visszajelző a klíma nézetben látható a központi kijelzőn.
- B** A visszajelző a klímasorban látható, amikor nincs nyitva a klíma nézet.

Ha a feltételek megfelelőek, akkor a **Tiszta zóna** szöveg fehér. Amikor minden feltétel megfelelő, akkor ezt a szöveg kék színűre változása jelzi.

Az ellenőrzött feltételek:

- Az összes ajtó és a csomagterajtó zárva van.
- Az összes oldalablak és a panorámatető* zárva van.
- Be van kapcsolva a levegőminőség rendszer Interior Air Quality System*.

- Be van kapcsolva a szellőztető ventilátor.
- Ki van kapcsolva a levegő-visszakeringtetés.

i MEGJEGYZÉS

A Clean Zone nem azt jelenti, hogy a levegő minősége jó. Csak azt jelzi, hogy fennállnak a jó levegőminőség feltételei.

Kapcsolódó információk

- Levegőminőség (205. oldal)
- Clean Zone Interior Package* (206. oldal)
- Interior Air Quality System* (206. oldal)
- Utastérszűrő (207. oldal)

Clean Zone Interior Package*

A Clean Zone Interior Package (CZIP) olyan módosítások összességéből áll, amelyek még tisztábban tartják az utasteret az allergiát és asztmát okozó anyagoktól.

Az alábbiakat tartalmazza:

- Fejlett ventilátor funkció, ami azt jelenti, hogy a ventilátor beindul, amikor kinyitják az autó ajtaját a távvezérlős kulccsal. A ventilátor friss levegővel tölti meg az utasteret. A funkció akkor kapcsol be, amikor szükséges és egy idő elteltével vagy az utastér ajtóinak kinyitásakor kapcsol ki automatikusan. A ventilátor működési ideje az autó 4 éves koráig fokozatosan csökken a kisebb szükségesség miatt.
- A teljesen automatikus levegőminőség rendszer Interior Air Quality System (IAQS).

Kapcsolódó információk

- Levegőminőség (205. oldal)
- Clean Zone* (205. oldal)
- Interior Air Quality System* (206. oldal)
- Utastérszűrő (207. oldal)

Interior Air Quality System*

Az Interior Air Quality System IAQS egy teljesen automatikus rendszer, amely kiválasztja a gázokat és részecskéket a szagok és szennyeződések szintjének csökkentéséhez az utastérben.

Az IAQS a Clean Zone Interior Package (CZIP) része és megtisztítja az utastér levegőjét az olyan szennyeződésektől, mint a részecskék, szénhidrogének, nitrogén-oxidok és talajszintű ózon.

Ha a levegőminőség érzékelő azt észleli, hogy a külső levegő szennyezett, akkor a levegőbeszívás leáll, és bekapcsol a visszakeringtetés.



MEGJEGYZÉS

A levegőminőség-érzékelő mindig be van kapcsolva az utastér legjobb levegőminőségének biztosítása érdekében.

Hideg időben, a párasodás megelőzése érdekében, a visszakeringtetés korlátozott.

Párasodás esetén a szélvédő, oldalablakok és hátsó ablak páramentesítő funkcióját kell használni.

Kapcsolódó információk

- A levegőminőség-érzékelő* aktiválása és inaktíválása (207. oldal)
- Levegőminőség (205. oldal)
- Clean Zone* (205. oldal)

- Clean Zone Interior Package* (206. oldal)
- Utastérszűrő (207. oldal)

A levegőminőség-érzékelő* aktiválása és inaktíválása

A levegőminőség-érzékelő a teljesen automatikus levegőminőség rendszer, Interior Air Quality System (IAQS) része.

Lehetőség van annak beállítására, hogy a levegőminőség-érzékelő bekapcsoljon/kikapcsoljon-e.

1. Nyomja meg a **Beállítások** lehetőséget a központi kijelző felső nézetében
2. Nyomja meg a **Klíma** gombot.
3. Válassza a **Levegőminőség-érzékelő** lehetőséget a levegőminőség-érzékelő aktiválásához/inaktíválásához.

Kapcsolódó információk

- Interior Air Quality System* (206. oldal)

Utastérszűrő

A szűrő megszűri az utastérbe áramló összes levegőt.

Az utastérszűrő cseréje

A klímarendszer teljesítményének fenntartásához rendszeresen ki kell cserélni a szűrőt. Tartsa be a Volvo szervizprogramban előírt csereidőközöket. Ha az autót súlyosan szennyezett környezetben használja, akkor szükség lehet a szűrő gyakoribb cseréjére.

MEGJEGYZÉS

Többféle típusú utastérszűrő létezik. Ügyeljen arra, hogy a megfelelő szűrőt szerelje be.

Kapcsolódó információk

- Levegőminőség (205. oldal)
- Clean Zone* (205. oldal)
- Clean Zone Interior Package* (206. oldal)
- Interior Air Quality System* (206. oldal)

Levegőelosztás

A klímavezérlő rendszer számos szellőző között osztja el a levegőt az utastérben.

Automatikus és manuális levegőelosztás

Az automatikusan szabályozott légkondicionáló működésekor a levegő elosztása automatikusan történik. Szükség esetén a levegőelosztás manuálisan szabályozható.

Állítható szellőzők

Az autó bizonyos szellőzői állíthatók, ami azt jelenti, hogy kinyithatja/lezárhatja a szellőzőt a levegő áramlásának irányításához.



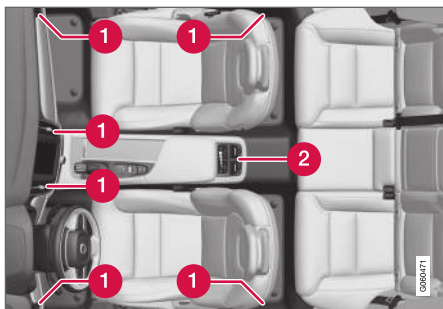

Az állítható szellőzők elhelyezkedése az utastérben.

- 1 2-zónás klíma esetében - négy szellőző található a műszerfalon és egy az egyes ajtóoszlopokon az első és a hátsó ajtók között.
- 2 Kiegészítés 4-zónás klíma* esetén - kettő az alagútkonzol hátulján.

Kapcsolódó információk

- Klímavezérlés (202. oldal)
- A levegőelosztás módosítása (208. oldal)
- A szellőzők nyitása/zárása és irányítása (209. oldal)
- A levegőelosztási lehetőségek táblázata (211. oldal)

A levegőelosztás módosítása

A levegőelosztás szükség esetén manuálisan módosítható.

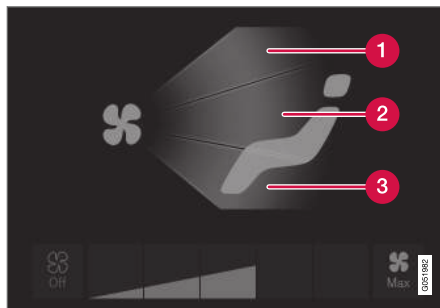

A levegőelosztó gombok a klíma nézetben.

- 1 Levegőelosztás - szélvédő-páramentesítő szellőzők
- 2 Levegőelosztás - szellőzők a műszerfalon és középkonzolon
- 3 Levegőelosztás - szellőzők a padlóban

1. Nyissa meg a központi kijelző klíma nézetét.
2. Nyomjon meg egy vagy több levegőelosztás gombot az adott irányú levegőáramlás megnyitásához/elzárásához.
 - > A levegőelosztás módosul és a gombok világítanak/kialszanak.

Kapcsolódó információk

- Levegőelosztás (207. oldal)
- A szellőzők nyitása/zárása és irányítása (209. oldal)
- A levegőelosztási lehetőségek táblázata (211. oldal)

A szellőzők nyitása/zárása és irányítása

Az utastérben bizonyos szellőzők egyenként nyithatók, zárhatók és irányíthatók.

Ha az autó külső szellőzőit az oldalablakokra irányítja, akkor megszüntetheti a párasodást.

Ha az autó külső szellőzőit meleg időben befelé irányítja, akkor kényelmes környezetet hozhat létre az utastérben.

A szellőzők nyitása és zárása

Szellőzők az első üléshez:

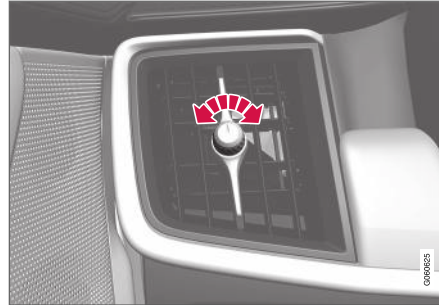

Szellőzőgomb².

- Forgassa a gombot a szellőzőből áramló levegő kinyitásához/elzárásához.

A levegő áramlása akkor a maximális, amikor a gombon látható jelölés függőleges helyzetben van.

Szellőzők a hátsó üléshez:



A szellőző forgókapcsolója².

- Forgassa a forgókapcsolót a fűvókából áramló levegő kinyitásához/elzárásához.

Minél hosszabbak a forgókapcsolón látható fehér vonalak, annál magasabb a levegőáramlás.

² Az ábra vázlatos - a fűvóka kialakítása annak elhelyezkedésétől függ.

◀ A szellőzők irányítása

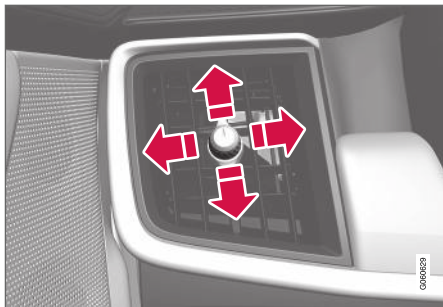

A szellőző karja².

- Mozgassa oldalra/függőlegesen a kart a fűvókából áramló levegő irányának beállításához.



Kapcsolódó információk

- Levegőelosztás (207. oldal)
- A levegőelosztás módosítása (208. oldal)
- A levegőelosztási lehetőségek táblázata (211. oldal)



² Az ábra vázlatos - a fűvóka kialakítása annak elhelyezkedésétől függ.



A levegőelosztási lehetőségek táblázata

A levegőelosztás szükség esetén manuálisan módosítható. Az alábbi beállítási lehetőségek állnak rendelkezésre.

	Levegőelosztás	Cél
	Ha az összes levegőelosztó gomb manuális módban ki van iktatva, akkor a klímavezérlő rendszer visszatér az automatikusan szabályozott klímavezérlésre.	
	Fő levegőáramlás a páramentesítő szellőzőkből. Bizonyos mennyiségű levegő jön a többi szellőzőből.	Megakadályozza a párasodást és jegesedést hideg és nedves környezetben (ehhez a ventilátor szintjének nem szabad túl alacsonynak lennie).
	Fő levegőáramlás a műszerfal szellőzőiből. Bizonyos mennyiségű levegő jön a többi szellőzőből.	Hatékony hűtést biztosít meleg időben.



	Levegőelosztás	Cél
	Fő levegőáramlás a padló szellőzőiből. Bizonyos mennyiségű levegő jön a többi szellőzőből.	Jó fűtést és hűtést biztosít a padlónak.
	A levegő nagy része a páramentesítő szellőzőkből és a műszerfal szellőzőiből áramlik. Bizonyos mennyiségű levegő jön a többi szellőzőből.	Jó komfortot biztosít hideg és száraz időben.
	Fő levegőáramlás a páramentesítő szellőzőkből és a padló szellőzőiből. Bizonyos mennyiségű levegő jön a többi szellőzőből.	Jó komfortot és jó páramentesítést biztosít hideg vagy párás időben.

	Levegőelosztás	Cél
	Fő levegőáramlás a műszerfal és a padló szellőzőiből. Bizonyos mennyiségű levegő jön a többi szellőzőből.	Jó komfortot biztosít napos időben, hideg külső hőmérséklet mellett.
	Fő levegőáramlás a páramentesítő szellőzőkből, a műszerfal és a padló szellőzőiből.	Kiegyensúlyozott komfortot biztosít az utastérben.

Kapcsolódó információk

- Levegőelosztás (207. oldal)
- A szellőzők nyitása/zárása és irányítása (209. oldal)
- A levegőelosztás módosítása (208. oldal)

Klímakezelőszervek

A klímavezérlő rendszer funkcióit a központi konzol fizikai gombjaival, a központi kijelzőről és az alagútkonzol hátsó klímavezérlőszerveivel* lehet szabályozni.

Fizikai gombok a központi konzolon

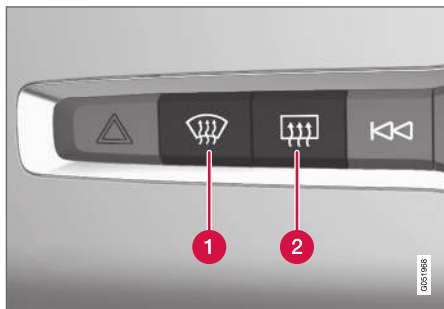

- 1 A szélvédőfűtés* és a maximális páramentesítés gombja.
- 2 A hátsó ablakfűtés és a külső tükörfűtés gombja.

Klíma sor a központi kijelzőn

A legáltalánosabb klímafunkciók szabályozhatók a klíma sorból.

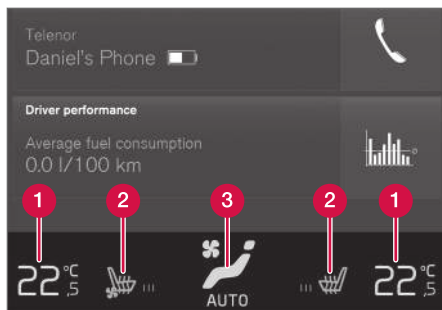

- 1 Hőmérséklet-kezelőszervek a vezető és utas oldalhoz.
- 2 A fűthető* és szellőztethető* vezető és utasülés valamint a kormánykerékfűtés* kezelőszervei.
- 3 Gomb a klíma nézet eléréséhez. A gomb grafikája mutatja az aktív klímabeállításokat.

Klíma nézet a központi kijelzőn

A klíma sor középső gombjának egyszeri megérintésével a klíma nézethez juthat.

A felszereltségi szinttől függően, a klíma nézet számos fűlre lehet osztva. A fűlek között balra/jobbra pöccintve vagy a vonatkozó címsort megnyomva válthat.

Fő klíma

A klíma sor funkcióin felül egyéb fő klíma funkciók is vezérelhetők a **Fő klíma** fűlön.

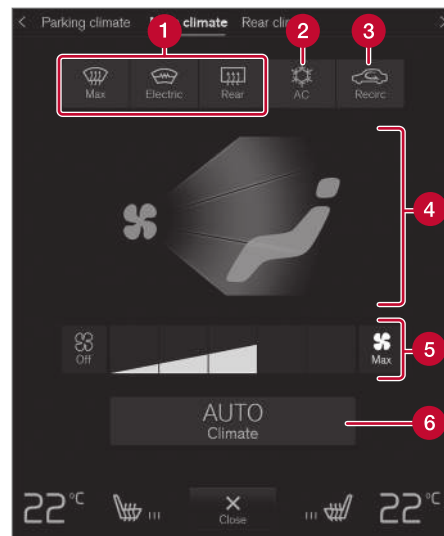

- 1 **Max, Elektromos, Hátsó** - Kezelőszervek az ablakok és külső tükörök páramentesítéséhez.
- 2 **Légkondi** - A légkondicionáló kezelőszervei.
- 3 **Légkeverés** - A levegő-visszakeringtetés kezelőszervei.
- 4 A levegőelosztás kezelőszervei.
- 5 Ventilátor-kezelőszerv (2-zónás klíma esetén a kezelőszerv a hátsó ülésé is).
- 6 **AUTO** - A klíma automatikus szabályozása.

Hátsó klímavezérlés*

A hátsó ülés összes klímafunkciója szabályozható a **Hátsó klíma** fülön.

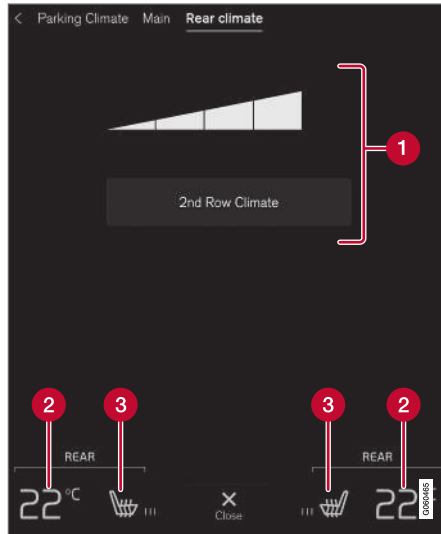

- 1 **Második sor klímája** - A klíma funkció kezelőszervei a hátsó ülésnél. Ventilátor-kezelőszerv a hátsó üléshez.
- 2 Hőmérséklet-kezelőszerv a hátsó üléshez.
- 3 Kezelőszerv a hátsó ülésfűtéshez*.

Állóklíma*

Az autó állófűtés-vezérlése a **Parkolási klíma** fülön szabályozható.

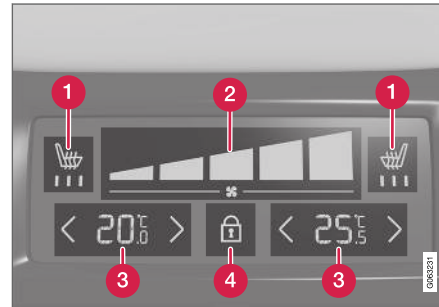
Klímakezelőszervek az alagútconsole hátulján*

- 1 Kezelőszerv a hátsó ülésfűtéshez*.
- 2 Ventilátor-kezelőszerv a hátsó üléshez.
- 3 Hőmérséklet-kezelőszerv a hátsó üléshez.
- 4 Záró/nyitó gomb a klímapanelen.

Ha az autó nincs felszerelve klímapanellel az alagútconsole hátulján, de fűthető hátsó ülésekkel* rendelkezik, akkor ezek vezérléséhez fizikai gombok találhatóak az alagútconsole hátulján.

A klímapanel képernyőzárrel rendelkezik, hogy megakadályozza a ventilátor-fordulatszám és a hőmérséklet nem szándékos módosítását. Amikor

a képernyő zárva van, akkor csak az üléskezelőszervek* és a feloldó gomb látható.

A feloldást követően módosítható a ventilátor fordulatszáma és a hőmérséklet a klíma panelen és látható az összes kiválasztott klímabeállítás. A képernyő bizonyos inaktív idő elteltével automatikusan lezár.

Kapcsolódó információk

- Klímavezérlés (202. oldal)
- Az első ülésfűtés* aktiválása és inaktíválása (216. oldal)
- A hátsó ülésfűtés* aktiválása és inaktíválása (217. oldal)
- Az első ülészellőztetés* aktiválása és inaktíválása (218. oldal)
- A kormánykerékfűtés* aktiválása és inaktíválása (219. oldal)
- Az automata klímaszabályozás aktiválása (220. oldal)
- A levegő-visszakeringtetés aktiválása és inaktíválása (220. oldal)
- A maximális páramentesítés bekapcsolása és kikapcsolása (221. oldal)
- A szélvédőfűtés* aktiválása és inaktíválása (223. oldal)
- A hátsó ablak és a külső tükrök fűtésének aktiválása és inaktíválása (224. oldal)



- Az első ülés ventilátorszintjének szabályozása (225. oldal)
- A hátsó ülés ventilátorszintjének szabályozása* (226. oldal)
- Hőmérséklet szinkronizálása (228. oldal)
- A légkondicionáló aktiválása és inaktíválása (229. oldal)

Az első ülésfűtés* aktiválása és inaktíválása

Az ülések hideg időben a járművezető és az utasok kényelme érdekében fűthetők.

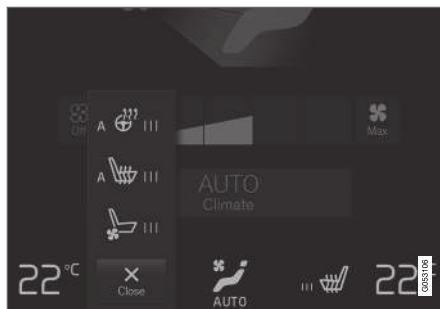

Kormánykerék és ülés gombok a klíma sorban.

1. Nyomja meg a kormánykerék bal vagy jobb oldali és az ülés gombját a központi kijelző klíma sorában az ülés és a kormánykerék kezelőszerveinek megnyitásához.
Ha az autó nincs ülészellőztetéssel vagy kormánykerékfűtéssel felszerelve, akkor az ülésfűtés gombja közvetlenül a klíma sorban érhető el.
2. Nyomja meg többször az ülésfűtés gombját a négy szint közötti váltáshoz: **Ki**, **Magas**, **Közepes** és **Alacsony**.
> A szint változik, és a gomb mutatja a beállított szintet.

FIGYELEM

Az ülésfűtést nem használhatják olyan személyek, akiknek nehézségeik vannak a hőmérséklet emelkedésének észlelésével vagy egyéb problémáik vannak az ülésfűtés kezelőszerveinek használatával. Különben égési sérüléseket szenvedhetnek.

Kapcsolódó információk

- Klímakezelőszervek (214. oldal)
- Az első ülésfűtés* automatikus bekapcsolásának aktiválása és inaktíválása (217. oldal)

Az első ülésfűtés* automatikus bekapcsolásának aktiválása és inaktíválása

Az ülések hideg időben a járművezető és az utasok kényelme érdekében fűthetők.

Lehetőség van annak beállítására, hogy az ülésfűtés automatikusan aktív/inaktív legyen-e a motor beindításakor. Az automatikus indítás bekapcsolt állapotában a fűtés alacsony környezeti hőmérséklet esetén bekapcsol.

1. Nyomja meg a **Beállítások** lehetőséget a központi kijelző felső nézetében
2. Nyomja meg a **Klíma** gombot.
3. Válassza a **Vezetőülés automatikus fűtésének szintje** és **Utasülés automatikus fűtésének szintje** lehetőséget az első vezetőülés és utasülés fűtésének automatikus aktiválásához/inaktíválásához.
4. Válassza a **Alacsony, Közepes** vagy **Magas** lehetőséget a szint kiválasztásához a funkció aktiválását követően.

Kapcsolódó információk

- Klímakezelőszervek (214. oldal)
- Az első ülésfűtés* aktiválása és inaktíválása (216. oldal)

A hátsó ülésfűtés* aktiválása és inaktíválása

Az ülések hideg időben a járművezető és az utasok kényelme érdekében fűthetők.

A hátsó ülésfűtés aktiválása és inaktíválása az első ülésekből*



Az ülésfűtés gombjai a klíma nézet **Hátsó klíma** csoportjában.

1. Nyissa meg a klíma nézetet a központi kijelzőn, és válassza ki a **Hátsó klíma** fület.
2. Nyomja meg többször az ülésfűtés gombját a négy szint közötti váltáshoz: **Ki**, **Magas**, **Közepes** és **Alacsony**.
> A szint változik, és a gomb mutatja a beállított szintet.

A hátsó ülésfűtés aktiválása és inaktíválása a hátsó ülésből

2-zónás klímával:

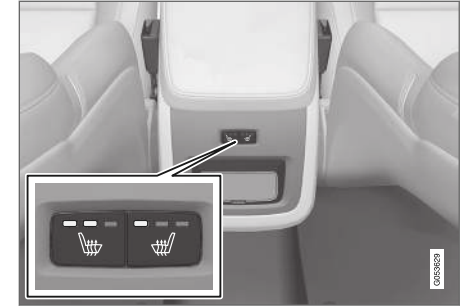

Az ülésfűtés gombjai az alagútconsolek hátulján.

- Nyomja meg többször egymás után az ülésfűtés bal vagy jobb oldali fizikai gombját az alagútconsolek hátulján a négy szint közötti váltáshoz: **Ki**, **Magas**, **Közepes** és **Alacsony**.
> A szint változik, és a gomb LED-jei mutatják a beállított szintet.

◀◀ 4-zónás klímával*:

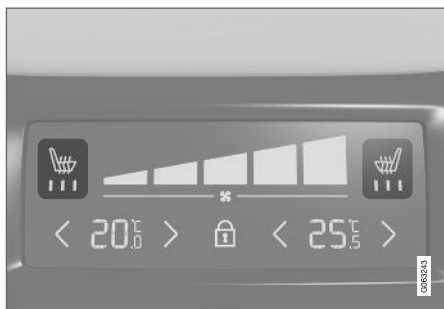

Az ülésfűtés kijelzése és a kezelőszervek a klímapanelen a hátsó alagút-konzolon.

- Nyomja meg többször egymás után az ülésfűtés bal vagy jobb oldali gombját az alagút-konzol klíma paneljén a négy szint közötti váltáshoz: **Ki**, **Magas**, **Közepes** és **Alacsony**.
 - > A szint változik és a képernyő a klímapanelen mutatja a beállított szintet.

⚠ FIGYELEM

Az ülésfűtést nem használhatják olyan személyek, akiknek nehézségeik vannak a hőmérséklet emelkedésének észlelésével vagy egyéb problémáik vannak az ülésfűtés kezelőszerveinek használatával. Különben égési sérüléseket szenvedhetnek.

Kapcsolódó információk

- Klímakezelőszervek (214. oldal)

Az első ülészellőztetés* aktiválása és inaktíválása

Az ülések szellőztethetők, hogy például meleg időben jobb komfortot biztosítsanak.

A szellőztető rendszer ventilátorokból áll az ülésekben és a háttámlákban, amelyek átszívják a levegőt az üléskárpiton. A hűtő hatás annál nagyobb lesz, minél hidegebbé válik az utastér levegője. A rendszer akkor kapcsolható be, amikor jár a motor.



Kormánykerék és ülésombok a klíma sorban.

1. Nyomja meg a kormánykerék bal vagy jobb oldali és az ülés gombját a központi kijelző klíma sorában az ülés és a kormánykerék kezelőszerveinek megnyitásához.

Ha az autó nincs ülészellőztetéssel vagy kormánykerékfűtéssel felszerelve, akkor az ülészellőztetés gombja közvetlenül a klíma sorban érhető el.
2. Nyomja meg többször az ülészellőztetés gombját a négy szint közötti váltáshoz: **Ki**, **Magas**, **Közepes** és **Alacsony**.
 - > A szint változik, és a gomb mutatja a beállított szintet.

Kapcsolódó információk

- Klímakezelőszervek (214. oldal)

A kormánykerékfűtés* aktiválása és inaktiválása

A kormánykerék hideg időben a járművezető kényelme érdekében fűthető.



Kormánykerék és ülés gombok a klíma sorban.

1. Nyomja meg a vezető oldali kormánykerék és ülés gombot a központi kijelző klíma sorában az ülés és a kormánykerék kezelőszerveinek megnyitásához.

Ha az autó nincs ülésfűtéssel vagy ülészellőztetéssel felszerelve, akkor a kormánykerékfűtés gombja közvetlenül a klíma sorban érhető el.

2. Nyomja meg többször a kormánykerékfűtés gombját a négy szint közötti váltáshoz: **Ki**, **Magas**, **Közepes** és **Alacsony**.
 - > A szint változik, és a gomb mutatja a beállított szintet.

Kapcsolódó információk

- Klímakezelőszervek (214. oldal)
- A kormánykerékfűtés automatikus bekapcsolásának* aktiválása és inaktiválása (219. oldal)

A kormánykerékfűtés automatikus bekapcsolásának* aktiválása és inaktiválása

A kormánykerék hideg időben a járművezető kényelme érdekében fűthető.

Lehetőség van annak beállítására, hogy a kormánykerékfűtés automatikusan aktív/inaktív legyen-e a motor beindításakor. Az automatikus indítás bekapcsolt állapotában a fűtés alacsony környezeti hőmérséklet esetén bekapcsol.

1. Nyomja meg a **Beállítások** lehetőséget a központi kijelző felső nézetében
2. Nyomja meg a **Klíma** gombot.
3. Válassza az **Kormánykerék automatikus fűtésének szintje** lehetőséget a kormánykerékfűtés automatikus indításának aktiválásához/inaktiválásához.
4. Válassza a **Alacsony**, **Közepes** vagy **Magas** lehetőséget a szint kiválasztásához a funkció aktiválását követően.

Kapcsolódó információk

- A kormánykerékfűtés* aktiválása és inaktiválása (219. oldal)

Az automata klímazabályozás aktiválása

Az automata klímavezérlés bekapcsolt állapotában több klímafunkció automatikusan szabályozott.

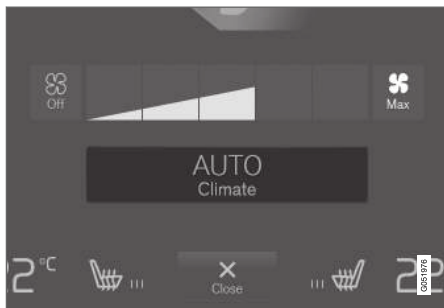

Az automatikus szabályozás gombja a klíma nézetben.

1. Nyissa meg a központi kijelző klíma nézetét.

2. Nyomja meg röviden vagy hosszan az **AUTO** lehetőséget.

- Rövid megnyomás - a levegő-visszakeringtetés, légkondicionálás és levegőelosztás automatikus szabályozása.
- Hosszú megnyomás - a levegő-visszakeringtetés, légkondicionálás és levegőelosztás automatikus szabályozása, a hőmérséklet és a ventilátor fordulatszámának normál beállításai: 22 °C/72 °F és **3** szint (**2** szint a hátsó ülésnél³).

> A klíma automatikus szabályozása aktív és a gomb világít.

i MEGJEGYZÉS

A hőmérséklet és a ventilátor fordulatszáma az automatikusan szabályozott klímavezérlő rendszer kikapcsolása nélkül módosítható. Az automatikusan szabályozott klímavezérlő rendszer akkor kapcsol ki, amikor manuálisan módosítja a levegőelosztást vagy bekapcsolja a maximális páramentesítést.

Kapcsolódó információk

- Klímakezelőszervek (214. oldal)

A levegő-visszakeringtetés aktiválása és inaktíválása

A levegő-visszakeringtetés úgy zárja ki az autón kívülről a rossz levegő, kipufogógázok stb. beáramlását, hogy a klímavezérlő rendszer újra felhasználja az utastér levegőjét.

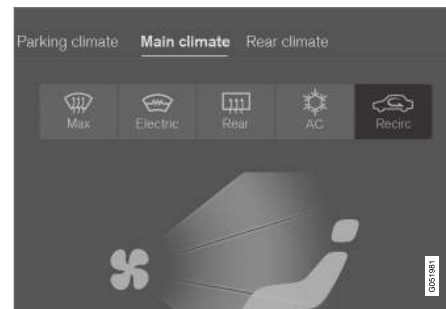

Levegő-visszakeringtetés gomb a klíma nézetben.

1. Nyissa meg a központi kijelző klíma nézetét.
2. Nyomja meg a **Légkeverés** gombot.
 - > A levegő-visszakeringtetés bekapcsol/kikapcsol és a gomb világít/kialszik.

³ 4-zónás klímával* felszerelt autókban.

! FONTOS

Ha a levegő túl hosszú ideig kering az autóban, akkor fennáll a párasodás kockázata az ablakok belsején.

i MEGJEGYZÉS

A levegő-visszakeringtetést nem lehet bekapcsolni, amikor aktiválva van a maximális páramentesítés.

Kapcsolódó információk

- Klímakezelőszervek (214. oldal)
- A levegő-visszakeringtetés időbeállításának aktiválása és inaktíválása (221. oldal)

A levegő-visszakeringtetés időbeállításának aktiválása és inaktíválása

A levegő-visszakeringtetés úgy zárja ki az autón kívülről a rossz levegő, kipufogógázok stb. beáramlását, hogy a klímavezérlő rendszer újra felhasználja az utastér levegőjét.

Lehetőség van annak beállítására, hogy a levegő-visszakeringtetés időzítője aktív/inaktív legyen-e. Amikor az időzítő aktív, akkor a levegő-visszakeringtetés 20 perc elteltével automatikusan kikapcsol.

1. Nyomja meg a **Beállítások** lehetőséget a központi kijelző felső nézetében
2. Nyomja meg a **Klíma** gombot.
3. Válassza az **Belső levegő keringtetés időzítője** lehetőséget a levegő-visszakeringtetés időzítőjének aktiválásához/inaktíválásához.

Kapcsolódó információk

- A levegő-visszakeringtetés aktiválása és inaktíválása (220. oldal)

A maximális páramentesítés bekapcsolása és kikapcsolása

A max. páramentesítés a párasodás és a jég gyors eltávolítására szolgál az ablakokról.

A maximális páramentesítés aktiválása és inaktíválása a középkonzollról

A maximális páramentesítés gyors eléréséhez a középkonzollon egy fizikai gomb helyezkedik el.

Szélvédőfűtéssel* a maximális páramentesítés csak külön kapcsolható be a központi kijelző klíma nézetében.



Fizikai gomb a középkonzollon.

Szélvédőfűtés nélküli autók esetén:

- Nyomja meg a gombot.
 - > A maximális páramentesítés bekapcsol/kikapcsol és a gomb világít/kialszik.



- ◀ Szélvédőfűtéssel rendelkező autók esetén:
 - Nyomja meg többször a gombot a három szint közötti váltáshoz:
 - Bekapcsolt szélvédőfűtés
 - Bekapcsolt szélvédőfűtés és maximális páramentesítés
 - Kikapcsolva.
 - > A szélvédőfűtés és a maximális páramentesítés bekapcsol/kikapcsol és a gomb világít/kialszik.

i MEGJEGYZÉS

A maximális páramentesítés bizonyos késleltetéssel kapcsol be, hogy elkerülje a ventilátorfokozat rövid növekedését, ha kikapcsolta a szélvédőfűtést a gomb két gyors megnyomásával.

A maximális páramentesítés aktiválása és inaktíválása a központi kijelzőről

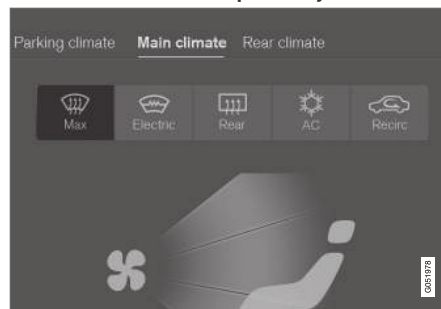

A maximális páramentesítés gombja a klíma nézetben.

1. Nyissa meg a központi kijelző klíma nézetét.
2. Nyomja meg a **Max** gombot.
 - > A maximális páramentesítés bekapcsol/kikapcsol és a gomb világít/kialszik.

A maximális páramentesítés kikapcsolja a klíma és a levegő-visszakeringtetés automatikus szabályozását, bekapcsolja a légkondicionálót, **5** fokozatra állítja a ventilátort és **HI** szintre állítja a hőmérsékletet.

Amikor be van kapcsolva a maximális páramentesítés, akkor a klímavezérlő rendszer visszatér a korábbi beállításokhoz.

i MEGJEGYZÉS

A ventilátor szintjének **5** beállítása növeli a zajszintet.

Kapcsolódó információk

- Klímakezelőszervek (214. oldal)

A szélvédőfűtés* aktiválása és inaktiválása

A szélvédőfűtés a pára és jég gyors eltávolítására szolgál az ablakról.

A szélvédőfűtés aktiválása és inaktiválása a középkonzollól

A középkonzolon egy fizikai gomb található a szélvédőfűtés gyors eléréséhez.



Fizikai gomb a középkonzolon.

- Nyomja meg többször a gombot a három szint közötti váltáshoz:
 - Bekapcsolt szélvédőfűtés
 - Bekapcsolt szélvédőfűtés és maximális páramentesítés
 - Kikapcsolva.
- > A szélvédőfűtés és a maximális páramentesítés bekapcsol/kikapcsol és a gomb világít/kialszik.

A szélvédőfűtés aktiválása és inaktiválása a központi kijelzőről

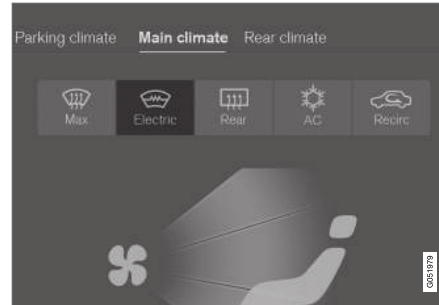

A szélvédőfűtés gombja a klíma nézetben.

1. Nyissa meg a központi kijelző klíma nézetét.
2. Nyomja meg a **Elektromos** gombot.
 - > A szélvédőfűtés bekapcsol/kikapcsol és a gomb világít/kialszik.

i MEGJEGYZÉS

A szélvédő egyes oldalainak háromszögű területe nem elektromosan fűtött, itt a jégmentesítés hosszabb ideig tarthat.

i MEGJEGYZÉS

A szélvédőfűtés befolyásolhatja a jeledők vagy egyéb kommunikációs eszközök működését.

i MEGJEGYZÉS

Ha a szélvédőfűtést olyankor kapcsolja be, amikor a Start/Stop funkció automatikusan leállította a motort, akkor a motor újraindul.

Kapcsolódó információk

- Klímakezelőszervek (214. oldal)
- A szélvédőfűtés* automatikus bekapcsolásának aktiválása és inaktiválása (224. oldal)

A szélvédőfűtés* automatikus bekapcsolásának aktiválása és inaktíválása

A szélvédőfűtés a pára és jég gyors eltávolítására szolgál az ablakról.

Lehetőség van annak beállítására, hogy a szélvédőfűtés automatikusan aktív/inaktív legyen-e a motor beindításakor. Az automatikus indítás aktiválása esetén a fűtés bekapcsol, ha fennáll a szélvédő/ablakok jegesedésének vagy párosodásának kockázata. A fűtés automatikusan kikapcsol, amikor a szélvédő/ablak elég meleg és a jegesedés vagy párosodás megszűnt.

1. Nyomja meg a **Beállítások** lehetőséget a központi kijelző felső nézetében
2. Nyomja meg a **Klíma** gombot.
3. Válassza az **Első szélvédő automatikus jégtelenítése** lehetőséget a szélvédőfűtés automatikus indításának aktiválásához/inaktíválásához.

Kapcsolódó információk

- A szélvédőfűtés* aktiválása és inaktíválása (223. oldal)

A hátsó ablak és a külső tükrök fűtésének aktiválása és inaktíválása

A hátsó ablakfűtés és a külső tükörfűtés a pára és a jég gyors eltávolítására szolgál az ablakokról és a tükrökről.

A hátsó ablak és a külső tükrök fűtésének aktiválása és inaktíválása a középkonzollról

A középkonzolon egy fizikai gomb található a hátsó ablakfűtés és a külső tükörfűtés gyors eléréséhez.



Fizikai gomb a középkonzolon.

- Nyomja meg a gombot.
 - > A hátsó ablak és a külső visszapillantó tükrök fűtése bekapcsol/kikapcsol és a gomb világít/kialszik.

A hátsó ablak és a külső tükrök fűtésének aktiválása és inaktíválása a központi kijelzőről

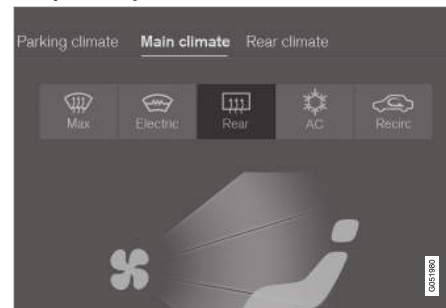

A hátsó ablakfűtés és a külső tükrök gombja a klíma nézetben.

1. Nyissa meg a központi kijelző klíma nézetét.
2. Nyomja meg a **Hátsó** gombot.
 - > A hátsó ablak és a külső visszapillantó tükrök fűtése bekapcsol/kikapcsol és a gomb világít/kialszik.

Kapcsolódó információk

- Klímakezelőszervek (214. oldal)
- A hátsó ablakfűtés és a tükörfűtés automatikus aktiválása és inaktíválása (225. oldal)

A hátsó ablakfűtés és a tükrőfűtés automatikus aktiválása és inaktíválása

A hátsó ablakfűtés és a külső tükrőfűtés a pára és a jég gyors eltávolítására szolgál az ablakokról és a tükrőkről.

Lehetőség van annak beállítására, hogy a hátsó ablakfűtés és a külső tükrőfűtés automatikusan aktív/inaktív legyen-e a motor beindításakor. Az automatikus indítás aktiválása esetén a fűtés bekapcsol, ha fennáll a szélvédő/ablakok jegesedésének vagy párasodásának kockázata. A fűtés automatikusan kikapcsol, amikor a szélvédő/ablak elég meleg és a jegesedés vagy párasodás megszűnt.

1. Nyomja meg a **Beállítások** lehetőséget a központi kijelző felső nézetében
2. Nyomja meg a **Klíma** gombot.
3. Válassza a **Hátsó szélvédő automatikus jégtelenítése** lehetőséget az ablak- és külső tükrőfűtés automatikus indításának aktiválásához/inaktíválásához.

Kapcsolódó információk

- A hátsó ablak és a külső tükrök fűtésének aktiválása és inaktíválása (224. oldal)

Az első ülés ventilátorszintjének szabályozása⁴

A ventilátor számos különböző automatikusan szabályozott ventilátorszintre állítható az első üléshez.



Ventilátorszabályozó gombok a klíma nézetben.

1. Nyissa meg a központi kijelző klíma nézetét.
2. Érintse meg a kívánt ventilátorszintet, **Off**, **1-5** vagy **Max**.
 - > A ventilátor szintje megváltozik, és a kiválasztott szint világít.

! FONTOS

Ha teljesen ki van kapcsolva a ventilátor, akkor a légkondicionáló nem működik, ami az ablakok belső párasodásának kockázatával jár.

i MEGJEGYZÉS

A klímaszabályozó rendszer a kiválasztott ventilátor-fordulatszámnak megfelelően szabályozza a levegő áramlását. Ez azt jelenti, hogy a ventilátor fordulatszáma akkor is változhat, ha a ventilátorfokozat ugyanaz.

Kapcsolódó információk

- Klímakezelőszerkek (214. oldal)

⁴ 2-zónás légkondicionáló esetében a hátsó ülésre vonatkozóan is.

A hátsó ülés ventilátorszintjének szabályozása*

A ventilátor számos különböző automatikusan szabályozott ventilátorszintre állítható a hátsó üléshez.

A hátsó ülés ventilátorszintjének szabályozása az első ülésből

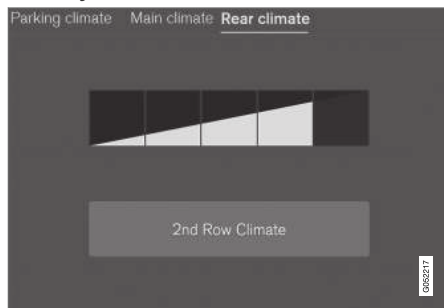

A ventilátorszabályozó gombok a **Hátsó klíma** fülön a klíma nézetben.

1. Nyissa meg a klíma nézetet a központi kijelzőn, és válassza ki a **Hátsó klíma** fület.
2. Érintse meg a kívánt ventilátorszintet, **1-5**.

A hátsó ülés ventilátorának szintje a **Második sor klímája** megérintésével kapcsolható ki.

> A ventilátor szintje megváltozik, és a kiválasztott szint világít.

A hátsó ülés ventilátorszintjének szabályozása a hátsó ülésből

1. Nyomja meg a nyitó gombot az alagút konzol klíma paneljén a kezelőszervek eléréséhez.



Ventilátor-kezelőszervek az alagút konzol hátuljának klímapaneljén.

2. Érintse meg a kívánt ventilátorszintet, **1-5**.
> A ventilátor szintje megváltozik, és a kiválasztott szint világít.

i MEGJEGYZÉS

A hátsó ülés ventilátorfokozata nem állítható be, ha az első ülés ventilátorfokozata **Off** állásban van.

A hátsó ülés ventilátor-fordulatszáma csak a központi kijelző klíma nézetében kapcsolható ki.

i MEGJEGYZÉS

A klímaszabályozó rendszer a kiválasztott ventilátor-fordulatszámnak megfelelően szabályozza a levegő áramlását. Ez azt jelenti, hogy a ventilátor fordulatszáma akkor is változhat, ha a ventilátorfokozat ugyanaz.

Kapcsolódó információk

- Klímakezelőszervek (214. oldal)

Az első ülés hőmérsékletének szabályozása⁵

A hőmérséklet a kívánt fokra állítható az első ülés klímazónáiban.



Hőmérséklet gombok a klíma sorban.

1. Nyomja meg a bal vagy jobb oldali hőmérséklet gombot a központi kijelző klíma sorában a kezelőszervek megnyitásához.

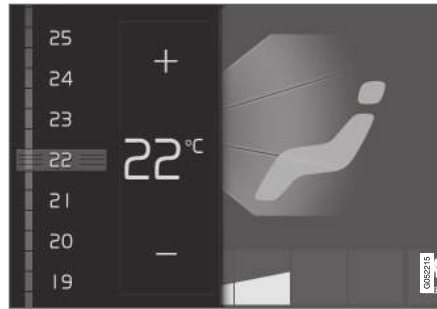

Hőmérséklet-szabályozás.

2. A hőmérsékletet az alábbiak szerint szabályozhatja:
 - húzza a kezelőszervert a kívánt hőmérséklethez, vagy
 - nyomja meg a +/- gombot a hőmérséklet fokozatos emeléséhez/csökkentéséhez.

> A hőmérséklet változik, és a gomb mutatja a beállított hőmérsékletet.

i MEGJEGYZÉS

A fűtést vagy hűtést nem lehet siettetni a ténylegesen kívánt hőmérsékletnél magasabb vagy alacsonyabb hőmérséklet beállításával.

Kapcsolódó információk

- Klímakezelőszervek (214. oldal)

A hátsó ülés hőmérsékletének szabályozása*

A hőmérséklet a kívánt fokra állítható a hátsó ülés klímazónáiban.

A hátsó ülés hőmérsékletének szabályozása az első ülésről



A hőmérséklet gombok a **Hátsó klíma** fülön a klíma nézetben.

1. Nyissa meg a klíma nézetet a központi kijelzőn, és válassza ki a **Hátsó klíma** fület.
2. Nyomja meg a bal vagy jobb oldali hőmérséklet gombot a kezelőszervek megnyitásához.

⁵ 2-zónás légkondicionáló esetében a hátsó ülésre vonatkozóan is.

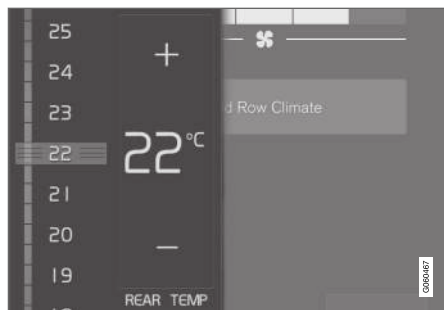

Hőmérséklet-szabályozás.

3. A hőmérsékletet az alábbi módokon szabályozhatja:
 - húzza a kezelőszervet a kívánt hőmérséklethez
 - nyomja meg a +/- gombot a hőmérséklet fokozatos emeléséhez/csökkentéséhez.
 - > A hőmérséklet változik, és a gomb mutatja a beállított hőmérsékletet.

A hátsó ülés hőmérsékletének szabályozása a hátsó ülésről

1. Nyomja meg a nyitó gombot az alagútvezető klíma paneljén a kezelőszervek eléréséhez.



Hőmérséklet-vezérlés az alagútvezető hátsó klímapaneljén.

2. Nyomja meg a bal vagy jobb oldali </> gombot az alagútvezető klímapaneljén a hőmérséklet lépésenkénti csökkentéséhez/emeléséhez.
 - > A hőmérséklet változik és a képernyő a klímapanelen mutatja a beállított hőmérsékletet.

i MEGJEGYZÉS

A fűtést vagy hűtést nem lehet siettetni a ténylegesen kívánt hőmérsékletnél magasabb vagy alacsonyabb hőmérséklet beállításával.

Kapcsolódó információk

- Klímakezelőszervek (214. oldal)

Hőmérséklet szinkronizálása

Az autó különböző klímazonáinak hőmérséklete szinkronizálható a vezetőoldalhoz beállított hőmérséklettel.

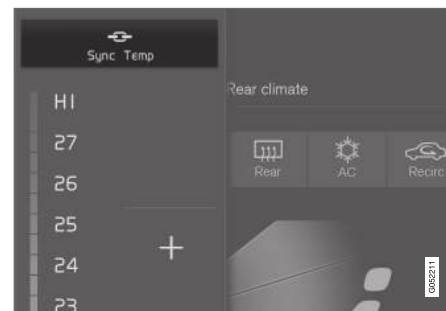

Szinkronizálás gomb a vezető oldali hőmérséklet-kezelőszerven.

1. Nyomja meg a vezető oldali hőmérséklet gombot a központi kijelző klíma sorában a kezelőszerv megnyitásához.
2. Nyomja meg a **Hőmérséklet szinkronizálása** gombot.
 - > Az autó összes zónájának hőmérséklete szinkronizálásra kerül a vezetőével és a szinkronizálás szimbóluma megjelenik a hőmérséklet gomb mellett.

A szinkronizálás a **Hőmérséklet szinkronizálása** további megnyomásával vagy a vezetőétől eltérő zóna hőmérsékleti beállításának módosításával kapcsolható ki.

Kapcsolódó információk

- Klímavezérlőszervek (214. oldal)

A légkondicionáló aktiválása és inaktíválása

A légkondicionáló szükség szerint hűti és szárítja a beáramló levegőt.

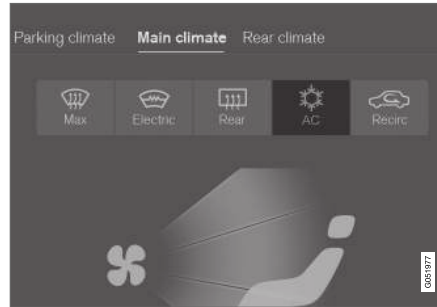

Légkondicionáló gomb a klíma nézetben.

1. Nyissa meg a központi kijelző klíma nézetét.
2. Nyomja meg a **Légkondi** gombot.
 - > A légkondicionáló bekapcsol/kikapcsol és a gomb világít/kialszik.

Amikor be van kapcsolva a légkondicionáló, akkor a klímaszabályozó rendszer szükség szerint automatikusan vezérli a bekapcsolást és kikapcsolást.

i MEGJEGYZÉS

Csukja be az összes ablakot és a panorámatetőt* a légkondicionáló optimális működéséhez.

i MEGJEGYZÉS

A légkondicionáló bekapcsolása nem lehetséges, ha a ventilátor kezelőszerve **Off** helyzetben van.

Kapcsolódó információk

- Klímavezérlőszervek (214. oldal)

Állóklíma*

Az állóklíma-vezérlés olyan általános kifejezés a különböző olyan funkciókra, amelyek javítják az utastér klímáját, amikor az autó parkol, ilyen például az előkészítés.

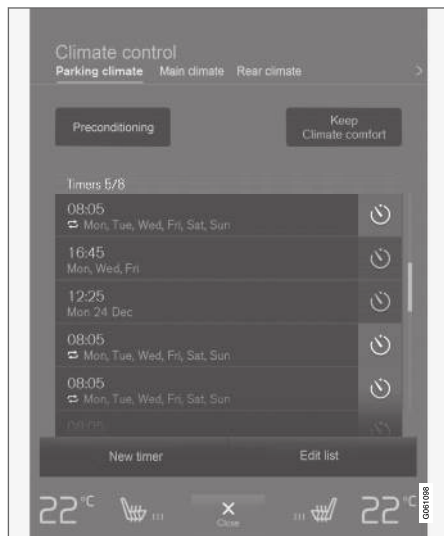

Az állóklíma-vezérléshez kapcsolatos funkciók a központi kijelző klíma nézetének **Parkolási klíma** menüpontjából vezérelhetők.

Kapcsolódó információk

- Klímavezérlés (202. oldal)
- Előkészítés* (230. oldal)
- Klímakomfort parkoláskor* (235. oldal)
- Az állóklíma-vezérlés* szimbólumai és üzenetei (236. oldal)

Előkészítés*

Az autó vezetés előtti előkészítése csökkentheti a kopást és az út során szükséges energiát.

Az előkészítés közvetlenül vagy időzítőn keresztül indítható el.

A funkció számos rendszert használ a különböző esetekben:

- Az állófűtés* hideg időjárási viszonyok mellett felmelegíti az utasteret és a motort is.
- Amikor meleg, akkor a szellőztetés külső levegő befúvásával hűti az utasteret.

i MEGJEGYZÉS

Az utastér előkészítése során az autó a komfort hőmérséklet és nem a klímavezérlő rendszeren beállított hőmérséklet elérésén dolgozik.

Kapcsolódó információk

- Állóklíma* (230. oldal)
- Az előkészítés* elindítása és kikapcsolása (231. oldal)
- Előkészítési idő beállítása* (232. oldal)

Az előkészítés* elindítása és kikapcsolása

Az előkészítés* felmelegíti az utasteret és a motort vagy szellőzteti az utasteret az indulás előtt. A funkció közvetlenül a központi kijelzőről vagy mobiltelefonról indítható.

Elindítás és kikapcsolás az autóból



Az előkészítés gombja a **Parkolási klíma** fülön a klíma nézetben.

1. Nyissa meg a központi kijelző klíma nézetét.
2. Válassza ki az **Parkolási klíma** fület.
3. Nyomja meg a **Előkondicionálás** gombot.
 - > Az előkészítés elindul/kikapcsol és a gomb világít/kialszik.

i MEGJEGYZÉS

Az autó ajtóinak és ablakainak zárva kell lenniük az utastér előkészítése során.

⚠ FIGYELEM

Ne használja az előkészítést, ha az autó fűtésel* van felszerelve:

- Nem szellőző, zárt helyeken. A fűtés a bekapcsolásakor kipufogógázokat bocsát ki.
- Robbanó vagy gyúlékony anyagok közelében. Az üzemanyag, gáz, hosszú fű, fűrészpor stb. meggyulladhat.
- Amikor fennáll a kockázata, hogy a fűtés kipufogó-vezetéke elzáródik. Például a jobb oldali első kerékdobban található mély hó akadályozhatja a fűtés szellőzését.

Ne feledje, hogy az előkészítés hosszú időre előre beállítható időzítéssel indítható.

Indítás az alkalmazásból*

Az előkészítés elindítása és a kiválasztott beállítások információi kezelhetők Volvo On Call* alkalmazással rendelkező készülékekről. Az előkészítés* komfortos hőmérsékletre melegíti az utasteret vagy külső levegő befúvásával kiszellőzteti az utasteret.

Az utastér a távoli autóindítás funkcióval (Engine Remote Start - ERS)⁶ is előkészíthető a Volvo On Call* alkalmazáson keresztül.

Kapcsolódó információk

- Állóklíma* (230. oldal)
- Előkészítés* (230. oldal)
- Előkészítési idő beállítása* (232. oldal)

⁶ Bizonyos piacok.

Előkészítési idő beállítása*

Az időzítő beállítható úgy, hogy az előkészítés egy előre meghatározott időpontban fejeződjön be.

Az időzítő legfeljebb 8 különböző beállítást képes kezelni az alábbiakra vonatkozóan:

- Egy idő egy adott dátumon
- Egy idő a hét egy vagy több napján ismétléssel vagy anélkül.

Kapcsolódó információk

- Előkészítés* (230. oldal)
- Előkészítés időbeállításának hozzáadása és szerkesztése* (232. oldal)
- Az előkészítés* időbeállításának aktiválása és inaktiválása (233. oldal)
- Az előkészítés időbeállításának eltávolítása* (234. oldal)

Előkészítés időbeállításának hozzáadása és szerkesztése*

Az előkészítés időzítője legfeljebb 8 időbeállítást képes kezelni.

Időbeállítás hozzáadása

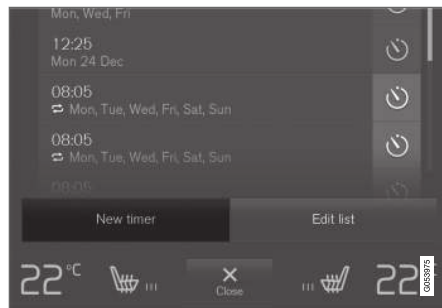

Az időbeállítás hozzáadására szolgáló gomb a klíma nézet **Parkolási klíma** menüjében.

1. Nyissa meg a központi kijelző klíma nézetét.
2. Válassza ki az **Parkolási klíma** fület.

3. Nyomja meg a **Időzítés hozzáadás** gombot.
> Egy felugró ablak jelenik meg.

i MEGJEGYZÉS

Nem lehetséges időbeállítás hozzáadása, ha már bevitt 8 időzítő-beállítást. Egy időbeállítás törléséhez, hogy újat adhasson hozzá.

4. Érintse meg a **Dátum** lehetőséget az idő beállításához egy adott dátumhoz.
Érintse meg a **Napok** lehetőséget az idő beállításához a hét egy vagy több napjához.
Napok esetén: Az ismétlés bekapcsolásához/kikapcsolásához jelölje be a **Ismétlés hetente** jelölőnégyzetet vagy távolítsa el annak jelölését.
5. **Dátum** esetén: Válassza ki a dátumot az előkészítéshez a dátumlistában görgetve a nyilakkal.
Napok esetén: Válassza ki a hét napjait az előkészítéshez a hét napjaihoz tartozó gombok megérintésével.
6. Állítsa be a nyilakkal az időt, amikor az előkészítésnek be kell fejeződnie.

7. Érintse meg a **Megerősítés** lehetőséget az időbeállítás hozzáadásához.
- > Az időbeállítás hozzáadódik a listához és aktiválódik.

FIGYELEM

Ne használja az előkészítést, ha az autó fűtés-sel* van felszerelve:

- Nem szellőző, zárt helyeken. A fűtés a bekapcsolásakor kipufogógázokat bocsát ki.
- Robbanó vagy gyúlékony anyagok közelében. Az üzemanyag, gáz, hosszú fű, fűrészpor stb. meggyulladhat.
- Amikor fennáll a kockázata, hogy a fűtés kipufogó-vezetéke elzáródik. Például a jobb oldali első kerékdobban található mély hó akadályozhatja a fűtés szellőzését.

Ne feledje, hogy az előkészítés hosszú időre előre beállítható időzítővel indítható.

Időbeállítások szerkesztése

1. Nyissa meg a központi kijelző klíma nézetét.
2. Válassza ki az **Parkolási klíma** fület.
3. Nyomja meg a módosítani kívánt időbeállítást.
 - > Egy felugró ablak jelenik meg.

4. Szerkessze az időbeállítást a fenti "Időbeállítás hozzáadása" részben leírtaknak megfelelően.

Kapcsolódó információk

- Előkészítés* (230. oldal)
- Előkészítési idő beállítása* (232. oldal)
- Az előkészítés* időbeállításának aktiválása és inaktíválása (233. oldal)
- Az előkészítés időbeállításának eltávolítása* (234. oldal)

Az előkészítés* időbeállításának aktiválása és inaktíválása

Az előkészítés időzítőjének időbeállítása szükség szerint aktiválható vagy inaktíválható.



Az időzítő gombok a **Parkolási klíma** fülön a klíma nézetben.

1. Nyissa meg a központi kijelző klíma nézetét.
2. Válassza ki az **Parkolási klíma** fület.
3. Az időbeállítás aktiválásához/inaktíválásához érintse meg az időzítő gombot a beállítás jobb oldalán.
 - > Az időbeállítás bekapcsol/kikapcsol és a gomb világít/kialszik.





FIGYELEM

Ne használja az előkészítést, ha az autó fűtésel* van felszerelve:

- Nem szellőző, zárt helyeken. A fűtés a bekapcsolásakor kipufogógázokat bocsát ki.
- Robbanó vagy gyúlékony anyagok közelében. Az üzemanyag, gáz, hosszú fű, fűrészpor stb. meggyulladhat.
- Amikor fennáll a kockázata, hogy a fűtés kipufogó-vezetéke elzáródik. Például a jobb oldali első kerékdobban található mély hó akadályozhatja a fűtés szellőzését.

Ne feledje, hogy az előkészítés hosszú időre előre beállítható időzítővel indítható.

Kapcsolódó információk

- Előkészítés* (230. oldal)
- Előkészítési idő beállítása* (232. oldal)
- Előkészítés időbeállításának hozzáadása és szerkesztése* (232. oldal)
- Az előkészítés időbeállításának eltávolítása* (234. oldal)

Az előkészítés időbeállításának eltávolítása*

Az előkészítés már nem szükséges időbeállítása törölhető.

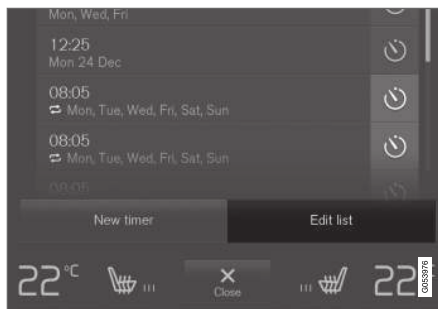

A lista szerkesztésére/időbeállítás törlésére szolgáló gomb a klíma nézet **Parkolási klíma** menüjében.

1. Nyissa meg a központi kijelző klíma nézetét.
2. Válassza ki az **Parkolási klíma** fület.
3. Nyomja meg a **Lista szerkesztése** gombot.
4. Nyomja meg a jobb oldali törlés ikont a listában.
 - > Az ikon a **Törlés** szövegre változik.
5. Nyomja meg az **Törlés** gombot a jöványához.
 - > Az időbeállítás eltávolításra kerül a listából.

Kapcsolódó információk

- Előkészítés* (230. oldal)
- Előkészítési idő beállítása* (232. oldal)
- Előkészítés időbeállításának hozzáadása és szerkesztése* (232. oldal)
- Az előkészítés* időbeállításának aktiválása és inaktíválása (233. oldal)

Klímakomfort parkoláskor*

Az autó utasterének klímája fenntartható, miközben az autó parkol, például amikor a motort le kell állítani, de a járművezető vagy az utas(ok) az autóban szeretnének maradni és fenn kell tartani a klímakomfort szintjét.

A klímakomfort-fenntartás csak közvetlenül indítható el.

A funkció számos rendszert használ a különböző esetekben:

- Hideg időben a motor maradék hője fűti komforthőmérsékletre az utasteret.
- Amikor meleg, akkor a szellőztetés külső levegő befúvásával hűti az utasteret.

i MEGJEGYZÉS

A klímakomfort-fenntartás kikapcsol, ha az autót kívülről bezárja, hogy elkerülje a maradék hő szükségtelen felhasználását. A funkció célja a klímakomfort fenntartása, amikor a járművezető vagy az utasok az autóban maradnak.

Kapcsolódó információk

- Állóklíma* (230. oldal)
- A klímakomfort bekapcsolása és kikapcsolása parkoláskor* (235. oldal)

A klímakomfort bekapcsolása és kikapcsolása parkoláskor*

A klímakomfort-fenntartás fenntartja a klímát az utasterben a vezetés után. A funkciót közvetlenül a központi kijelzőről lehet elindítani.



A klímakomfort-fenntartás gombja a klíma nézet **Parkolási klíma** fülén található.

1. Nyissa meg a központi kijelző klíma nézetét.
2. Válassza ki az **Parkolási klíma** fület.
3. Nyomja meg a **Klíma komfort üzemmód** gombot.
 - > A klímakomfort-fenntartás elindul/kikapcsol és a gomb világít/kialszik.

i MEGJEGYZÉS

A klímakomfort fenntartásának elindítása nem lehetséges, ha nincs elég maradék hő a motorban az utaster klímájának fenntartásához vagy a külső hőmérséklet körülbelül 20 °C (68°F) felett van.

i MEGJEGYZÉS

A klímakomfort-fenntartás kikapcsol, ha az autót kívülről bezárja, hogy elkerülje a maradék hő szükségtelen felhasználását. A funkció célja a klímakomfort fenntartása, amikor a járművezető vagy az utasok az autóban maradnak.

Kapcsolódó információk

- Klímakomfort parkoláskor* (235. oldal)





Az állóklíma-vezérlés* szimbólumai és üzenetei

Az állóklímára vonatkozóan számos szimbólum és üzenet megjelenhet a járművezetői kijelzőn.

Az állóklíma-vezérléssel kapcsolatos üzenetek olyan készüléken is megjeleníthetők, amelyre telepítve van a Volvo On Call* alkalmazás.



Ez a szimbólum világít a járművezetői kijelzőn, amikor aktív az állófűtés.

Szimbólum	Üzenet	Leírás
	Parkolási klíma Szerviz szükséges	Az állóklíma-vezérlés ki van kapcsolva. Vegye fel a kapcsolatot egy műhellyel ^A a funkció lehető leghamarabbi ellenőrzéséhez.
	Parkolási klíma Ideiglenesen nem áll rendelkezésre	Az állóklíma-vezérlés ideiglenesen ki van kapcsolva. Ha a probléma továbbra is fennáll, akkor keressen fel egy műhelyt ^A a funkció ellenőrzéséhez.
	Parkolási klíma Nem áll rend., üzemanyag szintje túl alacsony	Az állóklíma-vezérlés nem aktiválható, ha az üzemanyagszint túl alacsony az állófűtés bekapcsolásához*. Töltse fel a jármű normál üzemanyagtartályát.
	Parkolási klíma Nem áll rendelkezésre töltés szintje túl alacsony	Az állóklíma-vezérlés nem aktiválható, ha az indítóakkumulátor töltöttségi szintje túl alacsony az állófűtés bekapcsolásához*. Indítsa be az autót.
	Parkolási klíma Korlátozott, töltés szintje túl alacsony	Az állófűtés működési ideje korlátozott, amikor az indítóakkumulátor töltöttsége alacsony. Indítsa be az autót.

^A Lehetőleg hivatalos Volvo műhelyben.

Kapcsolódó információk

- Állóklíma* (230. oldal)

Fűtés*

A fűtés segít a motornak és az utasternek, hogy vezetés közben elérje a megfelelő hőmérsékletet.

A fűtésnek két alfunkciója van:

- Állófűtés - fűti az utasteret és a motort, ha szükséges, amikor be van kapcsolva az állóklima-vezérlés előkészítése.
- Kiegészítő fűtés - vezetés közben fűti az utasteret és a motort, ha szükséges.

A fűtés üzemanyaggal működik és a jobb oldali első kerékdobban helyezkedik el.

i MEGJEGYZÉS

Amikor működik a fűtés, akkor füst távozhat a jobb oldali első kerékdobból és halk zümmögés hallható. Az üzemanyag-szivattyútól származó kattogó hang is hallható az autó hátsó része felől. Ez teljesen normális.

Akkumulátor és töltés

A fűtés tápellátását az autó indítóakkumulátora biztosítja. Ha az indítóakkumulátor töltöttségi szintje túl alacsony, akkor a fűtés automatikusan kikapcsol és a járművezetői kijelző egy üzenetet jelenít meg.

i MEGJEGYZÉS

Ügyeljen arra, hogy elegendő töltés legyen az akkumulátorban, ha használnia kell a fűtést.

Üzemanyag és üzemanyagöltés

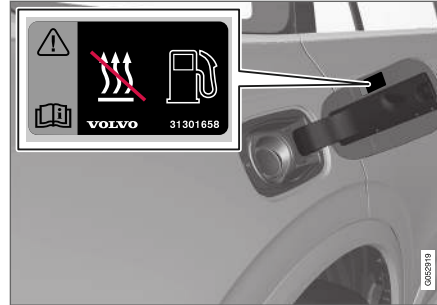

Figyelmeztető címke az üzemanyagöltő fedélen.

A fűtés az autó normál üzemanyagtartályában található üzemanyagot használja.

Ha az autóval meredek lejtőn parkol, akkor az autó elejének lefelé kell néznie, hogy biztosítsa a fűtés üzemanyag-ellátását.

Ha az üzemanyagtartály töltöttségi szintje túl alacsony, akkor a fűtés automatikusan kikapcsol és a járművezetői kijelző egy üzenetet jelenít meg.

i MEGJEGYZÉS

Ügyeljen arra, hogy elégséges üzemanyag legyen az autó üzemanyagtartályában, ha használni kell a fűtést.

! FIGYELEM

A kiömlő üzemanyag meggyulladhat. Kapcsolja ki az üzemanyaggal működtetett kiegészítő fűtést az üzemanyagöltés megkezdése előtt.



Ellenőrizze a járművezetői kijelzőn, hogy ki van-e kapcsolva a fűtés. Ez a szimbólum világít, amikor állófűtésként működik.

Kapcsolódó információk

- Klímavezérlés (202. oldal)
- Állófűtés* (238. oldal)
- Kiegészítő fűtés* (239. oldal)

Állófűtés*

Az állófűtés vezetés előtt szükség szerint felmelegíti az utasteret és a motort, ha be van kapcsolva az előkészítés.

Az állófűtés az autófűtés két részfunkciójának egyike. A fűtés a jobb oldali első kerékdobben helyezkedik el.



Ez a szimbólum világít a járművezetői kijelzőn, amikor aktív az állófűtés.

i MEGJEGYZÉS

Amikor működik a fűtés, akkor füst távozhat a jobb oldali első kerékdobból és halk zümmögés hallható. Az üzemanyag-szivattyútól származó kattogó hang is hallható az autó hátsó része felől. Ez teljesen normális.

Az állófűtés automatikusan bekapcsol, ha be van kapcsolva az állóklima előkészítése* és fel kell fűteni az utasteret.

Automatikusan kikapcsol, amikor a beállított időzítő ideje lejár, letelik a fűtés maximális működési ideje vagy újraindítják az autót.

A fűtés maximális működési ideje 40 perc.

i MEGJEGYZÉS

Ügyeljen arra, hogy elégséges üzemanyag legyen az autó üzemanyagtartályában, ha használni kell az állófűtést.

Ügyeljen arra, hogy elegendő töltés legyen az indítóakkumulátorban, ha használnia kell az állófűtést.

! FONTOS

Az állófűtés ismételt használata rövid utak megtétele közben az akkumulátor lemerülését okozhatja, ami megakadályozza az indítást.

Ha rendszeresen használja a fűtést, akkor az autót a fűtés használatával megegyező ideig vezetni kell az akkumulátor elégséges töltéséhez, hogy visszanyerje az állófűtés által felhasznált energiát. Az állófűtést alkalmanként legfeljebb 40 percig szabad használni.

! FIGYELEM

Ne használja az előkészítést, ha az autó fűtés-sel* van felszerelve:

- Nem szellőző, zárt helyeken. A fűtés a bekapcsolásakor kipufogógázokat bocsát ki.
- Robbanó vagy gyúlékony anyagok közelében. Az üzemanyag, gáz, hosszú fű, fűrészporsz. meggyulladhat.
- Amikor fennáll a kockázata, hogy a fűtés kipufogó-vezetéke elzáródik. Például a jobb oldali első kerékdobben található mély hő akadályozhatja a fűtés szellőzését.

Ne feledje, hogy az előkészítés hosszú időre előre beállítható időzítővel indítható.

! FIGYELEM

Ha üzemanyagszagot érez vagy szokatlan mennyiségű füstöt, fekete füstöt érez vagy szokatlan hangokat hall az állófűtéstől, akkor kapcsolja ki a fűtést és, ha lehetséges, húzza ki annak biztosítékát. A Volvo azt javasolja, hogy lépjen kapcsolatba egy hivatalos Volvo műhellyel a javításhoz.

Kapcsolódó információk

- Fűtés* (237. oldal)
- Kiegészítő fűtés* (239. oldal)

Kiegészítő fűtés*

A kiegészítő fűtés segíti az utastér és a motor vezetés közbeni fűtését.

A kiegészítő fűtés az autófűtés két részfunkciójának egyike. A fűtés a jobb oldali első kerékdobban helyezkedik el.

i MEGJEGYZÉS

Amikor működik a fűtés, akkor füst távozhat a jobb oldali első kerékdobból és halk zümmögés hallható. Az üzemanyag-szivattyútól származó kattogó hang is hallható az autó hátsó része felől. Ez teljesen normális.

A kiegészítő fűtés indítása és vezérlése automatikusan történik, amikor fűtésre van szükség az autó vezetése közben.

Az autó leállításakor automatikusan kikapcsol.

i MEGJEGYZÉS

Ügyeljen arra, hogy elégséges üzemanyag legyen az autó üzemanyagtartályában, ha használni kell a kiegészítő fűtést.

Kapcsolódó információk

- Fűtés* (237. oldal)
- Állófűtés* (238. oldal)
- A kiegészítő fűtés automatikus bekapcsolásának aktiválása és inaktíválása (239. oldal)

A kiegészítő fűtés automatikus bekapcsolásának aktiválása és inaktíválása

A kiegészítő fűtés segíti az utastér és a motor vezetés közbeni fűtését.

Lehetőség van annak beállítására, hogy a kiegészítő fűtés automatikusan bekapcsoljon-e.

1. Nyomja meg a **Beállítások** lehetőséget a központi kijelző felső nézetében
2. Nyomja meg a **Klíma** gombot.
3. Válassza ki az **Kiegészítő fűtés** lehetőséget a kiegészítő fűtés automatikus indításának aktiválásához/inaktíválásához.

i MEGJEGYZÉS

A Volvo azt javasolja, hogy rövidebb utakra kapcsolja ki a kiegészítő fűtés automatikus indítását.

Kapcsolódó információk

- Kiegészítő fűtés* (239. oldal)

KULCS, ZÁRAK ÉS RIASZTÓ

Zárás megerősítése

Az autó zárásakor vagy nyitásakor az irányjelzők erősítik meg, hogy a zárás vagy nyitás megfelelően végrehajtásra került.

Külső visszajelzés

Zárás

- Az autó vészvillogóinak villogása jelzi a zárást és visszahúzódnak a külső visszapillantó tükrök¹.

Nyitás

- Az autó vészvillogóinak két felvillanása jelzi a nyitást és kinyúlnak a külső visszapillantó tükrök¹.

Az összes ajtónak, a csomagterajtónak és a motorháztetőnek csukva kell lennie az autó zárásának jelzéséhez. Ha a zárást csak a vezetőajtó becsukott² állapotában hajtja végre, akkor az autó bezáródik, de csak azután történik meg a zárás visszajelzése a vészvillogóval, hogy az összes ajtót, a csomagterajtót és a motorháztetőt becsukták.

Zár és riasztó visszajelző

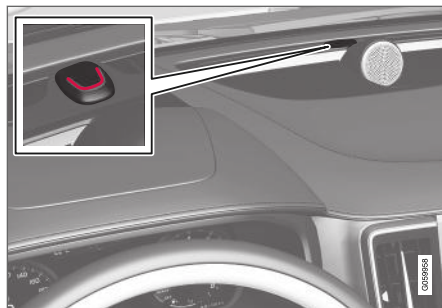

A zár és a műszerfali riasztó visszajelző mutatja a riasztó rendszer állapotát:

Hosszú felvillanás jelzi az autó zárását. Amikor az autó be van zárva, akkor ezt rövid, lüktető villogások jelzik.

Egyéb jelzés

A hazakísérő világítás és a megközelítő világítás funkció visszajelzést biztosít a zárásról és nyitásról.

Visszajelzés a zárógombokon

Első ajtó



Záró gombok visszajelző lámpával az első ajtóban.

A záró gomb világító visszajelző lámpája mutatja az első ajtókon, hogy minden ajtó zárva van. Ha a valamelyik ajtót kinyitják, akkor a lámpa mindkét ajtóban kialszik.

¹ Csak behajtható külső tükrök esetén.

² Kulcs nélküli zárás/nyitás (Passive Entry*) funkcióval felszerelt autókra nem vonatkozik.

A hátsó ajtóban*

Záró gombok visszajelző lámpával a hátsó ajtóban.

A záró gomb világító visszajelző lámpája mutatja az ajtókon, hogy az ajtó zárva van. Ha valamelyik ajtót kinyitják, akkor annak lámpája kialszik, miközben a többi továbbra is világít.

Kapcsolódó információk

- A zárás jelzésének beállítása (243. oldal)
- Megközelítő világítás időtartama (161. oldal)
- A hazakísérő világítás használata (161. oldal)

A zárás jelzésének beállítása

A központi kijelző beállítások menüjében lehetőség van annak kiválasztására, hogyan jelzi vissza a központi kijelző a zárást és nyitást.

Zárási válasz:

1. Érintse meg a **Beállítások** lehetőséget a központi kijelző felső nézetében.
2. Nyomja meg a **My Car → Zárás** gombot.
3. Érintse meg a **Zárás látható visszajelzése** lehetőséget annak beállításához, hogy az autónak kell-e látható választ adnia: **Zárás, Nyitás, Mindkettő** vagy a funkció kikapcsolása.

Visszajelzés visszahúzható külső tükrökkel*:

1. Érintse meg a **Beállítások** lehetőséget a központi kijelző felső nézetében.
2. Nyomja meg a **My Car → Tükrök és kényelem** gombot.
3. Válassza a **Tükör behajtása záraskor** lehetőséget a funkció aktiválásához vagy inaktiválásához.

Kapcsolódó információk

- Zárás megerősítése (242. oldal)

távezérlős kulcs

A távezérlős kulcs zárja és nyitja az ajtókat, a csomagtérajtót és az üzemanyagöltő fedelet. A távezérlős kulcsnak az autó belsejében kell lennie ennek elindításához.



Távezérlős kulcs³ a bal oldalon és gomb nélküli kulcs (Key Tag)* a jobb oldalon.

A távezérlős kulcs fizikailag nem szükséges a beindításhoz, mert az autó alapfelszereltségben támogatja a kulcs nélküli indítást (Passive Start).

A kulcsnak az utastér első részében kell lennie, például a járművezető zsebében vagy az alagútkonzol pohártartójában az autó beindításához.

³ Az ábra vázlatos - az alkatrészek az autómoddeltől függően eltérőek lehetnek.

- ◀ Opcionálisan az ajtók, a csomagterajtó kulcs nélküli zárása és nyitása (Passive Entry*) is rendelkezésre áll. A kulcsnak körülbelül 1,5 méter (5 láb) sugarú, félkör alakú hatóterülete van a vezetőajtótól számítva és körülbelül 1 méteres (3 láb) hatóterülete a csomagterajtótól.

A kulcs nélküli indítás és a kulcs nélküli zárás és nyitás esetén a távvezérlős kulcs bárhol lehet az utastérben vagy a csomagterében, és így is fenn tartja az autó beindításának képességét.

Az autó minden távvezérlős kulcsa egy vezetői profilhoz rendelhető az autó egyedi beállításával. Amikor egy bizonyos profilhoz rendelt kulcsot használ, akkor az autó a profilnak megfelelően viselkedik.

Gomb nélküli kulcs (Key Tag)

A kulcs nélküli zárással és nyitással* felszerelt autókhoz kissé kisebb, könnyebb és gomb nélküli kulcs (Key Tag) is tartozik. Ez a kulcs nélküli indítás valamint nyitás és zárás tekintetében ugyanúgy működik, mint a normál távvezérlős kulcs. A kulcs körülbelül 10 méteres (30 láb) mélységig és 60 percig vízálló. Nem rendelkezik kivehető kulcsszárral és az akkumulátora nem cserélhető.

A távvezérlős kulcs gombjai



A távvezérlős kulcs négy gombbal rendelkezik - egy a bal oldalon és három a jobb oldalon³.

-  **Zárás** - A gomb megnyomása zárja az ajtókat, a csomagterajtót és az üzemanyagtöltő fedelet, és élesíti a riasztót is*.

Nyomja meg és tartsa nyomva az összes ablak és a panorámatető* egyszerre történő zárásához.

-  **Nyitás** - A gomb megnyomása nyitja az ajtókat és a csomagterajtót és kikapcsolja a riasztót.

Egy hosszabb megnyomás egyszerre nyitja az összes ablakot. Ez a teljes szellőztetés funkció használható például az autó gyors átszellőztetésére meleg időben.

-  **Csomagterajtó** - Csak a csomagterajtót nyitja és hatástalanítja a riasztót. Az elektro-

mos csomagterajtóval* felszerelt autókban a csomagterajtó a gomb nyomva tartását követően nyílik ki. A csomagterajtó mindig egy hosszú megnyomással zárható - figyelmeztető hangjelzések szólnak meg.

-  **Pánik funkció** - A figyelem felkeltésére szolgál vészhelyzet esetén. Nyomja meg és tartsa nyomva legalább 3 másodpercig vagy nyomja meg kétszer 3 másodpercen belül az irányjelzők és a kürt bekapcsolásához. A funkció ugyanakkor a gombnak a megnyomásával kapcsolható ki, miután legalább 5 másodpercig aktív volt. Ellenkező esetben a funkció 3 perc elteltével automatikusan kikapcsol.

FIGYELEM

Ha valakit az autóban hagy, akkor ügyeljen arra, hogy kikapcsolja az ablakokat és a panorámatetőt* úgy, hogy mindig magával viszi a távvezérlős kulcsot, amikor elhagyja az autót.

³ Az ábra vázlatos - az alkatrészek az autómoddeltől függően eltérőek lehetnek.

i MEGJEGYZÉS

Ügyeljen a távvezérlős kulcs autóba zárásának kockázatára.

- Az autóban hagyott távvezérlős kulcs vagy Key Tag inaktíválódik, amikor bezárják az autót és élesítik a riasztót egy másik érvényes kulcs használatával. A "biztonsági zár" funkció is inaktíválódik. Az inaktívált kulcs az autó nyitásakor lesz újra aktív.
- Az autóban hagyott Red Key akkor is inaktíválódik, amikor az autót a Volvo On Call használatával zárja be, és akkor aktíválódik újra, amikor kinyitja az autót a Volvo On Call használatával vagy megnyomja a kulcs nyitó gombját.

Interferencia

A távvezérlős kulcs nélküli indítást és kulcs nélküli zárást és nyitást* elektromos mezők és árnyékolás zavarhatják.

i MEGJEGYZÉS

Kerülje a távvezérlős kulcs fém tárgyak vagy elektronikus készülékek, például mobiltelefonok, táblagépek, laptopok vagy töltők közelében tárolását - lehetőleg ne tárolja ezekhez 10-15 cm-nél (4-6 hüvelyknél) közelebb.

Ha még mindig fennáll a zavar, akkor használja a távvezérlős kulcs kivehető kulcsszárát a nyitáshoz, és helyezze a kulcsot a tartalék olvasóba a pohártartóban a riasztó kikapcsolásához.

i MEGJEGYZÉS

Amikor a távvezérlős kulcs a pohártartóba van helyezve, akkor ügyeljen arra, hogy ne legyenek más autókulcsok, fém tárgyak vagy elektronikus készülékek (például mobiltelefonok, táblagépek, laptopok vagy töltők) a pohártartóban. Ha több kulcs van egymás közelében a pohártartóban, akkor azok zavarhatják egymást.

Kapcsolódó információk

- Zárás és nyitás a távvezérlős kulccsal (245. oldal)
- A távvezérlős kulcs hatótávolsága (248. oldal)
- Az elem cseréje a távvezérlős kulcsban (249. oldal)
- Kivehető kulcsszár (254. oldal)
- Indításgátló (258. oldal)
- Távvezérlős kulcs járművezetői profilhoz rendelése (137. oldal)

Zárás és nyitás a távvezérlős kulccsal

A távvezérlős kulcs gombjai is használhatók az összes ajtó, a csomagtérajtó és az üzemanyagtöltő fedél egyszerre történő zárásához és nyitáshoz.



◀ Zárás a távvezérlős kulccsal



Távvezérlős kulcs⁴.

- Nyomja meg a távvezérlős kulcs  gombját a záráshoz.

A vezetőajtónak csukva kell lennie a zárási művelet aktiválásához⁵. Ha bármelyik ajtó vagy a csomagteréjítő nyitva van, akkor ezek nem záródnak be és a riasztójuk* nem élesedik, amíg nincsenek becsukva. A riasztó mozgásérzékelői* akkor aktiválódnak, amikor az összes ajtó és a csomagteréjítő be van csukva és le van zárva.

MEGJEGYZÉS

Ügyeljen a távvezérlős kulcs autóba zárásának kockázatára.

- Az autóban hagyott távvezérlős kulcs vagy Key Tag inaktíválódik, amikor bezárják az autót és élesítik a riasztót egy másik érvényes kulcs használatával. A "biztonsági zár" funkció is inaktíválódik. Az inaktívált kulcs az autó nyitásakor lesz újra aktív.
- Az autóban hagyott Red Key akkor is inaktíválódik, amikor az autót a Volvo On Call használatával zárja be, és akkor aktiválódik újra, amikor kinyitja az autót a Volvo On Call használatával vagy megnyomja a kulcs nyitó gombját.

Zárás, amikor a csomagteréjítő nyitva van

MEGJEGYZÉS

Ha az autót bezárja, miközben a csomagteréjítő nyitva van, akkor ügyeljen arra, hogy ne hagyja a csomagterében a távvezérlős kulcsot a csomagteréjítő lecsukásakor és az autó teljes lezárásakor⁶.

Nyitás a távvezérlős kulccsal

- Nyomja meg a távvezérlős kulcs  gombját a nyitáshoz.

Automatikus visszazárás

Ha a zárok nyitását követő két percen belül nem nyitják ki valamelyik ajtót vagy a csomagteréjítőt, akkor azok automatikusan lezárnak. Ez a funkció megakadályozza az autó nem szándékos nyitva hagyását.

Amikor a távvezérlős kulcs nem működik

MEGJEGYZÉS

Mindig próbáljon közelebb menni az autóhoz, és próbálja újra kinyitni.

Ha nem lehetséges a távvezérlős kulccsal történő zárás vagy nyitás, akkor előfordulhat, hogy az elem lemerült - ebben az esetben zárja be vagy nyissa ki a vezető oldali ajtót a kivehető kulcszarral.

⁴ Az ábra vázlatos - az alkatrészek az autómoddeltől függően eltérőek lehetnek.

⁵ Ha az autó kulcs nélküli zárás/nyitás funkcióval rendelkezik, akkor az összes oldalajtót be kell csukni.

⁶ Ha az autó kulcs nélküli zárással/nyitással rendelkezik és a kulcs észlelhető az autó belsejében, akkor a csomagteréjítő nem záródik le a lecsukáskor.*

Kapcsolódó információk

- A távolról vezérelt és belső nyitás beállításai (247. oldal)
- A csomagterájtó nyitása a távvezérlős kulccsal (247. oldal)
- távvezérlős kulcs (243. oldal)
- Az elem cseréje a távvezérlős kulcsban (249. oldal)
- Zárás és nyitás a kivethető kulcsszárral (256. oldal)

A távolról vezérelt és belső nyitás beállításai

A távoli nyitáshoz különböző nyitási műveletek választhatók ki.

1. Érintse meg a **Beállítások** lehetőséget a központi kijelző felső nézetében.
2. Nyomja meg a **My Car → Zárás → Távvezérelt és belülről történő nyitás** gombot.
3. Válassza az alábbi lehetőségek valamelyikét:
 - **Minden ajtó**
- egyszerre nyitja az összes ajtót.
 - **Egy ajtó**
- kinyitja a vezetőajtót. Az összes ajtó nyitásához a távvezérlős kulcs nyitó gombjának két megnyomása szükséges.

A beállítások a nyitó kilincsekkel belülről történő központi zárásra is hatással vannak.

Kapcsolódó információk

- Zárás és nyitás a távvezérlős kulccsal (245. oldal)
- Zárás és nyitás az autó belsejéből (272. oldal)

A csomagterájtó nyitása a távvezérlős kulccsal

Lehetőség van csak a csomagterájtó nyitására a távvezérlős kulcs egy gombjának megnyomásával.

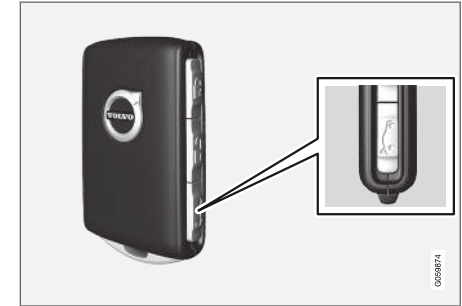

Használja a távvezérlős kulcs  gombját a csomagterájtó nyitásához és a riasztó kikapcsolásához.

1. Nyomja meg a távvezérlős kulcs  gombját.

- > Kialszik a zár és a riasztó visszajelzője a műszerfalon annak jelzésére, hogy a riasztó nincs a teljes autóra vonatkozóan élesítve.

A riasztási szint és a mozgásérzékelők valamint a csomagterajtó nyitásérzékelői nem működnek.

A csomagterajtó zárja kiold, de csukva marad, miközben az ajtók zárva és riasztó funkcióik élesítve maradnak.

Finoman fogja meg a gumírozott nyomólapot a csomagterajtó kilincse alatt a csomagterajtó nyitásához.

Ha nem nyitja ki 2 percen belül a csomagterajtót, akkor az visszazár és a riasztó újra bekapcsol.

2. Elektromosan működtetett csomagterajtó opció* esetén -

Nyomja meg hosszan (körülbelül 1,5 másodpercre) a távvezérlős kulcs  gombját

- > A csomagterajtó zárja kiold, és kinyílik, miközben az ajtók zárva és riasztó funkcióik élesítve maradnak.



Kapcsolódó információk

- Zárás és nyitás a távvezérlős kulccsal (245. oldal)
- Az elektromosan működtetett csomagterajtó nyitása és zárása* (275. oldal)

A távvezérlős kulcs hatótávolsága

A távvezérlős kulcs megfelelő működéséhez annak az autó bizonyos közelségében kell elhelyezkednie.

Manuális használat esetén

A távvezérlős kulcs olyan funkcióihoz, mint például a zárás/nyitás a  vagy  gomb megnyomásával, a kulcsnak az autótól körülbelül 20 méter (65 láb) távolságon belül kell lennie.

Ha az autó nem reagál a gombok megnyomására - akkor menjen közelebb, és próbálja újra.

Kulcs nélküli használat esetén⁷

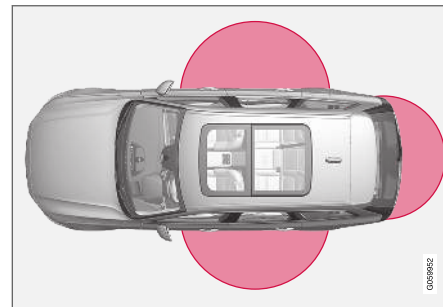

Az ábrán megjelölt terület mutatja a rendszer antennái általi lefedettséget.

A kulcs nélküli használathoz a távvezérlős kulcsnak vagy a gomb nélküli kulcsnak (Key Tag) az

⁷ Csak kulcs nélküli zárás/nyitás funkcióval (Passive Entry*) felszerelt autók esetén.

autó két hosszú oldalától körülbelül 1,5 méteres (5 láb) sugarú félkörön és a csomagterajtótól körülbelül 1 méteren (3 láb) belül kell lennie.

i MEGJEGYZÉS

A távvezérlős kulcs működését zavarhatják a környező rádióhullámok, épületek, földrajzi fel-tételek stb. Az autó a kulcsszárral ilyenkor is zárható/nyitható.

Ha eltávolítja a távvezérlős kulcsot az autóból



Ha a távvezérlős kulcsot eltávolítja az autóból, miközben jár a motor, akkor a

Autókulcs nem található. Az autóból eltávolítva

figyelmeztető üzenet jelenik meg a járművezetői kijelzőn és hangos figyelmeztetés szól meg, amikor becsukja az utolsó ajtót.

Az üzenet eltűnik, amikor a kulcsot visszahelyezi az autóba, és megnyomja a jobb oldali billentyűzet **O** gombját vagy becsukja az utolsó ajtót.

Kapcsolódó információk

- távvezérlős kulcs (243. oldal)
- Az indító- és zár rendszerek antennáinak elhelyezkedése (271. oldal)
- Kulcs nélküli és érintésérzékelő felületek* (268. oldal)

Az elem cseréje a távvezérlős kulcsban

A távvezérlős kulcs elemét ki kell cserélni, ha lemerül.

i MEGJEGYZÉS

Minden elem korlátozott élettartammal rendelkezik és végül ki kell cserélni (ez Key Tag esetében nem igaz). Az elem hasznos élettartama a jármű/kulcs használatának gyakoriságától függ.

A távvezérlős kulcs elemét akkor kell kicserélni, ha:



a tájékoztató szimbólum világít és az **Autókulcselem lemer. Lásd a kézikönyvet** üzenet látható a járművezetői kijelzőn

és/vagy

- a zárok többször egymást követően nem reagálnak a távvezérlős kulcs jeleire az autótól 20 méteren (65 láb) belülről.

i MEGJEGYZÉS

Mindig próbáljon közelebb menni az autóhoz, és próbálja újra kinyitni.

A gomb nélküli kulcs⁸ (Key Tag) eleme nem cserélhető - új kulcs rendelhető a hivatalos Volvo műhelyekben.

! FONTOS

A lemerült Key Tag kulcsokat át kell adni egy hivatalos Volvo márkaszerviznek. A kulcsot törölni kell az autóból, mert az még alkalmas az autó beindítására a tartalék indításon keresztül.

⁸ Ez a kulcs a kulcs nélküli zárás/nyitás funkcióval (Passive Entry*) felszerelt autók tartozéka.

« A kulcs kinyitása és az akkumulátor töltése



1  Tartsa a távvezérlős kulcsot az első oldalával láthatóan és a Volvo emblémával a jobb irányba mutatva - csúsztassa a gombot az alsó szélén a kulcstartóval jobbra. Csúsztassa az első oldal burkolatát néhány milliméterrel felfelé.

 A burkolat ezután kiszabadul, és leemelhető a kulcsról.



2  Fordítsa el a kulcsot, mozgassa oldalra a gombot, és csúsztassa a hátsó burkolatot néhány milliméterrel felfelé.

 A burkolat ezután kiszabadul, és leemelhető a kulcsról.

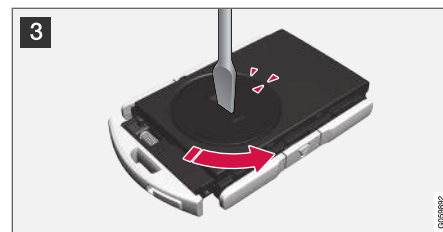

3 Használjon egy csavarhúzózt vagy hasonló eszközt az elemfedél elfordításához, amíg a jelek el nem érik az **OPEN** szöveget.

Óvatosan emelje le az elem fedelét, például a körmét a horonyba nyomva.

Ezután feszítse felfelé az elem fedelét.

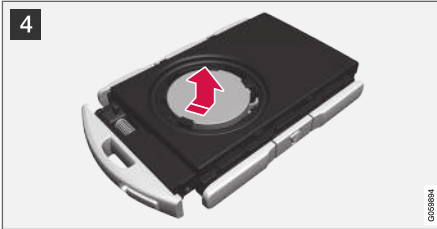

- 4 Az elem (+) oldala néz felfelé. Ezután óvatosan lazítsa meg az elemet az ábrának megfelelően.

! FONTOS

Kerülje az új elemek érintkező felületeinek ujjaival történő megérintését, mert ez károsan befolyásolhatja a működésüket.

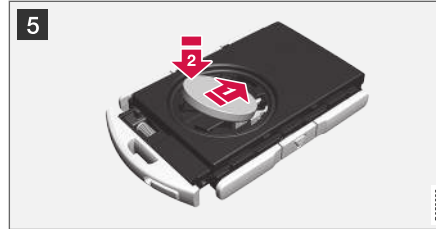

- 5 Helyezze be az új elemet a (+) oldalával felfelé. Kerülje az elem érintkezőinek megérintését az ujjaival.

- ➡ Helyezze az elemet a tartóba az élével lefelé. Ezután csúsztassa az elemet előre úgy, hogy az rögzüljön a két műanyag biztosítóelem alatt.
- ➡ Nyomja le az elemet úgy, hogy az rögzüljön a felső fekete műanyag biztosítóelem alatt.

i MEGJEGYZÉS

Használjon CR2032, 3 V jelölésű elemeket.

i MEGJEGYZÉS

A Volvo azt javasolja, hogy a távvezérlős kulcsban használt elemek megfeleljenek az UN Manual of Test and Criteria, Part III, subsection 38.3 követelményeinek. A gyárilag vagy a hivatalos Volvo műhelyben beszerelt elemek eleget tesznek a fenti követelményeknek.

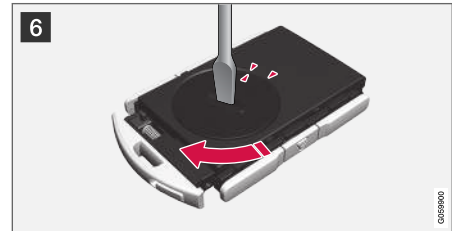

- 6 Helyezze vissza az elem fedelét, és fordítsa el az óramutató járásával megegyező irányban, amíg a jelölések egybe nem esnek a **CLOSE** szöveggel.



7 Helyezze vissza a hátsó oldal burkolatát, és nyomja le, amíg kattanó hangot nem hall.

Ezután csúsztassa vissza a burkolatot.

> Egy további kattanás jelzi, hogy a burkolat megfelelően helyezkedik el és biztosan rögzült.



8 Fordítsa meg a távvezérlős kulcsot, és helyezze vissza az első oldal burkolatát addig nyomva lefelé, amíg kattanó hangot nem hall.

Ezután csúsztassa vissza a burkolatot.

> Egy további kattanás jelzi, hogy a burkolat biztosan rögzült.

FONTOS

Ügyeljen arra, hogy környezetbarát módon selejtezze a lemerült elemeket.

Kapcsolódó információk

- távvezérlős kulcs (243. oldal)

További távvezérlős kulcsok rendelése

Az autó az átadásakor két távvezérlős kulccsal rendelkezik. Gomb nélküli kulcs tartozik az autohoz, ha az kulcs nélküli zárással és nyitással van felszerelve*. További kulcsok rendelhetők.

Egy autohoz legfeljebb tizenkét kulcs programozható és használható. Ha további kulcsokat rendel, akkor további járművezetői profilok adódnak hozzá - távvezérlős kulcsoként egy. Ez a kulcs-cédulára is vonatkozik.

A távvezérlős kulcs elvesztése

Ha elveszti a távvezérlős kulcsot, akkor egy szervizben újat rendelhet - hivatalos Volvo műhelyt ajánlunk. A megmaradt kulcsokat el kell vinnie a műhelybe. A hiányzó kulcs kódját törlik a rendszerből a lopás megakadályozása érdekében.

Az autohoz regisztrált kulcsok száma vezetői profilokon keresztül ellenőrizhető a központi kijelző felső nézetében, válassza a **Beállítások** →

Rendszer → **Vezetői profilok** menüpontot.

Kapcsolódó információk

- távvezérlős kulcs (243. oldal)

Red Key - korlátozott távvezérlős kulcs*

Egy Red Key lehetővé teszi az autó tulajdonosa számára, hogy az autó bizonyos tulajdonságaihoz korlátozásokat állítson be. A korlátozások az autó biztonságosabb vezetését szolgálják, amikor például kölcsönadja azt.



A Red Key esetében lehetőség van az autó maximális sebességének meghatározására, sebességemlékeztetők beállítására és a hangsugárzó rendszer maximális hangerejének beállítására. Ezen felül az autó bizonyos vezetőtámogató rendszerei mindig aktívak lesznek. A kulcs egyéb funkciói megegyeznek a normál távvezérlős kulcséval.

Egy vagy több Red Key rendelhető a Volvo kereskedésekben. Egy autóhoz összesen tizenegy korlátozott kulcs programozható és használható -

legalább egynek normál távvezérlős kulcsnak kell lennie.

A korlátozások célja, hogy óvintézkedésként szolgáljanak a balesetek kockázatának csökkentése érdekében, így nyugodtabb érzéssel átadhatja az autót például fiatal vezetőknek, parkolófiúknak vagy egy műhelynek. A Red Key használója nem módosíthatja az ahhoz meghatározott beállításokat - ehhez normál távvezérlős kulcs szükséges.

Kapcsolódó információk

- Piros kulcs beállítások* (253. oldal)
- távvezérlős kulcs (243. oldal)

Piros kulcs beállítások*

A normál távvezérlős kulccsal rendelkező személy meghatározhatja a Red Key beállításait. Bizonyos járműtámogató funkciók mindig aktívak.

1. Érintse meg a **Beállítások** lehetőséget a központi kijelző felső nézetében.
2. Nyomja meg a **Rendszer → Vezetői profilok → Korlátozott kulcs** gombot.

> Az alábbi beállítások határozhatók meg:

- **Adaptive Cruise Control** követési idejének beállítása
- **Csökkentett maximális hangerő**
- **Max. sebességkorlát**
- **Sebességkorlátra figyelmeztetés**

Adaptív sebességtartó*:

- Beállítás az első használatkor: Leghosszabb intervallumok

Csökkentett maximális hangerő (be/ki):

- Beállítás az első használatkor: Be



◀◀ **Sebességhatároló (be/ki):**

- Beállítási intervallum: 50-250 km/h (30-160 mph)
- Az első használatkor a beállítás 120 km/h (75 mph)
- Beállítási lépések: 1 km/h (1 mph)



A járművezetői kijelző mutatja a szimbólumot és az alábbi üzenetet:

Korlátozott kulcs A

sebességkorlátozás nem léphető

túl.

Sebesség emlékeztető (be/ki):

- Beállítási intervallum: 0-250 km/h (0-160 mph)
- Az első használatkor a beállítás 50, 70 és 90 km/h (30, 45 és 55 mph)
- Beállítási lépések: 1 km/h (1 mph)
- Az egyidejű emlékeztetők maximális száma: 6

Vezetőtámogató funkciók

Az alábbi vezetőtámogató funkciók mindig aktívak a Red Key használója számára:

- Blind Spot Information (BLIS)*
- Sávtartó segéd (LKA)*
- Távolságfigyelmeztetés*
- City Safety
- Driver Alert Control (DAC)*
- Jelzőtábla-felismerés*

Kapcsolódó információk

- Red Key - korlátozott távvezérlős kulcs* (253. oldal)

Kivehető kulcsszár

A távvezérlős kulcs egy kivehető fém kulcsszárat tartalmaz, amellyel bizonyos funkciók aktiválhatók és végrehajthatók bizonyos műveletek.

A kulcsszár egyedi kódját, amelyet az új kulcsszárak rendelésekor kell használni, meg tudják adni a hivatalos Volvo műhelyekben.

A kulcsszár alkalmazási területei

A távvezérlős kulcs kivehető kulcsszárának használata:

- a bal oldali⁹ első ajtó manuálisan kinyitható, ha a központi zár nem aktiválható a távvezérlős kulccsal.
- minden ajtó szükséghelyzeti zárása megtörténik.
- a hátsó ajtó mechanikus gyermekbiztonsági zárjai aktiválhatók és inaktíválhatók.

A gomb nélküli kulcs¹⁰ (Key Tag) nem rendelkezik kivehető kulcsszárral. Ha szükséges, használja a normál távvezérlős kulcs kivehető kulcsszárát.

A kulcsszár leválasztása

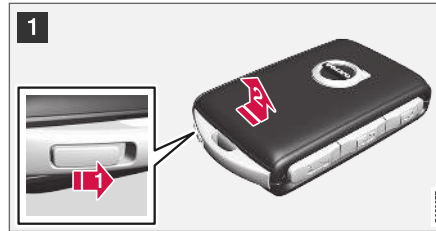

- 1 **1** Tartsa a távvezérlős kulcsot az első oldalával láthatóan és a Volvo emblémával a jobb irányba mutatva - csúsztassa a gombot az alsó szélén a kulcstartóval jobbra. Vezesse az első oldal burkolatát néhány milliméterrel felfelé.

2 A burkolat ezután kiszabadul, és leemelhető a kulcsról.



- 2 **1** Vegye ki a kulcsszárát annak felhajtásával.



- 3 Használat után tegye vissza a kulcsszárát a helyére a távvezérlős kulcsban.

1 Helyezze vissza a fedelet előre nyomva, amíg kattánó hangot nem hall.

2 Ezután csúsztassa vissza a burkolatot.

> Egy további kattánás jelzi, hogy a burkolat biztosan rögzült.

⁹ Ez bal és jobb kormányos autókra is vonatkozik.

¹⁰ Kulcs nélküli zárás/nyitás funkcióval (Passive Entry*) felszerelt autók tartozéka.

◀◀ Kapcsolódó információk

- Zárás és nyitás a kivehető kulcsszárral (256. oldal)
- távvezérlős kulcs (243. oldal)

Zárás és nyitás a kivehető kulcsszárral

A kivehető kulcsszár használható többek között az autó kívülről történő nyitásához - például ha a távvezérlős kulcs eleme lemerült.

Nyitás

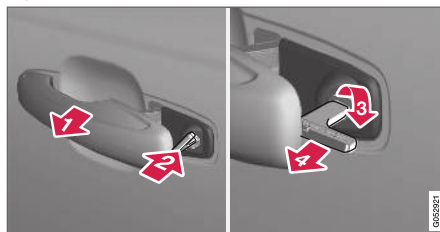

- 1 Húzza ki az első ajtókilincset a bal oldalon¹¹ a véghelyzetéig úgy, hogy láthatóvá váljon a zárhenger.
- 2 Helyezze a kulcsot a zárhengerbe.
- 3 Fordítsa el az óramutató járásával megegyező irányban 45 fokban úgy, hogy a kulcsszár egyenesen hátrafelé mutasson.
- 4 Fordítsa vissza a kulcsot 45 fokkal a kezdő helyzetébe. Vegye ki a kulcsot a zárhengerből, és engedje el a kilincset, hogy annak hátsó része újra az autón nyugodjon.

5. Húzza ki a kilincset.

> Az ajtó kinyílik.

A zárás ugyanilyen módon hajtható végre, de 45 fokkal az óramutató járásával ellentétesen elfordítva a 3.lépésben.

¹¹ Ez jobbkormányos és balkormányos autókra is vonatkozik.

A riasztó* kikapcsolása**i MEGJEGYZÉS**

Ha oldja az ajtó zárját a kulcsszár használatával, majd kinyitja azt, akkor riasztást vált ki.



A biztonsági olvasó a pohártartóban helyezkedik el.

Kapcsolja ki a riasztót az alábbiak szerint:

1. Helyezze a távvezérlős kulcsot a biztonsági olvasó kulcs szimbólumára az alagútkonzol pohártartójának alján.
2. Ezután fordítsa el az indító gombot, és engedje el azt.
 - > A kezelőszerv automatikusan visszatér a kiindulási helyzetébe - a riasztás megszakad és a riasztó kikapcsol.

Zárás

Lehetséges az autó bezárása is a kivehető kulcsszár használatával, például amikor nincs tápellátás vagy ha a kulcs eleme lemerült.

A bal oldali első ajtó annak zárhengerével és a kivehető kulcsszárral zárható.

A többi ajtó nem rendelkezik zárhengerrel és ehelyett az egyes ajtók végén található zárkapcsolót kell megnyomni a kulcsszár segítségével - ezek ekkor mechanikusan lesznek zárva/gátolva a kívülről történő nyitás megakadályozásához.

Az ajtók belülről továbbra is nyithatók.

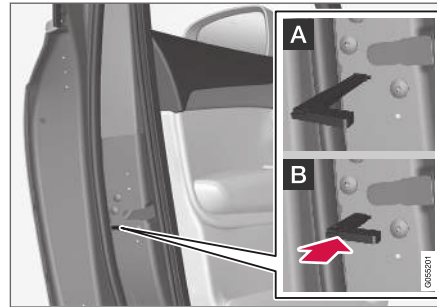

Az ajtó manuális zárása. Nem tévesztendő össze a gyermekbiztonsági zárral.

- Távolítsa el a kivehető kulcsszárat a távvezérlős kulcsról. Helyezze a kulcsszárat a zárviszsaállító nyílásba, majd nyomja be ütközésig a kulcsot, körülbelül 12 mm (0,5 hüvelyk).

A Az ajtót kívülről és belülről is ki lehet nyitni.

B Az ajtót nem lehet kívülről kinyitni. Az A helyzetbe történő visszatéréshez, ki kell nyitni az ajtót a belső ajtókilincssel.

Az ajtók a távvezérlős kulcs nyitó gombjával vagy a vezetőajtó nyitó gombjával is nyithatók.

i MEGJEGYZÉS

- Az ajtógomb csak az adott ajtót zárja - nem egyszerre az összes ajtót.
- A manuálisan zárt hátsó ajtó, bekapcsolt manuális vagy elektromos gyermekbiztonsági zárral, nem nyitható ki sem belülről, sem kívülről. Az ilyen módon zárt hátsó ajtó csak a távvezérlős kulccsal vagy a központi záró gombbal nyitható.

Kapcsolódó információk

- Kivehető kulcsszár (254. oldal)
- Riasztók* aktiválása és inaktíválása (284. oldal)
- Az elem cseréje a távvezérlős kulcsban (249. oldal)
- távvezérlős kulcs (243. oldal)

Indításgátló

Az elektronikus indításgátló egy lopásvédelmi rendszer, amely megakadályozza, hogy illetéken személyek beindíthassák az autót.

Az autó csak a megfelelő távvezérlős kulccsal indítható be.

A járművezetői kijelzőn megjelenő alábbi hibaüzenet az elektronikus indításgátlóval kapcsolatos:

Szimbólum	Üzenet	Leírás
	Autókulcs nem található. Lásd a kézikönyvet	Hiba a távvezérlős kulcs olvasásakor az indítás során - helyezze a kulcsot a kulcs szimbólumra a pohártartóban, és próbálja újra.

Kapcsolódó információk

- távvezérlős kulcs (243. oldal)
- További távvezérlős kulcsok rendelése (252. oldal)

A távezérlős kulcs rendszer típusengedélye

Az alábbi táblázatban látható az autó távirányítós kulcs rendszerének típusengedélye.

A típusengedéllyel kapcsolatos további tájékoztatásért, lásd support.volvocars.com.

Zárrendszer, kulcs nélküli indítás (passzív indítás) és kulcs nélküli zárás/nyitás (passzív beszállás*)





CEM jelölés a távezérlős kulcs rendszerhez. A kiegészítő típusengedély számokhoz, lásd az alábbi táblázatokat.

Ország/terület	Típusengedély	
Európa	A Delphi Deutschland GmbH, 42367 Wuppertal ezennel kijelenti, hogy ez a VO3-134TRX megfelel a 2014/53/EU (RED) irányelvbe foglalt alapvető követelményeknek és egyéb vonatkozó rendelkezéseknek. Az EU megfeleléségi nyilatkozat teljes szövege megtalálható a support.volvocars.com oldalon.	
Jordánia	TRC/LPD/2014/250	
Szerbia	P1614120100	
Argentína	CNC ID: C-14771	

KULCS, ZÁRAK ÉS RIASZTÓ



Ország/terület	Típusengedély	
Brazília	MT-3245/2015	 <p data-bbox="1197 280 1340 302">0589-15-6830</p>  <p data-bbox="1165 380 1372 403">(01) 0 7897843840961</p> <p data-bbox="1468 358 1484 403" style="writing-mode: vertical-rl; font-size: small;">050812</p>
Indonézia	Nomor: 38301/SDPPI/2015	
Malajzia	RAAT/37A/1215/S(15-5198)	
Mexikó	IFETEL: RLVDEVO15-0396	
Oroszország		 <p data-bbox="1468 739 1484 784" style="writing-mode: vertical-rl; font-size: small;">050795</p>
Egyesült Arab Emírségek	ER37847/15 DA0062437/11	

Ország/terület	Típusengedély	
Namíbia	TA-2016-02	
Dél-Afrika	TA-2014-1868	

távezerlős kulcs

Ország/terület	Típusengedély	
Európa	<p>A Huf Hülsbeck & Fürst GmbH & Co. KG ezennel kijelenti, hogy ez a HUF8423 típusú rádiókészülék megfelel a 2014/53/EU irányelvnek.</p> <p>Az EU megfelelőségi nyilatkozat teljes szövege megtalálható a support.volvocars.com oldalon.</p> <p>Hullámhossz: 433,92 MHz</p> <p>Maximális sugárzási átviteli teljesítmény: 10 mW</p> <p>Gyártó: Huf Hülsbeck & Fürst GmbH & Co. KG, Steeger Str. 17, 42551 Velbert, Germany</p>	
Jordánia	TRC/LPD/2015/104	



Ország/terület	Típusengedély	
Marokkó	AGREE PAR L'ANRT MAROC Numéro d'agrément: MR 10668 ANRT 2015 Date d'agrément: 24/07/2015	
Mexikó	IFETEL Marca: HUF Modelo (s): HUF8423 NOM-121-SCT1-2009 La operación de este equipo está sujeta a las siguientes dos condiciones: (1) es posible que este equipo o dispositivo no cause interferencia perjudicial y (2) este equipo o dispositivo debe aceptar cualquier interferencia, incluyendo la que pueda causar su operación no deseada.	
Namíbia	TA-2015-102	

Ország/terület	Típusengedély	
Oman		 <p>OMAN - TRA R/2585/15 D080134</p> <small data-bbox="1476 367 1485 404">0305023</small>
Szerbia		 <p> И011 15</p> <small data-bbox="1476 624 1485 661">0305019</small>

KULCS, ZÁRAK ÉS RIASZTÓ



Ország/terület	Típusengedély	
Dél-Afrika	TA-2015-432	
Egyesült Arab Emírségek		<div style="border: 1px solid black; padding: 10px; text-align: center;"> <p>TRA REGISTERED No: ER38970/15 DEALER No: DA36976/14</p> </div> <small style="position: absolute; bottom: 5px; right: 5px;">0018008</small>



Kulcscedula

Ország/terület	Típusengedély	
Európa	<p>A Huf Hülsbeck & Fürst GmbH & Co. KG ezennel kijelenti, hogy ez a HUF8432 típusú rádiókészülék megfelel a 2014/53/EU irányelvnek.</p> <p>Az EU megfelelőségi nyilatkozat teljes szövege megtalálható a support.volvocars.com oldalon.</p> <p>Hullámhossz: 433,92 MHz</p> <p>Maximális sugárzási átviteli teljesítmény: 10 mW</p> <p>Gyártó: Huf Hülsbeck & Fürst GmbH & Co. KG, Steeger Str. 17, 42551 Velbert, Germany</p>	
Jordánia	TRC/LPD/2015/107	

Ország/terület	Típusengedély	
Marokkó	AGREE PAR L'ANRT MAROC Numéro d'agrément: MR 10667 ANRT 2015 Date d'agrément: 24/07/2015	
Mexikó	IFETEL Marca: HUF Modelo (s): HUF8432 NOM-121-SCT1-2009 La operación de este equipo está sujeta a las siguientes dos condiciones: (1) es posible que este equipo o dispositivo no cause interferencia perjudicial y (2) este equipo o dispositivo debe aceptar cualquier interferencia, incluyendo la que pueda causar su operación no deseada.	
Namíbia	TA-2015-103	 <p>The logo for CRAN (Communications Regulatory Authority of Namibia) features a stylized globe with signal waves emanating from the top right. To the right of the globe, the acronym 'CRAN' is written in large, bold, black capital letters. Below 'CRAN', the full name 'Communications Regulatory Authority of Namibia' is written in a smaller, black, sans-serif font. In the bottom right corner of the logo area, the number '006337' is printed vertically.</p>

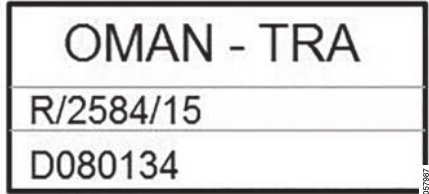
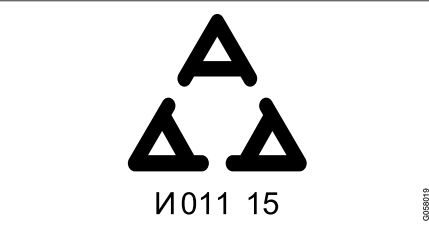

Ország/terület	Típusengedély	
Oman		
Szerbia		

Ország/terület	Típusengedély	
Dél-Afrika	TA-2015-414	
Egyesült Arab Emírségek		

Kapcsolódó információk

- távvezérlős kulcs (243. oldal)

Kulcs nélküli és érintésérzékeny felületek*

Ha az autó kulcs nélküli zárás és nyitás funkcióval rendelkezik, akkor elég a közelben, például a zsebében vagy a tárcájában lennie a távvezérlős kulcsnak, így könnyebben kinyithatja az autót, ha foglaltak a kezei.

Érintésérzékeny felületek

Ajtókilincs

Az ajtók külső kilincsei egy horonnyal rendelkeznek a záráshoz, miközben a belsők egy érintésre érzékeny felülettel rendelkeznek a nyitáshoz.

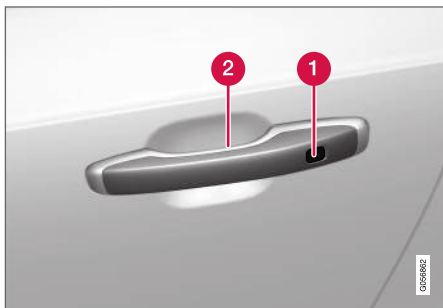

- 1 Érintésérzékeny mélyedés a záráshoz
- 2 Érintésérzékeny felület a nyitáshoz

i MEGJEGYZÉS

Fontos, hogy egyszerre csak egy érintésérzékeny felületet aktiváljon. Ha megfogja a kilincset, miközben megérinti a záró felületet, akkor dupla utasítás kiadását kockáztatja. Ez azt jelenti, hogy a kért tevékenység (zárás/nyitás) nem vagy késéssel kerül végrehajtásra.

Csomagtérajtó

A csomagterajtó-kilincsnek egy gumírozott nyomólapja van, amely csak nyitásra szolgál.

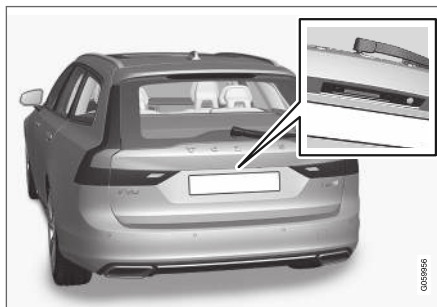

i MEGJEGYZÉS

Legyen tudatában annak, hogy a rendszer autómódsákkal kapcsolatban is aktiválódhat, ha a távvezérlős kulcs a hatótávolságon belül van.

Kapcsolódó információk

- Kulcs nélküli zárás és nyitás* (269. oldal)
- A csomagterajtó kulcs nélküli kioldása* (270. oldal)

Kulcs nélküli zárás és nyitás*

Az autó kívülről az ajtó vagy a csomagterajtó kilincsével zárható és nyitható, ha az autó kulcs nélküli zárás/nyitás (Passive Entry)* funkcióval rendelkezik.

i MEGJEGYZÉS

Az autó egyik távvezérlős kulcsának a zárási és nyitási tartományon belül kell lennie a működéshez.

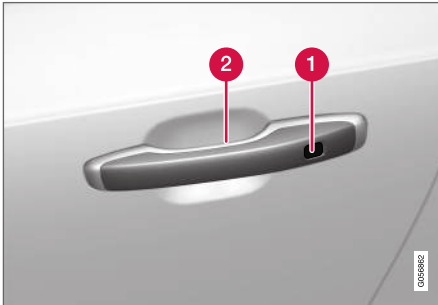

- 1** Érintésérzékeny mélyedés a záráshoz
- 2** Érintésérzékeny felület a nyitáshoz

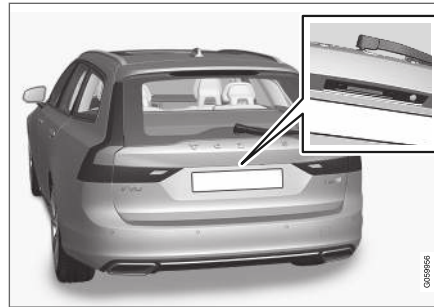

Gumírozott nyomólap a csomagterajtón csak nyitáshoz.

i MEGJEGYZÉS

Legyen tudatában annak, hogy a rendszer autómosással kapcsolatban is aktiválódhat, ha a távvezérlős kulcs a hatótávolságon belül van.

Kulcs nélküli zárás

Az autó bezárásához be kell csukni az összes oldalajtót. A csomagterajtó másfelől nyitva lehet a külső ajtókilinccsel történő zárás közben.

- Érintse meg a megjelölt felületet az ajtókilincs külsejének hátulja felé, miután becsukta az ajtót, vagy nyomja meg a záró¹² gombot a csomagterajtó alsó szélén a zárok működésbe hozásához, mielőtt becsukná azt.
 - > A szélvédőnél elhelyezett zárjelző villogni kezd, hogy jelezze az autó zárt állapotát.

Az összes oldalablak és a panorámatető* egyszerre történő zárásához - helyezze az ujját az érintésérzékeny mélyedéshez az ajtókilincs külsején, és tartsa ott, amíg az oldalablakok és a panorámatető be nem záródnak.

Zárás, amikor a csomagterajtó nyitva van

i MEGJEGYZÉS

Ha az autót bezárja, miközben a csomagterajtó nyitva van, akkor ügyeljen arra, hogy ne hagyja a csomagterben a távvezérlős kulcsot a csomagterajtó lecsukásakor és az autó teljes lezárásakor.

Ha a kulcs észlelhető az autó belsejében, akkor a csomagterajtó nem záródik le, amikor lecsukja azt.

¹² Elektromosan működtetett csomagterajtó* esetén.

◀ Kulcs nélküli nyitás

- Fogjon meg egy ajtókilincset vagy nyomja meg a csomagterájtó alatti gumírozott nyomólapot az autó nyitásához.
 - > A szélvédőnél elhelyezett zárviszajelő kiálszik, hogy megerősítse az autó kinyitott állapotát - nyissa ki a szokott módon az ajtókat vagy a csomagterájtót.

Automatikus visszazárás

Ha a zárok nyitását követő két percen belül nem nyitják ki valamelyik ajtót vagy a csomagterájtót, akkor azok automatikusan lezárnak. Ez a funkció megakadályozza az autó nem szándékos nyitva hagyását.

Kapcsolódó információk

- A kulcs nélküli nyitás beállításai* (270. oldal)
- A csomagterájtó kulcs nélküli kioldása* (270. oldal)
- Kulcs nélküli és érintésérzékeny felületek* (268. oldal)

A kulcs nélküli nyitás beállításai*

A kulcs nélküli nyitáshoz különböző nyitási műveletek választhatók ki.

1. Érintse meg a **Beállítások** lehetőséget a központi kijelző felső nézetében.
2. Érintse meg a **My Car → Zárás → Kulcs nélküli nyitás** menüpontot.
3. Válassza az alábbi lehetőségek valamelyikét:

- **Minden ajtó**

- egyszerre nyitja az összes ajtót.

- **Egy ajtó**

- kinyitja a kiválasztott ajtót.

Kapcsolódó információk

- Kulcs nélküli zárás és nyitás* (269. oldal)
- Kulcs nélküli és érintésérzékeny felületek* (268. oldal)

A csomagterájtó kulcs nélküli kioldása*

A csomagterájtó kulcs nélküli nyitásához mindössze annyit kell tennie, hogy például a zsebében vagy a táskájában tartja a távvezérlős kulcsot.

A csomagterájtót elektromos zár tartja zárva.

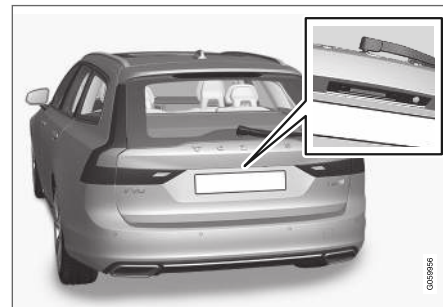

A csomagterájtó nyitásához:

1. Nyomja meg finoman a gumírozott nyomólapot a csomagterájtó kilincse alatt.
 - > A zár kiold.

i MEGJEGYZÉS

Az autó egyik távvezérlős kulcsának a zárási és nyitási tartományon belül kell lennie az autó mögött a működéshez.

2. Emelje fel a külső ajtókilincset a csomagtérajtó teljes felnyitásához.

! FONTOS

- A csomagtér zárjának kioldásához minimális erő szükséges - csak finoman nyomja meg a gumírozott lapot.
- Ne fejtse ki emelő erőt a gumírozott lapra a csomagtér nyitásakor - emelje a kilincset. A túl nagy erő károsíthatja a gumírozott panel elektromos érintkezőit.

Kéz nélkül, a lökhárító alatt végzett lábmozdulattal is lehetséges a csomagtérajtó nyitása, lásd a különálló részt.

! FIGYELEM

Ne vezessen nyitott csomagtérajtóval! Mérgező kipufogógázok juthatnak az utastérbe a csomagtéren keresztül.

Kapcsolódó információk

- Kulcs nélküli zárás és nyitás* (269. oldal)
- Kulcs nélküli és érintésérzékelő felületek* (268. oldal)
- A távezérlős kulcs hatótávolsága (248. oldal)
- A csomagtérajtó nyitása és zárása lábmozdulattal* (279. oldal)

Az indító- és zár rendszerek antennáinak elhelyezkedése

Az autó kulcs nélküli indító- és zárrendszerrel¹³ van felszerelve, ezért számos beépített antennával rendelkezik az autó különböző helyein.

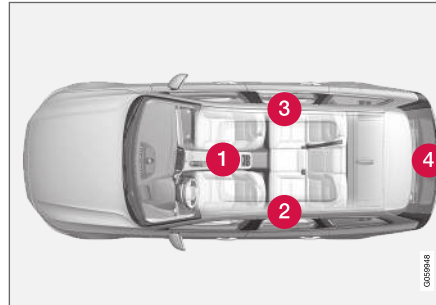

Antennák elhelyezkedése.

- 1 A pohártartó alatt, az alagútkonzol első részében
- 2 A bal oldali hátsó ajtó felső, első részében¹⁴
- 3 A jobb oldali hátsó ajtó felső, első részében¹⁴
- 4 A csomagtérben¹⁴

! FIGYELEM

A szívritmus-szabályozót használó személyek nem közelíthetik meg 22 cm-nél (9 hüvelyk) közelebb a kulcs nélküli antennát a szívritmus-szabályozójukkal. Ezzel elkerülheti a szívritmus-szabályozó és a kulcs nélküli rendszer közötti interferenciát.

Kapcsolódó információk

- Kulcs nélküli és érintésérzékelő felületek* (268. oldal)
- A távezérlős kulcs hatótávolsága (248. oldal)

Zárás és nyitás az autó belsejéből

Az ajtók és a csomagterajtó zárhatók és nyithatók az első ajtókon található központi zár kezelőszervekkel. A hátsó ajtókon elhelyezkedő zárkezelőszervek* csak az adott ajtót vezérlik.

Központi zárás



Záró és nyitó gomb visszajelző lámpával az első ajtóban.

Nyitás az első ajtón elhelyezkedő gomb használatával

- Nyomja meg a  gombot a összes oldalajtó és a csomagterajtó nyitásához.

Alternatív nyitási mód



Nyitó fogantyú az oldalajtó alternatív nyitásához¹⁵.

- Húzza meg az egyik oldalajtó nyitó fogantyúját, majd engedje el azt.
 - > A távvezérlős kulcs beállításaitól függően, az összes ajtó vagy csak a kiválasztott ajtó zárja oldható és nyitható.

Ennek a beállításnak a módosításához, érintse meg a **Beállítások → My Car → Zárás → Távvezérelt és belülről történő nyitás** menüpontot a központi kijelző felső nézetében.

Zárás az első ajtón elhelyezkedő gomb használatával

- Nyomja meg a  gombot - mindkét első ajtónak zárva kell lennie.
 - > Az összes ajtó és a csomagterajtó bezáródik.

Zárás a hátsó ajtón elhelyezkedő gomb használatával*



Záró gomb visszajelző lámpával a hátsó ajtóban.

A hátsó ajtó zárógombjai csak az adott hátsó ajtót zárják.

A hátsó ajtó nyitása

- Húzza meg a nyitó fogantyút.
 - > A hátsó ajtó zárja old és az ajtó kinyílik.

¹³ A kulcs nélküli zárrendszer csak kulcs nélküli zárással és nyitással (Passive Entry*) felszerelt autókban áll rendelkezésre.

¹⁴ Csak kulcs nélküli zárással és nyitással (Passive Entry*) felszerelt autók.

¹⁵ Az ábra vázlatos - az alkatrészek az autómoddeltől függően eltérőek lehetnek.

Kapcsolódó információk

- A távolról vezérelt és belső nyitás beállításai (247. oldal)
- A csomagterajtó nyitása az autó belsejéből (273. oldal)
- A gyermekbiztonsági zárok aktiválása és inaktíválása (274. oldal)

A csomagterajtó nyitása az autó belsejéből

A csomagterajtó belülről nyitható a műszerfalon található gomb megnyomásával.

1.

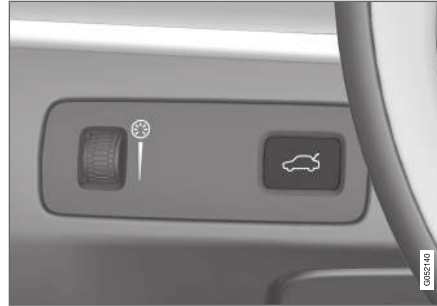

Nyomja meg röviden a  gombot a műszerfalon.

> A csomagterajtó kioldható és kinyitható kívülről a gumírozott nyomólap megfogásával.

2. Elektromosan működtetett csomagterajtó opció* esetén -

Nyomja meg hosszan a  gombot a műszerfalon.

> A csomagterajtó kinyílik.

Kapcsolódó információk

- Zárás és nyitás az autó belsejéből (272. oldal)
- Az elektromosan működtetett csomagterajtó nyitása és zárása* (275. oldal)

A gyermekbiztonsági zárok aktiválása és inaktíválása

A gyermekbiztonsági zárok megakadályozzák azt, hogy a gyermekek belülről kinyithassák a hátsó ajtót. Van egy elektromos* és egy manuális zár.

Elektromos aktiválása és inaktíválás*

Az elektromos gyermekbiztonsági zárok az összes, a 0 gyújtáshelyzetnél magasabb kulcs-helyzetben aktiválhatók és inaktíválhatók. Az aktiválás és inaktíválás az autó leállítását követően 2 percig hajtható végre, feltéve, hogy nem nyitnak ki egy ajtót sem.



Gomb az elektromos aktiváláshoz és inaktíváláshoz.

1. Indítsa be az autót vagy válasszon a 0-nál magasabb gyújtáshelyzetet.

2. Nyomja meg a gombot a vezetőajtó vezérlő-paneljén.

> A járművezetői kijelző a **Hátsó gyermekzár Aktiválva** üzenetet jeleníti meg és a gomb lámpája világít - a zárok aktívak.

Amikor az elektromos gyermekbiztonsági zárok be vannak kapcsolva, akkor a hátsó:

- ablakok csak a vezető oldali ajtópanelről nyithatók
- az ajtók belülről nem nyithatók ki.

A zárok inaktíválásához:

- Nyomja meg a gombot a vezetőajtó vezérlő-paneljén.
- > A járművezetői kijelző a **Hátsó gyermekzár Deaktiválva** üzenetet jeleníti meg és a gomb lámpája kialszik - a zárok inaktívak.

Az autó leállításakor mentésre kerül a pillanatnyi beállítás – ha a gyermekbiztonsági zárok aktívak az autó leállításakor, akkor a funkció az autó következő beindításakor is aktív lesz.

Szimbólum	Üzenet	Leírás
	Hátsó gyermekzár Aktiválva	A gyermekbiztonsági zárok aktiválva.
	Hátsó gyermekzár Deaktiválva	A gyermekbiztonsági zárok inaktíválva.

Manuális aktiválás és inaktíválás

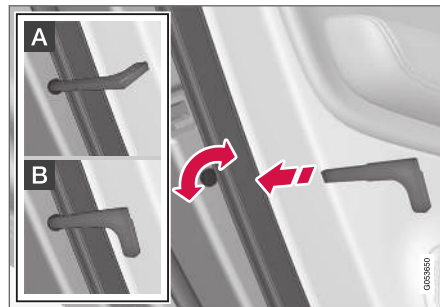

Gyermekbiztonsági zárokkal. Nem tévesztendő össze a manuális ajtózárokkal.

- Használja a távvezérlős kulcs kivehető kulcsszárát a gomb elfordításához.

- A** Az ajtó belülről történő nyitása gátolható.
- B** Az ajtót kívülről és belülről is ki lehet nyitni.

i MEGJEGYZÉS

- Az ajtógombok csak az adott ajtót zárják - nem egyszerre az összes ajtót.
- Az elektromos gyermekbiztonsági zárral felszerelt autók nem rendelkeznek manuális gyermekzárral.

Kapcsolódó információk

- Zárás és nyitás az autó belsejéből (272. oldal)
- Kivehető kulcsszár (254. oldal)

Automatikus zárás vezetéskor

Az ajtók és a csomagterajtó automatikusan lezár, amikor az autó elkezd mozogni.

A beállítás módosításához:

1. Érintse meg a **Beállítások** lehetőséget a központi kijelző felső nézetében.
2. Nyomja meg a **My Car → Zárás** gombot.
3. Válassza a **Automatikus ajtózáras menet közben** lehetőséget a funkció aktiválásához vagy inaktiválásához.

Kapcsolódó információk

- Zárás és nyitás az autó belsejéből (272. oldal)

Az elektromosan működtetett csomagterajtó nyitása és zárása*

Az autó csomagterajtója elektromosan nyitható és zárható.

Nyitás

Válassza az alábbi lehetőségek valamelyikét az elektromosan működtetett csomagterajtó nyitására:

- A távvezérlős gomb  gombjának hosszú megnyomása. Tartsa nyomva a gombot, amíg a csomagterajtó el nem kezd kinyílni.

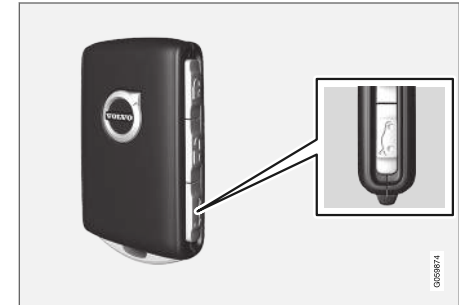

- A műszerfal  gombjának hosszú megnyomása. Tartsa nyomva a gombot, amíg a csomagterájtó el nem kezd kinyílni.



- A csomagterájtó kilincsének finom megnyomása.

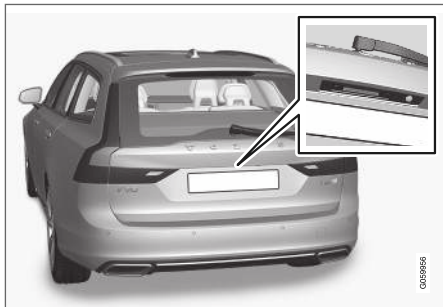

- Lábmozdulat* a hátsó lökhárító alatt.



Zárás

Válassza az alábbi lehetőségek valamelyikét az elektromosan működtetett csomagterájtó zárásához¹⁶:

- Nyomja meg a  gombot a csomagterájtó alján a bezáráshoz.





- > A csomagterájtó automatikusa lecsukódik – a csomagterájtó zárja nyitva marad.

i MEGJEGYZÉS

- A gomb a fedél nyitva hagyását követő 24 órában aktív. Ezután azt manuálisan kell bezárni.
- Ha a fedél több mint 30 percen keresztül nyitva van, akkor lassan becsukódik.

¹⁶ A kulcs nélküli zárás és nyitás (passzív nyitás*) funkcióval felszerelt autók esetében egy gomb szolgál a zárásra és egy a becsukásra és zárásra.

- Nyomja meg hosszan a  gombot a távézérlős kulcscon.
 - > A csomagtérajtó automatikusan becsukódik és hangjelzések szólnak meg – a csomagtérajtó zárja nyitva marad.
- Nyomja meg hosszan a  gombot a műszerfalon.
 - > A csomagtérajtó automatikusan becsukódik és hangjelzések szólnak meg – a csomagtérajtó zárja nyitva marad.
- Lábmozdulat* a hátsó lökhárító alatt.
 - > A csomagtérajtó automatikusan becsukódik és hangjelzések szólnak meg – a csomagtérajtó zárja nyitva marad.

Lecsukás és zárás¹⁶

- Nyomja meg a csomagtérajtó alján található  gombot a lecsukáshoz és ezzel együtt a csomagtérajtó és az ajtók zárásához (a záráshoz az összes ajtónak csukva kell lennie).
 - > A csomagtérajtó automatikusan lecsukódik – a csomagtérajtó és az ajtók bezáródnak és bekapcsol a riasztó*.

MEGJEGYZÉS

- Az autó egyik távézérlős kulcsának a nyitási és zárási tartományon belül kell lennie a működéshez.
- A kulcs nélküli* becsukás vagy zárás használatakor három hangjelzés szólal meg, ha nem észlelhető kulcs a csomagtérajtóhoz elégségesen közel.

FONTOS

A csomagtérajtó működtetése közben, nyissa és csukja azt lassan. Ne erőltesse a nyitást/zárást, ha ellenállást érez. Lehetséges, hogy megsérült, és nem működik megfelelően.

A nyitás vagy zárás visszavonása

A nyitást vagy zárást az alábbi módokon szakíthatja meg:

- Nyomja meg a gombot a műszerfalon.
- Nyomja meg a távézérlős kulcs gombját.
- Nyomja meg a zárógombot a csomagtérajtó alján.
- Nyomja meg a gumírozott nyomólapot a külső kilincs alatt.
- Lábmozdulat használata*.

A csomagtérajtó mozgása megszakad és megáll. A csomagtérajtó ezután manuálisan működtethető.

Ha a csomagtérajtó a csukott helyzet közelében állt meg, akkor a következő aktiválási kinyitja azt.

Becsípődés-védelem

Ha valami elégséges ellenállással megakadályozza a csomagtérajtó nyitását vagy zárását, akkor aktiválódik a becsípődés-védelem.

- Nyitás közben - a mozgás megszakad, a csomagtérajtó megáll, és egy hosszú jelzés szólal meg.
- Zárás közben - a mozgás megszakad, a csomagtérajtó megáll, egy hosszú hangjelzés szólal meg, és a csomagtérajtó visszatér a programozott maximális helyzetébe.

¹⁶ A kulcs nélküli zárás és nyitás (passzív nyitás*) funkcióval felszerelt autók esetében egy gomb szolgál a zárásra és egy a becsukásra és zárásra.



⚠ FIGYELEM

Fordítson figyelmet a zúzódásos sérülés veszélyére a nyitáskor/záráskor. A nyitás/zárás elkezdése előtt ellenőrizze, hogy van-e valaki a csomagterajtó közelében, mert a zúzódásos sérüléseknek súlyos következményei lehetnek.

Mindig körültekintően működtesse a csomagterajtót.

Előfeszített rugók

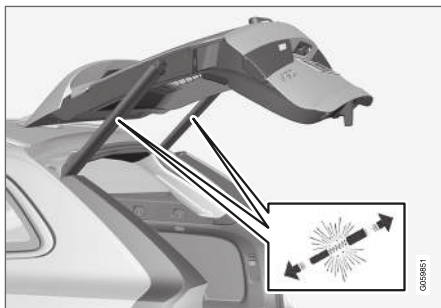

Az előfeszített rugók az elektromosan működtetett csomagterajtóhoz.

⚠ FIGYELEM

Ne nyissa fel az elektromosan működtetett csomagterajtó előfeszített rugóit. Ezek nagy nyomással vannak előfeszítve, ami felnyitáskor sérüléseket okozhat.

Kapcsolódó információk

- Az elektromosan működtetett csomagterajtó* maximális nyílásának programozása (278. oldal)
- A csomagterajtó nyitása és zárása lábmozdulattal* (279. oldal)
- A távezérlős kulcs hatótávolsága (248. oldal)

Az elektromosan működtetett csomagterajtó* maximális nyílásának programozása

Állítsa a csomagterajtó nyitási helyzetét a mennyezet magasságához.

A maximális nyílás beállításához:

1. Nyissa ki a csomagterajtót - állítsa meg azt a nyitott helyzetben.

i MEGJEGYZÉS

A csomagterajtó alacsonyabb mint félig nyitott állapota nem lehetséges.

2. Nyomja meg a  gombot a csomagterajtó alján legalább 3 másodpercre.
 - > Két rövid hangjelzés szólal meg, jelezve, hogy a beállított helyzet mentésre került.

A maximális nyílás visszaállításához:

- Manuálisan mozgassa a csomagterajtót a lehető legmagasabb helyzetbe – nyomja meg, és tartsa nyomva a  gombot a csomagterajtón legalább 3 másodpercig.
 - > Két hangjelzés szólal meg, jelezve, hogy a beállított helyzet törlésre került. A csomagterajtó ezután a maximális helyzetet veszi fel nyitáskor.

i MEGJEGYZÉS

- Ha a rendszert hosszabb ideig folyamatosan működtette, akkor a túlterhelés elkerülése érdekében kapcsolts ki. Körülbelül 2 perc elteltével használható újra.

Kapcsolódó információk

- Az elektromosan működtetett csomagérajtó nyitása és zárása* (275. oldal)

A csomagterajtó nyitása és zárása lábmozdulattal*

A csomagterajtó kezelésének megkönnyítése érdekében, amikor a kezei foglaltak, az egy előre irányuló rügő lábmozdulattal is nyitható és zárható.

Ha az autó kulcs nélküli zárással és nyitással* rendelkezik, akkor lábmozdulattal is nyithatja a csomagterajtot.

A csomagterajtó nyitásának és zárásának funkciója akkor is rendelkezésre áll, amikor az autó elektromosan működtetett csomagterajtóval* rendelkezik.

i MEGJEGYZÉS

A lábbal működtethető csomagterajtó kétféle változatban létezik:

- Nyitás és zárás lábmozdulattal
- Csak kioldás lábmozdulattal (a csomagterajtot manuálisan kell felemelni a nyitáshoz)

Ne feledje, hogy a lábmozdulattal történő nyitás és zárás funkcióhoz elektromosan működtetett csomagterajtó* szükséges.

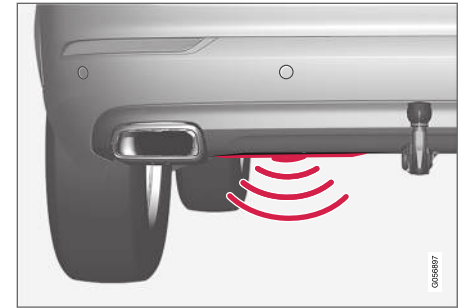

Az érzékelő a lökhárító közepétől balra található.

Az autó egyik távvezérlős kulcsának az autó mögötti hatótávolságon belül (körülbelül 1 méter (3 láb)) kell lennie a nyitáshoz és záráshoz. Ez vonatkozik a már kinyitott autóra is, hogy megakadályozza a véletlen nyitást például egy autóműködésben.



◀ Nyitás és zárás lábmozdulattal



Rúgó mozdulat az érzékelő érvényes aktiválási területén belül.

- Végezzen **egy** lassú, előre irányuló rúgó mozdulatot a hátsó lökhárító bal oldali része alatt. Ezután lépjen hátra. Nem szabad hozzáérnie a lökhárítóhoz.

> Egy rövid hangjelzés szólal meg, amikor a nyitás vagy zárás aktiválódik - a csomagterájtó kinyílik/bezsukódik.

Ha a csomagterájtó nyitott helyzetben van, akkor lábmozdulattal történő aktiváláskor bezsukódik¹⁷.

Ha több rúgó mozdulatot végez anélkül, hogy jóváhagyott távvezérlős kulcs lenne az autó mögött, akkor a nyitás egy bizonyos késleltetési idő elteltéig nem lehetséges.

Ne hagyja a lábát az autó alatt a rúgó mozdulat során. Ez az aktiválás sikertelenségét okozhatja.

A nyitás vagy zárás megszakítása lábmozdulattal

- Végezzen **egy** lassú, előre irányuló rúgó mozdulatot a nyitás vagy zárás közben, hogy megállítsa a csomagterájtó mozgását.

A távvezérlős kulcsnak nem kell az autó közelében lennie a nyitás vagy zárás megszakításához.

Ha a csomagterájtó a csukott helyzet közelében állt meg, akkor a következő aktiválási kinyitja azt.

i MEGJEGYZÉS

Fennáll a kockázata a korlátozott működésnek vagy a működésképtelenségnek, ha a hátsó lökhárítón nagy mennyiségű jég, hó, szennyeződés vagy ehhez hasonló anyag található. Ezért ügyeljen arra, hogy mindig tisztán tartsa azt.

i MEGJEGYZÉS

Ügyeljen arra, hogy fennáll a rendszer aktiválásának lehetősége egy autósóban vagy hasonló helyzetben, ha a távvezérlős kulcs a hatótávolságon belül van.

Kapcsolódó információk

- Kulcs nélküli és érintésérzékeny felületek* (268. oldal)
- Az elektromosan működtetett csomagterájtó nyitása és zárása* (275. oldal)
- A távvezérlős kulcs hatótávolsága (248. oldal)

¹⁷ Elektromosan működtetett csomagterájtóval* rendelkező autók esetén.

Szervizzárás

A csomagterajtó a nyitást megakadályozó, szervizzár funkcióval zárható például akkor, amikor szervizbe viszi, szállodában vagy hasonló helyen hagyja az autót.



A szervizzárás funkciógombja a központi kijelző funkció nézetében található. A zár pillanatnyi állapotától függően, a **Szervizzár kioldva** vagy **Szervizzár lezárva** jelenik meg.

Kapcsolódó információk

- A szervizzárás aktiválása és inaktiválása (281. oldal)

A szervizzárás aktiválása és inaktiválása

A szervizzárás egy funkciógombbal és egy opcionális PIN-kóddal aktiválható a központi kijelzőn.

MEGJEGYZÉS

Az autónak legalább I gyújtásmódban kell lennie a szervizzár funkció aktiválásához.

Írja be a biztonsági kódot az első használat előtt.

A funkció első használata során be kell állítani egy biztonsági kódot. Ezután ez használható a szervizzárás kikapcsolásához, ha elvesztette vagy elfelejtette a kiválasztott PIN-kódot. A biztonsági kód PUK-kódként szolgál a szervizzárás funkcióhoz a későbbiekben beállított összes PIN-kódhoz.

Őrizze meg biztos helyen a biztonsági kódot.

Biztonsági kód létrehozásához:

1. Nyomja meg a gombot a szervizzáráshoz a funkció nézetben.



> Egy felugró ablak jelenik meg.

2. Írja be a kívánt biztonsági kódot.
 - > A biztonsági kód mentve van. A szervizzárás funkció készen áll az aktiválásra.

Ha a rendszert nullázták, akkor meg kell ismételni a fenti eljárást.

A szervizzár aktiválása

1. Nyomja meg a gombot a szervizzáráshoz a funkció nézetben.



- > Egy felugró ablak jelenik meg.
2. Írja be a zárás után a csomagterajtó kinyitására szükséges kódot, majd érintse meg a **Megerősítés** lehetőséget.
 - > A csomagterajtó zárva van. A zárás megerősítése egy, a funkció nézetben a gomb mellett megjelenő zöld visszajelzővel történik.

◀ A szervizzár inaktíválása

1. Nyomja meg a gombot a szervizzáráshoz a funkció nézetben.



- > Egy felugró ablak jelenik meg.
2. Írja be a záráskor használt kódot, és érintse meg a **Megerősítés** lehetőséget.
 - > A csomagtérajtó nyitva van. A nyitás megerősítése azzal történik, hogy a zöld visszajelző kialszik a funkció nézetben található gomb mellett.

i MEGJEGYZÉS

Ha elvesztette/elfelejtette a PIN-kódot vagy több mint háromszor beírta a PIN-kódot, akkor a biztonsági kódot kell használnia a szervizzár kikapcsolásához.

i MEGJEGYZÉS

Ha aktiválva van a szervizzár, és az autót a Volvo On Call* szolgáltatással vagy a Volvo On Call* alkalmazással nyitja ki, akkor a szervizzár automatikusan kikapcsol.

Kapcsolódó információk

- Szervizzárás (281. oldal)

Riasztó*

A riasztó hallható és látható figyelmeztetést ad, amikor valaki érvénytelen távvezérlős kulcs nélkül hatol az autóba vagy manipulálja az indítóakkumulátort illetve a riasztó szirénáját.

Az élesített riasztó akkor aktiválódik, ha:

- kinyitnak egy ajtót, a motorháztetőt vagy a csomagtérajtót¹⁸
- mozgás észlelhető az utastérben (ha van beszerelve mozgásérzékelő*)
- az autót megemelik vagy elvontatják (ha van beszerelve billenésérzékelő*)
- lecsatlakoztatják az akkumulátor kábelét
- lecsatlakoztatják a szirénát.

A riasztó jelei

Riasztás kiváltásakor az alábbiak történnek:

- Egy sziréna szólal meg körülbelül 30 másodpercre vagy a riasztó kikapcsolásáig.
- Az irányjelzők 5 percig vagy a riasztó kikapcsolásáig villognak.

Ha a riasztó bekapcsolásának oka nem szűnt meg, akkor a riasztási ciklus legfeljebb 10 alkalommal megismétlődik¹⁸.

¹⁸ Bizonyos piacokra vonatkozik.

Riasztó visszajelző

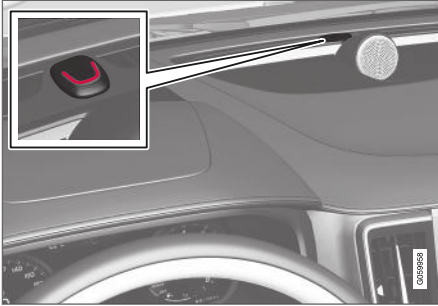

A műszerfal piros LED-je jelzi a riasztó rendszer állapotát:

- A LED nem világít – a riasztó nincs élesítve.
- A LED két másodpercenként egyet villan – a riasztó élesítve van.
- A riasztó kikapcsolását követően a LED legfeljebb 30 másodpercig vagy az I gyújtás-helyzet aktiválásáig gyorsan villog – a riasztó működésbe lépett.

Mozgás- és dőlésérzékelők*

A mozgás és dőlésérzékelők az autón belüli mozgásra, az ablakok betörésére vagy arra reagálnak, ha valaki megpróbálja ellopni a kerekeket vagy elvontatni az autót.

A mozgásérzékelő riasztást vált ki, ha mozgást észlel az utastérben – a légáramlást is érzékeli.

Ezért a riasztó akkor is bekapcsolhat, ha nyitva marad egy ablak vagy a panorámatető* vagy, ha be van kapcsolva az utastérfűtés.

Ennek elkerüléséhez:

- Zárja be az ablakokat é a panorámatetőt, amikor elhagyja az autót.
- Ha használni kell az utasteret vagy az állófűtést – irányítsa úgy a levegőáramlást a szellőzőkből, hogy azok ne mutassanak felfelé az utastérben.

Vagy használjon kisebb riasztási szintet a mozgás- és dőlésérzékelők ideiglenes inaktiválásához.

Akkor is kapcsolja ki a mozgás- és dőlésérzékelőket, amikor az autót kompon vagy vonaton szállítja, mert ezek a mozgások hatással lehetnek az autóra, ami riasztást válthat ki.

A riasztó rendszer hibája esetén



Ha hiba van a riasztó rendszerben, akkor a szimbólum és a **Riasztó műk. hibája Szerviz szükséges** üzenet jelenik meg a járművezetői kijelzőn.

Ebben az esetben, vegye fel a kapcsolatot egy szervizzel – lehetőleg hivatalos Volvo műhellyel.

i MEGJEGYZÉS

Ne próbálja maga megjavítani vagy módosítani a riasztórendszer komponenseit. Az ilyen próbálkozások hatással vannak a biztosítás feltételeire.

Kapcsolódó információk

- Riasztók* aktiválása és inaktiválása (284. oldal)
- Csökkentett riasztási szint* (285. oldal)
- Biztonsági zár* (285. oldal)

Riasztók* aktiválása és inaktiválása

A riasztó akkor élesedik, amikor bezárja az autót.

A riasztó élesítése

Zárja be az autót és élesítse a riasztót az alábbiak szerint:

- nyomja meg a távvezérlős kulcs záró gombját 
- érintse meg a jelölt felületet az ajtókilincsek külsején vagy a csomagterajtó gumírozott nyomólapján¹⁹.

Ha az autó kulcs nélküli zárással/nyitással* és elektromosan működtetett csomagterajtóval* is rendelkezik, akkor a csomagterajtó alján található  gomb is használható az autó bezárásához és a riasztó élesítéséhez.

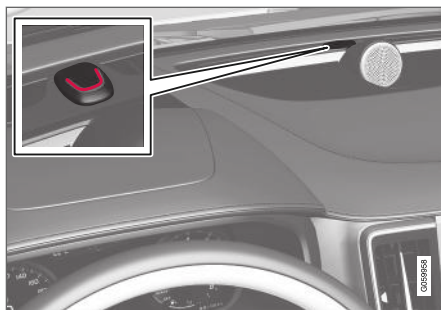

A piros LED két másodpercenként felvillan a műszerfalon, amikor az autó be van zárva és a riasztó élesítve van.

A riasztó kikapcsolása

Nyissa ki az autót és kapcsolja ki a riasztót az alábbiak szerint:

- nyomja meg a távvezérlős kulcs nyitó gombját 
- fogja meg valamelyik ajtókilincset vagy nyomja meg a csomagterajtó gumírozott nyomólapját¹⁹.

A riasztó inaktiválása működő távvezérlős kulcs nélkül

Az autó kinyitható és a riasztó kikapcsolható akkor is, ha a távvezérlős kulcs nem működik, például amikor a távvezérlős kulcs eleme lemerült.

1. Nyissa ki a vezetőajtót a levehető kulcsszárral.
> A riasztás bekapcsolt.



A biztonsági olvasó a pohártartóban helyezkedik el.

2. Helyezze a távvezérlős kulcsot a kulcs szimbólumra a biztonsági olvasóban az alagút-konzol pohártartójában.
3. Fordítsa az indító gombot az óramutató járásával megegyező irányba, majd engedje el azt.
> A riasztó kikapcsol.

Kiváltott riasztás kikapcsolása

- Nyomja meg a távvezérlős kulcs nyitó gombját vagy állítsa az autót I gyújtáshelyzetbe a gyújtás gombnak az óramutató járásával megegyező irányba fordításával, majd elengedésével.

¹⁹ Csak kulcs nélküli zárással és nyitással* (Passive Entry) rendelkező autók esetében.

i MEGJEGYZÉS

- Ne feledje, hogy a riasztó az autó zárásakor élesedik.
- Ha valamelyik ajtót belülről kinyitják, az riasztást vált ki.

A riasztó automatikus élesítése és újbóli élesítése

Az automatikus újraélesítés megakadályozza az autó akaratlan élesített riasztó nélkül hagyását.

Ha az autót kinyitja a távvezérlős kulccsal (és kikapcsolja a riasztót), de egyik ajtót és a csomagterajtót sem nyitja ki két percen belül, akkor a riasztó újból élesedik. Az autó ugyanekkor visszazár.

Bizonyos piacokon a riasztó a vezetőajtó kinyitása, majd becsukása után automatikusan újra élesít egy bizonyos idő elteltével, ha nem zárja be az ajtót.

A beállítás módosításához:

1. Érintse meg a **Beállítások** lehetőséget a központi kijelző felső nézetében.
2. Nyomja meg a **My Car → Zárás** gombot.
3. Válassza ki a **Passzív élesítés deaktiv.** lehetőséget a funkció ideiglenes inaktíválásához.

Kapcsolódó információk

- Riasztó* (282. oldal)

Csökkentett riasztási szint*

A csökkentett riasztási szint azt jelenti, hogy a mozgás- és dőlésérzékelők ideiglenesen ki vannak kapcsolva.

Kapcsolja ki a mozgás- és dőlésérzékelőket, hogy elkerülje a riasztó akaratlan bekapcsolását - például amikor kutyát hagy az autóban vagy vonaton illetve kompon szállítja az autót.



Nyomja meg a **Csökkentett védelem** gombot a központi kijelző funkció nézetében a mozgás- és dőlésérzékelők kikapcsolásához, amikor a következő alkalommal bezárja az autót.

Ugyanakkor kikapcsol a biztonsági zárás funkciót, azaz belülről lehetséges a nyitás.

Ha kinyitja, majd újra bezárja az autót, akkor inaktíválni kell a csökkentett riasztási szintet.

Kapcsolódó információk

- Riasztó* (282. oldal)
- Biztonsági zár* (285. oldal)

Biztonsági zár*

A biztonsági zárás azt jelenti, hogy az összes nyitókilincs mechanikusan kiiktatásra kerül, ami megakadályozza a belülről történő nyitást, amikor kívülről bezárta az autót.

A biztonsági záruk a távvezérlős kulccsal és a kulcs nélküli zárással (Passive Entry)* aktiválhatók. A biztonsági záruk körülbelül 10 másodperces késleltetéssel aktiválódnak az ajtók bezárását követően.

Ha a késleltetési időn belül kinyitja valamelyik ajtót, akkor a folyamat megszakad és a riasztó nem aktiválódik.

i MEGJEGYZÉS

- Ne feledje, hogy a riasztó az autó zárásakor élesedik.
- Ha valamelyik ajtót belülről kinyitják, az riasztást vált ki.

Az autó csak a távvezérlős kulccsal, a kulcs nélküli nyitással vagy a Volvo On Call* alkalmazással, amikor aktiválva vannak a biztonsági záruk.

A bal oldali első ajtó a kivehető kulcsszárral is nyitható. Ha az autót a kivehető kulcsszárral nyitja ki, akkor bekapcsol a riasztó.





FIGYELEM

Ne hagyja, hogy bárki az autóban maradjon, ha nem kapcsolta ki a biztonsági zárat, ezzel elkerülheti, hogy valaki csapdába essen az autóban.

Kapcsolódó információk

- A biztonsági zárok ideiglenes inaktíválása* (286. oldal)
- Riasztó* (282. oldal)

A biztonsági zárok ideiglenes inaktíválása*

Ha valaki az autóban marad, de az ajtókat kívülről be kell zárni, akkor a biztonsági zárás funkciót ki kell kapcsolni a belülről történő nyitáshoz.



Nyomja meg a **Csökkentett védelem** gombot a központi kijelző funkció nézetében a biztonsági zárás funkció ideiglenes kikapcsolásához.

Ez azt jelenti, hogy a riasztó mozgás- és dőlésérzékelői* ki vannak kapcsolva.

Ezután a **Csökkentett védelem** jelenik meg a központi kijelzőn és a biztonsági zárok az autó következő zárásakor ideiglenesen kikapcsolnak.

A hagyományos zárás esetén az elektromos aljzatok azonnal kikapcsolnak, de amikor ideiglenesen ki vannak iktatva a biztonsági zárok, akkor azok maximum 10 percig aktívak maradnak a zárást követően.

Ha kinyitja, majd újra bezárja az autót, akkor a biztonsági zárás funkciót újra ideiglenesen inaktíválni kell.

A rendszer a motor következő beindításakor visszaáll.

Kapcsolódó információk

- Biztonsági zár* (285. oldal)
- Riasztó* (282. oldal)

VEZETŐTÁMOGATÁS

Vezetéstámogató rendszer

Az autó különböző vezetőtámogató rendszerekkel van felszerelve, amelyek különböző helyzetekben segíthetik aktívan vagy passzívan a járművezetőt.

A rendszerek segíthetik a járművezetőt például:

- egy beállított sebesség fenntartásában
- bizonyos időköz fenntartásában az elő haladó autóhoz képest
- ütközés megelőzésében azzal, hogy figyelmezteti a járművezetőt és fékezi az autót
- segítenek a járművezetőnek a parkolásban.

Bizonyos rendszerek alapfelszereltségként be vannak építve, míg mások opcionálisak – ez az adott piactól függ.

Kapcsolódó információk

- Sebességfüggő kormányzási erő (288. oldal)
- elektronikus menetstabilizáló (289. oldal)
- Sebességhatároló (293. oldal)
- Automatikus sebességhatároló (297. oldal)
- Sebességtartó (301. oldal)
- Távolságfigyelmeztetés* (307. oldal)
- Adaptív sebességtartó* (310. oldal)
- Vezetősegéd (328. oldal)
- Radar egység (345. oldal)
- Kamera egység (354. oldal)

- City Safety™ (358. oldal)
- Rear Collision Warning (373. oldal)
- BLIS* (374. oldal)
- Cross Traffic Alert* (379. oldal)
- Jelzőtábla-felismerés* (383. oldal)
- Driver Alert Control (391. oldal)
- Sávtartó segéd (393. oldal)
- Kormányzási segítség ütközés kockázatakor (401. oldal)
- Parkolósegéd* (411. oldal)
- Parkolókamera* (417. oldal)
- Parkolósegéd* (428. oldal)

Sebességfüggő kormányzási erő

A sebességfüggő kormány szervó alkalmazásával a kormánykerékre kifejtenő erő nagysága az autó sebességével együtt növekszik, hogy jobb érzékenységet biztosítson a járművezető számára.

Autópályán a kormányzás keményebb. A kormányzáshoz parkoláskor és alacsonyabb sebesség mellett nem szükséges különösebb erő kifejtés.



MEGJEGYZÉS

Bizonyos helyzetekben a kormány szervó túlságosan felmelegedhet, és ideiglenesen hűtésre szorul - ezen idő alatt a kormány szervó csökkent rásegítéssel működik és a kormánykerék forgatása kissé nehezebbnek érezhető.

A csökkent kormányzási segítséggel párhuzamosan, a járművezetői kijelző egy üzenetet valamint egy KORMÁNYKERÉK szimbólumot mutat.

FIGYELEM

Miközben a kormányszervo csökkentett teljesítménnyel működik, a vezetőtámogató funkciók és a kormányzási segéd rendszer nem áll rendelkezésre.

Ilyen helyzetekben a járművezetői kijelző a **Szervokormány hibája** üzenetet és egy KORMÁNYKERÉK szimbólumot mutat.

A kormányzási erő módosítása*

A kormányzási erő szintjének beállításához, menjen a "Hajtásmódok" részhez, és olvassa el az INDIVIDUAL mód leírását a "Választható hajtásmódok" címszó alatt.

A hajtásmód-kezelőszerv INDIVIDUAL lehetőségével nem rendelkező autómokkerek esetében a kormányzási erő kiválasztása a központi kijelző felső nézetén keresztül hajtható végre az alábbi keresési útvonalon:

Beállítások → My Car → Vezetési módok → Kormányzási erő

A kormányzási erő beállítása nem érhető el kanyarban, ha a sebesség meghaladja a 10 km/h (6 mph) értéket.

Kapcsolódó információk

- Vezetési módok* (459. oldal)
- Vezetősegéd (328. oldal)
- Sávtartó segéd (393. oldal)

- Kormányzási segítség ütközés kockázatakor (401. oldal)
- Parkolósegéd* (428. oldal)

elektronikus menetstabilizáló

Az elektronikus menetstabilizáló rendszer (ESC¹) segíti a járművezetőt a megcsúszás elkerülésében és javítja az autó tapadását.



A járművezetői kijelző ezt a szimbólumot mutatja, amikor az ESC rendszer működik.

Az ESC rendszer fékezése pulzáló hangként hallható és az autó a gázpedál használata

közben a vártnál lassabban gyorsul.

Az ESC rendszer az alábbi részfunkciókat tartalmazza:

- Stabilizáló funkció²
- Forgásszabályozó és kipörgésgátló rendszer
- Motorellenállás-vezérlés
- Utánfutó-stabilizáló





FIGYELEM

- Az ESC menetstabilizáló rendszer kiegészítő vezetőtámogató funkció, amelynek célja a vezetés megkönnyítése és biztonságosabbá tétele – nem képes minden helyzet kezelésére bármilyen forgalmi, időjárási és útviszonyok mellett.
- A ESC nem helyettesíti a járművezető figyelmét és ítélőképességét. Mindig a járművezető felelős az autó biztonságos vezetéséért és a sebesség valamint a többi járműtől való távolság helyes megválasztásáért az érvényben lévő közlekedési szabályoknak és rendelkezéseknek megfelelően.

Stabilizáló funkció²

A funkció egyenként ellenőrzi a kerekek hajtó- és fékerejét az autó stabilizálása érdekében.

Forgásszabályozó és kipörgésgátló rendszer

A funkció alacsony sebesség mellett aktív és fékezi a kipörgő hajtott kerekeket, hogy további tapadást biztosítson azoknak a hajtott kerekeknek, amelyek nem pörögnek ki.

A funkció a kerekek kipörgését is megakadályozza az útfelületen gyorsítás közben.

Motorellenállás-vezérlés

A motorellenállás-vezérlés (EDC³) megakadályozza a kerekek nem szándékos blokkolását, például visszakapcsoláskor vagy csúszós útfelületen történő motorfékezéskor alacsony sebességfokozatban.

A kerekek akaratlan blokkolása vezetés közben, többek között, akadályozza a járművezetőt az autó kormányzásában.

Utánfutó-stabilizáló*⁴

Az utánfutó-stabilizáló (TSA⁵) funkciója, hogy utánfutó vontatásakor stabilizálja az autót, ha az kigyózni kezdene. További tájékoztatáshoz, lásd még az "Utánfutó-stabilizáló" részt.

MEGJEGYZÉS

A TSA funkció kikapcsol, ha a **ESC sport mód** be van kapcsolva.

Kapcsolódó információk

- Sport üzemmód az elektronikus menetstabilizáléhoz (291. oldal)
- A Sport mód aktiválása/inaktiválása az elektronikus menetstabilizálóban (291. oldal)
- A sport mód korlátai az elektronikus menetstabilizálóban (291. oldal)
- Az elektronikus menetstabilizáló szimbólumai és üzenetei (292. oldal)
- Utánfutó-stabilizáló* (497. oldal)

¹ Electronic Stability Control

² Aktív farolásgátlóként is ismert.

³ Engine Drag Control

⁴ Az eredeti Volvo vonóhorog tartalmazza az utánfutó-stabilizáló funkciót.

⁵ Trailer Stability Assist

Sport üzemmód az elektronikus menetstabilizáléhoz

Az ESC⁶ rendszer mindig aktív — nem kapcsolható ki. Azonban a járművezető kiválaszthatja a **ESC sport mód** lehetőséget, ami aktívabb vezetési élményt tesz lehetővé.

A **ESC sport mód** részfunkció kiválasztásával az ESC beavatkozása csökken és az autó megcsúszhat, így a vezetőre a normálisnál nagyobb irányítás hárul.

Amikor a **ESC sport mód** van kiválasztva, akkor az ESC kikapcsoltnak tekinthető, annak ellenére, hogy a funkció sok esetben továbbra is segíti a járművezetőt.

i MEGJEGYZÉS

Ha ki van választva a **ESC sport mód**, akkor az utánfutó-stabilizáló (TSA⁷) kikapcsol.

A **ESC sport mód** maximális tapadást is biztosít, ha az autó megragadt vagy amikor laza felületen, például homokban vagy mély hóban halad.

Kapcsolódó információk

- elektronikus menetstabilizáló (289. oldal)
- Vonóhorog* (492. oldal)

⁶ Electronic Stability Control

⁷ Trailer Stability Assist

⁸ Electronic Stability Control

⁹ Electronic Stability Control

A Sport mód aktiválása/inaktiválása az elektronikus menetstabilizálóban

Az ESC⁸ rendszer mindig aktív — nem kapcsolható ki. Azonban a járművezető kiválaszthatja a sport üzemmódot, ami aktívabb vezetési élményt tesz lehetővé.



A Sport üzemmód aktiválása/inaktiválása a központi kijelző funkció nézetében lehetséges.

- Érintse meg a **ESC sport mód** gombot a funkció nézetben.
 - > A sport üzemmód aktív/inaktív - egy zöld/szürke visszajelző látható a gombon.



A **ESC sport mód** aktív állapotát ennek a szimbólumnak a világítása jelzi a járművezetői kijelzőn a funkció kikapcsolásáig vagy a motor leállításáig. A motor következő beindítását követően az ESC rendszer újra normál üzemmódban fog működni.

Kapcsolódó információk

- elektronikus menetstabilizáló (289. oldal)

A sport mód korlátai az elektronikus menetstabilizálóban

Az ESC⁹ rendszer **ESC sport mód** részfunkciójához kapcsolódó bizonyos korlátozások vannak aktiválva.

A **ESC sport mód** funkció nem választható ki, amikor az alábbi funkciók valamelyike aktív:

- Sebességhatároló
- Sebességtartó
- Adaptív sebességtartó
- Pilot Assist.

Kapcsolódó információk





- elektronikus menetstabilizáló (289. oldal)

Az elektronikus menetstabilizáló szimbólumai és üzenetei

Az elektronikus menetstabilizálóra (Electronic Stability Control - ESC) vonatkozóan számos

szimbólum és üzenet jelenhet meg a járművezetői kijelzőn.

Az alábbi táblázat néhány példát mutat.

Szimbólum	Üzenet	Leírás
	Körülbelül 2 másodpercig folyamatosan világít.	Rendszerellenőrzés a motor beindításakor.
	Villogó fény.	A ESC a rendszer bekapcsolás alatt áll.
	Folyamatos fény.	A sport üzemmód ki van választva. MEGJEGYZÉS: Az ESC rendszer ebben az üzemmódban nem kapcsol ki — részlegesen csökken a működése.
	ESC Ideiglenesen ki	Az ESC rendszer ideiglenes csökkentése a fék túl magas hőmérséklete miatt - a funkció automatikusan visszaáll, amikor a fékek lehűltek. Lásd az üzenetet a járművezetői kijelzőn.
	ESC Szerviz szükséges	Az ESC rendszer kikapcsolva. <ul style="list-style-type: none"> • Álljon meg az autóval biztonságos helyen, állítsa le, majd indítsa be újra a motort. • Ha az üzenet továbbra is jelen van, akkor menjen szervizbe - lehetőleg hivatalos Volvo műhelybe.

A szöveges üzenetek a kormánykerék jobb oldali billentyűzetének közepén elhelyezkedő  gomb rövid megnyomásával törölhető.

Ha az üzenet megmarad: Keressen fel egy műhelyt – hivatalos Volvo műhely ajánlott.

Kapcsolódó információk

- elektronikus menetstabilizáló (289. oldal)

Sebességhatároló

A sebességhatároló (SL¹⁰) fordított sebesség-tartóhoz hasonlítható - a járművezető szabályozza a sebességet a gázpedál használatával, de a sebességhatároló megakadályozza az előre kiválasztott/beállított maximális sebesség akaratlan túllépését.

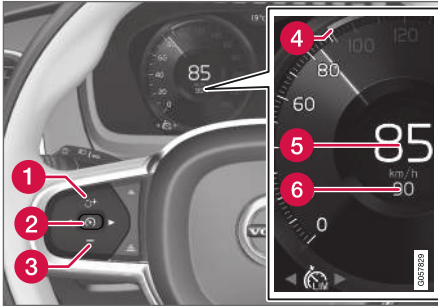

A funkciók gombjai és szimbólumai¹¹.

- 1 : aktiválja a sebességhatárolót készenléti üzemmódból és visszatér a tárolt maximális sebességhez
- 1 : növeli a tárolt maximális sebességet
- 2 : készenléti üzemmódból - aktiválja a sebességhatárolót és tárolja a pillanatnyi sebességet

- 2 : **aktív módból** - inaktíválja/készenléti üzemmódbba kapcsolja a sebességhatárolót
- 3 : Csökkenti a tárolt maximális sebességet
- 4 A tárolt maximális sebesség jele
- 5 Az autó pillanatnyi sebessége
- 6 Tárolt maximális sebesség

FIGYELEM

- A sebességhatároló funkció kiegészítő vezetőtámogató funkció, amelynek célja a vezetés megkönnyítése – nem képes minden helyzet kezelésére bármilyen forgalmi, időjárási és útviszonyok mellett.
- A járművezetőnek mindig figyelembe kell vennie a forgalmi viszonyokat és be kell avatkoznia, ha a sebességhatároló nem tart fenn alkalmas sebességet.
- A sebességhatároló nem helyettesíti a járművezető figyelmét és ítélőképességét. Mindig a járművezető felelős az autó biztonságos vezetéséért és a sebesség valamint a többi járműtől való távolság helyes megválasztásáért az érvényben lévő közlekedési szabályoknak és rendelkezéseknek megfelelően.

Kapcsolódó információk

- A sebességhatároló korlátai (297. oldal)
- A sebességhatároló aktiválása és elindítása (294. oldal)
- A sebességhatároló sebességének kezelése (294. oldal)
- A sebességhatároló inaktíválása és készenléti üzemmódbba kapcsolása (295. oldal)
- A sebességhatároló újbóli aktiválása készenléti üzemmódból (296. oldal)
- A sebességhatároló inaktíválása (296. oldal)
- Automatikus sebességhatároló (297. oldal)
- Az automata sebességhatároló korlátai (301. oldal)
- Az automatikus sebességhatároló aktiválása/inaktíválása (299. oldal)
- Az automata sebességhatároló tűrésének módosítása (300. oldal)

¹⁰ Speed Limiter

¹¹ MEGJEGYZÉS: Az ábra csak szemléltető jellegű - a részletek modellenként változhatnak.

A sebességhatároló aktiválása és elindítása

Először ki kell választani és aktiválni kell a sebességhatároló funkciót (SL¹²), hogy szabályozni lehessen a sebességet.

A sebességhatároló készenléti módba állítása

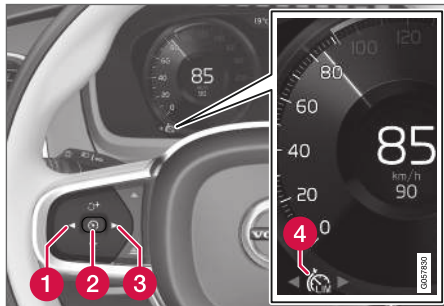



MEGJEGYZÉS: Az ábra csak szemléltető jellegű - a részletek modellenként változhatnak.

- Nyomja meg a ◀ (1) vagy ▶ (3) lehetőséget a sebességhatároló  (4) szimbólumhoz/funkcióhoz lépéshez.
 - > Megjelenik a (4) szimbólum és a sebességhatároló készenléti üzemmódba kerül.

A sebességhatároló elindítása

A sebességhatároló nem aktiválható, amíg be nem indítja a motort. A sebességhatárolóban tárolt legalacsonyabb maximális sebesség 30 km/h (20 mph) lehet.

- Amikor a sebességhatároló készenléti üzemmódban van és a látható a  szimbólum - nyomja meg a kormánykerék  gombját (2).
 - > A sebességhatároló elindul és a pillanatnyi sebesség kerül tárolásra maximális sebességként.

Kapcsolódó információk

- Sebességhatároló (293. oldal)

A sebességhatároló sebességének kezelése

A sebességhatároló (SL¹³) különböző sebességekre állítható.

A tárolt sebesség beállítása/módosítása

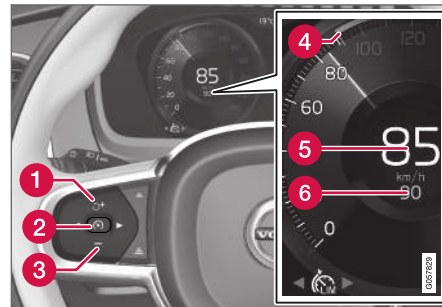

MEGJEGYZÉS: Az ábra csak szemléltető jellegű - a részletek modellenként változhatnak.

¹² Sebességhatároló

¹³ Speed Limiter

- A sebesség a **+** (1) vagy **-** (3) gomb rövid megnyomásával vagy megnyomásával, és nyomva tartásával módosítható.
 - **Rövid** megnyomások: Az egyes megnyomások +/- 5 km/h (+/- 5 mph) mértékű lépésekben módosítják a sebességet.
 - **Megnyomás** és **nyomva tartás**: Engedje el a gombot, amikor a beállított sebességjelző (4) a kívánt sebességhez mozdult.
- Az utolsó gombnyomás után beállított sebesség tárolódik a memóriában.

Kapcsolódó információk

- Sebességhatároló (293. oldal)

A sebességhatároló inaktíválása és készenléti üzemmódba kapcsolása

A sebességhatároló (SL¹⁴) ideiglenesen inaktíválható és készenléti üzemmódba kapcsolható.

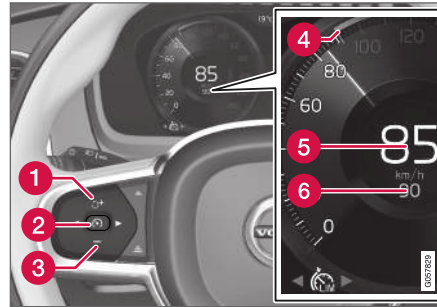

MEGJEGYZÉS: Az ábra csak szemléltető jellegű - a részletek modellenként változhatnak.

A sebességhatároló inaktíválásához és készenléti üzemmódba kapcsolásához:

- Nyomja meg a kormánykerék  gombját (2).
 - > A sebességhatár jelzései és szimbólumai FEHÉR színűről SZÜRKE színűre változnak járművezetői kijelzőn - a sebességhatároló ideiglenesen kikapcsol, és a járművezető átlépheti a beállított maximális sebességet.

Ideiglenes inaktíválás a gázpedállal

A sebességhatároló ideiglenesen inaktíválható és felülbírálható a gázpedállal anélkül, hogy először készenléti üzemmódba kapcsolná a sebességhatárolót - hogy például gyorsan kigyorsítsa az autót egy helyzetből.

Ebben az esetben járjon el az alábbiak szerint:

1. Nyomja le teljesen a gázpedált, majd engedje fel úgy, hogy a gyorsulás megszakadjon, amikor elérte kívánt sebességet.
 - > Ebben a módban a sebességhatároló még aktív, ezért FEHÉR a szimbólum a járművezetői kijelzőn.
2. Engedje fel teljesen a gázpedált, amikor befejezte az átmeneti gyorsítást.
 - > Az autó ezután automatikusan az utoljára beállított küszöbérték alá motorfékez.

Kapcsolódó információk

- Sebességhatároló (293. oldal)

¹⁴ Speed Limiter

A sebességhatároló újbóli aktiválása készenléti üzemmódból

A sebességhatároló (SL¹⁵) az ideiglenes inaktíválás és készenléti üzemmódba helyezést követően újra aktiválható.

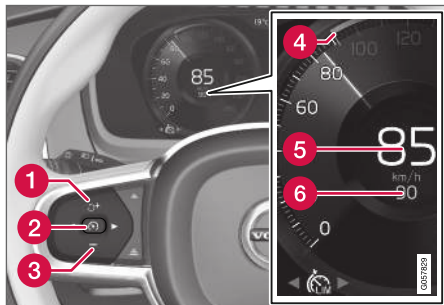

MEGJEGYZÉS: Az ábra csak szemléltető jellegű - a részletek modellenként változhatnak.

A sebességhatároló újbóli aktiválásához készenléti üzemmódból:

- Nyomja meg a kormánykerék  gombját (1).
 - > A járművezetői kijelző sebességhatároló jelölései SZÜRKE színűről FEHÉR színűre változnak - az autó sebessége ezután újra az utoljára tárolt maximális sebességre korlátozódik.

vagy

- Nyomja meg a kormánykerék  gombját (2).
 - > A sebességhatároló jelölései és szimbólumai SZÜRKE színűről FEHÉR színűre változnak járművezetői kijelzőn — az autó ezután a pillanatnyi sebességét alkalmazza maximális sebességként.

Kapcsolódó információk

- Sebességhatároló (293. oldal)

A sebességhatároló inaktíválása

A sebességhatároló (SL¹⁶) kikapcsolható.

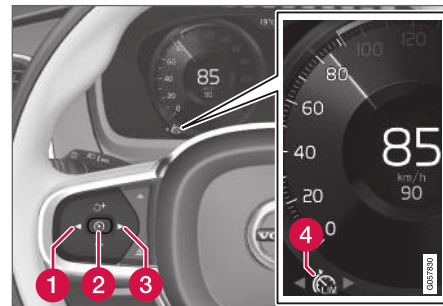

MEGJEGYZÉS: Az ábra csak szemléltető jellegű - a részletek modellenként változhatnak.

A sebességartó kikapcsolásához:

1. Nyomja meg a kormánykerék  gombját (2).
 - > A sebességhatároló készenléti üzemmódban van.

¹⁵ Speed Limiter

¹⁶ Speed Limiter

2. Nyomja meg a kormánykerék ◀ (1) vagy ▶ (3) gombját, hogy egy másik funkcióra váltson.
 - > A járművezetői kijelző sebességhatároló szimbóluma és visszajelzője (4) kikapcsol - ami törli a beállított/tárolt maximális sebességet.
3. Nyomja meg újra a kormánykerék  gombját (2).
 - > Egy másik funkció aktiválódik.

Kapcsolódó információk

- Sebességhatároló (293. oldal)

A sebességhatároló korlátai

Meredek lejtőkön a sebességhatároló fékhatása elégtelen lehet, ami miatt a jármű túllépheti a tárolt maximális sebességet. Ebben az esetben a járművezetőt a **Sebességkorlát túllépve** üzenet figyelmezteti a járművezetői kijelzőn.

MEGJEGYZÉS

Egy, a maximális sebesség túllépésére vonatkozó szöveges üzenet jelenik meg, ha legalább 3 km/h (körülbelül 2 mph) értékkel túllépi a sebességet.

Kapcsolódó információk

- Sebességhatároló (293. oldal)

Automatikus sebességhatároló

Az automata sebességhatároló (ASL¹⁷) funkció segít a járművezetőnek az autó maximális sebességének a közlekedési jelzőtáblákon feltüntetett sebességhez igazításában.

A sebességhatároló funkció (SL¹⁸) automatikus sebességhatárolóra (ASL) váltható.

Az automata sebességkorlátozó a jelzőtábla-felismerő (RSI¹⁹) funkciótól származó információkat használja az autó maximális sebességének beállításához.

¹⁷ Automatic Speed Limiter

¹⁸ Speed Limiter

¹⁹ Road Sign Information



FIGYELEM

- Az ASL funkció kiegészítő vezetőtámogató funkció, amelynek célja a vezetés megkönnyítése és biztonságosabbá tétele – nem képes minden helyzet kezelésére bármilyen forgalmi, időjárási és útvizonyok mellett.
- A jelzőtábla-felismerő (RSI) funkciótól az ASL számára átadott sebességinformáció akkor is helytelen lehet, ha a járművezető tisztán látja a sebességre vonatkozó jelzőtáblát – ilyen esetekben a járművezetőnek kell beavatkoznia a megfelelő sebességre gyorsítás vagy lassítás érdekében.
- A ASL nem helyettesíti a járművezető figyelmét és ítélőképességét. Mindig a járművezető felelős az autó biztonságos vezetéséért és a sebesség valamint a többi járműtől való távolság helyes megválasztásáért az érvényben lévő közlekedési szabályoknak és rendelkezéseknek megfelelően.
- Lásd még "A jelzőtábla-felismerés korlátai" címszót.

Aktív az SL vagy az ASL?

Szimbólumok mutatják a járművezetői kijelzőn, hogy melyik sebességhatároló funkció aktív:

Szimbólum	SL	ASL
 A	✓	✓
 A jelzés szimbóluma ^B "70" után = az ASL aktív.		✓

^A FEHÉR szimbólum: A funkció aktív, SZÜRKE szimbólum: Készenléti üzemmód.

^B A szimbólum színének jelentésével kapcsolatban, lásd a későbbi "ASL szimbólum" címszót.

Az ASL szimbólum

 A jelzés szimbóluma (a tárolt sebesség, "70" mellett a sebességmérő közepén) háromféle színnel jelenhet meg az alábbi jelentésekkel:

A jelzés szimbólumának színe	Jelentés
Zöldessárga	Az ASL aktív
Szürke	Az ASL készenléti üzemmódba van kapcsolva
Sárga/narancs	Az ASL átmeneti készenléti üzemmódban van - például egy azért, mert egy közlekedési jelzőtábla nem olvasható.

Kapcsolódó információk

- Sebességhatároló (293. oldal)
- Az automatikus sebességhatároló aktiválása/ inaktíválása (299. oldal)
- Az automata sebességhatároló tűrésének módosítása (300. oldal)
- Az automata sebességhatároló korlátai (301. oldal)

Az automatikus sebességhatároló aktiválása/inaktiválása

Az automata sebességhatároló funkció (ASL²⁰) a sebességhatároló (SL²¹) kiegészítőjeként aktiválható és inaktiválható.

Az ASL aktiválása



Az **Automatikus sebességkorlát** gomb a központi kijelző funkció nézetében található.

Az automatikus sebességhatároló aktiválásához:

1. Nyomja meg a **Automatikus sebességkorlát** gombot.
 - > Az ASL készenléti üzemmódban van, egy zöld visszajelző jelenik meg a gombon, és a járművezetői kijelző egy jelzés szimbólumát mutatja a sebességmérő közepén.
2. Nyomja meg a kormánykerék  gombját.
 - > Az ASL az autó pillanatnyi sebességével aktiválódik.

MEGJEGYZÉS

- Ha be van kapcsolva az automata sebességkorlátozó funkció, akkor a jelzőtábla-információk akkor is megjelennek a járművezetői kijelzőn, ha nincs bekapcsolva az RSI²².
- Ha el akarja távolítani a jelzőtábla-információkat a járművezetői kijelzőről, akkor **egyidejűleg** ki kell kapcsolni az automata sebességkorlátozót és az RSI funkciót is.
- Amikor az automata sebességhatároló funkció aktív, de az RSI inaktív, akkor nincsenek figyelmeztetések az RSI funkciótól. A figyelmeztetésekhez az RSI bekapcsolása is szükséges.

Az ASL inaktiválása

Az automatikus sebességhatároló inaktiválásához:

- Érintse meg a **Automatikus sebességkorlát** gombot a funkció nézetben.
 - > Az ASL kikapcsol és a gomb jelzése SZÜRKE színűre változik - helyette az SL lesz aktív.

FIGYELEM

Az ASL funkcióról SL funkcióra váltást követően az autó a későbbiekben nem a táblával jelzett, hanem a memóriában tárolt maximális sebességet követi.

Kapcsolódó információk

- Sebességhatároló (293. oldal)
- Automatikus sebességhatároló (297. oldal)
- A jelzőtábla-felismerés aktiválása/inaktiválása (384. oldal)

²⁰ Automatic Speed Limiter

²¹ Speed Limiter

²² Jelzőtábla információk - RSI

Az automata sebességhatároló tűrésének módosítása

Az automatikus sebességhatároló funkció (ASL²³) különböző tűrés szintekhez állítható.

Lehetőség van a kitáblázott sebességkorlát növelésére/csökkentésére. Ha például az autó egy 70 km/h (43 mph) értékű kitáblázott sebességkorlátozást követ, akkor a járművezető dönthet úgy, hogy ehelyett 75 km/h (47 mph) sebességet tartson.

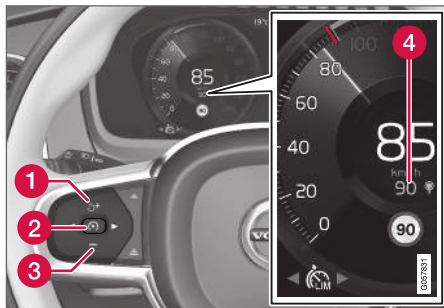

A funkciók gombjai és szimbólumai²⁴.

- Nyomja a kormánykerék **+** gombját (1), amíg a sebességmérő (4) közepén a 70 km/h (43 mph) jelzés helyett a 75 km/h (47 mph) jelzés nem jelenik meg.
- > Ezután az autó a kiválasztott 5 km/h (4 mph) tűrést használja, amíg a táblák, amelyek mellett elhalad, 70 km/h (43 mph) sebességet mutatnak.

A tűrés addig marad érvényben, amíg el nem halad egy alacsonyabb vagy magasabb sebességértékű jelzőtábla mellett - ezután az autó az új kitáblázott sebességhatárt követi, és a tűrés törlődik a memóriából.

Ha a jelzőtábla-felismerő^{*25} funkció aktív, akkor a jelzett sebességkorlátozás a sebességmérőn is megjelenik egy színes visszajelzővel.

A tűrés beállítása ugyanúgy történik, mint a sebességhatároló sebesség-beállítása.

i MEGJEGYZÉS

A legnagyobb kiválasztható tűrés +/- 10 km/h (5 mph).

Kapcsolódó információk

- Sebességhatároló (293. oldal)
- Automatikus sebességhatároló (297. oldal)
- A jelzőtábla-felismerés aktiválása/inaktiválása (384. oldal)

²³ Automatic Speed Limiter

²⁴ MEGJEGYZÉS: Az ábra csak szemléltető jellegű - a részletek modellenként változhatnak.

²⁵ Jelzőtábla-információk - RSI

Az automata sebességhatároló korlátai

Az automata sebességkorlátozás (ASL²⁶) az RSI²⁷ funkció sebességinformációinak használatával történik - nem a jelzőtáblákon feltüntetett sebességet használva, amelyek mellett az autó elhalad.

Ha az RSI²⁷ nem képes értelmezni és továbbítani a sebességinformációkat az ASL számára, akkor az ASL készenléti üzemmódbba áll, és átvált SL funkcióra. Ilyen esetekben a járművezetőnek be kell avatkoznia, és megfelelő sebességre kell lassítania.

Az ASL újra aktiválódik, amikor az RSI²⁷ funkció újra képes értelmezni és továbbítani a sebességinformációkat az ASL számára.

Lásd még a "Jelzőtábla-felismerés korlátai" részt.

Kapcsolódó információk

- Sebességhatároló (293. oldal)
- Automatikus sebességhatároló (297. oldal)
- Az automata sebességhatároló korlátai (301. oldal)
- A jelzőtábla-felismerés aktiválása/inaktiválása (384. oldal)

²⁶ Automatic Speed Limiter

²⁷ Jelzőtábla-információk - RSI

²⁸ Cruise Control

²⁹ MEGJEGYZÉS: Az ábra csak szemléltető jellegű - a részletek modellenként változhatnak.

Sebességtartó

A sebességtartó (CC²⁸) segít a járművezetőnek az egyenletes sebesség fenntartásában, ami kényelmesebb vezetést eredményez autópályákon és hosszú, egyenes utakon a forgalom normális haladásakor.

Áttekintés

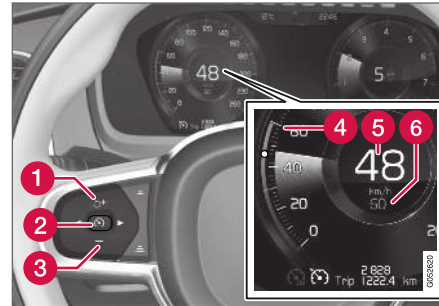

A funkciók gombjai és szimbólumai²⁹.

- 1 : aktiválja a sebességtartót készenléti üzemmódból és visszatér a tárolt sebességhez
- 1 : növeli a tárolt sebességet

- 2 : **készenléti üzemmódból** - aktiválja a sebességtartót és tárolja a pillanatnyi sebességet
- 2 : **aktív módból** - inaktiválja/készenléti üzemmódbba kapcsolja a sebességtartót
- 3 : Csökkenti a tárolt sebességet
- 4 : A tárolt sebesség jele
- 5 : Az autó pillanatnyi sebessége
- 6 : Tárolt sebesség

MEGJEGYZÉS

Az adaptív sebességtartóval* felszerelt autókban lehetőség van a sebességtartó és az adaptív sebességtartó közötti váltásra – lásd a "Váltás a CC és az ACC között" címszót.



⚠ FIGYELEM

- A sebességtartó funkció kiegészítő vezetőtámogató funkció, amelynek célja a vezetés megkönnyítése – nem képes minden helyzet kezelésére bármilyen forgalmi, időjárási és útvizonyok mellett.
- A járművezetőnek ajánlott elolvasnia a kezelési útmutató összes, ezzel a funkcióval kapcsolatos részét, hogy a rendszer használata előtt megismerjen bizonyos tényezőket, például a korlátokat és azt, hogy mire kell ügyelnie (lásd a hivatkozások listáját a cikk végén).
- A sebességtartó nem helyettesíti a járművezető figyelmét és ítélőképességét. Mindig a járművezető felelős az autó biztonságos vezetéséért és a sebesség valamint a többi járműtől való távolság helyes megválasztásáért az érvényben lévő közlekedési szabályoknak és rendelkezéseknek megfelelően.

Kapcsolódó információk

- A sebességtartó aktiválása és elindítása (302. oldal)
- A sebességtartó sebességének kezelése (303. oldal)
- A sebességtartó inaktiválása és készenléti üzemmódba kapcsolása (304. oldal)

- A sebességtartó újbóli aktiválása készenléti üzemmódból (305. oldal)
- A sebességtartó kikapcsolása (306. oldal)
- Váltás a sebességtartó és az adaptív sebességtartó között (324. oldal)

A sebességtartó aktiválása és elindítása

Először ki kell választani és aktiválni kell a sebességtartó funkciót (CC³⁰), hogy szabályozni lehessen a sebességet.

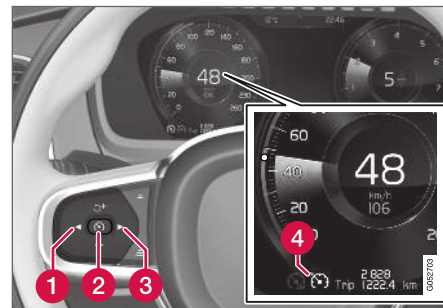

MEGJEGYZÉS: Az ábra csak szemléltető jellegű - a részletek modellenként változhatnak.

A sebességtartó készenléti üzemmódba állítása

A sebességtartó készenléti üzemmódba állításához:



- Nyomja meg a ◀ (1) vagy ▶ (3) gombot a  (4) szimbólumhoz/funkcióhoz lépéshez.
- > A szimbólum megjelenik és a sebességtartó aktiválható.

³⁰ Cruise Control

A sebességtartó aktiválása/elindítása

A sebességtartó elindításához készenléti üzemmódból, az autó pillanatnyi sebességének 30 km/h (20 mph) vagy ennél magasabb értékűnek kell lennie. A sebességátarolóban tárolt leg-
alacsonyabb sebesség 30 km/h (20 mph) lehet.

A sebességtartó elindításához:

- A  szimbólum/funkció megjelenített állapotában, nyomja meg a kormánykerék  gombját (2).
- > A sebességtartó elindul és a pillanatnyi sebesség kerül beállításra tárolt sebességként.

MEGJEGYZÉS

A sebességtartó 30 km/h (20 mph) sebesség alatt nem kapcsolható be.

Kapcsolódó információk

- Sebességtartó (301. oldal)

A sebességtartó sebességének kezelése

A sebességtartó (CC³¹) különböző sebességekre állítható.

A tárolt sebesség beállításá/módosítása

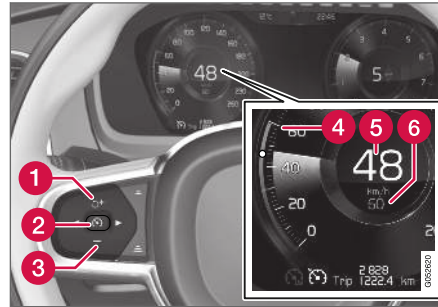

MEGJEGYZÉS: Az ábra csak szemléltető jellegű - a részletek modellenként és piaconként változhatnak.

- A sebesség a **+** (1) vagy **-** (3) gomb rövid megnyomásával vagy megnyomásával, és nyomva tartásával módosítható.
 - **Rövid megnyomások:** Az egyes megnyomások +/- 5 km/h (+/- 5 mph) mértékű lépésekben módosítják a sebességet.
 - **Megnyomás és nyomva tartás:** Engedje el a gombot, amikor a beállított sebességjelző (4) a kívánt sebességhez mozdult.
 - Az utolsó gombnyomás után beállított sebesség tárolódik a memóriában.

Ha a járművezető a gázpedál használatával növeli az autó sebességét, mielőtt megnyomná a kormánykerék **+** gombját (1), akkor a tárolt sebesség az autó sebessége lesz, amikor megnyomja a gombot, feltéve, hogy a járművezető lába a gázpedálon van a gomb megnyomásának pillanatában.

A sebesség ideiglenes növelése a gázpedállal, például előzés során, nincs befolyással a beállításra - az autó a gázpedál elengedésekor visszatér az utolsó tárolt sebességhez.

A motorfék használata a lábfék helyett

A sebességtartóval a sebesség a lábfék kevesebb használatával is szabályozható. Lejtőn haladva bizonyos esetekben kívánatosabb egy kissé gyorsabban haladni, és motorfékezéssel korlátozni a gyorsulást. Ebben az esetben a jár-

- « művezető ideiglenesen kiválthatja a lábfék használatát a sebességtartóval.

Ehhez tegye az alábbiakat:

- Nyomja be körülbelül félig a gázpedált, majd engedje el azt.
 - > A sebességtartó kikapcsolja az automatikus üzemi fékezést, és csak a motorféket használja.

A sebességtartó függése a hajtásmódtól

Annak a módja, ahogy a sebességtartó fenntartja a sebességet, a kiválasztott hajtásmódtól függően változhat³².

Eco Cruise sebességtartó ECO hajtásmóddal

ECO hajtásmódban a sebességtartó gyorsításai és lassításai, az üzemanyag-fogyasztás és a környezetvédelem érdekében, a többi hajtásmódhoz képest finomabbak. Ez azt okozhatja, hogy az autó sebessége átmenetileg a beállított sebesség felett vagy alatt van.

További információkért, lásd az "ECO hajtásmód" részt a "Sebességtartó Eco Cruise" alatt.

Sebességtartó Dynamic Cruise

Dynamic hajtásmódban a sebességtartó gyorsításai és lassításai a többi hajtásmódhoz képest erősebben érezhetőek és közvetlenebbnek tűnnek.

Kapcsolódó információk

- Sebességtartó (301. oldal)
- Vezetési módok* (459. oldal)
- ECO hajtásmód (462. oldal)

A sebességtartó inaktíválása és készenléti üzemmódba kapcsolása

A sebességtartó (CC³³) ideiglenesen kikapcsolható úgy, hogy készenléti üzemmódba lép, és később újra aktiválható.

A sebességtartó inaktíválása és készenléti üzemmódba kapcsolása

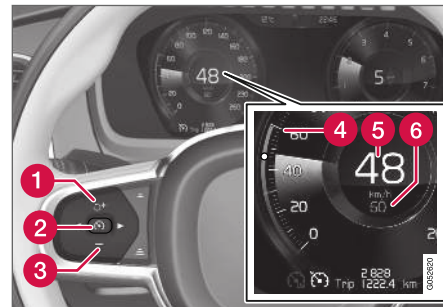

MEGJEGYZÉS: Az ábra csak szemléltető jellegű - a részletek modellenként változhatnak.

³² További információkért, lásd a "Hajtásmódok" részt.

³³ Cruise Control

A sebességtartó készenléti üzemmódba állításához:

- Nyomja meg a kormánykerék  gombját (2).
- > A sebességtartó jelölései és szimbólumai a járművezetői kijelzőn FEHÉR színűről SZÜRKE színűre változnak - a sebességtartó ilyenkor átmenetileg inaktív és a járművezetőnek manuálisan kell szabályoznia a sebességet.

Készenléti üzemmód a járművezető beavatkozásával

A sebességtartó ideiglenesen kikapcsol és készenléti üzemmódba vált, ha:

- a vezető megnyomja a fékpedált
- a fokozatváltástót **N** állásba helyezik
- a tengelykapcsoló-pedált több mint 1 percig nyomva tartják
- a járművezető több mint 1 percig a tároltnál magasabb sebességet tart fenn.

Ezután a járművezetőnek kell szabályoznia a sebességet.

A sebesség ideiglenes növelése a gázpedállal, például előzés során, nincs befolyással a beállításra - az autó a gázpedál elengedésekor visszatér az utolsó tárolt sebességhez.

Automatikus készenléti üzemmód

A sebességtartó ideiglenesen inaktívódik és készenléti üzemmódba kapcsol, ha:

- a kerekek elvesztik a tapadást
- a motor fordulatszáma túl alacsony/magas
- a fékek hőmérséklete túl magas
- a sebesség 30 km/h (20 mph) alá esett.

Ezután a járművezetőnek kell szabályoznia a sebességet.

Kapcsolódó információk

- Sebességtartó (301. oldal)

A sebességtartó újbóli aktiválása készenléti üzemmódból

A sebességtartó (CC³⁴) ideiglenesen kikapcsolhat úgy, hogy készenléti üzemmódba lép, és később újra aktiválható.

A sebességtartó újbóli aktiválása készenléti üzemmódból

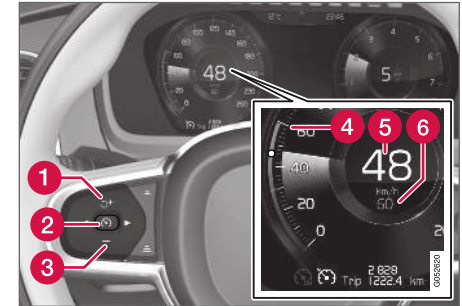

MEGJEGYZÉS: Az ábra csak szemléltető jellegű - a részletek modellenként változhatnak.

- ◀◀ A sebességtartó elindításához készenléti üzemmódból:

- Nyomja meg a kormánykerék  gombját (1).
 - > A sebességtartó jelölései és szimbólumai SZÜRKE színűről FEHÉR színűre változnak a járművezetői kijelzőn — az autó ezután újra az utoljára tárolt sebességet tartja.

vagy

A sebességtartó elindításához készenléti üzemmódból:

- Nyomja meg a kormánykerék  gombját (2).
 - > A sebességtartó jelölései és szimbólumai SZÜRKE színűről FEHÉR színűre változnak a járművezetői kijelzőn — az autó ezután a pillanatnyi sebességet tartja.

FIGYELEM

A sebesség jelentős növekedése következhet be, amikor visszaállítja a sebességet a kormánykerék  gombjával.

Kapcsolódó információk

- Sebességtartó (301. oldal)

A sebességtartó kikapcsolása

A sebességtartó Cruise Control — CC kikapcsolható.

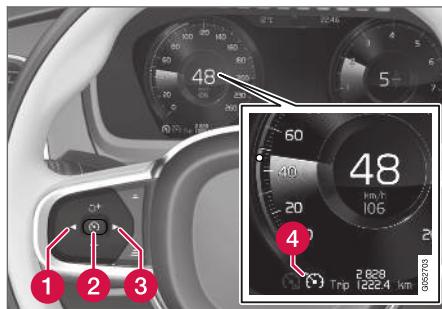



A funkciók gombjai és szimbólumai³⁵.

A sebességtartó kikapcsolásához:

1. Nyomja meg a kormánykerék  gombját (2).
 - > A sebességtartó készenléti üzemmódban van.

2. Nyomja meg a kormánykerék ◀ (1) vagy ▶ (3) gombját, hogy egy másik funkcióra váltson.

> A járművezetői kijelző  sebességtartó szimbóluma (4) kialszik - ami törli a beállított/tárolt sebességet.

3. Nyomja meg újra a kormánykerék  gombját (2).
 - > Egy másik funkció aktiválódik.

MEGJEGYZÉS

Az adaptív sebességtartóval* felszerelt autókban lehetőség van a sebességtartó és az adaptív sebességtartó közötti váltásra – lásd a "Váltás a CC és az ACC között" címszót.

Kapcsolódó információk

- Sebességtartó (301. oldal)
- Váltás a sebességtartó és az adaptív sebességtartó között (324. oldal)

³⁵ MEGJEGYZÉS: Az ábra csak szemléltető jellegű - a részletek modellenként változhatnak.

Távolságfigyelmeztetés*³⁶

A távolságfigyelmeztető³⁷ funkció segíthet a járművezetőnek annak észlelésében, ha túl rövid az elől haladó autéhoz viszonyított időköz.

Azonban a távolságfigyelmeztetés mutatásához az szükséges, hogy az autó szélvédőre vetített kijelzővel legyen felszerelve, amely egy szimbólumot jelenít meg a szélvédőn, ameddig az elől haladó járműhöz viszonyított időköz rövidebb mint a beállított érték.

A távolságfigyelmeztetés 30 km/h (20 mph) feletti sebességeken aktív és csak az elől, ugyanolyan irányban haladó járművekre reagál. A szembejövő, lassú vagy álló járművekre vonatkozóan nincsenek távolsági információk.

i MEGJEGYZÉS

- A távolságriasztás csak az olyan autókban áll rendelkezésre, amelyek információkat jeleníthetnek meg a szélvédőre vetített kijelzőn.
- A távolságfigyelmeztetés az adaptív sebességtartó vagy Pilot Assist aktív állapotának idejére kikapcsol.

! FIGYELEM

A távolságfigyelmeztetés csak akkor működik, ha az elől haladó járműhöz viszonyított időablak kisebb mint a beállított érték - a járművezető járművének sebessége nem befolyásolja.

Kapcsolódó információk

- A távolságfigyelmeztetés szélvédőre vetített kijelzője (307. oldal)
- A távolságfigyelmeztetés aktiválása/inaktiválása (308. oldal)
- A távolságfigyelmeztetés időközének beállítása (308. oldal)
- A távolságfigyelmeztetés korlátai (309. oldal)

A távolságfigyelmeztetés szélvédőre vetített kijelzője³⁸

A szélvédőre vetített kijelzővel* rendelkező autókban egy szimbólum jelenik meg a szélvédőn, amíg az elől haladó járműhöz viszonyított időköz rövidebb, mint az előre beállított érték.



Távolságfigyelmeztető szimbólum a szélvédőn³⁹.

Azonban ez azt feltételezi, hogy a **Vezetőtámogatás megjelenítése** funkciót aktiválták az autó menürendszerének beállításában - a működés módjával kapcsolatban, lásd a "Szelvédőre vetített kijelző" részt.

³⁶ A távolságfigyelmeztetés funkció csak olyan autókban áll rendelkezésre, amelyek információkat képesek megjeleníteni egy úgynevezett szélvédőre vetített kijelzőn.

³⁷ Distance Alert

³⁸ A távolságfigyelmeztetés funkció csak olyan autókban áll rendelkezésre, amelyek információkat képesek megjeleníteni egy úgynevezett szélvédőre vetített kijelzőn.

³⁹ MEGJEGYZÉS: Az ábra csak szemléltető jellegű - a részletek modellenként változhatnak.





i MEGJEGYZÉS

Erős napfényben, fényvisszaverődések, szélsőséges fénykontrasztok, napszemüveg használata esetén vagy ha a járművezető nem néz egyenesen előre, akkor a vizuális figyelmeztető jelzéseket nehéz lehet felismerni a szélvédőn.

Kapcsolódó információk

- Távolságfigyelmeztetés* (307. oldal)
- Szélvédőre vetített kijelző* (141. oldal)

A távolságfigyelmeztetés aktiválása/inaktiválása⁴⁰

A távolságfigyelmeztetés⁴¹ funkció kikapcsolható.

Be/ki



Nyomja meg a **Distance Alert** gombot a központi kijelző funkció nézetében.

- ZÖLD gombvisszajelzés - a távolságfigyelmeztetés aktív.
- SZÜRKE gombvisszajelzés - a távolságfigyelmeztetés inaktív.

A távolságfigyelmeztetés a motor minden beindításakor automatikusan bekapcsol.

Kapcsolódó információk

- Távolságfigyelmeztetés* (307. oldal)

A távolságfigyelmeztetés időközének beállítása⁴²

A távolságfigyelmeztetés⁴³ funkció különböző időközökre állítható.



Különböző időközök állíthatók be az elől haladó járműhöz képest és jelennek meg a járművezetői kijelzőn 1-5 vízszintes vonal formájában - a több vonal hosszabb időt jelent. Egy vonal körülbelül 1 másodpercre felel meg az elől haladó járműhöz képest, 5 vonal körülbelül 3 másodpercet jelent.

Ugyanez a szimbólum jelenik meg, amikor be van kapcsolva az adaptív sebességtartó funkció.

⁴⁰ A távolságfigyelmeztetés funkció csak olyan autókban áll rendelkezésre, amelyek információkat képesek megjeleníteni egy úgynevezett szélvédőre vetített kijelzőn.

⁴¹ Distance Alert

⁴² A távolságfigyelmeztetés funkció csak olyan autókban áll rendelkezésre, amelyek információkat képesek megjeleníteni egy úgynevezett szélvédőre vetített kijelzőn.

⁴³ Distance Alert

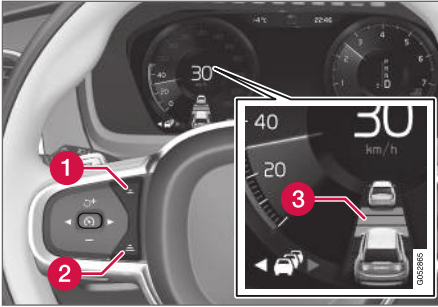

Az időintervallum kezelőszerve.

- 1 Az időköz csökkentése
 - 2 Az időköz növelése
 - 3 Távolságfigyelmeztetés
- Nyomja meg a kormánykerék (1) vagy (2) gombját az időköz növeléséhez vagy csökkentéséhez.
- > A távolságjelző (3) mutatja a pillanatnyi időközt.

i MEGJEGYZÉS

- Minél magasabb a sebesség, annál hosszabb az adott időintervallumhoz méterben kiszámított távolság.
- Csak a helyi közlekedési szabályoknak megfelelő időintervallumokat használjon.
- A beállított időablakot használja az adaptív sebességtartó és a Pilot Assist funkció is.

⚠ FIGYELEM

- Csak olyan időablakot használjon, amely megfelel a pillanatnyi forgalmi feltételeknek.
- A járművezetőnek mindig figyelembe kell vennie, hogy a rövid időablakok korlátozzák a cselekvésre rendelkezésre álló időt egy váratlan forgalmi helyzet felmerülése esetén.

Kapcsolódó információk

- Távolságfigyelmeztetés* (307. oldal)

A távolságfigyelmeztetés korlátai⁴⁴

A távolságfigyelmeztetés⁴⁵ funkció bizonyos helyzetekben korlátokkal rendelkezhet.

⚠ FIGYELEM

- A távolságfigyelmeztető funkció kiegészítő vezetőtámogató funkció, amelynek célja a vezetés megkönnyítése és biztonságosabbá tétele – nem képes minden helyzet kezelésére bármilyen forgalmi, időjárási és útviszonyok mellett.
- A jármű mérete befolyásolhatja az észlelési képességet, például motorkerékpárok esetén a figyelmeztető lámpa a beállítottnál rövidebb időablakkal világíthat vagy a figyelmeztetés átmenetileg elmaradhat.
- A szélsőségesen magas sebesség azt okozhatja, hogy a lámpa, a radar egység tartományának korlátozottsága miatt a beállítottnál rövidebb időablakkal világít.
- A távolságfigyelmeztetés nem helyettesíti a járművezető figyelmét és ítéletképességét. Mindig a járművezető felelős az autó biztonságos vezetéséért és a sebesség valamint a többi járműtől való távolság helyes megválasztásáért az érvényben lévő közlekedési szabályoknak és rendelkezéseknek megfelelően.

⁴⁴ A távolságfigyelmeztetés funkció csak olyan autókban áll rendelkezésre, amelyek információkat képesek megjeleníteni egy úgynevezett szélvédőre vetített kijelzőn.

⁴⁵ Distance Alert



i MEGJEGYZÉS

A funkció az autó radar egységét használja, amely bizonyos általános korlátokkal rendelkezik, lásd a "Radar egység korlátai" részt.

Kapcsolódó információk

- Távolságfigyelmeztetés* (307. oldal)
- A radar eszköz korlátai (346. oldal)

Adaptív sebességtartó*

Az adaptív sebességtartó (ACC⁴⁶) segít a járművezetőnek az egyenletes sebesség és az előző autéhoz képest beállított követési időköz fenntartásában.

Az adaptív sebességtartó kényelmesebb vezetési élményt eredményez hosszú utakon, autópályákon és hosszú, egyenes főutakon a forgalom sima haladásakor.

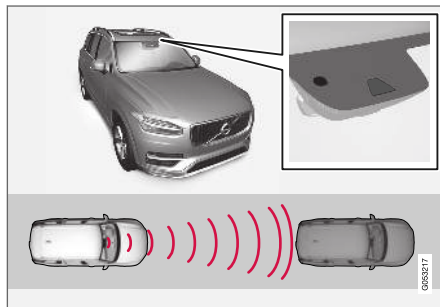

A kamera és radar egység méri a távolságot az elől haladó járműtől⁴⁷.

A járművezető kiválasztja a kívánt sebességet és az elől haladó járműhöz képest. Ha a kamera és radar egység egy lassabban haladó autót észlel az autó előtt, akkor automatikusan beállítja a sebességet a beállított időközhez. Amikor az út

újra szabad, akkor az autó visszatér a beállított sebességhez.

! FIGYELEM

- Az adaptív sebességtartó funkció kiegészítő vezetőtámogató funkció, amelynek célja a vezetés megkönnyítése és biztonságosabbá tétele – nem képes minden helyzet kezelésére bármilyen forgalmi, időjárás és útviszonyok mellett.
- A járművezetőnek ajánlott elolvasnia a kezelési útmutató összes, ezzel a funkcióval kapcsolatos részét, hogy a rendszer használata előtt megismerjen bizonyos tényezőket, például a korlátokat és azt, hogy mire kell ügyelnie (lásd a hivatkozások listáját a cikk végén).
- Az adaptív sebességtartó nem helyettesíti a járművezető figyelmét és ítélőképességét. Mindig a járművezető felelős az autó biztonságos vezetéséért és a sebesség valamint a többi járműtől való távolság helyes megválasztásáért az érvényben lévő közlekedési szabályoknak és rendelkezéseknek megfelelően.

⁴⁶ Adaptive Cruise Control

⁴⁷ MEGJEGYZÉS: Az ábra csak szemléltető jellegű - a részletek modellenként változhatnak.

i MEGJEGYZÉS

Ez a funkció a piactól függően alapfelszereltség vagy opció is lehet.

Az adaptív sebességtartó gyorsítással és fékezéssel szabályozza a sebességet. Normális, hogy a fékek halk hangot adnak a sebesség beállításakor.

Az adaptív sebességtartó célja a sebesség finom szabályozása. A hirtelen fékezést igénylő helyzetekben a járművezetőnek magának kell beavatkoznia. Ez nagy sebességkülönbségek esetén vagy akkor lehet szükséges, ha az elől haladó jármű hirtelen fékez. A radar egység korlátai miatt előfordulhat, hogy a fékezés váratlanul vagy egyáltalán nem történik meg.

Az adaptív sebességtartó célja, hogy egy, a járművezető által beállított időközlel kövesse az elől, ugyanabban a sávban haladó járművet. Ha a radar egység nem lát semmilyen járművet a jármű előtt, akkor ehelyett a járművezető által beállított sebességet tartja. Akkor is ez történik, ha az elől haladó jármű sebessége növekszik, és meghaladja a tárolt sebességet.

Az alábbiak automata sebességváltóra vonatkoznak:

- Az adaptív sebességtartó 0 km/h sebességtől akár 200 km/h (125 mph) sebességig képes egy másik jármű követésére.

Az alábbiak manuális sebességváltóra vonatkoznak:

- Az adaptív sebességtartó 30 km/h (20 mph) sebességtől 200 km/h (125 mph) sebességig képes egy másik jármű követésére.

! FIGYELEM

- Az adaptív sebességtartó nem ütközésselkerülő rendszer. Mindig a járművezető felelős és neki kell beavatkoznia, ha a rendszer nem észlel egy elől haladó járművet.
- Az adaptív sebességtartó nem fékez emberek vagy állatok valamint kisméretű járművek, például kerékpárok és motorke-rekpárok esetén. Sem alacsony utánfutók, szembejövő, lassú vagy álló járművek vagy tárgyak esetén.
- Ne használja az adaptív sebességtartót nagy körütekintést igénylő helyzetekben, például városi forgalomban, kereszteződések-nél, csúszós útfelületeken, ha sok víz vagy hólé van az úttesten, erős esőben/havazásban, rossz látási viszonyok mellett, kanyargós vagy keskeny utakon.

! FONTOS

Az adaptív sebességtartó komponenseinek karbantartását csak szervizben szabad végezni - lehetőleg hivatalos Volvo műhelyben.

Áttekintés

Kezelőszervek

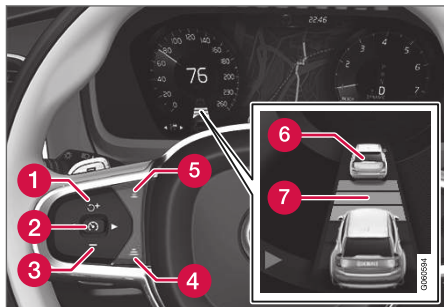

A funkciók gombjai és szimbólumai⁴⁷.

- 1 : aktiválja az adaptív sebességtartót készenléti üzemmódból és visszatér a tárolt sebességhez
- 1 : növeli a tárolt sebességet
- 2 : **készenléti üzemmódból** - aktiválja az adaptív sebességtartót és tárolja a pillanatnyi sebességet
- 2 : **aktív módból** - inaktíválja/készenléti üzemmódba kapcsolja az adaptív sebességtartót
- 3 : Csökkenti a tárolt sebességet

- 4 Növeli az időközt az elől haladó járműhöz képest
- 5 Csökkenti az időközt az elől haladó járműhöz képest
- 6 A céljármű kijelzés: az ACC észlelt és követ egy céljárművet az előre beállított időközzel
- 7 Az időköz és az elől haladó járművek szimbóluma

MEGJEGYZÉS

Az adaptív sebességtartóval* felszerelt autókban lehetőség van a sebességtartó és az adaptív sebességtartó közötti váltásra – lásd a "Váltás a CC és az ACC között" címszót.

Járművezetői kijelző

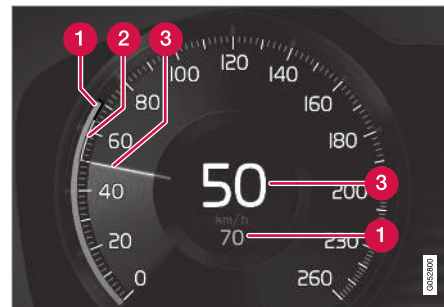

A sebességek jelzése⁴⁷.

- 1 Tárolt sebesség
- 2 Az elől haladó jármű sebessége.
- 3 Az Ön autójának pillanatnyi sebessége.

A szimbólumok közlekedési helyzetétől függően megjelenő különböző kombinációinak megtekintéséhez - lásd az "Adaptív sebességtartó szimbólumai és üzenetei" címszót.

Kapcsolódó információk

- Adaptív sebességtartó és ütközési kockázat figyelmeztetés (313. oldal)
- Az adaptív sebességtartó szélvédőre vetített kijelzője ütközés kockázata esetén (314. oldal)

⁴⁷ MEGJEGYZÉS: Az ábra csak szemléltető jellegű - a részletek modellenként változhatnak.

- Az adaptív sebességtartó aktiválása és elindítása (314. oldal)
- Az adaptív sebességtartó sebességének (316. oldal)
- Az adaptív sebességtartó időintervallumának beállítása (317. oldal)
- Az adaptív sebességtartó inaktiválása/újjöli aktiválása (318. oldal)
- Előzési segéd adaptív sebességtartóval (320. oldal)
- Az előzési segéd adaptív sebességtartóval elindítása (321. oldal)
- Az előzési segéd korlátai adaptív sebességtartóval (321. oldal)
- Cél váltása adaptív sebességtartóval (322. oldal)
- Automatikus fékezés adaptív sebességtartóval (322. oldal)
- Az adaptív sebességtartó korlátai (323. oldal)
- Váltás a sebességtartó és az adaptív sebességtartó között (324. oldal)
- Az adaptív sebességtartó szimbólumai és üzenetei (326. oldal)

Adaptív sebességtartó és ütközési kockázat figyelmeztetés

Az adaptív sebességtartó figyelmeztetheti a járművezetőt, ha az elől haladó járműhöz viszonyított távolság túl rövid lesz.

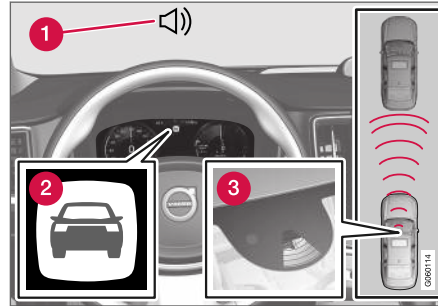

Hang és szimbólum az ütközésfigyelmeztetéshez⁴⁸.

- 1 Figyelmeztető hangjelzés ütközés kockázata esetén
- 2 Figyelmeztető jelzés ütközés kockázata esetén
- 3 Távolságmérés a kamera és a radar egységgel

Az adaptív sebességtartó a lábfejkapacitásának körülbelül 40%-át képes használni. Ha az autót az adaptív sebességtartó fékezési kapacitásánál erősebben kell fékezni és a járművezető nem

fékez, akkor bekapcsol a figyelmeztető lámpa és a figyelmeztető hangjelzés, hogy figyelmeztesse a járművezetőt az azonnali beavatkozás szükségességére.

FIGYELEM

Az adaptív sebességtartó csak olyan járművekre figyelmeztet, amelyeket a radar egység észlel - ezért előfordulhat, hogy nem vagy csak bizonyos késéssel ad figyelmeztetést.

- Soha ne várjon a figyelmeztetésre. Fékezzen, amikor a helyzet úgy kívánja.

Kapcsolódó információk

- Adaptív sebességtartó* (310. oldal)

⁴⁸ MEGJEGYZÉS: Az ábra csak szemléltető jellegű - a részletek modellenként változhatnak.

Az adaptív sebességtartó szélvédőre vetített kijelzője ütközés kockázata esetén

Ha az autó szélvédőre vetített kijelzővel* van felszerelve, akkor a figyelmeztetés egy villogó szimbólummal jelenik meg a szélvédőn.

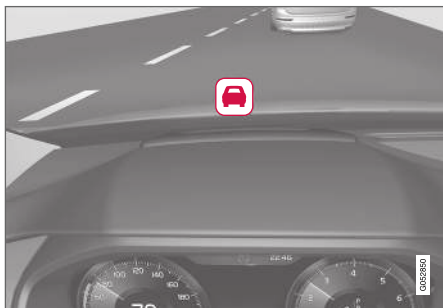

Ütközésfigyelmeztető szimbólum a szélvédőn⁴⁹.

i MEGJEGYZÉS

Erős napfényben, fényvisszaverődések, szélsőséges fénykontrasztok, napszemüveg használata esetén vagy ha a járművezető nem néz egyenesen előre, akkor a vizuális figyelmeztető jelzéseket nehéz lehet felismerni a szélvédőn.

Kapcsolódó információk

- Adaptív sebességtartó* (310. oldal)
- Szélvédőre vetített kijelző* (141. oldal)

Az adaptív sebességtartó aktiválása és elindítása

Az adaptív sebességtartó (ACC⁵⁰) először aktiválni kell, majd el kell indítani, hogy szabályozza a sebességet és a távolságot.

Az adaptív sebességtartó készenléti üzemmódba kapcsolása

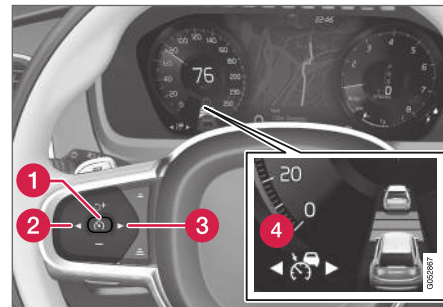

MEGJEGYZÉS: Az ábra csak szemléltető jellegű - a részletek modellenként változhatnak.

Közvetlenül a motor beindítását követően az adaptív sebességtartó készenléti üzemmódba lép.

⁴⁹ MEGJEGYZÉS: Az ábra csak szemléltető jellegű - a részletek modellenként változhatnak.

⁵⁰ Adaptive Cruise Control

Az aktív módból készenléti üzemmódba kapcsoláshoz, járjon el az alábbiak szerint:

- Nyomja meg a kormánykerék ◀ (2) vagy ▶ (3) gombját a  (4) szimbólumhoz/funkcióhoz lépéshez.
 - > A szimbólum megjelenik és az adaptív sebességtartó készenléti üzemmódba kapcsol.



Az adaptív sebességtartó elindítása/aktiválása

Az alábbi feltételeknek kell teljesülniük az ACC elindításához:

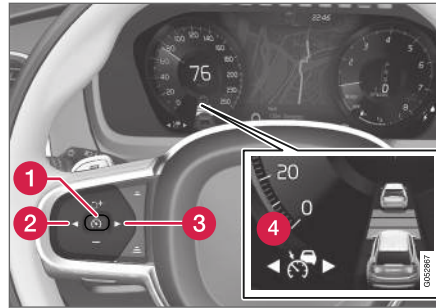
- A járművezető biztonsági övének becsatolva és a vezető ajtajának csukva kell lennie.
- Kell, hogy legyen az autó előtt ésszerű távolságban egy jármű (a "céljármű") vagy a pillanatnyi sebességnek legalább 15 km/h (9 mph) értékűnek kell lennie.
- Manuális sebességváltóval felszerelt autók esetén. A sebességnek legalább 30 km/h (20 mph) értékűnek kell lennie.



MEGJEGYZÉS: Az ábra csak szemléltető jellegű - a részletek modellenként változhatnak.

- A  szimbólum/funkció (4) megjelenített állapotában, nyomja meg a kormánykerék  gombját (1).
 - > Az adaptív sebességtartó elindul, és a pillanatnyi sebesség tárolásra kerül, ami számként megjelenik a sebességmérő közepén.



Az időintervallumot csak akkor állítja be az ACC az elől haladó járműhöz képest, ha a távolság szimbólum két járművet mutat.



Ezzel egyidejűleg a sebességtartomány jelölése.

A magasabb sebesség a tárolt/kiválasztott sebesség, az alacsonyabb sebesség pedig az elől haladó jármű (céljármű)

sebessége.

Kapcsolódó információk

- Adaptív sebességtartó* (310. oldal)

Az adaptív sebességtartó sebességének

Az adaptív sebességtartó (ACC⁵¹) különböző sebességekre állítható.

A tárolt sebesség beállítása/módosítása

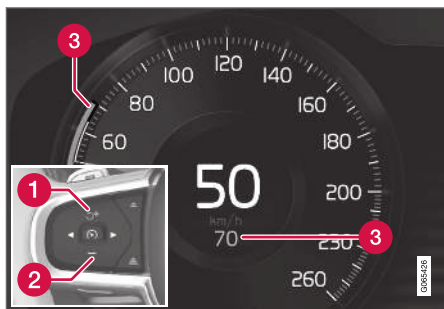

MEGJEGYZÉS: Az ábra csak szemléltető jellegű - a részletek modellenként és piaconként változhatnak.

- 1 + : növeli a tárolt sebességet.
- 2 - : Csökkenti a tárolt sebességet.
- 3 Tárolt sebesség.

- A sebesség a + (1) vagy - (2) gomb rövid megnyomásával vagy megnyomásával, és nyomva tartásával módosítható.
 - **Rövid** megnyomások: Az egyes megnyomások +/- 5 km/h (+/- 5 mph) mértékű lépésekben módosítják a sebességet.
 - **Megnyomás és nyomva tartás:** Engedje el a gombot, amikor a sebességjelző (3) a kívánt sebességhez mozdult.
 - Az utolsó gombnyomás után beállított sebesség tárolódik a memóriában.

Ha a járművezető a gázpedál használatával növeli az autó sebességét, mielőtt megnyomná a kormánykerék + gombját (1), akkor a tárolt sebesség az autó sebessége lesz, amikor megnyomja a gombot, feltéve, hogy a járművezető lába a gázpedálon van a gomb megnyomásának pillanatában.

A sebesség ideiglenes növelése a gázpedállal, például előzés során, nincs befolyással a beállításra - az autó a gázpedál elengedésekor visszatér az utolsó tárolt sebességhez.

Automata sebességváltó

Az adaptív sebességtartó 0 km/h sebességtől akár 200 km/h (125 mph) sebességig képes egy másik jármű követésére.

Ne feledje, hogy az adaptív sebességtartó legalacsonyabb programozható sebessége 30 km/h

(20 mph) - még ha a sebességtartó képes is egy másik jármű követésére 0 km/h sebességig, 30 km/h (20 mph) sebességnél alacsonyabb érték nem választható/tárolható.

A legnagyobb kiválasztható sebesség 200 km/h (125 mph).

Manuális sebességváltó

Az adaptív sebességtartó 30 km/h (20 mph) sebességtől 200 km/h (125 mph) sebességig képes egy másik jármű követésére.

Az adaptív sebességtartó legalacsonyabb programozható sebessége 30 km/h (20 mph) - maximális sebessége 200 km/h (125 mph).

Kapcsolódó információk

- Adaptív sebességtartó* (310. oldal)

⁵¹ Adaptive Cruise Control

Az adaptív sebességtartó időintervallumának beállítása

Az adaptív sebességtartó (ACC⁵²) különböző időközökre állítható.



Különböző időközök állíthatók be az elől haladó járműhöz képest és jelennek meg a járművezetői kijelzőn 1-5 vízszintes vonal formájában - a több vonal hosszabb időt jelent. Egy vonal körülbelül 1 másodperc-

nek felel meg az elől haladó járműhöz képest, 5 vonal körülbelül 3 másodpercet jelent.

Ugyanez a szimbólum jelenik meg, amikor be van kapcsolva a távolságfigyelmeztetés.

i MEGJEGYZÉS

Amikor a járművezetői kijelző szimbóluma két autót mutat, akkor az ACC az előre beállított időközzel követi elől haladó járművet.

Amikor csak egy autó látszik, akkor nem halad elől ésszerű távolságon belül jármű.

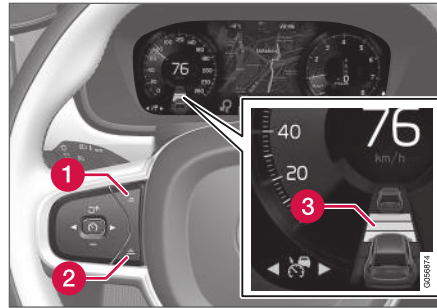

Az időintervallum kezelőszerve⁵³.

- 1** Az időköz csökkentése
- 2** Az időköz növelése
- 3** Távolságfigyelmeztetés

- Nyomja meg a kormánykerék (1) vagy (2) gombját az időköz növeléséhez vagy csökkentéséhez.
 - > A távolságjelző (3) mutatja a pillanatnyi időközt.

Az adaptív sebességtartó bizonyos helyzetekben lehetővé teszi az időköz jelentős változtatását, hogy elősegítse az elől haladó jármű sima és kényelmes követését. Alacsony sebességnél, amikor a távolság rövid, az adaptív sebességtartó enyhén növeli az időközt.

i MEGJEGYZÉS

- Minél magasabb a sebesség, annál hosszabb az adott időintervallumhoz méterben kiszámított távolság.
- Csak a helyi közlekedési szabályoknak megfelelő időintervallumokat használjon.
- Ha úgy tűnik, hogy az adaptív sebességtartó bekapcsoláskor nem reagál a sebesség növelésével, annak az lehet az oka, hogy az elől haladó járműhöz viszonyított időablak a beállított időablaknál rövidebb.

! FIGYELEM

- Csak olyan időablakot használjon, amely megfelel a pillanatnyi forgalmi feltételeknek.
- A járművezetőnek mindig figyelembe kell vennie, hogy a rövid időablakok korlátozzák a cselekvésre rendelkezésre álló időt egy váratlan forgalmi helyzet felmerülése esetén.

⁵² Adaptive Cruise Control

⁵³ MEGJEGYZÉS: Az ábra csak szemléltető jellegű - a részletek modellenként változhatnak.

◀ **Annak beállítása, hogyan tartsa fenn az ACC a távolságot* az elöl haladó járműhöz képest**

A járművezető különböző vezetési stílusokat választhat ahhoz, hogyan tartsa az adaptív sebességtartó az előre beállított időközt az elöl haladó járműhöz képest. A választást a **DRIVE MODE** hajtásmód-kezelőszervel lehet végrehajtani.

Válasszon az alábbi lehetőségek közül:

- **Eco** - az ACC az optimális üzemanyag-fogyasztásra összpontosít, ami hosszabb időközt jelent az elöl haladó járműhöz képest.
- Az **Comfort** - ACC a beállított időköz lehető legsimább tartására összpontosít az elöl haladó járműhöz képest.
- Az **Dynamic** - az ACC a beállított időköz szorosabb tartására összpontosít az elöl haladó járműhöz képest, ami bizonyos esetekben hirtelenebb gyorsítást és fékezést jelenthet.

További tájékoztatásért, lásd a "Hajtásmódok" részt.

Kiegészítő információk találhatóak a "A sebességtartó sebességének kezelése" és az "ECO hajtásmód" részben is.

Kapcsolódó információk

- Adaptív sebességtartó* (310. oldal)
- Vezetési módok* (459. oldal)

- A sebességtartó sebességének kezelése (303. oldal)
- ECO hajtásmód (462. oldal)

Az adaptív sebességtartó inaktíválása/újbóli aktiválása

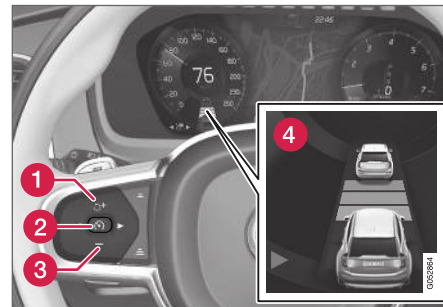

Az adaptív sebességtartó (ACC⁵⁴) ideiglenesen kikapcsolhat úgy, hogy készenléti üzemmódba lép, és később újra aktiválható.

Az adaptív sebességtartó inaktíválása és készenléti üzemmódba kapcsolása



MEGJEGYZÉS: Az ábra csak szemléltető jellegű - a részletek modellenként változhatnak.

Az adaptív sebességtartó ideiglenes kikapcsolásához és készenléti módba kapcsolásához:

- Nyomja meg a kormánykerék  gombját (2).
- > A  szimbólum a járművezetői kijelzőn FEHÉR színűről SZÜRKE színűre és a tárolt sebesség a sebességmérő közepén BÉZS színűről SZÜRKE színűre változik.

FIGYELEM

- Az adaptív sebességtartó készenléti üzemmódjában a járművezetőnek kell beavatkoznia és szabályozni a sebességet és az elöl haladó járműhöz viszonyított távolságot.
- Amikor az adaptív sebességtartó készenléti üzemmódban van és az autó túl közel kerül az elöl haladó járműhöz, akkor a járművezetőt ehelyett a távolságfigyelmeztető funkció figyelmezteti.

Készenléti üzemmód a járművezető beavatkozásával

Az adaptív sebességtartó ideiglenesen kikapcsol és készenléti üzemmódba vált, ha:

- a vezető megnyomja a fékpedált.
- a fokozatválasztót **N** állásba helyezik.

- a járművezető több mint 1 percig a tároltnál magasabb sebességet tart fenn.
- a tengelykapcsoló-pedál körülbelül 1 percig be van nyomva - manuális sebességváltóval felszerelt autók esetén.

A sebesség ideiglenes növelése a gázpedállal, például előzés során, nincs befolyással a beállításra - az autó a gázpedál elengedésekor visszatér az utolsó tárolt sebességhez.

Automatikus készenléti üzemmód

Az adaptív sebességtartó más rendszerektől függ, ilyen például az elektronikus menetstabilizáló rendszer, ESC⁵⁴. Ha valamely más rendszer nem működik, akkor az adaptív sebességtartó automatikusan kikapcsol.

FIGYELEM

Az automatikus készenléti üzemmódban a járművezetőt hangjelzés és üzenet figyelmezteti a járművezetői kijelzőn.

- Ezután a járművezetőnek kell szabályoznia az autó sebességét, használnia a fékeket, hogy fenntartsa a biztonságos távolságot a többi járműtől.

Az automatikus készenléti üzemmód oka lehet, hogy:

- a sebesség 5 km/h (3 mph) alatt van és a ACC nem biztos abban, hogy a céltárgy egy álló jármű vagy valamilyen más objektum, például egy fekvőrendőr.
- a sebesség 5 km/h (3 mph) alatt van és az elöl haladó jármű elfordul, akkor a ACC funkciónak már nincs mit követnie.
- a sebesség 30 km/h (20 mph) alá csökken - csak manuális sebességváltóval felszerelt autókra vonatkozik.
- a járművezető kinyitja az ajtót.
- a járművezető leveszi a biztonsági övét.
- a motor fordulatszámja túl alacsony/magas.
- egy vagy több kerék elveszti a tapadást.
- a fékek hőmérséklete magas.
- be van húzva a rögzítőfék.
- a kamera és radar egységet például hó vagy zuhogó eső takarja el (kameralencse/rádióhullámok blokkolása).

⁵⁴ Adaptive Cruise Control

⁵⁵ Electronic Stability Control

◀◀ Az adaptív sebességtartó újbóli aktiválása készenléti üzemmódból

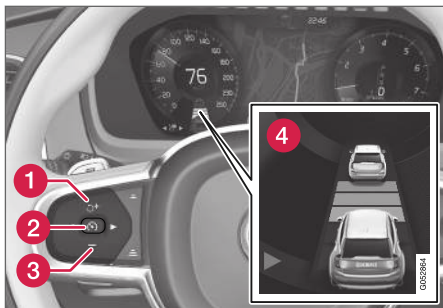

MEGJEGYZÉS: Az ábra csak szemléltető jellegű - a részletek modellenként változhatnak.

Az ACC újbóli aktiválásához készenléti üzemmódból:

- Nyomja meg a kormánykerék  gombját (1).
- > A sebesség ekkor a legutolsó tárolt sebességre áll.

FIGYELEM

A sebesség jelentős növekedése következhet be, amikor visszaállítja a sebességet a kormánykerék  gombjával.

Kapcsolódó információk

- Adaptív sebességtartó* (310. oldal)

Előzési segéd adaptív sebességtartóval

Az adaptív sebességtartó (ACC⁵⁶) segíthet a járművezetőnek, amikor más járműveket előz.

Hogyan működik az előzési segéd

Amikor az ACC egy másik járművet követ, és a járművezető az irányjelző bekapcsolásával⁵⁷ azt jelzi, hogy szeretné megelőzni azt, akkor az adaptív sebességtartó segít a jármű másik jármű felé gyorsításával, **mielőtt** a járművezető elérné az előzési sávot.

A funkció ezután késlelteti a sebesség csökkenését, hogy megakadályozza az idő előtti fékezést, amikor a járművezető autója egy lassabb járműhöz közelít.

A funkció addig marad aktív, amíg a járművezető járműve el nem hagyja a megelőzött járművet.

FIGYELEM

Legyen tudatában annak, hogy a funkció nem csak előzés során, hanem akkor is bekapcsolhat, amikor például az irányjelzőt használja a sávváltás vagy egy másik útra hajtás jelzéséhez - ekkor az autó rövid időre gyorsítani fog.

Kapcsolódó információk

- Adaptív sebességtartó* (310. oldal)
- Az előzési segéd adaptív sebességtartóval elindítása (321. oldal)

- Az előzési segéd korlátai adaptív sebességtartóval (321. oldal)

Az előzési segéd adaptív sebességtartóval elindítása

Az előzési segéd számos feltételt igényel.

Az előzési segéd folytatása

Ezeknek a feltételeknek kell fennállniuk az előzési segéd aktiválásához:

- kell lennie egy járműnek elöl (a "céljármű")
- a saját autója **pillanatnyi sebessége** legalább 70 km/h (43 mph)
- a **tárolt ACC** sebességnek elegendőnek kell lennie az előzés biztonságos végrehajtásához.

Az előzési segéd elindítása

Az előzési segéd elindításához:

- Kapcsolja be az irányjelzőt.

Balkormányos autóban használja a bal oldali irányjelzőt jobbkormányos autóban pedig a jobb oldalt.

> Az előzési segéd elindul.

Kapcsolódó információk

- Adaptív sebességtartó* (310. oldal)
- Előzési segéd adaptív sebességtartóval (320. oldal)

Az előzési segéd korlátai adaptív sebességtartóval

Az előzési segéd funkció bizonyos helyzetekben korlátozott működéssel rendelkezhet.

FIGYELEM

Az előzést segítő rendszer használatakor a járművezetőnek mindig tisztában kell lennie azzal, hogy nem kívánt gyorsítás következhet be, ha a körülmények hirtelen változnak.

Ezért használata bizonyos helyzetekben kerülendő, például amikor:

- az autó olyan kijáráthoz közeledik, amely ugyanabban az irányban van, amerre normál esetben az előzés történné.
- az elől haladó jármű lelassít, mielőtt a járművezető autója az előző sávba érne
- az előző sávban lelassul a forgalom
- jobbkormányos autót vezet olyan országban, ahol jobb oldali közlekedés van (vagy fordítva).

Az ilyen helyzeteket az ACC⁵⁸ ideiglenesen készenléti módba kapcsolásával lehet elkerülni.

Kapcsolódó információk

- Adaptív sebességtartó* (310. oldal)
- Előzési segéd adaptív sebességtartóval (320. oldal)

⁵⁶ Adaptive Cruise Control

⁵⁷ Csak a bal oldali irányjelzőn balkormányos autó, vagy a jobb oldali irányjelzőn jobbkormányos autó esetében.

⁵⁸ Adaptive Cruise Control

Cél váltása adaptív sebességtartóval

Automata sebességváltó esetén az adaptív sebességtartó (ACC⁵⁹) a cél váltása és fékezés funkciókkal rendelkezik bizonyos sebességek mellett.

Cél váltása

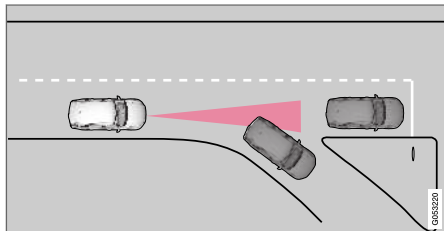

Ha az elől haladó céljármű hirtelen elfordul, akkor előfordulhat, hogy az autó előtt álló forgalom van.

Amikor az adaptív sebességtartó **kisebb** mint 30 km/h (20 mph) sebességgel követ egy másik járművet és mozgó céljárműről álló járműre változik, akkor az adaptív sebességtartó lelassít az álló járműhöz.

⚠ FIGYELEM

Amikor az adaptív sebességtartó **több** mint körülbelül 30 km/h (20 mph) sebességgel követ egy másik járművet és a cél mozgó járműből álló járműre változik, akkor az adaptív sebességtartó **figyelman kívül hagyja** az álló járművet és ehelyett a tárolt sebességre gyorsít.

- A járművezetőnek ilyenkor magának kell beavatkoznia és fékeznie.

Automatikus készenléti üzemmód a cél váltásával

Az adaptív sebességtartó inaktíválódik és készenléti üzemmódba vált:

- amikor a sebesség 5 km/h (3 mph) alatt van, és az adaptív sebességtartó bizonytalan abban, hogy a céltárgy egy álló jármű vagy valamilyen más objektum, például fekvőrendőr.
- amikor a sebesség 5 km/h (3 mph) alatt van, és az elől haladó jármű elfordul, akkor az adaptív sebességtartónak a továbbiakban nincs mit követnie.

Kapcsolódó információk

- Adaptív sebességtartó* (310. oldal)

Automatikus fékezés adaptív sebességtartóval

Az adaptív sebességtartó (ACC⁶⁰) lassú forgalomban és álló helyzetben speciális fékezés funkcióval rendelkezik.

Fékezés funkció lassú sorban álláskor és álló helyzetben

A lassú forgalomban történő araszolás közbeni vagy a közlekedési jelzőlámpáknál történő rövid megállások esetén a haladás automatikusan visszatér, ha a megállás időtartama nem haladja meg a körülbelül 3 másodpercet - ha az elől haladó autó újbóli elindulása ennél hosszabb ideig tart, akkor az adaptív sebességtartó készenléti üzemmódba kapcsol automatikus fékezéssel.

- Az adaptív sebességtartót az alábbi módok valamelyikével aktiválhatja újra:
 - Nyomja meg a kormánykerék  gombját.
 - Nyomja le a gázpedált.
- > Az adaptív sebességtartó folytatja az elől haladó jármű követését, ha az 6 másodpercen belül mozogni kezd.

⁵⁹ Adaptive Cruise Control

⁶⁰ Adaptive Cruise Control

i MEGJEGYZÉS

Az ACC legfeljebb 5 percig képes álló helyzetben tartani az autót - ezután bekapcsol a rögzítőfék és az adaptív sebességtartó kikapcsol.

A rögzítőféket ki kell engedni, hogy az adaptív sebességtartó újra bekapcsolható legyen.

Az automatikus fékezés megszűnése

Bizonyos helyzetekben az automatikus fékezés az álló helyzet elérésekor megszűnik és az adaptív sebességtartó készenléti üzemmódba kapcsol. Ez azt jelenti, hogy a fékek felengednek és az autó gurulni kezdhet - a járművezetőnek ezért be kell avatkoznia és magának kell fékeznie az autót, hogy az álló helyzetben maradjon.

Ez az alábbi helyzetekben történhet:

- a járművezető a fékpedálra helyezi a lábát
- behúzza a rögzítőféket
- a fokozatválasztót **P**, **N** vagy **R** állásba helyezi
- a járművezető a készenléti üzemmódba állítja az adaptív sebességtartót.

A rögzítőfék automatikus aktiválása

Bizonyos esetekben a rendszer behúzza rögzítőféket, hogy álló helyzetben tartsa az autót.

Ez akkor történik, ha az adaptív sebességtartó a lábfékkel álló helyzetben tartja az autót és:

- a járművezető kinyitja az ajtót vagy kikapcsolja a biztonsági övét
- Az ACC több mint körülbelül 5 percig álló helyzetben tartotta az autót
- a fékek túlmelegedtek
- a vezető manuálisan leállítja a motort.

Kapcsolódó információk

- Adaptív sebességtartó* (310. oldal)

Az adaptív sebességtartó korlátai

Az adaptív sebességtartó (ACC⁶¹) bizonyos helyzetekben korlátokkal rendelkezhet.

Meredek utak és/vagy nehéz rakomány

Ne feledje, hogy az adaptív sebességtartó elsődlegesen egyenes útfelületeken történő használatra szolgál. A funkciónak meredek lejtőkön nehézséget okozhat a megfelelő távolság tartása - ilyen esetekben különös figyelem szükséges és készen kell állni a fékezésre.

- Ne használja az adaptív sebességtartót, ha az autó nehéz rakományt szállít vagy utánfutót vontat.

Különbféle beállítások

- A **Off Road** hajtásmód nem választható ki, amikor aktív az adaptív sebességtartó.

i MEGJEGYZÉS

A funkció az autó kombinált kamera és radar egységét használja, ami bizonyos általános korlátokkal rendelkezik – lásd a "Kamera egység korlátai" és a "radar egység korlátai" részeket.

⁶¹ Adaptive Cruise Control

◀◀ **Kapcsolódó információk**

- Adaptív sebességtartó* (310. oldal)
- A kamera egység korlátai (355. oldal)
- A radar eszköz korlátai (346. oldal)

Váltás a sebességtartó és az adaptív sebességtartó között

Az adaptív sebességtartóval (ACC⁶²) felszerelt autókban a járművezető válthat a sebességtartó (CC⁶³) és az ACC között.

Egy szimbólum mutatja a járművezetői kijelzőn, hogy melyik sebességtartó aktív:

CC	ACC
	
Sebességtartó	Adaptív sebességtartó



^A FEHÉR szimbólum: A funkció aktív, SZÜRKE szimbólum: Készenléti üzemmód

Váltás ACC sebességtartóról CC sebességtartóra

Járjon el az alábbiak szerint:

1. Állítsa készenléti üzemmódba az adaptív sebességtartót a kormánykerék  gombjával.

2. Nyomja meg a **Tempomat** gombot a központi kijelző funkció nézetében - a gomb visszakjelzője SZÜRKE színűről ZÖLD színűre változik.

> A járművezetői kijelző az  ACC szimbólumról a  CC szimbólumra vált. Az adaptív sebességtartó most ki van kapcsolva, a sebességtartó pedig készenléti üzemmódban van.

3. Nyomja meg a kormánykerék  gombját.
 - > A sebességtartó bekapcsol, és tárolja a pillanatnyi sebességet.

⚠ FIGYELEM

Az ACC funkcióról CC funkcióra váltás azt jelenti, hogy az autó:





- a továbbiakban nem tartja fenn az előre beállított időintervallumot az elöl haladó járműhöz képest.
- csak a tárolt sebességet tartja, ezért a járművezetőnek szükség esetén használnia kell a fékeket.

Ha a CC aktív a motor leállításakor, akkor a motor következő beindításakor automatikusan az ACC lesz aktív.

⁶² Adaptive Cruise Control
⁶³ Cruise Control

Váltás CC sebességtartóról ACC sebességtartóra

Járjon el az alábbiak szerint:

1. Állítsa készenléti üzemmódba a sebességtartót a kormánykerék  gombjával.
2. Érintse meg a **Tempomat** gombot a funkció nézetben - a gomb visszajelzője ZÖLD színűről SZÜRKE színűre változik.
 - > A járművezetői kijelzőn a  CC szimbólum az  ACC szimbólumra változik. Az adaptív sebességtartó most aktív és készenléti üzemmódban van.
3. Nyomja meg a kormánykerék  gombját.
 - > Az adaptív sebességtartó bekapcsol, és tárolja a pillanatnyi sebességet az elől haladó járműhöz viszonyított beállított időközzel együtt.

Kapcsolódó információk

- Adaptív sebességtartó* (310. oldal)
- Sebességtartó (301. oldal)

Az adaptív sebességtartó szimbólumai és üzenetei

Az adaptív sebességtartó (ACC⁶⁴) funkcióval kapcsolatban számos szimbólum és üzenet jelenhet meg a járművezetői kijelzőn és/vagy a szélvédőre vetített kijelzőn*.

Az alábbiakban néhány példát láthat⁶⁵.

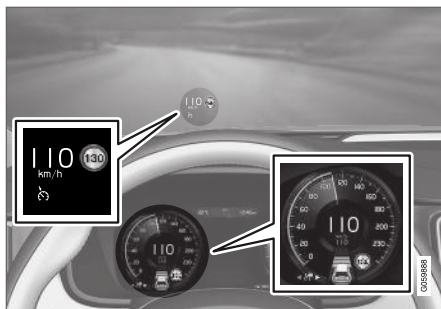

Az előző ábra⁶⁶ azt mutatja, hogy az adaptív sebességtartó 110 km/h (68 mph) sebesség tartására van beállítva és nincs jármű, amelyet követhetne.

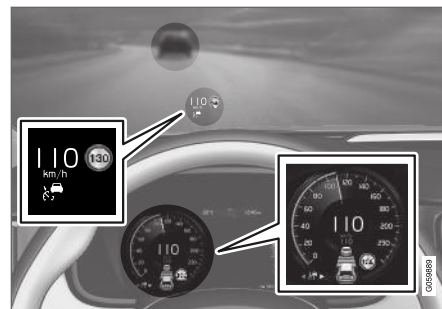





A fenti ábra⁶⁶ azt mutatja, hogy az adaptív sebességtartó 110 km/h (68 mph) sebesség tartására van beállítva és ugyanakkor követi az elől haladó járművet, amely ugyanazt a sebességet tartja.

⁶⁴ Adaptive Cruise Control

⁶⁵ Az alábbi szemléltető példában az RSI (Road Sign Information) funkció arról tájékoztat, hogy a maximális megengedett sebesség 130 km/h (80 mph).

⁶⁶ MEGJEGYZÉS: Az ábra csak szemléltető jellegű - a részletek modellenként változhatnak.

Szimbólum	Üzenet	Leírás
	A szimbólum FEHÉR. A szimbólum SZÜRKE.	Az autó tartja a tárolt/beállított sebességet.
	Adaptive Cruise Contr. Nem elérhető A szimbólum SZÜRKE.	Az adaptív sebességtartó készenléti üzemmódban van.
	Adaptive Cruise Contr. Szerviz szükséges A szimbólum SZÜRKE.	A rendszer nem úgy működik ahogyan kellene. Fel kell keresni egy szervizt - hivatalos Volvo márkaszerviz igénybe vételét javasoljuk.
	Szélvédő-érzékelő Érzékelő blokkolva, lásd a kézikönyvet	Tisztítsa meg a szélvédőt a kamera és radar egység érzékelői előtt.

A szöveges üzenetek a kormánykerék jobb oldali billentyűzetének közepén elhelyezkedő  gomb rövid megnyomásával törölhetők.

Ha az üzenet megmarad: Keressen fel egy műhelyt – hivatalos Volvo műhely ajánlott.

Kapcsolódó információk

- Adaptív sebességtartó* (310. oldal)

Vezetősegéd

A Pilot Assist kormányzási segítség használatával segít a járművezetőnek az autónak a sáv oldalvonalai között tartásában és az egyenletes sebesség fenntartásában, előre kiválasztott időköz tartásával az elöl haladó járműhöz viszonyítva.

Így működik a Pilot Assist

A Pilot Assist funkció elsődlegesen autópályákon és hasonló nagyobb utakon történő használatra szolgál, ahol hozzájárulhat a kényelmesebb vezetéshez és nyugodtabb vezetési élményt nyújthat.

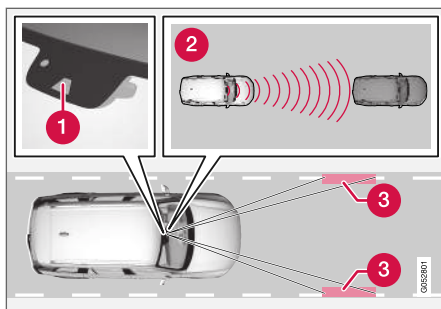

A kamera és radar egység méri a távolságot a z elöl haladó járműtől és észleli az oldalvonalakat⁶⁷.

- 1 Kamera és radar egység
- 2 Távolságjelzők
- 3 Leolvasók, oldalsó jelzések

A járművezető kiválasztja a kívánt sebességet és az elöl haladó járműhöz viszonyított időközt. A Pilot Assist méri a távolságot az elöl haladó járműhöz és az útfelületen található sávjelzésekhez képest a kamera és radar egység használatával. A beállított időköz fenntartása automatikus sebesség-beállítással történik, miközben a kormányzási segéd segít az autót a sávban tartani.

A Pilot Assist kormányzási segítségével figyelembe veszi az elöl haladó autó sebességét és a sáv jelöléseit. A járművezető bármikor figyelmen kívül

hagyhatja a Pilot Assist kormányzási segítségét és kormányozhat más irányban, például sávot válthat vagy kikerülhet egy akadályt az úton.

Ha a Pilot Assist nem képes egyértelműen értelmezni a sávot, például a kamera és radar egység nem látja a sáv oldalvonalait, akkor a Pilot Assist ideiglenesen kikapcsolja a kormányzási segítséget, de visszakapcsolja azt, ha újra képes felismerni a sávot - ilyenkor a sebesség és távolságszabályozó funkciók továbbra is aktívak.

FIGYELEM

A Pilot Assist kormányzási segítségével előzetes figyelmeztetés nélkül, automatikusan kapcsol ki és vissza.

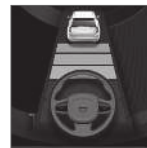

A kormányzási segítség pillanatnyi állapotát a kormánykerék szimbólumának színe jelzi:

- A ZÖLD kormánykerék azt jelzi, hogy a kormányzási segítség aktív
- A SZÜRKE kormánykerék azt jelzi (illusztrációként), hogy a kormányzási segítség inaktív.

⁶⁷ MEGJEGYZÉS: Az ábra csak szemléltető jellegű - a részletek modellenként változhatnak.

FIGYELEM

- Az Pilot Assist funkció kiegészítő vezető-támogató funkció, amelynek célja a vezetés megkönnyítése és biztonságosabbá tétele – nem képes minden helyzet kezelésére bármilyen forgalmi, időjárási és útvizonyok mellett.
- A járművezetőnek ajánlott elolvasnia a kezelési útmutató összes, ezzel a funkcióval kapcsolatos részét, hogy a rendszer használata előtt megismerjen bizonyos tényezőket, például a korlátokat és azt, hogy mire kell ügyelnie (lásd a hivatkozások listáját a cikk végén).
- A Pilot Assist csak akkor használható, ha egyértelműen felfestett vonalak vannak a sáv két oldalán. Minden más használat megnöveli a környező olyan akadályokkal történő ütközés kockázatát, amelyeket a funkció nem képes észlelni.
- A Pilot Assist nem helyettesíti a járművezető figyelmét és ítélőképességét. Mindig a járművezető felelős az autó biztonságos vezetéséért, a sávban történő megfelelő elhelyezkedésért és a sebesség valamint a többi járműtől való távolság helyes megválasztásáért az érvényben lévő közlekedési szabályoknak és rendelkezéseknek megfelelően.

MEGJEGYZÉS

Ez a funkció a piactól függően alapfelszereltség vagy opció is lehet.

A Pilot Assist funkció gázadással és fékezéssel szabályozza a sebességet. Normális, hogy a fékek halk hangot adnak a sebesség beállításakor.

A Pilot Assist megpróbálja finoman szabályozni a sebességet. A hirtelen fékezést igénylő helyzetekben a járművezetőnek magának kell beavatkoznia. Ez nagy sebességkülönbségek esetén vagy akkor lehet szükséges, ha az elöl haladó autó hirtelen fékezik. A kamera és radar egység korlátai miatt előfordulhat, hogy a fékezés váratlanul vagy egyáltalán nem történik meg.

A Pilot Assist célja, hogy egy, a járművezető által beállított időközzel kövesse az elöl, ugyanabban a sávban haladó járművet. Ha a radar egység nem lát semmilyen járművet a jármű előtt, akkor ehelyett a járművezető által beállított sebességet tartja. Akkor is ez történik, ha az elöl haladó jármű sebessége növekszik, és meghaladja a tárolt sebességet.

Az alábbiak automata sebességváltóra vonatkoznak:

- A Pilot Assist 0 km/h sebességtől 200 km/h (125 mph) sebességig képes egy másik jármű követésére.
- A Pilot Assist majdnem álló helyzettől akár 140 km/h (87 mph) sebességig képes kormányzási segítséget nyújtani.

Az alábbiak manuális sebességváltóra vonatkoznak:

- A Pilot Assist 30 km/h (20 mph) sebességtől 200 km/h (125 mph) sebességig képes egy másik jármű követésére.
- A Pilot Assist 30 km/h (20 mph) sebességtől 140 km/h (87 mph) sebességig képes kormányzási segítséget nyújtani.



⚠ FIGYELEM

- A Pilot Assist nem ütközés-elkerülő rendszer. A vezetőknek be kell avatkozniuk, ha a rendszer nem észleli az elől haladó járművet.
- A Pilot Assist nem fékez személyek, állatok, tárgyak, kis járművek (például kerékpárok vagy motorkerékpárok), alacsony utánfutók valamint szembejövő, lassú vagy álló járművek esetén.
- Ne használja a Pilot Assist rendszert nagy körültekintést igénylő helyzetekben, például városi forgalomban, kereszteződéseknél, csúszós útfelületeken, ha sok víz vagy hólé van az úttesten, erős esőben/havazásban, rossz látási viszonyok mellett, kanyargós, csúszós utakon vagy amikor utánfutó van az autóhoz csatlakoztatva.

ⓘ FONTOS

A Pilot Assist belső komponenseinek karbantartását csak szervizben szabad végezni - lehetőleg hivatalos Volvo márkaszervizben.

Hajtűkanyarok és amikor az út elágazik

A Pilot Assist jelez a járművezetőnek, akinek nem szabad várnia a Pilot Assist kormányzási segítségére,

hanem mindig fel kell készülnie a kormányzás növelésére, különösen kanyarokban.

- Amikor az autó kijáráthoz vagy elágazáshoz közeledik, akkor a járművezetőnek a kívánt sáv felé kell kormányoznia, hogy megadja a kívánt irányt a Pilot Assist számára.

A Pilot Assist arra törekszik, hogy a sáv közepén tartsa az autót

Amikor a Pilot Assist segít a kormányzásban, akkor a sáv jelölései között igyekszik elhelyezni az autót, ezért a lehető legsimább vezetési élmény érdekében ajánlatos hagyni, hogy az autó megtalálja az optimális elhelyezkedést. A járművezető ellenőrzi, hogy az autó biztonságosan helyezkedik-e el a sávban és mindig van lehetősége arra, hogy saját kormányzási korrekcióival beállítsa a helyzetet.

- Ha a Pilot Assist nem a megfelelő módon helyezi el az autót a sávban, akkor ajánlott kikapcsolni a Pilot Assist funkciót vagy adaptív sebességtartóra váltani.

Áttekintés

Kezelőszervek

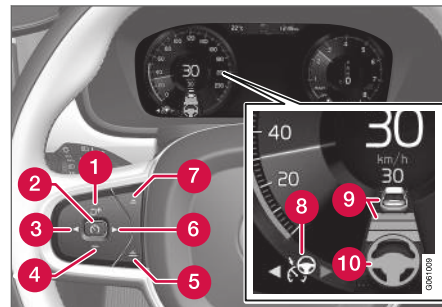

A funkciók gombjai és szimbólumai⁶⁷.

- 1 : készenléti üzemmódból aktiválja a Pilot Assist funkciót, és visszatér a tárolt sebességhez és időközkhöz.
- 1 : növeli a tárolt sebességet
- 2 : **készenléti üzemmódból** - aktiválja a Pilot Assist funkciót, és tárolja a pillanatnyi sebességet
- 2 : **aktív módból** - inaktíválja/készenléti üzemmódba kapcsolja a Pilot Assist funkciót
- 3 : Pilot Assist funkcióról adaptív sebességtartóra vált
- 4 : Csökkenti a tárolt sebességet

⁶⁷ MEGJEGYZÉS: Az ábra csak szemléltető jellegű - a részletek modellenként változhatnak.

- 5 Növeli az időközt az elől haladó járműhöz képest
- 6 ▶: adaptív sebességtartóról Pilot Assist funkcióra vált
- 7 Csökkenti az időközt az elől haladó járműhöz képest
- 8 A funkció szimbóluma
- 9 A céljármű és az elől haladó járművek időközének szimbólumai
- 10 Az aktív/inaktív kormányzási segítség szimbóluma

Járművezetői kijelző

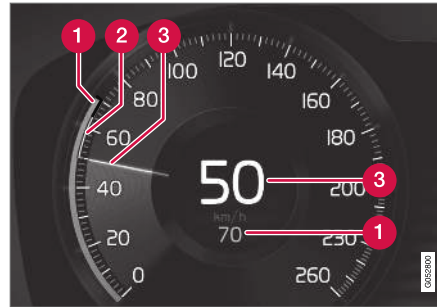

A sebességek jelzése⁶⁷.

- 1 Tárolt sebesség
- 2 Az elől haladó jármű sebessége
- 3 Az Ön autójának pillanatnyi sebessége

A szimbólumok közlekedési helyzetűtől függően megjelenő különböző kombinációinak megtekintéséhez - lásd az "A Pilot Assist szimbólumai és üzenetei" címszót.

Kapcsolódó információk

- Pilot Assist és ütközési kockázat figyelmeztetés (332. oldal)
- A Pilot Assist szélvédőre vetített kijelzője ütközés kockázata esetén (332. oldal)

- A Pilot Assist aktiválása és elindítása (333. oldal)
- A Pilot Assist sebességének kezelése (334. oldal)
- A Pilot Assist időközének beállítása (335. oldal)
- A Pilot Assist inaktiválása/aktiválása (337. oldal)
- Előzési segéd Pilot Assist funkcióval (339. oldal)
- Előzési segéd bekapcsolása Pilot Assist használatával (339. oldal)
- Az előzési segéd korlátai Pilot Assist használatával (340. oldal)
- A cél módosítása a Pilot Assist használatával (340. oldal)
- Automatikus fékezés Pilot Assist funkcióval (341. oldal)
- A Pilot Assist korlátai (342. oldal)
- A Pilot Assist* szimbólumai és üzenetei (343. oldal)

⁶⁷ MEGJEGYZÉS: Az ábra csak szemléltető jellegű - a részletek modellenként változhatnak.

Pilot Assist és ütközési kockázat figyelmeztetés

A Pilot Assist figyelmeztetheti a járművezetőt, ha az elől haladó járműhöz viszonyított távolság túl rövid lesz.

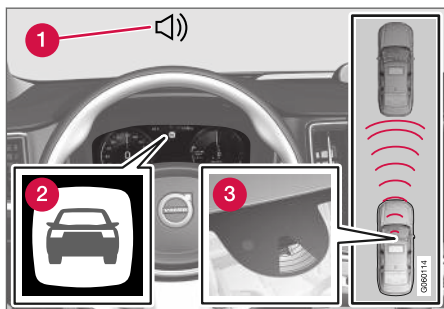

Hang és szimbólum az ütközésfigyelmeztetéshez⁶⁸.

- 1 Figyelmeztető hangjelzés ütközés kockázata esetén
- 2 Figyelmeztető jelzés ütközés kockázata esetén
- 3 Távolságmérés a kamera és a radar egységgel

A Pilot Assist a fékek kapacitásának körülbelül 40%-át használja. Ha az autót a Pilot Assist fékezési kapacitásánál erősebben kell fékezni és a járművezető nem fékez, akkor

bekapcsol a figyelmeztető lámpa és a figyelmeztető hangjelzés, hogy figyelmeztesse a járművezetőt az azonnali beavatkozás szükségességére.

⚠ FIGYELEM

A Pilot Assist csak azokról a járművekről ad figyelmeztetést, amelyeket észlel a kamera és radar egység - ezért előfordulhat, hogy a figyelmeztetés késik vagy nem történik meg.

- Soha ne várjon a figyelmeztetésre. Fékezen, amikor a helyzet úgy kívánja!

Kapcsolódó információk

- Vezetésegéd (328. oldal)

A Pilot Assist szélvédőre vetített kijelzője ütközés kockázata esetén

Ha az autó szélvédőre vetített kijelzővel* van felszerelve, akkor a figyelmeztetés egy villogó szimbólummal jelenik meg a szélvédőn.

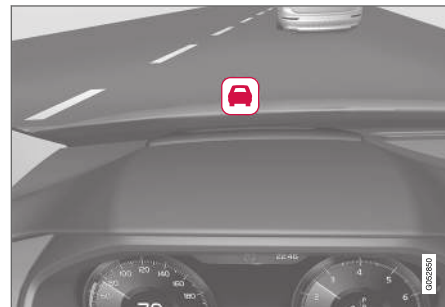

Ütközésfigyelmeztető szimbólum a szélvédőn⁶⁹.

i MEGJEGYZÉS

Erős napfényben, fényvisszaverődések, szélsőséges fénykontrasztok, napszemüveg használata esetén vagy ha a járművezető nem néz egyenesen előre, akkor a vizuális figyelmeztető jelzéseket nehéz lehet felismerni a szélvédőn.

⁶⁸ Az ábra vázlatos - az alkatrészek az autómoddeltől függően eltérőek lehetnek.

⁶⁹ MEGJEGYZÉS: Az ábra csak szemléltető jellegű - a részletek modellenként változhatnak.

Kapcsolódó információk

- Vezetősegéd (328. oldal)
- Szélvédőre vetített kijelző* (141. oldal)

A Pilot Assist aktiválása és elindítása

Először aktiválni kell, majd el kell indítani a Pilot Assist rendszert, hogy szabályozhassa a sebességet és a távolságot valamint kormányzási segítséget nyújtson.

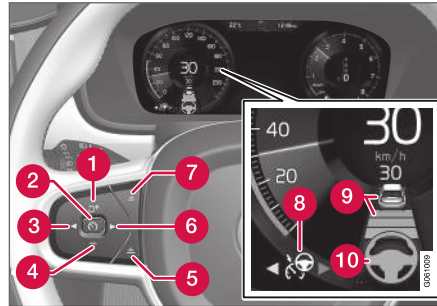

MEGJEGYZÉS: Az ábra csak szemléltető jellegű - a részletek modellenként változhatnak.

Az alábbi feltételeknek kell teljesülniük a Pilot Assist elindításához:

- A járművezető biztonsági övének becsatolva és a vezető ajtajának csukva kell lennie.
- Kell, hogy legyen az autó előtt ésszerű távolságban egy jármű (a "céljármű") vagy a pillanatnyi sebességnek legalább 15 km/h (9 mph) értékűnek kell lennie.
- Manuális sebességváltóval felszerelt autók esetén. A sebességnek legalább 30 km/h (20 mph) értékűnek kell lennie.

Az adaptív sebességtartó **készenléti üzemmódjában:**

1. Nyomja meg a kormánykerék ► gombját (6).
 - > A szimbólum Pilot Assist szimbólumra vált készenléti üzemmódban (8).
2. Nyomja meg a kormánykerék gombját (2).
 - > A Pilot Assist elindul, és tárolásra kerül a pillanatnyi sebesség, amely számokkal jelenik meg a sebességmérő közepén.

...vagy...

Az adaptív sebességtartó **elindított** állapotában:

- Nyomja meg a kormánykerék ► gombját (6).
 - > A Pilot Assist elindult.

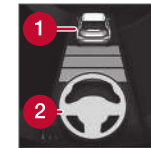

A Pilot Assist kormányzási segítsége csak akkor aktív, amikor a kormánykerék szimbólum (2) SZÜRKE színűről ZÖLD színűre változik.

A Pilot Assist csak akkor szabályozza az időintervallumot az elől haladó autohoz képest, amikor a távolság szimbólum egy járművet (1) mutat a kormánykerék szimbólum felett.





Ezzel egyidejűleg a sebesség-tartomány jelölése.

A magasabb sebesség a tárolt/kiválasztott sebesség, az alacsonyabb sebesség pedig az elől haladó jármű (céljármű)

sebessége.

Kezek a kormánykeréken

A Pilot Assist működéséhez a járművezetőnek a kormánykeréken kell tartania a kezeit.



Ha a Pilot Assist azt észleli, hogy a járművezető nem fogja a kormánykereket, akkor a járművezetőt egy idő után egy szimbólum és egy üzenet figyelmezteti az autó aktív kormányzására.

Ha néhány másodperc múlva a járművezető kezei még mindig nem észlelhetők a kormánykeréken, akkor megismétlődik a figyelmeztetés, amelyet hangjelzés egészít ki.

Ha a Pilot Assist további néhány másodpercig nem észleli a járművezető kezeit a kormányon, akkor a figyelmeztető jel intenzívvé válik és a kikapcsol a kormányzási funkció. Ezután a Pilot Assist funkciót újra kell indítani a kormánykerék

 gombjának használatával.

 MEGJEGYZÉS

Ne feledje, hogy a Pilot Assist csak akkor működik, amikor a járművezető a kezeit a kormánykeréken tartja.

Kapcsolódó információk

- Vezetősegéd (328. oldal)

A Pilot Assist sebességek kezelése

A Pilot Assist különböző sebességekre állítható.

A tárolt sebesség beállítása/módosítása

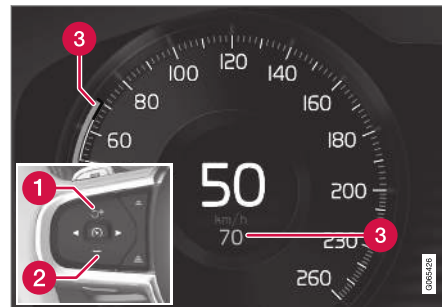

MEGJEGYZÉS: Az ábra csak szemléltető jellegű - a részletek modellenként és piaconként változhatnak.

- 1** **+** : növeli a tárolt sebességet
- 2** **-** : Csökkenti a tárolt sebességet
- 3** Tárolt sebesség

- A sebesség a **+** (1) vagy **-** (2) gomb rövid megnyomásával vagy megnyomásával, és nyomva tartásával módosítható.
 - **Rövid** megnyomások: Az egyes megnyomások +/- 5 km/h (+/- 5 mph) mértékű lépésekben módosítják a sebességet.
 - **Megnyomás és nyomva tartás:** Engedje el a gombot, amikor a sebességjelző (3) a kívánt sebességhez mozdult.
 - Az utolsó gombnyomás után beállított sebesség tárolódik a memóriában.

Ha a járművezető a gázpedál használatával növeli az autó sebességét, mielőtt megnyomná a kormánykerék **+** gombját (1), akkor a tárolt sebesség az autó sebessége lesz, amikor megnyomja a gombot, feltéve, hogy a járművezető lába a gázpedálon van a gomb megnyomásának pillanatában.

A sebesség ideiglenes növelése a gázpedállal, például előzés során, nincs befolyással a beállításra - az autó a gázpedál elengedésekor visszatér az utolsó tárolt sebességhez.

Automata sebességváltó

A Pilot Assist 0 km/h sebességtől 200 km/h (125 mph) sebességig képes egy másik jármű követésére.

Ne feledje, hogy a Pilot Assist legalacsonyabb programozható sebessége 30 km/h (20 mph) - még ha a sebességtartó képes is egy másik

jármű követésére 0 km/h sebességig, 30 km/h-nál (20 mph) alacsonyabb sebességgel nem választható/tárolható.

A legnagyobb kiválasztható sebesség 200 km/h (125 mph).

Manuális sebességváltó

A Pilot Assist 30 km/h (20 mph) sebességtől 200 km/h (125 mph) sebességig képes egy másik jármű követésére.

A Pilot Assist legalacsonyabb programozható sebessége 30 km/h (20 mph) - maximális sebessége 200 km/h (125 mph).

Kapcsolódó információk

- Vezetősegéd (328. oldal)

A Pilot Assist időközének beállítása

A Pilot Assist különböző időközökre állítható.



Különböző időközök állíthatók be az elől haladó járműhöz képest és jelennek meg a járművezetői kijelzőn 1-5 vízszintes vonal formájában - a több vonal hosszabb időt jelent. Egy vonal körülbelül 1 másodpercre felel meg az elől haladó járműhöz képest, 5 vonal körülbelül 3 másodpercet jelent.

i MEGJEGYZÉS

Amikor a járművezetői kijelzőn látható szimbólum egy autót és egy kormánykereket mutat, akkor a Pilot Assist előre beállított időközzel követi az elől haladó járművet.

Amikor csak egy kormánykereket mutat, akkor nincs elől ésszerű távolságban jármű.

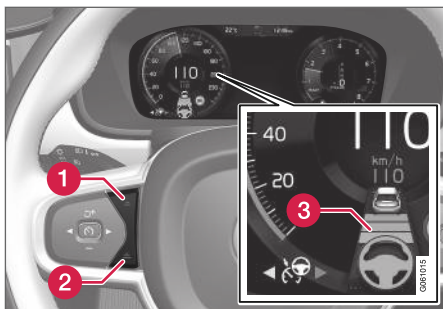

Az időintervallum kezelőszerve⁷⁰.

- 1 Az időköz csökkentése
 - 2 Az időköz növelése
 - 3 Távolságfigyelmeztetés
- Nyomja meg a kormánykerék (1) vagy (2) gombját az időköz növeléséhez vagy csökkentéséhez.
 - > A távolságjelző (3) mutatja a pillanatnyi időközöt.

Az elől haladó jármű sima és kényelmes követéséhez, a Pilot Assist bizonyos körülmények az időköz észrevehető változását teszi lehetővé. Például alacsony sebesség mellett, amikor a távolság rövidde válik, a Pilot Assist kis mértékben megnöveli az időközöt.

i MEGJEGYZÉS

- Minél magasabb a sebesség, annál hosszabb az adott időintervallumhoz méterben kiszámított távolság.
- Csak a helyi közlekedési szabályoknak megfelelő időintervallumokat használjon.
- Ha úgy tűnik, hogy a Pilot Assist bekapcsoláskor nem reagál a sebesség növelésével, annak az lehet az oka, hogy az elől haladó járműhöz viszonyított időablak a beállított időablaknál rövidebb.

⚠ FIGYELEM

- Csak olyan időablakot használjon, amely megfelel a pillanatnyi forgalmi feltételeknek.
- A járművezetőnek mindig figyelembe kell vennie, hogy a rövid időablakok korlátozzák a váratlan forgalmi helyzet felmerülése esetén.

Annak beállítása, hogyan tartsa fenn az Pilot Assist a távolságot* az elől haladó járműhöz képest

A járművezető különböző vezetési stílusokat választhat ahhoz, hogyan tartsa a Pilot Assist az előre beállított időközöt az elől haladó járműhöz

képest. A választást a **DRIVE MODE** hajtásmód-kezelőszervvel lehet végrehajtani.

Válasszon az alábbi lehetőségek közül:

- **Eco** - az Pilot Assist az optimális üzemanyag-fogyasztásra összpontosít, ami hosszabb időközöt jelent az elől haladó járműhöz képest.
- Az **Comfort** - Pilot Assist a beállított időköz lehető legsimább tartására összpontosít az elől haladó járműhöz képest.
- Az **Dynamic** - az Pilot Assist a beállított időköz szorosabb tartására összpontosít az elől haladó járműhöz képest, ami bizonyos esetekben hirtelenebb gyorsítást és fékezést jelenthet.

További tájékoztatásért, lásd a "Hajtásmódok" részt.

Kiegészítő információk találhatóak a "A sebességtartó sebességének kezelése" és az "ECO hajtásmód" részben is.

Kapcsolódó információk

- Vezetősegéd (328. oldal)
- Vezetési módok* (459. oldal)
- ECO hajtásmód (462. oldal)
- A sebességtartó sebességének kezelése (303. oldal)

⁷⁰ MEGJEGYZÉS: Az ábra csak szemléltető jellegű - a részletek modellenként változhatnak.

A Pilot Assist inaktíválása/ aktiválása

A Pilot Assist készenléti üzemmód beállításával ideiglenesen kikapcsolható, és később újra aktiválható.

A Pilot Assist inaktíválása és készenléti üzemmódba kapcsolása

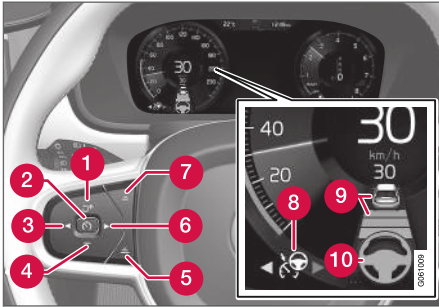

MEGJEGYZÉS: Az ábra csak szemléltető jellegű - a részletek modellenként változhatnak.

A Pilot Assist ideiglenes kikapcsolásához és készenléti módba kapcsolásához:

- Nyomja meg a kormánykerék  gombját (2).
- > A Pilot Assist készenléti üzemmódba vált - a szimbólum (8) a járművezetői kijelzőn FEHÉR színűről SZÜRKE színűre és a tárolt sebesség a sebességmérő közepén BÉZS színűről SZÜRKE színűre változik.

...vagy...

- Nyomja meg a kormánykerék  gombját (3).
- > A Pilot Assist ki van kapcsolva, és aktív üzemmódú adaptív sebességtartóra vált.

FIGYELEM

- A Pilot Assist készenléti üzemmódjában a járművezetőnek be kell avatkoznia és kormányoznia kell, szabályoznia kell a sebességet és az elől haladó autóhoz viszonyított távolságot is.
- Amikor a Pilot Assist készenléti üzemmódban van és az autó túl közel kerül az elől haladó járműhöz, akkor a járművezetőt ehelyett a távolságfigyelmeztető funkció figyelmezteti.

Készenléti üzemmód a járművezető beavatkozásával

A Pilot Assist ideiglenesen kikapcsol és készenléti üzemmódba vált, ha:

- a vezető megnyomja a fékpedált.
- a fokozatváltástót **N** állásba helyezik.
- több mint 1 percig be vannak kapcsolva az irányjelzők
- a járművezető több mint 1 percig a tároltnál magasabb sebességet tart fenn.
- a tengelykapcsoló-pedál körülbelül 1 percig be van nyomva - manuális sebességváltóval felszerelt autók esetén.

A sebesség ideiglenes növelése a gázpedállal, például előzés során, nincs befolyással a beállításra - az autó a gázpedál elengedésekor visszatér az utolsó tárolt sebességhez.

Az irányjelzők használatakor a Pilot Assist kormányzási segítsége ideiglenesen kikapcsol. Amikor ez már nem áll fenn, akkor a kormányzási segítség automatikusan újra bekapcsol, ha még észlelhetők a sáv oldaljelzései.

◀◀ **Automatikus készenléti üzemmód**

A Pilot Assist működése más rendszerektől függ, mint amilyen az ESC⁷¹ menetstabilizáló/kipörgésgátló. Ha ezen egyéb rendszerek bármelyikének a működése megszűnik, akkor a Pilot Assist automatikusan kikapcsol.

FIGYELEM

Az automatikus készenléti üzemmódban a járművezetőt hangjelzés és üzenet figyelmezteti a járművezetői kijelzőn.

- Ezután a járművezetőnek kell szabályoznia az autó sebességét, használnia a fékeket, hogy fenntartsa a biztonságos távolságot a többi járműtől.

Az automatikus készenléti üzemmód oka lehet például, hogy:

- a járművezető kinyitja az ajtót.
- a fékek hőmérséklete magas.
- a járművezető kezei nincsenek a kormánykeréken.
- be van húzva a rögzítőfék.
- a motor fordulatszáma túl alacsony/magas.
- a járművezető leveszi a biztonsági övét.
- egy vagy több kerék elveszti a tapadást.

- a kamera és radar egységet például hó vagy zuhogó eső takarja el (kameralencse/rádióhullámok blokkolása).
- a sebesség 5 km/h (3 mph) alatt van és a Pilot Assist nem biztos abban, hogy a céltárgy egy álló jármű vagy valamilyen más objektum, például egy fekvőrendőr.
- a sebesség 5 km/h (3 mph) alatt van és az elől haladó jármű elfordul, akkor a Pilot Assist funkciónak már nincs milyen járművet követnie.
- a sebesség 30 km/h (20 mph) alá csökken - csak manuális sebességváltóval felszerelt autókra vonatkozik.

A Pilot Assist újbóli aktiválása készenléti üzemmódból

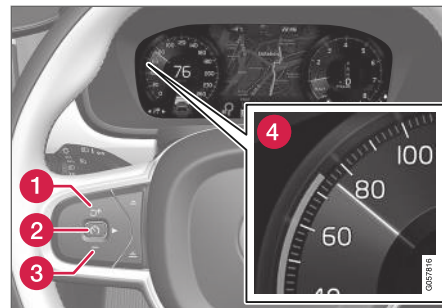

MEGJEGYZÉS: Az ábra csak szemléltető jellegű - a részletek modellenként változhatnak.

A Pilot Assist újbóli aktiválásához.

- Nyomja meg a kormánykerék gombját (1).
- > A sebesség ekkor a legutolsó tárolt sebességre áll.

FIGYELEM

A sebesség jelentős növekedése következhet be, amikor visszaállítja a sebességet a kormánykerék gombjával.

Kapcsolódó információk

- Vezetősegéd (328. oldal)

⁷¹ Electronic Stability Control

Előzési segéd Pilot Assist funkcióval

A Pilot Assist segíthet a járművezetőnek más járművek előzésekor.

Hogyan működik az előzési segéd

Amikor a Pilot Assist egy másik járművet követ, és a járművezető az irányjelző bekapcsolásával⁷² azt jelzi, hogy szeretné megelőzni azt, akkor a Pilot Assist segít a jármű másik jármű felé gyorsításával, **mielőtt** a járművezető elérné az előzési sávot.

A funkció ezután késlelteti a sebesség csökkenését, hogy megakadályozza az idő előtti fékezést, amikor a járművezető autója egy lassabb járműhöz közelít.

A funkció addig marad aktív, amíg a járművezető járműve el nem hagyja a megelőzött járművet.

FIGYELEM

Legyen tudatában annak, hogy a funkció nem csak előzés során, hanem akkor is bekapcsolhat, amikor például az irányjelzőt használja a sávváltás vagy egy másik útra hajtás jelzéséhez - ekkor az autó rövid időre gyorsítani fog.

Kapcsolódó információk

- Vezetősegéd (328. oldal)
- Előzési segéd bekapcsolása Pilot Assist használatával (339. oldal)
- Az előzési segéd korlátai Pilot Assist használatával (340. oldal)

Előzési segéd bekapcsolása Pilot Assist használatával

Az előzési segéd számos feltételt igényel.

Ezeknek a feltételeknek kell fennállniuk az előzési segéd aktiválásához:

- kell lennie egy járműnek elöl (a "céljármű")
- a saját autója **pillanatnyi sebessége** legalább 70 km/h (43 mph)
- a **tárolt** Pilot Assist sebességnek elegendőnek kell lennie az előzés biztonságos végrehajtásához.

Az előzési segéd elindítása

Az előzési segéd elindításához:

- Kapcsolja be az irányjelzőt.

Balkormányos autóban használja a bal oldali irányjelzőt jobb kormányos autóban pedig a jobb oldalt.

> Az előzési segéd elindul.

Kapcsolódó információk

- Vezetősegéd (328. oldal)
- Előzési segéd Pilot Assist funkcióval (339. oldal)

⁷² Csak a bal oldali irányjelzőn balkormányos autó, vagy a jobb oldali irányjelzőn jobb kormányos autó esetében.

Az előzési segéd korlátai Pilot Assist használatával

Az előzési segéd funkció bizonyos helyzetekben korlátozott működéssel rendelkezik.

FIGYELEM

Az előzést segítő rendszer használatakor a járművezetőnek mindig tisztában kell lennie azzal, hogy nem kívánt gyorsítás következhet be, ha a körülmények hirtelen változnak.

Ezért használata bizonyos helyzetekben kerülendő, például amikor:

- az autó olyan kijáráthoz közeledik, amely ugyanabban az irányban van, amerre normál esetben az előzés történne.
- az elől haladó jármű lelassít, mielőtt a járművezető autója az előző sávba érne
- az előző sávban lelassul a forgalom
- jobbkormányos autót vezet olyan országban, ahol jobb oldali közlekedés van (vagy fordítva).

Az ilyen helyzeteket az Pilot Assist ideiglenesen készenléti módba kapcsolásával lehet elkerülni.

Kapcsolódó információk

- Vezetősegéd (328. oldal)
- Előzési segéd Pilot Assist funkcióval (339. oldal)

A cél módosítása a Pilot Assist használatával

Automata sebességváltó esetén a Pilot Assist bizonyos sebességek mellett a cél váltása funkcióval rendelkezik.

Cél váltása

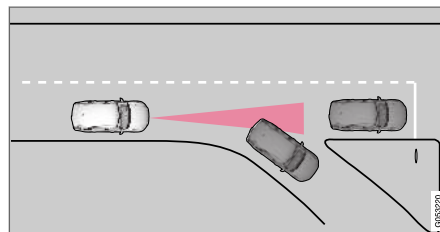

Ha az elől haladó céljármű hirtelen elfordul, akkor előfordulhat, hogy az autó előtt álló forgalom van.

Amikor a Pilot Assist **kisebb** mint 30 km/h ((20 mph)) sebességgel követ egy másik járművet és mozgó céljárműről álló járműre változik, akkor a Pilot Assist lelassít az álló járműhöz.

FIGYELEM

Amikor a Pilot Assist **több** mint körülbelül 30 km/h (20 mph) sebességgel követ egy másik járművet és a cél mozgó járműből álló járműre változik, akkor a Pilot Assist **figyelmen kívül hagyja** az álló járművet és ehelyett a tárolt sebességre gyorsít.

- A járművezetőnek ilyenkor magának kell beavatkozni és fékeznie.

Automatikus készenléti üzemmód a cél váltásával

A Pilot Assist kikapcsol, és készenléti üzemmódba vált:

- amikor a sebesség 5 km/h (3 mph) alatt van és a Pilot Assist bizonytalan abban, hogy a céltárgy egy álló jármű vagy valamilyen más objektum, például fekvőrendőr.
- amikor a sebesség 5 km/h (3 mph) alatt van és az elől haladó jármű elfordul, akkor a Pilot Assist rendszernek már nincs mit követnie.

Kapcsolódó információk

- Vezetősegéd (328. oldal)

Automatikus fékezés Pilot Assist funkcióval

A Pilot Assist lassú forgalomban és álló helyzetben speciális fékezés funkcióval rendelkezik.

Fékezés funkció lassú sorban álláskor és álló helyzetben

A lassú forgalomban történő araszolás közbeni vagy a közlekedési jelzőlámpáknál történő rövidebb megállások esetén a haladás automatikusan visszatér, ha a megállás időtartama nem haladja meg a körülbelül 3 másodpercet - ha az elől haladó jármű újbóli elindulásáig ennél hosszabb idő telik el, akkor a Pilot Assist készenléti üzemmódba kapcsol automatikus fékezéssel.

- A Pilot Assist az alábbi módon aktiválható újra:
 - Nyomja meg a kormánykerék  gombját.
 - Nyomja le a gázpedált.
- > A Pilot Assist folytatja az elől haladó jármű követését, ha az 6 másodpercen belül mozogni kezd.

MEGJEGYZÉS

A Pilot Assist legfeljebb 5 percig képes álló helyzetben tartani az autót - ezután bekapcsol a rögzítőfék és a funkció kikapcsol.

Mielőtt újra bekapcsolható lenne a Pilot Assist rendszer, ki kell engedni a rögzítőféket.

Az automatikus fékezés megszűnése

Bizonyos helyzetekben az automatikus fékezés az álló helyzet elérésekor megszűnik és a Pilot Assist készenléti üzemmódba kapcsol. Ez azt jelenti, hogy a fékek felengednek és az autó gurulni kezdhet - a járművezetőnek ezért be kell avatkoznia és magának kell fékeznie az autót, hogy az álló helyzetben maradjon.

Ez az alábbi helyzetekben történhet:

- a járművezető a fékpedálra helyezi a lábát
- behúzza a rögzítőféket
- a fokozatválasztót **P**, **N** vagy **R** állásba helyezik
- a járművezető készenléti üzemmódba állítja a Pilot Assist funkciót.

A rögzítőfék automatikus aktiválása

Bizonyos helyzetekben a rendszer működésbe hozza a rögzítőféket, hogy álló helyzetben tartsa az autót.

Ez akkor történik, ha a Pilot Assist a lábfékkel álló helyzetben tartja az autót és:

- a járművezető kinyitja az ajtót vagy kikapcsolja a biztonsági övét
- Az Pilot Assist több mint körülbelül 5 percig álló helyzetben tartotta az autót
- a fékek túlmelegedtek
- a vezető manuálisan leállítja a motort.

Kapcsolódó információk

- Vezetősegéd (328. oldal)

A Pilot Assist korlátai

A Pilot Assist funkció bizonyos helyzetekben korlátokkal rendelkezhet.

A Pilot Assist funkció egy segítség, amely sok helyzetben segítheti a járművezetőt. Azonban mindig a járművezető felelős a biztonságos távolság fenntartásáért környező objektumoktól és a megfelelő elhelyezkedésért a sávban.

FIGYELEM

Bizonyos helyzetekben a Pilot Assist kormányzási segítségének nehézséget okozhat a járművezető megfelelő segítése vagy automatikusan kikapcsolhat - ilyen esetekben a Pilot Assist használata nem javasolt. Példák az ilyen helyzetekre:

- a sávokat jelölő vonalak kopottak, hiányoznak vagy keresztezik egymást.
- a sávok elválasztása nem egyértelmű, például amikor a sávok egyesülnek vagy kijáratoknál illetve, amikor több jelölés is jelen van.
- élek vagy egyéb vonalak vannak jelen az úton vagy annak közelében, például járdaszegélyek, illesztések vagy javítások az útfelületen, korlátok szélei, az út szélének pereme vagy erős árnyékok.
- a sáv szűk vagy kanyargós.
- a sáv gerinceket vagy lyukakat tartalmaz.
- az időjárási viszonyok rosszak, például esik, havazik, köd van illetve latyak van az úton vagy rosszak a fényviszonyok, fényvisszaverődés van jelen, nedves az útfelület stb.

A járművezetőnek azt is figyelembe kell vennie, hogy a Pilot Assist az alábbi korlátokkal rendelkezik:

- A magas járdaszegélyek, útelzáró eszközök (terelőkúpok, biztonsági korlátok stb.)

nem észlelhetők. Vagy a rendszer tévesen sávjelölésekként észleli ezeket, és emiatt fennáll az autó és az ilyen akadályok közötti ütközés kockázata. A járművezetőnek biztosítania kell azt, hogy az autó megfelelő távolságra legyen az ilyen akadályoktól.

- A kamera és radarérzékelő nem képes minden közeledő minden tárgyat és akadályt észlelni a forgalmi környezetben, ilyenek például a kátyúk, álló akadályok vagy az olyan objektumok, amelyek teljesen vagy részben elzárják az utat.
- A Pilot Assist nem "látja" a gyalogosokat, állatokat stb.
- A javasolt kormányzási bemenet ereje korlátozott, ami azt jelenti, hogy nem mindig képes segíteni a járművezetőt a kormányzásban és az autó sávban tartásában.
- A Sensus Navigation* felszereltségű autókban a funkció használhatja a térképadatok információit, ami eltérő működéshez vezethet.
- A Pilot Assist ki van kapcsolva, ha a szervokormány csökkent teljesítménnyel működik - például a túlmelegedés miatti hűtés során (lásd Sebességfüggő kormányzási erő").

A járművezetőnek mindig megvan a lehetősége a Pilot Assist kormányzási beavatkozásainak módosítására és a kívánt helyzetbe forgathatja a kormánykereket.

Meredek utak és/vagy nehéz rakomány

Ne feledje, hogy a Pilot Assist elsődlegesen egyenes útfelületeken történő használatra szolgál. A funkciónak meredek lejtőkön nehézséget okozhat a megfelelő távolság tartása - ilyen esetekben különös figyelem szükséges és készen kell állni a fékezésre.

- Ne használja a Pilot Assist funkciót, ha az autó nehéz rakományt szállít vagy utánfutót vontat.

i MEGJEGYZÉS

A Pilot Assist nem aktiválható, ha utánfutó, kerékpártartó vagy hasonló van csatlakoztatva az autó elektromos rendszeréhez.

Különbféle beállítások

- A **Off Road** hajtásmód nem választható ki, amikor be van kapcsolva a Pilot Assist.

i MEGJEGYZÉS

A funkció az autó kombinált kamera és radar egységét használja, ami bizonyos általános korlátokkal rendelkezik – lásd a "Kamera egység korlátai" és a "radar egység korlátai" részeket.

Kapcsolódó információk

- Vezetősegéd (328. oldal)
- Sebességfüggő kormányzási erő (288. oldal)
- A kamera egység korlátai (355. oldal)
- A radar eszköz korlátai (346. oldal)

A Pilot Assist* szimbólumai és üzenetei

A Pilot Assist funkcióval kapcsolatban számos szimbólum és üzenet jelenhet meg a járművezetői kijelzőn és/vagy a szélvédőre vetített kijelzőn*.



◀◀ Az alábbiakban néhány példát láthat⁷³.

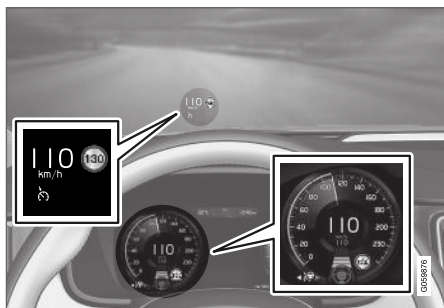

Az előző ábra⁷⁴ azt mutatja, hogy a Pilot Assist 110 km/h (68 mph) sebesség tartására van beállítva és nincs jármű, amelyet követhetne.

A Pilot Assist nem nyújt kormányzási segítséget, mert nem észlelhetők a sáv oldalvonalai.

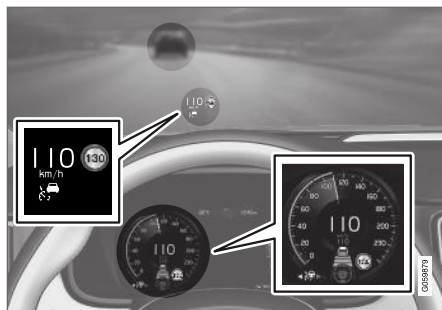

A fenti ábra⁷⁴ azt mutatja, hogy a Pilot Assist 110 km/h (68 mph) sebesség tartására van beállítva és ugyanakkor követi az elől haladó járművet, amely ugyanazt a sebességet tartja.

A Pilot Assist nem nyújt kormányzási segítséget, mert nem észlelhetők a sáv oldalvonalai.

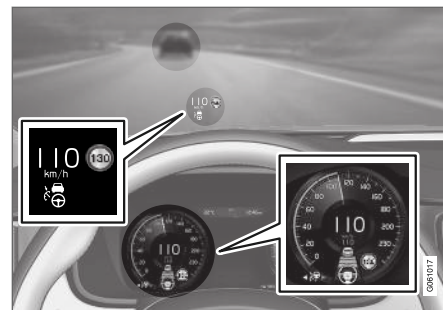

A fenti ábra⁷⁴ azt mutatja, hogy a Pilot Assist 110 km/h (68 mph) sebesség tartására van beállítva és ugyanakkor követi az elől haladó járművet, amely ugyanazt a sebességet tartja.

Itt a Pilot Assist kormányzási segítséget is nyújt, mert észlelhetők a sáv oldalvonalai.

⁷³ Az alábbi szemléltető példában az RSI (Road Sign Information) funkció arról tájékoztat, hogy a maximális megengedett sebesség 130 km/h (80 mph).

⁷⁴ MEGJEGYZÉS: Az ábra csak szemléltető jellegű - a részletek modellenként változhatnak.

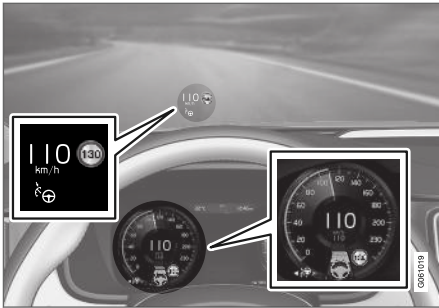

Az előző ábra⁷⁴ azt mutatja, hogy a Pilot Assist 110 km/h (68 mph) sebesség tartására van beállítva és nincs jármű, amelyet követhetne.

A Pilot Assist nem nyújt kormányzási segítséget, mert a sáv jelölései nem észlelhetők.

Kapcsolódó információk

- Vezetősegéd (328. oldal)

Radar egység

A radar egységet számos vezetőtámogató rendszer használja és a feladata más járművek észlelése.



MEGJEGYZÉS: Az ábra csak szemléltető jellegű - a részletek modellenként változhatnak.

A radar egységet az alábbi funkciók használják:

- Távolságfigyelmeztetés*
- Adaptív sebességtartó*
- Sávartó segéd
- Pilot Assist*
- City Safety

A radar egység módosítása ahhoz vezethet, hogy annak használata illegális lesz.

Kapcsolódó információk

- A radar eszköz korlátai (346. oldal)
- A radar eszköz ajánlott karbantartása (349. oldal)
- A radar eszköz típusengedélye (350. oldal)

⁷⁴ MEGJEGYZÉS: Az ábra csak szemléltető jellegű - a részletek modellenként változhatnak.

A radar eszköz korlátai

A radar egység bizonyos korlátokkal rendelkezik - ami korlátozza az egységet használó funkciókat is.

Gátolt egység



A jelzett területet matricáktól, tárgyaktól, árnyékoló fóliától stb. mentesen kell tartani.⁷⁵

A radar egység a szélvédő felső részének belsején helyezkedik el az autó kamera egységével együtt.

! FONTOS

Ne helyezzen, ragasszon vagy szereljen semmit a szélvédő külsejére a kamera és radar egység elé vagy közelébe — ez zavarhatja a kamera- és radarfüggő funkciókat.

Ez azt jelentheti, hogy bizonyos funkciók működése csökkenhet, teljesen kikapcsolhat vagy helytelenül reagálhatnak.



Ha a járművezetői kijelző ezt a szimbólumot és a **"Szelvédő-érzékelő Érzékelő blokkolva, lásd a kézikönyvet"** üzenetet mutatja, az azt

jelentí, hogy a kamera és radar egység nem észlel más járműveket, kerékpárosokat, gyalogosokat és nagyobb állatokat az autó előtt és az autó kamera alapú funkciói nem megszakadtak, csökkenetek vagy teljesen kikapcsoltak vagy helytelen választ adnak.

Az alábbi táblázat az üzenet megjelenésének lehetséges okaira és a megfelelő teendőkre tartalmaz példát:

Ok	Teendő
A szélvédő kamera és radar egység előtti felülete szennyezett, vagy jég illetve hó takarja.	Tisztítsa meg a szélvédő kamera és radar egység előtti felületét a szennyeződésektől, jégtől és hótól.
A sűrű köd és a zuhogó eső vagy hó gátolhatja a radarjeleket vagy a kamera képét.	Nincs teendő. Bizonyos esetekben az egység zuhogó esőben vagy hóesésben nem működik.

⁷⁵ MEGJEGYZÉS: Az ábra csak szemléltető jellegű - a részletek modellenként változhatnak.

Ok	Teendő
Az útfelületről felverődő víz vagy hó gátolja a radarjeleket vagy a kamera képét.	Nincs teendő. Bizonyos esetekben a radar egység nagyon nedves vagy hóval borított útfelületeken nem működik.
Szennyeződések jelentek meg a szélvédő belseje és a kamera és radar egység között.	Menjen szervizbe a szélvédő belsejének az egység előtti fedélen belüli tisztításához - hivatalos Volvo szakszerviz igénybe vétele ajánlott.

i MEGJEGYZÉS

Tartsa tisztán a szélvédőt a kamera és a radar egység előtt.

Járműsebesség

A radar egység képessége az elől haladó járművek észlelésére jelentősen csökken, ha:

- az elől haladó jármű sebessége jelentősen eltér az Ön autójának sebességétől

Korlátozott látómező

A radar egység korlátozott látómezővel rendelkezik. Bizonyos helyzetekben a másik jármű nem észlelhető vagy észlelése a vártnál később történik.

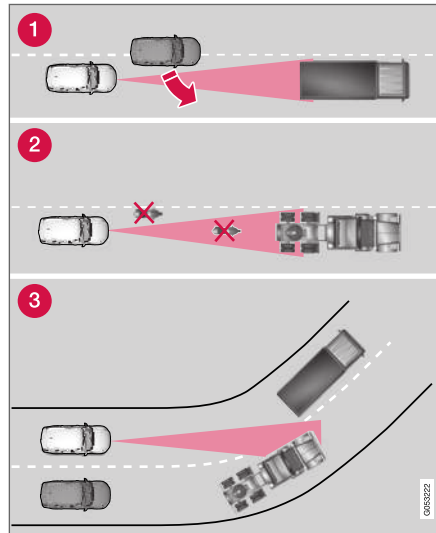

A radar egység látómezeje.

- 1 Bizonyos esetekben a radar egység későn észleli a közel lévő járműveket - például egy,

az elől haladó jármű és az Ön járműve közé hajtó járművet.

- 2 A kis méretű járművek, például motorkerékpárok vagy nem a sáv közepén haladó járművek észrevétlenül maradhatnak.
- 3 Kanyarokban, a radar egység a rossz járművet észlelheti vagy szem elől tévesztheti az észlelt járművet.

◀◀ **Alacsony utánfutók**

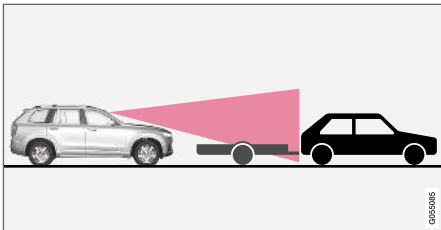

Alacsony utánfutó a radarárnyékban.

Az alacsony utánfutók észlelése szintén nehéz vagy nem lehetséges a radarérzékelő számára - a járművezetőnek ezért különösen óvatosnak kell lennie, amikor alacsony utánfutók mögött halad bekapcsolt adaptív sebességtartóval vagy Pilot Assist funkcióval.

Magas hőmérséklet

Nagyon magas hőmérsékleten a kamera és radar egység a motor beindítása után körülbelül 15 percre ideiglenesen kikapcsolhat, hogy védje az egység elektronikáját. A kamera és radar egység automatikusan újraindul, amikor a hőmérséklet megfelelően lecsökkent.

Sérült szélvédő

! FONTOS

Ha repedések, karcolások vagy kőfelverődések vannak a szélvédőn a kamera és radar egység "ablakán" és ezek takarják a felület körülbelül 0,5 x 3,0 mm-es (0,02 x 0,12 hüvelyk) vagy ennél nagyobb felületét, akkor fel kell venni a kapcsolatot egy szervizzel a javításhoz vagy a szélvédő cseréjéhez – hivatalos Volvo műhely igénybe vétele javasolt.

Ha nem javíttatja meg, akkor csökken az olyan járművezető-támogató rendszerek teljesítménye, amelyek használják a kamera és radar egységet.

Ez azt jelentheti, hogy bizonyos funkciók működése csökkenhet, teljesen kikapcsolhat vagy helytelenül reagálhatnak.

A radar egységet használó vezetőtámogató rendszerek hibás, elégtelen vagy csökkent működésének elkerülése érdekében, vegye figyelembe az alábbiakat:

- A Volvo azt javasolja, hogy **ne** javítsa meg a kamera és radar egység előtti repedéseket, karcolásokat vagy kőfelverődése-

ket - ehelyett ki kell cserélni a teljes szélvédőt.

- A szélvédő cseréje előtt, vegye fel a kapcsolatot egy hivatalos Volvo szervizzel annak ellenőrzéséhez, hogy a helyes szélvédőt rendelik és szerelik-e be.
- A cseréhez ugyanolyan típusú, a Volvo által jóváhagyott ablaktörlőket kell felszerelni.

! FONTOS

Ha kicserélik a szélvédőt, akkor szervizben újra kell kalibrálni a kamera és radar egységet, hogy biztosítsa az autó kamera és radar alapú rendszereinek működését. Hivatalos Volvo márkaszerviz igénybe vételét javasoljuk.

Kapcsolódó információk

- Radar egység (345. oldal)

A radar eszköz ajánlott karbantartása

A kamera és radar egység megfelelő működéséhez szennyeződésektől, jégtől és hótól tisztán kell tartani a szélvédő egység előtti felületét, és rendszeresen meg kell tisztítani vízzel és autósamponnal.

i MEGJEGYZÉS

A kamera és radar egységet takaró szennyeződések, jég és hó csökkentik a működést és megakadályozhatják a mérést.



Ez azt jelentheti, hogy bizonyos funkciók működése csökkenhet, teljesen kikapcsolhat vagy helytelenül reagálhatnak.

Kapcsolódó információk

- Radar egység (345. oldal)

A radar eszköz típusengedélye



Itt olvasható ki az autó radar egységeinek típusengedélye az ACC⁷⁶, PA⁷⁷ és BLIS⁷⁸ funkciókban.

Piac	ACC & PA	BLIS	Szimbólum	Típusengedély
Brazília	✓			<p>Este equipamento opera em caráter secundário, isto é, não tem direito à proteção contra interferência prejudicial, mesmo de estações do mesmo tipo, e não pode causar interferência a sistemas operando em caráter primário.</p> <p>Modelo: L2C0054TR 4122-14-8645 EAN: (01)07897843840855</p>
		✓		<p>Modelo: L2C0055TR 1500-15-8065 EAN: 07897843840978</p>
Európa	✓	✓		<p>Hereby, Delphi Electronics and Safety declares that L2C0054TR / L2C0055TR are in compliance with the essential requirements and other relevant provisions of Directive 2014/53/EU (RED). The original declaration of conformity can be accessed at the following link www.delphi.com/automotive-homologation.</p> <p>Frequency Band: 76GHz – 77GHz Maximum Output Power: 55dBm EIRP</p> <p>The Declaration of Conformity may be consulted at Delphi Electronics & Safety / 2151 E. Lincoln Road / Kokomo, Indiana 46902 USA</p>

⁷⁶ Adaptive Cruise Control



⁷⁷ Pilot Assist



⁷⁸ Blind Spot Information

Piac	ACC & PA	BLIS	Szimbólum	Típusengedély
Egyesült Arab Emírségek (UAE)	✓			REGISTERED No: ER37536/15 DEALER No: DA37380/15
		✓		REGISTERED No: ER37357/15 DEALER No: DA37380/15
Indonézia	✓			37295/POSTEL/2014 4927
		✓		38806/SDPPI/2015 4927
Jordánia	✓			Type Approval No.: TRC/LPD/2014/255 Equipment Type: Low Power Device (LPD)
		✓		Type Approval No.: TRC/LPD/2015/3 Equipment Type: Low Power Device (LPD)
Korea	✓			Certification No. MSIP-CMI- DPH-L2C0054TR
		✓		Certification No. MSIP-CMI-DPH-L2C0055TR
Marokkó	✓	✓		AGREE PAR L'ANRT MAROC NUMÉRO D'AGRÉMENT: MR 9929 ANRT 2014 DATE D'AGRÉMENT: 26/12/2014

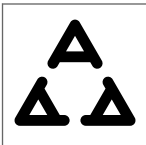
VEZETŐTÁMOGATÁS

«

Piac	ACC & PA	BLIS	Szimbólum	Típusengedély
Mexikó	✓			IFETEL: RLVDEL215-0299
		✓		IFETEL: RLVDEL215-0314
Moldova	✓	✓		
Szerbia	✓			И011 14
		✓		И011 15
Szingapúr	✓	✓	Complies with IDA standards DA105753	
Dél-Afrika	✓			TA-2014/1824 APPROVED
		✓		TA-2014/2390 APPROVED

Piac	ACC & PA	BLIS	Szimbólum	Típusengedély
Taiwan	✓			CCAB15LP0560T3
		✓		CCAB15LP0680T0
Ukrajna	✓	✓		Delphi cím stverджує, що обладнання RACAM/SRR2 відповідає вимогам Про затвердження Технічного регламенту радіообладнання і телекомунікаційного кінцевого (термінального) обладнання (Постанова КМУ № 679 від 24 червня 2009 р.) Декларація відповідності знаходиться на сайті Delphi за адресою: Delphi.

A rádiókészülék típusengedélye

Piac	Szimbólum	Típusengedély
Európa		A Volvo Cars ezennel kijelenti, hogy minden rádió berendezés megfelel a 2014/53/EU irányelv alapvető követelményeinek és egyéb vonatkozó rendelkezéseinek.

Капcsolódó információк

- Radar egység (345. oldal)

Kamera egység

A kamera egységet számos vezetőtámogató rendszer használja és feladata például a sávot jelölő vonalak vagy a közlekedési jelzőtáblák észlelése.



MEGJEGYZÉS: Az ábra csak szemléltető jellegű - a részletek modellenként változhatnak.

A kamera egységet az alábbi funkciók használják:

- Adaptív sebességtartó*
- Pilot Assist*
- Sávtartó segéd*
- Kormányzási segítség ütközés kockázatakor
- City Safety
- Driver Alert Control*
- Jelzőtábla-felismerés*
- Aktív távolsági fényszóró *

Kapcsolódó információk

- A kamera egység korlátai (355. oldal)
- A kamera eszköz ajánlott karbantartása (358. oldal)

A kamera egység korlátai

A kamera egység bizonyos korlátokkal rendelkezik - ami korlátozza az egységet használó funkciókat is.

Csökkent látás

A kamera az emberi szemhez hasonló korlátokkal rendelkezik, például rosszul "lát" erős hóesésben vagy esőben, sűrű ködben, erős porviharokban és hóviharokban. Ilyen körülmények között a kamerától függő rendszerek funkciói jelentősen csökkenhetnek vagy átmenetileg megszűnhetnek.

Az erős ellenfény, fényvisszaverődések az úton, hó vagy jég az útfelületen, a szennyezett útfelület vagy elmosódott sávjelölések szintén jelentősen csökkenthetik a kamera képességét az úttest figyelésére és a gyalogosok, kerékpárosok, nagytű állatok és egyéb járművek észlelésére vonatkozóan.

Gátolt egység



A jelzett területet matricáktól, tárgyaktól, árnyékoló fóliától stb. mentesen kell tartani.⁷⁹

A kamera egység a szélvédő felső részének belső részén helyezkedik el az autó radar egységével együtt.

! FONTOS

Ne helyezzen, ragasszon vagy szereljen semmit a szélvédő külsejére a kamera és radar egység elé vagy közelébe — ez zavarhatja a kamera- és radarfüggő funkciókat.

Ez azt jelentheti, hogy bizonyos funkciók működése csökkenhet, teljesen kikapcsolhat vagy helytelenül reagálhatnak.



Ha a járművezetői kijelző ezt a szimbólumot és a **"Szélvédő-érzékelő Érzékelő blokkolva, lásd a kézikönyvet"** üzenetet mutatja, az azt

jelenti, hogy a kamera és radar egység nem képes más járművek, kerékpárosok, gyalogosok és nagyobb állatok észlelésére az autó előtt és az autó kamera valamint radar alapú funkciói megszakadhattak, csökkenhettek vagy teljesen kikapcsolhattak vagy helytelen választ adnak.

Az alábbi táblázat az üzenet megjelenésének lehetséges okaira és a megfelelő teendőkre tartalmaz példát:

⁷⁹ MEGJEGYZÉS: Az ábra csak szemléltető jellegű - a részletek modellenként változhatnak.



Ok	Teendő
A szélvédő kamera és radar egység előtti felülete szennyezett, vagy jég illetve hó takarja.	Tisztítsa meg a szélvédő kamera és radar egység előtti felületét a szennyeződésektől, jégtől és hótól.
A sűrű köd és a zuhogó eső vagy hó gátolhatja a radarjeleket vagy a kamera képét.	Nincs teendő. Bizonyos esetekben az egység zuhogó esőben vagy hóesésben nem működik.
Az útfelületről felferődő víz vagy hó gátolja a radarjeleket vagy a kamera képét.	Nincs teendő. Bizonyos esetekben a radar egység nagyon nedves vagy hóval borított útfelületeken nem működik.
Szennyeződések jelentek meg a szélvédő belseje és a kamera és radar egység között.	Menjen szervizbe a szélvédő belsejének az egység előtti fedélen belüli tisztításához - hivatalos Volvo szakszerviz igénybe vétele ajánlott.
Erős szembejövő fény	Nincs teendő. A kamera egység kedvezőbb fényviszonyok között automatikusan visszaáll.

MEGJEGYZÉS

Tartsa tisztán a szélvédőt a kamera és a radar egység előtt.

Magas hőmérséklet

Nagyon magas hőmérsékleten a kamera és radar egység a motor beindítása után körülbelül 15 percre ideiglenesen kikapcsolhat, hogy védje az egység elektronikáját. A kamera és radar egység automatikusan újraindul, amikor a hőmérséklet megfelelően lecsökkent.

Sérült szélvédő

FONTOS

Ha repedések, karcolások vagy köfelverődések vannak a szélvédőn a kamera és radar egység "ablakán" és ezek takarják a felület körülbelül 0,5 x 3,0 mm-es (0,02 x 0,12 hüvelyk) vagy ennél nagyobb felületét, akkor fel kell venni a kapcsolatot egy szervizzel a javításhoz vagy a szélvédő cseréjéhez – hivatalos Volvo műhely igénybe vétele javasolt.

Ha nem javíttatja meg, akkor csökken az olyan járművezető-támogató rendszerek teljesítménye, amelyek használják a kamera és radar egységet.

Ez azt jelentheti, hogy bizonyos funkciók működése csökkenhet, teljesen kikapcsolhat vagy helytelenül reagálhatnak.

A radar egységet használó vezetőtámogató rendszerek hibás, elégtelen vagy csökkent működésének elkerülése érdekében, vegye figyelembe az alábbiakat:

- A Volvo azt javasolja, hogy **ne** javítsa meg a kamera és radar egység előtti repedéseket, karcolásokat vagy köfelverődéseket - ehelyett ki kell cserélni a teljes szélvédőt.
- A szélvédő cseréje előtt, vegye fel a kapcsolatot egy hivatalos Volvo szervizzel

annak ellenőrzéséhez, hogy a helyes szélvédőt rendelik és szerelik-e be.

- A cseréhez ugyanolyan típusú, a Volvo által jóváhagyott ablaktörlőket kell felszerelni.

FONTOS

Ha kicserélik a szélvédőt, akkor szervizben újra kell kalibrálni a kamera és radar egységet, hogy biztosítsa az autó kamera és radar alapú rendszereinek működését. Hivatalos Volvo márkaszerviz igénybe vételét javasoljuk.

Kapcsolódó információk

- Kamera egység (354. oldal)

A kamera eszköz ajánlott karbantartása

A kamera és radar egység megfelelő működéséhez szennyeződésektől, jégtől és hótól tisztán kell tartani a szélvédő egység előtti felületét, és rendszeresen meg kell tisztítani vízzel és autósamponnal.

i MEGJEGYZÉS

A kamera és radar egységet takaró szennyeződések, jég és hó csökkenti a működést és megakadályozhatják a mérést.

Ez azt jelentheti, hogy bizonyos funkciók működése csökkenhet, teljesen kikapcsolhat vagy helytelenül reagálhatnak.

Kapcsolódó információk

- Kamera egység (354. oldal)

City Safety™

A City Safety akusztikus figyelmeztetéssel és a fékpédál remegésével figyelmeztetheti a járművezetőt, hogy segítsen a hirtelen megjelenő gyalogosok, kerékpárosok, nagyobb állatok és járművek észlelésében - az autó megpróbál automatikusan fékezni, ha a járművezető nem reagál ésszerű időn belül.

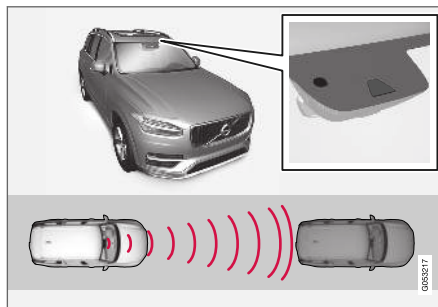

A radar egység elhelyezkedése⁸⁰.

A City Safety képes megakadályozni az ütközéseket vagy csökkenteni azok sebességét.

A City Safety egy segítség, amely segít a járművezetőnek, amikor fennáll a veszélye, hogy gyalogossal, nagyobb állattal, kerékpárossal vagy járművel ütközik.

A City Safety egy olyan funkció, amely segíthet a járművezetőnek az ütközések elkerülésében, pél-

dául sorban álláskor, amikor az elől haladó forgalom változik, ami a járművezető figyelmének csökkenésével együtt balesethez vezethet.

A funkció az autó automatikus fékezésével segít a járművezetőnek amikor ütközés fenyeget, ha a járművezető nem reagál időben fékezéssel vagy elkörmányzással.

A City Safety rövid, erős fékezést aktivál és normál körülmények között éppen az első jármű mögött megállítja az autót.

A City Safety olyan helyzetekben kapcsol be, amikor a járművezetőnek korábban kellett volna fékeznie, ezért nem segíthet a vezetőnek minden helyzetben.

A City Safety, a szükségtelen beavatkozások elkerülése érdekében úgy van tervezve, hogy a lehető legkésőbb kapcsoljon be.

A járművezető vagy az utasok normális esetben nem észlelik City Safety funkció működését - csak akkor ha olyan helyzet alakul ki, amikor a jármű rendkívül közel kerül az ütközéshez.

⁸⁰ MEGJEGYZÉS: Az ábra csak szemléltető jellegű - a részletek modellenként változhatnak.

FIGYELEM

- A City Safety a közlekedés biztonságának növelését segítő kiegészítő vezetőtámogató funkció – nem képes minden helyzet kezelésére bármilyen forgalmi, időjárási és útvizonyok mellett.
- A City Safety automatikus fékezés funkciója megakadályozhatja az ütközést vagy csökkentheti annak sebességét, de a teljes fékhatás biztosításához a járművezetőnek mindig be kell nyomnia a fékpedált – akkor is, amikor az autó automatikusan fékezik.
- A figyelmeztetés és a kormányzási segítség csak akkor aktiválódik, ha az ütközés kockázata magas – ezért soha nem szabad megvárni, hogy a City Safety beavatkozzon.
- A gyalogosokra és kerékpárosokra vonatkozó figyelmeztetések és fékezéses beavatkozások 80 km/h (50 mph) feletti járműsebességeknél kikapcsolnak.
- A City Safety erős gyorsítás esetén nem aktivál semmilyen automata fék funkciót.
- A City Safety nem helyettesíti a járművezető figyelmét és ítélőképességét. Mindig a járművezető felelős az autó biztonságos vezetéséért és a sebesség valamint a többi járműtől való távolság helyes megválasztásáért az érvényben lévő közleke-

dési szabályoknak és rendelkezéseknek megfelelően.

- A járművezetőnek ajánlott elolvasnia a kezelési útmutató összes, a City Safety funkcióival kapcsolatos részét, hogy a rendszer használata előtt megismerjen bizonyos tényezőket, például a korlátokat és azt, hogy mire kell ügyelnie (lásd az összes alfejezetre mutató hivatkozások listáját).

Kapcsolódó információk

- A City Safety paraméterei és részfunkciói (359. oldal)
- A City Safety figyelmeztetési távolságának beállítása (362. oldal)
- Akadályok észlelése City Safety funkcióval (363. oldal)
- A City Safety keresztirányú forgalomban (365. oldal)
- A City Safety korlátai keresztirányú forgalomban (366. oldal)
- City Safety kitérő manőverek megakadályozásakor (367. oldal)
- A City Safety fékez a szembejövő járművek esetén (368. oldal)
- A City Safety korlátai (369. oldal)
- A City Safety funkcióval kapcsolatos üzenetek (372. oldal)

A City Safety paraméterei és részfunkciói

A City Safety képes a járművekkel, kerékpárosokkal, gyalogosokkal vagy nagyobb állatokkal történő ütközés elkerülésére az autó sebességének csökkentésével, az automatikus fékezés funkcióval.

Ha a sebességkülönbség nagyobb, mint az alábbiakban meghatározott sebességek, akkor a City Safety automatikus fékezés funkciója nem képes elkerülni az ütközést, de enyhítheti annak következményeit.

Járművek

Elöl haladó jármű esetén a City Safety legfeljebb 60 km/h (37 mph) értékkel képes a sebesség csökkentésére.

Kerékpárosok

Kerékpárosok esetén a City Safety legfeljebb 50 km/h (30 mph) értékkel képes a sebesség csökkentésére.

Gyalogosok

Gyalogos esetén a City Safety legfeljebb 45 km/h (28 mph) értékkel képes a sebesség csökkentésére.



◀◀ **Nagyobb állatok**

Ha fennáll az ütközés kockázata egy nagyobb állattal, akkor a City Safety akár 15 km/h (9 mph) mértékben képes csökkenteni az autó sebességét.

A fékezés funkció nagyobb állatok esetén elsősorban az ütközés erejének csökkentését szolgálja nagyobb sebességek mellett és 70 km/h (43 mph) sebesség felett a leghatékonyabb, viszont alacsonyabb sebességek mellett kevésbé hatékony.

A City Safety részfunkciói

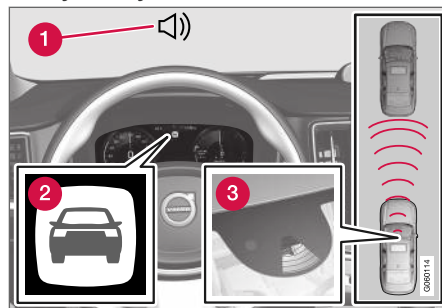

A funkció áttekintése⁸¹.

- 1** Figyelmeztető hangjelzés ütközés kockázata esetén
- 2** Figyelmeztető jelzés ütközés kockázata esetén
- 3** Távolságmérés a kamera és a radar egység-gel

Az City Safety három lépést hajt végre az alábbi sorrendben:

1. Ütközésfigyelmeztetés
2. Féksegéd
3. Automatikus fék

Az alábbi szöveg azt magyarázza, hogy mi történik a három eljárás során:

1. - Ütközésfigyelmeztetés

A rendszer először figyelmezteti a járművezetőt a fenyegető ütközésre.

Ha az autó szélvédőre vetített kijelzővel* van felszerelve, akkor a figyelmeztetés egy villogó szimbólummal jelenik meg a szélvédőn.

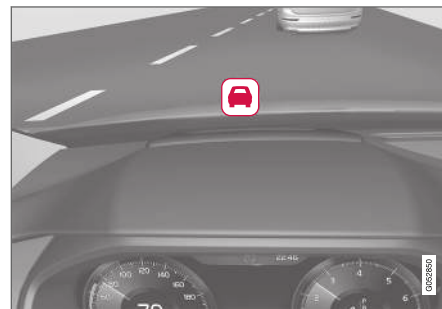

Ütközésfigyelmeztető szimbólum a szélvédőn⁸².

i	MEGJEGYZÉS
Erős napfényben, fényvisszaverődések, szélsőséges fénykontrasztok, napszemüveg használata esetén vagy ha a járművezető nem néz egyenesen előre, akkor a vizuális figyelmeztető jelzéseket nehéz lehet felismerni a szélvédőn.	

⁸¹ MEGJEGYZÉS: Az ábra csak szemléltető jellegű - a részletek modellenként változhatnak.

⁸² MEGJEGYZÉS: Az ábra csak szemléltető jellegű - a részletek modellenként változhatnak.

A City Safety képes észlelni az autó előtt lévő álló vagy az autóval azonos irányban mozgó gyalogosokat, kerékpárosokat vagy járműveket. A City Safety az olyan gyalogosokat, kerékpárosokat vagy nagyobb állatokat is észlelni képes, amelyek az autó előtt keresztezik az utat.

Gyalogossal, nagyobb állattal, kerékpárossal vagy járművel (a "City Safety keresztirányú forgalomban" részben leírt járműveket beleértve) történő ütközés kockázata esetén a járművezető figyelmét vizuális, akusztikus és fékimpulzusos figyelmeztetés hívja fel. Alacsony sebesség mellett, és ha a járművezető hirtelen fékez illetve gyorsít, nincs fékimpulzusos figyelmeztetés. A fék lüktetésének frekvenciája az autó sebességétől függően változik.

2 - Féksegéd

Ha az ütközés kockázata az ütközésfigyelmeztetést követően tovább növekszik, akkor a bekapcsol a féksegéd.

A féksegéd fel is erősíti a járművezető fékezését, ha a rendszer úgy ítéli meg, hogy a fékezés nem elégséges mértékű az ütközés elkerüléséhez.

3. - Automata fék

Az automatikus fék funkció kapcsol be utoljára.

Ebben a helyzetben a járművezető még nem kezdte meg a fékezést a megelőző tevékenység végrehajtásához és az ütközés kockázata fenyeget, ekkor bekapcsol az automatikus fékezés funkció - ez attól függetlenül történik, hogy fékezik a járművezető vagy sem. A fékezés ezután tel-

jes fékerővel történik az ütközés sebességének csökkentése érdekében, vagy korlátozott fékerővel, ha ez is elégséges az ütközés elkerüléséhez.

Az automatikus fékezéssel kapcsolatban a biztonságíöv-feszítő is aktiválódhat. További tájékoztatásért, lásd a "Biztonságiöv-feszítő" részt.

Bizonyos helyzetekben az automatikus fékezés enyhe fékezéssel kezdődhet, majd teljes fékezéssel folytatódik.

Amikor a City Safety megakadályozott egy ütközést egy álló objektummal, akkor az autó álló helyzetben marad a járművezető cselekvésére várva. Ha az autót egy elől haladó lassabb jármű miatt lefékez, akkor a sebesség az elől haladó járművel megegyező értékre csökken.

MEGJEGYZÉS

A manuális sebességváltóval rendelkező autókban a motor leáll, amikor az automata fékezés funkció megállítja az autót, akkor is, ha a járművezető korábban benyomta a tengelykapcsoló-pedált.

A járművezető mindig megszakíthatja a fékezési beavatkozást a gázpedál padlóg nyomásával.

MEGJEGYZÉS

Amikor a City Safety rendszer fékez, akkor kigyulladás a féklámpák.

Amikor a City Safety funkció aktiválja a fékeket, akkor a járművezetői kijelzőn megjelenik egy üzenet, hogy a funkció aktív/aktív volt.

FIGYELEM

A City Safety rendszert a járművezető nem használhatja arra, hogy megváltoztassa a vezetési stílusát - a járművezető nem támaszkodhat kizárólag a City Safety rendszerre és hagyhatja, hogy egyedül az fékezzen.

Kapcsolódó információk

- City Safety™ (358. oldal)

A City Safety figyelmeztetési távolságának beállítása

A City Safety mindig aktív, de a járművezetőnek lehetősége van a funkció figyelmeztetési távolságának beállítására.

i MEGJEGYZÉS

A City Safety funkció nem kapcsolható ki. Automatikusan aktiválódik, amikor beindítja a motort/elektromos működést, és aktív marad, amíg le nem állítja a motort/elektromos működést.

A figyelmeztetési távolság határozza meg a rendszer érzékenységet és szabályozza a távolságot, amelynél vizuális, akusztikus és fékimpulzusos figyelmeztetést kell adni.

A figyelmeztetési távolság beállításához:

1. Válassza ki a **Beállítások → My Car → IntelliSafe** lehetőséget a központi kijelző felső nézetében.
2. A **City Safety figyelmeztetés** alatt, válassza ki a **Késői**, **Normál** vagy **Korai** lehetőséget a kívánt figyelmeztetési távolság beállításához.

Ha a **Korai** beállítás túl sok figyelmeztetést okoz, ami bizonyos helyzetekben zavaró lehet, akkor beállítható a **Normál** vagy **Késői** figyelmeztetési távolság.

Ha túl gyakran vagy zavarónak érzi a figyelmeztetéseket, akkor csökkenthető a figyelmeztetési távolság, ami csökkenti a figyelmeztetések teljes számát és azt eredményezi, hogy a City Safety később ad figyelmeztetést.

A **Késői** figyelmeztetési távolságot ezért csak kivételes esetekben, például dinamikus vezetéskor szabad használni.

⚠ FIGYELEM

- Semmilyen automata rendszer nem garantálhatja a 100 %-osan helyes működést minden helyzetben. Ezért, soha ne tesztelje a City Safety rendszert úgy, hogy embereknek, állatoknak vagy járműveknek hajt - ez súlyos károsodáshoz és súlyos vagy halálos sérüléshez vezethet.
- A City Safety figyelmeztetési távolságát a járművezető az ütközés kockázatára, de a funkció nem rövidítheti a járművezető reakcióidejét.
- Bizonyos esetekben még a figyelmeztetési távolság **Korai** beállításakor is későn észlelhetők a figyelmeztetések, például, amikor nagy különbségek vannak a sebességek között vagy az elöl haladó járművek hirtelen erősen fékeznek.
- A **Korai** figyelmeztetési távolság beállítás esetén a figyelmeztetések előre érkeznek. Ez azt jelentheti, hogy a figyelmeztetések gyakrabban érkeznek, mint **Normál** figyelmeztetési távolság esetén, de javasolt, mert ez hatékonyabbá teszi a City Safety funkciót.

i MEGJEGYZÉS

A Rear Collision Warning irányjelzőkkel történő figyelmeztetése kikapcsol, ha a City Safety funkció ütközésfigyelmeztetés figyelmeztetési távolsága a legalacsonyabb "Késői" szintre van állítva.

A biztonságiöv-előfeszítő és fékező funkciók azonban aktívak maradnak.

Kapcsolódó információk

- City Safety™ (358. oldal)

Akadályok észlelése City Safety funkcióval

A City Safety által észlelhető akadályok járművek, kerékpárosok, nagyobb állatok és gyalogosok lehetnek.

Járművek

A City Safety észleli a legtöbb álló vagy az autójával azonos irányban mozgó járművet valamint a "City Safety keresztező forgalomban" és "City Safety fékezés szembejövő forgalom esetén" részekben leírt járműveket.

Ahhoz, hogy a City Safety sötétben is észlelni tudja a járműveket, a járművek első és hátsó lámpáinak működniük kell és tisztán kell világítaniuk.

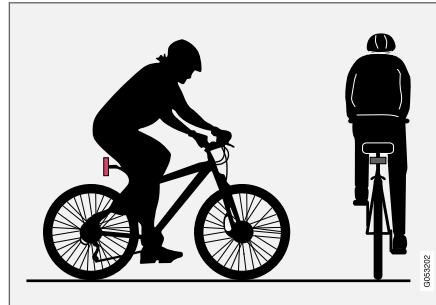
Kerékpárosok

Optimális példák arra, hogy mit értelmez a City Safety kerékpárosként — tiszta testkontúrokkal és a kerékpár-körvonalakkal.

Az optimális kerékpáros-észleléshez az szükséges, hogy a rendszer lehetőleg egyértelmű információkat kapjon a test és a kerékpár körvonalairól, ez magában foglalja a lehetőséget a kerékpár, a fej, a karok, a vállak, lábak a felső és alsó test és a normál emberi mozgásminta felismerésére.

Ha a kerékpár vagy a kerékpáros testének nagy részei nem láthatók a funkció kamerája számára, akkor a rendszer nem képes a kerékpáros észlelésére.

Ahhoz, hogy a funkció észlelni tudja a kerékpárosokat, azoknak felnőtteknek kell lenniük és felnőtt méretű kerékpáron kell közlekedniük.



⚠ FIGYELEM

A City Safety egy kiegészítő vezetőtámogató funkció, de nem képes minden kerékpárost minden helyzetben észlelni, például nem látja:

- a részben takarásban lévő kerékpárosokat.
- a kerékpárosokat, ha a kerékpáros háttérének kontrasztja gyenge – ilyenkor a figyelmeztetés és a fékezéssel beavatkozások késhetnek vagy teljesen elmaradhatnak.
- a testük korvonalait elfedő ruházatot viselő kerékpárosokat.
- a nagy tárgyakat hordozó kerékpárosokat.

Mindig a járművezető felelőssége, hogy helyesen vezesse a járművet és a sebességnek megfelelő biztonságos távolságot tartson.

Gyalogosok

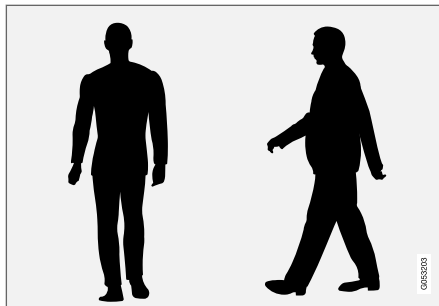

A világos testkörvonalakkal rendelkező gyalogosok optimális példák arra, hogy mit tekint a rendszer gyalogosnak.

Az optimális gyalogosészleléshez az szükséges, hogy a rendszer lehetőleg egyértelmű információkat kapjon a test körvonalairól, ez magában foglalja a lehetőséget a fej, a karok, a vállak, lábak a felső és alsó test és a normál emberi mozgásminta felismerésére.

Ahhoz, hogy a gyalogosok észlelhetők legyenek, kontrasztnak kell lennie a háttérrel és ezt olyan tényezők befolyásolják, mint a ruházat, a háttér és az időjárás. Gyenge kontraszt esetén a gyalogos későn vagy egyáltalán nem észlelhető, ami azt jelenti, hogy a figyelmeztetés illetve a fékezés késik vagy elmarad.

A City Safety sötétben is képes észlelni a gyalogosokat, ha megvilágítják őket az autó fényszórói.

⚠ FIGYELEM

A City Safety egy kiegészítő vezetőtámogató funkció, de nem képes minden gyalogost minden helyzetben észlelni, például nem látja:

- a részben takarásban lévő gyalogosokat, a testük kontúrjait elrejtő ruházatot viselő gyalogosokat vagy a 80 centiméternél (32 in.) alacsonyabb gyalogosokat.
- a gyalogosokat, ha a gyalogosok háttérének kontrasztja gyenge - ilyenkor a figyelmeztetés és a fékezéssel beavatkozások késhetnek vagy teljesen elmaradhatnak.
- a nagyobb tárgyakat hordozó gyalogosokat.

Mindig a járművezető felelőssége, hogy helyesen vezesse a járművet és a sebességnek megfelelő biztonságos távolságot tartson.

Nagyobb állatok

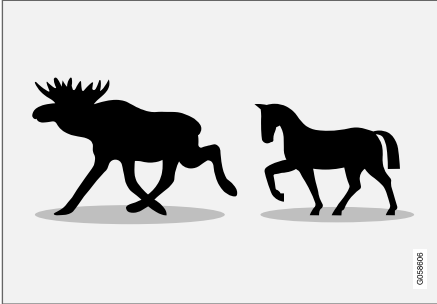

Optimális példák arra, hogy mit értelmez a City Safety nagyobb állatokként - egy helyben állva vagy lassan mozogva és világosan kivehető testkörvonalakkal.

Az optimális működéshez az szükséges, hogy a nagyobb állatot (például szarvas vagy ló) észlelő rendszerfunkció a legvilágosabb információkat kapja a test körvonalairól, ami az állat közvetlen azonosításának képességét igényli oldalról azzal kombinálva, hogy milyen az állat normál mozgási mintája.

Ha az állat testének egyes részei nem láthatók a funkció kamerája számára, akkor a rendszer nem képes az állat észlelésére.

A City Safety sötétben is képes észlelni a nagyobb állatokat, ha megvilágítják azokat az autó fényszórói.

⚠ FIGYELEM

A City Safety egy kiegészítő vezetőtámogató funkció, de nem képes minden nagyobb állatot minden helyzetben észlelni, például nem látja:

- részben takarásban lévő nagyobb állatokat,
- szemből vagy hátulról látható nagyobb állatokat.
- gyorsan futó vagy mozgó nagyobb állatokat,
- a nagyobb állatokat, ha az állat hátterének kontrasztja gyenge - ilyenkor a figyelmeztetés és a fékezés beavatkozások késhetnek vagy teljesen elmaradhatnak.
- kisebb állatokat, például kutyákat és macskákat.

Mindig a járművezető felelőssége, hogy helyesen vezesse a járművet és a sebességnek megfelelő biztonságos távolságot tartson.

Kapcsolódó információk

- City Safety™ (358. oldal)
- A City Safety keresztirányú forgalomban (365. oldal)
- A City Safety fékez a szembejövő járművek esetén (368. oldal)

A City Safety keresztirányú forgalomban

A City Safety segíthet a járművezetőnek az elfordulásban és amikor más közeledő járművek útját keresztezi kereszteződésekben.

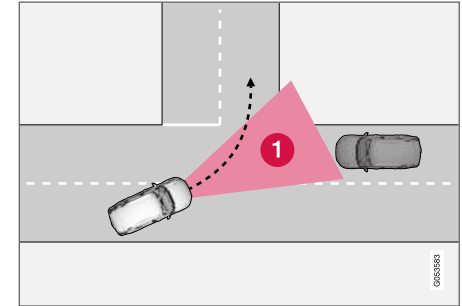

1 Szektor, amelyben a City Safety észlelni képes a keresztirányban közeledő járműveket.

Ahhoz, hogy a City Safety észlelni tudja az ütközési pályán közeledő járműveket, a közeledő járműnek először be kell lépnie a szektorba, amelyben a City Safety elemezni tudja a helyzetet.

- ◀◀ Az alábbiakban felsorolt további feltételeknek is teljesülniük kell:
- a saját autójának 4 km/h (3 mph) sebesség-nél nem szabad gyorsabban haladnia
 - az autónak balra kell fordulnia jobb oldali közlekedés esetén (vagy jobbra bal oldali közlekedés esetén)
 - a közeledő jármű fényszóróinak bekapcsolva kell lenniük

FIGYELEM

- A "City Safety keresztirányú forgalomban" funkció a közlekedés biztonságának növelését segítő kiegészítő vezetőtámogató funkció – nem képes minden helyzet kezelésére bármilyen forgalmi, időjárási és útviszonyok mellett.
- A szembejövő járművel történő ütközés kockázata miatt megjelenő figyelmeztetések és fékbeavatkozások gyakran nagyon későn történnek.
- Soha ne várjon arra, hogy a City Safety figyelmeztessen vagy beavatkozzon.
- A City Safety nem helyettesíti a járművezető figyelmét és ítélőképességét. Mindig a járművezető felelős az autó biztonságos vezetéséért és a sebesség valamint a többi járműtől való távolság helyes megválasztásáért az érvényben lévő közlekedési szabályoknak és rendelkezéseknek megfelelően.

Kapcsolódó információk

- City Safety™ (358. oldal)

A City Safety korlátai keresztirányú forgalomban

Bizonyos esetekben a City Safety számára nehéz lehet a járművezető segítése a közeledő keresztirányú forgalom ütközési kockázata miatt.

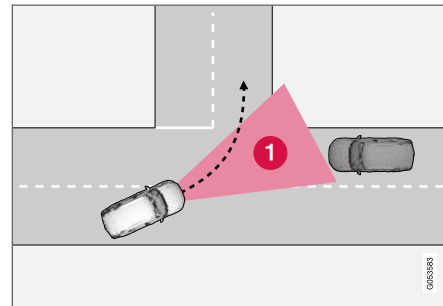

Példák:

- a menetstabilizáló (ESC) csúszós útviszonyok esetén beavatkozik
- ha a közeledő jármű észlelése túl későn történik
- ha a szembejövő járművet eltakarja valami
- ha a közeledő jármű fényszórói ki vannak kapcsolva
- ha a közeledő jármű előre nem megjósolható módon halad, például hirtelen sávot vált egy késői időpontban.

i MEGJEGYZÉS

A funkció az autó kombinált kamera és radar egységét használja, ami bizonyos általános korlátokkal rendelkezik – lásd a "Kamera egység korlátai" és a "radar egység korlátai" részeket.

Kapcsolódó információk

- City Safety™ (358. oldal)
- A City Safety korlátai (369. oldal)
- A City Safety keresztirányú forgalomban (365. oldal)
- A kamera egység korlátai (355. oldal)
- A radar eszköz korlátai (346. oldal)

City Safety kitérő manőverek megakadályozásakor

A City Safety segíthet a járművezetőnek az autó automatikus fékezésével, amikor az ütközés elkerülése csak félrekormányzással nem lehetséges.

A City Safety annak feltérképezésével segít a járművezetőnek, hogy vannak-e oldalra "menekülési útvonalak" a lassú vagy álló járművek késői stádiumban történő észlelése esetén.

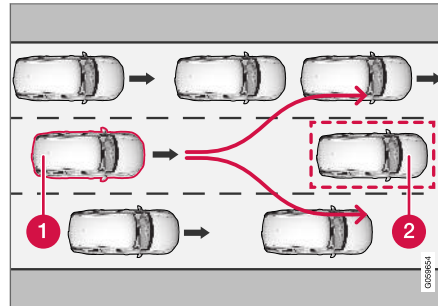

Az autója (1) "látja", hogy nem kerülhető ki az elől haladó jármű (2), ezért korábban automatikusan fékezhet.

- 1 Az Ön autója
- 2 Lassú/álló jármű

A City Safety nem avatkozik be az automata fékezés funkcióval, amíg a járművezetőnek magának is van lehetősége kormányzással elkerülni az ütközést.

Azonban, ha a City Safety azt látja, hogy az elkerülő manőver egy szomszédos sáv forgalma miatt nem lehetséges, akkor a funkció egy korábbi stádiumban automatikusan fékezve segíthet a járművezetőnek.

⚠ FIGYELEM

- A City Safety képessége egy adott helyzet előrelátására a közlekedés biztonságának növelését szolgáló kiegészítő vezetőtámogató funkció – nem képes minden helyzet kezelésére bármilyen forgalmi, időjárási és útviszonyok mellett.
- A City Safety nem helyettesíti a járművezető figyelmét és ítélőképességét. Mindig a járművezető felelős az autó biztonságos vezetéséért és a sebesség valamint a többi járműtől való távolság helyes megválasztásáért az érvényben lévő közlekedési szabályoknak és rendelkezéseknek megfelelően.

A City Safety korlátai a kitérő manőverek akadályoztatásakor**i MEGJEGYZÉS**

A funkció az autó kombinált kamera és radar egységét használja, ami bizonyos általános korlátokkal rendelkezik – lásd a "Kamera egység korlátai" és a "radar egység korlátai" részeket.



◀◀ Kapcsolódó információk

- City Safety™ (358. oldal)
- A kamera egység korlátai (355. oldal)
- A radar eszköz korlátai (346. oldal)

A City Safety fékez a szembejövő járművek esetén

A City Safety segíthet a járművezetőnek a vészfékezésben, ha egy szembejövő jármű az autó sávjában van.

Ha egy szembejövő jármű az autó sávjába lép, és az ütközés elkerülhetetlen, akkor a City Safety csökkentheti az autó sebességét, hogy csökkentse az ütközés erősségét.

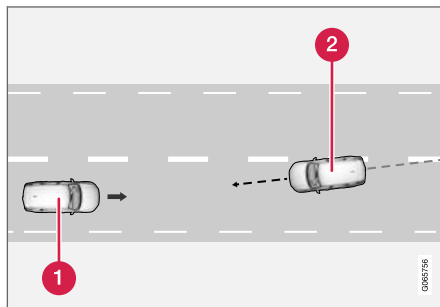

- 1 Az Ön autója
- 2 Szembejövő járművek

A funkció működéséhez az alábbi feltételeknek kell teljesülniük:

- a saját autójának több mint 4 km/h (3 mph) sebességgel kell haladnia
- az útszakasznak egyenesnek kell lennie
- az autó sávjának világosan látható sávjelölésekkel kell rendelkeznie
- az autónak egyenesen kell elhelyezkednie a sávban
- a szembejövő járműnek az Ön autójának sávjában kell lennie
- a közeledő jármű fényszóróinak bekapcsolva kell lenniük
- a funkció csak "szemtől szemben" ütközéseket képes kezelni
- ez a funkció csak négykerekű járművek észlelésére képes
- a funkció működő **elektromos biztonsági öv-előfeszítőket** igényel (lásd "biztonsági öv-előfeszítő" rész).

i MEGJEGYZÉS

A funkció az autó kombinált kamera és radar egységét használja, ami bizonyos általános korlátokkal rendelkezik – lásd a "Kamera egység korlátai" és a "radar egység korlátai" részeket.

FIGYELEM

- A "City Safety fékezés szembejövő járművek esetén" funkció a közlekedés biztonságának növelését segítő kiegészítő vezetőtámogató funkció – nem képes minden helyzet kezelésére bármilyen forgalmi, időjárási és útviszonyok mellett.
- A szembejövő járművel történő ütközés kockázata miatt megjelenő figyelmeztetések és fékbeavatkozások mindig nagyon későn történnek.
- A járművezetőnek soha nem szabad ütközésfigyelmeztetésre vagy a City Safety beavatkozására várnia, hanem teljes erővel fékeznie kell, ha észleli a veszélyt.
- A City Safety nem helyettesíti a járművezető figyelmét és ítélőképességét. Mindig a járművezető felelős az autó biztonságos vezetéséért és a sebesség valamint a többi járműtől való távolság helyes megválasztásáért az érvényben lévő közlekedési szabályoknak és rendelkezéseknek megfelelően.

Kapcsolódó információk

- City Safety™ (358. oldal)
- A City Safety korlátai (369. oldal)
- A kamera egység korlátai (355. oldal)
- A radar eszköz korlátai (346. oldal)
- Biztonságiöv-feszítő (50. oldal)

A City Safety korlátai

A City Safety funkció bizonyos helyzetekben korlátokkal rendelkezhet.

Környezet**Alacsony objektumok**

Az alacsonyan lógó tárgyak, például a kinyúló rakományokra helyezett jelzőszámló vagy az olyan tartozékok, mint a kiegészítő lámpák és a motorháztető fölé nyúló gallytörő rácsok korlátozhatják a működést.

Megcsúszás

Csúszós útfelületeken a féktávolság nagyobb, ami csökkenti a City Safety rendszer ütközés-elkerülő képességét. Ilyen helyzetekben a blokk-

lágátló fékek és a menetstabilizáló (ESC⁸³) nyújtja a lehető legjobb fékerőt, miközben fenntartja a stabilitást.

Szemből jövő fény

A szélvédő vizuális figyelmeztető jelét nehéz lehet észrevenni erős napfényben, visszatükröződések esetén, napszemüvegben vagy, ha a járművezető nem egyenesen előre néz.

Hőség

Az utastér magas hőmérséklete esetén, például erős napsütés miatt, a vizuális figyelmeztető szimbólum a szélvédőn ideiglenesen kikapcsolhat.

◀ A kamera és radar egység látómezeje

A kamera látótere korlátozott, ezért van az, hogy bizonyos helyzetekben a gyalogosok, nagyobb állatok, kerékpárosok és járművek nem észlelhetők vagy a vártnál később észlelhetők.

Lehetséges, hogy a szennyezett járművek észlelése később történik meg, mint másoké és amikor sötét van, akkor a motorkerékpárosok későn vagy egyáltalán nem észlelhetők.

Ha egy szöveges üzenet a járművezetői kijelzőn azt mondja, hogy a radar egység gátolva van, akkor előfordulhat, hogy a City Safety nem képes a gyalogosok, nagyobb állatok, kerékpárosok vagy járművek vagy az út vonalainak észlelésére az autó előtt. Ez azt jelenti, hogy a City Safety működése csökkent lehet.

Azonban a hibaüzenet nem minden helyzetben jelenik meg, amikor a szélvédő érzékelői gátolva vannak. A járművezetőnek ezért figyelmet kell fordítania a szélvédő és a kamera és radar egység előtti területek tisztán tartására.

! FONTOS

A City Safety komponensek cseréjét szervizben kell elvégeztetni - lehetőleg hivatalos Volvo műhelyben.

Vezetői beavatkozás

Hátramenet

Tolatáskor a City Safety rendszer ideiglenesen kikapcsol.

Alacsony sebesség

A City Safety nagyon alacsony sebességek mellett - 4 km/h (3 mph) alatt - nem kapcsol be, ami miatt a rendszer nem avatkozik be az olyan helyzetekben, amikor az autó lassan közelíti meg elől haladó járművet, például parkoláskor.

Aktív járművezető

A járművezető utasításai mindig elsőbbséget élveznek, ezért a City Safety nem avatkozik be vagy elhalasztja a figyelmeztetést/beavatkozást az olyan helyzetekben, amikor a járművezető egyértelmű módon kormányoz vagy gázt ad, akkor sem, ha az ütközés elkerülhetetlen.

Az aktív és éber vezetési magatartás, a szükséges figyelmeztetések elkerülése érdekében ezért késleltetheti az ütközési figyelmeztetést és beavatkozást.

Különféle beállítások

⚠ FIGYELEM

- A figyelmeztetések és a fékezéssel kapcsolatos beavatkozások készen állhatnak vagy egyáltalán nem működhetnek, ha a forgalmi helyzet vagy a külső hatások megakadályozzák azt, hogy a kamera és radar egység észlelje a gyalogosokat, kerékpárosokat, nagyobb állatokat vagy az elől haladó járműveket.
- Ahhoz, hogy a járművek éjjel észlelhetők legyenek, a fényszóróknak és a hátsó lámpáknak bekapcsolva kell lenniük és fényesen világítaniuk kell.
- A kamera és radar egység a gyalogosokra és kerékpárosokra vonatkozóan korlátozott hatótávolsággal rendelkezik. A rendszer addig képes hatékony figyelmeztetéseket és fékezéssel kapcsolatos beavatkozásokat nyújtani, amíg a relatív sebesség 50 km/h (30 mph) alatt van. Az álló vagy lassan mozgó járművek esetében a figyelmeztetések és a fékezéssel kapcsolatos beavatkozások 70 km/h (43 mph) sebességig hatásosak. A nagyobb állatok esetében a sebesség csökkenése kisebb mint 15 km/h (9 mph) és 70 km/h (43 mph) felett érhető el. A nagyobb állatok esetében

ben megjelenő figyelmeztetés és a fékezéses beavatkozás alacsonyabb sebességeken kevésbé hatásos.

- Sötét vagy rossz látási viszonyok miatt az álló és a lassan mozgó járművekre valamint nagyobb állatokra vonatkozóan kikapcsolhatnak a figyelmeztetések.
- A gyalogosokra vonatkozó figyelmeztetések és fékezéses beavatkozások 80 km/h (50 mph) feletti járműsebességeknél kikapcsolnak.
- Ne helyezzen, ragasszon vagy szereljen semmit a szélvédő külsejére a kamera és radar egység elé vagy közelébe — ez zavarhatja a kamerától függő funkciókat.
- A kameraérzékelő közelében lévő tárgyak, hó, jég vagy szennyeződések csökkenthetik annak működését, teljesen inaktívatíhatják azt vagy helytelen működést okozhatnak.

i MEGJEGYZÉS

A funkció az autó kombinált kamera és radar egységét használja, ami bizonyos általános korlátokkal rendelkezik – lásd a "Kamera egység korlátai" és a "radar egység korlátai" részeket.

Piaci korlátozások

A City Safety nem minden országban áll rendelkezésre. Ha a City Safety nem jelenik meg a központi kijelző **Beállítások** menüjében, akkor az autó nincs felszerelve ezzel a funkcióval.

Keresési útvonal a központi kijelző felső nézetében:

- **Beállítások → My Car → IntelliSafe**

Kapcsolódó információk

- City Safety™ (358. oldal)
- A kamera egység korlátai (355. oldal)
- A radar eszköz korlátai (346. oldal)

A City Safety funkcióval kapcsolatos üzenetek

A City Safety funkcióra vonatkozóan számos üzenet jelenhet meg a járművezetői kijelzőn. Az alábbi táblázat néhány példát mutat.

Üzenet	Leírás
City Safety Automat. beavatkozás	Amikor a City Safety fékez vagy automatikus fékezést hajtott végre, akkor a járművezetői kijelző számos szimbóluma világitthat egy szöveges üzenettel együtt.
City Safety Csökkentett funkciók. Szerviz szükséges	A rendszer nem úgy működik ahogyan kellene. Fel kell keresni egy szervizt - hivatalos Volvo márkaszerviz igénybe vételét javasoljuk.

A szöveges üzenetek a kormánykerék jobb oldali billentyűzetének közepén elhelyezkedő  gomb rövid megnyomásával törölhetők.

Ha az üzenet megmarad: Keressen fel egy műhelyt – hivatalos Volvo műhely ajánlott.

Kapcsolódó információk

- City Safety™ (358. oldal)

Rear Collision Warning

A Rear Collision Warning (RCW) funkció segíthet a járművezetőnek annak elkerülésében, hogy egy hátulról érkező autó a járműnek ütközzön.

Az RCW a motor minden beindításakor automatikusan bekapcsol.

Az RCW az irányjelzők gyors villogtatásával figyelmeztetheti a hátulról közeledő jármű vezetőjét a fenyegető ütközésre.

Ha 30 km/h alatti (20 mph) sebesség mellett az RCW funkció azt észleli, hogy fennáll a veszélye egy hátulról érkező járművel történő ütközésnek, akkor megfeszülhetnek a biztonságiöv-feszítők és aktiválódhat a Whiplash Protection System biztonsági rendszer.

A hátulról történő ütközés előtt közvetlenül az RCW a lábfeket is működésbe hozhatja, hogy csökkentse az autó gyorsulását az ütközés során. Azonban a lábfeék csak akkor aktiválódnak, ha az autó álló helyzetben van. A lábfeék azonnal felold, ha megnyomja a gázpedált.

Kapcsolódó információk

- A Rear Collision Warning korlátai (373. oldal)
- Whiplash Protection System (45. oldal)

A Rear Collision Warning korlátai

Bizonyos esetekben az RCW funkciónak nehéz lehet segíteni a járművezetőt egy ütközés esetén.

Ez előfordulhat például, ha:

- a hátulról közelítő jármű észlelése túl későn történik
- a hátulról érkező jármű az utolsó pillanatban vált sávot
- a hátulról közelítő jármű sebessége meghaladja a 80 km/h (50 mph) értéket
- utánfutó, kerékpártartó vagy hasonló eszköz van az autó elektromos rendszeréhez csatlakoztatva - az RCW funkció ekkor automatikusan kikapcsol.

MEGJEGYZÉS

Bizonyos piacokon az RCW a helyi közlekedési szabályok miatt **nem** ad figyelmeztetést az irányjelzőkkel - ilyen esetekben a funkciónak ez a része ki van iktatva.

MEGJEGYZÉS

A Rear Collision Warning irányjelzőkkel történő figyelmeztetése kikapcsol, ha a City Safety funkció ütközésfigyelmeztetés figyelmeztetési távolsága a legalacsonyabb "Késői" szintre van állítva.

A biztonságiöv-előfeszítő és fékező funkciók azonban aktívak maradnak.

Kapcsolódó információk

- Rear Collision Warning (373. oldal)

BLIS*

A BLIS⁸⁴ funkció célja, hogy segítsen a járművezetőnek az autója mögött vagy mellett átlósan haladó járművek észlelésében, hogy segítséget nyújtson az egy irányban sok sávval rendelkező, nagy forgalmú utakon.

A BLIS egy járművezetői segédfunkció, amely az alábbiakra figyelmeztet:

- járművek az autó holttérben
- gyorsan közeledő járművek az autóhoz legközelebbi bal és jobb oldali sávokban.

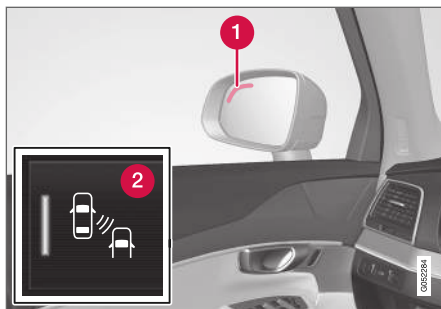

A BLIS lámpa⁸⁵ elhelyezkedése.

- 1 Visszajelző lámpa
- 2 A funkció a központi kijelző funkció nézetében található BLIS gomb használatával aktiválható/inaktiválható.

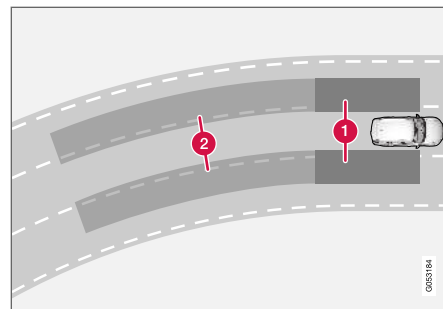

A BLIS alapelve

- 1 Zóna a holttérben
- 2 Gyorsan közeledő jármű zónája.

A BLIS funkció 10 km/h (6 mph) feletti sebességeken aktív.

A rendszer úgy van kialakítva, hogy akkor reagáljon, amikor:

- az autóját más járművek előzik
- az autójához gyorsan közelít egy másik jármű.

Amikor a BLIS járművet észlel a 1. zónában vagy gyorsan közeledő járművet a 2. zónában, akkor a külső tükrön elhelyezett BLIS lámpa bekapcsol, és folyamatosan világít. Ha a járművezető a figyelmeztetéssel megegyező oldalon aktiválja az irány-

⁸⁴ Blind Spot Information Systems

⁸⁵ MEGJEGYZÉS: Az ábra csak szemléltető jellegű - a részletek modellenként változhatnak.

jelzőt, akkor a visszajelző lámpa folyamatos fényről villogó és erősebb fényre vált.

i MEGJEGYZÉS

A lámpa az autó azon oldalán világít, ahol a rendszer észlelte a járművet. Ha az autót mindkét oldalról előzik, akkor mindkét lámpa egyszerre világít.

! FIGYELEM

- Az BLIS funkció kiegészítő vezetőtámogató funkció, amelynek célja a vezetés megkönnyítése és biztonságosabbá tétele – nem képes minden helyzet kezelésére bármilyen forgalmi, időjárási és útvizonyok mellett.
- Az autóval történő biztonságos sávváltás és a megfelelő döntés felelőssége mindig a járművezetőt terheli.
- A BLIS nem helyettesíti a járművezető figyelmét és ítélőképességét. Mindig a járművezető felelős az autó biztonságos vezetéséért és a sebesség valamint a többi járműtől való távolság helyes megválasztásáért az érvényben lévő közlekedési szabályoknak és rendelkezéseknek megfelelően.

Kapcsolódó információk

- Bekapcsolás/kikapcsolás BLIS (375. oldal)
- A BLIS korlátai (376. oldal)
- A BLIS ajánlott karbantartása (377. oldal)
- A BLIS funkcióval kapcsolatos üzenetek (378. oldal)

Bekapcsolás/kikapcsolás BLIS

A BLIS⁸⁶ funkció aktiválható/inaktiválható.

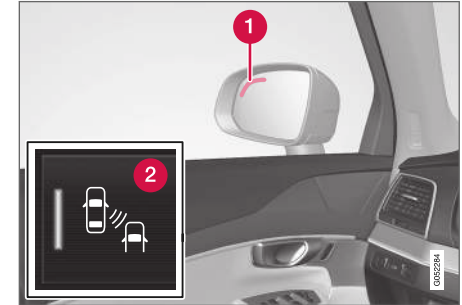

A BLIS lámpa⁸⁷ elhelyezkedése.

- 1** Visszajelző lámpa
- 2** A funkció a központi kijelző funkció nézetében található BLIS gomb használatával aktiválható/inaktiválható.
 - Érintse meg a **BLIS** gombot a funkció nézetében.
 - > A BLIS aktív/inaktív - egy zöld/szürke visszajelző látható a gombon.

Ha a BLIS a motor beindításakor aktív, akkor ezt a külső tükörbe épített visszajelző lámpák egyszeri felvillanása erősíti meg.

⁸⁶ Blind Spot Information

⁸⁷ MEGJEGYZÉS: Az ábra csak szemléltető jellegű - a részletek modellenként változhatnak.

- ◀◀ Ha a BLIS a motor leállításakor ki volt kapcsolva, akkor a motor újbóli beindításakor továbbra is inaktív marad, és nem világítanak a visszajelző lámpák.

Kapcsolódó információk

- BLIS* (374. oldal)

A BLIS korlátai

A BLIS⁸⁸ funkció bizonyos helyzetekben korlátokkal rendelkezhet.



Tartsa tisztán a jelzett felületet – az autó bal és jobb oldalán is⁸⁹.

Példák a korlátokra:

- A szennyeződések, jég és hó borította érzékelők csökkenthetik a funkciókat és inaktívatíthatják a riasztásokat.
- A BLIS funkció automatikusan kikapcsol, ha utánfutó, kerékpártartó vagy hasonló van csatlakoztatva az autó elektromos rendszeréhez.
- A BLIS optimális működéséhez, nem lehet kerékpártartó, csomagtartó vagy hasonló az autó vonóhorgához csatlakoztatva.

FIGYELEM

- A BLIS éles kanyarokban nem működik.
- A BLIS tolatás közben nem működik.

Kapcsolódó információk

- BLIS* (374. oldal)

⁸⁸ Blind Spot Information

⁸⁹ MEGJEGYZÉS: Az ábra csak szemléltető jellegű - a részletek modellenként változhatnak.

A BLIS ajánlott karbantartása

- Az optimális működés biztosításához az érzékelők előtti területeket tisztán kell tartani.
- Ne rögzítsen semmilyen tárgyat, szalagot vagy címkéket az érzékelők területén.

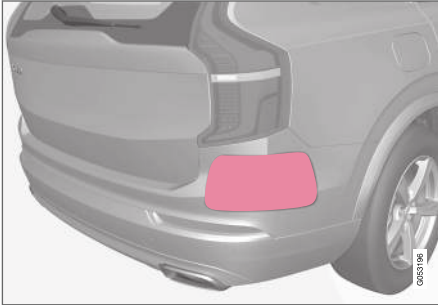

Tartsa tisztán a jelzett felületet – az autó bal és jobb oldalán is⁹⁰.

A BLIS érzékelői a hátsó sárvédő/lökhárító sarkain helyezkednek el. Az érzékelőket a Cross Traffic Alert (CTA) és a Rear Collision Warning funkció is használja.

! FONTOS

A BLIS és CTA funkciók komponenseinek javítását vagy a lökhárítók újrafényezését csak szervizben szabad végezni - hivatalos Volvo műhely igénybe vételét javasoljuk.

Kapcsolódó információk

- BLIS* (374. oldal)
- Cross Traffic Alert* (379. oldal)
- Bekapcsolás/kikapcsolás Cross Traffic Alert (380. oldal)
- A Cross Traffic Alert korlátai (380. oldal)
- A Cross Traffic Alert előírt karbantartása (381. oldal)
- A Cross Traffic Alert funkcióval kapcsolatos üzenetek (382. oldal)
- Rear Collision Warning (373. oldal)

⁹⁰ MEGJEGYZÉS: Az ábra csak szemléltető jellegű - a részletek modellenként változhatnak.

A BLIS funkcióval kapcsolatos üzenetek

A BLIS⁹¹ funkcióra vonatkozóan számos üzenet jelenhet meg a járművezetői kijelzőn. Az alábbi táblázat néhány példát mutat.

Üzenet	Leírás
Holttérérzékelő Szerviz szükséges	A rendszer nem úgy működik ahogyan kellene. Fel kell keresni egy szervizt - hivatalos Volvo márkaszerviz igénybe vételét javasoljuk.
Holttér-info rendsz. ki Utánfutó csatlakoztatva	A BLIS és a CTA kikapcsolt, mert utánfutót csatlakoztattak az autó elektromos rendszeréhez.

A szöveges üzenetek a kormánykerék jobb oldali billentyűzetének közepén elhelyezkedő  gomb rövid megnyomásával törölhető.

Ha az üzenet megmarad: Keressen fel egy műhelyt – hivatalos Volvo műhely ajánlott.

Kapcsolódó információk

- BLIS* (374. oldal)

⁹¹ Blind Spot Information

Cross Traffic Alert*

A CTA⁹² kiegészítő vezetőtámogatás a BLIS⁹³ funkcióhoz, ami úgy van kialakítva, hogy tolatáskor segítse a járművezetőt az autó mögötti keresztirányú forgalom észlelésében.

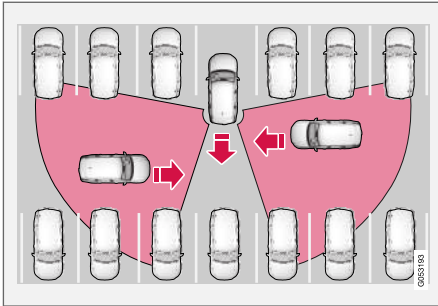

A CTA alapelve.

A CTA a BLIS funkció kiegészítője azzal, hogy tolatás közben, például parkolóhelyről történő kitolatáskor, észlelni képes a keresztirányú forgalmat.

A CTA elsődlegesen járművek észlelésére szolgál. Kedvező körülmények között kisebb objektumok, például kerékpárosok és gyalogosok észlelésére is képes.

A CTA csak akkor aktív, ha az autó hátrafelé gurul vagy ki van választva a hátrameneti sebességfokozat.

Ha a CTA azt észleli, hogy valami oldalról közelít, akkor ezt az alábbiak is jelzik:

- hangjelzés - a hang a bal oldali vagy a jobb oldali hangszóróból hallható az iránynak megfelelően, amelyből az objektum közelít.
- világító ikon a PAS⁹⁴ ábrában a képernyőn.
- ikon a parkolókamera felső nézetében.



A CTA világító ikonja a PAS ábrában a képernyőn⁹⁵.

FIGYELEM

- Az Cross Traffic Alert funkció kiegészítő vezetőtámogató funkció, amelynek célja a vezetés megkönnyítése és biztonságosabbá tétele – nem képes minden helyzet kezelésére bármilyen forgalmi, időjárás és útviszonyok mellett.
- Az autóval történő biztonságos tolatás és a megfelelő döntés felelőssége mindig a járművezetőt terheli.
- A Cross Traffic Alert nem helyettesíti a járművezető figyelmét és ítélőképességét. Mindig a járművezető felelős az autó biztonságos vezetéséért és a sebesség valamint a többi járműtől való távolság helyes megválasztásáért az érvényben lévő közlekedési szabályoknak és rendelkezéseknek megfelelően.

Kapcsolódó információk

- Bekapcsolás/kikapcsolás Cross Traffic Alert (380. oldal)
- A Cross Traffic Alert korlátai (380. oldal)
- A Cross Traffic Alert előírt karbantartása (381. oldal)
- A Cross Traffic Alert funkcióval kapcsolatos üzenetek (382. oldal)

⁹² Cross Traffic Alert

⁹³ Blind Spot Information

⁹⁴ Park Assist System: parkolósegéd rendszer tolatóérzékelőkkel

⁹⁵ MEGJEGYZÉS: Az ábra csak szemléltető jellegű - a részletek modellenként változhatnak.

Bekapcsolás/kikapcsolás Cross Traffic Alert

A járművezető az alábbiak szerint kapcsolhatja ki a CTA⁹⁶ funkciót:



Nyomja meg a **Cross Traffic Alert** gombot a központi kijelző funkció nézetében.

- SZÜRKE gombvisszajelzés - az CTA inaktív.
- ZÖLD gombvisszajelzés - az CTA aktív.

A CTA a motor minden beindításakor automatikusan bekapcsol.

Kapcsolódó információk

- Cross Traffic Alert* (379. oldal)

A Cross Traffic Alert korlátai

A CTA⁹⁷ funkció bizonyos helyzetekben korlátokkal rendelkezhet.

A CTA nem minden helyzetben működik optimálisan, hanem bizonyos korlátokkal rendelkezik. Például a CTA érzékelők nem "látanak" át a többi parkoló járművön vagy akadályokon.

Az alábbiakban néhány példát láthat az olyan helyzetekre, amikor a CTA "látómezője" korlátozott és ezért a közeledő járművek nem észlelhetők, amíg nagyon közel nem érnek:

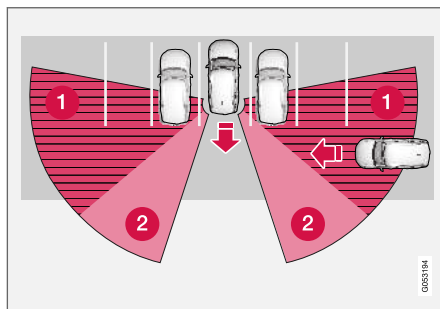

Az autó mélyen helyezkedik el egy parkolóhelyen.

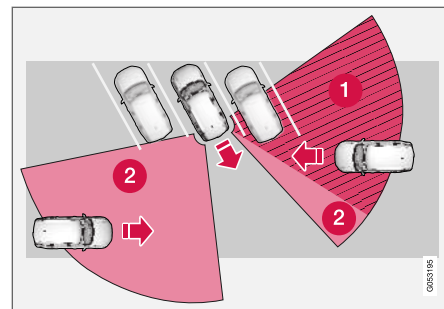

Ferde parkolóhelyen a CTA az egyik oldalon teljesen "vak".

- 1 Vak CTA szektor.
- 2 Az a szektor, ahol a CTA észlelni/"látni" képes.

Azonban, amikor lassan tolat az autóval, akkor a takaró járműhöz/objektumhoz viszonyított szög megváltozik, és a holttér gyorsan csökkenni kezd.

⁹⁶ Cross Traffic Alert

⁹⁷ Cross Traffic Alert

Példák a további korlátokra

- A szennyeződések, jég és hó borította érzékelők csökkenthetik a funkciókat és inaktívvá hatják a riasztásokat. Lásd az "A Cross Traffic Alert javasolt karbantartása" részben található kiegészítő információkat.
- A CTA automatikusan kikapcsol, ha utánfutó, kerékpártartó vagy hasonló van csatlakoztatva az autó elektromos rendszeréhez.
- A CTA optimális működéséhez, nem lehet kerékpártartó, csomagtartó vagy hasonló az autó vonóhorgához csatlakoztatva.

Kapcsolódó információk

- Cross Traffic Alert* (379. oldal)
- A Cross Traffic Alert előírt karbantartása (381. oldal)

A Cross Traffic Alert előírt karbantartása

- Az optimális működés biztosításához az érzékelők előtti területeket tisztán kell tartani.
- Ne rögzítsen semmilyen tárgyat, szalagot vagy címkéket az érzékelők területén.

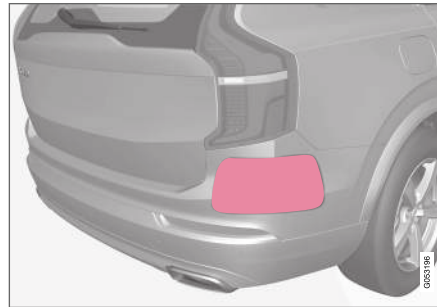

Tartsa tisztán a jelzett felületet – az autó bal és jobb oldalán is⁹⁸.

A CTA érzékelői a hátsó sárvédő/lökhárító sarkain helyezkednek el. Az érzékelőket a BLIS⁹⁹ és Rear Collision Warning funkció is használja.

! FONTOS

A BLIS és CTA funkciók komponenseinek javítását vagy a lökhárítók újrafényezését csak szervizben szabad végezni - hivatalos Volvo műhely igénybe vételét javasoljuk.

Kapcsolódó információk

- Cross Traffic Alert* (379. oldal)
- BLIS* (374. oldal)
- Rear Collision Warning (373. oldal)

⁹⁸ MEGJEGYZÉS: Az ábra csak szemléltető jellegű - a részletek modellenként változhatnak.

⁹⁹ Blind Spot Information

A Cross Traffic Alert funkcióval kapcsolatos üzenetek

A CTA¹⁰⁰ funkcióra vonatkozóan számos üzenet jelenhet meg a járművezetői kijelzőn. Az alábbi táblázat néhány példát mutat.

Üzenet	Leírás
Holttérérzékelő Szerviz szükséges	A rendszer nem úgy működik ahogyan kellene. Fel kell keresni egy szervizt - hivatalos Volvo márkaszerviz igénybe vételét javasoljuk.
Holttér-info rendsz. ki Utánfutó csatlakoztatva	A BLIS és a CTA kikapcsolt, mert utánfutót csatlakoztattak az autó elektromos rendszeréhez.

A szöveges üzenetek a kormánykerék jobb oldali billentyűzetének közepén elhelyezkedő  gomb rövid megnyomásával törölhető.

Ha az üzenet megmarad: Keressen fel egy műhelyt – hivatalos Volvo műhely ajánlott.

Kapcsolódó információk

- Cross Traffic Alert* (379. oldal)

¹⁰⁰Cross Traffic Alert

Jelzőtábla-felismerés*

A jelzőtábla-felismerő funkció (RSI¹⁰¹) segíthet a járművezetőnek a sebességgel kapcsolatos jelzőtáblák és bizonyos tiltó táblák észlelésében.

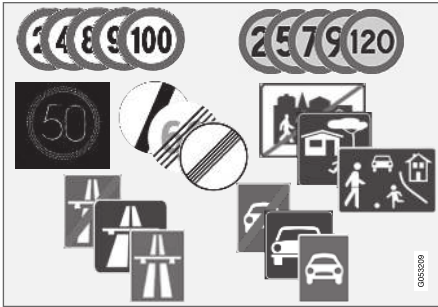

Példák az olvasható jelzőtáblákra¹⁰².

Az RSI tájékoztatást nyújthat a pillanatnyi sebességről, amellyel az autópálya vagy országút kezdődik/végződik és például az előzés tilalmáról vagy a tilos haladási irányról.

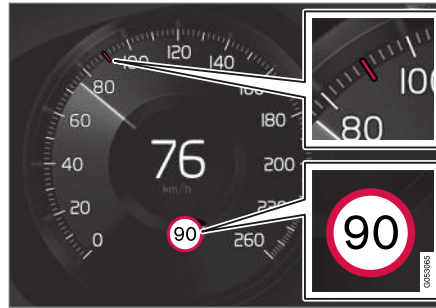

Példa¹⁰² az észlelt sebességinformációkra.

Ha az autó elkerül egy sebességkorlátozó táblát, akkor ez megjelenik a járművezetői kijelzőn és a szélvédőre vetített kijelzőn*.

i MEGJEGYZÉS

Bizonyos piacokon a jelzőtábla-felismerő funkció (RSI) csak Sensus Navigation* esetén lehetséges.

! FIGYELEM

- A jelzőtábla-felismerő funkció kiegészítő vezetőtámogató funkció, amelynek célja a vezetés megkönnyítése és biztonságosabbá tétele – nem képes minden helyzet kezelésére bármilyen forgalmi, időjárási és útviszonyok mellett.
- A jelzőtábla-felismerő funkció nem helyettesíti a járművezető figyelmét és ítéltőképességét. Mindig a járművezető felőls az autó biztonságos vezetéséért és a sebesség valamint a többi járműtől való távolság helyes megválasztásáért az érvényben lévő közlekedési szabályoknak és rendelkezéseknek megfelelően.

Kapcsolódó információk

- A jelzőtábla-felismerés aktiválása/inaktiválása (384. oldal)
- Jelzőtábla-felismerés és megjelenítés (385. oldal)
- Jelzőtábla-felismerés és Sensus Navigation (387. oldal)
- Jelzőtábla-felismerés sebességfigyelmeztéssel és beállítások (387. oldal)
- A sebességfigyelmeztetés és a jelzőtábla-felismerés aktiválása/inaktiválása (389. oldal)

¹⁰¹Road Sign Information

¹⁰²Az útjelző táblák piacfüggők - a jelen leírásban található ábrák csak néhány példát mutatnak.

- Jelzőtábla-felismerő funkció sebességmérő kamera adatokkal (389. oldal)
- A jelzőtábla-felismerés korlátai (390. oldal)

A jelzőtábla-felismerés aktiválása/inaktiválása

A jelzőtábla-felismerő funkció választható - a járművezető a **Be** és **Ki** lehetőség közül választhat.



Nyomja meg a **Road Sign Information** gombot a központi kijelző funkció nézetében.

- ZÖLD gombviszajelzés - az RSI aktív.
- SZÜRKE gombviszajelzés - az RSI inaktív.

i MEGJEGYZÉS
<ul style="list-style-type: none">• Ha be van kapcsolva az automata sebességkorlátozó funkció, akkor a jelzőtábla-információk akkor is megjelennek a járművezetői kijelzőn, ha nincs bekapcsolva az RSI¹⁰³.• Ha el akarja távolítani a jelzőtábla-információkat a járművezetői kijelzőről, akkor egyidejűleg ki kell kapcsolni az automata sebességkorlátozót és az RSI funkciót is.• Amikor az automata sebességátároló funkció aktív, de az RSI inaktív, akkor nincsenek figyelmeztetések az RSI funkciótól. A figyelmeztetésekhez az RSI bekapcsolása is szükséges.

Kapcsolódó információk

- Jelzőtábla-felismerés* (383. oldal)

¹⁰³Jelzőtábla információk - RSI

Jelzőtábla-felismerés és megjelenítés

A jelzőtábla-felismerés funkció (RSI¹⁰⁴) a helyzettől és a jelzőtáblától függően különböző módokon mutatja a jelzőtáblákat.

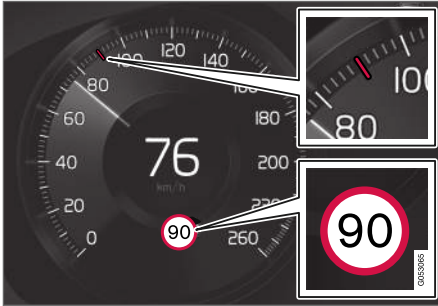

Példa¹⁰⁵ az észlelt sebességinformációkra.

Amikor az RSI sebességkorlátozást magában foglaló jelzőtáblát észlel, akkor szimbólumként megjeleníti a táblát és egy színes jelzést a sebességmérőben.

Ha az autó Sensus Navigation* rendszerrel van felszerelve, akkor a sebességgel kapcsolatos információk is felhasználásra kerülnek a térképadatokból, ami azt jelenti, hogy a járművezetői kijelző akkor is mutathatja vagy módosíthatja a sebességkorlátozásra vonatkozó információkat,

ha nem haladt el a sebességre vonatkozó jelzőtábla mellett.

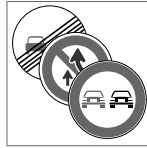

A sebességhatároló szimbólum mellett, egy további¹⁰⁵ jelzés is megjelenhet, például az "előzni tilos".

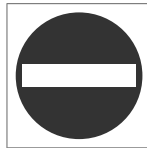

Ha a járművezető behajt egy behajtani tilos táblával jelzett útra, akkor figyelmeztetésként ennek a jelzőtáblának¹⁰⁵ a szimbóluma villog a járművezetői kijelzőn.

Ha az autó Sensus Navigation* felszereltségű, akkor a térkép adatokat is felhasználja annak meghatározásához, hogy az autó rossz irányban halad-e.

A járművezető hangos figyelmeztetést is kaphat, amikor rossz irányban halad, ha be van kapcsolva a **Jelzőtábla hangos figyelmeztetés** funkció – lásd a "Hangos figyelmeztetés be-/kikapcsolása" címszót a "Jelzőtábla-felismerés sebességfigyelmeztetéssel és beállítások" részben.

Sebességkorlátozás vagy autópálya vége

Amikor az RSI "közvetett sebességkorlátozó táblát" észlel, amely a jelenlegi sebességkorlát végét jelzi - például egy autópálya végén - akkor egy szimbólum jelenik meg a járművezetői kijelzőn a megfelelő jelzőtáblával.

Ha az autó Sensus Navigation* felszereltségű, akkor normális esetben a közvetlen sebességkorlátozó táblák jelennek meg – a közvetett sebességkorlátozó táblák csak akkor jelennek meg, ha a térképadatok nem tartalmaznak a kérdéses útszakaszra vonatkozó információkat.

Példa közvetett sebességkorlátozó táblára¹⁰⁵:

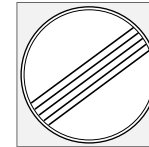

Összes korlátozás vége.



Autópálya vége.

A járművezetői kijelzőn látható szimbólum 10-30 másodperc után kialszik, és ez addig így

¹⁰⁴Road Sign Information

¹⁰⁵Az útjelző táblák piacfüggők - a jelen útmutatóban található illusztrációk csak egy példát mutatnak.

◀◀ marad, amíg el nem kerüli a következő sebességgel kapcsolatos jelzőtáblát.

Módosult sebességkorlátozás

Amikor elkerül egy közvetlen sebességkorlátozó táblát, és a sebességkorlátozás változik, akkor megjelenik a megfelelő jelzőtábla a járművezetői kijelzőn.



Példa közvetlen sebességkorlátozó táblára¹⁰⁵.

A járművezetői kijelzőn látható szimbólum körülbelül 5 perc után kialszik, amíg el nem kerüli a következő sebességgel kapcsolatos jelzőtáblát.

Ha az autó Sensus Navigation* felszereltségű, akkor a sebességkorlátozó táblák megjelennek a járművezetői kijelzőn, amikor a térképadatok sebességre vonatkozó információkat tartalmaznak, akkor is, ha nem került el közvetlen jelzőtáblát. Ha nincsenek információk a térképadatokban, akkor a jelzőtáblák a sebességkorlátozó tábla elkerülését követően körülbelül 3 perc elteltével eltűnnek.

Kiegészítő táblák

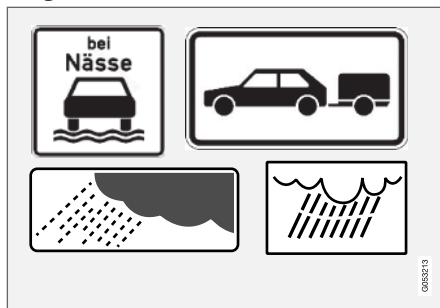

Példák a kiegészítő táblákra¹⁰⁵.

Bizonyos esetekben ugyanarra az útra különböző sebességkorlátozások érvényesek - egy kiegészítő tábla jelzi azokat a körülményeket, amelyekre a különböző sebességek vonatkoznak. Az útszakasz különösen balesetveszélyes lehet például esőben és/vagy ködben.

Az esőre vonatkozó kiegészítő tábla csak akkor jelenik meg a kijelzőn, ha használatban vannak az ablaktörlők.

Ha az autó elektromos rendszeréhez utánfutó van csatlakoztatva és elhagy egy jelzőtáblát, amely a "pótkocsi" kiegészítő jelzéssel van ellátva, akkor a jelzett sebesség megjelenik a járművezetői kijelzőn.

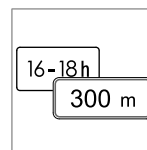

Bizonyos sebességkorlátozások például csak bizonyos távolság után vagy bizonyos napszakban érvényesek. A járművezetőt egy kiegészítő jel figyelmezteti a helyzetre a sebességet mutató szimbólum alatt. A járművezetői

kijelző kiegészítő szimbóluma a "DIST" vagy "TIME" jelzést mutatja.

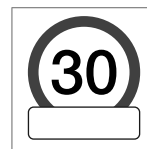

A kiegészítő tábla üres keret formájában jelenik meg a járművezetői kijelző sebesség-szimbóluma alatt¹⁰⁵, ami azt jelenti, hogy az RSI kiegészítő táblát észlelt a pillanatnyi sebességkorlátozásra vonatkozó további információkkal.

"Iskola" és "Gyermekek" jelzőtábla.



Ha "Iskola" vagy "Gyermekek" veszélyt jelző tábla¹⁰⁵ szerepel a műholdas navigáció térképadataiban¹⁰⁶, akkor a járművezetői kijelző ilyen típusú táblát mutat.

¹⁰⁵Az útjelző táblák piacfüggők - a jelen útmutatóban található illusztrációk csak egy példát mutatnak.

¹⁰⁶Csak Sensus Navigation rendszerrel felszerelt autókban.

Kapcsolódó információk

- Jelzőtábla-felismerés* (383. oldal)
- A jelzőtábla-felismerés aktiválása/inaktiválása (384. oldal)
- Jelzőtábla-felismerés sebességfigyelmeztetéssel és beállítások (387. oldal)

Jelzőtábla-felismerés és Sensus Navigation

Ha az autó Sensus Navigation rendszerrel felszerelve, akkor a sebességinformációk az alábbi esetekben jelennek meg a navigációban:

- Olyan jelzőtáblák észlelésekor, amelyek közvetve jeleznek sebességkorlátozást, például autópálya, osztottpályás úttest és településnévtáblák.
- Ha az előzőleg észlelt sebességkorlátozó tábla feltételezhetően már nem érvényes, hanem új jelzőtábla észlelése történik.

MEGJEGYZÉS

Bizonyos piacokon a jelzőtábla-felismerő funkció (RSI) csak Sensus Navigation* esetén lehetséges.

MEGJEGYZÉS

Ha harmadik fél letöltött alkalmazását használja a navigáláshoz, akkor nincs támogatás a sebességgel kapcsolatos információkhoz.

Kapcsolódó információk

- Jelzőtábla-felismerés* (383. oldal)

Jelzőtábla-felismerés sebességfigyelmeztetéssel és beállítások

Az RSI¹⁰⁷ **Sebességkorlátra figyelmeztetés** részfunkciója választható - a járművezető a **Be** és **Ki** lehetőség közül választhat.

A **Sebességkorlátra figyelmeztetés** figyelmezteti a járművezetőt, amikor túllépi az érvényben lévő sebességkorlátozást vagy egy előre beállított "csúcssebességet" – ez a figyelmeztetés körülbelül 1 perc elteltével megismétlődik ugyanazon a sebességkorlátozási területen belül, ha a járművezető nem csökkenti a sebességet.

A sebességkorlát túllépésére vonatkozó új figyelmeztetés, egy emlékeztetőt is beleértve, csak akkor kerül kiadásra, amikor az autó új/különböző sebességkorlátozási területre ér.



A sebességfigyelmeztetés az érvényben lévő maximális sebességet mutató szimbólum¹⁰⁸ átmeneti villogása formájában jelenik meg a járművezetői kijelzőn a megengedett sebesség túllépésekor.

¹⁰⁷Road Sign Information

¹⁰⁸Az útjelző táblák piacfüggőek - a jelen útmutatóban található illusztráció csak egy példát mutat.



Mindig sebességfigyelmeztetést kap, ha meghaladja a sebességhatárt egy sebességmérő kamera információval kapcsolatban.

Beállítások

A sebességfigyelmeztetés határának beállítása

A járművezető beállíthatja, hogy a kitáblázott sebességnél magasabb sebesség esetén kapjon-e figyelmeztetést.

Állítsa be a sebességfigyelmeztetés határát az alábbiak szerint:

1. Válassza ki a **Beállítások → My Car → IntelliSafe → Road Sign Information** lehetőséget a központi kijelző felső nézetében.
2. Válassza a **Sebességkorláta figyelmeztetés** lehetőséget.
 - > A funkció aktiválódik és megjelenik a sebességhatár-választó.
3. Állítsa be a sebességfigyelmeztetés határát a fel/le nyilakkal a képernyőn.



Vegye figyelembe, hogy a funkció semmilyen beállított korlátot nem vesz figyelembe, amikor a járművezetői kijelző a sebességmérő kamera szimbólumot mutatja.

Hangos figyelmeztetés be/ki

A sebességfigyelmeztetésre vonatkozó hallható figyelmeztetés beállítása is lehetséges.

A hangos figyelmeztetés beállítása az alábbiak szerint módosítható:

1. Válassza ki a **Beállítások → My Car → IntelliSafe → Road Sign Information** lehetőséget a központi kijelző felső nézetében.
2. Jelölje ki/szüntesse meg a **Jelzőtábla hangos figyelmeztetés** jelölését a hangos figyelmeztetés aktiválásához/kikapcsolásához.

A **Jelzőtábla hangos figyelmeztetés** funkció aktív állapotában a járművezető akkor is figyelmeztetést kap, amikor egy egyirányú forgalom/behajtani tilos bejáratához közelít.

Traffipaxra figyelmeztetés Be/ki



Ha az autó Sensus Navigation* felszereltséggel rendelkezik és a térképadatok sebességmérő kamerákra vonatkozó információkat tartalmaznak, akkor a járművezető beállíthatja, hogy hangos figyelmeztetést kapjon, amikor sebességmérő kamerához közeledik.

A hangos figyelmeztetés beállítása az alábbiak szerint módosítható:

1. Válassza ki a **Beállítások → My Car → IntelliSafe → Road Sign Information** lehetőséget a központi kijelző felső nézetében.
2. Jelölje ki/távolítsa a **Sebességmérő kamera hangos figyelmeztetés** jelölését a hallható sebességmérő kamera figyelmeztetés aktiválásához/kikapcsolásához.

Kapcsolódó információk

- Jelzőtábla-felismerés* (383. oldal)
- Jelzőtábla-felismerő funkció sebességmérő kamera adatokkal (389. oldal)

A sebességfigyelmeztetés és a jelzőtábla-felismerés aktiválása/inaktiválása

A **Sebességkorlátra figyelmeztetés** részfunkció az alábbiak szerint aktiválható:

1. Válassza ki a **Beállítások → My Car → IntelliSafe → Road Sign Information** lehetőséget a központi kijelző felső nézetében.
2. Válassza a **Sebességkorlátra figyelmeztetés** lehetőséget.
 - > A funkció aktiválódik és megjelenik a sebességhatár-választó.

(Lásd "A sebességfigyelmeztetés határának beállítása" leírást a "Jelzőtábla-felismerés sebességfigyelmeztetéssel és beállítások" részben)

Kapcsolódó információk

- Jelzőtábla-felismerés* (383. oldal)
- Jelzőtábla-felismerés sebességfigyelmeztetéssel és beállítások (387. oldal)

Jelzőtábla-felismerő funkció sebességmérő kamera adatokkal

Az RSI¹⁰⁹ és Sensus Navigation* felszereltségű autó tájékoztatást nyújthat a közeledő sebességmérő kamerákról a járművezetői kijelzőn.



Sebességmérő kamera információk a járművezetői kijelzőn¹¹⁰.



Ha az autó a **Sebességkorlátra figyelmeztetés** funkció bekapcsolt állapotában túllépi az észlelt sebességkorlátozást, akkor sebességfigyelmeztetés figyelmezteti a járművezetőt,

amikor az autó egy sebességmérő kamerához közeledik, feltéve, hogy a kérdéses terület navigációs térképe tartalmaz információkat a sebességmérő kamerákról.

A sebességmérő kamerákkal kapcsolatos sebességfigyelmeztetésre vonatkozó további tájékoztatásért - lásd még a "Jelzőtábla-felismerés sebességfigyelmeztetéssel és beállítások" és "A jelzőtábla-felismerés korlátai" részeket.

¹⁰⁹Road Sign Information

¹¹⁰MEGJEGYZÉS: Az ábra csak szemléltető jellegű - a részletek modellenként és piaconként/területenként változhatnak.



i MEGJEGYZÉS

- Ahhoz, hogy hangos figyelmeztetést kapjon a kívánt sebesség meghaladásakor, akkor a **Sebességkorlátra figyelmeztetés** funkciót aktiválni kell és a **Jelzőtábla hangos figyelmeztetés** részfunkciót **Be** állásba kell kapcsolni. Ezután hangos figyelmeztetést kap, ha az autó átlépi az RSI funkció által, a járművezetői kijelzőn jelzett sebességet.
- Akusztikus figyelmeztetés lehetősége áll rendelkezésre a sebességmérő kamerához, attól függetlenül, hogy az autó sebessége meghaladta-e a sebességkorlátot, akkor is, ha ki van kapcsolva a **Jelzőtábla hangos figyelmeztetés** funkció. Lásd a "**Traffipaxra figyelmeztetés be/ki**" címszót a "Jelzőtábla-felismerő funkció sebességfigyelmeztetéssel és beállítások" részben, és itt válassza a **Sebességmérő kamera hangos figyelmeztetés** lehetőséget.
- A sebességmérő kamerára vonatkozó információk nem minden piacon/területen állnak rendelkezésre a navigációs térképen.

Kapcsolódó információk

- Jelzőtábla-felismerés* (383. oldal)
- Jelzőtábla-felismerés sebességfigyelmeztetéssel és beállítások (387. oldal)
- A jelzőtábla-felismerés korlátai (390. oldal)

A jelzőtábla-felismerés korlátai

A jelzőtábla-felismerés (RSI¹¹¹) funkció bizonyos helyzetekben korlátokkal rendelkezhet.

Az alábbiakban talál példákat arra, hogy mi csökkentheti az RSI működését:

- Kifakult jelzőtáblák
- Kanyarokban elhelyezett jelzőtáblák
- Elfordult vagy sérült jelzőtáblák
- A táblák magasan az út felett vannak elhelyezve
- Teljesen/részben takarásban lévő vagy rosszul elhelyezett táblák
- teljesen vagy részben jéggel, hóval és/vagy szennyeződéssel takart jelzőtáblák
- a digitális úttérképek¹¹² elavultak, pontatlanok vagy nem tartalmaznak sebesség információkat¹¹³.

i MEGJEGYZÉS

Az RSI funkció bizonyos típusú kerékpártartókat (az elektromos utánfutó-csatlakozó aljzat-hoz) csatlakoztatott utánfutóként értelmezhet. Ilyen esetekben a járművezetői kijelző helytelen sebességinformációkat mutathat.

¹¹¹Road Sign Information

¹¹²Sensus Navigation* felszereltségű autókban.

¹¹³A térképadatok nem minden területen állnak rendelkezésre sebesség információkkal.

i MEGJEGYZÉS

A funkció az autó kamera egységét használja, amely bizonyos általános korlátokkal rendelkezik, lásd a "Kamera egység korlátai" részt.

Kapcsolódó információk

- Jelzőtábla-felismerés* (383. oldal)
- A kamera egység korlátai (355. oldal)

Driver Alert Control

A Driver Alert Control (DAC) funkció célja, hogy segítsen a járművezetőnek észlelni azt, amikor elkezdli következtlenül vezetni a járművet, például, ha a járművezető figyelmetlenné válik vagy elálmosodik.

A DAC célja a vezetési képesség lassú csökkenésének észlelése és elsősorban főutakon történő használatra szolgál. A funkció nem városi forgalomban történő használatra szolgál.

A funkció akkor aktív, amikor a sebesség meghaladja a 65 km/h (40 mph) értéket és addig marad bekapcsolva, amíg a sebesség 60 km/h (37 mph) felett van.

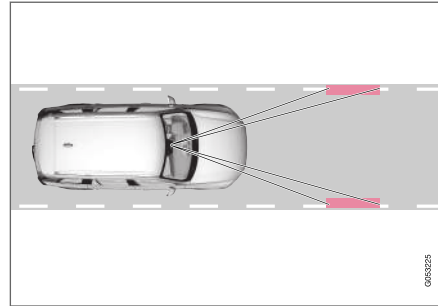

A DAC meghatározza az autó helyzetét a sávban.

A kamera észleli az útest szélének jelöléseit és összeveti az út elhelyezkedését a járművezető kormánymozdulataival.

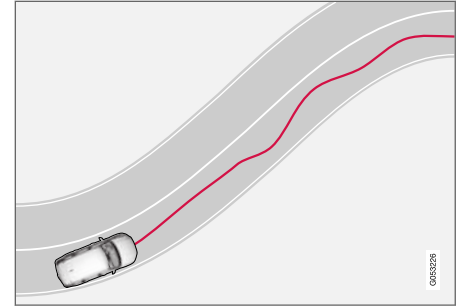

Az autót szabálytalanul vezetik a sávban.



Ha a vezetési viselkedés jelentősen következtlenül válik, akkor a járművezetőt ez a szimbólum figyelmezteti a járművezetői kijelzőn, amelyet egy hangjelzés és a **Ideje szünetet tartani** szöveges üzenet kísér.

Ha az autó Sensus Navigation* felszereltséggel rendelkezik és aktívva van a **Útmutatás pihenő megállóhoz** funkció, akkor javaslatok is megjelennek a pihenésre alkalmas helyre vonatkozóan (lásd a "Pihenőhelyre vezetés kiválasztása a Driver Alert Control funkció figyelmeztetése esetén" részt).

A figyelmeztetés egy idő után megismétlődik, ha a járművezetési viselkedés nem javul.





FIGYELEM

- Az Driver Alert Control funkció kiegészítő vezetőtámogató funkció, amelynek célja a vezetés megkönnyítése és biztonságosabbá tétele – nem képes minden helyzet kezelésére bármilyen forgalmi, időjárási és útviszonyok mellett.
- A Driver Alert Control használata nem javasolt a vezetés meghosszabbítására. A járművezetőnek ehelyett rendszeres időnként pihenőket kell terveznie, és gondoskodnia kell arról, hogy jól kipihent legyen.
- A Driver Alert Control nem helyettesíti a járművezető figyelmét és ítélőképességét. Mindig a járművezető felelős az autó biztonságos vezetéséért és a sebesség valamint a többi járműtől való távolság helyes megválasztásáért az érvényben lévő közlekedési szabályoknak és rendelkezéseknek megfelelően.

FIGYELEM

A Driver Alert Control riasztásait nagyon komolyan kell venni, mert az álmos járművezető gyakran nincs tudatában saját állapotának.

Ha a riasztás megszólal vagy fáradtnak érzi magát:

- Amint lehet, álljon meg biztonságosan az autóval, és pihenjen.

Tanulmányok igazolják, hogy fáradtan éppen olyan veszélyes vezetni, mint alkohol vagy egyéb serkentő szerek befolyása alatt.

Kapcsolódó információk

- Bekapcsolás/kikapcsolás Driver Alert Control (392. oldal)
- Pihenőhelyre vezetés kiválasztása a Driver Alert Control funkció figyelmeztetése esetén (393. oldal)
- A Driver Alert Control korlátai (393. oldal)

Bekapcsolás/kikapcsolás Driver Alert Control

A Driver Alert Control (DAC) funkció aktiválható/inaktiválható.

Be/ki

A DAC beállításainak módosítása:

1. Érintse meg a **Beállítások** lehetőséget a központi kijelző felső nézetében.
2. Válassza ki a **My Car → IntelliSafe → Driver Alert Control** lehetőséget.
3. Jelölje ki/szüntesse meg a **Éberségi figyelmeztetés** kijelölését a DAC aktiválásához/inaktiválásához.

Kapcsolódó információk

- Driver Alert Control (391. oldal)

Pihenőhelyre vezetés kiválasztása a Driver Alert Control funkció figyelmeztetése esetén

Lehetőség van annak kiválasztására, hogy aktív/inaktív legyen a **Útmutatás pihenő megállóhoz** funkció.

A Sensus Navigation* felszereltségű autókban a járművezető aktiválhat egy útmutatót, amely automatikusan javaslatot tesz egy megfelelő pihenőhelyre, amikor a DAC figyelmeztetést ad.

A **Útmutatás pihenő megállóhoz** beállításához:

1. Érintse meg a **Beállítások** lehetőséget a központi kijelző felső nézetében.
2. Válassza ki a **My Car → IntelliSafe → Driver Alert Control** lehetőséget.
3. Jelölje ki/szüntesse meg a **Útmutatás pihenő megállóhoz** kijelölését a funkció aktiválásához/inaktiválásához.

Kapcsolódó információk

- Driver Alert Control (391. oldal)

A Driver Alert Control korlátai

A Driver Alert Control (DAC) funkció bizonyos helyzetekben korlátokkal rendelkezhet.

Bizonyos esetekben a rendszer akkor is figyelmeztetést ad ki, ha a vezetési képesség nem csökken, például:

- erős oldalszélben
- nyomvályús útfelületeken.

FIGYELEM

Bizonyos esetekben – például a Pilot Assist funkció használatakor – a vezetési stílus akkor sem változik, ha a járművezető fáradt, ami azt eredményezi, hogy a vezető nem kap figyelmeztetést a DAC funkciótól.

Ezért fontos, hogy mindig álljon meg, és tartson pihenőt már a fáradtság legenyhébb érzése esetén is, akár kap figyelmeztetést a DAC funkciótól, akár nem.

MEGJEGYZÉS

A funkció az autó kamera egységét használja, amely bizonyos általános korlátokkal rendelkezik, lásd a "Kamera egység korlátai" részt.

Kapcsolódó információk

- Driver Alert Control (391. oldal)
- A kamera egység korlátai (355. oldal)

Sávtartó segéd

A sávtartó segéd (LKA¹¹⁴) funkciója, hogy autópályán vagy hasonló főbb útvonalakon haladva csökkentse annak a kockázatát, hogy az autó véletlenül elhagyja a sávot.

A sávtartó segéd visszakormányozza az autót a sávjába és/vagy a kormánykerék rezgésével figyelmezteti a járművezetőt.

A sávtartó rendszer a 65-200 km/h (40-125 mph) sebességtartományban működik a tisztán látható oldalonvalakkal rendelkező utakon.

Keskeny utakon előfordulhat, hogy a funkció nem elérhető, ebben az esetben készenléti üzemmódba kapcsol. A funkció akkor válik újra elérhetővé, amikor az út elég széles.

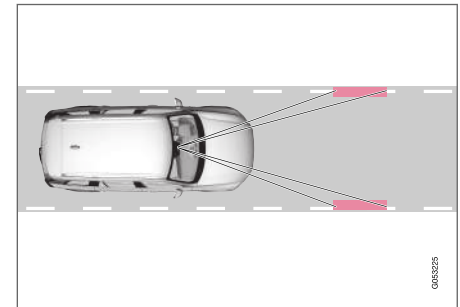

Egy kamera figyel az út/sáv oldalvonalait.

¹¹⁴Lane Keeping Aid

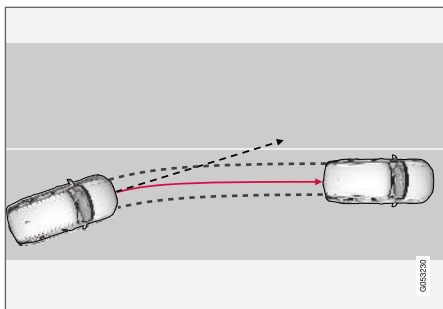

A sávtartó segéd visszakormányozza az autót a sávjába.

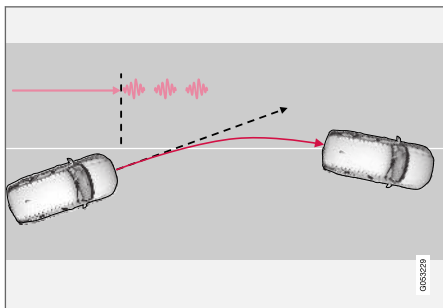

A sávtartó segéd a kormánykerék rezgésével figyelmeztet¹¹⁵.

A beállításoktól függően, a sávtartó segéd az alábbiaknak megfelelően viselkedik:

- **Kormányzásssegítő**¹¹⁶ aktíválva: Amikor az autó megközelít egy oldalonat, akkor az LKA aktívan visszakormányozza az autót a sávjába, enyhe nyomatékot alkalmazva a kormánykerékre.
- **Figyelmeztetés**¹¹⁶ aktíválva: Ha az autó átlépne egy oldalonat, akkor a kormánykerék rezgése figyelmezteti a járművezetőt.

MEGJEGYZÉS

Amikor be van kapcsolva az irányjelző, akkor a sávtartó nem biztosít kormányzási korrekciókat vagy riasztásokat.



FIGYELEM

- A sávtartó segéd funkció a közlekedés biztonságának növelését segítő kiegészítő vezetőtámogató funkció – nem képes minden helyzet kezelésére bármilyen forgalmi, időjárási és útviszonyok mellett.
- A funkció nem helyettesíti a járművezető figyelmét és ítélőképességét. Mindig a járművezető felelős az autó biztonságos vezetéséért és a sebesség valamint a többi járműtől való távolság helyes megválasztásáért az érvényben lévő közlekedési szabályoknak és rendelkezéseknek megfelelően.

¹¹⁵A kormánykerék rezgése változó - minél hosszabb ideig marad az autó a sáv oldalvonalaival kívül, annál hosszabb a rezgés.

¹¹⁶Lásd az "LKA segítségének változatai" címszót "A sávtartó segéd aktiválása/inaktiválása" részben.

A sávtartó segéd nem avatkozik be

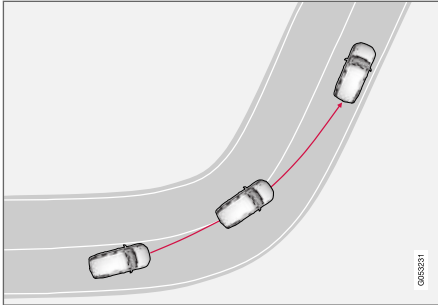

A sávtartó segéd éles belső kanyarokban nem kapcsol be.

Bizonyos esetekben a sávtartó segéd lehetővé teszi az oldalvonalak átlépését anélkül, hogy kormányzási segítséggel avatkozna be vagy figyelmeztetne - például az irányjelzők használatakor vagy kanyarok levágásakor.

Kapcsolódó információk

- Kormányzási segítség sávtartó segéddel (395. oldal)
- A sávtartó segéd korlátai (397. oldal)
- A sávtartó segéd aktiválása/inaktiválása (396. oldal)
- A sávtartó segéd segítési módjának kiválasztása (396. oldal)
- A sávtartó segéd szimbólumai és üzenetei (398. oldal)

- A sávtartó segéd szimbólumai a járművezetői kijelzőn (400. oldal)

Kormányzási segítség sávtartó segéddel

Az LKA¹¹⁷ kormányzási segéd működéséhez a járművezetőnek a kormánykeréken kell tartania a kezeit.



Ez a szimbólum mutatja a járművezetői kijelzőn, hogy be van kapcsolva az LKA és folyamatosan ellenőrzi, hogy a járművezető a kormánykeréken tartja-e a kezeit.

1. Ha a járművezető nem tartja a kezeit a kormánykeréken, akkor egy figyelmeztető jelzés hallható és egy üzenet ösztönzi a járművezetőt az autó aktív kormányzására.
- #### Lane Keeping Aid Kormányozzon
2. Ha az LKA azt észleli, hogy a járművezető nem irányítja az autót, akkor az üzenet a korábbinál hosszabb figyelmeztető jelzéssel megismétlődik.
 3. Ha a járművezető nem kezdi el kormányozni az autót, akkor egy más hangmagasságú rövid figyelmeztető jelzés hallható, az LKA



kikapcsol, egy másik szimbólum jelenik meg és az alábbi üzenet látható.



– Lane Keeping Aid –
Kormányozzon

Az LKA ekkor kikapcsol, amíg a járművezető el nem kezdi újból kormányozni az autót.

A figyelmeztető jelzés elhallgat, és az információs szimbólum valamint az üzenet eltűnik, amikor az LKA azt észleli, hogy a járművezető újra aktívan kormányozza az autót.

Kapcsolódó információk

- Sávtartó segéd (393. oldal)

A sávtartó segéd aktiválása/ inaktiválása

A sávtartó segéd, LKA¹¹⁸ funkció választható - a járművezető a **Be** és **Ki** lehetőség közül választhat.

Be/ki



Nyomja meg a **Lane Keeping Aid** gombot a központi kijelző funkciójában.

- ZÖLD gombvisszajelzés - az LKA aktív.
- SZÜRKE gombvisszajelzés - az LKA inaktív.

Kapcsolódó információk

- Sávtartó segéd (393. oldal)

A sávtartó segéd segítési módjának kiválasztása

A járművezető beállíthatja, hogyan reagáljon az LKA¹¹⁹, ha az autó elhagyja a sávját.

1. Válassza ki a **Beállítások** → **My Car** → **IntelliSafe** lehetőséget a központi kijelző felső nézetében.
2. Válassza ki, hogyan reagáljon az LKA **Lane Keeping Aid mód** esetén:

- **Kormányzásssegítő** - a járművezető figyelmeztetés nélkül kormányzási támogatást kap.
- **Mindkettő** - a járművezető figyelmeztetést és kormányzási támogatást is kap.
- **Figyelmeztetés** — csak a járművezető figyelmeztetése

Kapcsolódó információk

- Sávtartó segéd (393. oldal)

¹¹⁷Lane Keeping Aid

¹¹⁸Lane Keeping Aid

¹¹⁹Lane Keeping Aid

A sávtartó segéd korlátai

Bizonyos nehéz feltételek mellett a sávtartó segédnek gondot okozhat a járművezető megfelelő segítése. Ilyen esetekben ajánlatos kikapcsolni ezt a funkciót.

Példák az ilyen feltételekre:

- útjavítási munkák
- téli útviszonyok
- rossz minőségű útfelület
- nagyon "sportos" vezetési stílus
- rossz időjárás korlátozott látási viszonyokkal
- gyengén látszó vagy nem létező oldaljelölések
- éles szegélyek vagy vonalak az oldaljelzéseken kívül
- amikor a kormányszervo csökkent teljesítménnyel működik - például túlmelegedés miatti hűtés közben (lásd "Sebességfüggő kormányzási erő").

i MEGJEGYZÉS

A funkció az autó kamera egységét használja, amely bizonyos általános korlátokkal rendelkezik, lásd a "Kamera egység korlátai" részt.

Kapcsolódó információk





- Sávtartó segéd (393. oldal)
- Sebességfüggő kormányzási erő (288. oldal)

- A kamera egység korlátai (355. oldal)

A sávtartó segéd szimbólumai és üzenetei

A sávtartó segéd LKA¹²⁰ funkcióra vonatkozóan számos szimbólum és üzenet jelenhet meg a járművezetői kijelzőn.

Az alábbi táblázat néhány példát mutat.

Szimbólum	Üzenet	Leírás
	Vez.támogató rendsz. Csökkentett funkciók. Szerviz szükséges	A rendszer nem úgy működik ahogyan kellene. Fel kell keresni egy szervizt - hivatalos Volvo márkaszerviz igénybe vételét javasoljuk.
	Szélvédő-érzékelő Érzékelő blokkolva, lásd a kézikönyvet	Csökken a kamera képessége az úttest figyelésére az autó előtt.
	Lane Keeping Aid Kormányozzon	Az LKA kormányzási segítség funkciója nem működik, ha a járművezető nem tartja kezeit a kormánykeréken. Kövesse az utasításokat és kormányozza az autót.
	Lane Keeping Aid Kormányozzon	Az LKA készenléti üzemmódban marad, amíg a járművezető újra kormányozni nem kezd az autót.

¹²⁰Lane Keeping Aid

A szöveges üzenetek a kormánykerék jobb oldali billentyűzetének közepén elhelyezkedő  gomb rövid megnyomásával törölhetők.

Ha az üzenet megmarad: Keressen fel egy műhelyt – hivatalos Volvo műhely ajánlott.

Kapcsolódó információk

- Sávtartó segéd (393. oldal)

A sávtartó segéd szimbólumai a járművezetői kijelzőn

A sávtartó segéd, LKA¹²¹ a helyzettől függően szimbólumokat jelenít meg a járművezetői kijelzőn.



Az alábbiakban néhány példát láthat a szimbólumokra és a helyzetekre, amelyben megjelennek:

Elérhető



Elérhető — a sáv oldalvonalai a szimbólumban FEHÉREK.

A sávtartó segéd figyel az egyik vagy mindkét oldalvonalat.

Nem elérhető



Nem elérhető — a sáv oldalvonalai a szimbólumban SZÜRKEK.

A sávtartó segéd nem képes az oldalvonalak észlelésére, a sebesség túl alacsony vagy az út túl keskeny.

A kormányzási segítség jelzése/figyelmeztetés

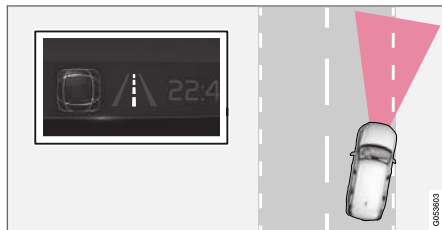

Kormányzási segítség/figyelmeztetés - a sáv oldalvonalai SZÍNESEN jelennek meg a szimbólumban.

A sávtartó segéd azt jelenti, hogy a rendszer figyelmeztetést ad és/vagy megpróbálja viszszaakormányozni az autót a sávba.

Kapcsolódó információk

- Sávtartó segéd (393. oldal)

¹²¹Lane Keeping Aid

Kormányzási segítség ütközés kockázatakor

Az **Ütközésmegelőző rendszer** funkció feladata, hogy segítsen a járművezetőnek a kockázat csökkentésében, hogy az autó akaratlanul elhagyja a sávját és/vagy egy másik járművel vagy akadállyal ütközzön. Ezt az autó sávba történő visszakormányzásával és/vagy elfordulással éri el.

Az **Ütközésmegelőző rendszer** funkció három részfunkcióból áll:

- Kormányzási segítség sávelhagyás kockázata esetén
- Kormányzási segítség szemből történő ütközés kockázata esetén
- Kormányzási segítség hátulról történő ütközés kockázata esetén*

Az automatikus bekapcsolást követően, a járművezetőt erről egy szöveges üzenet tájékoztatja:

- **Ütközésmegelőző rendszer Automat. beavatkozás**

i MEGJEGYZÉS

Mindig a járművezető dönti el, milyen mértékben kell kormányozni az autót – az autó soha nem veheti át az irányítást.

Kapcsolódó információk

- A kormányzási segítség aktiválása/inaktiválása ütközés kockázata esetén (401. oldal)
- A kormányzási segéd szimbólumai és üzenetei ütközés kockázata esetén (410. oldal)
- Kormányzási segítség sávelhagyás kockázata esetén (402. oldal)
- A kormányzási segítség szintje az úttest elhagyásának kockázata esetén (402. oldal)
- A kormányzásos segítség aktiválása/inaktiválása az út elhagyásának kockázata esetén (403. oldal)
- A kormányzási segítség az úttest elhagyásának kockázata esetén korlátai (404. oldal)
- Kormányzási segítség szemből történő ütközés kockázata esetén (404. oldal)
- A kormányzási segítség aktiválása/inaktiválása szemből történő ütközés kockázata esetén (405. oldal)
- A kormányzási segítség szemből történő ütközés esetén korlátai (406. oldal)
- Kormányzási segítség hátulról történő ütközés kockázata esetén* (407. oldal)
- A kormányzási segítség hátulról történő ütközés kockázata esetén funkció aktiválása/inaktiválása* (408. oldal)
- A kormányzási segítség hátulról történő ütközés kockázata esetén korlátai (408. oldal)

A kormányzási segítség aktiválása/inaktiválása ütközés kockázata esetén

A funkció választható - a járművezető a **Be** és **Ki** lehetőség közül választhat.



Ennek a gombnak a használatával válthat a **bekapcsolt** és **kikapcsolt** állapot között a központi kijelző funkció nézetében.

i MEGJEGYZÉS

Amikor a **Ütközésmegelőző rendszer** funkció inaktív, akkor az összes részfunkció ki van kapcsolva:

- Kormányzási segítség sávelhagyás kockázatakor
- Kormányzási segítség szemből történő ütközés kockázatakor
- Kormányzási segítség hátulról történő ütközés kockázatakor*

Habár a funkció inaktíválható, tanácsos mindig bekapcsolva tartani, mert a legtöbb esetben javítja a vezetés biztonságát.

Kapcsolódó információk

- Kormányzási segítség ütközés kockázatakor (401. oldal)

Kormányzási segítség sávelhagyás kockázata esetén

A részfunkció feladata, hogy az autó aktív visszakormányzásával segítsen a járművezetőnek annak a kockázatnak a csökkentésében, hogy az autó akaratlanul elhagyja az úttestet.

A funkció a 65-140 km/h (40-87 mph) sebességtartományban működik a tisztán látható jelölésekkel/oldalvonalakkal rendelkező utakon.

Egy kamera figyeli az úttest széleit és festett oldaljelzéseket. Ha az autó arra készül, hogy elhagyja az út szélét, akkor az autó visszakormányoz az útra, és ha a kormányzásos beavatkozás nem elég az út elhagyásának megakadályozásához, akkor a fékek is működésbe lépnek.

Azonban a funkció **nem** avatkozik be aktív kormányzási segítséggel vagy fékezéssel, ha használja az irányjelzőket. És ha a funkció azt észleli, hogy a járművezető aktívan vezeti az autót, akkor a funkció aktiválása késhet.

Az automatikus bekapcsolást követően, a járművezetőt erről egy szöveges üzenet tájékoztatja:

- **Ütközésmegelőző rendszer Automat. beavatkozás**

FIGYELEM

- A "Kormányzási segítség sávelhagyás kockázatakor" részfunkció a közlekedés biztonságának növelését segítő kiegészítő vezetőtámogató funkció – nem képes minden helyzet kezelésére bármilyen forgalmi, időjárási és útviszonyok mellett.
- A funkció nem képes a kerítések, korlátok vagy hasonló akadályok észlelésére az út szélén.
- A "Kormányzási segítség sávelhagyás kockázatakor" nem helyettesíti a járművezető figyelmét és ítélőképességét. Mindig a járművezető felelős az autó biztonságos vezetéséért és a sebesség valamint a többi járműtől való távolság helyes megválasztásáért az érvényben lévő közlekedési szabályoknak és rendelkezéseknek megfelelően.

Kapcsolódó információk

- Kormányzási segítség ütközés kockázatakor (401. oldal)

A kormányzási segítség szintje az úttest elhagyásának kockázata esetén

A funkció a beavatkozás két aktiválási szintjével rendelkezik:

- Csak kormányzási segítség
- Kormányzási segítség fékezéssel beavatkozással

Csak kormányzási segítség

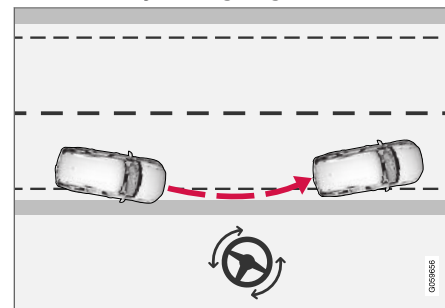

Beavatkozás kormányzási segítséggel.

Kormányzási segítség fékezéses beavatkozással

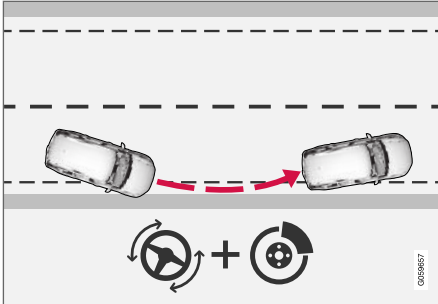

Beavatkozás kormányzási segítséggel és fékezéssel.

A fékezéses beavatkozás az olyan helyzetekben segít, amikor a kormányzási segítség önmagában nem elégséges. A fékezési erő automatikusan alkalmazkodik a úttestelhelyzettől és az időtől.

Kapcsolódó információk

- Kormányzási segítség ütközés kockázatakor (401. oldal)

A kormányzásos segítség aktiválása/inaktiválása az út elhagyásának kockázata esetén

A funkció választható - a járművezető a **Be** és **Ki** lehetőség közül választhat.



Ennek a gombnak a használatával válthat a **bekapcsolt** és **kikapcsolt** állapot között a központi kijelző funkció nézetében.

i MEGJEGYZÉS

Amikor a **Ütközésmegelőző rendszer** funkció inaktív, akkor az összes részfunkció ki van kapcsolva:

- Kormányzási segítség sávelhagyás kockázatakor
- Kormányzási segítség szemből történő ütközés kockázatakor
- Kormányzási segítség hátulról történő ütközés kockázatakor*

Habár a funkció inaktiválható, tanácsos mindig bekapcsolva tartani, mert a legtöbb esetben javítja a vezetés biztonságát.

Kapcsolódó információk

- Kormányzási segítség ütközés kockázatakor (401. oldal)
- Kormányzási segítség sávelhagyás kockázata esetén (402. oldal)

A kormányzási segítség az útest elhagyásának kockázata esetén korlátai

Bizonyos nehéz feltételek mellett a funkciónak gondot okozhat a járművezető megfelelő segítése. Ilyen esetekben ajánlatos kikapcsolni ezt a funkciót.

Példák az ilyen feltételekre:

- útjavítási munkák
- téli útviszonyok
- keskeny utak
- rossz minőségű útfelület
- nagyon "sportos" vezetési stílus
- rossz időjárás korlátozott látási viszonyokkal
- gyengén látszó vagy nem létező oldaljelölések
- éles szegélyek vagy vonalak az oldaljelzéseken kívül
- amikor a kormányzervo csökkent teljesítménnyel működik - például túlmelegedés miatti hűtés közben (lásd "Sebességfüggő kormányzási erő").

i MEGJEGYZÉS

A funkció az autó kombinált kamera és radar egységét használja, ami bizonyos általános korlátokkal rendelkezik – lásd a "Kamera egység korlátai" és a "radar egység korlátai" részeket.

Kapcsolódó információk

- Kormányzási segítség ütközés kockázatakor (401. oldal)
- Sebességfüggő kormányzási erő (288. oldal)
- A kamera egység korlátai (355. oldal)
- A radar eszköz korlátai (346. oldal)

Kormányzási segítség szemből történő ütközés kockázata esetén

A részfunkció segíthet a figyelmetlen járművezetőnek, aki nem veszi észre, hogy az autó a szemközti sávba sodródik.

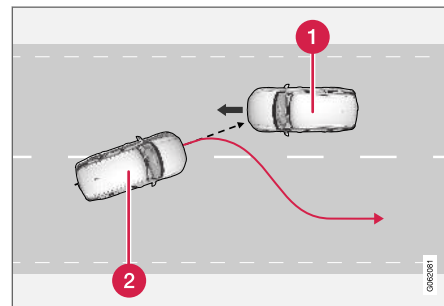

A funkció az autó saját sávba történő visszairányításával segíthet.

- 1 Szembejövő járművek
- 2 Az Ön autója

A funkció a 60-140 km/h (37-87 mph) sebességterületben működik a tisztán látható jelölésekkel/oldalvonalakkal rendelkező utakon.

Ha az autó a sáv elhagyására készül, miközben egy szembejövő jármű közeledik, akkor a funkció segíthet a járművezetőnek az autó visszakormányzásában a saját sávjába.

Azonban funkció **nem** avatkozik be kormányzási segítséggel, ha használja az irányjelzőt. És ha a funkció azt észleli, hogy a járművezető aktívan vezeti az autót, akkor a funkció aktiválása késhet.

Az automatikus bekapcsolást követően, a járművezetőt erről egy szöveges üzenet tájékoztatja:

- **Ütközésmegelőző rendszer Automat. beavatkozás**

FIGYELEM

- A "Kormányzási segítség szemből történő ütközés kockázatakor" részfunkció a közlekedés biztonságának növelését segítő kiegészítő vezetőtámogató funkció – nem képes minden helyzet kezelésére bármilyen forgalmi, időjárás és útviszonyok mellett.
- A kormányzási segítség csak akkor aktív, ha magas az ütközés kockázata – ezért soha nem szabad megvárni, hogy a funkció beavatkozzon.
- A funkció nem helyettesíti a járművezető figyelmét és ítélőképességét. Mindig a járművezető felelős az autó biztonságos vezetéséért és a sebesség valamint a többi járműtől való távolság helyes megválasztásáért az érvényben lévő közlekedési szabályoknak és rendelkezéseknek megfelelően.

Kapcsolódó információk

- Kormányzási segítség ütközés kockázatakor (401. oldal)
- A kormányzási segítség aktiválása/inaktiválása szemből történő ütközés kockázata esetén (405. oldal)
- A kormányzási segítség szemből történő ütközés esetén korlátai (406. oldal)

A kormányzási segítség aktiválása/inaktiválása szemből történő ütközés kockázata esetén

A funkció választható - a járművezető a **Be** és **Ki** lehetőség közül választhat.



Ennek a gombnak a használatával válthat a **bekapcsolt** és **kikapcsolt** állapot között a központi kijelző funkció nézetében.

MEGJEGYZÉS

Amikor a **Ütközésmegelőző rendszer** funkció inaktív, akkor az összes részfunkció ki van kapcsolva:

- Kormányzási segítség sávelhagyás kockázatakor
- Kormányzási segítség szemből történő ütközés kockázatakor
- Kormányzási segítség hátulról történő ütközés kockázatakor*

Habár a funkció inaktiválható, tanácsos mindig bekapcsolva tartani, mert a legtöbb esetben javítja a vezetés biztonságát.



◀◀ **Kapcsolódó információk**

- Kormányzási segítség ütközés kockázatakor (401. oldal)
- Kormányzási segítség szemből történő ütközés kockázata esetén (404. oldal)

A kormányzási segítség szemből történő ütközés esetén korlátai

Bizonyos helyzetekben a funkció korlátozott működéssel rendelkezhet, és nem avatkozik be, például az alábbi esetekben:

- kis járművek, például motorkerékpárok esetében
- olyan utakon, ahol a sáv nem rendelkezik jól kivehető sávjelölésekkel
- ha az autó nagy része a szomszédos sávba van kormányozva
- a 60-140 km/h (37-87 mph) sebességtartományon kívül
- amikor a kormányszervo csökkent teljesítménnyel működik - például túlmelegedés miatti hűtés közben (lásd "Sebességfüggő kormányzási erő").

Az egyéb, nagy kihívást jelentő helyzetek többek között az alábbiak lehetnek:

- útjavítási munkák
- téli útviszonyok
- keskeny utak
- rossz minőségű útfelület
- nagyon "sportos" vezetési stílus
- rossz időjárás és látási viszonyok

Ezekben a nehéz helyzetekben a funkciónak gondot okozhat a járművezető megfelelő segítése.

Ilyen esetekben ajánlatos kikapcsolni ezt a funkciót.

MEGJEGYZÉS

A funkció az autó kombinált kamera és radar egységét használja, ami bizonyos általános korlátokkal rendelkezik – lásd a "Kamera egység korlátai" és a "radar egység korlátai" részeket.

Kapcsolódó információk

- Kormányzási segítség ütközés kockázatakor (401. oldal)
- Kormányzási segítség szemből történő ütközés kockázata esetén (404. oldal)
- Sebességfüggő kormányzási erő (288. oldal)
- A kamera egység korlátai (355. oldal)
- A radar eszköz korlátai (346. oldal)

Kormányzási segítség hátulról történő ütközés kockázata esetén*

A részfunkció segíthet a figyelmetlen vezetőnek, aki nem veszi észre, hogy az autó a sáv elhagyására készül, miközben egy jármű közeledik hátulról vagy a holtterben.

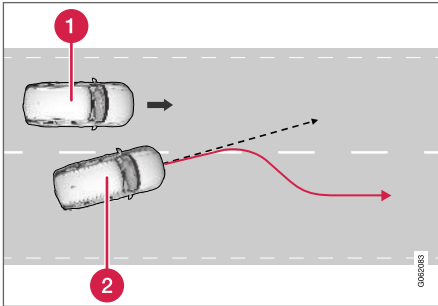

A funkció az autó saját sávba történő visszakormányzásával segíthet.

- 1 Másik jármű a holtterben
- 2 Az Ön autója

Ha az autó a sáv elhagyására készül, miközben egy másik jármű tartózkodik a holtterben vagy másik jármű közeledik gyorsan a szomszédos sávban, akkor a funkció segíthet a járművezetőnek az autó visszakormányzásában a saját sávjába.

A funkció akkor is segíthet, ha a járművezető szándékosan sávot vált az irányjelzők használatá-

val, anélkül, hogy észrevenné, hogy egy másik jármű közeledik.

A funkció a 60-140 km/h (37-87 mph) sebességtartományban működik a tisztán látható jelöléssel/oldalvonallal rendelkező utakon.

Az automatikus bekapcsolást követően, a járművezetőt erről egy szóveges üzenet tájékoztatja:

- **Ütközésmegelőző rendszer Automat. beavatkozás**

FIGYELEM

- A "Kormányzási segítség hátulról történő ütközés kockázatakor" részfunkció a közlekedés biztonságának növelését segítő kiegészítő vezetőtámogató funkció – nem képes minden helyzet kezelésére bármilyen forgalmi, időjárási és útviszonyok mellett.
- A kormányzási segítség csak akkor aktív, ha magas az ütközés kockázata – ezért soha nem szabad megvárni, hogy a funkció beavatkozzon.
- A funkció nem helyettesíti a járművezető figyelmét és ítélőképességét. Mindig a járművezető felelős az autó biztonságos vezetéséért és a sebesség valamint a többi járműtől való távolság helyes megválasztásáért az érvényben lévő közlekedési szabályoknak és rendelkezéseknek megfelelően.

Kapcsolódó információk

- Kormányzási segítség ütközés kockázatakor (401. oldal)
- A kormányzási segítség hátulról történő ütközés kockázata esetén funkció aktiválása/inaktiválása* (408. oldal)
- A kormányzási segítség hátulról történő ütközés kockázata esetén korlátai (408. oldal)

A kormányzási segítség hátulról történő ütközés kockázata esetén funkció aktiválása/inaktiválása*

A funkció választható - a járművezető a **Be** és **Ki** lehetőség közül választhat.

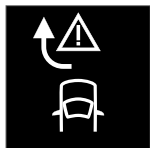

Ennek a gombnak a használatával válthat a **bekapcsolt** és **kikapcsolt** állapot között a központi kijelző funkció nézetében.

i MEGJEGYZÉS

Amikor a **Ütközésmegelőző rendszer** funkció inaktív, akkor az összes részfunkció ki van kapcsolva:

- Kormányzási segítség sávelhagyás kockázatakor
- Kormányzási segítség szemből történő ütközés kockázatakor
- Kormányzási segítség hátulról történő ütközés kockázatakor*

Habár a funkció inaktiválható, tanácsos mindig bekapcsolva tartani, mert a legtöbb esetben javítja a vezetés biztonságát.

Kapcsolódó információk

- Kormányzási segítség ütközés kockázatakor (401. oldal)
- Kormányzási segítség hátulról történő ütközés kockázata esetén* (407. oldal)

A kormányzási segítség hátulról történő ütközés kockázata esetén korlátai

Bizonyos helyzetekben a funkció korlátozott működéssel rendelkezhet, és nem avatkozik be, például az alábbi esetekben:

- kis járművek, például motorkerékpárok esetében
- ha az autó nagy része a szomszédos sávba van kormányozva
- gyengén látszó vagy nem létező oldaljelölések az úton/sávban
- a 60-140 km/h (37-87 mph) sebességtartományon kívül
- amikor a kormányszervo csökkent teljesítménnyel működik - például túlmelegedés miatti hűtés közben (lásd "Sebességfüggetlen kormányzási erő").

Az egyéb, nagy kihívást jelentő helyzetek többek között az alábbiak lehetnek:

- útjavítási munkák
- téli útviszonyok
- keskeny utak
- rossz minőségű útfelület
- nagyon "sportos" vezetési stílus
- rossz időjárás és látási viszonyok

Ezekben a nehéz helyzetekben a funkciónak gondot okozhat a járművezető megfelelő segítése. Ilyen esetekben ajánlatos kikapcsolni ezt a funkciót.

i MEGJEGYZÉS

A funkció az autó kombinált kamera és radar egységét használja, ami bizonyos általános korlátokkal rendelkezik – lásd a "Kamera egység korlátai" és a "radar egység korlátai" részeket.



A kamera és radar egységen kívül, a funkció az autó hátra néző radarját is használja, ami bizonyos korlátokkal rendelkezik, amelyekkel a járművezetőnek tisztában kell lennie - kiegészítő információkat "A BLIS korlátai" részben talál.

Kapcsolódó információk

- Kormányzási segítség ütközés kockázatakor (401. oldal)
- Kormányzási segítség hátulról történő ütközés kockázata esetén* (407. oldal)
- Sebességfüggő kormányzási erő (288. oldal)
- A kamera egység korlátai (355. oldal)
- A radar eszköz korlátai (346. oldal)
- A BLIS korlátai (376. oldal)

A kormányzási segéd szimbólumai és üzenetei ütközés kockázata esetén

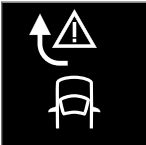
A funkcióra vonatkozóan számos szimbólum és üzenet jelenhet meg a járművezetői kijelzőn. Az alábbi táblázat néhány példát mutat.

Szimbólum	Üzenet	Leírás
	Ütközésmegelőző rendszer Automat. beavatkozás	A funkció aktiválásakor egy üzenet jelenik meg, hogy tájékoztassa a járművezetőt a rendszer aktív állapotáról.
	Szélvédő-érzékelő Érzékelő blokkolva, lásd a kézikönyvet	Csökken a kamera képessége az úttest figyelésére az autó előtt.

A szöveges üzenetek a kormánykerék jobb oldali billentyűzetének közepén elhelyezkedő  gomb rövid megnyomásával törölhetők.

Ha az üzenet megmarad: Keressen fel egy műhelyt – hivatalos Volvo műhely ajánlott.

Kapcsolódó információk

- Kormányzási segítség ütközés kockázatakor (401. oldal)

Parkolósegéd*

A parkolósegéd funkció segít a vezetőknek, amikor szűk helyekre jár be, az akadályoktól való távolság hallható egy grafikus jelzéssel együtt a központi kijelzőn.



Képernyőnézet az akadályzónákkal és érzékelő szektorokkal.

A központi kijelző áttekintést mutat az autó és az észlelt akadályok viszonyáról.

A kiemelt szektor jelzi az akadály elhelyezkedését. Minél közelebb van elől/hátul a kiemelt szektor-négyzet az autó szimbólumhoz, annál kisebb a távolság az autó és az észlelt akadály között.

Az oldalsó szektorok színe megváltozik, ahogy csökken az autó és az akadály közötti távolság.

Minél rövidebb a távolság, annál gyorsabban szól a hangjelzés. Az audiorendszer egyéb hangjai automatikusan elnémulnak.

Az elől és oldalt található akadályokra vonatkozó hangjelzés akkor aktív, amikor az autó mozog, de kikapcsol, miután az autó körülbelül 2 másodperce álló helyzetben van. A hátul elhelyezkedő akadályokra vonatkozó hangjelzés akkor is aktív, amikor az autó áll.

Amikor az autó mögött vagy előtt elhelyezkedő akadály körülbelül 30 cm (1 láb) távolságon belül van, akkor a hangjelzés állandó és az autóhoz legközelebbi aktív érzékelőmező ki van töltve.

Az oldalsó akadályoktól körülbelül 25 cm távolságon belül (0,8 láb) a hangjelzés intenzíven pulzál és az aktív szektormező színe NARANCSSÁRGÁRÓL PIROSRA változik.

A parkolósegéd jelzésének hangereje akkor állítható be a középkonzol [>II] gombjával, amikor hallható a hangjelzés. A beállítás a felső nézet

Beállítások menüpontjában is elvégezhető.

i MEGJEGYZÉS

- Az autó szimbólumhoz legközelebbi szektor kivételével, hangos figyelmeztetések csak közvetlenül az autó nyomvonalán elhelyezkedő akadályok esetében hallhatók.

! FIGYELEM

- A parkolósegéd funkció kiegészítő vezetőtámogató funkció, amelynek célja a vezetés megkönnyítése és biztonságosabbá tétele – nem képes minden helyzet kezelésére bármilyen forgalmi, időjárási és útvizonyok mellett.
- A parkolóérzékelők holtterekkel rendelkeznek, ahol az akadályok nem észlelhetők.
- Fordítson különös figyelmet az autó közelében tartózkodó emberekre vagy állatokra.
- A parkolósegéd rendszer nem helyettesíti a járművezető figyelmét és ítélőképességét. Mindig a járművezető felelős az autó biztonságos vezetéséért és a sebesség valamint a többi járműtől való távolság helyes megválasztásáért az érvényben lévő közlekedési szabályoknak és rendelkezéseknek megfelelően.

Kapcsolódó információk

- Park Assist Pilot elől, hátul és az oldalak mentén (412. oldal)
- A parkolósegéd aktiválása/inaktiválása (414. oldal)
- A parkolósegéd korlátai (414. oldal)



- A Park Assist Pilot ajánlott karbantartása (415. oldal)
- A parkolósegéd szimbólumai és üzenetei (416. oldal)

Park Assist Pilot elől, hátul és az oldalak mentén

A Park Assist Pilot különböző paraméterekkel rendelkezik attól függően, hogy az autó mely része közelít meg akadályt.

Elől

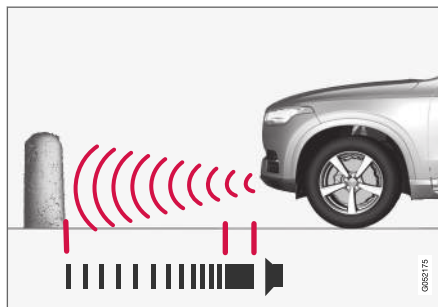

Figyelmeztető jel, folyamatos hangjelzés kisebb mint körülbelül 30 cm (1 láb) távolságra az akadálytól ¹²².

Az első parkolósegéd érzékelői automatikusan aktiválódnak a motor beindításakor. Ezek 10 km/h alatti (6 mph) sebesség mellett aktívak.

A mérési tartomány körülbelül 80 centiméterre (2,5 láb) terjed ki az autó előtt.

i MEGJEGYZÉS

A parkolósegéd a rögzítőfék behúzásakor vagy automata sebességváltó esetén a **P** mód kiválasztásakor kapcsol ki.

! FONTOS

Ha kiegészítő lámpákat szerel fel: Ne feledje, hogy ezek nem takarhatják el az érzékelőket - a kiegészítő lámpákat így akadályként érzékelhetik.

Hátrafelé

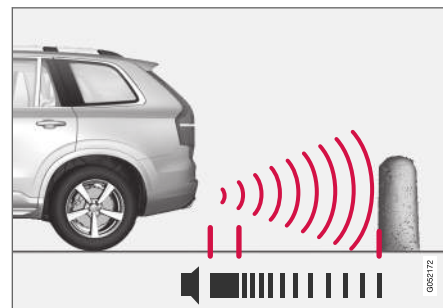

Figyelmeztető jel, folyamatos hangjelzés kisebb mint körülbelül 30 cm (1 láb) távolságra az akadálytól ¹²²/**>**

¹²²Az ábra vázlatos - az alkatrészek az autómoddeltől függően eltérőek lehetnek.

A hátsó érzékelők akkor aktiválódnak, ha az autó hátrafelé gurul anélkül hogy sebességben lenne vagy hátrameneti fokozatba kapcsol.

A mérési tartomány körülbelül 1,5 méterre (5 láb) terjed ki az autó mögött.

Amikor az autó elektromos rendszeréhez csatlakoztatott utánfutóval tolat, akkor a parkolósegéd automatikusan kikapcsol.

i MEGJEGYZÉS

Amikor például utánfutóval vagy kerékpártartóval a vonóhorogra szerelve - eredeti Volvo utánfutó-vezetékkezelés nélkül - tolat, akkor lehetséges, hogy a parkolósegédet ki kell kapcsolni, hogy ne érzékelje ezeket.

Az oldalak mentén

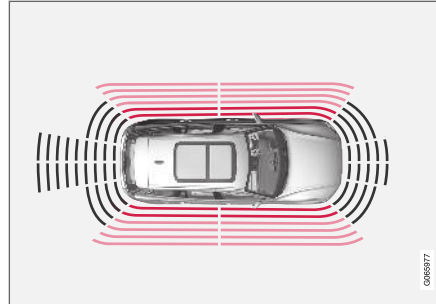

Figyelmeztető jel, intenzív pulzálás kisebb mint körülbelül 25 cm (0,8 láb) távolságra az akadálytól ¹²².

A parkolósegéd oldalsó érzékelői automatikusan aktiválódnak a motor beindításakor. Ezek 10 km/h alatti (6 mph) sebesség mellett aktívak.

A mérési tartomány az oldalaktól körülbelül 25 cm-re (0,8 láb) kezdődik.

Az oldalsó érzékelők észlelési területe azonban jelentősen megnő az első kerekek kormányzási szögének növelésekor és amikor a kormánykerék el van fordítva, akkor legfeljebb körülbelül 90 cm (3 láb) magasságig észlelhetők akadályok átlósan az autó mögött vagy előtt. (lásd még az "Oldalsó érzékelő mezők" címszót "A parkoló kamera érzékelő mezői a Pilot Assist funkcióból" részben).

Kapcsolódó információk

- Parkolósegéd* (411. oldal)
- A parkoló kamera érzékelőmezői a Pilot Assist funkcióból (422. oldal)

¹²²Az ábra vázlatos - az alkatrészek az autómoddeltől függően eltérőek lehetnek.

A parkolásegéd aktiválása/inaktiválása

A parkolásegéd funkció aktiválható/inaktiválható.

Be/ki

Az első és oldalsó parkolásegéd-érzékelők automatikusan kapcsolnak be a motor beindításakor. A hátsó érzékelők akkor aktívak, amikor az autó hátrafelé halad vagy hátrameneti fokozatba van kapcsolva.



A funkció aktiválása/inaktiválása a központi kijelző funkció nézetében lehetséges.

- Érintse meg a **Parkoló automatika** gombot a funkció nézetben.
 - > A parkolásegéd aktív/inaktív, egy zöld/szürke visszajelző látható a gombon.

A parkolásegéddel, Park Assist Pilot funkcióval felszerelt autók a vonatkozó kamera nézetből is aktiválhatók/inaktiválhatók.

Kapcsolódó információk

- Parkolásegéd* (411. oldal)

A parkolásegéd korlátai

A parkolásegéd rendszer nem képes minden helyzetben mindent észlelni, ezért bizonyos esetekben korlátozott működéssel rendelkezhet.

A járművezetőnek tisztában kell lennie a parkolásegéd rendszer korlátainak alábbi példáival:

FIGYELEM



Fordítson különös figyelmet a tolatásra, amikor ez a szimbólum látható, ha utánfutó, kerékpártartó vagy hasonló van szerelve és elektromosan csatlakoztatva az autóhoz.

A szimbólum azt jelzi, hogy a hátsó parkolásegéd érzékelők **ki vannak kapcsolva** és nem figyelmeztetnek az akadályokra.

FONTOS

Bizonyos tárgyak, például láncok, vékony fényes oszlopok vagy alacsony akadályok "jelárnyékban" lehetnek és átmenetileg nem észlelhetők az érzékelők számára - a lüktető hang váratlanul megszűnhet ahelyett, hogy a várt folyamatos hangra változna.

Az érzékelők nem képesek a magas tárgyak, például kiugró rakodórampák észlelésére.

- Ilyen esetekben fordítson különös figyelmet és nagyon lassan manőverezzen/váltson irányt vagy hagyja abba a pillanatnyi parkolási manővert - fennáll járművek vagy egyéb tárgyak károsodásának a kockázata, mert az érzékelők információi ilyen helyzetekben nem mindig megbízhatók.

FONTOS

Bizonyos körülmények között a parkolásegéd rendszer helytelen figyelmeztető jeleket adhat, amelyeket olyan külső hangforrások okoznak, amelyek a rendszer által használtlalt megegyező ultrahang-frekvenciákat használnak.

Ilyenek lehetnek például többek között a kürtök, nedves gumiabroncsok az aszfalton, légfék, motorkerékpárok kipufogóhangja stb.

i MEGJEGYZÉS

Mivel a vonóhorog az autó elektromos rendszeréhez van konfigurálva, annak kinyúlását figyelembe veszi a rendszer az autó mögötti akadály távolságának kiszámításakor.

Kapcsolódó információk

- Parkolósegéd* (411. oldal)

A Park Assist Pilot ajánlott karbantartása

A Park Assist pilot optimális működéséhez a parkolósegéd érzékelőit rendszeresen meg kell tisztítani vízzel és autósamponnal.

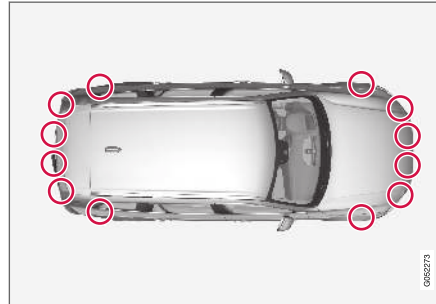

A parkolóérezkelők elhelyezkedése¹²³.

i MEGJEGYZÉS

A szennyezett, jéggel és hóval borított érzékelők helytelen figyelmeztető jelzéseket, csökkent működést vagy nem működést okozhatnak.

Kapcsolódó információk

- Parkolósegéd* (411. oldal)

¹²³MEGJEGYZÉS: Az ábra csak szemléltető jellegű - a részletek modellenként változhatnak.

A parkolósegéd szimbólumai és üzenetei

A parkolósegéd rendszer szimbólumai és üzenetei a járművezetői kijelzőn és/vagy a központi kijelzőn láthatók.

Az alábbi táblázat néhány példát mutat.

Szimbólum	Üzenet	Leírás
		A hátsó parkolósegéd érzékelők inaktíva vannak , így nincsenek az akadályokra/tárgyakra vonatkozó hangos figyelmeztetések.
	Parkolássegítő rendszer. Érzékelők blokkolva, tisztítás szükséges	A funkció egy vagy több érzékelője gátolva van - ellenőrizze és javítsa ki, amint lehetséges.
	Parkolássegítő rendszer. Nem áll rendelkezésre, szerviz szükséges	A rendszer nem úgy működik ahogyan kellene. Fel kell keresni egy szervizt - hivatalos Volvo márkaszerviz igénybe vételét javasoljuk.

A szöveges üzenetek a kormánykerék jobb oldali billentyűzetének közepén elhelyezkedő  gomb rövid megnyomásával törölhetők.

Ha az üzenet megmarad: Keressen fel egy műhelyt – hivatalos Volvo műhely ajánlott.

Kapcsolódó információk

- Parkolósegéd* (411. oldal)

Parkolókamera*

A parkolósegéd segíthet a járművezetőnek, amikor szűk helyekre jár be, a kamera képével és ábrákkal jelezve az akadályokat a központi kijelzőn.

A parkolókamera egy támogató funkció, amely automatikusan kapcsol be a hátrameneti sebességfokozat kapcsolásakor vagy manuálisan is bekapcsolható a központi kijelzőn.



Példa a kameranézetre¹²⁴.

- 1 **Zoom**¹²⁵ - nagyítás/kicsinyítés
- 2 **360°-os nézet*** - aktiválja/inaktiválja az összes kamerát.
- 3 **PAS*** - aktiválja/inaktiválja a parkolósegéd rendszert

- 4 **Vonalak** - aktiválja/inaktiválja a parkolási segédvonalakat
- 5 **Vonórúd*** - aktiválja/inaktiválja a vonóhorog parkolási segédvonalát*¹²⁶
- 6 **CTA*** - aktiválja/inaktiválja a Cross Traffic Alert funkciót

¹²⁴Az ábra vázlatos - az alkatrészek az autómodellőlől függően eltérőek lehetnek.

¹²⁵Nagyításakor a parkolósegéd-vonalak kikapcsolnak.

¹²⁶Nem minden piacon áll rendelkezésre.





⚠ FIGYELEM

- A parkolókamera funkció kiegészítő vezetőtámogató funkció, amelynek célja a vezetés megkönnyítése és biztonságosabbá tétele – nem képes minden helyzet kezelésére bármilyen forgalmi, időjárási és útviszonyok mellett.
- A parkolókamerák holtterekkel rendelkeznek, ahol az akadályok nem észlelhetők.
- Fordítson különös figyelmet az autó közelében tartózkodó emberekre vagy állatokra.
- A kijelzőn megjelenő tárgyak/akadályok közelebb lehetnek, mint amilyen közelinek a képernyőn látszanak.
- A parkolókamerák nem helyettesítik a járművezető figyelmét és ítélőképességét. Mindig a járművezető felelős az autó biztonságos vezetéséért és a sebesség valamint a többi járműtől való távolság helyes megválasztásáért az érvényben lévő közlekedési szabályoknak és rendelkezéseknek megfelelően.

Kapcsolódó információk

- A parkoló kamera kameranézetei (418. oldal)
- Parkoló segédvonalak a parkoló kamerához (420. oldal)

- A parkoló kamera érzékelőmezői a Pilot Assist funkcióból (422. oldal)
- A parkolókamera bekapcsolása (423. oldal)
- A parkolókamera korlátai (424. oldal)
- A parkoló kamera ajánlott karbantartása (425. oldal)
- A parkolókamera szimbólumai és üzenetei (426. oldal)
- A parkolósegéd aktiválása/inaktiválása (414. oldal)
- Cross Traffic Alert* (379. oldal)

A parkoló kamera kameranézetei

A funkció képes 360° összetett nézetet és egyedi nézeteket megjeleníteni a négy kamerára vonatkozóan: hátsó, első, bal és jobb oldali kamera nézet.

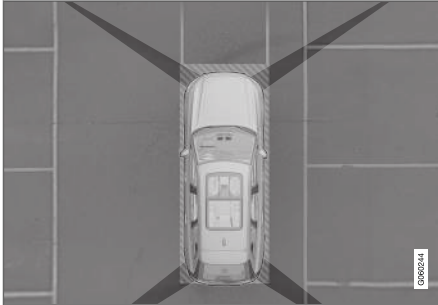
360°-os nézet*

A parkolókamerák "látótere" a hozzávetőlegesen lefedett területtel.

A **360°-os nézet** funkció aktiválja az összes parkolókamerát, miután az autó négy oldala egyszerre jelenik meg a központi kijelzőn, ami segít a járművezetőnek az autó körüli terület megfigyelésében, amikor alacsony sebességgel manőverez.

A 360°-os nézetből az egyes kamera nézetek különállóan aktiválhatók:

- Nyomja meg a kívánt kamera "látóterét" a képernyőn, például az első kamera előtti/feletti felületen.



Egy kamera szimbólum jelzi a központi kijelzőn az autó szimbólumán, hogy melyik kamera aktív.

Ha az autó **Parkoló automatika*** funkcióval is rendelkezik, akkor színes mezőkkel, különböző színekkel megjelenik az észlelt akadályok távolsága.

A kamerák automatikusan vagy manuálisan aktiválhatók – lásd "A parkolókamera elindítása" részt.

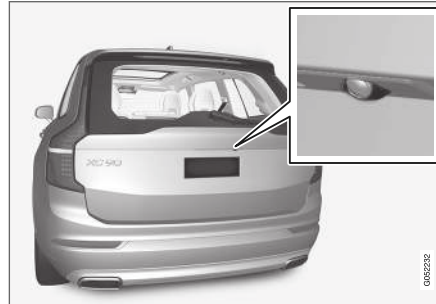
Hátrafelé

A hátra néző kamera¹²⁷ a rendszámtábla felett helyezkedik el.

A hátra néző kamera széles területet mutat az autó mögött. Bizonyos modellek esetén a lökhá-

rító egy része valamint bizonyos esetekben a vonóhorog is látható.

A központi kijelzőn megjelenő objektumok kissé ferdén jelenhetnek meg — ez normális.

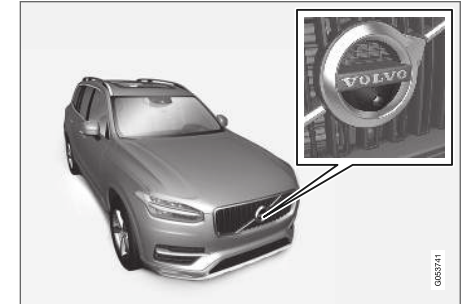
Első

Az első parkolókamera¹²⁸ a hűtőrácsban helyezkedik el.

Az első kamera hasznos lehet akkor, amikor korlátozott kilátással rendelkező kereszteződésen halad át, például amikor magas sövények találhatók a kereszteződésben. Ez 25 km/h (16 mph) sebességig aktív - ezután az első kamera kikapcsol.

Ha az autó nem éri el az 50 km/h (30 mph) sebességet, és a sebesség az első kamera kikapcsolását követő 1 percnél 22 km/h (14 mph) alá esik, akkor a kamera újra bekapcsol.

¹²⁷MEGJEGYZÉS: Az ábra csak szemléltető jellegű - a részletek modellenként változhatnak.

¹²⁸MEGJEGYZÉS: Az ábra csak szemléltető jellegű - a részletek modellenként változhatnak.

◀ Az oldalak



Az oldalsó kamerák¹²⁸ az egyes külső tükrökben helyezkednek el.

Az oldalsó kamerák mutathatják, mi helyezkedik el az autó egyes oldalai mellett.

Kapcsolódó információk

- Parkolókamera* (417. oldal)
- A parkolókamera bekapcsolása (423. oldal)

Parkoló segédvonalak a parkoló kamerához

A parkolókamerák vonalak megjelenítésével jelzik a képernyőn az autó helyzetét annak környezetéhez képest.



Példa¹²⁹ a parkolási segédvonalakra.

A parkolósegéd-vonalak mutatják az autó külső méreteinek jövőbeni útvonalát a pillanatnyi kör-

mánykerékszög esetén - ez segíti a párhuzamos parkolást, a szűk helyekre tolatást és az utánfutó csatlakoztatását.

A képernyőn megjelenő vonalak úgy vannak kivetítve, mintha a talaj szintjén lennének és közvetlen kapcsolatban vannak a kormánykerék mozgatásával, ami akár forgatás közben is mutatja a járművezetőnek, hogy milyen útvonalon haladna az autó, akkor is, amikor az autó kanyarodik.

Ezek a parkolósegéd-vonalak magukban foglalják az autó kiálló részeit, mint a vonóhorog, a külső tükrök és sarkok.

i MEGJEGYZÉS

- Amikor olyan utánfutóval tolat, amely nincs elektromosan csatlakoztatva az autóhoz, akkor a parkolósegéd vonalai az **autó** útvonalát mutatják - nem az utánfutótét.
- A képernyő nem mutat parkolósegéd-vonalakat, amikor az utánfutó elektromosan csatlakoztatva van az autó elektromos rendszeréhez.
- A parkolási segédvonalak nagyításkor nem láthatók.

¹²⁸MEGJEGYZÉS: Az ábra csak szemléltető jellegű - a részletek modellenként változhatnak.

¹²⁹Az ábra vázlatos - az alkatrészek az autómoddeltől függően eltérőek lehetnek.

! FONTOS

- Ne feledje, hogy amikor a hátsó kamera van kiválasztva, akkor a monitor csak az autó mögötti területet mutatja. Figyeljen az autó melletti és előtti területre, amikor hátrafelé halad.
- Ugyanez fordítva is igaz - figyelje, hogy mi történik az autó hátuljánál, amikor az első kamera van kiválasztva.
- Ne feledje, hogy a parkolósegéd-vonalak a **legrövidebb** útvonalat mutatják. Ezért fordítson különös figyelmet az autó oldalaira, hogy azok ne menjenek neki semminek/rá semmire, amikor elforgatja a kormánykereket és előre halad, vagy az autó első része ne ne kaszáljon neki semminek/rá semmire, amikor forgatja a kormánykereket és hátrafelé halad.

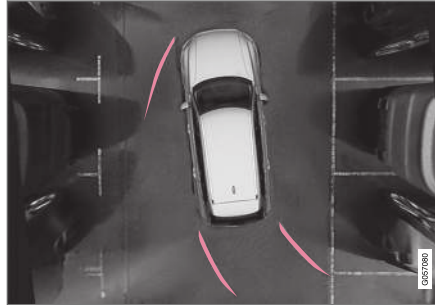
Parkolósegéd-vonalak 360°-os nézetben*360°-os nézet parkolósegéd vonalakkal¹²⁹.

A 360°-os nézetben a parkolósegéd vonalai az autó mögött, előtt és mellett jelennek meg (a menetiránytól függően):

- Amikor előre halad: Első vonalak
- Tolatáskor: Oldalvonalak és tolatóvonalak

Ha az első vagy a hátsó kamera van kiválasztva, akkor az autó haladási irányától függően megjelennek a parkolási segédvonalak.

Ha egy oldalsó kamera van kiválasztva, akkor a parkolási segédvonalak csak tolatáskor jelennek meg.

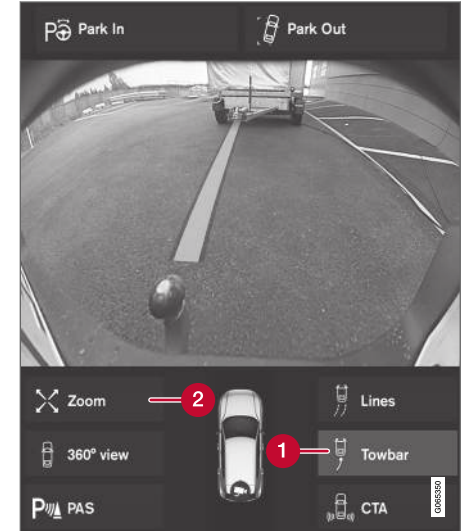
A vonóhorog segédvonalai*Vonóhorog segédvonalakkal¹²⁹.

- 1 Vonórúd** - aktiválja a vonóhorog segédvonalát.
- 2 Zoom** - nagyítás/kicsinyítés

A kamera megkönnyítheti az utánfutó csatlakoztatását úgy, hogy segédvonalat jelenít meg a vonóhorog tervezett "nyomvonaláról" az utánfutóhoz.

¹²⁹Az ábra vázlatos - az alkatrészek az autómoddeltől függően eltérőek lehetnek.

1. Nyomja meg a **Vonórúd** gombot (1).
 - > Megjelennek a parkolási segédvonalak a vonóhorog előre látható "nyomvonalán" - ezzel egy időben eltűnnek az autó parkolási segédvonalai.
 - Az autó és a vonóhorog parkolási segédvonalai nem jeleníthetők meg egyszerre.
2. Nyomja meg a **Zoom** (2) lehetőséget, ha pontosabb manőverezésre van szükség.
 - > A kamera nézete nagyításra kerül.

Kapcsolódó információk

- Parkolókamera* (417. oldal)

A parkoló kamera érzékelőmezői a Pilot Assist funkcióból

Ha az autó parkolósegéddel is fel van szerelve, akkor a távolságot színes mezők mutatják a 360°-os nézetben azt akadályt észlelő egyes érzékelőkre vonatkozóan.

Első és hátsó érzékelő mezők



A képernyő színes érzékelő mezőket mutathat az autó szimbólumon¹³⁰.

Az első és hátsó érzékelő mezőinek színe változik, ahogy az akadály távolsága csökken — SÁRGÁRÓL NARANCSSÁRGÁRA, majd PIROSRA.

Mezőszín tolatás-kor	Távolság méterben (lábban)
Sárga	0,6-1,5 (2,0-4,9)
Narancs	0,3-0,6 (1,0-2,0)
Piros	0-0,3 (0-1,0)

Mezőszín előre	Távolság méterben (lábban)
Sárga	0,6-0,8 (2,0-2,6)
Narancs	0,3-0,6 (1,0-2,0)
Piros	0-0,3 (0-1,0)

A PIROS érzékelő mezők esetén a szaggatott hangjelzés folyamatosra változik.

¹³⁰Az ábra vázlatos - az alkatrészek az autómoddeltől függően eltérőek lehetnek.

Oldalsó érzékelő mezők

A figyelmeztető jelzések az autó tervezett útvonalától függenek. Teljes kormányzási szög esetén ezért átlósan az autó előtti és átlósan az autó mögötti akadályokra vonatkozó figyelmeztetések is előfordulhatnak, nem csak egyenesen az autó előtt vagy közvetlenül az autó mögött.

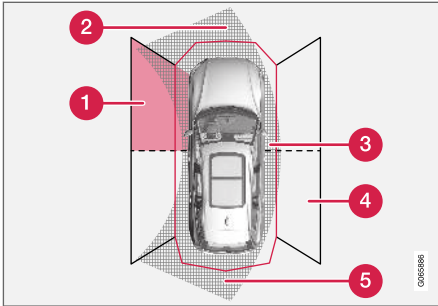

Parkolóérzékelő szektorok, ahol akadályok észlelhetők¹³⁰.

- 1 Bal oldali első érzékelő mező
- 2 Akadályszektor az autó tervezett útvonalán előre – a kormányzási szögtől függően
- 3 PIROS mezőszínű szektor és intenzíven pulzáló hangjelzés
- 4 Jobb oldali első érzékelőmező
- 5 Akadályszektor az autó tervezett útvonalán tolatáskor – a kormányzási szögtől függően

Az oldalsó mező színe az akadályhoz közeledve – SÁRGÁRÓL PIROSRA változik.

Az oldalsó mezők színe	Távolság méterben (lábban)
Sárga	0,25–0,9 (0,8–3,0)
Piros	0–0,25 (0–0,8)

PIROS érzékelő mezők esetén a hangjelzés pulzálásról intenzív pulzálásra vált.

Kapcsolódó információk

- Parkolókamera* (417. oldal)

A parkolókamera bekapcsolása

A parkolókamera automatikusan bekapcsol, amikor hátrameneti sebességfokozatba kapcsol vagy a központi kijelző funkciógombjainak egyikével manuálisan is bekapcsolható.

Kamera nézet tolatás közben

Amikor hátrameneti sebességfokozatba kapcsol, akkor a képernyő a 360°-os nézetet mutatja, ha ez vagy valamelyik oldalnézet volt az utoljára használt kamera nézet, különben a hátsó nézet jelenik meg.

Kamera nézet a kamera manuális indításakor



Ezzel a gombbal indíthatja el a parkolókamerát a központi kijelző funkció nézetében.

A képernyő ezután először az utoljára használt kamera nézetet mutatja. Azonban a motor minden indításakor az előzőleg mutatott oldalnézetet a 360°-os nézet, az előzőleg mutatott nagyított hátsó nézetet pedig a hátsó nézet váltja fel.

A kamera automatikus kikapcsolása

Az első nézet 25 km/h (16 mph) sebességnél eltűnik, hogy ne vonja el a járművezető figyelmét - automatikusan újra megjelenik, ha a sebesség 1 percen belül 22 km/h (14 mph) alá csökken,

¹³⁰Az ábra vázlatos - az alkatrészek az autómoddeltől függően eltérőek lehetnek.

- feltéve, hogy a sebesség nem haladta meg az 50 km/h (31 mph) értéket.
- A többi kamera nézet 15 km/h (9 mph) sebességnél kapcsol ki, és nem kapcsol be újra.

Kapcsolódó információk

- Parkolókamera* (417. oldal)

A parkolókamera korlátai

A parkolókamera nem képes minden helyzetben mindent észlelni, ezért korlátozott funkcionalitással rendelkezhet.

A járművezetőnek tisztában kell lennie a parkolókamera korlátainak alábbi példáival:

FIGYELEM



Fordítson különös figyelmet a tolatásra, amikor ez a szimbólum látható, ha utánfutó, kerékpártartó vagy hasonló van szerelve és elektromosan csatlakoztatva az autóhoz.

A szimbólum azt jelzi, hogy a hátsó parkolósegéd érzékelők **ki vannak kapcsolva** és nem figyelmeztetnek az akadályokra.

MEGJEGYZÉS

Az autó hátuljára szerelt kerékpártartók vagy egyéb tartozékok eltakarhatják a kamera látótengelyét.

Holtterek

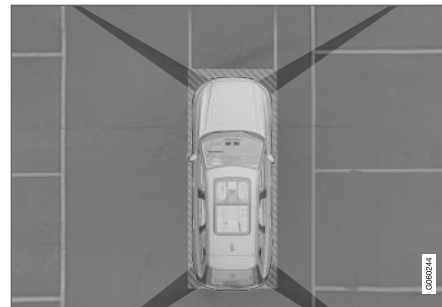

A kameralátóterek között "vak" szektorok vannak.

A 360°-os nézetben az akadályok/objektumok "elmosódhatnak" az egyes kamerák közötti hézagokban.

FIGYELEM

Ügyeljen arra a lehetőségre, hogy amikor a képnek akár egy viszonylag kis része van eltakarva, viszonylag nagy terület lehet rejtve a nézetből. Az akadályok ezért rejtve maradhatnak, amíg az autó nagyon közel nem ér azokhoz.

Hibás kamera

Ha egy kamera szektor fekete és ezt a szimbólumot tartalmazza, az azt jelenti, hogy a kamera nem működik.

Az alábbi ábra egy példát mutat.

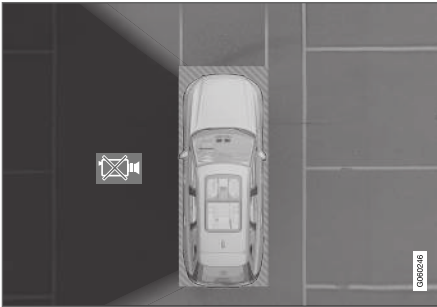

Az autó bal oldali kamerája nem működik.

Fekete kamera szektor

A fekete kamera szektor az alábbi esetekben is megjelenik, de a hibás kamerát jelző szimbólum nélkül.

- nyitott ajtó
- nyitott csomagterajtó
- behajtott külső tükör.

Fényviszonyok

A kamera képe automatikusan igazodik a környezeti fényviszonyokhoz. Ezért a kép fényereje és

minősége enyhén változó lehet. A gyenge megvilágítás csökkentheti a képminőséget.

Kapcsolódó információk

- Parkolókamera* (417. oldal)

A parkoló kamera ajánlott karbantartása

A hátsó rendszámábratartó mellett, a hűtőrácsban és a két külső tükörben elhelyezkedő parkoló kamera bizonyos karbantartást igényel.

Tisztítsa meg rendszeresen a kameralencsét kézzel vízrel és autósamponnal - ügyeljen arra, hogy ne karcolja meg a lencsét.

 MEGJEGYZÉS

Az optimális működés érdekében, tartsa szennyeződésektől, hótól és jégtől mentesen a kamera lencséjét. Ez rossz fényviszonyok mellett különösen fontos.



Kapcsolódó információk

- Parkolókamera* (417. oldal)

A parkolókamera szimbólumai és üzenetei

A parkolókamera szimbólumai és üzenetei a járművezetői kijelzőn és/vagy a központi kijelzőn láthatók.

Az alábbi táblázat példákat mutat.

Szimbólum	Üzenet	Leírás
		A hátsó parkolósegéd érzékelők inaktívalva vannak , így nincsenek az akadályokra/tárgyakra vonatkozó hangos figyelmeztetések és mezőjelek.
		A kamera ki van kapcsolva.
	Parkolássegítő rendsz. Érzékelők blokkolva, tisztítás szükséges	A funkció egy vagy több érzékelője gátolva van - ellenőrizze és javítsa ki, amint lehetséges.
	Parkolássegítő rendsz. Nem áll rendelkezésre, szerviz szükséges	A rendszer nem úgy működik ahogyan kellene. Fel kell keresni egy szervizt - hivatalos Volvo márkaszerviz igénybe vételét javasoljuk.

A szöveges üzenetek a kormánykerék jobb oldali billentyűzetének közepén elhelyezkedő  gomb rövid megnyomásával törölhetők.

Ha az üzenet megmarad: Keressen fel egy műhelyt – hivatalos Volvo műhely ajánlott.

Kapcsolódó információk

- Parkolókamera* (417. oldal)

Parkolósegéd*

Az aktív parkolósegéd (PAP¹³¹) segít a járművezetőnek a parkolásban vagy a parkolóhely elhagyásában.



A PAP először ellenőrzi, hogy a hely elég nagy-e, és ha igen, akkor bekormányozza az autót a helyre.

A központi kijelző szimbólumokkal, ábrákkal és szöveggel jelzi a végrehajtandó műveleteket és, hogy mikor kell azokat végrehajtani.

FIGYELEM

- Az PAP funkció kiegészítő vezetőtámogató funkció, amelynek célja a vezetés megkönnyítése és biztonságosabbá tétele – nem képes minden helyzet kezelésére bármilyen forgalmi, időjárás és útviszonyok mellett.
- Fordítson különös figyelmet az autó közelében tartózkodó emberekre vagy állatokra.
- A PAP nem helyettesíti a járművezető figyelmét és ítélőképességét. Mindig a járművezető felelős az autó biztonságos vezetéséért és a sebesség valamint a többi járműtől való távolság helyes megválasztásáért az érvényben lévő közlekedési szabályoknak és rendelkezéseknek megfelelően.

MEGJEGYZÉS

A PAP funkció felméri a helyet és kormányozza az autót - a járművezető feladata:

- az autó környezetének figyelése
- a központi kijelző utasításainak követése
- válasszon ki egy sebességfokozatot (hátramenet/előremenet) - egy "fütyülő" hang jelzi a járművezetőnek, hogy mikor kell sebességfokozatot váltania
- biztonságos sebesség fenntartása
- fékezés és megállás.

Kapcsolódó információk

- Parkolási változatok Park Assist Pilot használatával (429. oldal)
- Parkolás aktív parkolósegéddel (430. oldal)
- Parkolóhely elhagyása park Assist Pilot használatával (432. oldal)
- A parkolósegéd* korlátai (433. oldal)
- A Park Assist Pilot javasolt karbantartása (435. oldal)
- A parkolósegéd* üzenetei (436. oldal)

¹³¹Park Assist Pilot

Parkolási változatok Park Assist Pilot használatával

A Park Assist Pilot, PAP¹³² az alábbi különböző parkolási helyzetekben használható.

Párhuzamos parkolás

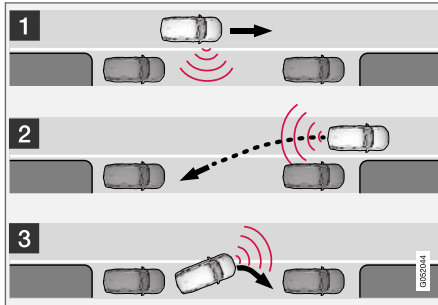

A párhuzamos parkolás alapelve.

A PAP funkció az alábbi lépésekben parkolja le az autót:

1. Azonosításra és bemérésre kerül egy parkolóhely.
2. Az autó a tolatás során a parkolóhelyre kormányoz.
3. Az autó előre/hátra haladva elhelyezkedik a parkolóhelyen.

A **Kiállás parkolóhelyről** funkció használatával a párhuzamosan parkoló autót a PAP funkció is

segítheti a parkolóhely elhagyásában - lásd "A parkolóhely elhagyása aktív Park Assist Pilot használatával" részt.

Merőleges parkolás

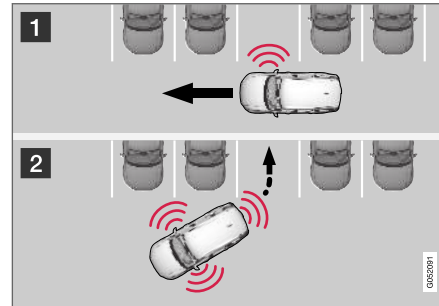

A merőleges parkolás alapelve.

A PAP funkció az alábbi lépésekben parkolja le az autót:

1. Azonosításra és bemérésre kerül egy parkolóhely.
2. Az autó tolatva hajt a parkolóba és előre/hátra haladva manőverezik a parkolóhelyre.

i MEGJEGYZÉS

A merőlegesen parkoló autót **nem tudja** segíteni a PAP **Kiállás parkolóhelyről** funkció a parkolóhely elhagyásában - a funkciót csak párhuzamosan parkoló autó esetén szabad használni.

Kapcsolódó információk

- Parkolósegéd* (428. oldal)
- Parkolóhely elhagyása park Assist Pilot használatával (432. oldal)

¹³²Park Assist Pilot

Parkolás aktív parkolósegéddel

Az aktív parkolósegéd (PAP¹³³) három lépésben keresztül segít a járművezetőnek a parkolásban. A funkció a parkolóhely elhagyásában is segíthet a járművezetőnek.

i MEGJEGYZÉS

A PAP funkció felméri a helyet és kormányozza az autót - a járművezető feladata:

- az autó környezetének figyelése
- a központi kijelző utasításainak követése
- válasszon ki egy sebességfokozatot (hátramenet/előremenet) - egy "fütyülő" hang jelzi a járművezetőnek, hogy mikor kell sebességfokozatot váltania
- biztonságos sebesség fenntartása
- fékezés és megállás.

Szimbólumok, ábrák és/vagy szöveg jelenik meg a központi kijelzőn a különböző lépések végrehajtásakor.

A PAP az alábbi feltételek teljesülése esetén kapcsolható be a motor beindítását követően:

- Nincs csatlakoztatva utánfutó az autóhoz
- A sebességnek 30 km/h (20 mph) alatt kell lennie.

¹³³Park Assist Pilot

i MEGJEGYZÉS

Az autó és a parkolóhelyek közötti távolságnak 0,5 - 1,5 méternek (1,6-5,0 láb) kell lennie, miközben a PAP parkolóhelyet keres.

Parkolás

A PAP az alábbi lépésekben parkolja le az autót:

1. Azonosításra és bemérésre kerül egy parkolóhely.
2. Az autó a tolatás során a parkolóhelyre kormányoz.
3. Az autó elhelyezkedik a parkolóhelyen - a rendszer ezután fokozatváltásra kérheti a járművezetőt.

Parkolóhelyek keresése és bemérése



A funkció aktiválható a központi kijelző funkció nézetében.

Ez a kamera nézetekből is elérhető.

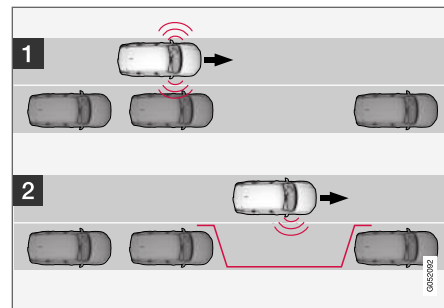

A párhuzamos parkolás alapelve.

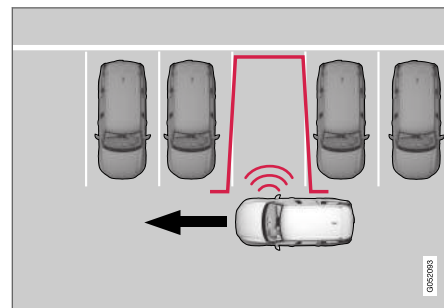

A merőleges parkolás alapelve.

Járjon el az alábbiak szerint:

- Haladjon alacsonyabb mint 30 km/h (20 mph) a párhuzamos parkolás vagy alacsonyabb mint 20 km/h (12 mph) sebességgel a merőleges parkolás esetén.
- Érintse meg a **Beparkolás** gombot a funkció nézetben vagy a kamera nézetben.
 - > A PAP parkolóhelyet keres, és ellenőrzi, hogy az elég nagy-e.
- Készüljön fel az autó megállítására, amikor a központi kijelzőn megjelenő ábra és üzenet azt jelzi, hogy alkalmas parkolóhelyet talált.
 - > Egy felugró ablak jelenik meg.
- Válassza a **Párhuzamos parkolás** vagy **Merőleges parkolás** lehetőséget, és kapcsoljon hátramenetbe.

i MEGJEGYZÉS

A PAP megkeresi a parkolóhelyet, utasításokat jelenít meg és a parkolóhelyre irányítja az autót az utas felőli oldalán. De ha szükséges, akkor az autó az utca vezető felőli oldalán is leparkolható.

- Kapcsolja be a vezető oldali irányjelzőt - ekkor a rendszer ehelyett az autónak azon az oldalán keres parkolóhelyet.

Betolítás a parkolóhelyre

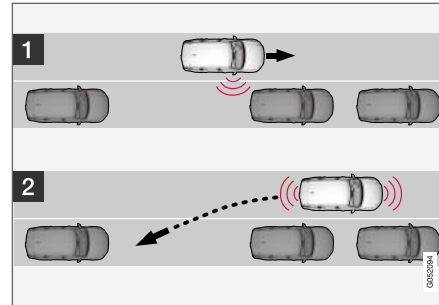

Párhuzamos.

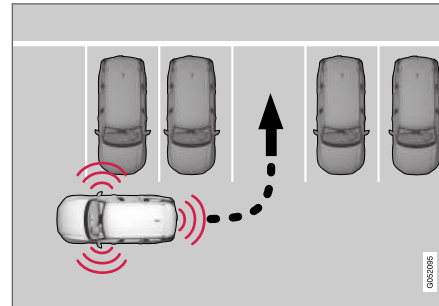

Merőleges.

Hajtsa végre az alábbi lépéseket, hogy az autóval a parkolóhelyre tolasson:

1. Ellenőrizze, hogy az autó mögötti terület szabad-e, majd kapcsoljon hátrameneti sebességfokozatba.
2. Tolasson lassan és óvatosan, anélkül, hogy a kormánykerékhez érne - és 7 km/h (4 mph) sebességnél ne gyorsabban.
3. Készüljön fel az autó megállítására, amikor a központi kijelzőn megjelenő ábra és üzenet erre utasítja.

i MEGJEGYZÉS

- Tartsa távol a kezét a kormánykeréktől, amikor aktíválva van a PAP funkció.
- Ügyeljen arra, hogy semmi nem akadályozza a kormánykerék mozgását és az szabadon foroghasson.
- Az optimális eredmény eléréséhez - várjon, amíg a kormánykerék teljesen elfordul, mielőtt előre/hátra indulna.

◀◀ Az autó elhelyezése a parkolóhelyen

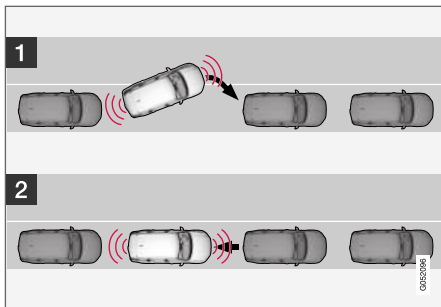

Párhuzamos.

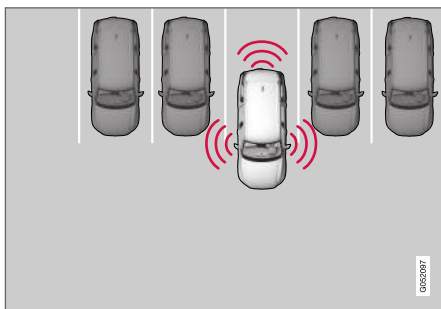

Merőleges.

Járjon el az alábbiak szerint:

1. Mozdítsa **D** állásba a fokozatválasztót, várjon amíg a kormánykerék elfordul, és haladjon lassan előre.

2. Készüljön fel az autó megállítására, amikor a központi kijelzőn megjelenő ábra és üzenet erre utasítja.
3. Válassza ki a hátrameneti sebességfokozatot, és haladjon lassan hátra.
4. Készüljön fel az autó megállítására, amikor a központi kijelzőn megjelenő ábra és üzenet erre utasítja.

A funkció automatikusan kikapcsol, és az ábra valamint az üzenet mutatja, hogy a parkolás befejeződött. Szükség lehet arra, hogy a járművezető javítson az elhelyezkedésen. Csak a járművezető döntheti el, hogy az autó megfelelően parkol-e.

! FONTOS

A figyelmeztetési távolság rövidebb, amikor az érzékelőket a PAP használja, mint amikor a parkolósegéd használja azokat.

Kapcsolódó információk

- Parkolósegéd* (428. oldal)

Parkolóhely elhagyása park Assist Pilot használatával

A **Kiállítás parkolóhelyről** funkció a parkolóhely elhagyásában is segíthet a járművezetőnek.

i MEGJEGYZÉS

Amikor elhagyja a parkolóhelyet, akkor a **Kiállítás parkolóhelyről** funkciót csak párhuzamosan parkoló autó esetében szabad használni - merőlegesen parkló autó esetén nem működik.



A **Kiállítás parkolóhelyről** központi kijelző funkció nézetében vagy a kamera nézetben aktiválható.

Járjon el az alábbiak szerint:

1. Érintse meg a **Kiállítás parkolóhelyről** gombot a funkció nézetben vagy a kamera nézetben.
2. Használja az irányjelzőt annak kiválasztásához, hogy milyen irányban kell az autónak elhagynia a parkolóhelyet.
3. Készüljön fel az autó megállítására, amikor a központi kijelzőn megjelenő ábra és üzenet erre utasítja - kövesse az utasításokat a parkolási eljárással megegyező módon.

Ne feledje, hogy a kormánykerék "visszarugózhat", amikor a funkció befejeződik - lehetséges, hogy a járművezetőnek vissza kell kormányoznia a maximális kormányzási szögbe, hogy elhagyja a parkolóhelyet.

Ha a PAP úgy ítéli meg, hogy a járművezető további manőverezés nélkül el tudja hagyni a parkolóhelyet, akkor a funkció leáll, akkor is, ha a járművezető úgy gondolja, hogy az autó még mindig a parkolóhelyen van.

Kapcsolódó információk

- Parkolósegéd* (428. oldal)

A parkolósegéd* korlátai

A parkolósegéd PAP¹³⁴ funkció nem képes minden helyzetben mindent észlelni, ezért korlátozott funkcionalitással rendelkezhet.



FIGYELEM

- A PAP funkció kiegészítő vezetőtámogató funkció, amelynek célja a vezetés megkönnyítése – nem képes minden helyzet kezelésére bármilyen forgalmi, időjárási és útviszonyok mellett.
- Legyen különösen figyelmes, ha az autó közelében emberek vagy állatok tartózkodnak.
- Ne feledje, hogy az autó eleje a parkolási manőver során a szembejövő forgalom irányába mozdulhat.
- Az érzékelő észlelési területénél magasabban elhelyezkedő tárgyakat a parkolási manőver során nem veszi figyelembe a rendszer, ami azt okozhatja, hogy a PAP túl korán fordul a parkolóhelyre – az ilyen parkolóhelyek ezért kerülendők.
- A PAP nem helyettesíti a járművezető figyelmét és ítélőképességét. Mindig a járművezető felelős az autó biztonságos vezetéséért és a sebesség valamint a többi járműtől való távolság helyes megválasztásáért az érvényben lévő közlekedési szabályoknak és rendelkezéseknek megfelelően.

A járművezetőnek tisztában kell lennie a parkolósegéd alábbi példáival:

¹³⁴Park Assist Pilot



◀ A parkolás megszakad

A parkolási folyamat megszakad:

- ha a járművezető a kormánykerékhez ér
- ha az autót túl gyorsan vezeti - 7 km/h (4 mph) felett
- ha a járművezető megnyomja a **Mégse** lehetőséget a központi kijelzőn
- amikor a blokkolásgátló fékek vagy az elektronikus menetstabilizáló működésbe lép - például amikor egy kerék csúszós útfelületen elveszíti a tapadást.
- amikor a kormányszervo csökkent teljesítménnyel működik - például túlmelegedés miatti hűtés közben (lásd "Sebességfüggő kormányzási erő").

Ahol alkalmazható, egy üzenet jelenik meg a központi kijelzőn a parkolási művelet megszakadásának okával.

! FONTOS

Bizonyos körülmények között a PAP nem képes parkolóhelyet találni - ennek egyik oka az lehet, hogy olyan külső hangforrások zavarják az érzékelőket, amelyek a rendszer által használthoz hasonló frekvenciát használnak.

Ilyenek lehetnek például többek között a kürtök, nedves gumiabroncsok az aszfalton, légfékek vagy motorkerékpárok kipufogóhangja stb.

! MEGJEGYZÉS

A szennyeződésekkel, jéggel és hóval fedett érzékelők csökkentik a működést és megakadályozhatják a mérést.

A járművezető felelőssége

A járművezetőnek észben kell tartania, hogy a PAP egy segítség – nem tévedhetetlen, teljesen automatikus funkció. A járművezetőnek ezért készen kell állnia a parkolási eljárás megszakítására.

Vannak más részletek is, amelyekre a vezetőnek gondolnia kell a parkoláskor, például:

- Mindig a járművezető felelős annak eldöntéséért, hogy a PAP által kiválasztott hely alkalmas-e a parkolásra.
- Ne használja a PAP funkciót, ha hóláncok vagy pöttyök vannak felszerelve.
- Ne használja a PAP funkciót, ha a csomagterbe helyezett rakomány kilóg az autóból.
- Zuhogó esőben vagy hóesésben a rendszer helytelenül mérheti fel a parkolóhelyet.
- A parkolóhely keresése és méretének ellenőrzése közben a PAP figyelmen kívül hagyhatja a parkolóhelyen mélyen elhelyezkedő akadályokat.
- A szűk utcákon található parkolóhelyek nem mindig alkalmasak, mert előfordulhat, hogy nincs elegendő hely a manőverezéshez.
- Használjon helyes gumiabroncsnyomású jóváhagyott gumiabroncsokat¹³⁵ - ez befolyásolja a PAP képességét az autó leparkolására.
- A PAP a parkoló járművek pillanatnyi helyzetéből indul ki - ha ezek nem megfelelően parkolnak, akkor az autó gumiabroncsai és keréktárcsái a szegélynek ütközhetnek és károsodhatnak.

¹³⁵A "jóváhagyott gumiabroncsok" az autóra gyárilag felszerelttel megegyező típusú és gyártmányú gumiabroncsokat jelent.

- Merőleges parkolóhelyek maradhatnak ki vagy kerülhetnek szükségtelenül felkínálásra, ha egy parkoló autó jobban kinyúlik a többi parkoló autónál.
- A PAP egyenes utcákon, és nem éles kanyarokban történő parkoláshoz van kialakítva. Ezért ügyeljen arra, hogy az autó párhuzamosan álljon a potenciális parkolóhelyekkel, amikor a PAP felméri a helyet.

! FONTOS

Másik jóváhagyott keréktárcsára és/vagy gumibroncsra váltáskor változhat a gumibroncs kerülete, ami azt jelenti, hogy a PAP rendszer paramétereit módosítani kell. Forduljon szervizhez - lehetőleg hivatalos Volvo műhelyhez.

Kapcsolódó információk

- Parkolósegéd* (428. oldal)
- Parkolás aktív parkolósegéddel (430. oldal)
- Sebességfüggő kormányzási erő (288. oldal)

A Park Assist Pilot javasolt karbantartása

A Park Assist Pilot (PAP)¹³⁶ optimális működéséhez a parkolósegéd érzékelőit rendszeresen meg kell tisztítani vízzel és autósamponnal.

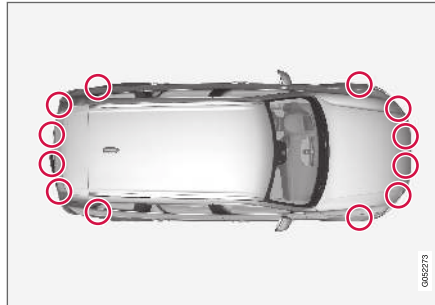

A parkolóérezkelők elhelyezkedése¹³⁷.

i MEGJEGYZÉS

A szennyezett, jéggel és hóval borított érzékelők helytelen figyelmeztető jelzéseket, csökkent működést vagy nem működést okozhatnak.

Kapcsolódó információk

- Parkolósegéd* (428. oldal)

¹³⁶Park Assist Pilot

¹³⁷MEGJEGYZÉS: Az ábra csak szemléltető jellegű - a részletek modellenként változhatnak.

A parkolósegéd* üzenetei

Az aktív parkolósegéd PAP¹³⁸ szimbólumai és üzenetei a járművezetői kijelzőn és/vagy a központi kijelzőn láthatók.

Az alábbi táblázat példákat mutat.

Üzenet	Leírás
Parkolássegítő rendsz. Érzékelők blokkolva, tisztítás szükséges	A funkció egy vagy több érzékelője gátolva van - ellenőrizze és javítsa ki, amint lehetséges.
Parkolássegítő rendsz. Nem áll rendelkezésre, szerviz szükséges	A rendszer nem úgy működik ahogyan kellene. Fel kell keresni egy szervizt - hivatalos Volvo márkaszerviz igénybe vételét javasoljuk.

A szöveges üzenetek a kormánykerék jobb oldali billentyűzetének közepén elhelyezkedő  gomb rövid megnyomásával törölhetők.

Ha az üzenet megmarad: Keressen fel egy műhelyt – hivatalos Volvo műhely ajánlott.

Kapcsolódó információk

- Parkolósegéd* (428. oldal)

¹³⁸Park Assist Pilot

ELINDULÁS ÉS VEZETÉS

Indítsa be az autót

Az autó az alagút konzolon található indítógombbal indítható be, amikor a távvezérlős kulcs az utastérben van.



Indító gomb az alagút konzolon.

FIGYELEM

Indulás előtt:

- Csatolja be a biztonsági övet.
- Állítsa be az ülést, a kormánykereket és a tükröket.
- Ellenőrizze, hogy teljesen be tudja-e nyomni a fékpedált.

A távvezérlős kulcs fizikailag nem szükséges az autó beindításához, mert az támogatja a kulcs nélküli indítást (passzív indítás).

Az autó beindításához:

1. A távvezérlős kulcsnak az autóban kell lennie. A passzív indítás funkcióval rendelkező autók esetében a kulcsnak az utastér első részében kell lennie. Az autó kulcs nélküli zárásával/nyitásával* a kulcs bárhol lehet az autóban.
2. Tartsa teljesen nyomva a tengelykapcsoló-pedált¹. Az automata fokozatváltással rendelkező autók esetében ügyeljen arra, hogy a **P** vagy **N** fokozathelyzet legyen kiválasztva. A manuális sebességváltóval rendelkező autók esetében ügyeljen arra, hogy a váltókar üres állásban legyen vagy be legyen nyomva a tengelykapcsoló-pedál.
3. Fordítsa az óramutató járásával ellentétes irányba az indítógombot, majd engedje el. A kezelőszerv automatikusan visszatér a kezdő állásába.

MEGJEGYZÉS

A dízelmotoros autók esetében kis késés lehet, mielőtt indítást lehetne kezdeményezni.

A motor indításakor addig működik az indítómotor, amíg a motor be nem indul vagy be nem kapcsol a túlmelegedés-védelem.

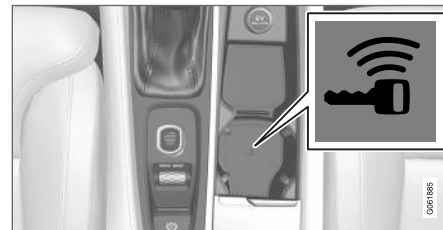

A tartalék olvasó helye az alagút konzolon.

Ha indításkor a **Autókulcs nem találh.** üzenet jelenik meg a járművezetői kijelzőn, akkor helyezze a távvezérlős kulcsot a tartalék olvasó mellé. Ezután próbálja meg újra az autó beindítását.

MEGJEGYZÉS

Amikor a távvezérlős kulcs a tartalék olvasó mellé van helyezve, akkor ügyeljen arra, hogy ne legyenek autókulcsok, fém tárgyak vagy elektronikus eszközök (például mobiltelefonok, táblagépek, laptopok vagy töltők) a tartalék olvasó közelében. Ha több autókulcs van egymáshoz közel a tartalék olvasó mellett, akkor azok zavarhatják egymást.

¹ Ha az autó mozog, akkor a motor beindításához elég az óramutató járásával megegyező irányba fordítani a gyújtás gombot.

! FONTOS

Ha a motor 3 próbálkozást követően sem indul be - akkor várjon 3 perct, mielőtt újra próbálkozna. Az indítóképesség növekszik, ha állni hagyja az akkumulátort.

⚠ FIGYELEM

Soha ne távolítsa el a távvezérlős kulcsot az autóból annak vezetése vagy vontatása közben.

⚠ FIGYELEM

Mindig vegye ki az autóból a távvezérlős kulcsot, amikor elhagyja az autót, és ügyeljen arra, hogy az autó elektromos rendszere a **0** gyújtáshelyzetben legyen - különösen, ha gyermekek vannak az autóban.

i MEGJEGYZÉS

Bizonyos motortípusok esetén hidegindításkor az alapjáratú fordulatszám észrevehetően magasabb lehet a normálisnál. Ez arra szolgál, hogy a kibocsátás-szabályozó rendszer a lehető leggyorsabban elérhesse a normál üzemi hőmérsékletet, ami minimálisra csökkenti a károsanyag-kibocsátást és védi a környezetet.

Kapcsolódó információk

- Az autó leállítása. (439. oldal)
- Gyújtáshelyzetek (440. oldal)
- A kormánykerék beállítása (199. oldal)
- Segédindítás másik akkumulátorral (491. oldal)
- Gyújtásmód kiválasztása (441. oldal)

Az autó leállítása.

Az autót az alagútvezérlő indító gombjával lehet leállítani.



Indító gomb az alagútvezérlőn.

Az autó leállításához:

- Fordítsa az óramutató járásával megegyező irányba az indító gombot, és engedje el azt - az autó leáll. A kezelőszerv automatikusan visszatér a kezdő állásába.

Ha az automata sebességváltóval felszerelt autók fokozatváltóasztója nem **P** állásban van vagy az autó gurul:

- Fordítsa el az indítógombot az óramutató járásával megegyező irányban, és tartsa, amíg az autó le nem áll.

◀◀ Kapcsolódó információk

- Indítsa be az autót (438. oldal)
- Gyűjtéshelyzetek (440. oldal)
- A kormánykerék beállítása (199. oldal)
- Segédindítás másik akkumulátorral (491. oldal)
- Gyűjtésmód kiválasztása (441. oldal)

Gyűjtéshelyzetek

Az autó elektromos rendszere különböző szintekbe/helyzetekbe állítható és így különböző funkciók érhetők el.

Egy korlátozott számú funkció használatának megkönnyítése érdekében az autó elektromos rendszere három különböző szintre állítható – **0**, **I** és **II**. Ezek a szintek "gyűjtéshelyzet" néven szerepelnek a kezelési útmutatóban.

Az alábbi táblázat mutatja az egyes gyűjtéshelyzetekben/szinteken elérhető funkciókat:

Szint	Funkciók
0	<ul style="list-style-type: none"> • A kilométer-számláló, az óra és a hőmérsékletmérő világít^A. • Beállíthatók az elektromos* ülések. • Az elektromos ablakok használhatóak. • A központi kijelző bekapcsol és használható^A. • Használható az infotainment rendszer^A. <p>Ebben az üzemmódban a funkciókat idő vezérli és rövid idő elteltével automatikusan kikapcsolnak.</p>
I	<ul style="list-style-type: none"> • Használható a panorámatető, az elektromos ablakok, a 12 voltos elektromos aljzat az utastérben, a Bluetooth, a navigáció, a telefon, a szellőztető ventilátor és az ablaktörlők. • Beállíthatók az elektromos ülések. • Használhatóak a 12 voltos elektromos aljzatok* a csomagtérben. <p>Ebben a gyűjtéshelyzetben az áramfogyasztás az akkumulátort terheli.</p>

Szint	Funkciók
II	<ul style="list-style-type: none"> • Bekapcsolnak a fényszórók. • 5 másodpercre bekapcsolnak a figyelmeztető/visszajelző lámpák. • Számos egyéb rendszer bekapcsol. Azonban az ülésfűtés és a hátsó ablakfűtés csak akkor kapcsolható be, ha be van indítva az autó. <p>Ez a gyújtáshelyzet sok áramot vesz fel az akkumulátorból, ezért kerülni kell!</p>

A Az ajtó kinyitásakor is bekapcsol.

Kapcsolódó információk

- Indítsa be az autót (438. oldal)
- A kormánykerék beállítása (199. oldal)
- Segédindítás másik akkumulátorral (491. oldal)
- Gyújtásmód kiválasztása (441. oldal)

Gyújtásmód kiválasztása

Az autó elektromos rendszere különböző szintekbe/helyzetekbe állítható és így különböző funkciók érhetők el.

Gyújtáshelyzet kiválasztása



Indító gomb az alagút konzolon.

- **0 gyújtáshelyzet** - Nyissa ki az autót, és tartsa a távvezérlős kulcsot az autó belsejében.

i MEGJEGYZÉS

A I vagy II szintnek a motor beindítása **nélküli** eléréséhez - **ne** nyomja be a fékpedált vagy manuális sebességváltó esetén a tengelykapcsoló-pedált, amikor ezeket a gyújtáshelyzeteket szeretné kiválasztani.

- **I gyújtáshelyzet** - Fordítsa az óramutató járásával megegyező irányba a gyújtásgom-

bot, majd engedje el azt. A kezelőszerv automatikusan visszatér a kezdő állásába.

- **II gyújtáshelyzet** - Fordítsa az óramutató járásával megegyező irányba az indító gombot, és tartsa így körülbelül 5 másodpercig. Ezután engedje el a gombot, ami automatikusan visszatér a kezdő helyzetébe.
- **Vissza 0 gyújtáshelyzetbe** - A **0** gyújtáshelyzetbe történő visszatéréshez az **I** vagy **II** helyzetből - fordítsa az óramutató járásával megegyező irányba az indító gombot, majd engedje el azt. A kezelőszerv automatikusan visszatér a kezdő állásába.

Kapcsolódó információk

- Indítsa be az autót (438. oldal)
- Az autó leállítása. (439. oldal)
- Gyújtáshelyzetek (440. oldal)
- A kormánykerék beállítása (199. oldal)
- Segédindítás másik akkumulátorral (491. oldal)

Alkoholzár*

Az alkoholzár funkciója, hogy megakadályozza a járműnek az alkoholos befolyás alatt álló személyek által történő vezetését. Mielőtt a motor beindítható lenne, a járművezetőnek alkoholpróbát kell végrehajtania, ami ellenőrzi, hogy alkoholbefolyása alatt áll-e. Az alkoholzár kalibrálása az egyes piacok határértékei szerint történik.

Az autó elektromos csatlakozó interfésszel rendelkezik a Volvo által ajánlott különböző gyártmányú alkoholzár modellek csatlakoztatásához. Az interfész lehetővé teszi alkoholzár csatlakoztatását és integrált működéshez kínál lehetőséget, beleértve az alkoholzárval kapcsolatos üzenetek megjelenítését az autó fő kijelzőjén. Az egyes alkoholzárakkal kapcsolatos információkat az adott gyártó kezelési útmutatójában találhatja meg.

FIGYELEM

Az alkoholzár csak segédeszköz és nem mentesíti a járművezetőt a felelősség alól. Mindig a járművezető felelőssége, hogy józanul és biztonságosan vezesse az autót.

Kapcsolódó információk

- Az alkoholzár megkerülése* (442. oldal)
- A motor bendítése előtt az alkoholzárval (443. oldal)
- Indítsa be az autót (438. oldal)
- Gyűjtéshelyzetek (440. oldal)

Az alkoholzár megkerülése*

Szükséghelyzetben vagy amikor az alkoholzár működésképtelen, meg lehet kerülni az alkoholzárval, hogy az autó használható legyen.

Az egyes alkoholzárak inaktiválásához, lásd azok különálló útmutatóját.

A megkerülés funkció aktiválása (Bypass)

MEGJEGYZÉS

Minden megkerülés naplózásra és mentésre kerül az alkoholzár vezérlőegységének memóriájában. A megkerülés visszavonása nem lehetséges.

A Fújjon a szondába Inkább megkerüli? üzenet jelenik meg a képernyőn:

- Ha megjelenik a "Mégse/igen" lehetőség - válassza a megkerülést a kormánykerék jobb oldali billentyűzetének jobb nyíl gombjának, majd a **O** gomb megnyomásával.
- Ha az "Igen" látható - válassza a megkerülést a **O** gombbal.

Az alkoholzár most megkerülhető és az autó beindítható.

A megkerülések lehetséges számát, mielőtt szervizre lenne szükség, az alkoholzár telepítése során lehet beállítani.

Kapcsolódó információk

- Alkoholzár* (442. oldal)
- A motor bendítése előtt az alkoholzárval (443. oldal)
- Indítsa be az autót (438. oldal)
- Gyűjtéshelyzetek (440. oldal)

A motor bendítése előtt az alkoholzárallal

Az alkoholzár automatikusan aktiválódik és az autó nyitáskor készen áll a használatra.

Ne feledje

A megfelelő funkció és a lehető legpontosabb mérés eléréséhez:

- Kerülje az evést és ivást körülbelül 5 perccel az alkoholpróba előtt.
- Kerülje a szélvédő túlzott mosását - a mosó-folyadékban található alkohol helytelen mérési eredményt okozhat.

MEGJEGYZÉS

Egy végrehajtott vezetési periódust követően a motor 30 percen belül indítható be újabb alkoholpróba nélkül.

Kapcsolódó információk

- Az alkoholzár megkerülése* (442. oldal)
- Alkoholzár* (442. oldal)
- Indítsa be az autót (438. oldal)
- Gyűjtéshelyzetek (440. oldal)

Fék funkciók

Az autó fékei a sebesség csökkentésére és az autó gurulásának megakadályozására szolgálnak.

A lábfék és a rögzítőfék mellett az autó számos automatikus féksegéd funkcióval rendelkezik. Ezek segíthetik a járművezetőt azzal, hogy nem kell a lábát a fékpedálra tartania, amikor közlekedési lámpánál áll, amikor emelkedőn indul vagy lejtőn ereszkedik le.

Az autó felszereltségétől függően az alábbi automatikus fékezési funkciók állnak rendelkezésre:

- Automatikus fékezés álló helyzetben (Auto Hold)
- Visszagurulás-gátló (Hill Start Assist)
- Automatikus fékezés ütközés után
- City Safety

Kapcsolódó információk

- Lábfék (443. oldal)
- Rögzítőfék (446. oldal)
- Automatikus fékezés álló helyzetben (449. oldal)
- Automatikus fékezés ütközés után (451. oldal)
- Segítség emelkedőn induláskor (450. oldal)
- City Safety™ (358. oldal)

Lábfék

A lábfék a fékrendszer része.

Az autó két fékkörrel rendelkezik. Ha egy fékkör sérült, akkor a fékpedál mélyebben fog. Ezért a normál fékhatás eléréséhez a pedál erősebb nyomása szükséges.

A járművezető által kifejtett fékpedálynomást szervofék segíti.

FIGYELEM

A fékrásegítő csak akkor működik, amikor jár a motor.

Ha a lábféket a motor kikapcsolt állapotában használja, akkor a pedál keményebbnek érezhető és nagyobb pedálynomás szükséges az autó fékezéséhez.

Nagyon hegyes terepen vagy nehéz teherrel haladva, a fékek terhelése manuális fokozatváltás üzemmódban motorfékezéssel enyhíthető. A motorfékezés akkor a leghatékonyabb, ha ugyanazt a sebességfokozatot használja lefelé, mint felfelé haladva.

Blokkolásgátló fékrendszer

Az autó blokkolásgátló fékekkel, Anti-lock Braking System (ABS), rendelkezik, ami megakadályozza a kerekek blokkolását fékezés közben és lehetővé teszi a kormányozhatóság fenntartá-



- ◀ sát. A fékpedálon remegés érezhető, amikor működik, ez normális.

Az ABS rendszer az autó beindítása után rövid ellenőrzésen esik át, amikor a járművezető felengedi a fékpedált. Alacsony sebességen a rendszer egy további automatikus tesztet hajthat végre. A teszt a fékpedálon érezhető lüktetés formájában érzékelhető.

Szimbólumok a járművezetői kijelzőn

Szimbólum	Leírás
	Ellenőrizze a fékfolyadékszintet. Ha a szint túl alacsony, akkor töltse fel fékfolyadékkal, és ellenőrizze a fékfolyadékvesztés okát.
	A motor beindításakor 2 másodpercig folyamatosan világít: Automatikus működésellenőrzés. Több mint 2 másodpercig folyamatosan világít: Hiba az ABS rendszerben. Az autó normál fékrendszere működik, de az ABS funkció nélkül.

FIGYELEM

Ha a fékhiba és az ABS hiba figyelmeztető lámpa egyszerre világít, akkor hiba van jelen a fékrendszerben.

- Ha a fékfolyadék tartály szintje ekkor a normál tartományban van, akkor óvatosan vezessen a legközelebbi műhelybe, és ellenőriztesse a fékrendszert - hivatalos Volvo szerviz ajánlott.
- Ha a fékfolyadék a tartály **MIN** szintje alatt van, akkor ne vezessen tovább, amíg fel nem tölti a fékfolyadékot. A fékfolyadék-vesztés okát ki kell vizsgálni.

Kapcsolódó információk

- Fékerőnövelés (444. oldal)
- Automatikus fékezés álló helyzetben (449. oldal)
- Segítség emelkedőn induláskor (450. oldal)
- Fékezés nedves utakon (445. oldal)
- Fékezés szózott utakon (445. oldal)
- A fékrendszer karbantartása (445. oldal)
- Féklámpák (160. oldal)

Fékerőnövelés

A fékerőnövelő rendszer, BAS (Brake Assist System) segít a fékerő növelésében fékezés közben, ezért rövidíti a féktávolságot.

A rendszer észleli a járművezető fékezési stílusát és szükség esetén megnöveli a fékerőt. A fékerő addig a szintig növelhető, amikor bekapcsol az ABS rendszer. A funkció a fékpedál nyomásának csökkentésekor megszűnik.

MEGJEGYZÉS

Amikor a BAS bekapcsol, akkor a fékpedál a szokottnál kissé tovább megy le, nyomja (tartsa) a fékpedált ameddig szükséges.

Amikor felengedi a fékpedált, akkor minden fékezés megszűnik.

Kapcsolódó információk

- Lábfék (443. oldal)

Fékezés nedves utakon

Amikor hosszabb ideig erős esőben autózik fékezés nélkül, akkor a fékhatás kissé késhet az első fékezés során.

Ez az autó autómósóban történő mosását követően is előfordulhat. Ilyenkor nagyobb erővel kell nyomni a fékpedált. Ezért nagyobb követési távolságot kell tartania.

Fékezze erősebben az autót, miután nedves úton haladt vagy autómósót használt. Ezzel felmelegíti a féktárcsákat, lehetővé téve, hogy hamarabb kiszáradjanak és védi azokat a korróziótól. Fékezéskor vegye figyelembe a pillanatnyi közlekedési helyzetet.

Kapcsolódó információk

- Lábbék (443. oldal)
- Fékezés szózott utakon (445. oldal)

Fékezés szózott utakon

Amikor szózott utakon közlekedik, akkor söréteg alakulhat ki a féktárcsákon és a fékbetéteken.

Ez növelheti a féktávolságot. Ezért nagyobb biztonsági távolságot kell tartania az Ön előtt haladó járművektől. Ezen felül, ügyeljen az alábbiakra:

- Időnként fékezzen, hogy eltávolítsa a söréteget. Ügyeljen arra, hogy ne veszélyeztesse a többi közlekedőt a fékezéssel.
- Óvatosan nyomja be a fékpedált a vezetés végén és mielőtt újra útnak indul.

Kapcsolódó információk

- Lábbék (443. oldal)
- Fékezés nedves utakon (445. oldal)

A fékrendszer karbantartása

Ellenőrizze rendszeresen a fékrendszer komponenseinek kopását.

Az autó lehető legbiztonságosabb és legmegbízhatóbb működése érdekében, tartsa be a Volvo szervizidőközeit a szerviz és garanciafüzet előírásainak megfelelően. Az új és kicserélt fékbetétek és féktárcsák nem nyújtanak optimális fékhatást, amíg néhány száz kilométeren (mértföldön) "be nem kopnak". Kompenzálja a csökkent fékhatást a fékpedál erősebb nyomásával. A Volvo azt javasolja, hogy kizárólag a Volvo által jóváhagyott fékbetéteket használjon.

FONTOS

A fékrendszer komponenseinek kopását rendszeresen ellenőrizni kell.

Forduljon műhelyhez az eljárással kapcsolatban vagy kérjen meg egy műhelyt a vizsgálat elvégzésére - hivatalos Volvo műhely igénybe vétele javasolt.

Kapcsolódó információk

- Lábbék (443. oldal)

Rögzítőfék

A rögzítőfék a kerekek mechanikus rögzítésével/blokkolásával megakadályozza, hogy az autó elguruljon az álló helyzetéből.



A rögzítőfék kezelőszerve az alagútconsoleban, az ülések között helyezkedik el.

Az elektromosan működtetett rögzítőfék behúzásakor az elektromos motor halk hangja hallható. A hang akkor is hallható, amikor az automatikus funkció ellenőrzi a rögzítőféket.

Ha az autó álló helyzetben van a rögzítőfék behúzásakor, akkor csak a hátsó kerekekre hat. Ha az autó mozgó helyzetében húzza be, akkor a normál lábféket használja, azaz a fékezés mind a négy kerékre hat. A fék funkció a hátsó kerekekre tevődik, amikor az autó majdnem álló helyzetben van.

Kapcsolódó információk

- A rögzítőfék aktiválása és inaktíválása (446. oldal)
- Parkolás emelkedőn (448. oldal)
- A rögzítőfék hibája esetén (448. oldal)
- Automatikus fékezés álló helyzetben (449. oldal)

A rögzítőfék aktiválása és inaktíválása

Használja a rögzítőféket, hogy megakadályozza az autó elmozdulását az álló helyzetből.

A rögzítőfék aktiválása



1. Húzza felfelé a kezelőszervet.
 - > A szimbólum bekapcsol a járművezetői kijelzőn, amikor aktiválva van a rögzítőfék.
2. Ellenőrizze, hogy az autó álló helyzetben van-e.

Szimbólum a járművezetői kijelzőn

Szimbólum	Leírás
	A szimbólum akkor világít, amikor aktiválva van a rögzítőfék. Ha a szimbólum villog, az meghibásodást jelez. Olvassa el az üzenetet a járművezetői kijelzőn.

Automatikus aktiválás

A rögzítőfék aktiválása automatikusan történik:

- amikor az autó le van állítva és aktív a rögzítőfék automatikus aktiválásának beállítása aktiválva van a központi kijelzőn.
- ha az Auto hold funkció (automatikus fékezés álló helyzetben) aktív és az autó hosszabb ideig (5-10 percig) álló helyzetben van.
- amikor a **P** állás van kiválasztva egy meredek emelkedőn².

Vészfék

Vészhelyzetben a rögzítőfék a kezelőszerv felhúzásával és tartásával akkor is aktiválható, amikor az autó mozgásban van. A fékezés a kezelőszerv kiengedésekor vagy a gázpedál benyomásakor abbamarad.

 MEGJEGYZÉS

Egy jelzés szólal meg, miközben a vészfékezés magas sebességek mellett aktív.

² Automata sebességváltó esetén.

A rögzítőfék inaktíválása**Manuális inaktíválás**

1. Nyomja be erősen a lábfékpedált.
2. Nyomja lefelé a kezelőszervet.
> A rögzítőfék kiold, és a szimbólum eltűnik a járművezetői kijelzőről.

Automatikus inaktíválás

1. Csatlolja be a biztonsági övet.
2. Nyomja be erősen a lábfékpedált.
3. Indítsa be az autót.

4. Automata sebességváltóval:

Válassza ki a **D** vagy **R** állást, és nyomja be a gázpedált.

Manuális sebességváltóval:

Kapcsoljon egy alkalmas fokozatba, engedje fel a tengelykapcsolót, és nyomja be a gázpedált.

- > A rögzítőfék kiold, és a szimbólum eltűnik a járművezetői kijelzőről.

 MEGJEGYZÉS

Az autó első beindításakor a rögzítőfék kiengedhető automatikusan a biztonsági öv becsatlóása nélkül.

Kapcsolódó információk

- Az automatikus rögzítőfék aktiválásának beállítása (448. oldal)
- A rögzítőfék hibája esetén (448. oldal)
- Rögzítőfék (446. oldal)
- Parkolás emelkedőn (448. oldal)

Az automatikus rögzítőfék aktiválásának beállítása

Válassza ki, hogy automatikusan aktiválni kell-e a rögzítőféket az autó leállításakor.

Ez a beállítás a központi kijelző beállítások menüjében hajtható végre.

1. Nyomja meg a **Beállítások** lehetőséget a felső nézetben.
2. Nyomja meg a **My Car → Rögzítőfék és felfüggesztés** menüpontot a **Rögzítőfék automatikus aktiválása** funkció kiválasztásához vagy kiválasztásának megszüntetéséhez.

Kapcsolódó információk

- A rögzítőfék aktiválása és inaktíválása (446. oldal)
- Rögzítőfék (446. oldal)

Parkolás emelkedőn

Mindig használja a rögzítőféket, amikor emelkedőn parkol.

FIGYELEM

Mindig használja a rögzítőféket, amikor lejtős felületen parkol. A sebességfokozatba kapcsolás vagy az automata sebességváltó **P** állása nem minden helyzetben elégséges az autó álló helyzetben tartásához.

Ha az autó emelkedőn felfelé parkol:

- Fordítsa **el** a kerekeket az útpadkától.

Ha az autó lejtőn lefelé parkol:

- Fordítsa a kerekeket az útpadka **felé**.

Nagy terheléssel emelkedőn

A nagy terhelés, például egy utánfutó azt okozhatja, hogy az autó visszagurul, amikor a rögzítőfék automatikusan kiold egy meredek emelkedőn. Ennek elkerüléséhez húzza felfelé a kezelőszervet, miközben elindul az autóval. Engedje el a kezelőszervet, amikor a motor elkezd hajtani.

Kapcsolódó információk

- A rögzítőfék aktiválása és inaktíválása (446. oldal)

A rögzítőfék hibája esetén

Lépjön kapcsolatba egy hivatalos Volvo műhelyel, ha többszöri próbálkozásra sem lehetséges inaktíválni vagy aktiválni a rögzítőféket.

Egy figyelmeztető hangjelzés szólal meg, amikor a rögzítőfék behúzott állapotában vezet.

Ha az autót egy lehetséges hiba kijavítása előtt le kell parkolni, akkor a kerekeket úgy kell fordítani, mintha emelkedőn parkolna, és a fokozatválasztót **P** helyzetbe vagy manuális sebességváltó esetén az első sebességfokozatba kell kapcsolni.



Alacsony akkumulátorfeszültség

Ha az akkumulátor feszültsége túl alacsony, akkor a rögzítőfék nem engedhető ki és nem húzható be. Csatlakoztasson segédakkumulátort, ha az akkumulátor feszültsége alacsony.

A fékbetétek cseréje

A hátsó fékbetéteket, az elektronikus rögzítőfék kialakítása miatt műhelyben kell cseréltetni - azt javasoljuk, hogy forduljon hivatalos Volvo műhelyhez.

Szimbólumok a járművezetői kijelzőn

Szimbólum	Leírás
	Ha a szimbólum villog, az meghibásodást jelez. Lásd az üzenetet a járművezetői kijelzőn.
	Hiba a fékrendszerben. Lásd az üzenetet a járművezetői kijelzőn.
	Tájékoztató üzenet a járművezetői kijelzőn.

Kapcsolódó információk

- A rögzítőfék aktiválása és inaktíválása (446. oldal)
- Akkumulátor (645. oldal)
- Volvo szervizprogram (622. oldal)

Automatikus fékezés álló helyzetben

Az automatikus fékezés álló helyzetben (Auto hold) azt jelenti, hogy a járművezető felengedheti a fékpedált, miközben megmarad a fékező hatás, amikor az autó megáll egy közlekedési lámpánál vagy kereszteződésben.

Amikor az autó megáll, akkor a fékek automatikusan aktiválódnak. A funkció használhatja a lábfeket vagy a rögzítőféket az autó álló helyzetben tartásához, és minden meredekség mellett működik. Amikor elindul, akkor a fékek automatikusan kioldanak, ha a járművezető viseli a biztonsági övet.



MEGJEGYZÉS

Amikor emelkedőn vagy lejtőn álló helyzetig fékez, akkor a fékpedált kicsit erősebben kell benyomni, mielőtt elengedné, hogy az autó biztosan ne guruljon el.

A rögzítőfék akkor aktiválódik, amikor:

- leállítja az autót
- kinyitja a vezetőajtót
- kicsatolja a járművezető biztonsági övét
- az autó hosszabb ideig álló helyzetben van (5-10 perc).

Szimbólumok a járművezetői kijelzőn

Szimbólum	Leírás
	A szimbólum akkor világít, amikor a funkció az üzemi féket használja az autó álló helyzetben tartásához.
	A szimbólum akkor világít, amikor a funkció a rögzítőféket használja az autó álló helyzetben tartásához.

Kapcsolódó információk

- Az álló helyzetben történő automatikus fékezés aktiválása és inaktíválása (450. oldal)
- Lábfék (443. oldal)
- Rögzítőfék (446. oldal)
- Segítség emelkedőn induláskor (450. oldal)

Az álló helyzetben történő automatikus fékezés aktiválása és inaktíválása

Az álló helyzetben történő automatikus fékezés az alagútvezérlőn található gomb használatával aktiválható.



- Nyomja meg az alagútvezérlő gombját a funkció aktiválásához vagy inaktíválásához.
 - > A visszajelző lámpa világít a gombban, amikor a funkció aktív. Az aktivált funkció akkor az autó következő beindításakor is aktív marad.

A kikapcsolásra érvényes



Ha a funkció aktív és az üzemi fékkel tartja az autót (világít az A szimbólum), akkor a fékpedál a gomb benyomásával egy időben be kell nyomni a kikapcsoláshoz.

- A funkció kikapcsolva marad, amíg újra be nem kapcsolja.
- Amikor a funkció ki van kapcsolva, akkor a visszagurulás-gátló (HSA) aktív marad, hogy megakadályozza az autó visszagurulását az emelkedőn történő elinduláskor.

Kapcsolódó információk

- Automatikus fékezés álló helyzetben (449. oldal)

Segítség emelkedőn induláskor

A visszagurulás-gátló, Hill Start Assist (HSA), megakadályozza az autó visszagurulását emelkedőn történő elinduláskor. Amikor emelkedőn hátramenetben halad, akkor megakadályozza az autó előre gurulását.

A funkció néhány másodpercig fenntartja a nyomást a fékrendszerben, miközben a járművezető a fékpedálról a gázpedálra helyezi a lábát.

Az ideiglenes fékhatás néhány másodperc elteltével, vagy akkor szűnik meg, amikor a járművezető felgyorsít.

A visszagurulás-gátló akkor is rendelkezésre áll, amikor az automatikus fékezés álló helyzetben (Auto hold) funkció ki van kapcsolva.

Kapcsolódó információk

- Automatikus fékezés álló helyzetben (449. oldal)
- Lábbék (443. oldal)

Automatikus fékezés ütközés után

Ütközés esetén, amikor az aktiválási szint eléri a pirotechnikai biztonságiöv-előfeszítők vagy légszárknak működésbe lépését vagy amikor nagy állattal történő ütközés észlelése történik, akkor az autó fékei automatikusan aktiválódnak. A funkció célja, hogy csökkentse az esetleges következő ütközés hatásait.

Egy súlyos ütközés után fennáll a kockázata annak, hogy az autó kormányzása többé nem lehetséges. Az esetleges további olyan járműveknek vagy tárgyakkal ütközések veszélyének elkerülése érdekében, amelyek az autó útjában vannak, az automatikus fékrendszer bekapcsol, és biztonságos módon lefékezi az autót.

A féklámpák és vészvillogók fékezés közben világítanak. Amikor az autó megállt, a vészvillogók továbbra is villognak és működésbe lép a rögzítőfék.

Ha a fékezés nem megfelelő megoldás, például fennáll a kockázata, hogy a mögötte forgalom útjában marad, akkor a rendszer felülbíráható azzal, hogy a járművezető benyomja a gázpedált.

A funkció azt feltételezi, hogy a fékrendszer az ütközés után épen maradt.

A féksegéd a Rear Collision Warning és a Blind Spot Information biztonsági rendszerek része.

Kapcsolódó információk

- Rear Collision Warning (373. oldal)
- BLIS* (374. oldal)
- Fék funkciók (443. oldal)

Sebességváltó

A sebességváltó az autó hajtásláncának (erőátvitel) része a motor és a hajtott kerekek között. A sebességváltó feladata az áttétel változtatása a sebességtől és a teljesítményigénytől függően.

A sebességváltónak két fő típusa van, manuális és automata.

A manuális sebességváltó hatsebességű, az automata sebességváltó pedig nyolcsebességű. A fokozatváltásokkal hatékonyan használhatók a motor nyomaték- és teljesítménytartományai. Az automata sebességváltó esetében két sebességfokozat overdrive fokozat, ami állandó sebességgel haladva üzemanyag-megtakarítást eredményez.

Automata sebességváltó esetén is lehet manuálisan fokozatot váltani. A járművezetői kijelző mutatja, hogy melyik fokozat vagy fokozathelyzet van pillanatnyilag kiválasztva.

FONTOS

A hajtásrendszer-komponensek károsodásának megelőzéséhez, a sebességváltó üzemi hőmérséklete megfigyelés alatt áll. Ha fennáll a túlmelegedés kockázata, akkor egy figyelmeztető szimbólum világít a járművezetői kijelzőn, és egy szöveges üzenet jelenik meg - kövesse a szöveges üzenetben található javaslatokat.



◀ Szimbólumok a járművezetői kijelzőn

Ha meghibásodás történik a sebességváltóban, akkor a járművezetői kijelző egy szimbólumot és egy üzenetet jelenít meg.

Szimbólum	Leírás
	A sebességváltóra vonatkozó tájékoztató vagy hibaüzenet. Kövesse a kapott javaslatot.
	Meleg vagy túlmelegedett sebességváltó. Kövesse a kapott javaslatot.
	Csökkentett teljesítmény/ Gyorsítási teljesítmény csökkentve Ideiglenes hajtáslánchiba esetén az autó vészüzemmódba kapcsolhat, ami csökkent motorteljesítménnyel jár a hajtáslánc károsodásának megelőzése érdekében.

Kapcsolódó információk

- Az automata sebességváltó fokozathelyzeti (453. oldal)
- Manuális sebességváltó (452. oldal)
- Fokozatváltás-jelző (458. oldal)

Manuális sebességváltó

Manuális sebességváltó esetén a járművezető manuálisan választja ki a megfelelő sebességfokozatot a pillanatnyi sebességnek és teljesítményigénynek megfelelően.

Fokozatváltás

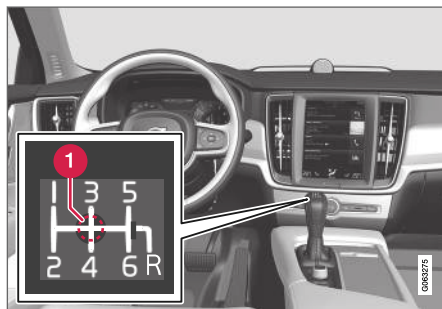

1 Üres állás (N)

A manuális sebességváltó hat fokozattal rendelkezik, a kapcsolási minta látható a sebességváltó karon.

- Nyomja be teljesen a tengelykapcsoló-pedált az egyes fokozatváltások során.
- Vegye le a lábát a tengelykapcsoló-pedálról a fokozatváltások között.

Hátramenetkapcsolás-gátló

A hátramenetkapcsolás-gátló megakadályozza a hátrameneti fokozat kapcsolásának lehetőségét normál előre haladás közben.

- Kövesse a sebességváltó karra nyomtatott kapcsolási mintát, és kezdje az üres állásból, mielőtt R állásba kapcsolna.
- Csak akkor kapcsoljon hátrameneti fokozatot, ha az autó álló helyzetben van.

Parkolás közben

FIGYELEM

Mindig húzza be a rögzítőféket, amikor emelkedőn parkol - az autó sebességben hagyása nem minden helyzetben elégséges az autó megtartásához.

Kapcsolódó információk

- Sebességváltó (451. oldal)
- Fokozatváltás-jelző (458. oldal)

Az automata sebességváltó fokozathelyzetei

Automata sebességváltó esetén a rendszer azt a fokozatot választja, amelyben a vezetés optimális. A sebességváltó manuális fokozatváltási móddal is rendelkezik.



A járművezetői kijelző mutatja a kiválasztott fokozathelyzetet:

P, R, N, D vagy **M**.

Manuális kapcsolási módban a használt sebességfokozat is megjelenik.

Fokozathelyzetek

Parkoló állás - P

Ha a **P** állás van kiválasztva, akkor a sebességváltó mechanikusan gátolva van.

Válassza a **P** állást, amikor leparkol az autóval vagy amikor beindítja a motort. Az autónak álló helyzetben kell lennie a parkoló állás kiválasztásakor.

Ahhoz, hogy a parkoló állásból egy másik állásba kapcsoljon, be kell nyomnia a fékpedált és a gyújtásnak legalább **II** helyzetben kell lennie.

Parkoláskor - először húzza be a rögzítőféket, majd válassza ki a parkolás helyzetet.

FIGYELEM

Mindig használja a rögzítőféket, amikor lejtős felületen parkol. A sebességfokozatba kapcsolás vagy az automata sebességváltó **P** állása nem minden helyzetben elégséges az autó álló helyzetben tartásához.

MEGJEGYZÉS

A fokozatválasztónak **P** állásban kell lennie az autó bezárásához és a riasztó élesítéséhez.

Hátrameneti állás - R

Válassza az **R** állást a hátramenethez. Az autónak álló helyzetben kell lennie a hátrameneti állás kiválasztásakor.

Üres állás - N

Semmilyen fokozat nincs kapcsolva és a motor beindítható. Húzza be a rögzítőféket, ha az autó álló helyzetben van a fokozatválasztó **N** állásában.

Ahhoz, hogy üres állásból egy másik állásba váltson, be kell nyomni a fékpedált és a gyújtásnak **II** állásban kell lennie.

Vezetés állás - D

A **D** a normál vezetési helyzet. A fel- és visszkapcsolás automatikusan történik a gyorsítás és a sebesség szintjének függvényében. Az autónak álló helyzetben kell lennie, amikor **R** állásból **D** állásba kapcsol.

◀◀ **Manuális kapcsolási mód - M**

A manuális fokozatváltási mód vezetés közben bármikor kiválasztható. Az autó a gázpedál felengetett állapotában motorfékez.

A manuális kapcsolási módot a fokozatválasztó **D** helyzetből a "±" véghelyzetig történő oldalra mozdításával választhatja ki. Ezután a járművezetői kijelző mutatja, hogy éppen melyik sebességfokozat van kiválasztva.

- Nyomja előre a fokozatválasztót a "+" (plusz) állásba az egy lépéssel felkapcsoláshoz, majd engedje el azt.
- Nyomja hátra a fokozatválasztót a "-" (mínusz) állásba az egy lépéssel visszakapcsoláshoz, majd engedje el azt.



manuális fokozatváltási mód a járművezetői kijelzőn³.

A sebességváltó automatikusan kapcsol vissza, ha a sebesség a kiválasztott sebességfokozathoz megfelelő szint alá csökken, hogy megakadályozza az autó rángatását és a motor lefulladását.

Az automatikus fokozatválasztáshoz történő visszatéréshez, nyomja oldalra a fokozatválasztót a véghelyzetbe a **D** állásnál.

Kapcsolódó információk

- Fokozatválasztás-gátló (456. oldal)
- Fokozatváltás a kormánykerék váltófüleivel* (454. oldal)
- Padlógáz funkció (457. oldal)
- Fokozatváltás-jelző (458. oldal)

Fokozatváltás a kormánykerék váltófüleivel*

A kormánykerék váltófülei kiegészítik a fokozatválasztót és lehetővé teszik a manuális fokozatváltást anélkül, hogy levonná a kezeit a kormánykerékről.

A kormánykerék váltófüleinek aktiválása

Ha a kormánykerék váltófüleivel szeretne fokozatot váltani, akkor előbb aktiválni kell azokat:

- Húzza az egyik váltófület a kormánykerék felé.
- > A járművezetői kijelzőn egy szám jelzi a pillanatnyi sebességfokozatot.



A járművezetői kijelző, amikor a kormánykerék füleivel vált sebességfokozatot.

³ Az ábra vázlatos - az alkatrészek az autómoddeltől függően eltérőek lehetnek.

Az **M** fokozathelyzetben a kormánykerék váltófülei automatikusan aktiválódnak.



A járművezetői kijelző, amikor a kormánykerék fülleivel vált sebességfokozatot manuális kapcsolási módban.

Váltás

A sebességfokozat egy lépéssel történő váltásához:

- Húzza hátrafelé - a kormánykerék felé - az egyik fület, majd engedje el azt.

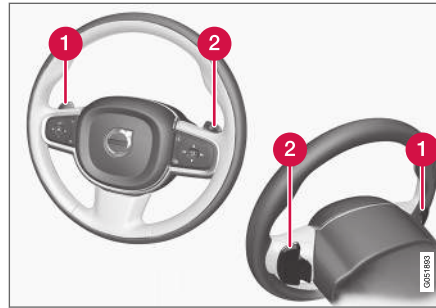

- 1 "-": Kiválasztja a következő alacsonyabb sebességfokozatot.
- 2 "+": Kiválasztja a következő magasabb sebességfokozatot.

A fül minden meghúzására végbemegy egy fokozatváltás, feltéve, hogy a motor fordulatszáma nem hagyja el a megengedett tartományt.

Az egyes fokozatváltások után megváltozik a pillanatnyi sebességfokozatot mutató szám a járművezetői kijelzőn.

A funkció kikapcsolása

Manuális inaktíválás D fokozathelyzetben.

- A kormánykerék váltófüleinek inaktíválásához húzza a jobb oldali fület (+) a kormánykerék felé, és tartsa így, amíg a pillanatnyi sebességfokozat száma el nem tűnik a járművezetői kijelzőről.

Automatikus inaktíválás

A **D** állásban a kormánykerék fülei rövid idő elteltével kikapcsolnak, ha nem használja azokat. Ezt a pillanatnyi sebességfokozat számának eltűnése jelzi. A kivétel motorfékezés közben van - ekkor a váltófülek addig aktívak maradnak, amíg a motorfékezés folyamatban van.

A **M** állásban nincs automatikus kikapcsolás.

Kapcsolódó információk

- Az automata sebességváltó fokozathelyzeti (453. oldal)
- Fokozatváltás-jelző (458. oldal)

Fokozatváltás-gátló

A fokozatváltózat megakadályozza a különböző fokozathelyzetek közötti véletlen váltást az automatikus sebességváltóban.

Kétféle sebességváltózat létezik - mechanikus és automatikus.

Mechanikus sebességváltózat

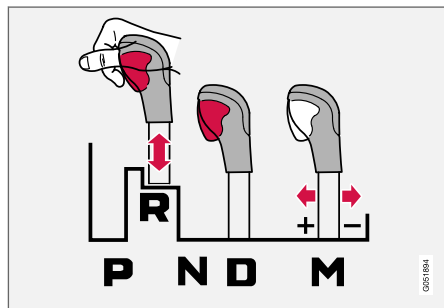

A fokozatváltózat szabadon előre és hátra mozgatható az **N** és **D** állások között. Az egyéb helyzetek egy retesszel vannak gátolva, amelyet a fokozatváltózat tiltó kapcsolójával lehet kioldani.

A tiltó kapcsoló benyomott állapotában a kar előre és hátra mozgatható a **P**, **R**, **N** és **D** állások között.

Automata sebességváltózat

Az automata fokozatváltózat speciális biztonsági rendszerekkel rendelkezik.

Parkoló állásból - P

Ahhoz, hogy a **P** állástól eltérő sebességfokozatba kapcsoljon, be kell nyomnia a fékpedált és a gyújtásnak legalább a **II** helyzetben kell lennie.

Üres állásból - N

Ha a fokozatváltózat **N** állásban van és az autó legalább 3 másodperce áll (függetlenül attól, hogy jár-e a motor), akkor a fokozatváltózat lezár.

Ahhoz, hogy elmozdíthassa a fokozatváltózat az **N** állásból egy másik állásba, be kell nyomni a fékpedált, és a gyújtásnak **II** állásban kell lennie.

Kapcsolódó információk

- Az automata sebességváltó fokozathelyzetei (453. oldal)
- Az automata sebességváltózat inaktíválása (456. oldal)

Az automata sebességváltózat inaktíválása

Az automata fokozatváltózat reteszelése akkor is kioldható, ha az autónak nincs tápellátása.

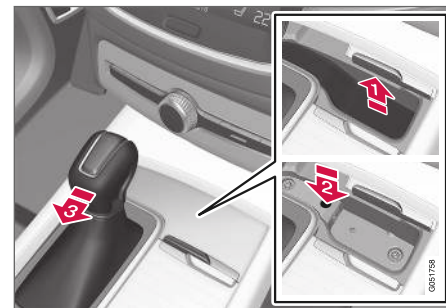

Ha az autó nem vezethető, például az akkumulátor lemerülése miatt, akkor a fokozatváltózatot **N** állásba kell mozdítani, hogy az autó mozgatható legyen.

- 1 Emelje fel a gumiszőnyeget a fokozatváltózat előtti rekeszben. Keresse meg a furatot a rugóterhelésű gombbal a rekesz alján.
- 2 Nyomjon egy csavarhúzóat a furatba, és tartsa így.
- 3 Mozdítsa ki a fokozatváltózatot **N** állásba, és engedje el a gombot.
- 4 Helyezze vissza a gumiszőnyeget a helyére.

Kapcsolódó információk

- Fokozatválasztás-gátló (456. oldal)
- Az automata sebességváltó fokozathelyzetei (453. oldal)

Padlógáz funkció

A padlógáz funkció⁴ maximális gyorsítás esetére szolgál, például előzéskor.

Amikor a gázpedált teljesen lenyomja a padlóig (a normálisan teljes gyorsításnak tekinthető helyzetén túl), akkor azonnal egy alacsonyabb sebességfokozat kapcsolását váltja ki. Ezt nevezzük padlógáz (kick-down) állásnak.

Ha a gázpedált felengedi a padlógáz helyzetből, akkor a sebességváltó automatikusan felkapcsol.

Biztonsági funkció

A motor túl magas fordulatszámának elkerülése érdekében, a sebességváltó vezérlőprogramja egy védelmi visszakapcsolás-gátló funkcióval rendelkezik.

A sebességváltó nem engedi a visszakapcsolás/patlógáz funkció működését, ha az a motor károsodásához vezető motorfordulatszámot eredményezne. Semmi sem történik, ha a járművezető túl magas fordulatszámon próbál meg ilyen módon visszakapcsolni - a sebességváltó az eredeti sebességfokozatban marad.

Padlógáz használatakor az autó, a motorfordulatszámától függően egy vagy több lépésben visszakapcsolhat. Az autó felkapcsol, amikor a motor elérte a maximális fordulatszámot, hogy megakadályozza a motor károsodását.

Kapcsolódó információk

- Az automata sebességváltó fokozathelyzetei (453. oldal)

⁴ Csak automata sebességváltó esetén lehetséges.

Fokozatváltás-jelző

A fokozatváltás-jelző mutatja a járművezetői kijelzőn a pillanatnyi sebességfokozatot a manuális fokozatváltás során és azt, hogy mikor célszerű a következő fokozatba kapcsolni az optimális üzemanyag-fogyasztás érdekében.

Ahhoz, hogy manuális fokozatváltás közben gazdaságosan vezessen, fontos, hogy a megfelelő sebességfokozatban haladjon és jó időben váltson fokozatot.

Automata sebességváltóval⁵

A fokozatváltás-jelző mutatja a pillanatnyi sebességfokozatot a járművezetői kijelzőn és egy felfelé mutató nyilat használ annak jelzésére, hogy mikor ajánlott egy magasabb fokozatba kapcsolni.



Fokozatváltás-jelző a 12-hüvelykes járművezetői kijelzőn*.

⁵ Bizonyos piacokra vonatkozik.



Fokozatváltás-jelző a 8-hüvelykes járművezetői kijelzőn.

Manuális sebességváltóval

Egy felfelé mutató nyíl jelzi a magasabb fokozatba váltás, egy lefelé mutató nyíl pedig az alacsonyabb fokozatba váltás javaslatát.



Fokozatváltás-jelző a 12-hüvelykes járművezetői kijelzőn*.



Fokozatváltás-jelző a 8-hüvelykes járművezetői kijelzőn.

Kapcsolódó információk

- Az automata sebességváltó fokozathelyzetei (453. oldal)
- Manuális sebességváltó (452. oldal)

Összkerékajítás*

Az összkerékajítás, AWD (All Wheel Drive) azt jelenti, hogy az autó mind a négy kereket egyszerre hajtja.

A lehetséges legjobb tapadás eléréséhez, a hajtóerő automatikusan oszlik el a legjobb tapadás érdekében. A rendszer folyamatosan kiszámítja a hátsó kerekek nyomatékigényét és azonnal, akár a motor nyomatékának felét a hátsó kerekekhez továbbítja.

Az összkerékajításnak magasabb sebességek mellett is stabilizáló hatása van. Normál vezetési körülmények között a hajtóerő legnagyobb része az első kerekekhez jut. Álló helyzetben az összkerékajítás mindig be van kapcsolva a gyorsítás közbeni maximális tapadás előkészítése érdekében.

Az összkerékajítási jellemzők a kiválasztott hajtásmódtól függően változóak.

Kapcsolódó információk

- Vezetési módok* (459. oldal)
- Sebességváltó (451. oldal)

Vezetési módok*

A hajtásmód kiválasztása hatással van az autó vezetési jellemzőire, hogy javítsa a vezetési élményt és segítsen a speciális helyzetekben.

A hajtásmódok használatával lehetőség van az autó számos funkciójának és beállításának elérésére a különböző vezetési igényekhez. Az alábbi rendszerek alkalmazása történik a lehető legjobb vezetési jellemzők elérésére az egyes hajtásmódokban:

- Kormányzás
- Motor/sebességváltó⁶/összkerékajítás*
- Fékek
- Lengéscsillapítás
- Járművezetői kijelző
- Start/Stop funkció
- Klímabeállítások

Válassza az aktuális vezetési feltételekhez legjobban illő hajtásmódot. Ne feledje, hogy nem minden hajtásmód áll rendelkezésre minden helyzetben.

⁶ Automata sebességváltó esetén.

◀ Választható hajtásmódok

COMFORT

- Ez az autó normál üzemmódja.

Az autó a beindításakor Comfort módban van és be van kapcsolva a Start/Stop funkció. Ezek a beállítások azt jelentik, hogy az autó kényelmes, a kormányzás könnyű, a lengéscsillapítás puha és a karosszéria mozgása egyenletes.

Ez a hajtásmód a széndioxid-kibocsátás hitelesítő üzemmódja.

ECO

- Állítsa az autót energiahatékonyabb és környezettudatosabb vezetéshez az Eco üzemmóddal.

A hajtásmód például azt jelenti, hogy a Start/Stop funkció aktív és a bizonyos klímabeállítások teljesítménye kisebb.

A járművezetői kijelző megjelenít egy ECO műszert, amely segít az üzemanyag-takarékos vezetésben.

DYNAMIC

- A Dynamic mód azt jelenti, hogy az autó sportosabb jellemzőkkel rendelkezik és gyorsabban reagál a gyorsításokra.

A fokozatváltások gyorsabbak és határozottabbak és a sebességváltó a nagyobb vonóerővel rendelkező fokozatot részesíti előnyben.

A kormányzás gyorsabban reagál és a lengéscsillapítás keményebb⁷, ami azt jelenti, hogy a karosszéria követi az útfelületet, hogy csökkentse a billenést kanyarodáskor.

A Start/Stop funkció ki van kapcsolva.

INDIVIDUAL

- Állítsa be az egyéni igényei szerinti hajtásmódot.

Válasszon egy hajtásmódot az elinduláshoz, majd állítsa be a beállításokat a kívánt vezetési jellemzőknek megfelelően. Ezek a beállítások az aktív járművezetői profilba kerül mentésre és minden alkalommal elérhetők, amikor az autót ugyanazzal a távvezérlős kulccsal nyitják ki.

Egyedi hajtásmód csak akkor áll rendelkezésre, ha először bekapcsolta azt a központi kijelzőn.

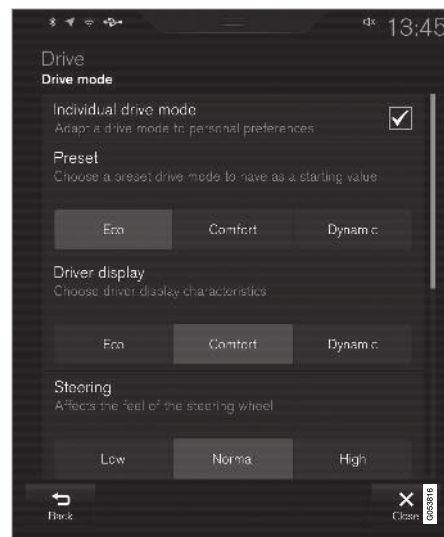

Beállítások nézet⁸ egyedi vezetési üzemmódhoz.

1. Nyomja meg a **Beállítások** lehetőséget a felső nézetben.
2. Nyomja meg az **My Car** → **Egyedi vezetési mód**, és válassza a **Egyéni vezetési mód** lehetőséget.

⁷ Four-C felszereltségre vonatkozik.

⁸ Az ábra vázlatos - a részletek az autómoddeltől vagy a szoftverváltozattól függően változhatnak.

3. A **Előbeállítások** menüben válasszon ki egy hajtásmódot az induláshoz: **Gazdaságos**, **Kényelem** vagy **Dinamikus**.

Az alábbi beállításaira vonatkozó lehetséges beállítások:

- **Vezető kijelzője**
- **Kormányzási erő**
- **Erőátvitel jellemzői**
- **Fékjellemzők**
- **Felfüggesztés vezérlése**
- **ECO klíma**
- **Start/Stop.**

Kapcsolódó információk

- Hajtásmód* váltása (461. oldal)
- ECO hajtásmód (462. oldal)
- Gazdaságos vezetés (471. oldal)
- Start/Stop funkció (464. oldal)
- Összkerék-hajtás* (459. oldal)
- Járművezetői profilok (135. oldal)

Hajtásmód* váltása

Válassza az aktuális vezetési feltételekhez legjobban illő hajtásmódot.

A középkonzolon található kezelőszerv használatával válthat hajtásmódot.

Ne feledje, hogy nem minden hajtásmód áll rendelkezésre minden helyzetben.

A hajtásmód váltásához:



1. Nyomja meg a **DRIVE MODE** vezetési mód kezelőszervet.
 - > Egy felugró menü jelenik meg a központi kijelzőn.
2. Görgesse felfelé vagy lefelé a kereket a kívánt hajtásmódhoz.

3. Nyomja meg a hajtásmód kezelőszervet vagy erősítse meg a választást közvetlenül az érintőképernyőn.

> A kiválasztott hajtásmód megjelenik a járművezetői kijelzőn.

Ha a hajtásmód ki van szűrítve a felugró menüben, akkor nem választható ki.

Kapcsolódó információk

- Vezetési módok* (459. oldal)
- Az ECO hajtásmód aktiválása és inaktiválása a funkciógombbal (464. oldal)

ECO hajtásmód

Az Eco hajtásmód optimalizálja az autó vezetési jellemzőit az üzemanyag-gazdaságosabb és környezetudatosabb vezetéshez.

Használja ezt a hajtásmódot az üzemanyag és a környezet kíméléséhez.

Az alábbi jellemzők változása szolgálja a gazdaságos vezetést:

- A sebességváltó kapcsolási pontjai⁹.
- Motorvezérlés és reagálás a gázadásra.
- Az Eco Coast⁹ szabadonfutó funkciója bekapcsol, és a motorfékezés kikapcsol, amikor felengedi a gázpedált 65 és 140 km/h (40 és 87 mph) sebesség között.
- A klímavezérlő rendszer bizonyos beállításai csökkent teljesítménnyel működnek vagy kikapcsoltak.
- A járművezetői kijelző információkat mutat egy ECO műszerben, ami segíti a környezetbarát és üzemanyag-takarékos vezetést.

Szabadonfutó Eco Coast⁹ funkció

A szabadonfutó Eco Coast funkció a gyakorlatban azt jelenti, hogy a motorfék megszűnik, és az autó kinetikus energiája hosszabb távú gurulást tesz lehetővé. Amikor a járművezető felengedi a gázpedált akkor a sebességváltó automatikusan lecsatlakozik a motorról amelynek fogyaszt-

tása a kisebb fogyasztással járó alapjáratú fordulatszámra csökken.

A funkció akkor használható a legjobban, ahol hosszan lehet gurulni, például enyhén lejtő utakon vagy előre látható sebességcsökkenés esetén egy alacsonyabb sebességkorlátozású zónához gurulva.

A szabadonfutó funkció aktiválása

A funkció a gázpedál teljes felengedésekor aktiválódik, az alábbi paraméterekkel együtt:

- A Eco üzemmód aktív.
- A fokozatválasztó a **D** állásban van.
- A sebesség körülbelül 65-140 km/h (40-87 mph) tartományban van.
- Az út lejtése nem meredekebb mint körülbelül 6%.

A járművezetői kijelző a **COASTING** jelzést mutatja a szabadonfutó funkció használatakor.

Korlátok

A szabadonfutó funkció nem érhető el, ha:

- a motor és/vagy sebességváltó nem normál üzemi hőmérsékletű.
- A fokozatválasztót elmozdítják **D** állásból vagy manuális állásból.
- A sebesség kívül esik a körülbelül 65-140 km/h (40-87 mph) tartományon.

- Az út lejtése meredekebb mint körülbelül 6%.
- Manuális fokozatváltást hajtottak végre a kormánykerék váltófüleivel**.

A szabadonfutó funkció inaktíválása és kikapcsolása

Bizonyos helyzetekben kívánatos lehet a funkció inaktíválása vagy kikapcsolása a motorfék használatához. Az ilyen helyzetek lehetnek például, amikor meredek lejtőn halad vagy egy előzési manőver előtt - hogy azt a lehető legbiztonságosabban tudja végrehajtani.

Kapcsolja ki a szabadonfutó funkciót az alábbiak szerint:

- A gáz- vagy fékpedál működtetése.
- Mozdítsa manuális állásba a fokozatválasztót.
- Fokozatváltás a kormánykerék váltófüleivel*.

Kapcsolja ki a szabadonfutó funkciót az alábbiak szerint:

- Váltson hajtásmódot* vagy kapcsolja ki az Eco módot a funkció nézetben.

A szabadonfutó funkció nélkül is lehetőség van rövid távú gurulásra. Ez pedig csökkenti az üzemanyag-fogyasztást. Azonban a legjobb üzemanyag-gazdaságosság érdekében jobb a szabadonfutó funkció aktiválása a hosszabb távú gurulásokhoz.

⁹ Csak automata sebességváltóval felszerelt autók esetén.

Sebességtartó Eco Cruise

Amikor Eco hajtásmódban használja a sebességtartót, akkor az autó gyorsulása és lassulása a többi hajtásmódhoz képest alacsonyabb, ami további üzemanyag-megtakarítást eredményez. Ez azt jelenti, hogy az autó sebessége kis mértékben a beállított sebesség felett vagy alatt lehet.

- Sima úton az autó sebessége eltérhet a beállított sebességtől, amikor a sebességtartó aktív és az autó szabadon fut.
- Meredek emelkedőn az autó sebessége visszszakapcsolásig esik⁹, majd csökkentett gyorsítás kezdődik a beállított sebesség eléréséhez.
- Lejtőn, ahol az autó szabadon gurul, az autó sebessége kis mértékben a beállított sebesség felett vagy alatt lehet. A funkció a normál motorfókat használja a sebesség fenntartásához, ha szükséges, az üzemi fék is működésbe lép.

Eco műszer a járművezetői kijelzőn



Eco műszer a 12-hüvelykes járművezetői kijelzőn*.



Eco műszer a 8-hüvelykes járművezetői kijelzőn.

Az ECO műszer jelzi, hogy mennyire üzemanyag-takarékosan vezet.

- Üzemanyag-hatékony vezetés esetén a műszer alacsony értéket mutat és a mutató a zöld zónában van.
- Nem üzemanyag-hatékony vezetés esetén, például erős fékezéskor vagy gyorsításkor a műszer magas értéket mutat.

Az ECO műszer egy visszajelzővel is rendelkezik, amely azt mutatja, hogyan vezetné az autót ugyanolyan vezetési körülmények között egy referencia járművezető. Ezt a műszer rövid mutatója jelzi.

ECO klímavezérlés

Eco hajtásmódban az energiafogyasztás csökkentése érdekében automatikusan aktiválódik az Eco klímavezérlés az utastérben.

i MEGJEGYZÉS

Amikor aktiválva van az ECO funkció, akkor a klímavezérlő rendszer számos paraméterbeállítása megváltozik és számos elektromos fogyasztó funkcionalitása csökken. Bizonyos beállítások manuálisan visszaállíthatók, de a teljes működés csak az ECO funkció kikapcsolása vagy a **Individual*** hajtásmód állítja vissza teljes klíma működéssel.

A párosodással kapcsolatos nehézségek esetén, nyomja meg a maximális páramentesítés gombját, amely normál működéssel rendelkezik.

⁹ Csak automata sebességváltóval felszerelt autók esetén.

◀◀ **Kapcsolódó információk**

- Hajtásmód* váltása (461. oldal)
- Az ECO hajtásmód aktiválása és inaktiválása a funkciógombbal (464. oldal)
- Vezetési módok* (459. oldal)
- Gazdaságos vezetés (471. oldal)
- Start/Stop funkció (464. oldal)

Az ECO hajtásmód aktiválása és inaktiválása a funkciógombbal

Az Eco hajtásmód egy funkciógombbal rendelkezik a központi kijelző funkció nézetében, ha az autó nem rendelkezik hajtásmód kezelőszervvel az alagút Konzolon.

Az Eco mód akkor kapcsol ki, amikor leállítja a motort, ezért a motor minden beindításakor aktiválni kell. Amikor a funkció aktív, akkor a járművezetői kijelző az **ECO** jelzést mutatja.

Az Eco hajtásmód kiválasztása a központi kijelző funkció nézetében

- Nyomja meg a **Vezetési mód: ECO** gombot a funkció bekapcsolásához vagy kikapcsolásához.



> Egy visszajelző lámpa világít a gombban, amikor a funkció aktív.

Kapcsolódó információk

- ECO hajtásmód (462. oldal)
- Hajtásmód* váltása (461. oldal)
- Vezetési módok* (459. oldal)

Start/Stop funkció

A Start/Stop funkcióval a motor ideiglenesen leáll, amikor például közlekedési lámpáknál vagy közlekedési dugóban áll, majd automatikusan újra beindul, amikor tovább halad.

A start/stop funkció csökkenti az üzemanyag-fogyasztást, ami alacsonyabb károsanyag-kibocsátással is jár.

A rendszer lehetővé teszi a környezettudatos vezetési stílus alkalmazását a motor leállításával, amikor az lehetséges.

Kapcsolódó információk

- Vezetés a start/stop funkcióval (465. oldal)
- A Start/Stop funkció feltételei (467. oldal)
- Vezetési módok* (459. oldal)

Vezetés a start/stop funkcióval

A Start/Stop funkció ideiglenesen leállítja a motort, amikor az autó álló helyzetben van, és újraindítja azt, amikor az utazás folytatódik.

A Start/Stop funkció az autó beindítása után érhető el és akkor aktiválható, ha teljesülnek bizonyos feltételek. A járművezetői kijelző jelzi, hogy a funkció elérhető-e vagy sem, aktív vagy nem elérhető.

Az autó összes normál rendszere, mint a világítás, rádió stb. normálisan működik akkor is, ha a motor automatikusan leállt. Azonban bizonyos berendezések teljesítménye ideiglenesen korlátozott, például a klímavezérlő rendszer ventilátorának fordulatszámja vagy az audiorendszer nagy hangereje.

Automatikus leállítás

Az alábbiak szükségesek a motor automatikus leállításához:

Automata sebességváltóval

- Állítsa meg az autót a lábfejjel, majd tartsa a lábát a fékpedálon - a motor automatikusan leáll.

Manuális sebességváltóval

- Nyomja be a tengelykapcsolót, helyezze üres állásba a sebességváltó kart, majd engedje fel a tengelykapcsoló-pedált - a motor automatikusan leáll.

Eco vagy Comfort¹⁰ hajtásmódban a motor automatikusan leállhat, mielőtt az autó teljesen megállna.

Az adaptív sebességtartó vagy Pilot Assist aktívált állapotában a motor körülbelül három másodperc elteltével automatikusan leáll.

Automatikus indítás

Az alábbiak szükségesek a motor automatikus beindításához:

Automata sebességváltóval

- Engedje fel a fékpedált - a motor automatikusan beindul, és folytathatja a vezetést. Emelkedőn bekapcsol a visszagurulás-gátló (HSA), ami megakadályozza az autó hátragurulását.
- Amikor aktív az Auto Hold funkció, akkor az automatikus indítás a gázpedál benyomásáig késleltetve van.
- Amikor az adaptív sebességtartó vagy a Pilot Assist aktív, akkor a motor akkor indul be automatikusan, amikor benyomja a gázpedált vagy megnyomja a kormánykerék bal oldali billentyűzetének  gombját.
- Tartsa fenn a nyomást a fékpedálon, és nyomja be a gázpedált - a motor automatikusan beindul.
- Lejtőn: Engedje fel kissé a fékpedál nyomását, hogy az autó elkezdjen gurulni - a motor

a sebesség kis mértékű növekedésekor automatikusan beindul.

Manuális sebességváltóval

- A sebességváltó kar üres állásában: Nyomja be a tengelykapcsoló-pedált vagy nyomja be a gázpedált - a motor beindul.
- Lejtőn: Engedje fel kissé a fékpedál nyomását, hogy az autó elkezdjen gurulni - a motor a sebesség kis mértékű növekedésekor automatikusan beindul.

¹⁰ Normál indítási mód.

◀ Szimbólumok a járművezetői kijelzőn

12-hüvelykes járművezetői kijelzővel*



- A **READY** szöveg jelenik meg a fordulatszám mérőben, amikor a funkció elérhető.
- Egy, a fordulatszám mérőben található mutató a **READY** jelzésre mutat, amikor a funkció aktív és a motor automatikusan leállt.
- A **READY** szöveg szürkén jelenik meg, amikor a funkció nem áll rendelkezésre.
- Nem jelenik meg szöveg, amikor a funkció ki van kapcsolva.



A funkció aktív és a motor automatikusan leállt.

8-hüvelykes járművezetői kijelzővel

A szimbólum a sebességmérő alsó szélén látható.

Szimbólum	Leírás
	Fehér szimbólum: A funkció nem érhető el.
	Bézs szimbólum: A funkció aktív és a motor automatikusan leállt.
	A funkció nem érhető el, a feltételek nem teljesülnek.
	Nem jelenik meg szimbólum, amikor a funkció ki van kapcsolva.

Kapcsolódó információk

- A Start/Stop funkció ideiglenes kikapcsolása (466. oldal)
- A Start/Stop funkció feltételei (467. oldal)
- Start/Stop funkció (464. oldal)
- Segítség emelkedőn induláskor (450. oldal)
- Automatikus fékezés álló helyzetben (449. oldal)

A Start/Stop funkció ideiglenes kikapcsolása

Bizonyos helyzetekben kívánatos lehet a start/stop funkció ideiglenes kikapcsolása.



Kapcsolja ki a **Start/Stop** funkciógomb használatával a központi kijelző funkció nézetében. A gombban található jelzés ki van kapcsolva, amikor a funkció inaktív.

A funkció addig van kikapcsolva, amíg

- újra be nem kapcsolják
- a hajtásmód Eco vagy Comfort lesz
- a következő alkalommal beindítják az autót.

Kapcsolódó információk

- Vezetés a start/stop funkcióval (465. oldal)
- A Start/Stop funkció feltételei (467. oldal)

A Start/Stop funkció feltételei

A Start/Stop funkció működéséhez számos feltételnek teljesülnie kell.

Ha bármely feltétel nem teljesül, akkor ezt egy üzenet jelzi a járművezetői kijelzőn.

A motor nem áll le automatikusan

Az alábbi esetekben a motor nem áll le automatikusan:

- Az autó nem érte el a körülbelül 10 km/h (6 mph) sebességet az indulás után.
- Sok ismételt automatikus leállítást követően a sebességnek újra át kell lépnie a körülbelül 10 km/h (6 mph) értéket a legközelebbi automatikus leállításhoz.
- A járművezető kicsatolta a biztonsági övet.
- az akkumulátor töltöttségi szintje a minimális megengedett szint alatt van.
- A motor nem érte el a normál üzemi hőmérsékletet.
- A külső hőmérséklet -5 °C (23 °F) alatt vagy körülbelül 30 °C (86 °F) felett van.
- be van kapcsolva a szélvédő elektromos fűtése.
- Az utastér környezete eltér a beállított értékektől.
- az autó hátrafelé megy.
- Az indítóakkumulátor hőmérséklete a megengedett határértékek alatt vagy felett van.
- A járművezető nagyobb kormányozdulatokat végez.
- az út nagyon meredek.
- Kinyitották a motortérfedelelet.
- Amikor nagy magasságban közlekedik vagy a motor nem érte el az üzemi hőmérsékletet.
- Az ABS rendszer aktiválódott.
- Erős fékezés esetén (akkor is, ha az ABS rendszer nem lépett működésbe).
- A rövid időn belül végrehajtott sok indítás aktiválta az indítómotor hővédelmét.
- A kipufogórendszer részecskeszűrője megtelt¹¹.
- utánfutó van elektromosan csatlakoztatva az autó elektromos rendszeréhez.

Az alábbiak vonatkoznak az automata sebességváltóra:

- A sebességváltó nem érte el a normál üzemi hőmérsékletet.
- A fokozatválasztó a **M** (\pm) állásban van.

A motor nem indul be automatikusan

Az alábbi esetekben a motor nem indul be az automatikus leállítást követően:

Automata sebességváltóval:

- A járművezető biztonsági öve nincs becsatolva, a fokozatválasztó **P** állásban van és a járművezető ajtaja nyitva van - a beindítást a szokott módon kell végrehajtani.

Manuális sebességváltóval:

- A járművezető biztonsági öve nincs becsatolva.
- Fokozatot kapcsol a tengelykapcsoló benyomása nélkül.

Akaratlan leállítás manuális sebességváltóval

Ha az indítás sikertelen, és a motor leáll, akkor járjon el az alábbiaknak megfelelően:

1. Ellenőrizze, hogy be van-e csatolva az övcsatba a vezető oldali biztonsági öv.
2. Nyomja be újra a tengelykapcsoló-pedált - a motor automatikusan beindul.
3. Bizonyos esetekben üres állásba kell kapcsolni a sebességváltó kart. Egy üzenet jelenik meg a járművezetői kijelzőn - hajtsa végre az adott tanácsokat.

A motor a fékpedál felengedése nélkül automatikusan beindul

Az alábbi esetekben a motor automatikusan beindul akkor is, ha a járművezető nem veszi le a lábát a fékpedálról.

¹¹ Csak dízelmotoros autók esetén.

- Az utastér magas páratartalma az ablakok párasodását okozza.
- Az utastér környezete eltér a beállított értékektől.
- Átmenetileg magas áramfelvétel vagy az akkumulátor töltöttségi szintje a legalacsonyabb megengedett szint alá esik.
- A fékpedál többszöri benyomása.
- Kinyitották a motortérfedelelet.
- Az autó mozogni kezd vagy kissé növeli a sebességet, ha az autó anélkül állt le automatikusan, hogy teljesen álló helyzetbe került volna.

Az alábbiak vonatkoznak az automata sebességváltóra:

- A járművezető biztonsági övének csatját kinyitják a fokozatválasztó **D** vagy **N** állásában.
- A fokozatválasztót **D** állásból **R** vagy **M (±)** állásba mozdítják.
- Kinyitják a járművezető ajtaját a fokozatválasztó **D** állásában - egy "sípoló" hang hallható és szöveges üzenet tájékoztat arról, hogy be van kapcsolva a gyújtás.

FIGYELEM

Ne nyissa fel a motorháztetőt, amikor a motor automatikusan leállt. Állítsa le a motort normál módon, mielőtt felemelné a motorháztetőt.

Kapcsolódó információk

- Start/Stop funkció (464. oldal)
- Vezetés a start/stop funkcióval (465. oldal)
- A Start/Stop funkció ideiglenes kikapcsolása (466. oldal)

Szintvezérlés* és lengéscsillapítás

A szintvezérlés és lengéscsillapítás szabályozása automatikusan történik az autóban.

A hátsó szintvezérléssel az autó a terhelés mértékétől függetlenül tartja ugyanazt a magasságot. Szintvezérlés az autó leparkolását követően is történhet.



Lengéscsillapítás (Four-C)

A lengéscsillapító rendszer alkalmazkodik a kiválasztott hajtásmódhoz és az autó sebességéhez. A lengéscsillapítás normál esetben a lehető legjobb kényelemhez van beállítva és az útfelületől, az autó gyorsulásától, a fékezéstől és kanyarodástól függően folyamatosan szabályozásra kerül.

Szállítás során



Az autó kompon, vonaton vagy teherautón történő szállítása közben az autót a gumiabroncsok körül és nem az alváz más részei körül kell rögzíteni. A légrugózásban változások következhetnek be a szállítás során, ami károsan befolyásolja a rögzítést.

Szimbólumok és üzenetek a járművezetői kijelzőn

Szimbólum	Üzenet	Leírás
	Felfüggesztés A felhasználó kikapcsolta	A felhasználó manuálisan kikapcsolta az aktív felfüggesztést.
	Felfüggesztés Ideiglenesen csökkentett teljesítmény	Az aktív felfüggesztés teljesítménye a rendszer kiterjedt használata miatt ideiglenesen csökkent. Ha az üzenet gyakran megjelenik (például hetente több alkalommal), akkor lépjen kapcsolatba egy műhellyel ^A .
	Felfüggesztés Szerviz szükséges	Hiba történt. A lehető leghamarabb látogasson el egy műhelybe ^A .





Szimbólum	Üzenet	Leírás
	Felfüg. hibája Biztonságosan álljon meg	Kritikus hiba történt. Álljon meg biztonságosan, és vontattassa az autót egy műhelybe ^A .
	Felfüggesztés Lassítson! A jármű túl magas	Hiba történt. Ha az üzenet vezetés közben megjelenik, akkor lépjen kapcsolatba egy műhellyel ^A .
	Felfüggesztés Jármű szintjének automatikus beállítása	Az autó hátsó tengelyének célmagasságba történő szintszabályozása folyamatban van.

^A Lehetőleg hivatalos Volvo műhelyben.

Kapcsolódó információk

- A szintszabályozás beállításai* (471. oldal)
- Vezetési módok* (459. oldal)

A szintszabályozás beállításai*

Kapcsolja ki a szintszabályozást, amikor felemeli az autót, hogy megakadályozza az automata szabályozásból adódó problémákat.

Beállítások a központi kijelzőn

Szintbeállítás vezérlésének letiltása

Bizonyos esetekben a funkciót ki kell kapcsolni, például mielőtt emelével* felemeli az autót. Az autó emelése során létrejövő szintkülönbség egyébként ahhoz vezetne, hogy az automata szabályozás elkezdene szabályozni a magasságot, ami nem kívánatos hatással jár.

A funkció inaktíválása a központi kijelzővel:

1. Nyomja meg a **Beállítások** lehetőséget a felső nézetben.
2. Nyomja meg a **My Car** → **Rögzítőfék és felfüggesztés** gombot.
3. Válassza az **Szintbeállítás vezérlésének letiltása** lehetőséget.

Kapcsolódó információk

- Szintvezérlés* és lengéscsillapítás (469. oldal)
- Javaslatok a rakodáshoz (610. oldal)

Gazdaságos vezetés

Vezessen gazdaságosan és környezetkímélőben, simán, előre gondolkodva és a vezetési stílusát valamint sebességét a fennálló körülményekhez igazítva.

Ne feledje az alábbiakat:

- Az alacsonyabb üzemanyag-fogyasztás érdekében kapcsolja be az Eco hajtásmódot.
- Használja a szabadonfutó Eco Coast funkciót az Eco hajtásmódban – a motorfék megszűnik, és az autó kinetikus energiája hosszabb távú gurulásokat tesz lehetővé¹².
- Amikor manuális fokozatváltással halad – vezessen a lehető legmagasabb sebességfokozatban, a pillanatnyi forgalmi helyzetnek és az útviszonyoknak megfelelően – az alacsonyabb motorfordulatszám alacsonyabb fogyasztást eredményez. Használja a fokozatváltás-jelzőt.¹³
- Vezessen állandó sebességgel és tartson megfelelő távolságot az egyéb járművektől és objektumoktól, hogy a lehető legkevesebbet kelljen fékeznie.
- A magas sebesség nagyobb üzemanyag-fogyasztást eredményez - a sebességgel nő a légellenállás.

- A fedélzeti számítógép pillanatnyi üzemanyag-fogyasztás jelzése hasznos lehet a gazdaságosabb vezetéshez.
- Ne melegítse a motort alapjáraton az üzemi hőmérséklet eléréséhez, hanem a beindítást követően induljon el normál terheléssel – a hideg motor több üzemanyagot fogyaszt, mint a meleg.
- Ha lehetséges, kerülje az autó rövid távolságokra történő vezetését. A motornak nincs ideje elérni a normál üzemi hőmérsékletet, ami magasabb üzemanyag-fogyasztáshoz vezet.
- Használja a motorféket a lassításhoz, ha az a többi közlekedő kockázatát nélkül megvalósítható.
- Vezessen a helyes levegőnyomással a gumiabroncsokban és ellenőrizze azt rendszeresen - a legjobb eredmény eléréséhez, válassza az ECO gumiabroncsnyomást.
- A gumiabroncs-választás hatással van az üzemanyag-fogyasztásra - kérje egy kereskedő tanácsát a megfelelő gumiabroncsokkal kapcsolatban.
- Távolítsa el a szükségtelen dolgokat az autóból - a nagyobb terhelés nagyobb fogyasztáshoz vezet.
- A tetőn elhelyezett csomagok és tetődoboz növeli a légellenállást, ami magasabb

¹² Automata sebességváltó esetén.

¹³ Bizonyos piacokra vonatkozik.



- ◀◀ fogyasztáshoz vezet - távolítsa el a tetőcsomagtartót, ha nem használja azt.
- Kerülje a nyitott ablakokkal vezetést.

FIGYELEM

Soha ne állítsa le a motort haladás közben, például amikor lejtőn halad, mert ezzel olyan fontos rendszereket kapcsol ki, mint a kormánysservo vagy a féksservo.

Kapcsolódó információk

- Drive-E - a vezetés tisztább élvezete (30. oldal)
- ECO hajtásmód (462. oldal)
- A gumiabroncsnyomás ellenőrzése (578. oldal)

Gomb a gáz üzemmódhoz*

A Bi-Fuel motorváltóval szerelt autókban található egy gomb, amellyel váltani lehet a gázüzem (CNG - Compressed Natural Gas) és a benzinüzem között.

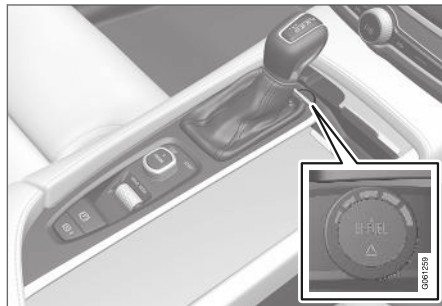

- Nyomja meg a gombot a gázüzem és a benzinüzem közötti váltáshoz.
 - > Amikor az átváltás megtörténik, akkor egy kattánós hang hallható a csomagtér felől. Ez normális - a zaj a tartály szelepének nyitásakor keletkezik.

A gombnak két állása van:

- A **BI-FUEL** zölden világít - az autó járműgázzal működik
- A **BI-FUEL** sárgán világít - az autó benzinnel működik (a járműgáz üzemanyagszint-mérője kialszik).

Az autó mindig benzines módban indul, akkor is, ha a gázüzem van kiválasztva. Amikor a motor beindult, akkor a rendszer automatikusan gázüzemre vált - melegindítás esetén normális esetben néhány másodpercen belül.

Ha indításkor a motor hideg, akkor a lehető legalacsonyabb károsanyag-kibocsátás érdekében hosszabb ideig tart, míg az autó gázüzemre vált.

figyelmeztető lámpa

Ha a figyelmeztető lámpa világít a gombban és/vagy hangjelzések hallhatók, akkor az autó szervizelésre szorul. Nyugtázza a figyelmeztetést a gomb megnyomásával, és keresse fel a legközelebbi műhely - hivatalos Volvo műhely ajánlott.

Kapcsolódó információk

- Járműgáz (Bi-Fuel)* (489. oldal)
- Járműgáz üzemanyagszint-mérő* (473. oldal)
- A járműgáz* rendszer vizsgálata és szervizelése (630. oldal)

Járműgáz üzemanyagszint-mérő*

A Bi-Fuel motorváltozattal szerelt autók különálló üzemanyag-szintmérővel rendelkeznek az autógázhoz.



A gomb feletti jelölések mutatják a pillanatnyi üzemanyagszintet.

LED-ek száma	LED-ek színe	Üzemanyagszint (%)
5	Zöld	81-100
4	Zöld	61-80
3	Zöld	41-60
2	Zöld	21-40

LED-ek száma	LED-ek színe	Üzemanyagszint (%)
1	Zöld	11-20
1	Piros	0-10

Amikor a jármű gáztartálya kiürült, akkor a kapcsoló három alkalommal megszólal. Az üzemanyagszint-mérő kialszik, és a rendszer automatikusan benzinüzemre vált.

i MEGJEGYZÉS

Ügyeljen arra, hogy soha ne fogyjon ki teljesen az üzemanyagtartály, mert az autó mindig benzinnel indul.

Kapcsolódó információk

- Gomb a gáz üzemmódhoz* (472. oldal)
- Járműgáz* töltése (477. oldal)
- Üzemanyagszint-mérő (85. oldal)

Előkészületek hosszú utazás előtt

Mielőtt nyaralni vagy hosszabb útra indulna, fontos gondosan ellenőrizni az autó funkcióit és berendezéseit.

Ellenőrizze, hogy:

- a motor normálisan működik-e és az üzemanyag-fogyasztás normális-e
- nincsenek-e szivárgások (üzemanyag, olaj vagy egyéb folyadék)
- a fékerő fékezés közben optimális-e
- minden lámpa működik-e - állítsa be a fényszóró magasságát, ha az autó erősen le van terhelve
- megfelelő-e a gumiabroncsok profilmélysége és nyomása. Szereljen fel téli gumiabroncsokat, amikor olyan területre utazik, ahol fennáll a havas vagy jeges útfelületek kockázata.
- jó-e az indítóakkumulátor töltése
- jó állapotban vannak-e az ablaktörlő lapátok
- található-e elakadásjelző háromszög és látóhatósági mellények az autóban - bizonyos országokban törvényi követelmény.

Kapcsolódó információk

- A gumiabroncsnyomás ellenőrzése (578. oldal)
- Üzemanyag-fogyasztás és CO₂-kibocsátás (697. oldal)
- Mosófoliadék betöltése (678. oldal)



- Téli vezetés (474. oldal)
- Gazdaságos vezetés (471. oldal)
- Az autómódem beállításai (554. oldal)
- Javaslatok a rakodáshoz (610. oldal)
- Vezetés utánfutóval (496. oldal)
- Vezetősegéd (328. oldal)
- Sebességhatároló (293. oldal)
- Szükséghelyzeti defektjavító készlet (595. oldal)

Téli vezetés

A téli vezetéshez fontos bizonyos ellenőrzések elvégzése az autón, hogy biztosítsa annak biztonságos vezethetőségét.

A hideg évszak előtt főként az alábbiakat kell ellenőrizni:

- A motorhűtő-folyadéknek 50% glikolt kell tartalmaznia. Ez a keverék körülbelül -35°C (-31°F) hőmérsékletig védi a motort a fagyástól. Az egészségügyi kockázatok elkerülése érdekében, a különböző típusú glikolokat nem szabad keverni.
- Az üzemanyagtartályt feltöltve kell tartani a párakicsapódás elkerülése érdekében.
- Fontos a motorolaj viszkozitása. Az alacsonyabb viszkozitású (vékonyabb) olajok segítik a hidegindítást és a hideg motor üzemanyag-fogyasztását is csökkentik.

FONTOS

Alacsony viszkozitású olajat nem szabad kemény vezetéshez vagy meleg időben használni.

- Meg kell vizsgálni az indítóakkumulátor állapotát és a töltöttségi szintet. A hideg időjárás nagy követelményeket támaszt az indítóakku-

mulátorral szemben és a hideg csökkenti annak kapacitását.

- Használjon fagyálló adalékot tartalmazó ablakmosó folyadékot, hogy elkerülje a jégképződést a mosófolyadék-tartályban.

Csúszós útviszonyok

Az optimális úttartás érdekében, a Volvo azt javasolja, hogy használjon téli gumiabroncsokat az összes keréken, ha fennáll a havas vagy jeges utak kockázata.

MEGJEGYZÉS

A téli gumiabroncsok használata bizonyos országokban kötelező. A szegezelt gumiabroncsok használata nem minden országban megengedett.

Gyakorolja ellenőrzött körülmények között a csúszós útfelületen vezetést, hogy megtanulja, hogyan reagál az autó.

Kapcsolódó információk

- Téli kerekek (593. oldal)
- Hóláncok (594. oldal)
- Fékezés sózott utakon (445. oldal)
- Fékezés nedves utakon (445. oldal)
- Mosófolyadék betöltése (678. oldal)
- Akkumulátor (645. oldal)
- Az ablaktörlő lapátok cseréje (676. oldal)

- Ablaktörölőlapát-csere, hátsó ablak (675. oldal)
- A hűtőfolyadék feltöltése (635. oldal)
- A motorolaj tekintetében nehéz vezetési feladatok (693. oldal)

Gázlás

A vízben történő vezetés azt jelent, hogy az autót mélyebb vízben vezeti víz alatt lévő utakon. A vízben történő vezetést nagyon körültekintően kell végrehajtani.

Az autó legfeljebb 25 cm (9 hüvelyk) mélységű vízben vezethető át és csak lépésben. Különös figyelemmel kell eljárni, amikor folyó vízben halad át.

Amikor vízben halad, akkor haladjon lassan és ne álljon meg az autóval. Amikor elhagyta a vizet, nyomja be finoman a fékpedált és ellenőrizze, hogy a fék teljes mértékben működik-e. A víz és a sár például nedvessé teheti a fékbetéteket, ami késleltetett fékműködést eredményez.

- Ha szükséges, tisztítsa meg az elektromos fűtés és az utánfutó-csatlakozó érintkezőit, miután vízben és sárban haladt.
- Ne hagyja az autót hosszabb ideig a küszöbök fölé érő vízben állni - ez elektromos meghibásodásokat okozhat.

! FONTOS

- A víz levegőszűrőbe jutása a motor károsodását okozhatja.
- Ha víz kerül a sebességváltóba, az csökkenti az olaj kenési képességét, ami megrövidíti a kapcsolódó rendszerek hasznos élettartamát.
- Bármely alkatrész, motor, sebességváltó, turbófeltöltő, differenciálmű vagy ezek belső alkatrészeinek elárasztás, hidrosztatikus eltömődés vagy olajhiány miatti károsodására nem vonatkozik a garancia.
- Ha a motor lefullad a vízben, akkor ne próbálja újraindítani - vontassa az autót a vízből a szervizbe - lehetőleg hivatalos Volvo műhelybe. A motor károsodásának kockázata.

Kapcsolódó információk

- Szállítás (503. oldal)

Az üzemanyagotöltő fedél nyitása és zárása

Az üzemanyagotöltő fedél kinyitásához nyitva kell lennie az autónak¹⁴.

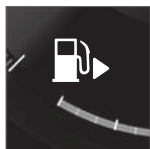

A járművezetői kijelzőben a tartály szimbólum melletti nyíl jelzi, hogy az autó melyik oldalán helyezkedik el az üzemanyagotöltő fedél.

1. Nyissa ki az üzemanyagotöltő fedelet a hátsó részének finom megnyomásával.
2. Az üzemanyagotöltés befejezését követően zárja be a fedelet egy finom nyomással.

Kapcsolódó információk

- Üzemanyag betöltés (476. oldal)
- Járműgáz* töltése (477. oldal)
- Az AdBlue® ellenőrzése és feltöltése (484. oldal)

Üzemanyag betöltés

Az üzemanyagotöltő fedél nélküli üzemanyagotöltő rendszerrel rendelkezik.

Az autó tankolása üzemanyagotöltő állomáson

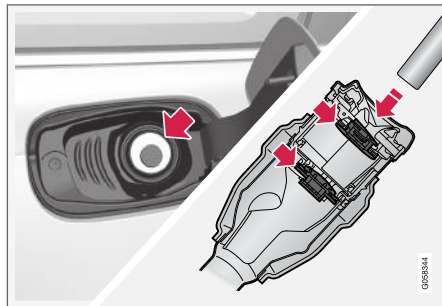

Az üzemanyagotöltés az alábbiak szerint történik.

1. Állítsa le az autót, és nyissa ki az üzemanyagotöltő fedelet.

2. Válasszon az autóban történő használatra jóváhagyott üzemanyagot, amelynek azonosítója¹⁵ az üzemanyagotöltő fedél belsején található. A jóváhagyott üzemanyagokkal és azonosítóval kapcsolatos információkat a "Benzin" és "Dízel" részben találja.

Bi-Fuel* autók esetén különálló rész található a járműgázzal történő feltöltéshez.

3. Helyezze a töltőpisztolyt az üzemanyagotöltő nyílásba. A töltőcső két nyitható fedelet tartalmaz. A töltőpisztolyt mindkét fedélen át kell nyomni, mielőtt elkezdene az üzemanyagotöltést.
4. Ne töltse túl a tartályt, töltsé addig, amíg a töltőpisztoly először kikapcsol.
 - > A tartály megtelt.

i MEGJEGYZÉS

A tartályban lévő túl nagy mennyiségű üzemanyag meleg időben túlfolyhat.

Üzemanyag töltése üzemanyagkannából

Amikor üzemanyagotöltő kannából tölti fel, akkor használja a csomagterben, a padlófedél alatti szivacs tömbben található töltőcsőt.

¹⁴ Csak a távvezérlős kulccsal, kulcs nélküli nyitással vagy a Volvo On Call szolgáltatással történő zárás és nyitás van hatással az üzemanyagotöltő fedélre.

¹⁵ Az EN16942 CEN szabványnak megfelelő jelölés az üzemanyagotöltő fedél belsején található, és legkésőbb 2018 végéig szerte Európában fel lesz tüntetve az üzemanyagotöltő szivattyúkon és azok töltőpisztolyain.

1. Nyissa ki az üzemanyagtöltő fedelet.
2. Helyezze a tölcserát az üzemanyagtöltő nyílásba. A töltőcső két nyitható fedelet tartalmaz. A tölcser csövét mindkét fedélen át kell nyomni, mielőtt elkezdhetné a feltöltést.

Üzemanyaggal működő fűtés* esetén

Soha ne használja az üzemanyaggal működő fűtést, amikor az autó üzemanyagtöltő állomáson van.

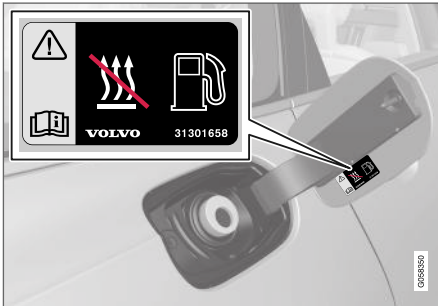

Matrica az üzemanyagtöltő fedél belsején.

Kapcsolódó információk

- Az üzemanyagtöltő fedél nyitása és zárása (476. oldal)
- Benzin (478. oldal)
- Dízel (480. oldal)
- Üres tartály és dízelmotor (481. oldal)
- Járműgáz* töltése (477. oldal)

Járműgáz* töltése

Járműgáz (CNG - Compressed Natural Gas) töltése Bi-Fuel motorváltozattal felszerelt autókba.

Járműgáz betöltése

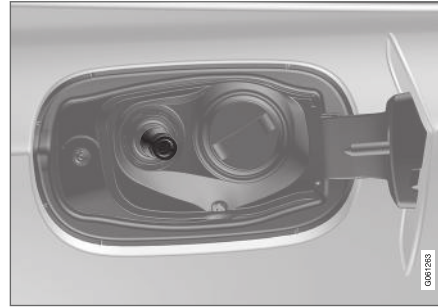

Töltse a járműgázt a gázcsatlakozóba, amely az üzemanyagtöltő fedél mögött helyezkedik el.

1. Nyissa ki az üzemanyagtöltő fedelet, és távolítsa el a gázcsatlakozó védőfedelét.
2. Nyomja fűvókát a gázcsatlakozó felé, ügyeljen arra, hogy a tömlő fűvókája csatlakozzon a fogantyú fél fordulattal történő elfordításával a fűvókán.
3. Ezután tartsa nyomva több másodpercig az indító gombot a gázszivattyún.
> A tartály néhány másodperc alatt megtelik.

4. Távolítsa el a fűvókát a fogantyú fél fordulattal történő elfordításával az ellenkező irányban.
5. Helyezze vissza a gázcsatlakozó védőfedelét, és csukja be az üzemanyagtöltő fedelet.

Járműgáz azonosítója

Az EN16942 CEN szabványnak megfelelő jelölés az üzemanyagtöltő fedél belsején található, és legkésőbb 2018 végéig szerte Európában fel lesz tüntetve az üzemanyagtöltő szivattyúkon és azok töltőpíztályain.



Ez az azonosító szolgál a CNG jelölésére Európában. A Bi-Fuel járművekben az ezzel azonosítóval rendelkező járműgáz használható.

Járműgáz-töltőállomások



Járműgázt kínáló töltőállomások jelzőtáblája.

Kapcsolódó információk

- Az üzemanyagtöltő fedél nyitása és zárása (476. oldal)
- Járműgáz (Bi-Fuel)* (489. oldal)
- Járműgáz üzemanyagszint-mérő* (473. oldal)

Az üzemanyag kezelése

Ne használjon a Volvo által ajánlottnál alacsonyabb minőségű üzemanyagot, mert ez negatívan befolyásolja a motor teljesítményét és az üzemanyag-fogyasztást.

FIGYELEM

Mindig kerülje az üzemanyagpára belélegzését, és ügyeljen arra, hogy az üzemanyag ne fröccsenjen a szemébe.

Ha üzemanyag kerül a szemébe, akkor vegye ki a kontaktlencséjét és öblítse a szemét bőségesen vízzel legalább 15 percig, majd kérjen orvosi segítséget.

Soha ne nyelje le az üzemanyagot. Az olyan üzemanyagok, mint a benzin, a bioetanol és ezek keveréke, valamint a gázolaj erősen mérgezőek és lenyelés esetén maradandó vagy halálos sérülést okozhatnak. Azonnal forduljon orvoshoz, ha üzemanyagot nyelt le.

FIGYELEM

A talajra ömlő üzemanyag meggyulladhat.

Kapcsolja ki az üzemanyaggal működő fűtést az üzemanyagöltés előtt.

Soha ne tartson magánál bekapcsolt mobiltelefonon üzemanyagöltés közben. A csengőhang megszólalása szikrát okozhat és meggyújthatja a benzinpárát, ami tüzet vagy sérülést okozhat.

FONTOS

A különböző típusú üzemanyagok keveréke, amely nem engedélyezett, érvényteleníti a Volvo garanciát és minden kiegészítő szervizszerződést; ez minden motorra vonatkozik.

Kapcsolódó információk

- Benzin (478. oldal)
- Dízel (480. oldal)
- Járműgáz (Bi-Fuel)* (489. oldal)
- Az AdBlue® kezelése (484. oldal)

Benzin

A benzin olyan üzemanyag, amely benzinmotorral szerelt autók üzemeltetésére szolgál.

Csak jól ismert gyártóktól vásároljon benzint. Soha ne használjon bizonytalan minőségű üzemanyagot. A benzinnek meg kell felelnie az EN 228 szabvány követelményeinek.

A benzin azonosítója

Az EN16942 CEN szabványnak megfelelő jelölés az üzemanyagöltő fedél belsején található, és legkésőbb 2018 végéig szerte Európában fel lesz tüntetve az üzemanyagöltő szivattyúkon és azok töltőpistolyain.

Ezek az azonosítók vonatkoznak a jelenlegi szabványos üzemanyagokra Európában. A benzinmotoros autókban az alábbi azonosítókkal rendelkező benzin használható:

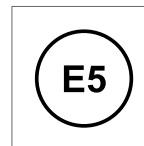

Az E5 maximum 2,7% oxigént és maximum 5 térfogat % etanol tartalmaz.

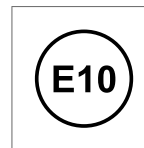

Az E10 maximum 3,7% oxigént és maximum 10 térfogat % etanol tartalmaz.

! FONTOS

- Legfeljebb 10 térfogatszázalék etanoltartalmú üzemanyag használata megengedett.
- EN 228 E10 benzin (legfeljebb 10 térfogatszázalék etanol) használata megengedett.
- A magasabb mint E10 (max. 10 térfogatszázalék etanol) etanoltartalmú üzemanyagok, például az E85 használata nem megengedett.

Oktánszám

- RON 95 üzemanyag használható normál vezetéshez.
- RON 98 javasolt az optimális teljesítményhez és a minimális üzemanyag-fogyasztáshoz.
- Alacsonyabb mint RON 95 októszámu üzemanyagot nem szabad használni.

Amikor a hőmérséklet +38 °C (100 °F) felett van, akkor a legmagasabb októszámu üzemanyagot kell használni az optimális teljesítményhez és üzemanyag-gazdaságossághoz.

! FONTOS

- Csak ólommentes benzint használjon a katalizátor károsodásának elkerülése érdekében.
- Fém tartalmú üzemanyag-adalékokat nem szabad használni.
- Ne használjon a Volvo által nem ajánlott adalékanyagokat.

Kapcsolódó információk

- Az üzemanyag kezelése (478. oldal)
- Üzemanyag betöltés (476. oldal)
- Benzin-részecskeszűrő (479. oldal)
- Üzemanyag-fogyasztás és CO₂-kibocsátás (697. oldal)

Benzin-részecskeszűrő

A benzines autók a károsanyag-kibocsátás hatékonyabb szabályozásához részecskeszűrővel rendelkeznek.

A kipufogógázban található részecskék normál vezetés közben összegyűlnek a benzin-részecskeszűrőben. Normál vezetési körülmények között passzív regenerálás történik, ami a részecskék oxidálódásához és elégetéséhez vezet. A szűrő ilyen módon ürül ki.

Ha az autót alacsony sebességgel vagy ismételt hidegindításokkal vezetik, alacsony külső hőmérsékleten, akkor aktív regenerálásra lehet szükség. A részecskeszűrő regenerálása automatikus és normális esetben 10-20 percet vesz igénybe. Előfordulhat, hogy regenerálás közben égett szag érezhető.

Hideg időben használja az állófűtést - a motor így gyorsabban eléri az üzemi hőmérsékletet.

Amikor rövid távolságokat vezet alacsony sebességgel benzines autóval

A benzin kibocsátás-szabályozó rendszer kapacitását befolyásolja az autó vezetésének módja. Az optimális teljesítmény eléréséhez fontos, hogy változó távolságokra és különböző sebességeken vezesse az autót.

A gyakori rövid távolságú és alacsony sebességű (vagy hideg időben történő) vezetések, amikor a motor nem éri el a normál üzemi hőmérsékletet, olyan problémákhoz vezethetnek, amelyek végül



◀◀ hibás működést és figyelmeztető üzenet megjelenését okozzák. Ha a járművet főleg városi forgalomban vezeti, akkor fontos, hogy rendszeresen vezessen magasabb sebességgel, hogy lehetővé tegye a benzines kibocsátás-szabályozó rendszer regenerálását.

- Az autót az egyes üzemanyag-feltöltések között legalább 20 percig 60 km/h (38 mph) feletti sebességgel kell vezetni elsőrendű utakon.

Kapcsolódó információk

- Benzin (478. oldal)

Dízel

A gázolaj olyan üzemanyag, amely dízelmotorral szerelt autók üzemeltetésére szolgál.

Csak jól ismert gyártótól vásároljon dízel üzemanyagot. Soha ne használjon bizonytalan minőségű üzemanyagot. A dízel üzemanyagnak meg kell felelnie az EN 590 vagy SS 155435 szabványoknak. A dízelmotorok érzékenyek az üzemanyagban található szennyeződésekre, például a kén és a fémek túlságosan magas mennyiségére.

Azonosító

Az EN16942 CEN szabványnak megfelelő jelölés az üzemanyagtöltő fedél belsején található, és legkésőbb 2018 végéig szerte Európában fel lesz tüntetve az üzemanyagtöltő szivattyúkon és azok töltőpisztolyain.

Ez az azonosító vonatkozik a jelenlegi szabványos üzemanyagra Európában. A dízelmotoros autókban az alábbi azonosítókkal rendelkező gázolaj használható:



A B7 olyan **gázolaj**, amely maximum 7 térfogat % zsírsavmetil-észtert (FAME) tartalmaz.

Alacsony hőmérsékleteken (kisebb mint 0 °C (32 °F)) a paraffin kicsapódhat a dízel üzemanyagból,

ami indítási problémákhoz vezethet. Az értékesített üzemanyagoknak az évszakhoz és a klímazónához kell illeszkedniük, de szélsőséges időjárási viszonyok között, régi üzemanyag esetén vagy a klímazónák közötti áthaladáskor paraffin-kicsapódás fordulhat elő.

A kicsapódás kockázata az üzemanyagtartályban kisebb, ha a tartályt megfelelően feltöltve tartják.

Tankoláskor ellenőrizze, hogy tiszta-e a töltőcső környéke. Kerülje az üzemanyag fényezett felületre folyását. Mossa le a kiömlött üzemanyagot mosószerrel és vízzel.

FONTOS

A dízel üzemanyagnak:

- meg kell felelnie az EN 590 és/vagy SS 155435 szabványoknak.
- nem szabad 10 mb/kg feletti kéntartalminak lennie
- legfeljebb 7 térfogat % FAME¹⁶ (B7) tartalma lehet.

¹⁶ Zsírsav-metilészter

! FONTOS

Nem használható dízel üzemanyagtípusok:

- Speciális adalékanyagok
- Tengerészeti dízel üzemanyag
- Fűtőolaj
- FAME¹⁷ és növényi olaj.

Ezek az üzemanyagok nem teljesítik a Volvo előírásainak megfelelő követelményeket és nagyobb kopásnak és károsodásnak teszik ki a motort, amelyre nem vonatkozik a Volvo garancia.

Kapcsolódó információk

- Az üzemanyag kezelése (478. oldal)
- Üzemanyag betöltés (476. oldal)
- Üres tartály és dízelmotor (481. oldal)
- Dízel-részecskeszűrő (482. oldal)
- Kibocsátás-szabályozás AdBlue® használatával (483. oldal)
- Üzemanyag-fogyasztás és CO₂-kibocsátás (697. oldal)

Üres tartály és dízelmotor

Ha a motor elkezd az üzemanyag kifogyása miatt leállni, akkor az üzemanyag-ellátó rendszernek néhány másodperce szükséges van egy ellenőrzés végrehajtásához.

Mielőtt beindítaná az autót az üzemanyagtartály gázolajjal történő feltöltését követően - járjon el az alábbiak szerint:

1. A távvezérlős kulcsnak az autóban kell lennie.
2. Helyezze az autót II gyújtáshelyzetbe - fordítsa a gyújtásgombot az óramutató járásával megegyező irányba, manuális sebességváltóval felszerelt autók esetében a fékpedál benyomása nélkül, és tartsa a gyújtásgombot körülbelül 4 másodpercig. Ezután engedje el a gombot, ami automatikusan visszatér a kezdő helyzetébe.
3. Várjon körülbelül egy percet.
4. Indítsa be a motort.

i MEGJEGYZÉS

Mielőtt üzemanyagot töltené az üzemanyag kifogyását követően:

- Állítsa lehetőleg sima/egyenes helyre az autót - ha az autó ferdén áll, akkor fennáll a lehetséges, hogy légzárványok maradnak az üzemanyag-ellátó rendszerben.

Amit figyelembe kell venni, amikor kannából tölt üzemanyagot

Amikor kannából tölt a járműbe üzemanyagot, akkor használja a csomagtérből, a padlófedél alatt található tölcserét. Ügyeljen arra, hogy biztosan a töltőcsőbe helyezze a tölcser csövét. A töltőcső két nyitható fedelet tartalmaz. A tölcser csövét mindkét fedélen át kell nyomni, mielőtt elkezdhetné a feltöltést.

Kapcsolódó információk

- Üzemanyag betöltés (476. oldal)
- Dízel (480. oldal)
- Szerszámkészlet (586. oldal)

¹⁷ Legfeljebb 7 térfogat % FAME (B7) tartalmú dízel üzemanyag használata megengedett.

Dízel-részecskeszűrő

A dízelautók a károsanyag-kibocsátás hatékonyabb szabályozásához részecskeszűrővel rendelkeznek.

A kipufogógázban található részecskék normál vezetés közben összegyűlnek a dízel-részecskeszűrőben. Amikor fennállnak ezek a feltételek, akkor elkezdődik a regenerálás, hogy kiégesse a részecskéket és kiürítse a szűrőt. A regenerálás elindításához a motornak el kell érnie a normál üzemi hőmérsékletet. A részecskeszűrő regenerálása automatikus és normális esetben 10-20 percet vesz igénybe.

i MEGJEGYZÉS

A regenerálás során az alábbiak merülhetnek fel:

- átmenetileg a motor teljesítményének kisebb csökkenése észlelhető
- az üzemanyag-fogyasztás átmenetileg megemelkedhet
- égett szag érezhető.

Hideg időben használja az állófűtést* - a motor így gyorsabban eléri az üzemi hőmérsékletet.

! FONTOS

Ha a szűrő teljesen megtelt részecskékkel, akkor nehéz lehet a motor beindítása és a szűrő nem működik. Ekkor fennáll a kockázata annak, hogy a szűrőt ki kell cserélni.

Amikor rövid távolságokat vezet alacsony sebességgel dízel autóval

A dízel kibocsátás-szabályozó rendszer kapacitását befolyásolja az autó vezetésének módja. Az optimális teljesítmény eléréséhez fontos, hogy változó távolságokra és különböző sebességeken vezesse az autót.

A gyakori rövid távolságú és alacsony sebességű (vagy hideg időben történő) vezetések, amikor a motor nem éri el a normál üzemi hőmérsékletet, olyan problémákhoz vezethetnek, amelyek végül hibás működést és figyelmeztető üzenet megjelenését okozzák. Ha a járművet főleg városi forgalomban vezet, akkor fontos, hogy rendszeresen vezessen magasabb sebességgel, hogy lehetővé tegye a dízel kibocsátás-szabályozó rendszer regenerálását.

- Az autót az egyes üzemanyag-feltöltések között legalább 20 percig 60 km/h (38 mph) feletti sebességgel kell vezetni elsőrendű utakon.

Kapcsolódó információk

- Dízel (480. oldal)
- Kibocsátás-szabályozás AdBlue® használatával (483. oldal)
- Üzemanyag-fogyasztás és CO₂-kibocsátás (697. oldal)

Kibocsátás-szabályozás AdBlue®¹⁸ használatával

Az AdBlue az SCR¹⁹ rendszer által, a dízelmotor által kibocsátott káros anyagok csökkentéséhez használt adalék.

Az SCR rendszerben az AdBlue és a kipufogógázban található káros oxidok nitrogénná és vízpárává alakulnak, ami jelentősen csökkenti a káros nitrogén-oxidok kibocsátását.

AdBlue

Az AdBlue szintelen folyadék, amely 32,5% karbamidot²⁰ tartalmaz deionizált vízben, és az ISO 22241 szabványnak megfelelően készül. Ez kifejezetten a dízelmotorok SCR tisztítási technológiájához van kifejlesztve.

Az AdBlue saját tartállyal rendelkezik az autóban és különálló töltőcsövön kell feltölteni az üzema-nyagtöltő fedél mögött. A fogyasztás a vezetési stílustól, a külső hőmérséklettől és a rendszer üzemi hőmérsékletétől függ.

Az AdBlue használatával történő közlekedés feltételei

Mindig megfelelő mennyiségű AdBlue folyadéknak kell a tartályban lennie az autó beindítása előtt. Az SCR rendszer nagyon érzékeny a szennyeződésekre.

A kibocsátás-szabályozó rendszer folyamatosan figyeli a tartály szintjét, a minőséget és az AdBlue adagolását. Ha valami nem megfelelő, akkor üzenet jelenik meg a járművezetői kijelzőn.

FONTOS

Az AdBlue az SCR rendszer működéséhez és a törvényben foglalt károsanyag-kibocsátási követelmények teljesítéséhez szükséges. Illegális az AdBlue-ellátó rendszer olyan módon történő módosítása vagy manipulálása, hogy ne fogyjon AdBlue, amikor az szükséges lenne a törvénynek megfelelő károsanyag-kibocsátási szint eléréséhez. Minden ilyen módosítás törvénysértés, ami büntetőjogi eljárást von maga után.

Üres AdBlue tartállyal nem engedélyezett az autó üzemeltetése, mert az nem felel meg a károsanyag-kibocsátásra vonatkozó törvényi követelményeknek. Ezért az autó figyelmeztető rendszerrel rendelkezik, amely tájékoztat, amikor az AdBlue feltöltésére van szükség. Amikor az AdBlue tartály töltöttsége alacsony, akkor figyelmeztetések jelennek meg, hogy az AdBlue feltöltésére van szükség.

Kapcsolódó információk

- Az AdBlue® kezelése (484. oldal)
- Az AdBlue® ellenőrzése és feltöltése (484. oldal)
- AdBlue® szimbólumok és üzenetek (487. oldal)

¹⁸ A Verband der Automobilindustrie e.V. (VDA) bejegyzett védjegye

¹⁹ Szelektív katalitikus redukció

²⁰ CO(NH₂)₂

Az AdBlue^{®21} kezelése

Az AdBlue elsősorban vízből áll (körülbelül 67,5% víz és 32,5% karbamid). A folyadék nem gyúlékony, de óvatosan kell kezelni, mert irritálhatja a szemeket és a bőrt.

A kezelésekor az alábbiakra kell ügyelni

Kerülje a pára belélegzését valamint a bőrrrel és szemmel történő érintkezést. Lehetőleg viseljen kesztyűt, hogy megakadályozza az érzékeny bőr irritációját a folyadék kezelésekor.

FIGYELEM

Elsősegélynyújtás:

- Belélegzés esetén - menjen friss levegőre.
- Bőrrrel történő érintkezés esetén - mossa le a bőrt szappannal és vízzel.
- Szemmel történő érintkezés esetén - öblítse ki haladéktalanul bő vízzel.
- Lenyelés esetén - alaposan öblítse ki a száját. Ne hánytasson.

Ha a kényelmetlen érzés továbbra is fennáll vagy nagy mennyiséget nyelt le, akkor kérjen orvosi segítséget.

Teendők kiömlés esetében

A talajra, az autó festett felületeire ömlött AdBlue folyadékot alaposan le kell öblíteni vízzel. Kerülje a csatorna rendszerbe engedését.

Tárolás

Az AdBlue folyadékot megfelelően szigetelő eredeti csomagolásban kell tárolni, -11 °C (12 °F) feletti és 30 °C (86 °F) alatti hőmérsékleten. A folyadékot nem szabad közvetlen napfényen tárolni.

Az AdBlue -11 °C (12 °F) hőmérsékleten megfagy, de felolvadást követően újra használható.

Kapcsolódó információk

- Az AdBlue[®] ellenőrzése és feltöltése (484. oldal)
- Kibocsátás-szabályozás AdBlue[®] használatával (483. oldal)

Az AdBlue^{®22} ellenőrzése és feltöltése

Ellenőrizze rendszeresen az AdBlue szintet, és töltsse fel, ha megjelenik az alacsony AdBlue szintre vonatkozó üzenet a járművezetői kijelzőn.

A Volvo műhely feltölti az AdBlue adalék szintjét az autó szervizeléskor, azonban a vezetési stílustól függően a szervizelések között is többször fel kell tölteni. Ha hagyja teljesen kiürülni az AdBlue tartályt, akkor nem lehetséges az autó beindítása.

MEGJEGYZÉS

Soha ne hagyja kiürülni az AdBlue tartályt. Töltsse fel a tartályt jóval azelőtt, hogy kiürülne.

Ha a tartály teljesen kiürül, akkor a motor leállítását követően nem lehetséges annak beindítása – normál módon vagy segítség használatával sem.

A tartály kiürülése után az újraindítás egyetlen módja az előírt minőségű AdBlue folyadékkal történő feltöltés a járművezetői kijelzőn megjelenő mennyiséggel.

²¹ A Ver-band der Automobilindustrie e.V. (VDA) bejegyzett védjegye

²² A Ver-band der Automobilindustrie e.V. (VDA) bejegyzett védjegye

Az AdBlue szint ellenőrzése

1.

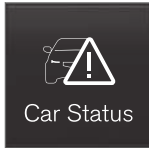

Nyissa meg a **Autó állapota** alkalmazást az alkalmazás nézetben.

2.

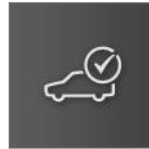

Nyomja meg a **Állapot** lehetőséget az AdBlue szint mutatójához.



AdBlue szint grafika a központi kijelzőn.

Az egyes kurzorok a tartály körülbelül 25%-át jelképezik.

Amikor a tartály kevesebb mint 25%-a áll rendelkezésre, akkor a maradék kurzor színe sárgára változik, és kevesebb mint 10%-os értéknél pirosra vált.

Feltöltés

Amikor az AdBlue szint alacsony kezd lenni, akkor egy szimbólum világít a járművezetői kijelzőn és megjelenik a **AdBlue-szint alacsony** üzenet.

1. Nyissa ki az üzemanyagtöltő fedelet a hátsó részének finom megnyomásával.

2.



Nyissa ki az AdBlue töltésre szolgáló kisebb töltőcső kék fedelét.

- ◀ 3. Töltse fel a helyes minőségű AdBlue folyadékka²³.

Ne töltse túl a tartályt. A betölthető AdBlue mennyisége az alkalmazásban látható **Autó állapota**.

FIGYELEM

Amikor az AdBlue szivattyúnál tankol egy töltőállomáson - akkor a személyautókhoz való szivattyú használata javasolt. A nehéz járművekhez való AdBlue szivattyú is használható.

FONTOS

Töröljön le minden kifreccsent AdBlue folyadékot.

Ügyeljen arra, hogy az AdBlue ne kerüljön érintkezésbe az autó fényezésével. Ha ez történik, akkor öblítse le bő vízzel, mert a folyadék károsíthatja a fényezést.

Kapcsolódó információk



- Az AdBlue® kezelése (484. oldal)
- AdBlue® szimbólumok és üzenetek (487. oldal)
- AdBlue® tartály kapacitása (695. oldal)

²³ ISO 22241

AdBlue®²⁴ szimbólumok és üzenetek



A kibocsátás-szabályozó rendszer folyamatosan figyeli az AdBlue szintet, minőséget és adagolást. Ha valami nem megfelelő, akkor üzenet jelenik meg a járművezetői kijelzőn.



Szimbólum	Üzenet	Leírás
	AdBlue-szint alacsony	Az AdBlue szint alacsony és a tartályt fel kell tölteni.
	AdBlue-adagolás és AdBlue-minőség	A rendszer nem úgy működik ahogyan kellene. Vegye fel a kapcsolatot egy műhellyel ^A a funkció haladéktalan ellenőrzéséhez.

²⁴ A Ver-band der Automobiliindustrie e.V. (VDA) bejegyzett védjegye



Szimbólum	Üzenet	Leírás
	Töltsön be AdBlue-t	Az AdBlue szint kritikusan alacsony és a tartályt haladéktalanul fel kell tölteni.
	Motorindítás letiltva és például: Töltsön be minimum 4,5 liter AdBlue folyadékot	Az autó nem indítható be, amíg nem tölti fel az AdBlue szintet. Töltse fel AdBlue folyadékkal a járművezetői kijelzőn megadott mennyiséggel vagy keressen fel egy műhelyt ^A . Ne feledje hogy: <ul style="list-style-type: none"> • Az autónak egyenesen kell állnia ahhoz, hogy a szintmérő helyesen mutassa a betöltött AdBlue mennyiségét. • A töltés után akár 20 másodperc is eltelhet, amíg a rendszer a helyes szintjelzéssel frissül.
	Motorindítás letiltva Újraindít. csak az AdBlue-rendsz. szervizelése után	A rendszer nem úgy működik ahogyan kellene. Vegye fel a kapcsolatot egy műhellyel ^A a funkció haladéktalan ellenőrzéséhez.

^A Lehetőleg hivatalos Volvo műhelyben.

Kapcsolódó információk

- Az AdBlue[®] ellenőrzése és feltöltése (484. oldal)
- Az AdBlue[®] kezelése (484. oldal)
- Szervizelés és javítás előjegyzése (625. oldal)

Járműgáz (Bi-Fuel)*

A Bi-Fuel motorral felszerelt autók járműgázzal vagy benzinnel is üzemeltethetők. A járműgáz lehet biogáz vagy földgáz illetve ennek a kettőnek a keveréke. A járműgáz CNG (Compressed Natural Gas) néven is ismert.

A járműgáz fő komponense a metán. A földgáz metántartalma 85 % és 98% között változik. A biogáz metántartalma közel 100%.

A járműgáztartályok a csomagtér padlója alatt helyezkednek el, és nincsenek hatással a normál benzintartályra.

A rendszert a benzines autókhoz hasonlóan tesztelik. A rendszer zárt, ami azt jelenti, hogy például töltés során nincs szivárgás. A gáztartályok védettek és úgy készülnek, hogy ellenálljanak az ütközéseknek. A gáz könnyebb, mint a levegő, nem mérgező és magasabb a gyulladási hőmérséklete, mint a benzinnel vagy a gázolajnak. Így egy esetleges ütközés során alacsonyabb a tűz- vagy robbanás kockázata, mint a benzin vagy a gázolaj esetében.

A tartály biztonsági szeleppel rendelkezik, ami lehetővé teszi, hogy rendellenesen magas nyomás mellett a gáz távozzon a tartályból. Ez a szelep biztosítja, hogy a tartály ne robbanjon fel.

FIGYELEM

Baleset esetén a járművet hivatalos Volvo műhelynek kell átvizsgáltatni és jóváhagynia, mielőtt újra használni lehetne. Mindig tájékozassa helyben a segélyszolgálatokat, hogy a jármű CNG-rendszerrel rendelkezik.

FIGYELEM

Üzemanyag-töltés, szervizelés és javítás közben tilos a dohányzás és nyílt láng használata. Tűz lehetsége esetén haladéktalanul hagyja el a járművet és maradjon attól biztonságos távolságban.

Semmilyen körülmények között ne szerelje szét vagy állítsa be a rendszert vagy annak komponenseit saját maga. Az ilyen tevékenységek súlyos személyi sérülés kockázatával járnak. Minden szervizelési és javítási munkát, biztonsági okokból, csak képzett szakemberek végezhetnek - hivatalos Volvo szerviz igénybe vételét javasoljuk.

FIGYELEM

Ha gázszagot érez a jármű körül, akkor haladéktalanul váltson benzinüzemre, és ellenőriztesse a járművet a legközelebbi képzett szerezőnél.

Ha az autót több mint 60 °C (140 °F) hőmérsékleten működő festékszáritó kamrába helyezik, akkor a rendszer nyomása nem haladhatja meg az 50 bar (725 psi) értéket, ehhez majdnem teljesen ki kell üríteni a CNG tartályt.

Kapcsolódó információk

- Járműgáz* töltése (477. oldal)
- Gomb a gáz üzemmódhoz* (472. oldal)
- A járműgáz* rendszer vizsgálata és szervizelése (630. oldal)
- Üzemanyag-fogyasztás és CO₂-kibocsátás (697. oldal)

Túlmelegedés a motorban és hajtásrendszerben

Különleges körülmények között, például megerőltető vezetés esetén hegyes területeken vagy meleg időben, fennáll a motor és a hajtásrendszer túlmelegedésének kockázata - különösen nehéz terhet szállítva.

- Túlmelegedés esetén a motor teljesítménye átmenetileg csökkenhet.
- Távolítsa el a kiegészítő lámpákat a hűtőrács elől, ha meleg körülmények között autózik.
- Ha a motor hűtőrendszerének hőmérséklete túl magasra emelkedik, akkor egy figyelmeztető szimbólum világít és a járművezetői kijelző a **Motor hőmérséklete Magas hőmérséklet. Biztonságosan álljon meg** üzenetet jeleníti meg. Álljon meg biztonságosan az autóval, és hagyja néhány percre alapható járva járva lehűlni a motort.
- Ha a **Motor hőmérséklete Magas hőmérséklet. Állítsa le a motort** vagy **Motorhűtő folyadék Alacsony szint. Állítsa le a motort** üzenet jelenik meg, akkor álljon meg az autóval, és állítsa le a motort.
- A sebességváltó túlmelegedése esetén egy alternatív kapcsolási program kerül kiválasztásra²⁵. Ezen felül, egy beépített védelmi funkció aktiválódik, ami többek között megje-



lenít a járművezetői kijelzőn egy figyelmeztető szimbólumot és a **Sebességváltó meleg Csökkentse a sebességet a hőmérséklet csökk.-hez** vagy **Sebességváltó forró Biztonságosan álljon meg, várjon a hűtésre** üzenetet. Kövesse a kapott javaslatot, csökkentse a sebességet vagy biztonságos módon álljon meg az autóval, és járassa több percre alapható fordulatszámra, hogy lehetővé tegye a sebességváltó lehűlését.

- Ha az autó túlmelegszik, akkor a légkondicionáló ideiglenesen kikapcsolhat.
- Megerőltető vezetést követően ne állítsa le azonnal a motort.

MEGJEGYZÉS

Normális, hogy a motor hűtőventilátora a motor leállítását követően egy ideig még működik.

Szimbólumok a járművezetői kijelzőn

Szimbólum	Leírás
	Magas motorhőmérséklet. Kövesse a kapott javaslatot.
	Alacsony szint, hűtőfolyadék. Kövesse a kapott javaslatot.
	A sebességváltó meleg/túlmelegedett/lehűlt. Kövesse a kapott javaslatot.

Kapcsolódó információk

- A hűtőfolyadék feltöltése (635. oldal)
- Vezetés utánfutóval (496. oldal)
- Előkészületek hosszú utazás előtt (473. oldal)
- Fokozatváltás-jelző (458. oldal)

²⁵ Automata sebességváltó esetén.

Az indítóakkumulátor túlterhelése

Az autó elektromos funkciói különböző mértékben terhelik az akkumulátort. Kerülje a II gyújtás-helyzet használatát, amikor nem jár a motor. Ehelyett, használja az I gyújtás-helyzetet - amely kevesebb energiát fogyaszt.

Szintén figyeljen az elektromos rendszert terhelő különböző tartozékokra. Ne használjon sok energiát fogyasztó funkciókat, amikor nem jár a motor. Példák az ilyen funkciókra:

- hűtőventilátor
- fényszórók
- ablaktörlő
- audiorendszer (magas hangerőn).

Ha az indítóakkumulátor feszültsége alacsony, akkor egy üzenet jelenik meg a járművezetői kijelzőn. Az energiatakarékos funkció ezután kikapcsol vagy csökkent bizonyos funkciókat, például az hűtőventilátort és/vagy az audiorendszert.

- Ebben az esetben, töltsé az akkumulátort az autó beindításával, és járassa legalább 15 percig - az indítóakkumulátor töltése a jármű vezetése közben hatékonyabb, mint a motort álló helyzetben alapjáraton járattva.

Kapcsolódó információk

- Akkumulátor (645. oldal)
- Gyújtás-helyzetek (440. oldal)

Segéindítás másik akkumulátorral

Ha az akkumulátor lemerül, akkor az autó beindítható egy másik akkumulátorból származó árammal.

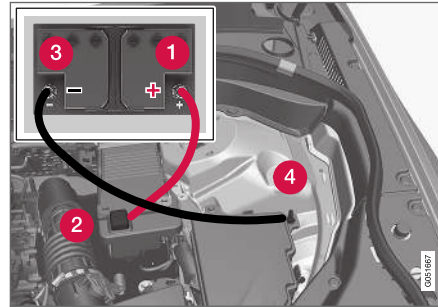

A segéindító kábelek csatlakozási pontjai.

Az autó segédkumulátorról történő indításakor, az alábbi lépéseket kell megtenni a rövidzárlatok vagy egyéb károsodások elkerüléséhez:

1. Állítsa az autó elektromos rendszerét **0** gyújtás-helyzetbe.
2. Ellenőrizze, hogy a segédkumulátor 12 V feszültségű-e.
3. Ha a segédkumulátor egy másik autóra van szerelve, akkor állítsa le az azt tartalmazó autót motorját és ellenőrizze, hogy a két autó nem ér-e egymáshoz.

4. Csatlakoztassa a piros indítókábel kapcsát a segédkumulátor pozitív kivezetéséhez (1).

! FONTOS

Csatlakoztassa óvatosan az indítókábelt, hogy elkerülje a rövidzárlatot a motortér más komponenseivel.

5. Nyissa ki a pozitív segéindító pont fedelét (2).
6. Csatlakoztassa a piros indítókábel másik kapcsát az autó pozitív segéindító pontjához (2).
7. Csatlakoztassa a fekete indítókábel kapcsát a segédkumulátor negatív kivezetéséhez (3).
8. Csatlakoztassa a fekete indítókábel másik kapcsát az autó negatív segéindító pontjához (4).
9. Ellenőrizze, hogy az indítókábel kapcsai biztonságosan rögzítve vannak-e, hogy ne lépjen fel szikrázás az indítási próbálkozás során.
10. Indítsa be a segédkumulátort tartalmazó autót motorját és hagyja jární pár percig kissé az alapjárat fordulatszám feletti, körülbelül 1500/perc fordulatszámon.

11. Indítsa be a lemerült akkumulátorú autó motorját.

! FONTOS

Indítózás közben ne érjen a kábel és az autó közötti csatlakozásokhoz. Fennáll a szikrázás kockázata.

12. Távolítsa el az indítókábeleket fordított sorrendben - először a fekete, majd a piros kábelt.

Ügyeljen arra, hogy a fekete kábel egyik kapcsa se érjen hozzá az autó pozitív segédindító pontjához/a segédakkumulátor pozitív kivezetéséhez vagy a csatlakoztatott piros indítókábelhez.

! FIGYELEM

- Az akkumulátor durranógázt fejleszthet, ami erősen robbanékony. Ha a segédindító kábelt helytelenül csatlakoztatja, akkor szikra keletkezhet és ez elég az akkumulátor felrobbanásához.
- Ne csatlakoztassa a segédindító kábelt az üzemanyag-ellátó rendszer komponenseihez vagy bármely mozgó alkatrészhez. Legyen óvatos a motor forró alkatrészeivel.
- Az akkumulátor kénsavat tartalmaz, ami súlyos égési sérüléseket okozhat.
- Ha kénsav kerül a szemébe, bőrére vagy ruhájára, akkor öblítse le nagy mennyiségű vízzel. Ha a sav a szemébe kerül - azonnal kérjen orvosi segítséget.
- Soha ne dohányozzon az akkumulátor közelében.

Kapcsolódó információk

- Indítsa be az autót (438. oldal)
- Gyújtáshelyzetek (440. oldal)
- A kormánykerék beállítása (199. oldal)
- Gyújtásmód kiválasztása (441. oldal)

Vonóhorog*

Az autó vonóhoroggal lehet felszerelve, amely lehetővé teszi például utánfutó vontatását az autó mögött.

Az autóhoz különböző vonóhorog-változatok állhatnak rendelkezésre, további tájékoztatásért, lépjen kapcsolatba egy Volvo kereskedővel.

! FONTOS

Amikor a motor le van állítva, akkor az utánfutó-csatlakozóra jutó állandó akkumulátorfeszültség automatikusan kikapcsol, hogy ne merítse le az indítóakkumulátort.

! FONTOS

A vonóhorog rendszeres tisztítást és kenőzsírral történő kenést igényel a kopás megelőzéséhez.

i MEGJEGYZÉS

Ha rezgéscsillapítóval felszerelt vonóhorogot használ, akkor nem szabad kenni a vonófejet.

Ez a vonóhorog köré felfogatott kerékpártartó felszerelésére is vonatkozik.

i MEGJEGYZÉS

Ha az autó vonóhoroggal van felszerelve, akkor nincs felszerelési helye a vonószemnek.

Kapcsolódó információk

- Kihúzható/visszahúzható vonókonzolok* (494. oldal)
- Vezetés utánfutóval (496. oldal)
- Vonóhorogra rögzített kerékpártartó* (500. oldal)
- A vonóhorog* műszaki adatai (493. oldal)

A vonóhorog* műszaki adatai

A vonóhorog méretei és rögzítőpontjai.

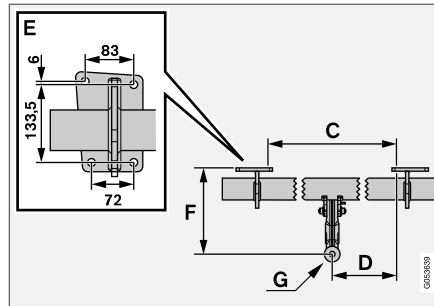
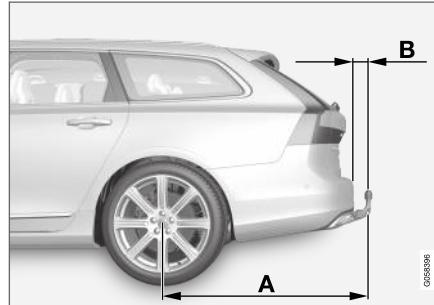
**Méreték, rögzítési pontok mm (hüvelyk) egységben**

A	1229 (48,4)
B	111,8 (4,4)
C	875 (34,4)
D	437,5 (17,2)
E	Lásd a fenti képet
F	310,5 (12,2)
G	A vonófej közepe

Kapcsolódó információk

- Vonóhorog* (492. oldal)
- Vontató képesség és vonóhorog-terhelés (688. oldal)

Kihúzható/visszahúzható vonó konzolok*

A kihúzható/visszahúzható vonóhorog mindig rendelkezésre áll és szükség szerint egyszerűen kihúzható és visszahúzható. Visszahúzott állapotban a vonóhorog teljesen rejtve van.

FIGYELEM

Gondosan tartsa be a vonórúd visszahúzására és kinyújtására vonatkozó utasításokat.

A vonóhorog kihúzása

FIGYELEM

A vonóhorog kinyújtás közben ne álljon közel az autóhoz a lökhárító közepénél.

1.

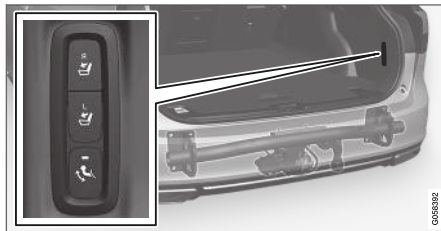

Nyissa ki az csomagterajtót. A vonóhorog kihúzására/visszahúzására szolgáló gomb a csomagtér jobb oldalán, hátul helyezkedik el. A gombban egy visszajelző lámpának kell folyamatos narancssárga színnel világítania a kihúzó funkció működéséhez.

2.



Nyomja meg, és engedje el a gombot - előfordulhat, hogy a kihúzás nem kezdődik el, ha túl hosszú ideig nyomja a gombot.

> A vonóhorog kinyúlik és lemozdul egy kioldott helyzetbe - a visszajelző lámpa narancssárgán villog.

FIGYELEM

Ne nyomja meg a kinyújtás/behúzás gombot, ha utánfutó van csatlakoztatva a vonóhoroghoz.

i MEGJEGYZÉS

A vonóhorognak be kell fejeznie a kinyúlási eljárást, mielőtt a reteszelt helyzetbe lehetne mozgatni. Ez az eljárás több másodpercet vehet igénybe. Ha a vonóhorog nem rögzült a reteszelt helyzetben, akkor várjon néhány másodpercet, majd próbálja újra.

3.



Mozdítsa a vonóhorogot a véghelyzetbe, ahol az rögzül a helyén - a visszajelző lámpa folyamatosan narancssárgán világít.

> A vonóhorog készen áll a használatra.

A FIGYELEM

Ügyeljen arra, hogy az erre szolgáló konzolba rögzítse az utánfutó biztonsági kábelét.

i MEGJEGYZÉS

Az energiatakarékos üzemmód egy idő után aktiválódik, és a visszajelző lámpa kialszik. A rendszert a csomagterájtó becsukása és kinyitása aktiválja újra. Ez a vonórúd visszahúzására vagy kinyújtására is vonatkozik.

Ha az autó elektromosan csatlakoztatott utánfutót észlel, akkor a visszajelző lámpa folyamatos világítása megszűnik.

A vonóhorog visszahúzása**i FONTOS**

Ügyeljen arra, hogy az adapter az elektromos aljzatban legyen a vonórúd visszahúzásakor.

1. Nyissa ki a csomagterájtót. Nyomja meg, és engedje el a gombot a csomagtér jobb oldali, hátsó részén - előfordulhat, hogy a visszahúzás nem kezdődik el, ha túl hosszú ideig nyomja a gombot.
 - > A vonóhorog automatikusan leereszkedik egy kioldott helyzetbe - a gombban elhelyezkedő visszajelző lámpa narancssárgán villog.

2.

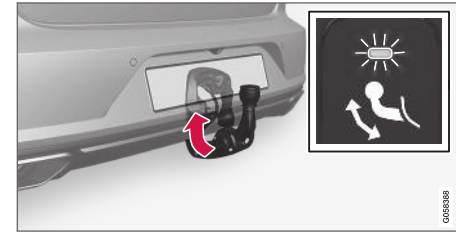

Rögzítse a vonóhorogot visszamozgatva azt a visszahúzott helyzetbe, ahol rögzül.

> A visszajelző lámpa most folyamatosan világít, ha a vonóhorog megfelelően visszahúzódt.

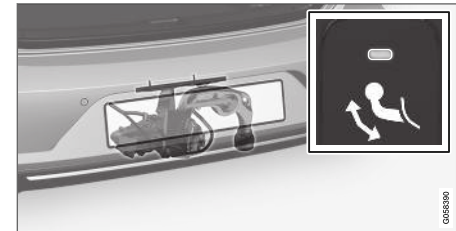
**Kapcsolódó információk**

- Vezetés utánfutóval (496. oldal)
- Vonóhorog* (492. oldal)

Vezetés utánfutóval

Amikor utánfutóval közlekedik, akkor számos fontos dolgot kell figyelembe vennie a vonóhoroggal, az utánfutóval és a rakomány elhelyezésének módjával kapcsolatban az utánfutón.

A hasznos teher az autó menetkész tömegétől függ. Az utasok és az összes tartozék, például a vonóhorog, teljes tömege ennek megfelelő mértékben csökkenti az autó hasznos terhelhetőségét.

Az autó fel van szerelve az utánfutó vontatásához szükséges berendezésekkel.

- Az autó vonóhorgának jóváhagyott típusúnak kell lennie.
- Ossa el úgy a súlyt az utánfutón, hogy a vonóhorog terhelése megfeleljen az előírt maximális vonóhorog-terhelésnek. A vonóhorog-terhelés az autó hasznos terhelésének része.
- Növelje a gumiabroncsnyomást a teljes terheléshez előírt nyomásra.
- Utánfutóval közlekedve a motor terhelése nagyobb, mint normál vezetés közben.
- Ne vontasson nehéz utánfutót, amikor az autó teljesen új. Várjon legalább 1000 km (620 mérföld) futásteljesítményig.
- A fékekre a szokásosnál erősebb terhelés hat hosszú és meredek lejtőkön. Kapcsoljon alacsonyabb sebességfokozatba, amikor

manuálisan vált sebességet és válassza meg ennek megfelelően a sebességet.

- Tartsa be a megengedett sebességekre és tömegekre vonatkozó hatályos szabályozásokat.
- Tartsa alacsonyan a sebességet, amikor utánfutóval hosszú, meredek lejtőkön halad.
- A maximális feltüntetett utánfutótömeg csak 1000 méter tengerszint feletti magasságig (3280 láb) érvényes. Nagyobb magasságokban a motor teljesítménye és a jármű kapacitási kódja miatt csökken, ezért csökkenteni kell a maximális vontatható tömeget. Az autó és az utánfutó súlyát minden tovább 1000 m (3280 láb) szintkülönbség esetén 10 %-kal kell csökkenteni (vagy ennek megfelelő részével).
- Utánfutóval, kerülje a 12%-nál meredekebb emelkedőket.

MEGJEGYZÉS

A szélsőséges időjárási viszonyok, utánfutóval vagy nagy magasságokban vezetés az üzemaanyag minőségével együtt olyan tényezők, amelyek jelentősen növelhetik az autó üzemaanyag-fogyasztását.

Utánfutó-csatlakozó

Ha az autó vonóhorga 13-érintkezős elektromos csatlakozóval rendelkezik, az utánfutó pedig

7-érintkezős csatlakozóval, akkor egy adapter használata szükséges. Használjon a Volvo által jóváhagyott adaptert. Győződjön meg arról, hogy a kábel ne dörzsölődjön a talajon.

FONTOS

Amikor a motor le van állítva, akkor az utánfutó-csatlakozóra jutó állandó akkumulátorfeszültség automatikusan kikapcsol, hogy ne merítse le az indítóakkumulátort.

Vontatott tömegek

FIGYELEM

Tartsa be a vontatott tömegekre vonatkozó előírásokat. Különböző az autó és az utánfutó kézben tartása hirtelen irányváltások és fékezés közben nehezzé válhat.

MEGJEGYZÉS

A meghatározott maximális megengedett vontatott tömegek a Volvo által jóváhagyott értékeket jelentik. Az egyes országok szabályozásai tovább korlátozhatják a vontatott tömegeket és sebességeket. A vonóhorgok nagyobb vontatott tömegekhez lehetnek méretezve, mint amelyeket a jármű ténylegesen képes vontatni.

Szintvezérlés*

Az autó szintszabályozó rendszere arra törekszik, hogy a terheléstől függetlenül állandó magasságot tartson fent (a maximális megengedett terhelésig). Amikor az autó áll, akkor az autó hátulja kissé leereszkedik, ami normális.

Amikor hegyes terepen és meleg klímájú helyeken közlekedik

Bizonyos körülmények között utánfutót vontatva fennáll a túlmelegedés kockázata. Ha a motor és a hajtórendszer túlmelegszik, akkor egy figyelmeztető szimbólum jelenik meg a járművezetői kijelzőn egy üzenettel.

Az alábbiak az automata sebességváltóval felszerelt autókra vonatkoznak.

Az automata sebességváltó kiválasztja az optimális sebességfokozatot a teherhez és a motorfordulatszámhoz.

Meredek dőlés

Ne zárolja az automata sebességváltót magasabb sebességfokozatban, mint amivel a motor "meg tud bírkozni" - nem mindig jó ötlet magas fokozatban alacsony motorfordulatszám mellett haladni.

Parkolás emelkedőn

1. Nyomja be teljesen a fékpedált.
2. Húzza be a rögzítőféket.
3. Válassza a **P** fokozathelyzetet.
4. Engedje fel a fékpedált.

Ékelje ki a kerekeket, amikor csatlakoztatott utánfutóval emelkedőn parkol.

Elindulás emelkedőn

1. Nyomja be teljesen a fékpedált.
2. Válassza ki a **D** állást.
3. A rögzítőfék kiengedése.
4. Engedje fel a fékpedált, és induljon el.

Kapcsolódó információk

- Utánfutó-stabilizáló* (497. oldal)
- Az utánfutó lámpáinak ellenőrzése (498. oldal)
- Vontató képesség és vonóhorog-terhelés (688. oldal)
- Túlmelegedés a motorban és hajtásrendszerben (490. oldal)
- A motorolaj tekintetében nehéz vezetési feltevételek (693. oldal)

Utánfutó-stabilizáló*

Az utánfutó-stabilizáló, (TSA²⁶) funkciója, hogy stabilizálja az utánfutót vontató autót, ha az kigyózni kezdene. A funkció a menetstabilizáló rendszer, ESC²⁷ része.

A kigyózás okai

A kigyózás jelensége bármely autó/utánfutó szerelvényénél előfordulhat. Normális esetben, a kigyózás magas sebességek mellett fordul elő. De alacsonyabb sebesség mellett is fennáll a kockázata, ha az utánfutó túl van terhelve vagy a rakomány egyenetlenül van elosztva, például nagyon hátul van.

A kigyózást ki kell váltania valamilyen tényezőnek, például:

- Az autó és az utánfutó hirtelen és erős szél-lökésnek van kitéve.
- Az autó és az utánfutó egyenetlen útfelületen halad vagy kátyúba fut.
- Legyező kormánykerék-mozdulatok.

Ha a kigyózás megkezdődik, akkor nehéz vagy akár lehetetlen lehet megszüntetni. Ez nehezen kezelhetővé teszi az autó/utánfutó szerelvényt és fennáll a kockázata annak, hogy például a sáv vagy az úttest elhagyásával végződik.

Utánfutó-stabilizáló funkció

Az utánfutó-stabilizáló funkció folyamatosan figyeli az autó mozgását, különösen az oldalirányú mozgásokat. Ha kigyózást észlel, akkor az első



- ◀◀ kerekeket egymástól függetlenül fékezi. Ez stabilizálja az autót/utánfutó szerelvényt. Ez gyakran elég ahhoz, hogy segítsen a járművezetőnek az autót kézben tartásában.

Ha a kigyózás kiküszöbölése nem sikerül elsőre, akkor beavatkozik az utánfutó-stabilizáló rendszer, az autót/utánfutó szerelvényt az összes fékkel fékezi és csökkenti a motor teljesítményét. Amint fokozatosan megszüntette a kigyózást és az autót/utánfutó szerelvény újra stabil, akkor a TSA rendszer abbahagyja a szabályozást és újra teljesen a járművezető tartja kézben az autót.

i MEGJEGYZÉS

A menetstabilizáló funkció kikapcsol, ha a járművezető a Sport üzemmódot választja a **ESC** kikapcsolásával a központi kijelző menüjében.

Előfordulhat, hogy az utánfutó-stabilizáló rendszer nem avatkozik be, ha a járművezető erős kormányozdulatokkal próbálja helyrehozni a kigyózást, mert ilyen esetekben a rendszer nem képes meghatározni, hogy az utánfutó vagy a járművezető okozza-e azt.



Amikor működik az utánfutó-stabilizáló, akkor az **ESC** szimbólum villog a járművezetői kijelzőn.

Kapcsolódó információk



- Vezetés utánfutóval (496. oldal)
- elektronikus menetstabilizáló (289. oldal)

Az utánfutó lámpáinak ellenőrzése

Utánfutó csatlakoztatásakor - elindulás előtt ellenőrizze, hogy az utánfutó minden lámpája működik-e.

Írányjelzők és féklámpák az utánfutón

Ha az utánfutó egy vagy több irányjelző vagy féklámpája nem működik, akkor a járművezetői kijelző egy szimbólumot és egy üzenetet jelenít meg. Az utánfutó többi lámpáját a járművezetőnek kell ellenőriznie indulás előtt.

Szimbólum	Üzenet
	<ul style="list-style-type: none"> • Utánfutó irányjelző Jobb kanyarodásjelző működési hibája • Utánfutó irányjelző Bal irányjelző működési hibája
	<ul style="list-style-type: none"> • Utánfutó féklámpája Működési hiba

Ha az utánfutó valamelyik irányjelző lámpája nem működik, akkor a járművezetői kijelző irányjelző szimbóluma a normálisnál gyorsabban villog.

²⁶ Trailer Stability Assist

²⁷ Electronic Stability Control

Hátsó ködlámpa az utánfutón

Amikor utánfutót csatlakoztat, akkor lehetséges, hogy a hátsó ködlámpa nem világít az autón, ilyen esetekben a hátsó ködlámpa funkciót az utánfutó veszi át. A hátsó ködlámpa bekapcsolásakor ezért a biztonságos közlekedés érdekében ellenőrizze, hogy az utánfutó rendelkezik-e hátsó ködlámpával.

Az utánfutó lámpáinak ellenőrzése*

Automatikus ellenőrzés

Az utánfutó elektromos csatlakoztatását követően automatikus aktiválással lehetőség van annak ellenőrzésére, hogy működnek-e az utánfutó lámpái. A funkció segít a járművezetőnek az utánfutó lámpáinak ellenőrzésében az elindulás előtt.

A motornak leállított állapotban kell lennie az ellenőrzés végrehajtásához.

1. Amikor utánfutó van csatlakoztatva a vonóóroghoz, akkor az **Utánfutó lámpájának automatikus ellenőrzése** üzenet jelenik meg a járművezetői kijelzőn.
2. Hagyja jóvá az üzenetet a kormánykerék jobb oldali billentyűzetének **O** gombjával.
> A lámpaellenőrzés elindul.
3. Szálljon ki az autóból a lámpák működésének ellenőrzéséhez.
> Az utánfutó összes lámpája villogni kezd - ezután a lámpák egyenként bekapcsolnak.

4. Vizuálisan ellenőrizze, hogy az utánfutó összes lámpája működik-e.
5. Egy kis idő múlva újra villogni kezd az utánfutó összes lámpája.
> Az ellenőrzés befejeződött.

Az automatikus ellenőrzés kikapcsolása

Az automatikus ellenőrzés funkció a központi kijelzőn kapcsolható ki.

1. Nyomja meg a **Beállítások** lehetőséget a felső nézetben.
2. Nyomja meg a **My Car → Lámpák és világítás** gombot.
3. Távolítsa el az **Utánfutó lámpájának automatikus ellenőrzése** jelölését.

Manuális ellenőrzés

Ha ki van kapcsolva az automatikus ellenőrzés, akkor lehetőség van a manuális ellenőrzés elindítására.

1. Nyomja meg a **Beállítások** lehetőséget a felső nézetben.
2. Nyomja meg a **My Car → Lámpák és világítás** gombot.
3. Válassza az **Utánfutó lámpájának manuális ellenőrzése** lehetőséget.
> A lámpaellenőrzés elindul. Szálljon ki az autóból a lámpák működésének ellenőrzéséhez.

Kapcsolódó információk

- Vezetés utánfutóval (496. oldal)

Vonóhorogra rögzített kerékpártartó*

Kerékpártartó használatakor a Volvo által kifejlesztett kerékpártartók használatát javasoljuk.

Ez azért van, hogy elkerülje az autó károsodását, és a lehető legnagyobb biztonságot érje el az utazás során. A Volvo kerékpártartók hivatalos Volvo kereskedésekben szerezhetők be.

Gondosan tartsa be a kerékpártartóhoz kapott utasításokat.

- A kerékpártartó a terheléssel együtt legfeljebb 75 kg (165 font) lehet.
- A kerékpártartó legfeljebb három kerékpár szállításához lehet tervezve.

FIGYELEM

A kerékpártartó helytelen használata károsíthatja a vonóhorogot és az autót.

A kerékpártartó lelazulhat a vonóhorogról, ha:

- helytelenül van a vonóhorogra szerelve
- túl van terhelve, lásd a gyártónak a kerékpártartó maximális terhelésére vonatkozó utasításait
- nem kerékpár szállítására használják.

Ha kerékpártartó van a vonóhorogra rögzítve, akkor az autó vezetési jellemzői megváltoznak. Például az alábbiak miatt:

- nagyobb tömeg
- csökkent gyorsulási képesség
- csökkent hasmagasság
- megváltozott fékezési kapacitás.

Javaslatok kerékpárok kerékpártartóra helyezéséhez

Minél nagyobb a távolság a teher tömegközéppontja és a vonóhorog között, annál nagyobb a vonóhorog terhelése.

Rakodjon az alábbi javaslatoknak megfelelően:

- Helyezze a legnehezebb kerékpárt az autóhoz legközelebb.
- Tartsa szimmetrikusan és az autó közepéhez a lehető legközelebb a terhelést, például a kerékpárok váltakozó irányú elhelyezésével, ha több kerékpárt szállít.
- A szállításhoz távolítsa el a kerékpárokról a levehető felszereléseket, például kosár, akkumulátor, gyermekülés. Részben, hogy csökkentse a vonóhorog és a kerékpártartó terhelését, részben, hogy csökkentse a légellenállást, ami befolyásolja az üzemanyag-fogyasztást.
- Ne használjon védőtakarókat a kerékpárokon. Ez befolyásolhatja a manőverezhetőséget, akadályozza a kilátást és növeli az üzema-

nyag-fogyasztást. A vonóhorog nagyobb terhelését is okozhatja.

Kapcsolódó információk

- Vonóhorog* (492. oldal)

Vontatás

Vontatás közben, az autót vontatókötél használatával egy másik járművet vontatja.

Ellenőrizze a vontatásra vonatkozó törvényes megengedett maximális sebességet, mielőtt a vontatás elkezdődik.

Előkészületek és vontatás

! FONTOS

Ne feledje, hogy az autót mindig úgy kell vontatni, hogy a kerekek előre forogjanak.

- Ne vontasson automata sebességváltóval felszerelt autót nagyobb mint 80 km/h 50 mph sebességgel vagy 80 km-nél (50 mérföldnél) hosszabban.

! FIGYELEM

- Vontatás előtt ellenőrizze, hogy ki van-e oldva a kormányzár.
- A gyújtásnak a II helyzetben kell lennie - az I gyújtáshelyzetben az összes légszák inaktíválódik.
- Mindig tartsa az autóban a távvezérlős kulcsot, amikor azt vontatják.

! FIGYELEM

A fékszervo és a kormányzervo nem működik a motor leállított állapotában - a fékpedált körülbelül 5-ször akkora erővel kell nyomni és a kormányzás jelentősen nehezebb mint normál esetben.

1. Kapcsolja be az autó vészvillogót.
2. Rögzítse a vontatókötélet a vonószemhez.
3. Inaktíválja a kormányzarat az autó kinyitásával.
4. Helyezze az autót II gyújtáshelyzetbe - fordítsa a gyújtásgombot az óramutató járásával megegyező irányba, manuális sebességváltóval felszerelt autók esetében a fékpedál nyomása nélkül, és tartsa a gyújtásgombot körülbelül 4 másodpercig. Ezután engedje el a gombot, ami automatikusan visszatér a kezdő helyzetébe.
5. Helyezze üres, állásba a fokozatválasztó kart, és engedje ki a rögzítőféket.

Ha az akkumulátor feszültsége túl alacsony, akkor a rögzítőfék nem engedhető ki. Csatlakoztasson segédakkumulátort, ha az akkumulátor feszültsége alacsony.

> A vontató jármű most elkezdheti a vontatást.

6. Lábát finoman a fékpedálon tartva, tartsa feszesen a vontatókötélet, amikor a vontató jármű csökkenti a sebességet - így elkerülheti a szükségtelen rántásokat.
7. Készüljön fel a fékezésre a megálláskor.

Segédindítás

Ne indítsa az autó motorját belökéssel. Használjon segédakkumulátort, ha az akkumulátor lemerült és a motor nem indítható.

! FONTOS

A katalizátor károsodhat a motor vontatással történő beindítási kísérlete közben.

Kapcsolódó információk

- A vonószem felszerelése és eltávolítása (502. oldal)
- Vészvillogók (160. oldal)
- Szállítás (503. oldal)
- Segédindítás másik akkumulátorral (491. oldal)
- Gyújtásmód kiválasztása (441. oldal)

A vonószem felszerelése és eltávolítása

Vontatáshoz használja a vonószemet. A vonószemet egy menetes aljzatba kell csavarozni egy, a lökhárító jobb oldali részén található fedél mögött, elöl vagy hátul.

i MEGJEGYZÉS

Ha az autó vonóhoroggal van felszerelve, akkor nincs felszerelési helye a vonószemnek.

A vonószem felszerelése

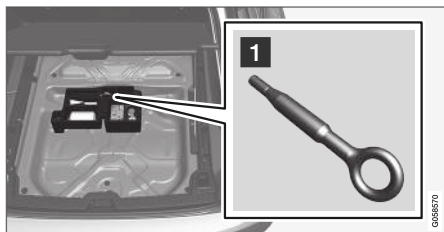

- 1** Vegye ki a vonószemet a csomagtér padlója alatt található szivacs tömbből²⁸.

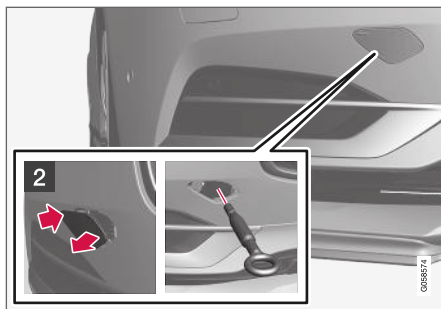

- 2** Első: Távolítsa el a fedelet - nyomja meg a jelet egy ujjal.
> A fedél a középvonala körül elfordul és ezután eltávolítható.

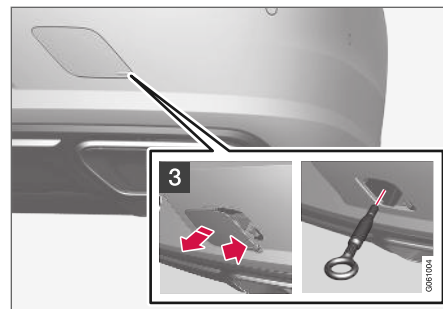

- 3** Hátsó: Távolítsa el a fedelet - nyomja meg a jelölést az ujjával, és ezzel egy időben hajtsa ki az ellentétes oldalt/sarkot egy érme vagy hasonló eszköz használatával.
> A fedél a középvonala körül elfordul és ezután eltávolítható.

²⁸ Bi-Fuel autókban a vonószem az oldalsó fedél alatt található a csomagtér bal oldalán.

4. Csavarja a vonószemet, amíg meg nem ütközik.

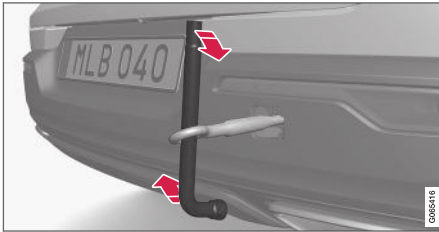

Csavarja be szilárdan a vonószemet. Például vezessen át rajta egy kerékcsavarkulcsot*, és használja karként.

! FONTOS

Fontos, hogy a vonószem biztosan a helyére legyen csavarozva - teljesen ütközésig.

A vonószem használata előtt megfontolandó dolgok

- A vonószemet kell használni az autóműtőre történő vontatáshoz. Az autó helyzete és a hasmagasság határozzák meg, hogy ez lehetséges-e.
- Ha a szállítójármű rámpája túl meredek vagy az autó alatti hasmagasság elégtelen, akkor az autó megsérülhet, ha a vonószem használatával húzzák.

- Ha szükséges, akkor emelje fel az autót az autóműtő emelő berendezésével. Ne használja a vonószemet.

! FIGYELEM

Senki/semmi nem maradhat a szállító jármű mögött az autó platóra húzása közben.

! FONTOS

A vonószem csak úton történő vontatásra szolgál - **nem** arra, hogy kihúzzák a megsúlylyedtet vagy árokban lévő autót. A szállításhoz hívjon autóműtő szolgálatot.

A vonószem eltávolítása

- Használat után csavarozza ki, és távolítsa el a vonószemet, majd tegye vissza a helyére a szivacstömbben.

Fejezze be a fedél visszaszerelésével a lökhárítóra.

Kapcsolódó információk

- Vontatás (501. oldal)
- Szállítás (503. oldal)
- Szerszámkészlet (586. oldal)

Szállítás

Az autó szállítását egy másik jármű segítségével kell elvégezni.

A szállításhoz hívjon autóműtő szolgálatot.

A vonószemet lehet használni az autóműtőre történő vontatáshoz.

Szintszabályozással* rendelkező autók esetén: Ha az autó légrugózással rendelkezik, akkor azt ki kell kapcsolni az autó felemelése előtt. A funkció inaktíválása a központi kijelzővel.

1. Nyomja meg a **Beállítások** lehetőséget a felső nézetben.
2. Nyomja meg a **My Car** → **Rögzítőfék és felfüggesztés** gombot.
3. Válassza az **Szintbeállítás vezérlésének letiltása** lehetőséget.

Az autó helyzete és hasmagassága határozza meg, hogy fel lehet-e húzni a platóra. Ha a szállítójármű rámpája túl meredek vagy az autó alatti hasmagasság elégtelen, akkor az autó megsérülhet, ha megpróbálja felhúzni. Az autót ezután fel kell emelni a mentő jármű emelő berendezésével.

! FIGYELEM

Senki/semmi nem maradhat a szállító jármű mögött az autó platóra húzása közben.





! FONTOS

A vonószem csak úton történő vontatásra szolgál - **nem** arra, hogy kihúzzák a megsúlylyedte vagy árokban lévő autót. A szállításhoz hívjon autómentő szolgáltatást.

! FONTOS

Ne feledje, hogy az autót mindig úgy kell szállítani, hogy a kerekek előre forogjanak.

Kapcsolódó információk

- A vonószem felszerelése és eltávolítása (502. oldal)

HomeLink®*29

A HomeLink®30 az autó elektromos rendszerébe épített programozható távvezérlő, amely három különböző eszköz (például garázsnyitó, riasztó rendszer, külső és belső világítás) távvezérlésére alkalmas, így helyettesítheti azok távvezérlőit.

Általános leírás

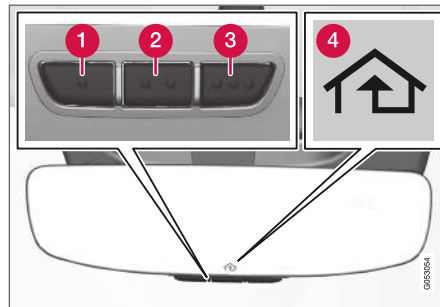

Az ábra vázlatos - a verzió változó lehet.

- 1** 1. gomb
- 2** 2. gomb
- 3** 3. gomb
- 4** Visszajelző lámpa

A HomeLink® a belső visszapillantó tükörbe van építve. A HomeLink® panel három programozható gombból és egy visszajelző lámpából áll a tükör üvegében.

További tájékoztatásért a HomeLink® funkcióval kapcsolatban, látogasson el a www.HomeLink.com, www.youtube.com/HomeLinkGentex weboldalra vagy hívja fel az ingyenesen hívható 00 8000 466 354 65 telefonszámot (vagy a +49 6838 907 277 fizetős telefonszámot)³¹.

Tartsa meg az eredeti távvezérlőket a jövőbeni programozáshoz (például, ha autót cserél vagy másik autóban történő használathoz). Szintén ajánlott a gombok programozásának törlése, amikor eladja az autót.

Kapcsolódó információk

- A HomeLink®* használata (507. oldal)
- A HomeLink®* programozása (505. oldal)
- HomeLink®* típusengedély (507. oldal)

²⁹ Bizonyos piacokra vonatkozik.

³⁰ A HomeLink és a HomeLink ház szimbólum a Gentex Corporation bejegyzett védjegye.

³¹ Ne feledje, előfordulhat, hogy az ingyenesen hívható szám a szolgáltatótól függően nem áll rendelkezésre.

A HomeLink®*32 programozása

Hajtsa végre ezeket az utasításokat a HomeLink® programozásához, az összes programozás alap helyzetbe állításához vagy egyes gombok újbóli programozásához.

MEGJEGYZÉS

Bizonyos járművekben a gyújtás "tartozék helyzetbe" kell kapcsolni a HomeLink® programozása vagy használata előtt. Ha lehetséges, szereljen új elemeket a távvezérlőbe, amelyet helyettesíteni szeretne a HomeLink® funkcióval a gyorsabb programozás és a rádiójelek jobb átvitele érdekében. A HomeLink® gombokat vissza kell állítani a programozás előtt.

FIGYELEM

A HomeLink® programozása közben a garázsajtó vagy kapu működésbe léphet. Ezért ügyeljen arra, hogy a programozás ideje alatt senki ne legyen az ajtó vagy kapu közelében. Az autónak a garázsra kívül kell lennie a garázsajtónyitó programozása közben.

1. Irányítsa a távvezérlőt a programozandó HomeLink® gomb felé, és tartsa körülbelül 2-8 cm (körülbelül 1-3 hüvelyk) távolságra a gombtól. Ne takarja el a HomeLink® visszajelző lámpáját.

Megjegyzés: Bizonyos távvezérlők HomeLink® programozása körülbelül 15-20 cm (körülbelül 6-12 hüvelyk) távolságból könnyebb. Ez jusson eszébe, ha problémákba ütközik a programozás során.
2. Nyomja meg, és tartsa nyomva mindkét gombot a távvezérlőn és a HomeLink® újraprogramozni kívánt gombját.
3. Ne engedje el a gombokat, amíg a visszajelző lámpa lassú villogásról (körülbelül másodpercenként egy) gyors villogásra (körülbelül másodpercenként 10) vagy folyamatos villogításra nem vált.

> **Ha folyamatosan világít:** Azt jelzi, hogy a programozás befejeződött. Nyomja meg kétszer a programozott gombot az aktiváláshoz.

Ha gyorsan villog: A HomeLink® funkcióhoz programozandó eszköz biztonsági funkcióval rendelkezhet, ami extra lépéseket igényel. Ellenőrizze a programozott gomb kétszeri megnyomásával, hogy megtekintse, működik-e a programozás. Különböztessen a következő lépésekkel.

³² Bizonyos piacokra vonatkozik.



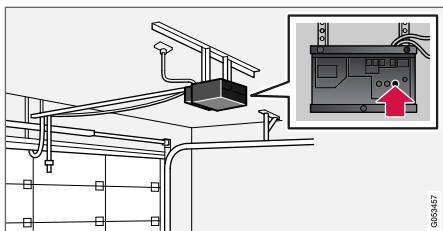

4. Keresse meg a garázsajtó vagy hasonló vevőjének programozás gombját³³. Normálisan az antennakonzol közelében helyezkedik el a vevőn.
5. Nyomja meg egyszer, majd engedje el a vevő betanítás gombját. A programozást a gomb megnyomását követően 30 másodpercen belül végre kell hajtani.
6. Nyomja meg, majd engedje el a HomeLink® gombot, amelyet programozni szeretne. Ismétlje meg a megnyomás/nyomva tartás/elengetés sorozatot még egyszer vagy akár hármaszor is a vevő modelljétől függően.
 - > A programozásnak most már végre kellett mennie és a garázsajtónak, kapunak vagy hasonló eszköznek működnie kell a programozott gomb megnyomásakor.

Programozási problémák esetén keresse fel HomeLink® www.HomeLink.com,

³³ A gomb jelölése és színe gyártónként változik.

³⁴ Ne feledje, előfordulhat, hogy az ingyenesen hívható szám a szolgáltatótól függően nem áll rendelkezésre.

www.youtube.com/HomeLinkGentex weboldalát vagy hívja az ingyenesen hívható 00 8000 466 354 65 telefonszámot (vagy a fizetős +49 6838 907 277 telefonszámot)³⁴.

Egyedi gombok programozása

Egy egyedi HomeLink® gomb programozásához járjon el az alábbiak szerint:

1. Nyomja meg a kívánt gombot, és tartsa nyomva körülbelül 20 másodpercig.
2. Ha a HomeLink® visszajelző lámpája lassan villogni kezd, akkor a programozás a szokott módon folytatható.

Megjegyzés: Ha a programozandó gombot nem programozza új egységhez, akkor viszatér az előzőleg mentett programozáshoz.

A HomeLink® gombok visszaállítása

Csak a HomeLink® összes gombjának egyszerre történő visszaállítása lehetséges, egyedi gomboké nem. Az egyedi gombok csak átprogramozhatók.

- Nyomja meg, és tartsa nyomva a HomeLink® külső gombjait (1 és 3) körülbelül 10 másodpercre.
 - > Amikor a visszajelző lámpa folyamatos világításról villogásra vált, akkor a gombok vissza vannak állítva és készen állnak a programozásra.

Kapcsolódó információk

- A HomeLink®* használata (507. oldal)
- HomeLink®* (504. oldal)
- HomeLink®* típusengedély (507. oldal)

A HomeLink®³⁵ használata

Amikor a HomeLink® teljesen programozva van, akkor használható a különálló eredeti távvezérlők helyett.

Nyomja meg a programozott gombot. A garázsajtó, kapu, riasztó rendszer vagy hasonló aktiválódik (néhány másodpercet vehet igénybe). Ha több mint 20 másodpercig nyomja a gombot, akkor a programozás elkezdődik. A visszajelző lámpa világít vagy villog, amikor megnyomja a gombot. Természetesen az eredeti távvezérlők továbbra is használhatók a HomeLink® rendszerrel párhuzamosan, ha szükséges.

i MEGJEGYZÉS

Miután kikapcsolta a gyújtást, a HomeLink® 30 percig működik a vezetőajtó kinyitását követően.

! FIGYELEM

- Ha a HomeLink® funkciót garázsajtó vagy kapu vezérlésére használja, akkor ügyeljen arra, hogy senki ne legyen a mozgó ajtó közelében.
- Ne használja a HomeLink® funkciót olyan garázsajtóhoz, amely nem rendelkezik biztonsági leállító és biztonsági visszazogó funkcióval.

Kapcsolódó információk

- HomeLink®* (504. oldal)
- A HomeLink®* programozása (505. oldal)
- HomeLink®* típusengedély (507. oldal)

HomeLink®* típusengedély³⁶

EU típusengedély

A Gentex Corporation ezennel kijelenti, hogy a HomeLink® UAHL5 modell megfelel a 2014/53/EU rádiókészülékekkel kapcsolatos irányelvnek.

Hullámhossztartomány, amelyen belül a rádiókészülék működik:

- 433,05MHz-434,79MHz <10mW E.R.P.
- 868,00MHz-868,60MHz <25mW E.R.P.
- 868,70MHz-868,20MHz <25mW E.R.P.
- 869,40MHz-869,65MHz <25mW E.R.P.
- 869,70MHz-870,00MHz <25mW E.R.P.

A tanúsítvány birtokosának címe: Gentex Corporation, 600 North Centennial Street, Zeeland MI 49464, USA

További tájékoztatásért, lásd support.volvocars.com.

Kapcsolódó információk

- HomeLink®* (504. oldal)

³⁵ Bizonyos piacokra vonatkozik.

³⁶ Bizonyos piacokra vonatkozik.

Iránytű*

A visszapillantó tükör jobb oldali felső sarkában található egy beépített kijelző, amely mutatja, hogy milyen irányba néz az autó eleje.

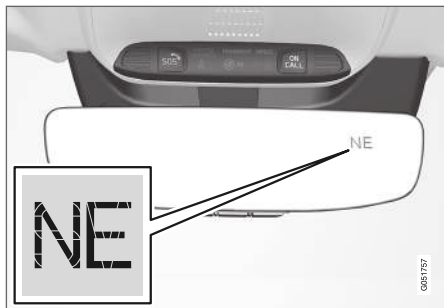

Visszapillantó tükör iránytűvel.

Nyolc különböző irányt képes megjeleníteni angol rövidítésekkel: **N** (észak), **NE** (északkelet), **E** (kelet), **SE** (délkelet), **S** (dél), **SW** (délnyugat), **W** (nyugat) és **NW** (északnyugat).

Kapcsolódó információk

- Az iránytű aktiválása és inaktíválása* (508. oldal)
- Az iránytű* kalibrálása (508. oldal)

Az iránytű aktiválása és inaktíválása*

A visszapillantó tükör jobb oldali felső sarkában található egy beépített kijelző, amely mutatja, hogy milyen irányba néz az autó eleje.

Az iránytű aktiválása és inaktíválása

Az iránytű az autó beindításakor automatikusan aktiválódik.

Az iránytű manuális bekapcsolásához/kikapcsolásához:

- Nyomja meg a gombot a visszapillantó tükör alatt például egy iratkapoccsal.

Kapcsolódó információk

- Iránytű* (508. oldal)
- Az iránytű* kalibrálása (508. oldal)

Az iránytű* kalibrálása

A föld 15 mágneses zónára osztható. Ha a jármű több mágneses zóna között is áthalad, akkor az iránytűt kalibrálni kell.

A kalibrálás végrehajtásához tegye az alábbiakat:

1. Álljon meg az autóval nyílt terepen, acélszerkezetektől és nagyfeszültségű távvezetésektől távol.
2. Indítsa be az autót és kapcsolja ki az összes elektromos berendezést (légkondicionáló, ablaktörlők stb.) és ellenőrizze, hogy minden ajtó be van-e csukva.

i MEGJEGYZÉS

A kalibrálás sikertelen lehet vagy nem történik meg, ha az elektromos berendezések nincsenek kikapcsolva.

3. Tartsa nyomva a visszapillantó tükör alján található gombot körülbelül 3 másodpercig (használgon például gemkapcsot). Megjelenik az aktuális mágneses zóna száma.

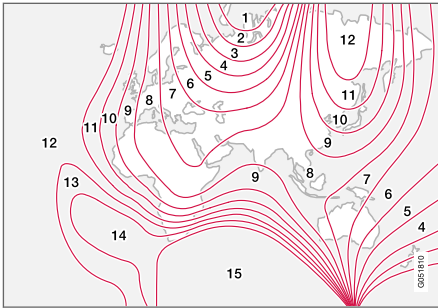

Mágneses zónák.

4. Nyomja meg többször egymás után a gombot, amíg a kívánt mágneses zóna (1-15) meg nem jelenik. Lásd az iránytűhöz tartozó mágneses zónák térképét.
5. Várjon, amíg a kijelző vissza nem tér a **C** karakter mutatóására vagy tartsa nyomva a gombot a visszapillantó tükör alatt körülbelül 6 másodperce, amíg meg nem jelenik a **C** karakter.
6. Hajtson lassan körbe nem több mint 10 km/h (6 mph) sebességgel, amíg az iránytű iránya meg nem jelenik a kijelzőn, jelezve, hogy a kalibrálás befejeződött. Ezután hajtson további 2 kört a kalibrálás finomhangolásához.

7. **Szélvédőfűtéssel rendelkező autók esetén***: Ha a **C** karakter látható a kijelzőn, amikor be van kapcsolva a szélvédőfűtés, akkor hajtson végre a kalibrálást a 6. pontnak megfelelően a szélvédőfűtés bekapcsolt állapotában.
8. Ha szükséges, ismételje meg a fenti eljárást.

Kapcsolódó információk

- Iránytű* (508. oldal)
- Az iránytű aktiválása és inaktiválása* (508. oldal)

HANG, MÉDIA ÉS INTERNET

Hang, média és internet

Az audio- és médiarendszer a médialejátszóból és a rádióból áll. Bluetooth kapcsolaton keresztül is csatlakoztathat telefont a kihangosítás funkciók használatához vagy vezeték nélküli zenelejátszáshoz az autóban. Amikor az autó csatlakozik az internethez, akkor alkalmazásokat is használhat médialejátszáshoz.

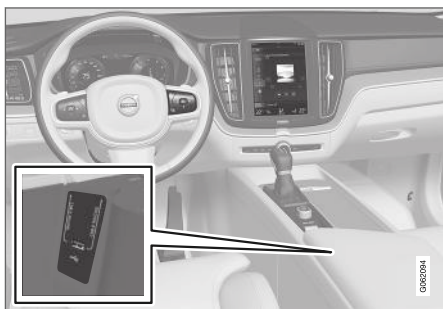

Az audio és média áttekintése

A funkciókat a hangjával, a kormánykerék billentyűzetével vagy a központi kijelzővel vezérelheti. A hangszórók és az erősítők száma attól függ, hogy melyik hangrendszerrel van felszerelve az autó.

Rendszerfrissítés

Az audio és média rendszer folyamatos fejlesztés alatt áll. Amikor az autó csatlakozik az internethez, akkor lehetőség van rendszerfrissítések letöltésére az optimális működéshez, lásd support.volvocars.com.

Kapcsolódó információk

- Médialejátszó (524. oldal)
- Rádió (517. oldal)
- Telefon (541. oldal)
- Internetkapcsolattal rendelkező autó* (550. oldal)
- Alkalmazások (514. oldal)
- Hangfelismerés (144. oldal)
- Gyújtáshelyzetek (440. oldal)
- A járművezető figyelmenek elvonása (41. oldal)
- Rendszerfrissítések kezelése a letöltési központban (623. oldal)
- Audio és média licenyszerződés (559. oldal)

Audio-beállítások

Az audiorendszer előre be van állítva az optimális hangviszsaadáshoz, de be is állítható.

A hangerő beállítása normális esetben a központi kijelző alatti hangerő-kezelőszervvel vagy a kormánykerék jobb oldali billentyűzetével történik. Ez vonatkozik például zene lejátszására, rádió hallgatására, folyamatban lévő telefonhívásokra és aktív forgalmi üzenetekre.

Optimális hangviszsaadás

Az audiorendszer digitális jelfeldolgozás útján van kalibrálva az optimális hangviszsaadáshoz. Ez a kalibrálás figyelembe veszi a hangszórókat, erősítőket, az utastér akusztikáját, a hallgató helyzetét stb. az egyes autómodellek és audiorendszerek kombinációihoz. Dinamikus kalibrálás is történik, amely figyelembe veszi a hangerő-szabályozó állását és a jármű sebességét.

Személyes beállítások

A felső nézet **Beállítások** → **Hang** menüpontjában, az autó audiorendszerétől függően különböző beállítások állnak rendelkezésre.

Premium Sound* (Bowers & Wilkins)

- **Hangsín** — a mély, magas, hangszínszabályozó stb. beállításai.
- **Bal-jobb hangeloszlás** - egyensúly a jobb/bal oldali hangszórók és az első/hátsó hangszórók között.
- **A rendszer hangereje** – beállítja a hangereőt az autó különböző rendszereiben, mint például **Hangvezérlés, Parkoló automatika** és **Telefon csengőhang**.

High Performance Pro* (Harman Kardon)

- **Equalizer** – hangszínszabályozó beállítás.
- **Bal-jobb hangeloszlás** - egyensúly a jobb/bal oldali hangszórók és az első/hátsó hangszórók között.
- **A rendszer hangereje** – beállítja a hangereőt az autó különböző rendszereiben, mint például **Hangvezérlés, Parkoló automatika** és **Telefon csengőhang**.

High Performance

- **Hangsín** — a mély, magas, hangszínszabályozó stb. beállításai.
- **Bal-jobb hangeloszlás** - egyensúly a jobb/bal oldali hangszórók és az első/hátsó hangszórók között.
- **A rendszer hangereje** – beállítja a hangereőt az autó különböző rendszereiben, mint

például **Hangvezérlés, Parkoló automatika** és **Telefon csengőhang**.

Kapcsolódó információk

- Hangzásélmény* (513. oldal)
- Médialejátszó (524. oldal)
- A hangfelismerés beállításai (147. oldal)
- Telefon-beállítások (549. oldal)
- Hang, média és internet (512. oldal)
- Internetkapcsolattal rendelkező autók* (550. oldal)

Hangzásélmény*

Az audio élmény egy alkalmazás, amely további hangbeállításokhoz nyújt hozzáférést.

Az **Hangzási élmény** a központi kijelző alkalmazás nézetéből nyitható meg. Az autóba épített audiorendszertől függően, az alábbi beállítások határozhatók meg:

Premium Sound* (Bowers & Wilkins)

- **Stúdió** - a hang **Vezető, Mind** és **Hátsó** szerint optimalizálható.
- **Egyéni színpad** - surround hangzás mód intenzitás és utastér beállításokhoz.
- **Koncertterem** - a göteborgi koncertterem hangzását adja vissza.



A Göteborgi Hangversenyterem hangzásának újratérése.



◀◀ High Performance Pro* (Harman Kardon)

- **Ülés optimalizálás** - a hang **Vezető, Mind** és **Hátsó** szerint optimalizálható.
- **Surround** - surround hangzás mód szint-beállításokkal.
- **Hangszín** — a mély, magas, hangszínszabályozó stb. beállításai.

Kapcsolódó információk

- Audio-beállítások (512. oldal)
- Navigálás a központi kijelző nézeteiben (113. oldal)

Alkalmazások

Az alkalmazás nézet alkalmazásokat tartalmaz, amelyek az autó bizonyos szolgáltatásaihoz nyújtanak hozzáférést.

Pöccintsen jobbról balra¹ a központi kijelző képernyőjén az alkalmazás nézet eléréséhez a kezdőlap nézetből. Itt található a letöltött (harmadik féltől származó) alkalmazások és a beágyazott funkciók alkalmazásai, például **FM rádió**.



Alkalmazás nézet (általános kép, az alap alkalmazások piaconként és modellenként eltérőek)

Bizonyos alapvető alkalmazások mindig elérhetők. További alkalmazások, például internetrádió és zenei szolgáltatások tölthetők le, amikor az autó csatlakoztatva van az internethez.

Bizonyos alkalmazások csak akkor érhetőek el, ha az autó az internethez csatlakozik.

¹ Balkormányos autók esetében. Jobb kormányos autókban - pöccintsen az ellenkező irányban.

Az alkalmazások az alkalmazás megnyomásával indíthatók el a központi kijelző alkalmazás nézetében.

Kapcsolódó információk

- Alkalmazások letöltése (515. oldal)
- Alkalmazások frissítése (516. oldal)
- Alkalmazások törlése (516. oldal)
- Apple® CarPlay®* (534. oldal)
- Android Auto* (538. oldal)
- Internetkapcsolattal rendelkező autó* (550. oldal)
- Tárolóhely a merevlemezen (558. oldal)
- Felhasználási feltételek és adatmegosztás (557. oldal)

Alkalmazások letöltése

Új alkalmazások tölthetők le, amikor az autó csatlakozik az internethez.

MEGJEGYZÉS

Az adatletöltés hatással lehet az egyéb adattávitellel járó szolgáltatásokra, mint például az internetrádió. Ha az egyéb szolgáltatások megszakadását észleli, akkor a letöltés megszakítható. Vagy kikapcsolhatja illetve megszakíthatja a többi szolgáltatást.

MEGJEGYZÉS

Amikor a mobiltelefon használatával tölt le, akkor fokozottan ügyeljen az adatforgalmi költségekre.

1. Nyissa meg a **Letöltőközpont** alkalmazást az alkalmazás nézetben.



2. Válassza ki a **Új alkalmazások** lehetőséget a rendelkezésre álló, de az autóba nem telepített alkalmazások listájának megtekintéséhez.

3. Érintse meg egy alkalmazás sorát, hogy kibontsa a listában, és további információkat kapjon az alkalmazásról.
4. Válassza a **Telepítés** lehetőséget a kívánt alkalmazás letöltésének és telepítésének indításához.
 - > A letöltés és a telepítés állapota jelenik meg, amíg az folyamatban van.

Egy üzenet jelenik meg, hogy a letöltés pillanatnyilag nem indítható el. Az alkalmazás a listában marad, és lehetőség van a letöltés újbóli megpróbálására.

Letöltés megszakítása

- Érintse meg a **Mégse** lehetőséget a folyamatban lévő letöltés megszakításához.

Ne feledje, hogy csak a letöltés szakítható meg, amikor elkezdődött a telepítési fázis, akkor az már nem törölhető.

Kapcsolódó információk

- Alkalmazások (514. oldal)
- Alkalmazások frissítése (516. oldal)
- Alkalmazások törlése (516. oldal)
- Internetkapcsolattal rendelkező autó* (550. oldal)
- Rendszerfrissítések kezelése a letöltési központban (623. oldal)
- Tárolóhely a merevlemezen (558. oldal)

Alkalmazások frissítése

Az alkalmazások akkor frissíthetők, amikor az autó csatlakoztatva van az internethez.

MEGJEGYZÉS

Az adatletöltés hatással lehet az egyéb adatvitellel járó szolgáltatásokra, mint például az internetrádió. Ha az egyéb szolgáltatások megszakadását észleli, akkor a letöltés megszakítható. Vagy kikapcsolhatja illetve megszakíthatja a többi szolgáltatást.

MEGJEGYZÉS

Amikor a mobiltelefon használatával tölt le, akkor fokozottan ügyeljen az adatforgalmi költségekre.

Ha egy alkalmazás használatban van egy folyamatban lévő frissítés során, akkor az újraindul a telepítés befejezéséhez.

Összes frissítése

1. Nyissa meg a **Letöltőközpont** alkalmazást az alkalmazás nézetben.



2. Válassza az **Összes telepítése** lehetőséget.
 - > A frissítés elindul.

Néhány frissítése

1. Nyissa meg a **Letöltőközpont** alkalmazást az alkalmazás nézetben.
2. Válassza a **Alkalmazásfrissítések** menüpontot az összes rendelkezésre álló frissítés listájának megnyitásához.
3. Keresse meg a kívánt alkalmazást, és válassza a **Telepítés** lehetőséget.
 - > A frissítés elindul.

Kapcsolódó információk

- Alkalmazások (514. oldal)
- Alkalmazások letöltése (515. oldal)
- Alkalmazások törlése (516. oldal)
- Rendszerfrissítések kezelése a letöltési központban (623. oldal)
- Internetkapcsolattal rendelkező autó* (550. oldal)

Alkalmazások törlése

Az alkalmazások akkor távolíthatók el, amikor az autó csatlakoztatva van az internethez.

A használatban lévő alkalmazást be kell zárni az eltávolítás végrehajtásához.

1. Nyissa meg a **Letöltőközpont** alkalmazást az alkalmazás nézetben.

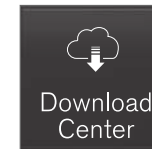

2. Válassza a **Alkalmazásfrissítések** menüpontot az összes telepített alkalmazás listájának megnyitásához.
3. Keresse meg a kívánt alkalmazást, és válassza ki az **Eltávolítás** lehetőséget az alkalmazás eltávolításának elindításához.
 - > Amikor az alkalmazás eltávolítása megtörtént, akkor eltűnik a listából.

Kapcsolódó információk

- Alkalmazások (514. oldal)
- Alkalmazások letöltése (515. oldal)
- Alkalmazások frissítése (516. oldal)

- Rendszerfrissítések kezelése a letöltési központban (623. oldal)
- Internetkapcsolattal rendelkező autó* (550. oldal)

Rádió

Lehetséges az AM és FM sávok valamint digitális rádió (DAB)* hallgatása. Amikor az autó csatlakozik az internethez, akkor internetes rádió hallgatása is lehetséges.



A rádió hangfelismeréssel, a kormánykerék billentyűzetével vagy a központi kijelzővel kezelhető.

Kapcsolódó információk

- A rádió bekapcsolása (518. oldal)
- Rádiósáv és rádióállomás váltása (518. oldal)
- Rádiókedvencek beállítása (520. oldal)
- A rádió beállításai (521. oldal)

- Digitális rádió* (523. oldal)
- RDS rádió (522. oldal)
- Internetkapcsolattal rendelkező autó* (550. oldal)
- Rádió és média hangvezérlése (147. oldal)
- Médialejátszó (524. oldal)

A rádió bekapcsolása

A rádió a központi kijelző alkalmazás nézetében kapcsolható be.

1. Nyissa meg a kívánt frekvenciasávot (például **FM**) az alkalmazás nézetben.



2. Rádióállomás kiválasztása.

Kapcsolódó információk

- Rádió (517. oldal)
- Rádióállomások keresése (519. oldal)

- Rádiósáv és rádióállomás váltása (518. oldal)
- Rádiókedvencek beállítása (520. oldal)
- A rádió beállításai (521. oldal)
- Rádió és média hangvezérlése (147. oldal)

Rádiósáv és rádióállomás váltása

Itt található útmutató arra vonatkozóan, hogyan válthat rádiósávot és jelenítheti meg a rádiósávok és rádióállomások listáját a kiválasztott listában.

Rádió-hullámhossz váltása

Pöccintsen az alkalmazás nézet mutatásához a központi kijelzőn, és válasszon ki egy tetszőleges rádiósávot (például **FM**), vagy nyissa meg a járművezetői kijelző alkalmazás menüjét a kormánykerék jobb oldali billentyűzetével, és válassza ki onnan.

Listák váltása a frekvenciasávon belül

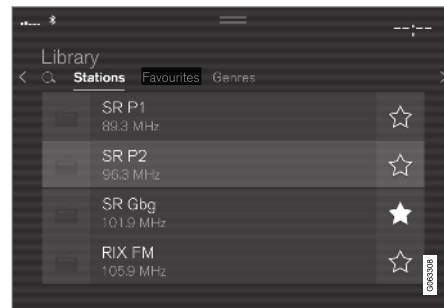

1. Nyomja meg a **Könyvtár** gombot.

2. Válassza az **Állomások**, **Kedvencek**, **Műfajok** vagy **Együttesek**² lejátszást.
3. Érintse meg a kívánt állomást a listában.

Kedvencek - csak kiválasztott kedvenc csatornákat játszik le.

Műfajok — csak a kiválasztott műfajt/műsortípust játssza le, például pop vagy klasszikus.

Állomások váltása a kiválasztott listában

- Nyomja meg a **⏮** vagy **⏭** lehetőséget a központi kijelzőn vagy a kormánykerék jobb oldali billentyűzetén.
 - > A kiválasztás egy helyet fel vagy le mozog a kiválasztott lejátszási listában.

Rádióállomást a kiválasztott listán keresztül is válthat a központi kijelzőn.

Kapcsolódó információk

- Rádió (517. oldal)
- Rádióállomások keresése (519. oldal)
- Rádió és média hangvezérlése (147. oldal)
- Rádiókedvencek beállítása (520. oldal)
- A rádió beállításai (521. oldal)
- Alkalmazás menü a járművezetői kijelzőn (101. oldal)

Rádióállomások keresése

A rádió automatikusan összeállítja a területen elérhető, legnagyobb jelerősséggel sugárzó rádióállomások listáját.

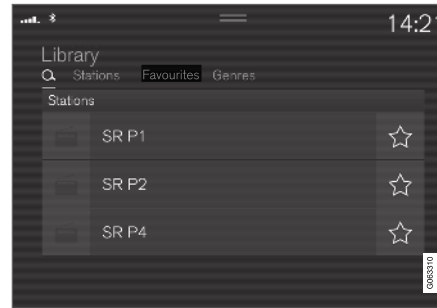

A paraméterek, amelyekkel kereshet, a kiválasztott frekvenciasávtól függenek:

- AM — állomás és frekvencia.
 - FM — állomás, műfaj és frekvencia.
 - DAB* - halmazok és állomások.
1. Nyomja meg a **Könyvtár** gombot.
 2. Nyomja meg a **Q** gombot.
 - > Megnyílik a keresés nézet és a billentyűzet.

3. Írja be a keresési kifejezést.

- > A keresés minden bevitt karakterre vonatkozóan megtörténik és a keresési eredmények kategóriánként jelennek meg.

Manuális hangolás



Amikor manuális hangolásra vált, akkor a rádió frekvenciája nem vált automatikusan frekvenciát, ha a vétel gyenge.

- Nyomja meg a **Kézi hangolás** lehetőséget, húzza a kezelőszervet vagy nyomja meg a **⏮** vagy **⏭** lehetőséget. Hosszú megnyomásra, a keresés a következő fogható állomáshoz ugrik a frekvenciasávban. A kormánykerék jobb oldali billentyűzete is használható.

² Csak digitális rádió (DAB*).

◀◀ **Kapcsolódó információk**

- Rádió (517. oldal)
- A rádió bekapcsolása (518. oldal)
- Rádiósáv és rádióállomás váltása (518. oldal)
- Rádió és média hangvezérlése (147. oldal)
- A rádió beállításai (521. oldal)

Rádiókedvencek beállítása

Lehetőség van rádiócsatornák hozzáadására a **Rádiókedvencek** alkalmazáshoz és a rádiósáv (például FM) kedvencek listájához. Az alábbiakban található a kedvencek hozzáadásának és eltávolításának módja.

Rádiókedvencek



A rádió kedvencek a mentett kedvenceket mutatja az összes frekvenciasávban.

1. Nyissa meg a **Rádiókedvencek** alkalmazást az alkalmazás nézetben.
2. Érintse meg a kívánt állomást a listában a hallgatás megkezdéséhez.

Rádiókedvencek hozzáadása és eltávolítása

- Érintse meg a ☆ lehetőséget, hogy rádióállomásokat adjon hozzá/távolítson el a frekvenciasáv kedvencekből és rádiókedvencekből.

Amikor kedvenct ment az állomáslistából, akkor a rádió automatikusan megkeresi a legjobb frekvenciát. Viszont ha egy kedvenct manuális állomáskeresésből mentett, akkor a rádió nem vált automatikusan erősebb frekvenciára.

Amikor eltávolított egy kedvenct, akkor az eltávolításra kerül a frekvenciasáv-kedvencek közül is.

Kapcsolódó információk

- Rádió (517. oldal)
- A rádió bekapcsolása (518. oldal)
- Rádióállomások keresése (519. oldal)
- Rádiósáv és rádióállomás váltása (518. oldal)
- Rádió és média hangvezérlése (147. oldal)
- A rádió beállításai (521. oldal)
- Alkalmazás menü a járművezetői kijelzőn (101. oldal)

A rádió beállításai

A rádió számos funkciója aktiválható és inaktíválható.

Forgalmi üzenetek törlése

A sugárzott közlekedési üzenetek stb. ideiglenesen megszakíthatók a  megérintésével a kormánykerék jobb oldali billentyűzetén vagy a **Mégse** megérintésével a központi kijelzőn.

A rádió funkcióinak aktiválása és inaktíválása

Húzza le a felső nézetet, majd válassza ki a **Beállítások** → **Média** menüpontot és a kívánt rádiósávot a rendelkezésre álló funkciók megtekintéséhez.

AM/FM rádió

- **Műsorszórási információk megjelenítése:** információkat jelenít meg a műsortartalommal, előadókkal stb. kapcsolatban.
- **Program nevének rögzítése:** jelölje be a műsorszolgáltató nevének folyamatos görgetésének megállításához. Ehelyett az 20 másodperc elteltével megáll.
- **Közlekedési közlemények kiválasztása:**
 - **Helyi megszakítások:** megszakítja a pillanatnyilag játszott médiát és a közeli közlekedési dugókkal kapcsolatos információkat sugároz. Az üzenet lejátszásának befejeztével folytatódik az előző médiaforrás lejátszása. A

Helyi megszakítások funkció a **Közlekedési közlemények** funkció földrajzilag korlátozott változata. Ugyanekkor aktiválni kell a **Közlekedési közlemények** funkciót.

- **Hírek** : megszakítja a pillanatnyilag játszott médiát és híreket sugároz. A hírek sugárzásának befejeztével folytatódik az előző médiaforrás lejátszása.

- **Riasztás:** megszakítja a pillanatnyilag játszott médiát és nagyobb balesetekkel és katasztrófákkal kapcsolatos információkat sugároz. Az üzenet lejátszásának befejeztével folytatódik az előző médiaforrás lejátszása.

- **Közlekedési közlemények:** megszakítja a pillanatnyilag játszott médiát és közlekedési dugókkal kapcsolatos információkat sugároz. Az üzenet lejátszásának befejeztével folytatódik az előző médiaforrás lejátszása.

DAB* (digitális rádió)

- **Szolgáltatások rendezése:** a csatornák rendezési módjának lehetősége. Ábécérendben vagy szolgáltatási szám szerint.
- **DAB-DAB kapcsolat** - elindítja a DAB-on belüli összekapcsolást. Ha egy rádiócsatorna vétele megszűnik, akkor egy másik keresése történik egy másik csoportban (halmazban).
- **DAB-FM kapcsolat:** elindítja a DAB és FM közötti összekapcsolás funkciót. Ha egy rádió

csatorna vétele megszűnik, akkor a rendszer automatikusan másik FM frekvenciát keres.

- **Műsorszórási információk megjelenítése:** jelölje be a rádiószöveg vagy a kiválasztott típusú rádiószöveg, például előadó mutatásához.
- **Programmal kapcs. képek megjelenítése:** válassza ki, hogy megjelenjenek-e képek a képernyőn a különböző műsorokhoz.
- **Közlekedési közlemények kiválasztása:** válassza ki a DAB lejátszása közben fogadni kívánt üzenettípusokat. A kiválasztott üzenetek megszakítják a pillanatnyi média lejátszását az üzenet lejátszásához. Az üzenet lejátszásának befejeztével folytatódik az előző médiaforrás lejátszása.
- **Riasztás:** megszakítja a pillanatnyilag játszott médiát és nagyobb balesetekkel és katasztrófákkal kapcsolatos információkat sugároz. Az üzenet lejátszásának befejeztével folytatódik az előző médiaforrás lejátszása.
- **Ütinform:** információkat fogad a forgalmi zavarokkal kapcsolatban.
- **Gyorshírek:** híreket fogad.
- **Fuvarozási hírek:** információkat fogad a tömegközlekedéssel, például komp és vonatmenetrendekkel kapcsolatban.
- **Figyelmeztetés/szolgáltatások:** információkat fogad a riasztás funkcionálalacso-



- ◀◀ nyabb jelentőségű balesetekkel, például fenakadásokkal kapcsolatban.

Kapcsolódó információk

- Rádió (517. oldal)
- Digitális rádió* (523. oldal)
- Szimbólumok a középső kijelző állapotsávján (122. oldal)

RDS rádió

Az RDS (Radio Data System) azt jelenti, hogy a rádió automatikusan a legerősebb adóra vált. Az RDS lehetőséget biztosít például közlekedési információk vételére és bizonyos műsortípusok keresésére.

Az RDS hálózatba kapcsolja az FM jeladókat. Az ilyen hálózatban az FM adók olyan információkat sugároznak, amelyek az alábbi funkciókat nyújtják az RDS rádióknak:

- Automatikusan a legerősebb adóra vált, ha az adott területen gyenge a vétel.
- Műsorkategóriák keresése, például műsortípusok vagy közlekedési információk.
- Szöveges adatokat fogad az aktuális rádióműsorról.

MEGJEGYZÉS

Bizonyos rádióállomások nem használnak RDS-t vagy csak annak részleges funkcióit használja.

Hírek vagy forgalmi üzenetek sugárzásakor a rádióállomást válthat, megszakítva a pillanatnyilag használatban lévő audioforrást. Például, ha a CD-lejátszó* van használatban, akkor annak lejátszása szünetelni fog. Ha a beállított műsortípus már nem sugároz, akkor a rádió visszatér a korábbi audioforráshoz és hangerőhöz. A korábbihoz történő visszatéréshez, nyomja meg a .

gombot a kormánykerék jobb oldali billentyűzetén vagy érintse meg a **Mégse** lehetőséget a központi kijelzőn.

Kapcsolódó információk

- Rádió (517. oldal)
- A rádió beállításai (521. oldal)

Digitális rádió*

A digitális rádió (DAB³) egy digitális rádiós műsorszóró rendszer. A rádió támogatja a DAB, DAB+ és DMB⁴ szabványokat.



A rádió hangfelismeréssel, a kormánykerék billentyűzetével vagy a központi kijelzővel kezelhető.



A digitális rádió alkalmazás a központi kijelző alkalmazás nézetéből indítható el.

A digitális rádió ugyanúgy hallgatható, mint más rádiósávok, például az FM. A **Állomások**, **Kedvencek** és **Műfajok** lejátszása mellett, lehetőség van alcsatornák és **Együttesek** kiválasztására is. A halmazok rádióállomások gyűjteményei (állomáscsoport) ugyanazon a frekvencián.

Ha a rádiócsatorna emblémát közvetít, akkor az letöltődik, és megjelenik az állomás neve mellett (a letöltési idő változó).

DAB alcsatorna

A másodlagos komponenseket általában alcsatornáknak nevezzük. Ezek ideiglenesek és például a fő műsor más nyelvű fordításait tartalmazzák. Az alcsatornákat nyíl szimbólum jelöli a csatornalistában.

Kapcsolódó információk

- Kapcsolat az FM és a digitális rádió* között (523. oldal)
- Rádiósáv és rádióállomás váltása (518. oldal)
- Rádióállomások keresése (519. oldal)
- Rádiókedvencek beállítása (520. oldal)
- Rádió és média hangvezérlése (147. oldal)
- A rádió beállításai (521. oldal)

Kapcsolat az FM és a digitális rádió* között

A funkció lehetővé teszi, hogy a digitális rádió (DAB) egy gyengén vagy nem fogható csatornáról ugyanarra a csatornára vált egy másik, jobb vétellel rendelkező csatornacsoportban (halmazban) a DAB-on belül és/vagy a DAB és az FM között.

DAB - DAB és DAB - FM összekapcsolás

1. Nyomja meg a **Beállítások** lehetőséget a felső nézetben.
2. Nyomja meg a **Média → DAB** gombot.
3. Jelölje be vagy távolítsa el a **DAB-DAB kapcsolat** és/vagy **DAB-FM kapcsolat** jelölését a vonatkozó funkciók aktiválásához/inaktiválásához.

Kapcsolódó információk

- Digitális rádió* (523. oldal)
- Rádió (517. oldal)
- A rádió beállításai (521. oldal)

³ Digital Audio Broadcasting

⁴ Digital Multimedia Broadcasting

Médialejátszó

A médialejátszó hangot képes lejátszani a CD-lejátszóról* és az USB-csatlakozóhoz vagy Bluetooth kapcsolatban csatlakoztatott külső audioforrásokról. Videókat képes lejátszani az USB-csatlakozón keresztül.

Amikor az autó az internethez csatlakozik, akkor lehetséges webrádió, hangskönyvek és zenei szolgáltatások hallgatása alkalmazásokon keresztül.

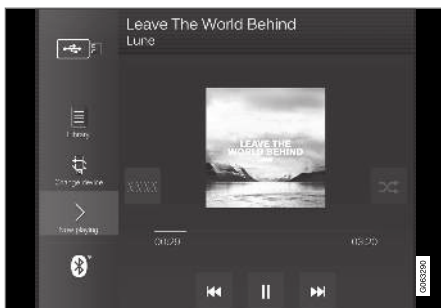

A médialejátszó a központi kijelzőről kezelhető, de számos funkció használható a kormánykerék jobb oldali billentyűzetével vagy hangvezérléssel.

A rádió a médialejátszóban kezelhető és leírása egy külön részben található.

Kapcsolódó információk

- Médialejátszás (524. oldal)
- Média vezérlése és váltása (526. oldal)
- Média keresése (527. oldal)
- Alkalmazások (514. oldal)
- Rádió (517. oldal)
- CD-lejátszó* (528. oldal)
- Videó (528. oldal)
- Bluetooth® média (530. oldal)
- Média USB-csatlakozón (530. oldal)
- Internetkapcsolattal rendelkező autó* (550. oldal)

Médialejátszás

A médialejátszó a központi kijelzőről vezérelhető. Számos funkció használható a kormánykerék jobb oldali billentyűzetével vagy hangvezérléssel is.

A médialejátszó működteti a rádiót is, amely egy másik részben kerül leírásra.

A médiaforrás elindítása



Alkalmazás nézet. (Általános kép, az alap alkalmazások piacokként és modellenként eltérőek.)

CD*

1. Helyezzen be egy CD-lemezt.
2. Nyissa meg a **CD** alkalmazást az alkalmazás nézetben.
3. Válassza ki, hogy mit szeretne lejátszani.
> A lejátszás elkezdődik.

USB memória

1. Helyezze be az USB memóriát.
2. Nyissa meg a **USB** alkalmazást az alkalmazás nézetben.
3. Válassza ki, hogy mit szeretne lejátszani.
> A lejátszás elkezdődik.

MP3 lejátszó és iPod®**i MEGJEGYZÉS**

Az iPod lejátszás indításához használja az iPod alkalmazást (nem az USB forrást).

Amikor iPod készüléket használ audioforrásként, akkor az autó audio- és médiarendszer menüje az iPod lejátszó saját menüszerkezetéhez hasonló.

1. Csatlakoztassa a médiaforrást.
2. Indítsa el a lejátszást a csatlakoztatott médiaforráson.

3. Nyissa meg az alkalmazást (**iPod, USB**) az alkalmazás nézetből.
> A lejátszás elkezdődik.

Bluetooth kapcsolaton csatlakoztatott eszköz

1. Aktiválja a Bluetooth funkciót a médiaforráson.
2. Csatlakoztassa a médiaforrást.
3. Indítsa el a lejátszást a csatlakoztatott médiaforráson.
4. Nyissa meg a **Bluetooth** alkalmazást az alkalmazás nézetben.
> A lejátszás elkezdődik.

Média internetkapcsolattal

Média lejátszása az internethez csatlakozó alkalmazásokkal:

1. Csatlakoztassa az autót az internethez.
2. Nyissa meg az adott alkalmazást az alkalmazás nézetben.
> A lejátszás elkezdődik.

Olvassa el az alkalmazások letöltésének módjával kapcsolatos különálló részt.

Videó

1. Csatlakoztassa a médiaforrást.
2. Nyissa meg a **USB** alkalmazást az alkalmazás nézetben.

3. Érintse meg a kívánt elem címét a lejátszás-hoz.
> A lejátszás elkezdődik.

Apple CarPlay

Az CarPlay bemutatása egy külön részben található.

Android Auto

Az Android Auto bemutatása egy külön részben található.

Kapcsolódó információk

- Az alkalmazás menü kezelése a járművezetői kijelzőn (102. oldal)
- Rádió (517. oldal)
- Média vezérlése és váltása (526. oldal)
- Készülék csatlakoztatása USB-csatlakozón (531. oldal)
- Készülék csatlakoztatása Bluetooth® kapcsolaton (530. oldal)
- Alkalmazások letöltése (515. oldal)
- Internetkapcsolattal rendelkező autó* (550. oldal)
- Videó (528. oldal)
- Apple® CarPlay®* (534. oldal)
- Android Auto* (538. oldal)
- Rádió és média hangvezérlése (147. oldal)
- Kompatibilis médiaformátumok (532. oldal)

Média vezérlése és váltása

A médialejátszás vezérelhető hangvezérléssel, a kormánykerék billentyűzetével vagy a központi kijelzőről.



A médialejátszó hangfelismeréssel, a kormánykerék billentyűzetével vagy a központi kijelzővel kezelhető.

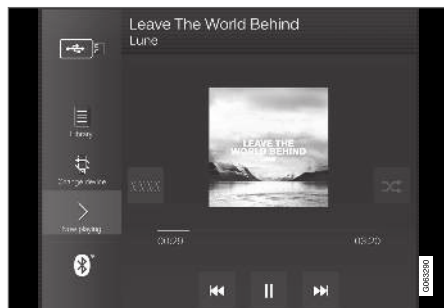

Hangerő - forgassa a vezérlőgombot a központi kijelző alatt vagy nyomja meg a ▲ ▼ gombot a kormánykerék jobb oldali billentyűzetén a hangerő növeléséhez vagy csökkentéséhez.

Lejátszás/szüneteltetés - érintse meg az éppen lejátszott hanghoz tartozó képet, a központi kijelző alatti fizikai gombot vagy a ○ gombot a kormánykerék jobb oldali billentyűzetén.

Sáv/zeneszám váltása - érintse meg a kívánt sávot a központi kijelzőn, nyomja meg a ⏪ vagy ⏩ lehetőséget a központi kijelző alatt vagy a kormánykerék jobb oldali billentyűzetén.

Gyors előre/mozgás az időben - érintse meg az idő tengelyt a központi kijelzőn és húzza oldalra, vagy nyomja meg, és tartsa nyomva a ⏪ vagy ⏩ gombot a központi kijelző alatt vagy a kormánykerék jobb oldali billentyűzetén.

Médiaváltás - válasszon az előző források közül az alkalmazásban, nyomja meg a kívánt alkalmazást vagy válasszon a kormánykerék jobb oldali billentyűzetével az alkalmazás menüben 📁.



Könyvtár - érintse meg a gombot a lejátszáshoz a könyvtárból.



Véletlen lejátszás - érintse meg a gombot a véletlen sorrendű lejátszáshoz.



Hasonló - érintse meg a gombot a Gracenote használatához, hogy hasonló zenéket keresen az USB eszközön és lejátszási listát hozzon létre ezekből. A lejátszási lista legfeljebb 50 zeneszámot tartalmazhat.



Eszköz váltása - érintse meg a gombot az USB eszközök közötti váltáshoz, amikor több van csatlakoztatva.

Kapcsolódó információk

- Médialejátszó (524. oldal)
- Média keresése (527. oldal)
- Audio-beállítások (512. oldal)
- Alkalmazások (514. oldal)
- Gracenote® (527. oldal)
- Rádió és média hangvezérlése (147. oldal)

Média keresése

Lehetséges az előadó, zeneszerző, zeneszám (címek), album, videó, hangoskönyv, lejátszási lista és, internetkapcsolattal rendelkező autó esetén, podcastok (internetes digitális média) szerinti keresés.

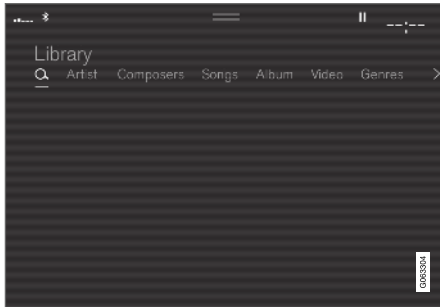

1. Nyomja meg a **Q** gombot.
> Megnyílik a keresés nézet és a billentyűzet.
2. Írja be a keresési kifejezést.
3. Nyomja meg a **Keresés** gombot.
> A rendszer csatlakoztatott eszközöket keres, és az eredmények kategóriánként jelennek meg.

Pöccintsen oldalra a képernyőn keresztül az egyes kategóriák egyenkénti megjelenítéséhez.

Kapcsolódó információk

- Médialejátszó (524. oldal)
- Internetkapcsolattal rendelkező autó* (550. oldal)
- Médialejátszás (524. oldal)
- Írja be a karaktereket, betűket és szavakat manuálisan a központi kijelzőn (127. oldal)

Gracenote®

A Gracenote felismeri az előadót, albumot, zeneszámok címeit és a kapcsolódó képeket, amelyek a lejátszás során megjelennek.

A Gracenote MusicID® egy zenefelismerési szabvány.

1. Nyomja meg a **Beállítások** lehetőséget a felső nézetben.
2. Nyomja meg a **Média → Gracenote®** gombot.
3. Válassza ki a Gracenote adatok beállításait:
 - **Gracenote® online keresés** - a Gracenote online adatbázisában keresi a lejátszott médiát.
 - **Gracenote® : többszörös eredmények** - kiválasztja hogyan jelenjenek meg a Gracenote adatok több keresési eredményben.
 - 1 - a fájl eredeti adatainak használata.
 - 2 - Gracenote adatok használata.
 - 3 - a Gracenote vagy az eredeti adatok választhatók ki.
 - **Nincs** - nem jelennek meg eredmények.

A Gracenote frissítése

A Gracenote adatbázis tartalma folyamatosan frissül. Az optimális működéshez töltsse le a leg-



- ◀◀ újabb frissítést. Információkért és a letöltéshez, lásd support.volvocars.com.

Kapcsolódó információk

- Médialejátszás (524. oldal)
- Audio és média licencszerződés (559. oldal)

CD-lejátszó*

A médialejátszó kompatibilis audiofájlokat tartalmazó CD-lemezek lejátszására képes.



- 1 Lemezbehelyező és kiadó nyílás.
- 2 Lemezkiadó gomb.

Kapcsolódó információk

- Médialejátszás (524. oldal)
- Rádió és média hangvezérlése (147. oldal)
- Kompatibilis médiaformátumok (532. oldal)

Videó

Az USB-kapcsolaton csatlakoztatott készülékeken található videók lejátszhatók a médialejátszó használatával.

Amikor az autó mozogni kezd, akkor nem jelenik meg kép, csak a hang hallható. A kép újra megjelenik, amikor az autó megáll.

A kompatibilis médiaformátumokkal kapcsolatos információk külön részben találhatóak.

Kapcsolódó információk

- Videó lejátszása (529. oldal)
- DivX® lejátszása (529. oldal)
- A videó beállításai (529. oldal)
- Kompatibilis médiaformátumok (532. oldal)

Videó lejátszása

A videók az alkalmazás nézetből elérhető **USB** alkalmazás használatával játszhatók le.

1. Médiaforrás (USB eszköz) csatlakoztatása.
2. Nyissa meg a **USB** alkalmazást az alkalmazás nézetben.
3. Nyomja meg a lejátszani kívánt címet.
> A lejátszás elkezdődik.

Kapcsolódó információk

- Videó (528. oldal)
- DivX® lejátszása (529. oldal)
- A videó beállításai (529. oldal)
- Kompatibilis médiaformátumok (532. oldal)

DivX® lejátszása

Ezt a DivX Certified® minősítésű eszközt regisztrálni kell a megvásárolt DivX Video-on-Demand (VOD) filmek lejátszásához.

1. Nyomja meg a **Beállítások** lehetőséget a felső nézetben.
2. Érintse meg a **Videó → DivX® VOD** lehetőséget, és olvassa ki a regisztrációs kódot.
3. Menjen a vod.divx.com weboldalra a regisztráció befejezéséhez szükséges további információkért.

Kapcsolódó információk

- Videó (528. oldal)
- Videó lejátszása (529. oldal)
- A videó beállításai (529. oldal)
- Kompatibilis médiaformátumok (532. oldal)

A videó beállításai

Lehetőség van bizonyos videolejátszási beállítások, például a nyelv módosítására.

A videólejátszó teljes képernyős módjában vagy a felső nézetet megnyitva és a **Beállítások → Videó** megnyomásával az alábbiak állíthatók be: **Hang nyelve**, **Ki** és **Felirat nyelve**.

Kapcsolódó információk

- Videó (528. oldal)

Bluetooth® média

Az autó médialejátszója Bluetooth lehetőséggel rendelkezik és képes audiofájlok lejátszására vezeték nélküli Bluetooth eszközökről, például mobiltelefonokról és táblagépekről.

Ahhoz, hogy a médialejátszó vezeték nélkül legyen képes audiofájlok lejátszására külső eszköztől, az eszközt először Bluetooth kapcsolaton csatlakoztatni kell az autóhoz.

Kapcsolódó információk

- Készülék csatlakoztatása Bluetooth® kapcsolaton (530. oldal)
- Telefon csatlakoztatása az autóhoz Bluetooth kapcsolaton az első alkalommal (542. oldal)
- Médialejátszás (524. oldal)
- Kompatibilis médiaformátumok (532. oldal)

Készülék csatlakoztatása Bluetooth® kapcsolaton

Bluetooth® eszköz csatlakoztatása az autóhoz vezeték nélküli médialejátszáshoz és internetkapcsolat biztosításához az autó számára, ahol lehetséges.

Sok Bluetooth® technológiát használó telefon van a piacon, de nem mindegyik teljesen kompatibilis az autóval. A kompatibilitáshoz, lásd support.volvocars.com.

A médiaeszköz csatlakoztatási eljárása ugyanaz, mint telefonok Bluetooth® kapcsolaton keresztüli csatlakoztatása esetében.

Kapcsolódó információk

- Bluetooth® média (530. oldal)
- Telefon csatlakoztatása az autóhoz Bluetooth kapcsolaton az első alkalommal (542. oldal)
- Médialejátszás (524. oldal)

Média USB-csatlakozón

Az audiorendszerhez külső audioforrások, például iPod® vagy MP3-lejátszó csatlakoztatható az autó USB-csatlakozóján keresztül.

A tölthető elemekkel rendelkező készülékek az USB aljzathoz csatlakoztatva tölthetők a gyújtás I vagy II állásában vagy a motor járó állapotában.

A külső forrás tartalma gyorsabban betölthető, ha csak kompatibilis formátumokat tartalmaz. Az USB-csatlakozón keresztül videofájlok is lejátszhatók.

Bizonyos MP3 lejátszók saját fájlrendszerrel rendelkeznek, amelyet az autó nem támogat.

Kapcsolódó információk

- Készülék csatlakoztatása USB-csatlakozón (531. oldal)
- Médialejátszás (524. oldal)
- Videó (528. oldal)
- Gyújtáshelyzetek (440. oldal)
- Az USB eszközök műszaki adatai (531. oldal)
- Apple® CarPlay®* (534. oldal)
- Android Auto* (538. oldal)

Készülék csatlakoztatása USB-csatlakozón

Az audiorendszerhez külső audioforrások, például iPod® vagy MP3-lejátszó csatlakoztatható az autó valamelyik USB-csatlakozóján keresztül.

Az Apple CarPlay* és Android Auto* használatkor a telefonnak a fehér kerettel rendelkező USB csatlakozóhoz kell csatlakoznia (ha két USB csatlakozó van).



USB bemenetek (A-típusú) az alagút konzolon. Ügyeljen arra, hogy a kábel úgy legyen előre vezetve, hogy ne csússzon be a fedél lezárásakor.

Kapcsolódó információk

- Médialejátszás (524. oldal)
- Média USB-csatlakozón (530. oldal)
- Médialejátszó (524. oldal)
- Az USB eszközök műszaki adatai (531. oldal)

- Az USB eszközök műszaki adatai (531. oldal)
- Apple® CarPlay®* (534. oldal)
- Android Auto* (538. oldal)

Az USB eszközök műszaki adatai

Az USB eszközöknek az alábbi műszaki előírásoknak kell megfelelniük az olvasáshoz.

Lejátszás során nem látható mappaszerkezet a központi kijelzőn.

	Fájlok maximális
száma	15 000
Mappák	1 000
Mappaszintek	8
Lejátszási listák	100
Elemek a lejátszási listákban	1 000
Almappák	Nincs korlátozás

Az USB A csatlakozó műszaki adatai

- Type A aljzat
- 2,0 változat
- 5 V feszültségellátás
- 2,1 A maximális áramellátás

Kapcsolódó információk

- Média USB-csatlakozón (530. oldal)

Kompatibilis médiaformátumok

Médialejátszáshoz az alábbi fájlformátumokat kell használni.

Audiofájlok

Formátum	Fájlkiterjesztés	Kodek
MP3	.mp3	MPEG1 Layer III, MPEG2 Layer III, MP3 Pro (mp3 kompatibilis), MP3 HD (mp3 kompatibilis)
AAC	.m4a, .m4b, .aac	AAC LC (MPEG-4 part III Audio), HE-AAC (aacPlus v1/v2)
WMA	.wma	WMA8/9, WMA9/10 Pro
WAV	.wav	LPCM
FLAC	.flac	FLAC

Videofájlok

Formátum	Fájlkiterjesztés
MP4	.mp4, .m4v
MPEG-PS	.mpeg, .mp2, .mpeg, .m1v

Formátum	Fájlkiterjesztés
AVI	.avi
AVI (DivX)	.avi, .divx
ASF	.asf, .wmv
MKV	.mkv

Feliratok

Formátum	Fájlkiterjesztés
SubViewer	.sub
SubRip	.srt
SSA	.ssa

DivX®

A DivX tanúsítvánnyal rendelkező eszközöket tesztelték a csúcsműködésű DivX (.divx, .avi) videolejátszáshoz. Amikor a DivX emblémát látja, akkor DivX filmeket játszhat le.

Profil	DivX Home Theater
Videokodek	DivX, MPEG-4
Felbontás	720x576
Bitsebesség	4.8Mbps
Képkockasebesség	30 képkocka/másodperc

Fájlkiterjesztés	.divx, .avi
Max. fájlméret	4 GB
Audiokodek	MP3, AC3
Feliratok	XSUB
Különleges funkciók	Többféle felirat, többféle hang, lejátszás folytatása
Referencia	Megfelel a DivX Home Theater profil összes követelményének. További tájékoztatásért és fájljai DivX Home Theater videó formátumba konvertálásához látogasson el a divx.com weboldalra.

Kapcsolódó információk

- Médialejátszó (524. oldal)
- Videó (528. oldal)
- DivX® lejátszása (529. oldal)

TV*5

Ha az autó elér egy bizonyos sebességet, akkor nem jelennek meg képek, de a hang a teljes idő alatt hallható. A kép még egyszer visszatér, amikor az autó majdnem teljesen megállt.

A TV a központi kijelzőről vezérelhető. Számos funkció vezérelhető a kormánykerék jobb oldali billentyűzetéről vagy hangfelismeréssel.

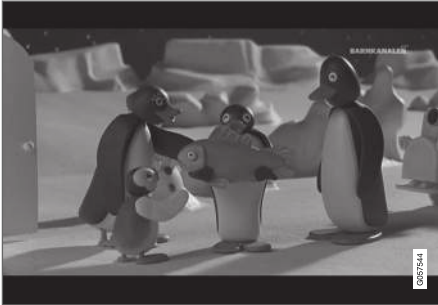
**Kapcsolódó információk**

- A TV* használata (533. oldal)
- TV-beállítások* (534. oldal)

A TV*6 használata

A TV az alkalmazás nézetből indítható el. Érintse meg a TV alkalmazást, és válasszon csatornát.

A TV automatikusan keresi a legjobban fogható csatornákat.

A látható csatornák listájának módosítása

1. Nyomja meg a **Könyvtár** gombot
2. Válasszon az **TV-csatornák** vagy **Kedvencek** lejátszását.
3. Válassza ki a kívánt csatornát.

Csatornaváltás a kiválasztott listából

- Nyomja meg a **◀◀** vagy **▶▶** gombot a központi kijelző alatt vagy a kormánykerék billentyűzetén.
 - > A kiválasztás egy helyet fel vagy le mozog a kiválasztott lejátszási listában

A központi kijelzőről is válthat állomást.

Kedvencek

TV-csatornák menthetők kedvencként:

- Érintse meg a ☆ lehetőséget, hogy csatornákat adjon hozzá/távolítson el a kedvencek listájából.

TV-műsorújság

Egy műsorújság áll rendelkezésre a TV-műsorokról akár 48 óráig.

- Érintse meg a **Kalauz** lehetőséget a TV-műsorokkal kapcsolatos információk megjelenítéséhez

i MEGJEGYZÉS

Ha az autót az ország más részébe viszi, például egyik városból a másikba, akkor nem biztos, hogy a **Kedvencek** elérhetők, mert a frekvencia megváltozhatott.

i MEGJEGYZÉS

A rendszer csak olyan országokban támogatja a TV adásokat, amelyek MPEG-2 vagy MPEG-4 formátumban sugároznak és követik a DVB-T/T2 szabványt. A rendszer nem támogatja az analóg műsorszórást.

Kapcsolódó információk

- TV* (533. oldal)
- TV-beállítások* (534. oldal)
- Rádió és média hangvezérlése (147. oldal)
- Audio és média licencszerződés (559. oldal)

⁵ Bizonyos piacokra vonatkozik.

⁶ Bizonyos piacokra vonatkozik.

TV-beállítások*7

Bizonyos beállítások lehetősége a felső nézetben érhető el vagy amikor teljes képernyős módban van a TV.

A TV teljes képernyős módjában vagy a felső nézetet megnyitva és a **Beállítások** → **Média** → **TV** megnyomásával az alábbiak állíthatók be:

- **Felirat nyelve**
- **Hang nyelve**

Képfarmátum

A **Képfarmátum** megérintése lehetővé teszi annak beállítását, hogy hogyan kell megjelennie a TV képernyőnek.

1. **Auto** - A TV képe a sugárzott formátumban jelenik meg.
2. **Automatikus kitöltés** - A TV képe levágás nélkül jelenik meg maximális méretben.

Kapcsolódó információk

- TV* (533. oldal)
- A TV* használata (533. oldal)
- Kompatibilis médiaformátumok (532. oldal)
- A járművezetői kijelző beállításainak visszaállítás (133. oldal)

Apple® CarPlay®*

A CarPlay zene hallgatására, telefonhívások kezdeményezésére, útirányok fogadására, üzenetek küldésére/fogadására és a Siri használatára nyújt lehetőséget, miközben továbbra is a vezetésre tud összpontosítani.

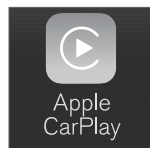



A CarPlay a kiválasztott Apple készülékekkel működik. Ha az autó még nem támogatja a CarPlay szolgáltatást, akkor lehetőség van annak utólagos telepítésére. Az CarPlay telepítéséhez, lépjen kapcsolatba egy

Volvo kereskedéssel.

A támogatott alkalmazásokkal és a kompatibilis telefonokkal kapcsolatos telefonokkal kapcsolatos információk az Apple weboldalán állnak rendelkezésre: www.apple.com/ios/carplay/. Az CarPlay szolgáltatással nem kompatibilis alkalmazások használata bizonyos esetekben azt eredményezheti, hogy az iPhone és az autó közötti kapcsolat megszakad. Kérjük, ne feledje, hogy a Volvo nem felelős az CarPlay tartalmáért.

Amikor térképes navigációt használ a CarPlay szolgáltatáson keresztül, akkor a célbairányítás nem jelenik a járművezetői kijelzőn vagy a szélvédőre vetített kijelzőn, csak a központi kijelzőn.

A CarPlay a központi kijelzőről, telefontal vagy a kormánykerék jobb oldali billentyűzetének használatával (bizonyos funkciók esetében) vezérelhető. Az alkalmazások Siri használatával is vezérelhetők hangvezérléssel. A kormánykerék  gombjának hosszú megnyomása elindítja a hangvezérlést Siri használatával, a rövid megnyomás pedig aktiválja az autó hangvezérlését. Ha a Siri túl korán megszakad, akkor tartsa nyomva a kormánykerék  gombját⁸.

Az Apple CarPlay használatával Ön elfogadja a következőket: Az Apple CarPlay az Apple Inc. által, saját feltételek és kikötések mellett nyújtott szolgáltatás. A Volvo Cars ezért nem vállal felelősséget az Apple CarPlay szolgáltatásért, illetve annak jellemzőiért/ alkalmazásaiért. Az Apple CarPlay használatkor a rendszer az autójából származó bizonyos adatok (egyebek között pozícióadatokat) az iPhone-jára küld. A Volvo Cars vállalattal szemben Ön teljes felelősséget vállal az Apple CarPlay ön maga és mások általi használatáért.

Kapcsolódó információk

- Az Apple® CarPlay®* használata (535. oldal)
- Az Apple® CarPlay®* beállításai (537. oldal)

⁷ Bizonyos piacokra vonatkozik.

⁸ Az Apple és a CarPlay az Apple Inc. bejegyzett védjegyei

- Hangfelismerés (144. oldal)
- A járművezetői kijelző beállításainak visszaállítása (133. oldal)

Az Apple® CarPlay®* használata

Az CarPlay, Siri hangvezérlés használatához be kell kapcsolni a hangvezérlést a telefonon. A telefonnak rendelkeznie kell Wi-Fi vagy mobilhálózaton keresztüli internetkapcsolattal.

Csatlakoztasson egy iPhone készüléket, és indítsa el az CarPlay szolgáltatást.

MEGJEGYZÉS

Az CarPlay csak akkor használható, ha ki van kapcsolva a Bluetooth. Ezért az autóhoz Bluetooth kapcsolaton csatlakoztatott telefon vagy médialejátszó nem lesz elérhető, amikor a CarPlay aktív. Más internetforrást kell használni az internethez történő csatlakozáshoz az autó alkalmazásainak működéséhez. Használjon Wi-Fi kapcsolatot vagy az autó beépített modemét*.

1. Csatlakoztasson egy iPhone készüléket az USB-csatlakozóhoz. Ha két USB-csatlakozó van, akkor a csatlakozó körül fehér kerettel rendelkezőt kell használni.
2. Olvassa el a felugró ablak információit, majd érintse meg az **OK** lehetőséget.
3. Érintse meg az **Apple CarPlay** lehetőséget az alkalmazás nézetben.

4. Olvassa el a felhasználási feltételeket, majd érintse meg az **Elfogadás** lehetőséget a csatlakozáshoz.
 - > Megnyílik az CarPlay alnézet és megjelennek a kompatibilis alkalmazások.
5. Érintse meg a kívánt alkalmazást.
 - > Az alkalmazás elindul.



◀ Indítás CarPlay

Az CarPlay az alábbi módon indítható el, egy iPhone csatlakoztatását követően.

1. Csatlakoztasson egy iPhone készüléket az USB-csatlakozóhoz. Ha két USB-csatlakozó van, akkor a csatlakozó körül fehér kerettel rendelkezőt kell használni.
 - > **Ha az automatikus indítás van kiválasztva** - megjelenik a telefon neve.
2. Érintse meg a telefon nevét - megnyílik a CarPlay alnézet és a kompatibilis alkalmazások.
3. Ha nem nyílik meg az CarPlay alnézet, akkor érintse meg a **Apple CarPlay** lehetőséget az alkalmazás nézetben.
 - > Megnyílik az CarPlay alnézet és megjelennek a kompatibilis alkalmazások.
4. Érintse meg a kívánt alkalmazást.
 - > Az alkalmazás elindul.

Az CarPlay a háttérben fut, amikor más alkalmazás van megnyitva ugyanabban az alnézetben. Az CarPlay újbóli mutatásához az alnézetben - érintse meg az CarPlay ikont az alkalmazás nézetben.

Kapcsolat váltása az CarPlay és az iPod között.

CarPlay - iPod

1. Nyomja meg a **Beállítások** lehetőséget a felső nézetben.
2. Lépjen tovább a **Kommunikáció** → **Apple CarPlay** menüponthoz.
3. Távolítsa el az Apple eszköz jelölését, hogy induljon el automatikusan az CarPlay, amikor csatlakoztatja az USB-kábelt.
4. Csatlakoztassa le, majd csatlakoztassa újra az Apple eszközt az USB-bemenethez.
5. Nyissa meg a **iPod** alkalmazást az alkalmazás nézetben.

iPod - CarPlay

1. Érintse meg az **Apple CarPlay** lehetőséget az alkalmazás nézetben.
2. Olvassa el a felugró ablak információit, majd érintse meg az **OK** lehetőséget.
3. Csatlakoztassa le, majd csatlakoztassa újra az Apple eszközt az USB-bemenethez.
 - > Megnyílik az Apple CarPlay alnézet és megjelennek a kompatibilis alkalmazások⁹.

Kapcsolódó információk

- Készülék csatlakoztatása USB-csatlakozón (531. oldal)
- Apple® CarPlay®* (534. oldal)
- Az Apple® CarPlay®* beállításai (537. oldal)
- Az autó csatlakoztatása az internethez telefonon keresztül (Wi-Fi) (553. oldal)
- Az autó csatlakoztatása az internethez autómódomen (SIM-kártyán) keresztül (554. oldal)
- Hangfelismerés (144. oldal)

⁹ Az Apple, CarPlay, iPhone és iPod az Apple Inc. bejegyzett védjegyei.

Az Apple® CarPlay®* beállításai

CarPlay¹⁰ használatával csatlakoztatott Apple készülék beállításai.

Automatikus indítás

1. Nyomja meg a **Beállítások** lehetőséget a felső nézetben.
2. Lépjen tovább a **Kommunikáció** → **Apple CarPlay** menüponthoz, és válassza az alábbi beállítást:
 - Jelölje be a négyzetet - az CarPlay az USB-kábel csatlakoztatásakor automatikusan elindul.
 - Távolítsa el a négyzet jelölését - az CarPlay nem indul el automatikusan az USB-kábel csatlakoztatásakor.

Legfeljebb 20 Apple készülék tárolható a listában. Amikor a lista megtelt, akkor egy új készülék csatlakoztatása törli a legrégebbit.

A lista törléséhez alaphelyzetbe kell állítani a központi kijelző beállításait (gyári beállítások).

Rendszerhangerők

1. Nyomja meg a **Beállítások** lehetőséget a felső nézetben.

2. Érintse meg a **Hang** → **A rendszer hangereje** menüpontot, és végezze el az alábbi beállításokat:

- **Hangvezérlés**
- **Navi hangos útmutat.**
- **Telefon csengőhang**

Kapcsolódó információk

- Apple® CarPlay®* (534. oldal)
- Az Apple® CarPlay®* használata (535. oldal)
- A járművezetői kijelző beállításainak visszaállítás (133. oldal)

Tanácsok az Apple® CarPlay®* használatához

Az alábbiakban néhány hasznos tanácsot talál a CarPlay® használatához.

- Frissítse iPhone készülékét az iOS operációs rendszer legújabb verziójával, és győződjön meg arról, hogy az alkalmazások naprakészek.
- Ha probléma van a CarPlay szolgáltatással, akkor csatlakoztassa le a telefont az USB csatlakozóról, majd csatlakoztassa vissza. Különbözően próbálja meg bezárni azt az alkalmazást, amelyik nem működik, majd indítsa újra az alkalmazást vagy próbálja meg bezárni az összes alkalmazást, és újraindítani a telefont.
- Ha az alkalmazások nem jelennek meg a CarPlay indításakor (fekete képernyő), akkor próbálja összezaccolni, majd kibontani a CarPlay csempét.
- Az CarPlay szolgáltatással nem kompatibilis alkalmazások használata bizonyos esetekben azt eredményezheti, hogy a telefon és az autó közötti kapcsolat megszakad. A támogatott alkalmazásokkal és kompatibilis telefonmodellekkel kapcsolatos információk az Apple weboldalán található. Megkeresheti a CarPlay alkalmazást az App Store áruházban is, hogy információkat találjon a CarPlay szol-

¹⁰ Az Apple és a CarPlay az Apple Inc. bejegyzett védjegyei.

- ◀▶ gátlatásokkal az adott piacon kompatibilis alkalmazásokról.
- A CarPlay csak iPhone¹¹ készülékekkel működik.

i MEGJEGYZÉS

A rendelkezésre állás és a működés piaconként változó lehet.

Kapcsolódó információk

- Apple® CarPlay®* (534. oldal)

Android Auto*

Az Android Auto zenehallgatásra, telefonhívások bonyolítására, útirányok fogadására és az autohoz illesztett alkalmazások használatára biztosít lehetőséget egy Android készülékről. Az Android Auto bizonyos Android készülékekkel működik.

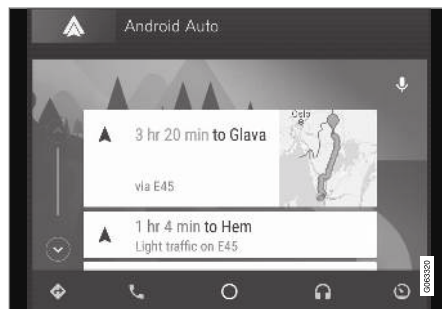

A támogatott alkalmazásokkal és a kompatibilis telefonokkal kapcsolatos információk a www.android.com/auto/ weboldalon állnak rendelkezésre. Harmadik felek alkalmazásaival kapcsolatban, lásd Google Play. Kérjük, ne feledje, hogy a Volvo nem felelős az Android Auto tartalmáért.

Az Android Auto indítása az alkalmazás nézetből történik. Az Android Auto elindítását követően az

alkalmazás a készülék legközelebbi csatlakoztatásakor automatikusan elindul. Az automatikus indítás a beállítások alatt kapcsolható ki.

i MEGJEGYZÉS

Amikor telefon van csatlakoztatva az Android Auto funkcióhoz, akkor lehetőség van Bluetooth kapcsolaton keresztüli adatfolyam továbbítására egy másik médialejátszóhoz. A Bluetooth az Android Auto használata közben aktív.

Amikor térképes navigációt használ az Android Auto eszközön keresztül, akkor a célbárányítás nem jelenik a járművezetői kijelzőn vagy a szélvédőre vetített kijelzőn, csak a központi kijelzőn.

Az Android Auto a központi kijelzőről a kormánykerék jobb oldali billentyűzetével vagy hangvezérléssel vezérelhető. A kormánykerék  gombjának hosszával megnyomása elindítja a hangvezérlést, rövid megnyomása pedig kikapcsolja azt.

Az Android Auto használatával Ön elfogadja az alábbiakat: az Android Auto a Google Inc. által nyújtott szolgáltatás, saját feltételekkel. A Volvo Cars nem felel az Android Auto szolgáltatásért, illetve annak jellemzőiért és alkalmazásaiért. Amikor Ön az Android Auto szolgáltatást használja, autója bizonyos

¹¹ Az Apple, a CarPlay és az iPhone az Apple Inc. bejegyzett védjegyei.

információkat (például a földrajzi helyzetét) továbbítja az Ön csatlakoztatott Android telefonjának. Ön teljes mértékben felelős az Android Auto saját maga vagy bármely más személy általi használatáért.

Kapcsolódó információk

- Az Android Auto* használata (539. oldal)
- Android Auto* beállítások (540. oldal)

Az Android Auto* használata

Az Android Auto alkalmazás használatához az alkalmazásnak telepítve kell lennie a telefonjára és a telefonnak csatlakoznia kell az autó USB-bemenetére.

Android csatlakoztatása az első alkalommal.

1. Csatlakoztassa Android telefonját a fehér kerettel rendelkező USB-bemenethez.
2. Olvassa el a felugró ablak információit, majd érintse meg az **OK** lehetőséget.
3. Érintse meg az **Android Auto** lehetőséget az alkalmazás nézetben.
4. Olvassa el a felhasználási feltételeket, majd érintse meg az **Elfogadás** lehetőséget a csatlakozáshoz.
 - > Megnyílik az Android Auto alnézet és megjelennek a kompatibilis alkalmazások.
5. Érintse meg a kívánt alkalmazást.
 - > Az alkalmazás elindul.

Előzőleg csatlakoztatott Android

1. Csatlakoztassa a telefont az USB-bemenet-hez.
 - > **Ha az automatikus indítás van kiválasztva** - megjelenik a telefon neve.
2. Érintse meg a telefon nevét - megnyílik az Android Auto alnézet és a kompatibilis alkalmazások.

3. **Ha nincs beállítva az automatikus indítás** - nyissa meg az **Android Auto** alkalmazást az alkalmazás nézetben.
 - > Megnyílik az Android Auto alnézet és megjelennek a kompatibilis alkalmazások.
4. Érintse meg a kívánt alkalmazást.
 - > Az alkalmazás elindul.

Az Android Auto a háttérben fut, amikor más alkalmazás van megnyitva ugyanabban az alnézetben. Az Android Auto újbóli mutatójához az alnézetben - érintse meg az Android Auto ikont az alkalmazás nézetben.

Kapcsolódó információk

- Android Auto* (538. oldal)
- Android Auto* beállítások (540. oldal)
- Készülék csatlakoztatása USB-csatlakozón (531. oldal)
- Hangfelismerés (144. oldal)

Android Auto* beállítások

Az Android Auto használatával először csatlakoztatott telefon beállításai.

Automatikus indítás

1. Nyomja meg a **Beállítások** lehetőséget a felső nézetben.
2. Nyomja meg a **Kommunikáció → Android Auto** gombot, és válassza ki a beállítást:
 - Jelölje be a négyzetet - az Android Auto az USB-kábel csatlakoztatásakor automatikusan elindul.
 - Távolítsa el a négyzet jelölését - az Android Auto nem indul el automatikusan az USB-kábel csatlakoztatásakor.

Legfeljebb 20 Android készülék tárolható a listában. Amikor a lista megtelt, akkor egy új készülék csatlakoztatása törli a legrégebbit.

A lista törléséhez vissza kell állítani a gyári beállításokat.

Rendszerhangerők

1. Nyomja meg a **Beállítások** lehetőséget a felső nézetben.

2. Érintse meg a **Hang → A rendszer hangereje** menüpontot, és végezze el az alábbi beállításokat:

- **Hangvezérlés**
- **Navi hangos útmutat.**
- **Telefon csengőhang**

Kapcsolódó információk

- Android Auto* (538. oldal)
- Az Android Auto* használata (539. oldal)
- A járművezetői kijelző beállításainak visszaállítása (133. oldal)

Tanácsok az Android Auto* használatához

Az alábbiakban néhány hasznos tanácsot talál az Android Auto használatához.

- Győződjön meg arról, hogy az alkalmazásai naprakészek.
- Az autó beindításakor várjon, amíg elindul a központi kijelző, csatlakoztassa a telefont, majd nyissa meg az Android Auto szolgáltatást az alkalmazás nézetből.
- Ha problémák vannak az Android Auto szolgáltatással, akkor csatlakoztassa le Android telefonját az USB csatlakozóról, majd csatlakoztassa újra az USB csatlakozóhoz, próbálja meg bezárni az alkalmazást a telefonon, és indítsa újra az alkalmazást.
- Amikor telefon van csatlakoztatva az Android Auto szolgáltatáshoz, akkor is lehetséges média lejátszása Bluetooth kapcsolaton keresztül egy másik médialejátszóra. A Bluetooth funkció működik az Android Auto használatakor.

Kapcsolódó információk

- Android Auto* (538. oldal)

Telefon

A Bluetooth funkcióval rendelkező telefonok vezeték nélkül csatlakoztathatók az autó beépített kihangosító rendszeréhez.

Az audio- és médiarendszer kihangosítóként működik és lehetőséget biztosít a telefon számos funkciójának távvezérlésére. A telefon akkor is használható a saját gombjaival, ha csatlakoztatva van az autóhoz.

Amikor internetkapcsolattal rendelkező telefon van csatlakoztatva az autóhoz, akkor használható hívások kezdeményezéséhez, üzenetek küldéséhez/fogadásához, vezeték nélküli médialejátszás-hoz és internetkapcsolathoz.

A telefon a központi kijelzőről kezelhető, de hangfelismeréssel is elérhető az alkalmazás menüben, amely a kormánykerék jobb oldali billentyűzetéről érhető el.

Áttekintés

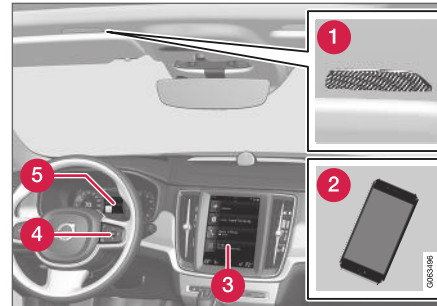

- 1 Mikrofon.
- 2 Telefon.
- 3 A telefon kezelése a központi kijelzőn.
- 4 Billentyűzet a járművezetői kijelzőn megjelenő telefonfunkciók és a hangfelismerés kezeléséhez.
- 5 Járművezetői kijelző.

Kapcsolódó információk

- Telefonhívások kezelése (546. oldal)
- A telefonkönyv kezelése (548. oldal)
- Szöveges üzenetek kezelése (547. oldal)
- Telefon csatlakoztatása az autóhoz Bluetooth kapcsolaton az első alkalommal (542. oldal)

- Telefon automatikus csatlakoztatása az autóhoz Bluetooth kapcsolaton (543. oldal)
- Telefon manuális csatlakoztatása az autóhoz Bluetooth kapcsolaton (544. oldal)
- Bluetooth kapcsolaton csatlakoztatott telefon lecsatlakoztatása (545. oldal)
- Bluetooth kapcsolaton csatlakoztatott telefonok közötti váltás (545. oldal)
- Bluetooth kapcsolaton csatlakozó készülékek eltávolítása (545. oldal)
- Telefon-beállítások (549. oldal)
- Hangfelismerés (144. oldal)
- Az alkalmazás menü kezelése a járművezetői kijelzőn (102. oldal)
- Audio-beállítások (512. oldal)
- Az autó csatlakoztatása az internethez Bluetooth funkcióval rendelkező telefonon keresztül (552. oldal)

Telefon csatlakoztatása az autóhoz Bluetooth kapcsolaton az első alkalommal

Aktív Bluetooth kapcsolattal rendelkező telefont csatlakoztathat az autóhoz, hogy azután hívásokat kezdeményezhessen az autóból, üzeneteket küldhessen/fogadhasson, médiát játszhasson le vezeték nélkül és csatlakoztathassa az autót az internethez.

Lehetőség van két Bluetooth eszköz egyszerre történő csatlakoztatására, ilyenkor az egyik csak vezeték nélküli lejátszásra használható. A legutóbb csatlakoztatott telefon automatikusan csatlakozik hívások/üzenetek küldéséhez és fogadásához, média lejátszásához és internetkapcsolat biztosításához. A központi kijelző felső nézetének **Bluetooth-eszközök** menüpontja alatt lehetőség van annak módosítására, hogy mire használja a telefont.

A készülék első Bluetooth kapcsolaton keresztül csatlakoztatása/registrálása után a továbbiakban nem kell láthatónak/felderíthetőnek lennie, csak be kell kapcsolni a Bluetooth funkciót. Legfeljebb 20 csatlakoztatott Bluetooth eszköz tárolható az autóban.

Kétféle lehetőség van a csatlakoztatásra. A telefont keresi az autóból vagy az autót keresi a telefonról.

1. lehetőség - telefon keresése az autóból

1. Tegye kereshetővé/láthatóvá a telefont Bluetooth kapcsolaton keresztül.
2. Nyissa meg a telefon csempét a központi kijelzőn.
 - Ha nincs csatlakoztatva telefon az autóhoz, akkor érintse meg a **Telefon hozzáadása** lehetőséget.
 - Ha nincs csatlakoztatva telefon az autóhoz, akkor érintse meg a **Módosítás**  lehetőséget. A felugró ablakban, érintse meg a **Tel. hozzáadása** lehetőséget.

> Megjelenik a Bluetooth eszközök listája. A lista új eszközök észlelésekor frissül.
3. Érintse meg a telefon nevét, amelyhez csatlakozni szeretne.
4. Ellenőrizze, hogy az autóban megadott szám-kód megegyezik-e a telefonéval. Ebben az esetben fogadja el mindkét helyen.
5. Fogadja el vagy utasítsa vissza a telefonon a telefonpartnerekre és üzenetekre vonatkozó lehetőségeket.

	MEGJEGYZÉS
<ul style="list-style-type: none"> • Bizonyos telefonokon aktiválni kell az üzenet funkciót. • Nem minden mobiltelefon teljesen kompatibilis, ezért lehetséges, hogy nem képes a kapcsolatok és üzenetek megjelenítésére az autóban. 	

2. lehetőség - autó keresése a telefonról

1. Nyissa meg a telefon csempét a központi kijelzőn.
 - Ha nincs csatlakoztatva telefon az autóhoz, akkor érintse meg a **Telefon hozzáadása** → **Autó észlelhetővé tétele** lehetőséget.
 - Ha nincs csatlakoztatva telefon az autóhoz, akkor érintse meg a **Módosítás**  lehetőséget. A felugró ablakban, érintse meg a **Telefon hozzáadása** → **Autó észlelhetővé tétele** menüpontot.
2. Kapcsolja be a Bluetooth funkciót a telefonon.
3. Keressen Bluetooth eszközöket a telefonon.
 - > Megjelenik a Bluetooth eszközök listája.
4. Válassza ki az autó nevét a telefonon.

5. Egy felugró ablak jelenik meg a kapcsolathoz az autóban. Erősítse meg a kapcsolatot.
6. Ellenőrizze, hogy az autóban megadott szám-kód megegyezik-e a külső eszközön megjelenővel. Ebben az esetben fogadja el mindkét helyen.
7. Fogadja el vagy utasítsa vissza a telefonon a telefonpartnerekre és üzenetekre vonatkozó lehetőségeket.

i MEGJEGYZÉS

- Bizonyos telefonokon aktiválni kell az üzenet funkciót.
- Nem minden mobiltelefon teljesen kompatibilis, ezért lehetséges, hogy nem képes a kapcsolatok és üzenetek megjelölésére az autóban.

i MEGJEGYZÉS

Ha frissítette a telefon operációs rendszerét, akkor a kapcsolat megszakadhat. Ebben az esetben törölje a telefont az autóból, és csatlakoztassa újra.

Kompatibilis telefonok

Sok Bluetooth technológiát használó telefon van a piacon, de nem mindegyik teljesen kompatibilis az autóval. A kompatibilitáshoz, lásd support.volvocars.com.

Kapcsolódó információk

- Telefon (541. oldal)
- Telefon automatikus csatlakoztatása az autóhoz Bluetooth kapcsolaton (543. oldal)
- Telefon manuális csatlakoztatása az autóhoz Bluetooth kapcsolaton (544. oldal)
- Bluetooth kapcsolaton csatlakoztatott telefon lecsatlakoztatása (545. oldal)
- Bluetooth kapcsolaton csatlakoztatott telefonok közötti váltás (545. oldal)
- Bluetooth kapcsolaton csatlakozó készülékek eltávolítása (545. oldal)
- Bluetooth eszközök beállításai (550. oldal)
- Internetkapcsolattal rendelkező autó* (550. oldal)
- Az autó csatlakoztatása az internethez Bluetooth funkcióval rendelkező telefonon keresztül (552. oldal)

Telefon automatikus csatlakoztatása az autóhoz Bluetooth kapcsolaton

Lehetőség van a telefon automatikus csatlakoztatására az autóhoz Bluetooth kapcsolaton. A telefont első alkalommal kell az autóhoz csatlakoztatni.

Csak az utoljára csatlakoztatott két telefon csatlakoztatható automatikusan.

1. Aktiválja a Bluetooth funkciót a telefonon, mielőtt **I** gyújtáshelyzetbe kapcsolja az autót.
2. Helyezze az autó gyújtását **I** vagy magasabb helyzetbe.
 - > A telefon csatlakozik.

Kapcsolódó információk

- Telefon (541. oldal)
- Telefon csatlakoztatása az autóhoz Bluetooth kapcsolaton az első alkalommal (542. oldal)
- Telefon manuális csatlakoztatása az autóhoz Bluetooth kapcsolaton (544. oldal)
- Bluetooth kapcsolaton csatlakoztatott telefon lecsatlakoztatása (545. oldal)
- Bluetooth kapcsolaton csatlakoztatott telefonok közötti váltás (545. oldal)
- Bluetooth kapcsolaton csatlakozó készülékek eltávolítása (545. oldal)
- Bluetooth eszközök beállításai (550. oldal)



- Internetkapcsolattal rendelkező autó* (550. oldal)
- Az autó csatlakoztatása az internethez Bluetooth funkcióval rendelkező telefonon keresztül (552. oldal)
- Gyűjtéshelyzetek (440. oldal)

Telefon manuális csatlakoztatása az autóhoz Bluetooth kapcsolaton

Lehetőség van telefon manuális csatlakoztatására az autóhoz Bluetooth kapcsolaton keresztül. A telefont első alkalommal kell az autóhoz csatlakoztatni.

1. Kapcsolja be a Bluetooth funkciót a telefonon.
2. Nyissa meg a telefon alnétetet.
 - > Megjelenik a csatlakoztatott telefonok listája.
3. Érintse meg a telefon nevét, amelyhez csatlakozni szeretne.
 - > A telefon csatlakozik.

Kapcsolódó információk

- Telefon (541. oldal)
- Telefon csatlakoztatása az autóhoz Bluetooth kapcsolaton az első alkalommal (542. oldal)
- Telefon automatikus csatlakoztatása az autóhoz Bluetooth kapcsolaton (543. oldal)
- Bluetooth kapcsolaton csatlakoztatott telefon lecsatlakoztatása (545. oldal)
- Bluetooth kapcsolaton csatlakoztatott telefonok közötti váltás (545. oldal)
- Bluetooth kapcsolaton csatlakozó készülékek eltávolítása (545. oldal)
- Bluetooth eszközök beállításai (550. oldal)

- Internetkapcsolattal rendelkező autó* (550. oldal)
- Az autó csatlakoztatása az internethez Bluetooth funkcióval rendelkező telefonon keresztül (552. oldal)

Bluetooth kapcsolaton csatlakoztatott telefon lecsatlakoztatása

Csatlakoztassa le a Bluetooth kapcsolaton csatlakoztatott telefont az autóról a Bluetooth funkció kikapcsolásával a telefonon.

Amikor a telefon az autó hatósugarán kívülre kerül, akkor automatikusan lecsatlakozik. Ha aktív telefonhívás közben történik lecsatlakozás, akkor a hívás a telefonon folytatódik.

Kapcsolódó információk

- Telefon (541. oldal)
- Telefon-beállítások (549. oldal)
- Bluetooth kapcsolaton csatlakoztatott telefonok közötti váltás (545. oldal)
- Bluetooth kapcsolaton csatlakozó készülékek eltávolítása (545. oldal)
- Bluetooth eszközök beállításai (550. oldal)

Bluetooth kapcsolaton csatlakoztatott telefonok közötti váltás

Lehetőség van több Bluetooth kapcsolaton csatlakoztatott telefon közötti váltásra.

1. Nyissa meg a telefon alnézetet.
2. Érintse meg a **Módosítás**  lehetőséget vagy húzza le a felső nézetet, és érintse meg a **Beállítások** → **Kommunikáció** → **Bluetooth-eszközök** → **Eszköz hozzáadása** menüpontot.
> Megjelenik a Bluetooth eszközök listája.
3. Érintse meg a csatlakoztatni kívánt telefont.

Kapcsolódó információk

- Telefon (541. oldal)
- Telefon csatlakoztatása az autóhoz Bluetooth kapcsolaton az első alkalommal (542. oldal)
- Bluetooth eszközök beállításai (550. oldal)
- Bluetooth kapcsolaton csatlakoztatott telefon lecsatlakoztatása (545. oldal)
- Bluetooth kapcsolaton csatlakozó készülékek eltávolítása (545. oldal)

Bluetooth kapcsolaton csatlakozó készülékek eltávolítása

Lehetőség van telefonok eltávolítására például a regisztrált Bluetooth eszközök listájából.

1. Nyomja meg a **Beállítások** lehetőséget a felső nézetben.
2. Nyomja meg a **Kommunikáció** → **Bluetooth-eszközök** gombot.
> Megjelenik a regisztrált Bluetooth eszközök listáját.
3. Érintse meg az eltávolítani kívánt készüléket.
4. Érintse meg a **Eszköz eltávolítása** lehetőséget, és erősítse meg a választását.
> A készülék a továbbiakban nincs regisztrálva az autóhoz.

Kapcsolódó információk

- Telefon (541. oldal)
- Telefon csatlakoztatása az autóhoz Bluetooth kapcsolaton az első alkalommal (542. oldal)
- Bluetooth kapcsolaton csatlakoztatott telefon lecsatlakoztatása (545. oldal)
- Bluetooth kapcsolaton csatlakoztatott telefonok közötti váltás (545. oldal)
- Bluetooth eszközök beállításai (550. oldal)

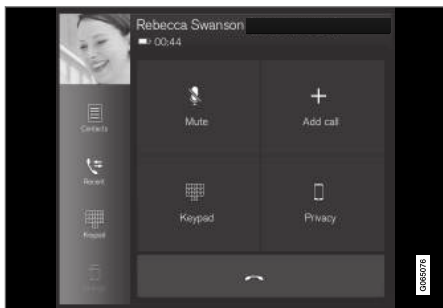

Telefonhívások kezelése

Hívások kezelése az autóban Bluetooth kapcsolaton csatlakoztatott telefontal.



Általános illusztráció.



Telefonhívások kezdeményezése

1. Nyissa meg a telefon alnézetet.
2. Válassza ki a hívást az alábbiakból: híváslista, a szám bevitelle a billentyűzet használatával vagy a partnerlistából. Lehetőség van a partnerlista keresésére vagy böngészésére. Érintse meg a ☆ lehetőséget a partnerlistában, hogy hozzáadja a partnert a **Kedvencek** alatt.
3. Nyomja meg a  lehetőséget hívás kezdeményezéséhez.
4. Érintse meg a  lehetőséget a hívás befejezéséhez.

A hívásnaplóból is kezdeményezhet hívásokat az alkalmazás menüben, amelyet a kormánykerék jobb oldali billentyűzetéről  érhető el.

Több résztvevős hívások kezdeményezése

Hívás közben:

1. Nyomja meg a **Hívás hozzáadása** gombot.
2. Válassza ki egy hívás kezdeményezéséhez a hívásnaplóból, kedvencekből vagy partnerlistából.
3. Érintsen meg egy bejegyzést/sort a hívásnaplóban vagy érintse meg a  lehetőséget a partner mellett a partnerek listájában.
4. Érintse meg a **Hívás váltása** lehetőséget a felek közötti váltáshoz.
5. Érintse meg a  lehetőséget az aktív hívás befejezéséhez.

Konferenciahívások

Aktív több résztvevős hívás közben:

1. Érintse meg a **Konferenciahívás** lehetőséget az aktív több résztvevős hívások összevonásához.
2. Érintse meg a  lehetőséget a hívás befejezéséhez.

Bejövő telefonhívások

A bejövő telefonhívások megjelennek a járművezetői kijelzőn és a központi kijelzőn. A hívást a

kormánykerék jobb oldali billentyűzetén vagy a központi kijelzőn kezelheti.

1. Érintse meg a **VálaszElutasítás** lehetőséget.
2. Érintse meg a  lehetőséget a hívás befejezéséhez.

Bejövő telefonhívás egy aktív hívás közben.

1. Érintse meg a **VálaszElutasítás** lehetőséget.
2. Érintse meg a  lehetőséget a hívás befejezéséhez.

Magánhívás

- Az aktuális hívás közben nyomja meg a **Magánbesz.** lehetőséget, és válaszson az alábbi lehetőségek közül:
 - **Váltás mobiltelefonra** - a kihangosítás funkció kikapcsol, és a hívás a mobiltelefonon folytatódik.
 - **Csak vezető** - a tetőn, az utas oldalon elhelyezkedő mikrofon kikapcsol, és a hívás folytatódik az autó kihangosítás funkciójával.

Kapcsolódó információk

- Telefon (541. oldal)
- Telefon csatlakoztatása az autóhoz Bluetooth kapcsolaton az első alkalommal (542. oldal)
- Telefon vezérlése hangvezérléssel (146. oldal)

- Az alkalmazás menü kezelése a járművezetői kijelzőn (102. oldal)
- Írja be a karaktereket, betűket és szavakat manuálisan a központi kijelzőn (127. oldal)
- A telefonkönyv kezelése (548. oldal)
- Szöveges üzenetek kezelése (547. oldal)
- Audio-beállítások (512. oldal)

Szöveges üzenetek kezelése¹²

Üzenetek kezelése az autóban Bluetooth kapcsolaton csatlakoztatott telefontal.

Bizonyos telefonok esetén aktiválni kell az üzenet funkciót. Nem minden telefon kompatibilis. Ilyen esetekben ezek nem képesek a partnerek és az üzenetek megjelenítésére az autóban. A kompatibilitáshoz, lásd support.volvocars.com.

Szöveges üzenetek kezelése a központi kijelzőn

A szöveges üzenetek csak akkor jelennek meg a központi kijelzőn, ha ki van választva a beállítás.

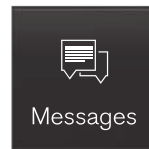

Nyomja meg az **Üzenetek** lehetőséget az alkalmazás nézetben a szöveges üzenetek kezeléséhez a központi kijelzőn.

Szöveges üzenetek olvasása a központi kijelzőn



Nyomja meg az ikont az üzenet hangos felolvasásához.

Szöveges üzenetek küldése a központi kijelzőn¹³

1. Üzenetekre válaszolhat és új üzeneteket hozhat létre.
 - Válasz az üzenetre — érintse meg a partnert, akinek az üzenetére válaszolni szeretne, majd érintse meg a **Válasz** lehetőséget.
 - Új üzenet létrehozása - érintse meg a **Új létrehozás** lehetőséget. Válassza ki a partnert vagy írjon be egy telefonszámot.
2. Írja meg az üzenetet.
3. Nyomja meg a **Elküldés** gombot.

Szöveges üzenetek kezelése a járművezetői kijelzőn

A szöveges üzenetek csak akkor jelennek meg a járművezetői kijelzőn, ha ki van választva a beállítás.

Új szöveges üzenet olvasása a járművezetői kijelzőn

- Az üzenet hangos felolvasatásához – válassza a **Kiolvasás** lehetőséget a kormánykerék billentyűzetén.

¹² Csak bizonyos piacokra érvényes. További tájékoztatásért lépjen kapcsolatba egy Volvo kereskedéssel.

¹³ Csak bizonyos telefonok képesek üzenet közvetítésére az autóból. A kompatibilitáshoz, lásd support.volvocars.com.

◀ Válasz diktálása a járművezetői kijelzőn

A szöveges üzenet felolvasását követően lehetőség van röviden, diktálással válaszolni, ha az autó csatlakozik az internethez.

- Nyomja meg a **Válasz** lehetőséget a kormánykerék billentyűzetével. Elindul egy diktálás párbeszéd.

Üzenetértésítés

A szöveges üzenetek beállításaiiban lehetőség van az értesítések aktiválásra és inaktíválására.

Kapcsolódó információk

- Telefon (541. oldal)
- Szöveges üzenetek beállításai (548. oldal)
- Telefon-beállítások (549. oldal)
- Internetkapcsolattal rendelkező autó* (550. oldal)
- Telefon vezérlése hangvezérléssel (146. oldal)
- Írja be a karaktereket, betűket és szavakat manuálisan a központi kijelzőn (127. oldal)
- Telefon csatlakoztatása az autóhoz Bluetooth kapcsolaton az első alkalommal (542. oldal)
- Felhasználási feltételek és adatmegosztás (557. oldal)

Szöveges üzenetek beállításai

Szöveges üzenetek beállításai csatlakoztatott telefonon.

1. Nyomja meg a **Beállítások** lehetőséget a felső nézetben.
2. Nyomja meg az **Kommunikáció** → **Szöveges üzenetek** gombot, és válassza ki a beállításokat:
 - **Értesítés a köz. kijelzőn** - a központi kijelző állapotsávjában jeleníti meg az üzenetértésítéseket.
 - **Értesítés a vezető kijelzőjén** - értesítéseket jelenít meg a járművezetői kijelzőn és a bejövő üzenetek a kormánykerék jobb oldali billentyűzetének használatával kezelhetők.
 - **Üzenet hangjelzése** - bejövő üzenetek hangjelzésének kiválasztása.

Kapcsolódó információk

- Telefon (541. oldal)
- Telefon csatlakoztatása az autóhoz Bluetooth kapcsolaton az első alkalommal (542. oldal)
- Szöveges üzenetek kezelése (547. oldal)
- Telefon-beállítások (549. oldal)

A telefonkönyv kezelése

Amikor telefon van Bluetooth kapcsolaton keresztül csatlakoztatva az autóhoz, akkor a kapcsolatok kezelhetők közvetlenül a központi kijelzőn.

Legfeljebb 3000 kapcsolat mutatható a kiválasztott telefonról a központi kijelzőn.

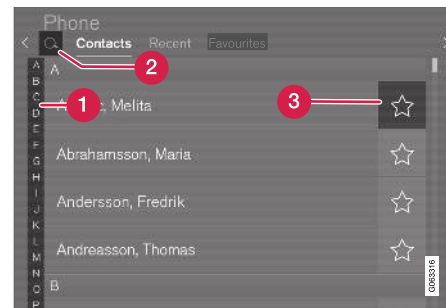

- 1 Böngésszen a betűk és # között a megfelelő kapcsolat megkereséséhez. A telefonkönyvben meglévő kapcsolatoktól függően, csak az egyező betűk jelennek meg.
- 2 **Kapcsolatok keresése** - érintse meg a 🔍 lehetőséget egy telefonszám kereséséhez a kapcsolatok listájából.
- 3 **Kedvencek** - érintse meg a ☆ lehetőséget, hogy kapcsolatokat adjon hozzá/távolítson el a kedvencek listájából.

Rendezés

A kapcsolatok listája a betűrendben jelenik meg, ahol a speciális karakterek és számok a # alatt található. Lehetőség van vezetéknev vagy utónév szerinti rendezésre és ezt a telefon beállításaiiban lehet módosítani.

Kapcsolódó információk

- Telefon (541. oldal)
- Telefon-beállítások (549. oldal)
- Telefon vezérlése hangvezérléssel (146. oldal)
- Írja be a karaktereket, betűket és szavakat manuálisan a központi kijelzőn (127. oldal)
- Telefon csatlakoztatása az autóhoz Bluetooth kapcsolaton az első alkalommal (542. oldal)

Telefon-beállítások

Amikor a telefon csatlakoztatva van az autóhoz, akkor az alábbi beállítások hajthatók végre:

1. Nyomja meg a **Beállítások** lehetőséget a felső nézetben.
2. Nyomja meg az **Kommunikáció** → **Telefon** gombot, és válassza ki a beállításokat:
 - **Csengőhangok** - csengőhang kiválasztása. Lehetőség van a telefonból vagy az autóból származó csengőhang használatára. Bizonyos telefonok nem teljesen kompatibilisek, ezért csengőhangjuk nem használható az autóban. A kompatibilitáshoz, lásd support.volvocars.com.
 - **Rendezési sorrend** - a partnerlista rendezési sorrendjének kiválasztása.

Hívás értesítések a szélvédőre vetített kijelzőn*

1. Érintse meg a **Beállítások** lehetőséget a központi kijelző felső nézetében.
2. Nyomja meg a **My Car** → **Kijelzők** → **Vetített kijelző opciók** gombot.
3. Válassza az **Telefon megjelenítése** lehetőséget.

Kapcsolódó információk

- Telefon (541. oldal)
- Szöveges üzenetek beállításai (548. oldal)

- Bluetooth eszközök beállításai (550. oldal)
- Telefon csatlakoztatása az autóhoz Bluetooth kapcsolaton az első alkalommal (542. oldal)
- Szélvédőre vetített kijelző* (141. oldal)
- Audio-beállítások (512. oldal)

Bluetooth eszközök beállításai

Bluetooth-kapcsolaton csatlakoztatott eszközök beállításai.

1. Nyomja meg a **Beállítások** lehetőséget a felső nézetben.
2. Nyomja meg az **Kommunikáció** → **Bluetooth-eszközök** gombot, és válassza ki a beállításokat:
 - **Eszköz hozzáadása** - elindítja egy új eszköz párosítását.
 - **Korábban párosított eszközök** - felsorolja a regisztrált/párosított eszközöket.
 - **Eszköz eltávolítása** - eltávolítja a csatlakoztatott eszközt.
 - **Megengedett szolgáltatások ehhez az eszközhöz** - beállítja a készülék használati lehetőségeit: hívás, üzenetek küldése/fogadása, adatfolyamon keresztüli médialejátszás és mint internetkapcsolat.
 - **Internetkapcsolat** - az internethez csatlakoztatja az autót a készülék Bluetooth-kapcsolatán keresztül.

Kapcsolódó információk

- Telefon (541. oldal)
- Telefon-beállítások (549. oldal)
- Internetkapcsolattal rendelkező autó* (550. oldal)

- Telefon csatlakoztatása az autóhoz Bluetooth kapcsolaton az első alkalommal (542. oldal)

Internetkapcsolattal rendelkező autó*

Amikor az autó csatlakozik az internethez, akkor lehetőség van például internetrádió használatára és zenei szolgáltatások használatára alkalmazásokon keresztül, szoftverek letöltésére és a kereskedővel történő kapcsolatfelvételle az autóból.

Az autó Bluetooth, Wi-Fi kapcsolaton vagy az autó beépített modemén* (SIM-kártya) keresztül csatlakozik.

Amikor az autó az internethez kapcsolódik, akkor lehetőség van az internetkapcsolat megosztására

(Wi-Fi hotspot), hogy más készülékek, például táblagépek tudjanak csatlakozni az internethez¹⁴.

Az internetkapcsolat állapotát egy szimbólum jelzi a központi kijelző állapotsávjában.

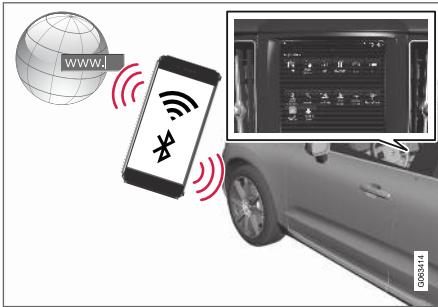

i MEGJEGYZÉS

Az internet használatakor adatok átvitele történik (adatforgalom), aminek költsége lehet.

Az adatbarangolás aktiválása további költségeket eredményezhet.

Vegye fel a kapcsolatot hálózatzütemeltetőjével az adatforgalom költségeivel kapcsolatban.

i MEGJEGYZÉS

Az Apple CarPlay használatakor csak Wi-Fi kapcsolaton vagy autómódem* használatával lehet az autót az internethez csatlakoztatni.

i MEGJEGYZÉS

Az Android Auto használatakor Wi-Fi, Bluetooth kapcsolaton vagy autómódem* használatával lehet az autót az internethez csatlakoztatni.

Olvassa el a **Szolgáltatások felhasználási feltételeit** és az **Ügyfél-adatvédelmi szabályzatot** a support.volvocars.com oldalon, mielőtt csatlakoztatná az autót az internethez.

Kapcsolódó információk

- Szimbólumok a középső kijelző állapotsávján (122. oldal)
- Az autó csatlakoztatása az internethez Bluetooth funkcióval rendelkező telefonon keresztül (552. oldal)
- Az autó csatlakoztatása az internethez telefonon keresztül (Wi-Fi) (553. oldal)
- Az autó csatlakoztatása az internethez autómódemen (SIM-kártyán) keresztül (554. oldal)

- Alkalmazások (514. oldal)
- Nincs vagy gyenge internetkapcsolat (556. oldal)
- Internet-hozzáférés megosztása az autóból Wi-Fi hotspoton keresztül (555. oldal)
- Wi-Fi hálózat eltávolítása (557. oldal)
- A Wi-Fi technológiája és biztonsága (557. oldal)
- Volvo ID (28. oldal)
- Felhasználási feltételek és adatmegosztás (557. oldal)

¹⁴ Ez a Wi-Fi kapcsolatra nem vonatkozik.

Az autó csatlakoztatása az internethez Bluetooth funkcióval rendelkező telefonon keresztül

Internetkapcsolat létrehozása Bluetooth kapcsolaton keresztül a telefonja internetkapcsolatának megosztásával, hogy számos online szolgáltatáshoz férjen hozzá az autóban.

1. Ahhoz, hogy az autó Bluetooth kapcsolaton csatlakoztatott telefonon keresztül csatlakozzon az internethez, a telefonnak előzőleg már csatlakoztatva kellett lennie az autóhoz Bluetooth kapcsolaton.
2. Győződjön meg arról, hogy a telefon támogatja az internetmegosztást és engedélyezve van ez a funkció. A funkció iPhone készülékekben "internetmegosztás", Android telefonokban pedig "személyes hotspot". iPhone készülékek esetén az "internetmegosztás" menülapnak nyitva kell lennie, amíg a létre nem jön az internetkapcsolat.
3. Ha a telefon korábban csatlakoztatva volt Bluetooth kapcsolaton keresztül, akkor nyomja meg a **Beállítások** lehetőséget a központi kijelző felső nézetében.
4. Nyomja meg a **Kommunikáció** → **Bluetooth-eszközök** gombot.
5. Jelölje be a **Bluetooth-internetkapcsolat** jelölőnégyzetet a(z) **Internetkapcsolat** címző alatt.

6. Ha másik csatlakozási forrást használt, akkor erősítse meg a kapcsolat váltásának lehetőségét.
 - > Az autó most csatlakoztatva van az internethez a Bluetooth kapcsolattal rendelkező telefonon keresztül.

MEGJEGYZÉS

A telefon- és internetszolgáltatónak támogatnia kell az internetmegosztást és az előfizetésnek adatforgalmat kell tartalmaznia.

MEGJEGYZÉS

Az Apple CarPlay használatakor csak Wi-Fi kapcsolaton vagy autómódem* használatával lehet az autót az internethez csatlakoztatni.

Kapcsolódó információk

- Internetkapcsolattal rendelkező autó* (550. oldal)
- Az autó csatlakoztatása az internethez autómódemen (SIM-kártyán) keresztül (554. oldal)
- Telefon csatlakoztatása az autóhoz Bluetooth kapcsolaton az első alkalommal (542. oldal)
- Az autó csatlakoztatása az internethez telefonon keresztül (Wi-Fi) (553. oldal)
- Apple® CarPlay®* (534. oldal)

- Nincs vagy gyenge internetkapcsolat (556. oldal)
- Bluetooth eszközök beállításai (550. oldal)

Az autó csatlakoztatása az internethez telefonon keresztül (Wi-Fi)

Internetkapcsolat létrehozása Wi-Fi kapcsolaton keresztül a telefon internetkapcsolatának megosztásával, hogy online szolgáltatásokhoz férjen hozzá az autóban.

1. Győződjön meg arról, hogy a telefon támogatja az internetmegosztást és engedélyezve van ez a funkció. A funkció iPhone készülékekben "internetmegosztás", Android telefonokban pedig "személyes hotspot". iPhone készülékek esetén az "internetmegosztás" menülapnak nyitva kell lennie, amíg a létre nem jön az internetkapcsolat.
2. Nyomja meg a **Beállítások** lehetőséget a felső nézetben.
3. Lépjen tovább a **Kommunikáció → Wi-Fi** menüponthoz.
4. Aktiválja/inaktiválja a Wi-Fi jelölőnégyzet bejelölésével/jelölésének eltávolításával.
5. Ha másik csatlakozási forrást használt, akkor erősítse meg a kapcsolat váltásának lehetőségét.
6. Érintse meg a hálózat nevét, amelyhez csatlakozni kíván.
7. Írja be a hálózati jelszót.
> Az autó csatlakozik a hálózathoz.

Ne feledje, hogy bizonyos telefonok kikapcsolják az internetmegosztást, miután megszakad a kapcsolat az autóval, például elhagyja az autót, és a következő használatig. Ezért a következő használatkor újra be kell kapcsolni az internetmegosztást a telefonon.

Ha egy telefont csatlakoztat az autóhoz, akkor az mentésre kerül a jövőbeni használatához. A mentett hálózatok listájának mutatásához vagy a mentett hálózatok manuális törléséhez, menjen a

Beállítások → Kommunikáció → Wi-Fi → Mentett hálózatok menüponthoz.

MEGJEGYZÉS

A telefon- és internetszolgáltatónak támogatnia kell az internetmegosztást és az előfizetésnek adatforgalmat kell tartalmaznia.



A Wi-Fi kapcsolat műszaki és biztonsági követelményeit külön fejezet tárgyalja.

Kapcsolódó információk

- Internetkapcsolattal rendelkező autó* (550. oldal)
- Wi-Fi hálózat eltávolítása (557. oldal)

- Nincs vagy gyenge internetkapcsolat (556. oldal)
- A Wi-Fi technológiája és biztonsága (557. oldal)

Az autó csatlakoztatása az internethez autómódemem (SIM-kártyán) keresztül

Volvo On Call* felszereltségű autók esetében lehetőség van internetkapcsolat létrehozására az autómódemem és egy személyes SIM-kártyán (P-SIM) keresztül.

Amikor autómódemem keresztül csatlakozik az internethez, akkor a Volvo On Call szolgáltatások ezt a kapcsolatot használják.

1.

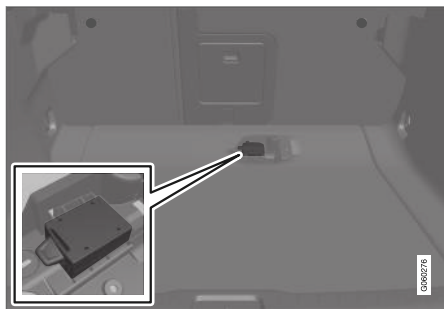

Helyezze személyes SIM-kártyáját a foglalatba a csomagtér padlója alatt.

2. Nyomja meg a **Beállítások** lehetőséget a felső nézetben.

3. Nyomja meg a **Kommunikáció** → **Autómódemes internet** gombot.
4. Bekapcsolás/kikapcsolás a **Autómódemes Internet** jelölőnégyzet bejelölésével/jelölésének eltávolításával.
5. Ha másik csatlakozási forrást használt, akkor erősítse meg a kapcsolat váltásának lehetőségét.
6. Írja be a SIM-kártya PIN-kódját
> Az autó csatlakozik a hálózathoz.

Bi-Fuel* autókra vonatkozik

A személyes SIM-kártya beszereléséhez, lépjen kapcsolatba egy hivatalos Volvo műhellyel.

Kapcsolódó információk

- Internetkapcsolattal rendelkező autó* (550. oldal)
- Nincs vagy gyenge internetkapcsolat (556. oldal)
- Az autómódem beállításai (554. oldal)

Az autómódem beállításai¹⁵

Az autó rendelkezik egy modemmel, amely az internethez kapcsolódásra használható. Lehetőség van az internetkapcsolat megosztására Wi-Fi kapcsolaton.

1. Nyomja meg a **Beállítások** lehetőséget a felső nézetben.
2. Nyomja meg az **Kommunikáció** → **Autómódemes internet** gombot, és válassza ki a beállításokat:
 - **Autómódemes Internet** - válassza ki, hogy az autómódemet kell-e használni az internetkapcsolathoz.
 - **Adathasználat** - a **Visszaáll.** megérintése nullázza a fogadott és küldött adatok számlálóját.
 - **Hálózat**
Szolgáltató kiválasztása - a szolgáltató automatikus vagy manuális kiválasztása.
Adatroaming - ha a négyzet be van jelölve, akkor az autómódem megpróbál csatlakozni az internethez, amikor az autó külföldön és a hazai hálózaton kívül van. Ne feledje, hogy ez magas költségekkel járhat. Ellenőrizze otthoni szolgáltatója barangolási szerződését az adatforgalomra vonatkozóan.
 - **SIM kártya PIN kódja**

¹⁵ Csak Volvo On Call felszereltségű autók.

PIN módosítása - legfeljebb 4 számjegy vihető be.

PIN letiltása - válassza ki, hogy szükséges legyen-e a PIN-kód a SIM-kártya eléréséhez.

- **Kérési kód küldése** — például a feltölthető kártya töltésére vagy egyenlegének ellenőrzésére használható. A működés a szolgáltatótól függ.

Kapcsolódó információk

- Az autó csatlakoztatása az internethez autómódemen (SIM-kártyán) keresztül (554. oldal)
- Nincs vagy gyenge internetkapcsolat (556. oldal)

Internet-hozzáférés megosztása az autóból Wi-Fi hotspoton keresztül

Amikor az autó online, akkor annak internetkapcsolata megosztható, hogy más eszközök is használhassák azt¹⁶.

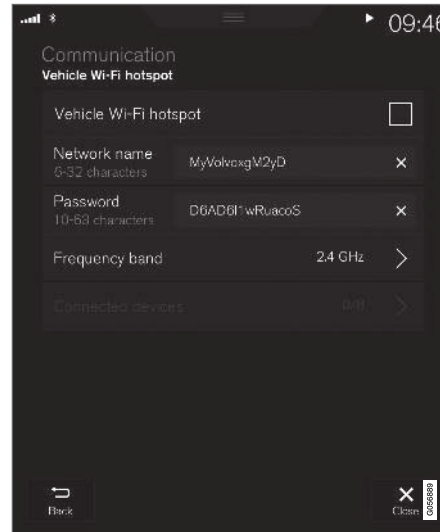

A hálózatzüzemeltetőnek (SIM-kártya) támogatnia kell az internetkapcsolatot (az internetkapcsolat megosztása).

1. Nyomja meg a **Beállítások** lehetőséget a felső nézetben.
2. Nyomja meg a **Kommunikáció** → **Autó Wi-Fi hotspotja** gombot.
3. Érintse meg a **Hálózat neve** lehetőséget, és nevezze el az internetmegosztást.
4. Érintse meg a **Jelszó** lehetőséget, és válasszon egy jelszót, amelyet be kell írni a csatlakozó eszközökben.
5. Érintse meg a **Frekvenciasáv** lehetőséget, és válassza ki, hogy milyen frekvencián továbbít a megosztás adatokat. Ne feledje, hogy a frekvencia kiválasztása nem minden piacon lehetséges.
6. Bekapcsolás/kikapcsolás a **Autó Wi-Fi hotspotja** jelölőnégyzet bejelölésével/jelölésének eltávolításával.
7. Ha a Wi-Fi kapcsolatot már használta csatlakozási forrásként, akkor erősítse meg a kapcsolat váltásának lehetőségét.
 - > Most lehetőség van külső eszközök csatlakoztatására az autó csatlakozási pontjához (Wi-Fi hotspot).

¹⁶ Nem vonatkozik arra az esetre, amikor az autó Wi-Fi kapcsolaton keresztül csatlakozik az internethez.



i MEGJEGYZÉS

A Wi-Fi csatlakozási pont aktiválása esetén a hálózatüzemeltető további díjakat számolhat fel.

Vegye fel a kapcsolatot hálózatüzemeltetőjével az adatforgalom költségeivel kapcsolatban.

A kapcsolat állapotát a szimbólum jelzi a központi kijelző állapotsávjában.

Nyomja meg a **Kapcsolódott eszközök** lehetőséget, hogy megtekinthesse a pillanatnyilag csatlakoztatott eszközöket.

Kapcsolódó információk

- Szimbólumok a középső kijelző állapotsávján (122. oldal)
- Internetkapcsolattal rendelkező autó* (550. oldal)
- Nincs vagy gyenge internetkapcsolat (556. oldal)

Nincs vagy gyenge internetkapcsolat

Az internetkapcsolatot befolyásoló tényezők.

Az átvitt adatok mennyisége az autóban használt szolgáltatásoktól és alkalmazásoktól függ. Például az interneten történő zenehallgatás nagy mennyiségű adat átvitelét igényelheti, amihez jó kapcsolat és jelerősség szükséges.

Telefon - autó

Az internetkapcsolat sebessége változó lehet a telefon elhelyezkedésétől függően az autóban. Vigye közelebb a telefont a központi kijelzőhöz, hogy javítsa a jelerősséget. Ügyeljen arra, hogy ne legyen közöttük interferencia.

Telefon - hálózatszolgáltató

A mobilhálózat sebessége az adott hely lefedettségétől függően változik. A hálózati lefedettség gyenge lehet például alagutakban, hegyek mögött, mély völgyekben vagy beltérben. A sebesség a hálózatüzemeltetővel fennálló szerződésétől is függ.

i MEGJEGYZÉS

Ha problémák adódnak az adatforgalommal kapcsolatban, forduljon hálózatüzemeltetőjéhez.

A telefon újraindítása

Ha problémák vannak az internetkapcsolattal, akkor segíthet a telefon újraindítása.

Kapcsolódó információk

- Internetkapcsolattal rendelkező autó* (550. oldal)
- A Wi-Fi technológiája és biztonsága (557. oldal)

Wi-Fi hálózat eltávolítása

Nem használt hálózat eltávolítása.

1. Nyomja meg a **Beállítások** lehetőséget a felső nézetben.
2. Lépjen tovább a **Kommunikáció** → **Wi-Fi** → **Mentett hálózatok** menüponthoz.
3. Érintse meg a **Elfelejtés** lehetőséget az eltávolítani kívánt hálózat mellett.
4. Erősítse meg a választást.
 - > Az autó a jövőben nem csatlakozik automatikusan a hálózathoz.

Összes hálózat eltávolítása

Az összes hálózat egyszerre is eltávolítható a gyári beállítások visszaállításával. Kérjük, ne feledje, hogy az összes felhasználói adat és rendszerbeállítás visszaáll a gyári beállításokra.

Kapcsolódó információk

- Internetkapcsolattal rendelkező autó* (550. oldal)
- Nincs vagy gyenge internetkapcsolat (556. oldal)
- A járművezetői kijelző beállításainak visszaállítása (133. oldal)
- Az autó csatlakoztatása az internethez telefonon keresztül (Wi-Fi) (553. oldal)

A Wi-Fi technológiája és biztonsága

Lehetséges hálózattípusok a csatlakozáshoz.

Csak az alábbi típusú hálózatokhoz lehet csatlakozni:

- Frekvencia — 2,4 vagy 5 GHz¹⁷.
- Szabványok — 802.11 a/b/g/n.
- Biztonsági típus - WPA2-AES-CCMP.

Az autó Wi-Fi rendszerének célja a Wi-Fi eszközök kezelése az autó belsejében.

Ha több eszköz működik egyszerre a frekvencián, akkor ez csökkentheti a teljesítményt.

Kapcsolódó információk

- Internetkapcsolattal rendelkező autó* (550. oldal)

Felhasználási feltételek és adatmegosztás

Amikor először indít el bizonyos szolgáltatásokat és alkalmazásokat, akkor egy felugró ablak jelenhet meg a **Feltételek és kikötések** és **Adatmegosztás** fejlécekkel.

Ennek célja, hogy tájékoztasson a Volvo felhasználási feltételeiről és az adatmegosztási irányelvekről. Az adatmegosztás jóváhagyásával a felhasználó hozzájárul bizonyos adatok küldéséhez az autóból. Erre bizonyos szolgáltatások és alkalmazások teljes funkcionalitásához van szükség.

Az adatmegosztás a központi kijelző beállítások menüjében állítható be.

Kapcsolódó információk

- Az adatmegosztás aktiválása és inaktíválása (558. oldal)

¹⁷ A frekvenciaválasztás nem minden piacon áll rendelkezésre.

Az adatmegosztás aktiválása és inaktiválása

A szolgáltatások és alkalmazások adatainak megosztása a központi kijelző beállítások menüjében állítható be.

1. Nyomja meg a **Beállítások** lehetőséget a központi kijelző felső nézetében
2. Nyomja meg a **Rendszer → Adatok és adatvédelem** gombot.
3. Válassza az adatmegosztás aktiválását vagy inaktiválását az egyes szolgáltatások és az összes alkalmazás számára.

MEGJEGYZÉS

Miután Volvo műhelybe látogat, előfordulhat, hogy újra aktiválnia kell az adatmegosztást, hogy újból működjenek az online szolgáltatások és alkalmazások.

Kapcsolódó információk

- Felhasználási feltételek és adatmegosztás (557. oldal)

Tárolóhely a merevlemezen

Lehetőség van a szabad tárolóhely méretének megtekintésére az autó merevlemezén.

Az autó merevlemezére vonatkozó tárolási információk, beleértve a teljes kapacitást, a rendelkezésre álló kapacitást és a telepített alkalmazások által foglalt hely tekinthető meg. Az információk a

Beállítások → Rendszer →

Rendszerinformációk → Tárhely menüben található.

Kapcsolódó információk

- Alkalmazások (514. oldal)

Audio és média licencszerződés

Az engedély bizonyos tevékenységek működtetésének jogára vagy valaki más jogának a szerződés feltételeinek megfelelően történő használatára vonatkozó szerződés. Az alábbi szöveg a Volvo szerződése a gyártókkal/fejlesztőkkel és a szövegek többsége angolul van.

Bowers & Wilkins

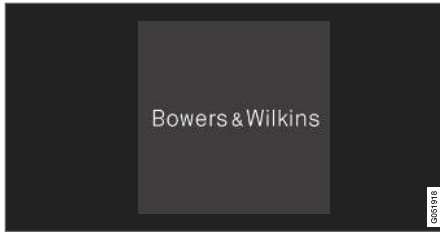

A Bowers & Wilkins és a B&W a B&W Group Ltd védjegyei. A Nautilus a B&W Group Ltd védjegye. A Kevlar a DuPont bejegyzett védjegye.

Dirac Unison®



A Dirac Unison frekvenciában, időben és térben egymáshoz optimalizálja a hangszórókat a lehető legjobb mély hang integrálás és tisztaság érdekében. Ez adott helyek akusztikus jellemzőinek hűséges visszaadását teszi lehetővé. Fejlett algoritmusok használatával, a Dirac Unison Dirac Unison az összes hangszórót nagy pontosságú akusztikus mérések alapján digitálisan vezéri. Mint egy zenekar karmestere, garantálja, hogy a hangszórók tökéletes összhangban teljesítsenek.

DivX®



A DivX®, DivX Certified® és a kapcsolódó emblémák a DivX, LLC vállalathoz és leányvállalataihoz tartoznak és használatuk engedély alapján történik.

Ez a DivX Certified® készülék DivX® Home Theater videofájlokat képes lejátszani 576p felbontásig (beleértve .avi, .divx). Digitális videók létrehozására, lejátszására és adatfolyamon keresztül lejátszására szolgáló ingyenes szoftvert tölthet le a www.divx.com oldalról.

A DIVX VIDEO-ON-DEMAND-RÓL: Ezt a DivX Certified® készüléket regisztrálni kell a megvásárolt DivX Video-on-Demand (VOD) filmek lejátszásához. A regisztrációs kódot a készülék beállítások menüjének DivX VOD részében találja. Menjen a vod.divx.com weboldalra a regisztráció befejezéséhez szükséges további információkért.

Szabadalomszámok

Az alábbi Amerikai Egyesült Államokbeli szabadalmak valamelyikével védett. 7,295,673; 7,460,668; 7,515,710; 8,656,183; 8,731,369; RE45,052

Gracenote®



A tartalom egy része a Gracenote vagy szállítónak szerzői jogilag (copyright ©) védett tartalma.

Gracenote, Gracenote embléma és a "Powered by Gracenote" és Gracenote MusicID logó a Gracenote, Inc. Amerikai Egyesült Államokban és más országokban bejegyzett védjegyei vagy védjegyei.



« **Gracenote® Végfelhasználói licencszerződés**

Ez a program vagy eszköz a Gracenote, Inc. of Emeryville, California, USA ("Gracenote") szoftvert tartalmazza. A Gracenote-tól származó szoftver ("Gracenote szoftver") aktiválja ezt a programot a lemez- és/vagy fájlazonosításhoz és zenével kapcsolatos információk beszerzéséhez, beleértve a nevet, előadót, sávot és címet ("Gracenote adatok") és az online kiszolgálókról vagy adatbázisokból (együttesen "Gracenote kiszolgálók") és egyéb tevékenységek végrehajtásához. Csak a program vagy az eszköz rendeltetészerű végfelhasználói funkcióinak használatához használhatja fel a Gracenote adatokat.

Beleegyezik, hogy csak saját és nem kereskedelmi használatra használja fel a Gracenote adatokat, Gracenote szoftvert és Gracenote kiszolgálókat. Beleegyezik abba, hogy nem ruházza át, másolja, helyezi át vagy terjeszti ezt a Gracenote szoftvert vagy bármely Gracenote adatot semmilyen harmadik félnek. EGYETÉRT AZZAL, HOGY NEM HASZNÁLJA FEL VAGY HASZNOSÍTTJA A GRACENOTE SZOFTVERT VAGY GRACENOTE SZERVEREKET A JELEN SZERZŐDÉSBN KIFEJEZETTEN MEGENGEDETT MÓDTÓL ELTÉRŐEN.

Egyetért azzal, hogy a Gracenote adatok, Gracenote szoftver és Gracenote kiszolgálók nem kizárólagos használati joga megszűnik, ha megsérti ezeket a korlátozásokat. Egyetért azzal, hogy a licence lejártát követően beszünteti a Gracenote adatok, Gracenote szoftver és Gracenote kiszol-

gálók használatát. A Gracenote kizárólagos joggal rendelkezik az összes Gracenote adat, Gracenote szoftver és Gracenote kiszolgáló felett, beleértve az összes tulajdonjogot is. A Gracenote semmilyen körülmények között nem köteles fizetni Önnek semmilyen Ön által biztosított információért. Beleegyezik abba, hogy a Gracenote, Inc. saját nevében érvényre juttathatja a jelen szerződés alapján Önnel szemben fennálló jogait.

A Gracenote szolgáltatások statisztikai célokból egyedi azonosítót használnak a kérések követéséhez. A véletlenszerűen hozzárendelt numerikus azonosító arra szolgál, hogy a Gracenote szolgáltatás anélkül számlálja a kéréseket, hogy bármit is tudna arról, hogy ki Ön. A Gracenote szolgáltatásra vonatkozó adatvédelmi szabállyal kapcsolatos további információkat a weboldalon találja.

A Gracenote szoftvert és a Gracenote adatok összességét az "adott formában" biztosítjuk az Ön számára. A Gracenote nem vállal kifejezett vagy benne foglalt kötelezettséget vagy garanciát a Gracenote kiszolgálókon tárolt Gracenote adatok pontosságára vonatkozóan. A Gracenote fenntartja az adatok törlésének jogát a Gracenote kiszolgálókról vagy az adatkategóriák bármely, a Gracenote által szükségesnek tartott változtatását. Nincs garancia arra, hogy a Gracenote szoftver vagy a Gracenote kiszolgálók hibamentesek vagy a Gracenote szoftver vagy Gracenote kiszolgálók megszakítás nélkül működnek. A Gracenote nem köteles a jövőben új, fejlesztett vagy

további adattípusokat vagy kategóriákat biztosítani, és a vállalat fenntartja a jogot a szolgáltatások bármely időben történő megszüntetésére.

A GRACENOTE NEM VÁLLAL SEMMILYEN KIFEJEZETT VAGY BENNE FOGLALT GARANCIÁT, BELEÉRTVE DE NEM KORLÁTOZVA AZ ÉRTÉKESÍTÉST, EGY ADOTT CÉLRA TÖRTÉNŐ FELHASZNÁLÁSI ALKALMASSÁGOT, JOGOSULTSÁGOK ÉS SZELLEMI TULAJDONJOGOK MEGSÉRTÉSÉT. A GRACENOTE NEM GARANTÁLJA A GRACENOTE SZOFTVER VAGY GRACENOTE KISZOLGÁLÓK HASZNÁLATÁBÓL EREDŐ EREDMÉNYEK ELÉRÉSÉT. A GRACENOTE SEMMILYEN ESETBEN NEM FELTÉTELŐS SEMMILYEN KÖVETKEZMÉNYE KÁRÉRT VAGY KIESETT NYERESÉGÉRT ILLETVE HASZONÉRT.

© Gracenote, Inc. 2009

Sensus software

This software uses parts of sources from clib2 and Prex Embedded Real-time OS - Source (Copyright (c) 1982, 1986, 1991, 1993, 1994), and Quercus Robusta (Copyright (c) 1990, 1993), The Regents of the University of California. All or some portions are derived from material licensed to the University of California by American Telephone and Telegraph Co. or Unix System Laboratories, Inc. and are reproduced herein with the permission of UNIX System Laboratories, Inc. Redistribution and use in source and binary forms, with or without

modification, are permitted provided that the following conditions are met: Redistributions of source code must retain the above copyright notice, this list of conditions and the following disclaimer. Redistributions in binary form must reproduce the above copyright notice, this list of conditions and the following disclaimer in the documentation and/or other materials provided with the distribution. Neither the name of the <ORGANIZATION> nor the names of its contributors may be used to endorse or promote products derived from this software without specific prior written permission. THIS SOFTWARE IS PROVIDED BY THE COPYRIGHT HOLDERS AND CONTRIBUTORS "AS IS" AND ANY EXPRESS OR IMPLIED WARRANTIES, INCLUDING, BUT NOT LIMITED TO, THE IMPLIED WARRANTIES OF MERCHANTABILITY AND FITNESS FOR A PARTICULAR PURPOSE ARE DISCLAIMED. IN NO EVENT SHALL THE COPYRIGHT OWNER OR CONTRIBUTORS BE LIABLE FOR ANY DIRECT, INDIRECT, INCIDENTAL, SPECIAL, EXEMPLARY, OR CONSEQUENTIAL DAMAGES (INCLUDING, BUT NOT LIMITED TO, PROCUREMENT OF SUBSTITUTE GOODS OR SERVICES; LOSS OF USE, DATA, OR PROFITS; OR BUSINESS INTERRUPTION) HOWEVER CAUSED AND ON ANY THEORY OF LIABILITY, WHETHER IN CONTRACT, STRICT LIABILITY, OR TORT (INCLUDING NEGLIGENCE OR OTHERWISE) ARISING IN ANY WAY OUT OF THE USE OF

THIS SOFTWARE, EVEN IF ADVISED OF THE POSSIBILITY OF SUCH DAMAGE.

This software is based in part on the work of the Independent JPEG Group.

This software uses parts of sources from "libtess". The Original Code is: OpenGL Sample Implementation, Version 1.2.1, released January 26, 2000, developed by Silicon Graphics, Inc. The Original Code is Copyright (c) 1991-2000 Silicon Graphics, Inc. Copyright in any portions created by third parties is as indicated elsewhere herein. All Rights Reserved. Copyright (C) [1991-2000] Silicon Graphics, Inc. All Rights Reserved. Permission is hereby granted, free of charge, to any person obtaining a copy of this software and associated documentation files (the "Software"), to deal in the Software without restriction, including without limitation the rights to use, copy, modify, merge, publish, distribute, sublicense, and/or sell copies of the Software, and to permit persons to whom the Software is furnished to do so, subject to the following conditions: The above copyright notice including the dates of first publication and either this permission notice or a reference to <http://oss.sgi.com/projects/FreeB/> shall be included in all copies or substantial portions of the Software. THE SOFTWARE IS PROVIDED "AS IS", WITHOUT WARRANTY OF ANY KIND, EXPRESS OR IMPLIED, INCLUDING BUT NOT LIMITED TO THE WARRANTIES OF MERCHANTABILITY, FITNESS FOR A

PARTICULAR PURPOSE AND NONINFRINGEMENT. IN NO EVENT SHALL SILICON GRAPHICS, INC. BE LIABLE FOR ANY CLAIM, DAMAGES OR OTHER LIABILITY, WHETHER IN AN ACTION OF CONTRACT, TORT OR OTHERWISE, ARISING FROM, OUT OF OR IN CONNECTION WITH THE SOFTWARE OR THE USE OR OTHER DEALINGS IN THE SOFTWARE. Except as contained in this notice, the name of Silicon Graphics, Inc. shall not be used in advertising or otherwise to promote the sale, use or other dealings in this Software without prior written authorization from Silicon Graphics, Inc.

This software is based in parts on the work of the FreeType Team.

This software uses parts of SSLeay Library: Copyright (C) 1995-1998 Eric Young (eay@cryptsoft.com). All rights reserved

Linux software

This product contains software licensed under GNU General Public License (GPL) or GNU Lesser General Public License (LGPL), etc.

You have the right of acquisition, modification, and distribution of the source code of the GPL/LGPL software.

You may download Source Code from the following website at no charge: http://www.embedded-carmultimedia.jp/linux/oss/download/TVM_8351_013



- ◀◀ The website provides the Source Code "As Is" and without warranty of any kind.

By downloading Source Code, you expressly assume all risk and liability associated with downloading and using the Source Code and complying with the user agreements that accompany each Source Code.

Please note that we cannot respond to any inquiries regarding the source code.

camellia:1.2.0

Copyright (c) 2006, 2007

NTT (Nippon Telegraph and Telephone Corporation). All rights reserved.

Redistribution and use in source and binary forms, with or without modification, are permitted provided that the following conditions are met:

1. Redistributions of source code must retain the above copyright notice, this list of conditions and the following disclaimer as the first lines of this file unmodified.
2. Redistributions in binary form must reproduce the above copyright notice, this list of conditions and the following disclaimer in the documentation and/or other materials provided with the distribution.

THIS SOFTWARE IS PROVIDED BY NTT "AS IS" AND ANY EXPRESS OR IMPLIED WARRANTIES, INCLUDING, BUT NOT LIMITED TO, THE IMPLIED WARRANTIES OF MERCHANTABILITY AND FITNESS FOR A

PARTICULAR PURPOSE ARE DISCLAIMED. IN NO EVENT SHALL NTT BE LIABLE FOR ANY DIRECT, INDIRECT, INCIDENTAL, SPECIAL, EXEMPLARY, OR CONSEQUENTIAL DAMAGES (INCLUDING, BUT NOT LIMITED TO, PROCUREMENT OF SUBSTITUTE GOODS OR SERVICES; LOSS OF USE, DATA, OR PROFITS; OR BUSINESS INTERRUPTION) HOWEVER CAUSED AND ON ANY THEORY OF LIABILITY, WHETHER IN CONTRACT, STRICT LIABILITY, OR TORT (INCLUDING NEGLIGENCE OR OTHERWISE) ARISING IN ANY WAY OUT OF THE USE OF THIS SOFTWARE, EVEN IF ADVISED OF THE POSSIBILITY OF SUCH DAMAGE.

Unicode: 5.1.0

COPYRIGHT AND PERMISSION NOTICE

Copyright c 1991-2013 Unicode, Inc. All rights reserved. Distributed under the Terms of Use in <http://www.unicode.org/copyright.html>.

Permission is hereby granted, free of charge, to any person obtaining a copy of the Unicode data files and any associated documentation (the "Data Files") or Unicode software and any associated documentation (the "Software") to deal in the Data Files or Software without restriction, including without limitation the rights to use, copy, modify, merge, publish, distribute, and/or sell copies of the Data Files or Software, and to permit persons to whom the Data Files or Software are furnished to do so, provided that (a)



the above copyright notice(s) and this permission notice appear with all copies of the Data Files or Software, (b) both the above copyright notice(s) and this permission notice appear in associated documentation, and (c) there is clear notice in each modified Data File or in the Software as well as in the documentation associated with the Data File(s) or Software that the data or software has been modified.

THE DATA FILES AND SOFTWARE ARE PROVIDED "AS IS", WITHOUT WARRANTY OF ANY KIND, EXPRESS OR IMPLIED, INCLUDING BUT NOT LIMITED TO THE WARRANTIES OF MERCHANTABILITY, FITNESS FOR A PARTICULAR PURPOSE AND NONINFRINGEMENT OF THIRD PARTY RIGHTS. IN NO EVENT SHALL THE COPYRIGHT HOLDER OR HOLDERS INCLUDED IN THIS NOTICE BE LIABLE FOR ANY CLAIM, OR ANY SPECIAL INDIRECT OR CONSEQUENTIAL DAMAGES, OR ANY DAMAGES WHATSOEVER RESULTING FROM LOSS OF USE, DATA OR PROFITS, WHETHER IN AN ACTION OF CONTRACT, NEGLIGENCE OR OTHER TORTIOUS ACTION, ARISING OUT OF OR IN CONNECTION WITH THE USE OR PERFORMANCE OF THE DATA FILES OR SOFTWARE.

Except as contained in this notice, the name of a copyright holder shall not be used in advertising or otherwise to promote the sale, use or other

dealings in these Data Files or Software without prior written authorization of the copyright holder.

Megfelelőségi nyilatkozat

 MITSUBISHI ELECTRIC <small>三菱電機株式会社</small>		MITSUBISHI ELECTRIC CORPORATION SANDA WORKS <small>2-3-33, Minwa, Sanda-city, Hyogo, 669-1513, Japan</small>	
DECLARATION OF CONFORMITY For			
		Product: Audio Navigation Unit Model: NR-0V	
Supplied by Mitsubishi Electric Corporation Sanda Works 2-3-33, Minwa, Sanda-city, Hyogo, 669-1513, Japan		Technical File-hold by Mitsubishi Electric Corporation Sanda Works 2-3-33, Minwa, Sanda-city, Hyogo, 669-1513, Japan	
RATTE Directive (Safety)		Standard used for comply EN 60950-1:2006 + Amd.1: 2009 + Amd.1: 2010 + Amd.2: 2011 + Amd.2: 2013 EN 62479:2011	
RF Directive (EMC)		EN 301 488-1 V2.1.1:2017-03 EN 301 489-17 V3.3.1:2017-02	
RF Directive (Spectrum)		EN 300 328 V2.2.1:2016-11 EN 303 345 V1.1.7:2017-03(Final Draft)	
Means of Conformity We declare under our sole responsibility that the Product(s) is conformity with the essential requirements and other relevant requirements of the Radio Equipment (RE) Directive (2014/53/EU).			
Date of issue: May 30, 2017			
Signature of Responsible Person:		 Hirotsugu Mizuno Senior Manager Design B Ore Multimedia Manufacturing-A Dept. MITSUBISHI ELECTRIC CORPORATION SANDA WORKS Minato, Hirotsugu@ap.MitsubishiElectric.co.jp	





Ország/ terület	
Brazília:	<div data-bbox="226 206 371 353" data-label="Image"> </div> <p data-bbox="226 374 1445 421">Este equipamento opera em caráter secundário isto e, não tem direito a proteção contra interferência prejudicial, mesmo tipo, e não pode causar interferência a sistemas operando em caráter primário.</p> <p data-bbox="226 434 579 456">Para consultas, visite: www.anatel.gov.br</p>
EU:	<div data-bbox="226 482 304 557" data-label="Image"> </div> <p data-bbox="226 575 1155 598">Gyártó: Mitsubishi Electric Corporation Sanda Works 2-3-33, Miwa, Sanda-city. Hyogo, 669-1513, Japan</p> <p data-bbox="226 611 1490 633">A Mitsubishi Electric Corporation ezennel kijelenti, hogy ez a típusú rádiókészülék [Audio Navigation Unit] megfelel a 2014/53/EU irányelvnek.</p> <p data-bbox="226 647 679 669">További tájékoztatásért, lásd support.volvocars.com.</p>
Egyesült Arab Emírségek:	<div data-bbox="226 695 371 841" data-label="Image"> </div>

Ország/ terület	
Kazahsztán	 <p>Modellnév: NR 0V Gyártó: Mitsubishi Electric Corporation Exportáló ország: Japán</p>



Ország/ terület	
Kína:	<p>1.</p> <ul style="list-style-type: none"> ■ 使用频率：2.4 - 2.4835 GHz ■ 等效全向辐射功率(EIRP)： 天线增益< 10dBi 时：≤100 mW 或≤20 dBm ① ■ 最大功率谱密度： 天线增益< 10dBi 时：≤20 dBm / MHz (EIRP) ① ■ 载频容限：20 ppm ■ 带外发射功率(在 2.4-2.4835GHz 频段以外) ≤-80 dBm / Hz (EIRP) ■ 杂散发射(辐射)功率(对应载波±2.5 倍信道带宽以外)： <ul style="list-style-type: none"> • ≤-36 dBm / 100 kHz (30 - 1000 MHz) • ≤-33 dBm / 100 kHz (2.4 - 2.4835 GHz) • ≤-40 dBm / 1 MHz (3.4 - 3.53 GHz) • ≤-40 dBm / 1 MHz (5.725 - 5.85 GHz) • ≤-30 dBm / 1 MHz (其它 1 - 12.75 GHz) <p>2. 不得擅自更改发射频率、加大发射功率(包括额外加装射频功率放大器)，不得擅自外接天线或改用其它发射天线；</p> <p>3. 使用时不得对各种合法的无线电通信业务产生有害干扰；一旦发现有干扰现象时，应立即停止使用，并采取措施消除干扰后方可继续使用；</p> <p>4. 使用微功率无线电设备，必须忍受各种无线电业务的干扰或工业、科学及医疗应用设备的辐射干扰；</p> <p>5. 不得在飞机和机场附近使用。</p>

Ország/ terület	
Korea:	<p>B 급 기기 (가정용 방송통신기자재)</p> <p>이 기기는 가정용(B 급) 전자파적합기기로서 주로 가정에서 사용하는 것을 목적으로 하며, 모든 지역에서 사용할 수 있습니다.</p> <p>해당 무선설비는 전파혼신 가능성이 있으므로 인명안전과 관련된 서비스는 할 수 없습니다.</p>
Malajzia	<div data-bbox="225 404 371 549" style="border: 1px solid black; padding: 5px; text-align: center;">  </div> <p>This device has been certified under the Communications & Multimedia Act of 1998, Communications and Multimedia (Technical Standards) Regulations 2000. To retrieve your device's serial number, please visit (support.volvocars.com) and search for "SIRIM Label Verification".</p> <p>Device category: Navigation equipment for vehicle (Bluetooth)</p> <p>Model: NR-0V</p> <p>Type Approval No.:</p> <p>RBAY/18A/1015S(15-4067)</p>



Ország/ terület	
Mexikó:	
Taiwan:	<p>低功率電波輻射性電機管理辦法</p> <p>第十二條</p> <p>經型式認證合格之低功率射頻電機，非經許可，公司、商號或使用者均不得擅自變更頻率、加大功率或變更原設計之特性及功能。</p> <p>第十四條</p> <p>低功率射頻電機之使用不得影響飛航安全及干擾合法通信；經發現有干擾現象時，應立即停用，改善至無干擾時方得繼續使用。前項合法通信，指依電信法規定作業之無線電通信。低功率射頻電機須忍受合法通信或工業、科學及醫療用電波輻射性電機設備之干擾。</p>

Kapcsolódó információk

- Hang, média és internet (512. oldal)
- Internetkapcsolattal rendelkező autók* (550. oldal)
- Médialejátzó (524. oldal)
- Gracenote® (527. oldal)
- Sensus - online kapcsolat és szórakoztatás (34. oldal)

ECALL

eCall¹

Az autó észlelni képes a baleseteket és önállóan kapcsolatba lép a legközelebbi vészhelyzeti segélyhívó központtal.

Volvo On Call* nélküli autók esetén egy európai jogi követelmény, a Pan-European eCall kínál hozzáférést egy automatikus ütközésriasztáshoz és sürgős segítséghez vészhelyzetekben.

Kapcsolódó információk

- Automatikus ütközésfigyelmeztetés eCall szolgáltatással (570. oldal)
- Segélyszolgálat eCall szolgáltatással (571. oldal)
- Országúti segélyszolgálat (571. oldal)

Automatikus ütközésfigyelmeztetés eCall² szolgáltatással

Ha ütközés történik, azt az autó automatikusan jelenti a legközelebbi vészhelyzeti segélyhívó központnak, ahonnan segítséget tudnak küldeni.

Amikor az autó biztonsági rendszere működésbe lép, például egy olyan balesetben, amikor az aktíválási szint eléri az övfeszítők vagy a légszék bekapcsolását, akkor a rendszer automatikusan jelet küld a legközelebbi vészhelyzeti segélyhívó központnak.

1. Egy, az autó pozícióját² stb. tartalmazó üzenet kerül automatikusan elküldésre az autótól a vészhelyzeti segélyhívó központnak.
2. A segélyhívó központ ezután szóbeli kapcsolatot létesít az autó vezetőjével, és megpróbálja kideríteni az ütközés komolyságát és a segítség szükségességét.
3. A segélyhívó központ küldi a szükséges segítséget (rendőrség, mentők, autómentő stb.).

Ha nem hozható létre szóbeli kapcsolat, a vészhelyzeti segélyhívó központ ismeri az autó helyzetét és a megfelelő intézkedéssel segíthet.

Kapcsolódó információk

- eCall (570. oldal)
- Segélyszolgálat eCall szolgáltatással (571. oldal)
- Országúti segélyszolgálat (571. oldal)

¹ Bizonyos piacokra vonatkozik.

² Bizonyos piacokra vonatkozik.

Segélyszolgálat eCall³ szolgáltatással

Nyomja meg az **SOS** gombot, hogy vészhelyzetben kapcsolatba lépjen az ügyfélszolgálati központtal vagy a legközelebbi segélyhívó központtal.

Ha betegség, az autót vagy az utasait érintő külső fenyegetés esetén kell segítséget hívnia, manuálisan értesítheti a legközelebbi segélyhívó központot az **SOS** gomb legalább 2 másodpercig történő nyomva tartásával. A vészhelyzeti segélyhívó központ értesítésre kerül és megkapja az autó elhelyezkedését³ stb., majd megpróbál szóbeli kapcsolatot létrehozni a járművezetővel, hogy megállapítsa, milyen típusú segítségre van szükség.

MEGJEGYZÉS

Az **SOS** gomb csak vészhelyzetben történő használatra szolgál és baleset, betegség vagy az autót illetve annak utasait fenyegető külső veszélyek esetén használható. Az **ON CALL** gombot kell használni, ha problémák vannak az autóval.

Kapcsolódó információk

- eCall (570. oldal)
- Automatikus ütközésfigyelmeztetés eCall szolgáltatással (570. oldal)

- Országúti segélyszolgálat (571. oldal)

Országúti segélyszolgálat⁴

Ha problémája van az autóval, akkor a tetőn található **ON CALL** gomb használatával segítséget hívhat.

Nyomja meg az autó tetőjén elhelyezett **ON CALL** gombot legalább 2 másodpercre, ha például defektet kapott, kifogyott az üzemanyaga vagy lemerült az akkumulátora. Szóbeli kapcsolatot létesíthet egy országúti segélyszolgálatot biztosító céggel, hogy az segítséget küldhessen az autóhoz.

Kapcsolódó információk

- eCall (570. oldal)
- Automatikus ütközésfigyelmeztetés eCall szolgáltatással (570. oldal)
- Segélyszolgálat eCall szolgáltatással (571. oldal)

³ Bizonyos piacokra vonatkozik.



KEREKEK ÉS GUMIABRONCSOK

Gumiabroncsok

A gumiabroncs funkciója, többek között, hogy viselje a terhet, tapadást biztosítson az útfelület-hez, csökkentsen a vibrációkat és védje a kereket a kopástól.

A gumiabroncsok jelentősen befolyásolják az autó vezetési jellemzőit. A gumiabroncs típusa, méretei, a gumiabroncsnyomás és a sebességbesorolás fontos tényezők az autó teljesítményében.

Az autó a vezetőajtó oszlopán (az első és a hátsó ajtó között) elhelyezett gumiabroncs-információs matricán található adatoknak megfelelő gumiabroncsokkal van felszerelve.

FIGYELEM

A sérült gumiabroncs az autó feletti uralom elvesztéséhez vezethet.

Ajánlott gumiabroncsok

Átadásakor az autó eredeti Volvo gumiabroncsokkal van felszerelve, amelyeknek az oldalán VOL¹ jelölés található. Ezek a gumiabroncsok gondosan az autóhoz vannak tervezve. Ezért, amikor gumiabroncsokat cserél, akkor fontos, hogy az új gumiabroncsok szintén rendelkezzenek ezzel a jelöléssel az autó vezetési jellemzőinek, kényelmének és üzemanyag-fogyasztásának fenntartása érdekében.

¹ Bizonyos gumiabroncsméretekben eltérések lehetnek.

Új gumiabroncsok

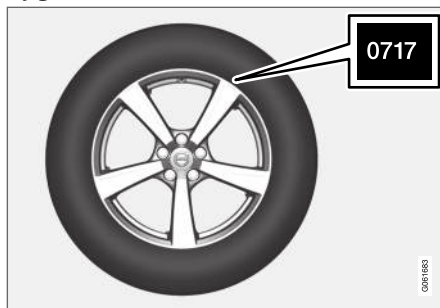

A gumiabroncsok romlandó alkatrészek. Néhány év után keményedni kezdenek, ugyanakkor tapadási képességük/jellemzőik fokozatosan romlanak. Ezért fontos, hogy a lehető legfrissebb gumiabroncsokat szerezz be, amikor lecseréli azokat. Ez különösen igaz a téli gumiabroncsokra vonatkozóan. A számsor utolsó négy számjegye mutatja a gyártási hetet és évet. Ez a gumiabroncs DOT jelölése (Department of Transportation) és négy számjegyből áll, például 0717. Így tehát a gumiabroncsot 2017. 07. hetén gyártották.

A gumiabroncs kora

Minden 6 évesnél idősebb gumiabroncsot szakemberrel kell megvizsgáltatni, akkor is, ha az sértetlennek látszik. A gumiabroncsok öregsznek és romlanak, akkor is, ha alig vagy egyáltalán

nem használták azokat. Ez befolyásolja a működésüket. Ez vonatkozik az összes gumiabroncsra, azokra is, amelyeket jövőbeni használatra tárolnak. Példák azokra a külső jelekre, amelyek a gumiabroncs használhatatlanságát jelzik a repedések és az elszíneződés.

A gumiabroncs gazdaságossága

- Tartson helyes nyomást a gumiabroncsokban.
- Kerülje a gyors indulásokat, az erős fékezést és a csikorgó kerekeket.
- A gumiabroncs kopása a sebességgel felgyorsul.
- A helyes futómű-beállítás nagyon fontos.
- A nem kiegyensúlyozott kerekek rontják a gumiabroncsok gazdaságosságát és az utazási komfortot.
- A gumiabroncsoknak teljes hasznos élettartamuk alatt ugyanabban az irányban kell forogniuk.
- Amikor lecseréli a gumiabroncsokat, akkor a legjobb profillal rendelkező gumiabroncsokat kell a hátsó kerekekre szerelni, hogy erős fékezőkor csökkentse a túlkormányzottság kockázatát.
- Ha szegélyeken vagy mély kátyúkon hajt át, azzal maradandóan károsíthatja a gumiabroncsokat és/vagy a keréktárcsákat.

Gumiabroncsok forgatása

Az autóra nem vonatkozik kötelező gumiabroncsforgatás. Vezetési stílus, gumiabroncsnyomás, az időjárási- és útviszonyok befolyásolják a gumiabroncsok öregedésének és kopásának gyorsaságát. Helyes gumiabroncsnyomás használatakor egyenletesebb a kopás.

A gumiabroncsokon kialakuló profilmélység-eltérések és a kopási minták kialakulásának elkerülése érdekében, az első és a hátsó kerekeket fel kell cserélni egymással. Az első csere megfelelő távolsága körülbelül 5000 km (körülbelül 3100 mérföld), majd 10000 kilométerenként (körülbelül 6200 mérföld).

A Volvo azt javasolja, hogy vegye fel a kapcsolatot egy hivatalos Volvo műhellyel, ha bizonytalan a profilmélységgel kapcsolatban. A gumiabroncsok közötti jelentős kopásbeli eltérések (> 1 mm különbség a profilmélységben) esetén mindig a kevésbé kopott gumiabroncsokat kell hátulra szerelni. Az alulkormányzottságot könnyebb ellensúlyozni, és azt eredményezi, hogy az autó továbbra is egyenes vonalban halad, míg az autó hátuljának megcsúszása esetén lehetséges az autó felletti uralom teljes elvesztése. Ezért fontos, hogy a hátsó kerekek soha ne veszítsék el a tapadásukat az első kerekeknél korábban.

Kerekek és gumiabroncsok tárolása

Amikor teljes kerekeket (gumiabroncsokkal felszerelt keréktárcsákat) tárol, akkor azokat fel kell akasztani vagy oldalukra kell fektetni a padlón.

A gumiabroncsokkal nem felszerelt kerekeket oldalukra fektetve vagy felállítva, és nem felakasztva kell tárolni.

! FONTOS

A gumiabroncsokat száraz, hűvös és sötét helyen és mindig oldószerektől, benzintől, olajtól távol kell tárolni.

! FIGYELEM

- Volvója keréktárcsamérete és a gumiabroncsmérete szigorú követelményeknek megfelelően van meghatározva a stabilitás és a vezetési jellemzők érdekében. A nem jóváhagyott keréktárcsaméret és gumiabroncsméret kombinációk negatív hatással lehetnek az autó stabilitására és vezethetőségi jellemzőire.
- A nem jóváhagyott keréktárcsaméret és gumiabroncsméret kombinációk által okozott károokra nem vonatkozik az új autó garancia. A Volvo nem vállal felelősséget az ilyen összeszerelésből származó halálesetekért, személyi sérülésekért vagy felmerülő költségekért.

Kapcsolódó információk

- A gumiabroncsnyomás ellenőrzése (578. oldal)
- A gumiabroncsok forgási iránya (577. oldal)
- Futófelület-kopásjelzők a gumiabroncsokon (578. oldal)
- Gumiabroncsnyomás-figyelő rendszer* (581. oldal)
- Szükséghelyzeti defektjavító készlet (595. oldal)
- A gumiabroncs méretjelölése (576. oldal)
- Jóváhagyott kerék- és gumiabroncsméretek (701. oldal)
- Javaslatok a rakodáshoz (610. oldal)

A gumiabroncs méretjelölése

A gumiabroncsok méretének, terhelési mutatójának és sebesség-besorolásának jelölései.

Az autó bizonyos keréktárcsa és gumiabroncs kombinációkkal rendelkezik a teljes járműre vonatkozó jóváhagyással.

Méretjelölések

Az összes gumiabroncs rendelkezik méretjelöléssel, például: 255/40 R19 100 W.

255	Gumiabroncs szélessége (mm)
40	A gumiabroncs falmagasságának és szélességének aránya (%)
R	Radiál
19	Keréktárcsa-átmérő hüvelykben
100	A maximális megengedett gumiabroncs-terhelés kódjai, terhelési mutató (LI)
W	Sebesség-besorolás a maximális megengedett sebességhez, sebesség-besorolás (SS). (Ebben az esetben 270 km/h (168 mph).)

Terhelési mutató

Minden gumiabroncs bizonyos terhelés elviselésére képes, ez a terhelési mutató (LI). Az autó

tömege meghatározza a gumiabroncsok szükségességi terhelhetőségi képességét.

Sebesség-besorolás

Minden gumiabroncs egy bizonyos maximális sebesség elviselésére képes. A gumiabroncsok sebesség-besorolásának, SS (Speed Symbol), legalább az autó csúcsebességével kell megegyezniük. Az alábbi táblázat az egyes sebesség-besorolásokhoz (SS) tartozó maximális megengedett sebességet tartalmazza. Az egyetlen kivétel ezek alól a szabályok alól a téli gumiabroncs², ahol alacsonyabb sebesség-besorolás is használható. Ha ilyen gumiabroncsot választ, akkor az autót nem szabad a gumiabroncs sebesség-besorolásánál gyorsabban vezetni (például a Q besorolásúak legalább 160 km/h (100 mph) sebességgel használhatók). A közlekedési szabályok határozzák meg azt, hogy milyen sebességgel vezethető az autó és nem a gumiabroncsok sebesség-besorolása.

MEGJEGYZÉS

A maximális megengedett sebesség a táblázatban van megadva.

Q	160 km/h (100 mph) (csak téli gumiabroncsok)
T	190 km/h (118 mph)
H	210 km/h (130 mph)
V	240 km/h (149 mph)
W	270 km/h (168 mph)
Y	300 km/h (186 mph)

FIGYELEM

A gumiabroncsok egyes motorváltozatokhoz tartozó legalacsonyabb megengedett terhelésmutatója (LI) és sebesség-besorolása (SS) a nyomtatott kezelési útmutató műszaki adatok részében található. Ha túl alacsony terhelésmutatójú vagy sebesség-besorolású gumiabroncsot használ, akkor az túlmelegedhet és károsodhat.

Kapcsolódó információk

- Gumiabroncsok (574. oldal)
- A keréktárcsa méretjelölése (577. oldal)
- Jóváhagyott kerék- és gumiabroncsméretek (701. oldal)
- A gumiabroncsok legalacsonyabb megengedett terhelésmutatója és sebesség-besorolása (703. oldal)

² A fémszegecsesek és szegecsesek nélküliek is.

A keréktárcsa méretjelölése

A kerék- és keréktárcsaméretek az alábbi táblázatban látható módon vannak jelölve.

Az autó bizonyos keréktárcsa és gumiabroncs kombinációkkal rendelkezik a teljes járműre vonatkozó jóváhagyással.

Az összes keréktárcsán méretjelölések találhatók, például: 8,5Jx19x47,5.

8,5	A keréktárcsa szélessége hüvelykben
J	Keréktárcsaprofil
19	Keréktárcsa-átmérő hüvelykben
47,5	Eltolás milliméterben (a kerék középsőének távolsága a kerék érintkezési felületével az agyon)

Kapcsolódó információk

- Gumiabroncsok (574. oldal)
- A gumiabroncs méretjelölése (576. oldal)
- Jóváhagyott kerék- és gumiabroncsméretek (701. oldal)

A gumiabroncsok forgási iránya

A forgási iránnyal rendelkező mintájú gumiabroncsok csak egy irányban foroghatnak, ami egy nyíllal van jelölve.

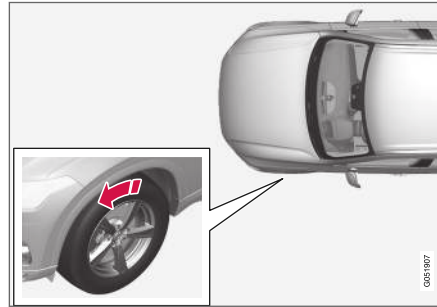

A nyíl a gumiabroncs forgási irányát mutatja.

- A gumiabroncsnak egész hasznos élettartama során ugyanabban az irányban kell forognia.
- A gumiabroncsokat csak az első és hátsó tengelyek között szabad cserélni, soha baljobb oldali vagy fordított irányban.
- Ha a gumiabroncsok helytelenül vannak felszerelve, akkor az károsan befolyásolja az autó fékezési jellemzőit és az abroncsok eső- vagy latyakkiszorítási képességét.
- A legnagyobb profilmélységű gumiabroncsokat mindig az autó hátuljára kell szerelni (a kicsúszás kockázatának csökkentése érdekében).

i MEGJEGYZÉS

Ügyeljen arra, hogy mindkét kerékpár ugyanolyan típusú és méretű valamint gyártmányú legyen.

Kapcsolódó információk

- Gumiabroncsok (574. oldal)

Futófelület-kopásjelzők a gumiabroncsokon

A futófelület-kopásjelzők mutatják a gumiabroncs futófelületének profilmélységét.

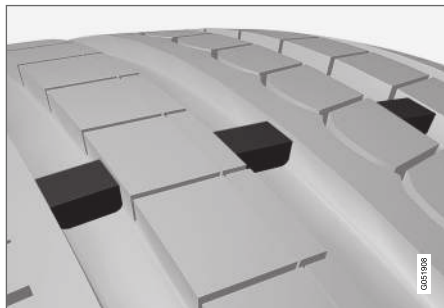

A futófelület-kopásjelzők keskeny kiemelkedések a futófelület hosszirányú hornyában. A gumiabroncs oldalán a TWI (Tread Wear Indicator) betűk láthatók. Amikor a gumiabroncs profilmélysége 1,6 mm (1/16 hüvelyk) mélységűre csökken, akkor a futófelület egy szintbe kerül a kopásjelzők magasságával. Amint lehetséges, cserélje újra a gumiabroncsokat. Ne feledje, hogy a kis profilmélységű gumiabroncsok nagyon gyengén tapadnak esőben és hóban.

Kapcsolódó információk

- Gumiabroncsok (574. oldal)

A gumiabroncsnyomás ellenőrzése

A helyes gumiabroncsnyomás segít a vezetési stabilitás javításában, üzemanyagot takaríthat meg és megnöveli a gumiabroncsok hasznos élettartamát.

A gumiabroncsok nyomása idővel csökken, ez normális jelenség. A gumiabroncsnyomás a környezeti hőmérséklettől függően is változik. Túl alacsony gumiabroncsnyomás használata a gumiabroncsok túlmelegedéséhez és károsodásához vezethet. A gumiabroncsnyomás hatással van az utazási kényelemre, a menetzajokra és a vezetési jellemzőkre.

Ellenőrizze havonta a gumiabroncsok nyomását. Használja a hideg gumiabroncsokhoz előírt gumiabroncsnyomást, hogy optimális gumiabroncs-telejesítményt és kopást érjen el. A túl alacsony vagy túl magas gumiabroncsnyomás a gumiabroncsok egyenetlen kopását okozhatja.

FIGYELEM

- A túl alacsony gumiabroncsnyomás a gumiabroncsok meghibásodásának legáltalánosabb oka és a gumiabroncs súlyos repedezését, a futófelület fellazulását vagy a gumiabroncs felrobbanását okozhatja, ami az autó feletti uralom váratlan elvesztése miatt a személyi sérülések magasabb kockázatával jár.
- A túl alacsony nyomású gumiabroncsok csökkentik az autó terhelhetőségét.

Hideg gumiabroncsok

A gumiabroncsok nyomását akkor kell ellenőrizni, amikor a gumiabroncsok hidegek.

A gumiabroncsok akkor tekinthetők hidegnek, amikor a környező levegővel egyező hőmérsékletűek.

Ezt a hőmérsékletet normál esetben akkor éri el, amikor az autó legalább három órát parkolt.

Miután körülbelül 1,6 kilométert (1 mérföldet) vezetett, a gumiabroncsok melegnek tekinthetők. Ha ennél távolabbra kell vezetnie a gumiabroncsok felfújásához, akkor először ellenőrizze, és jegyezze fel a gumiabroncsnyomást, és fújja fel egy alkalmas gumiabroncsnyomásra, amikor megérkezik a pumpához.

Amikor a külső hőmérséklet változik, akkor változik a gumiabroncsok nyomása is. A hőmérséklet 10 fokos csökkenése 1 psi (7 kPa) mértékben csökkenti a gumiabroncsok nyomását. Ellenőrizze rendszeresen a gumiabroncsnyomást, és állítsa be a helyes nyomásra, ami az autó gumiabroncs-adattábláján vagy hitelesítő címkején szerepel.

Ha meleg állapotban ellenőrzi a gumiabroncsok nyomását, akkor soha nem szabad levegőt kienvednie. A vezetéstől felmelegedett gumiabroncsok esetében normális a nyomásnak a hideg gumiabroncsokhoz megadott nyomás fölé emelkedése. A hideg gumiabroncsok nyomásával megegyező vagy annál alacsonyabb nyomású meleg gumiabroncsok nyomása nagyon alacsony lehet.

Kapcsolódó információk

- A gumiabroncsnyomás beállítása (579. oldal)
- Előírt gumiabroncsnyomás (580. oldal)
- Gumiabroncsnyomás-figyelő rendszer* (581. oldal)
- Gumiabroncsok (574. oldal)

A gumiabroncsnyomás beállítása

A gumiabroncsok nyomása idővel csökken, ez normális jelenség. A gumiabroncsnyomást ezért időnként be kell állítani az előírt gumiabroncsnyomás fenntartása érdekében.

Használja a hideg gumiabroncsokhoz előírt gumiabroncsnyomást, hogy optimális gumiabroncs-teljesítményt és kopást érjen el.

 MEGJEGYZÉS

A helytelen gumiabroncsnyomás elkerülése érdekében, a nyomást hideg gumiabroncsokon kell ellenőrizni. A "hideg gumiabroncs" a környezeti hőmérséklettel egyező hőmérsékletet jelent (a jármű használata után körülbelül 3 óra elteltével). Pár kilométeres vezetést követően a gumiabroncsok felmelegsznek és a nyomás megnő.

1. Távolítsa el a sapkát az egyik gumiabroncs szeleperőről, majd nyomja erősen a nyomásmérőt a szelepre.
2. Fújja fel a gumiabroncsokat a helyes nyomásra, lásd a vezető oldali ajtóoszlopon a gyári gumiabroncsok előírt nyomását feltüntető matricát.

3. Szerelje vissza a porvédő sapkát.

 MEGJEGYZÉS

- Miután felfújta a gumiabroncsot, mindig szerelje vissza a porvédő sapkát, hogy elkerülje a szelep kavicsok, szennyeződések stb. okozta károsodását.
- Csak műanyag porvédő sapkákat használjon. A fém porvédő sapkák rozsdásodhatnak, ami miatt nehezzé válhat a lecsavarásuk.

4. Ellenőrizze vizuálisan a gumiabroncsokat beékelődött szegeket vagy hasonló tárgyakat keresve, amelyek defektet és szivárgást okozhatnak.
5. Ellenőrizze az oldalfalakban található üregeket, bevágásokat, dudorokat vagy egyéb szabálytalanságokat keresve.
6. Ismétlje meg ezt az összes gumiabroncs esetében, beleértve a pótkereket*.





i MEGJEGYZÉS

Ha túl magas nyomásra fújta, akkor a fém csapot a szelep közepébe nyomva levegőt engedhet ki belőle. Ezután ellenőrizze újra a nyomást a gumiabroncs-nyomásmérővel.

Bizonyos pótkerekek magasabb nyomást igényelnek, mint a többi gumiabroncs. Ellenőrizze a gumiabroncsnyomás-táblázatban vagy a gumiabroncsnyomás-táblán.

Kapcsolódó információk

- Előírt gumiabroncsnyomás (580. oldal)
- A gumiabroncsnyomás ellenőrzése (578. oldal)
- Fújja fel a gumiabroncsot a defektjavító készlet kompresszorával (599. oldal)
- Jóváhagyott gumiabroncs-nyomások (705. oldal)

Előírt gumiabroncsnyomás

A vezető oldali ajtóoszlopon (a keret és a hátsó ajtó között) elhelyezkedő gumiabroncsnyomás-matrica mutatja, hogy milyen nyomásra kell beállítani a gumiabroncsokat a különböző terhelésekhez és sebességekhez.



A matrica az autóra gyárilag felszerelt gumiabroncsok jelölését valamint terhelési korlátait és gumiabroncsnyomását tünteti fel.

Jobb üzemanyag-gazdaságosság ECO nyomással

Amikor kis terheléssel (max. 3 személy) és legfeljebb 160 km/h (100 mph) sebességgel közlekedik, akkor az ECO nyomás beállítása nyújtja a lehető legjobb üzemanyag-gazdaságosságot. Azonban az alacsonyabb komfort nyomás ajánlott, ha az optimális zajosságot és utazási komfortot részesíti előnyben.

Kapcsolódó információk

- A gumiabroncsnyomás ellenőrzése (578. oldal)
- Jóváhagyott gumiabroncs-nyomások (705. oldal)

Gumiabroncsnyomás-figyelő rendszer*

A gumiabroncsnyomás-figyelő rendszer³ figyelmeztetést ad egy visszajelző szimbólummal a járművezetői kijelzőn, amikor a nyomás az autó egy vagy több gumiabroncsában túl alacsony.

Szimbólum	Magyarázat
	<p>A szimbólum világít, hogy jelezze az alacsony gumiabroncsnyomást.</p> <p>Ha hiba van a rendszerben, akkor a gumiabroncsnyomás-figyelmeztető szimbólum körülbelül egy percig villog, majd folyamatosan világít.</p>

A rendszer leírása

A gumiabroncsnyomás-figyelő az ABS rendszeren keresztül méri a kerekek forgási sebességének különbségét annak megállapítása érdekében, hogy azok nyomása helyes-e. Ha a gumiabroncs nyomása túl alacsony, akkor a gumiabroncs átmérője, és ennek eredményeként a forgási sebessége megváltozik. A gumiabroncsok egymáshoz hasonlításával a rendszer meghatározhatja, ha egy vagy több gumiabroncs nyomása túl alacsony.

Általános információk a gumiabroncs-figyelő rendszerrel kapcsolatban

Az alábbi részben a gumiabroncsnyomás-figyelő rendszerre TPMS-ként hivatkozunk.

Az egyes gumiabroncsokat, beleértve a pótkereket*, havonta egyszer ellenőrizni kell. Az ellenőrzéskor a gumiabroncsnak hidegnek kell lennie és a nyomásnak meg kell felelnie a gyártó által előírt vagy a gumiabroncsnyomás-matricán illetve gumiabroncsnyomás-táblán feltüntetett értékeknek. Ha az autón a gyártó által javasolttól eltérő méretű gumiabroncsok vannak, akkor tudja meg, hogy milyen ezek helyes levegőnyomása.

Extra biztonsági funkcióként, az autó gumiabroncsnyomás-figyelő rendszerrel (TPMS) van felszerelve, amely mutatja, ha egy vagy több gumiabroncs nyomása túl alacsony. Amikor világít az alacsony levegőnyomás visszajelző szimbóluma, akkor amint lehet álljon meg, ellenőrizze, és fújja fel a helyes levegőnyomásra.

Az alacsony nyomású gumiabroncsokkal történő közlekedés túlmelegedéshez vezethet, ami defektet okozhat. Az alacsony gumiabroncsnyomás az üzemanyag-hatékonyságot is csökkenti valamint hatással lehet az autó kezelésére és megállási képességére is. Ne feledje, hogy a TPMS nem helyettesíti a gumiabroncs-karbantartást. A járművezető felelőssége a helyes gumiabroncsnyomás fenntartása akkor is, ha az alacsony gumiabroncsnyomás még nem érte el azt a határt, amikor a visszajelző szimbólum bekapcsol.

Az autó TPMS rendszer hibajelzővel rendelkezik, ami jelzi, ha a rendszer nem működik megfelelően. A TPMS rendszer hibajelzője az alacsony gumiabroncsnyomás visszajelző szimbólumával van kombinálva. Amikor a rendszert hibát észlel, akkor a szimbólum körülbelül egy percig villog a járművezetői kijelzőn, majd folyamatosan világít. Ez az eljárás addig ismétlődik az autó beindításakor, amíg ki nem javítják a hibát. Amikor a szimbólum világít, akkor lehetséges, hogy a rendszer nem képes észlelni és figyelmeztetni az alacsony gumiabroncsnyomásra.

A TPMS rendszer számos okból meghibásodhat, például a pótkerék felszerelések vagy olyan gumiabroncsok illetve kerekek felszerelésekor, amelyek megakadályozzák a TPMS helyes működését.

Mindig ellenőrizze a TPMS visszajelző szimbólumát, miután egy vagy több gumiabroncsot kicserél, hogy megbizonyosodjon arról, hogy az új gumiabroncs megfelelően működik a TPMS rendszerrel.

Üzenetek a műszerfalon

Amikor a gumiabroncsnyomás alacsony, akkor világít az alacsony gumiabroncsnyomás visszajelző szimbóluma a járművezetői kijelzőn és egy üzenet látható.

³ Indirect Tyre Pressure Monitoring System (ITPMS)

- **Guminyomás alacsony** Ellenőrizze a gumikat, feltöltés után kalibráljon
- **Guminyomásrendszer Ideiglenesen nem áll rendelkezésre**
- **Guminyomásrendszer Szerviz szükséges**

Ne feledje

- Mindig kalibrálja a rendszert, miután kereket cserél vagy beállítja a gumibroncsnyomást. A Volvo által előírt gumibroncsnyomások a gumibroncsnyomás-címkén vannak feltüntetve a vezető oldali ajtóoszlopon.
- Ha a gyárilag felszereltekől eltérő méretű gumibroncsokat szerel fel, akkor a rendszert kalibrálni kell a téves figyelmeztetések elkerülése érdekében.
- Ha pótkereket* használ, akkor lehetséges, hogy a gumibroncsnyomás-figyelő rendszer a kerekek közötti különbség miatt nem működik helyesen.
- A rendszer nem helyettesíti a gumibroncsok rendszeres vizsgálatát és karbantartását.
- A gumibroncsnyomás-figyelő rendszer kikapcsolása nem lehetséges.

FIGYELEM

- A helytelen gumibroncsnyomás gumibroncs-meghibásodáshoz vezethet, és a járművezető elveszítheti az autó feletti uralmat.
- A rendszer nem képes a hirtelen gumibroncs-károsodások előzetes jelzésére.

Kapcsolódó információk

- Előírt gumibroncsnyomás (580. oldal)
- Lásd gumibroncs-nyomás állapot a központi kijelzőn* (584. oldal)
- Teendők alacsony gumibroncsnyomás-figyelmeztetés esetén (585. oldal)
- A gumibroncsnyomás-figyelő rendszer* kalibrálása (582. oldal)

A gumibroncsnyomás-figyelő rendszer* kalibrálása

A gumibroncsnyomás-figyelő rendszer⁴ helyes működéséhez meg kell határozni egy referenciaértéket a gumibroncsnyomáshoz. Ezt mindig el kell végezni, ha kicseréli a kerekeket vagy módosítja a gumibroncsnyomást.

Például, amikor nehéz teherrel vagy nagy sebességgel közlekedik, 160 km/h (100 mph) felett, akkor a gumibroncsok nyomását a Volvo által ajánlott gumibroncsnyomás-értékre kell beállítani. Ezt követően kalibrálni kell a rendszert.

1. Állítsa le az autót.
2. Fújja fel a gumibroncsokat a helyes nyomásra, lásd a vezető oldali ajtóoszlopon a gyári gumibroncsok előírt nyomását feltüntető matricát.
3. Indítsa be az autót.
4. Nyissa meg a **Autó állapota** alkalmazást az alkalmazás nézetben.

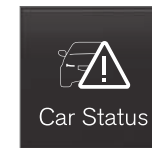

⁴ Indirect Tyre Pressure Monitoring System (ITPMS)

5. Nyomja meg a **TPMS** gombot.



i MEGJEGYZÉS

Az autónak álló helyzetben kell lennie a kalibrálás elindításakor.

6. Nyomja meg a **Kalibrálás** gombot.
7. Érintse meg a **OK** lehetőséget annak megerősítéséhez, hogy mind a négy gumiabroncs nyomása ellenőrizve van és be van állítva.

8. Haladjon az autóval, amíg a kalibrálás be nem fejeződik.

A kalibrálás akkor kerül végrehajtásra, amikor az autót 35 km/h (22 mph) feletti sebességgel vezeti.

Ha az autó gyújtását a kalibrálás befejezése előtt kikapcsolja, akkor a gumiabroncsok színe a következő indításkor szürkéről zöldre változik a központi kijelzőn, akkor is, ha a kalibrálás nem teljes. Hajtsa végre újra a kalibrálást, és hagyja, hogy az ugyanabban a használati ciklusban befejeződjön, hogy a kalibrálás helyes legyen.

> Amikor elégséges adat gyűlt össze ahhoz, hogy a rendszer észlelje az alacsony gumiabroncsnyomást, a központi kijelzőn látható gumiabroncsok színe szürkéről zöldre változik. A rendszer nem nyújt további megerősítést arról, hogy a kalibrálás befejeződött.

Ha a kalibrálás indítása sikertelen, akkor az alábbi üzenet jelenik meg: **Kalibrálás sikertelen. Próbálja újra..**

i MEGJEGYZÉS

Ne feledje mindig kalibrálni a gumiabroncsnyomás-figyelő rendszert, amikor kereket cserélt vagy a gumiabroncsnyomás megváltozott a gumiabroncsnyomás-címkének vagy a gumiabroncsnyomás-táblázatnak megfelelően.

Ha nincsenek beállítva a helyes referenciaértékek, akkor előfordulhat, hogy a rendszer nem figyelmeztet megfelelően az alacsony gumiabroncsnyomásra.

Az autónak járó motorral egy helyben kell állnia ahhoz, hogy elérhető legyen a kalibrálás gomb, és elkezdődhessen a kalibrálási folyamat.

A FIGYELEM

A kipufogógázok szén-monoxidot tartalmaznak, ami színtelen, szagtalan, de erősen mérgező. Ezért a kalibrálást a szabadban vagy kipufogógáz-kivezetéssel rendelkező műhelyben kell végezni.

Kapcsolódó információk

- Előírt gumiabroncsnyomás (580. oldal)
- A gumiabroncsnyomás beállítása (579. oldal)
- Lásd gumiabroncs-nyomás állapot a központi kijelzőn* (584. oldal)



- Teendők alacsony gumiabroncsnyomás-figyelmeztetés esetén (585. oldal)
- Gumiabroncsnyomás-figyelő rendszer* (581. oldal)

Lásd gumiabroncs-nyomás állapot a központi kijelzőn*

A gumiabroncsnyomás-figyelő rendszerrel⁵ a gumiabroncsnyomások állapota megtekinthető a központi kijelzőn.

Állapot ellenőrzése

1. Nyissa meg a **Autó állapota** alkalmazást az alkalmazás nézetben.

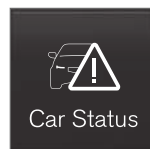

2. Érintse meg a **TPMS** lehetőséget a gumiabroncsok állapotának mutatásához.



Állapotjelzés

Az ábra a központi kijelzőn az egyes gumiabroncsok állapotát mutatja⁶.

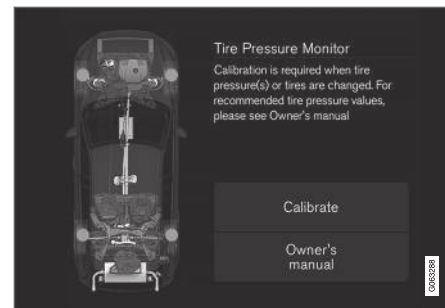

Zöld gumiabroncs:

- A gumiabroncs nyomása a figyelmeztetési határérték felett van.

Sárga gumiabroncs:

- A gumiabroncs nyomása túl alacsony. A lehető leghamarabb álljon meg, és ellenőrizze/javítsa ki a gumiabroncsnyomást. Kalibrálja a rendszert a gumiabroncs nyomásának beállítása után.

Minden gumiabroncs sárga:

- A nyomás egy vagy több gumiabroncsban túl alacsony. A lehető leghamarabb álljon meg, és ellenőrizze/javítsa ki a gumiabroncsnyomásokat. Kalibrálja a rendszert a gumiabroncsok nyomásának beállítása után.

⁵ Indirect Tyre Pressure Monitoring System (ITPMS)

⁶ Az ábra vázlatos. Az elrendezés az autómoddeltől vagy a szoftverváltozattól függően változó lehet.

Minden gumiabroncs szürke:

- A kalibrálás folyamatban van.
- Ismeretlen állapot.

Több perces vezetésre van szükség 35 km/h (22 mph) felett ahhoz, hogy a rendszer aktív vá váljon.

Minden gumiabroncs szürke és egy üzenet:

- **Guminyomásrendszer Ideiglenesen nem áll rendelkezésre.** A visszajelző szimbólum villog, és körülbelül 1 perc elteltével folyamatosan világít. A rendszer pillanatnyilag nem elérhető, rövid időn belül aktív lesz.
- **Guminyomásrendszer Szerviz szükséges.** A visszajelző szimbólum villog, és körülbelül 1 perc elteltével folyamatosan világít. A rendszer nem működik helyesen, keressen fel egy szervizt⁷.

Kapcsolódó információk

- A gumiabroncsnyomás-figyelő rendszer* kalibrálása (582. oldal)
- Teendők alacsony gumiabroncsnyomás-figyelmeztetés esetén (585. oldal)
- Gumiabroncsnyomás-figyelő rendszer* (581. oldal)
- Autó állapota (624. oldal)

Teendők alacsony gumiabroncsnyomás-figyelmeztetés esetén

Amikor a gumiabroncsnyomás rendszer⁸ figyelmeztet, hogy a gumiabroncsnyomás túl alacsony, akkor beavatkozásra van szükség.



Ellenőrizze és javítsa ki a gumiabroncsnyomást, amikor a rendszer szimbóluma világít és a **Guminyomás alacsony** üzenet látható.

1. Állítsa le az autót.
2. Ellenőrizze a gumiabroncsnyomást mind a négy gumiabroncsban nyomásmérővel.
3. Fújja fel a gumiabroncsokat a helyes nyomásra, lásd a vezető oldali ajtóoszlopon a gyári gumiabroncsok előírt nyomását feltűnítő matricát.
4. A gumiabroncs nyomásának beállítása után hajtja végre a rendszer kalibrálását a központi kijelzőn.

Ne feledje, hogy a visszajelző szimbólum nem kapcsol ki, amíg az alacsony gumiabroncsnyomást ki nem javították, és új kalibrálást nem hajtottak végre.

i MEGJEGYZÉS

A helytelen gumiabroncsnyomás elkerülése érdekében, a nyomást hideg gumiabroncsokon kell ellenőrizni. A "hideg gumiabroncs" a környezeti hőmérséklettel egyező hőmérsékletet jelent (a jármű használata után körülbelül 3 óra elteltével). Pár kilométeres vezetést követően a gumiabroncsok felmelegsznek és a nyomás megnő.

i MEGJEGYZÉS

- Miután felfújta a gumiabroncsot, mindig szerelje vissza a porvédő sapkát, hogy elkerülje a szelep kavicsok, szennyeződések stb. okozta károsodását.
- Csak műanyag porvédő sapkákat használjon. A fém porvédő sapkák rozsdásodhatnak, ami miatt nehezzé válhat a lecsavarásuk.

⚠ FIGYELEM

- A helytelen gumiabroncsnyomás gumiabroncs-meghibásodáshoz vezethet, és a járművezető elveszítheti az autó feletti uralmat.
- A rendszer nem képes a hirtelen gumiabroncs-károsodások előzetes jelzésére.

⁷ Lehetőleg hivatalos Volvo műhelyben.

⁸ Indirect Tyre Pressure Monitoring System (ITPMS)

◀◀ **Kapcsolódó információk**

- Előírt gumiabroncsnyomás (580. oldal)
- A gumiabroncsnyomás beállítása (579. oldal)
- A gumiabroncsnyomás-figyelő rendszer* kalibrálása (582. oldal)
- Lásd gumiabroncs-nyomás állapot a központi kijelzőn* (584. oldal)
- Gumiabroncsnyomás-figyelő rendszer* (581. oldal)
- Fújja fel a gumiabroncsot a defektjavító készlet kompresszorával (599. oldal)

Amikor kerekeket cserél

Az autó kerekei cserélhetők, például téli kerekre vagy a pótkerekre. Tartsa be a kerekek eltávolítására és felszerelésére vonatkozó utasításokat.

Amikor más méretű gumiabroncsot szerel fel.

Ellenőrizze, hogy a gumiabroncsméret jóváhagyott-e az autón történő használathoz.

Vegye fel a kapcsolatot egy hivatalos Volvo műhellyel a szoftver módosításához az egyes gumiabroncsméret-változásokkal kapcsolatban. Szoftverletöltésre lehet szükség a nagyobb vagy kisebb méretre történő módosításakor valamint a nyári és téli kerekek váltásakor is.

Kapcsolódó információk

- Kerék eltávolítása (588. oldal)
- A kerekek felszerelése (590. oldal)
- Jóváhagyott kerék- és gumiabroncsméretek (701. oldal)
- Szerszámkészlet (586. oldal)
- Téli kerekek (593. oldal)
- Pótkerék* (592. oldal)
- Kerékcsavarak (588. oldal)

Szerszámkészlet

A vontatáshoz, kerékcseréhez vagy ehhez hasonlóhoz használatos szerszámok az autó csomagterében találhatóak.

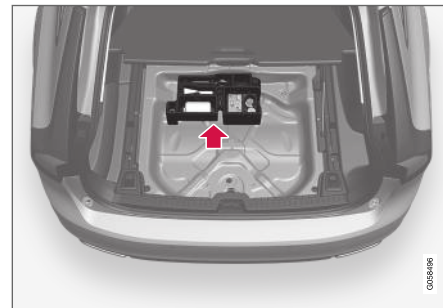

A csomagtér padlója alatti szivacsömb tartalmazza az autó vonószemét, a defektjavító készletet, a kerékcsavarak műanyag sapkáinak eltávolítására szolgáló szerszámot és egy csőkulcsot a zárható kerékcsavarakhoz.

Ha az autó pótkerékkel* van felszerelve, akkor egy emelő és egy kerékkulcs valamint egy csomag is tartozik hozzá, amelyben eldobható kesztyű és egy zsák is található a sérült kerék számára.

Bi-Fuel* autókra vonatkozik

A szerszámok a csomagtér bal oldalán található a oldalfedél mögött találhatók.

Kapcsolódó információk

- Amikor kerekeket cserél (586. oldal)
- Emelő* (587. oldal)

Emelő*

Az emelő használható az autó emeléséhez például akkor, amikor felszereli a pótkereket.



Az ábra vázlatos - a verzió változó lehet.

! FONTOS

- Amikor az emelő* nincs használatban, akkor a csomagtér padlója alatti tárolóhelyen kell tárolni.
- Az autóhoz kapott emelőt csak esetenkénti és rövid idejű használatra tervezték, például defektes kerekek cseréjéhez, a nyári és téli kerekek cseréjéhez stb. Csak az adott modellhez tartozó emelő használható az autó felemeléséhez. Ha az autót gyakrabban vagy egy kerékcseréhez szükségesnél hosszabb időre emeli fel, akkor műhelyemelő használata javasolt. Ebben az esetben, kövesse a berendezés gyártójának kezelési útmutatóját.

Az emelőt össze kell hajtani a megfelelő helyzetbe, hogy elférjen a helyén.

Automatikus szintbeállítással* rendelkező modellek

Ha az autó légrugózással rendelkezik, akkor inaktíválni kell ezt a funkciót, mielőtt emelővel fel emelné az autót.

Kapcsolódó információk

- Szerszámkészlet (586. oldal)

Kerécsavarok

A kerécsavarok a kerekek kerékagyhoz rögzítésére szolgálnak.

FONTOS

A kerécsavarokat 140 Nm (103 ft. lb.) nyomatékkal kell meghúzni. A túlhúzás vagy az elégtelen meghúzás károsíthatja az anyákat és a csavarokat.

Csak a Volvo által tesztelt és jóváhagyott keréktárcsákat használjon, amelyek eredeti Volvo tartozékok.

Ellenőrizze kerécsavarok nyomatékát nyomatékulccsal.

Ne használjon kenőanyagot a kerécsavarok

FIGYELEM

A kerécsavarokat a csere után több nappal újra meg kell húzni. A hőmérséklet-változások és a rezgés azt jelezheti, hogy nincsenek egyenlő mértékben meghúzva.

Zárható kerécsavarok*

A csomagtér padlója alatti szivacstömbben található hely a zárható kerécsavarok perselye számára.

Kapcsolódó információk

- Kerék eltávolítása (588. oldal)
- A kerekek felszerelése (590. oldal)

Kerék eltávolítása

A kerekek cseréjekor a kerék eltávolítására vonatkozó utasítások. A kerékcseréket mindig helyesen kell végrehajtani.

FONTOS

- Amikor az emelő* nincs használatban, akkor a csomagtér padlója alatti tárolóhelyen kell tárolni.
- Az autóhoz kapott emelőt csak esetenkénti és rövid idejű használatra tervezték, például defektes kerekek cseréjéhez, a nyári és téli kerekek cseréjéhez stb. Csak az adott modellhez tartozó emelő használható az autó felemeléséhez. Ha az autót gyakrabban vagy egy kerékcseréhez szükségesnél hosszabb időre emeli fel, akkor műhelyemelő használata javasolt. Ebben az esetben, kövesse a berendezés gyártójának kezelési útmutatóját.

FIGYELEM

- Húzza be a rögzítőféket, és állítsa Park állásba (P) a fokozatválasztót.
- Ékelje ki a talajon maradó kerekeket tömör fa tömbökkel vagy nagy kövekkel.
- Ellenőrizze, hogy az emelő nem sérült-e, a menetek kenése megfelelő és szennyeződésektől mentes-e.
- Ellenőrizze, hogy az emelő szilárd, egyenesen, nem csúszós és nem lejtős felületen helyezkedik-e el.
- Az emelőt helyesen kell csatlakoztatni az emelőkonzolja.
- Soha ne helyezzen semmit a talaj és az emelő közé, sem az emelő és a jármű emelési pontja közé.
- Felemeléskor az utasoknak el kell hagyniuk az autót.
- Ha forgalmas környezetben kell kereket cserélni, akkor az utasoknak biztonságos helyre kell menniük.
- A kerekek cseréjéhez használjon az autohoz tervezett emelőt. Minden más munka esetén használjon támaszokat az autó biztosításához.
- Soha ne mászzon az autó alá és ne nyúljon be semmilyen testrészével, amikor az emelővel fel van emelve.

1. Állítsa fel az elakadásjelző háromszöget, ha a kereket forgalmas helyen kell kicserélnie.
 2. Húzza be a rögzítőféket, és kapcsoljon **P** fokozathelyzetbe vagy kapcsoljon első fokozatba, ha az autó manuális sebességváltóval rendelkezik.
- Szintszabályozás vezérlése*** funkcióval rendelkező autók esetén: Ha az autó légrugózással rendelkezik, akkor azt ki kell kapcsolni az autó emelővel* történő felemelése előtt.
3. Vegye ki az emelőt*, kerékkulcsot* és a műanyag kerékcsavarsapkák eltávolítására szolgáló szerszámot a szivacstömbből.



Szerszám a kerékcsavark műanyag sapkájának eltávolításához.

4. Helyezzen ékeket a talajon maradó kerekek elé és mögé. Használjon például nehéz fa ékeket vagy nagyobb köveket.
5. Csavarozza össze a vonószemet és a kerékkulcsot*, amíg el nem éri a véghelyzetet az utasításoknak megfelelően.

**FONTOS**

A vonószemet a lehető legtávolabb be kell csavarni a kerékkulcsba*.

6. Távolítsa el a műanyag sapkákat a kerékcsavarokról az erre szolgáló szerszámmal.
7. Amíg az autó még a talajon van, lazítsa meg -1 fordulattal a kerékcsavarokat a kerékkulcs/vonószem használatával, lefelé nyomva azt (az óramutató járásával ellentétes irányban).



- ◀ 8. Az autó emelésekor fontos, hogy az emelő* vagy az emelőkarokat az autó karosszériájának alsó részén erre kialakított pontokhoz helyezze. A műanyag fedélen található háromszög alakú jelek jelzik az emelési pontokat. Az autó mindkét oldalán két emelési pont helyezkedik el. Az egyes emelési pontokon egy mélyedés található az emelő számára.

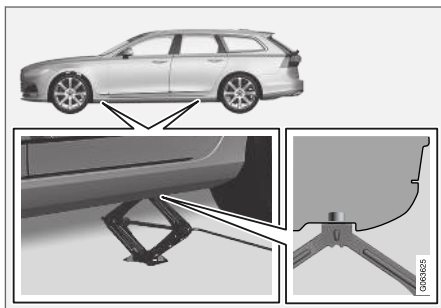

9. Helyezze az emelőt egyenes, szilárd és nem csúszós felületre, a használandó emelési pont alatt.

10. Tekerje fel az egységet, amíg az megfelelően nem áll, és hozzá nem ér az autó emelési pontjához. Ellenőrizze, hogy az emelő (vagy az emelőkarok a műhelyben) feje megfelelően helyezkedik-e el az emelési pontban úgy, hogy a fej középső kidudorodása illeszkedik az emelési pont nyílásába és az alapja függőlegesen, az emelési pont alatt helyezkedik-e el.
11. Úgy tekerje az emelőt, hogy a hajtókar a lehető legmesszebb helyezkedjen el az autótól, ugyanakkor az emelő karjai merőlegesen az autó irányára.
12. Emelje fel az autót eléggé ahhoz, hogy szabadon le lehessen venni a kereket. Távolítsa el a kerékcsavarokat, és emelje le a kereket.

Kapcsolódó információk

- A szintszabályozás beállításai* (471. oldal)
- Amikor kerekeket cserél (586. oldal)
- Az autó felemelése (627. oldal)
- Emelő* (587. oldal)
- Szerszámkészlet (586. oldal)
- A kerekek felszerelése (590. oldal)

A kerekek felszerelése

Kerékcserék a kerék felszerelésére vonatkozó utasítások.

i MEGJEGYZÉS

Az autóhoz kapott emelőt csak esetenkénti és rövid idejű használatra tervezték, például defektes kerekek cseréjéhez, a nyári és téli kerekek cseréjéhez stb. Csak az adott modellhez tartozó emelő használható az autó fel-emeléséhez. Ha az autót gyakrabban vagy egy kerékcseréhez szükségesnél hosszabb időre emeli fel, akkor műhelyemelő használata javasolt. Ebben az esetben, kövesse a berendezés gyártójának kezelési útmutatóját.

FIGYELEM

- Húzza be a rögzítőféket, és állítsa Park állásba (P) a fokozatválasztót.
- Ékelje ki a talajon maradó kerekeket tömör fa tömbökkel vagy nagy kövekkel.
- Ellenőrizze, hogy az emelő nem sérült-e, a menetek kenése megfelelő és szennyeződésektől mentes-e.
- Ellenőrizze, hogy az emelő szilárd, egyenesen, nem csúszós és nem lejtős felületen helyezkedik-e el.
- Az emelőt helyesen kell csatlakoztatni az emelőkonzolja.
- Soha ne helyezzen semmit a talaj és az emelő közé, sem az emelő és a jármű emelési pontja közé.
- Felemeléskor az utasoknak el kell hagyniuk az autót.
- Ha forgalmas környezetben kell kereket cserélni, akkor az utasoknak biztonságos helyre kell menniük.
- A kerekek cseréjéhez használjon az autohoz tervezett emelőt. Minden más munka esetén használjon támaszokat az autó biztosításához.
- Soha ne másszon az autó alá és ne nyúljon be semmilyen testrészével, amikor az emelővel fel van emelve.

1. Tisztítsa meg a felületeket a kerék és az agy között.
2. Helyezze fel a kereket. Húzza meg alaposan a kerécsavarokat.
Ne használjon kenőanyagot a kerécsavarok
3. Engedje le az autót annyira, hogy a kerekek ne foroghassanak el.
4. Húzza meg átlósan a kerécsavarokat. Fontos, hogy a kerécsavarok megfelelően meg legyenek húzva. Húzza meg 140 Nm (103 ft.lbs.) nyomatékkal. Ellenőrizze a nyomatékot nyomatékkulccsal.



5. Helyezze vissza a műanyag sapkákat a kerécsavarokra.

FIGYELEM

A kerécsavarokat a csere után több nappal újra meg kell húzni. A hőmérséklet-változások és a rezgés azt jelezheti, hogy nincsenek egyenlő mértékben meghúzva.

MEGJEGYZÉS

- Miután felfújta a gumiabroncsot, mindig szerelje vissza a porvédő sapkát, hogy elkerülje a szelep kavicsok, szennyeződések stb. okozta károsodását.
- Csak műanyag porvédő sapkákat használjon. A fém porvédő sapkák rozsdásodhatnak, ami miatt nehezzé válhat a lecsavarásuk.

Kapcsolódó információk

- A szintszabályozás beállításai* (471. oldal)
- Amikor kerekeket cserél (586. oldal)
- Az autó felemelése (627. oldal)
- Emelő* (587. oldal)
- Szerszámkészlet (586. oldal)
- Kerék eltávolítása (588. oldal)

Pótkerék*

A Temporary Spare típusú pótkerék ideiglenesen használható a defektes normál kerék helyett.

A pótkerék csak ideiglenes használatra szolgál. Amint lehet, cserélje normál kerékre.

Az autó vezetési jellemzői megváltozhatnak és csökken a hasmagasság, amikor pótkereket használ. Ne mossa az autót automata autómosóban Temporary Spare használatkor.

Az előírt gumiabroncsnyomást az ideiglenes pótkerék felszerelésének helyétől függetlenül fenn kell tartani.

Ha a pótkerék sérült, akkor Volvo kereskedőjénél újat vásárolhat.

FIGYELEM

- Soha ne vezessen 80 km/h (50 mph) sebességnél gyorsabban, ha pótkerék van az autóra szerelve.
- Az autóra soha nem szabad egynél több "Temporary Spare" kereket szerelni.
- Az autó más vezetési jellemzőkkel rendelkezhet, ha pótkerékkel közlekedik. A pótkereket a lehető leghamarabb normál kerékre kell cserélni.
- A pótkerék kisebb mint a normál kerék, ami befolyásolja az autó hasmagasságát. Vigyázzon a magasabb szegélyeknél és ne mossa automata mosóban az autót.
- Tartsa be a gyártónak a pótkerék gumiabroncsnyomására vonatkozó előírásait.
- Összkerékajtású autók esetén a hátsó kerék hajtása kikapcsolható.
- Ha az első tengelyre szereli a pótkereket, akkor ezzel egy időben nem használhatók hóláncok.
- A pótkereket nem szabad javítani.

FONTOS

Az autót nem szabad az eredetitől eltérő méretű gumiabroncsokkal vagy nem az autohoz való pótkerékkel vezetni. Más méretű gumiabroncsok használata súlyosan károsíthatja az autó sebességváltóját.

Elhelyezkedés

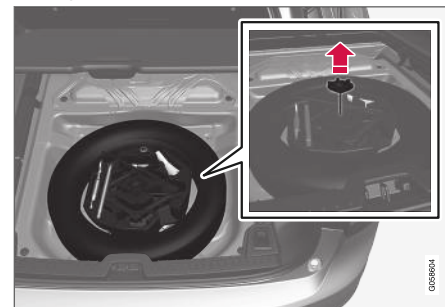

Az ábra vázlatos - a szivacsömb formája az autómoddeltől függően változó lehet.

A pótkerék külső oldalával lefelé helyezkedik el a pótkeréktartó mélyedésben. Ugyanazok a csavarok mennek át és rögzítik a pótkereket és a szivacsömböt. A szivacsömb tartalmazza a kerékcserehez szükséges összes szerszámot.

Kapcsolódó információk

- Amikor kerekeket cserél (586. oldal)
- Előírt gumiabroncsnyomás (580. oldal)

A pótkerék elővétele

Kövesse az útmutatót a pótkerék kezelésekor.

1. Hajtsa fel a csomagtér padlóját, hátulról és előre.
2. Csavarozza ki a rögzítőcsavart.
3. Emelje ki a szivacstömböt a szerszámokkal.
4. Emelje ki a pótkereket.

A defektes gumiabroncs tárolása

1. Vegye ki a szivacstömbben található kerékszákot, és helyezze a kereket a zsákba.
2. Helyezze vissza a szerszámokat a megfelelő helyükre a szivacstömbben, és emelje vissza az autóba.
3. Csavarozza be a szivacstömböt a tartócsavarokkal, majd hajtsa le a csomagtér padlóját.
4. Helyezze a defektes gumiabroncsot a csomagtérbe.

Kapcsolódó információk

- Pótkerék* (592. oldal)

Téli kerekek

A téli kerekek téli útviszonyokhoz vannak kialakítva.

A Volvo adott méretű téli gumiabroncsok használatát javasolja. A gumiabroncsméreték a motorváltozattól függnnek. Amikor téli gumiabroncsokkal közlekedik, akkor mind a négy kerékre a megfelelő típusú gumiabroncsot kell szerelni.

MEGJEGYZÉS

Kérje egy Volvo kereskedés segítségét a legmegfelelőbb keréktárcsával és gumiabroncs típussal kapcsolatban.

Tanácsok a téli kerekek cseréjéhez

Amikor lecseréli a nyári és téli gumiabroncsokat, akkor meg kell jelölni, hogy a kerekek az autó melyik oldalára voltak szerelve, például **B** a bal és **J** a jobb oldal esetében.

Szegecses gumiabroncsok

A szegecses téli gumiabroncsokat 500-1000 km (300-600 mérföld) megtételéig finoman kell használni, hogy a szegecsek megfelelően elhelyezkedjenek a gumiabroncsokban. Ez hosszabb élettartamot biztosít a gumiabroncsok, és különösen a szegecsek számára.

MEGJEGYZÉS

A szegecses gumiabroncsok használatának szabályai országonként eltérőek lehetnek.

Profilmélység

A jeges, latyakos utak és az alacsony hőmérséklet jelentősen magasabb igénybevételt jelent a gumiabroncsok számára, mint a nyári körülmények. A Volvo ezért azt javasolja, hogy ne használjon 4 mm-nél (0.15 hüvelyk) kisebb profilmélységű téli gumiabroncsokat.

Kapcsolódó információk

- Amikor kerekeket cserél (586. oldal)
- Téli vezetés (474. oldal)
- Futófelület-kopásjelzők a gumiabroncsokon (578. oldal)

Hóláncok

A hóláncok és/vagy téli gumiabroncsok téli útvisszonyok között segíthetnek a tapadás növelésében.

FIGYELEM

Használjon eredeti Volvo hóláncokat vagy ezzel egyenértékű, az autómoddellhez valamint gumiabroncs- és keréktárcsaméretéhez tervezett hóláncokat. Csak **egyoldalas** hóláncok használata megengedett.

Ha bizonytalan a hólánccal kapcsolatban, a Volvo azt javasolja, hogy keressen fel egy hivatalos Volvo műhelyt. A rossz hóláncok az autó súlyos károsodását okozhatják és balesethez vezethetnek.

FONTOS

Hóláncok az alábbi korlátozásokkal használhatók az autón.

- A Volvo nem javasolja hóláncok használatát 18 hüvelyknél nagyobb kerekek esetén.
- Mindig gondosan tartsa be a gyártó felszerelési utasításait. Szerelje fel a láncokat a lehető legfeszesebben, és rendszeresen feszítse meg azokat.
- Hóláncokat csak az első kerekeken szabad használni (összkerékajátású autók esetén is).
- Bizonyos esetekben NEM szabad hóláncokat használni például olyan utólag felszerelt vagy "speciális" gumiabroncsok és kerekek esetén, amelyek mérete eltér az eredeti kerekek és gumiabroncsok méretétől. Elégséges távolságnak kell maradnia a láncok és a fékek, felfüggesztés és a karosszéria alkatrészei között.
- A hóláncok felszerelése előtt ellenőrizze a használatukra vonatkozó helyi szabályokat.
- Soha ne lépje túl a gyártó által meghatározott maximális sebességet. Soha, semmilyen körülmények között nem szabad túllépni az 50 km/h (30 mph) sebességet.

- Kerülje a zökkenőket, kátyúkat és éles fordulókat, amikor hólánccal közlekedik.
- Kerülje a pusztta földön történő vezetést, mert az koptatja a hóláncokat és gumiabroncsokat.
- A hóláncok negatív hatással lehetnek az autó vezetési jellemzőire. Kerülje az éles kanyarodást valamint a kerekek állóra fékezését.
- Bizonyos típusú láncok, amelyek erősen meg vannak feszítve, hatással lehetnek a fékek komponenseire és ezért NEM használhatók.

Volvo kereskedőjétől további tájékoztatást kaphat a hóláncokra vonatkozóan.

Kapcsolódó információk

- Téli vezetés (474. oldal)

Szükséghelyzeti defektjavító készlet

A szükséghelyzeti defektjavító készlet⁹ a defekt tömítésére valamint a nyomás ellenőrzésére és beállítására szolgál a gumiabroncsban.

A pótkerékek* felszerelt autók nem rendelkeznek defektjavító készlettel.

A defektjavító készlet egy kompresszorból és egy palackból áll, amely tömítő folyadékot tartalmaz. A tömítőanyag ideiglenes javításra szolgál.

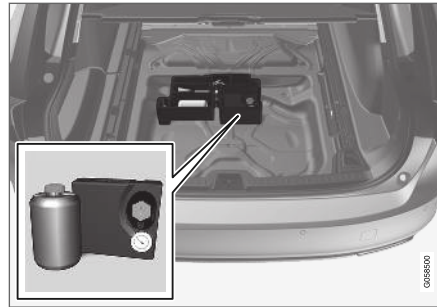

i MEGJEGYZÉS

A tömítő folyadék a futófelületen található defektek esetén hatásos, de korlátozott képességgel rendelkezik az oldalfal sérülései esetén. Ne használja a defektjavító készletet nagyobb repedések vagy hasonló sérülésekkel rendelkező gumiabroncsok esetén.

i MEGJEGYZÉS

A kompresszor az ideiglenes defektjavító készlethez tartozik és a Volvo által jóváhagyott.

Elhelyezkedés

A defektjavító készlet a szivacs tömbben található a csomagtér padlója alatt.

Bi-Fuel* autókra vonatkozik

A defektjavító készlet a csomagtér bal oldalán található a oldalfal mögött található.

A tömítőfolyadék lejárati dátuma

A tömítőfolyadék-palackot ki kell cserélni, ha elmúlt a palackon szereplő lejárati dátum (lásd a palack matricáját). Kezelje a környezetre veszélyes hulladékként a régi palackot.

Kapcsolódó információk

- Defektjavító készlet használata (595. oldal)
- Fújja fel a gumiabroncsot a defektjavító készlet kompresszorával (599. oldal)
- Gumiabroncsok (574. oldal)

Defektjavító készlet használata

Tömítse a defektet a szükséghelyzeti defektjavító készlettel, Temporary Mobility Kit (TMK).

Áttekintés

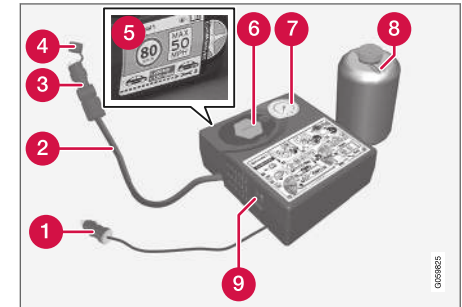

- 1 Elektromos kábel
- 2 Levegőtömlő
- 3 Nyomáscsökkentő szelep
- 4 Védősapka
- 5 Címke, maximális megengedett sebesség
- 6 Palacktartó (narancs sapka)
- 7 Nyomásmérő

⁹ Temporary Mobility Kit (TMK)

◀◀ **8** Tömítőfolyadék-palack

9 Kapcsoló

Csatlakoztatás

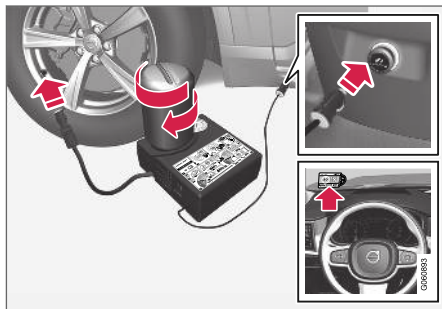

i MEGJEGYZÉS

Ne törje fel a palack zárját használat előtt. A zár automatikusan automatikusan törik el a palack becsavarásakor.

⚠ FIGYELEM

Kérjük, tartsa be az alábbiakat a gumiabroncs-tömítő rendszer használatakor.

- A tömítőfolyadék-palack 1) latexet, természetes és 2) etánilolt tartalmaz. Ezek az anyagok lenyelve ártalmasak.
- A palack tartalma allergiás bőrreakciókat okozhat és egyéb módon potenciálisan káros lehet a légzőszervekre, a bőrre, a központi idegrendszerre és a szemekre.

Övintézkedések:

- Tárolja gyermekektől elzárva.
- A lenyelése ártalmas.
- Kerülje a bőrrel történő hosszabb vagy ismételt érintkezést. Ha a tömítőfolyadék érintkezésbe kerül a ruháival, akkor vegye le azokat.
- Mosson alaposan kezét a kezelése után.

Elsősegély:

- Bőr: Mossa le az érintett bőrfelületeket szappannal és vízzel. Kérjen orvosi segítséget, ha tünetek jelentkeznek.
- Szemek: Öblítse bő vízzel legalább 15 percig, időnként felemelve a felső és alsó szemhéjakat. Kérjen orvosi segítséget, ha tünetek jelentkeznek.

- Belélegzés: Vigye a kitett személyt friss levegőre. Ha az irritáció továbbra is fennáll, akkor kérjen orvosi segítséget.
- Lenyelés: NE végezzen hánytatást, ha az orvos nem utasítja erre. Kérjen orvosi segítséget.
- Selejtezés: Az anyag és a tárolóedény selejtezését veszélyes vagy különleges hulladékgyűjtő pontokon kell végrehajtani.

⚠ FIGYELEM

- Ne távolítsa el a palackot, amikor használatban van a defektjavító készlet.
- Ne távolítsa el a levegőtömlőt, amikor használatban van a defektjavító készlet.

1. Állítsa fel az elakadásjelző háromszöget, ha a kereket forgalmas helyen kell tömítenie.

Ha a defektet szeg vagy hasonló tárgy okozta, akkor hagyja azt a gumiabroncsban. Ez segít a nyílás tömítésében.

2. Vegye le a legnagyobb megengedett sebesség matricát, amely a kompresszor egyik oldalán található. Helyezze azt látható helyre a szélvédőn, hogy emlékeztessen a sebességkorlát betartására. A szükséghelyzeti defektjavító készlet használatát követően nem szabad 80 km/h (50 mph) sebességnél gyorsabban vezetni.

- Ellenőrizze, hogy a kapcsoló **O** (ki) állásban van-e, és keresse meg az elektromos kábelt és a levegőtömlőt.
- Csavarja le a narancssárga sapkát a kompresszorról, és csavarja ki a dugót a tömítőlyadék-palackból.
- Csavarja a palackot a palacktartó aljába.

A palack és a palacktartó egyirányú retesszel rendelkezik a tömítőanyag-szivárgás megakadályozása érdekében. Amikor becsavarja a palackot, az nem csavarható le újra a palacktartóról. A palack eltávolítását szervizben kell végrehajtani, a Volvo hivatalos Volvo márkaszerviz igénybe vételét javasolja.

FIGYELEM

Ne csavarozza le a palackot, az a szivárgás megakadályozása érdekében visszaforgatógátlóval van ellátva.

- Csavarja le a gumiabroncs porvédő sapkáját és csavarja a levegőtömlő szelepének csatlakozását a gumiabroncs levegőszelep-menetének aljái.

Ellenőrizze, hogy a nyomáscsökkentő szelep teljesen be van-e csavarva a levegőtömlőn.

- Csatlakoztassa az elektromos kábelt a legközelebbi 12 voltos aljzathoz, és indítsa be az autót.

MEGJEGYZÉS

Ügyeljen arra, hogy ne legyen használatban több 12 voltos aljzat, amikor működik a kompresszor.

FIGYELEM

Ne hagyjon felügyelet nélkül gyermekeket az autóban, ha jár a motor.

FIGYELEM

A kipufogógázok belélegzése életveszélyes lehet. Soha ne hagyja jární a motort zárt vagy nem elégséges szellőzésű helyeken.

- Indítsa be a kompresszort a kapcsoló **I** (be) helyzetbe billentésével.

FIGYELEM

Soha ne álljon a gumiabroncs mellé, amikor működik a kompresszor. Ha repedések vagy egyenetlenségek jelennek meg, akkor azonnal állítsa le a kompresszort. Az utat nem szabad folytatni. Hívjon országúti segítségnyújtást, hogy elvontassa a járművet egy gumiszerelő műhelyhez. A Volvo azt javasolja, hogy vegyen igénybe hivatalos gumiszerelő műhelyt.

MEGJEGYZÉS

Amikor bekapcsol a kompresszor, akkor a nyomás akár 6 bar (88 psi) értékre növekedhet, de a nyomás körülbelül 30 másodperc elteltével leesik.

- Fújja a kereket 7 percig.

FONTOS

A kompresszort nem szabad 10 percnél hosszabb ideig működtetni - túlmelegedés kockázata.

- ◀◀ 10. Kapcsolja ki a kompresszort, hogy ellenőrizze a nyomást a nyomásmérőn. A legkisebb nyomás 1,8 bar (22 psi), a legnagyobb pedig 3,5 bar (51 psi). Engedje le a nyomást a nyomáscsökkentő szeleppel, ha a gumibroncs nyomása túl magas.

FIGYELEM

Ha a nyomás 1,8 bar (22 psi) alatt van, akkor a gumibroncson lévő defekt túl nagy. Az utat nem szabad folytatni. Hívjon országúti segítség-szolgálatot, hogy elvontassa a járművet egy gumiszerelő műhelyhez. A Volvo azt javasolja, hogy vegyen igénybe hivatalos gumiszerelő műhelyt.

11. Kapcsolja ki a kompresszort, és csatlakoztassa le az elektromos kábelt.

12. Csavarozza le a levegőtömlőt a gumibroncsról, és szerelje vissza a porvédő sapkát a gumibroncsra.

MEGJEGYZÉS

- Miután felfújta a gumibroncsot, mindig szerelje vissza a porvédő sapkát, hogy elkerülje a szelep kavicsok, szennyeződések stb. okozta károsodását.
- Csak műanyag porvédő sapkákat használjon. A fém porvédő sapkák rozsdásodhatnak, ami miatt nehezzé válhat a lecsavarásuk.

13. Szerelje a védősapkát a levegőtömlőre, hogy elkerülje a maradék tömítőfolyadék szivárgását. Helyezze a berendezést a csomagtérbe.

14. Amint lehetséges, vezessen legalább 3 kilométert (2 mérföldet) maximum 80 km/h (50 mph) sebességgel, hogy a tömítőfolyadék tömíthesse a gumibroncsot, majd hajtsa végre az utólagos ellenőrzést.

MEGJEGYZÉS

Az első néhány fordulat során a gumibroncs tömítőfolyadékot bocsát ki a lyukon keresztül.

FIGYELEM

Ügyeljen arra, hogy senki ne álljon az autó közelében, hogy ne fröccsenhessen rájuk tömítő folyadék, amikor az autó elindul. A távolságnak legalább 2 méternek (7 láb) kell lennie.

15. Ellenőrző vizsgálat

Csatlakoztassa a levegőtömlőt a gumibroncsszelepre, és csavarozza a szelepcsatlakozást a gumibroncsszelep menetének aljára. A kompresszornak kikapcsolva kell lennie.

16. Olvassa le a gumiabroncsnyomást a nyomásmérőn.

- Ha 1,3 bar (19 psi) alatt van, akkor a gumiabroncs nincs elégségesen tömítve. Az utat nem szabad folytatni. Hívjon országúti segítségnyújtást a mentéshez.
- Ha a gumiabroncsnyomás magasabb mint 1,3 bar (19 psi), akkor a gumiabroncs nyomását be kell állítani a vezető oldali ajtóoszlopon található gumiabroncsnyomás-táblázatnak megfelelően (1 bar = 100 kPa = 14.5 psi). Engedje le a nyomást a nyomáscsökkentő szeleppel, ha a gumiabroncs nyomása túl magas.

i MEGJEGYZÉS

A tömítőpalackot és a tömlőt használat után ki kell cserélni. A Volvo azt javasolja, hogy kizárólag hivatalos Volvo szervizben végeztesse el a cserét.

⚠ FIGYELEM

Ellenőrizze rendszeresen a nyomást.

A Volvo azt javasolja, hogy vezessen a legközelebbi hivatalos Volvo műhelybe a sérült gumiabroncs cseréje/javítása érdekében. Tájékoztassa a műhelyt, hogy a gumiabroncs tömítőfolyadékot tartalmaz.

A tömítőfolyadék-palackot használat után ki kell cserélni. A Volvo azt javasolja, hogy a cserét hivatalos Volvo műhelyben végeztesse el.

⚠ FIGYELEM

A tömítőfolyadékot tartalmazó gumiabroncsokkal megtehető maximális távolság 200 km (120 mérföld).

i MEGJEGYZÉS

A kompresszor elektromos készülék. Tartsa be a hulladékkezelésre vonatkozó helyi rendelkezéseket.

Kapcsolódó információk

- Előírt gumiabroncsnyomás (580. oldal)
- Szükséghelyzeti defektjavító készlet (595. oldal)
- Fújja fel a gumiabroncsot a defektjavító készlet kompresszorával (599. oldal)

Fújja fel a gumiabroncsot a defektjavító készlet kompresszorával

Az autó eredeti gumiabroncsa felfújható a szükséghelyzeti defektjavító készletben található kompresszorral.

1. A kompresszornak kikapcsolva kell lennie. Győződjön meg arról, hogy a kapcsoló **0** (ki) állásban van, és vegye ki az elektromos kábelt és a levegőtömlőt.
2. Csavarja le a gumiabroncs porvédő sapkáját és csavarja a levegőtömlő szelepeinek csatlakozását a gumiabroncs levegőszelep-menetének aljáig.

Ellenőrizze, hogy a nyomáscsökkentő szelep teljesen be van-e csavarva a levegőtömlőn.

- ◀ 3. Csatlakoztassa az elektromos kábelt a legközelebbi 12 voltos aljzathoz, majd indítsa be az autót.

FIGYELEM

A kipufogógázok belélegzése életveszélyes lehet. Soha ne hagyja járni a motort zárt vagy nem elégséges szellőzésű helyeken.

FIGYELEM

Ne hagyjon felügyelet nélkül gyermekeket az autóban, ha jár a motor.

4. Indítsa be a kompresszort a kapcsoló I (be) helyzetbe billentésével.

FONTOS

A túlmelegedés kockázata. A kompresszornak több mint 10 percig nem szabad járnia.

5. Fújja fel a gumiabroncsot a vezető oldali ajtóoszlopon található gumiabroncsnyomás-címken szereplő előírásnak megfelelően. Engedje le a nyomást a nyomáscsökkenő szeleppel, ha a gumiabroncs nyomása túl magas.
6. Kapcsolja ki a kompresszort. Válassza le a levegőtömlőt és az elektromos kábelt.

7. Szerelje vissza a porvédő sapkát a gumiabroncsra.

MEGJEGYZÉS

- Miután felfújta a gumiabroncsot, mindig szerelje vissza a porvédő sapkát, hogy elkerülje a szelep kavicsok, szennyeződések stb. okozta károsodását.
- Csak műanyag porvédő sapkákat használjon. A fém porvédő sapkák rozsdásodhatnak, ami miatt nehezzé válhat a lecsavarásuk.

MEGJEGYZÉS

A kompresszor elektromos készülék. Tartsa be a hulladékkezelésre vonatkozó helyi rendelkezéseket.

Kapcsolódó információk

- Előírt gumiabroncsnyomás (580. oldal)
- Defektjavító készlet használata (595. oldal)
- Szükséghelyzeti defektjavító készlet (595. oldal)

RAKODÁS, TÁROLÁS ÉS UTASTÉR

Az utastér belseje

Az utastér belsejének és tárolóhelyeinek áttekintése.

Első ülés

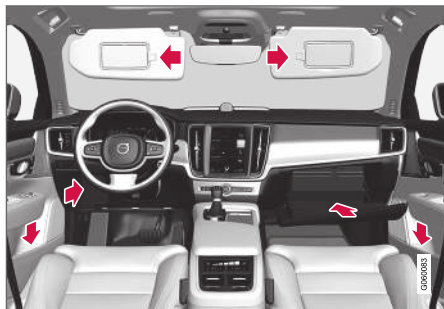

Tárolórekesz az ajtópanelben és a kormánykeréknél, kesztyűtartó és napellenzők.

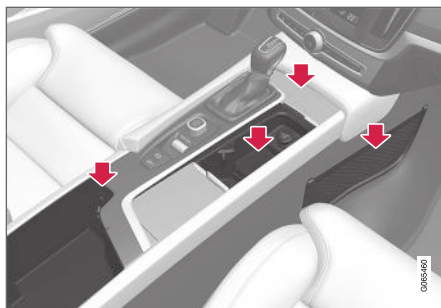

Pohártartóval, elektromos aljzattal, hálós zsebbel* és USB-csatlakozóval ellátott tárolóhelyek az alagútkonzolban.

Hátsó ülés

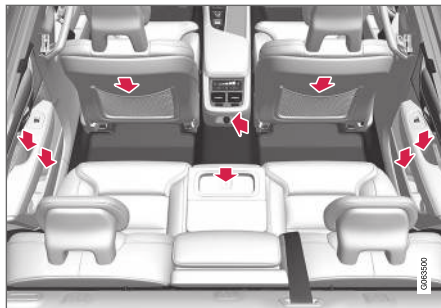

Tárolórekesz az ajtópanelben, pohártartó* a középső ülés háttámlájában, tárolózseb* az első ülés háttámlájában és elektromos aljzatok az alagútkonzolban.

FIGYELEM

Tartsa a nem rögzített tárgyakat, például mobiltelefonokat, kamerákat, tartozékok távvezérlőit stb. a kesztyűtartóban vagy más tárolórekeszekben. Különben sérüléseket okozhatnak az autóban utazóknak egy hirtelen fékezés vagy ütközés során.

FONTOS

Ne feledje, hogy például a magas fényű felületeket a fém tárgyak könnyen megkarcolhatják. Ne helyezzen kulcsokat, telefonokat és egyéb tárgyakat az érzékeny felületekre.

Kapcsolódó információk

- Elektromos aljzatok (604. oldal)
- A kesztyűtartó használata (608. oldal)
- Napellenzők (609. oldal)
- Alagútkonzol (603. oldal)
- Készülék csatlakoztatása USB-csatlakozón (531. oldal)

Alagútkonzol

Az alagútkonzol az első ülések között helyezkedik el.

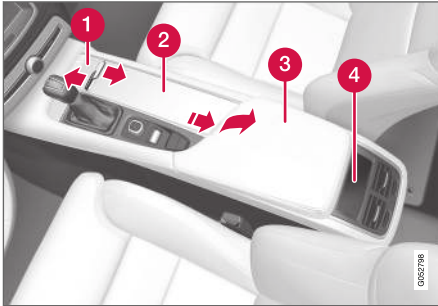

- 1 Tárolórekesz fedéllel* A fedél a kilincs megnyomásával nyitható/csukható.
- 2 Tárolórekesz pohártartóval és 12 voltos aljzattal.
- 3 Tárolórekesz és USB csatlakozó a kartámasz alatt.
- 4 A hátsó ülések klíma funkcióinak* klímakezelőszervei vagy tárolórekesz.

FIGYELEM

Tartsa a nem rögzített tárgyakat, például mobiltelefonokat, kamerákat, tartozékok távvezérlőit stb. a kesztyűtartóban vagy más tárolórekeszekben. Különböző sérüléseket okozhatnak az autóban utazóknak egy hirtelen fékezés vagy ütközés során.

MEGJEGYZÉS

A riasztó* érzékelőinek egyike az alagútkonzol pohártartója alatt helyezkedik el. Ne hagyjon érmét, kulcsokat vagy egyéb fémtárgyat a pohártartóban, mert ez működésbe hozhatja a riasztót.

FONTOS

Ne feledje, hogy például a magas fényű felületeket a fém tárgyak könnyen megkarcolhatják. Ne helyezzen kulcsokat, telefonokat és egyéb tárgyakat az érzékeny felületekre.

Kapcsolódó információk

- Az utastér belseje (602. oldal)
- Elektromos aljzatok (604. oldal)
- Klímakezelőszervek (214. oldal)

Elektromos aljzatok

Egy 12 voltos elektromos aljzat és egy 230 voltos elektromos aljzat* helyezkedik el az alagút-konzolban és egy 12 voltos elektromos aljzat* található a csomagtérben.

Ha probléma merül fel valamelyik elektromos aljzattal, akkor keressen fel egy szervizt - hivatalos Volvo műhely igénybe vétele ajánlott.

12 voltos elektromos aljzat



12 voltos elektromos aljzat az alagút-konzolban, első ülés.

A 12 voltos aljzatok különböző tartozékokhoz használhatók, például zenelejátszókhöz, hűtőtáskákhöz és mobiltelefonokhoz.

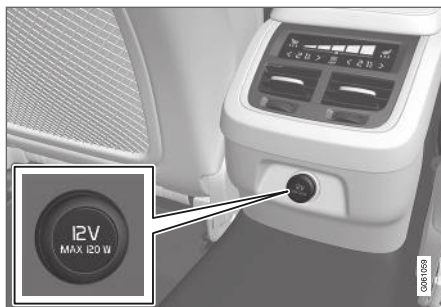

12 voltos elektromos aljzat az alagút-konzolban, hátsó ülés.



12 voltos elektromos aljzat a csomagtérben*.

Nagy feszültségű aljzat*



Elektromos aljzat az alagút-konzolon, hátsó ülés.

A nagy feszültségű aljzat* különböző tartozékokhoz, például töltőkhöz és hordozható számítógépekhez használható.

Állapotjelzés, nagy feszültségű aljzat

Az aljzaton egy LED-es¹ lámpa jelzi az aljzat állapotát.

¹ LED Light Emitting Diode

Állapotjelzés	Ok	Teendő
Folyamatos zöld fény	Az aljzat áramot szolgáltat egy csatlakoztatott készüléknek.	Semmi.
Villogó narancssárga fény	Az aljzat feszültség-átalakítójának hőmérséklete túl magas (például azért, mert a tartozék túl sok áramot vesz fel vagy az utastér túl meleg).	Húzza ki a csatlakozó dugót, és hagyja lehűlni a feszültség-átalakítót, mielőtt újra csatlakoztatná azt.
	A csatlakoztatott tartozék túl sok áramot vesz fel (átmenetileg vagy folyamatosan) vagy meghibásodott.	Semmi. A tartozék nem csatlakoztatható az aljzathoz.
Kialudt lámpa	Az aljzat nem észleli, hogy csatlakozó dugót helyeztek be.	Ellenőrizze, hogy a csatlakozó dugó megfelelően az aljzatban van-e.
	Az aljzat nem aktív.	Kapcsolja az autó elektromos rendszerét a legalacsonyabb I gyújtáshelyzetbe.
	Az aljzat aktív volt, de most kikapcsolt.	Indítsa be a motort és/vagy töltsse fel az akkumulátort.

Kapcsolódó információk

- Az utastér belseje (602. oldal)
- Az elektromos aljzatok használata (606. oldal)

Az elektromos aljzatok használata

A 12 voltos aljzatok különböző tartozékokhoz használhatók, például zenelejátszókhöz, hűtötáskákhoz és mobiltelefonokhoz.

A nagy feszültségű aljzatok* különböző tartozékokhoz használhatók, például töltőkhöz és hordozható számítógépekhez.

Ahhoz, hogy az aljzatok áramot biztosítsanak, az autó elektromos rendszerének legalább a legalacsonyabb I gyújtáshelyzetben kell lennie. Az aljzatok ezután addig aktívak, amíg az indítóakkumulátor töltöttségi szintje túl alacsony nem lesz.

Ha a motor le van állítva és be van zárva az autó, akkor az aljzatok kikapcsolnak. Ha le van állítva a motor és nincs bezárva az autó, vagy a blokkolt zárhelyzet ideiglenes kikapcsolásával van bezárva, akkor az aljzatok további tíz percig aktívak maradnak.

MEGJEGYZÉS

Ne feledje, hogy az elektromos aljzatnak a motor leállított állapotában történő használatával az indítóakkumulátor lemerülését okozhatja, ami korlátozhatja a működését.

Az elektromos aljzatokhoz csatlakoztatott tartozékok akkor is működésbe léphetnek, amikor az autó elektromos rendszere ki van kapcsolva vagy amikor használja az előkészítést. Ezért csatlakoztassa le az aljzatokról, amikor nem használja ezeket, hogy elkerülje az indítóakkumulátor lemerülését.

FIGYELEM

- Ne használjon nagy vagy nehéz csatlakozókkal rendelkező tartozékokat - ezek károsíthatják az aljzatot vagy vezetés közben meglazulhatnak.
- Ne használjon olyan tartozékokat, amelyek zavarhatják például az autó rádióvevőjét vagy elektromos rendszerét.
- Úgy helyezze el a tartozékot, hogy az ne veszélyeztesse a járművezetőt vagy az utasok testi épségét egy erős fékezés vagy baleset során.
- Tartsa szemmel a csatlakoztatott tartozékokat, mert azok hőt fejleszthetnek, ami megégetheti az utasokat vagy a jármű belsejét.

A 12 voltos aljzatok használata

1. Távolítsa el a záródugót (alagútkonzol) vagy hajtsa le a fedelet (csomagtér) az aljzat előtt, és csatlakoztassa a tartozék csatlakozóját.
2. Húzza ki a tartozékot, és helyezze vissza a záródugót (alagútkonzol) vagy hajtsa fel a fedelet (csomagtér), amikor az aljzat nincs használatban vagy felügyelet nélkül hagyja azt.

! FONTOS

Az aljzatok maximális teljesítménye egyenként 120 W (10 A).

A nagy feszültségű aljzatok használata

- Húzza le az aljzat fedelét, és helyezze be a tartozék csatlakozó dugóját.
 - > Az aljzaton található LED-es² lámpa jelzi az állapotot.
- Ellenőrizze, hogy a lámpa folyamatos zöld fénnel világít-e - az aljzat csak ilyenkor szolgáltat áramot.
- Csak a tartozék csatlakozó dugójánál fogva csatlakoztassa le a tartozékot - ne húzza a kábelnél fogva.

Húzza fel a fedelet, amikor nem használja az aljzatot vagy felügyelet nélkül hagyja azt.

! FONTOS

Az aljzat maximális teljesítménye 150 W.

! FIGYELEM

Soha ne módosítsa vagy javítsa önállóan a nagyfeszültségű aljzatot. A Volvo azt javasolja, hogy lépjen kapcsolatba egy hivatalos Volvo műhellyel.

! FIGYELEM

- Csak ép és hibamentes tartozékokat használjon. A tartozékoknak 230 V és 50 Hz tápellátáshoz tervezetteknek kell lenniük és az aljzathoz illeszkedő csatlakozókkal kell rendelkezniük. A tartozékoknak CE jelöléssel, UL jelöléssel vagy ezzel egyenértékű biztonsági jelöléssel kell rendelkezniük.
- Soha ne hagyja, hogy az aljzatok, csatlakozók vagy tartozékok vízzel vagy egyéb folyadékokkal érintkezzenek. Ne érintse meg vagy használja az aljzatot, ha az sérültnek tűnik vagy vízzel illetve egyéb folyadékkal érintkezett.
- Ne csatlakoztasson elosztókat, adaptereket vagy hosszabbító kábeleket az aljzathoz, mert ezek hatástalanná teszik az aljzat biztonsági jellemzőit.
- Az aljzat védőfedéllel van ellátva, ügyeljen arra, hogy semmi ne nyúljon bele vagy károsítsa az aljzatot, megakadályozva azt, hogy a fedél ellássa a funkcióját. Ne hagyjon felügyelet nélkül gyermekeket az autóban, amikor aktív az aljzat.

A fentiek figyelmen kívül hagyása súlyos vagy halálos áramütéseket okozhat.

Kapcsolódó információk

- Elektromos aljzatok (604. oldal)
- Az utastér belseje (602. oldal)

² LED Light Emitting Diode

A kesztyűtartó használata

A kesztyűtartó az utas oldalon található. A kesztyűtartóban tartható például a nyomtatott kezelési útmutató és a térképek. Toll és kártyatartó számára is van hely.

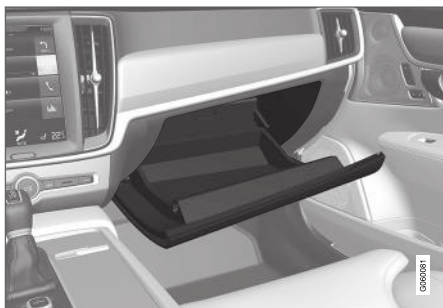

A kesztyűtartó zárása és nyitása*

A kesztyűtartó lezárható például akkor, amikor szervizbe viszi, szállodában vagy hasonló helyeken hagyja az autót. A kesztyűtartó csak a hozzá tartozó kulccsal zárható/nyitható.

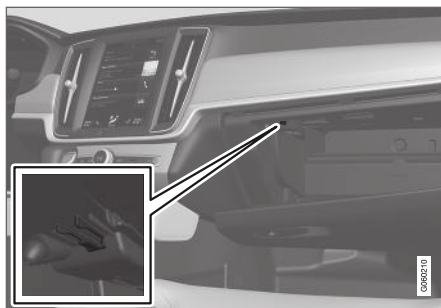

A kulcs kijelölt tárolóhelye. Az ábra vázlatos - a kialakítás változó lehet.

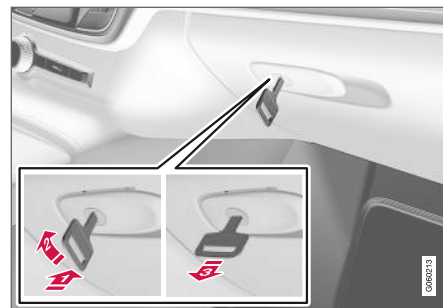

Az ábra vázlatos - a kialakítás változó lehet.

A kesztyűtartó zárása:

- 1 Helyezze a kulcsot a kesztyűtartó zárhengerebe.
 - 2 Forgassa el a kulcsszárat 90 fokkal az óramutató járásával megegyező irányban.
 - 3 Húzza ki a kulcsot.
- A nyitás fordított sorrendben történik.

A kesztyűtartó használata hűtött területként*

A kesztyűtartó használható például italok vagy ételek hűtésére. A hűtés akkor működik, amikor aktív a klímavezérlő rendszer (azaz amikor az autó II gyújtáshelyzetben van vagy jár a motor).

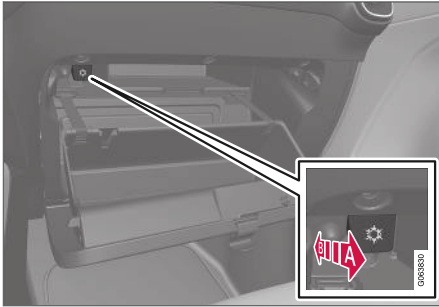

Az ábra vázlatos - a kialakítás változó lehet.

- A** A hűtés bekapcsolása
 - B** A hűtés kikapcsolása
- A hűtést a kezelőszerv utastér/kesztyűtartó felőli végpontba mozgatásával lehet bekapcsolni vagy kikapcsolni.

Kapcsolódó információk

- Az utastér belseje (602. oldal)
- Szervizzárás (281. oldal)

Napellenzők

A járművezető és az első utas előtt napellenzők találhatók a tetőn, amelyek lehajthatók és oldalra hajthatók, amikor szükséges.

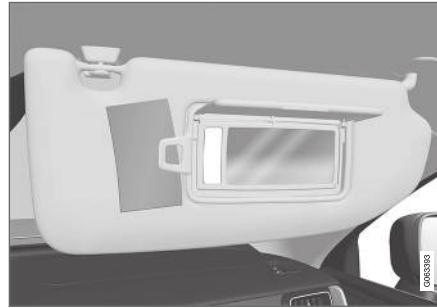

Az ábra vázlatos - a kialakítás változó lehet.

A tükör világítása* a fedél felemelésekor automatikusan bekapcsol.

A tükör kerete egy tartót tartalmaz például kártyák vagy jegyek tárolásához.

Kapcsolódó információk

- Az utastér belseje (602. oldal)

Raktér

Az autó rugalmas csomagtérrrel rendelkezik, amely nagy tárgyak szállítását és rögzítését teszi lehetővé.

A hátsó ülések háttámlájának lehajtásával a csomagtér meglehetősen tágassá tehető. Használja a csomagrögzítő füleket vagy a táskatartókat a rakomány rögzítéséhez és a kihúzható csomagtértakarót* annak szükség szerinti elrejtéséhez.

Az autó vonószeme és a defektjavító készlet vagy a pótkerék* tárolása a csomagtér padlója alatt történik.

Kapcsolódó információk

- Javaslatok a rakodáshoz (610. oldal)
- Táskatartó kampók (611. oldal)
- Csomagrögzítő szemek (612. oldal)
- A csomagtértakaró* felszerelése és eltávolítása (613. oldal)

Javaslatok a rakodáshoz

Az autó terhelésekor számos dolgot figyelembe kell venni.

A hasznos teher az autó menetkész tömegétől függ. Az utasok és az összes tartozék teljes tömege ennek megfelelő mértékben csökkenti az autó hasznos terhelhetőségét.

FIGYELEM

Az autó vezethetőségi tulajdonságai a teher tömegétől és elhelyezésétől függően megváltozhatnak.

Rakodás a csomagterben

- Helyezze a csomagokat szorosan a hátsó ülés támlájához.
- Helyezze el központosan a csomagokat.
- A nehéz tárgyakat a lehető legalacsonyabban kell elhelyezni. Kerülje a nehéz csomagok lehajtott háttámlákra helyezését.
- Takarja le valami puha anyaggal az éles széleket, hogy elkerülje a kárpitok sérülését.
- Rögzítse az összes csomagot a csomagrögzítő szemekhez szíjjakkal vagy hevederekkel.

FIGYELEM

Egy nem rögzített 20 kg (44 font) tömegű tárgy 50 km/h (30 mph) sebességű ütközéskor egy 1000 kg (2200 font) tömegű tárgynak megfelelő ütközési energiát hordoz.

FIGYELEM

Hagyjon 10 cm (4 hüvelyk) távolságot a csomag és az oldalablakok között, ha az autóban az ajtóablakok felső szélénél magasabban helyez el csomagokat. Különben csökkenhet a tetőkárpitba süllyesztett függönylégszák tervezett védelmi funkciója.

FIGYELEM

Mindig rögzítse a rakományt. Mindig rögzítse a rakományt elcsúszhat és személyi sérülést okozhat az autó utasainak.

Takarja le valamilyen puha anyaggal az éleket és az éles sarkokat.

Állítsa le a motort és húzza be a rögzítőféket, amikor hosszú tárgyakat pakol be/ki. Különben véletlenül meglökheti a sebességváltó kart vagy választókart a rakománnyal - és az autó elindulhat.

A csomagter tárolókapacitásának növelése

A csomagter megnövelése és a rakodás egyszerűsítése érdekében a hátsó üléstámla lehajtható. Ne feledje, hogy tárgyaknak nem szabad akadá-

lyozniuk az első ülések WHIPS rendszerének működését, ha a hátsó ülések valamelyike le van hajtva.

A hátsó ülésben található átvezető rakodónyílás fedele lehajtható, hogy hosszú és keskeny tárgyak behelyezését tegye lehetővé.

Kapcsolódó információk

- Csomagrögzítő szemek (612. oldal)
- A háttámlák lehajtása a hátsó ülésen (195. oldal)
- Átvezető rakodónyílás a hátsó ülésben (613. oldal)
- Tetőterhelés és rakodás tetőcsomagtartóra (611. oldal)
- Szintvezérlés* és lengéscsillapítás (469. oldal)
- Tömegek (687. oldal)

Tetőterhelés és rakodás tetőcsomagtartóra

A tetőn történő szállításhoz a Volvo által kifejlesztett tetőcsomagtartók ajánlottak.

Ez azért van, hogy elkerülje az autó károsodását, és a lehető legnagyobb biztonságot érje el az utazás során. A Volvo tetőcsomagtartók a hivatalos Volvo kereskedésekben szerezhetők be.

Gondosan kövesse a tetőcsomagtartókhöz mellékelte használati útmutatót.

- Ossa el egyenletesen a csomagokat a tetőcsomagtartón. Helyezze alulra a nehezebb csomagokat.
- Rendszeresen ellenőrizze, hogy a tetőcsomagtartók és a csomagok megfelelően rögzítve vannak-e. Rögzítse a csomagokat biztonságosan rögzítőhevederekkel.
- Ha a szállított teher, például kenu vagy kajak, elől hosszabb az autónál, akkor szerelje a vonószemet az első aljzatba, és használja azt a gumipókkal történő rögzítéshez.
- A csomag méretének növekedésével a menetszélnek kitett felület és ezáltal a fogyasztás is növekszik.
- Vezessen finoman. Kerülje a hirtelen gyorsításokat, az erős fékezéseket és az éles kanyarvételeket.

FIGYELEM

A tetőn elhelyezett rakomány megváltoztatja az autó tömegközéppontját és vezetési jellemzőit.

Vegye figyelembe az autó tömegekre és megengedett maximális terhelésére vonatkozó műszaki adatait.

Kapcsolódó információk

- Javaslatok a rakodáshoz (610. oldal)
- Tömegek (687. oldal)

Táskatartó kampók

A táskatartók a helyükön tartják a táskákat és megakadályozzák azok eldőlését és tartalmának csomagtérbe borulását.

Az oldalak mentén

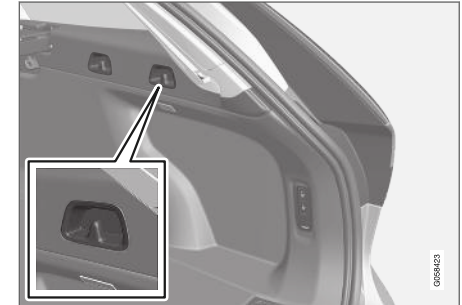

Az oldalpanelben a csomagtér mindkét oldalán két táskaakasztó található.

! FONTOS

A táskakampók terhelhetősége legfeljebb 5 kg (11 font).

◀ A padlófedél alatt*

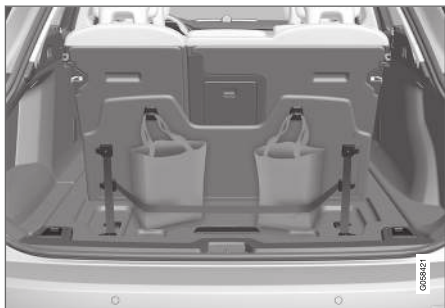

Két táskatartó kampó és egy elasztikus heveder³ található a fedélben, amely a padlófedél része a csomagterben. A heveder négy különböző helyen rögzíthető.

Emelje fel a fedelet a táskatartó kampók használatához. Rögzítse a táskákat egy alkalmas helyen az elasztikus heveder használatával. Ha a táskák fülekkel rendelkeznek és megfelelő magasságúak - akkor akassza azokat a kampókra.

Kapcsolódó információk

- Javaslatok a rakodáshoz (610. oldal)
- A biztonsági háló* felszerelése és eltávolítása (617. oldal)
- A csomagteretartó* felszerelése és eltávolítása (613. oldal)

- A biztonsági rácsok* felszerelése és eltávolítása (616. oldal)

Csomagrögzítő szerek

A csomagrögzítő fülek hevederek rögzítésére használhatók csomagok rögzítéséhez a csomagterben.

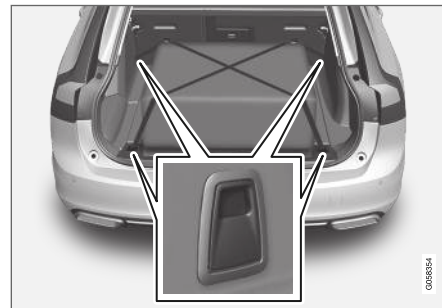

FIGYELEM

A kemény, éles és/vagy nehéz, kiálló tárgyak erős fékezéskor sérülést okozhatnak.

Mindig rögzítse a nagy és nehéz tárgyakat biztonsági övel vagy csomagrögzítő hevederekkel.

Kapcsolódó információk

- Javaslatok a rakodáshoz (610. oldal)
- Tömegek (687. oldal)

³ A Volvo kereskedőknél lehetőség van további elasztikus hevederek rendelésére.

Átvezető rakodónyílás a hátsó ülésben

A hátsó ülés háttámlájában található fedél hosszú tárgyak, például sílécek szállításához kinyitható.

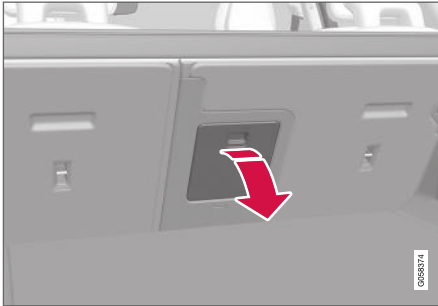

Az ábra vázlatos - az alkatrészek az autómodelltől függően eltérőek lehetnek.

1. Fogja meg a fedél fogantyúját a csomagteremben, és hajtsa le a fedelet.
2. Hajtsa előre a kartámlát a hátsó ülésben.

A szervizzáras funkció használatához be kell csukni az átmenő fedelet.

Bi-Fuel* autókra vonatkozik

Az autógáztartállyal rendelkező autókban a megemelt csomagterpadló miatt nem lehetséges az átvezető rakodónyílás használata.

Kapcsolódó információk

- Javaslatok a rakodáshoz (610. oldal)
- Szervizzáras (281. oldal)
- Csomagrögzítő szemek (612. oldal)

A csomagteretkaró* felszerelése és eltávolítása

A kihúzott helyzetben a csomagteretkaró megakadályozza a belátást a csomagterbe.

A csomagteretkaró felszerelése

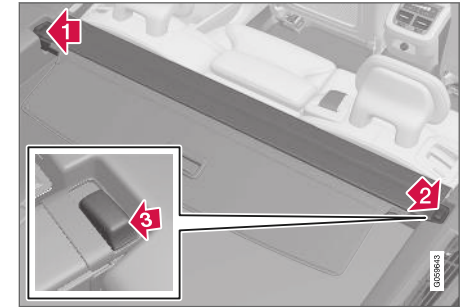

- 1 Helyezze a csomagteretkaró végdarabjainak egyikét a csomagter oldallemzén található mélyedésbe.
- 2 Ezután helyezze a végdarabot az oldallemz mélyedésébe az ellentétes oldalon.
- 3 Nyomja le a végdarabokat mindkét oldalon egyenként.
 - > Amikor "kattanást" hall és mindkét végdarabon eltűnik a piros jelölés, akkor a csomagteretkaró rögzítve van - ellenőrizze, hogy biztonságosan rögzült-e.



4.



Hajtsa előre a csomagterttakaró első tömítő tárcsáját, hogy megszüntesse a távolságot a csomagterttakaró és a hátsó ülés háttámlája között.

! FONTOS

A fedőlap két műanyag alkatrészszel rendelkezik, amelyek támaszként szolgálnak a helyben rögzítéshez.

A műanyag alkatrészeket nem szabad táskák felakasztására használni. Ezek nem erre a célra szolgálnak és eltörhetnek.

Ha a biztonsági hálót* a csomagterttakaróval együtt használja, akkor először a biztonsági hálót kell először felszerelni.

A csomagterttakaró eltávolítása

Visszahúzott helyzetben:

1. Nyomja meg a gombot a visszahúzott csomagterttakaró egyik végdarabján, és emelje ki azt a véget.
2. Billentse felfelé/kifelé óvatosan a takarót.
 - > A másik végdarab automatikusan meglazul, és a takaró kiemelhető a csomagtertből.

Kapcsolódó információk

- A csomagterttakaró* használata (614. oldal)
- Javaslatok a rakodáshoz (610. oldal)

A csomagterttakaró* használata

A csomagterttakarónak két kihúzott helyzete van - egy teljesen takaró helyzet és egy rakodási helyzet, amikor részlegesen vissza van húzva, hogy megkönnyítse a csomagterthez történő hozzáférést.

Teljesen takaró helyzet

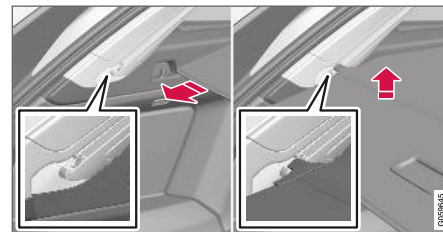

1. Fogja meg a fogantyút és húzza ki a csomagterttakarót úgy, hogy az oldalpanelek fölé csússzon a csomagterben. Húzza a véghelyzetig.
2. Vezesse a takaró rögzítőcsapjait az oldalpanelek hornyába. Engedje el, miközben kissé felfelé billenti a fogantyút úgy, hogy a rögzítőcsapok beakadjanak.
 - > A csomagterttakaró rögzül a teljesen takaró helyzetben.

! FONTOS

Ne helyezzen tárgyakat a csomagterttakaróra.

Rakodási mód

A teljesen takaró helyzetből:



- 1 Fogja meg a fogantyút, és húzza hátra, amíg meg nem akad.
- 2 Billentse le a takarót.
- 3 Mozdítsa óvatosan előre és felfelé a takarót és annak rögzítő csapjait a kampók fölé.
 - > A takaró visszahúzódik, amíg meg nem áll a rakodási helyzetben.

Visszatérés a teljesen takaró helyzetbe a rakodási helyzetből:

1. Fogja meg a fogantyút, és húzza a csomag-tértakarót a vég helyzetbe.
2. Engedje el a fogantyút, hogy a rögzítő csapok a kampókba akadjanak.
 - > A takaró a teljesen takaró helyzetben rögzül.

Automata* csomagértakaró esetén a takaró a csomagterajtó minden kinyitásakor a teljesen takaró helyzetből a rakodási helyzetbe húzódik, és a csomagterajtó bezárásakor újra kinyúlik. A csomagértakaró észleli, ha valami akadályozza a mozgását, és automatikusan visszahúzódik.

FIGYELEM

Fordítson figyelmet a zúzdás kockázatára az automata* csomagértakaró nyitásakor és csukásakor.

FONTOS

Ha a csomagterbe nagyméretű rakományt helyez, akkor az automata* csomagértakaró a visszahúzott helyzetbe mozdul, hogy elkerülje a rakománnyal történő érintkezést.

MEGJEGYZÉS

Ha az utastér hőmérséklete alacsony, akkor előfordulhat, hogy a csomagértakaró nem működik automatikusan.

Visszahúzás

1. A teljesen takaró helyzetből:

Emelje fel a fogantyút, és húzza hátrafelé, hogy kiakassza a csomagértakaró rögzítő csapjait, majd engedje el.

A rakodási helyzetből:

Fogja meg a fogantyút, és húzza ki a csomagértakarót a hornyokból - húzza a teljesen takaró helyzetbe. Emelje fel a fogantyút, és húzza hátrafelé, hogy kiakassza a rögzítő csapokat, majd engedje el.

2. Húzza vissza a takarót a rögzítő csapokkal a hornyokon kívül, meg nem áll a visszahúzott helyzetben.

Ne feledje, hogy a visszahúzott csomagértakaró akadályozhatja a hátsó kilátást.

Kapcsolódó információk

- A csomagértakaró* felszerelése és eltávolítása (613. oldal)

A biztonsági rácsok* felszerelése és eltávolítása

A biztonsági rács megakadályozza, hogy a csomagtérben elhelyezett csomagok vagy állatok előre repüljenek az utastérben.

A biztonsági rács az ECE R17 szerinti töréstartósított esett át és megfelel a Volvo szilárdsági követelményeinek.

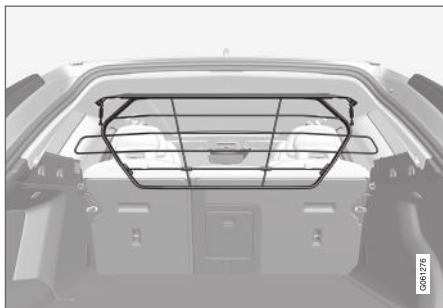

Biztonsági okokból, a biztonsági rácsot mindig helyesen rögzíteni kell.

FIGYELEM

Semmilyen körülmények között, senki ne maradjon a raktérben, ha az autó mozog. Így elkerülhetők az erős fékezés vagy baleset okozta sérülések.

Felszerelés

FONTOS

A biztonsági rács csak az itt leírtak szerinti hátsó helyzetben (a hátsó ülés mögött) használható.

A biztonsági rács első felszerelése előtt a meglévő műanyag tetőtartókat acél tetőtartókra kell cserélni. A Volvo azt javasolja, hogy a tetőtartók cseréjét hivatalos Volvo műhelyben vagy kereskedésben végeztesse el.

1. Hajtsa előre a hátsó üléstámlát.
2. Ügyeljen arra, hogy a megfelelő irányba fordítsa a biztonsági rácsot. Emelje be a biztonsági rácsot az egyik oldalajtón.

3.

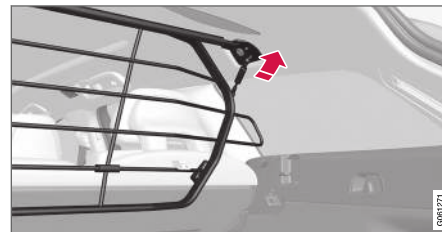

Helyezze a biztonsági rács konzoljait a tetőtartókra.

A következő lépést megkönnyíti, ha két ember tartja a biztonsági rácsot a megfelelő helyzetben.

4.

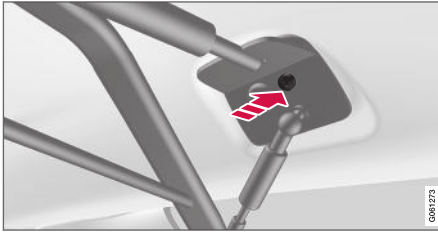

Helyezze be a mellékelt csavart, és húzza meg a hozzá tartozó 6 mm méretű imbuszkulccsal. Ismétlje meg a másik oldalon. Ajánlott meghúzási nyomaték: 20 Nm (15 lábfont).

> Ellenőrizze, hogy megfelelően fel van-e szerelve a biztonsági rács.

5. Hajtsa vissza egyenes állásba a háttámlát.

A felszereléshez/eltávolításhoz szükséges számmal kapcsolatos további információkért, tanulmányozza a vásárláskor kapott beszerelési utasítást⁴.

! FONTOS

A biztonsági rács nem hajtható fel vagy le, amikor fel van szerelve a csomagteretakaró.

Kapcsolódó információk

- Javaslatok a rakodáshoz (610. oldal)
- Csomagrögzítő szemek (612. oldal)

A biztonsági háló* felszerelése és eltávolítása

A biztonsági háló megakadályozza, hogy a csomagok előre repüljenek az utastérben egy hirtelen fékezés során.

A biztonsági háló négy rögzítő ponthoz van rögzítve.

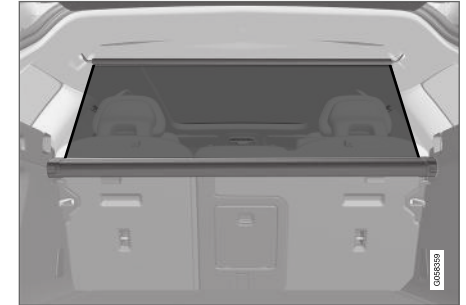

Biztonsági okokból a biztonsági hálót mindig rögzíteni kell és az alábbiak szerint kell biztosítani.

A háló erős műanyag szövetből készült és két különböző helyre rögzíthető az autóban:

- Hátsó rögzítés - a hátsó ülés mögött.
- Első rögzítés - az első ülések mögött.

⁴ 31659257 számú beszerelési utasítás.





⚠ FIGYELEM

A csomagterben jól rögzíteni kell a csomagokat és megfelelően elhelyezett biztonsági hálót kell használni.

A biztonsági háló felszerelése

Hátsó rögzítés

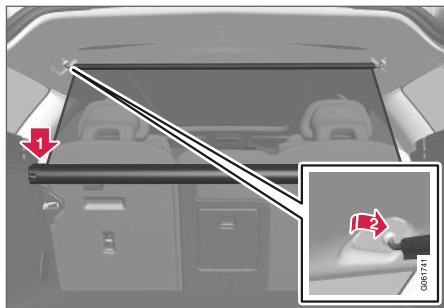

1. Ha szükséges, akkor hajtsa előre a háttámlákat a beszerelés megkönnyítése érdekében.
2. Engedje le a biztonsági háló kazettáinak végdarabjait az oldalpanelek nyílásában található rögzítőfülek fölé. Nyomja le a végdarabokat egyenként az egyes oldalakon. Ellenőrizze, hogy a kazetta biztosan rögzült-e.
3. Húzza fel a hálót.

4. Akassza a biztonsági háló egyik rögzítő kampóját a hátsó tetőtartóba, majd nyomja azt előre a véghelyzetbe.
5. Akassza a biztonsági háló másik rögzítő kampóját az ellenkező oldalra, és nyomja azt előre a véghelyzetbe.

Első rögzítés

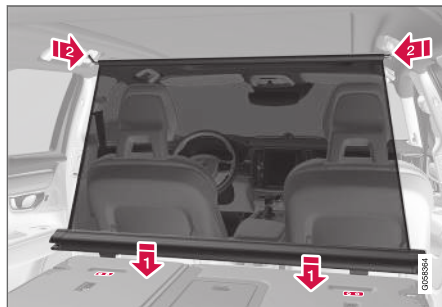

1. Hajtsa előre a hátsó üléstámlát.
2. Helyezze a biztonsági háló kazettájának rögzítősínjeit a háttámla rögzítőfülei elé.
3. Csúsztassa a kazettát a rögzítőfülekbe.
4. Húzza fel a hálót.
5. Akassza a biztonsági háló egyik rögzítő kampóját az első tetőtartóba, majd nyomja azt előre a véghelyzetbe.

6. Akassza a biztonsági háló másik rögzítő kampóját az ellenkező oldalra, és nyomja azt előre a véghelyzetbe.

A biztonsági háló eltávolítása

1. Távolítsa el a biztonsági hálót a tetőtartókból a rögzítőkampók hátra nyomásával. Hagyja a hálót a kazettába tekeredni.

2.



Hátsó rögzítés:

Nyomja meg a gombot a kazetta oldalain, hogy kioldja a végdarabokat a rögzítőfülekbe. Emelje ki a biztonsági hálót.

Első rögzítés:

Csúsztassa le a kazettát a rögzítőfülekről, és emelje ki a biztonsági hálót.

Kapcsolódó információk

- Javaslatok a rakodáshoz (610. oldal)
- Csomagrögzítő szerek (612. oldal)

Elsősegélycsomag*

Az elsősegélycsomag tartalmazza az elsősegély-felszerelést.

Tartsa az elsősegélynyújtó készletet az elasztikus heveder mögött, ha az autó rendelkezik ilyennel.

Kapcsolódó információk

- Raktér (609. oldal)

Elakadásjelző háromszög

Használja az elakadásjelző háromszöget, hogy figyelmeztesse a többi közlekedőt, ha forgalomban kénytelen megállni.

Kapcsolja be a vészvillogókat is.

Tárolóhelyek

Az elakadásjelző háromszög a csomagterajtó belsőjén lévő panel alatt található.

Az elakadásjelző háromszög felhajtása

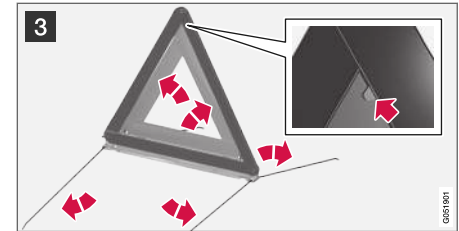
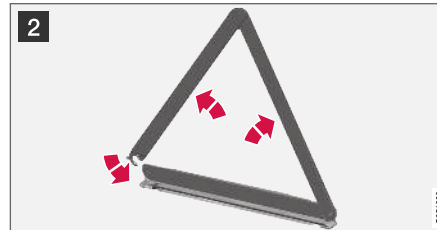
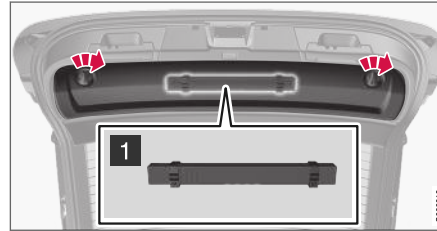

- 1 Válassza le a panelt a csomagterajtó belsején először elfordítva a két gombot egy negyed fordulattal, majd kiakasztva a panelt. Helyezze az egyik oldalra a panelt.
Nyissa ki a bepattintós reteszt, és vegye ki a tokot.
- 2 Vegye ki az elakadásjelző háromszöget a tokból, hajtja ki, és helyezze össze a végeket.
- 3 Hajtsa ki az elakadásjelző háromszög támasztó lábait.

Tartsa be az elakadásjelző háromszög használatára vonatkozó szabályokat. Helyezze az elakadásjelző háromszöget a forgalom szempontjából alkalmas helyre.

Ügyeljen arra, hogy az elakadásjelző háromszög és a tok megfelelően legyen rögzítve a tárolóhelyén és a fedél teljesen zárva legyen a használatot követően.



◀◀ **Kapcsolódó információk**

- Raktér (609. oldal)
- Vészvillogók (160. oldal)

KARBANTARTÁS ÉS SZERVIZELÉS

Volvo szervizprogram

Az autó lehető legbiztonságosabb és legmegbízhatóbb működése érdekében, tartsa be a Volvo szervizprogramot a szerviz és garanciafüzet előírásainak megfelelően.

A Volvo azt javasolja, hogy a szervizelési és karbantartási munkákat hivatalos Volvo műhelyben végeztesse el. A Volvo műhelyek rendelkeznek a legmagasabb minőségű szolgáltatáshoz szükséges szakemberekkel, célszerszámokkal és szervizirodalommal.

FONTOS

A Volvo garancia megmaradása érdekében, ellenőrizze és tartsa be a szerviz- és garanciafüzet utasításait.

Kapcsolódó információk

- Autó állapota (624. oldal)
- Szervizelés és javítás előjegyzése (625. oldal)
- Berendezés csatlakoztatása az autó diagnosztikai aljzatához (40. oldal)
- A járműgáz* rendszer vizsgálata és szervizelése (630. oldal)
- A klímavezérlő rendszer szervizelése (631. oldal)
- A fékrendszer karbantartása (445. oldal)
- A motortér áttekintése (632. oldal)

Adatátvitel az autó és a műhely között Wi-Fi kapcsolaton keresztül

A Volvo műhelyek speciális Wi-Fi hálózattal rendelkeznek a biztonságos adatátvitel érdekében az autó és a műhely között. A műhelylátogatás egyszerűbb és hatékonyabb, amikor a diagnosztikai információk és a szoftver átvitele a műhely hálózatán keresztül történhet.

Amikor eléri a műhelyt, akkor lehetséges, hogy a szerelő csatlakoztatni szeretné az autót a műhely hálózatához Wi-Fi kapcsolaton, hogy hibakeresést és szoftverletöltést hajtson végre. Az ilyen típusú kommunikáció esetében az autó csak egy műhely hálózatához csatlakozik. Az autó más Wi-Fi hálózathoz, például otthoni hálózathoz történő csatlakoztatása nem lehetséges ugyanolyan módon, mint a műhely hálózatához.

Csatlakoztatás a távvezérlős kulccsal

A csatlakozást normális esetben a szerelő végzi a távvezérlős kulcs gombjainak használatával. Ezért fontos, hogy magával vigyen egy gombokkal ellátott kulcsot, amikor szervizbe megy. Nyomja meg háromszor a távvezérlős kulcs zár gombját, hogy csatlakoztassa az autót a műhelyhez Wi-Fi kapcsolaton.

Amikor az autó Wi-Fi hálózathoz csatlakozik, akkor a  szimbólum látható a központi kijelzőn.

FIGYELEM

Az autót nem szabad vezetni, amikor csatlakoztatva van a műhely hálózataihoz és rendszereihez.

Kapcsolódó információk

- Rendszerfrissítések kezelése a letöltési központban (623. oldal)
- Szervizelés és javítás előjegyzése (625. oldal)

Letöltési központ

Az autó számos rendszere frissíthető a központi kijelzőről az internethez csatlakozó autókban¹.



A központi kijelző alkalmazás nézetéből megnyitható **Letöltőközpont** alkalmazás az alábbiakat teszi lehetővé:

- a rendszerszoftver frissítéseinek keresése és frissítése
- a Sensus Navigation* térképadatainak frissítése
- alkalmazások letöltése, frissítése és eltávolítása.

Kapcsolódó információk

- Rendszerfrissítések kezelése a letöltési központban (623. oldal)
- Alkalmazások letöltése (515. oldal)
- Alkalmazások frissítése (516. oldal)
- Alkalmazások törlése (516. oldal)
- Internetkapcsolattal rendelkező autó* (550. oldal)
- Navigálás a központi kijelző nézeteiben (113. oldal)

Rendszerfrissítések kezelése a letöltési központban

A rendszerfrissítések online autóhoz és az infotainment rendszer a letöltési központon keresztül frissíthető. A frissítések egyenként vagy egyszerre az összes frissítés is végrehajtható.

Frissítés keresése



Ha frissítés áll rendelkezésre, akkor megjelenik a **Új szoftverfrissítések elérhetők** üzenet a központi kijelző állapotsávjában.

A rendszerfrissítésekhez az autónak csatlakoznia kell az internethez².

- Menjen a **Letöltőközpont** lehetőséghez a központi kijelző alkalmazás nézetében.
 - > Ha nem hajtott végre keresést az infotainment rendszer utolsó indítása óta, akkor keresés kerül végrehajtásra. Szoftver telepítése közben nem kerül végrehajtásra keresés.

A **Rendszerfrissítések** gombon látható szám mutatja a rendelkezésre álló frissítések számát. Egyszeri megérintése megjeleníti az autóba telepíthető frissítések listáját.

i MEGJEGYZÉS

Az adatletöltés hatással lehet az egyéb adattávitellel járó szolgáltatásokra, mint például az internetrádió. Ha az egyéb szolgáltatások megszakadását észleli, akkor a letöltés megszakítható. Vagy kikapcsolhatja illetve megszakíthatja a többi szolgáltatást.

i MEGJEGYZÉS

A frissítések megszakadhatnak, amikor kikapcsolja a gyújtást és elhagyja az autót. Azonban nem szükséges befejezni a frissítést, mielőtt elhagyja az autót, mert a frissítés az autó következő használatakor folytatódik.

Az összes rendszerszoftver frissítése

- Válassza ki az **Összes telepítése** lehetőséget a lista alján.

Ha nem szeretné látni a listát, akkor ehelyett választhatja az **Összes telepítése** lehetőséget a **Rendszerfrissítések** gombnál.

Egyes rendszerszoftver-programok frissítése

- Válassza a **Telepítés** lehetőséget a szükséges szoftverre vonatkozóan.

¹ Az adatok küldése (adatforgalom) az internet használatával történik és ez költségekkel járhat.

² Az adatok küldése (adatforgalom) az internet használatával történik és ez költségekkel járhat.

◀ Szoftverletöltés megszakítása

- Érintse meg az X jelet a tevékenységjelzőben, amely felváltotta a **Telepítés** gombot a letöltés kezdetekor.

Ne feledje, hogy csak a letöltés szakítható meg, amikor elkezdődött a telepítési fázis, akkor az már nem törölhető.

Szoftverfrissítés háttérben történő keresésének inaktíválása

Az automatikus háttérben történő szoftverfrissítés-keresés aktív, amikor az autó kikerül a gyárból, de a funkció inaktíválható.

1. Érintse meg a **Beállítások** lehetőséget a központi kijelző felső nézetében.
2. Nyomja meg a **Rendszer** → **Letöltőközpont** gombot.
3. Távolítsa el a **Automatikus Szoftverfrissítés** jelölését.

Kapcsolódó információk

- Letöltési központ (623. oldal)
- Internetkapcsolattal rendelkező autó* (550. oldal)
- Navigálás a központi kijelző nézeteiben (113. oldal)

³ Bizonyos piacokra vonatkozik.

⁴ AdBlue Csak dízelmotoros autók esetén.

Autó állapota

Az autó általános állapota megjeleníthető a központi kijelzőn a szervizelés előjegyzésének lehetőségével³.

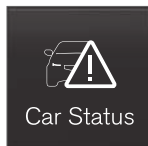

Az **Autó állapot** alkalmazás a központi kijelző alkalmazás nézetében indítható el és négy füllel rendelkezik.

- **Üzenetek** - állapotüzenetek
- **Állapot** – a motorolajsint és az AdBlue szint⁴ ellenőrzése
- **TPMS** - a gumibroncsnyomás ellenőrzése
- **Időpontok** - előjegyzési információk és autó információk³.

Kapcsolódó információk

- A járművezetői kijelzőről mentett üzenetek kezelése (105. oldal)
- A motorolaj ellenőrzése és feltöltése (634. oldal)
- Gumibroncsnyomás-figyelő rendszer* (581. oldal)
- Szervizelés és javítás előjegyzése (625. oldal)

- Autóadatok küldése a szerviznek (626. oldal)
- Navigálás a központi kijelző nézeteiben (113. oldal)
- Kibocsátás-szabályozás AdBlue® használatával (483. oldal)

Szervizelés és javítás előjegyzése⁵

Ez a szolgáltatás a szervizelések és műhelylátogatások előjegyzésének kényelmes módját nyújtja közvetlenül az autóban.

Amikor elérkezik a szervizelés ideje és, bizonyos esetekben, amikor az autónak javításra van szüksége, akkor egy üzenet jelenik meg a járművezetői kijelzőn és a központi kijelző tetején. A szervizelés dátumát az határozza meg, hogy mennyi idő telt el, hány órát járt a motor vagy mekkora távolságot tett meg az utolsó szervizelés óta.

A szolgáltatás használata előtt

- Volvo ID létrehozása és regisztrálása az autóhoz.
- Válassza ki a Volvo kereskedést, amellyel kapcsolatba szeretne lépni a www.volvocars.com weboldal felkeresésével, majd bejelentkezve.
- Előjegyzési információk küldéséhez és fogadásához az autónak csatlakoznia kell az internethez⁶.

Szervizelés előjegyzése

Töltse ki előjegyzési kérelmet, amikor arra szükség van vagy amikor egy üzenet azt jelzi, hogy az autónak szervizelésre illetve javításra van szüksége.

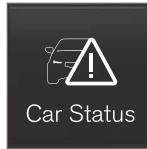

Car Status

1. Nyissa meg az **Autó állapota** alkalmazást az alkalmazás nézetből a központi kijelzőn.
2. Nyomja meg a **Időpontok** gombot.
3. Nyomja meg a **Időpont kérése** gombot.
4. Ügyeljen arra, hogy a megfelelő **Volvo-azonosító** adatot írja be.
5. Ügyeljen arra, hogy a kívánt **Műhely** adatot írja be.
6. Töltse ki a **Infó a műhelynek** mezőt, ha például azt szeretné, hogy végezzenek el valamit a műhelylátogatás során vagy egyéb fontos közlendője van a szervizzel.

7. Nyomja meg a **Időpontkérés küldése** gombot.
 - > Néhány napon belül e-mailben kap javaslatot az időpontra⁷.

Ugyanazt az információt kapja e-mailben és amikor a bejelentkezik a www.volvocars.com oldalon.

Bizonyos piacokon, ha egyszer elküldte az időpontkérést, akkor a járművezetői kijelzőn elalszik az autó szervizelésére vonatkozó üzenet.

8. Érintse meg a **Kérés érvénytelenít.** lehetőséget a kérés törléséhez.

Az autóból elküldött előjegyzési kérelem olyan autóadatokat tartalmaz, amelyek megkönnyítik a szerviz számára a tervezést.

A kereskedő digitális előjegyzési ajánlattal jelentkezik. A kereskedés információi is elérhetők az autóban és bármikor kapcsolatba léphet a szervizzel.

Fogadja el az időpont-egyeztetési kérést

Amikor az autó megkapta az előjegyzési javaslatot, akkor egy üzenet jelenik meg a központi kijelző tetején.

⁵ Bizonyos piacokra vonatkozik.

⁶ Az adatok küldése (adatforgalom) az internet használatával történik és ez költségekkel járhat.

⁷ Ez az időkeret piaconként változó lehet.

1. Érintse meg az üzenetet
2. Ha a javasolt előjegyzés elfogadható, akkor érintse meg az **Elfogadás** lehetőséget. Különben, érintse meg a **Új ajánlat küldése** vagy **Elutasít** lehetőséget.

Bizonyos piacokon a rendszer emlékezteti Önt a tervezett időpont közeledtéről, és a navigációs rendszer⁸ a műhelybe is irányíthatja, amikor elérkezik az időpont.

Kapcsolódó információk

- Autó állapota (624. oldal)
- Autóadatok küldése a szerviznek (626. oldal)
- Navigálás a központi kijelző nézeteiben (113. oldal)
- Volvo ID (28. oldal)
- Internetkapcsolattal rendelkező autó* (550. oldal)

Autóadatok küldése a szerviznek⁹

Bármikor lehetőség van információk küldésére az autóból, például szervizlátogatás előjegyzésekor vagy amikor adatokkal szeretné segíteni a szervizt, hogy szervizlátogatása tervezhető legyen. Az autóadatok küldése nem ugyanaz, mint a szervizlátogatás előjegyzése.

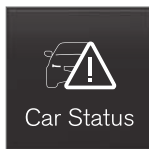

1. Nyissa meg az **Autó állapota** alkalmazást az alkalmazás nézetből a központi kijelzőn.
 2. Nyomja meg a **Időpontok** gombot.
 3. Nyomja meg a **Autóadatok küldése** gombot.
 - > Egy üzenet jelenik meg a központi kijelző tetején, hogy a járműadatok elküldése megtörtént. Megszakíthatja adatátvitelt, ha megérinti az X jelet a tevékenységjelzőben.
- Az információk az autó internetkapcsolatán kerülnek küldésre¹⁰.

Ezek az autóadatok bármely kereskedés számára elérhetők, ha rendelkeznek az autó azonosító számával (VIN¹¹).

Az autóadatok tartalma

Az elküldött adatok az utolsó mentett adatokat tartalmazzák (amikor az autó utoljára üzemelt) és az alábbi területekről tartalmaznak információkat:

- Szervizelés szükségessége
- idő az utolsó szerviz óta
- működési állapot
- folyadékszintek
- Kilométer-számláló állása
- az autó járműazonosító száma (VIN¹¹)
- Az autó szoftververziója
- az autó diagnosztikai adatai

Kapcsolódó információk

- Szervizelés és javítás előjegyzése (625. oldal)
- Autó állapota (624. oldal)
- Navigálás a központi kijelző nézeteiben (113. oldal)
- Internetkapcsolattal rendelkező autó* (550. oldal)

⁸ Sensus Navigation* esetében.

⁹ Bizonyos piacokra vonatkozik.

¹⁰ Az adatok küldése (adatforgalom) az internet használatával történik és ez költségekkel járhat.

¹¹ Járműazonosító szám.

Az autó felemelése

Az autó emelésekor fontos, hogy az autóemelőt vagy a műhely/garázs-emelőt az autó karosszériájának alsó részén erre kialakított pontokhoz helyezze.

A szintszabályozással* rendelkező autók esetében a légrugózást, felszereltségfüggő, ki kell kapcsolni az autó emelése előtt. A funkció inaktíválása a központi kijelzővel.

FIGYELEM

Ha az autót műhelyemelővel emeli fel, akkor azt a négy emelőpont valamelyike alá kell helyezni. Ügyeljen az emelő olyan elhelyezésére, hogy az autó ne tudjon lecsúszni arról. Győződjön meg a gumivédővel ellátott emelőtárcsa olyan elhelyezésére, hogy az autó stabil maradjon és ne károsodjon. Mindig használjon tengelybakot vagy hasonló eszközt.

MEGJEGYZÉS

A Volvo azt ajánlja, hogy csak a kérdéses autómódelhez tartozó emelőt használja. Ha nem a Volvo által ajánlott emelőt használ, akkor tartsa be a gyártó utasításait.

Az autó normál emelőjét csak esetenkénti és rövid idejű használatra tervezték, például defektes kerekek cseréjéhez, a nyári és téli kerekek cseréjéhez stb. Ha az autót gyakrabban vagy egy kerékcseréhez szükségesnél hosszabb időre emeli fel, akkor műhelyemelő használata javasolt. Ebben az esetben, kövesse a berendezés gyártójának kezelési útmutatóját.



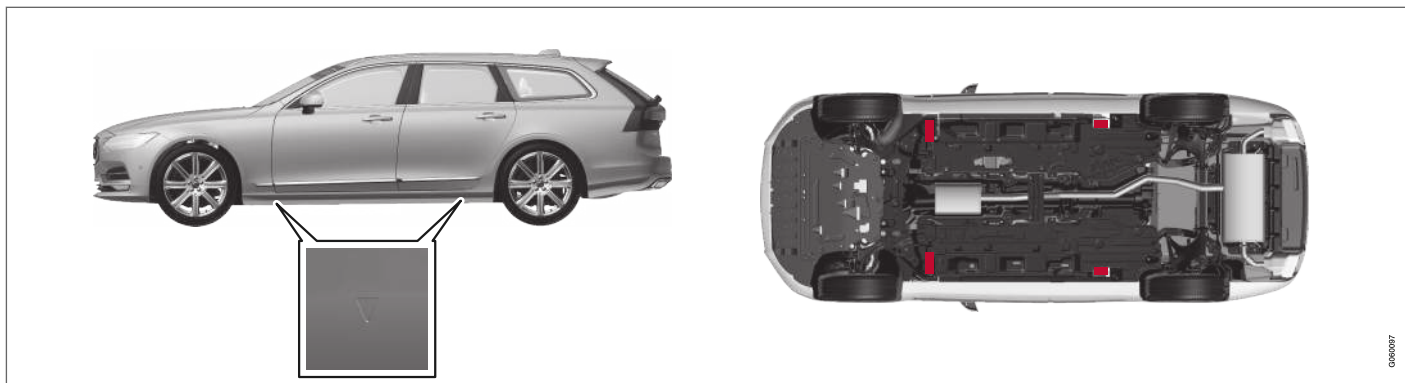

A háromszögek jelzik a műanyag fedélben az emelési pontok helyét (pirossal jelölve).

Kapcsolódó információk

- Kerék eltávolítása (588. oldal)
- Emelő* (587. oldal)
- A szintszabályozás beállításai* (471. oldal)

A motortérfedél nyitása és zárása

A motorháztető az utastérben található fogantyú és a motorháztető alatti fogantyú használatával nyitható ki.

A motorháztetőt kinyitása

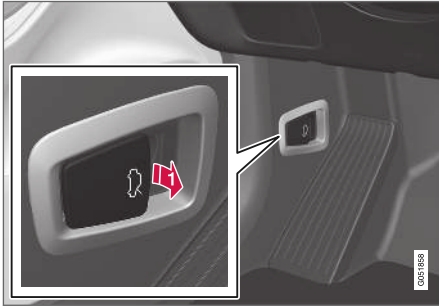

- 1** Húzza meg a pedálok mellett található fogantyút a motorháztető kioldásához a teljesen zárt helyzetből.

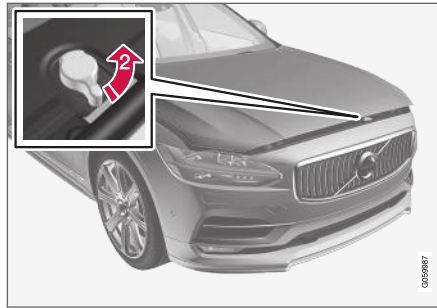

- 2** Fordítsa el az óramutató járásával ellentétes irányban a motorháztető alatti fogantyút, hogy kioldja a motorháztetőt a reteszekből, és emelje fel a motorháztetőt.

Figyelem - a motorháztető nincs zárva



Amikor a motorháztető ki van oldva, akkor világít a szimbólum és az ábra a járművezetői kijelzőn, és egy hangjelzés szólal meg. Ha az autó még mindig gurul, akkor megismétlődik a hangjelzés.

i MEGJEGYZÉS

Ha világít a figyelmeztető szimbólum vagy hallható a figyelmeztető hangjelzés, annak ellenére, hogy a motorháztető megfelelően zárva van, akkor forduljon hivatalos Volvo márkaszervizhez.

A motorháztető becsukása

1. Nyomja lefelé a motorháztetőt, amíg az a saját súlya miatt esni nem kezd.
2. Amikor a motorháztető a záróreteszeknek ütközik, nyomja le a motorháztetőt, hogy teljesen bezárja azt.

! FIGYELEM

Zúzódásveszély! Ügyeljen arra, hogy ne legyen semmi a motorháztető lecsukódásának útjában, különben fennáll a személyi sérülés kockázata.

! FIGYELEM

Ellenőrizze, hogy lecsukáskor megfelelően zár-e a motorháztető. A motorháztetőnek mindkét oldalon hallhatóan rögzülnie kell.



A motorháztető nincs teljesen zárva. Az ábra vázlatos - az alkatrészek az autómoddeltől függően eltérőek lehetnek.



A motorháztető teljesen zárva van. Az ábra vázlatos - az alkatrészek az autómoddeltől függően eltérőek lehetnek.

FIGYELEM

Soha ne vezessen nyitott motorháztetővel!

Ha vezetés közben bármilyen jelét tapasztalja annak, hogy a motorháztető nincs megfelelően zárva, akkor haladéktalanul álljon meg, és zárja le azt.

Kapcsolódó információk

- A motortér áttekintése (632. oldal)
- Ajtó és biztonsági öv emlékeztető (51. oldal)

A járműgáz*¹² rendszer vizsgálata és szervizelése

A járműgáz rendszert rendszeresen meg kell vizsgálni egy hivatalos műhelyben - hivatalos Volvo műhely javasolt.

FIGYELEM

A gáz magas nyomásra van sűrítve. A rendszer csak hivatalos szervizben szervizelhető és javítható.

Soha ne próbálja saját maga szétszerelni vagy beállítani a gáz rendszert vagy annak komponenseit - súlyos személyi sérülést szenvedhet.

Kapcsolódó információk

- Járműgáz (Bi-Fuel)* (489. oldal)
- Szervizelés és javítás előjegyzése (625. oldal)

¹² A Bi-Fuel modellváltozatra vonatkozik.

A klímavezérlő rendszer szervizelése

A légkondicionáló rendszer csak hivatalos szervizben szervizelhető és javítható.

Hibakeresés és javítás

A légkondicionáló rendszer fluoreszkáló jelzőanyagokat tartalmaz. A szivárgás-észlelési munka során ultraibolya fényt kell használni.

A Volvo azt javasolja, hogy lépjen kapcsolatba egy hivatalos Volvo műhellyel.

R134a hűtőközeget használó autók

FIGYELEM

A légkondicionáló rendszer nyomás alatt lévő R134a hűtőközeget tartalmaz. A rendszer csak hivatalos szervizben szervizelhető és javítható.

R1234yf hűtőközeget használó autók

FIGYELEM

A légkondicionáló rendszer nyomás alatt lévő R1234yf hűtőközeget tartalmaz. A SAE J2845 (a hordozható klímarendszerekben használt hűtőközegek biztonságos szervizelése és tárolására vonatkozó technikusképzés) szabványnak megfelelően, a hűtőközeg rendszert a rendszer biztonsága érdekében csak szakképzett szerelők szervizelhetik és javíthatják.

Kapcsolódó információk

- Volvo szervizprogram (622. oldal)

Szélvédőre vetített kijelző a szélvédő cseréjekor*

A szélvédőre vetített kijelzővel rendelkező autók speciális szélvédővel rendelkeznek, amely megfelel a képkivetítés követelményeinek.

A Volvo azt javasolja, hogy keressen fel egy hivatalos Volvo műhelyt a szélvédő cseréjéhez. A szélvédőre vetített kijelző grafikáinak helyes megjelenítéséhez megfelelő típusú szélvédőt kell beszerezni.

Kapcsolódó információk

- Szélvédőre vetített kijelző* (141. oldal)
- A szélvédőre vetített kijelző* tisztítása (663. oldal)

A motortér áttekintése

Az áttekintés néhány szervizzel kapcsolatos komponenst mutat.

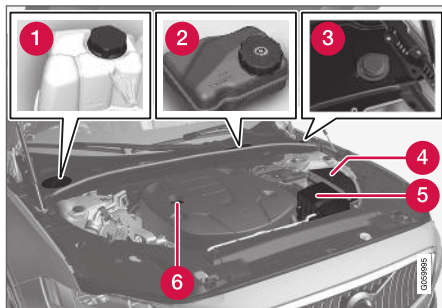

A motortér megjelenése a modelltől és a motorváltozattól függően változhat.

- 1 A hűtőfolyadék tágulási tartálya
- 2 Fékfolyadék tartály (a vezető oldalon helyezkedik el)
- 3 Mosófolyadék-töltőcső¹³
- 4 Központi elektromos egység
- 5 Levegőszűrő
- 6 Motorolaj-töltőcső

¹³ Töltsse fel rendszeresen, például tankolásakor mosófolyadékkal.

⚠ FIGYELEM

Ne feledje, hogy a hűtőventilátor (a motortér elején, a hűtő mögött található) automatikusan működésbe léphet vagy akár 6 percig tovább működhet a motor leállítását követően.

Mindig műhelyben tisztítsa a motort - lehetőleg hivatalos Volvo műhelyben. Tűzveszély kockázata áll fenn, ha a motor meleg.

⚠ FIGYELEM

A gyújtásrendszer nagyon magas és veszélyes feszültséggel működik. Az autó elektromos rendszerének mindig **0** gyújtáshelyzetben kell lennie, amikor munkát végez a motortérben.

Ne érjen a gyújtógyertyákhoz vagy a gyújtótekercshez, amikor az autó elektromos rendszere a **II** gyújtáshelyzetben van vagy a motor meleg.

Kapcsolódó információk

- A motortérfedél nyitása és zárása (629. oldal)
- Mosófolyadék betöltése (678. oldal)
- A hűtőfolyadék feltöltése (635. oldal)
- Biztosítékok a motortérben (652. oldal)
- A motorolaj ellenőrzése és feltöltése (634. oldal)
- Gyújtáshelyzetek (440. oldal)

Motorolaj

Jóváhagyott motorolajat kell használni annak érdekében, hogy alkalmazhatók legyenek az előírt szervizintervallumok és érvényes legyen a jótállás.

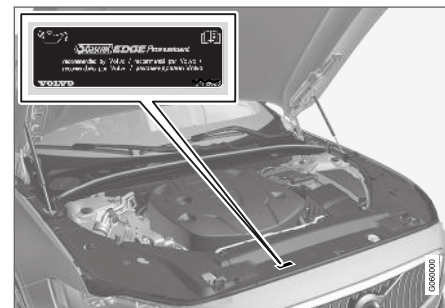

A Volvo az alábbiakat javasolja:



0003997

Ha a motorolaj nem ellenőrizhető rendszeresen és a szint túl alacsonyra csökken, akkor fennáll a kockázata annak, hogy a motor súlyosan károsodik.

! FONTOS



A motor szervizintervallumainak megfelelő követelmények teljesítése érdekében a gyárban minden motort speciálisan kiválasztott szintetikus motorolajjal töltenek fel. Az olaj kiválasztása nagyon gondosan történt a hasznos élettartam, az indítási jellemzők, az üzemanyag-fogyasztás és a környezetre gyakorolt hatás figyelembe vételével.

Jóváhagyott motorolajat kell használni annak érdekében, hogy alkalmazhatók legyenek az előírt szervizintervallumok. Csak az előírt fokozatú motorolajat használja az utántöltéshez és az olajcseréhez is, különben károsan befolyásolhatja a hasznos élettartamot, az indítási jellemzőket, az üzemanyag-fogyasztást és az autó környezetre gyakorolt hatását.

Ha nem az előírt fokozatú és viszkozitású a motorolajat használja, akkor károsodhatnak a motorral kapcsolatos komponensek. Az ilyen károkért a Volvo Car Corporation nem vállal felelősséget.

A Volvo azt javasolja, hogy az olajcseréket hivatalos Volvo szervizben végeztesse el.

A Volvo különböző rendszereket használ a figyelmeztetésre, amikor az olaj szintje túl alacsony/ magas vagy az olajnyomás alacsony. Bizonyos motorváltozatok olajnyomás-érzékelővel rendelkeznek, és a járművezetői kijelző figyelmeztető

szimbólumát használják az alacsony olajnyomás  jelzéséhez. Más változatok olajsint-érzékelővel rendelkeznek, ekkor a járművezetői kijelző  figyelmeztető szimbóluma és szöveges üzenete tájékoztatja a járművezetőt. Bizonyos változatok mindkét rendszerrel rendelkeznek. További tájékoztatásért, vegye fel a kapcsolatot egy Volvo kereskedővel.

A motorolajat és az olajsűrőt a szerviz és garanciafüzetben előírt időközönként le kell cserélni. Az előírtnál jobb minőségű olaj használata megengedett. Ha az autót kedvezőtlen körülmények között használja, akkor a Volvo az előírtnál magasabb fokozatú olaj használatát javasolja.

Kapcsolódó információk

- A motorolaj ellenőrzése és feltöltése (634. oldal)
- Motorolaj — műszaki adatok (691. oldal)
- A motorolaj tekintetében nehéz vezetési feltételek (693. oldal)

A motorolaj ellenőrzése és feltöltése

Az olajszintet az elektronikus olajszint-érzékelő észleli.

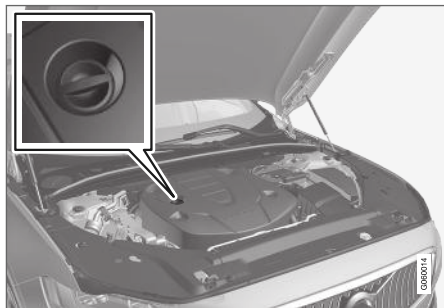

Töltőcső¹⁴.

Bizonyos esetekben az olajat a szervizintervallumok között is fel kell tölteni.

Nem kell a motorolajszinttel kapcsolatos tevékenységet végezni, amíg nem jelenik meg ezzel kapcsolatos üzenet a járművezetői kijelzőn.

FIGYELEM



Ha ez a szimbólum a **Motorolajszint Szerviz szükséges** üzenettel együtt jelenik meg, akkor vigye szervizbe az autót - hivatalos Volvo márkaszerviz igénybe vétele ajánlott. Az olajszint túl magas lehet.

FONTOS



Ha ez a szimbólum egy alacsony olajszinttel kapcsolatos, például **Motorolajszint alacs. Töltsön rá 1 liter olajat** üzenettel együtt jelenik meg, akkor csak az előírt mennyiséget töltsse be, például 1 litert (1 kvart).

FIGYELEM

A tűzveszély miatt, ne öntsön olajat a kipufogócsónkra.

Lásd olajszint a központi kijelzőn

Az olajszint az elektronikus olajszint-ellenőrző műszerrel jelenik meg a központi kijelzőn a motor leállított állapotában. Az olajszintet rendszeresen ellenőrizni kell.



1. Nyissa meg az **Autó állapota** alkalmazást az alkalmazás nézetből a központi kijelzőn.
2. Nyomja meg a **Állapot** lehetőséget az olajszint mutatójához.

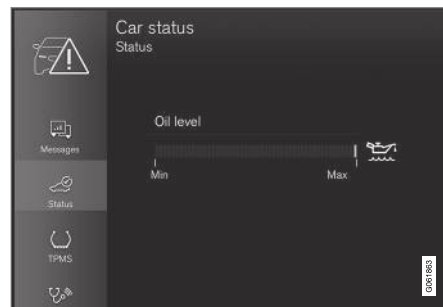

Az olajszint ábrája a központi kijelzőn.

¹⁴ Az elektronikus olajszint-érzékelővel felszerelt motorok nem rendelkeznek nivópálcával.

i MEGJEGYZÉS

A rendszer nem képes a változások közvetlen észlelésére az olaj betöltések vagy leengedések. Az autót körülbelül 30 km (körülbelül 20 mérföld) hosszan kell vezetni, és 5 percig álló helyzetben kell hagyni a motor leállított állapotában és egyenes talajon, mielőtt az olajsint jelzése helyes lenne.

i MEGJEGYZÉS

Ha nem állnak fenn az olajsint mérésének megfelelő feltételek (idő a leállítást követően, az autó dőlése, külső hőmérséklet stb.), akkor a **Nem áll rendelkezésre érték** üzenet jelenik meg a központi kijelzőn. Ez **nem** jelenti azt, hogy valami meghibásodott az autó rendszereiben.

Kapcsolódó információk

- Motorolaj (632. oldal)
- A motorolaj tekintetében nehéz vezetési feltételek (693. oldal)
- Motorolaj — műszaki adatok (691. oldal)
- Gyújtáshelyzetek (440. oldal)
- Autó állapota (624. oldal)

A hűtőfolyadék feltöltése

A hűtőfolyadék hűti a belsőégésű motort a megfelelő üzemi hőmérséklet fenntartása érdekében. A motor által a hűtőfolyadéknak átadott hő felhasználható az utastér fűtéséhez.

A hűtőfolyadék feltöltésekor, kövesse a csomagoláson feltüntetett utasításokat. Soha ne tölts fel csak vízzel. A fagyás kockázata egyaránt nő a túl kevés és túl sok hűtőfolyadék-koncentrátum esetén.

Ha hűtőfolyadék található az autó alatt, ha hűtőfolyadékfüst van jelen vagy több mint 2 liter (körülbelül 2 kvart) kellett utántölteni, akkor mindig hívjon autómentőt, hogy elkerülje a motor hibás hűtőrendszer miatti károsodását, amikor megpróbálja beindítani az autót.

⚠ FIGYELEM

A hűtőfolyadék nagyon forró lehet. Soha ne nyissa ki a sapkát, amikor a hűtőfolyadék forró. Ha feltöltésre van szükség, akkor lassan csavarja le a tágulási tartály sapkáját, hogy megszűnhessen a túlnyomás.

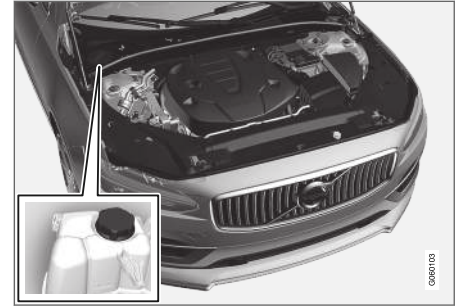

Hűtőfolyadék tágulási tartálya, balkormányos autó.

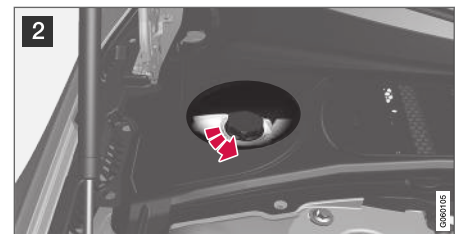
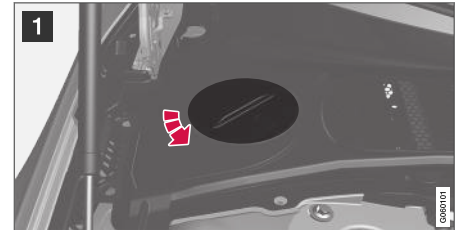

1 Csavarja le a sapkát a műanyag fedélben.

2 Csavarja le a kiegyenlítő tartály sapkáját, és tölts fel hűtőfolyadékkal, ha szükséges. A hűtőfolyadékszintnek nem szabad a tágulási tartály **MAX** jelénél magasabban lennie.

Szerelje vissza az alkatrészeket ellentétes sorrendben.

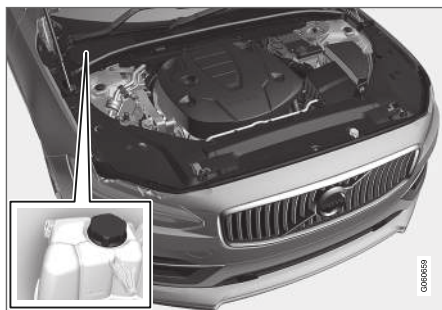

Hűtőfolyadék tágulási tartálya, jobbkormányos autó.



1 Fogja meg a fedél fogantyúját, és a emelje/rántsa le a fedelet a műanyag fedélről.

2 Csavarja le a kiegyenlítő tartály sapkáját, és tölts fel hűtőfolyadékkal, ha szükséges. A hűtőfolyadékszintnek nem szabad a tágulási tartály **MAX** jelénél magasabban lennie.

Szerelje vissza az alkatrészeket ellentétes sorrendben.

! FONTOS

- A lenyelése ártalmas. Szervkárosodást (vese) okozhat.
- A Volvo ajánlása szerint használjon előre kevert hűtőfolyadékat. Ha koncentrált folyadékat használ, akkor ügyeljen arra, hogy a keverési arány 50% hűtőfolyadék és 50% előírt minőségű víz.
- Ne keverjen különböző hűtőfolyadékokat.
- A hűtőrendszer fő alkatrészeinek cseréjekor, a rendszer elégséges korrózióvédelme érdekében, csak új hűtőfolyadékat szabad használni.
- A motort csak jól feltöltött hűtőrendszerrel szabad járatni. Különben a hőmérséklet olyan magasra emelkedhet, hogy károsodás keletkezhet (repedések) a hengerfejen.
- A magas klór-, klorid- és egyéb sótartalom a hűtőrendszer korrózióját okozza.

Kapcsolódó információk

- A motortér áttekintése (632. oldal)
- Hűtőfolyadék — műszaki adatok (694. oldal)

Lámpacsere

A halogén fényszóró, a tolatólámpa és a hátsó ködlámpa izzóját szerviz segítségével nélkül ki tudja cserélni a járművezető.

Halogén fényszórók nem minden modellhez és piacon állnak rendelkezésre. További tájékoztatásért, vegye fel a kapcsolatot egy Volvo kereskedővel.

A LED¹⁵ típusú lámpákat műhelyben kell cserélni. Lehetőleg hivatalos Volvo műhelyben.

i MEGJEGYZÉS

Az izzókkal kapcsolatos információkat ez a cikk nem tartalmazza, lépjen kapcsolatba egy Volvo kereskedővel vagy képzett Volvo szerviztechnikussal.

A halogén fényszóró izzóját szerviz segítségével nélkül ki tudja cserélni a járművezető. Mielőtt ki lehetne cserélni egy izzót, el kell távolítani a fényszóró feletti műanyag fedelet.

Keressen fel egy műhelyt¹⁶, ha nem az izzókkal kapcsolatos meghibásodás jelentkezik a lámpákban. Ha meghibásodás történik a LED¹⁵ lámpákban, akkor a teljes lámpa egységet ki kell cserélni.

⚠ FIGYELEM

Az autó elektromos rendszerének a 0 gyújtás-helyzetben kell lennie az izzók cseréje közben.

! FONTOS

Soha ne érjen az izzók üveg részéhez az ujjával. Az ujján található zsír a hőtől elpárolog, bevonja a fényvisszaverőt és károsodást okoz.

i MEGJEGYZÉS

Ha a hibauzenet a hibás izzó cseréjét követően is megmarad, akkor azt javasoljuk, hogy látogasson el egy hivatalos Volvo szervizbe.

i MEGJEGYZÉS

A külső lámpák, például a fényszórók és hátsó lámpák átmenetileg bepárásodhatnak a lencsén belül. Ez normális és az összes külső világítás úgy van tervezve, hogy ellenálljon ennek. A párákicsapódás normális esetben kiszellőzik a lámpatestből, amikor a lámpa egy időre be van kapcsolva.

Kapcsolódó információk

- Külső lámpák elhelyezkedése (638. oldal)
- A műanyag fedél eltávolítása izzócseréhez (638. oldal)
- A tompított fényszóró izzójának cseréje (639. oldal)
- A távolsági fényszóró izzójának cseréje (640. oldal)
- Az első figyelmeztető lámpa/helyzetjelző lámpa izzójának cseréje (640. oldal)
- Az első irányjelző izzó cseréje (641. oldal)
- A tolatólámpa-izzó cseréje (642. oldal)
- A hátsó ködlámpaizzó cseréje (643. oldal)
- Izzók műszaki adatai (644. oldal)

¹⁵ LED Light Emitting Diode

¹⁶ Lehetőleg hivatalos Volvo műhelyben.

A műanyag fedél eltávolítása izzócseréhez

A halogén fényszóró izzója műhely segítségével nélkül is kicserélhető, de a fényszóró ovális fedelét el kell távolítani az izzó cseréje előtt.

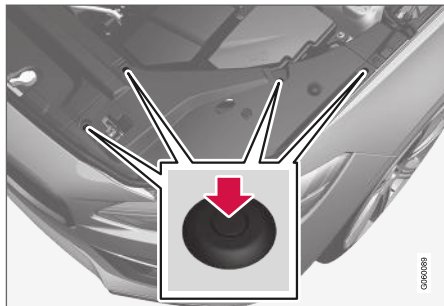

- Nyomja le a csapokat a műanyag fedél négy kapcsába egy csavarhúzóval vagy hasonló eszközzel, és emelje le a fedelet.

i MEGJEGYZÉS

A fedél visszaszerelésekor az alábbiakra kell figyelni:

- A kapocs csapját teljesen vissza kell nyomni, mielőtt visszahelyezné a kapcsot a fedélbe.
- Amikor visszahelyezi a fedelet, akkor addig be kell nyomni a csapot, amíg annak felülete egy szintbe nem kerül a kapocs felületével.

Kapcsolódó információk

- Lámpacsere (637. oldal)
- A tompított fényszóró izzójának cseréje (639. oldal)
- A távolsági fényszóró izzójának cseréje (640. oldal)
- Az első figyelmeztető lámpa/helyzetjelző lámpa izzójának cseréje (640. oldal)
- Az első irányjelző izzó cseréje (641. oldal)
- Izzók műszaki adatai (644. oldal)

Külső lámpák elhelyezkedése

Az autó külső világítása számos különböző lámpát tartalmaz. A LED¹⁷ típusú lámpákat műhelyben kell cserélni. Lehetőleg hivatalos Volvo műhelyben.

Lámpák, első (halogén lámpákkal felszerelt autó)

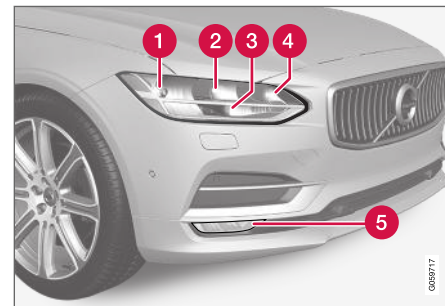

- 1 Tompított fényszóró
- 2 Távolsági fényszóró
- 3 Nappali világítás/helyzetjelző lámpák
- 4 Irányjelző
- 5 Első ködlámpák/kanyarlámpák* (LED)

¹⁷ LED Light Emitting Diode

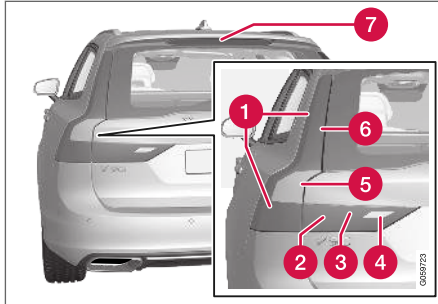
Lámpák, hátsó

- 1 Helyzetjelző lámpák (LED)
- 2 Helyzetjelző lámpák (LED)
- 3 Ködlámpa
- 4 Tolatólámpa
- 5 Irányjelző¹⁸
- 6 Féklámpa (LED)
- 7 Féklámpa - középső, magasra szerelt (LED)

Kapcsolódó információk

- Lámpacsere (637. oldal)
- Izzók műszaki adatai (644. oldal)
- Világításkapcsolók (150. oldal)

A tompított fényszóró izzójának cseréje

A halogén fényszóró tompított izzóját szerviz segítsége nélkül ki tudja cserélni a járművezető.

Mielőtt ki lehetne cserélni az izzót, el kell távolítani a fényszóró feletti műanyag fedelet.

! FONTOS

Soha ne érjen az izzók üveg részéhez az ujjával. Az ujján található zsír a hőtől elpárolog, bevonja a fényviszaverőt és károsodást okoz.

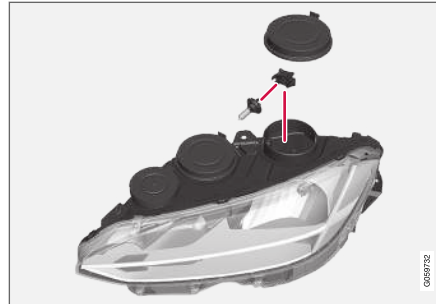

Bal oldali fényszóró.

1. Válassza le a fényszóró gumifedelét a tompított fényszóró izzójánál.
2. Csatlakoztassa le a csatlakozót az izzóról.

3. Válassza le az izzót, finoman felfelé nyomva, és egyenesen kihúzza azt.
4. Helyezze az új izzót az aljzatba. Az izzó vezetőcsapját egyenesen felfelé kell irányítani.
5. Nyomja be a csatlakozót.
6. Szerelje vissza a fényszóró gumi fedelét.

Kapcsolódó információk

- Külső lámpák elhelyezkedése (638. oldal)
- A műanyag fedél eltávolítása izzócseréhez (638. oldal)
- Izzók műszaki adatai (644. oldal)

¹⁸ Vegye fel a kapcsolatot egy műhellyel a cseréhez - lehetőleg hivatalos Volvo műhellyel.

A távolsági fényszóró izzójának cseréje

A halogén fényszóró távolsági izzóját szerviz segítségével nélkül ki tudja cserélni a járművezető.

Mielőtt ki lehetne cserélni az izzót, el kell távolítani a fényszóró feletti műanyag fedelet.

! FONTOS

Soha ne érjen az izzók üveg részéhez az ujjával. Az ujján található zsír a hőtől elpárolog, bevonja a fényvisszaverőt és károsodást okoz.

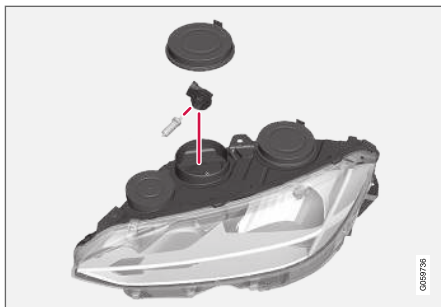

Bal oldali fényszóró.

1. Válassza le a fényszóró gumifedelét a távolsági fényszóró izzójánál.
2. Válassza le az izzót az izzótartó felfelé fordításával, majd egyenesen kihúva azt.

3. Óvatosan feszítse le a műanyag fedelet a csatlakozó zárófülénél, hogy a zárófül kioldódjon.
4. Csatlakoztassa le a csatlakozót az izzóról.
5. Cserélje ki az izzót.
6. Szerelje az izzót az aljzatba, és csavarja be.
7. Szerelje vissza a fényszóró gumi fedelét.

Kapcsolódó információk

- Külső lámpák elhelyezkedése (638. oldal)
- A műanyag fedél eltávolítása izzócseréhez (638. oldal)
- Izzók műszaki adatai (644. oldal)

Az első figyelmeztető lámpa/helyzetjelző lámpa izzójának cseréje

A halogén fényszóró nappali világításának/helyzetjelző lámpájának izzóját szerviz segítségével nélkül ki tudja cserélni a járművezető.

Mielőtt ki lehetne cserélni az izzót, el kell távolítani a fényszóró feletti műanyag fedelet.

i MEGJEGYZÉS

A nappali világítás/helyzetjelző lámpa izzójához könnyebb hozzáférni, ha le van választva a távolsági fényszóró izzója. A távolsági fényszóró izzója átlósan nappali világítás/helyzetjelző lámpa izzója felett helyezkedik el. Válassza le a távolsági fényszóró izzóját az izzófogalat felfelé forgatásával, majd egyenesen kihúva azt.

! FONTOS

Soha ne érjen az izzók üveg részéhez az ujjával. Az ujján található zsír a hőtől elpárolog, bevonja a fényvisszaverőt és károsodást okoz.

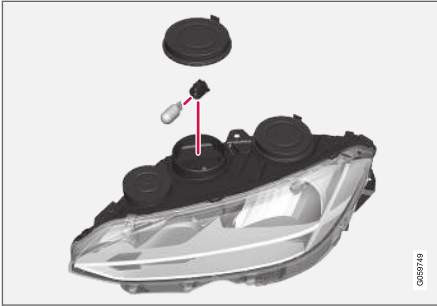

Bal oldali fényszóró.

1. Válassza le a fényszóró gumifedelét a nappali világítás/helyzetjelző lámpa izzójánál.
2. Húzza ki egyenesen a nappali világítás/helyzetjelző lámpa izzófoglatát.
3. Válassza le az izzót, egyenesen kihúzva azt.
4. Cserélje ki az izzót.
5. Szerelje az izzófoglatot az aljzatba, és nyomja a helyére.
6. Ha eltávolította a távolsági fényszóró izzóját, akkor szerelje az aljzatba és csavarozza be azt.
7. Szerelje vissza a fényszóró gumi fedelét.

Kapcsolódó információk

- Külső lámpák elhelyezkedése (638. oldal)
- A műanyag fedél eltávolítása izzócseréhez (638. oldal)

- Izzók műszaki adatai (644. oldal)
- A távolsági fényszóró izzójának cseréje (640. oldal)

Az első irányjelző izzó cseréje

A halogén fényszóró irányjelző izzóját szerviz segítsége nélkül ki tudja cserélni a járművezető.

Mielőtt ki lehetne cserélni az izzót, el kell távolítani a fényszóró feletti műanyag fedelet.

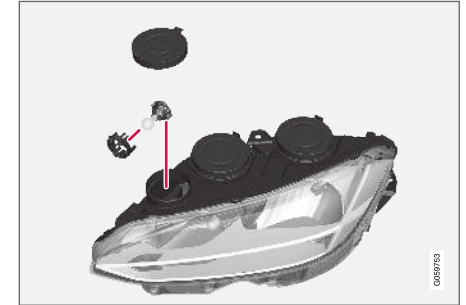

Bal oldali fényszóró.

1. Válassza le a fényszóró gumifedelét az irányjelző izzónál.
2. Nyomja össze a patenteket, és húzza ki egyenesen az izzófoglatot.
3. Cserélje ki egy új izzófoglatra izzóval.
4. Szerelje az izzófoglatot az aljzatba, és nyomja a helyére.
5. Szerelje vissza a fényszóró gumi fedelét.

◀◀ Kapcsolódó információk

- Külső lámpák elhelyezkedése (638. oldal)
- A műanyag fedél eltávolítása izzócseréhez (638. oldal)
- Izzók műszaki adatai (644. oldal)

A tolatólámpa-izzó cseréje

A tolatólámpák izzói a csomagtérajtóban található panel mögött helyezkednek el.



1. Válassza le a panelt a csomagtérajtó belsején úgy, hogy először negyed fordulattal elfordítja a két gombot az óramutató járásával ellentétes irányban, majd kiakasztja a panelt. Helyezze az egyik oldalra a panelt.

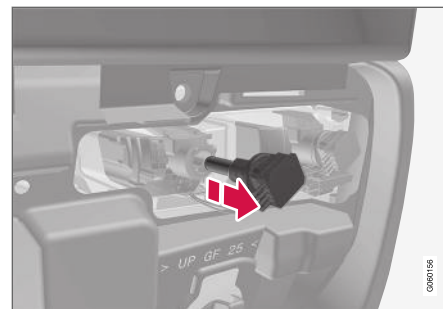

Lámpaház a bal oldalon.

2. Vegye ki az izzófoglalatot az óramutató járásával ellentétes irányban elforgatva, és kihúzza azt.
3. Benyomva, és az óramutató járásával ellentétes irányban forgatva, távolítsa el a kiégett izzót.
4. Benyomva, és az óramutató járásával egyező irányba fordítva szerelje be az új izzót.
5. Rögzítse az izzófoglalatot az óramutató járásával megegyező irányba forgatva azt.
6. Akassza fel a panelt, és fordítsa el a gombokat az óramutató járásával megegyező irányban.

Kapcsolódó információk

- Külső lámpák elhelyezkedése (638. oldal)
- A műanyag fedél eltávolítása izzócseréhez (638. oldal)
- Izzók műszaki adatai (644. oldal)

A hátsó ködlámpa izzója cseréje

A hátsó ködlámpa izzója egy fedél mögött helyezkedik el a csomagterajtó-panelben, a vezető oldalon.

A hátsó ködlámpaizzó cseréje az alábbiak szerint történik:



A csomagterajtó belső panelje.

1. Válassza le a panelt a csomagterajtó belsején, először a két gombot negyed fordulattal az óramutató járásával ellentétes irányba fordítva. Ezután akassza ki a panelt, és helyezze félre.

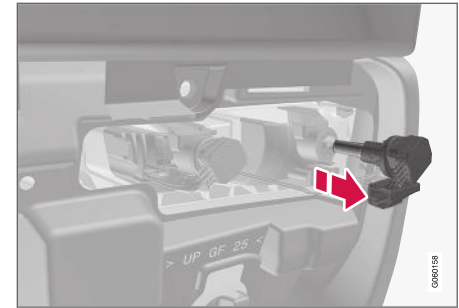

Lámpaház a bal oldalon.

2. Vegye ki az izzófoglalatot egy negyed fordulattal az óramutató járásával ellentétes irányba fordítva, és kihúzza azt.
3. Benyomva, és az óramutató járásával ellentétes irányban forgatva, távolítsa el a kiégett izzót a foglalatból.
4. Benyomva, és az óramutató járásával egyező irányba fordítva szerelje be az új izzót.
5. Törölje le az izzó lencséjéről a szennyeződések, zsírt vagy nedvességet.
6. Rögzítse az izzófoglalatot negyed fordulattal az óramutató járásával egyező irányba fordítva.
7. Szerelje vissza a panelt, és rögzítse azt a gombokat negyed fordulattal az óramutató járásával egyező irányba fordítva.



◀◀ **Kapcsolódó információk**

- Külső lámpák elhelyezkedése (638. oldal)
- Izzók műszaki adatai (644. oldal)

Izzók műszaki adatai

A műszaki adatok halogén fényszórók izzóira valamint a tolatólámpa-izzóra és a hátsó ködlámpaizzóra vonatkoznak.

Keressen fel egy műhelyt, ha más lámpákban meghibásodás jelentkezik¹⁹.

Funkció	W ^A	Típus
Tompított fényszóró	55	H7
Távolsági fényszóró	65	H9
Első irányjelzők	24	PY24W
nappali világítás/helyzetjelző lámpák, első	21/5	W21/5W
Tolatólámpa	21	H21W LL
Hátsó ködlámpa	21	H21W LL

^A Watt

Kapcsolódó információk

- Külső lámpák elhelyezkedése (638. oldal)
- Lámpacsere (637. oldal)

¹⁹ Lehetőleg hivatalos Volvo műhelyben.

Akkumulátor

Az elektromos rendszer egypólusú és a jármű vázát valamint a motorblokkot használja vezetőként.

Az indítóakkumulátor az elektromos rendszer beindítására és az indítómotor hajtására valamint az autó egyéb elektromos berendezéseinek tápellátására szolgál.

Az indítóakkumulátort hivatalos műhelyben kell cseréltetni²⁰.

Az autó feszültség szabályozott váltóáramú generátorral rendelkezik.

Az indítóakkumulátor a Start/Stop rendszerhez és a regeneratív töltéshez valamint az autó különböző rendszereinek támogatásához tervezett 12 voltos akkumulátor.

Az akkumulátor hasznos élettartamát és működését olyan tényezők befolyásolják, mint az indítók száma, lemerülés, vezetési stílus, vezetési feltetelek, időjárási viszonyok stb.

- Soha ne csatlakoztassa le az akkumulátort, amikor jár a motor.
- Ellenőrizze, hogy az akkumulátor kábelei megfelelően csatlakoztatva vannak-e és megvannak-e húzva.

FIGYELEM

- Az akkumulátor durranógázt fejleszthet, ami erősen robbanékony. Ha a segédindító kábelt helytelenül csatlakoztatja, akkor szikra keletkezhet és ez elég az akkumulátor felrobbanásához.
- Ne csatlakoztassa a segédindító kábelt az üzemanyag-ellátó rendszer komponenseihez vagy bármely mozgó alkatrészhez. Legyen óvatos a motor forró alkatrészeivel.
- Az akkumulátor kénsavat tartalmaz, ami súlyos égési sérüléseket okozhat.
- Ha kénsav kerül a szemébe, bőrre vagy ruhájára, akkor öblítse le nagy mennyiségű vízzel. Ha a sav a szemébe kerül - azonnal kérjen orvosi segítséget.
- Soha ne dohányozzon az akkumulátor közelében.

Töltési pontok

Amikor külső indítóakkumulátort vagy akkumulátortöltőt csatlakoztat, akkor használja a töltőpontokat a motortérben.

Az autó indítóakkumulátorának akkumulátor-kivezetéseit a csomagtérben/raktérben **nem** szabad használni.

Töltés közben tölteni kell az indítóakkumulátort és a segédakkumulátort is.

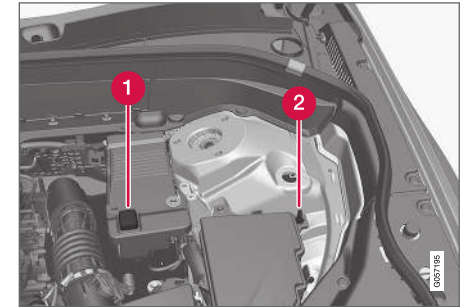

1 Pozitív töltőpont

2 Negatív töltőpont

FONTOS

Az indítóakkumulátor és a segédakkumulátor töltéséhez csak modern, szabályozott töltőfeszültségű akkumulátortöltőt használjon. A gyorsöltő funkciót nem szabad használni, mert károsíthatja az akkumulátort.

²⁰ Lehetőleg hivatalos Volvo műhelyben.



! FONTOS

Ha nem tartja be az alábbi utasításokat, akkor az infotainment rendszer energiatakarékos funkciója átmenetileg kikapcsol és/vagy a fő akkumulátor töltöttségi állapotára vonatkozó járművezetői üzenet ideiglenesen használhatatlan lesz külső akkumulátor vagy akkumulátortöltő csatlakoztatását követően:

- Az autó indító akkumulátorának negatív kivezetését **soha** nem szabad külső akkumulátor vagy akkumulátortöltő csatlakoztatására használni - csak az **autó negatív töltőpontja** használható testelési pontként.

i MEGJEGYZÉS

Az akkumulátor élettartama rövidebb, ha ismételten lemerül.

Az akkumulátor élettartamát számos tényező befolyásolja, beleértve a vezetési körülményeket és az időjárást. Az akkumulátor indítási kapacitása az idővel fokozatosan csökken, ezért, ha az autót hosszabb ideig nem használja vagy csak rövid távolságokat tesz meg, akkor újra kell tölteni. A szélsőséges hideg tovább csökkenti az indítási kapacitást.

Az akkumulátor jó állapotban tartásához, legalább 15 percet kell vezetni hetente vagy az akkumulátort automatikus akkumulátor-cseptöltőhöz kell csatlakoztatni.

A teljesen feltöltött állapotban tartott akkumulátornak van a leghosszabb hasznos élettartama.

Elhelyezkedés

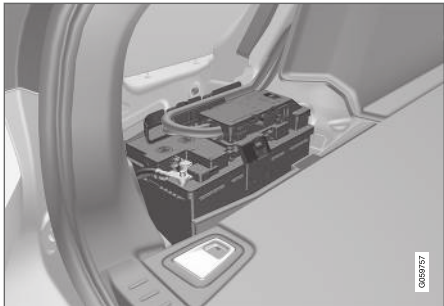

Az indítóakkumulátor a csomagterében helyezkedik el.

! FIGYELEM

Ha az indítóakkumulátort lecsatlakoztatták, akkor az automata nyitás és zárás funkciókat alaphelyzetbe kell állítani, hogy megfelelően működjön. A becsípődés-védelem működéséhez visszaállítást kell végrehajtani.

! FONTOS

Bizonyos modellek esetében az akkumulátor hevederrel van rögzítve. Ügyeljen arra, hogy a rögzítő heveder megfelelően meg legyen húzva.

Az indítóakkumulátor műszaki adatai

Akkumulátor típusa	H7 AGM	H8 AGM
Feszültség (V)	12	12
Hidegindítási képesség ^A - CCA ^B (A)	800	850
Méret, HxSxM	315x175x190 mm (12,4x6,9x7,5 hüvelyk)	353x175x190 mm (13,9x6,9x7,5 hüvelyk)
Kapacitás (Ah)	80	95

A Az EN szabványnak megfelelően.

B Cold Cranking Amperes.

A Volvo azt javasolja, hogy bízva az akkumulátor cseréjét hivatalos Volvo műhelyre.

! FONTOS

Ha kicseréli az akkumulátort, akkor az eredeti akkumulátorral megegyező méretű, hidegindítási kapacitású és típusú akkumulátorra cserélje azt (lásd az akkumulátor matricáján).

Kapcsolódó információk

- Szimbólumok az akkumulátorokon (649. oldal)
- Segédakkumulátor (648. oldal)
- Segédindítás másik akkumulátorral (491. oldal)

Segédakkumulátor

A Start/Stop funkcióval felszerelt autók, az indítóakkumulátor mellett egy segédakkumulátorral vannak felszerelve.

Az Start/Stop funkcióval rendelkező autók két 12 voltos akkumulátorral vannak felszerelve - egy extra erős akkumulátorral az indításhoz és egy segédakkumulátorral, amely segít a Start/Stop funkció indítási eljárásában.



A segédakkumulátor egy dobozban helyezkedik el a felüglesztéstorony mellett.

i MEGJEGYZÉS

- Minél magasabb az áramfogyasztás az autóban, annál többet kell dolgoznia a generátornak az akkumulátorok töltésén = nagyobb üzemanyag-fogyasztás.
- Amikor az akkumulátor töltöttségi szintje a legkisebb megengedett szint alá esik, akkor a Start/Stop funkció kikapcsol.

Az ideiglenesen csökkent Start/Stop funkció a magas áramfelvétel miatt azt jelenti, hogy:

- A motor automatikusan beindul²¹ anélkül, hogy a járművezető benyomná a tengelykapcsoló-pedált (manuális sebességváltó).
- A motor automatikusan beindul anélkül, hogy a járművezető felemelné a lábát a fékpedálról (automata sebességváltó).

A segédakkumulátor normálisan nem igényel több szervizelést, mint a normál, indításhoz használt akkumulátor. Kérdések vagy problémák esetén, forduljon egy szervizhez - lehetőleg hivatalos Volvo szervizhez.

i FONTOS

Ha nem tartja be az alábbi utasításokat, akkor előfordulhat, hogy a Start/Stop funkció ideiglenesen nem működik egy külső indítóakkumulátor vagy akkumulátortöltő csatlakoztatását követően:

- Az autó indító akkumulátorának negatív kivezetését **soha** nem szabad külső akkumulátor vagy akkumulátortöltő csatlakoztatására használni - csak az **autó negatív töltőpontja** használható testelési pontként.

²¹ Az automatikusan indítás csak akkor következik be, ha a sebességváltó üres állásban van.

i MEGJEGYZÉS

Ha az indító akkumulátor annyira lemerült, hogy az autó nem rendelkezik a normális elektromos funkciókkal, és a motort külső segédakkumulátor vagy akkumulátortöltő segítségével indítják be, akkor a Start/Stop funkció továbbra is aktív maradhat. Ha a Start/Stop funkció ezután nem sokkal leállítja a motort, akkor nagy a kockázata annak, hogy a motor automatikus beindítása az akkumulátor elégtelen kapacitása miatt sikertelen lesz, mert az akkumulátornak nem volt lehetősége feltölteni.

Ha az autót segédakkumulátorral indítják be vagy az akkumulátort elégtelen ideig töltötték akkumulátortöltővel, akkor ajánlott kikapcsolni a Start/Stop funkciót, amíg az autó fel nem töltötte az akkumulátort. Körülbelül +15 °C (körülbelül 60 °F) külső hőmérsékleten az akkumulátort legalább 1 óráig kell töltenie az autónak. Alacsonyabb külső hőmérséklet esetén a töltési idő 3-4 órára növekedhet. Azt javasoljuk, hogy töltsa a lemerült akkumulátort külső akkumulátortöltővel.

A segédakkumulátor műszaki adatai

Feszültség (V)	12
Hidegindítási képesség ^A - CCA ^B (A)	170

Méret, HxSzxM	150x90x130 mm (5,9x3,5x5,1 hüvelyk)
Kapacitás (Ah)	10

^A Az EN szabványnak megfelelően.
^B Cold Cranking Amperes.

i FONTOS

Ha kicseréli az akkumulátort, akkor az eredeti akkumulátorral megegyező méretű, hidegindítási kapacitású és típusú akkumulátorra cserélje azt (lásd az akkumulátor matricáján).

Kapcsolódó információk

- Akkumulátor (645. oldal)
- Start/Stop funkció (464. oldal)
- Szimbólumok az akkumulátorokon (649. oldal)

Szimbólumok az akkumulátorokon

Az akkumulátorokon tájékoztató és figyelmeztető szimbólumok találhatóak.

	Használjon védőszemüveget.
	További tájékoztatás az autó kezelési útmutatójában.
	Tárolja az akkumulátort gyermekektől elzárva.
	Az akkumulátor korróziót okozó savat tartalmaz.



	<p>Kerülje a szikrák és nyílt láng használatát.</p>
	<p>Robbanásveszély.</p>
	<p>Újra kell hasznosítani.</p>

i MEGJEGYZÉS

Az elhasznált indítóakkumulátort vagy segédakkumulátort a környezetre biztonságos módon kell újrahasznosítani, mert ólmot tartalmaz.

Kapcsolódó információk

- Akkumulátor (645. oldal)
- Segédakkumulátor (648. oldal)

Biztosítékok és központi elektromos egységek

Az összes elektromos funkciót és komponenst számos biztosíték védi, hogy megakadályozza az autó elektromos rendszerének rövidzárlat vagy túlterhelés okozta károsodását.

FIGYELEM

Soha ne használjon idegen tárgyat vagy az előírtnál magasabb amperszámú biztosítékot a biztosíték cseréjekor. Ez az elektromos rendszer súlyos károsodását vagy tüzet okozhat.

Ha egy elektromos komponens vagy funkció nem működik, annak oka lehet, hogy a komponens biztosítóka átmenetileg túlterhelődött vagy meghibásodott. Ha többször egymás után ugyanaz a biztosíték hibásodik meg, akkor meghibásodás lehet az áramkörben. A Volvo azt javasolja, hogy lépjen kapcsolatba egy hivatalos Volvo műhellyel az ellenőrzéshez.

A központi elektromos egységek elhelyezkedése

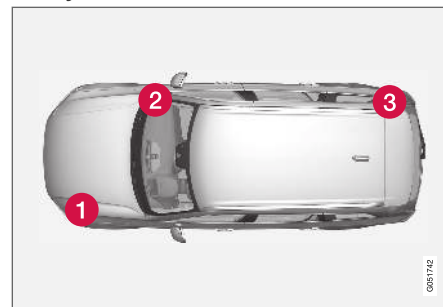

Az ábra vázlatos - a megjelenés az autómoddeltől függően változó lehetnek.

A központi elektromos egység elhelyezkedései balkormányos autókban. Jobbkormányos autókban a kesztyűtartó alatti központi elektromos egységek helyet cserélnek.

- 1 Motortér
- 2 A kesztyűtartó alatt
- 3 Csomagtér

Kapcsolódó információk

- Biztosítékcseré (651. oldal)
- Biztosítékok a csomagtérben (658. oldal)
- Biztosítékok a motortérben (652. oldal)
- Biztosítékok a kesztyűtartó alatt (655. oldal)

Biztosítékcseré

Az összes elektromos funkciót és komponens számos biztosíték védi, hogy megakadályozza az autó elektromos rendszerének rövidzárlat vagy túlterhelés okozta károsodását.

1. Keresse meg a biztosítékot a biztosítékok ábráján.
2. Húzza ki a biztosítékot és ellenőrizze oldalról, hogy a hajlított huzal elolvadt-e.
3. Ebben az esetben, cserélje ki azt egy ugyanolyan színű és amperszámú új biztosítékra.

FIGYELEM

Soha ne használjon idegen tárgyat vagy az előírtnál magasabb amperszámú biztosítékot a biztosíték cseréjekor. Ez az elektromos rendszer súlyos károsodását vagy tüzet okozhat.

FIGYELEM

A kezelési útmutatóban nem szereplő biztosítékokkal kapcsolatban keressen fel egy hivatalos Volvo műhelyt. Ha ezt nem helyesen hajtja végre, az súlyos károsodást okozhat az elektromos rendszerekben.

Kapcsolódó információk

- Biztosítékok és központi elektromos egységek (650. oldal)
- Biztosítékok a csomagterben (658. oldal)

- Biztosítékok a motortérben (652. oldal)
- Biztosítékok a kesztyűtartó alatt (655. oldal)

Biztosítékok a motortérben

A motortérben található biztosítékok védik, többek között, a motor- és fékfunkciókat.

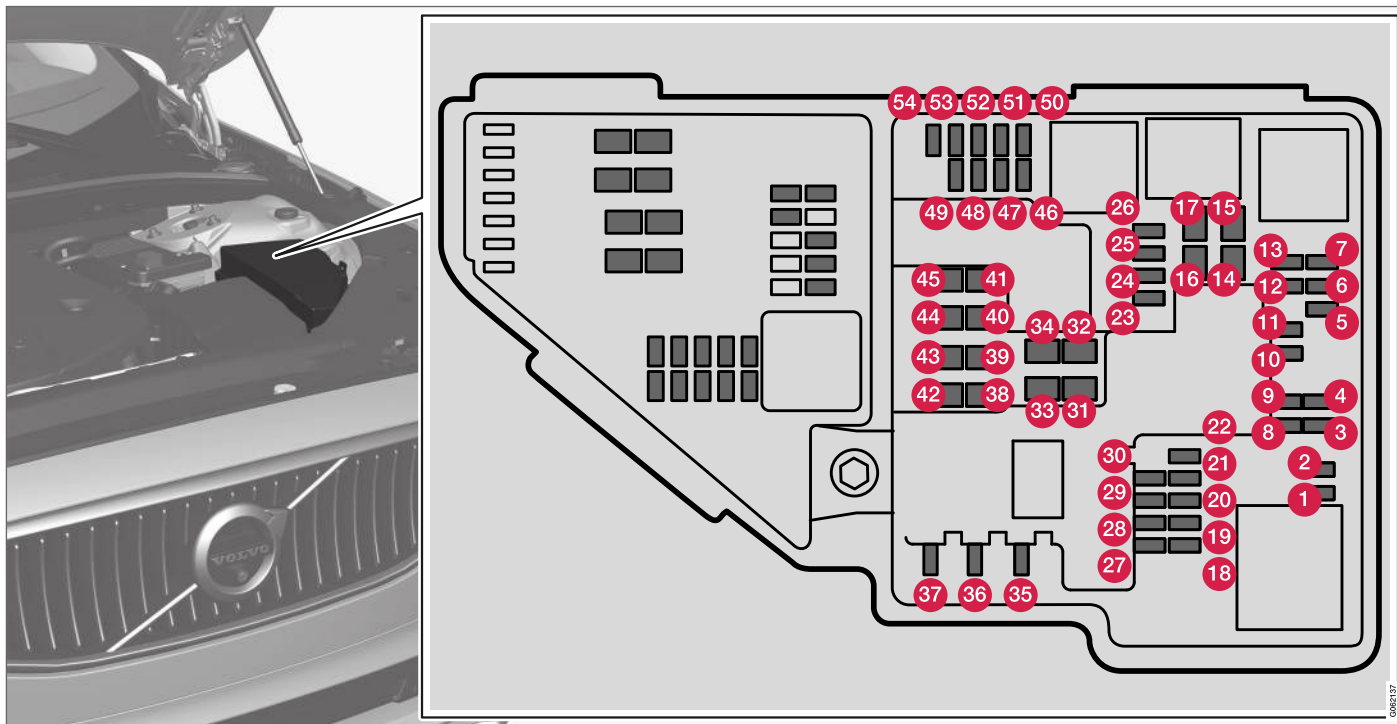

A fedél belsején található csipesz szolgál a biztosítékok eltávolítására és beszerelésére.

A biztosítéktábla több cserebiztosítéknak is helyet ad.

Helyzetek

A fedél belsején egy címke mutatja a biztosítékok elhelyezkedését.

- Az 1-13., 18-30., 35-37. és 46-54. számú biztosítékok "Micro" típusúak.
- A 14-17., 31-34. és 38-45. számú biztosítékok "MCase" típusúak és csak szervizben cserélhetők²².

	Funkció	Amper
1	-	-
2	-	-
3	-	-
4	Gyújtótekercsek (benzines); gyújtógyertyák (benzines)	15
5	Mágneskapcsoló a motorolaj-szivattyúhoz; A/C mágneses tengelykapcsoló; Lambda-szonda, középső (benzines); Lambda-szonda hátsó (dízel)	15

	Funkció	Amper
6	Vákuumszabályozók; szelep; szelep a kimenő impulzushoz (dízel)	7,5
7	Motorvezérlő egység; működtető egység; fojtószelep egység; EGR-szelep (dízel); turbó-helyzet-érzékelő (dízel); turbó-feltöltő-szelep (benzines)	20
8	Motorvezérlő modul (ECM)	5
9	-	-
10	Mágnesszelepek (benzines); szelep; termosztát a motorhűtő rendszerhez (benzines); EGR-hűtőszivattyú (dízel); izzítógyertya-vezérlő egység (dízel)	10
11	Spoilerszaló-vezérlőmodul; hűtőszaló-vezérlőmodul; relétekercsek a kimenő impulzushoz (dízel)	5
12	-	-
13	Motorvezérlő modul (ECM)	20
14	Indítómotor	40

	Funkció	Amper
15	Indítómotor	Sönt
16	Autógáz vezérlőmodul* ^A Üzemanyagszűrő-fűtés (dízel)	15* ^A 30
17	-	-
18	-	-
19	-	-
20	-	-
21	-	-
22	-	-
23	-	-
24	12 voltos aljzat az alagútkonzolban, első	15
25	12 voltos aljzat az alagútkonzolban, a lábtér mellett a második ülésorhoz	15
26	12 voltos aljzat a csomagtérben*	15
27	-	-

²² Lehetőleg hivatalos Volvo műhelyben.



	Funkció	Amper
28	Bal oldali fényszóró, bizonyos LED-es ^B változatok	15
29	jobb oldali fényszóró, bizonyos LED-es ^B változatok	15
30	–	–
31	Szélvédőfűtés* bal oldal	Sönt
32	Szélvédőfűtés* bal oldal	40
33	Fényszórómosók*	25
34	Ablakmosó	25
35	Sebességváltó-vezérlő modul	15
36	Kürt	20
37	Sziréna*	5
38	Vezérlőmodul a fékrendszerhez (szelepek, rögzítőfék)	40
39	Ablaktörlő	30
40	Hátsó ablakmosó	25
41	Szélvédőfűtés* jobb oldal	40
42	Állófűtés*	20

	Funkció	Amper
43	Vezérlőegység a fékrendszerhez (ABS szivattyú)	40
44	–	–
45	Szélvédőfűtés* jobb oldal	Sönt
46	Akkor kap tápellátást, amikor be van kapcsolva a gyújtás: Motorvezérlő modul; sebességváltó-komponensek; elektromos kormányservo; központi elektronikus modul; vezérlőmodul a fékrendszerhez	5
47	–	–
48	Jobb oldali fényszóró	7,5
	Jobb oldali fényszóró, bizonyos LED-es változatok ^B	15
49	Alkoholzár	5
50	–	–
51	Az akkumulátor-bekapcsolás vezérlőegysége	5
52	Légzsákok	5

	Funkció	Amper
53	Bal oldali fényszóró	7,5
	Bal oldali fényszóró, bizonyos LED-es ^B változatok	15
54	Gázpedál-érzékelő	5

^A A Bi-Fuel modellváltozatra vonatkozik.

^B LED (fénykibocsátó dióda)

Kapcsolódó információk

- Biztosítékok és központi elektromos egységek (650. oldal)
- Biztosítékcseré (651. oldal)

Biztosítékok a kesztyűtartó alatt

A kesztyűtartó alatt található biztosítékok védik többek között az elektromos alkatokat, kijelzőket és ajtómodulokat.

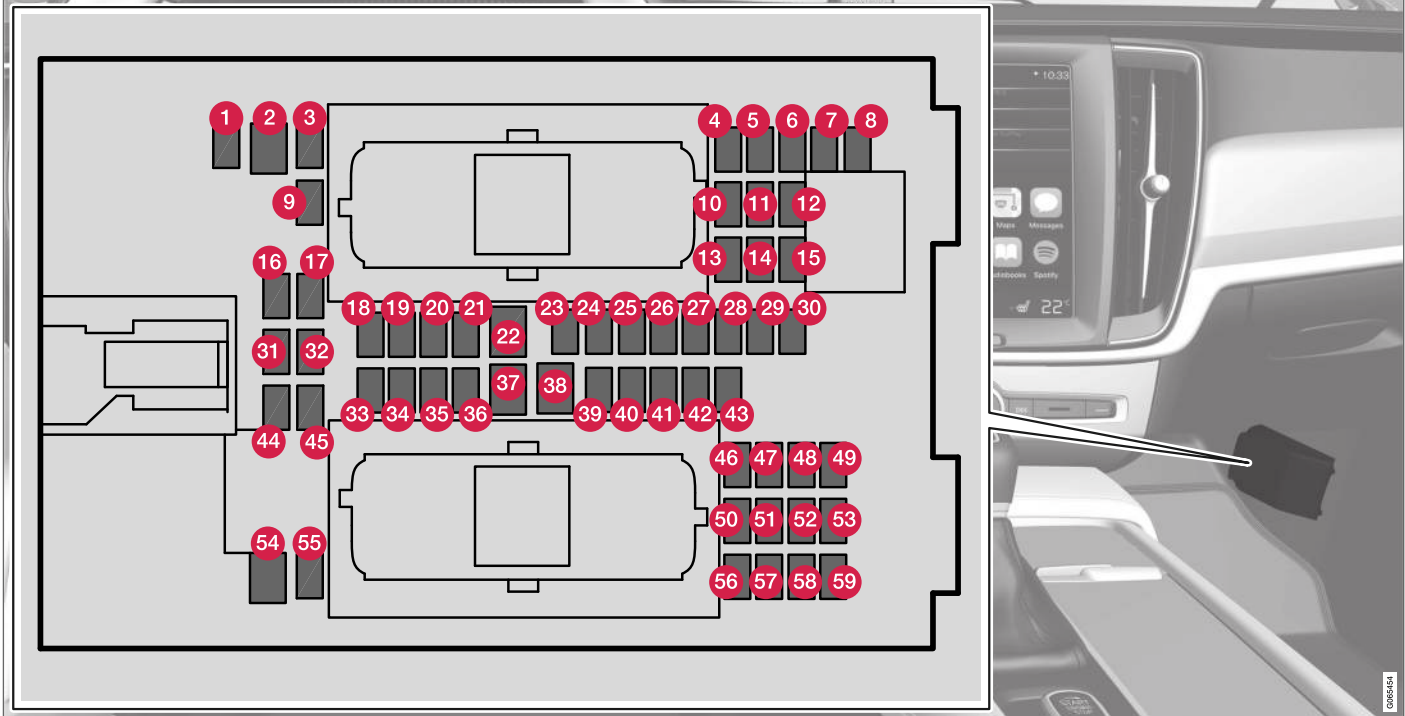

KARBANTARTÁS ÉS SZERVIZELÉS

◀◀ A fedél belsején található csipesz szolgál a biztosítékok eltávolítására és beszerelésére.

A **motortéri biztosítéktábla** több cserebiztosítéknak is helyet ad.

Helyzetek

- Az 1, 3-21, 23-36, 39-53. és 55-59. számú biztosítékok "Micro" típusúak.
- A 2, 22, 37-38. és 54. számú biztosítékok "MCase" típusúak és csak szervizben cserélhetők²³.

	Funkció	Amper
1	–	–
2	Elektromos aljzat az alagút konzolban, a lábtér mellett a hátsó üléshez*	30
3	–	–
4	Mozgásérzékelő*	5
5	Médialejátszó	5
6	Járművezetői kijelző	5
7	Billentyűzet a középkonzolon	5
8	Napérzékelő	5
9	Sensus vezérlőmodul	20

	Funkció	Amper
10	–	–
11	Kormánykerékmodul	5
12	Modul az indító gombhoz és a rögzítőfék-vezérléshez	5
13	Kormánykerékmodul a kormánykerékfűtéshez*	15
14	–	–
15	–	–
16	–	–
17	–	–
18	Vezérlőmodul a klímavezérlő rendszerhez	10
19	Kormányzár	7,5
20	OBDII diagnosztikai aljzat	10
21	Középső kijelző	5
22	Ventilátormodul a klímavezérlő rendszerhez, első	40
23	USB HUB	5

	Funkció	Amper
24	Kezelőszervek, világítás; belső világítás; a belső visszapillantó tükör sötétítése*; eső- és fényérzékelő*; billentyűzet az alagút konzolon, a lábtér mellett a hátsó üléshez*; elektromos első ülések*; vezérlőpanelek a hátsó ajtókon; ventilátormodul a bal/ jobb klímavezérléshez	7,5
25	Vezérlőegység a vezetőtámo-gató funkciókhoz	5
26	Panorámatető napellenzővel*	20
27	Szélvédőre vetített kijelző*	5
28	Belső világítás	5
29	–	–
30	Kijelző a tetőkonzolban (biztonsági öv emlékeztető/visszajelző a légzsákhoz és az első utasüléshez)	5
31	–	–
32	Nedvességérzékelő	5

²³ Lehetőleg hivatalos Volvo műhelyben.

	Funkció	Amper
33	Ajtómodul a jobb oldali hátsó ajtóban	20
34	Biztosítékok a csomagtérben	10
35	Vezérlőmodul online autóhoz; Volvo On Call vezérlőmodul	5
36	Ajtómodul a bal oldali hátsó ajtóban	20
37	Audiovezérlő modul (erősítő) (bizonyos változatok)	40
38	–	–
39	Modul a többsávú antennához	5
40	Modulok az ülés komforthoz (masszázs), első*	5
41	Alkoholzár	5
42	Hátsó ablaktörő	15
43	Vezérlőmodul az üzemyag-szivattyúhoz	15
44	–	–
45	–	–
46	Ülésfűtés, vezető oldali első	15

	Funkció	Amper
47	Ülésfűtés, utas oldali első	15
48	Hűtőfolyadék-szivattyú	10
49	–	–
50	Ajtómodul a bal oldali első ajtóban	20
51	Vezérlőmodul a felfüggesztés-hez (aktív alváz)*	20
52	–	–
53	Sensus vezérlőmodul	10
54	–	–
55	–	–
56	Ajtómodul a jobb oldali első ajtóban	20
57	–	–
58	TV* (bizonyos piacokon)	5
59	Elsődleges biztosíték a 9, 53. és 58. biztosítékokhoz	15

Kapcsolódó információk

- Biztosítékok és központi elektromos egységek (650. oldal)
- Biztosítékcseré (651. oldal)

Biztosítékok a csomagtérben

A csomagtérben található biztosítékok védik többek között az elektromos üléseket*, légzsákokat és biztonságiöv-feszítőket

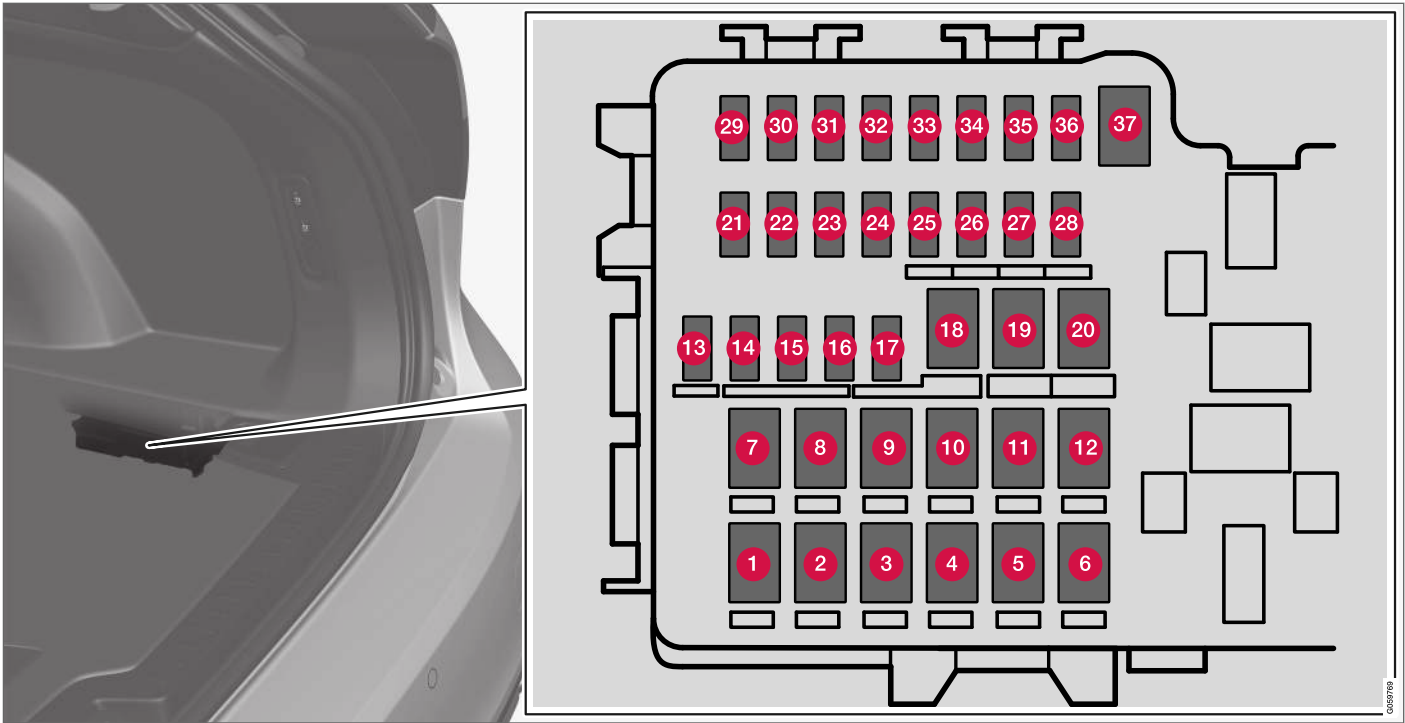

A központi elektromos egység a jobb oldalon helyezkedik el.

A fedél belsején található csipesz szolgál a biztosítékok eltávolítására és beszerelésére.

A **motortéri biztosítéktábla** több cserebiztosítéknak is helyet ad.

◀◀ **Helyzetek**

- A 13-17. és 21-36. számú biztosítékok "Micro" típusúak.
- Az 1-12, 18-20. és 37. számú biztosítékok "MCasé" típusúak és csak szervizben cserélhetők²⁴.

	Funkció	Amper
1	Hátsó ablak-páramentesítő	30
2	-	-
3	A levegőrugózás kompresszora*	40
4	Zárómotor a háttámlához jobb oldalt hátul	15
5	-	
6	Zárómotor a háttámlához bal oldalt hátul	
7	-	-
8	Vezérlőmodul a nitrogén-oxidok csökkentéséhez (dízel)	30
9	Elektromosan működtetett csomagterajtó*	25
10	Elektromosan működtetett első utasülés*	20

	Funkció	Amper
11	Vonóhorog-vezérlő modul*	40
12	Biztonságiöv-előfeszítő modul, jobb oldal	40
13	Belső relétekercek	5
14	Vezérlőmodul a nitrogén-oxidok csökkentéséhez (dízel)	15
15	Lábmozgás-érező modul* (az elektromosan működtetett csomagtérhez)	5
16	Alkoholzár, USB hub/tartozék-csatlakozó	5
17	-	-
18	Vonóhorog-vezérlő modul*	25
	Tartozék modul	40
19	Elektromos vezetőség*	20
20	Biztonságiöv-előfeszítő modul, bal oldal	40
21	Parkolókamera*	5
22	-	-
23	-	-

	Funkció	Amper
24	-	-
25	-	-
26	Vezérlőmodul a légszakokhoz és biztonsági öv feszítőkhöz	5
27	-	-
28	Ülésfűtés, bal oldali hátsó*	15
29	-	-
30	Blind Spot Information (BLIS)*: vezérlőmodul, külső tolató hang	5
31	-	-
32	Biztonságiöv-előfeszítő modulok	5
33	Működtető egység a kipufogógázokhoz (benzines, bizonyos motorváltozatok)	5
34	-	-
35	All Wheel Drive (AWD) vezérlőmodul*	15

²⁴ Lehetőleg hivatalos Volvo műhelyben.

	Funkció	Amper
36	Ülésfűtés, jobb oldali hátsó*	15
37	–	–

Kapcsolódó információk

- Biztosítékok és központi elektromos egységek (650. oldal)
- Biztosítékcseré (651. oldal)

A belső tisztítása

Csak a Volvo által ajánlott tisztítószerkeket és autópópolási termékeket használjon. A legjobb eredmény eléréséhez tisztítsa meg rendszeresen és kezelje azonnal a foltokat. A tisztítószer használata előtt fontos a porszívózás.

! FONTOS

- Bizonyos színes ruhák (például sötét farmerok vagy velúrok) foltot hagyhatnak a kárpiton. Ha ez történik, akkor fontos a kárpit ezen részeinek a lehető legkorábbi tisztítása és kezelése.
- Soha ne használjon erős oldószereket, például mosófolyadékot, tiszta benzint vagy oldószerbenzint vagy tömény szeszt a belső tisztításához, mert ezzel károsíthatja a kárpitot valamint az egyéb belső anyagokat.
- Soha ne permetezzen tisztítószert az elektromos gombokkal és kezelőszervekkel rendelkező komponensekre. Ehelyett törölje le azokat a tisztítószerezellel benedvesített ruhával.
- Az éles tárgyak és a tépőzár károsíthatják a szövetkárpitokat.

Kapcsolódó információk

- A központi kijelző tisztítása (662. oldal)
- Szövetkárpit és tetőkárpit tisztítása (664. oldal)
- A biztonsági övek tisztítása (664. oldal)
- Padlószőnyegek és berakott szőnyegek tisztítása (664. oldal)
- A bőr kárpitok tisztítása (665. oldal)
- A bőr kormánykerék tisztítása (666. oldal)
- A belső műanyag, fém és fa alkatrészek tisztítása (666. oldal)

A központi kijelző tisztítása

A szennyeződések, foltok és ujjlenyomatokról származó zsír befolyásolhatja a központi kijelző működését és olvashatóságát. Tisztítsa rendszeresen a képernyőt mikroszálás ruhával.



A központi kijelző tisztítása:

1. Kapcsolja ki a központi kijelzőt a kezdőlap gomb hosszú megnyomásával.
2. Törölje le a képernyőt az autóhoz kapott mikroszálás ruhával vagy használjon azzal egyenértékű másik mikroszálás ruhát. A képernyőt egy tiszta és száraz mikroszálás ruhával, kis körkörös mozdulatokkal kell letörölni. Ha szükséges, kissé nedvesítse be a mikroszálás ruhát tiszta vízzel.
3. Aktiválja a kijelzőt a kezdőlap gomb rövid megnyomásával.

! FONTOS

A központi kijelző tisztítására használt mikroszálás ruhának por- és pihementesnek kell lennie.

! FONTOS

A központi kijelző tisztításakor csak enyhe nyomást gyakoroljon a képernyőre. Az erős nyomás károsíthatja a képernyőt.

! FONTOS

Ne permetezzen semmilyen folyadékot vagy maró hatású vegyszert közvetlenül a középső kijelzőre. Ne használjon ablaktisztító szereket, egyéb tisztítószerkeket, aeroszolókat, oldószerkeket, alkoholt, ammóniát vagy súroló hatású tisztítószerkeket.

Soha ne használjon dörzsölő hatású ruhákat, papírtörülköket vagy selyempapírt, mert ezek megkarcolhatják a középső kijelzőt.

- A bőr kárpitok tisztítása (665. oldal)
- A bőr kormánykerék tisztítása (666. oldal)
- A belső műanyag, fém és fa alkatrészek tisztítása (666. oldal)

Kapcsolódó információk

- A belső tisztítása (662. oldal)
- Szövetkárpit és tetőkárpit tisztítása (664. oldal)
- A biztonsági övek tisztítása (664. oldal)
- Padlószőnyegek és berakott szőnyegek tisztítása (664. oldal)

A szélvédőre vetített kijelző* tisztítása

Finoman törölje le a kijelző fedőüvegét egy tiszta és száraz mikroszálás ruhával. Ha szükséges, enyhén nedvesítse be a mikroszálás ruhát.

Soha ne használjon erős folteltávolítókat. A nehezebb tisztításokhoz a Volvo kereskedésekben beszerezhető speciális tisztítószer használható.

Kapcsolódó információk

- A szélvédőre vetített kijelző* bekapcsolása és kikapcsolása (142. oldal)
- Szélvédőre vetített kijelző* (141. oldal)

Szövetkárpit és tetőkárpit tisztítása

Csak a Volvo által ajánlott tisztítószerkeket és autóápolási termékeket használjon. A legjobb eredmény eléréséhez tisztítsa meg rendszeresen és kezelje azonnal a foltokat. A tisztítószerkeket használata előtt fontos a porszívózás.

Szövetkárpit és tetőkárpit.

Soha ne kaparja vagy dörzsölje a foltot, mert ezzel a kárpit tönkretételét kockáztatja. Soha ne használjon erős folteltávolítókat, mert ezzel a kárpit színének tönkretételét kockáztatja.

Kapcsolódó információk

- A belső tisztítása (662. oldal)
- A központi kijelző tisztítása (662. oldal)
- A biztonsági övek tisztítása (664. oldal)
- Padlószőnyegek és berakott szőnyegek tisztítása (664. oldal)
- A bőr kárpitok tisztítása (665. oldal)
- A bőr kormánykerék tisztítása (666. oldal)
- A belső műanyag, fém és fa alkatrészek tisztítása (666. oldal)

A biztonsági övek tisztítása

Csak a Volvo által ajánlott tisztítószerkeket és autóápolási termékeket használjon. A legjobb eredmény eléréséhez tisztítsa meg rendszeresen és kezelje azonnal a foltokat. A tisztítószerkeket használata előtt fontos a porszívózás.

Biztonsági övek

Használjon vizet és szintetikus tisztítószeret. Volvo kereskedéseknél speciális textiltisztító szert szerezhet be. Ügyeljen arra, hogy a biztonsági öv száraz legyen, mielőtt hagyná azt visszahúzódni.

Kapcsolódó információk

- A belső tisztítása (662. oldal)
- A központi kijelző tisztítása (662. oldal)
- Szövetkárpit és tetőkárpit tisztítása (664. oldal)
- Padlószőnyegek és berakott szőnyegek tisztítása (664. oldal)
- A bőr kárpitok tisztítása (665. oldal)
- A bőr kormánykerék tisztítása (666. oldal)
- A belső műanyag, fém és fa alkatrészek tisztítása (666. oldal)

Padlószőnyegek és berakott szőnyegek tisztítása

Csak a Volvo által ajánlott tisztítószerkeket és autóápolási termékeket használjon. A legjobb eredmény eléréséhez tisztítsa meg rendszeresen és kezelje azonnal a foltokat. A tisztítószerkeket használata előtt fontos a porszívózás.

Kivehető szőnyegek és padlószőnyeg

Távolítsa el a kivehető szőnyegeket a padlókárpit és a kivehető szőnyegek külön tisztításához. Használjon porszívót a por és a szennyeződések eltávolításához. Az egyes kivehető szőnyegek csapokkal vannak rögzítve.

Távolítsa el a kivehető szőnyeget az egyes csapoknál fogva és egyenesen felemelve.

Rögzítse a kivehető szőnyeget a csapoknál benyomva azt.

FIGYELEM

Mindig csak egy kivehető szőnyeget használjon az egyes üléseknél, és indulás előtt ellenőrizze, hogy a vezetőülésknél elhelyezett szőnyeg szilárdan rögzítve van-e a csapokhoz úgy, hogy az nem akadhat be a pedálok mellé vagy alá.

A porszívózást követően speciális szövet tisztító használata ajánlott a foltok eltávolításához a padlószőnyegről. A padlószőnyegeket a Volvo kereskedők által ajánlott tisztítószerkezzel kell megtisztítani.

Kapcsolódó információk

- A belső tisztítása (662. oldal)
- A központi kijelző tisztítása (662. oldal)
- Szövetkárpit és tetőkárpit tisztítása (664. oldal)
- A biztonsági övek tisztítása (664. oldal)
- A bőr kárpitok tisztítása (665. oldal)
- A bőr kormánykerék tisztítása (666. oldal)
- A belső műanyag, fém és fa alkatrészek tisztítása (666. oldal)

A bőr kárpitok tisztítása

Csak a Volvo által ajánlott tisztítószerkeket és autópólosai termékeket használjon. A legjobb eredmény eléréséhez tisztítsa meg rendszeresen és kezelje azonnal a foltokat. A tisztítószerke használata előtt fontos a porszívózás.

Bőrkárpit*

A Volvo bőrhuzatai kezelve vannak az eredeti megjelenés fenntartása érdekében.

A bőrkárpit természetes termék, amely idővel változik és szép patinát nyer. A bőr tulajdonságainak és színének megőrzéséhez rendszeres tisztítás és kezelés szükséges. A Volvo átfogó termékskálát – Volvo Leather Care Kit/Wipes – kínál a bőr kárpitozás tisztításához és kezeléséhez, amelyek, az utasításoknak megfelelő használat esetén megvédik a bőr védőbevonatát.

A legjobb eredmény eléréséhez a Volvo évente egy - négy alkalommal (szükség esetén többször) javasolja a tisztítást és a védőkrém alkalmazását. A Volvo Leather Care Kit/Wipes a Volvo kereskedőknél szerezhető be.

A bőr kárpitok tisztítása

1. Vigyen fel bőrtisztítót egy nedves szivacsra, és nyomogassa, amíg hab nem képződik.
2. Használja a szivacsot a folton körkörös mozdulatokkal.

3. Alaposan nedvesítse be a foltot a szivacs használatával, dörzsölés nélkül hagyja, hogy a szivacs felszívja a foltot.
4. Törölje le a foltot egy puha ruhával, és hagyja alaposan megszáradni a bőrt

A bőr kárpitok védelme

1. Vigyen fel kis mennyiségű bőrvédő szert egy ruhára, majd vigye fel a bőrre finom körkörös mozdulatokkal.
2. Körülbelül 20 percig hagyja száradni.

A bőr védelme ellenállóbbá teszi azt a nap UV-sugárzásából eredő igénybevétellel szemben.

Kapcsolódó információk

- A belső tisztítása (662. oldal)
- A központi kijelző tisztítása (662. oldal)
- Szövetkárpit és tetőkárpit tisztítása (664. oldal)
- A biztonsági övek tisztítása (664. oldal)
- Padlószőnyegek és berakott szőnyegek tisztítása (664. oldal)
- A bőr kormánykerék tisztítása (666. oldal)
- A belső műanyag, fém és fa alkatrészek tisztítása (666. oldal)

A bőr kormánykerék tisztítása

Csak a Volvo által ajánlott tisztítószerkeket és autóápolási termékeket használjon. A legjobb eredmény eléréséhez tisztítsa meg rendszeresen és kezelje azonnal a foltokat. A tisztítószerkeket használata előtt fontos a porszívózás.

Bőr kormánykerék

A bőrnek lélegeznie kell. Soha ne takarja le a bőr kormánykereket műanyag védőburkolattal. A Volvo Leather Care Kit/Wipes javasolt a bőr kormánykerék tisztításához. Először távolítsa el a szennyeződések, port stb. egy nedves szivacs-csal vagy ruhával.

! FONTOS

Az éles tárgyak, például gyűrűk károsíthatják a bőrt a kormánykeréken.

Kapcsolódó információk

- A belső tisztítása (662. oldal)
- A központi kijelző tisztítása (662. oldal)
- Szövetkárpit és tetőkárpit tisztítása (664. oldal)
- A biztonsági övek tisztítása (664. oldal)
- Padlószőnyegek és berakott szőnyegek tisztítása (664. oldal)
- A bőr kárpitok tisztítása (665. oldal)
- A belső műanyag, fém és fa alkatrészek tisztítása (666. oldal)

A belső műanyag, fém és fa alkatrészek tisztítása

Csak a Volvo által ajánlott tisztítószerkeket és autóápolási termékeket használjon. A legjobb eredmény eléréséhez tisztítsa meg rendszeresen és kezelje azonnal a foltokat.

Belső műanyag, fém és fa alkatrészek

Szálal vagy mikroszálal, enyhén nedvesített ruha, a Volvo kereskedésekben beszerezhető, ajánlott a belső alkatrészek és felületek tisztításához.

Ne kaparja vagy dörzsölje a foltokat. Soha ne használjon erős folteltávolítókat.

! FONTOS

Ne használjon alkoholt tartalmazó oldószert a járművezetői kijelző üvegének tisztításához.

! FONTOS

Nem feledje, hogy a magas fényű felületek könnyen karcolódnak. Tisztítsa ezeket a felületeket tiszta, száraz mikroszálal ruhával, kis, körkörös mozdulatokkal. Ha szükséges, nedvesítse meg a mikroszálal ruhát egy kis tiszta vízzel.

Kapcsolódó információk

- A belső tisztítása (662. oldal)
- A központi kijelző tisztítása (662. oldal)

- Szövetkárpit és tetőkárpit tisztítása (664. oldal)
- A biztonsági övek tisztítása (664. oldal)
- Padlószőnyegek és berakott szőnyegek tisztítása (664. oldal)
- A bőr kárpitok tisztítása (665. oldal)
- A bőr kormánykerék tisztítása (666. oldal)

A külső tisztítása

Az autót haladéktalanul le kell mosni, ha szennyezett lesz. Ez azt jelenti, hogy az autó tisztítása könnyebb, mert a szennyeződések nem tapadnak meg olyan erősen. Ezzel csökkenti az karcok kockázatát is és frissen tartja az autót. Tisztítsa le olajleválasztóval rendelkező helyen és használjon autósampont.

Kapcsolódó információk

- A külső tisztítása (667. oldal)
- Polírozás és viaszolás (667. oldal)
- Kézi mosás (668. oldal)
- Automata autómósó (669. oldal)
- Nagy nyomású mosás (670. oldal)
- Az ablaktörlő lapátok tisztítása (671. oldal)
- A külső műanyag, gumi és díszítő komponensek tisztítása (671. oldal)
- Keréktárcsák tisztítása (672. oldal)
- Rozsdavédelem (673. oldal)

Polírozás és viaszolás

Polírozza és viaszolja az autót, ha a fényezés matt, vagy, hogy extra védelmet biztosítson a festsnek. Az autót nem kell polírozni, amíg egy éves nem lesz. Azonban ez alatt az idő alatt is viaszolható. Ne polírozza vagy viaszozza az autót közvetlen napfényben, a polírozott felület hőmérséklete legfeljebb 45 °C (113 °F) lehet.

- Mossa le alaposan az autót, mielőtt polírozni vagy viaszolni kezdené. Tisztítsa le az aszfalt- és kátrányfoltokat kátrány-eltávolítóval vagy könnyűbenzinnel. A makacsabb foltok autófényezésekhez gyártott finom súrolópasztával távolíthatók el.
- Először fényesítőszerrel, majd folyékony vagy szilárd viasszal fényesítse. Tartsa be gondosan a csomagoláson található utasításokat. Sok készítmény fényesítőszerrel és viaszot tartalmaz.

! FONTOS

Kerülje a műanyag és gumi felületek viaszolását és fényesítését.

Amikor zsírtalanítót használ műanyag és gumi felületeken, akkor csak enyhe nyomással dörzsölje. Használjon puha mosószivacsot.

A fényes műanyag elemek lekophatnak vagy megsérülhet a fényes felületréteg.

Súrolóanyagokat tartalmazó fényezőanyagokat nem szabad használni.

! FONTOS

Csak a Volvo által ajánlott fényezéskezelés használható. Az egyéb kezelések, mint a konzerválás, tömítés, védelem, fényezéstömítés vagy ehhez hasonló eljárások károsíthatják a fényezést. A fényezés ilyen kezeléseik által okozott károsodására nem vonatkozik a Volvo garancia.

Kapcsolódó információk

- A külső tisztítása (667. oldal)
- Kézi mosás (668. oldal)
- Automata autómósó (669. oldal)
- Nagy nyomású mosás (670. oldal)
- Az ablaktörlő lapátok tisztítása (671. oldal)
- A külső műanyag, gumi és díszítő komponensek tisztítása (671. oldal)



- Keréktárcsák tisztítása (672. oldal)
- Rozsdavédelem (673. oldal)

Kézi mosás

Az autót haladéktalanul le kell mosni, ha szennyezett lesz. Ez azt jelenti, hogy az autó tisztítása könnyebb, mert a szennyeződések nem tapadnak meg olyan erősen. Ezzel csökkenti az karcolások kockázatát is és frissen tartja az autót. Tisztítsa le olajleválasztóval rendelkező helyen és használjon autósampont.

Kézi mosás

Az alábbi lépéseket jó megjegyezni az autó mosásához:

- Kerülje az autó mosását közvetlen napfényben. Ez a mosószer vagy viasz száradását okozza, aminek dörzsölő hatása van.
- Távolítsa el a madárürüléket a fényezésről, amint lehetséges. Ezek olyan vegyi anyagokat tartalmaznak, amelyek károsítják a fényezést és annak nagyon gyors elszíneződését okozzák. Használjon például puha papírt vagy szivacsot bőséges mennyiségű vízzel átitatva. Az elszíneződések eltávolítását ajánlott hivatalos Volvo műhelyben végeztetni.
- Mossa le a karosszéria alsó részét, beleértve a kerékdobokat és lökhárítókat.
- Öblítse le a teljes autót, amíg a feloldott szennyeződések el nem távoznak, hogy csökkentsék a mosás okozta karcolások kockázatát. Ne fecskendezzen közvetlenül a zárrakra.

- Ha szükséges, nagyon szennyezett felületeken használjon zsírtalanító anyagot. Ne fel-edge, hogy ebben az esetben a felületeknek nem szabad a naptól forrónak lenniük.
- Mossa le szivacs, autósampon és bőséges kézmeleg víz használatával.
- Tisztítsa meg az ablaktörlő lapátokat kézmeleg szappanos oldattal vagy autósamponnal.
- Szárítsa meg tiszta, puha szarvasbőrrel vagy vízlehúzóval. Ha elkerüli, hogy a vízcseppek erős napsütésben száradjanak le, akkor csökkenti a száradási foltok kialakulásának kockázatát, amelyeket ki kellene fényesíteni.
- Az autó mosását követően kátrány vagy aszfalt maradhat vissza. Használjon kátrány-eltávolítót, hogy megszabaduljon az utolsó foltoktól is, miután lemosta az autót.



FIGYELEM

Mindig tisztítsa a motort szervizben. Tűzveszély kockázata áll fenn, ha a motor meleg.



FONTOS

A szennyezett fényszórók működése gyengébb. Tisztítsa azokat rendszeresen, például üzemanagyöltéskor.

Ne használjon korróziót okozó tisztítószeret, csak tiszta vizet és nem dörzsölő szivacsot.

i MEGJEGYZÉS

A külső lámpák, például a fényszórók és a hátsó lámpák átmenetileg bepárasodhatnak a lencsén belül. Ez normális és az összes külső világítás úgy van tervezve, hogy ellenálljon ennek. A párakicsapódás normális esetben kiszellőzik a lámpatestből, amikor a lámpa egy időre be van kapcsolva.

i FONTOS

- Gondoskodjon a panorámatető* és a napellenző becsukásáról az autó mosása előtt.
- Soha ne használjon dörzsölő hatású fényesítő anyagot a panorámatetőn.
- Soha ne használjon viaszt a panorámatető körüli gumicsíkokon.

i FONTOS

Ne feledje eltávolítani a szennyeződések az ajtók és a küszöbök leeresztő furataiból az autó mosását követően.

Kapcsolódó információk

- A külső tisztítása (667. oldal)
- Polírozás és viaszolás (667. oldal)
- Automata autómósó (669. oldal)
- Nagy nyomású mosás (670. oldal)

- Az ablaktörlő lapátok tisztítása (671. oldal)
- A külső műanyag, gumi és díszítő komponensek tisztítása (671. oldal)
- Keréktárcsák tisztítása (672. oldal)
- Rozsdavédelem (673. oldal)
- Az automatikus rögzítőfék aktiválásának beállítása (448. oldal)

Automata autómósó

Az autót haladéktalanul le kell mosni, ha szennyezett lesz. Ez azt jelenti, hogy az autó tisztítása könnyebb, mert a szennyeződések nem tapadnak meg olyan erősen. Ezzel csökkenti az karcolás kockázatát is és frissen tartja az autót.

Az automata autómósókkal egyszerűen és könnyen lemosható az autó, de ezek nem mindenhol elérhetők. A jó eredmény eléréséhez az autó kézzel történő mosása vagy az automata autómósók kézi mosással történő kiegészítése javasolt.

i MEGJEGYZÉS

A Volvo azt javasolja, hogy az első hónapokban nem mossa az autót automata autómósóban (amíg a fényezés teljesen meg nem keményedik).

i FONTOS

Mielőtt automata autómósóba hajtana az autóval, kapcsolja ki az automatikus fékezés álló helyzetben és a rögzítőfék automatikus behúzása funkciókat. Ha nem kapcsolja ki ezeket a funkciókat, akkor a fékrendszer álló helyzetben ragadhat, és az autó nem lesz képes elindulni.





! FONTOS

Az olyan autómósókra, amelyekben az autó forgó kerekekkel előre mozog, az alábbiak vonatkoznak:

1. Az autó mosása előtt győződjön meg arról, hogy ki van kapcsolva az automata esőérzékelő, különben fennáll az ablaktörő karok bekapcsolásának és károsodásának kockázata.
2. Ügyeljen arra, hogy a külső tükrök be legyenek hajtva és a kiegészítő lámpák biztosítva legyenek, az antennák vissza legyenek húzva vagy el legyenek távolítva, különben fennáll az esélye, hogy az automata autómósó károsítja azokat.
3. Hajtson az autómósóba.
4. Kapcsolja ki az "Automatikus fékezés álló helyzetben" funkciót az alagútkonzolon található gombbal .
5. kapcsolja ki az "Automatikus rögzítőfék-behúzás" funkciót a központi kijelző felső nézetében.
6. Állítsa le a motort az alagútkonzolon található indítógomb óramutató járásával megegyező irányú elforgatásával. Tartsa a helyén a gombot legalább 2 másodpercig.

Az autó készen áll az autómosásra.

Kapcsolódó információk

- A külső tisztítása (667. oldal)
- Polírozás és viaszolás (667. oldal)
- Kézi mosás (668. oldal)
- Nagy nyomású mosás (670. oldal)
- Az ablaktörő lapátok tisztítása (671. oldal)
- A külső műanyag, gumi és díszítő komponensek tisztítása (671. oldal)
- Keréktárcsák tisztítása (672. oldal)
- Rozsdavédelem (673. oldal)

Nagy nyomású mosás

Az autót haladéktalanul le kell mosni, ha szennyezett lesz. Ez azt jelenti, hogy az autó tisztítása könnyebb, mert a szennyeződések nem tapadnak meg olyan erősen. Ezzel csökkenti az karcolás kockázatát is és frissen tartja az autót.

Mossa az autót olajleválasztóval felszerelt autómósóban. Használjon autósampont.

Nagy nyomású mosás

Nagy nyomású mosás alkalmazásakor, használjon seprő mozdulatokat és ügyeljen arra, hogy a fűvóka ne kerüljön 30 cm-nél (13 in.) közelebbre az autó felületéhez. Ne fecskendezzen közvetlenül a zárákra.

Kapcsolódó információk

- A külső tisztítása (667. oldal)
- Polírozás és viaszolás (667. oldal)
- Kézi mosás (668. oldal)
- Automata autómósó (669. oldal)
- Az ablaktörő lapátok tisztítása (671. oldal)
- A külső műanyag, gumi és díszítő komponensek tisztítása (671. oldal)
- Keréktárcsák tisztítása (672. oldal)
- Rozsdavédelem (673. oldal)

Az ablaktörő lapátok tisztítása

Az autót haladéktalanul le kell mosni, ha szennyezett lesz. Ez azt jelenti, hogy az autó tisztítása könnyebb, mert a szennyeződések nem tapadnak meg olyan erősen. Ezzel csökkenti az karcok kockázatát is és frissen tartja az autót.

Mossa az autót olajleválasztóval felszerelt autósamosóban. Használjon autósampont.

Ablaktörő lapátok

Az ablaktörő lapáton maradó aszfalt, por és sómaradványok valamint a szélvédőn lévő rovarok, jég stb. károsan befolyásolják az ablaktörő lapátok hasznos élettartamát.

Tisztításkor állítsa az ablaktörő lapátokat szervizállásba.

i MEGJEGYZÉS

Mossa rendszeresen az ablaktörő lapátokat és a szélvédőt kézmeleg szappanos oldattal vagy autósamponnal. Ne használjon semmilyen erős oldószert.

Kapcsolódó információk

- A külső tisztítása (667. oldal)
- Polírozás és viaszolás (667. oldal)
- Kézi mosás (668. oldal)
- Automata autósamosó (669. oldal)
- Nagy nyomású mosás (670. oldal)

- A külső műanyag, gumi és díszítő komponensek tisztítása (671. oldal)
- Keréktárcsák tisztítása (672. oldal)
- Rozsdavédelem (673. oldal)

A külső műanyag, gumi és díszítő komponensek tisztítása

Az autót haladéktalanul le kell mosni, ha szennyezett lesz. Ez azt jelenti, hogy az autó tisztítása könnyebb, mert a szennyeződések nem tapadnak meg olyan erősen. Ezzel csökkenti az karcok kockázatát is és frissen tartja az autót. Tisztítsa le olajleválasztóval rendelkező helyen és használjon autósampont.

Külső műanyag, gumi és díszítő komponensek

A Volvo kereskedések által kínált speciális tisztítószerek használata javasolt a színezett műanyag alkatrészek, gumi és díszítő komponensek, például a fényes díszlécek tisztításához és gondozásához. Amikor ilyen tisztítószereket használ, akkor gondosan tartsa be az utasításokat.

Kerülje az autó 3,5 alatti vagy 11,5 feletti pH-értékű tisztítószerrel történő mosását. Ez az eloxált alumínium komponensek* elszíneződését okozhatja, lásd az ábrát. Nem tanácsoljuk dörzsölő hatású fényezőanyagok használatát, lásd az ábrát.





Alkatrészek, amelyek 3,5 és 11,5 pH-érték közötti tisztítószerral moshatók.

! FONTOS

Kerülje a műanyag és gumi felületek viaszolását és fényesítését.

Amikor zsírtalanítót használ műanyag és gumi felületeken, akkor csak enyhe nyomással dörzsölje. Használjon puha mosószivacsot.

A fényes műanyag elemek lekophatnak vagy megsérülhet a fényes felületréteg.

Súrolóanyagokat tartalmazó fényezőanyagokat nem szabad használni.

! FONTOS

Kerülje az autó 3,5-nél alacsonyabb vagy 11,5-nél magasabb pH értékű tisztítószerekkel történő mosását. Ez az eloxált alumínium alkatrészek, például a tetőcsomagtartó és az oldalablakok körüli díszcsíkok elszíneződését okozhatja.

Soha ne használjon fémfényesítő anyagot az eloxált alumínium alkatrészekben, ez elszíneződést okozhat és tönkretelheti a felületkezelést.

Kapcsolódó információk

- A külső tisztítása (667. oldal)
- Polírozás és viaszolás (667. oldal)
- Kézi mosás (668. oldal)
- Automata autómosó (669. oldal)
- Nagy nyomású mosás (670. oldal)
- Az ablaktörlő lapátok tisztítása (671. oldal)
- Keréktárcsák tisztítása (672. oldal)
- Rozsdavédelem (673. oldal)

Keréktárcsák tisztítása

Az autót haladéktalanul le kell mosni, ha szennyezett lesz. Ez azt jelenti, hogy az autó tisztítása könnyebb, mert a szennyeződések nem tapadnak meg olyan erősen. Ezzel csökkenti az karcok kockázatát is és frissen tartja az autót. Tisztítsa le olajleválasztóval rendelkező helyen és használjon autósampont.

Keréktárcsák

Csak a Volvo által ajánlott keréktárcsa-tisztító szert használjon.

Az erős keréktárcsa-tisztító szerek károsíthatják a felületet és foltosodást okozhatnak a krómozott alumínium keréktárcsákon.

Kapcsolódó információk

- A külső tisztítása (667. oldal)
- Polírozás és viaszolás (667. oldal)
- Kézi mosás (668. oldal)
- Automata autómosó (669. oldal)
- Nagy nyomású mosás (670. oldal)
- A külső műanyag, gumi és díszítő komponensek tisztítása (671. oldal)
- Keréktárcsák tisztítása (672. oldal)
- Rozsdavédelem (673. oldal)

Rozsdavédelem

Az autó hatékony korrózióvédelemmel rendelkezik.

A karosszéria korrózióvédelme fémvédő bevonatból, csúcsmínőségű festési eljárásból, korrózióvédett és minimális fémátfedésből és védő műanyag komponensekből, súrlódásvédelemből és kiegészítő rozsdagátlóból áll a sérülékeny területeken. Az alvásban a kerékfelfüggesztés sebezhető pontjai korrózióálló alumínium öntvényből készültek.

Vizsgálat és karbantartás

Az autó korrózióvédelme normális esetben karbantartásmentes de a korrózió kockázatának további csökkentése érdekében tisztán kell tartani az autót. Az erősen lúgos vagy savas tisztító folyadékok használata mindig kerülendő a fényes komponenseken. Minden kőfelverődést a felfedezését követően haladéktalanul ki kell javítani.

Kapcsolódó információk

- A külső tisztítása (667. oldal)
- Polírozás és viaszolás (667. oldal)
- Kézi mosás (668. oldal)
- Automata autómósó (669. oldal)
- Nagy nyomású mosás (670. oldal)
- Az ablaktörlő lapátok tisztítása (671. oldal)
- A külső műanyag, gumi és díszítő komponensek tisztítása (671. oldal)
- Keréktárcsák tisztítása (672. oldal)

Az autó fényezése

A fényezés számos rétegből áll és az autó rozsdavédelmének fontos részét képezi, ezért rendszeresen ellenőrizni kell.

A fényezés sérüléseinek legáltalánosabb típusai a kőfelverődések, karcolások és sérülések a sárvédő, ajtók és lökhárítók peremlein. A rozsdátamadásának elkerülése érdekében, a sérült fényezést haladéktalanul ki kell javítani.

Kapcsolódó információk

- Kiseb fényezési sérülések javítása (673. oldal)
- Színkódok (675. oldal)

Kiseb fényezési sérülések javítása

A fényezés fontos része az autó rozsdavédelmének és ezért rendszeresen ellenőrizni kell. A fényezés sérüléseinek legáltalánosabb típusai a kőfelverődések, karcolások és sérülések például a sárvédő, az ajtók és a lökhárítók peremlein.

A fényezés sérüléseinek javítása

A rozsdátamadásának elkerülése érdekében, a sérült fényezést haladéktalanul ki kell javítani.

MEGJEGYZÉS

A festés javításakor a felületnek tisztának és száraznak kell lennie. A felületnek legalább 15 °C (59 °F) hőmérsékletűnek kell lennie.

◀ Anyagok, amelyekre szükség lehet

- Alapozó²⁵ – szóróflakonos kiszerezésű speciális tapadó alapozó kapható például a műanyag bevonatú lökhárítókhoz.
- alapbevonat és színtelen lakkréteg – elérhető szóróflakonos vagy kannás kiszerezésben vagy javító tollak/rudak formájában²⁶
- Fedőszalag.
- finom csiszolópapír²⁵.

Ha a sérülés nem ér le a fémig, akkor a javító festés közvetlenül a felület tisztítását követően felvihető.

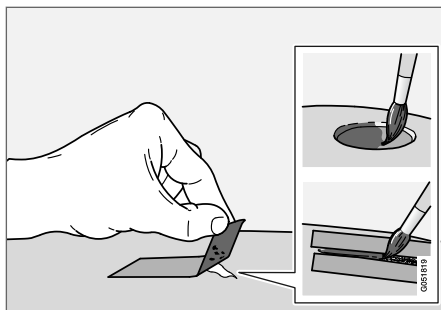

1. Helyezzen fedőszalagot a sérült felületre. Ezután vegye le a fedőszalagot, hogy eltávolítsa az esetlegesen megglazult festéket.

Ha a sérülés a fémig terjed, akkor alapozót is kell használni. Ha a sérülés műanyag felületig terjed, akkor tapadó alapozót kell használni a legjobb eredmény eléréséhez - permetezze a szóróflakon fedelébe és vigye fel ecsettel vékonyan.

2. A festés előtt, nagyon finom csiszolóanyaggal történő finom csiszolás hajtható végre, ha szükséges (például, ha egyenetlen szélek vannak). A felületet alaposan meg kell tisztítani és száradni hagyni.

3. Keverje fel alaposan az alapozót, és vigye fel finom ecsettel, gyufaszállal vagy hasonlóval. Fejezze be az alapréteggel és a színtelen lakkal, ha az alapozó megszáradt.

A karcolások esetén járjon el a fent leírtak szerint, de ragassza le a sérült terület környékét a sértetlen festék védelme érdekében.

A javító tollak és szórófestékek a Volvo kereskedéseknél szerezhetők be.

i MEGJEGYZÉS

Ha a kódarab nem hatolt be a fémbe és egy sértetlen festékréteg a helyén maradt, akkor a felület tisztítását követően haladéktalanul töltsse fel alapozó és lakkréteggel.

Kapcsolódó információk

- Az autó fényezése (673. oldal)
- Színekódok (675. oldal)

²⁵ Ha szükséges.

²⁶ Tartsa be a javító toll/rúd csomagolásában található utasításokat.

Színkódok

Színkód

A színkód matrica az autó jobb oldali hátsó ajtóoszlopán található és a jobb oldali hátsó ajtó kinyitásakor válik láthatóvá.

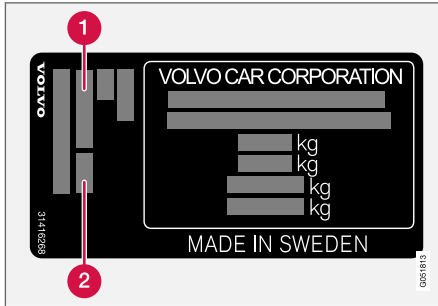

- 1 Külső színkód
- 2 Bármely másodlagos külső színkód

Fontos, hogy a megfelelő szintet használja.

Kapcsolódó információk

- Az autó fényezése (673. oldal)
- Kiseb fényezési sérülések javítása (673. oldal)

Ablaktörlőlapát-csere, hátsó ablak

Az ablaktörlő lapátok letörlik a vizet a szélvédőről és a hátsó ablakról. A mosófolyadékkal együtt tisztítják az ablakokat és biztosítják a kilátást a vezetéshez. A szélvédő és a hátsó ablak törlőlapátjai kicserélhetők.

Ablaktörlőlapát-csere, hátsó ablak

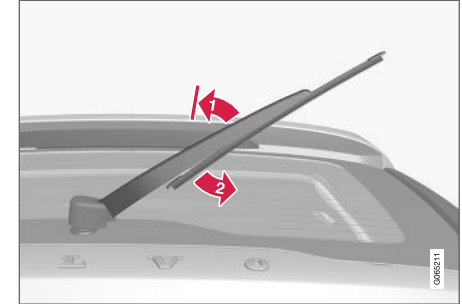

Emelje el az ablaktörlő kart az ablakról, és húzza jobbra a lapát alsó részét.

- 1 Fogja meg az ablaktörlő kart, és emelje el az a szélvédőről a rögzített helyzetbe.

i MEGJEGYZÉS

Félig felhajtott szögben van egy rögzített állás, ahol egy kis ellenállás érezhető, ez megakadályozza azt, hogy a kar visszaessen a szélvédőre. Az ablaktörlő kart ezen a helyzeten túl kell húzni a törlőlapát cseréjéhez.

- 2 Fogja meg a lapát alsó részét, és húzza jobbra addig, amíg a lapát le nem lazul a karról.

3. Nyomja a helyére az ablaktörő lapátot. Egy kattánást kell hallania. Ellenőrizze, hogy biztosan fel van-e szerelve.
4. Engedje le az ablaktörő kart.

! FONTOS

Ellenőrizze rendszeresen a lapátokat. Az elhanyagolt karbantartás csökkenti az ablaktörő lapátok élettartamát.

Kapcsolódó információk

- Az esőérzékelő használata (178. oldal)
- Ablak- és fényszórómosók használata (180. oldal)
- Az automatikus hátsó ablaktörés használata tolatáskor (182. oldal)
- Az esőérzékelő memória funkciójának használata (179. oldal)
- A hátsó ablaktörő és mosó használata (181. oldal)
- Mosófolyadék betöltése (678. oldal)
- Az ablaktörő lapátok a szervizállásban (677. oldal)
- Az ablaktörő lapátok cseréje (676. oldal)
- Az ablaktörők használata (177. oldal)
- Ablaktörő lapátok és mosófolyadék (177. oldal)

Az ablaktörő lapátok cseréje

Az ablaktörő lapátok letörlik a vizet a szélvédőről és a hátsó ablakról. A mosófolyadékkal együtt tisztítják az ablakokat és biztosítják a kilátást a vezetéshez. A szélvédő és a hátsó ablak törlőlapátjai kicserélhetők.

Az ablaktörő lapát cseréje

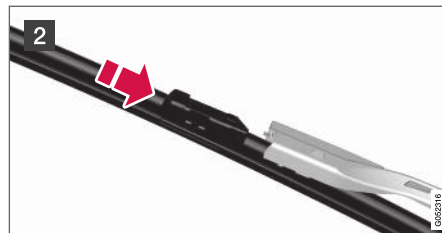
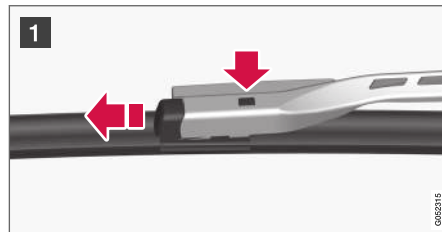

- 1 Hajtsa fel az ablaktörő lapátot, amikor az a szervizállásban van. A szervizállás aktiválása/inaktiválása a központi kijelző funkció nézetében lehetséges, amikor az autó álló helyzetben van és nincs bekapcsolva az ablaktörő. Nyomja meg az ablaktörő lapáton található gombot, és húzza ki egyenesen az ablaktörő lapáttal párhuzamosan.
- 2 Csúsztassa be az új ablaktörő lapátot, amíg egy "kattanást" nem hall.
3. Ellenőrizze, hogy a lapát biztosan fel van-e szerelve.
4. Hajtsa vissza az ablaktörő lapátot a szélvédő felé.

Az ablaktörő lapátok különböző hosszúságúak

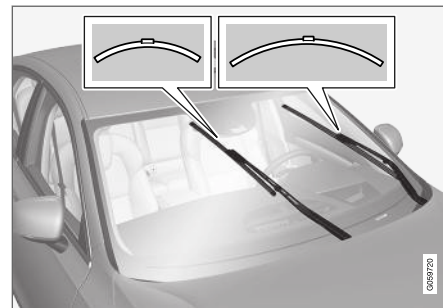

i MEGJEGYZÉS

Amikor kicseréli az ablaktörölő lapátokat, ne feledje figyelembe venni az eltérő hosszakat. A vezető oldali lapát hosszabb, mint az utas oldali.

Kapcsolódó információk

- Az esőérzékelő használata (178. oldal)
- Ablak- és fényoszórómosók használata (180. oldal)
- Az automatikus hátsó ablaktörölés használata tolatáskor (182. oldal)
- Az esőérzékelő memória funkciójának használata (179. oldal)
- A hátsó ablaktörölő és mosó használata (181. oldal)
- Mosófolyadék betöltése (678. oldal)
- Az ablaktörölő lapátok a szervizállásban (677. oldal)
- Ablaktörölőlapát-csere, hátsó ablak (675. oldal)
- Az ablaktörölők használata (177. oldal)
- Ablaktörölő lapátok és mosófolyadék (177. oldal)

Az ablaktörölő lapátok a szervizállásban

Bizonyos helyzetekben például amikor ki kell cserélni azokat, az ablaktörölő lapátoknak szervizállásban (függőleges helyzetben) kell lenniük.



Az ablaktörölő lapátok a szervizállásban.

A csere elvégzéséhez, a tisztításhoz vagy az ablaktörölő lapátok felemeléséhez (például a jég lekaparásához a szélvédőről), azoknak szervizállásban kell lenniük.

i FONTOS

Mielőtt szerviz állásba helyezné az ablaktörölőket, ellenőrizze, hogy nincsenek-e lefagyva.

A szerviz üzemmód aktiválása/inaktiválása

A szerviz üzemmód akkor aktiválható/inaktiválható, amikor az autó álló helyzetben van és nincsenek bekapcsolva az ablaktörölők. A szerviz üzemmód a központi kijelző funkció nézetében aktiválható/inaktiválható.



Nyomja meg a **Ablaktörölők szervizállása** gombot. A gomb visszajelző lámpája világít, amikor aktív a szervizüzemmód. Aktiváláskor az ablaktörölők egyenes helyzetbe állnak. A szerviz üzemmód inaktiválásához,

nyomja meg újra a **Ablaktörölők szervizállása** lehetőséget. A gomb visszajelző lámpája kialszik, amikor kikapcsol a szervizüzemmód.

- ◀◀ Az ablaktörlő lapátok akkor hagyják el a szervizállást, ha:
 - Aktiválva van az ablaktörlés.
 - Aktiválva van az ablakmosás.
 - Aktiválva van az esőérzékelő.
 - Elindulnak az autóval.

! FONTOS

Ha az ablaktörlő karok szervizállásban fel vannak hajtva a szélvédőről, akkor vissza kell hajtani azokat a szélvédőre, mielőtt bekapcsolná a törlést, mosást vagy az esőérzékelőt és mielőtt vezetni kezdene. Erre azért van szükség, hogy elkerülje a motorháztető fényezésének megkarcolását.

Kapcsolódó információk

- Az esőérzékelő használata (178. oldal)
- Ablak- és fényszórómosók használata (180. oldal)
- Az automatikus hátsó ablaktörlés használata tolatáskor (182. oldal)
- Az esőérzékelő memória funkciójának használata (179. oldal)
- A hátsó ablaktörlő és mosó használata (181. oldal)
- Mosófolyadék betöltése (678. oldal)
- Az ablaktörlő lapátok cseréje (676. oldal)

- Ablaktörlőlapát-csere, hátsó ablak (675. oldal)
- Az ablaktörlők használata (177. oldal)
- Ablaktörlő lapátok és mosófolyadék (177. oldal)

Mosófolyadék betöltése

A mosófolyadék a fényszórók valamint a szélvédő és a hátsó ablak tisztítására szolgál. Amikor a hőmérséklet fagypont alatt van, akkor fagyálló adalékot tartalmazó mosófolyadékot kell használni.

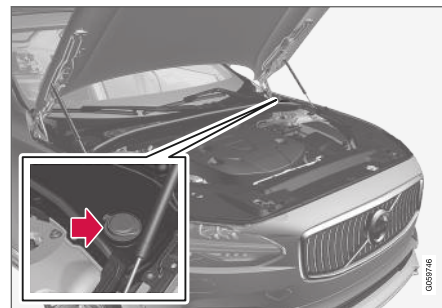

A mosófolyadékot a kék sapkával rendelkező tartályba kell tölteni. A tartályt az ablakmosó, a hátsó ablakmosó és a lámpamosók* használják

i MEGJEGYZÉS

Amikor körülbelül 1 liter (1 kvart) mosófolyadék marad a tartályban, akkor a **Ablakmosó folyadék Alacsony szint, töltsse fel** üzenet jelenik meg a járművezetői kijelzőn a  szimbólummal együtt.

Előírt minőség: A Volvo által ajánlott mosófolyadék – hideg időben és fagypont alatti hőmérsékleten fagyvédelemmel.

! FONTOS

Használjon eredeti Volvo vagy ezzel egyenértékű, 8 és 6 között pH értékű mosófolyadékot üzemi hígításban (például 1:1 arányban semleges vízzel keverve).

! FONTOS

Amikor a hőmérséklet fagypont alatt van, akkor használjon fagyálló adalékot tartalmazó mosófolyadékot annak megelőzése érdekében, hogy a folyadék megfagyjon a szivattyú, a tartály és a tömlők belsejében.

- Az esőérzékelő memória funkciójának használata (179. oldal)
- A hátsó ablaktörő és mosó használata (181. oldal)
- Az ablaktörő lapátok a szervizállásban (677. oldal)
- Az ablaktörő lapátok cseréje (676. oldal)
- Ablaktörőlapát-csere, hátsó ablak (675. oldal)
- Az ablaktörők használata (177. oldal)
- Ablaktörő lapátok és mosófolyadék (177. oldal)

Hangerő:

- Fényszórómosóval **felszerelt** autók: 5,5 liter (5,8 kvart).
- Fényszórómosó **nélküli** autók: 3,5 liter (3,7 kvart).

Kapcsolódó információk

- Az esőérzékelő használata (178. oldal)
- Ablak- és fényszórómosók használata (180. oldal)
- Az automatikus hátsó ablaktörés használata tolatáskor (182. oldal)

MŰSZAKI ADATOK

Típusjelölések

Az autóban található matricák olyan információkat tartalmaznak, mint az alvázszám, típusjelölés, színkód stb.

A címke elhelyezkedése

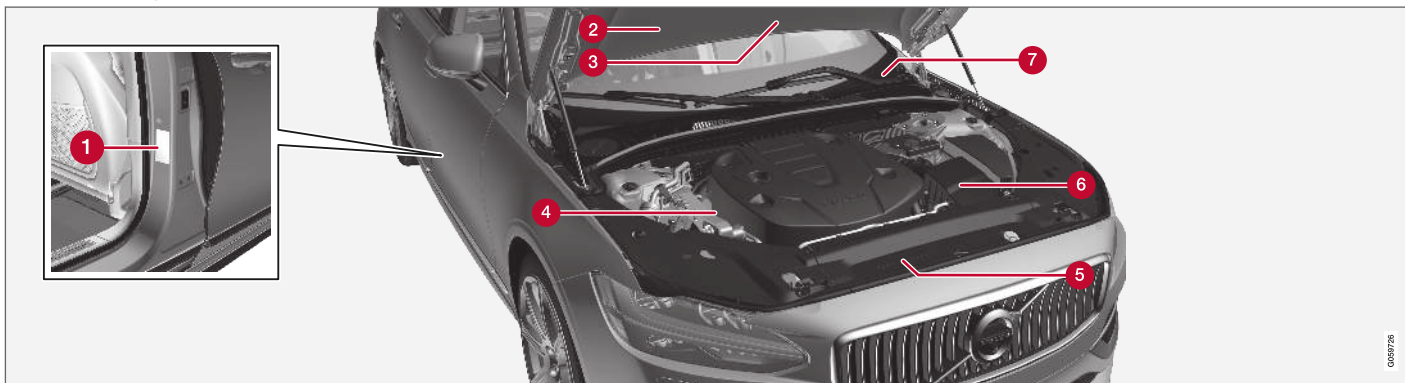

Az ábra vázlatos - a részletek piaconként és modellenként eltérőek lehetnek.

Az autó típusjelölése, járműazonosító és motor-száma használható az összes hivatalos Volvo kereskedésben az autóval kapcsolatban és a csereszerealkatrészek valamint tartozékok rendelésénél.

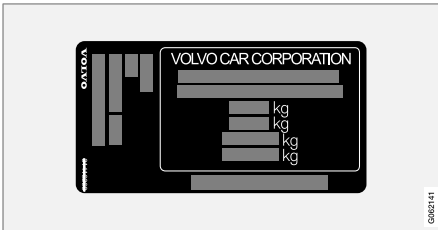

1 Matrica a típusleírás, járműazonosító szám, megengedett maximális tömegek és a külső szín kódjelése valamint a típusjöhagyási szám fel-tüntetéséhez. A matrica az ajtóoszlopon található és a jobb oldali hátsó ajtó kinyitásakor látszik.



2 A/C rendszer matrica az R1234yf hűtőközeget használó autók esetében.

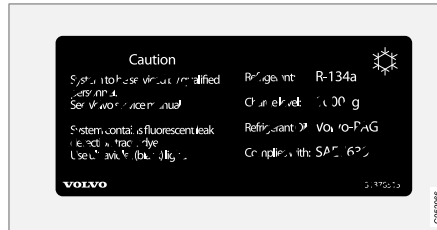

3 A/C rendszer matrica az R134a hűtőközeget használó autók esetében.

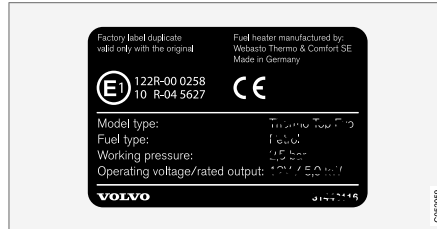

4 Az állófűtés címkéje.



5 Matrica a motorkód és motorsorozatszám fel-tüntetéséhez.

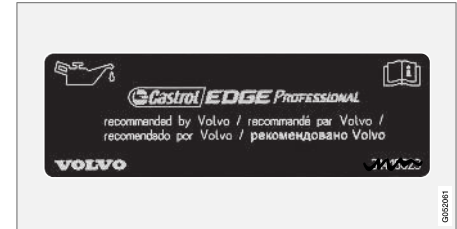

6 Motorolajcímke.

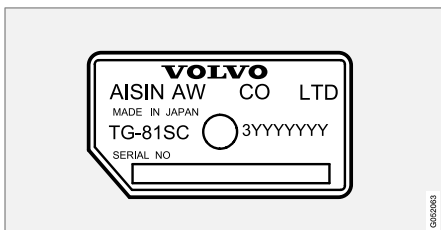

6 Matrica a sebességváltó típusának és sorozatszámának feltüntetéséhez.

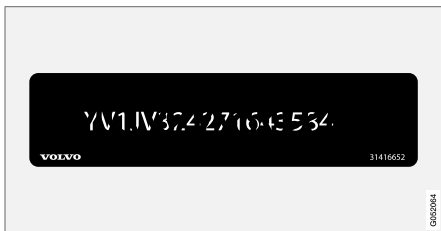

7 Matrica az autó azonosító számához - VIN (járműazonosító szám).

A járművel kapcsolatos további adatok a forgalmi dokumentumban találhatóak.

i MEGJEGYZÉS

A kezelési útmutatóban szereplő matricák nem pontosan egyeznek meg az autóban találhatóakkal. Ezek a hozzátétőleges megjelenésüket és elhelyezkedésüket mutatják az autóban. Az Ön adott autójára vonatkozó adatok az autón található matricán találhatóak.

Kapcsolódó információk

- Légkondicionáló — műszaki adatok (695. oldal)

Méreték

A táblázatban található az autó hossza, magassága stb.

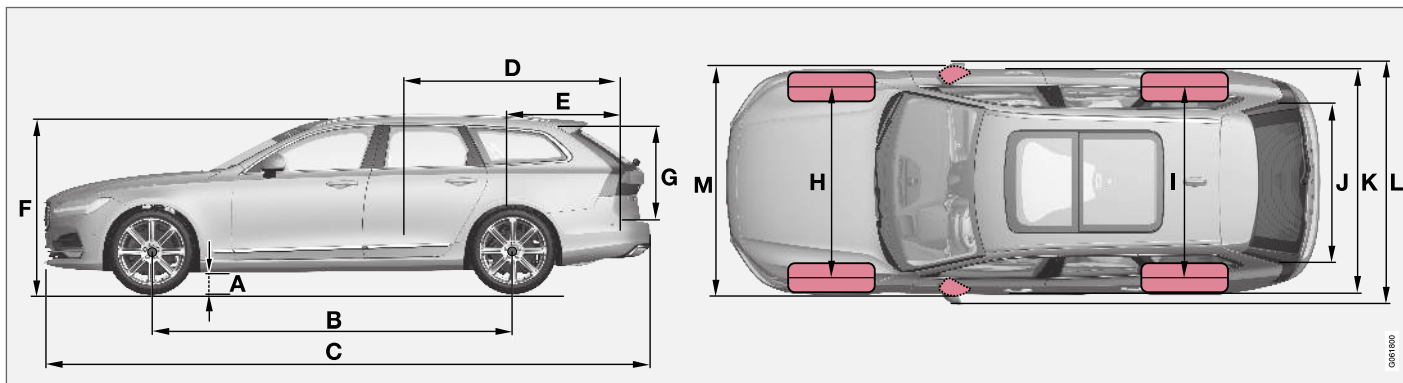

	Méreték	mm	hüvelyk
A	Hasmagasság ^A	142	5,6
B	Tengelytáv	2941	115,8
C	Hossz	4936	194,3
D	Rakomány hossza, a padlón, lehajtott hátsó ülésel	1988	78,3
E	Rakományhossz, a padlón	1153	45,4

	Méreték	mm	hüvelyk
F	Magasság ^B	1475	58,1
G	Rakománymagasság	704	27,7
H	Első nyomtáv	1628 ^C	64,1 ^C
		1618 ^D	63,7 ^D
		1617 ^E	63,7 ^E
		1623 ^F	63,9 ^F

	Méreték	mm	hüvelyk
I	Hátsó nyomtáv	1629 ^C	64,1 ^C
		1619 ^D	63,7 ^D
		1618 ^E	63,7 ^E
		1624 ^F	63,9 ^F
J	Rakományszélesség, padló	1130	44,5

MŰSZAKI ADATOK



	Méret	mm	hüvelyk
K	Szélesség	1879 ^G	74,0 ^G
		1890 ^H	74,4 ^H
L	Szélesség a külső tükrökkel együtt	2019	79,5
M	Szélesség behajtott külső tükrökkel	1895	74,6

A Menetkész tömeg + 2 személy. (A gumiabroncsméret, alvázváltozat stb. függvényében kis mértékben változó.)

B Beleértve a tetőantennát a menetkész tömeghez.

C 17/18-hüvelykes keréktárcsák esetén.

D 19-hüvelykes keréktárcsák esetén.

E 20-hüvelykes keréktárcsák esetén.

F 21-hüvelykes keréktárcsák esetén.

G Karosszéria-szélesség.

H Az ajtódíszléceknél.

Kapcsolódó információk

- Tömegek (687. oldal)

Tömegek

Az össztömeg stb. az autóban elhelyezett címkéről olvasható le.

A menetkész tömeg tartalmazza a járművezetőt, a 90%-ban tele üzemanyagtartályt és az összes folyadékot.

Az utasok és tartozékok súlya valamint a vonóhorog-terhelés (ha van csatlakoztatva utánfutó) befolyásolja a terhelhetőséget és nem számít bele a menetkész tömegbe.

Megengedett maximális terhelhetőség = össztömeg - menetkész tömeg.

i MEGJEGYZÉS

A megadott menetkész tömeg az autó normál változatára vonatkozik - vagyis extra felszerelések vagy tartozékok nélkül. Ez azt jelenti, hogy minden tartozék hozzáadásával a tartozék súlyának megfelelően csökken az autó terhelhetősége.

Példák a terhelhetőségi kapacitást csökkentő tartozékokra a különböző felszereltségi szintek (például Kinetic, Momentum, Summum) valamint az olyan tartozékok, mint a vonóhorog, tetőcsomagtartó, tetődoboz, audiorendszer, kiegészítő lámpák, GPS, üzemanyaggal működő fűtés, biztonsági rács, szőnyegek, csomagteretkaró, elektromos ülések stb.

Az autó lemérése egy módja annak, hogy megállapítsa az autó tényleges menetkész tömegét.

A FIGYELEM

Az autó vezethetőségi jellemzői függenek attól, hogy mennyire van terhelve és hogyan van elosztva a terhelés.

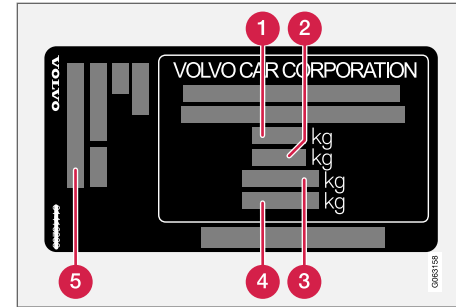

A matrica az ajtóoszlopon található és a jobb oldali hátsó ajtó kinyitásakor látszik.

- 1** Max. össztömeg
- 2** Max. szerelvénytömeg (autó+utánfutó)
- 3** Max. első tengelyterhelés
- 4** Max. hátsó tengelyterhelés
- 5** Felszereltségi szint

Max. terhelés: Lásd a forgalmi dokumentumot.

Max. tetőterhelés: 100 kg.

Kapcsolódó információk

- Típusjelölések (682. oldal)
- Vontató képesség és vonóhorog-terhelés (688. oldal)

Vontató képesség és vonóhorog-terhelés

A vontató képesség és a vonóhorog-terhelés utánfutó vontatásakor az alábbi táblázatokban található.

Fékes utánfutó max. tömege

i MEGJEGYZÉS
Az 1800 kg-nál nehezebb utánfutók esetén lengéscsillapítók használata javasolt a vonóhorgon.

Motor	Motorkód ^A	Sebességváltó	Fékes utánfutó max. tömege (kg)	Max. vonóhorog-terhelés (kg)
T4	B4204T44	Automata	1800	110
T4	B4204T31	Automata	1800	110
T5/Bi-Fuel	B4204T23	Automata	1800	110
T5	B4204T26	Automata	1800	110
T6 AWD	B4204T27	Automata	1800 ^B 2200 ^C	110
T6 AWD	B4204T29	Automata	2200	110
D3	D4204T16	Manuális	1800	110
D3	D4204T16	Automata	1800	110
D3 AWD	D4204T4	Automata	2200	110
D4	D4204T14	Manuális	1800	110
D4	D4204T14	Automata	1800	110

Motor	Motor kód ^A	Sebességváltó	Fékes utánfutó max. tömege (kg)	Max. vonóhorog-terhelés (kg)
D4 AWD	D4204T14	Automata	2200	110
D5 AWD	D4204T23	Automata	1800 ^B 2200 ^C	110

A A motor kód, alkatrész- és sorozatszám a motoron található.

B Olyan autók esetében, amelyek **nincsenek** felszerelve nagyobb vontatási tömeghez.

C Olyan autók esetében, amelyek fel vannak szerelve nagyobb vontatási tömeghez.

! FONTOS

Amikor utánfutóval közlekedik, akkor megengedett a jármű össztömegének (beleértve a vontatott tömeget) legfeljebb 100 kg-mal (220 font) történő túllépése, feltéve, hogy a sebessége nem haladja meg a 100 km/h (62 mph) értéket. Be kell tartani a járműszelvényekre vonatkozó országos szabályokat, például sebességet stb.

Fék nélküli utánfutó max. tömege

Fék nélküli utánfutó max. tömege (kg)	Max. vonóhorog-terhelés (kg)
750	50

Kapcsolódó információk

- Típusjelölések (682. oldal)
- Tömegek (687. oldal)
- Vezetés utánfutóval (496. oldal)
- Utánfutó-stabilizáló* (497. oldal)

A motor műszaki adatai

Az egyes motorváltozatok műszaki adatai (teljesítmény stb.) az alábbi táblázatban található.

i MEGJEGYZÉS
Nem minden motor rendelhető minden piacon.

Motor	Motorkód ^A	Teljesítmény (kW/rpm)	Teljesítmény (lóerő/rpm)	Nyomaték (Nm/rpm)	Hengerek száma
T4	B4204T31	140/5000	190/5000	300/1600-4000	4
T4	B4204T44	140/5000	190/5000	300/1400-4000	4
T5	B4204T26	184/5500	250/5500	350/1800-4800	4
T5/Bi-Fuel	B4204T23	187/5500	254/5500	350/1500-4800	4
T6 AWD	B4204T29	228/5700	310/5700	400/2200-5100	4
T6 AWD	B4204T27	235/5700	320/5700	400/2200-5400	4
D3	D4204T16	110/3750	150/3750	320/1750-3000	4
D3 AWD	D4204T4	110/4250	150/4250	350/1500-2500	4
D4 / D4 AWD	D4204T14	140/4250	190/4250	400/1750-2500	4
D5 AWD	D4204T23	173/4000	235/4000	480/1750-2250	4

^A A motorkód, alkatrész- és sorozatszám a motoron található.

Kapcsolódó információk

- Típusjelölések (682. oldal)
- Motorolaj — műszaki adatok (691. oldal)
- Hűtőfolyadék — műszaki adatok (694. oldal)

Motorolaj — műszaki adatok

Az egyes motorokhoz tartozó motorolaj-minőség a táblázatban láthatók.

A Volvo az alábbiakat javasolja:



Motor	Motorkód ^A	Olajminőség	Mennyiség, beleértve az olajsűrőt (liter, körülbelül)
T4	B4204T44	Castrol Edge Professional V 0W-20 vagy VCC RBS0-2AE 0W-20	5,6
T4	B4204T31		5,6
T5/Bi-Fuel	B4204T23		5,6
T5	B4204T26		5,6
T6 AWD	B4204T27		5,6
T6 AWD	B4204T29		5,6



Motor	Motorkód ^A	Olajminőség	Mennyiség, beleértve az olajsűrőt (liter, körülbelül)
D3	D4204T16	Castrol Edge Professional V 0W-20 vagy VCC RBS0-2AE 0W-20	5,2
D3 AWD	D4204T4		5,2
D4 / D4 AWD	D4204T14		5,2
D5 AWD	D4204T23		5,2

^A A motorkód, alkatrész- és sorozatszám a motoron található.

Kapcsolódó információk

- Típusjelölések (682. oldal)
- A motorolaj tekintetében nehéz vezetési feltételek (693. oldal)
- A motorolaj ellenőrzése és feltöltése (634. oldal)
- Motorolaj (632. oldal)

A motorolaj tekintetében nehéz vezetési feltételek

A kedvezőtlen vezetési feltételek rendellenesen magas olajhőmérséklethez vagy olajfogyasztáshoz vezethetnek. Az alábbiakban néhány példát talál a kedvezőtlen vezetési feltételekre.

Hosszabb utakon ellenőrizze gyakrabban az olajszintet:

- lakókocsit vagy utánfutót vontatva
- hegyes vidékeken
- magas sebességek mellett
- alacsonyabb mint -30 °C (-22 °F) vagy magasabb mint $+40\text{ °C}$ ($+104\text{ °F}$) hőmérsékleten.

A fentiek érvényesek rövidebb távolságokra is alacsony hőmérsékleteken.

Kedvezőtlen vezetési feltételekhez, válasszon teljesen szintetikus motorolajat. Ez extra védelmet biztosít a motor számára.

A Volvo az alábbiakat javasolja:



! FONTOS

A motor szervizintervallumainak megfelelő követelmények teljesítése érdekében a gyárban minden motort speciálisan kiválasztott szintetikus motorolajjal töltenek fel. Az olaj kiválasztása nagyon gondosan történt a hasznos élettartam, az indítási jellemzők, az üzemanyag-fogyasztás és a környezetre gyakorolt hatás figyelembe vételével.

Jóváhagyott motorolajat kell használni annak érdekében, hogy alkalmazhatók legyenek az előírt szervizintervallumok. Csak az előírt fokozatú motorolajat használja az utántöltéshez és az olajcseréhez is, különben károsan befolyásolhatja a hasznos élettartamot, az indítási jellemzőket, az üzemanyag-fogyasztást és az autó környezetre gyakorolt hatását.

Ha nem az előírt fokozatú és viszkozitású a motorolajat használja, akkor károsodhatnak a motorral kapcsolatos komponensek. Az ilyen károkért a Volvo Car Corporation nem vállal felelősséget.

A Volvo azt javasolja, hogy az olajcseréket hivatalos Volvo szervizben végeztesse el.

Kapcsolódó információk

- Motorolaj — műszaki adatok (691. oldal)
- Motorolaj (632. oldal)

Hűtőfolyadék — műszaki adatok

Előírt minőség: A Volvo által jóváhagyott előre kevert hűtőfolyadék. Ha a hűtőfolyadék koncentrációja, akkor keverje 50% vízzel¹. Ha nem biztos benne, akkor lépjen kapcsolatba egy Volvo kereskedővel.

Csak a Volvo által jóváhagyott hűtőfolyadékot szabad használni, hogy megakadályozza a hűtőrendszer károsodását, motorproblémákat stb.

FIGYELEM

Lenyelése veszélyes. Szervkárosodást (vese) okozhat. A termék etilén-glikolt, gátlószert, hányatószert vizet stb. tartalmaz.

Kapcsolódó információk

- A hűtőfolyadék feltöltése (635. oldal)

Sebességváltó-folyadék — műszaki adatok

Normál körülmények között a sebességváltó-folyadékot nem kell lecserélni a hasznos élettartama során. Azonban kedvezőtlen használati feltételek mellett szükséges lehet.

Manuális sebességváltó

Előírt sebességváltó-folyadék:	BOT 350M3
--------------------------------	-----------

Automata sebességváltó

Előírt sebességváltó-folyadék:	AW1
--------------------------------	-----

Kapcsolódó információk

- Típusjelölések (682. oldal)

Fékfolyadék — műszaki adatok

A hidraulikus fékrendszer közvetítő közegét fékfolyadéknak nevezzük, amely arra szolgál, hogy továbbítsa a nyomást például a fékpedáltól a főfékhengeren keresztül egy vagy több munkahengerhez, amelyek ennek hatására működésbe hozzák a mechanikus féket.

Előírt minőség: Az eredeti Volvo vagy azzal egyenértékű, a Dot 4, 5.1 és ISO 4925 class 6 előírásoknak megfelelő folyadék.

MEGJEGYZÉS

Azt javasoljuk, hogy hivatalos Volvo márkaszerviznél cseréltesse vagy töltesse fel a fékfolyadékot.

Kapcsolódó információk

- A motortér áttekintése (632. oldal)

¹ A víz minőségének eleget kell tennie az STD 1285.1 szabványnak.

Üzemanyagtartály - méret

Az üzemanyagtartály kapacitása az alábbi táblázatban található.

	AWD	Egyéb modellek
Liter (körülbelül)	60	55
Amerikai gallon (körülbelül)	15,9	14,5

Járműgáztartály (CNG) - Bi-Fuel esetében

A tartály mérete	körülbelül 18 kg
------------------	------------------

i MEGJEGYZÉS

A töltőállomások eltérő tartálynyomással rendelkezhetnek, ezért a betölthető gáz mennyisége töltésenként változó lehet.

Kapcsolódó információk

- Üzemanyag betöltés (476. oldal)

AdBlue®2 tartály kapacitása

Az AdBlue adalék tartályának utántöltési kapacitása körülbelül 11,7 liter.

Kapcsolódó információk

- Az AdBlue® ellenőrzése és feltöltése (484. oldal)

Légkondicionáló — műszaki adatok

Az autó klímavezérlő rendszere a piactól függően R1234yf vagy R134a freonmentes hűtőközeget használ. Az autó klímavezérlő rendszerében használt hűtőközeggel kapcsolatos információk a motorháztető belsején elhelyezett matricára vannak nyomtatva.

A légkondicionáló rendszerben használt folyadékok és kenőanyagok előírt minősége és mennyisége az alábbi táblázatokban található:

A/C matrica

R134a matrica

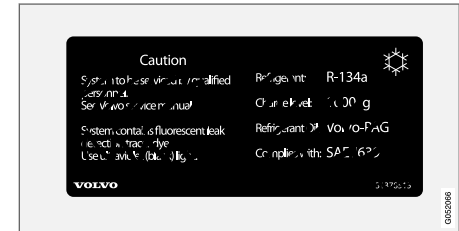

◀ R1234yf matrica



R1234yf szimbólumok magyarázata

Szimbólum	Jelentés
	Vigyázat
	Mobil légkondicionáló rendszer (MAC)
	Kenőanyag típusa

Szimbólum	Jelentés
	A mobil légkondicionáló rendszer (MAC) szervizeléséhez képzett és képesített szakember szükséges.
	Gyúlékony hűtőközegek

Hűtőközeg

R134a hűtőközeget használó autók

Súly	Előírt fokozat
700 g (1,54 font)	R134a

FIGYELEM

A légkondicionáló rendszer nyomás alatt lévő R134a hűtőközeget tartalmaz. A rendszer csak hivatalos szervizben szervizelhető és javítható.

R1234yf hűtőközeget használó autók

Súly	Előírt fokozat
650 g	R1234yf

FIGYELEM

A légkondicionáló rendszer nyomás alatt lévő R1234yf hűtőközeget tartalmaz. A SAE J2845 (a hordozható klímarendszerekben használt hűtőközegek biztonságos szervizelésére és tárolására vonatkozó technikusképzés) szabványnak megfelelően, a hűtőközeg rendszert a rendszer biztonsága érdekében csak szakképzett szerelők szervizelhetik és javíthatják.

Kompresszorolaj

Mennyiség	Előírt fokozat
60 ml (2,03 fl. oz.)	PAG SP-A2

Elpárolgató

FONTOS

A klímarendszer elpárolgatóját soha nem szabad javítani vagy egy előzőleg használt elpárolgatóra cserélni. Az új elpárolgatót a SAE J2842 szabványnak megfelelően kell hitelesíteni és felcímkézni.

Kapcsolódó információk





- A klímavezérlő rendszer szervizelése (631. oldal)

Üzemanyag-fogyasztás és CO₂-kibocsátás

A járművek üzemanyag-fogyasztását 100 km / liter, CO₂-kibocsátását pedig gramm CO₂ / km egységben mérik.









Magyarázat

CO ₂	gramm CO ₂ /km
	liter/100 km









	városi vezetés
	autópálya vezetés
	kombinált vezetés
	Gumiabroncsok gördülési ellenállás szerinti besorolása az 1222/2009 EU irányelv alapján

man	manuális sebességváltó
aut	automata sebességváltó

 MEGJEGYZÉS
Ha a fogyasztási és kibocsátási adatok hiányoznak, akkor a csatolt mellékletben található.

								
			CO ₂		CO ₂		CO ₂	
T4 (B4204T31)	aut	B	207	8,9	129	5,6	158	6,8
		C	210	9,1	131	5,6	160	6,9
T5 (B4204T26)	aut	B	199	8,6	131	5,7	157	6,8
		C	206	8,9	132	5,7	159	6,8
T6 AWD (B4204T29)	aut	B	229	9,9	149	6,4	179	7,7
		C	236	10,2	149	6,4	181	7,8
D3 (D4204T16)	man	B	-	-	-	-	-	-
		C	-	-	-	-	-	-



								
			CO ₂		CO ₂		CO ₂	
D3 (D4204T16)	aut	B	-	-	-	-	-	-
		C	-	-	-	-	-	-
D3 AWD (D4204T4)	aut	B	-	-	-	-	-	-
		C	-	-	-	-	-	-
D4 (D4204T14)	man	B	143	5,4	109	4,1	121	4,6
		C	146	5,6	111	4,2	124	4,7
D4 (D4204T14)	aut	B	-	-	-	-	-	-
		C	-	-	-	-	-	-
D4 AWD (D4204T14)	aut	B	153	5,8	131	5,0	139	5,3
		C	155	5,9	135	5,1	142	5,4
D5 AWD (D4204T23)	aut	B	172	6,5	131	5,0	146	5,6
		C	175	6,6	133	5,0	148	5,6

A fenti táblázatban található üzemanyag-fogyasztási és károsanyag-kibocsátási értékek speciális EU vezetési ciklusokon alapszanak (lásd lent), amelyek menetkész tömegű alapváltozatú és extra felszerelések nélküli autókra vonatkoznak. Az autó tömege annak felszereltségi szintjétől függ. Ez, azzal együtt hogy mennyire van terhelve

az autó, növeli az üzemanyag-fogyasztást és a CO₂-kibocsátást.

A táblázatban szereplő értéknél magasabb üzemanyag-fogyasztásnak számos oka lehet. Erre példák lehetnek az alábbiak:

- Ha az autó extra felszereltséggel rendelkezik, ami befolyásolja a tömegét.
- Vezetési stílus.
- Ha az ügyfél a modell alapváltozatára szerelt normál kerekektől eltérő kerekeket szerel fel, mert ez növelheti a gördülési ellenállást.

- A magas sebesség nagyobb légellenállást okoz.
- Az üzemanyag minősége, az út és forgalmi viszonyok, az időjárás és az autó állapota.

A fenti példák kombinációja jelentősen növelheti a fogyasztást.

Hatalmas eltérések lehetnek az üzemanyag-fogyasztásban, ha az EU vezetési ciklusokhoz hasonlítjuk (lásd lent), amelyeket az autó hitelesítésekor használnak és amelyekben a táblázat adatai alapszanak. További tájékoztatásért, kérjük, tanulmányozza a hivatkozott szabályozásokat.

i MEGJEGYZÉS

A szélsőséges időjárási viszonyok, utánfutóval vagy nagy magasságokban vezetés az üzemanyag minőségével együtt olyan tényezők, amelyek jelentősen növelhetik az autó üzemanyag-fogyasztását.

EU vezetési ciklusok

A hivatalos üzemanyag-fogyasztási adatok két szabványosított, laboratóriumi körülmények között végrehajtott vezetési cikluson alapszanak ("EU vezetési ciklusok"). Ezek teljes összhangban vannak az EU Regulation no 692/2008 és 715/2007 (Euro 5 / Euro 6) 2017/1151 valamint 2017/1153 szabályozásokkal. Mivel a vezetési ciklusokat minőségellenőrzéshez is használják, a teszt megismételhetőségének szigorú követelményei vannak. A tesztelést ezért ellenőr-

zött körülmények között végzik és csak az autó alapvető funkcióival (azaz a légkondicionáló, rádió stb. ki van kapcsolva). A hivatalos számok eredményei ezért természetesen nem azt képviselik, amit az ügyfél a tényleges használat során tapasztal.

A szabályozások "városi vezetés" és "autópálya vezetés" vezetési ciklusokat foglalnak magukban.

- **Városi vezetés** – a mérés a motor hidegin-dításával kezdődik. A vezetés szimulált.
- **Autópálya vezetés** – az autót 0-120 km/h (0-75 mph) sebességre gyorsítják, és fékezik. A vezetés szimulált.

A kombinált vezetés táblázatban található hivatalos értéke a "Városi vezetés" és az "Autópálya vezetés" vezetési ciklusok eredményeinek kombinációja a jogi követelményeknek megfelelően.

A vezetési ciklusok során a kipufogógázokat összegyűjtik a széndioxid-kibocsátás (CO₂-kibocsátás) meghatározásához. Ezek ezután elemzésre kerülnek a CO₂-kibocsátás meghatározásához.

CO₂-kibocsátás és az üzemanyag-fogyasztás (járműgáz – CNG) – Bi-Fuel járművek esetén

Metángáz gramm CO ₂ /km	120
Biogáz gramm CO ₂ /km	43
Kombinált vezetés kg/100 km	4,5

CNG specifikációk

Típusleírás	Bi-Fuel
Teljesítmény, CNG	A teljesítmény ugyanaz mint benzín esetén.
Kibocsátási szint	Euro 6

i MEGJEGYZÉS

- Sokféle különböző gáz lehet, és lehetnek alacsonyabb energiatartalommal és megtehető távolsággal rendelkező gázok.
- A fentiekben megadott üzemanyag-fogyasztás vegyes használatra vonatkozik. Városi vagy gyors autópálya használatkor a fogyasztás magasabb, nyugodt, városban kívüli használatkor alacsonyabb.



◀◀ **Kapcsolódó információk**

- Típusjelölések (682. oldal)
- Tömegek (687. oldal)
- Gazdaságos vezetés (471. oldal)

Jóváhagyott kerék- és gumiabroncsméretek

Bizonyos országokban, nem minden jóváhagyott méret van feltüntetve a forgalmi dokumentumban

vagy egyéb dokumentumokban. Az alábbi táblázat tartalmazza a megengedett keréktárcsa és gumiabroncs kombinációkat.

✓ = jóváhagyott

Motor	man/ aut	225/55R17 ^A 8x17x42	245/45R18 8x18x42	255/40R19 8,5x19x47	255/35R20 8,5x20x47,5	245/35R21 8,5x21x44,5
T4 (B4204T44)	aut	✓	✓	✓	✓	✓
T4 (B4204T31)	aut	✓	✓	✓	✓	✓
T5/Bi-Fuel (B4204T23)	aut	✓	✓	✓	✓	✓
T5 (B4204T26)	aut	✓	✓	✓	✓	✓
T6 AWD (B4204T27)	aut	-	✓	✓	✓	✓
T6 AWD (B4204T29)	aut	-	✓	✓	✓	✓
D3 (D4204T16)	man	✓	✓	✓	✓	✓
D3 (D4204T16)	aut	✓	✓	✓	✓	✓
D3 AWD (D4204T4)	aut	✓	✓	✓	✓	✓
D4 (D4204T14)	man	✓	✓	✓	✓	✓
D4 (D4204T14)	aut	✓	✓	✓	✓	✓
D4 AWD (D4204T14)	aut	✓	✓	✓	✓	✓
D5 AWD (D4204T23)	aut	✓	✓	✓	✓	✓

^A A 225/55 R17 nem megengedett, ha az autó aktív lengéscsillapítással (Four-C)* vagy 18-hüvelykes fékekkel van felszerelve. Ellenőrizze Volvo kereskedésével az autó felszereltségét.



◀◀ **Kapcsolódó információk**

- A gumibroncsok legalacsonyabb megengedett terhelésmutatója és sebesség-besorolása (703. oldal)
- Típusjelölések (682. oldal)
- A gumibroncs méretjelölése (576. oldal)
- A keréktárcsa méretjelölése (577. oldal)

A gumiabroncsok legalacsonyabb megengedett terhelésmutatója és sebesség-besorolása

Az alábbi táblázat mutatja a minimális megengedett terhelési mutatót (LI) és sebesség-besorolást (SS).

Motor		man/ aut	Minimális megengedett terhelési mutató (LI) ^A	Minimális megengedett sebesség-besorolás (SS) ^B
T4	B4204T44	aut	96	V
T4	B4204T31	aut	96	V
T5/Bi-Fuel	B4204T23	aut	96	V
T5	B4204T26	aut	96	V
T6 AWD	B4204T27	aut	96	W
T6 AWD	B4204T29	aut	96	W
D3	D4204T16	man	96	H
D3	D4204T16	aut	96	H
D3 AWD	D4204T4	aut	96	H
D4	D4204T14	man	96	V
D4	D4204T14	aut	96	V



Motor		man/ aut	Minimális megengedett terhelési mutató (LI) ^A	Minimális megengedett sebesség-besorolás (SS) ^B
D4 AWD	D4204T14	aut	96	V
D5 AWD	D4204T23	aut	96	V

^A A gumibroncs terhelési mutatójának legalább a táblázatban szereplő értékűnek vagy annál nagyobbak kell lennie.

^B A gumibroncs sebesség-besorolásának legalább a táblázatban szereplő értékűnek vagy annál nagyobbak kell lennie.

Kapcsolódó információk

- Jóváhagyott kerék- és gumibroncsméreték (701. oldal)
- Jóváhagyott gumibroncs-nyomások (705. oldal)
- Típusjelölések (682. oldal)
- A gumibroncs méretjelölése (576. oldal)
- A keréktárcsa méretjelölése (577. oldal)

Jóváhagyott gumiabroncsnyomások

Az egyes motorokhoz tartozó jóváhagyott gumiabroncsnyomások a táblázatban láthatók.

 MEGJEGYZÉS
Nem minden motor, gumiabroncs vagy ezek kombinációja érhető el minden piacon.

Motor	Gumiabroncsméret	Sebesség	Terhelés, 1-3 személy		Max. terhelés		ECO nyomás ^A
			Első (kPa) ^B	Hátsó (kPa)	Első (kPa)	Hátsó (kPa)	Első/hátsó (kPa)
Minden motor	225/55 R17	0-160 km/h (0-100 mph)	230	230	260	260	260
	245/45 R18	160+ km/h (100+ mph)	260	260	270	270	-
	255/40 R19						
	255/35 R20	0-160 km/h (0-100 mph)	240	240	260	260	260
	245/35 R21	160+ km/h (100+ mph)	300	300	310	310	-
Ideiglenes pótkerék		max. 80 km/h (max. 50 mph)	420	420	420	420	-

^A Gazdaságos vezetés.

^B Bizonyos országokban "bar" mértékegységet használnak a "Pascal" SI egység mellett: 1 bar = 100 kPa.

Kapcsolódó információk

- Típusjelölések (682. oldal)
- A gumiabroncsnyomás ellenőrzése (578. oldal)
- Jóváhagyott kerék- és gumiabroncsméretetek (701. oldal)
- Előírt gumiabroncsnyomás (580. oldal)

1, 2, 3 ...

4WD 459

A

A/C (Légkondicionáló) 229

Ablak

napellenző 169

Ablakok és üveg 166

Ablaktörlő 177

esőérzékelő 178, 179

Ablaktörlő lapátok 177

csere 675, 676

szervizállás 677

Ablaktörlőlapátok és mosófolyadék 177

Ablaktörlőlapátok tisztítása 671

A BLIS hibajelzései 378

A BLIS üzenetei 378

ABS

Blokkolásgátló fékek 443

ACC – adaptív sebességartó 310, 313,

314, 316, 317, 318, 320, 321, 322, 323,

324, 326

Adaptív sebességartó 310, 313, 314,

316, 317, 318, 320, 321, 322, 323, 324, 326

a sebességartó funkciójának váltása 324

az időintervallum beállítása 317, 318

előzés 320, 321

funkció 310

hibakeresés 323

radarérzékelő 345

sebesség kezelése 314, 316

Adat

adatátvitel az autó és a szerviz között 622

felvétel 37

Adatkapcsolati csatlakozó 40

Adatmegosztás 557, 558

Adatvédelmi szabályzat (Ügyfél-adatvéde-

lem) 38

AdBlue 483

feltöltés 484

használat 484

szimbólumok és üzenetek 487

tartály térfogata 695

A Driver Alert Control korlátai 393

A fényszórók magasságának beállítása 152

A hazakísérő világítás időtartama 161

A kameraérzékelő hibakeresése 355, 358

Akkumulátor 491, 645

figyelmeztető szimbólumok 649

Indítás 645

karbantartás 645

Segéd 648

segédindítás 491

szimbólumok az akkumulátoron 649

túlterhelés 491

A kormánykerék beállítása 199

A közlekedés gazdaságossága 471

Aktív farolásgátló 289

Aktív kanyarlámpák 158

Aktív parkolósegéd 428, 429, 430, 432,

433, 435, 436

funkció 428, 429, 430, 433, 435, 436

korlátok 433

működés 430, 432

szimbólumok és üzenetek 436

A külső tükrök visszaállítása 171

Alacsony akkumulátorfeszültség

Akkumulátor 491

Alacsony olajsint 634

Alagútszelés 154

Alagútkonzol 603

Alkalmazások 514

Alkalmazkodó vezetési jellemzők 288, 459

Alkoholzár 442, 443

alkoholzár megkerülése 442

Allergiát és asztmát okozó anyagok. 206

BETŰRENDES TÁRGYMUTATÓ

A motor beindítása	438	Autófunkciók		AWD, összerékshajtás	459
ütközés után	59	a középso kjelzön	120	Az autó állapota	
A motor leállítása	439	Auto hold	449	Gumiabroncsnyomás	584
A motor műszaki adatai	690	Autókulcselem lemer.	249	Az autó csatlakoztatása az internethez	
A motorolajszint ellenőrzése	634	Automata autósosó	669	autómodemen keresztül	554
A műszerek áttekintése		Automata autósosók	669	mobil eszközön keresztül (WiFi)	553
balkormányos autó	76	Automata klímavezérlés	220	nincs vagy gyenge kapcsolat	556
jobb kormányos autó	77	Automata sebességváltó	453	telefonon keresztül (Bluetooth)	552
Android Auto	538, 539, 540	gyors visszakapcsolás	457	Az autó emelése	627
Antenna		olaj	694	Az autó kárpitozása	662, 664, 665, 666
elhelyezkedés	271	utánfutó	496	Az esőérzékelő memória funkciója	179
A parkolókamera korlátai	424	Automata távolsági fényszóró	155	Azonosító szám	41
Apple CarPlay	534, 535, 537	Automatikus fék	449		
A sebességváltózár kioldása	456	aktiválás és inaktiválás	450	Á	
A segítség szimbólumai és üzenetei ütkö-		ütközés után	451	<hr/>	
zés kockázatakor	410	Automatikus motorleállítás		Állófűtés	238
A szint ellenőrzése	469	automatikus leállítás	465	Állóklíma	230
beállítások	471	Automatikus sebességhatároló	297, 299, 300, 301	szimbólumok és üzenetek	236
Audio-beállítások	512, 548	Automatikus visszazárás	245, 269	Átmenő rakodó fedél	613
médialejátszás	524, 526	Automatikus zárás	275		
Szöveges üzenet	548	Autómodem			
telefon	549	az autó csatlakoztatása az internethez	554		
Audio és média	512	beállítások	554		
Autóállapot	624	Autósosás	667, 668, 669, 670, 671, 672		
Autóápolás	667, 668, 669, 670, 671, 672	Autós nyaralás	473		
Bőrkárpit	665				

B

Beállítások		Biztonság	44	Bluetooth	
Kategóriák	133	terhesség	45	az autó csatlakoztatása az internethez	552
környezetérzékeny	132	Biztonsági háló	617	beállítások	550
Visszaállítás	133	Biztonsági öv	48	csatlakozás	530
Beállítások visszaállítása	133	becsatolás/kicsatolás	48	telefon	541
Járművezetői profil	138	biztonsági öv emlékeztető	51	Bőrkárpit, mosási utasítások	665
tulajdonosváltás	132	biztonságiöv-feszítő	50		
Becsípődés-védelem	166	terhesség	45	C	
visszaállítás	167	Biztonsági öv, lásd Biztonsági övek	48	CD-lejátszó	528
Beépített gyermekülés	72	Biztonsági öv emlékeztető	51	Címkék	
emelés	73	Biztonságiöv-feszítő	50	elhelyezkedés	682
leengedés	74	Visszaállítás	51	City Safety fékezés szembejövő járművek esetén	368
Behajtható elektromos külső tükrök	171	Biztonsági rács	616	City Safety gátolt kitérő manőverrel	367
Belső levegőminőség rendszer	206	Biztonsági üzemmód	59	City Safety keresztirányú forgalom- ban	365, 366
Belső világítás	162, 163	elindulás/mozgás	59	City Safety™	358, 359, 362, 363, 369, 372
automatikus funkció	162	Biztonsági zárak	285	Clean Zone	205
Belső visszapillantó tükör	169	kiiktatás	286	CO2 kibocsátás	697
Fényváltás	170	Biztosítékek		Cross Traffic Alert – CTA	379, 380, 381, 382
benzin	478	a csomagterben	658	CTA – Cross Traffic Alert	379, 380, 381, 382
Benzin-részecskeszűrő	479	a kesztyűtartó alatt	655	CZIP (Tiszta belső zóna csomag)	206
Bi-Fuel	489	általános leírás	650	Csomagháló	617
Kapcsoló	472	a motortérben	652	Csomagkampók	611
Billentyűzet	124, 127	csere	651	Csomagrács	616
nyelv módosítása	127	Biztosítéktábla	650		
Billentyűzet a kormánykeréken	198	BLIS	374, 375, 376, 377		

BETŰRENDES TÁRGYMUTATÓ

Csomagrögzítő szemek raktér	612
Csomagtartók	611
Csomagtérajtó	
elektromos ülés	275
nyitás/csökás lábmozdulattal	279
nyitás belülről	273
zárás/nyitás	247, 270
Csomagtértakaró	613, 614
Csúszós útviszonyok	474

D

Defekt	595
Digitális rádió (DAB)	523
DivX®	529
Dízel	480
üzemanyag kifogyása	481
Dízelrészecske-szűrő	482
Dőlésérzékelő	283
Drive-E	
Környezeti filozófia	30
Driver Alert Control	391

E

eCall	570
ECO klíma	462
ECO nyomás	580, 705
ECO üzemmód	462
aktiválás funkciógombbal	464
Egyéni hajtásmód	459
Egységek	130
Elakadásjelző háromszög	619
Elalváásra figyelmeztető rendszer működés	392, 393
Elárasztott út	475
Elektromos ablakok	167, 168
becsípődés-védelem	166
Elektromos aljzat	604
használat	606
Elektromosan állítható ülés	185
Elektromosan működtetett rögzítőfék	446
Elektromos működésű csomagtérajtó	275
Elektromos panorámatető	172
Elektromos rendszer	645
Előkészítés	230
Időzítő	232
indítás/leállítás	231
Előzési segéd	320, 321, 339, 340

Elsősegély	619
Elsősegélykészlet	619
Első ülés	
fűtés	216, 217
Hőmérséklet	227
Klímavezérlés	214
Szellőztetés	218
Ventilátor	225
Első ülés, elektromos	185
az utasülés beállítása a vezetőülésből	194
Deréktámasz	192
masszázs	188, 189, 190
Oldaltámaszok	191
pozíció tárolása	186, 187
többfunkciós kezelőszerv	188, 189,
190, 191,	192
ülés beállítása	185
Első ülés, manuális	184
Emelő	587
Emelő szerszám	587
Energiatakarékos üzemmód	491
Esőérzékelő	178, 179
Etanoltartalom	478

É		F			
<hr/>		<hr/>			
érezkelők		Fékrendszer		Figyelmeztető szimbólumok	94
Klímavezérlés	203	folyadék	694	biztonság	44
Levegőminőség	207	Féksegéd		Fokozathelyzetek	
		ütközés után	451	Automata sebességváltó	453
		Felső nézet	131	Fokozatválasztás-gátló	456
		Fenntartott klímakomfort	235	kikapcsol	456
		indítás/leállítás	235	Fokozatváltás-jelző	458
		Fényszóró fénye		Foltok	662, 664, 665, 666
		magasságállítás	152	Folyadékok, mennyiségek	678, 695
		Festék		Folyadékok és olajok	694, 695
		sérülés és javítás	673, 675	Forgási irány	577
		színkód	675	Four-C	469
		Figyelmeztető hang		FSC, ökocímkezés	26
		Rögzítőfék	448	Futásteljesítmény	85
		Figyelmeztető lámpa		Futófelület	578
		adaptív sebesség tartó	313	Futófelület-kopásjelzők	578
		menetstabilizáló és kipörgésgátló rendszer	289	Függönylégzsák	58
		Figyelmeztető lámpák		Fűtés	237
		a generátor nem tölt	94	Ablakok	223, 224
		alacsony olajnyomás	94	állófűtés	238
		az indítóakkumulátor nem töltődik	94	Kiegészítő fűtés	239
		biztonsági öv emlékeztető	94	kormánykerék	219
		figyelem	94	ülések	216, 217
		hiba a fékrendszerben	94	Fűtött mosófűvőkák	177
		Légzsákok – SRS	94		
		rögzítőfék behúzza	94		
Farolás	474				
Fedélzeti számítógép	85, 87				
Fejtámla	197				
Fékek	443				
álló helyzetben automatikus	449				
Blokkolás gátló fékrendszer	443				
féklámpa	160				
fékrendszer	443				
féksegéd rendszer, BAS	444				
karbantartás	445				
kézifék	446				
nedves utakon	445				
szórt utakon	445				
vészféklámpák	160				
Fékfolyadék					
fokozat	694				
Fékfunkciók	443				
Féklámpák	160				

G

Gazdaságos vezetés	462, 471
Gázlás	475
Gáztartály	
kapacitás	695
Gracenote®	527
GSI - fokozatválasztó segéd	458
Gumiabroncs felfújása	599
Gumiabroncsméret	576, 586
Gumiabroncsnyomás	
beállítás	579
Ellenőrzés	578
előírt	580
matrica	580
Gumiabroncsnyomás-figyelés	581
Állapot	584
Kalibrálás	582
tevékenység	585
Gumiabroncsnyomás-tábla	705
Gumiabroncsok	574
defektjavítás	595
eltávolítás	588
felszerelés	590
forgási irány	577
forgatás	575
futófelület-kopásjelzők	578
gumiabroncsnyomás-figyelés	581

gumiabroncsnyomás-tábla	705
méretek	701
műszaki adatok	701, 703, 705
nyomás	705
profilmélység	593
tárolás	574
téli gumiabroncsok	593
Gyalogosvédelmi rendszer	47
Gyermekbiztonság	60
Gyermekbiztonsági zárak	274
Gyermekülés	60, 61, 64, 65
alsó rögzítőpontok	62
asztal az elhelyezéshez	66
beépített gyermekülés	72
elhelyezés/rögzítés	64, 65
Felső rögzítő pontok	62
i-Size/ISOFIX rögzítőpontok	63
i-Size táblázat	68
ISOFIX táblázat	69
Gyújtáshelyzet	440, 441

H

Hajtáslánc	
Sebességváltó	451
Hajtásmód	459
ECO	462
váltás	461

Háló	
raktér	617
Hangélmény	513
Hangfelismerés	144
Hangulatvilágítás	163
Hangvezérlés	
beállítások	147
Klímavezérlés	204
rádió és média	147
telefon	146
Használati feltételek	
felhasználó	557
szolgáltatások	38
Hátsó ablak	
Ablaktörlő	181, 182
fűtés	224
Mosók	181, 182
Hátsó ajtó	
Napellenző	169
Hátsó ülés	
a háttámla leengedése	195
fejtámla	197
fűtés	217
Hőmérséklet	227
Klímavezérlés	214
Ventilátor	226

Háttámla	
első ülés, beállítás	184, 185, 188,
189, 190,	191, 192
hátsó ülés, lehajtás	195
Helyzetjelző lámpák	153
Hibakeresés	
Adaptív sebességtartó	323
Hibaüzenetek	
Adaptív sebességtartó	326
lásd Üzenetek és szimbólumok	326, 343
HomeLink®	504
használat	507
program	505
Hőmérséklet	
tapasztalt	203
Vezérlés	227, 228
Hűtőfolyadék	694
Hűtőfolyadék, feltöltés	635
Hűtőközeg	631
klimavezérlő rendszer	695
Hűtőrendszer	
túlmelegedés	490
I	
IAQS (Belső levegőminőség rendszer)	206
IC (Függönylégszák)	58

ID, Volvo	28
Ideiglenes pótkerék	
pótkerék	592
Időköz beállítása	308
Indításgátló	258
Indításgátló	258
Indítsa be az autót	438
Információs kijelző	80, 84
Infotainment rendszer (Audio és média)	512
IntelliSafe	
Vezetőtámogatás	33
Internet, lásd internetkapcsolatú autó	550
Internetkapcsolattal rendelkező autó	
autóadatok küldése	626
rendszerfrissítések	623
szervizelés és javítás előjegyzése	625
iPod®, csatlakoztatás	530
Irányjelző	157
Irányjelzők	157
Iránytű	508
kalibrálás	508
ITPMS - közvetett gumiabroncsnyomás- figyelő rendszer	581
izzók, műszaki adatok	644

J	
járműgáz	473, 489, 630
Járműgáztartály (CNG)	
kapacitás	695
Jármű össztömege	687
Járművezetői kijelző	80
alkalmazás menü	101, 102
beállítások	84
üzenetek	103
Járművezetői profil	135
kiválasztás	135
szerkesztés	136, 138
Járművezetői teljesítmény	88, 89
Javaslatok a rakodáshoz	610
Javaslatok vezetés közben	473
Jégtelenítés	221
Jelzőtábla-felismerés	383, 384, 385, 387
korlátok	390
működés	385, 387, 389

K	
Kamera egység	354, 358
Kameraérzékelő	369
Kanyarlámpák	159

BETŰRENDES TÁRGYMUTATÓ

Kanyarstabilitás-fokozó	289	mobilon	22	Kombinált műszerfal	80
Karbantartás		ökocímkezés	26	beállítások	84
rozsdavédelem	673	Kezelőszervek, világítás	163	Kormánykerék	198, 199
Katalizátor		Kézifék	446	a kormánykerék beállítása	199
szállítás	501	Kézi mosás	668	billentyűzet	198
Kerékcsavarok	588	Kibocsátás-szabályozás	483	fűtés	219
zárható	588	Kiegészítő fűtés	239	váltófül	198
Kerékcseré	586	Kiegészítő fűtés (Kiegészítő fűtés)	239	Kormánykerék-váltófülek	454
Kerekek		Kijelző		Kormányzár	199
eltávolítás	588	járművezetői információk	80	Kormányzási erő, sebességfüggő	288
felszerelés	590	Kijelző-világítás	163	Kormányzási erő szintje, lásd Kormányzási erő	288
hólánckok	594	Kipörgésgátló	289	Kormányzási segítség hátsó ütközés kockázatakor	407, 408
Kerekek és gumibroncok		Kipörgés-szabályozó	289	Kormányzási segítség szemből történő ütközés kockázatakor	404, 405, 406
megengedett méretek	701	Klímavezérlés	202, 214	Kormányzási segítség ütközés kockázatakor	401, 402, 403, 404, 405, 406, 407, 408, 410
terhelési mutató és sebesség-besorolás	576, 703	automatikus szabályozás	220	Koromszűrő	482
Kerékpár észlelés	363	érzékelők	203	Ködlámpa	
Kerékpártartó		hangfelismeréses vezérlés	204	első	158
vonóhorogra szerelt	500	hátsó ülés	214	hátsó	159
Keréktárcsa, méretek	577	hőmérséklet-szabályozás	227, 228	Környezet	30
Keréktárcsák		javítás	631	Középső kijelző	
tisztítás	672	középső kijelző	214	áttekintés	107
Keréktárcsák tisztítása	672	Parkolás	230	beállítások	131, 132
Kesztyűtartó	608	tapasztalt hőmérséklet	203		
Key tag	243	ventilátorvezérlés	225, 226		
Kezelési útmutató	24	zónák	202		
a középső kijelzőn	19, 20	Klímavezérlő rendszer			
		Hűtőközeg	695		

Billentyűzet	124
funkció nézet	120
kikapcsolás és a hangerő módosítása	130
klimavezérlés	214
megjelenés módosítása	129
működés	110, 113, 117, 122
nézetek	113
szimbólumok az állapotsávban	122
tisztítás	662
üzenetek	139, 140
Közlekedési információk	521
központi zárás	272
Kőfelverődések és karcolások	673, 675
Kulcs	243
Kulcs nélküli	
beállítások	270
érintésérzékeny felületek	268
zárás/nyitás	269
Külső hőmérsékletmérő	90
Külső méretek	685
Külső tükrök	169, 171
Fényváltás	170
pozíció tárolása	186, 187
visszaállítás	171
Kürt	198

L

Lábfék	443
Lámpák	
elhelyezkedés	638
módosítás	637
műszaki adatok	644
utánfutó	498
Lane Keeping Aid (LKA)	393, 395, 396, 397, 398, 400
Légkondicionáló	229
Légkondicionáló, folyadék mennyiség és minőség	695
Légzsák	52
Aktiválás/kiiktatás	55
utas oldal	54, 55
vezető oldal	53
Légzsák, lásd Légzsák	52
Lengéscsillapító	492
Levegőelosztás	207
beállítási lehetőségek táblázata	211
jégtelenítés	221
Szellőzők	207, 209
váltás	208
Visszakeringtetés	220
Levegőminőség	205, 206
allergia és asztma	206
utastérszűrő	207

Levegő-visszakeringtetés	220
Licencszerződés	95, 559

M

Magas motorhőmérséklet	490
Manuális sebességváltó	452
olaj	694
Max. tetőterhelés	687
Médialejátszó	524, 526
hangfelismeréses vezérlés	147
kompatibilis fájlformátumok	531, 532
Megközelítő világítás időtartama	161
Menetkész tömeg	687
Menetstabilizáló és kipörgésgátló rend- szer	289, 292
működés	291
Méretek	685
Vonóhorog	493
Merevlemez	
tárterület	558
Mérőórák	
üzemanyagszint-mérő	85
Mobiltelefon, lásd Telefon	542
Mosófolyadék	177, 678
Mosófúvókák, fűthető	177

BETŰRENDES TÁRGYMUTATÓ

Mosók	
Fényszórók	180
hátsó ablak	181, 182
mosófolyadék, feltöltés	678
szélvédő	180
Motor	
indítás	438
kikapcsol	439
Start/Stopfunkció	464
túlmelegedés	490
Motorfékezés	443
Motorfék-szabályozó	289
Motorháztető, nyitás	629
Motor hőmérséklete	
magas	490
Motorolaj	632, 693
feltöltés	634
kedvezőtlen vezetési körülmények	693
minőség és mennyiség	691
szűrő	632
Motortér	
átekintés	632
hűtőfolyadék	635
Motorolaj	632
Mozgásérzékelő	283
Műszerek és kezelőszervek	76, 77
Műszervilágítás	163

N

Nagy nyomású mosás	670
Napellenző	609
becsípődés-védelem	166
Hátsó ajtó	169
panorámatető	172, 176
tükörvilágítás	163
Napfénytető	
becsípődés-védelem	166
Napi kilométer-számláló	85
Napi kilométer-számláló, visszaállítás	88
Nappali világítás lámpái	153
Nívópálca, elektronikus	634
Nyelv	130
Nyitás	
beállítások	247
kulcsszárral	256

O

oktánszám-besorolás	478
Olaj, lásd még motorolaj	691, 693
Oldallégzsák	57
Oldalsó ütközésvédelmi rendszer	57, 58

Online autó	550
nincs vagy gyenge kapcsolat	556
Opció/tartozék	24
ostorcsapásos sérülés ellen védő rendszer	45
Ostorcsapásos sérülés ellen védő rendszer	45

Ó

Óra, beállítás	90
----------------	----

Ö

Összkerékajítás, (AWD)	459
Összkerékajítás (AWD)	459

P

PACOS (Utaslégzsák-kikapcsoló kapcsoló)	55
Panorámatető	
becsípődés-védelem	166
Napellenző	172, 176
nyitás és zárás	174
szellőztető helyzet	175
PAP - aktív parkolósegéd	428, 429, 430, 432, 433, 435, 436

Páralecsapódás a fényszórókban	668, 669, 670, 671
Párásodás	
páralecsapódás a fényszórókban	667, 669
Parkolás	
emelkedőn	448
Parkolókamera	417, 418, 420, 422, 424, 425, 426
beállítások	423
Parkolósegéd	411, 412, 414, 415, 416
funkció	411, 412, 414
Parkolósegéd - PAP	428, 429, 430, 432, 433, 435, 436
Parkolósegéd-vonalak a parkolókamerá- hoz	420
Pilot Assist	328, 332, 333, 334, 335, 337, 339, 340, 341, 342, 343
előzés	339, 340
PIN-kód	554
Piros kulcs	253
beállítások	253
Pohár	
laminált/megerősített	166
Polírozás	667
Pótkerék	592, 593
PPS (Gyalogosvédelmi rendszer)	47
Profilmélység	578, 593

R

Radar egység	345
Radarérzékelő	313, 345
korlátok	346
Rádió	517
beállítások	521
DAB	523
hangfelismeréses vezérlés	147
indítás	518
rádióállomás keresése	519
rádiófrekvencia és rádióállomás módosí- tása	518
Rádió kedvencek	520
Rakodás	
általános leírás	610
csomagrögzítő szemek	612
hosszú rakomány	610
Raktér	609
biztonsági háló	617
elektromos aljzat	604, 606
rögzítőpontok	612
világítás	163
Regenerálás	479, 482
rendszerfrissítések	623
Riasztó	282
csökkentett riasztási szint	285

kiiktatás	284
mozgás és dőlésérzékelők	283
Rozsdavédelem	673
Rögzítőkék	446
aktiválás és inaktiválás	446
alacsony akkumulátorfeszültség	448
automatikus aktiválás	448

S

Sávtartó segéd	
működés	396
Sávtartó segéd – Lane Keeping Aid (LKA)	393, 395, 396, 397, 398, 400
Sebesség-besorolások, gumiabroncsok	576
Sebességhatároló	293, 296, 297, 301
ideiglenes inaktiválás	295
inaktiválás	296
kezdő lépések	294
Sebességmérő kamera	389
Sebességtartó	301, 302
ideiglenes inaktiválás	304, 305
kikapcsol	306
sebesség kezelése	302, 303
Sebességváltó	451
automata	453
manuális	452

BETŰRENDES TÁRGYMUTATÓ

Sebességváltó-olaj fokozat	694	Szellőztetés ülések	207, 208, 209 218	állóklima	236
Segédakkumulátor	648	Szélvédő fűtés	223	Ütközésfigyelmeztető rendszer automatikus fékkel	372
Segédindítás	491	vetített kép	141, 143	Színkód, festék	675
Segítség ütközés kockázatakor	401, 402, 403, 404, 405, 406, 407, 408, 410	Szélvédőmosás	180	Színkódok	675
Sensus kapcsolat és szórakoztatás	34	Szélvédőre vetített kijelző	141	Szoftverfrissítések	37
Sensus Navigation	387	aktiválás és inaktíválás	142	Szükséghelyzeti defektjavító készlet	595
Sílécnylás	613	beállítások	143	áttekintés	595
SIM-kártya	554	szélvédőcsere	631	elhelyezkedés	595
SIPS (Oldalsó ütközésvédelmi rendszer)	57, 58	tárolási helyzet	143, 186, 187	Gumibroncs felfújása	599
Stabilizáló utánfutó	497	tisztítás	663	implementálás, ellenőrző vizsgálat	595
Stabilizáló rendszer	289	Személyes információk (Ügyfél-adatvédelem)	38	tömítő folyadék	595
Start/Stop autófunkció	464	Széndioxid-kibocsátás	697	Szükséghelyzeti felszerelés	619
kikapcsol	466	Szerszámok	586	elakadásjelző háromszög	619
korlátok	467	Szervizállás	677	elsősegélycsomag	619
Vezetés	465	Szervizelés és javítás előjegyzése	625		
Stop/start funkció	464	Szervizprogram	622	T	
Szakaszos törlés	177	Szervizzárás	281	Takaró	
Szállítás	503	Aktiválás/kiiktatás	281	raktér	614
Szállítás kompon	469	Szimbólumok		Tárolóhelyek	602
		figyelmeztető szimbólumok	94	alagútkonzol	603
		visszajelző szimbólumok	91	kesztyűtartó	608
		Szimbólumok és üzenetek		Napellenző	609
		Adaptív sebességtartó	326	Tartozékok és extra felszerelések	39
		a központi kijelző állapotmezője	122	telepítés	39
				Táskatartó	611

Távoli frissítések	623	Téli vezetés	474	TSA - utánfutó-stabilizáló	497
Távolságfigyelmeztetés korlátok	307, 308 309	Teljesítmény	690	TSA - utánfutó-stabilizáló segéd	290
Távolsági fényszóró	155	Teljes szellőztetés funkció	243	Tulajdonosi információk	18
Táwezérlő, HomeLink® programozható	504	Terhelési mutató	576	Tulajdonosváltás	132
Táwezérlő indításgátló	258	Tetőterhelés, max. tömeg	687	Túlmelegedés	490, 496
Táwezérlős kulcs	243	Típusengedély		TV	533
csatlakozás járművezetői profilhoz	137	radarrendszer	350	beállítások	534
elemcsere	249	rádiókészülék	353	nézés	533
hatótávolság	248	táwezérlős kulcs rendszer	259		
kivehető kulcsszár	254	Típusjelölések	682		
veszteség	252	Tiszta belső zóna csomag	206		
Táwezérlős kulcs rendszer, típusengedély	259	Tisztítás	664, 666	U	
Telefon	541	automata autómósó	669	USB	
automatikus csatlakozás	543	autómósás	667, 668, 669, 670, 671, 672	csatlakozó média csatlakoztatásához	531
csatlakozás	542	Biztonsági övek	664	Utánfutó	497
eltávolítás	545	kárpitozás	662, 664, 665, 666	kábel	496
hangfelismeréses vezérlés	146	keréktárcsák	672	Lámpák	498
Hívások	546, 548	középső kijelző	662	vezetés utánfutóval	496
lecsatlakoztatás	545	Szövetkárpit	662, 664, 665	Utánfutók	
manuális csatlakoztatás	544	Tolató érzékelők	411, 412, 414, 415, 416	kigyózással	497
Szöveges üzenet	547	Tolatókamera	417, 418, 420, 422, 423, 424, 425, 426	Utánfutó-stabilizáló segéd	290
váltás másikra	545	Tompított fényszóró	154	Utánfutó-stabilizáló	497
Telefon csatlakoztatása	542	Többrétegű üveg	166	Utaslégzsák-kikapcsoló kapcsoló	55
Téli gumiabroncsok	593	Tömegek		Utastér belső	602
Téli kerekek	593	menetkész tömeg	687	alagút Konzol	603
		Tömítő folyadék	595	elektromos aljzat	604

BETŰRENDES TÁRGYMUTATÓ

kesztyűtartó	608
Napellenző	609
Utastérfűtés (Állófűtés)	238
Utastérszűrő	207
Utazási statisztikák	88

Ú

Útelhagyás-védelem	402, 403, 404
--------------------	---------------

Ü

Ügyfél-adatvédelem	38
Ülés, lásd Ülések	184
Ülések	
első elektromos ülés	185
fűtés	216, 217
manuális első ülés	184
ostorcsapásos sérülés ellen védő rendszer	45
pozíció tárolása	186, 187
Szellőztetés	218
Ütközés	44, 48, 52, 59
Ütközésfigyelmeztetés	358, 373

Ütközésfigyelmeztető rendszer	
Gyalogosok észlelése	363
radarérzékelő	345
Üzemanyag	478, 480
azonosító	478, 480
üzemanyag-fogyasztás	697
Üzemanyag kifogyása	
dízel	481
Üzemanyagpára	478
Üzemanyagszint-mérő	85
Üzemanyagtartály	
mennyiség	695
Üzemanyagöltés	476
AdBlue	484
CNG	477
feltöltés	476, 477
üzemanyagöltő fedél	476
Üzenetek a kijelzőkön	103, 139
kezelés	104, 139
mentve	105, 140
Üzenetek és szimbólumok	
Adaptív sebességtartó	326
Ütközésfigyelmeztető rendszer automatikus fékkel	372

V

Váltófűl a kormánykeréken	198
Ventilátor	
Levegőelosztás	208
Szellőzők	209
Vezérlés	225, 226
vészféklámpák	160
Vészüzemmód	451
Vészvillogók	160
Vezetés	
hűtőrendszer	490
utánfutóval	496
vezetéstámogató rendszer	288
Vezetés utánfutóval	
vonóhorog-terhelés	688
vontatási kapacitás	688
Viaszolás	667
Videó	528, 530
beállítások	529
Világítás	
aktív kanyarlámpák	158
Automata távolsági fényszóró	155
automatikus világítás, utastér	162
az utastérben	162, 163
beállítások	151
féklámpa	160
fényszórómagasság-állítás	152

hátsó ködlámpa	159	Visszagurulás-gátló	450	internetkapcsolat megosztása, hotspot	555
hazakísérő világítás	161	Visszagurulás-gátló (HSA)	450	technológia és biztonság	557
helyzetjelző lámpák	153	Visszajelző szimbólumok	91		
irányjelzők	157	Visszapillantó és külső tükrök		Z	
izzók, műszaki adatok	644	ajtó	169, 171	<hr/>	
kanyarlámpák	159	belső	169	Zár	
kezelőszervek	150, 162, 163	elektromosan behajtható	171	nyitás	245
kezelőszervek, világítás	163	Fényváltás	170	zárás	245
kijelző-világítás	163	fűtés	224	Zárás/nyitás	
ködlámpa	158	iránytű	508	csomagterajtó	247, 270
lámpahelyzetek	638	VOL jelölés	574	Zárás megerősítése	242
megközelítő világítás	161	Volvo ID	28	beállítás	243
műszervilágítás	163	létrehozás és regisztrálás	28	Zárható kerékcsavarok	588
nappali világítás lámpái	153	Vonóhorog	492		
távolsági fényszóró	155	behajtható	494		
Tompított fényszóró	154	műszaki adatok	493		
vészféklámpák	160	Vonószem	502		
Vészvillogók	160	Vontatás	501, 503		
Világítás, izzócsere	637	Vontatóképesség és vonóhorog-terhelés	688		
hátsó ködlámpa	643				
irányjelzők, első	641	W			
műanyag fedél eltávolítása	638	<hr/>			
nappali világítás/első helyzetjelző lámpák	640	WHIPS (Ostorcsapásos sérülés ellen védő rendszer)	45		
távolsági fényszóró	640	Wi-Fi			
Tolatólámpa	642	az autó csatlakoztatása az internethez	553		
Tompított fényszóró	639	hálózat törlése	557		
Világításkapcsolók	150, 163				
Visszaállítás, napi kilométer-számláló	88				

V O L V O