



XC90

RECHARGE

MANUAL DE INSTRUÇÕES



VÄLKOMMEN!

Esperamos que aprecie durante muitos anos o prazer da condução do seu Volvo. O automóvel foi concebido para segurança e conforto do condutor e seus passageiros. A Volvo desenvolve esforços para construir um dos automóveis mais seguros do mundo. O seu Volvo também foi concebido para satisfazer todos os requisitos actuais no que respeita à segurança e ao ambiente.

Para aumentar a sua satisfação com o seu Volvo recomendamos que leia as indicações e informação de manutenção deste manual

de instruções. O manual de instruções também se encontra disponível como aplicação móvel (Volvo Manual) e na página de apoio Volvo Cars (support.volvocars.com).

Apelamos também a que todos utilizem sempre o cinto de segurança neste e noutros automóveis. Também não deve conduzir sob a influência do álcool ou medicamentos - ou quando, por qualquer razão, possuir as suas capacidades de condução diminuídas.

ÍNDICE

INFORMAÇÃO DO PROPRIETÁRIO

Informação para o proprietário	18
Manual de instruções no mostrador central	19
Navegar no manual de instruções no mostrador central	21
Manual do proprietário em unidades móveis	23
Página de apoio Volvo Cars	23
Como consultar o manual de instruções	24
Manual de instruções e meio ambiente	26

O SEU VOLVO

Volvo ID	28
Criar e registar uma Volvo ID	28
Drive-E - prazer de condução mais ecológica	30
IntelliSafe – auxílio ao condutor e segurança	33
Sensus - conexão e entretenimento	34
Atualizações de software	37
Gravação de dados	37
Condições dos serviços	38
Política de privacidade para clientes	39
Informação importante sobre acessórios e equipamento extra	39
Instalação de acessórios	40
Conexão de equipamentos à tomada de diagnóstico do veículo	40
Consultar o número de identificação do automóvel	41
Mudança de mercado devido a importação ou transferência	42
Distração do condutor	42

SEGURANÇA

Segurança	46
Segurança na gravidez	47
Whiplash Protection System	47
Cintos de segurança	49
Colocar e retirar o cinto de segurança	49
Tensores dos cintos	51
Reiniciar o tensor do cinto elétrico	52
Avisador de porta e do cinto de segurança	53
Airbags	54
Airbags do condutor	55
Airbag do passageiro	56
Ativar e desativar o airbag do lado do passageiro*	57
Cortinas de colisão	60
Cortinas de colisão	61
Modo segurança	62
Arrancar e deslocar o automóvel em modo de segurança	62
Segurança para crianças	63
Proteção de criança	64
Pontos de fixação superiores para proteção de criança	65
Pontos de fixação inferiores para proteção de criança	66

Pontos de fixação i-Size/ISOFIX para proteção de criança	66
Colocação da proteção de criança	67
Montagem da proteção de criança	68
Tabela para colocação de proteção de criança onde o cinto de segurança é utilizado	71
Tabela para colocação de proteção de criança i-Size	75
Tabela para colocação de proteção de criança ISOFIX	77
Cadeira auto integrada*	83
Subir a almofada do assento da cadeira auto integrada*	84
Descer a almofada do assento da cadeira auto integrada*	85

MOSTRADORES E COMANDO DE VOZ

Mostrador e comando no condutor em automóvel com volante à esquerda	88	Menu de aplicações no mostrador do condutor	113
Mostrador e comando no condutor em automóvel com volante à direita	89	Gerir o menu de aplicações no mostrador do condutor	114
Mostrador do condutor	92	Mensagens no mostrador do condutor	115
Configurações do mostrador do condutor	94	Gerir mensagens no mostrador do condutor	116
Indicador de combustível	95	Gerir mensagens guardadas a partir do mostrador do condutor	117
Indicador híbrido	95	Panorâmica geral do mostrador central	119
Indicador da bateria híbrida	97	Gerir o mostrador central	122
Computador de bordo	97	Ativar e desativar o mostrador central	125
Mostrar dados de viagem no mostrador do condutor	99	Navegar nas vistas do mostrador central	125
Reiniciar totalizador parcial do conta-quilómetros	100	Gerir vistas parciais no mostrador central	129
Mostrar estatísticas de condução no mostrador central	101	Vista de função no mostrador central	132
Configurações das estatísticas de condução	102	Deslocar aplicações e botões no mostrador central	134
Data e hora	102	Símbolos no campo de estado do mostrador central	134
Medidor da temperatura exterior	103	Teclado no mostrador central	136
Símbolos de indicação e aviso	104	Alterar idioma do teclado no mostrador central	140
Acordo de licença para o mostrador do condutor	107	Inserir à mão caracteres, letras e palavras no mostrador central	140
		Alterar o aspeto do mostrador central	142

Desligar e alterar o volume do sistema sonoro no mostrador central	143
Alterar unidades do sistema	143
Alterar idioma do sistema	143
Alterar configurações na vista de topo do mostrador central	144
Abra a configuração de contexto no mostrador central	144
Reiniciar dados do utilizador ao mudar de proprietário	145
Reiniciar configurações no mostrador central	146
Tabela de configurações no mostrador central	146
Perfis do condutor	148
Selecionar perfil do condutor	149
Alterar nome de um perfil do condutor	150
Proteger perfil do condutor	150
Associar o comando à distância ao perfil do condutor	151
Reiniciar configurações nos perfis do condutor	152
Mensagem no mostrador central	152
Gerir mensagens no mostrador central	153
Gerir mensagens guardadas a partir do mostrador central	154
Head-up-display*	154

Ativar e desativar o head-up-display*	156
Configurações do head-up-display*	156
Comando de voz	158
Utilizar comando de voz	159
Comandar o telefone por voz	161
Comandar por voz rádio e média	161
Configurações do comando de voz	162

ILUMINAÇÃO

Comando das luzes	164
Ajustar funções de luzes através do mostrador central	165
Adaptar o foco dos faróis	166
Luzes de presença	166
Luzes diurnas	167
Médios	167
Utilizar os máximos	168
Máximos automáticos	169
Utilizar os piscas	170
Iluminação de curvas ativa*	171
Luzes de nevoeiro traseiras	172
Luzes de travões	172
Luzes de travagem de emergência	173
Piscas de emergência	173
Utilizar a iluminação de segurança	174
Duração luz aproximação	174
Iluminação interior	174
Ajustar a iluminação interior	176

JANELAS, VIDROS E ESPELHOS

Janelas, vidros e espelhos	180
Proteção contra entalamento de vidros e cortinas para o sol	180
Sequência de reiniciação da proteção contra entalamento	181
Vidros eléctricos	181
Acionar os vidros eléctricos	182
Utilizar a cortina para o sol*	183
Espelhos retrovisores	184
Ajustar o antiencadeamento dos espelhos retrovisores	184
Ajustar a inclinação dos retrovisores exteriores	186
Teto panorâmico*	187
Acionar o teto panorâmico*	189
Fecho automático da cortina para o sol do teto panorâmico*	191
Escovas e líquido de lavagem	192
Utilizar limpa para-brisas	192
Utilizar o sensor de chuva	193
Ativar e desativar a função de memória do sensor de chuva	194
Utilizar o lava para-brisas e lava faróis	195
Utilizar o limpa vidro traseiro e lava vidro traseiro	196

Utilizar limpeza automática do vidro traseiro na marcha-atrás

197

BANCOS E VOLANTE

Banco dianteiro manual	200
Banco dianteiro de comando eléctrico*	201
Ajustar o banco dianteiro de comando eléctrico*	201
Memorizar posições do banco, retrovisores e head-up-display*	202
Utilizar as posições memorizadas do banco, retrovisores e head-up-display*	203
Configurações de massagem* no banco dianteiro	205
Ajustar as configurações de massagem* no banco dianteiro	206
Ajustar* a extensão da almofada do banco dianteiro	207
Ajustar o apoio lateral* no banco dianteiro	208
Ajustar apoio lombar* no banco dianteiro	209
Ajustar o banco do passageiro a partir do banco do condutor*	210
Rebater as costas do banco na segunda fila de bancos	211
Ajustar encosto da cabeça na segunda fila de bancos	214
Ajustar o banco na longitudinal na segunda fila de bancos*	215
Ajustar a inclinação das costas do banco na segunda fila de bancos	217

Entrada e saída na terceira fila de bancos*	218
Rebater as costas do banco na terceira fila de bancos*	219
Comando do volante e buzina	220
Bloqueio direção	220
Ajustar volante	221

COMANDO DA CLIMATIZAÇÃO

Comando da climatização	224	Ativar e desativar o banco traseiro eletricamente aquecido*	240
Zonas de climatização	224	Ativar e desativar o banco dianteiro ventilado*	241
Sensores de climatização	225	Ativar e desativar o volante com aquecimento*	241
Temperatura aparente	225	Ativar e desativar o arranque automático do volante com aquecimento elétrico*	242
Comandar por voz o comando da climatização	226	Ativar a climatização regulada automaticamente	242
Qualidade do ar	227	Ativar e desativar a recirculação do ar	243
CleanZone*	228	Ativar e desativar definição da hora da recirculação do ar	244
Clean Zone Interior Package*	228	Ativar e desativar o desembaciamento máximo	244
Interior Air Quality System*	229	Ativar e desativar o desembaciador do para-brisas*	245
Ativar e desativar o sensor de qualidade do ar*	229	Ativar e desativar o início automático do desembaciador do para-brisas*	246
Filtro do habitáculo	230	Ativar e desativar o vidro traseiro e espelhos retrovisores com aquecimento elétrico	247
Advanced Air Cleaner*	230	Ativar e desativar arranque automático do desembaciador do vidro traseiro e dos retrovisores exteriores	247
Distribuição de ar	230	Comandar o nível do ventilador para o banco dianteiro	248
Alterar a distribuição de ar	231		
Abrir, fechar e orientar as bocas de ventilação	232		
Tabela com as opções de distribuição de ar	233		
Comando da climatização	236		
Ativar e desativar o aquecimento do banco dianteiro*	239		
Ativar e desativar o arranque automático do banco dianteiro com aquecimento elétrico*	239		

Comandar o nível do ventilador para o banco traseiro	248
Comandar a temperatura para o banco dianteiro	250
Comandar a temperatura para o banco traseiro	250
Sincronizar temperatura	252
Ativar e desativar o ar condicionado	252
Ativar e desativar a climatização da terceira fila de bancos*	253
Climatização de estacionamento	254
Climatização temporizada	254
Iniciar e desligar a climatização temporizada	255
Definição da hora da climatização temporizada	256
Adicionar e editar definição da hora da climatização temporizada	257
Ativar e desativar definição da hora da climatização temporizada	258
Eliminar definição da hora da climatização temporizada	259
Pré-tratamento*	260
Iniciar e desligar o pré-tratamento*	260
Conforto de climatização no estacionamento	261
Arrancar e desligar o conforto de climatização no estacionamento	261

Símbolos e mensagens da climatização de estacionamento	263
Aquecedor	265
Aquecedor de estacionamento	266
Aquecedor suplementar	267
Ativar e desativar o arranque automático do aquecedor auxiliar	268

CHAVE, FECHADURAS E ALARME

Trancar e destrancar	270
Indicador de trancagem	270
Configuração da indicação de trancagem	272
comando à distância	273
Trancar e destrancar com o comando à distância	275
Configurações para destrancagem à distância e a partir do interior	276
Destrancar a tampa do porta-bagagens com o comando à distância	277
Raio de Ação do comando à distância	277
Substituir a bateria no comando à distância	278
Encomendar mais comandos à distância	282
Care Key – comando à distância limitado	283
Configurações para Care Key	284
Parte da chave destacável	284
Trancar e destrancar com a parte da chave destacável	285
Inibidor de arranque (imobilizador)	287
Homologação do sistema de comando à distância	288

Operação sem chave e superfícies sensíveis ao toque*	303
Trancar e destrancar sem chave*	304
Configurações da destrancagem sem chave*	305
Destrancar a tampa do porta-bagagens sem chave*	305
Localização das antenas do sistema de arranque e trancagem	306
Trancar e destrancar a partir do interior do automóvel	307
Destrancar a tampa do porta-bagagens a partir do interior do automóvel	308
Ativar e desativar o bloqueio para crianças	309
Trancagem automática na condução	310
Fechar e trancar a tampa do porta-bagagens com o botão*	310
Ajustar a abertura máxima da tampa do porta-bagagens de comando elétrico*	312
Utilizar a tampa do porta-bagagens com movimento do pé*	313
Trancagem de serviço	315
Ativar e desativar a trancagem de serviço	315
Alarme*	317
Ativar e desativar o alarme*	318

Nível de alarme reduzido*	319
Trancagem total*	319

APOIO AO CONDUTOR

Sistema de apoio ao condutor	322
Força da direcção dependente da velocidade	322
Comando de estabilidade electrónico	323
Comando de estabilidade electrónico no modo desportivo	325
Ativar ou desativar o modo desportivo do comando de estabilidade electrónico	325
Símbolos e mensagens do Comando de estabilidade electrónico	327
Connected Safety	329
Ativar ou desativar Connected Safety	330
Limitações do Connected Safety	331
Informação de placas de trânsito*	331
Ativar ou desativar a informação de placas de trânsito*	333
Apresentação no mostrador da informação de placas de trânsito*	333
Informação de placas de trânsito e Sensus Navigation*	335
Aviso de limitação de velocidade e câmara de velocidade da informação de placas de trânsito*	336
Ativar ou desativar os avisos da informação de placas de trânsito*	337
Limitações da informação de placas de trânsito*	338
Limitador de velocidade	339

Selecionar e ativar o limitador de velocidade	340	Modo de espera do controlo da velocidade adaptativo*	354	Mudança de objetivo com auxílio ao condutor	376
Desativar o limitador de velocidade	341	Limitações do controlo da velocidade adaptativo*	355	Ajustar a velocidade memorizada do auxílio ao condutor	377
Desativação temporária do limitador de velocidade	341	Alternar entre o controlo da velocidade e o controlo da velocidade adaptativo* no mostrador central	356	Ajustar a duração de passagem ao veículo da frente	378
Limitações do limitador de velocidade	342	Símbolos e mensagens do controlo da velocidade adaptativo*	357	Modos de condução ao utilizar a duração de passagem para o veículo	380
Limitador de velocidade automático	342	Pilot Assist*	360	Travagem automática com auxílio ao condutor	380
Ativar ou desativar o limitador de velocidade automático	344	Comando do Pilot Assist*	362	Assistência de faixa de rodagem	382
Alterar a tolerância do Limitador de velocidade automático	345	Apresentação no mostrador do Pilot Assist*	363	Ativar ou desativar a assistência de faixa de rodagem	384
Limitações do Limitador de velocidade automático	345	Selecionar e ativar o Pilot Assist*	365	Selecionar a opção de assistência de faixa de rodagem	384
Controlo da velocidade	346	Desativar o Pilot Assist*	366	Limitações da Assistência de faixa de rodagem	384
Selecionar e ativar o controlo da velocidade	347	Modo de espera do Pilot Assist*	366	Símbolos e mensagens da Assistência de faixa de rodagem	386
Desativar o controlo da velocidade	348	Desativação temporária da assistência de direção com Pilot Assist*	367	Apresentação no mostrador da assistência de faixa de rodagem	388
Modo de espera do controlo da velocidade	349	Limitações do Pilot Assist*	368	City Safety™	389
Controlo da velocidade adaptativo*	349	Símbolos e mensagens do Pilot Assist*	371	Funções parciais do City Safety	390
Comando do controlo da velocidade adaptativo*	351	Apoio nas curvas*	372	Definir a distância de aviso para City Safety	392
Apresentação no mostrador do controlo da velocidade adaptativo*	351	Ativar ou desativar o apoio nas curvas*	373	Deteção de objectos com City Safety	393
Selecionar e ativar o controlo da velocidade adaptativo*	352	Limitações do apoio nas curvas*	373	City Safety com trânsito a cruzar	395
Desativar o controlo da velocidade adaptativo*	353	Assistência em ultrapassagem*	374	Limitações do City Safety com trânsito a cruzar	396
		Utilizar assistência em ultrapassagem	374		
		Aviso do auxílio ao condutor perante risco de colisão	375		

City Safety auxílio de direção perante manobra evasiva	397	Ativar ou desativar BLIS	411	Câmara de assistência ao estacionamento*	430
Limitações do auxílio de direção City Safety em manobras evasivas	397	Limitações do BLIS	412	Localização das câmaras de assistência ao estacionamento e área de receção*	431
Travagem automática em manobra evasiva evitada com City Safety	398	Mensagens do BLIS	413	Linhas auxiliares da câmara de assistência ao estacionamento*	433
O City Safety trava perante trânsito em sentido contrário	398	Driver Alert Control	414	Campo dos sensores da assistência de estacionamento	435
Limitações do City Safety	399	Ativar ou desativar Driver Alert Control	415	Ativar a câmara de assistência ao estacionamento	437
Mensagens do City Safety	402	Selecionar guia para local de descanso em caso de aviso do Driver Alert Control	416	Símbolos e mensagens da Câmara de assistência ao estacionamento	438
Assistência de direção perante risco de colisão	403	Limitações do Driver Alert Control	416	Assistência de estacionamento activa*	440
Ativar ou desativar a assistência de direção perante risco de colisão	404	Distância de aviso*	417	Variantes de estacionamento com assistência de estacionamento activa*	441
Assistência de direção perante risco de despiste	404	Ativar ou desativar a distância de aviso	418	Utilizar a assistência de estacionamento activa*	442
Assistência de direção perante risco de colisão com trânsito em sentido contrário	405	Limitações da Distância de aviso	419	Sair do estacionamento paralelo com assistência de estacionamento activa*	445
Assistência de direção perante risco de colisão traseira*	406	Cross Traffic Alert*	419	Limitações da Assistência de estacionamento activa*	446
Limitações da assistência de direção perante risco de colisão	407	Ativar ou desativar o Cross Traffic Alert*	421	Mensagens da Assistência de estacionamento activa*	448
Símbolos e mensagens da Assistência de direção perante risco de colisão	408	Limitações do Cross Traffic Alert*	421	Unidade de radar	449
Rear Collision Warning*	409	Mensagens do Cross Traffic Alert*	423	Homologação da Unidade de radar	450
Limitações do Rear Collision Warning*	409	Assistência de estacionamento*	424	Unidade de câmara	458
BLIS*	410	Assistência de estacionamento à frente, atrás e ao longo dos lados*	425		
		Ativar ou desativar a assistência de estacionamento*	427		
		Limitações da Assistência de estacionamento	427		
		Símbolos e mensagens da Assistência de estacionamento	429		

Limitações da unidade de câmara e de radar	458
Manutenção recomendada para a unidade de câmara e de radar	461
Símbolos e mensagens da unidade de câmara e de radar	463

PROPULSÃO ELÉTRICA E CARREGAMENTO

Generalidades sobre a propulsão elétrica	466
Carregamento da bateria híbrida	467
Corrente de carga	469
Cabo de carregamento	470
Proteção de ligação à terra no cabo de carga	472
Monitorização da temperatura do cabo de carga	473
Abrir e fechar a tampa da entrada de carga	474
Iniciar o carregamento da bateria híbrida	474
Estado de carga na entrada de carga do automóvel	477
Estado de carga no módulo de comando do cabo de carga	478
Estado de carga no mostrador do condutor do automóvel	481
Terminar o carregamento da bateria híbrida	483
Símbolos e mensagens relativos ao funcionamento híbrido no mostrador do condutor	485
Não utilização prolongada de veículo com bateria híbrida	487

ARRANQUE E CONDUÇÃO

Pôr o carro a trabalhar	490
Desligar o automóvel	492
Posições de ignição	492
Selecionar posição de ignição	494
Bloqueio de álcool*	494
Derivação do bloqueio de álcool*	495
Antes do arranque com bloqueio de álcool*	495
Funções do travão	496
Travão convencional	496
Reforço de travagem	498
Travar em pisos molhados	499
Travar em pisos com sal	499
Manutenção do sistema de travões	499
Travão de estacionamento	500
Ativar e desativar o travão de estacionamento	500
Configuração da ativação automática do travão de estacionamento	502
Estacionar em rampa	502
Perante avaria no travão de estacionamento	502
Travão automático em repouso	503
Ativar e desativar o travão automático em repouso	504
Ajuda no arranque em subida	504

Travagem automática após uma colisão	505	Ativar e desativar a condução a baixa velocidade com o botão de função	527	Estabilizador do atrelado*	551
Travagem regenerativa*	505	Ajuda em descidas	528	Verificação das lâmpadas do atrelado	552
Caixa de velocidades	506	Ativar e desativar a ajuda em descidas com botão de função	529	Suporte de bicicletas montado no engate de reboque*	553
Transmissão automática	506	Condução económica	530	Reboque	554
Executar mudanças com caixa de velocidades automática	507	Autonomia	531	Colocar e retirar o olhal de reboque	555
Executar mudanças com pás do volante*	509	Hold e Charge	532	Transporte	556
Inibidor do selector de mudanças	510	Preparativos de longa viagem	533	HomeLink®*	557
Função kickdown	511	Condução no Inverno	534	Programar HomeLink®*	557
Função Launch*	511	Passagem a vau	535	Utilizar HomeLink®*	559
Símbolos e mensagens da caixa de velocidades automática	512	Abrir e fechar a tampa do depósito	535	Homologação do HomeLink®*	560
Indicador de mudanças	513	Abastecer com combustível	536	Bússola*	560
Tracção integral	513	Utilizar combustível	538	Ativar e desativar a bússola*	561
Sistema de propulsão	514	Gasolina	539	Calibrar a bússola*	561
Arranque e paragem do motor de combustão	515	Filtro de partículas da gasolina	540		
Modos de condução	515	Sobreaquecimento do motor e do sistema de propulsão	540		
Alterar o modo de condução	521	Sobrecarga da bateria de arranque	541		
Distribuição de energia com a ajuda dos dados de mapa*	521	Utilizar arranque assistido com outra bateria	542		
Controlo de nível* e amortecimento	523	Engate de reboque*	545		
Configurações da regulação de nível*	526	Especificações do engate de reboque*	545		
Condução a baixa velocidade	527	Engate de reboque retráctil e rebatível*	546		
		Conduzir com atrelado	549		

ÁUDIO, MÉDIA E INTERNET

Áudio, mídia e Internet	564	Reproduzir vídeo	581	Ligar manualmente um telefone ao automóvel através de Bluetooth	596
Definições áudio	564	Reproduzir DivX®	582	Desconectar telefone Bluetooth ligado	597
Experiência áudio*	565	Configurações do vídeo	582	Alternar entre telefones Bluetooth ligados	597
Aviso para som demasiado alto	566	Média através de Bluetooth®	582	Remover unidades conectadas Bluetooth	598
Aplicações	566	Ligar unidade através de Bluetooth®	583	Gerir chamada telefónica	598
Descarregar aplicações	567	Media através da entrada USB	583	Gerir mensagem de texto	599
Actualizar aplicações	568	Ligar unidade através da entrada USB	583	Configurações da mensagem de texto	600
Remover aplicações	569	Especificações técnicas das unidades USB	584	Gerir a lista telefónica	601
Rádio	569	Formatos de média compatíveis	585	Configurações do telefone	602
Iniciar o rádio	570	Apple® CarPlay®*	586	Configurações para unidades Bluetooth	602
Mudar banda de frequência e estação de rádio	571	Utilizar o Apple® CarPlay®*	587	Carregador de telefone sem fios*	603
Procurar estação rádio	572	Configurações do Apple® CarPlay®*	588	Utilizar o carregador de telefone sem fios*	603
Memorizar canais de rádio na aplicação Favoritos Rádio	573	Dicas para a utilização da Apple® CarPlay®*	589	Certificado de carregador	605
Configurações do rádio	573	Android Auto*	590	Automóvel ligado à Internet*	609
Rádio RDS	575	Utilizar Android Auto*	591	Ligar o automóvel à Internet através de telefone conectado Bluetooth	610
Rádio digital*	576	Configurações do Android Auto*	592	Ligar o automóvel à Internet através de telefone (Wi-Fi)	611
Ligação entre FM e rádio digital*	576	Dicas para a utilização da Android Auto*	592	Ligar o automóvel à Internet através de modem automóvel (cartão SIM)	612
Leitor media	577	Telefone	593	Configurações do modem do automóvel*	612
Reproduzir media	577	Ligar pela primeira vez um telefone ao automóvel através de Bluetooth	594		
Comandar e mudar media	579	Ligar automaticamente um telefone ao automóvel através de Bluetooth	596		
Procurar média	580				
Gracenote®	580				
Vídeo	581				

Partilhar Internet no automóvel a partir de hotspot Wi-Fi	613
Ligação à Internet fraca ou inexistente	614
Remover rede Wi-Fi	615
Tecnologia e segurança da partilha Wi-Fi	615
Condições de utilização e partilha de dados	616
Ativar e desativar a partilha de dados	616
Partilha de dados dos serviços	617
Capacidade de armazenamento no disco rígido	618
Acordo de licença para áudio e media	619

RODAS E PNEUS

Pneu	630
Designação de dimensões dos pneus	632
Designação de dimensões das jantes	633
Sentido de rotação das rodas	633
Indicador de desgaste no pneu	634
Verificar a pressão dos pneus	634
Ajustar a pressão dos pneus	635
Pressão dos pneus recomendada	636
Sistema de monitorização da pressão dos pneus*	637
Guardar novo valor de referência da monitorização da pressão dos pneus*	638
Ver o estado da pressão dos pneus no mostrador central*	639
Medidas perante aviso de pressão dos pneus demasiado baixa	640
Mensagens da monitorização da pressão dos pneus*	641
Substituir a roda	642
Kit de ferramentas	644
Macaco*	644
Porcas das jantes	645
Roda sobresselente*	646
Manusear a roda sobresselente*	647
Pneus de inverno	647

Correntes para a neve	648
Kit de reparação de pneus	649
Utilizar o kit de reparação de pneus furados	650
Bombear o pneu com o compressor do kit de reparação de pneus furados	654

CARGA, ARRUMAÇÃO E HABITÁCULO

Interior do habitáculo	658
Consola de túnel	659
Tomada eléctrica	660
Utilizar a tomada elétrica	661
Utilizar o porta-luvas	662
Proteção solar	663
Compartimento da bagagem	663
Recomendações para a carga	664
Carga no tejadilho e carga em barras de carga	665
Ganchos para sacos de compras	666
Olhais de fixação de carga	667
Colocar e retirar a cobertura da bagagem*	667
Utilizar a cobertura da bagagem*	668
Colocar e retirar a grade de proteção*	670
Colocar e retirar a rede de proteção*	672
Mala de primeiros socorros*	674
Triângulo de sinalização de perigo	674

MANUTENÇÃO E SERVIÇO DE MANUTENÇÃO

Programa de manutenção da Volvo	678
Transferência de dados entre o automóvel e a oficina através de Wi-Fi	678
Download Center	679
Gerir as atualizações do sistema através do Download Center	679
Estado do automóvel	681
Agendar serviço de manutenção e reparação	681
Enviar informação do automóvel para a oficina	683
Elevar o automóvel	684
Serviço no comando da climatização	687
Head-up-display ao substituir o para-brisas*	687
Abrir e fechar o capot	688
Panorâmica geral do compartimento do motor	689
Óleo do motor	691
Verificar e abastecer óleo do motor	692
Líquido de arrefecimento	693
Encher com líquido de arrefecimento	694
Bateria de arranque	696
Bateria híbrida	698
Símbolos nas baterias	699
Reciclagem da bateria	699

Fusíveis e centrais eléctricas	700
Substituir fusível	701
Fusíveis no compartimento do motor	702
Fusíveis sob o porta-luvas	709
Fusíveis compartimento da carga	715
Substituição de lâmpada	720
Limpeza do interior	720
Limpar o mostrador central	721
Limpeza do head-up-display* e do mostrador do cliente	722
Limpar estofos em têxtil e estofos do forro do tejadilho	722
Limpar os cintos de segurança	723
Limpar o chão e os tapetes acessórios em têxtil	724
Limpar os estofos*	724
Limpar o volante em couro	725
Limpar elementos interiores de plástico, metal e madeira	725
Limpeza do exterior	726
Polir e encerar	726
Lavagem à mão	727
Lavagem automática do automóvel	729
Lavagem de alta pressão	730
Limpar a escova do limpa para-brisas	731

Limpar os elementos em plástico, borracha e decorativos exteriores	731
Limpar as jantes	732
Proteção anti-corrosão	733
Pintura do automóvel	733
Melhoramento de pequenos danos na pintura	734
Códigos de pintura	735
Substituir a escova do vidro traseiro	735
Substituir a escova do limpa para-brisas	736
Colocar a escova do limpa para-brisas em modo de serviço	737
Enchimento de líquido de lava pára-brisas	738

ESPECIFICAÇÕES

Modelo	742
Medidas	745
Pesos	747
Cargas e esfera de pressão	748
Especificações de motor	750
Especificações do óleo do motor	751
Condições de condução desfavoráveis para o óleo do motor	752
Especificações do óleo da transmissão	753
Especificações do líquido dos travões	753
Depósito de combustível - volume	753
Especificações do ar condicionado	754
Consumo de combustível e emissões de CO ₂	756
Dimensões de roda e pneu aprovadas	759
Índice de carga e classe de velocidade mínimos permitidos para os pneus	760
Pressão de pneus aprovada	761

ÍNDICE ALFABÉTICO

Índice alfabético	763
-------------------	-----

INFORMAÇÃO DO PROPRIETÁRIO

Informação para o proprietário

A informação para o proprietário encontra-se disponível em vários formatos, tanto digitais como impressos. O manual de instruções está disponível no mostrador central do automóvel, como aplicação móvel e na página de apoio da Volvo Cars. No porta-luvas encontra-se um Quick Guide e um suplemento do manual de instruções com, por exemplo, informação sobre fusíveis e especificações. Pode ser encomendado posteriormente um manual de instruções impresso.

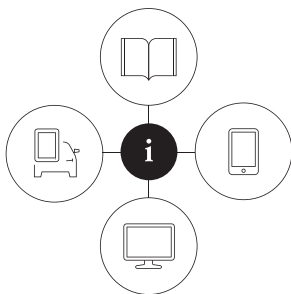

0690003

Mostrador central do automóvel¹



também pode ser distribuída em categorias.

No mostrador central, desça a vista de topo e pressione em **Manual instruções**. Aqui pode-se navegar visualmente por imagens exteriores e interiores do automóvel. A informação pode ser pesquisada e

Aplicação móvel

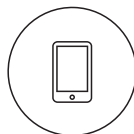

de navegar visualmente por imagens exteriores e interiores do automóvel. O conteúdo é pesquisável e os vários capítulos foram concebidos de modo a serem facilmente navegáveis

Procure "Volvo Manual" em App Store ou Google Play, descarregue a aplicação para o seu smartphone ou tablet e selecione o automóvel. Na aplicação existem vídeos de instruções e a possibilidade

Página de apoio da Volvo Cars



informação adicional e ajuda para o seu Volvo e a sua experiência enquanto proprietário. A página está disponível para a maioria dos mercados.

Aceda em volvocars.com/support e selecione o seu país. Aqui encontra manuais de instruções online e em formato PDF. Na página de apoio da Volvo Cars também existem vídeos de instruções,

Informação impressa

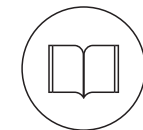

No porta-luvas existe um suplemento do manual de instruções¹ que contém informação sobre fusíveis e especificações, assim como um resumo de informação importante e prática.

Em formato impresso existe também um Quick Guide que ajuda a conhecer as funções mais utilizadas no automóvel.

Consoante o nível de equipamentos selecionado, o mercado, etc. pode também existir informação adicional no automóvel no formato impresso.

¹ Para os mercados sem manual de instruções no mostrador central o automóvel é fornecido com um manual de instruções integral impresso.

Pode ser encomendado posteriormente um manual impresso e respetivo suplemento. Contacte um revendedor Volvo para proceder à encomenda.

! IMPORTANTE

O condutor é sempre o responsável pelo veículo ser conduzido de forma segura e pelo cumprimento das leis e normas aplicáveis. Também é importante que o automóvel seja cuidado e tratado de acordo com as recomendações da Volvo presentes na informação do proprietário.

Perante diferenças entre a informação apresentada no mostrador central e a informação impressa, aplica-se sempre a informação impressa.

i NOTA

Ao mudar de idioma no mostrador central alguma informação do proprietário pode não corresponder à legislação e à regulamentação nacional ou local. Não mude para um idioma de difícil compreensão, pois pode ser difícil de voltar a recuar na estrutura no ecrã.

Informação relacionada

- Manual de instruções no mostrador central (pág. 19)
- Manual do proprietário em unidades móveis (pág. 23)
- Página de apoio Volvo Cars (pág. 23)
- Como consultar o manual de instruções (pág. 24)

Manual de instruções no mostrador central

Existe no mostrador central do automóvel um manual de instruções digital².

O manual de instruções digital pode ser acedido a partir da vista de topo e, em algumas circunstâncias, também se pode aceder ao manual de instruções de contexto a partir da vista de topo.

i NOTA

O manual de instruções digital não está disponível durante a condução.

² Aplicável para a maioria dos mercados.

Manual de instruções

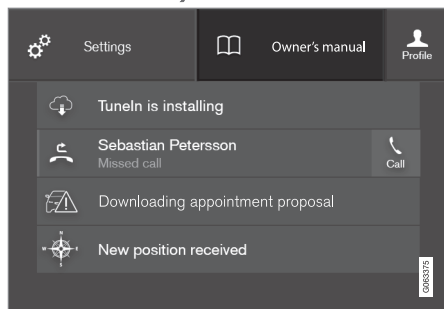

Vista de topo com o botão do manual de instruções.

Para abrir o manual de instruções - desça a vista de topo no mostrador central e pressione em **Manual instruções**.

A informação no manual de instruções pode ser acedida diretamente através da página inicial do manual de instruções ou através da sua vista de topo.

Manual de instruções de contexto

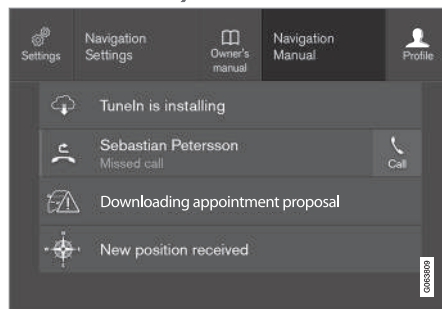

Vista de topo com o botão do manual de instruções de contexto.

O manual de instruções de contexto é um atalho para um artigo no manual de instruções que descreve a função ativa que aparece no ecrã. Quando o manual de instruções de contexto está disponível aparece à direita **Manual instruções** na vista de topo.

Uma pressão no manual de instruções de contexto abre assim um artigo no manual de instruções relacionado com o conteúdo que aparece no ecrã. Por ex.: pressione em **Navegação Manual** - abre-se um artigo relacionado com a navegação.

Aplica-se apenas a algumas aplicações no automóvel. Para aplicações de terceiro descarregadas, por exemplo, não é possível aceder a artigos específicos das aplicações.

Informação relacionada

- Navegar no manual de instruções no mostrador central (pág. 21)
- Navegar nas vistas do mostrador central (pág. 125)
- Descarregar aplicações (pág. 567)

Navegar no manual de instruções no mostrador central

O manual de instruções digital pode ser acessado a partir da vista de topo do mostrador central no automóvel. O conteúdo é pesquisável e os vários capítulos foram concebidos de modo a serem facilmente navegáveis.

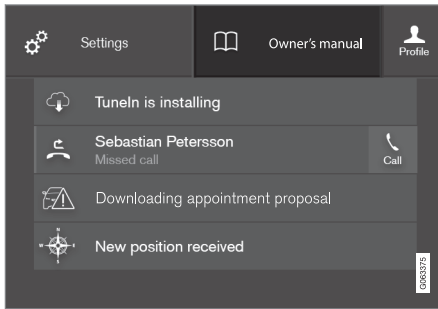

O manual de instruções é acessado a partir da vista de topo.

- Para abrir o manual de instruções - desça a vista de topo no mostrador central e pressione em **Manual instruções**.

Existe uma série de opções para encontrar informação no manual de instruções. Pode aceder a partir da página inicial do manual de instruções ou a partir do menu de topo.

Abrir o menu no menu de topo

- Pressione em ☰ na faixa superior do manual de instruções.
 - > Abre-se um menu com diferentes opções para encontrar informação:

Página Inicial



Pressione no símbolo para retroceder para a página inicial do manual de instruções.

Categorias

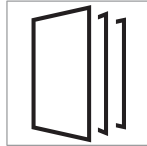

Os artigos no manual do proprietário estão estruturados em categorias principais e sub-categorias. O mesmo artigo pode aparecer em várias categorias, para uma identificação mais facilitada.

1. Pressione **Categorias**.
 - > As categorias principais são apresentadas numa lista.
2. Pressione numa categoria principal (📁).
 - > Aparece uma lista com as sub-categorias (📁) e os artigos (📄).
3. Pressione num artigo para o abrir. Para retroceder, pressione a seta para trás.

Artigos em destaque

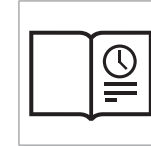

Pressione no símbolo para aceder à página com ligações para uma série de artigos que podem ser de leitura útil para conhecer as funções mais comuns do automóvel. Os artigos também podem ser acessados através das categorias, mas encontram-se aqui reunidos para um acesso mais rápido. Pressione um artigo para o ler na totalidade.

Hotspots para exterior e interior



Descrições gerais exteriores e interiores do automóvel. As diferentes secções estão assinaladas com hotspots que encaminham para artigos sobre as respetivas secções do automóvel.



1. Pressione em **Exterior** ou **Interior**.
 - > As imagens exteriores ou interiores são apresentadas com os hotspots destacados. O hotspot encaminha para artigos sobre cada parte da imagem. Faça passagens horizontais sobre o ecrã para percorrer as imagens.
2. Pressione num hotspot.
 - > É apresentado o título de um artigo referente à zona.
3. Pressione no título para abrir o artigo.
Para retroceder, pressione a seta para trás.

Favoritos



Pressione o símbolo para aceder aos artigos que estão guardados como favoritos. Pressione um artigo para o ler na totalidade.

Guardar ou remover artigos dos favoritos

Guarde um artigo como favorito pressionando ☆, em cima à direita, quando o artigo está aberto. Quando um artigo é guardado como favorito, a estrela aparece preenchida: ★.

Para remover um artigo como favorito, volte a pressionar a estrela do artigo em causa.

Vídeo

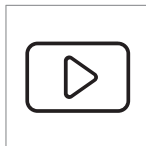

Pressione no símbolo para aceder a breves filmes de instruções sobre as diferentes funções no automóvel.

Informação



Pressione no símbolo para aceder a informação sobre a versão do manual de instruções disponível no automóvel, além de outra informação importante.

Utilizar a função de procura no menu de topo

1. Pressione em **Q** no menu de topo do manual de instruções. Aparece um teclado na parte inferior do ecrã.
2. Escreva uma palavra para procurar, por ex.: "cinto de segurança".
 - > São apresentadas sugestões de artigos e categorias à medida que as letras são introduzidas.
3. Pressione no artigo ou categoria para aceder ao mesmo.

Informação relacionada

- Manual de instruções no mostrador central (pág. 19)
- Teclado no mostrador central (pág. 136)
- Como consultar o manual de instruções (pág. 24)

Manual do proprietário em unidades móveis

O manual de instruções está disponível como aplicação móvel³ na App Store e Google Play. A aplicação é adequada para smartphones e tablets.



O manual de instruções pode ser descarregado como aplicação móvel na App Store ou Google Play. O código QR, aqui ao lado, encaminha diretamente para a aplicação, pode ainda procurar por

"Manual Volvo" na App Store ou Google Play.

Na aplicação existem vídeos e imagens exterior e interiores onde as diferentes partes do automóvel são realçadas como hotspots, encaminhando diretamente para artigos sobre

cada zona. O conteúdo é pesquisável e os vários capítulos foram concebidos de modo a serem facilmente navegáveis.

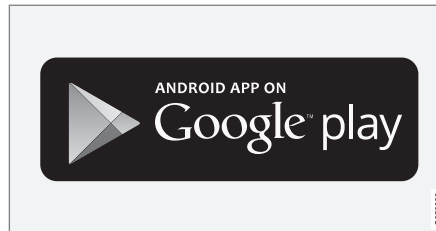
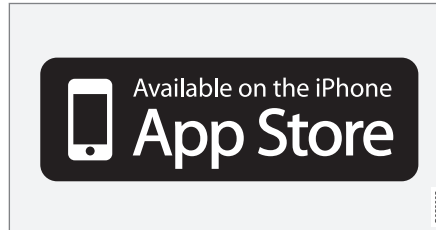

A aplicação móvel está disponível na App Store e Google Play.

Informação relacionada

- Como consultar o manual de instruções (pág. 24)

Página de apoio Volvo Cars

Na página web e na página de apoio Volvo Cars existe informação adicional relativa ao seu automóvel.

Apoio na Internet

Aceda a volvocars.com/support para visitar a página. A página de apoio está disponível para a maioria dos mercados.

Aqui encontra apoio para o que está relacionado com, por exemplo, serviços e funções conectados à Internet, Volvo On Call*, sistema de navegação* e aplicações. Vídeos e instruções passo a passo explicam os diferentes procedimentos, por ex.: como conectar o automóvel à Internet através de um telemóvel.

Informação transferível

Mapas

Em veículos equipados com Sensus Navigation é possível fazer o download de mapas a partir da página de suporte.

Manuais de instruções no formato PDF

Os manuais de instruções estão disponíveis para transferência no formato PDF. Selecione o modelo automóvel e o ano de modelo para descarregar o manual desejado.

³ Para algumas unidades móveis.

« **Contacto**

Na página de apoio existem dados de contacto para apoio ao cliente e do Concessionário Volvo mais próximo.

Criar uma Volvo ID na página web da Volvo Cars

Criar uma Volvo ID pessoal e gerir em volvocars.com.

Informação relacionada

- Volvo ID (pág. 28)

Como consultar o manual de instruções

Antes da primeira condução leia o manual de instruções para aprender sobre o seu novo automóvel.

A leitura do manual de instruções é um método para se familiarizar com as novas funções, obter instruções sobre como lidar com o automóvel em diferentes situações e de tirar partido de todos os dispositivos do automóvel. Preste atenção às instruções de segurança contidas no manual de instruções.

O objetivo do manual de instruções é o esclarecimento de todas as funções, opções e acessórios possíveis num Volvo. Não foi concebido com a garantia que todas essas funções e opções estão incluídas em todos os automóveis. Determinada terminologia pode divergir da terminologia utilizada na venda, promoção e material publicitário.

O desenvolvimento dos nossos produtos é um trabalho constante. Modificações podem implicar que a informação, descrições ou ilustrações no manual de instruções difiram do equipamento do automóvel. Reservamo-nos o direito de introduzir alterações sem aviso prévio.

Não retire este manual do automóvel - no caso da ocorrência de problemas não terá então acesso a informação essencial nem como contactar ajuda profissional.

© Volvo Car Corporation

Acessório/opção

Em complemento ao equipamento de série, o manual do proprietário descreve também opções (equipamento montado de fábrica) e certos acessórios (equipamento extra montado posteriormente).

Todos os tipos de opções/acessórios conhecidos à data desta publicação estão assinalados com um asterisco: *.

Os equipamentos descritos no manual de instruções não se encontram instalados em todos os automóveis - estes encontram-se equipados de modo a corresponder às necessidades dos vários mercados, às leis e regulamentos, nacionais ou locais.

Perante dúvidas sobre quais os equipamentos standard ou opção/acessório, contacte um revendedor Volvo.

Textos especiais



AVISO

Os textos "Aviso" informam sobre risco de danos pessoais.

! **IMPORTANTE**

Os textos "Importante" informam sobre risco de danos materiais.

i **NOTA**

Os textos "Nota" fornecem conselhos ou sugestões que facilitam a utilização de, por exemplo, detalhes ou funções.

Autocolantes

O automóvel possui diferentes tipos de autocolantes que se destinam a transmitir informação importante de modo claro. Os autocolantes existentes no automóvel possuem diferentes graus de importância/informação.

Aviso de danos pessoais



Símbolos pretos ISO em fundo amarelo, texto/ilustração branco em fundo preto. Utilizado

para indicar existência de perigo que, caso o aviso seja ignorado, possa resultar em graves danos pessoais ou morte.

Risco de danos materiais



Símbolos ISO brancos e texto/ilustração brancos em campo de aviso preto ou azul e campo de mensagem. Utilizado para indicar existência de perigo que, caso o aviso seja ignorado, possa resultar em graves danos materiais.

Informação

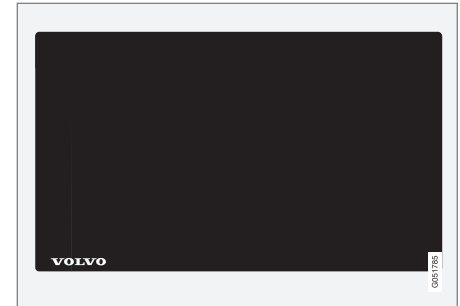

Símbolos brancos ISO e texto/ilustração branco em fundo preto.

i **NOTA**

Os autocolantes que aparecem no manual do proprietário não pretendem ser cópias exactas dos existentes no automóvel. O objectivo é indicar o aspecto e a localização aproximadas no automóvel. A informação relativa ao seu automóvel encontra-se no autocolante do seu automóvel.

Imagens e vídeos

As imagens e vídeos utilizados no manual de instruções são por vezes ilustrativas e destinam-se a proporcionar uma perspectiva global ou a exemplificar uma determinada função. Estas podem divergir do aspeto do automóvel



INFORMAÇÃO DO PROPRIETÁRIO

- ◀ consoante o nível de equipamentos e mercado.

Informação relacionada

- Manual de instruções no mostrador central (pág. 19)
- Manual do proprietário em unidades móveis (pág. 23)
- Página de apoio Volvo Cars (pág. 23)

Manual de instruções e meio ambiente

O manual de instruções é impresso em papel originário de florestas controladas.

O símbolo Forest Stewardship Council (FSC)[®] indica que a pasta de papel utilizada na impressão do manual de instruções é proveniente de florestas com certificação FSC[®] ou de outras fontes controladas.

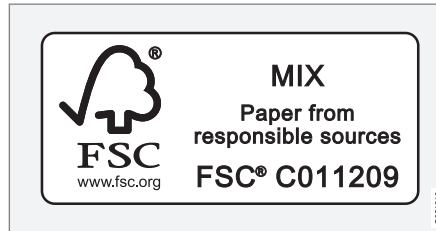

Informação relacionada

- Drive-E - prazer de condução mais ecológica (pág. 30)

O SEU VOLVO

Volvo ID

A Volvo ID é uma identificação pessoal que permite o acesso a uma série de serviços através de um nome de utilizador e palavra-passe.

i NOTA

Os serviços disponíveis podem variar ao longo do tempo e dependem do nível de equipamentos e do mercado.

Exemplo de serviços:

- Aplicação Volvo On Call* – controle o automóvel com o seu telefone. É possível, por exemplo, verificar o nível do combustível, ver o posto de abastecimento mais próximo e trancar o automóvel à distância.
- Send to Car – envie diretamente para o automóvel endereços a partir de serviços de mapa web.
- Agendar serviço de manutenção e reparação – registe a oficina/concessionário e agende serviço diretamente a partir do automóvel.

i NOTA

Ao mudar o nome de utilizador/palavra-passe de um serviço (por ex.: Volvo On Call), este altera-se também automaticamente nos outros serviços.

A Volvo ID é criada a partir do automóvel, de volvocars.com ou da aplicação Volvo On Call¹.

Com a Volvo ID registada no automóvel ficam disponíveis mais serviços. É possível utilizar várias Volvo ID no mesmo automóvel e conectar vários automóveis à mesma Volvo ID.

Informação relacionada

- Criar e registar uma Volvo ID (pág. 28)
- Agendar serviço de manutenção e reparação (pág. 681)

Criar e registar uma Volvo ID

É possível criar a Volvo ID de diferentes modos. Se a Volvo ID for criada em volvocars.com ou com a aplicação Volvo On Call², é necessário proceder também ao registo da Volvo ID no automóvel para que os vários serviços Volvo ID fiquem disponíveis para utilização.

Criar uma Volvo ID com a aplicação Volvo ID

1. Descarregue a aplicação Volvo ID a partir de **Centro de Download** na vista de aplicações do mostrador central.
2. Inicie a aplicação e registe um endereço de e-mail pessoal.
3. Siga as instruções que são automaticamente enviada para o endereço de e-mail indicado.
 - > É criada uma Volvo ID e a ID fica automaticamente registada no automóvel. Os serviços Volvo ID estão agora disponíveis para utilização.

¹ Para quem tem Volvo On Call*.

² Aplicável apenas em alguns mercados.

Criar uma Volvo ID na página web da Volvo Cars

1. Acesse a volvocars.com e inicie sessão³ com o ícone no lado superior direito. Selecione criar Volvo ID.
2. Indique o seu endereço de e-mail pessoal.
3. Siga as instruções que são automaticamente enviadas para o endereço de e-mail indicado.
 - > É criada uma Volvo ID. Em baixo veja como registar a ID no automóvel.

Criar uma Volvo ID com aplicação Volvo On Call⁴

1. Transfira a versão mais recente da aplicação Volvo On Call para o telefone⁵.
2. Selecione criar Volvo ID.
3. Abre-se a página web de criação da Volvo ID. Preencha a informação solicitada.
4. Marque a caixa de aceitação das condições.
5. Pressione no botão que cria a sua Volvo ID.

6. É enviada uma mensagem de e-mail para o endereço indicado. Clique na ligação na mensagem de e-mail para ativar a Volvo ID.
 - > Agora a Volvo ID está pronta a ser utilizada.

Registar a sua Volvo ID no automóvel

Se a Volvo ID tiver sido criada através da web ou com a aplicação móvel Volvo On Call, registe-a no automóvel:

1. Caso ainda não o tenha feito, descarregue a aplicação Volvo ID a partir de **Centro de Download** na vista de aplicação do mostrador central.

NOTA

Para descarregar aplicações é necessário que o automóvel esteja conectado à Internet.

2. Inicie a aplicação e insira a sua Volvo ID/o seu endereço de e-mail.

3. Siga as instruções que são enviadas automaticamente para o seu endereço de e-mail que está associado à sua Volvo ID.
 - > A sua Volvo ID encontra-se agora registada no automóvel. Os serviços Volvo ID estão agora disponíveis para utilização.

Informação relacionada

- Volvo ID (pág. 28)
- Descarregar aplicações (pág. 567)
- Gerir as atualizações do sistema através do Download Center (pág. 679)
- Automóvel ligado à Internet* (pág. 609)

³ Disponível em alguns mercados.

⁴ Automóveis com Volvo On Call*.

⁵ Disponível através de, por exemplo, Apple App Store ou Google Play.

Drive-E - prazer de condução mais ecológica

A Volvo Car Corporation trabalha continuamente para desenvolver os produtos e as

soluções mais seguros e eficazes para minimizar o impacto negativo no ambiente.



A preocupação ambiental é um dos valores fundamentais da Volvo Cars e uma referência para todas as nossas operações. O trabalho ambiental assume todo o ciclo de vida do automóvel e tem em atenção o seu impacto ambiental, desde a conceção até ao desmantelamento e à reciclagem. A Volvo Cars tem como princípio basilar que cada novo produto desenvolvido tenha um impacto ambiental inferior ao produto que substitui.

Um dos resultados do trabalho ambiental da Volvo é o desenvolvimento das linhas motrizes

Drive-E, mais eficazes e menos poluentes. O ambiente pessoal é algo em que a Volvo também respeita - o ar no interior de um Volvo é mais limpo do que o ar exterior graças ao sistema de climatização, por exemplo.

O seu Volvo cumpre exigentes normas ambientais internacionais. Todas as unidades de produção Volvo possuem certificação ISO 14001, o que pressupõe um trabalho sistemático com atenção às questões ambientais para obter melhorias contínuas com impacto ambiental reduzido. A certificação ISO implica também o cumprimento das leis e regulamen-

tos ambientais aplicáveis. Além disso, a Volvo exige que os seus parceiros também cumpram com estas normas.

Consumo de combustível

Uma vez que uma grande parte do impacto ambiental de um automóvel resulta da sua utilização, a redução do consumo de combustível, das emissões de dióxido de carbono e de outros poluentes atmosféricos é um ponto crucial do trabalho ambiental da Volvo Cars. Os automóveis Volvo possuem, dentro das respetivas classes, um consumo de combustível

muito competitivo. Um baixo consumo de combustível está associado a menores emissões de dióxido de carbono, um gás com efeito de estufa.

Contribuir para um melhor ambiente

Um automóvel eficiente ao nível energético e económico pode contribuir para um impacto ambiental reduzido e ainda significar custos reduzidos para o proprietário do automóvel. Como condutor, pode facilmente reduzir o consumo de combustível e assim poupar dinheiro e contribuir para um melhor ambiente - seguem-se alguns conselhos:

- Planeie uma velocidade média eficaz. Velocidades superiores a cerca de 80 km/h (cerca de 50 mph) e inferiores a 50 km/h (cerca de 30 mph) implicam um consumo de energia mais elevado.
- Siga os intervalos de serviço e de manutenção do automóvel recomendados no Livro de Garantia e Serviço.
- Evite a utilização ao ralenti - desligue o motor perante longas esperas. Tenha sempre atenção às normas locais.
- Planeie a viagem - muitas paragens desnecessárias e velocidades irregulares contribuem para um aumento do consumo de combustível.
- Utilize a climatização temporizada – esta pode aumentar a autonomia da bateria

híbrida e reduzir a necessidade de energia durante a viagem.

- Adquira o hábito de carregar o automóvel regularmente a partir da rede elétrica.

Lembre-se também de manusear os resíduos perigosos, tais como baterias e óleos, de modo compatível com o ambiente. Aconselhe-se numa oficina sobre o fim a dar a estes resíduos - recomenda-se uma oficina autorizada Volvo.

Purificação eficaz dos gases de escape

O seu Volvo é fabricado de acordo com o conceito "Limpo por dentro e por fora" – um conceito que combina um ambiente limpo no habitáculo com uma purificação altamente eficaz dos gases de escape. Em grande parte dos casos, as emissões de gases de escape ficam muito abaixo das normas em vigor.

Ar puro no habitáculo

Um filtro de ar contribui para evitar que a poeira e o pólen penetrem no habitáculo através da admissão de ar.

O sistema de qualidade do ar, Interior Air Quality System (IAQS)*, garante que o ar admitido se encontra mais limpo do que o ar poluído do exterior.

O sistema limpa impurezas no ar do habitáculo, tais como: partículas, hidrocarbonetos, óxidos de nitrogénio e ozono troposférico. A

entrada de ar fecha-se e o ar é recirculado caso o ar exterior esteja poluído. Estas situações podem ocorrer quando se conduz no trânsito urbano intenso, em filas ou túneis.

O IAQS é parte integrante do Clean Zone Interior Package (CZIP)*, que também inclui uma função que liga o ventilador quando o veículo é destrancado com o comando à distância.

Interior

O material utilizado no interior de um Volvo foi cuidadosamente seleccionado e testado para ser agradável e confortável. Alguns elementos foram feitos à mão, por exemplo: as costuras do volante. O interior é controlado para não desenvolver cheiros fortes ou outras substâncias que possam causar desconforto, por ex.: com calor ou luz intensa.

As oficinas Volvo e o ambiente

A manutenção regular cria as condições necessárias para uma maior longevidade do automóvel e um baixo consumo de combustível. Contribui-se assim para um ambiente mais limpo. A confiança nas oficinas Volvo para reparar e efetuar a manutenção do automóvel faz parte do sistema da Volvo. A Volvo impõe medidas ambientais na conceção das oficinas de modo a evitar derrames e emissões no meio ambiente. O pessoal de oficina possui conhecimentos e ferramentas que garantem os melhores cuidados possíveis com o meio ambiente.



◀ **Reciclagem**

Uma vez que a Volvo trabalha a partir de uma perspectiva do ciclo de vida, é também importante o automóvel ser reciclado do modo mais compatível com o ambiente. Quase todo o automóvel é reciclável. Por isso, solicitamos ao último proprietário do automóvel que contacte um revendedor para obter indicações para uma reciclagem certificada/aprovada.

Informação relacionada

- Consumo de combustível e emissões de CO₂ (pág. 756)
- Condução económica (pág. 530)
- Autonomia (pág. 531)
- Iniciar e desligar a climatização temporizada (pág. 255)
- Manual de instruções e meio ambiente (pág. 26)
- Qualidade do ar (pág. 227)

IntelliSafe – auxílio ao condutor e segurança

O IntelliSafe representa a mentalidade Volvo Cars relativamente à segurança automóvel. O IntelliSafe é composto por uma série de sistemas⁶ com o objetivo e tornar a viagem automóvel mais segura, prevenir danos e proteger os passageiros e os outros utilizadores da via.

AVISO

As funções são meios auxiliares complementares - não podem gerir todas as situações em todas as condições.

O condutor é sempre o responsável pelo veículo ser conduzido de forma correcta e pelo cumprimento das leis e normas de trânsito aplicáveis.

Apoiar

O IntelliSafe tem as seguintes funções para ajudar o condutor a dirigir o automóvel de um modo mais seguro.

- Máximos automáticos
- Deteção de túneis
- Pilot Assist
- Cross Traffic Alert*
- Blind Spot Information*

- Assistência de estacionamento*
- Assistência de estacionamento activa*
- Câmara de assistência ao estacionamento*
- Informação de placas de trânsito*
- Comando de estabilidade electrónico
- Roll Stability Control
- Limitador de velocidade*
- Controlo da velocidade
- Controlo da velocidade adaptativo*
- Rear Collision Warning
- Driver Alert Control
- Tração integral⁷

Prevenir

O IntelliSafe tem as seguintes funções para ajudar o condutor a prevenir um acidente.

- City Safety
- Distância de aviso*
- Assistência de faixa de rodagem
- **Prevenção de Colisão**

Proteger

O IntelliSafe tem as seguintes funções complementares para proteger o condutor e os

passageiros em determinadas situações que possam ocorrer num acidente.

- Whiplash Protection System
- Cintos de segurança com tensores dos cintos
- Airbags

NOTA

Leia as secções individuais sobre cada sistema para uma compreensão total das funções e dos avisos importantes.

Informação relacionada

- Máximos automáticos (pág. 169)
- Segurança (pág. 46)
- Sistema de apoio ao condutor (pág. 322)

⁶ Alguns dos sistemas são de série, enquanto outros são opcionais. Estes podem variar com o mercado, ano de modelo e modelo automóvel.

⁷ All Wheel Drive*

Sensus - conexão e entretenimento

O Sensus permite utilizar diversos tipos de aplicações e transformar o automóvel num hotspot Wi-Fi.

Este é o Sensus



O Sensus proporciona um interface inteligente e conexão ao mundo digital. Uma estrutura de navegação intuitiva permite obter apoio, informação e enterneamento relevantes quando são necessários, sem distrair o condutor.

O Sensus reúne todas as soluções do automóvel relacionadas com entretenimento, conexão, navegação* e interface de utilização entre o condutor e o automóvel. É o Sensus que permite a comunicação entre o condutor, o automóvel e o mundo exterior.

Informação quando necessária, onde necessária

Os diferentes mostradores no automóvel fornecem informação nas alturas certas. A infor-

mação é exibida em diferentes locais baseando-se na prioridade que têm para o condutor.



Diferentes tipos de informação são exibidos em diferentes mostradores consoante a prioridade da informação.

Head-up-display*

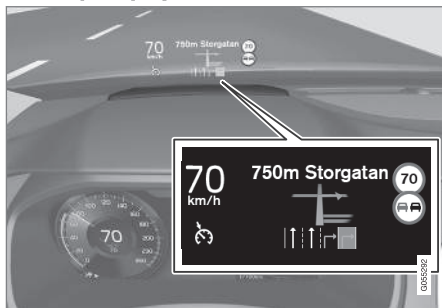

O Head-up-display apresenta informação selecionada que o condutor deve tratar logo que possível. Pode tratar-se de, por exemplo, avi-

mentos de trânsito, informação sobre a velocidade e navegação*. No head-up-display também é exibida informação de placas de trânsito e chamadas de entrada. Este é comandado com o teclado do volante do lado direito e a partir do mostrador central.

Mostrador do condutor



O mostrador do condutor apresenta, entre outros, informação sobre velocidade e, por exemplo, chamadas de entrada ou infor-

- « mação sobre a música em reprodução. É comandado com os dois teclados do volante.

Mostrador central



Muitas das funções principais do automóvel são comandadas a partir do mostrador central, um ecrã táctil que reage aos movimentos. Por essa razão, a quantidade de botões e comandos físicos no automóvel é mínima. O ecrã pode ser utilizado com ou sem luvas.

A partir daqui pode-se controlar, por exemplo, o comando da climatização, o sistema de entretenimento e a posição do banco*. A informação exibida no mostrador central pode ser tratada pelo condutor ou por um passageiro quando for oportuno.

Sistema de comando de voz



O sistema de comando de voz pode ser utilizado sem que o condutor tenha a necessidade de retirar as mãos no volante. O sistema reconhece a voz num tom natural. Utilize o comando de voz para, por exemplo, reproduzir uma música, telefonar para alguém, aumentar o aquecimento ou ler uma mensagem de texto.

Informação relacionada

- Head-up-display* (pág. 154)
- Mostrador do condutor (pág. 92)
- Panorâmica geral do mostrador central (pág. 119)
- Comando de voz (pág. 158)
- Automóvel ligado à Internet* (pág. 609)
- Partilhar Internet no automóvel a partir de hotspot Wi-Fi (pág. 613)

Actualizações de software

Para que, como cliente Volvo, obtenha a melhor experiência com o seu automóvel, a Volvo desenvolve constantemente os sistemas nos automóveis e os serviços proporcionados.

O software do seu Volvo é atualizado para a versão mais recente ao efetuar serviço num concessionário autorizado Volvo. Com a mais recente atualização de software pode desfrutar das melhorias disponíveis, incluindo as lançadas com as últimas atualizações de software.

Para mais informação sobre atualizações disponíveis e respostas a perguntas frequentes, acesse a volvocars.com/support.

i NOTA

Após a atualização, a funcionalidade pode variar com o mercado, modelo, ano de modelo e opções.

Informação relacionada

- Sensus - conexão e entretenimento (pág. 34)
- Gerir as atualizações do sistema através do Download Center (pág. 679)

Gravação de dados

Como parte dos trabalhos de segurança e qualidade da Volvo, alguma informação relativa ao funcionamento, funcionalidade e incidentes é registada no automóvel.

Event Data Recorder (EDR)

Este veículo está equipado com um "Event Data Recorder" (EDR). A sua tarefa principal consiste no registo e gravação de dados associados a acidentes de trânsito ou situações semelhantes a colisões, tais como: deflagração de airbag ou embate do veículo contra um obstáculo na estrada. Os dados são registados para aumentar a compreensão do funcionamento dos sistemas do veículo neste tipo de situações. O EDR foi concebido para gravar dados relacionados com a dinâmica do veículo e o sistema de segurança durante um breve período de tempo, normalmente 30 segundos ou períodos inferiores.

O EDR deste veículo foi construído para, em caso de acidentes de trânsito ou situações semelhantes a colisões, gravar dados relacionados com:

- Como funcionaram os diferentes sistemas do automóvel;
- O modo como os cintos de segurança do condutor e dos passageiros foram tensionados/fixos;

- A utilização do pedal do acelerador ou do travão pelo condutor;
- A que velocidade o veículo seguia.

Estes dados podem contribuir para uma compreensão sobre as circunstâncias em que os acidentes de trânsito e danos ocorrem. O EDR regista dados apenas perante a ocorrência de uma situação de colisão anormal - não são registados quaisquer dados pelo EDR durante condições de condução normais. O sistema também nunca regista quem conduz o veículo nem a posição geográfica em que ocorre a situação de colisão ou o incidente. No entanto, entidades terceiras, como as autoridades policiais, podem utilizar os dados gravados associados à informação de identificação pessoal que é normalmente recolhida no caso de um acidente de trânsito. Para interpretar os dados registados é necessário um equipamento especial e o acesso ao veículo ou ao EDR.

Para além do EDR, o automóvel também está equipado com uma série de processadores que têm como função o controlo e a monitorização permanente do funcionamento do automóvel. Estes processadores podem gravar dados durante condições de condução normais, mas registam sobretudo avarias que afetem a operação e a funcionalidade do veículo ou a ativação dos sistemas de apoio ao condutor ativos do veículo (por ex.: City Safety e função de travagem automática).



« Parte dos dados gravados são necessários para que os técnicos possam realizar serviço de manutenção, de modo a diagnosticarem e repararem eventuais avarias que tenham ocorrido no veículo. A informação registada também é necessária para que a Volvo possa cumprir exigências jurídicas de acordo com a legislação e as autoridades. A informação registada no veículo encontra-se memorizada nos seus processadores até que o veículo seja assistido ou reparado.

Para além das situações já mencionadas, a informação registada é utilizada de forma agregada para fins de investigação e desenvolvimento do produto de modo a melhorar continuamente a segurança e qualidade dos automóveis Volvo.

A Volvo não distribui a informação acima mencionada para terceiros sem o conhecimento do proprietário do veículo. Devido à legislação e aos regulamentos nacionais, a Volvo pode ver-se obrigada a comunicar informação deste tipo às autoridades policiais ou outras autoridades que possuam o direito legal do acesso à mesma. Para proceder à leitura e interpretação dos dados gravados são necessários equipamentos técnicos especiais que a Volvo e as oficinas licenciadas pela Volvo possuem. A Volvo assegura que a informação transferida para a Volvo no contexto de serviço de manutenção é armazenada e utilizada de forma segura e de acordo com as exigências legais

aplicáveis. Para mais informações - contacte um concessionário Volvo.

Vehicle Connectivity Module (VCM High)

O veículo equipado com VCM High pode reunir dados sobre as funções de segurança do veículo e outras funções no veículo. O dados são recolhidos para desenvolvimento do produto, controlo de qualidade, trabalhos de segurança e para melhorar e monitorizar a qualidade e as funções de segurança do veículo. O objetivo da recolha de dados também se orienta para a gestão dos serviços de garantia da Volvo Cars e o cumprimento de requisitos legais relacionados com os dados de emissões do motor.

NOTA

No âmbito da recolha de dados, a Volvo pode utilizar uma pequena parte do plano de dados do veículo até 10 MB/mês.

Condições dos serviços

A Volvo disponibiliza serviços que ajudam a aumentar a segurança e conforto do automóvel.

Os serviços incluem desde ajuda em situações de emergência até navegação e diferentes serviços de entretenimento.

Antes de utilizar os serviços é importante que leia a informação de apoio sobre as condições dos serviços em volvocars.com.

Informação relacionada

- Política de privacidade para clientes (pág. 39)

Política de privacidade para clientes

A Volvo respeita e protege a integridade pessoal de todos os visitantes das nossas páginas web.

Esta política refere-se ao tratamento de dados do cliente e dados pessoais. O objetivo é o de fornecer aos clientes atuais, antigos e potenciais a compreensão geral de:

- As condições em que recolhemos e tratamos os seus dados pessoais.
- Os tipos de dados pessoais que recolhemos.
- A razão pela qual recolhemos os seus dados pessoais.
- Como gerimos a sua informação pessoal.

Para mais informações sobre a política, visite a informação de apoio em volvocars.com.

Informação relacionada

- Condições de utilização e partilha de dados (pág. 616)
- Condições dos serviços (pág. 38)
- Gravação de dados (pág. 37)

Informação importante sobre acessórios e equipamento extra

A ligação ou instalação incorrecta de acessórios e equipamento extra pode afectar negativamente o sistema electrónico do automóvel. Recomendamos vivamente aos proprietários Volvo que instalem apenas acessórios originais aprovados da Volvo e que a instalação dos acessórios seja efetuada apenas por técnicos de serviço Volvo habilitados e qualificados. Alguns acessórios apenas funcionam quando o respetivo software se encontra no sistema de processadores do automóvel.

Os equipamentos descritos no manual de instruções não se encontram instalados em todos os automóveis - estes encontram-se equipados de modo a corresponder às necessidades dos vários mercados, às leis e regulamentos, nacionais ou locais.

As opções ou os equipamentos acessórios descritos neste manual estão assinalados com um asterisco. Perante dúvidas sobre quais os equipamentos standard ou opção/acessório, contacte um revendedor Volvo.

AVISO

O condutor é sempre o responsável pelo automóvel ser usado de forma segura e pelo cumprimento das leis e regras em vigor.

Também é importante que sejam cumpridas as recomendações da Volvo sobre a manutenção e serviços de manutenção do automóvel, conforme descrito no livro de garantia e serviço do proprietário.

Se as informações de bordo forem diferentes das descritas no manual de instruções, a informação impressa tem sempre precedência.

Informação relacionada

- Instalação de acessórios (pág. 40)
- Conexão de equipamentos à tomada de diagnóstico do veículo (pág. 40)
- Como consultar o manual de instruções (pág. 24)

Instalação de acessórios

Recomendamos vivamente que o proprietário de um Volvo instale apenas acessórios originais homologados da Volvo, e que a instalação dos acessórios seja efetuada por um técnico Volvo formado e qualificado. Determinados acessórios funcionam apenas quando existe o respetivo software no sistema informático do automóvel.

- Os acessórios originais da Volvo são testados para assegurar o seu funcionamento em conjunto com os sistemas do automóvel ao nível do desempenho segurança e controlo de emissões. Além disso, um técnico Volvo formado e qualificado sabe quais os acessórios que podem e não podem ser instalados de modo seguro no seu Volvo. Deve-se aconselhar sempre com um técnico Volvo formado e qualificado antes de instalar qualquer acessório no seu automóvel.
- Os acessórios não homologados pela Volvo podem eventualmente não ter sido testados especificamente para funcionar adequadamente com o seu automóvel.
- Alguns dos sistemas de segurança e de desempenho do automóvel podem ser negativamente afetados ao instalar acessórios não testados pela Volvo, ou quando a sua instalação no automóvel é efetuada por pessoal não habilitado.

- Os danos causados por acessórios instalados de modo não homologado ou incorretamente podem não ser abrangidos pela garantia do automóvel novo. Pode encontrar mais informações sobre a garantia no livro de garantia e serviço. A Volvo não assume qualquer responsabilidade por morte, ferimentos pessoais ou custos resultantes da instalação de acessórios não originais.

Informação relacionada

- Informação importante sobre acessórios e equipamento extra (pág. 39)

Conexão de equipamentos à tomada de diagnóstico do veículo

A ligação e instalação incorreta de software ou ferramentas de diagnóstico pode afetar negativamente o sistema eletrónico do automóvel.

Recomendamos vivamente aos proprietários Volvo que instalem apenas acessórios originais aprovados da Volvo e que a instalação dos acessórios seja efetuada apenas por técnicos de serviço Volvo habilitados e qualificados. Alguns acessórios apenas funcionam quando o respetivo software se encontra no sistema de processadores do automóvel.

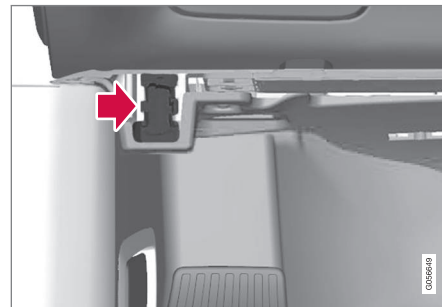

Tomada de diagnóstico (tomada On-board Diagnostic, OBDII) sob o painel de instrumentos no lado do condutor.

i NOTA

A Volvo Cars não se responsabiliza pelas consequências do uso de equipamento não autorizado que seja ligado à tomada On-board Diagnostic (OBDII). Esta tomada deve ser usada apenas por técnicos de manutenção Volvo, devidamente formados e qualificados.

Informação relacionada

- Informação importante sobre acessórios e equipamento extra (pág. 39)

Consultar o número de identificação do automóvel

Ao contactar um concessionário Volvo, por ex.: subscrição Volvo On Call, é necessário o número de identificação do automóvel (VIN⁸).

1. Pressione em **Configurações** na vista de topo do mostrador central.
2. Aceda a **Sistema** → **Informação do sistema** → **Nº de identificação do veículo**.
 - > Aparece o número de identificação do automóvel.

Outros modos de encontrar o VIN são:

- na primeira página do livro de garantia e serviço
- no certificado de registo do automóvel
- olhando para o tablier através do para-brisas do automóvel.



O VIN tem localização semelhante em todos os modelos.

⁸ Vehicle Identification Number

Mudança de mercado devido a importação ou transferência

Na importação ou ao mudar para um outro país é importante que registe o automóvel no novo mercado, por ex.: para que os serviços conectados funcionem corretamente e para assegurar que o automóvel corresponde às leis e exigências locais.

Visitar um concessionário autorizado Volvo

Visite um concessionário autorizado Volvo para obter ajuda no registo do seu automóvel no novo mercado.

Caso contrário, as aplicações, o Volvo On Call⁹, a transferência de software e outros serviços conectados podem ser afetados negativamente e não funcionar corretamente.

Criar uma nova Volvo ID no seu novo mercado doméstico

Ao mudar para um outro país deve criar uma Volvo ID no novo país.

Se já tiver criado uma Volvo ID num outro país e pretender utilizar o mesmo endereço de e-mail, deve eliminar primeiro a sua Volvo ID na região onde a criou. Em alternativa pode criar uma nova Volvo ID com um outro endereço de e-mail.

Para automóveis com Volvo On Call⁹

Descarregue a aplicação Volvo On Call do país onde o automóvel será utilizado e associe a aplicação ao seu automóvel.

NOTA

Visite um concessionário autorizado Volvo caso tenha importado ou transferido o seu automóvel para um outro país.

Os serviços disponíveis podem variar com o mercado e o modelo automóvel.

NOTA

Se o automóvel for exportado para outro mercado a Volvo não é responsável por eventuais adaptações do automóvel para corresponder a exigências ou legislação do mercado importador. Leia mais sobre o Serviço e Garantia ou contacte a sua oficina Volvo para mais informações.

Informação relacionada

- Agendar serviço de manutenção e reparação (pág. 681)

Distração do condutor

O condutor é o responsável por efetuar todos os esforços para a sua segurança e dos passageiros do automóvel e dos outros utilizadores da via. Parte desta responsabilidade passa por evitar distrações como a realização de atividades não relacionadas com o manuseamento do automóvel num ambiente com trânsito.

O seu Volvo está, ou pode estar, equipado com sistemas abrangentes de entretenimento e de comunicação. Pode tratar-se de telemóveis com mãos-livre, sistema de navegação e sistema áudio com muitas funcionalidades. O condutor pode ainda possuir outras unidades eletrónicas portáteis para seu próprio conforto. Quando utilizados de forma correta e segura, estes dispositivos podem enriquecer a experiência de condução. Se utilizados de forma incorreta, podem distrair o condutor.

Como parte da preocupação da Volvo pela sua segurança pretendemos que tenha em conta os seguintes avisos para estes sistemas. Nunca utilize estas unidades ou outras funções no automóvel de modo a representarem uma distração para si e para a sua tarefa de condução segura. As distrações podem provocar acidentes graves. Para além deste aviso geral pretendemos ainda apresentar os seguintes

⁹ Aplicável apenas em mercados com acesso ao Volvo On Call.

conselhos relativos a novas funções que se podem encontrar no automóvel:

AVISO

- Nunca falar com o telefone móvel na mão durante a condução. Em algumas zonas, é totalmente proibido o uso do telefone móvel com o automóvel em movimento.
- Se o automóvel estiver equipado com um sistema de navegação, configurar ou alterar o plano de viagem deve ser feito apenas com o automóvel estacionado.
- Nunca programar o sistema de som com o automóvel em movimento. Programar as pré-definições do rádio quando o automóvel estiver estacionado, e usar as configurações programadas para ser mais rápido e simples usar o rádio.
- Nunca usar computadores portáteis ou compactos com o automóvel em movimento.

Informação relacionada

- Áudio, média e Internet (pág. 564)

SEGURANÇA

Segurança

O automóvel está equipado com uma série de sistemas de segurança que trabalham em conjunto para proteger o condutor e os passageiros do automóvel perante um acidente.

O automóvel está equipado com uma série de sensores que, em caso de acidente, reagem e ativam vários sistemas de segurança, por ex.: vários tipos de airbags e tensores do cinto de segurança. Consoante a situação do acidente, por ex.: colisões com diferentes ângulos, capotamento ou despiste, o sistema reage de diferentes modos para proporcionar uma boa proteção.

Além disso existem sistemas de proteção mecânicos, como é o caso do Whiplash Protection System. O automóvel também foi concebido para que uma grande parte da energia de colisão seja distribuída por barras, pilares, chão, teto e outros elementos da carroçaria.

O modo de segurança do automóvel pode ser ativado após uma colisão caso alguma função importante do automóvel tenha sido danificada.

Símbolo de aviso no mostrador do condutor



O símbolo de aviso acende-se no mostrador do condutor quando o sistema elétrico do automóvel é colocado na posição de ignição II. O símbolo apaga-se passados cerca de 6 segundos caso o sistema de segurança do automóvel não tenha qualquer avaria.

AVISO

Se o símbolo de aviso permanecer aceso ou acender durante a condução e a mensagem **Airbag SRS Serviço urgente.**

Conduzir até oficina aparecer no mostrador do condutor, parte de algum sistema de segurança não terá funcionalidade plena. A Volvo recomenda o contacto logo que possível com uma oficina autorizada Volvo.

AVISO

Nunca faça você mesmo alterações nem reparações aos vários sistemas de segurança do automóvel. Intervenções incorretas em algum dos sistemas, podem provocar o seu mau funcionamento e consequentes lesões graves. A Volvo recomenda o contacto com uma oficina autorizada Volvo.



Se um determinado símbolo de aviso estiver avariado acende-se o símbolo de aviso geral e o mostrador do condutor apresenta a mesma mensa-

gem.

Informação relacionada

- Segurança na gravidez (pág. 47)
- Cintos de segurança (pág. 49)
- Airbags (pág. 54)
- Whiplash Protection System (pág. 47)
- Modo segurança (pág. 62)
- Segurança para crianças (pág. 63)

Segurança na gravidez

É importante que o cinto de segurança seja utilizado de modo correto durante a gravidez e que as condutoras grávidas adaptem a sua posição sentada.

Cinto de segurança

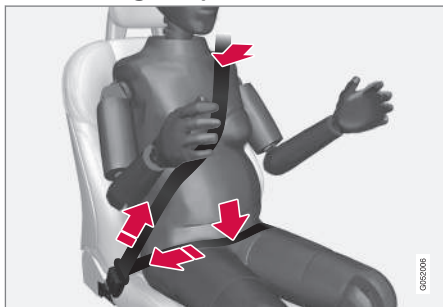

O cinto de segurança deve ficar bem encostado ao ombro, com a parte diagonal do cinto de segurança entre os seios e ao lado da barriga.

A parte abdominal (do colo) do cinto de segurança deve ficar plana contra o lado da coxa, e o mais afastada possível para baixo da barriga – nunca deixe o cinto de segurança deslizar para cima. O cinto de segurança deve ficar o mais próximo possível do corpo e sem folga desnecessária. Certifique-se também que o cinto de segurança não se encontra torcido.

Posição sentada

As condutoras grávidas devem ajustar sempre o assento e o volante de acordo com o evoluir da gravidez, de modo a que tenham sempre o controlo absoluto sobre o automóvel (o que pressupõe que se possa facilmente aceder ao volante e aos pedais). Neste contexto, deve-se tentar sempre obter uma distância máxima entre a barriga e o volante.

Informação relacionada

- Segurança (pág. 46)
- Cintos de segurança (pág. 49)
- Banco dianteiro manual (pág. 200)
- Banco dianteiro de comando elétrico* (pág. 201)

Whiplash Protection System

Whiplash Protection System (WHIPS) é uma proteção que reduz os riscos de lesões por golpe de chicote. O sistema é composto por costas do banco e almofada do assento que absorvem a força de impacto e por encostos da cabeça nos bancos da frente especialmente desenvolvidos para este sistema.

O WHIPS é ativado em caso de colisão traseira e a sua ativação depende do ângulo e da velocidade de colisão, bem como das características dos veículos que chocam.

Quando o WHIPS é ativado, as costas dos assentos da frente deslocam-se para trás e as almofadas para baixo, alterando a posição sentada do condutor e do passageiro do banco da frente. O movimento ajuda a absorver uma parte das forças que podem causar lesões por golpe de chicote.

AVISO

WHIPS é um complemento do cinto de segurança. Utilize sempre o cinto de segurança.



AVISO

Nunca execute pessoalmente as alterações ou reparações no banco ou no WHIPS. A Volvo recomenda o contacto com uma oficina autorizada Volvo.

Se os bancos dianteiros forem sujeitos a um forte esforço, por ex.: numa colisão, os bancos devem ser substituídos. Parte das características dos bancos podem ser ter sido perdidas mesmo que aparentem estar intactos.

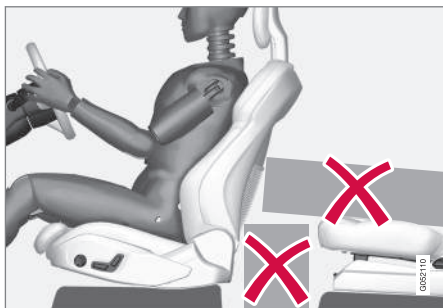

Não coloque qualquer objeto no piso atrás ou sob os bancos da frente ou no banco traseiro que possa evitar o funcionamento do WHIPS.

AVISO

Não coloque objectos com formas semelhantes a caixas entalados entre a almofada do assento traseiro e as costas do assento do condutor.

Quando as costas do banco traseiro estão descidas, é necessário prender eventuais objetos para impedir que deslizem contra as costas do banco da frente no caso de colisão.

AVISO

Se as costas do banco traseiro estiverem para baixo, ou se houver uma cadeira auto para crianças montada virada para trás no banco traseiro, é necessário deslocar para a frente o banco da frente correspondente, para não ter contacto com as costas do banco descidas, ou com a cadeira auto para crianças.

Posição sentada

Para que o WHIPS proporcione uma boa proteção é necessário que o condutor e o passageiro possuam uma posição sentada correta e assegurem que o funcionamento do sistema não é impedido.

Ajuste a posição sentada no banco dianteiro antes de iniciar a condução.

O condutor e o passageiro do banco da frente devem sentar-se no centro dos respectivos

bancos, mantendo a menor distância possível entre o encosto da cabeça e a cabeça.

WHIPS e proteção de criança

O WHIPS não reduz a proteção proporcionada pelo automóvel a crianças sentadas numa cadeira de criança ou assento auto.

Informação relacionada

- Segurança (pág. 46)
- Banco dianteiro manual (pág. 200)
- Banco dianteiro de comando elétrico* (pág. 201)
- Rear Collision Warning* (pág. 409)

Cintos de segurança

Uma travagem a fundo pode ter consequências sérias caso o cinto de segurança não esteja colocado.

Para que o cinto de segurança proporcione uma boa protecção é importante que fique bem encostado ao corpo. Não incline demasiado as costas do banco para trás. O cinto de segurança foi concebido para proteger com o banco na posição sentada normal.

AVISO

Não utilize cliques nem fixe o cinto à volta de ganchos ou outros elementos interiores que evitem que o cinto de segurança se apoie devidamente.

AVISO

O cinto de segurança e o airbag actuam em conjunto. Se o cinto de segurança não for utilizado, ou for utilizado de forma incorrecta, o funcionamento do airbag perante uma colisão pode ser afectado.

AVISO

Nunca execute pessoalmente alterações ou reparações no cinto de segurança. A Volvo recomenda o contacto com uma oficina autorizada Volvo.

Se o cinto de segurança for sujeito a um forte esforço, por ex.: numa colisão, todo o cinto de segurança deve ser substituído. Parte das características de protecção do cinto de segurança podem ser ter sido perdidas mesmo que o cinto pareça intacto. Substitua também o cinto de segurança quando este estiver danificado ou apresentar desgaste. O novo cinto de segurança deve ser homologado e destinado para o mesmo lugar que o cinto de segurança substituído.

Informação relacionada

- Segurança (pág. 46)
- Tensores dos cintos (pág. 51)
- Colocar e retirar o cinto de segurança (pág. 49)
- Avisador de porta e do cinto de segurança (pág. 53)

Colocar e retirar o cinto de segurança

Certifique-se de que todos os passageiros têm os cintos de segurança colocados antes de iniciar a condução.

Colocar o cinto de segurança

1. Puxe o cinto lentamente a assegure-se de que este não está torcido ou danificado.

No lugar central da segunda fila de bancos, assegure-se de que o cinto está correctamente colocado na guia do cinto existente¹.

NOTA

O cinto de segurança está equipado com um rolo de cinto que fica bloqueado nas situações seguintes:

- se o cinto for retirado demasiado rápido.
- durante as travagens e acelerações.
- se o automóvel se inclinar fortemente.
- na condução em curvas.

¹ Disponível na versão com cinco e sete bancos.

SEGURANÇA

2. Prenda o cinto inserindo a fivela no fecho do respetivo cinto.
 - > Um "clique" forte indica que o cinto está trancado.

AVISO

Insira sempre a lingueta do cinto de segurança no fecho do lugar correcto. Os cintos de segurança e os fechos poderão não funcionar de modo adequado perante uma colisão. Existe o risco de danos pessoais graves.

3. O cinto pode ser ajustado verticalmente nos bancos dianteiros e nos lugares exteriores na segunda fila de bancos.



Pressione a fixação do cinto e desloque o cinto para cima ou para baixo.

Coloque o cinto o mais alto possível, sem que o mesmo entre em contacto com o pescoço.

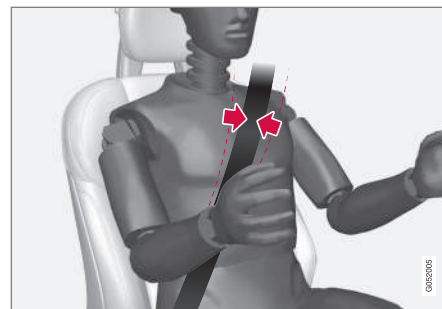

O cinto deve assentar sobre o ombro (não sobre o braço).

4. Estique a parte abdominal (do colo) sobre o colo puxando a parte diagonal sobre o ombro.

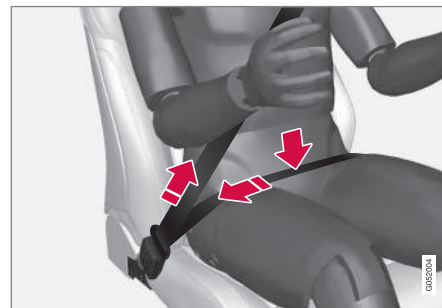

A parte abdominal (de colo) deve ficar na posição o mais baixa possível (não sobre o abdômen).

⚠️ AVISO

Cada cinto de segurança destina-se apenas a uma pessoa.

⚠️ AVISO

Não utilize cliques nem fixe o cinto à volta de ganchos ou outros elementos interiores que evitem que o cinto de segurança se apoie devidamente.

⚠️ AVISO

Nunca danifique os cintos de segurança nem insira objectos estranhos no fecho. Os cintos de segurança e os fechos poderão não funcionar de modo adequado perante uma colisão. Existe o risco de danos pessoais graves.

Retirar o cinto de segurança

1. Carregue no botão vermelho no fecho do cinto e deixe que o cinto seja recolhido.
2. Se o cinto de segurança não for totalmente recolhido, ajude então com a mão para que não fique pendurado e solto.

No lugar central da segunda fila de bancos, assegure-se de que o cinto está corretamente colocado na guia do cinto existente¹.

Informação relacionada

- Cintos de segurança (pág. 49)
- Tensores dos cintos (pág. 51)
- Avisador de porta e do cinto de segurança (pág. 53)

Tensores dos cintos

O automóvel está equipado com tensores do cinto standard que podem tensionar os cintos de segurança perante situações críticas e colisões.

Tensor do cinto standard

Todos os cintos de segurança estão equipados com um tensor do cinto standard.

O tensor do cinto standard tensiona o cinto de segurança perante uma colisão suficientemente violenta para proteger o ocupante de modo mais eficaz.

Tensor do cinto elétrico

Os cintos de segurança do condutor e do passageiro do banco dianteiro estão equipados com um tensor do cinto elétrico.

Os tensores dos cintos complementam-se e podem ser ativados juntamente com o sistema de apoio ao condutor City Safety e Rear Collision Warning. Perante situações críticas, como manobras evasivas acentuadas, despistes (por ex.: quando o automóvel desliza para uma vala, levanta do solo ou embate no terreno), derrapagens ou risco de colisão, o cinto de segurança pode ser tensionado pelo motor elétrico do tensor do cinto.

O tensor do cinto elétrico ajuda a posicionar o ocupante numa melhor posição para reduzir o

¹ Disponível na versão com cinco e sete bancos.

- ◀ risco de embate contra o interior do automóvel e melhora a eficiência do sistema de proteção e dos airbags do automóvel.

Quando a situação crítica cessa, o cinto e o tensor do cinto elétrico são reiniciados automaticamente, mas também podem ser reiniciados manualmente.

IMPORTANTE

Se o airbag do passageiro for desactivado, também é desactivado o tensor do cinto eléctrico no lado do passageiro.

AVISO

Nunca execute pessoalmente a alterações ou reparações no cinto de segurança. A Volvo recomenda o contacto com uma oficina autorizada Volvo.

Se o cinto de segurança for sujeito a um forte esforço, por ex., numa colisão, todo o cinto de segurança deve ser substituído. Parte das características de protecção do cinto de segurança podem ser ter sido perdidas mesmo que o cinto pareça intacto. Substitua também o cinto de segurança quando este estiver danificado ou apresentar desgaste. O novo cinto de segurança deve ser homologado e destinado para o mesmo lugar que o cinto de segurança substituído.

Informação relacionada

- Cintos de segurança (pág. 49)
- Colocar e retirar o cinto de segurança (pág. 49)
- Reiniciar o tensor do cinto eléctrico (pág. 52)
- Ativar e desativar o airbag do lado do passageiro* (pág. 57)
- City Safety™ (pág. 389)
- Rear Collision Warning* (pág. 409)

Reiniciar o tensor do cinto eléctrico

O tensor do cinto eléctrico foi concebido para ser reiniciado automaticamente, mas se o cinto permanecer tenso o tensor do cinto pode ser reiniciado manualmente.

1. Pare o automóvel num local seguro.
2. Retire o cinto de segurança e volte a colocar o mesmo.
 - > O cinto e o tensor do cinto eléctrico são reiniciados.

AVISO

Nunca execute pessoalmente a alterações ou reparações no cinto de segurança. A Volvo recomenda o contacto com uma oficina autorizada Volvo.

Se o cinto de segurança for sujeito a um forte esforço, por ex., numa colisão, todo o cinto de segurança deve ser substituído. Parte das características de protecção do cinto de segurança podem ser ter sido perdidas mesmo que o cinto pareça intacto. Substitua também o cinto de segurança quando este estiver danificado ou apresentar desgaste. O novo cinto de segurança deve ser homologado e destinado para o mesmo lugar que o cinto de segurança substituído.

Informação relacionada

- Tensores dos cintos (pág. 51)
- Cintos de segurança (pág. 49)

Avisador de porta e do cinto de segurança

O sistema avisa os passageiros sem cinto para colocarem o cinto de segurança e ainda para a presença de porta, capot ou tampa aberta.

Gráfico do mostrador do condutor



Gráfico no mostrador do condutor com diferentes tipos de avisos. A cor de aviso das portas e da tampa do porta-bagagens depende da velocidade do automóvel.

O gráfico do mostrador do condutor indica quais os bancos do automóvel que têm passageiros com cinto e sem cinto.

No mesmo gráfico também é indicado se o capot, a tampa do porta-bagagens, a tampa do depósito de combustível ou alguma porta está aberta.

O gráfico é confirmado premindo o botão **O** na unidade de botões da direita do volante.

Avisador do cinto de segurança



Aviso luminoso na consola do teto.

O aviso luminoso é emitido na consola do teto e através de um símbolo de aviso no mostrador do condutor.

O aviso sonoro depende da velocidade, tempo de condução e quilometragem.

O estado dos cintos do condutor e dos passageiros é indicado no gráfico do mostrador do condutor quando um cinto é colocado ou retirado.

As cadeiras de criança não são abrangidas pelo sistema de aviso do cinto de segurança.

Banco dianteiro

O condutor ou passageiro da frente sem o cinto de segurança apertado é avisado para o colocar através de um sinal luminoso e sonoro.

Banco traseiro

O avisador do cinto de segurança do banco traseiro tem duas funções parciais:

- Informar sobre quais os cintos de segurança que estão a ser utilizados no banco traseiro. O gráfico do mostrador do condutor apresenta a utilização dos cintos de segurança.
- Exibe um aviso luminoso e sonoro caso algum dos cintos de segurança no banco traseiro seja retirado durante a viagem. O alerta para assim que o cinto de segurança é novamente colocado.

Avisador de porta, capot, tampa do porta-bagagens e tampa do depósito de combustível

Se o capot, tampa do porta-bagagens, tampa do depósito de combustível ou qualquer uma das portas não estiver devidamente fechada, o gráfico do mostrador do condutor indica qual elemento que se encontra aberto. Pare o automóvel num lugar seguro o mais rápido possível e feche o elemento que gerou o aviso.



Se o automóvel for conduzido a uma velocidade inferior a cerca de 10 km/h (6 mph), acende-se o símbolo de informações do mostrador do condutor.



Se o automóvel for conduzido a uma velocidade superior a cerca de 10 km/h (6 mph), acende-se o símbolo de aviso do mostrador do condutor.

Informação relacionada

- Cintos de segurança (pág. 49)
- Colocar e retirar o cinto de segurança (pág. 49)

Airbags

O automóvel está equipado com airbags e cortina de colisão para o condutor e o passageiro.

NOTA

Os sensores reagem de forma diferente consoante o processo de colisão e a utilização dos cintos de segurança. Aplicável a todas as posições de cintos de segurança.

Podem ocorrer colisões em que apenas um (ou nenhum) airbag seja activado. Os sensores reconhecem a violência da colisão a que o veículo é sujeito e adaptam a sua reacção e funcionamento disparando um ou vários airbags ou mesmo não disparando nenhum.

AVISO

O módulo de comando do sistema airbag encontra-se na consola central. Se a consola central ficar encharcada de água ou qualquer outro líquido, desligue os cabos da bateria de arranque. Não tente pôr o automóvel em funcionamento porque os airbags podem disparar. Reboque o automóvel. A Volvo recomenda o transporte do automóvel até uma oficina autorizada Volvo.

Airbags disparados

Se algum dos airbags tiver disparado recomenda-se o seguinte:

- Transporte o automóvel. A Volvo recomenda o transporte do automóvel para uma oficina autorizada Volvo. Não conduza com os airbags disparados.
- A Volvo recomenda que confie a uma oficina autorizada Volvo a substituição de componentes do sistema de segurança do automóvel.
- Consulte sempre um médico.

AVISO

Nunca conduza com airbags disparados. Tal pode afectar a direcção do automóvel. Outros sistemas de segurança também podem estar danificados. O fumo e a poeira gerados pelo disparo dos airbags podem causar irritação/danos na pele e nos olhos perante exposição prolongada. Se sentir algum incómodo lave com água fria. A rápida sequência do disparo e o material dos airbags podem provocar danos de fricção ou queimaduras na pele.

Informação relacionada

- Segurança (pág. 46)
- Airbags do condutor (pág. 55)
- Airbag do passageiro (pág. 56)

- Cortinas de colisão (pág. 60)
- Cortinas de colisão (pág. 61)

Airbags do condutor

Como complemento ao cinto de segurança, o automóvel está equipado com airbag do volante e airbag do joelho no lado do condutor.



Airbag do volante e airbag do joelho no lado do condutor no banco dianteiro.

Perante uma colisão frontal, os airbags ajudam a proteger a cabeça, pescoço, rosto e peito do condutor, assim como os joelhos e as pernas.

Perante uma colisão suficientemente forte, os sensores reagem e o airbag/airbags é insuflado. O airbag amortece o impacto da colisão inicial para o ocupante. O airbag esvazia-se enquanto é comprimido no impacto. Ao mesmo tempo, espalha-se também fumo no veículo, uma situação que é completamente normal. Todo o processo, incluindo o enchi-

mento e o esvaziamento do airbag, ocorre em décimos de segundo.

AVISO

O cinto de segurança e o airbag actuam em conjunto. Se o cinto não for utilizado, ou for utilizado de forma incorrecta, o funcionamento do airbag perante uma colisão pode ser afectado.

Para que não sofra danos quando o airbag dispara, o passageiro deve-se sentar-se com as costas na vertical, os pés no chão e as costas encostadas às costas do banco.

AVISO

A Volvo recomenda o contacto com uma oficina autorizada Volvo para reparação. Intervenções incorrectas no sistema dos airbags podem provocar o seu funcionamento incorrecto e consequentes danos pessoais graves.

Localização do airbag do volante

O airbag encontra-se acondicionado no centro do volante. O volante está marcado com o texto **AIRBAG**.

Localização do airbag do joelho

O airbag encontra-se acondicionado na parte inferior do tablier no lado do condutor. O painel está marcado com o texto **AIRBAG**.



⚠️ AVISO

Não coloque nem fixe qualquer objecto na frente ou sobre o painel onde os airbags estão acondicionados.

Informação relacionada

- Airbags (pág. 54)
- Airbag do passageiro (pág. 56)

Airbag do passageiro

Como complemento ao cinto de segurança, o automóvel está equipado com airbag no lado do passageiro da frente.



Airbag do lado do passageiro da frente no banco dianteiro.

Perante uma colisão frontal, o airbag ajuda a proteger a cabeça, pescoço, rosto e peito, assim como os joelhos e as pernas.

Perante uma colisão suficientemente forte, os sensores reagem e o airbag é insuflado. O airbag amortece o impacto da colisão inicial para o ocupante. O airbag esvazia-se enquanto é comprimido no impacto. Ao mesmo tempo, espalha-se também fumo no veículo, uma situação que é completamente normal. Todo o processo, incluindo o enchimento e o esvaziamento do airbag, ocorre em décimos de segundo.

⚠️ AVISO

O cinto de segurança e o airbag actuam em conjunto. Se o cinto não for utilizado, ou for utilizado de forma incorrecta, o funcionamento do airbag perante uma colisão pode ser afectado.

Para que não sofra danos quando o airbag dispara, o passageiro deve-se sentar-se com as costas na vertical, os pés no chão e as costas encostadas às costas do banco.

⚠️ AVISO

A Volvo recomenda o contacto com uma oficina autorizada Volvo para reparação. Intervenções incorrectas no sistema dos airbags podem provocar o seu funcionamento incorrecto e consequentes danos pessoais graves.

Localização do airbag do passageiro

O airbag encontra-se acondicionado num compartimento acima do porta-luvas. O painel está marcado com o texto **AIRBAG**.

⚠️ AVISO

Não coloque qualquer objecto em frente ou sobre o tablier onde se encontra o airbag do passageiro.

Autocolante para o airbag do passageiro



Autocolante na proteção solar do lado do passageiro.

O autocolante de aviso para o airbag do passageiro encontra-se de acordo com o indicado acima.

⚠️ AVISO

Se o automóvel não estiver equipado com interruptor para activar/desactivar o airbag do passageiro, o airbag encontra-se sempre activado.

⚠️ AVISO

Nunca permita que alguém se instale em pé ou sentado em frente do assento do passageiro.

Nunca coloque uma proteção de criança virada para trás no lugar do passageiro quando o airbag está ativado.

Passageiros virados para a frente (crianças e adultos) nunca se devem sentar no lugar do passageiro dianteiro quando o airbag do passageiro está desativado.

O não cumprimento desta recomendação poderá colocar vidas em perigo ou provocar ferimentos graves.

Informação relacionada

- Airbags (pág. 54)
- Airbags do condutor (pág. 55)
- Ativar e desativar o airbag do lado do passageiro* (pág. 57)

Ativar e desativar o airbag do lado do passageiro*

O airbag do passageiro pode ser desativado caso o automóvel esteja equipado com um interruptor Passenger Airbag Cut Off Switch (PACOS).

O interruptor do airbag do lugar do passageiro está localizado na extremidade do tablier do lado do passageiro e fica acessível quando a porta está aberta.

Verifique se o interruptor se encontra na posição desejada.

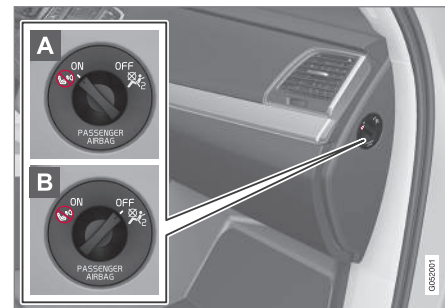

- A** **ON** - o airbag está ativado e todos os passageiros virados para a frente (crianças e adultos) podem sentar-se de modo seguro no lugar do passageiro.
- B** **OFF** - O airbag está desativado e as crianças em proteções de criança virada para



- ◀ atrás podem sentar-se com segurança no lugar do passageiro.

AVISO

Se o automóvel não estiver equipado com interruptor para activar/desactivar o airbag do passageiro, o airbag encontra-se sempre activado.

Ativar o airbag do lado do passageiro



- 1** Puxe o comutador para fora e rode de **OFF** para **ON**.
- > O mostrador do condutor exibe a mensagem **Airbag pass. ligado Confirme**.

i **NOTA**

Se o airbag do passageiro tiver sido activado/desactivado com o automóvel na posição de ignição **I** ou inferior, aparece a mensagem no mostrador do condutor em simultâneo com a indicação seguinte na consola do tecto durante cerca de 6 segundos após o sistema eléctrico do automóvel ser colocado na posição de ignição **II**.

2. Confirme a mensagem pressionando o botão **O** no teclado do volante do lado direito.

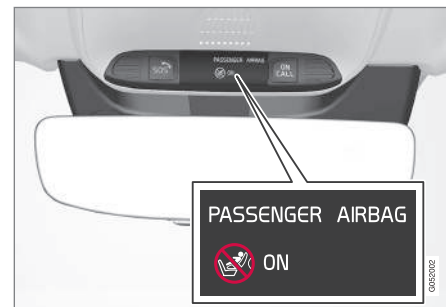

- > Uma mensagem de texto e um símbolo de aviso na consola do teto indicam que o airbag do lugar do passageiro dianteiro está ativado.

AVISO

Nunca coloque uma proteção de criança virada para trás no lugar do passageiro dianteiro quando o airbag está ativado.

O airbag do passageiro deve estar sempre ativado quando passageiros virados para a frente (crianças e adultos) se sentem no lugar do passageiro dianteiro.

O não cumprimento desta recomendação poderá colocar vidas em perigo ou provocar ferimentos graves.

Desativar o airbag do lado do passageiro



- 1 Puxe o comutador para fora e rode de **ON** para **OFF**.

> O mostrador do condutor exibe a mensagem **Airbag pass. desligado**. Confirme.

i NOTA

Se o airbag do passageiro tiver sido activado/desactivado com o automóvel na posição de ignição I ou inferior, aparece a mensagem no mostrador do condutor em simultâneo com a indicação seguinte na consola do tecto durante cerca de 6 segundos após o sistema eléctrico do automóvel ser colocado na posição de ignição II.

2. Confirme a mensagem pressionando o botão **O** no teclado do volante do lado direito.

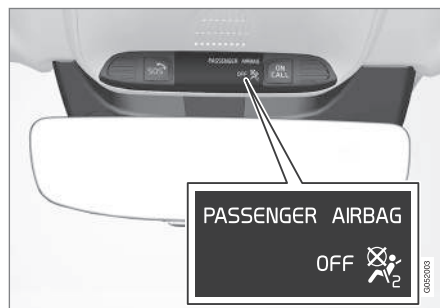

> Uma mensagem de texto e um símbolo na consola no tecto indicam que o airbag do lugar do passageiro dianteiro está desativado.

⚠ AVISO

Passageiros virados para a frente (crianças e adultos) nunca se devem sentar no lugar do passageiro quando o airbag está desativado.

O não cumprimento desta recomendação poderá colocar vidas em perigo ou provocar ferimentos graves.

! IMPORTANTE

Se o airbag do passageiro for desactivado, também é desactivado o tensor do cinto eléctrico no lado do passageiro.

Informação relacionada

- Tensores dos cintos (pág. 51)
- Proteção de criança (pág. 64)

Cortinas de colisão

As cortinas de colisão no lugar do condutor e do passageiro atuam para proteger a região do tórax e da anca perante uma colisão.



Os airbags laterais estão montados nas armações exteriores das costas dos bancos dianteiros e ajudam a proteger o condutor e o passageiro no banco dianteiro.

Perante uma colisão suficientemente forte, os sensores reagem e os airbags laterais são insuflados. O airbag vai ocupar o espaço entre o ocupante e o painel da porta, amortecendo, dessa forma, o impacto no momento da colisão. O airbag esvazia-se enquanto é comprimido no impacto. Normalmente, só é insuflado o airbag lateral do lado em que se dá a colisão.

AVISO

A Volvo recomenda o contacto com uma oficina autorizada Volvo para reparação. Intervenções incorrectas no sistema dos airbags laterais podem provocar o seu funcionamento incorrecto e consequentes danos pessoais graves.

AVISO

Não coloque qualquer objecto na zona entre o lado exterior do assento e o painel da porta, pois esta é a zona de actuação do airbag lateral.

A Volvo recomenda apenas a utilização de forros de revestimento aprovados pela Volvo. Outros forros podem impedir o funcionamento dos airbags laterais.

AVISO

O airbag lateral é um complemento do cinto de segurança. Utilize sempre o cinto de segurança.

Cortinas de colisão e proteção de criança

Os airbags laterais não reduzem a proteção proporcionada pelo automóvel a crianças sentadas numa cadeira de criança ou assento auto.

Informação relacionada

- Airbags (pág. 54)

Cortinas de colisão

Durante uma colisão, a cortina de colisão Inflatable Curtain (IC) ajuda a proteger o condutor e os passageiros de embates com a cabeça contra o interior do automóvel.

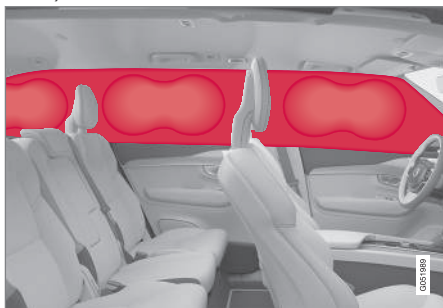

As cortinas de colisão estão montadas ao longo do forro do tejadilho, em ambos os lados, e ajudam a proteger o condutor e os passageiros nos lugares laterais do automóvel. Os painéis estão assinalados com **IC AIRBAG**.

Perante uma colisão suficientemente forte, os sensores reagem e a cortina de colisão é insuflada.

AVISO

A Volvo recomenda o contacto com uma oficina autorizada Volvo para reparação. Intervenções incorretas no sistema de cortinas de colisão podem provocar o seu mau funcionamento e consequentes lesões pessoais graves.

AVISO

Nunca suspenda ou prenda objectos pesados na pega do tejadilho. Os ganchos destinam-se apenas para artigos de roupa ligeiros (e não para objectos rígidos, como por exemplo: guarda-chuvas).

Nunca aparafuse ou monte objectos no interior do tejadilho, nos pilares da porta ou nos painéis laterais do automóvel. A protecção projectada pode ser afectada. A Volvo recomenda a utilização de apenas peças genuínas Volvo, que sejam destinadas para o fim que foram projectadas.

AVISO

Deixe um espaço de 10 cm (4 polegadas) entre a carga e a janela lateral se carregar o automóvel acima do canto superior das janelas das portas. Caso contrário pode ficar comprometida a protecção das cortinas de colisão, que se encontram inseridas no forro do tecto.

AVISO

A cortina de colisão é um complemento do cinto de segurança. Utilize sempre o cinto de segurança.

Informação relacionada

- Airbags (pág. 54)

Modo segurança

O modo segurança é uma proteção que é ativada caso uma colisão possa ter danificado alguma função importante do automóvel como, por exemplo, a tubagem do combustível, os sensores de algum dos sistemas de proteção ou o sistema de travagem.

Caso o automóvel tenha estado envolvido em alguma colisão, pode aparecer o texto **Safety mode Ver Manual de instruções** no mostrador do condutor juntamente com o símbolo de aviso, se o mostrador não estiver danificado, e o sistema elétrico do automóvel continuar a funcionar. A mensagem significa que há uma redução da funcionalidade do automóvel.

AVISO

Em nenhuma circunstância tente voltar a arrancar o automóvel caso sinta cheiro a combustível quando mensagem **Safety mode Ver Manual de instruções** aparece no mostrador do condutor. Saia imediatamente do automóvel.

Com o automóvel em modo de segurança, é possível tentar repor o sistema para arrancar e deslocar o automóvel uma distância curta, como quando o automóvel está numa posição perigosa para o trânsito.

AVISO

Nunca tente reparar ou reiniciar pessoalmente o equipamento electrónico após o automóvel ter estado no modo de segurança. Tal pode resultar em danos pessoais ou no funcionamento anormal do automóvel. A Volvo recomenda que confie sempre os trabalhos de verificação e reposição do automóvel para o modo normal, após **Safety mode Ver Manual de instruções** ter sido exibido, a uma oficina autorizada Volvo.

AVISO

Após o automóvel estar em modo de segurança não pode ser rebocado. Deve ser transportado a partir do local. A Volvo recomenda o transporte do automóvel para uma oficina autorizada Volvo.

Informação relacionada

- Segurança (pág. 46)
- Arrancar e deslocar o automóvel em modo de segurança (pág. 62)
- Transporte (pág. 556)

Arrancar e deslocar o automóvel em modo de segurança

Com o automóvel em modo de segurança, é possível tentar repor o sistema para arrancar e deslocar o automóvel uma distância curta, como quando o automóvel está numa posição perigosa para o trânsito.

Arrancar o automóvel em modo de segurança

1. Examinar a situação geral dos danos do automóvel e se não derramou combustível. Não deve sentir qualquer cheiro de combustível.

Caso se trate de danos menores, e depois de controlar se não houve derrame de combustível, pode tentar arrancar novamente.

AVISO

Em nenhuma circunstância tente voltar a arrancar o automóvel caso sinta cheiro a combustível quando mensagem **Safety mode Ver Manual de instruções** aparece no mostrador do condutor. Saia imediatamente do automóvel.

2. Desligue o automóvel.

3. De seguida, tente arrancar o automóvel.
 - > A eletrónica do automóvel realiza um controlo do sistema e tenta reiniciar-se no estado normal. O mostrador do condutor mostra a mensagem **Arranque do veículo Verificação do sistema, aguarde** durante esse período. Esta operação pode demorar até um minuto.
4. Tente depois arrancar de novo o automóvel quando a mensagem **Arranque do veículo Verificação do sistema, aguarde** deixar de aparecer no mostrador do condutor.

IMPORTANTE

Se a mensagem **Safety mode Ver Manual de instruções** se mantiver no mostrador o automóvel não deverá ser conduzido ou rebocado mas sim transportado. Danos ocultos podem tornar o automóvel impossível de manobrar durante a viagem, mesmo que aparentemente tudo pareça estar bem.

Deslocar o automóvel em modo de segurança

1. Se o mostrador do condutor mostrar a mensagem **Normal mode The car is now in normal mode** depois de tentar arrancar, o automóvel pode ser deslocado cuidadosamente, caso esteja numa situação que seja perigosa para o trânsito.
2. Não desloque o automóvel mais do que o necessário.

AVISO

Após o automóvel estar em modo de segurança não pode ser rebocado. Deve ser transportado a partir do local. A Volvo recomenda o transporte do automóvel para uma oficina autorizada Volvo.

Informação relacionada

- Modo segurança (pág. 62)
- Pôr o carro a trabalhar (pág. 490)
- Transporte (pág. 556)

Segurança para crianças

As crianças devem estar sempre sentadas com segurança quando estão a viajar num automóvel.

A Volvo possui equipamento de segurança para crianças (proteções de criança e dispositivos de fixação) desenvolvidos especialmente para este automóvel. O equipamento de segurança para crianças da Volvo proporciona boas condições para que a criança viaje de modo seguro no automóvel. Além disso o equipamento de segurança para crianças combina com o restante e é de fácil utilização.

O equipamento a utilizar é selecionado tendo em conta o peso e o tamanho da criança.

A Volvo recomenda que as crianças viajem em proteção de criança virada para trás enquanto possível, no mínimo até os 4 anos de idade. Desta idade em diante devem viajar em proteção de criança virada para a frente até atingirem a altura de 140 cm (4 pés e 7 polegadas).

NOTA

As disposições legais sobre o tipo de proteção de criança a utilizar para crianças de diferentes idades e alturas variam com o país. Tenha atenção às normas aplicáveis.



i NOTA

Sempre que utilizar equipamentos de segurança para crianças leia as instruções de montagem que os acompanham.

Perante dúvidas sobre a montagem de equipamentos relacionados com a segurança das crianças, contacte o fabricante para informações mais detalhadas.

Todas as crianças, não importa a idade ou altura, devem estar sempre corretamente seguras no automóvel. Nunca deixe que uma criança se sente no colo de um passageiro.

Informação relacionada

- Segurança (pág. 46)
- Proteção de criança (pág. 64)
- Ativar e desativar o bloqueio para crianças (pág. 309)

Proteção de criança

Devem ser usadas proteções de crianças adequadas, sempre que viajem crianças no automóvel.

As crianças devem sentar-se de forma confortável e segura. Assegure-se de que a proteção de criança é colocada, montada e utilizada do modo correto.

Para a montagem correta da proteção de criança, consulte as instruções de montagem da mesma.

i NOTA

Sempre que utilizar equipamentos de segurança para crianças leia as instruções de montagem que os acompanham.

Perante dúvidas sobre a montagem de equipamentos relacionados com a segurança das crianças, contacte o fabricante para informações mais detalhadas.

i NOTA

Nunca deixe uma proteção de criança solta no automóvel. Fixe sempre a mesma de acordo com as instruções da proteção de criança, mesmo quando não está a ser usada.

i NOTA

A montagem e utilização prolongada da proteção de criança pode desgastar o interior do automóvel. A Volvo recomenda a utilização do acessório proteção de impacto para proteger o interior do automóvel.

Informação relacionada

- Segurança para crianças (pág. 63)
- Cadeira auto integrada* (pág. 83)
- Pontos de fixação superiores para proteção de criança (pág. 65)
- Pontos de fixação inferiores para proteção de criança (pág. 66)
- Pontos de fixação i-Size/ISOFIX para proteção de criança (pág. 66)
- Colocação da proteção de criança (pág. 67)
- Ativar e desativar o airbag do lado do passageiro* (pág. 57)

Pontos de fixação superiores para proteção de criança

O automóvel está equipado com pontos de fixação superiores para proteção de criança nos lugares laterais da segunda fila de bancos.

Os pontos de fixação superiores destinam-se sobretudo à utilização conjunta com cadeiras de criança viradas para a frente.

Siga sempre as instruções de montagem do fabricante quando acoplar uma proteção de criança aos pontos de fixação superiores.

Localização dos pontos de fixação

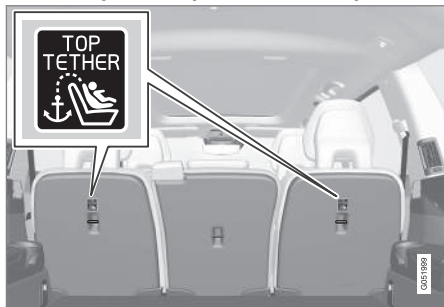

Variante de cinco e sete bancos: A localização dos pontos de fixação ISOFIX é indicada por símbolos no lado de trás das costas do banco.



Variante de seis bancos: A localização dos pontos de fixação ISOFIX é indicada por símbolos no lado de trás das costas do banco.

Os pontos de fixação encontram-se no lado de trás dos lugares laterais da segunda fila de bancos.

AVISO

A cinta de fixação da proteção de criança deve ser puxada pelo orifício do encosto de cabeça antes de ser presa no ponto de fixação. Se tal não for possível, siga as recomendações do fabricante da proteção de criança.

NOTA

Rebata o encosto da cabeça para facilitar a montagem deste tipo de proteção de criança em automóveis com encostos da cabeça rebatíveis nos lugares exteriores.

NOTA

Em automóveis com cobertura da bagagem sobre o compartimento da carga deve-se remover a cobertura da bagagem antes de as proteções de criança serem montadas nos pontos de fixação.

Informação relacionada

- Proteção de criança (pág. 64)
- Pontos de fixação inferiores para proteção de criança (pág. 66)
- Pontos de fixação i-Size/ISOFIX para proteção de criança (pág. 66)
- Tabela para colocação de proteção de criança onde o cinto de segurança é utilizado (pág. 71)

Pontos de fixação inferiores para proteção de criança

O automóvel está equipado com pontos de fixação inferiores para a proteção de criança no banco dianteiro* e na segunda fila de bancos.

Os pontos de fixação inferiores destinam-se à utilização conjunta com algumas cadeiras de criança viradas para trás.

Siga sempre as instruções de montagem do fabricante quando acoplar uma proteção de criança aos pontos de fixação inferiores.

Localização dos pontos de fixação



Localização dos pontos de fixação no banco dianteiro.

Os pontos de fixação no banco dianteiro encontram-se nos lados do espaço das pernas do lugar do passageiro.

Os pontos de fixação no banco dianteiro apenas estão montados se o automóvel estiver equipado com comutador para ativar/desativar o airbag do passageiro*.

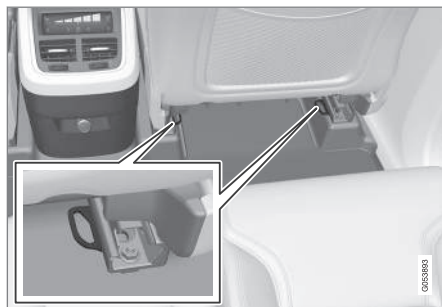

Localização dos pontos de fixação na segunda fila de bancos.

Os pontos de fixação na segunda fila de bancos encontram-se na extremidade traseira das calhas do chão do banco dianteiro.

Informação relacionada

- Proteção de criança (pág. 64)
- Pontos de fixação superiores para proteção de criança (pág. 65)
- Pontos de fixação i-Size/ISOFIX para proteção de criança (pág. 66)
- Tabela para colocação de proteção de criança onde o cinto de segurança é utilizado (pág. 71)

Pontos de fixação i-Size/ISOFIX para proteção de criança

O automóvel está equipado com pontos de fixação i-Size/ISOFIX para a proteção de criança na segunda fila de bancos.

i-Size/ISOFIX² é um sistema de fixação para proteção de crianças no automóvel baseado numa norma internacional.

Siga sempre as instruções de montagem do fabricante quando acoplar uma proteção de criança aos pontos de fixação i-Size/ISOFIX.

Localização dos pontos de fixação



A localização dos pontos de fixação ISOFIX é indicada por símbolos² nos estofos das costas do banco.

Os pontos de fixação para o sistema de fixação i-Size/ISOFIX encontram-se dissimulados atrás da parte inferior das costas da segunda fila de bancos, nos lugares exteriores.

Para aceder aos pontos de fixação pressione a almofada do banco para baixo.

Informação relacionada

- Proteção de criança (pág. 64)
- Pontos de fixação superiores para proteção de criança (pág. 65)
- Pontos de fixação inferiores para proteção de criança (pág. 66)
- Tabela para colocação de proteção de criança i-Size (pág. 75)
- Tabela para colocação de proteção de criança ISOFIX (pág. 77)

Colocação da proteção de criança

É importante que a proteção de criança seja colocada no local correto no automóvel. A seleção do local depende do tipo de proteção de criança e da ativação do airbag do passageiro, entre outros.



Proteção de criança virada para trás e airbag não combinam.

Coloque sempre a proteção de criança virada para trás na segunda ou terceira* fila de bancos quando o airbag do passageiro estiver ativado. Uma criança sentada no banco do passageiro da frente pode sofrer lesões graves se o airbag disparar.

Quando o airbag do passageiro está desativado a proteção de criança virada para trás pode ser colocada no lugar do passageiro dianteiro.

i NOTA

As determinações legais sobre a instalação de crianças no automóvel variam de país para país. Tenha atenção às normas aplicáveis.

⚠ AVISO

Nunca permita que alguém se instale em pé ou sentado em frente do assento do passageiro.

Nunca coloque uma proteção de criança virada para trás no lugar do passageiro dianteiro quando o airbag está ativado.

Passageiros virados para a frente (crianças e adultos) nunca se devem sentar no lugar do passageiro dianteiro quando o airbag do passageiro está desativado.

O não cumprimento desta recomendação poderá colocar vidas em perigo ou provocar ferimentos graves.

² O nome e o símbolo mudam com o mercado.

Autocolante para o airbag do passageiro



Autocolante na proteção solar do lado do passageiro.

O autocolante de aviso para o airbag do passageiro encontra-se de acordo com o indicado acima.

Informação relacionada

- Proteção de criança (pág. 64)
- Montagem da proteção de criança (pág. 68)
- Tabela para colocação de proteção de criança onde o cinto de segurança é utilizado (pág. 71)
- Tabela para colocação de proteção de criança i-Size (pág. 75)
- Tabela para colocação de proteção de criança ISOFIX (pág. 77)

Montagem da proteção de criança

É importante ter em conta uma série de fatores quanto a proteção de criança é montada e utilizada, fatores estes que dependem da localização da proteção de criança.

AVISO

Assentos auto/cadeiras de criança com aros em aço ou outros elementos de construção que possam entrar em contacto com o botão de abertura do fecho do cinto de segurança não devem ser usados, pois podem abrir inadvertidamente o fecho do cinto de segurança.

Não prenda a cinta de fixação da cadeira de criança à barra de ajuste longitudinal do assento, nem nas molas, barras ou calhas sob o assento. Arestas vivas podem danificar a cinta de fixação.

Não deixe que a parte superior da cadeira de criança repouse contra o pára-brisas.

NOTA

Sempre que utilizar equipamentos de segurança para crianças leia as instruções de montagem que os acompanham.

Perante dúvidas sobre a montagem de equipamentos relacionados com a segurança das crianças, contacte o fabricante para informações mais detalhadas.

NOTA

Nunca deixe uma proteção de criança solta no automóvel. Fixe sempre a mesma de acordo com as instruções da proteção de criança, mesmo quando não está a ser usada.

NOTA

A montagem e utilização prolongada da proteção de criança pode desgastar o interior do automóvel. A Volvo recomenda a utilização do acessório proteção de impacto para proteger o interior do automóvel.

Montagem no banco dianteiro

- Ao montar proteção de criança virada para trás, verifique se o airbag do passageiro está desativado.
- Ao montar proteção de criança virada para a frente, verifique se o airbag do passageiro está ativado.
- Utilize apenas proteções de criança recomendadas pela Volvo, com homologação universal ou semi-universal quando o automóvel se encontra na lista de veículos do fabricante.

- A proteção ISOFIX apenas pode ser montada quando o automóvel está equipado com o acessório suporte ISOFIX³.
- Se a proteção de criança estiver equipada com cinta de fixação inferior, a Volvo recomenda que os pontos de fixação inferiores sejam utilizados na mesma³.
- Se a proteção de criança estiver equipada com perna de apoio, coloque sempre a perna(s) de apoio diretamente sobre o chão. Nunca coloque uma perna de apoio sobre um apoio de pé ou qualquer outro objeto.
- A guia ISOFIX pode ser utilizada para facilitar a montagem da proteção de criança.

Montagem na segunda fila de bancos

- Utilize apenas proteções de criança recomendadas pela Volvo, com homologação⁴ universal ou semi-universal quando o automóvel se encontra na lista de veículos do fabricante.
- No lugar central não pode ser montada proteção de criança com perna de apoio⁵.
- Os lugares exteriores estão equipados com sistema de fixação ISOFIX e estão homologados para i-Size⁶.

- Os lugares laterais estão equipados com pontos de fixação superiores. A Volvo recomenda que a cinta de fixação superior da proteção de criança seja encaminhada através do orifício que se encontra no encosto da cabeça antes de ser apertada no ponto de fixação. Se tal não for possível, siga as recomendações do fabricante da proteção para criança.
- Em automóveis com uma terceira fila de bancos* deve-se ajustar a segunda fila de bancos para a sua posição mais recuada. Exceção feita quando se utiliza proteção de criança também na terceira fila. Verifique sempre se a proteção de criança está montada de acordo com as instruções do fabricante.
- Se a proteção de criança estiver equipada com cinta de fixação inferior, nunca ajuste a posição do banco dianteiro após a cinta de fixação ser montada nos pontos de fixação inferiores. Lembre sempre de desmontar a cinta de fixação inferior quando a proteção de criança não está instalada.
- Se a proteção de criança estiver equipada com perna de apoio, coloque sempre a perna(s) de apoio diretamente sobre o chão. Nunca coloque uma perna de apoio

sobre um apoio de pé ou qualquer outro objeto.

- A guia ISOFIX não deve ser utilizada na montagem da proteção de criança.



Ao montar a proteção de bebé no banco traseiro a Volvo recomenda uma distância mínima de 50 mm (2 polegadas) entre a parte mais adiantada da proteção de bebé e a parte mais recuada do banco à frente.

Montagem na terceira fila de bancos*

- Utilize apenas proteções de criança recomendadas pela Volvo, com homologação universal ou semi-universal quando o

³ A disponibilidade do acessório varia com o mercado.

⁴ Não aplicável ao lugar central (disponível na versão com cinco e sete bancos).

⁵ Disponível na versão com cinco e sete bancos.

⁶ Varia com o mercado.

SEGURANÇA

- ◀◀ automóvel se encontra na lista de veículos do fabricante.
- Na terceira fila de bancos não pode ser montada proteção de criança com perna de apoio.
- Se necessário, ajuste a segunda fila de bancos para a frente para obter espaço suficiente. Se também estiver montada proteção de criança na segunda fila de bancos, verifique se a proteção de criança continua montada de acordo com as instruções do fabricante.

Informação relacionada

- Colocação da proteção de criança (pág. 67)
- Tabela para colocação de proteção de criança onde o cinto de segurança é utilizado (pág. 71)
- Tabela para colocação de proteção de criança i-Size (pág. 75)
- Tabela para colocação de proteção de criança ISOFIX (pág. 77)

Tabela para colocação de proteção de criança onde o cinto de segurança é utilizado

A tabela apresenta uma recomendação de quais as proteções de criança recomendadas

para cada lugar e para cada dimensão da criança.

i NOTA
Leia sempre o capítulo do manual de instruções relativo à montagem de proteção de criança antes de montar uma proteção de criança no automóvel.

Tabela do XC90 Recharge com cinco ou sete bancos

Peso	Banco dianteiro (com airbag desativado, apenas proteção de criança virada para trás)^A	Banco dianteiro (com airbag ativado, apenas proteção de criança virada para a frente)^A	Segunda fila de bancos, lugar lateral	Segunda fila de bancos, lugar central	Terceira fila de bancos*
Grupo 0 máx 10 kg	U ^{B, C}	X	U ^C	L ^C	U
Grupo 0+ máx 13 kg	U ^{B, C}	X	U ^C	L ^C	U
Grupo 1 9-18 kg	L ^D	U ^{F, B, E}	U, L ^D	L	U
Grupo 2 15-25 kg	L ^D	U ^{F, B, F}	U ^{F, L^D}	B*, G, L ^F	U ^F





Peso	Banco dianteiro (com airbag desativado, apenas proteção de criança virada para trás)^A	Banco dianteiro (com airbag ativado, apenas proteção de criança virada para a frente)^A	Segunda fila de bancos, lugar lateral	Segunda fila de bancos, lugar central	Terceira fila de bancos*
Grupo 3 22-36 kg	X	UF ^{B, H}	U ^H	B*, G, L ^H	U ^H

U: Ideal para proteções de criança com homologação universal.

UF: Ideal para proteções de criança viradas para a frente com homologação universal.

L: Ideal para proteções de criança específicas. Estas proteções de crianças podem destinar-se para modelo automóvel especial, limitado ou semi-universal.

B: Proteção de criança incorporada aprovada para este grupo de peso.

X: Locais não adequados para crianças neste grupo de peso.

A O elemento de prolongamento da almofada do banco deve estar sempre recolhido ao instalar cadeiras de criança.

B Ajuste as costas do banco para uma posição mais vertical.

C A Volvo recomenda: Cadeirinha de bebé Volvo (homologação E1 04301146).

D A Volvo recomenda: Cadeira reversível Volvo em posição virada para trás (homologação E5 04192); Cadeira virada para trás Volvo (homologação E5 04212).

E A Volvo recomenda proteção de criança virada para trás para crianças neste grupo de peso.

F A Volvo recomenda: Cadeira reversível Volvo na posição virada para a frente (homologação E5 04192); Assento auto com e sem costas (homologação E5 04216); Almofada Volvo com costas do banco (homologação E1 04301169); Cadeira para cinto Volvo (homologação E1 04301312).

G A Volvo recomenda: Cadeira de criança integrada (homologação E5 04218).

H A Volvo recomenda: Assento auto com e sem costas (homologação E5 04216); Almofada Volvo com costas do banco (homologação E1 04301169); Cadeira para cinto Volvo (homologação E1 04301312).

Tabela do XC90 Recharge com seis bancos

Peso	Banco dianteiro (com airbag desativado, apenas proteção de criança virada para trás)^A	Banco dianteiro (com airbag ativado, apenas proteção de criança virada para a frente)^A	Segunda fila de bancos	Terceira fila de bancos
Grupo 0 máx 10 kg	U ^{B, C}	X	U ^C	U
Grupo 0+ máx 13 kg	U ^{B, C}	X	U ^C	U
Grupo 1 9-18 kg	L ^D	U ^{F, E}	U, L ^D	U
Grupo 2 15-25 kg	L ^D	U ^{F, F}	U ^F , L ^D	U ^F



Peso	Banco dianteiro (com airbag desativado, apenas proteção de criança virada para trás) ^A	Banco dianteiro (com airbag ativado, apenas proteção de criança virada para a frente) ^A	Segunda fila de bancos	Terceira fila de bancos
Grupo 3 22-36 kg	X	UF ^{B, G}	U ^G	U ^G

U: Ideal para proteções de criança com homologação universal.

UF: Ideal para proteções de criança viradas para a frente com homologação universal.

L: Ideal para proteções de criança específicas. Estas proteções de crianças podem destinar-se para modelo automóvel especial, limitado ou semi-universal.

B: Proteção de criança incorporada aprovada para este grupo de peso.

X: Locais não adequados para crianças neste grupo de peso.

A O elemento de prolongamento da almofada do banco deve estar sempre recolhido ao instalar cadeiras de criança.

B Ajuste as costas do banco para uma posição mais vertical.

C A Volvo recomenda: Cadeirainha de bebé Volvo (homologação E1 04301146).

D A Volvo recomenda: Cadeira reversível Volvo em posição virada para trás (homologação E5 04192); Cadeira virada para trás Volvo (homologação E5 04212).

E A Volvo recomenda proteção de criança virada para trás para crianças neste grupo de peso.

F A Volvo recomenda: Cadeira reversível Volvo na posição virada para a frente (homologação E5 04192); Assento auto com e sem costas (homologação E5 04216); Almofada Volvo com costas do banco (homologação E1 04301169); Cadeira para cinto Volvo (homologação E1 04301312).

G A Volvo recomenda: Assento auto com e sem costas (homologação E5 04216); Almofada Volvo com costas do banco (homologação E1 04301169); Cadeira para cinto Volvo (homologação E1 04301312).

AVISO

Nunca coloque uma proteção de criança virada para trás no lugar do passageiro dianteiro quando o airbag do passageiro está ativado.

Informação relacionada

- Colocação da proteção de criança (pág. 67)
- Montagem da proteção de criança (pág. 68)
- Tabela para colocação de proteção de criança i-Size (pág. 75)
- Tabela para colocação de proteção de criança ISOFIX (pág. 77)

- Cintos de segurança (pág. 49)

Tabela para colocação de proteção de criança i-Size

A tabela apresenta uma recomendação de quais as proteções de criança i-Size reco-

mendadas para cada lugar e para cada dimensão da criança.

A proteção de criança deve ser homologada de acordo com a norma UN Reg R129.

i NOTA
Leia sempre o capítulo do manual de instruções relativo à montagem de proteção de criança antes de montar uma proteção de criança no automóvel.

Tabela do XC90 Recharge com cinco ou sete bancos

Tipo de proteção de criança	Banco dianteiro (com airbag desativado, apenas proteção de criança virada para trás)	Banco dianteiro (com airbag ativado, apenas proteção de criança virada para a frente)	Segunda fila de bancos, lugar lateral	Segunda fila de bancos, lugar central	Terceira fila de bancos*
Proteção de criança i-Size	X	X	i-U ^A	X	X

i-U: Ideal para proteções de criança i-Size "universal", virada para a frente e para trás.

X: Não adequada para proteções de criança com homologação universal.

A A Volvo recomenda que as crianças viajem em proteção de criança virada para trás enquanto possível, pelo menos até os 4 anos de idade.



◀ Tabela do XC90 Recharge com seis bancos

Tipo de proteção de criança	Banco dianteiro (com airbag desativado, apenas proteção de criança virada para trás)	Banco dianteiro (com airbag ativado, apenas proteção de criança virada para a frente)	Segunda fila de bancos	Terceira fila de bancos
Proteção de criança i-Size	X	X	i-UA	X

i-U: Ideal para proteções de criança i-Size "universal", virada para a frente e para trás.

X: Não adequada para proteções de criança com homologação universal.

^A A Volvo recomenda que as crianças viajem em proteção de criança virada para trás enquanto possível, pelo menos até os 4 anos de idade.

Informação relacionada

- Colocação da proteção de criança (pág. 67)
- Montagem da proteção de criança (pág. 68)
- Tabela para colocação de proteção de criança onde o cinto de segurança é utilizado (pág. 71)
- Tabela para colocação de proteção de criança ISOFIX (pág. 77)
- Pontos de fixação i-Size/ISOFIX para proteção de criança (pág. 66)

Tabela para colocação de proteção de criança ISOFIX

A tabela apresenta uma recomendação de quais as proteções de criança ISOFIX reco-

mendadas para cada lugar e para cada dimensão da criança.

A proteção de criança deve estar homologada de acordo com a norma UN Reg R44 e o modelo automóvel deve encontrar-se na lista de veículos do fabricante.

i	NOTA
Leia sempre o capítulo do manual de instruções relativo à montagem de proteção de criança antes de montar uma proteção de criança no automóvel.	

Tabela do XC90 Recharge com cinco ou sete bancos

Peso	Classe de dimensão ^A	Tipo de proteção de criança	Banco dianteiro (com airbag desativado, apenas proteção de criança virada para trás) ^{B, C}	Banco dianteiro (com airbag ativado, apenas proteção de criança virada para a frente) ^{B, C}	Segunda fila de bancos, lugar lateral	Segunda fila de bancos, lugar central	Terceira fila de bancos*
Grupo 0 máx 10 kg	E	Proteção de bebé virada para trás	IL ^{B, D} , X ^E	X	IL ^D	X	X
Grupo 0+ máx 13 kg	E	Proteção de bebé virada para trás	IL ^{B, D} , X ^E	X	IL ^D	X	X
	C	Proteção de criança virada para trás					
	D	Proteção de criança virada para trás					





Peso	Classe de dimensão^A	Tipo de proteção de criança	Banco dianteiro (com airbag desativado, apenas proteção de criança virada para trás)^{B, C}	Banco dianteiro (com airbag ativado, apenas proteção de criança virada para a frente)^{B, C}	Segunda fila de bancos, lugar lateral	Segunda fila de bancos, lugar central	Terceira fila de bancos*
Grupo 1 9-18 kg	A	Proteção de criança virada para a frente					
	B	Proteção de criança virada para a frente	X	IL ^{B, F} , X ^E	IL ^F , IU ^F	X	X
	B1	Proteção de criança virada para a frente					
	C	Proteção de criança virada para trás					
	D	Proteção de criança virada para trás	IL ^B , X ^E	X	IL ^G	X	X

Peso	Classe de dimensão^A	Tipo de proteção de criança	Banco dianteiro (com airbag desativado, apenas proteção de criança virada para trás)^{B, C}	Banco dianteiro (com airbag ativado, apenas proteção de criança virada para a frente)^{B, C}	Segunda fila de bancos, lugar lateral	Segunda fila de bancos, lugar central	Terceira fila de bancos*
-------------	---------------------------------------	------------------------------------	------------------------------------------------------------------------------------------------------------	-------------------------------------------------------------------------------------------------------------	----------------------------------------------	----------------------------------------------	---------------------------------

IL: Ideal para proteções especiais ISOFIX. Estas proteções de crianças podem destinar-se para modelo automóvel especial, limitado ou semi-universal.

IUF: Adequado para proteção de criança ISOFIX virada para a frente com homologação universal para utilização no grupo de peso.

X: Não adequada para proteções de criança ISOFIX.

^A Para a proteção de criança com sistema de fixação ISOFIX existe uma classificação de dimensões que ajuda o utilizador a escolher o tipo correto de proteção de criança. A classe de dimensão pode ser lida na etiqueta da cadeira de criança.

^B Funciona para instalação de cadeiras de criança ISOFIX com homologação semiuniversal (IL) quando o automóvel está equipado com o acessório suporte ISOFIX (a disponibilidade do acessório varia com o mercado). Neste lugar não existem pontos de fixação superiores para proteção de criança.

^C O elemento de prolongamento da almofada do banco deve estar sempre recolhido ao instalar cadeiras de criança.

^D A Volvo recomenda: Cadeirinha de bebé Volvo fixa com sistema de fixação ISOFIX (homologação E1 04301146)

^E Aplicável se o automóvel não estiver equipado com suporte ISOFIX.

^F A Volvo recomenda proteção de criança virada para trás para crianças neste grupo de peso.

^G A Volvo recomenda: BeSafe iZi Kid X3 ISOfix (homologação E5 04200).



◀ Tabela do XC90 Recharge com seis bancos

Peso	Classe de dimensão^A	Tipo de proteção de criança	Banco dianteiro (com airbag desativado, apenas proteção de criança virada para trás)^{B, C}	Banco dianteiro (com airbag ativado, apenas proteção de criança virada para a frente)^{B, C}	Segunda fila de bancos	Terceira fila de bancos
Grupo 0 máx 10 kg	E	Proteção de bebé virada para trás	IL ^{B, D} , X ^E	X	IL ^D	X
Grupo 0+ máx 13 kg	E	Proteção de bebé virada para trás	IL ^{B, D} , X ^E	X	IL ^D	X
	C	Proteção de criança virada para trás				
	D	Proteção de criança virada para trás				

Peso	Classe de dimensão ^A	Tipo de proteção de criança	Banco dianteiro (com airbag desativado, apenas proteção de criança virada para trás) ^{B, C}	Banco dianteiro (com airbag ativado, apenas proteção de criança virada para a frente) ^{B, C}	Segunda fila de bancos	Terceira fila de bancos
Grupo 1 9-18 kg	A	Proteção de criança virada para a frente	X	IL ^{B, F} , X ^E	IL ^F , IU ^F	X
	B	Proteção de criança virada para a frente				
	B1	Proteção de criança virada para a frente	IL ^B , X ^E	X	IL ^G	X
	C	Proteção de criança virada para trás				
	D	Proteção de criança virada para trás				

IL: Ideal para proteções especiais ISOFIX. Estas proteções de crianças podem destinar-se para modelo automóvel especial, limitado ou semi-universal.

IUF: Adequado para proteção de criança ISOFIX virada para a frente com homologação universal para utilização no grupo de peso.

X: Não adequada para proteções de criança ISOFIX.

A Para a proteção de criança com sistema de fixação ISOFIX existe uma classificação de dimensões que ajuda o utilizador a escolher o tipo correto de proteção de criança. A classe de dimensão pode ser lida na etiqueta da cadeira de criança.

B Funciona para instalação de cadeiras de criança ISOFIX com homologação semiuniversal (IL) quando o automóvel está equipado com o acessório suporte ISOFIX (a disponibilidade do acessório varia com o mercado). Neste lugar não existem pontos de fixação superiores para proteção de criança.

C O elemento de prolongamento da almofada do banco deve estar sempre recolhido ao instalar cadeiras de criança.

D A Volvo recomenda: Cadeira de bebé Volvo fixa com sistema de fixação ISOFIX (homologação E1 04301146)

E Aplicável se o automóvel não estiver equipado com suporte ISOFIX.

F A Volvo recomenda proteção de criança virada para trás para crianças neste grupo de peso.

G A Volvo recomenda: BeSafe iZi Kid X3 ISOfix (homologação E5 04200).



AVISO

Nunca coloque uma proteção de criança virada para trás no lugar do passageiro dianteiro quando o airbag do passageiro está ativado.

NOTA

Se uma protecção de criança não possuir i-Size/ISOFIX não possuir classificação de dimensões, o modelo automóvel tem de ser procurado na lista de veículos da protecção de criança.

NOTA

A Volvo recomenda o contacto com um concessionário autorizado Volvo para obter informações sobre as proteções de criança i-Size/ISOFIX recomendadas pela Volvo.

Informação relacionada

- Colocação da proteção de criança (pág. 67)
- Montagem da proteção de criança (pág. 68)
- Tabela para colocação de proteção de criança onde o cinto de segurança é utilizado (pág. 71)
- Tabela para colocação de proteção de criança i-Size (pág. 75)

- Pontos de fixação i-Size/ISOFIX para proteção de criança (pág. 66)

Cadeira auto integrada*

A cadeira auto integrada no lugar central da segunda fila de bancos⁷ proporciona às crianças uma posição sentada confortável e segura.

A cadeira de criança foi especialmente concebida para proporcionar às crianças uma boa segurança juntamente com o cinto de segurança do automóvel.

A cadeira de criança está aprovada para crianças com peso entre 15-36 kg (33-80 lbs) e altura mínima de 97 cm (38 polegadas).



Colocação correcta, o cinto deve ficar no ombro.

Antes da viagem verifique que:

- a almofada do banco está na posição trancada
- o encosto da cabeça está ajustado para a altura da cabeça da criança, tapando toda a nuca sempre que possível
- o cinto de segurança acompanha o corpo da criança e não está solto ou enroscado
- o cinto de segurança não se encontra sobre pescoço da criança nem passa debaixo do ombro da mesma
- a parte abdominal (de colo) está na posição mais baixa possível, em cima da bacia, para dar a melhor proteção.

AVISO

A Volvo recomenda que reparações ou substituições da cadeira auto integrada para crianças sejam feitas por um técnico de manutenção da Volvo, formado e qualificado. Não efetuar quaisquer alterações ou adições à cadeira auto para crianças. É necessário substituir a almofada do assento, o cinto de segurança, as costas ou eventualmente toda a cadeira auto, se esta tiver sido exposta a uma carga forte, como por exemplo no caso de uma colisão. Mesmo que a cadeira auto pareça estar sem danos, pode ter perdido algumas das suas características de proteção. Isto é válido mesmo que o assento estivesse dobrado na colisão ou semelhante. Substituir a almofada do assento se estiver muito gasta.

AVISO

O não cumprimento das instruções relativas à cadeira auto integrada pode resultar em lesões graves na criança em caso de acidente.

⁷ Disponível na versão com cinco e sete bancos.

« Informação relacionada

- Proteção de criança (pág. 64)
- Subir a almofada do assento da cadeira auto integrada* (pág. 84)
- Descer a almofada do assento da cadeira auto integrada* (pág. 85)

Subir a almofada do assento da cadeira auto integrada*

Se está a ser usada uma cadeira auto integrada, a almofada do assento deve ser dobrada para cima.



- 1 Puxe a pega para a frente e para cima para libertar a almofada do banco.

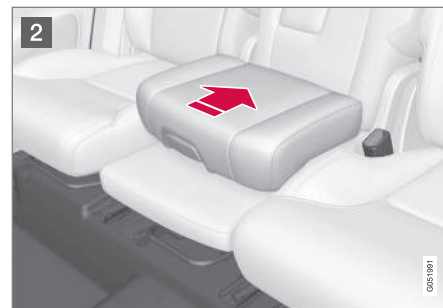

- 2 Pressione a almofada do banco para trás para bloquear.

AVISO

O não cumprimento das instruções relativas à cadeira auto integrada pode resultar em lesões graves na criança em caso de acidente.

Informação relacionada

- Cadeira auto integrada* (pág. 83)
- Descer a almofada do assento da cadeira auto integrada* (pág. 85)

Descer a almofada do assento da cadeira auto integrada*

A almofada do assento da cadeira auto integrada deve ser descida para o banco traseiro quando a cadeira não vai ser usada.



- 1 Puxe a pega para a frente para libertar a almofada do banco.

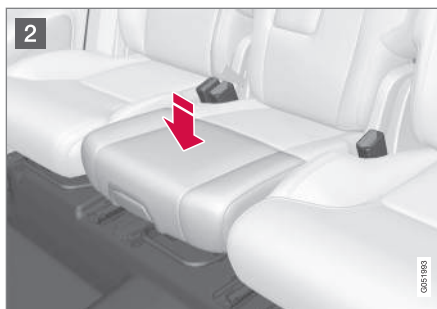

- 2 Pressione com a mão para baixo no centro da almofada do banco para a bloquear.

! IMPORTANTE

Verificar se não há objetos soltos (como brinquedos) esquecidos por baixo da almofada do assento da cadeira auto para crianças, antes de a descer.

i NOTA

Para rebater as costas do banco traseiro é necessário descer primeiro almofada do assento da cadeira auto para crianças.

Informação relacionada

- Cadeira auto integrada* (pág. 83)
- Subir a almofada do assento da cadeira auto integrada* (pág. 84)

MOSTRADORES E COMANDO DE VOZ

Mostrador e comando no condutor em automóvel com volante à esquerda

A panorâmica geral indica onde se encontram os mostradores e comandos nas proximidades do condutor.

Volante e tablier

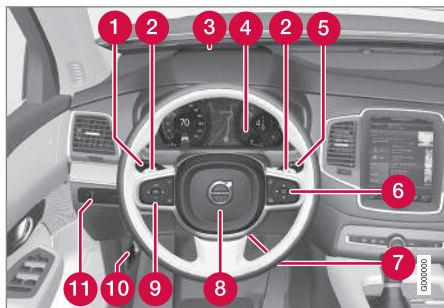

- 1 Luzes de presença, luzes diurnas, médios, máximos, piscas, luz de nevoeiro traseira, reinicialização do totalizador parcial
- 2 Pás do volante para mudança manual da transmissão automática*
- 3 Head-up-display*
- 4 Mostrador do condutor
- 5 Limpa-para-brisas e lava-para-brisas, sensor de chuva*

- 6 Unidade de botões do lado direito do volante
- 7 Ajustes do volante
- 8 Buzina
- 9 Unidade de botões do lado esquerdo do volante
- 10 Abertura do capot
- 11 Iluminação do mostrador, destrancagem/abertura*/fecho* da tampa do porta-bagagens, controlo da altura do foco dos faróis de halogéneo

Consola do teto



- 1 Lâmpadas de leitura dianteiras e iluminação do habitáculo
- 2 Teto panorâmico*

- 3 Mostrador na consola do teto, botão ON CALL*
- 4 Anti-encandeamento manual do espelho retrovisor interior

Consola central e de túnel

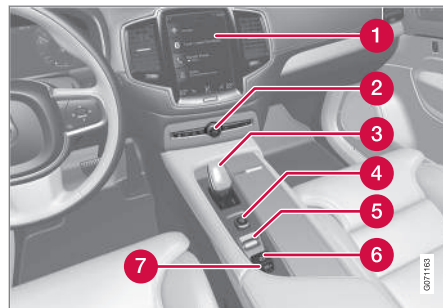

- 1 Mostrador central
- 2 Piscas de emergência, desembaçamento, média, abertura da tampa do porta-luvas
- 3 Seletor de mudanças
- 4 Disco de arranque
- 5 Comando do modo de condução
- 6 Travão de estacionamento
- 7 Travão automático em repouso

Porta do lado do condutor

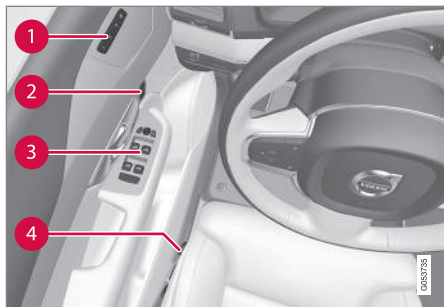

- 1 Memória das configurações do banco dianteiro com comando elétrico*, espelhos retrovisores exteriores, e head-up-display*
- 2 Fecho centralizado
- 3 Vidros elétricos, retrovisores exteriores, bloqueio elétrico para crianças*
- 4 Configuração do banco dianteiro

Informação relacionada

- Banco dianteiro manual (pág. 200)
- Ajustar o banco dianteiro de comando elétrico* (pág. 201)
- Ajustar volante (pág. 221)
- Comando das luzes (pág. 164)
- Pôr o carro a trabalhar (pág. 490)
- Mostrador do condutor (pág. 92)

- Panorâmica geral do mostrador central (pág. 119)
- Caixa de velocidades (pág. 506)

Mostrador e comando no condutor em automóvel com volante à direita

A panorâmica geral indica onde se encontram os mostradores e comandos nas proximidades do condutor.



◀ Volante e tablier

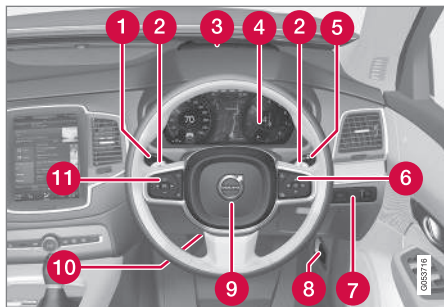

- 1 Luzes de presença, luzes diurnas, médios, máximos, piscas, luz de nevoeiro traseira, reinicialização do totalizador parcial
- 2 Pás do volante para mudança manual da transmissão automática*
- 3 Head-up-display*
- 4 Mostrador do condutor
- 5 Limpa para-brisas e lava para-brisas, sensor de chuva*
- 6 Unidade de botões do lado direito do volante
- 7 Iluminação do mostrador, destrancagem/abertura*/fecho* da tampa do porta-bagagens, controlo da altura do foco dos faróis de halogéneo
- 8 Abertura do capot

- 9 Buzina
- 10 Ajustes do volante
- 11 Unidade de botões do lado esquerdo do volante

Consola do teto



- 1 Lâmpadas de leitura dianteiras e iluminação do habitáculo
- 2 Teto panorâmico*
- 3 Mostrador na consola do teto, botão **ON CALL***
- 4 Anti-encandeamento manual do espelho retrovisor interior

Consola central e de túnel

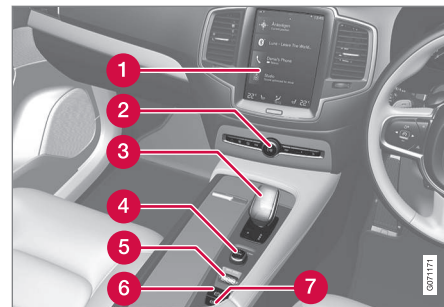

- 1 Mostrador central
- 2 Piscas de emergência, desembaçamento, média, abertura da tampa do porta-luvas
- 3 Seletor de mudanças
- 4 Disco de arranque
- 5 Comando do modo de condução
- 6 Travão de estacionamento
- 7 Travão automático em repouso

Porta do lado do condutor

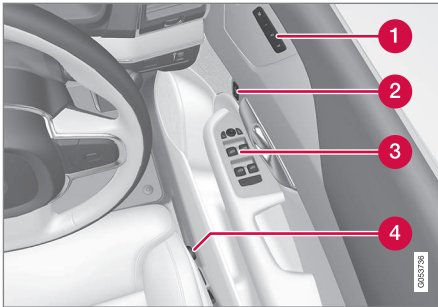

- Panorâmica geral do mostrador central (pág. 119)
- Caixa de velocidades (pág. 506)

- 1 Memória das configurações do banco dianteiro com comando elétrico*, espelhos retrovisores exteriores, e head-up-display*
- 2 Fecho centralizado
- 3 Vidros elétricos, retrovisores exteriores, bloqueio elétrico para crianças*
- 4 Configuração do banco dianteiro

Informação relacionada

- Banco dianteiro manual (pág. 200)
- Ajustar o banco dianteiro de comando elétrico* (pág. 201)
- Ajustar volante (pág. 221)
- Comando das luzes (pág. 164)
- Pôr o carro a trabalhar (pág. 490)
- Mostrador do condutor (pág. 92)

Mostrador do condutor

O mostrador do condutor apresenta informação sobre o automóvel e a condução.

O mostrador do condutor contém medidores, indicadores e símbolos de indicação e de aviso. A informação exibida no mostrador do condutor depende dos equipamentos e configurações do automóvel e das funções que se encontram ativas no momento.

O mostrador do condutor é ativado quando uma porta é aberta, ou seja, na posição de ignição **O**. Após um breve período de tempo o mostrador do condutor desliga se não for utilizado. Para reativar proceda do seguinte modo:

- Pressione o pedal do travão.
- Ative a posição de ignição **I**.

- Abra uma das portas.

AVISO

Se o mostrador do condutor apagar, não acender na ativação/arranque ou ficar completamente ou parcialmente ilegível, o automóvel não deve ser utilizado. Deve-se visitar uma oficina de imediato. A Volvo recomenda uma oficina autorizada Volvo.

AVISO

Perante avaria no mostrador do condutor pode não ser apresentada informação relativa a, por exemplo, travões, airbag ou outros sistemas de segurança. Nesta situação o condutor não consegue controlar o estado dos sistemas do automóvel nem receber avisos ou informações relevantes.



A imagem é ilustrativa - os elementos podem variar consoante o modelo de automóvel.

Localização no mostrador do condutor:

À esquerda	No meio	À direita
Velocímetro	Símbolos de indicação e aviso	Conta-rotações/Indicador híbrido ^A
Totalizador parcial	Medidor da temperatura exterior	Indicador de mudanças
Totalizador de conta-quilómetros ^B	Relógio	Modo de condução
Informação do controlo e limitação da velocidade	Mensagens, em alguns casos com gráficos	Indicador de combustível
Informação de placas de trânsito*	Informação de portas e cintos	Indicador da bateria híbrida
–	Estado de carga	Quilometragem até esvaziar depósito

À esquerda	No meio	À direita
–	Leitor media	Quilometragem até esvaziar bateria
–	Mapa de navegação*	Consumo instantâneo de combustível
–	Telefone	Menu de aplicações (ativado com o teclado do volante)
–	Comando de voz	–
–	Bússola ^A	–

^A Depende do modo de condução selecionado.

^B Quilometragem acumulada.

Símbolo dinâmico



O símbolo dinâmico na sua forma original.

No centro do mostrador do condutor existe um símbolo dinâmico que altera o seu aspeto para os diferentes tipos de mensagem. Uma marca cor âmbar ou vermelha à volta do símbolo indica o grau de gravidade da mensagem de verificação ou de aviso.



Exemplo com símbolo de indicação.

Uma animação pode alterar a forma original para um gráfico para ilustrar a localização de um problema ou clarificar a informação.

Informação relacionada

- Configurações do mostrador do condutor (pág. 94)
- Símbolos de indicação e aviso (pág. 104)
- Computador de bordo (pág. 97)
- Mensagens no mostrador do condutor (pág. 115)
- Gerir o menu de aplicações no mostrador do condutor (pág. 114)
- Modos de condução (pág. 515)

Configurações do mostrador do condutor

As configurações das alternativas de apresentação do mostrador do condutor podem ser efetuadas através do menu de aplicações do mostrador do condutor e através do menu de configuração do mostrador central.

Configurações através do menu de aplicação do mostrador do condutor



A imagem é ilustrativa - os elementos podem variar consoante o modelo de automóvel.

O menu de aplicação abre-se e comanda-se com a unidade de botões do lado direito do volante.

No menu de aplicações pode-se qual a informação a exibir no mostrador do condutor do

- Computador de bordo
- leitor de média

- Telefone
- sistema de navegação*.

Configurações através do mostrador central

Selecionar o tipo de informação

1. Pressione em **Configurações** na vista de topo do mostrador central.
2. Pressione **My Car → Mostrador do condutor → Informação do Mostrador do condutor**.
3. Selecione o que pretende ver em fundo:
 - **Não mostrar nada no mostrador do condutor**
 - **Mostrar info média em reprodução**
 - **Mostra mapa mesmo sem perc. def.**

Selecionar o tema

1. Pressione em **Configurações** na vista de topo do mostrador central.
2. Pressione **My Car → Mostrador do condutor → Temas do mostrador**
3. Selecione o tema (aspeto) do mostrador do condutor:
 - **Glass**
 - **Minimalistic**
 - **Performance**
 - **Chrome Rings**

Selecionar idioma

1. Pressione em **Configurações** na vista de topo do mostrador central.
2. Pressione em **Sistema → Idiomas e unidades do sistema → Idioma do sistema** para selecionar o idioma.
 - > A alteração afeta o idioma em todos os mostradores.

As configurações são pessoais e são guardadas automaticamente no perfil do condutor ativo.

Informação relacionada

- Mostrador do condutor (pág. 92)
- Gerir o menu de aplicações no mostrador do condutor (pág. 114)
- Alterar configurações na vista de topo do mostrador central (pág. 144)

Indicador de combustível

O indicador de combustível no mostrador do condutor mostra o nível de combustível no depósito.



A imagem é ilustrativa - os elementos podem variar consoante o modelo de automóvel.

A área bege no indicador de combustível mostra a quantidade de combustível no depósito.

Quando o nível de combustível está baixo acende-se o símbolo da bomba de combustível com a cor âmbar. O computador de bordo também mostra a quilometragem até esvaziar depósito.

Informação relacionada

- Mostrador do condutor (pág. 92)
- Indicador da bateria híbrida (pág. 97)
- Abastecer com combustível (pág. 536)

- Depósito de combustível - volume (pág. 753)

Indicador híbrido

Nos modos de condução Hybrid e Pure o mostrador do condutor apresenta um indicador híbrido que pode ajudar o condutor a conduzir o automóvel de forma mais eficaz ao nível energético.

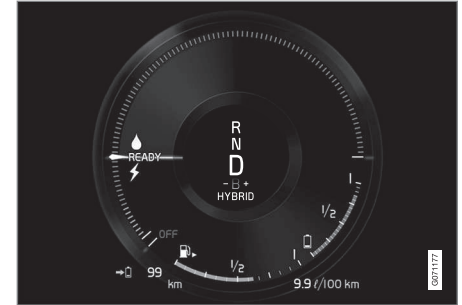

O indicador híbrido mostra de diversos modos a relação entre a potência utilizada do motor elétrico e a potência que se encontra disponível.

« Símbolos no indicador híbrido



Indica o nível atual de potência do motor elétrico disponível. Um símbolo preenchido significa que o motor elétrico está a ser utilizado.



Um símbolo não preenchido significa que o motor elétrico não está a ser utilizado.



Assinala o nível de potência em que o motor de combustão arranca. Um símbolo preenchido significa que o motor de combustão está a ser utilizado.



Assinala o nível de potência em que o motor de combustão entra em funcionamento. Um símbolo não preenchido significa que o motor de combustão não está a ser utilizado.



Indicador que informa que a bateria híbrida está a ser carregada por ex.: ao pressionar ligeiramente o pedal do travão.

Potência solicitada pelo condutor

O indicador na bateria híbrida exibe a quantidade de potência do motor que o condutor solicita pela forma como atua o pedal do acelerador. Quanto maior o valor na escala maior é a potência que o condutor pretende na mudança presente. A marca entre o raio e a

gota indica o ponto em que o motor de combustão arranca.

Exemplo:

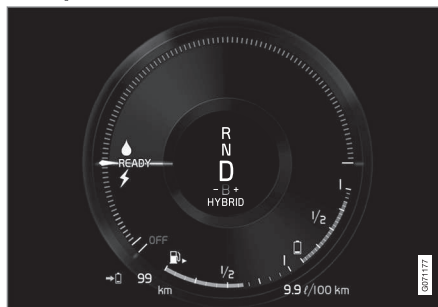

O veículo é ligado, mas permanece imóvel, não é solicitada potência.



O motor elétrico não pode fornecer a quantidade de energia solicitada e o motor de combustão arranca.



O automóvel gera corrente para a bateria, a bateria é carregada com, por exemplo, ligeira pressão no pedal do travão ou travagem com o motor numa descida.

Informação relacionada

- Modos de condução (pág. 515)
- Mostrador do condutor (pág. 92)
- Travão convencional (pág. 496)
- Autonomia (pág. 531)
- Arranque e paragem do motor de combustão (pág. 515)

Indicador da bateria híbrida



O indicador da bateria híbrida mostra a quantidade de energia na bateria híbrida.



A energia da bateria híbrida é utilizada pelo motor elétrico, mas também para arrefecer ou aquecer o automóvel. O computador de bordo determina uma distância aproximada para a quantidade de energia presente na bateria híbrida.

Símbolos no indicador da bateria híbrida



O símbolo  no indicador da bateria híbrida mostra que a função **Hold** está ativada e o símbolo  que a função **Charge** está ativada.

Informação relacionada

- Mostrador do condutor (pág. 92)
- Carregamento da bateria híbrida (pág. 467)
- Hold e Charge (pág. 532)

Computador de bordo

Durante a condução o computador de bordo do automóvel regista valores, como por ex.: distância, consumo de combustível e velocidade média.

Para facilitar uma condução mais económica é registada informação sobre o consumo de combustível instantâneo e médio. A informação do computador de bordo pode ser exibida no mostrador do condutor.

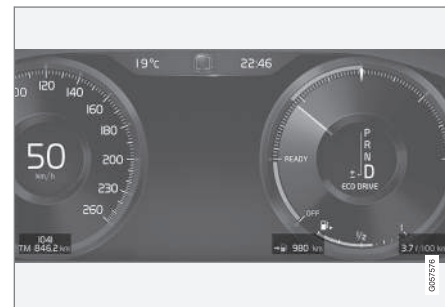

Exemplo de informação do computador de bordo no mostrador do condutor. A imagem é ilustrativa - os elementos podem variar consoante o modelo de automóvel.

◀◀ O computador de bordo contém os seguintes indicadores:

- Totalizador parcial
- Totalizador de conta-quilómetros
- Consumo instantâneo de combustível
- Quilometragem até esvaziar depósito
- Quilometragem até esvaziar bateria
- Turista - velocímetro alternativo

As unidades de distância, velocidade, etc. podem ser alteradas através das configurações do sistema no mostrador central.

Totalizador parcial

Existem dois totalizadores parciais, TM e TA.

TM pode ser reiniciado manualmente e TA é reiniciado automaticamente quando o automóvel não é utilizado por mais de quatro horas.

Durante a condução é registada informação sobre:

- Quilometragem
- Tempo de condução
- Velocidade média
- Consumo médio de combustível

Os valores apresentados referem-se à mais recente reiniciação do totalizador parcial.

Totalizador de conta-quilómetros

O totalizador de conta-quilómetros regista a quilometragem total do automóvel. Este valor não pode ser reiniciado.

Consumo instantâneo de combustível

Este indicador indica o consumo de combustível do veículo no presente momento. O valor é atualizado a cada segundo.

Quilometragem até esvaziar depósito



O computador de bordo determina a quilometragem que se pode realizar com o combustível existente no depósito.

O cálculo baseia-se no consumo médio durante os últimos 30 km (20 milhas) e no volume de combustível utilizável que resta no depósito.

Quando o indicador mostra "---" quer dizer que não há combustível suficiente para poder calcular a distância de condução restante. Deve abastecer logo que possível.

NOTA

Algum desvio pode ocorrer caso o estilo de condução seja alterado.

Um modo de condução económico resulta geralmente numa maior quilometragem.

Quilometragem até esvaziar bateria



Junto a este símbolo aparece a distância aproximada que se pode conduzir com a quantidade de energia restante na bateria híbrida.

O cálculo baseia-se no consumo médio com o automóvel a uma carga normal, com condução normal e tendo em consideração se o ar condicionado (AC) está ligado ou desligado.

Ao mudar entre os modos de condução

Hybrid e **Pure** a distância que se pode percorrer pode aumentar, uma vez que o modo **Pure** possui limitações das configurações de climatização (climatização ECO).

Quando o indicador exhibe "---" já não há qualquer garantia de distância possível de percorrer com propulsão elétrica.

NOTA

Algum desvio pode ocorrer caso o estilo de condução seja alterado.

Um modo de condução económico resulta geralmente numa maior quilometragem.

Valor inicial com bateria híbrida totalmente carregada

Uma vez que é difícil prever o modo de condução e outros fatores que afetam a autonomia com propulsão elétrica, a Volvo optou por utilizar um valor inicial quando o automóvel tem a carga completa. O valor inicial indica um algarismo máximo em vez de uma previsão da autonomia da propulsão elétrica. A diferença do valor inicial entre **Hybrid** e **Pure** deve-se ao facto de o automóvel poder utilizar mais energia da bateria híbrida no modo **Pure**, e ao automóvel mudar para o comando da climatização ECO.

Quilometragem com propulsão elétrica

Para alcançar a mais longa quilometragem possível com propulsão elétrica, o condutor de um automóvel elétrico também tem de pensar na conservação de energia. Quanto mais elementos consumidores de energia (sistema de som, aquecimento elétrico dos vidros/espeelhos/assentos, ar muito frio proveniente do sistema de climatização, etc.) estiverem ativados, mais curto será o alcance da quilometragem.

i NOTA

Para além do elevado consumo de corrente no habitáculo, acelerações e travagens bruscas, velocidades elevadas, carga pesada, temperatura exterior baixa e subidas reduzem a distância que se pode percorrer.

Turista - velocímetro alternativo

O velocímetro digital alternativo facilita a condução em países com placas de trânsito em que as velocidades permitidas são apresentadas em unidades diferentes das exibidas nos instrumentos do automóvel.

A velocidade digital é então apresentada noutra unidade diferente da do velocímetro analógico. Se o velocímetro analógico estiver em **mph**, o indicador apresenta digitalmente a velocidade correspondente em **km/h**, e vice-versa.

Informação relacionada

- Mostrar dados de viagem no mostrador do condutor (pág. 99)
- Reiniciar totalizador parcial do conta-quilómetros (pág. 100)
- Mostrar estatísticas de condução no mostrador central (pág. 101)
- Mostrador do condutor (pág. 92)
- Alterar unidades do sistema (pág. 143)

Mostrar dados de viagem no mostrador do condutor

Os valores registados e calculados pelo computador de bordo podem ser exibidos no mostrador do condutor.

Os valores são memorizados numa aplicação do computador de bordo. Através do menu de aplicações é possível seleccionar qual a informação a exibir no mostrador do condutor.

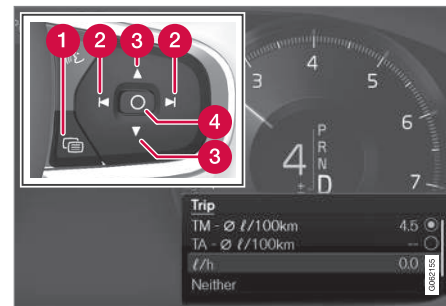

Abra e navegue no menu de aplicações¹ com a unidade de botões no volante do lado direito.

- 1 Menu de aplicações
- 2 Esquerda/direita
- 3 Cima/baixo
- 4 Confirma

1. Abra o menu de aplicações no mostrador do condutor pressionando em (1).
(Não é possível abrir o menu de aplicação enquanto existe uma mensagem não confirmada no mostrador do condutor. A mensagem tem de ser confirmada com uma pressão no botão **O** (4) para que se possa abrir o menu de aplicação.)
2. Navegue até à aplicação do computador de bordo para a esquerda ou direita com (2).
 - > As quatro filas do menu mais elevadas exibem os valores medidos do totalizador parcial do conta-quilómetros TM. As quatro filas do menu seguintes exibem os valores medidos do totalizador parcial do conta-quilómetros TA. Avance para cima ou para baixo na lista utilizando (3).

3. Desça para os botões de alternativa para seleccionar qual a informação a exibir no mostrador do condutor:
 - Totalizador de conta-quilómetros
 - Quilometragem até esvaziar depósito
 - Quilometragem até esvaziar bateria
 - Turista (velocímetro alternativo)
 - Quilometragem para o totalizador parcial TM, TA ou nenhuma exibição de quilometragem
 - Consumo de combustível instantâneo, consumo médio de TM ou TA, ou nenhuma apresentação de consumo de combustível

Marque ou desmarque uma opção com o botão **O** (4). A alteração é efectuada directamente.

Informação relacionada

- Computador de bordo (pág. 97)
- Reiniciar totalizador parcial do conta-quilómetros (pág. 100)

Reiniciar totalizador parcial do conta-quilómetros

Reinicie o totalizador parcial do conta-quilómetros com a alavanca do volante do lado esquerdo.



- Reinicie toda a informação do totalizador parcial do conta-quilómetros TM (ou seja: quilometragem, consumo médio, velocidade média e tempo de condução) com uma pressão longa no botão **RESET** na alavanca do lado esquerdo do volante.

Uma pressão no botão **RESET** reinicia apenas a quilometragem.

O totalizador parcial do conta-quilómetros TA apenas possui reiniciação automática, que acontece quando o automóvel não utilizado durante mais do que quatro horas.

¹ A imagem é ilustrativa - os elementos podem variar consoante o modelo de automóvel.

Informação relacionada

- Computador de bordo (pág. 97)

Mostrar estatísticas de condução no mostrador central

As estatísticas de condução do computador de bordo são apresentadas graficamente no mostrador central e proporcionam uma panorâmica geral que facilita uma condução mais económica.

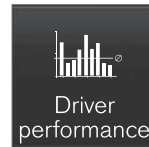

Abra a aplicação **Desemp. condutor** na vista de aplicação para exibir as estatísticas de viagem.

Cada barra no diagrama simboliza um percurso de 1, 10 ou 100 km ou milhas. As barras são preenchidas a partir da direita e em relação à condução presente. A barra mais à direita indica o valor do percurso presente.

O consumo médio de combustível e o tempo total de condução são determinados a partir da anterior reiniciação das estatísticas de condução.

O consumo de combustível e de electricidade são apresentados em gráficos separados. O consumo de electricidade apresentado é "bruto", isto é, representa a energia consumida menos a energia regenerada criada durante a travagem.

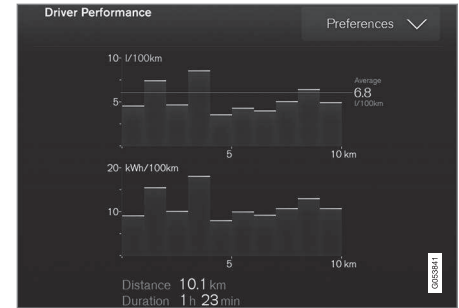

Estatísticas de condução do computador de bordo².

i NOTA

Ao conduzir com propulsão eléctrica pode ser indicado consumo de combustível nas estatísticas de condução se o aquecedor auxiliar³ estiver em funcionamento.

Informação relacionada

- Configurações das estatísticas de condução (pág. 102)
- Computador de bordo (pág. 97)

² A imagem é ilustrativa - os elementos podem variar consoante o modelo de automóvel.

³ Aplicável a aquecedor alimentado a combustível.

Configurações das estatísticas de condução

Reiniciar ou ajustar as configurações das estatísticas de condução.

1. Abra a aplicação **Desemp. condutor** na vista de aplicação para exibir as estatísticas de viagem.

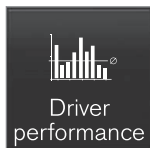

2. Pressione em **Preferências** para

- alterar a escala do gráfico. Selecione a resolução 1, 10 ou 100 km/milhas para cada barra.
- reiniciar os dados após a condução. Efetuado quando o automóvel permanece em repouso mais de 4 horas.
- reiniciar os dados da condução presente.

As estatísticas de condução consumo médio estimado e tempo total de condução são sempre reiniciados em simultâneo.

As unidades de distância, velocidade, etc. podem ser alteradas através das configurações do sistema no mostrador central.

Informação relacionada

- Mostrar estatísticas de condução no mostrador central (pág. 101)
- Computador de bordo (pág. 97)
- Reiniciar totalizador parcial do conta-quilómetros (pág. 100)

Data e hora

O relógio aparece tanto no mostrador do condutor como no mostrador central.

Localização do relógio



Em determinadas situações, as mensagens e informações podem ocultar o relógio do mostrador do condutor.

No mostrador central o relógio encontra-se na parte superior à direita do campo de estado.

Configurações de data e hora

- Seleccione **Configurações** → **Sistema** → **Data e hora** na vista de topo do mostrador central para alterar as configurações do formato de hora e data.

Acerte a data e a hora pressionando nas setas para cima ou para baixo no ecrã táctil.

Hora automática para automóveis com GPS

Quando o automóvel estiver equipado com sistema de navegação é possível selecionar **Hora automática**. O fuso horário é ajustado automaticamente para a localização do automóvel. Para alguns tipos de sistemas de navegação é necessário que se indique o local presente (país) para obter o fuso horário correcto. Se **Hora automática** não estiver definido, a hora e a data são acertadas com as setas para cima e para baixo no ecrã táctil.

Hora de verão

Em alguns países é possível selecionar a configuração **Hora de verão automática** para a configuração automática da hora de verão. Para os restantes países a configuração **Hora de verão** pode ser selecionada manualmente.

Informação relacionada

- Mostrador do condutor (pág. 92)
- Alterar configurações na vista de topo do mostrador central (pág. 144)

Medidor da temperatura exterior

A temperatura exterior é apresentada no mostrador do condutor.

Um sensor detecta a temperatura no exterior do automóvel.

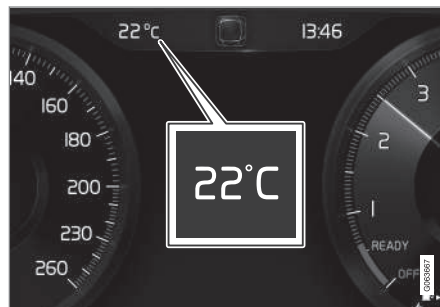

O indicador de temperatura exterior pode mostrar um valor de temperatura demasiado alto após o automóvel ter estado parado.



Quando a temperatura exterior se encontra entre $-5\text{ }^{\circ}\text{C}$ e $+2\text{ }^{\circ}\text{C}$ ($23\text{ }^{\circ}\text{F}$ e $36\text{ }^{\circ}\text{F}$) acende-se um símbolo de floco de neve para alertar para o piso gelado.

O símbolo também se acende temporariamente no head-up-display*, caso o automóvel esteja equipado com este mostrador.

Altere as unidades do indicador de temperatura, entre outros, através das configurações

do sistema na vista de topo do mostrador central.

Informação relacionada

- Mostrador do condutor (pág. 92)
- Alterar unidades do sistema (pág. 143)

Símbolos de indicação e aviso

Os símbolos de aviso e de indicação alertam o condutor para uma função ativada, um sistema em funcionamento ou para o surgimento de uma deficiência ou falha grave.

Símbolos vermelhos





	<p>Aviso</p> <p>O símbolo de aviso vermelho acende-se quando é detetada uma avaria que pode afetar a segurança ou a condução do automóvel. Simultaneamente é exibido um texto de explicação no mostrador do condutor.</p> <p>O símbolo de aviso também se pode acender em combinação com outros símbolos.</p>
	<p>Avisador do cinto de segurança</p> <p>Acende ou pisca quando alguém no automóvel não tem o cinto de segurança colocado.</p>





	<p>Airbags</p> <p>Foi detetada uma avaria em algum sistema de segurança do automóvel.</p> <p>Leia a mensagem no mostrador do condutor e contacte uma oficina. A Volvo recomenda que o contacto com uma oficina autorizada Volvo.</p>
	<p>Avaria no sistema de travagem</p> <p>Surgiu uma avaria no sistema de travões.</p> <p>Leia a mensagem no mostrador do condutor e contacte uma oficina. A Volvo recomenda que o contacto com uma oficina autorizada Volvo.</p>
	<p>Travão de estacionamento</p> <p>Luz fixa: o travão de estacionamento está ativado.</p> <p>Piscar: surgiu uma avaria no travão de estacionamento. Leia a mensagem no mostrador do condutor.</p>

	<p>Avaria no sistema elétrico</p> <p>Surgiu uma avaria no sistema elétrico.</p> <p>Leia a mensagem no mostrador do condutor e contacte uma oficina. A Volvo recomenda que o contacto com uma oficina autorizada Volvo.</p>
	<p>Alta temperatura do motor</p> <p>O motor tem temperatura demasiado elevada. Leia a mensagem no mostrador do condutor.</p>

	<p>Risco de colisão</p> <p>City Safety avisa no caso de haver o risco de colisão com outros veículos, peões, ciclistas ou animais maiores.</p>
	<p>Pressão do óleo baixa</p> <p>A pressão do óleo do motor é demasiado baixa. Pare imediatamente o motor e verifique o nível de óleo do motor. Ateste em caso de necessidade.</p> <p>Se o símbolo acender e o nível do óleo estiver normal, leia a mensagem no mostrador do condutor e contacte uma oficina. A Volvo recomenda que o contacto com uma oficina autorizada Volvo.</p>

Símbolos âmbar

	<p>Informação</p> <p>Surgiu um problema em algum dos sistemas do automóvel. Leia a mensagem no mostrador do condutor.</p> <p>O símbolo de informações também se pode acender em combinação com outros símbolos.</p>
	<p>Avaria no sistema de travagem</p> <p>Surgiu uma avaria no sistema de travões. Leia a mensagem no mostrador do condutor.</p>
	<p>Avaria do sistema ABS</p> <p>O sistema está fora de funções. O sistema de travagem do automóvel está a funcionar normalmente, mas sem a função ABS.</p>
	<p>Gestão do motor</p> <p>Avaria no sistema de gestão do motor. Conduza até uma oficina para verificação. A Volvo recomenda que o contacto com uma oficina autorizada Volvo.</p>
	<p>Luzes de nevoeiro traseiras</p> <p>As luzes de nevoeiro traseiras estão acesas.</p>

	<p>Sistema da pressão dos pneus</p> <p>Pressão dos pneus baixa.</p> <p>Perante avaria no sistema da pressão dos pneus acende o símbolo a piscar durante 1 minuto para depois assumir luz fixa. Tal pode significar que o sistema não consegue detetar ou avisar do modo esperado para a presença de pressão dos pneus baixa.</p>
	<p>Avaria no sistema dos faróis</p> <p>Surgiu uma avaria no sistema dos faróis. Leia a mensagem no mostrador do condutor.</p>
	<p>Assistência de faixa de rodagem</p> <p>A Assistência de faixa de rodagem avisa/atua.</p>
	<p>Desempenho reduzido</p> <p>Avaria temporária na linha motriz. Leia a mensagem no mostrador do condutor.</p>



	<p>Sistema de estabilidade</p> <p>Luz fixa: surgiu uma avaria no sistema.</p> <p>Piscar: o sistema está a trabalhar.</p>
	<p>Sistema de estabilidade, modo desportivo</p> <p>O modo desportivo está ativado.</p>

Símbolos azuis

	<p>Máximos automáticos</p> <p>Os máximos automáticos estão ativados e acesos.</p>
	<p>Máximos</p> <p>Os máximos estão acesos.</p>

Símbolos verdes

	<p>Travão automático</p> <p>A função está ativada e o travão convencional ou o travão de estacionamento está a trabalhar.</p>
	<p>Faróis de nevoeiro</p> <p>As luzes de nevoeiro dianteiras estão acesas.</p>

	<p>Luzes de presença</p> <p>As luzes de presença estão acesas.</p>
	<p>Pisca esquerdo e direito</p> <p>Os piscas estão em utilização.</p>

Símbolos brancos/cinzentos

	<p>Máximos automáticos</p> <p>Os máximos automáticos estão ativados, mas não acesos.</p>
	<p>Climatização temporizada</p> <p>O aquecedor do motor e habitáculo/ar condicionado estão a proceder à climatização temporizada do automóvel.</p>

	<p>Assistência de faixa de rodagem</p> <p>Símbolo branco: A assistência de faixa de rodagem está ligada e as linhas da estrada são detetadas.</p> <p>Símbolo cinzento: A assistência de faixa de rodagem está ligada e as linhas da estrada não são detetadas.</p>
	<p>Sensor de chuva</p> <p>O sensor de chuva está ativado.</p>

Informação relacionada

- Mostrador do condutor (pág. 92)

Acordo de licença para o mostrador do condutor

Uma licença é um acordo sobre o direito de realização de determinada actividade ou sobre o direito de utilização de outros direitos, nos termos designados no acordo. O texto que se segue é o acordo da Volvo com o fabricante ou criador e está em inglês.

Boost Software License 1.0

Permission is hereby granted, free of charge, to any person or organization obtaining a copy of the software and accompanying documentation covered by this license (the "Software") to use, reproduce, display, distribute, execute, and transmit the Software, and to prepare derivative works of the Software, and to permit third-parties to whom the Software is furnished to do so, all subject to the following: The copyright notices in the Software and this entire statement, including the above license grant, this restriction and the following disclaimer, must be included in all copies of the Software, in whole or in part, and all derivative works of the Software, unless such copies or derivative works are solely in the form of machine-executable object code generated by a source language processor.

THE SOFTWARE IS PROVIDED "AS IS", WITHOUT WARRANTY OF ANY KIND, EXPRESS OR IMPLIED, INCLUDING BUT NOT LIMITED TO THE WARRANTIES OF

MERCHANTABILITY, FITNESS FOR A PARTICULAR PURPOSE, TITLE AND NON-INFRINGEMENT. IN NO EVENT SHALL THE COPYRIGHT HOLDERS OR ANYONE DISTRIBUTING THE SOFTWARE BE LIABLE FOR ANY DAMAGES OR OTHER LIABILITY, WHETHER IN CONTRACT, TORT OR OTHERWISE, ARISING FROM, OUT OF OR IN CONNECTION WITH THE SOFTWARE OR THE USE OR OTHER DEALINGS IN THE SOFTWARE.

BSD 4-clause "Original" or "Old" License

Copyright (c) 1982, 1986, 1990, 1991, 1993 The Regents of the University of California. All rights reserved.

Redistribution and use in source and binary forms, with or without modification, are permitted provided that the following conditions are met:

1. Redistributions of source code must retain the above copyright notice, this list of conditions and the following disclaimer.
2. Redistributions in binary form must reproduce the above copyright notice, this list of conditions and the following disclaimer in the documentation and/or other materials provided with the distribution.
3. All advertising materials mentioning features or use of this software must display the following acknowledgement:

This product includes software developed by the University of California, Berkeley and its contributors.

4. Neither the name of the University nor the names of its contributors may be used to endorse or promote products derived from this software without specific prior written permission.

THIS SOFTWARE IS PROVIDED BY THE REGENTS AND CONTRIBUTORS "AS IS" AND ANY EXPRESS OR IMPLIED WARRANTIES, INCLUDING, BUT NOT LIMITED TO, THE IMPLIED WARRANTIES OF MERCHANTABILITY AND FITNESS FOR A PARTICULAR PURPOSE ARE DISCLAIMED. IN NO EVENT SHALL THE REGENTS OR CONTRIBUTORS BE LIABLE FOR ANY DIRECT, INDIRECT, INCIDENTAL, SPECIAL, EXEMPLARY, OR CONSEQUENTIAL DAMAGES (INCLUDING, BUT NOT LIMITED TO, PROCUREMENT OF SUBSTITUTE GOODS OR SERVICES; LOSS OF USE, DATA, OR PROFITS; OR BUSINESS INTERRUPTION) HOWEVER CAUSED AND ON ANY THEORY OF LIABILITY, WHETHER IN CONTRACT, STRICT LIABILITY, OR TORT (INCLUDING NEGLIGENCE OR OTHERWISE) ARISING IN ANY WAY OUT OF THE USE OF THIS SOFTWARE, EVEN IF ADVISED OF THE POSSIBILITY OF SUCH DAMAGE.



◀◀ **BSD 3-clause "New" or "Revised" License**

Copyright (c) 2011-2014, Yann Collet.

Redistribution and use in source and binary forms, with or without modification, are permitted provided that the following conditions are met:

1. Redistributions of source code must retain the above copyright notice, this list of conditions and the following disclaimer.
2. Redistributions in binary form must reproduce the above copyright notice, this list of conditions and the following disclaimer in the documentation and/or other materials provided with the distribution.
3. Neither the name of the organisation nor the names of its contributors may be used to endorse or promote products derive from this software without specific prior written permission.

THIS SOFTWARE IS PROVIDED BY THE COPYRIGHT HOLDERS AND CONTRIBUTORS "AS IS" AND ANY EXPRESS OR IMPLIED WARRANTIES, INCLUDING, BUT NOT LIMITED TO, THE IMPLIED WARRANTIES OF MERCHANTABILITY AND FITNESS FOR A PARTICULAR PURPOSE ARE DISCLAIMED. IN NO EVENT SHALL THE COPYRIGHT HOLDER OR CONTRIBUTORS BE LIABLE FOR ANY DIRECT, INDIRECT, INCIDENTAL,

SPECIAL, EXEMPLARY, OR CONSEQUENTIAL DAMAGES (INCLUDING, BUT NOT LIMITED TO, PROCUREMENT OF SUBSTITUTE GOODS OR SERVICES; LOSS OF USE, DATA, OR PROFITS; OR BUSINESS INTERRUPTION) HOWEVER CAUSED AND ON ANY THEORY OF LIABILITY, WHETHER IN CONTRACT, STRICT LIABILITY, OR TORT (INCLUDING NEGLIGENCE OR OTHERWISE) ARISING IN ANY WAY OUT OF THE USE OF THIS SOFTWARE, EVEN IF ADVISED OF THE POSSIBILITY OF SUCH DAMAGE.

BSD 2-clause "Simplified" license

Copyright (c) <YEAR>, <OWNER> All rights reserved.

Redistribution and use in source and binary forms, with or without modification, are permitted provided that the following conditions are met:

1. Redistributions of source code must retain the above copyright notice, this list of conditions and the following disclaimer.
2. Redistributions in binary form must reproduce the above copyright notice, this list of conditions and the following disclaimer in the documentation and/or other materials provided with the distribution.

THIS SOFTWARE IS PROVIDED BY THE COPYRIGHT HOLDERS AND

CONTRIBUTORS "AS IS" AND ANY EXPRESS OR IMPLIED WARRANTIES, INCLUDING, BUT NOT LIMITED TO, THE IMPLIED WARRANTIES OF MERCHANTABILITY AND FITNESS FOR A PARTICULAR PURPOSE ARE DISCLAIMED. IN NO EVENT SHALL THE COPYRIGHT OWNER OR CONTRIBUTORS BE LIABLE FOR ANY DIRECT, INDIRECT, INCIDENTAL, SPECIAL, EXEMPLARY, OR CONSEQUENTIAL DAMAGES (INCLUDING, BUT NOT LIMITED TO, PROCUREMENT OF SUBSTITUTE GOODS OR SERVICES; LOSS OF USE, DATA, OR PROFITS; OR BUSINESS INTERRUPTION) HOWEVER CAUSED AND ON ANY THEORY OF LIABILITY, WHETHER IN CONTRACT, STRICT LIABILITY, OR TORT (INCLUDING NEGLIGENCE OR OTHERWISE) ARISING IN ANY WAY OUT OF THE USE OF THIS SOFTWARE, EVEN IF ADVISED OF THE POSSIBILITY OF SUCH DAMAGE.

The views and conclusions contained in the software and documentation are those of the authors and should not be interpreted as representing official policies, either expressed or implied, of the FreeBSD Project.

FreeType Project License

1. 1 Copyright 1996-1999 by David Turner, Robert Wilhelm, and Werner Lemberg
 Introduction The FreeType Project is distributed in several archive packages; some of them may contain, in addition to the FreeType font engine, various tools and contributions which rely on, or relate to, the FreeType Project. This license applies to all files found in such packages, and which do not fall under their own explicit license. The license affects thus the FreeType font engine, the test programs, documentation and makefiles, at the very least. This license was inspired by the BSD, Artistic, and IJG (Independent JPEG Group) licenses, which all encourage inclusion and use of free software in commercial and freeware products alike. As a consequence, its main points are that: o We don't promise that this software works. However, we are interested in any kind of bug reports. ('as is' distribution) o You can use this software for whatever you want, in parts or full form, without having to pay us. ('royalty-free' usage) o You may not pretend that you wrote this software. If you use it, or only parts of it, in a program, you must acknowledge somewhere in your documentation that you've used the FreeType code. ('credits') We specifically permit and encourage the inclusion of this

software, with or without modifications, in commercial products, provided that all warranty or liability claims are assumed by the product vendor. Legal Terms 0. Definitions Throughout this license, the terms 'package', 'FreeType Project', and 'FreeType archive' refer to the set of files originally distributed by the authors (David Turner, Robert Wilhelm, and Werner Lemberg) as the 'FreeType project', be they named as alpha, beta or final release. 'You' refers to the licensee, or person using the project, where 'using' is a generic term including compiling the project's source code as well as linking it to form a 'program' or 'executable'. This program is referred to as 'a program using the FreeType engine'. This license applies to all files distributed in the original FreeType archive, including all source code, binaries and documentation, unless otherwise stated in the file in its original, unmodified form as distributed in the original archive. If you are unsure whether or not a particular file is covered by this license, you must contact us to verify this. The FreeType project is copyright (C) 1996-1999 by David Turner, Robert Wilhelm, and Werner Lemberg. All rights reserved except as specified below. 1. No Warranty THE FREETYPE ARCHIVE IS PROVIDED 'AS IS' WITHOUT WARRANTY OF ANY KIND, EITHER

EXPRESSED OR IMPLIED, INCLUDING, BUT NOT LIMITED TO, WARRANTIES OF MERCHANTABILITY AND FITNESS FOR A PARTICULAR PURPOSE. IN NO EVENT WILL ANY OF THE AUTHORS OR COPYRIGHT HOLDERS BE LIABLE FOR ANY DAMAGES CAUSED BY THE USE OR THE INABILITY TO USE, OF THE FREETYPE PROJECT. As you have not signed this license, you are not required to accept it. However, as the FreeType project is copyrighted material, only this license, or another one contracted with the authors, grants you the right to use, distribute, and modify it. Therefore, by using, distributing, or modifying the FreeType project, you indicate that you understand and accept all the terms of this license.

2. Redistribution Redistribution and use in source and binary forms, with or without modification, are permitted provided that the following conditions are met: o Redistribution of source code must retain this license file ('licence.txt') unaltered; any additions, deletions or changes to the original files must be clearly indicated in accompanying documentation. The copyright notices of the unaltered, original files must be preserved in all copies of source files. o Redistribution in binary form must provide a disclaimer that states that the software is based in part of the



◀ work of the FreeType Team, in the distribution documentation. We also encourage you to put an URL to the FreeType web page in your documentation, though this isn't mandatory. These conditions apply to any software derived from or based on the FreeType code, not just the unmodified files. If you use our work, you must acknowledge us. However, no fee need be paid to us.

3. Advertising The names of FreeType's authors and contributors may not be used to endorse or promote products derived from this software without specific prior written permission. We suggest, but do not require, that you use one or more of the following phrases to refer to this software in your documentation or advertising materials: 'FreeType Project', 'FreeType Engine', 'FreeType library', or 'FreeType Distribution'.

4. Contacts There are two mailing lists related to FreeType: o freetype@freetype.org Discusses general use and applications of FreeType, as well as future and wanted additions to the library and distribution. If you are looking for support, start in this list if you haven't found anything to help you in the documentation. o devel@freetype.org Discusses bugs, as well as engine internals, design issues, specific licenses,

porting, etc. o <http://www.freetype.org> Holds the current FreeType web page, which will allow you to download our latest development version and read online documentation. You can also contact us individually at: David Turner <david.turner@freetype.org> Robert Wilhelm <robert.wilhelm@freetype.org> Werner Lemberg <werner.lemberg@freetype.org>

Libpng License

This copy of the libpng notices is provided for your convenience. In case of any discrepancy between this copy and the notices in the file `png.h` that is included in the libpng distribution, the latter shall prevail.

COPYRIGHT NOTICE, DISCLAIMER, and LICENSE:

If you modify libpng you may insert additional notices immediately following this sentence.

libpng versions 1.0.7, July 1, 2000, through 1.0.13, April 15, 2002, are Copyright (c) 2000-2002 Glenn Randers-Pehrson and are distributed according to the same disclaimer and license as libpng-1.0.6 with the following individuals added to the list of Contributing Authors

Simon-Pierre Cadieux
Eric S. Raymond
Gilles Vollant

and with the following additions to the disclaimer:

There is no warranty against interference with your enjoyment of the library or against infringement. There is no warranty that our efforts or the library will fulfill any of your particular purposes or needs. This library is provided with all faults, and the entire risk of satisfactory quality, performance, accuracy, and effort is with the user.

libpng versions 0.97, January 1998, through 1.0.6, March 20, 2000, are Copyright (c) 1998, 1999 Glenn Randers-Pehrson, and are distributed according to the same disclaimer and license as libpng-0.96, with the following individuals added to the list of Contributing Authors:

Tom Lane
Glenn Randers-Pehrson
Willem van Schaik

libpng versions 0.89, June 1996, through 0.96, May 1997, are Copyright (c) 1996, 1997 Andreas Dilger Distributed according to the same disclaimer and license as libpng-0.88, with the following individuals added to the list of Contributing Authors:

John Bowler
Kevin Bracey
Sam Bushell

Magnus Holmgren

Greg Roelofs

Tom Tanner

libpng versions 0.5, May 1995, through 0.88, January 1996, are Copyright (c) 1995, 1996 Guy Eric Schalnat, Group 42, Inc.

For the purposes of this copyright and license, "Contributing Authors" is defined as the following set of individuals:

Andreas Dilger

Dave Martindale

Guy Eric Schalnat

Paul Schmidt

Tim Wegner

The PNG Reference Library is supplied "AS IS". The Contributing Authors and Group 42, Inc. disclaim all warranties, expressed or implied, including, without limitation, the warranties of merchantability and of fitness for any purpose. The Contributing Authors and Group 42, Inc. assume no liability for direct, indirect, incidental, special, exemplary, or consequential damages, which may result from the use of the PNG Reference Library, even if advised of the possibility of such damage.

Permission is hereby granted to use, copy, modify, and distribute this source code, or

portions hereof, for any purpose, without fee, subject to the following restrictions:

1. The origin of this source code must not be misrepresented.
2. Altered versions must be plainly marked as such and must not be misrepresented as being the original source.
3. This Copyright notice may not be removed or altered from any source or altered source distribution.

The Contributing Authors and Group 42, Inc. specifically permit, without fee, and encourage the use of this source code as a component to supporting the PNG file format in commercial products. If you use this source code in a product, acknowledgment is not required but would be appreciated.

A "png_get_copyright" function is available, for convenient use in "about" boxes and the like:

```
printf("%s",png_get_copyright(NULL));
```

Also, the PNG logo (in PNG format, of course) is supplied in the files "pngbar.png" and "pngbar.jpg (88x31) and "pngnow.png" (98x31).

Libpng is OSI Certified Open Source Software. OSI Certified Open Source is a certification mark of the Open Source Initiative.

Glenn Randers-Pehrson randeg@alum.rpi.edu
April 15, 2002

◀◀ **MIT License**

Copyright (c) <year> <copyright holders>

Permission is hereby granted, free of charge, to any person obtaining a copy of this software and associated documentation files (the "Software"), to deal in the Software without restriction, including without limitation the rights to use, copy, modify, merge, publish, distribute, sublicense, and/or sell copies of the Software, and to permit persons to whom the Software is furnished to do so, subject to the following conditions:

The above copyright notice and this permission notice shall be included in all copies or substantial portions of the Software.

THE SOFTWARE IS PROVIDED "AS IS", WITHOUT WARRANTY OF ANY KIND, EXPRESS OR IMPLIED, INCLUDING BUT NOT LIMITED TO THE WARRANTIES OF MERCHANTABILITY, FITNESS FOR A PARTICULAR PURPOSE AND NONINFRINGEMENT. IN NO EVENT SHALL THE AUTHORS OR COPYRIGHT HOLDERS BE LIABLE FOR ANY CLAIM, DAMAGES OR OTHER LIABILITY, WHETHER IN AN ACTION OF CONTRACT, TORT OR OTHERWISE, ARISING FROM, OUT OF OR IN CONNECTION WITH THE SOFTWARE OR THE USE OR OTHER DEALINGS IN THE SOFTWARE.

zlib License

The zlib/libpng License Copyright (c) <year> <copyright holders>

This software is provided 'as-is', without any express or implied warranty. In no event will the authors be held liable for any damages arising from the use of this software.

Permission is granted to anyone to use this software for any purpose, including commercial applications, and to alter it and redistribute it freely, subject to the following restrictions:

1. The origin of this software must not be misrepresented; you must not claim that you wrote the original software. If you use this software in a product, an acknowledgment in the product documentation would be appreciated but is not required.
2. Altered source versions must be plainly marked as such, and must not be misrepresented as being the original software.
3. This notice may not be removed or altered from any source distribution.

SGI Free Software B License Version 2.0.

SGI FREE SOFTWARE LICENSE B (Version 2.0, Sept. 18, 2008)

Copyright (C) [dates of first publication]
Silicon Graphics, Inc. All Rights Reserved.

Permission is hereby granted, free of charge, to any person obtaining a copy of this software and associated documentation files (the "Software"), to deal in the Software without restriction, including without limitation the rights to use, copy, modify, merge, publish, distribute, sublicense, and/or sell copies of the Software, and to permit persons to whom the Software is furnished to do so, subject to the following conditions: The above copyright notice including the dates of first publication and either this permission notice or a reference to <http://oss.sgi.com/projects/FreeB/> shall be included in all copies or substantial portions of the Software.

THE SOFTWARE IS PROVIDED "AS IS", WITHOUT WARRANTY OF ANY KIND, EXPRESS OR IMPLIED, INCLUDING BUT NOT LIMITED TO THE WARRANTIES OF MERCHANTABILITY, FITNESS FOR A PARTICULAR PURPOSE AND NONINFRINGEMENT. IN NO EVENT SHALL SILICON GRAPHICS, INC. BE LIABLE FOR ANY CLAIM, DAMAGES OR OTHER LIABILITY, WHETHER IN AN ACTION OF CONTRACT, TORT OR OTHERWISE, ARISING FROM, OUT OF OR IN CONNECTION WITH THE SOFTWARE OR THE USE OR OTHER DEALINGS IN THE SOFTWARE.

Except as contained in this notice, the name of Silicon Graphics, Inc. shall not be used in

advertising or otherwise to promote the sale, use or other dealings in this Software without prior written authorization from Silicon Graphics, Inc.

Informação relacionada

- Mostrador do condutor (pág. 92)

Menu de aplicações no mostrador do condutor

O menu de aplicações no mostrador do condutor proporciona o rápido acesso às funções mais utilizadas de determinadas aplicações.



A imagem é ilustrativa.

O menu de aplicações no mostrador do condutor pode ser utilizado no mostrador central e comandado com a unidade de botões do lado direito do volante. O menu de aplicações facilita a alternância entre diferentes aplicações ou funções de aplicações sem necessidade de largar o volante.

Funções do menu de aplicações

Diferentes aplicações proporcionam o acesso a diferentes tipos de funções. A partir do menu de aplicações pode-se comandar as seguintes aplicações e respetivas funções:

Aplicação	Funções
Computador de bordo	Seleção do totalizador parcial, seleção do que deve ser exibido no mostrador do condutor etc.
Leitor media	Seleção da fonte ativa para o leitor media.
Telefone	Chamada de um contacto a partir da lista de chamadas.
Navegação	Orientação para o destino, etc.

Informação relacionada

- Mostrador do condutor (pág. 92)
- Panorâmica geral do mostrador central (pág. 119)
- Gerir o menu de aplicações no mostrador do condutor (pág. 114)

Gerir o menu de aplicações no mostrador do condutor

O menu de aplicações no mostrador do condutor é manuseado com a unidade de botões do lado direito do volante.

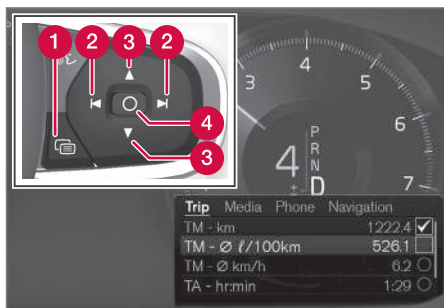

O menu de aplicações e a unidade de botões do lado direito do volante. A imagem é ilustrativa.

- 1 Abrir/fechar
- 2 Esquerda/direita
- 3 Cima/baixo
- 4 Confirma

Abrir/fechar o menu de aplicações

- Pressione em abrir/fechar (1).
 - > O menu de aplicações abre/fecha.

i NOTA

Não é possível abrir o menu de aplicação enquanto existe uma mensagem não confirmada no mostrador do condutor. A mensagem tem de ser confirmada para que se possa abrir o menu de aplicação.

O menu de aplicações fecha-se automaticamente após um período de inactividade ou para determinadas selecções.

Navegar e seleccionar no menu de aplicações

1. Navegue pelas aplicações pressionando na esquerda ou direita (2).
 - > As funções da aplicação anterior/posterior aparecem no menu de aplicações.
2. Percorra as funções da aplicação seleccionada pressionando para cima ou para baixo (3).
3. Confirme ou assinala uma opção da função pressionando no botão de confirmação (4).
 - > A função é activada e, em algumas opções, o menu de aplicações fecha-se.

Se o menu de aplicações voltar a ser aberto aparecem as funções da aplicação anteriormente seleccionada.

Informação relacionada

- Menu de aplicações no mostrador do condutor (pág. 113)
- Mensagens no mostrador do condutor (pág. 115)

Mensagens no mostrador do condutor

O mostrador do condutor pode, em diferentes situações, exibir mensagens para informar ou auxiliar o condutor.



Exemplo de mensagens no mostrador do condutor. A imagem é ilustrativa - os elementos podem variar consoante o modelo de automóvel.

No mostrador do condutor são exibidas mensagens de elevada prioridade para o condutor.

As mensagens podem ser exibidas em diferentes locais no mostrador do condutor, dependendo do tipo de informação a exibir no momento. Após um determinado período de tempo, ou quando a mensagem é confirmada/resolvida se tal for necessário, a mensagem desaparece do mostrador do condutor. Se for necessário memorizar uma mensagem, esta é adicionada na aplicação **Estado Carro** que é

aberta a partir da vista de aplicações no mostrador central.

O aspeto da mensagem pode variar e apresentar-se juntamente com gráficos, símbolos ou botões para, por exemplo, confirmar uma mensagem ou aceitar uma proposta.

Mensagens de serviço

Em baixo é exibida uma seleção de mensagens de serviço importantes e o seu significado.

Mensagem	Significado
Parar em segurança^A	Pare e desligue o motor. Risco de danos graves - contacte uma oficina ^B .
Desligar motor^A	Pare e desligue o motor. Risco de danos graves - contacte uma oficina ^B .
Serviço urgente. Conduzir até oficina^A	Contacte uma oficina ^B para verificação imediata do automóvel.
Serviço necessário^A	Contacte uma oficina ^B para verificação do automóvel logo que possível.

Mensagem	Significado
Manutenção regular	Altura de serviço de manutenção - contacte uma oficina ^B . Exibida antes da próxima ocasião de serviço.
Marcar data para manutenção	
Manutenção regular	Altura de serviço de manutenção - contacte uma oficina ^B . Exibida na próxima ocasião de serviço.
Hora de manutenção	
Manutenção regular	Altura de serviço de manutenção - contacte uma oficina ^B . Exibida quando a ocasião de serviço passou.
Prazo manutenção exced.	
Temporariamente desact.^A	Função temporariamente desligada, ligando novamente durante a condução ou novo arranque do motor.

^A Parte da mensagem, exibida juntamente com informações sobre a origem do problema.

^B Recomenda-se uma oficina autorizada Volvo.

« Informação relacionada

- Gerir mensagens no mostrador do condutor (pág. 116)
- Gerir mensagens guardadas a partir do mostrador do condutor (pág. 117)
- Mensagem no mostrador central (pág. 152)

Gerir mensagens no mostrador do condutor

As mensagens no mostrador do condutor são geridas com a unidade de botões do lado direito do volante.



Exemplo de mensagem no mostrador do condutor e unidade de botões do lado direito do volante. A imagem é ilustrativa - os elementos podem variar consoante o modelo de automóvel.

- 1 Esquerda/direita
- 2 Confirma

Algumas mensagens no mostrador do condutor contêm um ou mais botões para, por exemplo, confirmar uma mensagem ou aceitar uma proposta.

Manusear mensagem nova

Para mensagens com botões:

1. Navegue pelos botões pressionando na esquerda ou direita (1).
2. Confirme a opção pressionando no botão de confirmação (2).
 - > A mensagem desaparece do mostrador do condutor.

Para mensagens sem botões:

- Feche a mensagem pressionando no botão de confirmação (2) ou deixe que a mensagem se encerre sozinha passado um determinado período de tempo.
 - > A mensagem desaparece do mostrador do condutor.

Se for necessário memorizar uma mensagem, esta é adicionada na aplicação **Estado Carro** que é aberta a partir da vista de aplicações no mostrador central. Em simultâneo é exibida a mensagem **Msg auto guardada aplicação Estado autom.** no mostrador central.

Informação relacionada

- Mensagens no mostrador do condutor (pág. 115)
- Gerir mensagens guardadas a partir do mostrador do condutor (pág. 117)
- Mensagem no mostrador central (pág. 152)

Gerir mensagens guardadas a partir do mostrador do condutor

As mensagens guardadas no mostrador do condutor e central são utilizadas no mostrador central.

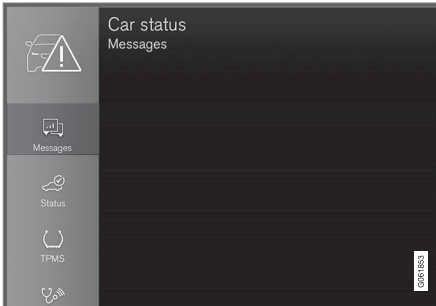

As mensagens guardadas podem ser vistas na aplicação **Estado Carro**.



As mensagens exibidas no mostrador do condutor e que necessitam de ser guardadas são adicionadas na aplicação **Estado Carro** no mostrador central. Em simultâneo é exibida a mensagem **Msg auto guardada aplicação Estado autom.** no mostrador central.

Ler mensagens guardadas

Ler diretamente mensagens guardadas:

- Pressione no botão à direita da mensagem **Msg auto guardada aplicação Estado autom.** no mostrador central.
 - > A mensagem guardada é exibida na aplicação **Estado Carro**.

Ler posteriormente mensagens guardadas:

1. Abra a aplicação **Estado Carro** a partir da vista de aplicações no mostrador central.
 - > A aplicação é iniciada na vista parcial inferior da vista de início.
2. Selecione o separador **Mensagens** na aplicação.
 - > Aparece uma lista com mensagens guardadas.
3. Pressione numa mensagem para a expandir/minimizar.
 - > Na lista aparece mais informação sobre a mensagem e a imagem à esquerda na aplicação apresenta informação da mensagem na forma gráfica.

Utilizar mensagem guardada

Algumas mensagens no modo maximizado possuem dois botões para agendar serviço ou ler o manual de instruções.

Agendar serviço na mensagem guardada:

- No modo maximizado da mensagem, pressione em **Pedido de marcação/Ligar para fazer Marcação**⁴ para obter ajuda no agendamento de serviço.
 - > Com **Pedido de marcação**: Abre-se na aplicação o separador **Marcações** e é criada uma solicitação para agendamento de serviço e reparação.
- Com **Ligar para fazer Marcação**: Inicia-se a aplicação telefone e é efetuada uma chamada para um centro de serviço para agendamento de serviço e reparação.

Ler manual de instruções na mensagem guardada:

- No modo maximizado da mensagem, pressione em **Manual instruções** para ler sobre a mensagem no manual de instruções.
 - > Abre-se o manual de instruções no mostrador central e é apresentada informação associada à mensagem.

As mensagens guardadas na aplicação são automaticamente eliminadas sempre que o motor é arrancado.

⁴ Dependendo do mercado. A Volvo ID e a oficina selecionada também necessitam de estar registadas.

◀◀ **Informação relacionada**

- Mensagens no mostrador do condutor (pág. 115)
- Gerir mensagens no mostrador do condutor (pág. 116)
- Mensagem no mostrador central (pág. 152)

Panorâmica geral do mostrador central

Muitas das funções do automóvel são comandadas a partir do mostrador central.

Aqui é apresentado o mostrador central e as suas potencialidades.

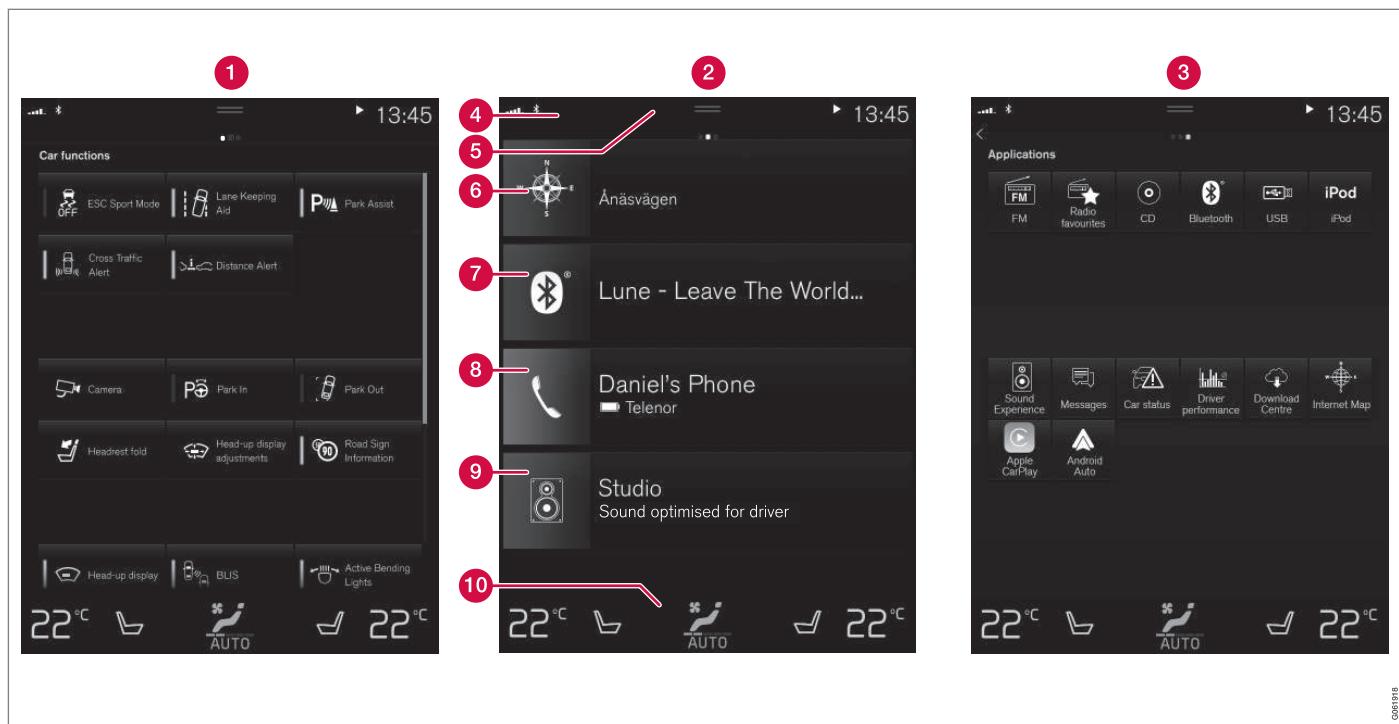

Três das vistas base do mostrador central. Faça uma passagem para a direita ou para a esquerda para aceder à vista de funções ou à vista de aplicações⁵.

- 1** Vista de função - Funções do automóvel que são ativadas ou desativadas com uma pressão. Algumas funções, também designadas como funções disparadoras, abrem uma janela com possibilidades de configuração. Exemplo destas é **Câmara**. As con-

⁵ Para automóveis com o volante à direita as vistas encontram-se invertidas como num espelho.

figurações do head-up-display* também podem ser efetuadas a partir da vista de função, mas o ajuste é feio com a unidade de botões do lado direito do volante.

- 2 Vista de início - a primeira vista que aparece quando o ecrã é iniciado.
- 3 Vista de aplicação – aplicações descarregadas (aplicações de terceiros) mas também aplicações para funções incorporadas, por exemplo: **Rádio FM**. Pressione num ícone de aplicação para abrir a aplicação.
- 4 Campo de estado - na parte de cima do ecrã são exibidas as atividades no automóvel. À esquerda, no campo de estado, é exibida informação de rede e ligação e à direita é exibida informação relacionada com média, o relógio e a indicação de atividade em fundo.
- 5 Vista de topo - arraste o separador para baixo para aceder à vista de topo. A partir daqui pode-se aceder a **Configurações**, **Manual instruções**, **Perfil** e às mensagens guardadas no automóvel. Em determinadas situações também se acede à configuração de contexto (por ex.: **Configurações Navegação**) e manual de instruções de contexto (por ex.: **Navegação Manual**) na vista de topo.
- 6 Navegação - encaminha para navegação de mapa com, por exemplo, Sensus

Navigation*. Pressione na vista parcial para expandir a mesma.

- 7 Média - aplicações recentemente utilizadas relacionadas com média. Pressione na vista parcial para maximizar.
- 8 Telefone - aqui pode-se aceder à função do telefone. Pressione na vista parcial para maximizar.
- 9 A vista parcial adicional - aplicações ou funções do automóvel recentemente utilizadas que não pertencem a nenhuma das restantes vistas parciais. Pressione na vista parcial para maximizar.
- 10 Linha da climatização - informação e interação direta para, por ex.: definir a temperatura e o aquecimento do banco*. Pressione o símbolo no meio da linha da climatização para abrir a vista de climatização que contém mais possibilidades de configuração.

i **NOTA**

Quando necessário, o sistema de climatização pode ser utilizado para arrefecer o sistema média no mostrador central. Nessas situações aparece a mensagem **Sistema climatização A arrefecer o sistema interativo (infotainment)** no mostrador do condutor.

Informação relacionada

- Gerir o mostrador central (pág. 122)
- Navegar nas vistas do mostrador central (pág. 125)
- Vista de função no mostrador central (pág. 132)
- Aplicações (pág. 566)
- Símbolos no campo de estado do mostrador central (pág. 134)
- Alterar configurações na vista de topo do mostrador central (pág. 144)
- Abra a configuração de contexto no mostrador central (pág. 144)
- Manual de instruções no mostrador central (pág. 19)
- Leitor media (pág. 577)
- Telefone (pág. 593)
- Comando da climatização (pág. 236)
- Desligar e alterar o volume do sistema sonoro no mostrador central (pág. 143)
- Alterar o aspeto do mostrador central (pág. 142)
- Alterar idioma do sistema (pág. 143)
- Alterar unidades do sistema (pág. 143)
- Limpar o mostrador central (pág. 721)
- Mensagem no mostrador central (pág. 152)

Gerir o mostrador central

Muitas das funções do automóvel são comandadas e controladas a partir do mostrador central. O mostrador central é um ecrã táctil que reage ao toque.

Utilizar a funcionalidade ecrã táctil no mostrador central

O ecrã reage de modo diferente consoante o modo como é tocado: arrastar, passar ou premir. É possível, por exemplo, percorrer as dife-

rentes vistas, assinalar objetos e percorrer uma lista tocando no ecrã de diferentes modos.



Uma cortina de luz infravermelha sobre a superfície do ecrã permite ao ecrã reconhecer um dedo que se encontre em frente ao ecrã. Esta tecnologia permite a utilização do ecrã mesmo com luvas.





Podem interagir com o ecrã duas pessoas em simultâneo, por ex.: para ajustar a climatização do lado do condutor e do passageiro.

! **IMPORTANTE**

Não utilize objectos pontiagudos no écran, este pode ficar riscado.

Na tabela em baixo são apresentados os diferentes procedimentos para utilizar o ecrã:

Procedimento	Execução	Resultado
	Pressione uma vez.	Marca um objeto, confirma uma opção ou cativa uma função.
	Pressione brevemente duas vezes.	Amplia um objeto digital, por exemplo: mapa.
	Pressione e mantenha pressionado.	Agarra um objeto. Pode ser utilizada para deslocar aplicações ou pontos do mapa no mapa. Pressione e mantenha o dedo no ecrã, em simultâneo arraste o objeto para o local desejado.
	Pressione uma vez com dois dedos.	Diminui um objeto digital, por exemplo: mapa.

Procedimento	Execução	Resultado
	Arraste	Alterna entre as diferentes vistas, percorre uma lista, texto ou vista. Mantenha o contacto e arraste para deslocar aplicações ou pontos do mapa no mapa. Arraste na horizontal ou na vertical sobre o ecrã.
	Passé/arraste rapidamente	Alterna entre as diferentes vistas, percorre uma lista, texto ou vista. Arraste na horizontal ou na vertical sobre o ecrã. Note que ao mexer na parte superior do ecrã pode abrir a vista de topo.
	Afaste	Amplia.
	Junte	Diminui.

◀◀ **Regressar à vista de início a partir de outra vista**

1. Pressione brevemente o botão de início sob o mostrador central.
 - > É exibido o último modo da vista de início.
2. Volte a pressionar novamente.
 - > Todas as vistas parciais da vista de início são colocadas em modo standard.

i **NOTA**

No modo padrão da vista - pressione brevemente no botão de início. Aparece no ecrã uma animação que explica o acesso às diferentes vistas.

Percorrer lista, artigo ou vista

Quando um indicador de percorrer está visível no ecrã é possível percorrer a vista para baixo ou para cima. Faça passagem para baixo/cima em qualquer local da vista.

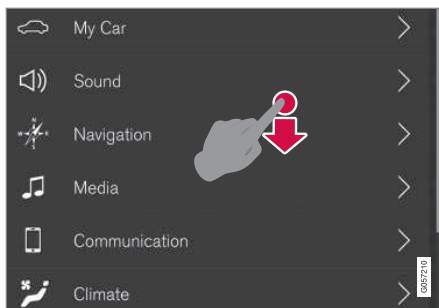

Quando é possível percorrer uma vista aparece o indicador de percorrer no mostrador central.

Utilizar os comandos no mostrador central



O comando da temperatura.

Muitas das funções do automóvel utilizam comandos. Para, por exemplo, regular a temperatura:

- desloque o comando para a temperatura desejada,
- pressione em + ou – para aumentar ou diminuir a temperatura por etapas, ou
- pressione na temperatura desejada no comando.

Informação relacionada

- Ativar e desativar o mostrador central (pág. 125)
- Deslocar aplicações e botões no mostrador central (pág. 134)
- Teclado no mostrador central (pág. 136)

Ativar e desativar o mostrador central

O mostrador central pode ser apagado e reativado com o botão de início sob o ecrã.



Botão de início do mostrador central.

Ao utilizar o botão de início o ecrã apaga-se e o ecrã táctil não reage ao toque. A linha da climatização continua presente. Todas as funções associadas ao ecrã continuam em funcionamento, tais como: comando da climatização, áudio, orientação* e aplicações. O ecrã pode ser limpo quando o mostrador central está apagado. A função de apagar também pode ser utilizada para apagar o ecrã para que este não perturbe a condução.

1. Proceda a uma longa pressão no botão de início físico sob o ecrã.
 - > O ecrã apaga-se, à exceção da linha da climatização que permanece visível. Todas as funções associadas ao ecrã continuam em funcionamento.
2. Reativar o ecrã - pressione brevemente no botão de início.
 - > Volta a aparecer a vista que estava presente quando o ecrã foi desligado.

i NOTA

O ecrã não pode ser desligado quando exibe uma recomendação de acção a realizar.

i NOTA

O mostrador central é encerrado automaticamente quando o motor é desligado e a porta do condutor é aberta.

Informação relacionada

- Limpar o mostrador central (pág. 721)
- Alterar o aspeto do mostrador central (pág. 142)
- Panorâmica geral do mostrador central (pág. 119)

Navegar nas vistas do mostrador central

Existem cinco vistas base diferentes no mostrador central: vista de início, vista de topo, vista de climatização, vista de aplicações e vista de funções. O ecrã inicia-se automaticamente quando a porta do condutor é aberta.

Vista de início

A vista de início é a vista apresentada quando o ecrã é iniciado. Consiste em quatro vistas parciais: **Navegação**, **Media**, **Telefone** e uma vista parcial adicional.

Uma aplicação ou função do automóvel selecionada a partir da vista de aplicações ou de função inicia na sua vista parcial na vista de início. Por ex.: **Rádio FM** inicia na vista parcial **Media**.

A vista parcial adicional apresenta a aplicação ou a função do automóvel recentemente utilizada que não está relacionada com alguma das restantes três áreas.

As vistas parciais apresentam informação resumida sobre as respetivas aplicações.

i NOTA

Ao arrancar o automóvel as vistas parciais da vista de início apresentam informação do estado presente das aplicações em cada vista parcial.





i NOTA

No modo padrão da vista - pressione brevemente no botão de início. Aparece no ecrã uma animação que explica o acesso às diferentes vistas.

O campo de estado

Na parte de cima do ecrã são exibidas as atividades no automóvel. À esquerda, no campo de estado, é exibida informação de rede e ligação, e à direita é exibida informação relacionada com média, o relógio e a indicação de atividade em fundo.

Vista de topo

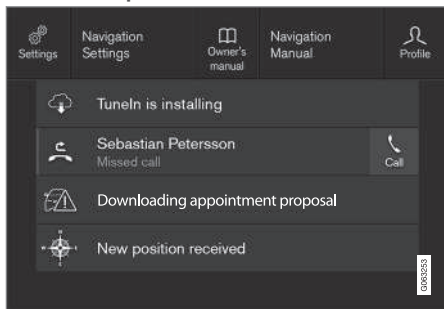

Vista de topo descida.

No meio do campo de estado, em cima, existe um separador. Abra a vista de topo pressio-

nando no separador ou arrastando/passando de cima para baixo sobre o ecrã.

Na vista de topo tem sempre acesso a:

- **Configurações**
- **Manual instruções**
- **Perfil**
- Mensagens guardadas no automóvel.

Na vista de topo tem por vezes acesso a:

- Configuração de contexto (por ex.: **Configurações Navegação**). Altere as configurações diretamente na vista de topo quando uma aplicação (por ex.: navegação) está em funcionamento.
- Configuração do manual de instruções (por ex.: **Navegação Manual**). Aceda diretamente na vista de topo ao artigo no manual de instruções digital relacionado com o conteúdo exibido no ecrã.

Deixe a vista de topo - pressione fora da vista de topo, no botão de início ou em baixo na vista de topo e arraste para baixo. A vista que se encontra atrás fica visível e pronta a ser utilizada.

i NOTA

A vista de topo não está disponível ao iniciar/encerrar ou quando aparece uma mensagem no ecrã. Também não está disponível quando é apresentada a vista da climatização.

Vista de climatização

Em baixo no ecrã existe uma linha de climatização que está sempre visível. Aqui pode-se proceder diretamente às configurações de climatização mais comuns, tais como temperatura e aquecimento dos bancos*.



Pressione no símbolo no meio da linha da climatização para abrir a vista de climatização e aceder a mais configurações de climatização.



Pressione no símbolo para fechar a vista de climatização e regressar à vista anterior.

Vista de aplicações



A vista de aplicação com aplicações do automóvel.

Faça uma passagem da direita para a esquerda no ecrã para aceder à vista de aplicações a partir da vista de início. Aqui encontram-se as aplicações descarregadas (aplicações de terceiros) mas também aplicações para funções incorporadas, por exemplo: **Rádio FM**. Algumas aplicações exibem informação resumida diretamente na vista de apli-

cação, por exemplo: quantidade de mensagens não lidas em **Mensagens**.

Pressione numa aplicação para a abrir. Abre-se então a aplicação na vista parcial à qual pertence, por exemplo **Media**.

Dependendo da quantidade de aplicações, é possível percorrer para baixo na vista de aplicação. Faça uma passagem/arraste de baixo para cima.

Recue para a vista de início fazendo uma passagem da esquerda para a direita no ecrã ou pressionando o botão de início.

Vista de função

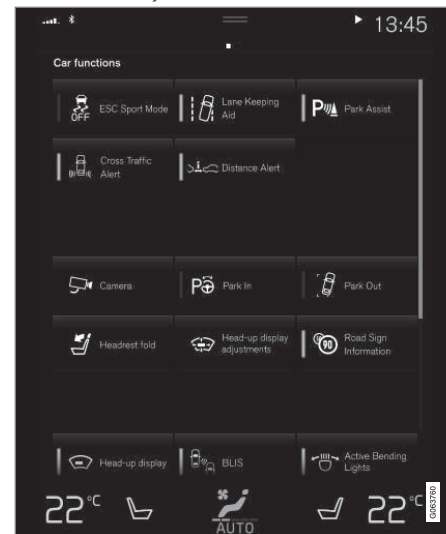

Vista de função com botões para diferentes funções do automóvel.

Faça uma passagem da esquerda para a direita no ecrã para aceder à vista de função a partir da vista de início. Aqui ativam-se ou desativam-se diferentes funções do automóvel, por ex.: **BLIS***, **Lane Keeping Aid*** e **Assistência ao estacionamento***.



- ◀◀ Consoante a quantidade de funções, também é possível percorrer para baixo na vista. Faça uma passagem/arraste de baixo para cima.

Por diferença em relação à vista de aplicação, em que uma aplicação abre com uma pressão, uma função é ativada ou desativada com uma pressão no respetivo botão de aplicação. Algumas funções, as funções disparadoras, abrem numa janela própria quando pressionadas.

Recue para a vista de início fazendo uma passagem da direita para a esquerda no ecrã ou pressionando o botão de início.

Informação relacionada

- Gerir vistas parciais no mostrador central (pág. 129)
- Símbolos no campo de estado do mostrador central (pág. 134)
- Alterar configurações na vista de topo do mostrador central (pág. 144)
- Abra a configuração de contexto no mostrador central (pág. 144)
- Manual de instruções no mostrador central (pág. 19)
- Perfis do condutor (pág. 148)
- Comando da climatização (pág. 236)
- Aplicações (pág. 566)
- Vista de função no mostrador central (pág. 132)

- Panorâmica geral do mostrador central (pág. 119)

Gerir vistas parciais no mostrador central

A vista de início consiste em quatro vistas parciais: **Navegação**, **Media**, **Telefone** e uma

vista parcial adicional. Estas vistas podem ser expandidas.

◀ Maximizar uma vista parcial a partir do modo standard

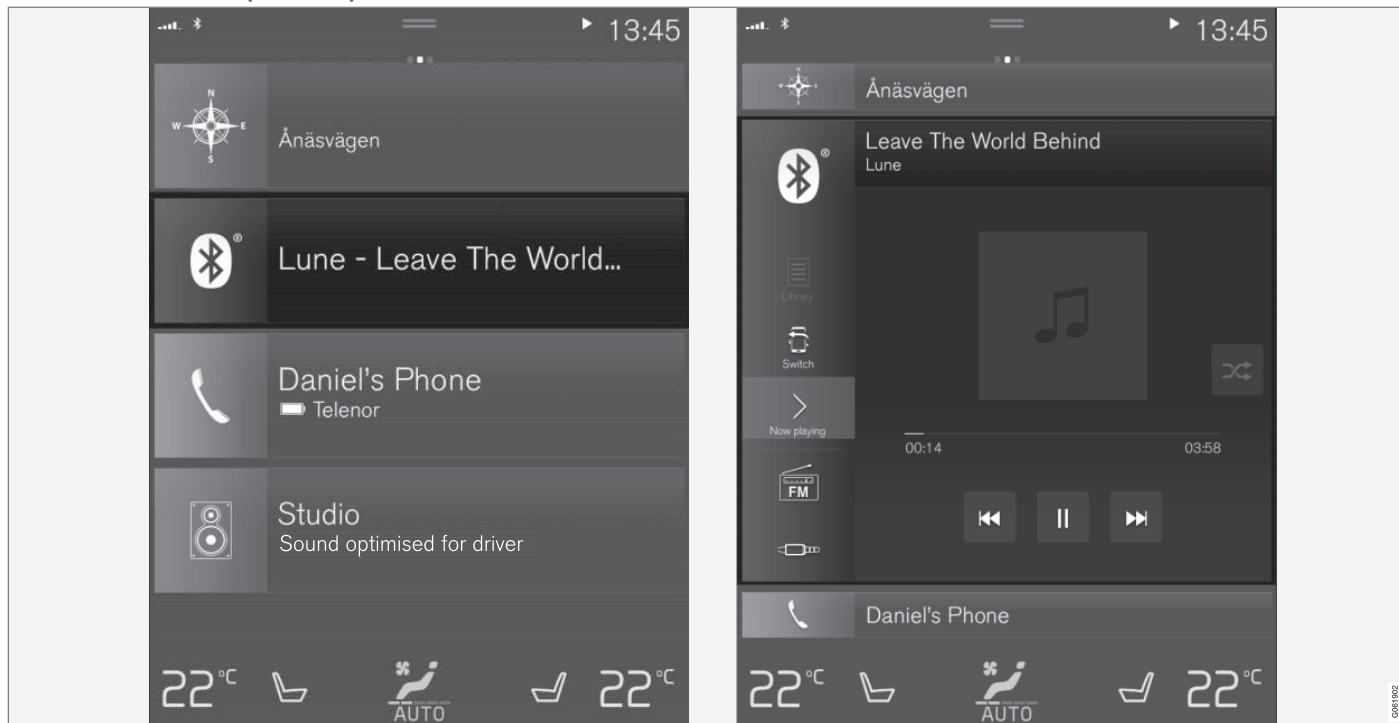

Modo standard e modo maximizado de uma vista parcial no mostrador central.

Maximizar uma vista parcial:

- Para as vistas parciais **Navegação, Media** e **Telefone**: Pressione em qualquer local da vista parcial. Quando uma vista parcial é maximizada, a vista parcial adicional da vista de início é temporariamente afastada. As outras duas vistas parciais são minimizadas e apenas exibem determinada informação. Ao pressionar na vista parcial adicional as restantes três vistas parciais são minimizadas e aparece apenas determinada informação.

Na vista maximizada têm-se acesso às funções básicas de cada aplicação.

Fechar uma vista parcial maximizada:

- A vista parcial pode ser fechada de três modos diferentes:
 - Pressione na parte superior da vista parcial maximizada.
 - Pressione numa outra vista parcial (esta abre-se no modo maximizado).
 - Pressione brevemente no botão de início físico sob o mostrador central.

Abrir ou fechar uma vista parcial no modo de ecrã total

A vista parcial adicional⁶ e a vista parcial **Navegação** podem ser abertas em ecrã total,

contendo ainda mais informações e possibilidades de configuração.

Quando uma vista parcial está em modo de ecrã completo não é exibida qualquer informação das restantes vistas parciais.



No modo maximizado, abra a aplicação em ecrã total - pressione no símbolo.



Pressione no símbolo para regressar ao modo maximizado, em alternativa pressione no botão de início em baixo do ecrã.



Botão de início do mostrador central.

Existe sempre a possibilidade de regressar à vista de início pressionando o botão de início. Para recuar para vista padrão da vista de início a partir do modo de ecrã total – pressione duas vezes no botão de início.

Informação relacionada

- Gerir o mostrador central (pág. 122)
- Ativar e desativar o mostrador central (pág. 125)
- Navegar nas vistas do mostrador central (pág. 125)

⁶ Não aplicável a todas as aplicações ou funções do automóvel abertas através da vista parcial adicional.

Vista de função no mostrador central

Na vista de função, uma das vistas base do mostrador central, encontram-se todos os

botões para as funções do automóvel. Navegue para a vista de função a partir da vista de início fazendo uma passagem da esquerda para a direita sobre o ecrã⁷.

Diferentes tipos de botões

Existem três diferentes tipos de botões para as funções do automóvel, ver abaixo:

Tipo de botão	Característica	Afeta a função do automóvel
Botões de função	Possuem modo lig/desl. Quando uma função está em funcionamento acende-se um indicador LED à esquerda do ícone do botão. Pressione no botão para ativar/desativar uma função.	A maior parte dos botões na vista de função são botões de função.
Botões disparadores	Não possuem modo lig/desl. Ao pressionar um botão disparador abre-se uma janela da função. Pode tratar-se de, por exemplo, uma janela para alterar a posição do banco.	<ul style="list-style-type: none"> • Câmara • Rebat apoio cabeça • Ajust Head-up display
Botões de estacionamento	Possuem modo lig/desl e scanning. Semelhantes aos botões de função mas possuem um modo adicional para scanning de estacionamento.	<ul style="list-style-type: none"> • Entrada de estacionamento • Saída de estacionamento

⁷ Aplicável a modelos com volante à esquerda. Para modelos com volante à direita - faça uma passagem no sentido oposto.

Diferentes modos dos botões

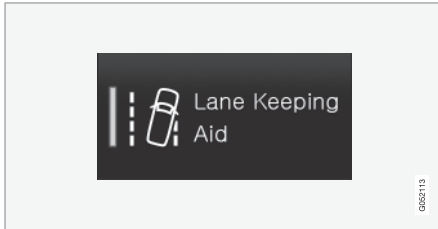

Quando um indicador LED acende a verde num botão de função e de estacionamento a função está ativada. Quando uma função é ativada aparece, para algumas funções, um texto adicional com as implicações da função. O texto é exibido durante alguns segundos, de seguida o botão é apresentado com um indicador LED aceso.

Para o **Lane Keeping Aid** aparece, por exemplo, o texto **Só funciona a determinada veloc** quando o botão é pressionado.

Uma pressão breve no botão ativa ou desativa a função.

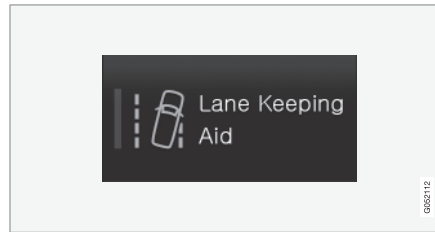

A função está desativada quando indicador LED está apagado.

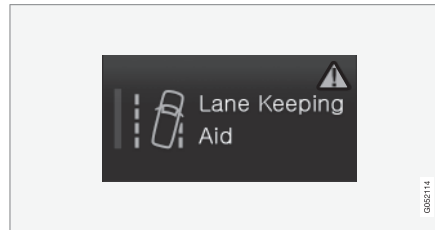

Quando aparece um triângulo de aviso na direita do botão encontra-se algo a funcionar de forma indevida.

Informação relacionada

- Gerir o mostrador central (pág. 122)
- Navegar nas vistas do mostrador central (pág. 125)

Deslocar aplicações e botões no mostrador central

As aplicações e os botões das funções do automóvel podem ser deslocados e organizados do modo desejado na vista de aplicações e de funções.

1. Faça uma passagem da direita para a esquerda⁸ para aceder à vista de aplicação ou faça uma passagem da esquerda para a direita⁸ para aceder à vista de função.
2. Pressione e mantenha pressionada uma aplicação ou botão.
 - > A aplicação ou botão aumenta de tamanho e torna-se ligeiramente transparente. Agora pode ser deslocada.
3. Arraste a aplicação ou botão para um local livre na vista.

O número máximo de linhas que podem ser utilizadas para dispor as aplicações ou botões é de 48. Para deslocar uma aplicação ou botão para fora da vista visível, arraste-a para o fundo da vista. São adicionadas novas linhas onde a aplicação ou botão pode ser colocada.

Uma aplicação ou botão pode estar colocada mais em baixo e não estar visível no modo normal da vista.

Faça uma passagem no ecrã para percorrer a vista para cima ou para baixo.

NOTA

Oculte as aplicações que nunca ou raramente utiliza colocando-as em baixo, fora da vista visível. Deste modo torna-se mais fácil encontrar as aplicações utilizadas com maior frequência.

NOTA

As aplicações e os botões de funções do automóvel não podem ser adicionados a locais que já se encontram ocupados.









Informação relacionada

- Vista de função no mostrador central (pág. 132)
- Aplicações (pág. 566)
- Gerir o mostrador central (pág. 122)









Símbolos no campo de estado do mostrador central

Panorâmica geral dos símbolos que podem ser exibidos no campo de estado do mostrador central.

No campo de estado aparecem as atividades em execução e, por vezes, os seus estados. Devido a limitações de espaço no campo nem todos os símbolos são sempre exibidos.

Símbolo	Significado
	Ligado à Internet.
	Roaming ativado.
	Intensidade de sinal da rede de telemóvel.
	Unidade Bluetooth conectada.
	Bluetooth ativado mas sem nenhuma unidade conectada.
	É enviada e recebida informação de GPS.
	Conectado a rede Wi-Fi.
	Partilha de Internet ativada (Wi-Fi-hotspot). O automóvel partilha o acesso à ligação.

⁸ Aplicável a modelos com volante à esquerda. Para modelos com volante à direita - faça uma passagem no sentido oposto.

Símbolo	Significado
	Modem automóvel ativado.
	Partilha USB ativa.
	O telefone carrega sem fios.
	Processo em curso.
	Temporizador da climatização temporizada ativo.
	Fonte áudio em reprodução.
	Fonte de áudio em pausa.
	Chamada telefónica em curso.
	Fonte áudio silenciada.
NEWS	As notícias são recebidas através do canal rádio.
TP	A receber informação de trânsito.
15:45	Relógio.

Informação relacionada

- Navegar nas vistas do mostrador central (pág. 125)
- Mensagem no mostrador central (pág. 152)
- Automóvel ligado à Internet* (pág. 609)
- Ligar unidade através da entrada USB (pág. 583)
- Carregador de telefone sem fios* (pág. 603)
- Telefone (pág. 593)
- Data e hora (pág. 102)

Teclado no mostrador central

Com o teclado do mostrador central é possível escrever utilizando o teclado mas também se pode "desenhar" letras e caracteres no ecrã.

Com o teclado pode-se escrever caracteres, letras e símbolos para, por exemplo, escrever uma mensagem de texto a partir do automático, inserir uma palavra-passe ou procurar artigos no manual de instruções digital.

O teclado apenas é exibido quando é possível escrever no ecrã.

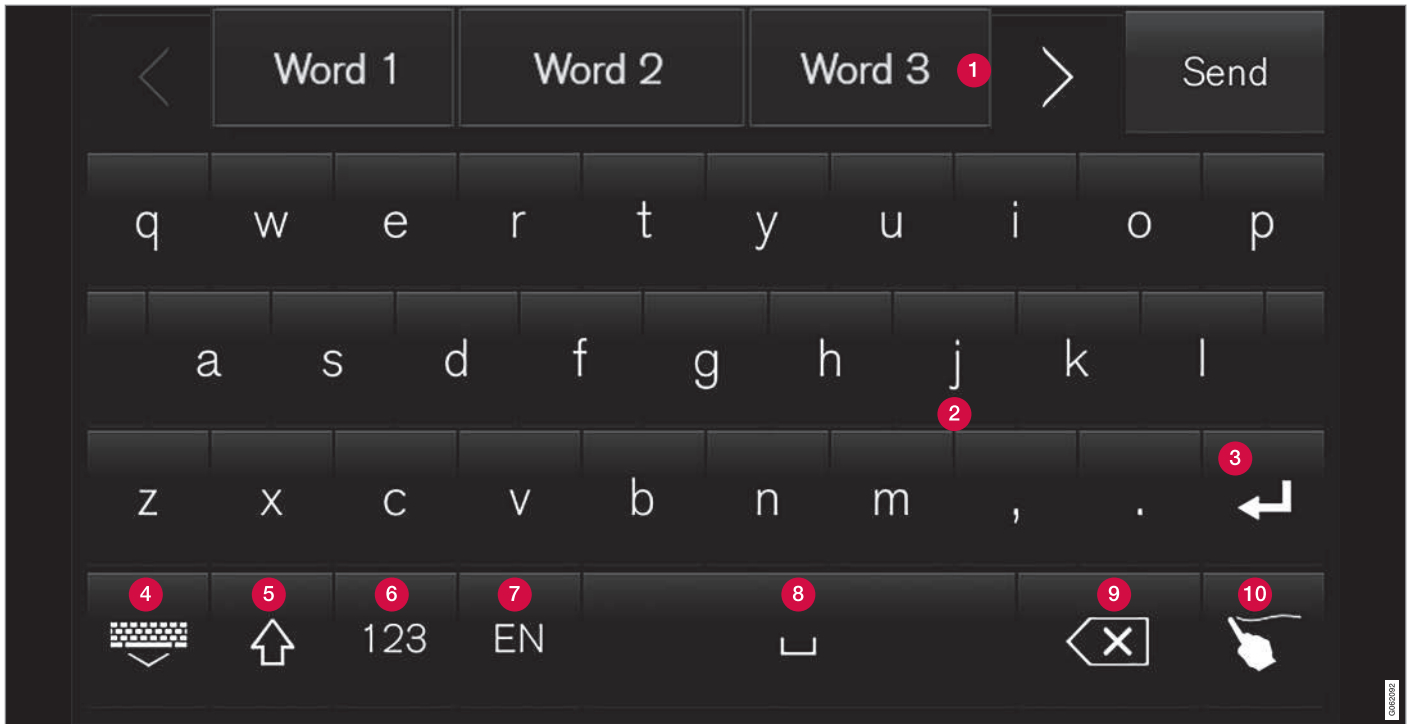

A imagem exibe uma vista geral de alguns dos botões que podem ser apresentados no teclado. O aspeto varia com as configurações do idioma e o contexto em que o teclado é utilizado.

- « **1** Linha para sugestão de palavras ou carácter⁹. As palavras sugeridas mudam à medida que novas letras são inseridas. Percorra as sugestões pressionando as setas da direita e da esquerda. Pressione numa sugestão para a seleccionar. Note que a função não é suportada por todas as opções de idioma. Por esta razão, a linha pode não aparecer no teclado.
- 2** Consoante o idioma selecionado para o teclado (ver ponto 7) os caracteres disponíveis variam. Pressione num carácter para o seleccionar.
- 3** O botão funciona de modo diferente dependendo do contexto da utilização do teclado - pode inserir @ (quando é indicado um endereço de e-mail) ou **criar uma nova linha** (ao inserir texto normal).
- 4** Oculta o teclado. Quando tal não é possível o botão não aparece.
- 5** Utiliza-se para escrever com maiúsculas. Pressione uma vez para escrever uma maiúscula, de seguida pode continuar a escrever com minúsculas. Uma pressão adicional muda todas as letras para maiúsculas. A pressão seguinte reinicia o teclado para a utilização de minúsculas. Neste modo, a primeira letra a seguir a um ponto, ponto de exclamação ou ponto de interrogação é escrita em maiúscula. O

mesmo se aplica à primeira letra no campo de texto. Em campos de texto destinados a nomes ou endereços, cada palavra começa automaticamente com maiúscula. Em campos de texto para palavras-passe, endereços web ou endereços de e-mail, todas as letras são assumidas automaticamente como minúsculas, caso não se ative o contrário utilizando o botão.

- 6** Introdução de algarismos. O teclado (2) é apresentado com algarismos. Pressione em ABC, que no modo de algarismos é apresentado com 123, para retomar o teclado com letras, em alternativa seleccione #\~ para ver o teclado com caracteres especiais.
- 7** Muda o idioma da introdução de texto, por ex.: EN. Os caracteres que podem ser escritos e a sugestão de palavra (1) mudam com o idioma selecionado. Para que seja possível alterar o idioma no teclado, é necessário que cada idioma seja adicionado em Configurações.
- 8** Espaço.
- 9** Apaga o texto inserido. Uma breve pressão elimina um carácter de cada vez.

Mantenha o botão pressionado para eliminar caracteres mais rapidamente.

- 10** Muda o teclado para começar a escrever letras e caracteres à mão.

Uma pressão no botão de confirmação acima do teclado (não exibido na imagem) confirma a introdução de texto efetuada. O botão varia consoante o contexto.

Variantes de uma letra ou carácter

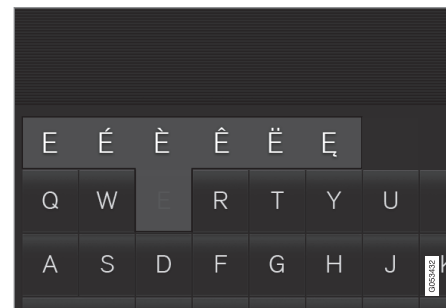

As variantes de uma letra ou carácter, por ex.: é ou è, podem ser introduzidas mantendo a letra ou carácter pressionado. Aparece uma caixa com as variantes possíveis para a letra ou carácter. Pressione na variante desejada. Se não for selecionada nenhuma variante, é inserida a letra/carácter original.

⁹ Aplicável a idiomas asiáticos.

Informação relacionada

- Alterar idioma do teclado no mostrador central (pág. 140)
- Inserir à mão caracteres, letras e palavras no mostrador central (pág. 140)
- Gerir o mostrador central (pág. 122)
- Gerir mensagem de texto (pág. 599)

Alterar idioma do teclado no mostrador central

Para que seja possível mudar os idiomas no teclado, é necessário que cada idioma seja adicionado em **Configurações**.

Adicionar ou remover idioma nas configurações

O teclado é automaticamente definido para o idioma do sistema. O idioma do teclado pode ser definido manualmente sem afetar o idioma do sistema.

1. Pressione em **Configurações** na vista de topo.
2. Pressione **Sistema → Idiomas e unidades do sistema → Disposições de teclado**.
3. Selecione um ou mais idiomas na lista.
 - > Agora pode alternar entre os idiomas selecionados diretamente no teclado de inserção de texto.

Caso não tenha sido selecionado nenhum idioma ativo em **Configurações** o teclado mantém o mesmo idioma que o idioma do sistema do automóvel.

Alterar entre os diferentes idiomas no teclado



Quando se encontram selecionados vários idiomas em **Configurações**, o botão do teclado pode ser utilizado para alternar entre os diferentes idiomas.

Para alterar o idioma no teclado com a lista:

1. Exerça uma longa pressão no botão.
 - > Aparece uma lista.
2. Selecione o idioma desejado. Se estiverem selecionados mais do que quatro idiomas em **Configurações** é possível percorrer a lista no teclado.
 - > O teclado é adaptado para o idioma selecionado e são indicadas outras sugestões de palavra.

Para alterar o idioma no teclado sem mostrar a lista:

- Exerça uma pressão breve no botão.
 - > O teclado é adaptado para o idioma que se encontra a seguir na lista sem mostrar a própria lista.

Informação relacionada

- Alterar idioma do sistema (pág. 143)
- Teclado no mostrador central (pág. 136)

Inserir à mão caracteres, letras e palavras no mostrador central

Com o teclado do mostrador central pode-se escrever caracteres, letras e palavras no ecrã "desenhando" à mão.



Pressione o botão do teclado para mudar da escrita com teclas para a escrita de letras e caracteres com a mão.

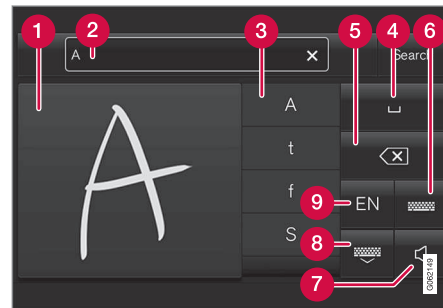

- 1 Zona para escrever caracteres/letras/palavras/segmentos de palavras.
- 2 Campo de texto onde surgem sugestões de caracteres ou palavras¹⁰ à medida que estas são desenhadas no ecrã (1).

¹⁰ Aplicável a alguns idiomas do sistema.

- 3 Sugestão de caracteres/letras/palavras/segmentos de palavras. A lista pode ser percorrida.
- 4 Espaço. Também podem ser introduzidos espaços desenhando um traço (-) na área para escrita de palavras à mão (1). Ver título em baixo "Criar espaço no campo de texto livre escrevendo à mão".
- 5 Apaga o texto inserido. Pressione ligeiramente para eliminar um carácter/uma palavra de cada vez. Aguarde um instante antes da pressão seguinte para eliminar o carácter/palavra seguinte e assim sucessivamente.
- 6 Recua para o teclado com a introdução normal de caracteres.
- 7 Desligar/ligar som de inserção.
- 8 Oculta o teclado. Quando tal não é possível o botão não aparece.
- 9 Muda o idioma do texto inserido.

Escrever caracteres/letras/palavras à mão

1. Escreva um carácter, uma letra, uma palavra ou segmentos de uma palavra na área de letras escritas à mão (1). Escreva a palavra ou os segmentos de palavra uma sobre a outra ou em linha.
 - > Aparece uma série de sugestões de caracteres, letras ou palavras (3). A mais provável aparece no topo da lista.

! IMPORTANTE

Não utilize objectos pontiagudos no écran, este pode ficar riscado.

2. Insira o carácter/letra/palavra aguardando um breve instante.
 - > O carácter/letra/palavra no topo da lista é inserido. Também é possível seleccionar um outro carácter que não o do topo da lista - pressione o carácter, letra ou palavra desejado da lista.

Remover/alterar carácter/letra escrito à mão

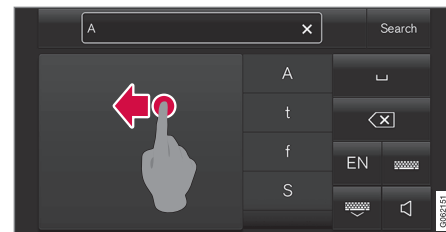

Elimine os caracteres no campo de texto (2) fazendo uma passagem sobre o campo da escrita à mão (1).

- Existem várias alternativas para eliminar/alterar o carácter/letra:
 - Pressione na lista (3) na letra ou palavra que pretende eliminar.
 - Pressione o botão para apagar o texto inserido (5) e recomeçar.
 - Faça uma passagem horizontal da direita para a esquerda¹¹ sobre a zona das letras escritas à mão (1). Elimine várias letras fazendo várias passagens sobre a zona.
 - Uma pressão na cruz do campo de texto (2) remove todo o texto inserido.

¹¹ Para o teclado árabe - faça uma passagem no sentido oposto. Ao fazer uma passagem da direita para a esquerda é inserido um espaço.

◀◀ **Mudar linha no campo de texto livre com escrita à mão**

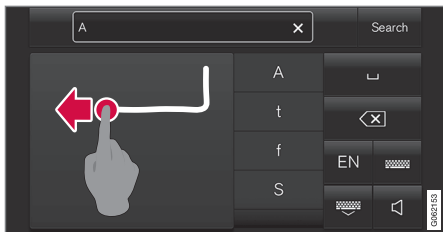

Mude de linha à mão desenhando o traço acima no campo da escrita à mão¹².

Criar espaço no campo de texto livre escrevendo à mão

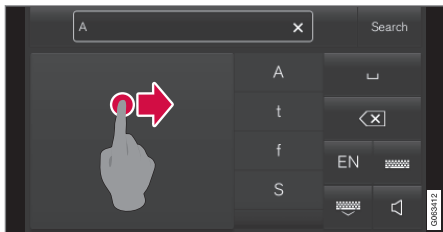

Crie um espaço desenhando um traço da esquerda para a direita¹³.

Informação relacionada

- Teclado no mostrador central (pág. 136)

Alterar o aspeto do mostrador central

O aspeto do mostrador central pode ser alterado selecionando o tema.

1. Pressione em **Configurações** na vista de topo.
2. Pressione **My Car** → **Mostrador do condutor** → **Temas do mostrador**.
3. Selecione depois o tema, por ex.: **Minimalistic** ou **Chrome Rings**.

Em complemento a este aspeto pode-se seleccionar entre **Normal** e **Claro**. Com **Normal** o fundo do ecrã é escuro e os textos são claros. Esta alternativa está pré-definida para todos os temas. Caso se deseje, pode-se seleccionar uma versão clara em que o aspeto é alterado para o fundo claro e os textos escuros. Esta opção pode ser útil ao conduzir sob luz solar intensa, por exemplo.

A alternativa está sempre disponível para o utilizador e não é afetada pela iluminação ambiente.

Informação relacionada

- Alterar configurações na vista de topo do mostrador central (pág. 144)
- Ativar e desativar o mostrador central (pág. 125)

- Limpar o mostrador central (pág. 721)

¹² Para o teclado em árabe - desene o mesmo carácter espelhado.

¹³ No teclado árabe - desene o traço da direita para a esquerda.

Desligar e alterar o volume do sistema sonoro no mostrador central

É possível alterar ou desligar o volume do sistema sonoro no mostrador central.

1. Pressione em **Configurações** na vista de topo no mostrador central.
2. Pressione **Som → Volumes do sistema**.
3. Arraste o comando sob **Sons de toque** para alterar o volume/desligar o som de toque no ecrã. Arraste o comando para o nível áudio desejado.

Informação relacionada

- Panorâmica geral do mostrador central (pág. 119)
- Alterar configurações na vista de topo do mostrador central (pág. 144)
- Definições áudio (pág. 564)

Alterar unidades do sistema

As configurações das unidades são efetuadas no menu do mostrador central

Configurações.

1. Pressione em **Configurações** na vista de topo no mostrador central.
2. Aceda a **Sistema → Idiomas e unidades do sistema → Unidades de medida**.
3. Selecione uma norma de unidades:
 - **Métrico** - quilómetros, litros e graus Celsius.
 - **Imperial** - milhas, galões e graus Celsius.
 - **EUA** - milhas, galões e graus Fahrenheit.

> As unidades do mostrador do condutor, mostrador central e head-up-display são alteradas.

Informação relacionada

- Panorâmica geral do mostrador central (pág. 119)
- Alterar configurações na vista de topo do mostrador central (pág. 144)
- Alterar idioma do sistema (pág. 143)

Alterar idioma do sistema

As configurações do idioma são efetuadas no menu do mostrador central **Configurações**.

NOTA

Ao mudar de idioma no mostrador central alguma informação do proprietário pode não corresponder à legislação e à regulamentação nacional ou local. Não mude para um idioma de difícil compreensão, pois pode ser difícil de voltar a recuar na estrutura no ecrã.

1. Pressione em **Configurações** na vista de topo no mostrador central.
2. Aceda a **Sistema → Idiomas e unidades do sistema**.
3. Selecione **Idioma do sistema**.

Os idiomas que suportam o comando de voz possuem um símbolo de comando de voz.
> O idioma do mostrador do condutor, mostrador central e head-up-display é alterado.

Informação relacionada

- Panorâmica geral do mostrador central (pág. 119)
- Alterar configurações na vista de topo do mostrador central (pág. 144)
- Alterar unidades do sistema (pág. 143)

Alterar configurações na vista de topo do mostrador central

É possível alterar as configurações e a informação de muitas das funções do automóvel através do mostrador central.

1. Abra a vista de topo pressionando no separador em cima ou arrastando/passando de cima para baixo sobre o ecrã.
2. Pressione em **Configurações** para abrir o menu de configurações.

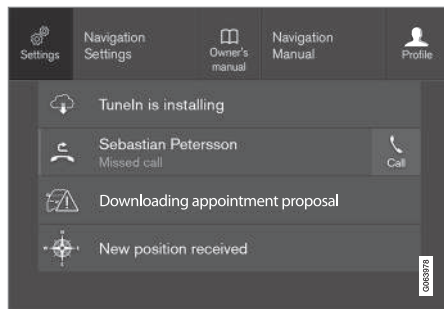

Vista de topo com o botão de **Configurações**.

3. Pressione uma das categorias e subcategorias para navegar para a configuração desejada.

4. Alterar uma ou mais configurações. Os diferentes tipos de configurações são alterados de diferentes modos.
 - > As alterações são guardadas automaticamente.

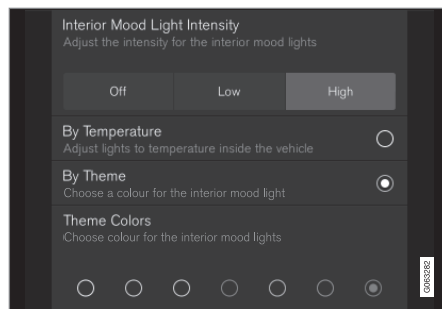

Uma subcategoria no menu de configurações com diferentes tipos de configurações, aqui um botão de escolha múltipla e botões do rádio.

Informação relacionada

- Panorâmica geral do mostrador central (pág. 119)
- Reiniciar configurações no mostrador central (pág. 146)
- Tabela de configurações no mostrador central (pág. 146)

Abra a configuração de contexto no mostrador central

Através das configurações de contexto pode, para a maioria das aplicações base do automóvel, alterar configurações diretamente na vista de topo no mostrador central.

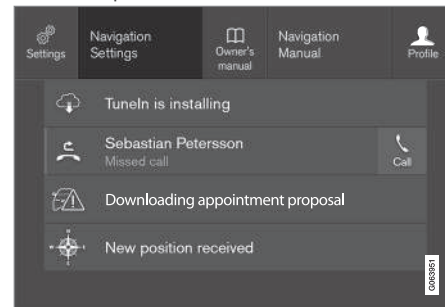

Vista de topo com o botão para configuração de contexto.

A configuração de contexto é um atalho para aceder a uma configuração específica relacionada com a função ativa no ecrã. As aplicações que se encontram no automóvel desde o início, por ex.: **Rádio FM** e **USB**, fazem parte do Sensus e pertencem às funções incorporadas do automóvel. As configurações para estas aplicações podem ser alteradas diretamente a partir da configuração de contexto na vista de topo.

Quando a configuração de contexto está disponível:

1. Desça a vista de topo quando uma aplicação se encontrar no modo maximizado, por ex.: **Navegação**.
2. Pressione **Configurações Navegação**.
> Abre-se a página das configurações de navegação.
3. Altere as configurações para a forma desejada e confirme a opção.

Pressione em **Fechar** ou no botão de início físico sob o mostrador central para fechar a vista de configuração.

A maior parte das aplicações base do automóvel possuem esta possibilidade de configurações de contexto, mas nem todas.

Aplicações de terceiros

As aplicações de terceiros não se encontram originalmente no sistema do automóvel e têm de ser descarregadas, por ex.: **ID Volvo**. para estas, as configurações são sempre realizadas no interior da aplicação e não a partir da vista de topo.

Informação relacionada

- Alterar configurações na vista de topo do mostrador central (pág. 144)
- Panorâmica geral do mostrador central (pág. 119)

- Reiniciar configurações no mostrador central (pág. 146)
- Descarregar aplicações (pág. 567)

Reiniciar dados do utilizador ao mudar de proprietário

Ao mudar de proprietário, os dados do utilizador e as configurações do sistema devem ser reiniciadas para a configuração de fábrica. É possível reiniciar as configurações do automóvel em diferentes níveis. Reinicie todos os dados do utilizador e configurações do sistema para a configuração original de fábrica em caso de mudança de proprietário. Ao mudar de proprietário é também importante proceder à mudança do proprietário no serviço Volvo On Call*.

Informação relacionada

- Reiniciar configurações no mostrador central (pág. 146)
- Reiniciar configurações nos perfis do condutor (pág. 152)

Reiniciar configurações no mostrador central

É possível reiniciar o valor padrão de todas as configurações efetuadas no menu de configuração do mostrador central.

Dois tipos de reinicialização

Existem dois tipos diferentes de reiniciação no menu de configurações:

- **Reposição dos valores de origem** - elimina todos os dados e ficheiros e reinicia todas as configurações para os valores padrão.
- **Repor definições pessoais** - elimina os dados pessoais e reinicia as configurações pessoais para os valores padrão.

Reiniciar configurações

Sigas estas instruções para reiniciar as configurações.

i	NOTA
<p>Reposição dos valores de origem apenas é possível com o automóvel em repouso.</p>	

1. Pressione em **Configurações** na vista de topo do mostrador central.
2. Aceda a **Sistema** → **Reposição dos valores de origem**.

3. Seleccione o tipo de reinicialização desejado.

> Aparece uma janela popup.

4. Pressione em **OK** para confirmar a reinicialização.

Na opção **Repor definições pessoais** a reinicialização é confirmada pressionando em **Repor p/perfil activo** ou **Repor p/todos os perfis**.

> As configurações seleccionadas são reiniciadas.

Informação relacionada

- Panorâmica geral do mostrador central (pág. 119)
- Alterar configurações na vista de topo do mostrador central (pág. 144)
- Tabela de configurações no mostrador central (pág. 146)

Tabela de configurações no mostrador central

O menu de configurações do mostrador central possui uma série de categorias principais e de subcategorias onde se encontram reunidas as configurações e informações de muitas das funções do automóvel.

Existem sete categorias principais: **My Car**, **Som**, **Navegação**, **Media**, **Comunicação**, **Climatização** e **Sistema**.

Por sua vez, cada categoria contém uma série de sub-categorias e possibilidades de configuração. Nas tabelas abaixo são apresentados os primeiros níveis das sub-categorias. As possibilidades de configuração de uma função ou de uma área são detalhadamente descritas no seu respetivo capítulo do manual de instruções.

Algumas configurações são pessoais, o que significa que podem ser guardadas em **Perfis do condutor**, enquanto outras são globais, o que significa que não podem ser associadas a um perfil do condutor.

My Car

Sub-categorias

Indicações

IntelliSafe

Preferências de condução/Modo de condução individual*

Sub-categorias
Luzes e iluminação
Espelhos e conforto
Trancagem
Travão de mão e suspensão
Limpa-para-brisas

Áudio

Sub-categorias
Tonalidade
Equilíbrio
Volumes do sistema

Navegação

Sub-categorias
Mapa
Trajeto e orientação
Trânsito

Média

Sub-categorias
Rádio AM/FM
DAB*

Sub-categorias
Gracenote®
TV*
Vídeo

Comunicação

Sub-categorias
Telefone
Mensagens de texto
Android Auto*
Apple CarPlay*
Dispositivos Bluetooth
Wi-Fi
Hotspot carro Wi-Fi
Internet via modem carro*
Volvo On Call*
Redes de assistência da Volvo

Comando da climatização

A categoria principal **Climatização** não possui qualquer sub-categoria.

Sistema

Sub-categorias
Perfil do condutor
Data e hora
Idiomas e unidades do sistema
Privacidade e dados
Disposições de teclado
Comando de voz*
Reposição dos valores de origem
Informação do sistema

Informação relacionada

- Panorâmica geral do mostrador central (pág. 119)
- Alterar configurações na vista de topo do mostrador central (pág. 144)
- Reiniciar configurações no mostrador central (pág. 146)

Perfis do condutor

Muitas das configurações efectuadas no automóvel podem ser adaptadas ao gosto pessoal do condutor e ser guardadas num ou vários perfis do condutor.

As configurações pessoais são automaticamente guardadas no perfil do condutor activo. Cada chave pode ser associada a um perfil do condutor. Quando a chave associada é utilizada, o automóvel adapta-se às configurações do perfil do condutor.

Quais as configurações que são guardadas nos perfis do condutor?

Muitas das configurações efectuadas no automóvel são gravadas automaticamente no perfil do condutor ativo, desde que o perfil não esteja protegido. As configurações efectuadas no automóvel são pessoais ou globais. No perfil do condutor são guardadas as configurações pessoais.

As configurações que podem ser guardadas num perfil do condutor são relativas a ecrãs, espelhos, bancos dianteiros, navegação*, sistema áudio e média e idioma, entre outras.

Algumas configurações, designadas por configurações globais, podem ser alteradas mas não podem ser guardadas num perfil do condutor específico. As alterações às configurações globais afectam todos os perfis.

Configurações globais

As configurações globais não são alteradas quando se muda de um perfil do condutor para um outro. Estas permanecem as mesmas independentemente do perfil do condutor que está activo.

As configurações da apresentação do teclado é um exemplo de configurações globais. Se o perfil do condutor X for utilizado para adicionar mais idiomas ao teclado, estes permanecem ativos podendo também ser alterados quando se utiliza um perfil do condutor Y. As configurações para a apresentação do teclado não são guardadas um perfil do condutor específico - as configurações são globais.

Definições pessoais

Se for utilizado o perfil do condutor X para, por exemplo, ajustar a intensidade da luz no mostrador central, o perfil do condutor Y não é afectado pela configuração. Esta é guardada no perfil do condutor X - a configuração da intensidade da luz é uma configuração pessoal.

Informação relacionada

- Selecionar perfil do condutor (pág. 149)
- Alterar nome de um perfil do condutor (pág. 150)
- Associar o comando à distância ao perfil do condutor (pág. 151)
- Proteger perfil do condutor (pág. 150)

- Reiniciar configurações nos perfis do condutor (pág. 152)
- Tabela de configurações no mostrador central (pág. 146)

Selecionar perfil do condutor

Quando o mostrador central é arrancado aparece na parte superior do ecrã o perfil do condutor que se encontra selecionado. O último perfil do condutor utilizado é o que fica ativo quando o automóvel é destrancado na próxima vez. É possível mudar para um outro perfil do condutor após o automóvel ser destrancado. Se o comando à distância tiver sido associado a um perfil do condutor é este o selecionado para o arranque.

Existem três alternativas para mudar para um outro perfil do condutor.

Opções 1:

1. Pressione no nome do perfil do condutor que aparece na margem superior do mostrador central quando o mostrador é iniciado.
 - > Aparece uma lista com os perfis do condutor selecionáveis.
2. Selecione o perfil do condutor desejado.
3. Pressione **Confirmar**.
 - > O perfil do condutor é selecionado e o sistema assume as configurações do novo perfil do condutor.

Opções 2:

1. Desça a vista de topo no mostrador central.

2. Pressione **Perfil**.
 - > Aparece a mesma lista que na alternativa 1.
3. Selecione o perfil do condutor desejado.
4. Pressione **Confirmar**.
 - > O perfil do condutor é selecionado e o sistema assume as configurações do novo perfil do condutor.

Opções 3:

1. Desça a vista de topo no mostrador central.
2. Pressione em **Configurações** na vista de topo no mostrador central.
3. Pressione **Sistema → Perfis do condutor**.
 - > Aparece uma lista com os perfis do condutor selecionáveis.
4. Selecione o perfil do condutor desejado.
 - > O perfil do condutor é selecionado e o sistema assume as configurações do novo perfil do condutor.

Informação relacionada

- Perfis do condutor (pág. 148)
- Navegar nas vistas do mostrador central (pág. 125)
- Alterar nome de um perfil do condutor (pág. 150)

- Associar o comando à distância ao perfil do condutor (pág. 151)

Alterar nome de um perfil do condutor

É possível mudar o nome dos diferentes perfis do condutor que são utilizados no automóvel.

1. Pressione em **Configurações** na vista de topo no mostrador central.
2. Pressione **Sistema → Perfis do condutor**.
3. Seleccione **Editar perfil**.
 - > Aparece um menu quando é possível editar o perfil.
4. Pressione na caixa **Nome do perfil**.
 - > Aparece um teclado e é possível alterar o nome. Pressione em  para desligar o teclado.
5. Guarde as alterações de nome pressionando em **Recuar** ou **Fechar**.
 - > O nome é alterado.

NOTA

Um nome de perfil não pode começar com um espaço, um nome de perfil assim não é guardado.

Informação relacionada

- Seleccionar perfil do condutor (pág. 149)
- Teclado no mostrador central (pág. 136)

Proteger perfil do condutor

Em algumas situações pode ser desejável que as configurações efetuadas no automóvel não sejam guardadas no perfil do condutor ativo. É então possível proteger o perfil do condutor.

NOTA

A proteção do perfil do condutor apenas é possível quando o automóvel está parado.

Para proteger um perfil do condutor:

1. Pressione em **Configurações** na vista de topo no mostrador central.
2. Pressione **Sistema → Perfis do condutor**.
3. Seleccione **Editar perfil**.
 - > Aparece um menu quando é possível editar o perfil.
4. Seleccione **Proteger Perfil** para proteger o perfil.

5. Guarde a opção para proteger o perfil pressionando em **Recuar/Fechar**.
 - > Quando o perfil está protegido as configurações efetuadas no automóvel não são guardadas automaticamente no perfil. As alterações devem ser guardadas manualmente em **Configurações → Sistema → Perfis do condutor → Editar perfil**, com pressão em **Guardar configurações atuais no perfil**. Quando o perfil está desprotegido as configurações são guardadas automaticamente no perfil.

Informação relacionada

- Perfis do condutor (pág. 148)

Associar o comando à distância ao perfil do condutor

É possível associar a sua chave a um perfil do condutor. Deste modo, o perfil do condutor e todas as suas configurações são automaticamente seleccionadas quando o automóvel for utilizado com esta chave em particular.

Na primeira utilização, o comando à distância não está associado a qualquer perfil do condutor específico. No arranque do automóvel é automaticamente activado o perfil **Convidado**.

É possível seleccionar manualmente um perfil do condutor sem associar o mesmo à chave. Ao destrancar o automóvel ativa-se o último perfil do condutor ativo. Se a chave tiver sido associada a um perfil do condutor, não é necessário seleccionar o perfil do condutor quando essa chave for utilizada.

Associar o comando à distância a um perfil do condutor

i NOTA

A associação do comando à distância ao perfil do condutor apenas é possível quando o automóvel está parado.

Selecione primeiro qual o perfil a associar ao comando, caso o perfil pretendido ainda não

esteja ativo. O perfil ativo pode ser então associado ao comando.

1. Pressione em **Configurações** na vista de topo no mostrador central.
2. Pressione **Sistema → Perfis do condutor**.
3. Assinale o perfil pretendido. O mostrador regressa à vista de início. O perfil **Convidado** não pode ser associado a uma chave.
4. Desça a vista de topo novamente e pressione em **Configurações → Sistema → Perfis do condutor → Editar perfil**.

5. Selecione **Ligar chave** para associar o perfil ao comando. É possível associar um perfil do condutor a uma outra chave que não a que se encontra actualmente no automóvel. Caso estejam várias chaves no automóvel aparece o texto **Detectada mais do que uma chave, coloque a chave que deseja conectar no leitor de reserva**.



Localização do leitor de recurso na consola de túnel.

- > Quando aparece o texto **Perfil ligado à chave** a chave e o perfil do condutor estão associados.
6. Pressione **OK**.
 - > A chave presente encontra-se agora associada a um perfil do condutor e mantém esse estado enquanto a caixa **Ligar chave** não for desmarcada.

« Informação relacionada

- Perfis do condutor (pág. 148)
- Alterar nome de um perfil do condutor (pág. 150)
- comando à distância (pág. 273)

Reiniciar configurações nos perfis do condutor

As configurações guardadas num ou mais perfis do condutor podem ser reiniciadas quando o automóvel está parado.

NOTA

Reposição dos valores de origem apenas é possível com o automóvel em repouso.

1. Pressione em **Configurações** na vista de topo.
2. Pressione **Sistema** → **Reposição dos valores de origem** → **Repor definições pessoais**.
3. Selecione uma das alternativas **Repor p/ perfil activo**, **Repor p/todos os perfis** ou **Cancelar**.

Informação relacionada

- Perfis do condutor (pág. 148)
- Reiniciar configurações no mostrador central (pág. 146)

Mensagem no mostrador central

O mostrador central pode, em diferentes situações, exibir mensagens para informar ou auxiliar o condutor.

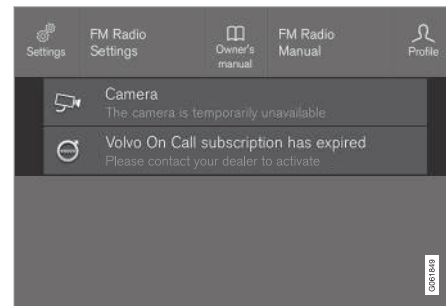

Exemplo de mensagem na vista de topo do mostrador central.

No mostrador central são exibidas mensagens de prioridade mais baixa para o condutor.

A maioria das mensagens é exibida sobre o campo de estado do mostrador central. Após um determinado período de tempo, ou quando a mensagem é resolvida se tal for necessário, a mensagem desaparece do campo de estado. Se for necessário memorizar uma mensagem, esta é adicionada na vista de topo no mostrador central.

O aspeto da mensagem pode variar e apresentar-se juntamente com gráficos, símbolos

ou um botão para, por exemplo, ativar/desativar uma função associada à mensagem.

Mensagens pop-up

Em algumas situações é exibida uma mensagem sob a forma de janela pop-up. As mensagens pop-up possuem prioridade mais elevada do que as mensagens exibidas no campo de estado e necessitam de confirmação/acção para que desapareçam.

Informação relacionada

- Gerir mensagens no mostrador central (pág. 153)
- Gerir mensagens guardadas a partir do mostrador central (pág. 154)
- Mensagens no mostrador do condutor (pág. 115)

Gerir mensagens no mostrador central

As mensagens no mostrador central são geridas nas vistas do mostrador central.

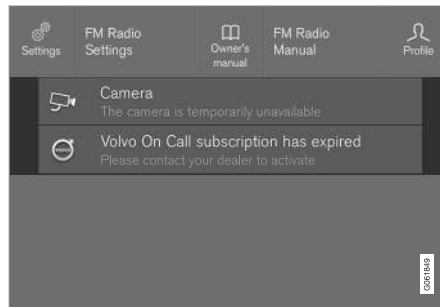

Exemplo de mensagem na vista de topo do mostrador central.

Algumas mensagens do mostrador central possuem um botão (ou vários botões no caso de mensagens pop-up) para, por exemplo, ativar/desativar uma função associada à mensagem.

Manusear mensagem nova

Para mensagens com botões:

- Pressione o botão para realizar a acção ou deixe que a mensagem se encerre sozinha passado um determinado período de tempo.
 - > A mensagem desaparece do campo de estado.

Para mensagens sem botões:

- Feche a mensagem pressionando na mesma ou deixe que a mensagem se encerre sozinha passado um determinado período de tempo.
 - > A mensagem desaparece do campo de estado.

Se for necessário memorizar uma mensagem, esta é adicionada na vista de topo no mostrador central.

Informação relacionada

- Mensagem no mostrador central (pág. 152)
- Gerir mensagens guardadas a partir do mostrador central (pág. 154)
- Mensagens no mostrador do condutor (pág. 115)

Gerir mensagens guardadas a partir do mostrador central

As mensagens guardadas no mostrador do condutor e central são utilizadas no mostrador central.

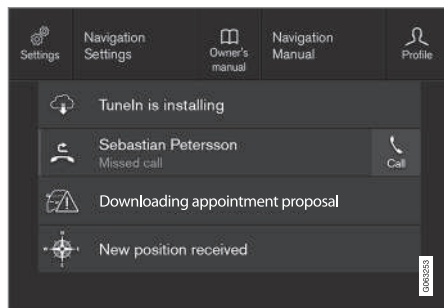

Exemplo de mensagens guardadas e opções possíveis na vista de topo.

As mensagens exibidas no mostrador central e que necessitam de ser guardadas são adicionadas na vista de topo do mostrador central.

Ler mensagens guardadas

1. Abra a vista de topo no mostrador central.
 - > Aparece uma lista com mensagens guardadas. É possível maximizar as mensagens que contêm uma seta à direita.

2. Pressione numa mensagem para a expandir/minimizar.
 - > Na lista aparece mais informação sobre a mensagem e a imagem à esquerda na aplicação apresenta informação da mensagem na forma gráfica.

Utilizar mensagem guardada

Algumas mensagens possuem um botão para, por exemplo, ativar/desativar uma função associada à mensagem.

- Pressione o botão para executar a ação.

As mensagens guardadas na vista de topo são automaticamente eliminadas quando o automóvel é desligado.

Informação relacionada

- Mensagem no mostrador central (pág. 152)
- Gerir mensagens no mostrador central (pág. 153)
- Mensagens no mostrador do condutor (pág. 115)

Head-up-display*

No head-up-display é um complemento ao mostrador do condutor do automóvel e projeta informação do mostrador do condutor no para-brisas. A imagem projectada apenas pode ser vista a partir da posição do condutor.



O head-up-display apresenta avisos e informações relativos à velocidade, funções do controlo da velocidade, navegação, etc. no campo de visão do condutor. Informações de trânsito e chamadas telefónicas de entrada também podem ser exibidas no head-up-display.

i **NOTA**

A capacidade para o condutor ver a informação no mostrador head-up piora com

- utilização de óculos de sol com lentes polarizadas
- uma posição de condução em que o condutor não se encontre centrado no banco
- objectos no vidro de cobertura da unidade do mostrador
- condições de luz desfavoráveis.

! **IMPORTANTE**

A unidade do mostrador a partir da qual a informação é projectada encontra-se no tablier. Para evitar danos no vidro de cobertura da unidade do mostrador - não guarde objectos no vidro de cobertura e assegure-se de que não caem objectos sobre o mesmo.

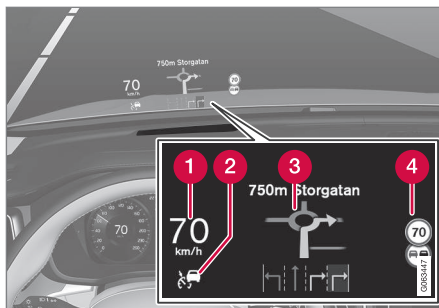

Exemplo do que pode ser exibido no mostrador.

- 1 Velocidade
- 2 Controlo da velocidade
- 3 Navegação
- 4 Sinais de trânsito

No head-up-display podem ser exibidos temporariamente uma série de símbolos por ex.:



Se o símbolo de aviso acender - leia a mensagem de aviso no mostrador do condutor.



Se um símbolo de informação acender - leia a mensagem de aviso no mostrador do condutor.



O símbolo de floco de neve acende-se perante risco de piso gelado.

i **NOTA**

Alguns problemas de visão podem provocar dores de cabeça ou sensação de fadiga ao utilizar o mostrador head-up.

City Safety no head-up-display

Perante um aviso de colisão a informação no head-up-display é substituída pelo símbolo de aviso City Safety. Este gráfico aparece mesmo quando o mostrador head-up está desligado.

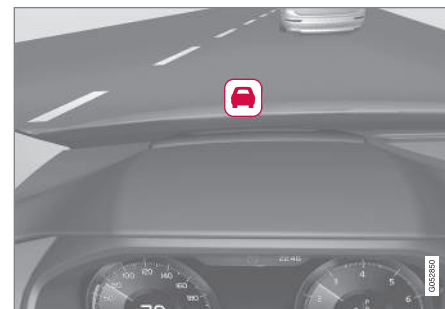

O símbolo de aviso do City Safety pisca para captar a atenção do condutor perante o risco de colisão.

« Informação relacionada

- Ativar e desativar o head-up-display* (pág. 156)
- Limpeza do head-up-display* e do mostrador do cliente (pág. 722)
- Head-up-display ao substituir o para-brisas* (pág. 687)

Ativar e desativar o head-up-display*

O head-up-display pode ser ativado e desativado quando o automóvel é arrancado.

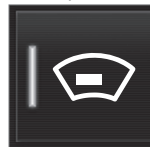

Pressione o botão **Head-up display** na vista de função do mostrador central. Uma indicação no botão acende quando a função está ativada.

Informação relacionada

- Configurações do head-up-display* (pág. 156)
- Head-up-display* (pág. 154)

Configurações do head-up-display*

Ajuste as configurações do head-up-display para apresentação no para-brisas. As configurações podem ser efetuadas quando o automóvel é arrancado e é projetada uma imagem no para-brisas.

Seleccionar alternativa de apresentação

Selecione quais as funções a apresentar no head-up-display.

1. Pressione em **Configurações** na vista de topo do mostrador central.
2. Pressione **My Car** → **Indicações** → **Opções Head-up display**.
3. Selecione uma ou mais funções:
 - **Mostrar navegação**
 - **Mostrar Road Sign Information**
 - **Mostrar auxílio ao condutor**
 - **Mostrar telefone**

A configuração é memorizada como configuração pessoal no perfil do condutor.

Ajuste o brilho e a posição vertical



1. Pressione o botão **Ajust Head-up display** na vista de função do mostrador central.
2. Ajuste o brilho e posição vertical da imagem projectada no campo de visão do condutor utilizando a unidade de botões do lado direito do volante.

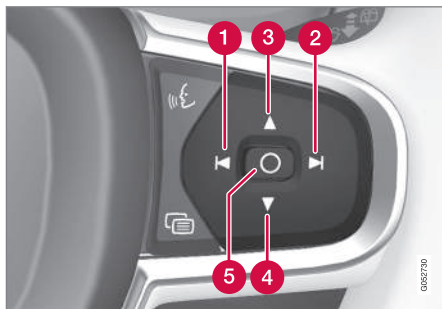

- 1 Diminui o brilho
- 2 Aumenta o brilho
- 3 Eleva a posição

4 Desce a posição

5 Confirma

O brilho do gráfico adapta-se automaticamente às condições de luminosidade e de fundo. O brilho também é influenciado pelo ajuste da intensidade da luz nos restantes mostradores do automóvel.

A posição vertical pode ser memorizada na função memória do banco dianteiro de comando elétrico* com a unidade de botões na porta do condutor.

Calibrar a posição horizontal

A calibragem da posição horizontal do head-up-display pode ser necessária quando se substitui o pára-brisas ou a unidade do mostrador. A calibragem consiste na rotação da imagem projectada no sentido dos ponteiros do relógio ou no sentido contrário ao dos ponteiros do relógio.

1. Pressione em **Configurações** na vista de topo do mostrador central.
2. Selecione **My Car → Mostrador do condutor → Opções Head-up display → Calib Head-up display**.
3. Calibre a posição horizontal da imagem com a unidade de botões do volante do lado direito.

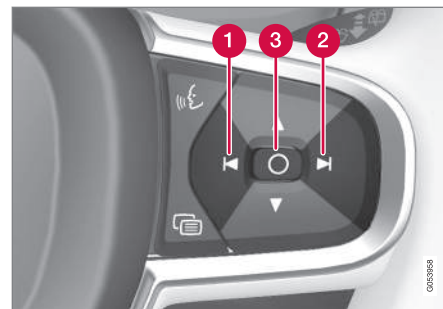

- 1 Roda no sentido contrário ao dos ponteiros do relógio
- 2 Roda no sentido dos ponteiros do relógio
- 3 Confirma

Informação relacionada

- Head-up-display* (pág. 154)
- Ativar e desativar o head-up-display* (pág. 156)
- Perfis do condutor (pág. 148)
- Memorizar posições do banco, retrovisores e head-up-display* (pág. 202)

Comando de voz

O comando de voz¹⁴ permite comandar funções no automóvel utilizando comandos de voz, como por exemplo: sistema de climatização, rádio ou um telefone conectado por Bluetooth. Em automóveis equipados com Sensus Navigation* o sistema de navegação também pode ser comandado por voz.

O que é o comando de voz?

O comando de voz é um apoio que pode facilitar a utilização de diferentes comandos do seu automóvel. Funciona como uma aplicação normal onde se introduzem dados por uma ordem definida para que se realize uma tarefa, mas em vez de se escrever num teclado é utilizado o comando de voz. Por isso, pode ser uma boa ideia compreender como e por que ordem deve ser falado um comando de voz para que se obtenha o resultado desejado.

Com o sistema de comando de voz pode controlar determinadas funções infotainment e de climatização através de comandos de voz. O sistema pode responder falando e mostrando informação no mostrador do condutor.

AVISO

O condutor assume sempre a responsabilidade pela condução segura do automóvel e pelo cumprimento das regras de trânsito vigentes.

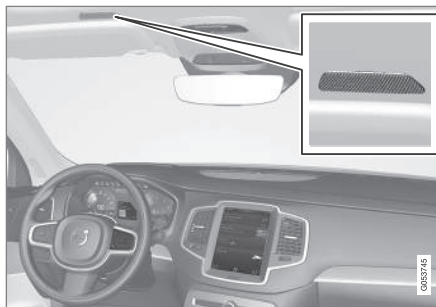

Microfone do sistema de comando de voz

Actualização do sistema

O sistema de comando de voz está em contínuo desenvolvimento. Recomenda-se que tenha sempre instalada a versão mais recente.

Procure atualizações em volvocars.com/support.

NOTA

Nem todos os idiomas de sistema suportam o comando de voz. Os que se encontram nesta situação estão assinalados com o símbolo  na lista de idiomas de sistema disponíveis. Leia mais na informação que se encontra no capítulo sobre as configurações do comando de voz.

Informação relacionada

- Utilizar comando de voz (pág. 159)
- Comandar o telefone por voz (pág. 161)
- Comandar por voz rádio e média (pág. 161)
- Comandar por voz o comando da climatização (pág. 226)
- Configurações do comando de voz (pág. 162)

¹⁴ Aplicável em alguns mercados.

Utilizar comando de voz

Iniciar comando de voz¹⁵



Para fornecer um comando através do sistema de comando de voz é iniciado um "diálogo" com o sistema. Pressione o botão do volante do comando de voz  para activar o sistema e iniciar um diálogo com o comando de voz. Após pressão no botão ouve-se um sinal sonoro e o símbolo do comando de voz aparece no mostrador do condutor.

Isto indica que o sistema começou a escutar e que o utilizador pode começar a dizer comandos. Quando o utilizador começa a falar o sistema inicia o reconhecimento e a compreensão da voz, isto pode demorar alguns segundos e é efetuado automaticamente, o que significa que não é necessário iniciar manualmente nenhum treino de voz.

Lembre-se do seguinte:

- Fale após o sinal com uma voz normal e numa cadência normal.
- Não fale enquanto o sistema responde (o sistema não reconhece os comandos nesta situação).

- Evite ruído de fundo no habitáculo mantendo as portas, vidros e teto panorâmico* fechados.

NOTA



Nem todos os idiomas de sistema suportam o comando de voz. Os que se encontram nesta situação estão assinalados com o símbolo  na lista de idiomas de sistema disponíveis. Leia mais na informação que se encontra no capítulo sobre as configurações do comando de voz.

Em princípio o sistema funciona escutando um comando base seguido de um comando mais detalhado que especifica o que o utilizador pretende do sistema.

Para alterar o volume sonoro do sistema, rode o comando do volume enquanto a voz fala. É possível utilizar outros botões durante o comando de voz. No entanto, os outros sons são silenciados durante o diálogo com o sistema, o que significa que não é possível executar algumas funções associadas ao som utilizando os botões.

Interromper comando de voz

O comando de voz pode ser interrompido de diferentes modos:

- Pressione brevemente em  e diga "Cancel".
- Pressione longamente no botão do volante do comando de voz  até se ouvir dois sinais sonoros. Esta ação interrompe o comando de voz mesmo quando o sistema fala.

O comando de voz também é interrompido quando o utilizador não responde durante um diálogo. O sistema começa por colocar uma questão três vezes, se não for dada resposta o comando de voz interrompe-se automaticamente.

Para acelerar a comunicação e saltar sugestões do sistema, pressione o botão do volante do comando de voz . Esta ação interrompe a voz do sistema e o utilizador pode dizer o comando seguinte.

Exemplo de comando de voz

1. Pressione .

¹⁵ Aplicável em alguns mercados.

- ◀ 2. Diga "**Call [Nome próprio] [Apelido] [categoria de número]**", por ex. "**Call Robyn Smith Telemóvel**".
- > O sistema chama o contacto seleccionado da lista telefónica. Se o contacto possuir vários números de telefone (por ex.: casa, telemóvel, trabalho) é necessário mencionar a categoria correta.

Comandos/frases

Os comandos seguintes podem ser utilizados na maioria das vezes, independentemente da situação:

- "**Repeat**" - repete a última instrução de voz no diálogo em curso.
- "**Cancel**" - interrompe o diálogo.¹⁶
- "**Help**" - inicia um diálogo de ajuda. O sistema responde com comandos que podem ser utilizados na presente situação, uma sugestão ou um exemplo.

Os comandos para funções específicas, como telefone e rádio, encontram-se descritos em capítulos específicos.

Algarismos

Os comandos de algarismos são indicados de diferentes modos consoante a função a comandar:

- **Números de telefone e de código postal** devem ser ditos individualmente alga-

rismo a algarismo, por ex.: "zero, três, um, dois, dois, quatro, quatro, três" (03122443).

- **Números de casa** podem ser ditos individualmente ou em grupo, por ex.: "dois, dois" ou "vinte e dois" (22). Em inglês e em neerlandês podem ser ditos grupos de números em sequência, por ex.: "vinte e dois, vinte e dois" (22 22). Em inglês também se pode utilizar a forma dupla e tripla, por ex.: "duplo zero" (00). Podem ser indicados números no intervalo 0-2300.
- **Frequências** podem ser ditas na forma "noventa e oito vírgula oito" (98,8) ou "cento e quatro vírgula dois" (104,2).

Velocidade e modo de repetição

É possível ajustar a velocidade da voz caso o sistema fale demasiado rápido.

O modo de repetição pode ser ligado para que o sistema repita aquilo que o condutor diz.

Para alterar a velocidade ou ativar/desativar o modo de repetição:

1. Pressione em **Configurações** na vista de topo.

2. Pressione em **Sistema** → **Comando de voz** e seleccione configurações.

- **Repetir comando de voz**
- **Ritmo de fala**

Informação relacionada

- Comando de voz (pág. 158)
- Comandar o telefone por voz (pág. 161)
- Comandar por voz rádio e média (pág. 161)
- Comandar por voz o comando da climatização (pág. 226)
- Configurações do comando de voz (pág. 162)

¹⁶ Note que esta ação apenas interrompe o diálogo quando o sistema não fala. Para tal, pressione longamente em  até escutar dois sinais sonoros.

Comandar o telefone por voz¹⁷

Telefonar para um contacto, obter a leitura de mensagens ou ditar respostas curtas com o comando de voz para um telefone Bluetooth ligado.

Para indicar um contacto na lista telefónica o comando de voz necessita de conter a informação do contacto que se encontra na lista telefónica. Se um contacto, por ex.: **Robyn Smith**, tiver vários números de telefone também se pode indicar a categoria do número, por ex.: **Casa** ou **Telemóvel**: "**Call Robyn Smith Telemóvel**".

Pressione em  e diga um dos seguintes comandos:

- "**Call [contacto]**" - chama o contacto seleccionado a partir da lista telefónica.
- "**Call [número de telefone]**" - chama número de telefone.
- "**Recent calls**" - mostra a lista de chamadas.
- "**Read message**" - a mensagem é lida. Existem várias mensagens - seleccione qual a mensagem a ler.
- "**Message to [contacto]**" - o utilizador recebe indicação para ditar uma mensagem curta. Depois é feita a leitura da mensagem e o utilizador pode escolher

enviar¹⁸ ou voltar a ditar a mensagem. É necessário que o automóvel esteja ligado à internet para obter esta função.

NOTA

Nem todos os idiomas de sistema suportam o comando de voz. Os que se encontram nesta situação estão assinalados com o símbolo  na lista de idiomas de sistema disponíveis. Leia mais na informação que se encontra no capítulo sobre as configurações do comando de voz.

Informação relacionada

- Comando de voz (pág. 158)
- Utilizar comando de voz (pág. 159)
- Comandar por voz rádio e média (pág. 161)
- Comandar por voz o comando da climatização (pág. 226)
- Configurações do comando de voz (pág. 162)
- Automóvel ligado à Internet* (pág. 609)

Comandar por voz rádio e média¹⁹

Seguem-se comandos para comando de voz do rádio e do leitor de média.

Pressione em  e diga um dos seguintes comandos:

- "**Media**" - inicia um diálogo para média e rádio e apresenta exemplos de comandos.
- "**Play [artista]**" - reproduz música do artista seleccionado.
- "**Play [título da música]**" - reproduz a música seleccionada.
- "**Play [título da música] de [álbum]**" - reproduz a música seleccionada do álbum seleccionado.
- "**Play [estação de rádio]**" - inicia o canal rádio seleccionado.
- "**Tune to [frequência]**" - inicia a frequência rádio seleccionada na banda de frequência activa. Se não estiver activa qualquer fonte rádio é iniciada a banda FM por defeito.
- "**Tune to [frequência] [banda de frequência]**" - inicia a frequência rádio seleccionada na banda de frequência seleccionada.
- "**Radio**" - inicia o rádio FM.
- "**Radio FM**" - inicia o rádio FM.

¹⁷ Aplicável em alguns mercados.

¹⁸ Apenas alguns telefones podem enviar mensagens através do automóvel. Para informações sobre quais os telefones compatíveis, ver volvocars.com/support.



- ◀ • "DAB" - inicia o rádio DAB*.
- "USB" - inicia a reprodução do USB.
- "iPod" - inicia a reprodução do iPod.
- "Bluetooth" - inicia a reprodução da fonte media Bluetooth ligada.
- "Similar music" - reproduz música semelhante à reproduzida a partir das unidades USB conectadas.

i NOTA

Nem todos os idiomas de sistema suportam o comando de voz. Os que se encontram nesta situação estão assinalados com o símbolo  na lista de idiomas de sistema disponíveis. Leia mais na informação que se encontra no capítulo sobre as configurações do comando de voz.

Informação relacionada

- Comando de voz (pág. 158)
- Utilizar comando de voz (pág. 159)
- Comandar o telefone por voz (pág. 161)
- Comandar por voz o comando da climatização (pág. 226)
- Configurações do comando de voz (pág. 162)

Configurações do comando de voz²⁰

Aqui são seleccionadas as configurações do sistema de comando de voz.

Configurações → Sistema → Comando de voz

Podem ser efetuadas configurações para as seguintes áreas:

- Repetir comando de voz
- Género
- Ritmo de fala

Definições áudio

Selecione as definições áudio em:

Configurações → Som → Volumes do sistema → Comando de voz

Configurações de idioma

O comando de voz não é possível para todas as línguas. As línguas disponíveis para o comando de voz estão assinalados na lista de línguas com um símbolo - .

A alteração do idioma também afecta os textos de menu, mensagem e ajuda.

Configurações → Sistema → Idiomas e unidades do sistema → Idioma do sistema

Informação relacionada

- Comando de voz (pág. 158)
- Utilizar comando de voz (pág. 159)
- Comandar o telefone por voz (pág. 161)
- Comandar por voz o comando da climatização (pág. 226)
- Comandar por voz rádio e média (pág. 161)
- Definições áudio (pág. 564)
- Alterar idioma do sistema (pág. 143)

¹⁹ Aplicável em alguns mercados.

²⁰ Aplicável em alguns mercados.

ILUMINAÇÃO

Comando das luzes

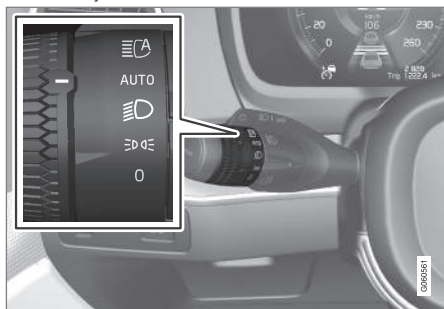

Os vários comandos das luzes controlam a iluminação exterior e interior. Com a alavanca do lado esquerdo do volante ativa-se e ajusta-se a iluminação exterior. Com o seletor rotativo no tablier pode-se ajustar a intensidade da luz interior.

Iluminação exterior



Anel rotativo na alavanca do lado esquerdo do volante.

Quando o sistema elétrico do automóvel está na posição de ignição II aplicam-se as seguintes funções nas posições do anel rotativo:

Modo	Significado
0	Luzes diurnas. Os sinais de máximos podem ser utilizados.
	Luzes diurnas e luzes de presença. Luzes de presença quando o automóvel está estacionado. ^A Os sinais de máximos podem ser utilizados.
	Médios e luzes de presença. Os máximos podem ser ativados. Os sinais de máximos podem ser utilizados.

Modo	Significado
AUTO	Luzes diurnas e luzes de presença com luz do dia. Médios e máximos com luz do dia fraca ou escuridão, ou quando a luz de nevoeiro dianteira* e/ou traseira está ativada. A função Máximos automáticos pode ser ativada. Os máximos podem ser ativados quando os médios estão acesos. Os sinais de máximos podem ser utilizados.
	Máximos automáticos ligados/desligados.

^A Se o automóvel estiver em funcionamento o anel rotativo pode ser mudado para a posição , a partir de outra posição, para acender apenas as luzes de presença no lugar de qualquer outra iluminação.

A Volvo recomenda a utilização da posição **AUTO** durante a condução do automóvel.

AVISO

O sistema de luzes do automóvel não consegue determinar em todas as situações se a luz do dia é fraca ou insuficientemente forte, por ex.: com nevoeiro ou chuva.

O condutor assume sempre a responsabilidade pela condução do automóvel com as luzes que garantam a segurança de acordo com as normas de trânsito vigentes.

Seletor rotativo no tablier

O seletor rotativo (à esquerda) para ajuste da intensidade da luz interior.

Informação relacionada

- Ajustar funções de luzes através do mostrador central (pág. 165)
- Iluminação interior (pág. 174)
- Luzes de presença (pág. 166)

- Utilizar os piscas (pág. 170)
- Utilizar os máximos (pág. 168)
- Médios (pág. 167)
- Luzes de nevoeiro traseiras (pág. 172)
- Iluminação de curvas ativa* (pág. 171)
- Luzes de travões (pág. 172)
- Luzes de travagem de emergência (pág. 173)
- Piscas de emergência (pág. 173)

Ajustar funções de luzes através do mostrador central

Muitas funções de luzes podem ser ajustadas e ativadas através do mostrador central. Isto aplica-se a, por exemplo, máximos automáticos, iluminação de segurança e luz de aproximação.

1. Pressione em **Configurações** na vista de topo do mostrador central.
2. Pressione **My Car** → **Luzes e iluminação**.
3. Selecione **Luzes exteriores** ou **Luzes interiores** e selecione depois a função que deseja ajustar.

Informação relacionada

- Comando das luzes (pág. 164)
- Máximos automáticos (pág. 169)
- Utilizar a iluminação de segurança (pág. 174)
- Duração luz aproximação (pág. 174)
- Utilizar os piscas (pág. 170)
- Alterar configurações na vista de topo do mostrador central (pág. 144)
- Vista de função no mostrador central (pág. 132)

Adaptar o foco dos faróis

Este automóvel não necessita de ajustar o foco dos faróis ao mudar de trânsito à direita para trânsito à esquerda ou vice-versa.

Informação relacionada

- Alterar configurações na vista de topo do mostrador central (pág. 144)
- Vista de função no mostrador central (pág. 132)
- Iluminação de curvas ativa* (pág. 171)

Luzes de presença

As luzes de presença podem ser utilizadas para avisar os outros utilizadores para a presença do automóvel quando este para ou está estacionado. As luzes de presença acendem-se com o anel rotativo da alavanca do volante.

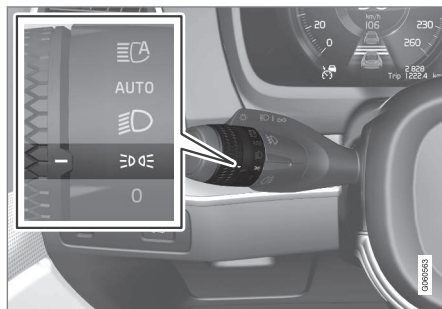



Anel rotativo da alavanca do volante na posição para as luzes de presença.

Ajuste o anel rotativo para a posição  - as luzes de presença acendem-se (a iluminação da placa da matrícula acende-se em simultâneo).

Se o sistema elétrico do automóvel estiver na posição de ignição **II** acendem-se as luzes diurnas em vez das luzes de presença dianteiras. Quando o seletor rotativo se encontra nesta posição as luzes de posição estão acesas independentemente do modo de ignição

no qual se encontra o sistema elétrico do automóvel.

Se o automóvel estiver em funcionamento o anel rotativo pode ser mudado para a posição das luzes de presença , a partir de outra posição, para acender apenas as luzes de presença no lugar de qualquer outra iluminação.

Ao conduzir mais do que 30 segundos a uma velocidade máxima de 10 km/h (cerca de 6 mph) ou quando a velocidade ultrapassa 10 km/h (cerca de 6 mph) acendem-se as luzes diurnas. O condutor deve rodar para outro modo que não .

Quando está escuro no exterior e a tampa do porta-bagagens é aberta, acendem-se as luzes de presença traseiras (caso ainda não estejam acesas) para assinalar a presença ao trânsito na traseira. Esta situação verifica-se independentemente da posição do anel rotativo ou da posição de ignição do sistema elétrico do automóvel.

Informação relacionada

- Comando das luzes (pág. 164)
- Posições de ignição (pág. 492)

Luzes diurnas

O automóvel possui sensores que detetam a situação de luminosidade envolvente. As luzes diurnas acendem com o anel rotativo da alavanca do volante na posição 0,  ou AUTO e quando o sistema elétrico do automóvel está na posição de ignição II. No modo AUTO os faróis mudam automaticamente para os médios com luz diurna fraca ou na escuridão.

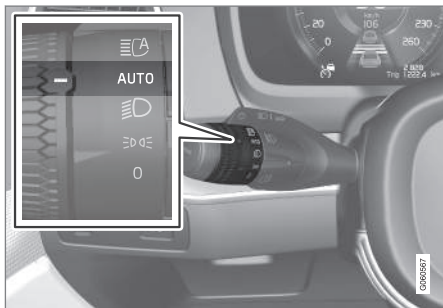

Anel rotativo da alavanca do volante na posição **AUTO**.

Com o anel rotativo da alavanca do volante na posição **AUTO** acendem as luzes diurnas (DRL¹) quando o automóvel é conduzido com luz do dia. O automóvel muda automaticamente de luzes diurnas para médios com luz

do dia fraca ou escuridão. A mudança para os médios também acontece quando as luzes de nevoeiro dianteiras* e/ou traseiras são ativadas.

AVISO

O sistema é um meio auxiliar de economia de energia - não consegue determinar em todas as situações quando a luz diurna é fraca ou forte, por ex: perante nevoeiro ou chuva.

O condutor assume sempre a responsabilidade pela condução do automóvel com a luz que garanta a segurança de acordo com as normas de trânsito vigentes.

Informação relacionada

- Comando das luzes (pág. 164)
- Posições de ignição (pág. 492)
- Médios (pág. 167)

Médios

Ao conduzir com o anel rotativo da alavanca do volante na posição **AUTO** são ativados automaticamente os médios com luz do dia fraca ou escuridão quando o sistema elétrico do automóvel está na posição de ignição II.

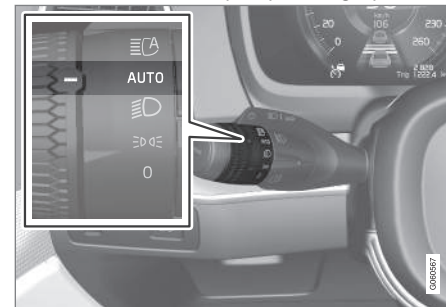

Anel rotativo da alavanca do volante na posição **AUTO**.

Com o anel rotativo da alavanca do volante na posição **AUTO** também são ativados automaticamente os médios se as luzes de nevoeiro traseiras forem ativadas.

Com o anel rotativo da alavanca do volante na posição  acendem-se sempre os médios quando o sistema elétrico do automóvel está na posição de ignição II.

¹ Daytime Running Lights

« **Deteção de túneis**

O automóvel deteta quando entra num túnel e muda das luzes diurnas para os médios.

Note que o anel rotativo na alavanca do lado esquerdo do volante tem de estar na posição **AUTO** para que a deteção de túneis funcione.

Informação relacionada

- Comando das luzes (pág. 164)
- Posições de ignição (pág. 492)
- Luzes diurnas (pág. 167)

Utilizar os máximos

Os máximos são acionados com a alavanca do lado esquerdo do volante. Os máximos são a iluminação mais forte do automóvel e devem ser utilizados ao conduzir na escuridão para obtenção de melhor visibilidade, desde que não incomodem os outros utilizadores da via.

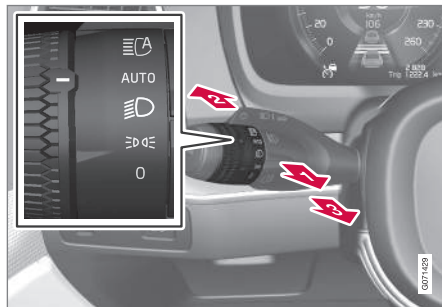

Alavanca do volante com anel rotativo.

Sinais de máximos

- 1 Desloque a alavanca do volante ligeiramente para trás, para a posição dos sinais de máximos. Os máximos acendem até que a alavanca seja solta.

Máximos

- 2 Os máximos podem ser ativados quando o anel rotativo da alavanca do volante está

na posição **AUTO**² ou . Active os máximos deslocando a alavanca do volante para a frente.

- 3 Desative deslocando a alavanca do volante para trás.

Quando os máximos estão ativados acende-se no mostrador do condutor o símbolo .

Informação relacionada

- Comando das luzes (pág. 164)
- Máximos automáticos (pág. 169)

² Quando os médios estão acesos.

Máximos automáticos

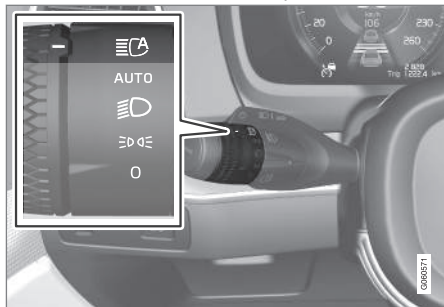

Os máximos automáticos são uma funcionalidade em que um sensor de câmara na margem superior do para-brisas deteta luz de faróis ou luzes traseiras de outros veículos, mudando então de máximos para médios.



O símbolo  representa os máximos automáticos.

A função pode atuar ao conduzir no escuro quando a velocidade do automóvel é de cerca de 20 km/h (cerca de 12 mph) ou superior. A função também tem em conta a iluminação da rua. Quando o sensor de câmara não deteta nenhum veículo em sentido contrário ou à frente, os máximos acendem-se novamente passados alguns segundos.

Ativar os máximos automáticos

Os máximos automáticos são ativados e desativados rodando a alavanca do lado esquerdo do volante para a posição . O anel rotativo pode ser depois rodado de volta para a posição **AUTO**. Quando os máximos automáticos estão ativados acende-se o símbolo  com luz branca no mostrador do condutor. Quando os máximos estão ligados acende-se o símbolo com luz azul.

A desativação dos máximos automáticos com os máximos ligados implica que a iluminação mude diretamente para os médios.

Os máximos automáticos não necessitam de ser reativados sempre que o automóvel arranca.

Função adaptativa

Em automóveis com faróis LED^{3*} os máximos automáticos têm funcionalidade adaptativa⁴. O foco permanece com os máximos em ambos os lados do veículo em sentido contrário ou à frente, ao contrário do que acontece com o antiencandeamento convencional – o antiencandeamento apenas atua no foco que incide diretamente no veículo.

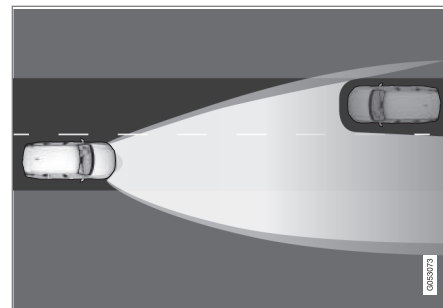

Função adaptativa: Médios direcionados para o veículo em sentido contrário, mas com máximos em ambos os lados do veículo.

Se os máximos estiverem parcialmente atenuados, ou seja, se o foco incidir com pouco mais do que os médios, acende-se a azul o símbolo  no mostrador do condutor.

Limitações dos máximos automáticos

O sensor de câmara utilizado pela função tem algumas limitações.

³ LED (Light Emitting Diode)

⁴ Dependendo do nível de equipamento do automóvel.



Se este símbolo aparecer com a mensagem **Máximos activos Temporariamente indisponível** no mostrador do condutor, será necessário alternar manualmente entre máximos e médios. O símbolo  apaga-se quando a mensagem aparece.



O mesmo acontece se este símbolo aparecer com a mensagem **Sensor de pára-brisas Sensor bloqueado**, ver **Manual de instruções**.

Os máximos automáticos podem ficar temporariamente indisponíveis perante, por exemplo, situações com nevoeiro intenso ou chuva forte. Quando os máximos automáticos voltam a ficar disponíveis, ou os sensores do para-brisas já não estão bloqueados, a mensagem apaga-se e o símbolo  acende-se.

AVISO

Os máximos automáticos são um meio auxiliar para, em condições desfavoráveis, utilizar a melhor iluminação possível.

O condutor é sempre o responsável pela mudança manual entre os máximos e os médios quando as situações de trânsito ou meteorológicas o exigir.

Informação relacionada

- Comando das luzes (pág. 164)
- Utilizar os máximos (pág. 168)
- Limitações da unidade de câmara e de radar (pág. 458)

Utilizar os piscas

Os piscas do automóvel são accionados com a alavanca do volante do lado esquerdo. As lâmpadas de piscas piscam três vezes ou continuamente, dependendo do tempo que a alavanca é deslocada para cima ou para baixo.

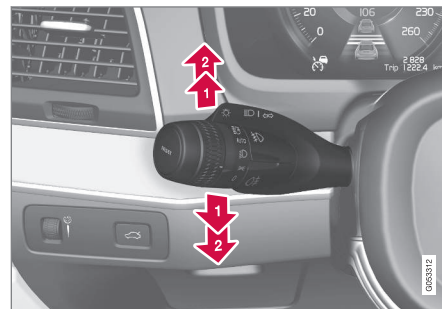

Piscas.

Sequência de piscas breve

-  Desloque a alavanca do volante para cima ou para baixo até a primeira posição e solte. As lâmpadas de piscas piscam três vezes. Se a função for desativada através do mostrador central as lâmpadas piscam uma vez.

i **NOTA**

- Esta sequência automática de piscas pode ser interrompida se a alavanca do volante for imediatamente deslocada no sentido oposto.
- Se o símbolo de piscas no mostrador do condutor piscar mais rapidamente do que o normal - consulte a mensagem no mostrador do condutor.

Sequência de piscas contínua

2 Desloque a alavanca do volante para cima ou para baixo até a última posição.

A alavanca pára na sua posição e volta atrás com a mão ou automaticamente com o movimento do volante.

Informação relacionada

- Piscas de emergência (pág. 173)
- Ajustar funções de luzes através do mostrador central (pág. 165)

Iluminação de curvas ativa*

A iluminação de curvas ativa foi concebida para proporcionar a iluminação adicional em curvas e cruzamentos. Os automóveis com faróis LED⁵ podem possuir iluminação de curvas ativa, dependendo do nível de equipamentos do automóvel.

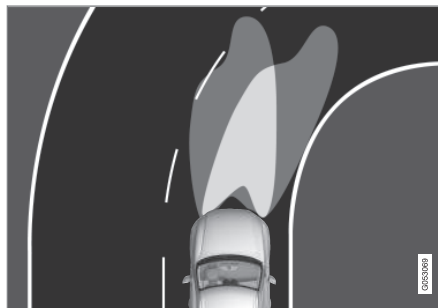

Foco dos faróis com a função desativada (esquerda) e ativada (direita).

A iluminação de curvas ativa acompanha os movimentos do volante para proporcionar a iluminação adicional em curvas e cruzamentos, podendo aumentar assim a visibilidade do condutor.

A função é ativada automaticamente ao arrancar o automóvel. Perante avaria na função, acende-se o símbolo no mostrador cen-

tral ao mesmo tempo que o mostrador do condutor exibe um texto explicativo.

A função está ativa apenas com luz do dia fraca ou escurecido e apenas quando o automóvel está em movimento com os médios acesos.

Desativar/ativar a função

A função, que se encontra ativada quando o automóvel é entregue de fábrica, pode ser desativada/ativada através da vista de função do mostrador central:



Pressione o botão **Faróis orient. ativos**.

Informação relacionada

- Ajustar funções de luzes através do mostrador central (pág. 165)

⁵ LED (Light Emitting Diode)

Luzes de nevoeiro traseiras

As luzes de nevoeiro traseiras são sensivelmente mais fortes que os luzes traseiras normais e devem ser utilizadas apenas quando a visibilidade é reduzida devido a nevoeiro, neve, fumo ou poeira, para que os outros utilizadores da via possam ver o veículo da frente como antecedência.





Botão das luzes de nevoeiro traseiras.

A luz de nevoeiro traseira é composta por uma lâmpada traseira no lado do condutor do automóvel.

A luz de nevoeiro traseira só pode ser acesa quando a posição de ignição II está ativa com o anel rotativo da alavanca do volante na posição **AUTO** ou .

Pressione o botão para acender/apagar. O símbolo  acende no mostrador do con-

ductor quando a luz de nevoeiro traseira está acesa.

As luzes de nevoeiro traseira apagam-se automaticamente quando o automóvel é desligado ou o anel rotativo da alavanca do volante é colocado na posição  ou .

NOTA

As normas para a utilização da luz de nevoeiro traseira variam consoante o país. Recomenda-se a utilização da luz de nevoeiro traseira durante o dia. Durante a noite, existe o risco de encandeamento dos condutores que seguem atrás.

Informação relacionada

- Comando das luzes (pág. 164)
- Posições de ignição (pág. 492)

Luzes de travões

A luz de travões acende-se automaticamente quando se trava.

A luz dos travões acende-se quando o pedal do travão é pressionado e quando o automóvel é travado automaticamente por algum dos sistemas de auxílio ao condutor.

Informação relacionada

- Luzes de travagem de emergência (pág. 173)
- Funções do travão (pág. 496)
- Sistema de apoio ao condutor (pág. 322)

Luzes de travagem de emergência

As luzes de travagem de emergência são activadas para alertar os veículos atrás para uma travagem súbita.

Com esta função, as luzes de travões piscam em vez de fornecerem luz contínua - como numa travagem normal.

As luzes de travagem de emergência são activadas perante uma travagem brusca ou quando o sistema ABS é activado a baixa velocidade.

Após a travagem para uma velocidade baixa e a libertação do travão por parte do condutor, a luz de travagem regressa para o seu brilho normal.

Em simultâneo são ativados os piscas de emergência do automóvel. Estes piscam até o condutor voltar a acelerar o automóvel para uma velocidade superior ou desligar os piscas de emergência do automóvel.

Informação relacionada

- Luzes de travões (pág. 172)
- Travão convencional (pág. 496)
- Piscas de emergência (pág. 173)

Piscas de emergência

Os piscas de emergência avisam os outros utilizadores da via ativando todos os piscas em simultâneo. A função pode ser utilizada para avisar para perigos para o trânsito.

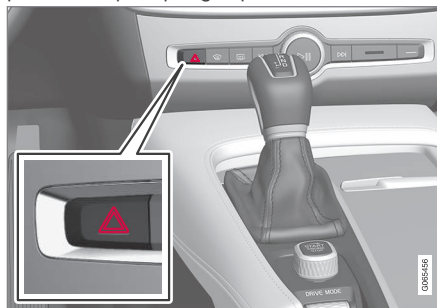

Botão dos piscas de emergência.

Carregue no botão para ativar os piscas de emergência.

Os piscas de emergência são automaticamente ativados quando o automóvel é sujeito a uma travagem brusca que ative luzes de travagem de emergência e a velocidade é baixa. Os piscas de emergência começam a piscar quando as luzes de travagem de emergência para de piscar, sendo desativados automaticamente quando se volta a conduzir ou o botão é pressionado.

i NOTA

As regras sobre a utilização dos piscas de emergência podem variar de país para país.

Informação relacionada

- Luzes de travagem de emergência (pág. 173)
- Utilizar os piscas (pág. 170)

Utilizar a iluminação de segurança

Parte da iluminação exterior pode permanecer acesa e funcionar como iluminação de segurança após o automóvel ter sido trancado.

Para ativar a função:

1. Desligue o automóvel.
2. Desloque a alavanca do lado esquerdo do volante para a frente, na direção do tablier, e liberte.
3. Saia do automóvel e tranque a porta.
 - > Acende-se um símbolo no mostrador do condutor para indicar que a função está ativada e acende-se a iluminação exterior: Luzes de presença, luzes dos faróis, iluminação da placa da matrícula e iluminação dos puxadores exteriores*.

A duração da iluminação de segurança pode ser ajustada através do mostrador central.

Informação relacionada

- Ajustar funções de luzes através do mostrador central (pág. 165)
- Duração luz aproximação (pág. 174)

Duração luz aproximação

A iluminação de aproximação acende-se quando o automóvel é destrancado e é utilizada para acender a iluminação do automóvel à distância.

A função é ativada quando o comando à distância é utilizado na destrancagem. Com luz diurna ativam-se as luzes de presença, as lâmpadas interiores do tejadilho, a iluminação do piso e a iluminação do compartimento da bagagem/carga. Com luz diurna fraca ou escuridão ativam-se também a iluminação da placa da matrícula e a iluminação dos puxadores exteriores* com as suas fontes luminosas apontadas para o chão.

A iluminação permanece ligada durante cerca de 2 minutos caso nenhuma porta seja aberta. Se uma porta for abertura durante o período de tempo de ativação, o tempo da iluminação interior e da iluminação dos puxadores exteriores* é prolongado.

A função pode ser ativada e desativada através do mostrador central.

Informação relacionada

- Ajustar funções de luzes através do mostrador central (pág. 165)
- Utilizar a iluminação de segurança (pág. 174)
- comando à distância (pág. 273)

Iluminação interior

O habitáculo está equipado com diferentes tipos de níveis de iluminação, por ex.: iluminação geral, iluminação de leitura e iluminação decorativa ajustável.

Toda a iluminação no habitáculo pode ser acesa e apagada de modo manual durante 5 minutos após:

- o automóvel ter sido desligado e quando o seu sistema elétrico está na posição de ignição **O**
- o automóvel ter sido destrancado mais ainda sem ter sido arrancado.

Iluminação do teto dianteira



Comando na consola do teto para as lâmpadas de leitura dianteiras e a iluminação do habitáculo.

- 1 Lâmpada de leitura, lado esquerdo
- 2 Iluminação do habitáculo
- 3 Automático para a iluminação do habitáculo
- 4 Lâmpada de leitura, lado direito

Iluminação de leitura

As lâmpadas de leitura do lado direito e esquerdo acendem-se ou apagam-se com uma breve pressão no respetivo botão na consola do teto. A intensidade da luz pode ser ajustada mantendo o botão pressionado.

Iluminação do habitáculo

A iluminação do piso e a iluminação do tejadilho acende ou apaga com uma breve pressão no botão na consola do teto.

Automático para a iluminação do habitáculo

O automático é ativado com uma breve pressão no botão **AUTO** na consola do teto. Com o automático ativado acende-se o indicador luminoso no botão e a iluminação do habitáculo acende e apaga de acordo com o descrito em baixo.

A iluminação do habitáculo acende-se quando:

- O automóvel é destrancado
- O automóvel é desligado
- Uma porta lateral é aberta.

A iluminação do habitáculo apaga-se quando:

- O automóvel é trancado
- O automóvel é arrancado
- Uma porta lateral é fechada
- Uma porta lateral fica aberta durante cerca de 2 minutos.

Iluminação do teto traseira

Na secção traseira do automóvel existe iluminação de leitura, que também é utilizada como iluminação do habitáculo.



Lâmpadas de leitura sobre o banco traseiro⁶.



No automóvel com teto panorâmico* existem duas unidades de lâmpadas, uma em cada lado do teto.⁷

As lâmpadas de leitura acendem-se ou apagam-se pressionando brevemente no botão da

⁶ Também existem lâmpadas de leitura na terceira fila de bancos*.

⁷ Não aplicável à terceira fila de bancos*.

- ◀◀ lâmpada. A intensidade da luz pode ser ajustada mantendo o botão pressionado.

Iluminação do porta-luvas

A iluminação do porta-luvas acende-se e apaga-se quando a tampa abre ou fecha.

Iluminação do espelho da proteção contra o sol*

A iluminação do espelho na proteção contra o sol solar acende e apaga quando a tampa é aberta ou fechada.

Iluminação do solo*

A iluminação do solo acende-se ou apaga-se quando a respetiva porta é aberta ou fechada.

Iluminação da soleira

A iluminação da soleira acende-se ou apaga-se quando uma porta é aberta ou fechada.

Iluminação no compartimento da carga

A iluminação do compartimento da carga acende ou apaga quando a tampa do porta-bagagens abre ou fecha.

Iluminação decorativa

A luz ambiente acende-se quando se abrem as portas e apaga-se quando o automóvel é trancado. A intensidade da iluminação decorativa pode ser adaptada no mostrador central e ajustada com o seletor rotativo no tablier.

Iluminação ambiente*

O automóvel está equipado com LEDs que permitem alterar a cor da luz. Esta iluminação está ligada quando o automóvel está em funcionamento. A iluminação ambiente pode ser adaptada no mostrador central e ajustada com o seletor rotativo no tablier.

Iluminação no compartimento de arrumos das portas

A iluminação no compartimento de arrumos acende-se quando se abrem as portas e apaga-se quando o automóvel é trancado. A intensidade da luz pode ser ajustada utilizando o seletor rotativo no tablier.

Iluminação no suporte de canecas dianteiro da consola de túnel

A iluminação no porta-canecas acende-se quando o automóvel é destrancado e apaga-se quando o automóvel é trancado. A intensidade da luz pode ser ajustada utilizando o seletor rotativo no tablier.

Informação relacionada

- Ajustar a iluminação interior (pág. 176)
- Comando das luzes (pág. 164)
- Posições de ignição (pág. 492)
- Interior do habitáculo (pág. 658)

Ajustar a iluminação interior

A iluminação no automóvel acende de modo diferente consoante a posição de ignição. A iluminação interior pode ser ajustada com o seletor rotativo no tablier e algumas funções de luzes também podem ser ajustadas através do mostrador central.



Com o seletor rotativo no tablier, à esquerda do volante, ajusta-se a intensidade da luz da iluminação do mostrador, a iluminação dos comandos a iluminação decorativa e a iluminação

ambiente*

Ajustar a iluminação decorativa ambiente

1. Pressione em **Configurações** na vista de topo no mostrador central.
2. Pressione **My Car** → **Luzes e iluminação** → **Luzes interiores**.
3. Selecione as seguintes configurações:
 - Em **Intensidade da luz ambiente**, selecione entre **Desligado**, **Baixo** e **Alto**.
 - Em **Nível da luz ambiente**, selecione entre **Reduzido** e **Cheio**.

Ajustar a iluminação ambiente*

O automóvel está equipado com alguns LEDs que permitem alterar a cor da luz. Esta iluminação está ligada quando o automóvel está em funcionamento.

Alterar a intensidade da luz

1. Pressione em **Configurações** na vista de topo no mostrador central.
2. Pressione **My Car** → **Luzes e iluminação** → **Luzes interiores** → **Luz ambiente interior**.
3. Em **Intensidade da luz ambiente interior** selecione entre **Desligado, Baixo e Alto**.

Alterar a cor da luz

1. Pressione em **Configurações** na vista de topo no mostrador central.
2. Pressione **My Car** → **Luzes e iluminação** → **Luzes interiores** → **Luz ambiente interior**.
3. Selecione entre **Por temperatura**, e **Por cor** para alterar a cor da luz.

Com a opção **Por temperatura**, a luz altera-se de acordo com a temperatura definida para o habitáculo.

Se seleccionar **Por cor** pode ser usada a subcategoria **Cores do tema** para continuar os ajustamentos.

Informação relacionada

- Iluminação interior (pág. 174)
- Ajustar funções de luzes através do mostrador central (pág. 165)
- Posições de ignição (pág. 492)

JANELAS, VIDROS E ESPELHOS

Janelas, vidros e espelhos

No automóvel existem diferentes janelas, vidros e espelhos. Algumas janelas do automóvel estão reforçadas com vidros laminados.

O para-brisas possui vidro laminado e as restantes superfícies de vidros possuem vidro laminado como opção. O vidro laminado é reforçado, o que proporciona uma maior proteção contra roubos e um melhor isolamento acústico do habitáculo.

O teto panorâmico* também possui vidro laminado.



Símbolo aparece nas janelas onde o vidro é laminado.¹

Informação relacionada

- Proteção contra entalamento de vidros e cortinas para o sol (pág. 180)
- Teto panorâmico* (pág. 187)
- Vidros elétricos (pág. 181)
- Espelhos retrovisores (pág. 184)
- Utilizar a cortina para o sol* (pág. 183)
- Head-up-display* (pág. 154)
- Utilizar limpa para-brisas (pág. 192)

- Utilizar o lava para-brisas e lava faróis (pág. 195)
- Ativar e desativar o desembaciador do para-brisas* (pág. 245)
- Ativar e desativar o vidro traseiro e espelhos retrovisores com aquecimento elétrico (pág. 247)

Proteção contra entalamento de vidros e cortinas para o sol

Todos os vidros e cortinas para o sol* de comando elétrico possuem uma proteção contra entalamento que dispara caso o funcionamento seja bloqueado por algum objeto durante a abertura ou fecho.

Perante bloqueio, o movimento recua automaticamente cerca de 50 mm (cerca de 2 polegadas) em relação à posição bloqueada (ou completamente para a posição de ventilação).

Existe a possibilidade de forçar a proteção contra entalamento quando o fecho é interrompido, por ex.: com formação de gelo, atuando o comando continuamente no mesmo sentido.

Caso ocorra algum problema com a proteção contra entalamento é possível testar uma sequência de reiniciação.

AVISO

Se a bateria de arranque for desconectada será necessário que a função da abertura e fecho automático seja reiniciada para que possa funcionar corretamente. É necessário reiniciar para que a proteção contra entalamento possa funcionar.

¹ Não aplicável ao para-brisas e ao teto panorâmico*, que são sempre laminados e não apresentam o símbolo.

Informação relacionada

- Sequência de reiniciação da proteção contra entalamento (pág. 181)
- Acionar os vidros elétricos (pág. 182)
- Utilizar a cortina para o sol* (pág. 183)
- Acionar o teto panorâmico* (pág. 189)

Sequência de reiniciação da proteção contra entalamento

Caso surja um problema com as funções elétricas dos vidros elétricos pode-se testar uma sequência de reiniciação.

AVISO

Se a bateria de arranque for desconectada será necessário que a função da abertura e fecho automático seja reiniciada para que possa funcionar corretamente. É necessário reiniciar para que a proteção contra entalamento possa funcionar.

Perante problemas com o teto panorâmico, contacte uma oficina.²

Reiniciação dos vidros elétricos

1. Comece com a janela na posição fechada.
2. Depois, no modo manual, acione o comando 3 vezes para cima para a posição fechada.
 - > O sistema inicia-se automaticamente.

Se o problema persistir, contacte uma oficina.

Informação relacionada

- Proteção contra entalamento de vidros e cortinas para o sol (pág. 180)
- Acionar os vidros elétricos (pág. 182)
- Utilizar a cortina para o sol* (pág. 183)

Vidros elétricos

Cada porta tem um painel de comando para os vidros elétricos. A porta do condutor tem um comando para acionamento de todas as janelas e de ativação do bloqueio de segurança para crianças.

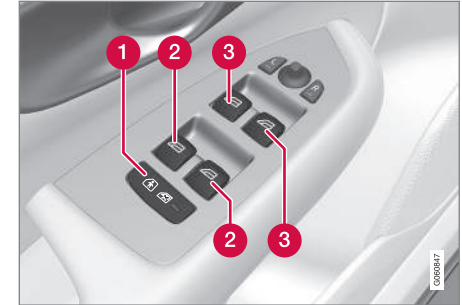

Painel de comando da porta do condutor.

- 1 Bloqueio elétrico de segurança para crianças* que desativa os comandos nas portas traseiras para evitar que as portas e janelas sejam abertas a partir do interior.
- 2 Comando dos vidros traseiros.
- 3 Comando dos vidros dianteiros.

² Recomenda-se uma oficina autorizada Volvo.



AVISO

Crianças, outros passageiros ou objetos podem ficar entalados nas partes móveis.

- Supervisione sempre o acionamento dos vidros.
- Não deixe que as crianças brinquem com os comandos de acionamento.
- Nunca deixe crianças sozinhas no automóvel.
- Lembre-se sempre de cortar a corrente dos vidros elétricos colocando o sistema elétrico do automóvel na posição de ignição **O** e retirando de seguida a chave ao sair do automóvel.
- Nunca coloque objetos ou partes do corpo através das janelas, mesmo que o sistema elétrico do automóvel esteja completamente desligado.

Informação relacionada

- Acionar os vidros elétricos (pág. 182)
- Proteção contra entalamento de vidros e cortinas para o sol (pág. 180)
- Sequência de reiniciação da proteção contra entalamento (pág. 181)

Acionar os vidros elétricos

Com o painel de comando na porta do condutor podem-se acionar todos os vidros elétricos - com os painéis de comando das restantes portas aciona-se apenas o respetivo vidro elétrico.

Os vidros elétricos estão equipados com proteção contra entalamento. Caso ocorra algum problema com a proteção contra entalamento é possível testar uma sequência de reiniciação.

AVISO

Crianças, outros passageiros ou objetos podem ficar entalados nas partes móveis.

- Supervisione sempre o acionamento dos vidros.
- Não deixe que as crianças brinquem com os comandos de acionamento.
- Nunca deixe crianças sozinhas no automóvel.
- Lembre-se sempre de cortar a corrente dos vidros elétricos colocando o sistema elétrico do automóvel na posição de ignição **O** e retirando de seguida a chave ao sair do automóvel.
- Nunca coloque objetos ou partes do corpo através das janelas, mesmo que o sistema elétrico do automóvel esteja completamente desligado.



Acionamento dos vidros elétricos.

- **1** Acionamento sem automático. Desloque ligeiramente um dos comandos para cima ou para baixo. Os vidros elétricos sobem ou descem enquanto o comando é mantido na posição.
- **2** Acionamento com automático. Desloque algum dos comandos para cima ou para baixo até a posição final e solte. O vidro avança automaticamente até a sua posição final.

Para que os vidros elétricos possam ser utilizados é necessário que a posição de ignição esteja em **I** ou **II**. Após desligado o automóvel, podem-se acionar os vidros elétricos durante alguns minutos após a ignição ter sido desligada - mas não após uma porta ter sido aberta. Apenas é possível utilizar um comando de cada vez.

Também podem ser acionados com o comando à distância ou a abertura sem chave* com puxador da porta.

⚠ AVISO

Certifique-se assim de que as crianças e os outros passageiros não ficam entalados ao fechar todas as janelas com o comando à distância ou com a abertura sem chave* com o puxador da porta.

i NOTA

Uma forma de reduzir o ruído do vento causado pelas janelas traseiras abertas é abrindo um pouco as janelas dianteiras.

i NOTA

Os vidros das janelas não podem ser abertos com velocidades superiores a cerca de 180 km/h (cerca de 112 mph), mas podem ser fechados.

Reside sempre no condutor a responsabilidade pela observação das normas de trânsito em vigor.

i NOTA

Com temperaturas baixas pode não ser possível acionar as janelas.

Informação relacionada

- Vidros eléctricos (pág. 181)
- Proteção contra entalamento de vidros e cortinas para o sol (pág. 180)
- Sequência de reiniciação da proteção contra entalamento (pág. 181)
- Trancar e destrancar sem chave* (pág. 304)
- Trancar e destrancar com o comando à distância (pág. 275)

Utilizar a cortina para o sol*

As cortinas para o sol estão incorporadas em cada porta traseira.

Porta traseira – acionamento manual



A imagem é ilustrativa - a versão pode variar.

1 Gancho com respectivo trinco

- Puxe para cima a cortina para o Sol e prenda-a no gancho que se encontra na barra superior da porta.

A janela pode ser aberta e fechada mesmo com a cortina para o sol puxada.

Informação relacionada

- Proteção contra entalamento de vidros e cortinas para o sol (pág. 180)
- Sequência de reiniciação da proteção contra entalamento (pág. 181)
- Vidros eléctricos (pág. 181)

Espelhos retrovisores

Os espelhos retrovisores interiores e exteriores podem ser utilizados para fornecer ao condutor uma boa visibilidade para trás.

Retrovisor interior

O espelho retrovisor interior está equipado com HomeLink*, antiencandeamento automático* e bússola*.

O espelho retrovisor interior ajusta-se inclinando-o com a mão.

Retrovisores exteriores

AVISO

Ambos os espelhos são inclinados para proporcionar uma boa visibilidade. Os objetos podem aparentar estar mais longe do que estão na realidade.

A posição dos retrovisores exteriores ajusta-se com o joystick do painel de comando da porta do condutor.

Existem também várias configurações automáticas que podem ser associadas aos botões da função de memória do banco de comando elétrico*.

Informação relacionada

- HomeLink®* (pág. 557)
- Bússola* (pág. 560)

- Ajustar o antiencandeamento dos espelhos retrovisores (pág. 184)
- Ajustar a inclinação dos retrovisores exteriores (pág. 186)
- Memorizar posições do banco, retrovisores e head-up-display* (pág. 202)
- Ativar e desativar o vidro traseiro e espelhos retrovisores com aquecimento elétrico (pág. 247)

Ajustar o antiencandeamento dos espelhos retrovisores

As luzes fortes vindas de trás podem ser refletidas pelos espelhos retrovisores e encandear o condutor. Procede ao antiencandeamento quando a luz proveniente da traseira perturba.

Anti-encandeamento manual

A intensidade da luz do espelho retrovisor interior pode ser reduzida com um comando na margem inferior do espelho.



- 1** Comando manual do antiencandeamento.
 1. Proceda ao anti-encandeamento deslocando o comando para o interior do habitáculo.
 2. Volte ao modo normal deslocando o comando na direção do pára-brisas.

O comando para o anti-encadeamento manual não existe em espelhos com anti-encadeamento automático.

Anti-encadeamento automático*

Se houver luz forte proveniente da traseira os espelhos retrovisores atenuam a luz automaticamente quando está escuro no exterior ou quando a luz é limitada, por ex.: ao conduzir em túneis. O anti encadeamento automático está sempre ativo durante a condução, exceto quando o modo de marcha-atrás da caixa de velocidades está selecionado.

i NOTA

Ao mudar a sensibilidade não se sente imediatamente qualquer alteração no antiencadeamento, a alteração é efetuada gradualmente.

A sensibilidade do antiencadeamento afeta os espelhos retrovisores interiores e exteriores.

Para alterar a sensibilidade do antiencadeamento:

1. Pressione em **Configurações** na vista de topo no mostrador central.
2. Pressione **My Car** → **Espelhos e conforto**.

3. Em **Obscurecimento automático do retrovisor**, selecione **Normal**, **Escuro** ou **Claro**.

No retrovisor interior existem dois sensores - um orientado para a frente e outro orientado para trás - que funcionam em conjunto para identificarem e eliminarem luz que possa encadear. O sensor orientado para a frente detecta a luz ambiente enquanto o sensor orientado para trás reconhece a luz proveniente dos faróis dos veículos que se encontram atrás.

Para que os espelhos retrovisores exteriores possam ser equipados com antiencadeamento automático é necessário que o espelho retrovisor interior também esteja equipado com antiencadeamento automático.

i NOTA

Se os sensores forem obstruídos por cartão de estacionamento para pessoas com deficiência, transponders, protecção solar ou objectos nos bancos ou no compartimento da carga que evitem que a luz alcance os sensores, a função anti-encadeamento dos espelhos retrovisores interior e exteriores fica reduzida.

Informação relacionada

- Espelhos retrovisores (pág. 184)
- Ajustar a inclinação dos retrovisores exteriores (pág. 186)

Ajustar a inclinação dos retrovisores exteriores

Para melhorar a visibilidade para trás é necessário que os retrovisores exteriores sejam adaptados às condições do condutor.

Existem várias configurações automáticas que também podem ser associadas aos botões da função de memória do banco de comando elétrico*.

Utilizar o comando dos retrovisores exteriores



Comando dos retrovisores exteriores.

A posição dos retrovisores exteriores ajusta-se com o joystick do painel de comando da porta do condutor. A posição de ignição tem de ser pelo menos **I**.

1. Carregue no botão **L** do retrovisor esquerdo ou no botão **R** do retrovisor direito. A lâmpada do botão acende.
2. Ajuste a posição através do joystick no centro.
3. Carregue novamente no botão **L** ou **R**. A lâmpada deverá apagar-se.

Rebater os espelhos retrovisores eletricamente*

Os retrovisores podem ser rebatidos para estacionar e conduzir em áreas estreitas.

1. Pressione em simultâneo os botões **L** e **R**.
2. Solte-os passado cerca de 1 segundo. Os espelhos param automaticamente na posição máxima de rebatimento.

Rebata os espelhos para a sua posição normal pressionando simultaneamente em **L** e **R**. Os espelhos param automaticamente na posição aberta com a configuração anterior.

Reposição à posição neutra

Os espelhos que tenham sido movidos por influência de uma força externa têm de ser colocados eletricamente na posição original, para que o sistema elétrico de rebatimento e abertura* funcione corretamente.

1. Recolha os espelhos pressionando simultaneamente os botões **L** e **R**.
2. Rebata-os para a posição normal pressionando simultaneamente os botões **L** e **R**.
3. Caso necessário, repita o procedimento descrito acima.

Os espelhos retomam a posição original.

Inclinação no estacionamento³

É possível inclinar um retrovisor para baixo para que, por exemplo, o condutor possa ver a margem do passeio ao estacionar.

- Engate a marcha-atrás e pressione o botão **L** ou **R**.

Note que pode ser necessário pressionar o botão 2 vezes, dependendo se esta já se encontra pré-selecionada. Quando o espelho retrovisor está inclinado para baixo o botão pisca. Quando a marcha-atrás é desengatada o espelho começa a regressar automaticamente à sua posição original passados cerca de 3 segundos e atinge a mesma posição passados cerca de 8 segundos.

Inclinação automática no estacionamento³

Com esta configuração o espelho retrovisor inclina-se para baixo automaticamente quando

³ Apenas combinado com assento de comando elétrico com botões de memória*.

a marcha-atrás é selecionada. A posição des-
cida é predefinida e não pode ser configurada.

1. Pressione em **Configurações** na vista de topo do mostrador central.
2. Pressione **My Car → Espelhos e conforto**.
3. Em **Inclinação do retrovisor exterior em marcha-atrás**, selecione **Desligado, Conductor, Passageiro** ou **Ambos** para ativar/desativar e para selecionar qual o retrovisor a desviar.

É possível que o espelho retrovisor regresse automaticamente à sua posição original pressionando 2 vezes o botão **L** ou **R**.

Rebatimento automático na trancagem*

No mostrador central pode ajustar a recolha/abertura automática dos espelhos retrovisores quando o automóvel é trancado/destrancado com a chave.

1. Pressione em **Configurações** na vista de topo do mostrador central.
2. Pressione **My Car → Espelhos e conforto**.
3. Selecione **Rebatimento de espelho no trancamento** para ativar/desativar.

NOTA

Se recolher manualmente os espelhos com os botões **L** e **R** e depois trancar o automóvel, os espelhos não abrem automaticamente ao destrancar o automóvel, mesmo que essa configuração esteja definida. A abertura tem de ser feita manualmente.

Informação relacionada

- Espelhos retrovisores (pág. 184)
- Ajustar o antiencadeamento dos espelhos retrovisores (pág. 184)
- Memorizar posições do banco, retrovisores e head-up-display* (pág. 202)
- Ativar e desativar o vidro traseiro e espelhos retrovisores com aquecimento elétrico (pág. 247)

Teto panorâmico*

O teto panorâmico está dividido em duas secções de vidro. A dianteira pode ser aberta na vertical na margem traseira (posição de ventilação) ou na horizontal (posição aberta). A traseira é constituída por um vidro do tejadilho fixo.

O teto panorâmico possui um defletor de vento e uma cortina para o sol, fabricada em material perfurado e colocada sob o teto de vidro. Esta cortina proporciona uma proteção adicional contra, por exemplo, luz solar forte.



O teto panorâmico e a cortina para o sol são acionados com um comando que se encontra no teto.

O sistema elétrico do veículo tem que estar na posição de ignição **I** ou **II** para que o teto



- ◀ panorâmico e a cortina para o sol possam ser acionados.

AVISO

Crianças, outros passageiros ou objetos podem ficar entalados nas partes móveis.

- Supervisione sempre o acionamento dos vidros.
- Não deixe que as crianças brinquem com os comandos de acionamento.
- Nunca deixe crianças sozinhas no automóvel.
- Lembre-se sempre de cortar a corrente dos vidros elétricos colocando o sistema elétrico do automóvel na posição de ignição **O** e retirando de seguida a chave ao sair do automóvel.
- Nunca coloque objetos ou partes do corpo através das janelas, mesmo que o sistema elétrico do automóvel esteja completamente desligado.

! IMPORTANTE

- Não abra o teto panorâmico quando as barras de carga estão montadas.
- Não coloque objetos pesados sobre o teto panorâmico.

! IMPORTANTE

- Remova o gelo e a neve antes de abrir o teto panorâmico. Tenha cuidado para não riscar as superfícies nem estragar as faixas.
- Não acione o teto panorâmico se este estiver preso pelo gelo.

Deflector de vento

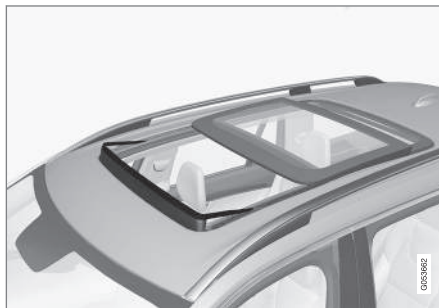

O teto panorâmico possui um defletor de vento que sobe quando o teto panorâmico está na posição aberta.

Informação relacionada

- Acionar o teto panorâmico* (pág. 189)
- Fecho automático da cortina para o sol do teto panorâmico* (pág. 191)

- Proteção contra entalamento de vidros e cortinas para o sol (pág. 180)
- Trancar e destrancar sem chave* (pág. 304)
- Trancar e destrancar com o comando à distância (pág. 275)

Acionar o teto panorâmico*

O teto panorâmico e a cortina para o sol são acionados com um comando que se encontra no teto, estando ambos equipados com proteção contra entalamento.

AVISO

Crianças, outros passageiros ou objetos podem ficar entalados nas partes móveis.

- Supervisione sempre o acionamento dos vidros.
- Não deixe que as crianças brinquem com os comandos de acionamento.
- Nunca deixe crianças sozinhas no automóvel.
- Lembre-se sempre de cortar a corrente dos vidros elétricos colocando o sistema elétrico do automóvel na posição de ignição **O** e retirando de seguida a chave ao sair do automóvel.
- Nunca coloque objetos ou partes do corpo através das janelas, mesmo que o sistema elétrico do automóvel esteja completamente desligado.

IMPORTANTE

- Não abra o teto panorâmico quando as barras de carga estão montadas.
- Não coloque objetos pesados sobre o teto panorâmico.

IMPORTANTE

- Remova o gelo e a neve antes de abrir o teto panorâmico. Tenha cuidado para não riscar as superfícies nem estragar as faixas.
- Não acione o teto panorâmico se este estiver preso pelo gelo.

O sistema elétrico do veículo tem que estar na posição de ignição **I** ou **II** para que o teto panorâmico e a cortina para o sol possam ser acionados.

Também podem ser acionados com o comando à distância ou a abertura sem chave* com puxador da porta.

AVISO

Certifique-se assim de que as crianças e os outros passageiros não ficam entalados ao fechar todas as janelas com o comando à distância ou com a abertura sem chave* com o puxador da porta.

IMPORTANTE

Ao fechar, assegure-se que o tecto panorâmico fica devidamente fechado.

O movimento do teto para quando o comando é libertado em acionamento manual ou quando o vidro atinge a posição de conforto ⁴, de abertura máxima ou de fecho. O movimento do teto panorâmico e da cortina para o sol também para quando o comando no teto é acionado no sentido contrário ao do movimento em curso.

O teto panorâmico e a cortina para o sol também estão equipados com proteção contra entalamento. Caso ocorra algum problema com a proteção contra entalamento é possível testar uma sequência de reiniciação.

⁴ A posição de conforto é uma posição para a qual o ruído do vento e o som da ressonância durante a condução se encontram num nível baixo e confortável.





i NOTA

Com a abertura manual a cortina do sol deve estar totalmente aberta antes de se abrir o teto panorâmico. No procedimento inverso, o teto panorâmico deve estar totalmente fechado antes de se fechar completamente a cortina do sol.

i NOTA

Com temperaturas baixas pode não ser possível acionar as janelas.

Abrir e fechar a posição de ventilação

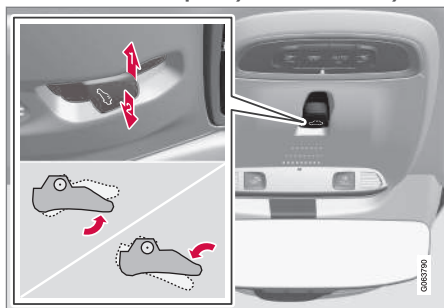

Posição de ventilação, vertical na margem traseira.

- 1** Abra pressionando uma vez o comando para cima.
- 2** Feche pressionando uma vez o comando para baixo.

Quando a posição de ventilação é selecionada levanta a margem traseira da tampa de vidro dianteira. Se a cortina para o sol estiver completamente fechada quando a posição de ventilação é selecionada, esta abre-se automaticamente cerca de 50 mm (cerca de 2 polegadas).

A cortina para o sol acompanha automaticamente quando o teto panorâmico é fechado a partir da posição de ventilação.

Abrir e fechar totalmente o teto panorâmico com o comando no teto

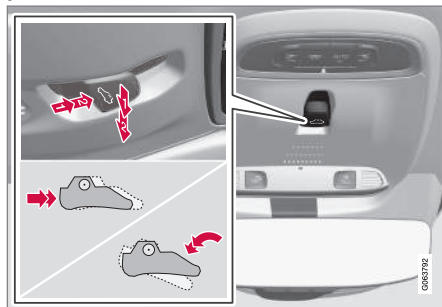

- 1** Acionamento, modo manual
- 2** Acionamento, modo automático

Acionamento manual

1. Abrir a cortina para o sol - pressione o comando para trás até a posição para abertura manual.
2. Abrir o teto panorâmico para a posição de conforto - pressione o comando para trás outra vez para a posição para abertura manual.
3. Abrir o teto panorâmico ao máximo - pressione o comando para trás uma terceira vez para a posição para abertura manual.

Feche repetindo os procedimentos anteriores em ordem inversa - pressione o comando para a frente/baixo para a posição de fecho manual.

Acionamento automático

1. Abrir a cortina para o Sol ao máximo - pressione o comando para trás, para a posição de abertura automática, e liberte.
2. Abrir o teto panorâmico para a posição de conforto - pressione o comando para trás outra vez para a posição para abertura automática e solte.
3. Abrir o teto panorâmico ao máximo - pressione o comando para trás uma terceira vez para a posição para abertura automática e solte.

Feche repetindo os procedimentos anteriores em ordem inversa - pressione o comando para a frente/baixo para a posição de fecho automático.

Acionamento automático - abertura ou fecho rápido

O teto panorâmico e a cortina para o sol podem ser abertos ou fechados em simultâneo:

- Abrir - pressione duas vezes o comando para trás, para a posição de acionamento automático, e largue.
- Fechar - pressione duas vezes o comando para a frente/baixo, para a posição de acionamento automático, e largue.

Informação relacionada

- Teto panorâmico* (pág. 187)
- Fecho automático da cortina para o sol do teto panorâmico* (pág. 191)
- Proteção contra entalamento de vidros e cortinas para o sol (pág. 180)
- Trancar e destrancar sem chave* (pág. 304)
- Trancar e destrancar com o comando à distância (pág. 275)

Fecho automático da cortina para o sol do teto panorâmico*

Com esta função a cortina para o sol fecha-se automaticamente passados 15 minutos após a trancagem do automóvel, caso este se encontre estacionado exposto ao tempo quente. Esta operação é efetuada para diminuir a temperatura no habitáculo e proteger os estofos do automóvel da descoloração por ação da luz solar.

A função, que se encontra desativada quando o automóvel é entregue de fábrica, pode ser ativada ou desativada no mostrador central.

1. Pressione em **Configurações** na vista de topo no mostrador central.
2. Pressione **My Car** → **Trancagem**.

Selecione **Fecho automático da cortina para-sol** para ativar/desativar.

NOTA

A cortina para o sol também se fecha quando se fecham todas as janelas com comando à distância ou a abertura sem chave* com o puxador da porta.

Informação relacionada

- Teto panorâmico* (pág. 187)
- Acionar o teto panorâmico* (pág. 189)

- Proteção contra entalamento de vidros e cortinas para o sol (pág. 180)
- Trancar e destrancar sem chave* (pág. 304)
- Trancar e destrancar com o comando à distância (pág. 275)

Escovas e líquido de lavagem

As escovas e o líquido de lava para-brisas trabalham para melhorar a visibilidade e o foco dos faróis.

Os bocais de lavagem aquecem* automaticamente com temperaturas baixas para evitar o congelamento do líquido de lavagem.

Aparece no mostrador do condutor a informação indicando a necessidade de enchimento de líquido de lava para-brisas quando resta cerca de 1 litro (1 qt).

Informação relacionada

- Utilizar o sensor de chuva (pág. 193)
- Utilizar o lava para-brisas e lava faróis (pág. 195)
- Utilizar limpeza automática do vidro traseiro na marcha-atrás (pág. 197)
- Ativar e desativar a função de memória do sensor de chuva (pág. 194)
- Utilizar o limpa vidro traseiro e lava vidro traseiro (pág. 196)
- Enchimento de líquido de lava pára-brisas (pág. 738)
- Colocar a escova do limpa para-brisas em modo de serviço (pág. 737)
- Substituir a escova do limpa para-brisas (pág. 736)
- Substituir a escova do vidro traseiro (pág. 735)

- Utilizar limpa para-brisas (pág. 192)

Utilizar limpa para-brisas

Os limpa para-brisas trabalham para limpar o para-brisas. Com a alavanca do lado direito do volante pode-se proceder a diferentes configurações para os limpa para-brisas.

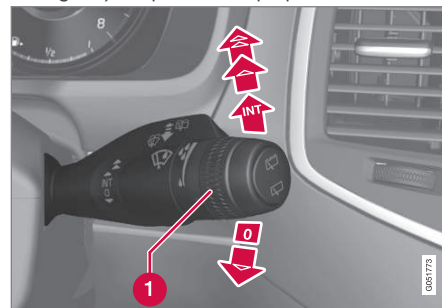

Alavanca do volante do lado direito.

- 1 O seletor rotativo é utilizado para ajustar a sensibilidade do sensor de chuva e a frequência das escovas.

Passagem única



Mova a alavanca para baixo e solte para fazer uma passagem.

Limpa para-brisas desligado





Mova a alavanca para a posição 0 para desligar os limpa para-brisas.

Funcionamento intermitente

INT Desloque a alavanca para cima para colocar as escovas em funcionamento intermitente. Utilize o seletor rotativo para ajustar o número de passagens por intervalo de tempo quando o funcionamento intermitente é selecionado.

Funcionamento contínuo

 Mova a alavanca para cima para que as escovas funcionem a velocidade normal.

 Mova a alavanca para ainda mais cima para que as escovas funcionem a velocidade alta.

! IMPORTANTE

Antes de ativar o limpa para-brisas - assegure-se de que as respetivas escovas não estão presas em gelo e remover neve ou gelo que eventualmente possa estar no para-brisas e vidro traseiro.

! IMPORTANTE

Utilize bastante líquido de lava pára-brisas quando o lava pára-brisas actua. O pára-brisas deve estar molhado quando os limpa pára-brisas trabalham.

Informação relacionada

- Utilizar o sensor de chuva (pág. 193)
- Utilizar o lava para-brisas e lava faróis (pág. 195)
- Utilizar limpeza automática do vidro traseiro na marcha-atrás (pág. 197)
- Escovas e líquido de lavagem (pág. 192)
- Ativar e desativar a função de memória do sensor de chuva (pág. 194)
- Utilizar o limpa vidro traseiro e lava vidro traseiro (pág. 196)
- Enchimento de líquido de lava pára-brisas (pág. 738)
- Colocar a escova do limpa para-brisas em modo de serviço (pág. 737)
- Substituir a escova do limpa para-brisas (pág. 736)
- Substituir a escova do vidro traseiro (pág. 735)

Utilizar o sensor de chuva

O sensor de chuva detecta a quantidade de água no pára-brisas e activa automaticamente os limpa pára-brisas. A sensibilidade do sensor de chuva é ajustada com o seletor rotativo na alavanca do volante do lado direito.

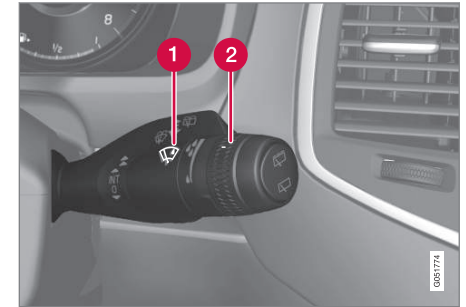

Alavanca do volante do lado direito.

- 1** Botão do sensor de chuva
- 2** Selector rotativo sensibilidade/frequência

Quando o sensor de chuva está activado aparece o símbolo do sensor de chuva  no mostrador do condutor.

Activar sensor de chuva

Para ativar o sensor de chuva o automóvel tem de estar em funcionamento ou na posição de ignição I ou II com a alavanca dos limpa para-

- ◀ -brisas na posição **0**, ou na posição de passagem única.

Active o sensor de chuva carregando no botão do sensor de chuva .

Desloque a alavanca para baixo para as escovas fazerem uma passagem adicional.

Rode o selector rotativo para cima para aumentar a sensibilidade e para baixo para diminuir a sensibilidade. Quando o selector rotativo é rodado para cima é realizada uma passagem extra.

Desactivar o sensor de chuva

Desactive o sensor de chuva carregando no botão do sensor de chuva  ou deslocando a alavanca para cima, para um outro programa do limpa pára-brisas.

O sensor de chuva desactiva-se automaticamente na posição de ignição **0** ou quando o motor é desligado.

O sensor de chuva desactiva-se automaticamente quando a escova é colocada em modo de serviço. O sensor de chuva reativa-se quando o modo de serviço é desligado.

IMPORTANTE

Numa lavagem automática o limpa pára-brisas pode entrar em funcionamento e danificar-se. Desligue o sensor de chuva com o automóvel em funcionamento ou com o sistema eléctrico do automóvel na posição de ignição **I** ou **II**. O símbolo no ecrã do condutor apaga-se.

Informação relacionada

- Utilizar o lava para-brisas e lava faróis (pág. 195)
- Utilizar limpeza automática do vidro traseiro na marcha-atrás (pág. 197)
- Escovas e líquido de lavagem (pág. 192)
- Ativar e desativar a função de memória do sensor de chuva (pág. 194)
- Utilizar o limpa vidro traseiro e lava vidro traseiro (pág. 196)
- Enchimento de líquido de lava pára-brisas (pág. 738)
- Colocar a escova do limpa para-brisas em modo de serviço (pág. 737)
- Substituir a escova do limpa para-brisas (pág. 736)
- Substituir a escova do vidro traseiro (pág. 735)
- Utilizar limpa para-brisas (pág. 192)

Ativar e desativar a função de memória do sensor de chuva

O sensor de chuva detecta a quantidade de água no pára-brisas e activa automaticamente os limpa pára-brisas.

Quando a função de memória está ativada não é necessário pressionar o botão do sensor de chuva sempre que se arranca o automóvel:

1. Pressione em **Configurações** na vista de topo do mostrador central.
2. Pressione **My Car** → **Limpa p-brisas**.
3. Seleccione **Memória sensor chuva** para activar/desactivar a função de memória.

Informação relacionada

- Utilizar o sensor de chuva (pág. 193)
- Utilizar o lava para-brisas e lava faróis (pág. 195)
- Utilizar limpeza automática do vidro traseiro na marcha-atrás (pág. 197)
- Escovas e líquido de lavagem (pág. 192)
- Utilizar o limpa vidro traseiro e lava vidro traseiro (pág. 196)
- Enchimento de líquido de lava pára-brisas (pág. 738)
- Colocar a escova do limpa para-brisas em modo de serviço (pág. 737)
- Substituir a escova do limpa para-brisas (pág. 736)

- Substituir a escova do vidro traseiro (pág. 735)
- Utilizar limpa para-brisas (pág. 192)

Utilizar o lava para-brisas e lava faróis

O lava para-brisas e o lava faróis trabalham para limpar o para-brisas e os faróis. O início do lava para-brisas e lava faróis é efetuado com a alavanca do lado direito do volante.

Iniciar lava pára-brisas e lava faróis



Função de lavagem, alavanca do volante do lado direito.

- Desloque a alavanca do volante do lado direito em direcção ao volante para pôr o lava pára-brisas e o lava faróis em funcionamento.
 - > O limpa pára-brisas faz algumas passagens adicionais após se soltar a alavanca.

! IMPORTANTE

Evite a activação do sistema de lavagem com congelamento ou quando o recipiente do líquido de lavagem está vazio, existe o risco de danificar a bomba.

Lavagem dos faróis*

Para economizar líquido, os faróis são lavados automaticamente de acordo com um intervalo definido, quando os faróis estão ligados.

Lavagem reduzida

Quando resta cerca de 1 litro (1 qt) de líquido de lava para-brisas no recipiente e aparece no mostrador do condutor a mensagem **Fluido do lava-vidros Nível baixo, abastecer** juntamente com o símbolo , é desligada a alimentação de líquido de lava para-brisas para os faróis. Assim dá-se prioridade à limpeza do para-brisas e da sua visibilidade. Os faróis são lavados apenas quando os máximos ou os médios estão ligados.

Informação relacionada

- Utilizar o sensor de chuva (pág. 193)
- Utilizar limpeza automática do vidro traseiro na marcha-atrás (pág. 197)
- Escovas e líquido de lavagem (pág. 192)
- Ativar e desativar a função de memória do sensor de chuva (pág. 194)



- Utilizar o limpa vidro traseiro e lava vidro traseiro (pág. 196)
- Enchimento de líquido de lava pára-brisas (pág. 738)
- Colocar a escova do limpa para-brisas em modo de serviço (pág. 737)
- Substituir a escova do limpa para-brisas (pág. 736)
- Substituir a escova do vidro traseiro (pág. 735)
- Utilizar limpa para-brisas (pág. 192)

Utilizar o limpa vidro traseiro e lava vidro traseiro



O limpa vidro traseiro e lava vidro traseiro trabalha para limpar o vidro traseiro. O início da limpeza e as configurações são efectuadas com a alavanca do volante do lado direito.

Ativar o limpa vidro traseiro e lava vidro traseiro

NOTA

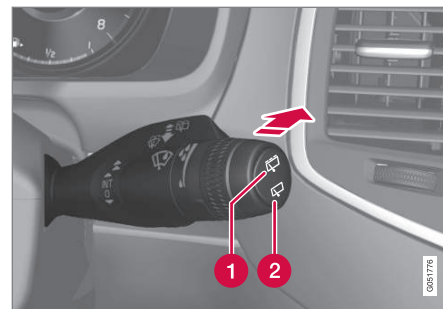
O motor do limpa vidro traseiro está equipado com uma função contra o sobreaquecimento que desliga quando ocorre o risco de sobreaquecimento. O limpa vidro traseiro volta a funcionar após um período de arrefecimento.



- 1 Seleccione  para o funcionamento intermitente do limpa vidro traseiro.
 - 2 Seleccione  para velocidade contínua do limpa vidro traseiro.
- Mova para cima a alavanca do volante do lado direito para iniciar a lavagem e limpeza do vidro traseiro.

Informação relacionada

- Utilizar o sensor de chuva (pág. 193)
- Utilizar o lava para-brisas e lava faróis (pág. 195)
- Utilizar limpeza automática do vidro traseiro na marcha-atrás (pág. 197)
- Ativar e desativar a função de memória do sensor de chuva (pág. 194)
- Escovas e líquido de lavagem (pág. 192)

- Enchimento de líquido de lava pára-brisas (pág. 738)
- Colocar a escova do limpa para-brisas em modo de serviço (pág. 737)
- Substituir a escova do limpa para-brisas (pág. 736)
- Substituir a escova do vidro traseiro (pág. 735)
- Utilizar limpa para-brisas (pág. 192)

Utilizar limpeza automática do vidro traseiro na marcha-atrás

Se a marcha atrás for engatada com os limpa para-brisas estão ativados, o limpa vidro traseiro inicia o funcionamento. A função cessa quando a marcha-atrás é desengatada.

1. Pressione em **Configurações** na vista de topo no mostrador central.
2. Pressione **My Car → Limpa p-brisas**.
3. Seleccione **Limpa-vidros auto tras** para activar/desactivar limpa vidro na marcha-atrás.

Se o limpa vidro traseiro já estiver a funcionar com velocidade contínua, não acontece qualquer alteração quando a marcha-atrás é seleccionada.

Informação relacionada

- Utilizar o sensor de chuva (pág. 193)
- Utilizar o lava para-brisas e lava faróis (pág. 195)
- Escovas e líquido de lavagem (pág. 192)
- Ativar e desativar a função de memória do sensor de chuva (pág. 194)
- Utilizar o limpa vidro traseiro e lava vidro traseiro (pág. 196)
- Enchimento de líquido de lava pára-brisas (pág. 738)

- Colocar a escova do limpa para-brisas em modo de serviço (pág. 737)
- Substituir a escova do limpa para-brisas (pág. 736)
- Substituir a escova do vidro traseiro (pág. 735)
- Utilizar limpa para-brisas (pág. 192)

BANCOS E VOLANTE

Banco dianteiro manual

Os bancos dianteiros do automóvel possuem diferentes possibilidades de ajuste para aumentar o conforto sentado.

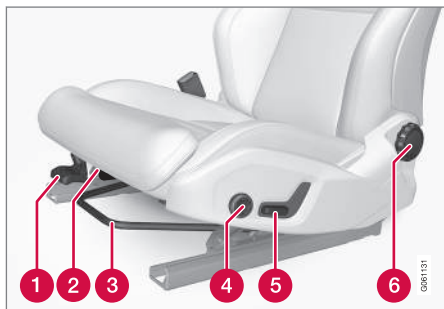

- 1 Suba/desça a margem dianteira* da almofada do banco puxando para cima/baixo.¹
- 2 Altere o comprimento da almofada do banco* puxando para cima a alavanca e deslocando a almofada para a frente/para trás com a mão.
- 3 Ajuste o banco para a frente/para trás levantando o manípulo e ajustando a distância em relação ao volante e aos pedais. Depois de alterar a posição verifique se o assento ficou travado.
- 4 Altere o apoio lombar* pressionando o botão para a cima/baixo/frente/trás.²

¹ Aplicável apenas ao banco do condutor.

² Aplicável para apoio lombar de quatro vias*. O apoio lombar de suas vias* é regulado para a frente/para trás.

- 5 Suba/desça o assento ajustando o comando para cima/baixo.
- 6 Altere a inclinação das costas do banco rodando o disco.

AVISO

Antes de iniciar a condução ajuste o assento do condutor, nunca durante a viagem. Assegure-se que os assentos se encontram devidamente fixos, para evitar danos pessoais perante uma eventual travagem violenta ou acidente.

Informação relacionada

- Banco dianteiro de comando elétrico* (pág. 201)
- Ajustar o banco dianteiro de comando elétrico* (pág. 201)
- Memorizar posições do banco, retrovisores e head-up-display* (pág. 202)
- Utilizar as posições memorizadas do banco, retrovisores e head-up-display* (pág. 203)
- Ajustar as configurações de massagem* no banco dianteiro (pág. 206)
- Ajustar* a extensão da almofada do banco dianteiro (pág. 207)

- Configurações de massagem* no banco dianteiro (pág. 205)
- Ajustar o apoio lateral* no banco dianteiro (pág. 208)
- Ajustar apoio lombar* no banco dianteiro (pág. 209)
- Ajustar o banco do passageiro a partir do banco do condutor* (pág. 210)

Banco dianteiro de comando elétrico*

Os bancos dianteiros do automóvel possuem diferentes possibilidades de ajuste para aumentar o conforto sentado. O banco de comando elétrico pode ser deslocado para a frente/para trás e acima/abaixo. A margem dianteira da almofada pode ser subida/descida e ajustado na longitudinal*, a inclinação das costas do banco também pode ser alterada. O apoio lombar* pode ser ajustado para cima/baixo/frente/trás.³

A configuração do banco pode ser efetuada com o motor em funcionamento e durante determinado período de tempo após a porta ser destrancada sem o motor em funcionamento. O ajuste ainda pode ser efetuado durante um determinado período de tempo após o motor ter sido desligado.

! IMPORTANTE

Os bancos de comando elétrico têm uma proteção contra sobrecarga que dispara caso algum banco seja bloqueado por um objeto. No caso desta ocorrência, solte o objeto e acione novamente o banco.

Informação relacionada

- Banco dianteiro manual (pág. 200)
- Ajustar o banco dianteiro de comando elétrico* (pág. 201)
- Memorizar posições do banco, retrovisores e head-up-display* (pág. 202)
- Utilizar as posições memorizadas do banco, retrovisores e head-up-display* (pág. 203)
- Ajustar as configurações de massagem* no banco dianteiro (pág. 206)
- Ajustar* a extensão da almofada do banco dianteiro (pág. 207)
- Configurações de massagem* no banco dianteiro (pág. 205)
- Ajustar o apoio lateral* no banco dianteiro (pág. 208)
- Ajustar apoio lombar* no banco dianteiro (pág. 209)
- Ajustar o banco do passageiro a partir do banco do condutor* (pág. 210)

Ajustar o banco dianteiro de comando elétrico*

Ajuste a posição do banco desejada utilizando o comando na parte do assento do banco dianteiro. Para ajustar as várias funções de conforto, rode o comando multifunções⁴ para cima/baixo.

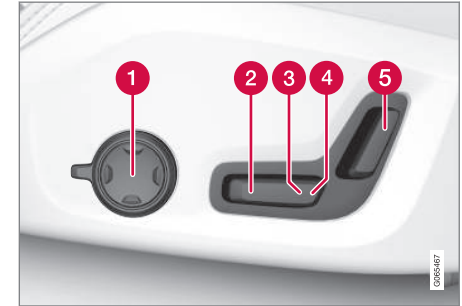

A imagem mostra o comando de um automóvel com apoio lombar de quatro vias*. Automóveis com apoio lombar de duas vias* não têm comando multifunções giratório.

- 1 Em automóveis com apoio lombar de quatro vias*, rode o comando multifunções⁴ para cima/baixo para ajustar as várias funções de conforto. Em automóveis com apoio lombar de duas vias*, utilize o botão

³ Aplicável para apoio lombar de quatro vias*. O apoio lombar de suas vias* é regulado para a frente/para trás.

⁴ Não existente em automóveis com apoio lombar de duas vias*.

- ◀ redondo para ajustar o apoio lombar para a frente/trás.
- 2 Suba/desça a margem dianteira da almofada do banco o comando para cima/baixo.
- 3 Suba/desça o assento ajustando o comando para cima/baixo.
- 4 Desloque o banco para a frente/trás ajustando o comando frente/trás.
- 5 Altere a inclinação das costas do banco ajustando o comando frente/trás.

Apenas se pode executar um movimento de cada vez (frente/trás/cima/baixo).

As costas dos bancos dianteiros não podem ser completamente rebatidas para a frente.

Informação relacionada

- Banco dianteiro manual (pág. 200)
- Banco dianteiro de comando elétrico* (pág. 201)
- Memorizar posições do banco, retrovisores e head-up-display* (pág. 202)
- Utilizar as posições memorizadas do banco, retrovisores e head-up-display* (pág. 203)
- Ajustar as configurações de massagem* no banco dianteiro (pág. 206)
- Ajustar* a extensão da almofada do banco dianteiro (pág. 207)

- Configurações de massagem* no banco dianteiro (pág. 205)
- Ajustar o apoio lateral* no banco dianteiro (pág. 208)
- Ajustar apoio lombar* no banco dianteiro (pág. 209)
- Ajustar o banco do passageiro a partir do banco do condutor* (pág. 210)

Memorizar posições do banco, retrovisores e head-up-display*

É possível memorizar as posições do banco de comando elétrico*, retrovisores exteriores e head-up-display* nos botões de memória. Memorize as três posições do banco de comando elétrico*, retrovisores exteriores e head-up-display* utilizando os botões de memória. Os botões encontram-se no interior de uma das portas dianteira ou em ambas as portas*.

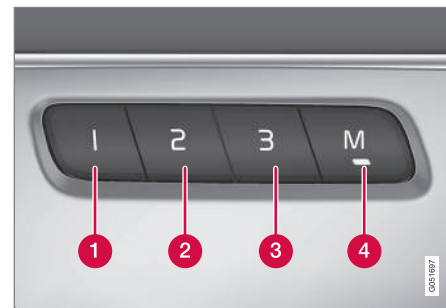

- 1 Botão de memória.
- 2 Botão de memória.
- 3 Botão de memória.
- 4 Botão **M** para memorização das definições.

Memorizar posição

1. Ajuste o banco, os espelhos retrovisores exteriores e o head-up-display para a posição desejada.
2. Mantenha pressionado o botão **M**.
Acende-se o indicador luminoso no botão.
3. No espaço de três segundos, mantenha pressionado o botão **1**, **2** ou **3**.
 - > Quando a posição está guardada no botão de memória selecionado ouve-se um sinal sonoro e o indicador luminoso no botão **M** apaga.

Caso não seja pressionado nenhum botão de memória no espaço de três segundos, o botão **M** apaga e não se procede a qualquer memorização.

O banco, os retrovisores exteriores e o head-up-display devem ser novamente ajustados para que possa ser utilizada nova memória.

i NOTA

Para que as posições memorizadas funcionem todos os perfis do condutor devem estar no modo **Proteger Perfil**.

Informação relacionada

- Banco dianteiro manual (pág. 200)
- Banco dianteiro de comando elétrico* (pág. 201)

- Ajustar o banco dianteiro de comando elétrico* (pág. 201)
- Utilizar as posições memorizadas do banco, retrovisores e head-up-display* (pág. 203)
- Ajustar as configurações de massagem* no banco dianteiro (pág. 206)
- Ajustar* a extensão da almofada do banco dianteiro (pág. 207)
- Configurações de massagem* no banco dianteiro (pág. 205)
- Ajustar o apoio lateral* no banco dianteiro (pág. 208)
- Ajustar apoio lombar* no banco dianteiro (pág. 209)
- Ajustar o banco do passageiro a partir do banco do condutor* (pág. 210)
- Ajustar a inclinação dos retrovisores exteriores (pág. 186)
- Configurações do head-up-display* (pág. 156)
- Proteger perfil do condutor (pág. 150)

Utilizar as posições memorizadas do banco, retrovisores e head-up-display*

Se as posições do banco de comando elétrico*, retrovisores exteriores e head-up-display* tiverem sido memorizadas podem ser ativadas com a ajuda dos botões de memória.

Utilizar as definições guardadas

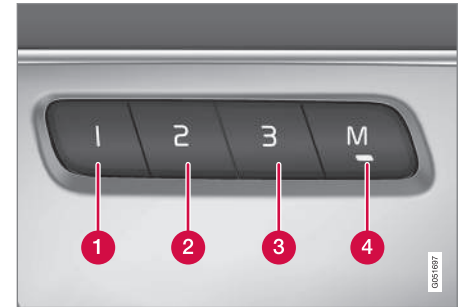

A configuração memorizada pode ser utilizada quando as portas dos bancos dianteiros estão abertas ou fechadas:

Porta dianteira aberta

- Pressione um dos botões de memória **1-3** com uma pressão breve. O banco de comando elétrico, os espelhos retrovisores exteriores e o head-up-display deslocam-se e param nas posições memorizadas no botão de memória selecionado.



« Porta dianteira fechada

- Mantenha pressionado um dos botões de memória **1-3** até que o banco, os espelhos retrovisores exteriores e o head-up-display parem nas posições memorizadas no botão de memória seleccionado.

Se o botão de memória for libertado, o movimento do banco, dos espelhos retrovisores exteriores e do head-up-display é interrompido.

AVISO

- Uma vez que os bancos dianteiros podem ser ajustados mesmo com a ignição desligada, as crianças nunca devem ser deixadas no automóvel sem supervisão.
- O movimento do banco pode ser interrompido em qualquer altura pressionando qualquer um dos botões do comando do banco.
- Nunca ajuste o banco durante a condução.
- Durante o ajuste, assegure-se de que não existe nada sob os bancos.

NOTA

Para que as posições memorizadas funcionem todos os perfis do condutor devem estar no modo **Proteger Perfil**.

Informação relacionada

- Banco dianteiro manual (pág. 200)
- Banco dianteiro de comando elétrico* (pág. 201)
- Ajustar o banco dianteiro de comando elétrico* (pág. 201)
- Memorizar posições do banco, retrovisores e head-up-display* (pág. 202)
- Ajustar as configurações de massagem* no banco dianteiro (pág. 206)
- Ajustar* a extensão da almofada do banco dianteiro (pág. 207)
- Configurações de massagem* no banco dianteiro (pág. 205)
- Ajustar o apoio lateral* no banco dianteiro (pág. 208)
- Ajustar apoio lombar* no banco dianteiro (pág. 209)
- Ajustar o banco do passageiro a partir do banco do condutor* (pág. 210)
- Ajustar a inclinação dos retrovisores exteriores (pág. 186)

- Configurações do head-up-display* (pág. 156)

Configurações de massagem* no banco dianteiro

Para alterar as configurações, pode-se utilizar o comando multifunções no lado do banco e o mostrador central. As diferentes configurações são apresentadas no mostrador central.



Comando multi-funções, localizado no lado da parte do assento.

Configurações da massagem

A massagem possui as seguintes possibilidades de configuração:

- **Ligar/Desligado:** Seleccione **Ligar/Desligado** para ligar/desligar a função de massagem.
- **Programa 1-5:** Existem 5 programas de massagem pré-definidos. Seleccione entre **Dilatar, Andar, Avançado, Lombar e Ombros**.

- **Intensidade:** Seleccione entre **Baixo, Normal e Alto**.
- **Velocidade:** Seleccione entre **Lento, Normal e Rápido**.

Reinício da massagem

A função de massagem desliga-se automaticamente após 20 minutos. A reativação da função é efetuada manualmente.

- Pressione em **Reinic**, que aparece no mostrador central, para reiniciar o programa de massagem selecionado.
 - > O programa de massagem reinicia. Se não for tomada qualquer medida a mensagem permanece na vista de topo.

Informação relacionada

- Banco dianteiro manual (pág. 200)
- Banco dianteiro de comando elétrico* (pág. 201)
- Ajustar o banco dianteiro de comando elétrico* (pág. 201)
- Memorizar posições do banco, retrovisores e head-up-display* (pág. 202)
- Utilizar as posições memorizadas do banco, retrovisores e head-up-display* (pág. 203)
- Ajustar as configurações de massagem* no banco dianteiro (pág. 206)

- Ajustar* a extensão da almofada do banco dianteiro (pág. 207)
- Ajustar o apoio lateral* no banco dianteiro (pág. 208)
- Ajustar apoio lombar* no banco dianteiro (pág. 209)
- Ajustar o banco do passageiro a partir do banco do condutor* (pág. 210)

Ajustar as configurações de massagem* no banco dianteiro

Para alterar as configurações, pode-se utilizar o comando multi-funções no banco e o mostrador central. As diferentes configurações são apresentadas no mostrador central.

Ajustar as configurações de massagem no banco dianteiro

O banco dianteiro possui massagem nas costas do banco. A massagem é efectuada por almofadas de ar que actuam com diferentes configurações.

A função de massagem apenas pode ser ativada com o automóvel em funcionamento.

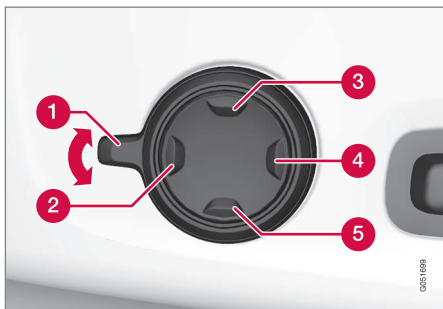

1. Ative o comando multifunções rodando o comando **1** para cima/baixo. A vista de configurações do banco aparece no mostrador central.

2. Selecione **Massagem** na vista das configurações do banco.
3. Para seleccionar entre as diferentes funções de massagem pode optar pelo mostrador central ou deslocar o marcador para cima/baixo com o botão cima **3** /baixo **5** do comando multifunções. Altere a configuração na função seleccionada através do mostrador central, pressionando nas setas do botão ou com o botão frente **2** / trás **4** do comando multifunções.

Informação relacionada

- Banco dianteiro manual (pág. 200)
- Banco dianteiro de comando eléctrico* (pág. 201)
- Ajustar o banco dianteiro de comando eléctrico* (pág. 201)
- Memorizar posições do banco, retrovisores e head-up-display* (pág. 202)
- Utilizar as posições memorizadas do banco, retrovisores e head-up-display* (pág. 203)
- Ajustar* a extensão da almofada do banco dianteiro (pág. 207)
- Configurações de massagem* no banco dianteiro (pág. 205)
- Ajustar o apoio lateral* no banco dianteiro (pág. 208)

- Ajustar apoio lombar* no banco dianteiro (pág. 209)
- Ajustar o banco do passageiro a partir do banco do condutor* (pág. 210)

Ajustar* a extensão da almofada do banco dianteiro

Dependendo do nível de equipamentos selecionado, o comprimento da almofada do banco é regulado com o comando multifunções* no lado da almofada do assento ou manualmente com o comando no lado dianteiro da almofada do banco.

Ajustar o comprimento da almofada do banco com o comando multifunções

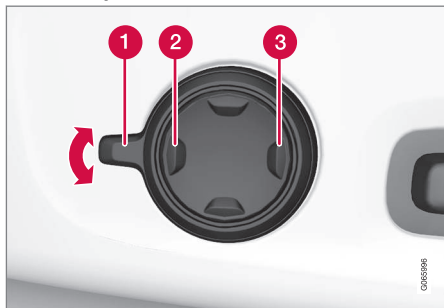

Comando multifunções, localizado no lado da almofada do banco.

1. Ative o comando multifunções rodando o comando **1** para cima/baixo. A vista de configurações do banco aparece no mostrador central.

2. Selecione **Extensão almof.** na vista das configurações do banco.
 - Pressione na parte dianteira do botão de quatro vias **2** para prolongar a almofada do banco.
 - Pressione na parte traseira do botão de quatro vias **3** para encurtar a almofada do banco.

Ajustar manualmente o comprimento da almofada do banco

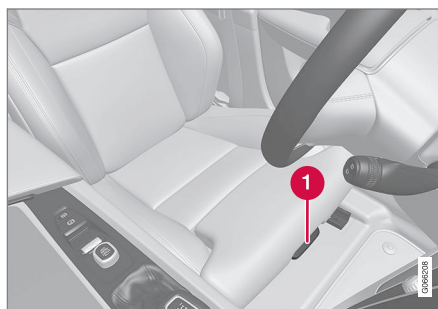

Comando para ajuste da almofada.

1. Segure a pega **1** no lado da frente da almofada e puxe para cima.
2. Ajuste a extensão da almofada do banco.
3. Solte a pega e assegure-se de que a almofada fica na posição bloqueada.

Informação relacionada

- Banco dianteiro manual (pág. 200)
- Banco dianteiro de comando elétrico* (pág. 201)
- Ajustar o banco dianteiro de comando elétrico* (pág. 201)
- Memorizar posições do banco, retrovisores e head-up-display* (pág. 202)
- Utilizar as posições memorizadas do banco, retrovisores e head-up-display* (pág. 203)
- Ajustar as configurações de massagem* no banco dianteiro (pág. 206)
- Configurações de massagem* no banco dianteiro (pág. 205)
- Ajustar o apoio lateral* no banco dianteiro (pág. 208)
- Ajustar apoio lombar* no banco dianteiro (pág. 209)
- Ajustar o banco do passageiro a partir do banco do condutor* (pág. 210)

Ajustar o apoio lateral* no banco dianteiro

Aumente o conforto no banco dianteiro ajustando os lados das costas do banco.

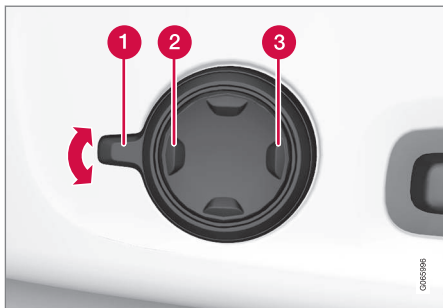

O comando multifunções, localizado no lado da parte do assento.

Os lados das costas do banco podem ser ajustados para proporcionar apoio lateral. Para alterar as configurações, pode-se utilizar o comando multi-funções no banco e o mostrador central. As diferentes configurações são apresentadas no mostrador central.

Para ajustar o apoio lateral:

1. Ative o comando multifunções rodando-o para cima/baixo **1**. A vista de configurações do banco aparece no mostrador central.
2. Selecione **Apoios laterais** na vista das configurações do banco.
 - Pressione na parte dianteira do botão de quatro vias para aumentar o apoio lateral **2**.
 - Pressione na parte traseira do botão de quatro vias para diminuir o apoio lateral **3**.

Informação relacionada

- Banco dianteiro manual (pág. 200)
- Banco dianteiro de comando elétrico* (pág. 201)
- Ajustar o banco dianteiro de comando elétrico* (pág. 201)
- Memorizar posições do banco, retrovisores e head-up-display* (pág. 202)
- Utilizar as posições memorizadas do banco, retrovisores e head-up-display* (pág. 203)
- Ajustar as configurações de massagem* no banco dianteiro (pág. 206)
- Ajustar* a extensão da almofada do banco dianteiro (pág. 207)
- Configurações de massagem* no banco dianteiro (pág. 205)
- Ajustar apoio lombar* no banco dianteiro (pág. 209)

- Ajustar o banco do passageiro a partir do banco do condutor* (pág. 210)

Ajustar apoio lombar* no banco dianteiro

O apoio lombar é ajustado utilizando o comando no lado da almofada do assento do banco.



O comando multifunções, em automóvel com apoio lombar de quatro vias*.



O comando em automóvel com apoio lombar de duas vias*.

O apoio lombar é ajustado com o comando multifunções em automóveis com apoio lombar de quatro vias*, ou com o botão redondo em automóveis com apoio lombar de duas vias*. O comando encontra-se no lado da parte do assento. Dependendo do nível de equipamentos selecionado, o apoio lombar é ajustado para a frente/para trás e para cima/baixo (apoio lombar de quatro vias) ou para a frente/trás (apoio lombar de duas vias).

Ajustar o apoio lombar em automóvel com apoio lombar de quatro vias

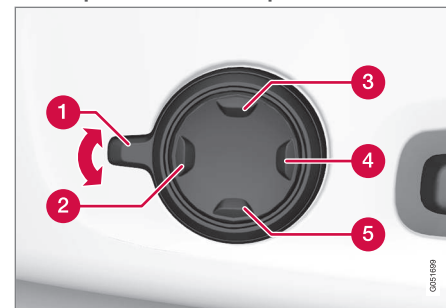

1. Ative o comando multifunções rodando o comando **1** para cima/baixo. A vista de configurações do banco aparece no mostrador central.
2. Selecione **Lombar** na vista das configurações do banco.
 - Pressione o botão redondo para cima **3**/baixo **5** para deslocar o apoio lombar para cima/baixo.
 - Pressione na parte dianteira **2** do botão para aumentar o apoio lombar.
 - Pressione na parte traseira **4** do botão para diminuir o apoio lombar.



◀◀ **Ajustar o apoio lombar em automóvel com apoio lombar de duas vias**

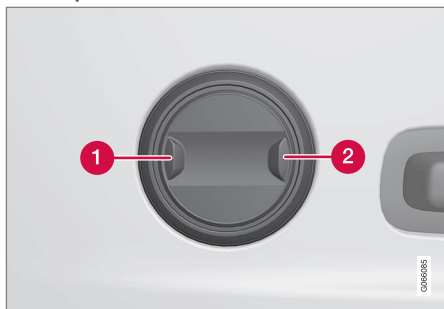

1. Pressione na parte dianteira **1** do botão redondo para aumentar o apoio lombar.
2. Pressione na parte traseira **2** do botão redondo para diminuir o apoio lombar.

Informação relacionada

- Banco dianteiro manual (pág. 200)
- Banco dianteiro de comando elétrico* (pág. 201)
- Ajustar o banco dianteiro de comando elétrico* (pág. 201)
- Memorizar posições do banco, retrovisores e head-up-display* (pág. 202)
- Utilizar as posições memorizadas do banco, retrovisores e head-up-display* (pág. 203)

- Ajustar as configurações de massagem* no banco dianteiro (pág. 206)
- Ajustar* a extensão da almofada do banco dianteiro (pág. 207)
- Configurações de massagem* no banco dianteiro (pág. 205)
- Ajustar o apoio lateral* no banco dianteiro (pág. 208)
- Ajustar o banco do passageiro a partir do banco do condutor* (pág. 210)

Ajustar o banco do passageiro a partir do banco do condutor*

O banco do passageiro pode ser ajustado a partir do banco do condutor.

Activar a função

A função é ativada através da vista de função no mostrador central:



Pressione o botão **Ajust banco passageiro** para activar.

Ajustar o banco do passageiro

O condutor tem que ajustar o banco do passageiro no espaço de 10 segundos a partir da activação da função. Passado este período, e se não for efectuado qualquer ajuste, a função é desactivada.

O condutor pode ajustar o banco do passageiro utilizando o comando no banco do condutor:

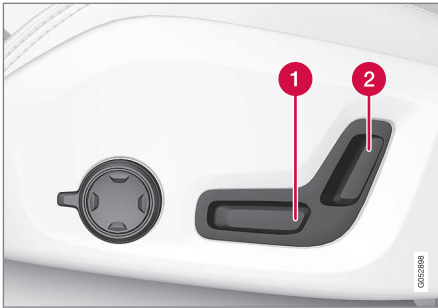

- 1 Desloque o banco passageiro para a frente/trás ajustando o comando frente/trás.
- 2 Altere a inclinação das costas do banco do passageiro ajustando o comando para a frente/trás.

Informação relacionada

- Banco dianteiro manual (pág. 200)
- Banco dianteiro de comando elétrico* (pág. 201)
- Ajustar o banco dianteiro de comando elétrico* (pág. 201)
- Memorizar posições do banco, retrovisores e head-up-display* (pág. 202)
- Utilizar as posições memorizadas do banco, retrovisores e head-up-display* (pág. 203)

- Ajustar as configurações de massageio* no banco dianteiro (pág. 206)
- Ajustar* a extensão da almofada do banco dianteiro (pág. 207)
- Configurações de massageio* no banco dianteiro (pág. 205)
- Ajustar o apoio lateral* no banco dianteiro (pág. 208)
- Ajustar apoio lombar* no banco dianteiro (pág. 209)

Rebater as costas do banco na segunda fila de bancos

As costas do banco podem ser individualmente rebatidas para a frente.

AVISO

- Ajuste o banco e fixe-o antes de conduzir. Tenha cuidado ao ajustar o banco. Um ajuste descontrolado ou descuidado pode causar danos por entalamento.
- Se carregar objetos longos, deve assegurar que ficam fixos de forma segura, para evitar lesões no caso de travagens repentinas.
- Quando estiver alguém a entrar ou a sair do automóvel, o motor deve estar desligado e o travão de estacionamento engatado.
- Em automóvel com mudanças automáticas coloque o seletor de mudanças em **P** para evitar que o seletor de mudanças seja movido acidentalmente.





! IMPORTANTE

Não deve haver qualquer objecto no banco traseiro quando se rebatem as costas do banco. Os cintos de segurança também não devem estar colocados. Caso contrário existe o risco de danificar os estofos do banco traseiro.

i NOTA

Para que as costas do banco traseiro sejam completamente rebatidas para a frente pode ser necessário deslocar os assentos dianteiros para a frente e/ou ajustar as costas do banco para cima.

Também pode ser necessário deslocar para trás os assentos traseiros.

Se pretender dobrar para a frente a segunda fila de assentos, deve ter atenção para que todos os lugares estejam para cima; verificar que não há nenhum lugar inclinado para a frente para saídas e entradas da terceira fila.

Lugar central⁵



Para rebater as costas do banco:

1. Rebata manualmente o encosto da cabeça.
2. Puxe a correia que se encontra no lado direito do banco central.
3. Rebata as costas do banco para a frente até trancarem. A almofada do banco desloca-se para a frente/baixo quando as costas do banco são rebatidas de modo a formar uma base horizontal.

Para subir as costas do banco para a posição vertical:

1. Puxe a correia.

2. Levante as costas do banco e solte a correia. Desloque as costas até o trinco engatar.
3. Ajuste o encosto da cabeça para cima se necessário.

Os bancos exteriores⁶



Para rebater as costas do banco:

⁵ Num automóvel com quatro ou seis bancos não existe lugar central.

⁶ A imagem ilustra um automóvel com sete bancos.

NOTA

Se dobrar a segunda fila de bancos, deve começar sempre da posição normal do assento.

Nunca usar a alavanca para dobrar o banco, se estiver na posição de saída/entrada para o terceiro banco.

1. Puxe para cima a pega no lado do banco e mantenha-a puxada durante o rebatimento.
2. Assegure-se de que as costas do banco com encosto da cabeça não entram em contacto com o banco dianteiro ao rebater. Rebata as costas do banco para a frente até trancarem.
 - > A almofada do banco desloca-se para a frente/baixo quando as costas do banco são rebatidas de modo a formar uma base horizontal. O encosto da cabeça rebate automaticamente quando o banco traseiro é rebatido.

AVISO

Após o rebatimento, verifique se as costas do banco ficam devidamente trancadas.

Para subir as costas do banco para a posição vertical:

1. Puxe para cima a pega no lado do banco e mantenha-a puxada durante a subida.
2. Assegure-se de que as costas do banco com encosto da cabeça não entram em contacto com o banco dianteiro ao subir. Levante as costas do banco e solte a pega.
3. Desloque as costas até o trinco bloquear.
4. Suba manualmente o encosto da cabeça.

AVISO

Certifique-se de que as costas do banco e os encostos da cabeça ficam devidamente trancados após terem sido rebatidos para cima.

O encosto da cabeça nos lugares laterais deve estar sempre subido quando existem passageiros em qualquer lugar do banco traseiro.

AVISO

Os encostos da cabeça nos lugares laterais da segunda fila de banco devem estar sempre levantados quando existem passageiros na terceira fila de bancos*.

Informação relacionada

- Ajustar encosto da cabeça na segunda fila de bancos (pág. 214)
- Ajustar o banco na longitudinal na segunda fila de bancos* (pág. 215)
- Ajustar a inclinação das costas do banco na segunda fila de bancos (pág. 217)
- Entrada e saída na terceira fila de bancos* (pág. 218)
- Rebater as costas do banco na terceira fila de bancos* (pág. 219)

Ajustar encosto da cabeça na segunda fila de bancos

Regule o encosto da cabeça do lugar central de acordo com a altura do passageiro.⁷ Desça os encostos da cabeça dos lugares laterais* para melhorar a visibilidade para trás.

Ajuste do encosto da cabeça do lugar central

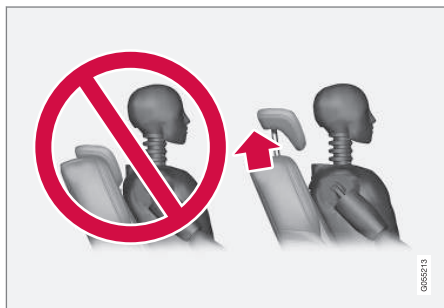

O encosto da cabeça do lugar central deve ser regulado de acordo com a altura do passageiro, cobrindo preferencialmente toda a nuca. Desloque manualmente para cima consoante o necessário.



Para descer o encosto, é necessário carregar o botão (localizado entre as costas do banco e o encosto da cabeça, ver ilustração) enquanto se empurra cuidadosamente o encosto da cabeça para baixo.

AVISO

O encosto da cabeça do lugar central deve estar na sua posição mais baixa quando o lugar central não for utilizado. Quando o lugar central for utilizado, o encosto da cabeça deve ser corretamente ajustado à altura do passageiro cobrindo, se possível, toda a nuca.

Descer electricamente os encostos da cabeça dos lugares exteriores do banco traseiro*



Os encostos da cabeça exteriores podem ser rebatidos através da vista de função no mostrador central. A descida do encosto da cabeça pode ser efetuada na posição de ignição **0**.

⁷ Num automóvel com quatro ou seis bancos não existe lugar central.



Pressione o botão **Rebat apoio cabeça** para activar/desactivar o rebatimento.

Desloque manualmente o encosto da cabeça para o seu lugar até ouvir um estalido.

AVISO

Não desça os encostos da cabeça dos lugares laterais quando se encontrarem passageiros nos lugares do banco traseiro.

AVISO

O encosto da cabeça deve ficar na posição trancada depois de subido.

AVISO

Os encostos da cabeça nos lugares laterais da segunda fila de banco devem estar sempre levantados quando existem passageiros na terceira fila de bancos*.

Informação relacionada

- Rebater as costas do banco na segunda fila de bancos (pág. 211)
- Ajustar o banco na longitudinal na segunda fila de bancos* (pág. 215)

- Ajustar a inclinação das costas do banco na segunda fila de bancos (pág. 217)
- Entrada e saída na terceira fila de bancos* (pág. 218)
- Rebater as costas do banco na terceira fila de bancos* (pág. 219)

Ajustar o banco na longitudinal na segunda fila de bancos*

Em automóveis com 6 e 7 bancos*, os bancos da segunda fila de bancos podem ser ajustados individualmente para a frente ou para trás para adaptar o espaço para as pernas dos passageiros da segunda e da terceira fila de bancos. Não é possível ajustar longitudinalmente o banco traseiro em automóveis de 4 assentos.⁸

Ajuste dos bancos num automóvel com 7 bancos



- 1** Levante a pega que se encontra sob o assento.
- 2** Desloque o assento para a frente ou para trás para a posição desejada.



- ◀ 3. Solte a pega e desloque o banco até o trinco engatar.

Depois de alterar a posição verifique se o assento ficou travado.

⚠ AVISO

- Ajuste o banco e fixe-o antes de conduzir. Tenha cuidado ao ajustar o banco. Um ajuste descontrolado ou descuidado pode causar danos por entalamento.
- Se carregar objetos longos, deve assegurar que ficam fixos de forma segura, para evitar lesões no caso de travagens repentinas.
- Quando estiver alguém a entrar ou a sair do automóvel, o motor deve estar desligado e o travão de estacionamento engatado.
- Em automóveis com mudanças automáticas coloque o seletor de mudanças em **P** para evitar que o seletor de mudanças seja movido acidentalmente.

Ajuste dos bancos num automóvel com 6 bancos⁹



1. Levante a pega que se encontra sob o assento.
2. Desloque o assento para a frente ou para trás para a posição desejada.
3. Solte a pega e desloque o banco até o trinco engatar.

Depois de alterar a posição verifique se o assento ficou travado.

Informação relacionada

- Rebater as costas do banco na segunda fila de bancos (pág. 211)
- Ajustar encosto da cabeça na segunda fila de bancos (pág. 214)

- Ajustar a inclinação das costas do banco na segunda fila de bancos (pág. 217)
- Entrada e saída na terceira fila de bancos* (pág. 218)
- Rebater as costas do banco na terceira fila de bancos* (pág. 219)

⁸ Os automóveis com quatro bancos estão disponíveis apenas em alguns mercados.

⁹ Os automóveis com seis bancos estão disponíveis apenas em alguns mercados.

Ajustar a inclinação das costas do banco na segunda fila de bancos

A inclinação das costas do banco pode ser ajustada individualmente para cada banco na segunda fila de bancos.

Lugar central¹⁰



1. Puxe a correia que se encontra no lado direito do lugar central.
2. Ajuste a inclinação das costas do banco para a frente/trás diminuindo/aumentado a carga nas costas do banco.
3. Solte a correia para bloquear a posição das costas do banco e desloque o comando até o trinco engatar.

Depois de alterar a posição verifique se o assento ficou travado.

Bancos exteriores



1. Puxe para cima a pega no lado do banco.
2. Ajuste a inclinação das costas do banco para a frente/trás diminuindo/aumentado a carga nas costas do banco.
3. Solte a pega para bloquear a posição das costas do banco e desloque o comando até o trinco engatar.

Depois de alterar a posição verifique se o assento ficou travado.

AVISO

- Ajuste o banco e fixe-o antes de conduzir. Tenha cuidado ao ajustar o banco. Um ajuste descontrolado ou descuidado pode causar danos por entalamento.
- Se carregar objetos longos, deve assegurar que ficam fixos de forma segura, para evitar lesões no caso de travagens repentinas.
- Quando estiver alguém a entrar ou a sair do automóvel, o motor deve estar desligado e o travão de estacionamento engatado.
- Em automóveis com mudanças automáticas coloque o seletor de mudanças em **P** para evitar que o seletor de mudanças seja movido acidentalmente.

Informação relacionada

- Rebater as costas do banco na segunda fila de bancos (pág. 211)
- Ajustar encosto da cabeça na segunda fila de bancos (pág. 214)
- Ajustar o banco na longitudinal na segunda fila de bancos* (pág. 215)

¹⁰ Num automóvel com quatro ou seis bancos não existe lugar central.

- Entrada e saída na terceira fila de bancos* (pág. 218)
- Rebater as costas do banco na terceira fila de bancos* (pág. 219)

Entrada e saída na terceira fila de bancos*

Pode-se ajustar a segunda fila de bancos para facilitar a entrada e saída da terceira fila de bancos*.



A imagem é genérica.

Para rebater as costas do banco:

1. Puxe para cima/frente na pega que se encontra no lado superior dos bancos exteriores na segunda fila de bancos.
2. Rebata as costas do banco para a frente e desloque todo o banco para a frente.

Para subir o banco para a posição vertical:

- Desloque o banco para trás até parar. As costas devem então rebater facilmente de volta para a posição vertical.

NOTA

Se as costas da fila do meio não ficarem bloqueadas depois de repostas após entradas ou saídas, pode ser necessário empurrá-la para a frente mais uma vez, e voltar a repor mas com mais força.

AVISO

Certifique-se de que as costas do banco e os encostos da cabeça ficam devidamente trancados após terem sido rebatidos para cima.

O encosto da cabeça nos lugares laterais deve estar sempre subido quando existem passageiros em qualquer lugar do banco traseiro.

Informação relacionada

- Rebater as costas do banco na segunda fila de bancos (pág. 211)
- Ajustar encosto da cabeça na segunda fila de bancos (pág. 214)
- Ajustar o banco na longitudinal na segunda fila de bancos* (pág. 215)
- Ajustar a inclinação das costas do banco na segunda fila de bancos (pág. 217)
- Rebater as costas do banco na terceira fila de bancos* (pág. 219)

Rebater as costas do banco na terceira fila de bancos*

A terceira fila de bancos possui dois bancos individuais. Estes podem ser individualmente rebatidos para a frente.

! IMPORTANTE

Para rebater as costas da terceira fila de bancos pode ser necessário alterar a posição e a inclinação dos bancos da segunda fila de bancos.



1. Puxe para cima/frente na pega que se encontra no lado superior das costas do banco.

2. Assegure-se de que as costas do banco com encosto da cabeça não entram em contacto com o banco da frente ao rebater. Rebata as costas do banco para a frente.
 - > A almofada do banco desloca-se para a frente/baixo quando as costas do banco são rebatidas de modo a formar uma base plana. O encosto da cabeça rebate automaticamente quando o banco traseiro é rebatido.

Para levantar o banco; levante as costas do banco manualmente até estas bloquearem. O encosto de cabeça sobe manualmente.

! AVISO

Certifique-se de que as costas do banco e os encostos da cabeça ficam devidamente trancados após terem sido rebatidos para cima.

O encosto da cabeça nos lugares laterais deve estar sempre subido quando existem passageiros em qualquer lugar do banco traseiro.

Informação relacionada

- Rebater as costas do banco na segunda fila de bancos (pág. 211)
- Ajustar encosto da cabeça na segunda fila de bancos (pág. 214)

- Ajustar o banco na longitudinal na segunda fila de bancos* (pág. 215)
- Ajustar a inclinação das costas do banco na segunda fila de bancos (pág. 217)
- Entrada e saída na terceira fila de bancos* (pág. 218)

Comando do volante e buzina

No volante existe a buzina e os comandos para o sistema de auxílio ao condutor, o comando de voz, entre outros.



Unidade de botões e pastilhas* no volante.

- 1 Comando para o sistema de auxílio ao condutor¹¹
- 2 Pá* para a mudança manual da transmissão automática.
- 3 Comandos para comando de voz, ajuste do head-up-display e gestão de menus, mensagens e telefone.

Buzina



A buzina encontra-se no centro do volante.

Informação relacionada

- Bloqueio direção (pág. 220)
- Ajustar volante (pág. 221)

Bloqueio direção

O bloqueio do volante dificulta a direção do volante em caso de, por exemplo, utilização ilícita. Quando o bloqueio do volante é trancado ou destrancado pode-se sentir um ruído mecânico.

Activar o bloqueio do volante

O bloqueio do volante é activado quando o automóvel é trancado a partir do exterior e com o motor desligado. Se o automóvel for deixado destrancado o bloqueio do volante ativa-se automaticamente após um determinado período de tempo.

Desactivar o bloqueio do volante

O bloqueio do volante é desactivado quando o automóvel é destrancado a partir do exterior. Se o automóvel não estiver trancado, basta que se encontre um comando à distância no interior do habitáculo e o automóvel seja arrancado para que o bloqueio do volante ser desativado.

Informação relacionada

- Comando do volante e buzina (pág. 220)
- Ajustar volante (pág. 221)

¹¹ Limitador de velocidade, Controlo da velocidade, Controlo da velocidade adaptativo*, Distância de aviso* e Pilot Assist.

Ajustar volante

O volante pode ser ajustado para diferentes posições.

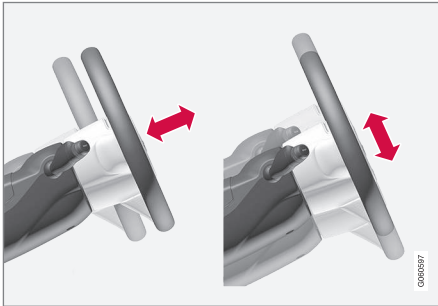

O volante pode ser ajustado na profundidade e na vertical.

⚠ AVISO

Ajuste o volante e fixe-o antes de conduzir. Nunca ajustar o volante durante a condução.

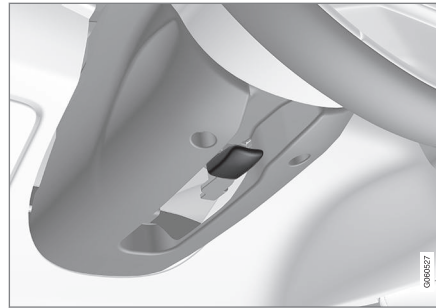

Alavanca para ajuste do volante.

1. Desloque a alavanca para a frente para libertar o volante.
2. Ajuste o volante para a posição desejável.
3. Puxe a alavanca para a posição inicial para fixar a posição do volante. Se for difícil deslocar a alavanca, pressione ou levante ligeiramente o volante ao mesmo tempo que empurra a alavanca para trás.

Informação relacionada

- Bloqueio direção (pág. 220)
- Comando do volante e buzina (pág. 220)
- Ajustar o banco dianteiro de comando elétrico* (pág. 201)
- Força da direcção dependente da velocidade (pág. 322)

COMANDO DA CLIMATIZAÇÃO

Comando da climatização

O automóvel encontra-se equipado com controlo electrónico da climatização. O comando da climatização arrefece, aquece e desumidifica o ar do habitáculo.

Todas as funções do comando de climatização são comandadas a partir do mostrador central e botões físicos na consola central.

Algumas funções do banco traseiro também podem ser comandadas a partir do comando da climatização* traseiro na consola de túnel.

i NOTA

Quando necessário, o sistema de climatização pode ser utilizado para arrefecer o sistema média no mostrador central. Nestas situações aparece a mensagem **Sistema climatização A arrefecer o sistema interativo (infotainment)** no mostrador do condutor.

Informação relacionada

- Zonas de climatização (pág. 224)
- Sensores de climatização (pág. 225)
- Temperatura aparente (pág. 225)
- Comandar por voz o comando da climatização (pág. 226)
- Climatização de estacionamento (pág. 254)

- Aquecedor (pág. 265)
- Qualidade do ar (pág. 227)
- Distribuição de ar (pág. 230)
- Comando da climatização (pág. 236)

Zonas de climatização

A quantidade de zonas de climatização no automóvel está dividida ao nível do comando para permitir o ajuste de diferentes temperaturas em diferentes zonas do habitáculo.

Climatização de 4 zonas

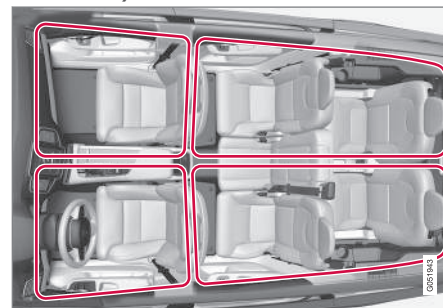

Zonas de climatização com climatização de 4 zonas.

Com climatização de 4 zonas a temperatura no habitáculo pode ser ajustada separadamente para o lado esquerdo e direito assim como para o banco dianteiro e traseiro.

Informação relacionada

- Comando da climatização (pág. 224)

Sensores de climatização

O comando da climatização possui uma série de sensores para ajudar a regular a climatização no automóvel. Não cubra nem bloqueie os sensores com peças de roupa ou outros objetos.

Posicionamento dos sensores

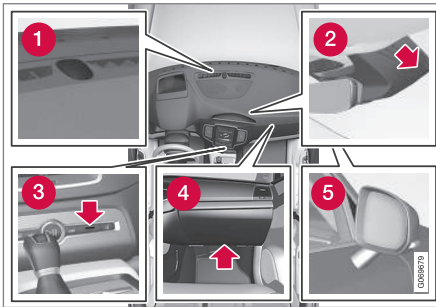

- 1 Sensor de sol - no lado superior do tablier.
- 2 Sensor de humidade - na cobertura do espelho retrovisor interior.
- 3 Sensor de temperatura do habitáculo - junto aos botões físicos na consola central.
- 4 Sensor de pequenas partículas em suspensão* - no lado inferior do porta-luvas.
- 5 Sensor da temperatura exterior - no espelho retrovisor do lado direito.

Com Interior Air Quality System* existe também um sensor de qualidade do ar na entrada de ar do comando da climatização.

Informação relacionada

- Comando da climatização (pág. 224)
- Interior Air Quality System* (pág. 229)

Temperatura aparente

O comando da climatização regula a climatização do habitáculo a partir da temperatura aparente, e não a partir da temperatura física. A temperatura por si escolhida no habitáculo corresponde à sensação física relativamente à temperatura exterior, velocidade do ar, humidade, exposição ao sol, que no momento afetam o interior e o exterior do seu automóvel.

O sistema contém um sensor solar que identifica de que lado provém a radiação solar. Assim, pode acontecer que a temperatura das saídas de ar do lado direito e esquerdo sejam diferentes apesar do comando estar regulado para a mesma temperatura em ambos os lados.

Informação relacionada

- Comando da climatização (pág. 224)

Comandar por voz o comando da climatização¹

Comando de voz da climatização para, por exemplo, alterar a temperatura, ativar o aquecimento elétrico do banco* ou alterar o nível do ventilador.

Pressione em  e diga um dos seguintes comandos:

- **"Climate"** - inicia um diálogo para a climatização e apresenta exemplos de comandos.
- **"Set temperature to X degrees"** - ajusta a temperatura definida.
- **"Raise temperature"/"Lower temperature"** - aumenta/diminui a temperatura definida numa etapa.
- **"Sync temperature"** - sincroniza a temperatura para todas as zonas de climatização do automóvel a partir da temperatura definida para o lugar do condutor.
- **"Air on feet"/"Air on body"** - abre o fluxo de ar desejado.
- **"Air on feet off"/"Air on body off"** - fecha o fluxo de ar desejado.
- **"Set fan to max"/"Turn off fan"** - altera o nível do ventilador para **Max/Off**.
- **"Raise fan speed"/"Lower fan speed"** - aumenta/diminui o nível do ventilador definido numa etapa.
- **"Turn on auto"** - activa o comando automático da climatização.
- **"Air condition on"/"Air condition off"** - activa/desactiva o ar condicionado.
- **"Recirculation on"/"Recirculation off"** - activa/desactiva a recirculação do ar.
- **"Turn on defroster"/"Turn off defroster"** - activa/desactiva o desembaçamento dos vidros e dos espelhos retrovisores.
- **"Turn on max defroster"/"Turn max defroster off"** - activa/desactiva o desembaçador máximo.
- **"Turn on electric defroster"/"Turn off electric defroster"** - activa/desactiva o pára-brisas com aquecimento eléctrico*.
- **"Turn on rear defroster"/"Turn off rear defroster"** - activa/desactiva o vidro traseiro e espelhos retrovisores com aquecimento eléctrico.
- **"Turn steering wheel heat on"/"Turn steering wheel heat off"** - activa/desactiva o volante com aquecimento eléctrico*.
- **"Raise steering wheel heat"/"Lower steering wheel heat"** - aumenta/diminui

o nível definido do volante com aquecimento eléctrico* numa etapa.

- **"Turn on seat heat"/"Turn off seat heat"** - activa/desactiva o banco com aquecimento eléctrico*.
- **"Raise seat heat"/"Lower seat heat"** - aumenta/diminui o nível definido do banco com aquecimento eléctrico* numa etapa.
- **"Turn on seat ventilation"/"Turn off seat ventilation"** - activa/desactiva o banco com ventilação*.
- **"Raise seat ventilation"/"Lower seat ventilation"** - aumenta/diminui o nível definido do banco com ventilação* numa etapa.

NOTA

Nem todos os idiomas de sistema suportam o comando de voz. Os que se encontram nesta situação estão assinalados com o símbolo  na lista de idiomas de sistema disponíveis. Leia mais na informação que se encontra no capítulo sobre as configurações do comando de voz.

Informação relacionada

- Comando da climatização (pág. 224)
- Comando de voz (pág. 158)

¹ Aplicável em alguns mercados.

- Utilizar comando de voz (pág. 159)
- Configurações do comando de voz (pág. 162)

Qualidade do ar

O material do habitáculo e do sistema de limpeza do ar garantem a elevada qualidade do ar no habitáculo.

Material no habitáculo

O interior do habitáculo foi concebido para ser confortável e agradável, mesmo para as pessoas que sofrem de asma e de alergia de contacto.

Os materiais foram testados e desenvolvidos para diminuir a quantidade de pó no habitáculo e contribuem para um habitáculo mais fácil de limpar.

Os tapetes do habitáculo e do compartimento da bagagem são amovíveis e de fácil remoção, para facilitar a sua limpeza.

Utilize produtos de limpeza e de manutenção automóvel recomendados pela Volvo para a limpeza do interior.

Sistema de limpeza do ar

Para além do filtro do habitáculo o automóvel está equipado com outros sistemas de limpeza do ar que ajudam a manter uma qualidade do ar elevada no habitáculo.

Informação relacionada

- Comando da climatização (pág. 224)
- CleanZone* (pág. 228)
- Clean Zone Interior Package* (pág. 228)

- Interior Air Quality System* (pág. 229)
- Advanced Air Cleaner* (pág. 230)
- Filtro do habitáculo (pág. 230)

CleanZone*

A função CleanZone verifica e indica se estão presentes todas as condições para uma boa qualidade de ar no habitáculo.

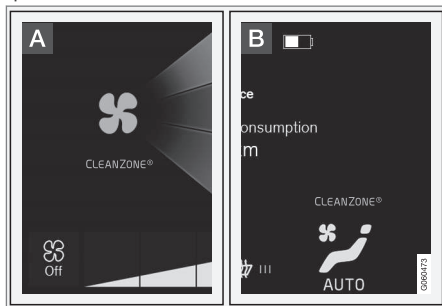

A O indicador aparece na vista de climatização no mostrador central.

B O indicador aparece na linha de climatização quando a vista de climatização não está aberta.

Caso não se verifique as condições o texto **Clean Zone** aparece em branco. Quando se verificam todas as condições o texto muda para a cor azul.

Pré-requisitos necessários:

- Todas as portas e a tampa do porta-bagagens estão fechadas.
- Todas as janelas laterais e o teto panorâmico* estão fechados.

- O sistema de qualidade do ar Interior Air Quality System* está ativado.
- O ventilador do habitáculo está ativado.
- A recirculação de ar está desativada.

i NOTA

CleanZone não indica que a qualidade do ar é boa, indica apenas que se verificam as condições para uma boa qualidade do ar.

Informação relacionada

- Qualidade do ar (pág. 227)
- Clean Zone Interior Package* (pág. 228)
- Interior Air Quality System* (pág. 229)
- Filtro do habitáculo (pág. 230)

Clean Zone Interior Package*

O Clean Zone Interior Package (CZIP) contém uma série de funções que mantêm o habitáculo ainda mais limpo de substâncias causadoras de alergias e asma, entre outras. Inclui o seguinte:

- Uma função de ventilação melhorada; o ventilador arranca quando o automóvel é destrancado com o comando à distância. Assim, o ventilador enche todo o habitáculo com ar fresco. A função arranca quando necessário e desliga-se automaticamente após algum tempo ou quando se abre uma das portas do habitáculo. O intervalo de tempo de funcionamento do ventilador diminui gradualmente devido ao menor grau de necessidade até o automóvel atingir os 4 anos.
- O sistema de qualidade do ar completamente automático Interior Air Quality System (IAQS).

Informação relacionada

- Qualidade do ar (pág. 227)
- CleanZone* (pág. 228)
- Interior Air Quality System* (pág. 229)
- Filtro do habitáculo (pág. 230)

Interior Air Quality System*

Interior Air Quality System (IAQS) é um sistema de qualidade do ar completamente automático que separa os gases e as partículas para assim reduzir a quantidade de odores e impurezas no habitáculo.

O IAQS é parte integrante do Clean Zone Interior Package (CZIP) e limpa impurezas no ar do habitáculo, tais como: partículas, hidrocarbonetos, óxidos de nitrogénio e ozono troposférico.

Se o sensor de qualidade de ar do sistema detectar que o ar exterior se encontra poluído, a entrada de ar é fechada e a recirculação do ar é activada.

NOTA

Para que se obtenha o melhor ar no habitáculo o sensor de qualidade do ar deve estar sempre ligado.

Com tempo frio a recirculação está limitada para evitar embaciamento.

Perante a formação de embaciamento deve-se utilizar a função de desembaciamento para o pára-brisas, vidros laterais e vidro traseiro.

Informação relacionada

- Ativar e desativar o sensor de qualidade do ar* (pág. 229)
- Qualidade do ar (pág. 227)
- CleanZone* (pág. 228)
- Clean Zone Interior Package* (pág. 228)
- Filtro do habitáculo (pág. 230)

Ativar e desativar o sensor de qualidade do ar*

O sensor de qualidade do ar faz parte do sistema de qualidade do ar totalmente automático Interior Air Quality System (IAQS).

É possível definir se o sensor da qualidade do ar deve estar activado/desactivado.

1. Pressione em **Configurações** na vista de topo no mostrador central.
2. Pressione **Climatização**.
3. Seleccione **Sensor qualidade ar** para activar/desactivar o sensor da qualidade do ar.

Informação relacionada

- Interior Air Quality System* (pág. 229)

Filtro do habitáculo

Todo o ar que entra no habitáculo do automóvel é limpo por um filtro.

Substituição do filtro do habitáculo

Para manter um elevado desempenho da climatização é necessário substituir o filtro regularmente. Siga os intervalos recomendados no Programa de Manutenção da Volvo. Ao conduzir em ambientes altamente poluídos pode ser necessário substituir o filtro com maior frequência.

NOTA

Existem diferentes tipos de filtros de habitáculo. Assegure-se de que o filtro correcto está montado.

Informação relacionada

- Qualidade do ar (pág. 227)
- CleanZone* (pág. 228)
- Clean Zone Interior Package* (pág. 228)
- Interior Air Quality System* (pág. 229)

Advanced Air Cleaner*

Advanced Air Cleaner é um purificador de ar totalmente automático que retém no filtro do habitáculo as impurezas na forma de pequenas partículas transportadas pelo ar e os gases de escape, o que melhora o clima no habitáculo.

A função inicia-se automaticamente quando o ventilador é iniciado.

As pequenas partículas em suspensão são por vezes designadas por PM_{2,5} (partículas inferiores a 2,5 µm) e o seu teor no automóvel é medido por um dos sensores de climatização do automóvel. O teor no automóvel é apresentado na aplicação transferível Air Quality.

Informação relacionada

- Qualidade do ar (pág. 227)
- Interior Air Quality System* (pág. 229)
- CleanZone* (pág. 228)
- Clean Zone Interior Package* (pág. 228)
- Filtro do habitáculo (pág. 230)
- Sensores de climatização (pág. 225)

Distribuição de ar

O sistema de climatização distribui o ar de entrada no habitáculo por uma série de diferentes saídas de ventilação.

Distribuição de ar automática e manual

Com o comando automático da climatização ligado a distribuição de ar processa-se de modo automático. Se for necessário, é possível comandar a distribuição de ar manualmente.

As bocas de ventilação reguláveis

Algumas bocas de ventilação no automóvel são reguláveis, o que significa que se pode abrir/fechar e orientar o fluxo de ar da boca de ventilação.

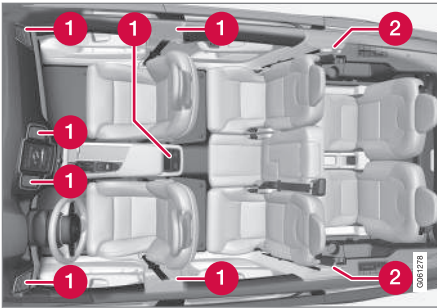

Localização das bocas de ventilação reguláveis no habitáculo.

- 1 Com duas filas de bancos – quatro no tablier, duas atrás na consola de túnel e uma em cada pilar da porta entre as portas dianteiras e traseiras.
- 2 Adicional com terceira fila de bancos – uma em cada pilar da porta atrás das portas traseiras.

Informação relacionada

- Comando da climatização (pág. 224)
- Alterar a distribuição de ar (pág. 231)
- Abrir, fechar e orientar as bocas de ventilação (pág. 232)
- Tabela com as opções de distribuição de ar (pág. 233)

Alterar a distribuição de ar

Se necessário, a distribuição de ar pode ser alterada manualmente.



1. Abra a vista de climatização no mostrador central pressionando no símbolo no meio da linha de climatização.

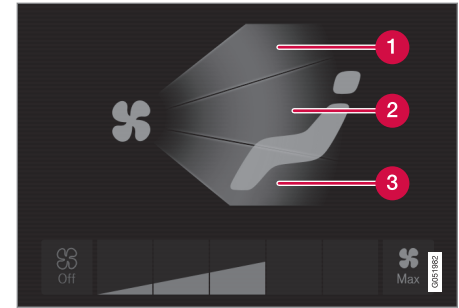

Botões da distribuição do ar na vista de climatização.

- 1 Distribuição de ar - bocas do desembacamento do pára-brisas.
 - 2 Distribuição de ar - bocas do desembacamento no tablier e na consola central
 - 3 Distribuição de ar - bocas de ventilação no chão
2. Pressione um ou mais botões da distribuição de ar para abrir/fechar o respectivo fluxo de ar.
 - > A distribuição de ar é alterada e os botões acendem/apagam.

Informação relacionada

- Distribuição de ar (pág. 230)
- Abrir, fechar e orientar as bocas de ventilação (pág. 232)
- Tabela com as opções de distribuição de ar (pág. 233)

Abrir, fechar e orientar as bocas de ventilação

Algumas bocas de ventilação do habitáculo podem ser abertas, fechadas e orientadas individualmente.

O embaciamento pode ser eliminado orientando as bocas de ventilação exteriores do automóvel para as janelas laterais.

Orientando as bocas de ventilação exteriores do automóvel para o interior obtém-se um ambiente confortável no habitáculo quando o tempo está quente.

Abrir e fechar as bocas de ventilação

- Rode o seletor rotativo sob a boca de ventilação para abrir/fechar o fluxo de ar da boca de ventilação.

Quanto maior for a parte visível do seletor rotativo com as linhas brancas, maior é o fluxo de ar.

Orientar as bocas de ventilação



- Desloque a alavanca no meio da boca de ventilação na horizontal/vertical para orientar o fluxo de ar da boca.

Informação relacionada



- Distribuição de ar (pág. 230)
- Alterar a distribuição de ar (pág. 231)
- Tabela com as opções de distribuição de ar (pág. 233)



Tabela com as opções de distribuição de ar

Se necessário, a distribuição de ar pode ser alterada manualmente. Podem ser ajustadas as seguintes opções.

	Distribuição de ar	Objectivo
	Se todos os botões da distribuição de ar forem desmarcados no modo manual, o comando da climatização regressa à climatização auto-regulada.	
	Fluxo principal das bocas do desembaciamento. Algum fluxo de ar para as restantes bocas de ventilação.	Impede a formação de embaciamento e de gelo com clima frio e húmido (para obter este resultado o nível do ventilador não deve ser demasiado baixo).
	Fluxo principal das bocas de ventilação no tablier. Algum fluxo de ar para as restantes bocas de ventilação.	Proporciona boa refrigeração com clima quente.



	Distribuição de ar	Objectivo
	<p>Fluxo principal das bocas de ventilação no piso. Algum fluxo de ar para as restantes bocas de ventilação.</p>	<p>Proporciona aquecimento ou arrefecimento no piso.</p>
	<p>Fluxo principal das bocas do desembaciamento e das bocas de ventilação no tablier. Algum fluxo de ar para as restantes bocas de ventilação.</p>	<p>Proporciona bom conforto com clima quente e seco.</p>
	<p>Fluxo principal das bocas do desembaciamento e das bocas de ventilação no piso. Algum fluxo de ar para as restantes bocas de ventilação.</p>	<p>Proporciona bom conforto e desembaciamento com clima frio e húmido.</p>

	Distribuição de ar	Objectivo
	Fluxo principal das bocas de ventilação no tablier e das bocas de ventilação no piso. Algum fluxo de ar para as restantes bocas de ventilação.	Proporciona bom conforto com sol e temperatura exterior amena.
	Fluxo principal das bocas do desembaciamento, das bocas de ventilação no tablier e das bocas de ventilação no piso.	Proporciona um conforto equilibrado no habitáculo.

Informação relacionada

- Distribuição de ar (pág. 230)
- Abrir, fechar e orientar as bocas de ventilação (pág. 232)
- Alterar a distribuição de ar (pág. 231)

Comando da climatização

As funções do comando da climatização são comandadas a partir dos botões físicos na consola central, do mostrador central e do comando da climatização traseiro na consola de túnel.

Botões físicos na consola central

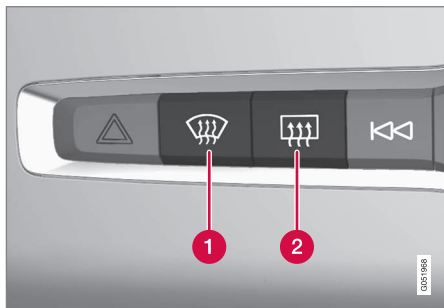

- 1 Botão para pára-brisas com aquecimento eléctrico* e desembaciador máximo.
- 2 Botão para vidro traseiro e espelhos retrovisores com aquecimento eléctrico.

Linha da climatização no mostrador central

A partir da linha da climatização podem ser comandadas as funções de climatização mais utilizadas.

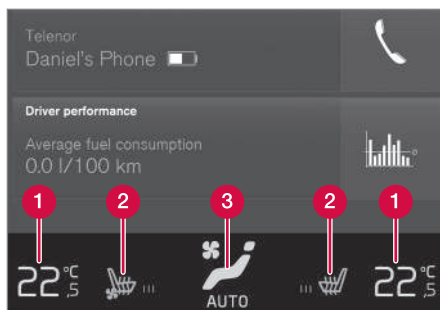

- 1 Comando da temperatura para o lado do condutor e do passageiro.
- 2 Comando para banco do condutor e do passageiro com aquecimento eléctrico* e ventilação* e para volante com aquecimento eléctrico*.
- 3 Botão para acesso à vista de climatização. O gráfico no botão indica as configurações de climatização activadas.

Vista de climatização no mostrador central



A vista de climatização abre-se pressionando no símbolo no meio da linha de climatização.

Dependendo do nível de equipamentos, a vista de climatização pode estar dividida em vários separadores. Alterne entre os separadores fazendo passagem para a esquerda/direita ou pressionando no respectivo título.

Climatização principal

No separador **Climatização principal** pode-se comandar, para além das funções da linha da climatização, as restantes funções principais da climatização.

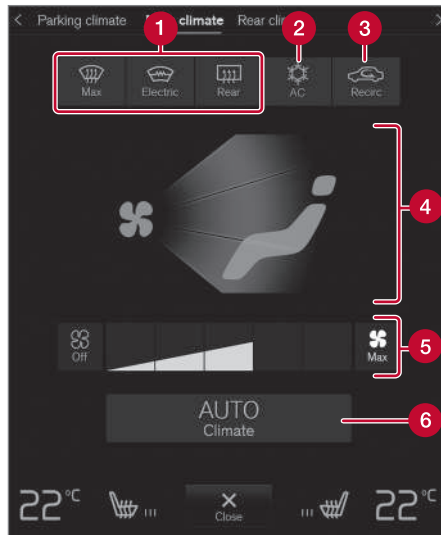

- 1** Max, Elétrico, Traseira - Comando para desembaciamento dos vidros e dos espelhos retrovisores.
- 2** AC - Comando para o ar condicionado.

- 3** Recirc. - Comando para a recirculação do ar.
- 4** Comando para a distribuição do ar.
- 5** Comando do ventilador para o banco dianteiro.
- 6** AUTO - Regulação automática da climatização.

Climatização traseira

No separador **Climatização traseira** podem ser reguladas todas as funções de climatização do banco traseiro.

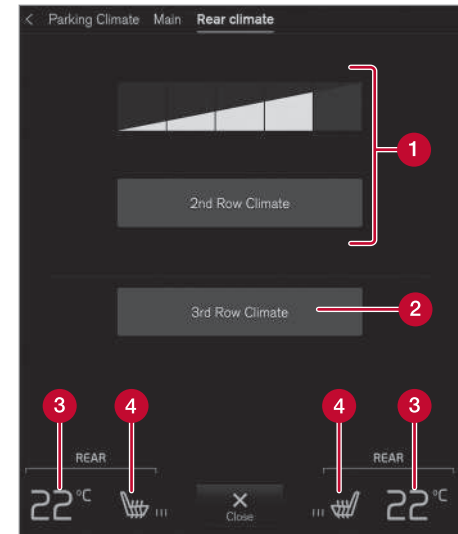

- 1** Climatização da segunda fila - Comando da funcionalidade de climatização no banco traseiro, segunda fila de bancos. Comando da ventilação para o banco traseiro, segunda fila de bancos.
- 2** Climatização da 3.ª fila - Comando da funcionalidade de climatização no banco traseiro, terceira fila de bancos*.
- 3** Comando da temperatura do banco traseiro.



- ◀◀ **4** Comando para o banco traseiro com aquecimento eléctrico*.

Climatização de estacionamento

No separador **Climatização de estacionamento** pode-se regular a climatização de estacionamento.

Comando da climatização traseiro na consola de túnel

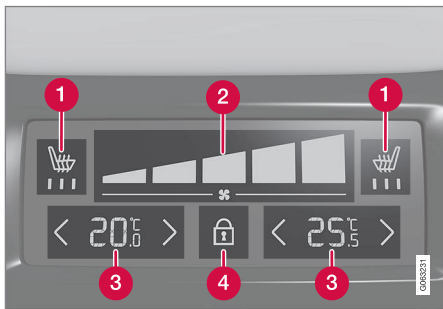

- 1** Comando para o banco traseiro com aquecimento eléctrico*.
- 2** Comando do ventilador para o banco traseiro.
- 3** Comando da temperatura para o banco traseiro.
- 4** Botão da trancagem/destrancagem do painel de climatização.

O painel de climatização possui um bloqueio do ecrã para evitar a alteração inadvertida do

nível do ventilador e da temperatura. Quando o ecrã está bloqueado aparecem apenas os comandos do banco* e o botão de destrancagem.

Após a destrancagem pode-se alterar o nível do ventilador e a temperatura a partir do painel de climatização, aparecendo ainda todas as configurações seleccionadas de climatização. O ecrã bloqueia automaticamente após determinado tempo de inatividade.

Informação relacionada

- Comando da climatização (pág. 224)
- Ativar e desativar o aquecimento do banco dianteiro* (pág. 239)
- Ativar e desativar o banco traseiro eletricamente aquecido* (pág. 240)
- Ativar e desativar o banco dianteiro ventilado* (pág. 241)
- Ativar e desativar o volante com aquecimento* (pág. 241)
- Ativar a climatização regulada automaticamente (pág. 242)
- Ativar e desativar a recirculação do ar (pág. 243)
- Ativar e desativar o desembaciamento máximo (pág. 244)
- Ativar e desativar o desembaciador do para-brisas* (pág. 245)

- Ativar e desativar o vidro traseiro e espelhos retrovisores com aquecimento eléctrico (pág. 247)
- Comandar o nível do ventilador para o banco dianteiro (pág. 248)
- Comandar o nível do ventilador para o banco traseiro (pág. 248)
- Sincronizar temperatura (pág. 252)
- Ativar e desativar o ar condicionado (pág. 252)
- Ativar e desativar a climatização da terceira fila de bancos* (pág. 253)

Ativar e desativar o aquecimento do banco dianteiro*

Os bancos podem ser aquecidos para aumentar o conforto do condutor e dos passageiros quando está tempo frio.



1. Pressione o botão do volante e do banco do lado esquerdo e do lado direito na linha da climatização do mostrador central para abrir o comando do banco e do volante.

Se o automóvel não estiver equipado com bancos com ventilação ou volante com aquecimento elétrico (no lado do condutor), o botão dos bancos com aquecimento elétrico encontra-se acessível diretamente na linha da climatização.



2. Pressione várias vezes no botão dos bancos com aquecimento eléctrico para mudar entre os quatro níveis: **Desligado**, **Alto**, **Média** e **Baixo**.
 - > O nível é alterado e o botão exibe o nível definido.

AVISO

O aquecimento dos bancos não deve ser utilizado por pessoas com dificuldades em sentir o aumento da temperatura devido à ausência sensorial ou que por qualquer razão tenham dificuldades em utilizar o comando do banco com aquecimento.

Informação relacionada

- Comando da climatização (pág. 236)
- Ativar e desativar o arranque automático do banco dianteiro com aquecimento elétrico* (pág. 239)

Ativar e desativar o arranque automático do banco dianteiro com aquecimento elétrico*

Os bancos podem ser aquecidos para aumentar o conforto do condutor e dos passageiros quando está tempo frio.

É possível definir se o arranque automático do aquecimento eléctrico dos bancos deve estar ativado/desativado no arranque do motor. Com o arranque automático ativado o aquecimento elétrico inicia-se com temperatura ambiente baixa.

1. Pressione em **Configurações** na vista de topo no mostrador central.
2. Pressione **Climatização**.
3. Selecione **Nível aquec auto banco cond** e **Nível activ aquec auto banco pass** para ativar/desativar o início automático do banco do condutor e do passageiro com aquecimento.
 - > Aparece na linha de climatização um "A" com o respetivo botão dos bancos dianteiros com aquecimento quando o início automático é ativado.
4. Selecione **Baixo**, **Média** ou **Alto** para escolher o nível após ativada a função.

Informação relacionada

- Comando da climatização (pág. 236)
- Ativar e desativar o aquecimento do banco dianteiro* (pág. 239)

Ativar e desativar o banco traseiro eletricamente aquecido*

Os bancos podem ser aquecidos para aumentar o conforto do condutor e dos passageiros quando está tempo frio.

Ativar e desativar banco o traseiro eletricamente aquecido a partir do banco dianteiro



1. Abra a vista de climatização no mostrador central pressionando no símbolo no meio da linha de climatização.
2. Selecciona o separador **Climatização traseira**.



3. Pressione várias vezes no botão dos bancos com aquecimento eléctrico para mudar entre os quatro níveis: **Desligado**, **Alto**, **Média** e **Baixo**.
 - > O nível é alterado e o botão exibe o nível definido.

Ativar e desativar banco o traseiro eletricamente aquecido a partir do banco traseiro



Indicação de aquecimento do banco e comando no painel de climatização traseiro na consola de túnel.

- Pressione várias vezes nos botões do painel de climatização da consola de túnel do lado direito e esquerdo dos bancos com aquecimento eléctrico para mudar entre os quatro níveis: **Desligado**, **Alto**, **Média** e **Baixo**.
 - > O nível muda e o ecrã do painel de climatização apresenta o nível definido.

AVISO

O aquecimento dos bancos não deve ser utilizado por pessoas com dificuldades em sentir o aumento da temperatura devido à ausência sensorial ou que por qualquer razão tenham dificuldades em utilizar o comando do banco com aquecimento.

Informação relacionada

- Comando da climatização (pág. 236)

Ativar e desativar o banco dianteiro ventilado*

Os bancos podem ser ventilados para, por exemplo, aumentar o conforto com clima quente.

O sistema de ventilação é constituído por ventiladores nos bancos e costas dos bancos que aspiram o ar através dos estofos. O efeito de refrigeração é maior quanto mais frio tiver o ar do habitáculo. O sistema pode ser activado quando o motor está em funcionamento.



1. Pressione o botão do volante e do banco do lado esquerdo e do lado direito na linha da climatização do mostrador central para abrir o comando do banco e do volante.

Se o automóvel não estiver equipado com bancos com aquecimento elétrico ou volante com aquecimento elétrico (no lado do condutor), o botão dos bancos com ventilação encontra-se acessível diretamente na linha da climatização.



2. Pressione várias vezes no botão dos bancos ventilados para mudar entre os quatro níveis: **Desligado, Alto, Média e Baixo**.
 - > O nível é alterado e o botão exibe o nível definido.

Informação relacionada

- Comando da climatização (pág. 236)

Ativar e desativar o volante com aquecimento*

O volante pode ser aquecido para aumentar o conforto do condutor quando está tempo frio.



1. Pressione o botão do volante e do banco do lado do condutor na linha da climatização do mostrador central para abrir o comando do banco e do volante.

Se o automóvel não estiver equipado com bancos com aquecimento elétrico ou bancos ventilados, o botão do volante com aquecimento elétrico encontra-se acessível directamente na linha da climatização.



2. Pressione várias vezes no botão do volante com aquecimento elétrico para mudar entre os quatro níveis: **Desligado, Alto, Média e Baixo**.
 - > O nível é alterado e o botão exibe o nível definido.

« Informação relacionada

- Comando da climatização (pág. 236)
- Ativar e desativar o arranque automático do volante com aquecimento elétrico* (pág. 242)

Ativar e desativar o arranque automático do volante com aquecimento elétrico*

O volante pode ser aquecido para aumentar o conforto do condutor quando está tempo frio. É possível definir se o arranque automático do aquecimento do volante deve estar ativado/desativado no arranque do motor. Com o arranque automático ativado o aquecimento elétrico inicia-se com temperatura ambiente baixa.

1. Pressione em **Configurações** na vista de topo no mostrador central.
2. Pressione **Climatização**.
3. Selecione **Nível aquec auto do volante** para ativar/desativar o arranque automático do aquecimento elétrico do volante.
 - > Aparece na linha de climatização um "A" com o botão do volante com aquecimento quando o início automático é ativado.
4. Selecione **Baixo, Média** ou **Alto** para escolher o nível após ativada a função.

Informação relacionada

- Ativar e desativar o volante com aquecimento* (pág. 241)

Ativar a climatização regulada automaticamente

Com a climatização regulada automaticamente são comandadas várias funções de climatização automaticamente.



1. Abra a vista de climatização no mostrador central pressionando no símbolo no meio da linha de climatização.
 2. Pressione brevemente ou longamente em **AUTO Climatização**
 - Pressão breve - a recirculação do ar, o ar condicionado e a distribuição do ar são comandados automaticamente.
 - Pressão longa - a recirculação do ar, o ar condicionado e a distribuição do ar são comandados automaticamente, a temperatura e o nível do ventilador são alterados para as configurações padrão: 22 °C (72 °F) e nível **3** (nível 2 no banco traseiro).
- > A regulação automática da climatização é ativada e o botão acende.

i NOTA

Pode alterar o nível da temperatura e da ventoinha sem desativar a climatização auto-regulada. A climatização auto-regulada é desativada quando a distribuição do ar é alterada manualmente, ou quando o desembaciador é ativado no máximo.

Informação relacionada

- Comando da climatização (pág. 236)

Ativar e desativar a recirculação do ar

A recirculação do ar evita a admissão a partir do exterior de ar de má qualidade, gases de escape, etc., através da reutilização do ar do habitáculo pelo comando da climatização.



1. Abra a vista de climatização no mostrador central pressionando no símbolo no meio da linha de climatização.



2. Pressione **Recirc..**
 - > A recirculação do ar é ativada/desativada e o botão acende/apaga.

! IMPORTANTE

Existe o risco de embaciamento no lado de dentro dos vidros quando o ar do automóvel é recirculado durante muito tempo.

i NOTA

Não é possível activar a recirculação de ar quando o desembaciador máximo está activado.

Ativar e desativar definição da hora da recirculação do ar

A recirculação do ar evita a admissão a partir do exterior de ar de má qualidade, gases de escape, etc., através da reutilização do ar do habitáculo pelo comando da climatização. É possível definir se o temporizador para a recirculação do ar deve estar activado/desactivado. Com o temporizador activado a recirculação do ar encerra automaticamente após 20 minutos.

1. Pressione em **Configurações** na vista de topo no mostrador central.
2. Pressione **Climatização**.
3. Selecciona **Temporiz recircul** para activar/desactivar o temporizador da recirculação do ar.

Informação relacionada

- Ativar e desativar a recirculação do ar (pág. 243)

Ativar e desativar o desembaciamento máximo

O desembaciador máximo é utilizado para remover rapidamente embaciamento e gelo dos vidros.

O desembaciador máximo desactiva a regulação automática da climatização e a recirculação do ar, activa o ar condicionado e altera o nível do ventilador para **5** e a temperatura para **HI**.

NOTA

O nível de ruído aumenta quando o nível do ventilador muda para **5**.

Quando o desembaciamento máximo é desactivado o comando da climatização reassume as configurações anteriores.

Ativar e desativar o desembaciamento máximo a partir da consola central

Na consola central existe um botão físico para acesso rápido ao desembaciador máximo.

Com pára-brisas com aquecimento eléctrico* o desembaciamento máximo apenas pode ser activado individualmente a partir da vista de climatização no mostrador central.



Botão físico na consola central.

Automóveis sem para-brisas com aquecimento eléctrico:

- Pressione o botão.
 - > O desembaciamento máximo é activado/desactivado e o botão acende/apaga.

Automóveis com para-brisas com aquecimento elétrico:

- Pressione várias vezes no botão para mudar entre os três níveis:
 - Pára-brisas com aquecimento eléctrico activado
 - Pára-brisas com aquecimento eléctrico e desembaciador máximo activado
 - Desactivado.
- > O para-brisas com aquecimento eléctrico e o desembaciador máximo é ativado/desativado e o botão acende/apaga.

i NOTA

O desembaciador máximo inicia com um certo atraso para evitar um breve aumento do nível de ventilação caso o aquecimento eléctrico do pára-brisas seja desactivado com duas breves pressões no botão.

Ativar e desativar o desembaciamento máximo a partir do mostrador central



1. Abra a vista de climatização no mostrador central pressionando no símbolo no meio da linha de climatização.



2. Pressione **Max.**
 - > O desembaciamento máximo é ativado/desativado e o botão acende/apaga.

Informação relacionada

- Comando da climatização (pág. 236)

Ativar e desativar o desembaciador do para-brisas*

O desembaciador do para-brisas é utilizado para remover rapidamente embaciamento e gelo do vidro.

Ativar e desativar o desembaciador do para-brisas a partir da consola central

Na consola central existe um botão físico para acesso rápido ao desembaciador do para-brisas.



Botão físico na consola central.

- ◀ – Pressione várias vezes no botão para mudar entre os três níveis:
- Pára-brisas com aquecimento eléctrico activado
 - Pára-brisas com aquecimento eléctrico e desembaciador máximo activado
 - Desactivado.
- > O para-brisas com aquecimento eléctrico e o desembaciador máximo é ativado/desativado e o botão acende/apaga.

Ativar e desativar o desembaciador do para-brisas a partir do mostrador central



1. Abra a vista de climatização no mostrador central pressionando no símbolo no meio da linha de climatização.



2. Pressione **Elétrico**.
 - > O para-brisas com aquecimento eléctrico é ativado/desativado e o botão acende/apaga.

NOTA

Uma superfície triangular em cada lado do pára-brisas não possui aquecimento eléctrico, nestes locais o descongelamento pode demorar mais tempo.

NOTA

O pára-brisas com aquecimento eléctrico pode influenciar o desempenho de transponders e outros equipamentos de comunicação.

Informação relacionada

- Comando da climatização (pág. 236)
- Ativar e desativar o início automático do desembaciador do para-brisas* (pág. 246)

Ativar e desativar o início automático do desembaciador do para-brisas*

O desembaciador do para-brisas é utilizado para remover rapidamente embaciamento e gelo do vidro.

É possível definir se o arranque automático do desembaciador do para-brisas deve estar ativado/desativado no arranque do motor. Com o arranque automático ativado o aquecimento eléctrico arranca quando existe risco de formação de gelo ou embaciamento nos vidros. O aquecimento eléctrico desliga-se automaticamente quando o vidro fica suficientemente quente e o gelo ou embaciamento é removido.

1. Pressione em **Configurações** na vista de topo no mostrador central.
2. Pressione **Climatização**.
3. Seleccione **Desembaciador automático dianteiro** para activar/desactivar o arranque automático do aquecimento eléctrico do pára-brisas.

Informação relacionada

- Ativar e desativar o desembaciador do para-brisas* (pág. 245)

Ativar e desativar o vidro traseiro e espelhos retrovisores com aquecimento elétrico

O desembaciador do vidro traseiro e dos retrovisores exteriores é utilizado para remover rapidamente embaciamento e gelo dos vidros e dos espelhos retrovisores.

Ativar e desativar o vidro traseiro e espelhos retrovisores com aquecimento elétrico a partir da consola central

Na consola central existe um botão físico para acesso rápido ao desembaciador do vidro traseiro e dos retrovisores exteriores.



Botão físico na consola central.

- Pressione o botão.
 - > O vidro traseiro e os espelhos retrovisores exteriores com aquecimento elétrico são ativados/desativados e o botão acende/apaga.

Ativar e desativar o vidro traseiro e espelhos retrovisores com aquecimento elétrico a partir do mostrador central



1. Abra a vista de climatização no mostrador central pressionando no símbolo no meio da linha de climatização.



2. Pressione **Traseira**.
 - > O vidro traseiro e os espelhos retrovisores exteriores com aquecimento elétrico são ativados/desativados e o botão acende/apaga.

Informação relacionada

- Comando da climatização (pág. 236)
- Ativar e desativar arranque automático do desembaciador do vidro traseiro e dos retrovisores exteriores (pág. 247)

Ativar e desativar arranque automático do desembaciador do vidro traseiro e dos retrovisores exteriores

O desembaciador do vidro traseiro e dos retrovisores exteriores é utilizado para remover rapidamente embaciamento e gelo dos vidros e dos espelhos retrovisores.

É possível definir se o arranque automático do vidro traseiro e dos retrovisores exteriores com aquecimento elétrico deve estar ativado/desativado no arranque do motor. Com o arranque automático ativado o aquecimento elétrico arranca quando existe risco de formação de gelo ou embaciamento nos vidros. O aquecimento elétrico desliga-se automaticamente quando o vidro fica suficientemente quente e o gelo ou embaciamento é removido.

1. Pressione em **Configurações** na vista de topo no mostrador central.
2. Pressione **Climatização**.
3. Seleccione **Desembaciador automático traseiro** para activar/desactivar o arranque automático do vidro traseiro e dos retrovisores exteriores com aquecimento eléctrico.

Informação relacionada

- Ativar e desativar o vidro traseiro e espelhos retrovisores com aquecimento elétrico (pág. 247)

Comandar o nível do ventilador para o banco dianteiro

O ventilador pode ser ajustado para diferentes níveis de regulação automática para o banco dianteiro.



1. Abra a vista de climatização no mostrador central pressionando no símbolo no meio da linha de climatização.

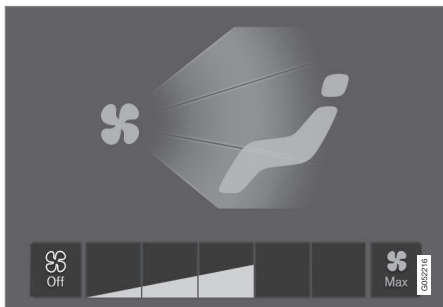

Botões do comando do ventilador na vista de climatização.

2. Pressione no nível do ventilador desejado, **Off**, **1-5** ou **Max**.
 - > O nível do ventilador muda e os botões do nível desejado acendem.

! IMPORTANTE

Se o ventilador estiver completamente fechado o ar condicionado não é ligado, o que implica o risco de formação de embaçamento no interior dos vidros.

i NOTA

O comando da climatização adapta-se automaticamente a partir da necessidade de fluxo de ar para o nível de ventilação seleccionado, o que significa que a velocidade do ventilador pode ser alterada mantendo-se o nível de ventilação na mesma.

Informação relacionada

- Comando da climatização (pág. 236)

Comandar o nível do ventilador para o banco traseiro

O ventilador pode ser ajustado para diferentes níveis de regulação automática para o banco traseiro.

Regular o nível do ventilador para o banco traseiro a partir do banco dianteiro



1. Abra a vista de climatização no mostrador central pressionando no símbolo no meio da linha de climatização.
2. Selecciona o separador **Climatização traseira**.

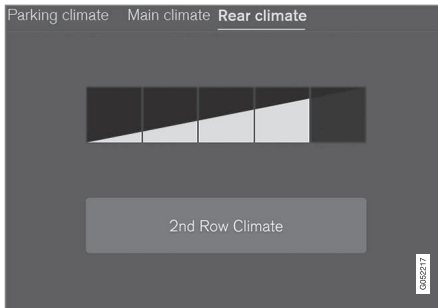

Botões do comando do ventilador no separador **Climatização traseira** na vista de climatização.

3. Pressione no nível do ventilador desejado, **1-5**.

O nível do ventilador da segunda e terceira fila de bancos* pode ser desligado pressionando em **Climatização da segunda fila**.

O nível do ventilador da terceira fila de bancos acompanha o da segunda fila de bancos, mas pode ser desligado separadamente pressionando **Climatização da 3.ª fila**.

> O nível do ventilador muda e os botões do nível desejado acendem.

Regular o nível do ventilador para o banco traseiro a partir do banco traseiro

1. Pressione o botão de destrancagem no painel de climatização da consola de túnel para aceder ao comando.

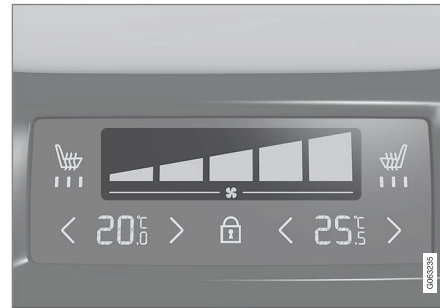

Comando do ventilador no painel de climatização traseiro na consola de túnel.

2. Pressione no nível do ventilador desejado, **1-5**.
 - > O nível do ventilador muda e os botões do nível desejado acendem.

i NOTA

O nível da ventilação do banco traseiro não pode ser ajustado se o nível de ventilação do banco dianteiro estiver na posição **Off**.

O nível do ventilado do banco traseiro apenas se desliga na vista de climatização no mostrador central.

i NOTA

O comando da climatização adapta-se automaticamente a partir da necessidade de fluxo de ar para o nível de ventilação seleccionado, o que significa que a velocidade do ventilador pode ser alterada mantendo-se o nível de ventilação na mesma.

Informação relacionada

- Comando da climatização (pág. 236)

Comandar a temperatura para o banco dianteiro

A temperatura pode ser ajustada para o grau desejado nas zonas de climatização do banco dianteiro.

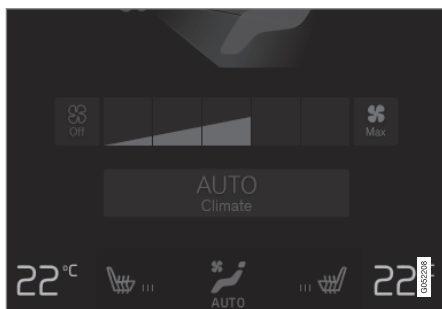

Botões de temperatura na linha da climatização.

1. Pressione o lado esquerdo ou o lado direito do botão da temperatura na linha da climatização do mostrador central para abrir o comando.



O comando da temperatura.

2. Comande a temperatura:
 - arrastando o comando para a temperatura desejada, ou
 - pressionando em +/- para aumentar/diminuir a temperatura por etapas.> A temperatura é alterada e o botão indica a temperatura definida.

NOTA

Selecionar temperaturas maiores/menores do que aquela que se deseja não acelera o processo de aquecimento/arrefecimento.

Informação relacionada

- Comando da climatização (pág. 236)

Comandar a temperatura para o banco traseiro

A temperatura pode ser ajustada para o grau desejado nas zonas de climatização do banco traseiro.

Comandar a temperatura para o banco traseiro a partir do banco dianteiro



1. Abra a vista de climatização no mostrador central pressionando no símbolo no meio da linha de climatização.
2. Seleccione o separador **Climatização traseira**.



Botão da temperatura no separador **Climatização traseira** na vista de climatização.

3. Pressione o lado esquerdo ou o lado direito do botão da temperatura para abrir o comando.

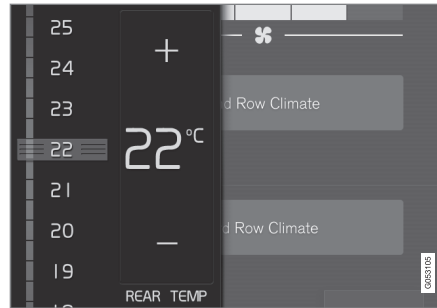

O comando da temperatura.

4. Comande a temperatura:
 - arrastando o comando para a temperatura desejada
 - pressionando em +/- para aumentar/diminuir a temperatura por etapas.
 - > A temperatura é alterada e o botão indica a temperatura definida.

Comandar a temperatura para o banco traseiro a partir do banco traseiro

1. Pressione o botão de destrancagem no painel de climatização da consola de túnel para aceder ao comando.



Comando da temperatura no painel de climatização traseiro na consola de túnel.

2. Pressione o lado esquerdo ou direito dos botões </> para aumentar/diminuir a temperatura por etapas.
 - > A temperatura muda e o ecrã do painel de climatização apresenta a temperatura definida.

i NOTA

Seleccionar temperaturas maiores/menores do que aquela que se deseja não acelera o processo de aquecimento/arrefecimento.

Informação relacionada

- Comando da climatização (pág. 236)

Sincronizar temperatura

As temperaturas nas diferentes zonas de climatização do automóvel podem ser sincronizadas com a temperatura definida para o lado do condutor.

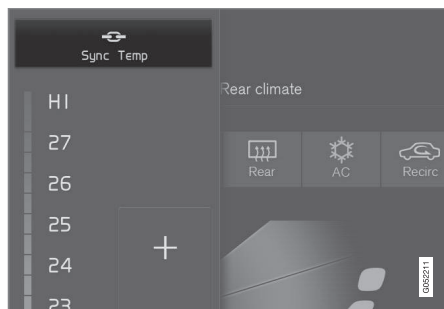

Botão de sincronização no comando da temperatura do lado do condutor.

1. Pressione o botão da temperatura do lado do condutor na linha da climatização do mostrador central para abrir o comando.
2. Pressione **Sincronizar temperatura**.
 - > A temperatura para todas as zonas do automóvel é sincronizada com a temperatura definida no lado do condutor, aparecendo o símbolo de sincronização junto ao botão da temperatura.

A sincronização cessa com uma pressão adicional em **Sincronizar temperatura** ou alterando as configurações de temperatura de

uma zona de climatização que não a do condutor.

Informação relacionada

- Comando da climatização (pág. 236)

Ativar e desativar o ar condicionado

Quando necessário, o sistema de ar condicionado arrefece e desumidifica o ar admitido. Quando o ar condicionado está ativado o comando da climatização controla automaticamente o arranque e o encerramento consoante a necessidade.



1. Abra a vista de climatização no mostrador central pressionando no símbolo no meio da linha de climatização.



2. Pressione **AC**.
 - > O ar condicionado é ativado/desativado e o botão acende/apaga.

i NOTA

Feche todas as janelas laterais e o teto panorâmico* para que o ar condicionado tenha o melhor desempenho possível.

i **NOTA**

Não é possível activar o ar condicionado quando o comando da ventilação está no modo **Off**.

Informação relacionada

- Comando da climatização (pág. 236)

Ativar e desativar a climatização da terceira fila de bancos*

A terceira fila de bancos possui ar condicionado separado que arrefece e desumidifica o ar admitido quando necessário.



1. Abra a vista de climatização no mostrador central pressionando no símbolo no meio da linha de climatização.
2. Selecciona o separador **Climatização traseira**.
3. Pressione **Climatização da 3.ª fila**.
 - > O ar condicionado é ativado/desativado e o botão acende/apaga.

i **NOTA**

O ar condicionado da terceira fila de bancos é automaticamente ativado assim que alguém coloque um cinto de segurança nessa fila.

Não é possível ativar manualmente o ar condicionado da terceira fila de bancos se o ar condicionado central estiver desligado, ou a climatização da segunda fila de bancos está desligada.

Informação relacionada

- Comando da climatização (pág. 236)

Climatização de estacionamento

A climatização de estacionamento é um termo genérico para as várias funções que melhoram a climatização do habitáculo quando o automóvel está estacionado, por ex.: climatização temporizada.



As funções pertencentes à climatização de estacionamento são comandadas a partir do separador

Climatização de estacionamento na vista de climatização no mostrador central. A vista de climatização abre-se pressionando no símbolo no meio da linha de climatização.

Informação relacionada

- Comando da climatização (pág. 224)
- Climatização temporizada (pág. 254)
- Pré-tratamento* (pág. 260)
- Conforto de climatização no estacionamento (pág. 261)
- Símbolos e mensagens da climatização de estacionamento (pág. 263)

Climatização temporizada

A climatização temporizada é uma função de climatização que, quando possível, tenta alcançar uma temperatura confortável no habitáculo antes da viagem.

A climatização temporizada pode ser arrancada directamente ou definida através do temporizador.

A função utiliza vários sistemas em diferentes situações:

- O aquecedor de estacionamento aquece o habitáculo com tempo frio para uma temperatura confortável.
- O ar condicionado arrefece o habitáculo com tempo quente para uma temperatura confortável.
- O aquecimento elétrico do volante* e o aquecimento elétrico do banco* do condutor e do passageiro podem ser ativados.
- Se necessário, o aquecimento elétrico do para-brisas, vidro traseiro e retrovisores exteriores são ativados automaticamente.

Com a climatização temporizada em clima quente pode dar-se a formação de gotas de água sob o automóvel devido à condensação de água no ar condicionado. Essa situação é normal.

i NOTA

A climatização temporizada está disponível apenas quando o automóvel está ligado a uma tomada elétrica.² Um ponto de carregamento que não esteja sempre ativo, por ex.: devido a um temporizador, pode provocar a cessação da função da climatização temporizada.

Se o automóvel não estiver ligado a uma tomada elétrica ainda é possível arrefecer ligeiramente o habitáculo com tempo quente arrancando directamente a climatização temporizada.

i NOTA

Na climatização temporizada do habitáculo, o automóvel trabalha para obter uma temperatura confortável e não a temperatura definida no comando de climatização.

i NOTA

O pré-tratamento* inicia-se automaticamente quando a climatização temporizada é terminada.

² Não aplicável a aquecedor alimentado a combustível.

Informação relacionada

- Climatização de estacionamento (pág. 254)
- Iniciar e desligar a climatização temporizada (pág. 255)
- Definição da hora da climatização temporizada (pág. 256)
- Pré-tratamento* (pág. 260)

Iniciar e desligar a climatização temporizada

A climatização temporizada aquece ou arrefece o habitáculo, quando possível, antes da condução. A função pode ser iniciada directamente a partir do mostrador central ou de um telemóvel.

Iniciar e desligar a partir do automóvel

1. Abra a vista de climatização no mostrador central pressionando no símbolo no meio da linha de climatização.
2. Selecione o separador **Climatização de estacionamento**.
3. Selecione se o aquecimento elétrico dos bancos e do volante deve ser ativado na climatização temporizada marcando/desmarcando as caixas das respetivas funções.
4. Pressione **Iniciar climat temp & pré-limpeza**.
 - > A climatização temporizada inicia/encerra e o botão acende/apaga.

i NOTA

A climatização temporizada está disponível apenas quando o automóvel está ligado a uma tomada elétrica.³ Um ponto de carregamento que não esteja sempre ativo, por ex.: devido a um temporizador, pode provocar a cessação da função da climatização temporizada.

Se o automóvel não estiver ligado a uma tomada elétrica ainda é possível arrefecer ligeiramente o habitáculo com tempo quente arrancando diretamente a climatização temporizada.

i NOTA

Durante a climatização temporizada do habitáculo as portas e as janelas do automóvel devem estar fechadas.

i NOTA

O pré-tratamento* inicia-se automaticamente quando a climatização temporizada é terminada.

³ Não aplicável a aquecedor alimentado a combustível.



AVISO

Não utilize a climatização temporizada⁴:

- Em interiores e espaços sem ventilação. A utilização do aquecedor emite gases de escape.
- Em locais com materiais combustíveis ou facilmente inflamáveis nas proximidades. Combustíveis, gases, ervas altas, serradura, etc. podem incendiar.
- Quando existe o risco dos gases de escape do aquecedor ficarem bloqueados. Por ex.: neve alta junto à caixa da roda dianteira direita pode impedir a ventilação do aquecedor.

Lembre-se de que a climatização temporizada pode ser iniciada por um temporizador que pode ser programado com grande antecedência.

Arranque a partir da aplicação

O arranque da climatização temporizada, assim como a informação sobre as configurações selecionadas, pode ser gerido a partir de uma unidade com a aplicação Volvo On Call*. A climatização temporizada aquece ou arrefece o habitáculo (com o ar condicionado do automóvel) até uma temperatura confortável.

⁴ Aplicável a aquecedor alimentado a combustível.

⁵ Alguns mercados.

⁶ Não aplicável a aquecedor alimentado a combustível.

Também se pode proceder à climatização temporizada do automóvel com a função arranque remoto do motor (Engine Remote Start – ERS)⁵ através da aplicação Volvo On Call*.

Informação relacionada

- Climatização de estacionamento (pág. 254)
- Climatização temporizada (pág. 254)
- Definição da hora da climatização temporizada (pág. 256)
- Pré-tratamento* (pág. 260)

Definição da hora da climatização temporizada

O temporizador pode ser ajustado para que a climatização temporizada esteja concluído a uma hora pré-determinada.

O temporizador pode suportar até 8 configurações diferentes para

- uma hora numa data isolada
- uma hora de um ou vários dias da semana, com ou sem repetição.

NOTA

A climatização temporizada está disponível apenas quando o automóvel está ligado a uma tomada elétrica.⁶ Um ponto de carregamento que não esteja sempre ativo, por ex.: devido a um temporizador, pode provocar a cessação da função da climatização temporizada.

Se o automóvel não estiver ligado a uma tomada elétrica ainda é possível arrefecer ligeiramente o habitáculo com tempo quente arrancando diretamente a climatização temporizada.

Informação relacionada

- Climatização temporizada (pág. 254)
- Adicionar e editar definição da hora da climatização temporizada (pág. 257)
- Ativar e desativar definição da hora da climatização temporizada (pág. 258)
- Eliminar definição da hora da climatização temporizada (pág. 259)

Adicionar e editar definição da hora da climatização temporizada

O temporizador da climatização temporizada pode suportar até 8 definições de hora.

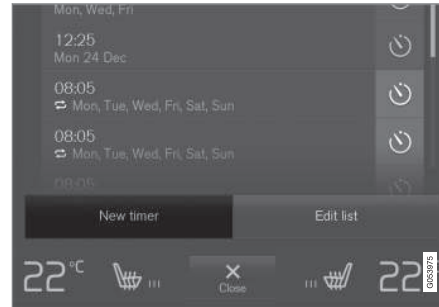
Adicionar definição de hora

Botão para adicionar definição de hora no separador **Climatização de estacionamento** na vista de climatização.

1. Abra a vista de climatização no mostrador central.
2. Selecione o separador **Climatização de estacionamento**.

3. Pressione **Adicionar temporizador**.
 - > Aparece uma janela popup.

NOTA

Não é possível adicionar uma configuração de hora quando já existem 8 configurações de hora no temporizador. Remova uma configuração de hora para poder adicionar uma nova.

4. Pressione em **Data** para definir uma hora para uma data isolada.

Pressione em **Dias** para definir uma hora para um ou mais dias da semana.

Com **Dias**: Active/desactive a repetição marcando/desmarcando a caixa **Repet seman**.
5. Com **Data**: Seleccione a data para a climatização temporizada percorrendo a lista de datas com as setas.

Com **Dias**: Seleccione os dias da semana para a climatização temporizada pressionando os botões dos dias da semana.
6. Defina a hora que pretende a climatização temporizada concluída percorrendo o relógio com as setas.



7. Pressione em **Confirmar** para adicionar uma definição de hora.
 - > A definição de hora é adicionada à lista e ativada.

AVISO

Não utilize a climatização temporizada⁷:

- Em interiores e espaços sem ventilação. A utilização do aquecedor emite gases de escape.
- Em locais com materiais combustíveis ou facilmente inflamáveis nas proximidades. Combustíveis, gases, ervas altas, serradura, etc. podem incendiar.
- Quando existe o risco dos gases de escape do aquecedor ficarem bloqueados. Por ex.: neve alta junto à caixa da roda dianteira direita pode impedir a ventilação do aquecedor.

Lembre-se de que a climatização temporizada pode ser iniciada por um temporizador que pode ser programado com grande antecedência.

Editar a configuração de hora

1. Abra a vista de climatização no mostrador central.

2. Seleccione o separador **Climatização de estacionamento**.
3. Pressione na definição de hora a alterar.
 - > Aparece uma janela popup.
4. Edite a definição de hora do modo descrito no título acima "Adicionar definição de hora".

Informação relacionada

- Climatização temporizada (pág. 254)
- Definição da hora da climatização temporizada (pág. 256)
- Ativar e desativar definição da hora da climatização temporizada (pág. 258)
- Eliminar definição da hora da climatização temporizada (pág. 259)

Ativar e desativar definição da hora da climatização temporizada

Uma definição de hora no temporizador da climatização temporizada pode ser activada ou desactivada consoante o desejado.



Botões do temporizador no separador **Climatização de estacionamento** na vista de climatização.

1. Abra a vista de climatização no mostrador central.
2. Seleccione o separador **Climatização de estacionamento**.
3. Active/desactive uma definição de hora pressionando o botão do temporizador à direita da definição.
 - > A definição da hora é ativada/desativada e o botão acende/apaga.

⁷ Aplicável a aquecedor alimentado a combustível.

AVISO

Não utilize a climatização temporizada⁸:

- Em interiores e espaços sem ventilação. A utilização do aquecedor emite gases de escape.
- Em locais com materiais combustíveis ou facilmente inflamáveis nas proximidades. Combustíveis, gases, ervas altas, serradura, etc. podem incendiar.
- Quando existe o risco dos gases de escape do aquecedor ficarem bloqueados. Por ex.: neve alta junto à caixa da roda dianteira direita pode impedir a ventilação do aquecedor.

Lembre-se de que a climatização temporizada pode ser iniciada por um temporizador que pode ser programado com grande antecedência.

Informação relacionada

- Climatização temporizada (pág. 254)
- Definição da hora da climatização temporizada (pág. 256)
- Adicionar e editar definição da hora da climatização temporizada (pág. 257)
- Eliminar definição da hora da climatização temporizada (pág. 259)

Eliminar definição da hora da climatização temporizada

Pode ser removida uma hora para a climatização temporizada que já não é necessária.

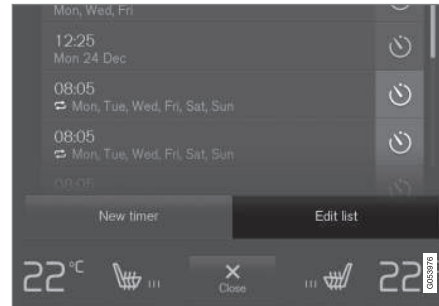

Botão para editar lista/remover definição de hora no separador **Climatização de estacionamento** na vista de climatização.

1. Abra a vista de climatização no mostrador central.
2. Selecciono o separador **Climatização de estacionamento**.
3. Pressione **Editar lista**.
4. Pressione o ícone de eliminação que se encontra à direita da lista.
 - > O ícone muda para o texto **Apagar**.

5. Carregue em **Apagar** para confirmar.
 - > A definição de hora é removida da lista.

Informação relacionada

- Climatização temporizada (pág. 254)
- Definição da hora da climatização temporizada (pág. 256)
- Adicionar e editar definição da hora da climatização temporizada (pág. 257)
- Ativar e desativar definição da hora da climatização temporizada (pág. 258)

⁸ Aplicável a aquecedor alimentado a combustível.

Pré-tratamento*

O pré-tratamento do automóvel antes da viagem é utilizado para melhorar a qualidade do ar no habitáculo.

O pré-tratamento apenas é possível com arranque direto a partir do mostrador central, mas também arranca automaticamente quando uma climatização temporizada termina.

A função utiliza a ventilação para admitir ar fresco no habitáculo para depois circular o ar através do filtro do habitáculo do comando da climatização.

Informação relacionada

- Climatização de estacionamento (pág. 254)
- Iniciar e desligar o pré-tratamento* (pág. 260)
- Climatização temporizada (pág. 254)

Iniciar e desligar o pré-tratamento*

O pré-tratamento melhora a qualidade do ar no habitáculo antes da condução. A função pode ser iniciada directamente a partir do mostrador central ou de um telemóvel.

Iniciar e desligar a partir do automóvel



1. Abra a vista de climatização no mostrador central pressionando no símbolo no meio da linha de climatização.
2. Selecciona o separador **Climatização de estacionamento**.
3. Pressione **Iniciar pré-limpeza**.
 - > O pré-tratamento inicia/encerra e o botão acende/apaga.

Arranque a partir da aplicação*

O início do pré-tratamento, assim como a informação sobre as configurações seleccionadas, pode ser gerido a partir de uma unidade com a aplicação Volvo On Call*.

NOTA

A limpeza inicia-se sempre automaticamente quando a climatização temporizada é terminada.

Informação relacionada

- Climatização de estacionamento (pág. 254)
- Pré-tratamento* (pág. 260)
- Climatização temporizada (pág. 254)

Conforto de climatização no estacionamento

A climatização no habitáculo do automóvel pode ser preservada durante o estacionamento, por ex.: quando é necessário desligar o motor mas o condutor ou os passageiros pretendem continuar no automóvel com a manutenção do conforto de climatização.

A manutenção do conforto da climatização apenas pode ser arrancada diretamente a partir do mostrador central.

A função utiliza vários sistemas em diferentes situações:

- O calor residual do motor aquece o habitáculo com tempo frio para uma temperatura confortável.
- A ventilação arrefece o habitáculo com tempo quente ventilando ar a partir do exterior.

NOTA

A manutenção do conforto de climatização é desligada quando o automóvel é trancado pelo exterior, para não utilizar o calor residual sem necessidade. A função foi pensada para a manutenção do conforto da climatização quando o condutor ou os passageiros se encontram no automóvel.

A preservação do conforto de climatização com tempo frio está limitada à quantidade de calor residual disponível.

Informação relacionada

- Climatização de estacionamento (pág. 254)
- Arrancar e desligar o conforto de climatização no estacionamento (pág. 261)

Arrancar e desligar o conforto de climatização no estacionamento

A manutenção do conforto de climatização preserva a climatização do habitáculo após a condução. A função pode ser iniciada diretamente a partir do mostrador central.



1. Abra a vista de climatização no mostrador central pressionando no símbolo no meio da linha de climatização.
2. Seleccione o separador **Climatização de estacionamento**.
3. Pressione **Manter conforto de climatização**.
 - > A preservação do conforto de climatização inicia/encerra e o botão acende/apaga.

NOTA

Não é possível preservar a manutenção da climatização de conforto caso não exista suficiente calor residual no motor para manter a climatização do habitáculo, nem quando a temperatura exterior é superior a cerca de 20 °C (68 °F).



NOTA

A manutenção do conforto de climatização é desligada quando o automóvel é trancado pelo exterior, para não utilizar o calor residual sem necessidade. A função foi pensada para a manutenção do conforto da climatização quando o condutor ou os passageiros se encontram no automóvel.

A preservação do conforto de climatização com tempo frio está limitada à quantidade de calor residual disponível.

Informação relacionada

- Conforto de climatização no estacionamento (pág. 261)

Símbolos e mensagens da climatização de estacionamento

O mostrador do condutor pode exibir uma série de símbolos e de mensagens relacionadas com a climatização de estacionamento.

As mensagens relativas à climatização de estacionamento também podem ser vistas numa unidade que possua a aplicação Volvo On Call*.





Este símbolo acende no mostrador do condutor quando o aquecedor de estacionamento está ativo.⁹

Símbolo	Mensagem	Significado
	Climatização estacion. Serviço necessário	A climatização de estacionamento está fora de funcionamento. Contacte uma oficina ^A para verificação do funcionamento logo que possível.
	Climatização estacion. Temporariamente indisponível	A climatização de estacionamento está temporariamente fora de funcionamento. Se o problema persistir ao longo do tempo, contacte uma oficina ^A para verificação da função.
	Climatização estacion. Indisponível, nível comb. demasiado baixo^B	A climatização de estacionamento não pode ser activada uma vez que o nível de combustível é demasiado baixo para arrancar o aquecedor de estacionamento. Abasteça o depósito de combustível do automóvel.
	Climatização estacion. Indisponível Nível carga demasiado baixo	A climatização de estacionamento não pode ser activada uma vez que o grau de carga na bateria híbrida é demasiado baixo para arrancar o aquecedor de estacionamento. Arranque o automóvel.

⁹ Aplicável a aquecedor alimentado a combustível.





Símbolo	Mensagem	Significado
	Climatização estacion. Indisponível, não ligado a alimentação de energia ^C	A climatização de estacionamento não pode ser ativada caso o cabo de carga não esteja ligado. Ligue o cabo de carga.
	Climatização estacion. Limitado Nível carga demasiado baixo	O tempo de funcionamento da climatização de estacionamento é limitado quando o grau de carga da bateria híbrida é demasiado baixo. Arranque o automóvel.

A Recomenda-se uma oficina autorizada Volvo.

B Aplicável a aquecedor alimentado a combustível.

C Aplicável ao aquecedor de alta tensão.

Informação relacionada

- Climatização de estacionamento (pág. 254)

Aquecedor

O aquecedor tem duas funções parciais que ajudam a aquecer o habitáculo ou o motor em diferentes situações.

O aquecedor tem duas funções:

- O aquecedor de estacionamento aquece, se necessário, o habitáculo quando a climatização temporizada da climatização de estacionamento está activada.
- Aquecedor suplementar - aquece, se necessário, o habitáculo e o motor durante a condução.

Dependendo do mercado é utilizado um aquecedor acionado a combustível ou um aquecedor de alta tensão.¹⁰

O aquecedor encontra-se instalado na caixa da roda dianteira direita.

i NOTA

Pode surgir fumo na caixa de roda direita dianteira e um ruído abafado quando o aquecedor está ativado¹¹. Na parte de trás do automóvel também se pode ouvir um "tique-taque" da bomba de combustível. Isso é perfeitamente normal.

Bateria e carga

O aquecedor é accionado pela bateria híbrida do automóvel. Se o grau de carga na bateria híbrida for demasiado baixo o aquecedor é automaticamente desligado e o mostrador do condutor apresenta uma mensagem.

i NOTA

Assegure-se de que o grau de carga da bateria é suficientemente elevado quando utiliza o aquecedor. O automóvel tem de estar ligado a uma tomada elétrica para que o aquecedor possa ser utilizado na climatização temporizada.

Combustível e abastecimento¹²

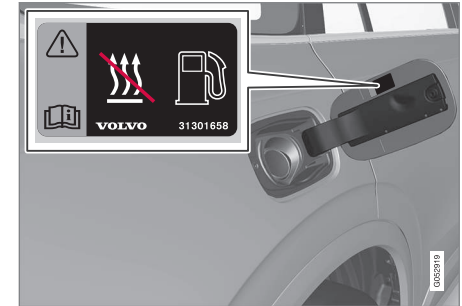

Autocolante de aviso na tampa do depósito de combustível.

O aquecedor utiliza combustível do depósito de combustível normal do automóvel.

Se o automóvel for estacionado numa inclinação íngreme, deve ficar com a frente para baixo, para assegurar o abastecimento de combustível ao aquecedor.

Se o nível no depósito de combustível for demasiado baixo o aquecedor é automaticamente desligado e o mostrador do condutor apresenta uma mensagem.

¹⁰ Um concessionário Volvo possui informação sobre quais os mercados que utilizam cada aquecedor.

¹¹ Aplicável a aquecedor alimentado a combustível.

¹² Aplicável a aquecedor alimentado a combustível.



i NOTA

Se necessitar de utilizar o aquecedor, assegure-se de que existe combustível suficiente no depósito de combustível do automóvel.

⚠ AVISO

O combustível derramado pode inflamar. Desligue o aquecedor accionado a combustível antes de abastecer o automóvel.



Verifique no mostrador do condutor se o aquecedor está desligado; quando funciona como aquecedor de estacionamento acende este símbolo.

Informação relacionada

- Comando da climatização (pág. 224)
- Aquecedor de estacionamento (pág. 266)
- Aquecedor suplementar (pág. 267)

Aquecedor de estacionamento

O aquecedor de estacionamento aquece o habitáculo, se necessário, antes da condução quando a climatização temporizada está ativada.

O aquecedor de estacionamento é uma das duas funções do aquecedor do automóvel. O aquecedor encontra-se instalado na caixa da roda dianteira direita.



Quando se acende este símbolo no mostrador do condutor o aquecedor de estacionamento pode estar ativo.¹³

i NOTA

Pode surgir fumo na caixa de roda direita dianteira e um ruído abafado quando o aquecedor está ativado¹⁴. Na parte de trás do automóvel também se pode ouvir um "tique-taque" da bomba de combustível. Isso é perfeitamente normal.

O aquecedor de estacionamento arranca automaticamente se a climatização temporizada da climatização de estacionamento estiver ativada e se o habitáculo necessitar se aquecimento.

Dependendo de fatores como o nível da bateria, a temperatura do habitáculo e a temperatura ambiente, o aquecedor tem diferentes tempos de funcionamento, mas nunca superiores a 30 minutos.

i NOTA

Se necessitar de utilizar o aquecedor de estacionamento, assegure-se de que existe combustível suficiente no depósito de combustível do automóvel.¹⁵

Assegure-se de que o grau de carga da bateria híbrida é suficientemente elevado quando utiliza o aquecedor de estacionamento. O automóvel tem de estar ligado a uma tomada elétrica para que o aquecedor possa ser utilizado na climatização temporizada.

¹³ Aplicável a aquecedor alimentado a combustível.

¹⁴ Aplicável a aquecedor alimentado a combustível.

¹⁵ Aplicável a aquecedor alimentado a combustível.

AVISO

Não utilize a climatização temporizada¹⁶:

- Em interiores e espaços sem ventilação. A utilização do aquecedor emite gases de escape.
- Em locais com materiais combustíveis ou facilmente inflamáveis nas proximidades. Combustíveis, gases, ervas altas, serradura, etc. podem incendiar.
- Quando existe o risco dos gases de escape do aquecedor ficarem bloqueados. Por ex.: neve alta junto à caixa da roda dianteira direita pode impedir a ventilação do aquecedor.

Lembre-se de que a climatização temporizada pode ser iniciada por um temporizador que pode ser programado com grande antecedência.

AVISO

Se sentir o cheiro a combustível, verificar a saída de muito fumo ou de fumo preto ou ainda escutar ruído anormal no aquecedor de estacionamento¹⁷, desligue o aquecedor e, se possível, retire o fusível do aquecedor de estacionamento. A Volvo recomenda o contacto com uma oficina autorizada Volvo para reparação.

Informação relacionada

- Aquecedor (pág. 265)
- Aquecedor suplementar (pág. 267)

Aquecedor suplementar

O aquecedor auxiliar ajuda a aquecer o habitáculo e o motor durante a condução.

O aquecedor suplementar é uma das duas funções do aquecedor do automóvel. O aquecedor encontra-se instalado na caixa da roda dianteira direita.

NOTA

Pode surgir fumo na caixa de roda direita dianteiro e um ruído abafado quando o aquecedor está ativado¹⁸. Na parte de trás do automóvel também se pode ouvir um "tique-taque" da bomba de combustível. Isso é perfeitamente normal.

O aquecedor suplementar arranca e é comandado automaticamente quando é necessário calor durante a condução do automóvel.

Desliga-se automaticamente quando o automóvel é desligado.

NOTA

Se necessitar de utilizar o aquecedor auxiliar, assegure-se de que existe combustível suficiente no depósito de combustível do automóvel.¹⁹

¹⁶ Aplicável a aquecedor alimentado a combustível.

¹⁷ Aplicável a aquecedor alimentado a combustível.

¹⁸ Aplicável a aquecedor alimentado a combustível.

« Informação relacionada

- Aquecedor (pág. 265)
- Aquecedor de estacionamento (pág. 266)
- Ativar e desativar o arranque automático do aquecedor auxiliar (pág. 268)

Ativar e desativar o arranque automático do aquecedor auxiliar

O aquecedor auxiliar ajuda a aquecer o habitáculo e o motor durante a condução.

É possível definir se o início automático do aquecedor suplementar deve estar activado/desactivado.

1. Pressione em **Configurações** na vista de topo no mostrador central.
2. Pressione **Climatização**.
3. Seleccione **Aquecedor adicional** para activar/desactivar o arranque automático do aquecedor suplementar.

NOTA

A Volvo recomenda que o arranque automático do aquecedor auxiliar seja desligado durante percursos curtos.²⁰

NOTA

Se o arranque automático do aquecedor auxiliar for desactivado pode originar um conforto inferior no habitáculo, uma vez que o comando da climatização não possui fonte quente com funcionamento eléctrico.

Informação relacionada

- Aquecedor suplementar (pág. 267)

¹⁹ Aplicável a aquecedor alimentado a combustível.

²⁰ Aplicável a aquecedor alimentado a combustível.

CHAVE, FECHADURAS E ALARME

Trancar e destrancar

O automóvel pode ser aberto, trancado e destrancado de várias formas.

O automóvel pode ser trancado e destrancado

- com os botões do comando à distância
- com a parte da chave destacável (caso a bateria do comando à distância esteja gasta)
- sem chave* (Passive Entry), o comando à distância deve encontrar-se dentro do alcance
- a partir do interior do automóvel com o comando do fecho das portas
- destrancagem à distância com Volvo On Call*.

Existem também diferentes tipos de comandos à distância para o automóvel.

Para automóvel equipado com trancagem e destrancagem sem chave* está incluída uma chave mais pequena, simples e sem botões (Key Tag).

Um Care Key* (comando à distância limitado) permite limitar algumas características do automóvel por ex.: a velocidade máxima do automóvel e o volume máximo do sistema de altifalantes.

Informação relacionada

- Trancar e destrancar com o comando à distância (pág. 275)
- Trancar e destrancar sem chave* (pág. 304)
- Trancar e destrancar a partir do interior do automóvel (pág. 307)
- Trancagem de serviço (pág. 315)
- Alarme* (pág. 317)

Indicador de trancagem

O automóvel indica com os piscas de emergência a trancagem e destrancagem do automóvel.

Indicação exterior

Trancagem

- Os piscas de emergência do automóvel indicam a trancagem piscando uma vez, enquanto acontece o rebatimento dos retrovisores exteriores¹.

Destrancagem

- Os piscas de emergência do automóvel indicam a destrancagem piscando duas vezes, enquanto acontece a abertura dos retrovisores exteriores¹.

Todas as portas, a tampa do porta-bagagens e o capot devem estar fechados para que surja a indicação de automóvel trancado. Se a trancagem for efetuada com apenas a porta do condutor fechada², a trancagem é efetuada, mas a indicação de trancagem com os piscas de emergência surge apenas quando todas as portas, a tampa do porta-bagagens e o capot estiverem fechados.

¹ Apenas automóvel com retrovisores elétricos rebatíveis.

² Não aplicável em automóvel equipado com trancagem/destrancagem sem chave*.

Indicador de trancagem e de alarme no tablier

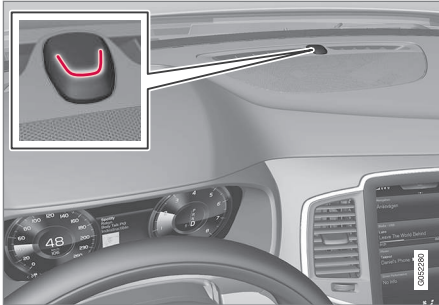

O indicador de trancagem e de alarme apresenta o estado de trancagem:

- Um pisca longo indica trancagem.
- Piscas breves indicam que o automóvel está trancado.
- Piscas rápidos após a desativação do alarme* indicam que o alarme foi disparado.

Indicação nos botões de trancagem Porta dianteira



Botões dos fechos com luz indicadora nas portas dianteiras.

A luz indicadora acesa nos botões dos fechos das portas dianteiras indica que todas as portas estão trancadas. Se alguma das portas for aberta apaga-se a lâmpada em ambas as portas.

Porta traseira*



Botão de trancagem com luz indicadora nas portas traseiras.

A luz indicadora acesa no botão de trancagem da porta indica que a porta está trancada. Se alguma porta for destrancada apaga-se a sua lâmpada enquanto as restantes permanecem acesas.

Restantes indicações

As funções iluminação de segurança e luz de aproximação também podem ser ativadas na trancagem e destrancagem.

Informação relacionada

- Configuração da indicação de trancagem (pág. 272)
- Trancar e destrancar (pág. 270)



- Duração luz aproximação (pág. 174)
- Utilizar a iluminação de segurança (pág. 174)

Configuração da indicação de trancagem

No menu de configurações do mostrador central é possível selecionar diferentes alternativas para a confirmação da trancagem e destrancagem do automóvel.

Para alterar a configuração da resposta de trancagem:

1. Pressione em **Configurações** na vista de topo do mostrador central.
2. Pressione **My Car → Trancagem**.
3. Pressione em **Feedback visual de trancamento** para selecionar quando o automóvel deve emitir uma resposta visível:
 - **Trancar**
 - **Destrancar**
 - **Ambos**

Ou desligue a função assinalando **Desligado**.

Para alterar a configuração dos retrovisores rebatíveis* na trancagem:

1. Pressione em **Configurações** na vista de topo do mostrador central.
2. Pressione **My Car → Espelhos e conforto**.

3. Selecione **Rebatimento de espelho no trancamento** para ativar ou desligar a função.

Informação relacionada

- Indicador de trancagem (pág. 270)

comando à distância

O comando à distância tranca e destranca as portas e a tampa do porta-bagagens. O comando à distância tem de se encontrar no automóvel para que este possa ser arrancado.



Comando à distância³, Care Key, e chave sem botões (Key Tag)*.

O comando à distância não é necessário fisicamente para o arranque, uma vez que o automóvel, na sua versão standard, está equipado com sistema de arranque sem chave (Passive Start). Basta que a chave se encontre na secção dianteira do habitáculo.

Em automóveis equipados com trancagem e destrancagem sem chave (Passive Entry)* a chave pode encontrar-se em qualquer local do automóvel para que este possa ser arrancado.

Também está incluída uma chave sem botões mais pequena e ligeira (Key Tag).

Os comandos à distância podem ser associados a diferentes perfis do condutor para memorizar as configurações pessoais do automóvel.

AVISO

O comando à distância contém uma pilha tipo botão. Mantenha as pilhas novas e usadas fora do alcance das crianças. Em caso de ingestão, as baterias podem provocar ferimentos graves.

Perante a presença de danos, por ex.: se a tampa da pilha não fechar devidamente, o produto não deve ser utilizado. Mantenha os produtos danificados fora do alcance das crianças.

Botões do comando à distância



O comando à distância tem quatro botões - um no lado esquerdo e três no lado direito.

 **Trancagem** - Com uma pressão no botão trancam-se as portas, a tampa do porta-bagagens e a tampa do depósito, enquanto o alarme* é ativado em simultâneo.

Uma pressão mais longa fecha todas as janelas e o tecto panorâmico* em simultâneo.

 **Destrancagem** - Com uma pressão no botão destrancam-se as portas e a tampa do porta-bagagens, enquanto o alarme é desativado em simultâneo.

Uma longa pressão abre todas as janelas em simultâneo. Esta função de arejamento pode ser utilizada para, por exem-

³ A imagem é ilustrativa - os elementos podem variar consoante o modelo de automóvel.



« plo, arejar rapidamente o automóvel perante tempo quente.

 **Tampa do porta-bagagens** - Destranca e desactiva o alarme apenas na tampa do porta-bagagens. Em automóveis com tampa do porta-bagagens de comando elétrico* abre-se automaticamente a tampa do porta-bagagens com uma pressão longa. A tampa do porta-bagagens também pode ser fechada com uma pressão longa – soam sinais de aviso.

 **Função pânico** - Utiliza-se para chamar a atenção em caso de emergência. Os piscas e a buzina são ativados se o botão for pressionado durante pelo menos 3 segundos, ou pressionado duas vezes no espaço de 3 segundos. A função pode ser desactivada com o mesmo botão, depois de ter estado activa durante pelo menos 5 segundos. Caso contrário desactiva-se automaticamente passados 3 minutos.

AVISO

Ao deixar alguém no interior do automóvel assegure-se que os vidros elétricos e o teto panorâmico* ficam sem corrente levando consigo o comando à distância ao sair do automóvel.

NOTA

Lembre-se que existe o risco de o comando à distância ficar trancado no interior do automóvel.

- Um comando à distância ou uma chave sem botões deixado no automóvel é desativado quando o automóvel é trancado e o alarme é ativado por uma outra chave válida. Também é desativada a função "Trancagem total". A chave abandonada é novamente ativada quando o automóvel é destrancado.
- Uma Care Key deixada no automóvel é desativada mesmo quando o automóvel é trancado com Volvo On Call, e é reativada quando o automóvel é destrancado com Volvo On Call ou com outra chave válida.

Chave sem botões (Key Tag)*

A chave sem botões, incluída na função trancagem e destrancagem sem chave, funciona do mesmo modo que o comando à distância normal no que se refere ao arranque e à trancagem e destrancagem sem chave. A chave é à prova de água até uma profundidade de aproximadamente 10 metros (30 pés) por um período de até 60 minutos. Esta chave não possui parte da chave destacável e a bateria não pode ser substituída.

Care Key - comando à distância limitado

Uma Care Key permite ao proprietário do automóvel limitar a velocidade do automóvel. A limitação foi pensada para o automóvel ser utilizado de modo seguro, por ex.: em caso de empréstimo.

Perturbações

As funções do comando à distância para arranque sem chave e trancagem e destrancagem* sem chave podem ser perturbadas por campos eletromagnéticos e bloqueios.

NOTA

Evitar guardar o comando à distância junto a objetos metálicos ou aparelhos eletrónicos, como telefones móveis, tablets, computadores portáteis ou carregadores – mantenha uma distância mínima de 10-15 cm (4-6 polegadas).

Se as perturbações persistirem – utilize a parte da chave destacável do comando à distância para destrancar e coloque a chave no leitor de recurso no porta-canecas para desativar o alarme do automóvel o poder arrancar o automóvel.

i NOTA

Quando colocar o comando à distância no porta-canecas, assegure-se de que não se encontram no porta-canecas outras chaves do automóvel, objetos metálicos ou aparelhos eletrônicos (por ex.: telemóveis, tablets, computadores portáteis ou carregadores). Várias chaves do automóvel juntas no porta-canecas podem-se perturbar mutuamente.

Informação relacionada

- Pôr o carro a trabalhar (pág. 490)
- Trancar e destrancar com o comando à distância (pág. 275)
- Raio de Ação do comando à distância (pág. 277)
- Substituir a bateria no comando à distância (pág. 278)
- Parte da chave destacável (pág. 284)
- Care Key – comando à distância limitado (pág. 283)
- Inibidor de arranque (imobilizador) (pág. 287)
- Associar o comando à distância ao perfil do condutor (pág. 151)

Trancar e destrancar com o comando à distância

A trancagem e destrancagem de todas as portas e da tampa do porta-bagagens pode ser efetuada em simultâneo com os botões do comando à distância.

Trancar com o comando à distância

A imagem é ilustrativa - os elementos podem variar consoante o modelo de automóvel.

- Pressione o botão  do comando à distância para trancar o automóvel.

Para que a sequência de trancagem possa ser ativada é necessário que a porta do condutor esteja fechada⁴. Se uma das restantes portas ou a tampa do porta-bagagens estiverem abertas, serão trancadas e protegidas por alarme* quando forem fechadas. O sensor de

movimentos do alarme* é ativado quando todas as portas e a tampa do porta-bagagens estão fechadas e trancadas.

i NOTA

Lembre-se que existe o risco de o comando à distância ficar trancado no interior do automóvel.

- Um comando à distância ou uma chave sem botões deixado no automóvel é desativado quando o automóvel é trancado e o alarme é ativado por uma outra chave válida. Também é desativada a função "Trancagem total". A chave abandonada é novamente ativada quando o automóvel é destrancado.
- Uma Care Key deixada no automóvel é desativada mesmo quando o automóvel é trancado com Volvo On Call, e é reativada quando o automóvel é destrancado com Volvo On Call ou com outra chave válida.

⁴ Se o automóvel estiver equipado com trancagem/destrancagem* sem chave todas as portas laterais devem estar fechadas.



◀ Trancar quando a tampa do porta-bagagens está aberta

i NOTA

Se o automóvel for trancado com a tampa do porta-bagagens aberta, assegure-se de que o comando à distância não fica no compartimento da carga quando a tampa do porta-bagagens fechar e todo o automóvel ficar trancado⁵.

Destrancar com o comando à distância

- Pressione o botão  do comando à distância para destrancar o automóvel.

Retrancagem automática

Se nenhuma das portas ou a tampa do porta-bagagens forem abertas no espaço de 2 minutos após a destrancagem, todas serão retrancadas automaticamente. Esta função diminui o risco de o automóvel ser deixado destrancado inadvertidamente.

Quando o comando à distância não funciona

i NOTA

Tente aproximar-se mais do automóvel para fazer uma nova tentativa de destrancagem.

Se a trancagem ou destrancagem com o comando à distância não funcionar, isso pode dever-se a baterias gastas - tranque ou destranque a porta do condutor com a parte da chave destacável.

Informação relacionada

- Configurações para destrancagem à distância e a partir do interior (pág. 276)
- Destrancar a tampa do porta-bagagens com o comando à distância (pág. 277)
- comando à distância (pág. 273)
- Substituir a bateria no comando à distância (pág. 278)
- Trancar e destrancar com a parte da chave destacável (pág. 285)

Configurações para destrancagem à distância e a partir do interior

É possível selecionar diferentes sequências de destrancagem à distância.

Para alterar a configuração:

1. Pressione em **Configurações** na vista de topo do mostrador central.
2. Pressione **My Car** → **Trancagem** → **Destrancamento remoto e interior**.
3. Selecione a opção:
 - **Todas as portas** – destranca todas as portas em simultâneo.
 - **Porta única** – destranca a porta do condutor. Para destrancar todas as portas é necessário pressionar duas vezes no botão de destrancagem do comando à distância.

As configurações efetuadas aqui afetam também a destrancagem centralizada através do puxador de abertura do interior.

Informação relacionada

- Trancar e destrancar com o comando à distância (pág. 275)
- Trancar e destrancar a partir do interior do automóvel (pág. 307)

⁵ Se o automóvel estiver equipado com trancagem/destrancagem sem chave e a chave for detetada no interior do automóvel a tampa do porta-bagagens não tranca quando é fechada.*

Destrancar a tampa do porta-bagagens com o comando à distância

É possível destrancar apenas a tampa do porta-bagagens com um botão no comando à distância.

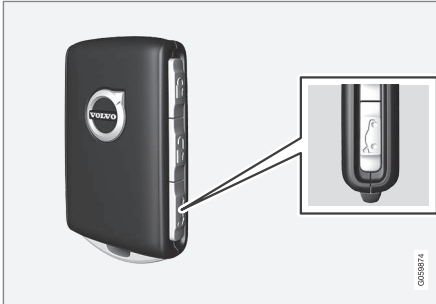

1. Pressione o botão  do comando à distância.
 - > A tampa do porta-bagagens destranca, mas permanece fechada.

As portas laterais continuam trancadas com o alarme ativado*. O indicador de fecho e de alarme no tablier apaga-se para informar que nem todo o automóvel está trancado.

Agarre ligeiramente a placa de pressão de borracha sob o puxador da tampa do porta-bagagens para abrir o porta-bagagens. Se a tampa do porta-bagagens não for aberta no espaço de 2 minutos, é trancada novamente e o alarme é reativado.

2. Com a opção tampa do porta-bagagens de comando elétrico* -

Pressão longa (cerca de 1.5 segundos) no botão  do comando à distância

- > A tampa do porta-bagagens destranca-se e abre-se, enquanto as portas laterais permanecem trancadas e protegidas pelo alarme.



Informação relacionada

- Trancar e destrancar com o comando à distância (pág. 275)

Raio de Ação do comando à distância

Para que o comando à distância funcione corretamente é necessário que se encontre uma chave a uma determinada distância do automóvel.

Com utilização manual

As funções do comando à distância para, por exemplo, trancar/destrancar que são ativadas premindo em  ou , têm um alcance até cerca de 20 metros (65 pés) a partir do automóvel.

Se o automóvel não reagir a uma pressão no botão - aproxime-se e tente de novo.

Com utilização sem chave*

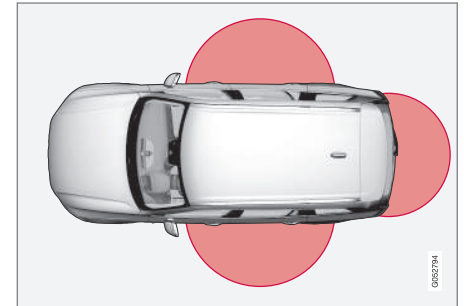

A superfície assinalada na ilustração indica as áreas cobertas pelas antenas do sistema.



- ◀ Para a utilização sem chave é necessário que o comando à distância ou a chave sem botões (Key Tag) se encontre dentro de uma área semicircular com um raio de cerca de 1,5 metros (5 pés) em ambos os lados ou de cerca de 1 metro (3 pés) em relação à tampa do porta-bagagens.

NOTA

As funções do comando à distância podem ser perturbadas por ondas rádio, edifícios, condições topográficas, etc. O automóvel pode ser sempre trancado/destrancado com a parte destacável da chave.

Se o comando à distância abandonar o automóvel



Se o comando à distância for removido do automóvel quando o motor está funcionamento, aparece a mensagem de aviso **Chave não**

encontrada Removido do carro no mostrador do condutor em simultâneo com uma advertência sonora quando se fecha a última porta.

A mensagem desaparece quando a chave é devolvida ao automóvel seguida de uma pressão no botão **O** do teclado direito do volante, ou quando a última porta é fechada.

Informação relacionada

- comando à distância (pág. 273)
- Localização das antenas do sistema de arranque e trancagem (pág. 306)
- Operação sem chave e superfícies sensíveis ao toque* (pág. 303)

Substituir a bateria no comando à distância

A bateria do comando à distância necessita de ser substituída quando descarregada.

NOTA

Todas as baterias possuem uma longevidade limitada e devem ser substituídas no seu fim de vida útil (não aplicável a Key Tag). A longevidade da bateria varia consoante a utilização do veículo/chave.



A bateria do comando à distância deve ser substituída se

- acender um símbolo de informação aparecendo a mensagem **Bateria da chave fraca** no mostrador do condutor
- as fechaduras não reagirem várias vezes seguidas aos sinais do comando à distância dentro de um raio de 20 metros (65 pés) a partir do automóvel.

i NOTA

Tente aproximar-se mais do automóvel para fazer uma nova tentativa de destrancagem.

A bateria da chave sem botões⁶ (Key Tag) não pode ser substituída - uma nova chave pode ser encomendada numa oficina autorizada Volvo.

! IMPORTANTE

Uma Key Tag gasta deve ser entregue a uma oficina autorizada Volvo. A chave tem de ser eliminada do automóvel, pois ainda é possível utilizar a chave para arrancar o automóvel com o arranque de back-up.

Abrir a chave e substituir a bateria

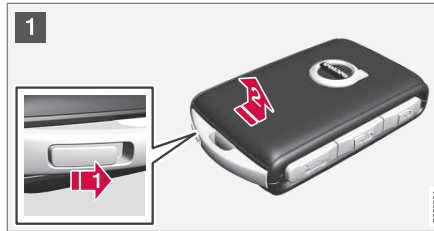

1 **1** Segure a chave com o lado da frente visível e o logótipo da Volvo virado para cima - desloque para a direita o botão que se encontra junto ao aro, na margem inferior. Desloque a frente da tampa alguns milímetros para cima.

2 **2** A tampa solta-se e pode ser retirada da chave.

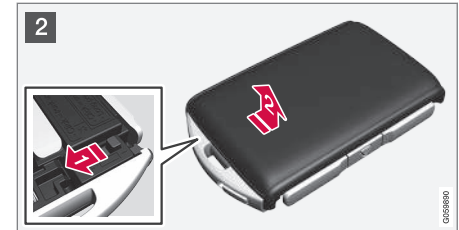

2 **1** Vire a chave, desloque o botão para o lado e levante a parte de trás da tampa alguns milímetros para cima.

2 **2** A tampa solta-se e pode ser retirada da chave.

⁶ Incluída em automóveis equipados com trancagem/destrancagem sem chave*.



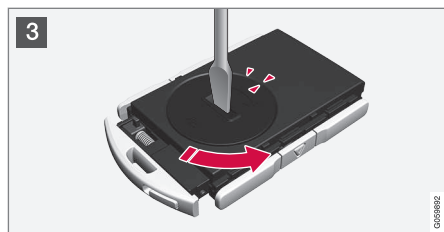

- 3 Utilize, por exemplo, uma chave de fendas para rodar a tampa da bateria no sentido contrário ao dos ponteiros do relógio até a marca alcançar o texto **OPEN**.

Levante cuidadosamente a tampa da bateria pressionando com, por exemplo, uma unha na reentrância.

Depois force a tampa da bateria para cima.

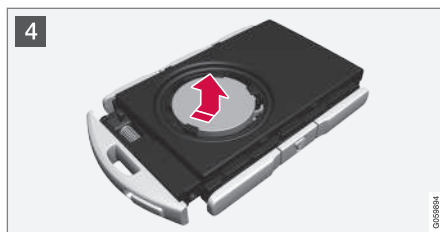

- 4 O lado (+) da bateria está para cima. Force depois cuidadosamente a bateria para a soltar, tal como ilustrado.

! **IMPORTANTE**

Evite tocar com os dedos em baterias novas e nas suas superfícies de contacto; o seu funcionamento é prejudicado.

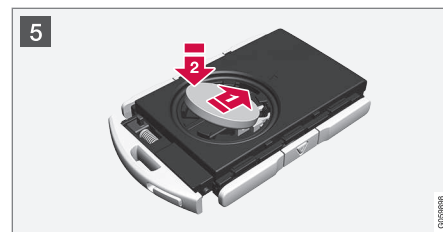

- 5 Coloque uma bateria nova com o lado (+) para cima. Evite tocar com os dedos nos contactos da bateria do comando à distância.

1▶ Coloque a bateria com a margem em baixo do suporte. De seguida desloque a bateria para a frente de modo a esta fixar sob os dois trincos de plástico.

2▶ Pressione depois a bateria para baixo para que esta fixe sob o trinco de plástico preto superior.

i **NOTA**

Utilize baterias com a designação CR2032, 3 V.

i **NOTA**

A Volvo recomenda que as baterias utilizadas no comando à distância cumpram as normas UN Manual of Test and Criteria, Part III, sub-section 38.3. As baterias montadas de fábrica ou substituídas numa oficina autorizada Volvo cumprem a norma acima citada.

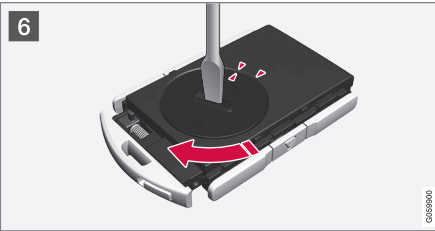

6 Volte a colocar a tampa da bateria e rode a marca no sentido dos ponteiros do relógio até o texto **CLOSE**.



7 **1**▶ Volte a colocar a tampa do lado de trás e pressione para baixa até ouvir um estalido.

2▶ Depois volte a deslocar a tampa.
> Um estalido adicional indica que a tampa atingiu a posição correcta e encontra-se fixa.



8 **1**▶ Volte o comando à distância e recoloque a tampa do lado da frente pressionando para baixo até ouvir um estalido.

2▶ Depois volte a deslocar a tampa.
> Um estalido adicional indica que a tampa se encontra fixa.



AVISO

Verifique se a bateria está colocada corretamente com a polaridade correta. Se o comando à distância não for utilizado durante um longo período, retire a pilha para evitar derrame da pilha e subsequentes danos. As pilhas danificadas ou derramadas podem ser corrosivas para a pele, utilize por isso luvas de proteção ao manusear pilhas danificadas.

- Mantenha as pilhas fora do alcance das crianças.
- Não deixe as pilhas em locais onde possam ser ingeridas por crianças ou animais.
- As pilhas não podem ser desmontadas, curto-circuitadas nem lançadas sobre o fogo.
- Não carregue pilhas que não sejam carregáveis, tal pode provocar explosão.

Antes da utilização, o comando à distância deve ser verificado para que não surja nenhum dano. Perante a presença de danos, por ex.: se a tampa da pilha não fechar devidamente, o produto não deve ser utilizado. Mantenha os produtos danificados fora do alcance das crianças.

! IMPORTANTE

Assegure-se de que estas baterias são tratadas de forma compatível com o ambiente.

Informação relacionada

- Trancar e destrancar com a parte da chave destacável (pág. 285)
- Pôr o carro a trabalhar (pág. 490)
- comando à distância (pág. 273)

Encomendar mais comandos à distância

O automóvel é entregue com dois comandos à distância. É incluída uma chave sem botões quando o automóvel está equipado com transmissão e destrancagem sem chave*. Posteriormente podem ser encomendados mais comandos.

Podem ser programadas e utilizadas no mesmo automóvel até doze chaves. Ao encomendar mais chaves são adicionados mais perfis do condutor - um por cada comando à distância. Aplicável também à chave sem-botões.

Perda de um comando à distância

Se perder um comando à distância pode encomendar um novo numa oficina - recomenda-se uma oficina autorizada Volvo. Os restantes comandos à distância devem ser levados à oficina. Como medida de prevenção contra roubo, o código da chave perdida deve ser apagado do sistema.

Pode-se verificar o número total de chaves registadas para o automóvel através dos perfis do condutor na vista de topo do mostrador central, seleccione **Configurações → Sistema → Perfis do condutor**.

Informação relacionada

- comando à distância (pág. 273)

Care Key – comando à distância limitado

Uma Care Key permite ao proprietário do automóvel limitar a velocidade do automóvel. A limitação foi pensada para o automóvel ser utilizado de modo seguro, por exemplo, em caso de empréstimo.



Numa Care Key pode-se definir a velocidade máxima do automóvel. As restantes funções da chave são as mesmas que numa chave normal.

A limitação foi pensada para funcionar como medida para diminuir o risco de acidentes e aumentar a sensação de segurança ao entregar o seu automóvel a condutores jovens, serviço de estacionamento ou oficina, por exemplo.

Encomendar Care Key

Podem ser encomendados um ou vários Care Key num concessionário Volvo. Podem ser encomendados e programados até onze comandos à distância limitados no mesmo automóvel - pelo menos uma tem de ser um comando à distância normal.

Limitações do Care Key

A chave está associada a um perfil do condutor Care Key especial que, quando está ativo, não permite alterações às configurações da chave. Também não é possível mudar para outro perfil do condutor, para tal é necessário um comando à distância normal.

O perfil do condutor é ativado quando o automóvel é destrancado com uma Care Key sem a presença de um comando à distância normal nas proximidades.

i NOTA

Ao mudar de condutor é necessário que o automóvel seja trancado e destrancado para que um novo perfil do condutor seja ativado.

Alternativas de configuração

Podem ser ajustadas as seguintes limitações:

- intervalo de velocidade: 50-180 km/h (30-112 mph)
- Escalão de configuração: 1 km/h (1 mph)

Símbolo	Significado
	A limitação de velocidade está ativa.

Informação relacionada

- Configurações para Care Key (pág. 284)
- comando à distância (pág. 273)

Configurações para Care Key

Altere a velocidade máxima de uma Care Key através do mostrador central.

1. Destranque o automóvel com o comando à distância normal.
2. Pressione em **Configurações** na vista de topo do mostrador central.
3. Pressione **Sistema → Perfis do condutor → Chave de Proteção**.
4. Altere as configurações desejadas.

Informação relacionada

- Care Key – comando à distância limitado (pág. 283)

Parte da chave destacável

O comando à distância contém uma parte da chave destacável de metal que permite a activação de uma série funções e procedimentos. O código único da parte da chave encontra-se disponível nas oficinas autorizadas Volvo, que são recomendadas para a encomenda de novas partes da chave.

Áreas de utilização da parte da chave

Com a parte da chave destacável do comando à distância pode-se

- abrir manualmente a porta dianteira esquerda⁷ se o fecho centralizado não puder ser ativado com o comando à distância
- efetuar o bloqueio de emergência em todas as portas
- ativar e desativar mecanicamente o bloqueio para crianças das portas traseiras.

A chave sem botões⁸ não possui qualquer parte da chave destacável. Se necessário, utilize a parte destacável da chave do comando à distância.

Libertar a parte da chave

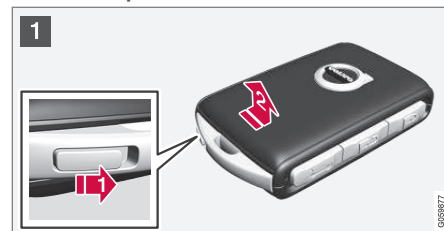

- 1 **1** → Segure a chave com o lado da frente visível e o logótipo da Volvo virado para cima - desloque para a direita o botão que se encontra junto ao aro, na margem inferior. Desloque a frente da tampa alguns milímetros para cima.

2 → A tampa solta-se e pode ser retirada da chave.

⁷ Aplicável para automóveis com volante à esquerda e à direita.

⁸ Incluída em automóveis equipados com trancagem/destrancagem sem chave*.



2 **1**▶ Liberte a parte da chave inclinando-a para cima.



3 Após a utilização, recoloca a parte da chave no seu lugar no comando à distância.

1▶ Volte a colocar tampa pressionando para baixo até ouvir um estalido.

2▶ Depois volte a deslocar a tampa.

> Um estalido adicional indica que a tampa se encontra fixa.

Informação relacionada

- Trancar e destrancar com a parte da chave destacável (pág. 285)
- comando à distância (pág. 273)

Trancar e destrancar com a parte da chave destacável

A parte da chave destacável pode ser utilizada para, entre outras coisas, destrancar a partir do exterior - por ex.: quando a bateria do comando à distância está gasta.

Destrancar

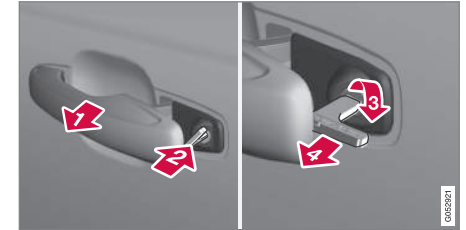

1▶ Puxe para fora o puxador da porta do lado esquerdo até a sua posição final, de modo a que o cilindro da fechadura fique visível⁹.

2▶ Insira a chave no cilindro da fechadura.

3▶ Rode 45 graus no sentido dos ponteiros do relógio para que a parte da chave aponte para trás.

⁹ Aplicável para automóveis com volante à direita ou à esquerda.

4. Volte a rodar a chave 45 graus para o ponto de partida. Retire a chave do cilindro da fechadura e solte o puxador de modo a que a parte de trás do puxador volte a assentar no automóvel.

5. Puxe o puxador para fora.
> A porta abre-se.

i NOTA

Quando a porta é destrancada com a parte da chave e aberta, o alarme dispara. O alarme tem de ser desativado manualmente, ver capítulo próprio.

Trancar

A porta dianteira esquerda pode ser trancada no seu cilindro da fechadura com a parte destacável da chave.

As restantes portas têm um comutador do fecho na extremidade que deve ser pressionado com a lâmina da chave – depois ficam mecanicamente trancadas/bloqueadas contra a abertura a partir do exterior.

As portas podem continuar a ser abertas a partir do interior.

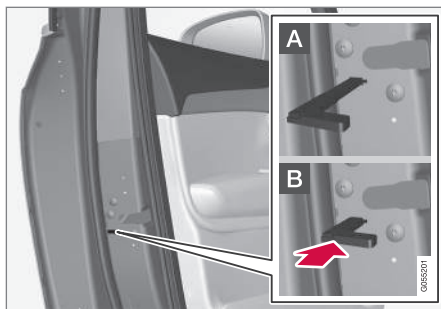

Trancagem manual das portas. Não confundir com o bloqueio para crianças.

1. Retire a parte destacável da chave do comando à distância.
 2. Insira a parte da chave no orifício do comutador do fecho.
 3. Pressione a chave até atingir o fundo, cerca de 12 mm (0,5 polegadas).
- A** A porta pode ser aberta tanto pelo exterior como pelo interior.
- B** A porta está bloqueada contra a abertura pelo exterior. Para regressar ao modo A é necessário abrir o puxador interior da porta.

i NOTA

- O comutador do fecho de cada porta tranca apenas a porta em questão - não todas as portas.
- Uma porta traseira trancada manualmente com bloqueio para crianças ativado não pode ser aberta nem pelo exterior nem pelo interior. A porta apenas pode ser destrancada com os botões do comando, o botão do fecho centralizado, o sistema de trancagem sem chave* ou o Volvo On Call*.

Informação relacionada

- Parte da chave destacável (pág. 284)
- Ativar e desativar o alarme* (pág. 318)
- Pôr o carro a trabalhar (pág. 490)
- Substituir a bateria no comando à distância (pág. 278)
- comando à distância (pág. 273)

Inibidor de arranque (imobilizador)

O inibidor de arranque eletrónico é uma proteção antirroubo que evita que o automóvel seja arrancado por pessoas não autorizadas. O automóvel apenas pode ser arrancado com o comando à distância correcto.

As seguintes mensagens de erro no mostrador do condutor estão relacionadas com o inibidor de arranque eletrónico:

Símbolo	Mensagem	Significado
	<p>Chave não encontrada</p> <p>Ver Manual de instruções</p>	<p>Perante em erro de leitura do comando à distância durante o arranque - coloque a chave no símbolo da chave no porta-canecas e tente novamente.</p>

Informação relacionada

- comando à distância (pág. 273)
- Encomendar mais comandos à distância (pág. 282)

Homologação do sistema de comando à distância

A homologação do sistema do comando à distância do automóvel pode ser consultada nas seguintes tabelas.

Para informação detalhada sobre a homologação aceda a volvocars.com.

Sistema de trancagem de arranque sem chave (Passive Start) e trancagem/destrancagem sem chave (Passive Entry*)





Rotulagem CEM do sistema de comando à distância. Para números de homologação complementares, ver as tabelas seguintes:

País/Zona	Homologação	
Argentina	CNC ID: C-14771	
Brasil	MT-3245/2015	

País/Zona	Homologação	
Europa	<p>A Delphi Deutschland GmbH, 42367 Wuppertal declara que este VO3-134TRX está em conformidade com as características essenciais e restantes determinações relevantes constantes na diretiva 2014/53/EU (RED).</p> <p>O texto integral da declaração UE de conformidade encontra-se em volvocars.com</p>	
Emiratos Árabes Unidos	<p>ER37847/15 DA0062437/11</p>	
Indonésia	<p>Nomor: 38301/SDPPI/2015</p>	
Jordânia	<p>TRC/LPD/2014/250</p>	
Malásia	<p>RDBV/11A/0816/S(16-2430)</p>	
México	<p>IFETEL: RLVDEVO15-0396</p>	
Namíbia	<p>TA-2016-02</p>	 <p>CRAN Communications Regulatory Authority of Namibia</p> <p style="writing-mode: vertical-rl; transform: rotate(180deg);">0043387</p>

CHAVE, FECHADURAS E ALARME



País/Zona	Homologação	
Rússia		
Sérvia	P1614120100	
África do Sul	TA-2014-1868	



comando à distância

País/Zona	Homologação	
Europa	<p>A Huf Hülsbeck & Fürst GmbH & Co. KG declara que este tipo de equipamento rádio HUF8423MS está em conformidade com a diretiva 2014/53/EU.</p> <p>O texto integral da declaração UE de conformidade encontra-se em volvocars.com</p> <p>Banda de frequência: 433,92 MHz</p> <p>Potência de emissão máxima emitida: 10 mW</p> <p>Fabricante: Huf Hülsbeck & Fürst GmbH & Co. KG, Steeger Str. 17, 42551 Velbert, Germany</p>	
Argentina	CNC ID: H-23694	
Brasil	<p>Anatel: 06768-19-06643</p> <p>Modelo: HUF8423MS</p> <p>Este equipamento opera em caráter secundário isto é não tem direito a proteção contra interferência prejudicial, mesmo de estações do mesmo tipo, e não pode causar interferência a sistemas operando em caráter primário.</p>	

CHAVE, FECHADURAS E ALARME

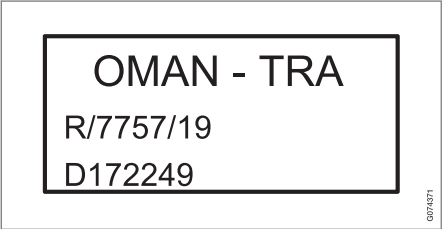

País/Zona	Homologação	
Filipinas	ESD-1919938C	 <p>NTC Type Approved No.: ESD-1919938C</p> <small>02075175</small>
Emiratos Árabes Unidos		<div style="border: 1px solid black; padding: 10px; text-align: center;"> <p>TRA REGISTERED No: ER72465/19 DEALER No: DA36976/14</p> </div> <small>02075175</small>
Gana	NCA Approved: ZRO-M8-7E3-138	
Indonésia ^A	Sertifikat Nomor: 65073/SDPPI/2019 PLG ID: 8093	

País/Zona	Homologação	
CU (Customs Union) Cazaquistão, Rússia		
Marrocos	AGREE PAR L'ANRT MAROC Numéro d'agrément: MR 20402 ANRT 2019 Date d'agrément: 10/07/2019	
Moldávia		
Nigéria	Connection and use of this communication equipment is permitted by the Nigerian Communications Commission	
Omã		





País/Zona	Homologação	
Paraguai	HUF8423MS	<div style="text-align: center;"> <p>HUF8423MS</p>  <p>NR:2019-08-I-0447</p> </div>
Sérvia		<div style="text-align: center;">  <p>005 19</p> </div>
Singapura	Complies with IMDA Standards DA103787	
África do Sul	TA-2019/772	<div style="text-align: center;">  </div>
Taiwan	<p>本產品符合低功率電波輻射性電機管理辦法 第十二條、第十四條等條文規定 .1 經型式認證合格之低功率射頻電機，非經許可，公司、商號或使用者均不。得擅自變更頻率、加大功率或變更原設計之特性及功能 .2 低功率射頻電機之使用不得影響飛航安全及干擾合法通信；經發現有干擾。現象時，應立即停用，並改善至無干擾時方得繼續使用。前項合法通信，指依電信法規定作業之無線電通信 低功率射頻電機須忍受合法通信或工業、科學及醫療用電波輻射性電機設備之干擾</p>	<div style="text-align: center;">  </div>

País/Zona	Homologação	
Ucrânia	<p>.Справжнім Huf Hülsbeck & Fürst GmbH & Co KG заявляє, що тип радіобладнання відповідає Технічному[HUF8423MS] регламенту радіобладнання; повний текст -декларації про відповідність доступний на веб :сайті за такою адресою</p> <p>Para informação detalhada sobre a homologação acesse a volvocars.com.</p> <p>Робоча частота: 433,92 ГГц</p>	
Vietname		 <p>Company C0141190619AF04A2</p> <p>ICT</p> <p>01/03/17</p>



CHAVE, FECHADURAS E ALARME





País/Zona	Homologação	
Bielorrússia		
Zâmbia		



A Aplicável apenas à Indonésia.

Key Tag

País/Zona	Homologação	
Europa	<p>A Huf Hülsbeck & Fürst GmbH & Co. KG declara que este tipo de equipamento rádio HUF8432MS está em conformidade com a diretiva 2014/53/EU.</p> <p>O texto integral da declaração UE de conformidade encontra-se em volvocars.com.</p> <p>Banda de frequência: 433,92 MHz</p> <p>Potência de emissão máxima emitida: 10 mW</p> <p>Fabricante: Huf Hülsbeck & Fürst GmbH & Co. KG, Steeger Str. 17, 42551 Velbert, Germany</p>	
Argentina	CNC ID: H-23695	
Brasil	<p>Anatel: 04362-16-06643</p> <p>Modelo: HUF8432MS</p> <p>Este equipo opera em caráter secundário isto é não tem direito a proteção contra interferência prejudicial, mesmo de estações do mesmo tipo, e não pode causar interferência a sistemas operando em caráter primário.</p>	
Gana	NCA Approved: ZRO-M8-7E3-139	





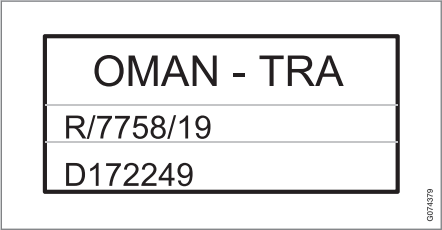

País/Zona	Homologação	
Filipinas	ESD-1919939C	 <p>NTC</p> <p>Type Approved No.: ESD-1919939C</p> <p style="text-align: right; font-size: small;">02075381</p>
Emiratos Árabes Unidos		<div style="border: 1px solid black; padding: 10px; text-align: center;"> <p>TRA</p> <p>REGISTERED No: ER72467/19</p> <p>DEALER No: DA36976/14</p> </div> <p style="text-align: right; font-size: small;">02075383</p>
CU (Customs Union) Cazaquistão, Rússia		

País/Zona	Homologação	
Indonésia ^A	Sertifikat Nomor: 65072/SDPPI/2019 PLG ID: 8093	
Marrocos	AGREE PAR L'ANRT MAROC Numéro d'agrément: MR 20403 ANRT 2019 Date d'agrément: 10/07/2019	
Moldávia		
Nigéria	Connection and use of this communications equipment is permitted by the Nigerian Communications Commission	
Omã		



CHAVE, FECHADURAS E ALARME



País/Zona	Homologação	
Paraguai	HUF8432MS	<div style="text-align: center;"> <p>HUF8432MS</p>  <p>NR:2019-08-I-0448</p> </div> <div style="text-align: right; font-size: 8px;">027538</div>
Sérvia		<div style="text-align: center;">  <p>005 19</p> </div>
Singapura	Complies with IMDA Standards DA103787	
África do Sul	TA-2019-773	<div style="text-align: center;">  </div>
Taiwan	<p>本產品符合低功率電波輻射性電機管理辦法 第十二條、第十四條等條文規定 .1 經型式認證合格之低功率射頻電機，非經許可，公司、商號或使用者均不。得擅自變更頻率、加大功率或變更原設計之特性及功能 .2 低功率射頻電機之使用不得影響飛航安全及干擾合法通信；經發現有干擾。現象時，應立即停用，並改善至無干擾時方得繼續使用。前項合法通信，指依電信法規定作業之無線電通信 低功率射頻電機須忍受合法通信或工業、科學及醫療用電波輻射性電機設備之干擾</p>	<div style="text-align: center;">  </div>

País/Zona	Homologação	
Ucrânia	<p>.Справжнім Huf Hülsbeck & Fürst GmbH & Co KG заявляє, що тип радіобладнання відповідає Технічному[HUF8432MS] регламенту радіобладнання; повний текст -декларації про відповідність доступний на веб :сайті за такою адресою</p> <p>Para informação detalhada sobre a homologação acesse a volvocars.com.</p> <p>Робоча частота: 433,92 ГГц</p>	
Vietname		 <p>The image shows a logo for 'Company' with the identification number '00142190619A1F04A2'. The logo consists of a stylized symbol resembling a combination of a 'C' and an 'R'. Below the symbol, the letters 'ICT' are printed in a bold, sans-serif font. A small vertical text '0074385' is located in the bottom right corner of the logo area.</p>



País/Zona	Homologação	
Bielorrússia		
Zâmbia		

A Aplicável apenas à Indonésia.

Informação relacionada

- comando à distância (pág. 273)

Operação sem chave e superfícies sensíveis ao toque*

Com a função trancagem e destrancagem sem chave basta que o comando à distância se encontre num bolso ou mala do utilizador. O automóvel é trancado ou destrancado através de uma superfície sensível ao toque no puxador da porta.

Superfícies sensíveis ao toque

Puxador da porta

No lado exterior do puxador existe uma reentrância para trancagem e no lado interior existe uma superfície sensível ao toque para destrancagem.

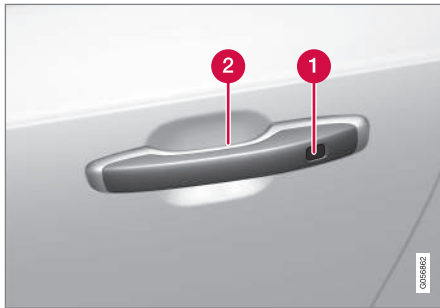

- 1 Reentrância sensível ao toque para trancagem
- 2 Superfície sensível ao toque para destrancagem

i NOTA

É importante que seja ativada apenas uma superfície sensível ao toque de cada vez. Se o puxador for agarrado em simultâneo com a superfície de contacto existe o risco de comando duplo. Isto significa que a atividade solicitada (trancagem/destrancagem) não seja realizada, ou seja realizada com atraso.

Puxador da tampa do porta-bagagens

O puxador da tampa do porta-bagagens possui uma placa de pressão de borracha que se destina apenas à destrancagem.



i NOTA

Tenha atenção para o sistema não ser ativado durante a lavagem do carro, se o comando à distância estiver próximo.

Informação relacionada

- Trancar e destrancar sem chave* (pág. 304)
- Destrancar a tampa do porta-bagagens sem chave* (pág. 305)

Trancar e destrancar sem chave*

Com a trancagem e destrancagem sem chave basta tocar na superfície sensível ao toque no puxador da porta para trancar ou destrancar o automóvel.

i NOTA

É necessário que um dos comandos à distância do automóvel se encontre dentro do alcance para que a trancagem e destrancagem funcione.

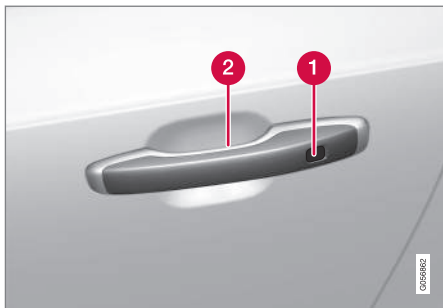

- 1** Reentrância sensível ao toque para trancagem
- 2** Superfície sensível ao toque para destrancagem

i NOTA

Tenha atenção para o sistema não ser ativado durante a lavagem do carro, se o comando à distância estiver próximo.

Trancar sem chave

Para trancar o automóvel é necessário que todas as portas laterais estejam fechadas. A tampa do porta-bagagens pode estar aberta ao trancar com o puxador das portas laterais.

- Toque na superfície assinalada na parte mais atrás de um dos puxadores das portas após as portas terem sido fechadas. Ou pressione no botão  no lado inferior da tampa do porta-bagagens antes de a fechar.
 - > O indicador de trancagem no tablier confirma a trancagem começando a piscar.

Para fechar todos os vidros laterais e o teto panorâmico* em simultâneo - encoste o dedo à reentrância sensível ao toque e segure no lado de fora do puxador da porta até todos os vidros laterais e o teto panorâmico fecharem.

Trancar quando a tampa do porta-bagagens está aberta

Se o automóvel tiver sido trancado com a tampa do porta-bagagens aberta, assegure-se de que o comando à distância não fica no inte-

rior do compartimento da carga ao fechar a tampa do porta-bagagens.

i NOTA

Se a chave for detetada no interior do automóvel a tampa do porta-bagagens não tranca quando é fechada.

Destancar sem chave

- Agarre um puxador da porta ou pressione ligeiramente a placa de pressão de borracha sob o puxador da tampa do porta-bagagens para destrancar.
 - > O indicador de trancagem no tablier confirma que o automóvel está destrancado parando de piscar.



A placa de pressão na tampa do porta-bagagens apenas pode ser utilizada para a destrancagem.

Retrancagem automática

Se nenhuma das portas ou a tampa do porta-bagagens forem abertas no espaço de 2 minutos após a destrancagem, todas serão retrancadas automaticamente. Esta função diminui o risco de o automóvel ser deixado destrancado inadvertidamente.

Informação relacionada

- Configurações da destrancagem sem chave* (pág. 305)
- Destrancar a tampa do porta-bagagens sem chave* (pág. 305)
- Operação sem chave e superfícies sensíveis ao toque* (pág. 303)

Configurações da destrancagem sem chave*

É possível selecionar diferentes sequências de destrancagem sem chave.

Para alterar a configuração:

1. Pressione em **Configurações** na vista de topo do mostrador central.
2. Pressione **My Car** → **Trancagem** → **Destran sem chave**
3. Selecione a opção:
 - **Todas as portas** – destranca todas as portas em simultâneo.
 - **Porta única** – destranca a porta selecionada.

Informação relacionada

- Trancar e destrancar sem chave* (pág. 304)
- Operação sem chave e superfícies sensíveis ao toque* (pág. 303)

Destrancar a tampa do porta-bagagens sem chave*

Com a trancagem e destrancagem sem chave basta pressionar ligeiramente a placa de pressão revestida a borracha no puxador da tampa do porta-bagagens para destrancar.

i NOTA

É necessário que um dos comandos à distância do automóvel se encontre dentro do alcance atrás do automóvel para que a destrancagem funcione.

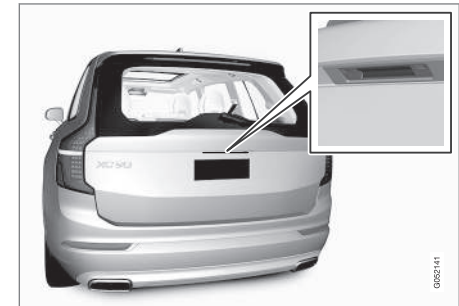

A tampa do porta-bagagens mantém-se fechada através de uma fechadura eléctrica.

« Para abrir:

1. Pressione ligeiramente na placa de pressão revestida a borracha sob o puxador da tampa do porta-bagagens.
> O fecho é libertado.
2. Levante o puxador exterior para abrir a tampa do porta-bagagens.

! IMPORTANTE

- É necessária pouca força para libertar o fecho da tampa traseira - Pressione ligeiramente a placa revestida a borracha.
- Ao levantar a tampa traseira não exerça força na placa revestida a borracha - levante no puxador. Demasiada força pode danificar os contactos eléctricos da placa de borracha.

Também é possível destrancar a tampa do porta-bagagens sem mãos utilizando um movimento do pé sob o para-choques traseiro, ver capítulo separado.

⚠ AVISO

Não conduza com a tampa do porta-bagagens aberta. Gases nocivos podem penetrar pelo compartimento da carga.

Informação relacionada

- Trancar e destrancar sem chave* (pág. 304)
- Operação sem chave e superfícies sensíveis ao toque* (pág. 303)
- Raio de Acção do comando à distância (pág. 277)
- Utilizar a tampa do porta-bagagens com movimento do pé* (pág. 313)

Localização das antenas do sistema de arranque e trancagem

A antena do sistema de arranque sem chave e as antenas do sistema de trancagem sem chave* estão incorporadas no automóvel.

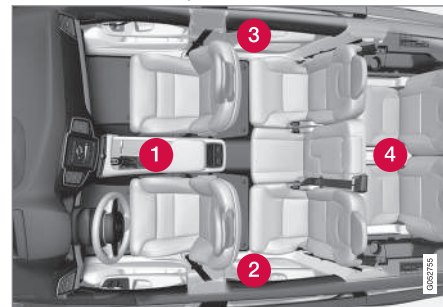

Localização das antenas:

- 1 Sob o suporte para copos na parte dianteira da consola de túnel
- 2 Na secção superior dianteira da porta traseira esquerda¹⁰
- 3 Na secção superior dianteira da porta traseira direita¹⁰
- 4 No centro das costas do banco dianteiro¹⁰

¹⁰ Apenas em automóvel equipado com trancagem e destrancagem sem chave*.

AVISO

Pessoas com pacemaker não o devem aproximar mais de 22 cm (9 polegadas) das antenas do sistema Keyless. Isto de modo a impossibilitar perturbações entre o pacemaker e o sistema Keyless.

Informação relacionada

- Operação sem chave e superfícies sensíveis ao toque* (pág. 303)
- Raio de Ação do comando à distância (pág. 277)

Trancar e destrancar a partir do interior do automóvel

As portas e a tampa do porta-bagagens podem ser trancadas e destrancadas com o comando do fecho centralizado das portas dianteiras.

Fecho centralizado

Botão para trancagem e destrancagem da porta dianteira com luz indicadora.

Destrancar com botão na porta dianteira

- Pressione o botão  para destrancar todas as portas laterais e a tampa do porta-bagagens em simultâneo.

Método de destrancagem alternativo

Puxador de abertura para destrancagem alternativa da porta lateral¹¹.

- Puxe um dos puxadores de abertura das portas laterais e solte.
 - > Dependendo das configurações do comando à distância, são destrancadas todas as portas ou apenas a porta selecionada.

Para alterar esta configurações, pressione em **Configurações** → **My Car** → **Trancagem** → **Destrancamento remoto e interior** na vista de topo do mostrador central.

¹¹ A imagem é ilustrativa - os elementos podem variar consoante o modelo de automóvel.

◀ Trancar com botão na porta dianteira

- Pressione o botão  - ambas as portas dianteiras devem estar fechadas.
 - > Todas as portas e a tampa do porta-bagagens estão trancadas.

Trancar com botão na porta traseira*



Botão para trancagem na porta traseira com luz indicadora.

Os botões de trancagem das portas traseiras trancam a respetiva porta traseira.

Destrançar a porta traseira

- Puxe o puxador de abertura.
 - > A porta traseira fica destrancada e aberta¹².

Informação relacionada

- Configurações para destrancagem à distância e a partir do interior (pág. 276)
- Destrançar a tampa do porta-bagagens a partir do interior do automóvel (pág. 308)
- Ativar e desativar o bloqueio para crianças (pág. 309)

Destrançar a tampa do porta-bagagens a partir do interior do automóvel

A tampa do porta-bagagens pode ser destrancada a partir do interior utilizando o botão no tablier.



- Pressão breve no botão  do tablier.
 - > A tampa do porta-bagagens é destrancada e pode ser aberta pelo exterior agarrando na placa de pressão de borracha.

Com a opção tampa do porta-bagagens de comando elétrico*:

- Pressão longa no botão  do tablier.
 - > A tampa do porta-bagagens abre.

¹² Desde que o bloqueio para crianças esteja ativado.

Informação relacionada

- Trancar e destrancar a partir do interior do automóvel (pág. 307)

Ativar e desativar o bloqueio para crianças

O bloqueio para crianças impede que as portas traseiras possam ser abertas a partir do interior.

O bloqueio para crianças pode ser manual ou elétrico*.

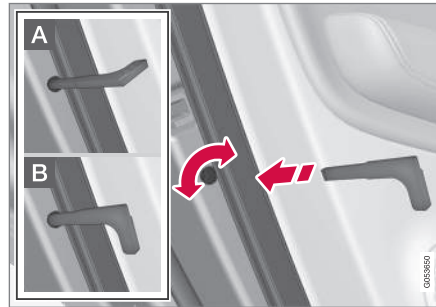
Bloqueio para crianças manual

Bloqueio para crianças manual. Não confundir com o fecho manual da porta.

- Utilize a parte destacável da chave para rodar o disco selector.
- A** A porta está bloqueada contra a abertura pelo interior.
- B** A porta pode ser aberta pelo exterior e pelo interior.

NOTA

- O fecho rotativo de cada porta tranca apenas a porta em questão - não ambas as portas traseiras.
- Não existe bloqueio manual em automóveis equipados com bloqueio elétrico para crianças.

Bloqueio para crianças elétrico*

O bloqueio para crianças elétrico pode ser ativado e desativado em todas as posições de ignição superiores a **0**. A ativação e desativação pode ser feita até 2 minutos após se ter desligado o automóvel, desde que nenhuma porta tenha sido aberta.



Botão para ativação e desativação.



- Lâmpada acesa – o bloqueio está ativado.
- Lâmpada apagada – o bloqueio está desativado.

Quando o bloqueio para crianças é ativado:

- as janelas traseiras abrem-se apenas com os botões na porta do condutor
- as portas traseiras não podem ser abertas por dentro.

Se o bloqueio para crianças estiver ativado quando o automóvel for desligado, permanece ativado na próxima vez que o automóvel for arrancado.

Símbolos e mensagens

Símbolo	Mensagem	Significado
	Bloqueio tras. crianças Activado	O bloqueio para crianças está ativado.
	Bloqueio tras. crianças Desactivado	O bloqueio para crianças está desativado.

Informação relacionada

- Trancar e destrancar a partir do interior do automóvel (pág. 307)
- Parte da chave destacável (pág. 284)

Trancagem automática na condução

As portas e a tampa do porta-bagagens trancam-se automaticamente quando o automóvel entra em andamento.

Para alterar esta definição:

1. Pressione em **Configurações** na vista de topo do mostrador central.
2. Pressione **My Car** → **Trancagem**.
3. Selecione **Trancamento auto das portas ao conduzir** para desativar ou ativar a função.

Informação relacionada

- Trancar e destrancar a partir do interior do automóvel (pág. 307)

Fechar e trancar a tampa do porta-bagagens com o botão*

Os botões no lado inferior da tampa do porta-bagagens podem fechar e trancar automaticamente o automóvel.



Localização do(s) botão(ões) no lado inferior da tampa do porta-bagagens.

! IMPORTANTE

Ao utilizar manualmente a tampa do porta-bagagens, abra-a ou feche-a lentamente. Perante resistência não exerça força violenta para abrir/fechar a tampa. Essa situação pode danificar a tampa e o seu funcionamento correcto.

Fechar¹³

- Pressione o botão  no lado inferior da tampa do porta-bagagens.
 - > A tampa do porta-bagagens fecha automaticamente e permanece des-trancada.

 NOTA

- O botão está activo 24 horas após a tampa ter sido deixada aberta. Depois o fecho tem de ser feito manualmente.
- Se a tampa estiver aberta durante mais do que 30 minutos, fecha-se com uma velocidade mais reduzida.

Trancar¹⁴

1. Pressione o botão  no lado inferior da tampa do porta-bagagens.
2. Feche a tampa manualmente.
 - > A tampa do porta-bagagens e as portas são trancadas¹⁵.

Fechar e trancar¹⁶

- Pressione o botão  no lado inferior da tampa do porta-bagagens.
 - > A tampa do porta-bagagens fecha-se automaticamente e o automóvel é trancado¹⁵.

 NOTA

- Um dos comandos à distância do automóvel tem de se encontrar dentro do alcance para que a trancagem e destrancagem funcione.
- Com a trancagem ou destrancagem sem chave* soam três sinais quando a chave não é detetada junto à tampa.

Interromper fecho

- Pressione o botão do tablier.
- Pressione o botão do comando à distância.
- Pressione o botão de fecho no lado inferior da tampa do porta-bagagens¹³.
- Pressione a placa de pressão com borra-cha sob o puxador exterior.
- Com ajuda do movimento do pé*.

O movimento da tampa do porta-bagagens é interrompido e a tampa para. A tampa do porta-bagagens pode então ser manuseada manualmente.

Se a tampa do porta-bagagens parar junto à posição de fecho, a ativação seguinte procede à abertura da tampa do porta-bagagens.

Proteção contra entalamento

Se algo com oposição suficiente evitar a abertura ou fecho da tampa do porta-bagagens, é ativada a proteção contra entalamento.

- Ao abrir - o movimento é interrompido, a tampa do porta-bagagens pára e soa um sinal longo.
- Ao fechar - o movimento é interrompido, a tampa do porta-bagagens pára, soa um sinal longo e a tampa do porta-bagagens recua para a posição máxima programada.

¹³ Aplicável a automóveis com porta-bagagens de acionamento elétrico.

¹⁴ Aplicável a automóveis com trancagem/destrancagem sem chave.

¹⁵ Todas as portas devem estar fechadas para que ocorra a trancagem do automóvel.

¹⁶ Aplicável a automóveis com trancagem/destrancagem sem chave e tampa do porta-bagagens de acionamento elétrico.





AVISO

Tenha atenção ao risco de entalamento na abertura e no fecho.

Certifique-se de que não se encontra ninguém nas proximidades da tampa do porta-bagagens antes de iniciar a abertura ou o fecho, pois os ferimentos por entalamento podem ter consequências graves.

Supervisione sempre o accionamento da tampa do porta-bagagens.

Molas sob tensão

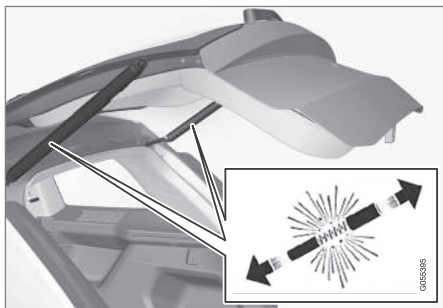

As molas sob tensão da tampa do porta-bagagens eletricamente comandada.

AVISO

Não abra as molas tensionadas da tampa do porta-bagagens de accionamento eléctrico. Estas estão tensionadas com alta pressão e podem causar danos/ferimentos se abertas.

Informação relacionada

- Ajustar a abertura máxima da tampa do porta-bagagens de comando eléctrico* (pág. 312)
- Utilizar a tampa do porta-bagagens com movimento do pé* (pág. 313)
- Raio de Acção do comando à distância (pág. 277)

Ajustar a abertura máxima da tampa do porta-bagagens de comando eléctrico*

Adapte a abertura máxima da tampa do porta-bagagens para, por exemplo, facilitar o acesso se o automóvel se encontrar numa garagem com espaço limitado.

Ajustar a abertura máxima

1. Abra manualmente a tampa do porta-bagagens e pare na posição de abertura desejada.
2. Pressione e mantenha pressionado o botão  no lado inferior da tampa do porta-bagagens durante cerca de 3 segundos.
 - > Soam dois sinais e a posição memorizada fica bloqueada.

NOTA

Não é possível programar uma posição de abertura mais baixa do que a meia abertura da tampa do porta-bagagens.

Reiniciar a abertura máxima

1. Abra manualmente a tampa do porta-bagagens para a posição totalmente aberta.

2. Pressione e mantenha pressionado o botão  no lado inferior da tampa do porta-bagagens durante cerca de 3 segundos.
- > Soam dois sinais e a posição memorizada é eliminada.

i **NOTA**

- Se o sistema trabalhar continuamente durante muito tempo, este desliga-se automaticamente para evitar sobrecargas. Pode ser utilizado de novo passando cerca de 2 minutos.

Utilizar a tampa do porta-bagagens com movimento do pé*

Uma função que permite a abertura e o fecho da tampa do porta-bagagens com um movimento do pé sob o para-choques e facilita a utilização quando as mãos estão ocupadas. Se o automóvel estiver equipado com tranca-gem e destrancagem sem chave* é possível destrancar a tampa do porta-bagagens com o movimento do pé.

A função com abertura e fecho da tampa do porta-bagagens está disponível quando o automóvel também está equipado com tampa do porta-bagagens de comando elétrico*.

i **NOTA**

A função tampa do porta-bagagens acionada com o pé está disponível em duas versões:

- Abertura e fecho com o movimento do pé
- Apenas destrancagem com o movimento do pé (levante manualmente a tampa do porta-bagagens para a abrir)

Note que a função de abertura e fecho com o movimento do pé necessita de tampa do porta-bagagens de comando elétrico*.

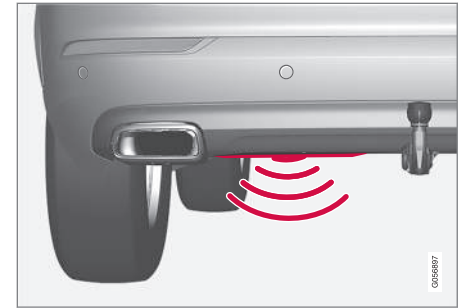

O sensor encontra-se à esquerda do centro do para-choques¹⁷.

Um dos comandos à distância do automóvel tem de se encontrar dentro do alcance atrás do automóvel, cerca de 1 metro (3 pés) para que a abertura e o fecho sejam possíveis. O mesmo se aplica com o automóvel destrancado, para evitar deste modo aberturas inadvertidas perante, por exemplo, uma lavagem automóvel.

¹⁷ Se o automóvel estiver equipado com chapa de proteção* o sensor encontra-se no lado de fora no canto esquerdo do para-choques.



« Abrir e fechar com movimento do pé



Movimento do pé na zona de ativação do sensor.

- Exerça com o pé **um** movimento para a frente sob o lado esquerdo do para-choques traseiro. Depois dê um passo para trás. Não se deve tocar no para-choques.
 - > Soa um breve aviso sonoro quando a abertura ou fecho é ativada - a tampa do porta-bagagens abre/fecha.

Se forem realizados vários movimentos do pé sem que um comando à distância válido se encontre atrás do automóvel, a abertura fica impossibilitada durante um certo tempo.

Não mantenha o pé sob o automóvel ao fazer o movimento do pé; nessa situação a ativação pode falhar.

Interromper abertura ou fecho com movimento do pé

- Execute **um** movimento com o pé para a frente durante a abertura ou fecho para parar o movimento da tampa do porta-bagagens.

Para interromper a abertura ou o fecho da tampa do porta-bagagens é necessário que o comando à distância se encontre próximo do automóvel.

Se a tampa do porta-bagagens parar junto à posição de fecho, a ativação seguinte procede à abertura da tampa do porta-bagagens.

i NOTA

Com elevadas quantidades de gelo, neve, sujidade ou semelhantes no pára-choques traseiro, a função pode ficar reduzida ou cessar. Por esta razão, mantenha-o sempre limpo.

i NOTA

Tenha atenção ao facto do sistema poder ser activado em lavagem automática ou semelhantes quando o comando à distância está dentro do alcance.

Automóvel com acessório chapa de proteção*

Se o automóvel estiver equipado com chapa de proteção o sensor encontra-se no lado de fora no canto esquerdo do para-choques.



Para ativar a abertura ou fecho com a ajuda do movimento do pé em automóvel com chapa de proteção faz-se um movimento de pontapé a partir do lado do automóvel. Um dos comandos à distância do automóvel tem de se encontrar dentro do alcance (cerca de 1 metro (3 pés)) para que a abertura e fecho seja possível.

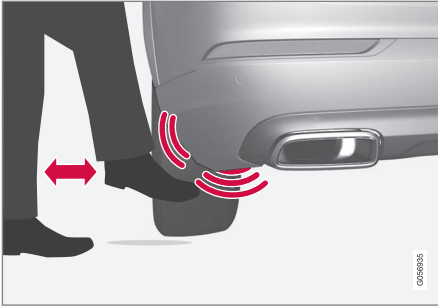

Movimento na zona de ativação válida do sensor.

Informação relacionada

- Operação sem chave e superfícies sensíveis ao toque* (pág. 303)
- Raio de Ação do comando à distância (pág. 277)

Trancagem de serviço

A tampa do porta-bagagens e o porta-luvas podem ser trancados com a função trancagem de serviço que impede a sua abertura, por ex.: quando o automóvel é entregue para serviço de manutenção, hotel ou semelhantes.

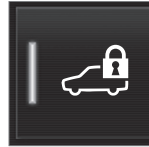

O botão de trancagem de serviço encontra-se na vista de função do mostrador central. Dependendo do estado de trancagem presente aparece **Tranc priv desbloq** ou **Tranc prov bloq**.

Informação relacionada

- Ativar e desativar a trancagem de serviço (pág. 315)

Ativar e desativar a trancagem de serviço

A trancagem de serviço é ativada com o botão de função no mostrador central e um código PIN de escolha livre.

NOTA

Para que a função trancagem de privacidade possa ser activada é necessário que o automóvel esteja no mínimo na posição de ignição I.

A trancagem de serviço tem dois códigos:

- É criado um código de segurança na primeira utilização da função.
- É selecionado um novo código PIN sempre que a função é ativada.

Indicar o código de segurança antes da primeira utilização

É necessário indicar um código de segurança quando a função é utilizada pela primeira vez. Este pode ser posteriormente utilizado para desativar a trancagem de serviço quando se esquece ou perde o código PIN. O código de segurança funciona como um código PUK para todos os eventuais códigos PIN gerados para a função trancagem de serviço.

Guarde o código de segurança num local seguro.



◀ Para criar um código de segurança:

1. Pressione o botão da trancagem de serviço na vista de função.



- > Aparece uma janela popup.
2. Indique o código de segurança desejado e pressione em **Confirmar**.
 - > O código de segurança é guardado. A função trancagem de serviço pode agora ser ativada.

Activar a trancagem de serviço

1. Pressione o botão da trancagem de serviço na vista de função.



- > Aparece uma janela popup.

2. Indique o código a utilizar para destrancar o porta-luvas e a tampa do porta-bagagens após a trancagem e pressione em **Confirmar**.

- > O porta-luvas e a tampa do porta-bagagens são trancados. A confirmação da trancagem é efetuada por uma indicação verde no botão na vista de função.

Desactivar a trancagem de serviço

1. Pressione o botão da trancagem de serviço na vista de função.



- > Aparece uma janela popup.
2. introduza o código utilizado na trancagem e pressione **Confirmar**.
 - > O porta-luvas e a tampa do porta-bagagens são destrancados. A confirmação da destrancagem é efetuada pelo desaparecimento da indicação verde no botão na vista de função.

Esquecimento do código PIN

Em caso de esquecimento do código PIN ou se o for inserido um código PIN incorreto mais do que três vezes, o código de segurança

pode ser utilizado para desativar a trancagem de serviço.

Se o automóvel for destrancado através do Volvo On Call* ou da aplicação Volvo On Call a trancagem de serviço é desativada automaticamente.

Esquecimento do código de segurança

Em caso de esquecimento também do código de segurança, contacte um concessionário autorizado Volvo para obter ajuda na desativação da trancagem de serviço.

Informação relacionada

- Trancagem de serviço (pág. 315)

Alarme*

O alarme avisa com sinais sonoros e luminosos quando alguém sem uma chave válida penetra no automóvel ou manipula a bateria de arranque ou a sirene de alarme.

Indicador de alarme

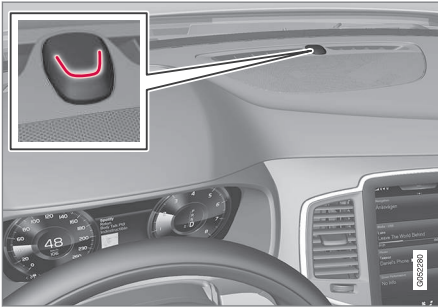

Um LED vermelho no tablier mostra o estado do sistema de alarme:

- O LED apagado - o alarme está desativado.
- O LED pisca uma vez em cada dois segundos - o alarme está ativado.
- O LED pisca rapidamente após a desativação do alarme num máximo de 30 segundos ou até que seja ativada a

posição de ignição I – o alarme foi disparado.

Um alarme ativado dispara se:

- uma porta, o capot ou a tampa do porta-bagagens forem abertos¹⁸
- for detetado um movimento no habitáculo (se equipado com o sensor de movimentos*)
- o automóvel for levantado ou rebocado (se equipado com um sensor de inclinação*)
- o cabo da bateria de arranque for desligado
- a sirene for desligada.

Sinais de alarme

Quando o alarme é disparado, acontece o seguinte:

- Uma sirene soa durante 30 segundos ou até o alarme ser desligado.
- Os piscas de emergência piscam durante 5 minutos ou até que o alarme seja desligado.

Se a causa para a ativação do alarme não for tratada o ciclo de alarme repete-se no máximo 10 vezes¹⁸.

Sensores de movimento e inclinação*

Os sensores de movimento e inclinação reagem aos movimentos no interior do automóvel¹⁹ por ex.: às quebras de vidros ou à tentativa de reboque do automóvel.

Para evitar que o alarme dispare inadvertidamente:

- Feche todas as janelas ao deixar o automóvel.
- Feche o teto panorâmico.
- Se for utilizado o sistema de climatização – oriente as correntes de ar de modo a não apontarem para cima no habitáculo.

Também é possível reduzir o nível de alarme no mostrador central.

Símbolos e mensagens

Símbolo	Mensagem	Significado
	Falha sistema alarme Serviço necessário	Contacte uma oficina - recomenda-se uma oficina autorizada Volvo.

¹⁸ Aplicável em alguns mercados.

¹⁹ Também são registadas correntes de ar do sistema de climatização.



i **NOTA**

Não tente reparar ou alterar pessoalmente componentes do sistema de alarme. Qualquer uma destas tentativas pode afectar as condições do seguro.

Informação relacionada

- Ativar e desativar o alarme* (pág. 318)
- Nível de alarme reduzido* (pág. 319)
- Trancagem total* (pág. 319)

Ativar e desativar o alarme*

O alarme é ativado quando o automóvel é trancado e desativado quando o automóvel é destrancado. Também é possível desativar o alarme sem uma chave funcional.

Ativar e desativar o alarme

O alarme é ativado quando o automóvel é trancado e desativado quando o automóvel é destrancado.

Desativar o alarme sem comando à distância funcional

O automóvel pode ser destrancado e o alarme desactivado mesmo que o comando à distância não funcione por ex.: quando a bateria do comando à distância se esgota.

1. Abra a porta do condutor com a parte da chave destacável.
 - > O alarme é disparado.

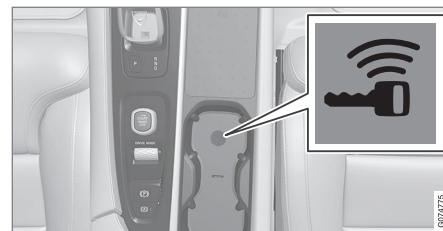

Localização do leitor de recurso no porta-canecas.

2. Coloque o comando à distância no símbolo da chave no leitor de recurso que se encontra no suporte para copos da consola de túnel.
3. Rode o disco de arranque no sentido dos ponteiros do relógio e solte.
 - > O alarme é desactivado.

Desligar o alarme gerado

- Pressione o botão de destrancagem do comando à distância ou coloque o automóvel na posição de ignição **I** rodando o disco seletor no sentido dos ponteiros do relógio, libertando de seguida.

Informação relacionada

- Alarme* (pág. 317)

Nível de alarme reduzido*

Reduza o nível de alarme perante, por exemplo, viagem em ferry-boat.

Os sensores de inclinação e de movimento do alarme reagem aos movimentos no interior do automóvel. Com o nível de alarme reduzido estes sensores são desligados.

Ativar nível de alarme reduzido

- Pressione o botão **Protecção reduzida** na vista de função do mostrador central.
 - > A função encontra-se agora ativada.

Informação relacionada

- Alarme* (pág. 317)
- Trancagem total* (pág. 319)

Trancagem total*

A trancagem total significa que todos os puxadores são libertados mecanicamente ao trancar a partir do exterior, o que impede a abertura das portas a partir do interior.

A trancagem total é ativada ao trancar com o comando à distância ou com a trancagem sem chave*, e atua com um atraso de cerca de 10 segundos após a trancagem das portas. Se for aberta uma porta no período de atraso a sequência é interrompida e o alarme é desativado.

O automóvel apenas pode ser destrancado com o comando à distância, com a trancagem sem chave* ou com a aplicação Volvo On Call* quando a trancagem total está ativada.

A porta dianteira esquerda também pode ser destrancada com a parte da chave destacável. Se o automóvel for destrancado com a parte destacável da chave o alarme dispara.

AVISO

Não tranque o automóvel a partir do exterior com pessoas no interior do mesmo.

Informação relacionada

- Nível de alarme reduzido* (pág. 319)
- Alarme* (pág. 317)

APOIO AO CONDUTOR

Sistema de apoio ao condutor

O veículo está equipado com diversos sistemas de apoio ao condutor que lhe prestam assistência ativa ou passiva em várias situações.

O sistema pode, por exemplo, ajudar o condutor a:

- manter uma velocidade definida
- manter uma determinada duração de passagem em relação ao veículo da frente
- evitar uma colisão avisando o condutor e travando o automóvel
- ajudar o condutor a estacionar.

Alguns dos sistemas são montados de série, enquanto outros são opcionais – a alternativa aplicável depende do mercado.

Informação relacionada

- IntelliSafe – auxílio ao condutor e segurança (pág. 33)
- Força da direcção dependente da velocidade (pág. 322)
- Comando de estabilidade electrónico (pág. 323)
- Connected Safety (pág. 329)
- City Safety™ (pág. 389)
- Informação de placas de trânsito* (pág. 331)
- Limitador de velocidade (pág. 339)

- Limitador de velocidade automático (pág. 342)
- Controlo da velocidade (pág. 346)
- Controlo da velocidade adaptativo* (pág. 349)
- Pilot Assist* (pág. 360)
- Apoio nas curvas* (pág. 372)
- Assistência em ultrapassagem* (pág. 374)
- Assistência de faixa de rodagem (pág. 382)
- Assistência de direcção perante risco de colisão (pág. 403)
- Rear Collision Warning* (pág. 409)
- BLIS* (pág. 410)
- Driver Alert Control (pág. 414)
- Distância de aviso* (pág. 417)
- Cross Traffic Alert* (pág. 419)
- Assistência de estacionamento* (pág. 424)
- Câmara de assistência ao estacionamento* (pág. 430)
- Unidade de radar (pág. 449)
- Unidade de câmara (pág. 458)

Força da direcção dependente da velocidade

A direcção assistida dependente da velocidade aumenta a força de direcção em concordância com a velocidade do automóvel de modo a poder proporcionar ao condutor um sentido de estrada melhorado. Em autoestradas a direcção proporciona uma sensação mais rápida. Ao estacionar e a baixas velocidades, a direcção é leve e requer menor esforço.

Potência reduzida

Em situações raras, a direcção pode necessitar de trabalhar com potência reduzida, sendo sentido então o volante como mais pesado. Isto pode suceder quando a direcção assistida ficar demasiado quente e necessitar de arrefecer temporariamente. Tal também pode suceder com perturbações na alimentação de corrente.



Com potência reduzida aparece a mensagem **Direcção assistida Assistência reduzida temporariamente** e este símbolo no mostrador do condutor.

Durante o período em que a direcção assistida funciona com potência reduzida não estão disponíveis as funções de apoio ao condutor nem a direcção assistida.

⚠️ AVISO

Se a temperatura subir para valores demasiado elevados a assistência pode ser forçada a desligar completamente. Nesta situação o mostrador do condutor apresenta a mensagem **Falha direcção assist.** **Parar em segurança** juntamente com um símbolo.

Alterar o nível da força da direcção*

Ao utilizar o modo de condução INDIVIDUAL é possível ajustar a força da direcção.

1. Pressione em **Configurações** na vista de topo do mostrador central.
2. Selecciona **My Car → Modos de condução → Força da direcção**.

A selecção da força da direcção apenas está acessível quando o automóvel se encontra parado ou a baixa velocidade em linha reta.

Informação relacionada

- Sistema de apoio ao condutor (pág. 322)
- Modos de condução (pág. 515)

Comando de estabilidade electrónico

A função comando electrónico da estabilidade (ESC¹) auxilia o condutor a evitar derrapagens e aumenta a aderência do automóvel.



O mostrador do condutor apresenta este símbolo quando o sistema atua.

A ação do travão do sistema pode ser sentida como um som pulsante e, durante a aceleração, o automóvel pode acelerar mais lentamente do que o esperado.

O sistema é constituído pelas seguintes funções parciais:

- Função de estabilidade²
- Função antipatinagem e de tração
- Controlo da travagem dom o motor
- Estabilizador do atrelado
- Roll Stability Control

⚠️ AVISO

- A função é um apoio complementar ao condutor com o objetivo de melhorar a segurança de condução – no entanto, esta não pode gerir todas as situações de trânsito, meteorologia e estrada.
- Recomenda-se ao condutor a leitura de todos os capítulos desta função no manual de instruções para que conheça, por exemplo, as limitações do sistema que o condutor deve saber antes de utilizar a função.
- As funções de auxílio ao condutor não podem substituir a atenção e o discernimento do condutor, residindo sempre no condutor a responsabilidade pela condução do automóvel de modo seguro, com velocidade e distância adequadas em relação aos outros veículos, assim como o cumprimento de normas e regulamentos de trânsito.

Função de estabilidade²

A função controla individualmente a tração e a força de travagem das rodas de modo a estabilizar o automóvel.

¹ Electronic Stability Control

² Designada também por função antiderrapagem.

« Função antipatinagem e de tração

A função está ativa a baixas velocidade e trava as rodas motrizes que patinam para transferir maior tração para as rodas motrizes que não patinam.

A função pode evitar ainda que as rodas motrizes patinem na estrada durante a aceleração.

Controlo da travagem com o motor

O controlo da travagem com o motor (EDC³) pode evitar o bloqueio involuntário das rodas, por ex.: após uma mudança descendente ou travagem com o motor ao conduzir com mudanças baixas em superfícies escorregadias.

O bloqueio das rodas involuntário durante a condução pode, por exemplo, impedir o condutor de controlar o automóvel.

Estabilizador do atrelado*⁴

O estabilizador do atrelado (TSA⁵) trabalha para estabilizar um automóvel com um atrelado conectado em situações que o equipamento entre em auto-oscilação.

i NOTA

O estabilizador do atrelado é desativado quando o **Modo Desport ESC** é ativado.

³ Engine Drag Control

⁴ O estabilizador do atrelado está incluído na instalação do engate de reboque original da Volvo.

⁵ Trailer Stability Assist

Roll Stability Control

Esta função reduz o risco de capotamento e tombamento do automóvel perante uma manobra evasiva brusca ou quando o automóvel derrapa, por exemplo. O sistema regista o modo e a amplitude da alteração da inclinação lateral do automóvel. Com a ajuda desta informação é calculada a presença de risco de capotamento do automóvel. Na presença de risco o sistema de estabilidade eletrónico do automóvel actua diminuindo o binário do motor e travando uma ou mais rodas até que o automóvel retome a sua estabilidade.

AVISO

Perante um modo de condução normal, o sistema melhora a segurança de condução do automóvel, o que não deve ser encarado como uma possibilidade para o aumento da velocidade. Observe sempre as medidas de precaução normais para uma condução segura.

Informação relacionada

- Sistema de apoio ao condutor (pág. 322)
- Ativar ou desativar o modo desportivo do comando de estabilidade eletrónico (pág. 325)

- Símbolos e mensagens do Comando de estabilidade eletrónico (pág. 327)
- Estabilizador do atrelado* (pág. 551)

Comando de estabilidade eletrónico no modo desportivo

O sistema de estabilidade (ESC⁶) está sempre ativado – não pode ser desligado. No entanto, o condutor pode selecionar o **Modo Desport ESC**, o que proporciona uma sensação de condução mais ativa.

Com a função parcial **Modo Desport ESC** selecionada é reduzida a ação do sistema e é permitido ao automóvel uma maior derrapagem, transferindo-se assim para o condutor um controlo sobre o automóvel superior ao normal.

Quando o **Modo Desport ESC** está selecionado a função pode ser considerada como estando desligada, apesar de a função continuar a ajudar o condutor em muitas situações.

i NOTA

Com o **Modo Desport ESC** selecionado o estabilizador do atrelado (TSA⁷) está desligado.

Com o **Modo Desport ESC** obtém-se maior tração também ao conduzir rapidamente ou sobre piso solto – por exemplo: em areia ou neve profunda.

Informação relacionada

- Comando de estabilidade eletrónico (pág. 323)
- Ativar ou desativar o modo desportivo do comando de estabilidade eletrónico (pág. 325)
- Estabilizador do atrelado* (pág. 551)

Ativar ou desativar o modo desportivo do comando de estabilidade eletrónico

O sistema de estabilidade (ESC⁸) está sempre ativado – não pode ser desligado. O condutor pode optar por selecionar o modo desportivo, o que proporciona uma sensação de condução mais ativa.



Ative ou desative a função com este botão na vista de função do mostrador central.

- Indicação de botão aceda – a função está ativada.
- Indicação de botão apagada – a função está desativada.



O **Modo Desport ESC** ativado é indicado no mostrador do condutor através deste símbolo aceso com luz fixa, até que a função seja desativada ou até que o motor seja desligado – no arranque do

motor seguinte o sistema retoma o seu modo normal.

⁶ Electronic Stability Control

⁷ Trailer Stability Assist

⁸ Electronic Stability Control

◀ A função **Modo Desport ESC** não pode ser selecionada quando uma das seguintes funções está ativada:

- Limitador de velocidade
- Controlo da velocidade
- Controlo da velocidade adaptativo*
- Pilot Assist*



Informação relacionada

- Comando de estabilidade eletrónico no modo desportivo (pág. 325)
- Comando de estabilidade electrónico (pág. 323)



Símbolos e mensagens do Comando de estabilidade eletrónico

O mostrador do condutor pode exibir uma série de símbolos e de mensagens relaciona-

das com o comando de estabilidade eletrónico (ESC⁹). Seguem-se alguns exemplos.

Símbolo	Mensagem	Significado
	Brilho fixo durante cerca de 2 segundos	Verificação do sistema no arranque do motor.
	A piscar	O sistema entra em ação.
	Luz constante	O modo desportivo está ativado. NOTA! O sistema não se encontra desligado neste modo – está apenas parcialmente reduzido.



Símbolo	Mensagem	Significado
	ESC Temporariamente desact.	O sistema foi reduzido temporariamente devido a, por exemplo, elevada temperatura nos travões – a função é reativada automaticamente quando os travões arrefecerem.
	ESC Serviço necessário	O sistema está fora de funções. Estacione o automóvel num local seguro, desligue o motor e volte a arrancar.

Uma mensagem de texto pode ser apagada com uma breve pressão no botão , situado no centro da unidade de botões do lado direito do volante.

Se a mensagem permanecer: Contacte uma oficina - recomenda-se uma oficina autorizada Volvo.

Informação relacionada

- Comando de estabilidade electrónico (pág. 323)

Connected Safety¹⁰

O Connected Safety comunica informação entre o próprio automóvel e os restantes veículos através da Internet¹¹. A função foi concebida para que o condutor seja informado para eventuais situações de perigo no trânsito mais à frente na mesma estrada.

A função pode informar o condutor caso um outro veículo mais à frente na mesma estrada ative os seus piscas de emergência ou detete piso escorregadio. A informação de piso escorregadio também é emitida quando o próprio veículo deteta deslizamento.

O Connected Safety pode ajudar o condutor com o seguinte:

- Alarme para piscas de emergência
- Alarme para piso escorregadio

A comunicação Connected Safety entre veículos apenas funciona em veículos equipados com a função e quando a mesma está ativada.

Alarme para piscas de emergência

Se os piscas de emergência do automóvel forem ativados, essa informação pode ser enviada para veículos que se aproximam da posição do automóvel.



Quando o seu automóvel se aproxima de um veículo com os piscas de emergência ativados aparece este símbolo no mostrador do condutor.

Em veículos com Head-up-display aparecem símbolos de aviso do Connected Safety também neste mostrador.

Alarme para piso escorregadio

Se o automóvel detetar uma diminuição do atrito entre os pneus e o piso, esta informação pode ser enviada para os veículos que se aproximam da posição do automóvel.



Perante alarme de piso escorregadio, aparece este símbolo no mostrador do condutor quando um veículo se aproxima do segmento de estrada escorregadio, tanto no próprio automóvel como

nos outros veículos que recebem informação através do Connected Safety.

Em veículos com Head-up-display aparecem símbolos de aviso do Connected Safety também neste mostrador.

AVISO

- A função é um apoio complementar ao condutor com o objetivo de melhorar a segurança de condução – no entanto, esta não pode gerir todas as situações de trânsito, meteorologia e estrada.
- Recomenda-se ao condutor a leitura de todos os capítulos desta função no manual de instruções para que conheça, por exemplo, as limitações do sistema que o condutor deve saber antes de utilizar a função.
- As funções de auxílio ao condutor não podem substituir a atenção e o discernimento do condutor, residindo sempre no condutor a responsabilidade pela condução do automóvel de modo seguro, com velocidade e distância adequadas em relação aos outros veículos, assim como o cumprimento de normas e regulamentos de trânsito.

Informação relacionada

- Sistema de apoio ao condutor (pág. 322)
- Ativar ou desativar Connected Safety (pág. 330)

¹⁰ Não disponível em todos os mercados.

¹¹ Ao utilizar a Internet são transferidos dados (tráfego de dados), o que pode implicar custos.

- Limitações do Connected Safety (pág. 331)
- Automóvel ligado à Internet* (pág. 609)

Ativar ou desativar Connected Safety

Para que o Connected Safety possa partilhar com outros veículos informação sobre o piso a função necessita de estar ativada. A função pode ser desativada caso não seja desejada a partilha de informação.



Ative ou desative a função com este botão na vista de função do mostrador central.

- Indicação de botão aceda – a função está ativada.
- Indicação de botão apagada – a função está desativada.

Ao ativar é necessário que o condutor aprove as condições especiais exibidas no mostrador para que possa ser efetuada uma ligação à Internet¹². Podem tratar-se de, por exemplo, a necessidade de o condutor aprovar o envio de data do automóvel utilizando o telemóvel do condutor.

Perante a ausência de ligação à Internet, o automóvel continua a informar o condutor quando o próprio automóvel deteta piso escorregadio. Para que o Connected Safety

funcione de modo completo é necessário que o automóvel esteja conectado à Internet.

Informação relacionada

- Connected Safety (pág. 329)
- Automóvel ligado à Internet* (pág. 609)
- Condições de utilização e partilha de dados (pág. 616)
- Limitações do Connected Safety (pág. 331)

¹² Ao utilizar a Internet são transferidos dados (tráfego de dados), o que pode implicar custos.

Limitações do Connected Safety

A informação de veículo com piscas de emergência ativados ou que detete piso escorregadio nem sempre é comunicada entre todos os automóveis da zona em causa.

Exemplos de causas:

- Ausência de contacto ou contacto deficiente com a Internet.
- O veículo sobre o piso escorregadio efetua manobras suaves - por ex.: movimentos do volante, acelerações ou travagens - não permitindo que seja determinado o atrito entre os pneus e o piso.
- O veículo que detetou deslizamento ou que tem os piscas de emergência ativados não tem a função ativada.
- O veículo que detetou deslizamento ou que tem os piscas de emergência ativados não está equipado com a função.
- Com ausência ou cobertura deficiente de posicionamento global/navegação de satélite o aviso pode não ser emitido.
- A deteção de piso escorregadio ou a ativação dos piscas de emergência sucedeu numa estrada que não existe na base de dados Volvo Cars.
- O Connected Safety não está incorporado em todos os mercados e não cobre todas as regiões - um concessionário Volvo tem informação sobre as regiões aplicáveis.

AVISO

- A função pode, em determinadas situações, emitir avisos falsos para piso escorregadio.
- A função nem sempre consegue detetar outros veículos com os piscas de emergência ativados nem detetar todas as troços de estrada com piso escorregadio.

Informação relacionada

- Connected Safety (pág. 329)
- Automóvel ligado à Internet* (pág. 609)

Informação de placas de trânsito*

A função Informação de placas de trânsito (RSI¹³) pode ajudar o condutor a respeitar as placas de trânsito relacionadas com a velocidade e algumas placas de proibição.

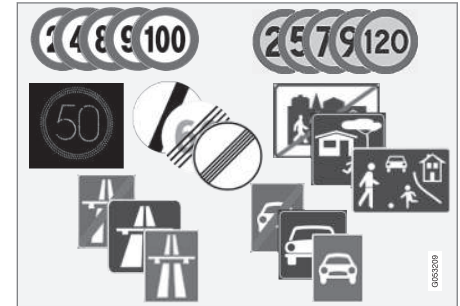

Exemplos de placas legíveis¹⁴.

O RSI pode fornecer informação sobre a velocidade atual, início/fim de autoestrada ou de via rápida ou proibições de ultrapassagem, sentidos proibidos, entre outros.

Se o automóvel passar por uma placa com limitação de velocidade, essa indicação aparece no mostrador do condutor e no Head-up-display*.

Existem também funções parciais da informação de placas de trânsito (RSI¹⁵) que podem emitir avisos ao condutor caso o limite de



- « velocidade seja ultrapassado ou associados com câmaras de velocidade.

NOTA

Em alguns mercados a função informação de placas de trânsito* apenas está disponível juntamente com Sensus Navigation*.

AVISO

- A função é um apoio complementar ao condutor com o objetivo de melhorar a segurança de condução – no entanto, esta não pode gerir todas as situações de trânsito, meteorologia e estrada.
- Recomenda-se ao condutor a leitura de todos os capítulos desta função no manual de instruções para que conheça, por exemplo, as limitações do sistema que o condutor deve saber antes de utilizar a função.
- As funções de auxílio ao condutor não podem substituir a atenção e o discernimento do condutor, residindo sempre no condutor a responsabilidade pela condução do automóvel de modo seguro, com velocidade e distância adequadas em relação aos outros veículos, assim como o cumprimento de normas e regulamentos de trânsito.

Informação relacionada

- Sistema de apoio ao condutor (pág. 322)
- Ativar ou desativar a informação de placas de trânsito* (pág. 333)

- Apresentação no mostrador da informação de placas de trânsito* (pág. 333)
- Informação de placas de trânsito e Sensus Navigation* (pág. 335)
- Aviso de limitação de velocidade e câmara de velocidade da informação de placas de trânsito* (pág. 336)
- Limitações da informação de placas de trânsito* (pág. 338)

¹³ Road Sign Information

¹⁴ As placas de trânsito dependem dos mercados - as imagens destas instruções apresentam apenas alguns exemplos.

¹⁵ Road Sign Information

Ativar ou desativar a informação de placas de trânsito*

A função informação de placas de trânsito (RSI¹⁶) é selecionável – o condutor pode optar por ter a função ativada ou desativada.



Ative ou desative a função com este botão na vista de função do mostrador central.

- Indicação de botão aceda – a função está ativada.
- Indicação de botão apagada – a função está desativada.

i NOTA

- Com a função limitador de velocidade automático ativada aparece informação de placas de trânsito no mostrador do condutor mesmo que a função informação de placas de trânsito não esteja ativada.
- Para remover do mostrador do condutor as informações de placas de trânsito é necessário que o limitador de velocidade automático e a informação de placas de trânsito estejam **ambos** desativados.
- Quando a função limitador de velocidade automático está ativada mas a informação de placas de trânsito está desativada, não é emitido qualquer aviso da informação de placas de trânsito. Para obter aviso é necessário ativar também a informação de placas de trânsito.

Informação relacionada

- Informação de placas de trânsito* (pág. 331)
- Limitador de velocidade automático (pág. 342)
- Limitações da informação de placas de trânsito* (pág. 338)

Apresentação no mostrador da informação de placas de trânsito*

A função Informação de placas de trânsito (RSI¹⁷) mostra placas de trânsito em diferentes situações, consoante a placa e a situação.

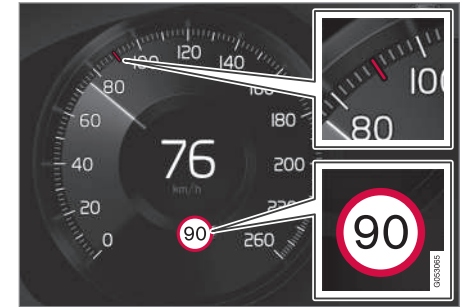

Exemplo¹⁸ de uma informação de velocidade registrada.

Quando a função regista uma placa de trânsito com limite de velocidade, o mostrador do condutor exibe a placa com um símbolo combinado com uma marca colorida na escala de velocidade.

Se o automóvel estiver equipado com Sensus Navigation* também é recebida informação relacionada com velocidade dos dados de mapa, o que significa que o mostrador do condutor pode exibir ou alterar informação de

¹⁶ Road Sign Information

- « limitação de velocidade sem passar por uma placa de velocidade.



Juntamente com o símbolo da limitação de velocidade aplicável pode ser exibida uma placa complementar, por ex.: proibição de ultrapassagem.

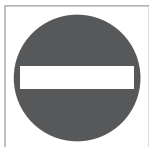

Ao passar um sinal de sentido proibido com esta placa no respetivo lado, o condutor é alertado com um símbolo a piscar com a placa no mostrador do condutor.

Se o automóvel estiver equipado com Sensus Navigation* é utilizada informação dos dados de mapa para determinar se o automóvel circula em sentido contrário.

O condutor também pode receber um aviso acústico ao conduzir em sentido proibido se a função **Aviso Áudio de Placa de Trânsito** estiver ativada.

Fim de limitação de velocidade ou de autoestrada

Quando a função deteta uma "placa de velocidade indireta" significando o fim da limitação de velocidade atual – por ex.: ao terminar uma

autoestrada – aparece no mostrador do condutor um símbolo com a placa de velocidade correspondente.

Se o automóvel estiver equipado com Sensus Navigation* são normalmente apresentadas as placas de velocidade diretas – as placas de velocidade indiretas são apenas apresentadas quando os dados de mapa não possuem informação sobre limitações de velocidade para o trajeto em causa.

Exemplo de placa de velocidade indireta:

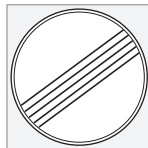

Fim de todas as limitações.



Fim de auto-estrada.

O símbolo do mostrador do condutor apaga-se passados 10-30 segundos e permanece assim até se passar pela seguinte placa relacionada com a velocidade.

Alteração do limite de velocidade

Ao passar por uma placa de velocidade direta que altere o limite de velocidade, aparece no mostrador do condutor um símbolo com a placa de trânsito correspondente.



Exemplo de uma placa de velocidade direta.

O símbolo do mostrador do condutor apaga-se passados cerca de 5 minutos até se passar pela seguinte placa relacionada com a velocidade.

Se o automóvel estiver equipado com Sensus Navigation* são apresentadas placas de velocidade no mostrador do condutor quando os dados de mapa possuem informação sobre limitações de velocidade para o trajeto em causa, mesmo que não se tenha passado por nenhuma placa de velocidade direta. Se não houver informação nos dados de mapa, a placa apaga-se cerca de 3 minutos após passada a última placa de velocidade.

¹⁷ Road Sign Information

¹⁸ As placas de trânsito dependem dos mercados - as imagens destas instruções são apenas para exemplo.

Painéis adicionais

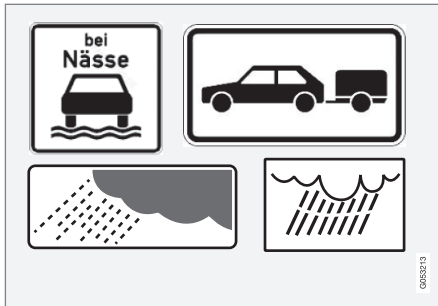

Exemplo de painéis adicionais.

Por vezes são indicados diferentes limites de velocidade para a mesma estrada - um painel adicional indica então quais as condições que as velocidades são válidas. Podem tratar-se de pontos negros com, por exemplo, chuva e/ou nevoeiro.

Os sinais adicionais relacionados com a chuva são exibidos apenas se os limpa pára-brisas são utilizados.

Se tiver um atrelado ligado ao sistema elétrico do automóvel e se passar por uma placa de velocidade com sinal adicional de "atrelado", a velocidade é exibida no mostrador do condutor.

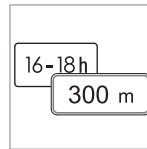

Algumas velocidades são válidas após, por exemplo, um determinado trajecto ou durante determinadas horas do dia. O condutor é alertado para estas condições com um símbolo de sinal adicional

sob o símbolo com a velocidade. O símbolo adicional do mostrador do condutor exibe então "DIST" ou "TIME".

Placa de "Escola" e "Crianças"



Se a placa de aviso de "Escola" ou "Crianças" estiver presente nos dados de mapa do navegador¹⁹ por satélite, o mostrador do condutor apresenta uma placa deste tipo.

Informação relacionada

- Informação de placas de trânsito* (pág. 331)
- Limitações da informação de placas de trânsito* (pág. 338)

Informação de placas de trânsito e Sensus Navigation*

Se o automóvel estiver equipado com Sensus Navigation* a informação relacionada com a velocidade é obtida a partir da unidade de navegação nas seguintes situações:

- Perante placas de velocidade indiretas, por ex.: placas de autoestrada, via rápida e localidade.
- Quando a placa de velocidade anteriormente detetada já não deveria ser válida e não se passou por nenhuma nova placa.

i NOTA

Em alguns mercados a função informação de placas de trânsito* apenas está disponível juntamente com Sensus Navigation*.

i NOTA

Se for utilizada para navegação uma aplicação descarregada de terceiros não existe qualquer apoio para informação relacionada com a velocidade.

Informação relacionada

- Informação de placas de trânsito* (pág. 331)

¹⁹ Apenas em automóvel com Sensus Navigation*.

Aviso de limitação de velocidade e câmara de velocidade da informação de placas de trânsito*

Existem funções parciais da informação de placas de trânsito (RSI²⁰) que podem emitir avisos ao condutor caso o limite de velocidade seja ultrapassado ou associados com câmaras de velocidade.



Exemplo de informação sobre câmara de velocidade e limitação de velocidade no mostrador do condutor

Aviso de limitação de velocidade



O Aviso de velocidade é efetuado através de um símbolo²¹ do mostrador do condutor a piscar com a velocidade máxima permitida aplicável enquanto a mesma é ultrapassada.

O aviso de velocidade é emitido sempre que o limite de velocidade é ultrapassado, juntamente com informação de câmara de velocidade.

O **Alerta de limite de velocidade** avisa o condutor quando a limitação de velocidade em vigor ou uma velocidade máxima memorizada é ultrapassada – o aviso é repetido passado cerca de 1 minuto para a mesma limitação de velocidade se o condutor não reduzir a velocidade.

Pode-se receber um novo aviso de excesso de velocidade, incluindo um lembrete, quando o automóvel entra numa outra/nova zona com limitação de velocidade.

i NOTA

Para obter um aviso sonoro perante violação da velocidade é necessário que a função **Alerta de limite de velocidade** esteja ativada e que a função **Aviso Áudio de Placa de Trânsito** esteja no modo **Ligado**. A aviso com som é emitido quando a velocidade do automóvel ultrapassa a velocidade que a informação de placas de trânsito indica no mostrador do condutor.

Aviso de câmara de velocidade



O automóvel equipado com informação de placas de trânsito e Sensus Navigation pode fornecer no mostrador do condutor informações sobre as câmaras de velocidade que se encontram mais

à frente²².

Se o automóvel ultrapassar um limite de velocidade detetado com a função **Alerta de limite de velocidade** ativada, é emitido um aviso de velocidade quando o automóvel se aproxima de uma câmara de velocidade, desde que o mapa de navegação para a área

²⁰ Road Sign Information

²¹ As placas de trânsito dependem do mercado – aqui é apresentado apenas um exemplo.

²² A informação sobre câmaras de velocidade no mapa de navegação não se encontra disponível em todos os mercados/áreas.

em causa contenha informação sobre câmaras de velocidade.

i NOTA

É possível receber um aviso acústico para câmaras de velocidade independentemente da velocidade do automóvel, do limite de velocidade ter sido ultrapassado e mesmo quando a função **Aviso Áudio de Placa de Trânsito** está desativada.

Informação relacionada

- Informação de placas de trânsito* (pág. 331)
- Ativar ou desativar os avisos da informação de placas de trânsito* (pág. 337)
- Limitações da informação de placas de trânsito* (pág. 338)

Ativar ou desativar os avisos da informação de placas de trânsito*

A função parcial **Alerta de limite de velocidade** para informação de placas de trânsito (RSI²³) é selecionável – o condutor pode optar por ter a função parcial ativada ou desativada.

Ativar o alerta de velocidade

1. Selecione **Configurações → My Car → IntelliSafe → Road Sign Information** na vista de topo do mostrador central.
2. Assinale **Alerta de limite de velocidade**.
> A função é ativada e aparece um seletor do limite de velocidade.

Ajustar o limite do Aviso de velocidade

O condutor pode selecionar a emissão do aviso com uma velocidade superior à velocidade da placa.

1. Selecione **Configurações → My Car → IntelliSafe → Road Sign Information** na vista de topo do mostrador central.
2. Assinale **Alerta de limite de velocidade**.
> A função é ativada e aparece um seletor do limite de velocidade.

3. Ajuste o limite do Aviso de velocidade pressionando nas setas para cima/baixo no ecrã.



Note que a função não em conta os ajustes de limite efetuados quando o mostrador do condutor apresenta o símbolo de câmara de velocidade.

Ativar o aviso sonoro juntamente com o aviso de velocidade

1. Selecione **Configurações → My Car → IntelliSafe → Road Sign Information** na vista de topo do mostrador central.
2. Marque/Desmarque **Aviso Áudio de Placa de Trânsito** para ativar/desligar o aviso sonoro.

Com a função **Aviso Áudio de Placa de Trânsito** ativada o condutor também é avisado ao conduzir num sentido único/proibido.

Ativar o aviso de câmara de velocidade

Se o automóvel estiver equipado com Sensus Navigation* e os dados de mapa possuírem informação sobre câmaras de velocidade, o condutor pode selecionar para receber um aviso sonoro na presença de uma câmara de velocidade.

²³ Road Sign Information

- « 1. Selecione **Configurações** → **My Car** → **IntelliSafe** → **Road Sign Information** na vista de topo do mostrador central.
2. Marque/Desmarque **Aviso Áudio de Câmara de Velocidade** para ativar/desligar o aviso sonoro da câmara de velocidade.

Informação relacionada

- Informação de placas de trânsito* (pág. 331)
- Aviso de limitação de velocidade e câmara de velocidade da informação de placas de trânsito* (pág. 336)
- Limitações da informação de placas de trânsito* (pág. 338)

Limitações da informação de placas de trânsito*

A função Informação de placas de trânsito (RSI²⁴) pode ter a funcionalidade limitada em certas situações.

Exemplo do que pode reduzir a função:

- Placas desbotadas
- Placas localizadas em curvas
- Placas torcidas ou danificadas
- Placas com colocação muito alta
- Placas com má colocação ou completamente/parcialmente ocultas
- placas parcialmente ou completamente cobertas por gelo, neve e/ou sujidade
- os mapas de estradas digitais²⁵ são desatualizados, incorretos ou não têm informação de velocidade²⁶

i NOTA

Em alguns mercados a função informação de placas de trânsito* apenas está disponível juntamente com Sensus Navigation*.

i NOTA

Alguns modelos de suportes de bicicletas ligados à tomada elétrica do atrelado, podem ser interpretados pela função RSI como um atrelado engatado. Nestas circunstâncias o mostrador do condutor pode apresentar informação de velocidade incorreta.

i NOTA

A função utiliza as unidades de câmara e de radar do automóvel, que possuem determinadas limitações gerais.

Informação relacionada

- Informação de placas de trânsito* (pág. 331)
- Limitações da unidade de câmara e de radar (pág. 458)

²⁴ Road Sign Information

²⁵ Em veículo equipado com Sensus Navigation*.

²⁶ Os dados de mapa com informação de velocidade não estão disponíveis para todas as regiões.

Limitador de velocidade

Um limitador de velocidade (SL²⁷) pode ser interpretado como um controlo da velocidade adaptado – o condutor determina a velocidade com o acelerador, mas o limitador de velocidade evita que se ultrapasse inadvertidamente uma velocidade previamente definida/selecionada.

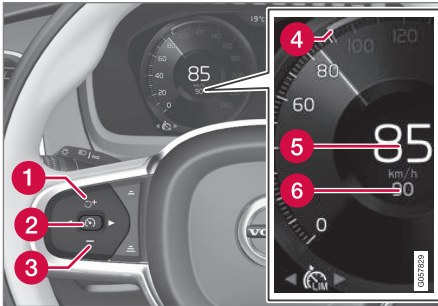

Botões e símbolos da função.

- 1 : Ativa o Limitador de velocidade a partir do modo de espera e retoma a velocidade máxima memorizada
- 1 : Aumenta a velocidade máxima presente
- 2 : **A partir do modo de espera** – ativa o limitador de velocidade e memoriza a velocidade presente

- 2 : **A partir do modo ativo** – desativa/muda o limitador de velocidade para o modo de espera
- 3 : Diminui a velocidade máxima memorizada
- 4 : Marcador da velocidade máxima memorizada
- 5 : Velocidade presente do automóvel
- 6 : Velocidade máxima memorizada

AVISO

- A função é um apoio complementar ao condutor com o objetivo de melhorar a segurança de condução – no entanto, esta não pode gerir todas as situações de trânsito, meteorologia e estrada.
- Recomenda-se ao condutor a leitura de todos os capítulos desta função no manual de instruções para que conheça, por exemplo, as limitações do sistema que o condutor deve saber antes de utilizar a função.
- As funções de auxílio ao condutor não podem substituir a atenção e o discernimento do condutor, residindo sempre no condutor a responsabilidade pela condução do automóvel de modo seguro, com velocidade e distância adequadas em relação aos outros veículos, assim como o cumprimento de normas e regulamentos de trânsito.

Informação relacionada

- Sistema de apoio ao condutor (pág. 322)
- Limitações do limitador de velocidade (pág. 342)
- Selecionar e ativar o limitador de velocidade (pág. 340)

- Desativar o limitador de velocidade (pág. 341)
- Desativação temporária do limitador de velocidade (pág. 341)
- Ajustar a velocidade memorizada do auxílio ao condutor (pág. 377)
- Limitador de velocidade automático (pág. 342)

Selecionar e ativar o limitador de velocidade

A função Limitador de velocidade (SL²⁸) tem de ser selecionada e ativada para que se possa regular a velocidade.

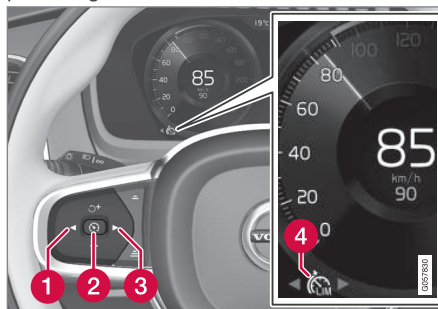

O Limitador de velocidade pode ser ativado após o arranque do motor. A velocidade mínima para memorização é 30 km/h (20 mph).

1. Pressione em ◀ (1) ou ▶ (3) para navegar para o símbolo do limitador de velocidade  (4).
 - > O símbolo está cinzento – o limitador de velocidade está em modo de espera.

2. Com o limitador de velocidade selecionado – pressione o botão do volante  (2) para ativar.
 - > O símbolo está branco – o limitador de velocidade é iniciado e a velocidade presente é memorizada como velocidade máxima.

Informação relacionada

- Limitador de velocidade (pág. 339)
- Desativar o limitador de velocidade (pág. 341)
- Desativação temporária do limitador de velocidade (pág. 341)

²⁸ Speed Limiter

Desativar o limitador de velocidade

O limitador de velocidade (SL²⁹) pode ser desativado e desligado.

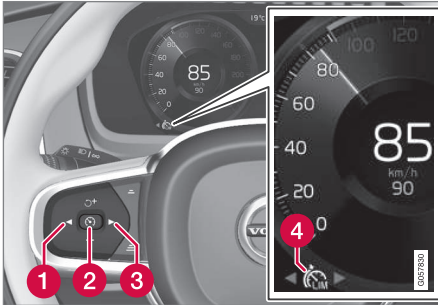

1. Pressione o botão do volante (2).
 - > O símbolo e as marcas ficam cinzentos – o limitador de velocidade permanece em modo de espera e o condutor pode ultrapassar a velocidade máxima definida.
2. Pressione o botão do volante ◀ (1) ou ▶ (3) para mudar para outra função.
 - > O símbolo do mostrador do condutor e a marcação para o limitador de velocidade (4) apagam – eliminando-se assim a velocidade máxima memorizada.

Informação relacionada

- Limitador de velocidade (pág. 339)
- Selecionar e ativar o limitador de velocidade (pág. 340)
- Desativação temporária do limitador de velocidade (pág. 341)

Desativação temporária do limitador de velocidade

O Limitador de velocidade (SL³⁰) pode ser desativado temporariamente e colocado em modo de espera.

A limitação de velocidade também pode ser desativada e ultrapassada temporariamente com o pedal do acelerador sem necessidade de o Limitador de velocidade ser colocado em modo de espera - por ex.: para acelerar rapidamente o automóvel para sair de determinada situação.

Proceda do seguinte modo:

1. Pressione completamente o pedal do acelerador e solte-o para interromper a aceleração quando atingir a velocidade desejada.
 - > Deste modo, o Limitador de velocidade continua ativado e o símbolo no mostrador do condutor permanece BRANCO.
2. Solte completamente o pedal do acelerador quando a aceleração temporária estiver terminada.
 - > O automóvel trava com o motor automaticamente para reduzir para velocidade máxima memorizada anteriormente.

²⁹ Speed Limiter

³⁰ Speed Limiter

« Informação relacionada

- Limitador de velocidade (pág. 339)
- Seleccionar e ativar o limitador de velocidade (pág. 340)
- Desativar o limitador de velocidade (pág. 341)

Limitações do limitador de velocidade

O limitador de velocidade (SL³¹) tem algumas limitações gerais.

Em descidas acentuadas a potência da travagem do limitador de velocidade pode ser insuficiente e a velocidade máxima memorizada pode ser ultrapassada. Nestas situações o condutor é alertado com a mensagem **Limite velocidade excedido** no mostrador do condutor.

NOTA

A mensagem de texto sobre a velocidade máxima ultrapassada é ativada quando a velocidade é ultrapassada em pelo menos 3 km/h (cerca de 2 mph).

Informação relacionada

- Limitador de velocidade (pág. 339)

Limitador de velocidade automático

A função Limitador de velocidade automático (ASL³²) auxilia o condutor a adaptar a velocidade máxima do automóvel à velocidade que os sinais de trânsito indicam.

A função Limitador de velocidade (SL³³) pode ser mudada para Limitador de velocidade automático (ASL).

O limitador de velocidade automático utiliza informação de velocidade da função informação de placas de trânsito* (RSI³⁴) para adaptar automaticamente a velocidade máxima do automóvel.

AVISO

Mesmo quando o condutor vê nitidamente as placas de trânsito relacionadas com a velocidade, a informação de velocidade da função informação de placas de trânsito* (RSI) para o ASL pode ser incorreta – nestas situações o condutor deve atuar e acelerar ou travar para adaptar a velocidade.

³¹ Speed Limiter

³² Automatic Speed Limiter

³³ Speed Limiter

³⁴ Road Sign Information

AVISO

- A função é um apoio complementar ao condutor com o objetivo de melhorar a segurança de condução – no entanto, esta não pode gerir todas as situações de trânsito, meteorologia e estrada.
- Recomenda-se ao condutor a leitura de todos os capítulos desta função no manual de instruções para que conheça, por exemplo, as limitações do sistema que o condutor deve saber antes de utilizar a função.
- As funções de auxílio ao condutor não podem substituir a atenção e o discernimento do condutor, residindo sempre no condutor a responsabilidade pela condução do automóvel de modo seguro, com velocidade e distância adequadas em relação aos outros veículos, assim como o cumprimento de normas e regulamentos de trânsito.

Símbolo do limitador de velocidade automático

O símbolo da placa (junto à velocidade memorizada "70", no centro do velocímetro) pode assumir três cores com diferentes significados:

Com do símbolo da placa	Significado
Amarelo-esverdeado	Limitador de velocidade automático está ativo
Cinzento	Limitador de velocidade automático é colocado em modo de espera
Cor de laranja	O limitador de velocidade automático está temporariamente modo de espera – por ex.: porque não foi possível ler uma placa de trânsito.

Símbolo de qual o limitador de velocidade ativo

O símbolo no mostrador do condutor muda consoante esteja ativo o controlo da velocidade ou o controlo da velocidade automático.

Símbolo	SL	ASL
<p>Símbolo BRANCO: A função está activa, símbolo CINZENTO: Modo de espera.</p>	✓	✓
<p>O símbolo da placa a seguir a "70" = limitador de velocidade automático está ativado.</p>		✓

Informação relacionada

- Sistema de apoio ao condutor (pág. 322)
- Ativar ou desativar o limitador de velocidade automático (pág. 344)
- Alterar a tolerância do Limitador de velocidade automático (pág. 345)
- Limitações do Limitador de velocidade automático (pág. 345)
- Limitador de velocidade (pág. 339)
- Informação de placas de trânsito* (pág. 331)

Ativar ou desativar o limitador de velocidade automático

A função Limitador de velocidade automático (ASL³⁵) pode ser ativada e desativada como suplemento do Limitador de velocidade (SL³⁶).



Ative ou desative a função com este botão na vista de função do mostrador central.

- Indicação de botão VERDE – a função está ativada. Pressione o botão do volante  para iniciar o limitador de velocidade automático com a velocidade presente.
- Indicação de botão CINZENTA – a função está desativada. É ativado o limitador de velocidade normal.

NOTA

- Com a função limitador de velocidade automático ativada aparece informação de placas de trânsito (RSI³⁷) no mostrador do condutor mesmo que a informação de placas de trânsito não esteja ativada.
- Para remover do mostrador do condutor as informações de placas de trânsito é necessário que o limitador de velocidade automático e a informação de placas de trânsito estejam **ambos** desativados.
- Quando a função limitador de velocidade automático está ativada mas a informação de placas de trânsito está desativada, não é emitido qualquer aviso da informação de placas de trânsito. Para obter aviso é necessário ativar também a informação de placas de trânsito.

Desativar o limitador de velocidade automático

Para desativar o Limitador de velocidade automático:

- Pressione o botão na vista de função.
 - > Indicação de botão CINZENTA – o ASL desliga-se, sendo ativado o SL.

AVISO

Ao mudar de ASL para SL o automóvel deixa de seguir a velocidade máxima das placas – segue apenas a velocidade máxima memorizada.

Informação relacionada

- Limitador de velocidade (pág. 339)
- Limitador de velocidade automático (pág. 342)
- Limitações do Limitador de velocidade automático (pág. 345)
- Informação de placas de trânsito* (pág. 331)

³⁵ Automatic Speed Limiter

³⁶ Speed Limiter

³⁷ Road Sign Information

Alterar a tolerância do Limitador de velocidade automático

A função Limitador de velocidade automático (ASL³⁸) pode ser ajustada para diferentes níveis de tolerância. O ajuste da tolerância é efetuado do mesmo modo que a gestão da velocidade do Limitador de velocidade.

Se, por exemplo, o automóvel seguir a velocidade máxima da placa 70 km/h (43 mph), o condutor pode permitir que o automóvel mantenha 75 km/h (47 mph).

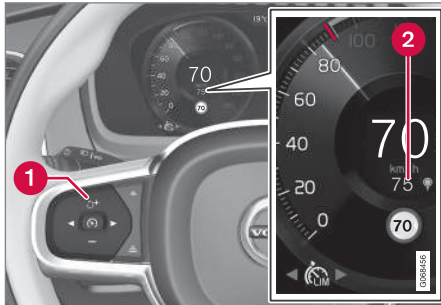

Botões e símbolos da função

- Pressione o botão do volante **+** (1) até 70 km/h (43 mph) mudar para 75 km/h (47 mph) no centro do velocímetro (2).
 - > O automóvel utiliza depois a tolerância definida 5 km/h (4 mph) enquanto as placas por onde passa apresentarem 70 km/h (43 mph).

A tolerância é seguida até se passar por uma placa de trânsito com velocidade inferior ou superior - o automóvel segue então a nova velocidade máxima assinalada e a tolerância é apagada.

i NOTA

A tolerância selecionável máxima possível é de +/- 10 km/h (5 mph).

Informação relacionada

- Limitador de velocidade automático (pág. 342)
- Limitações do Limitador de velocidade automático (pág. 345)
- Informação de placas de trânsito* (pág. 331)

Limitações do Limitador de velocidade automático

A Limitação de velocidade automática (ASL³⁹) é efetuada utilizando informação de velocidade da função informação de placas de trânsito* (RSI⁴⁰) – não dos sinais de trânsito relativos à velocidade pelos quais o automóvel passou.

Se a informação de placas de trânsito não conseguir interpretar e fornecer informação de velocidade ao sistema de apoio ao condutor, o limitador de velocidade automático é colocado em modo de espera e o limitador de velocidade normal assume funções. Nestas situações, o condutor deve actuar e travar para a velocidade adequada.

O limitador de velocidade automático é reativado quando a informação de placas de trânsito volta a interpretar e fornece informação de velocidade.

Informação relacionada

- Limitador de velocidade (pág. 339)
- Limitador de velocidade automático (pág. 342)
- Informação de placas de trânsito* (pág. 331)

³⁸ Automatic Speed Limiter

³⁹ Automatic Speed Limiter

⁴⁰ Road Sign Information – RSI

Controlo da velocidade

O controlo da velocidade (CC⁴¹) auxilia o condutor a manter uma velocidade uniforme, o que pode permitir uma condução relaxante em autoestradas e em longas retas de estradas nacionais com fluxo de trânsito regular.

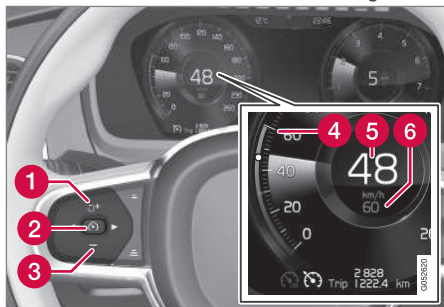

Botões e símbolos da função

- 1 : Ativa o Controlo da velocidade a partir do modo de espera e retoma a velocidade memorizada
- 1 : Aumenta a velocidade presente
- 2 : **A partir do modo de espera** – ativa o controlo da velocidade e memoriza a velocidade presente

- 2 : **A partir do modo ativo** – desativa/muda o controlo da velocidade para o modo de espera
- 3 : Diminui a velocidade memorizada
- 4 Marcador da velocidade memorizada
- 5 Velocidade presente do automóvel
- 6 Velocidade memorizada

NOTA

Em automóveis equipados com controlo de velocidade adaptativo*(ACC⁴²) é possível mudar entre o controlo de velocidade e o controlo de velocidade adaptativo.

AVISO

- A função é um apoio complementar ao condutor com o objetivo de melhorar a segurança de condução – no entanto, esta não pode gerir todas as situações de trânsito, meteorologia e estrada.
- Recomenda-se ao condutor a leitura de todos os capítulos desta função no manual de instruções para que conheça, por exemplo, as limitações do sistema que o condutor deve saber antes de utilizar a função.
- As funções de auxílio ao condutor não podem substituir a atenção e o discernimento do condutor, residindo sempre no condutor a responsabilidade pela condução do automóvel de modo seguro, com velocidade e distância adequadas em relação aos outros veículos, assim como o cumprimento de normas e regulamentos de trânsito.

Utilizar travagem com o motor em vez do travão convencional

O Controlo da velocidade regula a velocidade com acção de travagem mínima do travão convencional. Em descidas pode por vezes ser desejável rodar um pouco mais rápido e per-

⁴¹ Cruise Control

⁴² Adaptive Cruise Control

mitir que apenas o travão do motor reduza o aumento de velocidade. O condutor pode desligar temporariamente a acção do travão convencional do controlo da velocidade.

Para tal:

- Pressione o pedal do acelerador até sensivelmente o meio do curso e volte a soltar o pedal.
 - > O Controlo da velocidade desativa automaticamente a sua acção do travão convencional sendo a travagem assegurada apenas pela travagem com o motor.

Informação relacionada

- Sistema de apoio ao condutor (pág. 322)
- Selecionar e ativar o controlo da velocidade (pág. 347)
- Desativar o controlo da velocidade (pág. 348)
- Modo de espera do controlo da velocidade (pág. 349)
- Ajustar a velocidade memorizada do auxílio ao condutor (pág. 377)
- Alternar entre o controlo da velocidade e o controlo da velocidade adaptativo* no mostrador central (pág. 356)

Selecionar e ativar o controlo da velocidade

A função Controlo da velocidade (CC⁴³) tem de ser seleccionada e ativada para que se possa regular a velocidade.

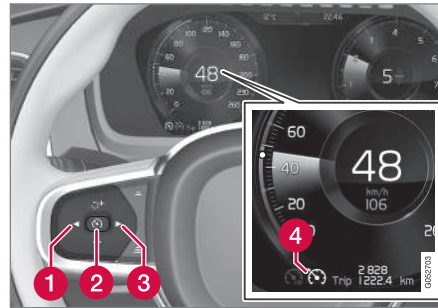

Para poder iniciar o controlo da velocidade a partir do modo de espera é necessário que a velocidade presente seja de 30 km/h (20 mph) ou superior.

1. Pressione em ◀ (1) ou ▶ (3) para navegar para o símbolo do controlo da velocidade  (4).
 - > O símbolo está cinzento – o controlo da velocidade está em modo de espera.

2. Com o controlo da velocidade seleccionado – pressione o botão do volante  (2) para ativar.
 - > O símbolo está branco – o controlo da velocidade é iniciado e a velocidade presente é memorizada como velocidade máxima. A velocidade mínima possível para memorização é 30 km/h (20 mph).

Reativar o controlo da velocidade para a última velocidade memorizada

- Com o controlo da velocidade seleccionado – pressione o botão do volante  para ativar.
 - > As marcas do controlo da velocidade do mostrador do condutor mudam da cor CINZENTA para BRANCA - o automóvel volta a seguir a última velocidade memorizada.

AVISO

Pode verificar-se um aumento da velocidade significativo quando a velocidade é retomada com o botão .

« Informação relacionada

- Controlo da velocidade (pág. 346)
- Desativar o controlo da velocidade (pág. 348)
- Modo de espera do controlo da velocidade (pág. 349)

Desativar o controlo da velocidade

O controlo da velocidade (CC⁴⁴) pode ser desativado e desligado.



1. Pressione o botão do volante  (2).
 - > O símbolo e as marcas ficam cinzentos – o controlo da velocidade permanece em modo de espera.
2. Pressione o botão do volante ◀ (1) ou ▶ (3) para mudar para outra função.
 - > O símbolo do mostrador do condutor e a marcação para o controlo da velocidade (4) apagam – eliminando-se assim a velocidade máxima memorizada.

Informação relacionada

- Controlo da velocidade (pág. 346)
- Alternar entre o controlo da velocidade e o controlo da velocidade adaptativo* no mostrador central (pág. 356)
- Selecionar e ativar o controlo da velocidade (pág. 347)
- Modo de espera do controlo da velocidade (pág. 349)

⁴⁴ Cruise Control

Modo de espera do controlo da velocidade

O controlo da velocidade (CC⁴⁵) pode ser desativado e colocado em modo de espera. Isto pode acontecer por ação do condutor ou automaticamente.

O modo de espera significa que a função está selecionada no mostrador do condutor, mas não está ativa. Nesta situação o controlo da velocidade não comanda a velocidade.

Modo de espera devido a ação do condutor

O controlo da velocidade adaptativo é desativado e colocado em modo de espera quando acontece uma das situações seguintes:

- O travão convencional é utilizado.
- O seletor de mudanças é deslocado para a posição **N**.
- O pedal da embraiagem é mantido pressionado durante mais de 1 minuto.
- O condutor mantém velocidade superior à memorizada durante mais de 1 minuto.

O condutor deve então controlar a velocidade.

Um aumento temporário da velocidade, por ex.: numa ultrapassagem, não afecta as definições - o automóvel regressa à última velocidade armazenada quando o pedal do acelerador é libertado.

Modo de espera automático

Um modo de espera automático pode, por exemplo, dever-se a uma das situações seguintes:

- As rodas perdem a aderência.
- A rotação do motor fica demasiado baixa/elevada.
- A temperatura dos travões fica demasiado elevada.
- A velocidade desce para menos de 30 km/h (20 mph).

O condutor deve então controlar a velocidade.

Informação relacionada

- Controlo da velocidade (pág. 346)
- Selecionar e ativar o controlo da velocidade (pág. 347)
- Desativar o controlo da velocidade (pág. 348)

Controlo da velocidade adaptativo^{*46}

O controlo da velocidade adaptativo (ACC⁴⁷) pode ajudar o condutor a manter uma velocidade uniforme combinada com uma duração de passagem predefinida em relação ao veículo da frente.

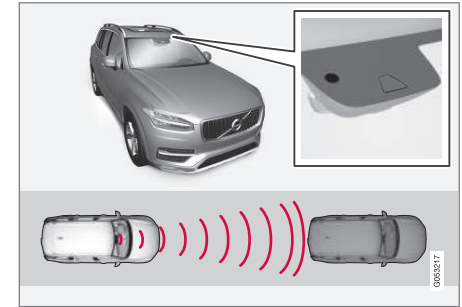

A unidade de câmara e de radar mede a distância ao veículo da frente.

Um controlo da velocidade adaptativo pode proporcionar uma sensação de condução mais relaxante nas viagens longas em autoestradas ou em estradas nacionais com longas retas e com trânsito fluido.

O condutor seleciona a velocidade desejada e a duração de passagem para o veículo da frente. Se a unidade de câmara e de radar detetar à frente do automóvel um veículo com

⁴⁵ Cruise Control

- ◀ velocidade mais lenta, a velocidade é automaticamente adaptada utilizando a duração de passagem predefinida ao veículo. Quando a estrada está livre o automóvel regressa à velocidade seleccionada.

Se a função apoio nas curvas* estiver ativada também pode afetar a velocidade do automóvel.

O controlo da velocidade adaptativo procura:

- regular a velocidade de um modo suave. Em situações que exijam travagens bruscas o condutor deverá assumir a travagem. Esta situação aplica-se a grandes variações de velocidades ou quando o veículo da frente trava bruscamente. Devido às limitações da unidade de radar, podem surgir travagens inesperadas ou não suceder qualquer travagem.
- acompanhar o veículo da frente que se encontra na mesma faixa de rodagem com uma duração de passagem definida pelo condutor. Se a unidade de radar não detectar nenhum veículo à frente o automóvel mantém a velocidade definida e memorizada pelo condutor. O mesmo acontece se a velocidade do veículo da frente aumentar e ultrapassar a velocidade memorizada.

AVISO

- A função é um apoio complementar ao condutor com o objetivo de melhorar a segurança de condução – no entanto, esta não pode gerir todas as situações de trânsito, meteorologia e estrada.
- Recomenda-se ao condutor a leitura de todos os capítulos desta função no manual de instruções para que conheça, por exemplo, as limitações do sistema que o condutor deve saber antes de utilizar a função.
- As funções de auxílio ao condutor não podem substituir a atenção e o discernimento do condutor, residindo sempre no condutor a responsabilidade pela condução do automóvel de modo seguro, com velocidade e distância adequadas em relação aos outros veículos, assim como o cumprimento de normas e regulamentos de trânsito.

IMPORTANTE

A manutenção dos componentes de auxílio ao condutor apenas pode ser efetuada numa oficina – recomendamos uma oficina autorizada Volvo.

Informação relacionada

- Sistema de apoio ao condutor (pág. 322)
- Comando do controlo da velocidade adaptativo* (pág. 351)
- Apresentação no mostrador do controlo da velocidade adaptativo* (pág. 351)
- Seleccionar e ativar o controlo da velocidade adaptativo* (pág. 352)
- Limitações do controlo da velocidade adaptativo* (pág. 355)
- Símbolos e mensagens do controlo da velocidade adaptativo* (pág. 357)
- Aviso do auxílio ao condutor perante risco de colisão (pág. 375)
- Ajustar a duração de passagem ao veículo da frente (pág. 378)
- Ajustar a velocidade memorizada do auxílio ao condutor (pág. 377)
- Travagem automática com auxílio ao condutor (pág. 380)
- Mudança de objetivo com auxílio ao condutor (pág. 376)
- Assistência em ultrapassagem* (pág. 374)

⁴⁶ Dependendo do mercado, esta função pode ser standard ou opcional.

⁴⁷ Adaptive Cruise Control

Comando do controlo da velocidade adaptativo*⁴⁸

Um resumo do modo de comando do controlo da velocidade adaptativo (ACC⁴⁹) utilizando a unidade de botões do lado esquerdo do volante e da apresentação da função no mostrador.

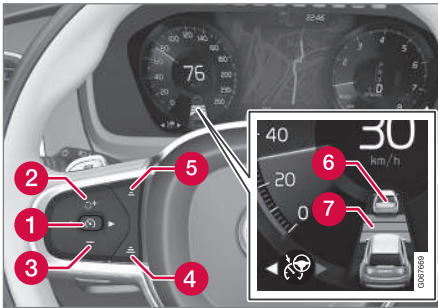

- 1 : A partir do modo de espera - ativa o e memoriza a velocidade presente
- 1 : A partir do modo ativo - desativa/ muda o para o modo de espera
- 2 : Ativa a função a partir do modo de espera e retoma a velocidade memorizada
- 2 : Aumenta a velocidade presente
- 3 : Diminui a velocidade memorizada

- 4 Aumenta a duração de passagem em relação ao veículo da frente
- 5 Reduz a duração de passagem em relação ao veículo da frente
- 6 Indicação de veículo objetivo: a função detetou e segue um veículo objetivo com a duração de passagem predefinida.
- 7 Símbolo da duração de passagem em relação ao veículo da frente

Informação relacionada

- Controlo da velocidade adaptativo* (pág. 349)
- Limitações do controlo da velocidade adaptativo* (pág. 355)

Apresentação no mostrador do controlo da velocidade adaptativo*⁵⁰

Na seguinte imagem de exemplo é apresentado como o controlo da velocidade adaptativo (ACC⁵¹) pode aparecer nos mostradores em diferentes contextos.

Velocidade

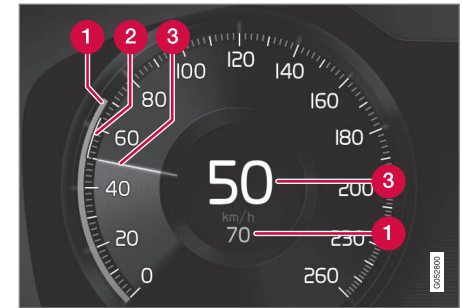

Indicação de velocidades

- 1 Velocidade memorizada
- 2 Velocidade do veículo da frente
- 3 Velocidade presente do seu automóvel

⁴⁸ Dependendo do mercado, esta função pode ser standard ou opcional.

⁴⁹ Adaptive Cruise Control

« Duração de passagem



Apenas quando o símbolo de distância apresenta dois veículos a duração de passagem é regulada pelo controlo da velocidade adaptativo em relação ao veículo da frente.

Em simultâneo é assinalado

um intervalo de velocidade.

Ao conduzir

Na seguinte imagem de exemplo a função informação de placas de trânsito* (RSI⁵²) informa que a velocidade máxima permitida é 130 km/h (80 mph).

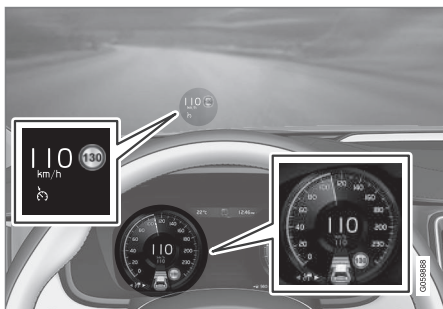

A imagem anterior mostra que o controlo da velocidade adaptativo está definido para man-

ter 110 km/h (68 mph) e que não existe qualquer veículo à frente para seguir.

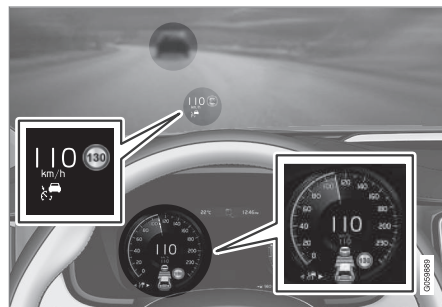

A imagem anterior mostra que o controlo da velocidade adaptativo está definido para manter 110 km/h (68 mph) e que acompanha o veículo da frente que mantém a mesma velocidade.

Informação relacionada

- Controlo da velocidade adaptativo* (pág. 349)
- Limitações do controlo da velocidade adaptativo* (pág. 355)

Selecionar e ativar o controlo da velocidade adaptativo*⁵³

O controlo da velocidade adaptativo (ACC⁵⁴) tem de ser selecionado e depois ativado para que possa controlar a velocidade e a distância.

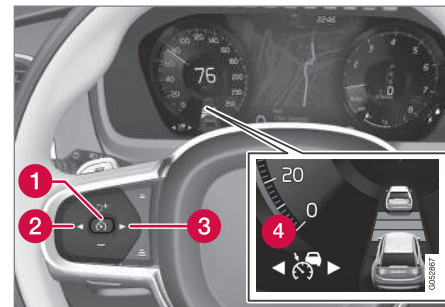

Para iniciar a função é necessário que se verifique o seguinte:



- O condutor tem de ter o cinto de segurança colocado e a porta do condutor tem de estar fechada.
- É necessário que se encontre um veículo à frente (veículo objetivo) a uma distância

⁵⁰ Dependendo do mercado, esta função pode ser standard ou opcional.

⁵¹ Adaptive Cruise Control

⁵² Road Sign Information

adequada ou a velocidade presente tem de ser no mínimo 15 km/h (9 mph).

- Para automóveis com transmissão automática: A velocidade tem de ser pelo menos 30 km/h (20 mph).
1. Pressione no botão do volante ◀ (2) ou ▶ (3) para navegar para o símbolo do controlo da velocidade adaptativo  (4).
 - > O símbolo está cinzento – o controlo da velocidade adaptativo está em modo de espera.
 2. Com o limitador de velocidade selecionado – pressione o botão do volante  (1) para ativar.
 - > O símbolo está branco – o limitador de velocidade é iniciado e a velocidade presente é memorizada como velocidade máxima.

Reativar o controlo da velocidade adaptativo para a última velocidade memorizada

- Com o controlo da velocidade adaptativo selecionado – pressione o botão do volante  para ativar.
 - > As marcas do controlo da velocidade do mostrador do condutor mudam da cor CINZENTA para BRANCA - o automóvel volta a seguir a última velocidade memorizada.

AVISO

Podem verificar-se um aumento da velocidade significativo quando a velocidade é retomada com o botão .

Informação relacionada

- Controlo da velocidade adaptativo* (pág. 349)
- Desativar o controlo da velocidade adaptativo* (pág. 353)
- Alternar entre o controlo da velocidade e o controlo da velocidade adaptativo* no mostrador central (pág. 356)
- Limitações do controlo da velocidade adaptativo* (pág. 355)

Desativar o controlo da velocidade adaptativo*⁵⁵

O controlo da velocidade adaptativo (ACC⁵⁶) pode ser desativado e desligado.

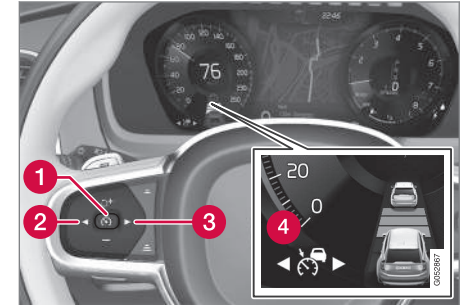

1. Pressione o botão do volante  (1).
 - > O símbolo e as marcas ficam cinzentos – o controlo da velocidade adaptativo permanece em modo de espera. A indicação da duração de passagem e o símbolo do veículo objetivo também se apagam.

⁵³ Dependendo do mercado, esta função pode ser standard ou opcional.

⁵⁴ Adaptive Cruise Control

⁵⁵ Dependendo do mercado, esta função pode ser standard ou opcional.

⁵⁶ Adaptive Cruise Control

- ◀◀ 2. Pressione o botão do volante ◀ (2) ou ▶ (3) para mudar para outra função.
- > O símbolo do mostrador do condutor e a marcação para o controlo da velocidade adaptativo (4) apagam – eliminando-se assim a velocidade máxima memorizada.

AVISO

- Com o Controlo de velocidade adaptativo em modo de espera o condutor tem de atuar e regular a velocidade e distância ao veículo da frente.
- Quando o controlo de velocidade adaptativo está em modo de espera e o automóvel aproxima-se em demasia do veículo da frente, o condutor pode ser avisado para a distância curta pela função aviso de distância*.

Informação relacionada

- Controlo da velocidade adaptativo* (pág. 349)
- Selecionar e ativar o controlo da velocidade adaptativo* (pág. 352)
- Alternar entre o controlo da velocidade e o controlo da velocidade adaptativo* no mostrador central (pág. 356)
- Limitações do controlo da velocidade adaptativo* (pág. 355)

Modo de espera do controlo da velocidade adaptativo*⁵⁷

O controlo da velocidade adaptativo (ACC⁵⁸) pode ser desativado e colocado em modo de espera. Isto pode acontecer por ação do condutor ou automaticamente.

O modo de espera significa que a função está selecionada no mostrador do condutor, mas não está ativa. Nesta situação, o controlo da velocidade adaptativo não controla a velocidade nem a distância em relação ao veículo da frente.

Modo de espera devido a acção do condutor

O controlo da velocidade adaptativo é desativado e colocado em modo de espera quando acontece uma das situações seguintes:

- O travão convencional é utilizado.
- O seletor de mudanças é deslocado para a posição **N**.
- O condutor mantém velocidade superior à memorizada durante mais de 1 minuto.
- O pedal da embraiagem é pressionado durante cerca de 1 minuto - aplicável a automóveis com transmissão manual.

Um aumento temporário da velocidade, por ex.: numa ultrapassagem, não afecta as definições - o automóvel regressa à última veloci-

dade armazenada quando o pedal do acelerador é libertado.

AVISO

- Com o Controlo de velocidade adaptativo em modo de espera o condutor tem de atuar e regular a velocidade e distância ao veículo da frente.
- Quando o controlo de velocidade adaptativo está em modo de espera e o automóvel aproxima-se em demasia do veículo da frente, o condutor pode ser avisado para a distância curta pela função aviso de distância*.

Modo de espera automático

AVISO

Com o modo de espera automático o condutor é alertado com um sinal sonoro e uma mensagem no mostrador do condutor.

- O condutor deve assumir o controlo da velocidade do automóvel, travar se necessário e manter uma distância segura em relação aos outros veículos.

Um modo de espera automático pode dever-se a uma das situações seguintes:

- Algum dos sistemas de que o controlo da velocidade adaptativo depende deixa de funcionar, por ex.: comando de estabilidade/antideslizamento (ESC⁵⁹).
- O condutor abre a porta.
- O condutor retira o cinto de segurança.
- A rotação do motor é demasiado baixa/elevada.
- Uma ou mais rodas perdem aderência à estrada.
- A temperatura dos travões é elevada.
- O travão de estacionamento é ativado.
- A unidade de câmara e de radar está coberta por, por exemplo, chuva intensa (lente da câmara/ondas do radar bloqueadas).
- A velocidade desce abaixo de 5 km/h (3 mph) e o ACC não consegue determinar se o veículo à frente é um veículo parado ou outro objeto, por ex.: uma lomba de limitação de velocidade.
- A velocidade desce abaixo de 5 km/h (3 mph) e o veículo à frente muda de dire-

ção de modo a que o ACC não possua um veículo para seguir.

- A velocidade descer abaixo de 30 km/h (20 mph) - aplicável a automóveis com transmissão manual.

Informação relacionada

- Controlo da velocidade adaptativo* (pág. 349)
- Seleccionar e ativar o controlo da velocidade adaptativo* (pág. 352)
- Desativar o controlo da velocidade adaptativo* (pág. 353)
- Limitações do controlo da velocidade adaptativo* (pág. 355)

Limitações do controlo da velocidade adaptativo*⁶⁰

O Controlo da velocidade adaptativo (ACC⁶¹) pode ter a funcionalidade limitada em certas situações.

Estrada com elevada inclinação e/ou com carga pesada

Lembre-se que o controlo da velocidade adaptativo foi concebido para ser utilizado principalmente em estradas planas. A função tem dificuldades em manter a distância correta ao veículo da frente em descidas acentuadas - nestas situações tenha muita atenção e esteja sempre pronto a travar.

Não utilize o Controlo da velocidade adaptativo quando o automóvel tem carga pesada nem com um atrelado conectado ao automóvel.

Modo de condução indisponível

O modo de condução **Off Road** não pode ser seleccionado com o Controlo da velocidade adaptativo activado.

⁵⁷ Dependendo do mercado, esta função pode ser standard ou opcional.

⁵⁸ Adaptive Cruise Control

⁵⁹ Electronic Stability Control

⁶⁰ Dependendo do mercado, esta função pode ser standard ou opcional.

⁶¹ Adaptive Cruise Control





AVISO

- Este não é um sistema que evita colisões. O condutor é sempre o responsável e deve atuar se o sistema não detectar um veículo na frente.
- A função não trava perante pessoas, animais ou pequenos veículos, como por ex.: bicicletas e motocicletas. Também não trava perante atrelados/reboques baixos, veículos ou objectos no sentido contrário, em marcha lenta ou parados.
- Não utilize a função em situações de trânsito exigentes, como por ex.: trânsito urbano, cruzamentos, pisos escorregadios com muita água ou soltos, queda intensa de chuva/neve, má visibilidade, estradas sinuosas e em acessos ou saídas de autoestradas.

NOTA

A função utiliza as unidades de câmara de radar do automóvel, que possuem determinadas limitações gerais.

Informação relacionada

- Controlo da velocidade adaptativo* (pág. 349)
- Limitações da unidade de câmara e de radar (pág. 458)

Alternar entre o controlo da velocidade e o controlo da velocidade adaptativo*62 no mostrador central

Com o controlo da velocidade normal (CC⁶³) selecionado no mostrador do condutor é possível mudar para o controlo da velocidade adaptativo (ACC⁶⁴) na vista de função do mostrador central.



Ative ou desative a função com este botão na vista de função do mostrador central.

- Indicação de botão VERDE – o controlo da velocidade adaptativo está desativado e o controlo da velocidade normal está em modo de espera.
- Indicação de botão CINZENTA – o controlo da velocidade normal está desativado e o controlo da velocidade adaptativo está em modo de espera.

Um símbolo no mostrador do condutor indica qual o controlo de velocidade activo:

Controlo da velocidade (CC)	Controlo da velocidade adaptativo (ACC)

A Símbolo BRANCO: A função está activa, símbolo CINZENTO: Modo de espera

Informação relacionada

- Controlo da velocidade adaptativo* (pág. 349)
- Controlo da velocidade (pág. 346)

Símbolos e mensagens do controlo da velocidade adaptativo^{*65}

No mostrador do condutor e/ou no Head-up-display* pode ser apresentada uma série de

símbolos e mensagens relativas ao Controlo da velocidade adaptativo (ACC⁶⁶).

⁶² Dependo do mercado, esta função pode ser standard ou opcional.

⁶³ Cruise Control

⁶⁴ Adaptive Cruise Control

⁶⁵ Dependo do mercado, esta função pode ser standard ou opcional.

⁶⁶ Adaptive Cruise Control





Símbolo	Mensagem	Significado
	O símbolo possui a cor BRANCA	O automóvel mantém a velocidade memorizada.
	Adaptive Cruise Contr. Indisponível O símbolo possui a cor CINZENTA	O Controlo da velocidade adaptativo está em modo de espera.
	Adaptive Cruise Contr. Serviço necessário O símbolo possui a cor CINZENTA	O sistema não funciona do modo esperado. Deve-se contactar uma oficina - recomenda-se uma oficina autorizada Volvo.
	Sensor de pára-brisas Sensor bloqueado, ver Manual de instruções	Limpe o pára-brisas diante dos sensores do módulo de câmara e de radar.

Uma mensagem de texto pode ser apagada com uma breve pressão no botão , situado

no centro da unidade de botões do lado direito do volante.

Se a mensagem permanecer: Contacte uma oficina - recomenda-se uma oficina autorizada Volvo.

Informação relacionada

- Controlo da velocidade adaptativo*
(pág. 349)

Pilot Assist*⁶⁷

O Pilot Assist pode auxiliar o condutor a manter o automóvel entre as linhas laterais da faixa de rodagem e uma velocidade estável combinada com uma duração de passagem predefinida em relação ao veículo da frente.

Conhecer o Pilot Assist

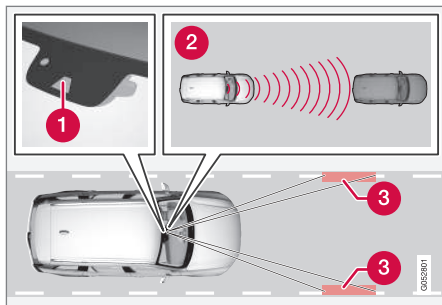

A unidade de câmara e de radar mede a distância ao veículo da frente e deteta marcações laterais.

- 1 Unidade de câmara e de radar
- 2 Leitor de distância
- 3 Leitor das linhas laterais

O Pilot Assist auxilia o condutor a dirigir o automóvel, podendo ser necessário conduzir alguns quilómetros com o Pilot Assist antes de se sentir confortável com a função. É

importante conhecer todas as aplicações e limitações da função para que possa utilizar todas as vantagens de modo seguro.

A função Pilot Assist foi desenvolvida principalmente para a utilização em autoestradas e vias semelhantes, podendo contribuir para uma condução mais confortável e uma experiência de condução mais relaxante.

O condutor seleciona a velocidade desejada e a duração de passagem para o veículo da frente. O Pilot Assist procede à leitura da distância ao veículo da frente e as marcações laterais da faixa de rodagem com o sensor de radar. A duração de passagem pré-definida é mantida com a adaptação automática da velocidade, enquanto a assistência de direcção ajuda a posicionar o automóvel dentro da faixa de rodagem.

Se a função apoio nas curvas* estiver ativada também pode afetar a velocidade do automóvel.

O Pilot Assist regula a velocidade com acelerações e travagens. É normal que os travões emitam um ligeiro ruído quando são utilizados para ajustar a velocidade.

O Pilot Assist procura:

- regular a velocidade de um modo suave. Em situações que exijam travagens bruscas o condutor deverá assumir a trava-

gem. Esta situação aplica-se a grandes variações de velocidades ou quando o automóvel da frente trava bruscamente. Devido às limitações da unidade de câmara e de radar, podem surgir travagens inesperadas ou não suceder qualquer travagem.

- acompanhar o veículo da frente que se encontra na mesma faixa de rodagem com uma duração de passagem definida pelo condutor. Se a unidade de radar não detectar nenhum veículo à frente o automóvel mantém a velocidade definida e memorizada pelo condutor. Isto acontece se a velocidade do veículo da frente aumentar e ultrapassar a velocidade memorizada.

Localização do automóvel na faixa de rodagem

Quando o Pilot Assist auxilia na direcção procura colocar o automóvel no centro das linhas de marcação da faixa de rodagem. Para uma experiência de condução mais suave pode ser boa ideia deixar que o automóvel encontre um bom posicionamento. O condutor pode sempre ajustar a posição incrementando a sua ação na direcção. É importante que o condutor verifique que o automóvel se encontra num local seguro da faixa de rodagem.

⁶⁷ Dependendo do mercado, esta função pode ser standard ou opcional.

Se o Pilot Assist não posicionar o automóvel num local adequado na faixa de rodagem, recomenda-se que desligue o Pilot Assist ou que mude para o controlo da velocidade a adaptativo*.

Assistência de direção



O estado presente da assistência de direção é exibido pela cor do símbolo do volante:

- volante VERDE indica assistência de direção ativa
- volante CINZENTO (como na imagem) indica assistência de direção desativada.

A assistência de direção Pilot Assist baseia-se na combinação do trajecto do veículo da frente com as marcações laterais da faixa de rodagem. O condutor pode ignorar em qualquer altura a recomendação de direcção do Pilot Assist e actuar a direcção num outro sentido, por ex.: para mudar de faixa ou para evitar um obstáculo na via.

Se o Pilot Assist não conseguir detetar a faixa de rodagem de forma clara, por ex.: quando a unidade de câmara e de radar não vê as marcações laterais da faixa de rodagem, o Pilot Assist é desligado temporariamente pela assistência de direção, retomando as suas funções quando a faixa de rodagem volta a ser detetada - mas as funções de regulação de

velocidade e distância mantêm-se ativas. Na desativação temporária o volante vibra ligeiramente para alertar o condutor para a alteração.

AVISO

A assistência de direção Pilot Assist desliga-se automaticamente e é retomada sem aviso prévio.

Em curvas ou bifurcações na estrada

O Pilot Assist interage com o condutor, sendo que este não deve aguardar pelo auxílio de direção do Pilot Assist e deve estar sempre pronto para atuar a direção, especialmente em curvas.

Quando o automóvel se aproxima de uma saída de estrada ou a faixa de rodagem se divide, o condutor deve dirigir para a faixa de condução desejada para que o Pilot Assist detete o sentido desejado.

As mãos no volante

Para que o Pilot Assist funcione é necessário que o condutor mantenha as mãos no volante. É importante que o condutor se mantenha sempre ativo e atento na condução, pois o Pilot Assist não consegue responder a todas as situações e pode-se ligar e desligar sem aviso.



Se o Pilot Assist detetar que o condutor não mantém as mãos no volante, o sistema avisa com o símbolo e a mensagem de texto no mostrador do condutor para alertar o condutor para atuar a direção

do automóvel.

Se as mãos do condutor não forem detetadas no volante passados alguns segundos, é repetido o alerta para atuar a direção do automóvel acrescido de um sinal sonoro.

Se o Pilot Assist, passados mais alguns segundos, não conseguir detetar as mãos do condutor no volante, o sinal de aviso torna-se mais intenso e a função de direção é desligada. Depois, o Pilot Assist tem de ser reiniciado com o botão do volante .



AVISO

- A função é um apoio complementar ao condutor com o objetivo de melhorar a segurança de condução – no entanto, esta não pode gerir todas as situações de trânsito, meteorologia e estrada.
- Recomenda-se ao condutor a leitura de todos os capítulos desta função no manual de instruções para que conheça, por exemplo, as limitações do sistema que o condutor deve saber antes de utilizar a função.
- As funções de auxílio ao condutor não podem substituir a atenção e o discernimento do condutor, residindo sempre no condutor a responsabilidade pela condução do automóvel de modo seguro, com velocidade e distância adequadas em relação aos outros veículos, assim como o cumprimento de normas e regulamentos de trânsito.

! IMPORTANTE

A manutenção dos componentes de auxílio ao condutor apenas pode ser efetuada numa oficina – recomendamos uma oficina autorizada Volvo.

Informação relacionada

- Sistema de apoio ao condutor (pág. 322)
- Selecionar e ativar o Pilot Assist* (pág. 365)
- Apresentação no mostrador do Pilot Assist* (pág. 363)
- Limitações do Pilot Assist* (pág. 368)
- Símbolos e mensagens do Pilot Assist* (pág. 371)
- Comando do Pilot Assist* (pág. 362)
- Aviso do auxílio ao condutor perante risco de colisão (pág. 375)
- Mudança de objetivo com auxílio ao condutor (pág. 376)
- Ajustar a duração de passagem ao veículo da frente (pág. 378)
- Ajustar a velocidade memorizada do auxílio ao condutor (pág. 377)
- Travagem automática com auxílio ao condutor (pág. 380)
- Assistência em ultrapassagem* (pág. 374)

Comando do Pilot Assist*⁶⁸

Um resumo do modo de comando do Pilot Assist utilizando a unidade de botões do lado esquerdo do volante e da apresentação da função no mostrador.

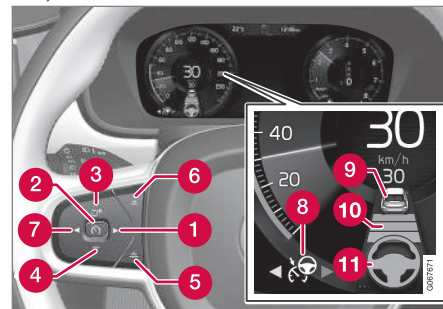

Botões e símbolos da função.

- 1** ▶: Muda do controlo da velocidade adaptativo* para o Pilot Assist
- 2** 🚗 : **A partir do modo de espera** - ativa o Pilot Assist e memoriza a velocidade presente
- 2** 🚗 : **A partir do modo ativo** - desativa/muda o Pilot Assist para o modo de espera
- 3** ⤴ : Ativa o Pilot Assist a partir do modo de espera e retoma a velocidade e a distância de aviso memorizadas.

⁶⁸ Dependendo do mercado, esta função pode ser standard ou opcional.

- 3 + : Aumenta a velocidade presente
- 4 - : Diminui a velocidade memorizada
- 5 Aumenta a duração de passagem em relação ao veículo da frente
- 6 Reduz a duração de passagem em relação ao veículo da frente
- 7 ◀: Muda do Pilot Assist para o Controlo da velocidade adaptativo
- 8 Símbolo de função
- 9 Símbolos do veículo objetivo
- 10 Símbolo da duração de passagem em relação ao veículo da frente
- 11 Símbolo da assistência de direção ativada/desativada

Informação relacionada

- Pilot Assist* (pág. 360)

Apresentação no mostrador do Pilot Assist*⁶⁹

Na seguinte imagem de exemplo é apresentado como o Pilot Assist pode aparecer nos mostradores em diferentes contextos.

Velocidade

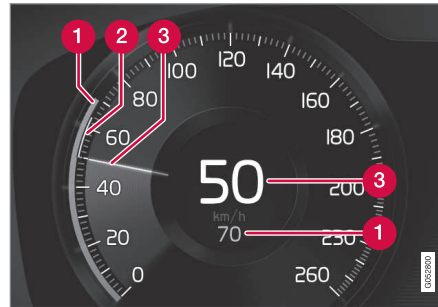

Indicação de velocidades.

- 1 Velocidade memorizada
- 2 Velocidade do veículo da frente
- 3 Velocidade presente do seu automóvel

Duração de passagem

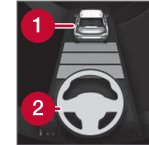

Apenas quando o símbolo de distância apresenta um veículo (1) sobre o símbolo do volante o Pilot Assist regula a duração de passagem para o veículo da frente.

O Pilot Assist está ativo apenas quando o símbolo do volante (2) muda da cor CINZENTA para VERDE.

Ao conduzir

Na seguinte imagem de exemplo a função informação de placas de trânsito (RSI⁷⁰) informa que a velocidade máxima permitida é 130 km/h (80 mph).

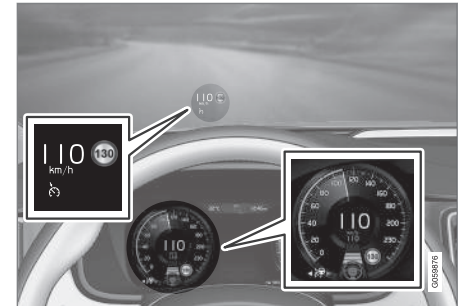

⁶⁹ Dependendo do mercado, esta função pode ser standard ou opcional.

⁷⁰ Road Sign Information

- ◀◀ A imagem anterior mostra que o Pilot Assist está definido para manter 110 km/h (68 mph) e que não existe qualquer veículo à frente para seguir.

O Pilot Assist não fornece qualquer assistência de direção porque as linhas laterais da faixa de rodagem não podem ser detetadas.

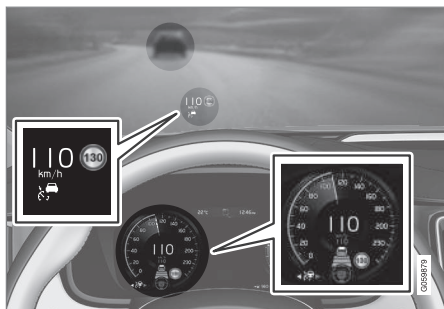

A imagem anterior mostra que o Pilot Assist está definido para manter 110 km/h (68 mph) e que acompanha o veículo da frente que mantém a mesma velocidade.

O Pilot Assist não fornece qualquer assistência de direção porque as linhas laterais da faixa de rodagem não podem ser detetadas.

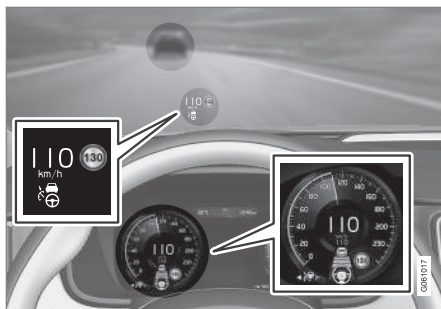

A imagem anterior mostra que o Pilot Assist está definido para manter 110 km/h (68 mph) e que acompanha o veículo da frente que mantém a mesma velocidade.

Nesta situação o Pilot Assist também proporciona assistência de direção porque as linhas laterais da faixa de rodagem podem ser detetadas.

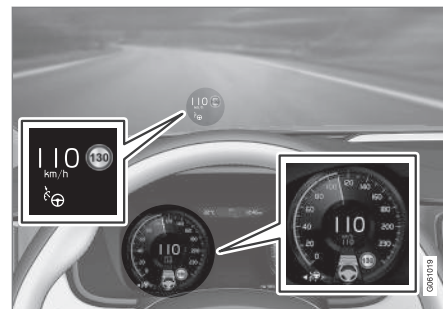

A imagem anterior mostra que o Pilot Assist está definido para manter 110 km/h (68 mph) e que não existe qualquer veículo à frente para seguir.

O Pilot Assist fornece assistência de direção porque as linhas laterais da faixa de rodagem podem ser detetadas.

Informação relacionada

- Pilot Assist* (pág. 360)
- Limitações do Pilot Assist* (pág. 368)

Selecionar e ativar o Pilot Assist*⁷¹

O Pilot Assist tem de ser selecionado e depois ativado para que possa regular a velocidade e a distância e possa proporcionar assistência de direção.

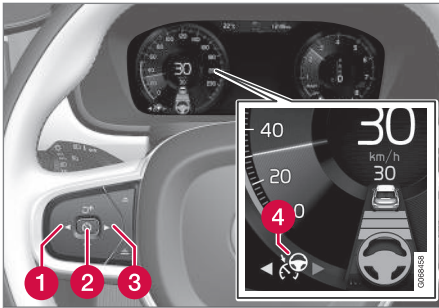

Volante verde indica a Pilot Assist fornece assistência de direção.

Para iniciar o Pilot Assist é necessário que se verifique o seguinte.

- O condutor tem de ter o cinto de segurança colocado e a porta do condutor tem de estar fechada.
- As marcações laterais da faixa de rodagem têm de estar visíveis e ser detetadas pelo automóvel.
- É necessário que se encontre um veículo à frente (veículo objetivo) a uma distância

adequada ou a velocidade presente tem de ser no mínimo 15 km/h (9 mph).

- A velocidade não pode ultrapassar 140 km/h (87 mph).
 - O condutor tem de ter as mãos no volante.
 - É necessário que se encontre um veículo à frente (veículo objetivo) a uma distância adequada ou a velocidade presente tem de ser no mínimo 15 km/h (9 mph).
 - Para automóveis com transmissão automática: A velocidade tem de ser pelo menos 30 km/h (20 mph).
1. Pressione em ◀ (1) ou ▶ (3) para navegar para o símbolo do controlo do Pilot Assist (4).
 - > O símbolo está cinzento – o Pilot Assist está em modo de espera.
 2. Com o Pilot Assist selecionado – pressione o botão do volante (2) para ativar.
 - > O símbolo está branco – o Pilot Assist é iniciado e a velocidade presente é memorizada como velocidade máxima.

Reativar o Pilot Assist para a última velocidade memorizada

- Com o Pilot Assist selecionado – pressione o botão do volante (2) para ativar.
 - > As marcas do controlo da velocidade do mostrador do condutor mudam da cor CINZENTA para BRANCA - o automóvel volta a seguir a última velocidade memorizada.

AVISO

Pode verificar-se um aumento da velocidade significativo quando a velocidade é retomada com o botão (2).

Informação relacionada

- Pilot Assist* (pág. 360)
- Desativar o Pilot Assist* (pág. 366)
- Limitações do Pilot Assist* (pág. 368)

⁷¹ Dependendo do mercado, esta função pode ser standard ou opcional.

Desativar o Pilot Assist*72

O Pilot Assist pode ser desativado e desligado.

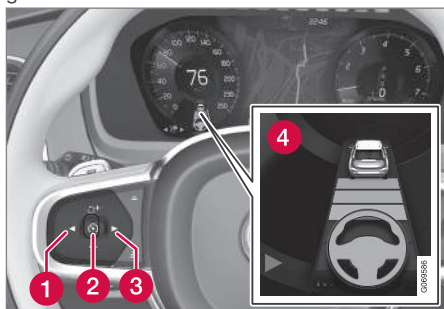

Volante verde indica a Pilot Assist fornece assistência de direção.

1. Pressione o botão do volante (2).
 - > O símbolo e as marcas ficam cinzentos – o Pilot Assist permanece em modo de espera. A indicação da duração de passagem e o símbolo do veículo objetivo também se apagam.
2. Pressione o botão do volante (1) ou (3) para mudar para outra função.
 - > O símbolo do mostrador do condutor e a marcação para o Pilot Assist (4) apagam – eliminando-se assim a velocidade máxima memorizada.

AVISO

- Com o Pilot Assist em modo de espera o condutor tem de atuar, dirigindo e controlando a velocidade e a duração de passagem em relação ao veículo da frente.
- Quando o Pilot Assist está em modo de espera e o automóvel aproxima-se em demasia do veículo da frente, o condutor é avisado para a distância curta pela função aviso de distância*.

Informação relacionada

- Controlo da velocidade adaptativo* (pág. 349)
- Selecionar e ativar o controlo da velocidade adaptativo* (pág. 352)
- Alternar entre o controlo da velocidade e o controlo da velocidade adaptativo* no mostrador central (pág. 356)
- Limitações do controlo da velocidade adaptativo* (pág. 355)
- Desativação temporária da assistência de direção com Pilot Assist* (pág. 367)

Modo de espera do Pilot Assist*73

O Pilot Assist pode ser desativado e colocado em modo de espera. Isto pode acontecer por ação do condutor ou automaticamente.

O modo de espera significa que a função está selecionada no mostrador do condutor, mas não está ativa. O Pilot Assist não controla a velocidade, a distância ao veículo da frente nem fornece assistência de direção.

Modo de espera devido a ação do condutor

O Pilot Assist é desativado e colocado em modo de espera quando acontece uma das situações seguintes.

- O travão convencional é utilizado.
- O seletor de mudanças é deslocado para a posição **N**.
- O indicador de mudança de direção é utilizado por mais do que 1 minuto.
- O condutor mantém velocidade superior à memorizada durante mais de 1 minuto.
- O pedal da embraiagem é pressionado durante cerca de 1 minuto – aplicável a automóveis com transmissão manual.

72 Dependo do mercado, esta função pode ser standard ou opcional.

Modo de espera automático

AVISO

Com o modo de espera automático o condutor é alertado com um sinal sonoro e uma mensagem no mostrador do condutor.

- O condutor deve assumir o controlo da velocidade do automóvel, travar se necessário e manter uma distância segura em relação aos outros veículos.

Um modo de espera automático pode dever-se a uma das situações seguintes.

- Um dos sistemas de que o Pilot Assist depende deixa de funcionar, por ex.: comando de estabilidade/antideslizamento ⁷⁴.
- As mãos não se encontram no volante.
- O condutor abre a porta.
- O condutor retira o cinto de segurança.
- A rotação do motor é demasiado baixa/elevada.
- Uma ou mais rodas perdem aderência à estrada.
- A temperatura dos travões é elevada.
- O travão de estacionamento é ativado.

- A unidade de câmara e de radar está coberta por, por exemplo, chuva intensa (lente da câmara/ondas do radar bloqueadas).
- A velocidade desce abaixo de 5 km/h (3 mph) e o Pilot Assist não consegue determinar se o veículo à frente é um veículo parado ou outro objeto, por ex.: uma lomba de limitação de velocidade.
- A velocidade desce abaixo de 5 km/h (3 mph) e o veículo à frente muda de direção de modo a que o Pilot Assist não possa um veículo para seguir.
- A velocidade descer abaixo de 30 km/h (20 mph) - aplicável a automóveis com transmissão manual.

Informação relacionada

- Pilot Assist* (pág. 360)
- Selecionar e ativar o Pilot Assist* (pág. 365)
- Desativar o Pilot Assist* (pág. 366)
- Limitações do Pilot Assist* (pág. 368)

Desativação temporária da assistência de direção com Pilot Assist*⁷⁵

A assistência de direção do Pilot Assist pode ser desativada temporariamente e retomada sem aviso prévio.

O auxílio de direção Pilot Assist é desativado temporariamente quando os indicadores de mudança de direção são utilizados. Quando o indicador de mudança de direção é desligado auxílio de direção é reativado automaticamente se ainda for possível detetar as marcações laterais da faixa de rodagem.

Se o Pilot Assist não conseguir determinar a faixa de rodagem de forma clara, por ex.: se a unidade de câmara ou de radar não conseguir detetar as marcações laterais da faixa de rodagem, o Pilot Assist desativa temporariamente a assistência de direção – as funções de controlo de velocidade e de distância permanecem ativas. A assistência de direção é retomada quando volta a ser possível detetar a faixa de rodagem. Nestas situações, o condutor pode ser alertado para o facto de a assistência de direção se encontrar temporariamente desativada com uma ligeira vibração no volante.

⁷³ Dependendo do mercado, esta função pode ser standard ou opcional.

⁷⁴ Electronic Stability Control

« Informação relacionada

- Pilot Assist* (pág. 360)
- Selecionar e ativar o Pilot Assist* (pág. 365)
- Desativar o Pilot Assist* (pág. 366)
- Limitações do Pilot Assist* (pág. 368)

Limitações do Pilot Assist*⁷⁶

O Pilot Assist pode ter a funcionalidade limitada em certas situações.

A função Pilot Assist é um meio auxiliar que pode ajudar e facilitar a acção do condutor em muitas situações. Mas o condutor é sempre o responsável pela manutenção de uma distância segura em relação aos elementos exteriores e pela posição correcta e segura na faixa de rodagem.

AVISO

Em algumas situações a assistência de direção Pilot Assist pode ter dificuldade em auxiliar o condutor do modo correcto ou ser automaticamente desligada - nestas situações recomenda-se que não se utilize o Pilot Assist. Exemplos destas situações:

- as marcações da faixa de rodagem não são nítidas, estão gastas, estão ausentes, cruzam-se ou surgem vários conjuntos de marcações na estrada.
- a divisão da faixa de rodagem altera-se, por ex.: quando a faixa de rodagem se divide ou se une e nas saídas de estrada.
- perante trabalhos na estrada e alterações súbitas do piso, por ex.: quando as linhas já não marcam o percurso correcto.
- margens ou outras linhas que não as marcações de faixa de rodagem surgem na estrada ou nas suas proximidades, por ex.: passeios, juntas ou reparações na superfície da estrada, margens de separadores, bermas ou sombras acentuadas.
- a faixa de rodagem é estreita ou sinuosa.

⁷⁵ Dependendo do mercado, esta função pode ser standard ou opcional.

⁷⁶ Dependendo do mercado, esta função pode ser standard ou opcional.

- a faixa de rodagem tem lombas ou solavancos.
- está mau tempo com chuva, neve, nevoeiro, lama ou com visibilidade reduzida devido a más condições de luminosidade, contra-luz, estrada molhada, etc.

O condutor também deve ter atenção às seguintes limitações do Pilot Assist:

- Passeios altos, separadores, obstáculos temporários (cones, separadores, etc.) não são detectados. Podem também ser erradamente detectados como marcações da faixa de rodagem, implicando o risco do automóvel entrar em contacto com estes obstáculos. O condutor deve assegurar a manutenção de uma distância adequada do automóvel aos obstáculos mencionados.
- O sensor de câmara e de radar não tem capacidade para detectar todos os objectos e obstáculos que surgem no trânsito, por ex.: buracos na estrada, obstáculos imóveis ou objectos que bloqueiem o trajecto de como completo ou parcial.
- O Pilot Assist não "vê" peões, animais, etc.
- O auxílio de direcção da função está limitado na força, o que significa que o

Pilot Assist nem sempre pode ajudar o condutor a dirigir e manter o automóvel na faixa de rodagem.

- Em automóvel equipado com Sensus Navigation*, a função pode utilizar informação dos dados de mapa, o que pode significar desempenhos diferentes.
- O Pilot Assist é desligado se a direcção assistida da força de direcção dependente da velocidade funcionar com potência reduzida – por ex.: quando arrefece devido a sobreaquecimento.

AVISO

Pilot Assist apenas pode ser utilizado quando existem linhas de faixa de rodagem nitidamente pintadas em ambos os lados da faixa de rodagem. Toda a outra utilização implica o risco acrescido de contacto com objetos próximos, que não podem ser detetados pela função.

AVISO

- Este não é um sistema que evita colisões. O condutor é sempre o responsável e deve atuar se o sistema não detetar um veículo na frente.
- A função não trava perante pessoas, animais ou pequenos veículos, como por ex.: bicicletas e motociclos. Também não trava perante atrelados/reboques baixos, veículos ou objectos no sentido contrário, em marcha lenta ou parados.
- Não utilize a função em situações de trânsito exigentes, como por ex.: trânsito urbano, cruzamentos, pisos escorregadios com muita água ou soltos, queda intensa de chuva/neve, má visibilidade, estradas sinuosas e em acessos ou saídas de autoestradas.

O condutor pode sempre corrigir ou ajustar as acções de direcção do Pilot Assist e rodar o volante para a posição desejada.

Estrada com elevada inclinação e/ou com carga pesada

Lembre-se que o Pilot Assist foi concebido para ser utilizado principalmente em estradas planas. A função tem dificuldades em manter a distância correta ao veículo da frente em



- ◀ descidas acentuadas - nestas situações tenha muita atenção e esteja sempre pronto a travar.

Não utilize o Pilot Assist quando o automóvel tem carga pesada nem com um atrelado conectado ao automóvel.

i NOTA

O Pilot Assist não pode ser ativado caso esteja conectado ao sistema elétrico do automóvel um atrelado, um suporte de bicicletas ou semelhante.

Modo de condução indisponível

O modo de condução **Off Road** não pode ser solicitado quando o Pilot Assist está ativado.

i NOTA

A função utiliza as unidades de câmara e de radar do automóvel, que possuem determinadas limitações gerais.



Informação relacionada

- Pilot Assist* (pág. 360)
- Limitações da unidade de câmara e de radar (pág. 458)
- Força da direcção dependente da velocidade (pág. 322)
- Modos de condução (pág. 515)

Símbolos e mensagens do Pilot Assist⁷⁷

No mostrador do condutor e/ou no Head-up-display* podem ser apresentada uma série

de símbolos e mensagens relativas ao Pilot Assist.

Símbolo	Mensagem	Significado
	Símbolo do volante cinzento	Indica assistência de direção desativada. Quando o Pilot Assist fornece assistência de direção o volante aparece a verde.
	Símbolo de mãos no volante	O sistema não consegue detetar se o condutor tem as mãos no volante. Coloque as mãos no volante e dirija o automóvel ativamente.
	Sensor de pára-brisas Sensor bloqueado, ver Manual de instruções	Limpe o pára-brisas diante dos sensores do módulo de câmara e de radar.

Uma mensagem de texto pode ser apagada com uma breve pressão no botão , situado no centro da unidade de botões do lado direito do volante.

Se a mensagem permanecer: Contacte uma oficina - recomenda-se uma oficina autorizada Volvo.

Informação relacionada

- Pilot Assist* (pág. 360)
- Limitações do Pilot Assist* (pág. 368)

⁷⁷ Dependendo do mercado, esta função pode ser standard ou opcional.

Apoio nas curvas*78

O **Assist vel curva** pode ajudar o condutor a reduzir a velocidade em curvas mais apertadas caso a velocidade definida nos auxílios ao condutor controlo da velocidade adaptativo* ou Pilot Assist* for considerada demasiado elevada.



Enquanto a função reduz a velocidade do automóvel aparece este símbolo no mostrador do condutor.

O cálculo é efetuado com a ajuda de informação dos dados de mapa do navegador por satélite Sensus Navigation* do automóvel. Após ultrapassada a curva o automóvel regressa à velocidade anteriormente definida.

O condutor pode interromper a função em qualquer altura travando ou utilizando o pedal do acelerador.

AVISO

- A função é um apoio complementar ao condutor com o objetivo de melhorar a segurança de condução – no entanto, esta não pode gerir todas as situações de trânsito, meteorologia e estrada.
- Recomenda-se ao condutor a leitura de todos os capítulos desta função no manual de instruções para que conheça, por exemplo, as limitações do sistema que o condutor deve saber antes de utilizar a função.
- As funções de auxílio ao condutor não podem substituir a atenção e o discernimento do condutor, residindo sempre no condutor a responsabilidade pela condução do automóvel de modo seguro, com velocidade e distância adequadas em relação aos outros veículos, assim como o cumprimento de normas e regulamentos de trânsito.

Modos de condução

A assistência nas curvas depende do modo de condução selecionado. Se não for possível selecionar o modo de condução a função seleciona a alternativa **Conforto**. Com a alternativa **Dinâmico** o automóvel encara as curvas com um carácter mais desportivo e com uma

aceleração ligeiramente mais poderosa ao sair das curvas.

Informação relacionada

- Ativar ou desativar o apoio nas curvas* (pág. 373)
- Limitações do apoio nas curvas* (pág. 373)
- Sistema de apoio ao condutor (pág. 322)
- Controlo da velocidade adaptativo* (pág. 349)
- Pilot Assist* (pág. 360)
- Modos de condução (pág. 515)

78 A função está disponível apenas em alguns mercados.

Ativar ou desativar o apoio nas curvas*

A função apoio nas curvas pode ser ativada como complemento ao controlo da velocidade adaptativo* ou Pilot Assist*. O condutor também pode optar por desativar a função.



Ative ou desative a função com este botão na vista de função do mostrador central.

- Indicação de botão VERDE – a função está ativada.
- Indicação de botão CINZENTA – a função está desativada.

Nos seguintes arranques do motor é reativada a configuração anteriormente utilizada ou são adotadas as configurações do perfil do condutor associado à chave utilizada⁷⁹.

Informação relacionada

- Apoio nas curvas* (pág. 372)
- Limitações do apoio nas curvas* (pág. 373)

Limitações do apoio nas curvas*⁸⁰

O apoio nas curvas pode ter a funcionalidade limitada em certas situações. O condutor deve ter consciência dos seguintes exemplos de limitações.

- O apoio nas curvas pode ter desempenho limitado em estradas de menor dimensão e em zonas de construção densa.
- Em saídas de autoestradas ou cruzamentos o apoio nas curvas pode ser temporariamente desligado.
- Se os dados de mapa do navegador por satélite⁸¹ não estiverem atualizados, o apoio nas curvas pode ter funcionalidade limitada.
- Se o navegador por satélite⁸¹ não tiver contacto com o sistema de satélites, o apoio nas curvas pode ter funcionalidade limitada.
- Os dados de mapa podem estar incorretos em estradas novas ou renovadas.
- No cálculo da velocidade adequada nas curvas não é incluído o eventual risco de aderência reduzida na estrada devido a condições meteorológicas ou de estrada desfavoráveis.

i NOTA

A função utiliza as unidades de câmara e de radar do automóvel, que possuem determinadas limitações gerais.

Informação relacionada

- Apoio nas curvas* (pág. 372)
- Ativar ou desativar o apoio nas curvas* (pág. 373)
- Limitações da unidade de câmara e de radar (pág. 458)

⁷⁹ Estas opções dependem do mercado.

⁸⁰ A função está disponível apenas em alguns mercados.

⁸¹ Apenas com navegador por satélite Sensus Navigation* da Volvo instalado.

Assistência em ultrapassagem*

A assistência em ultrapassagem pode auxiliar o condutor quando ultrapassa outros veículos. A função pode ser utilizada com o controlo da velocidade adaptativo* ou o Pilot Assist*.

Quando o controlo da velocidade adaptativo ou o Pilot Assist segue um outro veículo e o condutor assinala a intenção de ultrapassar utilizando o indicador de mudança de direcção⁸², o sistema ajuda acelerando o automóvel em relação ao veículo da frente, **antes** de o automóvel atingir a faixa de ultrapassagem.

A função retarda depois a diminuição de velocidade para evitar uma travagem demasiado cedo quando o automóvel se aproxima de um veículo mais lento.

A função está activa até o veículo ultrapassado ficar para trás.

AVISO

Tenha atenção que esta função pode ser ativada em várias situações para além das ultrapassagens, como por ex: quando o indicador de mudança de direcção é utilizado para mudar de faixa ou para sair da estrada - o automóvel pode acelerar durante um breve instante.

AVISO

- A função é um apoio complementar ao condutor com o objetivo de melhorar a segurança de condução – no entanto, esta não pode gerir todas as situações de trânsito, meteorologia e estrada.
- Recomenda-se ao condutor a leitura de todos os capítulos desta função no manual de instruções para que conheça, por exemplo, as limitações do sistema que o condutor deve saber antes de utilizar a função.
- As funções de auxílio ao condutor não podem substituir a atenção e o discernimento do condutor, residindo sempre no condutor a responsabilidade pela condução do automóvel de modo seguro, com velocidade e distância adequadas em relação aos outros veículos, assim como o cumprimento de normas e regulamentos de trânsito.

Informação relacionada

- Sistema de apoio ao condutor (pág. 322)
- Utilizar assistência em ultrapassagem (pág. 374)
- Controlo da velocidade adaptativo* (pág. 349)
- Pilot Assist* (pág. 360)

Utilizar assistência em ultrapassagem

A assistência em ultrapassagem pode ser utilizada com o controlo da velocidade adaptativo* ou o Pilot Assist*. Existem determinados pré-requisitos para que a assistência em ultrapassagem possa ser utilizada.

Para poder activar a assistência em ultrapassagem é necessário que:

- exista um veículo à frente (veículo objetivo)
- a **velocidade presente** do próprio veículo seja de pelo menos 70 km/h (43 mph)
- a **velocidade memorizada** seja suficientemente elevada para a realização de uma ultrapassagem segura.

Para iniciar a Assistência em ultrapassagem:

- Active o indicador de mudança de direcção.

Utilize o indicador de mudança de direcção esquerdo num automóvel com volante à esquerda ou o direito num automóvel com volante à direita.

- > A Assistência em ultrapassagem é iniciada.

⁸² Apenas com indicação de direcção à esquerda em modelos com volante à esquerda e indicação de direcção à direita em modelos com volante à direita.

AVISO

O condutor deve estar preparado para que, perante alterações repentinas das condições, a função Assistência em ultrapassagens possa por vezes realizar uma aceleração indesejada.

Devem ser evitadas algumas situações, como por ex.:

- o automóvel aproxima-se de uma saída de estrada para virar na mesma direção em que normalmente ocorre a ultrapassagem
- o automóvel da frente abranda antes de o automóvel do condutor possa mudar para a faixa de ultrapassagem
- o trânsito na faixa de ultrapassagem abranda
- o automóvel para trânsito pela direita é utilizado num país com trânsito pela esquerda (ou vice-versa).

Situações deste tipo são evitadas colocando temporariamente o controlo da velocidade adaptativo ou o Pilot Assist em modo de espera.

Informação relacionada

- Assistência em ultrapassagem* (pág. 374)
- Controlo da velocidade adaptativo* (pág. 349)
- Pilot Assist* (pág. 360)

- Modo de espera do controlo da velocidade adaptativo* (pág. 354)
- Modo de espera do Pilot Assist* (pág. 366)

Aviso do auxílio ao condutor perante risco de colisão

O sistema de auxílio ao condutor controlo da velocidade adaptativo* e o Pilot Assist* podem alertar o condutor quando a distância ao veículo da frente diminui drasticamente num curto período de tempo.

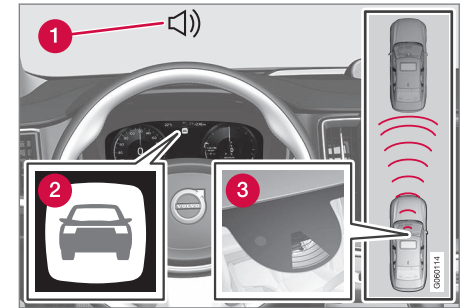

Som e símbolo do aviso de colisão

- 1 Sinal sonoro perante risco de colisão
- 2 Símbolo de aviso perante risco de colisão
- 3 Medição de distância com unidade de câmara e de radar

O controlo da velocidade adaptativo e o Pilot Assist utilizam cerca de 40 % da capacidade do travão convencional. Se o automóvel necessitar de uma travagem superior àquela que o auxílio ao condutor permite e o condutor não o fizer, é ativada a luz de aviso e o som de



- aviso para alertar o condutor para uma intervenção imediata.

AVISO

O sistema de auxílio ao condutor avisa apenas para veículos detetados pela sua unidade de radar – assim, um aviso pode ser emitido com algum atraso ou mesmo não ser emitido. Nunca aguarde por um aviso para travar.

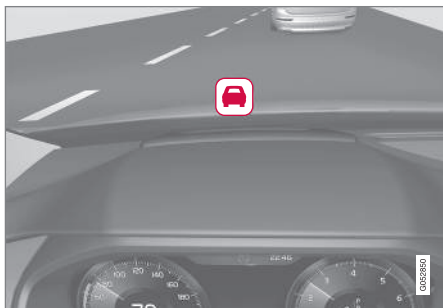

Símbolo do aviso de colisão no para-brisas

Em automóvel equipado com head-up-display*, o aviso aparece no para-brisas com um símbolo a piscar.

NOTA

Os sinais de aviso visuais no para-brisas podem ser difíceis de detetar com luz solar forte, reflexos, contrastes luminosos extremos, utilização de óculos de sol ou quando o condutor não tem o olhar direcionado para a frente.

Informação relacionada

- Sistema de apoio ao condutor (pág. 322)
- Controlo da velocidade adaptativo* (pág. 349)
- Pilot Assist* (pág. 360)
- Distância de aviso* (pág. 417)
- Head-up-display* (pág. 154)

Mudança de objetivo com auxílio ao condutor

Os auxílios ao condutor controlo da velocidade adaptativo* e Pilot Assist* possuem no conjunto uma caixa de velocidades automática com uma mudança de objetivo em diferentes velocidades.

Mudança de objetivo

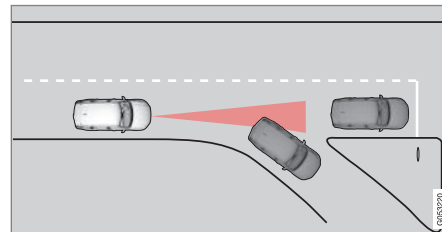

Se o veículo objetivo da frente mudar rapidamente de direcção pode existir trânsito parado à frente.

Quando os auxílios ao condutor seguem um outro veículo com velocidade **inferior** a 30 km/h (20 mph) e muda de veículo objetivo para um veículo parado – os auxílios ao condutor procedem à travagem em relação ao veículo parado.

AVISO

Quando o auxílio ao condutor segue um outro veículo com velocidade **superior** a cerca de 30 km/h (20 mph) e muda de veículo alvo - de um veículo em movimento para um em repouso – o auxílio ao condutor **ignora** o veículo em repouso e acelera para a velocidade memorizada.

- O condutor deve então actuar e travar.

Modo de espera automático perante mudança de objectivo

Os auxílios ao condutor são desativados e colocados em modo de espera:

- quando a velocidade desce abaixo de 5 km/h (3 mph) e os auxílios ao condutor não conseguem determinar se o objetivo é um veículo parado ou um outro objeto, por ex.: uma lombagem de limitação de velocidade.
- quando a velocidade desce abaixo de 5 km/h (3 mph) e o veículo à frente muda de direção de modo a que os auxílios ao condutor não possam um veículo para seguir.

Informação relacionada

- Sistema de apoio ao condutor (pág. 322)
- Controlo da velocidade adaptativo* (pág. 349)
- Pilot Assist* (pág. 360)

Ajustar a velocidade memorizada do auxílio ao condutor

É possível ajustar a velocidade guardada das funções limitação de velocidade, controlo da velocidade, controlo da velocidade adaptativo* e Pilot Assist*.

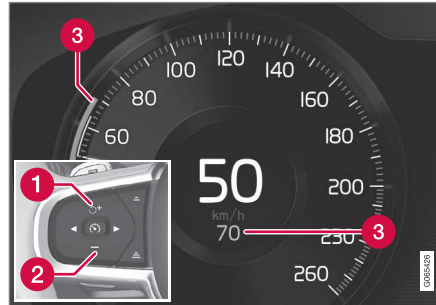

- 1 **+** : Aumenta a velocidade presente
- 2 **-** : Diminui a velocidade memorizada
- 3 Velocidade memorizada

- Altere a velocidade com pressões breves nos botões do volante **+** (1) ou **-** (2) ou mantenha os mesmos pressionados.
 - Pressão **breve**: Cada pressão altera a velocidade em +/- 5 km/h (+/- 5 mph).
 - **Pressione e mantenha**: Solte o botão quando o indicador de velocidade (3) assinalar a velocidade desejada.
- > A última pressão no botão efetuada é memorizada.

Atuação com o pedal do acelerador

Se a velocidade for aumentada com o pedal do acelerador antes de se pressionar o botão do volante **+** (1), é a velocidade presente no momento da pressão no botão que é memorizada, desde que o condutor mantenha o pé no pedal do acelerador no momento da pressão no botão.

Um aumento temporário da velocidade, por ex.: numa ultrapassagem, não afecta as definições - o automóvel regressa à última velocidade armazenada quando o pedal do acelerador é libertado.



◀ Velocidade possível

Transmissão automática

As funções de auxílio ao condutor podem seguir outro veículo desde o repouso até 200 km/h (125 mph).

O Pilot Assist pode proporcionar assistência de direção desde o quase repouso até 140 km/h (87 mph).

Note que a velocidade mínima programável é de 30 km/h (20 mph) – mesmo que o controlo da velocidade consiga acompanhar um outro veículo até o repouso, uma velocidade inferior a 30 km/h (20 mph) não pode ser selecionada/memorizada.

Transmissão manual

As funções de auxílio ao condutor podem seguir outro veículo desde 30 km/h (20 mph) até 200 km/h (125 mph).

O Pilot Assist pode proporcionar assistência de direção desde 30 km/h (20 mph) até 140 km/h (87 mph).

A velocidade mínima programável é de 30 km/h (20 mph) – a máxima é de 200 km/h (125 mph).

Informação relacionada

- Sistema de apoio ao condutor (pág. 322)
- Limitador de velocidade (pág. 339)
- Controlo da velocidade (pág. 346)

- Controlo da velocidade adaptativo* (pág. 349)
- Pilot Assist* (pág. 360)

Ajustar a duração de passagem ao veículo da frente

É possível determinar a duração de passagem em relação ao veículo da frente a manter pelas funções controlo da velocidade adaptativo*, Pilot Assist* e distância de aviso*.

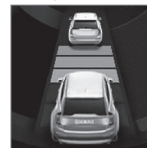

No mostrador do condutor podem ser seleccionados e exibidos diferentes durações de passagem para o veículo da frente através de 1-5 linhas horizontais - quanto maior o número de linhas

maior é a duração de passagem ao veículo da frente. Uma linha corresponde a cerca de 1 segundo em relação ao veículo da frente, 5 linhas correspondem a cerca de 3 segundos.

i NOTA

Quando o símbolo no mostrador do condutor apresentar um automóvel e um volante, o Pilot Assist encontra-se a seguir um veículo na frente com uma duração de passagem predefinida.

Quando é exibido apenas um volante, não existe qualquer veículo à frente a uma distância razoável.

i NOTA

Quando o símbolo no mostrador do condutor exibe dois automóveis, o controlo da velocidade adaptativo segue o veículo da frente com uma duração de passagem pré-definida.

Quando é exibido apenas um automóvel, não existe qualquer veículo à frente a uma distância razoável.

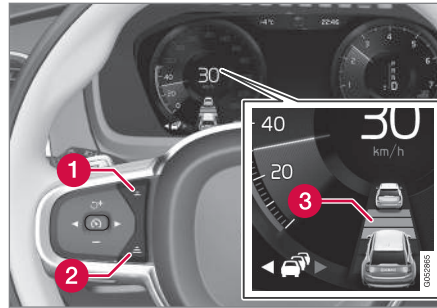

Comando da duração de passagem.

1 Diminuir duração de passagem

2 Aumentar duração de passagem

3 Indicação de distância

- Pressione o botão (1) ou (2) para reduzir ou aumentar a duração de passagem.
 - > A indicação de distância (3) apresenta a duração de passagem presente.

Para que se possa seguir o veículo da frente de modo suave e confortável, o controlo da velocidade adaptativo permite variações perceptíveis do intervalo de tempo em certas situações. A baixas velocidades, quando a distância é curta, o controlo da velocidade adaptativo aumenta ligeiramente o intervalo de tempo.

i NOTA

- Quanto maior é a velocidade, maior é distância em metros calculada para uma distância programada.
- Utilize a distância programada de acordo com a legislação aplicável.
- Se o auxílio ao condutor parecer não reagir com um aumento da velocidade na ativação, a causa pode dever-se ao facto de a duração de passagem em relação ao veículo da frente ser mais curta do que a duração de passagem predefinida.

⚠ AVISO

- Utilize apenas durações de passagem adequadas à situação de trânsito presente.
- O condutor deve saber que as durações de passagens curtas proporcionam um tempo limitado de reação e de ação perante a ocorrência de uma situação de trânsito imprevista.

Informação relacionada

- Modos de condução ao utilizar a duração de passagem para o veículo (pág. 380)
- Sistema de apoio ao condutor (pág. 322)

- Controlo da velocidade adaptativo* (pág. 349)
- Pilot Assist* (pág. 360)
- Distância de aviso* (pág. 417)
- Head-up-display* (pág. 154)

Modos de condução ao utilizar a duração de passagem para o veículo

O condutor pode seleccionar diferentes tipos de condução para os quais o auxílio ao condutor deve manter a duração de passagem predefinida em relação ao veículo da frente. A seleção é efetuada no comando do modo de condução **DRIVE MODE**.

Selecione uma das seguintes alternativas:

- **Pure** – O auxílio ao condutor concentra-se numa boa economia de combustível, resultando em durações de passagem mais longas em relação ao veículo da frente.
- **Hybrid** – O auxílio ao condutor concentra-se em acompanhar a duração de passagem definida em relação ao veículo da frente do modo mais suave possível.
- **Power** – O auxílio ao condutor concentra-se em acompanhar a duração de passagem definida em relação ao veículo da frente de modo mais direto, o que em determinadas situações pode significar acelerações e travagens mais acentuadas.

Informação relacionada

- Ajustar a duração de passagem ao veículo da frente (pág. 378)
- Sistema de apoio ao condutor (pág. 322)
- Modos de condução (pág. 515)

Travagem automática com auxílio ao condutor

Os auxílios ao condutor controlo da velocidade adaptativo* e Pilot Assist* possuem uma função de travagem especial para trânsito lento ou em repouso. Em algumas situações, o travão de estacionamento é aplicado para manter o automóvel imobilizado.

Função de travagem em filas de trânsito lentas ou em repouso

Em paragens breves, com marcha lenta em trânsito lento ou com paragens em semáforos, a condução é retomada automaticamente se a paragem não ultrapassar cerca de 3 segundos – se demorar mais tempo ao veículo da frente a retomar a marcha, a função de auxílio ao condutor é desligada e mantida em modo de espera com travagem automática.

- A função é reativada de um dos seguintes modos:
 - Pressione o botão .
 - Pressione o pedal do acelerador.
- > A função retoma o acompanhamento do veículo da frente se este começar a conduzir para a frente no espaço de cerca de 6 segundos.

⚠ AVISO

Pode verificar-se um aumento da velocidade significativo quando a velocidade é retomada com o botão .

⚠ AVISO

O auxílio ao condutor avisa apenas para obstáculos detetados pela sua unidade de radar – assim, um aviso pode ser emitido com algum atraso ou mesmo não ser emitido.

- Nunca aguarde por um aviso ou ação para travar.

i NOTA

O auxílio ao condutor pode manter-se ativo com o veículo parado durante o máximo de 5 minutos – após este período é acionado o travão de estacionamento e a função é desconectada.

É necessário libertar o travão de estacionamento para que o auxílio ao condutor possa voltar a ser ativado.

Cessação da travagem automática

Em determinadas situações, o travão automático em repouso é interrompido e a função é colocada em modo de espera. Isto significa que os travões são libertados e o automóvel

pode entrar em andamento - o condutor deve então atuar e travar para manter o automóvel imobilizado.

Pode acontecer numa das seguintes situações:

- O condutor coloca o pé no pedal do travão.
- O travão de estacionamento é aplicado.
- O seletor de mudanças é deslocado para a posição **P**, **N** ou **R**.
- O condutor coloca o controlo da velocidade adaptativo ou o Pilot Assist em modo de espera.

Activação automática do travão de estacionamento

O travão de estacionamento é aplicado se a função mantiver o automóvel imobilizado com o travão convencional e:

- O condutor abre a porta ou retira o cinto de segurança.
- A função manteve o automóvel parado por mais do que cerca de 5 minutos.
- Os travões sobreaquecem.
- O condutor desliga o motor.

Informação relacionada

- Sistema de apoio ao condutor (pág. 322)
- Controlo da velocidade adaptativo* (pág. 349)

- Pilot Assist* (pág. 360)
- Funções do travão (pág. 496)

Assistência de faixa de rodagem

O objetivo da Assistência de faixa de rodagem (LKA⁸³) é, em autoestradas ou semelhantes, ajudar o condutor a reduzir o risco de o automóvel sair inadvertidamente da sua faixa de rodagem.

A Assistência de faixa de rodagem dirige o automóvel de volta para a faixa de rodagem e/ou avisa o condutor com vibrações no volante.

A assistência em fila está ativa no intervalo de velocidades 65–200 km/h (40–125 mph) em estradas com linhas laterais bem visíveis.

Em estradas de menor dimensão a função pode ficar indisponível e entrar em modo de espera. Quando a estrada volta a ter dimensões suficientemente grandes a função volta a estar disponível.

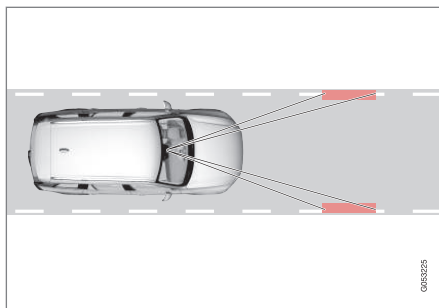

Uma câmara faz a leitura das linhas laterais na estrada/faixa de rodagem.

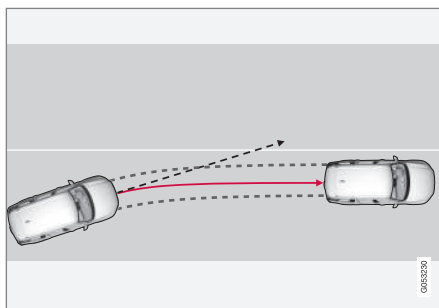

A assistência de faixa de rodagem dirige o automóvel de volta para a faixa de rodagem.

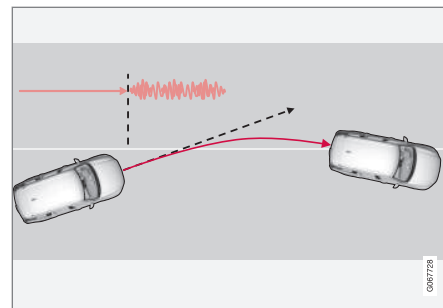

A Assistência de faixa de rodagem avisa através de vibração no volante.

Consoante as configurações, a Assistência de faixa de rodagem atua do seguinte modo:

- **Assistência ativado:** Quando o automóvel se aproxima de uma linha lateral, a função atua na direção para voltar a colocar o automóvel na faixa de rodagem com um ligeiro binário na direção.
- **Aviso ativado:** Se o automóvel estiver na iminência de passar uma linha lateral, o condutor é alertado com vibrações no volante.

Também existe uma opção em que o auxílio da direção e o aviso são ativados em simultâneo.

⁸³ Lane Keeping Aid

i NOTA

Quando o indicador de mudança de direção/piscas está ligado a assistência de faixa de rodagem não fornece qualquer ação na direção ou aviso.

⚠ AVISO

- A função é um apoio complementar ao condutor com o objetivo de melhorar a segurança de condução – no entanto, esta não pode gerir todas as situações de trânsito, meteorologia e estrada.
- Recomenda-se ao condutor a leitura de todos os capítulos desta função no manual de instruções para que conheça, por exemplo, as limitações do sistema que o condutor deve saber antes de utilizar a função.
- As funções de auxílio ao condutor não podem substituir a atenção e o discernimento do condutor, residindo sempre no condutor a responsabilidade pela condução do automóvel de modo seguro, com velocidade e distância adequadas em relação aos outros veículos, assim como o cumprimento de normas e regulamentos de trânsito.

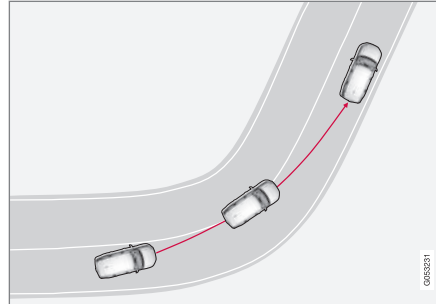
A Assistência de faixa de rodagem não actua

A Assistência de faixa de rodagem não actua em curvas apertadas.

Em algumas situações a assistência de faixa de rodagem permite que as linhas laterais sejam cruzadas sem atuar com auxílio de direção ou aviso – por ex.: ao utilizar o indicador de mudança de direção ou quando é permitido ao automóvel atalhar curvas.

As mãos no volante

Para que o auxílio de direção com assistência de faixa de rodagem possa funcionar é necessário que o condutor mantenha as mãos no volante, o que o sistema verifica continuamente.



Se o condutor não mantiver as mãos no volante ouve-se um sinal de aviso e uma mensagem lembra ao condutor para atuar a direção do automóvel:

- **Lane Keeping Aid Aplicar direção**

Se o condutor não seguir a sugestão e começar a atuar a direção, a função fica em modo de espera e aparece esta mensagem:

- **Lane Keeping Aid Em espera até volante ser atuado**

A função fica indisponível até o condutor voltar a atuar a direção do automóvel.

Informação relacionada

- Sistema de apoio ao condutor (pág. 322)
- Ativar ou desativar a assistência de faixa de rodagem (pág. 384)
- Limitações da Assistência de faixa de rodagem (pág. 384)
- Símbolos e mensagens da Assistência de faixa de rodagem (pág. 386)

Ativar ou desativar a assistência de faixa de rodagem

A função assistência de faixa de rodagem (LKA⁸⁴) é selecionável – o condutor pode optar por ter a função ativada ou desativada.



Ative ou desative a função com este botão na vista de função do mostrador central.

- Indicação de botão VERDE – a função está ativada.
- Indicação de botão CINZENTA – a função está desativada.

Informação relacionada

- Assistência de faixa de rodagem (pág. 382)
- Selecionar a opção de assistência de faixa de rodagem (pág. 384)
- Limitações da Assistência de faixa de rodagem (pág. 384)

Selecionar a opção de assistência de faixa de rodagem

O condutor pode selecionar como a assistência de faixa de rodagem (LKA⁸⁵) deve agir quando o automóvel abandona a sua faixa de rodagem.

1. Selecione **Configurações** → **My Car** → **IntelliSafe** na vista de topo do mostrador central.
2. Em **Modo Lane Keeping Aid**, selecione como a função deve agir:
 - **Assistência** - o condutor obtém auxílio de direção sem aviso.
 - **Aviso** – o condutor é avisado apenas com vibrações no volante.
 - **Ambos** – o condutor obtém ambos os avisos com vibrações no volante e auxílio de direção.

Informação relacionada

- Assistência de faixa de rodagem (pág. 382)

Limitações da Assistência de faixa de rodagem

Em algumas situações de trânsito exigentes a assistência de faixa de rodagem (LKA⁸⁶) pode ter dificuldade em auxiliar o condutor do modo correto - nestas situações recomenda-se que a função seja desligada.

Podem se exemplos destas situações:

- trabalhos na estrada
- piso de Inverno
- revestimento do piso em más condições
- Modo de condução muito desportivo
- mau tempo com visibilidade reduzida
- estradas com marcações laterais pouco claras ou inexistentes
- margens ou outras linhas que não as marcações laterais
- quando a direção assistida da força de direção dependente da velocidade funciona com potência reduzida – por ex.: durante o arrefecimento devido a sobreaquecimento.

A função não consegue detetar barreiras, resguardos ou obstáculos semelhantes na lateral da faixa de rodagem.

⁸⁴ Lane Keeping Aid

⁸⁵ Lane Keeping Aid

⁸⁶ Lane Keeping Aid

i NOTA

A função utiliza as unidades de câmara e de radar do automóvel, que possuem determinadas limitações gerais.



Informação relacionada

- Assistência de faixa de rodagem (pág. 382)
- Força da direcção dependente da velocidade (pág. 322)
- Limitações da unidade de câmara e de radar (pág. 458)



Símbolos e mensagens da Assistência de faixa de rodagem

O mostrador do condutor pode exibir uma série de símbolos e de mensagens relaciona-

das com a assistência de faixa de rodagem (LKA⁸⁷). Seguem-se alguns exemplos.

Símbolo	Mensagem	Significado
	Sist apoio condut Funcionalidade reduzida. Serviço necessário	O sistema não funciona do modo esperado. Deve-se contactar uma oficina ^A .
	Sensor de pára-brisas Sensor bloqueado, ver Manual de instruções	A capacidade da câmara para ler a faixa em frente ao automóvel está reduzida.

⁸⁷ Lane Keeping Aid

Símbolo	Mensagem	Significado
	Lane Keeping Aid Aplicar direcção	O auxílio de direcção do LKA não funciona se o condutor não manter as mãos no volante. Siga o alerta e dirija o automóvel.
	Lane Keeping Aid Em espera até volante ser atuado	O LKA permanece em modo de espera até o condutor voltar a dirigir automóvel.

^A Recomenda-se uma oficina autorizada Volvo.

Uma mensagem de texto pode ser apagada com uma breve pressão no botão , situado no centro da unidade de botões do lado direito do volante.

Contacte uma oficina caso a mensagem persista^A.

Informação relacionada

- Assistência de faixa de rodagem (pág. 382)
- Apresentação no mostrador da assistência de faixa de rodagem (pág. 388)
- Limitações da Assistência de faixa de rodagem (pág. 384)

Apresentação no mostrador da assistência de faixa de rodagem

A assistência de faixa de rodagem (LKA⁸⁸) é visualizada com um símbolo no mostrador do condutor em diferentes situações.



Seguem-se alguns exemplos do aspecto do símbolo e das situações em que é apresentado:

Disponível



Disponível - as linhas laterais do símbolo são BRANCAS.

A Assistência de faixa de rodagem lê uma ou ambas as linhas da faixa de rodagem.

Indisponível



Indisponível - as linhas laterais do símbolo são CINZENTAS.

A Assistência de faixa de rodagem não consegue ler as linhas laterais da faixa de rodagem, a velocidade é demasiado elevada ou a estrada é demasiado estreita.

Indicação de auxílio de direcção/aviso

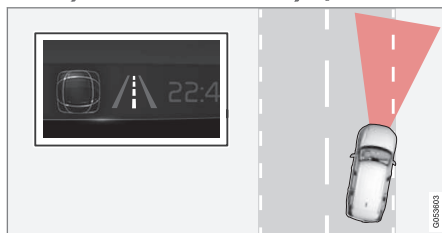

Auxílio de direcção/aviso - as linhas laterais do símbolo são COLORIDAS.

A Assistência de faixa de rodagem indica que o sistema avisa e/ou tenta conduzir o automóvel de volta para a faixa de rodagem.

Informação relacionada

- Assistência de faixa de rodagem (pág. 382)
- Limitações da Assistência de faixa de rodagem (pág. 384)

⁸⁸ Lane Keeping Aid

City Safety™

O City Safety⁸⁹ pode alertar o condutor com avisos luminosos, sonoros e de pulsações de travagem para ajudar o condutor a detetar peões, ciclistas, animais de maiores dimensões e veículos.

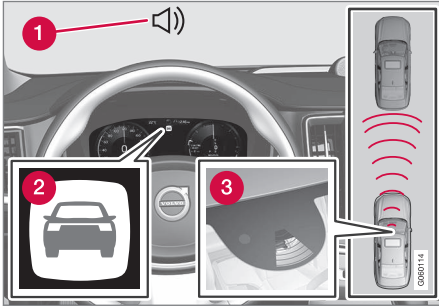

Descrição geral da função

- 1 Sinal sonoro perante risco de colisão
- 2 Símbolo de aviso perante risco de colisão
- 3 Medição de distância com unidade de câmara e de radar

A função pode ajudar o condutor a evitar uma colisão ao, por exemplo, conduzir em filas, em que as alterações do trânsito à frente juntamente com a distração podem provocar um incidente. O City Safety ativa uma travagem

breve e brusca que, em princípio, imobiliza o automóvel atrás do veículo da frente.

A função auxilia o condutor travando automaticamente o automóvel perante o risco iminente de colisão se o condutor não reagir a tempo travando e/ou afastando com a direcção.

O City Safety activa-se em situações em que o condutor já deveria ter actuado o travão, por esta razão a função não pode auxiliar o condutor em todas as situações. A função foi concebida para ser ativada o mais tarde possível de modo a evitar ações desnecessárias. A travagem automática acontece após o aviso de colisão ou juntamente com o mesmo.

Normalmente, o condutor e os passageiros não se apercebem do funcionamento do City Safety - apenas numa situação de quase colisão.

AVISO

- A função é um apoio complementar ao condutor com o objetivo de melhorar a segurança de condução – no entanto, esta não pode gerir todas as situações de trânsito, meteorologia e estrada.
- Recomenda-se ao condutor a leitura de todos os capítulos desta função no manual de instruções para que conheça, por exemplo, as limitações do sistema que o condutor deve saber antes de utilizar a função.
- As funções de auxílio ao condutor não podem substituir a atenção e o discernimento do condutor, residindo sempre no condutor a responsabilidade pela condução do automóvel de modo seguro, com velocidade e distância adequadas em relação aos outros veículos, assim como o cumprimento de normas e regulamentos de trânsito.

Informação relacionada

- Sistema de apoio ao condutor (pág. 322)
- Funções parciais do City Safety (pág. 390)
- Definir a distância de aviso para City Safety (pág. 392)

⁸⁹ A função não está disponível em todos os mercados.

- Detecção de objectos com City Safety (pág. 393)
- O City Safety trava perante trânsito em sentido contrário (pág. 398)
- Travagem automática em manobra evasiva evitada com City Safety (pág. 398)
- City Safety com trânsito a cruzar (pág. 395)
- City Safety auxílio de direcção perante manobra evasiva (pág. 397)
- Limitações do City Safety (pág. 399)
- Mensagens do City Safety (pág. 402)

Funções parciais do City Safety

O City Safety⁹⁰ pode ajudar a evitar uma colisão ou a reduzir a velocidade de colisão. A função é composta por várias funções parciais.

Possibilidade de reduzir a velocidade

Se a diferença de velocidade entre o automóvel do condutor e o obstáculo for superior às velocidades indicadas a seguir, a função travagem automática do City Safety não pode evitar uma colisão, mas pode ainda diminuir as consequências da mesma.

Veículo

Para um veículo à frente o City Safety pode reduzir a velocidade até 60 km/h (37 mph).

ciclistas

Para um ciclista o City Safety pode reduzir a velocidade até 50 km/h (30 mph).

Peão

Para um peão o City Safety pode reduzir a velocidade até 45 km/h (28 mph).

Animais de grande dimensão

Perante o risco de colisão com um animal de grande dimensão o City Safety pode reduzir a velocidade do automóvel até 15 km/h (9 mph).

A função de travagem para animais de grandes dimensões foi concebida para reduzir a violência do impacto a velocidade mais eleva-

das e é mais eficaz com velocidades superiores a 70 km/h (43 mph), mas menos eficaz com velocidades inferiores.

Etapas do City Safety

O City Safety executa três operações pela seguinte ordem:

1. Aviso de colisão
2. Apoio de travão
3. Travão automático

⁹⁰ A função não está disponível em todos os mercados.

1 - Aviso de colisão

O condutor é avisado perante a iminência de colisão.

Em automóvel equipado com head-up-display*, o aviso aparece no para-brisas com um símbolo a piscar.



Símbolo do aviso de colisão no para-brisas

i NOTA

Os sinais de aviso visuais no para-brisas podem ser difíceis de detetar com luz solar forte, reflexos, contrastes luminosos extremos, utilização de óculos de sol ou quando o condutor não tem o olhar direcionado para a frente.

O City Safety pode detetar peões, ciclistas ou veículos que se encontrem à frente do automóvel em repouso ou em movimento no

mesmo sentido. O City Safety também pode detetar peões, ciclistas ou animais de grandes dimensões que se cruzem na frente do automóvel.

Perante risco de colisão com um peão, animal de maiores dimensões, ciclista ou veículo, o condutor é alertado com avisos luminosos, sonoros e de pulsação de travagem. Perante velocidades mais baixas e travagens ou acelerações bruscas, a pulsação de travagem desaparece. A intensidade do impulso de travagem varia com a velocidade do automóvel.

2 - Apoio de travão

Se o risco de colisão aumentar após o aviso de colisão, então é activado o apoio de travão.

O apoio de travão reforça a travagem do condutor caso o sistema determine que a travagem aplicada não seja suficiente para evitar uma colisão.

3 - Travão automático

Na última fase é activada a função de travagem automática.

Se, neste caso, o condutor não iniciar uma manobra evasiva perante um risco de colisão iminente, a função travão automático entra em acção - independentemente do condutor actuar ou não o travão. A travagem é então executada com toda a capacidade de travagem para reduzir a velocidade de colisão ou com capacidade de travagem limitada, caso esta seja suficiente para evitar uma colisão.

Os sensores dos cintos podem ser ativados juntamente com a entrada em ação da função de travagem automática.

O travão automático pode, em determinadas situações, iniciar a acção de travagem com uma ligeira travagem para depois assumir a acção plena do travão.

Quando o City Safety evita uma colisão com um objecto parado, o automóvel permanece imobilizado a aguardar uma acção do condutor. Se o automóvel for travado devido a um veículo em marcha lenta, a velocidade é reduzida para a mesma velocidade que a do veículo que se encontra à frente.

i NOTA

Em automóveis com caixa de mudanças manual o motor para automaticamente quando a função travagem automática para o automóvel, desde que o condutor não pressione previamente o pedal da embraiagem.

Uma acção de travagem em curso pode ser sempre interrompida com uma pressão forte do condutor no pedal do acelerador.





i NOTA

Quando o City Safety trava acende-se a luz dos travões.

Quando o City Safety é activado e trava, aparece no mostrador do condutor uma mensagem de texto indicando que a função está/ esteve activa.

Aviso

O City Safety não pode ser utilizado para o condutor modificar a sua condução do automóvel - o condutor não pode apenas confiar no City Safety para travar o automóvel.

Informação relacionada

- City Safety™ (pág. 389)
- City Safety com trânsito a cruzar (pág. 395)
- O City Safety trava perante trânsito em sentido contrário (pág. 398)
- Limitações do City Safety (pág. 399)
- Head-up-display* (pág. 154)
- Tensores dos cintos (pág. 51)

Definir a distância de aviso para City Safety

O City Safety⁹¹ está sempre ativado, mas o condutor pode seleccionar a distância de aviso para a função.

i NOTA

A função City Safety não pode ser desligada, é automaticamente ativada no arranque do motor/propulsão elétrica e permanece ligada até o motor/propulsão elétrica ser desligado.

A distância de aviso determina a sensibilidade do controla a distância para a qual os avisos luminosos, sonoros e de pulsação de travagem são emitidos.

Para seleccionar a distância de aviso:

1. Selecione **Configurações → My Car → IntelliSafe** na vista de topo do mostrador central.
2. Em **Aviso City Safety**, selecione entre **Mais tarde**, **Normal** ou **Mais cedo** para ajustar a distância de aviso desejada.

Caso a configuração **Mais cedo** forneça muitos avisos, o que por vezes pode ser irritante, pode ser utilizada a distância de aviso **Normal** ou **Mais tarde**.

Quando os avisos são muito frequentes e perturbadores, a distância de aviso pode ser reduzida para diminuir a quantidade de avisos, avisando o City Safety numa situação mais tardia.

A distância de aviso **Mais tarde** apenas deve ser utilizada em situações excepcionais, por ex.: com condução dinâmica.

⁹¹ A função não está disponível em todos os mercados.

AVISO

- Nenhum sistema automático pode garantir o funcionamento 100 % correcto em todas as situações. Nunca teste o City Safety em pessoas, animais ou veículos - pode causar danos graves e perigo para a vida.
- O City Safety alerta o condutor perante o risco de colisão, mas a função não diminui o tempo de reacção do condutor.
- Mesmo com a distância de aviso em **Mais cedo** podem surgir avisos tardios - por exemplo: com grandes diferenças de velocidade ou caso o veículo da frente proceda a uma travagem brusca.
- Com a distância de aviso definida em **Mais cedo** os avisos são emitidos com maior antecipação. Os avisos podem ser emitidos mais frequentemente do que com a distância de aviso **Normal**, mas recomenda-se por poder tornar o City Safety mais eficaz.

Informação relacionada

- City Safety™ (pág. 389)
- Limitações do City Safety (pág. 399)
- Rear Collision Warning* (pág. 409)

92 A função não está disponível em todos os mercados.

Detecção de objectos com City Safety

O City Safety⁹² pode ajudar o condutor a detetar veículos, ciclistas, animais de grande dimensão e peões.

Veículo

O City Safety deteta a maioria dos veículos parados ou em movimento no mesmo sentido que o automóvel conduzido. Em determinadas situações a função pode ainda detetar veículos em sentido contrário ou a cruzar.

Para que o City Safety possa detectar um veículo na escuridão é necessário que os seus faróis dianteiros e traseiros funcionem de forma nítida.

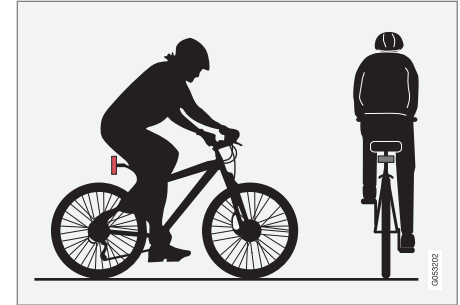
Ciclista

Exemplo de como o City Safety interpreta um ciclista – com contornos nítidos do corpo e da bicicleta.

Para um bom desempenho do sistema é necessário que a função do sistema que identifica um ciclista obtenha uma informação clara dos contornos do corpo e da bicicleta – é necessário reconhecer a bicicleta, a cabeça, os braços, os ombros, as pernas, a parte superior e inferior do corpo e os movimentos normais de uma pessoa.

Se grandes partes do corpo do ciclista ou da bicicleta não forem visíveis para a câmara da função o sistema não consegue detectar um ciclista.

- ◀ Para que a função detecte um ciclista este tem de ser um adulto sentado numa bicicleta destinada a adultos.

AVISO

City Safety é um apoio ao condutor complementar, mas não consegue detetar todos os ciclistas em todas as situações nem consegue ver nos seguintes exemplos:

- ciclistas parcialmente ocultos.
- ciclistas quando o contraste entre o ciclista e o fundo é reduzido.
- ciclistas com roupas que ocultem os contornos do corpo.
- bicicletas carregadas com objectos grandes.

O aviso e a ação do travão podem dar-se tarde ou mesmo não acontecer. O condutor é sempre responsável pela condução correta do automóvel e pelas distâncias de segurança adequadas à velocidade.

Peão

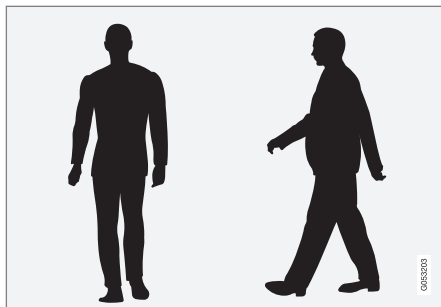

Exemplo de como o sistema interpreta um peão com os contornos do corpo bem definidos.

Para um bom desempenho do sistema é necessário que a função do sistema que identifica o peão obtenha uma informação clara dos contornos do corpo – é necessário reconhecer a cabeça, os braços, os ombros, as pernas, a parte superior e inferior do corpo e os movimentos normais de uma pessoa.

Para que um peão seja detectado é necessário que haja contraste com o fundo; este contraste depende das roupas, fundo, condições atmosféricas, etc. Com baixo contraste um peão pode ser detectado tardiamente ou mesmo não ser detectado, o que pode resultar em avisos e acções de travagem tardias ou mesmo na ausência dos mesmos.

O City Safety também pode detetar peões no escuro quando estes são iluminados pelos faróis do automóvel.

AVISO

City Safety é um apoio ao condutor complementar, mas não consegue detetar todos os peões em todas as situações nem consegue ver nos seguintes exemplos:

- peões parcialmente ocultos, pessoas com roupas que escondam os contornos do corpo ou peões com altura inferior a 80 cm (32 in.).
- peões quando o contraste entre os peões e o fundo é reduzido.
- peões que transportem objectos de grandes dimensões.

O aviso e a ação do travão podem dar-se tarde ou mesmo não acontecer. O condutor é sempre responsável pela condução correta do automóvel e pelas distâncias de segurança adequadas à velocidade.

Animais de grande dimensão

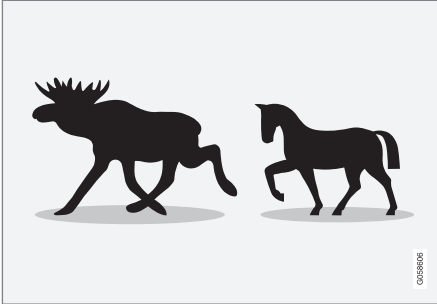

Exemplo de como o City Safety interpreta animais de grande dimensão – parados ou em marcha lenta com contorno nítido do corpo.

Para um bom desempenho do sistema é necessário que a função do sistema que identifica um animal de grande dimensão (por ex.: alce e cavalo) obtenha uma informação clara dos contornos do corpo – é necessário distinguir o animal visto de lado com um padrão de movimentos normal do animal.

Se partes do corpo do animal não forem visíveis para a câmara da função o sistema não consegue detetar o animal.

O City Safety também pode detetar animais de grandes dimensões no escuro quando estes são iluminados pelos faróis do automóvel.

⚠️ AVISO

City Safety é um apoio ao condutor complementar, mas não consegue detetar todos os animais de maiores dimensões em todas as situações nem consegue ver nos seguintes exemplos:

- animais de grandes dimensões parcialmente ocultos.
- animais de grandes dimensões vistos diretamente de frente ou de trás.
- animais de grandes dimensões a correr ou em movimento rápido.
- animais de maiores dimensões quando o contraste entre o animal e o fundo é reduzido.
- animais de menores dimensões como por ex.: cães e gatos.

O aviso e a ação do travão podem dar-se tarde ou mesmo não acontecer. O condutor é sempre responsável pela condução correta do automóvel e pelas distâncias de segurança adequadas à velocidade.

Informação relacionada

- City Safety™ (pág. 389)
- Limitações do City Safety (pág. 399)

City Safety com trânsito a cruzar

O City Safety⁹³ pode ajudar o condutor quando o seu automóvel vira e cruza por um veículo em sentido contrário num cruzamento.

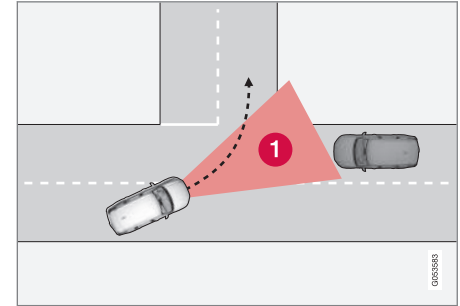

1 Sector em que o City Safety pode detetar trânsito a cruzar em sentido contrário.

Para que o City Safety consiga detetar um veículo em sentido contrário em rota de colisão é necessário que o outro veículo entre primeiro no sector em que o City Safety pode analisar a situação.

Além disso é necessário que se verifiquem os seguintes requisitos:

- a velocidade do seu automóvel tem de ser pelo menos 4 km/h (3 mph)
- o seu automóvel tem de virar para a esquerda em mercados com trânsito pela



- ◀ direita (ou para a direita com trânsito pela esquerda)
- o veículo em sentido contrário tem de ter os faróis acesos.

Informação relacionada

- City Safety™ (pág. 389)
- Limitações do City Safety (pág. 399)

Limitações do City Safety com trânsito a cruzar

Em algumas situações o City Safety pode ter dificuldade em auxiliar o condutor perante risco de colisão com trânsito a cruzar em sentido contrário.

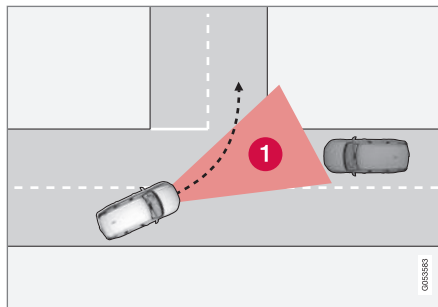

Por exemplo:

- Com piso escorregadio e com o comando de estabilidade ESC a atuar.
- Quando o veículo em sentido contrário é detetado demasiado tarde.
- Quando o veículo em sentido contrário é ocultado por algo.
- Quando o veículo em sentido contrário tem os faróis apagados.
- Quando o veículo em sentido contrário conduz de modo imprevisível e, por exem-

plo, muda repentinamente de faixa de rodagem.

i NOTA

A função utiliza as unidades de câmara e de radar do automóvel, que possuem determinadas limitações gerais.

Informação relacionada

- City Safety com trânsito a cruzar (pág. 395)
- Limitações do City Safety (pág. 399)
- Limitações da unidade de câmara e de radar (pág. 458)

⁹³ A função não está disponível em todos os mercados.

City Safety auxílio de direção perante manobra evasiva

O auxílio de direção City Safety pode ajudar o condutor a desviar-se de um veículo/obstáculo quando não for possível evitar uma colisão com a atuação do travão. O auxílio de direção City Safety não pode ser desligado, estando sempre ativado.

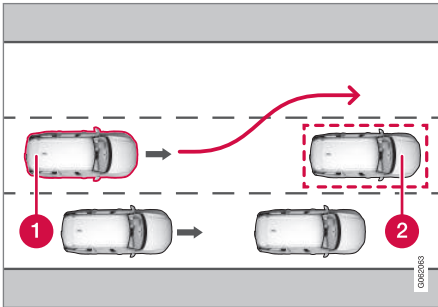

- 1 O seu automóvel desvia-se
- 2 Veículos ou objetos em marcha-lenta/ imobilizados.

O City Safety atua reforçando a atuação do condutor na direção, o que é efetuado após o condutor iniciar uma manobra evasiva - e apenas quando o condutor atua de modo insuficiente para evitar uma colisão.

Em paralelo com esta ação reforçada na direção, também é utilizado o sistema de travões para reforçar ainda mais a ação da direção. A

função também ajuda realinhar o automóvel após o obstáculo ter sido ultrapassado.

O auxílio de direção City Safety pode detetar:

- Veículo
- ciclistas
- Peão
- animais de grande dimensão.

Informação relacionada

- City Safety™ (pág. 389)
- Limitações do auxílio de direção City Safety em manobras evasivas (pág. 397)
- Limitações do City Safety (pág. 399)

Limitações do auxílio de direção City Safety em manobras evasivas

O auxílio de direção City Safety pode ter funcionalidade limitada em determinadas situações e não atua por exemplo:

- fora do intervalo de velocidades 50-100 km/h (30-62 mph)
- se o condutor não iniciar uma manobra evasiva
- se a direção assistida que proporciona força de direção dependente da velocidade funcionar com potência reduzida – por ex.: durante o arrefecimento devido a sobreaquecimento.

i NOTA

A função utiliza as unidades de câmara e de radar do automóvel, que possuem determinadas limitações gerais.

Informação relacionada

- City Safety auxílio de direção perante manobra evasiva (pág. 397)
- Limitações do City Safety (pág. 399)
- Força da direcção dependente da velocidade (pág. 322)
- Limitações da unidade de câmara e de radar (pág. 458)

Travagem automática em manobra evasiva evitada com City Safety

O City Safety⁹⁴ pode auxiliar o condutor travando o automóvel automaticamente mais cedo quando já não é possível evitar uma colisão desviando apenas a direção.

O City Safety auxilia o condutor procurando continuamente antecipar possíveis "escapatórias" laterais quando um veículo à frente, parado ou em marcha lenta, é detetado tardiamente.

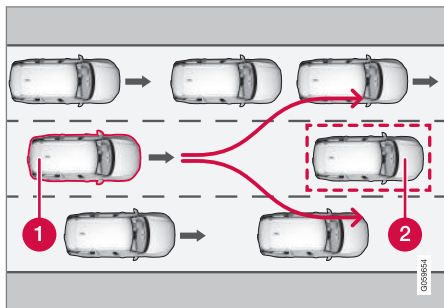

O seu automóvel (1) não "vê" qualquer hipótese de evitar o veículo à frente (2) e trava automaticamente mais cedo.

- 1 Seu automóvel
- 2 Veículo em marcha lenta/parado

O City Safety não atua com a função de travagem automática enquanto o condutor tem possibilidade de evitar uma colisão através de uma manobra da direção.

Mas quando o City Safety antecipa a impossibilidade de uma manobra evasiva, por exemplo: com trânsito nas faixas de rodagem adjacentes, a função pode auxiliar o condutor iniciando automaticamente a travagem num estágio mais precoce.

Informação relacionada

- City Safety™ (pág. 389)
- Limitações do City Safety (pág. 399)

O City Safety trava perante trânsito em sentido contrário

O City Safety pode ajudar o condutor a travar caso apareça um veículo em sentido contrário na mesma faixa de rodagem que o automóvel conduzido.

Se um veículo em sentido contrário entrar na faixa de rodagem do automóvel conduzido e a colisão for inevitável, o City Safety pode diminuir a velocidade do automóvel para reduzir a violência de colisão.

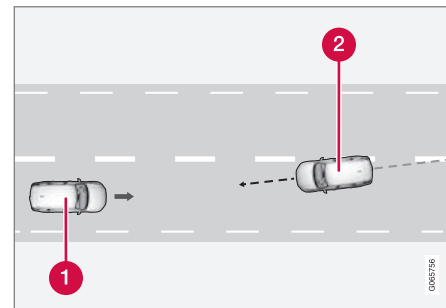

- 1 Seu automóvel
- 2 Veículo em sentido contrário

⁹⁴ A função não está disponível em todos os mercados.

Para que a função funcione devem-se verificar os seguintes critérios:

- a velocidade do seu automóvel tem de ser superior a 4 km/h (3 mph)
- o trajeto deve ser em linha reta
- a faixa de rodagem do seu automóvel deve possuir marcações laterais nítidas
- o seu automóvel deve estar alinhado com a faixa de rodagem
- o veículo em sentido contrário dentro da mesma faixa de rodagem que o seu automóvel
- o veículo em sentido contrário tem de ter os faróis acesos
- a função apenas suporta colisões "frente a frente"
- a função apenas detetar veículos de quatro rodas.

AVISO

Os avisos e ação do travão em caso de colisão iminente com um veículo em sentido contrário surgem sempre demasiado tarde.

Informação relacionada

- City Safety™ (pág. 389)
- Limitações do City Safety (pág. 399)

Limitações do City Safety

A função City Safety⁹⁵ pode ter a funcionalidade limitada em certas situações.

Meio exterior

Objectos baixos

Objectos suspenso, tais como bandeiras/estandartes para cargas projectadas, ou acessórios, como por exemplo: faróis adicionais ou arcos frontais que ultrapassem a altura do capot, limitam o funcionamento.

Piso escorregadio

Com piso escorregadio a distância de travagem é maior, o que pode reduzir a capacidade do City Safety em evitar uma colisão. Nestas situações os travões antibloqueio e o comando de estabilidade ESC⁹⁶ foram concebidos para o melhor desempenho possível da travagem mantendo a estabilidade.

Luz frontal

O sinal de aviso no pára-brisas pode ser difícil de detectar em situação de forte luz solar, reflexos, utilização de óculos de sol ou caso o condutor não esteja a olhar para a frente.

Calor

Perante temperatura elevada no habitáculo devido a, por exemplo, luz solar forte, o sinal de aviso visual no para-brisas pode ser temporariamente desativado.

Campo de visão da unidade de câmara e de radar

O campo de visão da câmara é limitado pelo que, em certas situações, peões, animais de maior dimensão, ciclistas e veículos, podem não ser detetados ou ser detetados mais tarde do que o esperado.

Veículos sujos podem ser detectados mais tarde e motociclos no escuro podem ser detectados demasiado tarde ou mesmo não ser detectados.

Se uma mensagem de texto no mostrador do condutor indicar que a unidade de câmara ou de radar está bloqueada, então o City Safety pode ter dificuldades em detetar peões, animais de maior dimensão, ciclistas, veículos ou linhas laterais à frente do automóvel - o que significa que o City Safety tem a funcionalidade reduzida.

Uma mensagem de erro nem sempre é exibida em todas as situações em que os sensores do pára-brisas estão bloqueados - o condutor deve ter o cuidado de manter a zona do pára-brisas e a zona em frente à unidade de câmara e de radar.

⁹⁵ A função não está disponível em todos os mercados.



IMPORTANTE

A manutenção dos componentes de auxílio ao condutor apenas pode ser efetuada numa oficina – recomendamos uma oficina autorizada Volvo.

Ação do condutor

Marcha-atrás

Quando o automóvel faz marcha-atrás o City Safety é temporariamente desactivado.

Velocidade baixa

O City Safety não é ativado com velocidades muito baixas - inferiores a 4 km/h (3 mph) - por isso, o sistema não reage quando se aproxima do automóvel da frente muito lentamente, por ex.: ao estacionar.

Condutor activo

A acção do condutor é sempre prioritária. Assim, o City Safety não reage ou atrasa aviso/acção em situações que o condutor dirija ou acelere de forma clara, mesmo quando uma colisão seja inevitável.

Um comportamento de condução ativo e consciente pode atrasar um aviso de colisão e consequentes ações, de modo a minimizar avisos desnecessários.

Avisos importantes

AVISO

O auxílio ao condutor avisa apenas para obstáculos detetados pela sua unidade de radar – assim, um aviso pode ser emitido com algum atraso ou mesmo não ser emitido.

- Nunca aguarde por um aviso ou ação para travar.

AVISO

- Os avisos ou as ações de travagem podem ocorrer demasiado tarde, ou mesmo não ocorrer, caso situações de trânsito ou fatores exteriores não permitam que a unidade de câmara e de radar detetem corretamente peões, ciclistas, animais de grandes dimensões ou veículos à frente.
- Para que o veículo seja detectado à noite é necessário que as suas luzes dianteiras e traseiras funcionem e sejam bem visíveis.
- A unidade de câmara e de radar possui um alcance limitado para peões e ciclistas – o sistema pode proporcionar avisos e ações de travagem eficazes quando a velocidade relativa é inferior a 50 km/h (30 mph). Para veículos parados ou em marcha lenta os avisos e as ações de travagem são eficazes com velocidades do veículo até 70 km/h (43 mph). A redução de velocidades para animais de grandes dimensões é inferior a 15 km/h (9 mph) e pode ser obtida com velocidades do veículo superiores a 70 km/h (43 mph). Com velocidades mais baixas o aviso e a

ação de travagem para animais de grandes dimensões é menos eficaz.

- Os avisos para veículos parados ou em marcha lenta e de animais de grandes dimensões podem ficar fora de funções devido a escuridão ou fraca visibilidade.
- O aviso e a ação de travagem para peões e ciclistas desligam-se a velocidades superiores a 80 km/h (50 mph).
- Não coloque, cole nem instale nada na superfície interior ou exterior do pára-brisas em frente ou à volta da unidade de câmara e de radar - esta situação pode afectar as funções que se baseiam na câmara.
- Objetos, neve ou sujidade na zona do sensor de câmara podem reduzir a função, desligá-la completamente ou gerar respostas incorretas.

AVISO

- A função de travagem automática City Safety pode evitar uma colisão ou reduzir a velocidade de colisão, mas para assegurar a ação de travagem total o condutor deve sempre pressionar o travão - mesmo quando o automóvel trava automaticamente.
- O aviso e o auxílio de direção são ativados apenas perante elevado risco de colisão - por isso, nunca aguarde um aviso de colisão nem que o City Safety atue.
- O aviso e a ação de travagem para peões e ciclistas desligam-se a velocidades superiores a 80 km/h (50 mph).
- O City Safety não activa nenhuma travagem automática perante uma aceleração acentuada.

NOTA

A função utiliza as unidades de câmara e de radar do automóvel, que possuem determinadas limitações gerais.

Limitações de mercado

O City Safety não está disponível em todos os países. Se o City Safety não se encontrar no menu **Configurações** do mostrador central

então o automóvel não está equipado com a função.

Atalho na vista de topo do mostrador central:

- **Configurações** → **My Car** → **IntelliSafe**

Informação relacionada

- City Safety™ (pág. 389)
- Limitações da unidade de câmara e de radar (pág. 458)

Mensagens do City Safety

O mostrador do condutor pode exibir uma série de mensagens relacionadas com o City Safety. Seguem-se alguns exemplos.

Mensagem	Significado
City Safety Intervenção automát	Quando o City Safety trava ou executa uma travagem automática, um ou mais símbolos no mostrador do condutor podem acender combinados com uma mensagem de texto.
City Safety Funcionalidade reduzida. Serviço necessário	O sistema não funciona do modo esperado. Deve-se contactar uma oficina ^A .

^A Recomenda-se uma oficina autorizada Volvo.

Uma mensagem de texto pode ser apagada com uma breve pressão no botão  , situado no centro da unidade de botões do lado direito do volante.

Contacte uma oficina caso a mensagem persista^A.

Informação relacionada

- City Safety™ (pág. 389)

Assistência de direção perante risco de colisão

A função **Prevenção de colisão** pode ajudar o condutor a reduzir o risco de o automóvel abandonar inadvertidamente a faixa de rodagem e/ou colidir com outro veículo ou obstáculo dirigindo ativamente o automóvel de volta para a faixa de rodagem e/ou desviando.

A função é composta por estas funções parciais:

- Assistência de direção perante risco de despiste
- Assistência de direção perante risco de colisão com trânsito em sentido contrário
- Assistência de direção perante risco de colisão traseira*

Após uma atuação automática o mostrador do condutor avisa para o facto com uma mensagem de texto:

Prevenção de colisão Intervenção automat

AVISO

- A função é um apoio complementar ao condutor com o objetivo de melhorar a segurança de condução – no entanto, esta não pode gerir todas as situações de trânsito, meteorologia e estrada.
- Recomenda-se ao condutor a leitura de todos os capítulos desta função no manual de instruções para que conheça, por exemplo, as limitações do sistema que o condutor deve saber antes de utilizar a função.
- As funções de auxílio ao condutor não podem substituir a atenção e o discernimento do condutor, residindo sempre no condutor a responsabilidade pela condução do automóvel de modo seguro, com velocidade e distância adequadas em relação aos outros veículos, assim como o cumprimento de normas e regulamentos de trânsito.

NOTA

É sempre o condutor quem decide a extensão da atuação da direção - o automóvel nunca pode assumir o controlo.

Informação relacionada

- Sistema de apoio ao condutor (pág. 322)
- Ativar ou desativar a assistência de direção perante risco de colisão (pág. 404)
- Assistência de direção perante risco de despiste (pág. 404)
- Assistência de direção perante risco de colisão com trânsito em sentido contrário (pág. 405)
- Assistência de direção perante risco de colisão traseira* (pág. 406)
- Limitações da assistência de direção perante risco de colisão (pág. 407)
- Símbolos e mensagens da Assistência de direção perante risco de colisão (pág. 408)

Ativar ou desativar a assistência de direção perante risco de colisão

A função assistência de direção é selecionável – o condutor pode optar por a ter ativada ou desativada.



Ative ou desative a função com este botão na vista de função do mostrador central.

- Indicação de botão VERDE – a função está ativada.
- Indicação de botão CINZENTA – a função está desativada.

A função é ativada automaticamente sempre que o motor é arrancado⁹⁷.

i NOTA

Quando a função **Prevenção de colisão** é desativada, todas as funções parciais são desligadas:

- Assistência de direção perante risco de despiste
- Assistência de direção perante risco de colisão pela frente
- Assistência de direção perante risco de colisão por trás*

Apesar da possibilidade de desativação da função, recomenda-se ao condutor que a mantenha ativada, pois pode melhorar a segurança de condução na maioria das situações.

Informação relacionada

- Assistência de direção perante risco de colisão (pág. 403)
- Limitações da assistência de direção perante risco de colisão (pág. 407)

Assistência de direção perante risco de despiste

A assistência de direção tem algumas funções parciais. A assistência de direção perante risco de despiste pode ajudar o condutor e reduzir o risco de o automóvel abandonar inadvertidamente a estrada dirigindo ativamente o automóvel de volta para a estrada.

A função tem dois níveis de ativação quando atua:

- Apenas assistência de direção
- Assistência de direção com ação de travagem

Apenas assistência de direção

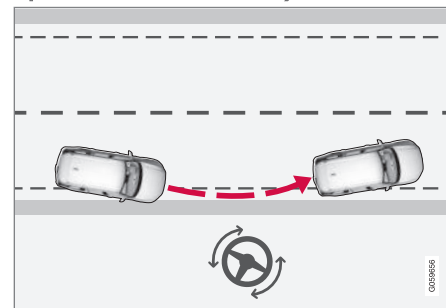

Atuação com auxílio de direção

⁹⁷ Em alguns mercados é reativada a mesma configuração presente quando o motor foi desligado.

Assistência de direção com ação de travagem

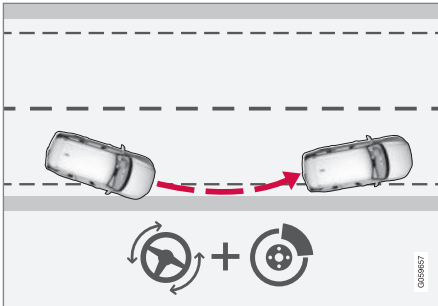

Atuação com auxílio de direção e travagem

A ação de travagem auxilia em situações em que a assistência de direção não é suficiente. A capacidade de travagem é adaptada automaticamente consoante a situação presente no cenário de despiste.

A função está ativa no intervalo de velocidades 65-140 km/h (40-87 mph) em estradas com marcações/linhas laterais bem visíveis.

Uma câmara faz a leitura das margens da estrada e das marcações laterais pintadas. Se o automóvel estiver na eminência de cruzar uma margem da estrada o automóvel é dirigido de volta para a estrada e, se a ação na direção não for suficiente para evitar o despiste, também a ativada a ação do travão.

A função **não** atua com assistência de direção nem com ação de travagem quando os indicadores de mudança de direção são utilizados. Quando a função deteta que o condutor conduz o automóvel de um modo ativo, a ativação da função permanece em contenção.

Informação relacionada

- Assistência de direção perante risco de colisão (pág. 403)
- Limitações da assistência de direção perante risco de colisão (pág. 407)

Assistência de direção perante risco de colisão com trânsito em sentido contrário

A assistência de direção tem algumas funções parciais. A assistência de direção perante risco de colisão com trânsito em sentido contrário pode ajudar um condutor distraído que não perceba que o automóvel está na iminência de entrar na faixa de rodagem contrária.

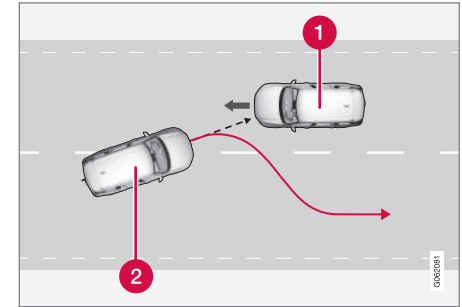

A função pode assistir dirigindo de volta para a sua faixa de rodagem.

- 1 Veículo em sentido contrário
- 2 Seu automóvel

Em simultâneo com a ativação da ação da direção é ativado também o aviso de colisão do auxílio ao condutor. No entanto, as pulsações de travagem incluídas no aviso de colisão não são ativadas.



- ◀ A função está ativa no intervalo de velocidades 60-140 km/h (37-87 mph) em estradas com marcações/linhas laterais bem visíveis.

Se o automóvel estiver na iminência de deixar a sua faixa de rodagem com um veículo em sentido contrário a aproximar-se, a função pode ajudar o condutor a dirigir o automóvel de volta para a sua faixa de rodagem.

No entanto, a função **não** atua com a assistência de direção quando os indicadores de mudança de direção são utilizados. Quando a função deteta que o condutor conduz o automóvel de um modo ativo, a ativação da função permanece em contenção.

Informação relacionada

- Assistência de direção perante risco de colisão (pág. 403)
- Aviso do auxílio ao condutor perante risco de colisão (pág. 375)
- Limitações da assistência de direção perante risco de colisão (pág. 407)

Assistência de direção perante risco de colisão traseira*

A assistência de direção tem algumas funções parciais. A assistência de direção perante risco de colisão traseira pode auxiliar um condutor distraído quando não percebe que o automóvel está na iminência de deixar a sua faixa de rodagem com um veículo a aproximar-se por trás ou quando se encontra um veículo no ângulo morto.

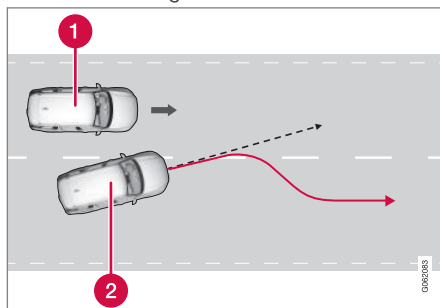

A função pode assistir dirigindo de volta para a sua faixa de rodagem.

- 1 Outro veículo no ângulo morto
- 2 Seu automóvel

Se o automóvel estiver na iminência de deixar a sua faixa de rodagem com um outro veículo no ângulo morto ou com um veículo na faixa

de rodagem adjacente a aproximar-se rapidamente, a função pode ajudar o condutor a dirigir o automóvel de volta para a sua faixa de rodagem.

A função pode auxiliar mesmo quando o condutor muda de faixa de rodagem com os indicadores de mudança de direção ativadas sem se aperceber que outro veículo se aproxima.

A função está ativa no intervalo de velocidades 60-140 km/h (37-87 mph) em estradas com marcações/linhas laterais bem visíveis.

As lâmpadas nos espelhos retrovisores laterais piscam quando se dá a atuação da direção, independentemente de o BLIS⁹⁸ estar ativado. Também se escuta um sinal sonoro.

Informação relacionada

- Assistência de direção perante risco de colisão (pág. 403)
- BLIS* (pág. 410)
- Limitações da assistência de direção perante risco de colisão (pág. 407)

⁹⁸ Blind Spot Information

Limitações da assistência de direção perante risco de colisão

A função pode ter funcionalidade limitada em determinadas situações e não atua, por exemplo, nas seguintes situações:

- perante veículo mais pequenos, como por ex.: motociclos
- se a maior parte do automóvel atingir a faixa de rodagem adjacente
- em estradas/faixas de rodagem com marcações laterais pouco claras ou inexistentes
- fora do intervalo de velocidades 60-140 km/h (37-87 mph)
- quando a direção assistida da força de direção depende da velocidade funciona com potência reduzida – por ex.: durante o arrefecimento devido a sobreaquecimento.

Outras situações exigentes pode ser:

- trabalhos na estrada
- piso de Inverno
- estradas de menor dimensão
- revestimento do piso em más condições
- Modo de condução muito desportivo
- mau tempo com visibilidade reduzida.

Nestas situações de trânsito complicadas a função pode ter dificuldade em auxiliar o con-

ductor do modo correto - nestas situações recomenda-se que a mesma seja desligada.

NOTA

A função utiliza as unidades de câmara e de radar do automóvel, que possuem determinadas limitações gerais.



Informação relacionada

- Assistência de direção perante risco de colisão (pág. 403)
- Assistência de direção perante risco de despiste (pág. 404)
- Assistência de direção perante risco de colisão com trânsito em sentido contrário (pág. 405)
- Assistência de direção perante risco de colisão traseira* (pág. 406)

Símbolos e mensagens da Assistência de direção perante risco de colisão

O mostrador do condutor pode exibir uma série de símbolos e de mensagens relaciona-

das com a assistência de direção. Seguem-se alguns exemplos.

Símbolo	Mensagem	Significado
	Prevenção de colisão Intervenção automat	Quando a função é ativada aparece uma mensagem que informa o condutor desse facto.
	Sensor de pára-brisas Sensor bloqueado, ver Manual de instruções	A capacidade da câmara para ler a faixa em frente ao automóvel está reduzida.

Uma mensagem de texto pode ser apagada com uma breve pressão no botão , situado no centro da unidade de botões do lado direito do volante.

Se a mensagem permanecer: Contacte uma oficina - recomenda-se uma oficina autorizada Volvo.

Informação relacionada

- Assistência de direção perante risco de colisão (pág. 403)
- Limitações da assistência de direção perante risco de colisão (pág. 407)

Rear Collision Warning*⁹⁹

A função Rear Collision Warning¹⁰⁰ (RCW) pode ajudar o condutor a evitar uma colisão traseira provocada por um veículo que se aproxime por trás.

O condutor no veículo que se encontra na traseira pode ser alertado para uma colisão próxima através do piscar intenso dos indicadores de mudança de direção pela função.

Se a função com velocidade inferior a 30 km/h (20 mph), determinar que o automóvel corre o risco de sofrer uma colisão traseira, os sensores dos cintos podem tensionar os cintos de segurança no banco dianteiro. Perante colisão também é ativado o Whiplash Protection System.

No instante anterior à colisão traseira, a função pode também ativar o travão convencional para reduzir a aceleração do automóvel resultante da colisão. No entanto, o travão convencional só é ativado quando o automóvel está em repouso. O travão convencional é imediatamente libertado se o pedal do acelerador for pressionado.

A função é ativada automaticamente sempre que o motor é arrancado.

AVISO

- A função é um apoio complementar ao condutor com o objetivo de melhorar a segurança de condução – no entanto, esta não pode gerir todas as situações de trânsito, meteorologia e estrada.
- Recomenda-se ao condutor a leitura de todos os capítulos desta função no manual de instruções para que conheça, por exemplo, as limitações do sistema que o condutor deve saber antes de utilizar a função.
- As funções de auxílio ao condutor não podem substituir a atenção e o discernimento do condutor, residindo sempre no condutor a responsabilidade pela condução do automóvel de modo seguro, com velocidade e distância adequadas em relação aos outros veículos, assim como o cumprimento de normas e regulamentos de trânsito.

Informação relacionada

- Sistema de apoio ao condutor (pág. 322)
- Limitações do Rear Collision Warning* (pág. 409)
- Whiplash Protection System (pág. 47)

Limitações do Rear Collision Warning*¹⁰¹

Em algumas situações, o Rear Collision Warning (RCW) pode ter dificuldade em auxiliar o condutor perante risco de colisão: Por exemplo:

- o veículo atrás é detetado demasiado tarde
- o veículo atrás muda de faixa de rodagem tardiamente
- está ligado ao sistema elétrico do automóvel um atrelado, suporte de bicicletas ou semelhante - neste caso a função é desativada automaticamente.

NOTA

Em alguns mercados o RCW **não** avisa com os indicadores de mudança de direção devido à legislação local aplicável - nestas situações esta parte da função encontra-se desactivada.

NOTA

A função utiliza as unidades de câmara e de radar do automóvel, que possuem determinadas limitações gerais.

⁹⁹ Aviso de colisão traseira.

¹⁰⁰A função não está disponível em todos os mercados.

¹⁰¹ Aviso de colisão traseira.

« Informação relacionada

- Rear Collision Warning* (pág. 409)
- Definir a distância de aviso para City Safety (pág. 392)
- Limitações da unidade de câmara e de radar (pág. 458)

BLIS*

A função BLIS¹⁰² destina-se a ajudar o condutor a detetar veículos ao lado e ligeiramente mais atrás do seu automóvel, de modo a auxiliar o condutor em trânsito intenso em estradas com várias faixas no mesmo sentido.



Localização das lâmpadas BLIS

O BLIS é um meio auxiliar para avisar:

- veículo no ângulo morto
- veículo a aproximar-se rapidamente pela faixa de rodagem da esquerda ou da direita mais próximas do seu automóvel.

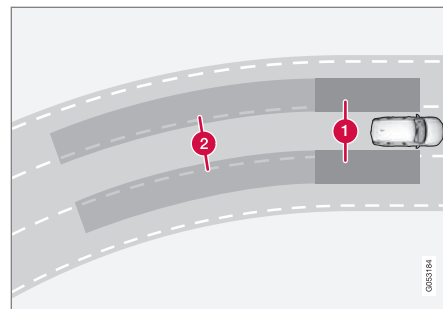

Princípio do BLIS

- 1 Zona no ângulo morto
- 2 Zona de veículos a aproximarem-se rapidamente

O sistema foi concebido para reagir quando:

- o seu automóvel é ultrapassado por outro veículo
- o seu automóvel é rapidamente alcançado por outro veículo.

Quando o BLIS detecta um veículo na zona 1, ou um veículo a aproximar-se rapidamente na zona 2, acende a lâmpada indicadora no respectivo espelho retrovisor com luz fixa. Se nesta situação o condutor activar o indicador de mudança de direcção do lado onde se encontra o aviso, a lâmpada indicadora deixa a

¹⁰²Blind Spot Information

luz fixa para começar a piscar com uma luz mais intensa.

O BLIS está ativo quando o próprio veículo tem uma velocidade superior a 10 km/h (6 mph).

Se o veículo que passa conduz a uma velocidade 15 km/h (9 mph) superior à do próprio veículo o BLIS não reage.

i NOTA

A lâmpada acende no lado do automóvel em que o sistema detectou o veículo. Se o automóvel for ultrapassado por ambos os lados em simultâneo, acendem-se ambas as luzes.

⚠ AVISO

- A função é um apoio complementar ao condutor com o objetivo de melhorar a segurança de condução – no entanto, esta não pode gerir todas as situações de trânsito, meteorologia e estrada.
- Recomenda-se ao condutor a leitura de todos os capítulos desta função no manual de instruções para que conheça, por exemplo, as limitações do sistema que o condutor deve saber antes de utilizar a função.
- As funções de auxílio ao condutor não podem substituir a atenção e o discernimento do condutor, residindo sempre no condutor a responsabilidade pela condução do automóvel de modo seguro, com velocidade e distância adequadas em relação aos outros veículos, assim como o cumprimento de normas e regulamentos de trânsito.

Informação relacionada

- Sistema de apoio ao condutor (pág. 322)
- Ativar ou desativar BLIS (pág. 411)
- Limitações do BLIS (pág. 412)
- Mensagens do BLIS (pág. 413)

Ativar ou desativar BLIS

A função BLIS¹⁰³ pode ser ativada ou desativada.



Ative ou desative a função com este botão na vista de função do mostrador central.

- Indicação de botão VERDE – a função está ativada.
- Indicação de botão CINZENTA – a função está desativada.

Se o BLIS estiver activado no arranque do motor, a função é confirmada com as luzes indicadoras nos espelhos retrovisores a piscar uma vez.

Se o BLIS estiver desactivado ao desligar o motor continuará desligado no próximo arranque do motor e nenhuma luz indicadora piscará.

Informação relacionada

- BLIS* (pág. 410)
- Limitações do BLIS (pág. 412)

¹⁰³Blind Spot Information

Limitações do BLIS

A função BLIS¹⁰⁴ pode ter a funcionalidade limitada em certas situações.



Mantenha a superfície assinalada limpa – tanto no lado esquerdo como direito do automóvel¹⁰⁵.

Exemplos de limitações:

- Sujidade, gelo e neve sobre os sensores podem reduzir as funções e impossibilitar os avisos.
- A função BLIS desativa-se automaticamente quando um atrelado, suporte de bicicletas ou semelhante é ligado ao sistema elétrico do automóvel.
- Para um bom desempenho do BLIS o suporte de bicicletas, suporte de bagageira ou semelhante não deve ser montado no engate de reboque do automóvel.

¹⁰⁴Blind Spot Information

¹⁰⁵NOTA! A imagem é ilustrativa - os detalhes podem variar com o modelo do automóvel.

AVISO

- O BLIS não funciona em curvas apertadas.
- O BLIS não funciona quando o automóvel faz marcha-atrás.

NOTA

A função utiliza as unidades de radar do automóvel, que possuem determinadas limitações gerais.

Informação relacionada

- BLIS* (pág. 410)
- Limitações da unidade de câmara e de radar (pág. 458)

Mensagens do BLIS

O mostrador do condutor pode exibir uma série de mensagens relacionadas com o BLIS¹⁰⁶. Seguem-se alguns exemplos.

Mensagem	Significado
Sensor ângulo morto Serviço necessário	O sistema não funciona do modo esperado. Deve-se contactar uma oficina ^A .
Sist. âng. morto desl. Atrelado conectado	O BLIS e o CTA ^B foram desativados por que foi ligado um atrelado ao sistema elétrico do automóvel.

^A Recomenda-se uma oficina autorizada Volvo.

^B Cross Traffic Alert*

Uma mensagem de texto pode ser apagada com uma breve pressão no botão , situado no centro da unidade de botões do lado direito do volante.

Contacte uma oficina caso a mensagem persista^A.

Informação relacionada

- BLIS* (pág. 410)
- Cross Traffic Alert* (pág. 419)

¹⁰⁶Blind Spot Information

Driver Alert Control

A função Driver Alert Control (DAC) destina-se a auxiliar o condutor alertando-o para um comportamento de condução inseguro, por ex.: quando o condutor está distraído ou na iminência de adormecer.

A função tem como objetivo detetar uma condução progressivamente distraída e destina-se sobretudo à utilização em grandes vias. A função não foi concebida para o trânsito das cidades.

A função é ativada quando a velocidade ultrapassa 65 km/h (40 mph) e mantém-se ativa enquanto a velocidade for superior a 60 km/h (37 mph).

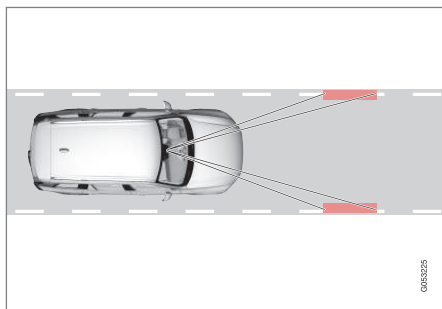

O Driver Alert Control lê a localização do automóvel na faixa de rodagem.

Uma câmara faz a leitura das marcações laterais da estrada e compara o desenvolvimento

das marcações com os movimentos do volante executados pelo condutor.

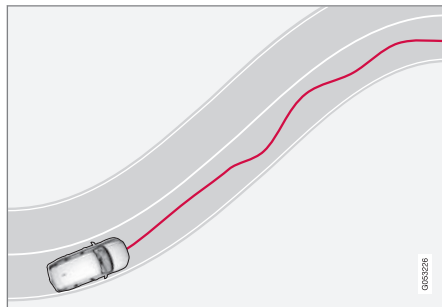

O automóvel desloca-se de modo errático na faixa de rodagem.



Se o comportamento de condução se tornar significativamente inseguro, o condutor é alertado com este símbolo no mostrador do condutor juntamente com um sinal acústico

e a mensagem de texto **Hora de intervalo**.

Se o automóvel estiver equipado com Sensus Navigation* e a função **Orientação de paragem de repouso** estiver ativada, aparece também uma sugestão com local adequado para uma pausa.

O aviso é repetido após algum tempo caso o estilo de condução não seja melhorado.

AVISO

O Driver Alert Control não deve ser utilizado para prolongar o período de condução, o condutor deve planejar pausas com intervalos regulares e assegurar que se encontra descansado.

AVISO

Um alarme do Driver Alert Control deve ser sempre encarado de forma séria, pois um condutor cansado frequentemente não reconhece o seu estado.

Em caso de alarme ou sensação de cansaço:

- Pare o automóvel de forma segura logo que possível e descanse.

Estudos indicam que é igualmente perigoso conduzir cansado ou sob o efeito do álcool ou de estimulantes.

AVISO

- A função é um apoio complementar ao condutor com o objetivo de melhorar a segurança de condução – no entanto, esta não pode gerir todas as situações de trânsito, meteorologia e estrada.
- Recomenda-se ao condutor a leitura de todos os capítulos desta função no manual de instruções para que conheça, por exemplo, as limitações do sistema que o condutor deve saber antes de utilizar a função.
- As funções de auxílio ao condutor não podem substituir a atenção e o discernimento do condutor, residindo sempre no condutor a responsabilidade pela condução do automóvel de modo seguro, com velocidade e distância adequadas em relação aos outros veículos, assim como o cumprimento de normas e regulamentos de trânsito.

Informação relacionada

- Sistema de apoio ao condutor (pág. 322)
- Ativar ou desativar Driver Alert Control (pág. 415)
- Selecionar guia para local de descanso em caso de aviso do Driver Alert Control (pág. 416)

- Limitações do Driver Alert Control (pág. 416)

Ativar ou desativar Driver Alert Control

A função Driver Alert Control (DAC) pode ser ativada ou desativada.

1. Pressione em **Configurações** na vista de topo do mostrador central.
2. Seleccione **My Car → IntelliSafe → Driver Alert**.
3. Marque ou desmarque **Aviso de alerta** para ativar ou desativar a função.

Informação relacionada

- Driver Alert Control (pág. 414)
- Limitações do Driver Alert Control (pág. 416)

Selecionar guia para local de descanso em caso de aviso do Driver Alert Control

Em automóvel equipado com Sensus Navigation* o condutor pode ativar um guia que pode propor automaticamente um local de descanso adequado com o aviso Driver Alert Control (DAC).

É possível selecionar se a função **Orientação de paragem de repouso** deve estar ativada ou desativada.

1. Pressione em **Configurações** na vista de topo do mostrador central.
2. Seleccione **My Car → IntelliSafe → Driver Alert**.
3. Marque ou desmarque **Orientação de paragem de repouso** para ativar ou desativar a função.

Informação relacionada

- Driver Alert Control (pág. 414)
- Limitações do Driver Alert Control (pág. 416)

Limitações do Driver Alert Control

A função Driver Alert Control (DAC) pode ter a funcionalidade limitada em certas situações.

Em certas situações o sistema pode emitir avisos apesar de o estilo de condução não se ter alterado, por exemplo:

- com vento lateral forte
- superfície esburacada.

AVISO

Em determinadas situações o comportamento de condução pode não ser afetado, apesar do cansaço do condutor - por ex.: ao utilizar a função Pilot Assist* - tendo como resultado a não emissão de qualquer aviso do DAC.

Por isso, é muito importante parar sempre e fazer uma pausa à mínima sensação de cansaço, independentemente dos avisos emitidos pela função.

NOTA

A função utiliza as unidades de câmara e de radar do automóvel, que possuem determinadas limitações gerais.

Informação relacionada

- Driver Alert Control (pág. 414)
- Limitações da unidade de câmara e de radar (pág. 458)

Distância de aviso*107

A função distância de aviso pode ajudar o condutor alertando para a duração de passagem demasiado breve em relação do veículo da frente. É necessário que o automóvel esteja equipado com um head-up-display* para que a distância de aviso seja exibida.



Símbolo da distância de aviso no para-brisas com head-up-display.

Em automóvel equipado com head-up-display aparece um símbolo no para-brisas quando a duração de passagem ao veículo da frente é inferior ao valor predefinido. Isto desde que a função **Mostrar auxílio ao condutor** esteja ativada através das configurações no sistema de menu do automóvel.

A Distância de aviso está ativa a velocidades superiores a 30 km/h (20 mph) e reage ape-

nas ao veículo da frente no mesmo sentido. Não são fornecidas informações de distância sobre veículos que circulam em sentido contrário, que circulam a velocidade muito baixa ou que se encontram parados.

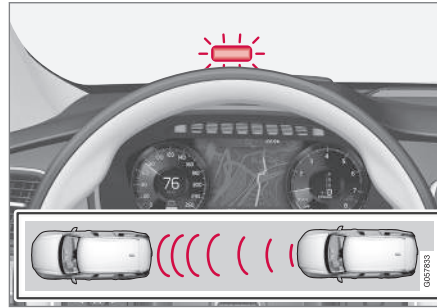

Luz de aviso da distância de aviso aparece no para-brisas.

Mesmo se o automóvel não estiver equipado com head-up-display aparece uma luz de aviso no para-brisas que se acende com luz fixa quando a duração de passagem em relação ao veículo da frente é inferior ao valor predefinido.

i NOTA

Os sinais de aviso visuais no para-brisas podem ser difíceis de detetar com luz solar forte, reflexos, contrastes luminosos extremos, utilização de óculos de sol ou quando o condutor não tem o olhar direcionado para a frente.

i NOTA

A distância de aviso está desativada quando o controlo da velocidade adaptativo* ou o Pilot Assist* está ativo.

⚠ AVISO

A distância de aviso reage apenas se a duração de passagem ao veículo da frente for inferior ao valor predefinido - a velocidade do automóvel não tem qualquer influência.

107 Distance Alert



AVISO

- A função é um apoio complementar ao condutor com o objetivo de melhorar a segurança de condução – no entanto, esta não pode gerir todas as situações de trânsito, meteorologia e estrada.
- Recomenda-se ao condutor a leitura de todos os capítulos desta função no manual de instruções para que conheça, por exemplo, as limitações do sistema que o condutor deve saber antes de utilizar a função.
- As funções de auxílio ao condutor não podem substituir a atenção e o discernimento do condutor, residindo sempre no condutor a responsabilidade pela condução do automóvel de modo seguro, com velocidade e distância adequadas em relação aos outros veículos, assim como o cumprimento de normas e regulamentos de trânsito.

Informação relacionada

- Ativar ou desativar a distância de aviso (pág. 418)
- Limitações da Distância de aviso (pág. 419)
- Ajustar a duração de passagem ao veículo da frente (pág. 378)

¹⁰⁸Distance Alert

- Aviso do auxílio ao condutor perante risco de colisão (pág. 375)
- Head-up-display* (pág. 154)

Ativar ou desativar a distância de aviso¹⁰⁸

A função distância de aviso pode ser desligada. A função está disponível apenas em automóveis que podem exibir informação no para-brisas com um head-up-display*.



Ative ou desative a função com este botão na vista de função do mostrador central.

- Indicação de botão VERDE – a função está ativada.
- Indicação de botão CINZENTA – a função está desativada.

A Distância de aviso é ativada automaticamente após o motor ser arrancado.

Informação relacionada

- Distância de aviso* (pág. 417)
- Limitações da Distância de aviso (pág. 419)

Limitações da Distância de aviso¹⁰⁹

A distância de aviso pode ter a funcionalidade limitada em certas situações. A função está disponível apenas em automóveis que podem exibir informação no para-brisas com um head-up-display*.

A AVISO

- A dimensão de um veículo pode afetar a capacidade de deteção de, por exemplo, motociclos, o que pode significar que a luz de aviso se acenda para uma duração de passagem inferior à definida ou que o aviso cesse temporariamente.
- Velocidades muito elevadas podem ter como consequência o acendimento da luz com durações de passagem inferiores à definida, devido a limitações do alcance da unidade de radar.

i NOTA

A função utiliza as unidades de câmara e de radar do automóvel, que possuem determinadas limitações gerais.

Informação relacionada

- Distância de aviso* (pág. 417)
- Limitações da unidade de câmara e de radar (pág. 458)
- Head-up-display* (pág. 154)

Cross Traffic Alert*¹¹⁰

O Cross Traffic Alert (CTA) é um auxílio ao condutor complementar do BLIS¹¹¹, destinado a ajudar o condutor a detetar trânsito a cruzar na traseira do automóvel ao efetuar a marcha-atrás.

A função parcial **travagem automática** pode ajudar o condutor a parar o automóvel em caso de risco de colisão com um veículo não observado.

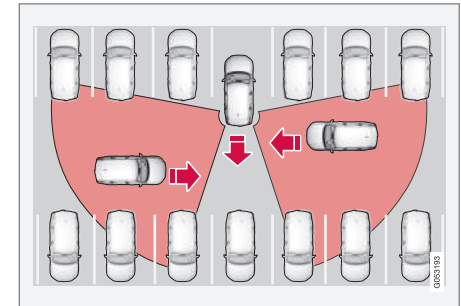

Exemplo de áreas onde o Cross Traffic Alert pode ajudar o condutor a detetar obstáculos ao recuar.

A função foi concebida para detetar principalmente veículos – em condições favoráveis podem também ser detetados objetos mais pequenos, como bicicletas e peões.

¹⁰⁹Distance Alert

¹¹⁰ Aviso para trânsito a cruzar ao recuar o automóvel.

¹¹¹ Blind Spot Information

- ◀◀ A função está ativa apenas quando o automóvel se desloca para trás ou a marcha-atrás é selecionada.

Se a função detetar que algo se aproxima pela lateral, a situação é indicada com:

- um sinal sonoro – o som soa no altifalante da esquerda ou da direita dependendo do sentido por onde o objeto se aproxima.
- um ícone aceso no gráfico **Sistema de assistência ao estacionamento** do ecrã.
- um ícone na vista de topo da câmara de assistência ao estacionamento.

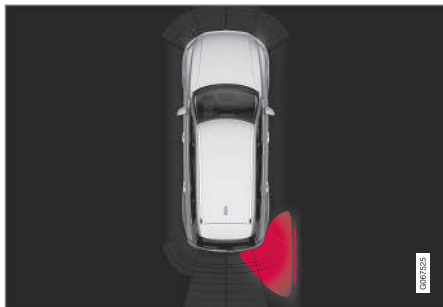

Ícone do Cross Traffic Alert aceso no gráfico **Sistema de assistência ao estacionamento** do ecrã.

Se o condutor não der atenção ao aviso da função e a colisão for inevitável, a função **travagem automática** entra em ação para parar

o automóvel, apresentando o mostrador do condutor uma mensagem de texto explicando o motivo da travagem do automóvel.

AVISO

- A função é um apoio complementar ao condutor com o objetivo de melhorar a segurança de condução – no entanto, esta não pode gerir todas as situações de trânsito, meteorologia e estrada.
- Recomenda-se ao condutor a leitura de todos os capítulos desta função no manual de instruções para que conheça, por exemplo, as limitações do sistema que o condutor deve saber antes de utilizar a função.
- As funções de auxílio ao condutor não podem substituir a atenção e o discernimento do condutor, residindo sempre no condutor a responsabilidade pela condução do automóvel de modo seguro, com velocidade e distância adequadas em relação aos outros veículos, assim como o cumprimento de normas e regulamentos de trânsito.

Informação relacionada

- Sistema de apoio ao condutor (pág. 322)
- Ativar ou desativar o Cross Traffic Alert* (pág. 421)

- Limitações do Cross Traffic Alert* (pág. 421)
- Mensagens do Cross Traffic Alert* (pág. 423)
- BLIS* (pág. 410)
- Assistência de estacionamento* (pág. 424)

Ativar ou desativar o Cross Traffic Alert*¹¹²

O condutor pode desligar a função Cross Traffic Alert (CTA).



Ative ou desative a função com este botão na vista de função do mostrador central.

- Indicação de botão VERDE – a função está ativada.
- Indicação de botão CINZENTA – a função está desativada.

A função é ativada automaticamente após o motor ser arrancado.

Informação relacionada

- Cross Traffic Alert* (pág. 419)
- Limitações do Cross Traffic Alert* (pág. 421)
- Mensagens do Cross Traffic Alert* (pág. 423)

Limitações do Cross Traffic Alert*¹¹³

A função Cross Traffic Alert (CTA) com **travagem automática** pode ter funcionamento limitado em determinadas situações. A ação do travão está ativa com velocidades inferiores a 15 km/h.

⚠ AVISO

A função parcial **travagem automática** apenas consegue detetar e travar perante outros objetos em movimento – **não** perante, por exemplo, objetos imobilizados, ciclistas ou peões.

A função possui certa limitação – os sensores não conseguem "ver", por exemplo, outros veículos estacionados ou objetos encobertos.

Seguem-se alguns exemplos em que o "campo de visão" da função pode ficar limitado não permitindo a deteção da aproximação de outros veículos até que eles fiquem demasiado próximos:

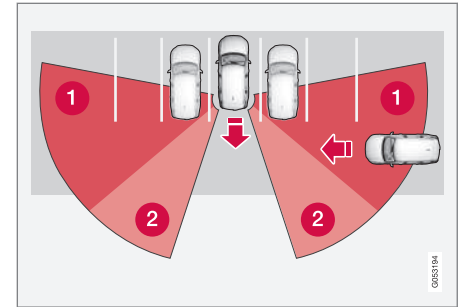

O automóvel está demasiado inserido num local de estacionamento.

¹¹² Aviso para trânsito a cruzar ao recuar o automóvel.

¹¹³ Aviso para trânsito a cruzar ao recuar o automóvel.

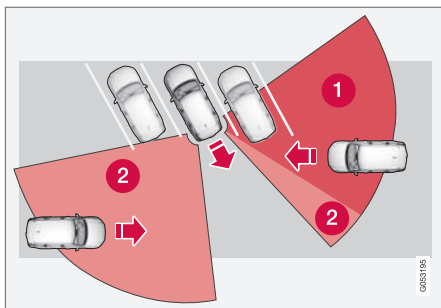

Num local de estacionamento inclinado o Cross Traffic Alert pode ficar completamente "cego" em relação a um lado.

- ❶ Sector cego.
- ❷ Sector em que a função pode detectar/"ver".

No entanto, quando o automóvel recua lentamente, o ângulo em relação ao veículo/objeto que se encontra em obstrução altera-se, diminuindo rapidamente o sector cego.

Exemplos de outras limitações

- A função parcial **travagem automática** deteta apenas veículos em movimento e, por isso, **não** consegue "ver" e travar perante objetos imóveis, ciclistas ou peões, por exemplo.
- Sujidade, gelo e neve sobre os sensores podem reduzir as funções e impossibilitar os avisos.

- O CTA desativa-se automaticamente quando um atrelado, suporte de bicicletas ou semelhante é ligado ao sistema elétrico do automóvel.
- Para um bom desempenho do CTA o suporte de bicicletas, suporte de bagageira ou semelhante não deve ser montado no engate de reboque do automóvel.

i NOTA

A função utiliza as unidades de radar do automóvel, que possuem determinadas limitações gerais.

Informação relacionada

- Cross Traffic Alert* (pág. 419)
- Limitações da unidade de câmara e de radar (pág. 458)

Mensagens do Cross Traffic Alert*¹¹⁴

Cross Traffic Alert (CTA). Seguem-se alguns exemplos.

O mostrador do condutor pode exibir uma série de mensagens relacionadas com o

Mensagem	Significado
Sensor ângulo morto Serviço necessário	O sistema não funciona do modo esperado. Deve-se contactar uma oficina ^A .
Sist. âng. morto desl. Atrelado conectado	BLIS ^B e CTA foram desativados por que foi ligado um atrelado ao sistema elétrico do automóvel.

^A Recomenda-se uma oficina autorizada Volvo.

^B Blind Spot Information System

Uma mensagem de texto pode ser apagada com uma breve pressão no botão , situado no centro da unidade de botões do lado direito do volante.

Contacte uma oficina caso a mensagem persista^A.

Informação relacionada

- Cross Traffic Alert* (pág. 419)
- BLIS* (pág. 410)
- Limitações do Cross Traffic Alert* (pág. 421)

¹¹⁴ Aviso para trânsito a cruzar ao recuar o automóvel.

Assistência de estacionamento*

A função assistência de estacionamento (PAS¹¹⁵) utiliza sensores para ajudar o condutor ao manobrar em espaços apertados indicando a distância a obstáculos com sinais áudio combinados com um gráfico no mostrador central.



Vista do ecrã com zonas de obstáculos e sectores do sensor.

O mostrador central apresenta uma imagem geral da relação entre o automóvel e os obstáculos detectados.

O sector assinalado indica a presença do obstáculo. Quanto mais próximo o automóvel estiver de uma caixa de secção à frente/atrás, mais curta é a distância entre o automóvel e o obstáculo detetado.

As secções laterais mudam de cor quando a distância entre o automóvel e o objeto diminui.

Quanto mais curta a distância ao obstáculo, mais denso é o sinal. Qualquer outro som proveniente do equipamento de áudio é automaticamente reduzido.

O sinal sonoro para obstáculos à frente e nos lados está ativo quando o automóvel está em movimento, mas cessa após o automóvel permanecer em repouso durante cerca de 2 segundos. O sinal sonoro para obstáculos atrás está ativo mesmo quando o automóvel está em repouso.

Com distância inferior a cerca de 30 cm (1 ft) em relação a um obstáculo atrás ou à frente do automóvel o som torna-se constante e os campos dos sensores ativos mais próximos do símbolo do automóvel ficam preenchidos.

Com distância inferior a cerca de 25 cm (0,8 ft) em relação a um obstáculo nos lados, o som assume impulsos intensos e o campo do sensor ativo muda de COR DE LARANJA para VERMELHO.

O nível de som da assistência de estacionamento pode ser ajustado durante a emissão do sinal utilizando o seletor [>II] da consola central. O ajuste também pode ser efetuado

na alternativa de menu **Configurações** na vista de topo.

i NOTA

Para além da secção mais próxima do símbolo do automóvel, são emitidos avisos sonoros apenas para os objetos que se encontram na trajetória do automóvel.

¹¹⁵ Park Assist System

AVISO

- A função é um apoio complementar ao condutor com o objetivo de melhorar a segurança de condução – no entanto, esta não pode gerir todas as situações de trânsito, meteorologia e estrada.
- Recomenda-se ao condutor a leitura de todos os capítulos desta função no manual de instruções para que conheça, por exemplo, as limitações do sistema que o condutor deve saber antes de utilizar a função.
- As funções de auxílio ao condutor não podem substituir a atenção e o discernimento do condutor, residindo sempre no condutor a responsabilidade pela condução do automóvel de modo seguro, com velocidade e distância adequadas em relação aos outros veículos, assim como o cumprimento de normas e regulamentos de trânsito.

Informação relacionada

- Sistema de apoio ao condutor (pág. 322)
- Assistência de estacionamento à frente, atrás e ao longo dos lados* (pág. 425)
- Ativar ou desativar a assistência de estacionamento* (pág. 427)
- Símbolos e mensagens da Assistência de estacionamento (pág. 429)

- Limitações da Assistência de estacionamento (pág. 427)

Assistência de estacionamento à frente, atrás e ao longo dos lados*

A Assistência de estacionamento (PAS¹¹⁶) tem diferentes comportamentos consoante a secção do automóvel que se aproxima de um obstáculo.

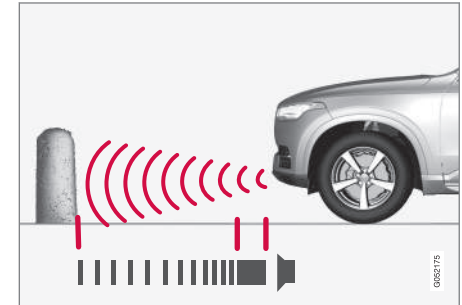
Para a frente

O sinal de aviso tem um som constante a menos de cerca de 30 cm (1 ft) de um obstáculo.

Os sensores dianteiros da assistência ao estacionamento ativam-se automaticamente no arranque do motor. Os sensores estão ativos com velocidades inferiores a 10 km/h (6 mph).

A zona de medição alcança cerca de 80 cm (2,5 ft) à frente do automóvel.





i NOTA

A assistência ao estacionamento é desativada quando o travão de estacionamento é utilizado ou a posição **P** é selecionada em automóveis com transmissão automática.

! IMPORTANTE

Ao montar faróis adicionais: Lembre-se que os sensores não podem ficar bloqueados - os faróis adicionais podem ser interpretados como obstáculos.

Para trás

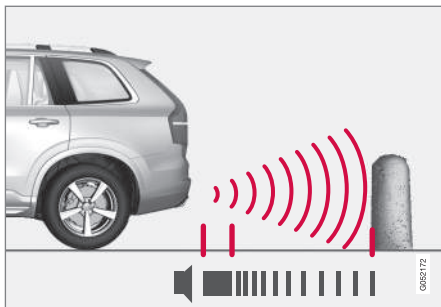

O sinal de aviso tem um som constante a menos de cerca de 30 cm (1 ft) de um obstáculo.

Os sensores traseiros são activados quando o automóvel se desloca para trás ou quando o selector de mudanças é colocado na posição de marcha-atrás.

A zona de medição alcança cerca de 1,5 metros (5 ft) atrás do automóvel.

Ao recuar com um atrelado conectado ao sistema elétrico do automóvel, a assistência de estacionamento traseira desativa-se automaticamente.

i NOTA

Ao recuar com, por exemplo, atrelado ou suporte de bicicletas no engate de reboque - sem cablagem de atrelado original da Volvo - a assistência de estacionamento pode ter de ser desligada manualmente para que os sensores não reajam a estes elementos.

Ao longo dos lados

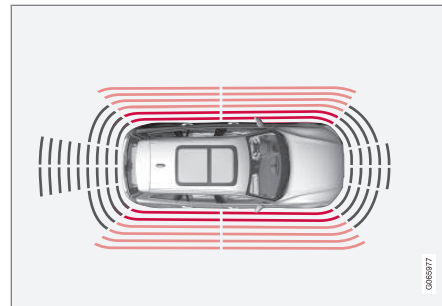

O sinal de aviso pulsa intensamente a menos de cerca de 25 cm (0,8 ft) de um obstáculo.

Os sensores laterais da assistência de estacionamento são activados automaticamente no arranque do motor. Os sensores estão ativos com velocidades inferiores a 10 km/h (6 mph).

A zona de medição é de cerca de 25 cm (0,8 ft) nos lados.

No entanto, a zona de deteção dos sensores laterais aumenta consideravelmente com o aumento do ângulo de direção das rodas dianteiras, e com o movimento do volante podem-se detetar obstáculos até cerca de 90 cm (3 ft) na zona lateral dianteira ou traseira do automóvel.

Informação relacionada

- Assistência de estacionamento* (pág. 424)
- Campo dos sensores da assistência de estacionamento (pág. 435)

Ativar ou desativar a assistência de estacionamento*

A função assistência de estacionamento (PAS¹¹⁷) pode ser ativada ou desativada. Os sensores dianteiros e laterais da assistência de estacionamento ativam-se automaticamente com o arranque do motor e os sensores traseiros ativam-se quando o automóvel roda para trás ou a marcha-atrás é selecionada.



Ative ou desative a função com este botão na vista de função do mostrador central.

- Indicação de botão VERDE – a função está ativada.
- Indicação de botão CINZENTA – a função está desativada.

Em automóveis equipados com câmara de assistência ao estacionamento* a assistência ao estacionamento pode ser ativada ou desativada a partir da respetiva vista de câmara.

Informação relacionada

- Assistência de estacionamento* (pág. 424)
- Limitações da Assistência de estacionamento (pág. 427)

Limitações da Assistência de estacionamento

A função assistência ao estacionamento (PAS¹¹⁸) não consegue detetar tudo em todas as situações e pode, por isso, ter um funcionamento limitado em determinadas situações.

O condutor deve ter consciência dos seguintes exemplos de limitações da Assistência ao estacionamento:

AVISO

- Os sensores de estacionamento possuem ângulos cegos/mortos, onde não deteta obstáculos.
- Tenha especial atenção a pessoas e animais que se encontrem na proximidade do automóvel.
- Lembre-se que durante a manobra de estacionamento a frente do automóvel pode sair contra o trânsito em sentido contrário.



⚠️ AVISO



Tenha extremo cuidado ao conduzir para trás quando este símbolo aparece com um atrelado, um suporte de bicicletas ou semelhantes conectados e eletricamente ligados ao automóvel.

vel.

O símbolo indica que os sensores de ajuda ao estacionamento traseiros estão **desligados** e não emitem avisos para qualquer obstáculo.

⚠️ IMPORTANTE

Objectos como correntes, barras finas e brilhantes ou obstáculos baixos, podem encontrar-se na "zona de sombra" do sinal, ficando temporariamente invisíveis aos sensores - o som intermitente pode cessar para dar lugar ao som constante.

Os sensores não conseguem detectar objectos altos, por exemplo: cais de carga.

- Nestas situações tenha muita atenção e manobre/desloque o automóvel muito lentamente ou interrompa a manobra de estacionamento - elevado risco de danos no veículo ou noutros objetos, uma vez que a informação dos sensores nem sempre é fiável nestas situações.

⚠️ IMPORTANTE

Em certas circunstâncias o sistema de assistência de estacionamento pode gerar sinais de aviso falsos causados por fontes de som exteriores com a mesma frequência de ultrassons de funcionamento do sistema.

Exemplos destas fontes são: buzinas, pneus molhados sobre o asfalto, travões pneumáticos, ruído de escape de motocicletas, etc.

ℹ️ NOTA

Quando um engate de reboque está configurado com o sistema elétrico do automóvel, a saliência do engate de reboque é incluída quando a função mede a distância a um objeto atrás do automóvel.

Informação relacionada

- Assistência de estacionamento* (pág. 424)

Símbolos e mensagens da Assistência de estacionamento

Os símbolos e as mensagens da assistência ao estacionamento (PAS¹¹⁹) podem ser vistos

no mostrador do condutor e/ou no mostrador central. Seguem-se alguns exemplos.

Símbolo	Mensagem	Significado
		Os sensores de assistência ao estacionamento traseiros estão desligados e, por isso, não apresentam avisos acústicos para obstáculos/objetos.
	Sist. assistência estac. Sensores bloqueados, limpeza necessária	Um ou mais sensores da função estão bloqueados - verifique e repare logo que possível.
	Sist. assistência estac. Indisponível, serviço necessário	O sistema não funciona do modo esperado. Deve-se contactar uma oficina ^A .

^A Recomenda-se uma oficina autorizada Volvo.

Uma mensagem de texto pode ser apagada com uma breve pressão no botão , situado no centro da unidade de botões do lado direito do volante.

Contacte uma oficina caso a mensagem persista^A.

Informação relacionada

- Assistência de estacionamento* (pág. 424)
- Limitações da Assistência de estacionamento (pág. 427)

¹¹⁹ Park Assist System

Câmara de assistência ao estacionamento*

A câmara de estacionamento (PAC¹²⁰) pode auxiliar o condutor ao manobrar em espaços apertados indicando a distância a obstáculos com imagem de câmara e gráfico no mostrador central.

A câmara de estacionamento é uma função de apoio que é ativada automaticamente quando a marcha-atrás é selecionada ou manualmente através do mostrador central.



Exemplo de vista de câmara.

- 1 **Zoom**¹²¹ - ampliar/diminuir
- 2 **Vista 360°*** - ativa/desativa todas as câmaras
- 3 **PAS**¹²² - ativa/desativa os sensores de assistência ao estacionamento

- 4 **Linhas** - ativa/desativa a linhas auxiliares
- 5 **Gancho*** - ativa/desativa a linha auxiliar do engate de reboque^{*123}
- 6 **CTA*** - ativa/desativa o Cross Traffic Alert

Os objetos/obstáculos podem estar mais próximos do automóvel do que aparentam no ecrã.

AVISO

- Os sensores de estacionamento possuem ângulos cegos/mortos, onde não deteta obstáculos.
- Tenha especial atenção a pessoas e animais que se encontrem na proximidade do automóvel.
- Lembre-se que durante a manobra de estacionamento a frente do automóvel pode sair contra o trânsito em sentido contrário.

¹²⁰Park Assist Camera

¹²¹Ao fazer zoom as linhas auxiliares apagam.

¹²²Park Assist System

¹²³Não disponível em todos os modelos e mercados.

AVISO

- A função é um apoio complementar ao condutor com o objetivo de melhorar a segurança de condução – no entanto, esta não pode gerir todas as situações de trânsito, meteorologia e estrada.
- Recomenda-se ao condutor a leitura de todos os capítulos desta função no manual de instruções para que conheça, por exemplo, as limitações do sistema que o condutor deve saber antes de utilizar a função.
- As funções de auxílio ao condutor não podem substituir a atenção e o discernimento do condutor, residindo sempre no condutor a responsabilidade pela condução do automóvel de modo seguro, com velocidade e distância adequadas em relação aos outros veículos, assim como o cumprimento de normas e regulamentos de trânsito.

Informação relacionada

- Sistema de apoio ao condutor (pág. 322)
- Localização das câmaras de assistência ao estacionamento e área de receção* (pág. 431)
- Linhas auxiliares da câmara de assistência ao estacionamento* (pág. 433)

- Campo dos sensores da assistência de estacionamento (pág. 435)
- Ativar a câmara de assistência ao estacionamento (pág. 437)
- Símbolos e mensagens da Câmara de assistência ao estacionamento (pág. 438)
- Limitações da unidade de câmara e de radar (pág. 458)
- Assistência de estacionamento* (pág. 424)
- Cross Traffic Alert* (pág. 419)

Localização das câmaras de assistência ao estacionamento e área de receção*

As câmaras de assistência de estacionamento (PAC¹²⁴) podem exibir uma vista composta de 360° e uma vista separada para cada uma das quatro câmaras: vista de câmara traseira, dianteira, esquerda ou direita.

¹²⁴Park Assist Camera



« Vista 360°*

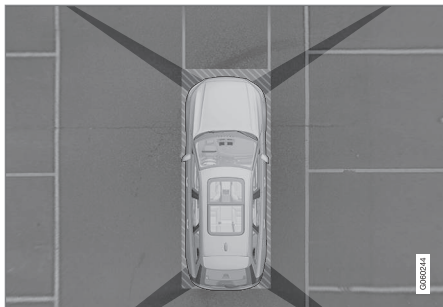

"Campo de visão" das câmaras de estacionamento com as suas zonas de cobertura aproximadas.

A função **Vista 360°** ativa no mostrador central todas as câmaras de estacionamento nos quatro lados do automóvel, o que ajuda o condutor a manter a percepção do que se encontra à volta do automóvel na manobra a baixa velocidade.

A partir da vista 360° pode-se ativar qualquer vista de câmara separadamente.

- Pressione no "campo de visão" da câmara desejada no ecrã - por ex.: na superfície à frente/sobre a câmara dianteira.



A câmara que se encontra ativa é indicada com um símbolo de câmara no símbolo do automóvel no mostrador central.

Se o automóvel também estiver equipado com **Sistema de assistência ao estacionamento*** a distância ao obstáculo detetado é ilustrada utilizando campos de cores diferentes.

As câmaras podem ser ativadas automaticamente ou manualmente.

Para trás

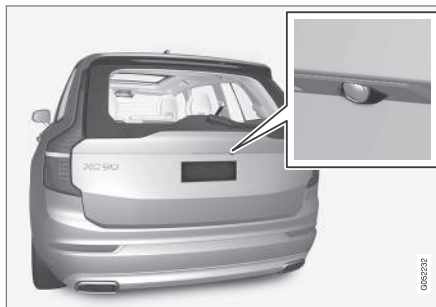

A câmara traseira encontra-se sobre a placa da matrícula.

A câmara traseira mostra uma ampla zona atrás do automóvel. Em alguns modelos pode aparecer também parte do para-choques e o eventual engate de reboque.

Os objectos no mostrador central podem parecer ligeiramente inclinados - o que é normal.

Para a frente

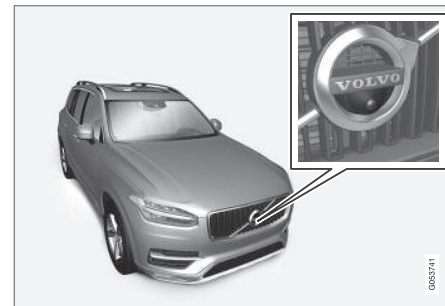

A câmara de estacionamento dianteira encontra-se na grade.

A câmara dianteira pode ser útil ao sair de vias com visibilidade limitada para os lados, por ex.: saída de uma garagem. Está ativa com velocidades até 25 km/h (16 mph) - depois a câmara dianteira apaga.

Se o automóvel não alcançar 50 km/h (30 mph) e a velocidade descer abaixo de 22 km/h (14 mph) no intervalo de 1 minuto após a câmara apagar, a câmara é reativada.

Lados

As câmaras laterais encontram-se nos respetivos retrovisores exteriores.

As câmaras laterais podem mostrar o que se encontra em cada lado do automóvel.

Informação relacionada

- Câmara de assistência ao estacionamento* (pág. 430)
- Ativar a câmara de assistência ao estacionamento (pág. 437)
- Limitações da unidade de câmara e de radar (pág. 458)

Linhas auxiliares da câmara de assistência ao estacionamento*

As Câmaras de assistência ao estacionamento (PAC¹²⁵) indicam onde o automóvel se encontra utilizando linhas no ecrã.



Exemplo de linhas auxiliares

As linhas auxiliares indicam o trajeto esperado para as medidas exteriores do automóvel com a posição atual do volante – isto pode facilitar

o estacionamento, a marcha-atrás em espaços apertados e o engate de um reboque.

As linhas do ecrã são projetadas como se se encontrassem num piso plano atrás do automóvel e dependem diretamente dos movimentos do volante. Assim, o condutor pode ver o percurso a fazer pelo automóvel – mesmo quando o automóvel curva.

As linhas auxiliares incluem os elementos mais proeminentes do automóvel, por ex.: engate de reboque, retrovisores exteriores e cantos.

NOTA

- Ao fazer marcha-atrás com atrelado que não possua ligação elétrica ao automóvel, o ecrã exibe as linhas auxiliares correspondentes ao **automóvel**, e não ao atrelado.
- O ecrã não exibe qualquer linha auxiliar com um atrelado com ligação elétrica ao sistema elétrico do automóvel.
- As linhas auxiliares não aparecem na imagem ampliada.

¹²⁵Park Assist Camera



! IMPORTANTE

- Lembre-se que, com a vista da câmara traseira selecionada, o ecrã apenas exibe a zona atrás do automóvel - tenha então atenção para os lados e a frente do automóvel quando roda o volante na marcha-a-trás.
- O mesmo se aplica na situação inversa - observe o que acontece nas secções traseiras do automóvel quando a vista da câmara dianteira está seleccionada.
- Note que as linhas auxiliares mostram o trajeto **mais curto** - tenha assim atenção para que os lados do automóvel não embatam quando o volante é rodado ao conduzir para a frente e que a dianteira do automóvel não se desloque contra nada quando o volante é rodado na marcha-a-trás.

Linhas auxiliares em vista 360°*

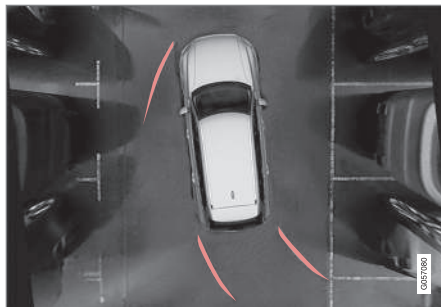

Vista 360° com linhas auxiliares

Com a vista 360° são exibidas linhas auxiliares - dependendo do sentido de condução - para trás, para a frente e no lado do automóvel:

- Ao conduzir para a frente: Linhas dianteiras
- Na marcha-a-trás: Linhas laterais e linhas traseiras

Com a câmara dianteira ou de marcha-a-trás selecionada aparecem as linhas auxiliares independentemente do sentido de marcha do automóvel.

Com uma câmara lateral selecionada as linhas auxiliares aparecem apenas na marcha-a-trás.

Linha auxiliar do engate de reboque*



Engate de reboque com linha auxiliar

- 1 Gancho** - ativa a linha auxiliar para o engate de reboque.
- 2 Zoom** - amplia/diminui.

Para utilizar a câmara no engate de um atrelado:

1. Pressione **Gancho** (1).
 - > Aparece a linha auxiliar da trajetória prevista do engate de reboque – apagam-se as linhas auxiliares do automóvel.

As linhas auxiliares do automóvel e do engate de reboque não podem ser apresentadas em simultâneo.
2. Pressione em **Zoom** (2) quando necessária uma manobra cuidadosa.
 - > A vista da câmara é ampliada.

Informação relacionada

- Câmara de assistência ao estacionamento* (pág. 430)
- Localização das câmaras de assistência ao estacionamento e área de receção* (pág. 431)
- Limitações da unidade de câmara e de radar (pág. 458)
- Engate de reboque* (pág. 545)

Campo dos sensores da assistência de estacionamento

Se o automóvel estiver equipado com assistência ao estacionamento (PAS¹²⁶), a distância na vista 360° da câmara de assistência ao estacionamento (PAC¹²⁷) é apresentada com campos coloridos para cada sensor que regista um obstáculo.

Campo dos sensores traseiros e dianteiros



O ecrã pode apresentar campos dos sensores coloridos no símbolo do automóvel.

A cor do campo dos sensores traseiros e dianteiros muda com a redução da distância ao

¹²⁶Park Assist System
¹²⁷Park Assist Camera

◀◀ obstáculo – de AMARELO, para COR DE LARANJA e para VERMELHO.

Cores de campo traseiro	Distância em metros (pés)
Amarelo	0,6-1,5 (2,0-4,9)
Cor de laranja	0,3–0,6 (1,0–2,0)
Vermelho	0-0,3 (0-1,0)

Cores de campo dianteiro	Distância em metros (pés)
Amarelo	0,6–0,8 (2,0–2,6)
Cor de laranja	0,3–0,6 (1,0–2,0)
Vermelho	0-0,3 (0-1,0)

Com a cor de campo VERMELHO o sinal sonoro pulsante muda para constante.

Campo dos sensores nos lados

Os sinais de aviso dependem do trajeto planeado para o automóvel. Diante uma rotação completa do volante o aviso pode indicar também obstáculos na zona lateral dianteira ou traseira do automóvel, e não apenas na zona precisamente à frente e atrás.

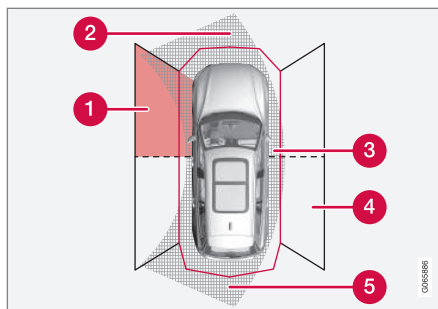

Sectores dos sensores de estacionamento onde se podem detetar obstáculos.

- 1 Campo dos sensores do lado esquerdo dianteiro
- 2 Sector de obstáculos no trajeto planeado na frente do automóvel – dependendo do movimento do volante
- 3 Sector com cor de campo VERMELHA e som em impulsos intensos
- 4 Campo dos sensores do lado direito traseiro
- 5 Sector de obstáculos no trajeto planeado na traseira do automóvel – dependendo do movimento do volante.

A cor dos campos laterais muda com a redução da distância ao obstáculo – de AMARELO para VERMELHO.

Cores de campos laterais	Distância em metros (pés)
Amarelo	0,25–0,9 (0,8–3,0)
Vermelho	0–0,25 (0–0,8)

Com a cor de campo VERMELHO o sinal sonoro muda de pulsante para pulsante intenso.

Informação relacionada

- Assistência de estacionamento* (pág. 424)
- Câmara de assistência ao estacionamento* (pág. 430)
- Localização das câmaras de assistência ao estacionamento e área de receção* (pág. 431)
- Limitações da unidade de câmara e de radar (pág. 458)

Ativar a câmara de assistência ao estacionamento

A Câmara de assistência ao estacionamento (PAC¹²⁸) ativa-se automaticamente quando a marcha-atrás é selecionada ou manualmente com os botões de funções do mostrador central.

Vista de câmara na marcha-atrás

Ao selecionar a marcha-atrás o ecrã apresenta a vista 360° caso esta ou uma das vistas laterais tenha sido a última vista de câmara selecionada - caso contrário apresenta a vista de marcha-atrás.

Vista de câmara com ativação manual



Ative a câmara de estacionamento com este botão na vista de função do mostrador central.

O ecrã abre depois com a última vista de câmara selecionada. Mas, após cada arranque do motor a vista de câmara anteriormente apresentada é substituída pela vista 360°, e a vista anterior ampliada de marcha atrás é substituída pela vista de marcha-atrás.

- Indicação de botão VERDE – a função está ativada.
- Indicação de botão CINZENTA – a função está desativada.

Desativação automática da câmara

A vista dianteira apaga-se aos 25 km/h (16 mph) para não distrair o condutor – esta é reativada automaticamente quando a velocidade desce para 22 km/h (14 mph) no espaço de 1 minuto, desde que a velocidade não tenha ultrapassado os 50 km/h (31 mph).

As restantes vistas de câmara apagam-se a 15 km/h (9 mph) e não são reativadas.

Informação relacionada



- Câmara de assistência ao estacionamento* (pág. 430)
- Limitações da Assistência de estacionamento (pág. 427)
- Limitações da unidade de câmara e de radar (pág. 458)

¹²⁸Park Assist Camera

Símbolos e mensagens da Câmara de assistência ao estacionamento

Os símbolos e as mensagens da câmara de assistência ao estacionamento (PAC¹²⁹)

podem ser vistos no mostrador do condutor e/ou no mostrador central. Seguem-se alguns exemplos.

Símbolo	Mensagem	Significado
		Os sensores de assistência ao estacionamento traseiros estão desligados e, por isso, não apresentam avisos acústicos e nem marcas de faixa para obstáculos/objetos.
		A câmara está fora de funções.
	Sist. assistência estac. Sensores bloqueados, limpeza necessária	Um ou mais sensores da função estão bloqueados - verifique e repare logo que possível.
	Sist. assistência estac. Indisponível, serviço necessário	O sistema não funciona do modo esperado. Deve-se contactar uma oficina ^A .

^A Recomenda-se uma oficina autorizada Volvo.

Uma mensagem de texto pode ser apagada com uma breve pressão no botão , situado

no centro da unidade de botões do lado direito do volante.

Contacte uma oficina caso a mensagem persista^A.

¹²⁹Park Assist Camera

Informação relacionada

- Câmara de assistência ao estacionamento* (pág. 430)
- Limitações da unidade de câmara e de radar (pág. 458)

Assistência de estacionamento activa*

A assistência de estacionamento ativa (PAP¹³⁰) pode ajudar o condutor a manobrar o automóvel no estacionamento. A função também pode assistir com direção ao sair de um estacionamento em paralelo.

A função começa por verificar se um espaço tem dimensão suficiente, para depois ajudar o condutor a dirigir o automóvel para o espaço.

O mostrador ilustra as diferentes etapas a realizar com símbolos, gráficos e textos.

AVISO

- A função é um apoio complementar ao condutor com o objetivo de melhorar a segurança de condução – no entanto, esta não pode gerir todas as situações de trânsito, meteorologia e estrada.
- Recomenda-se ao condutor a leitura de todos os capítulos desta função no manual de instruções para que conheça, por exemplo, as limitações do sistema que o condutor deve saber antes de utilizar a função.
- As funções de auxílio ao condutor não podem substituir a atenção e o discernimento do condutor, residindo sempre no condutor a responsabilidade pela condução do automóvel de modo seguro, com velocidade e distância adequadas em relação aos outros veículos, assim como o cumprimento de normas e regulamentos de trânsito.

Informação relacionada

- Sistema de apoio ao condutor (pág. 322)
- Variantes de estacionamento com assistência de estacionamento activa* (pág. 441)
- Utilizar a assistência de estacionamento activa* (pág. 442)

- Sair do estacionamento paralelo com assistência de estacionamento activa* (pág. 445)
- Limitações da Assistência de estacionamento activa* (pág. 446)
- Mensagens da Assistência de estacionamento activa* (pág. 448)

¹³⁰Park Assist Pilot

Variantes de estacionamento com assistência de estacionamento ativa*

A assistência de estacionamento ativa (PAP¹³¹) pode ser utilizada tanto no estacionamento em paralelo como em perpendicular.

Estacionamento em paralelo

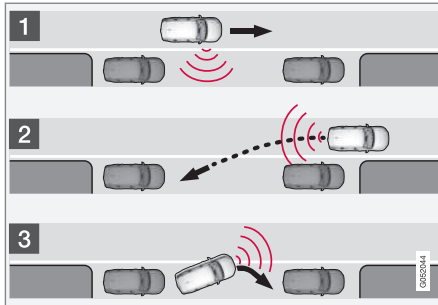

Princípio do estacionamento em paralelo ou estacionamento em fila.

A função estaciona o automóvel executando as seguintes etapas:

1. É procurado e medido um local de estacionamento.
2. O automóvel é orientado para o espaço durante a marcha-atrás.
3. O automóvel é posicionado no espaço utilizando a condução para a frente/para trás.

Com a função **Saída de estacionamento** um automóvel estacionado em paralelo também pode obter ajuda da função ao sair do espaço de estacionamento.

Estacionamento em perpendicular

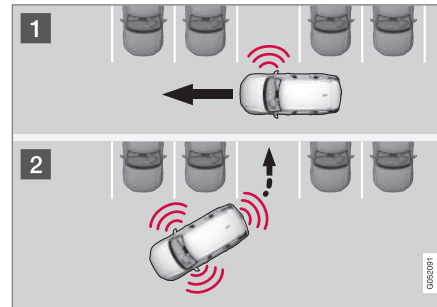

Princípio do estacionamento em perpendicular.

A função estaciona o automóvel executando as seguintes etapas:

1. É procurado e medido um local de estacionamento.
2. O automóvel é orientado para o espaço de estacionamento na marcha-atrás e é posicionado no espaço com a condução para a frente/para trás.

i NOTA

A saída de um local de estacionamento com a função **Saída de estacionamento** apenas deve ser utilizada num local de estacionamento em paralelo - não funciona para um automóvel estacionado em perpendicular.

Informação relacionada

- Assistência de estacionamento ativa* (pág. 440)
- Sair do estacionamento paralelo com assistência de estacionamento ativa* (pág. 445)

Utilizar a assistência de estacionamento ativa*

A Assistência de estacionamento ativa (PAP¹³²) auxilia o condutor a estacionar em três etapas. A função também pode auxiliar o condutor a sair de um local de estacionamento.

A função mede o espaço e dirige o automóvel – a tarefa do condutor reside em:

- manter a atenção à volta do automóvel
- seguir as instruções do mostrador central
- seleccionar a mudança (trás-frente) – um sinal sonoro indica quando o condutor deve mudar a mudança
- controlar e manter uma velocidade segura
- travar e parar.

O momento para efetuar cada etapa é indicado no mostrador central com símbolos, gráfico e/ou textos.

A função pode ser ativada quando se verificam as seguintes condições após o arranque do motor:

- Nenhum atrelado conectado ao automóvel
- A velocidade é inferior a 30 km/h (20 mph).

i NOTA

A distância entre o automóvel e o local de estacionamento deve ser 0,5–1,5 metros (1,6–5,0 ft) quando a função procura um espaço de estacionamento.

Estacionar com assistência de estacionamento ativa

A função estaciona o automóvel executando as seguintes etapas:

1. É procurado e medido um local de estacionamento.
2. O automóvel é orientado para o espaço durante a marcha-atrás.
3. O automóvel é posicionado no espaço – o sistema pode solicitar ao condutor a mudança de velocidade e a travagem.

Procurar e medir espaços de estacionamento



A função pode ser activada na vista de funções do mostrador central.

Também pode ser acedida a partir das vistas de câmara.

- Indicação de botão VERDE – a função está ativada.
- Indicação de botão CINZENTA – a função está desativada.

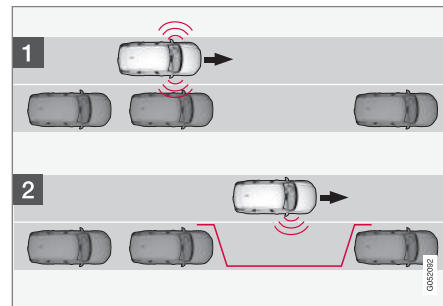

Princípio da procura em estacionamento em paralelo.

¹³²Park Assist Pilot

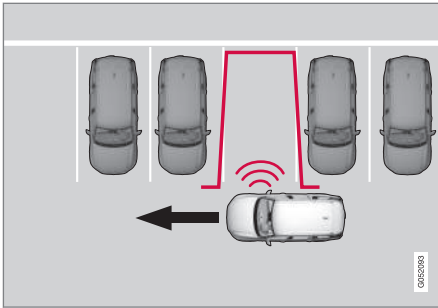

Princípio da procura em estacionamento em perpendicular.

Conduza no máximo a 30 km/h (20 mph) para estacionamento em paralelo ou no máximo a 20 km/h (12 mph) para estacionamento perpendicular.

1. Pressione o botão **Entrada de estacionamento** na vista de função ou na vista de câmara.
 - > A função procura e verifica se uma superfície de estacionamento é suficientemente grande.
2. Esteja preparado para parar o automóvel quando o gráfico e a mensagem no mostrador central indicarem que se encontrou um local de estacionamento adequado.
 - > Aparece uma janela popup.

3. Seleccione **Estacion. paralelo** ou **Estacion. perpendicular** e engate a marcha-atrás.

i **NOTA**

A função procura lugar para estacionamento, exhibe instruções e controla o automóvel para o lado do passageiro do automóvel. Mas, caso deseje, também pode estacionar o automóvel no lado do condutor:

- Ative o indicador de mudança de direção do lado do condutor para o sistema procurar espaço para estacionamento nesse lado do automóvel.

Recuar no espaço de estacionamento

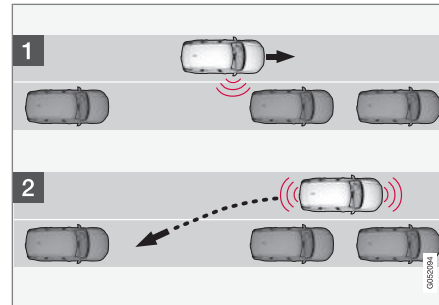

Princípio do recuo em estacionamento em paralelo.

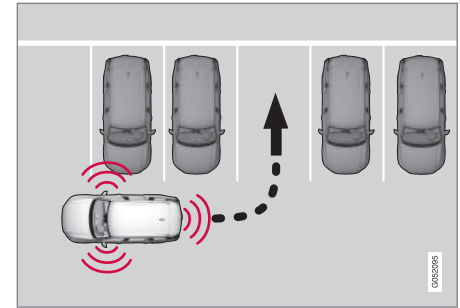

Princípio do recuo em estacionamento em perpendicular.

1. Verifique que tem espaço livre atrás e engate a marcha-atrás.
2. Recue lentamente e cuidadosamente sem mexer no volante - e a não mais de 7 km/h (4 mph).
3. Esteja preparado para parar o automóvel quando o gráfico e a mensagem no mostrador central derem instrução.



i NOTA

- Mantenha ambas as mãos afastadas do volante quando a função está ativada.
- Assegure-se de que o volante não é obstruído por qualquer meio e de que pode rodar livremente.
- Para os melhores resultados - Aguarde até que o volante termine de rodar antes de conduzir para a frente/trás.

Posicionar o automóvel no espaço de estacionamento

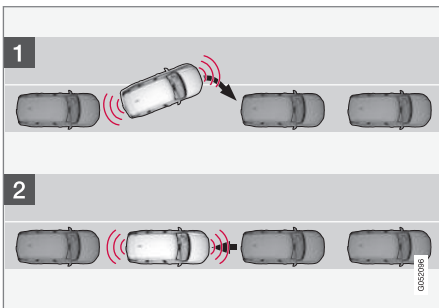

Princípio do posicionamento no estacionamento em paralelo.

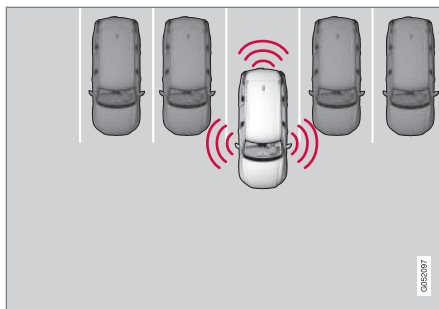

Princípio do posicionamento no estacionamento em perpendicular.

1. Desloque o seletor de mudanças para a mudança indicada pelo sistema, aguarde que o volante rode e conduza para a frente a direito.
2. Esteja preparado para parar o automóvel quando o gráfico e a mensagem no mostrador central derem instrução.
3. Engate a marcha-atrás e conduza para trás devagar.
4. Esteja preparado para travar o automóvel quando o gráfico e a mensagem no mostrador central derem instrução.

A função desliga-se automaticamente com os gráficos e a mensagem a indicarem que o

estacionamento está concluído. Posteriormente o condutor pode necessitar de executar alguma correção - apenas o condutor pode determinar se o automóvel está devidamente estacionado.

i IMPORTANTE

A distância de aviso é mais curta quando os sensores são utilizados pela assistência de estacionamento ativa (PAP¹³³) em vez do sistema de assistência ao estacionamento.

Travagem automática durante a sequência de estacionamento

Se os sensores de estacionamento durante um estacionamento registarem um veículo ou peão no percurso planeado na frente ou na traseira do automóvel, o automóvel é travado automaticamente até ao repouso.

Depois aparece uma mensagem pop-up no mostrador do condutor em que o condutor pode selecionar a interrupção do estacionamento com uma pressão em **Cancelar**, ou pressionar em **Retomar** para continuar a sequência de estacionamento.

133Park Assist Pilot

Proceda do seguinte modo após selecionar **Retomar**:

- Verifique se a área à volta do automóvel está livre e siga as instruções no mostrador central, como por ex.:

Para continuar – Acelerar ligeiramente para afastar do objeto.

Informação relacionada

- Assistência de estacionamento activa* (pág. 440)
- Limitações da Assistência de estacionamento activa* (pág. 446)

Sair do estacionamento paralelo com assistência de estacionamento activa*

A função **Saída de estacionamento** pode ajudar o condutor a deixar um espaço de estacionamento quando o automóvel está estacionado em paralelo.

NOTA

A saída de um local de estacionamento com a função **Saída de estacionamento** apenas deve ser utilizada num local de estacionamento em paralelo - não funciona para um automóvel estacionado em perpendicular.



A função **Saída de estacionamento** pode ser ativada na vista de função do mostrador central ou na vista de câmara.

- Indicação de botão VERDE – a função está ativada.
 - Indicação de botão CINZENTA – a função está desativada.
1. Pressione o botão **Saída de estacionamento** na vista de função ou na vista de câmara.

2. Selecione o sentido pelo qual o automóvel deve sair do local de estacionamento utilizando os indicadores de mudança de direção.
3. Esteja preparado para parar o automóvel quando o gráfico e a mensagem no mostrador central derem instrução - siga as instruções do mesmo modo que no procedimento de estacionamento.

Note que o volante pode "recuar" quando a função termina - o condutor pode então necessitar de rodar o volante de volta para a posição máxima que permita sair do lugar estacionamento.

A função termina funções se determinar que o condutor pode deixar o local de estacionamento sem necessidade de alguma manobra adicional, mesmo que o automóvel aparente permanecer no lugar de estacionamento.

Informação relacionada

- Assistência de estacionamento activa* (pág. 440)
- Limitações da Assistência de estacionamento activa* (pág. 446)

Limitações da Assistência de estacionamento activa*

A função assistência de estacionamento ativa (PAP¹³⁴) não consegue detetar tudo em todas as situações e pode, por isso, ter um funcionamento limitado.

O condutor deve ter consciência dos seguintes exemplos de limitações da Assistência de estacionamento ativa.

AVISO

- Os sensores de estacionamento possuem ângulos cegos/mortos, onde não deteta obstáculos.
- Tenha especial atenção a pessoas e animais que se encontrem na proximidade do automóvel.
- Lembre-se que durante a manobra de estacionamento a frente do automóvel pode sair contra o trânsito em sentido contrário.

IMPORTANTE

Os objetos situados acima da zona de deteção dos sensores não são incluídos no cálculo da manobra de estacionamento, o que pode resultar com que a função oriente o automóvel para o local de estacionamento demasiado cedo – estes locais de estacionamento devem ser evitados.

Estacionamento interrompido

Uma sequência de estacionamento é interrompida:

- se o condutor mover o volante
- se o veículo for conduzido a velocidade demasiado elevada - superior a 7 km/h (4 mph)
- se o condutor pressionar **Cancelar** no mostrador central
- com a atuação dos travões antibloqueio ou do Controlo eletrónico de estabilidade - por ex.: uma roda perde a aderência com piso escorregadio
- quando a direção assistida da força de direção dependente da velocidade funciona com potência reduzida – por ex.: durante o arrefecimento devido a sobreaquecimento.

- se os sensores de estacionamento durante um estacionamento registarem um veículo ou peão no percurso planeado na frente ou na traseira do automóvel, o automóvel é travado automaticamente até ao repouso.

Uma mensagem no mostrador central informa a causa para a interrupção da sequência de estacionamento.

IMPORTANTE

Em certas circunstâncias a função não consegue detetar lugares de estacionamento – isso pode dever-se ao facto de os sensores serem perturbados por fontes sonoras que utilizem a mesma frequência de ultrassons que o sistema.

Exemplos destas fontes são: buzinas, pneus molhados sobre o asfalto, travões pneumáticos, ruído de escape de motocicletas, entre outros.

NOTA

Sujidade, gelo e neve sobre os sensores reduzem a funcionalidade e podem impedir a medição.

¹³⁴Park Assist Pilot

Responsabilidade do condutor

O condutor deve lembrar-se que a função é um meio auxiliar – não uma função completamente automática e infalível. Assim, o condutor deve estar preparado para interromper um processo de estacionamento.

Existem outros factores a ter em mente durante o estacionamento, como por exemplo:

- O condutor é sempre o responsável pela avaliação de um espaço sugerido pela função como adequado para estacionamento.
- Não utilize a função juntamente com correntes para a neve ou roda sobresselente montada.
- Não utilize a função quando transportar objetos salientes no automóvel.
- Chuva intensa ou queda de neve pode resultar numa medição incorrecta do lugar de estacionamento.
- Durante a procura e verificação da dimensão do espaço de estacionamento, a função pode não detetar objetos que se encontrem mais no interior de um espaço.
- Os locais de estacionamento em ruas estreitas nem sempre estão disponíveis por não haver espaço suficiente para manobrar o automóvel.
- Utilize pneus aprovados¹³⁵ com a pressão de pneus correta – estes influenciam a capacidade de estacionamento da função.
- A função começa a partir da localização atual dos automóveis estacionados – se estiverem incorretamente estacionados, então os pneus e as jantes do automóvel poderão ser danificadas contra os passeios.
- Os locais de estacionamento em perpendicular podem ser omitidos ou ser disponibilizados desnecessariamente caso um automóvel estacionado se destaque para fora mais do que os restantes automóveis estacionados.
- A função foi concebida para estacionar em ruas retas – não em curvas ou trajetos curvilíneos. Por esse motivo, certifique-se de que o automóvel se encontra paralelo aos lugares de estacionamento quando a função mede o espaço.

Informação relacionada

- Assistência de estacionamento activa* (pág. 440)
- Força da direcção dependente da velocidade (pág. 322)
- Limitações da unidade de câmara e de radar (pág. 458)

¹³⁵Por "pneus aprovados" entende-se pneus do mesmo tipo e fabrico que os montados de fábrica no automóvel.

Mensagens da Assistência de estacionamento activa*

As mensagens da assistência ao estacionamento activa (PAP¹³⁶) podem ser vistas no

mostrador do condutor e/ou no mostrador central. Seguem-se alguns exemplos.

Mensagem	Significado
Sist. assistência estac. Sensores bloqueados, limpeza necessária	Um ou mais sensores da função estão bloqueados - verifique e repare logo que possível.
Sist. assistência estac. Indisponível, serviço necessário	O sistema não funciona do modo esperado. Deve-se contactar uma oficina ^A .

^A Recomenda-se uma oficina autorizada Volvo.

Uma mensagem de texto pode ser apagada com uma breve pressão no botão , situado no centro da unidade de botões do lado direito do volante.

Contacte uma oficina caso a mensagem persista^A.

Informação relacionada

- Assistência de estacionamento activa* (pág. 440)
- Limitações da Assistência de estacionamento activa* (pág. 446)

¹³⁶Park Assist Pilot

Unidade de radar

A unidade de radar é utilizada por vários sistemas de apoio ao condutor e tem como objectivo a detecção de outros veículos.



Localização da unidade de radar

A unidade de radar é utilizada pelas seguintes funções:

- Distância de aviso*
- Controlo da velocidade adaptativo*
- Pilot Assist*
- Assistência de faixa de rodagem
- City Safety
- Assistência de direção perante risco de colisão

Modificações na unidade de radar podem tornar a sua utilização ilegal.



Informação relacionada

- Sistema de apoio ao condutor (pág. 322)
- Limitações da unidade de câmara e de radar (pág. 458)
- Manutenção recomendada para a unidade de câmara e de radar (pág. 461)
- Homologação da Unidade de radar (pág. 450)

Homologação da Unidade de radar



Aqui encontra a homologação da unidade de radar do automóvel para o controlo da veloci-

dade adaptativo* (ACC¹³⁷), Pilot Assist* e BLIS*¹³⁸.

Mercado	ACC & PA	BLIS	Símbolo	Homologação
Botsuana		✓		
Brasil	✓			<p>Este equipamento opera em caráter secundário, isto é, não tem direito à proteção contra interferência prejudicial, mesmo de estações do mesmo tipo, e não pode causar interferência a sistemas operando em caráter primário.</p> <p>Modelo: L2C0054TR 4122-14-8645 EAN: (01)07897843840855</p>
		✓		<p>Este equipamento não tem direito à proteção contra interferência prejudicial e não pode causar interferência em sistemas devidamente autorizados.</p> <p>03563-17-05364</p>

¹³⁷ Adaptive Cruise Control

¹³⁸ Blind Spot Information

Mercado	ACC & PA	BLIS	Símbolo	Homologação
Europa	✓			<p>Hereby, Delphi Electronics and Safety declares that L2C0054TR / L2C0055TR are in compliance with the essential requirements and other relevant provisions of Directive 2014/53/EU (RED). The original declaration of conformity can be accessed at the following link www.delphi.com/automotive-homologation.</p> <p>Frequency Band: 76GHz – 77GHz</p> <p>Maximum Output Power: 55dBm EIRP</p> <p>The Declaration of Conformity may be consulted at Delphi Electronics & Safety / 2151 E. Lincoln Road / Kokomo, Indiana 46902 USA</p>
		✓		<p>Hereby, Hella KgaA Hueck & Co. Declares that the radio equipment type RS4 is in compliance with Directive 2014/53/EU.</p> <p>The full text of the EU declaration of conformity is available at the following internet address: www.hella.com/vcc.</p> <p>Technical information: Frequency range: 24.05 ... 24.25 GHz Transmission power: 20 dBm (maximum) EIRP</p> <p>Manufacturer and Address: Manufacturer: Hella KGaA Hueck & Co. Address: Rixbecker Straße 75, 59552 Lippstadt, Germany</p>
Emiratos Árabes Unidos (UAE)	✓			<p>Registered No: ER37536/15</p> <p>Dealer No: DA37380/15</p>
		✓		<p>Registered No: ER53878/17</p> <p>Dealer No: DA44932/15</p>
Gana		✓		NCA Approved: 1R3-1M-7E1-0B7







Mercado	ACC & PA	BLIS	Símbolo	Homologação
Indonésia	✓			37295/POSTEL/2014 4927
		✓		Certificate number: 50459/SDPPI/2017 Country of origin Germany Certificate number: 53578/SDPPI/2017 Country of origin China PLG ID: 6051
Jamaica		✓		This product contains a Type Approved Module by Jamaica: SMA – “RS4”.
Jordânia	✓			Type Approval No.: TRC/LPD/2014/255 Equipment Type: Low Power Device (LPD)
		✓		Type Approval No.: TRC/LPD/2017/63 Equipment Type: Low Power Device (LPD)
Malásia		✓		CID F 15000578
Marrocos	✓			AGREE PAR L'ANRT MAROC NUMÉRO D'AGRÉMENT: MR 9929 ANRT 2014 DATE D'AGRÉMENT: 26/12/2014

Mercado	ACC & PA	BLIS	Símbolo	Homologação
México	✓			IFETEL: RLVDEL215-0299
		✓		Radar de corto alcance RS4 Hella KGaA Hueck & Co IFETEL: RLVHERS17-0286 La operación de este equipo esta sujeta a las siguientes dos condiciones: (1) es posible que este equipo o dispositivo no cause interferencia perjudicial y (2) este equipo o dispositivo debe aceptar cualquier interferencia, incluyendo la que pueda causar su operación no deseada.
Moldávia	✓	✓		
Nigéria		✓		Connection and use of this communications equipment is permitted by the Nigerian Communications Commission.
Omã		✓		



APOIO AO CONDUTOR





Mercado	ACC & PA	BLIS	Símbolo	Homologação
Rússia		✓		
Sérvia	✓			IO11 14
		✓		IO11 17
Singapura	✓			DA 105753
		✓		DA 103238
África do Sul	✓			TA-2014/1824
		✓		TA-2016/3407

Mercado	ACC & PA	BLIS	Símbolo	Homologação
Coreia do Sul	✓			Certification No. MSIP-CMI- DPH-L2C0054TR
		✓		R-CMM-HLA-RS4 이 기기는 업무용(A급) 전자파 적합기기로서 판매자 또는 사용자는 이 점을 주의하시기 바라며, 가정외의 지역에서 사용하는 것을 목적으로 합니다
Taiwan	✓			CCAB15LP0560T3
		✓		CCAB17LP0470T5 警語 經型式認證合格之低功率射頻電機，非經許可，公司、商號或使用者均不得擅自變更頻率、加大功率或變更原設計之特性及功能。低功率射頻電機之使用不得影響飛航安全及干擾合法通信；經發現有干擾現象時，應立即停用，並改善至無干擾時方得繼續使用。前項合法通信，指依電信法規定作業之無線電通信。低功率射頻電機須忍受合法通信或工業、科學及醫療用電波輻射性電機設備之干擾
Tailândia		✓		เครื่องโทรคมนาคมและอุปกรณ์นี้ มีความสอดคล้องตามมาตรฐานหรือข้อกำหนดของ กสทช. เครื่องวิทยุคมนาคมนี้ มีระดับการแผ่คลื่นแม่เหล็กไฟฟ้าสอดคล้องตามมาตรฐานความปลอดภัยต่อสุขภาพของมนุษย์จากการใช้เครื่องวิทยุคมนาคมที่คณะกรรมการกิจการโทรคมนาคมแห่งชาติประกาศกำหนด



Mercado	ACC & PA	BLIS	Símbolo	Homologação
Ucrânia	✓			<p>Delphi цім стверджує, що обладнання RACAM/SRR2 відповідає вимогам Про затвердження Технічного регламенту радіоблабднання і телекомунікаційного кінцевого (термінального) обладнання (Постанова КМУ № 679 від 24 червня 2009 р.) Декларація відповідності знаходиться на сайті Delphi за адресою: Delphi.</p> <p>Частотний діапазон: 24,05 – 24,25 ГГц</p> <p>Потужність передачі: 20 дБм (макс.) EIRP</p>
		✓		<p>Цим HELLA GmbH & Co. KGaA заявляє, що радіотехнічне обладнання типу RS4 відповідає Технічному регламенту радіотехнічного обладнання та Директиві 2014/53/ЄС. Повний текст декларації про відповідність доступний за адресою: www.hella.com/vcc</p> <p>Частотний діапазон: 24,05 – 24,25 ГГц</p> <p>Потужність передачі: 20 дБм (макс.) EIRP</p>
Vietname		✓		
Zâmbia		✓		

Homologação do Equipamento rádio

Mercado	Símbolo	Homologação
Europa		A Volvo cars declara que todos os equipamentos rádio estão em conformidade com os requisitos essenciais e outras disposições relevantes da Diretiva 2014/53/UE.
Japão		R 204-750001 This device is granted pursuant to the Japanese Radio Law and the Japanese Telecommunications Business Law. This device should not be modified (otherwise the granted designation number will become invalid).

Para informação detalhada sobre a homologação aceda a volvocars.com/support.

Informação relacionada

- Unidade de radar (pág. 449)
- Controlo da velocidade adaptativo* (pág. 349)
- Pilot Assist* (pág. 360)
- BLIS* (pág. 410)

Unidade de câmara

A unidade de câmara é utilizada por vários sistemas de apoio e tem como objectivo a detecção das linhas laterais da via de placas de trânsito, por exemplo.



Localização da unidade de câmara

A unidade de câmara é utilizada pelas seguintes funções:

- Controlo da velocidade adaptativo*
- Pilot Assist*
- Assistência de faixa de rodagem*
- Assistência de direcção perante risco de colisão
- City Safety
- Driver Alert Control*
- Informação de placas de trânsito*
- Máximos automáticos*

- Assistência de estacionamento*

Informação relacionada

- Sistema de apoio ao condutor (pág. 322)
- Limitações da unidade de câmara e de radar (pág. 458)
- Manutenção recomendada para a unidade de câmara e de radar (pág. 461)

Limitações da unidade de câmara e de radar

A unidade de câmara e de radar possui determinadas limitações – que também limitam as funções que utilizam a unidade. O condutor deve ter consciência dos seguintes exemplos de limitações.

Limitações comuns da câmara e do radar

Unidade bloqueada



A zona assinalada deve ser limpa regularmente e permanecer livre de autocolantes, objetos, películas de proteção solar, etc.

A unidade de câmara encontra-se no interior da parte superior do pára-brisas, juntamente com a unidade de radar.

Não coloque, cole ou monte qualquer objeto no lado interior ou exterior do para-brisas à frente ou junto da unidade de câmara e de radar – tal pode perturbar as funções baseadas na câmara e no radar. Nessa situação as funções podem ficar reduzidas, desligar totalmente ou proporcionar resposta de funcionamento incorreta.

Temperaturas elevadas

Com temperaturas muito elevadas no habitáculo, a unidade de câmara e de radar desliga-se temporariamente durante 15 minutos após o arranque do motor para proteger a sua electrónica. Quando a temperatura desce para valores aceitáveis, a unidade de câmara e de radar reinicia-se automaticamente.

Pára-brisas danificado

i NOTA

A ausência de intervenção pode implicar um desempenho reduzido dos sistemas de apoio ao condutor que utilizam a unidade de câmara e de radar. Nessa situação as funções podem ficar reduzidas, desligar totalmente ou proporcionar resposta de funcionamento incorreta.

Para não arriscar a redução das funções de auxílio ao condutor que utilizam a unidade de radar deve-se ter atenção ao seguinte:

- Caso surjam fissuras, riscos ou marcas de pedras no para-brisas em frente a uma das "janelas" da unidade de câmara e de radar que cubram uma superfície de aproximadamente $0,5 \times 3,0$ mm ($0,02 \times 0,12$ polegadas) ou superior,

deve-se contactar uma oficina¹³⁹ para substituir o para-brisas.

- A Volvo **não** recomenda a reparação de fissuras, riscos ou marcas de pedras nas zonas em frente à unidade de câmara e de radar – deve-se proceder à substituição de todo o para-brisas.
- Antes da substituição do para-brisas, contacte uma oficina¹³⁹ para verificar se é encomendado e montado o para-brisas correto.
- Na substituição deve-se montar o mesmo tipo de limpa para-brisas, ou outro aprovado pela Volvo.
- Ao substituir o para-brisas, a unidade de câmara e de radar deve ser calibrada em oficina¹³⁹ para assegurar o funcionamento de todos os sistemas no automóvel baseados na unidade de câmara e de radar.

Outras limitações do radar

Velocidade do veículo

A capacidade de a unidade de radar detetar um veículo na frente é severamente reduzida se a velocidade do veículo da frente diferir muito da velocidade do automóvel conduzido.

¹³⁹Recomenda-se uma oficina autorizada Volvo.

◀ Campo de visão limitado

A unidade de radar possui um campo de visão limitado. Em algumas situações não se detecta o outro veículo ou a detecção acontece mais tarde do que o esperado.

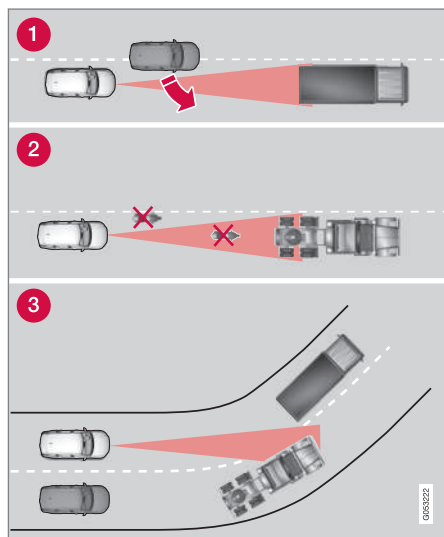

Campo de visão da unidade de radar

- 1 A unidade de radar pode por vezes detetar veículos a distância curta demasiado tarde

- por ex.: um veículo que se introduz entre o seu automóvel e o veículo da frente.

- 2 Pequenos veículos, tais como motociclos, ou veículos que não conduzem no meio da faixa de rodagem podem manter-se indetectados.
- 3 Em curvas, o módulo do radar pode detetar um outro veículo que não o pretendido ou perder de vista um veículo detetado.

Atrélados baixos

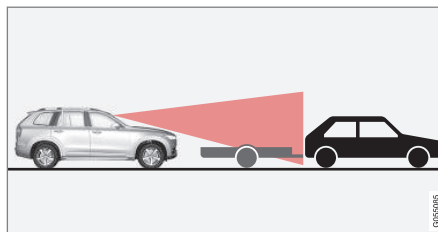

Atrélado baixo na zona de sombra do radar

Os atrélados baixos também podem ser difíceis de descobrir ou não serem simplesmente detetados pelo módulo do radar – por isso o condutor deve ser mais vigilante ao seguir atrás de um atrélado baixo quando o controlo de velocidade adaptativo* ou o Pilot Assist* estiverem ativados.

Outras limitações da câmara

Visibilidade reduzida

As câmaras têm limitações semelhantes às do olho humano, ou seja, "vêm" pior com queda de neve ou chuva intensa, nevoeiro cerrado ou névoa causada pela neve, por exemplo. Nestas condições, as funções dependentes da câmara podem ser fortemente reduzidas ou desactivadas temporariamente.

A luz forte frontal, reflexos na estrada, pisos com neve ou gelo, pisos sujos ou marcações da faixa de rodagem pouco visíveis podem reduzir fortemente as funções que utilizam a câmara para, por exemplo: a leitura da estrada e a deteção de peões, ciclistas, animais grandes ou outros veículos.

Outras limitações da câmara de assistência de estacionamento*

Sectores cegos

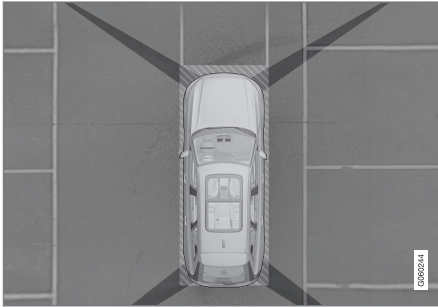

Existem sectores "cegos" entre os campos de visão das câmaras.

Na vista 360** da câmara de assistência ao estacionamento os obstáculos/objetos podem "desaparecer" entre as junções das câmaras individuais.

A AVISO

Tenha atenção que mesmo quando parece que uma parte relativamente pequena da imagem está sem visibilidade, pode significar que um sector relativamente grande esteja oculto, podendo permanecer objetos por detetar até que o automóvel esteja demasiado perto do obstáculo.

Condições de luz

A imagem da câmara ajusta-se automaticamente às condições de luz presentes. A imagem pode variar ligeiramente em intensidade de luz e qualidade. Más condições luminosas podem resultar numa qualidade de imagem reduzida.

i NOTA

Suportes de bicicletas ou outros acessórios montados na traseira do automóvel podem bloquear a visão da câmara.

Informação relacionada

- Unidade de câmara (pág. 458)
- Unidade de radar (pág. 449)
- Manutenção recomendada para a unidade de câmara e de radar (pág. 461)
- Câmara de assistência ao estacionamento* (pág. 430)
- Página de apoio Volvo Cars (pág. 23)

Manutenção recomendada para a unidade de câmara e de radar

Para que as unidades de câmara e de radar funcionem corretamente estas têm que ser mantidas limpas de sujidade, gelo e neve, e devem ser lavadas com intervalos regulares utilizando água e champô para automóvel.

i NOTA

Sujidade, gelo e neve sobre os sensores pode originar sinais de aviso falsos, funcionamento reduzido ou ausência de funcionamento.

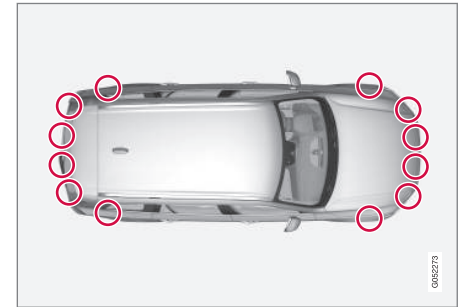

Localização dos sensores de estacionamento



Localização das unidades de radar traseiras. Mantenha a superfície assinalada limpa – tanto no lado esquerdo como direito do automóvel.

- Para o melhor funcionamento possível é importante que as superfícies em frente aos sensores sejam mantidas limpas.
- Não coloque qualquer objecto, fita ou autocolante nas superfícies dos sensores.
- Limpe as lentes das câmaras regularmente com água tépida e champô automóvel - cuidadosamente para não riscar a lente.

IMPORTANTE

A manutenção dos componentes de auxílio ao condutor apenas pode ser efetuada numa oficina – recomendamos uma oficina autorizada Volvo.

Informação relacionada

- Unidade de câmara (pág. 458)
- Unidade de radar (pág. 449)
- Limitações da unidade de câmara e de radar (pág. 458)
- Câmara de assistência ao estacionamento* (pág. 430)

Símbolos e mensagens da unidade de câmara e de radar

Seguem-se exemplos de algumas das mensagens e símbolos relacionados com a unidade de câmara e de radar do automóvel que podem ser exibidos no mostrador do condutor.

Sensor bloqueado



Se o mostrador do condutor exibir este símbolo juntamente com a mensagem **Sensor de pára-brisas Sensor bloqueado**, ver **Manual de**

instruções, a unidade de câmara e de radar não consegue detetar outros veículos, ciclistas, peões e animais de maiores dimensões em frente ao automóvel, podendo as funções relacionadas com a câmara e o radar sofrer perturbações.

Na tabela seguinte são apresentados exemplos de causas prováveis para o aparecimento da mensagem, assim como medidas adequadas a tomar:

Causa	Medidas
A superfície do pára-brisas em frente à a unidade de câmara e de radar está suja ou coberta por gelo ou neve.	Limpe a superfície do pára-brisas diante do módulo da câmara e de radar, removendo sujidade, gelo ou neve.
Nevoeiro intenso, chuva forte ou neve bloqueiam os sinais de radar ou a visibilidade da câmara.	Nenhuma medida. Por vezes a unidade não funciona com forte precipitação.
A turbulência na estrada levanta água ou neve que bloqueiam os sinais do radar ou a visibilidade da câmara.	Nenhuma medida. Por vezes a unidade não funciona sobre estradas com muita água ou cobertas por neve.
Entrou sujidade entre o interior do pára-brisas e a unidade de câmara e de radar.	Visite uma oficina para limpeza do pára-brisas em frente à cobertura da unidade - recomenda-se uma oficina autorizada Volvo.
Luz frontal forte	Nenhuma medida. A unidade de câmara reinicia automaticamente com condições de luminosidade mais favoráveis.

◀ Câmara defeituosa



Se um sector de câmara estiver preto com este símbolo significa que a câmara está fora de funções.



A câmara esquerda do automóvel está fora de funções.

Aparece também um sector de câmara preto nas seguintes situações, mas **sem** o símbolo de câmara defeituosa:

- porta aberta
- tampa do porta bagagens aberta
- retrovisor exterior rebatido.

Câmara de estacionamento traseira

⚠ AVISO



Tenha extremo cuidado ao conduzir para trás quando este símbolo aparece com um atrelado, um suporte de bicicletas ou semelhantes conectado e eletricamente ligado ao automóvel.

O símbolo indica que os sensores de ajuda ao estacionamento traseiros estão **desligados** e não emitem avisos para qualquer obstáculo.

Informação relacionada

- Unidade de câmara (pág. 458)
- Unidade de radar (pág. 449)
- Limitações da unidade de câmara e de radar (pág. 458)
- Página de apoio Volvo Cars (pág. 23)

PROPULSÃO ELÉTRICA E CARREGAMENTO

Generalidades sobre a propulsão elétrica

Recharge é conduzido como um automóvel normal, mas algumas funções diferem das de um automóvel conduzido apenas com gasolina ou Diesel. O motor elétrico propulsiona o automóvel principalmente a baixas velocidades, o motor a gasolina funciona a velocidades mais elevadas e com condução mais ativa.

No mostrador do condutor aparecem várias informações exclusivas relativas ao Recharge - Informações sobre carregamento, modo de condução selecionado, distância até a bateria estar descarregada e nível de carga da bateria híbrida.

Durante a condução é possível utilizar o automóvel em diferentes modos de condução, por ex.: apenas com propulsão elétrica ou, perante necessidade de potência, com o motor elétrico e o motor a gasolina. A partir do modo de condução selecionado, o automóvel determina uma combinação de características de condução, experiência de condução, impacte ambiental e economia de combustível.

Para que o automóvel funcione de modo ideal é necessário que a bateria híbrida, o seu sistema de propulsão elétrica, o motor a gasolina e o seu sistema de propulsão estejam à temperatura de funcionamento correta. A capacidade da bateria pode diminuir de modo sub-

stancial se a bateria estiver demasiado fria ou demasiado quente. A climatização temporizada prepara o sistema de propulsão do automóvel e o habitáculo antes de iniciar a viagem, de modo a reduzir o desgaste e a necessidade energética durante a condução. A autonomia da bateria híbrida aumenta.

A bateria híbrida que propulsiona o motor elétrico é carregada através de um cabo de carga mas também pode ser carregada durante travagens suaves e travagens com o motor na posição de mudanças **B**. A bateria híbrida também pode ser carregada com o motor de combustão do automóvel.

Importante a ter em mente

Automóvel sem corrente elétrica

Lembre-se de que quando o automóvel está sem corrente elétrica são limitadas funções importantes como os servofreios, direção assistida, etc.

AVISO

O servofreio apenas funciona quando o motor elétrico ou de combustão está em funcionamento.

O reboque não é permitido

Não é permitido o reboque do automóvel, pois o motor elétrico fica danificado.

Som exterior do motor

AVISO

Lembre-se que o automóvel não produz ruído quando é accionado apenas pelo motor elétrico e, por isso, pode ser difícil de ser detectado por crianças, peões, ciclistas e animais. Esta situação verifica-se sobretudo a baixas velocidades, por exemplo: em locais de estacionamento.

Alta-tensão

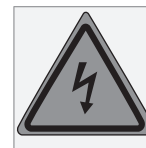

AVISO

Uma série de componentes do automóvel funcionam com alta-tensão que pode ser perigosa perante intervenções indevidas. Estes componentes e todos os cabos cor de laranja apenas podem ser manuseados por pessoal qualificado.

Não mexa em nada que não seja claramente descrito no manual de instruções.

Informação relacionada

- Carregamento da bateria híbrida (pág. 467)
- Indicador híbrido (pág. 95)
- Modos de condução (pág. 515)
- Iniciar e desligar a climatização temporizada (pág. 255)
- Bateria híbrida (pág. 698)
- Transmissão automática (pág. 506)
- Reboque (pág. 554)

Carregamento da bateria híbrida

Além do depósito de combustível, semelhante ao de um automóvel convencional, o automóvel está equipado com uma bateria recarregável - chamada de bateria híbrida sendo do tipo íões de lítio.

A bateria híbrida é carregada utilizando um cabo de carga que se encontra num compartimento de arrumos no compartimento da carga.

i NOTA

A Volvo recomenda um cabo de carga de acordo com IEC 62196 e IEC 61851 que suporte a monitorização da temperatura.

O tempo que a bateria híbrida demora a ser carregada depende da corrente de carga utilizada.

i NOTA

A capacidade da bateria híbrida é reduzida ligeiramente com o tempo e o uso, o que pode resultar em maior utilização do motor a gasolina, e consequentemente, maior consumo de combustível.

⚠ AVISO

A substituição da bateria híbrida apenas pode ser realizada numa oficina - recomenda-se uma oficina autorizada Volvo.

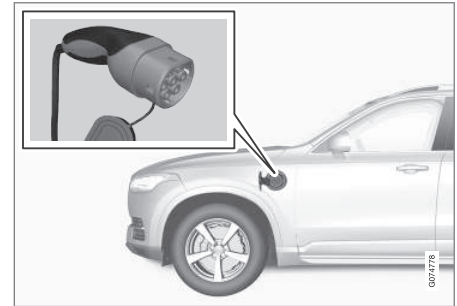
Pega do cabo de carga e entrada de carga

Pega do cabo de carga e entrada de carga.

O estado de carga é indicado de três modos:

- Indicador na unidade de controlo do cabo de carga.
- Luz indicadora na entrada de carga do automóvel.
- Imagem e texto no mostrador do condutor.

A bateria de arranque é carregada quando é efetuada a carga da bateria híbrida e é inter-

- ◀ rompida quando bateria híbrida está completamente carregada.

Se a temperatura da bateria híbrida for inferior a -10 °C (14 °F) ou superior a 40 °C (104 °F) algumas funções do automóvel podem ser alteradas ou cessar, uma vez que a capacidade da bateria híbrida fica reduzida para além destes limites de temperatura.

A propulsão eléctrica não é possível nas situações em que a temperatura na bateria híbrida é demasiado baixa ou demasiado alta. Se o modo de condução PURE estiver seleccionado arranca o motor de combustão.

Autocolante no interior da tampa da tomada de carregamento



Selecione carregamento aprovado para utilização em automóvel de acordo com o identifica-

dor¹ no interior da tampa da entrada de carregamento.

Carga com unidade de controlo fixa de acordo com modo 3²

Em alguns mercados a unidade de controlo encontra-se fixa numa estação de carga ligada à rede eléctrica. Nestes casos o cabo de carga não possui unidade de controlo própria. Utilize assim o cabo de carregamento da estação de carregamento e siga as instruções na estação de carregamento.

Recuperação de energia na travagem



Indicação de recuperação de energia no mostrador do condutor.

É regenerada energia para a bateria com uma ligeira pressão no pedal do travão ou com a travagem com o motor.

A função está disponível em todos os modos de condução com as posições de mudanças **D** ou **B**.

Informação relacionada

- Cabo de carregamento (pág. 470)
- Corrente de carga (pág. 469)
- Abrir e fechar a tampa da entrada de carga (pág. 474)
- Iniciar o carregamento da bateria híbrida (pág. 474)
- Terminar o carregamento da bateria híbrida (pág. 483)
- Estado de carga no módulo de comando do cabo de carga (pág. 478)
- Estado de carga na entrada de carga do automóvel (pág. 477)
- Estado de carga no mostrador do condutor do automóvel (pág. 481)
- Símbolos e mensagens relativos ao funcionamento híbrido no mostrador do condutor (pág. 485)
- Transmissão automática (pág. 506)
- Alterar o modo de condução (pág. 521)

¹ O identificador de acordo com CEN norma EN 17186 encontra-se no interior da tampa da entrada de carregamento.

² Norma europeia - EN 61851-1.

- Não utilização prolongada de veículo com bateria híbrida (pág. 487)
- Travagem regenerativa* (pág. 505)

Corrente de carga

A corrente de carga é utilizada para a carga da bateria híbrida e para a climatização temporizada do automóvel. A carga é efetuada com um cabo de carga conectado à tomada de carga do automóvel e a uma tomada 230 V³ (corrente alternada).

Quando o cabo de carga é ativado o mostrador do condutor exibe uma mensagem e acende-se uma lâmpada na entrada de carga do automóvel. A corrente de carga é utilizada principalmente para a carga da bateria, mas também é utilizada para a climatização temporizada do automóvel. Quando a bateria híbrida carrega a bateria de arranque carrega em simultâneo.

! IMPORTANTE

Durante um carregamento em curso nunca solte o cabo de carregamento da tomada 230 V (corrente alternada) – existe risco de a tomada 230 V ficar danificada. Cancele sempre primeiro a carga e depois solte o cabo - primeiro na entrada de carga do automóvel e depois na tomada 230 V.

! IMPORTANTE

Assegure-se de que o fusível da tomada da parede pode suportar a intensidade de corrente especificada no cabo de carregamento.

i NOTA

- Perante tempo muito frio ou quente parte da corrente de carga é utilizada para aquecer/arrefecer a bateria híbrida e o habitáculo, o que implica tempos de carga mais longos.
- O tempo de carga é mais longo quando se selecciona a climatização temporizada. A duração de tempo depende sobretudo da temperatura exterior.

Tempo de carregamento

O tempo de carregamento pode variar. Os tempos de carga em baixo são válidos quando a climatização ou outros consumos não afetam o carregamento. Se o tempo de carga for demasiado longo a razão para tal deve ser verificada.

³ A tensão na tomada pode variar com o mercado.

◀ Tempos de carregamento para carregamento com 230 V

Intensidade da corrente (A) ^A	Tempo de carga (horas)
6	8
10	4
16	3

A A corrente de carga máxima pode variar com o mercado.

Fusível

Um circuito de fusível contém normalmente vários elementos consumidores 230 V, por isso podem-se encontrar outros equipamentos conectados ao mesmo fusível (por ex.: iluminação, aspirador, berbequim, etc.).

Informação relacionada

- Cabo de carregamento (pág. 470)
- Estado de carga no módulo de comando do cabo de carga (pág. 478)
- Estado de carga no mostrador do condutor do automóvel (pág. 481)
- Estado de carga na entrada de carga do automóvel (pág. 477)
- Iniciar e desligar a climatização temporizada (pág. 255)
- Terminar o carregamento da bateria híbrida (pág. 483)

Cabo de carregamento

O cabo de carga e a sua unidade de controlo são utilizados para carregar a bateria híbrida do automóvel.

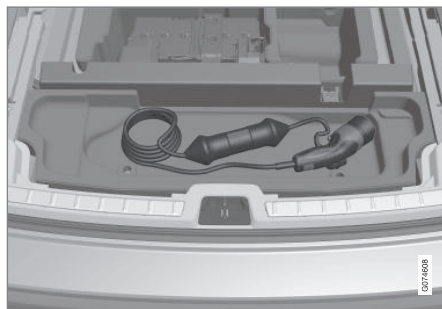

O cabo de carga encontra-se no compartimento de arrumos sob a tampa do chão do compartimento da carga.

⚠ AVISO

Utilize apenas o cabo de carga que foi entregue com o automóvel, ou um cabo de substituição recomendado pela Volvo.

Especificações, cabo de carga

Temperatura ambiente	-32 °C até 50 °C (-25 °F até 122 °F)
----------------------	-----------------------------------------

⚠ AVISO

- O cabo de carga possui uma proteção de ligação à terra incorporada. O carregamento deve ser feito apenas em tomadas homologadas e com ligação à terra.
- As crianças que se encontrem próximas do cabo de carga conectado devem ser vigiadas.
- O cabo está sob alta-tensão. O contacto com alta-tensão pode provocar a morte ou ferimentos graves.
- Não utilize o cabo de carga se este apresentar qualquer dano. O cabo de carga danificado ou avariado apenas pode ser reparado numa oficina - recomenda-se uma oficina autorizada Volvo.
- Nunca colocar um cabo de carga de forma a que possa ser passado por cima por outro automóvel, ou que alguém o possa pisar ou tropeçar, ou de qualquer outra forma que o possa danificar ou causar lesões pessoais.
- Desligue o carregador na tomada doméstica antes de o limpar.
- Nunca ligue o cabo de carga a uma extensão ou ficha múltipla.

- Não utilize um ou mais adaptadores entre o cabo de carregamento e a tomada elétrica.
- Não utilize um temporizador externo entre o cabo de carregamento e a tomada elétrica.

Consulte também as instruções do fabricante relativas à utilização do cabo de carga e seus componentes.

! IMPORTANTE

Fichas múltiplas, temporizadores externos, adaptadores, cabos de extensão, proteção contra sobretensões ou equipamentos semelhantes não podem ser utilizados juntamente com o cabo de carga, pois representam riscos de incêndio, choques elétricos, etc.

Um adaptador entre a tomada 230 V (corrente alternada) e o cabo de carga apenas pode ser utilizada se o adaptador tiver homologação IEC 61851 e IEC 62196.

! IMPORTANTE

Durante um carregamento em curso nunca solte o cabo de carregamento da tomada 230 V (corrente alternada) – existe risco de a tomada 230 V ficar danificada. Cancele sempre primeiro a carga e depois solte o cabo – primeiro na entrada de carga do automóvel e depois na tomada 230 V.

! IMPORTANTE

Limpar o cabo de carga com um pano limpo, humidificado em água, ou com um detergente suave. Não utilize produtos químicos nem solventes.

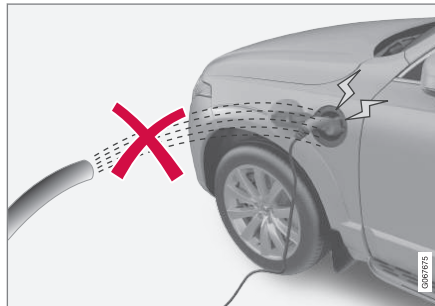

! AVISO

O cabo de carga e respetivos componentes não podem ser molhados nem submersos em água.

! IMPORTANTE

Evite expor a unidade de controlo e a sua ficha de ligação à luz directa solar. Perante esta situação a proteção contra sobreaquecimento na ficha de ligação pode reduzir ou interromper a carga da bateria híbrida.

Informação relacionada

- Estado de carga no módulo de comando do cabo de carga (pág. 478)
- Proteção de ligação à terra no cabo de carga (pág. 472)
- Monitorização da temperatura do cabo de carga (pág. 473)
- Carregamento da bateria híbrida (pág. 467)

Proteção de ligação à terra no cabo de carga

A unidade de controlo do cabo de carga possui uma proteção de ligação à terra incorporada que protege o automóvel e o utilizador contra descargas eléctricas resultantes de anomalias do sistema.

AVISO

O carregamento da bateria híbrida apenas pode ser efetuado em tomadas 230 V (corrente alternada) homologadas e com ligação à terra. Se não for conhecida a capacidade da tomada ou do circuito de fusível solicite a um electricista certificado que verifique a capacidade. A sobrecarga de um circuito de segurança pode provocar incêndio ou danificar o circuito de fusível.

AVISO

- A proteção de sobrecorrente do cabo do carregador ajuda a proteger o sistema de carregamento do automóvel, mas não garante que nunca pode ocorrer uma sobrecarga.
- Nunca usar tomadas eléctricas que estejam visivelmente gastas ou danificadas. Podem causar fogo, ou danos sérios.
- Nunca ligar o cabo de carga a um cabo extensão.
- A manutenção, ou substituição da bateria híbrida deve ser feita apenas por técnicos de manutenção Volvo devidamente formados e qualificados.
- Não utilize outro cabo de carregamento que não o recomendado.
- Não pode ser utilizado um temporizador externo entre o cabo de carregamento e a tomada eléctrica.
- Não se pode utilizar um ou mais adaptadores entre o cabo de carregamento e a tomada eléctrica.

! IMPORTANTE

A proteção de ligação à terra não protege a tomada (corrente alternada)/instalação eléctrica 230 V.

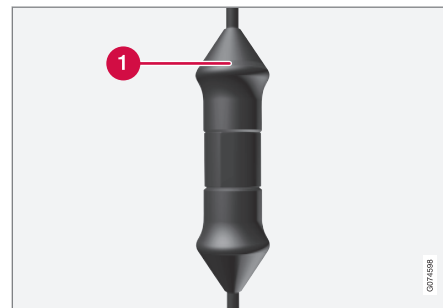

Lâmpada LED⁴ da unidade de controlo.

1 Lâmpada LED

Se a proteção de ligação à terra incorporada da unidade de controlo disparar acende-se lâmpada LED com luz vermelha fixa – verifique a tomada 230 V (corrente alternada).

⁴ LED (Light Emitting Diode)

Abrir e fechar a tampa da entrada de carga de carga

A tampa da entrada de carga da bateria híbrida é aberta manualmente.

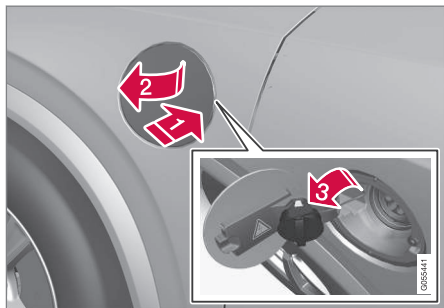

- 1 Pressione na parte traseira da tampa e solte.
- 2 Abra a tampa.
- 3 Solte o tampão de cobertura da tomada de carga e fixe-o no suporte no interior da tampa. Assegure-se de que o cabo de borracha do tampão de cobertura está virado para baixo, de modo a evitar que o tampão de solte do suporte.

! IMPORTANTE

Fechar a tampa da tomada de carga para a pintura não ficar danificada (por exemplo se houver vento forte).

O fecho da tampa da entrada de carga é feito pela ordem inversa.

Informação relacionada

- Iniciar o carregamento da bateria híbrida (pág. 474)
- Terminar o carregamento da bateria híbrida (pág. 483)
- Carregamento da bateria híbrida (pág. 467)

Iniciar o carregamento da bateria híbrida

A bateria híbrida do automóvel é carregada por um cabo de carga entre o automóvel e a tomada de 230 V⁵ (corrente alternada).

Utilize apenas o cabo de carga que acompanha o automóvel ou um cabo de substituição recomendado pela Volvo.

! IMPORTANTE

Nunca ligue o cabo de carga quando existe o risco de raios ou trovoadas.

i NOTA

A Volvo recomenda um cabo de carga de acordo com IEC 62196 e IEC 61851 que suporte a monitorização da temperatura.

⁵ A tensão na tomada pode variar com o mercado.

⚠ AVISO

- A carga da bateria híbrida apenas pode ser realizada com a corrente de carga máxima ou inferior de acordo com as recomendações locais e nacionais para carga híbrida a partir de tomada (corrente alternada)/ficha 230 V.
- A carga da bateria híbrida apenas pode ser realizada em tomadas 230 V homologadas e com ligação à terra⁶ ou a partir de estações de carga com cabo de carga solto disponibilizado pela Volvo (Mode 3).
- A proteção de ligação à terra da unidade de controlo protege o automóvel, mas pode ainda existir o risco de sobrecarga na rede 230 V.
- Evite tomadas de rede com desgaste ou danos visíveis, a sua utilização pode resultar em incêndio e/ou danos pessoais.
- Nunca utilize cabos de extensão.
- Nunca utilize um adaptador ou um temporizador externo.

⚠ AVISO

- O cabo de carga possui uma proteção de ligação à terra incorporada. O carregamento deve ser feito apenas em tomadas homologadas e com ligação à terra.
- As crianças que se encontrem próximas do cabo de carga conectado devem ser vigiadas.
- O cabo está sob alta-tensão. O contacto com alta-tensão pode provocar a morte ou ferimentos graves.
- Não utilize o cabo de carga se este apresentar qualquer dano. O cabo de carga danificado ou avariado apenas pode ser reparado numa oficina - recomenda-se uma oficina autorizada Volvo.
- Nunca colocar um cabo de carga de forma a que possa ser passado por cima por outro automóvel, ou que alguém o possa pisar ou tropeçar, ou de qualquer outra forma que o possa danificar ou causar lesões pessoais.
- Desligue o carregador na tomada doméstica antes de o limpar.
- Nunca ligue o cabo de carga a uma extensão ou ficha múltipla.

- Não utilize um ou mais adaptadores entre o cabo de carregamento e a tomada elétrica.
- Não utilize um temporizador externo entre o cabo de carregamento e a tomada elétrica.

Consulte também as instruções do fabricante relativas à utilização do cabo de carga e seus componentes.

⚠ IMPORTANTE

Certifique-se de que a tomada 230 V (corrente alternada) possui capacidade de corrente suficiente para a carga do veículo elétrico - perante dúvidas um profissional deve proceder à verificação da tomada.

Note que o automóvel deve estar desligado antes do carregamento.

⁶ Ou tomada equivalente com outra tensão dependente do mercado.

- ◀ Pegue no cabo de carga que se encontra no compartimento de arrumos sob o chão da carga.

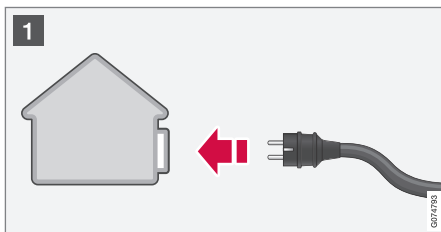

- 1 Ligue o cabo de carga a uma tomada 230 V. Nunca utilize extensão de cabo.



- 2 Abra a tampa de carga e solte o tampão de cobertura da tomada de carga. Solte a tampa de proteção da pega de carga e pressione a pega de carga até ao fundo na tomada do automóvel.



- 3 Fixe a tampa de proteção da pega de carga tal como ilustrado.

! IMPORTANTE

Para evitar danos na pintura, por exemplo: com vento forte, coloque a tampa de protecção da pega de carga de modo a que não se mexa no automóvel.

2. A pega de carga do cabo de carga bloqueia/tranca e a carga começa no espaço de 5 segundos. A lâmpada LED na tomada de carga pisca com luz verde quando o carregamento é iniciado. O mostrador do condutor mostra o tempo de carga estimado restante ou indica se o carregamento não está a funcionar corretamente.

A carga da bateria pode ser interrompida por momentos se o automóvel for destrancado. Se cabo de carregamento for deixado na entrada de carregamento, o carregamento é reiniciado passado pouco tempo.

! IMPORTANTE

Durante um carregamento em curso nunca solte o cabo de carregamento da tomada 230 V (corrente alternada) – existe risco de a tomada 230 V ficar danificada. Cancele sempre primeiro a carga e depois solte o cabo - primeiro na entrada de carga do automóvel e depois na tomada 230 V.

Durante a carga pode dar-se a formação de gotas de água sob o automóvel devido à condensação de água no ar condicionado. Esta situação é normal e acontece devido à refrigeração da bateria híbrida.

Informação relacionada

- Carregamento da bateria híbrida (pág. 467)
- Abrir e fechar a tampa da entrada de carga (pág. 474)
- Estado de carga na entrada de carga do automóvel (pág. 477)
- Estado de carga no mostrador do condutor do automóvel (pág. 481)
- Estado de carga no módulo de comando do cabo de carga (pág. 478)
- Terminar o carregamento da bateria híbrida (pág. 483)

Estado de carga na entrada de carga do automóvel

Na entrada de carga é indicado o estado da carga com uma lâmpada LED.

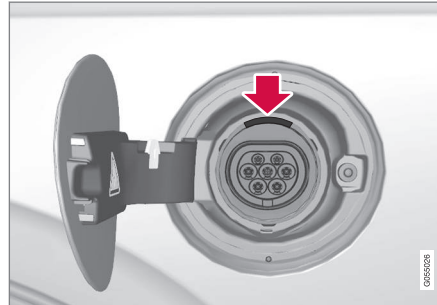

Localização da lâmpada LED na tomada de carga do automóvel.

A lâmpada LED indica o estado presente durante a carga. Se a lâmpada LED não acender verifique se o cabo se encontra devidamente conectado na tomada doméstica e na tomada do automóvel. As luzes branca, vermelha, amarela ou azul são ativadas quando a iluminação do habitáculo é acesa – continuam acesas durante uns instantes após a iluminação do habitáculo se apagar.

Cor das luzes LED	Significado
Branca	Luz de indicação
Amarela	Modo de espera ^A - aguarda pelo início da carga.
Verde intermitente	Carga em curso ^B .
Verde	Carga concluída ^C
Vermelha	Surgiu uma avaria.
Azul	Cargas programadas

^A Por ex.: após a abertura de uma porta ou quando o cabo de carga não está fixo.

^B Quando mais lenta é a sequência de piscas mais próxima está a conclusão da carga.

^C Apaga passados uns instantes.

Informação relacionada

- Carregamento da bateria híbrida (pág. 467)
- Estado de carga no mostrador do condutor do automóvel (pág. 481)
- Estado de carga no módulo de comando do cabo de carga (pág. 478)
- Terminar o carregamento da bateria híbrida (pág. 483)

Estado de carga no módulo de comando do cabo de carga

O indicador na unidade de controlo do cabo de carregamento mostra a carga em curso e o estado após a conclusão do carregamento.



1 Lâmpada LED

Lâmpada LED⁷ da unidade de controlo.

⁷ LED (Light Emitting Diode)

LED	Estado	Significado	Media recomendada
Apagada	Não é possível proceder à carga.	Sem corrente de alimentação no cabo de carregamento.	<ol style="list-style-type: none"> 1. Retire o cabo de carregamento da tomada. 2. Volte a ligar o cabo de carregamento na tomada ou utilize uma outra tomada. 3. Se o problema persistir – contacte o Volvo Support.
Acende a branco	Carga possível.	O cabo de carregamento está pronto a ser conectado ao automóvel.	<p>Se a lâmpada LED acender a branco, mas o carregamento não for possível:</p> <ol style="list-style-type: none"> 1. Retire o cabo de carregamento da entrada de carregamento. 2. Volte a ligar o cabo de carregamento na entrada de carregamento. 3. Se o indicador não piscar a branco no espaço de aproximadamente 10 segundos – retire primeiro o cabo de carregamento da entrada de carregamento e depois da tomada. Volte a ligar o cabo de carregamento na entrada de carregamento e na tomada. 4. Se o problema persistir – contacte o Volvo Support.
Pisca a branco	Carga em curso.	A electrónica do automóvel iniciou a carga Carga em curso.	Aguarde até que as baterias carreguem.
Acende a vermelho	Não é possível proceder à carga.	Falha temporária.	<ol style="list-style-type: none"> 1. Retire o cabo de carregamento da entrada de carregamento. 2. Aguarde um momento. 3. Volte a ligar o cabo de carregamento na entrada de carregamento. 4. Se o problema persistir – contacte o Volvo Support.
Pisca a vermelho	Não é possível proceder à carga.	Falha crítica.	Retire primeiro o cabo de carregamento da entrada de carregamento e depois da tomada. Se o problema persistir – contacte o Volvo Support.



◀◀ **Informação relacionada**

- Carregamento da bateria híbrida (pág. 467)
- Estado de carga na entrada de carga do automóvel (pág. 477)
- Estado de carga no mostrador do condutor do automóvel (pág. 481)
- Terminar o carregamento da bateria híbrida (pág. 483)

Estado de carga no mostrador do condutor do automóvel

No mostrador do condutor aparece o status de carga através de imagem e de texto. A

informação aparece enquanto o mostrador do condutor estiver em funcionamento.

Imagem	Mensagem	Significado
	<p>Carga completa a: [Tempo] aparece juntamente uma animação com luz a piscar através do cabo de carga.</p>	<p>Carregamento em curso e tempo aproximado até à carga completa da bateria.</p>
	<p>Aparece a legenda Carregamento concluído. Uma imagem do automóvel com um indicador LED junto à tomada de carga que acende a verde.</p>	<p>A bateria está completamente carregada.</p>
	<p>Aparece o texto Erro de carregamento. O indicador LED junto à tomada de carga acende a vermelho.</p>	<p>Surgiu uma avaria, verifique a ligação do cabo de carga na tomada de carga do automóvel e na tomada 230 V^A (corrente alternada).</p>

^A A tensão na tomada pode variar com o mercado.



i **NOTA**

Se o mostrador do condutor não for utilizado durante um determinado período é apagado. Active o mostrador utilizando um dos seguintes métodos

- pressione o pedal do travão,
- abra uma das portas ou
- coloque o automóvel na posição de ignição I rodando o seletor **START** no sentido dos ponteiros do relógio e libertando.

Informação relacionada

- Carregamento da bateria híbrida (pág. 467)
- Símbolos e mensagens relativos ao funcionamento híbrido no mostrador do condutor (pág. 485)
- Estado de carga na entrada de carga do automóvel (pág. 477)
- Estado de carga no módulo de comando do cabo de carga (pág. 478)
- Terminar o carregamento da bateria híbrida (pág. 483)

Terminar o carregamento da bateria híbrida

Termine a carga destrancando o automóvel, desconectando o cabo e carga na tomada de carga do automóvel e depois na tomada 230 V⁸ (corrente alternada).

! IMPORTANTE

Antes de se desconectar o cabo de carga da entrada de carga do automóvel é necessário destrancar o automóvel com o botão de destrancagem do comando à distância. Esta operação é necessária mesmo que as portas do automóvel já se encontrem destrancadas. Se o automóvel não for destrancado com o botão de destrancagem podem resultar danos no cabo de carga ou no sistema.

i NOTA

Destrancue sempre o automóvel para que a carga seja interrompida antes de desconectar a ligação à tomada 230 V (corrente alternada). Note que o cabo de carga tem de ser desconectado da tomada de carga do automóvel antes de ser desconectado da tomada 230 V, isto para evitar danos no sistema e que a carga seja interrompida inadvertidamente.

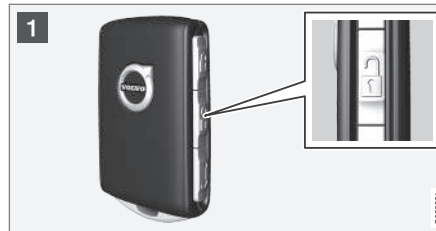

- 1 Destrancue o automóvel com o comando à distância - a carga termina e a pega bloqueada do cabo de carga solta-se/abre-se.

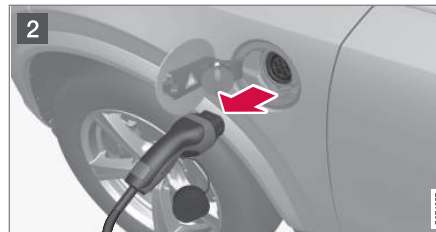

- 2 Retire o cabo da tomada de carga do automóvel, volte a colocar a tampa de cobertura da tomada de carga e feche a tampa.

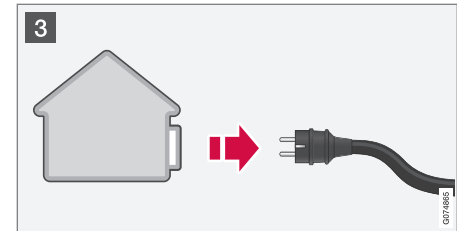

- 3 Retire o cabo da tomada 230 V.

Volte a colocar o cabo de carga no compartimento de arrumos do automóvel sob o chão da carga.

Cabo de carga bloqueia automaticamente

Se o cabo de carga não for libertado da tomada de carga é bloqueado automaticamente momentos após a destrancagem para maximizar a carga e a autonomia, assim como permitir a climatização temporizada antes da viagem. O cabo de carga não pode voltar a ser bloqueado se o automóvel for destrancado com o comando à distância. Em automóveis com Passive Entry* pode-se trancar e destrancar de novo com o puxador.

⁸ A tensão na tomada pode variar com o mercado.







◀◀ **Informação relacionada**

- Abrir e fechar a tampa da entrada de carga (pág. 474)
- Cabo de carregamento (pág. 470)
- Carregamento da bateria híbrida (pág. 467)
- Iniciar o carregamento da bateria híbrida (pág. 474)



Símbolos e mensagens relativos ao funcionamento híbrido no mostrador do condutor

O mostrador do condutor pode exibir uma série de símbolos e de mensagens relaciona-

das com o Recharge. Também podem aparecer em combinação com símbolos gerais e símbolos de advertência, apagando-se quando os problemas são corrigidos.

Símbolo	Mensagem	Significado
	Bateria 12 V Falha carga, serviço urg. Conduzir até oficina.	Falha na bateria híbrida. Entre em contacto com uma oficina ^A para verificação da bateria logo que possível.
	Bateria 12 V Falha de carga Parar em segurança	Falha na bateria híbrida. Pare o automóvel logo que possível e contacte uma oficina ^A para verificação da bateria.
	Bateria 12 V Falha de fusível Serviço necessário	Falha na bateria híbrida. Entre em contacto com uma oficina ^A para verificação do funcionamento logo que possível.
	Bateria HV Sobreaquecido, parar em segurança	A temperatura na bateria híbrida aumenta de forma anormal, pare o automóvel e desligue o motor. Aguarde pelo menos 5 minutos antes de continuar a conduzir. Telefone para uma oficina ^A ou verifique exteriormente se tudo aparenta normalidade antes de continuar a conduzir.
	Desempenho reduzido Veloc. máx. veículo limitada	A carga da bateria híbrida não é suficiente para velocidades mais elevadas. Carregue a bateria logo que possível.
	Sistema de propulsão Actuação rígida a baixa veloc., uso veículo OK	O sistema híbrido não funciona do modo esperado. Entre em contacto com uma oficina ^A para verificação do funcionamento logo que possível.



Símbolo	Mensagem	Significado
	Falha sistema Hybrid Serviço necessário	O sistema híbrido está fora de funcionamento. Entre em contacto com uma oficina ^A para verificação do funcionamento logo que possível.
	Cabo de carga Retirar antes do arranque	Aparece quando o condutor tenta efectuar o arranque do veículo e cabo de carga está ligado ao veículo. Desconecte o cabo de carga e feche a abertura de carregamento.

^A Recomenda-se uma oficina autorizada Volvo.

Informação relacionada

- Iniciar o carregamento da bateria híbrida (pág. 474)
- Terminar o carregamento da bateria híbrida (pág. 483)
- Carregamento da bateria híbrida (pág. 467)
- Símbolos de indicação e aviso (pág. 104)
- Indicador híbrido (pág. 95)
- Indicador da bateria híbrida (pág. 97)

Não utilização prolongada de veículo com bateria híbrida

Para minimizar a degradação da bateria híbrida quando o veículo é guardado por longos períodos (superiores a 1 mês) recomenda-se que o grau de carga se encontre em cerca de 25 % de acordo com o mostrador do condutor.

Proceda do seguinte modo:

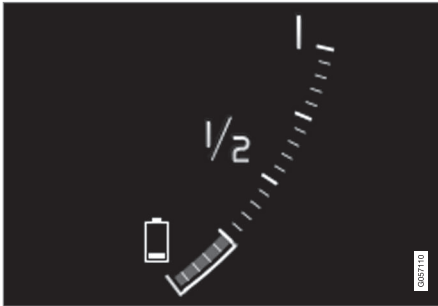

1. Se o grau de carga for alto – conduza o automóvel até restar cerca de 25 %. Se o grau de carga for baixo – carregue a bateria até atingir cerca de 25%.

2. Se o tempo de inatividade foi superior a 6 meses ou o grau de carga for muito inferior a 25 % – carregue de novo a bateria até cerca de 25 % para compensar a descarga natural que se verifica em períodos de inatividade mais longos. Verifique o nível de carga corrente no mostrador do condutor.

i NOTA

Escolha o local mais fresco possível para o veículo para minimizar o envelhecimento da bateria com não utilização prolongada. No Verão o automóvel deve permanecer em interiores ou em exteriores à sombra, onde for mais fresco.

Informação relacionada

- Iniciar o carregamento da bateria híbrida (pág. 474)
- Indicador da bateria híbrida (pág. 97)
- Carregamento da bateria híbrida (pág. 467)

ARRANQUE E CONDUÇÃO

Pôr o carro a trabalhar

O automóvel é arrancado com o comando à distância encontra no habitáculo utilizando o disco de arranque que se encontra na consola de túnel.



Disco de arranque na consola de túnel.

A AVISO

Antes de arrancar:

- Colocar o cinto de segurança.
- Ajustar o banco, volante e espelhos.
- Assegurar que consegue premir o pedal do travão até ao fundo.

O comando à distância não é necessário fisicamente para o arranque do automóvel, uma

vez que o mesmo está equipado com sistema de arranque sem chave (Arranque passivo).

Para arrancar o automóvel:

! IMPORTANTE

Não é possível arrancar o automóvel enquanto o cabo de carregamento se encontra conectado. Antes de arrancar o automóvel tenha atenção para que o cabo de carregamento esteja removido da tomada de carga.

1. O comando à distância tem de se encontrar no interior do automóvel. Para automóveis com Arranque passivo é necessário que a chave se encontre na parte dianteira do habitáculo. Com a opção trancagem/destrancagem do automóvel sem chave* basta ter a chave consigo no interior do automóvel.
2. Mantenha o pedal do travão completamente pressionado¹. Para automóvel com mudanças automáticas, assegure-se de que o modo de mudanças **P** ou **N** está selecionado. Para automóveis com mudanças manuais, assegure-se de que a alavanca das mudanças está em ponto-morto e de que o pedal da embraiagem está pressionado.

3. Rode o disco de arranque no sentido dos ponteiros do relógio e solte o disco. O comando regressa automaticamente à posição original.

No arranque do motor, o motor de arranque trabalha até que o motor inicie ou até a sua proteção contra sobreaquecimento dispare.

Em condições normais o arranque dá prioridade ao motor elétrico do automóvel - o motor a gasolina mantém-se desligado. Isto desde que após o disco de arranque ter sido rodado no sentido dos ponteiros do relógio o motor elétrico tenha "arrancado" e o automóvel tenha sido colocado pronto a ser utilizado. O arranque do automóvel é anunciado pelas lâmpadas indicadoras do mostrador do condutor a apagarem e a opção definida a acender.

No entanto existem situações em que o motor a gasolina arranca por ex.: com temperaturas demasiado baixas ou se a bateria híbrida necessitar de ser carregada.

Mensagens de erro

Se aparecer no arranque a mensagem **Chave não encontrada** no mostrador do condutor, coloque o comando à distância no leitor de recurso. Faça depois uma nova tentativa de arranque.

¹ Se o automóvel estiver em andamento basta rodar o disco de arranque no sentido dos ponteiros do relógio para arrancar o motor.

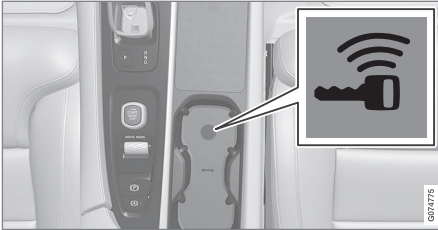

Localização do leitor de recurso na consola de túnel.

i NOTA

Quando o comando à distância é colocado no leitor de recurso assegure-se de que não permanecem no leitor de recurso outras chaves do automóvel, objetos metálicos ou equipamentos eletrónicos (por ex.: telefones móveis, tablets, computadores portáteis ou carregadores). Várias chaves do automóvel juntas no leitor de recurso podem perturbar-se mutuamente.

Se a mensagem **Arranque do veículo** **Verificação do sistema**, aguarde aparecer no mostrador do condutor durante o arranque, aguarde até que a mensagem desapareça e faça depois uma nova tentativa de arranque.

! IMPORTANTE

Se o motor não arrancar após 3 tentativas - aguarde 3 minutos antes de fazer uma nova tentativa. A capacidade de arranque aumenta se a bateria tiver tempo para recuperar.

i NOTA

O automóvel não pode ser arrancado com a bateria híbrida descarregada.

! AVISO

Nunca remova o comando à distância do automóvel durante a condução.

! AVISO

Leve sempre consigo a chave do automóvel quando sair do mesmo e assegure-se de que o sistema eléctrico fica na posição de ignição **O** - especialmente quando estiverem crianças no automóvel.

i NOTA

Em alguns tipos de motor, o arranque a frio pode resultar em rotações ao ralenti nitidamente superiores. Isto acontece para que o sistema de purificação dos gases de escape atinja a sua temperatura de funcionamento normal o mais rapidamente possível, de modo a minimizar as emissões de gases de escape e proteger o ambiente.

Informação relacionada

- Desligar o automóvel (pág. 492)
- Posições de ignição (pág. 492)
- Ajustar volante (pág. 221)
- Utilizar arranque assistido com outra bateria (pág. 542)
- Selecionar posição de ignição (pág. 494)

Desligar o automóvel

O automóvel é desligado com o disco de arranque na consola de túnel.



Disco de arranque na consola de túnel.

Para desligar o automóvel:

- Rode o disco de arranque no sentido dos ponteiros do relógio e solte - o automóvel é desligado. O comando regressa automaticamente à posição original.

Se o seletor de mudanças do automóvel com mudanças automáticas não estiver na posição **P** ou se o automóvel rodar:

- Rode no sentido dos ponteiros do relógio e segure o disco até o automóvel desligar.

Informação relacionada

- Pôr o carro a trabalhar (pág. 490)
- Posições de ignição (pág. 492)

- Ajustar volante (pág. 221)
- Utilizar arranque assistido com outra bateria (pág. 542)
- Selecionar posição de ignição (pág. 494)

Posições de ignição

O sistema eléctrico do automóvel pode ser colocado em diferentes níveis/posições e, deste modo, disponibilizar diferentes funções.

Para possibilitar a utilização de uma quantidade limitada de funções com o motor desligado, o sistema eléctrico do automóvel pode ser colocado em três níveis diferentes – **0**, **I** e **II**. O manual de instruções descreve geralmente estes níveis com a designação "posições de ignição".

A seguinte tabela indica quais as funções que estão disponíveis em cada posição de ignição:

Nível	Funções
0	<ul style="list-style-type: none"> ● Acende-se o totalizador do conta-quilómetros, relógio e indicador de temperatura^A. ● Os bancos de comando elétrico* podem ser ajustados. ● Os elevadores dos vidros podem ser utilizados. ● O mostrador central é iniciado e pode ser utilizado^A. ● O sistema interativo (Infotainment) pode ser utilizado^A. <p>Nesta posição as funções são temporizadas e desligam-se automaticamente após um breve período de tempo.</p>

Nível	Funções
I	<ul style="list-style-type: none"> ● Teto panorâmico, vidros elétricos, tomada elétrica 12 V no habitáculo, Bluetooth, navegação, telefone, ventilador do habitáculo e limpa para-brisas podem ser utilizados. ● Os bancos de comando elétrico podem ser ajustados. ● A tomada elétrica 12 V* no compartimento da carga pode ser utilizada. <p>Nesta posição de ignição a utilização de corrente elétrica consome a bateria.</p>
II	<ul style="list-style-type: none"> ● Acendem-se os faróis. ● As lâmpadas de aviso/indicação acendem-se durante 5 segundos. ● Vários sistemas são activados. No entanto, o aquecimento elétrico das almofadas dos bancos e do vidro traseiro apenas pode ser ativado após o arranque do automóvel. <p>Esta posição de ignição consome muita corrente elétrica da bateria e deve ser evitada!</p>

^A Também se ativam quando as portas são abertas.

Informação relacionada

- Pôr o carro a trabalhar (pág. 490)
- Ajustar volante (pág. 221)
- Utilizar arranque assistido com outra bateria (pág. 542)
- Selecionar posição de ignição (pág. 494)

Selecionar posição de ignição

O sistema eléctrico do automóvel pode ser colocado em diferentes níveis/posições e, deste modo, disponibilizar diferentes funções.

Seleccionar posição de ignição



Disco de arranque na consola de túnel.

- **Posição de ignição 0** – Destranque o automóvel e guarde o comando à distância no interior do automóvel.

i NOTA

Para aceder ao nível **I** ou **II** **sem** arrancar o motor - **não** pressione o pedal do travão ou o pedal da embraiagem em automóvel com mudanças manuais quando estas posições de ignição são seleccionadas.

- **Posição de ignição I** – Rode o disco de arranque no sentido dos ponteiros do relógio e solte o disco. O comando regressa automaticamente à posição original.
- **Posição de ignição II** – Rode o disco de arranque no sentido dos ponteiros do relógio e mantenha o disco durante cerca de 5 segundos. De seguida, liberte o disco selector que retoma automaticamente a posição inicial.
- **De volta para a posição de ignição 0** – Para regressar à posição de ignição **0** a partir da posição **I** ou **II** – Rode o disco de arranque no sentido dos ponteiros do relógio e solte o seletor. O comando regressa automaticamente à posição original.

Informação relacionada

- Pôr o carro a trabalhar (pág. 490)
- Desligar o automóvel (pág. 492)
- Posições de ignição (pág. 492)
- Ajustar volante (pág. 221)
- Utilizar arranque assistido com outra bateria (pág. 542)

Bloqueio de álcool*

A função do bloqueio de álcool é de evitar que o veículo seja conduzido por indivíduos sob a influência de álcool. Antes de se poder arrancar o motor, o condutor tem de efectuar um teste de álcool para verificar se está sob o efeito do álcool. A calibragem do bloqueio de álcool decorre em conformidade com o valor limite de cada mercado em vigor para condução legal.

O automóvel possui uma interface para conexão de bloqueio de álcool de diferentes fabricantes e modelos recomendados pela Volvo. A interface facilita a conexão do bloqueio de álcool e permite um funcionamento integrado com as mensagens do mostrador principal relacionadas com o bloqueio de álcool. Para informações sobre um bloqueio de álcool específico consulte o respetivo manual de instruções do fabricante do bloqueio de álcool.

! AVISO

O bloqueio de álcool é um meio auxiliar e não retira a responsabilidade do condutor. É sempre da responsabilidade do condutor encontrar-se sóbrio e conduzir o veículo em segurança.

Informação relacionada

- Derivação do bloqueio de álcool* (pág. 495)
- Antes do arranque com bloqueio de álcool* (pág. 495)
- Pôr o carro a trabalhar (pág. 490)
- Posições de ignição (pág. 492)

Derivação do bloqueio de álcool*

No caso de uma situação de emergência ou se o bloqueio de álcool estiver fora de funções é possível contornar o bloqueio de álcool para poder conduzir o automóvel.

Para desativação através do respetivo bloqueio de álcool, ver manual do fornecedor.

Informação relacionada

- Bloqueio de álcool* (pág. 494)
- Antes do arranque com bloqueio de álcool* (pág. 495)
- Pôr o carro a trabalhar (pág. 490)
- Posições de ignição (pág. 492)

Antes do arranque com bloqueio de álcool*

O bloqueio de álcool é acionado automaticamente e fica pronto para utilização quando o veículo é aberto.

Lembre-se

A fim de obter um funcionamento correcto e uma medição o mais correcta possível:

- Evitar comer ou beber cerca de 5 minutos antes do teste.
- Evitar lavar o pára-brisas em excesso - o álcool no líquido lava pára-brisas pode influenciar o resultado do teste.

 NOTA

Após um período de condução completo, o motor pode ser ligado novamente dentro de 30 minutos sem que seja necessário um novo teste.

Informação relacionada

- Derivação do bloqueio de álcool* (pág. 495)
- Bloqueio de álcool* (pág. 494)
- Pôr o carro a trabalhar (pág. 490)
- Posições de ignição (pág. 492)

Funções do travão

Os travões do automóvel são utilizados para reduzir a velocidade ou impedir que o automóvel entre em movimento.

Para além do travão convencional e do travão de estacionamento, o automóvel está equipado com uma série de funções automáticas de ajuda à travagem. O condutor não necessita de manter o pé no pedal do travão num semáforo, no arranque numa subida ou ao conduzir numa descida, por exemplo.

Dependendo do equipamento do automóvel, podem encontrar-se as seguintes funções de ajuda à travagem:

- Travão automático em repouso (Auto Hold)
- Ajuda ao arranque em subida (Hill Start Assist)
- Travagem automática após uma colisão
- City Safety
- Ajuda em descidas (Hill Descent Control)

Informação relacionada

- Travão convencional (pág. 496)
- Travão de estacionamento (pág. 500)
- Travão automático em repouso (pág. 503)
- Travagem automática após uma colisão (pág. 505)

- Ajuda no arranque em subida (pág. 504)
- City Safety™ (pág. 389)
- Ajuda em descidas (pág. 528)

Travão convencional

O travão convencional é parte integrante do sistema de travões.

O automóvel está equipado com dois circuitos de travagem. Se um circuito de travagem ficar danificado o pedal do travão pode descer mais. É então necessária uma maior pressão no pedal para obter a potência de travagem normal.

AVISO

O servofreio apenas funciona quando o motor elétrico ou de combustão está em funcionamento.

Se o travão convencional for utilizado com o automóvel desligado será necessário pressionar o pedal do travão para além da posição de travagem normal e com uma maior pressão para que se possa travar o automóvel.

Em estrada montanhosa ou ao conduzir com carga pesada, pode-se aliviar a carga dos travões travando com o motor no modo de mudanças **B**.

Utilize o modo de condução Off Road para uma maior travagem com o motor ao conduzir em descidas acentuadas a baixas velocidades.

Sistema de travagem anti-bloqueio

O automóvel possui travões antibloqueio (ABS²) que evitam o bloqueio das rodas

perante uma travagem e possibilitam a manutenção da capacidade de direcção. Durante a operação pode-se sentir vibrações no pedal do travão, o que é normal.

Depois de arrancar o automóvel, é efetuado um breve teste ao sistema ABS quando o condutor liberta o pedal do travão. Com velocidades baixas pode ser efetuado um teste automático adicional do sistema. O teste pode ser sentido com impulsos no pedal do travão.

Travagens ligeiras carregam a bateria híbrida



Em travagens ligeiras é utilizada a travagem do motor com o motor eléctrico. A energia cinética do automóvel é convertida em energia eléctrica que é utilizada para carregar a bateria híbrida. A carga da bateria com a travagem com o motor eléctrico é indicada no mostrador do condutor.



O mostrador do condutor indica carregamento na travagem com o motor eléctrico.

Esta função está ativa no intervalo de velocidades 150-5 km/h (93-3 mph). Com travagem mais acentuadas, assim como fora deste intervalo de velocidades, a travagem é complementada com o sistema de travagem hidráulico. Tal é indicado no mostrador do condutor com o indicador em baixo na zona vermelha.

Símbolos no mostrador do condutor

Símbolo	Significado
	Verifique o nível do líquido dos travões. Se o nível for baixo, encha com líquido dos travões e verifique a causa da perda de líquido dos travões.
	Falha do sensor do pedal.



Símbolo	Significado
	<p>Luz fixa durante 2 segundos no arranque do motor: Verificação automática do funcionamento.</p> <p>Luz fixa durante mais de 2 segundos: Avaria no sistema ABS. O sistema normal de travagem do automóvel continua a funcionar, mas sem a função ABS.</p>
	<p>Se aparecer a mensagem Pedal do travão Características alteradas Serviço necessário o sistema "Brake-by-wire" está fora de funções. É necessário pressionar o pedal do travão para além da posição de travagem normal e com uma maior pressão para que se possa travar o automóvel.</p>

AVISO

Se as luzes de aviso de avaria nos travões e de avaria no ABS acenderem em simultâneo, pode ter ocorrido uma avaria o sistema de travagem.

- Se nesta situação o nível do recipiente do líquido dos travões for normal, conduza cuidadosamente até a oficina mais próxima para verificação do sistema de travagem - recomenda-se uma oficina autorizada Volvo.
- Se o líquido dos travões for inferior ao nível **MIN** no recipiente do líquido dos travões, o automóvel não deve ser conduzido sem que seja abastecido líquido dos travões. A causa da perda do líquido dos travões tem que ser verificada.

Informação relacionada

- Reforço de travagem (pág. 498)
- Travão automático em repouso (pág. 503)
- Ajuda no arranque em subida (pág. 504)
- Travar em pisos molhados (pág. 499)
- Travar em pisos com sal (pág. 499)
- Manutenção do sistema de travões (pág. 499)
- Luzes de travões (pág. 172)

Reforço de travagem

O sistema de reforço de travagem (BAS³) ajuda a aumentar a força de travagem, podendo diminuir assim a distância de travagem.

O sistema reconhece a forma como o condutor trava e aumenta a força de travagem quando necessário. A força de travagem pode ser reforçada até ao ponto de actuação do sistema ABS.

Informação relacionada

- Travão convencional (pág. 496)

Travar em pisos molhados

Ao conduzir por períodos mais longos sob chuva intensa e sem travar, a potência de travagem pode ficar ligeiramente diminuída na primeira travagem.

O mesmo pode acontecer após a lavagem do automóvel. Nestas situações é necessário pressionar o travão com maior intensidade. Por isso, mantenha uma maior distância em relação ao trânsito da frente.

Trave o automóvel após condução em estradas molhadas ou lavar o automóvel. Os discos dos travões aquecem, secam mais rapidamente e ficam protegidos contra a corrosão. Ao travar tenha em atenção a situação de trânsito envolvente.

Informação relacionada

- Travão convencional (pág. 496)
- Travar em pisos com sal (pág. 499)

Travar em pisos com sal

Ao conduzir em estradas com sal pode-se formar uma camada de sal sobre os discos e pastilhas dos travões.

Esta situação pode aumentar a distância de travagem. Por isso, mantenha uma maior distância de segurança em relação ao veículo da frente. Lembre-se também:

- Trave de vez em quando para remover eventual camada de sal. Ao travar assegure-se de que não coloca em perigo os outros utilizadores da via.
- Pressione cuidadosamente o pedal do travão após concluída a condução e antes de iniciar nova viagem.

Informação relacionada

- Travão convencional (pág. 496)
- Travar em pisos molhados (pág. 499)

Manutenção do sistema de travões

Verifique regularmente o desgaste dos componentes do sistema de travões.

Para manter os elevados padrões do automóvel no que respeita à segurança na estrada, segurança operacional e fiabilidade, deve-se respeitar os intervalos de manutenção da Volvo, os quais se encontram especificados no livro de Garantia e Serviço. Após a substituição de discos e pastilhas dos travões a ação de travagem é adaptada após algumas centenas de quilómetros (milhas) de utilização. Compense a ação diminuída do travão exercendo maior força no pedal do travão. A Volvo recomenda apenas a montagem de pastilhas dos travões recomendadas pela Volvo.

IMPORTANTE

Deve-se proceder regularmente à verificação do desgaste dos componentes do sistema de travagem.

Contacte uma oficina para informações sobre o procedimento ou deixe que uma oficina realize a inspeção - recomenda-se uma oficina autorizada Volvo.

Informação relacionada

- Travão convencional (pág. 496)

Travão de estacionamento

O travão de estacionamento impede que o automóvel entre em movimento bloqueando/trancando mecanicamente duas rodas.



O comando do travão de estacionamento encontra-se na consola de túnel entre os bancos.

Quando o travão de estacionamento de accionamento eléctrico actua ouve-se um ligeiro ruído de motor eléctrico. O ruído também está presente nas indicações de funções automáticas do travão de estacionamento.

Se o automóvel estiver parado quando o travão de estacionamento é ativado, este atua apenas nas rodas traseiras. Se for ativado quando o automóvel estiver em movimento, então será utilizado o travão convencional, ou seja, o travão atua nas quatro rodas. A acção do travão é transmitida para as rodas traseiras quando o automóvel estiver quase parado.

Informação relacionada

- Ativar e desativar o travão de estacionamento (pág. 500)
- Estacionar em rampa (pág. 502)
- Perante avaria no travão de estacionamento (pág. 502)
- Travão automático em repouso (pág. 503)

Ativar e desativar o travão de estacionamento

Utilize o travão de estacionamento para evitar que o automóvel rode a partir do repouso.

Activar o travão de estacionamento



1. Puxe o comando para cima.
 - > O símbolo no mostrador do condutor acende quando o travão de estacionamento está ativado.
2. Verifique se o automóvel está imobilizado.

Símbolo no mostrador do condutor

Símbolo	Significado
	<p>O símbolo está aceso quando o travão de estacionamento está ativado.</p> <p>O símbolo a piscar indica a presença de uma avaria. Leia a mensagem no mostrador do condutor.</p>

Ativação automática

O travão de estacionamento é automaticamente ativado

- quando o automóvel é desligado e a configuração de ativação automática do travão de estacionamento está ativada no mostrador central.
- quando a posição de mudança **P** é selecionada numa encosta íngreme.
- se a função Auto hold (travão automático em repouso) estiver ativada e
 - o automóvel tiver permanecido em repouso por um período mais longo (5-10 minutos)
 - o automóvel é desligado
 - o condutor sai do automóvel.

Travagem de emergência

Em situações de emergência pode-se ativar o travão de estacionamento quando o automó-

vel está em movimento puxando e mantendo o comando levantado. O processo de travagem é interrompido quando o comando é libertado, ou quando o pedal do travão é pressionado.

NOTA

Perante travagem de emergência a velocidades mais elevadas soa um sinal durante o processo de travagem.

Desativar o travão de estacionamento**Desativar manualmente**

É necessário que o motor esteja em funcionamento para desativar o travão de estacionamento.

1. Pressione o pedal do travão para baixo de modo firme.

2. Pressione o comando.

> O travão de estacionamento é libertado e o símbolo no mostrador do condutor apaga.

Desativar automaticamente

1. Arranque o automóvel.
2. Pressione o pedal do travão para baixo de modo firme. Selecione a posição de mudança **D** ou **R** e acelere.
 - > O travão de estacionamento é libertado e o símbolo no mostrador do condutor apaga.

NOTA

Para a desativação automática é necessário que o condutor tenha colocado o cinto de segurança ou a porta do condutor esteja fechada.

Informação relacionada

- Configuração da ativação automática do travão de estacionamento (pág. 502)
- Perante avaria no travão de estacionamento (pág. 502)
- Travão de estacionamento (pág. 500)
- Estacionar em rampa (pág. 502)

Configuração da ativação automática do travão de estacionamento

Selecione se o travão de estacionamento deve ser ativado automaticamente quando o automóvel é desligado.

Para alterar a configuração:

1. Pressione em **Configurações** na vista de topo do mostrador central.
2. Pressione em **My Car** → **Travão de mão e suspensão** e marque ou desmarque a função **Activar Auto o Travão de Estacionamento**.

Informação relacionada

- Ativar e desativar o travão de estacionamento (pág. 500)
- Travão de estacionamento (pág. 500)

Estacionar em rampa

Utilize sempre o travão de estacionamento ao estacionar numa inclinação.

AVISO

Utilize sempre o travão de estacionamento ao estacionar em pisos inclinados. Uma mudança engatada ou a posição **P** na caixa de velocidades automática não é suficiente para suportar o automóvel em todas as situações.

Se o automóvel for estacionado numa subida:

- Rode as rodas na direcção **oposta** ao passeio.

Se o automóvel for estacionado numa descida:

- Rode as rodas na direcção **do** passeio.

Carga pesada numa subida

As cargas pesadas, como por exemplo: os reboques, podem fazer com que o automóvel descaia para trás em subidas íngremes quando o travão de estacionamento é libertado automaticamente. Evite esta situação puxando o comando para cima enquanto inicia a marcha do automóvel. Solte o comando quando o motor atingir o modo de tracção.

Informação relacionada

- Ativar e desativar o travão de estacionamento (pág. 500)

Perante avaria no travão de estacionamento

Contacte uma oficina autorizada Volvo caso não seja possível desativar ou ativar o travão de estacionamento após várias tentativas. Ao conduzir com o travão de estacionamento ativado soa um sinal de aviso.

Caso o automóvel tenha de ser estacionado antes de se resolver uma eventual avaria devem-se girar as rodas como quando se estaciona em rampas e o selector de mudanças deve estar na posição **P**.



Tensão da bateria baixa

Se a tensão da bateria for demasiado baixa, pode acontecer que não seja possível desativar ou ativar o travão de estacionamento. No caso de a tensão da bateria estar demasiado baixa, ligue uma bateria de arranque assistido.

Substituição das pastilhas dos travões

As pastilhas dos travões traseiras têm de ser substituídas numa oficina devido à actuação eléctrica do travão de estacionamento - recomenda-se o contacto de uma oficina autorizada Volvo.

Símbolos no mostrador do condutor

Símbolo	Significado
	O símbolo a piscar indica a presença de uma avaria. Veja a mensagem no mostrador do condutor.
	Avaria no sistema de travagem. Veja a mensagem no mostrador do condutor.
	Mensagem de informação no mostrador do condutor.

Informação relacionada

- Ativar e desativar o travão de estacionamento (pág. 500)
- Estacionar em rampa (pág. 502)
- Bateria de arranque (pág. 696)
- Programa de manutenção da Volvo (pág. 678)

Travão automático em repouso

O travão automático em repouso (Auto hold) significa que o condutor pode libertar o pedal do travão e manter a ação do travão quando o automóvel para num semáforo ou cruzamento.

Quando o automóvel pára os travões são novamente activados. A função pode utilizar o travão convencional ou o travão de estacionamento para manter o automóvel imobilizado e funciona em todo o tipo de inclinação. Ao retomar a condução, os travões são automaticamente libertados caso o condutor tenha o cinto de segurança colocado e/ou a porta do condutor esteja fechada.



NOTA

Ao travar até o repouso numa subida ou descida o pedal do travão deve ser pressionado com um pouco mais de força antes de ser libertado, de modo a assegurar que o automóvel não roda.

O travão de estacionamento ativa-se quando

- o automóvel é desligado
- a porta do condutor é aberta
- o cinto de segurança do condutor é libertado
- o automóvel permanece em repouso por um período mais longo (5-10 minutos).

Símbolos no mostrador do condutor

Símbolo	Significado
	O símbolo está aceso quando a função utiliza o travão convencional para manter o automóvel parado.
	O símbolo está aceso quando a função utiliza o travão de estacionamento para manter o automóvel parado.

Informação relacionada

- Ativar e desativar o travão automático em repouso (pág. 504)
- Travão convencional (pág. 496)
- Travão de estacionamento (pág. 500)
- Ajuda no arranque em subida (pág. 504)

Ativar e desativar o travão automático em repouso

A função travão automático em repouso é ativada com o botão na consola de túnel.



- Pressione o botão na consola de túnel para ativar ou desligar a função.
 - > A indicação no botão acende quando a função está ativada. A função ativada permanece para o seguinte arranque do automóvel.

Ao desligar



Se a função estiver ativa e suportar o automóvel com o travão convencional, símbolo A aceso no mostrador do condutor, o pedal do travão tem de ser pressionado enquanto o botão é pressionado para desligar.

- A função permanece desligada até ser reactivada.
- Quando a função está desligada, a ajuda ao arranque em subida (HSA) continua activa e evita que o automóvel rode para trás ao arrancar em subidas.

Informação relacionada

- Travão automático em repouso (pág. 503)

Ajuda no arranque em subida

A ajuda ao arranque em subida (HSA⁴), evita que o automóvel rode para trás ao arrancar numa subida. Ao fazer marcha-atrás num subida, o sistema evita o automóvel rode para a frente.

A função mantém a pressão do travão no sistema de travagem durante alguns segundos, o tempo necessário para mudar o pé do pedal do travão para o pedal do acelerador.

Esta pressão temporária dos travões é libertada após alguns segundos ou quando o condutor começa a conduzir.

A ajuda ao arranque em subida ativa-se ao parar em subidas com elevada inclinação. A função encontra-se disponível mesmo quando a função travagem automática está em repouso (Auto hold) está desligada.

Informação relacionada

- Travão automático em repouso (pág. 503)
- Travão convencional (pág. 496)

⁴ Hill Start Assist

Travagem automática após uma colisão

Perante uma colisão em que se atinja o nível de ativação dos sensores do cinto pirotécnicos ou dos airbags, ou quando é detetada uma colisão com um animal de grande porte, o automóvel aplica os travões automaticamente. A função destina-se a evitar ou diminuir os efeitos de uma outra colisão.

Após uma colisão grave existe o risco de não ser possível continuar a controlar e dirigir o automóvel. Para evitar ou reduzir as consequências de uma outra colisão, contra um veículo ou objecto na trajectória do automóvel, o sistema de ajuda à travagem é activado automaticamente e o automóvel é travado de modo seguro.

As luzes de travões e os piscas de emergência são activados durante a travagem. Quando o automóvel pára, os piscas de emergência continuam a piscar e o travão de estacionamento é aplicado.

Caso a travagem não seja adequada, por ex.: perante o risco de o automóvel ser atingido pelo trânsito, o sistema pode ser suprimido através da pressão no acelerador.

Este funcionamento pressupõe que o sistema de travagem ficou intacto após a colisão.

Informação relacionada

- Rear Collision Warning* (pág. 409)
- BLIS* (pág. 410)
- Funções do travão (pág. 496)

Travagem regenerativa*

O automóvel reutiliza a energia cinética na travagem para reduzir o consumo de combustível e emissões.



Quando aparece o símbolo da bateria no mostrador do condutor o automóvel gera corrente para a bateria.

A função está disponível em todos os modos de condução com as posições de mudanças **D** ou **B**.

Ativar a recuperação dos travões

Com uma ligeira pressão no pedal do travão ou na travagem com o motor é ativada a regeneração dos travões.

Com a seleção do modo de mudanças manual **B** aumenta a regeneração na travagem com o motor.

Informação relacionada

- Modos de condução (pág. 515)
- Executar mudanças com caixa de velocidades automática (pág. 507)

Caixa de velocidades

A caixa de velocidade é um elemento da linha motriz do automóvel (transferência de potência) entre o motor e as rodas motrizes. A função da caixa de velocidades consiste na alteração da razão de transmissão dependendo da velocidade e da necessidade de potência. O veículo tem uma transmissão automática de oito velocidades e um motor elétrico com tração às rodas traseiras. O número de velocidades indica que o binário do motor e a gama de potência são utilizadas de modo eficaz.

Duas das mudanças são marchas sobremultiplicadoras que economizam combustível ao conduzir com rotação constante. Com a alavanca das mudanças e as pás do volante é possível efetuar manualmente mudanças ascendentes ou descendentes. O mostrador do condutor apresenta o modo de condução selecionado.

Informação relacionada

- Transmissão automática (pág. 506)
- Indicador de mudanças (pág. 513)

Transmissão automática

A mudança é selecionada automaticamente para que a condução seja o mais eficiente possível ao nível energético. A caixa de velocidades também possui um modo de mudança manual.

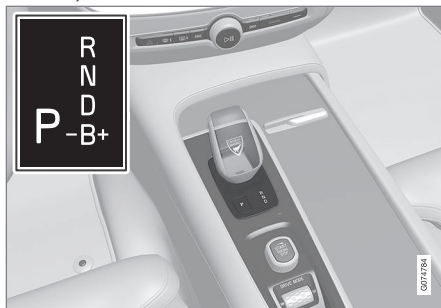

Panorâmica geral de alavanca das mudanças e padrões de mudanças no mostrador do condutor.

O mostrador do condutor apresenta o modo de condução selecionado:

P, R, N, D ou B.

Informação relacionada

- Executar mudanças com caixa de velocidades automática (pág. 507)
- Executar mudanças com pás do volante* (pág. 509)
- Inibidor do selector de mudanças (pág. 510)

- Função kickdown (pág. 511)
- Função Launch* (pág. 511)
- Indicador de mudanças (pág. 513)
- Símbolos e mensagens da caixa de velocidades automática (pág. 512)

Executar mudanças com caixa de velocidades automática

Mude a posição de mudanças pressionando o seletor de mudanças com retorno por mola para a frente ou para trás, ou lateralmente com mudanças manuais.

Mudança

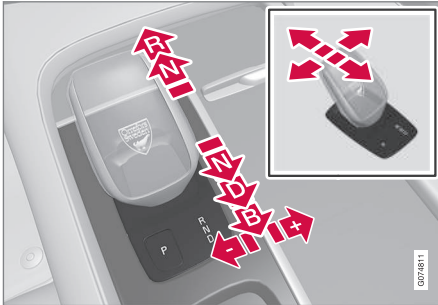

Panorâmica geral da alavanca das mudanças e das posições de mudanças.

Posições de mudanças

Estacionar - P



Panorâmica geral da alavanca das mudanças e da posição P.

O estacionamento é ativado com o botão **P** que se encontra junto ao seletor de mudanças.

Na posição **P** a caixa de velocidades é bloqueada mecanicamente.

Selecione a posição **P** ao estacionar. O automóvel pode ser arrancado na posição **P**. O automóvel tem de estar parado quando a posição **P** é selecionada.

Ao estacionar - aplique primeiro o travão de estacionamento e selecione depois a posição **P**.

A AVISO

Utilize sempre o travão de estacionamento ao estacionar em pisos inclinados. Uma mudança engatada ou a posição **P** na caixa de velocidades automática não é suficiente para suportar o automóvel em todas as situações.

i NOTA

Para que se possa trancar e ativar o alarme no automóvel é necessário que a posição de mudanças seja a **P**.

Funções de ajuda

O sistema muda para a posição **P** automaticamente:

- se o veículo for fechado na posição **D** ou **R**.
- se o condutor soltar o cinto de segurança e abrir a porta do condutor com o automóvel em funcionamento numa posição que não **P**.

Para estacionar o automóvel sem cinto e com a porta aberta - saia da posição **P** selecionando **R** ou **D**.

Se o automóvel for desligado na posição **N** não é efetuada qualquer passagem automática para a posição **P**. Isto permite lavar o automóvel em lavagens automáticas.

◀ Recuo – R

Selecione a posição **R** para recuar. O automóvel tem de estar parado quando a posição **R** é seleccionada.

Neutra - N

O automóvel roda livremente na posição **N**. O automóvel pode ser arrancado na posição **N**. Aplique o travão de estacionamento quando o automóvel estiver parado com o seletor de mudanças na posição **N**.

Para poder mudar da posição **N** para uma outra posição, o pedal do travão tem que estar pressionado e a posição de ignição tem que ser **II**.

Posição de condução - D

D é a posição normal de condução. As passagens de caixa, ascendentes e descendentes, processam-se de forma automática dependendo da aceleração e da velocidade.

O veículo tem de estar imobilizado ao mudar da posição **R** para a posição **D**.

Travão – B



Panorâmica geral da posição de travão no mostrador do condutor.

Com a posição **B** é possível proceder manualmente às mudanças. O automóvel efetua a travagem com o motor elétrico quando o pedal do acelerador é libertado e a bateria híbrida é carregada.

A posição **B** é seleccionada deslocando o seletor de mudanças para trás a partir da posição **D**.

- Empurre o seletor de mudanças para a direita para "+" (mais) para mudar para a mudança imediatamente superior e largue-a.
- Empurre o seletor de mudanças para a esquerda para "-" (menos) para mudar para a mudança imediatamente inferior e largue-a.

- Empurre o seletor de mudanças para trás para regressar à posição **D**.

Para evitar puxões e paragens do motor, a caixa de velocidades muda automaticamente para uma mudança mais baixa caso a velocidade desça mais do que o apropriado para a mudança seleccionada.

Informação relacionada

- Transmissão automática (pág. 506)
- Inibidor do selector de mudanças (pág. 510)
- Executar mudanças com pás do volante* (pág. 509)
- Função kickdown (pág. 511)

Executar mudanças com pás do volante*

As alavancas do volante são um complemento do seletor de mudanças que permitem efetuar as mudanças manualmente sem tirar as mãos do volante.

A função está disponível na posição **D** ou **B**.



- 1 "-": Seleciona a mudança imediatamente inferior.
- 2 "+": Seleciona a mudança imediatamente superior.

Alternar

Para mudar:

- Puxe uma das pás para trás - para o volante - e solte.

É executada uma mudança por cada ação na pá, desde que a rotação do motor não saia dos

limites permitidos. O mostrador do condutor indica a mudança presente.

Na posição **B** as pás do volante estão automaticamente ativadas.



Mostrador do condutor nas mudanças com as alavancas do volante no modo de mudanças manual.

Ativar as pás do volante na posição D

Para que se possam utilizar as pás do volante estas têm de ser ativadas:

- Puxe uma das alavancas na direção do volante.
 - > Um número no mostrador do condutor indica a mudança corrente.



Mostrador do condutor nas mudanças com as alavancas do volante.

Desligar as pás do volante no modo de posição D

Desativação manual

- Puxe a pá direita (+) na direção do volante e mantenha-a nessa posição até que o número no mostrador do condutor se apague.
 - > A caixa de velocidades regressa para a posição **D**.

Desativação automática

As pás do volante desligam-se após um breve período de tempo caso não sejam utilizadas. Isso é indicado através do apagamento do número da corrente mudança. Exceção feita durante a travagem com o motor - em que as pás estão activadas enquanto dura a travagem com o motor.



« Informação relacionada

- Transmissão automática (pág. 506)
- Executar mudanças com caixa de velocidades automática (pág. 507)
- Indicador de mudanças (pág. 513)

Inibidor do selector de mudanças

O inibidor do selector de mudanças evita que se proceda inadvertidamente a mudanças entre as diferentes posições de mudanças numa caixa de velocidades automática.

Inibidor automático do selector de mudanças

O inibidor do selector de mudanças automático possui sistemas de segurança especiais.

A partir da posição de estacionamento – P ou da posição neutra – N

Para poder deslocar o selector de mudanças da posição **P** ou **N** para uma outra posição, o pedal do travão tem que estar pressionado e a posição de ignição tem que ser **II**. Em algumas versões de caixas de velocidades o motor tem de estar em funcionamento.

Se o selector de mudanças estiver na posição **N**, e o automóvel estiver parado há pelo menos 3 segundos (independentemente de o motor estar a trabalhar ou não), o selector de mudanças fica bloqueado.

Mensagem no mostrador do condutor

Se o selector de mudanças estiver bloqueado aparece uma mensagem no mostrador do condutor por ex.: **Alavanca mudanças**
Pressionar pedal travão p/ activar alav. mudanças.

O selector de mudanças não bloqueia mecanicamente.

Informação relacionada

- Transmissão automática (pág. 506)
- Executar mudanças com caixa de velocidades automática (pág. 507)

Função kickdown

O kickdown pode ser usado quando se pretende obter a aceleração máxima por ex.: em ultrapassagens.

Sempre que carregar no pedal do acelerador a fundo (para além da posição normal de aceleração plena), será imediatamente engatada uma mudança inferior. Esta operação é normalmente designada por kickdown.

Quando deixar de carregar no pedal do acelerador da posição de kickdown, a passagem para uma mudança superior ocorre de forma automática.

Função de segurança

Para evitar reduções excessivas do motor, o programa de controlo da transmissão tem um inibidor de retrogradação forçada protector.

A caixa de velocidades não permite passagens de caixa descendentes/kickdown que levem a rotações de tal maneira elevadas que possam danificar o motor. Caso o condutor insista nestas passagens descendentes com elevadas rotações do motor nada acontece – a mudança original continuará engrenada.

Com o kickdown o automóvel pode fazer passagens descendentes em uma ou mais etapas de cada vez consoante a rotação do motor. A automóvel faz passagens ascendentes quando o motor atinge a sua rotação máxima, para evitar danos no motor.

Informação relacionada

- Transmissão automática (pág. 506)

Função Launch*

A função Launch pode ser utilizada quando se necessita aceleração máxima a partir do repouso. A função está disponível nos modos de condução: **Hybrid**, **Constant AWD**, **Power** e **Individual**.

Ativar Launch

Assegure-se de que o automóvel está imobilizado e que as rodas apontam diretamente para a frente.

1. Selecione a posição de mudanças **D**.
2. Pressione completamente o pedal do travão.
3. Pressione depois completamente o pedal do acelerador.
4. Liberte o pedal do acelerador no espaço de 2 segundos.

i NOTA

Se a função Launch não funcionar, aguarde alguns minutos e deixe que a linha motriz arrefeça até a temperatura de trabalho antes de tentar novamente.





! IMPORTANTE

A linha motriz é sujeita ao desgaste ao utilizar a função Launch, estando por isso a função disponível apenas um número de vezes limitado.

Informação relacionada



- Transmissão automática (pág. 506)

Símbolos e mensagens da caixa de velocidades automática

Se ocorrer alguma falha na caixa de velocidades aparece um símbolo e uma mensagem no mostrador do condutor.

! IMPORTANTE

A temperatura de funcionamento da caixa de velocidades é controlada para evitar danos em algum dos componentes do sistema motriz. Perante o risco de sobreaquecimento acende-se um símbolo de aviso no mostrador do condutor e aparece uma mensagem de texto - siga a recomendação apresentada.

Símbolo	Significado
	Surgiu uma avaria na caixa de velocidades. Leia a mensagem no mostrador do condutor.
	Transmissão quente ou sobreaquecida. Leia a mensagem no mostrador do condutor.
	Avaria temporária na linha motriz. Leia a mensagem no mostrador do condutor.

Informação relacionada

- Transmissão automática (pág. 506)

Indicador de mudanças

O indicador de mudanças no mostrador do condutor indica a mudança presente nas mudanças manuais e quando é conveniente proceder a uma mudança para obter uma melhor economia de combustível possível. Para uma condução amiga do ambiente com mudanças manuais é importante conduzir na mudança correta e executar as mudanças atempadamente.



Indicador de mudanças no mostrador do condutor⁵.

O indicador de mudanças aparece no modo de mudanças **B**. O indicador de mudanças apresenta a mudança presente no mostrador do condutor e indica a recomendação de passagem ascendente com um sinal mais a piscar.

Informação relacionada

- Transmissão automática (pág. 506)

Tracção integral

Tracção integral (AWD⁶) significa que todas as rodas do automóvel funcionam como motrizes em simultâneo, o que melhora a tracção. O motor que propuliona as rodas traseiras permite a funcionalidade tracção integral eléctrica. As características da tracção integral variam com o modo de condução seleccionado.

Informação relacionada

- Modos de condução (pág. 515)
- Condução a baixa velocidade (pág. 527)
- Caixa de velocidades (pág. 506)

⁵ A imagem é ilustrativa – os elementos podem variar consoante o modelo do automóvel.

⁶ All Wheel Drive

Sistema de propulsão

O automóvel combina um motor de combustão que propulsiona as rodas dianteiras com um motor elétrico que propulsiona as rodas traseiras.

Dois sistemas de propulsão

Consoante o modo de condução definido e a quantidade disponível de energia podem ser utilizados os dois sistemas de propulsão separadamente ou paralelamente.

O motor elétrico recebe a sua energia de uma bateria híbrida que se encontra na consola de túnel. A bateria híbrida pode ser carregada numa tomada doméstica ou numa estação especial de carregamento. O motor de combustão também pode carregar a bateria híbrida através de um alternador de alta-tensão.

Tanto o motor de combustão como o motor elétrico podem gerar força motriz diretamente às rodas. Um avançado sistema de comando coordena as características de ambos os sistemas de propulsão de forma a proporcionar a melhor economia de condução possível.

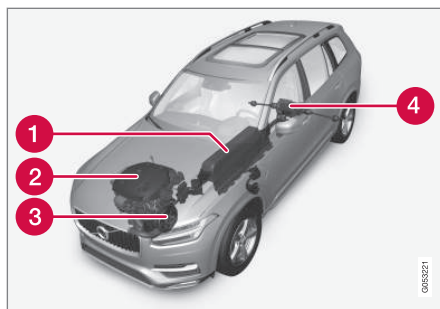

- 1** Bateria híbrida - A função da bateria híbrida consiste no armazenamento de energia. Esta recebe energia através de carregamento pela rede elétrica, de travagens regenerativas ou do alternador de alta-tensão. A bateria fornece energia para a propulsão elétrica e ainda para temporariamente alimentar o ar condicionado elétrico durante a climatização temporizada do habitáculo.
- 2** Motor de combustão - O motor de combustão começa a trabalhar quando o nível de energia na bateria híbrida não é suficiente para a potência pedida pelo condutor.
- 3** Alternador de alta-tensão⁷ - Carrega a bateria híbrida. Motor de arranque do motor de combustão. Pode apoiar o motor

de combustão com energia elétrica adicional.

- 4** Motor elétrico - Propulsiona o automóvel na tração elétrica. Se necessário, fornece um binário e potência adicionais durante a aceleração. Fornece a funcionalidade tração integral elétrica. Converte energia da travagem em energia elétrica.

Informação relacionada

- Generalidades sobre a propulsão elétrica (pág. 466)
- Arranque e paragem do motor de combustão (pág. 515)
- Modos de condução (pág. 515)
- Caixa de velocidades (pág. 506)

⁷ CISG (Crank Integrated Starter Generator) – alternador de alta-tensão e motor de arranque combinado.

Arranque e paragem do motor de combustão

Um sistema de comando avançado determina qual a extensão da utilização do automóvel com motor de combustão, motor eléctrico ou ambos em paralelo. Com propulsão eléctrica o automóvel pode por vezes necessitar de arrancar o motor de combustão devido a condições externas, por ex.: temperatura exterior demasiado baixa, o que é normal. O motor de combustão também arranca sempre que a bateria híbrida atinge o seu nível de carga mais baixo.

Configurações de climatização com temperaturas baixas

Com temperaturas exteriores baixas, por vezes o motor de combustão arranca automaticamente para que se atinja a temperatura do habitáculo e qualidade do ar desejadas. O tempo que o motor de combustão fica em funcionamento pode ser influenciado através de

- diminuição da temperatura
- redução da intensidade do ventilador
- ativação do modo de condução **Pure**.

Propulsão eléctrica com temperaturas demasiado baixas ou altas

Com temperaturas exteriores demasiado baixas ou altas a autonomia do automóvel e a potência com propulsão eléctrica podem ser reduzidas e afetar a frequência com que o

motor de combustão arranca automaticamente.

Purificação dos gases de escape

Para assegurar que a purificação dos gases de escape funciona do modo mais eficiente possível ao nível energético, é necessário que o motor de combustão esteja em funcionamento alguns minutos após arrancar. O tempo necessário de funcionamento para o motor de combustão varia com a temperatura do catalisador.

Informação relacionada

- Sistema de propulsão (pág. 514)
- Condução económica (pág. 530)
- Autonomia (pág. 531)
- Modos de condução (pág. 515)

Modos de condução

A selecção do modo de condução afecta as características de condução do automóvel de modo a melhorar a experiência de condução e facilitar a mesma perante situações específicas.

Com os modos de condução pode-se rapidamente aceder a muitas das funções e configurações do automóvel perante diferentes necessidades. Cada modo de condução está adaptado para proporcionar boas características de condução:

- Direção
- Motor/caixa de velocidades/tracção integral
- Travões
- Suspensão pneumática* e amortecimento
- Mostrador do condutor
- Comando da climatização

Selecione o modo de condução adequado às condições de condução presentes. Lembre-se que nem todos os modos de condução estão disponíveis em todas as situações.



◀ Modos de condução seleccionáveis

AVISO

Lembre-se que o automóvel não produz ruído quando é accionado apenas pelo motor eléctrico e, por isso, pode ser difícil de ser detectado por crianças, peões, ciclistas e animais. Esta situação verifica-se sobretudo a baixas velocidades por exemplo: em locais de estacionamento.

AVISO

Não deixe o automóvel num espaço sem ventilação com o modo de condução activado e o motor de combustão desligado - com nível de energia baixo acontece o arranque automático do motor e os gases de escape podem causar danos graves em pessoas ou animais.

Hybrid

- Este é o modo normal do automóvel, em que o motor eléctrico e o motor de combustão funcionam em simultâneo.

Quando o automóvel arranca encontra-se no modo **Hybrid**. O sistema de direcção utiliza o motor eléctrico e de combustão – separadamente ou em paralelo – e adapta a utilização relativamente ao desempenho, consumo de combustível e conforto. A altas velocidades, a

distância ao solo é ajustada automaticamente para um nível menor⁸, para reduzir a resistência ao ar. A capacidade para conduzir utilizando apenas o motor eléctrico depende do nível de energia da bateria híbrida e, por exemplo, na necessidade de arrefecer ou aquecer o habitáculo.

Quando existe elevada potência eléctrica disponível é possível conduzir utilizando apenas electricidade. Quando se carrega no pedal do acelerador apenas o motor eléctrico é ativado até ser atingida determinada posição. O motor de combustão começa a trabalhar quando este modo é ultrapassado e o nível de energia na bateria não é suficiente para a potência pedida pelo condutor através do pedal do acelerador.

Com níveis baixos (bateria híbrida quase descarregada) é necessário preservar o nível de energia da bateria, o que resulta em arranques frequentes do motor de combustão. Carregue a bateria híbrida a partir de uma toma 230 VAC com um cabo de carga ou ative **Charge** na vista de função para repor a capacidade para conduzir utilizando apenas electricidade.

O modo de condução está adaptado para a obtenção de um baixo consumo energético e uma alternância entre o motor eléctrico e o motor de combustão, sem comprometer o conforto de climatização ou a sensação de condução. Quando se deseja uma aceleração

mais elevada utiliza-se a potência máxima adicional do grupo propulsor eléctrico.

O automóvel também deteta se as condições de condução necessitam da tração integral e, se necessário, conecta-a automaticamente. A tração integral e a potência eléctrica adicional estão sempre disponíveis independente do estado de carga da bateria.

⁸ Aplicável com suspensão pneumática.

Informação no mostrador do condutor

Ao conduzir no modo híbrido o mostrador do condutor apresenta um indicador híbrido. O indicador híbrido mostra a quantidade de energia que o condutor solicita com o pedal do acelerador. A marca entre o raio e a gota indica a quantidade de energia existente.



Mostrador do condutor em condução tanto com o motor elétrico como com o motor de combustão.



O mostrador do condutor mostra também quando a energia é reconduzida (regenerada) em travagens ligeiras.

Pure

- Conduza o veículo com o motor elétrico, com o menor consumo de energia possível e o menor nível de emissões de dióxido de carbono possível.

O modo de condução prioriza a condução utilizando a bateria híbrida. Isto significa que, por exemplo, a distância ao solo é menor⁸ para diminuir a resistência do ar e que a potência de determinadas configurações do comando da climatização é reduzida para proporcionar a maior distância possível que se pode percorrer utilizando apenas eletricidade.

O modo **Pure** está disponível quando a bateria híbrida possui um nível de energia suficientemente elevado. No modo **Pure** o motor de combustão também arranca quando o nível de energia na bateria é demasiado baixo. O motor de combustão também arranca

- se a velocidade ultrapassar 125 km/h (78 mph)
- se o condutor solicitar mais potência do que a propulsão eléctrica pode fornecer
- com limitações do sistema/componentes por ex.: baixa temperatura ambiente.

NOTA

O motor de combustão pode arrancar temporariamente em algumas situações de condução quando é utilizado o modo de condução **Pure**. Isto para que as rodas obtenham o binário desejado em situações de condução que exijam um esforço mais elevado, por ex.: ao conduzir com atrelado ou em subidas.

O modo de condução está adaptado para a maior quilometragem possível com propulsão eléctrica e, por isso, foi desenvolvido para o trânsito urbano. Com **Pure** aplica-se o consumo mínimo possível mesmo quando a bateria híbrida está gasta. A climatização no habitáculo é comandada pela climatização Eco, e com piso escorregadio pode-se permitir alguma patinagem da roda antes de ativar automaticamente a tração integral.

⁸ Aplicável com suspensão pneumática.

◀ Comando da climatização eco

No modo de condução **Pure** o comando da climatização eco no habitáculo é ativado automaticamente para diminuir o consumo de energia.

i NOTA

Ao ativar o modo de condução **Pure** são alterados alguns parâmetros no comando de climatização e algumas funções que consomem eletricidade são reduzidas. Algumas configurações podem ser reiniciadas manualmente, mas a funcionalidade plena só é reestabelecida abandonando o modo de condução **Pure** ou adaptando o modo de condução **Individual** com funcionalidade total de climatização.

Perante dificuldades com embaciamento, pressione o botão do desembaciador máximo que tem a funcionalidade normal.

Off Road

- Prioriza a aderência do automóvel em terrenos difíceis e estradas em mau estado.

O modo de condução proporciona alta distância ao solo⁸, direção leve, tração integral com a função de baixa velocidade com ajuda em descidas (Hill Descent Control) ativada.

O modo de condução apenas está disponível a baixas velocidades, até 40 km/h (25 mph). Se esta velocidade for ultrapassada o modo **Off Road** é interrompido e é ativado o modo de condução **Constant AWD**.

Para poder acionar as quatro rodas, os motores de combustão e o elétrico funcionam continuamente, o que representa um maior consumo de combustível.

No modo **Off Road** o mostrador do condutor tem uma bússola entre o velocímetro e o conta-rotações. O velocímetro indica a zona de limitação de velocidade.

O modo de condução está adaptado para o melhor controlo possível a baixas velocidade com condições de estrada muito más ou terreno difícil. Eleva o chassis⁸, diminui a resposta do grupo propulsor à aceleração e bloqueia o automóvel na tração integral. A função ajuda em descidas (Hill Descent Control) facilita uma condução controlada em descidas íngremes.

i NOTA

O modo de condução não foi concebido para ser utilizado em estradas comuns.

i NOTA

Se o automóvel for desligado em modo **Off Road**, com distância ao solo alta, o automóvel é descido quando voltar a ser arrancado.

i IMPORTANTE

O modo de condução **Off Road** não deve ser utilizado ao conduzir com atrelado sem contacto do atrelado. Caso contrário existe o risco de danos nos foles.

⁸ Aplicável com suspensão pneumática.

Constant AWD

- Melhora a aderência ao piso do automóvel com a tração integral melhorada.

O modo de condução bloqueia o automóvel na tração integral. Uma distribuição adaptada entre o binário do eixo dianteiro e traseiro proporciona boa tração, estabilidade e aderência, por ex.: com piso escorregadio, ao conduzir com atrelado pesado ou ao rebocar. O modo de condução **Constant AWD** está sempre disponível independentemente do estado de carga da bateria híbrida.

Tanto o motor de combustão como o motor elétrico estão ligados para obter a tração nas quatro rodas, o que significa um aumento do consumo de combustível.

Nos restantes modos de condução o automóvel adapta automaticamente ao piso a necessidade de tração integral, podendo ligar o motor elétrico e arrancar o motor de combustão quando necessário.

Power

- O automóvel obtém um comportamento mais desportivo e uma resposta mais rápida às acelerações.

O modo de condução adapta a potência combinada dos motores de combustão e elétrico por meio de tração tanto às rodas dianteiras

como traseiras. As mudanças são mais rápidas e distintas e a caixa de velocidades dá prioridade à mudança com maior tração. A resposta da direção é mais rápida, o amortecimento é mais rígido e a distância ao solo reduzida⁸ permite que a carroçaria acompanhe o piso mais de perto para reduzir a inclinação nas curvas.

Tanto o motor de combustão como o motor elétrico estão ligados para obter a tração nas quatro rodas, o que significa um aumento do consumo de combustível.

O modo de condução está adaptado para o melhor desempenho e resposta à aceleração possível. Altera a resposta à aceleração do motor de combustão, o esquema de mudanças e o sistema de ar comprimido. A resposta dos travões, direção e abaixamento do chassis também é a melhor possível. O modo de condução **Power** está sempre disponível independentemente do estado de carga da bateria híbrida.

O modo **Power** também está disponível na versão **Polestar Engineered***.

Individual

- Adapte um modo de condução ao seu gosto.

Selecione um modo de condução para servir de base e ajuste as configurações de acordo com as características de condução desejadas. Estas configurações são guardadas num perfil de condutor próprio.

O modo de condução individual apenas está disponível após a activação no mostrador central.

⁸ Aplicável com suspensão pneumática.

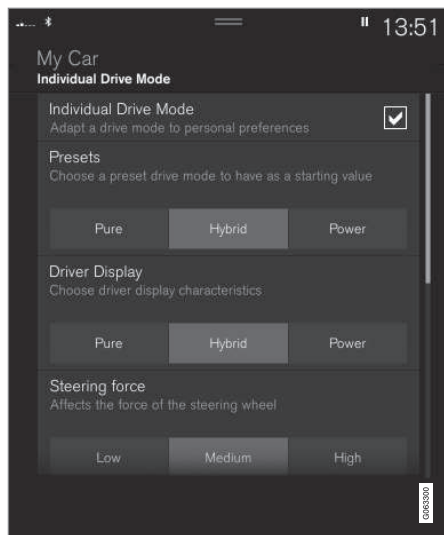

Vista de configuração⁹ do modo de condução individual.

1. Pressione em **Configurações** na vista de topo.
2. Pressione em **My Car** → **Modo de condução individual** e marque **Modo de condução individual**.

3. Com **Predefinições**, selecione um modo de condução a partir de: **Pure**, **Hybrid**, **Power** ou **Polestar Engineered***.

Os ajustes possíveis referem-se às configurações de:

- **Mostrador do condutor**
- **Força da direção**
- **Características do grupo propulsor**
- **Características Travagem**
- **Controlo da suspensão**
- **Climatização ECO**

Utilização do motor elétrico ou de combustão

Um sistema de comando avançado determina qual a extensão da utilização do automóvel com motor de combustão, motor eléctrico ou ambos em paralelo.

A função principal é a utilização dos diferentes motores e da energia disponível na bateria híbrida do modo mais eficiente possível, tendo em conta as características dos diferentes modos de condução e a solicitação de potência do condutor no pedal do acelerador.

Existem também situações em que limitações temporárias no sistema ou funções regidas pela legislação para obter um nível baixo de

emissões podem utilizar o motor de combustão por extensões mais longas.

Informação relacionada

- Alterar o modo de condução (pág. 521)
- Autonomia (pág. 531)
- Distribuição de energia com a ajuda dos dados de mapa* (pág. 521)
- Indicador híbrido (pág. 95)
- Generalidades sobre a propulsão eléctrica (pág. 466)
- Travagem regenerativa* (pág. 505)

⁹ A imagem é ilustrativa - os elementos podem variar consoante o modelo de automóvel.

Alterar o modo de condução

Selecione o modo de condução adequado às condições de condução presentes.

O modo de condução pode ser alterado com o comando na consola de túnel.

Lembre-se que nem todos os modos de condução estão disponíveis em todas as situações.

Para alterar o modo de condução:



1. Pressione no comando do modo de condução **DRIVE MODE**.
> Abre-se uma janela pop-up no mostrador central.
2. Gire a roda para cima ou para baixo até o modo de condução desejado ficar assinalado.

3. Pressione o comando do modo de condução ou directamente no ecrã táctil para confirmar a selecção.
> O modo de condução seleccionado é indicado no mostrador do condutor.

Informação relacionada

- Modos de condução (pág. 515)
- Ativar e desativar a condução a baixa velocidade com o botão de função (pág. 527)
- Ativar e desativar a ajuda em descidas com botão de função (pág. 529)

Distribuição de energia com a ajuda dos dados de mapa*

No modo de condução **Hybrid** o automóvel é propulsionado com o motor elétrico e o motor de combustão. Se for selecionado um destino no sistema de navegação* a função **Predictive Efficiency**¹⁰ distribui o consumo de energia elétrica ao longo do percurso utilizando os dados de mapa.

Para além dos dados do mapa, a função tem também em conta as limitações de velocidade, trânsito e diferenças de altitude.

O motor elétrico é utilizado sobretudo na condução a baixas velocidades, por ex.: em condução urbana com vários arranques e paragens. O motor de combustão é utilizado sobretudo na condução a altas velocidades e, em condições favoráveis, pode gerar corrente para o motor elétrico.

Condições para a função

Para que a função funcione é necessário que se verifiquem uma série de condições:

- Está definido um destino no sistema de navegação e o percurso até ao destino é

¹⁰ Apenas em alguns mercados.

- ◀ superior à autonomia permitida utilizando apenas propulsão elétrica.
- O modo de condução **Hybrid** está selecionado.
- A função **Hold** e **Charge** estão desativadas.

Dicas de utilização

Se o automóvel for utilizado como transporte pendular para o trabalho e não houver possibilidade de carregar o automóvel no local de trabalho – indique o local de trabalho como destino parcial e a casa como destino final. A descarga da bateria híbrida é então distribuída durante a condução para o trabalho e de regresso.

Adicione itinerários pendulares semelhantes, como viagens entre dois carregamentos, como **Favoritos** no sistema de navegação para facilitar o acesso.

Informação relacionada

- Travagem regenerativa* (pág. 505)
- Modos de condução (pág. 515)
- Autonomia (pág. 531)

Controlo de nível* e amortecimento

O controlo de nível do automóvel regula automaticamente as características de suspensão e de amortecimento para se obter um bom conforto e funcionamento durante a condução. Também é possível regular o nível manualmente de modo a facilitar a carga ou a entrada e saída.

Suspensão pneumática e amortecimento

O sistema é adaptado ao modo de condução seleccionado e à velocidade do automóvel. A distância do automóvel ao solo é regulada com a suspensão pneumática para um nível mais baixo a velocidades mais elevadas, o que reduz a resistência do ar e aumenta a estabilidade. O amortecimento é normalmente definido para um bom conforto e é regulado continuamente consoante o piso da estrada, aceleração do automóvel, travagem e curvas.



O mostrador do condutor indica quando a regulação de nível está em curso.

Ao abrir uma porta lateral ou a tampa do porta-bagagens aplica-se o seguinte:

- Se uma porta lateral estiver aberta o nível apenas pode ser regulado para cima.
- Se a tampa do porta-bagagens estiver aberta o nível apenas pode ser regulado para baixo.

No estacionamento

Ao estacionar, assegure-se de que existe espaço suficiente sob o automóvel, uma vez que a distância do automóvel ao solo pode variar com a temperatura exterior, a carga do automóvel, a utilização do modo de carga ou o

modo de condução seleccionado, por exemplo.

O nível pode ainda ser ajustado dentro de um determinado período de tempo após o automóvel ter sido estacionado. Assim pode-se compensar eventuais alterações de altura que podem surgir devido a alterações de temperatura nas suspensões pneumáticas enquanto o automóvel arrefece.





No transporte



No transporte do automóvel por ferry-boat, comboio ou camião, o automóvel apenas pode ser amarrado à volta dos pneus, e não nas restantes partes do chassis. Durante o transporte podem-se verificar alterações da suspensão pneumática, podendo afectar a amarração.

Símbolos e mensagens

Se surgir uma avaria no controlo de nível, aparece uma mensagem no mostrador do condutor.



Símbolo	Mensagem	Significado
	Suspensão Desativada pelo utilizador	Este comando da suspensão ativo foi desligado manualmente pelo utilizador.
	Suspensão Desempenho temporariamente limitado	O desempenho do comando da suspensão ativo foi temporariamente reduzido devido à extensão da utilização do sistema.
	Suspensão Serviço necessário	Ocorreu uma avaria. Visite uma oficina ^A logo que possível.
	Avaria da suspensão Parar em segurança	Ocorreu uma avaria crítica. Pare em segurança, deixe que o automóvel seja transportado (elevado com todas as rodas na plataforma de reboque) para uma oficina ^A .

Símbolo	Mensagem	Significado
	Suspensão Abrandar Veículo muito alto	Ocorreu uma avaria. Se a mensagem aparecer durante a condução, contacte uma oficina ^A .
	Suspensão Ajustar automaticamente nível do veículo	Regulação de nível para a altura desejada em curso.

^A Recomenda-se uma oficina autorizada Volvo.

Informação relacionada

- Configurações da regulação de nível* (pág. 526)
- Modos de condução (pág. 515)

Configurações da regulação de nível*

Desligue o controlo de nível quando o automóvel for elevado com o macaco, para evitar problemas com o controlo automático.

Regule o nível para facilitar as operações de carga ou a entrada e saída.

Ajustar a posição de carga



Utilize os botões no compartimento da carga para regular a altura da secção traseira e facilitar a carga e descarga ou a conexão ou desconexão de um atrelado.

Configurações no mostrador central

Ajuda de entrada

O automóvel pode descer para facilitar a entrada e a saída.

Active a ajuda de acesso através do mostrador central:

1. Pressione em **Configurações** na vista de topo.
2. Pressione **My Car → Espelhos e conforto**.
3. Seleccione **Comando suspensão para entrada-saída fácil**.

> O automóvel desce quando se encontra estacionado com o motor. (O controlo de nível para quando se abre alguma porta, podendo acontecer algum atraso até o controlo de nível ser retomado após a porta ser fechada.) Quando o automóvel arranca e começa a andar, o automóvel é elevado para a altura do modo de condução seleccionado.

Desativar controlo de nivelção

Em algumas situações a função tem de ser desligada por ex.: antes do automóvel ser elevado num macaco*. A diferença de nível criada pela elevação com o macaco leva a que o controlo automático comece a ajustar a altura, o que cria um efeito indesejável.

Desligue a função através do mostrador central:

1. Pressione em **Configurações** na vista de topo.

2. Pressione **My Car → Travão de mão e suspensão**.
3. Seleccione **Desativar controlo de nivelção**.

Informação relacionada

- Controlo de nível* e amortecimento (pág. 523)
- Recomendações para a carga (pág. 664)

Condução a baixa velocidade

A função baixa velocidade (LSC¹¹) facilita a condução e melhora a tração fora de estrada e sobre piso escorregadio, por ex.: com caravana sobre relvado ou com atrelado de barco em rampas de atracagem.

A função está incluída no modo de condução **Off Road**.

A função foi concebida para condução fora de estrada e para condução com atrelado a baixa velocidade, até cerca de 40 km/h (25 mph).

Com a condução a baixa velocidade têm prioridade as mudanças baixas e a tração. Se o automóvel tiver tração integral, a potência de tração é distribuída uniformemente para proporcionar a melhor tração possível em todas as rodas e minimizar o risco de patinagem das rodas. O pedal do acelerador tem uma resposta mais lenta para facilitar o controlo da tração e da velocidade a baixa velocidade.

A função é ativada juntamente com a ajuda em descidas (HDC¹²) que permite que a velocidade em descidas acentuadas possa ser controlada com o pedal do acelerador, reduzindo a necessidade de utilização do pedal do travão. O sistema permite uma velocidade baixa e uniforme ao conduzir em descidas acentuadas.

i NOTA

Quando o LSC com HDC está ativado pelo modo de condução **Off Road**, o comportamento do pedal do acelerador e a resposta do motor assumem um comportamento alterado.

i NOTA

O modo de condução não foi concebido para ser utilizado em estradas comuns.

i NOTA

A função desliga-se ao conduzir com velocidades mais elevadas e tem de ser depois reactivada com velocidades mais baixas, se desejado.

Informação relacionada

- Ativar e desativar a condução a baixa velocidade com o botão de função (pág. 527)
- Alterar o modo de condução (pág. 521)
- Ajuda em descidas (pág. 528)
- Tração integral (pág. 513)

Ativar e desativar a condução a baixa velocidade com o botão de função

Existe um botão de função para condução a baixa velocidade com **Hill Descent Control** na vista de função do mostrador central caso o automóvel não esteja equipado com comando do modo de condução na consola de túnel.

Selecionar a condução a baixa velocidade na vista de função do mostrador central

- Pressione o botão **Hill Descent Control** para ativar ou desativar a função.



- > Uma indicação no botão acende quando a função está ativada.

A função desliga-se automaticamente quando o motor é desligado.

¹¹ Low Speed Control

¹² Hill Descent Control



i NOTA

A função desliga-se ao conduzir com velocidades mais elevadas e tem de ser depois reactivada com velocidades mais baixas, se desejado.

Informação relacionada

- Condução a baixa velocidade (pág. 527)
- Alterar o modo de condução (pág. 521)

Ajuda em descidas

A ajuda em descidas (HDC¹³) é uma função baixa velocidade com travagem com o motor acrescida. A função permite aumentar ou diminuir a velocidade do automóvel em descidas íngremes utilizando apenas o pedal do acelerador, sem intervenção do travão de serviço.

A função está incluída no modo de condução **Off Road**.

A ajuda em descidas foi concebida para condução fora de estrada a baixas velocidades e facilita a condução em descidas acentuadas com piso difícil. O condutor não necessita de utilizar o pedal do travão, podendo concentrar toda a atenção na direcção.

⚠ AVISO

HDC não funciona em todas as situações e foi concebido para ser um meio auxiliar complementar.

O condutor é sempre o responsável pelo veículo ser conduzido de forma correcta.

Função

A ajuda em descidas permite ao automóvel rodar em marcha lenta, tanto para a frente como para trás, utilizando o sistema de travões. A velocidade pode ser regulada para

uma velocidade mais elevada utilizando o pedal do acelerador. Quando o pedal do acelerador é libertado o automóvel é travado para marcha lenta, independentemente da inclinação e sem a necessidade da utilização do travão convencional. Quando a função atua acende-se a luz dos travões.

O condutor pode travar e reduzir a marcha-lenta ou para o automóvel em qualquer altura utilizando o travão convencional.

A função é ativada juntamente com a condução a baixa velocidade (LSC¹⁴) para facilitar a condução e melhorar a tração ao conduzir fora de estrada ou em piso escorregadio. O sistema foi concebido para ser utilizado com baixa velocidade, até cerca de 40 km/h (25 mph).

Lembre-se ao conduzir com HDC

- Se a função for desligada durante a condução numa descida acentuada, a potência de travagem diminui gradualmente.
- O HDC pode ser utilizado na posição de mudanças **D**, **R** e com a mudança 1 ou 2 com mudanças manuais.
- Não é possível mudar para a mudança 3 ou superior com mudanças manuais.

¹³ Hill Descent Control

¹⁴ Low Speed Control

i NOTA

Quando o LSC com HDC está ativado pelo modo de condução **Off Road**, o comportamento do pedal do acelerador e a resposta do motor assumem um comportamento alterado.

i NOTA

O modo de condução não foi concebido para ser utilizado em estradas comuns.

i NOTA

A função desliga-se ai conduzir com velocidades mais elevadas e tem de ser depois reactivada com velocidades mais baixas, se desejado.

Informação relacionada

- Ativar e desativar a ajuda em descidas com botão de função (pág. 529)
- Alterar o modo de condução (pág. 521)
- Condução a baixa velocidade (pág. 527)
- Tracção integral (pág. 513)

Ativar e desativar a ajuda em descidas com botão de função

Existe um botão de função para ajuda em descidas com **Hill Descent Control** na vista de função do mostrador central caso o automóvel não esteja equipado com comando do modo de condução na consola de túnel.

Selecionar a ajuda em descidas na vista de função do mostrador central

A ajuda em descida apenas funciona a velocidades baixas.

- Pressione o botão **Hill Descent Control** para ativar ou desativar a função.



- > Uma indicação no botão acende quando a função está ativada.

A função desliga-se automaticamente quando o motor é desligado.

i NOTA

A função desliga-se ai conduzir com velocidades mais elevadas e tem de ser depois reactivada com velocidades mais baixas, se desejado.

Informação relacionada

- Ajuda em descidas (pág. 528)
- Alterar o modo de condução (pág. 521)

Condução económica

Para se obter a maior autonomia possível, o condutor deve planear a condução e adaptar o estilo de condução e a velocidade às condições envolventes.

Antes da condução

- Se possível, utilize a climatização temporizada antes da condução com o cabo de carga ligado à rede eléctrica.
- Se não for possível utilizar a climatização temporizada com tempo frio, utilize o aquecimento eléctrico do banco e volante. Evite aquecer todo o interior, o que consome energia da bateria híbrida.
- A escolha dos pneus e a pressão dos pneus pode afetar o consumo de energia – aconselhe sobre os pneus adequados junto de um concessionário Volvo autorizado.
- Retire do automóvel objectos desnecessários - o aumento da carga resulta num maior consumo.

Durante a condução

- Ativar o modo de condução **Pure**.
- Ative a função **Hold** com velocidades mais elevadas em trajetos superiores ao que a eletricidade pode suportar.
- Quando possível, evite utilizar a função **Charge** para carregar a bateria híbrida.

- Conduza com velocidade uniforme e antecipando as situações para evitar travagens.
- Na travagem a bateria híbrida é recarregada travando suavemente com o pedal do travão.
- Velocidade elevada resulta em maior consumo de energia, uma vez que a resistência do ar aumenta com a velocidade.
- Com tempo frio, reduza o aquecimento eléctrico dos vidros, espelhos bancos e volante, se possível.
- Evite conduzir com os vidros abertos.
- Não mantenha o automóvel parado numa subida com o pedal do acelerador, ative a função travão em repouso.
- Ao conduzir percursos curtos após climatização temporizada, desligue o comando da climatização sempre que possível.

Após a condução

- Estacione se possível numa garagem com climatização com possibilidade de carregamento.

Informação relacionada

- Travagem regenerativa* (pág. 505)
- Autonomia (pág. 531)
- Verificar a pressão dos pneus (pág. 634)
- Mostrar estatísticas de condução no mostrador central (pág. 101)

- Travão automático em repouso (pág. 503)
- Hold e Charge (pág. 532)

Autonomia

A autonomia do automóvel depende de vários fatores. As condições para obter uma grande autonomia variam com as circunstâncias e situações em que o automóvel é conduzido. O valor certificado para a distância que o automóvel pode percorrer não deve ser interpretado como uma estimativa da autonomia. O valor certificado deve ser utilizado sobretudo para comparar diferentes automóveis e é obtido em ciclos de testes especiais.

Autonomia no mostrador do condutor



Quando o automóvel é entregue de fábrica ou após uma reinicialização de fábrica, a autonomia baseia-se no valor certificado

Após algum tempo de condução do automóvel, a autonomia baseia-se no histórico do padrão de condução. A quantidade de histórico utilizado depende do nível de carga-

mento da bateria. Assim, a autonomia adapta-se mais rapidamente ao padrão de condução alterado quanto menor for o carregamento presente na bateria híbrida.

Fatores que influenciam a autonomia

Para além do histórico dos dados de condução, existem vários fatores que afetam a autonomia. A maior autonomia só é possível em situações muito favoráveis quando todos os fatores têm um efeito positivo.

Exemplos de fatores que afetam a autonomia:

- velocidade
- Comando da climatização
- topografia
- Climatização temporizada
- pneu e pressão do pneu
- situação de trânsito
- temperatura e condições meteorológicas
- estado da estrada.

Autonomia baseada na velocidade e na temperatura exterior

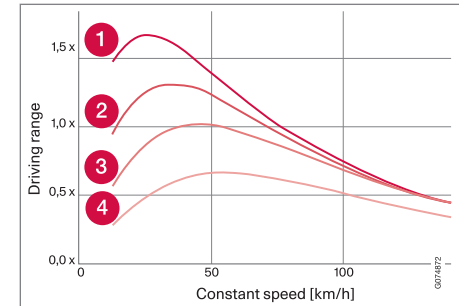

- 1 temperatura exterior 20 °C (68 °F) e climatização do habitáculo desligada.
- 2 temperatura exterior 20 °C (68 °F) e climatização do habitáculo ligada.
- 3 temperatura exterior 35 °C (95 °F) e climatização do habitáculo ligada.
- 4 temperatura exterior -10 °C (14 °F) e climatização do habitáculo ligada.

O gráfico indica a relação aproximada entre a velocidade constante e a autonomia, em que velocidade constante mais baixa tem um efeito positivo na autonomia.

Uma temperatura exterior mais elevada e a climatização desligada são mais favoráveis para a autonomia.



« Informação relacionada

- Mostrar estatísticas de condução no mostrador central (pág. 101)
- Verificar a pressão dos pneus (pág. 634)

Hold e Charge

Em algumas situações pode ser útil controlar o grau de carga da bateria híbrida durante a condução presente. Isso é possível com as funções **Hold e Charge**.

Hold e Charge estão disponíveis em todos os modos de condução. As funções são interrompidas quando o modo **Pure** é ativado.

Ativar Hold e Charge

As funções são ativadas na vista de funções do mostrador central.

Hold



Nível bat mantido para uso posterior.

A função preserva a carga na bateria híbrida para a propulsão elétrica e economiza a energia elétrica disponível

para utilização posterior por ex.: condução em ambiente urbano.

O automóvel funciona como no modo híbrido normal com a bateria descarregada, em que o automóvel reutiliza, por exemplo, a energia gerada nas travagens e arranca o motor de combustão para manter a carga na bateria.

Charge



Motor carrega bateria híbrida.

A função carrega a bateria híbrida com a ajuda do motor de combustão para a utilização posterior da propulsão

elétrica.

Símbolos no mostrador do condutor



O símbolo  aparece no indicador da bateria híbrida quando o Hold está ativado.

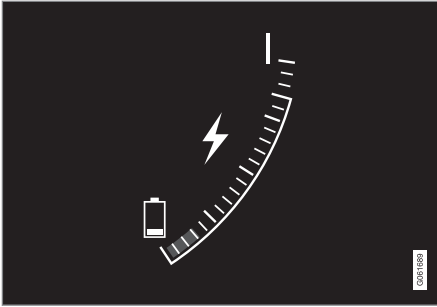

O símbolo  aparece no indicador da bateria híbrida quando o Charge está ativado.

Informação relacionada

- Autonomia (pág. 531)
- Indicador híbrido (pág. 95)

Preparativos de longa viagem

Antes de ir de férias com o seu automóvel ou de fazer qualquer outra viagem longa é importante proceder à verificação das funções e equipamentos do automóvel com um cuidado adicional.

Verifique se

- o motor funciona correctamente e o consumo de combustível é normal
- não há qualquer fuga (combustível, óleo ou outro líquido)
- a ação do travão funciona devidamente durante a travagem
- a profundidade de sulco e a pressão de ar dos pneus estão correctas. Mude para pneus de inverno ao conduzir em zonas com risco de estradas com neve ou gelo
- a carga da bateria de arranque é adequada
- as escovas do limpa-para-brisas estão em bom estado
- o triângulo de sinalização de perigo e o colete refletor estão no automóvel - requisito legal para alguns países.

Informação relacionada

- Verificar a pressão dos pneus (pág. 634)
- Consumo de combustível e emissões de CO₂ (pág. 756)
- Enchimento de líquido de lava pára-brisas (pág. 738)

- Condução no Inverno (pág. 534)
- Condução económica (pág. 530)
- Configurações do modem do automóvel* (pág. 612)
- Recomendações para a carga (pág. 664)
- Conduzir com atrelado (pág. 549)
- Pilot Assist* (pág. 360)
- Limitador de velocidade (pág. 339)
- Kit de reparação de pneus (pág. 649)

Condução no Inverno

Ao conduzir no Inverno é importante realizar algumas verificações no automóvel para assegurar que o mesmo pode ser conduzido de modo seguro.

Antes da chegada da época mais fria verifique cuidadosamente:

- O líquido de arrefecimento do motor deve conter 50 % glicol. Esta mistura protege o motor contra danos provocados pelo congelamento até cerca de $-35\text{ }^{\circ}\text{C}$ ($-31\text{ }^{\circ}\text{F}$). Para evitar riscos para a saúde, não devem ser misturados diferentes tipos de glicol.
- O depósito de combustível deve estar bem cheio para evitar a formação de condensação.
- A viscosidade do óleo do motor é importante. Óleos com viscosidade mais baixa (óleos mais fluidos) facilitam o arranque com tempo frio e diminuem assim o consumo de combustível enquanto o motor está frio.
- Deve ser verificado o estado da bateria de arranque e o seu nível de carga. O tempo frio impõe maiores exigências à bateria de arranque, ao mesmo tempo que as suas capacidades ficam reduzidas por causa do frio.
- Utilize líquido de lava pára-brisas com proteção anti-congelação para evitar a forma-

ção de gelo no depósito do líquido de lava pára-brisas.

Ver capítulo próprio para a recomendação do óleo do motor.

Piso escorregadio

Para garantir a melhor aderência ao piso possível, a Volvo recomenda a utilização de pneus de inverno em todas as rodas perante o risco de neve ou gelo.

i NOTA

Em alguns países é obrigatória a utilização de pneus de Inverno. Os pneus cardados não são permitidos em todos os países.

Teste a condução em pisos escorregadios sob condições controladas, para que se possa habituar às reacções do automóvel.

Informação relacionada

- Especificações do óleo do motor (pág. 751)
- Pneus de inverno (pág. 647)
- Correntes para a neve (pág. 648)
- Travar em pisos com sal (pág. 499)
- Travar em pisos molhados (pág. 499)
- Enchimento de líquido de lava pára-brisas (pág. 738)
- Bateria de arranque (pág. 696)

- Substituir a escova do limpa para-brisas (pág. 736)
- Substituir a escova do vidro traseiro (pág. 735)
- Encher com líquido de arrefecimento (pág. 694)
- Condições de condução desfavoráveis para o óleo do motor (pág. 752)

Passagem a vau

Passagem a vau significa que o automóvel atravessa água por ex.: uma estrada inundada. A passagem a vau deve ser efetuada com extremo cuidado.

Observe o seguinte para evitar danos no automóvel ao conduzir através de água:

- O nível da água não pode ser superior ao chão do automóvel. Se possível, verifique a profundidade no ponto mais fundo antes de iniciar a condução através da água. Ao atravessar correntes de água deve-se ter cuidado extremo.
- Mude sempre para o modo de condução **Off Road** antes de conduzir através da água de modo a garantir que o motor de combustão fica em funcionamento.
- Não conduza a uma velocidade superior à de uma pessoa em marcha a pé.
- Não pare o automóvel na água. Conduza o automóvel cuidadosamente para a frente ou para trás para fora da água.
- Lembre-se que as ondas causadas pelos restantes automóveis podem ultrapassar o nível do chão do automóvel.
- Evite conduzir através de água salgada (risco de corrosão).

! IMPORTANTE

Elementos do automóvel (por ex.: motor, caixa de velocidades, linha motriz ou componentes eléctricos) podem ficar danificados ao conduzir através de água com um nível superior ao do chão do automóvel. Danos causados por inundações, bloqueio hidrostático ou falta de óleo não são cobertos pela garantia.

Se o motor parar na água, não tente rearmar. Reboque o automóvel para fora da água e transporte-o numa plataforma de reboque para uma oficina - recomenda-se uma oficina autorizada Volvo.

Após ter atravessado a água, carregue levemente no pedal do travão e verifique se os travões funcionam perfeitamente. A água, assim como a lama, pode molhar as pastilhas dos travões resultando num atraso no funcionamento dos travões.

Após condução em água ou em lama limpe o contacto elétrico eventualmente existente da conexão do atrelado.

Informação relacionada

- Transporte (pág. 556)
- Condução a baixa velocidade (pág. 527)

Abrir e fechar a tampa do depósito

A tampa do depósito é destrancada com o botão no tablier.

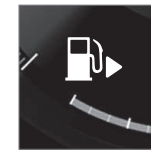

O mostrador do condutor apresenta uma seta junto ao símbolo de abastecimento para indicar o lado do automóvel onde se encontra a tampa do depósito de combustível.



1. Pressione o botão no tablier.
 - > A equalização de pressões no depósito de combustível causa um determinado atraso na abertura da tampa. A mensagem **Preparar reabastecer Tampa de combustível irá abrir quando pronta** aparece no mostrador do condutor e, quando o sistema está pronto, aparece a mensagem **Depósito combustível Pronto para reabastecer** no mostrador do condutor. Se o motor de combustão estiver ligado ao pressionar o botão, o motor desliga-se e o automóvel assume a propulsão elétrica.

i NOTA

O abastecimento deve ser efetuado no espaço de cerca de 15 minutos após a abertura da tampa do depósito. Após este período fecha-se a válvula que foi aberta com a pressão no botão de abertura da tampa do depósito, e não é possível abastecer, uma vez que o bico de abastecimento é rejeitado.

Se a válvula fechar antes de concluído o abastecimento - pressione novamente no botão e aguarde até que o mostrador do condutor apresente a mensagem **Depósito combustível Pronto para reabastecer**.

2. Após terminado o abastecimento - feche a tampa com uma ligeira pressão.

Informação relacionada

- Abastecer com combustível (pág. 536)

Abastecer com combustível

O depósito de combustível está equipado com um sistema de abastecimento de combustível sem tampão.

Abastecer o automóvel no posto de abastecimento

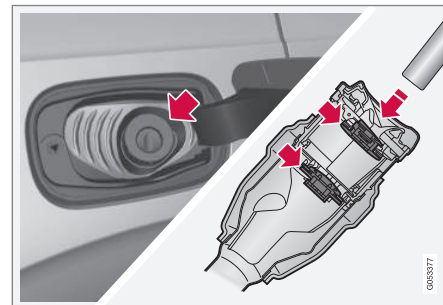

Antes de iniciar o abastecimento é importante colocar o bico da bomba para além das duas tampas com abertura do tubo de enchimento.

Instruções de abastecimento:

1. Desligue o automóvel e abra a tampa do depósito.

i NOTA

O abastecimento deve ser efetuado no espaço de cerca de 15 minutos após a abertura da tampa do depósito. Após este período fecha-se a válvula que foi aberta com a pressão no botão de abertura da tampa do depósito, e não é possível abastecer, uma vez que o bico de abastecimento é rejeitado.

Se a válvula fechar antes de concluído o abastecimento - pressione novamente no botão e aguarde até que o mostrador do condutor apresente a mensagem **Depósito combustível Pronto para reabastecer**.

2.

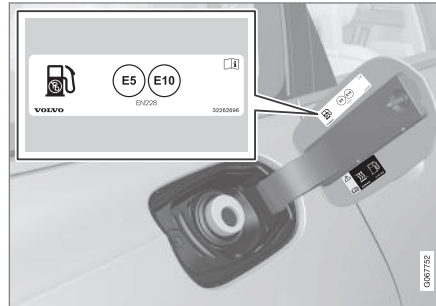

Selecione combustível aprovado para utilização em automóvel de acordo com o identificador¹⁵ no interior da tampa do depósito de combustível. Ver informação sobre o combustível aprovado e identificador no capítulo "Gasolina".

3. Introduza o bico da bomba na abertura de abastecimento de combustível. O tubo de enchimento tem duas tampas e o bico da bomba deve ser inserido através de ambas as tampas antes de se iniciar o abastecimento.

4. Não tente encher mais o depósito depois de o bocal da bomba parar.
 - > O depósito está abastecido.

i NOTA

Um depósito excessivamente cheio pode transbordar com tempo quente.

Abastecer com combustível a partir de depósito de reserva

Ao abastecer com depósito de reserva utilize a boca que se encontra no bloco de espuma sob o alçapão do compartimento da carga.

1. Abra a tampa do depósito de combustível
2. Introduza o bico na abertura de abastecimento de combustível. O tubo de enchimento tem duas tampas e o tubo da pistola deve ser inserido através de ambas as tampas antes de se iniciar o abastecimento.

Aplicável a automóvel com aquecedor auxiliar acionado a combustível*

Nunca utilize o aquecedor a combustível quando o automóvel se encontrar numa zona de abastecimento de combustível.

¹⁵ O identificador de acordo com a norma CEN EN16942 encontra-se no interior da tampa do depósito de combustível e, até 12 de outubro de 2018, nas correspondentes bombas de combustível e seus bicos de abastecimento nos postos de abastecimento em toda a Europa.

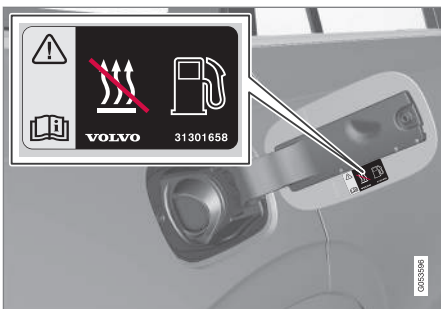

Autocolante no interior da tampa do depósito de combustível.

Informação relacionada

- Abrir e fechar a tampa do depósito (pág. 535)
- Gasolina (pág. 539)

Utilizar combustível

Não utilize combustível com qualidade inferior à recomendada pela Volvo; a potência do motor e o consumo de combustível são afetados negativamente.

AVISO

Evite a inalação de vapores de combustível e salpicos de combustível nos olhos.

Perante o contacto dos olhos com o combustível, remova eventuais lentes de contacto e lave os olhos com água durante pelo menos 15 minutos. Procure assistência médica.

Nunca ingira combustível. O combustível de gasolina, bioetanol, mistura destes dois, ou gasóleo é muito venenoso e pode causar ferimentos permanentes ou mesmo a morte quando ingerido. Procure assistência médica imediatamente no caso da ingestão de combustível.

AVISO

O combustível derramado no chão pode inflamar.

Desligue o aquecedor alimentado a combustível antes de iniciar o abastecimento.

Nunca transporte um telemóvel ligado ao abastecer. O sinal de chamada pode provocar faísca e inflamar vapores de gasolina, podendo causar incêndio e danos pessoais.

IMPORTANTE

A mistura de diferentes tipos de combustível ou a utilização de combustíveis não recomendados anulam a garantia Volvo e eventuais acordos complementares de serviços, isto é válido para todos os motores.

Informação relacionada

- Gasolina (pág. 539)

Gasolina

Ao abastecer é importante que se utilize o combustível correto. Existem combustíveis de gasolina com diferentes índices de octanas adequados a diferentes tipos de condução.

Utilize exclusivamente gasolina de fabricantes bem conhecidos. Nunca abasteça o depósito com combustível de qualidade duvidosa. A gasolina deve cumprir a norma EN 228.

Identificador da gasolina

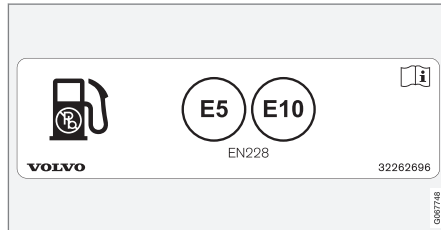

Autocolante no interior da tampa do depósito de combustível.

O identificador de acordo com a norma CEN EN16942 encontra-se no interior da tampa do depósito de combustível e, até 12 de outubro de 2018, nas correspondentes bombas de combustível e seus bicos de abastecimento nos postos de abastecimento em toda a Europa.

Estes são os identificadores válidos para os combustíveis standard presentes na Europa.

Pode ser utilizada em automóvel com motor a gasolina o combustível gasolina com o seguinte identificador:



E5 é uma gasolina com o teor máximo de 2.7 % de oxigénio e o teor máximo de 5 vol % de etanol.



E10 é uma gasolina com o teor máximo de 3.7 % de oxigénio e o teor máximo de 10 vol % de etanol.

! IMPORTANTE

- É permitida a utilização de combustível que contenha até 10 por cento de volumE de etanol.
- A gasolina EN 228 E10 (máximo 10 por cento de volume de etanol) está aprovada para utilização.
- Etanol superior a E10 (máximo 10 por cento de volume de etanol) não é permitido. Por ex.: E85 não é permitido.

Índice de octanas

- RON 95 pode ser utilizado na condução normal.
- RON 98 é recomendada para uma boa potência e baixo consumo de combustível.
- Índice de octanas inferiores a RON 95 não podem ser utilizados.

Na condução em climas com temperaturas superiores a +38 °C (100 °F) recomenda-se a octanagem mais elevada para obter um desempenho e consumo de combustível adaptado.

! IMPORTANTE

- Utilize apenas gasolina sem chumbo para não danificar o catalisador.
- Não pode ser utilizado combustível contendo aditivos metálicos.
- Não utilize qualquer aditivo que não seja recomendado pela Volvo.

Informação relacionada

- Utilizar combustível (pág. 538)
- Abastecer com combustível (pág. 536)
- Filtro de partículas da gasolina (pág. 540)
- Consumo de combustível e emissões de CO₂ (pág. 756)

Filtro de partículas da gasolina¹⁶

Os automóveis a gasolina estão equipados com filtro de partículas para uma limpeza dos gases de escape mais eficaz.

As partículas dos gases de escape são recolhidas no filtro de partículas da gasolina durante a condução normal. Em condições operacionais normais dá-se uma regeneração passiva que provoca a oxidação e incineração das partículas. O filtro é esvaziado do seguinte modo.

Se o automóvel for conduzido a baixas velocidades ou com repetidos arranques a frio com temperaturas exteriores baixas, pode ser necessária uma regeneração ativa. A regeneração do filtro de partículas é automática e demora normalmente 10-20 minutos. O consumo de combustível pode aumentar temporariamente durante a regeneração.

Ao conduzir trajetos curtos a baixa velocidade com automóvel a gasolina

A capacidade do sistema de gestão do motor é influenciada pela forma como o automóvel é conduzido. A condução em percursos variados e a diferentes velocidades é importante que se obtenha um bom desempenho energético.

Conduzir frequentemente trajetos curtos a baixa velocidade (ou em clima frio), em que o motor não atinge a temperatura de trabalho normal, pode levar a problemas que provo-

quem perturbações de funcionamento e mensagens de aviso. Se o automóvel for utilizado sobretudo em trânsito urbano, é importante que conduza também regularmente a velocidades mais elevadas para deixar o sistema de gestão do motor regenerar.

- O automóvel deve ser conduzido em estradas nacionais a velocidades superiores a 70 km/h (44 mph) durante pelo menos 20 minutos entre cada abastecimento do depósito.

Informação relacionada

- Gasolina (pág. 539)

Sobreaquecimento do motor e do sistema de propulsão

Em determinadas condições, por ex.: com condução esforçada em terrenos inclinados e clima quente, existe o risco de o motor e o sistema motriz sobreaquecerem – especialmente com carga pesada.

- A potência do motor pode ser temporariamente limitada perante sobreaquecimento.
- Remova os faróis adicionais que tenha montados em frente à grelha, se conduzir em clima quente.
- Se a temperatura no sistema de arrefecimento do motor se tornar demasiado elevada, acende-se um símbolo de aviso e aparece uma mensagem **Temperatura do motor Temperatura alta. Parar em segurança** no mostrador do condutor. Estacione então o automóvel de modo seguro e deixe-o ao ralenti durante alguns minutos para arrefecer.
- Se aparecer a mensagem **Temperatura do motor Temperatura alta. Desligar motor** ou **Refrigerante do motor Nível baixo. Desligar motor**, pare o veículo e desligue o motor.
- Se a caixa de velocidade ficar sobreaquecido é selecionado um programa de mudanças alternativo. Além disso, é ati-

¹⁶ Aplicável a algumas variantes.



vada uma função de proteção incorporada e que acende um símbolo de aviso e exibe a mensagem **Transmissão aquecida Reduzir velocidade para diminuir temperatura ou Transmissão quente Parar em segurança, aguardar arrefecimento** no mostrador do condutor. Siga então a recomendação apresentada, reduza a velocidade ou pare o automóvel num local seguro e deixe o motor trabalhar ao ralenti durante alguns minutos para que a transmissão arrefeça.

- Se o automóvel sobreaquecer, o sistema de ar condicionado pode ser temporariamente desligado.
- Depois de uma condução esforçada, não desligue o motor imediatamente depois de parar.

i NOTA

É normal que a ventoinha de arrefecimento do motor trabalhe por alguns instantes após o motor ter sido desligado.

Símbolos no mostrador do condutor

Símbolo	Significado
	Alta temperatura do motor. Siga a recomendação dada.
	Baixo nível do líquido de arrefecimento. Siga a recomendação dada.
	Transmissão quente/sobreaquecida/arrefecida. Siga a recomendação dada.

Informação relacionada

- Encher com líquido de arrefecimento (pág. 694)
- Conduzir com atrelado (pág. 549)
- Preparativos de longa viagem (pág. 533)
- Indicador de mudanças (pág. 513)

Sobrecarga da bateria de arranque

As funções eléctricas do automóvel representam cargas diferentes para a bateria de arranque. Evite a utilização da posição de ignição **II** quando o automóvel está desligado. Utilize antes a posição de ignição **I** - esta consome menos corrente.

Tenha também cuidado com os vários acessórios que sobrecarregam o sistema eléctrico. Não utilize funções que consumam muita energia com o automóvel desligado. São exemplos destas funções:

- ventilador
- faróis
- limpa pára-brisas
- equipamento de áudio (volume alto).

Quando a tensão da bateria de arranque se encontra baixa aparece uma mensagem no mostrador do condutor. A função de economia de energia desliga-se de seguida ou reduz determinadas funções, por exemplo: ventilador do habitáculo e/ou equipamento de áudio.

- Carregue a bateria de arranque pondo o automóvel em funcionamento e deixe trabalhar durante pelo menos 15 minutos – a bateria de arranque carrega de modo mais eficaz durante a condução do que com o motor ao ralenti.

« **Informação relacionada**

- Bateria de arranque (pág. 696)
- Posições de ignição (pág. 492)

Utilizar arranque assistido com outra bateria

Se a bateria de arranque estiver descarregada, é possível pôr o automóvel a trabalhar com corrente de outra bateria.

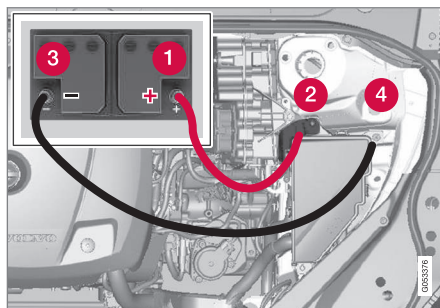

Ponto de carga para arranque assistido do automóvel.

! IMPORTANTE

O ponto de carga do automóvel destina-se apenas ao arranque assistido do próprio automóvel. O ponto de carga não se destina ao arranque assistido de outro automóvel. A utilização do ponto de carga para arrancar outro automóvel pode danificar o fusível, deixando o ponto de carga sem funcionamento.

Quando se queima um fusível, aparece a mensagem **Bateria 12 V Falha de fusível Serviço necessário** no mostrador do condutor. A Volvo recomenda que o contacto com uma oficina autorizada Volvo.

No arranque assistido recomenda-se o seguimento dos seguintes passos para evitar curto-circuito ou outros danos:

1. Coloque o sistema eléctrico do automóvel na posição de ignição **O**.
 2. Verifique se a bateria auxiliar tem a tensão de 12 V.
 3. Se a bateria auxiliar estiver montada noutra automóvel - desligue o motor do automóvel auxiliar e assegure-se que ambos os automóveis não se tocam.
 4. Ligue o grampo do cabo vermelho de arranque no terminal positivo da bateria auxiliar de arranque (1).
- !** **IMPORTANTE**

Conecte cuidadosamente o cabo de arranque para evitar curto-circuito com outros componentes no compartimento do motor.
5. Abra a tampa de cobertura do ponto de arranque assistido positivo (2).
 6. Coloque o outro grampo do cabo vermelho de arranque no ponto de arranque assistido positivo (2) do automóvel.
 7. Ligue o grampo do cabo preto de arranque no terminal negativo da bateria auxiliar de arranque (3).
 8. Coloque o outro grampo do cabo preto de arranque no ponto de arranque assistido negativo (4) do automóvel.
 9. Certifique-se de que os grampos dos cabos de arranque encontram-se devidamente presos, para que não surjam faíscas durante a tentativa de arranque.
 10. Ligue o motor do "automóvel auxiliar" e deixe-o trabalhar durante alguns minutos a uma velocidade ligeiramente superior ao ralenti, cerca de 1500 rpm.

11. Arranque o motor do seu automóvel. Se a tentativa de arranque falhar, prolongue o tempo de carregamento para 10 minutos e faça depois uma nova tentativa.

! **NOTA**

Em condições normais, o arranque do automóvel dá prioridade ao motor eléctrico - o motor a gasolina permanece desligado. Isto desde que após o disco de arranque ter sido rodado no sentido dos ponteiros do relógio o motor eléctrico tenha "arrancado" e o automóvel tenha sido colocado pronto a ser utilizado. O arranque do motor é anunciado pelas lâmpadas indicadoras do mostrador do condutor a apagar e a opção definida a acender.

! **IMPORTANTE**

Não toque nas ligações entre o cabo e o automóvel durante a tentativa de arranque. Há o risco de produção de faíscas.

- ◀◀ 12. Retire os cabos de arranque pela ordem inversa - primeiro o preto e depois o vermelho.

Certifique-se de que nenhum dos grampos do cabo preto de arranque entra em contacto com o ponto de arranque assistido positivo do automóvel/terminal positivo da bateria auxiliar ou com o grampo ligado ao cabo vermelho de arranque.

AVISO

- Nas baterias de arranque pode-se formar uma mistura gasosa de oxigénio e hidrogénio, a qual é muito explosiva. Uma faísca, que se pode formar num cabo de arranque incorrectamente ligado, pode ser o suficiente para provocar a explosão da bateria.
- Não ligue os cabos de arranque a qualquer componente do sistema de combustível nem a elementos móveis. Tenha cuidado com elementos quentes do motor.
- A bateria de arranque contém ácido sulfúrico, o que pode causar danos graves por corrosão.
- No caso do ácido sulfúrico entrar em contacto com os olhos, pele ou roupas, lave abundantemente com água. Perante contacto com os olhos - procure um médico imediatamente.
- Nunca mexa nas proximidades da bateria.

NOTA

O automóvel não pode ser arrancado com a bateria híbrida descarregada.

Informação relacionada

- Pôr o carro a trabalhar (pág. 490)
- Posições de ignição (pág. 492)
- Ajustar volante (pág. 221)
- Selecionar posição de ignição (pág. 494)

Engate de reboque*

O automóvel pode ser equipado com um engate de reboque, o que permite atrelar um reboque ao automóvel, por exemplo. Podem existir várias versões do engate de reboque para o automóvel, contacte um concessionário Volvo para mais informações.

! IMPORTANTE

Quando o motor é desligado a tensão da bateria constante para o contacto do reboque pode ser automaticamente desligada para não descarregar a bateria de arranque.

! IMPORTANTE

A esfera de reboque necessita de ser limpa e lubrificada com massa lubrificante regularmente para evitar o desgaste.

i NOTA

Quando se utiliza reboque com amortecedor de vibrações a esfera de reboque não deve ser lubrificada.

O mesmo se aplica à montagem de suporte de bicicletas preso à volta da esfera de reboque.

i NOTA

Se o automóvel estiver equipado com engate de reboque não existe qualquer fixação traseira para o olhal de reboque.

Informação relacionada

- Engate de reboque retráctil e rebatível* (pág. 546)
- Conduzir com atrelado (pág. 549)
- Suporte de bicicletas montado no engate de reboque* (pág. 553)
- Especificações do engate de reboque* (pág. 545)

Especificações do engate de reboque*

Medidas e pontos de fixação do engate de reboque.

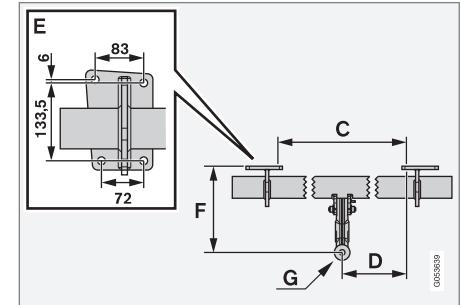
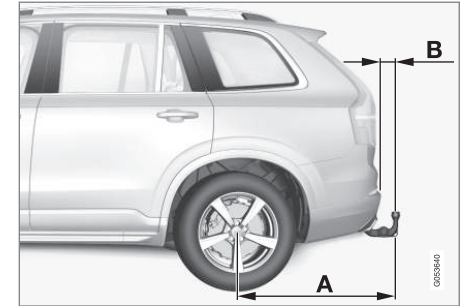



Medidas, pontos de fixação em mm (polegadas)	
A	1476 (58,1)
B	86 (3,4)
C	875 (34,4)
D	437,5 (17,2)
E	Ver ilustração acima
F	273 (10,7)
G	Centro da esfera

Informação relacionada

- Engate de reboque* (pág. 545)
- Cargas e esfera de pressão (pág. 748)

Engate de reboque retráctil e rebatível*

O engate de reboque retráctil e rebatível é fácil de retrair e rebater consoante a necessidade. No modo retraído o engate de reboque fica completamente oculto.

AVISO

Siga cuidadosamente as instruções para abertura e fecho do engate de reboque.

AVISO

Não pressione o botão de retração e rebatimento quando um atrelado ou acessório está conectado ao engate de reboque.

Rebater o engate de reboque

AVISO

Na abertura do engate de reboque evite permanecer junto ao centro do pára-choques traseiro do automóvel.

1.



Abra a tampa do porta-bagagens. Na parte de trás do painel lateral direito do compartimento da carga existe um botão para retração e rebatimento do engate de reboque. Para que a função de rebatimento esteja ativa é necessário que esteja acesa uma luz indicadora cor de laranja no botão.

2. Pressione no botão e solte – uma pressão demasiado longa pode impedir o início do rebatimento.

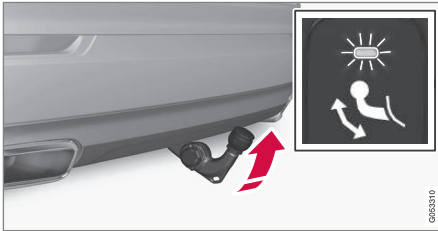

- > O engate de reboque rebate e desce para uma posição não bloqueada - a luz indicadora pisca a cor-de-laranja. O engate de reboque está pronto para ser colocado na posição bloqueada.

3.

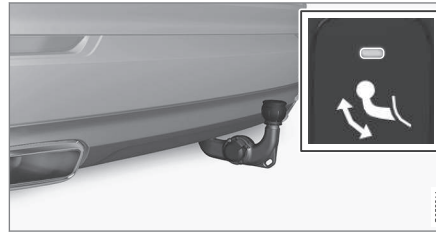

Desloque o engate de reboque para a sua posição final onde este fixa e bloqueia - a luz indicadora assume luz fixa cor-de-laranja.

- > O engate de reboque está pronta para utilização.



IMPORTANTE

Quando o engate de reboque é ativado através de pressão no botão e colocado em posição destrancada:

Aguarde pelo menos 2 segundos antes de deslocar o engate de reboque para a posição trancada. Se o engate de reboque não parar na posição trancada, aguarde mais alguns segundos e tente novamente.

Não pontapeie o engate de reboque.



AVISO

Tenha o cuidado de prender o cabo de segurança do reboque da sua fixação.



NOTA

O modo economizador de corrente é activado passado um breve instante e a luz indicadora apaga. O sistema é reactivado quando a tampa do porta-bagagens é fechada e aberta novamente. Aplica-se tanto à retração como ao rebatimento do engate de reboque.

Se o sistema elétrico do automóvel detetar um atrelado conectado, a luz indicadora deixa de emitir brilho fixo.

Retrair o engate de reboque



IMPORTANTE

Ao rebater o engate de reboque assegure-se de que não se encontra nenhum contacto de ligação ou adaptador montado na tomada elétrica.

1. Abra a tampa do porta-bagagens. Pressione o botão na parte de trás do lado direito compartimento da carga e solte - uma pressão demasiado longa pode impedir o início da retracção.
- > O engate de reboque desce automaticamente para uma posição não bloqueada - a luz indicadora no botão pisca a cor de laranja.

2.

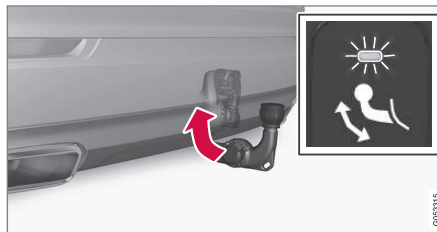

Tranque o engate de reboque inserindo-o de volta para a sua posição retráida onde fica bloqueado.

- > A luz indicadora assume luz fixa quando o engate de reboque fica corretamente retráido.



! IMPORTANTE

Quando o engate de reboque é ativado através de pressão no botão e colocado em posição destrancada:

Aguarde pelo menos 2 segundos antes de deslocar o engate de reboque para a posição trancada. Se o engate de reboque não parar na posição trancada, aguarde mais alguns segundos e tente novamente.

Não pontapeie o engate de reboque.

Informação relacionada

- Conduzir com atrelado (pág. 549)
- Engate de reboque* (pág. 545)

Conduzir com atrelado

Ao conduzir com atrelado é necessário ter em mente uma série de fatores importantes relativamente ao engate de reboque, atrelado e distribuição da carga no atrelado.

A capacidade de carga depende do peso de serviço do automóvel. O peso total dos passageiros e acessórios, por exemplo: engate de reboque, subtrai a capacidade de carga do automóvel num valor correspondente ao desse peso.

O automóvel é entregue com o equipamento necessário para a condução com atrelado.

- O engate de reboque do automóvel tem de ser de tipo homologado.
- Distribua a carga do atrelado de forma que a pressão no engate de reboque não exceda pressão de esfera máxima indicada. A esfera de pressão conta para a carga útil do automóvel.
- Aumente a pressão dos pneus para a pressão recomendada para carga plena.
- O motor é sujeito a esforços muito maiores do que o normal durante a condução com atrelado.
- Não reboque um atrelado pesado enquanto o automóvel for completamente novo. Espere até que tenha pelo menos 1000 km (620 milhas).

- Em descidas longas e acentuadas, os travões são sujeitos a esforços muito maiores do que o normal. Reduza para uma mudança mais baixa com passagem manual e adapte a velocidade.
- Siga as normas em vigor para as velocidades e pesos permitidos.
- Mantenha uma velocidade baixa se tiver um atrelado e estiver numa subida longa e íngreme.
- Os pesos máximos do atrelado indicados aplicam-se apenas para altitudes até 1000 metros acima do nível do mar (3280 ft). Para altitudes superiores a potência do motor e, por consequência, a capacidade de subida do automóvel é reduzida devido à menor densidade do ar, sendo necessário reduzir o peso máximo do atrelado. O peso do automóvel e do atrelado deve ser reduzido em 10 % por cada 1000 m (3280 pés) adicionais, ou parte dele.
- Evite conduzir com atrelado em subidas mais íngremes do que 12 %.



IMPORTANTE

Ao conduzir com atrelado em automóvel com suspensão pneumática* deve-se utilizar a configuração **Controlo da suspensão** → **Dinâmico** no modo de condução Individual.



NOTA

Condições climatéricas extremas, condução com atrelado ou condução a elevadas altitudes, combinadas com qualidade do combustível inferior à recomendada, são fatores que aumentam significativamente o consumo de combustível do automóvel.

Contacto do atrelado

Se o engate de reboque do automóvel tiver um conector elétrico com 13 pinos e o atrelado tiver um conector de 7 pinos, é necessário um adaptador. Utilize um adaptador aprovado pela Volvo. Certifique-se de que o cabo não arrasta no chão.



IMPORTANTE

Quando o motor é desligado a tensão da bateria constante para o contacto do reboque pode ser automaticamente desligada para não descarregar a bateria de arranque.



◀ Pesos do atrelado

AVISO

Siga as recomendações indicadas para pesos do atrelado. Caso contrário todo o equipamento pode ficar descontrolado em manobras de emergência ou travagens.

NOTA

Os pesos máximos do atrelado admitidos são aqueles que a Volvo permite. As normas nacionais para veículos podem limitar ainda mais o peso do atrelado e a sua velocidade. Os engates de reboque podem estar certificados para cargas superiores aquelas que o automóvel pode suportar.

Regulação de nível*

O sistema do automóvel para o controlo de nível atua para manter uma altura constante independentemente da carga (até o peso máximo permitido). Quando o automóvel se encontra parado, a suspensão traseira desce um pouco, o que é normal.

Ao conduzir em terreno montanhoso e clima quente

Em determinadas circunstâncias pode existir o risco de sobreaquecimento ao conduzir com atrelado. Perante sobreaquecimento do motor e do sistema de propulsão acende-se um sím-

bolo de aviso no mostrador do condutor e aparece uma mensagem.

A caixa de velocidades automática adapta a mudança dependendo da carga e da rotação do motor.

Subidas íngremes

Não bloqueie a caixa de velocidades automática com uma mudança superior à "suportada" pelo motor - nem sempre é vantajoso conduzir com mudança alta e rotação do motor baixa.

Estacionar em rampa

1. Pressione o pedal do travão
2. Active o travão de estacionamento.
3. Selecione o modo de mudanças **P**.
4. Solte o pedal do travão.

Use cunhas de bloqueio nas rodas quando estacionar um automóvel com reboque em terreno íngreme.

Arrancar numa rampa

1. Pressione o pedal do travão
2. Selecione o modo de condução **D**.
3. Libertar o travão de estacionamento.
4. Liberte o pedal do travão e conduza.

Informação relacionada

- Estabilizador do atrelado* (pág. 551)
- Verificação das lâmpadas do atrelado (pág. 552)

- Cargas e esfera de pressão (pág. 748)
- Sobreaquecimento do motor e do sistema de propulsão (pág. 540)
- Condições de condução desfavoráveis para o óleo do motor (pág. 752)
- Engate de reboque retráctil e rebatível* (pág. 546)

Estabilizador do atrelado*

O estabilizador do atrelado (TSA¹⁷) está incluído no sistema de estabilidade ESC¹⁸ e tem como função a estabilização do automóvel com um atrelado conectado em situações em que o equipamento entre em auto-oscilação. A função é disponibilizada com a instalação do engate de reboque, contacte um concessionário Volvo para mais informações.

Causas para auto-oscilação

O fenómeno de o automóvel com reboque entrar em auto-oscilação pode dar-se em todas as combinações de automóveis e reboques. Normalmente é necessária uma velocidade elevada para que a esta situação aconteça. Mas, caso o atrelado esteja sobrecarregado ou com carga mal distribuída, por exemplo: muito atrás, existe o risco de auto-oscilação mesmo a velocidades mais baixas.

Para que a auto-oscilação tenha início é necessário um factor desencadeador, por exemplo.:

- Automóvel com reboque exposto a um repentino vento lateral forte.
- Automóvel com reboque conduzido em estrada irregular ou com solavancos.
- Bastantes movimentos de volante.

Quando a auto-oscilação tem início, pode ser difícil ou impossível de contrariar, o que torna o equipamento difícil de controlar com risco de parar na faixa contrária ou fora da estrada, por exemplo.

Função do estabilizador do atrelado

O estabilizador do atrelado monitoriza constantemente os movimentos do automóvel, especialmente os laterais. Caso se detecte situação de auto-oscilação, dá-se um controlo individual dos travões nas rodas dianteiras, o que proporciona um efeito estabilizador no equipamento. Na maior parte dos casos, isto basta para que o condutor retome o controlo do automóvel.

Caso a auto-oscilação não reduza após a primeira ação do estabilizador do atrelado, o equipamento é travado com todas as rodas enquanto a potência do motor é reduzida. Quando a auto-oscilação diminui e o equipamento regressa à situação estável, o sistema termina a regulação e o condutor retoma o controlo total do automóvel.

i NOTA

A função de estabilidade desliga-se caso o condutor opte por ativar o **Modo Desport ESC** através do sistema de menus no mostrador central.

A ação do estabilizador do atrelado pode cessar caso o condutor tente controlar a auto-oscilação com enérgicos movimentos do volante, uma vez que o sistema não consegue determinar se a auto-oscilação tem origem no atrelado ou no condutor.



Quando o estabilizador do atrelado atua, o símbolo ESC pisca no mostrador do condutor.

i NOTA

Em caso de pós-montagem do engate de reboque é necessária uma atualização do software do automóvel, contacte um concessionário Volvo.

¹⁷ Trailer Stability Assist

¹⁸ Electronic Stability Control

« Informação relacionada



- Conduzir com atrelado (pág. 549)
- Comando de estabilidade electrónico (pág. 323)

Verificação das lâmpadas do atrelado

Ao conectar um atrelado - verifique antes da viagem se todas as lâmpadas do atrelado funcionam.

Piscas e luz de travões em atrelado

Se uma ou mais piscas ou lâmpadas da luz de travões do atrelado estiverem avariadas o mostrador do condutor apresenta um símbolo e uma mensagem. As restantes lâmpadas do atrelado devem ser verificadas manualmente pelo condutor antes da viagem.

Símbolo	Mensagem
	<ul style="list-style-type: none"> • Pisca do atrelado Avaria pisca direito • Pisca do atrelado Avaria do pisca esquerdo
	<ul style="list-style-type: none"> • Luz do travão atrelado Avaria

Se alguma das lâmpadas dos indicadores de mudança de direcção do atrelado estiver avariada o símbolo dos indicadores de mudança de direcção no mostrador do condutor piscam mais rapidamente do que o normal.

Luz de nevoeiro traseira no atrelado

Ao ligar um atrelado pode acontecer que a luz de nevoeiro traseira não se acenda no automóvel, sendo transferida para o atrelado a funcionalidade de luz de nevoeiro traseira. Ao ativar a luz de nevoeiro, verifique se o atrelado está equipado com luz de nevoeiro para garantir a utilização do conjunto de modo seguro.

Verificação das lâmpadas do atrelado*

Controlo automático

Após a conexão elétrica de um atrelado é possível verificar se as lâmpadas do atrelado funcionam utilizando uma ativação de luzes automática. A função ajuda o condutor a verificar antes da viagem se as lâmpadas do atrelado funcionam.

É necessário que o automóvel esteja desligado para que se possa realizar a verificação.

1. Quando um atrelado é conectado ao engate de reboque aparece a mensagem **Verif auto luz reboque** no mostrador do condutor.
2. Confirme a mensagem pressionando o botão **O** no teclado do volante do lado direito.
 - > A verificação das luzes é iniciada.
3. Saia do automóvel para verificar o funcionamento das lâmpadas.
 - > Todas as lâmpadas do atrelado começam a piscar - depois acendem-se as lâmpadas uma de cada vez.
4. Verifique visualmente se todas as lâmpadas disponíveis no atrelado funcionam.
5. Após um momento começam todas as lâmpadas do atrelado a piscar de novo.
 - > A verificação está concluída.

Desligar o controlo automático

A função de controlo automático pode ser desligada no mostrador central.

1. Pressione em **Configurações** na vista de topo.
2. Pressione **My Car → Luzes e iluminação**.
3. Desmarcar **Verif auto luz reboque**.

Controlo manual

Se o controlo automático estiver desligado é possível ligar o controlo manualmente.

1. Pressione em **Configurações** na vista de topo.
2. Pressione **My Car → Luzes e iluminação**.
3. Seleccione **Verif manual luz reboque**.
 - > A verificação das luzes é iniciada. Saia do automóvel para verificar o funcionamento das lâmpadas.

Informação relacionada

- Conduzir com atrelado (pág. 549)

Suporte de bicicletas montado no engate de reboque*

Ao utilizar um suporte de bicicletas recomenda-se um dos suportes de bicicletas desenvolvidos pela Volvo.

Assim evitará danos no automóvel e obterá a máxima segurança possível na viagem. Os suportes de bicicletas da Volvo podem ser adquiridos num concessionário Volvo autorizado.

Siga cuidadosamente as instruções que acompanham o suporte de bicicletas.

- O suporte de bicicletas, incluindo a carga, deve pesar no máximo 75 kg (165 libras).
- O suporte de bicicletas pode destinar-se a três bicicletas no máximo.





AVISO

A utilização incorreta de suporte de bicicletas pode causar danos no engate de reboque e no automóvel.

O suporte de bicicletas pode soltar-se do engate de reboque se

- for montado incorretamente na esfera de reboque
- for sobrecarregado, consulte as instruções do suporte de bicicletas relativas ao peso máximo
- for utilizado para outra finalidade que não o transporte de bicicletas.

As características de condução do automóvel são afetadas com um suporte de bicicletas montado no engate de reboque devido a por exemplo:

- peso acrescido
- capacidade de aceleração reduzida
- distância ao solo reduzida
- capacidade de travagem alterada.

Recomendações ao carregar bicicletas no suporte de bicicletas

Quando maior a distância entre o centro de gravidade da carga e a esfera de reboque, maior é a carga exercida no engate de reboque.

Proceda à carga de acordo com as recomendações seguintes:

- Coloque a bicicleta na posição mais interior, mais próxima do automóvel.
- Mantenha a carga simétrica e o mais próximo possível do centro do automóvel por exemplo: coloque as bicicletas em sentidos opostos caso se proceda à carga de mais do que uma bicicleta.
- Retire da bicicleta objetos soltos, por ex.: cesto, bateria, cadeira para criança. Isto para reduzir a carga no engate de reboque e no suporte de bicicletas e também para reduzir a resistência do ar, o que afeta o consumo de combustível.
- Não utilize capa protetora sobre as bicicletas. Esta pode afetar a capacidade de manobra, diminuir a visibilidade e aumentar o consumo de combustível. A capa também provoca um maior desgaste no engate de reboque.

Informação relacionada

- Engate de reboque* (pág. 545)

Reboque

Durante o reboque, o automóvel é puxado por outro veículo utilizando um cabo de reboque. Não é permitido rebocar o automóvel, pois o motor elétrico pode danificar. O automóvel deve ser, pois, transportado elevado com as quatro rodas sobre a plataforma do reboque, nenhum par de rodas deve manter o contacto com a estrada.

Ao rebocar um outro automóvel

Rebocar um automóvel consome muita energia - utilize o modo de condução **Constant AWD**. Desse modo carrega a bateria híbrida e melhora as características de condução e o comportamento do veículo em estrada.

Antes de iniciar o reboque consulte a velocidade máxima permitida por lei, para o reboque.

Arranque Assistido

Não é permitido arrancar o motor "ao empurrão", pois o motor elétrico pode ficar danificado. Se a bateria estiver descarregada e o motor não arrancar utilize uma bateria auxiliar.



IMPORTANTE

O motor de accionamento eléctrico e o catalisador podem ficar danificados caso se tente arrancar o automóvel "ao empurrão".

Informação relacionada

- Colocar e retirar o olhal de reboque (pág. 555)
- Piscas de emergência (pág. 173)
- Transporte (pág. 556)
- Utilizar arranque assistido com outra bateria (pág. 542)
- Selecionar posição de ignição (pág. 494)
- Caixa de velocidades (pág. 506)

Colocar e retirar o olhal de reboque

Utilize o olhal de reboque se o veículo rebocar outro veículo. O olhal de reboque é apertado numa entrada com rosca atrás de uma tampa de cobertura no lado direito do pára-choques traseiro.

NOTA

Se o automóvel estiver equipado com engate de reboque não existe qualquer fixação traseira para o olhal de reboque.

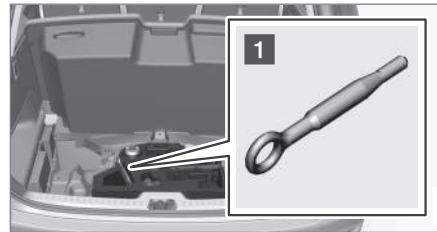
Colocar o olhal de reboque

- 1 Retire o olhal de reboque que se encontra no bloco de espuma sob o chão no compartimento da carga.

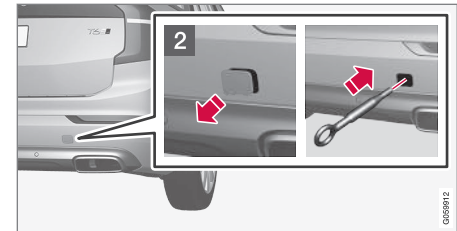

- 2 Retire a tampa de cobertura – pressione com um dedo na marca e dobre em simultâneo o lado/canto oposto.
 - > A tampa roda em torno da sua linha central, podendo depois ser removida.

- ◀ 3. Aparafuse o olhal de reboque até ao fim.

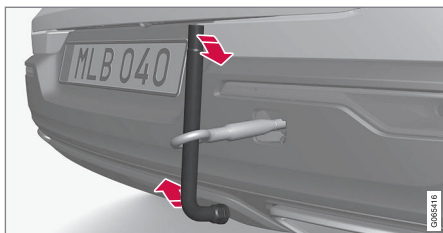

Rode o olhal de reboque devidamente, por ex.: introduza a chave de rodas* e utilize-a como alavanca.

! IMPORTANTE

É importante que o olhal de reboque seja devidamente aparafusado - até ao fim.

Retirar o olhal de reboque

- Desaparafuse o olhal de reboque após a utilização e volte a colocar o olhal no bloco de espuma.

Termine colocando a tampa de cobertura no pára-choques.

Informação relacionada

- Reboque (pág. 554)
- Transporte (pág. 556)
- Kit de ferramentas (pág. 644)

Transporte

Durante o transporte o automóvel é transportado com a ajuda de outro veículo.

Para este tipo de reboque, deve pedir ajuda profissional.

O olhal de reboque pode ser utilizado para colocar o automóvel na plataforma de um reboque.

! IMPORTANTE

Note que o automóvel deve ser sempre transportado com todas as rodas sobre a plataforma de transporte.

Aplicável a automóveis com controlo de nível*

Se o automóvel estiver equipado com suspensão pneumática, esta deve ser desligada antes do automóvel ser elevado. Desligue a função através do mostrador central.

1. Pressione em **Configurações** na vista de topo.
2. Pressione **My Car → Travão de mão e suspensão**.
3. Seleccione **Desativar controlo de nivelção**.

A posição do automóvel e a distância ao solo determinam se é possível colocar o automóvel numa plataforma. Se a inclinação da rampa do veículo de transporte for demasiado íngreme

ou se a distância ao solo sob o automóvel não for suficiente, o automóvel pode ficar danificado na tentativa de elevação. O automóvel deve então ser deslocado com o equipamento de elevação do veículo de transporte.

! AVISO

Ninguém/nada pode permanecer atrás do veículo de reboque quando o automóvel é transportado para a plataforma.

Informação relacionada

- Colocar e retirar o olhal de reboque (pág. 555)

HomeLink®*19

O HomeLink®*20 é um comando à distância programável, integrado no sistema elétrico do automóvel, que pode comandar à distância até três equipamentos diferentes (por ex.: abertura de porta da garagem, sistema de alarme, iluminação exterior e interior da casa) e assim substituir os comandos à distância desses equipamentos.

Generalidades

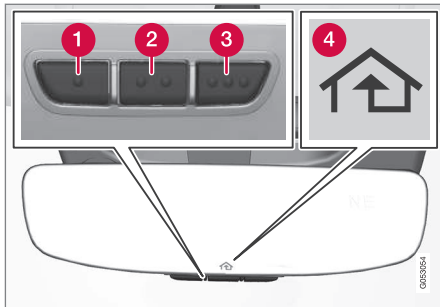

A imagem é ilustrativa - a versão pode variar.

- 1 Botão 1
- 2 Botão 2

3 Botão 3

4 Luz indicadora

O HomeLink® é fornecido incorporado no espelho retrovisor. O painel HomeLink® é composto por três botões programáveis e uma luz indicadora no vidro do espelho retrovisor.

Para mais informações sobre o HomeLink®, consulte: homelink.com ou ligue para 00 8000 466 354 65 (ou para chamada de valor acrescentado +49 6838 907 277)²¹.

Guarde os comandos à distância originais para programação futura (por ex.: quando mudar para outro automóvel ou para utilização em outro veículo).

! IMPORTANTE

A programação dos botões deve ser eliminada quando o automóvel for vendido.

Informação relacionada

- Utilizar HomeLink®* (pág. 559)
- Programar HomeLink®* (pág. 557)
- Homologação do HomeLink®* (pág. 560)

Programar HomeLink®*22

Siga estas instruções para programar o HomeLink®, reiniciar toda a programação ou programar um botão individualmente.

i NOTA

Em alguns veículos a ignição deve estar ligada ou em "modo de acessórios" para que o HomeLink® possa ser programado ou utilizado. De preferência, coloque novas baterias no comando à distância que que será substituído pelo HomeLink®, para programação mais rápida e melhor emissão do sinal rádio. Os botões HomeLink® devem ser reiniciados antes da programação.

⚠ AVISO

Enquanto o HomeLink® é programado a porta ou portão da garagem a programar pode ser ativada. Por isso, assegure-se de que ninguém se encontra nas proximidades da porta ou do portão durante a programação. O automóvel deve estar fora da garagem quando enquanto se programa a abertura de um portão de garagem.

¹⁹ Aplicável em alguns mercados.

²⁰ HomeLink e o símbolo da casa HomeLink são marcas registadas propriedade da Gentex Corporation.

²¹ Note que o número grátis pode não estar disponível em todos os operadores.

²² Aplicável em alguns mercados.

1. Oriente o comando à distância para o botão HomeLink® que será programado e mantenha-o a cerca de 2-8 cm (cerca de 1-3 polegadas) do botão. Não obstrua a luz indicadora do HomeLink®.

Note: Alguns comandos à distância podem programar melhor o HomeLink® a uma distância de cerca de 15-20 cm (cerca de 6-12 tum). Tenha isto em atenção caso surjam problemas com a programação.

2. Mantenha pressionados ambos os botões no comando à distância e o botão no HomeLink® que será programado.

3. Não solte os botões até que a luz indicadora mude do pisca lento (cerca de 1 vez por segundo) para o pisca rápido (cerca de 10 vezes por segundo) ou para a luz permanente.

> **Se a luz indicadora acender de modo permanente:** Indicação de que a programação está concluída. Pressione 2 vezes no botão programado para ativar.

Se a luz indicadora piscar rapidamente: Provavelmente a unidade a programar no HomeLink® tem uma função de segurança que exige uma etapa adicional. Teste pressionando 2 vezes no botão programado para ver se a programação funciona. Caso contrário continue com a etapa seguinte.

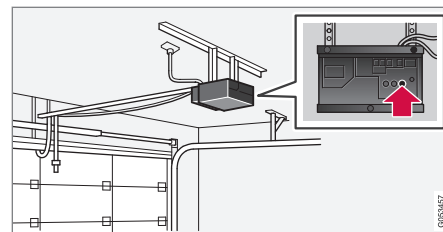

4. Procure o botão de memorização²³ no recetor, por ex.: porta da garagem. Normalmente encontra-se junto à fixação da antena no recetor.
5. Pressione uma vez e solte o botão de memorização do recetor. A programação deve ser concluída no espaço de 30 segundos após o botão ser pressionado.
6. Pressione e solte o botão no HomeLink® a programar. Repita sequência pressionar/manter/libertar uma outra vez e, dependendo do modelo do recetor, uma terceira vez.
 - > A programação encontra-se concluída e a porta da garagem, portão ou semelhante será agora ativada quando o botão programado for pressionado.

Se persistirem problemas de programação, contacte HomeLink® em: homelink.com ou

²³ A designação e cor no botão varia com o fabricante.

ligue para 00 8000 466 354 65 (ou para chamada de valor acrescentado +49 6838 907 277)²⁴.

Reprogramar apenas um botão

Para reprogramar um botão HomeLink® isolado, proceda do modo seguinte:

1. Pressione o botão desejado e mantenha-o pressionado durante cerca de 20 segundos.
2. Quando a luz indicadora no HomeLink® começar a piscar lentamente pode-se programar do modo normal.

Note: Se o botão que se deseja programar não ficar programado com uma nova unidade, o botão reassume a programação anteriormente memorizada.

Reiniciar os botões HomeLink®

Apenas se pode reiniciar todos os botões HomeLink® em simultâneo, e não um botão individualmente. Apenas se pode reprogramar um botão individualmente.

- Pressione e mantenha pressionados os botões exteriores (1 e 3) no HomeLink® durante cerca de 10 segundos.
 - > Quando a luz indicadora deixa o brilho constante e começa a piscar os botões estão reiniciados e prontos para nova programação.

Informação relacionada

- Utilizar HomeLink®* (pág. 559)
- HomeLink®* (pág. 557)
- Homologação do HomeLink®* (pág. 560)

Utilizar HomeLink®*25

Quando o HomeLink® é corretamente programado, pode ser utilizado em substituição dos comandos à distância originais.

Pressione o botão programado. A porta da garagem, portão, sistema de alarme ou semelhante é ativado (pode demorar alguns segundos). Se o botão for mantido pressionado mais do que 20 segundos a reprogramação é iniciada. A luz indicadora acende ou pisca quando o botão é pressionado. Naturalmente, os comandos à distância originais podem continuar a ser utilizados com o HomeLink®, caso assim o deseje.

NOTA

Após desligada a ignição, o HomeLink® funciona durante pelo menos 7 minutos.

NOTA

O HomeLink® não pode ser utilizado quando o automóvel é trancado e o alarme* é armado a partir do exterior.

²⁴ Note que o número grátis pode não estar disponível em todos os operadores.



AVISO

- Se o HomeLink® for utilizado para accionar uma porta ou portão de garagem, assegure-se de que não se encontra ninguém nas imediações da porta ou portão durante o movimento.
- Não utilize o HomeLink® em portões de garagem sem paragem de segurança ou retorno de segurança.

Informação relacionada

- HomeLink®* (pág. 557)
- Programar HomeLink®* (pág. 557)
- Homologação do HomeLink®* (pág. 560)

Homologação do HomeLink®*²⁶

Homologação para a UE

Gentex Corporation declara que o HomeLink® Model UAHL5 cumpre a diretiva para equipamento rádio 2014/53/EU.

Banda de frequência de funcionamento do equipamento rádio:

- 433.05MHz-434.79MHz <10mW E.R.P.
- 868.00MHz-868.60MHz <25mW E.R.P.
- 868.70MHz-868.20MHz <25mW E.R.P.
- 869.40MHz-869.65MHz <25mW E.R.P.
- 869.70MHz-870.00MHz <25mW E.R.P.

Endereço do titular do certificado: Gentex Corporation, 600 North Centennial Street, Zeeland MI 49464, USA

Para mais informações, visite a informação de apoio e homologações em volvocars.com

Informação relacionada

- HomeLink®* (pág. 557)

Bússola*

O canto superior direito do retrovisor interior tem um mostrador integrado que indica a direção da bússola²⁷ para onde a frente do automóvel está a apontar.

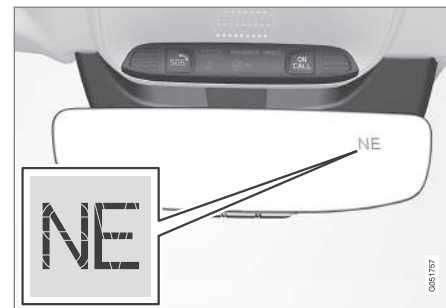

Retrovisor com bússola.

São indicadas oito direcções de bússola diferentes com abreviaturas inglesas: **N** (Norte), **NE** (Nordeste), **E** (Este), **SE** (Sudeste), **S** (Sul), **SW** (Sudoeste), **W** (Oeste) e **NW** (Noroeste).

Informação relacionada

- Ativar e desativar a bússola* (pág. 561)
- Calibrar a bússola* (pág. 561)

²⁵ Aplicável em alguns mercados.

²⁶ Aplicável em alguns mercados.

²⁷ O espelho retrovisor com bússola está disponível como opção apenas em alguns mercados e modelos.

Ativar e desativar a bússola*

O canto superior direito do retrovisor interior tem um mostrador integrado que indica a direção da bússola²⁸ para onde a frente do automóvel está a apontar.

A bússola é ativada automaticamente quando o automóvel é arrancado.

Para desativar/ativar manualmente a bússola:

- Pressione o lado inferior do espelho retrovisor utilizando, por exemplo, um clipe.
 - > Se a bússola estiver desativada quando o automóvel for desligado, esta não se ativa na próxima vez que o automóvel for arrancado. Será necessário ativar a bússola manualmente.

Informação relacionada

- Bússola* (pág. 560)
- Calibrar a bússola* (pág. 561)

Calibrar a bússola*

A terra está dividida em 15 zonas magnéticas. A bússola²⁹ deve ser calibrada caso o automóvel passe por várias zonas magnéticas.

1. Pare o automóvel numa área grande e aberta longe de construções em aço e de linhas de alta-tensão.
2. Arranque o automóvel e desligue todos os equipamentos eléctricos (comando da climatização, limpa pára-brisas, etc.), assegure-se ainda que todas as portas estão fechadas.

i NOTA

A calibragem pode ser mal sucedida ou não ser realizada se os equipamentos eléctricos não forem desligados.

3. Mantenha o botão do lado inferior do espelho retrovisor pressionado durante cerca de 3 segundos (utilize, por exemplo, um clipe). Aparece o número da zona magnética presente.

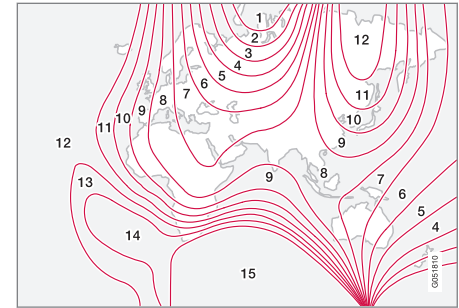

Zonas magnéticas.

4. Pressione repetidamente no botão até que a zona magnética pretendida (1–15) apareça, ver mapa das zonas magnéticas da bússola.
5. Aguarde até que no mostrador regresse o carácter **C**, ou mantenha o botão do lado inferior do retrovisor pressionado durante cerca de 6 segundos até que o símbolo **C** apareça.
6. Conduza lentamente em círculo a uma velocidade máxima de 10 km/h (6 mph) até que apareça um ponto cardeal no mostrador, o que indica que a calibragem está concluída. De seguida conduza por mais 2 voltas para uma calibragem mais precisa.

²⁸ O espelho retrovisor com bússola está disponível como opção apenas em alguns mercados e modelos.

²⁹ O espelho retrovisor com bússola está disponível como opção apenas em alguns mercados e modelos.

- ◀ 7. **Para automóveis com pára-brisas com aquecimento eléctrico***: Se o carácter **C** aparecer no mostrador quando o pára-brisas com aquecimento eléctrico for activado, realize a calibragem de acordo com o ponto 6 acima descrito com o pára-brisas com aquecimento eléctrico activado.
8. Caso necessário, repita o procedimento descrito acima.

Informação relacionada

- Bússola* (pág. 560)
- Ativar e desativar a bússola* (pág. 561)

ÁUDIO, MÉDIA E INTERNET

Áudio, mídia e Internet

O sistema áudio e mídia é composto pelo leitor mídia e o rádio. Também é possível conectar um telefone através de Bluetooth para utilizar as funções mãos-livres ou reproduzir música sem fios no automóvel. Quando o automóvel está conectado à Internet também é possível utilizar aplicações para reprodução de mídia.

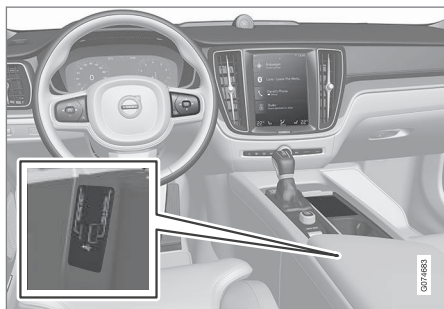

Panorâmica geral do áudio e mídia

Dirija as funções com a voz, com a unidade de botões do volante ou com o mostrador central. A quantidade de altifalantes e amplificadores depende do sistema áudio que equipa o automóvel.

Atualização do sistema

O sistema áudio e mídia está em desenvolvimento contínuo. Recomenda-se a transferência de atualizações do sistema quando novas atualizações se encontram disponíveis.

Informação relacionada

- Leitor mídia (pág. 577)
- Rádio (pág. 569)
- Telefone (pág. 593)
- Automóvel ligado à Internet* (pág. 609)
- Aplicações (pág. 566)
- Comando de voz (pág. 158)
- Posições de ignição (pág. 492)
- Distração do condutor (pág. 42)
- Gerir as atualizações do sistema através do Download Center (pág. 679)
- Acordo de licença para áudio e mídia (pág. 619)

Definições áudio

A qualidade da reprodução áudio está predefinida, mas também pode ser adaptada. O volume é regulado com o comando normal do volume no mostrador central ou na unidade de botões do volante do lado direito. Isto aplica-se por exemplo, à reprodução de música, rádio, chamadas telefónicas em curso e mensagens de trânsito ativas.

Reprodução áudio

O sistema áudio é pré-calibrado com a ajuda de um tratamento de sinal digital. Esta calibragem em conta os altifalantes, o amplificador, a acústica do habitáculo, a posição do ouvinte, etc. para todas as combinações de modelo de automóvel e sistema áudio. Também existe uma calibragem dinâmica que tem em conta a posição do comando do volume e a velocidade do automóvel.

Definições pessoais

Na vista de topo em **Configurações** → **Som** existem várias configurações disponíveis dependendo do sistema áudio do automóvel.

Premium Sound* (Bowers & Wilkins)

- **Tonalidade** – configurações, por ex.: graves, agudos e equalizador.
- **Equilíbrio** - equilíbrio de canais entre altifalantes direita/esquerda e equilíbrio de

canais entre altifalantes dianteiros/traseiros.

- **Volumes do sistema** - ajusta o volume dos vários sistemas do automóvel, por ex.: **Comando de voz, Assistência estacion** e **Toque do telefone**.

High Performance Pro* (Harman Kardon)

- **Equalizador** – configuração do equalizador.
- **Equilíbrio** - equilíbrio de canais entre altifalantes direita/esquerda e equilíbrio de canais entre altifalantes dianteiros/traseiros.
- **Volumes do sistema** - ajusta o volume dos vários sistemas do automóvel, por ex.: **Comando de voz, Assistência estacion** e **Toque do telefone**.

High Performance

- **Tonalidade** – configurações, por ex.: graves, agudos e equalizador.
- **Equilíbrio** - equilíbrio de canais entre altifalantes direita/esquerda e equilíbrio de canais entre altifalantes dianteiros/traseiros.
- **Volumes do sistema** - ajusta o volume dos vários sistemas do automóvel, por ex.: **Comando de voz, Assistência estacion** e **Toque do telefone**.

Informação relacionada

- Experiência áudio* (pág. 565)
- Leitor media (pág. 577)
- Configurações do comando de voz (pág. 162)
- Configurações do telefone (pág. 602)
- Áudio, média e Internet (pág. 564)
- Automóvel ligado à Internet* (pág. 609)
- Aviso para som demasiado alto (pág. 566)

Experiência áudio*

A experiência áudio é uma aplicação que permite o acesso a mais configurações áudio.

Experiência áudio abre-se a partir da vista de aplicação do mostrador central. Dependendo do sistema sonoro que equipa o automóvel, são possíveis as seguintes configurações:

Premium Sound* (Bowers & Wilkins)

- **Estúdio** – o som pode ser ajustado para se adaptar melhor ao **Condutor, Todos e Traseira**.
- **Palco individual** - modo surround com definição para intensidade e envolvimento.
- **Sala concer** - reproduz o som a acústica da sala de concertos de Gotemburgo.
- **Clube de jazz** – reproduz o som a acústica do Nefertiti Jazz Club.



Recriar a acústica do Nefertiti Jazz Club.



◀◀ **High Performance Pro* (Harman Kardon)**

- **Otimiz. dos bancos** – o som pode ser ajustado para se adaptar melhor ao **Condutor, Todos e Traseira**.
- **Surround** - modo surround com definição de nível.
- **Tonalidade** – configurações, por ex.: graves, agudos e equalizador.

Informação relacionada

- Definições áudio (pág. 564)
- Navegar nas vistas do mostrador central (pág. 125)

Aviso para som demasiado alto

Utilize cuidadosamente o comando do volume do equipamento de áudio.



Aplicável apenas ao Brasil.

Informação relacionada

- Definições áudio (pág. 564)

Aplicações

Na vista de aplicação existem aplicações que permitem o acesso a determinados serviços do automóvel.

Faça uma passagem da direita para a esquerda¹ no ecrã do mostrador central para aceder à vista de aplicação a partir da vista de início. Aqui encontram-se as aplicações descarregadas (aplicações de terceiros) mas também aplicações para funções incorporadas, por exemplo: **Rádio FM**.

¹ Aplicável a modelos com volante à esquerda. Para modelos com volante à direita - faça uma passagem no sentido oposto.



Vista de aplicação (imagem genérica, as aplicações básicas variam com os mercados e os modelos)

Algumas aplicações base estão sempre disponíveis. Com o automóvel está ligado à Internet é possível descarregar mais aplicações, por ex.: rádio web e serviços de música.

Algumas aplicações apenas podem ser utilizadas quando o automóvel está ligado à Internet.

Inicie uma aplicação pressionando na aplicação na vista de aplicação do mostrador central.

Todas as aplicações utilizadas devem estar atualizadas com a versão mais recente.

Informação relacionada

- Descarregar aplicações (pág. 567)
- Atualizar aplicações (pág. 568)
- Remover aplicações (pág. 569)
- Apple® CarPlay®* (pág. 586)
- Android Auto* (pág. 590)
- Automóvel ligado à Internet* (pág. 609)
- Capacidade de armazenamento no disco rígido (pág. 618)
- Condições de utilização e partilha de dados (pág. 616)

Descarregar aplicações

Quando automóvel está conectado à Internet é possível descarregar novas aplicações.

i NOTA

O download de dados pode afectar outros serviços que utilizem a transferência de dados, por ex.: rádio web. Se a influência sobre outros serviços for entendida como perturbadora dos mesmos, o download pode ser interrompido. Pode também ser conveniente desligar ou interromper outros serviços.

i NOTA

Ao proceder ao download com o telefone tenha muito cuidado com os custos da tráfego de dados.

1. Abra a aplicação **Centro de Download** na vista de aplicação.



2. Selecione **Novas apps** para abrir uma lista com as aplicações disponíveis mas não instaladas no automóvel.
3. Pressione na linha de uma aplicação para expandir a lista e obter mais informações sobre a aplicação.
4. Selecione **Instalar** para iniciar a transferência e instalação da aplicação desejada.
 - > Durante a transferência e instalação é indicado o estado da mesma.

É apresentada uma mensagem quando não é possível proceder de momento a uma transferência. A aplicação continua na lista e é possível voltar a tentar a sua transferência.

Interromper transferência

- Pressione em **Cancelar** para interromper uma transferência em curso.

Note que apenas se pode interromper a transferência, quando a fase de instalação é iniciada não pode ser interrompida.

Informação relacionada

- Aplicações (pág. 566)
- Actualizar aplicações (pág. 568)
- Remover aplicações (pág. 569)
- Automóvel ligado à Internet* (pág. 609)
- Gerir as atualizações do sistema através do Download Center (pág. 679)

- Capacidade de armazenamento no disco rígido (pág. 618)

Actualizar aplicações

Com o automóvel está ligado à Internet é possível actualizar aplicações.

i NOTA

O download de dados pode afectar outros serviços que utilizem a transferência de dados, por ex.: rádio web. Se a influência sobre outros serviços for entendida como perturbadora dos mesmos, o download pode ser interrompido. Pode também ser conveniente desligar ou interromper outros serviços.

i NOTA

Ao proceder ao download com o telefone tenha muito cuidado com os custos da tráfego de dados.

Se uma aplicação for utilizada durante a actualização é necessário reiniciar a aplicação para concluir a instalação.

Atualizar todas

1. Abra a aplicação **Centro de Download** na vista de aplicação.



2. Selecione **Instalar tudo**.
> A actualização é iniciada.

Atualizar algumas

1. Abra a aplicação **Centro de Download** na vista de aplicação.
2. Selecione **Atualizações aplicação** para abrir uma lista com todas as actualizações disponíveis.
3. Procure a aplicação desejada e selecione **Instalar**.
> A actualização é iniciada.

Informação relacionada

- Aplicações (pág. 566)
- Descarregar aplicações (pág. 567)
- Remover aplicações (pág. 569)
- Gerir as atualizações do sistema através do Download Center (pág. 679)
- Automóvel ligado à Internet* (pág. 609)

Remover aplicações

Quando o automóvel está ligado à Internet é possível desinstalar aplicações. Para desinstalar uma aplicação é necessário que a mesma esteja encerrada.

1. Abra a aplicação **Centro de Download** na vista de aplicação.



2. Selecione **Atualizações aplicação** para abrir uma lista com todas as aplicações instaladas.
3. Procure a aplicação desejada e selecione **Desinstalar** para iniciar a desinstalação da aplicação.
> Após desinstalada, a aplicação desaparece da lista.

Informação relacionada

- Aplicações (pág. 566)
- Descarregar aplicações (pág. 567)
- Atualizar aplicações (pág. 568)
- Gerir as atualizações do sistema através do Download Center (pág. 679)
- Automóvel ligado à Internet* (pág. 609)

Rádio

É possível ouvir as bandas de frequência rádio FM e rádio digital (DAB)*. Quando o automóvel está ligado à Internet também é possível ouvir rádio web.



O rádio pode ser gerido com comando de voz, unidade de botões no volante ou mostrador central.

Informação relacionada

- Iniciar o rádio (pág. 570)
- Mudar banda de frequência e estação de rádio (pág. 571)
- Memorizar canais de rádio na aplicação Favoritos Rádio (pág. 573)
- Configurações do rádio (pág. 573)



- Rádio digital* (pág. 576)
- Rádio RDS (pág. 575)
- Automóvel ligado à Internet* (pág. 609)
- Comandar por voz rádio e mídia (pág. 161)
- Leitor media (pág. 577)

Iniciar o rádio

O rádio é iniciado a partir da vista de aplicação do mostrador central.

1. Abra a banda de frequência desejada (por ex.: **FM**) na vista de aplicação.

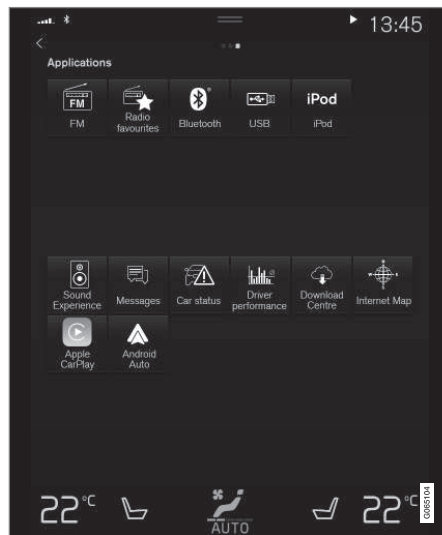

2. Selecione a estação de rádio.

Informação relacionada

- Rádio (pág. 569)
- Procurar estação rádio (pág. 572)

- Mudar banda de frequência e estação de rádio (pág. 571)
- Memorizar canais de rádio na aplicação Favoritos Rádio (pág. 573)
- Configurações do rádio (pág. 573)
- Comandar por voz rádio e mídia (pág. 161)

Mudar banda de frequência e estação de rádio

Aqui encontram-se instruções sobre como mudar a banda de frequência, a lista da banda de frequência e a estação de rádio na lista selecionada.

Mudar banda de frequência

Faça uma passagem na vista de aplicação no mostrador central e selecione a banda de frequência desejada (por ex.: **FM**) ou abra o menu de aplicação do mostrador do condutor com a unidade de botões do lado direito do volante e selecione.

Mudar a lista na banda de frequência

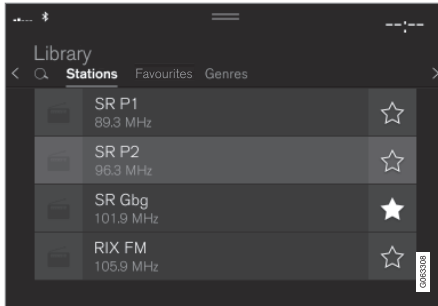

1. Pressione **Biblioteca**.

2. Selecione a reprodução a partir de **Estações, Favoritos, Gêneros** ou **Conjuntos**².
3. Pressione na estação desejada da lista.

Favoritos - reproduz apenas canais favoritos selecionados.

Gêneros - reproduz apenas canais rádio que emitem gênero/tipo de programa selecionado, por ex.: música pop ou clássica.

Mudar estação de rádio na lista selecionada

- Premir em **⏮** ou **⏭** sob o mostrador central ou na unidade de botões do lado direito do volante.
 - > A mudança é feita numa etapa na lista de reprodução selecionada.

Também é possível mudar a estação de rádio na lista selecionada através do mostrador central.

Informação relacionada

- Rádio (pág. 569)
- Procurar estação rádio (pág. 572)
- Comandar por voz rádio e mídia (pág. 161)
- Memorizar canais de rádio na aplicação Favoritos Rádio (pág. 573)

² Aplicável apenas a rádio digital (DAB*).

Procurar estação rádio

O rádio compila automaticamente uma lista com as estações de rádio de sinal mais intenso na zona.

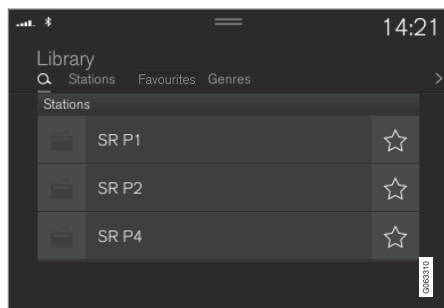

As possibilidades de procura dependem da banda de frequência seleccionada:

- FM - estações, géneros e frequência.
 - DAB* - ensembles e estações.
1. Pressione **Biblioteca**.
 2. Pressione **Q**.
 - > Abre a vista de procura com o teclado.
 3. Insira o termo de procura.
 - > É efectuada uma procura com cada inserção de carácter e os resultados da procura são apresentados categorizados.

Busca manual de estações



Com a procura manual pode encontrar e ajustar outros canais rádio para além daqueles que se encontram na lista automática de canais com melhor receção na zona.

Ao mudar para a busca manual de estações, o rádio deixa de mudar automaticamente de frequência quando a receção é má.

- Premir em **Sintoniz. manual**, arraste o comando ou premir em **◀◀** ou **▶▶**. Com uma pressão longa salta na procura para a próxima estação disponível na banda de frequência. Também é possível utilizar a unidade de botões do lado direito do volante.

Informação relacionada

- Rádio (pág. 569)
- Iniciar o rádio (pág. 570)

- Mudar banda de frequência e estação de rádio (pág. 571)
- Comandar por voz rádio e média (pág. 161)
- Configurações do rádio (pág. 573)

Memorizar canais de rádio na aplicação Favoritos Rádio

É possível adicionar um canal rádio na aplicação **Favoritos de rádio** e na lista de favoritos da banda de frequência (por ex.: FM). Em baixo encontram-se instruções para adicionar e remover canais de rádio.

Favoritos rádio



A aplicação Favoritos Rádio mostra os canais de rádio memorizados em todas as bandas de frequência.

1. Abra a aplicação **Favoritos de rádio** a partir da vista de aplicações.
2. Pressione na estação rádio desejada na lista para ouvir.

Adicionar e remover favoritos rádio

1. Pressione em para adicionar um canal de rádio na lista de favoritos da banda de frequência e da aplicação Favoritos rádio.
2. Pressione em **Biblioteca**, selecione **Editar** e pressione em para remover um canal de rádio da lista de favoritos.

Quando é memorizado um canal de rádio a partir duma lista de estações, o rádio procura a melhor frequência automaticamente. Mas,

quando um canal de rádio é memorizado a partir de uma busca manual de estações, o rádio não muda automaticamente para uma frequência de sinal mais forte.

Ao remover um canal de rádio da aplicação Favoritos Rádio o canal também é removido da respetiva lista de favoritos da banda de frequência.

Informação relacionada

- Rádio (pág. 569)
- Iniciar o rádio (pág. 570)
- Procurar estação rádio (pág. 572)
- Mudar banda de frequência e estação de rádio (pág. 571)
- Comandar por voz rádio e média (pág. 161)
- Configurações do rádio (pág. 573)
- Menu de aplicações no mostrador do condutor (pág. 113)

Configurações do rádio

Existem várias funções do rádio que podem ser ativadas e desativadas.

Interromper mensagem de trânsito

A emissão em curso de, por exemplo, mensagens de trânsito pode ser interrompida temporariamente com uma pressão em na unidade de botões do volante do lado direito ou com uma pressão em **Cancelar** no mostrador central.

Ativar e desativar funções do rádio

Desça a vista de topo, selecione

Configurações → **Media** e a banda de frequência desejada para ver as funções disponíveis.

◀ Rádio FM

- **Mostrar informação da emissão:** apresenta informações sobre o conteúdo do programa, artistas, etc.
- **Congelar nome do programa:** selecione para que o nome do serviço de programa não passe continuamente e para que fixe passados 20 segundos.
- **Selecionar anúncios:**³
 - **Interrupções locais:** interrompe a reprodução media presente e emite informação sobre perturbações de trânsito nas proximidades. A reprodução da fonte media é retomada quando a mensagem é concluída. A função **Interrupções locais** é uma limitação geográfica da função **Avisos de trânsito**. A função **Avisos de trânsito** tem de estar activada em simultâneo.
 - **Notícias :** interrompe a reprodução media presente e emite notícias. A reprodução da fonte media é retomada quando a emissão de notícias é concluída.
 - **Alarme:** interrompe a reprodução media presente e emite avisos sobre acidentes graves e catástrofes. A reprodução da fonte media é reto-

mada quando a mensagem é concluída.

- **Avisos de trânsito:** interrompe a reprodução media presente e emite informação sobre perturbações de trânsito. A reprodução da fonte media é retomada quando a mensagem é concluída.

DAB* (rádio digital)

- **Ordenar serviços:** seleção do modo de ordenação dos canais. Por ordem alfabética ou por número de serviço.
- **Transf. DAB-DAB:** inicia a função de ligação por DAB. Quando é perdida a recepção de um canal rádio, é procurada automaticamente uma outra noutro grupo de canais (ensemble).
- **Transf. DAB-FM:** inicia a função de ligação entre DAB e FM. Quando é perdida a recepção de um canal rádio, é procurada automaticamente uma outra frequência alternativa em FM.
- **Mostrar informação da emissão:** seleção de determinados textos rádio ou partes seleccionadas do texto rádio, por ex.: artista.
- **Mostrar imagens relacionadas com programa:** seleção para apresentação das imagens dos programas no ecrã.

- **Selecionar anúncios:** seleção dos tipos de mensagem que devem ser recebidas quando o DAB está em funcionamento. As mensagens seleccionadas interrompem a reprodução média em curso, sendo reproduzida a mensagem. A reprodução da fonte media é retomada quando a mensagem é concluída.
 - **Alarme:** interrompe a reprodução media presente e emite avisos sobre acidentes graves e catástrofes. A reprodução da fonte media é retomada quando a mensagem é concluída.
- **Notícias de trânsito:** recebe informação sobre perturbações de trânsito.
- **Flash de Notícias:** recebe notícias.
- **Flash de Transporte:** recebe informação sobre transportes públicos, por ex.: horários de ferryboats e comboios.
- **Aviso/serviços:** recebe informação sobre incidentes de menor importância do que a função Alarme, por ex.: cortes de eletricidade.

³ Nem todas as estações suportam todos os tipos de mensagens.

Informação relacionada

- Rádio (pág. 569)
- Rádio digital* (pág. 576)
- Símbolos no campo de estado do mostrador central (pág. 134)

Rádio RDS

O RDS (Radio Data System) permite que o rádio mude automaticamente para o emissor mais potente. O RDS possibilita a recepção de, por exemplo, informação de trânsito e a procura de certos tipos de programa.

O RDS liga em rede emissoras de FM. Uma emissora de FM que faça parte dessa rede envia informações a um rádio RDS proporcionando as seguintes funções:

- Mudança automática para uma emissora de sinal mais forte se na área em questão a recepção for deficiente.
- Busca de gêneros de programas, por ex.: tipos de programa ou informações de trânsito.
- Recepção de informações em texto sobre o programa de rádio que está a ser transmitido.

 NOTA

Algumas estações rádio não utilizam o RDS ou algumas partes da sua funcionalidade.

Durante o envio de notícias ou mensagens de trânsito o rádio pode mudar de estação e a fonte áudio presente pode ser interrompida. O rádio regressa à fonte de áudio e volume anteriores quando a emissão de programa pré-definido termina. Para interromper mais cedo,

pressione em  na unidade de botões do volante do lado direito ou pressione em **Cancelar** no mostrador central.

Informação relacionada

- Rádio (pág. 569)
- Configurações do rádio (pág. 573)

Rádio digital*

O rádio digital (DAB⁴) é um sistema de emissão digital para rádio. O rádio suporta DAB, DAB+ e DMB⁵.



O rádio pode ser gerido com comando de voz, unidade de botões no volante ou mostrador central.



A aplicação do rádio digital é iniciada a partir da vista de aplicações no mostrador central.

O rádio digital é reproduzido do mesmo modo que outras bandas de frequência, por ex.: FM. Para além da possibilidade de seleccionar reprodução a partir de **Estações**, **Favoritos** e **Gêneros**, também existe a possibilidade de seleccionar a reprodução a partir de subcanais e **Conjuntos**. Ensemble é um conjunto de canais rádio (grupo de canais) enviados na mesma frequência.

Quando o canal rádio emite o seu logótipo o mesmo é descarregado e apresentado junto

ao nome da estação (o tempo de transferência é variável).

Sub-canal DAB

Componentes secundários são muitas vezes designados de subcanais. Estes são temporários e podem conter, por exemplo, traduções de programas principais para outros idiomas. Os sub-canais são indicados com um símbolo de seta na lista de emissores.

Informação relacionada

- Ligação entre FM e rádio digital* (pág. 576)
- Mudar banda de frequência e estação de rádio (pág. 571)
- Procurar estação rádio (pág. 572)
- Memorizar canais de rádio na aplicação Favoritos Rádio (pág. 573)
- Comandar por voz rádio e média (pág. 161)
- Configurações do rádio (pág. 573)

Ligação entre FM e rádio digital*

A função permite que o rádio digital (DAB) abandone um canal com sinal fraco, ou mesmo sem sinal, e mude para o mesmo canal num outro grupo de canais (ensemble) com melhor sinal, em DAB e/ou entre DAB e FM.

Ligação DAB a DAB e DAB a FM

1. Pressione em **Configurações** na vista de topo.
2. Pressione **Media** → **DAB**.
3. Marque/desmarque as caixas **Transf. DAB-DAB** e/ou **Transf. DAB-FM** para activar/desactivar as respectivas funções.

Informação relacionada

- Rádio digital* (pág. 576)
- Rádio (pág. 569)
- Configurações do rádio (pág. 573)

⁴ Digital Audio Broadcasting

⁵ Digital Multimedia Broadcasting

Leitor media

O leitor de media pode reproduzir áudio a partir de fontes áudio externas ligadas através da entrada USB ou Bluetooth. Também pode reproduzir formato vídeo através da entrada USB.

Quando o automóvel está ligado à Internet também é possível ouvir rádio web, audiolivros ou serviços de música utilizando aplicações.

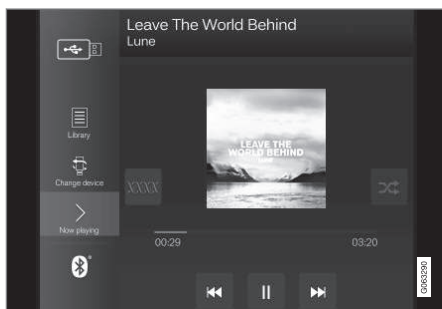

O leitor de media é comandado a partir do mostrador central, mas muitas funções podem ser comandadas com a unidade de botões do lado direito do volante ou o comando de voz.

O rádio, que também pode ser gerido no leitor de media, é descrito num capítulo próprio.

Informação relacionada

- Reproduzir media (pág. 577)
- Comandar e mudar media (pág. 579)
- Procurar média (pág. 580)
- Aplicações (pág. 566)
- Rádio (pág. 569)
- Vídeo (pág. 581)
- Média através de Bluetooth® (pág. 582)
- Media através da entrada USB (pág. 583)
- Automóvel ligado à Internet* (pág. 609)

Reproduzir media

O leitor media é comandado a partir do mostrador central. Muitas funções podem ser comandadas com a unidade de botões do lado direito do volante ou o comando de voz.

No leitor media também é gerido o rádio, que se encontra descrito num capítulo próprio.

Iniciar fonte media

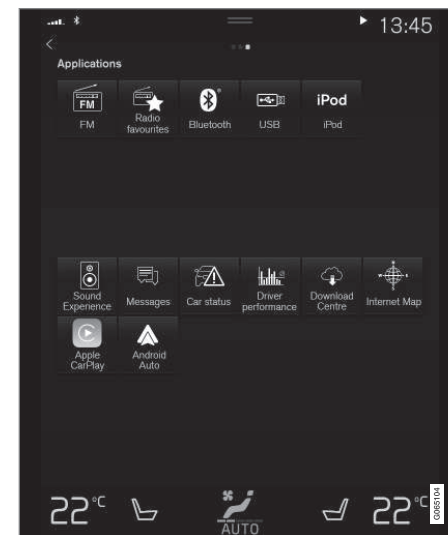

Vista de aplicação. (Imagem genérica, as aplicações básicas variam com os mercados e os modelos.)



◀ Memória USB

1. Insira uma memória USB.
2. Abra a aplicação **USB** a partir da vista de aplicações.
3. Selecciona o que deve ser reproduzido.
 - > A reprodução inicia.

Leitor Mp3 e iPod®

i NOTA

Para iniciar a reprodução a partir de um iPod deve-se utilizar a aplicação iPod (não USB).

Quando é utilizado um iPod como fonte áudio, o sistema áudio e média do automóvel possui uma estrutura de menu semelhante à estrutura do menu do próprio leitor iPod.

1. Ligue a unidade média.
2. Inicie a reprodução na unidade média ligada.
3. Abra a aplicação (**iPod, USB**) a partir da vista de aplicação.
 - > A reprodução inicia.

Unidade Bluetooth ligada

1. Active Bluetooth na fonte média.
2. Ligue a unidade média.

3. Inicie a reprodução na unidade média ligada.
4. Abra a aplicação **Bluetooth** a partir da vista de aplicações.
 - > A reprodução inicia.

Média com ligação à Internet

Reproduza média a partir de aplicações ligadas à Internet:

1. Ligue o automóvel à Internet.
2. Abra a aplicação em causa a partir da vista de aplicação.
 - > A reprodução inicia.

Leia no capítulo próprio como descarregar aplicações.

Vídeo

1. Ligue a unidade média.
2. Abra a aplicação **USB** a partir da vista de aplicações.
3. Pressione o título do que pretende reproduzir.
 - > A reprodução inicia.

Apple CarPlay

CarPlay é descrito em capítulo separado.

Android Auto

Android Auto é descrito em capítulo separado.

Informação relacionada

- Gerir o menu de aplicações no mostrador do condutor (pág. 114)
- Rádio (pág. 569)
- Comandar e mudar média (pág. 579)
- Ligar unidade através da entrada USB (pág. 583)
- Ligar unidade através de Bluetooth® (pág. 583)
- Descarregar aplicações (pág. 567)
- Automóvel ligado à Internet* (pág. 609)
- Vídeo (pág. 581)
- Apple® CarPlay®* (pág. 586)
- Android Auto* (pág. 590)
- Comandar por voz rádio e média (pág. 161)
- Formatos de média compatíveis (pág. 585)

Comandar e mudar media

A reprodução de média pode ser comandada com o comando de voz, a unidade de botões do volante ou o mostrador central.



O leitor média pode ser gerido com comando de voz, unidade de botões no volante ou mostrador central.

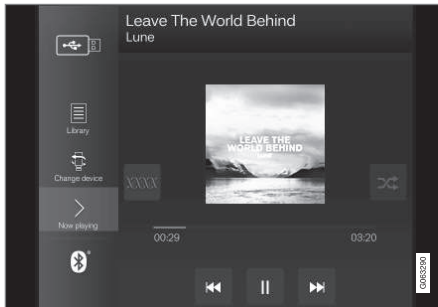

Volume - rode o disco sob o mostrador central ou pressione em ▲ ▼ na unidade de botões do lado direito do volante para aumentar ou diminuir o volume áudio.

Reproduzir/parar - pressione na imagem da música em reprodução, o botão físico sob o mostrador central ou em ○ na unidade de botões do lado direito do volante.

Mudar de faixa/música - premir na faixa desejada no mostrador central, premir em ⏮ ou ⏭ sob o mostrador central ou na unidade de botões do lado direito do volante.

Avançar/saltar no tempo - premir na linha temporal no mostrador central e arraste para o lado ou premir e mantenha premido o ⏮ ou ⏭ sob o mostrador central ou na unidade de botões do lado direito do volante.

Mudar media - selecione a partir de fontes anteriores na aplicação, na vista de aplicação pressione na aplicação desejada ou selecione com a unidade de botões do lado direito do volante através da vista de aplicação 📄.



Biblioteca - pressione no botão para reproduzir a partir da biblioteca.



Aleatório - pressione no botão para alterar a ordem de reprodução.



Igual - pressione no botão para, com a ajuda de Gracenote, procurar música semelhante na unidade USB e criar uma lista de reprodução. A lista de reprodução pode conter no máximo 50

músicas.



Alterar dispositivo - pressione no botão para alternar entre unidades USB quando várias se encontram conectadas.

Informação relacionada

- Leitor media (pág. 577)
- Procurar média (pág. 580)
- Definições áudio (pág. 564)
- Aplicações (pág. 566)
- Gracenote® (pág. 580)
- Comandar por voz rádio e média (pág. 161)

Procurar média

É possível procurar por artista, compositor, títulos de canção, álbum, vídeo, livro áudio, lista de reprodução e, quando o automóvel está ligado à Internet, emissões pod (mídia digital através da Internet).

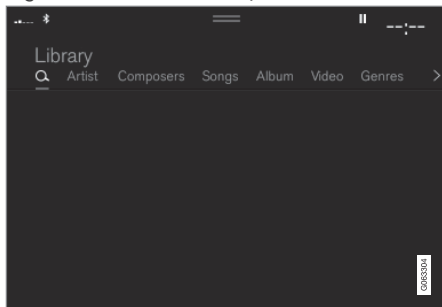

1. Pressione **Q**.
> Abre a vista de procura com o teclado.
2. Insira o termo de procura.
3. Pressione **Procurar**.
> São procuradas as unidades ligadas e os resultados da procura são listados por categorias.

Faça uma passagem na horizontal sobre o ecrã para ver cada categoria em separado.

Informação relacionada

- Leitor media (pág. 577)
- Automóvel ligado à Internet* (pág. 609)
- Reproduzir media (pág. 577)
- Inserir à mão caracteres, letras e palavras no mostrador central (pág. 140)

Gracenote®

Gracenote identifica artistas, álbuns, títulos de faixas e imagens correspondentes, que são exibidas na reprodução.

Gracenote MusicID® é uma referência no reconhecimento de música. Procedendo à identificação e análise dos metadados dos ficheiros musicais pode ser apresentada informação sobre a música. Os metadados de diferentes fontes podem por vezes ser incoerentes ou insuficientes.

Gracenote suporta processamento fonético de nomes de artistas, títulos de álbuns e géneros, podendo ser utilizado o comando de voz para a reprodução de música.

1. Pressione em **Configurações** na vista de topo.
2. Pressione **Media** → **Gracenote**®.
3. Seleccione as configurações dos dados Gracenote:
 - **Procura online Gracenote**® - procura o media em reprodução na base de dados online da Gracenote.
 - **Múltiplos resultados Gracenote**® - selecciona como os dados Gracenote devem ser apresentados com vários resultados de procura.

- 1 - utilizados dados originais do ficheiro.
- 2 - utilizados dados Gracenote.
- 3 - utilizados dados Gracenote ou originais.
- **Nenhum** - não é apresentado nenhum resultado.

Atualizar Gracenote

O conteúdo da base de dados Gracenote é atualizado continuamente. Descarregue as atualizações mais recentes para usufruir dos melhoramentos.

Para informações sobre transferência, ver volvocars.com/support.

Informação relacionada

- Reproduzir média (pág. 577)
- Acordo de licença para áudio e média (pág. 619)
- Comandar por voz rádio e média (pág. 161)

Vídeo

Os vídeos nas unidades USB conectadas podem ser reproduzidos com o leitor de média.

Quando o automóvel entra em andamento não é exibida qualquer imagem, apenas é reproduzido o som. A imagem é retomada quando o automóvel é imobilizado.

A informação sobre os formatos compatíveis de média encontra-se no seu próprio capítulo.

Informação relacionada

- Reproduzir vídeo (pág. 581)
- Reproduzir DivX® (pág. 582)
- Configurações do vídeo (pág. 582)
- Formatos de média compatíveis (pág. 585)

Reproduzir vídeo

Os vídeos são reproduzidos através da aplicação **USB** na vista de aplicação.

1. Ligar fonte de média (unidade USB).
2. Abra a aplicação **USB** a partir da vista de aplicações.
3. Pressione no título que deseja reproduzir.
> A reprodução inicia.

Se a unidade USB contiver também faixas musicais e áudio, pode ser complicado encontrar os ficheiros vídeo. Nessas situações é possível procurar os ficheiros acedendo à **Biblioteca** e selecionando o separador de vídeo.

Informação relacionada

- Vídeo (pág. 581)
- Reproduzir DivX® (pág. 582)
- Configurações do vídeo (pág. 582)
- Formatos de média compatíveis (pág. 585)

Reproduzir DivX®

Esta unidade DivX Certified® tem de ser registada para pode reproduzir filmes comprados DivX Video-on-Demand (VOD).

1. Pressione em **Configurações** na vista de topo.
2. Pressione em **Vídeo → DivX® VOD** e obtenha o código de registo.
3. Aceda a vod.divx.com para mais informações e para concluir o registo.

Informação relacionada

- Vídeo (pág. 581)
- Reproduzir vídeo (pág. 581)
- Configurações do vídeo (pág. 582)
- Formatos de média compatíveis (pág. 585)

Configurações do vídeo

É possível alterar algumas configurações de idioma da reprodução vídeo.

Com o leitor vídeo em modo de ecrã total ou abrindo a vista de topo e pressionando em

Configurações → Media → Vídeo pode-se configurar: **Idioma do áudio** e **Idioma das legendas**.

Informação relacionada

- Vídeo (pág. 581)

Média através de Bluetooth®

O leitor de média está equipado com Bluetooth e pode reproduzir ficheiros de áudio sem fios a partir de unidades Bluetooth externas, tais como: telemóveis e tablets.

Para que o leitor de média possa reproduzir sem fios ficheiros áudio a partir de uma unidade externa é necessário que a unidade esteja ligada ao automóvel através de Bluetooth.

Informação relacionada

- Ligar unidade através de Bluetooth® (pág. 583)
- Ligar pela primeira vez um telefone ao automóvel através de Bluetooth (pág. 594)
- Reproduzir media (pág. 577)
- Formatos de média compatíveis (pág. 585)

Ligar unidade através de Bluetooth®

Ligue uma unidade Bluetooth® ao automóvel para reproduzir média sem fios e atribuir ao automóvel ligação à Internet quando esta é possível.

Muitos dos telefones disponíveis actualmente no mercado possuem tecnologia Bluetooth®, mas nem todos são compatíveis com o automóvel.

Para informações sobre compatibilidade, ver volvocars.com/support.

O procedimento de ligação de uma unidade media é o mesmo que para ligar um telefone ao automóvel através de Bluetooth®.

Informação relacionada

- Média através de Bluetooth® (pág. 582)
- Ligar pela primeira vez um telefone ao automóvel através de Bluetooth (pág. 594)
- Reproduzir media (pág. 577)

Media através da entrada USB

Uma fonte de áudio externa, por ex.: iPod® ou leitor de mp3, pode ser ligada ao equipamento áudio através da entrada USB do automóvel.

Unidades com bateria recarregável são carregadas enquanto estão conectadas através de USB e a ignição está na posição **I**, **II** ou o motor está em funcionamento.

É mais rápida a leitura do conteúdo na fonte externa quando contém apenas formato compatível. Ficheiros vídeo também podem ser reproduzidos através da entrada USB.

Alguns leitores mp3 possuem um sistema de ficheiros próprio não suportado pelo automóvel.

Informação relacionada

- Ligar unidade através da entrada USB (pág. 583)
- Reproduzir media (pág. 577)
- Vídeo (pág. 581)
- Posições de ignição (pág. 492)
- Especificações técnicas das unidades USB (pág. 584)
- Apple® CarPlay®* (pág. 586)
- Android Auto* (pág. 590)

Ligar unidade através da entrada USB

Uma fonte de áudio externa, por ex.: iPod® ou leitor de mp3, pode ser ligada ao equipamento áudio através de uma entrada USB do automóvel.

Se for usado Apple CarPlay* e Android Auto* é necessário ligar o telefone à entrada USB com a moldura branca (se houver duas entradas USB).



Entradas USB (tipo A) na consola de túnel. Colocar os cabos para a frente, para não ficarem entalados ao fechar a tampa.



Entradas USB (tipo C) na traseira da consola de túnel para carregamento de, por exemplo, telefones ou tablets⁶.

Informação relacionada

- Reproduzir media (pág. 577)
- Media através da entrada USB (pág. 583)
- Leitor media (pág. 577)
- Especificações técnicas das unidades USB (pág. 584)
- Especificações técnicas das unidades USB (pág. 584)
- Apple® CarPlay®* (pág. 586)
- Android Auto* (pág. 590)

Especificações técnicas das unidades USB

Para que o conteúdo das unidades USB possa ser lido é necessário que se verifiquem as seguintes especificações.

A eventual estrutura de pastas não é exibida no mostrador central durante a reprodução.

	Quantidade máxima
Ficheiros	15 000
Pastas	1 000
Níveis de pastas	8
Listas de reprodução	100
Poster numa lista de reprodução	1 000
Sub-pastas	Sem limite

Especificação técnica para o conector USB-A

- Tomada tipo A
- Versão 2.0
- Alimentação de tensão 5 V
- Corrente máxima 2.1 A

Especificação técnica para o conector USB-C

- Tomada tipo C
- Versão 3.1
- Alimentação de tensão 5 V
- Corrente máxima 3.0 A

Informação relacionada

- Media através da entrada USB (pág. 583)

⁶ Não é possível reproduzir média no sistema áudio ou média do automóvel através desta entrada.

Formatos de média compatíveis

Para que se possa reproduzir média é necessário utilizar os seguintes formatos de ficheiros.

Ficheiros áudio

Formato	Extensão do ficheiro	Codec
MP3	.mp3	MPEG1 Layer III, MPEG2 Layer III, MP3 Pro (mp3 compatible), MP3 HD (mp3 compatible)
AAC	.m4a, .m4b, .aac	AAC LC (MPEG-4 part III Audio), HE-AAC (aacPlus v1/v2)
WMA	.wma	WMA8/9, WMA9/10 Pro
WAV	.wav	LPCM
FLAC	.flac	FLAC

Ficheiros vídeo

Formato	Extensão do ficheiro
MP4	.mp4, .m4v
MPEG-PS	.mpg, .mp2, .mpeg, .m1v

Formato	Extensão do ficheiro
AVI	.avi
AVI (DivX)	.avi, .divx
ASF	.asf, .wmv

Legendas

Formato	Extensão do ficheiro
SubViewer	.sub
SubRip	.srt
SSA	.ssa

DivX®

As unidades certificadas DivX foram testadas para reprodução vídeo de elevada qualidade de DivX (.divx, .avi). O logótipo DivX aparece quando podem ser reproduzidos filmes DivX.

Perfil	DivX Home Theater
Codec vídeo	DivX, MPEG-4
Resolução	720x576
Velocidade áudio (bit rate)	4.8Mbps
Velocidade de imagem	30 fps

Extensão do ficheiro	.divx, .avi
Tamanho máximo do ficheiro	4 GB
Codec áudio	MP3, AC3
Legendas	XSUB
Funções especiais	Legendas múltiplas, faixas áudio múltiplas, retomar reprodução
Referência	Cumprir todas as exigências do perfil DivX Home Theater. Visite divx.com para mais informações e programas de conversão de ficheiros para vídeo DivX Home Theater.

Informação relacionada

- Leitor media (pág. 577)
- Vídeo (pág. 581)
- Reproduzir DivX® (pág. 582)

Apple® CarPlay®*

O CarPlay⁷ permite-lhe ouvir música, fazer chamadas telefónicas, obter indicações de condução, enviar/receber mensagens e utilizar Siri, tudo isto mantendo a concentração na sua condução.

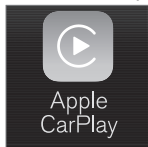



O CarPlay funciona com unidades iOS seleccionadas. Se o automóvel ainda não suportar o CarPlay será possível instalar o mesmo posteriormente. Contacte um concessionário Volvo para instalar CarPlay.

Informação sobre quais as aplicações suportadas e quais as unidades iOS compatíveis pode ser encontrada na página da Apple: www.apple.com/ios/carplay/. A utilização de aplicações que não são compatíveis com CarPlay pode por vezes interromper a ligação entre a unidade e o automóvel. Por favor, note que a Volvo não é responsável pelos conteúdos na CarPlay.

Ao utilizar a navegação de mapa através de CarPlay não é apresentada qualquer orientação no mostrador do condutor ou no head-up-display; a orientação é efetuada apenas no mostrador central.

Se a navegação for iniciada através de CarPlay, são terminadas eventuais orientações em curso do sistema do automóvel.

As aplicações CarPlay podem ser comandadas a partir do mostrador central, da unidade iOS, ou com a unidade de botões do lado direito do volante (válido para algumas funções). As aplicações pode ser ainda comandadas com Siri.

Uma longa pressão no botão do volante  inicia o comando de voz com Siri e uma breve pressão ativa o comando de voz do automóvel. Se Siri interromper precocemente, mantenha pressionado o botão do volante .

Ao utilizar Apple CarPlay concorda com o seguinte: Apple CarPlay é um serviço fornecido pela Apple Inc. de acordo com os seus termos e condições. Assim, a Volvo Cars não é responsável pela Apple CarPlay nem pelas suas funcionalidades/aplicações. Ao utilizar Apple CarPlay é transferida para o seu iPhone determinada informação do seu automóvel (incluindo a sua posição). Em relação à Volvo Cars, o utilizador é o responsável absoluto pela utilização da Apple CarPlay pelo próprio e por terceiros.

Informação relacionada

- Utilizar o Apple® CarPlay®* (pág. 587)
- Configurações do Apple® CarPlay®* (pág. 588)
- Comando de voz (pág. 158)
- Reiniciar configurações no mostrador central (pág. 146)

⁷ A disponibilidade pode variar com o mercado.

⁸ Apple e CarPlay são marcas registadas propriedade da Apple Inc.

Utilizar o Apple® CarPlay®*

Para utilizar o CarPlay⁹ é necessário que o comando de voz Siri esteja ativado na sua unidade iOS. A unidade também necessita de ter uma ligação à Internet através de Wi-Fi ou rede móvel para que todas as funções funcionem.

Ligar uma unidade iOS e iniciar o CarPlay

NOTA

CarPlay apenas pode ser utilizada quando o Bluetooth está desligado. Assim, um telefone ou um leitor media ligado ao automóvel através de Bluetooth não fica disponível quando a CarPlay está ativa. Para obter uma ligação à Internet para as aplicações do automóvel tem de se utilizar uma fonte Internet alternativa. Utilize o Wi-Fi ou o modem incorporado do automóvel*.

Para iniciar o CarPlay a partir de uma unidade iOS que não tenha sido anteriormente conectada:

1. Ligue uma unidade iOS com suporte para CarPlay à entrada USB. Caso existam duas entradas USB deve ser utilizada aquela que possui margem branca.

2. Leia as condições e clique depois em **Aceitar** para conectar.
 - > Abre-se a vista parcial com CarPlay e aparecem as aplicações compatíveis.
3. Pressione na aplicação desejada.
 - > A aplicação é iniciada.

Arrancar CarPlay

Para iniciar o CarPlay a partir de uma unidade iOS que tenha sido anteriormente conectada:

1. Ligue uma unidade iOS à entrada USB. Caso existam duas entradas USB deve ser utilizada aquela que possui margem branca.
 - > **Se estiver selecionada a configuração para início automático** – aparece o nome da unidade. A vista parcial com CarPlay abre-se automaticamente caso a vista de início apareça na ligação da unidade iOS.
2. Se a vista parcial com CarPlay não abrir automaticamente, pressione no nome da unidade. Abre-se a vista parcial com CarPlay e aparecem as aplicações compatíveis.

3. Se alguma outra aplicação estiver ativa na mesma vista parcial, pressione em **Apple CarPlay** na vista de aplicação.
 - > Abre-se a vista parcial com CarPlay e aparecem as aplicações compatíveis.
4. Pressione na aplicação desejada.
 - > A aplicação é iniciada.

O CarPlay é executado em fundo caso uma outra aplicação seja iniciada ou já esteja ativa no momento da ligação na mesma vista parcial. Para retomar CarPlay na vista parcial - pressione no ícone CarPlay na vista de aplicação.

Alternar a ligação entre CarPlay e iPod CarPlay para iPod

1. Pressione em **Configurações** na vista de topo.
2. Aceda a **Comunicação → Apple CarPlay**.
3. Desmarque a caixa da unidade iOS que pretende que não inicie o CarPlay automaticamente ao conectar o cabo USB.
4. Desligue e ligue a unidade iOS na entrada USB.
5. Abra a aplicação **iPod** a partir da vista de aplicações.

⁹ A disponibilidade pode variar com o mercado.



◀ iPod para CarPlay

1. Pressione em **Apple CarPlay** na vista de aplicação.
2. Leia a informação na janela popup e depois pressione em **OK**.
3. Desligue e ligue a unidade iOS na entrada USB.
 - > Abre-se a vista parcial com o Apple CarPlay e aparecem as aplicações compatíveis¹⁰.

Informação relacionada

- Ligar unidade através da entrada USB (pág. 583)
- Apple® CarPlay®* (pág. 586)
- Configurações do Apple® CarPlay®* (pág. 588)
- Ligar o automóvel à Internet através de telefone (Wi-Fi) (pág. 611)
- Ligar o automóvel à Internet através de modem automóvel (cartão SIM) (pág. 612)
- Comando de voz (pág. 158)

Configurações do Apple® CarPlay®*

Configurações para unidade iOS ligada com CarPlay^{11, 12}.

Início automático

1. Pressione em **Configurações** na vista de topo.
2. Aceda a **Comunicação** → **Apple CarPlay** e selecione configuração:
 - Marque a caixa - CarPlay inicia automaticamente quando o cabo USB é ligado.
 - Desmarque a caixa - CarPlay não inicia automaticamente quando o cabo USB é ligado.

Se o automóvel for partilhado por muitas pessoas, por ex.: utilização partilhada, note que podem ser memorizadas no máximo 20 unidades iOS na lista. Quando a lista está cheia e é adicionada uma nova unidade, a mais antiga é removida.

Para apagar a lista as configurações têm de ser reiniciadas no mostrador central (reiniciação de fábrica).

Volumes do sistema

1. Pressione em **Configurações** na vista de topo.
2. Pressione em **Som** → **Volumes do sistema** e efetue as configurações de:
 - **Comando de voz**
 - **Orientaç. voz Naveg**
 - **Toque do telefone**

Informação relacionada

- Apple® CarPlay®* (pág. 586)
- Utilizar o Apple® CarPlay®* (pág. 587)
- Reiniciar configurações no mostrador central (pág. 146)

¹⁰ Apple, CarPlay, iPhone e iPod são marcas registadas propriedade da Apple Inc.

¹¹ Apple e CarPlay são marcas registadas propriedade da Apple Inc.

¹² A disponibilidade pode variar com o mercado.

Dicas para a utilização da Apple® CarPlay®*

Seguem-se dicas que podem ser úteis ao utilizar a CarPlay®¹³.

- Atualize a sua unidade iOS com a versão mais recente do sistema operativo iOS e assegure-se de que as aplicações estão atualizadas.
- Perante problemas com a CarPlay, desligue a unidade iOS na porta USB e volte a ligar. Experimente encerrar na unidade a aplicação que não funciona e reinicie a mesma novamente, ou tente encerrar todas as aplicações e reiniciar a unidade.
- Se as aplicações não aparecem ao iniciar a CarPlay (ecrã preto), tente minimizar e expandir a vista parcial da CarPlay.
- A utilização de aplicações que não são compatíveis com CarPlay pode por vezes interromper a ligação entre a unidade iOS e o automóvel. Na página da Apple pode ver informação sobre as aplicações suportadas e as unidades compatíveis. Também pode procurar pela CarPlay na App Store para encontrar informação sobre as aplicações que são compatíveis com a CarPlay no seu mercado.
- Com a ajuda de Siri é possível escrever/ditar e ler mensagens. A leitura e o ditado

de mensagens são efetuados no idioma selecionado nas configurações de Siri. Quando a mensagem é escrita/ditada não aparece qualquer texto no mostrador central, o texto aparece na unidade iOS. Note que ao utilizar Siri os microfones utilizados pertencem ao telefone, podendo a qualidade variar com a localização do telefone.

- Se a unidade estiver conectada ao automóvel através de Bluetooth, a conexão é interrompida ao utilizar CarPlay. Retome então a ligação à Internet no automóvel partilhando a Internet através de hotspot Wi-Fi a partir da unidade.
- Algumas das funções do CarPlay (por exemplo: conversação por voz e mensagens) interrompem a utilização das funções próprias do automóvel para que o CarPlay as assuma automaticamente. Se este comportamento não for desejável, desmarque a exibição das respetivas funções em CarPlay nas configurações de notificações do telefone.
- A CarPlay funciona apenas com iPhone¹⁴.

NOTA

A acessibilidade e a funcionalidade podem variar em função do mercado.

Informação relacionada

- Apple® CarPlay®* (pág. 586)
- Ligar o automóvel à Internet através de telefone (Wi-Fi) (pág. 611)

¹³ A disponibilidade pode variar com o mercado.

¹⁴ Apple, CarPlay e iPhone são marcas registadas propriedade da Apple Inc.

Android Auto*

O Android Auto¹⁵ permite-lhe ouvir música, fazer chamadas telefónicas, obter indicações de condução e utilizar aplicações para auto-móvel a partir de uma unidade Android. O Android Auto funciona com determinadas unidades Android.

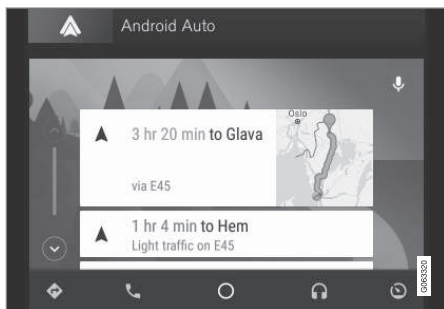

Informação sobre quais as aplicações suportadas e quais as unidades Android compatíveis pode ser encontrada na página inicial: www.android.com/auto/. Para aplicações de terceiros, ver Google Play. Por favor, note que a Volvo não é responsável pelos conteúdos na Android Auto.

O Android Auto é iniciado a partir da vista de aplicação. Após iniciado o Android Auto pela primeira vez, a aplicação inicia-se automática-

mente da próxima vez que a unidade for conectada. O início automático pode ser desligado nas configurações.

i NOTA

Quando uma unidade está ligada ao Android Auto é possível transferir através de Bluetooth para outro leitor de media. O Bluetooth está ativo quando o Android Auto é utilizado.

Ao utilizar a navegação de mapa através de Android Auto não é efetuada qualquer orientação no mostrador do condutor ou no Head-up-display; a orientação é efetuada apenas no mostrador central.

Pode ser dirigido Android Auto com o mostrador central, com a unidade de botões do volante do lado direito ou com o comando de voz. Uma longa pressão no botão do volante  inicia o Google Assistente e uma breve pressão desativa-o.

Ao utilizar Android Auto aceita o seguinte: Android Auto é um serviço fornecido pela Google Inc. em conformidade com os seus termos e condições. A Volvo Cars não é responsável pelo Android Auto nem pelas suas funcionalidades ou aplicações. Ao utilizar Android Auto o seu automóvel

transfere determinada informação (incluindo a sua localização) para o seu telefone Android conectado. O utilizador é o responsável pela utilização do Android Auto pelo próprio e por terceiros.

Informação relacionada

- Utilizar Android Auto* (pág. 591)
- Configurações do Android Auto* (pág. 592)

¹⁵ A disponibilidade pode variar com o mercado.

Utilizar Android Auto*

Para utilizar a aplicação **Android Auto**¹⁶ é necessário que a aplicação esteja instalada na unidade Android e que a unidade esteja ligada à entrada USB do automóvel.

i NOTA

Para que se possa utilizar o Android Auto é necessário que o automóvel esteja equipado com duas entradas USB (hub USB)*. Se o automóvel apenas possuir uma entrada USB não é possível utilizar Android Auto.

Primeira vez que um Android é conectado

1. Ligue a unidade Android na entrada USB com a moldura branca.
2. Leia a informação na janela popup e depois pressione em **OK**.
3. Pressione em **Android Auto** na vista de aplicação.
4. Leia as condições e clique depois em **Aceitar** para conectar.
 - > Abre-se a vista parcial com Android Auto e aparecem as aplicações compatíveis.
5. Pressione na aplicação desejada.
 - > A aplicação é iniciada.

Android anteriormente conectado

1. Ligue a unidade na entrada USB com a moldura branca.
 - > **Se estiver selecionada a configuração para início automático** – aparece o nome da unidade.
2. Pressione no nome da unidade – abre-se a vista parcial com Android Auto e aparecem as aplicações compatíveis.
3. **Se não estiver selecionada a configuração para início automático** - abra a aplicação **Android Auto** a partir da vista de aplicações.
 - > Abre-se a vista parcial com Android Auto e aparecem as aplicações compatíveis.
4. Pressione na aplicação desejada.
 - > A aplicação é iniciada.

Android Auto fica a funcionar em fundo caso seja iniciada uma outra aplicação na mesma vista parcial. Para retomar Android Auto na vista parcial - pressione no ícone Android Auto na vista de aplicação.

Informação relacionada

- Android Auto* (pág. 590)
- Configurações do Android Auto* (pág. 592)

- Ligar unidade através da entrada USB (pág. 583)
- Comando de voz (pág. 158)

¹⁶ A disponibilidade pode variar com o mercado.

Configurações do Android Auto*

Configurações da unidade Android ligada pela primeira vez com Android Auto¹⁷.

Início automático

1. Pressione em **Configurações** na vista de topo.
2. Pressione em **Comunicação** → **Android Auto** e selecione configuração:
 - Marque a caixa - Android Auto inicia automaticamente quando o cabo USB é ligado.
 - Desmarque a caixa - Android Auto não inicia automaticamente quando o cabo USB é ligado.

Podem ser memorizadas na lista no máximo 20 unidades Android. Quando a lista está cheia e é adicionada uma nova unidade, a mais antiga é removida.

Para apagar a lista é necessário proceder a uma reiniciação de fábrica.

Volumes do sistema

1. Pressione em **Configurações** na vista de topo.

2. Pressione em **Som** → **Volumes do sistema** e efetue as configurações de:

- **Comando de voz**
- **Orientaç. voz Naveg**
- **Toque do telefone**

Informação relacionada

- Android Auto* (pág. 590)
- Utilizar Android Auto* (pág. 591)
- Reiniciar configurações no mostrador central (pág. 146)

Dicas para a utilização da Android Auto*

Seguem-se dicas que podem ser úteis ao utilizar a Android Auto¹⁸.

- Assegure-se de que as suas aplicações estão atualizadas.
- Ao arrancar o automóvel, aguarde até que o mostrador central inicie, ligue a unidade e abra depois a Android Auto a partir da vista de aplicação.
- Perante problemas com a Android Auto, desligue a sua unidade Android da porta USB e ligue-a novamente através de USB. Experimente encerrar a aplicação na unidade para a iniciar novamente.
- Quando uma unidade está ligada à Android Auto é ainda possível reproduzir média através de Bluetooth num outro leitor de média. A função Bluetooth está ligada quando a Android Auto está a ser utilizada.
- Se o ícone do Android Auto estiver a cinzento não se encontra conectada nenhuma unidade. Quando conecta a sua unidade o ícone ilumina-se. Se não houver qualquer ícone, o automóvel não suporta conexão de uma unidade para este fim.
- Se a unidade estiver conectada ao automóvel através de Bluetooth, a conexão é

¹⁷ A disponibilidade pode variar com o mercado.

¹⁸ A disponibilidade pode variar com o mercado.

interrompida ao utilizar Android Auto. Retome então a ligação à Internet no automóvel partilhando a Internet através de hotspot Wi-Fi a partir da unidade.

Informação relacionada

- Android Auto* (pág. 590)
- Ligar o automóvel à Internet através de telefone (Wi-Fi) (pág. 611)

Telefone

Um telefone com Bluetooth pode ser conectado sem fios ao sistema mãos-livres incorporado do automóvel.

O sistema de áudio e média funciona como mãos-livres, com a possibilidade de comandar à distância uma série de funções do telefone. O telefone pode ser manuseado com os seus botões, mesmo que não esteja conectado.

Quando o telefone é conectado e ligado ao automóvel é possível chamar, enviar/receber mensagens, reproduzir média sem fios e utilizar o telefone como ligação à Internet.

O telefone é manuseado com o mostrador central e parcialmente com o comando de voz e o menu de aplicações, acessíveis a partir da unidade de botões do lado direito do volante.

Panorâmica geral

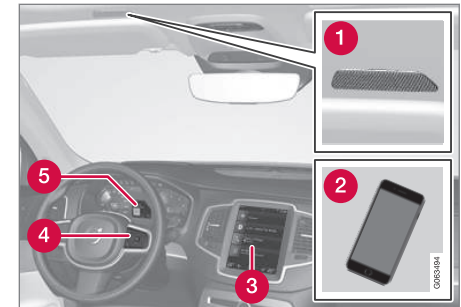

- 1 Microfone.
- 2 Telefone.
- 3 Utilização do telefone no mostrador central.
- 4 Teclado para utilização das funções do telefone exibido no mostrador do condutor e comando de voz.
- 5 Mostrador do condutor.

Informação relacionada

- Gerir chamada telefónica (pág. 598)
- Gerir a lista telefónica (pág. 601)
- Gerir mensagem de texto (pág. 599)
- Ligar pela primeira vez um telefone ao automóvel através de Bluetooth (pág. 594)



- Ligar automaticamente um telefone ao automóvel através de Bluetooth (pág. 596)
- Ligar manualmente um telefone ao automóvel através de Bluetooth (pág. 596)
- Desconectar telefone Bluetooth ligado (pág. 597)
- Alternar entre telefones Bluetooth ligados (pág. 597)
- Remover unidades conectadas Bluetooth (pág. 598)
- Carregador de telefone sem fios* (pág. 603)
- Configurações do telefone (pág. 602)
- Comando de voz (pág. 158)
- Gerir o menu de aplicações no mostrador do condutor (pág. 114)
- Definições áudio (pág. 564)
- Ligar o automóvel à Internet através de telefone conectado Bluetooth (pág. 610)

Ligar pela primeira vez um telefone ao automóvel através de Bluetooth

Ligue um telefone com Bluetooth ativado ao automóvel para depois poder chamar, enviar/receber mensagens, reproduzir média sem fios e ligar o automóvel à Internet.

É possível manter duas unidades Bluetooth ligadas em simultâneo, sendo uma delas utilizada apenas para reproduzir média sem fios. O último telefone conectado fica automaticamente ligado para chamar, enviar/receber mensagens, reproduzir média e fornecer ligação à Internet. É possível alterar a utilização do telefone em **Dispositivos Bluetooth**, através do menu de configuração na vista de topo do mostrador central. O telefone móvel necessita de estar equipado com Bluetooth e suportar partilha de Internet.

Após a unidade ter sido ligada/registada pela primeira vez através de Bluetooth não é necessário que a unidade permaneça visível/pesquisável, mas apenas que tenha o Bluetooth ativado. Podem ser memorizadas no automóvel 20 unidades Bluetooth ligadas, no máximo.

Existem duas possibilidades de ligação. Procure o telefone a partir do automóvel ou procure o automóvel a partir do telefone.

Alternativa 1 - procurar telefone a partir do automóvel

1. Torne o telefone identificável/visível através do Bluetooth.
2. Abra a vista parcial do telefone no mostrador central.
 - Se nenhum telefone estiver conectado ao automóvel – pressione em **Adicionar telefone**.
 - Se um telefone estiver conectado ao automóvel – pressione em **Alterar** . Pressione em **Adicionar telefone** na janela popup.

> São listadas as unidades Bluetooth disponíveis. A lista é atualizada à medida que são detetadas novas unidades.
3. Pressione no nome do telefone a conectar.
4. Confirme se o código numérico indicado no automóvel coincide com o do telefone. Selecione para aceitar em ambos os locais.
5. Selecione no telefone aceitar ou recusar eventual opção para contactos e mensagens do telefone.

i NOTA

- Em alguns telefones é necessário activar a função de mensagem.
- Nem todos os telefones móveis são completamente compatíveis, e por isso não é possível visualizar contactos e mensagens no automóvel.

Alternativa 2 - procurar automóvel a partir do telefone

1. Abra a vista parcial do telefone no mostrador central.
 - Se nenhum telefone estiver conectado ao automóvel – pressione em **Adicionar telefone → Tornar carro detetável**.
 - Se um telefone estiver conectado ao automóvel – pressione em **Alterar** . Pressione em **Adicionar telefone → Tornar carro detetável** na janela popup.
2. Active o Bluetooth no telefone.
3. Procure unidades Bluetooth no telefone.
 - > São listadas as unidades Bluetooth disponíveis.
4. Selecione o nome do automóvel no telefone.

5. Aparece no automóvel uma janela popup com a ligação. Confirme a ligação.
6. Confirme se o código numérico indicado no automóvel coincide com o presente na unidade externa. Selecione para aceitar em ambos os locais.
7. Selecione no telefone aceitar ou recusar eventual opção para contactos e mensagens do telefone.

i NOTA

- Em alguns telefones é necessário activar a função de mensagem.
- Nem todos os telefones móveis são completamente compatíveis, e por isso não é possível visualizar contactos e mensagens no automóvel.

i NOTA

Se o sistema operativo do telefone for actualizado é possível que a conexão do telefone seja interrompida. Nesta situação, elimine o telefone do automóvel e volte a conectar.

Informação relacionada

- Telefone (pág. 593)
- Ligar automaticamente um telefone ao automóvel através de Bluetooth (pág. 596)
- Ligar manualmente um telefone ao automóvel através de Bluetooth (pág. 596)
- Desconectar telefone Bluetooth ligado (pág. 597)
- Alternar entre telefones Bluetooth ligados (pág. 597)
- Remover unidades conectadas Bluetooth (pág. 598)
- Configurações para unidades Bluetooth (pág. 602)
- Automóvel ligado à Internet* (pág. 609)
- Ligar o automóvel à Internet através de telefone conectado Bluetooth (pág. 610)

Ligar automaticamente um telefone ao automóvel através de Bluetooth

É possível ligar automaticamente um telefone ao automóvel através de Bluetooth. É necessário que o telefone tenha estado anteriormente ligado ao automóvel.

Apenas os dois últimos telefones conectados podem ligar automaticamente.

1. Ative o Bluetooth no telefone antes de colocar o automóvel na posição de ignição I.
2. Coloque o automóvel na posição de ignição I ou superior.
 - > O telefone é conectado.

Informação relacionada

- Telefone (pág. 593)
- Ligar pela primeira vez um telefone ao automóvel através de Bluetooth (pág. 594)
- Ligar manualmente um telefone ao automóvel através de Bluetooth (pág. 596)
- Desconectar telefone Bluetooth ligado (pág. 597)
- Alternar entre telefones Bluetooth ligados (pág. 597)
- Remover unidades conectadas Bluetooth (pág. 598)

- Configurações para unidades Bluetooth (pág. 602)
- Automóvel ligado à Internet* (pág. 609)
- Ligar o automóvel à Internet através de telefone conectado Bluetooth (pág. 610)
- Posições de ignição (pág. 492)

Ligar manualmente um telefone ao automóvel através de Bluetooth

É possível ligar manualmente um telefone ao automóvel através de Bluetooth. É necessário que o telefone tenha estado anteriormente ligado ao automóvel.

1. Active o Bluetooth no telefone.
2. Abra a vista parcial do telefone.
 - > Aparece uma lista com os telefones conectados.
3. Pressione no nome do telefone a conectar.
 - > O telefone é conectado.

Informação relacionada

- Telefone (pág. 593)
- Ligar pela primeira vez um telefone ao automóvel através de Bluetooth (pág. 594)
- Ligar automaticamente um telefone ao automóvel através de Bluetooth (pág. 596)
- Desconectar telefone Bluetooth ligado (pág. 597)
- Alternar entre telefones Bluetooth ligados (pág. 597)
- Remover unidades conectadas Bluetooth (pág. 598)
- Configurações para unidades Bluetooth (pág. 602)

- Automóvel ligado à Internet* (pág. 609)
- Ligar o automóvel à Internet através de telefone conectado Bluetooth (pág. 610)

Desconectar telefone Bluetooth ligado

É possível desconectar um telefone Bluetooth ligado para que este deixe de estar ligado ao automóvel.

- Quando o telefone está fora do alcance do automóvel é automaticamente desconectado. Se a desconexão ocorrer com uma chamada em curso, a chamada continua no telefone.
- Também é possível desligar um telefone desativando o Bluetooth manualmente.

Informação relacionada

- Telefone (pág. 593)
- Configurações do telefone (pág. 602)
- Alternar entre telefones Bluetooth ligados (pág. 597)
- Remover unidades conectadas Bluetooth (pág. 598)
- Configurações para unidades Bluetooth (pág. 602)

Alternar entre telefones Bluetooth ligados

É possível alternar entre vários telefones Bluetooth ligados.

1. Abra a vista parcial do telefone.
2. Pressione em **Alterar**  ou desça a vista de topo e pressione em **Configurações Bluetooth → Adicionar dispositivo**.
 - > São listadas as unidades Bluetooth disponíveis.
3. Pressione no telefone a conectar.

Informação relacionada

- Telefone (pág. 593)
- Ligar pela primeira vez um telefone ao automóvel através de Bluetooth (pág. 594)
- Configurações para unidades Bluetooth (pág. 602)
- Desconectar telefone Bluetooth ligado (pág. 597)
- Remover unidades conectadas Bluetooth (pág. 598)

Remover unidades conectadas Bluetooth

É possível remover, por exemplo, telefones da lista de unidades Bluetooth registadas.

1. Pressione em **Configurações** na vista de topo.
2. Pressione **Comunicação** → **Dispositivos Bluetooth**.
 - > São listadas as unidades Bluetooth registadas.
3. Pressione na unidade que pretende remover.
4. Pressione em **Remo. dispo.** e confirme a opção.
 - > A unidade já não se encontra registada no automóvel.

Informação relacionada

- Telefone (pág. 593)
- Ligar pela primeira vez um telefone ao automóvel através de Bluetooth (pág. 594)
- Desconectar telefone Bluetooth ligado (pág. 597)
- Alternar entre telefones Bluetooth ligados (pág. 597)
- Configurações para unidades Bluetooth (pág. 602)

Gerir chamada telefónica

Gestão de chamada no automóvel para um telefone Bluetooth conectado.







Ilustração genérica.

Fazer chamada

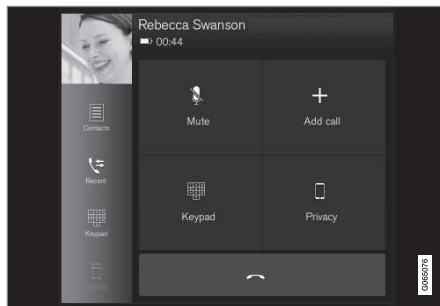

1. Abra a vista parcial do telefone.
2. Selecione para chamar a partir do histórico de chamada, indicar o número com o teclado ou através da lista de contactos. Na lista de contactos é possível procurar ou percorrer. Pressione em ☆ na lista de contactos para colocar um contacto nos **Favoritos**.
3. Pressione em  para chamar.
4. Pressione em  para terminar chamada.

Também é possível chamar a partir do histórico de chamadas através da vista de aplica-

ções acessível na unidade de botões do lado direito do volante .

Chamar em conferência

Chamada em curso:

1. Pressione **Adicionar chamada**.
2. Selecione para chamar a partir do histórico de chamadas, favoritos ou lista de contactos.
3. Pressione um local/linha no histórico de chamadas ou em  do contacto na lista de contactos.
4. Pressione **Trocar chamada** para alternar entre as partes.
5. Pressione em  para terminar a chamada em curso.

Chamada em grupo

Durante a chamada de conferência:

1. Pressione em **Unir chamadas** para juntar todas as partes na chamada em curso.
2. Pressione em  para terminar chamada.

Chamada de entrada

A chamada de entrada é exibida no mostrador do condutor e no mostrador central. Vá gerindo a chamada com a unidade de botões do teclado do lado direito ou no mostrador central.

1. Pressione em **Atender/Recusar**.
2. Pressione em  para terminar chamada.

Chamada de entrada durante chamada em curso

1. Pressione em **Atender/Recusar**.
2. Pressione em  para terminar chamada.

Chamada privada

- Durante uma chamada em curso, pressione em **Privacidade** e seleccione o ajuste:
 - **Trocar para telemóvel** - a função mãos-livres é desconectada e a chamada continua no telemóvel.
 - **Focado no condutor** - o microfone no tejadilho do lado do condutor é desligado e a chamada continua com a função mãos-livres.

Informação relacionada

- Telefone (pág. 593)
- Ligar pela primeira vez um telefone ao automóvel através de Bluetooth (pág. 594)
- Comandar o telefone por voz (pág. 161)
- Gerir o menu de aplicações no mostrador do condutor (pág. 114)
- Inserir à mão caracteres, letras e palavras no mostrador central (pág. 140)

- Gerir a lista telefónica (pág. 601)
- Gerir mensagem de texto (pág. 599)
- Definições áudio (pág. 564)

Gerir mensagem de texto¹⁹

Gestão de mensagem no automóvel para um telefone Bluetooth conectado.

Em alguns telefones é necessário ativar a função de mensagem. Nem todos os telefones são totalmente compatíveis e, por isso, não podem mostrar os contactos e as mensagens no automóvel.

Gerir mensagens de texto no mostrador central

As mensagens de texto são exibidas no mostrador central apenas se essa configuração estiver selecionada.

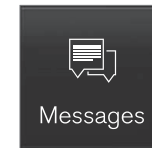

Pressione em **Mensagens** na vista de aplicação para gerir as mensagens de texto no mostrador central.

Leitura de mensagens de texto no mostrador central



Pressione o ícone para a leitura da mensagem.

« **Enviar mensagem de texto no mostrador central**²⁰

1. Pode-se responder a uma mensagem ou criar uma nova mensagem.
 - Responder a mensagem - pressione o contacto cuja mensagem pretende responder e pressione depois em **Atender**.
 - Criar nova mensagem - pressione em **Criar nova**. Selecione o contacto ou insira o número.
2. Escreva a mensagem.
3. Pressione **Enviar**.

Gerir mensagens de texto no mostrador do condutor

As mensagens de texto são exibidas no mostrador do condutor apenas se essa configuração estiver selecionada.

Leitura de nova mensagem de texto no mostrador do condutor

- Para obter a leitura da mensagem - selecione **Leitura** com a unidade de botões do volante.

Ditar resposta no mostrador do condutor

Após a leitura da mensagem de texto é possível responder brevemente com discurso

ditado, caso o automóvel esteja ligado à Internet.

- Pressione em **Atender** com a unidade de botões do volante. É iniciado um diálogo de ditado.

Notificação de mensagem

Nas configurações das mensagens de texto é possível ativar e desativar as notificações.

Informação relacionada

- Telefone (pág. 593)
- Configurações da mensagem de texto (pág. 600)
- Configurações do telefone (pág. 602)
- Automóvel ligado à Internet* (pág. 609)
- Comandar o telefone por voz (pág. 161)
- Inserir à mão caracteres, letras e palavras no mostrador central (pág. 140)
- Ligar pela primeira vez um telefone ao automóvel através de Bluetooth (pág. 594)
- Condições de utilização e partilha de dados (pág. 616)

Configurações da mensagem de texto

Configurações da mensagem de texto num telefone conectado.

1. Pressione em **Configurações** na vista de topo.
2. Pressione em **Comunicação** → **Mensagens de texto** e seleccione configurações:
 - **Notificação no display central** - apresenta notificações de chamada no campo de estado do mostrador central.
 - **Notificação no visor do condutor** - apresenta notificações no mostrador do condutor e permite o manuseamento de mensagens de entrada com a unidade de botões do lado direito do volante.
 - **Toque de mensagem de texto** - selecção do sinal para a entrada de mensagens de texto.

Informação relacionada

- Telefone (pág. 593)
- Ligar pela primeira vez um telefone ao automóvel através de Bluetooth (pág. 594)

¹⁹ Aplicável apenas em alguns mercados. Contacte um concessionário Volvo para mais informações.



²⁰ Apenas determinados telefones podem enviar mensagens através do automóvel. O telefone conectado deve suportar o perfil Bluetooth Message Access Profile (MAP).

- Gerir mensagem de texto (pág. 599)
- Configurações do telefone (pág. 602)

Gerir a lista telefónica

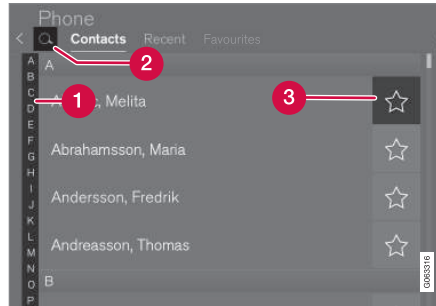
Quando um telefone está conectado ao automóvel por Bluetooth os contactos podem ser geridos diretamente no mostrador central. Podem ser apresentados até 3000 contactos do telefone selecionado no mostrador central.



- 1 Percorra os caracteres e # para encontrar um contacto. São apresentados apenas caracteres correspondentes aos contactos existentes na lista telefónica.
- 2 **Procurar contactos** - pressione em  para procurar um número de telefone ou nome na lista de contactos.
- 3 **Favoritos** - pressione em  para adicionar/remover um contacto na lista de favoritos.

Ordenação

A lista de contactos está ordenada alfabeticamente, onde os caracteres especiais e algarismos são ordenados em #. Pode-se ordenar por nome próprio ou apelido, utilizando as configurações do telefone.

Informação relacionada

- Telefone (pág. 593)
- Configurações do telefone (pág. 602)
- Comandar o telefone por voz (pág. 161)
- Inserir à mão caracteres, letras e palavras no mostrador central (pág. 140)
- Ligar pela primeira vez um telefone ao automóvel através de Bluetooth (pág. 594)

Configurações do telefone

Quando o telefone está ligado ao automóvel podem-se seleccionar as seguintes configurações.

1. Pressione em **Configurações** na vista de topo.
2. Pressione em **Comunicação** → **Telefone** e seleccione configurações:
 - **Toques** - selecção do sinal de chamada. É possível utilizar o sinal de chamada do telefone ou do automóvel. Alguns telefones não são completamente compatíveis, não podendo ser utilizado o sinal de chamada do telefone no automóvel.
 - **Ordem** - selecção da ordem de apresentação na lista de contactos.

Notificações de conversação no head-up-display*

1. Pressione em **Configurações** na vista de topo do mostrador central.
2. Pressione **My Car** → **Indicações** → **Opções Head-up display**.
3. Seleccione **Mostrar telefone**.

Informação relacionada

- Telefone (pág. 593)
- Configurações da mensagem de texto (pág. 600)

- Configurações para unidades Bluetooth (pág. 602)
- Ligar pela primeira vez um telefone ao automóvel através de Bluetooth (pág. 594)
- Head-up-display* (pág. 154)
- Definições áudio (pág. 564)

Configurações para unidades Bluetooth

configurações para unidades Bluetooth conectadas.

1. Pressione em **Configurações** na vista de topo.
2. Pressione em **Comunicação** → **Dispositivos Bluetooth** e seleccione configurações:
 - **Adicionar dispositivo** - inicia o emparelhamento de nova unidade.
 - **Dispositivos emparelhados anteriormente** – lista unidades registadas/emparelhadas.
 - **Remo. dispos.** - elimina unidade conectada.
 - **Serviços permitidos para este dispositivo** - selecciona qual a unidade a utilizar para: chamar, enviar/receber mensagens, transferir média e ligar à Internet.
 - **Ligação Internet** - conecta o automóvel à Internet através da ligação da unidade Bluetooth.

Informação relacionada

- Telefone (pág. 593)
- Configurações do telefone (pág. 602)

- Automóvel ligado à Internet* (pág. 609)
- Ligar pela primeira vez um telefone ao automóvel através de Bluetooth (pág. 594)

Carregador de telefone sem fios*

Na consola de túnel existe uma placa de carregamento para carregar telefones sem fios.



Para que o telefone possa ser carregado é necessário que suporte o carregamento sem fios (Qi). Os telefones que não estão equipados com recetor de carregamento sem fios podem frequentemente ser complementados com um invólucro que permite o carregamento sem fios.

AVISO

O carregamento sem fios pode afetar o funcionamento de um pacemaker ou de outros dispositivos médicos. Caso tenha um, recomenda-se que se aconselhe com o seu médico antes de utilizar um sistema de carregamento sem fios.

Informação relacionada

- Telefone (pág. 593)
- Utilizar o carregador de telefone sem fios* (pág. 603)
- Certificado de carregador (pág. 605)

Utilizar o carregador de telefone sem fios*

Na placa de borracha na consola de túnel é possível carregar um telefone sem necessidade de utilização do cabo do telefone.



Carregador de telefone sem fios na consola de túnel.

AVISO

O carregamento sem fios pode afetar o funcionamento de um pacemaker ou de outros dispositivos médicos. Caso tenha um, recomenda-se que se aconselhe com o seu médico antes de utilizar um sistema de carregamento sem fios.

É possível desligar a placa de carregamento a partir da vista de função no mostrador central. A placa de carregamento está por defeito desativada. Quando a placa de carregamento é ligada aparece uma mensagem que informa



- ◀ sobre o risco para utilizadores com pacemakers ou outros dispositivos médicos que podem ser afetados pela placa. Confirme no mostrador central se a placa de carregamento deve ser ligada.

Para utilizar a placa de carregamento sem fios:

1. Verifique se a placa de carregamento está ligada na vista de função no mostrador central.
2. Retire da placa de carregamento todos os outros objetos e coloque o telefone no meio da mesma.
 - > O telefone começa a carregar e aparece o símbolo (🔋) no topo do mostrador central.

! IMPORTANTE

Evite guardar cartões com NFC (Near Field Communication), por ex.: cartões bancários para pagamento sem contacto, juntamente com o telefone. Este tipo de cartão pode ficar danificado devido ao carregamento.

i NOTA

Alguns telefones podem aquecer durante o carregamento sem fios. Esta situação é normal.

Se o telefone não carregar:

- Verifique se a placa de carregamento está ligada na vista de função no mostrador central.
- Verifique se a placa de carregamento não tem outros objetos.
- Verifique se o telefone suporta carregamento sem fios (Qi).
- Remova a capa do telefone, se existente.
- Levante o telefone e coloque-o novamente no meio da placa de carregamento.
- Verifique se o automóvel está a trabalhar.

Se o telefone for colocado incorretamente ou se algum objeto impedir o carregamento na placa de carregamento aparece uma mensagem no mostrador central.

! IMPORTANTE

Mantenha o telefone e a placa de carregamento afastados de outros objetos durante a carga para evitar o sobreaquecimento.

Informação relacionada

- Telefone (pág. 593)
- Carregador de telefone sem fios* (pág. 603)
- Certificado de carregador (pág. 605)
- Símbolos no campo de estado do mostrador central (pág. 134)

Certificado de carregador

País/ Zona	
México:	RCPVAPVO 18-1919
Paraguai:	 <p>2018-11-1-000541</p>
Taiwan:	<p>根據 NCC 低功率電波輻射性電機管理辦法 規定:</p> <p>第十二條 經型式認證合格之低功率射頻電機，非經許可，公司、商號或使用者均不得擅自變更頻率、加大功率或變更原設計之特性及功能。</p> <p>第十四條</p> <p>低功率射頻電機之使用不得影響飛航安全及干擾合法通信；經發現有干擾現象時，應立即停用，並改善至無干擾時方得繼續使用。</p> <p>前項合法通信，指依電信法規定作業之無線電通信。</p> <p>低功率射頻電機須忍受合法通信或工業、科學及醫療用電波輻射性電機設備之干擾。</p>



País/ Zona	
Ucrânia:	<p>Ци</p> <p>Діапазон частот: 107 кГц - 115 кГц</p> <p>Максимальна потужність радіосигналу: 5 Вт (сполучена), 63 Вт наномасштабів (випромінюється)</p> <p>Коефіцієнт викидів: N / A</p> <p>Модуляції: 2 кГц</p> <p>NFC</p> <p>Діапазон частот: 13,56 МГц, у межах +/- 0,01%</p> <p>Максимальна вихідна потужність РФ: 10 мВт</p> <p>–</p> <p>виробник: Ел-Джі Електронікс Інк.(LG Electronics Inc) 10, Магок'юнганг 10-ро, Гангсео-гу, Сеул, 07796, Корея</p> <p>Frequency range 111 кГц / Максимальна потужність РФ: 42 дБмк А / м</p> <p>справжнім Ел-Джі Електронікс Інкзаявляє, що тип радіобладнання WC510MVV20 відповідає Технічному регламенту радіобладнання; повний текст декларації про відповідність доступний на веб-сайті за такою адресою:https://www.lg.com/global/support/cedoc/cedoc.</p> <p>імпортер : Віннер Імпорте Україна</p> <p>Вул. Дачна, 5-А, с.Капітанівка, Київська область, 08112, Україна</p> <p>Тел.: +38(044) 585 63 00</p> <p>Контактна особа : Alla Haidai (ahaidai@winner.ua)</p>

País/ Zona	
EUA/ Canadá	<p>FCC ID : BEJWC510MVV20 IC : 2703H-WC510MVV20</p> <p>This device complies with part 15 of the FCC rules and with RSS-Gen,RSS-216 rules of Canada. Operation is subject to the following two conditions:</p> <p>(1) This device may not cause harmful interference, and</p> <p>(2) This device must accept any interference received, including interference that may cause undesired operation.</p> <p>Any changed or modifications not expressly approved by the party responsible for compliance could void the user's authority to operate this equipment.</p> <p>FCC RF Radiation Exposure Statement: This equipment complies with FCC RF Radiation exposure limits set forth for an uncontrolled environment. This device and its antenna must not be co-located or operating in conjunction with any other antenna or transmitter. This equipment should be installed and operated with a minimum distance of 15cm between the radiator and your body.</p> <p>–</p> <p>IDéclaration d'avertissement ISED</p> <p>Son fonctionnement est soumis aux deux conditions suivantes:</p> <p>(1) Cet appareil ne doit pas provoquer d'interferences nuisibles, et</p> <p>(2) Cet appareil doit accepter toute interference recue, y compris les interferences pouvant entrainer un fonctionnement indesirable.</p> <p>Les changements ou modifications non expressement approuves par LG Vehicle Components Company pourraient annuler l'autorite de l'utilisateur a utiliser l'equipement.</p> <p>Déclaration d'exposition aux radiations RF de l'ISED: Cet équipement est conforme aux limites d'exposition aux rayonnements RF de l'ISED définies pour un environnement non contrôlé. Cet appareil et son antenne ne doivent pas être situés ou fonctionner conjointement avec une autre antenne ou un autre émetteur.</p> <p>Cet équipement doit être installé pour fonctionner avec une distance minimale de 10cm entre le radiateur et le corps de l'utilisateur final.</p>



◀◀ **Informação relacionada**

- Carregador de telefone sem fios*
(pág. 603)
- Utilizar o carregador de telefone sem fios*
(pág. 603)
- Acordo de licença para áudio e media
(pág. 619)

Automóvel ligado à Internet*

Quando o automóvel está ligado à Internet pode-se, por exemplo, utilizar rádio web e serviços de música através de aplicações, descarregar software e contactar o concessionário a partir do automóvel.

O automóvel é conectado através de Bluetooth, Wi-Fi ou com o modem incorporado do automóvel* (cartão SIM).

Quando o automóvel está ligado à Internet é possível partilhar a ligação à Internet do automóvel (hotspot Wi-Fi) para que outras unidades, por exemplo: tablets, possam ter acesso à Internet²¹.

O estado da Internet é exibido com um símbolo no campo de estado do mostrador central.



²¹ Não aplicável com conexão com Wi-Fi.

i NOTA

Ao utilizar a Internet são transferidos dados (tráfego de dados), o que implica um custo no operador de rede.

A activação de dados de roaming pode resultar em encargos acrescidos.

Contacte o seu operador de rede para informação sobre o custo do tráfego de dados.

i NOTA

Quando se utiliza o Apple CarPlay apenas se pode ligar o automóvel à Internet com Wi-Fi ou modem do automóvel*.

i NOTA

Quando se utiliza o Android Auto pode-se ligar o automóvel à Internet com Wi-Fi, Bluetooth ou modem do automóvel*.

Antes de ligar o automóvel à Internet procure informação de apoio sobre as condições dos serviços e a política de privacidade para clientes em volvocars.com.

Informação relacionada

- Símbolos no campo de estado do mostrador central (pág. 134)
- Ligar o automóvel à Internet através de telefone conectado Bluetooth (pág. 610)
- Ligar o automóvel à Internet através de telefone (Wi-Fi) (pág. 611)
- Ligar o automóvel à Internet através de modem automóvel (cartão SIM) (pág. 612)
- Aplicações (pág. 566)
- Ligação à Internet fraca ou inexistente (pág. 614)
- Partilhar Internet no automóvel a partir de hotspot Wi-Fi (pág. 613)
- Remover rede Wi-Fi (pág. 615)
- Tecnologia e segurança da partilha Wi-Fi (pág. 615)
- Volvo ID (pág. 28)
- Condições de utilização e partilha de dados (pág. 616)

Ligar o automóvel à Internet através de telefone conectado Bluetooth

Estabeleça uma ligação à Internet através de Bluetooth com a partilha de Internet de um telefone para obter acesso a vários serviços conectados no automóvel.

1. Para poder ligar o automóvel à Internet através de um telefone Bluetooth ligado é necessário que o telefone já tenha sido ligado ao automóvel através de Bluetooth.
2. Assegure-se de que o telefone suporta partilha de Internet e que a função está ativada. No iPhone a função é designada por "partilha de Internet". Nos telefones Android a função pode ter diferentes nomes, mas normalmente é designada por "hotspot". Em telefones iPhone também é necessário que a página do menu "partilha de Internet" esteja aberta até a ligação à Internet seja estabelecida.
3. Se o telefone já tiver sido ligado anteriormente através de Bluetooth, pressione em **Configurações** na vista de topo do mostrador central.
4. Pressione **Comunicação → Dispositivos Bluetooth**.
5. Marque a caixa para **Ligação à Internet Bluetooth** sob o título **Ligação Internet**.

6. Se for utilizada outra fonte de conexão, confirme a opção para mudar conexão.
 - > O seu automóvel encontra-se agora ligado à Internet através do telefone Bluetooth conectado.

NOTA

O telefone e o operador de rede devem suportar partilha de Internet (partilha de ligação à Internet) e a subscrição deve incluir tráfego de dados.

NOTA

Quando se utiliza o Apple CarPlay apenas se pode ligar o automóvel à Internet com Wi-Fi ou modem do automóvel*.

Informação relacionada

- Automóvel ligado à Internet* (pág. 609)
- Ligar o automóvel à Internet através de modem automóvel (cartão SIM) (pág. 612)
- Ligar pela primeira vez um telefone ao automóvel através de Bluetooth (pág. 594)
- Ligar o automóvel à Internet através de telefone (Wi-Fi) (pág. 611)
- Apple® CarPlay®* (pág. 586)

- Ligação à Internet fraca ou inexistente (pág. 614)
- Configurações para unidades Bluetooth (pág. 602)

Ligar o automóvel à Internet através de telefone (Wi-Fi)

Estabeleça uma ligação à Internet através de Wi-Fi com a partilha de Internet de um telefone para obter acesso aos vários serviços conectados no automóvel.

1. Assegure-se de que o telefone suporta partilha de Internet e que a função está ativada. No iPhone a função é designada por "partilha de Internet". Nos telefones Android a função pode ter diferentes nomes, mas normalmente é designada por "hotspot". Em telefones iPhone também é necessário que a página do menu "partilha de Internet" esteja aberta até a ligação à Internet seja estabelecida.
2. Pressione em **Configurações** na vista de topo.
3. Aceda a **Comunicação → Wi-Fi**.
4. Active/desactive marcando/desmarcando a caixa Wi-Fi.
5. Se for utilizada outra fonte de conexão, confirme a opção para mudar conexão.
6. Pressione no nome da rede que pretende conectar.
7. Indique a palavra-passe da rede.
 - > O automóvel conecta-se à rede.

Note que alguns telefones desligam a partilha de Internet após o contacto no automóvel ter

sido interrompido, por ex.: quando se sai do automóvel e até à próxima utilização. Assim, é necessário reativar a partilha de Internet no telefone na próxima utilização.

Quando um telefone é ligado ao automóvel fica guardado para posterior utilização. Para ver uma lista com as redes guardadas ou eliminar manualmente redes guardadas, aceda a

Configurações → Comunicação → Wi-Fi → Redes guardadas.

NOTA

O telefone e o operador de rede devem suportar partilha de Internet (partilha de ligação à Internet) e a subscrição deve incluir tráfego de dados.



Os requisitos técnicos e de segurança da Wi-Fi são descritos num capítulo separado.

Informação relacionada

- Automóvel ligado à Internet* (pág. 609)
- Remover rede Wi-Fi (pág. 615)

- Ligação à Internet fraca ou inexistente (pág. 614)
- Tecnologia e segurança da partilha Wi-Fi (pág. 615)

Ligar o automóvel à Internet através de modem automóvel (cartão SIM)

É possível estabelecer uma ligação à Internet através do modem automóvel e um cartão SIM pessoal (P-SIM)*.

Automóveis equipados com Volvo On Call utilizam, para os serviços, a ligação à Internet com o modem do automóvel.

1.

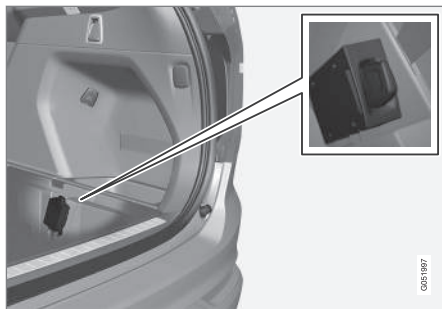

Coloque um cartão SIM pessoal no suporte.

Note que o leitor de cartão do automóvel necessita de um **mini-SIM**.

2. Pressione em **Configurações** na vista de topo.

3. Pressione **Comunicação** → **Internet via modem carro**.
4. Active/desactive marcando/desmarcando a caixa do **Internet via modem carro**.
5. Se for utilizada outra fonte de conexão, confirme a opção para mudar conexão.
6. Indique o código PIN do cartão SIM.
> O automóvel conecta-se à rede.

i NOTA

Note que o cartão SIM utilizado para ligação à Internet através de P-SIM não pode ter o mesmo número telefónico que o utilizado pelo cartão SIM do telefone. Se tal não se verificar, a chamada não poderá ser conectada corretamente ao telefone. Utilize por isso um cartão SIM para ligação à Internet que tenha um número telefónico próprio ou um cartão de dados que não suporte chamadas telefónicas e, assim, não possa perturbar o funcionamento do telefone.

Informação relacionada

- Automóvel ligado à Internet* (pág. 609)
- Ligação à Internet fraca ou inexistente (pág. 614)
- Configurações do modem do automóvel* (pág. 612)

Configurações do modem do automóvel*

O automóvel está equipado com um modem que pode ser utilizado para ligar o automóvel à Internet. Também é possível partilhar a ligação à Internet através de Wi-Fi.

1. Pressione em **Configurações** na vista de topo.
2. Pressione em **Comunicação** → **Internet via modem carro** e seleccione configurações:

- **Internet via modem carro** - seleccione para utilizar o modem do automóvel para a ligação.
- **Utilização de dados** - pressione em **Repor** para reiniciar o contador de quantidade de dados recebidos e enviados.
- **Rede**

Seleccionar operadora - seleccione o operador de rede automaticamente ou manualmente.

Roaming de dados - com a caixa marcada o modem do automóvel tenta conectar-se com a Internet quando o automóvel encontra-se no estrangeiro fora do alcance da rede doméstica. Note que esta situação pode implicar custos elevados. Verifique o seu contrato de roaming relativamente ao tráfego de dados no estran-

geiro com o seu operador no seu país de origem.

- **PIN do cartão SIM**

Alterar PIN - podem ser indicados no máximo 4 algarismos.

Desactivar PIN - seleccione se o código PIN deve ser pedido para aceder ao cartão SIM.

- **Enviar código de pedido** - utilizado para, por exemplo, carregar ou controlar o saldo no cartão pré-pago. A função depende do operador.

NOTA

Note que o cartão SIM utilizado para ligação à Internet através de P-SIM não pode ter o mesmo número telefónico que o utilizado pelo cartão SIM do telefone. Se tal não se verificar, a chamada não poderá ser conectada corretamente ao telefone. Utilize por isso um cartão SIM para ligação à Internet que tenha um número telefónico próprio ou um cartão de dados que não suporte chamadas telefónicas e, assim, não possa perturbar o funcionamento do telefone.

Informação relacionada

- Ligar o automóvel à Internet através de modem automóvel (cartão SIM) (pág. 612)
- Ligação à Internet fraca ou inexistente (pág. 614)

Partilhar Internet no automóvel a partir de hotspot Wi-Fi

Quando o automóvel está ligado à Internet é possível partilhar a ligação à Internet para que as outras unidades possam utilizar a mesma²².

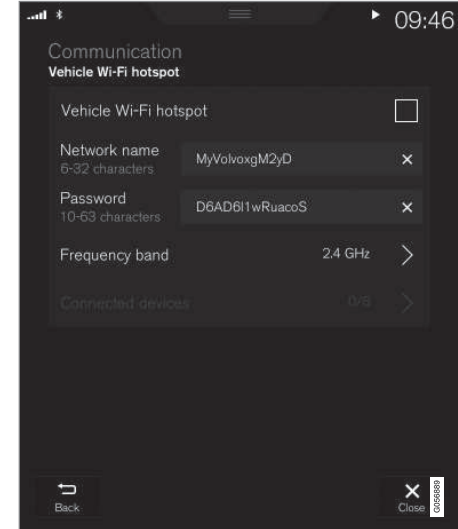

²² Não aplicável quando o automóvel está ligado à Internet através de Wi-Fi.

- ◀ O operador de rede (cartão SIM) tem de suportar partilha de Internet (partilha da ligação à Internet).
1. Pressione em **Configurações** na vista de topo.
 2. Pressione **Comunicação** → **Hotspot carro Wi-Fi**.
 3. Pressione em **Nome da rede** e indique o nome da partilha de Internet.
 4. Pressione em **Senha** e seleccione uma palavra-passe para depois ser indicada nas unidades ligadas.
 5. Pressione em **Banda de frequência** e seleccione a frequência da partilha Internet. Note que a escolha da banda de frequência não está disponível em todos os mercados.
 6. Active/desactive marcando/desmarcando a caixa do **Hotspot carro Wi-Fi**.
 7. Se o Wi-Fi for utilizado como fonte de conexão, confirme a opção para mudar conexão.
 - > Agora as unidades externas podem ligar à partilha Internet (Wi-Fi-hotspot) do automóvel.

NOTA

A activação do hotspot Wi-Fi pode resultar em encargos acrescidos do seu operador de rede.

Contacte o seu operador de rede para informação sobre o custo do tráfego de dados.

O estado da conexão é exibido com um símbolo no campo de estado do mostrador central.

Pressione em **Dispositivos ligados** para ver a lista com as unidades actualmente ligadas.

Informação relacionada

- Símbolos no campo de estado do mostrador central (pág. 134)
- Automóvel ligado à Internet* (pág. 609)
- Ligação à Internet fraca ou inexistente (pág. 614)

Ligação à Internet fraca ou inexistente

Fatores que influenciam a ligação à Internet.

A quantidade de dados transferidos depende dos serviços ou aplicações que são utilizados no automóvel. Por exemplo, transferir som pode implicar uma grande quantidade de tráfego de dados, o que exige uma boa ligação e intensidade do sinal.

Telefone para o automóvel

A velocidade da ligação à Internet pode variar com a localização do telefone no automóvel. Desloque o telefone para um local mais próximo do mostrador central para aumentar a intensidade de sinal. Assegure-se de que não existe nenhuma perturbação entre os elementos.

Telefone para o operador de rede

A velocidade da rede móvel varia com a cobertura do local onde se encontra. Pode ocorrer cobertura de rede deficiente em túneis, montanhas, vales profundos ou interiores, por exemplo. A velocidade também depende do seu contracto com o operador telefónico.

NOTA

Perante problemas com o tráfego de dados contacte o seu operador de rede.

Reiniciar o telefone

Quando surge algum problema com a ligação à Internet pode ser útil reiniciar o telefone.

Informação relacionada

- Automóvel ligado à Internet* (pág. 609)
- Tecnologia e segurança da partilha Wi-Fi (pág. 615)

Remover rede Wi-Fi

Remoção de rede que não se pretende utilizar.

1. Pressione em **Configurações** na vista de topo.
2. Aceda a **Comunicação** → **Wi-Fi** → **Redes guardadas**.
3. Pressione **Elimina** na rede que pretende remover.
4. Confirme a opção.
 - > O automóvel não continua a conectar-se à rede.

Remover todas as redes

Todas as redes podem ser removidas em simultâneo reiniciando para as configurações de fábrica. Note que todos os dados do utilizador e configurações do sistema são reiniciados para a configuração de fábrica original.

Informação relacionada

- Automóvel ligado à Internet* (pág. 609)
- Ligação à Internet fraca ou inexistente (pág. 614)
- Reiniciar configurações no mostrador central (pág. 146)
- Ligar o automóvel à Internet através de telefone (Wi-Fi) (pág. 611)

Tecnologia e segurança da partilha Wi-Fi

Tipos de rede possíveis para ligação.

Apenas é possível ligar a redes do seguinte tipo:

- Frequência - 2,4 ou 5 GHz²³.
- Normas - 802.11 a/b/g/n.
- Tipo de segurança - WPA2-AES-CCMP.

O sistema Wi-Fi do automóvel foi concebido para utilizar unidades Wi-Fi no interior do automóvel.

Se funcionarem na frequência várias unidades em simultâneo o seu desempenho pode ser reduzido.

Informação relacionada

- Automóvel ligado à Internet* (pág. 609)

²³ A selecção de frequência não está disponível em todos os mercados.

Condições de utilização e partilha de dados

Quando determinados serviços e aplicações são utilizados pela primeira vez pode surgir uma janela popup com o título **Termos e condições e Partilha de dados**.

O seu objetivo é informar sobre as condições de utilização e política para partilha de dados da Volvo. Aceitando a partilha de dados o utilizador autoriza o envio de determinada informação a partir do automóvel. Essa é necessária para que determinados serviços e aplicações funcionem plenamente.

A função partilha de dados de serviços conectados e aplicações está desativada por defeito²⁴. Para que possam ser utilizados no automóvel determinados serviços conectados e aplicações é necessário ativar a partilha de dados. A partilha de dados pode ser configurada no menu de configurações do mostrador central ou ao iniciar os serviços ou aplicações no mostrador central.

Privacidade e partilha de dados

Com a atualização de software disponibilizada em novembro de 2017 foram introduzidas as configurações de privacidade e partilha de dados dos serviços conectados e aplicações descarregadas. As configurações podem ser encontradas em **Privacidade e dados** no

menu de configurações do mostrador central do automóvel.

Aí pode-se seleccionar quais os serviços conectados que permitem a partilha de dados. A partilha de dados das aplicações descarregadas também pode ser desativada no mesmo local. Note que serviços e aplicações não podem ser utilizados do modo previsto se a partilha de dados estiver desativada.

Após uma reiniciação de fábrica ou, por exemplo, uma visita à oficina ou atualização de software, as configurações da partilha de dados podem ser reiniciadas para os seus valores standard. Nesse caso desative a partilha de dados dos serviços conectados e aplicações descarregadas.

NOTA

As configurações de privacidade e partilha de dados são únicas para cada perfil do condutor.

Informação relacionada

- Ativar e desativar a partilha de dados (pág. 616)

Ativar e desativar a partilha de dados

No menu de configurações do mostrador central pode-se ajustar a partilha de dados para os serviços e aplicações em causa.

1. Pressione em **Configurações** na vista de topo do mostrador central.
2. Pressione **Sistema** → **Privacidade e dados**.
3. Selecione para ativar ou desativar a partilha de dados para serviços separados e todas as aplicações.

Se a partilha de dados de um serviço conectado ou aplicação descarregada não for ativada, essa ativação poderá ser efetuada ao iniciar estes no mostrador central. Se for a primeira vez que um serviço é iniciado ou, por exemplo, após uma reiniciação de fábrica ou determinadas atualizações de software, as condições dos serviços conectados da Volvo têm de ser aprovadas. Note que a partilha de dados também fica ativada para outros serviços ou aplicações para os quais a partilha já tenha sido aprovada.

²⁴ Não aplicável ao Volvo On Call*.

NOTA

Após uma visita a um concessionário Volvo pode ser necessário reativar a partilha de dados para que os serviços conectados e as aplicações voltem a funcionar.

Informação relacionada

- Condições de utilização e partilha de dados (pág. 616)

Partilha de dados dos serviços

Caso não tenha ativado a partilha de dados para um serviço conectado ou aplicações descarregadas, a ativação pode ser feita ao iniciar os mesmos no seu mostrador central. Se for a primeira vez que inicia um serviço ou, por exemplo, após uma reiniciação de fábrica ou determinadas atualizações de software, pode ainda aprovar as condições dos serviços conectados da Volvo.

Ativar a partilha de dados ao iniciar um serviço

1. Selecione a função ou o serviço a ativar.
 - > Se for a primeira vez que inicia um serviço e, por exemplo, após uma reiniciação de fábrica ou determinadas atualizações de software, necessita primeiro de aprovar as condições da Volvo para os serviços conectados antes de continuar.

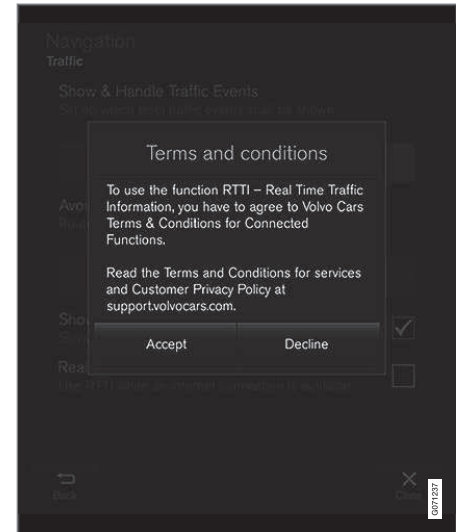

- ◀ 2. Selecione a aprovação da partilha de dados do serviço ou cancele.

Se aprovar, a partilha de dados é ativada e pode começar a utilizar o serviço.

Ativar a partilha de dados ao iniciar uma aplicação

Para aprovar a partilha de dados de uma aplicação que necessita da função, inicie a aplicação e pressione em **permitir** na janela pop-up.

Pode desativar a partilha de dados dos serviços e aplicações no menu de configurações em **Sistema → Privacidade e dados → Partilha de dados**.

Capacidade de armazenamento no disco rígido

É possível mostrar a quantidade de espaço livre presente no disco rígido do automóvel. Pode ser apresentada informação de armazenamento do disco rígido do automóvel, como por exemplo: capacidade total, capacidade disponível ou o espaço ocupado pelas aplicações instaladas. A informação encontra-se em **Configurações → Sistema → Informação do sistema → Armazenamento**.

Informação relacionada

- Aplicações (pág. 566)

Acordo de licença para áudio e media

Uma licença é um acordo sobre o direito de realização de determinada actividade ou sobre o direito de utilização de outros direitos, nos termos designados no acordo. Os textos que se seguem são os acordos da Volvo com o fabricante/criador. A maioria dos textos encontra-se em inglês.

Bowers & Wilkins



Bowers & Wilkins e B&W são marcas pertencentes ao grupo B&W Group Ltd. Nautilus é uma marca pertencente à B&W Group Ltd. Continuum é uma marca pertencente à Bowers & Wilkins. As marcas Bowers & Wilkins são válidas para mercados específicos.

Dirac Unison®



Dirac Unison optimiza os altifalantes no tempo, espaço e frequência para a melhor integração de graves e transparência. A tecnologia permite também uma reprodução fiel do carácter acústico de determinadas salas de concerto. Utilizando algoritmos avançados, a Dirac Unison controla digitalmente todos os altifalantes baseando-se em medições acústicas de elevada precisão. Tal como o maestro de uma orquestra, a Dirac Unison garante que os altifalantes reproduzem em perfeita sintonia.

DivX®



DivX®, DivX Certified® e os logótipos associados são marcas registadas que pertencem à DivX, LLC e são utilizados na licença.

Esta unidade DivX Certified® pode reproduzir ficheiros vídeo DivX® Home Theater até 576p (incluindo .avi, .divx). Descarregue software grátis em www.divx.com para criar, reproduzir e transferir vídeo digital.

SOBRE DIVX VIDEO-ON-DEMAND: Esta unidade DivX Certified® tem de ser registada para poder reproduzir filmes Video-on-Demand (VOD) DivX adquiridos. Obtenha o código de registo na secção DivX VOD do menu de configurações da unidade. Aceda a vod.divx.com para mais informações sobre como concluir o registo.

Número da patente

Abrangida por uma ou mais das seguintes patentes nos USA. 7,295,673; 7,460,668; 7,515,710; 8,656,183; 8,731,369; RE45,052.



« Gracenote®



Parte do conteúdo é propriedade © da Gracenote ou dos seus fornecedores.

Gracenote, logótipo Gracenote, "Powered by Gracenote" e Gracenote MusicID são marcas registadas ou marcas pertencentes à Gracenote, Inc. nos EUA e/ou em outros países.

Gracenote® licença de utilizador final

Este programa ou esta unidade contém software da Gracenote, Inc. em Emeryville, Califórnia, USA ("Gracenote"). Este software da Gracenote ("o Software Gracenote") permite a este software a identificação de discos e/ou ficheiros e obter informação relacionada com música, incluindo o nome do artista, a faixa e o título ("Gracenote Dados") a partir de servidores online ou bases de dados integradas (colectivamente designados por "Servidores Gracenote") e realizar outras funções. O Gracenote Dados só pode ser usado para as funções des-

tinadas ao utilizador final deste programa ou unidade.

O utilizador aceita que utilizará os Dados Gracenote, o Software Gracenote e os Servidores Gracenote apenas para o seu uso pessoal e não comercial. O utilizador aceita não ceder, não copiar, não transferir ou distribuir o Software Gracenote ou os seus Dados Gracenote a quaisquer terceiros. O UTILIZADOR ACEITA NÃO UTILIZAR OU NÃO USUFRUIR DOS DADOS GRACENOTE, O SOFTWARE GRACENOTE OU OS SERVIDORES GRACENOTE EXCEPTO NAQUILO QUE É EXPRESSAMENTE PERMITIDO PELO PRESENTE ACORDO.

O utilizador aceita que a sua licença não exclusiva para utilização dos Dados Gracenote, do Software Gracenote e dos Servidores Gracenote cesse se violar estas limitações. Se a licença do utilizador terminar, o utilizador aceita cessar todo e qualquer uso dos Dados Gracenote, do Software Gracenote ou dos Servidores Gracenote. A Gracenote reserva todos os direitos sobre todos os Dados Gracenote, todo o Software Gracenote e todos os Servidores Gracenote incluindo todos os direitos de propriedade. Em nenhuma circunstâncias a Gracenote será responsável por efectuar qualquer pagamento ao utilizador por qualquer informação que o utilizador forneça. O utilizador aceita que a Gracenote, Inc. possa executar coercivamente os seus direitos direc-

tamente contra o utilizador ao abrigo deste acordo.

O serviço Gracenote utiliza um identificador único para documentação das consultas para fins estatísticos. O objectivo deste identificador numérico aleatório é a contagem de consultas do serviço Gracenote, sem recolha de qualquer identificação do utilizador. Poderá encontrar mais informação na página web sobre política de privacidade da Gracenote para o serviço Gracenote.

O Software Gracenote e tudo o que está incluído nos Dados Gracenote são licenciados ao utilizador "tal como está construído". A Gracenote não faz declarações nem garantias expressas ou implícitas relacionadas com a correção dos Dados Gracenote nos servidores Gracenote. A Gracenote reserva o direito de apagar dados dos servidores Gracenote ou modificar categorias de dados por qualquer motivo que a Gracenote considere suficiente. Nenhuma garantia é concedida de que o Software Gracenote ou os Servidores Gracenote estão livres de erros ou que o funcionamento do Software Gracenote ou dos Servidores Gracenote é ininterrupto. A Gracenote não tem qualquer obrigação de fornecer ao utilizador novos e melhorados tipos ou categorias de dados que a Gracenote possa vir a fornecer no futuro e é livre de interromper os serviços a qualquer momento.

A GRACENOTE EXCLUI TODAS AS GARANTIAS EXPRESSAS OU IMPLÍCITAS INCLUINDO MAS SEM LIMITAÇÃO, GARANTIAS DE COMERCIALIZAÇÃO, APLICABILIDADE A UM DETERMINADO FIM, DE TITULARIDADE E DE NÃO INFRAÇÃO. A GRACENOTE NÃO GARANTE OS RESULTADOS QUE SERÃO OBTIDOS ATRAVÉS DO SEU USO DO SOFTWARE GRACENOTE OU DE QUALQUER SERVIDOR GRACENOTE. EM CASO ALGUM A GRACENOTE SERÁ RESPONSÁVEL POR QUAISQUER DANOS EMERGENTES OU PERDAS DE RECEITAS OU LUCROS.

© Gracernote, Inc. 2009

Sensus software

This software uses parts of sources from clib2 and Prex Embedded Real-time OS - Source (Copyright (c) 1982, 1986, 1991, 1993, 1994), and Quercus Robusta (Copyright (c) 1990, 1993), The Regents of the University of California. All or some portions are derived from material licensed to the University of California by American Telephone and Telegraph Co. or Unix System Laboratories, Inc. and are reproduced herein with the permission of UNIX System Laboratories, Inc. Redistribution and use in source and binary forms, with or without modification, are permitted provided that the following conditions are met: Redistributions of source

code must retain the above copyright notice, this list of conditions and the following disclaimer. Redistributions in binary form must reproduce the above copyright notice, this list of conditions and the following disclaimer in the documentation and/or other materials provided with the distribution. Neither the name of the <ORGANIZATION> nor the names of its contributors may be used to endorse or promote products derived from this software without specific prior written permission. THIS SOFTWARE IS PROVIDED BY THE COPYRIGHT HOLDERS AND CONTRIBUTORS "AS IS" AND ANY EXPRESS OR IMPLIED WARRANTIES, INCLUDING, BUT NOT LIMITED TO, THE IMPLIED WARRANTIES OF MERCHANTABILITY AND FITNESS FOR A PARTICULAR PURPOSE ARE DISCLAIMED. IN NO EVENT SHALL THE COPYRIGHT OWNER OR CONTRIBUTORS BE LIABLE FOR ANY DIRECT, INDIRECT, INCIDENTAL, SPECIAL, EXEMPLARY, OR CONSEQUENTIAL DAMAGES (INCLUDING, BUT NOT LIMITED TO, PROCUREMENT OF SUBSTITUTE GOODS OR SERVICES; LOSS OF USE, DATA, OR PROFITS; OR BUSINESS INTERRUPTION) HOWEVER CAUSED AND ON ANY THEORY OF LIABILITY, WHETHER IN CONTRACT, STRICT LIABILITY, OR TORT (INCLUDING NEGLIGENCE OR OTHERWISE) ARISING IN ANY WAY OUT OF THE USE OF THIS SOFTWARE, EVEN IF

ADVISED OF THE POSSIBILITY OF SUCH DAMAGE.

This software is based in part on the work of the Independent JPEG Group.

This software uses parts of sources from "libtess". The Original Code is: OpenGL Sample Implementation, Version 1.2.1, released January 26, 2000, developed by Silicon Graphics, Inc. The Original Code is Copyright (c) 1991-2000 Silicon Graphics, Inc. Copyright in any portions created by third parties is as indicated elsewhere herein. All Rights Reserved. Copyright (c) [1991-2000] Silicon Graphics, Inc. All Rights Reserved. Permission is hereby granted, free of charge, to any person obtaining a copy of this software and associated documentation files (the "Software"), to deal in the Software without restriction, including without limitation the rights to use, copy, modify, merge, publish, distribute, sublicense, and/or sell copies of the Software, and to permit persons to whom the Software is furnished to do so, subject to the following conditions: The above copyright notice including the dates of first publication and either this permission notice or a reference to <http://oss.sgi.com/projects/FreeB/> shall be included in all copies or substantial portions of the Software. THE SOFTWARE IS PROVIDED "AS IS", WITHOUT WARRANTY OF ANY KIND, EXPRESS OR IMPLIED, INCLUDING BUT



◀◀ NOT LIMITED TO THE WARRANTIES OF MERCHANTABILITY, FITNESS FOR A PARTICULAR PURPOSE AND NONINFRINGEMENT. IN NO EVENT SHALL SILICON GRAPHICS, INC. BE LIABLE FOR ANY CLAIM, DAMAGES OR OTHER LIABILITY, WHETHER IN AN ACTION OF CONTRACT, TORT OR OTHERWISE, ARISING FROM, OUT OF OR IN CONNECTION WITH THE SOFTWARE OR THE USE OR OTHER DEALINGS IN THE SOFTWARE. Except as contained in this notice, the name of Silicon Graphics, Inc. shall not be used in advertising or otherwise to promote the sale, use or other dealings in this Software without prior written authorization from Silicon Graphics, Inc.

This software is based in parts on the work of the FreeType Team.

This software uses parts of SSLeay Library: Copyright (C) 1995-1998 Eric Young (eay@cryptsoft.com). All rights reserved

Linux software

This product contains software licensed under GNU General Public License (GPL) or GNU Lesser General Public License (LGPL), etc.

You have the right of acquisition, modification, and distribution of the source code of the GPL/LGPL software.

You may download Source Code from the following website at no charge: http://www.embedded-carmultimedia.jp/linux/oss/download/TVM_8351_013

The website provides the Source Code "As Is" and without warranty of any kind.

By downloading Source Code, you expressly assume all risk and liability associated with downloading and using the Source Code and complying with the user agreements that accompany each Source Code.

Please note that we cannot respond to any inquiries regarding the source code.

camellia:1.2.0

Copyright (c) 2006, 2007

NTT (Nippon Telegraph and Telephone Corporation). All rights reserved.

Redistribution and use in source and binary forms, with or without modification, are permitted provided that the following conditions are met:

1. Redistributions of source code must retain the above copyright notice, this list of conditions and the following disclaimer as the first lines of this file unmodified.
2. Redistributions in binary form must reproduce the above copyright notice, this list of conditions and the following disclaimer in the documentation and/or

other materials provided with the distribution.

THIS SOFTWARE IS PROVIDED BY NTT "AS IS" AND ANY EXPRESS OR IMPLIED WARRANTIES, INCLUDING, BUT NOT LIMITED TO, THE IMPLIED WARRANTIES OF MERCHANTABILITY AND FITNESS FOR A PARTICULAR PURPOSE ARE DISCLAIMED. IN NO EVENT SHALL NTT BE LIABLE FOR ANY DIRECT, INDIRECT, INCIDENTAL, SPECIAL, EXEMPLARY, OR CONSEQUENTIAL DAMAGES (INCLUDING, BUT NOT LIMITED TO, PROCUREMENT OF SUBSTITUTE GOODS OR SERVICES; LOSS OF USE, DATA, OR PROFITS; OR BUSINESS INTERRUPTION) HOWEVER CAUSED AND ON ANY THEORY OF LIABILITY, WHETHER IN CONTRACT, STRICT LIABILITY, OR TORT (INCLUDING NEGLIGENCE OR OTHERWISE) ARISING IN ANY WAY OUT OF THE USE OF THIS SOFTWARE, EVEN IF ADVISED OF THE POSSIBILITY OF SUCH DAMAGE.

Unicode: 5.1.0

COPYRIGHT AND PERMISSION NOTICE

Copyright c 1991-2013 Unicode, Inc. All rights reserved. Distributed under the Terms of Use in <http://www.unicode.org/copyright.html>.

Permission is hereby granted, free of charge, to any person obtaining a copy of the Unicode data files and any associated documentation

(the "Data Files") or Unicode software and any associated documentation (the "Software") to deal in the Data Files or Software without restriction, including without limitation the rights to use, copy, modify, merge, publish, distribute, and/or sell copies of the Data Files or Software, and to permit persons to whom the Data Files or Software are furnished to do so, provided that (a) the above copyright notice(s) and this permission notice appear with all copies of the Data Files or Software, (b) both the above copyright notice(s) and this permission notice appear in associated documentation, and (c) there is clear notice in each modified Data File or in the Software as well as in the documentation associated with the Data File(s) or Software that the data or software has been modified.

THE DATA FILES AND SOFTWARE ARE PROVIDED "AS IS", WITHOUT WARRANTY OF ANY KIND, EXPRESS OR IMPLIED, INCLUDING BUT NOT LIMITED TO THE WARRANTIES OF MERCHANTABILITY, FITNESS FOR A PARTICULAR PURPOSE

AND NONINFRINGEMENT OF THIRD PARTY RIGHTS. IN NO EVENT SHALL THE COPYRIGHT HOLDER OR HOLDERS INCLUDED IN THIS NOTICE BE LIABLE FOR ANY CLAIM, OR ANY SPECIAL INDIRECT OR CONSEQUENTIAL DAMAGES, OR ANY DAMAGES WHATSOEVER RESULTING FROM LOSS OF USE, DATA OR PROFITS, WHETHER IN AN ACTION OF CONTRACT, NEGLIGENCE OR OTHER TORTIOUS ACTION, ARISING OUT OF OR IN CONNECTION WITH THE USE OR PERFORMANCE OF THE DATA FILES OR SOFTWARE.

Except as contained in this notice, the name of a copyright holder shall not be used in advertising or otherwise to promote the sale, use or other dealings in these Data Files or Software without prior written authorization of the copyright holder.

Declaração de conformidade

 <p>MITSUBISHI ELECTRIC Changeco, 100 Ave. Dester</p>	<p>MITSUBISHI ELECTRIC CORPORATION SANDA WORKS 3-3-33, Miwa, Sanda-city, Hyogo, 669-1513, Japan Phone: 078-7418826</p>
<p>DECLARATION OF CONFORMITY For</p>	
<p>CE</p>	
<p>Product: Audio Navigation Unit Model: NR-0V</p>	
<p>Supplied by Mitsubishi Electric Corporation Sanda Works 2-3-33, Miwa, Sanda-city, Hyogo, 669-1513, Japan</p>	<p>Technical File held by Mitsubishi Electric Corporation Sanda Works 2-3-33, Miwa, Sanda-city, Hyogo, 669-1513, Japan</p>
<p>R&TE Directive (Safety)</p>	<p>Standard used for comply EN 60950-1: 2006 + Amd.11: 2009 + Amd.1: 2010 + Amd.12: 2011 + Amd.2: 2013 EN 62479: 2011</p>
<p>RE Directive (EMC)</p>	<p>EN 301 489-1 V2.1.1: 2017-02 EN 301 489-17 V3.3.1: 2017-02</p>
<p>RE Directive (Spectrum)</p>	<p>EN 300 328 V2.2.1: 2016-11 EN 303 345 V1.1.7: 2017-03(Final Draft)</p>
<p>Means of Conformity We declare under our sole responsibility that the Product (s) is conformity with the essential requirements and other relevant requirements of the Radio Equipment (RE) Directive (2014/53/EU).</p>	
<p>Date of issue: May 30, 2017</p>	
<p>Signature of Responsible Person:</p>	<p><i>H. Minato</i> _____ Hirotaka Minato Senior Manager Design B Car Multimedia Manufacturing-A Dept. MITSUBISHI ELECTRIC CORPORATION SANDA WORKS Minato.Hirotaka@sp.MitsubishiElectric.co.jp</p>





País/ Zona	
Brasil:	<div data-bbox="220 206 368 353" data-label="Image"> </div> <p data-bbox="220 372 1461 421">Este equipamento opera em caráter secundário isto e, não tem direito a proteção contra interferência prejudicial, mesmo tipo, e não pode causar interferência a sistemas operando em caráter primário.</p> <p data-bbox="220 435 612 458">Para consultas, visite: www.anatel.gov.br</p>
EU:	<div data-bbox="220 477 300 555" data-label="Image"> </div> <p data-bbox="220 574 1262 596">Fabricante: Mitsubishi Electric Corporation Sanda Works 2-3-33, Miwa, Sanda-city. Hyogo, 669-1513, Japan</p> <p data-bbox="220 611 1485 659">A Mitsubishi Electric Corporation declara que este tipo de equipamento rádio [Audio Navigation Unit] está e conformidade com a diretiva 2014/53/EU.</p> <p data-bbox="220 674 951 696">Para mais informações, visite a informação de apoio em www.volvocars.com.</p>
Emiratos Árabes Unidos:	<div data-bbox="220 717 368 863" data-label="Image"> </div>

País/ Zona	
Cazaquistão:	 <p>Nome do modelo: NR-0V Fabricante: Mitsubishi Electric Corporation País exportador: Japão</p>



País/ Zona	
China:	<p>1.</p> <ul style="list-style-type: none"> ■ 使用频率：2.4 - 2.4835 GHz ■ 等效全向辐射功率(EIRP)： 天线增益< 10dBi 时：≤100 mW 或≤20 dBm ① ■ 最大功率谱密度： 天线增益< 10dBi 时：≤20 dBm / MHz (EIRP) ① ■ 载频容限：20 ppm ■ 带外发射功率(在 2.4-2.4835GHz 频段以外) ≤-80 dBm / Hz (EIRP) ■ 杂散发射(辐射)功率(对应载波±2.5 倍信道带宽以外)： <ul style="list-style-type: none"> ● ≤-36 dBm / 100 kHz (30 - 1000 MHz) ● ≤-33 dBm / 100 kHz (2.4 - 2.4835 GHz) ● ≤-40 dBm / 1 MHz (3.4 - 3.53 GHz) ● ≤-40 dBm / 1 MHz (5.725 - 5.85 GHz) ● ≤-30 dBm / 1 MHz (其它 1 - 12.75 GHz) <p>2. 不得擅自更改发射频率、加大发射功率(包括额外加装射频功率放大器)，不得擅自外接天线或改用其它发射天线；</p> <p>3. 使用时不得对各种合法的无线电通信业务产生有害干扰；一旦发现有害干扰现象时，应立即停止使用，并采取措施消除干扰后方可继续使用；</p> <p>4. 使用微功率无线电设备，必须忍受各种无线电业务的干扰或工业、科学及医疗应用设备的辐射干扰；</p> <p>5. 不得在飞机和机场附近使用。</p>

País/ Zona	
Coreia:	<p>B 급 기기 (가정용 방송통신기자재)</p> <p>이 기기는 가정용(B 급) 전자파적합기기로서 주로 가정에서 사용하는 것을 목적으로 하며, 모든 지역에서 사용할 수 있습니다.</p> <p>해당 무선설비는 전파혼신 가능성이 있으므로 인명안전과 관련된 서비스는 할 수 없습니다.</p>
Malásia:	<div data-bbox="220 400 368 546" style="border: 1px solid black; padding: 5px; margin-bottom: 10px;">  </div> <p>This device has been certified under the Communications & Multimedia Act of 1998, Communications and Multimedia (Technical Standards) Regulations 2000. To retrieve your device's serial number, please visit (volvocars.com/support) and search for "SIRIM Label Verification".</p> <p>Device category: Navigation equipment for vehicle (Bluetooth)</p> <p>Model: NR-0V</p> <p>Type Approval No.: RDBV/11A/0816/S(16-2430)</p>



País/ Zona	
México:	
Taiwan:	<p>低功率電波輻射性電機管理辦法</p> <p>第十二條</p> <p>經型式認證合格之低功率射頻電機，非經許可，公司、商號或使用者均不得擅自變更頻率、加大功率或變更原設計之特性及功能。</p> <p>第十四條</p> <p>低功率射頻電機之使用不得影響飛航安全及干擾合法通信；經發現有干擾現象時，應立即停用，改善至無干擾時方得繼續使用。前項合法通信，指依電信法規定作業之無線電通信。低功率射頻電機須忍受合法通信或工業、科學及醫療用電波輻射性電機設備之干擾。</p>

Informação relacionada

- Áudio, média e Internet (pág. 564)
- Automóvel ligado à Internet* (pág. 609)
- Leitor media (pág. 577)
- Gracenote® (pág. 580)
- Sensus - conexão e entretenimento (pág. 34)
- Certificado de carregador (pág. 605)

RODAS E PNEUS

Pneu

As funções dos pneus são o suporte da carga, a obtenção de uma boa aderência ao piso, o amortecimento de vibrações e a proteção das rodas contra o desgaste.

Os pneus têm uma influência decisiva nas características de condução. O tipo de pneu, as dimensões, a pressão do pneu e a avaliação da velocidade são importantes para a performance do automóvel.

O automóvel está equipado com pneus em conformidade com o autocolante de informação dos pneus que se encontra no pilar da porta do lado do condutor (entre a porta dianteira e a traseira).

AVISO

Um pneu danificado pode resultar na perda de controlo do automóvel.

Pneus recomendados

No ato da entrega o automóvel está equipado com pneus originais Volvo com a marca VOL¹ na lateral do pneu. Estes pneus foram cuidadosamente adaptados ao automóvel. É assim importante que ao trocar pneus sejam utilizados pneus novos com a mesma marca para que as características de condução, conforto e consumo de combustível do automóvel sejam preservados.

¹ Podem surgir desvios para determinadas dimensões dos pneus.

Pneus novos

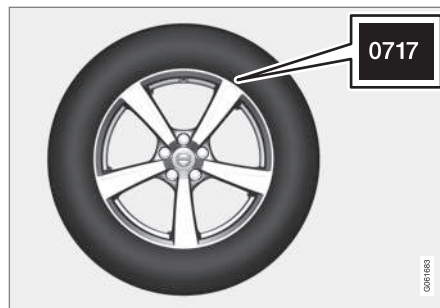

Os pneus são bens perecíveis. Após alguns anos endurecem ao mesmo tempo que as suas características de fricção diminuem gradualmente. Tente, por isso, obter sempre os pneus mais recentes ao substituí-los. Isto é particularmente importante para pneus de Inverno. Os últimos algarismos significam a semana e ano de fabrico. Esta é a marcação DOT (Department of Transportation) do pneu e consiste em quatro algarismos, por exemplo: 0717. O pneu foi fabricado na semana 07 do ano 2017.

Idade dos pneus

Todos os pneus com mais de 6 anos devem ser verificados por profissionais, mesmo que aparentem estar intactos. Os pneus envelhecem e entram em decomposição mesmo que

tenham sido usados raramente ou mesmo nunca. O seu funcionamento pode assim ficar afectado. Esta informação aplica-se a todos os pneus que são guardados para utilização futura. Rachas e descoloração são exemplos de indicações exteriores de que os pneus não se encontram adequados ao uso.

Poupança dos pneus

- Manter uma pressão de ar correta nos pneus.
- Devem ser evitados arranques rápidos, travagens com força ou derrapagens.
- O desgaste dos pneus aumenta com a velocidade.
- A afinação correta das rodas dianteiras é muito importante.
- Rodas não balanceadas prejudicam a poupança dos pneus e o conforto da condução.
- Os pneus devem ter o mesmo sentido de rotação durante toda a sua vida útil.
- Ao mudar os pneus, deve montar os que têm o rodado em melhores condições nas rodas traseiras, para reduzir o risco de distorção no caso de uma travagem com força.
- Conduzir em cantos de pedra, ou em buracos profundos pode danificar permanentemente os pneus e/ou as jantes.

Rotação dos pneus

O automóvel não tem nenhuma rotação de pneus obrigatória. O estilo de condução, a pressão dos pneus, o clima e o estado da estrada influenciam o desgaste e longevidade dos pneus. A pressão correcta dos pneus resulta num desgaste uniforme.

Para evitar diferenças na profundidade de sulco e desgaste, devem-se trocar os pneus dianteiros pelos traseiros. A primeira troca deve ser feita após cerca de 5000 km (cerca de 3100 milhas), as seguintes devem ser feitas com um intervalo de 10000 km (cerca de 6200 milhas).

Volvo recomenda o contacto com uma oficina autorizada Volvo para verificação, caso tenha dúvidas quando à profundidade de sulco. Caso exista uma diferença significativa no desgaste (> 1 mm de diferença na profundidade de sulco) entre os pneus, os pneus com menor desgaste devem ficar atrás. Uma derrapagem nas rodas dianteiras é normalmente mais fácil de lidar do que uma derrapagem nas rodas traseiras, permitindo que o automóvel continue em frente em vez de a traseira "fugir" para os lados, podendo tal resultar na perda do controlo do automóvel. Por isso, é importante que as rodas traseiras nunca percam a tracção antes das rodas dianteiras.

Guardar rodas e pneus

Para guardar rodas completas (pneus montados nas jantes), estas devem ficar penduradas ou colocadas de lado no solo.

Pneus que não estejam montados nas jantes, devem ficar guardados deitados de lado, ou de pé, mas nunca pendurados.

IMPORTANTE

Os pneus devem ser guardados num local fresco, seco e escuro; nunca guardar próximo de diluentes, gasolina, óleos ou semelhantes.

AVISO

- O tamanho da jante e pneu do seu Volvo estão configurados para cumprir normas exigentes de estabilidade e características de condução. Combinações não aprovadas de tamanhos de jantes e pneus podem afetar negativamente a estabilidade e características de condução do automóvel.
- Eventuais danos causados pela montagem de combinações de jante/pneu de tamanho não aprovado não são abrangidos pela garantia de um automóvel novo. A Volvo não se responsabiliza por mortes, lesões ou despesas causadas por este tipo de instalações.

Informação relacionada

- Verificar a pressão dos pneus (pág. 634)
- Sentido de rotação das rodas (pág. 633)
- Indicador de desgaste no pneu (pág. 634)
- Sistema de monitorização da pressão dos pneus* (pág. 637)
- Kit de reparação de pneus (pág. 649)
- Designação de dimensões dos pneus (pág. 632)
- Dimensões de roda e pneu aprovadas (pág. 759)
- Recomendações para a carga (pág. 664)

Designação de dimensões dos pneus

Designações para a dimensão, índice de carga e classe de velocidade dos pneus. O automóvel é homologado como um todo com determinadas combinações de jantes e pneus.

Designação das dimensões

Todos os pneus possuem uma designação de dimensão, por exemplo: 235/60 R18 103 H.

235	Largura dos pneus (mm)
60	Relação entre a altura da parede do pneu e a largura do pneu (%)
R	Pneu radial
	Diâmetro da jante em polegadas
103	Algarismos de código para a carga máxima permitida do pneu, índice de carga (IC)
H	Código de velocidade máxima permitida, classe de velocidade (SS). (Neste caso 210 km/h (130 mph).)

Índice de carga

Cada pneu possui uma certa capacidade para suportar carga, um índice de carga (LI). O

peso do automóvel determina a capacidade de carga exigida para os pneus.

Classe de velocidade

Cada pneu suporta determinada velocidade máxima. A classe de velocidade dos pneus, SS (Speed Symbol), deve corresponder, no mínimo, à velocidade máxima do automóvel. Na tabela abaixo é indicada qual a velocidade máxima permitida para cada classe de velocidade (SS). A única exceção a estas regras são os pneus de Inverno², em que se pode utilizar uma classe de velocidade mais baixa. Ao selecionar determinado tipo de pneu, o automóvel não pode ser conduzido com velocidade superior à certificada para o pneu. Por ex.: a classe Q pode ser conduzida no máximo a 160 km/h (100 mph). O piso e as regras de trânsito aplicáveis determinam a velocidade a que o automóvel pode ser conduzido, não a classe de velocidade do pneu.

 NOTA	A tabela indica a velocidade máxima permitida.
Q	160 km/h (100 mph) (utiliza-se apenas com pneus de inverno)
T	190 km/h (118 mph)

H	210 km/h (130 mph)
V	240 km/h (149 mph)
W	270 km/h (168 mph)
Y	300 km/h (186 mph)

AVISO

O índice de carga (LI) e classe de velocidade (SS) mais baixos permitidos para os pneus em cada variante de motor são apresentados nas especificações que se encontram no manual de instruções impresso. Um pneu com índice de carga ou classe de velocidade de valor mais baixo pode sobreaquecer e ficar danificado.

Informação relacionada

- Pneu (pág. 630)
- Designação de dimensões das jantes (pág. 633)
- Dimensões de roda e pneu aprovadas (pág. 759)
- Índice de carga e classe de velocidade mínimos permitidos para os pneus (pág. 760)

² Tanto para pneus cardados como não cardados.

Designação de dimensões das jantes

As dimensões de rodas e jantes são designadas de acordo com o exemplo da tabela em baixo.

O automóvel é homologado como um todo com determinadas combinações de jantes e pneus.

Todas as jantes possuem uma designação das dimensões, por exemplo: 8Jx18x42,5.

8	Largura das jantes em polegadas
J	Perfil da margem das jantes
18	Diâmetro da jante em polegadas
42,5	Off-set em mm (distância do centro da roda à superfície de contacto da roda no cubo)

Informação relacionada

- Pneu (pág. 630)
- Designação de dimensões dos pneus (pág. 632)
- Dimensões de roda e pneu aprovadas (pág. 759)

Sentido de rotação das rodas

Os pneus com um perfil direccional, ou seja, que devem rodar apenas numa direcção, têm o sentido de rotação indicado por uma seta no pneu.

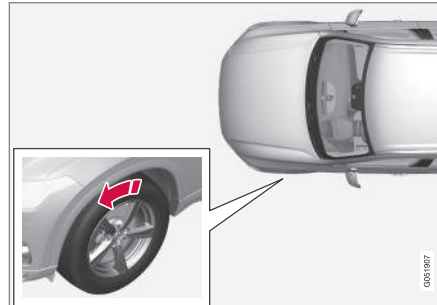

A seta indica o sentido de rotação da roda.

- Os pneus devem ter sempre o mesmo sentido de rotação durante toda a sua utilização.
- Os pneus só devem ser trocados entre a dianteira e a traseira, mas nunca entre o lado esquerdo e o direito.
- Se montar os pneus de forma incorrecta, as características de travagem do automóvel e a capacidade de afastar a água da chuva, neve ou lama podem ser seriamente afectadas.
- Os pneus com maior profundidade de sulco devem ser sempre montados na tra-

seira (para diminuir o risco de derrapagem).

NOTA

Assegure-se que utiliza o mesmo tipo, dimensão e até fabricante em ambos os pares de rodas.

Informação relacionada

- Pneu (pág. 630)

Indicador de desgaste no pneu

O indicador de desgaste mostra o estado da profundidade de sulco do pneu.

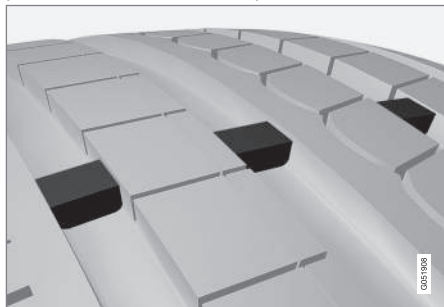

O indicador de desgaste é uma pequena protuberância que atravessa os sulcos do pneu. No lado do pneu aparecem as letras TWI (Tread Wear Indicator). Quando a profundidade de sulco estiver reduzida a 1,6 mm (1/16 tum), o rasto do pneu fica nivelado com os indicadores de desgaste. Nesta situação substitua logo que possível por pneus novos. Lembre-se que os pneus com pouca profundidade de sulco têm uma aderência muito reduzida com chuva e neve.

Informação relacionada

- Pneu (pág. 630)

Verificar a pressão dos pneus

Uma pressão de ar correta nos pneus ajuda a melhorar a estabilidade de condução, poupar combustível e prolongar a longevidade dos pneus.

A pressão dos pneus diminui com o tempo, trata-se de um fenómeno natural. A pressão dos pneus também varia com a temperatura exterior. A condução com pressão dos pneus baixa pode levar ao sobreaquecimento dos pneus, resultando em danos nos mesmo. A pressão dos pneus tem influência sobre o conforto dos passageiros, o ruído da estrada e as características de condução.

Verifique a pressão de ar dos pneus todos os meses. Utilize a pressão dos pneus recomendada para pneus frios para preservar um bom desempenho dos pneus. Pressão dos pneus demasiado baixa ou demasiado alta podem causar desgaste irregular dos pneus.

AVISO

- A razão mais comum de danos nos pneus é uma pressão demasiado baixa, que pode resultar em rachas, ou o rodado soltar-se ou até o pneu explodir, com a inesperada perda de controlo do automóvel, incorrendo assim maior risco de lesões.
- Pneus com pressão demasiado baixa reduzem a capacidade de carga do automóvel.

Pneus frios

A pressão deve ser controlada com os pneus frios. Os pneus são considerados frios quando estiverem com temperatura igual à do ambiente. Normalmente, esta temperatura é atingida após o automóvel ter estado estacionado durante pelo menos 3 horas.

Os pneus são considerados quentes depois de terem conduzidos cerca de 1,6 km (1 milha). No caso de ser necessário conduzir uma distância maior para encher os pneus, deve primeiro controlar e registar a pressão dos pneus, e encher até à pressão adequada quando chegar à bomba.

Quando a temperatura exterior se alterar, a pressão dos pneus também se altera. Uma descida de temperatura de 10 graus provoca uma descida na pressão dos pneus de

1 psi (7 kPa). Verifique frequentemente a pressão dos pneus, e corrija para a pressão correta, que está indicada no autocolante de informações sobre os pneus ou na etiqueta de certificação.

Se controlar a pressão com os pneus quentes, não deve deixar sair ar. Os pneus estão quentes da condução e é normal que a pressão seja mais alta do que o recomendado para os pneus frios. Um pneu quente, que tenha a pressão igual ou inferior à recomendada para pneus frios, está com a pressão demasiado baixa.

Informação relacionada

- Ajustar a pressão dos pneus (pág. 635)
- Pressão dos pneus recomendada (pág. 636)
- Sistema de monitorização da pressão dos pneus* (pág. 637)
- Pneu (pág. 630)

Ajustar a pressão dos pneus

A pressão dos pneus diminui com o tempo, trata-se de um fenómeno natural. Por isso, a pressão do ar tem de ser ajustada de vez em quando para manter a pressão dos pneus recomendada.

Utilize a pressão dos pneus recomendada para pneus frios para preservar um bom desempenho dos pneus e um desgaste uniforme.

i NOTA

Para evitar pressões dos pneus incorrectas a pressão deve ser verificada com os pneus frios. Por pneus frios entendem-se pneus à temperatura ambiente (cerca de 3 horas após o automóvel ter sido conduzido). Após alguns quilómetros de condução os pneus aquecem e a pressão aumenta.

1. Remover a tampa da válvula de um pneu e depois premir o manómetro com força para baixo na válvula.
2. Encha os pneus até à pressão correta, consulte o autocolante no pilar da porta do lado do condutor com a pressão recomendada para os pneus montados de fábrica.

3. Volte a colocar o tampão da válvula.

i NOTA

- Após encher um pneu, volte a colocar sempre o tampão da válvula para evitar danos na válvula provocados por gravilha, sujidade, etc.
- Utilize apenas tampões da válvula de plástico. Os tampões da válvula metálicos podem oxidar, o que dificulta a sua remoção.

4. Controlar os pneus visualmente, para que não haja nenhuma racha ou outros objetos presos que possam perfurar o pneu e causar fugas.
5. Controlar as paredes laterais para que não haja buracos, riscos, bolhas ou outras irregularidades.
6. Repetir em todos os pneus, incluindo o pneu sobressalente*.





i NOTA

Se tiver enchido demasiado, pode deixar escapar o ar premindo no pino de metal no centro da válvula. Controlar novamente a pressão com o manómetro de pressão de pneus.

Alguns pneus sobressalentes necessitam de uma pressão maior do que os pneus normais. Verificar a tabela de pressão dos pneus ou o autocolante de pressão dos pneus.

Informação relacionada

- Pressão dos pneus recomendada (pág. 636)
- Verificar a pressão dos pneus (pág. 634)
- Bombear o pneu com o compressor do kit de reparação de pneus furados (pág. 654)
- Pressão de pneus aprovada (pág. 761)

Pressão dos pneus recomendada

O autocolante da pressão dos pneus no pilar da porta do lado do condutor (entre a porta dianteira e traseira) indica as pressões correctas dos pneus para diferentes condições de carga e velocidades.



Localização do autocolante da pressão dos pneus

No autocolante encontra a designação do fabricante dos pneus montados no automóvel, assim como os limites de carga e a pressão dos pneus.

i NOTA

Os autocolantes que aparecem no manual do proprietário não pretendem ser cópias exactas dos existentes no automóvel. O objetivo é indicar o aspeto e a localização aproximadas no automóvel. A informação relativa ao seu automóvel encontra-se no autocolante do automóvel.

Melhor economia de combustível com pressão ECO

Com cara ligeira (máximo 3 pessoas) e velocidades até 160 km/h (100 mph), pode-se optar pela pressão ECO para uma boa economia de combustível. Caso se pretenda um melhor conforto de ruído e dos passageiros recomenda-se as pressões de conforto mais baixas.

Informação relacionada

- Verificar a pressão dos pneus (pág. 634)
- Pressão de pneus aprovada (pág. 761)

Sistema de monitorização da pressão dos pneus*

O sistema de monitorização da pressão dos pneus³ avisa com um símbolo de indicação no mostrador do condutor quando a pressão é demasiado baixa num ou mais pneus do automóvel.



Este símbolo acende-se para indicar baixa pressão de ar nos pneus. Verifique a pressão dos pneus na aplicação **Estado Carro** no mostrador central.

Se ocorrer alguma avaria no sistema, o símbolo de alerta da pressão de ar dos pneus fica a piscar durante cerca de um minuto, e depois permanece aceso.

Descrição do sistema

O sistema de monitorização da pressão dos pneus mede as diferenças na velocidade de rotação entre as diferentes rodas através do sistema ABS para determinar se estas possuem a pressão de pneu correta. Se a pressão dos pneus for demasiado baixa, o diâmetro e a respetiva velocidade de rotação do pneu são alterados. Comparando os pneus entre si, o sistema pode determinar se um ou mais pneus possuem pressão demasiado baixa.

Informação geral sobre o sistema de monitorização dos pneus

Na informação em baixo o sistema de monitorização dos pneus é geralmente designado como TPMS.

Todos os pneus, incluindo o pneu sobresselente*, devem ser verificados todos os meses. Ao verificar os pneus estes devem estar frios e com a pressão de ar recomendada pelo fabricante no autocolante da pressão dos pneus ou na tabela da pressão dos pneus. Se o automóvel possuir pneus de outra dimensão que não a recomendada pelo fabricante, verifique qual o nível de pressão de ar correto para esses pneus.

Como medida de segurança adicional, o automóvel está equipado com um sistema de monitorização da pressão dos pneus (TPMS) que indica quando um ou mais pneus possui pressão de ar baixa. Quando o símbolo de indicação de pressão de ar baixa acende, deve parar e verificar os pneus logo que possível e encher para a pressão de ar correta.

A condução com pneus com pressão baixa pode causar o sobreaquecimento do pneu, podendo provocar furos. A pressão dos pneus baixa também reduz a eficiência energética e a longevidade dos pneus, podendo ainda afetar o manuseamento do automóvel e a sua capacidade para parar. Note que o TPMS não pode

substituir os cuidados normais com os pneus. É da responsabilidade do condutor a manutenção da pressão dos pneus correta, mesmo quando o limite de pressão dos pneus baixa não tenha sido atingido nem o símbolo de indicação acendido.

O automóvel também está equipado com um indicador de avaria no sistema TPMS, que indica quando o sistema não funciona corretamente. O indicador de avaria no sistema TPMS está associado ao símbolo de indicação de pressão dos pneus baixa. Quando sistema detecta uma avaria, o símbolo pisca no mostrador do condutor durante cerca de um minuto para depois assumir luz fixa. Este procedimento repete-se sempre que o automóvel arranca até que a falha seja resolvida. Quando o símbolo está aceso a capacidade do sistema para detetar ou avisar para pressão dos pneus baixa pode encontrar-se afetada.

A avaria no sistema TPMS pode dever-se a diferentes causas, por exemplo: após substituição para pneu sobresselente, para outro pneu ou para roda que não permita o funcionamento correto do TPMS.

Após a substituição de um ou mais pneus verifique sempre o símbolo de indicação do TPMS para assegurar que o pneu ou a roda nova funciona corretamente com o TPMS.

³ Indirect Tyre Pressure Monitoring System (ITPMS)

« Lembre-se

- Guarde sempre a nova pressão dos pneus no sistema após uma mudança de roda ou ajuste da pressão dos pneus.
- Ao substituir por pneus com uma dimensão diferente da montada de fábrica é necessário reiniciar o sistema memorizando uma nova pressão dos pneus para esse tipo de pneu, de modo a evitar avisos falsos.
- Se for utilizada a roda sobresselente* é possível que o sistema da monitorização da pressão dos pneus não funcione corretamente devido à diferença entre as rodas.
- O sistema não substitui a necessidade de inspeções e manutenções regulares dos pneus.
- Não é possível desligar o sistema de monitorização da pressão dos pneus.

AVISO

- A pressão incorrecta dos pneus pode resultar em falha dos pneus, o que pode ter como consequência a perda de controlo do automóvel por parte do condutor.
- O sistema não pode antecipar a presença de danos súbitos nos pneus.

Informação relacionada

- Pressão dos pneus recomendada (pág. 636)
- Ver o estado da pressão dos pneus no mostrador central* (pág. 639)
- Medidas perante aviso de pressão dos pneus demasiado baixa (pág. 640)
- Guardar novo valor de referência da monitorização da pressão dos pneus* (pág. 638)
- Mensagens da monitorização da pressão dos pneus* (pág. 641)

Guardar novo valor de referência da monitorização da pressão dos pneus*

Para que o sistema de monitorização da pressão dos pneus⁴ funcione corretamente é necessário memorizar um valor de referência para a pressão dos pneus. Isto deve ser efetuado sempre que os pneus são substituídos ou a pressão dos pneus é alterada, para que o sistema possa avisar corretamente em caso de pressão baixa nos pneus.

Por exemplo, ao conduzir com carga pesada ou com velocidades superiores a 160 km/h (100 mph) a pressão dos pneus deve ser ajustada de acordo com os valores de pressão dos pneus recomendados pela Volvo. O sistema deve ser depois reiniciado guardando a nova pressão dos pneus.

Proceda do seguinte modo para guardar a nova pressão dos pneus como valor de referência no sistema:

1. Desligue o automóvel.
2. Encha os pneus até à pressão correta, consulte o autocolante no pilar da porta do lado do condutor com a pressão recomendada para os pneus montados de fábrica.
3. Arranque o automóvel.

⁴ Indirect Tyre Pressure Monitoring System (ITPMS)

4. Abra a aplicação **Estado Carro** na vista de aplicações.
5. Pressione **TPMS**.

i **NOTA**

O automóvel tem de estar parado para que o botão **Memorizar Pressão** esteja selecionável.

6. Pressione **Memorizar Pressão**.
7. Pressione em **OK** para confirmar que a pressão dos pneus foi verificada e ajustada em todos os pneus.
8. Conduza o automóvel até a nova pressão dos pneus ficar memorizada. A memorização da nova pressão dos pneus é efetuada quando o automóvel é conduzido com uma velocidade superior a 35 km/h (22 mph).
 - > Quando se encontra recolhida informação suficiente para que o sistema possa detetar a pressão dos pneus baixa desaparece do mostrador central a animação que mostra o progresso da memorização. O sistema não emite qualquer outra confirmação de que a nova pressão dos pneus está memorizada.

Se a memorização for malsucedida aparece a mensagem **Memorização da pressão malsucedida. Tente novamente..**

⚠ **AVISO**

Os gases de escape contém monóxido de carbono, que é invisível e inodoro, mas muito tóxico. Por esta razão, o procedimento de memorização da nova pressão dos pneus tem de ser efetuado sempre no exterior ou numa oficina com aspiração dos gases de escape.

Informação relacionada

- Pressão dos pneus recomendada (pág. 636)
- Ajustar a pressão dos pneus (pág. 635)
- Ver o estado da pressão dos pneus no mostrador central* (pág. 639)
- Medidas perante aviso de pressão dos pneus demasiado baixa (pág. 640)
- Sistema de monitorização da pressão dos pneus* (pág. 637)

Ver o estado da pressão dos pneus no mostrador central*

Com o sistema de monitorização dos pneus⁵ é possível ver o estado da pressão dos pneus no mostrador central.

Verificar estado

São necessários alguns minutos de condução com velocidade superior a 35 km/h (22 mph) para que o sistema fique ativo.

1. Abra a aplicação **Estado Carro** na vista de aplicações.
2. Pressione em **TPMS** para ver o estado dos pneus.

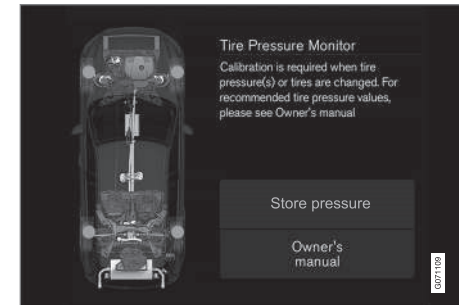

A imagem é ilustrativa. A disposição pode variar consoante o modelo de automóvel ou a atualização do software.

⁵ Indirect Tyre Pressure Monitoring System (ITPMS)



« Informação relacionada

- Guardar novo valor de referência da monitorização da pressão dos pneus* (pág. 638)
- Medidas perante aviso de pressão dos pneus demasiado baixa (pág. 640)
- Sistema de monitorização da pressão dos pneus* (pág. 637)
- Estado do automóvel (pág. 681)
- Mensagens da monitorização da pressão dos pneus* (pág. 641)

Medidas perante aviso de pressão dos pneus demasiado baixa

Quando sistema de monitorização da pressão dos pneus⁶ avisa para pressão dos pneus demasiado baixa é necessário tomar medidas.



Verifique e trate a pressão do pneu quando o símbolo de indicação do sistema acender e for exibida a mensagem **Pressão baixa pneus.**

1. Desligue o automóvel.
2. Verifique a pressão nos quatro pneus utilizando um manómetro pneumático.
3. Encha os pneus até à pressão correta, consulte o autocolante no pilar da porta do lado do condutor com a pressão recomendada para os pneus montados de fábrica.
4. Após ajustar a pressão dos pneus guarde sempre no sistema a nova pressão dos pneus utilizando o mostrador central.

Note que o símbolo de controlo não se apaga até que a pressão de pneu baixa seja corrigida e uma memorização da nova pressão dos pneus iniciada.

i NOTA

Para evitar pressões dos pneus incorrectas a pressão deve ser verificada com os pneus frios. Por pneus frios entendem-se pneus à temperatura ambiente (cerca de 3 horas após o automóvel ter sido conduzido). Após alguns quilómetros de condução os pneus aquecem e a pressão aumenta.

i NOTA

- Após encher um pneu, volte a colocar sempre o tampão da válvula para evitar danos na válvula provocados por gravilha, sujidade, etc.
- Utilize apenas tampões da válvula de plástico. Os tampões da válvula metálicos podem oxidar, o que dificulta a sua remoção.

⁶ Indirect Tyre Pressure Monitoring System (ITPMS)

AVISO

- A pressão incorrecta dos pneus pode resultar em falha dos pneus, o que pode ter como consequência a perda de controlo do automóvel por parte do condutor.
- O sistema não pode antecipar a presença de danos súbitos nos pneus.

Informação relacionada

- Pressão dos pneus recomendada (pág. 636)
- Ajustar a pressão dos pneus (pág. 635)
- Guardar novo valor de referência da monitorização da pressão dos pneus* (pág. 638)
- Ver o estado da pressão dos pneus no mostrador central* (pág. 639)
- Sistema de monitorização da pressão dos pneus* (pág. 637)
- Bombear o pneu com o compressor do kit de reparação de pneus furados (pág. 654)

Mensagens da monitorização da pressão dos pneus*

Pode ser apresentada uma série de mensagens relativas ao sistema de monitorização da pressão dos pneus⁷. Seguem-se alguns exemplos.

Mostrador do condutor: Pressão baixa pneus Verif. app Estado Carro no mostrador central	O símbolo de indicação acende-se para informar que existe pressão de pneu baixa em um ou mais pneus. Consulte a aplicação Estado Carro no mostrador central para mais informações.
Mostrador do condutor: Sist. pressão pneus Temporariamente indisponível	O símbolo de indicação pisca e muda para luz fixa passado cerca de 1 minuto. O sistema está temporariamente indisponível; será reativado em breve.
Mostrador do condutor: Sist. pressão pneus Serviço necessário	O símbolo de indicação pisca e muda para luz fixa passado cerca de 1 minuto. O sistema não funciona corretamente, contacte uma oficina ^A .

^A Recomenda-se uma oficina autorizada Volvo.

Informação relacionada

- Sistema de monitorização da pressão dos pneus* (pág. 637)
- Guardar novo valor de referência da monitorização da pressão dos pneus* (pág. 638)
- Medidas perante aviso de pressão dos pneus demasiado baixa (pág. 640)
- Estado do automóvel (pág. 681)
- Página de apoio Volvo Cars (pág. 23)

⁷ Indirect Tyre Pressure Monitoring System (ITPMS)

Substituir a roda

As rodas devem ser sempre mudadas de forma correta. Seguem-se instruções para libertar e montar uma roda e outras dicas a ter em atenção. Verifique se as dimensões dos pneus estão homologadas para utilização no automóvel.

AVISO

- Se a substituição da roda for efectuada num local com trânsito, os passageiros devem colocar-se num local seguro.
- Utilize o macaco indicado para o automóvel em que vai mudar o pneu. Para todos os outros trabalhos, utilize apoios para suportar o automóvel.
- Nunca rasteje nem estenda qualquer parte do corpo para debaixo do automóvel quando este é elevado com macaco.
- Nunca deixe passageiro no interior do automóvel quando este for elevado pelo macaco.

! **IMPORTANTE**

- O macaco* deve ficar guardado no respetivo espaço por baixo do chão do porta-bagagens quando não estiver a ser usado.
- O macaco normal, entregue com o automóvel, destina-se apenas a utilizações pontuais e durante períodos breves, como para a substituição de um pneu furado. Apenas pode ser utilizado o macaco acessório que pertence ao modelo específico de automóvel para elevação do mesmo. Se for necessário elevar o automóvel com frequência ou durante períodos mais longos do que os correspondentes a uma mudança de roda, recomenda-se a utilização de um macaco de oficina. Neste caso siga as instruções de utilização que acompanham o equipamento.

Remover a roda

Antes de começar leia todas as instruções. Antes de elevar o automóvel recolha todas as ferramentas a serem utilizadas.

1. Ative os piscas de emergência e monte o triângulo de sinalização de perigo caso necessite de substituir uma roda num local com trânsito.

2. Assegure-se de que o travão de estacionamento está ativado e selecione a velocidade **P**.
3. Bloqueie a frente e a traseira das rodas que permanecerão no solo. Utilize, por exemplo, calços de madeira resistentes ou pedras grandes.
4. Aparafuse o olhal de reboque com a chave de rodas até o fim.

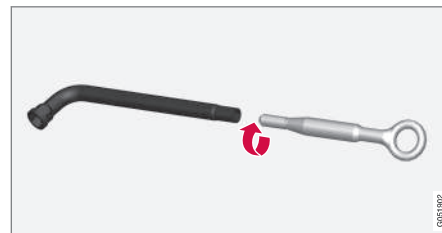

5. Remova as tampas de plástico dos parafusos da roda utilizando a ferramenta adequada.
6. Com o automóvel ainda no solo, utilize a chave de rodas/olhal de reboque para soltar os parafusos da roda $\frac{1}{2}$ -1 volta, pressionando para baixo (sentido contrário ao dos ponteiros do relógio). Comece sempre pelos parafusos de segurança*.
7. Siga as instruções relativas à elevação do automóvel de modo seguro utilizando o macaco.

* Opção/acessório.

8. Eleve o automóvel até uma altura em que a roda a libertar fique livre. Retire os parafusos da roda e remova a roda.

Montar a roda

1. Limpe as superfícies entre a roda e o cubo da roda.
2. Coloque a roda. Aparafuse os parafusos da roda devidamente.

Não utilize lubrificante nas roscas dos parafusos das rodas.

3. Baixe o automóvel até não ser possível rodar as rodas.
4. Aperte os parafusos da roda em cruz. É importante que os parafusos da roda sejam correctamente apertados. Aperte a 140 Nm (103 pé-libra). Verifique os binários com uma chave dinamométrica.



5. Volte a colocar as tampas de plástico sobre as porcas das jantes.
6. Verifique a pressão dos pneus e guarde a nova pressão dos pneus no sistema de monitorização da pressão dos pneus*.

AVISO

Os parafusos de rodas podem necessitar de um aperto adicional alguns dias após a substituição da roda. Diferenças de temperatura e vibrações podem provocar irregularidades no aperto.

NOTA

- Após encher um pneu, volte a colocar sempre o tampão da válvula para evitar danos na válvula provocados por gravilha, sujidade, etc.
- Utilize apenas tampões da válvula de plástico. Os tampões da válvula metálicos podem oxidar, o que dificulta a sua remoção.

Informação relacionada

- Configurações da regulação de nível* (pág. 526)
- Triângulo de sinalização de perigo (pág. 674)
- Elevar o automóvel (pág. 684)
- Kit de ferramentas (pág. 644)

- Guardar novo valor de referência da monitorização da pressão dos pneus* (pág. 638)

Kit de ferramentas

No compartimento da carga existem ferramentas úteis para reboque ou substituição de roda, por exemplo.



Todas as ferramentas encontram-se no bloco de espuma sob o chão da carga.

- 1 Macaco*
- 2 Ferramenta para a remoção das tampas de plástico dos parafusos das rodas
- 3 Funil para abastecimento de líquidos
- 4 Chave dos parafusos das rodas* e olhal de reboque

Se o automóvel estiver equipado com roda sobresselente* possui um macaco e uma chave de rodas.

Informação relacionada

- Substituir a roda (pág. 642)
- Macaco* (pág. 644)
- Kit de reparação de pneus (pág. 649)
- Colocar e retirar o olhal de reboque (pág. 555)

Macaco*

O macaco pode ser utilizado para elevar o automóvel, por exemplo: para substituir uma roda.



! IMPORTANTE

- O macaco* deve ficar guardado no respetivo espaço por baixo do chão do porta-bagagens quando não estiver a ser usado.
- O macaco normal, entregue com o automóvel, destina-se apenas a utilizações pontuais e durante períodos breves, como para a substituição de um pneu furado. Apenas pode ser utilizado o macaco acessório que pertence ao modelo específico de automóvel para elevação do mesmo. Se for necessário elevar o automóvel com frequência ou durante períodos mais longos do que os correspondentes a uma mudança de roda, recomenda-se a utilização de um macaco de oficina. Neste caso siga as instruções de utilização que acompanham o equipamento.

O macaco deve ser enroscado para a posição correcta para ser guardado.

Aplicável a automóveis com **Controlo de nivelamento***: Se o automóvel estiver equipado com a opção de suspensão pneumática, deve desligar esta função antes de elevar o automóvel com o macaco.

Informação relacionada

- Kit de ferramentas (pág. 644)
- Elevar o automóvel (pág. 684)

Porcas das jantes

As porcas das jantes são utilizadas para fixar as rodas nos cubos.

Utilize apenas jantes testadas e aprovadas pela Volvo e incluídas nos artigos genuínos da Volvo.

Verifique os binários de aperto das porcas das jantes com uma chave dinamométrica.

Não utilize lubrificante nas roscas dos parafusos das rodas.

! AVISO

Os parafusos de rodas podem necessitar de um aperto adicional alguns dias após a substituição da roda. Diferenças de temperatura e vibrações podem provocar irregularidades no aperto.

! IMPORTANTE

Os parafusos das rodas devem ser apertados a 140 Nm (103 pé-libra). Um aperto demasiado forte ou solto pode danificar as roscas.

Kit de parafusos de segurança da roda*

Para soltar ou apertar os parafusos de segurança das rodas – rode a chave no parafuso de segurança até engatar totalmente na ranhura.



- ◀ Se for necessário desmontar a roda, comece sempre pelos parafusos de segurança. Ao montar a roda termine com o parafuso de bloqueio.

! IMPORTANTE

Lembre-se de não utilizar força de flexão quando os parafusos das rodas forem desapertados/apertados. Tal pode danificar a ranhura no parafuso de bloqueio e a chave de rodas e resultar na impossibilidade de montar/desmontar a roda.

Quando a chave das rodas não for utilizada deve ser sempre guardada no seu lugar no bloco de espuma sob o chão da carga. É importante que se recorde que quando o automóvel for deixado numa oficina deve ter a ferramenta disponível. Se perder a chave, contacte o seu concessionário Volvo.

Informação relacionada

- Substituir a roda (pág. 642)
- Kit de ferramentas (pág. 644)

Roda sobresselente*

A roda sobresselente do tipo Temporary Spare pode ser utilizada temporariamente para substituir uma roda normal furada. A roda sobresselente destina-se apenas a utilização temporária. Substitua-o por uma roda normal logo que possível.

As características de condução podem ser alteradas ao utilizar uma roda sobresselente, além de a distância ao solo diminuir. Não lave o automóvel num posto de lavagem automática quando utilizar o Temporary Spare.

A pressão do pneu recomendada deve ser mantida independentemente da posição no automóvel em que a roda sobresselente é utilizada.

Se a roda sobresselente ficar danificada pode-se adquirir uma nova num concessionário Volvo.

! AVISO

- Quando utilizar no automóvel uma roda sobresselente nunca conduza com velocidade superior a 80 km/h (50 mph).
- O automóvel nunca deve ser utilizado com mais do que uma roda sobresselente do tipo Temporary Spare em simultâneo.
- Ao conduzir com roda sobresselente o automóvel pode assumir comportamento de condução diferente. A roda sobresselente deve ser substituída por uma normal logo que possível.
- A roda sobresselente é mais pequena do que a roda normal, o que afeta a distância ao solo do automóvel. Evite passeios altos e não submeta o automóvel a lavagem automática.
- Siga a pressão de pneu da roda sobresselente recomendada pelo fabricante.
- Em veículos com tração integral pode-se desativar a tração no eixo traseiro.
- Se a roda sobresselente for montada no eixo dianteiro não pode ser utilizada juntamente com correntes de neve.
- A roda sobresselente não deve ser reparada.

! IMPORTANTE

Não é permitido conduzir o automóvel com pneus de dimensões diferentes, ou com outra roda sobressalente que não seja a entregue com o automóvel. Utilizar pneus de dimensões diferentes pode causar danos sérios à caixa de velocidades do automóvel.

Informação relacionada

- Substituir a roda (pág. 642)
- Pressão dos pneus recomendada (pág. 636)

Manusear a roda sobressalente*

Siga estas instruções ao manusear a roda sobressalente.

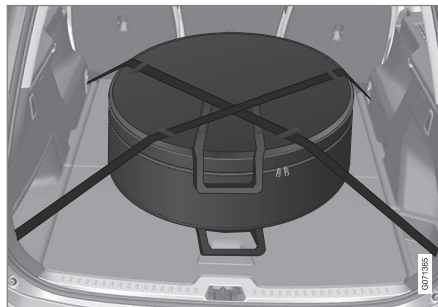

A imagem é genérica e o aspeto pode variar.

A roda sobressalente é guardada num saco e durante a viagem deve estar presa com duas cintas no chão do compartimento da carga/bagagem⁸. As cintas devem ser tensionadas cruzadas sobre a roda e fixas nos quatro olhais de carga do automóvel.

A ferramenta para a substituição da roda encontra-se sob o chão da carga.

Informação relacionada

- Roda sobressalente* (pág. 646)
- Kit de ferramentas (pág. 644)
- Substituir a roda (pág. 642)

Pneus de inverno

O pneu de Inverno foi desenvolvido para o piso de inverno.

A Volvo recomenda pneu de Inverno com dimensões certas. As dimensões dos pneus dependem da variante do motor. Ao conduzir com pneus de Inverno, devem estar montados os pneus do tipo correcto em todas as quatro rodas.

Dicas para a mudança para o pneu de Inverno

Quando mudar de rodas de Verão para rodas de Inverno ou vice-versa, marque em cada roda a posição em que foi montada no automóvel, por exemplo: **E** para esquerda e **D** para direita.

Contacte um revendedor Volvo para se informar sobre qual a jante e o tipo de pneu mais adequado.

Pneus cardados

Os pneus de inverno cardados devem ser rodados 500–1000 km (300–600 milhas), suave e lentamente para que os pitões assentem corretamente no pneu. Assim, os pneus, e especialmente os pitões, terão maior longevidade.

⁸ As costas do banco da terceira fila de bancos* devem estar descidas.



i NOTA

As disposições legais para a utilização de pneus cardados podem variar. Observe sempre as normais e leis locais.

Profundidade de sulco

Estradas com gelo, neve e temperaturas baixas requerem mais dos pneus do que a condução no Verão. Por isso, a Volvo recomenda a não utilização de pneus de Inverno com uma profundidade de sulco inferior a 4 mm (0,15 polegadas).

Informação relacionada

- Substituir a roda (pág. 642)
- Condução no Inverno (pág. 534)
- Indicador de desgaste no pneu (pág. 634)
- Dimensões de roda e pneu aprovadas (pág. 759)
- Página de apoio Volvo Cars (pág. 23)

Correntes para a neve

O uso de correntes de neve e/ou pneus de inverno, pode ajudar a melhorar a potência da transmissão em condições de inverno.

A Volvo não recomenda a utilização de correntes para a neve em rodas com dimensões superiores a 19 polegadas

! AVISO

Utilize corrente para a neve originais da Volvo ou equivalentes, sempre adequadas ao modelo do automóvel e dimensões dos pneus e jantes. Apenas são permitidas correntes para a neve de **uma só face**.

Perante dúvidas sobre as correntes para a neve a Volvo recomenda o contacto com uma oficina autorizada Volvo. Corrente para a neve incorrectas podem causar graves danos no automóvel e provocar acidentes.

! IMPORTANTE

Podem ser utilizadas no automóvel correntes de neve com as seguintes restrições:

- Siga sempre atentamente as instruções de montagem do fabricante. Montar as correntes tão apertadas quanto possível, e voltar a apertar regularmente.
- As correntes de neve apenas podem ser utilizadas nas rodas dianteiras (aplicável também a automóveis com tração integral).
- Se forem montados pneus ou rodas acessório, pós-venda ou "especiais", com dimensão diferente dos pneus e rodas originais, as correntes NÃO podem ser utilizadas em determinadas circunstâncias. É necessário manter uma distância adequada entre as correntes e os travões, suspensões e componentes da carroçaria.
- Antes de as montar deve verificar as regras locais sobre a utilização de correntes de neve.
- Nunca ultrapassar a velocidade máxima indicada pelo fabricante das correntes de neve. Em nenhuma circunstância deve ultrapassar 50 km/h (30 mph).

- Evite conduzir com correntes de neve sobre superfícies irregulares, buracos ou curvas apertadas.
- Evite conduzir sobre piso sem neve, pois desgasta demasiado as correntes de neve e os pneus.
- As características de condução do automóvel podem ser afetadas negativamente com o uso de correntes de neve. Evite curvas rápidas ou apertadas, ou travar com as rodas bloqueadas.
- Alguns tipos de correntes de aperto podem afetar os componentes do tração e NÃO podem ser utilizadas.

Pode obter mais informações sobre correntes de neve num concessionário Volvo.

Informação relacionada

- Condução no Inverno (pág. 534)

Kit de reparação de pneus

O kit de reparação de emergência de pneus furados⁹ é utilizado para vedar um furo e para verificar e ajustar a pressão do ar no pneu.

Automóveis equipados com um pneu sobresalente* não incluem o conjunto de reparação de pneus.

O kit de reparação de emergência de pneus furados consiste num compressor e numa garrafa com o vedante. O vedante funciona como reparação provisória.

i NOTA

O líquido vedante veda eficazmente pneus furados no piso, mas tem capacidade limitada para vedar pneus furados na parede lateral do pneu. Não utilize o kit de reparação de furos em pneus que apresentem rasgos de maiores dimensões, fissuras ou danos semelhantes.

i NOTA

O compressor destina-se à reparação provisória de furos e está homologado pela Volvo.

Localização

O kit de reparação de pneus encontra-se no bloco de espuma sob o chão da carga.



Data de validade do líquido vedante

Substituir o frasco de líquido de reparação de pneus se este tiver passado a data de validade (ver o autocolante no frasco). Trate a garrafa removida como lixo nocivo.

Informação relacionada

- Utilizar o kit de reparação de pneus furados (pág. 650)
- Bombear o pneu com o compressor do kit de reparação de pneus furados (pág. 654)
- Pneu (pág. 630)

⁹ Temporary Mobility Kit (TMK)

Utilizar o kit de reparação de pneus furados

É possível vedar um furo com o kit de reparação de emergência de pneus furados (TMK¹⁰). Antes de utilizar leia todas as instruções.

Panorâmica geral

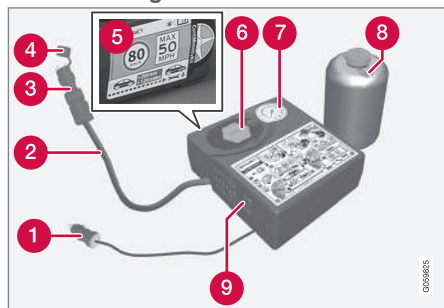

- 1 Cabo elétrico
- 2 Mangueira
- 3 Válvula redutora de pressão
- 4 Tampa de proteção
- 5 Etiqueta, velocidade máxima permitida
- 6 Suporte da garrafa (tampa cor de laranja)

- 7 Manómetro de pressão
- 8 Garrafa com vedante
- 9 Interruptor

Conectar

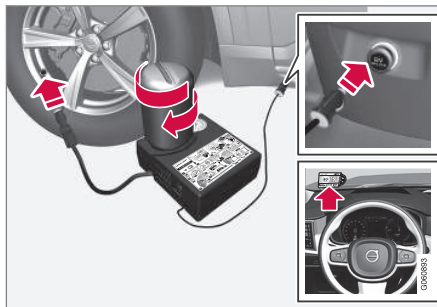

i NOTA

Não quebre o selo da garrafa antes da utilização. Quando a garrafa é atarraxada o selo quebra automaticamente.

⚠ AVISO

Deve ter em atenção os pontos seguintes quando usar o sistema de reparação dos pneus:

- O frasco com agente de reparação contém etanol 1,2 e latex de borracha natural. Se ingeridas, estas substâncias são perigosas.
- O conteúdo deste frasco pode causar reações alérgicas na pele, ou ser potencialmente prejudicial de outra forma às vias respiratórias, pele, sistema nervoso central e olhos.

Medidas de prevenção:

- Guardar fora do alcance das crianças.
- Perigoso se ingerido.
- Evitar contact prolongado ou repetido com a pele. Dispa qualquer roupa que

¹⁰ Temporary Mobility Kit

entre em contacto com o líquido vedante.

- Lave as mãos cuidadosamente depois de manusear.

Primeiros socorros:

- **Pele:** Lavar com água e sabão as zonas afetadas da pele. Consultar um médico se os sintomas persistirem.
- **Olhos:** Limpar com muita água durante pelo menos 15 minutos, e de vez em quando, levantar as pálpebras, de cima e de baixo. Consultar um médico se os sintomas persistirem.
- **Inalação:** Deslocar a pessoa lesionada para um local com ar fresco. Consultar um médico se a irritação persistir.
- **Ingestão:** Não provocar vômitos, exceto se recomendado por técnicos de saúde. Consultar um médico.
- **Resíduos:** Entregar este material e o seu recipiente a uma estação de recolha de resíduos perigosos.

AVISO

Não retire a garrafa nem a mangueira de ar quando utilizar o kit de reparação de pneus.

1. Preparativos

Coloque o triângulo de sinalização de perigo e active os piscas de emergência caso um pneu seja vedado num local com trânsito.

Se o furo tiver sido originado por um prego ou semelhante, deixo-o ficar no pneu. Este ajuda a vedar o furo.

2. Solte o autocolante com a velocidade máxima permitida que se encontra no lado do compressor. Cole o autocolante no para-brisas de modo visível para servir de lembrete para a velocidade. Após a utilização da reparação provisória de pneus a velocidade não pode ultrapassar os 80 km/h (50 mph).
3. Certifique-se que o interruptor encontra-se na posição **O** (desligado) e pegue no cabo elétrico e na mangueira de ar.
4. Desaparafuse a tampa cor de laranja do compressor e desparafuse tampa da garrafa com o líquido vedante.

5. Aparafuse a garrafa até ao fundo no suporte da garrafa.

A garrafa e o suporte da garrafa está equipados com um bloqueador para evitar fugas do agente vedante. Após a garrafa ter sido aparafusada não pode ser desaparafusada do suporte da garrafa. A remoção da garrafa deve ser efetuada numa oficina¹¹.

AVISO

Não desaperte a garrafa. Esta está equipada com um bloqueador para evitar fugas.

6. Desaperte o tampão da válvula do pneu e aperte a ligação de válvula da mangueira até o fundo da rosca da válvula de ar do pneu.
Verificar se a válvula de redução de pressão no tubo de ar está totalmente desaparafusada.

¹¹ Recomenda-se uma oficina autorizada Volvo.

7. **Iniciar a reparação do pneu**

Ligue o cabo elétrico à tomada 12 V mais próxima e arranque o automóvel.

NOTA

Quando o compressor está em funcionamento assegure-se de que não é utilizada qualquer outra tomada 12 V.

AVISO

Não deixe crianças sem supervisão no interior do automóvel com o motor em funcionamento.

AVISO

A inalação de gases de escape do automóvel pode por a vida em perigo. Nunca deixe o motor em funcionamento em lugar fechado ou com ventilação insuficiente.

8. Ligue o compressor rodando o interruptor para a posição **I** (Ligado).

Quando o compressor inicia a pressão pode subir até 6 bar (88 psi), mas a pressão cai passados cerca de 30 segundos.

AVISO

Nunca permaneça junto ao pneu enquanto o compressor bombeia. Caso surjam fissuras ou irregularidades, deve-se desligar imediatamente o compressor. Não é possível continuar a viagem. Chame assistência para reboque para uma oficina de pneus. A Volvo recomenda uma oficina autorizada de pneus.

9. Encha o pneu durante 7 minutos.

IMPORTANTE

O compressor não pode funcionar mais de 10 minutos - risco de sobreaquecimento.

10. Desligue o compressor para verificar a pressão no manómetro de pressão. A pressão mínima é de 1,8 bar (22 psi) e a máxima de 3,5 bar. (51 psi). Se a pressão do pneu for demasiado alta, liberte ar com a válvula redutora de pressão.

AVISO

Se a pressão descer abaixo de 1,8 bar (22 psi), indica que o furo do pneu é demasiado grande. Não é possível continuar a viagem. Chame assistência para reboque para uma oficina de pneus. A Volvo recomenda uma oficina autorizada de pneus.

11. Desligue o compressor e solte o cabo elétrico.

12. Desparafuse a mangueira de ar na válvula do pneu e volte a colocar o tampão da válvula no pneu.

i **NOTA**

- Após encher um pneu, volte a colocar sempre o tampão da válvula para evitar danos na válvula provocados por gravilha, sujidade, etc.
- Utilize apenas tampões da válvula de plástico. Os tampões da válvula metálicos podem oxidar, o que dificulta a sua remoção.

13. Coloque a tampa de proteção na mangueira de ar para evitar fuga do líquido vedante restante. Coloque o equipamento no compartimento da carga.

14. Conduza imediatamente durante pelo menos 3 km (2 milhas) a uma velocidade máxima de 80 km/h (50 mph) para que o líquido possa vedar o pneu; faça depois um novo controlo.

⚠ **AVISO**

Nas primeiras rotações do pneu é projectado líquido vedante pelo furo. Assegure-se de que não se encontra ninguém nas proximidades do automóvel nem exposto ao líquido vedante quando o automóvel é conduzido. A distância deve ser de pelo menos 2 metros (7 pés).

15. **Verificação posterior**

Conecte a mangueira de ar na válvula do pneu e aperte a ligação da válvula até ao fundo do roscado da válvula do pneu. O compressor deve estar desligado.

16. Leia a pressão do pneu no manómetro de pressão.

- Se esta for inferior a 1,3 bar (19 psi) o pneu não foi devidamente vedado. Não é possível continuar a viagem. Chame assistência em viagem para reboque.
- Se a pressão do pneu for superior a 1,3 bar (19 psi), encher o pneu até à pressão indicada no autocolante da pressão dos pneus que se encontra no pilar da porta do lado do condutor (1 bar = 100 kPa = 14,5 psi). Se a pressão do pneu for demasiado alta, liberte ar com a válvula redutora de pressão.

⚠ **AVISO**

Verifique a pressão dos pneus regularmente.

A Volvo recomenda que o automóvel seja conduzido até à oficina autorizada Volvo mais próxima para substituição/reparação do pneu danificado. Informe na oficina que o pneu contém líquido vedante.

Após a utilização, a garrafa com vedante e a mangueira devem ser substituídas. A Volvo recomenda que estas substituições sejam efetuadas numa oficina autorizada Volvo.





⚠️ AVISO

A distância máxima de condução com pneus com líquido de reparação de pneus é de 200 km (120 milhas).

📄 NOTA

O compressor é um dispositivo elétrico, siga as normas locais para eliminação de resíduos.

Informação relacionada

- Pressão dos pneus recomendada (pág. 636)
- Kit de reparação de pneus (pág. 649)
- Bombear o pneu com o compressor do kit de reparação de pneus furados (pág. 654)

Bombear o pneu com o compressor do kit de reparação de pneus furados

Os pneus originais do automóvel podem ser enchidos utilizando o compressor do kit de reparação de emergência de pneus furados.

1. O compressor deve estar desligado. Assegure-se que o interruptor encontra-se na posição **O** (Desligado) e pegue no cabo elétrico e na mangueira de ar.
2. Desaperte o tampão da válvula do pneu e aperte a ligação de válvula da mangueira até o fundo da rosca da válvula de ar do pneu.

Verificar se a válvula de redução de pressão no tubo de ar está totalmente desaperfusada.

3. Ligue o cabo elétrico à tomada 12 V mais próxima e arranque o automóvel.

⚠️ AVISO

A inalação de gases de escape do automóvel pode por a vida em perigo. Nunca deixe o motor em funcionamento em lugar fechados ou com ventilação insuficiente.

⚠️ AVISO

Não deixe crianças sem supervisão no interior do automóvel com o motor em funcionamento.

4. Ligue o compressor rodando o interruptor para a posição **I** (Ligado).

⚠️ IMPORTANTE

Risco de sobreaquecimento. O compressor não deve trabalhar mais de 10 minutos.

5. Bombeie o pneu de acordo com a pressão especificada no pilar da porta do lado do condutor. Se a pressão do pneu for demasiado alta, liberte ar com a válvula redutora de pressão.
6. Desligue o compressor. Solte a mangueira e o cabo elétrico.

7. Volte a colocar o tampão da válvula no pneu.

i **NOTA**

- Após encher um pneu, volte a colocar sempre o tampão da válvula para evitar danos na válvula provocados por gravilha, sujidade, etc.
- Utilize apenas tampões da válvula de plástico. Os tampões da válvula metálicos podem oxidar, o que dificulta a sua remoção.

i **NOTA**

O compressor é um dispositivo elétrico, siga as normas locais para eliminação de resíduos.

Informação relacionada

- Pressão dos pneus recomendada (pág. 636)
- Utilizar o kit de reparação de pneus furados (pág. 650)
- Kit de reparação de pneus (pág. 649)

CARGA, ARRUMAÇÃO E HABITÁCULO

Interior do habitáculo

Panorâmica geral do interior do habitáculo e dos locais de arrumos.

Banco dianteiro

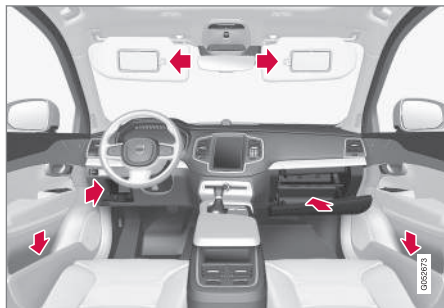

Compartmento de arrumos no painel da porta junto ao volante, porta-luvas e proteção solar.

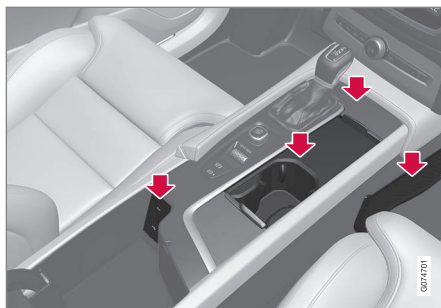

Compartmentos para arrumação com porta-canecas, carregador de telefone sem fios*, bolsa de rede*, tomada elétrica e entrada USB na consola de túnel.

Segunda fila de bancos

Em automóvel com seis* bancos

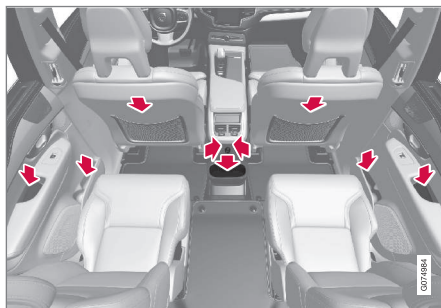

Compartmento de arrumos no painel da porta, porta-canecas no chão da consola de túnel, bolsa de arrumação* nas costas do banco dianteiro e tomada USB na consola de túnel.

Em automóvel com sete* bancos

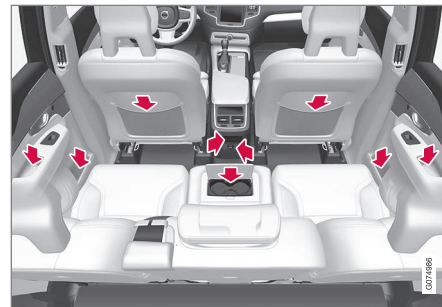

Compartmento de arrumos no painel da porta, porta-canecas* nas costas do lugar central, bolsa de arrumação* nas costas do banco dianteiro e tomada USB na consola de túnel.

Terceira fila de bancos*



Compartmento de arrumos e porta-canecas no painel lateral e local de arrumos entre os bancos.

⚠ AVISO

Guarde objectos soltos tais como: telemóvel, câmara, comando à distância para equipamento adicional, etc., no porta-luvas ou outro compartimento. Caso contrário, perante travagens bruscas ou colisões, podem causar danos em passageiros.

! IMPORTANTE

Lembre-se de que, por exemplo, as superfícies brilhantes podem ser facilmente riscadas por objetos metálicos. Não deixe chaves, telefones ou outros objetos nas superfícies sensíveis.

Informação relacionada

- Tomada eléctrica (pág. 660)
- Utilizar o porta-luvas (pág. 662)
- Proteção solar (pág. 663)
- Consola de túnel (pág. 659)
- Carregador de telefone sem fios* (pág. 603)
- Ligar unidade através da entrada USB (pág. 583)

Consola de túnel

A consola de túnel encontra-se entre os bancos dianteiros.

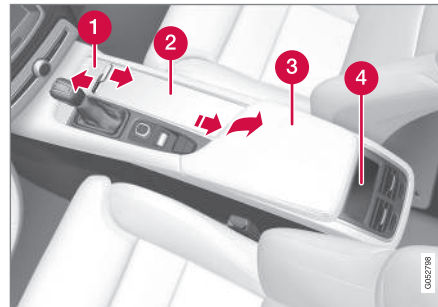

- 1 Compartimento de arrumos com tampa* e tomada 12 V¹. A tampa é aberta/fechada com uma pressão no puxador.
- 2 Compartimento de arrumos com suporte para copos e carregador de telefone sem fios*.
- 3 Compartimento de arrumos e entrada USB sob o descanso de braço.
- 4 Comando da climatização das funções de climatização* do banco traseiro ou compartimento de arrumos. Em baixo existe ainda uma entrada USB.

⚠ AVISO

Guarde objectos soltos tais como: telemóvel, câmara, comando à distância para equipamento adicional, etc., no porta-luvas ou outro compartimento. Caso contrário, perante travagens bruscas ou colisões, podem causar danos em passageiros.

! IMPORTANTE

Lembre-se de que, por exemplo, as superfícies brilhantes podem ser facilmente riscadas por objetos metálicos. Não deixe chaves, telefones ou outros objetos nas superfícies sensíveis.

i NOTA

Um dos sensores do alarme* encontra-se sob o porta-canecas da consola de túnel. Evite colocar moedas, chaves e outros objetos metálicos no porta-canecas, pois podem fazer disparar o alarme.

i NOTA

A tomada USB pode ser utilizada para, por exemplo, carregar um telefone móvel ou tablet. Apenas a entrada USB dianteira pode ser utilizada para reproduzir média no sistema áudio do automóvel.

¹ Se o automóvel não tiver carregador de telefone sem fios, a tomada 12 V encontra-se no compartimento de arrumos central.

« Informação relacionada

- Interior do habitáculo (pág. 658)
- Tomada eléctrica (pág. 660)
- Comando da climatização (pág. 236)

Tomada eléctrica

Na consola de túnel existe uma tomada eléctrica 12 V e no compartimento da bagagem/compartimento da carga existe uma tomada eléctrica 12 V*.

Perante problemas com uma tomada eléctrica, contacte uma oficina - recomenda-se uma oficina autorizada Volvo.

Tomada eléctrica 12 V

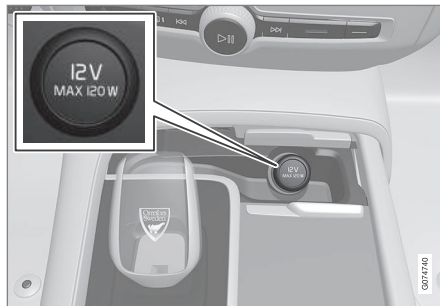

Tomada eléctrica dianteira da consola de túnel em automóvel com carregador de telefone sem fios*.



Tomada eléctrica dianteira da consola de túnel em automóvel sem carregador de telefone sem fios*.

As tomadas 12 V podem ser utilizadas para diferentes acessórios que utilizam esta corrente, por ex.: leitores de música, caixas frigoríficas e telemóveis.



Tomada 12 V no compartimento da bagagem*.

Informação relacionada

- Interior do habitáculo (pág. 658)
- Utilizar a tomada eléctrica (pág. 661)

Utilizar a tomada eléctrica

A tomada 12 V pode ser utilizada para diferentes acessórios que utilizam esta corrente, por ex.: leitores de música, caixas frigoríficas e telemóveis.

O sistema eléctrico do automóvel tem de estar pelo menos na posição de ignição mais baixa, I, para que as tomadas forneçam corrente.

Depois as tomadas permanece activas enquanto o grau de carga da bateria não fica baixo.

As tomadas são desactivadas quando o motor é desligado e o automóvel é trancado. Se o motor for desligado e o automóvel permanecer destrancado, ou for trancado temporariamente com trancagem total desactivada, as tomadas permanecem activas por um período máximo de 7 minutos.

 NOTA

Lembre-se que a utilização da tomada eléctrica com o motor desligado implica o risco de descarga da bateria de arranque para um nível de carga baixo, o que pode limitar outras funcionalidades.

Os acessórios ligados às tomadas eléctricas podem ser ativados mesmo quando o sistema eléctrico do automóvel está desligado ou a climatização temporizada é utilizada. Por esta razão, desconecte os contactos quando não forem utilizados para evitar a descarga da bateria.



AVISO

- Não utilize acessórios com fichas grande ou pesadas - estas podem danificar a tomada ou soltarem-se durante a condução.
- Não utilize acessórios que possam causar interferências no receptor de rádio ou sistema eléctrico do automóvel, por exemplo.
- Coloque o acessório de modo a não existir risco de danos no condutor ou nos passageiros perante uma travagem a fundo ou colisão.
- Mantenha sob supervisão os acessórios conectados, estes podem gerar calor e causar queimaduras nos passageiros ou no interior.

Utilizar a tomada 12 V

1. Retire o tampão (consola de túnel) ou desça a tampa (compartimento da bagagem/carga) em frente à tomada e conecte o contacto do acessório.
2. Desconecte o contacto do acessório e volte a colocar o tampão (consola de túnel) ou suba a tampa (compartimento da bagagem/carga) quando a tomada não for utilizada ou for deixada sem monitorização.

! IMPORTANTE

A potência máxima da tomada é de 120 W (10 A) por tomada.

Informação relacionada

- Tomada eléctrica (pág. 660)
- Interior do habitáculo (pág. 658)

Utilizar o porta-luvas

O porta-luvas encontra-se no lado do passageiro. No porta-luvas podem-se guardar, por exemplo, o manual de instruções impresso do automóvel e mapas. Também existe lugar para caneta e porta-cartões.

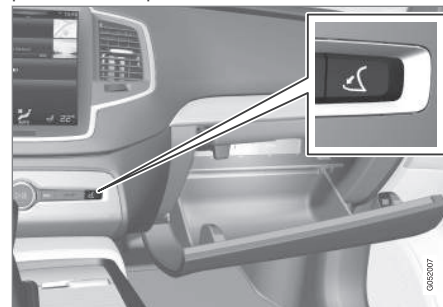

O porta-luvas pode ser aberto com uma pressão no botão de abertura na consola central.

Trancar e destrancar o porta-luvas

O porta-luvas pode ser trancado, a chamada trancagem de serviço, quando o automóvel é entregue para serviço, num hotel, etc. A trancagem de serviço também tranca o porta-bagagens.

Utilizar o porta-luvas como compartimento de frio*

O porta-luvas pode ser utilizado para arrefecimento de, por exemplo, bebidas ou comida. O

arrefecimento funciona quando o comando da climatização está ativado (ou seja, quando o automóvel está na posição de ignição II ou quando o motor está em funcionamento).

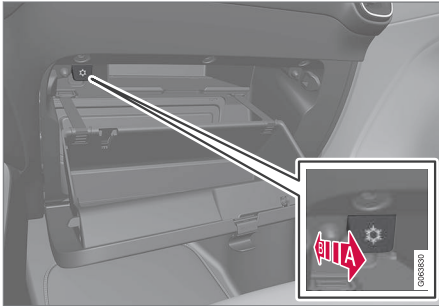

A imagem é ilustrativa - a conceção pode variar.

- A** Ativar o arrefecimento.
 - B** Desativar o arrefecimento.
- Ative ou desative o arrefecimento deslocando o comando para a posição final, em direção ao habitáculo/porta-luvas.

Informação relacionada

- Interior do habitáculo (pág. 658)
- Trancagem de serviço (pág. 315)

Proteção solar

No teto em frente ao banco do condutor e do passageiro da frente existe uma proteção para o sol que pode ser descida e voltada para o lado, se necessário.

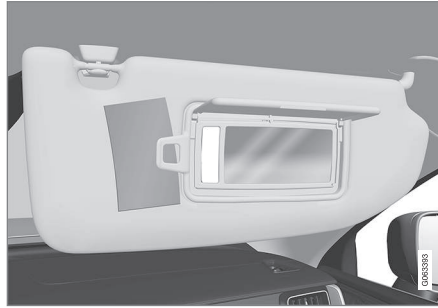

A imagem é ilustrativa - a conceção pode variar.

A iluminação* do espelho acende-se automaticamente quando a proteção é levantada.

No quadro do espelho existe um suporte para cartões ou bilhetes, por exemplo.

Informação relacionada

- Interior do habitáculo (pág. 658)

Compartimento da bagagem

O veículo possui um compartimento da carga flexível que permite o transporte em segurança de objetos de grandes dimensões.

Rebatendo as costas do banco na segunda e terceira* fila de bancos o compartimento da carga fica bastante espaçoso. É possível descer a secção traseira do automóvel com a função controlo de nível* de modo a facilitar a carga e descarga. Utilize os olhais de carga ou o suporte para sacos de compras para manter a carga segura no seu lugar, assim como a cobertura da bagagem extensível* para ocultar a carga quando desejado.

Se o automóvel estiver equipado com roda sobresselente esta encontra-se fixa no chão da carga. Sob o chão da carga encontra-se o olhal de reboque e o kit de reparação de emergência de pneus furados.

Informação relacionada

- Recomendações para a carga (pág. 664)
- Ganchos para sacos de compras (pág. 666)
- Olhais de fixação de carga (pág. 667)
- Colocar e retirar a cobertura da bagagem* (pág. 667)

Recomendações para a carga

Ao carregar o automóvel é importante ter em mente uma série de coisas.

A capacidade de carga depende do peso de serviço do automóvel. O peso total dos passageiros e acessórios subtrai a capacidade de carga do automóvel num valor correspondente ao desse peso.

AVISO

As características de condução do automóvel são alteradas pela carga e a sua distribuição.

Carga no compartimento da carga/bagagem

Ter em mente ao carregar:

- Coloque a carga pressionada contra as costas do banco traseiro.
- Os objectos pesados devem ser colocados o mais baixo possível. Evite a colocação de carga pesada sobre as costas dos bancos rebatidos.
- Proteja as esquinas vivas com algo macio para evitar danos nos estofos.
- Prenda toda a carga com cintas de retenção ou de travagem nos olhais de fixação de carga.

AVISO

No caso de uma colisão frontal, um objeto solto de massa 20 kg (44 libras) a uma velocidade de 50 km/h (30 mph) pode equivaler a um peso de 1000 kg (2200 libras).

AVISO

Deixe um espaço de 10 cm (4 polegadas) entre a carga e a janela lateral se carregar o automóvel acima do canto superior das janelas das portas. Caso contrário pode ficar comprometida a proteção das cortinas de colisão, que se encontram inseridas no forro do tecto.

AVISO

Prenda sempre a carga. Caso contrário, esta pode ser projectada com travagens bruscas e causar danos em passageiros.

Cubra arestas vivas e cantos afiados com algo suave.

Desligue o motor e aplique o travão de estacionamento ao carregar/retirar objectos compridos. Caso contrário, e no pior dos cenários, a carga pode bater na alavanca ou selector das velocidades e colocar o automóvel numa posição de condução - o automóvel pode entrar em andamento.

Aumentar o compartimento da carga/bagagem

Para aumentar o compartimento da carga/bagagem e facilitar a operação de carga podem-se rebater as costas do banco traseiro. Note que nenhum objecto deve impedir o funcionamento do sistema WHIPS dos bancos dianteiros caso as costas do banco traseiro estejam descidas.

Regulação de nível da secção traseira do veículo*

A secção traseira do automóvel pode se descida/subida para que se obtenha uma altura de trabalho adequada no compartimento da carga/bagagem do automóvel ao engatar/desengatar o engate de reboque*.

A regulação de nível é efetuada através de um comando na parte de trás do painel lateral direito do compartimento da carga/bagagem.

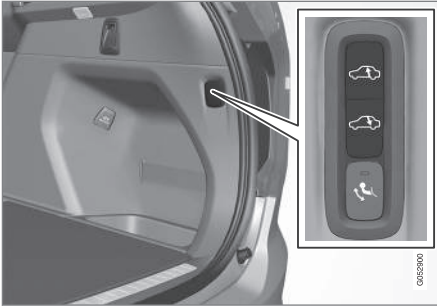

Comando para subida/descida da secção traseira do automóvel.

O comando é composto por dois botões - um comando para descer e um comando para subir a secção traseira do automóvel. Para subir ou descer deve-se pressionar o respectivo botão até que a secção traseira atinja o nível desejado.

Não é possível elevar a secção traseira do automóvel para uma altura superior à normal.

Ao conduzir a altura da secção traseira reassume o nível normal.

i NOTA

Não é possível ajustar a altura da secção traseira quando uma ou mais portas ou o capot se encontram abertos. Tal não se aplica à tampa do porta-bagagens.

! AVISO

Tenha cuidado para que não se encontram pessoas, animais ou objectos sob o automóvel durante a descida. Esta situação pode representar perigo de morte ou danos no automóvel ou objectos.

Informação relacionada

- Olhais de fixação de carga (pág. 667)
- Rebater as costas do banco na segunda fila de bancos (pág. 211)
- Carga no tejadilho e carga em barras de carga (pág. 665)
- Controlo de nível* e amortecimento (pág. 523)
- Pesos (pág. 747)

Carga no tejadilho e carga em barras de carga

Ao proceder à carga no tejadilho do automóvel recomenda-se a utilização de porta bagagens desenvolvidos pela Volvo.

Assim evitará danos no automóvel e obterá a máxima segurança possível na viagem. Os porta bagagens podem ser adquiridos num concessionário Volvo autorizado.

Siga cuidadosamente as instruções de montagem que acompanham as barras de carga.

- Distribua o peso de forma uniforme sobre as barras. Coloque a carga mais pesada por baixo.
- Verifique a intervalos regulares se as barras de carga e a própria carga estão presos correctamente. Prenda a carga de forma adequada com cintas de carga.
- Se a carga for mais comprida do que a frente do automóvel por ex.: uma canoa ou caiaque, coloque o olhal de reboque na sua entrada dianteira e utilize-o para fixar uma cinta tensora.
- A resistência do ar e o consumo de combustível aumentam com o tamanho da carga.
- Conduza suavemente. Evite acelerações rápidas, travagens bruscas e curvas apertadas.





AVISO

O centro de gravidade e as características de condução do automóvel são alterados com carga no tejadilho.

Siga as especificações do automóvel relativas aos pesos e à carga máxima permitidos.

Informação relacionada

- Recomendações para a carga (pág. 664)
- Pesos (pág. 747)

Ganchos para sacos de compras

Os ganchos para sacos de compras mantêm os sacos seguros e evitam que estes se virem e espalhem o seu conteúdo no compartimento da carga.

Ao longo dos lados

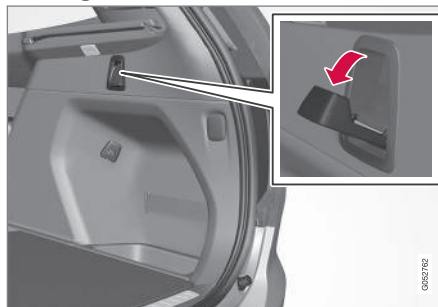

Existem dois ganchos rebatíveis para sacos de compras nos painéis laterais - um em cada lado do compartimento da carga.

! IMPORTANTE

Os ganchos dos sacos de compras podem ser carregados com um máximo de 5 kg (11 lbs).

Informação relacionada

- Recomendações para a carga (pág. 664)
- Utilizar o porta-luvas (pág. 662)

- Colocar e retirar a rede de proteção* (pág. 672)
- Colocar e retirar a cobertura da bagagem* (pág. 667)
- Colocar e retirar a grade de proteção* (pág. 670)

Olhais de fixação de carga

Utilize os olhais de fixação de carga para prender as cintas de tensão que seguram a carga no compartimento da carga.

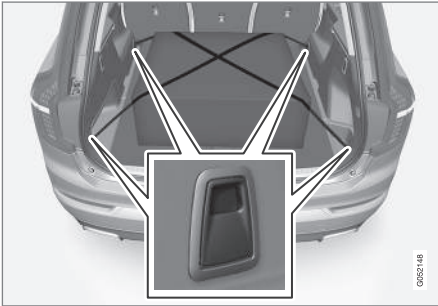

A AVISO

Objectos rígido, contundentes e/ou pesados que estejam pousado ou salientes pode causar danos pessoais numa travagem a fundo.

Fixe sempre os objectos grandes ou pesados com cinto de segurança ou cinta de retenção.

Informação relacionada

- Recomendações para a carga (pág. 664)
- Pesos (pág. 747)

Colocar e retirar a cobertura da bagagem*

Quando aberta, a cobertura da bagagem impede que se veja o compartimento da carga.

Colocar a cobertura da bagagem

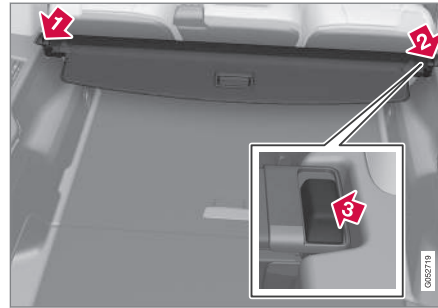

- 1 insira uma extremidade da cobertura da bagagem na reentrância do painel lateral no compartimento da carga.
- 2 De seguida, insira a outra extremidade na reentrância do painel lateral do lado oposto.
- 3 Pressione para baixo ambas as extremidades - de uma só vez.
 - > A cobertura da bagagem fixa quando se ouve um estalido e desaparecem as marcas vermelhas nas extremidades - verifique se está devidamente fixa.

Retirar a cobertura da bagagem

Na posição recolhida:

1. Pressione o botão numa das extremidades da cobertura da bagagem e levante a extremidade.

Em veículo de 7 lugares - solte as fivelas do fecho dos cintos de segurança da terceira fila de bancos dos ganchos sobre os painéis laterais.

2. Levante/retire a cobertura cuidadosamente.
 - > A outra extremidade liberta-se automaticamente, sendo possível retirar a cobertura do compartimento da carga.

Informação relacionada

- Utilizar a cobertura da bagagem* (pág. 668)
- Recomendações para a carga (pág. 664)

Utilizar a cobertura da bagagem*

Existem duas posições abertas para a cobertura da bagagem - uma de cobertura total e um modo de carga, em que apenas se encontra parcialmente aberta para acesso mais fácil ao fundo do compartimento da carga.

Posição de cobertura total

Em automóvel de 7 lugares

1.

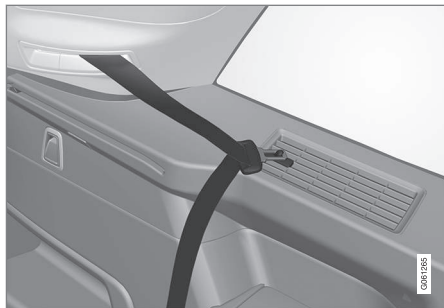

Suspenda as fivelas do fecho dos cintos de segurança da terceira fila de bancos nos respetivos ganchos nos painéis laterais.

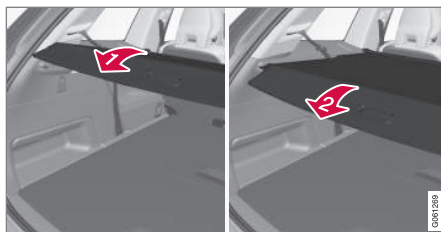

1. Segure a pega e puxe a cobertura de carga de modo a estender a mesma sobre os painéis laterais no compartimento da carga. Puxe até à posição final.
2. Quando a cobertura da bagagem está estendida e cobrindo o compartimento da carga - coloque os pinos de fixação da cobertura nas calhas nos painéis laterais e solte enquanto dobra a pega com uma ligeira pressão para baixo.
 - > A cobertura da bagagem fixa na posição de cobertura total.

Em automóvel de 5 lugares

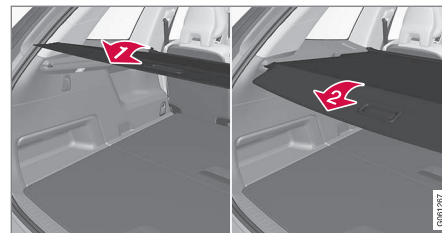

1. Segure a pega e puxe a cobertura de carga de modo a estender a mesma sobre os painéis laterais no compartimento da carga. Puxe até à posição final.
2. Quando a cobertura da bagagem está estendida e cobrindo o compartimento da carga - coloque os pinos de fixação da cobertura nas calhas nos painéis laterais e solte enquanto dobra a pega com uma ligeira pressão para baixo.
 - > A cobertura da bagagem fixa na posição de cobertura total.

! IMPORTANTE

Não coloque objetos sobre a cobertura da bagagem.

AVISO

Em automóvel com 7 lugares - nunca deixe a cobertura da bagagem montada quando existem passageiros nos bancos mais atrás. Tal pode provocar ferimentos graves no caso duma colisão.

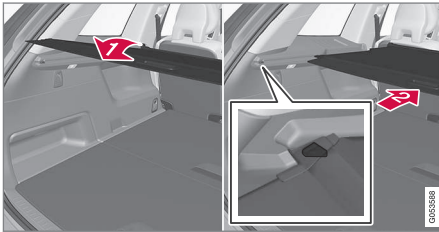
Modo de carga

- i** A partir da posição recolhida - segure a pega e puxe a cobertura de modo a estendê-la sobre os painéis laterais no compartimento da carga - puxe até à posição final e desloque os pinos de fixação da cobertura da bagagem para as calhas nos painéis laterais. (Se a cobertura já estiver na posição de cobertura total - ver ponto seguinte.)

- 2** A partir da posição de cobertura total - segure a pega e coloque os pinos de fixação da cobertura da bagagem nas calhas nos painéis laterais e solte.
- > Insira a cobertura até esta parar no modo de carga.

No caso de ter as mãos ocupadas:

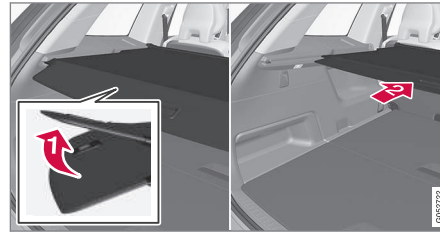

- 1** Na posição aberta de cobertura total - exerça uma leve pressão para cima na parte da pega da cobertura da bagagem utilizando, por exemplo, o cotovelo.
- > **2** A cobertura avança até parar no modo de carga.

Para regressar à posição de cobertura total a partir do modo de carga:

1. Agarre a pega e puxe a cobertura da bagagem para a posição final.

2. Liberte ligeiramente o dobre a pega com uma ligeira pressão para baixo.
 - > A cobertura fixa na posição de cobertura total.

Fecho

1. A partir da posição de cobertura total:

Levante a pega e puxe-a para trás de modo a que os pinos de fixação da cobertura da bagagem se libertem das calhas e soltem.

A partir do modo de carga:

Agarre a pega e puxe a cobertura da bagagem para fora das calhas - puxe até a posição de cobertura total. Levante a pega e puxe-a para trás de modo a que os pinos de fixação se libertem das calhas e soltem.

2. Desloque a cobertura com os seus pinos de fixação sobre os painéis laterais até parar na posição recolhida.

Informação relacionada

- Colocar e retirar a cobertura da bagagem* (pág. 667)

Colocar e retirar a grade de proteção*

A grelha de proteção evita que carga ou animais domésticos no compartimento da carga penetrem no habitáculo em caso de travagens bruscas.

A grelha de proteção foi submetida a teste de colisão de acordo com a exigência legal ECE R17 e cumpre as exigência de resistência da Volvo.

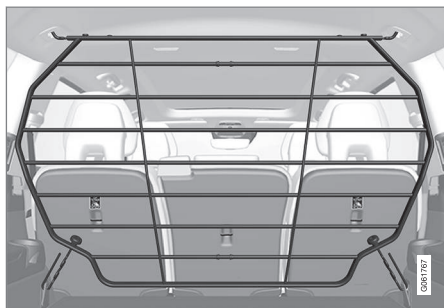

Por razões de segurança, a grelha de proteção de ser sempre presa e fixada do modo correto.

⚠ AVISO

Ninguém em nenhuma circunstância deve encontrar-se no compartimento da carga quando o automóvel está em movimento. Isto para evitar danos pessoais perante uma travagem brusca ou acidente.

A grelha de proteção é constituída pela grelha e dois arcos de fixação soltos. Os arcos de fixação são fornecidos com respectivas porcas de aperto e duas mangas de plástico para a grelha de protecção.

⚠ AVISO

A grelha de protecção apenas deve ser utilizada na posição traseira, como aqui descrito. As fixações do tejadilho atrás dos bancos dianteiros não se destinam à grelha de protecção.

⚠ AVISO

Os bancos da terceira fila de bancos² devem, por razões de segurança, estar rebatidos quando a grelha de protecção está montada no automóvel.

⚠ IMPORTANTE

Não é possível ter a grelha de proteção montada em simultâneo com a cobertura da bagagem.

Instalação

1. Rebata o banco traseiro e coloque a grelha de proteção através de uma porta lateral ou a tampa do porta-bagagens - o lado arqueado/convexo da grelha deve ficar virado para o compartimento da carga, enquanto os ganchos de cada lado apontam para cima. Nesta fase não são utilizados os arcos de fixação nem as mangas de plástico.

² Aplicável a automóvel com 7 bancos.

2.

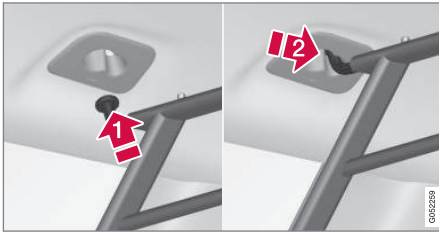

Insira um dos ganchos da grelha de proteção na parte mais larga da fixação do tejadilho (1).

Segure a grelha junto ao gancho e arraste/desloque o gancho para a parte mais estreita (2).

> O gancho fixa na posição final da fixação do tejadilho.

3. Repita as etapas do ponto 2 acima para fixar o outro gancho na fixação do lado oposto.

⚠ AVISO

Verifique se os ganchos da grelha de proteção engatam devidamente nas fixações do tejadilho de modo a não existir o risco de se soltar.

4.

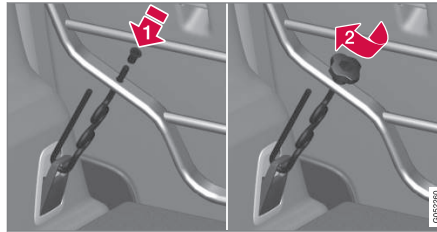

Engate o gancho do arco de fixação através do olhal de fixação junto ao chão da carga e insira a parte roscada, partindo de baixo, pelo orifício de fixação inferior da grelha de carga (1).

Coloque uma manga de plástico na parte roscada do arco de fixação - a flange da manga deve ficar para cima - e introduza pelo orifício. De seguida aparafuse a porca de aperto até a sua margem inferior ficar a cerca de 5 mm da grelha (2).

5. Repita a etapa do ponto 4 no outro lado.

6. Centre a grelha de proteção e aperte ambos os arcos de fixação alternadamente até a grelha fixar devidamente.

Remoção

Retire a grelha de proteção executando as etapas em cima pela ordem inversa.

Note que pode facilitar retirar os arcos de fixação antes de libertar as mangas de plástico dos orifícios da grelha.

Informação relacionada

- Recomendações para a carga (pág. 664)
- Olhais de fixação de carga (pág. 667)

Colocar e retirar a rede de proteção*

A rede de proteção evita que a carga se projecte para o habitáculo perante travagens violentas.

A rede de proteção é montada em quatro pontos de fixação.



Por razões de segurança, a rede de proteção deve estar sempre fixa e ancorada de acordo com a descrição abaixo.

A rede é fabricada em rede de nylon e pode ser presa em dois locais diferentes no automóvel:

- Montagem traseira - atrás da segunda fila de bancos.
- Montagem dianteira - atrás dos bancos dianteiros.

⚠ AVISO

A carga no compartimento da carga deve ser bem presa, mesmo com uma rede de protecção correctamente montada.

Colocar a rede de protecção

⚠ AVISO

É necessário confirmar se as fixações superiores da rede de protecção estão correctamente montadas e se a correia de aperto está bem engatada.

Não se deve utilizar a rede de protecção danificada.

i NOTA

Na montagem dianteira, rede de protecção monta-se mais facilmente através de uma porta traseira.

1. Desdobre a rede de protecção e assegure-se que a haste superior da rede bloqueia na posição aberta.
2. Engate um gancho de fixação da rede na fixação do tecto dianteira ou traseira com o trinco da correia de aperto virado para si.

3. Engate o outro gancho de fixação da rede na fixação do teto no lado oposto.

Os ganchos de fixação telescópicos com mola facilitam a adaptação.

Tenha cuidado ao pressionar os ganchos de fixação da rede para as posições finais dianteiras da fixação do tecto.

4.

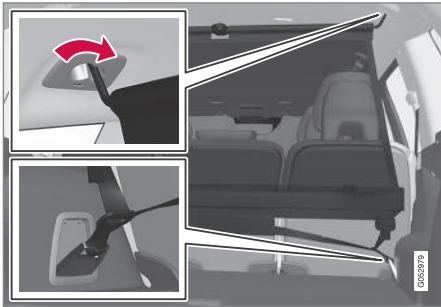

Montagem traseira.

Com montagem traseira:

Com a rede montada nas fixações traseiras do teto, engate a correia de aperto nos olhais de fixação de carga dianteiros do compartimento da carga.

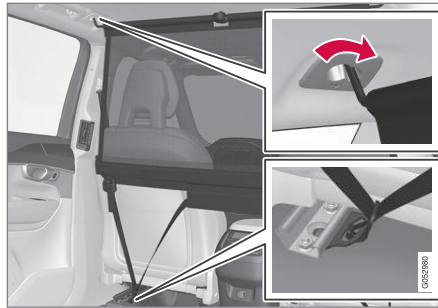

Montagem dianteira.

Com montagem dianteira:

Com a rede montada nas fixações dianteiras do tecto, engate a correia de aperto nos olhais laterais atrás nos trilhos de deslizamento dos bancos - facilita se as costas do banco estiverem levantadas e os bancos forem deslocados ligeiramente para a frente.

Tenha cuidado para não pressionar fortemente o banco e costas do banco contra a rede quando estes são deslocados de novo para trás - ajuste apenas até que o banco ou costas do banco toquem na rede.

! IMPORTANTE

Se o banco ou as costas do banco for fortemente pressionado para trás, contra a rede de proteção, a rede e as suas fixações do teto podem ficar danificadas.

- Estique a rede de proteção com a correia de aperto.

Retirar a rede de proteção

A rede de proteção pode ser facilmente solta e dobrada.

- Diminua a tensão na rede de proteção pressionando o botão no fecho da correia de aperto e puxe ligeiramente a correia de aperto.
- Pressione os ganchos de fecho e retire ambos os ganchos da correia de aperto.
- Solte as fixações superiores e liberte a rede das fixações do tejadilho.
- Pressione o botão vermelho na haste para poder virar e depois enrolar a rede. Guarde a rede na respetiva mala.

Informação relacionada

- Recomendações para a carga (pág. 664)
- Olhais de fixação de carga (pág. 667)

Mala de primeiros socorros*

A mala de primeiros socorros contém equipamento de primeiros socorros.

Guarde a mala de primeiros socorros atrás da cinta elástica, caso o automóvel esteja equipado com a mesma.

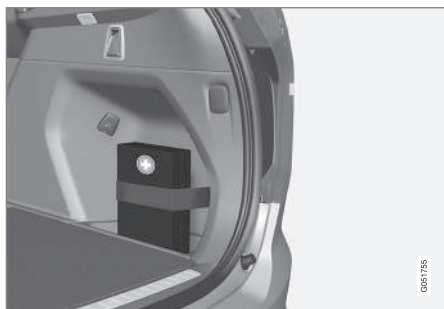

Informação relacionada

- Compartimento da bagagem (pág. 663)

Triângulo de sinalização de perigo

Se o automóvel ficar parado no trânsito utilize o triângulo de sinalização de perigo para avisar os outros utilizadores da via.

Activa também os piscas de emergência.

Compartimentos para arrumação

O triângulo de sinalização de perigo encontra-se num compartimento no interior da tampa do porta-bagagens.

Abrir o triângulo de sinalização de perigo

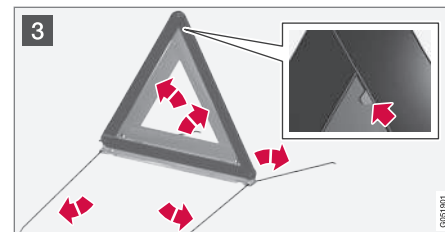
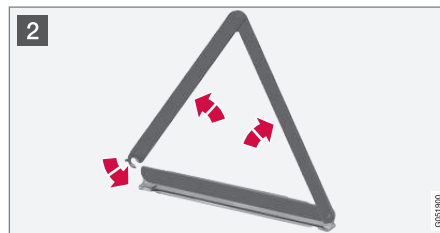
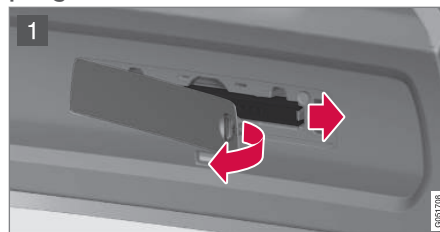

- 1 Abra a tampa rodando o manípulo um quarto de volta e puxando depois a tampa das suas fixações na margem superior e inferior.

Pressione ligeiramente para a direita o trinco que suporta o triângulo de sinalização de perigo e retire a mala.

- 2 Retire o triângulo de sinalização de perigo da mala, abra e monte as extremidades.
- 3 Abra as pernas de apoio do triângulo de sinalização de perigo.

Siga os regulamentos aplicáveis para a utilização de um triângulo de sinalização de perigo. Ao colocar o triângulo de sinalização de perigo lembre-se sempre do trânsito local.

Após a utilização, assegure-se de que o triângulo de sinalização de perigo e a mala ficam devidamente fixos no seu compartimento de arrumos e que a tampa fica completamente fechada.

Informação relacionada

- Compartimento da bagagem (pág. 663)
- Piscas de emergência (pág. 173)

MANUTENÇÃO E SERVIÇO DE
MANUTENÇÃO

Programa de manutenção da Volvo

Para manter os elevados padrões do automóvel no que respeita à segurança na estrada, segurança operacional e fiabilidade, deve-se seguir o programa de manutenção da Volvo, o qual se encontra especificado no livro de Garantia e Serviço.

A Volvo recomenda que os trabalhos de serviço e manutenção sejam realizados por uma oficina autorizada Volvo. As oficinas da Volvo têm o pessoal, a literatura de manutenção e as ferramentas especiais que podem proporcionar a mais elevada qualidade dos serviços de assistência e manutenção.

IMPORTANTE

Para a garantia Volvo ser válida, verifique e cumpra o livro de Garantia e Serviço.

Serviço de manutenção e reparação

Proceda à manutenção regular do automóvel. Respeite os intervalos de serviço recomendados pela Volvo.

Perante a necessidade de análise ou reparação apenas oficinas autorizadas podem realizar os trabalhos.

AVISO

Não proceda a qualquer reparação neste veículo. Os cabos eléctricos e/ou componentes que se tenham soltado apenas pode ser reparados num oficina autorizada Volvo - recomenda-se uma oficina autorizada Volvo.

Cabo de carga com unidade de controlo

IMPORTANTE

Não proceda a qualquer modificação na unidade de controlo.

Informação relacionada

- Estado do automóvel (pág. 681)
- Agendar serviço de manutenção e reparação (pág. 681)
- Conexão de equipamentos à tomada de diagnóstico do veículo (pág. 40)
- Serviço no comando da climatização (pág. 687)
- Manutenção do sistema de travões (pág. 499)
- Panorâmica geral do compartimento do motor (pág. 689)

Transferência de dados entre o automóvel e a oficina através de Wi-Fi

As oficinas da Volvo possuem uma rede de Wi-Fi especial para a transferência de dados entre o seu automóvel e a oficina. A sua visita à oficina fica facilitada e mais eficaz uma vez que a informação de diagnóstico e o software podem ser transferidos através da rede da oficina.

Numa visita à oficina, os técnicos de serviço podem querer conectar o seu automóvel à rede da oficina através de Wi-Fi para proceder à deteção de avarias e à transferência de software. Para este tipo de comunicação o automóvel conecta-se apenas a uma rede da oficina. Não é possível conectar o automóvel a uma outra rede Wi-Fi, por exemplo: doméstica, do mesmo modo que a uma rede de oficina.

Conexão com o comando à distância

A conexão é feita normalmente pelo técnico de serviço, que utiliza os botões do comando à distância. É por isso importante que leve um comando à distância com botões ao visitar a oficina. Pressionando três vezes no botão de trancagem do comando à distância o automóvel liga-se à rede da oficina através de Wi-Fi.

Quando o automóvel está ligado à rede Wi-Fi aparece o símbolo  no mostrador central.

AVISO

O automóvel não deve ser conduzido quando conectado com a rede ou sistema da oficina.

Informação relacionada

- Gerir as atualizações do sistema através do Download Center (pág. 679)
- Agendar serviço de manutenção e reparação (pág. 681)

Download Center

As atualizações para vários dos sistemas do automóvel podem ser realizadas a partir do mostrador central de um automóvel conectado ligado à Internet¹.



A aplicação **Centro de Download** é iniciada a partir da vista de aplicação no mostrador central e permite:

- procurar e actualizar o software do sistema
- atualizar dados de mapa para Sensus Navigation*
- descarregar, actualizar e desinstalar aplicações.

Informação relacionada

- Gerir as atualizações do sistema através do Download Center (pág. 679)
- Descarregar aplicações (pág. 567)
- Actualizar aplicações (pág. 568)
- Remover aplicações (pág. 569)
- Automóvel ligado à Internet* (pág. 609)
- Navegar nas vistas do mostrador central (pág. 125)

Gerir as atualizações do sistema através do Download Center

As funções do automóvel ligado à Internet e do infotainment podem ser atualizadas através do Download Center. As atualizações podem ser efetuadas separadamente ou todas de uma só vez.

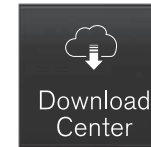
Procurar atualização

Quando estão disponíveis actualizações aparece a mensagem **Disponíveis atualizações de software**. Ver **Download Center** no campo de estado do mostrador central.

¹ Ao utilizar a Internet são transferidos dados (tráfego de dados), o que pode implicar custos.

◀ Para que as atualizações do sistema possam ser efetuadas é necessário que o automóvel esteja ligado à Internet².

- Acesse o **Centro de Download** na vista de aplicações do mostrador central.
 - > Se não for realizada qualquer procura desde a última vez que o sistema interativo (Infotainment) foi iniciado, é realizada uma procura. Não é realizada qualquer procura quando está em curso uma instalação de software.

Um algarismo em **Atualizações do sistema** indica a quantidade de atualizações disponíveis. Uma pressão apresenta uma lista com as atualizações que podem ser instaladas no automóvel.

i NOTA

O download de dados pode afectar outros serviços que utilizem a transferência de dados, por ex.: rádio web. Se a influência sobre outros serviços for entendida como perturbadora dos mesmos, o download pode ser interrompido. Pode também ser conveniente desligar ou interromper outros serviços.

i NOTA

Uma actualização pode ser interrompida ao desligar a ignição e sair do automóvel.

No entanto, não é necessário que a actualização esteja concluída antes de sair do automóvel, pois a actualização é retomada na próxima utilização do automóvel.

Actualizar todos os softwares do sistema

- Seleccione **Instalar tudo** na margem inferior da lista.

Caso não se deseje a lista pode-se seleccionar a alternativa **Instalar tudo** em **Atualizações do sistema**.

Actualizar software do sistema individualmente

- Seleccione **Instalar** para o software desejado.

Interromper transferência de software

- Pressione a cruz no indicador de atividade que substituiu **Instalar** no início da transferência.

Note que apenas se pode interromper a transferência, quando a fase de instalação é iniciada não pode ser interrompida.

Desativar a procura de fundo por actualização de software

A procura automática de software atualizado está ativada quando o automóvel é entregue de fábrica, mas pode ser desativada.

1. Pressione em **Configurações** na vista de topo do mostrador central.
2. Pressione **Sistema** → **Centro de Download**.
3. Desmarque **Permitir verif. 2º plano p/ atual. software**.

Informação relacionada

- Download Center (pág. 679)
- Automóvel ligado à Internet* (pág. 609)
- Navegar nas vistas do mostrador central (pág. 125)

² Ao utilizar a Internet são transferidos dados (tráfego de dados), o que pode implicar custos.

Estado do automóvel

O estado geral do automóvel pode ser consultado no mostrador central.



A aplicação **Estado Carro** é iniciada a partir da janela de aplicação no mostrador central e tem quatro separadores:

- **Mensagens** - mensagens de estado
- **Estado** – verificação do nível do óleo do motor e do nível AdBlue³
- **TPMS** - controlar a pressão dos pneus
- **Marcações** - informação de agendamento e informação do automóvel⁴

Informação relacionada

- Gerir mensagens guardadas a partir do mostrador do condutor (pág. 117)
- Verificar e abastecer óleo do motor (pág. 692)
- Sistema de monitorização da pressão dos pneus* (pág. 637)
- Agendar serviço de manutenção e reparação (pág. 681)
- Enviar informação do automóvel para a oficina (pág. 683)

³ AdBlue Aplicável a automóveis com motor Diesel.

⁴ Aplicável em alguns mercados.

⁵ Aplicável em alguns mercados.

- Navegar nas vistas do mostrador central (pág. 125)

Agendar serviço de manutenção e reparação⁵

Este serviço disponibiliza um modo de enviar um pedido de agendamento para serviço e visitas à oficina diretamente a partir do automóvel.

Quando for altura de serviço de manutenção ou quando, em determinadas circunstâncias, o automóvel necessitar de reparação, aparece uma mensagem no mostrador do condutor e na parte superior do mostrador central. A altura do serviço de manutenção é determinada pelo tempo que passou, as horas que o motor esteve em funcionamento ou a distância percorrida desde o último serviço de manutenção.

Para o serviço poder ser utilizado

- Crie uma Volvo ID e registe-a no automóvel.
- Para enviar e receber informação de agendamento é necessário que o automóvel esteja ligado à Internet⁶.

Agendar serviço

Preencha uma proposta de agendamento quando desejar ou quando aparecer uma mensagem de necessidade de serviço ou reparação.



- ◀ 1. Abra a aplicação **Estado Carro** a partir da vista de aplicações no mostrador central.
2. Pressione **Marcações**.
3. Pressione **Pedir marcação**.
4. Assegure-se de que a **ID Volvo** correcta é preenchida.
5. Assegure-se de que a **Info da oficina** desejada é preenchida.
6. Preencha a informação no campo **Informações para a oficina** se pretende realizar alguma ação durante a visita à oficina ou indicar alguma outra informação importante para a sua oficina.
7. Pressione **Enviar pedido de marcação**.
 - > Dentro de breves dias receberá uma proposta de marcação através de e-mail⁷.

Em alguns mercados a mensagem que informa a necessidade de serviço de manutenção no automóvel apaga-se após o envio do pedido de agendamento.
8. Pressione em **Cancelar pedido** caso decline a proposta.

A proposta de agendamento enviada do automóvel contém informação do automóvel que facilita o planeamento da oficina.

O concessionário responde com uma proposta digital de agendamento. A informação do seu concessionário também está disponível no automóvel, para que possa contactar a sua oficina.

Aceitar proposta de marcação

Quando o automóvel recebe a proposta de marcação aparece uma mensagem na parte superior do mostrador central.

1. Pressione na mensagem.
2. Se a sugestão lhe for conveniente, pressione em **Aceitar**. Caso contrário, pressione em **Enviar novo pedido** ou **Recusar**.

Em alguns mercados o sistema lembra a hora agendada quando esta estiver próxima e o sistema de navegação⁸ pode orientar para a oficina quando for altura da visita.

NOTA

Perante problemas com este serviço – contacte o seu concessionário Volvo.

Informação relacionada

- Estado do automóvel (pág. 681)
- Enviar informação do automóvel para a oficina (pág. 683)
- Navegar nas vistas do mostrador central (pág. 125)
- Volvo ID (pág. 28)
- Automóvel ligado à Internet* (pág. 609)

⁶ Ao utilizar a Internet são transferidos dados (tráfego de dados), o que pode implicar custos.

⁷ O tempo pode variar consoante o mercado.

⁸ Aplicável a Sensus Navigation*.

Enviar informação do automóvel para a oficina⁹

É possível enviar informação do automóvel a partir do automóvel em qualquer altura, por ex.: quando agenda uma visita à oficina e pretende ajudar a sua oficina com mais informação para planear a visita. Enviar informação do automóvel não é a mesma coisa que agendar serviço.

1. Abra a aplicação **Estado Carro** a partir da vista de aplicações no mostrador central.
2. Pressione **Marcações**.
3. Pressione **Enviar dado carro**.

> Na parte superior do mostrador central aparece uma mensagem indicando o envio da informação do automóvel. Pode interromper a transferência de dado pressionado na cruz no indicador de actividade.

A informação é enviada através da ligação à Internet do automóvel¹⁰.

A informação do automóvel pode ser chegar a qualquer concessionário desde que de receba o número de identificação do automóvel (VIN¹¹).

Conteúdo da informação do automóvel

Os dados enviados são os últimos guardados (última vez que o automóvel esteve em funcionamento) e consistem em informação sobre as seguintes áreas:

- necessidade de serviço
- tempo até o próximo serviço de manutenção
- estado de funcionamento
- níveis de líquidos
- Leitura
- número de identificação do automóvel (VIN¹¹)
- versão do software do automóvel
- informação de diagnóstico do automóvel.

Informação relacionada

- Agendar serviço de manutenção e reparação (pág. 681)
- Estado do automóvel (pág. 681)
- Navegar nas vistas do mostrador central (pág. 125)
- Automóvel ligado à Internet* (pág. 609)

⁹ Aplicável em alguns mercados.

¹⁰ Ao utilizar a Internet são transferidos dados (tráfego de dados), o que pode implicar custos.

¹¹ Vehicle Identification Number.

Elevar o automóvel

Na elevação do automóvel é importante que o macaco seja colocado nos locais da estrutura inferior dedicados a esse fim.

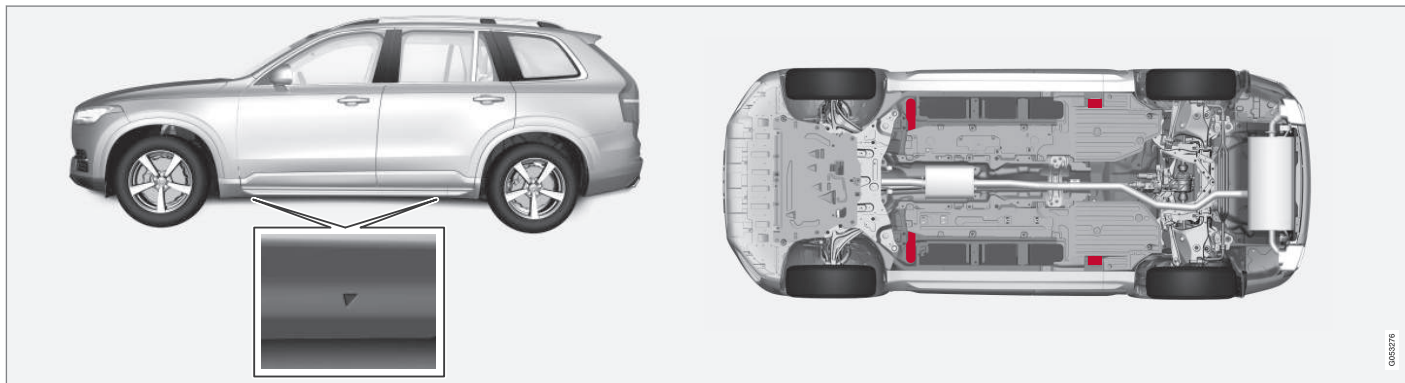

Os triângulos na cobertura de plástico apontam para as fixações do macaco/pontos de elevação (assinalados a vermelho).

i NOTA

Aplicável a automóveis com **Controlo de nivelamento***: Se o automóvel estiver equipado com suspensão pneumática, esta deve ser desligada antes do automóvel ser elevado.

i NOTA

A Volvo recomenda a utilização exclusiva do macaco pertencente ao respectivo modelo automóvel. Se utilizar outro macaco que não o recomendado pela Volvo, siga as instruções que acompanham o equipamento.

O macaco normal do automóvel destina-se apenas a utilizações pontuais e durante períodos breves, como durante a substituição de um pneu furado. Se for necessário elevar o automóvel com frequência ou durante períodos mais longos do que os correspondentes a uma mudança de roda, recomenda-se a utilização de um macaco de oficina. Neste caso siga as instruções de utilização que acompanham o equipamento.

⚠ AVISO

- Engatar o travão de estacionamento e colocar o seletor de mudanças na posição de estacionamento (**P**).
- Bloquear as rodas que permanecem no solo com calços de madeira ou pedras grandes.
- Verifique se o macaco não possui danos, se os roscados estão devidamente lubrificados e se não há sujidade.
- Verifique se o macaco está colocado numa superfície plana e rígida, que não seja escorregadia nem inclinada.
- O macaco deve estar devidamente fixo na fixação do macaco.
- Nunca coloque qualquer objecto entre o solo e o macaco, nem entre o macaco e o ponto de fixação do macaco no automóvel.
- Nunca deixe passageiro no interior do automóvel quando este for elevado pelo macaco.
- Se a substituição da roda for efectuada num local com trânsito, os passageiros devem colocar-se num local seguro.
- Utilize o macaco indicado para o automóvel em que vai mudar o pneu. Para

todos os outros trabalhos, utilize apoios para suportar o automóvel.

- Nunca rasteje nem estenda qualquer parte do corpo para debaixo do automóvel quando este é elevado com macaco.

⚠ AVISO

Se o automóvel for elevado com macaco de oficina este deve ser colocado sob um dos quatro pontos de elevação. Tenha cuidado ao colocar o macaco de oficina de modo a que o automóvel não deslize do macaco. Assegure-se de que o garfo do macaco está equipado com uma protecção de borracha para que o automóvel permaneça estável e não fique danificado. Utilize sempre cavaletes ou semelhantes.

Quando o macaco* não é utilizado deve ser guardado no seu compartimento de arrumação sob o chão do compartimento da carga.

Antes de começar leia todas as instruções. Antes de elevar o automóvel recolha todas as ferramentas a serem utilizadas.

1. Coloque o triângulo de sinalização de perigo e ative os piscas de emergência caso, por exemplo, um pneu seja reparado num local com trânsito.

2. Aplique o travão de estacionamento e selecione a posição de mudança **P**, ou selecione a primeira mudança caso o automóvel possua caixa de velocidades manual.

Se o automóvel estiver equipado com **Controlo de nivelamento***, este deve ser desligado antes do automóvel ser elevado.

3. Bloqueie a frente e a traseira das rodas que permanecerão no solo. Utilize, por exemplo, calços de madeira resistentes ou pedras grandes.



4. Coloque o macaco ou os braços de levantamento nos locais apropriados na estrutura inferior do automóvel. Marcas triangulares na cobertura de plástico apontam para a localização das fixações do macaco/pontos de elevação. Existem duas fixações do macaco em cada lado do automóvel. Em cada ponto existe uma reentrância para o macaco.



5. Coloque o macaco sobre uma superfície plana, sólida e não escorregadia sob o ponto de fixação a utilizar.

6. Rode a manivela até o macaco ficar bem orientado e em contacto com a fixação do macaco do automóvel. Assegure-se que o topo do macaco (ou os braços de levantamento em oficina) está corretamente colocado na fixação de modo a que a saliência no meio do topo passe pelo orifício da fixação, e que o pé do macaco está colocado na vertical em relação à fixação.
7. Rode o macaco de modo a que a manivela fique o mais afastada possível do lado do automóvel e os braços do macaco fiquem perpendiculares ao automóvel.
8. Levante o automóvel para a altura necessária para o trabalho a efetuar.

Informação relacionada

- Macaco* (pág. 644)
- Porcas das jantes (pág. 645)
- Kit de ferramentas (pág. 644)
- Configurações da regulação de nível* (pág. 526)

Serviço no comando da climatização

O serviço de manutenção e a reparação do sistema de ar condicionado apenas podem ser efectuados por uma oficina autorizada.

Detecção de avarias e reparação

A instalação do ar condicionado possui um agente de detecção fluorescente. Na detecção de fugas é utilizada luz ultra-violeta.

A Volvo recomenda que o contacto com uma oficina autorizada Volvo.

O sistema de climatização do automóvel utiliza refrigerantes isentos de fréons o R1234yf ou R134a conforme o mercado. Num autocolante que se encontra no interior do capot pode verificar qual o refrigerante usado pelo sistema de climatização do automóvel.

AVISO

A instalação do ar condicionado possui refrigerante R134a sob pressão. O serviço de manutenção e a reparação do sistema apenas podem ser efectuados por uma oficina autorizada.

AVISO

A instalação do ar condicionado possui refrigerante R1234yf sob pressão. De acordo com a norma SAE J2845 (Technician Training for Safe Service and Containment of Refrigerants Used in Mobile A/C System), o serviço de manutenção e reparação do sistema refrigerante apenas pode ser realizado por técnicos formados e certificados de modo a garantir a segurança do sistema.

Informação relacionada

- Programa de manutenção da Volvo (pág. 678)

Head-up-display ao substituir o para-brisas*

Os automóveis com head-up-display estão equipados com um tipo especial de pára-brisas que cumpre com as condições necessárias para a exibição da imagem projectada. A Volvo recomenda o contacto com uma oficina autorizada Volvo para a substituição do para-brisas. Deve ser montada a versão correcta do pára-brisas para que o gráfico do head-up-display possa ser exibido de forma correcta.

Informação relacionada

- Head-up-display* (pág. 154)
- Limpeza do head-up-display* e do mostrador do cliente (pág. 722)

Abrir e fechar o capot

O capot pode ser aberto utilizando uma pega no habitáculo e uma pega sob o capot.

Abrir o capot

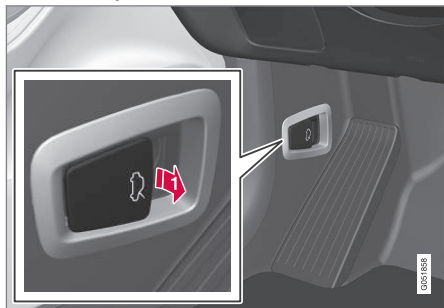

- 1** Puxe a pega à esquerda do pedal do travão para soltar o capot da posição totalmente fechada.



- 2** Rode a pega sob o capot no sentido contrário ao dos ponteiros do relógio para libertar o capot do trinco de bloqueio do capot e levante o capot.

Avisos - capot não fechado



Quando o capot está solto acende-se o símbolo de aviso e o gráfico no mostrador do condutor juntamente com um aviso sonoro. Se o automóvel entrar em movimento ouve um sinal de aviso repetido.

i NOTA

Se o símbolo de aviso estiver aceso ou se soar o sinal de aviso apesar de o capot estar devidamente fechado, procure uma oficina - recomenda-se uma oficina autorizada Volvo.

Fechar o capot

1. Pressione o capot até este começar a descer por acção do próprio peso.
2. Quando o capot parar no trinco do capot - pressione sobre o capot para o fechar completamente.

! AVISO

Risco de entalamento! Assegure-se de que o curso do fecho sob o capot está livre, caso contrário existe o risco de danos pessoais.

! AVISO

Certifique-se que o capot fica devidamente trancado ao fechar. O capot deve encaixar de modo audível em ambos os lados.



Capot não completamente fechado.



Capot completamente fechado.

AVISO



Nunca conduza com o capot aberto!

Se aparecer este símbolo – ou alguma outra coisa indicar que o capot não está totalmente fechado durante a condução – pare imediatamente e feche devidamente.

Informação relacionada

- Panorâmica geral do compartimento do motor (pág. 689)
- Avisador de porta e do cinto de segurança (pág. 53)

Panorâmica geral do compartimento do motor

A panorâmica geral mostra alguns componentes relacionados com o serviço. Alguns dos componentes do sistema de tração elétrica do veículo encontram-se sob o capot. Tenha cuidado neste compartimento e mexa apenas nos elementos relacionados com a manutenção normal.

AVISO

Os cabos cor-de-laranja apenas podem ser manuseados por pessoal autorizado.

AVISO

Uma série de componentes do automóvel funcionam com alta-tensão que pode ser perigosa perante intervenções indevidas.

- Não mexa em nada que não seja claramente descrito no manual de instruções.
- Tenha cuidado ao verificar o nível e ao atestar líquidos no compartimento do motor.

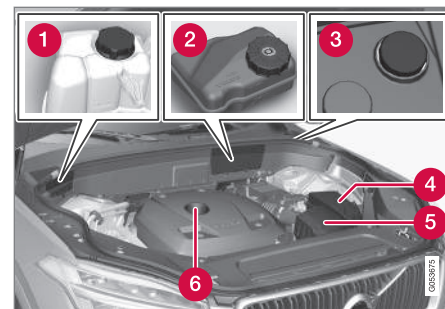

O aspeto do compartimento do motor pode variar consoante o modelo e a variante de motor.

- 1 Tanque de expansão para o sistema de arrefecimento
- 2 Recipiente do líquido dos travões (localizado no lado do condutor)
- 3 Tubo de enchimento do líquido de lava pára-brisas
- 4 Central eléctrica
- 5 Filtro de ar
- 6 Tubo de enchimento do óleo do motor



Localização do autocolante de aviso do compartimento do motor. O aspeto do compartimento do motor pode variar consoante o modelo e a variante de motor.

i NOTA

Os autocolantes que aparecem no manual do proprietário não pretendem ser cópias exactas dos existentes no automóvel. O objetivo é indicar o aspeto e a localização aproximadas no automóvel. A informação relativa ao seu automóvel encontra-se no autocolante do automóvel.

⚠ AVISO

Lembre-se que a ventoinha de arrefecimento (localizada em frente ao compartimento do motor, atrás do radiador) pode começar ou continuar a trabalhar automaticamente até 6 minutos após o motor ter sido desligado.

Confie sempre a lavagem do motor a uma oficina - recomenda-se uma oficina autorizada Volvo. Se o motor estiver quente existe o risco de incêndio.

⚠ AVISO

O sistema de ignição funciona com tensão muito elevada e mortal. O sistema eléctrico do automóvel deve estar sempre na posição de ignição **O** durante o processo de trabalhos no compartimento do motor.

Não toque nas velas de ignição nem nas bobinas de ignição quando o sistema eléctrico do automóvel estiver na posição de ignição **II** ou quando o motor estiver quente.

- Fusíveis no compartimento do motor (pág. 702)
- Verificar e abastecer óleo do motor (pág. 692)
- Posições de ignição (pág. 492)

Informação relacionada

- Abrir e fechar o capot (pág. 688)
- Enchimento de líquido de lava pára-brisas (pág. 738)
- Encher com líquido de arrefecimento (pág. 694)

Óleo do motor

Para que os intervalos de serviço e garanti recomendados sejam válidos é necessário utilizar óleo do motor aprovado.

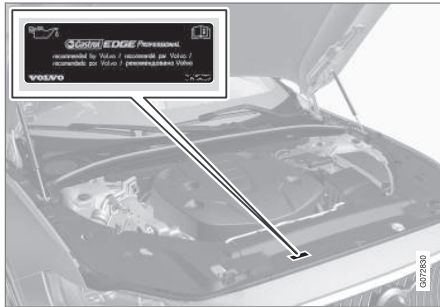

Localização do autocolante de aviso do compartimento do motor. O aspeto do compartimento do motor pode variar consoante o modelo e a variante de motor.

A Volvo recomenda:



Se o óleo do motor não for verificado regularmente e o nível ficar demasiado baixo existe o risco de danos graves no motor.

i NOTA

Os autocolantes que aparecem no manual do proprietário não pretendem ser cópias exactas dos existentes no automóvel. O objetivo é indicar o aspeto e a localização aproximadas no automóvel. A informação relativa ao seu automóvel encontra-se no autocolante do automóvel.

! IMPORTANTE

Para cumprir as exigências dos intervalos de manutenção, todos os motores são abastecidos de fábrica com um óleo do motor sintético especialmente desenvolvido. A opção por este óleo foi feita com grande preocupação com a longevidade, capacidade no arranque, consumo de combustível e impacte ambiental.

Para que os intervalos de serviço recomendados sejam válidos é necessário utilizar óleo do motor aprovado. Utilize apenas a qualidade do óleo indicada, tanto no abastecimento como na mudança do óleo, caso contrário a longevidade, capacidade no arranque, consumo de combustível e impacte ambiental podem ser afectados.



Os componentes do motor podem ficar danificados se não for utilizado óleo com a qualidade e viscosidade recomendadas. A Volvo declina a responsabilidade de garantia deste tipo de danos.

A Volvo recomenda que a mudança do óleo seja efectuada numa oficina autorizada Volvo.

Símbolos de nível do óleo baixo

A Volvo utiliza vários sistemas para alertar para o nível do óleo demasiado baixo/alto ou para a pressão do óleo baixa. O sensor da



« pressão do óleo utiliza o símbolo de aviso do mostrador do condutor para pressão do óleo baixa . O sensor do nível do óleo informa o condutor através do símbolo de aviso do mostrador do condutor  e textos do mostrador. Algumas versões possuem ambos sistemas. Para mais informações contacte um concessionário Volvo.

Troque o óleo do motor e o filtro de óleo de acordo com os intervalos indicados no livro de Garantia e Serviço. Pode-se utilizar óleo de qualidade superior à indicada. Ao conduzir em condições desfavoráveis a Volvo recomenda a utilização de óleo com qualidade superior à indicada.

Informação relacionada

- Verificar e abastecer óleo do motor (pág. 692)
- Especificações do óleo do motor (pág. 751)
- Condições de condução desfavoráveis para o óleo do motor (pág. 752)
- Página de apoio Volvo Cars (pág. 23)

Verificar e abastecer óleo do motor

O nível do óleo é detectado com sensor do nível do óleo electrónico.

Ver o nível do óleo no mostrador central

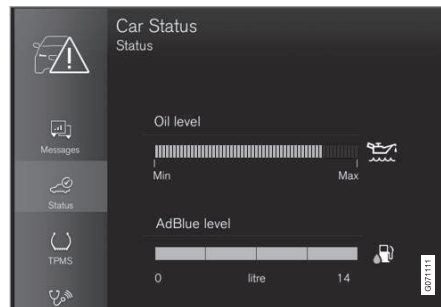

Exemplo de gráfico do nível do óleo no mostrador central

O nível do óleo é apresentado utilizando um medidor eletrónico do nível do óleo, no mostrador central, quando o automóvel está arrancado. O nível do óleo deve ser verificado regularmente.

1. Abra a aplicação **Estado Carro** a partir da vista de aplicações no mostrador central.
2. Pressione em **Estado** para ver o nível do óleo.

NOTA

O sistema não detecta imediatamente alterações quando é abastecido ou drenado óleo. O automóvel tem de ser conduzido cerca de 30 km (cerca de 20 milhas) e permanecer parado 5 minutos com o motor desligado e em piso plano para que a exibição do nível do óleo seja correta.

NOTA

Se as condições para a correcta medição do nível do óleo não forem cumpridas (tempo após desligar o motor, inclinação do automóvel, temperatura exterior, etc.) surge a mensagem **Sem valor disponível** no mostrador central. Isto **não** significa a presença de alguma avaria no sistema do automóvel.

IMPORTANTE



Quando aparece este símbolo a pressão do óleo pode ser demasiado baixa. Pare o automóvel logo que possível e transporte o automóvel para a oficina – recomenda-se uma oficina autorizada Volvo.

Abastecer óleo do motor



Tubo de enchimento^{12, 13}

Em alguns casos, pode ser necessário reabastecimento de óleo entre os intervalos de manutenção. Não é necessário tomar qualquer medida relativamente ao nível do óleo do motor até que surja uma mensagem no mostrador do condutor.

AVISO

Se aparecer a mensagem **Nível óleo motor Serviço necessário**, conduza até uma oficina – recomenda-se uma oficina autorizada Volvo. O nível do óleo pode estar demasiado baixo.

AVISO

Não derrame óleo sobre o tubo de escape quente, existe o risco de incêndio.

IMPORTANTE

Se aparecer a mensagem **Nível óleo motor baixo Reabastecer com 1 litro**, abasteça apenas com o volume indicado, por ex.: 1 litro (1 quart).

Informação relacionada

- Óleo do motor (pág. 691)
- Condições de condução desfavoráveis para o óleo do motor (pág. 752)
- Especificações do óleo do motor (pág. 751)
- Posições de ignição (pág. 492)
- Estado do automóvel (pág. 681)

Líquido de arrefecimento

O líquido de arrefecimento assegura a distribuição do calor residual no circuito, por ex.: para aquecer a bateria de arranque ou fornecer calor ao habitáculo.

Para evitar a deterioração do sistema de arrefecimento, perturbações no motor, etc. apenas deve ser utilizado líquido de arrefecimento aprovado pela Volvo.

Qualidade recomendada: Líquido de arrefecimento já misturado de qualidade aprovada pela Volvo. Se for utilizado líquido de arrefecimento concentrado, misture com 50 % de água (com água de boa qualidade, não água salgada, etc.). Em caso de dúvida, consulte um concessionário Volvo.

Para evitar a deterioração do sistema de arrefecimento, perturbações no motor, etc. apenas deve ser utilizado líquido de arrefecimento aprovado pela Volvo.

AVISO

O líquido de arrefecimento é perigoso se ingerido, pode danificar órgãos (rins). O produto contém etilenoglicol, inibidores, água, etc.

¹² Motor com sensor do nível do óleo electrónico não tem vareta de medição.

¹³ O aspeto do compartimento do motor pode variar consoante o modelo e a variante de motor.

« Informação relacionada

- Encher com líquido de arrefecimento (pág. 694)

Encher com líquido de arrefecimento

Ao fazer o enchimento devem-se respeitar as instruções na embalagem. Nunca ateste utilizando apenas água. O risco de congelação aumenta tanto com excesso de água como com excesso de líquido de arrefecimento. Se existir líquido de arrefecimento sob o automóvel, o líquido de arrefecimento fumegar ou for abastecido mais de 2 litros (cerca 2 quartos), de líquido de arrefecimento, chame sempre o reboque para evitar o risco de danos no motor durante o arranque devido a problemas no sistema de arrefecimento.

AVISO

O líquido de arrefecimento pode ficar muito quente, nunca abra a tampa quando o líquido de arrefecimento estiver quente. Se necessitar de abastecer, desparafuse lentamente a tampa do depósito de expansão para que a sobrepressão possa escapar.

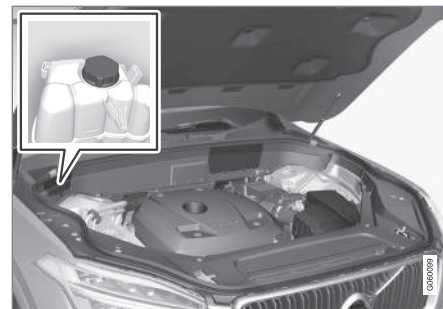

Tanque de expansão para o sistema de arrefecimento

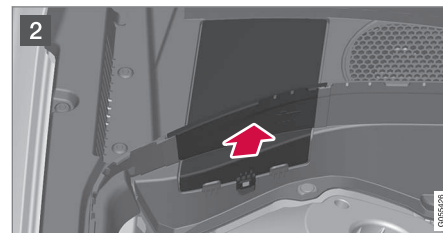
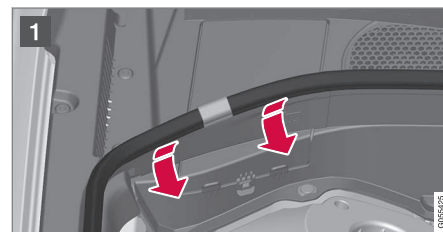

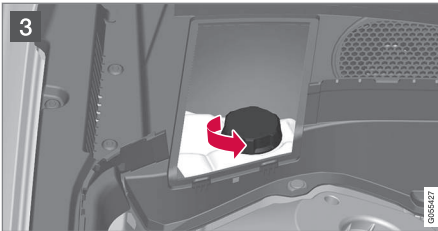

- 1 Remova a faixa de borracha pressionando-a para o interior no compartimento do motor.
- 2 Solte a tampa na cobertura e de plástico virando o trinco para fora e girando a tampa para cima.
- 3 Desenrosque a tampa e encha com líquido de arrefecimento, se necessário. O nível deve estar entre as marcações de **MIN** e **MAX** no tanque de expansão.

! **IMPORTANTE**

- Nocivo se ingerido. Pode causar danos em órgãos (rins).
- Utilize líquido de arrefecimento já misturado de acordo com as recomendações da Volvo. Se for utilizado líquido concentrado, assegure sempre a utilização de mistura com 50 % de líquido de arrefecimento e 50 % de água de qualidade aprovada.
- Não misture líquidos de arrefecimento diferentes.
- Ao substituir componentes de maiores dimensões no sistema de arrefecimento deve utilizar apenas líquido de arrefecimento novo, para que se obtenha a proteção anticorrosão correta no sistema.
- O motor apenas pode ser utilizado com o sistema de refrigeração bem abastecido. Caso contrário podem-se formar temperaturas elevadas com risco de danos (fissuras) na cabeça de cilindros.
- Elevada concentração de cloro, cloretos ou outros sais podem causar corrosão no sistema de refrigeração.

Informação relacionada

- Panorâmica geral do compartimento do motor (pág. 689)
- Líquido de arrefecimento (pág. 693)

Bateria de arranque

A bateria de arranque serve para iniciar o sistema elétrico e operar o equipamento elétrico do veículo. Para ligar o motor de combustão utiliza-se a bateria híbrida.

O sistema elétrico é monopolar e utiliza o chassis e a estrutura do motor como condutores.

A bateria de arranque é uma bateria 12 V AGM (Absorbed Glass Mat), dimensionada para carga regenerativa e ainda para suportar o funcionamento dos diferentes sistemas do automóvel.

A longevidade e funcionamento da bateria de arranque são influenciados pela quantidade de arranques, descargas, modo de condução, condições de condução, condições climáticas, etc.

- Nunca desligue a bateria de arranque enquanto o motor está em funcionamento.
- Verifique se os cabos da bateria de arranque estão correctamente ligados e bem apertados.

AVISO

- Nas baterias de arranque pode-se formar uma mistura gasosa de oxigénio e hidrogénio, a qual é muito explosiva. Uma faísca, que se pode formar num cabo de arranque incorrectamente ligado, pode ser o suficiente para provocar a explosão da bateria.
- Não ligue os cabos de arranque a qualquer componente do sistema de combustível nem a elementos móveis. Tenha cuidado com elementos quentes do motor.
- A bateria de arranque contém ácido sulfúrico, o que pode causar danos graves por corrosão.
- No caso do ácido sulfúrico entrar em contacto com os olhos, pele ou roupas, lave abundantemente com água. Perante contacto com os olhos - procure um médico imediatamente.
- Nunca mexa nas proximidades da bateria.

Longevidade e capacidade da bateria de arranque

A longevidade da bateria de arranque é afetada por vários fatores, como por exemplo: a quantidade de arranques, descargas, modo de condução, condições de condução, condições

climáticas, etc. A capacidade da bateria diminui gradualmente com o tempo e, por isso, necessita de ser carregada quando o automóvel não é utilizado por longos períodos ou quando é utilizado apenas por trajetos curtos. O frio intenso limita ainda mais a capacidade de arranque. Muitas descargas da bateria de arranque afetam negativamente a sua longevidade.

Para manter a bateria em boas condições recomenda-se pelo menos 15 minutos de condução/semana ou que a bateria seja conectada a um carregador de bateria com carga de manutenção automática. Uma bateria de arranque mantida com a carga máxima beneficia a vida útil.

Localização

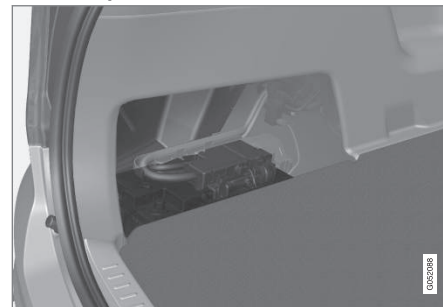

A bateria de arranque encontra-se no compartimento da carga.

⚠ AVISO

Se a bateria de arranque for desconectada será necessário que a função da abertura e fecho automático seja reiniciada para que possa funcionar corretamente. É necessário reiniciar para que a proteção contra entalamento possa funcionar.

⚠ IMPORTANTE

Em alguns modelos a bateria encontra-se fixada com uma cinta de retenção. Assegure-se de que a cinta de retenção está sempre devidamente apertada.

Especificações da bateria de arranque

Tipo de bateria	H8 AGM
Tensão (V)	12
Capacidade de arranque no frio ^A - CCA ^B (A)	850
Dimensão, C×L×A	353×175×190 mm (13.9×6.9×7.5 polegadas)
Capacidade (Ah)	95

^A De acordo com a norma EN.

^B Cold Cranking Amperes.

A Volvo recomenda que uma oficina autorizada Volvo efectue a substituição das baterias.

⚠ IMPORTANTE

Se a bateria for substituída, tenha o cuidado de a trocar por uma bateria com a mesma dimensão, capacidade de arranque a frio e tipo (ver autocolante na bateria).

Informação relacionada

- Símbolos nas baterias (pág. 699)
- Bateria híbrida (pág. 698)
- Utilizar arranque assistido com outra bateria (pág. 542)
- Sequência de reiniciação da proteção contra entalamento (pág. 181)
- Reciclagem da bateria (pág. 699)

Bateria híbrida

Para a propulsão com motor eléctrico o automóvel está equipado com uma bateria híbrida - um bateria do tipo Iões de Lítio recarregável e sem necessidade de manutenção.

i NOTA

O automóvel não pode ser arrancado com a bateria híbrida descarregada.

Se tanto a bateria de arranque como a bateria híbrida estiverem descarregadas devem-se carregar ambas as baterias. Nesta situação não é possível carregar apenas a bateria híbrida. Para que a bateria híbrida possa ser carregada é necessário que a bateria de arranque possua um determinado grau de carga.

⚠ AVISO

A substituição da bateria híbrida apenas pode ser executada numa oficina - recomenda-se uma oficina autorizada Volvo.

Longevidade e capacidade da bateria de híbrida

A capacidade da bateria híbrida diminui com o tempo e a utilização, o que pode resultar num aumento da utilização do motor de combustão e consequente deterioração da economia de combustível e da autonomia com propulsão eléctrica.

Líquido de arrefecimento

O sistema de arrefecimento da bateria híbrida possui um tanque de expansão próprio.

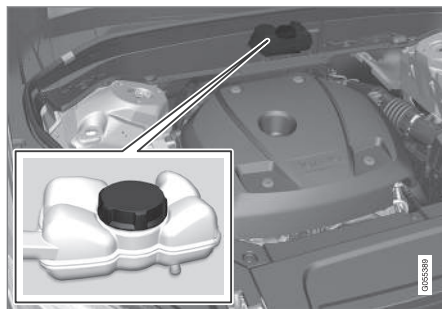

! IMPORTANTE

O abastecimento do líquido de arrefecimento da bateria híbrida apenas pode ser executado numa oficina - recomenda-se uma oficina autorizada Volvo.

Especificações da bateria híbrida

Tipo: Iões de Lítio

Quantidade total de energia: 11,6 kWh.





Informação relacionada

- Símbolos nas baterias (pág. 699)
- Bateria de arranque (pág. 696)

- Carregamento da bateria híbrida (pág. 467)
- Reciclagem da bateria (pág. 699)

Símbolos nas baterias

Nas baterias existem símbolos que informam e alertam.

	Usar óculos de proteção.
	Para mais informação, consultar o manual de instruções do automóvel.
	Guardar a bateria em lugar fora do alcance das crianças.
	A bateria contém ácido corrosivo.

	Evitar faíscas ou fogo.
	Perigo de explosão.
	Deve ser entregue para reciclagem.

Informação relacionada

- Bateria de arranque (pág. 696)
- Bateria híbrida (pág. 698)
- Reciclagem da bateria (pág. 699)

Reciclagem da bateria

A bateria de arranque deve ser reciclada de modo compatível com o ambiente. Aconselhe-se numa oficina sobre o fim a dar a estes resíduos - recomenda-se uma oficina autorizada Volvo.

Informação relacionada

- Bateria de arranque (pág. 696)
- Bateria híbrida (pág. 698)
- Símbolos nas baterias (pág. 699)

Fusíveis e centrais eléctricas

Para impedir que o sistema eléctrico do automóvel seja danificado por meio de curto-circuito ou sobrecarga todas as funções e componentes eléctricos estão protegidos por uma série de fusíveis.

AVISO

Nunca substitua um fusível por qualquer outro objecto ou por um outro fusível com amperagem superior. Pode provocar danos significativos no sistema eléctrico ou mesmo provocar incêndio.

AVISO

Os cabos cor-de-laranja apenas podem ser manuseados por pessoal autorizado.

AVISO

Uma série de componentes do automóvel funcionam com alta-tensão que pode ser perigosa perante intervenções indevidas.

Não mexa em nada que não seja claramente descrito no manual de instruções do automóvel.

Caso algum componente ou função deixar de funcionar, isso pode dever-se ao facto do fusível desse componente estar provisoriamente sobrecarregado ou queimado. Se o mesmo fusível queimar repetidas vezes, isso indica a existência de alguma avaria no componente. A

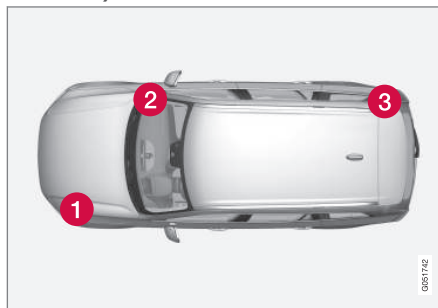

Volvo recomenda o contacto com uma oficina autorizada Volvo para verificação.

Localização das centrais eléctricas



A imagem é ilustrativa - o aspeto pode variar consoante o modelo de automóvel.

Localização das centrais eléctricas em modelos com volante à esquerda, no caso do automóvel ter volante à direita, a central muda sob o lado do porta-luvas.

-  Compartimento do motor
-  Sob o porta-luvas
-  Compartimento da bagagem/carga

Informação relacionada

- Substituir fusível (pág. 701)
- Fusíveis compartimento da carga (pág. 715)

- Fusíveis no compartimento do motor (pág. 702)
- Fusíveis sob o porta-luvas (pág. 709)

Substituir fusível

Para impedir que o sistema eléctrico do automóvel seja danificado por meio de curto-circuito ou sobrecarga, todas as funções e componentes eléctricos estão protegidos por uma série de fusíveis.

1. Ver o esquema de fusíveis para localizar o fusível.
2. Puxar para fora o fusível e ver se o fio curvo no interior está queimado.
3. Nesse caso, substituir por um fusível novo da mesma cor e com a mesma amperagem.

AVISO

Nunca substitua um fusível por qualquer outro objecto ou por um outro fusível com amperagem superior. Pode provocar danos significativos no sistema eléctrico ou mesmo provocar incêndio.

AVISO

Contacte uma oficina autorizada Volvo para informações sobre os fusíveis não mencionados no manual de instruções. Se a substituição de fusível for efetuada de modo incorreto pode danificar gravemente o sistema eléctrico.

Informação relacionada

- Fusíveis e centrais eléctricas (pág. 700)
- Fusíveis compartimento da carga (pág. 715)
- Fusíveis no compartimento do motor (pág. 702)
- Fusíveis sob o porta-luvas (pág. 709)

Fusíveis no compartimento do motor

Os fusíveis no compartimento do motor protegem as funções do motor e dos travões, entre outras.

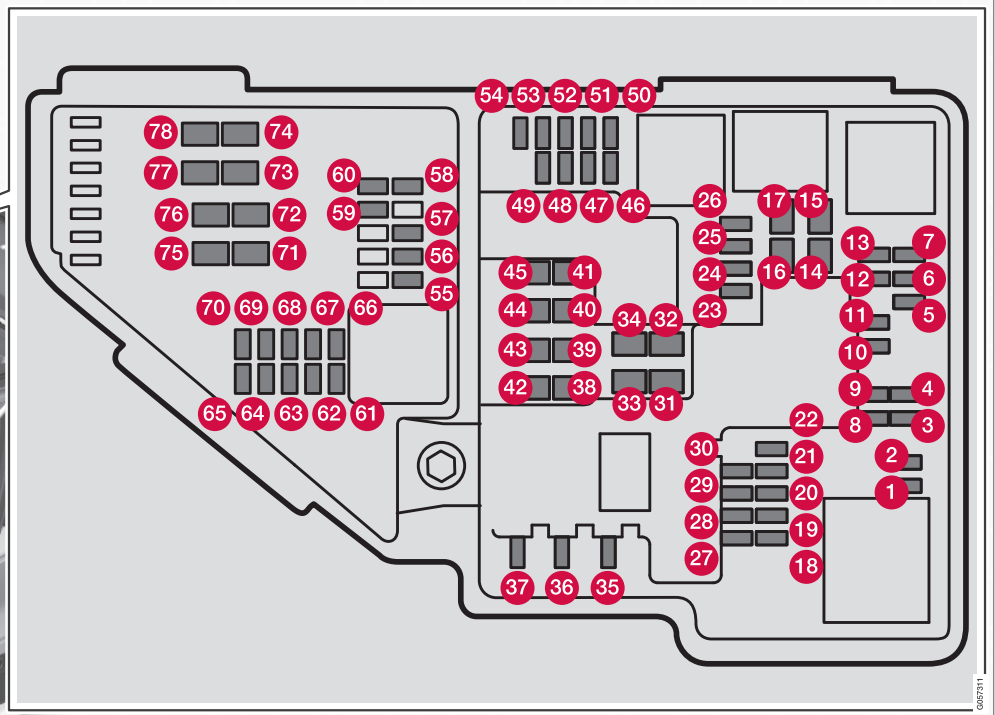
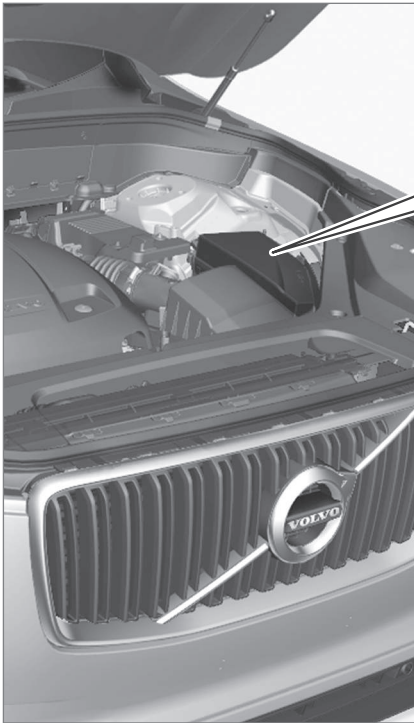

No interior da tampa existe um alicate que facilita a remoção e instalação de fusíveis no lugar.

Na central eléctrica também há lugar para uma série de fusíveis de reserva.

Posições

No interior da tampa existe um autocolante que indica a localização dos fusíveis.



«

	Função	Ampere	Tipo
1	–	–	Micro
2	–	–	Micro
3	–	–	Micro
4	Módulo de comando para actuador da embraiagem/alteração do modo de mudanças da transmissão automática	5	Micro
5	Módulo de comando para aquecedor alimentado com alta-voltagem do líquido de arrefecimento do motor de combustão	5	Micro
6	Módulo de comando para ar condicionado; Válvula de corte do permutador de calor; Válvula de corte do líquido de arrefecimento que atravessa o comando da climatização	5	Micro
7	Módulo de comando para bateria híbrida; Conversor de alta-voltagem para alternador de alta-voltagem/motor de arranque combinado com conversor de tensão 500 V - 12 V	5	Micro
8	–	–	Micro
9	Comutador para comando e alimentação do motor eléctrico no eixo traseiro	10	Micro
10	Módulo de comando para bateria híbrida; Conversor de alta-voltagem para alternador de alta-voltagem/motor de arranque combinado com conversor de tensão 500 V - 12 V	10	Micro
11	Unidade de carga	5	Micro
12	Válvula de corte do líquido de arrefecimento da bateria híbrida; Bomba do líquido de arrefecimento 1 da bateria híbrida	15	Micro
13	Bomba do líquido de arrefecimento para o sistema de propulsão eléctrico	15	Micro
14	Ventilador de refrigeração de componentes híbridos	25	MCCase ^A
15	–	–	MCCase ^A

	Função	Ampere	Tipo
16	–	–	MCase ^A
17	–	–	MCase ^A
18	Unidade de cálculo	5	Micro
19	–	–	Micro
20	–	–	Micro
21	–	–	Micro
22	–	–	Micro
23	Porta USB na consola de túnel, dianteira*	7,5	Micro
24	Tomada 12 V na consola de túnel, dianteira	15	Micro
25	–	–	Micro
26	Tomada 12 V no compartimento da bagagem/carga*	15	Micro
27	–	–	Micro
28	Farol esquerdo, LED ^B	15	Micro
29	Farol direito, LED ^B	15	Micro
30	–	–	Micro
31	Pára-brisas com aquecimento eléctrico* lado esquerdo	Shunt	MCase ^A
32	Pára-brisas com aquecimento eléctrico* lado esquerdo	40	MCase ^A





	Função	Ampere	Tipo
33	Lava faróis*	25	MCas ^A
34	Lava pára-brisas	25	MCas ^A
35	–	–	Micro
36	Buzina	20	Micro
37	Sirene de alarme*	5	Micro
38	Módulo de comando para o sistema de travagem (válvulas, travão de estacionamento)	30	MCas ^A
39	Limpa pára-brisas	30	MCas ^A
40	Lava vidro traseiro	25	MCas ^A
41	Pára-brisas com aquecimento eléctrico* lado direito	40	MCas ^A
42	Aquecedor de estacionamento*	20	MCas ^A
43	–	–	MCas ^A
44	–	–	MCas ^A
45	Pára-brisas com aquecimento eléctrico* lado direito	Shunt	MCas ^A
46	Alimentado com a ignição ligada: Motor módulo de comando; Componentes da transmissão; Direcção assistida eléctrica; Unidade electrónica central	5	Micro
47	Ruído automóvel exterior (nalguns mercados)	5	Micro
48	Farol direito, LED ^B	15	Micro

	Função	Ampere	Tipo
49	Bloqueio de álcool*	5	Micro
50	–	–	Micro
51	–	–	Micro
52	Airbags; Sensor de peso do passageiro	5	Micro
53	Farol esquerdo, LED ^B	15	Micro
54	Sensor do pedal do acelerador	5	Micro
55	Módulo de comando da transmissão; Módulo de comando do seletor de mudanças	15	Micro
56	Motor módulo de comando	5	Micro
57	–	–	Micro
58	–	–	Micro
59	–	–	Micro
60	–	–	Micro
61	Motor módulo de comando; Actuador; Motor módulo de comando; Válvula do turbocompressor	20	Micro
62	Solenoides; Válvula para controlo de fuga de combustível; Ligação de sobrepressão	10	Micro
63	Regulador de vácuo; Válvula da derivação elétrica: Válvula da ventilação	7,5	Micro
64	Módulo de comando da borboleta do spoiler; Módulo de comando da borboleta do radiador	5	Micro
65	–	–	Micro





	Função	Ampere	Tipo
66	Sonda lambda dianteira e traseira	15	Micro
67	Solenóide da bomba de óleo do motor; Acoplamento magnético A/C; Sonda lambda dianteira, central e traseira	15	Micro
68	–	–	Micro
69	Motor módulo de comando	20	Micro
70	Bobinas de ignição; Vela de ignição	15	Micro
71	–	–	MCase ^A
72	–	–	MCase ^A
73	Módulo de comando da bomba do óleo da transmissão	30	MCase ^A
74	–	–	MCase ^A
75	–	–	MCase ^A
76	–	–	MCase ^A
77	–	–	MCase ^A
78	–	–	MCase ^A

^A Este tipo de fusível deve ser substituído apenas em oficina. Recomenda-se uma oficina autorizada Volvo.

^B LED (Light Emitting Diode)

Informação relacionada

- Fusíveis e centrais eléctricas (pág. 700)
- Substituir fusível (pág. 701)

Fusíveis sob o porta-luvas

Os fusíveis sob o porta luvas protegem, por exemplo, a tomada elétrica, os mostradores e os módulos das portas.

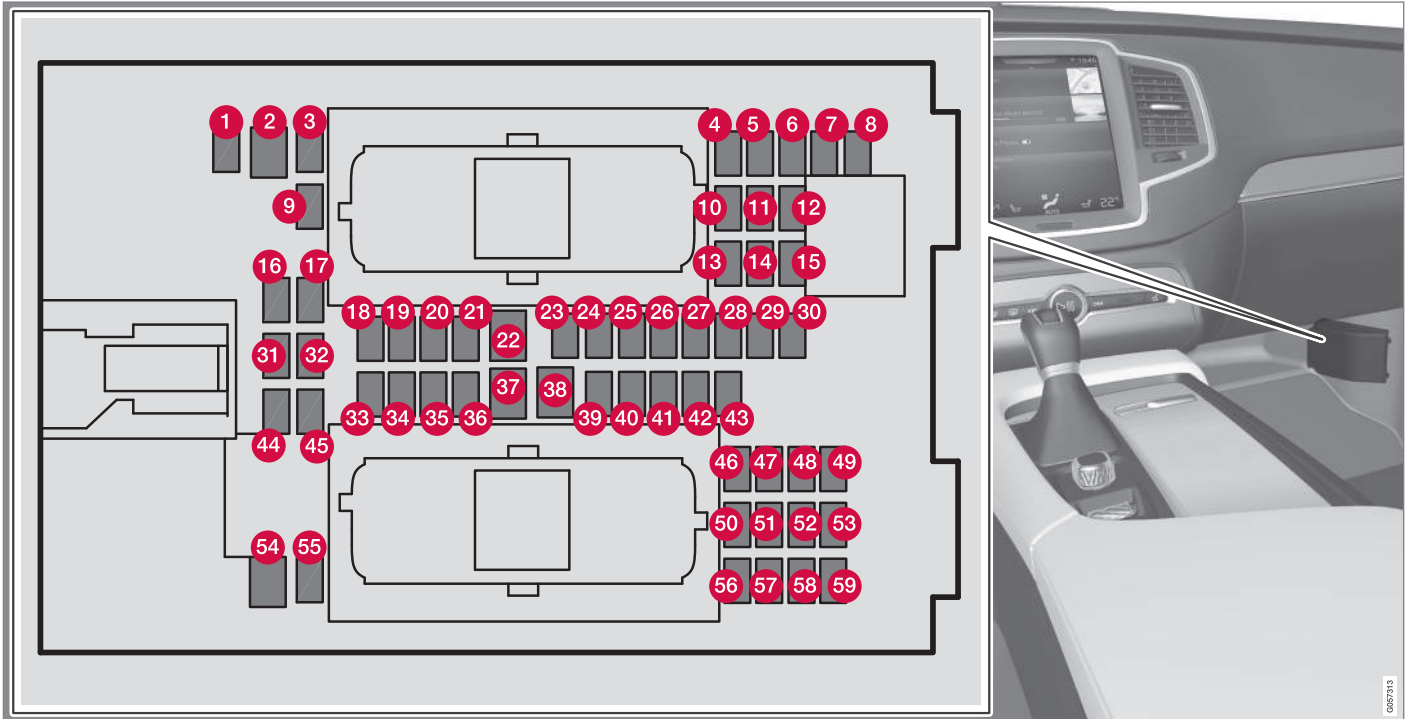

◀ No interior da tampa existe um alicate que facilita a remoção e instalação de fusíveis no lugar.

Na **central eléctrica no compartimento do motor** também há lugar para uma série de fusíveis de reserva.

Posições

No interior da tampa existe um autocolante que indica a localização dos fusíveis.

	Função	Ampere	Tipo
1	Módulo de média tensão ^A	10	Micro
2	–	–	MCase ^B
3	–	–	Micro
4	Sensor de movimentos*	5	Micro
5	–	–	Micro
6	Mostrador do condutor	5	Micro
7	Unidade de botões na consola central	5	Micro
8	Sensor de Sol	5	Micro
9	–	–	Micro
10	–	–	Micro
11	Módulo do volante	5	Micro
12	Módulo do disco de arranque e do comando, travão de estacionamento	5	Micro
13	Módulo do volante para o volante com aquecimento eléctrico*	15	Micro
14	–	–	Micro

	Função	Ampere	Tipo
15	–	–	Micro
16	–	–	Micro
17	–	–	Micro
18	Módulo de comando da climatização	10	Micro
19	Bloqueio direção	7,5	Micro
20	Tomada de diagnóstico OBDII	10	Micro
21	Mostrador central	5	Micro
22	Módulo do ventilador do comando de climatização dianteiro	40	MCase ^B
23	USB HUB	5	Micro
24	Iluminação dos comandos; Iluminação interior; Antiencadeamento do espelho retrovisor interior*; Sensor de chuva e de sol*; Teclado na consola de túnel, junto ao espaço de pernas na segunda fila de bancos*; Bancos dianteiros de comando elétrico*; Painéis de comando nas portas traseiras; Módulo do ventilador para o comando da climatização esquerdo/ direito	7,5	Micro
25	Módulo de comando para funções de apoio ao condutor	5	Micro
26	Tecto panorâmico com cortina para o Sol*	20	Micro
27	Head-up-display*	5	Micro
28	Iluminação do habitáculo	5	Micro
29	Placa de carregamento sem fios	5	Micro



MANUTENÇÃO E SERVIÇO DE MANUTENÇÃO

«

	Função	Ampere	Tipo
30	Mostrador na consola do tecto (Avisador do cinto de segurança/Indicador do airbag no lugar do passageiro dianteiro)	5	Micro
31	–	–	Micro
32	–	–	Micro
33	–	–	Micro
34	–	–	Micro
35	Módulo de comando para automóvel ligado à Internet; Módulo de comando para Volvo On Call	5	Micro
36	–	–	Micro
37	Módulo de comando áudio (amplificador)	40	MCase ^B
38	Módulo do ventilador do comando de climatização traseiro*	40	MCase ^B
39	Módulo da antena multi-bandas	5	Micro
40	Módulos do conforto do banco (massagem) dianteiro*	5	Micro
41	Bloqueio de álcool*	5	Micro
42	Limpa vidro traseiro	15	Micro
43	Módulo de comando da bomba de combustível	15	Micro
44	Bobina de relé para a bomba do óleo da transmissão Conversor Tensão Média; Motor de arranque integrado	5	Micro
45	Abertura do porta-bagagens/tampa do porta-bagagens com movimento do pé*	5	Micro

	Função	Ampere	Tipo
46	Aquecimento do assento lado do condutor dianteiro	15	Micro
47	Aquecimento do assento lado do passageiro dianteiro	15	Micro
48	Bomba do líquido de arrefecimento	7,5	Micro
49	–	–	Micro
50	Banco do condutor dianteiro de comando elétrico*	20	Micro
51	Módulo de comando da suspensão (chassis ativo)*	20	Micro
52	–	–	Micro
53	Módulo de comando Sensus	10	Micro
54	–	–	MCase ^B
55	–	–	Micro
56	Banco de comando elétrico do passageiro dianteiro*	20	Micro
57	–	–	Micro
58	TV* (alguns mercados)	5	Micro
59	Fusível primário para fusíveis 52, 53, 57 e 58	15	Micro

^A Aplicável apenas a automóvel com bateria de apoio 48 V.

^B Este tipo de fusível deve ser substituído apenas em oficina. Recomenda-se uma oficina autorizada Volvo.



◀◀ **Informação relacionada**

- Fusíveis e centrais eléctricas (pág. 700)
- Substituir fusível (pág. 701)

Fusíveis compartimento da carga

Fusíveis no compartimento da carga protegem os bancos de comando eléctrico*, airbags e tensores do cinto, entre outros.



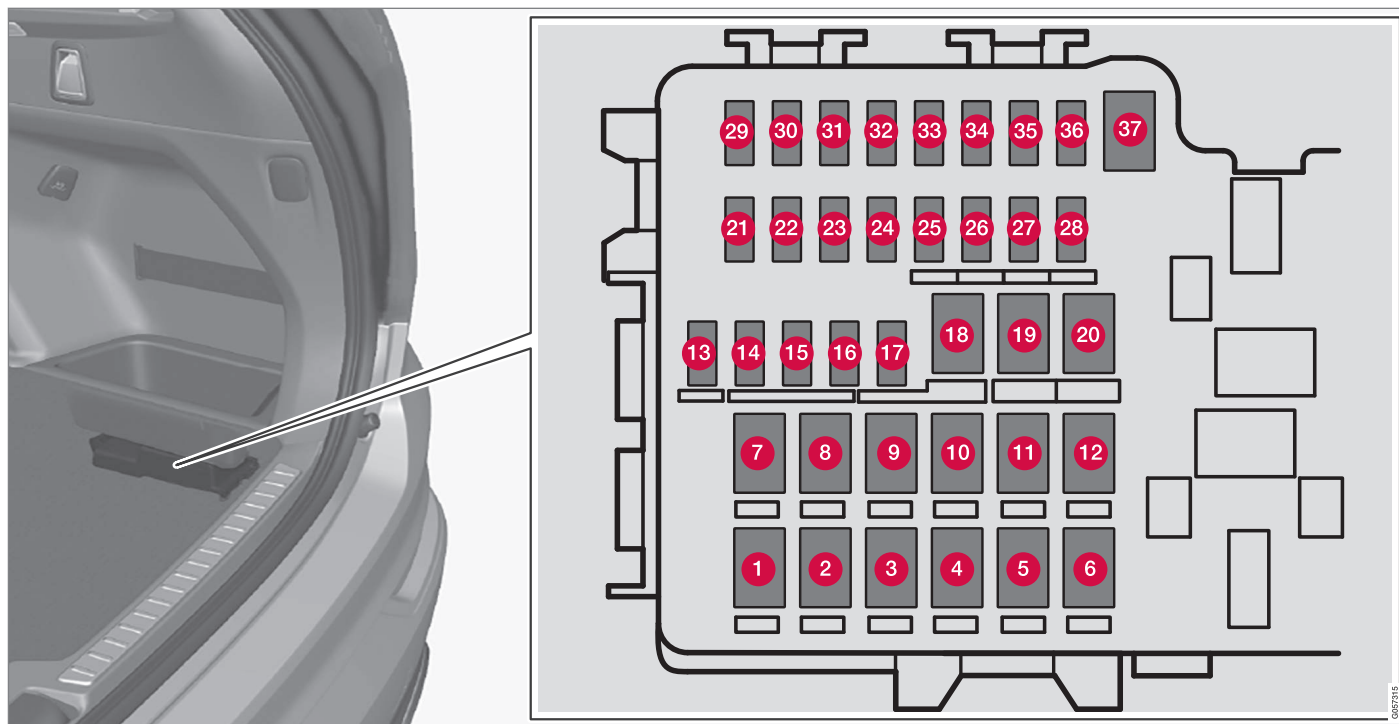

A central encontra-se sob o compartimento de arrumos no lado direito.

No interior da tampa existe um alicate que facilita a remoção e instalação de fusíveis no lugar.

Na **central eléctrica no compartimento do motor** também há lugar para uma série de fusíveis de reserva.

Posições

	Função	Ampere	Tipo
1	Desembaciador do vidro traseiro	30	MCase ^A
2	Unidade eletrónica central	40	MCase ^A
3	Compressor para suspensão pneumática*	40	MCase ^A
4	Aquecedor adicional eléctrico, lado direito traseiro*	30	MCase ^A
5	–	–	MCase ^A
6	Aquecedor adicional eléctrico, lado esquerdo traseiro*	30	MCase ^A
7	Módulo da porta do lado direito traseiro	20	MCase ^A
8	Módulo de comando para redução dos óxidos de azoto (Diesel)	30	MCase ^A
	–	–	
	–	–	
9	Tampa do porta-bagagens de comando eléctrico*	25	MCase ^A
10	Banco de comando elétrico do passageiro dianteiro*	20	MCase ^A
	Módulo da porta do lado direito dianteiro		
11	Módulo de comando do engate de reboque*	40	MCase ^A
12	Módulo do tensor do cinto do lado direito	40	MCase ^A
13	Bobinas de relé internas	5	Micro



MANUTENÇÃO E SERVIÇO DE MANUTENÇÃO

«

	Função	Ampere	Tipo
14	Módulo de comando para redução dos óxidos de azoto (Diesel)	15	Micro
	–	–	
15	Módulo da porta do lado esquerdo traseiro	20	Micro
16	Bloqueio de álcool*, hub USB/porta acessórios	5	Micro
17	Módulo do rebatimento das costas do banco da terceira fila de bancos*	20	Micro
18	Módulo de comando do engate de reboque*	25	MCase ^A
	Módulo acessório	40	
19	Banco do condutor de comando eléctrico*	20	MCase ^A
	Módulo da porta do lado esquerdo dianteiro		
20	Módulo do tensor do cinto do lado esquerdo	40	MCase ^A
21	Câmara de estacionamento*	5	Micro
22	–	–	Micro
23	–	–	Micro
24	–	–	Micro
25	Alimentação com a ignição ligada	10	Micro
26	–	–	Micro
27	–	–	Micro
28	Aquecedor do banco, lado esquerdo traseiro*	15	Micro

	Função	Ampere	Tipo
29	–	–	Micro
30	Blind Spot Information (BLIS)* Módulo de comando do som exterior de marcha-atrás	5	Micro
31	–	–	Micro
32	Módulo para tensor do cinto de segurança, lado esquerdo	5	Micro
33	Atuador dos gases de escape (gasolina, algumas versões do motor)	5	Micro
34	–	–	Micro
35	All Wheel Drive módulo de comando (AWD)*	15	Micro
36	Aquecedor do banco, lado direito traseiro*	15	Micro
37	–	–	MCase ^A

^A Este tipo de fusível deve ser substituído apenas em oficina. Recomenda-se uma oficina autorizada Volvo.

Informação relacionada

- Fusíveis e centrais eléctricas (pág. 700)
- Substituir fusível (pág. 701)

Substituição de lâmpada

Este automóvel está equipado apenas com lâmpadas LED¹⁵ e, por isso, não tem qualquer lâmpada incandescente substituível. Contacte uma oficina¹⁴ em caso de avaria na iluminação.

No caso de avaria de lâmpadas tipo LED¹⁵ é necessário substituir a unidade da lâmpada completa na maioria dos casos.

NOTA

Para informações sobre lâmpadas não mencionadas no manual de instruções, contacte um revendedor Volvo ou uma oficina autorizada Volvo.

NOTA

A iluminação exterior, como é o caso dos faróis e luzes traseiras, pode formar temporariamente condensação no interior do vidro. Isto é normal, toda a iluminação exterior foi concebida para suportar esta situação. A condensação é ventilada normalmente para fora do cárter das lâmpadas após a lâmpada estar acesa algum tempo.

Limpeza do interior

Utilize produtos de limpeza e de manutenção automóvel recomendados pela Volvo. Proceda à limpeza regularmente e trate as nódoas logo que possível. É importante proceder à limpeza com aspirador antes de se limpar com o produto de limpeza.

IMPORTANTE

- Algumas peças de roupa tingidas (por ex.: jeans ou roupa em camurça) podem tingir os estofos. Perante esta ocorrência, é importante que a limpeza e tratamento das partes afetadas logo que possível.
- Nunca utilize solventes fortes, por ex.: líquido de lava para-brisas, diluente, terebentina ou álcool concentrado para limpar o interior, uma vez que estes solventes podem danificar os estofos e os restantes materiais interiores.
- Nunca pulverize agentes de limpeza diretamente sobre componentes que possuem botões ou comandos elétricos. Limpe-os utilizando um pano humedecido com o agente de limpeza.
- Objetos contundentes fechados "Velcro" podem danificar os estofos têxteis do automóvel.
- Utilize os agentes de limpeza apenas no tipo de material para o qual se destinam.

¹⁵ LED (Light Emitting Diode)

¹⁴ Recomenda-se uma oficina autorizada Volvo.

Informação relacionada

- Limpar o mostrador central (pág. 721)
- Limpar estofos em têxtil e estofos do forro do tejadilho (pág. 722)
- Limpar os cintos de segurança (pág. 723)
- Limpar o chão e os tapetes acessórios em têxtil (pág. 724)
- Limpar os estofos* (pág. 724)
- Limpar o volante em couro (pág. 725)
- Limpar elementos interiores de plástico, metal e madeira (pág. 725)

Limpar o mostrador central

Sujidade, nódoas ou oleosidade dos dedos podem afectar o desempenho e a leitura do mostrador central. Limpe o ecrã frequentemente com um pano de micro fibras.



1. Desligue o mostrador central com uma longa pressão no botão de início.
2. Limpe o mostrador com o pano de micro-fibras incluído ou utilize outro pano de microfibras de qualidade equivalente. Limpe o mostrador com um pano de microfibras limpo e seco fazendo pequenos movimentos circulares. Se necessário, humedeça ligeiramente o pano de micro fibras com água limpa.
3. Active o mostrador com uma breve pressão no botão de início.

! IMPORTANTE

Ao limpar o mostrador central o pano de micro fibras não pode conter areia ou sujidade.

! IMPORTANTE

Ao limpar o mostrador central exerça apenas uma ligeira pressão no mesmo. Uma pressão mais elevada pode danificar o ecrã.

! IMPORTANTE

Não borrife qualquer líquido ou químico corrosivo diretamente no mostrador central. Não utilize limpa-vidros, agente de limpeza, spray, solvente, álcool, amoníaco ou agente de limpeza contendo abrasivos.

Nunca utilize panos abrasivos, lenços de papel ou papel de seda, porque podem riscar o mostrador central.

Informação relacionada

- Limpeza do interior (pág. 720)
- Limpar estofos em têxtil e estofos do forro do tejadilho (pág. 722)
- Limpar os cintos de segurança (pág. 723)



- Limpar o chão e os tapetes acessórios em têxtil (pág. 724)
- Limpar os estofos* (pág. 724)
- Limpar o volante em couro (pág. 725)
- Limpar elementos interiores de plástico, metal e madeira (pág. 725)

Limpeza do head-up-display* e do mostrador do cliente

Limpe cuidadosamente o vidro de cobertura do mostrador com um pano de micro fibras limpo e seco. Se necessário humedeça ligeiramente o pano de micro fibras.

Nunca utilize produtos fortes para a remoção de nódoas. Para os casos mais difíceis poderá encontrar artigos de limpeza especiais nos concessionários Volvo.

Informação relacionada

- Ativar e desativar o head-up-display* (pág. 156)
- Head-up-display* (pág. 154)

Limpar estofos em têxtil e estofos do forro do tejadilho

Ao limpar os materiais têxteis recomenda-se a utilização de um agente de limpeza para têxteis. Limpe sempre que necessário e trate as nódoas imediatamente.

! IMPORTANTE

Nunca raspe nem esfregue nódoas, pois pode danificar o estofos.

! IMPORTANTE

Nunca utilize agentes de remoção de nódoas ou solventes fortes, estes podem danificar os estofos.

Limpar os estofos em têxtil

1. Comece por aspirar os estofos.
2. Siga as indicações do agente de limpeza de têxteis.
3. Na lavagem dos estofos recomenda-se limpeza de estofos à máquina para aspirar o líquido de limpeza e posterior enxaguação.

! IMPORTANTE

Algumas roupas coloridas (como jeans e peças de camurça) podem manchar os estofos em tecido. Manchas difíceis, como as de óleo, podem ser de remoção difícil.

! IMPORTANTE

Limpe sempre os estofos na totalidade, mesmo que tenham apenas pequenas nódoas isoladas. Isto para evitar o aparecimento de manchas de água persistentes.

i NOTA

Não desmonte os estofos durante a limpeza.

Limpar o forro do teto

1. Escove cuidadosamente o forro do teto utilizando uma escova macia.
2. Siga as indicações do agente de limpeza de têxteis.
3. Utilize depois um pano macio e não largue pelo para secar o forro do teto.

! IMPORTANTE

A limpeza descuidada pode danificar o forro do tejadilho.

Informação relacionada

- Limpeza do interior (pág. 720)
- Limpar o mostrador central (pág. 721)
- Limpar os cintos de segurança (pág. 723)
- Limpar o chão e os tapetes acessórios em têxtil (pág. 724)
- Limpar os estofos* (pág. 724)
- Limpar o volante em couro (pág. 725)
- Limpar elementos interiores de plástico, metal e madeira (pág. 725)

Limpar os cintos de segurança

Utilize produtos de limpeza e de manutenção automóvel recomendados pela Volvo. Proceda à limpeza regularmente e trate as nódoas imediatamente. É importante proceder à limpeza com aspirador antes de se limpar com o produto de limpeza.

Use água e detergente sintético, o concessionário Volvo possui artigos de limpeza especiais para os têxteis. Assegure-se de que o cinto de segurança está bem seco antes de o enrolar de novo.

Informação relacionada

- Limpeza do interior (pág. 720)
- Limpar o mostrador central (pág. 721)
- Limpar estofos em têxtil e estofos do forro do tejadilho (pág. 722)
- Limpar o chão e os tapetes acessórios em têxtil (pág. 724)
- Limpar os estofos* (pág. 724)
- Limpar o volante em couro (pág. 725)
- Limpar elementos interiores de plástico, metal e madeira (pág. 725)

Limpar o chão e os tapetes acessórios em têxtil

Ao limpar os tapetes recomenda-se a utilização de um agente de limpeza para têxteis. Proceda à limpeza regularmente e trate as nódoas logo que possível. É importante proceder à limpeza com aspirador antes de se limpar com o produto de limpeza.

Retire os tapetes acessórios para a limpeza separada do tapete do chão e dos tapetes acessórios. Cada tapete de encaixe prende em pontos.

1. Retire o tapete de encaixe segurando o tapete em cada ponta e puxando-o para cima.
2. Utilize um aspirador para limpar todo o pó e sujidade.

NOTA

Os tapetes de encaixe não podem ser agitados grosseiramente nem batidos contra um objeto grosseiramente para libertar sujidade, pois os tapetes de encaixe podem partir.

3. Para nódoas no tapete recomenda-se após aspirar tratamento com agente de limpeza têxtil.
4. Após a limpeza, coloque o tapete de encaixe pressionando em cada ponto.

AVISO

Utilize apenas um tapete de encaixe para cada lugar e verifique antes da viagem se o tapete no lugar do condutor está devidamente e ancorado nos pontos, de modo a não ficar entalado junto ou sob os pedais.

Informação relacionada

- Limpeza do interior (pág. 720)
- Limpar o mostrador central (pág. 721)
- Limpar estofos em têxtil e estofos do forro do tejadilho (pág. 722)
- Limpar os cintos de segurança (pág. 723)
- Limpar os estofos* (pág. 724)
- Limpar o volante em couro (pág. 725)
- Limpar elementos interiores de plástico, metal e madeira (pág. 725)

Limpar os estofos*

Utilize produtos de limpeza e de manutenção automóvel recomendados pela Volvo. Proceda à limpeza regularmente e trate as nódoas imediatamente. É importante proceder à limpeza com aspirador antes de se limpar com o produto de limpeza.

Os estofos em pele* da Volvo foram tratados para conservar o seu aspeto original.

Os estofos em pele* são um produto natural que se transforma com o tempo adquirindo uma bela patine. Para preservar as suas características e cores, a pele deve ser sujeita a limpeza e tratamento regular. A Volvo fornece uma gama completa de produtos, Volvo Leather Care Kit/Wipes, para limpeza e tratamento dos estofos em pele. Quando utilizados de acordo com as instruções, preservam a camada superficial protetora da pele.

Para se atingir o melhor resultado possível, a Volvo recomenda a limpeza e aplicação de creme protetor uma a quatro vezes por ano (ou mais frequentemente se necessário). Os Volvo Leather Care Kit/Wipes podem ser adquiridos num concessionário Volvo.

Limpar os estofos em pele

1. Aplique o agente de limpeza de pele numa esponja húmida e passe até surgir espuma.

2. Utilize a esponja efetuando movimentos circulares sobre a nódoa.
3. Humedeça a nódoa abundantemente utilizando uma esponja, deixe que a esponja absorva a nódoa sem esfregar.
4. Seque a nódoa com um lenço suave e deixe que a pele seque devidamente

Proteger os estofos em pele

1. Aplique um pouco de agente protetor de pele num pano e aplique-o depois na pele em movimentos circulares suaves.
2. Deixe secar cerca de 20 minutos.
 - > Ao proteger os estofos em pele melhora a sua resistência à radiação UV do sol.

Informação relacionada

- Limpeza do interior (pág. 720)
- Limpar o mostrador central (pág. 721)
- Limpar estofos em têxtil e estofos do forro do tejadilho (pág. 722)
- Limpar os cintos de segurança (pág. 723)
- Limpar o chão e os tapetes acessórios em têxtil (pág. 724)
- Limpar o volante em couro (pág. 725)
- Limpar elementos interiores de plástico, metal e madeira (pág. 725)

Limpar o volante em couro

Utilize produtos de limpeza e de manutenção automóvel recomendados pela Volvo. Proceda à limpeza regularmente e trate as nódoas imediatamente. É importante proceder à limpeza com aspirador antes de se limpar com o produto de limpeza.

A pele necessita de respirar. Nunca cubra o volante em pele com uma proteção de plástico. Recomendam-se os Volvo Leather Care Kit/Wipes para limpeza do volante em pele. Remova primeiro sujidade, pó, etc. com uma esponja ou pano húmido.

IMPORTANTE

Alguns objetos podem danificar o cabedal do volante, como anéis, por exemplo.

Informação relacionada

- Limpeza do interior (pág. 720)
- Limpar o mostrador central (pág. 721)
- Limpar estofos em têxtil e estofos do forro do tejadilho (pág. 722)
- Limpar os cintos de segurança (pág. 723)
- Limpar o chão e os tapetes acessórios em têxtil (pág. 724)
- Limpar os estofos* (pág. 724)
- Limpar elementos interiores de plástico, metal e madeira (pág. 725)

Limpar elementos interiores de plástico, metal e madeira

Utilize produtos de limpeza e de manutenção automóvel recomendados pela Volvo. Proceda à limpeza regularmente e trate as nódoas imediatamente.

Para a limpeza dos elementos e superfícies interiores recomendamos toalhetes de fibras quebradas ou toalhetes de micro fibras, humidificados com água, disponíveis num concessionário Volvo.

Nunca raspe nem esfregue uma nódoa. Também nunca utilize produtos fortes para a remoção de nódoas.

IMPORTANTE

Não usar diluentes que contenham álcool para limpar o vidro do mostrador do condutor.

IMPORTANTE

Lembre-se de que as superfícies brilhantes podem riscar facilmente. Limpe essas superfícies com um pano de microfibras limpo e seco exercendo pequenos movimentos circulares. Se necessário, humedeça ligeiramente o pano de microfibras com água limpa.



« Informação relacionada

- Limpeza do interior (pág. 720)
- Limpar o mostrador central (pág. 721)
- Limpar estofos em têxtil e estofos do forro do tejadilho (pág. 722)
- Limpar os cintos de segurança (pág. 723)
- Limpar o chão e os tapetes acessórios em têxtil (pág. 724)
- Limpar os estofos* (pág. 724)
- Limpar o volante em couro (pág. 725)

Limpeza do exterior

O automóvel deve ser lavado logo que fique sujo. Isto facilita a limpeza do automóvel não permitindo que a sujidade endureça. Diminui ainda o perigo de riscos e mantém o automóvel com um aspeto limpo. Efetue a limpeza numa plataforma de lavagem com separador de óleo. Utilize champô de automóvel recomendado pela Volvo.

Informação relacionada

- Limpeza do exterior (pág. 726)
- Polir e encerar (pág. 726)
- Lavagem à mão (pág. 727)
- Lavagem automática do automóvel (pág. 729)
- Lavagem de alta pressão (pág. 730)
- Limpar a escova do limpa para-brisas (pág. 731)
- Limpar os elementos em plástico, borracha e decorativos exteriores (pág. 731)
- Limpar as jantes (pág. 732)
- Proteção anti-corrosão (pág. 733)

Polir e encerar

Polir e encerar o automóvel quando a superfície pintada perder brilho ou para lhe dar proteção suplementar. Não é necessário polir o automóvel antes de este ter um ano de idade, mas pode ser encerado antes durante esse período. Não proceda ao polimento ou enceramento do automóvel sob luz solar direta, a superfície a polir pode estar no máximo a 45 °C (113 °F).

- Lave e seque muito bem o automóvel antes de o polir ou encerar. Retire os salpicos de asfalto ou de alcatrão com o produto de limpeza com nafta ou destinados a esse fim. As nódoas mais difíceis podem ser retiradas com massa de polir (rubbing) destinada para pintura de automóveis. Utilize agente de limpeza recomendados pela Volvo.
- Faça primeiro polimento com polish e depois encere com cera líquida ou sólida. Siga minuciosamente as instruções nas embalagens. Muitos dos produtos contêm polish e cera.



IMPORTANTE

Nunca proceda ao polimento ou enceramento de elementos exteriores do automóvel originalmente em mate. Tal pode danificar o efeito mate e tornar a superfície permanentemente brilhante.

! IMPORTANTE

Evite o enceramento e polimento de plástico e borracha.

Ao utilizar agentes desengordurantes em plástico ou borracha, aplique apenas com pressão leve. Utilize uma esponja húmida.

O polimento de faixas brilhantes pode remover ou danificar a camada superficial brilhante.

Agentes de polimento com abrasivos não devem ser utilizados.

! IMPORTANTE

Utilize agente de limpeza recomendados pela Volvo. Outros tratamentos, tais como de conservação, selagem, proteção, brilho ou semelhantes podem danificar a pintura. Danos na pintura provocados por estes tratamentos não são cobertos pela garantia Volvo.

Informação relacionada

- Limpeza do exterior (pág. 726)
- Lavagem à mão (pág. 727)
- Lavagem automática do automóvel (pág. 729)
- Lavagem de alta pressão (pág. 730)

- Limpar a escova do limpa para-brisas (pág. 731)
- Limpar os elementos em plástico, borracha e decorativos exteriores (pág. 731)
- Limpar as jantes (pág. 732)
- Proteção anti-corrosão (pág. 733)

Lavagem à mão

O automóvel deve ser lavado logo que fique sujo. Isto facilita a limpeza do automóvel não permitindo que a sujidade endureça. Diminui ainda o perigo de riscos e mantém o automóvel com um aspeto limpo. Efetue a limpeza numa plataforma de lavagem com separador de óleo e utilize champô automóvel. Utilize produtos de limpeza e de manutenção automóvel recomendados pela Volvo.

Importante lembrar ao lavar o automóvel à mão

- Evite lavar o automóvel sob luz solar direta. O agente de limpeza ou a cera podem secar tornando-se abrasivos.
- Remova os excrementos de pássaro das superfícies pintadas o mais depressa possível. Estes contêm substâncias que afetam e descolam a pintura muito rapidamente. Utilize, por exemplo, um papel suave ou uma esponja embebidos em água. Recomenda-se que eventuais descolorações sejam reparadas numa oficina autorizada Volvo.
- Lave a estrutura inferior, incluindo cavas das rodas e para-choques.
- Lave todo o automóvel para libertar toda a sujidade e diminuir o risco de danos causados por riscos de lavagem. Não aponte o bico directamente nas fechaduras.



- Se necessário, utilize desgordurantes frio em superfícies com sujidade endurecida. Note que as superfícies não podem estar aquecidas pelo sol.
- Lave com esponja, champô de automóvel e água tépida abundante. Tenha cuidado para que a esponja esteja limpa. A sujidade na esponja pode riscar o automóvel ao lavar.
- Lave as escovas do limpa pára-brisas com uma solução de sabão tépida ou com champô de automóvel.
- Seque o automóvel com uma pele de camurça limpa e macia ou com um raspador de água. Evitando deixar que as gotas de água sequem ao sol diminui-se o risco de formação de nódoas de água que têm de ser limpas posteriormente.
- Após a lavagem do automóvel pode permanecer algum alcatrão dos pisos em asfalto, utilize um agente de remoção de alcatrão de manutenção automóvel recomendado pela Volvo para remover as últimas nódoas.

AVISO

Confie sempre a lavagem do motor a uma oficina. Se o motor estiver quente existe o risco de incêndio.

IMPORTANTE

Os faróis sujos possuem funcionalidade reduzida. Limpe regularmente, por ex.: ao reabastecer o combustível.

Não utilize agentes de limpeza corrosivos, utilize água e uma esponja não abrasiva.

NOTA

A iluminação exterior, como é o caso dos faróis e luzes traseiras, pode formar temporariamente condensação no interior do vidro. Isto é normal, toda a iluminação exterior foi concebida para suportar esta situação. A condensação é ventilada normalmente para fora do cárter das lâmpadas após a lâmpada estar acesa algum tempo.

IMPORTANTE

- Antes de lavar o automóvel, assegure-se de que o teto panorâmico* e a proteção solar estão fechados.
- Nunca usar no teto solar um agente de polimento com características desli-zantes.
- Nunca usar cera nos perfis de borracha à volta do teto solar.

IMPORTANTE

Depois de lavar o automóvel, não se esqueça de remover sujidades que possam estar no furo de drenagem e nas soleiras das portas.

Informação relacionada

- Limpeza do exterior (pág. 726)
- Polir e encerar (pág. 726)
- Lavagem automática do automóvel (pág. 729)
- Lavagem de alta pressão (pág. 730)
- Limpar a escova do limpa para-brisas (pág. 731)
- Limpar os elementos em plástico, borra-cha e decorativos exteriores (pág. 731)
- Limpar as jantes (pág. 732)
- Proteção anti-corrosão (pág. 733)
- Configuração da ativação automática do travão de estacionamento (pág. 502)

Lavagem automática do automóvel

O automóvel deve ser lavado logo que fique sujo. Quanto mais tempo a sujidade permanece mais difícil se torna a limpeza do automóvel, correndo-se o risco de danificar a pintura.

Lavar o automóvel numa lavagem automática é um modo simples e rápido de manter o automóvel limpo, mas esta lavagem não chega a todos os pontos. A Volvo recomenda a lavagem do automóvel à mão ou numa lavagem automática complementada com lavagem à mão.

i NOTA

A Volvo recomenda a não utilização de lavagem automática do automóvel nos primeiros meses (a tinta ainda não se encontra suficientemente endurecida).

! IMPORTANTE

Desative as funções Travão automático em repouso e Aplicação automática do travão de estacionamento quando conduzir o automóvel para uma lavagem automática. Se as funções não forem desativadas o sistema de travagem imobiliza o automóvel quando está em repouso não sendo possível ao mesmo rodar.

! IMPORTANTE

Em lavagens automáticas em que o automóvel avança com rodas de transporte aplica-se o seguinte:

1. Antes de lavar o automóvel, assegurar que o sensor de chuva automático está desligado, caso contrário arrisca danificar as hastes das escovas.
2. Assegurar que os espelhos laterais estão dobrados para dentro, que faróis adicionais estão fixos e antenas removidas, para não arriscar que a lavagem automática os danifique.
3. Conduza para o interior da lavagem automática.
4. Desligue a função "Travão automático em repouso" utilizando o botão **(A)** na consola de túnel.
5. Desligue a função "Aplicação automática do travão de estacionamento" através da vista de topo do mostrador central.
6. Desligue o motor rodando o seletor de arranque da consola de túnel no sentido dos ponteiros do relógio. Segure o seletor durante pelo menos 2 segundos.

O automóvel está pronto para a lavagem automática.

! IMPORTANTE

O sistema muda automaticamente para a posição **P** se a etapa em cima não for seguida. Na posição **P** as rodas estão travadas, o que não deve acontecer numa lavagem automática.

i NOTA

Tenha atenção que quando o automóvel possui a função travagem e destrançamento sem chave* o automóvel pode trancar/destrancar na lavagem do automóvel quando o comando à distância se encontra dentro do alcance.



« Testar os travões

AVISO

Teste sempre os travões após a lavagem, inclusive o travão de estacionamento, de modo a que a humidade e a corrosão não ataquem as pastilhas dos travões e deteriore os travões.

Pressione ligeiramente o pedal do travão de vez em quando ao conduzir distâncias longas com chuva ou neve solta. O calor gerado pelo atrito aquece e seca as pastilhas dos travões. Proceda do mesmo modo após o arranque em condições climáticas muito húmidas ou frias.

Informação relacionada

- Limpeza do exterior (pág. 726)
 - Polir e encerar (pág. 726)
 - Lavagem à mão (pág. 727)
 - Lavagem de alta pressão (pág. 730)
 - Limpar a escova do limpa para-brisas (pág. 731)
 - Limpar os elementos em plástico, borraça e decorativos exteriores (pág. 731)
 - Limpar as jantes (pág. 732)
 - Proteção anti-corrosão (pág. 733)
 - Travão automático em repouso (pág. 503)
- Configuração da ativação automática do travão de estacionamento (pág. 502)
 - Operação sem chave e superfícies sensíveis ao toque* (pág. 303)

Lavagem de alta pressão

O automóvel deve ser lavado logo que fique sujo. Quanto mais tempo a sujidade permanece mais difícil se torna a limpeza do automóvel, correndo-se o risco de danificar a pintura. Lave numa plataforma de lavagem com separador de óleo. Utilize champô de automóvel recomendado pela Volvo.

Ao utilizar a lavagem de alta pressão faça movimentos largos e assegure-se que o bico de lavagem não se aproxima do automóvel mais do que 30 cm (13 polegadas). Não aponte o bico directamente nas fechaduras.

Informação relacionada

- Limpeza do exterior (pág. 726)
- Polir e encerar (pág. 726)
- Lavagem à mão (pág. 727)
- Lavagem automática do automóvel (pág. 729)
- Limpar a escova do limpa para-brisas (pág. 731)
- Limpar os elementos em plástico, borraça e decorativos exteriores (pág. 731)
- Limpar as jantes (pág. 732)
- Proteção anti-corrosão (pág. 733)

Limpar a escova do limpa para-brisas

O automóvel deve ser lavado logo que fique sujo. Quanto mais tempo a sujidade permanece mais difícil se torna a limpeza do automóvel, correndo-se o risco de danificar a pintura. Lave numa plataforma de lavagem com separador de óleo. Utilize champô de automóvel recomendado pela Volvo.

Restos de asfalto, poeira ou sal na escova assim como insectos, gelo, etc. acumulados no pára-brisas afectam negativamente a longevidade da escova do limpa pára-brisas.

Coloque as escovas de limpa pára-brisas em modo de serviço durante a limpeza.

NOTA

Lave regularmente a escova do limpa pára-brisas e o para-brisas com uma solução de sabão morna ou champô automóvel. Nunca utilize produtos de limpeza fortes.

Informação relacionada

- Limpeza do exterior (pág. 726)
- Polir e encerar (pág. 726)
- Lavagem à mão (pág. 727)
- Lavagem automática do automóvel (pág. 729)
- Lavagem de alta pressão (pág. 730)

- Limpar os elementos em plástico, borracha e decorativos exteriores (pág. 731)
- Limpar as jantes (pág. 732)
- Proteção anti-corrosão (pág. 733)

Limpar os elementos em plástico, borracha e decorativos exteriores

O automóvel deve ser lavado logo que fique sujo. Quanto mais tempo a sujidade permanece mais difícil se torna a limpeza do automóvel, correndo-se o risco de danificar a pintura. Utilize champô de automóvel recomendado pela Volvo.

Para a limpeza e tratamento de artigos coloridos de plástico, borracha ou elementos decorativos, por ex.: listas brilhantes, recomenda-se a utilização de agentes de limpeza especiais que se encontram disponíveis num concessionário Volvo. Ao usar tais agentes de limpeza devem-se seguir cuidadosamente as instruções de utilização.

Evite lavar o automóvel com agentes de limpeza com um valor de pH inferior a 3,5 ou superior a 11,5. Estes podem provocar a descoloração em elementos de alumínio anodizado*, tal como ilustrado. Agentes de polimento abrasivos não são recomendados, tal como ilustrado.



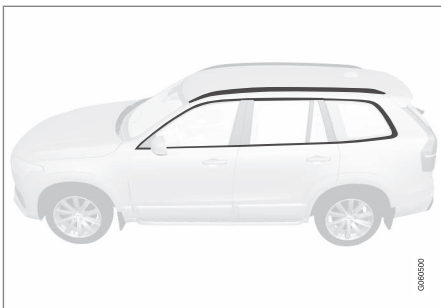

Elementos que devem ser lavados com agente de limpeza com um valor de pH entre 3,5 e 11,5.

! IMPORTANTE

Evite o enceramento e polimento de plástico e borracha.

Ao utilizar agentes desengordurantes em plástico ou borracha, aplique apenas com pressão leve. Utilize uma esponja húmida.

O polimento de faixas brilhantes pode remover ou danificar a camada superficial brilhante.

Agentes de polimento com abrasivos não devem ser utilizados.

! IMPORTANTE

Evite lavar o automóvel com agentes de limpeza com um valor de pH inferior a 3,5 ou superior a 11,5. Estes podem descolorar os elementos de alumínio anodizado tais como: calhas do tejadilho e faixas à volta das janelas laterais.

Nunca utilize agentes de polimento de metal nos elementos de alumínio anodizado. Estes podem descolorar e deteriorar o tratamento de superfície.

Informação relacionada

- Limpeza do exterior (pág. 726)
- Polir e encerar (pág. 726)
- Lavagem à mão (pág. 727)
- Lavagem automática do automóvel (pág. 729)
- Lavagem de alta pressão (pág. 730)
- Limpar a escova do limpa para-brisas (pág. 731)
- Limpar as jantes (pág. 732)
- Proteção anti-corrosão (pág. 733)

Limpar as jantes

O automóvel deve ser lavado logo que fique sujo. Quanto mais tempo a sujidade permanece mais difícil se torna a limpeza do automóvel, correndo-se o risco de danificar a pintura. Efetue a limpeza numa plataforma de lavagem com separador de óleo. Utilize champô de automóvel recomendado pela Volvo.

Utilize agente de limpeza de jantes recomendados pela Volvo.

Produtos fortes para a limpeza das jantes podem danificar as superfícies e causar manchas em jantes de alumínio cromadas.

Informação relacionada

- Limpeza do exterior (pág. 726)
- Polir e encerar (pág. 726)
- Lavagem à mão (pág. 727)
- Lavagem automática do automóvel (pág. 729)
- Lavagem de alta pressão (pág. 730)
- Limpar os elementos em plástico, borracha e decorativos exteriores (pág. 731)
- Limpar as jantes (pág. 732)
- Proteção anti-corrosão (pág. 733)

Proteção anti-corrosão

O automóvel possui uma proteção contra a corrosão.

A proteção anticorrosão na carroçaria é composta por revestimentos protetores metálicos sobre a chapa, um procedimento de pintura de elevada qualidade, sobreposições de chapa minimizadas e protegidas contra a corrosão, componentes de plástico com blindagem, proteção contra desgaste e líquido de proteção contra a corrosão em locais expostos. No chassis, os elementos expostos da suspensão são executados em alumínio resistente à corrosão.

Inspeção e manutenção

Normalmente, a proteção anticorrosão do automóvel não necessita de manutenção, mas manter o automóvel limpo contribui para a diminuição do risco de corrosão. Os líquidos de limpeza com substância alcalinas ou ácidas fortes devem ser evitados em elementos decorativos brilhantes. Eventuais marcas causadas pelo bater de pequenas pedras devem ser reparadas logo que detectadas.

Informação relacionada

- Limpeza do exterior (pág. 726)
- Polir e encerar (pág. 726)
- Lavagem à mão (pág. 727)
- Lavagem automática do automóvel (pág. 729)

- Lavagem de alta pressão (pág. 730)
- Limpar a escova do limpa para-brisas (pág. 731)
- Limpar os elementos em plástico, borra-cha e decorativos exteriores (pág. 731)
- Limpar as jantes (pág. 732)

Pintura do automóvel

A pintura é composta por várias camadas e constitui uma parte importante da proteção anticorrosão do automóvel e, por isso, deve ser inspecionada com regularidade.

Os danos na pintura mais habituais são marcas causadas pelo bater de pequenas pedras, ranhuras e danos em, por ex. cantos dos pára-choques, portas e pára-choques. Para evitar a formação de corrosão, os danos na pintura devem ser reparados imediatamente.

Informação relacionada

- Melhoramento de pequenos danos na pintura (pág. 734)
- Códigos de pintura (pág. 735)

Melhoramento de pequenos danos na pintura

A pintura constitui uma parte importante da proteção anti-corrosão do automóvel e, por isso, deve ser inspeccionada com regularidade. Os danos na pintura mais habituais são marcas causadas pelo bater de pequenas pedras, ranhuras e danos em, por ex.: cantos dos para-choques, portas e para-choques. Para evitar a formação de corrosão, os danos na pintura devem ser reparados imediatamente.

i NOTA

A superfície deve estar limpa e seca para poder reparar a pintura. A temperatura na superfície deve ser no mínimo de 15 °C (59 °F).

Material que pode ser necessário

- Pintura básica (primário) - para, por ex., para-choques revestidos a plástico, existe um primário especial aderente em lata de spray.
- tinta base e tinta transparente - disponível em lata de spray ou marcador¹⁶.
- Tira adesiva de proteção.
- Pano fino.

Aplicar pintura de retoque em superfície danificada

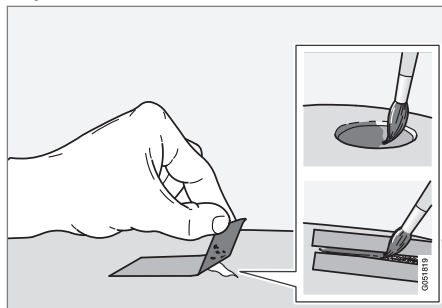

Se o dano não chegar ao metal a pintura de retoque pode ser aplicada diretamente após a limpeza da superfície.

1. Fixe um pedaço de fita adesiva de proteção sobre a superfície danificada. Em seguida, puxe a fita de modo a que os eventuais restos da tinta venham presos à fita.

Se o dano tiver atingido a superfície metálica (chapa) é importante utilizar pintura básica (primário). Em danos na superfície plástica deve utilizar primário aderente para os melhores resultados - pulverize o spray na tampa da lata e aplique uma fina camada com um pincel.

2. Antes de pintar pode ser necessário (por ex. perante desníveis) utilizar uma lixa muito fina para aplicar ligeiramente a nível local. A superfície deve ficar bem limpa (sem gorduras nem sais) e deve secar.
3. Misture bem a pintura básica (o primário) e aplique com a ajuda de um pincel fino, fósforo ou semelhante. Termine com tinta base e tinta transparente quando a pintura básica tiver secado.

Em caso de riscos, proceda do mesmo modo que o indicado em cima, mas ponha fita adesiva de proteção à volta da área danificada para proteger a pintura não danificada.

Os marcadores e as latas de spray para melhoramento de danos na pintura estão disponíveis num concessionário Volvo.

i NOTA

Se a marca de pedra não atingir a superfície metálica (chapa) e ainda existir camada de pintura não danificada - aplique directamente tinta base e tinta transparente após a limpeza da superfície.

Informação relacionada

- Pintura do automóvel (pág. 733)
- Códigos de pintura (pág. 735)

¹⁶ Siga as instruções que acompanham a embalagem do marcador.

Códigos de pintura

Código de pintura

O autocolante do código de pintura encontra-se no pilar da porta do lado direito entre a porta dianteira e traseira e fica visível quando a porta direita traseira é aberta.

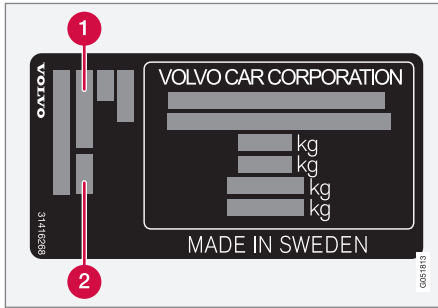

- 1 Código de pintura exterior
- 2 Eventual código secundário de pintura exterior

Informação relacionada

- Pintura do automóvel (pág. 733)
- Melhoramento de pequenos danos na pintura (pág. 734)

Substituir a escova do vidro traseiro

As escovas do limpa para-brisas limpam a água do para-brisas e do vidro traseiro. Juntamente com o líquido de lava para-brisas, as escovas limpam os vidros e asseguram a visibilidade durante a condução. As escovas do limpa pára-brisas e do vidro traseiro podem ser substituídas.

Substituir a escova do vidro traseiro

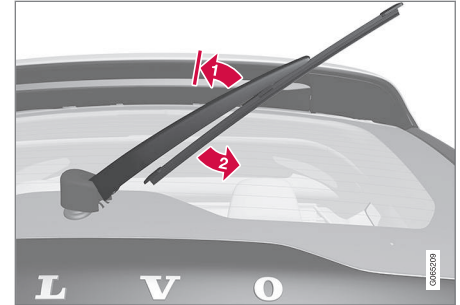

Levante o braço do limpa para-brisas do vidro e puxe a parte inferior da escova para a direita.

- ➔ Segure no meio do braço do limpa para-brisas e levante-o do vidro até a posição de bloqueio.

i NOTA

A meio do ângulo de rebatimento existe uma posição de bloqueio que pode ser sentida como uma resistência. Este bloqueio atua para que o braço não caia de volta no para-brisas. Ao substituir a escova do limpa para-brisas é necessário que o braço do limpa para-brisas seja puxado para lá do bloqueio.

- ◀ **2** Segure a parte inferior da escova e puxe para a direita até a escova se soltar do braço.
- 3. Encaixe a nova escova do limpador para-brisas, deve ouvir um estalido. Verifique se esta se encontra devidamente presa.
- 4. Volte a fechar o braço do limpador para-brisas.

! IMPORTANTE

Verifique a escova regularmente. A manutenção negligente reduz a longevidade da escova.

Informação relacionada

- Utilizar o sensor de chuva (pág. 193)
- Utilizar o lava para-brisas e lava faróis (pág. 195)
- Utilizar limpeza automática do vidro traseiro na marcha-atrás (pág. 197)
- Ativar e desativar a função de memória do sensor de chuva (pág. 194)
- Utilizar o limpador vidro traseiro e lava vidro traseiro (pág. 196)
- Enchimento de líquido de lava para-brisas (pág. 738)
- Colocar a escova do limpador para-brisas em modo de serviço (pág. 737)

- Substituir a escova do limpador para-brisas (pág. 736)
- Utilizar limpador para-brisas (pág. 192)
- Escovas e líquido de lavagem (pág. 192)

Substituir a escova do limpador para-brisas

As escovas do limpador para-brisas limpam a água do para-brisas e do vidro traseiro. Juntamente com o líquido de lava para-brisas, as escovas limpam os vidros e asseguram a visibilidade durante a condução. As escovas do limpador para-brisas e do vidro traseiro podem ser substituídas.

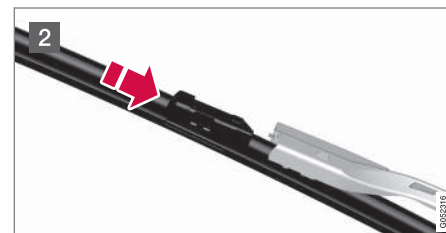
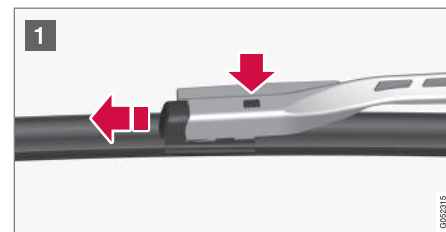

- 1 Levante o braço do limpador para-brisas quando está em modo de serviço. O modo de serviço é ativado/desativado através da vista de função no mostrador central quando o automóvel está em repouso e os limpadores para-brisas não estão ligados. Carregue no botão que se encontra na fixação da escova e puxe para fora, paralelamente ao braço do limpador para-brisas.
- 2 Introduza a nova escova do limpador para-brisas até ouvir um estalido.
3. Verifique se a escova se encontra devidamente presa.
4. Volte a rebater o braço do limpador para-brisas para o pára-brisas.

As escovas do limpador para-brisas possuem diferentes comprimentos

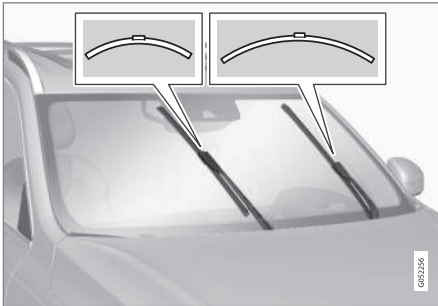

NOTA

Ao substituir as escovas do limpador para-brisas tenha atenção a que estas possuem comprimentos diferentes. A escova do lado do condutor é mais comprida do que a do lado do passageiro.

Informação relacionada

- Utilizar o sensor de chuva (pág. 193)
- Utilizar o lava para-brisas e lava faróis (pág. 195)
- Utilizar limpeza automática do vidro traseiro na marcha-atrás (pág. 197)
- Ativar e desativar a função de memória do sensor de chuva (pág. 194)
- Utilizar o limpador de vidro traseiro e lava vidro traseiro (pág. 196)
- Enchimento de líquido de lava pára-brisas (pág. 738)
- Colocar a escova do limpador para-brisas em modo de serviço (pág. 737)
- Substituir a escova do vidro traseiro (pág. 735)
- Utilizar limpador para-brisas (pág. 192)
- Escovas e líquido de lavagem (pág. 192)

Colocar a escova do limpador para-brisas em modo de serviço

A escova do limpador para-brisas por vezes tem de ser colocada no modo de serviço (posição vertical), por ex.: quando é substituída.



Escova do limpador para-brisas em modo de serviço.

Para que se possam substituir, lavar e levantar as escovas do limpador para-brisas (por ex.: para retirar gelo do pára-brisas) estas têm de estar no modo de serviço.

! IMPORTANTE

Antes de a escova do limpador para-brisas ser colocada no modo de serviço - assegure-se de que não está presa pelo gelo.

Ativar/desativar o modo de serviço

A ativação/desativação do modo de serviço é possível quando o automóvel está parado e



◀ com os limpadores para-brisas desligados. O modo de serviço é ativado/desativado através da vista de função no mostrador central:



Pressione o botão **Pos serv limpa-p-brisas**. O indicador luminoso no botão acende quando o modo de serviço está ativado. Ao ativar as escovas colocam-se na posição de serviço. Para desativar

o modo de serviço, pressione uma vez em **Pos serv limpa-p-brisas**. O indicador luminoso no botão apaga quando o modo de serviço está desativado.

As escovas do limpador para-brisas também abandonam o modo de serviço quando:

- A limpeza do para-brisas é ativada.
- A lavagem do para-brisas é ativada.
- O sensor de chuva é ativado.
- O automóvel é deslocado.

! IMPORTANTE

Se os braços do limpador para-brisas na posição de serviço estiverem levantados no para-brisas, estes têm de ser rebatidos de volta para o seu lugar antes da ativação da limpeza, da lavagem ou do sensor de chuva assim como antes de iniciar a condução. Isto para evitar que a pintura do capot seja arranhada.

Informação relacionada

- Utilizar o sensor de chuva (pág. 193)
- Utilizar o lava para-brisas e lava faróis (pág. 195)
- Utilizar limpeza automática do vidro traseiro na marcha-atrás (pág. 197)
- Ativar e desativar a função de memória do sensor de chuva (pág. 194)
- Utilizar o limpador de vidro traseiro e lava vidro traseiro (pág. 196)
- Enchimento de líquido de lava pára-brisas (pág. 738)
- Substituir a escova do limpador para-brisas (pág. 736)
- Substituir a escova do vidro traseiro (pág. 735)
- Utilizar limpador para-brisas (pág. 192)
- Escovas e líquido de lavagem (pág. 192)

Enchimento de líquido de lava pára-brisas

O líquido de lava para-brisas é utilizado para a limpeza dos faróis, para-brisas e vidro traseiro. Com temperaturas inferiores ao ponto de congelação deve-se utilizar líquido de lava pára-brisas com proteção anti-congelação.

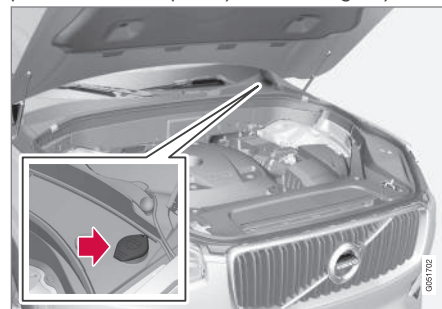

O líquido de lava para-brisas é abastecido no recipiente com tampa azul. O recipiente é usado para lavagem do para-brisas, lavagem do vidro traseiro e lavagem dos faróis*

i NOTA

Quando resta cerca de 1 litro (1 qt) de líquido de lava para-brisas no reservatório aparece a mensagem **Fluido do lava-vidros Nível baixo, abastecer** juntamente com o símbolo  no mostrador do condutor.

Qualidade recomendada: Da qualidade de líquido de lava para-brisas recomendada pela Volvo – com proteção anticongelamento em tempo frio ou para temperaturas inferiores ao ponto de congelamento.

! IMPORTANTE

Utilize líquido de lava pára-brisas original da Volvo ou correspondente com pH recomendado entre 6 e 8 em solução (por ex.: 1:1 com água neutra).

! IMPORTANTE

Utilize líquido de lava para-brisas com proteção anticongelação quando a temperatura for inferior ao ponto de congelação, para evitar congelação na bomba, reservatório e mangueiras.

- Automóveis **com** limpeza dos faróis: 5,5 litros (5.8 qts).
- Automóveis **sem** limpeza dos faróis: 3,5 litros (3.7 qts).

Informação relacionada

- Utilizar o sensor de chuva (pág. 193)
- Utilizar o lava para-brisas e lava faróis (pág. 195)
- Utilizar limpeza automática do vidro traseiro na marcha-atrás (pág. 197)
- Ativar e desativar a função de memória do sensor de chuva (pág. 194)
- Utilizar o limpa vidro traseiro e lava vidro traseiro (pág. 196)
- Colocar a escova do limpa para-brisas em modo de serviço (pág. 737)
- Substituir a escova do limpa para-brisas (pág. 736)
- Substituir a escova do vidro traseiro (pág. 735)
- Utilizar limpa para-brisas (pág. 192)
- Escovas e líquido de lavagem (pág. 192)
- Abrir e fechar o capot (pág. 688)

Volume:

ESPECIFICAÇÕES

Modelo

Os autocolantes do automóvel contêm informação como o número de chassis, a designação do tipo, o código de cor, etc.

Localização dos autocolantes

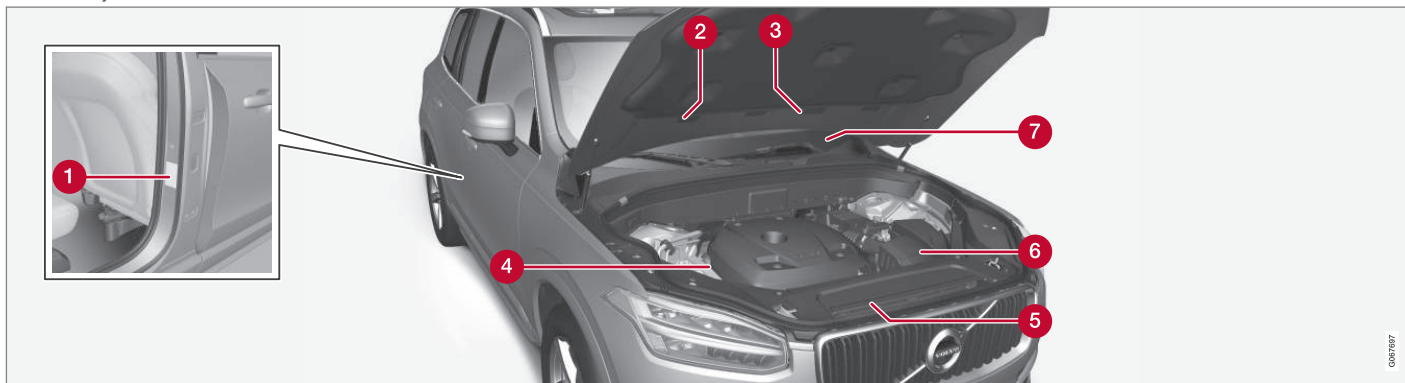

A imagem é ilustrativa - os elementos podem variar com o mercado e o modelo.

Em todos os seus contactos com concessionários Volvo relacionados com o automóvel e sempre que faça encomendas de peças sobressalentes e acessórios, pode facilitar se souber indicar o modelo, o número do chassis e número do motor.

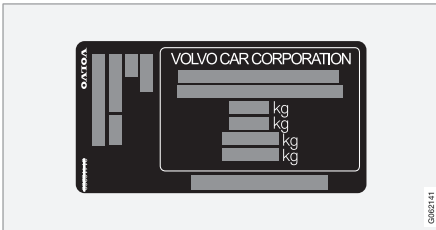

1 autocolante da designação do tipo, modelo, número de chassis, pesos máximos permitidos, código para a cor exterior e número da homologação do tipo. O autocolante encontra-se no pilar da porta e fica visível quando a porta direita traseira é aberta.

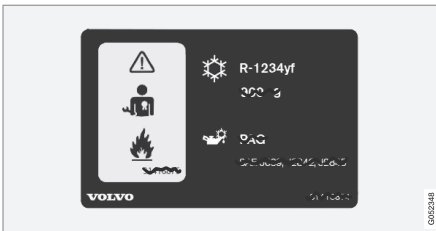

2 Autocolante do sistema A/C para automóveis com refrigerante R1234yf.

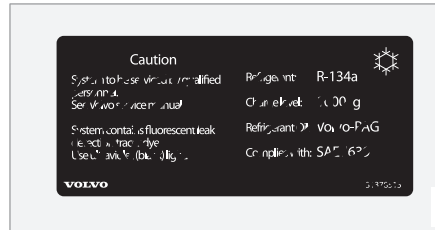

2 Autocolante do sistema A/C para automóveis com refrigerante R134a.

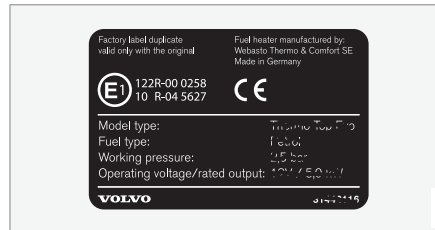

3 Autocolante do aquecedor de estacionamento.



4 Autocolante do código do motor e do número de série do motor. Em determinadas alternativas de motor não existe autocolante, nestes casos pode-se ler o código do motor gravado diretamente no motor.

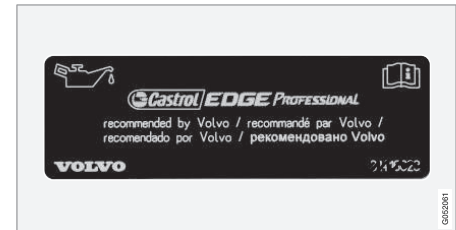

5 Autocolante relativo ao óleo do motor.

ESPECIFICAÇÕES

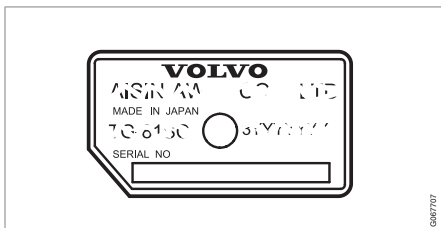

- 6 Autocolante da designação do tipo da caixa de velocidades e número de série.



- 7 Autocolante do número de identificação do automóvel - VIN (Vehicle Identification Number).

No certificado de registo do automóvel encontram-se informações adicionais sobre o mesmo.



NOTA

Os autocolantes que aparecem no manual do proprietário não pretendem ser cópias exactas dos existentes no automóvel. O objetivo é indicar o aspeto e a localização aproximadas no automóvel. A informação relativa ao seu automóvel encontra-se no autocolante do automóvel.

Informação relacionada

- Especificações do ar condicionado (pág. 754)

Medidas

As medidas do comprimento, altura, etc. do automóvel podem ser vistas na tabela.

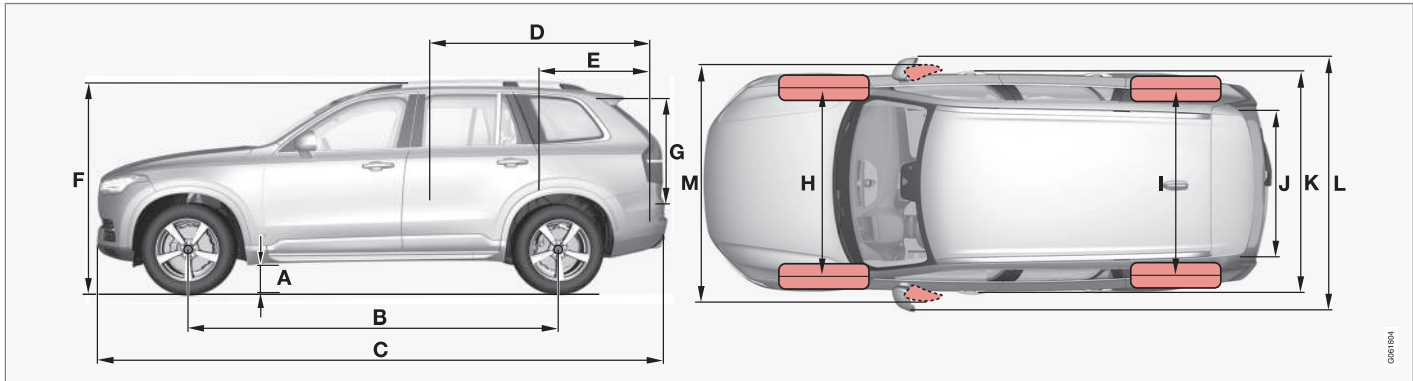

	Medidas	mm	polegadas
A	Distância ao solo ^A	217 ^{E,D}	8,5 ^{E,D}
B	Distância entre eixos	2984	117,5
C	Comprimento	4953	195,0

	Medidas	mm	polegadas
D	Comprimento de carga, chão, banco rebatido	2040	80,3
		1260 ^B	49,6 ^B
		1260 ^C	49,6 ^C
E	Comprimento de carga, chão	554 ^D	21,8 ^D
		554 ^E	21,8 ^E
F	Altura ^F	1776 ^{E,D}	69,9 ^{E,D}

	Medidas	mm	polegadas
G	Altura de carga	816	32,1
H	Largura de via à frente ^G	1665 ^H	65,6 ^H
		1673 ^I	65,9 ^I
	Largura de via à frente ^J	1668 ^H	65,7 ^H
		1676 ^I	66,0 ^I



ESPECIFICAÇÕES



	Medidas	mm	polegadas
I	Largura de via atrás ^G	1667 ^H 1675 ^I	65,6 ^H 65,9 ^I
	Largura de via atrás ^J	1671 ^H 1679 ^I	65,8 ^H 66,1 ^I
J	Largura de carga, chão	1192	46,9
K	Largura	1923 ^K	75,7 ^K
		1931 ^L	76,0 ^L
		1958 ^M	77,1 ^M

	Medidas	mm	polegadas
L	Largura incl. retrovisores	2140	84,3
M	Largura incl. retrovisores rebatidos	2008	79,1

A Com peso de serviço mais 1 pessoa. (Varia ligeiramente consoante a dimensão do pneu, alternativa de chassis, etc.).

B A partir da segunda fila de bancos em automóvel com 6 lugares*.

C A partir da segunda fila de bancos em automóvel com 7 lugares*.

D Automóvel com 6 lugares.

E Automóvel com 7 lugares.

F Incluindo antena do tejadilho, com peso de serviço.

G Automóvel sem suspensão pneumática.

H Aplicável a automóveis com roda 19 polegadas.

I Aplicável a automóveis com roda 20, 21 e 22 polegadas.

J Automóvel com suspensão pneumática.

K Largura da carroçaria.

L Largura para automóvel com rodas de 19 polegadas.

M Largura para automóvel com rodas de 20, 21 e 22 polegadas.

Informação relacionada

- Pesos (pág. 747)

Pesos

O peso bruto máx. etc. pode ser lido num autocolante no automóvel.

O peso de serviço inclui o condutor, o peso do depósito de combustível quando cheio até 90 % e todos os óleos e líquidos.

O peso dos passageiros e de acessórios montados, assim como o da esfera de pressão (com atrelado conectado) afectam a capacidade de carga e não são contabilizados no peso de serviço.

Carga Máx permitida = Peso bruto - Peso de serviço

i NOTA

O peso de serviço documentado é válido para o automóvel na versão base - ou seja, um automóvel sem equipamentos extra ou opcionais. Isto significa que por cada opção adicionada, a capacidade de carga é reduzida no equivalente ao peso da opção.

Exemplos de opções que reduzem a capacidade de carga são os diferentes níveis de equipamentos (por ex.: Kinetic/Momentum/Summum) e outras opções como engate de reboque, porta bagagens, bagageira de tejadilho, equipamento áudio, faróis adicionais, GPS, aquecedor alimentado a combustível, grelhas de proteção, tapetes, cobertura da bagagem, assentos de comando elétrico, etc.

Pesar o automóvel é um método seguro para determinar o peso de serviço do seu automóvel.

A AVISO

As características de condução do automóvel alteram-se com a carga no automóvel e a sua distribuição.

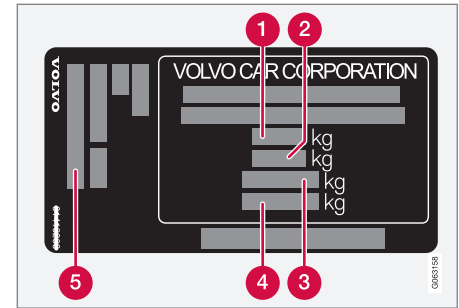

O autocolante encontra-se no pilar da porta e fica visível quando a porta direita traseira é aberta.

- 1** Peso bruto máx.
- 2** Peso máx. conjunto (automóvel+atrelado)
- 3** Carga máx., eixo dianteiro
- 4** Carga máx., eixo traseiro
- 5** Nível de equipamento

Carga máx.: Ver documento de registo do automóvel.

Carga máx. no tejadilho: 100 kg.

Informação relacionada

- Modelo (pág. 742)
- Cargas e esfera de pressão (pág. 748)

Cargas e esfera de pressão

As cargas e a esfera de pressão para condução com atrelado podem ser vistas nas tabelas.

Peso máximo, reboque travado

i NOTA

Recomenda-se a utilização de amortecedor de vibrações no engate de reboque para atrelado com peso superior a 1800 kg.

Motor	Código do motor ^A	Caixa de velocidades	Peso máximo, reboque travado (kg)	Máx. esfera de pressão (kg)
T8 Recharge	B4204T34	Automática	2400	110
T8 Recharge	B4204T35	Automática	2400	110
T8 Recharge	B4204T28	Automática	2400	110

A O código do motor, o número de referência e o número de série podem ser vistos no motor.

i **IMPORTANTE**

Ao conduzir com atrelado é permitido que o peso total do veículo (incluindo esfera de pressão) seja ultrapassado num máximo de 100 kg (220 lbs) desde que a velocidade seja limitada a 100 km/h (62 mph). Devem ser tidas em conta as exigências legais nacionais para conjunto de veículo, como por ex.: velocidade, etc.

i **NOTA**

Caso não existam dados de peso na tabela estes encontram-se num suplemento incluído.

Peso máximo, reboque destravado

Peso máximo, reboque destravado (kg)	Máx. esfera de pressão (kg)
750	50

Informação relacionada

- Modelo (pág. 742)
- Pesos (pág. 747)
- Conduzir com atrelado (pág. 549)
- Estabilizador do atrelado* (pág. 551)

Especificações de motor

As especificações do motor (potência, etc.) para cada alternativa de motor podem ser lidas na tabela em baixo.

A versão Recharge é propulsionada por um motor a gasolina e por um motor propulsor elétrico (ERAD – Electric Rear Axle Drive).

NOTA

Nem todos os motores estão disponíveis em todos os mercados.

NOTA

Caso não existam dados do motor na tabela estes encontram-se num suplemento incluído.

Motor	Código do motor ^A	Potência (kW/rpm)	Potência (cv/rpm)	Potência nominal máx. (kW/rpm)	Potência nominal máx. (cv/rpm)	Binário (Nm/rpm)	Número de cilindros
T8 Recharge	B4204T34	223/6000	303/6000	248/6000	337/6000	400/2200–4800	4
T8 Recharge	B4204T35	235/5700	320/5700	–	–	400/2200–5400	4
T8 Recharge	B4204T28	233/6000	318/6000	–	–	400/2200–5400	4

^A O código do motor, o número de referência e o número de série podem ser vistos no motor.

Motor propulsor elétrico

Potência de saída máxima: 65 kW (87 cv).

Binário: 240 Nm.

Informação relacionada

- Modelo (pág. 742)
- Especificações do óleo do motor (pág. 751)

Especificações do óleo do motor

A qualidade do óleo e o volume para cada alternativa de motor pode ser visto na tabela.

A Volvo recomenda:



Motor	Código do motor ^A	Qualidade do óleo	Volume, incluindo o filtro do óleo (litros, aprox)
T8 Recharge	B4204T34	Castrol Edge Professional V 0W-20 ou VCC RBS0-2AE 0W-20	5,6
T8 Recharge	B4204T35		5,6
T8 Recharge	B4204T28		5,6

^A O código do motor, o número de referência e o número de série podem ser vistos no motor.

Informação relacionada

- Modelo (pág. 742)
- Condições de condução desfavoráveis para o óleo do motor (pág. 752)
- Verificar e abastecer óleo do motor (pág. 692)
- Óleo do motor (pág. 691)

Condições de condução desfavoráveis para o óleo do motor

Condições de condução desfavoráveis podem causar temperaturas anormalmente altas do óleo ou elevado consumo de óleo. Mais abaixo encontram-se alguns exemplos de condições de condução desfavoráveis. Verifique o óleo com maior frequência em condições prolongadas:

- com roulotte ou atrelado
- em zonas montanhosas
- a alta velocidade
- com temperaturas inferiores a $-30\text{ }^{\circ}\text{C}$ ($-22\text{ }^{\circ}\text{F}$) ou superiores a $+40\text{ }^{\circ}\text{C}$ ($+104\text{ }^{\circ}\text{F}$).

Esta informação aplica-se também a trajectos mais curtos com temperaturas baixas.

Em condições de condução desfavoráveis utilize óleo do motor totalmente sintético. Este proporciona protecção extra ao motor.

A Volvo recomenda:



! IMPORTANTE

Para cumprir as exigências dos intervalos de manutenção, todos os motores são abastecidos de fábrica com um óleo do motor sintético especialmente desenvolvido. A opção por este óleo foi feita com grande preocupação com a longevidade, capacidade no arranque, consumo de combustível e impacte ambiental.

Para que os intervalos de serviço recomendados sejam válidos é necessário utilizar óleo do motor aprovado. Utilize apenas a qualidade do óleo indicada, tanto no abastecimento como na mudança do óleo, caso contrário a longevidade, capacidade no arranque, consumo de combustível e impacte ambiental podem ser afectados.

Os componentes do motor podem ficar danificados se não for utilizado óleo com a qualidade e viscosidade recomendadas. A Volvo declina a responsabilidade de garantia deste tipo de danos.

A Volvo recomenda que a mudança do óleo seja efectuada numa oficina autorizada Volvo.

Informação relacionada

- Especificações do óleo do motor (pág. 751)
- Óleo do motor (pág. 691)

Especificações do óleo da transmissão

Em condições de condução normais, o óleo da transmissão não necessita de ser substituído ao longo de toda a vida útil da caixa de velocidades. No entanto, pode ser necessário em condições de condução desfavoráveis.

Transmissão automática

Óleo de transmissão recomendado:	AW-1
-----------------------------------------	------

Informação relacionada

- Modelo (pág. 742)

Especificações do líquido dos travões

O óleo dos travões é um agente no sistema de travões hidráulico que é utilizado para transferir a pressão de, por exemplo, um pedal do travão através de um cilindro de travão principal que, por sua vez, atua a maxila do travão.

Qualidade recomendada: Líquido Volvo Original ou equivalente que cumpra uma combinação de Dot 4, 5.1 e ISO 4925 classe 6.

NOTA

Recomenda-se que a mudança ou abastecimento do líquido dos travões seja efectuada numa oficina autorizada Volvo.

Informação relacionada

- Panorâmica geral do compartimento do motor (pág. 689)

Depósito de combustível - volume

O volume do depósito de combustível que pode ser enchido pode ser consultado na tabela em baixo.

	Todos os modelos
Litros (aprox)	70
Galões US (aprox)	18,5

Informação relacionada

- Abastecer com combustível (pág. 536)

Especificações do ar condicionado

O sistema de climatização do automóvel utiliza refrigerantes isentos de fréons o R1234yf ou R134a conforme o mercado. Num autocolante que se encontra no interior do capot pode verificar qual o refrigerante usado pelo sistema de climatização do automóvel.

Na tabela pode-se consultar as qualidades e volumes recomendados de líquidos e lubrificantes no sistema de ar condicionado.

Autocolante A/C

Autocolante do R134a

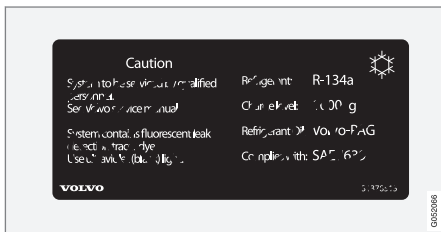

Autocolante do R1234yf

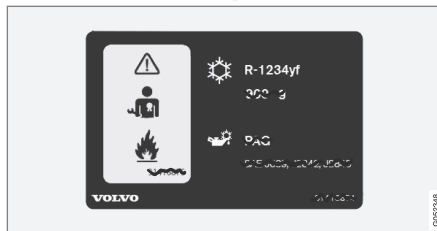

Explicação dos símbolos R1234yf

Símbolo	Significado
	Precaução
	Equipamento móvel de ar condicionado (MAC)
	Tipo de lubrificante

Símbolo	Significado
	O serviço no sistema de ar condicionado móvel (MAC) tem de ser efetuado por técnicos habilitados e certificados
	Refrigerante inflamável

Refrigerante

A quantidade de refrigerante encontra-se impressa no autocolante existente no lado interior do capot.

Automóveis com refrigerante R134a

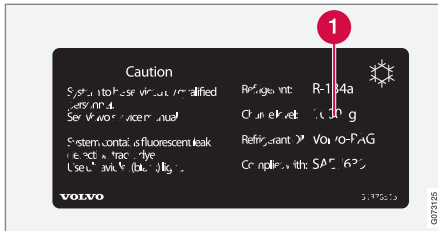

1 Quantidade de refrigerante.

AVISO

A instalação do ar condicionado possui refrigerante R134a sob pressão. O serviço de manutenção e a reparação do sistema apenas podem ser efectuados por uma oficina autorizada.

Automóveis com refrigerante R1234yf

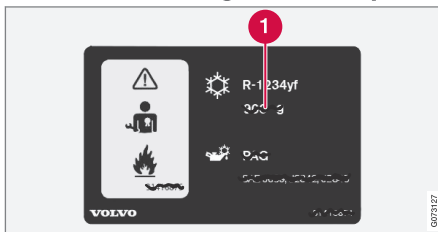

1 Quantidade de refrigerante.

AVISO

A instalação do ar condicionado possui refrigerante R1234yf sob pressão. De acordo com a norma SAE J2845 (Technician Training for Safe Service and Containment of Refrigerants Used in Mobile A/C System), o serviço de manutenção e reparação do sistema refrigerante apenas pode ser realizado por técnicos formados e certificados de modo a garantir a segurança do sistema.

Óleo do compressor

Volume	Qualidade recomendada
120 ml (4,06 fl. oz.)	PAG SP-A2

Evaporador

IMPORTANTE

O evaporador do sistema A/C nunca pode ser reparado ou substituído por um evaporador anteriormente utilizado. O novo evaporador deve estar certificado e possuir a marcação SAE J2842.

Informação relacionada

- Serviço no comando da climatização (pág. 687)





Consumo de combustível e emissões de CO₂

A informação presente nas tabelas em baixo está de acordo com o WLTP (Worldwide Harmonized Light-Duty Vehicles Test Procedure), que é um método de teste internacional para veículos equivalentes a automóveis ligeiros concebidos para testes laboratoriais.

O consumo de combustível de um veículo é medido em litros por 100 km e as emissões de dióxido de carbono (CO₂) em gramas de CO₂ por km.







Explicação

	Valor combinado ponderado. O valor é ponderado entre condução elétrica e condução a combustível em todo o ciclo de condução.
CO ₂	gramas de CO ₂ /km

	litros/100 km
range	Valor certificado para a autonomia possível ("até") em km com propulsão elétrica. O valor não deve ser interpretado como uma autonomia, sendo difícil de alcançar com condução normal.
	Condução urbana e suburbana
	Valor médio de todas as quatro fases do ciclo de condução (condução urbana, suburbana, em estrada e em autoestrada)
aut	Transmissão automática
	Valor baixo
	Valor alto

 NOTA
Caso não existam dados de consumo e de emissões na tabela estes encontram-se num suplemento incluído.

 NOTA
A capacidade da bateria híbrida diminui com o tempo e a utilização, o que pode resultar num aumento da utilização do motor de combustão e consequente deterioração da economia de combustível e da autonomia com funcionamento eléctrico.

					Range	
			CO ₂			
T8 Recharge (B4204T34)	aut		–	–	_A	_A
			–	–	_A	_A

A Modo de condução PURE

Os valores na tabela em cima para consumo de combustível, emissões de CO₂ e autonomia com propulsão elétrica baseiam-se em ciclos de condução especiais (ver em baixo). O peso pode aumentar consoante o equipamento. Isso, juntamente com a carga no automóvel, afeta o consumo de combustível e as emissões CO₂ e diminui a autonomia com propulsão elétrica. De acordo com o WLTP, cada automóvel obtém valores únicos de consumo de combustível, de emissões de CO₂ e de autonomia elétrica consoante o nível de equipamentos no automóvel. Estes valores encontram-se entre o valor baixo e alto na tabela em cima. Em muitos mercados pode encontrar os valores únicos de consumo de combustível, de emissões de CO₂ e de autonomia elétrica no certificado de matrícula do automóvel.

Os valores certificados para o automóvel não devem ser interpretados como valores espeta-

veis. Os valores de certificação são valores de comparação obtidos com ciclos de condução especiais (ver em baixo).

Existem várias causas para o aumento do consumo de combustível e a redução da autonomia com eletricidade em comparação com os valores da tabela. Exemplos destas são:

- Quando o automóvel não é carregado regularmente na rede elétrica.
- Quando o automóvel é equipado com acessórios adicionais que afetam o peso do automóvel.
- O modo de condução do condutor.
- Quando o cliente opta por outras rodas que não as de montagem standard na versão básica do modelo, o que pode aumentar a resistência.
- A velocidade elevada proporciona maior resistência do ar.

- A qualidade do combustível, as condições de estrada e de trânsito, a meteorologia e o estado de conservação do automóvel.

Uma combinação dos fatores aqui mencionados pode resultar num consumo significativamente maior.

Podem verificar-se grandes desvios no consumo de combustível quando comparado com os perfis de ciclos de condução (ver em baixo) utilizados para a certificação do automóvel, e nos quais se baseiam os números de consumo presentes na tabela. Para mais informações consulte o quadro regulamentar mencionado.





i **NOTA**

Condições climatéricas extremas, condução com atrelado ou condução a elevadas altitudes, combinadas com qualidade do combustível inferior à recomendada, são fatores que aumentam significativamente o consumo de combustível do automóvel.

Norma WLTP

A partir de 1 de setembro de 2018 foi introduzida uma nova norma para calcular os valores de consumo do automóvel. A norma WLTP (Worldwide Harmonized Light-Duty Vehicles Test Procedure) representa as condições de condução médias para a condução do dia-a-dia. Em relação à norma anterior (NEDC), a WLTP tem em conta situações de trânsito e velocidades mais diversificadas e ainda os equipamentos e as classes de peso. Os equipamentos opcionais que afetam o consumo estão desligados durante o teste, por ex.: ar condicionado, aquecimento dos bancos, etc. A nova norma deve proporcionar números mais realistas relativos ao consumo de combustível, dióxido de carbono, emissões e autonomia com propulsão elétrica. Os valores visam permitir a comparação entre diferentes automóveis e não representar o seu consumo e autonomia com propulsão elétrica típicos normais.

Perfis de ciclos de condução

Um ciclo de condução simula uma condução média real do automóvel. A norma baseia-se em quatro perfis diferentes de ciclos de condução. Os quatro perfis de ciclos de condução são:

- **Condução urbana** – condução lenta
- **Condução suburbana** – condução média
- **Condução em estrada** – condução rápida
- **Condução em autoestrada** – condução muito rápida.

Cada ciclo de condução é determinado por diferentes condições, por ex.: velocidade, tempo e distância.

O valor oficial para a condução mista, registada na tabela, é, de acordo com a legislação, uma combinação do resultado dos quatro ciclos de condução.

Os gases de escape são recolhidos durante os quatro ciclos de condução para a obtenção das emissões de dióxido de carbono (emissões CO₂). Estas são posteriormente analisadas para a obtenção das emissões CO₂.

Informação relacionada

- Modelo (pág. 742)
- Pesos (pág. 747)

Dimensões de roda e pneu aprovadas

Em alguns países não constam todas as dimensões aprovadas no certificado de

registo ou outro documento. A tabela em baixo contém todas as combinações aprovadas de jantes e pneus.

✓ = Aprovado

Motor	man/ aut	235/55 R 19 8x19x42,5	275/45 R 20 ^A 9x20x38,5	275/40 R 21 ^A 9x21x38,5	275/35 R 22 ^A 9x22x38,5
Todos os motores	aut	✓	✓	✓	✓

^A Apenas juntamente com extensão do guarda-lamas.

Informação relacionada

- Índice de carga e classe de velocidade mínimos permitidos para os pneus (pág. 760)
- Modelo (pág. 742)
- Designação de dimensões dos pneus (pág. 632)
- Designação de dimensões das jantes (pág. 633)
- Correntes para a neve (pág. 648)

Índice de carga e classe de velocidade mínimos permitidos para os pneus

A tabela abaixo mostra os mínimos índice de carga (IC) e classe de velocidade (SS) permitidos.

Motor	man/ aut	Índice de carga mínimo permitido (LI)^A	Classe de velocidade mínima permitida (SS)^B
Todos os motores	aut	103	H

A O índice de carga dos pneus deve ser pelo menos igual ou superior ao indicado na tabela.

B A classe de velocidade dos pneus deve ser pelo menos igual ou superior à indicada na tabela.

Informação relacionada

- Dimensões de roda e pneu aprovadas (pág. 759)
- Pressão de pneus aprovada (pág. 761)
- Modelo (pág. 742)
- Designação de dimensões dos pneus (pág. 632)
- Designação de dimensões das jantes (pág. 633)

Pressão de pneus aprovada

A pressão de pneus aprovada para cada alternativa de motor pode ser vista na tabela.

i NOTA
Nem todos os motores, pneus ou combinações de ambos podem estar disponíveis em todos os mercados.

Motor	Dimensão do pneu	Velocidade	Carga, 1-3 pessoas		Carga máx.		Pressão ECO ^A
			Dianteiro (kPa) ^B	Traseira (kPa)	Dianteiro (kPa)	Traseira (kPa)	Dianteira/traseira (kPa)
Todos os motores	235/55 R19	0-160 km/h (0-100 mph)	260	260	290	290	290
	275/45 R20	160+ km/h (100+ mph)	280	280	310	310	-
	275/40 R21						
	275/35 R22						

A Condução económica.

B Em alguns países, a unidade bar surge juntamente com a unidade SI pascal: 1 bar = 100 kPa.

Informação relacionada

- Modelo (pág. 742)
- Verificar a pressão dos pneus (pág. 634)
- Dimensões de roda e pneu aprovadas (pág. 759)
- Pressão dos pneus recomendada (pág. 636)

ÍNDICE ALFABÉTICO

1, 2, 3 ...

4WD 513

A

Abastecimento

Abastecimento 536

tampa do depósito de combustível 535

Abastecimento de combustível 536

ABS

travagem anti-bloqueio 496

AC (Ar condicionado) 252

Acessórios e equipamento extra 39

instalação 40

Acordo de licença 107, 619

Actualizações remotas 679

Adaptação das características de condução 515

Adaptação do foco/luz dos faróis 166

Advanced Air Cleaner 230

Agendar serviço de manutenção e reparação 681

Airbag 54

Activação/desactivação 57

lado do condutor 55

lado do passageiro 56, 57

Airbag, ver Airbag 54

Airbag lateral 60

Ajuda ao arranque em subida
Hill Start Assist (HSA) 504

Ajuda de travão
após colisão 505

Ajuda em descidas 528

ativar com o botão de função 529

Ajuste de altura 523, 526

Ajustes do volante 221

Alarme 317

desactivação 318

nível de alarme reduzido 319

sensores de movimento e de inclinação 317

Alarme de piso escorregadio 329

Alarme e piscas de emergência 329

All Wheel Drive (tracção integral) 513

Ambiente 30

Amortecedor de vibrações 545

Android Auto 590, 591, 592

Antena 306

localização 306

Aplicações 566

Apoio nas curvas 372

ativar/desativar 373

Limitações 373

Apple CarPlay 586, 587, 589

Aquecedor 265

Aquecedor de estacionamento 266

aquecedor suplementar 267

Aquecedor adicional (Aquecedor suplementar) 267

Aquecedor de estacionamento 266

Aquecedor do habitáculo (Aquecedor de estacionamento) 266

Aquecedor suplementar 267

Aquecimento eléctrico 239, 240

Bancos 245, 247

Vidros 241, 242

volante 252

Ar condicionado 754

Ar condicionado, líquido

volume e qualidade 490

Arrancar motor 62

após colisão 542

Arranque Assistido 490

Arranque o automóvel 201

Assento de comando eléctrico 504

Assistência ao arranque em subidas

ÍNDICE ALFABÉTICO

Assistência de direção perante risco de colisão	403	perante risco de despiste	404	B	
		Símbolos e mensagens	408		
Assistência de estacionamento	424	Atualizações de software	37		Banco, ver Bancos 200
à frente, atrás e ao longo dos lados	425	atualizações do sistema	679		Banco dianteiro
ativar/desativar	427	Áudio e média	564		aquecimento eléctrico 239
Limitações	427	autocolantes			Climatização 236
Símbolos e mensagens	429	localização	742		Temperatura 250
Assistência de estacionamento activa	440	Auto hold	503		Ventilação 241
estacionamento em paralelo	441	Automóvel conectado	609		Ventilador 248
estacionamento em perpendicular	441	conexão fraca ou inexistente	614		Banco dianteiro de comando eléctrico 201
Limitações	446	Automóvel ligado à Internet			ajustar assento 201
sair de estacionamento	445	agendar serviço de manutenção e			ajustar banco do passageiro a partir
Símbolos e mensagens	448	reparação	681		do banco do condutor 210
utilizar	442	atualizações do sistema	679		apoio lateral 208
Assistência de faixa de rodagem	382	enviar informação do automóvel	683		apoio lombar 209
apresentação no mostrador	388	Autonomia			comando multifunções 205, 206,
ativar/desativar	384	com propulsão eléctrica	756		207, 208,
Limitações	384	Avisador do cinto de segurança	53		mensagem 205, 206, 207
selecione alternativa de assistência	384	Aviso de colisão			memorizar posição 202, 203
Símbolos e mensagens	386	atrás	409		Banco dianteiro manual 200
Assistência em ultrapassagens	374	com controlo da velocidade adapta-			Bancos
activar	374	tivo	375		aquecimento eléctrico 239, 240
Assistência perante risco de colisão	403	com Pilot Assist	375		Banco dianteiro de comando eléc-
ativar/desativar	404	AWD, tracção integral	513		trico 201
Limitações	407				banco dianteiro manual 200
perante risco de colisão com trânsito					memorizar posição 202, 203
em sentido contrário	405				protecção contra traumatismo cervi-
perante risco de colisão traseira	406				cal 47
					Ventilação 241

Banco traseiro		Bloqueio direção	220	Limitações	458
ajustar inclinação das costas do		Bloqueio para crianças		linhas auxiliares	433
banco	217	ativar/desativar	309	localização e vistas	431
ajustar na longitudinal	215	Bluetooth		Símbolos e mensagens	438
aquecimento eléctrico	240	conectar automóvel à Internet	610	Câmara traseira	430
Climatização	236	Definições	602	Capot, abertura	688
encosto da cabeça	214	emparelhar	583	Care Key	
rebater costas do banco	211, 219	Telefone	593	comando à distância limitado	283
sentar/levantar	218	Bocais de lavagem, aquecidos	192	Definições	284
Temperatura	250	Bocais de lavagem com aquecimento	192	Carga	
Ventilador	248	Bússola	560, 561	abrir e fechar a tampa de carga	474
Bateria		calibragem	561	Bateria híbrida	467
arranque assistido	542	Buzina	220	carga comprida	664
Bateria de arranque	696	Buzinar	220	Estado	477, 478, 481
Bateria híbrida	698			generalidades	664
manutenção	696			iniciar carga	474
reciclagem	699			olhais de fixação de carga	667
Símbolos na bateria	699			terminar carga	483
Bateria da chave fraca	278	C		Carga e esfera de pressão	748
Bateria de arranque	542, 696	Cabo de carga	470	Carga no tejadilho, peso máximo	747
sobrecarga	541	Cadeira auto integrada para crianças	83	Carga no tejadilho máxima	747
Bateria híbrida	698	rebatimento	85	Carregador do telefone	603
carga	467	subida	84	Cartão SIM	612
Blind Spot Information	410	Caixa de velocidades	506	Catalisador	
BLIS	410	automática	506, 507, 512	transporte	554
ativar/desativar	411	Câmara de assistência de estaciona-		Central de fusíveis	700
Limitações	412	mento	430	Certificado	605
Símbolos e mensagens	413	ativar	437		
Bloqueio de álcool	494, 495	campo do sensor	435		

ÍNDICE ALFABÉTICO

Charge		controlo da temperatura	250, 252	parte da chave destacável	284
função automóvel	532	Estacionamento	254	perda	282
Chave	273	regulação do ventilador	248	Comando à distância HomeLink®	
Cinto, ver cinto de segurança	49	sensores	225	programável	557
Cinto de segurança	49	temperatura sentida	225	Comando da climatização	224, 236
colocar/retirar	49	zonas	224	reparação	687
gravidez	47	Climatização com regulação automática	242	Comando das luzes	164, 176
lembrete do cinto de segurança	53	Climatização de estacionamento	254	Comando da travagem com o motor	323
tensor do cinto	51	Símbolos e mensagens	263	Comando de voz	158
City Safety	389	Climatização temporizada	254	Climatização	226
ajustar distância de aviso	392	início/encerramento	255	Definições	162
deteção de objetos	393	temporizador	256	rádio e média	161
funções parciais	390	Cobertura		Telefone	161
Limitações	399	compartimento da carga	668	utilizar	159, 161, 162
limitações com trânsito a cruzar	396	Cobertura da bagagem	667, 668	Comandos da climatização	236
limitações em manobra evasiva	397	Código de cor, pintura	735	Banco traseiro	236
manobra evasiva	397	Código de pintura, tinta	735	mostrador central	236
manobra evasiva impedida	398	Código de segurança	315	Combustível	538, 539
Símbolos e mensagens	402	Código de PIN	612	consumo de combustível	756
trânsito a cruzar	395	Trancagem de privacidade	315	Identificador	539
trava perante veículo em sentido contrário	398	Códigos de cor	735	Compartimento da carga	663
Classes de velocidades, pneu	632	Colisão	46, 49, 54, 62	Iluminação	176
CleanZone	228	Comando à distância	273	pontos de fixação	667
Clean Zone Interior Package	228	associar a perfil do condutor	151	rede de protecção	672
Climatização	224	Autonomia	277	tomada eléctrica	660, 661
auto-regulação	242	mudança de bateria	278		
comando de voz	226				

Compartimento do motor		Consola de túnel	659	Cortina para o sol	
descrição geral	689	Controlo da velocidade adaptativo	349	Porta traseira	183
líquido de arrefecimento	694	activar	352	Proteção contra entalamento	180
Óleo do motor	691	alterar a funcionalidade do controlo		tecto panorâmico	187, 191
Compartimentos para arrumação	658	da velocidade de cruzeiro	356	Costas do banco	
Consola de túnel	659	apresentação no mostrador	351	banco dianteiro, ajuste	200, 201,
Porta-luvas	662	aviso	375	205, 206, 207, 208, 209	
Proteção contra o sol	663	Comando	351	banco traseiro, ajuste	217, 218
Computador de bordo	97	definir o intervalo	378	banco traseiro, rebatimento	211,
mostrar no mostrador do condutor	99	desactivar	353	218,	219
Condensação no farol	727, 729, 730, 731	Detecção de avarias	355	Cross Traffic Alert	419
Condições		Limitações	355	ativar/desativar	421
serviços	38	modo standby	354	Limitações	421
utilizador	616	mudança de objetivo	376	Mensagens	423
Condução		Símbolos e mensagens	357	CZIP (Clean Zone Interior Package)	228
com atrelado	549	Travão automático	380		
sistema de arrefecimento	540	ultrapassagem	374		
Condução a baixa velocidade	527	velocidade memorizada	377		
ativar com botão de função	527	Controlo da velocidade de cruzeiro	346	D	
Condução com atrelado		activar	347	Dados	
esfera de pressão	748	desactivar	348	gravação	37
peso de atrelado	748	modo standby	349	transferência entre automóvel e oficina	678
Condução no Inverno	534	velocidade memorizada	377	Dados pessoais (Política de privacidade para clientes)	39
correntes para a neve	648	Corner Traction Control	323	Definições	
pneus de Inverno	647	Corrente de carga	469	Categorias	146
Connected Safety	329	Correntes para a neve	648	contextual	144
ativar/desativar	330	Cortina de colisão	61	Reiniciar	146
Limitações	331				

ÍNDICE ALFABÉTICO

Definições áudio	564, 600	direção de rotação	633	E	
Mensagens de texto	600	Disco rígido			
reproduzir média	577, 579	espaço	618		
Telefone	602	Distância de aviso	417		
Depósito de combustível		ativar/desativar	418		
volume	753	Defenir intervalo de distância	378		
Derivação do bloqueio de álcool	495	Limitações	419		
Descer secção traseira	664	Distribuição de ar	230		
Descongelamento	244	alterar	231		
Descrição geral dos instrumentos		descongelamento	244		
modelos com volante à direita	89	recirculação	243		
modelos com volante à esquerda	88	saídas de ventilação	230, 232		
Desempenho do condutor	101	tabela com as alternativas	233		
Definições	102	Distribuição de energia			
Desligar o motor	492	com a ajuda de dados do mapa	521		
Deslizamento	534	DivX®	582		
Destrancagem		Download Center	679		
com parte da chave destacável	285	utilizar	679		
Definições	276	Drive-E			
Deteção de objetos		Filosofia ambiental	30		
City Safety	393	Driver Alert Control	414		
Deteção de avarias		ativar/desativar	415		
City Safety	399	guia para local de descanso	416		
Controlo da velocidade adaptativo	355	Limitações	416		
Deteção de túneis	167	Duração de passagem em relação ao			
Diagnóstico		veículo da frente	378		
através de Wi-Fi da oficina	678	Duração luz aproximação	174		
				Elevadores dos vidros	181, 182
				abertura e fecho	182
				Proteção contra entalamento	180
				Elevar automóvel	684
				Elevar secção traseira	664
				Embaciamento	
				condensação no farol	726, 729
				Emissões CO2	756
				Emissões de dióxido de carbono	756
				Enceramento	726
				Encher pneu	654
				Encosto da cabeça	214
				Energia de travagem	497, 514
				Engate de reboque	545
				Especificações	545
				retráctil e rebatível	546
				Equipamento de emergência	
				Caixa de primeiros-socorros	674
				triângulo de sinalização de perigo	674
				Escova do limpa para-brisas e líquido de	
				lava para-brisas	192
				Escovas de limpa pára-brisas	192
				Modo de serviço	737
				substituição	735, 736
				Especificações de motor	750

Estabilizador atrelado	551
Estabilizador do atrelado	324, 551
Estacionamento em rampa	502
Estacionamento em fila	440
Estado do automóvel	681
Pressão pneus	639
Estatística da viagem	101
Estatísticas de condução	
Definições	102
Estofos do automóvel	720, 722, 723, 724, 725
Estofos em pele, conselhos de limpeza	724
Estrada submersa	535
etiquetas	
localização	742
Experiência áudio	565
F	
Favoritos rádio	573
Fechaduras e comandos à distância	270
Fecho	
trancar/destrancar	275
fecho centralizado	307

Férias com o automóvel	533
Ferramenta	644
Ferramenta de elevação	644
Filtro de partículas da gasolina	540
Filtro do habitáculo	230
Filtro do óleo	691
Fluído vedante	649
Foco dos faróis, adaptação	166
Força do volante, dependente da velocidade	322
Four-C	523
FSC, rotulagem ecológica	26
Função anti-derrapagem	323
Função de arejamento	273
Função de memória do sensor de chuva	194
funcionamento eléctrico	
Autonomia	530
Condução	531
Funcionamento híbrido	515, 521
Funcionamento intermitente	193
Funções do automóvel	
no mostrador central	132
Funções do travão	496

Fusíveis	700
no compartimento da carga	715
no compartimento do motor	702
sob o porta-luvas	709
substituição	701

G

Ganchos de carga	666
gasolina	539
Gracernote®	580
Grade da carga	670
Grau de carga	
função automóvel	532
Grelha de protecção	670
GSI - Auxílio à selecção de mudanças	513

H

HDC	528
Head-up-display	154
ativar/desativar	156
Definições	156
Distância de aviso	417
limpeza	722

ÍNDICE ALFABÉTICO

memorizar posição	156, 202, 203
substituição de para-brisas	687
Hill Descent Control	527, 528, 529
Hold	
função automóvel	532
HomeLink®	557
Homologação	560
programar	557
utilizar	559
Homologação	
equipamento rádio	457
HomeLink®	560
sistema de comando à distância	288
sistema de radar	450

I

IAQS (Interior Air Quality System)	229
IC (Inflatable Curtain)	61
ID, Volvo	28
Idioma	143
Iluminação	
Comando	164, 174
comando, instrumento, mostrador	176
Definições	165
iluminação de aproximação	174
iluminação de segurança	174

luz de nevoeiro traseira	172
luz de travagem de emergência	173
Luz de travões	172
luzes curvas activas	171
luzes diurnas	167
Luz presença	166
Máximos	168, 169
Máximos automáticos	169
Médios	167
no habitáculo	174
Piscas	170
Piscas de emergência	173
Iluminação, substituição de lâmpadas	720
Iluminação ambiente	176
adaptar	176
Iluminação de segurança, Homesafe Lighting, Follow me home lighting, follow-me-home lighting	174
Iluminação do habitáculo	174
adaptar	176
automático	175
Iluminação do mostrador	176
Iluminação dos instrumentos	176
Imobilizador	
Inibidor de arranque (imobilizador)	287
Impacto, ver Colisão	46

Indicador	
Bateria híbrida	97
indicador de combustível	95
Indicador da bateria híbrida	97
Indicador de combustível	95
Indicador de mudança de direcção	170
Indicador de mudanças	513
Indicador de trancagem	270
ajustes	272
Indicadores de desgaste do piso dos pneus	634
Indicador híbrido	95
Índice de carga dos pneus	632
Inflatable Curtain	61
Informação de câmara de velocidade	336
ativar/desativar	337
Informação de placas de trânsito	331
apresentação no mostrador	333
ativar/desativar	333
ativar/desativar avisos	337
Aviso de velocidade	336
informação de câmara de velocidade	336
Limitações	338
Sensus Navigation	335
Informação de trânsito	573
Informação do proprietário	18

Inibidor de arranque	287
Inibidor de arranque (imobilizador)	287
Inibidor de arranque com comando à distância	287
Inibidor do selector de mudanças	510
Instrumento combinado	92
Definições	94
Instrumentos e comandos	88, 89
IntelliSafe	
Apoio ao condutor	33
Interior Air Quality System	229
Interior do habitáculo	658
Consola de túnel	659
Porta-luvas	662
Protecção contra o sol tomada eléctrica	663
tomada eléctrica	660
Internet, ver Automóvel conectado	609
iPod®, emparelhamento	583
ITPMS - Indirect Tyre Pressure Monitoring System	637
J	
Janela	
cortina para o sol	183
Janelas e vidros	180

Jantes	
dimensões	633
limpeza	732
K	
Key tag	273
Kit de emergência para reparação de furos	649
Kit de reparação de pneus	649
Encher pneu	654
utilizar	650
L	
Lâmpadas	
atrelado	552
mudar	720
Lâmpadas incandescentes	
mudar	720
Lane Keeping Aid	
ver Assistência de faixa de rodagem	382
Large Animal Detection (LAD)	393
Launchfunção	511

Lava	
faróis	195
líquido de lava pára-brisas, enchimento	738
Pára-brisas	195
vidro traseiro	196, 197
Lavagem à mão	727
Lavagem automática	729
Lavagem automática de automóveis	726, 727, 729, 730, 731, 732
Lavagem automática do automóvel	729
Lavagem de alta pressão	730
Lavagem do pára-brisas	195
Leitor media	577, 579
comando de voz	161
formato de ficheiros compatíveis	584, 585
Ligar automóvel à Internet	
através de modem do automóvel	612
através de uma unidade móvel (WiFi)	611
através telefone (Bluetooth)	610
conexão fraca ou inexistente	614
Ligar telefone	594
Limitador de velocidade	339
activar	340
automática	342
desactivação temporária	341

sistema de estabilidade e tracção	327
unidade de câmara e de radar	463
Mensagens no mostrador	115, 152
memorizadas	117, 154
utilizar	116, 153
Modelos	742
Modem automóvel	
conectar automóvel à Internet	612
Definições	612
Modo de condução	515
alterar	521
ao utilizar o auxílio ao condutor	380
Modo de condução individual	515
Modo de segurança	62
início/transferência	62
Modo de serviço	737
Modo economizador de corrente	541
Monitorização da pressão dos pneus	637
Estado	639
medida	640
memorizar nova pressão dos pneus	638
monitorização de temperatura	473
Mostrador	
informação do condutor	92
Mostrador central	
alterar aspeto	142
comandos da climatização	236

Definições	144
descrição geral	119
desligar e alterar volume	143
limpeza	721
Mensagens	152, 153, 154
símbolos no campo de estado	134
Teclado	136
utilizar	122, 125, 129, 134
vista de função	132
vistas	125
Mostrador do condutor	92
Definições	94
Mensagens	115
menu de aplicações	113, 114
símbolos e mensagens relacionados com a bateria híbrida	485
Motor	
arrancar	490
arranque e paragem automático do motor de combustão	515
desactivar	492
sobreaquecimento	540
Motor eléctrico	514
Motor propulsor eléctrico	
Especificações	750
Mudança de proprietário	145
Mudança de veículo alvo	376

N

Não utilização prolongada	487
Nível da força de direcção, ver Força do volante	322
Nível do óleo	692
Nódoas	720, 722, 723, 724, 725
Número de identificação	41

O

octanagem	539
Óleo, ver também Óleo do motor	751, 752
Óleo da transmissão	
qualidade	753
Óleo do motor	691, 752
condições de condução desfavoráveis	752
qualidade e volume	751
verificar e abastecer	692
Olhais de fixação de carga	
compartimento da carga	667
Olhal de reboque	555
Opção/acessório	24

ÍNDICE ALFABÉTICO

P

PACOS (Passenger Airbag Cut Off Switch)	57	definir o intervalo	378	pneu sobressalente	646
Pá no volante	220	desactivar	366	utilizar	647
Pára-brisas		Limitações	368	Polimento	726
aquecimento eléctrico	245	modo standby	366	Política de privacidade (Política de privacidade para clientes)	39
imagem projectada	154, 156	mudança de objetivo	376	Política de privacidade para clientes	39
Park Assist Pilot	440	Símbolos e mensagens	371	Porcas das jantes	645
Park Assist System	424	Travão automático	380	Porcas das jantes trancáveis	645
Partilha de dados	616	ultrapassagem	374	Porta bagagens	665
Pás do volante	509	velocidade memorizada	377	Porta-luvas	662
Passagem a vau	535	Piscas	170	Porta traseira	
Passenger Airbag Cut Off Switch	57	Piscas de emergência	173	cortina para o sol	183
Perfil do condutor	148	Piso escorregadio	534	Posição de ignição	492, 494
editar	150, 152	Pneus		Posição de travagem	507
selecionar	149	arrumação	630	Posições de mudanças	
Peso de serviço	747	classe de velocidade	632	Caixa de velocidades automática	507
Pesos		designação das dimensões	632	Potência	750
peso de serviço	747	dimensões	759	Motor eléctrico	750
Peso total	747	direcção de rotação	633	Preservação do conforto de climatização	261
Pilot Assist	360	economia e desgaste	630	início/encerramento	261
activar	365	Especificações	759, 760, 761	Pressão ECO	636, 761
apresentação no mostrador	363	idade	630		
assistência de direcção desativada	367	indicador de desgaste	634		
aviso	375	pneus de Inverno	647		
Comando	362	Pressione	761		
		recomendado	630		
		rotação ao substituir	630		
		soltar e montar	642		
		tabela da pressão dos pneus	761		

Pressão pneus	
Ajustar	635
autocolante com pressão recomendada	636
Verificar	634
Primeiros socorros	674
Profundidade do piso dos pneus	634
pneus de Inverno	647
Programa de manutenção	678
Proteção contra entalamento	180
Reiniciação	181
Proteção contra o sol	
iluminação do espelho	176
Proteção contra tombamento	323
Proteção de criança	
cadeira auto integrada para crianças	83
Proteção de despiste	404
Protecção anti-corrosão	733
Protecção contra o sol	663
protecção contra traumatismo cervical	47
Protecção de criança	63, 64, 67, 68
colocação/montagem	67, 68
pontos de fixação inferiores	66
Pontos de fixação i-Size/ISOFIX	66
Pontos de fixação superiores	65
tabela da localização	71

tabela para i-Size	75
tabela para ISOFIX	77
Protecção de ligação à terra	472

Q

Qualidade do ar	227, 229
Advanced Air Cleaner	230
alergia e asma	228
Filtro do habitáculo	230
Quilometragem	97
funcionamento eléctrico	530

R

Rádio	569
arrancar	570
comando de voz	161
DAB	576
Definições	573
mudar banda de frequência e estação de rádio	571
procurar estação de rádio	572
Rádio digital (DAB)	576
Rasto	634
Rear Collision Warning	409
Limitações	409

Reboque	554
auto-oscilação	551
cabo	549
Condução com atrelado	549
Lâmpadas	552
Recharge	
generalidades	466
Recirculação do ar	243
Recomendações ao colocar carga	664
Recomendações para a condução	533
Rede	
compartimento da carga	672
rede de carga	672
Rede de protecção	672
Refrigerante	687
sistema de climatização	754
Regeneração	540
Reiniciação do totalizador parcial do conta-quilómetros	100
Reiniciar configurações	146
mudança de proprietário	145
Perfil do condutor	152
Relógio, acerto	102
Restabelecimento dos retrovisores exteriores	186
Retrancagem automática	275, 304

ÍNDICE ALFABÉTICO

Retrovisores	
Anti-encandeamento	184
aquecimento eléctrico	247
Bússola	560, 561
exterior	184
interior	184
rebater espelhos exteriores	186
rebatimento eléctrico	186
Retrovisores eléctricos rebatíveis	186
Retrovisores exteriores	184
Anti-encandeamento	184
memorizar posição	202, 203
Reiniciação	186
Retrovisor interior	184
Anti-encandeamento	184
Roda	
correntes para a neve	648
soltar e montar	642
Rodas e pneus	
dimensões aprovadas	759
índice de carga e classe de velocidade	760
Roll Stability Control	323

S

Segurança	46
gravidez	47
Segurança para crianças	63
Sem chave	
Definições	305
superfícies sensíveis ao toque	303
trancar/destrancar	304
Sensor de câmara	
ver Unidade de câmara	458
Sensor de chuva	193, 194
Sensor de inclinação	317
Sensor de movimento	317
sensores	
Climatização	225
Qualidade do ar	229
Unidade de câmara	458
Unidade de radar	449
Sensus	
conexão e entretenimento	34
Sensus Navigation	
Informação de placas de trânsito	335
Side Impact Protection System	60, 61

Símbolos	
dinâmico	92
Símbolos de aviso	104
Símbolos de indicação	104
Símbolos de aviso	104
segurança	46
Símbolos de indicação	104
Símbolos e mensagens	
campo de estado do mostrador central	134
climatização de estacionamento	263
relacionado com a bateria híbrida	485
SIPS (Side Impact Protection System)	60, 61
sistema de apoio ao condutor	322
Modo de condução	380
Sistema de Ar Condicionado	252
Sistema de arrefecimento	
sobreaquecimento	540
Sistema de aviso de colisão	
trânsito a cruzar atrás	419
ver City Safety	389
Sistema de climatização	
Refrigerante	754
Sistema de comando à distância, homologação	288

Sistema de estabilidade e tracção	323	fechar e trancar com o botão	310	Temperatura do motor	
modo desportivo	325	trancar/destrancar	277, 305	alto	540
Símbolos e mensagens	327	Teclado	136, 140	Temperatura do motor elevada	540
Sistema de travagem		alterar idioma	140	Temporary Spare	646
líquido	753	Tecto de abrir		Tensão da bateria baixa	
Sistema eléctrico	696	Protecção contra entalamento	180	Bateria de arranque	541
Sistema Interactivo (Infotainment)		Tecto panorâmico	187	Tensores dos cintos	51
(Áudio e média)	564	abertura e fecho	189	Reiniciar	52
Sistema propulsor	514	cortina para o sol	191	Teor de etanol	539
Sobreaquecimento	540, 549	Posição de ventilação	190	Tinta	
Som de aviso		Protecção contra entalamento	180	código de pintura	735
Travão de estacionamento	502	Tecto panorâmico de accionamento		danos na pintura e melhoramen- tos	733, 734, 735
Spin control	323	eléctrico	187	Tomada de diagnóstico	40
Substâncias causadoras de alergias e asma	228	Telefone	593	Tomada eléctrica	660
Suporte de bicicletas		Chamada	598, 601	utilizar	661
montado no engate de reboque	553	comando de voz	161	Totalizador parcial	97
Suporte para sacos de compras	666	desligar	597	Totalizador parcial do conta-quilómetros, reiniciação	100
		emparelhar	594	Tracção integral, AWD	513
		ligar automaticamente	596	Traction control	323
		ligar manualmente	596	Trailer Stability Assist	324
		Mensagens de texto	599	Trancagem automática	310
		mudar para outro	597	Trancagem de privacidade	315
		remover	598	ativar/desativar	315
		Telemóvel, ver Telefone	594	Trancagem total	319
		Temperatura			
		Regulação	250, 252		
		sentida	225		

T

Tabela da pressão dos pneus	761
Tampa do porta-bagagens	
abrir/fechar com movimento do pé	313
destrancar a partir do interior	308

Vidro traseiro	
aquecimento eléctrico	247
Lava	196, 197
Limpa	196, 197
Visor de informações	92, 94
Vista de topo	144
volante	
Unidade de botões	220
Volante	220, 221
ajustes do volante	221
aquecimento eléctrico	241, 242
pá	220
Volvo ID	28
criar e registar	28
Whiplash Protection System	47
WHIPS (Whiplash Protection System)	47
WiFi	
conectar automóvel à Internet	611
partilhar ligação Internet, hotspot	613
remover rede	615
tecnologia e segurança	615
WPC	603

V O L V O