



XC90

RECHARGE

OWNER'S MANUAL



VÄLKOMMEN!

ボルボ社では、末永くお車をご愛顧いただけることを願っております。お買い上げいただいた車両は、運転者および同乗者の方々に安全で快適なドライビングをご提供できるように設計されています。ボルボ社は、世界でもっとも安全な車両を設計するよう取り組んでいます。ボルボ車は、現在の安全・環境基準も満たしています。

ボルボ車をより一層お楽しみいただくために、本オーナーズマニュアルに記載されている説明およびメンテナンス情報をよくお読みになる

ことをお勧めします。オーナーズマニュアルには、モバイルアプリ版(ボルボマニュアル)およびボルボ・カーズサポートサイト(support.volvocars.com)で利用できるウェブ版もあります。

ボルボ社では、車両に乗る全員がつねにシートベルトを着用することを奨励しています。飲酒または薬の服用による影響を受けている場合や、ほかのなんらかの理由により正常に運転できる状態ではない場合は運転しないでください。

目次

オーナー情報

オーナーズインフォメーション	18
センターディスプレイのオーナーズマニュアル	19
センターディスプレイによるオーナーズマニュアルの利用	21
モバイル機器対応のオーナーズマニュアル	23
Volvo Cars サポートサイト	23
オーナーズマニュアルを読む	24
オーナーズマニュアルと環境	26

お客様のボルボ車

Volvo ID	28
Volvo ID の作成と登録	28
Drive-E - さらにクリーンに走る喜びを	30
IntelliSafe - 運転者サポートと安全	33
Sensus - オンラインコネクティビティおよびエンターテイメント	34
ソフトウェアアップデート	37
データの記録	37
サービスの利用規約	38
お客様プライバシーポリシー	39
アクセサリーおよび補助装置に関する重要情報	39
アクセサリーの取り付け	40
車両の診断ソケットへ設備を接続する	40
車両の車台番号(VIN)を表示する	41
輸入または転居にともなう市場変更	41
運転者の注意不足	42

重要。こちらをお読みください。

ご使用に際して	44
重要な安全上のご注意！	45
火災および排気ガスに関するご注意！	51
エンジン始動時のご注意！	54
発進時のご注意！	56
重要な操作上のご注意！	56
してはいけないこと！	61
その他使用上のご注意！	70
踏切などで動けなくなったとき	71
万が一、事故を起こしてしまったら…	72
冬季の運転	73
タイヤ・ホイールについて	74
タイヤチェーンについて	75
燃料補給時のご注意！	76
保証とアフターサービス	77

セーフティ

重要な安全上のご注意！	80
妊娠中の安全確保のために	81
Whiplash Protection System	81
シートベルト	83
シートベルトの着脱	83
シートベルトテンショナー	85
電動シートベルトテンショナーのリセット	86
ドアおよびシートベルトリマインダー	87
エアバッグ	88
運転席側エアバッグ	89
助手席側エアバッグ	90
助手席側エアバッグのオン/オフ*	91
サイドエアバッグ	94
インフレータブルカーテン	94
セーフティモード	95
セーフティモード起動後の車両の始動/移動	96
チャイルドセーフティ	97
チャイルドシート	98
チャイルドシート用のアッパーマウンティングポイント	98
チャイルドシート用のロアマウンティングポイント	99
チャイルドシート用 i-Size/ISOFIX マウンティングポイント	100

チャイルドシートの設置	101
チャイルドシートの取り付け	102
車両のシートベルトを使用するチャイルドシートの取り付け位置に関する表	104
i-Size チャイルドシートの取り付け位置に関する表	109
ISOFIX チャイルドシートの取り付け位置に関する表	111
インテグレートッド・チャイルドシート*	117
インテグレートッド・チャイルドシート*のシートクッションを引き上げる	118
インテグレートッド・チャイルドシート*のシートクッションを収納する	118

ディスプレイおよび音声認識

運転者の近くにあるディスプレイとコントロールボタン(左ハンドル車)	122
運転者の近くにあるディスプレイとコントロールボタン(右ハンドル車)	123
ドライバーディスプレイ	126
ドライバーディスプレイ設定	128
燃料計	129
ハイブリッドゲージ	129
ハイブリッドバッテリー残量計	130
トリップコンピューター	131
ドライバーディスプレイにトリップデータを表示する	133
トリップメーターのリセット	134
センターディスプレイに走行統計を表示する	134
走行統計の設定	135
日付および時刻	135
外気温計	136
インジケーターおよび警告灯	137
ドライバーディスプレイのライセンス契約	139
ドライバーディスプレイのアプリメニュー	146
ドライバーディスプレイでアプリメニューを管理する	147
ドライバーディスプレイのメッセージ	148

ドライバーディスプレイでメッセージを管理する	149	センターディスプレイのトップビューのその他の設定	175	電話を音声認識で操作する	191
ドライバーディスプレイから保存されたメッセージの管理	150	センターディスプレイでコンテンツ連動設定を開く	176	ラジオおよびメディアの音声認識	192
センターディスプレイの概要	152	名義変更にもなうユーザーデータのリセット	177	音声認識の設定	193
センターディスプレイの管理	155	センターディスプレイの設定のリセット	177		
センターディスプレイのオン/オフ	158	センターディスプレイ設定の一覧表	178		
センターディスプレイのビュー内での移動	158	運転者プロフィール	179		
センターディスプレイのサブビューを管理する	162	運転者プロフィールの選択	180		
センターディスプレイの機能ビュー	165	運転者プロフィールの名前の変更	181		
センターディスプレイのアプリおよびボタンの移動	167	運転者プロフィールの保護	181		
センターディスプレイのステータスバーで使用されるシンボル	167	リモートコントロールキーと運転者プロフィールの関連付け	182		
センターディスプレイのキーボード	169	運転者プロフィールの設定のリセット	183		
センターディスプレイのキーボード言語の変更	172	センターディスプレイのメッセージ	183		
センターディスプレイに手書きで文字や単語を入力する	172	センターディスプレイのメッセージを管理する	184		
センターディスプレイの外観の変更	174	センターディスプレイから保存されたメッセージの管理	185		
センターディスプレイでシステムサウンドの音量をオフにする/変更する	174	ヘッドアップディスプレイ*	185		
システム単位の変更	175	ヘッドアップディスプレイ*のオン/オフ	187		
システム言語の変更	175	ヘッドアップディスプレイ*の設定	187		
		音声認識	189		
		音声認識を使用する	190		

ライト

ライトスイッチ	196
センターディスプレイでライト機能を調節する	197
ヘッドライト照射パターンの調節	198
ポジションランプ	198
デイトタイムランニングライト	199
ロービーム	199
ハイビームの使用	200
アクティブハイビーム	201
方向指示器を使用する	202
アクティブベンディングランプ*	203
リアフォグランプ	204
ブレーキランプ	204
アダプティブブレーキランプ	205
非常点滅灯	205
ホームセーフライトの使用	206
アプローチライト点灯	206
ルームランプ	206
ルームランプの調節	208

ウインド、ガラスおよびミラー

ウインド、ガラスおよびミラー	212
ウインドおよびサンブラインドのピンチプロテクション	212
ピンチプロテクションのリセット手順	213
パワーウインド	213
パワーウインドの操作	214
サンブラインド*を使用する	215
ルームミラー/ドアミラー	216
ルームミラー防眩機能の調節	216
ドアミラーの角度調節	217
パノラマルーフ*	219
パノラマルーフ*の操作	220
パノラマルーフ*のサンブラインドの自動閉動作	222
ワイパーブレードおよびウォッシュャー液	223
ウインドスクリーンワイパーを使用する	224
レインセンサーを使用する	225
レインセンサーのメモリー機能のオン/オフ	226
ウインドスクリーンおよびヘッドライトウォッシュャーの使用	227
テールゲートウインドワイパーおよびテールゲートウインドウォッシュャーの使用	228

後退時のリアウインドスクリーンワイパー自動作動を使用する	229
------------------------------	-----

シートおよびステアリングホイール

フロントマニュアルシート	232
フロントパワー*シート	233
フロントパワー*シートの調節	233
シート、ドアミラーおよびヘッドアップディスプレイ*の位置を保存する	234
シート、ドアミラーおよびヘッドアップディスプレイ*のメモリー位置を使用する	235
フロントシートのマッサージ設定*	236
フロントシートのマッサージ設定*の調節	237
フロントシートのシートクッションの長さを調節する*	238
フロントシートのサイドサポート*の調節	239
フロントシートのランバーサポート*の調節	240
運転席から助手席シートを調節する*	242
2列目シートのバックレストを倒す	243
2列目シートのヘッドレストの調節	245
2列目シートの前後位置の調節*	246
2列目シートのバックレストの傾き調節	248
3列目シート*への乗り降り	249
3列目シート*のバックレストを倒す	249

ステアリングホイールのコントロールボタンおよびホーン	250
ステアリングホイールロック	251
ステアリングホイールの調節	251

エアコンディショナー

エアコンディショナー	254
クライメートゾーン	254
エアコンディショナー - センサー	255
体感温度	255
音声認識によるエアコンディショナーの操作	256
空気の質	257
CleanZone*	257
Clean Zone Interior Package*	258
Interior Air Quality System*	258
エア・クオリティ・センサー*のオン/オフ	259
クリーンエアフィルター	259
Advanced Air Cleaner*	259
エアディストリビューション	260
エアディストリビューションの変更	260
空気吹出口の開閉および向き変更	261
エアディストリビューションオフ シヨン一覧表	262
エアコンディショナー	265
フロントシートヒーター*のオン/オフ	267
フロントシートヒーター*の自動起動のオン/オフ	268
リアシートヒーター*のオン/オフ	268
フロントベンチレーションシート* のオン/オフ	269

ヒートッドステアリングホイール* のオン/オフ	270
ヒートッドステアリングホイール* の自動起動のオン/オフ	270
オートエアコンディショナーをオ ンにする	271
エアリサーキュレーションのオ ン/オフ	271
エアリサーキュレーションのタイ マー設定のオン/オフ	272
最大デフロスターのオン/オフ	272
ヒートッドウインドスクリーン*の オン/オフ	273
ヒートッドウインドスクリーン*の 自動起動のオン/オフ	274
リアウインドおよびドアミラーデ フロストのオン/オフ	275
リアウインドおよびドアミラーデ フロストの自動起動のオン/オフ	275
フロントシートのファンレベルの調節	276
リアシートのファンレベルの調節	276
フロントシートの温度調節	278
リアシートの温度調節	278
温度の同調	279
エアコンディショナーのオン/オフ	280
3列目シート*のエアコンディシ ョナーのオン/オフ	280
パーキングエアコンディショナー	281

プリコンディショニング	281
プリコンディショニングのオン/オフ	282
プリコンディショニングのタイ マー設定	283
プリコンディショニングのタイ マー設定を追加および編集する	284
プリコンディショニングのタイ マー設定のオン/オフ	285
プリコンディショニングのタイ マー設定の削除	286
プリクリーニング*	287
プリクリーニング*のオン/オフ	287
駐車時の快適環境維持機能	288
駐車時に快適環境維持機能を起 動/停止する	288
パーキングエアコンディショナー のシンボルおよびメッセージ	290
ヒーター	292
パーキングヒーター	293
アディショナルヒーター	294
アディショナルヒーターの自動起 動のオン/オフ	295

キー、ロックおよびアラーム

ロック/ロック解除	298
ロック確認	298
ロック表示設定	300
リモートコントロールキー	300
リモートコントロールキーによる ロックおよびロック解除	302
リモートコントロールおよび車内 からのロック解除の設定	304
リモートコントロールキーによる テールゲートのロック解除	304
リモートコントロールキーの作動範囲	305
リモートコントロールキーの電池交換	305
リモートコントロールキーの追加注文	309
Care Key - 制限付きリモートコ ントロールキー	310
Care Key 設定	311
脱着式キーブレード	311
脱着式キーブレードによるロッ ク/ロック解除	312
イモビライザー	314
リモートコントロールキーシステ ムの型式認定	315
キーレスおよび感圧面*	330
キーレスロック/ロック解除*	331
キーレスエントリーの設定*	332
テールゲートのキーレスロック解除*	332

スタートおよびロックシステムの アンテナ位置	333
車内からロックおよびロック解除する	334
内側からのテールゲートのロック解除	335
チャイルドロックの作動と解除	336
走行時の自動ロック	337
テールゲートをボタンで閉じて ロックする*	337
パワーテールゲート*の開口位置を 設定する	339
足の動きによるトランクリッド/ テールゲート開閉*	340
プライバシーロック	342
プライバシーロックのオン/オフ	342
アラーム*	344
アラーム*のセット/解除	345
アラームの機能解除*	346
デッドロック*	346

運転者サポート

運転者サポートシステム	348	速度リミッターの解除	362
速度感応式のステアリングホイール 操舵力	348	速度リミッターの一時解除	363
エレクトロニック・スタビリティ・ コントロール	349	速度リミッターの制限事項	363
スポーツモードでのエレクトロ ニック・スタビリティ・コントロール	350	自動速度リミッター	363
エレクトロニック・スタビリティ・ コントロールのスポーツモードの オン/オフ	351	自動速度リミッターのオン/オフ	365
エレクトロニック・スタビリティ・ コントロールのシンボルおよび メッセージ	352	自動速度リミッターの許容範囲の変更	366
ロード・サイン・インフォメーション*	354	自動速度リミッターの限界	366
ロード・サイン・インフォメシ ョン*のオン/オフ	355	クルーズコントロール	367
ロード・サイン・インフォメシ ョン*のディスプレイモード	355	クルーズコントロールの選択およ び起動	368
ロード・サイン・インフォメシ ョンおよび Sensus Navigation*	357	クルーズコントロールの解除	369
ロード・サイン・インフォメシ ョン*による制限速度およびスピード 違反取り締まりカメラに関する警告	357	クルーズコントロールのスタンバ イモード	369
ロード・サイン・インフォメシ ョン*の警告機能のオン/オフ	359	アダプティブクルーズコントロール*	370
ロード・サイン・インフォメシ ョン*の限界	360	アダプティブクルーズコントロー ル*の操作	371
速度リミッター	360	アダプティブクルーズコントロー ル*の表示モード	372
速度リミッターの選択および起動	361	アダプティブクルーズコントロー ル*の選択および起動	373
		アダプティブクルーズコントロー ル*の解除	374
		アダプティブクルーズコントロー ル*のスタンバイモード	375
		アダプティブクルーズコントロー ル*の制限事項	376

センターディスプレイでクルーズ コントロールとアダプティブク ルーズコントロール*を切り替える	377	先行車両との車間時間の設定	399	City Safety の限界	419
アダプティブクルーズコントロー ル*のシンボルとメッセージ	379	車両への車間時間を使用する場合 のドライブモード	401	City Safety に関するメッセージ	422
Pilot Assist*	382	運転者サポートによるオートブレーキ レーンアシスト	401 402	衝突回避ステアリングアシスト	423
Pilot Assist*のコントロール	384	レーンアシストのオン/オフ	404	衝突の危険があるときのステアリ ングアシストのオン/オフ	424
Pilot Assist*の表示モード	385	レーンアシストのアシストオブ ションの選択	405	車道逸脱回避ステアリングアシスト	424
Pilot Assist*の選択および起動	386	レーンアシストの限界	405	正面衝突回避ステアリングアシスト	425
Pilot Assist*の解除	387	レーンアシストのシンボルおよび メッセージ	406	追突回避ステアリングアシスト*	426
Pilot Assist*のスタンバイモード	388	レーンアシストのディスプレイモード	408	衝突回避ステアリングアシストの限界	427
Pilot Assist*によるステアリング アシストの一時解除	389	City Safety™	409	衝突の危険があるときのステアリ ングアシストのシンボルおよび メッセージ	428
Pilot Assist*の限界	390	City Safety の補助機能	410	Rear Collision Warning*	429
Pilot Assist*のシンボルおよび メッセージ	392	City Safety の警告距離の設定	412	Rear Collision Warning*の限界	429
カーブ速度アシスト*について	393	City Safety による障害物の検知	413	BLIS*	430
コーナリングサポート*のオン/オフ	394	City Safety による横方向の検知	413	BLIS のオン/オフ	431
コーナリングサポートの制限事項*	394	City Safety の横方向の交通への 対応の限界	415 416	BLIS の機能の限界	432
追い越しアシスト*	395	City Safety の横方向の交通への 対応の限界	416	BLIS に関するメッセージ	433
追い越しアシストの使用	395	City Safety 回避操作ステアリン グアシスト	417	Driver Alert Control	434
衝突のおそれがある場合の運転者 サポートによる警告	396	回避操作時の City Safety ステア リングアシストの限界	417	Driver Alert Control のオン/オフ	435
運転者サポートによる追従対象車 両変更	397	ステアリング操作で衝突を回避で きない場合の City Safety による オートブレーキ	418	Driver Alert Control による警告 時の休憩所ガイドを選択する	435
運転者サポートの設定速度の保存	398	対向車対応 City Safety ブレーキ	418	Driver Alert Control の限界	436
			418	車間警告機能*	436
				車間警告機能のオン/オフ	437

車間警告機能の限界	438
Cross Traffic Alert*	438
Cross Traffic Alert*のオン/オフ	440
Cross Traffic Alert*の限界	440
Cross Traffic Alert*に関するメッセージ	442
パークアシスト*	443
パークアシスト・パイロット(前方、後方および側方)*	444
パークアシスト*のオン/オフ	445
パークアシストの限界	445
パークアシスト・パイロットのシンボルおよびメッセージ	447
パークアシスト・カメラ*	448
パークアシスト・カメラ*の位置および監視領域	449
パークアシスト・カメラ*用ガイドライン	451
パークアシストのセンサー視野	453
パークアシスト・カメラの起動	454
パークアシスト・カメラのシンボルおよびメッセージ	456
パークアシスト・パイロット*	458
パークアシスト・パイロット*を使用するさまざまな駐車状況	459
パークアシスト・パイロット*の使用	460

パークアシスト・パイロット*を使用して縦列駐車スペースから出る	463
パークアシスト・パイロット*の限界	463
パークアシスト・パイロット*に関するメッセージ	466
レーダーユニット	467
レーダー機器の型式認定	468
カメラユニット	477
カメラおよびレーダーユニットの限界	477
カメラおよびレーダーユニットに推奨されるメンテナンス	480
カメラおよびレーダーユニットのシンボルとメッセージ	482

電気走行および充電

電気走行に関する概要	486
ハイブリッドバッテリーの充電	487
充電電流	489
充電ケーブル	490
充電ケーブルの漏電遮断器	491
充電ケーブルの温度モニタリング	493
充電ポート用ハッチの開閉	493
ハイブリッドバッテリーの充電の開始	494
車両の充電ポートの充電状態表示	496
充電ケーブルのコントロールボックスの充電状態表示	497
ドライバーディスプレイの充電状態	499
ハイブリッドバッテリーの充電の停止	501
ドライバーディスプレイのハイブリッド走行関連シンボルおよびメッセージ	503
ハイブリッドバッテリー搭載車の長期保管	505

運転操作の要領

車両の始動	508	回生ブレーキ*	522	経済走行	545
車両をオフにする	510	トランスミッション	523	走行可能距離	546
イグニッション位置	510	オートマチックトランスミッション	523	Hold および Charge	547
イグニッションモードの選択	511	オートマチックトランスミッションによるギヤシフト	524	長距離走行の準備	548
アルコールロック*	512	ステアリングホイールパドル*によるギヤチェンジ	526	冬季の運転	549
アルコールロック*のバイパス	513	ギヤセレクターインヒビター	527	水たまりでの運転	550
アルコールロック*を使用してエンジンを始動する前に	513	キックダウン機能	528	燃料給油口フラップの開閉	550
ブレーキ機能	513	Launch 機能*	528	燃料の補給	551
フットブレーキ	514	オートマチックトランスミッションのシンボルとメッセージ	529	燃料の取り扱い	553
制動力増幅	516	ギヤシフトインジケーター	529	ガソリン	553
濡れた路面でのブレーキ操作	516	AWD (全輪駆動車)	530	ガソリン微粒子除去フィルター	554
融雪剤が散布された路面でのブレーキ操作	516	駆動システム	530	エンジンおよび駆動システムのオーバーヒート	555
ブレーキシステムのメンテナンス	517	内燃エンジンの始動と停止	531	メインバッテリーへの過剰な負荷	556
パーキングブレーキ	517	ドライブモード	532	別のバッテリーによるジャンプスタート	556
パーキングブレーキのオン/オフ	518	ドライブモードの変更	537	トウバー*	558
自動パーキングブレーキの作動設定	519	オートレベライザー*および衝撃吸収	538	トウバー*の仕様	559
坂道での駐車	519	オートレベライザー*の設定	541	格納式トウバー*	560
パーキングブレーキに不具合がある場合	520	低速コントロール	542	トレーラーなどのけん引	562
停車時のオートブレーキ	520	機能ボタンの使用による低速走行のオン/オフ	542	トレーラー・スタビリティ・アシスト*	564
停車時のオートブレーキのオン/オフ	521	ヒルディセントコントロール	543	トレーラーランプの点検	565
坂道発進の補助	522	機能ボタンによるヒルディセントコントロールのオン/オフ	544	トウバーマウント型サイクルキャリア*	566
衝突後のオートブレーキ	522			けん引	567

けん引フックの取り付け/取り外し	568
車両移動	569
HomeLink ^{®*}	570
HomeLink ^{®*} のプログラミング	571
HomeLink ^{®*} の使用	573
HomeLink ^{®*} の型式認定	573
コンパス*	574
コンパス*のオン/オフ	574
コンパス*を校正する	574

サウンド、メディアおよびインターネット

サウンド、メディアおよびインターネット	578
オーディオ設定	578
サウンドエクスペリエンス*	579
アプリ	580
アプリのダウンロード	581
アプリのアップデート	581
アプリの削除	582
ラジオ	582
ラジオを起動する	583
ラジオのバンド(周波数帯)および放送局の変更	584
ラジオ放送局を探す	584
「ラジオのお気に入り」アプリにラジオチャンネルを保存する	585
ラジオの設定	586
メディアプレーヤー	587
メディア再生	587
メディアの操作および変更	589
メディアの検索	590
Gracenote [®]	591
ビデオ	591
ビデオの再生	592
DivX [®] の再生	592

ビデオの設定	592
Bluetooth [®] 経由のメディア	593
Bluetooth [®] 経由でデバイスを接続する	593
USB ポート経由のメディア	593
USB ポート経由でデバイスを接続する	594
USB デバイスの技術仕様	594
対応メディア形式	595
テレビ*	596
テレビ*の使用	597
テレビ*の設定	598
Apple [®] CarPlay ^{®*}	598
Apple [®] CarPlay ^{®*} の使用	599
Apple [®] CarPlay ^{®*} の設定	601
Apple [®] CarPlay ^{®*} の使用のヒント	601
Android Auto*	602
Android Auto*の使用	603
Android Auto*の設定	604
Android Auto*の使用のヒント	605
電話	605
Bluetooth を使用して携帯電話を初めて車両に接続する	606
Bluetooth を使用して携帯電話を自動的に車両に接続する	608
Bluetooth を使用して手動で携帯電話を車両に接続する	609

Bluetooth 接続されている携帯電話の接続を切断する	609
Bluetooth 接続された携帯電話の切り替え	610
Bluetooth に接続されたデバイスを削除する	610
通話の操作	610
テキストメッセージの操作	612
テキストメッセージの設定	613
電話帳の管理	613
電話の設定	614
Bluetooth デバイスの設定	614
ワイヤレス携帯電話充電器*	615
ワイヤレス携帯電話充電器*の使用	615
ワイヤレスチャージャーの証明書	617
オンライン車両*	621
Bluetooth 対応携帯電話を使用して車両をインターネットに接続する	622
携帯電話 (Wi-Fi) を使用して車両をインターネットに接続する	623
カーモデム (SIM カード) を介して車両をインターネットに接続する	624
カーモデム*の設定	624
Wi-Fi ホットスポット経由で車両のインターネットアクセスを共有する	625
インターネット接続なし/接続不良	626
Wi-Fi ネットワークを削除する	627

Wi-Fi の技術とセキュリティ	627
ユーザー利用規約およびデータ共有	627
データ共有のオン/オフ	628
サービス用データ共有	629
ハードディスクの記憶容量	630
オーディオ・メディアのライセンス契約	631

ホイールおよびタイヤ

タイヤ	642
タイヤのサイズ表示	644
ホイールリムのサイズ表示	645
タイヤの回転方向	645
タイヤのトレッド摩耗インジケーター	646
タイヤ空気圧の点検	646
タイヤ空気圧の調整	647
適正タイヤ空気圧	648
タイヤ空気圧モニタリングシステム*	648
タイヤ空気圧モニタリング用の新しい基準値の保存*	650
センターディスプレイでタイヤ空気圧の状態を確認する*	651
タイヤ空気圧低下警告時の対応	652
タイヤ空気圧モニタリング*に関するメッセージ	653
タイヤ交換	653
ツールキット	655
ジャッキ*	656
ホイールボルト	656
スペアタイヤ*	657
スペアタイヤ*の取り扱い方法	658
ウインタータイヤ	659
タイヤチェーン	659
緊急パンクリペアーキット	660

緊急パンクリペアーキットの使用	661
緊急パンクリペアーキットのコンプレッサーを使用してタイヤに空気を入れる	665

荷物の積み込み、収納および車内

車内インテリア	668
トンネルコンソール	669
電源ソケット	671
電源ソケットの使用	673
グローブボックスの使用	675
サンバイザー	676
カーゴスペース	676
荷物の積み込みに関する推奨事項	676
ルーフ上の荷物およびロードキャリアへの荷物の積載	678
バッグフック	679
荷物固定用アイレット	679
ラゲッジカバー*の取り付け/取り外し	680
ラゲッジカバー*の操作	680
スチールガードネット*の取り付け/取り外し	683
カーゴネット*の取り付けおよび取り外し	684
救急用品キット*	686
三角警告板(停止表示板)	687

保守点検

ボルボメンテナンスサービスプログラム	690
Wi-Fi による車両とサービス工場間でのデータ転送	690
ダウンロードセンター	691
ダウンロードセンター経由でシステムアップデートを管理する	691
車両状態	693
コネクテッド・サービス予約	693
車両情報をサービス工場に送信する	694
車両を持ち上げる	695
エアコンディショナーシステムの点検整備	698
ウインドスクリーン交換時のヘッドアップディスプレイ*	698
ボンネットの開閉	699
エンジンルームの概要	700
エンジンオイル	702
エンジンオイルの点検と補充	703
クーラント	705
クーラントの補充	705
メインバッテリー	707
ハイブリッドバッテリー	709
バッテリーに表示されているシンボル	710
バッテリーリサイクル	710

ヒューズおよびセントラルエレクトリカルユニット	711
ヒューズの交換	712
ヒューズ - エンジンルーム内	713
ヒューズ - グローブボックス下	720
ヒューズ - カーゴスペース内	726
ランプ交換	731
内装の清掃	731
センターディスプレイの清掃	732
ヘッドアップディスプレイ*およびドライバードisplayの清掃	733
布地内装およびヘッドライニングの清掃	733
シートベルトの清掃	734
テキスタイルフロアとフロアマットのクリーニング	735
レザー製内装の清掃*	735
レザーステアリングホイールの清掃	736
プラスチック製、金属製および木製インテリアパーツの清掃	736
エクステリアの清掃	737
磨きおよびワックスがけ	737
手洗い	738
自動洗車機	740
高圧洗浄	741
ワイパーブレードの清掃	741

外装プラスチック、ラバー、およびトリムコンポーネントの清掃	742
ホイールリムの清掃	743
防さび	743
車両の塗装	744
塗装面の小さな損傷の補修	744
カラーコード	745
テールゲートウインドワイパーブレードの交換	745
ウインドスクリーンワイパーブレードの交換	747
ワイパーブレードをサービスポジションに設定する	748
ウォッシュャー液リザーバータンク	749

仕様

タイプの表示	752
寸法	755
重量	757
けん引重量およびボール荷重	758
エンジン - 仕様	760
エンジンオイル - 仕様	761
エンジンオイルに対して過酷な走行条件	762
トランスミッションフルード - 仕様	763
ブレーキフルード - 仕様	763
燃料タンク - 容量	763
エアコンディショナー - 仕様	764
燃料消費量およびCO ₂ 排出量	765
承認タイヤ空気圧	767

50 音順索引

50 音順索引

769

才一ナ一情報

オーナーズインフォメーション

オーナーズインフォメーションには数種類の製品形式があり、デジタル版と印刷版の両方で提供されています。オーナーズマニュアルには車両のセンターディスプレイ版、モバイルアプリ版、ボルボ・カーズサポートサイトで利用できるウェブ版があります。グローブボックスには、仕様およびヒューズに関する情報などが記載された SUPPLEMENT TO OWNER'S MANUAL (オーナーズマニュアル付録冊子) と Quick Guide が収納されています。オーナーズマニュアルの印刷版は別売りです。

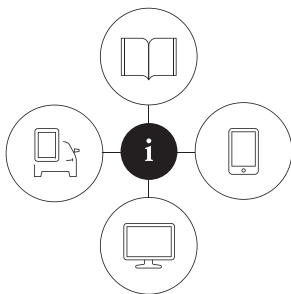

0900030

車両のセンターディスプレイ¹



センターディスプレイのトップビューを下方方向にドラッグして、**オーナーズマニュアル** をタップします。ここでは、車両のエクステリア画像およびインテリア画像を使用したビジュアル操

作ガイドのオプションがあります。情報はカテゴリに分類されており、検索することもできます。

モバイルアプリ

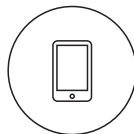

App Store または Google Play で「ボルボマニュアル」を検索してアプリをスマートフォンまたはタブレットにダウンロードし、車両を選択します。アプリには、車両のエクステリア

画像およびインテリア画像を使用したビジュアル操作ガイドのビデオチュートリアルおよびオプションがあります。コンテンツは検索可能で、さまざまなセクションは簡単に操作できるよう工夫されています。

ボルボ・カーズサポートサイト



volvocars.com/support のページを表示して、ご自分の国を選択します。ここでは、オーナーズマニュアルをオンラインおよび PDF ファイル形式で

利用することができます。ボルボ・カーズサポートサイトには、ビデオチュートリアルをはじめ、お客様の車両や車両の保有に関して役立つ情報も掲載されています。サポートページは多くの市場で利用することができます。

印刷版のマニュアル



グローブボックスには、仕様およびヒューズに関する情報が記載された SUPPLEMENT TO THE OWNER'S MANUAL (オーナーズマニュアル付録冊子)¹ が収納されています。この付録冊子には、重要情報や実用的な情報もまとめられています。

Quick Guide も印刷版として提供され、車両でよく使われる機能について最初に読んでおく役立つ情報が記載されています。

選択した装備レベルや市場などにより、ほかにも印刷版で提供される可能性のあるオーナーズインフォメーションがあります。

¹ センターディスプレイのオーナーズマニュアルに対応していない市場向けの車両には、完全版オーナーズマニュアルの印刷版が付属します。

印刷版のオーナーズマニュアルおよび関連の付録は別途注文することができます。注文については、ボルボ・ディーラーにお問い合わせください。

❗ 重要

安全運転を行ない、適用される法律や規則に従う責任は、つねに運転者にあります。また、オーナーズマニュアルに記載されているボルボの推奨事項に従って、車両の維持および取り扱いを行なうことも重要です。

万が一、センターディスプレイの情報とマニュアル(印刷版)の情報が異なる場合、かならず印刷版のマニュアルに記載されている情報に従ってください。

i 注意

センターディスプレイの言語を変更した場合、一部のオーナー情報が国、または地方自治体の法規に準拠していないことがあります。理解が困難な言語に変更しないでください。画面の構成がわからず、戻りにくくなる場合があります。

関連情報

- センターディスプレイのオーナーズマニュアル (p. 19)
- モバイル機器対応のオーナーズマニュアル (p. 23)

- Volvo Cars サポートサイト (p. 23)
- オーナーズマニュアルを読む (p. 24)

センターディスプレイのオーナーズマニュアル

車両のセンターディスプレイでデジタル²オーナーズマニュアルを使用することができます。

デジタルオーナーズマニュアルはトップビューから利用でき、状況次第ではコンテンツ連動オーナーズマニュアルもトップビューから利用できます。

i 注意

走行中にデジタルオーナーズマニュアルを利用することはできません。

4 オーナーズマニュアル

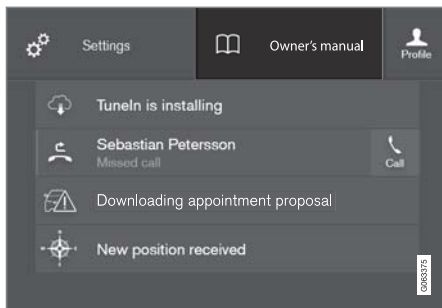

オーナーズマニュアル用ボタンを備えたトップビュー

オーナーズマニュアルを見る - センターディスプレイのトップビューを下方向にドラッグして、**オーナーズマニュアル** をタップします。

オーナーズマニュアルの情報には、オーナーズマニュアルのホームページまたはそのトップメニューから直接移動できます。

コンテンツ連動オーナーズマニュアル

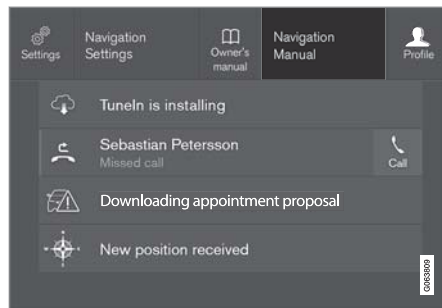

コンテンツ連動オーナーズマニュアル用ボタンを備えたトップビュー

コンテンツ連動オーナーズマニュアルを使用すると、オーナーズマニュアルの中で、画面に表示されている機能の説明が記載されている項目にすぐに移動することができます。コンテンツ連動オーナーズマニュアルが使用できる場合、トップビューの **オーナーズマニュアル** の右に表示されます。

コンテンツ連動オーナーズマニュアルをタップすると、オーナーズマニュアルの中で、画面に表示されているコンテンツに関連する項目が表示されます。例えば、**ナビゲーション オーナーズマニュアル** をタップすると、ナビゲーションシステム関連の項目が開きます。

これは車両の一部のアプリにのみ適用されません。ダウンロードしたサードパーティー製アプ

リの場合、アプリ特有の項目などは利用できません。

関連情報

- センターディスプレイによるオーナーズマニュアルの利用 (p. 21)
- センターディスプレイのビュー内での移動 (p. 158)
- アプリのダウンロード (p. 581)

² ほとんどの市場で利用することができます。

センターディスプレイによるオーナーズマニュアルの利用

デジタルオーナーズマニュアルは車内のセンターディスプレイのトップビューから利用することができます。コンテンツは検索可能で、さまざまなセクションは簡単に操作できるよう工夫されています。

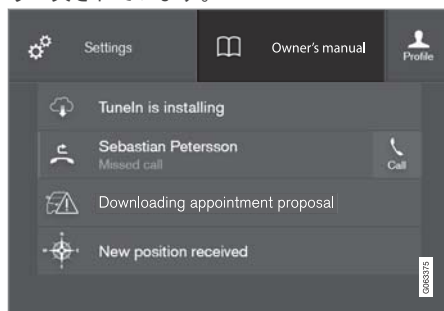

オーナーズマニュアルはトップビューから利用できます。

- オーナーズマニュアルを見る - センターディスプレイのトップビューを下方方向にドラッグして、**オーナーズマニュアル** をタップします。

オーナーズマニュアルには、目的の情報を見つけるためのさまざまなオプションが用意されています。オプションはオーナーズマニュアルのホームページおよびトップメニューから利用することができます。

トップメニューでメニューを開く

- オーナーズマニュアルの上部リストで  をタップします。
 - > メニューが開き、情報を見つけるためのさまざまなオプションが表示されます。

ホームページ



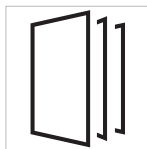

このシンボルをタップすると、オーナーズマニュアルのスタートページに戻ります。

カテゴリー



オーナーズマニュアルの項目は、メインカテゴリーおよびサブカテゴリーの形式に構成されています。検索性を向上させるために、同じ項目が複数の適切なカテゴリーに分類されています。

1. **カテゴリー** をタップします。
 - > メインカテゴリーがリストで表示されます。
2. 任意のメインカテゴリー () をタップします。
 - > サブカテゴリー () と項目 () のリストが表示されます。
3. 項目名をタップして項目を開きます。

戻るには、戻るキーをタップします。

特集項目



このシンボルをタップすると、車両でよく使用される機能に関して役立つ項目と、そのリンクが表示されたページへ移動します。項目はカテゴリーを使用して閲覧することもできますが、ここでは、素早く閲覧できるようにまとめられています。目的の項目をタップすると、全文を読むことができます。

44 エクステリアおよびインテリアのホットスポット



車両のエクステリアおよびインテリアの概略図。さまざまな箇所がホットスポットとして指定され、各箇所に関する項目と関連付けられています。



1. **エクステリア** または **インテリア** を押します。
 - ＞ ホットスポットを特定したエクステリアまたはインテリア画像が表示されます。ホットスポットからは、車両の関連箇所に関する項目に移動できます。画面を横方向にスワイプすると、前後の画像を表示できます。
2. ホットスポットをタップします。
 - ＞ その箇所に関する項目のタイトルが表示されます。
3. タイトルをタップすると、項目が開きます。戻るには、戻るキーをタップします。

お気に入り



このシンボルをタップすると、お気に入りとして保存されている項目に移動します。目的の項目をタップすると、全文を読むことができます。

項目をお気に入りとして保存する/お気に入りから削除する

項目が開いているときに右上の ☆ をタップすると、項目がお気に入りとして保存されます。お気に入りとして保存されると、星印が塗りつぶされます：★。

お気に入りから項目を削除するには、現在の項目の星印をもう一度タップします。

ビデオ

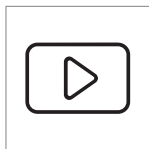

このシンボルをタップすると、車内のさまざまな機能に関する短い説明ビデオが表示されます。

インフォメーション



このシンボルをタップすると、車内で利用できるオーナーズマニュアルのバージョンに関する情報とともに、その他の役立つ情報が表示されます。

トップメニューで検索機能を使用する

1. オーナーズマニュアルのトップメニューの **Q** をタップします。画面の下側にキーボードが表示されます。
2. キーワード(「シートベルト」など)を入力します。
 - ＞ 文字を入力すると、候補の項目とカテゴリが表示されます。
3. 表示された項目またはカテゴリをタップすると、その項目またはカテゴリに移動します。

関連情報

- センターディスプレイのオーナーズマニュアル (p. 19)
- センターディスプレイのキーボード (p. 169)
- オーナーズマニュアルを読む (p. 24)

モバイル機器対応のオーナーズマニュアル

オーナーズマニュアルはモバイルアプリ³として App Store および Google Play からダウンロードすることができます。アプリはスマートフォンおよびタブレット向けに編集されています。



オーナーズマニュアルはモバイルアプリとして App Store または Google Play からダウンロードすることができます。ここに表示されている QR コードを使用すると、アプリに直接

移動できます。App Store または Google Play で「Volvo manual」（ボルボマニュアル）を検索する方法もあります。

このアプリには、動画とエクステリア画像およびインテリア画像が含まれており、車両のさまざまな部分が「ホットスポット」として強調され、各箇所に関する項目と関連付けられています。コンテンツは検索可能で、さまざまなセクションは簡単に操作できるよう工夫されています。

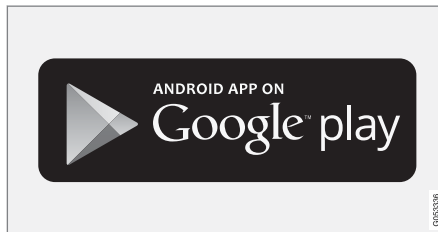
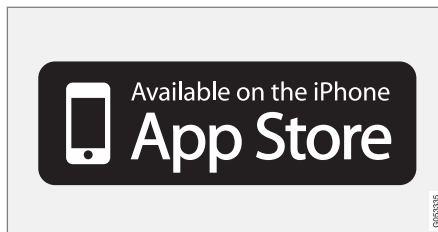

モバイルアプリは App Store および Google Play からダウンロードすることができます。

関連情報

- オーナーズマニュアルを読む (p. 24)

Volvo Cars サポートサイト

車両に関する詳しい情報は、ボルボ・カーズのウェブサイトとサポートサイトで入手できます。

インターネットでのサポート

サポートサイトのページを表示するには、volvocars.com/support に移動してください。サポートサイトはほとんどの市場で利用することができます。

Volvo On Call*、ナビゲーションシステム*およびアプリなど、ウェブベースのサービスや機能に関するサポート情報が掲載されています。ビデオやステップ・バイ・ステップの指示で、さまざまな手順(携帯電話経由で車両をインターネットに接続する方法など)について解説します。

ダウンロード可能な情報

地図

Sensus Navigation 装備車では、サポートページから地図をダウンロードすることができます。

PDF 形式のオーナーズマニュアル

オーナーズマニュアルは PDF 形式のファイルとしてダウンロードすることができます。必要に応じてマニュアルをダウンロードするときには、車両モデルおよびモデルイヤーを選択してください。

³一部のモバイル機器のみ。

◀ 連絡先

サポートサイトには、カスタマーサポートとお客様の最寄りのボルボ・ディーラーの連絡先が掲載されています。

ボルボ・カーズのウェブサイトでの Volvo ID を作成する

volvocars.com で個人用 Volvo ID を作成して管理します。

関連情報

- Volvo ID (p. 28)

オーナーズマニュアルを読む

初めて運転するときには、車両のことをよく理解するために、事前にオーナーズマニュアルをお読みください。

オーナーズマニュアルをお読みにになると、新しい機能をご理解いただけるとともに、さまざまな状況で適切な判断ができ、また車両のいろいろな機能をご活用いただけます。オーナーズマニュアルに記載されている、注意、警告指示を厳守してください。

本オーナーズマニュアルは、Volvo 車で利用可能なあらゆる機能、オプションおよびアクセサリについて説明することを目的としています。これらの機能およびオプションが、すべての車両に装備されていることを示すまたは保証するものではありません。使用されている用語は、販売資料、マーケティング資料および広告資料で使用されているものと異なる場合があります。

製品改良のため、開発作業はつねに続けられています。改良により、オーナーズマニュアルに記載されている情報、説明および図が実際の車両と異なる場合があります。製造者(メーカー)が予告なく変更する場合があります。

このマニュアルは、車両の外へ持ち出さないでください。問題が発生した場合、専門家によるサポートの提供先や問い合わせ方法に関する必要な情報を見つけることができなくなります。

© ボルボ・カー・コーポレーション

オプション/アクセサリー

標準装備のほか、オプション装備(メーカーオプション)やアクセサリー装備(ディーラーオプション)などについても記載されています。

出版時に利用可能なすべてのオプションおよびアクセサリーには、アスタリスク(*)が付いています。

オーナーズマニュアルに記載されていても、車両にその装備がない場合があります。車両の装備は、各市場でのニーズや、国、地域の法規に適合するようになっています。

標準装備またはオプション/アクセサリー装備についてご不明な点は、ボルボ指定のディーラーにお問い合わせください。

特別なテキスト

警告

ケガのおそれがある場合は、警告テキストが表示されます。

重要

損傷のおそれがある場合は、重要と表示されます。

注意

注意には、装備や機能を使いやすくするためのヒントなどが記載されています。

表示ラベル

重要な情報を明確に伝えるために、車内にはさまざまな表示ラベルが使用されています。表示ラベルは、警告/情報の重要度に応じて次のように分類されています。

ケガに対する警告

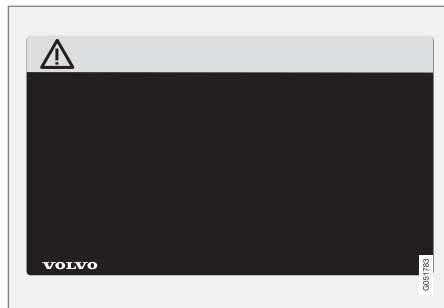

黄色地に黒の ISO シンボル、メッセージ欄は黒地に白字テキスト/イメージ。危険な状況であることを示すために使用。この警告を無視した場合、大ケガや死亡にいたるおそれがあります。

重大な損傷のおそれ



黒地または青地の警告欄およびメッセージ欄に、白の ISO シンボルおよび白字テキスト/イメージ。危険な状況であることを示すために使用。この警告を無視した場合、物品などが損傷を受けるおそれがあります。

インフォメーション



黒地のメッセージ欄に、白の ISO シンボルおよび白字テキスト/イメージ。

注意

オーナーズマニュアルに掲載されている表示ラベルは、車両の表示ラベルと若干異なっている場合があります。ラベル掲載の目的は、ラベルの概観と車両に貼られている位置を示すことです。お客様の車両に関する情報は、車両内の各ラベルに記載されています。

イラストおよびビデオクリップ

オーナーズマニュアルのイラストおよびビデオクリップの映像は特定の機能の例または全体像を示すことが目的であり、略図が使用されることがあります。イラストおよびビデオクリップの映像は、装備レベルや市場によっては、実際の車両と外観が異なる場合があります。

関連情報

- センターディスプレイのオーナーズマニュアル (p. 19)
- モバイル機器対応のオーナーズマニュアル (p. 23)
- Volvo Cars サポートサイト (p. 23)

オーナーズマニュアルと環境

オーナーズマニュアルには、管理森林に由来する紙が使用されています。

森林管理協議会 (FSC)® のシンボルは、オーナーズマニュアルに使用されている紙パルプが FSC® が認証した森やその他の管理資源に由来していることを示します。



関連情報

- Drive-E - さらにクリーンに走る喜びを (p. 30)

お客様のボルボ車

Volvo ID

Volvo ID は 1 つのユーザー名とパスワードを使用して幅広いサービスを利用できるようにする個人用 ID です。

① 注意

本サービスは、将来変更される場合があります。また、ご使用の機器のグレード、市場により異なる場合があります。

サービスの例：

- Volvo On Call アプリ* - 携帯電話で車両を確認する。例えば、燃料残量の確認、最寄りのガソリンスタンドの表示、遠隔操作による車両のロックなどができます。
- コネクテッド・サービス予約 - サービス工場/ディーラーを登録して、サービスを車両から直接予約する。

① 注意

ひとつのサービス (Volvo On Call など) のユーザー名/パスワードを変更すると、ほかのサービスのものも自動的に変更されます。

Volvo ID は車両、volvocars.com または Volvo On Call アプリ¹ から作成できます。

Volvo ID を車両に登録すると、一部のサービスが利用可能になります。1 台の車両に対して複

数の Volvo ID を使用することができます。また、複数の車両を 1 つの Volvo ID に関連付けることもできます。

関連情報

- Volvo ID の作成と登録 (p. 28)
- コネクテッド・サービス予約 (p. 693)

Volvo ID の作成と登録

Volvo ID はいくつかの方法で作成することができます。Volvo ID を volvocars.com または Volvo On Call アプリで作成した場合²、さまざまな Volvo ID サービスを使用できるようにするには、Volvo ID を車両にも登録する必要があります。

Volvo ID アプリで Volvo ID を作成する

1. センターディスプレイのアプリビューで **ダウンロードセンター** から Volvo ID アプリをダウンロードします。
2. アプリを起動して、個人用メールアドレスを登録します。
3. 登録したメールアドレスに自動送信されてくる指示に従います。
 - 〉 Volvo ID が作成され、車両に自動的に登録されます。これで Volvo ID サービスを利用することができます。

¹ Volvo On Call*の利用契約が必要です。

ボルボ・カーズのウェブサイトで Volvo ID を作成する

1. volvocars.com に移動し、右上のアイコンを使用してログインします³。Volvo ID の作成を選択します。
2. 個人用メールアドレスを入力します。
3. 登録したメールアドレスに自動送信されてくる指示に従います。
 > これで Volvo ID が作成されました。ID を車両に登録する方法については、以下を参照してください。

Volvo On Call アプリ⁴で Volvo ID を作成する

1. 最新版の Volvo On Call アプリを電話⁵にダウンロードします。
2. 選択すると Volvo ID が作成されます。
3. Volvo ID 作成のためのウェブページが開きます。リクエストされた情報を入力します。
4. ボックスにチェックを入れて、利用規約を承認します。
5. Volvo ID を作成するボタンを押します。

² 特定市場にのみ適用

³ 特定市場で使用可能

⁴ Volvo On Call*装備車

⁵ Apple App Store や Google Play などからダウンロードできます。

6. 入力されたアドレスに E メールが届きます。メールのメッセージ内のリンクをクリックして Volvo ID を有効にします。
 > これで Volvo ID の使用準備ができました。

Volvo ID を車両に登録する

Volvo ID をウェブまたは Volvo On Call アプリで作成した場合、以下の手順で車両に登録してください。

1. まだダウンロードしていない場合、Volvo ID アプリをセンターディスプレイのアプリビューの **ダウンロードセンター** からダウンロードします。

注意

アプリをダウンロードするには、車両をインターネットに接続する必要があります。

2. アプリを起動し、ご自分の Volvo ID/メールアドレスを入力します。
3. Volvo ID に関連付けられているメールアドレスに自動送信されてくる指示に従います。
 > これで Volvo ID が車両に登録されました。Volvo ID サービスを利用することができます。

関連情報

- Volvo ID (p. 28)
- アプリのダウンロード (p. 581)
- ダウンロードセンター経由でシステムアップデートを管理する (p. 691)
- オンライン車両* (p. 621)

Drive-E - さらにクリーンに走る喜びを

ボルボでは、環境への悪影響を減らすために、より安全でより効率的な製品およびソリューションの開発に取り組み続けています。



環境への配慮はボルボ・カーズの本質的価値であり、すべての事業に影響をおよぼします。環境研究は車両のライフサイクル全体に基づくもので、設計から廃棄およびリサイクルにいたるまでの期間で車両が環境におよぼす影響を考慮します。ボルボ・カーズには、「ボルボの開発する新製品はかならず先代の製品よりも環境への影響が小さいものでなければならない」という基本理念があります。

ボルボで環境管理に取り組んだ結果、環境保護にさらに効果的で、低公害化を実現するドライ

ブライン Drive-E が開発されました。ボルボは個人環境も重視します。例えば、エアコンディショナーシステムの働きにより、車内の空気は車外の空気よりもきれいです。

ボルボ車は厳しい国際環境基準に適合します。ボルボの製造工場はすべて、ISO 14001 認証を取得する必要があります。この認証取得により、事業にともなう環境問題に対して体系的な取り組みが可能になり、環境影響を低減しつつ改善を継続することができます。ISO 認証の取得は、現行の環境法令および規制を順守していること

も意味します。ボルボはパートナーにもこの認証の取得を要求しています。

燃費

車両の全体的な環境影響の大部分はその使用によるものであるため、ボルボ・カーズの環境への取り組みでは、燃料消費量、二酸化炭素排出量、その他の空気汚染物質の低減を重視しています。ボルボ車は、非常に効率のよい燃費を誇っています。燃費がよければいほど、温室

効果の原因となる二酸化炭素の排出量が少なくなります。

環境向上への貢献

エネルギー効率のよい経済的な車両は、環境負荷の低減に貢献するだけでなく、車両のオーナー様のコストも削減することができます。運転者は簡単に燃料消費量の低減を図ることができますため、燃料費を節約すると同時に環境の向上に貢献することになります。以下はいくつかのヒントです。

- 効果的な平均速度をあらかじめ想定してください。速度が約 80 km/h (約 50 mph) を超える場合、または 50 km/h (約 30 mph) 未満の場合、エネルギー消費量が増加します。
- メンテナンスノート(整備手帳)で推奨されている間隔に従って、車両の点検整備を行なってください。
- 無用なアイドリングは避けてください。長時間停車するときは、エンジンを停止してください。地域の規則に従って、交通法規を遵守してください。
- 計画的に走行してください。繰返し不必要に停止したり、走行速度にばらつきがあると、燃料消費量が増加します。
- プリコンディショニングを使用することにより、ハイブリッドバッテリーによる走行可能距離が向上し、走行中に必要なエネルギーの低減を図ることができます。

- 主電源回路から車両に定期的に充電する習慣をつけてください。

使用済みのバッテリーやオイルなど、環境に有害な廃棄物は、環境に配慮した適切な方法で処理してください。この種の廃棄物の処理についてご不明な点は、ボルボ指定のサービス工場にご相談ください。

効率のよいエミッションコントロール

ボルボ車は「内も外もクリーン」というコンセプトの基に設計されています。このコンセプトは、車内の空気を清浄に保ち、なおかつ車外に排出されるガスをできるだけ効率よくコントロールすることを指しています。ボルボ車の排気ガスは、現在の排気ガス規制値のほとんどを大幅に下回ります。

車内の空気を清浄に保つ

エアフィルターは、エアインテークから車内にほこりや花粉が侵入するのを防ぎます。

インテリア・エア・クオリティ・システム (IAQS)*が、車内に取り入れられる空気を外気よりも清浄に保ちます。

このシステムは、車内の空気から、粒子状物質、炭化水素、窒素酸化物、地表オゾンなどの有害物質を除去します。センサーが外気の汚れを感知すると空気取入口を閉じて、内気のリサーキュレーションに切り替えます。このような状況は、渋滞走行時やトンネル通過時などに発生する場合があります。

IAQS はクリーン・ゾーン・インテリア・パッケージ (CZIP)*に含まれています。このパッケージには、車両をリモートコントロールキーでロック解除したときにファンを作動できるようにする機能も含まれています。

インテリア

ボルボ車のインテリアには厳選された素材が使用されており、快適にお使いいただけるように検査を実施しています。細部の中には手製の箇所もあります。ステアリングホイールの織り目などは手で縫合されています。インテリアは、高温や強い光にさらされたときに不快感の原因になる強烈な臭いや化学物質を発生することがないようにモニターされます。

ボルボのサービス工場と環境

定期的にメンテナンスを受けることにより、車両の耐用年数が長くなるだけでなく、燃料消費量も低減します。これは、環境保全への貢献にもつながります。ボルボ指定のサービス工場に修理やメンテナンスをご依頼いただければ、ボルボ社のシステムに基づいて適切な整備を実施します。ボルボ社では、サービス工場から出るガス、廃液、廃棄物などはできるだけ環境に悪影響を与えない方法で処理するなど、環境対策を徹底させています。ボルボ指定のサービス工場には、環境対策に関するボルボの教育・訓練を受けたメカニックがおり、必要な機器や工具も揃っておりますので、最善の環境対策をご提供することができます。



◀ リサイクル

ボルボはライフサイクルの視点で取り組んでいるため、環境に優しい方法で車両をリサイクルすることも重要視しています。車両のほとんどの部品がリサイクルできます。車両を廃車にされるオーナーの皆様には、ディーラーから認定/承認リサイクル施設の紹介を受けていただくようお願いいたします。

関連情報

- 燃料消費量および CO₂ 排出量 (p. 765)
- 経済走行 (p. 545)
- 走行可能距離 (p. 546)
- プリコンディショニングのオン/オフ (p. 282)
- オーナーズマニュアルと環境 (p. 26)
- 空気の質 (p. 257)

IntelliSafe – 運転者サポートと安全

IntelliSafe はボルボ・カーズの車両安全に関するコンセプトです。IntelliSafe には、車両で移動するときの安全性を高め、ケガを予防し、乗員およびほかの道路使用者を保護することを目的とするシステム⁶ が多数含まれています。

警告

これらの機能は補助機能です。あらゆる状況に対応できるわけではありません。

安全運転を行ない、適用されている交通法規や規則に従う責任は、つねに運転者にあります。

サポート

運転者による安全運転を支援するために、IntelliSafe には以下の機能が搭載されています。

- アクティブハイビーム
- トネルの検知
- Pilot Assist
- Cross Traffic Alert*
- Blind Spot Information*
- パークアシスト*

- パークアシスト・パイロット*
- パークアシスト・カメラ*
- ロード・サイン・インフォメーション*
- エレクトロニック・スタビリティ・コントロール
- Roll Stability Control
- 速度リミッター*
- クルーズコントロール
- アダプティブクルーズコントロール*
- Rear Collision Warning
- Driver Alert Control
- 全輪駆動⁷

予防

運転者による事故回避を支援するために、IntelliSafe には以下の機能が搭載されています。

- City Safety
- 車間警告機能*
- レーンアシスト
- 衝突回避

保護

事故の際に、特定の状況で運転者と乗員を保護するために、IntelliSafe には以下の連携機能が搭載されています。

- Whiplash Protection System
- シートベルトおよびシートベルトテンショナー
- エアバッグ

注意

各機能を十分に理解し、重要な警告について知るために、各システムに関する個々のセクションをお読みください。

関連情報

- アクティブハイビーム (p. 201)
- 重要な安全上のご注意! (p. 80)
- 運転者サポートシステム (p. 348)

⁶ システムには、標準装備されるものとオプションとして用意されているものがあります。装備は市場、モデルイヤーおよび車両モデルによって異なる場合があります。

⁷ All Wheel Drive*

Sensus - オンラインコネクティブ ティおよびエンターテイメント

Sensus では、さまざまなタイプのアプリを使用したり、車両を Wi-Fi ホットスポットにしたりすることができます。

Sensus について



Sensus はデジタル世界との知的インターフェースおよびオンライン接続を提供します。直感的なナビゲーションシステム構成により、必要なときに、運転の邪魔をすることなく、適切なサポート、情報およびエンターテイメントを提供することができます。

Sensus には、エンターテイメント、オンライン接続、ナビゲーションシステム*、運転者と車両とのユーザーインターフェースに関連する車載ソリューションがすべて組み込まれています。お客様と車両と外部の世界をつなぎ、コミュニケーションを可能にするのが Sensus です。

必要なときに、必要な場所で情報を提供
車内の複数のディスプレイにより、適切なタイミングで情報が提供されます。情報の表示される場所は、運転者による情報の重要度に応じて異なります。



情報にはさまざまな種類があり、その重要度に応じて、表示されるディスプレイが異なります。

ヘッドアップディスプレイ*

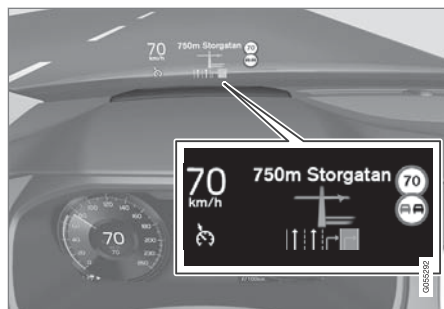

ヘッドアップディスプレイには、運転者がすみやかに対処する必要のある特定の情報が表示されます。このような情報には、交通警告、速度

情報およびナビゲーションシステム*情報などが含まれます。ヘッドアップディスプレイには、ロード・サイン・インフォメーションや電話の着信も表示されます。ディスプレイはステアリングホイール右側のステアリングリモコンおよびセンターディスプレイから操作します。

ドライバーディスプレイ



ドライバーディスプレイには、速度や電話の着信、再生中の曲に関する情報などが表示されます。ディスプレイの操作には、ステアリングホ

- ◀◀ イールのステアリングリモコン2つを使用します。

センターディスプレイ



車両の主要機能の多くは、センターディスプレイから操作します。センターディスプレイはタッチ画面です。したがって、車内のボタンおよびスイッチ類の数は最小限に抑えられています。画面は手袋を着用しているときでも操作することができます。

エアコンディショナーシステム、エンターテインメントシステムおよびシート位置*などは、ここから操作できます。センターディスプレイに表示される情報については、必要に応じて、運転者または車内の乗員が対応することができます。

音声認識システム



音声認識システムは、運転者がステアリングホイールから手を離すことなく使用することができます。このシステムは自然な話し言葉を理解することができます。音声認識は、曲

の再生、電話の発信、設定温度の変更、テキストメッセージの読み上げなどに使用することができます。

関連情報

- ヘッドアップディスプレイ* (p. 185)
- ドライバーディスプレイ (p. 126)
- センターディスプレイの概要 (p. 152)
- 音声認識 (p. 189)
- オンライン車両* (p. 621)
- Wi-Fi ホットスポット経由で車両のインターネットアクセスを共有する (p. 625)

ソフトウェアアップデート

ボルボでは、お客様に最高の体験をご提供するために、車載システムとサービスの開発に注力に取り組んでいます。

ボルボ・ディーラーでの点検整備に伴い、ボルボ車のソフトウェアは最新版にアップデートされます。最新版にアップデートすると、利用可能な改善(過去のソフトウェアアップデートからの改善を含む)を適用することができます。

利用可能なアップデートとよくある質問についての詳細は、volvocars.com/support をご覧ください。

i 注意

更新後の機能性は、市場、モデル、モデルイヤーおよびオプションにより異なる場合があります。

関連情報

- Sensus - オンラインコネクティビティおよびエンターテインメント (p. 34)
- ダウンロードセンター経由でシステムアップデートを管理する (p. 691)

データの記録

ボルボ社の安全および品質保証の一環として、車両の作動、機能および事故に関する特定の情報が車両に記録されます。

Event Data Recorder (EDR)

この車両には「Event Data Recorder」(EDR)が装備されています。この装置の主な目的は、交通事故や、エアバッグが作動する、または車両が路上の障害物にぶつかるといった、衝突に似た状況に関連するデータを記録することです。データは、こういった種類の状況下で車両システムがどのように作動するかについて理解を深めるために記録されます。EDRは車両の運動状態および安全システムに関するデータを、短時間(通常 30 秒以下)記録するよう設計されています。

この車両に搭載された EDR は交通事故、または衝突に似た状況があった場合に、以下に関するデータを記録するよう設計されています。

- 車内のさまざまなシステムがどのように作動したか
- 運転席および助手席のシートベルトは作動したか
- 運転者によるアクセルまたはブレーキペダルの使用
- 車両の走行速度

この情報は、弊社が交通事故、ケガ、車両の損傷が発生する状況を把握するために役立ちま

す。EDRは、重大な衝突状況が発生した場合にのみデータを記録します。EDRは、通常の走行状況下では一切データの記録を行いません。同様に、誰が運転しているか、または事故やニアミス状況の地理的な位置に関するデータをシステムが記録することはありません。ただし警察などの第三者が、交通事故後に規定に沿って収集した個人情報の類とともに記録されたデータを使用する場合があります。データを解析するには、車両またはEDRにアクセスするための特殊な機器およびアクセス権が必要です。

EDRに加え、車両には車両の機能を継続的に確認しモニターするよう設計された、多数のコンピューターが搭載されています。これらのコンピューターは通常の走行時にデータを記録することができますが、特に車両の操作や機能性に影響する不具合を記録したり、車両の運転者サポート機能(例: City Safety やオートブレーキ機能)が起動したときのデータを記録することができます。

記録された一部のデータは、サービスおよびメンテナンスメカニックが車両に発生した不具合を診断し、修理するために必要です。記録された情報はまた、ボルボが法律および政府当局によって定められた法的要件を満たすために必要です。車両で記録された情報は、該当の車両がサービスまたは修理を受けるまで、車内のコンピューターに保存されます。

上記に加え、記録された情報は、ボルボ車の安全性および品質の継続的な向上を目的とした研

- ◀◀ 究や製品開発のために、集計形式で使用される場合があります。

車両のオーナー様の同意なしに、ボルボが上述の情報を第三者に開示することはありません。国の法令および規制を順守するため、ボルボはこれらの情報へアクセスする法的権利を行使する警察または当局へ、関わる情報を開示せざるを得ない場合があります。車両のコンピューターに記録された情報を読み取り、解析するためには特殊な機器が必要です。ボルボ社およびボルボ社と契約を結んでいるサービス工場がこの機器へのアクセス権を持っています。ボルボ社は、点検整備時にボルボに転送される情報が、安全な方法で保管ならびに処理され、その処理が適用される法的要件を満たすものであるように保証する責任を負っています。詳しくはボルボ・ディーラーにお問い合わせください。

Vehicle Connectivity Module (VCM High)

VCM High 装備車は、車両の安全機能およびその他の機能に関するデータを収集することがあります。データは製品開発、品質管理、安全作業のほか、車両の品質と安全機能の向上および監視のために収集されます。このデータ収集は、Volvo Car Corporation の保証事業の管理とエンジン排出ガスデータに関する法的要件への適合も目的としています。

① 注意
データ収集に関連して、ボルボでは車両のデータプランの一部(最大 10 MB/月)を使用することがあります。

サービスの利用規約

ボルボは、車両の安全性および快適性の向上に役立つサービスを提供します。

このようなサービスには、緊急時の支援から案内およびさまざまなメンテナンスサービスにいたるまでのすべてが含まれます。

このサービスを利用する前に、お客様は volvocars.com でサービスの利用規約に関するサポート情報をよくお読みになる必要があります。

関連情報

- お客様プライバシーポリシー (p. 39)

お客様プライバシーポリシー

弊社では、弊社のウェブサイトを訪れる人すべての人格を尊重および保護します。

本ポリシーはお客様のデータおよび個人情報の取り扱いに適用されます。目的は、現在、過去および将来のお客様に以下の点について全般的な説明を提供することです。

- 弊社がお客様の個人情報を収集および処理する状況
- 弊社が収集する個人情報の種類
- 弊社がお客様の個人情報を収集する理由
- お客様の個人情報の取り扱い方法

本ポリシーに関する詳細については、volvocars.com でサポート情報を検索してください。

関連情報

- ユーザー利用規約およびデータ共有 (p. 627)
- サービスの利用規約 (p. 38)
- データの記録 (p. 37)

アクセサリーおよび補助装置に関する重要情報

アクセサリーの接続不良または取り付け不良は、車両の電気系統に悪影響をおよぼすおそれがあります。

オーナー様には、ボルボ純正アクセサリーのみを取り付けることと、アクセサリーの取り付けは教育を受けた有資格のボルボサービスメカニックにかならず依頼することを強くお勧めします。一部のアクセサリーは、車両のコンピューターシステムに関連ソフトウェアをインストールしないと正常に作動しません。

オーナーズマニュアルに記載されていても、車両にその装備がない場合があります。車両の装備は、各市場でのニーズや、国、地域の法規に適合するようになっています。

本書に記載されているオプションまたはアクセサリーにはアスタリスクが付いています。標準装備またはオプション/アクセサリー装備についてご不明な点は、ボルボ指定のディーラーにお問い合わせください。

警告

車両を安全に使用し、現行の法律および規則に従う最終責任は、つねに運転者にあります。

また、ボルボの推奨する方法、オーナーズマニュアルおよび整備手帳・保証書に従って車両の点検整備を行なうことも重要です。

デジタル版のオーナーズマニュアルの情報が印刷版と異なる場合、かならず印刷版の情報が優先されます。

関連情報

- アクセサリーの取り付け (p. 40)
- 車両の診断ソケットへ設備を接続する (p. 40)
- オーナーズマニュアルを読む (p. 24)

アクセサリーの取り付け

オーナー様には、ボルボ純正アクセサリーのみを取り付けることと、アクセサリーの取り付けは教育を受けた有資格のボルボサービスメカニックにかならず依頼することを強くお勧めします。一部のアクセサリーは、車両のコンピューターシステムに関連ソフトウェアをインストールしないと正常に作動しません。

- ボルボ純正アクセサリーは、パフォーマンス、安全性および排出ガス処理の点で車両のシステムに適合して確実に機能することが試験で実証されています。また、教育を受けた有資格のボルボサービスメカニックは、ボルボ車でのアクセサリーの適切な取り付け位置について正しい知識を持っています。どのようなアクセサリーを取り付ける場合でも、車両に取り付ける前に、教育を受けた有資格のボルボサービスメカニックにかならずご相談ください。
- ボルボから認定されていないアクセサリーは、お客様の車両での使用を想定した試験を特に受けていない可能性があります。
- ボルボで試験されていないアクセサリーを取り付けた場合、または経験のない人にアクセサリーの取り付けを依頼した場合、車両のパフォーマンスまたは安全装置の一部に悪影響をおよぼすおそれがあります。
- 承認されていない方法または不適切な方法で取り付けられたアクセサリーが原因で生じた損害については、新車保証が一切適用されません。保証情報の詳細については、整備手

帳・保証書をご覧ください。純正品以外のアクセサリーを取り付けた結果生じた死亡事故、ケガ、または損失について、ボルボでは一切責任を負いません。

関連情報

- アクセサリーおよび補助装置に関する重要情報 (p. 39)

車両の診断ソケットへ設備を接続する

ソフトウェアまたは診断ツールの不適切な接続や取り付け/インストールは、車両の電気系統に支障をきたすおそれがあります。

オーナー様には、ボルボ純正アクセサリーのみを取り付けることと、アクセサリーの取り付けは教育を受けた有資格のボルボサービスメカニックにかならず依頼することを強くお勧めします。一部のアクセサリーは、車両のコンピューターシステムに関連ソフトウェアをインストールしないと正常に作動しません。

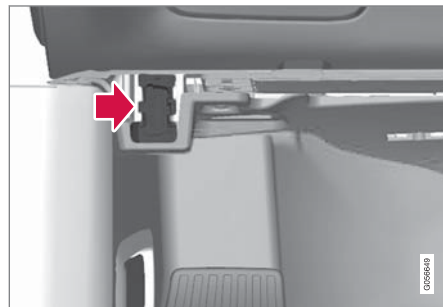

故障診断ソケット (On-board Diagnostic、OBDII) は、運転席側のメーター・パネルの下にあります。

① 注意

On-board Diagnostic ソケット (OBDII) に非承認の装置を接続した場合、その影響に対してボルボ・カーズでは一切責任を負いません。このソケットは、かならず教育を受けた有資格のボルボサービスメカニックが使用する必要があります。

関連情報

- アクセサリーおよび補助装置に関する重要情報 (p. 39)

車両の車台番号 (VIN) を表示する

Volvo On Call 利用契約の件などでボルボ・ディーラーに問い合わせるときには、車両の車台番号 (VIN[®]) が必要です。

1. センターディスプレイのトップビューで **設定** をタップします。
2. **システム** → **システム情報** → **車台番号** に移動します。
 > 車台番号 (VIN) が表示されます。

VIN を見つける別の方法：

- 整備手帳・保証書の最初のページ
- 車両登録証
- 車両のウインドスクリーン越しにダッシュボード上を確認する。



VIN はすべてのモデルにおいて、ほぼ同じ位置にあります。

輸入または転居にともなう市場変更

車両を入力する、または車両とともに別の国へ転居する場合などは、新しい市場で車両を登録することが重要です。これにより、オンラインサービスが正常に機能することや、車両が当該地域の要件や法律に準拠していることを確認することができます。

正規ボルボ・ディーラーへご来店ください

車両の登録に関するサポートを受けるため、正規ボルボ・ディーラーへご来店ください。

この手続きを怠った場合、アプリや Volvo On Call[®] ソフトウェアダウンロード、その他のオンラインサービスが、正常に機能しないことがあります。

新しい市場で新規の Volvo ID を作成する

別の国へ転居する場合、新しい国で Volvo ID を作成する必要があります。

別の国で Volvo ID をすでに作成しており、同じ E メールアドレスの使用をご希望される場合は、最初に Volvo ID を作成した地域で Volvo ID を削除する必要があります。または、別の E メールアドレスを使用して新しい Volvo ID を作成することができます。

◀◀ Volvo On Call⁹ 装備車の場合

車両を使用する国から Volvo On Call アプリをダウンロードし、アプリを車両にリンクしてください。

① 注意

車両を輸入した、または車両とともに別の国へ転居した場合は、正規ボルボ・ディーラーまでご来店ください。

利用可能なサービスは、市場および車両モデルにより異なる場合があります。

① 注意

車両がほかの市場に輸出された場合、ボルボは、輸入市場に適用される要件または法律を順守するための車両の改造について責任を負いません。詳しくは「整備手帳・保証書」をお読みになるか、ボルボ指定のサービス工場までお問い合わせください。

関連情報

- コネクテッド・サービス予約 (p. 693)

運転者の注意不足

運転者には、自分自身、乗員およびほかの道路使用者の安全を確保するために可能なあらゆることを行なう責任があります。この責任の中には、運転中に車両の操作と直接関係のない行為を行なうことなど注意力の低下につながる行為を避けることも含まれます。

お客様の新しいボルボ車には、コンテンツの豊富なエンターテインメントおよびコミュニケーションシステムが装備または用意されています。例えば、ハンズフリーの携帯電話やさまざまな機能を備えたナビゲーションシステムおよびオーディオシステムがあります。また、ご自分の意向次第で携帯用電子機器を利用することもできます。正しく使用すると、それらのシステムは安全な方法でドライビングエクスペリエンスを向上させることができます。しかし、誤った方法で使用した場合、それらのシステムは運転者の注意力を低下させるおそれがあります。

ボルボは、お客様の安全に対する懸念を表明するために、上記のシステムに関して以下のように警告します。車内では、注意力が低下して安全運転の妨げになるような方法で機器または機能を使用しないでください。注意不足は重大な事故につながるおそれがあります。このような一般的な警告以外に、ボルボでは、車内に装備される可能性のある最新機能について以下のようにアドバイスします。

⚠ 警告

- 運転中には、絶対に手持ち式の携帯電話を使用しないでください。一部の地域では、走行中に運転者が携帯電話を使用することは禁止されています。
- ナビゲーションシステム装備車の場合、旅程の設定および変更はかならず駐車しているときに行なってください。
- オーディオシステムは、絶対に走行中にプログラムしないでください。ラジオを素早く簡単に使用できるようにするため、駐車しているときにラジオのプリセットをプログラムし、プログラムしたプリセットを使用するようにしてください。
- 走行中には、絶対にノートパソコンや携帯型コンピューターを使用しないでください。

関連情報

- サウンド、メディアおよびインターネット (p. 578)

⁹ Volvo On Call. を利用できる市場にのみ適用。

重要。こちらをお読みください。

重要。こちらをお読みください。

ご使用に際して

このオーナーズマニュアルは、標準で取り付けられていない装備品、機能および日本仕様以外の装備品、機能についても記載されています。**このオーナーズマニュアルで説明されていない/装着できない場合がありますのでご了承ください。**

スウェーデン・ボルボ社の原稿を元に、日本語版を作成していますが、**現車と記述内容などが異なる場合は現車が優先されます。**

後付けのオプションパーツおよびアクセサリパーツなどの使用方法、あるいは取り付け方法については、各製品ごとに添付されている取扱説明書(または取付説明書)の指示に従ってください。

詳しくはボルボ・ディーラーにお問い合わせください。

このオーナーズマニュアルに記載されている取扱説明は、一般的な使用状況を想定したものです。したがって、車の使用場所、使用環境、取扱方法により異なる場合がありますので、十分に注意してください。

このオーナーズマニュアルに記載してあるすべての情報、イラスト、および仕様は、最新の製品情報に基づいていますが、製造者(メーカー)が予告なく変更する場合があります。

オーナーズマニュアル内のイラストは、大まかなものであり正確な描写を目的とするものではありません。

ありませんので、実際の車両と一致しない場合があります。

オーナーズマニュアルのこの部分には、安全・快適なドライブのために知っておいていただきたい項目が記載されています。かならずお読みください。

このオーナーズマニュアルは、車両の一部とみなされます。

車を売却される場合は、次のオーナー様のためにこのマニュアル(印刷版)とメンテナンスノート(整備手帳)および点検整備記録簿を車内に保管しておいてください。

道路運送車両法により、点検整備と日常点検が義務付けられています。

車を適切な状態に維持し、安心してご使用いただくために点検整備をかならず行なってください。

また、お客様ご自身で日常点検もかならず行なってください。

このオーナーズマニュアルに記載されている取扱方法と異なる使用や、点検整備を実施していないなどの場合は、ボルボ社の保証が適用されないことがありますので十分に注意してください。

また、このオーナーズマニュアルの記載事項を守らなかったために生じた損傷、事故などに関しては、弊社は責任を負うことができませんのでご了承ください。

(オーナーズマニュアル掲載の写真、イラスト、文章の無断転載、複写を禁じます。)

© ボルボ・カー・コーポレーション

警告

このオーナーズマニュアルは、ボルボ・カー・ジャパンによる正規の販売ルートで輸入および販売された車両にのみ適用されます。

追加装備品の取り付けについて：
追加装備品を装着する場合は、製品に付属の取付要領書および注意事項に従って装着を行なってください。

詳しくはボルボ・ディーラーにお問い合わせください。

警告

ボルボ純正以外の追加装備品の装着や、装置の不適切な取り付けは、運転に悪影響をおよぼし故障や火災の原因となります。

無線機などについて：
無線機など、アンテナを介して通信する通信機器を車内で使用すると、車両の電子機器(エンジンマネジメントシステム、ABS、エアバッグなど)に影響をおよぼすおそれがあります。

詳しくは、ボルボ指定のサービス工場にお問い合わせください。

重要。こちらをお読みください。

関連情報

- 重要な安全上のご注意！ (p. 80)

重要な安全上のご注意！

ドアを開ける際は、かならず周囲の安全を確認してください。



特に路上では、後続車やほかの交通に十分注意してください。

- ドアを確実に閉めてください。ドアが確実に閉められていないと、走行中にドアが突然開いて思わぬ事故につながるおそれがあります。

シートベルトは正しい姿勢で、かならず正しく着用してください。

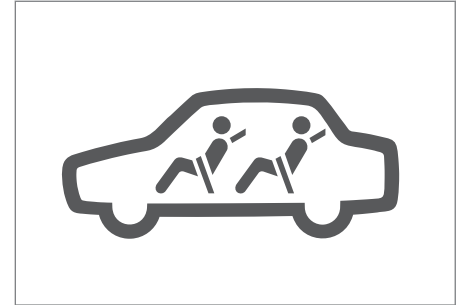

シートベルトを正しく着用できない場所に、同乗者を乗車させないでください。

- シートベルトのロックタブを、バックルに確実にロックしてください。同乗者のシートベルトも正しく着用しているか、かならず確認してください。

重要。こちらをお読みください。

- ◀ エアバッグは、シートベルトの補助装置です。



エアバッグが取り付けられていても、シートベルトはかならず着用してください。

- シートベルトを着用していないと、エアバッグが作動した際の衝撃で大ケガをするおそれがあります。
- 同乗者にもエアバッグシステムについての注意事項を、十分に説明してください。
- エアバッグは膨張速度が極めて速く、また、布でできているため、エアバッグ作動時に摩擦熱で皮膚にヤケドや擦過傷を負うおそれがあります。

かならず、助手席側エアバッグとチャイルドシートの取り付け位置に関する安全注意事項に従ってください。



- 助手席側エアバッグが有効になっている場合は、絶対に助手席で後ろ向き装着タイプのチャイルドシートを使用しないでください。
- 助手席側エアバッグが無効になっている場合、絶対に乗員(お子様および大人)を前向きで助手席に座らせないでください。
- この指示を守らないと、生命に危険がおよぶ、または大ケガをするおそれがあります。

後席であってもシートベルトはかならず正しく着用し、お子様にもシートベルトを着用させてください。



- シートベルトが首やあごに当たるような小さなお子様や幼児を乗車させる際は、チャイルドシートをかならずご使用ください。
- シートベルトが合わないまま使用すると、衝突の際に頭部や腹部などに強い衝撃を受けて大ケガをするおそれがあります。

重要。こちらをお読みください。

フロアマットは敷く前に運転席用、助手席用をかならず確認してください。

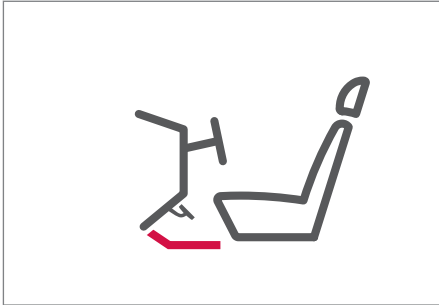

アクセルペダルに引っかからない位置に正しく敷いてください。

- エンジンを始動する前にフロアマットが正しく固定されているか確認してください。
- フロアマットを固定していない状態で使用したり、二重に敷いたり正しく敷かれていないと、運転中にフロアマットが移動してペダルと干渉し、暴走などのおそれがあります。
- アクセルペダルの上に、フロアマットを乗せないでください。ペダルが戻らなくなり、たいへん危険です。

ペダルの踏み間違いを防ぐため、エンジンを始動する前に右足で各ペダルを踏み、ペダルの位置を確認してください。

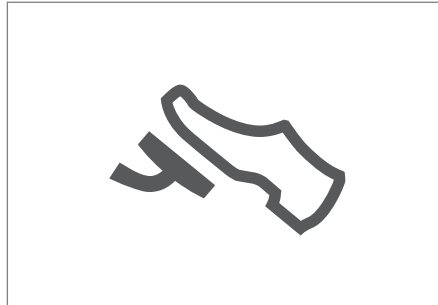

駐停車する場合は傾斜した場所を避けてください。

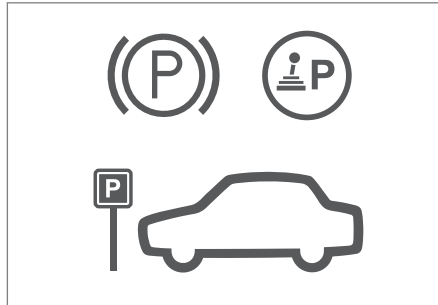

パーキングブレーキを確実にかけ、セレクターレバーがP(パーキング)の位置に入っていることを確認してください。

- エンジンを止めます。

車から離れる場合は、お子様も一緒にお連れください。

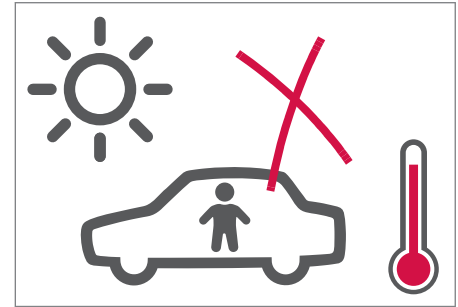

- お子様だけを車内に残すことは危険です。特に炎天下に駐車した場合は、車内およびシートベルトやシートは高温になり、熱射病/熱中症やヤケドなど思わぬ事故につながるおそれがあります。
- お子様パワーウィンドやその他の装置を動かしたり、あるいは車を発進させてしまう場合があります、大ケガをしたり火災や事故につながるおそれがあります。

重要。こちらをお読みください。

- ◀ 盗難やいたずらを未然に防ぐためにも、車から離れる際はパーキングブレーキをかけ、かならずエンジンを停止してキーを抜き、施錠してください。

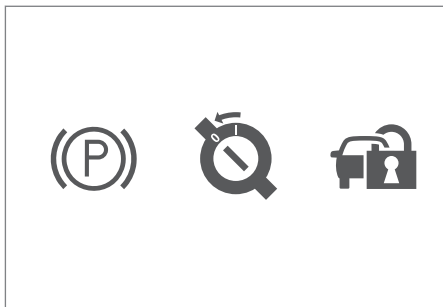

- 車内に、貴重品を置いたままにしないでください。

悪路や未舗装路の走行は、十分に注意してください。

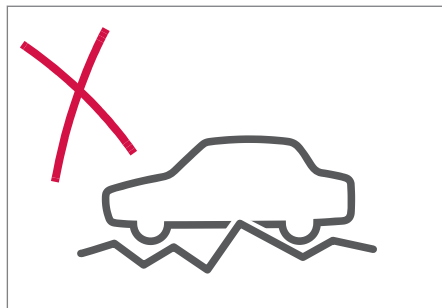

- タイヤ、床下、サスペンションなどを損傷し、さらには障害物に挟まれたり、ぬかるみにはまって脱出できなくなるおそれがあります。
- やむをえず走行する場合は、低速でゆっくり走行してください。
- 走行後、すみやかに車の点検を行なってください。
- AWD 車といっても、万能ではありません。

けん引が必要な場合は、事故を起こさないように十分注意してください。

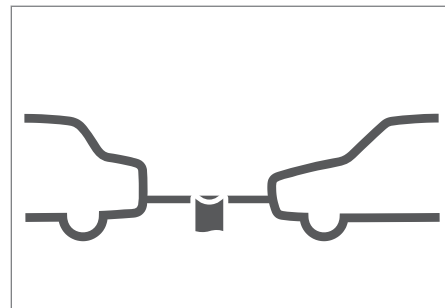

オーナーズマニュアルの「けん引」の項を参照してください。また、周囲の交通状況にも注意してください。

重要。こちらをお読みください。

ヒューズを交換する場合はかならず同じ色、同じアンペアのヒューズと交換してください。

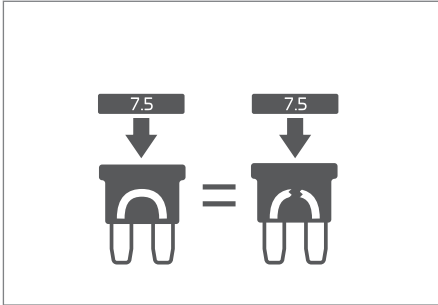

高アンペアのヒューズを使用すると過大な電流が流れてもヒューズが切れず、配線や電装品を損傷させて発火し火災が発生するおそれがあります。たいへん危険です。

深い水たまりや、極端な冠水路を走行、また、突然の大雨などにより水しぶきを上げて走行した場合は、エンジンルーム内の電気配線やドライブベルト、タイミングベルトに水分が付着しているおそれがあります。

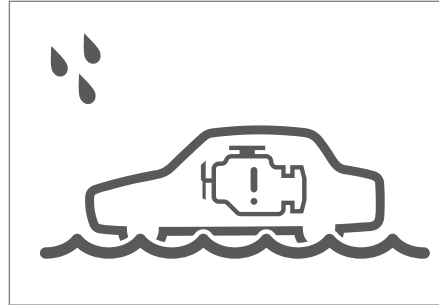

早めに点検を受けてください。

- 水分が付着していると、エンジン不調やベルト類の損傷劣化の原因となります。

高速道路や自動車専用道路を走行中に故障したときなどは、急ブレーキをかけずに惰力で走行して路肩に車を止めてください。

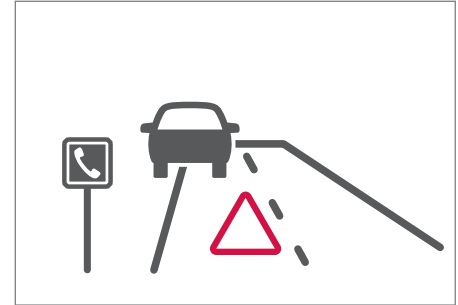

- 故障やパンクで驚き、急ブレーキを踏むと、衝突されたりスリップするおそれがあります。
- 車を惰性で直進させて、路肩に止めてください。
- 前輪がパンクしたときは、ハンドルが取られてたいへん危険です。
- 路肩に停車したときは、後続車にわかるように、停止表示器材を置いてください。なお、夜間の場合は、非常点滅灯およびテールランプを点灯してください。
- 非常電話は1 km おき(トンネル内は 200 m おき)に設置されています。

重要。こちらをお読みください。

- ◀ ● 近い場所の非常電話で通報しようとして、反対車線へ横断しないでください。
- 通報後は、かならず全員安全な場所に避難してください。

エアバッグ(運転席、助手席、サイドエアバッグ、インフレーターカーテン)は事故の際にかならず作動するとは限りません。

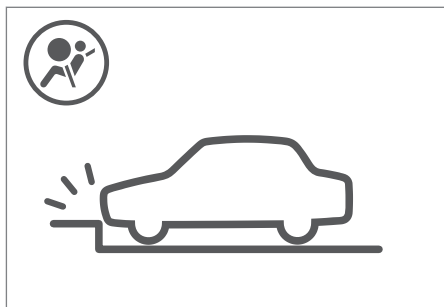

- 衝突の位置/角度、衝撃の度合いによっては、エアバッグが作動しない場合があります。
- 斜めに扉や、ガードレール、車などに衝突したとき。
- トラックなどの荷台の下に潜り込み衝突したとき。
- 衝突されたり、転覆、横転したとき。
- 衝突の方向が、車の中心からずれていたとき。

- 電柱、道路標識などのポールに衝突したとき。
- 前後フェンダー部など、車内部以外に側面から衝突されたとき。
- 電柱などに側面をぶつけたとき。
- 車内部に斜めに衝突されたとき。
- 側面にバイクなどが衝突したとき。

車の外見上の損傷が少なくても、エアバッグが作動する場合があります。

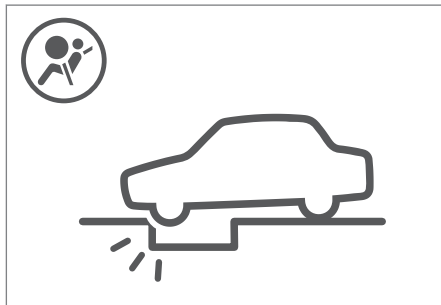

- 道路上の物や車止めなどの縁石にぶつかったとき。
- 穴や溝に落ちる、またはジャンプしたとき。
- 車両の下面に強い衝撃を受けたとき。
- その他、中央分離帯などに衝突したとき。

もしも、川や海などに転落した場合は…



水中に車が転落したときの脱出方法：

- 水中ではドアロックやパワーウインドが使用できず、閉じ込められるおそれがあります。このような場合は、脱出用ハンマーなどを使用してください。(脱出用ハンマーは、カーショップなどで購入することができます。)
- 浮いている車のドアは、水圧で開きません。落ちていてシートベルトを外し、窓が開けられる状態であれば、窓を開けて脱出してください。
- 窓が開けられない場合は、水面より高い位置の割りやすい側面の窓ガラスを脱出用ハンマーなどで割って脱出します。ドアをロック解除できる場合などには、車両内と車両外の水位がほぼ同じ高さになるまで待ち、ドアを開けて脱出します。

重要。こちらをお読みください。

関連情報

- ご使用に際して (p. 44)
- 火災および排気ガスに関するご注意！
(p. 51)

火災および排気ガスに関するご注意！

エンジンをかけたまま、車内で仮眠することはたいへん危険です。

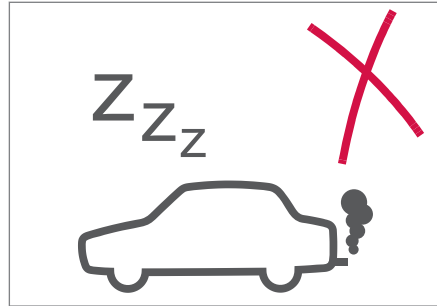

- 仮眠中に無意識にアクセルペダルを踏んだり、セレクターレバーを動かすおそれがあり、排気系統の過熱による車両火災や車が走り出して事故が発生する場合があります。
- やむをえず仮眠するときは、かならずエンジンを止めてください。

ガレージのような換気の悪い場所や密閉された場所で、エンジンをアイドリングしないでください。

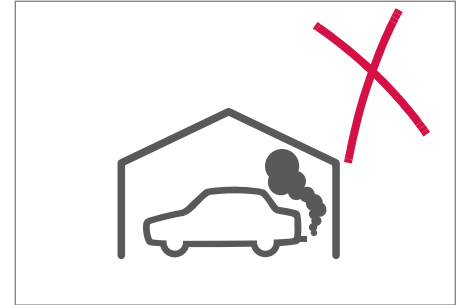

- 人体に有害な排気ガスが充満し、一酸化炭素(CO)中毒を起こすおそれがあります。
- このような場所でエンジンを始動する場合は、その前にかかわらずガレージのドアや窓を開けてください。

重要。こちらをお読みください。

- ◀ 車を閉めきった状態で、エンジンをアイドリングしないでください。



- 排気ガスが車体の水抜き穴や溶接の隙間、マフラーの腐食部から車内に侵入し、一酸化炭素(CO)中毒を起こすおそれがあります。
- 広い場所でも、しばらくアイドリングする必要があるときは、換気のため窓などを開けるか、エアコンディショナーを作動させてください。
- 熱せられた排気系統に接触するような枯れ草や枯葉、紙、木材など燃えやすい物の上に車を駐停車しないでください。風や気象条件によって、排気管や排気ガスの熱により火災になるおそれがあります。

大雪で停車してしまった場合は、車内への排気ガスの侵入に注意してください。

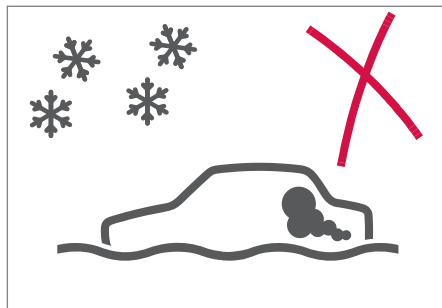

- 車の周囲に積もった雪や、特に排気管の出口を塞いでいる雪を取りはらってください。

排気ガスの臭いがしたり、排気ガスが車内に侵入している疑いがある場合は、すべての窓を開放してエアコンディショナーを作動させて換気してください。

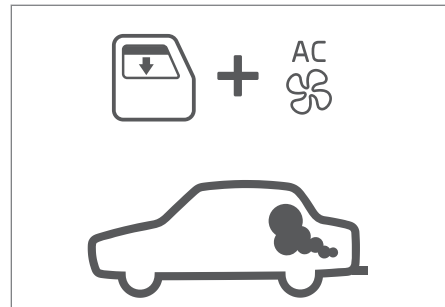

ただちに車の点検、または整備を受けてください。そのまま放置すると、一酸化炭素(CO)中毒を起こすおそれがあります。次のような場合も車内に排気ガスが侵入する原因となりますので、排気系統は点検してください。

- 排気管などの排気系統に異常音が聞こえるとき。
- 車の床下まわりにさびが発生しているとき。
- 衝突などにより車が損傷を受けたとき。
- 走行中、路上の障害物などにより損傷を受けたとき。

重要。こちらをお読みください。

- 修理や整備が正しく行なわれていなかったとき。
- その他、車や排気系統が不適切に改造されているとき。

可燃物の近くに、駐車しないでください。

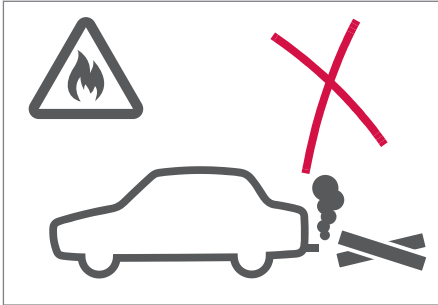

- 車両後方や排気管付近に燃えやすい物があると、火災になるおそれがあり危険です。
- 木材、ベニヤ板などが車両後方にあるときは、車両後端を 60 cm 以上離して止めてください。木材との距離が短いと排気ガスによって変色や変形したり、火災になるおそれがあります。

エンジンルーム内に可燃物がないことを確認してください。

- 走行前にエンジンルーム内に可燃物の置き忘れがないか確認してください。エンジン

や排気管の熱により火災になるおそれがあります。

- 車両を長期間使用しなかった場合は、エンジンルーム内に小動物や鳥類によって持ち込まれた小枝などがいないことを確認してください。エンジンや排気管の熱により火災になるおそれがあります。
- 走行中に焦げたような異臭などを感じたときは、ただちにエンジンを止めて車両から離れてください。

関連情報

- 重要な安全上のご注意！ (p. 45)
- エンジン始動時のご注意！ (p. 54)

重要。こちらをお読みください。

エンジン始動時のご注意！



重要。こちらをお読みください。

エンジン始動時は、ブレーキペダルを踏み、パーキング(駐車)ブレーキをかけて、トランスミッションのセレクターレバーをP(パーキング)の位置にしてください。

関連情報

- 火災および排気ガスに関するご注意！
(p. 51)
- 発進時のご注意！ (p. 56)

重要。こちらをお読みください。

発進時のご注意！

オートマチック車を発進させるときは、以下の点に注意して正しい方法で操作してください。

誤った方法で操作すると、思わぬ事故につながります。

セレクターレバーをP(パーキング)またはN(ニュートラル)からほかへシフトするときは、**ブレーキペダルを踏み込んだまま**で操作する必要があります。アクセルペダルは踏まないでください。

- ブレーキペダルを踏まずに、セレクターレバーをD(ドライブ)またはR(リバース)にシフトすると、アクセルペダルを踏まなくても車は動き出しますので注意してください。
- エンジン始動直後やエアコン作動時など、アイドル回転が高いときは、車が動こうとする力が強くなるので特に注意してください。

発進時はブレーキペダルを、ゆっくりとゆるめることをつねに心がけてください。ブレーキペダルを踏みながら、パーキングブレーキを解除し、アクセルペダルに踏みかえます。

- 急発進を防ぐために、アクセルペダルは徐々に踏み込んでください。ルームミラーやドアミラーで、確認できない死角範囲があります。
- 発進するときは、周りの状況にも十分注意してください。

- 適切な始動方法と運転操作をご理解いただくために、「運転操作の要領」の説明もあわせて参照してください。

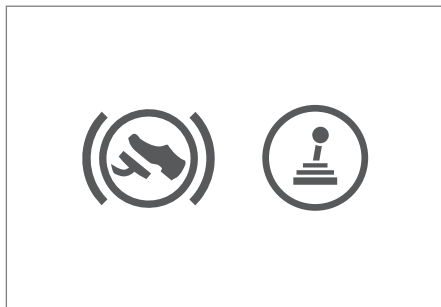

関連情報

- エンジン始動時のご注意！ (p. 54)
- 重要な操作上のご注意！ (p. 56)

重要な操作上のご注意！

走行中にメーター・パネルにある警告灯が点灯したときは、ただちに安全な場所に停車し、オーナーズマニュアルに従って適切な処理をおこなってください。

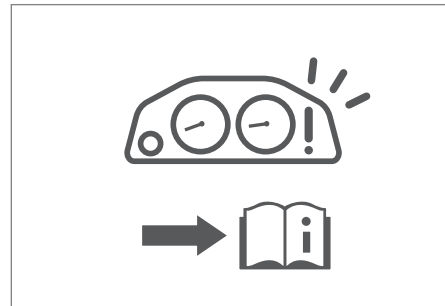

- 走行中の車の状態にも注意し、いつもと違うエンジン、排気系統からの異音、臭い、運転感覚などの違いを感じた場合は、すみやかに点検を行なってください。そのまま走行を続けると、重大な事故につながるおそれがあります。

重要。こちらをお読みください。

走行中にエンジンが停止した場合は、安全な場所に停車してください。

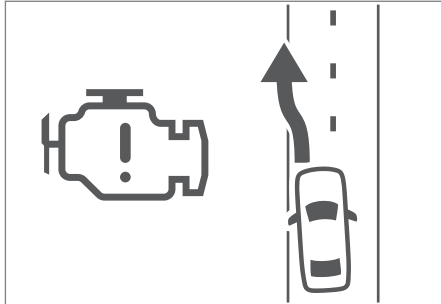

- 特に高速道路などで停車する場合は、後続車両に十分注意してください。
- 走行中にエンジンが停止すると、ブレーキの倍力装置やパワーステアリング装置の倍力補助が正常に作動しなくなるので、ブレーキペダルの踏み込みが硬くなり、ハンドルが重くなります。

長い下り坂や急な坂道を下る場合は、低いシフトレンジにシフトダウンしてエンジンブレーキを併用してください。

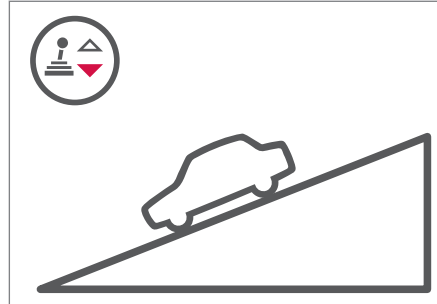

- ブレーキペダルを踏み続けたり急ブレーキを繰り返すと、ブレーキが過熱して効きが悪くなり、最悪の場合は停止できなくなるおそれもあります。
- エンジンブレーキを使用する際は、車のコントロールを失ってしまうような過度な効かせかたをしないでください。

坂道で駐車する場合は、パーキングブレーキを確実にかけ、ギヤをP(パーキング)位置にします。

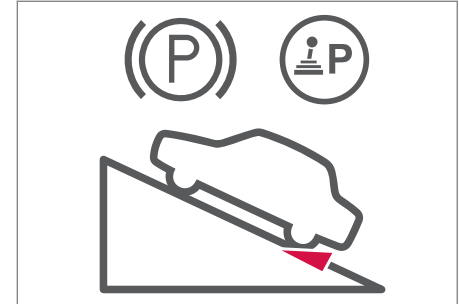

さらに急な坂道では、タイヤに輪止めをしてください。

重要。こちらをお読みください。

- ◀ 強風で車が横に流されるようなときは、ハンドルを確実に握りスピードはひかえめに走行してください。

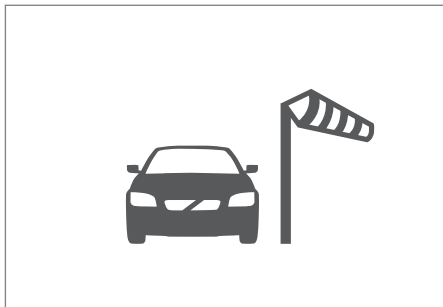

- 特にトンネルの出口や橋、土手の上、山の切り通し、大型車を追い越したり追い越されたりする場合、強い横風が発生しやすいので十分に注意してください。

走行中に路上の障害物によって、車の床下に衝撃を受けた場合は、安全な場所に停車し、車の下にブレーキオイルや燃料などの漏れがないか、また各部に損傷がないかもかならず確認してください。

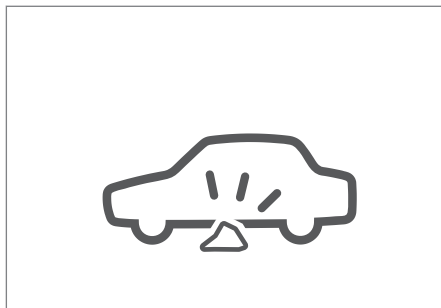

- そのまま走行を続けると、たいへん危険です。

走行中にタイヤがパンクした場合は、タイヤ、ホイールを損傷させないように徐々にブレーキをかけてゆっくり減速してください。

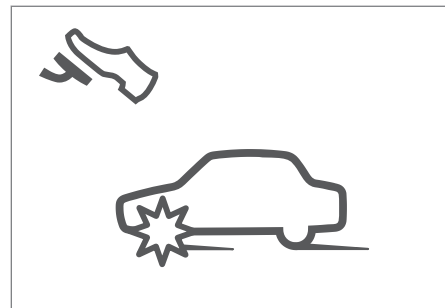

急ブレーキをかけると、ハンドルを取られてたいへん危険です。

重要。こちらをお読みください。

水たまり走行後や洗車後は、ブレーキの効きが悪くなる場合があります。

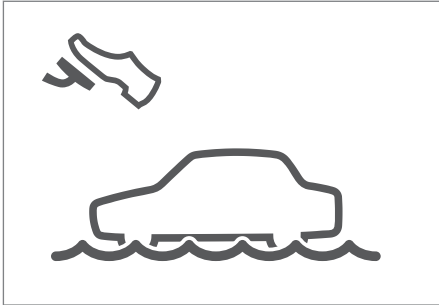

- ブレーキペダルを軽く踏み、効き具合を確認してください。ブレーキの効が悪いときは、しばらく低速で走行しながらブレーキペダルを軽く数回踏み、ブレーキを乾かしてください。

雨天時は路面が滑りやすくなっています。

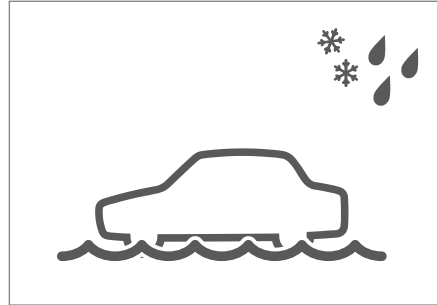

急加速、急ブレーキ、急ハンドルを避け、スピードをひかえめにして走行してください。

- 積雪路や凍結路など、普段と異なる環境で走行する場合は、特に慎重に運転してください。

走行中は、エンジンを止めないでください。

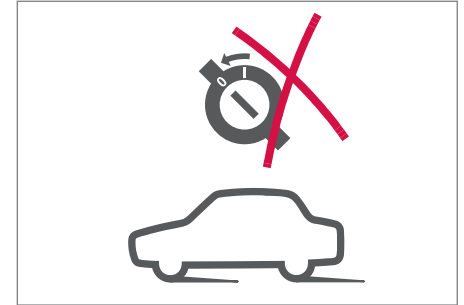

- 走行中にエンジンを止めると、ブレーキペダルの踏み込みが硬くなり、ハンドル操作も非常に重くなって事故につながるおそれがあります。
- リモートコントロールキーをロック位置にしてキーを抜くと、ハンドルがロックされてハンドル操作ができなくなり、思わぬ事故につながるおそれがあります。

重要。こちらをお読みください。

- ◀ 走行中は、ハンドルやシートの位置を調節しないでください。



- 走行中に調節すると、正しい運転操作ができず重大な事故につながるおそれがあります。また、道路交通法違反にもなります。

オーディオの音量はほどほどに

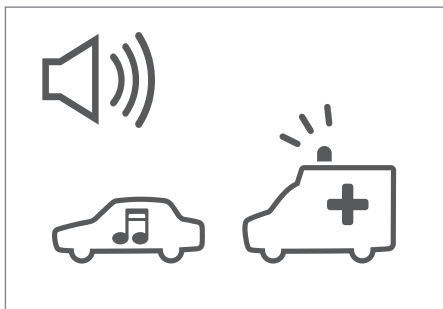

テレビやカーナビを見ながらの運転はおやめください。

- 過大な音量で聞いていると、緊急車両が近づいてもわからない場合があります。
- テレビやカーナビを見ながら、あるいは携帯電話を使用しながらの運転も事故につながるおそれがあります。また、道路交通法違反にもなります。

雪路を走行中は、はね上げた雪や氷が車のフェンダーの裏側に少しずつ溜まって氷結し、ハンドルの切れを悪くします。

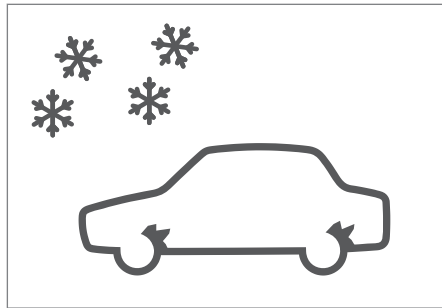

ときどき確認し、着氷が大きくなる前に取り除いてください。

- ブレーキシステムに付着して、ブレーキの効きが悪くなる場合がありますので、ときどき軽くブレーキペダルを踏み、ブレーキの効き具合を確認してください。

ブレーキペダルはアクセルペダルのように、右足で踏む習慣をつけてください。

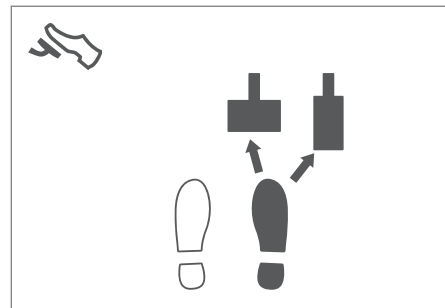

- 左足でのブレーキ操作は、緊急時の反応が遅れるなど適切なブレーキ操作ができず、思わぬ事故につながるおそれがあります。

重要。こちらをお読みください。

トンネル内を走行する際は、ヘッドライトを点灯し、速度を落として進入してください。

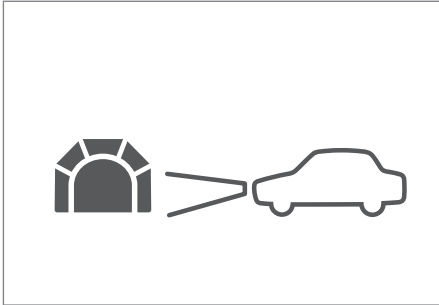

- 照明が暗いトンネルでは、進入直後に急に視界が悪くなる場合がありますので注意してください。また、トンネルを出た後は、ライトの消し忘れにも注意してください。

関連情報

- 発進時のご注意！ (p. 56)
- してはいけないこと！ (p. 61)

してはいけないこと！

車内やトランクルーム/カーゴスペース内などに、燃料の入った容器やスプレー缶などの可燃物を放置しないでください。

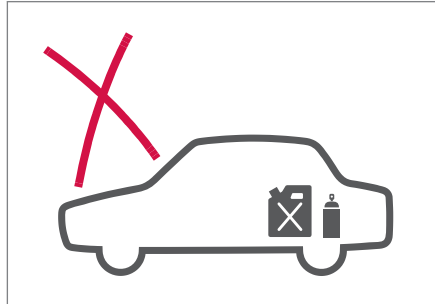

- 特に夏期には可燃物が気化しやすく、膨張して引火、爆発するおそれがありたいへん危険です。

運転席の足元付近に、物を置かないでください。

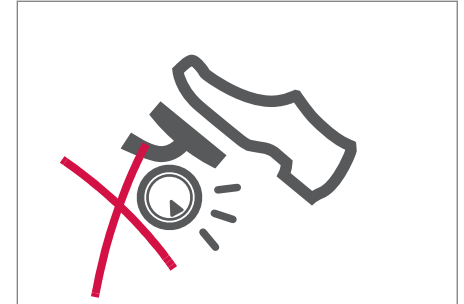

- 空き缶などが足元にあると、アクセルペダルやブレーキペダルの下に挟まって操作の妨げとなり、重大な事故につながるおそれがあります。

重要。こちらをお読みください。

- ◀◀ 荷物を、シートバックよりも高く積み上げないでください。

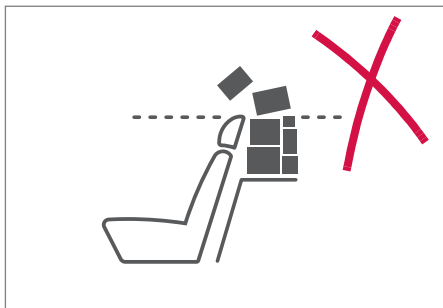

また、後席のシートバックの後方にあるハットシェルフの上に、荷物を置かないでください。

- 急ブレーキや衝突の際に物が移動したり飛び出してケガをしたり、荷物が損傷して思わぬ事故につながるおそれがあります。
- 運転視界を妨げないためにも、荷物はできるだけトランクルーム/カーゴスペースに載せ、あるいはシートバックの高さよりも低く水平に積み、走行中に荷物が動かないように確実に固定してください。

2人で、同一のシートベルトを使用しないでください。



- 衝突した際に2人が互いにぶつかり合い、大ケガをするおそれがあります。また、シートベルトが本来の機能を発揮しません。

肩ベルトを、肩の後ろに通さないでください。



また、脇の下に通したり、ベルトをねじったり、たるみをつけて着用することもしないでください。

- 衝突の際に、上半身が前方へ移動してベルトの力が直接腹部にかかり、大ケガをするおそれがあります。

走行中はシートバックを、大きくリクライニングさせないでください。

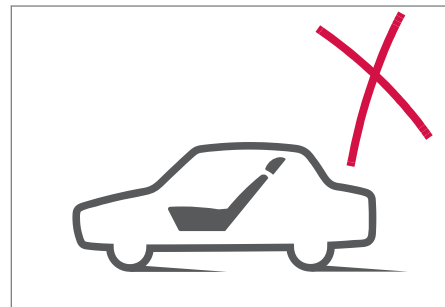

- リクライニングしていると、衝突した際にシートベルトが十分に機能しないため、大ケガをするおそれがあります。

重要。こちらをお読みください。

走行中には、絶対にお子様をエアバッグの前に立たせたり、ひざの上に抱いたりしないでください。



エアバッグが作動した際に衝撃を受け、大ケガをするおそれがあります。乗車させる場合は、チャイルドシートをかならず使用してください。

お子様にドアやパワーウィンド、パノラマルーフの操作をさせないでください。

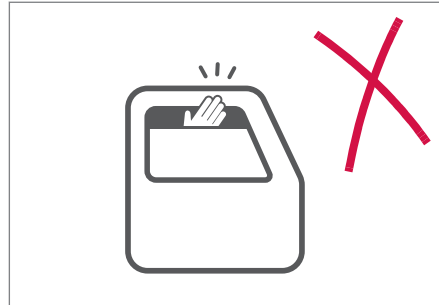

- 閉めるときに手や頭などを挟んで、思わぬケガをするおそれがあります。
- 走行中、あるいは後方を確認しないでドアを開けると、たいへん危険です。

走行中にウインドやパノラマルーフから、顔や手を出さないでください。



- 車外の障害物に当たったり、急ブレーキの際に車外に投げ出されて、大ケガをするおそれがあります。

リモートコントロールキーを付けたまま、お子様を車内に残さないでください。

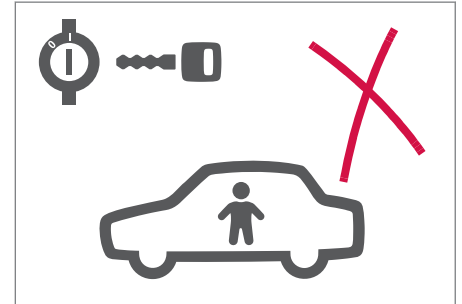

▶▶

重要。こちらをお読みください。

- お子様がパワーウィンドやその他の装置を動かしたり、あるいは車を発進させてしまう場合があります、大ケガをしたり火災や事故につながるおそれがあります。
- 車から離れる場合は、お子様も一緒にお連れください。また、リモートコントロールキーをかみはずしてください。

エンジンが停止しているときは、車を移動させないでください。

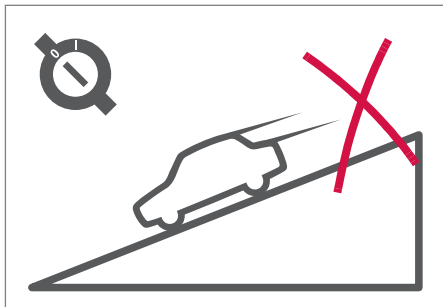

車を少しでも移動する場合は、かならずエンジンを始動してください。

- エンジンが作動していないと、ブレーキペダルの踏み込みが硬くなり、ハンドル操作も重くなって思わぬ事故につながるおそれがあります。
- 特に坂道を利用した移動は、事故を起こす可能性が高く危険です。

エンジンを始動したら、長時間アイドリングをしないでください。

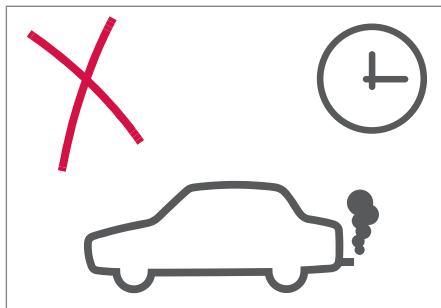

エンジンに悪影響を与え、燃費も悪くなります。

エンジンが作動しているときは、車から離れないでください。

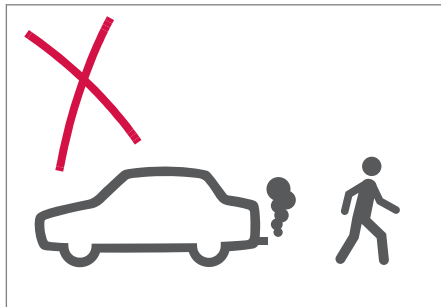

- パーキングブレーキが完全にはけられていない場合や、セレクターレバーがP(パーキ

ング)に確実に入っていない場合、車が急に動き出すおそれがあります。

- 短い時間でも、車から離れたときに車内の貴重品を盗まれたり、車ごと盗難されるおそれがあります。

枯れ草や枯れ葉、紙、木材など、燃えやすい物があるところで駐停車したり、走行したりしないでください。

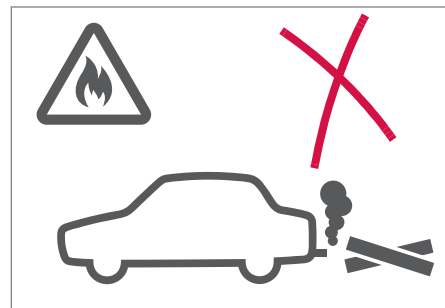

- 排気管や排気ガスの熱により着火し、火災が発生するおそれがあります。
- 木材、ベニヤ板などが車両後方にあるときは、車両後端を 60 cm 以上離して止めてください。木材との距離が短いと排気ガスによって変色や変形したり、火災になるおそれがあります。

停車中に、エンジンを空吹かししないでください。

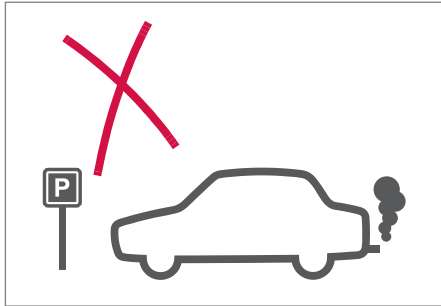

- セレクターレバーが **P**(パーキング) または **N**(ニュートラル) 以外にあると、車が動き出して思いがけない事故を引き起こすおそれがあります。近隣の方の迷惑にもなります。

深い水たまりや冠水路は、走行しないでください。

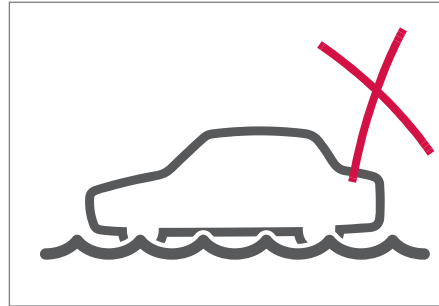

- 水が吸気口や排気管からエンジンに侵入して、エンジンを損傷させるおそれがあります。
- 車内の床面に少しでも水が入ってしまった場合は、ただちに運転を中止してください。浸水した水が車の電子システムの作動に悪影響を与えて、誤作動をするおそれがあるといへん危険です。
- 冠水してエンジンが停止した場合は、絶対にエンジンを再始動させずに修理を依頼してください。エンジン内部が損傷する原因となります。

河原や砂地は、できる限り走行しないでください。



- タイヤ、床下、サスペンションなどを損傷し、さらには砂利石など障害物が挟まったり、砂地にはまって脱出できなくなるおそれがあります。
- AWD 車といっても、万能ではありません。

重要。こちらをお読みください。

- ◀ 車が新雪やぬかるみにはまり込んでしまった場合は、脱出するときに高速で車輪を回転させないでください。

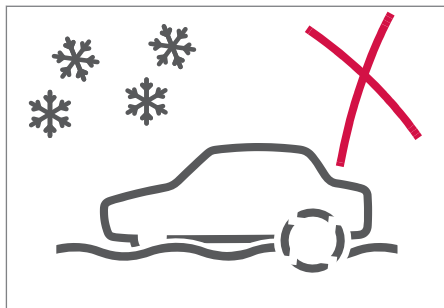

- タイヤを高速で回転させると、タイヤが破裂したり、車体や駆動システムが損傷して思わぬ事故につながるおそれがあります。

上り坂の途中で、ブレーキの代わりにアクセルペダルを踏んで、車を停止状態に保つことはしないでください。

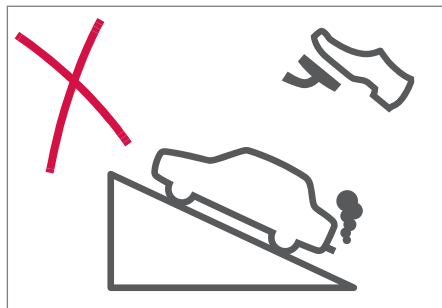

- トランスミッションが損傷する原因となります。

走行中は、ギヤをP(パーキング)位置に入れないでください。

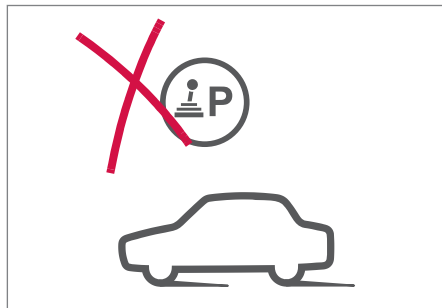

- ギヤ位置P(パーキング)は、車両が停止しているときのみ選択してください。走行中にP位置を選択すると、トランスミッションが損傷するおそれがあります。
- 前進中に、R(リバース)にシフトしないでください。また、後退中に前進位置にシフトしないでください。トランスミッションが損傷する原因となります。

トランクリッドまたはテールゲートを開けたまま、走行しないでください。

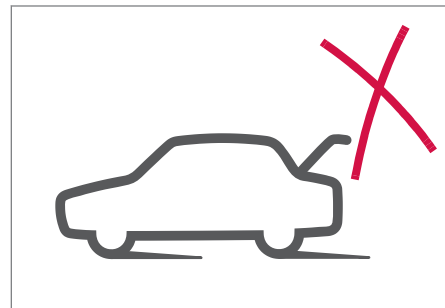

排気ガスが車内に侵入するおそれがありたいへん危険です。

- トランクリッドまたはテールゲートを開けたまま走行すると、車外の物などに当たったり、車内の物が落ちて、思わぬ事故につながるおそれがあります。

重要。こちらをお読みください。

ルーフには直接、物を載せないでください。

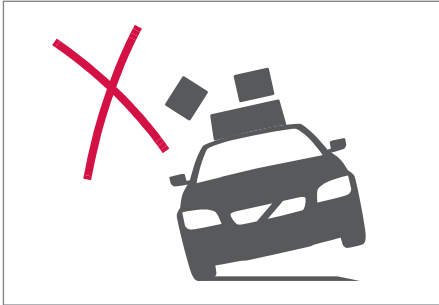

- 荷崩れなどを起こして、思わぬ事故につながるおそれがあります。
- ロードキャリアなどを付けた場合でも、重い物や大きな物は載せないでください。重心が高くなり、走行不安定になりたいへん危険です。

違法改造はしないでください。

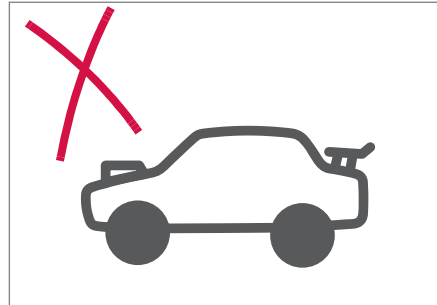

- 車の性能や機能に適さない部品を装着すると故障の原因となったり、思わぬ事故につながるおそれがあります。
- ボルボ純正部品を、かならずご使用ください。

エンジン作動中は、ドライブベルトなど回転している部分に手や衣服、髪の毛などを近付けしないでください。

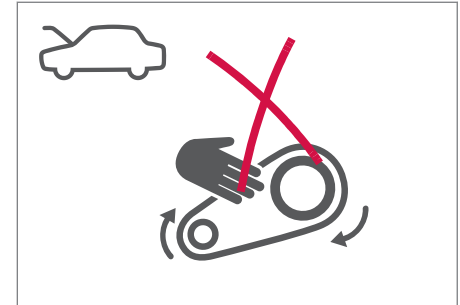

- 電動クーリングファンは、エンジン停止中でも自動的に回転する場合があります。たいへん危険です。注意してください。

重要。こちらをお読みください。

- ◀ 過熱したエンジンから噴き出す蒸気によって、ボンネットを開けただけでも大ヤケドをするおそれがあります。

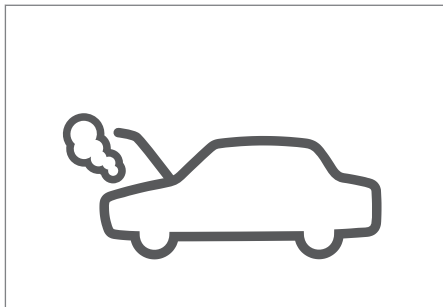

蒸気が噴き出すのが見えたり、噴き出す音が聞こえた場合は、エンジンに近寄らないでください。

エンジンやラジエーターが熱いときは、エキスパンションタンクキャップを開けないでください。

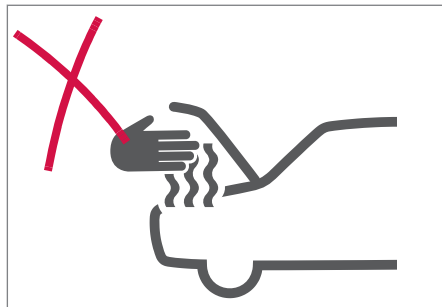

- 沸騰した液体と蒸気が噴き出して、ヤケドをするおそれがあります。冷えるまでお待ちください。

ウインドスクリーンに、アクセサリなどを取り付けないでください。

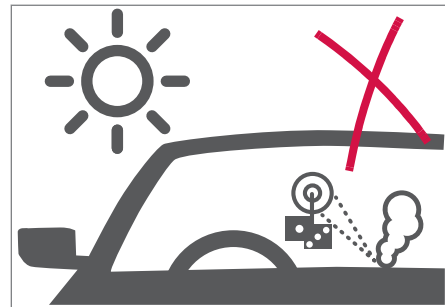

- 運転視界を妨げたり、吸盤などがレンズの役目をして火災など、思わぬ事故につながるおそれがあります。

重要。こちらをお読みください。

メーター・パネルやダッシュボードの上に、物を置いたまま走行しないでください。

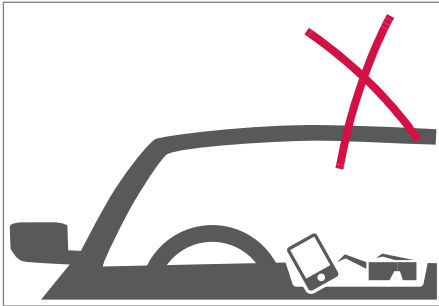

- 運転視界を妨げたり、発進時や走行中にそれらが移動して、安全運転の妨げになります。
- 衝突の際にエアバッグが正常に作動せず、大ケガをするおそれがあります。

車内にライターやスプレー缶、炭酸飲料などの缶類を放置しないでください。

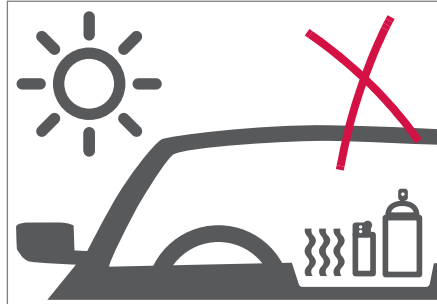

- 炎天下などに駐車していると、車内が高温になり、ライターなどの可燃物が自然発火したり、缶類が破裂するおそれがあります。たいへん危険です。

ジャッキアップした車の下には、絶対に入らないでください。

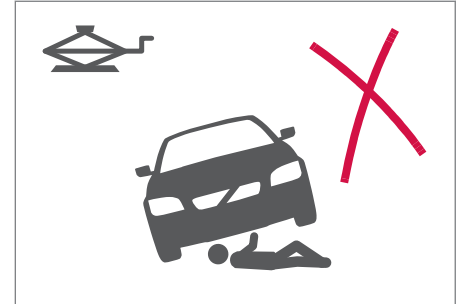

- ジャッキが突然外れて、大ケガをするおそれがあります。また、ジャッキはかならず水平な場所で、正しいジャッキ取り付け位置にあてがってください。
- ジャッキをかけたまま、エンジンをかけないでください。車が突然動き出して、思わぬ事故につながるおそれがあります。
- 車が動き出さないようにパーキングブレーキをかけ、地面に接しているタイヤの前後に輪止めをしてください。

重要。こちらをお読みください。

- ◀ エアバッグ装置を、ご自分で修理・交換しないでください。



- エアバッグ装置の修理・交換は、かならずボルボ指定のサービス工場にご用命ください。ご自分で不適切な修理・交換を行なうと、誤って作動して大ケガをしたり、正常に作動しないおそれがありたいへん危険です。

運転中はナビゲーションシステムを眺め続けたり、携帯電話を使用したりしないでください。

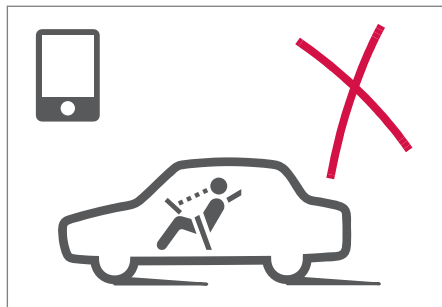

- 運転中のナビゲーションシステムの注視/使用により前方不注意となり、事故を起こす原因となります。
- 携帯電話を探したり、電話の操作に気をとられる、また、会話に夢中になるなどして、運転に集中できずたいへん危険で、重大な事故を起こす原因となります。また、道路交通法違反にもなります。

関連情報

- 重要な操作上のご注意！ (p. 56)
- その他使用上のご注意！ (p. 70)

その他使用上のご注意！

車に無線機、自動車電話などの電子機器を取り付けると、エンジンなどを制御する電子システムの作動に障害を与える場合があります。

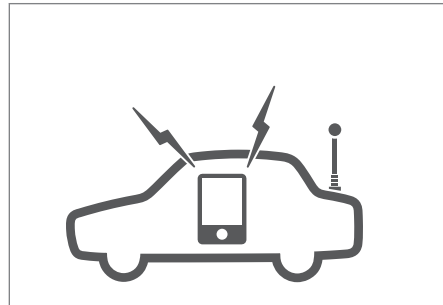

正常な走行ができなくなったり最悪の場合、火災など、思わぬ事故を引き起こすおそれがあります。

- このような装置を取り付ける際は、かならずボルボ指定のサービス工場にご相談ください。

走行中の飛び石などによるボディーの傷は、すみやかに補修をしてください。



また、酸性雨、塩害、鳥のフン、薬品、鉄粉、煤煙、降灰などがボディーにかかった場合も、すみやかに洗い流すなどして取り除いてください。

- ボディーの傷をそのままにしておくと、塗装面ばかりではなくボディーそのものを腐食させてしまいます。
- 鳥のフンには急速に塗装面を変色させる成分が含まれています。洗っただけでは取れないシミが残ります。大量の水に浸したスポンジまたはやわらかい紙などを使用してください。

関連情報

- してはいけないこと！ (p. 61)
- 踏切などで動けなくなったとき (p. 71)

踏切などで動けなくなったとき

可能であれば、安全な場所まで押し出してください(セレクターレバーは、N(ニュートラル)位置にしておいてください)。

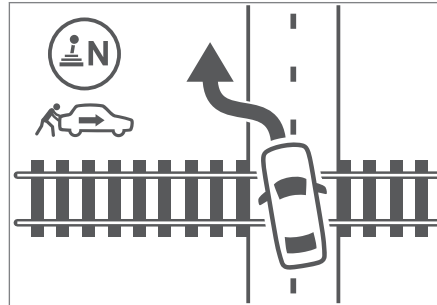

ただし、列車が近づいている場合は、ただちに全員安全な場所に避難してください。

- ただちに、車から全員降りて安全な場所に避難してください。
- 踏切から脱出できない場合は、ただちに踏切の非常ボタンを押してください。非常ボタンがない所では、非常信号用具/懐中電灯や目立ちやすい赤い布などで、安全な場所から列車に合図してください。

関連情報

- その他使用上のご注意！ (p. 70)
- 万が一、事故を起こしてしまったら… (p. 72)

重要。こちらをお読みください。

万が一、事故を起こしてしまったら…

事故現場での対処法は、次の通りです。



事故発生

ケガ人を救助する：

- どんなに軽いケガでも病院へ。ただし、むやみにケガ人を動かさない方がよい場合があります。必要であれば救急車を呼んでください。（警察・消防に連絡するときは、場所や目印になるもの、ケガ人の状況、事故の様子などを伝えます。）

加害者、被害者に関わらず、相手を確認する。

- 氏名、住所、勤務先、車の登録番号(ナンバープレート)、相手の加入先の保険会社名、証券番号、契約者名などを確認します。

可能であれば、車を安全な場所に移動する。

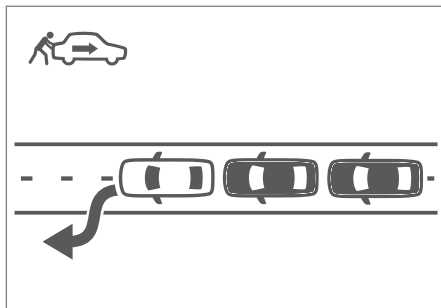

- 渋滞や二次災害を起こさないように。

事故状況を確認してメモをとる。

- スピード、信号、停車位置などを確認します。目撃者の証言も重要です。忘れないうちにメモしましょう。

かならず警察に連絡する。



- 警察に事故届を、かならず出してください。

関連情報

- 踏切などで動けなくなったとき (p. 71)
- 冬季の運転 (p. 73)

冬季の運転

路面の積雪、雪質、凍結状況に応じた適切な運転を行なってください。

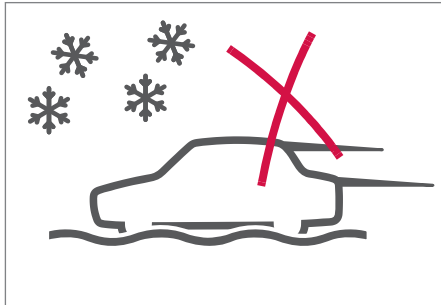

- 車に雪が積もっている場合は、雪を落としてから走行してください。
- 車に雪が積もっている場合、ドアの開閉時に車内に入らないように注意してください。
- 降雪時や前走車で巻き上げられる雪煙などで、視界が妨げられるので注意してください。また、ヘッドライトやテールランプに付着した雪は、こまめに取り除いてください。

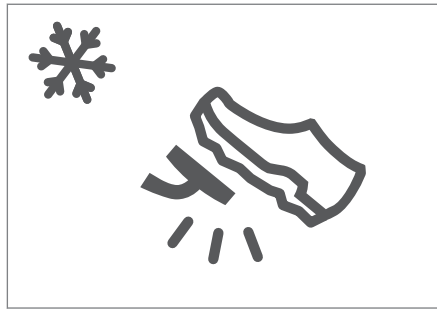

- ペダル操作を誤らないように、靴底の雪などを落としてください。
- ブレーキは一度に強く踏み込まずに、ソフトに踏んでください。
- 急ハンドルは避けて、スムーズなハンドル操作をしてください。
- 交差点付近やカーブの手前では、早めに減速してください。

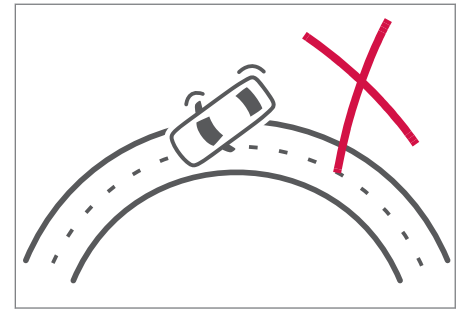

- 急なアクセル操作によるスリップを避けるため、カーブは一定の速度で走行してください。
- 橋の上や山間部では、凍結やスリップに注意してください。
- 日中でも、日陰などは雪や氷が残っている場合がありますので、十分に注意してください。

重要。こちらをお読みください。

◀ 急発進は避けてください。

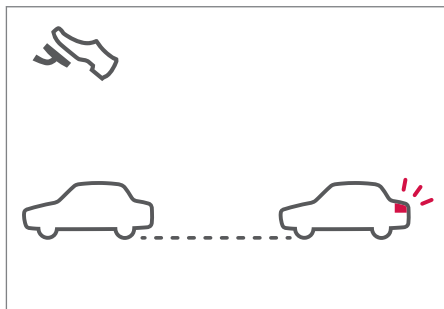
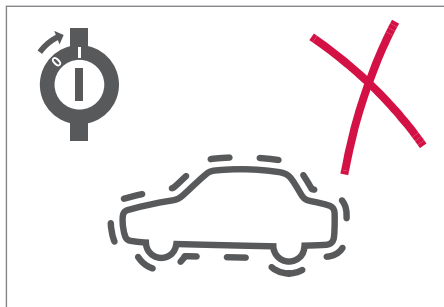

ゆっくり発進してください。

- ブレーキは早めに踏んでください。急ブレーキは避けて、エンジンブレーキを上手に使用してください。
- 下り坂では、エンジンブレーキを有効に使用してください。状況に応じて、シフトダウンしてください。
- 車間距離は十分にとり、車線変更は慎重に行なってください。
- つねに、2～3 台前の車の動き・状況を見て、判断するようにしてください。
- 車両前部を風下に向けて、**パーキング(駐車)ブレーキ**はかけずに、**P 位置**に入れてください。パーキング(駐車)ブレーキを使用すると、凍り付くおそれがあります。
- ワイパーブレードがウインドスクリーンに凍り付いてしまわないように、注意してください。
- ドアキーシリンダーが凍り付いてしまう場合がありますので、注意してください。

関連情報

- 万が一、事故を起こしてしまったら… (p. 72)
- タイヤ・ホイールについて (p. 74)

タイヤ・ホイールについて

- タイヤローテーションをする場合、タイヤのサイドウォール部にタイヤの回転方向(→)が表示されている際には、前進方向のタイヤの回転方向に合わせて、すべてのタイヤの(→)が前進方向になるように装着してください。
- 積雪路など走行時は、ウインタータイヤの残り溝が新品時の 50%以上ある(トレッドに残り溝マークが出ていない)事を確認してください。溝の深さが 50%未満のウインタータイヤは、ウインタータイヤとしての機能を十分発揮しません。
- スチールおよびアルミホイールに、亀裂、変形などの損傷や著しい腐食があるもの、また溶接や手直した物は絶対に使用しないでください。
- タイヤやリムの側面を縁石に接触させたり、道路上の物体や段差を乗り越えたりすることを避けてください。タイヤやリムに傷が付くおそれがあります。
- 急発進、急加速、急停止、急旋回は、大変危険ですので絶対にしないでください。特に、積雪路など滑りやすい道路では、事故を起こすおそれがありますので、カーブでは減速するなど道路状況に応じた適切な運転をしてください。
- 走行中は、つねに走行速度に応じた車間距離を取ってください。特に、積雪路など滑りや

すい道路走行時は、十分な車間距離を取ってください。

- 走行中に操縦不安定、または異常な音および振動を感じたときは、すみやかに安全な場所に停車して、車両およびタイヤなどを点検してください。外観上、異常が見当たらなくても、早い時期にボルボ指定のサービス工場に点検を依頼してください。
- 瞬間パンク修理剤、またはタイヤ艶出し剤などで、タイヤに劣化など有害な影響をおよぼすおそれのあるものは、使用しないでください。
- タイヤのタイプやサイズを変更したとき(ウインタータイヤ←→夏タイヤ)などの場合は、タイヤの運動特性・操縦特性が変化しますので、十分注意して運転してください。
- ウィンタータイヤで乾燥舗装路を走行する場合は、急発進、急加速、急停止、急旋回を避けて、安全運転を心がけてください。
- 車体と接触する状態で、タイヤを装着しないでください。また、フェンダーからはみ出すタイヤ・ホイールの装着は、違法改造となりますので、絶対にしないでください。なお、フェンダーからはみ出さない場合でも、ホイールハウスの内側、フェンダーの折り返しなどとの干渉にも注意してください。
- タイヤを取り外して保管する場合は、直射日光、雨および水、油類、その他熱源、火花などがかからないようにしてください。

- ホイールバランス調整時は、かならず4本調整してください。
- 定期的にホイールボルト・ナットの締め付け状態、ホイールバランスウエートの取り付け状態を確認してください。
- 自動洗車機を使用するとアルミホイールに傷が付くおそれがありますので、なるべく手作業で行なってください。

関連情報

- 冬季の運転 (p. 73)
- タイヤチェーンについて (p. 75)

タイヤチェーンについて

- 装着するタイヤとサイズが合ったタイヤチェーンを装着してください。
- タイヤチェーンの装着を、事前に練習してください。
- タイヤチェーンは、かならず前輪左右に同じ物を装着してください。
- タイヤチェーン装着時、車体との隙間が十分にある事を確認してください。(詳しくは、ボルボ指定のサービス工場にお問い合わせください。)
- タイヤチェーンの脱着は、安全な場所で行なってください。
- タイヤチェーンを脱着する際に車を動かす場合は、チェーンの金具類をタイヤで踏まないでください。
- タイヤチェーン装着後、約200 mほど走行して異常な音、振動などがいないか確認し、安全な場所で停車して再度、タイヤチェーンの取り付け状態を確認してください。
- タイヤチェーン装着時は、時速50 km/h (30 mph)以下で走行してください。
- タイヤチェーン装着時は、急発進、急加速、急停止、急旋回やタイヤを空転させる運転は絶対にしないでください。

重要。こちらをお読みください。

- ◀ ● タイヤチェーン装着走行中、異常な音や振動がしたら、安全な場所に車を止めて点検してください。
- 雪のない舗装路面を、タイヤチェーンを装着して連続走行しないでください。

関連情報

- タイヤ・ホイールについて (p. 74)
- 燃料補給時のご注意！ (p. 76)

燃料補給時のご注意！

燃料補給時は、次のことをかならず守ってください。

燃料補給時は、次のことをかならず守ってください。体が静電気を帯びていると、放電による火花で燃料に引火する場合があります、ヤケドをす
るおそれがあります。

- エンジンは、かならず止めてください。
- 車のドア、窓を閉めてください。
- タバコなどの火気を、近付けないでください。
- 燃料の給油口にポンプのノズルを挿入する前に、車両のボディまたは給油機などの金属部分に触れて、かならず体の静電気除去を行なってください。
- 給油口のフラップを開くなどの給油操作はすべて、かならず一人で行なってください。(複数で行なうと、静電気が除去できない場合があります。)
- 給油中、再び車内のシートに戻らないでください。(座ることで再帯電する場合があります。)
- 給油口に、ほかの人を近付けないでください。
- ガソリンスタンドの計量器が、最初にオートストップした時点で給油をやめてください。過度に給油すると、気温が高いときに燃料が

外に漏れ出すおそれがあり、たいへん危険です。

その他、ガソリンスタンド内に掲示されている注意事項をかならず守ってください。



- アルコール系燃料や不適切な燃料添加剤を給油/使用すると、走行性能の悪化、およびエンジン/燃料システムに重大な障害を与え、燃料漏れなどの不具合や火災などの事故にいたる危険性があり、また車を長期間ご使用されずにいた場合、燃料が劣化するおそれがあります。

かならず、適正なガソリンをご使用ください。

- ディーゼルエンジン搭載車にディーゼル以外の燃料の補給は絶対にしないでください。
- ガソリンエンジン搭載車にガソリン以外の燃料の補給は絶対にしないでください。
- 指定グレードの燃料を使用してください。
- 誤った燃料を少量でも使用すると、燃料システムやエンジンが損傷するおそれがあります。

関連情報

- タイヤチェーンについて (p. 75)
- 保証とアフターサービス (p. 77)

保証とアフターサービス

保証書(別冊)

- 保証書は、かならず「お名前、ご住所、販売店名」などの必要事項が記入され、販売店印が押印されていることをご確認の上、保証規定の内容をよくお読みください。保証書は、大切に保管してください。**保証期間、保証内容などは、保証書(別冊)に記載しています。**

修理を依頼される時

- 修理を依頼される時はお買い上げいただいたボルボ・ディーラー、またはボルボ指定のサービス工場にご連絡ください。なお、保証期間中に修理を依頼される際は、保証書/メンテナンスノート(整備手帳)、点検整備記録簿をご提示ください。保証規定に示す条件に従って、ボルボ指定のサービス工場での修理させていただきます。

ご不明な点や修理に関するご相談

- 修理などに関するご相談、ご不明な点は、お買い上げいただいたボルボ・ディーラー、またはボルボ指定のサービス工場にお問い合わせください。

なお、故障などの緊急時にボルボ・ディーラー、またはボルボ指定のサービス工場に連絡が取れない場合(定休日など)は、ロードサイド・アシスタンス・サービス、JAF などに対応を依頼してください。

関連情報

- 燃料補給時のご注意！ (p. 76)

セーフティ

重要な安全上のご注意！

車両には、事故の際に運転者と乗員を保護するために連携して作動する複数のセーフティシステムが装備されています。

車両には、事故の際に反応し、さまざまなセーフティシステム(さまざまなタイプのエアバッグやシートベルトテンショナーなど)を作動させるセンサーが数多く装備されています。さまざまな角度からの衝突、横転または路上からの逸脱など、特定の事故状況に応じて、システムは優れた保護を提供できるよう反応します。

Whiplash Protection Systemなど、機械式のセーフティシステムもあります。また、車両は衝突による衝撃の大半をビーム、ピラー、フロア、ルーフ、ボディのその他の部分に拡散できるように作られています。

衝突後、車両の重要な機能が損傷した場合は、車両のセーフティモードがオンになることがあります。

ドライバーディスプレイの警告灯



車両の電気システムをイグニッション位置 II にすると、ドライバーディスプレイの警告灯が点灯します。車両のセーフティシステムに不具合がない場合、警告灯は約 6 秒後に消灯します。

警告

警告灯が点灯している場合、または走行中に警告灯が点灯し、ドライバーディスプレイに **SRSエアバッグ 至急サービスが必要 ワークショップにお越し下さい** というメッセージが表示される場合は、安全システムの一部が正常に機能していないことを表しています。すみやかにボルボ指定のサービス工場にお問い合わせください。

警告

絶対に、ご自分で車両のさまざまな安全装置の改造や修理をしないでください。システムへの作業に不具合があると、誤作動につながり、大ケガをするおそれがあります。ボルボ指定のサービス工場にお問い合わせください。



特定の警告灯が損傷している場合は代わりに車両全般用の警告灯が点灯し、ドライバーディスプレイに同じメッセージが表示されます。

関連情報

- 妊娠中の安全確保のために (p. 81)
- シートベルト (p. 83)
- エアバッグ (p. 88)
- Whiplash Protection System (p. 81)
- セーフティモード (p. 95)

- チャイルドセーフティ (p. 97)

妊娠中の安全確保のために

妊娠中はシートベルトを正しく使用することが重要です。また、妊娠中の方が運転する場合、正しい着座姿勢をとることも重要です。

シートベルト

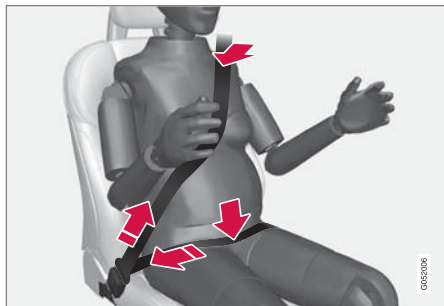

肩ベルトは肩から胸の中央を通り、腹部の横にくるようにかけてください。

腰ベルトは、骨盤のできる限り下の位置にかけてください。絶対に腹部を圧迫しないように注意してください。シートベルトは緩みがない状態で、体に確実に密着させてください。さらに、シートベルトがねじれていないことを点検してください。

着座姿勢

妊娠中の運転では、妊娠月が進むにしたがって、フットブレーキやステアリングホイールの操作など車両の操作がしやすいようにシートおよびステアリングホイールを調節してください。

シートを腹部とステアリングホイールとの間の距離が最大となる場所に配置してください。

関連情報

- 重要な安全上のご注意！ (p. 80)
- シートベルト (p. 83)
- フロントマニュアルシート (p. 232)
- フロントパワー*シート (p. 233)

Whiplash Protection System

Whiplash Protection System (WHIPS)は、むち打ち症のリスクを低減します。このシステムは、衝撃を吸収するバックレストおよびシートクッション、そして特別に設計されたフロントシートのヘッドレストで構成されています。追突されたときに、追突の角度、速度、および追突車の状態などが作動条件に合うと、WHIPSが作動します。

WHIPSが作動すると、フロントシートバックレストが後方に傾斜し、シートクッションが下方方向に移動して、運転席および助手席の乗員の着座姿勢を変えます。この動きにより、むち打ち症を引き起こす原因となる衝撃の一部を吸収します。

警告

WHIPSは、シートベルトの補助機能です。シートベルトをかみならず着用してください。



⚠ 警告

ご自身で、シートまたは WHIPS の改造や修理を絶対にしないでください。ボルボ指定のサービス工場にお問い合わせください。

衝突などが原因でフロントシートに大きな力が加わった場合は、かならずシートを交換してください。シートに損傷が見当たらないくても、シートの保護装置の一部が失われているおそれがあります。

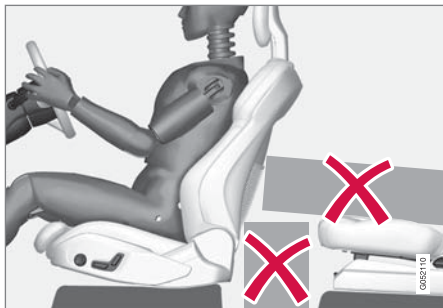

WHIPS の作動が妨げられないよう、フロントシートまたはリアシートの後ろまたは下のフロアには、なにも置かないようにしてください。

⚠ 警告

リアシートクッションとフロントシートバックレストの間に、硬い物を置かないでください。

リアシートのバックレストを倒す場合、衝突の際に荷物がフロントシートバックレストまで滑ってこないように荷物を固定する必要があります。

⚠ 警告

リアシートのバックレストを倒す、または後ろ向き装着タイプのチャイルドシートをリアシートで使用する場合、倒したバックレストまたはチャイルドシートと接触しないように、該当する側のフロントシートを前方へ移動させる必要があります。

着座姿勢

WHIPS の保護効果を適切に引き出すために、運転者と助手席乗員は正しい着座姿勢を保ち、システムの機能を妨げないようにすることが必要です。

走行を開始する前に、フロントシートでの正しい着座姿勢を確認してください。

運転者と助手席乗員は、頭部とヘッドレストの間の隙間ができるだけ小さくなるような姿勢で、シートの中央に座ってください。

WHIPS とチャイルドシート

WHIPS はチャイルドシート/ブースタークッションに座っているお子様の保護効果を損なうものではありません。

関連情報

- 重要な安全上のご注意！ (p. 80)
- フロントマニュアルシート (p. 232)
- フロントパワー*シート (p. 233)
- Rear Collision Warning* (p. 429)

シートベルト

シートベルトを着用していないと、急ブレーキの際に大ケガをしたり、生命に危険がおよぶおそれがあります。

シートベルトの保護機能が優れた効果を発揮するためには、シートベルトが体に密着していることが重要です。バックレストはできるだけ倒さずに、立てた位置で使用してください。シートベルトは、通常の着座姿勢のときに効果を発揮するようにできています。

警告

シートベルトをフックまたはその他の車内付属品に留めたり、かけたりしないでください。シートベルトが正しく締まらなくなります。

警告

シートベルトとエアバッグの作動は、連動しています。シートベルトを着用していない場合、または着用方法が正しくない場合は、衝突の際にエアバッグの保護機能が最大限に働かないおそれがあります。

警告

ご自身で、シートベルトの改造や修理を絶対にしないでください。ボルボ指定のサービス工場にお問い合わせください。

衝突などが原因でシートベルトに大きな力が加わった場合は、かならずシートベルト装置全体を交換してください。シートベルトに損傷が見当たらなくても、体を保持する機能が失われているおそれがありますのでご注意ください。シートベルトがすり切れていたり損傷している場合は、新しいシートベルトと交換してください。新しいシートベルトはかならず認定されたタイプを使用し、交換前と同じ位置に取り付けてください。

関連情報

- 重要な安全上のご注意！ (p. 80)
- シートベルトテンショナー (p. 85)
- シートベルトの着脱 (p. 83)
- ドアおよびシートベルトリマインダー (p. 87)

シートベルトの着脱

走行を開始する前に、乗員全員がシートベルトを着用していることを確認してください。

シートベルトを着用する

1. シートベルトをゆっくり引き出して、ねじれや損傷がないことを確認します。
2 列目のセンターシート¹では、シートベルトが専用のベルトガイドに正しく入っていることを確認します。

注意

シートベルトには、以下の状況でロックする慣性リールが装備されています。

- ベルトを早く引き出しすぎたとき
- ブレーキ時および加速時
- 車体が大きく傾いたとき
- カーブの走行中

¹ 5人用および7人用のモデルで利用可能

セーフティ

2. ロックタブを専用バックルに差し込んで、シートベルトをロックします。
> ロックすると、カチッと音がします。
3. フロントシートおよび2列目のドア側シートでは、シートベルトの高さを調節することができます。

警告

シートベルトは、かならず正しい側のバックルに差し込んでください。これを怠ると、衝突時にシートベルトやバックルが正常に機能しないおそれがあります。大ケガを負うおそれがあります。



シートマウンティングを押して、シートベルトを上下に動かしてください。

ベルトがのどにかからない範囲で、ベルトをできるだけ高い位置に配置してください。

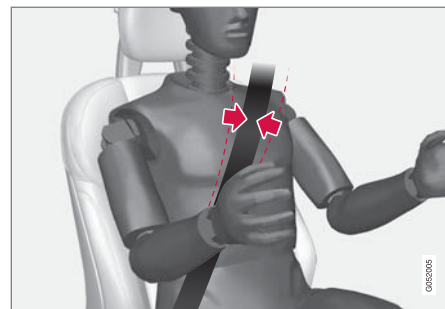

シートベルトはかならず肩にかかる必要があります(腕にかけないでください)。

4. 斜めにかかった肩ベルトを肩の方に引き上げて、腰ベルトを締めてください。

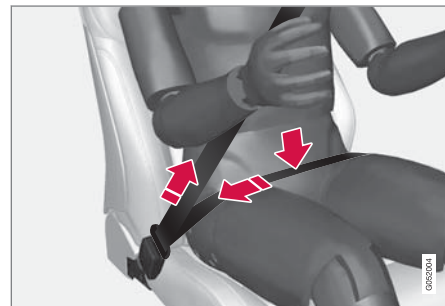

腰ベルトは、腹部を避け、かならず腰の低い位置にかけてください。

警告

各シートベルトは1人用です。

警告

シートベルトをフックまたはその他の車内付属品に留めたり、かけたりしないでください。シートベルトが正しく締まらなくなります。

警告

シートベルトに傷を付けたり、バックルの中に異物を入れたりしないでください。衝突時にシートベルトやバックルが正常に機能しないおそれがあります。大ケガを負うおそれがあります。

シートベルトを外す

1. シートベルトバックルの赤いリリースボタンを押すと、シートベルトは自動的に巻き取られます。
2. シートベルトが完全に巻き取られない場合は、手で押し戻して、ゆるみが残らない状態まで完全に巻き取らせてください。
2列目のセンターシート¹では、シートベルトが専用のベルトガイドに正しく入っていることを確認します。

関連情報

- シートベルト (p. 83)
- シートベルトテンショナー (p. 85)
- ドアおよびシートベルトリマインダー (p. 87)

シートベルトテンショナー

車両には危機的な状況や衝突時にシートベルトのゆるみを取り除くことのできる標準シートベルトテンショナーおよび電動シートベルトテンショナーが装備されています。

標準シートベルトテンショナー

すべてのシートベルトに、標準シートベルトテンショナーが装備されています。

標準シートベルトテンショナーは、衝突により一定以上の力が加わったとき、シートベルトのゆるみを取り除いて、乗員をさらに効果的に拘束します。

電動シートベルトテンショナー

運転席シートベルトと助手席シートベルトには、電動シートベルトテンショナーが装備されています。

シートベルトテンショナーは運転者サポートシステム City Safety および Rear Collision Warning と連携して、一緒に作動する場合があります。パニックブレーキ、道路外への逸脱(溝への脱輪、地面からの浮き上がり、障害物との衝突など)、横滑り、衝突の危険性など、危機的な状況のとき、シートベルトテンショナーの電動モーターがシートベルトのゆるみを取り除きます。

電動シートベルトテンショナーは乗員の位置修正を助け、身体を車内にぶつける危険性を低下

¹ 5人用および7人用のモデルで利用可能

- ◀◀ させて、安全装置(車両のエアバッグなど)の効果をもさらに高めます。

危機的な状況が終わると、シートベルトおよび電動シートベルトプリテンショナーは自動的に元に戻りますが、手動で戻すこともできます。

❗ 重要

助手席側エアバッグを無効にすると、助手席側の電動シートベルトテンショナーも無効になります。

⚠ 警告

ご自身で、シートベルトの改造や修理を絶対に行わないでください。ボルボ指定のサービス工場にお問い合わせください。

衝突などが原因でシートベルトに大きな力加わった場合は、かならずシートベルト装置全体を交換してください。シートベルトに損傷が見当たらなくても、体を保持する機能が失われているおそれがありますのでご注意ください。シートベルトがすり切れていたり損傷している場合は、新しいシートベルトと交換してください。新しいシートベルトはかならず認定されたタイプを使用し、交換前と同じ位置に取り付けてください。

関連情報

- シートベルト (p. 83)
- シートベルトの着脱 (p. 83)
- 電動シートベルトテンショナーのリセット (p. 86)
- 助手席側エアバッグのオン/オフ* (p. 91)
- City Safety™ (p. 409)
- Rear Collision Warning* (p. 429)

電動シートベルトテンショナーのリセット

電動シートベルトテンショナーは自動的にリセットするようデザインされていますが、ベルトが引き出されたままになっている場合、手動でリセットすることができます。

1. 安全な場所に停車します。
2. シートベルトを一旦外して、再着用します。
 - ◻ シートベルトおよび電動シートベルトテンショナーがリセットされます。

⚠ 警告

ご自身で、シートベルトの改造や修理を絶対に行わないでください。ボルボ指定のサービス工場にお問い合わせください。

衝突などが原因でシートベルトに大きな力加わった場合は、かならずシートベルト装置全体を交換してください。シートベルトに損傷が見当たらなくても、体を保持する機能が失われているおそれがありますのでご注意ください。シートベルトがすり切れていたり損傷している場合は、新しいシートベルトと交換してください。新しいシートベルトはかならず認定されたタイプを使用し、交換前と同じ位置に取り付けてください。

関連情報

- シートベルトテンショナー (p. 85)
- シートベルト (p. 83)

ドアおよびシートベルトリマインダー

システムはシートベルトを着用していない乗員にシートベルトの着用を促します。また、ドア、ボンネットまたはトランクリッド/テールゲートが開いている場合も警告します。

ドライバーディスプレイのグラフィック表示



ドライバーディスプレイのグラフィックとさまざまな種類の警告ドアおよびテールゲートの警告の色は、車速に応じて異なります。

ドライバーディスプレイのグラフィックは、シートベルトを着用している乗員と着用していない乗員が座っているシートを表示します。

ボンネット、テールゲート、燃料給油口フラップ、またはいずれかのドアが開いている場合も同じグラフィックが表示されます。

グラフィックは右側のステアリングリモコンにある **0** ボタンを押して消すことができます。

シートベルトリマインダー



ルーフコンソールの警告表示

ルーフコンソールに警告が表示され、ドライバーディスプレイにも警告灯が表示されます。

警告音は車速、走行時間および距離に応じて異なります。

運転者および乗員のベルトの状態は、ベルトを着用したとき、または外したときにドライバーディスプレイのグラフィックに表示されます。

チャイルドシートは、シートベルトリマインダーの対象外となります。

フロントシート

運転者または助手席乗員がシートベルトを着用していない場合、警告音および警告灯が作動して着用を促します。

リアシート

リアシートのシートベルトリマインダーには、2つの補助機能があります：

- リアシートのシートベルト使用状況を、インフォメーション・ディスプレイに表示します。シートベルトが使用されているときには、ドライバーディスプレイのグラフィックが表示されます。
- 走行中にリアシートのシートベルトが着用されていない場合、警告灯と警告音により着用を促します。このリマインダーは、シートベルトを再度着用すると停止します。

ドア、ボンネット、テールゲートおよび燃料給油口フラップのリマインダー

ボンネット、テールゲート、燃料給油口フラップまたはドアが正しく閉じていない場合、ドライバーディスプレイのグラフィックにより開いている箇所が表示されます。ただちに安全な場所に停車して、警告の対象箇所を閉めてください。



車速が約 10 km/h (6 mph) 未満のときは、ドライバーディスプレイのインフォメーションシンボルが点灯します。



車速が約 10 km/h (6 mph) を超えているときは、ドライバーディスプレイの警告灯が点灯します。

◀ 関連情報

- シートベルト (p. 83)
- シートベルトの着脱 (p. 83)

エアバッグ

車両には、運転者および乗員用のエアバッグとインフレーターカプテンが装備されています。

注意

センサーは、衝突の性質やシートベルトが着用されているかどうかを判断し、それに応じて作動条件が変化します。どの座席にも該当します。

そのためエアバッグ1つだけが作動する場合や、1つも作動しない場合があります。センサーは、車両が受けた衝撃の強さを感知して、必要なエアバッグだけを作動させます。

警告

エアバッグコントロールモジュールは、センターコンソールの中にあります。センターコンソールに、水やその他の液体が入った場合は、メインバッテリーへのケーブルの接続を外してください。エアバッグが展開するおそれがありますので、エンジンを始動しないでください。この場合、車両を回収します。積載車に載せて搬送してください。

作動後のエアバッグ

いずれかのエアバッグが作動したときは、次の指示に従ってください。

- 車両移動をします。ボルボ指定のサービス工場に搬送してください。エアバッグ作動後は、絶対に自走しないでください。
- ボルボ指定のサービス工場に、車両のセーフティシステム部品の交換を依頼してください。
- 医師の診察をかならず受けてください。

警告

エアバッグ作動後は、絶対に自走しないでください。エアバッグによってハンドル操作が妨げられるおそれがあります。ほかのセーフティシステムも損傷を受けているおそれがあります。エアバッグ作動時に放出された煙やほこりが原因で、目や皮膚に傷や炎症を起こす場合があります。炎症を起こした場合は、冷水でよく洗ってください。エアバッグの展開速度は極めて速く、エアバッグの布との摩擦熱で皮膚にヤケドや擦過傷を負うおそれがあります。

関連情報

- 重要な安全上のご注意！ (p. 80)
- 運転席側エアバッグ (p. 89)
- 助手席側エアバッグ (p. 90)

- サイドエアバッグ (p. 94)
- インフレーターダブルカーテン (p. 94)

運転席側エアバッグ

シートベルトの補助として、車両には運転席にステアリングホイール・エアバッグおよびニーエアバッグが装備されています。



運転席側のステアリングホイール・エアバッグおよびニーエアバッグ

正面衝突の際、運転席側エアバッグは運転者の頭部、頸部、顔面、胸部と膝および脚を衝撃から保護します。

衝突によって一定レベル以上の衝撃を受けると、センサーが作動してエアバッグが展開します。エアバッグにより、衝突時に乗員に対する当初の衝撃が緩和されます。エアバッグは、衝突による圧力がかかると内部のガスが抜け、収縮します。このとき、車内に煙が放出されますが、これは異常ではありません。エアバッグが膨張・収縮する一連の動作は、瞬間的に行なわれます。

⚠ 警告

シートベルトとエアバッグの作動は、連動しています。シートベルトを着用していない場合、または着用方法が正しくない場合は、衝突の際にエアバッグの保護機能が最大限に働かないおそれがあります。

エアバッグ作動時にケガをする危険を減らすため、乗員は背中全体がバックレストに接するように背筋を伸ばしてまっすぐに座り、足はフロアに置いてください。

⚠ 警告

修理については、ホルボ指定のサービス工場にお問い合わせください。エアバッグシステムへの作業に不具合があると、誤作動につながり、大ケガをするおそれがあります。

ステアリングホイール・エアバッグの位置

このエアバッグは、ステアリングホイールの中央に収納されています。ステアリングホイールに **AIRBAG** の文字が表示されています。

ニーエアバッグの位置

このエアバッグは運転席側のメーター・パネルの下部に収納されています。パネルに、**AIRBAG** の文字が表示されています。



警告

ニーエアバッグが格納されているパネルの前面または上部に物を置いたり、取り付けたりしないでください。

関連情報

- エアバッグ (p. 88)
- 助手席側エアバッグ (p. 90)

助手席側エアバッグ

シートベルトの補助として、車両には助手席にエアバッグが装備されています。



助手席側エアバッグ

正面衝突の際、助手席側エアバッグは助手席乗員の頭部、頸部、顔面、胸部と膝および脚を衝撃から保護します。

衝突によって一定レベル以上の衝撃を受けると、センサーが作動してエアバッグが展開します。エアバッグにより、衝突時に乗員に対する当初の衝撃が緩和されます。エアバッグは、衝突による圧力がかかると内部のガスが抜け、収縮します。このとき、車内に煙が放出されますが、これは異常ではありません。エアバッグが膨張・収縮する一連の動作は、瞬間的に行なわれます。

警告

シートベルトとエアバッグの作動は、連動しています。シートベルトを着用していない場合、または着用方法が正しくない場合は、衝突の際にエアバッグの保護機能が最大限に働かないおそれがあります。

エアバッグ作動時にケガをする危険を減らすため、乗員は背中全体がバックレストに接するように背筋を伸ばしてまっすぐに座り、足はフロアに置いてください。

警告

修理については、ボルボ指定のサービス工場にお問い合わせください。エアバッグシステムへの作業に不具合があると、誤作動につながり、大ケガをするおそれがあります。

助手席側エアバッグの場所

このエアバッグは、グローブボックス上のパネル内に収納されています。パネルに、**AIRBAG**の文字が表示されています。

警告

助手席側エアバッグが装着されているダッシュボードの前や上には、絶対に物を置いたりアクセサリーなどを取り付けしないでください。

助手席側エアバッグラベル



助手席側サンバイザーのラベル

助手席側エアバッグの警告ラベルは、前図の位置に表示されています。

警告

車両に助手席エアバッグのオン/オフスイッチが装備されていない場合、エアバッグはつねに作動可能な状態です。

警告

助手席シートの前には、絶対に誰も立たせたり座らせたりしないでください。

助手席側エアバッグが有効になっている場合は、絶対に助手席で後ろ向きチャイルドシートを使用しないでください。

助手席側エアバッグが無効になっている場合、絶対に乗員（お子様および大人）を前向きで助手席に座らせないでください。

この指示を守らないと、命を危険にさらす、または大ケガをするおそれがあります。

関連情報

- エアバッグ (p. 88)
- 運転席側エアバッグ (p. 89)
- 助手席側エアバッグのオン/オフ* (p. 91)

助手席側エアバッグのオン/オフ*

車両に助手席側エアバッグ・カットオフ・スイッチ、Passenger Airbag Cut Off Switch (PACOS) スイッチが装備されている場合、助手席側エアバッグはオフにすることができます。助手席側エアバッグのスイッチは、メーター・パネルの助手席側端にあります。助手席ドアを開けて操作します。

スイッチが希望の位置になっているか確認してください。

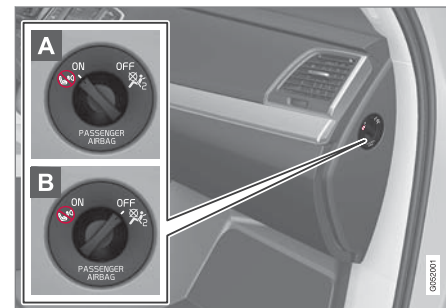

- A ON** - エアバッグがオン（作動可能状態）で、前方を向いて着座する乗員（お子様あるいは大人）が助手席に安全に座ることができます。
- B OFF** - エアバッグがオフ（非作動状態）で、助手席の後ろ向き装着タイプのチャイルドシートに、お子様が安全に座ることができます。





警告

車両に助手席エアバッグのオン/オフスイッチが装備されていない場合、エアバッグはつねに作動可能な状態です。

助手席側エアバッグをオンにする



- 1 スイッチを引き出して、OFF 位置から ON 位置に回します。
 - ＞ ドライバーディスプレイに **助手席エアバッグ オン 了承して下さい** というメッセージが表示されます。

注意

イグニッション位置が **I** 以下のときに助手席側エアバッグをオン/オフにした場合、車両の電気系統を **II** 以上のイグニッション位置にしてから約 6 秒後に、ドライバーディスプレイにメッセージが表示され、ルーフコンソールに次のインジケーターが表示されます。

2. ステアリングホイール右側のステアリングリモコンの **0** ボタンを押して、メッセージを確認します。

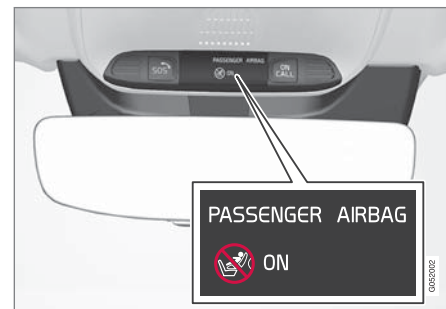

- ＞ ルーフコンソールにテキストおよびシンボルが表示され、助手席側エアバッグがオン(作動可能状態)になったことが示されます。

警告

助手席側エアバッグが有効になっている場合は、絶対に助手席で後ろ向きチャイルドシートを使用しないでください。

助手席に乗員(お子様および大人)を前向きで座らせるときには、かならず助手席側エアバッグを有効にしてください。

この指示を守らないと、命を危険にさらす、または大ケガをするおそれがあります。

助手席側エアバッグをオフにする



- 1 スイッチを引き出して、ON位置からOFF位置に回します。
- ドライバーディスプレイに **助手席エアバッグ オフ** 了承して下さい というメッセージが表示されます。

i 注意

イグニッション位置が **I** 以下のときに助手席側エアバッグをオン/オフにした場合、車両の電気系統を **II** 以上のイグニッション位置にしてから約6秒後に、ドライバーディスプレイにメッセージが表示され、ルーフコンソールに次のインジケーターが表示されません。

2. ステアリングホイール右側のステアリングリモコンの **0** ボタンを押して、メッセージを確認します。

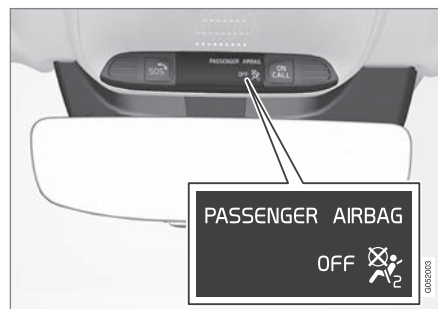

- ルーフコンソールにテキストおよびシンボルが表示されれば、助手席側エアバッグがオフ(非作動状態)であることを示します。

⚠ 警告

助手席側エアバッグが無効になっている場合、絶対に乗員(お子様および大人)を前向きで助手席に座らせないでください。

この指示を守らないと、命を危険にさらす、または大ケガをするおそれがあります。

! 重要

助手席側エアバッグが無効にすると、助手席側の電動シートベルトテンショナーも無効になります。

関連情報

- シートベルトテンショナー (p. 85)
- チャイルドシート (p. 98)

サイドエアバッグ

運転席および助手席のサイドエアバッグは、衝突の際に乗員の胸部と腰回りを保護する役割を果たします。



サイドエアバッグはフロントシートの外側バックレストフレームに備えられており、フロントシートの運転者と乗員を保護します。

側面からの衝突によって一定レベル以上の衝撃を受けるとセンサーが反応し、サイドエアバッグが膨張します。サイドエアバッグは、乗員とドアの間で膨張して衝突の衝撃を和らげます。エアバッグは、衝突による圧力がかかると内部のガスが抜け、収縮します。作動するのは、側面から衝撃を受けた側のエアバッグのみです。

⚠ 警告

修理については、ボルボ指定のサービス工場にお問い合わせください。サイドエアバッグシステムへの作業に不具合があると、誤作動につながり、大ケガをするおそれがあります。

⚠ 警告

シートの外側とドアパネルの間に、なにも物を置かないでください。このスペースは、サイドエアバッグの作動に必要です。

シートカバーは、ボルボ社が認可した製品以外は使用しないでください。それ以外のシートカバーは、サイドエアバッグの作動の妨げになるおそれがあります。

⚠ 警告

サイドエアバッグは、シートベルトの補助装置です。シートベルトをかみかさず着用してください。

サイドエアバッグおよびチャイルドシート

サイドエアバッグはチャイルドシート/ブースタークッションに座っているお子様の保護効果を損なうものではありません。

関連情報

- エアバッグ (p. 88)

インフレーターブルカーテン

インフレーターブルカーテン、Inflatable Curtain (IC) は、衝突時に運転者および乗員の頭部を車内部品との衝撃から保護するのに役立ちます。

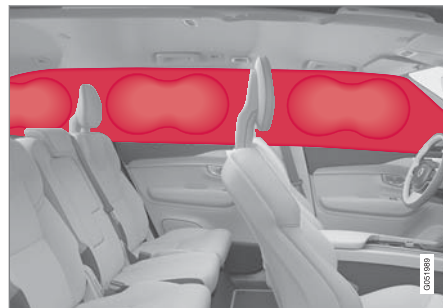

インフレーターブルカーテンは、ルーフ内張りの左右に取り付けられており、運転者とドア側のシートに着座している乗員を保護します。パネルには **IC AIRBAG** と表示されています。

衝突によって一定レベル以上の衝撃を受けると、センサーが作動してインフレーターブルカーテンが展開します。

⚠ 警告

修理については、ボルボ指定のサービス工場にお問い合わせください。インフレータブルカーテンシステムへの作業に不具合があると、誤作動につながり、大ケガをするおそれがあります。

⚠ 警告

ルーフのハンドルに、絶対に重い物を吊り下げたり取り付けしないでください。フックは、軽量の衣服のみをかけるために設計されたものです(傘などの硬い物はかけないでください)。

ヘッドライニング、ドアピラー、およびサイドパネルに、スクリューをねじ込んだり物を取り付けしないでください。保護効果が損なわれるおそれがあります。この部分への取り付けが認められているボルボ純正品のみを使用してください。

⚠ 警告

ドアウインドの上端よりも上まで荷物を積載する場合、荷物とパワーウインドの間には、10 cm (4 インチ)の空間を確保してください。荷物を積むと、ヘッドライニングの内側に装着されているインフレータブルカーテンの保護効果が損なわれるおそれがあります。

⚠ 警告

インフレータブルカーテンは、シートベルトの補助装置です。シートベルトをかみならず着用してください。

関連情報

- エアバッグ (p. 88)

セーフティモード

セーフティモードは、燃料パイプ、セーフティシステムのセンサー、ブレーキシステムなどの重要な機能が損傷を受けた可能性があるときに作動する保護機能です。

車両が衝突事故に遭った場合、ドライバーディスプレイに **セーフティーモード オーナーズマニュアルを参照して下さい** というメッセージが警告表示とともに表示されることがあります。ただし、ドライバーディスプレイに損傷がなく、車両の電気系統が正確に作動している場合に限りです。このメッセージは、車両の機能が低下していることを意味します。

⚠ 警告

ドライバーディスプレイに **セーフティーモードオーナーズマニュアルを参照して下さい** というメッセージが表示されているときに燃料の臭いを感じた場合は、絶対にエンジンの始動を試みないでください。ただちに、車両から離れてください。

危険な交通状況などで車両がセーフティモードになった場合、システムをリセットしてエンジンを始動し、車両を少し離れた場所に移動させることが可能です。



⚠ 警告

車両がセーフティモードになっているときは、絶対にご自身で車を修理したり、電子機器のリセットをしないでください。ケガをするおそれがあり、また不具合の原因となります。**セーフティモードオーナーズマニュアルを参照して下さい** というメッセージが表示された場合には、ボルボ指定のサービス工場での車両の点検修理をかならず行なってください。

⚠ 警告

車両がセーフティモードになっているときは、絶対に車両をけん引しないでください。ボルボ指定のサービス工場に積載車に載せて搬送してください。

関連情報

- 重要な安全上のご注意！ (p. 80)
- セーフティモード起動後の車両の始動/移動 (p. 96)
- 車両移動 (p. 569)

セーフティモード起動後の車両の始動/移動

危険な交通状況などで車両がセーフティモードになった場合、システムをリセットしてエンジンを始動し、車両を少し離れた場所に移動させることが可能です。

セーフティモード後の車両の始動

1. 一般的な車両の損傷状況と燃料漏れの有無を確認します。燃料の臭いがしていないことを、かならず確認してください。

わずかな損傷しか見つからず、燃料漏れもなければ、エンジンを始動してください。

⚠ 警告

ドライバーディスプレイに **セーフティモードオーナーズマニュアルを参照して下さい** というメッセージが表示されているときに燃料の臭いを感じた場合は、絶対にエンジンの始動を試みないでください。ただちに、車両から離れてください。

2. 車両をオフにします。
3. エンジンを始動します。
 - 車両の電子機器がシステムチェックを実行し、通常の状態への回復を試みます。この間、ドライバーディスプレイに **エンジン始動 システム点検中 お待ち下さい** というメッセージが表示されます。これには最大で約1分かかります。

4. その後ドライバーディスプレイの **エンジン始動 システム点検中 お待ち下さい** というメッセージが消えたら、車両の始動を再度試みます。

ⓘ 重要

ディスプレイに **セーフティモードオーナーズマニュアルを参照して下さい** というメッセージが表示され続ける場合は、絶対に走行またはけん引をしないでください。レッカーサービスを使用してください。隠れた損傷があった場合、移動中に車両を制御できなくなるおそれがあります。

セーフティモード後の車両の移動

1. エンジンの始動を試みた後、ドライバーディスプレイに **Normal mode The car is now in normal mode** というメッセージが表示され、車両が危険な場所に停止している場合は、車両を慎重に移動させてください。
2. 必要以上に移動させないでください。

⚠ 警告

車両がセーフティモードになっているときは、絶対に車両をけん引しないでください。ボルボ指定のサービス工場に積載車に載せて搬送してください。

関連情報

- セーフティモード (p. 95)
- 車両の始動 (p. 508)
- 車両移動 (p. 569)

チャイルドセーフティ

走行中は、お子様を適切な固定装置を使用して正しく座らせてください。

ボルボでは、ボルボ車専用に設計されたチャイルドセーフティ装置(チャイルドシートおよび取り付けアタッチメント)を取り揃えております。ボルボのチャイルドセーフティ装置を使用することにより、お子様を乗せて安全に走行するために適した状態を得ることができます。また、チャイルドセーフティ装置は確実に固定することができ、使用方法も簡単です。

使用する必要のある装置は、お子様の体重と身長を考慮して選択されています。

ボルボでは、小さいお子様(少なくとも4歳まで)に対しては、できるだけ後ろ向きチャイルドシートを使用するよう推奨しています。その後身長140 cm (4フィート7インチ)までは、前向きのチャイルドシートをご使用ください。

① 注意

お子様の年齢および身長に応じて使用する必要のあるチャイルドシートのタイプを規定した法律は、国ごとに異なります。適用される法律や規則を確認してください。

① 注意

チャイルドセーフティ用具をご使用になる場合は、付属の取付説明書をよくお読みください。

チャイルドセーフティ用具の取り付けに関してご不明な点は、その用具の製造元(メーカー)にお問い合わせください。

お子様は、年齢や体格に関わらず、かならず適切な固定装置を使用して正しく座らせてください。お子様を、けっして乗員のひざの上に座らせないでください。

関連情報

- 重要な安全上のご注意! (p. 80)
- チャイルドシート (p. 98)
- チャイルドロックの作動と解除 (p. 336)

チャイルドシート

お子様を乗せて走行する際は、かならず適切なチャイルドシートを使用してください。

お子様が、快適で安全な姿勢になるように座らせてください。チャイルドシートが適切な位置に正しく取り付けられていることを確認し、正しく使用してください。

正しい取り付け方法に関しては、チャイルドシートの取付説明書をご覧ください。

① 注意

チャイルドセーフティ用具をご使用になる場合は、付属の取付説明書をよくお読みください。

チャイルドセーフティ用具の取り付けに関してご不明な点は、その用具の製造元(メーカー)にお問い合わせください。

① 注意

絶対にチャイルドシートを未固定のまま車内に放置しないでください。お子様が座らないときでも、かならずチャイルドシートの取扱説明書に従って固定してください。

① 注意

チャイルドシートの長期にわたる設置・使用は、車両の内装に損傷や痛みをもたらす場合があります。ボルボでは車両の内装を保護するため、キックガードアクセサリーの使用をお薦めします。

関連情報

- チャイルドセーフティ (p. 97)
- インテグレートッド・チャイルドシート* (p. 117)
- チャイルドシート用のアッパーマウンティングポイント (p. 98)
- チャイルドシート用のロアマウンティングポイント (p. 99)
- チャイルドシート用 i-Size/ISOFIX マウンティングポイント (p. 100)
- チャイルドシートの設置 (p. 101)
- 助手席側エアバッグのオン/オフ* (p. 91)

チャイルドシート用のアッパーマウンティングポイント

車両には、2列目ドア側シートにチャイルドシート用のアッパーマウンティングポイントが装備されています。

アッパーマウンティングポイントは、前向きに装着するチャイルドシート用です。

チャイルドシートをアッパーマウンティングポイントに取り付けるときは、シートの製造元(メーカー)の取扱説明書にかならず従ってください。

マウンティングポイントの位置

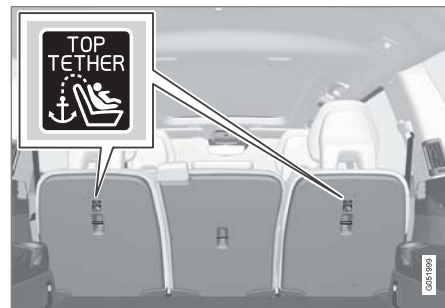

5人乗りおよび7人乗りモデル: マウンティングポイントの位置はバックレスト後部のシンボルで示されています。



6人乗りモデル：マウンティングポイントの位置はバックレスト後部のシンボルで示されています。

マウンティングポイントは2列目ドア側シートの後部にあります。

警告

チャイルドシートのアップストラップは、かならずヘッドレスト脚部の穴に通してから、マウンティングポイントで張力を調節してください。この方法を使用できない場合、チャイルドシートメーカーの推奨方法に従ってください。

注意

ドア側シートに折りたたみ式ヘッドレストが装備されている場合には、このタイプのチャイルドシートが取り付けやすくなるように、ヘッドレストを折りたたんでください。

注意

トランクルーム/カーゴスペースにラゲッジカバーが付いている車両は、マウンティングポイントにチャイルドシートを取り付ける前に、ラゲッジカバーを取り外してください。

関連情報

- チャイルドシート (p. 98)
- チャイルドシート用のロアマウンティングポイント (p. 99)
- チャイルドシート用 i-Size/ISOFIX マウンティングポイント (p. 100)
- 車両のシートベルトを使用するチャイルドシートの取り付け位置に関する表 (p. 104)

チャイルドシート用のロアマウンティングポイント

車両には、フロントシート*と2列目シートにチャイルドシート用のロアマウンティングポイントが装備されています。

ロアマウンティングポイントは、後向きに装着するチャイルドシート用です。

チャイルドシートをロアマウンティングポイントに取り付けるときは、シートの製造元(メーカー)の取扱説明書にかならず従ってください。

マウンティングポイントの位置



フロントシートのマウンティングポイント位置

フロントシートのマウンティングポイントは助手席のレッグルームの側面にあります。

フロントシートのマウンティングポイントは、車両に助手席側エアバッグのオン/オフスイッチ*が装備されている場合にのみ取り付けられています。



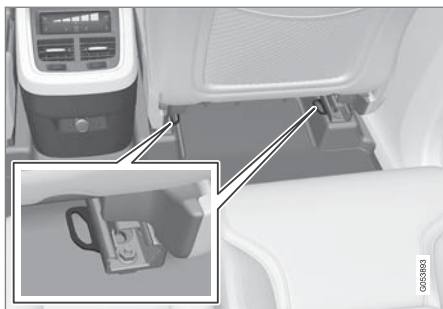

2列目シートのマウンティングポイント位置

2列目シートのマウンティングポイントは、フロントシートのフロアレールの後部にあります。

関連情報

- チャイルドシート (p. 98)
- チャイルドシート用のアッパーマウンティングポイント (p. 98)
- チャイルドシート用 i-Size/ISOFIX マウンティングポイント (p. 100)
- 車両のシートベルトを使用するチャイルドシートの取り付け位置に関する表 (p. 104)

チャイルドシート用 i-Size/ISOFIX マウンティングポイント

車両には、2列目シートにチャイルドシート用の i-Size/ISOFIX マウンティングポイントが装備されています。

i-Size/ISOFIX² は、国際標準規格に基づくチャイルドシート固定システムです。

チャイルドシートを i-Size/ISOFIX マウンティングポイントに取り付けるときは、シートの製造元(メーカー)の取扱説明書にかならず従ってください。

マウンティングポイントの位置



マウンティングポイントの位置はバックレストカバーのシンボル²で示されています。

i-Size/ISOFIX のマウンティングポイントは、2列目ドア側シートのバックレスト下部の後方に隠れています。

マウンティングポイントに手が届くように、シートクッションを押し下げます。

関連情報

- チャイルドシート (p. 98)
- チャイルドシート用のアッパーマウンティングポイント (p. 98)
- チャイルドシート用のロアマウンティングポイント (p. 99)
- i-Size チャイルドシートの取り付け位置に関する表 (p. 109)
- ISOFIX チャイルドシートの取り付け位置に関する表 (p. 111)

² 名前およびシンボルは市場により異なります。

チャイルドシートの設置

チャイルドシートは車内の適切な場所に設置することが重要です。選択する場所は、チャイルドシートのタイプと助手席側エアバッグの作動の可否などによって異なります。



後ろ向き装着タイプのチャイルドシートとエアバッグを一緒に使用することはできません。

助手席側エアバッグがオン(作動可能状態)になっているときは、後ろ向き装着タイプのチャイルドシートはかならず2列目または3列目*シートに取り付けてください。お子様を助手席に座らせると、エアバッグ作動時に大ケガを負うおそれがあります。

助手席側エアバッグがオフ(非作動状態)になっているときは、後ろ向き装着タイプのチャイルドシートをフロントの助手席に取り付けることができます。

① 注意

お子様を乗せる位置に関する規則は、国により異なります。適用される法律や規則を確認してください。

⚠ 警告

助手席シートの前には、絶対に誰も立たせたり座らせたりしないでください。

助手席側エアバッグが有効になっている場合は、絶対に助手席で後ろ向きチャイルドシートを使用しないでください。

助手席側エアバッグが無効になっている場合、絶対に乗員(お子様および大人)を前向きで助手席に座らせないでください。

この指示を守らないと、命を危険にさらす、または大ケガをするおそれがあります。

助手席側エアバッグラベル



助手席側サンバイザーのラベル

助手席側エアバッグの警告ラベルは、前図の位置に表示されています。

関連情報

- チャイルドシート (p. 98)
- チャイルドシートの取り付け (p. 102)
- 車両のシートベルトを使用するチャイルドシートの取り付け位置に関する表 (p. 104)
- i-Size チャイルドシートの取り付け位置に関する表 (p. 109)
- ISOFIX チャイルドシートの取り付け位置に関する表 (p. 111)

チャイルドシートの取り付け

チャイルドシートを取り付けて使用する
ときには、チャイルドシートの取り付け位置に
応じて多くのことに留意する必要があります。

警告

シートベルトバックルのリリースボタンに
当たるようなタイプのスチール製ブレース
付きブースタークッション/チャイルドシー
トなどは、絶対に使用しないでください。
シートベルトバックルが、突然外れるおそれ
があります。

チャイルドシートのストラップは、シート
の前後方向調節バーやシート下のスプリング、
レールまたはビームに固定しないでくださ
い。これらの部分には鋭い角があるため、ス
トラップが損傷するおそれがあります。

チャイルドシート上部を、ウインドスクリー
ンに当てないでください。

注意

チャイルドセーフティ用具をご使用になる
場合は、付属の取付説明書をよくお読みく
ださい。

チャイルドセーフティ用具の取り付けに
関してご不明な点は、その用具の製造元
(メーカー)にお問い合わせください。

注意

絶対にチャイルドシートを未固定のまま車
内に放置しないでください。お子様が座ら
ないときでも、かならずチャイルドシート
の取扱説明書に従って固定してください。

注意

チャイルドシートの長期にわたる設置・使
用は、車両の内装に損傷や痛みをもたらす
場合があります。ボルボでは車両の内装を
保護するため、キックガードアクセサリ
の使用をお薦めします。

フロントシートへの取り付け

- 後ろ向き装着タイプのチャイルドシート
を取り付ける場合、助手席側エアバッグがオフ

(非作動状態)になっていることを確認しま
す。

- 前向き装着タイプのチャイルドシートを
取り付ける場合、助手席側エアバッグがオン
(作動状態)になっていることを確認しま
す。
- ボルボ推奨のチャイルドシート、汎用型
または準汎用型のチャイルドシートのみを
使用します。車両がチャイルドシートメー
カーの適合車種一覧表に掲載されている必
要があります。
- ISOFIX チャイルドシートは、車両に
ISOFIX コンソールアクセサリが装備され
ている場合にのみ使用することができます³。
- チャイルドシートに下側ストラップが
装備されている場合、ボルボでは下側ス
トラップをロアマウンティングポイント
に取り付けて使用することを推奨しま
す³。
- チャイルドシートにサポートレグが
付いている場合、かならずサポートレ
グをフロアに直接設置してください。絶
対にサポートレグをフットレストやそ
の他のものの上に設置しないでくださ
い。
- チャイルドシートを取り付けやすく
するために、ISOFIX ガイドを使用する
ことができます。

³ アクセサリの種類は市場によって異なります。

2 列目シートへの取り付け

- ボルボ推奨のチャイルドシート、汎用型⁴または準汎用型のチャイルドシートのみを使用します。車両がチャイルドシートメーカーの適合車種一覧表に掲載されている必要があります。
- サポートレッグ付きのチャイルドシートをセンターシート⁵に取り付けしないでください。
- ドア側のシートには ISOFIX フィクスチャースystemが装備されており、i-Size⁶用に承認されています。
- ドア側のシートにはアッパーマウンティングポイントが装備されています。ボルボでは、上側ストラップをヘッドレストの穴に通してから、マウンティングポイントでテンションをかけることを推奨します。これができない場合、チャイルドシートメーカーの指示に従ってください。
- 3 列目シート*装備車の場合、2 列目シートを最後方の位置に調節する必要があります。チャイルドシートを3 列目シートでも使用する場合、例外とすることができます。この場合、チャイルドシートの取り付け状態がメーカーの指示から逸脱しないことをかならず確認してください。

- チャイルドシートに下側ストラップが装備されている場合、ストラップをロアマウンティングポイントに取り付けた後は、絶対に前のシートの位置を調節しないでください。チャイルドシートを取り付けないときには、かならず下側ストラップを取り外してください。
- チャイルドシートにサポートレッグが付いている場合、かならずサポートレッグをフロアに直接設置してください。絶対にサポートレッグをフットレストやその他のものの上に設置しないでください。
- チャイルドシートを取り付けるときには、ISOFIX ガイドを使用しないでください。



後部座席に幼児用シートを設置する場合、ボルボは、幼児用チャイルドシートから前部座席の最後部ま

で、50 mm (2 インチ)以上の距離を取ることを推奨しています。

3 列目シート*への取り付け

- ボルボ推奨のチャイルドシート、汎用型または準汎用型のチャイルドシートのみを使用します。車両がチャイルドシートメーカーの適合車種一覧表に掲載されている必要があります。
- サポートレッグ付きのチャイルドシートを3 列目シートに取り付けしないでください。
- 必要に応じて、十分なスペースを確保するために、2 列目シートを前方に移動させます。チャイルドシートが2 列目シートにも取り付けられている場合、チャイルドシートの取り付け状態がメーカーの指示から逸脱しないことを確認します。

関連情報

- チャイルドシートの設置 (p. 101)
- 車両のシートベルトを使用するチャイルドシートの取り付け位置に関する表 (p. 104)
- i-Size チャイルドシートの取り付け位置に関する表 (p. 109)
- ISOFIX チャイルドシートの取り付け位置に関する表 (p. 111)

⁴ センターシートには適用されません (5 人用および7 人用のモデルで利用可能)。

⁵ 5 人用および7 人用のモデルで利用可能

⁶ 市場によって異なります。

車両のシートベルトを使用するチャイルドシートの取り付け位置に関する表

この表には、チャイルドシートの種類、取り付け位置、対応するお子様の体格に関する推奨事項が記載されています。

① 注意
チャイルドシートを車両に取り付ける前に、オーナーズマニュアルのチャイルドシートの取り付けに関する項をかならずお読みください。

5人乗りまたは7人乗り XC90 Recharge の表

重量	フロントシート(エアバッグ非作動状態、後ろ向き装着タイプのチャイルドシートのみ可) ^A	フロントシート(エアバッグ作動状態、前向き装着タイプのチャイルドシートのみ可) ^A	2列目シート、ドア側シート	2列目シート、センターシート	3列目シート*
グループ 0 10 kg 以下	U ^{B、C}	X	U ^C	L ^C	U
グループ 0+ 13 kg 以下	U ^{B、C}	X	U ^C	L ^C	U
グループ 1 9~18 kg	L ^D	U ^{F^B、E}	U、L ^D	L	U
グループ 2 15~25 kg	L ^D	U ^{F^B、F}	U ^F 、L ^D	B [*] 、G、L ^F	U ^F

重量	フロントシート(エアバッグ非作動状態、後ろ向き装着タイプのチャイルドシートのみ可) ^A	フロントシート(エアバッグ作動状態、前向き装着タイプのチャイルドシートのみ可) ^A	2列目シート、ドア側シート	2列目シート、センターシート	3列目シート*
グループ 3 22～36 kg	X	UF ^B 、H	U ^H	B ^A 、G、L ^H	U ^H

U：汎用型のチャイルドシートに適しています。

UF：汎用型の前向きチャイルドシートに適しています。

L：特定のチャイルドシートに適しています。これらのチャイルドシートには、特定車両モデル、限定カテゴリー、または準汎用カテゴリーが含まれる場合があります。

B：この全グループに承認された内蔵チャイルドシート

X：この体重グループのお子様には適しません。

A チャイルドシートを取り付ける際には、かならずシートクッションエクステンションを格納してください。

B バックレストを通常よりも起こした位置にします。

C ボルボ社の推奨品：ボルボベビーシート(型式承認 E1 04301146)

D ボルボ社の推奨品：ボルボ・リバーシブルシート、後ろ向き装着(型式承認 E5 04192)、ボルボ後ろ向き装着シート(型式承認 E5 04212)

E この体重グループのお子様には後ろ向き装着タイプのチャイルドシートをお薦めします。

F ボルボ社の推奨品：ボルボ・リバーシブルシート、前向き装着(型式承認 E5 04192)、バックレスト付き/なしブースタークッション(型式承認 E5 04216)、ボルボバックレスト付きブースタークッション(型式承認 E1 04301169)、ボルボブースターシート(型式承認 E1 04301312)

G ボルボの推奨品：インテグレートドチャイルドシート(型式承認 E5 04218)

H ボルボ社の推奨品：バックレスト付き/なしブースタークッション(型式承認 E5 04216)、ボルボバックレスト付きブースタークッション(型式承認 E1 04301169)、ボルボブースターシート(型式承認 E1 04301312)

◀◀ 6人乗り XC90 Recharge の表

重量	フロントシート(エアバッグ非作動状態、後ろ向き装着タイプのチャイルドシートのみ可) ^A	フロントシート(エアバッグ作動状態、前向き装着タイプのチャイルドシートのみ可) ^A	2列目シート	3列目シート
グループ 0 10 kg 以下	U ^{B、C}	X	U ^C	U
グループ 0+ 13 kg 以下	U ^{B、C}	X	U ^C	U
グループ 1 9～18 kg	L ^D	U ^{F^B、E}	U、L ^D	U
グループ 2 15～25 kg	L ^D	U ^{F^B、F}	U ^F 、L ^D	U ^F

重量	フロントシート(エアバッグ非作動状態、後ろ向き装着タイプのチャイルドシートのみ可) ^A	フロントシート(エアバッグ作動状態、前向き装着タイプのチャイルドシートのみ可) ^A	2列目シート	3列目シート
グループ 3 22～36 kg	X	UF ^B 、G	U ^G	U ^G

U：汎用型のチャイルドシートに適しています。

UF：汎用型の前向きチャイルドシートに適しています。

L：特定のチャイルドシートに適しています。これらのチャイルドシートには、特定車両モデル、限定カテゴリー、または準汎用カテゴリーが含まれる場合があります。

B：この全グループに承認された内蔵チャイルドシート

X：この体重グループのお子様には適しません。

A チャイルドシートを取り付ける際には、かならずシートクッションエクステンションを格納してください。

B バックレストを通常よりも起こした位置にします。

C ボルボ社の推奨品：ボルボベビーシート(型式承認 E1 04301146)

D ボルボ社の推奨品：ボルボ・リバーシブルシート、後ろ向き装着(型式承認 E5 04192)、ボルボ後ろ向き装着シート(型式承認 E5 04212)

E この体重グループのお子様には後ろ向き装着タイプのチャイルドシートをお薦めします。

F ボルボ社の推奨品：ボルボ・リバーシブルシート、前向き装着(型式承認 E5 04192)、バックレスト付き/なしブースタークッション(型式承認 E5 04216)、ボルボバックレスト付きブースタークッション(型式承認 E1 04301169)、ボルボブースターシート(型式承認 E1 04301312)

G ボルボ社の推奨品：バックレスト付き/なしブースタークッション(型式承認 E5 04216)、ボルボバックレスト付きブースタークッション(型式承認 E1 04301169)、ボルボブースターシート(型式承認 E1 04301312)

XC90 Excellence 対応表

重量	フロントシート(エアバッグ非作動状態、後ろ向き装着タイプのチャイルドシートのみ可) ^A	フロントシート(エアバッグ作動状態、前向き装着タイプのチャイルドシートのみ可) ^A	リアシート ^A
グループ 0 10 kg 以下	U ^B 、C、L	X	U ^B 、C、L
グループ 0+ 13 kg 以下	U ^B 、C、L	X	U ^B 、C、L





重量	フロントシート(エアバッグ非作動状態、後ろ向き装着タイプのチャイルドシートのみ可) ^A	フロントシート(エアバッグ作動状態、前向き装着タイプのチャイルドシートのみ可) ^A	リアシート ^A
グループ 1 9～18 kg	L ^D	UF ^B 、 E	U ^B 、 L ^D
グループ 2 15～25 kg	L ^D	UF ^B 、 F	U ^B 、 F、 L ^D
グループ 3 22～36 kg	X	UF ^B 、 G	U ^B 、 G、 L

U：汎用型のチャイルドシートに適しています。

UF：汎用型の前向きチャイルドシートに適しています。

L：特定のチャイルドシートに適しています。これらのチャイルドシートには、特定車両モデル、限定カテゴリー、または準汎用カテゴリーが含まれる場合があります。

X：この体重グループのお子様には適しません。

A チャイルドシートを取り付ける際には、かならずシートクッションエクステンションを格納してください。

B バックレストを通常よりも起こした位置にします。

C ボルボの推奨品：ボルボベビーシート(型式承認 E1 04301146)

D ボルボ社の推奨品：ボルボ・リバーシブルシート、後ろ向き装着(型式承認 E5 04192)。

E この体重グループのお子様には後ろ向き装着タイプのチャイルドシートをお薦めします。

F ボルボ社の推奨品：ボルボ・リバーシブルシート、前向き装着(型式承認 E5 04191)、バックレスト付き/なしブースタークッション(型式承認 E5 04216)、ボルボバックレスト付きブースタークッション(型式承認 E1 04301169)。

G ボルボ社の推奨品：バックレスト付き/なしブースタークッション(型式承認 E5 04216)、ボルボバックレスト付きブースタークッション(型式承認 E1 04301169)。

警告

助手席側エアバッグが有効になっている場合は、絶対に助手席で後ろ向きチャイルドシートを使用しないでください。

関連情報

- チャイルドシートの設置 (p. 101)
- チャイルドシートの取り付け (p. 102)
- i-Size チャイルドシートの取り付け位置に関する表 (p. 109)
- ISOFIX チャイルドシートの取り付け位置に関する表 (p. 111)
- シートベルト (p. 83)

i-Size チャイルドシートの取り付け位置に関する表

この表には、i-Size チャイルドシートの種類、取り付け位置、対応するお子様の体格に関する推奨事項が記載されています。

チャイルドシートは UN Reg R129 による承認を受けている必要があります。

① 注意
チャイルドシートを車両に取り付ける前に、オーナーズマニュアルのチャイルドシートの取り付けに関する項をかならずお読みください。

5人乗りまたは7人乗り XC90 Recharge の表

チャイルドシートのタイプ	フロントシート(エアバッグ非作動状態、後ろ向き装着タイプのチャイルドシートのみ可)	フロントシート(エアバッグ作動状態、前向き装着タイプのチャイルドシートのみ可)	2列目シート、ドア側シート	2列目シート、センターシート	3列目シート*
i-Size チャイルドシート	X	X	i-U ^A	X	X

i-U: i-Size 「汎用型」チャイルドシート(前向きおよび後ろ向き)に適しています。

X: 汎用型のチャイルドシートには適していません。

A ボルボでは、小さいお子様(少なくとも4歳まで)に対しては、後ろ向き装着タイプのチャイルドシートを使用することを推奨しています。

◀◀ 6人乗り XC90 Recharge の表

チャイルドシートのタイプ	フロントシート(エアバッグ非作動状態、後ろ向き装着タイプのチャイルドシートのみ可)	フロントシート(エアバッグ作動状態、前向き装着タイプのチャイルドシートのみ可)	2列目シート	3列目シート
i-Size チャイルドシート	X	X	i-U ^A	X

i-U : i-Size 「汎用型」チャイルドシート(前向きおよび後ろ向き)に適しています。

X : 汎用型のチャイルドシートには適していません。

A ボルボでは、小さいお子様(少なくとも4歳まで)に対しては、後ろ向き装着タイプのチャイルドシートを使用することを推奨しています。

XC90 Excellence 対応表

チャイルドシートのタイプ	フロントシート(エアバッグ非作動状態、後ろ向き装着タイプのチャイルドシートのみ可)	フロントシート(エアバッグ作動状態、前向き装着タイプのチャイルドシートのみ可)	リアシート
i-Size チャイルドシート	X	X	X

X : 汎用型のチャイルドシートには適していません。

関連情報

- チャイルドシートの設置 (p. 101)
- チャイルドシートの取り付け (p. 102)
- 車両のシートベルトを使用するチャイルドシートの取り付け位置に関する表 (p. 104)
- ISOFIX チャイルドシートの取り付け位置に関する表 (p. 111)
- チャイルドシート用 i-Size/ISOFIX マウンティングポイント (p. 100)

ISOFIX チャイルドシートの取り付け位置に関する表

この表には、ISOFIX チャイルドシートの種類、取り付け位置、対応するお子様の体格に関する推奨事項が記載されています。

チャイルドシートはUN Reg R44 による承認を受けている必要があります、車両モデルはチャイルド

ドシートメーカーの適合車種一覧表に記載されている必要があります。

① 注意

チャイルドシートを車両に取り付ける前に、オーナーズマニュアルのチャイルドシートの取り付けに関する項をかならずお読みください。

5人乗りまたは7人乗り XC90 Recharge の表

重量	サイズ等級 ^A	チャイルドシートのタイプ	フロントシート (エアバッグ非作動状態、後ろ向き装着タイプのチャイルドシートのみ) ^{B, C}	フロントシート (エアバッグ作動状態、前向き装着タイプのチャイルドシートのみ) ^{B, C}	2列目シート、 ドア側シート	2列目シート、 センターシート	3列目シート*
グループ 0 10 kg 以下	E	後ろ向きに装着するベビーシート	IL ^{B, D} 、X ^E	X	IL ^D	X	X
グループ 0+ 13 kg 以下	E	後ろ向きに装着するベビーシート	IL ^{B, D} 、X ^E	X	IL ^D	X	X
	C	後ろ向き装着タイプのチャイルドシート					
	D	後ろ向き装着タイプのチャイルドシート					





重量	サイズ等級 ^A	チャイルドシート のタイプ	フロントシート (エアバッグ非作 動状態、後ろ向き 装着タイプのチャ イルドシートのみ 可) ^{B、C}	フロントシート (エアバッグ作動 状態、前向き装着 タイプのチャイ ルドシートのみ 可) ^{B、C}	2列目シート、 ドア側シート	2列目シート、 センターシー ト	3列目シート*
グループ 1 9～18 kg	A	前向き装着タイプのチャ イルドシート	X	IL ^{B、F} 、X ^E	IL ^F 、IUF ^F	X	X
	B	前向き装着タイプのチャ イルドシート					
	B1	前向き装着タイプのチャ イルドシート	IL ^B 、X ^E	X	IL ^G	X	X
	C	後ろ向き装着タイプの チャイルドシート					
	D	後ろ向き装着タイプの チャイルドシート					

IL：特定の ISOFIX チャイルドシートに適しています。この種のチャイルドシートは、特定車両モデル、限定カテゴリー、または準汎用カテゴリーを想定している場合があります。

IUF：汎用型の ISOFIX 前向きチャイルドシートシステムに適しています。

X：ISOFIX チャイルドシートには適していません。

^A ISOFIX フィクスチャースystem対応のチャイルドシートにはサイズ等級があります。サイズ等級は、正しいタイプのチャイルドシートを選択するときの参考になります。サイズ等級はチャイルドシートのラベルに表示されています。

^B 車両に ISOFIX コンソールアクセサリ(アクセサリの種類は市場により異なります)が装備されている場合、準汎用型の(IL) ISOFIX チャイルドシートの取り付けに使用できます。チャイルドシート用の上部マウンティングポイントはありません。

^C チャイルドシートを取り付ける際には、かならずシートクッションエクステンションを格納してください。

^D ボルボの推奨品：ISOFIX 固定システムを使用して固定した、ボルボベビーシート(型式承認 E1 04301146)

^E 車両に ISOFIX ブラケットが装備されていない場合に適用

^F この体重グループのお子様には後ろ向き装着タイプのチャイルドシートをお薦めします。

^G ボルボの推奨品：BeSafe iZi Kid X3 ISofix(型式承認 E5 04200)

6人乗り XC90 Recharge の表

重量	サイズ等級 ^A	チャイルドシートのタイプ	フロントシート(エアバッグ非作動状態、後ろ向き装着タイプのチャイルドシートのみ可) ^{B、C}	フロントシート(エアバッグ作動状態、前向き装着タイプのチャイルドシートのみ可) ^{B、C}	2列目シート	3列目シート
グループ 0 10 kg 以下	E	後ろ向きに装着するベビーシート	II ^{B、D} 、X ^E	X	II ^D	X
グループ 0+ 13 kg 以下	E	後ろ向きに装着するベビーシート	II ^{B、D} 、X ^E	X	II ^D	X
	C	後ろ向き装着タイプのチャイルドシート				
	D	後ろ向き装着タイプのチャイルドシート				



重量	サイズ等級 ^A	チャイルドシートのタイプ	フロントシート(エアバッグ非作動状態、後ろ向き装着タイプのチャイルドシートのみ) ^{B、C}	フロントシート(エアバッグ作動状態、前向き装着タイプのチャイルドシートのみ可) ^{B、C}	2列目シート	3列目シート
グループ 1 9～18 kg	A	前向き装着タイプのチャイルドシート	X	IL ^{B、F} 、X ^E	IL ^F 、IU ^F	X
	B	前向き装着タイプのチャイルドシート				
	B1	前向き装着タイプのチャイルドシート	IL ^B 、X ^E	X	IL ^G	X
	C	後ろ向き装着タイプのチャイルドシート				
	D	後ろ向き装着タイプのチャイルドシート				

IL：特定の ISOFIX チャイルドシートに適しています。この種のチャイルドシートは、特定車両モデル、限定カテゴリー、または準汎用カテゴリーを想定している場合があります。

IUF：汎用型の ISOFIX 前向きチャイルドシートシステムに適しています。

X：ISOFIX チャイルドシートには適していません。

A ISOFIX フィクスチャーシステム対応のチャイルドシートにはサイズ等級があります。サイズ等級は、正しいタイプのチャイルドシートを選択するときの参考になります。サイズ等級はチャイルドシートのラベルに表示されています。

B 車両に ISOFIX コンソールアクセサリ(アクセサリの種類は市場により異なります)が装備されている場合、準汎用型の(IL) ISOFIX チャイルドシートの取り付けに使用できます。チャイルドシート用の上部マウンティングポイントはありません。

C チャイルドシートを取り付ける際には、かならずシートクッションエクステンションを格納してください。

D ボルボの推奨品：ISOFIX 固定システムを使用して固定した、ボルボベビーシート(型式承認 E1 04301146)

E 車両に ISOFIX ブラケットが装備されていない場合に適用

F この体重グループのお子様には後ろ向き装着タイプのチャイルドシートをお薦めします。

G ボルボの推奨品：BeSafe iZi Kid X3 ISOfix(型式承認 E5 04200)

XC90 Excellence 対応表

重量	サイズ等級 ^A	チャイルドシートのタイプ	フロントシート(エアバッグ非作動状態、後ろ向き装着タイプのチャイルドシートのみ可)	フロントシート(エアバッグ作動状態、前向き装着タイプのチャイルドシートのみ可)	リアシート ^B
グループ 0 10 kg 以下	E	後ろ向きに装着するベビーシート	X	X	IL ^C
グループ 0+ 13 kg 以下	E	後ろ向きに装着するベビーシート	X	X	IL ^C
	C	後ろ向き装着タイプのチャイルドシート			
	D	後ろ向き装着タイプのチャイルドシート			
グループ 1 9~18 kg	A	前向き装着タイプのチャイルドシート	X	X	IL ^D 、IUF ^D
	B	前向き装着タイプのチャイルドシート			
	B1	前向き装着タイプのチャイルドシート			
	C	後ろ向き装着タイプのチャイルドシート	X	X	IL
	D	後ろ向き装着タイプのチャイルドシート			

IL：特定の ISOFIX チャイルドシートに適合しています。この種のチャイルドシートは、特定車両モデル、限定カテゴリー、または準汎用カテゴリーを想定している場合があります。

IUF：汎用型の ISOFIX 前向きチャイルドシートシステムに適合しています。

X：ISOFIX チャイルドシートには適合していません。

^A ISOFIX フィクスチャーステム対応のチャイルドシートにはサイズ等級があります。サイズ等級は、正しいタイプのチャイルドシートを選択するときの参考になります。サイズ等級はチャイルドシートのラベルに表示されています。

^B チャイルドシートを取り付ける際には、かならずシートクッションエクステンションを格納してください。

^C ボルボ社の推奨品：ISOFIX 固定システムを使用して固定した、ボルボベビーシート(型式承認 E1 04301146)。

^D この体重グループのお子様には後ろ向き装着タイプのチャイルドシートをお勧めします。



警告

助手席側エアバッグが有効になっている場合は、絶対に助手席で後ろ向きチャイルドシートを使用しないでください。

注意

i-Size/ISOFIX チャイルドシートにサイズ等級がない場合は、チャイルドシートの製造元（メーカー）が提供する適合車種一覧表に該当車種が掲載されている必要があります。

注意

ボルボが推奨する i-Size/ISOFIX チャイルドシートについては、ボルボ・ディーラーにお問い合わせください。

関連情報

- チャイルドシートの設置 (p. 101)
- チャイルドシートの取り付け (p. 102)
- 車両のシートベルトを使用するチャイルドシートの取り付け位置に関する表 (p. 104)
- i-Size チャイルドシートの取り付け位置に関する表 (p. 109)
- チャイルドシート用 i-Size/ISOFIX マウンティングポイント (p. 100)

インテグレートッド・チャイルドシート*

2列目シート⁷のセンターシートのインテグレートッド・チャイルドシートは、お子様が快適かつ安全に乗車できるようにするものです。チャイルドシートは、シートベルトと併用することによりお子様の安全を十分に確保できるように設計されています。

このチャイルドシートは、体重が15～36 kg (33～80 lbs)で身長が97 cm (38インチ)以上のお子様への使用が承認されています。

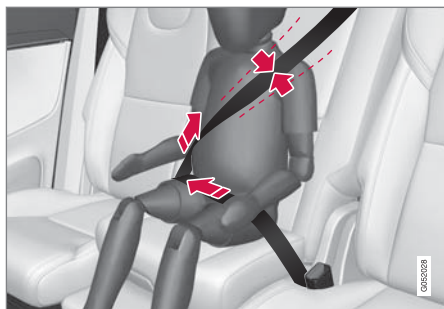

正しい位置。シートベルトはかならず肩にかけてください。

走行前に、次のことを確認してください：

- シートクッションが所定位置でロックされていること。
- ヘッドレストがお子様の後頭部全体に対応するように、ヘッドレストがお子様の頭部と同じ高さに調節されていること(可能な場合)。
- シートベルトにねじれやゆるみがなく、シートベルトがお子様の体に確実に密着していること。
- 肩ベルトがお子様の肩の下や首にかかっていないこと。
- 最大の保護効果を得るため、腰ベルトが骨盤の下の低い位置にかかっていること。

⚠ 警告

インテグレートッドチャイルドシートの修理または交換は、かならずボルボ指定のサービス工場に依頼してください。絶対に、ご自分でチャイルドシートの改造や修理をしないでください。衝突事故などによりインテグレートッドチャイルドシートに大きな負荷が加わった場合、シートクッション、シートベルトおよびブラケット、またはシート全体を交換する必要があります。損傷が見当たらない場合でも、チャイルドシートの保護性能が低下しているおそれがあります。衝突などの際にシートクッションが低い位置にあった場合も同様です。シートクッションが著しく摩耗していたり、傷が付いている場合も、新品と交換してください。

⚠ 警告

インテグレートッドチャイルドシートの取扱説明書に従わないと、事故の際にお子様が大ケガをするおそれがあります。

関連情報

- チャイルドシート (p. 98)
- インテグレートッド・チャイルドシート*のシートクッションを引き上げる (p. 118)
- インテグレートッド・チャイルドシート*のシートクッションを収納する (p. 118)

⁷ 5人用および7人用のモデルで利用可能

インテグレートッド・チャイルドシート*のシートクッションを引き上げる

インテグレートッド・チャイルドシートを使用するときは、シートクッションを引き上げて使用します。



- 1 ハンドルを前方に引き上げて、シートクッションの固定を解除します。

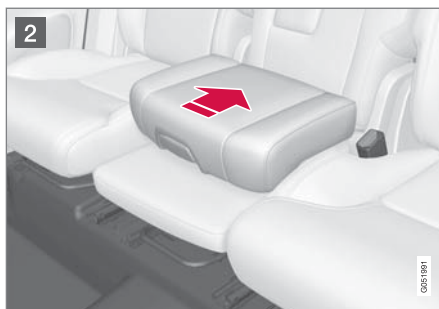

- 2 シートクッションを後方に押し、定位置にロックします。

警告

インテグレートッドチャイルドシートの取扱説明書に従わないと、事故の際にお子様が大ケガをするおそれがあります。

関連情報

- インテグレートッド・チャイルドシート* (p. 117)
- インテグレートッド・チャイルドシート*のシートクッションを収納する (p. 118)

インテグレートッド・チャイルドシート*のシートクッションを収納する

インテグレートッド・チャイルドシート未使用時は、リアシートに収まるようシートクッションを下げます。



- 1 ハンドルを前方に引いて、シートクッションの固定を解除します。



- 2 シートクッションが定位置に収まるまで、クッションの中央を手で押し下げます。

! 重要

チャイルドシートのシートクッションを収納する前に、クッションの下に物(おもちゃなど)が挟まっていないか確認してください。

i 注意

リアバックレストを倒す前に、まずチャイルドシートのシートクッションを下げる必要があります。

関連情報

- インテグレートッド・チャイルドシート* (p. 117)
- インテグレートッド・チャイルドシート*のシートクッションを引き上げる (p. 118)

ディスプレイおよび音声認識

運転者の近くにあるディスプレイとコントロールボタン(左ハンドル車)

ここでは、運転者の近くにあるディスプレイとコントロール装置の位置を示します。

ステアリングホイールおよびメーター・パネル

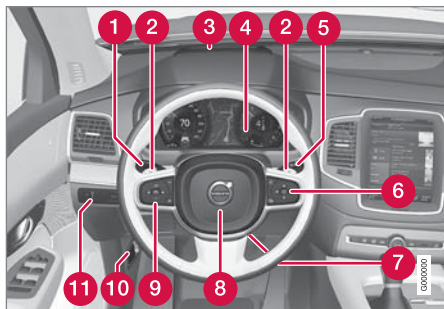

- ① ポジションランプ、デイトタイムランニングライト、ロービーム、ハイビーム、方向指示器、リアフォグランプ、トリップメーターリセット
- ② オートマチックトランスミッションのマニュアルギヤチェンジ用ステアリングホイールパドル*
- ③ ヘッドアップディスプレイ*
- ④ ドライバーディスプレイ
- ⑤ ワイパー/ウォッシャー、レインセンサー*

- ⑥ ステアリングホイール右側のステアリングリモコン
- ⑦ ステアリングホイールの調節
- ⑧ ホーン
- ⑨ ステアリングホイール左側のステアリングリモコン
- ⑩ ボンネット開操作
- ⑪ ディスプレイライト、テールゲートロック解除/開*/閉操作*、ハロゲンヘッドライト光軸補正

ルーフコンソール



- ① フロント読書灯およびルームランプ
- ② パノラマルーフ*

- ③ ルーフコンソールのディスプレイ、ON CALL ボタン*
- ④ ルームミラーの手動防眩

センターおよびトンネルコンソール

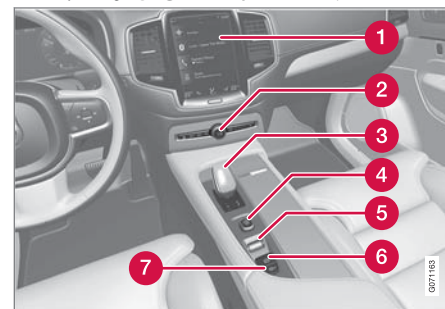

- ① センターディスプレイ
- ② 非常点滅灯、デフロスト、メディア、グローブボックス開扉
- ③ ギヤセクターレバー
- ④ スタートノブ
- ⑤ ドライブモードコントロール
- ⑥ パーキングブレーキ
- ⑦ 停車時のオートブレーキ

運転席 ドア

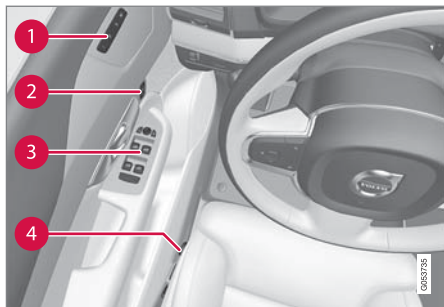

- ① フロントパワーシート*、ドアミラーおよびヘッドアップディスプレイ*設定のメモリー
- ② センtralロック
- ③ パワーウインド、ドアミラー、パワー・チャイルドロック*
- ④ フロントシートの調節

関連情報

- フロントマニュアルシート (p. 232)
- フロントパワー*シートの調節 (p. 233)
- ステアリングホイールの調節 (p. 251)
- ライトスイッチ (p. 196)
- 車両の始動 (p. 508)
- ドライバーディスプレイ (p. 126)
- センターディスプレイの概要 (p. 152)

- トランスミッション (p. 523)

運転者の近くにあるディスプレイとコントロールボタン(右ハンドル車)

ここでは、運転者の近くにあるディスプレイとコントロール装置の位置を示します。



◀ ステアリングホイールおよびメーター・パネル

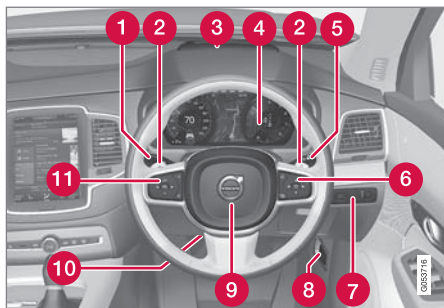

- ① ポジションランプ、デイトタイムランニングライト、ロービーム、ハイビーム、方向指示器、リアフォグランプ、トリップメーターリセット
- ② オートマチックトランスミッションのマニュアルギヤチェンジ用ステアリングホイールパドル*
- ③ ヘッドアップディスプレイ*
- ④ ドライバーディスプレイ
- ⑤ ワイパー/ウォッシャー、レインセンサー*
- ⑥ ステアリングホイール右側のステアリングリモコン
- ⑦ ディスプレイライト、テールゲートロック解除/開*/閉操作*、ハロゲンヘッドライト光軸補正

- ⑧ ボンネット開操作
- ⑨ ホーン
- ⑩ ステアリングホイールの調節
- ⑪ ステアリングホイール左側のステアリングリモコン

ルーフコンソール



- ① フロント読書灯およびルームランプ
- ② パノラマルーフ*
- ③ ルーフコンソールのディスプレイ、ON CALL ボタン*
- ④ ルームミラーの手動防眩

センターおよびトンネルコンソール



- ① センターディスプレイ
- ② 非常点滅灯、デフロスト、メディア、グローブボックス開扉
- ③ ギヤセクターレバー
- ④ スタートノブ
- ⑤ ドライブモードコントロール
- ⑥ パーキングブレーキ
- ⑦ 停車時のオートブレーキ

運転席ドア

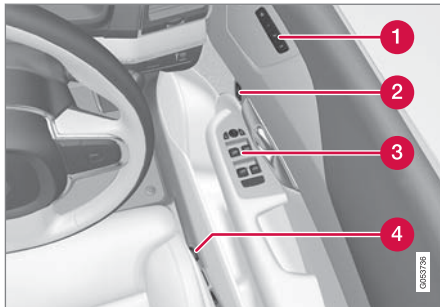

- ① フロントパワーシート*、ドアミラーおよびヘッドアップディスプレイ*設定のメモリー
- ② センtralロック
- ③ パワーウインド、ドアミラー、パワー・チャイルドロック*
- ④ フロントシートの調節

関連情報

- フロントマニュアルシート (p. 232)
- フロントパワー*シートの調節 (p. 233)
- ステアリングホイールの調節 (p. 251)
- ライトスイッチ (p. 196)
- 車両の始動 (p. 508)
- ドライバーディスプレイ (p. 126)
- センターディスプレイの概要 (p. 152)

- トランスミッション (p. 523)

ドライバーディスプレイ

ドライバーディスプレイには、車両と運転に関する情報が表示されます。

ドライバーディスプレイには、ゲージ、インジケーター、表示灯および警告灯が表示されます。ドライバーディスプレイの表示は、車両の装備、設定、およびその時点でオンになっている機能により異なります。

ドライバーディスプレイはドアを開けるとすぐに起動します(イグニッション位置 **0**)。ドライバーディスプレイはしばらく使用しないと消灯します。以下の方法のいずれかを使用することにより、再起動することができます。

- ブレーキペダルを踏む
- イグニッション位置 **I** にする

- いずれかのドアを開ける

警告

万が一、ドライバーディスプレイが消えた、作動/始動時に点灯しない、または完全に部分的に認識できない場合、車両を使用しないでください。ただちにサービス工場にご連絡ください。ボルボ指定のサービス工場をお薦めします。

警告

ドライバーディスプレイに不具合がある場合、ブレーキ、エアバッグ、その他のセーフティシステムなどに関する情報が表示されないことがあります。そのため、運転者は車両のシステムの状態を確認することや、警告および情報を受け取ることができません。



図は概略図です。パーツは車両モデルにより異なる場合があります。

ドライバーディスプレイでの位置

左側	中央	右側
スピードメーター	インジケーターおよび警告灯	タコメーター/ハイブリッドゲージ ^A
トリップメーター(走行距離計)	外気温計	ギヤシフトインジケーター
オドメーター ^B	時計	ドライブモード
クルーズコントロールおよび速度リミッター情報	メッセージ(図をとまなう場合あり)	燃料計
ロード・サイン・インフォメーション*	ドアおよびシートベルト情報	ハイブリッドバッテリー残量計

左側	中央	右側
-	充電状態	走行可能距離
-	メディアプレーヤー	バッテリー走行可能距離
-	案内地図 ^A	瞬間燃料消費量
-	電話	アプリメニュー(ステアリングホイールのステアリングリモコンで起動)
-	音声認識	-
-	コンパス ^A	-

^A 選択したドライブモードによって異なります。

^B 積算走行距離

ダイナミックシンボル



ダイナミックシンボルの基本形

ドライバーディスプレイの中央には、メッセージの種類によって外観を変えるダイナミックシンボルがあります。シンボルの周りのオレンジ色または赤色のマーカーが操作または警告メッセージの重要度を示します。



表示灯の例

アニメーションにより、基本形状が問題のある場所を表示するグラフィックに変化したり、情報を明示したりすることができます。

関連情報

- ドライバーディスプレイ設定 (p. 128)
- インジケーターおよび警告灯 (p. 137)
- トリップコンピューター (p. 131)
- ドライバーディスプレイのメッセージ (p. 148)
- ドライバーディスプレイでアプリメニューを管理する (p. 147)
- ドライブモード (p. 532)

ドライバーディスプレイ設定

ドライバーディスプレイの表示オプションの設定は、ドライバーディスプレイのアプリメニューとセンターディスプレイの設定メニューから行なうことができます。

ドライバーディスプレイのアプリメニューでの設定



図は概略図です。パーツは車両モデルにより異なる場合があります。

アプリメニューは右側のステアリングリモコンを使用して開き、操作します。

アプリメニューでは、ドライバーディスプレイに表示する情報を次の中から選択することができます。

- トリップコンピューター
- メディアプレーヤー
- 電話

- ナビゲーションシステム*

センターディスプレイでの設定

情報タイプの選択

1. センターディスプレイのトップビューで **設定** をタップします。
2. **My Car → メーター → メーター情報** をタップします。
3. 背景に表示する情報を選択します。

- 背景に情報を表示しない
- 再生中のメディア情報を表示
- ルート設定なしでも地図を表示

テーマの選択

1. センターディスプレイのトップビューで **設定** をタップします。
2. **My Car → メーター → ディスプレイテーマ** をタップします。
3. ドライバーディスプレイのテーマ(外観)を選択します。

- Glass
- Minimalistic
- Performance
- Chrome Rings

言語の選択

1. センターディスプレイのトップビューで **設定** をタップします。

2. **システム → システム言語および単位 → システム言語** をタップして、言語を選択します。

＞ すべてのディスプレイの言語に変更が反映されます。

これらの設定は個人用設定であり、アクティブな運転者プロフィールに自動的に保存されません。

関連情報

- ドライバーディスプレイ (p. 126)
- ドライバーディスプレイでアプリメニューを管理する (p. 147)
- センターディスプレイのトップビューのその他の設定 (p. 175)

燃料計

ドライバーディスプレイの燃料計はタンク内の燃料残量を表示します。



図は概略図です。パーツは車両モデルにより異なる場合があります。

燃料計のベージュ色のゾーンは、タンク内の燃料の量を示します。

燃料の残量が少ない場合、フューエルポンプのシンボルが点灯して黄色になります。トリップコンピューターに走行可能距離も表示されます。

関連情報

- ドライバーディスプレイ (p. 126)
- ハイブリッドバッテリー残量計 (p. 130)
- 燃料の補給 (p. 551)
- 燃料タンク - 容量 (p. 763)

ハイブリッドゲージ

ドライブモードがHybridまたはPureのときには、ドライバーディスプレイにハイブリッドゲージが表示され、運転者が車両をさらにエネルギー効率のよい方法で運転できるように支援します。

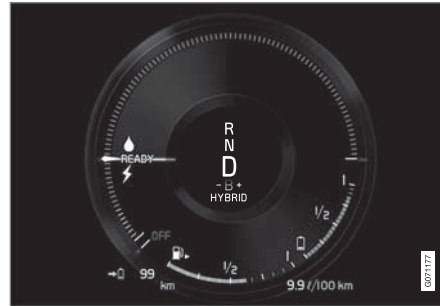

ハイブリッドゲージは、電動モーターからの出力の使用量と使用可能な出力の関係をさまざまな方法で表示します。

ハイブリッドゲージのシンボル



現在使用可能な電気モーターの出力レベルを表示します。シンボルが塗りつぶされた状態の場合は、電気モーターが使用中であることを表します。



シンボルが塗りつぶされていない状態の場合は、電気モーターが使用されていないことを表します。



内燃エンジンが始動すると、出力レベルを表示します。シンボルが塗りつぶされた状態の場合は、内燃エンジンが使用中であることを表します。



出力レベルは、内燃エンジンが始動するときに表示されます。シンボルが塗りつぶされていない状態の場合は、内燃エンジンが使用されていないことを表します。



ブレーキペダルを軽く踏んだ場合などにハイブリッドバッテリーが充電中であることを表示するインジケーター。

運転者が要求した出力

ハイブリッドゲージのポインターは運転者がアクセルペダルを操作して要求したエンジン出力量を示します。この値が高ければ高いほど、現在のギヤで運転者が要求した出力が大きいことを示しています。稲妻と水滴の間のマークは、内燃エンジンが作動するポイントを示しています。

例：



車両は作動していますが、静止しています。出力は要求されていません。



電気モーターが要求されたエンジン出力を供給することができないと、内燃エンジンが始動します。



車両は発電し、バッテリーに充電されます(例：ブレーキペダルを軽く踏み込むとき、または下り坂でエンジンブレーキが作動しているとき)。

関連情報

- ドライブモード (p. 532)
- ドライバーディスプレイ (p. 126)
- フットブレーキ (p. 514)
- 走行可能距離 (p. 546)
- 内燃エンジンの始動と停止 (p. 531)

ハイブリッドバッテリー残量計



ハイブリッドバッテリー残量計はハイブリッドバッテリーに残っているエネルギー量を表示します。



ハイブリッドバッテリーのエネルギーは、電気モーターだけでなく車内の冷暖房にも使用されます。トリップコンピューターはハイブリッドバッテリーに残っているエネルギーで走行可能な概算距離を計算します。

ハイブリッドバッテリー残量計のシンボル



ハイブリッドバッテリー残量計の  シンボルは、**Hold** 機能が作動していることを示し、 シンボルは **Charge** 機能が作動していることを示します。

関連情報

- ドライバーディスプレイ (p. 126)
- ハイブリッドバッテリーの充電 (p. 487)
- Hold および Charge (p. 547)

トリップコンピューター

車両のトリップコンピューターは、走行中の距離、燃料消費量および平均速度などの値を記録します。

燃費を意識した運転がしやすくなるように、瞬間燃料消費量と平均燃料消費量に関する情報が記録されます。トリップコンピューターの情報は、ドライバーディスプレイに表示されます。

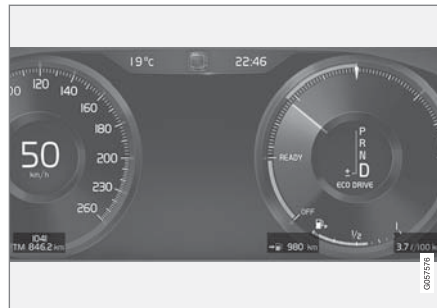

ドライバーディスプレイに表示されるトリップコンピューター情報の例図は概略図です。パーツは車両モデルにより異なる場合があります。

トリップコンピューターには以下のメーターが含まれています。

- トリップメーター(走行距離計)
- オドメーター
- 瞬間燃料消費量
- 走行可能距離
- バッテリー走行可能距離

- ツーリスト(代替スピードメーター)

距離、速度などの単位は、センターディスプレイのシステム設定で変更することができます。

トリップメーター(走行距離計)

トリップメーターには TM と TA の 2 つがあります。

TM は手動でリセットすることができ、TA は車両を使用していない状態が 4 時間以上続くと、自動的にリセットされます。

走行中には以下の情報が記録されます。

- 走行距離
- 走行時間
- 平均速度
- 平均燃料消費量

トリップメーターを最後にリセットした時点からの数値が適用されます。

オドメーター

オドメーターは車両の総走行距離を記録します。この値はゼロにリセットできません。

瞬間燃料消費量

このゲージは現時点の燃料消費量を示します。この値は約 1 秒ごとに更新されます。

◀ 走行可能距離



トリップコンピューターは、タンクに残っている燃料で走行可能な距離を計算します。

30 km (20 miles)前から現在までの平均燃費と、現在の燃料残量に基づいて、走行可能距離を算出します。

計測器に“----”と表示される場合は、走行可能距離を算出するために必要な燃料が残っていないことを表します。すみやかに給油してください。

① 注意

車両走行状況の変動により、若干の誤差が生じる場合があります。

一般的に、経済的な走行を心がけると、走行距離を伸ばすことができます。

バッテリー走行可能距離



このシンボルは、ハイブリッドバッテリーのエネルギー残量で走行可能な概算距離を表します。

この計算は、一般的な積載状態での通常走行時の平均燃費を基準にし、エアコンディショナー(AC)のオン/オフが考慮されます。**Pure** モードではエアコンディショナー機能が制限されるため(ECO エアコンディショナー)、ドライブモード

の **Hybrid** と **Pure** を切り替えると表示距離が増えます。

ゲージに“----”と表示された場合、電気で走行可能な距離は残っていないことを示しています。

① 注意

車両走行状況の変動により、若干の誤差が生じる場合があります。

一般的に、経済的な走行を心がけると、走行距離を伸ばすことができます。

完全に充電されたハイブリッドバッテリーの開始値

電気走行可能な距離に影響をおよぼす要因(運転スタイルなど)を予測することはむずかしいため、ボルボでは、車両が完全に充電されているときの開始値を使用することにしました。開始値は電気走行可能な距離の予測ではなく、最大値を示します。**Hybrid** と **Pure** の開始値の差は、**Pure** モードのほうが車両がハイブリッドバッテリーから使用できるエネルギーが多いことと、車両がECO エアコンディショナーに切り替わることによるものです。

電動での走行距離

電動でできるだけ長い走行距離が達成できるように、電気自動車の運転時には、省エネも念頭に置いた走行を心がけてください。作動している電力消費機器(ステレオ、ウインド/ミラー/

シートの電熱暖房、エアコンからの冷気など)が多ければ多いほど、走行可能距離は短くなります。

① 注意

車内での高い電流消費のほかに、急加速や急ブレーキ、高速走行、重い荷物を積載しての走行、上り坂の走行なども、走行距離が短くなる原因になります。

ツーリスト(代替スピードメーター)

代替デジタルスピードメーターを使用すると、制限速度標識の単位が車両の計器の表示と異なる地域を走行するときに運転しやすくなります。

デジタルスピードメーターは、アナログスピードメーターの表示と反対の単位で表示されません。アナログスピードメーターの目盛りが **mph** である場合、デジタルスピードメーターは対応する速度を **km/h** で表示します(逆の組み合わせも可能)。

関連情報

- ドライバーディスプレイにトリップデータを表示する (p. 133)
- トリップメーターのリセット (p. 134)
- センターディスプレイに走行統計を表示する (p. 134)
- ドライバーディスプレイ (p. 126)
- システム単位の変更 (p. 175)

ドライバーディスプレイにトリップデータを表示する

トリップコンピューターの記録および計算した値は、ドライバーディスプレイに表示されません。

値はトリップコンピューターアプリに保存されます。アプリメニューを使用すると、ドライバーディスプレイに表示する情報を選択することができます。

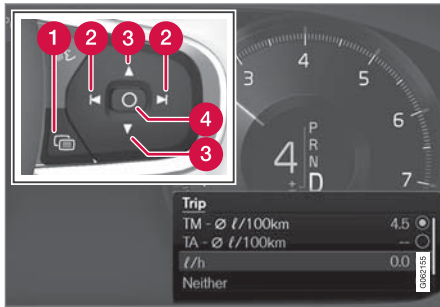

ステアリングホイール右側のステアリングリモコンを使用してアプリメニュー¹を開き、メニュー内を移動します。

- 1 アプリメニュー
- 2 左/右
- 3 上/下
- 4 確定

1. (1)を押して、ドライバーディスプレイでアプリメニューを開きます。

(ドライバーディスプレイに未読のメッセージがある場合、アプリメニューを開くことはできません。アプリメニューを開くには、先に0ボタン(4)を押して未読のメッセージを確認する必要があります。)

2. (2)を押して左右に動かし、トリップコンピューターアプリを選択します。

> 上の4行にはトリップメーター TMの測定値が表示されます。次の4行にはトリップメーター TAの測定値が表示されます。(3)を使用して上下にスクロールしてください。

3. 下のオプションボタンにスクロールして、ドライバーディスプレイに表示する情報を選択します。

- オドメーター
- 走行可能距離
- バッテリー走行可能距離
- ツーリスト(代替スピードメーター)
- トリップメーター TMまたはTAの走行距離、または走行距離の表示なし
- 瞬間燃料消費量、TMまたはTAの平均燃料消費量、燃料消費量の表示なし

0ボタン(4)でオプションを選択または選択解除します。変更はただちに反映されます。

関連情報

- トリップコンピューター (p. 131)
- トリップメーターのリセット (p. 134)

¹ 図は概略図です。パーツは車両モデルにより異なる場合があります。

トリップメーターのリセット

トリップメーターのリセットには、左側レバースイッチを使用します。



- 左側レバースイッチの **RESET** ボタンを長押しすると、トリップメーター TM のすべての情報 (走行距離、平均燃料消費量、平均速度および走行時間) がリセットされます。

RESET ボタンを押すと、走行距離のみがリセットされます。

トリップメーター TA は車両を過去 4 時間以内に使用していない場合にのみ自動でリセットすることができます。

関連情報

- トリップコンピューター (p. 131)

センターディスプレイに走行統計を表示する

トリップコンピューターの走行統計はセンターディスプレイにグラフィック表示されません。走行統計情報は、燃費を意識した運転するのに役立ちます。

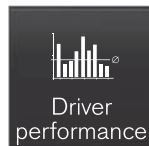

アプリビューで **燃費** アプリを開いて、走行統計を表示します。

図の各バーは、走行距離の単位として 1、10 または 100 km (またはマイル) を表します。

バーは走行が進むにつれて右から埋まっていきます。右端のバーは現在距離の値を示します。

平均燃料消費量と総走行時間は、走行統計を最後にリセットした時点からの値が計算されています。

燃料と電力の消費状況は、個々のグラフで表示されます。電力の消費量は「ネット」消費量 (消費エネルギーから制動時に生成された電力を差し引いたもの) です。

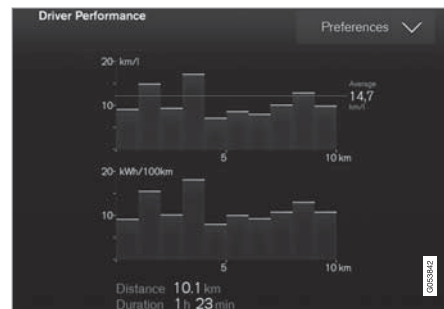

旅程情報²

注意

電気走行中にアディショナルヒーター³が作動している場合、走行統計に燃料消費量が表示されることがあります。

関連情報

- 走行統計の設定 (p. 135)
- トリップコンピューター (p. 131)

² 図は概略図です。パーツは車両モデルにより異なる場合があります。

³ フューエルドリンヒーターに適用

走行統計の設定

走行統計の設定はリセットまたは調節できません。

1. アプリビューで **燃費** アプリを開いて、走行統計を表示します。



2. **設定** をタップして、以下を行いません。

- グラフの目盛りを変更する。バーの分解能を 1、10、100 km/miles から選択します。
- 走行ごとにデータをリセットする。車両が 4 時間以上静止しているときに行なわれます。
- 現在の走行のデータをリセットする。

走行統計、計算された平均燃料消費量および総走行時間はかならず同時にリセットされます。

距離、速度などの単位は、センターディスプレイのシステム設定で変更することができます。

関連情報

- センターディスプレイに走行統計を表示する (p. 134)
- トリップコンピューター (p. 131)

- トリップメーターのリセット (p. 134)

日付および時刻

時計はドライバーディスプレイとセンターディスプレイの両方に表示されます。

時計の場所



状況により、ドライバーディスプレイではメッセージおよび情報で時計が隠れることがあります。

センターディスプレイの時計は、ステータスバーの右上にあります。

日付および時刻の設定

- センターディスプレイのトップビューで **設定** → **システム** → **日付および時刻** の順に押し、時刻および日付の形式を変更します。

タッチ画面の上または下矢印を押して、日付および時刻を調整します。

◀◀ GPS 装備車の自動時刻合わせ

ナビゲーションシステム装備車の場合、**自動時刻設定**を選択することができます。タイムゾーンは、車両の位置に基づいて自動的に調整されます。ナビゲーションシステムのタイプによっては、適切なタイムゾーンを取得するために、現在地(国)も設定する必要があります。**自動時刻設定**を選択していない場合、時刻および日付はタッチ画面の上または下矢印を使用して調整します。

サマータイム

一部の国では、サマータイムの自動設定のために**サマータイム自動設定**を選択できます。その他の国では、**サマータイム**設定を手動で選択できます。

関連情報

- ドライバーディスプレイ (p. 126)
- センターディスプレイのトップビューのその他の設定 (p. 175)

外気温計

外気温はドライバーディスプレイに表示されます。

車外の温度がセンサーによって検知されます。

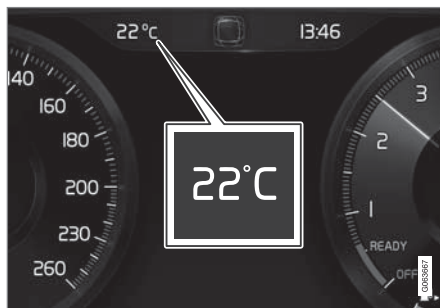

停車している場合、外気温計は高すぎる値を示すことがあります。



外気温が $-5^{\circ}\text{C}\sim+2^{\circ}\text{C}$ ($23^{\circ}\text{F}\sim 36^{\circ}\text{F}$)の範囲にあるときは、雪の結晶のシンボルが点灯し、滑りやすい状況になっている可能性について警告します。

ます。

このシンボルは、ヘッドアップディスプレイ*にも一時的に表示されます(ヘッドアップディスプレイ装備車の場合)。

センターディスプレイのトップビューのシステム設定などを使用すると、外気温計の単位を変更できます。



関連情報





- ドライバーディスプレイ (p. 126)
- システム単位の変更 (p. 175)

インジケーターおよび警告灯

インジケーターおよび警告表示は、機能が作動していること、システムが機能していること、または不具合や重大なエラーが発生したことを運転者に知らせます。





赤色のシンボル

	<p>警告</p> <p>車両の安全性または操縦安定性に関わるような不具合が検出されると、赤色の警告表示が点灯します。同時に、ドライバーディスプレイにテキストが表示されます。</p> <p>警告灯は、ほかの表示灯とともに点灯する場合があります。</p>
	<p>シートベルトリマインダー</p> <p>車内にシートベルトをしていない人がいると点灯または点滅します。</p>
	<p>エアバッグ</p> <p>車両の安全装置のいずれかでエラーが検出されています。</p> <p>ドライバーディスプレイのメッセージを読み、サービス工場にご連絡ください。ボルボ指定のサービス工場にご連絡ください。</p>



	<p>ブレーキシステムの不具合</p> <p>ブレーキシステムでエラーが発生しています。</p> <p>ドライバーディスプレイのメッセージを読み、サービス工場にご連絡ください。ボルボ指定のサービス工場にご連絡ください。</p>
	<p>パーキングブレーキ</p> <p>ライトがつねに点灯している：パーキングブレーキが作動しています。</p> <p>点滅：パーキングブレーキにエラーが発生しています。ドライバーディスプレイのディスプレイテキストをお読みください。</p>
	<p>電気系統のエラー</p> <p>電気システムでエラーが発生しています。</p> <p>ドライバーディスプレイのメッセージを読み、サービス工場にご連絡ください。ボルボ指定のサービス工場にご連絡ください。</p>
	<p>エンジン温度上昇</p> <p>エンジン温度が高すぎます。ドライバーディスプレイのディスプレイテキストをお読みください。</p>

	<p>衝突リスク</p> <p>City Safety は他車や歩行者、サイクリストまたは大型動物と衝突するリスクについて警告を發します。</p>
	<p>油圧低下</p> <p>エンジンオイル圧力が低すぎます。ただちにエンジンを停止して、エンジンオイルのレベルを検査し、必要に応じて補充してください。</p> <p>このシンボルが点灯し、オイルレベルが正常な場合は、ディスプレイのメッセージを読み、サービス工場にご連絡ください。ボルボ指定のサービス工場にご連絡ください。</p>



◀ オレンジ色のシンボル

	<p>インフォメーション</p> <p>車両のシステムのいずれかで不具合が発生しています。ドライバーディスプレイのディスプレイテキストをお読みください。</p> <p>インフォメーションシンボルは、ほかの表示灯とともに点灯する場合もあります。</p>
	<p>ブレーキシステムの不具合</p> <p>ブレーキシステムでエラーが発生しています。ドライバーディスプレイのディスプレイテキストをお読みください。</p>
	<p>ABS 不具合</p> <p>システムが解除されています。この状態でもブレーキシステムは通常通り作動しますが、ABS 機能は働きません。</p>
	<p>エミッションシステム</p> <p>エミッションシステムエラー。サービス工場まで走行し、点検を受けてください。ボルボ指定のサービス工場にご連絡ください。</p>



	<p>リアフォグランプ</p> <p>リアフォグランプが点灯しています。</p>
	<p>タイヤ空気圧システム</p> <p>タイヤ空気圧低下。</p> <p>タイヤ空気圧システムに不具合がある場合、このシンボルは最初に約1分間点滅してから点灯に変わります。システムが本来通りにタイヤの空気圧低下を検出または警告できないことが考えられます。</p>
	<p>ヘッドライトシステムの不具合</p> <p>ヘッドライトシステムでエラーが発生しています。ドライバーディスプレイのディスプレイテキストをお読みください。</p>
	<p>レーンアシスト</p> <p>レーンアシストの警告/介入</p>
	<p>パフォーマンス低下</p> <p>ドライブトレインの一時的な不具合。ドライバーディスプレイのディスプレイテキストをお読みください。</p>



	<p>スタビリティシステム</p> <p>ライトがつねに点灯：システムで不具合が発生しています。</p> <p>点滅：システムが動作していません。</p>
	<p>スタビリティシステム、スポーツモード</p> <p>スポーツモードが選択されています。</p>

青色のシンボル



	<p>アクティブハイビーム</p> <p>アクティブメインビームが作動してオンです。</p>
	<p>ハイビーム</p> <p>メインビームがオンです。</p>



緑色のシンボル

	<p>オートブレーキ</p> <p>この機能が作動してサービスブレーキまたはパーキングブレーキが動作しています。</p>
	<p>フロントフォグランプ</p> <p>フロントフォグランプがオンです。</p>

	<p>ポジションランプ</p> <p>ポジションランプがオンです。</p>
	<p>方向指示器</p> <p>方向指示器が使用されています。</p>
	

白/グレーのシンボル

	<p>アクティブハイビーム</p> <p>アクティブメインビームが作動していますが、オンになりません。</p>
	<p>プリコンディショニング</p> <p>エンジンとコンパートメントヒーター/エアコンディショニングが車両をプリコンディションします。</p>

	<p>レーンアシスト</p> <p>白色のシンボル：車線境界線が検知されています。</p> <p>灰色のシンボル：レーンアシストはオンですが、車線境界線が検知されていません。</p>
	<p>雨滴センサー</p> <p>雨滴センサーが作動しています。</p>

関連情報

- ドライバーディスプレイ (p. 126)

ドライバーディスプレイのライセンス契約

ライセンスとは、特定のアクティビティを操作する権利、または他人の権利を契約条件に基づいて使用する権利の許諾契約です。以下はボルボ社と製造元または開発元との使用許諾契約で、英語で記載されています。

◀◀ **Boost Software License 1.0**

Permission is hereby granted, free of charge, to any person or organization obtaining a copy of the software and accompanying documentation covered by this license (the "Software") to use, reproduce, display, distribute, execute, and transmit the Software, and to prepare derivative works of the Software, and to permit third-parties to whom the Software is furnished to do so, all subject to the following: The copyright notices in the Software and this entire statement, including the above license grant, this restriction and the following disclaimer, must be included in all copies of the Software, in whole or in part, and all derivative works of the Software, unless such copies or derivative works are solely in the form of machine-executable object code generated by a source language processor.

THE SOFTWARE IS PROVIDED "AS IS", WITHOUT WARRANTY OF ANY KIND, EXPRESS OR IMPLIED, INCLUDING BUT NOT LIMITED TO THE WARRANTIES OF MERCHANTABILITY, FITNESS FOR A PARTICULAR PURPOSE, TITLE AND NON-INFRINGEMENT. IN NO EVENT SHALL THE COPYRIGHT HOLDERS OR ANYONE DISTRIBUTING THE SOFTWARE BE LIABLE FOR ANY DAMAGES OR OTHER LIABILITY, WHETHER IN CONTRACT, TORT

OR OTHERWISE, ARISING FROM, OUT OF OR IN CONNECTION WITH THE SOFTWARE OR THE USE OR OTHER DEALINGS IN THE SOFTWARE.

BSD 4-clause "Original" or "Old" License

Copyright (c) 1982, 1986, 1990, 1991, 1993 The Regents of the University of California. All rights reserved.

Redistribution and use in source and binary forms, with or without modification, are permitted provided that the following conditions are met:

1. Redistributions of source code must retain the above copyright notice, this list of conditions and the following disclaimer.
2. Redistributions in binary form must reproduce the above copyright notice, this list of conditions and the following disclaimer in the documentation and/or other materials provided with the distribution.
3. All advertising materials mentioning features or use of this software must display the following acknowledgement: This product includes software developed by the University of California, Berkeley and its contributors.
4. Neither the name of the University nor the names of its contributors may be

used to endorse or promote products derived from this software without specific prior written permission.

THIS SOFTWARE IS PROVIDED BY THE REGENTS AND CONTRIBUTORS ``AS IS'' AND ANY EXPRESS OR IMPLIED WARRANTIES, INCLUDING, BUT NOT LIMITED TO, THE IMPLIED WARRANTIES OF MERCHANTABILITY AND FITNESS FOR A PARTICULAR PURPOSE ARE DISCLAIMED. IN NO EVENT SHALL THE REGENTS OR CONTRIBUTORS BE LIABLE FOR ANY DIRECT, INDIRECT, INCIDENTAL, SPECIAL, EXEMPLARY, OR CONSEQUENTIAL DAMAGES (INCLUDING, BUT NOT LIMITED TO, PROCUREMENT OF SUBSTITUTE GOODS OR SERVICES; LOSS OF USE, DATA, OR PROFITS; OR BUSINESS INTERRUPTION) HOWEVER CAUSED AND ON ANY THEORY OF LIABILITY, WHETHER IN CONTRACT, STRICT LIABILITY, OR TORT (INCLUDING NEGLIGENCE OR OTHERWISE) ARISING IN ANY WAY OUT OF THE USE OF THIS SOFTWARE, EVEN IF ADVISED OF THE POSSIBILITY OF SUCH DAMAGE.

BSD 3-clause “New” or “Revised” License

Copyright (c) 2011–2014, Yann Collet.

Redistribution and use in source and binary forms, with or without modification, are permitted provided that the following conditions are met:

1. Redistributions of source code must retain the above copyright notice, this list of conditions and the following disclaimer.
2. Redistributions in binary form must reproduce the above copyright notice, this list of conditions and the following disclaimer in the documentation and/or other materials provided with the distribution.
3. Neither the name of the organisation nor the names of its contributors may be used to endorse or promote products derive from this software without specific prior written permission.

THIS SOFTWARE IS PROVIDED BY THE COPYRIGHT HOLDERS AND CONTRIBUTORS “AS IS” AND ANY EXPRESS OR IMPLIED WARRANTIES, INCLUDING, BUT NOT LIMITED TO, THE IMPLIED WARRANTIES OF MERCHANTABILITY AND FITNESS FOR A PARTICULAR PURPOSE ARE DISCLAIMED. IN NO EVENT SHALL THE COPYRIGHT HOLDER OR CONTRIBUTORS BE LIABLE FOR ANY DIRECT, INDIRECT, INCIDENTAL, SPECIAL, EXEMPLARY,

OR CONSEQUENTIAL DAMAGES (INCLUDING, BUT NOT LIMITED TO, PROCUREMENT OF SUBSTITUTE GOODS OR SERVICES; LOSS OF USE, DATA, OR PROFITS; OR BUSINESS INTERRUPTION) HOWEVER CAUSED AND ON ANY THEORY OF LIABILITY, WHETHER IN CONTRACT, STRICT LIABILITY, OR TORT (INCLUDING NEGLIGENCE OR OTHERWISE) ARISING IN ANY WAY OUT OF THE USE OF THIS SOFTWARE, EVEN IF ADVISED OF THE POSSIBILITY OF SUCH DAMAGE.

BSD 2-clause “Simplified” license

Copyright (c) <YEAR>, <OWNER> All rights reserved.

Redistribution and use in source and binary forms, with or without modification, are permitted provided that the following conditions are met:

1. Redistributions of source code must retain the above copyright notice, this list of conditions and the following disclaimer.
2. Redistributions in binary form must reproduce the above copyright notice, this list of conditions and the following disclaimer in the documentation and/or other materials provided with the distribution.

THIS SOFTWARE IS PROVIDED BY THE COPYRIGHT HOLDERS AND CONTRIBUTORS “AS IS” AND ANY EXPRESS OR IMPLIED WARRANTIES, INCLUDING,

BUT NOT LIMITED TO, THE IMPLIED WARRANTIES OF MERCHANTABILITY AND FITNESS FOR A PARTICULAR PURPOSE ARE DISCLAIMED. IN NO EVENT SHALL THE COPYRIGHT OWNER OR CONTRIBUTORS BE LIABLE FOR ANY DIRECT, INDIRECT, INCIDENTAL, SPECIAL, EXEMPLARY, OR CONSEQUENTIAL DAMAGES (INCLUDING, BUT NOT LIMITED TO, PROCUREMENT OF SUBSTITUTE GOODS OR SERVICES; LOSS OF USE, DATA, OR PROFITS; OR BUSINESS INTERRUPTION) HOWEVER CAUSED AND ON ANY THEORY OF LIABILITY, WHETHER IN CONTRACT, STRICT LIABILITY, OR TORT (INCLUDING NEGLIGENCE OR OTHERWISE) ARISING IN ANY WAY OUT OF THE USE OF THIS SOFTWARE, EVEN IF ADVISED OF THE POSSIBILITY OF SUCH DAMAGE.

The views and conclusions contained in the software and documentation are those of the authors and should not be interpreted as representing official policies, either expressed or implied, of the FreeBSD Project.

◀ FreeType Project License

1. Copyright 1996-1999 by David Turner, Robert Wilhelm, and Werner Lemberg
Introduction The FreeType Project is distributed in several archive packages; some of them may contain, in addition to the FreeType font engine, various tools and contributions which rely on, or relate to, the FreeType Project. This license applies to all files found in such packages, and which do not fall under their own explicit license. The license affects thus the FreeType font engine, the test programs, documentation and makefiles, at the very least. This license was inspired by the BSD, Artistic, and IJG (Independent JPEG Group) licenses, which all encourage inclusion and use of free software in commercial and freeware products alike. As a consequence, its main points are that:
 - We don't promise that this software works. However, we are interested in any kind of bug reports. (as is' distribution)
 - You can use this software for whatever you want, in parts or full form, without having to pay us. (royalty-free' usage)
 - You may not pretend that you wrote this software. If you use it, or only parts of it, in a program, you must

acknowledge somewhere in your documentation that you've used the FreeType code. ('credits') We specifically permit and encourage the inclusion of this software, with or without modifications, in commercial products, provided that all warranty or liability claims are assumed by the product vendor. Legal Terms 0. Definitions Throughout this license, the terms 'package', 'FreeType Project', and 'FreeType archive' refer to the set of files originally distributed by the authors (David Turner, Robert Wilhelm, and Werner Lemberg) as the 'FreeType project', be they named as alpha, beta or final release. 'You' refers to the licensee, or person using the project, where 'using' is a generic term including compiling the project's source code as well as linking it to form a 'program' or 'executable'. This program is referred to as 'a program using the FreeType engine'. This license applies to all files distributed in the original FreeType archive, including all source code, binaries and documentation, unless otherwise stated in the file in its original, unmodified form as distributed in the original archive. If you are unsure whether or

not a particular file is covered by this license, you must contact us to verify this. The FreeType project is copyright (C) 1996-1999 by David Turner, Robert Wilhelm, and Werner Lemberg. All rights reserved except as specified below. 1. No Warranty THE FREETYPE ARCHIVE IS PROVIDED 'AS IS' WITHOUT WARRANTY OF ANY KIND, EITHER EXPRESSED OR IMPLIED, INCLUDING, BUT NOT LIMITED TO, WARRANTIES OF MERCHANTABILITY AND FITNESS FOR A PARTICULAR PURPOSE. IN NO EVENT WILL ANY OF THE AUTHORS OR COPYRIGHT HOLDERS BE LIABLE FOR ANY DAMAGES CAUSED BY THE USE OR THE INABILITY TO USE, OF THE FREETYPE PROJECT. As you have not signed this license, you are not required to accept it. However, as the FreeType project is copyrighted material, only this license, or another one contracted with the authors, grants you the right to use, distribute, and modify it. Therefore, by using, distributing, or modifying the FreeType project, you indicate that you understand and accept all the terms of this license.

2. Redistribution Redistribution and use in source and binary forms, with or without modification, are permitted provided that the following conditions

- are met:
- o Redistribution of source code must retain this license file ('licence.txt') unaltered; any additions, deletions or changes to the original files must be clearly indicated in accompanying documentation. The copyright notices of the unaltered, original files must be preserved in all copies of source files.
 - o Redistribution in binary form must provide a disclaimer that states that the software is based in part of the work of the FreeType Team, in the distribution documentation. We also encourage you to put an URL to the FreeType web page in your documentation, though this isn't mandatory. These conditions apply to any software derived from or based on the FreeType code, not just the unmodified files. If you use our work, you must acknowledge us. However, no fee need be paid to us.
3. Advertising The names of FreeType's authors and contributors may not be used to endorse or promote products derived from this software without specific prior written permission. We suggest, but do not require, that you use one or more of the following phrases to refer to this software in your documentation or advertising

materials: `FreeType Project',
`FreeType Engine', `FreeType library',
or `FreeType Distribution'.

4. Contacts There are two mailing lists related to FreeType:
- o freetype@freetype.org Discusses general use and applications of FreeType, as well as future and wanted additions to the library and distribution. If you are looking for support, start in this list if you haven't found anything to help you in the documentation.
 - o devel@freetype.org Discusses bugs, as well as engine internals, design issues, specific licenses, porting, etc.
 - o <http://www.freetype.org> Holds the current FreeType web page, which will allow you to download our latest development version and read online documentation. You can also contact us individually at: David Turner <david.turner@freetype.org> Robert Wilhelm <robert.wilhelm@freetype.org> Werner Lemberg <werner.lemberg@freetype.org>

Libpng License

This copy of the libpng notices is provided for your convenience. In case of any discrepancy between this copy and the notices in the file png.h that is included

in the libpng distribution, the latter shall prevail.

COPYRIGHT NOTICE, DISCLAIMER, and LICENSE:

If you modify libpng you may insert additional notices immediately following this sentence.

libpng versions 1.0.7, July 1, 2000, through 1.0.13, April 15, 2002, are Copyright (c) 2000-2002 Glenn Randers-Pehrson and are distributed according to the same disclaimer and license as libpng-1.0.6 with the following individuals added to the list of Contributing Authors

Simon-Pierre Cadieux

Eric S. Raymond

Gilles Vollant

and with the following additions to the disclaimer:

There is no warranty against interference with your enjoyment of the library or against infringement. There is no warranty that our efforts or the library will fulfill any of your particular purposes or needs. This library is provided with all faults, and the entire risk of satisfactory quality, performance, accuracy, and effort is with the user.



◀◀ libpng versions 0.97, January 1998, through 1.0.6, March 20, 2000, are Copyright (c) 1998, 1999 Glenn Randers-Pehrson, and are distributed according to the same disclaimer and license as libpng-0.96, with the following individuals added to the list of Contributing Authors:

Tom Lane

Glenn Randers-Pehrson

Willem van Schaik

libpng versions 0.89, June 1996, through 0.96, May 1997, are Copyright (c) 1996, 1997 Andreas Dilger Distributed according to the same disclaimer and license as libpng-0.88, with the following individuals added to the list of Contributing Authors:

John Bowler

Kevin Bracey

Sam Bushell

Magnus Holmgren

Greg Roelofs

Tom Tanner

libpng versions 0.5, May 1995, through 0.88, January 1996, are Copyright (c)

1995, 1996 Guy Eric Schalnat, Group 42, Inc.

For the purposes of this copyright and license, "Contributing Authors" is defined as the following set of individuals:

Andreas Dilger

Dave Martindale

Guy Eric Schalnat

Paul Schmidt

Tim Wegner

The PNG Reference Library is supplied "AS IS". The Contributing Authors and Group 42, Inc. disclaim all warranties, expressed or implied, including, without limitation, the warranties of merchantability and of fitness for any purpose. The Contributing Authors and Group 42, Inc. assume no liability for direct, indirect, incidental, special, exemplary, or consequential damages, which may result from the use of the PNG Reference Library, even if advised of the possibility of such damage.

Permission is hereby granted to use, copy, modify, and distribute this source code, or portions hereof, for any purpose, without fee, subject to the following restrictions:

1. The origin of this source code must not be misrepresented.
2. Altered versions must be plainly marked as such and must not be misrepresented as being the original source.
3. This Copyright notice may not be removed or altered from any source or altered source distribution.

The Contributing Authors and Group 42, Inc. specifically permit, without fee, and encourage the use of this source code as a component to supporting the PNG file format in commercial products. If you use this source code in a product, acknowledgment is not required but would be appreciated.

A "png_get_copyright" function is available, for convenient use in "about" boxes and the like:

```
printf("%s", png_get_copyright(NULL));
```

Also, the PNG logo (in PNG format, of course) is supplied in the files "pngbar.png" and "pngbar.jpg (88x31)" and "pngnow.png" (98x31).

Libpng is OSI Certified Open Source Software. OSI Certified Open Source is a certification mark of the Open Source Initiative.

Glenn Randers-Pehrson randeg@alum.rpi.edu
April 15, 2002

MIT License

Copyright (c) <year> <copyright holders>

Permission is hereby granted, free of charge, to any person obtaining a copy of this software and associated documentation files (the "Software"), to deal in the Software without restriction, including without limitation the rights to use, copy, modify, merge, publish, distribute, sublicense, and/or sell copies of the Software, and to permit persons to whom the Software is furnished to do so, subject to the following conditions:

The above copyright notice and this permission notice shall be included in all copies or substantial portions of the Software.

THE SOFTWARE IS PROVIDED "AS IS", WITHOUT WARRANTY OF ANY KIND, EXPRESS OR IMPLIED, INCLUDING BUT NOT LIMITED TO THE WARRANTIES OF MERCHANTABILITY, FITNESS FOR A PARTICULAR PURPOSE AND NONINFRINGEMENT. IN NO EVENT SHALL THE AUTHORS OR COPYRIGHT HOLDERS BE LIABLE FOR ANY CLAIM, DAMAGES OR OTHER LIABILITY, WHETHER IN AN ACTION OF CONTRACT, TORT OR OTHERWISE, ARISING FROM, OUT OF OR IN CONNECTION WITH THE

SOFTWARE OR THE USE OR OTHER DEALINGS IN THE SOFTWARE.

zlib License

The zlib/libpng License Copyright (c) <year> <copyright holders>

This software is provided 'as-is', without any express or implied warranty. In no event will the authors be held liable for any damages arising from the use of this software.

Permission is granted to anyone to use this software for any purpose, including commercial applications, and to alter it and redistribute it freely, subject to the following restrictions:

1. The origin of this software must not be misrepresented; you must not claim that you wrote the original software. If you use this software in a product, an acknowledgment in the product documentation would be appreciated but is not required.
2. Altered source versions must be plainly marked as such, and must not be misrepresented as being the original software.
3. This notice may not be removed or altered from any source distribution.

SGI Free Software B License Version 2.0.

SGI FREE SOFTWARE LICENSE B (Version 2.0, Sept. 18, 2008)

Copyright (C) [dates of first publication] Silicon Graphics, Inc. All Rights Reserved. Permission is hereby granted, free of charge, to any person obtaining a copy of this software and associated documentation files (the "Software"), to deal in the Software without restriction, including without limitation the rights to use, copy, modify, merge, publish, distribute, sublicense, and/or sell copies of the Software, and to permit persons to whom the Software is furnished to do so, subject to the following conditions: The above copyright notice including the dates of first publication and either this permission notice or a reference to <http://oss.sgi.com/projects/FreeB/> shall be included in all copies or substantial portions of the Software.

THE SOFTWARE IS PROVIDED "AS IS", WITHOUT WARRANTY OF ANY KIND, EXPRESS OR IMPLIED, INCLUDING BUT NOT LIMITED TO THE WARRANTIES OF MERCHANTABILITY, FITNESS FOR A PARTICULAR PURPOSE AND NONINFRINGEMENT. IN NO EVENT SHALL SILICON GRAPHICS, INC. BE LIABLE FOR ANY CLAIM, DAMAGES OR OTHER LIABILITY, WHETHER IN AN ACTION OF

- ◀ CONTRACT, TORT OR OTHERWISE, ARISING FROM, OUT OF OR IN CONNECTION WITH THE SOFTWARE OR THE USE OR OTHER DEALINGS IN THE SOFTWARE.

Except as contained in this notice, the name of Silicon Graphics, Inc. shall not be used in advertising or otherwise to promote the sale, use or other dealings in this Software without prior written authorization from Silicon Graphics, Inc.

関連情報

- ドライバーディスプレイ (p. 126)

ドライバーディスプレイのアプリメニュー

ドライバーディスプレイのアプリメニューからは、一部のアプリのよく使う機能に素早くアクセスすることができます。



図は概略図です。

センターディスプレイの代わりにドライバーディスプレイのアプリメニューを使用できます。アプリメニューは、ステアリングホイールの右側ステアリングリモコンを使用して操作します。アプリメニューを使用すると、ステアリングホイールから手を離すことなく、さまざまなアプリやアプリ内の機能を簡単に切り替えることができます。

アプリメニュー機能

利用できる機能のタイプは、アプリに応じて異なります。以下のアプリとその関連機能は、アプリメニューから操作することができます。

アプリ	機能
トリップコンピューター	トリップメーターの選択、ドライバーディスプレイの表示項目の選択など
メディアプレーヤー	メディアプレーヤーのアクティブなソースの選択
電話	コールリストの連絡先への電話
ナビゲーションシステム	目的地などへの案内

関連情報

- ドライバーディスプレイ (p. 126)
- センターディスプレイの概要 (p. 152)
- ドライバーディスプレイでアプリメニューを管理する (p. 147)

ドライバーディスプレイでアプリメニューを管理する

ドライバーディスプレイのアプリメニューの操作には、ステアリングホイール右側のステアリングリモコンを使用します。

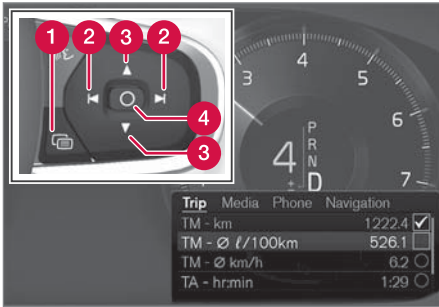

アプリメニューとステアリングホイール右側のステアリングリモコン図は概略図です。

- ① 開く/閉じる
- ② 左/右
- ③ 上/下
- ④ 確定

アプリメニューを開く/閉じる

- 開く/閉じる (1) を押します。
 - > アプリメニューが開きます/閉じます。

ⓘ 注意

ドライバーディスプレイに未読のメッセージがある場合、アプリメニューを開くことはできません。アプリメニューを開くには、先に未読のメッセージを確認する必要があります。

使用しない状態がしばらく続いた場合、または特定のオプションを選択した場合、アプリメニューは自動的に閉じます。

アプリメニューでの移動と選択

1. 左または右 (2) を押してアプリを検索します。
 - > 前/次のアプリの機能がアプリメニューに表示されます。
2. 上または下 (3) を押して、選択したアプリの機能をブラウズします。
3. 確認 (4) を押して、目的の機能のオプションを確定またはハイライト表示します。
 - > 機能がオンになり、オプション次第ではアプリメニューが閉じます。

アプリメニューを再度開いた場合、直近に選択したアプリの機能が直接開きます。

関連情報

- ドライバーディスプレイのアプリメニュー (p. 146)
- ドライバーディスプレイのメッセージ (p. 148)

ドライバーディスプレイのメッセージ

ドライバーディスプレイは、さまざまな状況でメッセージを表示して、運転者に情報を提供または支援をすることができます。



ドライバーディスプレイに表示されるメッセージの例図は概略図です。パーツは車両モデルにより異なる場合があります。

ドライバーディスプレイには、運転者に対して重要度の高いメッセージが表示されます。

ドライバーディスプレイでのメッセージの表示位置は、表示中のその他の情報に応じて異なる場合があります。メッセージを確認し、必要に応じて対処すると、メッセージはドライバーディスプレイから消えます。時間の経過に伴って消えることもあります。メッセージを保存する必要がある場合、**車両の状態** アプリに配置されます。このアプリはセンターディスプレイのアプリビューから開くことができます。

メッセージ構成にはいくつかの種類があり、図、シンボル、またはメッセージ確認用/リクエスト受入用のボタンなどが一緒に表示されるものもあります。

サービスメッセージ

次表には、重要なサービスメッセージとその意味が記載されています。

メッセージ	意味
安全に停車して下さい^A	停車してエンジンを停止してください。重大な損傷のおそれがあります。サービス工場 ^B にご相談ください。
エンジン停止^A	停車してエンジンを停止してください。重大な損傷のおそれがあります。サービス工場 ^B にご相談ください。
至急サービスが必要 ワークショップにお越し下さい^A	ただちにサービス工場 ^B に連絡し、点検を受けてください。
販売店にお問い合わせ下さい^A	すみやかにサービス工場 ^B に連絡し、点検を受けてください。

メッセージ	意味
定期メンテナンスを予約して下さい	定期点検整備の時期です。サービス工場 ^B にご連絡ください。次回の点検整備日の前に表示されます。
定期メンテナンス時期です	定期点検整備の時期です。サービス工場 ^B にご連絡ください。次回の点検整備日に表示されます。
定期メンテナンス時期を過ぎています	定期点検整備の時期です。サービス工場 ^B にご連絡ください。点検整備日が過ぎたときに表示されます。
一時的にオフ^A	機能が一時的に解除されていることを示します。この機能は、走行中またはエンジン再始動後に、自動的にリセットされます。

^A メッセージの一部では、問題が発生した場所に関する情報が表示されます。

^B ボルボ指定のサービス工場にご用命ください。

関連情報

- ドライバーディスプレイでメッセージを管理する (p. 149)
- ドライバーディスプレイから保存されたメッセージの管理 (p. 150)
- センターディスプレイのメッセージ (p. 183)

ドライバーディスプレイでメッセージを管理する

ドライバーディスプレイのメッセージに対応するには、ステアリングホイール右側のステアリングリモコンを使用します。



ドライバーディスプレイのメッセージの例とステアリングホイール右側のステアリングリモコン図は概略図です。パーツは車両モデルにより異なる場合があります。

① 左/右

② 確定

ドライバーディスプレイのメッセージの中には、メッセージ確認用/リクエスト受入用などのボタンが含まれているものがあります。

新しいメッセージへの対応

メッセージにボタンがある場合：

1. 左または右(1)を押してボタンを切り替えます。
2. 確認(2)を押して、選択を確定します。
 - > メッセージがドライバーディスプレイから消えます。

メッセージにボタンがない場合：

- 確認(2)を押してメッセージを閉じるか、メッセージが自動的に閉じるまでしばらく待ちます。
 - > メッセージがドライバーディスプレイから消えます。

メッセージを保存する必要がある場合、**車両の状態** アプリに配置されます。このアプリはセンターディスプレイのアプリビューから開くことができます。これに関連して、**車両状態アプリに車両情報を保存しました** というメッセージがセンターディスプレイに表示されます。

関連情報

- ドライバーディスプレイのメッセージ (p. 148)
- ドライバーディスプレイから保存されたメッセージの管理 (p. 150)
- センターディスプレイのメッセージ (p. 183)

ドライバーディスプレイから保存されたメッセージの管理

ドライバーディスプレイまたはセンターディスプレイのどちらから保存された場合でも、メッセージはセンターディスプレイで管理されます。

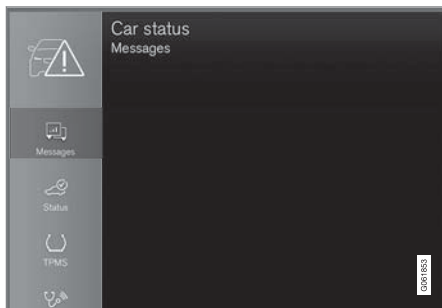

保存されたメッセージは、**車両の状態** アプリで確認することができます。

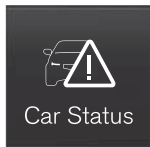

ドライバーディスプレイに表示されているメッセージで、保存する必要があるものは、センターディスプレイの **車両の状態** アプリに配置されます。これと関連して、**車両状態アプリ**に

車両情報を保存しました というメッセージがセンターディスプレイに表示されます。

保存済みメッセージを読む

保存済みメッセージをすぐを読むには：

- センターディスプレイの **車両状態アプリ**に**車両情報を保存しました** というメッセージの右にあるボタンを押します。
 - > 保存済みメッセージが **車両の状態** アプリに表示されます。

保存済みメッセージを後で読むには：

1. センターディスプレイのアプリビューで **車両の状態** アプリを開きます。
 - > ホームビューの下部にあるサブビューでアプリが開きます。
2. アプリで **メッセージ** タブを選択します。
 - > 保存済みメッセージのリストが表示されます。
3. メッセージをタップして展開/最小化します。
 - > メッセージに関する詳しい情報がリストに表示され、アプリの左の画像がメッセージに関する情報をグラフィック形式で表示します。

保存済みメッセージの管理

展開モードの場合、一部のメッセージにはボタンが2つあり、サービスの予約またはオーナーズマニュアルの表示に使用することができます。

保存済みメッセージに対応してサービスを予約するには：

- メッセージの展開モードで、**予約 リクエスト** または **電話で予約**⁴ を押して、サービス予約のサポートを受けます。
 - > **予約 リクエスト** を使用する場合：アプリで **予約** タブを開き、コネクテッド・サービス予約のリクエストを作成します。
 - 電話で予約** を使用する場合：電話アプリが起動し、コネクテッド・サービス予約のサービスセンターに電話します。

保存済みメッセージをオーナーズマニュアルで調べるには：

- メッセージの展開モードで **オーナーズ マニュアル** を押して、メッセージの内容をオーナーズマニュアルで調べます。
 - > センターディスプレイでオーナーズマニュアルが開き、メッセージに関連付けられている情報を表示します。

アプリの保存済みメッセージは、エンジンを始動するたびに自動的に削除されます。

⁴ 市場によって異なります。Volvo ID および選択したサービス工場も登録する必要があります。

関連情報

- ドライバーディスプレイのメッセージ
(p. 148)
- ドライバーディスプレイでメッセージを管理する (p. 149)
- センターディスプレイのメッセージ
(p. 183)

センターディスプレイの概要

車両の機能の多くは、センターディスプレイで操作できます。ここでは、センターディスプレイとそのオプションについて紹介します。

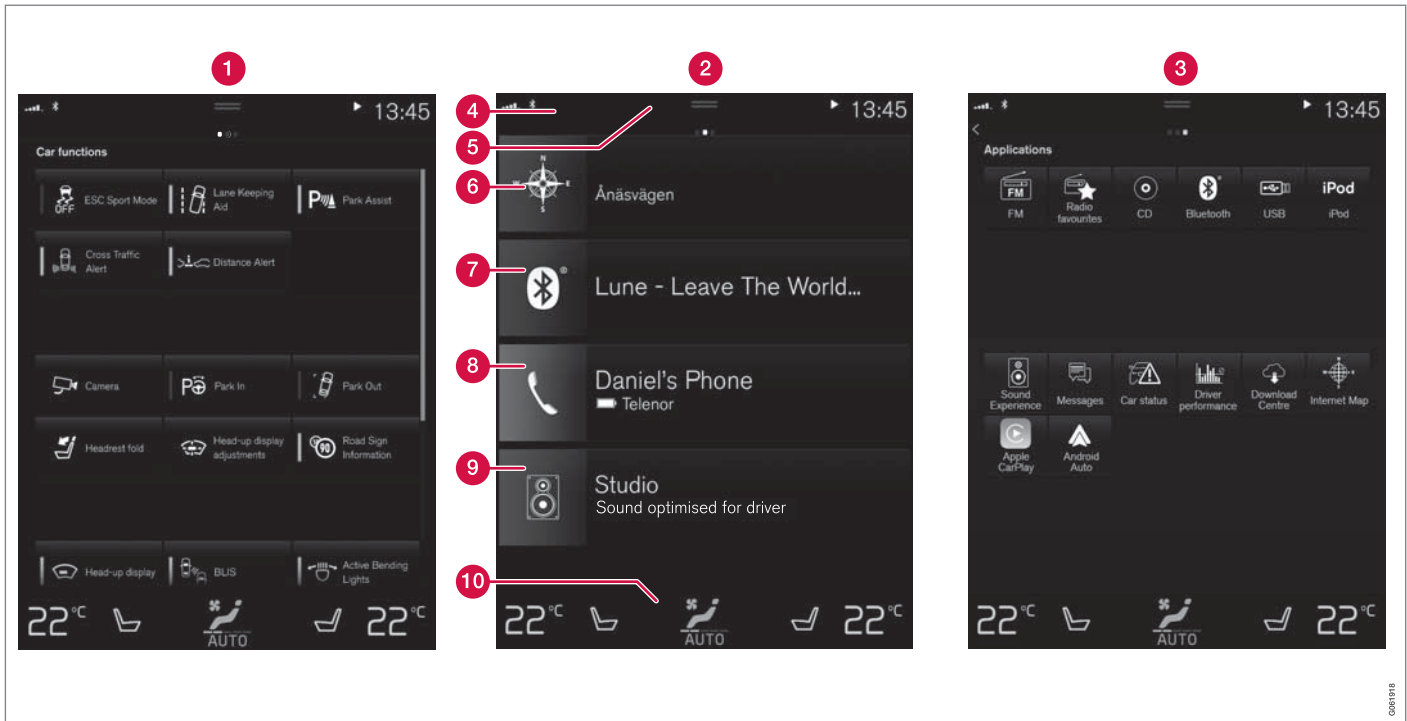

センターディスプレイの基本ビュー(3つ)右にスワイプすると機能ビュー、左にスワイプするとアプリビューが表示されます⁵。

1 機能ビュー - 1回押すことでオンまたはオフのできる車両機能。一部の機能はトリ

ガー機能であり、設定オプションのあるウィンドウが開きます。その例には **カメラ** が

含まれます。ヘッドアップディスプレイ*の設定は、機能ビューからも行なうことができ

⁵ 右ハンドル車の場合、方向が逆になります。





ますが、調節にはステアリングホイール右側のステアリングリモコンを使用します。

- ② ホームビュー - 画面が起動したときに最初に表示されるビュー
- ③ アプリビュー - ダウンロードしたアプリ(サードパーティー製アプリ)および内蔵機能用アプリ(**FM ラジオ** など)。アプリアイコンをタップすると、アプリが開きます。
- ④ ステータスバー - 車内のアクティビティが画面上部に表示されます。ステータスバーの左側にはネットワークおよび接続情報、右側には実行中のバックグラウンドアクティビティの表示とメディア関連情報および時計が表示されます。
- ⑤ トップビュー - トップビューを表示するには、タブを下方方向にスクロールします。**設定**、**オーナーズマニュアル**、**プロフィール** および車両の保存済みメッセージには、ここからアクセスできます。場合によっては、コンテンツ連動設定(**ナビゲーション設定** など)およびコンテンツ連動オーナーズマニュアル(**ナビゲーションオーナーズマニュアル** など)もトップビューで利用できます。
- ⑥ ナビゲーションシステム - Sensus Navigation*などで地図ナビゲーションシステムを利用できます。サブビューをタップすると展開します。
- ⑦ メディア - 最近使用したメディア関連アプリサブビューをタップすると展開します。

- ⑧ 電話 - ここから電話機能を利用できます。サブビューをタップすると展開します。
- ⑨ エキストラサブビュー - 最近使用したアプリまたは車両機能で、その他のサブビューに属さないもの。サブビューをタップすると展開します。
- ⑩ クライメート列 - 温度やシートヒーター*などの設定に関する情報および直接操作。クライメート列の中央にあるシンボルをタップすると、クライメートビューが開き、詳細な設定オプションが表示されます。

i 注意

必要に応じて、エアコンディショナーを使用してセンターディスプレイのメディアシステムを冷却することができます。この場合は、ドライバーディスプレイに「**クライメートシステム インフォティメント システムを冷却中**」というメッセージが表示されます。

関連情報

- センターディスプレイの管理 (p. 155)
- センターディスプレイのビュー内での移動 (p. 158)
- センターディスプレイの機能ビュー (p. 165)
- アプリ (p. 580)
- センターディスプレイのステータスバーで使用されるシンボル (p. 167)

- センターディスプレイのトップビューのその他の設定 (p. 175)
- センターディスプレイでコンテンツ連動設定を開く (p. 176)
- センターディスプレイのオーナーズマニュアル (p. 19)
- メディアプレーヤー (p. 587)
- 電話 (p. 605)
- エアコンディショナー (p. 265)
- センターディスプレイでシステムサウンドの音量をオフにする/変更する (p. 174)
- センターディスプレイの外観の変更 (p. 174)
- システム言語の変更 (p. 175)
- システム単位の変更 (p. 175)
- センターディスプレイの清掃 (p. 732)
- センターディスプレイのメッセージ (p. 183)

センターディスプレイの管理

車両の機能の多くは、センターディスプレイから操作および管理されます。センターディスプレイはタッチ画面で、タッチに反応します。

センターディスプレイのタッチ画面機能の使用

画面は、タッチがドラッグ、スワイプ、タップであるかに応じて反応が異なります。複数のビューの切り替え、オブジェクトのマーキング、リストのスクロールなどの操作は、画面をさま

ざまな方法でタッチすることにより行なうことができます。

画面の真上に備えられた赤外線カーテンにより、画面は画面の目の前にある指を感知することができます。この技術により、手袋をはめたままでも画面を使用することができます。



画面の操作は、2人の人が同時に行なうことができます。運転席側と助手席側のエアコンディ

ショナー設定を個別に調節するときなどに便利です。





重要

尖ったものを使用して画面を操作すると傷をつけるおそれがあります。

次表には、さまざまな画面操作手順が示されています。

手順	実行	結果
	1回タップ	オブジェクトをハイライト表示する、選択を確定する、または機能を有効にする。
	2回連続タップ	デジタルオブジェクト(地図など)を拡大表示する。
	長押しする	オブジェクトをつかむ。アプリの移動や地図上での地図ポイントの移動に使用できる。指を画面に押し当てた状態で、オブジェクトを任意の場所にドラッグする。
	2本指で1回タップ	デジタルオブジェクト(地図など)を縮小表示する。

◀

手順	実行	結果
	ドラッグ	ビューを切り替える、リスト、テキストまたはビューをスクロールする。タッチアンドホールドをしたままドラッグすると、アプリの移動または地図上での地図ポイントの移動ができる。画面上を横方向または上下方向にドラッグする。
	スワイプ/素早いドラッグ	ビューを切り替える、リスト、テキストまたはビューをスクロールする。画面上を横方向または上下方向にドラッグする。 画面の上部をタッチするとトップビューが開くことがあります。
	ピンチアウト	拡大表示する。
	ピンチイン	縮小表示する。

別のビューからホームビューに戻る

1. センターディスプレイの下にあるホームボタンを軽く押します。
 - ＞ ホームビューの最後の位置が表示されます。
2. もう一度軽く押します。
 - ＞ ホームビューのすべてのサブビューが初期設定に戻ります。

i 注意

ホームビュー標準モードで、ホームボタンを短く押してください。さまざまなビューへのアクセス方法を説明するアニメーションが画面に表示されます。

リスト、項目またはビューのスクロール画面にスクロールインジケータが表示された場合、ビューを上または下方向にスクロールすることができます。ビューの任意の場所で下/上方向にスワイプしてください。

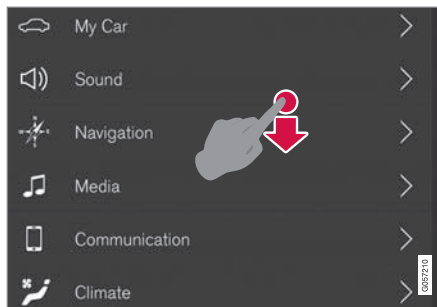

スクロールインジケータは、ビューをスクロールできるときにセンターディスプレイに表示されません。

センターディスプレイのコントロールボタンの使用



温度調節

このコントロールボタンは多くの車両機能に使用されます。以下のいずれかの方法で温度などを調節します。

- コントロールボタンを設定したい温度までドラッグする。
- + または - をタップして温度を徐々にあげる/さげる、または
- コントロールボタンに表示されている希望温度をタップする。

関連情報

- センターディスプレイのオン/オフ (p. 158)
- センターディスプレイのアプリおよびボタンの移動 (p. 167)
- センターディスプレイのキーボード (p. 169)

センターディスプレイのオン/オフ

センターディスプレイは、画面の下にあるホームボタンを使用して減光および再起動することができます。



センターディスプレイのホームボタン

ホームボタンを使用すると、画面が暗くなりタッチ画面が反応しなくなります。クライメート列は表示されたままになります。クライメート、オーディオ、ガイダンス*、アプリなど、画面に接続されたすべての機能は引き続き動作します。センターディスプレイが暗くなっているときは、画面をきれいにするよい機会です。走行中の妨げにならないよう、減光機能を使用して画面を暗くすることもできます。

1. 画面の下にあるホームボタンを長押しします。
 - › 画面のクライメート列以外の部分が暗くなります。クライメート列は表示され続けます。画面に表示されていたすべての機能は引き続き動作します。
2. 画面をオンに戻す - ホームボタンを押します。
 - › 画面をオフにする前に表示されていたビューが再表示されます。

i 注意

操作実行のプロンプトが画面に表示されているときには、画面をオフにすることはできません。

i 注意

エンジンをオフにし、運転者のドアを開けると、センターディスプレイは自動的にオフになります。

関連情報

- センターディスプレイの清掃 (p. 732)
- センターディスプレイの外観の変更 (p. 174)
- センターディスプレイの概要 (p. 152)

センターディスプレイのビュー内での移動

センターディスプレイには、ホームビュー、トップビュー、クライメートビュー、アプリビュー、機能ビューという5つの基本ビューがあります。運転席ドアを開けると、画面は自動的に起動します。

ホームビュー

ホームビューは、画面が起動したときに表示されるビューです。このビューは、4つのサブビュー(ナビゲーション、メディア、電話、エキストラ)で構成されます。

アプリまたは機能ビューで選択したアプリや車両機能は、ホームビューの各サブビューで起動します(例: **FM ラジオ** は **メディア** サブビューで起動します)。

最後に使用したアプリまたは車両機能がほかの3つのサブビューのいずれにも該当しない場合、そのアプリはエキストラサブビューに表示されます。

サブビューには各アプリに関する簡単な情報が表示されます。

i 注意

車両を始動すると、ホームビューのさまざまなサブビューにアプリの現在の状態に関する情報が表示されます。

① 注意

ホームビュー標準モードで、ホームボタンを短く押ししてください。さまざまなビューへのアクセス方法を説明するアニメーションが画面に表示されます。

ステータスバー

車内のアクティビティが画面上部に表示されず。ステータスフィールドの左側にはネットワークおよび接続情報、右側には実行中のバックグラウンドアクティビティの表示とメディア関連情報および時計が表示されます。

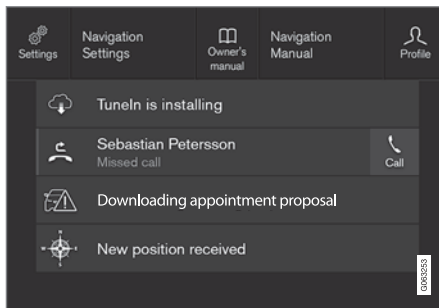
トップビュー

トップビューが下にドラッグされた状態

画面上部のステータスバーの中央にタブがあります。タブをタップする、または画面の上から下方向にドラッグ/スワイプすることにより、トップビューを開きます。

トップビューでは、つねに以下の項目を利用できます。

- **設定**
- **オーナーズマニュアル**
- **プロフィール**
- 車両の保存済みメッセージ

トップビューでは、状況により以下の項目を利用できる場合があります。

- コンテンツ連動設定(**ナビゲーション 設定** など)アプリ(ナビゲーションシステムなど)の実行中にトップビューで設定を直接変更します。
- コンテンツ連動オーナーズマニュアル(**ナビゲーション オーナーズマニュアル** など)デジタルオーナーズマニュアルの中で、画面に表示されているコンテンツに関連する項目にトップビューで直接移動します。

トップビューを終了する - トップビューの外側をタップするか、ホームボタンを押すか、またはトップビューの下部をタップして、上方向にドラッグします。これに伴い、下層のビューが表示されて使用できるようになります。

① 注意

始動中/停止中、または画面にメッセージが表示されているときは、トップビューを使用することができません。クライメートビューが表示されているときも使用できません。

クライメートビュー

クライメート列は画面の下部に常時表示されています。よく使うエアコンディショナー設定(温度、シートヒーター*の設定など)は、この列で直接変更することができます。



クライメート列の中央にあるシンボルをタップすると、クライメートビューが開き、詳細なエアコンディショナー設定を利用できるようになります。



このシンボルをタップすると、クライメートビューが閉じて前のビューに戻ります。

◀ アプリビュー



車両のアプリが表示されたアプリビュー

ホームビューからアプリビューにアクセスするには、画面を右から左にスワイプします。ここでは、ダウンロードしたアプリ(サードパーティー製アプリ)および内蔵機能用アプリ(FMラジオなど)があります。一部のアプリについては、アプリビューに簡単な情報が直接表示されます(メッセージの未読メッセージの数など)。

アプリのアイコンをタップすると、アプリが起動します。アプリが属するサブビュー(メディアなど)で開きます。

アプリの数に応じて、アプリビューをスクロールダウンすることができます。下から上へスワイプ/ドラッグして行なってください。

画面を左から右にスワイプする、またはホームボタンを押すと、ホームビューに戻ることができます。

機能ビュー



機能ビューとさまざまな車両機能用ボタン

ホームビューから機能ビューにアクセスするには、画面を左から右にスワイプします。ここでは、BLIS*、Lane Keeping Aid*、パークアシスト* などさまざまな車両機能をオンまたはオフにすることができます。

機能の数が多い場合、ここでもビューを下方向にスクロールすることができます。下から上へスワイプ/ドラッグして行なってください。

アプリビューではアプリアイコンをタップすることによりアプリを起動しますが、機能ビューはアプリビューと異なり、対応する機能ボタンをタップすることで機能をオンまたはオフにします。一部の機能(トリガー機能)は、タップしたときに新しいウィンドウで開きます。

画面を右から左にスワイプする、またはホームボタンを押すと、ホームビューに戻ることができます。

関連情報

- センターディスプレイのサブビューを管理する (p. 162)
- センターディスプレイのステータスバーで 사용되는シンボル (p. 167)
- センターディスプレイのトップビューのその他の設定 (p. 175)
- センターディスプレイでコンテンツ連動設定を開く (p. 176)
- センターディスプレイのオーナーズマニュアル (p. 19)
- 運転者プロフィール (p. 179)
- エアコンディショナー (p. 265)
- アプリ (p. 580)
- センターディスプレイの機能ビュー (p. 165)
- センターディスプレイの概要 (p. 152)

センターディスプレイのサブビューを管理する

ホームビューは、4つのサブビュー(ナビゲーション、メディア、電話、エキストラ)で構成されます。これらのビューは展開できます。

サブビューをデフォルトモードから展開する

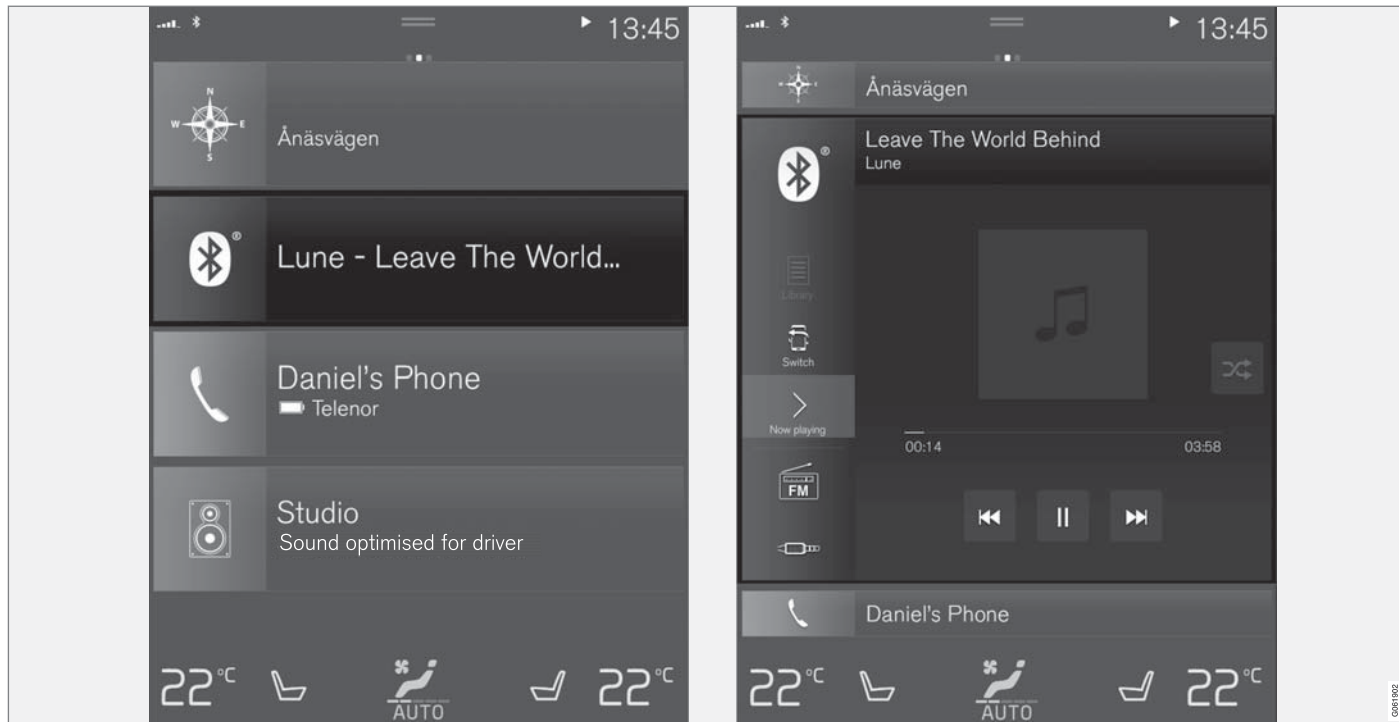

センターディスプレイのサブビューの標準モードと展開モード

サブビューの展開

- サブビュー **ナビゲーション、メディア、電話** の場合：サブビューの任意の場所をタップします。サブビューが展開すると、ホームビューの追加のサブビューが一時的に消えます。ほかの2つのサブビューは最小化され、一部の情報のみが表示されます。追加のサブビューをタップすると、ほかの3つのサブビューは最小化され、一部の情報のみが表示されます。

展開したビューでは、アプリの基本機能にアクセスできます。

展開したサブビューを閉じる

- サブビューは3通りの方法で閉じることができます。
 - 展開したサブビューの上部をタップします。
 - 別のサブビューをタップします(タップされたサブビューが展開モードで開きます)。
 - センターディスプレイの下にあるホームボタンを軽く押します。

サブビューをフルスクリーンモードで開く/閉じる

エキストラサブビュー⁶および **ナビゲーション**のサブビューは、フルスクリーンモードで開く

ことができます。フルスクリーンモードでは、表示される情報および設定オプションが増えます。

新しいサブビューがフルスクリーンモードで開いている場合、その他のサブビューの情報は表示されません。



展開モードのときに、アプリをフルスクリーンで開く - シンボルをタップします。



展開モードに戻るには、シンボルをタップします。画面の下部にあるホームボタンを押す方法もあります。



センターディスプレイのホームボタン

ホームボタンを押すと、いつでもホームビューに戻ることができます。フルスクリーンモードからホームビューの標準ビューに戻るには、ホームボタンを2回押します。

関連情報

- センターディスプレイの管理 (p. 155)
- センターディスプレイのオン/オフ (p. 158)
- センターディスプレイのビュー内での移動 (p. 158)

⁶ エキストラサブビューを使用して開いたアプリまたは車両機能の中には適用されないものがあります。

センターディスプレイの機能ビュー

車両機能のボタンはすべて機能ビュー(センターディスプレイの基本ビューの1つ)に配置されています。ホームビューから機能ビュー

に移動するには、画面を左から右にスワイプしてください⁷。

さまざまな種類のボタン

車両機能には3種類のボタンがあります。以下を参照してください。

ボタンの種類	特性	該当する車両機能
ボタン機能	オン/オフ位置があります。 機能が作動しているときは、ボタンアイコンの左にあるLEDインジケーターが点灯します。 ボタンを押すと、機能がオン/オフになります。	機能ビューのほとんどのボタンは機能ボタンです。
トリガーボタン	オン/オフ位置がありません。 トリガーボタンを押すと、その機能のウィンドウが開きます。例えば、シート位置を変更するウィンドウなどが開きます。	<ul style="list-style-type: none"> ● カメラ ● ヘッドレストを倒す ● ヘッドアップディスプレイの調節
パーキングボタン	オン、オフおよびスキャンモードがあります。 機能ボタンと似ていますが、パーキングスキャン用の位置が追加されています。	<ul style="list-style-type: none"> ● 自動駐車 ● 自動発車

⁷ 左ハンドル車に適用されます。右ハンドル車の場合、反対方向にスワイプします。

◀ ボタンのさまざまなモード

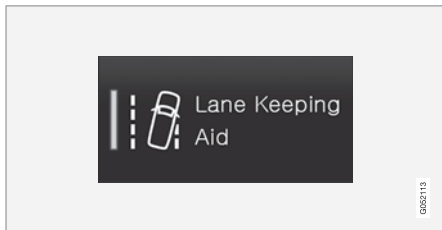

機能ボタンまたはパーキングボタンのLEDインジケーターが緑で点灯している場合、その機能は作動しています。一部の機能は、機能がオンになると、追加の説明が表示されます。この説明が数秒間表示された後、ボタンのLEDインジケーターが点灯します。

Lane Keeping Aid の場合、ボタンをタップしたときに、**所定速度時のみ に作動** などの説明が表示されます。

ボタンを1回軽く押すと、機能のオン/オフが切り替わります。

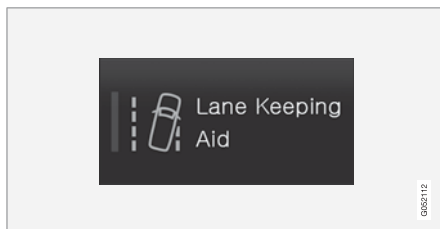

機能が解除されると、LEDインジケーターが消灯します。

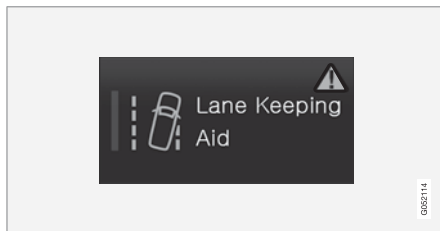

ボタンの右側に三角の警告マークが表示されている場合、正常に作動していないものがあります。

関連情報

- センターディスプレイの管理 (p. 155)
- センターディスプレイのビュー内での移動 (p. 158)

センターディスプレイのアプリおよびボタンの移動

アプリビューと機能ビューの車両機能用アプリおよびボタンは、お好みに応じて、それぞれ移動および整理することができます。

1. 右から左⁸にスワイプしてアプリビューを表示するか、または左から右⁸にスワイプして機能ビューを表示します。
2. アプリまたはボタンをタップ&ホールドします。
 - ＞ アプリまたはボタンの大きさが変わり、少し透明になります。これで移動できる状態になりました。
3. アプリまたはボタンをビューの空きスペースにドラッグします。

アプリまたはボタンの配置に使用できる行数は最大 48 です。表示中のビューの外側にアプリまたはボタンを移動させるには、アプリまたはボタンをビューの下部までドラッグします。新しい行が追加され、ドラッグしたアプリまたはボタンが配置されます。

アプリまたはボタンは下の行に適宜配置することができます。ビューの外に配置されたアプリまたはボタンは、ビューのノーマルモードでは表示されません。

画面をスワイプすると、ビューを上下にスクロールできます。

① 注意

ほとんどまたはまったく使用しないアプリは、下部に移動して、画面に表示されないようにしてください。これにより、よく使うアプリを見つけやすくなります。

① 注意

アプリおよび車両機能ボタンは、既に使用中のスロットには配置できません。

関連情報

- センターディスプレイの機能ビュー (p. 165)
- アプリ (p. 580)
- センターディスプレイの管理 (p. 155)

センターディスプレイのステータスバーで使用されるシンボル

センターディスプレイのステータスバーに表示できるシンボルの概要

ステータスバーには、進行中のアクティビティとその状況(場合による)が表示されます。スペースに制限があるため、ステータスバーにすべてのシンボルがつねに表示されるとは限りません。

シンボル	意味
	インターネットに接続済み
	ローミング有効
	携帯電話ネットワークの信号強度
	Bluetooth 機器接続済み
	Bluetooth は有効だが、機器は未接続
	GPS との間で情報が送受信された
	Wi-Fi ネットワークに接続済み
	テザリング有効(Wi-Fi ホットスポット)。車両は利用可能な接続を共有します。

⁸ 左ハンドル車に適用されます。右ハンドル車の場合、反対方向にスワイプします。



シンボル	意味
	カーモデム有効
	USB 共有中
	携帯電話をワイヤレスで充電中
	処理中
	プリコンディショニングタイマーオン
	オーディオソース再生中
	オーディオソース停止
	通話中
	オーディオソース消音
NEWS	ラジオチャンネルからニュースを受信
TP	道路交通情報を受信
15:45	時計

関連情報

- センターディスプレイのビュー内での移動 (p. 158)
- センターディスプレイのメッセージ (p. 183)
- オンライン車両* (p. 621)
- USB ポート経由でデバイスを接続する (p. 594)
- ワイヤレス携帯電話充電器* (p. 615)
- 電話 (p. 605)
- 日付および時刻 (p. 135)

センターディスプレイのキーボード

センターディスプレイキーボードを使用すると、キーを使用して入力することができます。文字を画面に手書きで入力することもできます。

車内でテキストメッセージを入力するとき、パスワードを入力するとき、またはデジタルオーナーズマニュアルの項目を検索するときなど、文字および数字を入力するときには、キーボードを使用することができます。

キーボードは画面に入力できる場合にのみ表示されます。

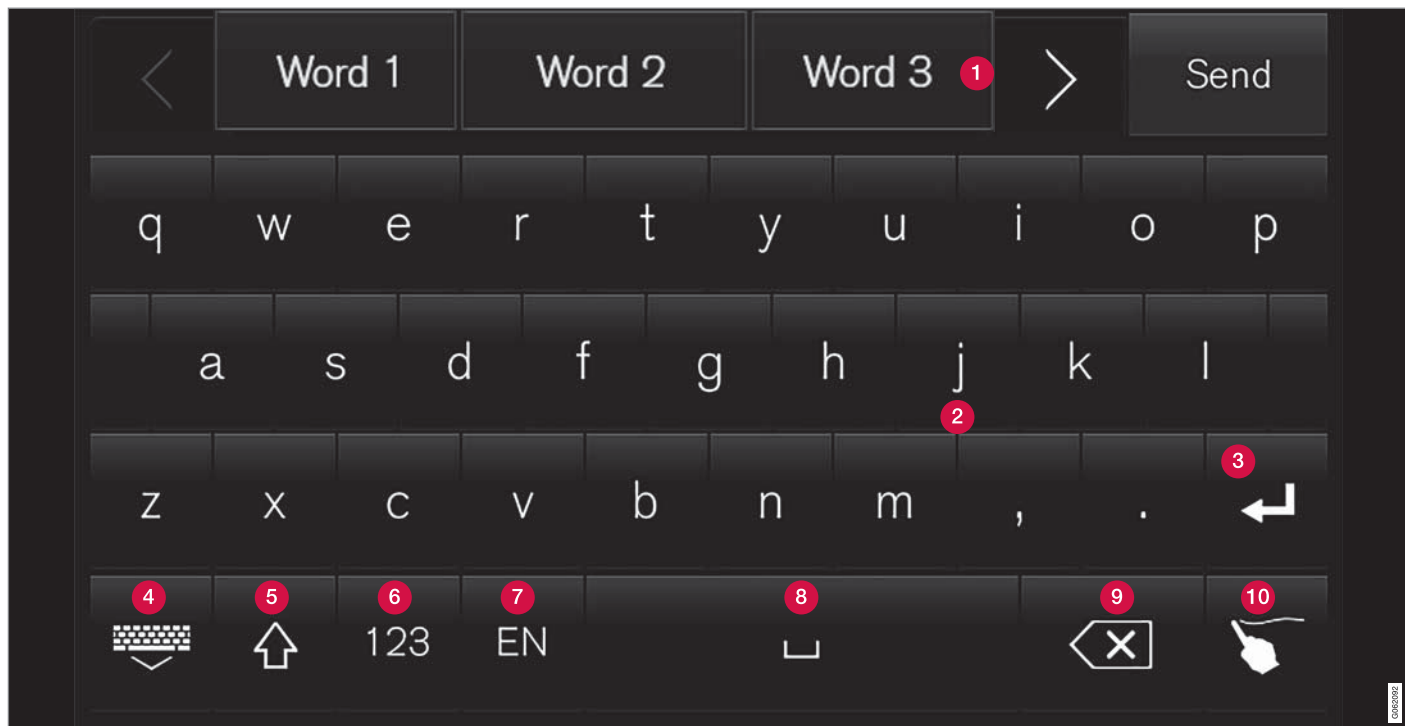

画像はキーボードに表示される可能性のあるボタンのいくつかを示しています。外観は言語設定およびキーボードの使用される状況に応じて異なります。

- 1** 候補単語または文字の列⁹。新しい文字の入りに伴って、候補単語は変化します。右矢印と左矢印を使用して、候補単語間を移動します。候補単語をタップして選択します。

⁹ アジアの言語に適用されます。

一部の言語はこの機能に対応していません。対応していない場合、キーボードに候補単語の列は表示されません。

- 2 キーボードで入力可能な文字は、選択されている言語により異なります(ステップ7参照)。文字をタップして入力します。
- 3 ボタンの機能はキーボードの使用されている状況に応じて異なり、 (メールアドレスの入力時)を入力する場合と**改行する**(通常の文字入力用)場合があります。
- 4 キーボードを非表示にします。非表示にできない場合、ボタンは表示されません。
- 5 大文字で書くときに使用されます。大文字を1文字書いた後に小文字で入力をするには、もう1回タップします。もう1回タップすると、すべての文字が大文字になります。もう1回タップすると、キーボードは小文字に戻ります。このモードでは、ピリオド、感嘆符または疑問符の後の最初の文字が大文字になります。テキストフィールドの最初の文字も大文字になります。名前または住所を入力するテキストフィールドの場合、各単語の先頭が自動的に大文字になります。パスワード、ウェブアドレスまたはメールアドレスを入力するテキストフィールドの場合、ボタンで設定を変更しない限り、すべての文字が自動的に小文字になります。
- 6 数字の入力。数字入力のキーボード(2)が表示されます。ABC(数字モードのとき、123の代わりに表示)をタップすると文

字キーボードに戻り、**#\~**をタップすると特殊文字のキーボードが開きます。

- 7 文字入力言語を変更します(ENなど)。利用可能な文字および候補単語(1)は、選択した言語により異なります。キーボードの言語を変更できるようにするには、最初に設定で言語を追加する必要があります。
- 8 スペース
- 9 入力したテキストを削除します。軽く押すと、一度に1文字削除することができます。長押しすると、一度に多くの文字を削除することができます。
- 10 キーボードモードを変更して、文字を手書き入力できるようにします。

キーパッドの上にある確定ボタン(画像では非表示)を押すと、入力したテキストが確定されます。ボタンの外観は状況に応じて異なります。

特殊文字



文字の異形(6、など)を入力するには、該当する文字を長押しします。文字の異形の候補を示すボックスが表示されます。必要な特殊文字をタップします。異形を選択しないと、元の文字が入力されます。

関連情報

- センターディスプレイのキーボード言語の変更 (p. 172)
- センターディスプレイに手書きで文字や単語を入力する (p. 172)
- センターディスプレイの管理 (p. 155)
- テキストメッセージの操作 (p. 612)

センターディスプレイのキーボード言語の変更

キーボードの言語を切り替えることができるようにするには、最初に **設定** で言語を追加する必要があります。

設定の言語を追加/削除する

キーボードは自動的にシステム言語と同じ言語に設定されます。キーボード言語は、システム言語に影響をおよぼすことなく手動で変更することができます。

1. トップビューで **設定** をタップします。
2. **システム** → **システム言語および単位** → **キーボードレイアウト** をタップします。
3. リストから言語を1つ以上選択します。

＞ これで、文字入力の際に、キーボードから複数の言語を直接切り替えられるようになります。

設定 で言語を選択していない場合、キーボードは車両のシステム言語と同じ言語です。

キーボードの言語の切り替え



設定 で多数の言語を選択した場合、キーボードのボタンを使用すると、言語を切り替えることができます。

リストでキーボード言語を変更するには、

1. ボタンを長押しします。
 - ＞ リストが開きます。
2. 使用する言語を選択します。**設定** で4つを超える言語を選択した場合、キーボードからリストをスクロールすることができます。
 - ＞ キーボードは選択された言語に変更され、その他の候補単語が表示されます。

リストを表示することなくキーボード言語を変更するには、

1. ボタンを1回軽く押します。
 - ＞ キーボードは、リストが表示されることなくリストの次の言語に変更されます。

関連情報

- システム言語の変更 (p. 175)
- センターディスプレイのキーボード (p. 169)

センターディスプレイに手書きで文字や単語を入力する

センターディスプレイのキーボードを使用すると、手書きで画面に文字や単語を入力することができます。

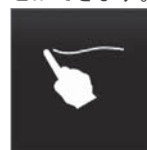

キーボードのボタンを押すと、キーによる入力から手書きでの文字入力に切り替わります。

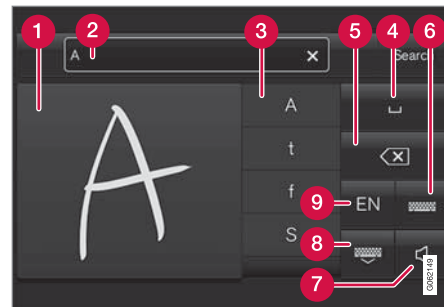

- 1 文字/単語/単語の一部の手書き入力エリア
- 2 画面(1)に文字を手書きしたときに候補の文字または単語¹⁰が表示されるテキストフィールド

¹⁰ 一部のシステム言語に適用されます。

- ③ 文字/単語/単語の一部の候補。リストはスクロール可能です。
- ④ スペーススペースは、文字の手書き入力エリア(1)にダッシュ(-)を入力して入れることもできます。「手書きでテキストフィールドにスペースを入力する」の項を参照してください。
- ⑤ 入力したテキストを削除します。軽く押すと、1文字ずつ削除されます。次の文字を削除するときには、少し時間をあけてからもう1回押してください。
- ⑥ 通常の文字入力用キーボードに戻ります。
- ⑦ 入力時の音をオフ/オンにします。
- ⑧ キーボードを非表示にします。非表示にできない場合、ボタンは表示されません。
- ⑨ テキスト入力言語を変更します。

文字/単語を手書き入力する

1. 文字の手書き入力エリア(1)に文字、単語または単語の一部を書きます。単語または単語の一部を重ね書きするか、または線上に書きます。
 - > 多数の候補文字または単語が表示されま
す(3)。もっとも可能性の高い文字がリス
トの最上位に表示されます。

重要

尖ったものを使用して画面を操作すると傷をつけるおそれがあります。

2. しばらく待つて文字/単語を入力します。
 - > リストの最上位にある文字/単語が入力
されます。リストの文字/単語を押すこ
とにより、別の文字を選択することもで
きます。

手書き文字を削除/変更する



手書き入力エリア(1)を横方向にスワイプすると、テキストフィールド(2)の文字がすべて削除されます。

- 文字を削除/変更するには、いくつかの方法があります。
 - リスト(3)の中から必要な文字/単語を選
んで押します。
 - 文字を削除してもう一度始めるには、テ
キスト削除ボタン(5)をタップします。
 - 手書き入力エリア(1)を横方向(右から
左¹¹⁾)にスワイプします。手書き入力エ
リアを数回スワイプすると、複数の文字
を削除できます。
 - テキストフィールド(2)のXをタップす
ると、入力したテキストがすべて削除さ
れます。

¹¹ アラビア語のキーボードの場合、反対方向にスワイプします。右から左にスワイプすると、空白ができます。

◀ 手書きでテキストフィールドに改行を入力する

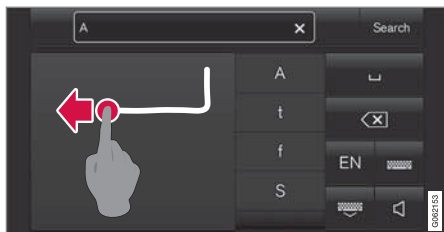

手で改行を入力するには、手書き入力エリアで上記の記号を入力します¹²。

手書きでテキストフィールドにスペースを入力する



左から右にダッシュを書いてスペースを入力します¹³。

関連情報

- センターディスプレイのキーボード (p. 169)

¹² アラビア語のキーボードの場合、同じ記号を逆向きに入力します。

¹³ アラビア語のキーボードの場合、右から左にダッシュを書きます。

センターディスプレイの外観の変更 テーマを選択することにより、センターディスプレイのスクリーンの外観を変更できます。

1. トップビューで **設定** をタップします。
2. **My Car** → **メーター** → **ディスプレイテーマ** をタップします。
3. テーマ (**Minimalistic** または **Chrome Rings** など) を選択します。

これらの外観に追加する形で、**ノーマル** および **明るい** から選択することができます。**ノーマル** を選択すると、画面の背景が暗く、テキストが明るくなります。この設定がすべてのテーマの初期設定です。「明るい」を選択することもできます。この場合、背景が明るく、テキストが暗くなります。このオプションは、日差しが強いときなどに役立ちます。

ユーザーはいつでもこの設定を選択することができます。この設定は周囲光の影響を受けません。

関連情報

- センターディスプレイのトップビューのその他の設定 (p. 175)
- センターディスプレイのオン/オフ (p. 158)
- センターディスプレイの清掃 (p. 732)

センターディスプレイでシステムサウンドの音量をオフにする/変更する

センターディスプレイを使用すると、システムサウンドの音量を変更または完全にオフにすることができます。

1. センターディスプレイのトップビューで **設定** をタップします。
2. **サウンド** → **システム音量** をタップします。
3. **タッチサウンド** で、コントロールをドラッグして画面のタッチサウンドの音量を変更/オフにします。コントロールを任意の音量までドラッグします。

関連情報

- センターディスプレイの概要 (p. 152)
- センターディスプレイのトップビューのその他の設定 (p. 175)
- オーディオ設定 (p. 578)

システム単位の変更

単位設定はセンターディスプレイの **設定** メニューで設定されます。

1. センターディスプレイのトップビューで **設定** をタップします。
 2. **システム** → **システム言語および単位** → **測定単位** に移動します。
 3. 単位を選択します。
 - **メートル法** - キロメートル、リットルおよび摂氏
 - **ヤード・ポンド法** - マイル、ガロンおよび摂氏
 - **ft, mi/°F** - マイル、ガロンおよび華氏
- ＞ ドライバーディスプレイ、センターディスプレイおよびヘッドアップディスプレイの単位が変更されます。

関連情報

- センターディスプレイの概要 (p. 152)
- センターディスプレイのトップビューのその他の設定 (p. 175)
- システム言語の変更 (p. 175)

システム言語の変更

言語設定はセンターディスプレイメニュー **設定** で設定されます。

① 注意

センターディスプレイの言語を変更した場合、一部のオーナー情報が国、または地方自治体の法規に準拠していないことがあります。理解が困難な言語に変更しないでください。画面の構成がわからず、戻りにくくなる場合があります。

1. センターディスプレイのトップビューで **設定** をタップします。
2. **システム** → **システム言語および単位** に移動します。
3. **システム言語** を選択します。

音声認識に対応している言語には、音声認識シンボルが表示されています。

＞ ドライバーディスプレイ、センターディスプレイおよびヘッドアップディスプレイの言語が変更されます。

関連情報

- センターディスプレイの概要 (p. 152)
- センターディスプレイのトップビューのその他の設定 (p. 175)
- システム単位の変更 (p. 175)

センターディスプレイのトップビューのその他の設定

車両の多くの機能の設定および情報は、センターディスプレイを使用して変更できます。

1. 画面上部のタブをタップする、または画面の上から下方向にドラッグ/スワイプすることにより、トップビューを開きます。
2. **設定** をタップして、設定メニューを開きます。

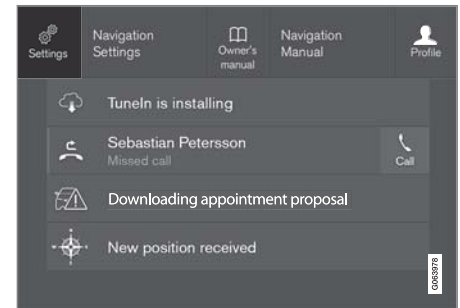

トップビューと **設定** 用ボタン

3. カテゴリおよびサブカテゴリの1つをタップして、必要な設定に移動します。
4. 設定(複数可)を変更します。変更方法は設定の種類によって異なります。
 - ＞ 変更はただちに保存されます。

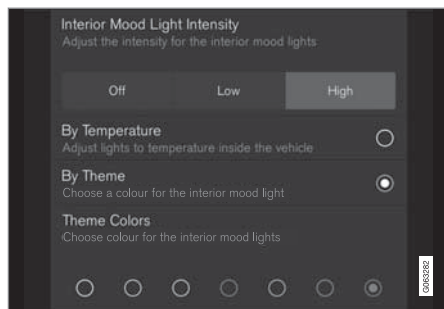

設定メニューのサブカテゴリーに表示される、さまざまな種類の設定(ここでは、マルチオプションボタンとラジオボタン)

関連情報

- センターディスプレイの概要 (p. 152)
- センターディスプレイの設定のリセット (p. 177)
- センターディスプレイ設定の一覧表 (p. 178)

センターディスプレイでコンテンツ連動設定を開く

車両のほとんどの基本アプリにはコンテンツ連動設定を使用することができ、センターディスプレイのトップビューで設定を直接変更することができます。

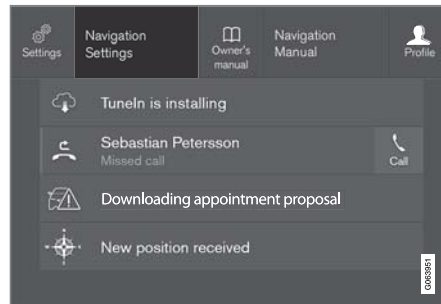

コンテンツ連動設定用ボタンを備えたトップビュー
コンテンツ連動設定は、画面に表示された有効な機能に関連する特定の設定にアクセスするためのショートカットです。最初から車両にインストールされているアプリ(例: **FM ラジオ** および **USB**)は Sensus の一部であり、車両の内蔵機能の一部です。これらのアプリの設定は、トップビューのコンテンツ連動設定から直接変更できます。

コンテンツ連動設定が利用できる場合：

1. アプリが展開モードのときにトップビューを下方方向にドラッグします(例：**ナビゲーション**)。
2. **ナビゲーション 設定** をタップします。
 > ナビゲーションシステム設定ページが開きます。
3. 必要に応じて設定を変更し、選択を確定します。

閉じる をタップするか、またはセンターディスプレイの下にあるホームボタンを押して、セットアップビューを閉じます。

一部を除き、車両のほとんどの基本アプリには、上記の手順で設定するオプションがあります。

サードパーティー製アプリ

サードパーティー製アプリは、車両購入後にユーザーがダウンロードするもので、当初は車両のシステムにインストールされていません(**Volvo ID** など)。このようなアプリの設定はトップビューからではなく、かならずアプリ内で行ないます。

関連情報

- センターディスプレイのトップビューのその他の設定 (p. 175)
- センターディスプレイの概要 (p. 152)
- センターディスプレイの設定のリセット (p. 177)
- アプリのダウンロード (p. 581)

名義変更にもなうユーザーデータの リセット

名義変更時には、ユーザーデータおよびシステム設定を工場出荷時設定に戻す必要があります。

車両の設定は、複数の異なるレベルでリセットすることができます。名義変更時には、すべてのユーザーデータおよびシステム設定を元の工場出荷時設定に戻してください。名義変更の場合、Volvo On Call*サービスの契約者名を変更することも重要です。

関連情報

- センターディスプレイの設定のリセット (p. 177)
- 運転者プロフィールの設定のリセット (p. 183)

センターディスプレイの設定の リセット

センターディスプレイの設定メニューで指定されているすべての設定を初期設定にリセットすることができます。

2種類のリセット

設定メニューの復元操作には2種類あります。

- **工場出荷時設定にリセット** - すべてのデータおよびファイルを消去し、すべての設定を初期値にリセットします。
- **個人設定をリセット** - 個人情報を消去し、個人用設定を初期値にリセットします。

設定のリセット

以下の手順に従うと、設定をリセットすることができます。

注意

工場出荷時設定にリセット は車両が静止しているときにのみ使用できます。

1. センターディスプレイのトップビューで **設定** をタップします。
2. **システム** → **工場出荷時設定にリセット** に移動します。
3. 必要なリセットの種類を選択します。
 > ポップアップウィンドウが表示されます。

4. **OK** をタップして、リセットを確定します。

個人設定をリセット の場合、**使用中のプロファイルをリセット** または **全てのプロファイルをリセット** をタップして、リセットを確定する必要があります。

> 選択した設定がリセットされます。

関連情報

- センターディスプレイの概要 (p. 152)
- センターディスプレイのトップビューのその他の設定 (p. 175)
- センターディスプレイ設定の一覧表 (p. 178)

センターディスプレイ設定の一覧表

センターディスプレイの設定メニューには多くのメインカテゴリとサブカテゴリがあり、車両の多くの機能に関する設定および情報がまとめられています。

メインカテゴリは以下の7つです：**My Car**、**サウンド**、**ナビゲーション**、**メディア**、**通信**、**温度調整**、**システム**。

そして、各カテゴリには多くのサブカテゴリと設定オプションがあります。次表には、最上位のレベルのサブカテゴリが示されています。領域または機能の設定オプションの詳細については、オーナーズマニュアルの関連セクションで説明されています。

設定には個人用設定とグローバル設定がありません。個人用設定は **ドライバープロフィール** に保存することができる設定です。グローバル設定は特定の運転者プロフィールに関連付けられない設定です。

My Car

サブカテゴリ
ディスプレイ
IntelliSafe
ドライバユーザー設定/ドライブモード*
ライトと照明
ルーム/ドアミラーおよびコンビニエンス

サブカテゴリ
ロック
パーキングブレーキおよびサスペンション
ワイパー

オーディオ

サブカテゴリ
トーン
バランス
システム音量

ナビゲーションシステム

サブカテゴリ
地図
ルートと案内
ETC
VICS

メディア

サブカテゴリ
AM/FM ラジオ
Gracenote®

サブカテゴリ
TV*
ビデオ

通信

サブカテゴリ
電話
テキストメッセージ
Android Auto*
Apple CarPlay*
Bluetooth デバイス
Wi-Fi
車両 Wi-Fi ホットスポット
カーモデムインターネット*
ボルボサービスネットワーク

エアコンディショナー

メインカテゴリ **温度調整** にサブカテゴリはありません。

システム

サブカテゴリ
ドライバプロフィール
日付および時刻
システム言語および単位
個人情報
キーボードレイアウト
音声コントロール*
工場出荷時設定にリセット
システム情報

関連情報

- センターディスプレイの概要 (p. 152)
- センターディスプレイのトップビューのその他の設定 (p. 175)
- センターディスプレイの設定のリセット (p. 177)

運転者プロフィール

車内で行なう設定の多くは運転者の好みに応じて調整することができ、運転者プロフィール(複数可)に保存することができます。

個人設定は、使用中の運転者プロフィールに自動で保存されます。各キーはひとつの運転者プロフィールに関連付けることができます。関連付けられたキーを使用すると、車両は該当の運転者プロフィールの設定を適用します。

運転者プロフィールに保存される設定

運転者プロフィールが保護されていない限り、車両で行なわれる設定の多くは使用中の運転者プロフィールに自動保存されます。車内で行なう設定は個人用設定またはグローバル設定のいずれかです。運転者プロフィールには、個人用設定のみが保存されます。

運転者プロフィールに保存できる設定には、画面、ミラー、フロントシート、ナビゲーションシステム*、オーディオおよびメディアシステム、言語などの設定があります。

グローバル設定と呼ばれる設定は、変更可能ですが、特定の運転者プロフィールには保存されません。グローバル設定の変更は、すべてのプロフィールに反映されます。

グローバル設定

グローバル設定は、運転者プロフィールを切り替えても設定が維持されます。どの運転者プロフィールが有効になっているかに関わらず、変更されません。

グローバル設定の一例は、キーボードレイアウト設定です。運転者プロフィールXを使用して、キーボードに言語を追加した場合、追加した言語は運転者プロフィールYでも利用することができます。キーボードレイアウト設定は特定の運転者プロフィールには保存されません。設定は共通(グローバル)です。

パーソナル選択

例えばセンターディスプレイの明るさを設定するときに運転者プロフィールXを使用した場合、この設定は運転者プロフィールYには反映されません。明るさ設定は個人用設定であるため、運転者プロフィールXに保存されます。

関連情報

- 運転者プロフィールの選択 (p. 180)
- 運転者プロフィールの名前の変更 (p. 181)
- リモートコントロールキーと運転者プロフィールの関連付け (p. 182)
- 運転者プロフィールの保護 (p. 181)
- 運転者プロフィールの設定のリセット (p. 183)
- センターディスプレイ設定の一覧表 (p. 178)

運転者プロフィールの選択

センターディスプレイが起動すると、選択された運転者プロフィールが画面の上部に表示されます。次に車両をロック解除したときに有効となる運転者プロフィールは、最後に使用された運転者プロフィールです。車両をロック解除した後に、別の運転者プロフィールに変更することができます。ただし、リモートコントロールキーが運転者プロフィールに関連付けられている場合、車両の始動時にはその運転者プロフィールが選択されます。

別の運転者プロフィールに変更する方法には、3つの選択肢があります。

オプション1:

1. センターディスプレイが起動したときに、センターディスプレイの上部に表示されている運転者プロフィールの名前をタップします。
 - ＞ 選択可能な運転者プロフィールの一覧が表示されます。
2. 該当の運転者プロフィールを選択します。
3. **確認** をタップします。
 - ＞ 運転者プロフィールが選択されて、システムが新しい運転者プロフィールの設定をロードします。

オプション2:

1. センターディスプレイのトップビューを下方向にスクロールします。

2. **プロフィール** をタップします。
 - ＞ オプション1と同じ一覧が表示されます。
3. 該当の運転者プロフィールを選択します。
4. **確認** をタップします。
 - ＞ 運転者プロフィールが選択されて、システムが新しい運転者プロフィールの設定をロードします。

オプション3:

1. センターディスプレイのトップビューを下方向にスクロールします。
2. センターディスプレイのトップビューで **設定** をタップします。
3. **システム→ドライバープロファイル** をタップします。
 - ＞ 選択可能な運転者プロフィールの一覧が表示されます。
4. 該当の運転者プロフィールを選択します。
 - ＞ 運転者プロフィールが選択されて、システムが新しい運転者プロフィールの設定をロードします。

関連情報

- 運転者プロフィール (p. 179)
- センターディスプレイのビュー内での移動 (p. 158)

- 運転者プロフィールの名前の変更 (p. 181)
- リモートコントロールキーと運転者プロフィールの関連付け (p. 182)

運転者プロフィールの名前の変更

車両で使用されている運転者プロフィールの名前は変更することができます。

1. センターディスプレイのトップビューで **設定** をタップします。
2. **システム** → **ドライバープロフィール** をタップします。
3. **プロフィールを編集** を選択します。
 - ＞ プロフィールの編集ができるメニューが開きます。
4. **プロフィール名** ボックスをタップします。
 - ＞ キーボードが表示され、名前を変更できるようになります。☞ をタップして、キーボードを閉じます。
5. **戻る** または **閉じる** をタップして、名前の変更を保存します。
 - ＞ これで名前が変更されました。

ⓘ 注意

プロフィール名の先頭にスペースを入れることはできません。スペースを入れた場合、プロフィール名は保存されません。

関連情報

- 運転者プロフィールの選択 (p. 180)
- センターディスプレイのキーボード (p. 169)

運転者プロフィールの保護

車両で実行するさまざまな設定を、使用中の運転者プロフィールに保存したくない場合があります。こういった場合は、**運転者プロフィールを保護**することができます。

ⓘ 注意

運転者プロフィールの保護は、車両が停止しているときにのみ可能です。

運転者プロフィールを保護する方法：

1. センターディスプレイのトップビューで **設定** をタップします。
2. **システム** → **ドライバープロフィール** をタップします。
3. **プロフィールを編集** を選択します。
 - ＞ プロフィールの編集ができるメニューが開きます。
4. **プロフィールを保護** を選択してプロフィールを保護します。

5. **戻る/閉じる** をタップしてプロフィールの保護オプションを保存します。
 - ＞ プロフィールが保護されている場合、車両で実行する設定はプロフィールに自動保存されません。**設定** → **システム** → **ドライバープロフィール** → **プロフィールを編集** から **現在の設定をプロフィールに保存する** をタップして、手動で変更を保存する必要があります。一方プロフィールが保護されていない場合は、設定がプロフィールに自動保存されます。

関連情報

- 運転者プロフィール (p. 179)

リモートコントロールキーと運転者プロフィールの関連付け

キーを運転者プロフィールに関連付けることができます。関連付けると、特定のリモートコントロールキーで車両を使用するときに、毎回運転者プロフィールとそのすべての設定が自動的に選択されるようになります。

はじめて使用するとき、リモートコントロールキーはどの運転者プロフィールとも関連付けられていません。車両を始動すると、**ゲスト**プロフィールが自動的に有効になります。

運転者プロフィールをキーに関連付けず、運転者プロフィールを手動で選択することもできます。車両をロック解除すると、最後に使用された運転者プロフィールが有効になります。キーを運転者プロフィールに関連付けると、その特定のキーを使用するときは、運転者プロフィールを選択する必要はありません。

リモートコントロールキーと運転者プロフィールの関連付け

① 注意

運転者プロフィールとリモートコントロールキーとの関連付けは、車両が停止しているときのみ可能です。

キーに関連付けるプロフィールがまだ有効になっていない場合、最初にそのプロフィールを

選択します。プロフィールを有効にした後でキーに関連付けることができます。

1. センターディスプレイのトップビューで **設定** をタップします。
2. **システム** → **ドライバープロフィール** をタップします。
3. 目的のプロフィールを選択します。ディスプレイはホームビューに戻ります。**ゲスト**プロフィールはキーに関連付けることができません。
4. トップビューを下方方向に再度ドラッグし、**設定** → **システム** → **ドライバープロフィール** → **プロフィールを編集** の順にタップします。

5. **キー接続** を選択して、プロフィールをキーに関連付けます。1つの運転者プロフィールを、現在車内で使用中のキー以外のキーに関連付けることはできません。車内に複数のキーがある場合、**複数のキーが見つかりました。バックアップリーダーに置いて下さい。** というメッセージが表示されます。



トンネルコンソール内のバックアップリーダーの場所

- > **プロフィールがキーに接続されています** というメッセージが表示された場合、キーと運転者プロフィールが関連付けられたことを表します。
6. **OK** をタップします。
 - > これで、このキーと運転者プロフィールとの関連付けは完了です。以降は **キー接続** ボックスのチェックを外さない限り、関連付けが維持されます。

関連情報

- 運転者プロフィール (p. 179)
- 運転者プロフィールの名前の変更 (p. 181)
- リモートコントロールキー (p. 300)

運転者プロフィールの設定のリセット

1つ以上の運転者プロフィールに保存されている設定は、車両が停止しているときにリセットすることができます。

i 注意
工場出荷時設定にリセット は車両が静止しているときのみ使用できます。

1. トップビューで **設定** をタップします。
2. **システム** → **工場出荷時設定にリセット** → **個人設定をリセット** をタップします。
3. **使用中のプロファイルをリセット、全てのプロファイルをリセット、キャンセル** のオプションの中から1つ選択します。

関連情報

- 運転者プロフィール (p. 179)
- センターディスプレイの設定のリセット (p. 177)

センターディスプレイのメッセージ

センターディスプレイは、さまざまな状況でメッセージを表示して、運転者に情報を提供または支援をします。

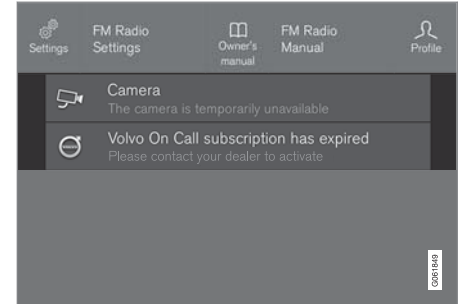

センターディスプレイのトップビューに表示されるメッセージの例

センターディスプレイには、運転者に対して重要度の低いメッセージが表示されます。

ほとんどのメッセージはセンターディスプレイのステータスバーの上に表示されます。しばらくした後、またはメッセージに関して必要な対処をすると、メッセージはステータスバーから消えます。メッセージを保存する必要がある場合、センターディスプレイのトップビューに配置されます。

メッセージ構成にはいくつかの種類があり、図、シンボル、またはメッセージに関連する機能をオン/オフにするボタンが一緒に表示されるものもあります。



◀ ポップアップメッセージ

状況により、メッセージがポップアップウィンドウの形で表示されることがあります。ポップアップメッセージはステータスバーに表示されるメッセージよりも重要度が高く、消すためには確認/処置が必要です。

関連情報

- センターディスプレイのメッセージを管理する (p. 184)
- センターディスプレイから保存されたメッセージの管理 (p. 185)
- ドライバーディスプレイのメッセージ (p. 148)

センターディスプレイのメッセージを管理する

センターディスプレイのメッセージには、センターディスプレイのビューで対応します。

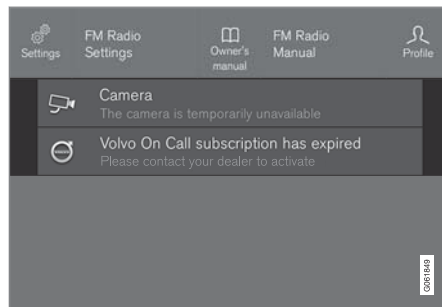

センターディスプレイのトップビューに表示されるメッセージの例

センターディスプレイのメッセージの中には、メッセージに関連付けられている機能のオン/オフ用などのボタン(またはポップアップメッセージでの複数のボタン)が含まれているものがあります。

新しいメッセージへの対応

メッセージにボタンがある場合：

- ボタンをタップして操作を行なうか、メッセージが自動的に閉じるまでしばらく待ちます。
 - > メッセージがステータスバーから消えます。

メッセージにボタンがない場合：

- メッセージをタップしてメッセージを閉じるか、メッセージが自動的に閉じるまでしばらく待ちます。
 - > メッセージがステータスバーから消えます。

メッセージを保存する必要がある場合、センターディスプレイのトップビューに配置されません。

関連情報

- センターディスプレイのメッセージ (p. 183)
- センターディスプレイから保存されたメッセージの管理 (p. 185)
- ドライバーディスプレイのメッセージ (p. 148)

センターディスプレイから保存されたメッセージの管理

ドライバーディスプレイまたはセンターディスプレイのどちらから保存された場合でも、メッセージはセンターディスプレイで管理されます。

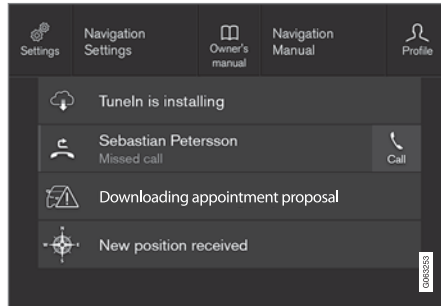

トップビューの保存済みメッセージと利用可能なオプションの例

センターディスプレイに表示されているメッセージで、保存する必要があるものは、センターディスプレイのトップビューに配置されます。

保存済みメッセージを読む

1. センターディスプレイのトップビューを開きます。
 - ＞ 保存済みメッセージのリストが表示されます。展開できるメッセージには、右に矢印が付いています。

2. メッセージをタップして展開/最小化します。
 - ＞ メッセージに関する詳しい情報がリストに表示され、アプリの左の画像がメッセージに関する情報をグラフィック形式で表示します。

保存済みメッセージの管理

一部のメッセージには、メッセージに関連付けられている機能のオン/オフ用などのボタンがあります。

- 操作を行なうには、ボタンを押してください。

トップビューの保存済みメッセージは、車両をオフにするたびに自動的に削除されます。

関連情報

- センターディスプレイのメッセージ (p. 183)
- センターディスプレイのメッセージを管理する (p. 184)
- ドライバーディスプレイのメッセージ (p. 148)

ヘッドアップディスプレイ*

ヘッドアップディスプレイは、車両のドライバーディスプレイを補完し、ドライバーディスプレイからの情報をウインドスクリーンに映します。映しだされたイメージは、運転席からのみ見ることができます。



ヘッドアップディスプレイは、速度、クルーズコントロール機能、ナビゲーションシステムなどに関する警告および情報を運転者の視野の中に表示します。ヘッドアップディスプレイには、ロード・サイン・インフォメーションや電話の着信も表示できます。



① 注意

以下の場合、運転者にはヘッドアップディスプレイの情報が見えづらくなります。

- 偏光サングラスを使用している
- 運転席シートの中央に正しく座っていない
- ディスプレイユニットのカバーガラスに異物がある
- 光の条件が望ましくない

① 重要

情報を投影するディスプレイユニットはダッシュボードに配置されています。ディスプレイユニットのカバーガラスの損傷を防止するため、カバーガラスの上にはなにも置かないでください。また、カバーガラスに物を落とさないように注意してください。

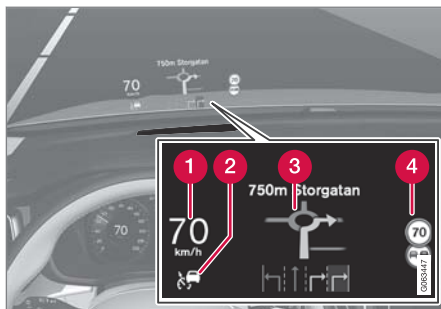

ディスプレイの表示例

- ① 速度
- ② クルーズコントロール
- ③ ナビゲーションシステム
- ④ 道路標識

ヘッドアップディスプレイには、以下のようないくつかのシンボルが一時的に表示されることがあります。



警告灯が点灯した場合、ドライバーディスプレイの警告メッセージをお読みください。



インフォメーションシンボルが点灯した場合、ドライバーディスプレイのテキストをお読みください。



路面凍結の危険がある場合、雪の結晶マークが表示されます。

① 注意

視覚障害をお持ちの場合、ヘッドアップディスプレイの使用中に頭痛やストレスを感じることがあります。

ヘッドアップディスプレイの City Safety

衝突警告の際には、ヘッドアップディスプレイの情報が City Safety の警告表示に変更されません。このグラフィックは、ヘッドアップディスプレイがオフの場合でも点灯します。

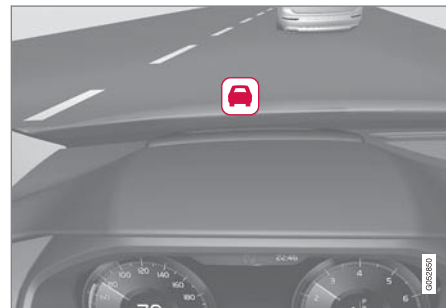

衝突のおそれがある場合は、City Safety の警告表示が点滅し、運転者に注意を喚起します。

関連情報

- ヘッドアップディスプレイ*のオン/オフ (p. 187)
- ヘッドアップディスプレイ*およびドライバードisplayの清掃 (p. 733)
- ウィンドスクリーン交換時のヘッドアップディスプレイ* (p. 698)

ヘッドアップディスプレイ*のオン/オフ

ヘッドアップディスプレイは車両の始動後にオンまたはオフにすることができます。



センターディスプレイの機能ビューで **ヘッドアップ ディスプレイ** ボタンをタップします。この機能がオンになると、ボタンのインジケーターが点灯します。

関連情報

- ヘッドアップディスプレイ*の設定 (p. 187)
- ヘッドアップディスプレイ* (p. 185)

ヘッドアップディスプレイ*の設定

ウィンドスクリーンへのヘッドアップディスプレイの投影に関する設定を調節します。

車両が始動して投影画像がウィンドスクリーンに表示されているときに、設定を指定することができます。

ディスプレイオプションの選択

ヘッドアップディスプレイに表示する機能を選択します。

1. センターディスプレイのトップビューで **設定** をタップします。
2. **My Car** → **ディスプレイ** → **ヘッドアップディスプレイオプション** をタップします。
3. 以下の中から機能を1つ以上選択します。
 - **ナビを表示**
 - **Road Sign Information** を表示
 - **運転者サポートを表示**
 - **電話を表示**

この設定は運転者プロフィールに個人用設定として保存されます。

◀ 明るさと縦方向の位置の調節



1. センターディスプレイの機能ビューで **ヘッドアップディスプレイの調節** ボタンをタップします。
2. ステアリングホイール右側のステアリングリモコンを使用して、運転者の視野に投影されている画像の明るさと縦方向の位置を調節します。

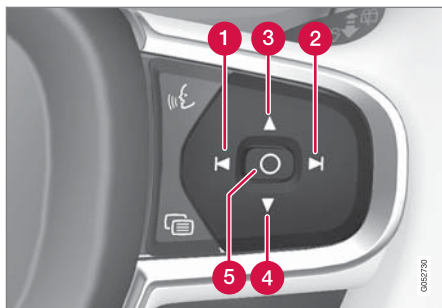

- 1 暗くする
- 2 明るくする
- 3 位置を上げる

4 位置を下げる

5 確定

グラフィックの明るさは、背景光に合わせて自動的に調節されます。明るさは、ほかのディスプレイの明るさによる影響も受けます。

高さは運転席ドアのキーパッドを使用してフロントパワーシート*のメモリー機能に記憶させることができます。

水平位置の調整

ウインドスクリーンまたはディスプレイユニットを交換した場合、ヘッドアップディスプレイの水平位置の調整が必要になることがあります。調整では、投影画像を時計回りまたは反時計回りに回します。

1. センターディスプレイのトップビューで **設定** をタップします。
2. **My Car** → **メーター** → **ヘッドアップディスプレイオプション** → **ヘッドアップディスプレイ校正** を選択します。
3. ステアリングホイール右側のステアリングリモコンを使用して、画像の水平位置を調整します。

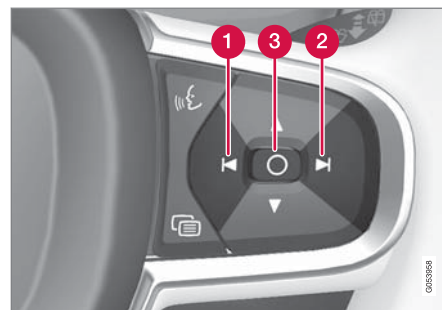

- 1 反時計回りに回転
- 2 時計回りに回転
- 3 確定

関連情報

- ヘッドアップディスプレイ* (p. 185)
- ヘッドアップディスプレイ*のオン/オフ (p. 187)
- 運転者プロフィール (p. 179)
- シート、ドアミラーおよびヘッドアップディスプレイ*の位置を保存する (p. 234)

音声認識

音声認識¹⁴により、空調システムやラジオ、Bluetoothに接続した電話といった車両内の機能を、発話コマンドで制御できます。Sensus Navigation*に接続された車両では、ナビゲーションシステムも音声認識で制御可能です。

音声認識とは？

音声認識とは、車両内でさまざまなコマンドを使用しやすくするためのサポートの1つです。原則的には、タスクの実施のために一定の順序で情報を入力する通常のアプリケーションと同じものですが、キーボードで入力するのではなく、音声コマンドを使用します。このため、希望の結果を達成するにはどのように、そしてどの順序で音声コマンドを発話する必要があるかを知っておくことが重要です。

音声認識システムを使用すると、特定のインフォテインメント機能と空調機能を、音声コマンドを使って制御できます。システムの応答は、音声とドライバーディスプレイ内に情報を表示することで行われます。

警告

車両を安全に操作し、適用されている交通規則を順守する全体的責任は、つねに運転者にあります。

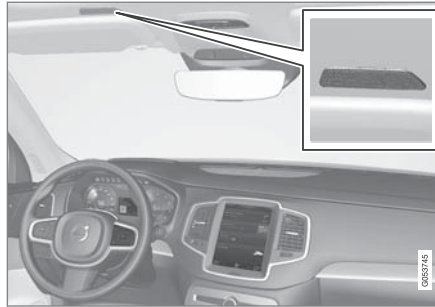

音声認識システム用マイク

システムアップデート

音声認識システムはつねに更新されています。最新バージョンをつねにインストールしていることをお勧めします。

volvocars.com/support から、アップデートをダウンロードしてください。

注意

システム言語の中には、音声認識に対応していないものもあります。利用可能なシステム言語の一覧の中で対応している言語は、 のシンボルで強調表示されています。この情報をどこで確認できるかに関する詳細については、音声認識の設定の項をご覧ください。

関連情報

- 音声認識を使用する (p. 190)
- 電話を音声認識で操作する (p. 191)
- ラジオおよびメディアの音声認識 (p. 192)
- 音声認識によるエアコンディショナーの操作 (p. 256)
- 音声認識の設定 (p. 193)

¹⁴ 特定市場に適用

音声認識を使用する

音声認識の開始¹⁵



音声認識システムでは、システムと「対話」してコマンドを出します。ステアリングホイールの音声認識用ボタン  を押してシステムを起動し、音声コマンドを使用して対話を開始してください。このボタンを押すとピープ音が聞こえ、音声認識シンボルがドライバーディスプレイに表示されます。

これで、システムは聞き取りを始め、コマンドの発話が可能になります。話し始めるとすぐに、システムはあなたの声を認識して理解する訓練を開始します。これには数秒かかりますが、自動的に行なわれます。つまり、手動で音声トレーニングを始める必要はありません。

次のことに注意してください。

- トーン音の後に通常の速さおよび音声で話してください。
- システム応答中は、発話しないでください（この間システムはコマンドを理解できません）。
- ドア、ウインドおよびパノラマルーフ*を閉じて、車内に騒音がないようにしてください。

① 注意



システム言語の中には、音声認識に対応していないものもあります。利用可能なシステム言語の一覧の中で対応している言語は、 のシンボルで強調表示されています。この情報をどこで確認できるかに関する詳細については、音声認識の設定の項をご覧ください。

一般的に、システムは、まず基本的なコマンドを聞き取ります。その後、ユーザーは、希望することを指定するための詳細なコマンドを続けて発話することになります。

システム音声の音量を変更するには、音声がかかっているときに回転音量ノブを回します。音声認識中に、その他のボタンを使用することもできます。ただし、システムとの会話中はその他のサウンドが消音されるため、ボタンを使用してオーディオとリンクされた機能を実行することはできません。

音声認識のキャンセル

音声認識は、次のようなさまざまな方法でキャンセルできます。

-  を軽くタップして「キャンセル」と発話します。
- ピープ音が2回鳴るまで、ステアリングホイールの音声認識用ボタン  を長押し

します。これにより、システムが話しているときでも音声認識が停止します。

音声認識は、対話中に応答しないことでもキャンセルできます。システムはまず応答を3回求め、それでも応答がなければ、音声認識は自動的にキャンセルされます。

対話を早送りするためにシステムからのプロンプトをスキップするには、音声認識用のステアリングホイールボタン  を押してください。これによりシステムボイスがキャンセルされ、次のコマンドを発話できます。

音声認識操作の例

1.  をタップします。
2. 「電話 [Forename] (名前) [Surname] (名 字) [number category] (番号カテゴリー)」 (例:「電話 Robin (ロビン) Smith (スミス 携帯)」) と発話します。
 - ▶ システムは電話帳から選択された連絡先に電話をかけます。連絡先に複数の電話番号(自宅、携帯、勤務先)が登録されている場合、適切なカテゴリーを指定する必要があります。

¹⁵ 特定市場に適用

コマンド/フレーズ

状況にかかわらず、通常は以下のコマンドを使用できます。

- **「リピート」** - 現在の対話の最後の音声指示を繰り返します。
- **「キャンセル」** - 対話を中止します。¹⁶
- **「ヘルプ」** - ヘルプ対話を開始します。システムは現在の状況で利用可能なコマンド(リクエスト、例など)を示します。

特定機能(電話やラジオなど)のコマンドは、該当する項に記載されています。

数字

数字のコマンドはコントロールする機能によって、発話の仕方が異なります。

- **電話番号および郵便番号**は、1 数字ずつ個々に発話してください(例:「ゼロ、さん、いち、に、に、よん、よん、さん」(03122443))。
- **番地の番号(号)**は個々に、またはまとめて発話することができます(例:「に、に」または「にじゅうに」(22))。英語またはオランダ語の場合は、複数のグループを連続して発話することができます(例:「にじゅうに、にじゅうに」(22 22))。英語では「ダブル」または「トリプル」も使用可能です(例:「ダブルゼロ」(00))。数字は 0-2, 300 まで使用可能です。

- **周波数**は「きゅうじゅうはってんはち(98.8)」、「ひゃくよんてんに(104.2)」のように発話します。

速度および繰り返しモード

システムの発声速度が速すぎる場合は、速度を調節することができます。

繰り返しモードをオンにして、利用者が発声したことをシステムが繰り返すようにできます。

速度を変更するまたは繰り返しモードをオン/オフにするには:

1. トップビューで **設定** をタップします。
2. **システム → 音声コントロール** をタップして、設定を選択します。

- **音声コマンドを繰り返す**
- **スピーチの速度**

関連情報

- 音声認識 (p. 189)
- 電話を音声認識で操作する (p. 191)
- ラジオおよびメディアの音声認識 (p. 192)
- 音声認識によるエアコンディショナーの操作 (p. 256)
- 音声認識の設定 (p. 193)

電話を音声認識¹⁷で操作する

Bluetooth 接続した携帯電話の音声認識機能を使用して、連絡先への発信、メッセージの読み上げ、音声入力による簡単なメッセージの作成を行いません。

電話帳の連絡先を特定するには、電話帳に入力されている連絡先情報を音声認識コマンドに含める必要があります。例えば、**Robin Smith** という連絡先に複数の電話番号が登録されている場合、以下のようなコマンドで番号カテゴリーも指定することができます。**Home (自宅)** または **携帯**:「電話 **Robin (ロビン) Smith (スミス) 携帯**」

 を押して、以下のコマンドの 1 つを発声します。

- 「**電話 [contact] (連絡先)**」 - 電話帳の中から選択した連絡先に電話をかけます。
- 「**電話 [phone number] (電話番号)**」 - 電話番号に電話します。
- 「**履歴**」 - コールリストを表示します。
- 「**メッセージを読む**」 - メッセージが読み上げられます。複数のメッセージがある場合、読み上げるメッセージを選択します。
- 「**メール宛先 [contact] (連絡先)**」 - ユーザーに短いメッセージを発話するよう促します。メッセージが復唱された後、メッセージを送信¹⁸するか変更するかを選択するこ

¹⁶ この操作ではシステムが話していないときのみ対話を停止します。実行するには、ピープ音が 2 回鳴るまで  を長押しします。

- ◀ ◀ とができます。本機能を使用するには、車両がインターネットに接続されている必要があります。

① 注意

システム言語の中には、音声認識に対応していないものもあります。利用可能なシステム言語の一覧の中で対応している言語は、 のシンボルで強調表示されています。この情報をどこで確認できるかに関する詳細については、音声認識の設定の項をご覧ください。

関連情報

- 音声認識 (p. 189)
- 音声認識を使用する (p. 190)
- ラジオおよびメディアの音声認識 (p. 192)
- 音声認識によるエアコンディショナーの操作 (p. 256)
- 音声認識の設定 (p. 193)
- オンライン車両* (p. 621)

ラジオおよびメディアの音声認識¹⁹

以下には、ラジオおよびメディアプレーヤーデバイスコントロール用のコマンドが示されています。

 をタップして、以下のコマンドの1つを発声します。

- 「**メディア**」 - メディアおよびラジオの対話を開始し、コマンドの例を表示します。
- 「**再生 [artist] (アーティスト)**」 - 選択したアーティストの音楽が再生されます。
- 「**再生 [song title] (曲名)**」 - 選択した曲が再生されます。
- 「**再生 [album] (アルバム) の [song title] (曲名)**」 - 選択したアルバムの選択した曲が再生されます。
- 「**再生 [TV channel name] (テレビチャンネル名)**」 - 選択したテレビチャンネル*²⁰ が表示されます。
- 「**再生 [radio station] (ラジオ放送局)**」 - 選択したラジオ放送局が受信されます。
- 「**周波数 [frequency] (周波数)**」 - 現在のバンドで選択したラジオ周波数が受信されます。ラジオソースがアクティブになっていない場合、初期設定でFMバンドが選択されます。

- 「**周波数 [frequency] (周波数) [wavelength] (バンド)**」 - 選択したバンドで選択したラジオ周波数が受信されます。
- 「**ラジオ**」 - FM ラジオが起動します。
- 「**ラジオ FM**」 - FM ラジオが起動します。
- 「**TV**」 - テレビ*²⁰ の再生が開始します。
- 「**USB**」 - USB の再生が開始します。
- 「**iPod**」 - iPod の再生が開始します。
- 「**ブルートゥース**」 - Bluetooth 接続されているメディアソースの再生が開始します。
- 「**似た音楽**」 - USB デバイスから現在再生中の音楽と似た音楽が再生されます。

① 注意

システム言語の中には、音声認識に対応していないものもあります。利用可能なシステム言語の一覧の中で対応している言語は、 のシンボルで強調表示されています。この情報をどこで確認できるかに関する詳細については、音声認識の設定の項をご覧ください。

¹⁷ 特定市場に適用

¹⁸ 車両経由でメッセージを送信できるのは、特定の種類の電話のみです。どの電話で利用可能かについては、volvocars.com/support をご覧ください。

¹⁹ 特定市場に適用

²⁰ 特定市場に適用

関連情報

- 音声認識 (p. 189)
- 音声認識を使用する (p. 190)
- 電話を音声認識で操作する (p. 191)
- 音声認識によるエアコンディショナーの操作 (p. 256)
- 音声認識の設定 (p. 193)

音声認識²¹の設定

音声認識システムの設定は以下の場所で選択します。

設定 → システム → 音声コントロール

以下の領域内で設定を行なうことができます。

- **音声コマンドを繰り返す**
- **性別**
- **スピーチの速度**

オーディオ設定

オーディオ設定は以下の場所で選択します。

設定 → サウンド → システム音量 → 音声コントロール

言語設定

音声認識は一部の言語でご利用いただけます。音声認識がご利用いただける言語は、言語リスト内で  アイコンを伴って表示されています。

言語を変更すると、メニュー、メッセージおよびヘルプテキストにも影響をおよぼします。

設定 → システム → システム言語および単位 → システム言語

関連情報

- 音声認識 (p. 189)
- 音声認識を使用する (p. 190)
- 電話を音声認識で操作する (p. 191)
- 音声認識によるエアコンディショナーの操作 (p. 256)
- ラジオおよびメディアの音声認識 (p. 192)
- オーディオ設定 (p. 578)
- システム言語の変更 (p. 175)

²¹ 特定市場に適用

ライト

ライトスイッチ

エクステリアランプおよびルームランプの操作には、異なるライトスイッチが使用されます。エクステリアランプの点灯および調節には、左側レバースイッチを使用します。ルームランプの明るさの調節には、メーター・パネルのコントロールダイヤルを使用します。

エクステリアランプ

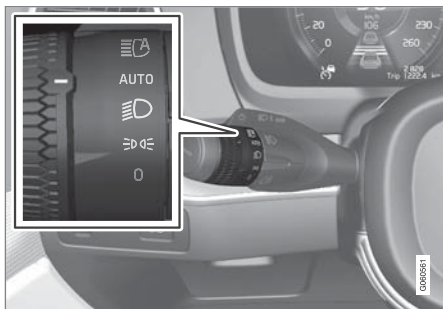

左側レバースイッチの回転リング

車両の電気系統がイグニッション位置 **II** のときには、回転リングの位置に応じて以下の機能を使用することができます。

位置	意味
0	<p>デイトタイムランニングライト パッシングライトを使用することができます。</p>
	<p>デイトタイムランニングライトおよびポジションランプ 駐車時はポジションランプが点灯します。^A パッシングライトを使用することができます。</p>
	<p>ロービームおよびポジションランプ ハイビームを作動させることができます。 パッシングライトを使用することができます。</p>

位置	意味
AUTO	<p>デイトタイムランニングライトおよびポジションランプ(昼間) 薄暗いときや暗闇、またはフロントフォグランプ*またはリアフォグランプを点灯させたとき、ロービームおよびポジションランプが点灯します。 アクティブハイビーム機能を作動させることができます。 ロービームがオンのとき、ハイビームを作動させることができます。 パッシングライトを使用することができます。</p>
	<p>アクティブハイビームオン/オフ</p>

^A 停車状態でエンジンが作動中の場合、回転リングを別の位置から 位置にすると、ほかのランプの代わりにポジションランプのみを点灯することができます。

ボルボでは、車両の走行時は **AUTO** モードの使用を推奨します。

警告

霧、雨など日光が弱い、または十分な強さがない場合、車両のライトシステムは反応しません。

運転者には、適用される交通法規に従って交通状況に適した照射パターンを使用して走行する義務があります。

メーター・パネルのコントロールダイヤル



インテリアの明るさ調節用コントロールダイヤル (左側)

関連情報

- センターディスプレイでライト機能を調節する (p. 197)
- ルームランプ (p. 206)
- ポジションランプ (p. 198)

- 方向指示器を使用する (p. 202)
- ハイビームの使用 (p. 200)
- ロービーム (p. 199)
- リアフォグランプ (p. 204)
- アクティブベンディングランプ* (p. 203)
- ブレーキランプ (p. 204)
- アダプティブブレーキランプ (p. 205)
- 非常点滅灯 (p. 205)

センターディスプレイでライト機能を調節する

一部のライト機能は、調節および作動にセンターディスプレイを使用できます。これはアクティブハイビーム、ホームセーフライト、アプローチライトなどに適用されます。

1. センターディスプレイのトップビューで **設定** をタップします。
2. **My Car** → **ライトと照明** をタップします。
3. **車外照明** または **車内照明** を選択し、調節が必要な機能を選択します。

関連情報

- ライトスイッチ (p. 196)
- アクティブハイビーム (p. 201)
- ホームセーフライトの使用 (p. 206)
- アプローチライト点灯 (p. 206)
- 方向指示器を使用する (p. 202)
- センターディスプレイのトップビューのその他の設定 (p. 175)
- センターディスプレイの機能ビュー (p. 165)

ヘッドライト照射パターンの調節

この車両は、右側通行と左側通行の間で変更する際、ヘッドライト照射パターンをリセットする必要はありません。

関連情報

- センターディスプレイのトップビューのその他の設定 (p. 175)
- センターディスプレイの機能ビュー (p. 165)
- アクティブバンディングランプ* (p. 203)

ポジションランプ

ポジションランプは、ほかの道路利用者に車両が停止していること、または駐車していることを知らせるために使用できます。ポジションランプは、レバースイッチの回転リングでオンにします。

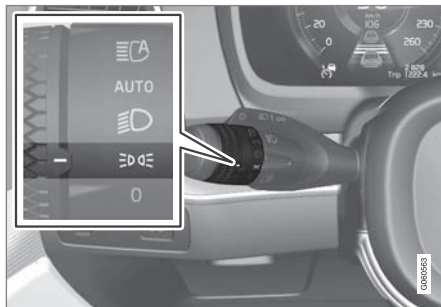

ポジションランプ位置のレバースイッチ回転リング

回転リングを  位置に回します。ポジションランプが点灯します(同時にナンバープレートランプが点灯します)。

車両の電気系統がイグニッション位置 **II** の場合、ポジションランプの代わりにデイトタイムランニングライトが点灯します。回転リングがこの位置の場合、車両の電気系統のイグニッション位置に関係なく、ポジションランプが点灯します。

停車状態でエンジンが作動中の場合、回転リングを別の位置からポジションランプ  位

置にすると、ほかのランプの代わりにポジションランプのみを点灯することができます。

10 km/h (約 6 mph) 以下の速度で 30 秒以上走行したとき、または速度が 10 km/h (約 6 mph) を超えた場合、デイトタイムランニングライトが点灯します。運転者は  以外の位置にする必要があります。

暗いときにテールゲートを開くと、テールランプが点灯して(まだ点灯していなかった場合)、後方から接近してくる道路使用者に警告します。これは、回転リングの位置や車両の電気系統のイグニッション位置に関係なく作動します。

関連情報

- ライトスイッチ (p. 196)
- イグニッション位置 (p. 510)

デイトムランニングライト

車両には周辺の明るさを検知するセンサーがあります。レバースイッチの回転リングが

0、 DRL または AUTO 位置にあり、車両の電気系統がイグニッション位置 II にある場合、デイトムランニングライトが点灯します。AUTO 位置の場合、薄暗いときや暗闇でヘッドライトが自動的にロービームに切り替わります。

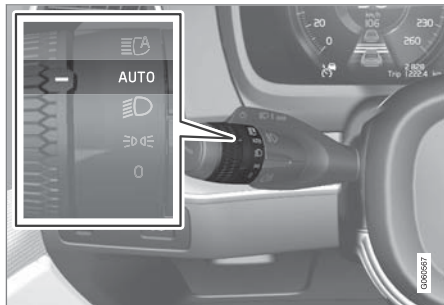

AUTO 位置のレバースイッチの回転リング

レバースイッチの回転リングが AUTO 位置の場合、昼間の走行ではデイトムランニングライト (DRL¹) が点灯します。薄暗いときや暗闇の場合、車両は自動的にデイトムランニングライトからロービームに切り替えます。フロント

フォグランプ*またはリアフォグランプを点灯させた場合も、ロービームに切り替わります。

警告

このシステムは、エネルギーの節約を助けます。霧や雨のときには、日光だけで十分かどうか見極めることができない場合がありますのでご注意ください。

運転者には、適用される交通法規に従って交通状況に合った照射パターンを使用して走行する義務があります。

関連情報

- ライトスイッチ (p. 196)
- イグニッション位置 (p. 510)
- ロービーム (p. 199)

ロービーム

レバースイッチの回転リングが AUTO 位置にあり、車両の電気系統がイグニッション位置 II にある場合、薄暗いときや暗闇ではロービームが自動的に点灯します。

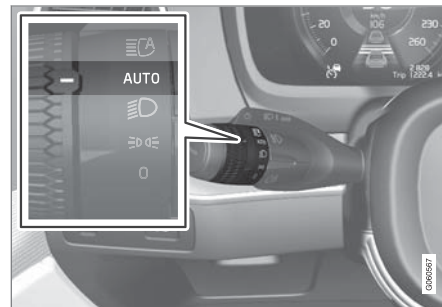

AUTO 位置のレバースイッチの回転リング

レバースイッチの回転リングが AUTO 位置の場合、リアフォグランプが点灯したときにもロービームは自動的に点灯します。

レバースイッチの回転リングが D 位置にあり、車両の電気系統がイグニッション位置 II にある場合、ロービームはつねに点灯します。

¹ Daytime Running Lights

◀◀ トンネルの検知

車両はトンネルに入ったことを検知して、デイトタイムランニングライトからロービームに切り替えます。

トンネル検知を使用するには、左側レバースイッチの回転リングを **AUTO** モードにしておく必要があります。

関連情報

- ライトスイッチ (p. 196)
- イグニッション位置 (p. 510)
- デイトタイムランニングライト (p. 199)

ハイビームの使用

ハイビームは左側のレバースイッチで操作します。ハイビームは車両でもっとも強力なライトで、ほかの道路利用者を眩惑しないことを前提に、暗い場所を走行する際に良好な視界を得ることを目的として使用します。

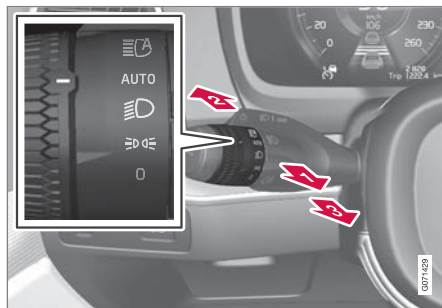

ステアリングホイールレバースイッチの回転リング

パッシングライト

- 1 レバースイッチを手前に少し動かしてパッシングライト位置にします。レバースイッチを離すまで、ハイビームが点灯します。

ハイビーム

- 2 ハイビームは、ステアリングホイールレバースイッチの回転リングが **AUTO**² または  の位置のときに作動させることがで

きます。レバースイッチを前方に動かすと、ハイビームが作動します。

- 3 レバースイッチを手前に引くと解除されず。

ハイビームが点灯すると、ドライバーディスプレイに  シンボルが点灯します。

関連情報

- ライトスイッチ (p. 196)
- アクティブハイビーム (p. 201)

² ロービーム作動時

アクティブハイビーム

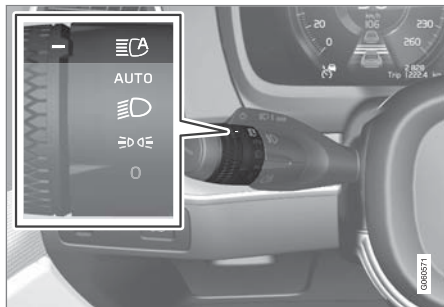

アクティブハイビームは、ウインドスクリーンの上端にあるカメラセンサーを利用して、対向車のヘッドライトや先行車のリアランプを検知し、ハイビームからロービームに切り替える機能です。



シンボル  はアクティブハイビームを表します。

この機能は、暗闇を約 20 km/h (約 12 mph) 以上の速度で走行しているときに作動させることができます。この機能では街路灯も検知対象になることがあります。カメラセンサーが対向車または先行車を検知しなくなると、約 1 秒後にハイビームが再点灯します。

アクティブハイビームの起動

アクティブハイビームは、左側のレバースイッチを  位置に回すとオン/オフになります。その後回転リングは AUTO 位置に戻ります。アクティブハイビームがオンのときは、 シンボルがドライバーディスプレイに白く点灯します。ハイビームがオンのときは、このシンボルは青く点灯します。

ハイビームが点灯しているときにアクティブハイビームをオフにすると、ライトはただちにロービームに切り替わります。

ハイビームが有効になっている場合、エンジンを始動するたびに再度有効にする必要はありません。

アダプティブ機能

LED³ ヘッドライト*装備車両の場合、アクティブハイビームにはアダプティブ機能が搭載されています⁴。この場合、従来の切り替え機能とは異なり、対向車または先行車の両サイドではハイビームが維持されます。その車両に直接向けられる光線部分のみが暗くなります。

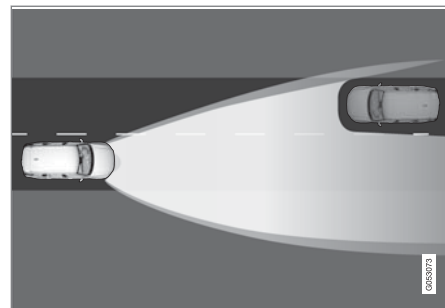

アダプティブ機能：対向車へ直接向けられるライトはロービームに切り替わりますが、その車両の両サイドではハイビームが維持されます。

ハイビームが部分的に減光されている場合(ライトがロービームよりも多少明るくなっている場合)、ドライバーディスプレイのシンボル

 は青く点灯します。

アクティブハイビームの限界

本機能が使用するカメラセンサーには、限界があります。

³ LED (Light Emitting Diode)

⁴ 車両の装備レベルにより異なります。



このシンボルが、**アクティブハイビーム 一時的に利用できません** というメッセージとともにドライバーディスプレイに表示されている場合は、ハイビームとロービームの切り替えを手動で行なう必要があります。このシンボルはこのメッセージが表示されると消灯します。



このシンボルが、**ウインドスクリーンセンサーがロックされた。オーナーマニュアルを見て下さい** というメッセージとともに表示されている場合も同様です。

アクティブハイビームは、濃い霧や激しい雨の中では一時的に利用できなくなる場合があります。アクティブハイビームが再度利用できるようになるか、ウインドスクリーンセンサーを遮っていたものがなくなると、メッセージが消え、このシンボルが点灯します。

警告

アクティブハイビームは、好条件の下で最適な照射パターンの使用をサポートする機能です。

運転者は、交通状況や天候により必要に応じて、ハイビームとロービームを手動で切り替える責任がありますので、ご注意ください。

関連情報

- ライトスイッチ (p. 196)
- ハイビームの使用 (p. 200)

- カメラおよびレーダーユニットの限界 (p. 477)

方向指示器を使用する

車両の方向指示器は左側レバースイッチで操作します。レバースイッチの位置に応じて、方向指示器が3回または連続で点滅します。

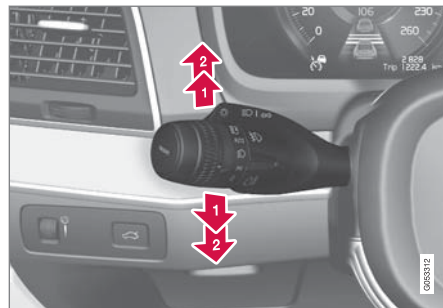

方向指示器

ワンタッチ方向指示位置

- ➡ レバースイッチを上または下に、1段目の位置まで動かして離します。方向指示器が3回点滅します。機能がセンターディスプレイでオフにされている場合、方向指示器は1回点滅します。

① 注意

- この自動点滅は、ステアリングホイールレバーをすぐに反対方向に動かすことにより停止することができます。
- ドライバーディスプレイの方向指示器シンボルが通常よりも速く点滅した場合、ドライバーディスプレイのメッセージを確認してください。

方向指示位置

- 2 レバースイッチを上または下に、いっぱいまで動かします。

レバースイッチはこの位置で止まります。手元の位置に戻すか、右折または左折終了後にステアリングホイールを直進位置に戻すと、自動的に元の位置に戻ります。

関連情報

- 非常点滅灯 (p. 205)
- センターディスプレイでライト機能を調節する (p. 197)

アクティブベンディングランプ*

アクティブベンディングランプは、カーブや交差点で明るさを補うように設計されています。LED⁵ ヘッドライト*装備車両には、車両の装備レベルに応じてアクティブベンディングランプを搭載することができます。



アクティブヘッドライトを解除したときの照射パターン(左)と作動したときの照射パターン(右)

アクティブベンディングランプは、ステアリングホイールの動きに追従して、カーブや交差点で明るさを補い、運転者に良好な視界を提供します。

この機能は、エンジンを始動すると自動的に起動します。この機能に不具合が発生すると、ドライバーディスプレイに  の警告灯が点灯するとともに、ドライバーディスプレイに説明のテキストが表示されます。

この機能は、薄暗いときや暗闇で、車両がロービームを点灯して走行している場合にのみ作動します。

機能のオフ/オン

この機能は工場出荷時点でオンになっており、センターディスプレイの機能ビューでオフ/オンを切り替えることができます。



アクティブ・ベンディング・ライト ボタンをタップします。

関連情報

- センターディスプレイでライト機能を調節する (p. 197)

⁵ LED (Light Emitting Diode)

リアフォグランプ

リアフォグランプは通常のリアランプよりもかなり強烈であるため、霧、雪、煙、ほこりなどで視界が低下しているときにのみ使用して、ほかの道路使用者に前方の車両の存在を早めに警告する必要があります。



リアフォグランプボタン

リアフォグランプは車両後部の運転席側にあるランプです。

リアフォグランプは、イグニッション位置が **II** で、レバースイッチの回転リングが **AUTO** または **☹** の位置のときにのみ点灯させることができます。

ボタンを押すと、ライトがオン/オフになります。リアフォグランプが点灯すると、ドライバーディスプレイに **☹** シンボルが点灯します。

車両をオフにするか、またはレバースイッチの回転リングを **0** または **☹** 位置にすると、リアフォグランプは自動的に消灯します。

i 注意

リアフォグランプの使用に関する法規は、国によって異なります。

関連情報

- ライトスイッチ (p. 196)
- イグニッション位置 (p. 510)

ブレーキランプ

ブレーキペダルを踏むと、ブレーキランプが点灯します。

ブレーキペダルを踏んだときと、運転者サポートシステムの1つによって車両にオートブレーキがかかったときに、ブレーキランプは点灯します。

関連情報

- アダプティブブレーキランプ (p. 205)
- ブレーキ機能 (p. 513)
- 運転者サポートシステム (p. 348)

アダプティブブレーキランプ

アダプティブブレーキランプは、急ブレーキをかけた際、後続車にそれを知らせて注意を促すためのものです。

このライトは通常のブレーキランプ(点灯)と異なり、点滅を繰り返します。

アダプティブブレーキランプは、急ブレーキをかけたとき、または高速走行時に ABS システムが作動したときに点灯します。

運転者がブレーキをかけて低速にし、ブレーキから足を離すと、ブレーキランプは通常の点灯に戻ります。

同時に車両の非常点滅灯が作動します。これらの点滅は、運転者が車両を再度高速まで加速させるか、車両の非常点滅灯をオフにするまで続きます。

関連情報

- ブレーキランプ (p. 204)
- フットブレーキ (p. 514)
- 非常点滅灯 (p. 205)

非常点滅灯

非常点滅灯は、車両のすべての方向指示器を同時に作動して、ほかの道路利用者に注意を促します。この機能は、交通障害が発生した場合に注意を促すために使用できます。

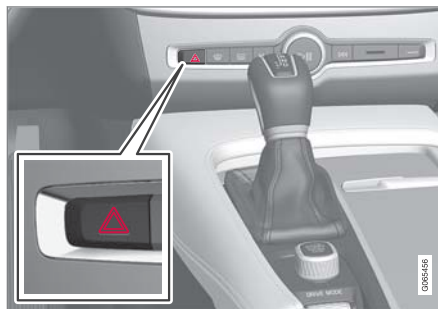

非常点滅灯ボタン

ボタンを押すと、非常点滅灯が点滅します。

車両に強くブレーキがかかってアダプティブブレーキランプが作動し、速度が低下すると、非常点滅灯が自動的に作動します。非常点滅灯はアダプティブブレーキランプの点滅が停止した後に点滅を開始し、車両が再発進すると自動的に消灯します。ボタンを押して消灯させる方法もあります。

① 注意

非常点滅灯の使用に関する規則は国によって異なることがあります。

関連情報

- アダプティブブレーキランプ (p. 205)
- 方向指示器を使用する (p. 202)

ホームセーフライトの使用

夜間に車両をロックした後、エクステリアランプの一部をホームセーフライトとして点灯させておくことができます。

この機能を作動させるには：

1. 車両をオフにします。
2. 左側レバースイッチを前方のメーター・パネルの方向に動かしてから離します。
3. 車外に出てドアをロックします。
 - ＞ ドライバーディスプレイのシンボルが点灯して機能が作動したことを示し、次の外部照明が点灯します。ポジションランプ、ヘッドライトビーム、ナンバープレートランプ、アウターハンドルのライト*。

ホームセーフライト点灯時間は、センターディスプレイで設定することができます。

関連情報

- センターディスプレイでライト機能を調節する (p. 197)
- アプローチライト点灯 (p. 206)

アプローチライト点灯

アプローチライトは車両のロックを解除したときに点灯します。少し離れた場所から車両のライトを点灯させるときに使用されます。

この機能は、リモートコントロールキーを使用してロック解除すると起動します。昼間はポジションランプ、インテリアルーフランプ、フロアライトおよびトランクルーム/カーゴスペースライトが作動します。薄暗いときまたは暗闇では、ナンバープレートランプおよびアウタードアハンドルのライトも作動し*、地面を照らしだします。

いずれのドアも開かない場合、ライトは約2分間点灯します。作動時間内にドアを開けると、ルームランプとアウターハンドルのライト*の時間が延長されます。

この機能はセンターディスプレイでオン/オフにすることができます。

関連情報

- センターディスプレイでライト機能を調節する (p. 197)
- ホームセーフライトの使用 (p. 206)
- リモートコントロールキー (p. 300)

ルームランプ

車内には一般的なインテリアランプ、調節式アンビエントライト、読書灯など、複数のタイプの照明が備えられています。

次の場合、最低5分間は、ルームランプを手動で点灯/消灯させることができます。

- 車両をオフにして、車両の電気系統をイグニッション位置**0**にした場合。
- 車両のロックを解除したが、まだエンジンを始動していない場合。

フロントルーフランプ



ルーフコンソールの読書灯およびルームランプのスイッチ

- ① 左側読書灯
- ② ルームランプ

③ ルームランプの自動機能

④ 右側読書灯

読書灯

右側および左側の読書灯は、ルーフコンソールのボタンを軽く押すことにより点灯/消灯することができます。ボタンを長押しすると明るさを調整できます。

ルームランプ

フロアライトおよびインテリアルーフランプは、ルーフコンソールのボタンを軽く押して点灯/消灯します。

ルームランプの自動機能

ルーフコンソールの **AUTO** ボタンを軽く押すと、自動機能がオンになります。自動システムがオンになっている場合、以下の状況に応じてボタンのライトインジケーターが点灯し、車内の照明が点灯/消灯します。

インテリアライトは、以下の場合に点灯します。

- 車両のロックを解除する
- 車両をオフにする
- サイドドアを開ける

インテリアライトは以下の場合に消灯します。

- 車両をロックする
- エンジンを始動する
- サイドドアを閉める

⁶ 読書灯は、3列目シート*の上にもあります。

⁷ 3列目シート*には適用されません。

- サイドドアを約2分間開けたままにする

リアルーフランプ

車両後部エリアには、ルームランプとしても使用される読書灯があります。



リアシートの上にある読書灯⁶



パノラマルーフ*装備車の場合、ランプユニットが2個(ルーフの各側に1個ずつ)あります。⁷

読書灯は、ランプのボタンを軽く押して点灯/消灯します。ボタンを長押しすると明るさを調整できます。

グローブボックスランプ

グローブボックスランプは、グローブボックスリッドの開閉と連動して点灯/消灯します。

サンバイザーミラーランプ*

サンバイザーのミラーランプは、カバーの開閉と連動して点灯/消灯します。

グランドライト*

グランドライトは、ドアの開閉と連動して点灯/消灯します。

◀ シルライト

シルライトは、ドアの開閉と連動して点灯/消灯します。

カーゴスペースランプ

カーゴスペースランプは、テールゲートの開閉と連動して点灯/消灯します。

アンビエントライト

アンビエントライトは、ドアを開けると点灯し、車両をロックすると消灯します。アンビエントライトの明るさは、センターディスプレイで調節することができます。また、メーター・パネルのコントロールダイヤルを使用して微調整することもできます。

インテリアシアターライト*

車両には、ライトの色を変化させることができるLEDが装備されています。これらのライトは車両の作動中に点灯します。インテリアシアターライトは、センターディスプレイで調節することができます。また、メーター・パネルのコントロールダイヤルを使用して微調整することもできます。

ドアの小物入れのランプ

ドアの小物入れのランプは、ドアを開けると点灯し、車両をロックすると消灯します。明るさは、メーター・パネルのコントロールダイヤルを使用して微調節することができます。

トンネルコンソールのフロントカップホルダーのランプ

フロントカップホルダーのランプは、車両をロック解除すると点灯し、車両をロックすると消灯します。明るさは、メーター・パネルのコントロールダイヤルを使用して微調節することができます。

関連情報

- ルームランプの調節 (p. 208)
- ライトスイッチ (p. 196)
- イグニッション位置 (p. 510)
- 車内インテリア (p. 668)

ルームランプの調節

車内のライトは、使用中のイグニッション位置に応じて点灯の仕方が異なります。ルームランプはメーター・パネルのコントロールダイヤルで調節できます。また、一部のランプ機能は、センターディスプレイから調節することもできます。



ディスプレイの照明、コントロールの照明、アンビエントライトおよびインテリアシアターライト*の調節には、メーター・パネルのコントロールダイヤル(ステアリングホイールの左)を使用します。

アンビエントライトの調節

1. センターディスプレイのトップビューで **設定** をタップします。
2. **My Car** → **ライトと照明** → **車内照明** をタップします。
3. 以下の設定の中から選択します。
 - **環境照明強度** で、**オフ**、**低** および **高** から選択します。
 - **環境照明レベル** で、**下げる** および **フル** から選択します。

インテリアシアターライト*の調節

車両には、ライトの色を変化させるためにLEDが多数装備されています。これらのライトは車両の作動中に点灯します。

ライトの明るさの変更

1. センターディスプレイのトップビューで **設定** をタップします。
2. **My Car** → **ライトと照明** → **車内照明** → **インテリアシアターライト** をタップします。
3. **インテリアシアターライトの照度** で、**オフ**、**低** および **高** から選択します。

ライトの色の変更

1. センターディスプレイのトップビューで **設定** をタップします。
2. **My Car** → **ライトと照明** → **車内照明** → **インテリアシアターライト** をタップします。
3. **温度** および **色で調節** の中から選択して、ライトの色を変更します。

温度 オプションを使用すると、ライトは設定した車内温度に応じて変化します。

色で調節 オプションでは、**テーマカラー** サブカテゴリーを使用してさらに調節することができます。

関連情報

- ルームランプ (p. 206)
- センターディスプレイでライト機能を調節する (p. 197)
- イグニッション位置 (p. 510)

ウインド、ガラスおよびミラー

ウインド、ガラスおよびミラー

車両には、複数のウインド、ガラス窓およびミラー用のコントロールボタンがあります。ウインドの一部はラミネート加工されています。ウインドスクリーンにはラミネーテッドガラスが使用されています。また、その他のガラスにはラミネーテッドガラスがオプションとして用意されています。ラミネーテッドガラスは補強されているため、不正侵入に対する保護が強化され、車内の防音効果も高くなっています。

パノラマルーフ*にもラミネーテッドガラスが使用されています。



ラミネーテッドガラスが採用されているウインドには、このシンボルが表示されています。¹

関連情報

- ウインドおよびサンブラインドのピンチプロテクション (p. 212)
- パノラマルーフ* (p. 219)
- パワーウインド (p. 213)
- ルームミラー/ドアミラー (p. 216)
- サンブラインド*を使用する (p. 215)
- ヘッドアップディスプレイ* (p. 185)

- ウインドスクリーンワイパーを使用する (p. 224)
- ウインドスクリーンおよびヘッドライトウォッシャーの使用 (p. 227)
- ヒートッドウインドスクリーン*のオン/オフ (p. 273)
- リアウインドおよびドアミラーデフロストのオン/オフ (p. 275)

ウインドおよびサンブラインドのピンチプロテクション

すべてのパワーウインドおよびサンブラインド*にはピンチプロテクションがあり、開閉の途中で障害物によって動きが妨げられるとその機能が作動します。

動きが妨げられた場合、妨げられた位置から約 50 mm (約 2 インチ) ほど(またはフルベンチレーションポジションまで)自動的に開きます。

凍結などにより開操作が途中でキャンセルされた場合でも、コントロールボタンを同一方向に押し続けることでピンチプロテクションを無効にすることができます。

ピンチプロテクションになんらかの不具合が生じた場合は、リセット手順を試すことができます。

警告

メインバッテリーの接続を外した場合、自動開閉機能を正しく作動させるためにはリセットが必要です。ピンチプロテクションが作動するためにはリセットする必要があります。

関連情報

- ピンチプロテクションのリセット手順 (p. 213)
- パワーウインドの操作 (p. 214)

¹ ウインドスクリーンまたはパノラマルーフ*には適用されません。これらのガラスにはかならずラミネーテッドガラスが採用されているため、このシンボルはありません。

- サンプラインド*を使用する (p. 215)
- パノラマルーフ*の操作 (p. 220)

ピンチプロテクションのリセット手順

パワーウインドの電動機能に問題が生じた場合は、リセット手順を試すことができます。

⚠ 警告

メインバッテリーの接続を外した場合、自動開閉機能を正しく作動させるためにはリセットが必要です。ピンチプロテクションが作動するためにはリセットする必要があります。

パノラマルーフに問題が発生した場合は、サービス工場までお問い合わせください。²

パワーウインドのリセット

1. ウインドが閉位置の状態を開始します。
2. コントロールボタンを手動位置で上方の閉位置まで3回操作します。
 - ＞ システムが自動的に初期化されます。

問題が解決しない場合は、サービス工場までお問い合わせください。

関連情報

- ウインドおよびサンプラインドのピンチプロテクション (p. 212)
- パワーウインドの操作 (p. 214)
- サンプラインド*を使用する (p. 215)

パワーウインド

各ドアには電動パワーウインドのコントロールパネルが装備されています。運転者のドアには、すべてのウインドを操作するスイッチ、およびチャイルドロックを作動するスイッチも付いています。

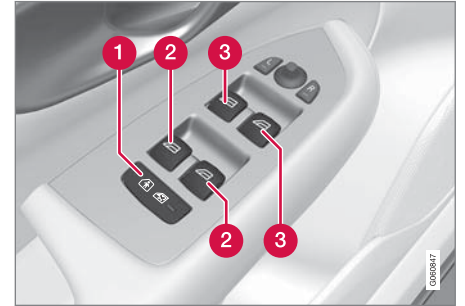

運転席側ドアのコントロールパネル

- 1 リアドアのスイッチを無効にし、ドアやウインドが車内から開かないようにするパワー・チャイルドロック*
- 2 リアパワーウインドスイッチ
- 3 フロントパワーウインドスイッチ

² ボルボ指定のサービス工場にご用命ください。

警告

可動部分に乗員や物品が挟まれるおそれがあります。特にお子様には注意してください。

- ウインドの操作は、つねに慎重に行なってください。
- お子様にはスイッチ類を操作させないでください。
- 車内にお子様だけを放置しないでください。
- 車両から離れる際には、車両の電気系統をイグニッション位置 **0** にしてパワーウインドへの電源を切り、キーを携帯してください。
- 車両の電気系統が完全に切れている場合でも、絶対に物または体の一部をウインドから出さないでください。

関連情報

- パワーウインドの操作 (p. 214)
- ウインドおよびサンブラインドのピンチプロテクション (p. 212)
- ピンチプロテクションのリセット手順 (p. 213)

パワーウインドの操作

運転席ドアのコントロールパネルでは、すべてのパワーウインドを操作することができます。その他のドアのコントロールパネルでは、個々のドアのパワーウインドを操作します。

パワーウインドには、ピンチプロテクションが付いています。ピンチプロテクションになんらかの不具合が生じた場合は、リセット手順を試すことができます。

警告

可動部分に乗員や物品が挟まれるおそれがあります。特にお子様には注意してください。

- ウインドの操作は、つねに慎重に行なってください。
- お子様にはスイッチ類を操作させないでください。
- 車内にお子様だけを放置しないでください。
- 車両から離れる際には、車両の電気系統をイグニッション位置 **0** にしてパワーウインドへの電源を切り、キーを携帯してください。
- 車両の電気系統が完全に切れている場合でも、絶対に物または体の一部をウインドから出さないでください。



パワーウインドの操作

- 1** 手動操作。コントロールボタンの1つを上または下に軽く動かします。コントロールボタンの位置を保持している間、パワーウインドが上または下に動きます。
- 2** 自動操作。スイッチを上または下へいっぱいまで動かして、離します。ウインドは自動的にエンドポジションまで上下します。

パワーウインドを使用するには、イグニッション位置が **I** または **II** にある必要があります。車両をオフにし、イグニッションをオフにした後も数分間はパワーウインドを操作できますが、いったんドアを開けると操作できなくなります。スイッチは一度に1つのみ操作できます。

リモートコントロールキーまたはドアハンドルによるキーレスオープン機能*を使用して開くこともできます。

* オプション/アクセサリ。

⚠ 警告

リモートコントロールキー、またはドアハンドル(キーレスオープン*)ですべてのウインドを閉じるときには、お子様やその他の乗員が挟まれる危険がないことを確認してください。

i 注意

リアパワーウインドが開いているときに発生する風圧音は、フロントウインドを少し開けると低減させることができます。

i 注意

車速が約 180 km/h (約 112 mph) を超えている場合、ウインドを開けることはできませんが、閉じることはできます。

運転者には、つねに現行の交通規則に従う責任があります。

i 注意

車内温度が低いときには、ウインドを 작동させることができない場合があります。

関連情報

- パワーウインド (p. 213)
- ウインドおよびサンブラインドのピンチプロテクション (p. 212)

- ピンチプロテクションのリセット手順 (p. 213)
- キーレスロック/ロック解除* (p. 331)
- リモートコントロールキーによるロックおよびロック解除 (p. 302)

サンブラインド*を使用する

サンブラインドは各リアドアに組み込まれています。

リアドア - 手動操作



図は概略図です。バージョンは異なる場合があります。

① キャッチに取り付けます。

- サンブラインドを引き上げて、上部ドアフレームのフックにかけます。

サンブラインドが引き上げられていても、ウインドが開閉できます。

関連情報

- ウインドおよびサンブラインドのピンチプロテクション (p. 212)
- ピンチプロテクションのリセット手順 (p. 213)
- パワーウインド (p. 213)

ウインド、ガラスおよびミラー

ルームミラー/ドアミラー

ルームミラーおよびドアミラーは、運転者が後方視界を確保できるようにするために使用できます。

ルームミラー

ルームミラーには、HomeLink*、自動防眩機能*およびコンパス*が装備されています。

ルームミラーは、手動で角度を調節することができます。

ドアミラー

警告

両側のミラーは、最適な視野が得られるように湾曲しています。後続車や物体は、実際よりも遠くに見える場合がありますので注意してください。

ドアミラーの位置は運転席ドアのコントロールパネルのレバーで調節します。

パワーシート*のメモリー機能ボタンとリンクさせることのできる自動設定も多数用意されています。

関連情報

- HomeLink®* (p. 570)
- コンパス* (p. 574)
- ルームミラー防眩機能の調節 (p. 216)

- ドアミラーの角度調節 (p. 217)
- シート、ドアミラーおよびヘッドアップディスプレイ*の位置を保存する (p. 234)
- リアウインドおよびドアミラーデフロストのオン/オフ (p. 275)

ルームミラー防眩機能の調節

後方からの明るい光がルームミラーに反射して、眩しく感じる場合があります。後ろからの光が気になる場合には、防眩機能を使用します。

手動防眩機能

ルームミラーは、ミラー下側のコントロールボタンを使用して眩しさを調節することができます。



1 手動防眩切り替えレバー

1. 防眩機能を使用する場合は、防眩切り替えレバーを手前に引きます。
2. 防眩切り替えレバーを押して、通常位置に戻します。

自動防眩機能付ミラーには手動防眩機能のコントロールボタンはありません。

自動防眩機能*

明るい光が後方から差す場合、外が暗いときや光量が限られているとき(例えばトンネル内を運転しているとき)は、リアビューミラーが自動的に防眩します。リバース位置を選択している場合を除き、自動防眩機能は走行中つねに作動しています。

① 注意

感度を変更した場合、減光状態はすぐに大きく変化することはなく、ゆるやかに変化していきます。

防眩機能の感度はルームミラーとドアミラーの両方に影響します。

防眩機能の感度を変更するには：

1. センターディスプレイのトップビューで **設定** をタップします。
2. **My Car** → **ルーム/ドアミラーおよびコンビニエンス** をタップします。
3. **自動防眩リアビューミラー** で、**普通**、**暗い** または **明るい** を選択します。

ルームミラーにはセンサーが2つあり、1つは前方を、もう1つは後方を向いています。これらのセンサーが運動して眩しい光を判別および除去します。前向きのセンサーは周囲の光を感知します。後ろ向きのセンサーは後続車のヘッドライトの光を感知します。

ドアミラーに自動防眩機能を装着する場合、ルームミラーにも自動防眩機能を装着する必要があります。

① 注意

駐車証、トランスポンダー、サンバイザー、シートやカーゴスペースの荷物などで、センサーが遮られ、光がセンサーに届かない場合は、ルームミラーおよびドアミラーの防眩機能が低下します。

関連情報

- ルームミラー/ドアミラー (p. 216)
- ドアミラーの角度調節 (p. 217)

ドアミラーの角度調節

良好な後方視界を確保するために、運転者の好みに合わせてドアミラーを設定する必要があります。

パワーシート*のメモリー機能ボタンとリンクさせることもできる自動設定が多数用意されています。

ドアミラースイッチの使用

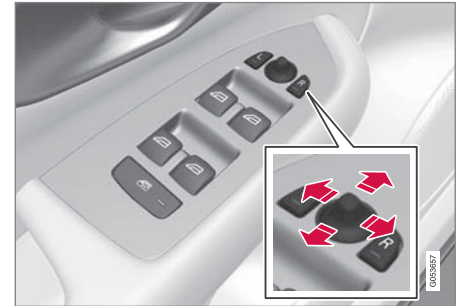

ドアミラースイッチ

ドアミラーの位置は運転席ドアのコントロールパネルのレバーで調節します。イグニッション位置が **I** 以上である必要があります。

1. 左側のミラーを調節するときは **L**、右側のミラーを調節するときは **R** ボタンを押します。ボタンの LED が点灯します。
2. 中央のノブを使用して、位置を調節します。



- ◀ 3. **L** または **R** ボタンを再度押します。ボタンの LED が消灯します。

ドアミラーの電動格納*

狭い場所に駐車するときや狭い場所を通過するときは、ドアミラーを格納することができます。

1. **L** ボタンおよび **R** ボタンを同時に押します。
2. 約 1 秒間押してから離します。ミラーは自動的に格納位置まで動いて停止します。

ドアミラーを使用位置に戻すときは、**L** と **R** ボタンを同時に押します。ミラーは前回設定した展開位置で、自動的に停止します。

中立位置へセットし直す

外部からの影響でドアミラー本体の位置が動いてしまったときは、電動格納機能*を正常に機能させるため、ドアミラーを元の位置に電動でリセットする必要があります。

1. **L** と **R** ボタンを同時に押して、ドアミラーを格納します。
2. **L** と **R** を同時に押して、ドアミラーを使用位置に戻します。
3. 必要に応じてこの手順を繰り返します。ミラーが元の位置に戻ります。

駐車時の角度調節³

駐車するときなどに路面がよく見えるように、ドアミラーを下向きに傾けることができます。

³ メモリーボタン*付きパワーシートが装備されている場合のみ

- リバースギヤに入れ、**L** または **R** ボタンを押します。

あらかじめ選択されていたかどうかにより、ボタンを 2 回押すことが必要になる場合があります。ドアミラーが下方向に傾くと、ボタンが点滅します。リバースギヤの選択を解除すると、ドアミラーは約 3 秒後に自動的に戻り始め、約 8 秒後に元の位置に戻ります。

駐車時の自動角度調節³

この設定を使用すると、リバースギヤを選択したときに、ドアミラーが自動的に下方向に傾きます。格納位置はあらかじめ設定されており、調節できません。

1. センターディスプレイのトップビューで **設定** をタップします。
2. **My Car** → **ルーム/ドアミラーおよびコンビニエンス** をタップします。
3. **バック時にドアミラーを下向きにする** で、**オフ**、**運転席**、**助手席** または **両方** を選択して、**オン/オフ** の切り替えと角度を変更するミラーを選択します。

L または **R** ボタンを 2 回押すと、ドアミラーを元の位置に戻すことができます。

ロック時の自動格納*

センターディスプレイでは、キーを使用して車両をロック/ロック解除したときに、すべての

バックミラーとドアミラーが自動的に格納/展開できるよう設定できます。

1. センターディスプレイのトップビューで **設定** をタップします。
2. **My Car** → **ルーム/ドアミラーおよびコンビニエンス** をタップします。
3. **ロック時にドアミラーを格納** を選択して、**オン/オフ** にします。

① 注意

L と **R** ボタンを使用してミラーを手動で折り畳んでから車両をロックした場合は、この設定をしていても車両のロック解除時に自動展開しません。手動で展開する必要があります。

関連情報

- ルームミラー/ドアミラー (p. 216)
- ルームミラー防眩機能の調節 (p. 216)
- シート、ドアミラーおよびヘッドアップディスプレイ*の位置を保存する (p. 234)
- リアウインドおよびドアミラーデフロストのオン/オフ (p. 275)

パノラマルーフ*

パノラマルーフは2つのガラスセクションに分かれています。フロントセクションは後端を水平方向(開位置)または垂直方向(ベンチレーションポジション)に開くことができます。リアセクションは固定式のルーフガラスです。

パノラマルーフには、ウインドデフレクターと通気孔付ファブリックを使用したサンブラインドがガラスルーフの下に取り付けられており、強い日差しなどから保護します。



パノラマルーフおよびサンブラインドは、ルーフに取り付けられているスイッチで操作します。

パノラマルーフおよびサンブラインドは、車両の電気系統がイグニッション位置 **I** または **II** のときに操作することができます。

⚠ 警告

可動部分に乗員や物品が挟まれるおそれがあります。特にお子様には注意してください。

- ウインドの操作は、つねに慎重に行なってください。
- お子様スイッチ類を操作させないでください。
- 車内にお子様だけを放置しないでください。
- 車両から離れる際には、車両の電気系統をイグニッション位置 **0** にしてパワーウインドへの電源を切り、キーを携帯してください。
- 車両の電気系統が完全に切れている場合でも、絶対に物または体の一部をウインドから出さないでください。

⚠ 重要

- ロードキャリアが装着されている場合、パノラマルーフを開けないでください。
- パノラマルーフには重い荷物を載せないでください。

ⓘ 重要

- パノラマルーフを開ける前に、氷や雪を取り除いてください。表面を傷つけたりウェザーストリップを損傷したりしないよう注意してください。
- パノラマルーフが閉じて凍り付いている場合には、パノラマルーフを操作しないでください。

ウインドデフレクター

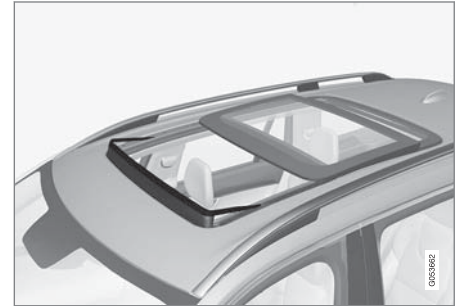

パノラマルーフには、ルーフを開けた状態で走行するときに使用できるウインドデフレクターが取り付けられています。

関連情報

- パノラマルーフ*の操作 (p. 220)
- パノラマルーフ*のサンブラインドの自動閉動作 (p. 222)



- ウインドおよびサンブラインドのピンチプロテクション (p. 212)
- キーレスロック/ロック解除* (p. 331)
- リモートコントロールキーによるロックおよびロック解除 (p. 302)

パノラマルーフ*の操作

パノラマルーフおよびサンブラインドは、ルーフパネルのスイッチで操作します。ともにピンチプロテクションを備えています。

⚠ 警告

可動部分に乗員や物品が挟まれるおそれがあります。特にお子様には注意してください。

- ウインドの操作は、つねに慎重に行なってください。
- お子様にスイッチ類を操作させないでください。
- 車内にお子様だけを放置しないでください。
- 車両から離れる際には、車両の電気系統をイグニッション位置 **0** にしてパワーウインドへの電源を切り、キーを携帯してください。
- 車両の電気系統が完全に切れている場合でも、絶対に物または体の一部をウインドから出さないでください。

⚠ 重要

- ロードキャリアが装着されている場合、パノラマルーフを開けないでください。
- パノラマルーフには重い荷物を載せないでください。

⚠ 重要

- パノラマルーフを開ける前に、氷や雪を取り除いてください。表面を傷つけたリウェザーストリップを損傷したりしないよう注意してください。
- パノラマルーフが閉じて凍り付いている場合には、パノラマルーフを操作しないでください。

パノラマルーフおよびサンブラインドは、車両の電気系統がイグニッション位置 **I** または **II** のときに操作することができます。

リモートコントロールキーまたはドアハンドルによるキーレスオープン機能*を使用して開くこともできます。

⚠ 警告

リモートコントロールキー、またはドアハンドル(キーレスオープン*)ですべてのウインドを閉じるときには、お子様やその他の乗員が挟まれる危険がないことを確認してください。

⚠ 重要

パノラマルーフを閉めたときは、完全に閉まっていることを確認してください。

手動操作中にスイッチから手を離した場合や、ガラスがコンフォート位置⁴、全開または全閉位置に到達した場合、ルーフの動きは停止します。ルーフスイッチを再度操作して現在動いている方向と逆方向に動かした場合も、パノラマルーフおよびサンブラインドの動きは停止します。

パノラマルーフおよびサンブラインドには、ピンチプロテクションも付いています。ピンチプロテクションになんらかの不具合が生じた場合は、リセット手順を試すことができます。

注意

マニュアル操作では、パノラマルーフを開ける前に、ルーフ/サンブラインドが完全に開いていなければなりません。閉じるときは、パノラマルーフを完全に閉じないと、サンブラインドを完全に閉じることができません。

注意

車内温度が低いときには、ウインドを作動させることができない場合があります。

ベンチレーションポジションの開閉

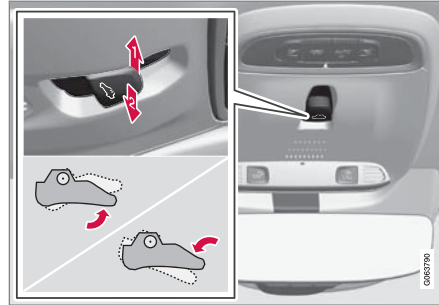

ベンチレーションポジション(後端を垂直方向に開けた状態)

- ➦ スイッチを1度上に押すと開きます。
- ➧ スイッチを1度下に押すと閉じます。

ベンチレーションポジションを選択すると、ウインドスクリーンカバーの後端が持ち上がります。サンブラインドが完全に閉じている状態では、自動的に約 50 mm(約 2 インチ)開きます。

パノラマルーフをベンチレーションポジションから閉じると、サンブラインドは自動的に追従します。

ルーフスイッチを使用してパノラマルーフを全開/全閉する

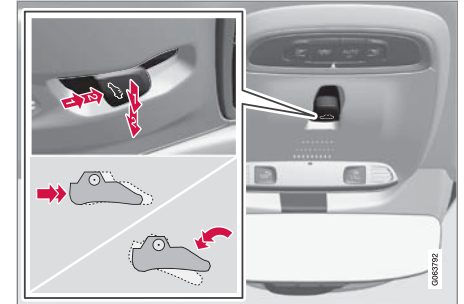

- ➦ 操作、手動モード
- ➧ 操作、自動モード

手動操作

1. サンブラインドを開けるには、スイッチを後方に押しして手動開操作位置にします。
2. パノラマルーフをコンフォート位置まで開く - スイッチをもう一度後方に押しして手動開操作位置にします。
3. パノラマルーフを全開位置まで開く - スイッチをもう一度後方に押しして手動開操作位置にします。

閉じるには、上記の操作を逆の手順で行いません。スイッチを手動閉操作の方向(前方/下方)へ押します。

⁴ コンフォート位置は、走行中の風切り音や共鳴音を快適な音量に抑えることのできる位置です。

◀ 自動操作

1. サンプラインドを最大位置まで開く - スイッチを後方に押して自動開の位置にし、離します。
2. パノラマルーフをコンフォート位置まで開く - スイッチをもう一度後方に押して自動開操作位置にして手を離します。
3. パノラマルーフを全開位置まで開く - スイッチをもう一度後方に押して自動開操作位置にして手を離します。

閉じるには、上記の操作を逆の手順で行ないます。スイッチを自動閉操作の方向(前方/下方)へ押します。

自動操作 - 高速開閉

パノラマルーフとサンプラインドは同時に開閉できます。

- 開けるには、スイッチを「自動開」の方向(後方)へ2度押して離します。
- 閉じるには、スイッチを自動操作の方向(前方/下方)へ2回押して離します。

関連情報

- パノラマルーフ* (p. 219)
- パノラマルーフ*のサンプラインドの自動閉動作 (p. 222)
- ウインドおよびサンプラインドのピンチプロテクション (p. 212)
- キーレスロック/ロック解除* (p. 331)

- リモートコントロールキーによるロックおよびロック解除 (p. 302)

パノラマルーフ*のサンプラインドの自動閉動作

この機能を使用すると、気温の高いときに駐車した場合、車両のロックから15分後にサンプラインドが自動的に閉じます。この動作は、車内の温度を下げることで、内装の日焼けを防止することが目的です。

この機能は工場出荷時点でオフになっており、センターディスプレイでオン/オフを切り替えることができます。

1. センターディスプレイのトップビューで **設定** をタップします。
2. **My Car → ロック** をタップします。

自動でサンルーフカーテンを閉じる を選択して、オン/オフにします。

i 注意

サンプラインドは、リモートコントロールキーまたはドアハンドルのキーレスオープン*ですべてのウインドを閉じたときにも閉じます。

関連情報

- パノラマルーフ* (p. 219)
- パノラマルーフ*の操作 (p. 220)
- ウインドおよびサンプラインドのピンチプロテクション (p. 212)

- キーレスロック/ロック解除* (p. 331)
- リモートコントロールキーによるロックおよびロック解除 (p. 302)

ワイパーブレードおよびウォッシャー液

ワイパーをウォッシャー液と併用することで、視界とヘッドライトの照射パターンが向上します。

冷寒時は、ウォッシャー液の凍結を防止するため、ウォッシャーノズルが自動的に加熱されま

ず。
ウォッシャー液の残量が約 1L(1qt)になると、ウォッシャー液の補充が必要であることを示す情報がドライバーディスプレイに表示されま

関連情報

- レインセンサーを使用する (p. 225)
- ウインドスクリーンおよびヘッドライトウォッシャーの使用 (p. 227)
- 後退時のリアウインドスクリーンワイパー自動作動を使用する (p. 229)
- レインセンサーのメモリー機能のオン/オフ (p. 226)
- テールゲートウインドワイパーおよびテールゲートウインドウォッシャーの使用 (p. 228)
- ウォッシャー液リザーバータンク (p. 749)
- ワイパーブレードをサービスポジションに設定する (p. 748)

- ウインドスクリーンワイパーブレードの交換 (p. 747)
- テールゲートウインドワイパーブレードの交換 (p. 745)
- ウインドスクリーンワイパーを使用する (p. 224)

ウインドスクリーンワイパーを使用する

ウインドスクリーンワイパーは、ウインドスクリーンを清掃するように設計されています。ウインドスクリーンワイパーの設定には、右側レバースイッチを使用します。

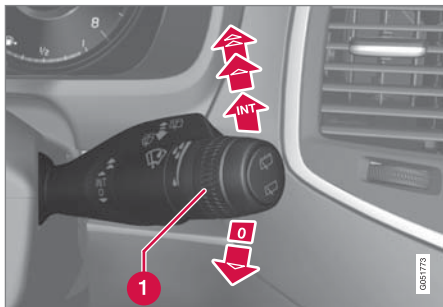

右側のレバースイッチ

- 1** コントロールダイヤルは、レインセンサーの感度およびワイパーの作動頻度の設定に使用します。

シングルストローク

- ▼** レバースイッチを下げると、ワイパーが1回だけ作動します。

ウインドスクリーンワイパーオフ

- 0** レバースイッチを**0**位置に戻すと、ワイパーが停止します。

間欠ワイパー

- INT** レバーを上上げると、ワイパーが間欠ワイパーに切り替わります。間欠ワイパーの位置のときには、コントロールダイヤルを使用してワイパーの作動間隔を調節することができます。

ワイパー連続作動

- ▲** レバースイッチを押し上げると、ワイパーは通常の速さで作動します。
- ▲▲** レバースイッチをさらに押し上げると、ワイパーは高速で作動します。

! 重要

ワイパーを作動させる前に、ウインドスクリーン(およびリアウインド)とワイパーブレードが凍結していないか確認してください。積もった雪や凍結を取り除いてからワイパーを作動させてください。

! 重要

ワイパーを作動させるときは、ウォッシュャー液を十分に使用してください。ウインドスクリーンが濡れている状態であることが必要です。

関連情報

- レインセンサーを使用する (p. 225)
- ウインドスクリーンおよびヘッドライトウォッシャーの使用 (p. 227)
- 後退時のリアウインドスクリーンワイパー自動作動を使用する (p. 229)
- ワイパーブレードおよびウォッシュャー液 (p. 223)
- レインセンサーのメモリー機能のオン/オフ (p. 226)
- テールゲートウインドワイパーおよびテールゲートウインドウォッシャーの使用 (p. 228)
- ウォッシュャー液リザーバータンク (p. 749)
- ワイパーブレードをサービスポジションに設定する (p. 748)
- ウインドスクリーンワイパーブレードの交換 (p. 747)
- テールゲートウインドワイパーブレードの交換 (p. 745)

レインセンサーを使用する

レインセンサーはウィンドスクリーンに付着している水滴の量を検知して、フロントワイパーを自動的に作動・停止させます。レインセンサーの感度は、右レバースイッチのコントロールダイヤルで調節することができます。

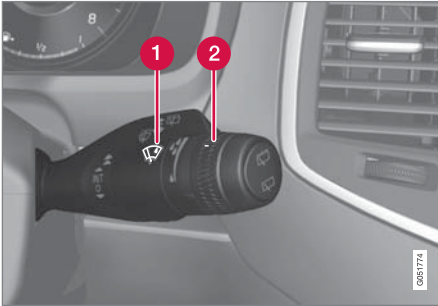

右側のレバースイッチ

- ① レインセンサーボタン
- ② コントロールダイヤルによる感度/作動回数の調節

レインセンサーがオン場合、レインセンサーのシンボル  がドライバーディスプレイに表示されています。

レインセンサーをオンにする

レインセンサーをオンにする場合は、車両走行中またはイグニッション位置 **I** または **II** のときに、ウィンドスクリーンワイパーのレバース

イッチを **0** 位置またはシングルストローク作動位置にする必要があります。

レインセンサーボタン  を押して、レインセンサーを作動させます。

レバーを下方向に動かすと、ワイパーが作動します。

コントロールダイヤルを上に戻すと感度が増し、下に回すと感度が低下します。コントロールダイヤルを上に戻すと、ワイパーが1回多く作動します。

レインセンサーをオフにする

レインセンサーボタン  を押すか、レバースイッチを上げてワイパーの作動プログラムを変更すると、レインセンサーはオフになります。

イグニッション位置 **0** にする、またはエンジンを停止すると、レインセンサーは自動的にオフになります。

ワイパーブレードをサービスポジションにすると、レインセンサーは自動的にオフになります。サービスポジションから動かすと、レインセンサーは自動的に ON に戻ります。

重要

自動洗車機で洗車する際、洗車中にレインセンサーが作動してワイパーが動き出し、ワイパー機構が損傷するおそれがあります。車両が走行しているとき、または車両の電気系統がイグニッション位置 **I** または **II** のときに、レインセンサーをオフにしてください。ドライバーディスプレイのシンボルが消灯します。

関連情報

- ウィンドスクリーンおよびヘッドライトウォッシャーの使用 (p. 227)
- 後退時のリアウィンドスクリーンワイパー自動作動を使用する (p. 229)
- ワイパーブレードおよびウォッシャー液 (p. 223)
- レインセンサーのメモリー機能のオン/オフ (p. 226)
- テールゲートウィンドワイパーおよびテールゲートウィンドウォッシャーの使用 (p. 228)
- ウォッシャー液リザーバータンク (p. 749)
- ワイパーブレードをサービスポジションに設定する (p. 748)
- ウィンドスクリーンワイパーブレードの交換 (p. 747)

ウインド、ガラスおよびミラー

- テールゲートウインドワイパーブレードの交換 (p. 745)
- ウインドスクリーンワイパーを使用する (p. 224)

レインセンサーのメモリー機能のオン/オフ

レインセンサーはウインドスクリーンに付着している水滴の量を検知して、フロントワイパーを自動的に作動・停止させます。

メモリー機能がオンの場合は、車両を始動する度に雨滴センサーボタンを押す必要があります。

1. センターディスプレイのトップビューで **設定** をタップします。
2. **My Car** → **ワイパー** をタップします。
3. **レインセンサーメモリー** を選択して、メモリー機能をオン/オフにします。

関連情報

- レインセンサーを使用する (p. 225)
- ウインドスクリーンおよびヘッドライトウォッシャーの使用 (p. 227)
- 後退時のリアウインドスクリーンワイパー自動作動を使用する (p. 229)
- ワイパーブレードおよびウォッシャー液 (p. 223)
- テールゲートウインドワイパーおよびテールゲートウインドウォッシャーの使用 (p. 228)
- ウォッシャー液リザーバータンク (p. 749)

- ワイパーブレードをサービスポジションに設定する (p. 748)
- ウインドスクリーンワイパーブレードの交換 (p. 747)
- テールゲートウインドワイパーブレードの交換 (p. 745)
- ウインドスクリーンワイパーを使用する (p. 224)

ウインドスクリーンおよびヘッドライトウォッシャーの使用

ウインドスクリーンおよびヘッドライトウォッシャーは、ウインドスクリーンとヘッドライトを清掃するように設計されています。ウインドスクリーンおよびヘッドライトウォッシャーは、右側のレバースイッチを使用して作動します。

ウインドスクリーンおよびヘッドライトウォッシャーの始動



ウォッシャー機能、右側レバースイッチ

- 右側レバースイッチを手前に引くと、ウインドスクリーンおよびヘッドライトのウォッシャーが作動します。
 - > レバースイッチを離すと、ワイパーが数回動いた後に停止します。

❗ 重要

凍結しているときや、リザーバータンクが空のときには、ウォッシャーシステムを作動させないでください。ポンプが損傷するおそれがあります。

ヘッドライトウォッシャー*

ウォッシャー液の節約のため、ヘッドライトはヘッドライトが点灯しているときに所定の間隔で自動的に洗浄されます。

節約洗浄

リザーバータンク内のウォッシャー液の残量が約1リットル(1 qt)になると、**ウォッシャー液レベルが低下。補充して下さい。**というメッセージが  シンボルとともにドライバーディスプレイに表示され、ヘッドライトへのウォッシャー液の供給が停止します。これはウインドスクリーンを洗浄し、視界を確保することを優先するためです。ヘッドライトは、ハイビームまたはロービームがオンになっている場合のみ洗浄されます。

関連情報

- レインセンサーを使用する (p. 225)
- 後退時のリアウインドスクリーンワイパー自動作動を使用する (p. 229)
- ワイパーブレードおよびウォッシャー液 (p. 223)

- レインセンサーのメモリー機能のオン/オフ (p. 226)
- テールゲートウインドワイパーおよびテールゲートウインドウォッシャーの使用 (p. 228)
- ウォッシャー液リザーバータンク (p. 749)
- ワイパーブレードをサービスポジションに設定する (p. 748)
- ウインドスクリーンワイパーブレードの交換 (p. 747)
- テールゲートウインドワイパーブレードの交換 (p. 745)
- ウインドスクリーンワイパーを使用する (p. 224)

テールゲートウインドワイパーおよびテールゲートウインドウォッシャーの使用



テールゲートウインドワイパーとテールゲートウインドウォッシャーは、リアウインドを清掃するように設計されています。ウォッシャー/ワイパーの作動および設定の変更には、右側のレバースイッチを使用します。

テールゲートウインドワイパーおよびテールゲートウインドウォッシャーの作動

i 注意

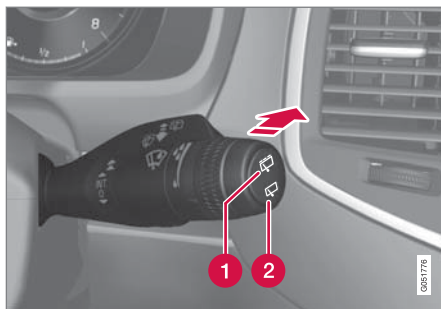
リアウインドワイパーモーターには過熱保護が装備されているため、過熱した場合には停止します。リアウインドワイパーは、冷却時間の経過後に再作動します。



- 1 テールゲートウインドワイパーの間欠ワイパー動作には、 を選択します。
 - 2 テールゲートウインドワイパーの連続動作には、 を選択します。
- 右側のレバースイッチを前方に動かすと、リアウインドウォッシャーおよびワイパーの作動が始まります。

関連情報

- レインセンサーを使用する (p. 225)
- ウインドスクリーンおよびヘッドライトウォッシャーの使用 (p. 227)
- 後退時のリアウインドスクリーンワイパー自動作動を使用する (p. 229)
- レインセンサーのメモリー機能のオン/オフ (p. 226)
- ワイパーブレードおよびウォッシャー液 (p. 223)

- ウォッシャー液リザーバータンク (p. 749)
- ワイパーブレードをサービスポジションに設定する (p. 748)
- ウインドスクリーンワイパーブレードの交換 (p. 747)
- テールゲートウインドワイパーブレードの交換 (p. 745)
- ウインドスクリーンワイパーを使用する (p. 224)

後退時のリアウインドスクリーンワイパー自動作動を使用する

ウインドスクリーンワイパーをオンにしているときにリバースギヤにシフトすると、リアウインドワイパーが作動します。この機能は、リバースギヤを解除すると停止します。

1. センターディスプレイのトップビューで **設定** をタップします。
2. **My Car** → **ワイパー** をタップします。
3. **自動リアワイパー** を選択して、後退時のワイパー作動をオン/オフにします。

リアウインドスクリーンワイパーがすでに一定の速度で作動している場合は、リバースギヤにシフトしても変化はありません。

関連情報

- レインセンサーを使用する (p. 225)
- ウインドスクリーンおよびヘッドライトウォッシャーの使用 (p. 227)
- ワイパーブレードおよびウォッシャー液 (p. 223)
- レインセンサーのメモリー機能のオン/オフ (p. 226)
- テールゲートウインドワイパーおよびテールゲートウインドウォッシャーの使用 (p. 228)
- ウォッシャー液リザーバータンク (p. 749)
- ワイパーブレードをサービスポジションに設定する (p. 748)
- ウインドスクリーンワイパーブレードの交換 (p. 747)
- テールゲートウインドワイパーブレードの交換 (p. 745)
- ウインドスクリーンワイパーを使用する (p. 224)

シートおよびステアリングホイール

フロントマニュアルシート

車両のフロントシートは、快適性を高めるためにさまざまな設定を調節することができます。



- 1 上下にポンピングして、シートクッション*の前端を上昇/下降させます。¹
- 2 レバーを引き上げてシートクッションを前方/後方に手で動かし、シートクッションの長さ*を変更します。
- 3 ハンドルを持ち上げてシートを前後に調節し、ステアリングホイールおよびペダルまでの距離を調節します。調節後は、シートが確実に固定されていることを確認してください。
- 4 ボタンを上方/下方/前方/後方に押して、ランバーサポート*を調節します。²

¹ 運転席にのみ適用されます。

² 4ウェイランバーサポート*に適用。2ウェイランバーサポート*は前後に調節します。

- 5 コントロールボタンを上下に調節して、シートを上昇/下降させます。
- 6 コントロールノブを回して、バックレストの傾きを変更します。

警告

運転席シートの調節は、かならず走行前に行なってください。走行中は絶対に調節しないでください。急ブレーキや事故の際に、ケガをすることがないように、シートが確実に固定されていることを確認してください。

関連情報

- フロントパワー*シート (p. 233)
- フロントパワー*シートの調節 (p. 233)
- シート、ドアミラーおよびヘッドアップディスプレイ*の位置を保存する (p. 234)
- シート、ドアミラーおよびヘッドアップディスプレイ*のメモリー位置を使用する (p. 235)
- フロントシートのマッサージ設定*の調節 (p. 237)
- フロントシートのシートクッションの長さを調節する* (p. 238)
- フロントシートのマッサージ設定* (p. 236)

- フロントシートのサイドサポート*の調節 (p. 239)
- フロントシートのランバーサポート*の調節 (p. 240)
- 運転席から助手席シートを調節する* (p. 242)

フロントパワー*シート

車両のフロントシートは、快適性を高めるためにさまざまな設定を調節することができます。パワーシートは前方/後方および上/下に動かすことができます。シートクッションの前部は上下への移動および長さの調節*ができます。また、バックレストの傾きを変えることができます。ランバーサポート*は上/下/前/後に調節することができます。³

シートはエンジンが作動しているとき、およびエンジンが作動していない状態でドアをロック解除した後一定時間内に調節できます。エンジンを停止した後でも、一定時間内であれば、調節することができます。

❗ 重要

電動シートには、いずれかのシートが障害物によってブロックされると作動する、過負荷防止機能が付いています。この機能が作動した場合は、障害物を取り除いてから再度シートを動かしてください。

関連情報

- フロントマニュアルシート (p. 232)
- フロントパワー*シートの調節 (p. 233)
- シート、ドアミラーおよびヘッドアップディスプレイ*の位置を保存する (p. 234)

- シート、ドアミラーおよびヘッドアップディスプレイ*のメモリー位置を使用する (p. 235)
- フロントシートのマッサージ設定*の調節 (p. 237)
- フロントシートのシートクッションの長さを調節する* (p. 238)
- フロントシートのマッサージ設定* (p. 236)
- フロントシートのサイドサポート*の調節 (p. 239)
- フロントシートのランバーサポート*の調節 (p. 240)
- 運転席から助手席シートを調節する* (p. 242)

フロントパワー*シートの調節

フロントシートの座面の側面にあるコントロールボタンを使用して、お好みの着座位置になるように設定します。さまざまなコンフォート機能を設定するには、マルチファンクションコントロール⁴を上下に回します。

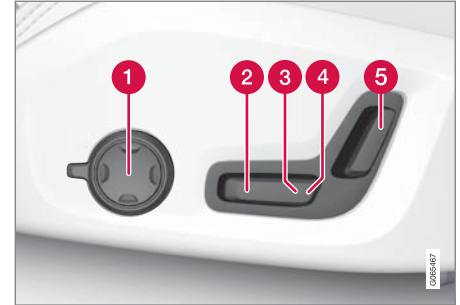

図は4ウェイランバーサポート*装備車のコントロールボタンを示しています。2ウェイランバーサポート*装備車には、回転式マルチファンクションコントロールボタンは装備されていません。

- 1 4ウェイランバーサポート*装備車では、マルチファンクションコントロールボタン⁴を上下に回して、さまざまなコンフォート機能を設定します。2ウェイランバーサポー

³ 4ウェイランバーサポート*に適用。2ウェイランバーサポート*は前後に調節します。

⁴ 2ウェイランバーサポート*装備車には装備されていません。

- ◀ 1 ト*装備車では、円形ボタンを使用して、ランバーサポートを前後に調節します。
- 2 コントロールボタンを上下に調節して、シートクッションの前端を上昇/下降させます。
- 3 コントロールボタンを上下に調節して、シートを上昇/下降させます。
- 4 コントロールボタンを前方/後方に調節して、シートを前方/後方に動かします。
- 5 コントロールボタンを前方/後方に調節して、バックレストの傾きを変更します。

一度に1つのシート設定(前/後/上/下)のみ、調節することができます。

フロントシートのバックレストは、前方にいっぱいまで下げることはできません。

関連情報

- フロントマニュアルシート (p. 232)
- フロントパワー*シート (p. 233)
- シート、ドアミラーおよびヘッドアップディスプレイ*の位置を保存する (p. 234)
- シート、ドアミラーおよびヘッドアップディスプレイ*のメモリー位置を使用する (p. 235)
- フロントシートのマッサージ設定*の調節 (p. 237)
- フロントシートのシートクッションの長さを調節する* (p. 238)

- フロントシートのマッサージ設定* (p. 236)
- フロントシートのサイドサポート*の調節 (p. 239)
- フロントシートのランバーサポート*の調節 (p. 240)
- 運転席から助手席シートを調節する* (p. 242)

シート、ドアミラーおよびヘッドアップディスプレイ*の位置を保存する

パワー*シート、ドアミラーおよびヘッドアップディスプレイ*の位置は、メモリーボタンに保存することができます。

メモリーボタンを使用して、パワー*シート、ドアミラーおよびヘッドアップディスプレイ*の3通りの設定を保存します。ボタンはフロントドアの一方または両方*の内側にあります。

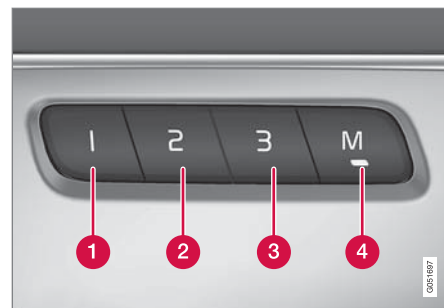

- 1 メモリーボタン
- 2 メモリーボタン
- 3 メモリーボタン
- 4 設定保存ボタン M

位置を保存する

1. シート、ドアミラーおよびヘッドアップディスプレイをお好みの位置に調節します。
2. **M** ボタンを長押しします。ボタンのライトインジケーターが点灯します。
3. 3 秒以内に **1**、**2**、**3** のいずれかのボタンを押してそのまま保持します。
 - ＞ 選択したメモリーボタンに位置が保存されると、確認音が鳴り、**M** ボタンの表示灯が消灯します。

3 秒以内にメモリーボタンを押さないと、**M** ボタンが消灯し、位置は保存されません。

新しいメモリーを設定するには、シート、ドアミラーまたはヘッドアップディスプレイを再調節する必要があります。

i 注意

保存した位置を使用するには、すべての運転者プロフィールが **プロフィールを保護** モードで設定されている必要があります。

関連情報

- フロントマニュアルシート (p. 232)
- フロントパワー*シート (p. 233)
- フロントパワー*シートの調節 (p. 233)
- シート、ドアミラーおよびヘッドアップディスプレイ*のメモリー位置を使用する (p. 235)

- フロントシートのマッサージ設定*の調節 (p. 237)
- フロントシートのシートクッションの長さを調節する* (p. 238)
- フロントシートのマッサージ設定* (p. 236)
- フロントシートのサイドサポート*の調節 (p. 239)
- フロントシートのランバーサポート*の調節 (p. 240)
- 運転席から助手席シートを調節する* (p. 242)
- ドアミラーの角度調節 (p. 217)
- ヘッドアップディスプレイ*の設定 (p. 187)
- 運転者プロフィールの保護 (p. 181)

シート、ドアミラーおよびヘッドアップディスプレイ*のメモリー位置を使用する

パワーシート*、ドアミラーおよびヘッドアップディスプレイ*の位置が保存されている場合、メモリーボタンを使用すると簡単に呼び出すことができます。

メモリー位置に移動する

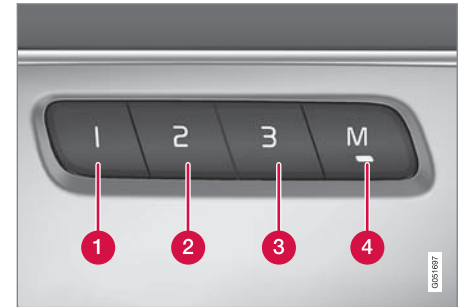

保存されている設定は、フロントシートのドアが開いているときでも、閉じているときでも使用することができます。

フロントドアが開いている場合

- メモリーボタン **1 - 3** の1つを1回軽く押します。パワーシート、ドアミラーおよびヘッドアップディスプレイが動いて、選択したメモリーボタンに保存されている位置で停止します。



◀ フロントドアが閉じている場合

- メモリーボタン1-3の1つを押したまま保持し、シート、ドアミラーおよびヘッドアップディスプレイが選択したメモリーボタンに保存されている位置で停止したら、ボタンから指を離します。

メモリーボタンから指を離したら、シート、ドアミラーおよびヘッドアップディスプレイの動きは停止します。

⚠ 警告

- 運転席シートはイグニッションがオフのときに調節できるため、絶対にお子様だけを車内に残したままにしないでください。
- パワーシートコントロールパネルのボタンを押すと、いつでもシートの動きを停止することができます。
- 走行中にはシートを調節しないでください。
- シートを調節するときには、シートの下になにもないことを確認してください。

ⓘ 注意

保存した位置を使用するには、すべての運転者プロフィールが **プロファイルを保護** モードで設定されている必要があります。

関連情報

- フロントマニュアルシート (p. 232)
- フロントパワー*シート (p. 233)
- フロントパワー*シートの調節 (p. 233)
- シート、ドアミラーおよびヘッドアップディスプレイ*の位置を保存する (p. 234)
- フロントシートのマッサージ設定*の調節 (p. 237)
- フロントシートのシートクッションの長さを調節する* (p. 238)
- フロントシートのマッサージ設定* (p. 236)
- フロントシートのサイドサポート*の調節 (p. 239)
- フロントシートのランバーサポート*の調節 (p. 240)
- 運転席から助手席シートを調節する* (p. 242)
- ドアミラーの角度調節 (p. 217)
- ヘッドアップディスプレイ*の設定 (p. 187)

フロントシートのマッサージ設定*

設定の変更には、シート横のマルチファンクションコントロールボタンとセンターディスプレイの両方を使用することができます。設定の範囲はセンターディスプレイに表示されます。



シート座面の横にあるマルチファンクションコントロールボタン

マッサージの設定

マッサージには以下の設定オプションがあります。

- **オン/オフ:** オン/オフ を選択して、マッサージ機能をオン/オフにします。
- **プログラム 1-5:** プリセットのマッサージプログラムが5つあります。 **スウェル**、**トレッド**、**7ド**、**パルス**、**ランバー** および **ショルダー** のいずれかを選択します。

- **強度：低、標準 および 高** のいずれかを選択します。
- **速度：遅い、標準 および 速い** のいずれかを選択します。

マッサージの再開

マッサージ機能は、20分が経過すると自動的にオフになります。再開するには、手動で操作します。

- 選択したマッサージプログラムを再開するには、センターディスプレイの **再起動** をタップします。
 - ＞ マッサージプログラムが再開されます。なにも対処しないと、メッセージがトップビューに表示され続けます。

関連情報

- フロントマニュアルシート (p. 232)
- フロントパワー*シート (p. 233)
- フロントパワー*シートの調節 (p. 233)
- シート、ドアミラーおよびヘッドアップディスプレイ*の位置を保存する (p. 234)
- シート、ドアミラーおよびヘッドアップディスプレイ*のメモリー位置を使用する (p. 235)
- フロントシートのマッサージ設定*の調節 (p. 237)
- フロントシートのシートクッションの長さを調節する* (p. 238)

- フロントシートのサイドサポート*の調節 (p. 239)
- フロントシートのランバーサポート*の調節 (p. 240)
- 運転席から助手席シートを調節する* (p. 242)

フロントシートのマッサージ設定*の調節

設定の変更には、シートのマルチファンクションコントロールボタンとセンターディスプレイの両方を使用することができます。設定の範囲はセンターディスプレイに表示されます。

フロントシートのマッサージ設定の調節

フロントシートには、バックレストにマッサージ機能が装備されています。マッサージにはエアアクションが使用され、数通りのマッサージ設定が用意されています。

マッサージ機能は、エンジンが作動しているときにのみ使用できます。

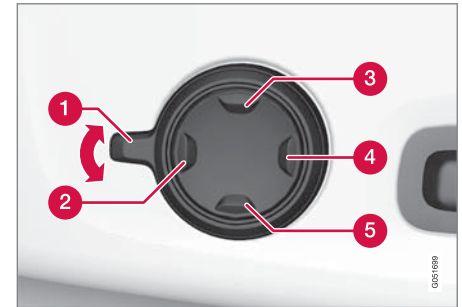

1. コントロールボタン **1** を上方向/下方向に回して、マルチファンクションコントロールを作動させます。センターディスプレイにシート設定ビューが表示されます。



2. シート設定ビューで **マッサージ** を選択します。
3. マッサージの機能を切り替えるには、センターディスプレイで直接選択するか、マルチファンクションコントロールボタンの上 **3** /下 **5** ボタンでカーソルを上/下に動かして選択します。矢印を押す、またはマルチファンクションコントロールボタンの前 **2** /後 **4** ボタンを使用することにより、センターディスプレイで直接選択された機能の設定を変更します。

関連情報

- フロントマニュアルシート (p. 232)
 - フロントパワー*シート (p. 233)
 - フロントパワー*シートの調節 (p. 233)
 - シート、ドアミラーおよびヘッドアップディスプレイ*の位置を保存する (p. 234)
 - シート、ドアミラーおよびヘッドアップディスプレイ*のメモリー位置を使用する (p. 235)
 - フロントシートのシートクッションの長さを調節する* (p. 238)
 - フロントシートのマッサージ設定* (p. 236)
 - フロントシートのサイドサポート*の調節 (p. 239)
- フロントシートのランバーサポート*の調節 (p. 240)
 - 運転席から助手席シートを調節する* (p. 242)

フロントシートのシートクッションの長さを調節する*

選択された装備レベルに応じて、シートクッションの長さは、シートクッションの側面にあるマルチファンクションコントロール*を使用して調節、またはシートクッションの前面にあるコントロールを使用して手動調節することができます。

マルチファンクションコントロールを使用してシートクッションの長さを調節する

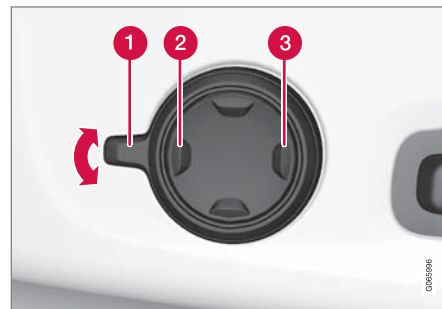

シートクッションの側面にあるマルチファンクションコントロール

1. コントロールボタン **1** を上方向/下方向に回して、マルチファンクションコントロールを作動させます。センターディスプレイにシート設定ビューが表示されます。

2. シート設定ビューで **クッションエクステンション** を選択します。
 - 4 ウェイボタンの前部 **②** を押すと、シートクッションが長くなります。
 - 4 ウェイボタンの後部 **③** を押すと、シートクッションが短くなります。

シートクッションの長さを手動で調節する

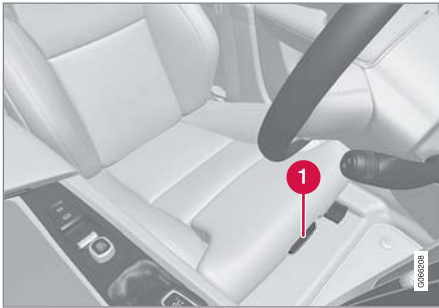

シートクッション調節用ハンドル

1. シート前部のハンドル **①** をつかみ引き上げます。
2. シートクッションの長さを調節します。
3. ハンドルを離し、シートクッションが適切な位置になったことを確認します。

関連情報

- フロントマニュアルシート (p. 232)
- フロントパワー*シート (p. 233)
- フロントパワー*シートの調節 (p. 233)
- シート、ドアミラーおよびヘッドアップディスプレイ*の位置を保存する (p. 234)
- シート、ドアミラーおよびヘッドアップディスプレイ*のメモリー位置を使用する (p. 235)
- フロントシートのマッサージ設定*の調節 (p. 237)
- フロントシートのマッサージ設定* (p. 236)
- フロントシートのサイドサポート*の調節 (p. 239)
- フロントシートのランバーサポート*の調節 (p. 240)
- 運転席から助手席シートを調節する* (p. 242)

フロントシートのサイドサポート*の調節

バックレストのサイドサポートを調節することにより、フロントシートの快適性を高めることができます。

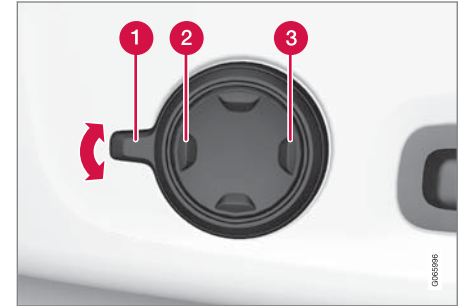

シートベース部の側面にあるマルチファンクションボタン。

サイドサポートが得られるように、バックレストの側面を調節することができます。設定の変更には、シートのマルチファンクションコントロールボタンとセンターディスプレイの両方を使用することができます。設定の範囲はセンターディスプレイに表示されます。

◀◀ サイドサポートを調節するには

1. マルチファンクションコントロールボタンを上方向/下方向 **①** に回して、マルチファンクションコントロールボタンを作動させます。センターディスプレイにシート設定ビューが表示されます。
2. シート設定ビューで **サイドサポート** を選択します。
 - 4ウェイボタンの前部 **②** を押すと、サイドサポートのサポート力が高まります。
 - 4ウェイボタンの後部 **③** を押すと、サイドサポートのサポート力が低下します。

関連情報

- フロントマニュアルシート (p. 232)
- フロントパワー*シート (p. 233)
- フロントパワー*シートの調節 (p. 233)
- シート、ドアミラーおよびヘッドアップディスプレイ*の位置を保存する (p. 234)
- シート、ドアミラーおよびヘッドアップディスプレイ*のメモリー位置を使用する (p. 235)
- フロントシートのマッサージ設定*の調節 (p. 237)

- フロントシートのシートクッションの長さを調節する* (p. 238)
- フロントシートのマッサージ設定* (p. 236)
- フロントシートのランバーサポート*の調節 (p. 240)
- 運転席から助手席シートを調節する* (p. 242)

フロントシートのランバーサポート*の調節

ランバーサポートは、シートクッションの横にあるコントロールボタンを使用して調節します。



4ウェイランバーサポート装備車のマルチファンクションコントロールボタン*



2ウェイランバーサポート*装備車のコントロールボタン

ランバーサポートの調節には、マルチファンクションコントロールボタン(4ウェイランバーサポート*装備車)または円形ボタン(2ウェイランバーサポート*装備車)を使用します。コントロールボタンはシート座面の側面にあります。選択された装備レベルに応じて、ランバーサポートは前後上下(4ウェイランバーサポート)または前後(2ウェイランバーサポート)に調節できます。

4ウェイランバーサポート装備車のランバーサポートを調節する

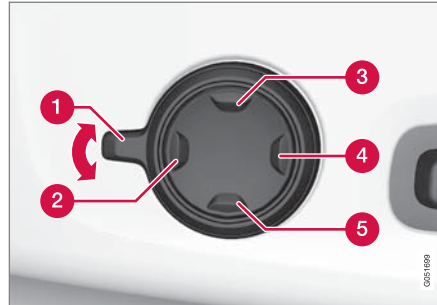

1. コントロールボタン **①** を上方向/下方向に回して、マルチファンクションコントロールを作動させます。センターディスプレイにシート設定ビューが表示されます。
2. シート設定ビューで **ランバー** を選択します。
 - 円形ボタンの上 **③** を押すとランバーサポートが上に、下 **⑤** を押すと下に動きます。
 - ボタンの前部 **②** を押すと、ランバーサポートのサポート力が高まります。
 - ボタンの後部 **④** を押すと、ランバーサポートのサポート力が弱まります。

2ウェイランバーサポート装備車のランバーサポートを調節する

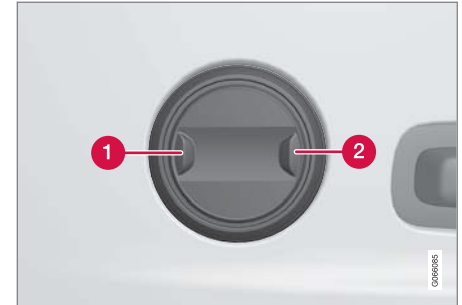

1. 円形ボタンの前部 **①** を押すと、ランバーサポートのサポート力が高まります。
2. 円形ボタンの後部 **②** を押すと、ランバーサポートのサポート力が弱まります。

関連情報

- フロントマニュアルシート (p. 232)
- フロントパワー*シート (p. 233)
- フロントパワー*シートの調節 (p. 233)
- シート、ドアミラーおよびヘッドアップディスプレイ*の位置を保存する (p. 234)
- シート、ドアミラーおよびヘッドアップディスプレイ*のメモリー位置を使用する (p. 235)



- フロントシートのマッサージ設定*の調節 (p. 237)
- フロントシートのシートクッションの長さを調節する* (p. 238)
- フロントシートのマッサージ設定* (p. 236)
- フロントシートのサイドサポート*の調節 (p. 239)
- 運転席から助手席シートを調節する* (p. 242)

運転席から助手席シートを調節する*

助手席シートは運転席シートから調節することができます。

機能をオンにする

センターディスプレイの機能ビューから起動します。



助手席シートの調節 ボタンを押して、オンにします。

助手席シートを調節する

この機能をオンにしてから 10 秒以内に、運転席は助手席シートを調節する必要があります。この時間内に調節しないと、機能は解除されます。

運転席が助手席シートを調節するときには、運転席のコントロールを次のように使用します。

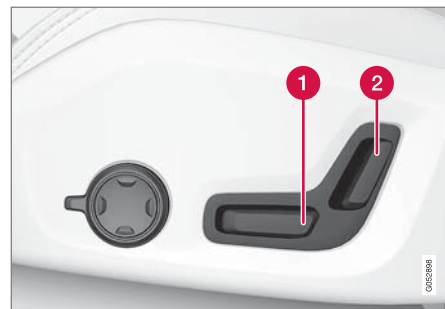

- ① コントロールボタンを前方/後方に調節して、助手席シートを前方/後方に動かします。
- ② コントロールボタンを前方/後方に調節して、助手席シートのバックレストの傾きを変更します。

関連情報

- フロントマニュアルシート (p. 232)
- フロントパワー*シート (p. 233)
- フロントパワー*シートの調節 (p. 233)
- シート、ドアミラーおよびヘッドアップディスプレイ*の位置を保存する (p. 234)
- シート、ドアミラーおよびヘッドアップディスプレイ*のメモリー位置を使用する (p. 235)
- フロントシートのマッサージ設定*の調節 (p. 237)

- フロントシートのシートクッションの長さを調節する* (p. 238)
- フロントシートのマッサージ設定* (p. 236)
- フロントシートのサイドサポート*の調節 (p. 239)
- フロントシートのランバーサポート*の調節 (p. 240)

2列目シートのバックレストを倒す

バックレストは個別に前方へ倒すことができます。

警告

- シートの調節およびロックは、走行前に行なってください。シートを調節する際は、注意してください。不適切な調整や不注意な調整を行った場合、手や指などが挟まりケガをすることがあります。
- 長い荷物を運ぶ場合、急ブレーキ時のケガおよび損傷を防止するため、かならず荷物をひもなどで確実に固定してください。
- 荷物の積み下ろしは、かならずエンジンを停止してパーキングブレーキをかけてから行なってください。
- オートマチックトランスミッション車の場合、誤って動くことのないようにギヤセレクターレバーを **P** にしてください。

重要

バックレストを折り畳む場合には、リアシートになにも置かないでください。また、シートベルトもバックルにはめないでください。リアシートの内装を傷付けるおそれがあります。

注意

リアシートバックレストを前方に完全に倒す際は、フロントシートを前方に移動するかバックレストを立てる、またはその両方の作業をする必要があります。

状況により、リアシートを後方に動かす必要もあります。

2列目シートを倒すときには、シートを起こしておく必要があります。3列目シートの降り降りのために前方に傾けているときには、シートを倒さないでください。

センターシート⁵



バックレストを倒すには：

1. ヘッドレストを手動で下げます。

⁵ 4人乗りおよび6人乗り車両にはセンターシートはありません。

- ◀ 2. センターシートの右側にあるストラップを引きます。
3. バックレストを前方に倒して、所定の位置にロックします。バックレストを倒すと、シートクッションが下方向/前方に折りたたまれて、平坦な状態になります。

バックレストを起こして直立位置にするには：

1. ストラップを引きます。
2. バックレストを起こして、ストラップから手を離します。バックレストをスライドさせて、キャッチをかみ合わせます。
3. 必要に応じて、ヘッドレストを持ち上げます。

ドア側シート⁶



バックレストを倒すには：

ⓘ 注意

2列目シートを倒すときには、かならずシートの通常位置から操作を始めてください。

シートが3列目シートの乗車/降車位置になっているときには、シートのレバーを使用しないでください。

1. シートの側面にあるハンドルを引き上げて、バックレストを倒す間、ハンドルを引き上げた状態に保ちます。
2. バックレストを倒したときにバックレストおよびヘッドレストがフロントシートに接触しないことを確認します。バックレストを前方に倒して、所定の位置にロックします。
> バックレストを倒すと、シートクッションが下方向/前方に折りたたまれて、平坦な状態になります。リアシートを倒すと、ヘッドレストは自動的に倒れます。

⚠ 警告

バックレストを倒した後は、バックレストが適切にロックされていることを確認してください。

バックレストを起こして直立位置にするには：

1. シートの側面にあるハンドルを引き上げて、バックレストを起こす間、ハンドルを引き上げた状態に保ちます。
2. バックレストを起こすときにバックレストおよびヘッドレストがフロントシートに接触しないことを確認します。バックレストを起こして、ハンドルから手を離します。
3. バックレストを押して、ロックをかみ合わせます。
4. ヘッドレストを手動で起こします。

⚠ 警告

リアシートバックレストが倒されていた場合には、バックレストおよびヘッドレストが確実に固定されているか確認してください。

リアシートのいずれかに乗員がいる場合には、かならずドア側シートのヘッドレストを起こしてください。

⚠ 警告

3列目シート*に乗員を乗せる場合には、かならず2列目ドア側シートのヘッドレストを起こす必要があります。

⁶イラストは7人乗り車両です。

関連情報

- 2列目シートのヘッドレストの調節 (p. 245)
- 2列目シートの前後位置の調節* (p. 246)
- 2列目シートのバックレストの傾き調節 (p. 248)
- 3列目シート*への乗り降り (p. 249)
- 3列目シート*のバックレストを倒す (p. 249)

2列目シートのヘッドレストの調節

乗員の座高に合わせて、センターシートのヘッドレストを調節します。⁷後方の視界を向上させたいときは、ドア側シートのヘッドレスト*を倒してください。

センターシートヘッドレストの調節

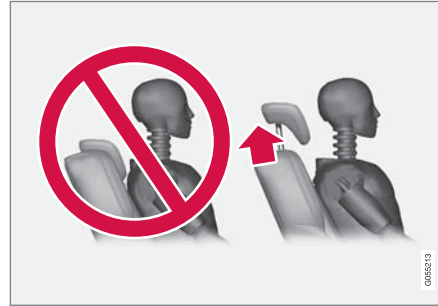

センターシートのヘッドレストは、後頭部全体を受けられるように乗員の座高に応じて調節する必要があります。必要に応じて、手動で持ち上げます。

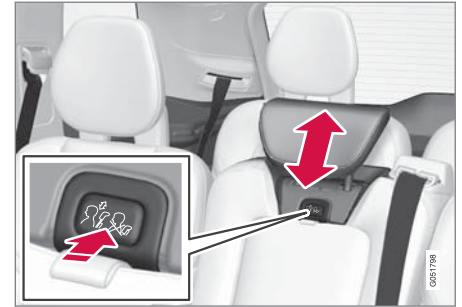

下げる場合は、ボタン(バックレストとヘッドレストの中間、図参照)を押しながら、ヘッドレストを慎重に押し下げます。

警告

センターシートを使用しない場合は、センターシートのヘッドレストをかみならず一番低い位置に設定してください。センターシートを使用する場合は、ヘッドレストを乗員の座高に合わせて正しく調節し、可能であれば後頭部全体をサポートするようにします。

⁷ 4人乗りおよび6人乗り車両にはセンターシートはありません。

◀◀ ドア側リアシートヘッドレスト*を電動で倒す



ドア側ヘッドレストは、センターディスプレイの機能ビューを使用して倒すことができます。イグニッション位置0のときに、ヘッドレストを倒すことができます。



ヘッドレストを倒す ボタンを押して、ヘッドレストを倒す操作をオン/オフにします。

カチッと音がするまで、ヘッドレストを手で元に戻してください。

⚠ 警告

ドア側のリアシートに乗員が座っているときは、ドア側ヘッドレストを倒さないください。

⚠ 警告

ヘッドレストを持ち上げた場合には、かならずロック位置に固定してください。

⚠ 警告

3列目シート*に乗員を乗せる場合には、かならず2列目ドア側シートのヘッドレストを起す必要があります。

関連情報

- 2列目シートのバックレストを倒す (p. 243)
- 2列目シートの前後位置の調節* (p. 246)
- 2列目シートのバックレストの傾き調節 (p. 248)
- 3列目シート*への乗り降り (p. 249)
- 3列目シート*のバックレストを倒す (p. 249)

2列目シートの前後位置の調節*

6人乗りまたは7人乗り*の車両では、2列目シートおよび3列目シートの乗員が十分にレッグスペースを確保できるように、2列目シートの位置を前方または後方に個別に調節することができます。4人乗りの車両では、リアシートの前後位置を調節することはできません。⁸

7人乗り車両のシート調節



- 1 シートの下にあるハンドルを持ち上げます。
- 2 シートを前方または後方に動かして、適切な位置にします。
3. ハンドルから手を離し、シートをスライドさせてキャッチをかみ合わせます。

⁸ 4人乗り車両は、一部の市場でのみお求めいただけます。

調節後は、シートが確実に固定されていることを確認してください。

警告

- シートの調節およびロックは、走行前に行なってください。シートを調節する際は、注意してください。不適切な調整や不注意な調整を行なった場合、手や指などが挟まりケガをすることがあります。
- 長い荷物を運ぶ場合、急ブレーキ時のケガおよび損傷を防止するため、かならず荷物をひもなどで確実に固定してください。
- 荷物の積み下ろしは、かならずエンジンを停止してパーキングブレーキをかけてから行なってください。
- オートマチックトランスミッション車の場合、誤って動くことのないようにギヤセレクターレバーを **P** にしてください。

6人乗り車両のシート調節⁹



- 1▶ シートの下にあるハンドルを持ち上げます。
- 2▶ シートを前方または後方に動かして、適切な位置にします。
3. ハンドルから手を離し、シートをスライドさせてキャッチをかみ合わせます。

調節後は、シートが確実に固定されていることを確認してください。

関連情報

- 2列目シートのバックレストを倒す (p. 243)
- 2列目シートのヘッドレストの調節 (p. 245)
- 2列目シートのバックレストの傾き調節 (p. 248)

- 3列目シート*への乗り降り (p. 249)
- 3列目シート*のバックレストを倒す (p. 249)

⁹ 6人乗り車両は、一部の市場でのみお求めいただけます。

2列目シートのバックレストの傾き調節

2列目シートのバックレストの傾きは、シートごとに調節することができます。

センターシート¹⁰



1. センターシートの右側にあるストラップを引きます。
2. バックレストにかける体重を減らし/増やして、バックレストの傾きを前後に調節します。
3. ストラップから手を離してバックレストの位置を固定し、バックレストをスライドさせてキャッチをかみ合わせます。

調節後は、シートが確実に固定されていることを確認してください。

ドア側シート



1. シート側面のハンドルを引き上げます。
2. バックレストにかける体重を減らし/増やして、バックレストの傾きを前後に調節します。
3. ハンドルから手を離してバックレストの位置を固定し、バックレストをスライドさせてキャッチをかみ合わせます。

調節後は、シートが確実に固定されていることを確認してください。

警告

- シートの調節およびロックは、走行前に行なってください。シートを調節する際は、注意してください。不適切な調整や不注意な調整を行なった場合、手や指などが挟まりケガをすることがあります。
- 長い荷物を運ぶ場合、急ブレーキ時のケガおよび損傷を防止するため、かならず荷物をひもなどで確実に固定してください。
- 荷物の積み下ろしは、かならずエンジンを停止してパーキングブレーキをかけてから行ってください。
- オートマチックトランスミッション車の場合、誤って動くことのないようにギヤセレクターレバーを **P** にしてください。

関連情報

- 2列目シートのバックレストを倒す (p. 243)
- 2列目シートのヘッドレストの調節 (p. 245)
- 2列目シートの前後位置の調節* (p. 246)
- 3列目シート*への乗り降り (p. 249)
- 3列目シート*のバックレストを倒す (p. 249)

¹⁰ 4人乗りおよび6人乗り車両にはセンターシートはありません。

3列目シート*への乗り降り

3列目シート*に乗り降りしやすくなるように2列目シートを調節することができます。



イラストは一般的なものです。

バックレストを倒すには：

1. 2列目のドア側シートの上部にあるハンドルを前方に引き上げます。
2. バックレストを前方に倒して、シート全体を前方に動かします。

シートを起こして直立位置にするには：

- シートを停止するまで後方にスライドさせます。バックレストは簡単に正しい位置に戻ります。

ⓘ 注意

乗車/降車の後にセンターシートのバックレストを元の位置にロックできない場合、バックレストを再度前方に動かしてから少し強め力で後方へ戻すとロックすることができます。

⚠ 警告

リアシートバックレストが倒されていた場合には、バックレストおよびヘッドレストが確実に固定されているか確認してください。

リアシートのいずれかに乗員がいる場合には、かならずドア側シートのヘッドレストを起こしてください。

関連情報

- 2列目シートのバックレストを倒す (p. 243)
- 2列目シートのヘッドレストの調節 (p. 245)
- 2列目シートの前後位置の調節* (p. 246)
- 2列目シートのバックレストの傾き調節 (p. 248)
- 3列目シート*のバックレストを倒す (p. 249)

3列目シート*のバックレストを倒す

3列目にはシートが2つあります。バックレストは個別に前方へ倒すことができます。

ⓘ 重要

3列目シートバックレストを下げるためには、2列目シートの位置と角度の変更が必要になることがあります。



1. バックレストの上部にあるハンドルを前方に引き上げます。

- ◀ 2. バックレストを倒したときにバックレストおよびヘッドレストが前のシートに接触しないことを確認します。バックレストを前方に倒します。
- ▶ バックレストを倒すと、シートクッションが下方向/前方に折りたたまれて、平坦な状態になります。リアシートを倒すと、ヘッドレストは自動的に倒れます。

シートを元に戻すときは、バックレストをロック位置まで手で起こします。ヘッドレストは手で持ち上げます。

警告

リアシートバックレストが倒されていた場合には、バックレストおよびヘッドレストが確実に固定されているか確認してください。

リアシートのいずれかに乗員がいる場合には、かならずドア側シートのヘッドレストを起こしてください。

関連情報

- 2列目シートのバックレストを倒す (p. 243)
- 2列目シートのヘッドレストの調節 (p. 245)
- 2列目シートの前後位置の調節* (p. 246)
- 2列目シートのバックレストの傾き調節 (p. 248)
- 3列目シート*への乗り降り (p. 249)

ステアリングホイールのコントロールボタンおよびホーン

ステアリングホイールには、ホーンや、運転者サポートシステムおよび音声認識などのコントロールボタンがあります。



ステアリングホイールのステアリングリモコンおよびパドル*

- 1 運転者サポートシステム用コントロールボタン¹⁾
- 2 オートマチックトランスミッションのマニュアルギヤチェンジ用パドル*
- 3 音声認識、ヘッドアップディスプレイ設定、メニュー、メッセージおよび電話操作コントロールボタン

ホーン



ホーンはステアリングホイールの中央にあります。

関連情報

- ステアリングホイールロック (p. 251)
- ステアリングホイールの調節 (p. 251)

ステアリングホイールロック

ステアリングホイールロックは、盗難時などに車両の操舵を困難にします。ステアリングホイールロックが作動または解除されるときには、機械音が聞こえることがあります。

ステアリングロックの起動

車両を外側からロックし、エンジンを停止すると、ステアリングロックが起動します。車両がロックされていない状態で一定時間が経過すると、ステアリングロックが自動的に作動します。

ステアリングロックの解除

車両のロックを外側から解除すると、ステアリングロックは解除されます。車両がロックされていない場合、リモートコントロールキーが車内にある状態でエンジンを始動すれば、ステアリングロックは解除されます。

関連情報

- ステアリングホイールのコントロールボタンおよびホーン (p. 250)
- ステアリングホイールの調節 (p. 251)

ステアリングホイールの調節

ステアリングホイールは位置を調節することができます。

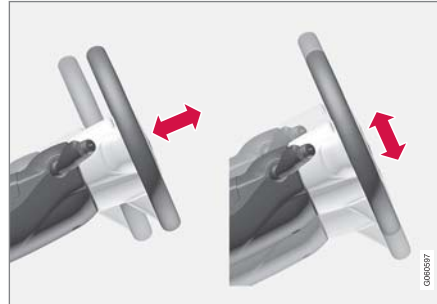

ステアリングホイールの位置は上下および前後に調節することができます。

警告

ステアリングホイールの調節およびロックは、走行前に行なってください。絶対に、走行中にステアリングホイールを調節しないでください。



ステアリングホイール調節レバー

1. ステアリングホイールのロックを解除するときは、レバーを前方に押しします。
2. ステアリングホイールの位置を調節します。
3. リリースレバーを元の位置に引き戻して、ステアリングホイールをロックします。レバーを動かしにくいときは、レバーを押し戻すと同時にステアリングホイールを少し押すか上げてロックしてください。

関連情報

- ステアリングホイールロック (p. 251)
- ステアリングホイールのコントロールボタンおよびホーン (p. 250)
- フロントパワー*シートの調節 (p. 233)
- 速度感応式のステアリングホイール操舵力 (p. 348)

¹¹ 速度リミッター、クルーズコントロール、アダプティブクルーズコントロール*、車間警告機能*およびPilot Assist

エアコンディショナー

エアコンディショナー

車両には、オートマチック・エアコンディショナーが装備されています。車内の冷暖房と除湿を制御します。

エアコンディショナーシステムのすべての機能は、センターディスプレイとセンターコンソールのボタンで操作します。

リアシートの一部の機能は、トンネルコンソールにあるエアコンディショナー用コントロール*でも操作できます。

i 注意

必要に応じて、エアコンディショナーを使用してセンターディスプレイのメディアシステムを冷却することができます。この場合は、ドライバーディスプレイに「**クライメートシステムインフォテイメントシステムを冷却中**」というメッセージが表示されます。

関連情報

- クライメートゾーン (p. 254)
- エアコンディショナー - センサー (p. 255)
- 体感温度 (p. 255)
- 音声認識によるエアコンディショナーの操作 (p. 256)
- パーキングエアコンディショナー (p. 281)

- ヒーター (p. 292)
- 空気の質 (p. 257)
- エアディストリビューション (p. 260)
- エアコンディショナー (p. 265)

クライメートゾーン

車両を分割するクライメートゾーンの数によって、車内の異なる部分に、個別に温度を設定することのできるオプションが変わります。

4 ゾーンエアコンディショナー

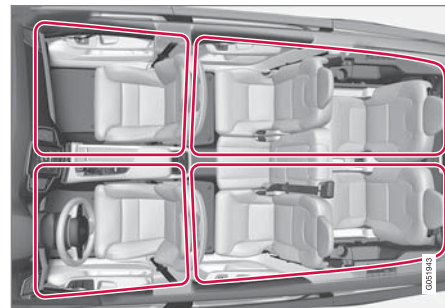

4 ゾーンエアコンディショナーの空調ゾーン

4 ゾーンエアコンディショナーでは、車内の温度を前後左右、個別に設定することができます。

関連情報

- エアコンディショナー (p. 254)

エアコンディショナー - センサー

エアコンディショナーシステムは、複数のセンサーを使用して空調を調節します。衣服やその他の物体でセンサーを覆ったり、遮ったりしないでください。

センサーの位置

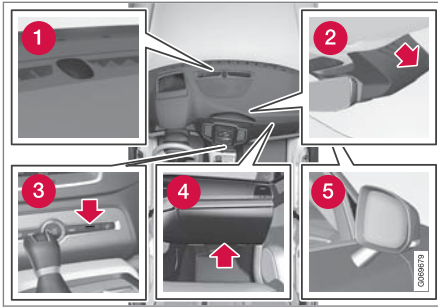

- ① ソーラーセンサー - ダッシュボードの上部
- ② 湿度センサー - ルームミラー側のケース内
- ③ 車内温度センサー - センターコンソールのボタンの側
- ④ 浮遊粒子状物質センサー* - グローブボックスの下側
- ⑤ 外気温センサー - 右側ドアミラー内

Interior Air Quality System*装備車には、エアコンディショナーシステム空気取入口にエア・クオリティ・センサーも装備されています。

関連情報

- エアコンディショナー (p. 254)
- Interior Air Quality System* (p. 258)

体感温度

エアコンディショナーシステムは、実際の温度ではなく、体感温度に基づいて空調を調節します。

車内で選択する温度は、その時点での車内および車両付近の周辺温度、気流速度、湿度、日射量などによる体感温度に対応します。

システムにはセンサーがあり、日光が車内のどちら側に差し込んでいるか検出します。したがって、左右両側を同じ温度に設定しても、左右の空気吹出口から流れる空気の温度が異なる場合があります。

関連情報

- エアコンディショナー (p. 254)

音声認識¹によるエアコンディショナーの操作

温度変更、シートヒーター*の作動、またはファンレベルの変更など、エアコンディショナーシステムの音声認識のコマンド。

 をタップして、以下のコマンドの1つを発声します。

- 「**エアコン**」 - エアコンディショナーの対話を開始し、コマンドの例を表示します。
- 「**温度をX度に設定**」 - 希望する温度を設定します。
- 「**温度を上げる**」 / 「**温度を下げる**」 - 温度設定を1目盛り上げます/下げます。
- 「**温度同期**」 - 車内のすべてのクライメートゾーンの温度を運転席の設定温度と同期します。
- 「**フロア送風オン**」 / 「**ボディ送風オン**」 - 使用したい吹出口を開けます。
- 「**フロア送風オフ**」 / 「**ボディ送風オフ**」 - 使用しない吹出口を閉じます。
- 「**ファンを最大**」 / 「**ファンオフ**」 - 吹出口を **Max/Off** に変更します。
- 「**ファン速度を上げる**」 / 「**ファン速度を下げる**」 - ファンレベルを1目盛り上げます/下げます。
- 「**オートエアコンオン**」 - オートエアコンディショナーをオンにします。

- 「**エアコンオン**」 / 「**エアコンオフ**」 - エアコンディショナーをオン/オフにします。
- 「**車内循環オン**」 / 「**車内循環オフ**」 - エアサーキュレーションをオン/オフにします。
- 「**デフロスターオン**」 / 「**デフロスターオフ**」 - ウインドおよびドアミラーのデフロスターをオン/オフにします。
- 「**デフロスターオン**」 / 「**デフロスターオフ**」 - 最大デフロスターをオン/オフにします。
- 「**エレクトリックデフロスターオン**」 / 「**エレクトリックデフロスターオフ**」 - ヒーターヘッドウインドスクリーン*をオン/オフにします。
- 「**リアデフロスターオン**」 / 「**リアデフロスターオフ**」 - リアウインドおよびドアミラーデフロスターをオン/オフにします。
- 「**ステアリングヒーターオン**」 / 「**ステアリングヒーターオフ**」 - ステアリングホイールヒーター*をオン/オフにします。
- 「**ステアリングヒーターを上げる**」 / 「**ステアリングヒーターを下げる**」 - ステアリングホイールヒーター*の設定を1目盛り上げます/下げます。
- 「**シートヒーターオン**」 / 「**シートヒーターオフ**」 - シートヒーター*をオン/オフにします。

- 「**シートヒーターを上げる**」 / 「**シートヒーターを下げる**」 - シートヒーター*の設定を1目盛り上げます/下げます。
- 「**シートベンチレーションオン**」 / 「**シートベンチレーションオフ**」 - ベンチレーションシート*をオン/オフにします。
- 「**シートベンチレーション上げる**」 / 「**シートベンチレーション下げる**」 - ベンチレーションシート*の設定を1目盛り上げます/下げます。

注意

システム言語の中には、音声認識に対応していないものもあります。利用可能なシステム言語の一覧の中で対応している言語は、 のシンボルで強調表示されています。この情報をどこで確認できるかに関する詳細については、音声認識の設定の項をご覧ください。

関連情報

- エアコンディショナー (p. 254)
- 音声認識 (p. 189)
- 音声認識を使用する (p. 190)
- 音声認識の設定 (p. 193)

¹ 特定市場に適用

空気の内質

車内に採用されている素材と空気清浄システムにより、車内の空気は良好な状態に維持されます。

車内の素材

車内の内装は接触アレルギーや喘息を持つ方にも快適な設計です。

これらの素材は、車内にほこりを発生させにくく、清掃しやすいように開発されたものです。

車内およびカーゴスペースのカーベットは、簡単に取り外して清掃することができます。

ボルボ推奨のクリーナーとカーケア用品を使用して、車内を清掃してください。

空気清浄システム

クリーンエアフィルターに加えて、本車両には空気清浄システムが装備されており、車内における空気の内質を良好に維持することに役立っています。

関連情報

- エアコンディショナー (p. 254)
- CleanZone* (p. 257)
- Clean Zone Interior Package* (p. 258)
- Interior Air Quality System* (p. 258)
- Advanced Air Cleaner* (p. 259)
- クリーンエアフィルター (p. 259)

CleanZone*

CleanZone 機能は、車内の良質な空気におけるすべての条件が満たされているかどうかを確認し、表示します。

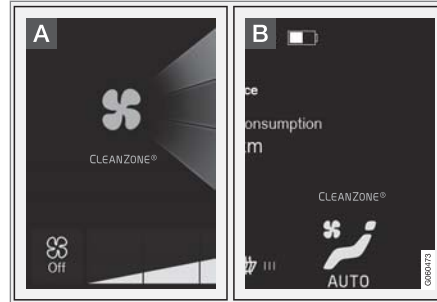

- A** インジケーターは、センターディスプレイのクライメートビューに表示されます。
- B** クライメートビューが開いていない場合、インジケーターはクライメート列に表示されます。

条件が満たされていない場合は、**Clean Zone (クリーンゾーン)** のテキストが白色になります。すべての条件が満たされていると、このテキストが青色に変わります。

満たすべき条件：

- すべてのドアとテールゲートが閉まっているとき。
- すべてのパワーウィンドとパノラマルーフ*が閉まっているとき。

- 空気清浄システム Interior Air Quality System*がオンになっているとき。
- ベンチレーションファンがオンになっているとき。
- エアリサーキュレーションがオフになっているとき。

注意

CleanZone は空気品質が良好であることを示すものではなく、良好な空気品質の条件が満たされていることを示すだけです。

関連情報

- 空気の内質 (p. 257)
- Clean Zone Interior Package* (p. 258)
- Interior Air Quality System* (p. 258)
- クリーンエアフィルター (p. 259)

Clean Zone Interior Package*

Clean Zone Interior Package (CZIP)は、アレルギー源や喘息を引き起こす物質などを車内から除去する一連の機能で構成されています。次の事項が含まれています。

- 拡張ファン機能は、リモートコントロールキーで車両をロック解除したときにファンを作動させます。ファンにより、車内に新鮮な空気を導入します。この機能は必要に応じて作動し、一定時間が経過した後か、いずれかのドアを開けると解除されます。ファンの作動時間は、必要性の減少に応じ、車両製造後4年間を経過するまでの間に徐々に短くなります。
- 全自動の空気清浄システム Interior Air Quality System (IAQS)

関連情報

- 空気の質 (p. 257)
- CleanZone* (p. 257)
- Interior Air Quality System* (p. 258)
- クリーンエアフィルター (p. 259)

Interior Air Quality System*

Interior Air Quality System (IAQS)は、車内の空気から粒子状物質やガスを分離して、臭いや空気の汚れを低減する、全自動の空気清浄システムです。

IAQSはClean Zone Interior Package (CZIP)に含まれており、車内の空気から、微粒子、炭化水素、窒素酸化物、地表オゾンなどの有害物質を除去します。

エア・クオリティ・センサーが外気の汚れを検知すると、空気取入口が閉じられ、エアリサーキュレーションがオンになります。

注意

車内の空気を清浄に保つため、エア・クオリティ・センサーは常時作動させてください。

寒冷気候では、曇りを防止するために内気循環(リサーキュレーション機能)は制限されています。

曇りが発生した場合、デフロスター機能を使用して、ウインドスクリーン、パワーウインドおよびリアウインドの曇りを取り除いてください。

関連情報

- エア・クオリティ・センサー*のオン/オフ (p. 259)
- 空気の質 (p. 257)

- CleanZone* (p. 257)
- Clean Zone Interior Package* (p. 258)
- クリーンエアフィルター (p. 259)

エア・クオリティ・センサー*のオン/オフ

エア・クオリティ・センサーは、全自動空気清浄システム Interior Air Quality System (IAQS)の一部です。
エア・クオリティ・センサーのオン/オフを設定することができます。

1. センターディスプレイのトップビューで **設定** をタップします。
2. **温度調整** をタップします。
3. **空気清浄度センサー** を選択して、エア・クオリティ・センサーをオン/オフにします。

関連情報

- Interior Air Quality System* (p. 258)

クリーンエアフィルター

車内に入る空気は、クリーンエアフィルターを通過して浄化されます。

クリーンエアフィルターの交換

エアコンディショナーシステムの本来の性能を維持するためには、フィルターを定期的に交換する必要があります。推奨交換間隔は、ボルボメンテナンスサービスプログラムに従ってください。ほこりや塵などの多い場所を走行する場合は、さらに頻繁な交換が必要です。

注意

クリーンエアフィルターには、数種類のタイプがあります。適切なクリーンエアフィルターを装着してください。

関連情報

- 空気の質 (p. 257)
- CleanZone* (p. 257)
- Clean Zone Interior Package* (p. 258)
- Interior Air Quality System* (p. 258)

Advanced Air Cleaner*

Advanced Air Cleaner は、細かい浮遊微小粒子の汚染物質や排気ガスを車内フィルターに収集する全自動空気清浄機で、車内の空気の質を向上させます。

この機能は、ファンが起動すると自動的にオンになります。

細かい浮遊微小粒子はPM_{2.5}(2.5 μm よりも小さな粒子)と呼ばれており、車内におけるこれら粒子の量は、車両のエアコンディショナーセンサーの1つにより計測されます。車内の粒子量は、ダウンロード可能な Air Quality アプリで表示できます。

関連情報

- 空気の質 (p. 257)
- Interior Air Quality System* (p. 258)
- CleanZone* (p. 257)
- Clean Zone Interior Package* (p. 258)
- クリーンエアフィルター (p. 259)
- エアコンディショナー - センサー (p. 255)

エアディストリビューション

エアコンディショナーシステムは取り入れた空気を車内数箇所の空気吹出口に分配します。

オートおよびマニュアルエアディストリビューション

オートエアコンディショナーを使用していると、エアディストリビューションが自動的に行なわれます。必要に応じて、エアディストリビューションを手動で操作することもできます。

調節式空気吹出口

空気吹出口の一部は調節式で、吹出口を開閉したり風の向きを調節したりできます。

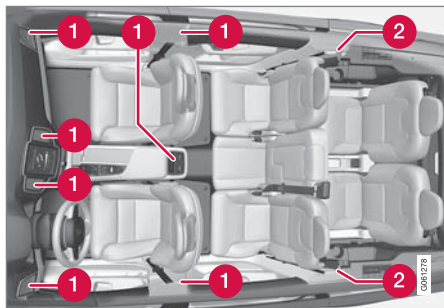

車内での調節式空気吹出口の位置

- ① 2列シートの場合 - ダッシュボードに4つ、トンネルコンソールのリアに2つ、フロ

ントドアとリアドアの間にある左右のドアピラーに1つずつあります。

- ② 3列シートの場合 - リアドア後方の各ドアピラーに1つずつ追加されます。

関連情報

- エアコンディショナー (p. 254)
- エアディストリビューションの変更 (p. 260)
- 空気吹出口の開閉および向き変更 (p. 261)
- エアディストリビューションオプション一覧表 (p. 262)

エアディストリビューションの変更

エアディストリビューションは必要に応じて手動で変更することができます。



1. クライメート列の中央にあるシンボルをタップして、センターディスプレイでクライメートビューを開きます。

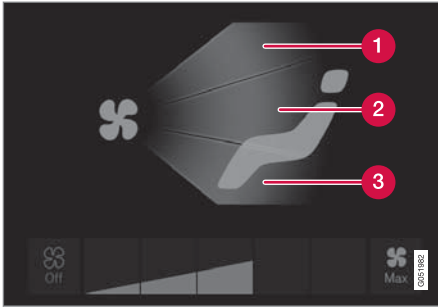

クライメートビューのエアディストリビューションボタン

- 1 エアディストリビューション - ウィンドスクリーンデフロスターベント
 - 2 エアディストリビューション - ダッシュボードおよびセンターコンソールの空気吹出口
 - 3 エアディストリビューション - フロアの空気吹出口
2. エアディストリビューションボタンを1つまたは複数押し、対応する空気吹出口を開閉します。
- > エアディストリビューションが変更され、ボタンが点灯/消灯します。

関連情報

- エアディストリビューション (p. 260)
- 空気吹出口の開閉および向き変更 (p. 261)

- エアディストリビューションオプション一覧表 (p. 262)

空気吹出口の開閉および向き変更

車内の空気吹出口の一部は、個別に開閉および向き変更を行なうことができます。

ドア側の空気吹出口をパワーウィンドに向けると、曇りを取り除きます。

気温の高いときにドア側の空気吹出口を内側に向けると、快適な環境を得ることができます。

空気吹出口の開閉

- 空気吹出口の下にあるコントロールダイヤルを回して、空気吹出口からの送風を導入/遮断します。

コントロールダイヤルの白線の長さが伸びるほど、送風が強くなります。

空気吹出口の向き変更



- 空気吹出口中央のレバーを横方向/縦方向に動かして、空気吹出口からの送風の向きを変更します。



関連情報

- エアディストリビューション (p. 260)
- エアディストリビューションの変更 (p. 260)
- エアディストリビューションオプション一覧表 (p. 262)



エアディストリビューションオプション一覧表

エアディストリビューションは必要に応じて手動で変更することができます。設定では以下のオプションを使用できます。

	エアディストリビューション	目的
	<p>マニュアルモードですべてのエアディストリビューションボタンの選択を解除すると、エアコンディショナーシステムは自動調節に戻ります。</p>	
	<p>デフロスターベントから主な送風。その他の空気吹出口から一部送風。</p>	<p>気温が低く湿度が高いときに霜や曇りを防止します(この場合、ファンレベルは低よりも上にする必要があります)。</p>
	<p>ダッシュボードの空気吹出口から主な送風。その他の空気吹出口から一部送風。</p>	<p>気温の高い状況で効率的に冷房します。</p>

	エアディストリビューション	目的
	<p>フロアの空気吹出口から主な送風。その他の空気吹出口から一部送風。</p>	<p>フロアに温風または冷風を送り出します。</p>
	<p>ダッシュボードのデフロスターベントおよび空気吹出口からの主な送風。その他の空気吹出口から一部送風。</p>	<p>気温が高く乾燥した状況で、快適な環境を提供します。</p>
	<p>デフロスターベントおよびフロアの空気吹出口から主な送風。その他の空気吹出口から一部送風。</p>	<p>気温が低い状況または湿度の高い状況で、快適な環境を提供し、曇りを除去します。</p>



	エアディストリビューション	目的
	<p>ダッシュボードの空気吹出口とフロアの空気吹出口から主な送風。その他の空気吹出口から一部送風。</p>	<p>晴天で涼しい気温のときに、快適な環境を提供します。</p>
	<p>デフロスターベント、ダッシュボードの空気吹出口、およびフロアの空気吹出口から主な送風。</p>	<p>車内をバランスの取れた快適な状態にします。</p>

関連情報

- エアディストリビューション (p. 260)
- 空気吹出口の開閉および向き変更 (p. 261)
- エアディストリビューションの変更 (p. 260)

エアコンディショナー

エアコンディショナーシステムの機能は、センターコンソールのボタン、センターディスプレイおよびトンネルコンソール後部のエアコンディショナーで操作します。

センターコンソールのボタン

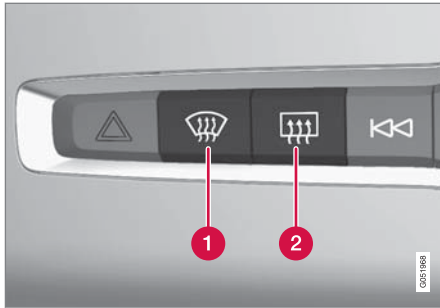

- ① ヒーテッドウィンドスクリーン*および最大デフロスターボタン
- ② リアウィンドおよびドアミラーデフロスターボタン

センターディスプレイのクライメート列よく使うエアコンディショナー機能はクライメート列で操作することができます。

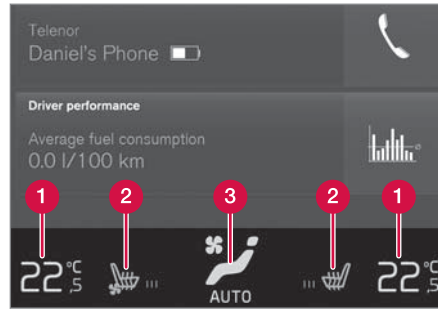

- ① 運転席および助手席用温度コントロールボタン
- ② 運転席および助手席シートヒーター*およびベンチレーテッドシート*とステアリングホイールヒーター*用コントロールボタン
- ③ クライメートビューへのアクセス用ボタン。ボタンのグラフィックは、起動中のエアコンディショナーの設定を示します。

センターディスプレイのクライメートビュー

クライメート列の中央にあるシンボルをタップして、クライメートビューを開きます。

装備レベルにより、クライメートビューは複数のタブに分けることができます。左/右にスワイプする、または個々の見出しをタップすると、タブが切り替わります。

メインエアコンディショナー

クライメート列の機能以外に、その他の主なエアコンディショナー機能も **メインエアコン** タブで操作することができます。

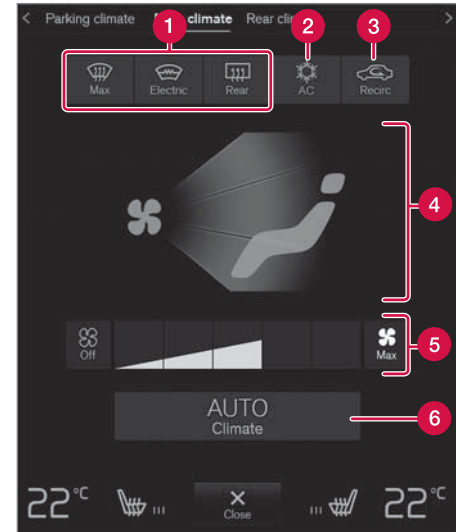

- ① **Max、電気、リア** - ウインドおよびドアミラーデフロスター用コントロールボタン
- ② **エアコン** - エアコンディショナー用コントロールボタン
- ③ **車内循環** - エアリサーキュレーション用コントロールボタン

- ◀◀ ④ エアディストリビューション用コントロールボタン
- ⑤ フロントシート用ファンコントロールボタン
- ⑥ AUTO - クライメートの自動調節

リアエアコンディショナー

リアシートのすべてのエアコンディショナー機能は、**リアエアコン** タブで操作することができます。

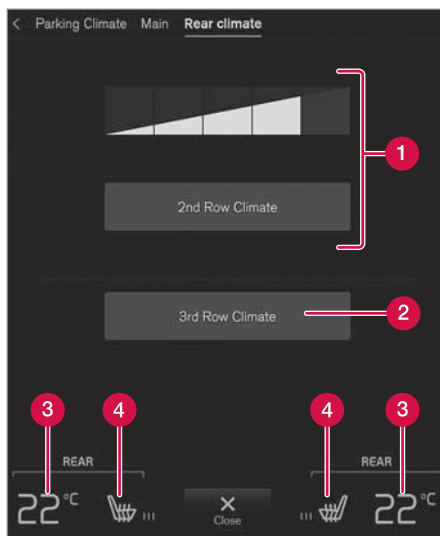

- ① 2列目の温度調整 - リアシートエアコンディショナー機能用コントロールボタン
リアシート用ファンコントロールボタン
- ② 3列目の温度調整 - リアシート(3列目)エアコンディショナー機能用コントロールボタン*
- ③ リアシート用温度コントロールボタン
- ④ リアシートヒーター用コントロールボタン*

パーキングエアコンディショナー

車両のパーキングエアコンディショナーは、**パークグ・クライメート** タブで操作することができます。

トンネルコンソール後部のエアコンディショナー

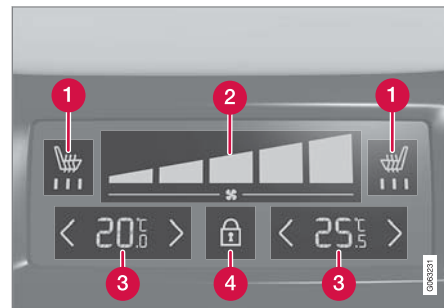

- ① リアシートヒーター用コントロールボタン*
- ② リアシート用ファンコントロールボタン
- ③ リアシート用温度コントロールボタン
- ④ クライメートパネルのロック/ロック解除ボタン

クライメートパネルには、ファン速度および温度を不意に変更してしまうことを防止する画面ロックがあります。画面がロックされると、シートコントロールボタン*およびロック解除ボタンのみが表示されます。

ロックを解除すると、ファン速度および温度はクライメートパネルで変更することができ、選択されているエアコンディショナー設定がすべて表示されます。使用しない状態が一定時間続くと、画面は自動的にロックされます。

関連情報

- エアコンディショナー (p. 254)
- フロントシートヒーター*のオン/オフ (p. 267)
- リアシートヒーター*のオン/オフ (p. 268)
- フロントベンチレーションシート*のオン/オフ (p. 269)
- ヒーテッドステアリングホイール*のオン/オフ (p. 270)
- オートエアコンディショナーをオンにする (p. 271)
- エアリサーキュレーションのオン/オフ (p. 271)
- 最大デフロスターのオン/オフ (p. 272)
- ヒーテッドウインドスクリーン*のオン/オフ (p. 273)
- リアウインドおよびドアミラーデフロストのオン/オフ (p. 275)
- フロントシートのファンレベルの調節 (p. 276)
- リアシートのファンレベルの調節 (p. 276)
- 温度の同調 (p. 279)
- エアコンディショナーのオン/オフ (p. 280)
- 3列目シート*のエアコンディショナーのオン/オフ (p. 280)

フロントシートヒーター*のオン/オフ

寒いとき、快適性を向上させるために、運転席およびほかの座席のシートを温めることができます。



1. センターディスプレイのクライメート列で左または右側のステアリングホイールおよびシートボタンをタップして、シートおよびステアリングホイールのコントロールボタンを開きます。

ベンチレーテッドシートまたはヒーテッドステアリングホイールが装備されていない場合(運転席側)、シートヒーターボタンはクライメート列で直接使用することができません。



2. シートヒーターボタンを繰り返しタップして、4段階のレベル(オフ、高、中、低)を切り替えます。
 - ▷ レベルが変更され、ボタンにレベルが表示されます。





警告

ヒートシーター機能の温度変化や温度上昇を感じにくい方や、ヒートシーターの操作のわからない方は、ヒートシーターを使用しないでください。

関連情報

- エアコンディショナー (p. 265)
- フロントシートヒーター*の自動起動のオン/オフ (p. 268)

フロントシートヒーター*の自動起動のオン/オフ

寒いとき、快適性を向上させるために、運転席およびほかの座席のシートを温めることができます。

エンジン始動時のシートヒーターの自動起動をオンまたはオフに設定することができます。自動起動をオンにすると、外気温が低いときにヒーターが起動します。

1. センターディスプレイのトップビューで **設定** をタップします。
2. **温度調整** をタップします。
3. 運転席および助手席のヒートシーターの自動起動をオン/オフにするには、**オート運転席ヒーターレベル** および **オート助手席ヒーターレベル** を選択します。
 - ＞ 自動起動がオンのときには、クライメート列にあるフロントシートヒーターの各ボタンに「A」が表示されます。
4. 機能をオンにした後、**低**、**中** または **高** を選択してレベルを選択します。

関連情報

- エアコンディショナー (p. 265)
- フロントシートヒーター*のオン/オフ (p. 267)

リアシートヒーター*のオン/オフ

寒いとき、快適性を向上させるために、運転席およびほかの座席のシートを温めることができます。

リアシートヒーターをフロントシートからオン/オフにする



1. クライメート列の中央にあるシンボルをタップして、センターディスプレイでクライメートビューを開きます。
2. **リアエアコン** タブを選択します。



3. シートヒーターボタンを繰り返しタップして、4段階のレベル(**オフ**、**高**、**中**、**低**)を切り替えます。
 - ＞ レベルが変更され、ボタンにレベルが表示されます。

リアシートヒーターをリアシートからオン/オフにする



トンネルコンソール後部にあるクライメートパネルのシートヒーター表示およびコントロール

- トンネルコンソールのクライメートパネルにあるシートヒーターの左または右側ボタンを繰り返しタップして、4段階のレベル(オフ、高、中、低)を切り替えます。
 - > レベルが変化し、クライメートパネルの画面に設定レベルが表示されます。

警告

ヒートシーター機能の温度変化や温度上昇を感じにくい方や、ヒートシーターの操作のわからない方は、ヒートシーターを使用しないでください。

関連情報

- エアコンディショナー (p. 265)

フロントベンチレーションシート*のオン/オフ

気温が高いときなどには、シートに通風して快適性を向上させることができます。

ベンチレーションシステムは、シートカバーを通して空気を吸い出すシートファンおよびバックレストファンで構成されています。車内の温度が下がるほど、冷房効果が高くなります。このシステムはエンジン回転中に作動させることができます。



1. センターディスプレイのクライメート列で左または右側のステアリングホイールおよびシートボタンをタップして、シートおよびステアリングホイールのコントロールボタンを開きます。

シートヒーターまたはヒートッドステアリングホイールが装備されていない場合(運転席側)、ベンチレーテッドシートボタンはクライメート列で直接使用することができます。



2. ベンチレーテッドシートボタンを繰り返しタップして、4段階のレベル(オフ、高、中、低)を切り替えます。
 - > レベルが変更され、ボタンにレベルが表示されます。

関連情報

- エアコンディショナー (p. 265)

ヒートッドステアリングホイール*のオン/オフ

寒いとき、運転者が快適に運転できるように、ステアリングホイールを温めることができます。



1. センターディスプレイのクライメート列で運転席側のステアリングホイールおよびシートボタンを押して、シートおよびステアリングホイールのコントロールボタンを開きます。

シートヒーターまたはベンチレーテッドシートが装備されていない場合、ステアリングホイールヒーターボタンはクライメート列で直接使用することができます。



2. ステアリングホイールヒーターのボタンを繰り返し押して、4段階のレベル(オフ、高、中、低)を切り替えます。
 - ＞ レベルが変更され、ボタンにレベルが表示されます。

関連情報

- エアコンディショナー (p. 265)
- ヒートッドステアリングホイール*の自動起動のオン/オフ (p. 270)

ヒートッドステアリングホイール*の自動起動のオン/オフ

寒いとき、運転者が快適に運転できるように、ステアリングホイールを温めることができます。

エンジン始動時のヒートッドステアリングホイールの自動起動はオンまたはオフに設定することができます。自動起動をオンにすると、外気温が低いときにヒーターが起動します。

1. センターディスプレイのトップビューで **設定** をタップします。
2. **温度調整** をタップします。
3. **オートステアリングホイールヒーターレベル** を選択して、ヒートッドステアリングホイールの自動起動をオン/オフにします。
 - ＞ 自動起動がオンのときには、クライメート列にあるヒートッドステアリングホイール用ボタンに「A」が表示されます。
4. 機能をオンにした後、**低**、**中** または **高** を選択してレベルを選択します。

関連情報

- ヒートッドステアリングホイール*のオン/オフ (p. 270)

オートエアコンディショナーをオンにする

オートエアコンディショナーがオンの場合、複数のエアコンディショナー機能が自動的に制御されます。



1. クライメート列の中央にあるシンボルをタップして、センターディスプレイでクライメートビューを開きます。
 2. **AUTO 温度調整** を軽くまたは長くタップします。
 - 軽いタップ - エアリサーキュレーション、エアコンディショナーおよびエアディストリビューションが自動制御されます。
 - 長いタップ - エアリサーキュレーション、エアコンディショナーおよびエアディストリビューションが自動制御され、温度およびファンレベルが標準設定の 22 °C (72 ° F) およびレベル **3** (リアシートはレベル **2**) に変更されます。
- ＞ エアコンディショナーの自動調節がオンになり、ボタンが点灯します。

① 注意

温度およびファン速度は、自動制御式エアコンディショナーシステムをオフにすることなく変更することができます。エアディストリビューションを手動で変更するか、または最大デフロスターをオンにすると、自動制御式エアコンディショナーシステムはオフになります。

関連情報

- エアコンディショナー (p. 265)

エアリサーキュレーションのオン/オフ

エアリサーキュレーションは、エアコンディショナーで車内の空気を再使用して、車外の汚れた空気や排気ガスが車内に入らないようにします。



1. クライメート列の中央にあるシンボルをタップして、センターディスプレイでクライメートビューを開きます。



2. **車内循環** をタップします。
 - ＞ エアリサーキュレーションがオン/オフになり、ボタンが点灯/消灯します。

① 重要

リサーキュレーションを長時間続けると、特に冷寒時は霜や水滴が付着してウインドの内側が曇るおそれがあります。

① 注意

デフロスターの作動を最大にしているときには、エアリサーキュレーションをオンにすることができません。

◀ 関連情報

- エアコンディショナー (p. 265)
- エアリサーキュレーションのタイマー設定のオン/オフ (p. 272)

エアリサーキュレーションのタイマー設定のオン/オフ

エアリサーキュレーションは、エアコンディショナーで車内の空気を再使用して、車外の汚れた空気や排気ガスが車内に入らないようにします。

エアリサーキュレーションタイマーをオンまたはオフに設定することができます。タイマーをオンにすると、エアリサーキュレーションは20分後に自動的にオフになります。

1. センターディスプレイのトップビューで **設定** をタップします。
2. **温度調整** をタップします。
3. **リサーキュレーションタイマー** を選択して、エアリサーキュレーションタイマーをオン/オフにします。

関連情報

- エアリサーキュレーションのオン/オフ (p. 271)

最大デフロスターのオン/オフ

最大デフロスターを使用すると、ウインドの曇りや凍結を素早く解消できます。

最大デフロスターはクライメートおよびエアリサーキュレーションの自動制御をオフにし、エアコンディショナーをオンにして、ファンレベルを **5** に、温度を **HI** にします。

i 注意

ファンレベルを **5** に変更すると、騒音レベルが上昇します。

最大デフロスターをオフにすると、エアコンディショナーシステムは前の設定に戻ります。

センターコンソールから最大デフロスターをオン/オフにする

センターコンソールには、最大デフロスターを素早く操作するためのボタンがあります。

ヒートッドウインドスクリーン*装備車の場合、最大デフロスターは、センターディスプレイのクライメートビューから単独でのみ作動させることができます。



センターコンソールのボタン

ヒートッドウインドスクリーン非装備車：

- ボタンをタップします。
 - ＞ 最大デフロスターがオン/オフになり、ボタンが点灯/消灯します。

ヒートッドウインドスクリーン装備車：

- ボタンを繰り返し押して、3段階のレベルを切り替えます。
 - ヒートッドウインドスクリーンオン
 - ヒートッドウインドスクリーンおよび最大デフロスターオン
 - オフ
- ＞ ヒートッドウインドスクリーンおよび最大デフロスターがオン/オフになり、ボタンが点灯/消灯します。

① 注意

ボタンを素早く2回押してヒートッドウインドスクリーンをオフにすると、短時間でのファンレベルの上昇を抑制するために、最大デフロスターの起動までに若干の時間差が生じることがあります。

センターディスプレイから最大デフロスターをオン/オフにする



1. クライメート列の中央にあるシンボルをタップして、センターディスプレイでクライメートビューを開きます。



2. **Max** をタップします。
 - ＞ 最大デフロスターがオン/オフになり、ボタンが点灯/消灯します。

関連情報

- エアコンディショナー (p. 265)

ヒートッドウインドスクリーン*のオン/オフ

ヒートッドウインドスクリーンを使用すると、ウインドの曇りや凍結を素早く解消することができます。

センターコンソールからヒートッドウインドスクリーンをオン/オフにする

センターコンソールには、ヒートッドウインドスクリーンを素早く操作するためのボタンがあります。



センターコンソールのボタン

- ◀ - ボタンを繰り返し押しして、3段階のレベルを切り替えます。
- ヒーテッドウインドスクリーンオン
 - ヒーテッドウインドスクリーンおよび最大デフロスターオン
 - オフ
- ▷ ヒーテッドウインドスクリーンおよび最大デフロスターがオン/オフになり、ボタンが点灯/消灯します。

センターディスプレイからヒーテッドウインドスクリーンをオン/オフにする



1. クライメート列の中央にあるシンボルをタップして、センターディスプレイでクライメートビューを開きます。



2. **電気** をタップします。
 - ▷ ヒーテッドウインドスクリーンがオン/オフになり、ボタンが点灯/消灯します。

① 注意

ウインドスクリーンの各側の端にある三角部分には電熱機能がないため、ほかの部分よりも除氷に時間がかかることがあります。

① 注意

ヒーテッドウインドスクリーンは、トランスポンダーやその他の通信機器の性能に影響をおよぼすことがあります。

関連情報

- エアコンディショナー (p. 265)
- ヒーテッドウインドスクリーン*の自動起動のオン/オフ (p. 274)

ヒーテッドウインドスクリーン*の自動起動のオン/オフ

ヒーテッドウインドスクリーンを使用すると、ウインドの曇りや凍結を素早く解消することができます。

エンジン始動時のヒーテッドウインドスクリーンの自動起動はオンまたはオフに設定することができます。自動起動をオンにすると、ウインドスクリーン/ウインドが凍結する、または曇るおそれがあるときにヒーターが起動します。ウインドスクリーン/ウインドが十分に温かくなり、凍結または曇りが解消されると、ヒーターは自動的にオフになります。

1. センターディスプレイのトップビューで **設定** をタップします。
2. **温度調整** をタップします。
3. **自動ウインドスクリーンデフロスター** を選択して、ヒーテッドウインドスクリーンの自動起動をオン/オフにします。

関連情報

- ヒーテッドウインドスクリーン*のオン/オフ (p. 273)

リアウインドおよびドアミラーデフロストのオン/オフ

リアウインドおよびドアミラーデフロストを使用すると、ウインドおよびミラーの曇りや凍結を素早く解消することができます。

センターコンソールからリアウインドおよびドアミラーデフロストをオン/オフにする

センターコンソールには、リアウインドおよびドアミラーデフロストを素早く操作するためのボタンがあります。



センターコンソールのボタン

- ボタンをタップします。
 - > リアウインドおよびドアミラーデフロストがオン/オフになり、ボタンが点灯/消灯します。

センターディスプレイからリアウインドおよびドアミラーデフロストをオン/オフにする



1. クライメート列の中央にあるシンボルをタップして、センターディスプレイでクライメートビューを開きます。



2. **リア** をタップします。
 - > リアウインドおよびドアミラーデフロストがオン/オフになり、ボタンが点灯/消灯します。

関連情報

- エアコンディショナー (p. 265)
- リアウインドおよびドアミラーデフロストの自動起動のオン/オフ (p. 275)

リアウインドおよびドアミラーデフロストの自動起動のオン/オフ

リアウインドおよびドアミラーデフロストを使用すると、ウインドおよびミラーの曇りや凍結を素早く解消することができます。

エンジン始動時のリアウインドおよびドアミラーデフロストの自動起動はオンまたはオフに設定することができます。自動起動をオンにすると、ウインドスクリーン/ウインドが凍結する、または曇るおそれがあるときにヒーターが起動します。ウインドスクリーン/ウインドが十分に温かくなり、凍結または曇りが解消されると、ヒーターは自動的にオフになります。

1. センターディスプレイのトップビューで **設定** をタップします。
2. **温度調整** をタップします。
3. **自動リアウインドデフロスター** を選択して、リアウインドおよびドアミラーデフロスターをオン/オフにします。

関連情報

- リアウインドおよびドアミラーデフロストのオン/オフ (p. 275)

フロントシートのファンレベルの調節

フロントシート用ファンは複数の自動制御ファン速度に設定することができます。



1. クライメート列の中央にあるシンボルをタップして、センターディスプレイでクライメートビューを開きます。



クライメートビューのファンコントロールボタン

2. **Off**、**1-5**、**Max** の中から選択したいファンレベルをタップします。
 - ＞ ファンレベルが変更され、選択したレベルのボタンが点灯します。

! 重要

ファンを完全に停止させると、エアコンディショナーが作動せず、ウインドの内側が曇るおそれがあります。

i 注意

エアコンディショナーシステムは、要求に応じて、選択されたファンレベルの範囲内で空気の流れを自動的に調整します。したがって、ファンレベルが同じでも、ファン速度が変化することがあります。

関連情報

- エアコンディショナー (p. 265)

リアシートのファンレベルの調節

リアシート用ファンは複数の自動制御ファン速度に設定することができます。



リアシートのファンレベルをフロントシートから調節する

1. クライメート列の中央にあるシンボルをタップして、センターディスプレイでクライメートビューを開きます。
2. **リアエアコン** タブを選択します。

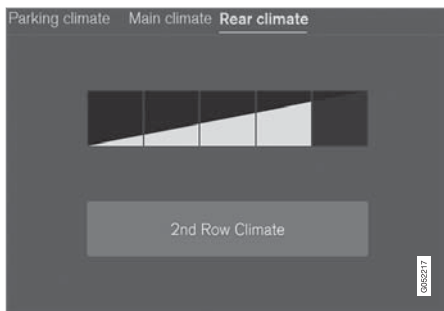

クライメートビューの **リアエアコン** タブのファンコントロールボタン

3. **1-5** から設定したいファンレベルをタップします。
2列目シートおよび3列目シート*のファンレベルは、**2列目の温度調整** をタップしてオフにすることができます。
3列目シートのファンレベルは2列目シートのレベルに従いますが、**3列目の温度調整** をタップすると、単独でオフにすることができます。
 - > ファンレベルが変更され、選択したレベルのボタンが点灯します。

リアシートのファンレベルをリアシートから調節する

1. トンネルコンソールのクライメートパネルのロック解除ボタンを押して、コントロールボタンにアクセスします。



トンネルコンソール後部にあるクライメートパネルのファンコントロール

2. **1-5** から設定したいファンレベルをタップします。
 - > ファンレベルが変更され、選択したレベルのボタンが点灯します。

ⓘ 注意

フロントシートのファンレベルが **Off** 位置の場合、リアシートのファンレベルは設定することができません。

リアシートファン速度は、センターディスプレイのクライメートビューからのみオフにすることができます。

ⓘ 注意

エアコンディショナーシステムは、要求に応じて、選択されたファンレベルの範囲内で空気の流れを自動的に調整します。したがって、ファンレベルが同じでも、ファン速度が変化することがあります。

関連情報

- エアコンディショナー (p. 265)

フロントシートの温度調節

フロントシートのクライメートゾーンは、好みの温度に調節することができます。



クライメート列の温度ボタン

1. センターディスプレイのクライメート列で左または右側温度ボタンをタップして、コントロールボタンを開きます。



温度調節

2. 以下のいずれかの方法で温度を調節します。
 - コントロールボタンを希望する温度までドラッグする。
 - +/- をタップして、温度を徐々にあげる/さげる。
 - > 温度が変化して、ボタンに設定温度が表示されます。

注意

希望する温度より高い温度または低い温度にセットしても、希望した温度に達するまでの時間が早まることはありません。

関連情報

- エアコンディショナー (p. 265)

リアシートの温度調節

リアシートのクライメートゾーンは、好みの温度に調節することができます。

フロントシートからリアシートの温度を調節する



1. クライメート列の中央にあるシンボルをタップして、センターディスプレイでクライメートビューを開きます。
2. **リアエアコン** タブを選択します。



クライメートビューの **リアエアコン** タブの温度ボタン

3. 左または右側温度ボタンをタップして、コントロールボタンを開きます。

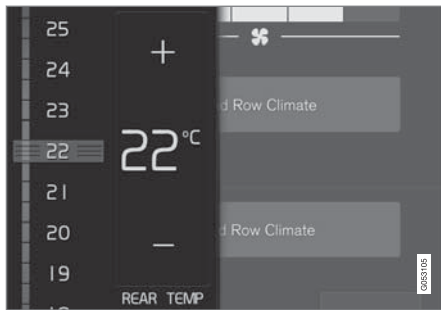

温度調節

4. 以下の方法で温度を調節します。

- コントロールボタンを希望する温度までドラッグする。
- +/- をタップして、温度を徐々にあげる/さげる。
- ▷ 温度が変化して、ボタンに設定温度が表示されます。

リアシートからリアシートの温度を調節する

1. トンネルコンソールのクライメートパネルのロック解除ボタンを押して、コントロールボタンにアクセスします。



トンネルコンソール後部にあるクライメートパネルの温度調節

2. トンネルコンソールのクライメートパネルの左または右側 </> ボタンを押して、温度を徐々に低下/上昇させます。
 - ▷ 温度が変化し、クライメートパネルの画面に設定温度が表示されます。

注意

希望する温度より高い温度または低い温度にセットしても、希望した温度に達するまでの時間が早まることはありません。

関連情報

- エアコンディショナー (p. 265)

温度の同調

車両の各クライメートゾーンの温度は、運転者側の設定温度に同調させることもできます。

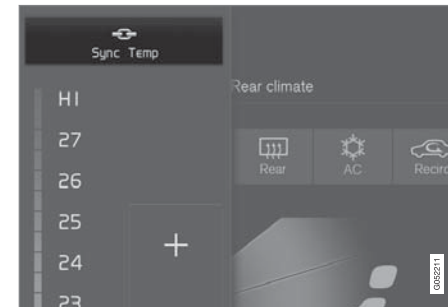

運転席側温度調節の同調ボタン

1. センターディスプレイのクライメート列で運転席側温度ボタンをタップして、コントロールを開きます。
2. **温度同期** をタップします。
 - ▷ 車内のすべてのゾーンの温度が、運転席側の設定温度と同調し、温度ボタンの横に同調シンボルが表示されます。

温度同期 をもう一度タップするか、運転席以外のクライメートゾーンの温度設定を変更すると、同期は解除されます。

関連情報

- エアコンディショナー (p. 265)

エアコンディショナーのオン/オフ

エアコンディショナーは、必要に応じて冷房や除湿を行いません。

エアコンディショナーをオンにすると、エアコンディショナーシステムは必要に応じて作動と停止を自動的に制御します。



1. クライメート列の中央にあるシンボルをタップして、センターディスプレイでクライメートビューを開きます。



2. **エアコン** をタップします。
 - ＞ エアコンディショナーがオン/オフになり、ボタンが点灯/消灯します。

ⓘ 注意

パワーウィンドとパノラマルーフ*をすべて閉じてエアコンができるだけよく効くようにします。

ⓘ 注意

ファンコントロールが **Off** 位置のときには、エアコンディショナーを作動させることはできません。

関連情報

- エアコンディショナー (p. 265)

3列目シート*のエアコンディショナーのオン/オフ

3列目シートには、必要ときに冷房および除湿を行なう専用のエアコンディショナーがあります。



1. クライメート列の中央にあるシンボルをタップして、センターディスプレイでクライメートビューを開きます。
2. **リアエアコン** タブを選択します。
3. **3列目の温度調整** をタップします。
 - ＞ エアコンディショナーがオン/オフになり、ボタンが点灯/消灯します。

ⓘ 注意

3列目シートのエアコンディショナーは、3列目シートの乗員がシートベルトをすると自動的に作動します。

メインエアコンディショナーがオフの場合、または2列目シートのエアコンディショナーがオフの場合、3列目シートのエアコンディショナーを手動で作動させることはできません。

関連情報

- エアコンディショナー (p. 265)

パーキングエアコンディショナー

パーキングエアコンディショナーは、駐車中に車内の空気をきれいにするさまざまな機能（プリコンディショニングなど）の総称です。



パーキングエアコンディショナーの機能は、センターディスプレイのクライメートビューの「**パーキング・クライメート**」で操作します。クライメート列の中

央にあるシンボルをタップして、クライメートビューを開きます。

関連情報

- エアコンディショナー (p. 254)
- プリコンディショニング (p. 281)
- プリクリーンング* (p. 287)
- 駐車時の快適環境維持機能 (p. 288)
- パーキングエアコンディショナーのシンボルおよびメッセージ (p. 290)

プリコンディショニング

プリコンディショニングは、可能な場合、出発前に車内が快適な温度になるように調整するエアコンディショナー機能です。

プリコンディショニングはダイレクトスタートを使用する方法とタイマー設定で作動させる方法があります。

この機能は状況に応じていくつかのシステムを使用します。

- 寒冷時には、パーキングヒーターが車内を快適な温度に暖めます。
- 気温が高いときには、エアコンディショナーにより車内の温度が快適な温度まで下がります。
- ステアリングホイールヒーター*と運転席および助手席のシートヒーター*の作動を選択することができます。
- ヒーテッドウインドスクリーン、リアパワーウインドおよびドアミラーは、必要に応じて自動的に作動します。

気温が高いときは、プリコンディショニング中に空気中の水分がエアコンディショナーの内部で凝結して、凝結水が車両の下へ流れ出る場合があります。これは異常ではありません。

① 注意

プリコンディショニングは、車両が電源ソケットに接続されている場合にのみ利用できます。² 充電スタンドにはタイマーがあり、常時アクティブではないため、プリコンディショニングを失敗させる可能性があります。

車両が電源ソケットに接続されていない場合でも、プリコンディショニングを直接作動させることにより、暖かい気候条件下で短時間の車内の冷房ができます。

① 注意

車内のプリコンディショニング時には、エアコンディショナーの設定温度ではなく、快適温度になるように車内温度が調節されます。

① 注意

プリコンディショニングが完了すると、自動的にプリクリーンング*が始動します。

関連情報

- パーキングエアコンディショナー (p. 281)
- プリコンディショニングのオン/オフ (p. 282)

² フェアードリブヒーターには適用されません。

- プリコンディショニングのタイマー設定 (p. 283)
- プリクリーン^{*} (p. 287)

プリコンディショニングのオン/オフ

プリコンディショニングは、可能な場合、運転前に車内を暖房または冷房します。この機能は携帯電話またはセンターディスプレイからダイレクトスタートを使用することができます。

車内でオン/オフにする



1. クライメート列の中央にあるシンボルをタップして、センターディスプレイでクライメートビューを開きます。
2. **パーキング・クライメート** タブを選択します。
3. 各機能のボックスのチェックを付けて/外して、プリコンディショニング中にシートヒーターおよびステアリングホイールヒーターを動作させるかどうかを選択します。
4. **プリコンディショニング & プリクリーン^{*} 開始** をタップします。
 - ＞ プリコンディショニングがオン/オフになり、ボタンが点灯/消灯します。

① 注意

プリコンディショニングは、車両が電源ソケットに接続されている場合にのみ利用できます。³ 充電スタンドにはタイマーがあり、常時アクティブではないため、プリコンディショニングを失敗させる可能性があります。

車両が電源ソケットに接続されていない場合でも、プリコンディショニングを直接動作させることにより、暖かい気候条件下で短時間の車内の冷房ができます。

① 注意

車内のプリコンディショニング中はドアや窓を閉めてください。

① 注意

プリコンディショニングが完了すると、自動的にプリクリーン^{*}が始動します。

³ フューエルドリブンヒーターには適用されません。

警告

プリコンディショニングを使用してはいけない場所⁴：

- 換気ができない屋内の空間ヒーターを作動させると、排気ガスが排出します。
- 可燃性または引火性の物が近くにある場所燃料、ガス、長草、おがくずなどは発火するおそれがあります。
- ヒーターの排気管が遮られるおそれのある場所。右フロントホイールハウジングの内側に大量の雪が入ると、ヒーターの換気が妨げられる可能性があります。

プリコンディショニングは、かなり前に設定したタイマーで開始される可能性があるため注意が必要です。

アプリから作動する

プリコンディショニングの起動と、選択した設定の情報は、Volvo On Call*アプリを備えるデバイスから管理できます。プリコンディショニングは、冷暖房で車内を快適な温度にします(車両のエアコンを使用)。

車内は、Volvo On Call*アプリから車両のエンジンリモートスタート機能(Engine Remote Start - ERS)⁵でプリコンディショニングを行なうこともできます。

⁴ フェアエルドリブヒーターに適用

⁵ 特定市場

⁶ フェアエルドリブヒーターには適用されません。

関連情報

- パーキングエアコンディショナー (p. 281)
- プリコンディショニング (p. 281)
- プリコンディショニングのタイマー設定 (p. 283)
- プリクリーニング* (p. 287)

プリコンディショニングのタイマー設定

プリコンディショニングが指定時刻に終了するように、タイマーを設定することができます。

タイマーは以下を対象に最大8通りの設定に対応することができます。

- 特定の日付の時刻
- 特定の曜日(1日または複数)、繰り返し起動あり/なし

注意

プリコンディショニングは、車両が電源ソケットに接続されている場合にのみ利用できます。⁶ 充電スタンドにはタイマーがあり、常時アクティブではないため、プリコンディショニングを失敗させる可能性があります。

車両が電源ソケットに接続されていない場合でも、プリコンディショニングを直接作動させることにより、暖かい気候条件下で短時間の車内の冷房ができます。



◀ 関連情報

- プリコンディショニング (p. 281)
- プリコンディショニングのタイマー設定を追加および編集する (p. 284)
- プリコンディショニングのタイマー設定のオン/オフ (p. 285)
- プリコンディショニングのタイマー設定の削除 (p. 286)

プリコンディショニングのタイマー設定を追加および編集する

プリコンディショニングタイマーは最大で8通りの設定時刻に対応することができます。

タイマー設定の追加

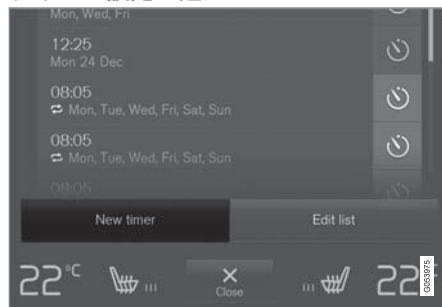

クライメートビューの **パ-キング・クライメート** の設定時刻追加ボタン

1. センターディスプレイのクライメートビューを開きます。
2. **パ-キング・クライメート** タブを選択します。

3. **タイマーを追加** をタップします。
▶ ポップアップウィンドウが表示されます。

i 注意

すでにタイマーに8個の設定が入力されている場合、タイマー設定時刻を追加することはできません。タイマー設定時刻を新たに1つ追加するには、既存の設定時刻を1つ削除してください。

4. 特定日の時刻を設定するには、**日付** をタップします。

特定曜日(1日または複数)の時刻を設定するには、**曜日** をタップします。

曜日 を使用する場合：**毎週 繰り返し** ボックスのチェックを付けて/外して、毎週をオン/オフにします。

5. **日付** を使用する場合：矢印で日付リストをスクロールして、プリコンディショニングの日付を選択します。

曜日 を使用する場合：曜日のボタンをタップして、プリコンディショニングの曜日を選択します。

6. 矢印でスクロールして、プリコンディショニングを終了する時刻を設定します。

7. **確認** をタップして、設定時刻を追加します。
 > 設定時刻がリストに追加され、有効になります。

警告

プリコンディショニングを使用してはいけない場所⁷：

- 換気ができない屋内の空間ヒーターを作動させると、排気ガスが排出します。
- 可燃性または引火性の物が近くにある場所燃料、ガス、長草、おがくずなどは発火するおそれがあります。
- ヒーターの排気管が遮られるおそれのある場所。右フロントホイールハウジングの内側に大量の雪が入ると、ヒーターの換気が妨げられる可能性があります。

プリコンディショニングは、かなり前に設定したタイマーで開始される可能性があるため注意が必要です。

時間設定の編集

1. センターディスプレイのクライメートビューを開きます。
2. **パーキング・クライメート** タブを選択します。

3. 変更する設定時刻をタップします。
 > ポップアップウィンドウが表示されません。
4. 「タイマー設定の追加」と同じ方法で設定時刻を変更します。

関連情報

- プリコンディショニング (p. 281)
- プリコンディショニングのタイマー設定 (p. 283)
- プリコンディショニングのタイマー設定のオン/オフ (p. 285)
- プリコンディショニングのタイマー設定の削除 (p. 286)

プリコンディショニングのタイマー設定のオン/オフ

プリコンディショニングタイマーの設定時刻は、必要に応じてオンまたはオフにすることができます。

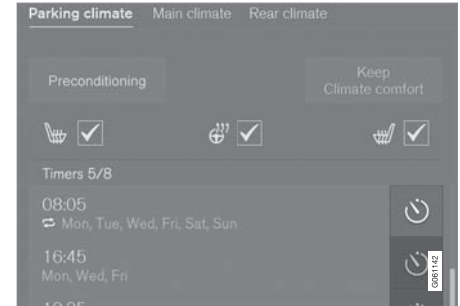

クライメートビューの **パーキング・クライメート** タブのタイマーボタン

1. センターディスプレイのクライメートビューを開きます。
2. **パーキング・クライメート** タブを選択します。
3. 設定の右にあるタイマーボタンをタップして、設定時刻をオン/オフにします。
 > 設定時刻がオン/オフになり、ボタンが点灯/消灯します。

⁷ フューエルドリブンヒーターに適用



警告

プリコンディショニングを使用してはいけない場所⁸：

- 換気ができない屋内の空間ヒーターを動作させると、排気ガスが排出します。
- 可燃性または引火性の物が近くにある場所燃料、ガス、長草、おがくずなどは発火するおそれがあります。
- ヒーターの排気管が遮られるおそれのある場所。右フロントホイールハウジングの内側に大量の雪が入ると、ヒーターの換気が妨げられる可能性があります。

プリコンディショニングは、かなり前に設定したタイマーで開始される可能性があるため注意が必要です。

関連情報

- プリコンディショニング (p. 281)
- プリコンディショニングのタイマー設定 (p. 283)
- プリコンディショニングのタイマー設定を追加および編集する (p. 284)
- プリコンディショニングのタイマー設定の削除 (p. 286)

⁸ フューエルドリブヒーターに適用

プリコンディショニングのタイマー設定の削除

不要になったプリコンディショニングのタイマー設定は削除できます。

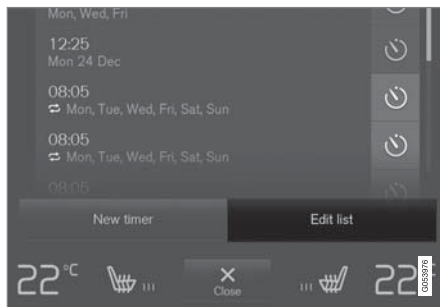

クライメートビューの **パ-キング・クライメート** タブのリスト編集/設定時刻削除用ボタン

1. センターディスプレイのクライメートビューを開きます。
2. **パ-キング・クライメート** タブを選択します。
3. **リストを編集** をタップします。
4. リストの右にある削除アイコンをタップします。
> アイコンが **削除** に変わります。
5. **削除** をタップして確定します。
> 設定時刻がリストから削除されます。

関連情報

- プリコンディショニング (p. 281)
- プリコンディショニングのタイマー設定 (p. 283)
- プリコンディショニングのタイマー設定を追加および編集する (p. 284)
- プリコンディショニングのタイマー設定のオン/オフ (p. 285)

プリクリーニング*

走行前にプリクリーニングを作動させて、車内の空気の質を向上させます。

プリクリーニングは、センターディスプレイからのみ直接起動できますが、プリコンディショニング終了時にも自動的に作動します。

この機能はベンチレーションを使用して車内に外気を取り込み、エアコンディショナーシステムのクリーンエアフィルターを通して循環させます。

関連情報

- パーキングエアコンディショナー (p. 281)
- プリクリーニング*のオン/オフ (p. 287)
- プリコンディショニング (p. 281)

プリクリーニング*のオン/オフ

プリクリーニングは、走行前に車内の空気の質を向上します。この機能は携帯電話またはセンターディスプレイからダイレクトスタートを使用することができます。

車内でオン/オフにする



1. クライメート列の中央にあるシンボルをタップして、センターディスプレイでクライメートビューを開きます。
2. **パーキング**・**クライメート** タブを選択します。
3. **プリクリーニング** 開始 をタップします。
 - ＞ プリクリーニングがオン/オフになり、ボタンが点灯/消灯します。

アプリから作動する*

プリクリーニングの作動開始と選択した設定に関する情報は、Volvo On Call*アプリがインストールされているデバイスから管理することができます。

① 注意

プリコンディショニングが完了すると、自動的にプリクリーニングが始動します。

関連情報

- パーキングエアコンディショナー (p. 281)
- プリクリーニング* (p. 287)
- プリコンディショニング (p. 281)

駐車時の快適環境維持機能

駐車中に車内の空調環境を維持することができます。駐車中にエンジンを停止していても、運転者または乗員が車内で快適な状態を維持したい場合などに有効です。

快適環境維持機能は、センターディスプレイからのダイレクトスタートでのみ作動させることができます。

この機能は状況に応じていくつかのシステムを使用します。

- 気温が低いときには、エンジンの余熱により車内が快適な温度まで暖められます。
- 暖かいときには、ベンチレーションにより車外から空気が取り込まれて車内が冷やされます。

i 注意

車両を外側からロックすると、余熱の不必要な使用を避けるため、快適環境維持機能はオフになります。この機能は、運転者または乗員が車内に残っているときに、空調を快適な状態に維持するために使用されます。

寒冷時に快適な環境を維持できる時間には限度があり、利用可能な余熱の量によって異なります。

関連情報

- パーキングエアコンディショナー (p. 281)
- 駐車時に快適環境維持機能を起動/停止する (p. 288)

駐車時に快適環境維持機能を起動/停止する

快適環境維持機能は、走行後に車内の空調環境を維持します。この機能はセンターディスプレイからダイレクトスタートを使用することができます。



1. クライメート列の中央にあるシンボルをタップして、センターディスプレイでクライメートビューを開きます。
2. **パーキング・クライメート** タブを選択します。
3. **車内温度を 快適に保つ** をタップします。
 - ▶ 快適環境維持機能がオン/オフになり、ボタンが点灯/消灯します。

i 注意

車内の空調を維持するために必要な余熱がエンジンに残っていない場合、または外気温が約 20 °C (68 °F) を超えている場合、快適環境維持機能を起動することはできません。

① 注意

車両を外側からロックすると、余熱の不必要な使用を避けるため、快適環境維持機能はオフになります。この機能は、運転者または乗員が車内に残っているときに、空調を快適な状態に維持するために使用されます。

寒冷時に快適な環境を維持できる時間には限度があり、利用可能な余熱の量によって異なります。

関連情報

- 駐車時の快適環境維持機能 (p. 288)

パーキングエアコンディショナーの シンボルおよびメッセージ

ドライバーディスプレイには、パーキングエアコンディショナーに関する多くのシンボルお

よびメッセージが表示される可能性があります。

パーキングエアコンディショナーに関するメッセージは、Volvo On Call*アプリがインストール



されているデバイスにも表示される場合があります。



パーキングヒーターが作動しているときには、ドライバーディスプレイにこのシンボルが点灯します。⁹

シンボル	メッセージ	意味
	パーキング・クワイエット 販売店に お問い合わせ下さい	パーキングエアコンディショナーの作動が解除されています。すみやかにサービス工場 ^A に連絡し、機能の点検を受けてください。
	パーキング・クワイエット 一時的に利用できません	パーキングエアコンディショナーの作動が一時的に解除されています。しばらく経っても問題が解消されない場合、サービス工場 ^A に連絡をして、機能の点検を受けてください。
	パーキング・クワイエット 利用不可。 燃料が少なすぎます。 ^B	燃料残量が少なすぎてパーキングヒーターを作動させることができない場合、パーキングエアコンディショナーを作動させることはできません。車両の燃料タンクに給油してください。
	パーキング・クワイエット 利用不可。バッテリーの 充電量が少なすぎます。	パーキングヒーターを作動するにはハイブリッドバッテリーの充電レベルが低すぎる場合、パーキングエアコンディショナーを作動させることはできません。エンジンを始動します。

⁹ フューエルドリブンヒーターに適用

シンボル	メッセージ	意味
	パーク・クワイート 利用不可、電源に接続していません ^c	充電ケーブルが接続されていない場合、パークングエアコンディショナーを作動させることはできません。充電ケーブルを接続してください。
	パーク・クワイート 限られました バッテリーが低すぎる	ハイブリッドバッテリーの充電残量が低下している場合、パークングエアコンディショナーの作動時間は制限されます。エンジンを始動します。

A ボルボ指定のサービス工場にご用命ください。

B フューエルドリブンヒーターに適用

C 高電圧ヒーターに適用されます。

関連情報

- パークングエアコンディショナー (p. 281)

ヒーター

ヒーターには2つの補助機能があり、さまざまな状況で車内またはエンジンを暖めるのに役立ちます。

ヒーターには補助機能が2つあります。

- パーキングヒーター - パーキングエアコンディショナーのプリコンディショニングが作動したときに、必要に応じて、車内を暖めます。
- アディショナルヒーター - 走行中、必要に応じて車内およびエンジンを暖めます。

市場に応じて、フューエルドリブンヒーターまたは高電圧ヒーターのいずれかを使用します。¹⁰

ヒーターは右フロントホイールハウジングに取り付けられています。

ⓘ 注意

ヒーターが作動しているとき¹¹、右フロントホイールハウジングから煙が発生し、低いブーンという音が聞こえることがあります。車両後部からフューエルポンプのカチカチという音が聞こえることもあります。これは異常ではありません。

バッテリーおよび充電

ヒーターは車両のハイブリッドバッテリーによって作動します。ハイブリッドバッテリーの充電レベルが低すぎる場合、ヒーターのスイッチは自動でオフになり、ドライバーディスプレイにメッセージが表示されます。

ⓘ 注意

ヒーターを使用する必要がある場合、バッテリーが十分に充電されていることを確認してください。ヒーターをプリコンディショニングに使用するには車両を電源ソケットに接続する必要があります。

燃料および給油¹²

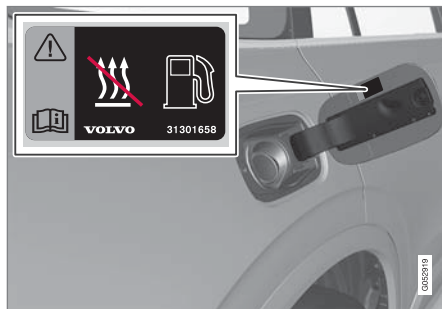

燃料給油口フラップの警告表示

ヒーターは通常の燃料タンクから送られる燃料を使用します。

急勾配の坂道に駐車するときは、ヒーターに燃料が供給されるように、車両前部が坂の下側を向くようにしてください。

燃料タンクの残量が低すぎる場合、ヒーターのスイッチは自動でオフになり、ドライバーディスプレイにメッセージが表示されます。

ⓘ 注意

ヒーターを使用する必要がある場合、車両の燃料タンクに燃料が十分に入っていることを確認してください。

⚠ 警告

燃料がこぼれると、引火するおそれがあります。給油する前に、フューエルドリブンヒーターのスイッチをかならずオフにしてください。



ドライバーディスプレイで、ヒーターがオフになっていることを確認してください。パーキングヒーターとして機能しているときは、このシンボルが点灯します。

¹⁰ どの市場がどのタイプのヒーターを使用するかについては、正規ボルボ・ディーラーにお問い合わせください。

¹¹ フューエルドリブンヒーターに適用

¹² フューエルドリブンヒーターに適用

関連情報

- エアコンディショナー (p. 254)
- パーキングヒーター (p. 293)
- アディショナルヒーター (p. 294)

パーキングヒーター

車両のプリコンディショニングが作動している場合、必要に応じて、走行前にパーキングヒーターで車内が暖められます。

パーキングヒーターは、ヒーターの2つの補助機能のうちの1つです。ヒーターは右フロントホイールハウジングに取り付けられています。



このシンボルがドライバーディスプレイに点灯した場合、パーキングヒーターが作動している可能性があります。¹³

i 注意

ヒーターが作動しているとき¹⁴、右フロントホイールハウジングから煙が発生し、低いブーンという音が聞こえることがあります。車両後部からフェューエルポンプのカチカチという音が聞こえることもあります。これは異常ではありません。

パーキングエアコンディショナーのプリコンディショニングがオンで、車内を暖める必要がある場合、パーキングヒーターは自動的に作動します。

バッテリーレベルや車内の温度、外気温により、ヒーターの作動時間は変わりますが、30分を超えることはけっしてありません。

i 注意

パーキングヒーターを使用する必要がある場合、車両の燃料タンクに燃料が十分に入っていることを確認してください。¹⁵

パーキングヒーターを使用する必要がある場合、ハイブリッドバッテリーが十分に充電されていることを確認してください。ヒーターをプリコンディショニングに使用するには車両を電源ソケットに接続する必要があります。

¹³ フェューエルドリブンヒーターに適用

¹⁴ フェューエルドリブンヒーターに適用

¹⁵ フェューエルドリブンヒーターに適用



⚠ 警告

プリコンディショニングを使用してはいけない場所¹⁶：

- 換気ができない屋内の空間ヒーターを作動させると、排気ガスが排出します。
- 可燃性または引火性の物が近くにある場所燃料、ガス、長草、おがくずなどは発火するおそれがあります。
- ヒーターの排気管が遮られるおそれのある場所。右フロントホイールハウジングの内側に大量の雪が入ると、ヒーターの換気が妨げられる可能性があります。

プリコンディショニングは、かなり前に設定したタイマーで開始される可能性があるため注意が必要です。

⚠ 警告

パーキングヒーター¹⁷から燃料の臭い、異常な量の煙、黒煙、異音が発生している場合、ヒーターをオフにし、可能な場合にはそのヒューズを引き抜いてください。修理について、ボルボ指定のサービス工場にお問い合わせください。

関連情報

- ヒーター (p. 292)
- アディショナルヒーター (p. 294)

アディショナルヒーター

アディショナルヒーターは走行中に車内およびエンジンを温めるのに役立ちます。

アディショナルヒーターは、ヒーターの2つの補助機能のうちの1つです。ヒーターは右フロントホイールハウジングに取り付けられています。

ⓘ 注意

ヒーターが作動しているとき¹⁸、右フロントホイールハウジングから煙が発生し、低いブーンという音が聞こえることがあります。車両後部からフェューエルポンプのカチカチという音が聞こえることもあります。これは異常ではありません。

アディショナルヒーターは、走行中にヒーターが必要になると自動的に作動し、制御されます。

車両がオフになると自動でオフになります。

ⓘ 注意

アディショナルヒーターを使用する必要がある場合、車両の燃料タンクに燃料が十分に入っていることを確認してください。¹⁹

¹⁶ フェューエルドリブンヒーターに適用

¹⁷ フェューエルドリブンヒーターに適用

¹⁸ フェューエルドリブンヒーターに適用

¹⁹ フェューエルドリブンヒーターに適用

関連情報

- ヒーター (p. 292)
- パーキングヒーター (p. 293)
- アディショナルヒーターの自動起動のオン/オフ (p. 295)

アディショナルヒーターの自動起動のオン/オフ

アディショナルヒーターは走行中に車内およびエンジンを温めるのに役立ちます。

アディショナルヒーターの自動起動はオンまたはオフに設定することができます。

1. センターディスプレイのトップビューで **設定** をタップします。
2. **温度調整** をタップします。
3. **追加ヒーター** を選択して、アディショナルヒーターの自動起動をオン/オフにします。

ⓘ 注意

短距離の走行では、アディショナルヒーターの自動起動をオフにすることをお勧めします。²⁰

ⓘ 注意

補助ヒーターの自動起動がオフになっている場合、電気走行中はエアコンディショナーの熱源がなくなるため、車内の快適性を損なうことがあります。

関連情報

- アディショナルヒーター (p. 294)

²⁰ フェアエルドリブンヒーターに適用

キー、ロックおよびアラーム

ロック/ロック解除

車両をロック/ロック解除するにはいくつかの方法があります。

車両は以下の方法でロック/ロック解除できます。

- リモートコントロールキーのボタンを使用する
- 脱着式キーブレードを使用する(リモートコントロールキーのバッテリーが切れている場合)
- キーレス*(Passive Entry)、リモートコントロールキーが作動範囲にある必要があります
- 車内から、ドアのロック作動コントロールボタンを使用する
- Volvo On Call*によるリモートロック解除

車両には2種類のリモートコントロールキーがあります。

キーレスロック/ロック解除機能*装備車の場合、通常のキーよりもわずかに小さくて軽いボタンレスキー(Key Tag)が付属します。

Care Key*(制限付きリモートコントロールキー)を利用すると、車両の一部の特性(車両の最高速度やスピーカーシステムの最大音量など)に制限を設定することができます。

関連情報

- リモートコントロールキーによるロックおよびロック解除 (p. 302)
- キーレスロック/ロック解除* (p. 331)
- 車内からロックおよびロック解除する (p. 334)
- プライベートロック (p. 342)
- アラーム* (p. 344)

ロック確認

車両をロックまたはロック解除すると、非常点滅灯が点滅します。

車外での表示

ロック

- ロックの表示として、車両の非常点滅灯が点滅し、ドアミラーが格納されます¹。

ドアロック解除

- ロック解除の表示として、車両の非常点滅灯が2回点滅し、ドアミラーが展開します¹。

車両がロックされていることを表示するためには、すべてのドア、テールゲートおよびボンネットが閉じている必要があります。運転席ドアのみが閉じた状態でロックを行なうと²、車両はロックされますが、非常点滅灯はすべてのドア、テールゲートおよびボンネットが閉じた後に点滅します。

¹ 格納式パワードアミラー装備車両のみ

² キーレスロック/ロック解除機能*装備車には適用されません。

ダッシュボード上のロック&アラームインジケータ

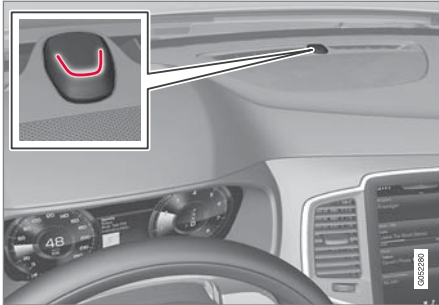

ロック&アラームインジケータは、ロックシステムの状態を表示します。

- 長い点滅は、車両がロックされたことを示します。
- 短い点滅は、車両がロックされていることを示します。
- アラーム*を解除した後の高速点滅は、アラームがトリガーされたことを示します。

ロックボタンでの表示 フロントドア



フロントドアのインジケータランプ付きロックボタン

どちらかのフロントドアのロックボタンのインジケータランプが点灯している場合、すべてのドアがロックされています。いずれかのドアを開けると、両側のドアのランプが消灯します。

リアドア*



リアドアのインジケータランプ付きロックボタン

いずれかのドアのロックボタンのインジケータランプが点灯している場合、そのドアはロックされています。いずれかのドアをロック解除すると、そのドアのランプは消灯しますが、ほかのランプは点灯し続けます。

その他の表示

ロック時/ロック解除時は、ホームセーフライトとアプローチライトも作動させることができません。

関連情報

- ロック表示設定 (p. 300)
- ロック/ロック解除 (p. 298)
- アプローチライト点灯 (p. 206)
- ホームセーフライトの使用 (p. 206)

ロック表示設定

センターディスプレイの設定メニューで、車両のロック/ロック解除の確認方法を選択することができます。

ロックの応答設定を変更する方法：

1. センターディスプレイのトップビューで **設定** をタップします。
2. **My Car → ロック** をタップします。
3. **目でドアロックを確認** をタップして、車両が視覚的に応答するタイミングを選択します。

- **ロック**
- **ロック解除**
- **両方**

または **オフ** を選択して機能をオフにします。

ロック時の格納式ドアミラー*の設定を変更する方法：

1. センターディスプレイのトップビューで **設定** をタップします。
2. **My Car → ルーム/ドアミラーおよびコンビニエンス** をタップします。
3. **ロック時にドアミラーを格納** を選択して、機能をオンまたはオフにします。

関連情報

- **ロック確認** (p. 298)

リモートコントロールキー

リモートコントロールキーを使用すると、ドアおよびテールゲートのロック/ロック解除ができます。車両を始動するときには、リモートコントロールキーを車内に置いておく必要があります。



リモートコントロールキー³、Care Key または対応するキータグ (Key Tag)*

車両にはキーレススタート (Passive Start) が標準装備されているため、エンジン始動時にリモートコントロールキーを物理的に使用することはありません。キーを車内の前部に置いておく必要があるだけです。

キーレスロック/ロック解除機能 Passive Entry* 装備車の場合、キーを車内のどこに置いてもエンジンを始動することができます。この場合、通常のキーよりも少し小さくて軽いボタンレスキー (Key Tag) も付属しています。

リモートコントロールキーは、車両に個人設定を保存するために、個々の運転者プロフィールに関連付けることができます。

警告

リモートコントロールキーにはボタン電池が入っています。新品・使用済みに関係なく、電池はお子様の手の届かないところに保管してください。電池を飲み込むと、大ケガの原因になるおそれがあります。

損傷が見つかった場合 (電池カバーを正しく閉じられない場合など)、製品の使用を中止してください。不具合のある製品はお子様の手の届かないところに保管してください。

リモートコントロールキーボタン



リモートコントロールキーにはボタンが4つ(左側に1つ、右側に3つ)あります。

🔒 ロック - ボタンを押すと、ドア、テールゲートおよび燃料給油口フラップがロックされ、アラームもセット*されます。

ボタンを長押しすると、すべてのウインドとパノラマルーフ*が同時に閉まります。

🔓 ロック解除 - ボタンを押すと、ドア、テールゲートおよび燃料給油口フラップがロック解除され、アラームも解除されます。

長押しすると、すべてのウインドが同時に開きます。このグローバルオープニング機能は、気温が高いときに車内をすばやく換気する場合などに使用できます。

🚗 テールゲート - テールゲートのみロック解除されて、テールゲートのアラームが解除

されます。パワーテールゲート*装備車の場合、ボタンを長押しするとテールゲートが自動的に開きます。テールゲートを閉じるときにも長押しします。この場合、警告音が鳴ります。

⚠️ パニクアラーム機能 - 緊急時に注意を促すための機能です。ボタンを3秒以上押し続けるか、3秒以内に続けて2回押しすと、方向指示器およびホーンが作動します。アラームが作動してから5秒以上経過後、再び同じボタンを押すと停止させることができます。もしくは、3分後に、自動的に停止します。

⚠️ 警告

乗員を車内に残す場合、車両を離れるときにかならずリモートコントロールキーを携帯して、パワーウインドおよびパノラマルーフ*の電源を確実に切ってください。

📌 注意

リモートコントロールキーを車内に残したままロックしないよう、注意してください。

- 車両をロックして別の有効なキーでアラームをセットすると、車内に残したままのリモートコントロールキーまたはボタンレスキーは無効になります。「デッドロック」機能も解除されます。車内に残されていたキーは、車両のロックを解除すると有効な状態に戻ります。
- 車内に残したままのCare Keyは、Volvo On Callを使用して車両をロックしたときも無効になり、Volvo On Callまたは別の有効なキーで車両のロックを解除すると有効な状態に戻ります。

ボタンレスキー(Key Tag)*

キーレスロック/ロック解除機能に付属するボタンレスキーは、キーレススタートおよびキーレスロック/ロック解除に関しては通常のリモートコントロールキーと同様に機能します。このキーは防水仕様で、水深約10 m (30 ft) の水中でも最長60分間耐えることができます。このキーには脱着式キーブレードがなく、電池は交換できません。

* 図は概略図です。パーツは車両モデルにより異なる場合があります。

◀ Care Key - 制限付きリモートコントロールキー

車両のオーナー様は、Care Key を使用することにより、車両に制限速度を設定することができます。この制限は、車両を貸し出す場合などに、安全な走行を促すことを目的として使用されます。

干渉

キーレススタートおよびキーレスロック/ロック解除*のリモートコントロールキー機能は、電磁場および電磁遮蔽により妨げられることがあります。

① 注意

リモートコントロールキーを金属物や電子機器(携帯電話、タブレット、ノートパソコン、充電器など)の近くに保管することは避けてください。かならず 10~15 cm (4~6 インチ)以上離れた場所に保管してください。

干渉が解消されない場合、脱着式キーブレードを使用してロック解除し、キーをカップホルダー内のバックアップリーダーに載せて車両のアラームを解除しエンジンの始動を可能にします。

① 注意

リモートコントロールキーをカップホルダーの中に入れる場合、ほかの車両キー、金属物、電子機器(携帯電話、タブレット、ノートパソコン、充電器など)がカップホルダーの中に入らないことを確認してください。カップホルダーに複数の車両キーを近い距離で置いた場合、互いに干渉するおそれがあります。

関連情報

- 車両の始動 (p. 508)
- リモートコントロールキーによるロックおよびロック解除 (p. 302)
- リモートコントロールキーの作動範囲 (p. 305)
- リモートコントロールキーの電池交換 (p. 305)
- 脱着式キーブレード (p. 311)
- Care Key - 制限付きリモートコントロールキー (p. 310)
- イモビライザー (p. 314)
- リモートコントロールキーと運転者プロフィールの関連付け (p. 182)

リモートコントロールキーによるロックおよびロック解除

リモートコントロールキーのボタンを使用すると、すべてのドアとテールゲートを同時にロックおよびロック解除することができます。

リモートコントロールキーによるロック



図は概略図です。パーツは車両モデルにより異なる場合があります。

- リモートコントロールキーの  ボタンを押すと、車両がロックされます。

ロック動作を有効にするには、運転席ドアが閉じている必要があります⁴。それ以外のドアやテールゲートが開いている場合、ロックはされませんが、すべてのドアが閉じるまでアラーム*はセットされません。すべてのドアおよびテールゲートを閉じてロックすると、アラームのムーブメントセンサー*がオンになります。

① 注意

リモートコントロールキーを車内に残したままロックしないよう、注意してください。

- 車両をロックして別の有効なキーでアラームをセットすると、車内に残したままのリモートコントロールキーまたはボタンレスキーは無効になります。「デッドロック」機能も解除されます。車内に残されていたキーは、車両のロックを解除すると有効な状態に戻ります。
- 車内に残したままの Care Key は、Volvo On Call を使用して車両をロックしたときも無効になり、Volvo On Call または別の有効なキーで車両のロックを解除すると有効な状態に戻ります。

テールゲートが開いているときのロック

① 注意

テールゲートが開いているときに車両をロックした場合、テールゲートを閉じるときにリモートコントロールキーをカーゴスペースに残したままにしないように注意してください。車両が完全にロックされてしまいます⁵。

リモートコントロールキーによるロック解除

- リモートコントロールキーの  ボタンを押すと、車両のロックが解除されます。

オートリロック機能

ドアまたはテールゲートは、ロック解除後 2 分以内に開けないと自動的に再ロックされます。これはロックのかけ忘れを防ぐための機能です。

リモートコントロールキーが機能しないとき

① 注意

かならず車両に近づいて、もう一度ロック解除操作を試してください。

リモートコントロールキーでロックまたはロック解除できない場合は、電池が消耗している可能性があります。この場合、脱着式キーブレードで運転席側ドアをロックまたはロック解除してください。

関連情報

- リモートコントロールおよび車内からのロック解除の設定 (p. 304)
- リモートコントロールキーによるテールゲートのロック解除 (p. 304)
- リモートコントロールキー (p. 300)
- リモートコントロールキーの電池交換 (p. 305)
- 脱着式キーブレードによるロック/ロック解除 (p. 312)

⁴ キーレスロック/ロック解除機能が装備されている場合、すべてのサイドドアが閉じている必要があります。

⁵ キーレスロック/ロック解除機能が装備されている車両では、車内でキーが検知された場合、テールゲートを閉じてもロックはされません。*

リモートコントロールおよび車内からのロック解除の設定

リモートコントロールによるロック解除は複数のオプションから選択できます。

設定の変更方法：

1. センターディスプレイのトップビューで **設定** をタップします。
2. **My Car** → **ロック** → **リモート・ロック解除と車内からのドアロック解除** をタップします。
3. オプションを選択します。
 - **全てのドア** - すべてのドアを同時にロック解除します。
 - **シングルドア** - 運転席ドアをロック解除します。すべてのドアをロック解除するには、リモートコントロールキーのロック解除ボタンを2回押す必要があります。

ここで設定された内容は、車内からハンドルで開けることによる集中ロック解除にも影響しません。

関連情報

- リモートコントロールキーによるロックおよびロック解除 (p. 302)
- 車内からロックおよびロック解除する (p. 334)

リモートコントロールキーによるテールゲートのロック解除

リモートコントロールキーのボタンを押すことにより、テールゲートのみをロック解除することができます。



1. リモートコントロールキーの  ボタンを押します。
 - ＞ テールゲートはロック解除されますが、閉じた状態を維持します。

サイドドアはロックされたままで、アラーム*がセットされています。ダッシュボードのロック&アラームインジケーターが消灯して、車両全体がロック解除されていることを示します。

テールゲートハンドルの下側のラバー加工されたプレッシャープレートを軽くつかみ、テールゲートを開きます。2分以内にテールゲートを開かないと、ロックが再作動し、アラームも再びセットされます。

2. パワーテールゲートオプション*装備車

リモートコントロールキーの  ボタンを長押し(約 1.5 秒)します。

- ＞ テールゲートのロックは解除されて開きますが、サイドドアはロックされたままでアラーム機能は作動しています。

関連情報

- リモートコントロールキーによるロックおよびロック解除 (p. 302)

リモートコントロールキーの作動範囲

リモートコントロールキーが正しく作動するためには、キーが車両から一定距離の範囲内にある必要があります。

手動操作

リモートコントロールキーの機能(🔑) または 🚪 を押すことで作動するロック/ロック解除などの作動範囲は、車両から約 20 m (65 ft) 以内です。

ボタンが押されたことを車両が認識しない場合には、車両に近寄ってからもう一度試行してください。

キーレス操作*

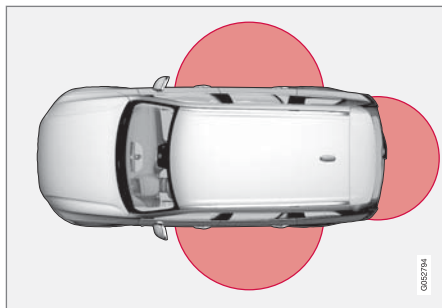

図の陰影部分はシステムのアンテナでカバーされている範囲を示しています。

キーレス操作では、リモートコントロールキーまたはボタンレスキー (Key Tag) が車両の両側面から半径約 1.5 m (5 ft) の半円内またはテールゲートから約 1 m (3 ft) の半円内にある必要があります。

📌 注意

周囲の電波、建物、地形などによって、リモートコントロールキーの機能が妨げられる場合があります。車両は、つねに脱着式キーブレードでロック/ロック解除できません。

リモートコントロールキーを車外へ持ち出した場合



エンジンの作動中にリモートコントロールキーを車外へ持ち出すと、最後のドアが閉まったときにドライバーディスプレイに **キーが見つかりません 車内にありません** という警告メッセージが表示され、警告音が鳴ります。

キーを車内に戻してから右側のキーパッドの **0** ボタンを押すか、または最後のドアを閉めると、メッセージが消えます。

関連情報

- リモートコントロールキー (p. 300)
- スタートおよびロックシステムのアンテナ位置 (p. 333)
- キーレスおよび感圧面* (p. 330)

リモートコントロールキーの電池交換

リモートコントロールキーの電池が消耗した場合、電池を交換する必要があります。

📌 注意

すべてのバッテリーの耐用年数には限りがあり、最終的には交換が必要です (Key Tag には適用されません)。バッテリーの耐用年数は、車両/キーの使用頻度により異なります。



以下の場合には、リモートコントロールキーの電池を交換する必要があります。

- インフォメーションシンボルが点灯し、**キーのバッテリーが低下** というメッセージがドライバーディスプレイに表示された場合
- 車両から 20 m (65 ft) 以内の距離でリモートコントロールキーから繰り返し信号を送っても、ロックが反応しなくなった場合

📌 注意

かならず車両に近づいて、もう一度ロック解除操作を試してください。

- ◀ ボタンレスキー⁶(Key Tag)のバッテリーは交換できません。ボルボ指定のサービス工場で新しいキーを注文することができます。

! 重要

電池が消耗した Key Tag は、かならず正規ボルボサービス工場へお渡してください。電池が消耗していてもバックアップスタートにより車両を始動することが可能なため、キーを車両から削除する必要があります。

キーを開けてバッテリーを交換する



- 1** **1**▶ 表面を上にし、ボルボのロゴを正しい方向に向けてリモートコントロールキーを保持し、下端のキーリング近くにあるボタンを右にスライドさせます。表面のカバーを上方向に数ミリずらします。
- 2** **2**▶ カバーが外れて、キーから離すことができます。



- 2** **1**▶ キーの向きを変え、ボタンを横に動かして、裏面のカバーを上方向に数ミリずらします。
- 2** **2**▶ カバーが外れて、キーから離すことができます。

⁶ キーレスロック/ロック解除機能*装備車に付属しています。

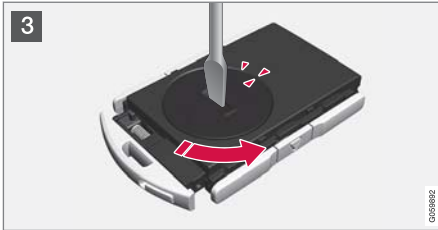

- 3 ドライバーなどを使用して、バッテリーカバーを反時計回りに回し、マークを **OPEN** に合わせます。

爪などを窪みに押し込み、電池カバーを慎重に持ち上げます。

電池カバーを上方向に押し開きます。



- 4 電池の (+) 側が上を向いています。図のように、電池を慎重に取り出します。

! **重要**
新しいバッテリーやその端子表面を手で触れないでください。機能が低下するおそれがあります。



- 5 (+) 側を上に向けて、新しい電池を取り付けます。リモートコントロールキーの電池接点を指で触らないようにしてください。

1▶ エッジを下にしてバッテリーをホルダーに入れます。次にバッテリーを前方にスライドさせて、2つのプラスチックの留め具の下にはめ込みます。

2▶ バッテリーを押し込み、上側にある黒いプラスチックの留め具の下にはめ込みます。

i **注意**
CR2032 (3V)の電池を使用してください。



① 注意

ボルボでは、リモートコントロールキーのバッテリーには、UN Manual of Test and Criteria, Part III, sub-section 38.3 の適合品を使用することをお薦めしています。工場出荷時のバッテリーまたはボルボ指定のサービス工場で交換されたバッテリーは、上記の基準を満たしています。

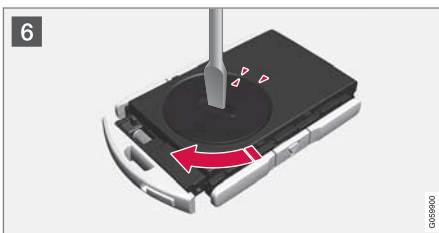

6 電池カバーを元通りに取り付けて時計回りに回し、マークを **CLOSE** に合わせます。



7 **1**▶ 裏面のカバーを元の位置に戻し、カチッという音がするまで押し込みます。

2▶ 次にカバーをスライドさせて戻します。

> さらにカチッという音が聞こえたら、カバーが正しく取り付けられたことを意味します。



8 **1**▶ リモートコントロールキーを回してカチッという音がするまで押し込み、フロントサイドのカバーに再度取り付けます。

2▶ 次にカバーをスライドさせて戻します。

> さらにカチッという音が聞こえたら、カバーが正しく取り付けられたことを意味します。

警告

電池のプラス/マイナスが正しくセットされていることを確認してください。リモートコントロールキーを長期間使用しない場合は、電池の液漏れおよび損傷を防止するため電池を取り出してください。損傷または液漏れのある電池が皮膚に接触すると、腐食性損傷の原因になるおそれがあります。損傷した電池を取り扱うときには、かならず保護手袋を着用してください。

- 電池はお子様の手の届かないところに保管してください。
- お子様やペットが誤飲するおそれがあるため、電池を放置しないでください。
- 電池を分解したり、ショートさせたり、火の中に投げ込んだりしないでください。
- 充電式ではない電池は充電しないでください。爆発するおそれがあります。

ご使用になる前に、損傷防止のためにリモートコントロールキーを点検してください。損傷が見つかった場合(電池カバーを正しく閉じられない場合など)、製品の使用を中止してください。不具合のある製品はお子様の手が届かないところに保管してください。

重要

使用済みのバッテリーは、環境に優しい方法で処分してください。

関連情報

- 脱着式キーブレードによるロック/ロック解除 (p. 312)
- 車両の始動 (p. 508)
- リモートコントロールキー (p. 300)

リモートコントロールキーの追加注文

車両には、リモートコントロールキーが2つ搭載されています。キーレスロックおよびロック解除機能*装備車には、ボタンレスキーが1個付属します。キーは追加注文することができます。

車両1台に対してプログラムおよび使用可能なキーは12個までです。キーを追加注文すると、運転者プロフィールが追加されます(各リモートコントロールキーに1つずつ)。これはボタンレスキー(Key Tag)にも適用されます。

リモートコントロールキーを紛失した場合

リモートコントロールキーを紛失した場合は、サービス工場で新しいキーを注文できます。ボルボ指定のサービス工場を推奨します。残りのリモートコントロールキーをボルボのサービス工場へお持ちください。不正に使用されることを防ぐため、紛失したキーのコード番号を車両のシステムから消去する必要があります。

現在車両に登録されているキーの数は、センターディスプレイのトップビューの運転者プロフィールで確認することができます。**設定** → **システム** → **ドライバープロフィール** を選択してください。

関連情報

- リモートコントロールキー (p. 300)

Care Key - 制限付きリモートコントロールキー

車両のオーナー様は、Care Key を使用することにより、車両に制限速度を設定することができます。この制限は、車両を貸し出す場合などに、安全な走行を促すことを目的として使用されます。



Care Key に対して車両の最高速度を設定できます。キーのその他の機能は、通常のリモートコントロールキーと同じです。

このような制限は、事故の危険を減らす役割を果たすよう意図されているため、若年運転者や係員付き駐車サービス、サービス工場などに安心して車両を預けることができます。

Care Key の注文

Care Key はボルボ・ディーラーに1個から注文することができます。制限付きキーは1台の車両に対して合計で11個まで設定できます。少

なくとも1個は通常のリモートコントロールキーである必要があります。

Care Key の限界

このキーは専用の Care Key 運転者プロフィールに関連付けられており、このプロフィールが有効になっている場合、キーの設定を変更することはできません。また、別の運転者プロフィールに変更することもできません。変更するには、通常のリモートコントロールキーが必要です。

通常のリモートコントロールキーが近くにない状態で を使用して車両をロック解除すると、Care Key 運転者プロフィールが有効になります。

i 注意

運転者が交代する場合、新しい運転者プロフィールを有効にするために車両を一旦ロックしてからロック解除する必要があります。

設定オプション

次の制限を設定できます。

- 速度設定範囲 : 50-180 km/h (30-112 mph)
- 設定単位 : 1 km/h (1 mph)

シンボル	意味
	速度制限が有効になっています。

関連情報

- Care Key 設定 (p. 311)
- リモートコントロールキー (p. 300)

Care Key 設定

センターディスプレイを使用して、Care Key の最高速度を変更します。

1. 通常のリモートコントロールキーを使用して、車両のロックを解除します。
2. センターディスプレイのトップビューで **設定** をタップします。
3. **システム** → **ドライバープロフィール** → **ケアキー** をタップします。
4. 希望の設定を変更します。

関連情報

- Care Key - 制限付きリモートコントロールキー (p. 310)

脱着式キーブレード

リモートコントロールキーには金属製の脱着式キーブレードが付属しています。この脱着式キーブレードは、多くの機能の起動や操作に使用することができます。

脱着式キーブレードは特別なコード番号を使用していますので、新しいキーを注文される場合は、ボルボ指定のサービス工場にご用命ください。

脱着式キーブレードの適用箇所

脱着式キーブレードを使用して、以下の操作が可能です。

- リモートコントロールキーでセントラルロックを解除できない場合、左側⁷フロントドアを手動で開ける
- すべてのドアを緊急ロックする
- リアドアの機械的なチャイルドロックを設定/解除する

ボタンレスキー⁸には脱着式キーブレードがありません。必要な場合、通常のリモコンキーから脱着式キーブレードを使用してください。

脱着式キーブレードを外す



- 1 **1** 表面を上にし、ボルボのロゴを正しい方向に向けてリモートコントロールキーを保持し、下端のキーリング近くにあるボタンを右にスライドさせます。表面のカバーを上方向に数ミリずらします。
- 2 **2** カバーが外れて、キーから離すことができます。

⁷ 左ハンドル車、右ハンドル車を問わず適用されます。

⁸ キーレスロック/ロック解除機能*装備車に付属しています。



- 2 **1**▶ 脱着式キーブレードを上に向けて外します。



- 3 使用後は、脱着式キーブレードをリモートコントロールキーの元の位置に戻します。

1▶ カバーをカチッという音がするまで押し付けます。

2▶ 次にカバーをスライドさせて戻します。

▶ さらにカチッという音が聞こえたら、カバーが正しく取り付けられたことを意味します。

関連情報

- 脱着式キーブレードによるロック/ロック解除 (p. 312)
- リモートコントロールキー (p. 300)

脱着式キーブレードによるロック/ロック解除

リモートコントロールキーの電池が消耗した場合などは、脱着式キーブレードを使用して、外側から車両のロックを解除することができます。

ロック解除

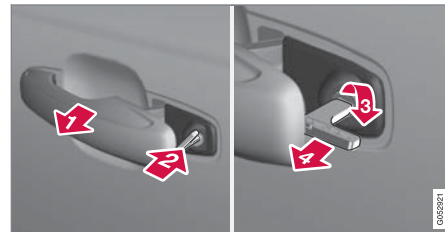

1▶ 左側のフロントドアハンドルをいっぱいまで引き出し、ロックシリンダーが見えるようにします⁹。

2▶ キーをロックシリンダーに差し込みます。

3▶ 時計回りに 45 度回して、脱着式キーブレードをまっすぐ後方に向けます。

4▶ キーを 45 度戻して、開始位置の状態にします。キーをロックシリンダーから抜いて、ハンドルから手を離し、ハンドルの後部を車両に元通りに接触させます。

5. ハンドルを引き出します。
 > ドアが開きます。

① 注意

キーブレードを使用してドアをロック解除し、その後ドアを開けると、アラームが作動します。アラームは手動でオフする必要があります。該当の項を参照してください。

ロック

左側フロントドアは、ロックシリンダーと脱着式キーブレードを使ってロックすることができます。

その他のドアには端部にロックスイッチがあり、キーブレードを使用して押し込む必要があります。これにより機械的にロックされて外側から開くことができなくなります。

この場合でもドアは内側から開けることができます。

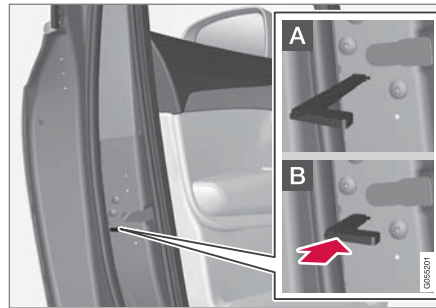

手動ドアロック。チャイルドロックと混同しないでください。

1. 脱着式キーブレードをリモートコントロールキーから外します。
2. ロックリセット用の穴にキーブレードを差し込みます。
3. キーを奥まで約 12 mm (0.5 インチ) 押し込みます。

A ドアは、外側からも内側からも開けることができます。

B ドアは外側からは開かなくなります。
 A 位置に戻すには、内側ドアハンドルを開くことが必要です。

① 注意

- ドアのロックリセットは、そのドアのみに作動します。すべてのドアに同時に作動するわけではありません。
- チャイルドロックを作動させて手動ロックしたリアドアは、内側や外側から開くことができません。ドアは、キーボタン、セントラルロックボタン、キーレスロックシステム*または Volvo On Call*でのみロック解除できます。

関連情報

- 脱着式キーブレード (p. 311)
- アラーム*のセット/解除 (p. 345)
- 車両の始動 (p. 508)
- リモートコントロールキーの電池交換 (p. 305)
- リモートコントロールキー (p. 300)

⁹ 右ハンドル車、左ハンドル車を問わず適用されます。

イモビライザー

電子式イモビライザーは、侵入者が車両を始動するのを防ぐ盗難防止システムです。

車両は適切なリモートコントロールキーでのみ始動することができます。

ドライバーディスプレイに表示される以下のエラーメッセージは、電子式イモビライザーと関連しています。

シンボル	メッセージ	意味
	キーが見つかりません オーナーズ マニュアル を参照して 下さい	始動時のリモートコントロールキー読み取りエラー – キーをカップホルダーのキーシンボルの上に置いて、もう一度お試しください。

関連情報

- リモートコントロールキー (p. 300)
- リモートコントロールキーの追加注文 (p. 309)

リモートコントロールキーシステムの型式認定

リモートコントロールキーシステムの型式認定が次の表に記載されています。

型式認定に関する詳細については、volvocars.com をご覧ください。

ロックシステム - キーレススタート (Passive Start) およびキーレスロック/ロック解除 (Passive Entry*)





リモートコントロールキーシステムの CEM マーク追加の型式指定番号については、以下の表を参照してください。

国/地域	型式認定	
アルゼンチン	CNC ID: C-14771	
ブラジル	MT-3245/2015	



キー、ロックおよびアラーム



◀

国/地域	型式認定	
ヨーロッパ	<p>Delphi Deutschland GmbH(所在地 42367 Wuppertal)は、本 V03-134TRX が 2014/53/EU (RED) 指令の必須要求事項およびその他関連規定に適合していることを宣言します。</p> <p>EU 適合宣言書の全文は、volvocars.com でご覧いただけます。</p>	
アラブ首長国連邦	<p>ER37847/15 DA0062437/11</p>	
インドネシア	<p>Nomor: 38301/SDPPI/2015</p>	
ヨルダン	<p>TRC/LPD/2014/250</p>	
マレーシア	<p>RDEV/11A/0816/S(16-2430)</p>	
メキシコ	<p>IFETEL: RLVDEV015-0396</p>	
ナミビア	<p>TA-2016-02</p>	

国/地域	型式認定	
ロシア		
セルビア	P1614120100	
南アフリカ	TA-2014-1868	



◀ リモートコントロールキー



国/地域	型式認定	
ヨーロッパ	<p>Huf Hülsbeck & Fürst GmbH & Co. KG は、本無線装置 HUF8423MS が 2014/53/EU 指令に適合していることを宣言します。</p> <p>EU 適合宣言書の全文は、volvocars.com でご覧いただけます。</p> <p>周波数帯 : 433.92 MHz</p> <p>最大電波出力 : 10 mW</p> <p>製造元 : Huf Hülsbeck & Fürst GmbH & Co. KG, Steeger Str. 17, 42551 Velbert, Germany</p>	
アルゼンチン	CNC ID: H-23694	
ブラジル	<p>Anatel: 06768-19-06643</p> <p>Modelo: HUF8423MS</p> <p>Este equipamento opera em caráter secundário isto é não tem direito a proteção contra interferência prejudicial, mesmo de estações do mesmo tipo, e não pode causar interferência a sistemas operando em caráter primário.</p>	

国/地域	型式認定	
フィリピン	ESD-1919938C	 <p>NTC Type Approved No.: ESD-1919938C</p> <small>0207573</small>
アラブ首長国連邦		 <p>TRA REGISTERED No: ER72465/19 DEALER No: DA36976/14</p> <small>0207573</small>
ガーナ	NCA Approved: ZR0-M8-7E3-138	
インドネシア ^A	Sertifikat Nomor: 65073/SDPPI/2019 PLG ID: 8093	

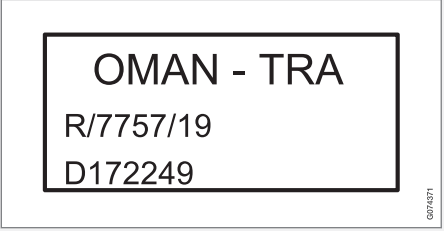

キー、ロックおよびアラーム



◀

国/地域	型式認定	
CU (Customs Union) カザフスタン、ロシア		
モロッコ	AGREE PAR L'ANRT MAROC Numéro d'agrément: MR 20402 ANRT 2019 Date d'agrément: 10/07/2019	
モルドバ		
ナイジェリア	Connection and use of this communication equipment is permitted by the Nigerian Communications Commission	
オマーン		

国/地域	型式認定	
パラグアイ	HUF8423MS	<div style="text-align: center;"> <p>HUF8423MS</p>  <p>NR:2019-08-I-0447</p> </div>
セルビア		<div style="text-align: center;">  </div>
シンガポール	Complies with IMDA Standards DA103787	
南アフリカ	TA-2019/772	<div style="text-align: center;">  </div>





国/地域	型式認定	
台湾	<p>本產品符合低功率電波輻射性電機管理辦法 第十二條、第十四條等條文規定 .1 經型式認證合格之低功率射頻電機，非經許可，公司、商號或使用者均不。得擅自變更頻率、加大功率或變更原設計之特性及功能 .2 低功率射頻電機之使用不得影響飛航安全及干擾合法通信；經發現有干擾。現象時，應立即停用，並改善至無干擾時方得繼續使用。前項合法通信，指依電信法規定作業之無線電通信 低功率射頻電機須忍受合法通信或工業、科學及醫療用電波輻射性電機設備之干擾</p>	
ウクライナ	<p>.Справжнім Huf Hulsbeck & Fürst GmbH & Co KG заявляє, що тип радіообладнання відповідає Технічному [HUF8423MS] регламенту радіообладнання; повний текст - декларації про відповідність доступний на веб :сайті за такою адресою</p> <p>型式認定に関する詳細については、volvocars.comをご覧ください。</p> <p>Робоча частота: 433,92 ГГц</p>	
ベトナム		

国/地域	型式認定	
ベラルーシ		
ザンビア		

A インドネシアにのみ適用されます。



◀ キータグ



国/地域	型式認定	
ヨーロッパ	<p>Huf Hülsbeck & Fürst GmbH & Co. KG は、本無線装置 HUF8432MS が 2014/53/EU 指令に適合していることを宣言します。</p> <p>EU 適合宣言書の全文は、volvocars.com でご覧いただけます。</p> <p>周波数帯 : 433.92 MHz</p> <p>最大電波出力 : 10 mW</p> <p>製造元 : Huf Hülsbeck & Fürst GmbH & Co. KG, Steeger Str. 17, 42551 Velbert, Germany</p>	
アルゼンチン	CNC ID: H-23695	
ブラジル	<p>Anatel: 04362-16-06643</p> <p>Modelo: HUF8432MS</p> <p>Este equipo opera em caráter secundário isto é não tem direito a proteção contra interferência prejudicial, mesmo de estações do mesmo tipo, e não pode causar interferência a sistemas operando em caráter primário.</p>	
ガーナ	NCA Approved: ZRO-M8-7E3-139	

国/地域	型式認定	
フィリピン	ESD-1919939C	 <p>NTC Type Approved No.: ESD-1919939C</p> <small>0074381</small>
アラブ首長国連邦		 <p>TRA REGISTERED No: ER72467/19 DEALER No: DA36976/14</p> <small>0074383</small>
CU (Customs Union) カザフスタン、ロシア		 <p>EAC</p>

キー、ロックおよびアラーム

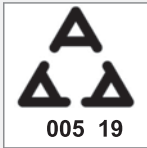

◀

国/地域	型式認定	
インドネシア ^A	Sertifikat Nomor: 65072/SDPPI/2019 PLG ID: 8093	
モロッコ	AGREE PAR L'ANRT MAROC Numéro d'agrément: MR 20403 ANRT 2019 Date d'agrément: 10/07/2019	
モルドバ		
ナイジェリア	Connection and use of this communications equipment is permitted by the Nigerian Communications Commission	
オマーン		<div style="border: 2px solid black; padding: 10px; width: fit-content; margin: auto;"> <p style="text-align: center; font-size: 1.2em; margin: 0;">OMAN - TRA</p> <hr style="border: 0; border-top: 1px solid black; margin: 2px 0;"/> <p style="text-align: center; margin: 0;">R/7758/19</p> <hr style="border: 0; border-top: 1px solid black; margin: 2px 0;"/> <p style="text-align: center; margin: 0;">D172249</p> </div> <div style="text-align: right; font-size: 0.8em; margin-top: 5px;">01/25/19</div>

国/地域	型式認定	
パラグアイ	HUF8432MS	 <p>HUF8432MS</p> <p>CONATEL</p> <p>NR:2019-08-I-0448</p> <p style="writing-mode: vertical-rl; font-size: small;">0274508</p>
セルビア		 <p>A</p> <p>005 19</p>
シンガポール	Complies with IMDA Standards DA103787	
南アフリカ	TA-2019-773	 <p>ICASA</p>



国/地域	型式認定	
台湾	<p>本產品符合低功率電波輻射性電機管理辦法 第十二條、第十四條等條文規定 .1 經型式認證合格之低功率射頻電機，非經許可，公司、商號或使用者均不。得擅自變更頻率、加大功率或變更原設計之特性及功能 .2 低功率射頻電機之使用不得影響飛航安全及干擾合法通信；經發現有干擾。現象時，應立即停用，並改善至無干擾時方得繼續使用。前項合法通信，指依電信法規定作業之無線電通信 低功率射頻電機須忍受合法通信或工業、科學及醫療用電波輻射性電機設。備之干擾</p>	
ウクライナ	<p>.Справжнім Huf Hülsbeck & Fürst GmbH & Co KG заявляє, що тип радіообладнання відповідає Технічному [HUF8432MS] регламенту радіообладнання; повний текст - декларації про відповідність доступний на веб :сайті за такою адресою</p> <p>型式認定に関する詳細については、volvocars.comをご覧ください。</p> <p>Робоча частота: 433,92 ГГц</p>	
ベトナム		

国/地域	型式認定	
ベラルーシ		
ザンビア		

A インドネシアにのみ適用されます。

関連情報

- リモートコントロールキー (p. 300)

キーレスおよび感圧面*

キーレスロック/ロック解除機能装備車では、リモートコントロールキーをポケットやハンドバッグの中に入れておくだけでロックを操作できます。ドアハンドルの感圧面に触れると車両がロックまたはロック解除されます。

感圧面

ドアハンドル

ドアハンドルの外側には感応式ロックスイッチがあり、内側には感応式ロック解除スイッチがあります。

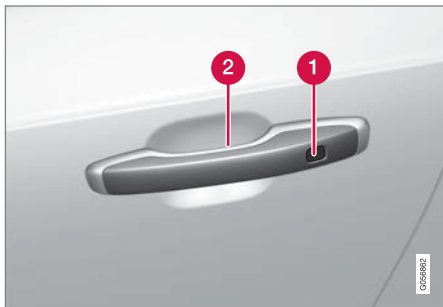

- ① 感応式ロックスイッチ
- ② 感応式ロック解除スイッチ

① 注意

感圧面は一度に1つずつ触れることが重要です。ハンドルを握っているときにロック面に触れると、コマンドが二重に発生する可能性があります。この場合、要求した動作（ロック/ロック解除）は実行されないか、または遅れて実行されます。

テールゲートハンドル

テールゲートハンドルには、ロック解除のみに使用される、ラバー加工されたプレッシャープレートがあります。

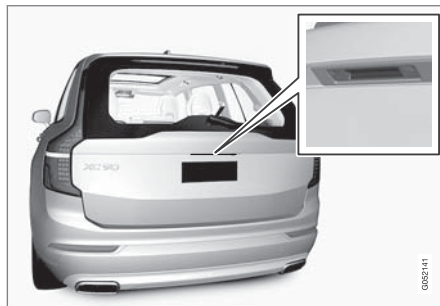

① 注意

リモートコントロールキーが作動範囲内にある場合、洗車の際にシステムが作動する可能性があります。

関連情報

- キーレスロック/ロック解除* (p. 331)
- テールゲートのキーレスロック解除* (p. 332)

キーレスロック/ロック解除*

キーレスロック/ロック解除装備車では、ドアハンドルの感圧面に触れるだけで車両のロックを解除できます。

① 注意

ロックおよびロック解除が機能するためには、車両のリモートコントロールキー(1個)が作動範囲内にある必要があります。

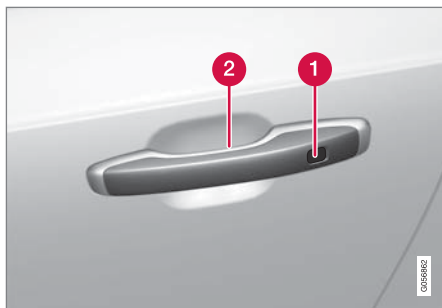

① 感応式ロックスイッチ

② 感応式ロック解除スイッチ

① 注意

リモートコントロールキーが作動範囲内にある場合、洗車の際にシステムが作動する可能性があります。

キーレスロック

車両をロックするには、すべてのドアを閉じておく必要があります。一方、サイドドアハンドルでロックするときには、テールゲートは開いておくことができます。

- ドアを閉じた後にドアハンドルの外側後方のマーク面に触れます。または、テールゲートを閉じる前にテールゲートの下側にある  ボタンを押します。
 - > ダッシュボードのロックインジケータが点滅を開始して、車両がロックされたことを示します。

すべてのパワーウィンドとパノラマルーフ*を同時に閉めるには、閉じるまでドアハンドル外側の感応式スイッチに指をあてておきます。

テールゲートが開いているときのロック

車両がロックされていてテールゲートがまだ開いているときは、テールゲートを閉めるときにカーゴスペースにリモートコントロールキーが置かれたままになっていないことを確認してください。

① 注意

車内でキーが検知された場合、テールゲートを閉じてもロックはされません。

キーレスロック解除

- ドアハンドルをつかむか、テールゲートハンドルの下側のラバー加工されたプレッシャープレート  を軽く押して、車両をロック解除します。
 - > ダッシュボードのロックインジケータが点滅を停止して、車両がロック解除されたことを示します。

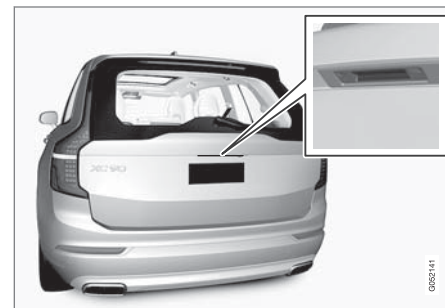

テールゲートのラバー加工されたプレッシャープレートは、ロック解除のみに使用できます。

オートリロック機能

ドアまたはテールゲートは、ロック解除後2分以内に開けないと自動的に再ロックされます。これはロックのかけ忘れを防ぐための機能です。

◀ 関連情報

- キーレスエントリーの設定* (p. 332)
- テールゲートのキーレスロック解除* (p. 332)
- キーレスおよび感圧面* (p. 330)

キーレスエントリーの設定*

キーレスエントリーの作動方法は複数のオプションから選択できます。

設定の変更方法：

1. センターディスプレイのトップビューで **設定** をタップします。
2. **My Car** → **ロック** → **キーレス・ロック解除** をタップします。
3. オプションを選択します。
 - **全てのドア** - すべてのドアを同時にロック解除します。
 - **シングルドア** - 選択したドアをロック解除します。

関連情報

- キーレスロック/ロック解除* (p. 331)
- キーレスおよび感圧面* (p. 330)

テールゲートのキーレスロック解除*

キーレスのロックとロック解除を使用すると、テールゲートハンドルのゴム状のプレッシャープレートを軽く押すだけでロック解除できます。

i 注意
ロック解除が機能するためには、車両のリモートコントロールキー(1個)が車両後方の作動範囲内にある必要があります。

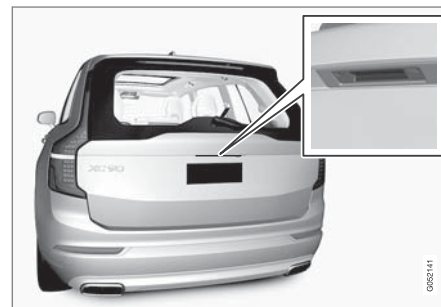

テールゲートは電動ロックで閉まったままとなります。

開け方：

1. テールゲートの下にあるラバー加工されたプレッシャープレートを軽く押します。
 - > ロックが解除されます。

- テールゲートを開くには、アウターハンドルを持ち上げます。

重要

- テールゲートのロックを解除するのにほとんど力は要りません。ラバー加工されたプレッシャープレートを軽く押ししてください。
- テールゲートを開ける際には、ラバー加工されたプレッシャープレートは持ち上げないでください。ハンドルを使用してください。強い力がかかると、ラバー加工されたプレッシャープレート部分の電気接点が損傷を受ける場合があります。

リアバンパーの下で足を動かすことにより、手を使用せずテールゲートをロック解除することもできます。該当のセクションを参照してください。

警告

テールゲートを開けたまま、走行しないでください。テールゲート開口部から、有害な排気ガスを車内に引き込んでしまうおそれがあります。

関連情報

- キーレスロック/ロック解除* (p. 331)
- キーレスおよび感圧面* (p. 330)

- リモートコントロールキーの作動範囲 (p. 305)
- 足の動きによるトランクリッド/テールゲート開閉* (p. 340)

スタートおよびロックシステムのアンテナ位置

車両には、キーレススタートシステム用のアンテナと、キーレスロックシステム*用のアンテナが組み込まれています。

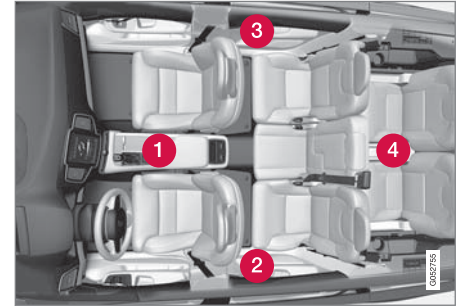

アンテナの位置：

- トンネルコンソール前部のカップホルダーの下
- 左側リアドアの上側前部¹⁰
- 右側リアドアの上側前部¹⁰
- リアシートバックレストの中央¹⁰



警告

心臓ペースメーカーをご使用の方は、ペースメーカーからキーレスシステムのアンテナまでの距離が 22 cm (9 インチ) 以内にならないようにしてください。ペースメーカーとキーレスシステムが、相互に干渉するおそれがあります。

関連情報

- キーレスおよび感圧面* (p. 330)
- リモートコントロールキーの作動範囲 (p. 305)

車内からロックおよびロック解除する

ドアおよびテールゲートは、車内からフロントドアのセントラルロックコントロールを使用してロックおよびロック解除することができます。

セントラルロック



フロントドアのインジケータランプ付きロックおよびロック解除ボタン

フロントドアのボタンによるロック解除

- ボタンを押して、すべてのドアとテールゲートをロック解除します。

別のロック解除方法



サイドドアの別のロック解除方法に使用されるハンドル¹¹

- いずれかのサイドドアのハンドルを引いて離します。
 - > リモートコントロールキーの設定に応じて、すべてのドアのロックが解除されるか、または特定のドアがロック解除されて開きます。

この設定を変更するには、センターディスプレイのトップビューで **設定** → **My Car** → **ロック** → **リモート・ロック解除と車内からのドアロック解除** とタップしてください。

¹⁰ キーレスロックおよびロック解除機能*装備車のみ

¹¹ 図は概略図です。パーツは車両モデルにより異なる場合があります。

フロントドアのボタンによるロック

-  ボタンを押します。両側のフロントドアを閉じておく必要があります。
 - > すべてのドアとテールゲートがロックされます。

リアドアのボタンによるロック*



リアドアのインジケータランプ付きロックボタン
リアドアのロックボタンはそのドアをロックします。

リアドアのロック解除

- ハンドルを引きます。
 - > リアドアがロック解除され開きます¹²。

関連情報

- リモートコントロールおよび車内からのロック解除の設定 (p. 304)
- 内側からのテールゲートのロック解除 (p. 335)
- チャイルドロックの作動と解除 (p. 336)

内側からのテールゲートのロック解除

テールゲートは、メーター・パネルのボタンを押すことにより車内からロック解除することができます。



- メーター・パネルの  ボタンを軽く押します。
 - > テールゲートは、ラバー加工されたブレッシャープレートをつかむことにより、外側からロック解除して開けることができます。

パワーテールゲートオプション*装備車：

- メーター・パネルの  ボタンを長押しします。
 - > テールゲートが開きます。

¹² チャイルドロックが作動していないことを条件とします。

◀ 関連情報

- 車内からロックおよびロック解除する
(p. 334)

チャイルドロックの作動と解除

チャイルドロックは、リアドアが内側から開かないようにします。

チャイルドロックは、手動と電動*のいずれかです。

手動チャイルドロック

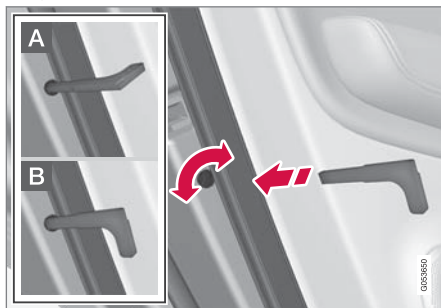

手動チャイルドロック。手動ドアロックと混同しないでください。

- 脱着式キーブレードでノブを回してください。

- A** ドアは内側から開かなくなります。
- B** ドアは、外側からも内側からも開けることができます。

i 注意
<ul style="list-style-type: none">● ドアのノブコントロールは、そのドアのみに作動します。両方のリアドアに同時に作動するわけではありません。● 電動チャイルドロック装着車には、手動チャイルドロックは装備されていません。

パワー・チャイルドロック*

パワー・チャイルドロックは、**0**よりも高いすべてのイグニッション位置で設定/解除できます。作動および解除は、車両をオフにしてから2分以内に行なうことができます。ただし、いずれのドアも開いていないことが前提です。





作動および解除用ボタン

- ランプ点灯 - ロックが作動しています。
 - ランプ消灯 - ロックが解除されています。
- チャイルドロックが作動しているとき：
- リアウインドは、運転席ドアのボタンでのみ開けることができます。
 - リアドアは内側から開けられません。

車両がオフのときにチャイルドロックを作動した場合は、車両を次回に始動したときにチャイルドロックが作動した状態を維持します。

シンボルおよびメッセージ

シンボル	メッセージ	意味
	リアチャイルド [®] ロック 起動済	チャイルドロックが作動しています。
	リアチャイルド [®] ロック 停止済	チャイルドロックが解除されています。

関連情報

- 車内からロックおよびロック解除する (p. 334)
- 脱着式キーブレード (p. 311)

走行時の自動ロック

ドアおよびテールゲートは、車両が動き出すと自動的にロックすることができます。

設定の変更方法：

1. センターディスプレイのトップビューで **設定** をタップします。
2. **My Car** → **ロック** をタップします。
3. この機能をオフまたはオンにするには、**運転中のドア自動ロック** を選択します。

関連情報

- 車内からロックおよびロック解除する (p. 334)

テールゲートをボタンで閉じてロックする*

テールゲートの下側にあるボタンは、車両を自動的に閉じてロックします。



テールゲート下側のボタンの位置。

! 重要

テールゲートを手動で開閉する際は、ゆっくりと開閉してください。抵抗が感じられる場合は、無理に開閉しないでください。損傷または故障の可能性があります。

閉じる¹³

- テールゲートの下側にある  ボタンを押します。
 - ＞ テールゲートが自動的に閉じ、ロック解除されたままになります。

注意

- ボタン操作はトランクリッド/テールゲートを開けてから 24 時間有効です。その後は手動で閉める必要があります。
- フラップは 30 分以上開いたままになっていると、ゆっくりと閉じます。

ロック¹⁴

1. テールゲートの下側にある  ボタンを押します。
2. ハッチを手動で閉じます。
 - ＞ テールゲートおよびドアがロックされます¹⁵。

閉じてロックする¹⁶

- テールゲートの下側にある  ボタンを押します。
 - ＞ テールゲートが自動的に閉じ、車両がロックされます¹⁵。

注意

- ロックおよびロック解除が機能するためには、車両のリモートコントロールキー (1 個) が作動範囲内にある必要があります。
- キーレス*ロック/クローズを使用する場合、キーがトランクリッド/テールゲートの近くで検知されないと警告音が 3 回鳴ります。

閉操作をキャンセルする

- メーター・パネルのボタンを押します。
- リモートコントロールキーのボタンを押します。
- テールゲートの下側にある閉ボタンを押します¹³。
- アウターハンドルの下側のラバー加工されたプレッシャープレートを押します。

- 足の動きを使用します*。

テールゲートの作動が中断され、停止します。この後、テールゲートは手動で操作できるようになります。

テールゲートを閉位置の近くで停止させた場合、次に作動させるとテールゲートが開きます。

ピンチプロテクション

テールゲートの開閉がある程度の力により妨げられると、ピンチプロテクションが作動します。

- 開いている途中で動きが妨げられると、テールゲートが停止して、長い確認音が鳴ります。
- 閉じている途中で動きが妨げられると、テールゲートが停止して、長い確認音が鳴り、テールゲートはプログラムされている開口位置まで戻ります。

¹³ パワーテールゲート装備車両に適用されます。

¹⁴ キーレスロック/ロック解除オプション装備車に適用されます。

¹⁵ 車両をロックするには、すべてのドアが閉じている必要があります。

¹⁶ キーレスロック/ロック解除機能およびパワーテールゲート装備車に適用されます。

⚠ 警告

開閉時は、はさまる危険があるため注意してください。

開閉操作を行なう前に、テールゲートの近くにだれもいないことを確認してください。はさまれてケガをすると、深刻な結果を招くおそれがあります。

テールゲートの操作は、つねに慎重に行なってください。

プリテンションスプリング

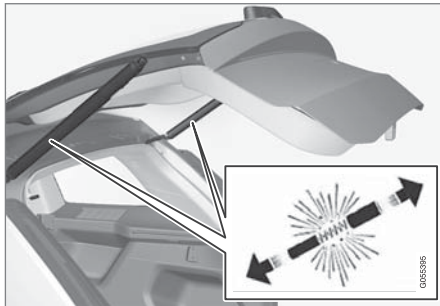

パワーテールゲート用のプリテンションスプリング

⚠ 警告

パワーテールゲートのプリテンションスプリングを分解しないでください。高圧がかかっているため、分解するとケガをする可能性があります。

関連情報

- パワーテールゲート*の開口位置を設定する (p. 339)
- 足の動きによるトランクリッド/テールゲート開閉* (p. 340)
- リモートコントロールキーの作動範囲 (p. 305)

パワーテールゲート*の開口位置を設定する

スペースが限られたガレージに車両がある場合に操作を簡単にするなどの目的で、テールゲートの開口位置を調節します。

開口位置を調節するには

1. 手動でテールゲートを開けて、希望の開口位置で止めます。
2. バックドア下部の  ボタンを約3秒間長押しします。
 - ＞ 設定位置が保存されたことを示す確認音が2回鳴ります。

i 注意

テールゲートの開口位置は、半開位置よりも低い位置にプログラムすることはできません。

開口位置のリセット

1. 手動でテールゲートを全開位置まで開きます。
2. テールゲート下側の  ボタンを約3秒間長押しします。
 - ＞ 設定位置が消去されたことを示す確認音が2回鳴ります。

① 注意

- システムが長時間継続して作動していた場合には、過重負担を避けるためオフになります。約2分経過すると、再び作動させることができます。

**足の動きによるトランクリッド/
テールゲート開閉***

リアバンパーの下で足を動かすことによりトランクリッド/テールゲートを開閉できる、両手がふさがっているときに便利な機能です。車両にキーレスロック/ロック解除*が装備されている場合、足の動きでトランクリッド/テールゲートをロック解除することができます。

車両にパワーテールゲート*が装備されている場合は、テールゲートの開閉両方に対応した機能も利用できます。

① 注意

キック操作のテールゲート機能には、次の2つのバージョンがあります。

- 足の動きで開閉ができる
- 足の動きでロック解除のみができる
(テールゲートは手で持ち上げて開く)

キック動作での開閉機能には、パワーテールゲート*が必要です。

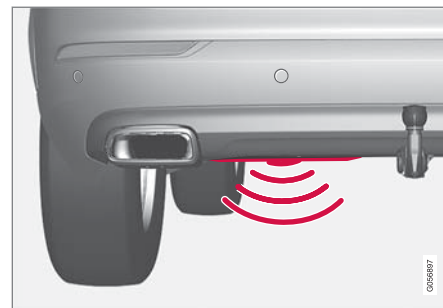

センサーはバンパー中央の左側に取り付けられています¹⁷。

開閉するためには、車両のリモートコントロールキーの内1個が車両後方の作動範囲内(約1 m (3 ft))にある必要があります。この条件はすでにロック解除されている車両にも該当します。洗車時などに不意に開くことを防止するためです。

¹⁷ 車両にスキッドプレート*が装備されている場合、センサーはバンパーの左隅に取り付けられています。

足の動きによる開閉



検知器の作動領域内でキックをするような動作をします。

- リアバンパーの左下で前方へキックをするような動作を**1度**行ないます。次に後ろへ一歩下がります。バンパーに触れないようにします。

- > 開閉動作がオンになると、短い確認音が鳴り、テールゲートが開きます/閉じます。

承認済みのリモートコントロールキーが車両の後方に行かない状態でキックをするような動作を複数回行なうと、しばらく経過するまでテールゲートを開くことができなくなります。

キックをするような動作をしているときは、足が車両の下に入ったままにならないようにします。起動に失敗する場合があります。

足の動きによる開閉のキャンセル

- テールゲートの開閉中にテールゲートの動きを止めるには、前方へキックをするような動作を**1度**行ないます。

テールゲートの開閉をキャンセルするときは、リモートコントロールキーが車両の近くにある必要はありません。

テールゲートを閉位置の近くで停止させた場合、次に作動させるとテールゲートが開きます。

i 注意

リアバンパーに大量の氷、雪、汚れなどが付着していると、機能が低下する、またはまったく作動しなくなる可能性があります。このため、つねにきれいな状態に保つようしてください。

i 注意

リモートコントロールキーが作動範囲内にある場合、洗車機内などでシステムがオンになる可能性がありますのでご注意ください。

スキッドプレート*アクセサリ装備車両

車両にスキッドプレートが装備されている場合、センサーはバンパーの左隅に取り付けられています。



スキッドプレート装備車両で、足の動きによって開閉するには、車両のサイドからキックをするような動作をします。開閉するためには、車両のリモートコントロールキーの内1個が車両の作動範囲内(約1 m (3 ft))にある必要があります。



検知器の作動有効領域内でキックをするような動作をします。



◀◀ 関連情報

- キーレスおよび感圧面* (p. 330)
- リモートコントロールキーの作動範囲 (p. 305)

プライベートロック

テールゲートおよびグローブボックスは、開けられないようにロック(プライベートロック機能を使用)することができるため、車両を点検整備に出すときやホテルの駐車サービスに預けるときなどに役立ちます。



プライベートロック機能ボタンは、センターディスプレイの機能ビューにあります。ロックの現在の状態に応じて、**プライベートロック解除** または **プライベートロック起動** が表

示されます。

関連情報

- プライベートロックのオン/オフ (p. 342)

プライベートロックのオン/オフ

プライベートロックをオンにするには、センターディスプレイの機能ボタンおよびオプションの PIN コードを使用します。

① 注意

プライベートロック機能を有効にするためには、最小要件として、キーがイグニッション位置 **I** になっている必要があります。

プライベートロックには、次の 2 つのコードがあります。

- 機能を初めて使用するときは、セキュリティコードを作成します
- 機能を起動するたびに、新しい PIN コードを選択します

初めて使用する前にセキュリティコードを入力する

この機能を初めて使用するときは、セキュリティコードを選択する必要があります。セキュリティコードを使用すると、選択した PIN コードを忘れた場合や紛失した場合にプライベートロックを解除することができます。このセキュリティコードは、後でプライベートロック機能に設定される PIN コードすべてに対して PUK コードの役割を果たします。

セキュリティコードは安全な場所に保管してください。

セキュリティコードの作成方法：

- 機能ビューでプライベートロックのボタンを押します。



＞ ポップアップウィンドウが表示されません。

- 任意のセキュリティコードを入力して **確認** をタップします。
 - ＞ セキュリティコードが保存されます。プライベートロック機能を作動できるようになります。

プライベートロックをかける

- 機能ビューでプライベートロックのボタンを押します。



＞ ポップアップウィンドウが表示されません。

- ロック後に、グローブボックスおよびテールゲートのロック解除に使用するコードを入力して、**確認** をタップします。
 - ＞ グローブボックスおよびテールゲートのロックされます。ロックされると、機能ビューのボタンに緑のインジケータが表示されます。

プライベートロックを解除する

- 機能ビューでプライベートロックのボタンを押します。



＞ ポップアップウィンドウが表示されません。

- ロック時に使用したコードを入力して、**確認** をタップします。
 - ＞ グローブボックスおよびテールゲートのロックが解除されます。ロックが解除されると、機能ビューのボタンの緑のインジケータが消灯します。

PIN コードを忘れた場合

PIN コードを忘れた場合、または間違った PIN コードを 3 回以上入力した場合、セキュリティコードを使用してプライベートロックを無効にすることができます。

Volvo On Call*または Volvo On Call アプリを使用して車両のロックを解除すると、プライベートロックは自動的に無効になります。

セキュリティコードを忘れた場合

セキュリティコードも忘れた場合は、正規ディーラーに連絡をしてプライベートロックの解除に関するサポートを受けてください。

関連情報

- プライベートロック (p. 342)

アラーム*

何者かが有効なりモートコントロールキーを持たずに車内に入ったり、メインバッテリーまたはアラームサイレンを操作したりした場合、アラームは警告音を発し、警告灯を表示します。

アラームインジケーター



ダッシュボードにある赤いLEDが、アラームシステムの状態を表示します：

- LED 消灯 - アラームが解除されています。
- LED が2秒に1回点滅 - アラームがセットされています。
- アラームが解除された後は、イグニッション位置 **I** にするまで、または最長 30 秒間、LED

が高速点滅して、アラームが作動したことを表します。

作動可能状態のアラームは、次のようなときに作動します：

- ドア、ボンネット、またはテールゲートが開けられたとき¹⁸
- 車内の動きを感知したとき(ムーブメントセンサー*装着車の場合)
- 車両が持ち上げられたり、けん引されたとき(チルトセンサー*装着車の場合)
- メインバッテリーのケーブルの接続が外されたとき
- サイレンの接続を切断しようとしたとき

アラームシグナル

アラームが作動したときは：

- サイレンは、30 秒間またはアラームを解除するまで鳴ります。
- 非常点滅灯が 5 分間、またはアラームが解除されるまで点滅します。

アラーム作動の原因が取り除かれない場合、アラームサイクルは最大で 10 回繰り返されます¹⁸。

ムーブメントおよびチルトセンサー*

ムーブメントセンサーおよびチルトセンサーは、ウインドが割られた場合、または何者かが車両のけん引を試みたりした場合など、車内になにかが動いた場合¹⁹に反応します。

アラームの不要な作動を避けるには：

- 車両から離れる場合には、すべてのウインドを閉じてください。
- パノラマルーフを閉じてください。
- エアコンディショナーを使用する場合は、空気吹出口からの気流が車内上方に向かうことがないように向きを調整してください。

センターディスプレイでアラームを解除することもできます。

シンボルおよびメッセージ

シンボル	メッセージ	意味
	アラームシステム故障 販売店に お問い合わせ下さい	ボルボ指定のサービス工場にご連絡ください。

① 注意

アラームシステムの部品は、絶対にご自身で修理や改造をしないでください。保険が適用されなくなる場合があります。

¹⁸ 特定市場に適用

¹⁹ エアコンディショナーからの気流も感知されます。

関連情報

- アラーム*のセット/解除 (p. 345)
- アラームの機能解除* (p. 346)
- デッドロック* (p. 346)

アラーム*のセット/解除

車両をロックするとアラームが作動し、車両のロックを解除するとアラームが解除されます。キーが作動していない場合でもアラームを解除することができます。

アラームのセット/解除

車両をロックするとアラームが作動し、車両のロックを解除するとアラームが解除されます。

機能しているリモートコントロールキーなしでアラームを非作動状態にする

リモートコントロールキーが電池切れなどにより機能しない場合でも、車両のロック解除およびアラームの解除を行なうことができます。

1. 脱着式キーブレードを使用して、運転席ドアをロック解除します。
 - ＞ アラームが作動します。

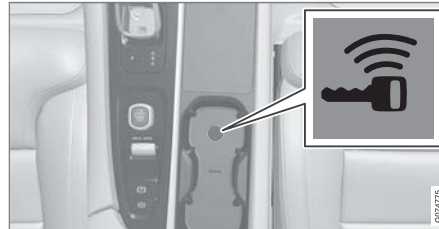

カップホルダー内のバックアップリーダーの場所

2. リモートコントロールキーを、トンネルコンソールのカップホルダーにあるバックアップリーダーのキーシンボルの上に置きます。

3. スタートノブを時計回りに回して、ノブから手を離します。
 - ＞ アラームが解除されます。

作動したアラームの停止

- リモートコントロールキーのロック解除ボタンを押すか、スタートノブを時計回りに回して手を離し、車両をイグニッション位置【】にします。

関連情報

- アラーム* (p. 344)

アラームの機能解除*

カーフェリーで移動するときなどは、アラームレベルを下げてください。

アラームのムーブメントセンサーとチルトセンサーは、車内の動きに反応します。アラームを解除すると、これらのセンサーがオフになります。

機能解除したアラームを有効にする

— センターディスプレイの機能ビューで **ガード解除** ボタンをタップします。

＞ 機能が作動しました。

関連情報

- アラーム* (p. 344)
- デッドロック* (p. 346)

デッドロック*

デッドロックを使用すると、外側からロックしたときにすべてのドアハンドルが機械的に施錠されるため、内側からドアを開けることができなくなります。

デッドロックは、リモートコントロールキーまたはキーレスロック*でロックをすると作動し、ドアがロックされてから約 10 秒後に実行されます。遅延時間内にドアが開けられた場合には、手順が中断され、アラームは解除されません。

デッドロックが作動している場合、車両のロックを解除するには、かならずリモートコントロールキー、キーレスロック解除*または Volvo On Call アプリ*を使用する必要があります。

脱着式キーブレードを使用して、左側フロントドアをロック解除することもできます。脱着式キーブレードを使用して車両のロックを解除すると、アラームが作動します。

警告

車内に人が残っているときは、車両を外側からロックしないでください。

関連情報

- アラームの機能解除* (p. 346)
- アラーム* (p. 344)

運転者サポート

運転者サポートシステム

車両には、異なる状況で運転者を能動的に、または受動的にサポートする、さまざまな運転者サポートシステムが搭載されています。

例えば、運転者サポートシステムは以下のよう
なときに運転者をサポートできます。

- 設定速度を維持する
- 前方の車両までの車間時間を一定に維持する
- 運転者への警告および車両の制動により衝突を防止する
- 駐車を支援する

システムの中には標準装備されるものとオプションで装備されるものがあり、装備できるシステムも市場によって異なります。

関連情報

- IntelliSafe - 運転者サポートと安全 (p. 33)
- 速度感応式のステアリングホイール操舵力 (p. 348)
- エレクトロニック・スタビリティ・コントロール (p. 349)
- City Safety™ (p. 409)
- ロード・サイン・インフォメーション* (p. 354)
- 速度リミッター (p. 360)
- 自動速度リミッター (p. 363)

- クルーズコントロール (p. 367)
- アダプティブクルーズコントロール* (p. 370)
- Pilot Assist* (p. 382)
- カーブ速度アシスト*について (p. 393)
- 追いつきアシスト* (p. 395)
- レーンアシスト (p. 402)
- 衝突回避ステアリングアシスト (p. 423)
- Rear Collision Warning* (p. 429)
- BLIS* (p. 430)
- Driver Alert Control (p. 434)
- 車間警告機能* (p. 436)
- Cross Traffic Alert* (p. 438)
- パークアシスト* (p. 443)
- パークアシスト・カメラ* (p. 448)
- レーダーユニット (p. 467)
- カメラユニット (p. 477)

速度感応式のステアリングホイール操舵力

速度感応式パワーステアリングは、車速が上がるとステアリングを重くしてハンドル操作をしやすくします。高速道路では、ステアリングはさらに重くなります。駐車時や低速走行時はステアリングホイールが軽くなり、少ない力で操舵できます。

出力の制限

パワーステアリングは、まれに出力を制限した状態での作動が必要になることがあり、ステアリングホイールの操作が通常よりも重く感じられることがあります。この症状は、パワーステアリングの温度が上昇しすぎたために一時的に冷却が必要になった場合に発生することがあります。電源の供給が遮断された場合にも発生することがあります。



出力が制限されると、ドライ
バーディスプレイに **パワース
テアリング アシストが一時的に
低下しています** というメッ
セージと、このシンボルが表示
されます。

パワーステアリングの出力が制限されているときには、運転者サポート機能およびステアリングアシストシステムは使用できません。

⚠ 警告

温度が上昇しすぎると、サーボが強制的にオフになることがあります。この場合は、ドライバーディスプレイに **パワーステアリング不良 安全に停車して下さい** というメッセージがシンボルとともに表示されます。

ステアリングホイール操舵力を変更する*

INDIVIDUAL ドライブモード使用時は、ステアリングホイール操舵力を調節できます。

1. センターディスプレイのトップビューで **設定** をタップします。
2. **My Car** → **ドライブモード** → **ステアリングパワー** を選択します。

ステアリングホイール操舵力の選択は、車両が停止しているまたは低速でまっすぐな状態で走行している場合のみ利用できます。

関連情報

- 運転者サポートシステム (p. 348)
- ドライブモード (p. 532)

エレクトロニック・スタビリティ・コントロール

エレクトロニック・スタビリティ・コントロール (ESC¹) は、横滑りの回避を支援し、車両のトラクションを向上させます。



システムが作動しているときは、ドライバーディスプレイにこのシンボルが表示されます。

システムによるブレーキはパルス音のように聞こえることがあります。

込んだときの車両の加速は予想ほど速くないことがあります。

システムは以下の補助機能で構成されています。

- スタビリティ機能²
- スピンコントロールおよびトラクション・コントロール・システム
- エンジン・ドラッグ・コントロール
- トレーラー・スタビリティ・アシスト
- Roll Stability Control

⚠ 警告

- この機能は、運転を手助けし、安全性を向上させるための補助的な運転者サポートであり、交通条件、気象条件および道路条件によっては対応できない状況があります。
- 機能の限界やシステムの使用前に知っておくべきことを把握するために、運転者には、オーナーズマニュアルを確認して、この機能に関連する項目をすべて読むことをお薦めします。
- 運転者サポート機能は運転者の注意および判断に代わるものではありません。現行の交通規則および規制に従い、ほかの車両と適切な距離をとって、適切な速度で安全に車両を運転することは、つねに運転者の責任です。

スタビリティ機能²

この機能は、個々の車輪の回転と制動力をコントロールして、車両を安定させます。

スピンコントロールおよびトラクション・コントロール・システム

この機能は低速走行時に作動し、空転する駆動輪にブレーキをかけて、空転していない駆動輪に追加のトラクションが伝達されるようにします。

¹ Electronic Stability Control

² アクティブ・ヨー・コントロールと呼ばれる場合もあります。

- ◀ この機能は、加速中に駆動輪が空転することを防ぐこともできます。

エンジン・ドラッグ・コントロール

エンジン・ドラッグ・コントロール(EDC³)は、滑りやすい路面を低めのギヤで走行中にエンジンブレーキをかけた場合や、シフトダウンした場合などに、不意なホイールロックを防止できます。

走行中の不意なホイールロックは、運転者が車両の制御を失う原因の一つとなります。

トレーラー・スタビリティ・アシスト⁴
トレーラー・スタビリティ・アシスト(TSA⁵)は、蛇行が発生した場合にトレーラーをけん引している車両を安定させる機能です。

i 注意

ESCスポーツモード を作動させると、トレーラー・スタビリティ・アシストはオフになります。

Roll Stability Control

この機能は、急ハンドル時またはスリップ時などに車両が横転する危険性を低減します。システムは、車両の側方傾斜の変化や、その度合いを検知します。このセンサーからの情報を基

に、システムは横転の危険性を予測します。車両が危険な状態になると、エレクトロニック・スタビリティ・コントロールが起動し、エンジントルクを小さくして車両が安定性を回復するまで1本または複数のホイールにブレーキをかけます。

警告

システムは、通常の走行条件下で走行時の安全性を高める機能です。ただし、このシステムが働いているからといって、むやみに走行速度を上げないでください。かならず、安全運転のための一般的な注意事項に従ってください。

関連情報

- 運転者サポートシステム (p. 348)
- エレクトロニック・スタビリティ・コントロールのスポーツモードのオン/オフ (p. 351)
- エレクトロニック・スタビリティ・コントロールのシンボルおよびメッセージ (p. 352)
- トレーラー・スタビリティ・アシスト⁴ (p. 564)

スポーツモードでのエレクトロニック・スタビリティ・コントロール

スタビリティ・システム(ESC⁶)はつねにオンの状態です。オフにすることはできません。しかし、**運転者がESCスポーツモードを選択すると、よりアクティブな運転が可能になりません。**

ESCスポーツモード 補助機能を選択すると、システムの介入が減り、車両の横滑りできる量が増えるため、運転者の操作できる範囲が通常よりも広がります。

ESCスポーツモード を選択した場合、機能は多くの状況で運転者をサポートし続けますが、オフの状態とみなすことができます。

i 注意

ESCスポーツモード が選択されると、トレーラー・スタビリティ・アシスト(TSA⁷)がオフになります。

ESCスポーツモード では、車両が動けなくなった場合や、砂や深い雪など緩い路面を走行している際にも、トラクションを高めることができます。

³ Engine Drag Control

⁴ トレーラー・スタビリティ・アシストはボルボ純正トウバーの取り付けに含まれます。

⁵ Trailer Stability Assist

* オプション/アクセサリ。

関連情報

- エレクトロニック・スタビリティ・コントロール (p. 349)
- エレクトロニック・スタビリティ・コントロールのスポーツモードのオン/オフ (p. 351)
- トレーラー・スタビリティ・アシスト* (p. 564)

エレクトロニック・スタビリティ・コントロールのスポーツモードのオン/オフ

スタビリティ・システム (ESC⁶) はつねにオンの状態です。オフにすることはできません。しかし、運転者がスポーツモードを選択すると、よりアクティブな運転が可能になります。



センターディスプレイの機能ビューにあるこのボタンを使用して、機能をオンまたはオフにします。

- ボタンが点灯しているとき - 機能がオンになっています。
- ボタンが点灯していないとき - 機能がオフになっています。



ドライバーディスプレイは、機能が解除されるか、エンジンを停止するまで、このシンボルを点灯させることにより **ESC スポーツモード** が起動していることを示します。次のエンジン始動時は、システムは通常モードに戻ります。

ESC スポーツモード 機能は、以下の機能のいずれかが作動しているときには選択できません。

- 速度リミッター
- クルーズコントロール
- アダプティブクルーズコントロール*
- Pilot Assist*

関連情報

- スポーツモードでのエレクトロニック・スタビリティ・コントロール (p. 350)
- エレクトロニック・スタビリティ・コントロール (p. 349)

⁶ Electronic Stability Control



⁷ Trailer Stability Assist

⁸ Electronic Stability Control



エレクトロニック・スタビリティ・コントロールのシンボルおよびメッセージ

ドライバーディスプレイには、エレクトロニック・スタビリティ・コントロール(ESC⁹)に関する

多くのシンボルおよびメッセージが表示される可能性があります。以下は事例の一部です。

シンボル	メッセージ	意味
	約 2 秒間点灯	エンジン始動時のシステムチェックを行なっています。
	点滅状態	システムが起動中です。
	点灯状態	「Sport」モードが作動しています。 注意 ：このモードの場合、システムは解除されません。一部のみ制限されます。

⁹ Electronic Stability Control

シンボル	メッセージ	意味
	横滑り防止装置 一時的にオフ	ブレーキが高温になりすぎたため、システムが一時的に制限されたことを示します。ブレーキ温度が正常に戻ると、機能は自動的に作動状態に戻ります。
	横滑り防止装置 販売店に お問い合わせ下さい	システムが解除されています。安全な場所に停車して、エンジンを一度停止し、その後再始動してください。

ステアリングホイール右側のステアリングリモコンの中央にある  ボタンを軽く押すと、ディスプレイテキストを消去することができます。

メッセージが消去されない場合：ボルボ指定のサービス工場にご連絡ください。

関連情報

- エレクトロニック・スタビリティ・コントロール (p. 349)

ロード・サイン・インフォメーション*

ロード・サイン・インフォメーション(RSI¹⁰)は、速度関連の道路標識および特定の禁止標識を守るよう支援できます。

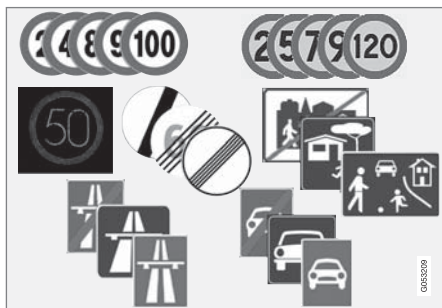

読み取り可能な標識の例¹¹

RSIは、高速道路や幹線道路の起点/終点時の速度や、追い越し禁止、一方通行などの情報を運転者に知らせることができます。

車両が制限速度標識を通過すると、その標識がドライバーディスプレイおよびヘッドアップディスプレイ*に表示されます。

ロード・サイン・インフォメーション(RSI¹²)には、制限速度の超過やスピード違反取り締まり

カメラについて運転者に警告を発することのできるサブ機能も搭載されています。

注意

一部の市場では、ロード・サイン・インフォメーション機能*はSensus Navigation*と組み合わせでのみご利用いただけます。

警告

- この機能は、運転を手助けし、安全性を向上させるための補助的な運転者サポートであり、交通条件、気象条件および道路条件によっては対応できない状況があります。
- 機能の限界やシステムの使用前に知っておくべきことを把握するために、運転者には、オーナーズマニュアルを確認して、この機能に関連する項目をすべて読むことをお勧めします。
- 運転者サポート機能は運転者の注意および判断に代わるものではありません。現行の交通規則および規制に従い、ほかの車両と適切な距離をとって、適切な速度で安全に車両を運転することは、つねに運転者の責任です。

関連情報

- 運転者サポートシステム (p. 348)
- ロード・サイン・インフォメーション*のオン/オフ (p. 355)
- ロード・サイン・インフォメーション*のディスプレイモード (p. 355)
- ロード・サイン・インフォメーションおよびSensus Navigation* (p. 357)
- ロード・サイン・インフォメーション*による制限速度およびスピード違反取り締まりカメラに関する警告 (p. 357)
- ロード・サイン・インフォメーション*の限界 (p. 360)

¹⁰ Road Sign Information

¹¹ 道路標識は市場によって異なります。本マニュアル内の図は例に過ぎません。

¹² Road Sign Information

ロード・サイン・インフォメーション*のオン/オフ

ロード・サイン・インフォメーション(RSI¹³)は選択式であり、運転者がオンまたはオフを選択することができます。



センターディスプレイの機能ビューにあるこのボタンを使用して、機能をオンまたはオフにします。

- ボタンが点灯しているとき - 機能がオンになっています。
- ボタンが点灯していないとき - 機能がオフになっています。

注意

- 自動速度リミッター機能を作動させると、ロード・サイン・インフォメーション機能が起動していない場合でもドライバーディスプレイにロード・サイン・インフォメーションが表示されます。
- ドライバーディスプレイのロード・サイン・インフォメーションを消すには、自動速度リミッターおよびロード・サイン・インフォメーションの**両方**をオフする必要があります。
- 自動速度リミッター機能がオンになっており、ロード・サイン・インフォメーションがオフになっているときは、ロード・サイン・インフォメーションは警告を発しません。警告を作動させるには、ロード・サイン・インフォメーションもオンにする必要があります。

関連情報

- ロード・サイン・インフォメーション* (p. 354)
- 自動速度リミッター (p. 363)
- ロード・サイン・インフォメーション*の限界 (p. 360)

ロード・サイン・インフォメーション*のディスプレイモード

ロード・サイン・インフォメーション機能(RSI¹⁴)は、標識および状況に応じて、さまざまな方法で道路標識を表示します。

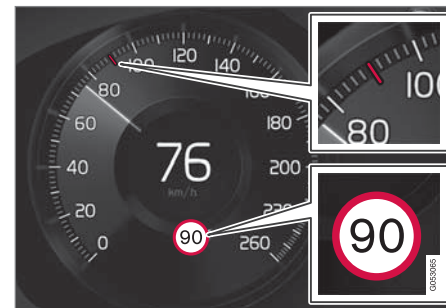

記録された速度情報の例¹⁵

機能が制限速度の道路標識を検知すると、ドライバーディスプレイにその標識がシンボルとして表示されるとともに、スピードメーターに色の表示が追加されます。

Sensus Navigation*装備車両の場合、地図データから速度に関する情報も取得されます。これにより、ドライバーディスプレイは速度標識を通過しなくても制限速度に関する情報を表示したり、情報を変更したりすることができます。

¹³ Road Sign Information

¹⁴ Road Sign Information

¹⁵ 道路標識は市場によって異なります。本マニュアル内の図は例にすぎません。





制限速度のシンボルのほかに、「追い越し禁止」などの標識も追加表示されることがあります。

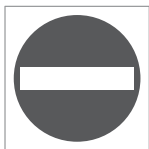

運転者が進入禁止の標識のある道路に進入すると、この標識のシンボルがドライバーディスプレイに点滅して警告します。

車両に Sensus Navigation*が装備されている場合、車両が間違った方向に進行しているかどうかを特定するために地図データの情報が使用されます。

道路標識音声警告 機能がオンになっている場合は、進入禁止の標識がある道路に進入したときに警告音を鳴らすことができます。

制限速度または高速道路の終点

機能が現在の制限速度の終了(高速道路の終点など)を表す「間接的な制限速度標識」を検知すると、対応する道路標識のシンボルがドライバーディスプレイに表示されます。

車両に Sensus Navigation*が装備されている場合、通常は直接的な制限速度標識が表示されます。間接的な制限速度標識は、地図データに走行中の道路の制限速度に関する情報が含まれていない場合にのみ表示されます。

間接的な制限速度標識の例：

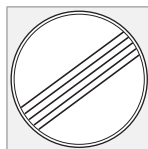

全制限の終点



高速道路の終点

ドライバーディスプレイのシンボルは10～30秒経過後に消え、次の速度関連標識を通過するまで非表示のままになります。

制限速度の変更

制限速度が変わるときに直接的な制限速度標識を通過すると、対応する道路標識のシンボルがドライバーディスプレイに表示されます。



直接的な制限速度標識の例：

ドライバーディスプレイのシンボルは約5分後に消え、次の速度関連標識を通過するまで非表示のままになります。

車両に Sensus Navigation*が装備されている場合、地図データに走行中の道路の制限速度に関する情報が含まれていれば、直接的な道路標識を通過しなくても制限速度標識がドライバーディスプレイに表示されます。この情報が地図データに含まれていない場合、標識は最後に制限速度標識を通過してから約3分後に消えます。

付加的標識

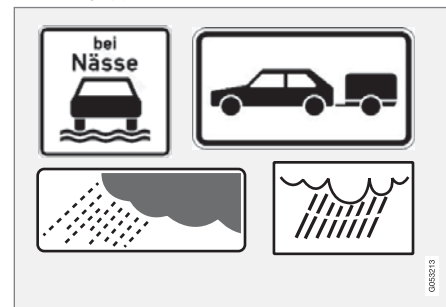

付加的標識の例

場合によっては、同一道路上であっても、異なる制限速度標識が掲示されている場合があります。このような場合には、付加的標識が表示されることで、複数の制限速度が適用されることがわかります。また、現在通行中の箇所は、雨や霧発生時には特に事故が発生しやすい場所であることもあります。

雨に関連した付加的標識はウインドスクリーンワイパーが作動しているときにのみ、表示されます。

トレーラーが車両の電気系統に接続されている場合、「トレーラー」の付加的標識の付いた速度標識を通過すると、その速度がドライバーディスプレイに表示されます。

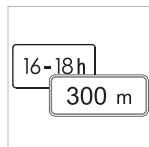

制限速度の中には、特定の距離の走行後、または特定の時間帯のみ適用されるものがあります。このような状況では、制限速度を示すシンボルの下の付加的標識で運転者の注意を促します。ドライバーディスプレイの付加的標識には、「DIST」または「TIME」が表示されます。

「学校、幼稚園、保育所などあり」の標識



「学校、幼稚園、保育所などあり」の警戒標識が衛星ナビゲーションシステムの地図データに含まれている場合¹⁶、ドライバーディスプレイにこのタイプの標識が表示されます。

関連情報

- ロード・サイン・インフォメーション* (p. 354)
- ロード・サイン・インフォメーション*の限界 (p. 360)

ロード・サイン・インフォメーション*および Sensus Navigation*

Sensus Navigation*装備車では、以下の場合にナビゲーションシステム装置から速度情報が読み取られます。

- 制限速度を間接的に示す標識(高速道路、中央分離帯付き道路、市街地終わり標識など)を検知した場合
- 前に検知した速度標識の適用区間が終了したと仮定されるが、新しい標識が検知されない場合

注意

一部の市場では、ロード・サイン・インフォメーション機能*は Sensus Navigation*と組み合わせてのみご利用いただけます。

注意

ダウンロードしたサードパーティ製アプリをナビゲーションに使用する場合、速度に関する情報はサポートされません。

関連情報

- ロード・サイン・インフォメーション* (p. 354)

ロード・サイン・インフォメーション*による制限速度およびスピード違反取り締まりカメラに関する警告

ロード・サイン・インフォメーション(RS1¹⁷)には、制限速度の超過やスピード違反取り締まりカメラについて運転者に警告を発することができるサブ機能が含まれています。



ドライバーディスプレイのスピード違反取り締まりカメラと制限速度に関する情報の例

速度制限の警告



速度警告は、制限速度を上回ったときに、ドライバーディスプレイ上の制限時速を示すシンボル¹⁸が一時的に点滅することで発せられます。

¹⁶ Sensus Navigation*装備車のみ

- ◀ 速度違反取締りカメラ情報に該当する場所で制限速度を超えると、かならず速度警告が出されます。

制限速度警告 は、適用される制限速度、または設定済みの最高速度を超過すると警告を発します。運転者が減速しない場合、この警告は同一の制限速度領域内で約1分後に1回繰り返されます。

リマインダーを含め制限速度超過に対する新たな警告は、車両が新しい/異なる制限速度領域に到達したときのみ作動します。

① 注意

制限速度を超えたときに警告音が鳴るようにするには、**制限速度警告** 機能をオンにし、**道路標識音声警告** 補助機能を**オン**に設定する必要があります。これにより、車速がドライバーディスプレイのロード・サイン・インフォメーション機能で示された速度を超えると、警告音が鳴るようになります。

スピード違反取締りカメラに関する警告



ロード・サイン・インフォメーションおよびSensus Navigation 装備車では、接近するスピード違反取締りカメラに関する情報がドライバーディスプレイに表示され

ます¹⁹。

制限速度警告 機能がオンの状態で、車両が検知した制限速度を超過している場合、車両がスピード違反取締りカメラに近づくとき速度警告が出されます。ただし、ご利用の当該地域のナビゲーション地図に、スピード違反取締りカメラに関する情報が含まれている必要があります。

① 注意

車速および超過した制限速度に関係なく、**道路標識音声警告** 機能がオフの場合でもスピード違反取締りカメラの警告が鳴るようにするオプションを選択することができます。

関連情報

- ロード・サイン・インフォメーション* (p. 354)
- ロード・サイン・インフォメーション*の警告機能のオン/オフ (p. 359)
- ロード・サイン・インフォメーション*の限界 (p. 360)

¹⁷ Road Sign Information

¹⁸ 道路標識は各市場に応じて異なります。ここに掲載されている図は例にすぎません。

¹⁹ 一部の市場/エリアでは、ナビゲーションマップのスピード違反取締りカメラに関する情報をご利用いただけません。

ロード・サイン・インフォメーション*の警告機能のオン/オフ

ロード・サイン・インフォメーション(RS1²⁰)の補助機能、制限速度警告は選択式であり、運転者がオンまたはオフを選択することができます。

速度警告の起動

1. センターディスプレイのトップビューで **設定** → **My Car** → **IntelliSafe** → **Road Sign Information** と選択します。
2. **制限速度警告** を選択します。
 > 機能がオンになり、制限速度セレクターが表示されます。

速度警告の制限速度を調節する

運転者は設定速度よりも高い速度で警告を受けられるように選択することができます。

1. センターディスプレイのトップビューで **設定** → **My Car** → **IntelliSafe** → **Road Sign Information** と選択します。
2. **制限速度警告** を選択します。
 > 機能がオンになり、制限速度セレクターが表示されます。
3. 画面の上/下矢印をタップして、速度警告の制限速度を調節します。



ドライバーディスプレイのスピード違反取り締まりカメラのシンボルは、選択した制限速度に関係なく表示されます。

速度警告と関連して警告音を作動させる

1. センターディスプレイのトップビューで **設定** → **My Car** → **IntelliSafe** → **Road Sign Information** と選択します。
2. **道路標識音声警告** を選択/解除して、警告音をオン/オフにします。

道路標識音声警告 機能がオンになっている場合、一方通行/進入禁止の入口方向へ走行しているときにも警告されます。

スピード違反取り締まりカメラを作動させる

車両に Sensus Navigation* が装備されており、地図データに速度違反取り締まりカメラの情報が含まれている場合、カメラに接近したときに警告音を鳴らすよう選択できます。

1. センターディスプレイのトップビューで **設定** → **My Car** → **IntelliSafe** → **Road Sign Information** と選択します。

2. **スピードカメラ音声警告** を選択/解除して、速度違反取り締まりカメラの警告音をオン/オフにします。

関連情報

- ロード・サイン・インフォメーション* (p. 354)
- ロード・サイン・インフォメーション*による制限速度およびスピード違反取り締まりカメラに関する警告 (p. 357)
- ロード・サイン・インフォメーション*の限界 (p. 360)

²⁰ Road Sign Information

ロード・サイン・インフォメーション*の限界

ロード・サイン・インフォメーション(RSI²¹)機能は、一部の状況で作動が制限されることがあります。

以下のようなものが、機能を低下させる可能性があります。

- 色があせた標識
- カーブに設置された標識
- 向きが変えられた標識や損傷のある標識
- 道路よりも非常に高い位置に設置された標識
- 全体または一部が隠れている標識や設置位置が不適切な標識
- 霜や雪、泥で完全にまたは部分的に覆われている標識
- 最新情報が反映されていない、正しくない、または速度情報がない²² デジタル道路地図²³

❗ 注意

一部の市場では、ロード・サイン・インフォメーション機能*は Sensus Navigation* と組み合わせてのみご利用いただけます。

❗ 注意

RSI 機能は、一部のタイプのバイシクルホルダー(トレーラーの電源ソケットへ接続されたもの)を、接続されたトレーラーとみなすことがあります。そのような場合、ドライバーディスプレイに誤った速度情報が表示されることがあります。

❗ 注意

この機能は、車両のカメラおよびレーダーユニットを使用しますが、ある一定の限界があります。

関連情報



- ロード・サイン・インフォメーション* (p. 354)
- カメラおよびレーダーユニットの限界 (p. 477)

速度リミッター

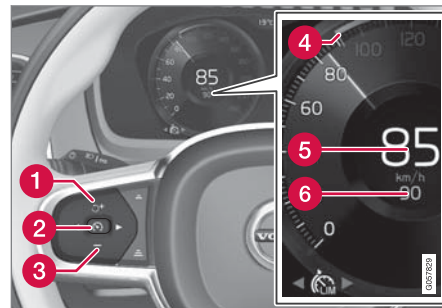
速度リミッター(SL²⁴)は、クルーズコントロールが逆になったものとみなすことができます。運転者がアクセルペダルで速度を調節しますが、速度リミッターは、事前に選択/設定した上限速度を不用意に上回ることをがないようにします。



機能のボタンとシンボル



- ❗  : 速度リミッターをスタンバイモードから作動させて、設定上限速度を有効にします。
- ❗  : 設定上限速度を上げます。

²¹ Road Sign Information

²² 地域によっては、速度情報の含まれる地図データがない場合があります。

²³ Sensus Navigation* 装備車のみ

²⁴ Speed Limiter

- ②  : スタンバイモードから - 速度リミッターを作動させて、現在の速度を登録します。
- ②  : アクティブモードから - 速度リミッターを解除/スタンバイモードに変更します。
- ③  : 設定上限速度を下げます。
- ④ 設定上限速度用マーカー
- ⑤ 車両の現在速度
- ⑥ 設定上限速度

警告

- この機能は、運転を手助けし、安全性を向上させるための補助的な運転者サポートであり、交通条件、気象条件および道路条件によっては対応できない状況があります。
- 機能の限界やシステムの使用前に知っておくべきことを把握するために、運転者には、オーナーズマニュアルを確認して、この機能に関連する項目をすべて読むことをお勧めします。
- 運転者サポート機能は運転者の注意および判断に代わるものではありません。現行の交通規則および規制に従い、ほかの車両と適切な距離をとって、適切な速度で安全に車両を運転することは、つねに運転者の責任です。

関連情報

- 運転者サポートシステム (p. 348)
- 速度リミッターの制限事項 (p. 363)
- 速度リミッターの選択および起動 (p. 361)
- 速度リミッターの解除 (p. 362)
- 速度リミッターの一時解除 (p. 363)
- 運転者サポートの設定速度の保存 (p. 398)
- 自動速度リミッター (p. 363)

速度リミッターの選択および起動

速度を制限させるには、最初に速度リミッター機能 (SL²⁵) を選択して作動させておく必要があります。

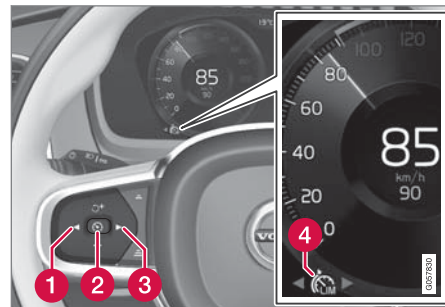

速度リミッターはエンジンが始動するまで作動させることができません。設定可能な上限速度の下限は 30 km/h (20 mph) です。

1. ◀ (1)または ▶ (3)を押して、速度リミッターのシンボル  (4)にスクロールします。
- ▶ シンボルが灰色 - 速度リミッターがスタンバイモードになります。

- ◀ 2. 速度リミッターが選択されているとき - ステアリングリモコン (2) を押して起動します。
- ◻ シンボルが白色 - 速度リミッターが作動し、現在の速度が上限速度として保存されます。

関連情報

- 速度リミッター (p. 360)
- 速度リミッターの解除 (p. 362)
- 速度リミッターの一時解除 (p. 363)

速度リミッターの解除

速度リミッター(SL²⁶)は解除してオフにすることができます。

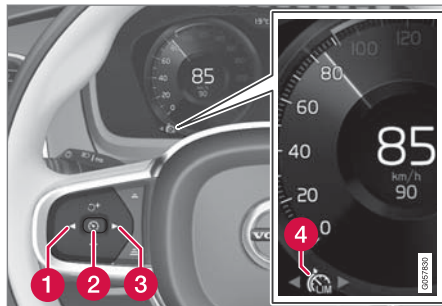

1. ステアリングリモコンのボタン (2) を押します。

◻ シンボルおよびインジケーターが灰色に変わる - 速度リミッターがスタンバイモードに設定され、運転者は設定されている制限速度を超過することができます。
2. ステアリングリモコンのボタン ◀ (1) または ▶ (3) を押して、別の機能に切り替えます。

◻ ドライバーディスプレイで点灯中の速度リミッターのシンボルおよび表示灯 (4) が消灯し、設定上限速度が削除されます。

関連情報

- 速度リミッター (p. 360)
- 速度リミッターの選択および起動 (p. 361)
- 速度リミッターの一時解除 (p. 363)

²⁵ Speed Limiter

²⁶ Speed Limiter

速度リミッターの一時解除

速度リミッター (SL²⁷) は一時的に解除して、スタンバイモードにすることができます。

速度リミッターは、速度リミッターをスタンバイモードに設定しなくてもアクセルペダルの操作で一時的に解除して無効にすることができます。危険な状況から脱出する場合などに急加速することができます。

必要な状況では、以下のように操作してください。

1. アクセルペダルをいっぱいまで踏み込み、目標の速度に到達した時点で踏み込みをゆるめて加速を中断します。
 - ＞ この場合、速度リミッターは作動状態を維持するため、ドライバーディスプレイのシンボルは白色です。
2. 一時的な加速が完了したら、アクセルペダルから足を完全に離します。
 - ＞ 最後に設定された上限速度を下回るまで車両に自動的にエンジンブレーキがかかります。

関連情報

- 速度リミッター (p. 360)
- 速度リミッターの選択および起動 (p. 361)
- 速度リミッターの解除 (p. 362)

²⁷ Speed Limiter

²⁸ Speed Limiter

²⁹ Automatic Speed Limiter

³⁰ Speed Limiter

速度リミッターの制限事項

速度リミッター (SL²⁸) には、一般的な限界があります。

急な下り坂では、速度リミッターのエンジンブレーキだけでは不十分となり、設定上限速度を超過する場合があります。この場合、運転者への警告として、ドライバーディスプレイに **制限速度を超過しました** というメッセージが表示されます。

注意

上限速度を 3 km/h (約 2 mph) 以上超えると、上限速度を超えたことを知らせるメッセージが表示されます。

関連情報

- 速度リミッター (p. 360)

自動速度リミッター

自動速度リミッター (ASL²⁹) 機能は、道路標識に表示されている速度に合わせて車両の上限速度を調整するのに役立ちます。

速度リミッター機能 (SL³⁰) は、自動速度リミッター (ASL) に切り替えることができます。

自動速度リミッターはロード・サイン・インフォメーション* (RSI³¹) 機能の速度情報を使用して、車両の上限速度を調整します。

警告

運転者に速度関連の道路標識がはっきりと見える場合でも、ロード・サイン・インフォメーション* (RSI) 機能から ASL への速度情報が正しくない場合があります。そのような場合、運転者自身が操作して、適切な速度に加速または減速する必要があります。



警告

- この機能は、運転を手助けし、安全性を向上させるための補助的な運転者サポートであり、交通条件、気象条件および道路条件によっては対応できない状況があります。
- 機能の限界やシステムの使用前に知っておくべきことを把握するために、運転者には、オーナーズマニュアルを確認して、この機能に関連する項目をすべて読むことをお勧めします。
- 運転者サポート機能は運転者の注意および判断に代わるものではありません。現行の交通規則および規制に従い、ほかの車両と適切な距離をとって、適切な速度で安全に車両を運転することは、つねに運転者の責任です。

自動速度リミッターのシンボル

48
70

標識シンボル(スピードメーターの中央に設定速度「70」と一緒に表示される)は、3色で表示され、それぞれの意味は以下の通りです。

標識シンボルの色	意味
黄緑色	自動速度リミッターが作動中
灰色	自動速度リミッターがスタンバイモードに設定されている
オレンジ	自動速度リミッターが一時的にスタンバイモードに設定されている(道路標識を読み取れないことなどが原因)

どの速度リミッター機能が作動しているかを示すシンボル

ドライバーディスプレイのシンボル表示は、作動しているのがクルーズコントロールなのか自動クルーズコントロールなのかに応じて変化します。

シンボル	SL	ASL
 白色のシンボル：機能作動中、灰色のシンボル：スタンバイモード	✓	✓
 "70" = 自動速度リミッターが作動した後のサインシンボル		✓

関連情報

- 運転者サポートシステム (p. 348)
- 自動速度リミッターのオン/オフ (p. 365)
- 自動速度リミッターの許容範囲の変更 (p. 366)
- 自動速度リミッターの限界 (p. 366)
- 速度リミッター (p. 360)
- ロード・サイン・インフォメーション* (p. 354)

³¹ Road Sign Information

自動速度リミッターのオン/オフ

自動速度リミッター機能 (ASL³²) は、速度リミッター (SL³³) の補助として設定/解除することができます。



センターディスプレイの機能ビューにあるこのボタンを使用して、機能をオンまたはオフにします。

- ボタンが緑のとき - 機能がオンになっています。ステアリングリモコンの  を押して、現在の速度で自動速度リミッターを起動します。
- ボタンが灰色のとき - 機能がオフになっています。代わりに通常の速度リミッターが作動します。

注意

- 自動速度リミッター機能を作動させると、ロード・サイン・インフォメーション RSI³⁴) が起動していない場合でもドライバーディスプレイにロード・サイン・インフォメーションが表示されます。
- ドライバーディスプレイのロード・サイン・インフォメーションを消すには、自動速度リミッターおよびロード・サイン・インフォメーションの**両方**をオフにする必要があります。
- 自動速度リミッター機能がオンになっており、ロード・サイン・インフォメーションがオフになっているときは、ロード・サイン・インフォメーションは警告を発しません。警告を作動させるには、ロード・サイン・インフォメーションもオンにする必要があります。

自動速度リミッターの解除

自動速度リミッターを解除するには：

- 機能ビューでボタンをタップします。
 - > 「グレー」のボタン表示 - ASL がオフになり、代わりに SL がオンになります。

警告

ASL から SL に切り替えると、車両は表示制限速度に従わず、登録されている制限速度のみに従うようになります。

関連情報

- 速度リミッター (p. 360)
- 自動速度リミッター (p. 363)
- 自動速度リミッターの限界 (p. 366)
- ロード・サイン・インフォメーション* (p. 354)

³² Automatic Speed Limiter

³³ Speed Limiter

³⁴ Road Sign Information

自動速度リミッターの許容範囲の変更

自動速度リミッター機能 (ASL³⁵) の設定では、許容範囲を変更することができます。許容範囲は、速度リミッターで速度設定を変更するときと同じ方法で調節します。

例えば、車両が 70 km/h (43 mph) の制限速度を守っているときに、運転者は車両が 75 km/h (47 mph) を維持して走行できるように設定することができます。

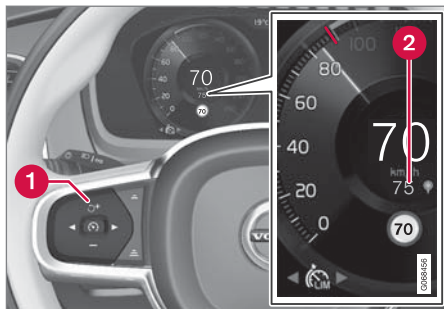

機能のボタンとシンボル

- スピードメーターの中央 (2) の表示が 70 km/h (43 mph) から 75 km/h (47 mph) に変わるまで、ステアリングリモコンの **+** ボタン (1) を押します。
 - > 完了すると、通過する標識が 70 km/h (43 mph) を表示している限り、車両は選択された許容値 5 km/h (4 mph) を使用します。

この許容範囲は表示速度の異なる道路標識を通過するまで適用されます。それ以降、車両は新しい制限速度に従って走行し、許容範囲はメモリーから削除されます。

i 注意

選択可能な最大許容値は +/- 10 km/h (5 mph) です。

関連情報

- 自動速度リミッター (p. 363)
- 自動速度リミッターの限界 (p. 366)
- ロード・サイン・インフォメーション* (p. 354)

自動速度リミッターの限界

自動速度リミッター (ASL³⁶) には、車両が通過する道路標識の制限速度情報ではなく、ロード・サイン・インフォメーション機能* (RSI³⁷) からの速度情報が使用されます。

ロード・サイン・インフォメーションが解釈できず、運転者サポートシステムに速度情報を提供できない場合、自動速度リミッターはスタンバイモードに設定され、通常速度リミッターに変更されます。このような場合、運転者自身がブレーキを操作して、適切な速度に減速する必要があります。

ロード・サイン・インフォメーションが再び速度情報を解釈して提供できるようになると、自動速度リミッターは再起動されます。

関連情報

- 速度リミッター (p. 360)
- 自動速度リミッター (p. 363)
- ロード・サイン・インフォメーション* (p. 354)

³⁵ Automatic Speed Limiter

³⁶ Automatic Speed Limiter

³⁷ Road Sign Information - RSI

クルーズコントロール

クルーズコントロール (CC³⁸) は、運転者が一定速度を維持するときに役立ちます。これにより、車の流れが一定な高速道路やまっすぐな道路が長く続くときに、リラックスして運転が楽しめます。

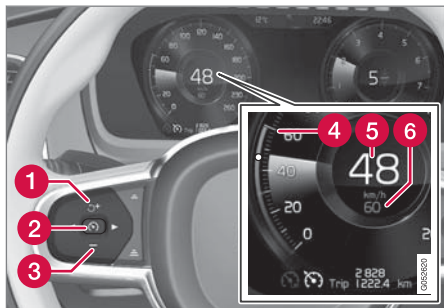

機能のボタンとシンボル

- ① : クルーズコントロールをスタンバイモードから作動させて、設定速度を有効にします。
- ① : 設定速度を上げます。
- ② : **スタンバイモードから** - クルーズコントロールを作動させて、現在の速度を登録します。

- ② : **アクティブモードから** - クルーズコントロールを解除/スタンバイモードに変更します。
- ③ : **-** : 設定速度を下げます。
- ④ 設定速度用マーカー
- ⑤ 車両の現在速度
- ⑥ 設定速度

注意

アダプティブクルーズコントロール* (ACC³⁹) 装備車では、クルーズコントロールとアダプティブクルーズコントロールを切り替えることができます。

警告

- この機能は、運転を手助けし、安全性を向上させるための補助的な運転者サポートであり、交通条件、気象条件および道路条件によっては対応できない状況があります。
- 機能の限界やシステムの使用前に知っておくべきことを把握するために、運転者には、オーナーズマニュアルを確認して、この機能に関連する項目をすべて読むことをお薦めします。
- 運転者サポート機能は運転者の注意および判断に代わるものではありません。現行の交通規則および規制に従い、ほかの車両と適切な距離をとって、適切な速度で安全に車両を運転することは、つねに運転者の責任です。

フットブレーキの代わりにエンジブレーキを使用する

クルーズコントロールを使用している場合、フットブレーキで速度を調節する頻度は少なくなります。下り坂では、速度が出すぎてしまい、エンジブレーキで加速を制限することが望ましい場合があります。この場合、運転者はクルーズコントロールによるフットブレーキの使用を一時的に無効にすることができます。

³⁸ Cruise Control

³⁹ Adaptive Cruise Control

◀ 以下の手順に従ってください。

- アクセルペダルを半分程度まで踏み込んで離します。
 - ◻ クルーズコントロールは自動フットブレーキを解除して、エンジンブレーキのみを使用します。

関連情報

- 運転者サポートシステム (p. 348)
- クルーズコントロールの選択および起動 (p. 368)
- クルーズコントロールの解除 (p. 369)
- クルーズコントロールのスタンバイモード (p. 369)
- 運転者サポートの設定速度の保存 (p. 398)
- センターディスプレイでクルーズコントロールとアダプティブクルーズコントロール*を切り替える (p. 377)

クルーズコントロールの選択および起動

速度を制御できるようにするには、最初にクルーズコントロール機能 (CC⁴⁰) を選択して作動させておく必要があります。



クルーズコントロールをスタンバイモードから起動させるには、車速が 30 km/h (20 mph) 以上である必要があります。

1. ◀ (1) または ▶ (3) を押して、クルーズコントロールのシンボル  (4) にスクロールします。
 - ◻ シンボルがグレー - クルーズコントロールがスタンバイモードになります。

2. クルーズコントロールが選択されているとき - ステアリングリモコン  (2) を押して起動します。
 - ◻ シンボルが白色 - クルーズコントロールが作動し、現在の速度が最高速度として保存されます。設定可能な下限速度は 30 km/h (20 mph) です。

クルーズコントロールを最後に保存した速度で再起動する

- クルーズコントロールが選択されているとき - ステアリングリモコン  を押して起動します。
 - ◻ ドライバーディスプレイのクルーズコントロールマークとシンボルの色が灰色から白に変わり、車両は直前に登録された速度になります。

⚠ 警告

ステアリングリモコンボタン  を押して速度を戻すと、速度が著しく上昇することがあります。

関連情報



- クルーズコントロール (p. 367)
- クルーズコントロールの解除 (p. 369)
- クルーズコントロールのスタンバイモード (p. 369)

⁴⁰ Cruise Control

クルーズコントロールの解除

クルーズコントロール (CC⁴¹) は解除してオフにすることができます。



1. ステアリングリモコンのボタン  (2) を押します。
 - ＞ シンボルおよびインジケーターがグレーに変わる - クルーズコントロールがスタンバイモードに設定されます。
2. ステアリングリモコンのボタン  (1) または  (3) を押して、別の機能に切り替えます。
 - ＞ ドライバーディスプレイで点灯中のクルーズコントロールのシンボルおよび表示灯 (4) が消灯し、設定上限速度が削除されます。

関連情報

- クルーズコントロール (p. 367)
- センターディスプレイでクルーズコントロールとアダプティブクルーズコントロール*を切り替える (p. 377)
- クルーズコントロールの選択および起動 (p. 368)
- クルーズコントロールのスタンバイモード (p. 369)

クルーズコントロールのスタンバイモード

クルーズコントロール (CC⁴²) は解除して、スタンバイモードにすることができます。これは運転者の操作により、または自動的に実行することができます。

スタンバイモードとは、機能がドライバーディスプレイで選択されているが作動していない状態を意味します。この場合、クルーズコントロールは速度を制御しません。

運転者の操作にともなうスタンバイモードへの移行

以下のうちいずれかが発生すると、クルーズコントロールが非作動状態になり、スタンバイモードに設定されます。

- フットブレーキが使用されている。
- ギヤセレクターレバーが **N** 位置に移動している。
- 運転者が、設定されている速度よりも速い速度を 1 分以上維持している。

このような場合、運転者は車速をご自分で制御しなければなりません。

追い越しのときなど、アクセルペダルを踏んで一時的に加速しても、設定には影響しません。アクセルペダルを離すと、車速はクルーズコントロールで設定した速度に戻ります。

⁴¹ Cruise Control

⁴² Cruise Control

◀ 自動スタンバイモード

自動スタンバイモードは、以下のような場合に作動することがあります。

- タイヤのグリップ力が失われたとき。
- エンジン回転数が低すぎる、または高すぎる時。
- ブレーキ温度が高くなりすぎたとき。
- 車速が 30 km/h (20 mph)を下回ったとき。

このような場合、運転者は車速をご自分で制御しなければなりません。

関連情報

- クルーズコントロール (p. 367)
- クルーズコントロールの選択および起動 (p. 368)
- クルーズコントロールの解除 (p. 369)

アダプティブクルーズコントロール*⁴³

アダプティブクルーズコントロール(ACC⁴⁴)は、一定の速度を維持しながら設定されている先行車との車間時間を保って走行できるように支援します。

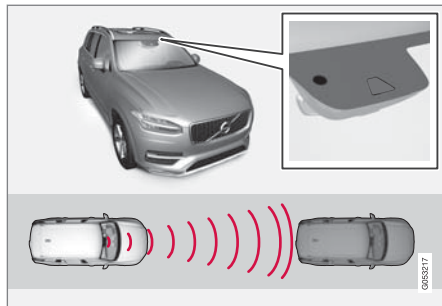

カメラとレーダーユニットは、先行車両との距離を測定します。

アダプティブクルーズコントロールは、交通の流れがスムーズな高速道路や長い直線の幹線道路を長時間走行する際に、よりリラックスした走行を可能にします。

運転者は目標速度と、先行車との車間時間を選択します。カメラおよびレーダーユニットが前方に自車よりも遅い車両を検知すると、先行車との車間時間設定に基づいて自動的に速度が調

整されます。前方の車両がいなくなると、車両は選択されていた速度に戻ります。

コーナリングサポート*機能をオンにすると、車両の速度に影響する場合があります。

アダプティブクルーズコントロールの目的：

- 速度をスムーズに制御する。急ブレーキが必要な状況では、かならずご自分でブレーキをかけてください。速度差が大きく異なる場合や、前方の車両が急ブレーキをかけた場合などです。レーダーユニットには限界があるため、不意にブレーキがかかることや、あるいはまったくブレーキがかからないことがあります。
- 運転者が設定した車間時間を保ちながら同じ車線の先行車両に追従する。レーダーユニットが前方の車両を検知できない場合、車両は運転者の設定した速度を維持します。先行車両が加速して設定速度を超えた場合も同様です。

⁴³ この機能は標準装備の場合とオプション装備の場合があり、市場によって異なります。

⁴⁴ Adaptive Cruise Control

警告

- この機能は、運転を手助けし、安全性を向上させるための補助的な運転者サポートであり、交通条件、気象条件および道路条件によっては対応できない状況があります。
- 機能の限界やシステムの使用前に知っておくべきことを把握するために、運転者には、オーナーズマニュアルを確認して、この機能に関連する項目をすべて読むことをお勧めします。
- 運転者サポート機能は運転者の注意および判断に代わるものではありません。現行の交通規則および規制に従い、ほかの車両と適切な距離をとって、適切な速度で安全に車両を運転することは、つねに運転者の責任です。

重要

運転者サポートコンポーネントのメンテナンスは、サービス工場で行う必要があります。ボルボ指定のサービス工場をご利用ください。

関連情報

- 運転者サポートシステム (p. 348)
- アダプティブクルーズコントロール*の操作 (p. 371)

- アダプティブクルーズコントロール*の表示モード (p. 372)
- アダプティブクルーズコントロール*の選択および起動 (p. 373)
- アダプティブクルーズコントロール*の制限事項 (p. 376)
- アダプティブクルーズコントロール*のシンボルとメッセージ (p. 379)
- 衝突のおそれがある場合の運転者サポートによる警告 (p. 396)
- 先行車両との車間時間の設定 (p. 399)
- 運転者サポートの設定速度の保存 (p. 398)
- 運転者サポートによるオートブレーキ (p. 401)
- 運転者サポートによる追従対象車両変更 (p. 397)
- 追い越しアシスト* (p. 395)

アダプティブクルーズコントロール*⁴⁵の操作

ここでは、ステアリングホイール左側のキypadを使用してアダプティブクルーズコントロール(ACC⁴⁶)を操作する方法と、この機能がディスプレイにどのように表示されるかについて、概要をご説明します。

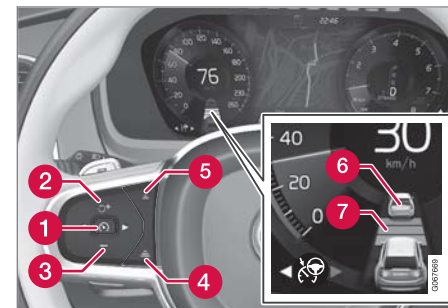

- 1 : **スタンバイモードから** - アダプティブクルーズコントロールを作動させて、現在の速度を登録します。
- 1 : **アクティブモードから** - アダプティブクルーズコントロールを解除/スタンバイモードに変更します。
- 2 : 機能をスタンバイモードから作動させて、設定速度を有効にします。
- 2 : 設定速度を上げます。



- ◀ ③ — : 設定速度を下げます。
- ④ 前方の車両までの車間時間が長くなります。
- ⑤ 前方の車両までの車間時間が短くなります。
- ⑥ 対象車両シンボル : 機能が対象車両を検知し、プリセットの車間時間で対象車両に追従しています。
- ⑦ 前方の車両までの車間時間のシンボル

関連情報

- アダプティブクルーズコントロール* (p. 370)
- アダプティブクルーズコントロール*の制限事項 (p. 376)

アダプティブクルーズコントロール^{*47}の表示モード

以下の画像の例は、アダプティブクルーズコントロール (ACC⁴⁸) が状況に応じてディスプレイにどのように表示されるのかを示します。

速度

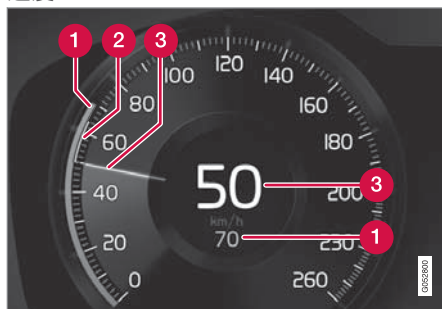

速度の表示

- ① 設定速度
- ② 前方の車両の速度
- ③ 自車の現在速度

車間時間



車間時間は、距離シンボルが車両2台を表示しているときにのみ、前方の車両を対象にしてアダプティブクルーズコントロールにより調節されます。同時に速度範囲がマークされます。

走行時

次図の例では、ロード・サイン・インフォメーション^{*}(RSI⁴⁹)機能により、制限速度が130 km/h (80 mph)であることが示されています。

⁴⁵ この機能は標準装備の場合とオプション装備の場合があり、市場によって異なります。

⁴⁶ Adaptive Cruise Control

⁴⁷ この機能は標準装備の場合とオプション装備の場合があり、市場によって異なります。

⁴⁸ Adaptive Cruise Control

⁴⁹ Road Sign Information

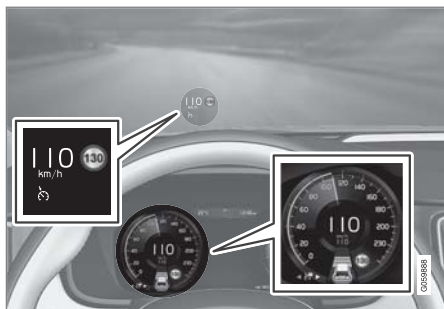

上図は、アダプティブクルーズコントロールが110 km/h (68 mph)を維持するように設定され、かつ前方に追従対象車両がないことを示しています。

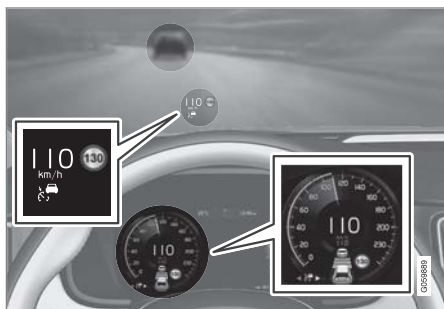

上図は、アダプティブクルーズコントロールが110 km/h (68 mph)を維持するように設定され、

同時に、同じ速度を維持している先行車を追従していることを示しています。

関連情報

- アダプティブクルーズコントロール* (p. 370)
- アダプティブクルーズコントロール*の制限事項 (p. 376)

アダプティブクルーズコントロール^{*50}の選択および起動

速度および距離の制御を可能にするには、最初にアダプティブクルーズコントロール(ACC⁵¹)を選択してから起動する必要があります

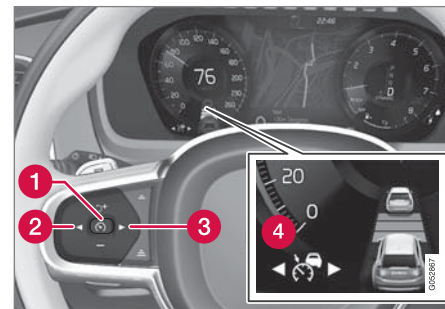

⁵⁰ この機能は標準装備の場合とオプション装備の場合があり、市場によって異なります。



◀◀ この機能を起動するには、以下の条件を満たしている必要があります。

- 運転席シートベルトが着用され、運転席ドアが閉まっているとき
- 自車の前方の範囲内に車両(「対象車両」)が走行している、または現在の速度が 15 km/h (9 mph) 以上であるとき

1. ステアリングリモコン ◀ (2) または ▶ (3) を押して、アダプティブクルーズコントロールのシンボル  (4) にスクロールします。

◁ シンボルがグレー - アダプティブクルーズコントロールがスタンバイモードになります。

2. 速度リミッターが選択されているとき - ステアリングリモコン  (1) を押して起動します。

▷ シンボルが白色 - 速度リミッターが作動し、現在の速度が上限速度として保存されます。

アダプティブクルーズコントロールを最後に保存した速度で再起動する

- アダプティブクルーズコントロールが選択されているとき - ステアリングリモコン  を押して起動します。

▷ ドライバーディスプレイのクルーズコントロールマークとシンボルの色が灰色から白に変わり、車両は直前に登録された速度になります。

警告

ステアリングリモコンボタン  を押して速度を戻すと、速度が著しく上昇することがあります。

関連情報

- アダプティブクルーズコントロール* (p. 370)
- アダプティブクルーズコントロール*の解除 (p. 374)
- センターディスプレイでクルーズコントロールとアダプティブクルーズコントロール*を切り替える (p. 377)
- アダプティブクルーズコントロール*の制限事項 (p. 376)

アダプティブクルーズコントロール*⁵²の解除

アダプティブクルーズコントロール(ACC⁵³)は解除してオフにすることができます。

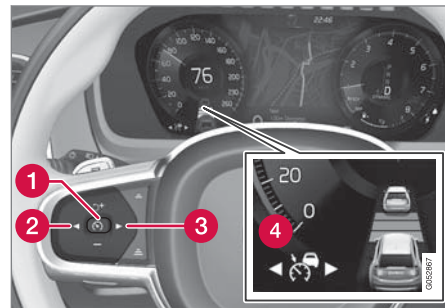

1. ステアリングリモコンのボタン  (1) を押します。
 - ▷ シンボルおよびインジケーターがグレーに変わる - アダプティブクルーズコントロールがスタンバイモードに設定されます。車間時間インジケーターおよび追従対象車両のシンボルもオフになります(作動している場合)。

⁵¹ Adaptive Cruise Control

⁵² この機能は標準装備の場合とオプション装備の場合があり、市場によって異なります。

⁵³ Adaptive Cruise Control

2. ステアリングリモコンのボタン ◀ (2)または ▶ (3)を押して、別の機能に切り替えます。
- > ドライバーディスプレイで点灯中のアダプティブクルーズコントロールのシンボルおよび表示灯(4)が消灯し、設定上限速度が削除されます。

警告

- アダプティブクルーズコントロールがスタンバイモードの場合、運転者が自ら操作して、速度および先行車との距離を調整する必要があります。
- アダプティブクルーズコントロールがスタンバイモードのときに車両が先行車に接近しすぎると、代わりに車間警告機能*が車間距離が短いことを警告する場合があります。

関連情報

- アダプティブクルーズコントロール*
(p. 370)
- アダプティブクルーズコントロール*の選択および起動 (p. 373)
- センターディスプレイでクルーズコントロールとアダプティブクルーズコントロール*を切り替える (p. 377)
- アダプティブクルーズコントロール*の制限事項 (p. 376)

アダプティブクルーズコントロール*⁵⁴のスタンバイモード

アダプティブクルーズコントロール(ACC⁵⁵)は解除してスタンバイモードにすることが出来ます。これは運転者の操作により、または自動的に実行することができます。

スタンバイモードとは、機能がドライバーディスプレイで選択されているが作動していない状態を意味します。この場合アダプティブクルーズコントロールは、速度または先行車両との距離を制御しません。

運転者の操作にもなうスタンバイモードへの移行

以下のうちいずれかが発生すると、アダプティブクルーズコントロールが非作動状態になり、スタンバイモードに設定されます。

- フットブレーキが使用されている。
- ギヤセレクターレバーがN位置に移動している。
- 運転者が、設定されている速度よりも速い速度を1分間以上維持している。

追い越しのときなど、アクセルペダルを踏んで一時的に加速しても、設定には影響しません。アクセルペダルを離すと、車速はクルーズコントロールで設定した速度に戻ります。

警告

- アダプティブクルーズコントロールがスタンバイモードの場合、運転者が自ら操作して、速度および先行車との距離を調整する必要があります。
- アダプティブクルーズコントロールがスタンバイモードのときに車両が先行車に接近しすぎると、代わりに車間警告機能が*車間距離が短いことを警告する場合があります。

自動スタンバイモード

警告

自動スタンバイモードになると、警告音が鳴り、ドライバーディスプレイにメッセージが表示されます。

- これ以降は、運転者が車両の速度を調節し、必要に応じてブレーキをかけて、ほかの車両との安全な距離を確保する必要があります。

自動スタンバイモードは、次のいずれかの場合に作動することがあります。

- アダプティブクルーズコントロールが依存しているシステムの1つ、例えばスタビリ





- ティコントロール/滑り止め(ESC⁵⁶)などが機能を停止した。
- 運転者がドアを開けたとき
- 運転者がシートベルトを外したとき
- エンジン回転数が低すぎる、または高すぎる時
- 1つ以上のタイヤのグリップ力が失われたとき
- ブレーキ温度が高温になったとき
- パーキングブレーキをかけたとき
- カメラおよびレーダーユニットが雪や大雨で覆われている(カメラレンズ/電波が遮られている)とき
- 速度が 10 km/h 未満で、ACC が前方の車両を停止している車両なのか、減速帯などの物体であるのかを判断できないとき
- 速度が 10 km/h 未満で、前方の車両が曲がり、ACC が追従する車両がなくなったとき

関連情報

- アダプティブクルーズコントロール* (p. 370)
- アダプティブクルーズコントロール*の選択および起動 (p. 373)

- アダプティブクルーズコントロール*の解除 (p. 374)
- アダプティブクルーズコントロール*の制限事項 (p. 376)

アダプティブクルーズコントロール^{*57}の制限事項

アダプティブクルーズコントロール(ACC⁵⁸)は、一部の状況で作動が制限されることがあります。

急な坂道や重い荷物を積載しての走行

アダプティブクルーズコントロールは主に、平坦な路面走行時用に設計されています。急な下り坂を走行する場合、この機能が前方の車両と適切な距離を保つことがむずかしい場合があります。このような場合には、特に注意をはらい、いつでもブレーキをかけられるようにしてください。

重い荷物を積載しているとき、または車両にトレーラーが連結されているときには、アダプティブクルーズコントロールを使用しないでください。

使用できないドライブモード

アダプティブクルーズコントロールがオンになっているときは、**Off Road** ドライブモードは選択できません。

⁵⁴ この機能は標準装備の場合とオプション装備の場合があり、市場によって異なります。

⁵⁵ Adaptive Cruise Control

⁵⁶ Electronic Stability Control

⁵⁷ この機能は標準装備の場合とオプション装備の場合があり、市場によって異なります。

⁵⁸ Adaptive Cruise Control

警告

- これは、衝突回避システムではありません。システムが前方の車両を検知しない場合、かならず運転者が責任を持って操作を行なう必要があります。
- 本機能は、人や動物、または自転車やオートバイなどの小型車両に対しては、ブレーキを作動しません。さらに、車高の低いトレーラー、対向車、低速で走行している車両、または静止している車両および物体に対して、ブレーキを作動させることもありません。
- 本機能は、市街地走行時、ジャンクション走行時、滑りやすい路面走行時、水たまりが多い路面や雪や泥に覆われている路面走行時、激しい雨や雪の中の走行時、視界が悪いとき、曲がりくねった道路走行時など、要求が厳しい状況では使用しないでください。

注意

この機能は、車両のカメラおよびレーダーユニットを使用しますが、ある一定の限界があります。

関連情報

- アダプティブクルーズコントロール* (p. 370)
- カメラおよびレーダーユニットの限界 (p. 477)

センターディスプレイでクルーズコントロールとアダプティブクルーズコントロール*⁵⁹を切り替える

ドライバーディスプレイで標準のクルーズコントロール (CC⁶⁰) が選択されている場合、センターディスプレイの機能ビューでアダプティブクルーズコントロール (ACC⁶¹) に切り替えることができます。



センターディスプレイの機能ビューにあるこのボタンを使用して、機能をオンまたはオフにします。

- 「緑色」のボタン表示 - アダプティブクルーズコントロールがオフになっており、標準のクルーズコントロールがスタンバイモードに設定されています。
- 「グレー」のボタン表示 - 標準のクルーズコントロールがオフになっており、アダプティブクルーズコントロールがスタンバイモードに設定されています。

⁵⁹ この機能は標準装備の場合とオプション装備の場合があり、市場によって異なります。

⁶⁰ Cruise Control

⁶¹ Adaptive Cruise Control

運転者サポート

- ◀◀ ドライバーディスプレイのシンボルは、どちらのクルーズコントロールが作動しているかを示します

クルーズコントロール (CC)	アダプティブクルーズコントロール (ACC)
 A	 A

A 白色のシンボル：機能作動中、灰色のシンボル：スタンバイモード

関連情報

- アダプティブクルーズコントロール*
(p. 370)
- クルーズコントロール (p. 367)

アダプティブクルーズコントロール⁶²のシンボルとメッセージ

アダプティブクルーズコントロール (ACC⁶³)に関する多数のシンボルおよびメッセージが、ド

ライバーディスプレイおよびヘッドアップディスプレイ*の両方またはどちらか一方に表示されます。

⁶² この機能は標準装備の場合とオプション装備の場合があり、市場によって異なります。

⁶³ Adaptive Cruise Control





シンボル	メッセージ	意味
	シンボルが白色	車両は設定されている速度を維持します。
	Adaptive Cruise Contr. 利用不可 シンボルが灰色	アダプティブクルーズコントロールはスタンバイモードになっています。
	Adaptive Cruise Contr. 販売店に お問い合わせ下さい シンボルが灰色	システムが正常に機能していません。ボルボ指定のサービス工場にご連絡ください。
	ウインド*スクリーンセンサー センサーがブロックされた。オーナーズマニュアルを見て下さい	カメラおよびレーダーユニットのセンサーの前方のウインドスクリーンを清掃してください。

ステアリングホイール右側のステアリングリモコンの中央にある ボタンを軽く押すと、

ディスプレイテキストを消去することができません。

メッセージが消去されない場合：ボルボ指定のサービス工場にご連絡ください。

関連情報

- アダプティブクルーズコントロール*
(p. 370)

Pilot Assist*64

Pilot Assist は、両側の車線境界線の間を走行するよう運転者を支援できるとともに、運転者が一定の速度を維持し、前方を走行している車両との車間時間をあらかじめ選択した時間に維持するのに役立ちます。

Pilot Assist を理解する

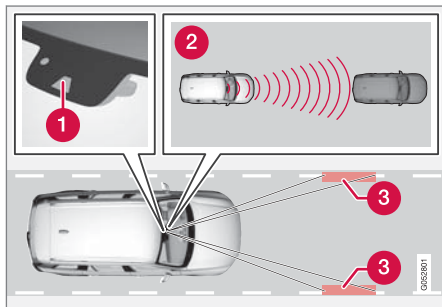

カメラとレーダーユニットは、先行車両との距離を測定し、車線境界線を検知します。

- 1 カメラおよびレーダーユニット
- 2 距離レーダー
- 3 レーダー、車線マーク

Pilot Assist は車両の制御を支援しますが、この機能に完全に慣れるには、数キロメートル Pilot Assist で走行する必要があるかもしれま

せん。そのメリットをすべて安全に使用するには、この機能の用途と制約についてすべて知っておくことが重要です。

Pilot Assist は主に高速道路や同様の主要道路での使用が想定されており、そのような道路でより快適に、よりリラックスした運転ができるようになります。

運転者は目標速度と、先行車との車間時間を選択します。Pilot Assist はカメラユニットを使用して、先行車までの距離と路面の車線境界線をスキャンします。ステアリングアシストにより車両が車線内に保たれる一方で、自動速度調節により設定車間時間が維持されます。

コーナリングサポート*機能をオンにすると、車両の速度に影響する場合があります。

Pilot Assist は、アクセルおよびブレーキにより速度を制御します。ブレーキを使用して速度を調整する際に、ブレーキが低い音を発するのは正常です。

Pilot Assist は以下を支援します。

- 速度をスムーズに制御する。急ブレーキが必要な状況では、かならずご自分でブレーキをかけてください。速度差が大きく異なる場合や、前方の車両が急ブレーキをかけた場合などです。カメラおよびレーダーユニットには限界があるため、不意にブレーキがか

かることや、あるいはまったくブレーキがかからないことがあります。

- 運転者が設定した車間時間を保ちながら同じ車線の先行車両に追従する。レーダーユニットが前方の車両を検知できない場合、車両は運転者の設定した速度を維持します。先行車両が加速して設定速度を超えた場合も同様です。

車線内における車両位置

Pilot Assist は、ステアリング操作を支援するときに、表示されている車線区分線の中間に車両を維持しようとします。よりスムーズな走行を実現するために、車両に最適な位置を見つけさせることをお勧めします。運転者は、自車の位置をステアリング操作でいつでも調整できます。車両が確実に車線内の安全な位置を走行するよう運転者が注意を払うことが重要です。

車両が Pilot Assist によって車線内に正しく維持されない場合、Pilot Assist をオフにするか、またはアダプティブクルーズコントロール*に切り替えることをお勧めします。

ステアリングアシスト

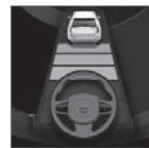

ステアリングアシストの現在の状態は、ステアリングホイールのシンボルの色で表示されます。

64 この機能は標準装備の場合とオプション装備の場合があり、市場によって異なります

・ 緑色の場合、ステアリングアシストが作動しています。

・ 灰色の場合(図の色)、ステアリングアシストは解除されています。

Pilot Assist ステアリングアシストは先行車の速度と車線境界線を考慮に入れます。必要に応じて、運転者はPilot Assistの薦めるステアリング操作を無視して、別の方向に操舵することができます。例えば、車線変更時や道路上の障害物を避ける場合などです。

Pilot Assistが車線をはっきりと判別できない場合(カメラおよびレーダーユニットが車線境界線を認識できない場合など)、Pilot Assistはステアリングアシストを一時的に解除しますが、車線が判別できるようになると、作動を回復します。ただし、速度および距離の制御機能は作動状態が維持されます。ステアリングホイールは一時的に解除されるとわずかに振動し、運転者に変更を知らせます。

警告

Pilot Assist ステアリングアシストは自動的にオフになり、事前の通知なしに作動状態に戻ります。

カーブの走行および道路の分岐時

Pilot Assistは運転者と連携するため、運転者はPilot Assistからのステアリングアシストを待つことなく、つねに自らステアリング操作

を行なう意識を持ち、特にカーブを走行するときには準備を心がける必要があります。

車両が出口に近づいたとき、または車線が分岐する場合、運転者は予定進路の方向へ操舵して、Pilot Assistが目的の方向を検出できるようにする必要があります。

運転者の手はステアリングホイールに

Pilot Assistが機能するには、運転者が両手をステアリングホイールに置いている必要があります。Pilot Assistは状況により対応できない場合があるだけでなく、予告なしにオフ/オンが切り替わる可能性があるため、運転中は、運転者がつねに注意を怠らず、積極的に運転に関わることも必要です。



Pilot Assistにより、運転者が両手でステアリングホイールを握っていないことが検知されると、車両を能動的に操舵するよう促すために、シンボルとテキストメッセージの警告がドライバーディスプレイに表示されます。

数秒経過しても運転者の手がステアリングホイールを握っていないことが検知できない場合、ステアリング操作を自発的に行なうように促す指示が繰り返されるとともに、警告音が鳴ります。

さらに数秒経過してもPilot Assistがステアリングホイールで運転者の手を検知できない場合、警告音が大きくなり、ステアリング機能が

解除されます。その後Pilot Assistを再度起動するには、ステアリングリモコンの  ボタンを押す必要があります。

警告

- この機能は、運転を手助けし、安全性を向上させるための補助的な運転者サポートであり、交通条件、気象条件および道路条件によっては対応できない状況があります。
- 機能の限界やシステムの使用前に知っておくべきことを把握するために、運転者には、オーナーズマニュアルを確認して、この機能に関連する項目をすべて読むことをお薦めします。
- 運転者サポート機能は運転者の注意および判断に代わるものではありません。現行の交通規則および規制に従い、ほかの車両と適切な距離をとって、適切な速度で安全に車両を運転することは、つねに運転者の責任です。

重要

運転者サポートコンポーネントのメンテナンスは、サービス工場で実施する必要があります。ボルボ指定のサービス工場をご利用ください。

◀ 関連情報

- 運転者サポートシステム (p. 348)
- Pilot Assist*の選択および起動 (p. 386)
- Pilot Assist*の表示モード (p. 385)
- Pilot Assist*の限界 (p. 390)
- Pilot Assist*のシンボルおよびメッセージ (p. 392)
- Pilot Assist*のコントロール (p. 384)
- 衝突のおそれがある場合の運転者サポートによる警告 (p. 396)
- 運転者サポートによる追従対象車両変更 (p. 397)
- 先行車両との車間時間の設定 (p. 399)
- 運転者サポートの設定速度の保存 (p. 398)
- 運転者サポートによるオートブレーキ (p. 401)
- 追い越しアシスト* (p. 395)

Pilot Assist*⁶⁵のコントロール

ステアリングホイール左側のステアリングリモコンを使用して Pilot Assist を操作する方法と、この機能のディスプレイへの表示方法に関する概要を説明します。

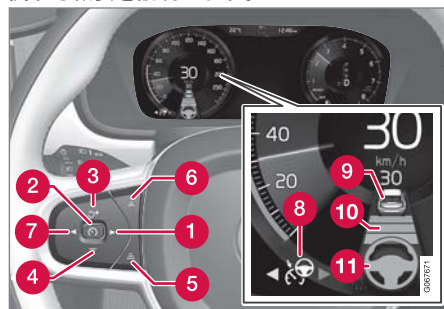

機能のボタンとシンボル

- 1 ▶: アダプティブクルーズコントロール*から Pilot Assist に切り替えます。
- 2 Ⓜ: スタンバイモードから - Pilot Assist を作動させて、現在の速度を登録します。
- 2 Ⓜ: アクティブモードから - Pilot Assist を解除/スタンバイモードに変更します。

- 3 Ⓜ: Pilot Assist をスタンバイモードから作動させて、設定速度および車間時間を有効にします。
- 3 + : 設定速度を上げます。
- 4 - : 設定速度を下げます。
- 5 前方の車両までの車間時間が長くなります。
- 6 前方の車両までの車間時間が短くなります。
- 7 ◀: Pilot Assist からアダプティブクルーズコントロールに切り替えます。
- 8 機能シンボル
- 9 対象車両のシンボル
- 10 前方の車両までの車間時間のシンボル
- 11 ステアリングアシスト設定/解除表示シンボル

関連情報

- Pilot Assist* (p. 382)

⁶⁵ この機能は標準装備の場合とオプション装備の場合があり、市場によって異なります。

Pilot Assist*66 の表示モード

以下の画像の例は、Pilot Assist が状況に応じてディスプレイにどのように表示されるのかを示します。

速度

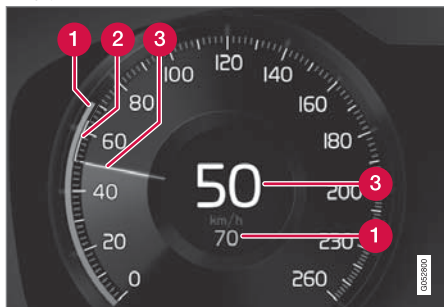

速度の表示

- 1 設定速度
- 2 前方の車両の速度
- 3 自車の現在速度

車間時間

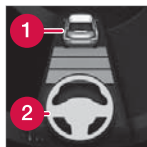

Pilot Assist は、距離シンボルがステアリングホイールシンボルの上に車両(1)を表示しているときにのみ、先行車との車間時間を調整しています。

Pilot Assist ステアリングアシストは、ステアリングホイールシンボル(2)が灰色から緑色に変わったときにのみ作動します。

走行時

次図の例では、ロード・サイン・インフォメーション(RSI⁶⁷)機能により制限速度が130 km/h (80 mph)であることが示されています。

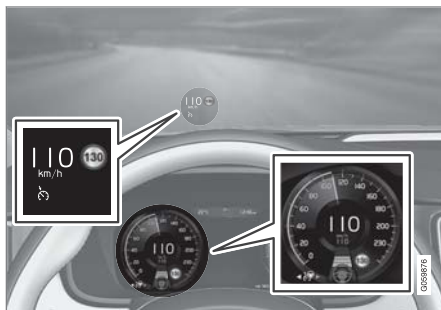

前図は、Pilot Assist が110 km/h (68 mph)を維持するように設定され、かつ前方に追従対象の車両がないことを示しています。

Pilot Assist は、車線境界線を感知することができないため、ステアリングアシストはしません。

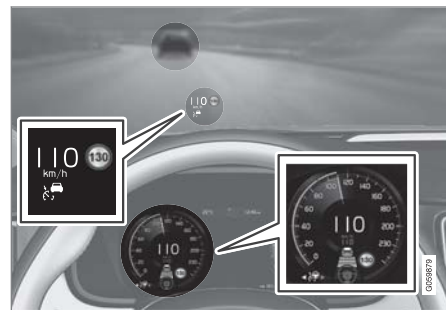

上図は、Pilot Assist が110 km/h (68 mph)を維持するように設定され、同時に、同じ速度を維持している先行車を追従していることを示しています。

Pilot Assist は、車線境界線を感知することができないため、ステアリングアシストはしません。

66 この機能は標準装備の場合とオプション装備の場合があり、市場によって異なります。

67 Road Sign Information

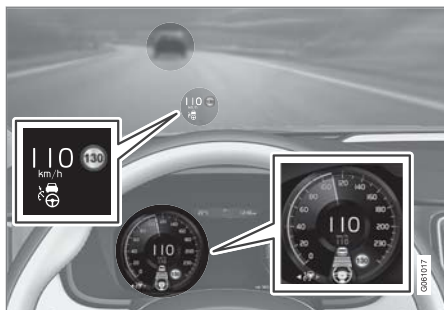

上図は、Pilot Assist が 110 km/h (68 mph) を維持するように設定され、同時に、同じ速度を維持している先行車を追従していることを示しています。

この事例では、車線境界線を感知することができるため、Pilot Assist はステアリングアシストもします。

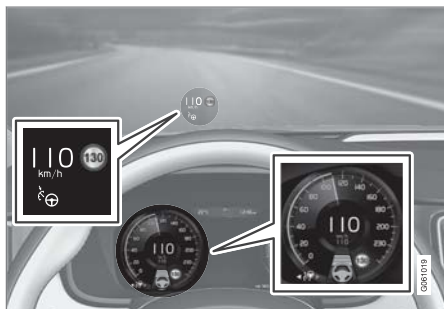

前図は、Pilot Assist が 110 km/h (68 mph) を維持するように設定され、かつ前方に追従対象の車両がないことを示しています。

Pilot Assist は、車線境界線を感知することができるため、ステアリングアシストをします。

関連情報

- Pilot Assist* (p. 382)
- Pilot Assist*の限界 (p. 390)

Pilot Assist*⁶⁸ の選択および起動

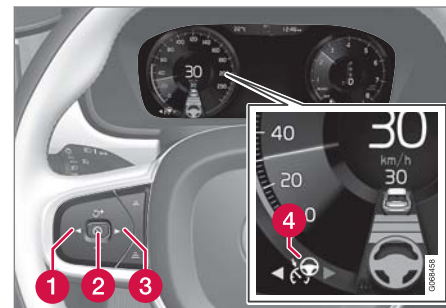

速度および距離の制御とステアリングアシストの使用を可能にするには、最初に Pilot Assist を選択してから起動する必要があります。



緑のステアリングホイールは、Pilot Assist がステアリング支援を行なっていることを示しています。

Pilot Assist を起動するには、以下の条件を満たしている必要があります。

- 運転席シートベルトが着用され、運転席ドアが閉まっているとき
- 車線境界線が明確で、車両が読み取ることができるとき
- 自車の前方の範囲内に車両(「対象車両」)が走行している、または現在の速度が 15 km/h (9 mph) 以上であるとき
- 速度が 140 km/h (87 mph) 以下であるとき

- 運転者の手がつねにステアリングホイールに置かれているとき
 - 自車の前方の範囲内に車両(「対象車両」)が走行している、または現在の速度が 15 km/h (9 mph) 以上であるとき
1. ◀ (1)または ▶ (3)を押して、Pilot Assist のシンボル  (4)にスクロールします。
 - ＞ シンボルがグレー - Pilot Assist がスタンバイモードになります。
 2. Pilot Assist が選択されているとき - ステアリングリモコン  (2)を押して起動します。
 - ＞ シンボルが白色 - Pilot Assist が作動し、現在の速度が最高速度として保存されます。

Pilot Assist を最後に保存した速度で再起動する

- Pilot Assist が選択されているとき - ステアリングリモコン  を押して起動します。
 - ＞ ドライバーディスプレイのクルーズコントロールマークとシンボルの色が灰色から白に変わり、車両は直近に登録された速度になります。

⚠ 警告

ステアリングリモコンボタン  を押して速度を戻すと、速度が著しく上昇することがあります。

関連情報

- Pilot Assist* (p. 382)
- Pilot Assist*の解除 (p. 387)
- Pilot Assist*の限界 (p. 390)

Pilot Assist*⁶⁹ の解除

Pilot Assist は解除してオフにすることができます。

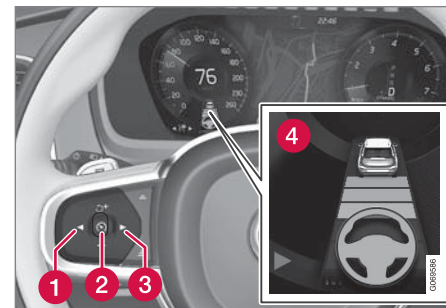

緑のステアリングホイールは、Pilot Assist がステアリング支援を行なっていることを示しています。

1. ステアリングリモコンのボタン  (2)を押します。
 - ＞ シンボルおよびインジケーターがグレーに変わる - Pilot Assist がスタンバイモードに設定されます。車間時間インジケーターおよび追従対象車両のシンボルもオフになります(作動している場合)。

⁶⁸ この機能は標準装備の場合とオプション装備の場合があり、市場によって異なります。

⁶⁹ この機能は標準装備の場合とオプション装備の場合があり、市場によって異なります。



- ◀ 2. ステアリングリモコンのボタン ◀ (1) または ▶ (3) を押して、別の機能に切り替えま
す。
 - ◁ ドライバーディスプレイで点灯中の
Pilot Assist のシンボルおよび表示灯
(4) が消灯し、設定上限速度が削除されま
す。

警告

- Pilot Assist がスタンバイモードの場合、運転者が自らステアリングを操作するとともに、速度および先行車との距離を調整する必要があります。
- Pilot Assist がスタンバイモードのときに車両が先行車に接近しすぎると、代わりに車間警告機能*が車間距離が短いことを警告します。

関連情報

- アダプティブクルーズコントロール*
(p. 370)
- アダプティブクルーズコントロール*の選択
および起動 (p. 373)
- センターディスプレイでクルーズコント
ロールとアダプティブクルーズコントロー
ル*を切り替える (p. 377)
- アダプティブクルーズコントロール*の制限
事項 (p. 376)

- Pilot Assist*によるステアリングアシスト
の一時解除 (p. 389)

Pilot Assist*⁷⁰ のスタンバイモード

Pilot Assist は解除して、スタンバイモードにすることができます。これは運転者の操作により、または自動的に実行することができます。

スタンバイモードとは、機能がドライバーディスプレイで選択されているが作動していない状態を意味します。この場合、Pilot Assist は速度や先行車両との距離の制御、またはステアリングアシストの作動を行いません。

運転者の操作にともなうスタンバイモードへの移行

以下のうちいずれかが発生すると、Pilot Assist が非作動状態になり、スタンバイモードに設定されます。

- フットブレーキが使用されている。
- ギヤセレクターレバーが **N** 位置に移動している。
- 方向指示器を 1 分間以上使用した。
- 運転者が、設定されている速度よりも速い速度を 1 分間以上維持している。

自動スタンバイモード

警告

自動スタンバイモードになると、警告音が鳴り、ドライバーディスプレイにメッセージが表示されます。

- これ以降は、運転者が車両の速度を調節し、必要に応じてブレーキをかけて、ほかの車両との安全な距離を確保する必要があります。

自動スタンバイモードは、次のいずれかの場合に作動することがあります。

- Pilot Assist が依存しているシステムの1つ、例えばスタビリティコントロール/滑り止めなどが機能を停止したとき⁷¹。
- 運転者の手がステアリングホイールを握っていないとき。
- 運転者がドアを開けたとき。
- 運転者がシートベルトを外したとき。
- エンジン回転数が低すぎる、または高すぎる時。
- 1つ以上のタイヤのグリップ力が失われたとき。
- ブレーキ温度が高温になったとき。

- パーキングブレーキをかけたとき。
- カメラおよびレーダーユニットが雪や大雨で覆われている(カメラレンズ/電波が遮られている)とき。
- 速度が 10 km/h 未満で、Pilot Assist が前方の車両を停止している車両なのか、減速帯などの物体であるのかを判断できないとき。
- 速度が 10 km/h 未満で、前方の車両が曲がり、Pilot Assist が追従する車両がなくなったとき。

関連情報

- Pilot Assist* (p. 382)
- Pilot Assist*の選択および起動 (p. 386)
- Pilot Assist*の解除 (p. 387)
- Pilot Assist*の限界 (p. 390)

Pilot Assist^{*72} によるステアリングアシストの一時解除

Pilot Assist ステアリングアシストは、事前の警告なく、一時的に解除されその後再作動する場合があります。

方向指示器を使用した場合、Pilot Assist ステアリングアシストは一時的に解除されます。方向指示器をオフにすると、車線境界線が引き続き判別できる場合はステアリングアシストが自動的に再起動されます。

Pilot Assist が車線を明確に判別できない場合(カメラまたはレーダー装置が車線境界線を認識できない場合など)、Pilot Assist はステアリングアシストを一時的に解除します。ただし、速度および車間距離の制御機能は作動状態が維持されます。再び車線を判別できるようになると、ステアリングアシストが再開されます。こういった場合、ステアリングホイールがわずかに振動し、運転者にステアリングアシストが一時的に解除されたことを知らせます。

関連情報

- Pilot Assist* (p. 382)
- Pilot Assist*の選択および起動 (p. 386)
- Pilot Assist*の解除 (p. 387)
- Pilot Assist*の限界 (p. 390)

⁷⁰ この機能は標準装備の場合とオプション装備の場合があり、市場によって異なります。

⁷¹ Electronic Stability Control

⁷² この機能は標準装備の場合とオプション装備の場合があり、市場によって異なります。

Pilot Assist*73 の限界

Pilot Assist 機能は、一部の状況で作動が制限されることがあります。

Pilot Assist 機能は、さまざまな状況で運転者の役に立つ支援機能です。しかし、周辺との間に安全な距離を確保し、車線内で適切な位置を維持することは、つねに運転者の責任です。

警告

状況により、Pilot Assist ステアリングアシストは適切に運転者を支援することがむずかしい場合や自動的に解除される場合があります。このような状況では、Pilot Assist の使用はお勧めできません。考えられる状況の例：

- 車線が不明瞭である、摩耗している、欠落している、交差している、または車線が複数あるとき
- 車線が分かれたり合流したりする場合など、車線区分が変わるとき、または滑りやすい路面を走行しているとき
- 道路工事が行なわれている場合や、車線が正しいルートを表示しなくなる場合など、道路に突然の変化があるとき
- 道路上、または道路付近にある境界線やその他の線が車線よりも目立つとき
例：カーブ、合流地点、道路工事、防壁や路肩の境界線、濃い影など
- 車線が狭い、または曲がりくねっているとき
- 車線に隆起または穴があるとき

- 悪天候のとき 例：雨、雪、霧、ぬかるみ、低照度条件による視界の低下、逆光、濡れた路面など

運転者は、Pilot Assist には以下のような機能の限界があることにも注意してください。

- 高い縁石、路側防護柵、一時的な障害物（トラフィックコーン、防護柵など）は検知されません。または、車線境界線として正しく検知されずに、車両が接触する危険性があります。運転者は自分自身でそのような障害物と車両の間に適切な距離を確保する必要があります。
- センサーおよびレーダーセンサーには、道路交通環境で接近する物体や障害物すべてを検知する性能はありません。例：ルートを完全に、または部分的に妨げる道路の深くぼみ、停止車両、物体など。
- Pilot Assist は、歩行者や動物などを検知することはできません。
- 推奨のステアリング装置の性能には限界があります。Pilot Assist が運転者のハンドル操作をつねに支援し、車両を車線内に維持できるわけではありません。
- 車両に Sensus Navigation*が装備されている場合、地図データの情報を使用するオプションがあります（パフォーマンス

73 この機能は標準装備の場合とオプション装備の場合があり、市場によって異なります。

スにはバラつきが生じる場合があります。

- 速度感応式ステアリングホイールがアシスト力の低下した状態で作動している場合(過熱のため冷却が行なわれているときなど)、Pilot Assist はオフになります。

警告

Pilot Assist は、車線の各側に車線境界線がはっきり塗装されている場合にのみ使用してください。それ以外の状況で使用すると、周辺の検知できない障害物と接触する危険性が高くなります。

警告

- これは、衝突回避システムではありません。システムが前方の車両を検知しない場合、かならず運転者が責任を持って操作を行なう必要があります。
- 本機能は、人や動物、または自転車やオートバイなどの小型車両に対しては、ブレーキを作動しません。さらに、車高の低いトレーラー、対向車、低速で走行している車両、または静止している車両および物体に対して、ブレーキを作動させることもありません。
- 本機能は、市街地走行時、ジャンクション走行時、滑りやすい路面走行時、水たまりが多い路面や雪や泥に覆われている路面走行時、激しい雨や雪の中の走行時、視界が悪いとき、曲がりくねった道路走行時など、要求が厳しい状況では使用しないでください。

運転者はいつでも Pilot Assist によるステアリング操作を修正または調整することができます、ステアリングホイールを任意の方向に回すことができます。

急な坂道や重い荷物を積載しての走行

Pilot Assist は主に、平坦な路面走行時に設計されています。急な下り坂を走行する場合、この機能が前方の車両と適切な距離を保つことがむずかしい場合があります。このような場合

には、特に注意をはらい、いつでもブレーキをかけられるようにしてください。

重い荷物を積載しているとき、または車両にトレーラーが連結されているときには、Pilot Assist を使用しないでください。

注意

トレーラーやバイシクルホルダーなどが車両の電気系統に接続されている場合、Pilot Assist は作動できません。

使用できないドライブモード

Pilot Assist が作動しているときには、**Off Road** ドライブモードは選択することができません。

注意

この機能は、車両のカメラおよびレーダーユニットを使用しますが、ある一定の限界があります。



関連情報

- Pilot Assist* (p. 382)
- カメラおよびレーダーユニットの限界 (p. 477)
- 速度感応式のステアリングホイール操舵力 (p. 348)
- ドライブモード (p. 532)

Pilot Assist^{*74} のシンボルおよびメッセージ

Pilot Assistに関する多数のシンボルおよびメッセージが、ドライバーディスプレイおよび

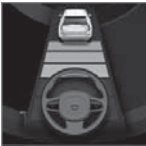
ヘッドアップディスプレイ*の両方またはどちらか一方に表示されます。

シンボル	メッセージ	意味
	灰色のステアリングホイールのシンボル	ステアリングアシストが解除されていることを示します。Pilot Assist がステアリングアシストを作動させている場合、ステアリングホイールは緑になります。
	ステアリングホイールを握っていることを示すシンボル	運転者がステアリングホイールを握っているかどうかをシステムで検知できません。ステアリングホイールを握って車両を能動的に操作してください。
	ウィンド [*] スクリーンセンサー センサーがロックされた。オーナーズマニュアルを見てください	カメラおよびレーダーユニットのセンサーの前方のウィンドスクリーンを清掃してください。

ステアリングホイール右側のステアリングリモコンの中央にある  ボタンを軽く押すと、ディスプレイテキストを消去することができます。

メッセージが消去されない場合：ボルボ指定のサービス工場にご連絡ください。

関連情報

- Pilot Assist* (p. 382)
- Pilot Assist*の限界 (p. 390)

⁷⁴ この機能は標準装備の場合とオプション装備の場合があり、市場によって異なります。

カーブ速度アシスト^{*75}について

カーブ速度アシストは、運転者サポートのアダプティブクルーズコントロール*またはPilot Assist*の設定速度が速すぎると判断される場合に、急カーブ手前での減速を支援します。



減速機能の作動に伴い、ドライバーディスプレイにこのシンボルが表示されます。

計算には、車両の衛星ナビゲーションシステム Sensus Navigation*の地図データからの情報が使用されます。カーブを通過すると、車両は設定速度に戻ります。

運転者はブレーキをかける、またはアクセルペダルを使用することで、いつでもこの機能をキャンセルできます。

警告

- この機能は、運転を手助けし、安全性を向上させるための補助的な運転者サポートであり、交通条件、気象条件および道路条件によっては対応できない状況があります。
- 機能の限界やシステムの使用前に知っておくべきことを把握するために、運転者には、オーナーズマニュアルを確認して、この機能に関連する項目をすべて読むことをお勧めします。
- 運転者サポート機能は運転者の注意および判断に代わるものではありません。現行の交通規則および規制に従い、ほかの車両と適切な距離をとって、適切な速度で安全に車両を運転することは、つねに運転者の責任です。

ドライブモード

コーナリング時のアシストは設定されているドライブモードにより異なります。ドライブモードの選択ができない場合、この機能は **コンフォート** オプションを選択します。**ダイナミック** オプションを使用すると、車両はスポーティな特性を発揮しながらカーブを走行し、カーブを抜けるときに少し強めに加速します。

関連情報

- コーナリングサポート*のオン/オフ (p. 394)
- コーナリングサポートの制限事項* (p. 394)
- 運転者サポートシステム (p. 348)
- アダプティブクルーズコントロール* (p. 370)
- Pilot Assist* (p. 382)
- ドライブモード (p. 532)

⁷⁵ この機能は一部の市場でのみ利用可能です。

コーナリングサポート*のオン/オフ

コーナリングサポート機能は、アダプティブクルーズコントロール*またはPilot Assist*の補完として起動することができます。運転者は機能を解除することもできます。



センターディスプレイの機能ビューにあるこのボタンを使用して、機能をオンまたはオフにします。

- ボタンが緑のとき - 機能がオンになっています。
- ボタンが灰色のとき - 機能がオフになっています。

次にエンジンを始動すると、最後に使用された設定が再度有効になるか、もしくは使用しているキーに関連付けられた運転者プロフィール⁷⁶の設定が有効になります。

関連情報

- カーブ速度アシスト*について (p. 393)
- コーナリングサポートの制限事項* (p. 394)

⁷⁶ これらのオプションは、市場により異なります。

⁷⁷ この機能は一部の市場でのみ利用可能です。

⁷⁸ ボルボの衛星ナビゲーションシステム Sensus Navigation* 装備車のみ

コーナリングサポートの制限事項*⁷⁷

コーナリングサポート機能は、一部の状況で作動が制限されることがあります。運転者は以下のような限界について認識しておく必要があります。

- コーナリングサポートは、狭い道路や市街地では性能が制限される可能性があります。
- 出入道路や交差点では、コーナリングサポートが一時的にオフになる場合があります。
- 衛星ナビゲーションシステム⁷⁸のマップデータが更新されていない場合、コーナリングサポートの機能が制限される可能性があります。
- 衛星ナビゲーションシステム⁷⁸と衛星システムとの通信がない場合、コーナリングサポートの機能が制限されることがあります。
- 新しい道路や再建された道路では、地図データが正しくない可能性があります。
- 適切なコーナリング速度の計算時に、悪天候または悪条件の路面状態によるトラクション低下の危険性は考慮されません。

i 注意

この機能は、車両のカメラおよびレーダーユニットを使用しますが、ある一定の限界があります。

関連情報

- カーブ速度アシスト*について (p. 393)
- コーナリングサポート*のオン/オフ (p. 394)
- カメラおよびレーダーユニットの限界 (p. 477)

追い越しアシスト*

追い越しアシストは、ほかの車両を追い越すときに運転者を支援することができます。この機能は、アダプティブクルーズコントロール*またはPilot Assist*とともに使用できます。

アダプティブクルーズコントロールまたはPilot Assistが別の車両に追従しているとき、運転者が方向指示器⁷⁹を操作して追い越し意思を示した場合、これらのシステムは、自車が追い越し車線に達する前に、先行車両の方向へ自車を加速させて追い越しをやすくします。

速度の遅い車両に接近しているときにブレーキを早くかけすぎることのないように、この機能は減速を遅らせます。

この機能は、自車が追い越した車両から十分に離れるまで作動し続けます。

警告

この機能は追い越し時以外の状況で多く作動することがあります(例えば、車線変更時や別の道路への合流時に方向指示器を使用したときなど、車両は一時的に加速します)。

警告

- この機能は、運転を手助けし、安全性を向上させるための補助的な運転者サポートであり、交通条件、気象条件および道路条件によっては対応できない状況があります。
- 機能の限界やシステムの使用前に知っておくべきことを把握するために、運転者には、オーナーズマニュアルを確認して、この機能に関連する項目をすべて読むことをお勧めします。
- 運転者サポート機能は運転者の注意および判断に代わるものではありません。現行の交通規則および規制に従い、ほかの車両と適切な距離をとって、適切な速度で安全に車両を運転することは、つねに運転者の責任です。

関連情報

- 運転者サポートシステム (p. 348)
- 追い越しアシストの使用 (p. 395)
- アダプティブクルーズコントロール* (p. 370)
- Pilot Assist* (p. 382)

追い越しアシストの使用

追い越しアシストは、アダプティブクルーズコントロール*またはPilot Assist*とともに使用できます。「追い越しアシスト」を使用するためには、いくつかの条件があります。

追い越しアシストが作動するためには、以下の条件を満たしている必要があります。

- 前方に車両(「対象車両」)が存在しているとき
- 自車の**現在の速度**が70 km/h (43 mph)以上であるとき
- **設定速度**が追い越しを安全に行なうことができるほどの速度であるとき

追い越しアシストを起動するには：

- 方向指示器を作動させます。

左ハンドル車の場合は左の方向指示器、右ハンドル車の場合は右の方向指示器を使用します。

＞ 追い越しアシストが起動します。

⁷⁹ 左ハンドル車では左側の、右ハンドル車では右側の方向指示器のみです。



警告

追い越しアシストシステムを使用している場合、状況の急変に伴って車両が不必要に加速するおそれがあることを運転者は認識しておく必要があります。

したがって、以下のような場合など、一部の状況では使用をひかえる必要があります。

- 追い越しが通常行なわれるのと同じ進行方向で、車両が側道への出口に近づいている
- 自車が追い越し車線に入り終わる前に前方の車両が減速する
- 追い越し車線の交通の流れが遅くなっている
- 右ハンドル車で左側通行の国を走行している（逆も同様）

この種の状況は、アダプティブクルーズコントロールまたはPilot Assistをスタンバイモードで一時的に設定すると回避できます。

関連情報

- 追い越しアシスト* (p. 395)
- アダプティブクルーズコントロール* (p. 370)
- Pilot Assist* (p. 382)
- アダプティブクルーズコントロール*のスタンバイモード (p. 375)

- Pilot Assist*のスタンバイモード (p. 388)

衝突のおそれがある場合の運転者サポートによる警告

運転者サポートシステムのアダプティブクルーズコントロール*およびPilot Assist*は、先行車両との車間距離が突然縮まりすぎた場合に、運転者に警告を発することができます。

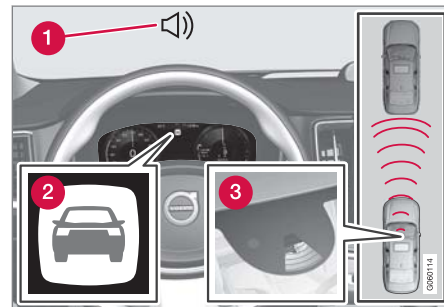

衝突の危険を知らせる警告音および警告灯

- 1 衝突の危険を知らせる警告音
- 2 衝突の危険を知らせる警告灯
- 3 カメラおよびレーダーユニットによる距離測定

アダプティブクルーズコントロールおよびPilot Assistは、フットブレーキの能力の約40%を使用します。車両が運転者サポートのブレーキ能力以上のブレーキを必要とするときに、運転者がブレーキをかけない場合は、警告

灯と警告音が作動して、ただちに運転者の介入が必要であることを警告します。

警告

運転者サポートシステムは、レーダーユニットが検知した車両に対してのみ警告を発します。そのため、警告を発しない場合や、警告に遅延が生じる場合があります。絶対に警告が出るまで待たないでください。必要に応じてブレーキをかけてください。

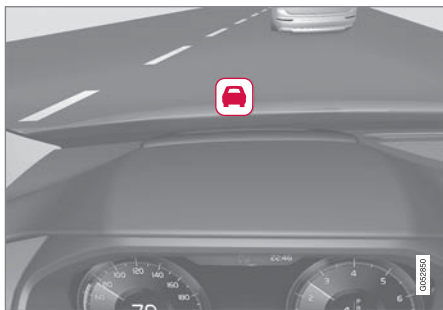

ウインドスクリーンに表示される衝突警告用シンボル

ヘッドアップディスプレイ装備車*の場合、ウインドスクリーンに点滅するシンボルで警告が表示されます。

注意

陽射しが強いとき、光のコントラストが極端なとき、運転者がサングラスを着用しているとき、運転者が前方をまっすぐ見ていないときなどは、ウインドスクリーンの警告灯が見えにくいことがあります。

関連情報

- 運転者サポートシステム (p. 348)
- アダプティブクルーズコントロール* (p. 370)
- Pilot Assist* (p. 382)
- 車間警告機能* (p. 436)
- ヘッドアップディスプレイ* (p. 185)

運転者サポートによる追従対象車両変更

オートマチックトランスミッション車の場合、運転者サポートのアダプティブクルーズコントロール*およびPilot Assist*には、特定の速度で追従対象車両を変更する機能があります。

追従対象車両の変更

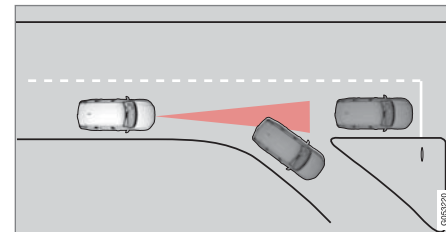

追従対象となっている先行車両が突然曲がった場合、前方の車両が停止していることに突然気づく場合があります。

運転者サポートにより 30 km/h (20 mph) **未満** の速度で別の車両に追従しているときに追従対象車両が走行車両から静止車両に変わると、運転者サポートは減速して静止車両に対応します。



警告

運転者サポートにより、約 30 km/h (20 mph) を**超える**速度で別の車両に追従している際に、目標車両が移動中の車両から静止車両に変わった場合には、運転者サポートは静止している車両を**無視**して、設定されている速度まで加速します。

- 運転者は注意を怠らず、必要に応じてブレーキをかけてください。

追従対象車両の変更による自動スタンバイモード

以下の場合、運転者サポートは解除されてスタンバイモードになります。

- 速度が 10 km/h 未満で、運転者サポートが対象物が停止している車両なのか、減速帯などの物体であるのかを判断できないとき
- 速度が 10 km/h 未満で、前方の車両が曲がり、運転者サポートが追従する車両がなくなったとき

関連情報

- 運転者サポートシステム (p. 348)
- アダプティブクルーズコントロール* (p. 370)
- Pilot Assist* (p. 382)

運転者サポートの設定速度の保存

速度リミッター、クルーズコントロール、アダプティブクルーズコントロール (ACC)*、Pilot Assist* の各機能の設定速度を保存することができます。

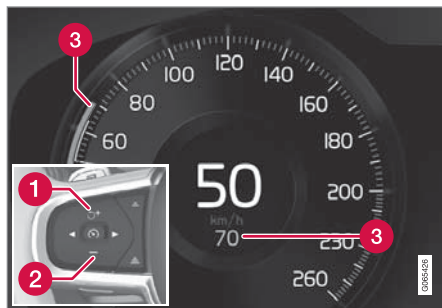

- ➊ **+** : 設定速度を上げます。
- ➋ **-** : 設定速度を下げます。
- ➌ 設定速度

- 設定速度を変更するには、ステアリングリモコンの **+** ボタン(1)または **-** ボタン(2)を軽く数回押すか、または長く押しします。

- **軽く**数回押す: 押すたびに、速度が ± 5 km/h (± 5 mph) 単位で変化します。
- **長く**押す: 設定速度インジケータ(3)が目標速度に達したら、ボタンから指を離します。
 > 最後にボタンを押した後の設定速度がメモリーに保存されます。

アクセルペダルの効果

運転者がステアリングリモコンの **+** ボタン(1)を押す前にアクセルペダルで車両の速度を上げた場合、ボタンを押したときに運転者の足がアクセルペダルにのっていれば、ボタンを押した時点の速度が保存されます。

追い越しのときなど、アクセルペダルを踏んで一時的に加速しても、設定には影響しません。アクセルペダルを離すと、車速はクルーズコントロールで設定した速度に戻ります。

* オプション/アクセサリ。

可能な速度

オートマチックトランスミッション

運転者サポート機能は、静止状態から 200 km/h (125 mph) までの速度範囲で別の車両に追従することができます。

Pilot Assist は、ほぼ静止した状態から 140 km/h (87 mph) までの速度範囲でステアリングアシストをすることができます。

設定できる最低速度は 30 km/h (20 mph) です。静止するまで先行車の追従が可能ですが、30 km/h (20 mph) 未満の速度を選択/保存することはできません。

関連情報

- 運転者サポートシステム (p. 348)
- 速度リミッター (p. 360)
- クルーズコントロール (p. 367)
- アダプティブクルーズコントロール* (p. 370)
- Pilot Assist* (p. 382)

先行車両との車間時間の設定

アダプティブクルーズコントロール(ACC)*、Pilot Assist*、車間警告*機能に対して、維持すべき先行車両との車間時間を設定することができます。



先行車両との車間時間は増減させることができ、1~5本の横線によってドライバーディスプレイに表示されます。線の数が多いほど、車間時間が長くなります。横線が1本であれば、前方の車両まで約1秒であることを示し、横線が5本あれば、約3秒であることを示します。

横線が1本であれば、前方の車両まで約1秒であることを示し、横線が5本あれば、約3秒であることを示します。

① 注意

ドライバーディスプレイのシンボルが2台の車両を表示している場合、アダプティブクルーズコントロールはプリセットの車間時間で先行車両に追従しています。

車両が1台だけ表示されている場合、前方の適度な範囲内に車両がないことを表しています。

① 注意

ドライバーディスプレイのシンボルが車両とステアリングホイールを示している場合、Pilot Assist が所定の車間時間で先行車両に追従していることを表しています。

ステアリングホイールが1つだけ表示されている場合、前方の適度な範囲内に車両がないことを表しています。

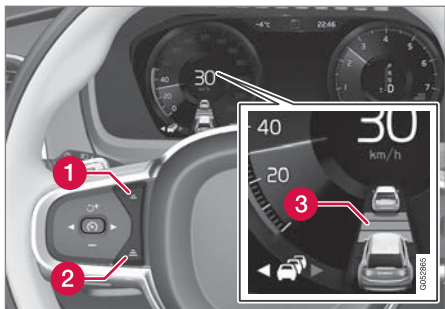

車間時間用コントロール

① 車間時間を短くする

② 車間時間を長くする

③ 車間警告機能

— ステアリングリモコンのボタン(1)または(2)を押して、車間時間を長くまたは短くします。

▶ 現在の車間時間が距離インジケーター(3)に表示されます。

前方を走行している車両の後ろをスムーズかつ快適に走行できるように、状況によりアダプティブクルーズコントロールが、車間時間を大幅に変更する場合があります。低速走行時、車間距離が短いときは、アダプティブクルーズコントロールが車間時間を若干増やします。

	注意
<ul style="list-style-type: none">● 車速が速くなるほど、一定車間時間に相当する計算上の距離(単位:メートル)が長くなります。● 各地の交通法規で許可されている車間時間のみを使用してください。● 運転者サポートがオンになっているときに速度の上昇に反応しないと思われる場合、先行車との車間時間が設定時間よりも短いことが考えられます。	

	警告
<ul style="list-style-type: none">● かならず現在の交通状況に適した車間時間を使用してください。● 車間時間が短いと、不測の事態が発生した場合に回避操作を行なう時間が制限されることを運転者は認識しておく必要があります。	

関連情報

- 車両への車間時間を使用する場合のドライブモード (p. 401)
- 運転者サポートシステム (p. 348)
- アダプティブクルーズコントロール* (p. 370)
- Pilot Assist* (p. 382)
- 車間警告機能* (p. 436)

- ヘッドアップディスプレイ* (p. 185)

車両への車間時間を使用する場合のドライブモード

運転者は、運転者サポートによる先行車両とのプリセット車間時間の維持方法を、数種類の走行スタイルから選択することができます。

選択には、ドライブモードコントロール **DRIVE MODE** を使用します。

以下のオプションのいずれかを選択します。

- **Pure** - 運転者サポートは適切な燃費を重視します。したがって、先行車両との車間時間は長くなります。
- **Hybrid** - 運転者サポートは先行車両との設定車間時間をできるだけスムーズに守ることを重視します。
- **Power** - 運転者サポートは先行車両との設定車間時間をさらに忠実に守ることを重視します。したがって、状況によっては、急加速/急減速の機会が増えることとなります。

関連情報

- 先行車両との車間時間の設定 (p. 399)
- 運転者サポートシステム (p. 348)
- ドライブモード (p. 532)

運転者サポートによるオートブレーキ

運転者サポートのアダプティブクルーズコントロール*およびPilot Assist*には、渋滞時および停車中の専用ブレーキ機能があります。特定の状況では、**パーキングブレーキ**が作動して、車両を静止状態に保ちます。

渋滞時および停車中のブレーキ機能

渋滞時や赤信号など、停止する時間が約3秒以内であれば、自動的に走行が再開します。前方の車両が動き出すまでにそれ以上の時間がかかる場合には、運転者サポート機能はオートブレーキによりスタンバイモードになります。

- 機能を再作動させるには、以下のいずれかの操作をします。
 - ステアリングホイールの  ボタンを押します。
 - アクセルペダルを踏み込みます。
- > 前方の車両が約6秒以内に前進し始めた場合、機能は前方の車両への追従を再開します。

警告

ステアリングリモコンボタン  を押して速度を戻すと、速度が著しく上昇することがあります。

警告

運転者サポートは、レーダーユニットが検出した物体に対してのみ警告を発します。そのため、警告を発しない場合や、警告に遅延が生じる場合があります。

- 絶対に警告や介入を待たないでください。必要に応じてブレーキをかけてください。

注意

運転者サポートは最大5分間車両を静止させておくことができます。それ以上経過すると、パーキングブレーキが作動し、機能は解除されます。

運転者サポートを再作動させるには、パーキングブレーキを解除する必要があります。

◀ オートブレーキの停止

状況により、静止すると同時にオートブレーキが停止して、機能がスタンバイモードになることがあります。このため、ブレーキが解除され、車両が動き出す場合があります。運転者はご自分でブレーキをかけ、静止状態に保ってください。

これは以下のいずれかの状況で発生することがあります。

- 運転者がブレーキペダルに足を乗せたとき。
- パーキングブレーキをかけたとき。
- ギヤセレクターレバーを **P**、**N** または **R** 位置にしたとき。
- 運転者がアダプティブクルーズコントロールまたは Pilot Assist をスタンバイモードに設定したとき。

パーキングブレーキの自動作動

機能がフットブレーキで車両を静止状態に保持しているときに以下の状況が発生すると、パーキングブレーキが作動します。

- 運転者がドアを開けたとき、またはシートベルトを外したとき。
- 機能が車両を約 5 分間以上静止状態に保ったとき。
- ブレーキがオーバーヒートしたとき。
- 運転者がエンジンを切ったとき。

関連情報

- 運転者サポートシステム (p. 348)
- アダプティブクルーズコントロール* (p. 370)
- Pilot Assist* (p. 382)
- ブレーキ機能 (p. 513)

レーンアシスト

レーン・キープ・エイド (LKA⁸⁰) の機能は、高速道路などの主要道路を走行中に、車両が現在の車線から不意に逸脱する危険を低下させることに役立ちます。

レーン・キープ・エイドはステアリング操作を行なって車両を車線内に戻し、ステアリングホイールの振動で運転者に警告します。

レーン・キープ・エイドは、車線境界線が明確に視認できる道路で速度が 65~200 km/h (40~125 mph) のときに作動します。

狭い道路では、この機能は利用できないことがあります。この場合は、スタンバイモードになります。道幅が十分な広さになると、機能は利用できる状態に戻ります。

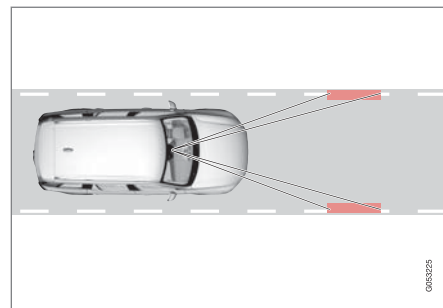

カメラが道路/車線の境界線を検知します。

⁸⁰ Lane Keeping Aid

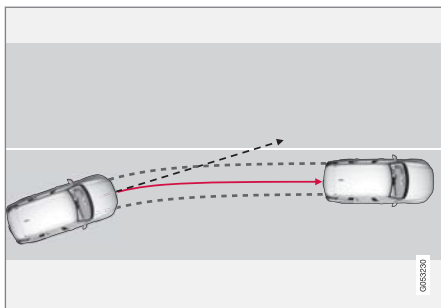

レーンアシストはステアリング操作を行なって車両を車線内に戻します。

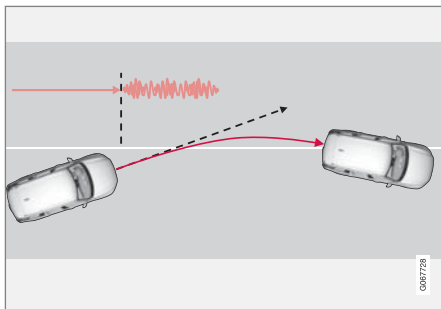

レーンアシストはステアリングホイールを振動させて警告します。

設定に応じて、レーンアシストは以下のように作動します。

- **アシスト** がオンの場合：車両が車線境界線に接近すると、機能が軽度のステアリングホ

ール操舵力を駆使して、自発的にステアリング操作を行ない、車両を車線内に戻します。

- **警告** がオンの場合：車両が車線境界線を越えそうになると、ステアリングホイールの振動により運転者に警告します。

操縦支援と警告の両方が同時に作動しているというオプションもあります。

注意

方向指示器/点滅灯を使用している場合、レーンアシストによるステアリング補正または警告はありません。

警告

- この機能は、運転を手助けし、安全性を向上させるための補助的な運転者サポートであり、交通条件、気象条件および道路条件によっては対応できない状況があります。
- 機能の限界やシステムの使用前に知っておくべきことを把握するために、運転者には、オーナーズマニュアルを確認して、この機能に関連する項目をすべて読むことをお薦めします。
- 運転者サポート機能は運転者の注意および判断に代わるものではありません。現行の交通規則および規制に従い、ほかの車両と適切な距離をとって、適切な速度で安全に車両を運転することは、つねに運転者の責任です。

◀◀ レーンアシストが介入しない

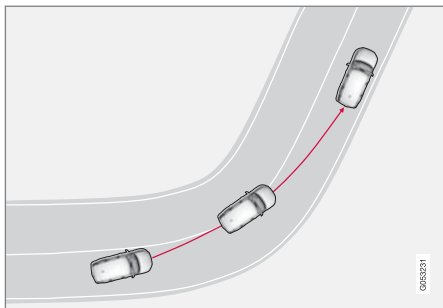

急な内向きカーブでは、レーンアシストは作動しません。

方向指示器を使用しているときやカーブをショートカットするときなど、状況により、レーンアシストはステアリングアシストまたは警告による介入のいずれも行わず車線境界線を越えることを許容します。

運転者の手はステアリングホイールに
レーンアシストによるステアリングアシストが作動するには、運転者の手がステアリングホイールにある必要があります。これによりシステムが継続的にコントロールします。



運転者が両手をステアリングホイールの上に置いていないと警告音が鳴り、メッセージによって運転者に自発的に操舵するよう促します。

● Lane Keeping Aid ハンドル操作して下さい

運転者がステアリング操作の指示に従うと、機能はスタンバイモードにセットされ、次のメッセージが表示されます。

● Lane Keeping Aid ハンドルが適用されるまでスタンバイ

運転者が再びステアリング操作を開始するまで、機能は利用できなくなります。

関連情報

- 運転者サポートシステム (p. 348)
- レーンアシストのオン/オフ (p. 404)
- レーンアシストの限界 (p. 405)
- レーンアシストのシンボルおよびメッセージ (p. 406)

レーンアシストのオン/オフ

レーン・キープ・エイド(LKA)機能(LKA⁸¹)は選択式であり、運転者がオンまたはオフを選択することができます。



センターディスプレイの機能ビューにあるこのボタンを使用して、機能をオンまたはオフにします。

- ボタンが緑のとき - 機能がオンになっています。
- ボタンが灰色のとき - 機能がオフになっています。

関連情報

- レーンアシスト (p. 402)
- レーンアシストのアシストオプションの選択 (p. 405)
- レーンアシストの限界 (p. 405)

⁸¹ Lane Keeping Aid

レーンアシストのアシストオプションの選択

運転者は、車両が車線から逸脱した場合のレーン・キープ・エイド (LKA⁸²) の反応方法を選択することができます。

1. センターディスプレイのトップビューで **設定** → **My Car** → **IntelliSafe** と選択します。
2. **Lane Keeping Aidモード** の場合、機能の反応方法を選択します。
 - **アシスト** - 警告なしにステアリングアシストが行なわれます。
 - **警告** - ステアリングホイールの振動のみで運転者に警告します。
 - **両方** - ステアリングホイールの振動とステアリングアシストの両方で運転者に警告します。

関連情報

- レーンアシスト (p. 402)

レーンアシストの限界

困難な走行条件では、レーンアシスト (LKA⁸³) が運転者を適切に支援できなくなる可能性があります。そのような場合は、この機能をオフにすることをお勧めします。

該当する条件の例：

- 道路工事
- 冬季の路面状態
- 路面不良
- スポーツ走行重視の運転スタイル
- 視認性の低下をとまなう天候不良
- 車線境界線がない、または不鮮明な道路
- 車線境界線以外の境界または線
- オーバーヒートによる冷却時など、速度感応式ステアリングホイール操舵力用ステアリングサーボが低電力で作動している場合

この機能は、車道の両側にある障壁やレール、その他同様の物体を検知することはできません。

ⓘ 注意

この機能は、車両のカメラおよびレーダーユニットを使用しますが、ある一定の限界があります。

関連情報

- レーンアシスト (p. 402)
- 速度感応式のステアリングホイール操舵力 (p. 348)
- カメラおよびレーダーユニットの限界 (p. 477)



⁸² Lane Keeping Aid

⁸³ Lane Keeping Aid

レーンアシストのシンボルおよびメッセージ

ドライバーディスプレイには、レーンアシスト (LKA⁸⁴)に関する多くのシンボルおよびメッ

セージが表示される可能性があります。以下は事例の一部です。

シンボル	メッセージ	意味
	ドライバー支援システム 機能低下。販売店に お問い合わせ下さい。	システムが正常に機能していません。サービス工場 ^A に連絡をしてください。
	ウィンドウスクリーンセンサー センサーがブロックされた。オーナーズマニュアルを見て下さい	カメラの前方車線をスキャンする能力が低下しています。

⁸⁴ Lane Keeping Aid

シンボル	メッセージ	意味
	Lane Keeping Aid ハンドル操作して下さい	運転者がステアリングホイールに両手を置いていないと、LKA ステアリングアシストは機能しません。指示に従って、ステアリングホイールを操作してください。
	Lane Keeping Aid ハンドルが適用される までスタンバイ	運転者がステアリングホイールの操作を再度始めるまで、LKA はスタンバイモードにセットされます。

A ボルボ指定のサービス工場にご用命ください。

ステアリングホイール右側のステアリングリモコンの中央にある  ボタンを軽く押すと、ディスプレイテキストを消去することができます。

メッセージが消えない場合は、サービス工場^Aに連絡をしてください。

関連情報

- レーンアシスト (p. 402)
- レーンアシストのディスプレイモード (p. 408)
- レーンアシストの限界 (p. 405)

レーンアシストのディスプレイモード

レーン・キーピング・エイド (LKA⁸⁵) は、状況に応じて、ドライバーディスプレイのシンボルにより視覚化されます。



以下は、シンボルおよびシンボルが表示される状況の例です。

利用可能



利用可能 - シンボルの車線境界線が白色

レーン・キーピング・エイドは片側または両側の車線境界線をスキャンしています。

利用不可



利用不可 - シンボルの車線境界線が灰色

レーン・キーピング・エイドが車線境界線を検知できない、速度が遅すぎる、または道路が狭すぎる状態です。

ステアリングアシスト/警告の表示



ステアリングアシスト/警告 - シンボルの車線境界線がカラー表示

レーンアシストは、システムが警告を出していることや車両を車線内に戻そうとしていることを示します。

関連情報

- レーンアシスト (p. 402)
- レーンアシストの限界 (p. 405)

⁸⁵ Lane Keeping Aid

City Safety™

City Safety⁸⁶は警告灯、警告音およびブレーキパルス警告を使用して、歩行者、サイクリスト、大型動物、または車両について運転者に警告することができます。

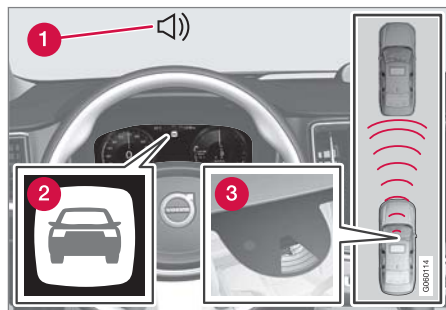

機能の概要

- ① 衝突の危険を知らせる警告音
- ② 衝突の危険を知らせる警告灯
- ③ カメラおよびレーダーユニットによる距離測定

この機能は、前方の交通量の変化と不注意が重なり事故につながる可能性がある、交通量が多い場合などに運転者を支援します。City Safetyは短い急ブレーキをかけ、車両は通常、前方車両のすぐ後ろで停止します。

この機能は、運転者が適切な時間内にブレーキ操作やステアリング操作を行わず、衝突の危険が迫っているときに、車両に自動的にブレーキをかけることにより運転者を支援します。

City Safetyは、運転者がブレーキをかけ遅れたときに作動します。そのため、あらゆる状況で運転者の補助となるわけではありません。この機能は、不必要な介入を避けるため、直前まで作動しないように設計されています。オートブレーキは衝突警告システムの直後または衝突警告システムと同時に作動します。

運転者または乗員は通常 City Safety に気づくことはありません。作動に気づくのは、衝突寸前になったときのみです。

⚠ 警告

- この機能は、運転を手助けし、安全性を向上させるための補助的な運転者サポートであり、交通条件、気象条件および道路条件によっては対応できない状況があります。
- 機能の限界やシステムの使用前に知っておくべきことを把握するために、運転者には、オーナーズマニュアルを確認して、この機能に関連する項目をすべて読むことをお勧めします。
- 運転者サポート機能は運転者の注意および判断に代わるものではありません。現行の交通規則および規制に従い、ほかの車両と適切な距離をとって、適切な速度で安全に車両を運転することは、つねに運転者の責任です。

関連情報

- 運転者サポートシステム (p. 348)
- City Safety の補助機能 (p. 410)
- City Safety の警告距離の設定 (p. 412)
- City Safety による障害物の検知 (p. 413)
- 対向車対応 City Safety ブレーキ (p. 418)

⁸⁶ この機能は一部の市場では利用できません。

- ステアリング操作で衝突を回避できない場合の City Safety によるオートブレーキ (p. 418)
- City Safety の横方向の交通への対応 (p. 415)
- City Safety 回避操作ステアリングアシスト (p. 417)
- City Safety の限界 (p. 419)
- City Safety に関するメッセージ (p. 422)

City Safety の補助機能

City Safety⁸⁷ は衝突の防止または衝突速度の低減に役立ちます。この機能は、以下の複数の補助機能で構成されています。

減速性能

運転者の車両と障害物との速度差が以下の規定速度を上回る場合、City Safety のオートブレーキ機能では衝突を回避できませんが、衝突の被害を軽減することはできます。

車両

前方の車両の場合、City Safety は車速を最大で 60 km/h (37 mph) 減速することができます。

サイクリスト

サイクリストの場合、City Safety は車速を最大で 50 km/h (30 mph) 減速することができます。

歩行者

歩行者の場合、City Safety は車速を最大で 45 km/h (28 mph) 減速することができます。

大型動物

大型動物と衝突する危険がある場合、City Safety は車速を最大で 15 km/h (9 mph) 減速させることができます。

大型動物に対するブレーキ機能は、高速での衝撃力を低減することが主な目的であり、70 km/h (43 mph) を超える速度でもっとも効果を発揮し、低速時には効果が低下します。

City Safety のステップ

City Safety は 3 つのステップを以下の順序で実行します。

1. 衝突警告システム
2. ブレーキサポート
3. オートブレーキ

⁸⁷ この機能は一部の市場では利用できません。

1 - 衝突警告システム

まず運転者に衝突事故が切迫していることを警告します。

ヘッドアップディスプレイ装備車*の場合、ウィンドスクリーンに点滅するシンボルで警告が表示されます。

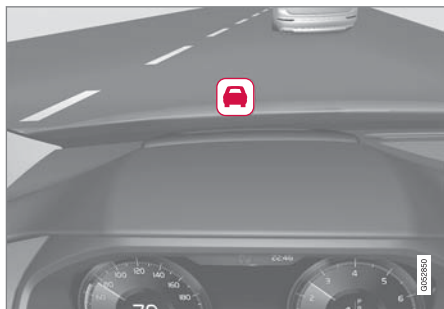

ウィンドスクリーンに表示される衝突警告用シンボル

注意

陽射しが強いとき、光のコントラストが極端なとき、運転者がサングラスを着用しているとき、運転者が前方をまっすぐ見ていないときなどは、ウィンドスクリーンの警告灯が見えにくいことがあります。

City Safety は、歩行者、サイクリストまたは車両が自車の前方を自車と同じ方向に移動してい

る、または自車の前方で停止している場合に検知することができます。City Safety は、自車の前方の道路を横断している歩行者、サイクリストまたは大型動物も検知することができます。

歩行者、大型動物、サイクリスト、または車両と衝突する危険がある場合、警告灯、警告音およびブレーキパルス警告で運転者に注意を促します。低速走行時や運転者による急ブレーキまたは急加速時には、ブレーキパルス警告はありません。ブレーキパルス周波数は車速に応じて変化します。

2 - ブレーキサポート

警告の後にもさらに衝突の危険が増した場合は、衝突警告システムによりブレーキサポートが作動します。

システムがブレーキだけでは衝突を回避するのに不十分だと判断すると、ブレーキサポートが運転者の制動を補助します。

3 - オートブレーキ

オートブレーキ機能は最後に作動します。

この時点でも運転者が事故を回避するための行動を開始せず、衝突の危険が切迫した場合には、運転者がブレーキをかけるかどうかに関係なく、オートブレーキ機能が作動します。この場合、衝突時の速度を減少させるためにフルブレーキがかかります。もしくは、衝突を避けるのに十分であれば、制動力が制限されます。

オートブレーキ機能と連動して、シートベルトテンショナーが作動することがあります。

状況により、オートブレーキの作動は軽い制動で始まり、徐々にフルブレーキに達することもあります。

City Safety により静止物体との衝突が阻止されると、車両は停止状態を維持し、運転者からの積極的な操作を待ちます。前方の車両が自車よりも遅い速度で走行しているために自車にブレーキがかかった場合、前方の車両が維持している車速と同じ速度に減速します。

運転者はアクセルペダルを踏み込むことで、いつでもブレーキの介入を中断させることができます。

注意

City Safety によりブレーキが作動する際には、ブレーキランプが点灯します。

City Safety が作動してブレーキがかかると、ドライバーディスプレイにディスプレイテキストが表示され、この機能が作動していることを示します。

警告

運転者をご自身の運転スタイルを変える目的で City Safety を使用しないでください。City Safety に完全に依存してブレーキ操作を任せることはしないでください。

◀◀ 関連情報

- City Safety™ (p. 409)
- City Safety の横方向の交通への対応 (p. 415)
- 対向車対応 City Safety ブレーキ (p. 418)
- City Safety の限界 (p. 419)
- ヘッドアップディスプレイ* (p. 185)
- シートベルトテンショナー (p. 85)

City Safety の警告距離の設定

City Safety⁸⁸ はつねにオンになっていますが、その警告距離は運転者が選択することができます。

ⓘ 注意

City Safety 機能を無効にすることはできません。この機能はエンジン/電気モーター始動時に自動的に起動し、エンジン/電気モーターが停止するまでオンの状態を維持します。

警告距離はシステムの感度を特定して、警告灯、警告音およびブレーキパルス警告の作動条件となる距離を制御します。

警告距離を選択するには：

1. センターディスプレイのトップビューで **設定** → **My Car** → **IntelliSafe** と選択します。
2. **City Safety 警告** で **遅め**、**普通**、**早め** のいずれかを選択して、警告距離を設定します。

早め の設定で警告が出る回数が多すぎて、不愉快に感じる可能性がある場合は、警告距離に **普通** または **遅め** を選択することができます。

警告が出る回数が多すぎる場合や、警告が邪魔に感じられる場合には、警告距離を短くします。

これにより、警告の総数は減りますが、後で City Safety から警告を受けることになります。

したがって、**遅め** の警告距離は、例外的な場合 (ダイナミック走行など) にのみ使用してください。

⁸⁸ この機能は一部の市場では利用できません。

警告

- どのような自動システムであっても、あらゆる状況で100%適切に機能するという保証はありません。このため、絶対に人や動物、車両を対象にCity Safetyをテストしないでください。重大な物損事故や人身事故、場合によっては死亡事故につながるおそれがあります。
- City Safetyは運転者に衝突の危険を警告しますが、運転者の反応時間を短くすることはできません。
- 状況により、警告距離を**早め**に設定していても、警告が出るタイミングが遅いと感じられる場合があります(例えば、前方を走行している車両と自車の速度差が大きいときや、前方の車両が急ブレーキをかけたときなど)。
- 警告距離が**早め**に設定されている場合、警告のタイミングが早まります。したがって、警告距離**普通**のときよりも警告が出される回数が増える可能性があります。City Safetyがさらに効果的になるため、この設定をお勧めします。

関連情報

- City Safety™ (p. 409)
- City Safetyの限界 (p. 419)
- Rear Collision Warning* (p. 429)

⁸⁹ この機能は一部の市場では利用できません。

City Safetyによる障害物の検知

City Safety⁸⁹は、運転者が車両、サイクリスト、大型動物、歩行者などを見つけやすいよう支援することができます。

車両

City Safetyは、停車中または自車と同じ方向に走行するほとんどの車両を検知します。この機能は、一部のケースでは対向車や横方向からの車両も検知できます。

City Safetyが暗闇で車両を検知できるためには、対象車両のフロントライトおよびリアランプが明るく点灯している必要があります。

サイクリスト

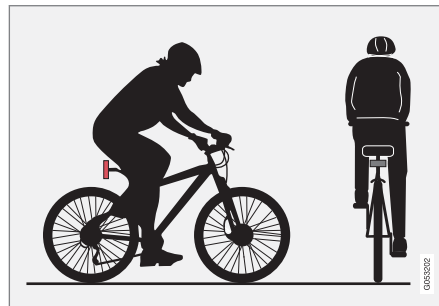

City Safetyがサイクリストとして認識できる例(サイクリストの輪郭と自転車の外形がはっきりしている)

システムが良好な性能を発揮するためには、サイクリスト検知機能が自転車と乗る人の体の輪郭に関するできるだけ明瞭な情報を得ることが必要です。これは、自転車、頭部、両腕、両肩、両脚、胴体に加え、人間のような動きのパターンが検知できることを意味します。

自転車と乗る人の体の大部分がカメラの視野に入っていない場合には、システムはサイクリストを検知することができません。

システムは、大人用の自転車に大人が乗っている場合にサイクリストを検知することができません。



警告

City Safety は補助的な運転者サポートですが、状況によりサイクリストを検知できない場合があります。例えば、以下のようなサイクリストは検知できません。

- 身体の一部が隠れているサイクリスト
- 背景のコントラストが弱いときのサイクリスト
- 体の輪郭を隠す衣服を身につけているサイクリスト
- 大きい荷物などを積んでいる自転車

警告またはブレーキの介入が遅れるかまったく行なわれない場合があります。車両を適切に運転し、速度に応じて安全な距離を保つことは、つねに運転者の責任です。

歩行者

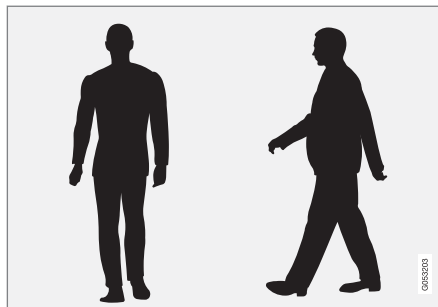

システムが歩行者として認識できる例(体の輪郭がはっきりしている)

システムが良好な性能を発揮するためには、歩行者検知機能が人体の輪郭に関するできるだけ明瞭な情報を得ることが必要です。これは、頭部、両腕、両肩、両脚、胴体に加え、人間のよう動きのパターンが検知できることを意味します。

歩行者を検知できるようにするためには、背景との対比が必要です。これには服装、背景および天気などの要素が影響します。対比がはっきりしない場合、歩行者は検知が遅れたり、まったく検知できないことがあり、警告やブレーキが遅れる、または作動しないことがあります。

City Safety は、歩行者が車両のヘッドライトで照らされた場合、暗闇でも歩行者を検知することができます。

警告

City Safety は補助的な運転者サポートですが、状況により歩行者を検知できない場合があります。例えば、以下のような歩行者は検知できません。

- 体の一部が隠れている歩行者、体の輪郭がわかりにくい衣服を着用している歩行者、または身長が 80 cm (32 in.) 未満の歩行者
- 背景のコントラストが弱いときの歩行者
- 大きな荷物などを運んでいる歩行者

警告またはブレーキの介入が遅れるかまったく行なわれない場合があります。車両を適切に運転し、速度に応じて安全な距離を保つことは、つねに運転者の責任です。

大型動物

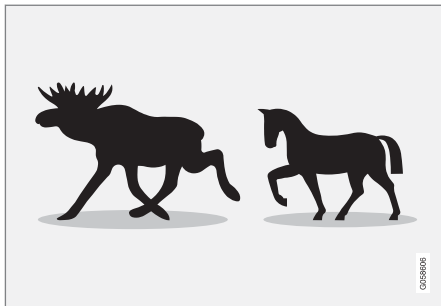

City Safety が大型動物として認識できる例(静止しているかゆっくり移動しており、体の輪郭がはっきりしている)

システムが最大限の性能を発揮するためには、大型動物(鹿、馬など)を検知するシステム機能が、体型に関しできるだけ明瞭な情報を得ることが必要です。つまり、動物を横から直接検知するとともに、動物の通常の動きのパターンを検知できることを意味します。

動物の体の一部がカメラの視界に入っていない場合には、システムは動物を検知することができません。

City Safety は、大型動物が車両のヘッドライトで照らされた場合、暗闇でも大型動物を検知することができます。

警告

City Safety は補助的な運転者サポートですが、状況により大型動物を検知できない場合があります。例えば、以下のような大型動物は検知できません。

- 身体の一部が隠れている大型動物
- 正面あるいは真後ろから輪郭を捉えた大型動物
- 動きの素早い大型動物
- 背景のコントラストが弱いときの大型動物
- 犬、猫などの小動物

警告またはブレーキの介入が遅れるかまったく行なわれない場合があります。車両を適切に運転し、速度に応じて安全な距離を保つことは、つねに運転者の責任です。

関連情報

- City Safety™ (p. 409)
- City Safety の限界 (p. 419)

City Safety の横方向の交通への対応

City Safety⁹⁰ は、交差点で右折して対向車の進路を横切るときに役立ちます。

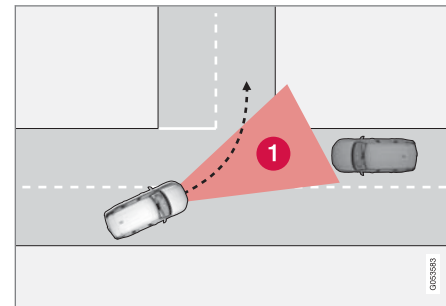

- ① City Safety が前方を横断する車両を検知できる範囲

City Safety が衝突進路の接近車両を検知するためには、City Safety が状況を分析できる範囲に対向車が入る必要があります。

さらに以下の条件も満たす必要があります。

- 自車が 4 km/h (3 mph) 以上の速度で走行しているとき
- 左折(右側通行の市場)または右折(左側通行の市場)しているとき
- 接近車両のヘッドライトが点灯しているとき

⁹⁰ この機能は一部の市場では利用できません。

◀◀ 関連情報

- City Safety™ (p. 409)
- City Safety の限界 (p. 419)

City Safety の横方向の交通への対応の限界

状況により、City Safety は横方向からの接近車両と衝突する危険に対処することがむずかしい場合があります。

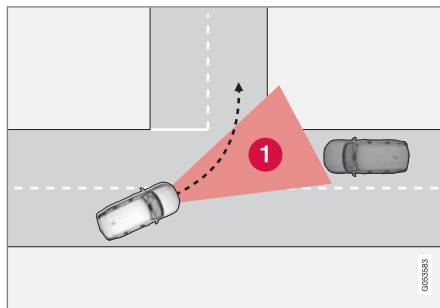

例えば、以下のような状況です。

- 滑りやすい走行状況で、スタビリティ・コントロール(ESC)が介入している場合
- 接近車両の検知が遅すぎた場合
- 接近車両がなにかに隠れて見えない場合
- 接近車両がヘッドライトを点灯していない場合
- 接近車両の走行が予測不能できない場合(遅い段階での急な車線変更など)

① 注意
この機能は、車両のカメラおよびレーダーユニットを使用しますが、ある一定の限界があります。

関連情報

- City Safety の横方向の交通への対応 (p. 415)
- City Safety の限界 (p. 419)
- カメラおよびレーダーユニットの限界 (p. 477)

City Safety 回避操作ステアリングアシスト

City Safety ステアリングアシストは、ブレーキだけでは衝突を回避できない場合に、ステアリング操作で車両/障害物を回避できるように運転者を支援することができます。City Safety ステアリングアシストは常時作動しており、オフにすることはできません。

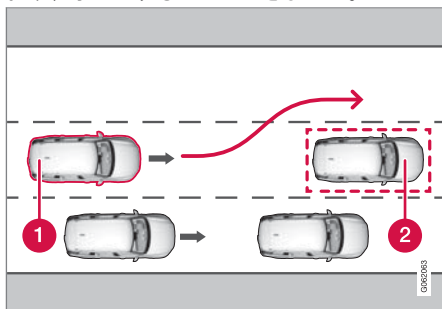

- ① 自車がステアリング操作で回避する
- ② 低速走行/停止中の車両または障害物

City Safety は、運転者が回避操作を始めた後、運転者のステアリング操作が衝突の回避に十分ではない場合にのみステアリングホイール操舵力を補って運転者を支援します。

ステアリングホイール操舵力を補うのと同時に、ステアリングホイール操舵力のさらなる増大のためにブレーキシステムも使用されます。

この機能は、障害物を追い越した後に車両を再度まっすぐに修正するのにも役立ちます。

City Safety ステアリングアシストは以下の物体を検知することができます。

- 車両
- サイクリスト
- 歩行者
- 大型動物

関連情報

- City Safety™ (p. 409)
- 回避操作時の City Safety ステアリングアシストの限界 (p. 417)
- City Safety の限界 (p. 419)

回避操作時の City Safety ステアリングアシストの限界

City Safety は、以下のような一部の状況で作動が制限され、作動しないことがあります。

- 50～100 km/h (30～62 mph) の速度範囲から外れている場合
- 運転者が回避操作を行なった場合
- オーバーヒートによる冷却時など、速度感応式ステアリングホイール操舵力を生成するステアリングサーボが低電力で作動している場合

① 注意

この機能は、車両のカメラおよびレーダーユニットを使用しますが、ある一定の限界があります。

関連情報

- City Safety 回避操作ステアリングアシスト (p. 417)
- City Safety の限界 (p. 419)
- 速度感応式のステアリングホイール操舵力 (p. 348)
- カメラおよびレーダーユニットの限界 (p. 477)

ステアリング操作で衝突を回避できない場合の City Safety によるオートブレーキ

City Safety⁹¹ には、ステアリング操作だけでは衝突を回避できない場合に、早めに自動的にブレーキをかけて運転者を支援する機能があります。

City Safety は、遅い段階で前方に低速走行の車両または停止中の車両が見つかった場合に備えて、横に「逃げ道」があるかどうかを予測し続けることにより運転者を支援します。

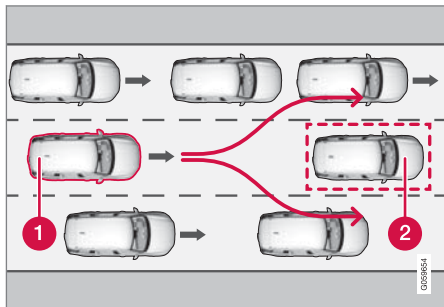

自車(1)は前方の車両(2)を回避できる方法がないことを「予見」しているため、早めにオートブレーキをかけることができます。

- 1 自車
- 2 低速走行/停止中の車両

運転者がステアリング操作により衝突を回避できる可能性がある間、City Safety はオートブレーキ機能による介入を行いません。

ただし、隣の車線の混雑状況から回避操作ができないと予想した場合、City Safety 機能は早い段階で自動的にブレーキをかけ始めることにより運転者を支援することができます。

関連情報

- City Safety™ (p. 409)
- City Safety の限界 (p. 419)

対向車対応 City Safety ブレーキ

City Safety は、自車の走行車線に入ってきた対向車に対するエマージェンシーブレーキの使用をサポートします。

対向車が自車の車線内に入り衝突が回避できない場合、City Safety は減速して衝撃の軽減を図ります。

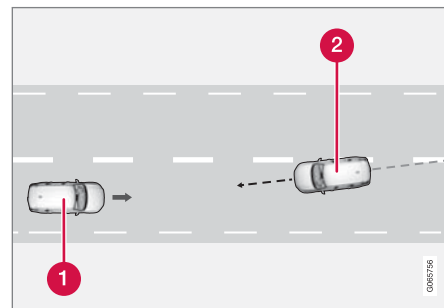

- 1 自車
- 2 対向車

この機能が作動するには、以下の条件を満たしている必要があります。

- 自車が 4 km/h (3 mph) 以上の速度で走行しているとき。
- 道路のセクションが直線であるとき。

⁹¹ この機能は一部の市場では利用できません。

- 自車が走行している車線の車線境界線が明確であるとき。
- 自車が車線に対してまっすぐの状態であるとき。
- 対向車が自車の車線境界線内にあるとき。
- 対向車のヘッドライトが点灯しているとき。
- この機能は、「正面」衝突のみに対応できません。
- この機能は四輪自動車のみを検知できます。

⚠ 警告

対向車との衝突が差し迫った場合、警告およびブレーキの介入が機能するまでに非常に時間がかかります。

関連情報

- City Safety™ (p. 409)
- City Safety の限界 (p. 419)

City Safety の限界

City Safety⁹² 機能は、一部の状況で作動が制限されることがあります。

周囲の状況

低い物体

積荷が突き出ていることを示す布/テープなどの垂れ下がる物体や、補助ライトやブルバーなどボンネットより高い位置にあるアクセサリーによって機能が制限されます。

横滑り

路面が滑りやすいときには、制動距離が長くなるため、City Safety が衝突を回避する能力が低下する場合があります。そのような状況では、アンチロックブレーキおよびスタビリティ・コントロール ESC⁹³ が可能な範囲で最良の制動力を発揮しながら安定性を維持するように設計されています。

前方からの光

陽射しが強いとき、光の反射があるとき、運転者がサングラスを着用しているとき、運転者が前方をまっすぐ見ていないときなどは、ウインドスクリーンの警告灯が見えにくいことがあります。

熱

強い陽射しなどが原因で車内の温度が上昇すると、ウインドスクリーンの警告灯が一時的に作動しなくなることがあります。

カメラおよびレーダーユニットの視野

カメラの視野には限界があります。このため、状況によっては歩行者、大型動物、サイクリスト、車両が検知されないか、検知が遅れる場合があります。

汚れている車両はほかの車両よりも検知に時間がかかることがあります。暗い場合、オートバイは検知が遅れること、またはまったく検知されないことがあります。

カメラまたはレーダーユニットが遮られているという内容のメッセージがドライバーディスプレイに表示された場合、City Safety は前方の歩行者、大型動物、サイクリスト、車両または車線境界線を検知できないことがあります。つまり、City Safety の機能が低下する可能性があります。

ただし、ウインドスクリーンのセンサーが遮られている場合でも、エラーメッセージが表示されないことがあるため、運転者はカメラおよびレーダーユニットの正面付近のウインドスクリーンをつねにきれいな状態に保つ必要があります。

⁹² この機能は一部の市場では利用できません。

⁹³ Electronic Stability Control

重要

運転者サポートコンポーネントのメンテナンスは、サービス工場で実施する必要があります。ボルボ指定のサービス工場をご利用ください。

運転者の操作

後退

車両後退中は、City Safety は一時的に解除されます。

低速

City Safety は 4 km/h 未満 (3 mph 未満) の低速では作動しません。駐車時など、非常に低速で前方の車両に接近している状況でこのシステムが作動しないのはそのためです。

運転者による積極的な操作

運転者の操作がつねに優先されます。そのため、衝突が回避できない状態でも、運転者が明確にステアリングを操作したり、アクセルペダルを操作したりしているときには、City Safety は介入しません。または警告/介入を見合わせます。

したがって、積極的に意識的な運転操作は、衝突警告や介入を遅らせることになり、不必要な警告を最小限にとどめることができます。

重要な警告

警告

運転者サポートは、レーダーユニットが検知した物体に対してのみ警告を発します。そのため、警告を発しない場合や、警告に遅延が生じる場合があります。

- 絶対に警告や介入を待たないでください。必要に応じてブレーキをかけてください。

警告

- カメラおよびレーダーユニットが歩行者、サイクリスト、大型動物、または前方の車両を正確に感知できないような交通状況では、警告が出るタイミングまたはブレーキがかかるタイミングが遅れる場合や、まったく警告が出ない、あるいはブレーキがかからない場合があります。
- 夜間に車両を検知するためには、検知対象の車両のヘッドライトとテールランプが明るく点灯している必要があります。
- カメラおよびレーダーユニットが歩行者とサイクリストを検知できる範囲には限界があります。このシステムは相対速度が 50 km/h (30 mph) 未満のときに効果的な警告およびブレーキ介入を行なうことができます。停止車両や低速の車両に対する警告およびブレーキ介入は、速度が 70 km/h (43 mph) 以下のときに効果を発揮します。大型動物に対する減速は 15 km/h (9 mph) 未満です。この減速は車速が 70 km/h (43 mph) を超えている場合に可能です。この速度を下回っている場合、大型動物に対する警告およびブレーキ介入は効果が低減します。
- 夜間や視界が悪いときには、停止車両、低速走行車または低速で移動中の大型動

物に対する警告が出ない場合があります。

- 歩行者およびサイクリストに対する警告およびブレーキ介入は、車速が 80 km/h (50 mph) を超えると解除されます。
- カメラおよびレーダーユニットの正面や周辺のウィンドスクリーンの外側または内側には、物を置いたり、貼り付けたり、または取り付けたりしないでください。カメラ依存の機能の妨げになる可能性があります。
- カメラセンサー付近に異物、雪、氷、汚れなどが付着すると、機能が低下、完全に停止、または誤作動をするおそれがあります。

警告

- City Safety オートブレーキ機能は衝突を防止すること、または衝突速度を低減することができますが、制動力を最大限に発揮させるためには、オートブレーキが作動している場合でも、かならず運転者がブレーキペダルを踏み込む必要があります。
- 警告およびステアリングアシストは、衝突の危険が高い場合にのみ作動します。したがって、絶対に衝突警告または City Safety の介入を待たないでください。
- 歩行者およびサイクリストに対する警告およびブレーキ介入は、車速が 80 km/h (50 mph) を超えると解除されません。
- 加速度が大きい場合、City Safety はオートブレーキを一切作動しません。

注意

この機能は、車両のカメラおよびレーダーユニットを使用しますが、ある一定の限界があります。

市場による制限事項

City Safety は一部の国では利用できません。
City Safety がセンターディスプレイの **設定**

メニューに表示されない場合、車両にこの機能は装備されていません。

センターディスプレイのトップビューでの検索パス：

- **設定** → **My Car** → **IntelliSafe**

関連情報

- City Safety™ (p. 409)
- カメラおよびレーダーユニットの限界 (p. 477)

City Safety に関するメッセージ

ドライバーディスプレイには、City Safety に関する多くのメッセージが表示されます。以下は事例の一部です。

メッセージ	意味
City Safety 自動介入	City Safety がブレーキをかけたとき、またはオートブレーキをかけたとき、メッセージ表示と連動していくつかのドライバーディスプレイシンボルが点灯することがあります。
City Safety 機能低下。販売店に お問い合わせ下さい。	システムが正常に機能していません。サービス工場 ^A に連絡をしてください。

^A ボルボ指定のサービス工場にご用命ください。

ステアリングホイール右側のステアリングリモコンの中央にある  ボタンを軽く押すと、ディスプレイテキストを消去することができます。

メッセージが消えない場合は、サービス工場^Aに連絡をしてください。

関連情報

- City Safety™ (p. 409)

衝突回避ステアリングアシスト

衝突回避機能は、ステアリングを自発的に操作して車両を車線内に戻したり、急ハンドルを切ったりすることで、車両が不意に車線から外れる危険およびほかの車両または障害物と衝突する危険を低減するよう支援します。

この機能は、以下の補助機能で構成されています。

- 車道逸脱回避ステアリングアシスト
- 正面衝突回避ステアリングアシスト
- 追突回避ステアリングアシスト*

自動作動の後には、自動作動が発生したことが次のディスプレイテキストにより運転者に通知されます。

衝突回避 自動介入

警告

- この機能は、運転を手助けし、安全性を向上させるための補助的な運転者サポートであり、交通条件、気象条件および道路条件によっては対応できない状況があります。
- 機能の限界やシステムの使用前に知っておくべきことを把握するために、運転者には、オーナーズマニュアルを確認して、この機能に関連する項目をすべて読むことをお勧めします。
- 運転者サポート機能は運転者の注意および判断に代わるものではありません。現行の交通規則および規制に従い、ほかの車両と適切な距離をとって、適切な速度で安全に車両を運転することは、つねに運転者の責任です。

注意

必要な操舵の程度を判断するのは、つねに運転者です。車両が操舵の権限を握ることは絶対にできません。

関連情報

- 運転者サポートシステム (p. 348)
- 衝突の危険があるときのステアリングアシストのオン/オフ (p. 424)

- 車道逸脱回避ステアリングアシスト (p. 424)
- 正面衝突回避ステアリングアシスト (p. 425)
- 追突回避ステアリングアシスト* (p. 426)
- 衝突回避ステアリングアシストの限界 (p. 427)
- 衝突の危険があるときのステアリングアシストのシンボルおよびメッセージ (p. 428)

衝突の危険があるときのステアリングアシストのオン/オフ

ステアリングアシスト機能は選択式であり、運転者がオンまたはオフを選択することができます。



センターディスプレイの機能ビューにあるこのボタンを使用して、機能をオンまたはオフにします。

- ボタンが緑のとき - 機能がオンになっています。
- ボタンが灰色のとき - 機能がオフになっています。

本機能は、エンジン始動のたびに自動的に起動します⁹⁴。

① 注意

衝突回避 機能をオフにすると、すべての補助機能がオフになります。

- 車道逸脱回避ステアリングアシスト
- 正面衝突回避ステアリングアシスト
- 追突回避ステアリングアシスト*

この機能はオフにできますが、ほとんどの状況で走行安全性の向上につながるため、つねにオンにしておくことをお勧めします。

関連情報

- 衝突回避ステアリングアシスト (p. 423)
- 衝突回避ステアリングアシストの限界 (p. 427)

車道逸脱回避ステアリングアシスト

ステアリングアシストには、多数の補助機能があります。車道逸脱回避ステアリングアシストは、ステアリングを自発的に操作して車両を道路に戻すことにより、車両が不意に道路から逸脱する危険を低減します。

この機能には2つの介入作動レベルがあります。

- ステアリングアシストのみ
- ステアリングアシストおよびブレーキ作動

ステアリングアシストのみ

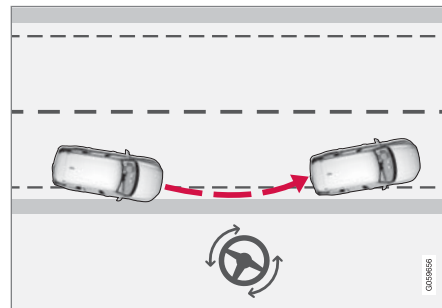

ステアリングアシストによる介入

⁹⁴ 特定の市場では、エンジンをオフにしたときと同じ設定が再度有効になります。

ステアリングアシストおよびブレーキ作動

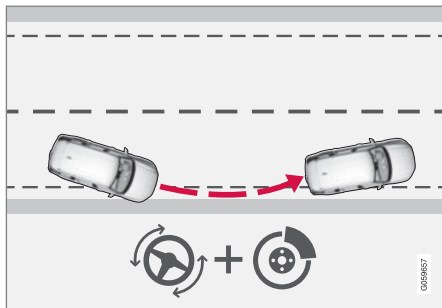

ステアリングアシストおよびブレーキ作動による介入

ブレーキ作動は、ステアリングアシストだけでは十分ではない状況で効果を発揮します。制動力は車道逸脱時の状況に応じて自動的に調整されます。

本機能は、車線境界線がはっきりと視認できる道路で速度が 65～140 km/h (40～87 mph) のときに作動します。

カメラが道路の端および車線境界線(塗装)をスキャンします。車両が道路の端を越えそうになると、車両はステアリング操作によって道路に戻され、ステアリング操作だけで道路からの逸脱を回避できない場合には、ブレーキも作動します。

ただし、方向指示器を使用している場合、この機能によるステアリングアシストまたはブレー

キ作動はいずれも**行なわれません**。運転者が車両を自発的に運転していることをこの機能が検知した場合、機能の作動は遅れます。

関連情報

- 衝突回避ステアリングアシスト (p. 423)
- 衝突回避ステアリングアシストの限界 (p. 427)

正面衝突回避ステアリングアシスト

ステアリングアシストには、多数の補助機能があります。正面衝突回避ステアリングアシストは、車両が対向車線に入り込んでいることに気付かない、注意散漫になっている運転者を支援することができます。

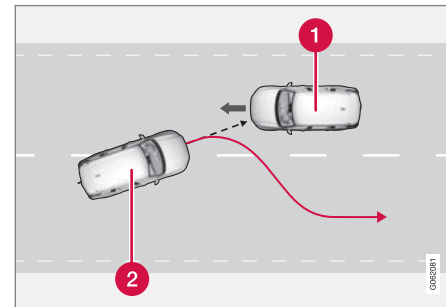

この機能は車両を元の車線内に誘導することができます。

- 1 対向車
- 2 自車

ステアリング操作による介入と同時に、運転者サポートの衝突警告システムも作動します。ただし、衝突警告システムに含まれるブレーキパルスは作動しません。

本機能は、車線境界線がはっきりと視認できる道路で速度が 60～140 km/h (37～87 mph) のときに作動します。

- ◀◀ 対向車が接近しているときに自車が車線から逸脱しようとしている場合、この機能は運転者を支援し、ステアリング操作を行なって車両を車線内に戻すことができます。

ただし、方向指示器が使用されている場合、この機能は介入**しません**。運転者が車両を自発的に運転していることをこの機能が検知した場合、機能の作動は遅れます。

関連情報

- 衝突回避ステアリングアシスト (p. 423)
- 衝突のおそれがある場合の運転者サポートによる警告 (p. 396)
- 衝突回避ステアリングアシストの限界 (p. 427)

追突回避ステアリングアシスト*

ステアリングアシストには、多数の補助機能があります。後方衝突のおそれがある場合、ステアリングアシストは、ほかの車両が後方または死角から接近しているときに自車が車線から逸脱しようとしていることに気付かない、注意が散漫になっている運転者を支援することができます。

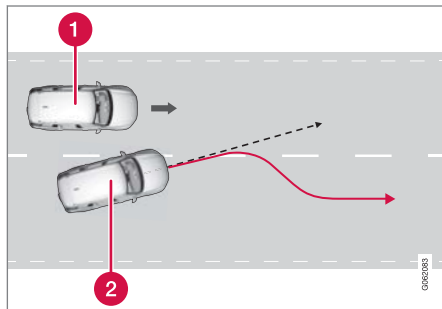

この機能はステアリング操作で車両を車線内に戻すことができます。

- 1 死角内のほかの車両
- 2 自車

ほかの車両が死角に入っているとき、または隣の車線の車両が急接近しているときに自車が車線から逸脱しようとしている場合、この機能は運転者を支援し、ステアリング操作を行なって車両を車線内に戻すことができます。

この機能は、運転者がほかの車両が接近中であることに気付かずに、方向指示器を使用して意図的に車線変更をする場合にも支援することができます。

本機能は、車線境界線がはっきりと視認できる道路で速度が 60~140 km/h (37~87 mph) のときに作動します。

ステアリング介入中には、BLIS⁹⁵ 機能の作動の有無に関係なく、ドアミラーのランプが点滅します。また、警告音も鳴ります。

関連情報

- 衝突回避ステアリングアシスト (p. 423)
- BLIS* (p. 430)
- 衝突回避ステアリングアシストの限界 (p. 427)

⁹⁵ Blind Spot Information

衝突回避ステアリングアシストの限界

この機能は、以下のような一部の状況で作動が制限され、作動しないことがあります。

- オートバイなどの小型車が対象の場合
- 車両の大部分が隣の車線に入っている場合
- 道路/車線の車線境界線がない、または不鮮明な場合
- 60～140 km/h (37～87 mph)の速度範囲から外れている場合
- オーバーヒートによる冷却時など、速度感応式ステアリングホイール操舵力用ステアリングサーボが低電力で作動している場合

その他の厳しい状況：

- 道路工事
- 冬季の路面状態
- 狭い道路
- 路面不良
- スポーツ走行重視の運転スタイル
- 視認性の低下をとまなう天候不良

このような困難な走行条件では、この機能が運転者を適切に支援できなくなる可能性があります。そのような場合、この機能をオフにしてください。

① 注意

この機能は、車両のカメラおよびレーダーユニットを使用しますが、ある一定の限界があります。



関連情報

- 衝突回避ステアリングアシスト (p. 423)
- 車道逸脱回避ステアリングアシスト (p. 424)
- 正面衝突回避ステアリングアシスト (p. 425)
- 追突回避ステアリングアシスト* (p. 426)

衝突の危険があるときのステアリングアシストのシンボルおよびメッセージ

ドライバーディスプレイには、ステアリングアシストに関する多くのシンボルおよびメッ

セージが表示されます。以下は事例の一部です。

シンボル	メッセージ	意味
	衝突回避 自動介入	この機能の作動に伴い、システムが作動していることを示すメッセージが運転者に対して表示されます。
	ウィンドスクリーンセンサー センサーがブロックされた。オーナーズマニュアルを見て下さい	カメラの前方車線をスキャンする能力が低下しています。

ステアリングホイール右側のステアリングリモコンの中央にある  ボタンを軽く押すと、ディスプレイテキストを消去することができます。

メッセージが消去されない場合：ボルボ指定のサービス工場にご連絡ください。

関連情報

- 衝突回避ステアリングアシスト (p. 423)
- 衝突回避ステアリングアシストの限界 (p. 427)

Rear Collision Warning*96

Rear Collision Warning⁹⁷(RCW)機能は、後続車からの衝突を避けるのに役立ちます。

この機能は方向指示器を激しく点滅させて、後続車の運転者に衝突が迫っていることを警告することができます。

車速が 30 km/h 未満 (20 mph 未満)のときに、後方から衝突される危険があることを機能が検知すると、シートベルトテンショナーがフロントシートベルトに張力をかけます。Whiplash Protection System は、衝突の際にも作動します。

また、衝突時に自車が加速するのを抑えるために、後方からの衝突の直前にこの機能がフットブレーキを作動させることもあります。ただし、フットブレーキを作動させるのは、車両が停止している場合に限定されます。アクセルペダルを踏むと、フットブレーキはただちに解除されます。

本機能は、エンジン始動のたびに自動的に起動します。

警告

- この機能は、運転を手助けし、安全性を向上させるための補助的な運転者サポートであり、交通条件、気象条件および道路条件によっては対応できない状況があります。
- 機能の限界やシステムの使用前に知っておくべきことを把握するために、運転者には、オーナーズマニュアルを確認して、この機能に関連する項目をすべて読むことをお勧めします。
- 運転者サポート機能は運転者の注意および判断に代わるものではありません。現行の交通規則および規制に従い、ほかの車両と適切な距離をとって、適切な速度で安全に車両を運転することは、つねに運転者の責任です。

関連情報

- 運転者サポートシステム (p. 348)
- Rear Collision Warning*の限界 (p. 429)
- Whiplash Protection System (p. 81)

Rear Collision Warning*98の限界

状況により、Rear Collision Warning (RCW)は衝突の危険があるときに運転者を支援することがむずかしい場合があります。

例えば、以下のような状況です。

- 後方から接近してくる車両の検知が遅すぎた場合
- 後方から接近してくる車両が直前に車線を変更した場合
- トレーラーやサイクルキャリアなどが車両の電気系統に接続されている場合。この場合、機能は自動的に解除されます。

注意

一部の市場では、地域の交通規制に従い、RCWが方向指示器による警告を**行ないません**。こういった場合は、この機能は無効にされています。

注意

この機能は、車両のカメラおよびレーダーユニットを使用しますが、ある一定の限界があります。

96 後方衝突警告システム

97 この機能は一部の市場では利用できません。

98 後方衝突警告システム

◀ 関連情報

- Rear Collision Warning* (p. 429)
- City Safety の警告距離の設定 (p. 412)
- カメラおよびレーダーユニットの限界 (p. 477)

BLIS*

BLIS⁹⁹ 機能は、交通量の多い複数車線の道路を走行しているときに、自車の斜め後ろや横の車両について知らせ、運転者をサポートするように設計されています。



BLIS ランプの位置

BLIS は次のような車両の存在を警告して運転者をサポートします。

- 死角に入っている車両
- 右隣および左隣の車線を走行しながら急接近してくる車両

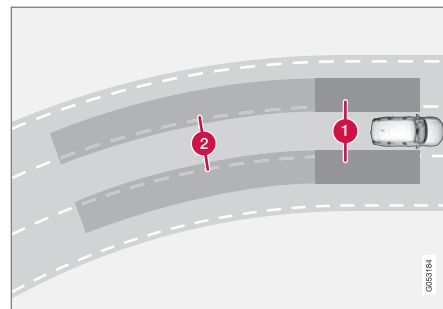

BLIS の原理

- ❶ 死角内のゾーン
- ❷ 急速に接近する車両用のゾーン

このシステムは、次の場合に反応するように設計されています：

- 自車が他車によって追いつかれる
- 他車が急速に接近している

BLIS がゾーン 1 内で車両を検知する、またはゾーン 2 内で急接近する車両を検知すると、該当する側のドアミラーのインジケータランプが点灯します。この状況で運転者が警告が発せられている側の方向指示器を出すと、インジケータランプが点灯から強い点滅に変わります。

⁹⁹ Blind Spot Information

BLIS は、自車が 10 km/h (6 mph) を上回る速度で走行しているときに作動します。

追い越し車両の走行速度が自車よりも 15 km/h (9 mph) 以上速い場合、BLIS は反応しません。

注意

ほかの車両を感知した側のインジケータランプが点灯します。車両が両側から追い越されている場合は、左右のインジケータランプが点灯します。

警告

- この機能は、運転を手助けし、安全性を向上させるための補助的な運転者サポートであり、交通条件、気象条件および道路条件によっては対応できない状況があります。
- 機能の限界やシステムの使用前に知っておくべきことを把握するために、運転者には、オーナーズマニュアルを確認して、この機能に関連する項目をすべて読むことをお勧めします。
- 運転者サポート機能は運転者の注意および判断に代わるものではありません。現行の交通規則および規制に従い、ほかの車両と適切な距離をとって、適切な速度で安全に車両を運転することは、つねに運転者の責任です。

関連情報

- 運転者サポートシステム (p. 348)
- BLIS のオン/オフ (p. 431)
- BLIS の機能の限界 (p. 432)
- BLIS に関するメッセージ (p. 433)

BLIS のオン/オフ

BLIS¹⁰⁰ 機能はオン/オフにすることができません。



センターディスプレイの機能ビュアーにあるこのボタンを使用して、機能をオンまたはオフにします。

- ボタンが緑のとき - 機能がオンになっています。
- ボタンが灰色のとき - 機能がオフになっています。

エンジンを始動して BLIS がオンになると、ドアミラーインジケータランプが 1 回点滅して、機能がオンになったことを確認します。

エンジンを停止すると BLIS はオフになり、次のエンジン始動時までオフの状態を維持します。インジケータランプは点灯しません。

関連情報

- BLIS* (p. 430)
- BLIS の機能の限界 (p. 432)

BLISの機能の限界

BLIS¹⁰¹機能は、一部の状況で作動が制限されることがあります。

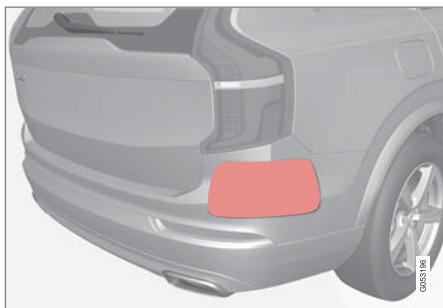

車両の左右両側のこの面をきれいな状態に保ってください¹⁰²。

機能限界の例：

- センサーが汚れ、氷または雪で覆われると、機能が低下し、警告が解除されることがあります。
- トレーラー、サイクルキャリアなどを車両の電気系統に接続すると、BLIS機能は自動的に解除されます。
- BLISが本来の機能を発揮するためには、車両のトウバーにサイクルキャリアやラゲッジキャリアなどが取り付けられていないことが必要です。

¹⁰⁰ Blind Spot Information

¹⁰¹ Blind Spot Information

¹⁰² 注意：図は概略図です。詳細は、車両モデルにより異なっている場合があります。

⚠ 警告

- BLISは、急カーブでは作動しません。
- BLISは、後退時には作動しません。

ⓘ 注意

この機能は、車両のレーダーユニットを使用しますが、ある一定の限界があります。

関連情報

- BLIS* (p. 430)
- カメラおよびレーダーユニットの限界 (p. 477)

BLISに関するメッセージ

ドライバーディスプレイには、BLIS¹⁰³に関する多くのメッセージが表示されます。以下は事例の一部です。

メッセージ	意味
BLIS センサー 販売店に お問い合わせ下さい	システムが正常に機能していません。サービス工場 ^A に連絡をしてください。
BLIS オフ トレーラーが 連結しています	車両の電気系統にトレーラーが接続されたため、BLIS およびCTA ^B が解除されました。

^A ボルボ指定のサービス工場にご用命ください。

^B Cross Traffic Alert*

ステアリングホイール右側のステアリングリモコンの中央にある  ボタンを軽く押すと、ディスプレイテキストを消去することができます。

メッセージが消えない場合は、サービス工場^Aに連絡をしてください。

関連情報

- BLIS* (p. 430)
- Cross Traffic Alert* (p. 438)

¹⁰³Blind Spot Information

Driver Alert Control

Driver Alert Control (DAC)機能は、集中力の低下や居眠りが現れるなど、運転者の運転が不安定になり始めたときに運転者の注意を喚起する機能です。

この機能の目的は幹線道路で徐々に運転能力が低下することを感知することです。この機能は、市街地走行を意図したものではありません。

この機能は車速が 65 km/h (40 mph)を超えると作動し、60 km/h (37 mph)を超過している間作動し続けます。

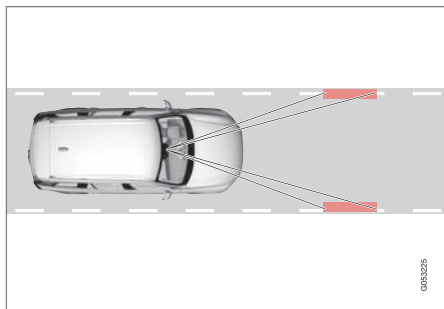

Driver Alert Control は車線内における車両位置を読み取ります。

走行している車線の両側の車線マークをカメラが感知し、運転者がステアリングホイールを操作する動きと道路の位置を比較します。

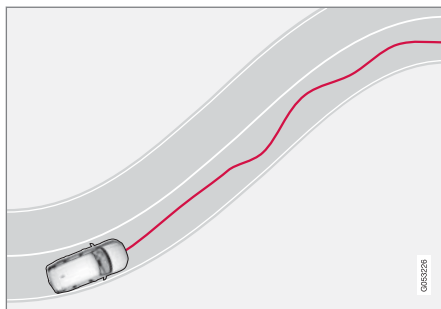

車両が車線内を一定しない動きで走行している。



車両の挙動が著しく不安定になると、運転者への警告として、このシンボルがドライバーディスプレイに表示され、警告音が鳴り、**ちょっと休憩して下さい**というディスプレイテキストが表示されます。

車両に Sensus Navigation*が装備されており、**休憩所案内**機能がオンになっている場合、推奨される休憩場所も表示されます。

しばらくしても挙動が改善されない場合、再度警告されます。

⚠ 警告

Driver Alert Control の警告を、運転時間を引き延ばすための目安として使用しないでください。運転者は一定間隔で休憩をするように計画を立て、十分な休憩をとる必要があります。

⚠ 警告

Driver Alert Control からのアラームはかならず真剣に受け止め、対処してください。眠気にもわれている運転者は、自分のコンディションを自覚していない場合が多く見受けられます。

アラームが鳴った場合、または疲労を感じている場合：

- できるだけ早く車両を安全に停止して、休憩してください。

研究調査により、疲労時の運転は酒または興奮剤の影響下での運転と同様の危険があることがわかっています。

警告

- この機能は、運転を手助けし、安全性を向上させるための補助的な運転者サポートであり、交通条件、気象条件および道路条件によっては対応できない状況があります。
- 機能の限界やシステムの使用前に知っておくべきことを把握するために、運転者には、オーナーズマニュアルを確認して、この機能に関連する項目をすべて読むことをお勧めします。
- 運転者サポート機能は運転者の注意および判断に代わるものではありません。現行の交通規則および規制に従い、ほかの車両と適切な距離をとって、適切な速度で安全に車両を運転することは、つねに運転者の責任です。

関連情報

- 運転者サポートシステム (p. 348)
- Driver Alert Control のオン/オフ (p. 435)
- Driver Alert Control による警告時の休憩所ガイドを選択する (p. 435)
- Driver Alert Control の限界 (p. 436)

Driver Alert Control のオン/オフ

Driver Alert Control (DAC)機能はオン/オフにすることができます。

1. センターディスプレイのトップビューで **設定** をタップします。
2. **My Car → IntelliSafe → Driver Alert** を選択します。
3. **注意力の低下を警告** を選択または解除して、機能をオンまたはオフにします。

関連情報

- Driver Alert Control (p. 434)
- Driver Alert Control の限界 (p. 436)

Driver Alert Control による警告時の休憩所ガイドを選択する

Sensus Navigation*装備車両では、Driver Alert Control (DAC)が警告を発した際に自動的に適切な休憩所を提案するガイドを有効にできます。

休憩所案内 機能のオンまたはオフを選択することができます。

1. センターディスプレイのトップビューで **設定** をタップします。
2. **My Car → IntelliSafe → Driver Alert** を選択します。
3. **休憩所案内** を選択または解除して、機能をオンまたはオフにします。

関連情報

- Driver Alert Control (p. 434)
- Driver Alert Control の限界 (p. 436)

Driver Alert Control の限界

Driver Alert Control (DAC)機能は、一部の状況で作動が制限されることがあります。

状況により、運転能力が低下していなくてもシステムが警告を発する場合があります。例えば：

- 強い横風が吹いているとき
- わだちが多い路面を走行しているとき

警告

状況次第では、疲労感があっても運転に変化が見られず(Pilot Assist*機能を使用している場合など)、DAC が警告を出さないことがあります。

このため、機能からの警告の有無に関係なく、少しでも疲労を感じたら、かならず停車して休憩することが重要です。

注意

この機能は、車両のカメラおよびレーダーユニットを使用しますが、ある一定の限界があります。

関連情報

- Driver Alert Control (p. 434)
- カメラおよびレーダーユニットの限界 (p. 477)

¹⁰⁴Distance Alert

車間警告機能*104

車間警告機能は、先行車両までの車間時間が短くなりすぎる場合に、運転者に注意を促します。車間警告機能を表示するには、車両にヘッドアップディスプレイ*が装備されている必要があります。



ヘッドアップディスプレイ搭載ウインドスクリーンに表示される車間警告機能用警告灯

ヘッドアップディスプレイ装備車では、先行車との車間時間がプリセット値を下回っている間、ウインドスクリーンにシンボルが表示され続けます。ただし、車両のメニューシステムの設定で **運転者サポートを表示** 機能がオンになっていることが前提条件です。

車間警告機能は、速度が 30 km/h (20 mph) を超えているときに作動し、同じ方向に走行している先行車に対してのみ反応します。対向車、低

速で走行している車両、または停止している車両に対して、車間情報は表示しません。

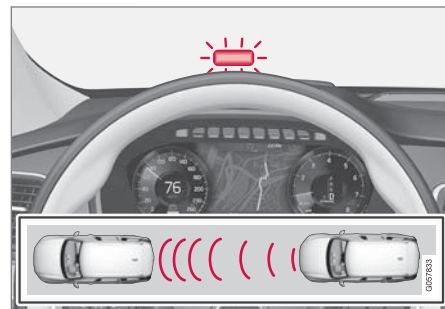

ウインドスクリーンに車間警告機能用の警告灯が表示されます。

車両にヘッドアップディスプレイが装備されていない場合でも、先行車との車間時間がプリセット値よりも短くなるとウインドスクリーンに警告灯が点灯します。

注意

陽射しが強いとき、光のコントラストが極端なとき、運転者がサングラスを着用しているとき、運転者が前方をまっすぐ見ていないときなどは、ウインドスクリーンの警告灯が見えにくいことがあります。

* オプション/アクセサリ。

① 注意

アダプティブクルーズコントロール*またはPilot Assist*の作動中は、車間警告機能は解除されます。

⚠ 警告

車間警告機能は、前方の車両との車間時間が、プリセットされた値より短くなったときにのみ反応します。自車の車速とは関係しません。

⚠ 警告

- この機能は、運転を手助けし、安全性を向上させるための補助的な運転者サポートであり、交通条件、気象条件および道路条件によっては対応できない状況があります。
- 機能の限界やシステムの使用前に知っておくべきことを把握するために、運転者には、オーナーズマニュアルを確認して、この機能に関連する項目をすべて読むことをお薦めします。
- 運転者サポート機能は運転者の注意および判断に代わるものではありません。現行の交通規則および規制に従い、ほかの車両と適切な距離をとって、適切な速度で安全に車両を運転することは、つねに運転者の責任です。

関連情報

- 車間警告機能のオン/オフ (p. 437)
- 車間警告機能の限界 (p. 438)
- 先行車両との車間時間の設定 (p. 399)
- 衝突のおそれがある場合の運転者サポートによる警告 (p. 396)
- ヘッドアップディスプレイ* (p. 185)

車間警告機能¹⁰⁵のオン/オフ

車間警告機能は解除することができます。この機能は、ウインドスクリーンに情報を表示できる車両(いわゆるヘッドアップディスプレイ*を装備した車両)でのみ利用できます。



センターディスプレイの機能ビューにあるこのボタンを使用して、機能をオンまたはオフにします。

- ボタンが緑のとき - 機能がオンになっています。
- ボタンが灰色のとき - 機能がオフになっています。

車間警告機能は、エンジン始動のたびに自動的に起動します。

関連情報

- 車間警告機能* (p. 436)
- 車間警告機能の限界 (p. 438)

車間警告機能¹⁰⁶の限界

車間警告機能は、一部の状況で作動が制限されることがあります。この機能は、ウインドスクリーンに情報を表示できる車両（いわゆるヘッドアップディスプレイ*を装備した車両）でのみ利用できます。

警告

- 車両の大きさが検知能力に影響をおよぼすことがあるため、オートパイなどの場合には、設定よりも短い車間時間で警告灯が点灯したり、警告が一時的に機能しなくなるおそれがあります。
- 極めて高速で走行すると、レーダーユニット視野の限界により、設定よりも短い車間時間で警告灯が点灯する場合があります。

注意

この機能は、車両のカメラおよびレーダーユニットを使用しますが、ある一定の限界があります。

関連情報

- 車間警告機能* (p. 436)
- カメラおよびレーダーユニットの限界 (p. 477)

¹⁰⁵ Distance Alert

¹⁰⁶ Distance Alert

¹⁰⁷ 後退中のクロス・トラフィック・アラート

- ヘッドアップディスプレイ* (p. 185)

Cross Traffic Alert*¹⁰⁷

Cross Traffic Alert (CTA) は、後退中に車両後方の左右から近づいてくる車両を運転者に知らせるよう設計された BLIS¹⁰⁸ の補助的な運転者サポートです。

補助機能のオートブレーキは、運転者が気づいていない車両との衝突リスクが発生した場合に、車両を停止させるのに役立ちます。

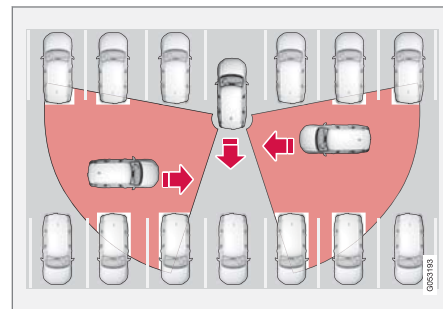

Cross Traffic Alert が後退時の障害物の発見を支援することができるエリアの例

この機能は、もともと車両を検知するように設計されていますが、条件が整っている場合には、サイクリストや歩行者など、小さめの対象物も検知できる場合があります。

この機能は、車両が後退しているときまたはリバースギヤが選択されているときにのみ作動します。

この機能が横方向から接近してくるものを感知すると、以下の動作によって示されます。

- 警告音 - 接近してくる側のスピーカー(左または右)から音が聞こえます。
- 画面の **パークアシストシステム** グラフィックのアイコン点灯
- パークアシスト・カメラトップビューのアイコン



画面の **パークアシストシステム** グラフィックの Cross Traffic Alert アイコン点灯

運転者がこの機能による警告に注意を払わず、衝突を回避できない場合、**オートブレーキ**機能が作動し車両を停止します。その後、車両のブ

レーキが作動した理由を示すテキストメッセージがドライバーディスプレイに表示されます。

警告

- この機能は、運転を手助けし、安全性を向上させるための補助的な運転者サポートであり、交通条件、気象条件および道路条件によっては対応できない状況があります。
- 機能の限界やシステムの使用前に知っておくべきことを把握するために、運転者には、オーナーズマニュアルを確認して、この機能に関連する項目をすべて読むことをお薦めします。
- 運転者サポート機能は運転者の注意および判断に代わるものではありません。現行の交通規則および規制に従い、ほかの車両と適切な距離をとって、適切な速度で安全に車両を運転することは、つねに運転者の責任です。

関連情報

- 運転者サポートシステム (p. 348)
- Cross Traffic Alert*のオン/オフ (p. 440)
- Cross Traffic Alert*の限界 (p. 440)

- Cross Traffic Alert*に関するメッセージ (p. 442)
- BLIS* (p. 430)
- パークアシスト* (p. 443)

Cross Traffic Alert*¹⁰⁹ のオン/オフ

運転者は Cross Traffic Alert (CTA) 機能を解除することができます。



センターディスプレイの機能ビューにあるこのボタンを使用して、機能をオンまたはオフにします。

- ボタンが緑のとき - 機能がオンになっています。
- ボタンが灰色のとき - 機能がオフになっています。

機能は、エンジン始動のたびに自動的に起動します。

関連情報

- Cross Traffic Alert* (p. 438)
- Cross Traffic Alert*の限界 (p. 440)
- Cross Traffic Alert*に関するメッセージ (p. 442)

¹⁰⁹ 後退中のクロス・トラフィック・アラート

¹¹⁰ 後退中のクロス・トラフィック・アラート

Cross Traffic Alert*¹¹⁰ の限界

オートブレーキ付き Cross Traffic Alert (CTA) 機能は、一部の状況で作動が制限されることがあります。ブレーキ介入は速度が 15 km/h 未満のときに機能します。

⚠ 警告

オートブレーキ補助機能は、ほかの走行中の車両のみを検知して制動することができます。静止物体、サイクリスト、歩行者などには対応できません。

この機能にはある程度の制限があります。例えば、障害物(ほかの駐車車両など)がある場合、センサーが障害物を透視することはできません。

最初から機能の「視野」が制限されて接近中の車両を直前まで検知できない状況としては、以下のような例が考えられます。

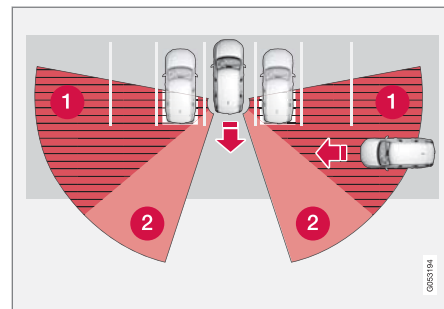

車両が駐車スペースの奥に駐車されている

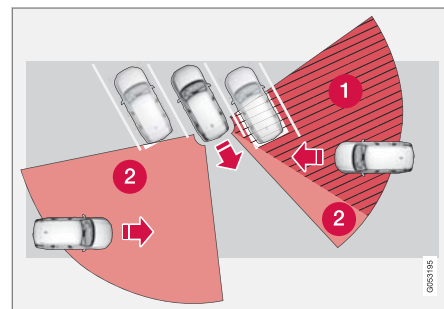

角度のある駐車スペースでは、Cross Traffic Alert の一方側は完全に死角になる可能性があります。

- ① 死角
- ② 機能の検知/「視認」可能範囲

しかし、車両がゆっくり後退するにしたがって、車両と障害物との角度が変化して死角が急速に小さくなります。

機能が制限されるその他の例

- **オートブレーキサブ機能**は、動いている車両のみを検知するため、動いていない障害物、サイクリストまたは歩行者などを検知してブレーキをかけることは**できません**。
- センサーが汚れ、氷または雪で覆われると、機能が低下し、警告が解除されることがあります。
- トレーラー、サイクルキャリアなどを車両の電気系統に接続すると、CTA 機能は自動的に解除されます。
- CTA が本来の機能を発揮するためには、車両のトウバーにサイクルキャリアやラゲッジキャリアなどが取り付けられていないことが必要です。

i 注意

この機能は、車両のレーダーユニットを使用しますが、ある一定の限界があります。

関連情報

- Cross Traffic Alert* (p. 438)
- カメラおよびレーダーユニットの限界 (p. 477)

Cross Traffic Alert*¹¹¹ に関する メッセージ

ドライバーディスプレイには、Cross Traffic Alert (CTA)に関する多くのメッセージが表示

される可能性があります。以下は事例の一部です。

メッセージ	意味
BLIS センサー 販売店に お問い合わせ下さい	システムが正常に機能していません。サービス工場 ^A に連絡をしてください。
BLIS オフ トレーラーが 連結しています	車両の電気系統にトレーラーが接続されたため、BLIS ^B およびCTAが解除されました。

^A ボルゴ指定のサービス工場にご用命ください。

^B Blind Spot Information System

ステアリングホイール右側のステアリングリモコンの中央にある  ボタンを軽く押すと、ディスプレイテキストを消去することができます。

メッセージが消えない場合は、サービス工場^Aに連絡をしてください。

関連情報

- Cross Traffic Alert* (p. 438)
- BLIS* (p. 430)
- Cross Traffic Alert*の限界 (p. 440)

¹¹¹ 後退中のクロス・トラフィック・アラート

パークアシスト*

パークアシスト (PAS¹¹²) はセンサーを使うことで、狭い場所で駐車操作を行なうときに障害物までの距離を確認音とセンターディスプレイのグラフィック表示で示し、運転者の操作をサポートします。



障害物ゾーンおよびセンサーセクターを示す画面表示

センターディスプレイに車両と障害物の位置関係が表示されます。

ハイライトされた領域は、障害物の位置を示しています。車両シンボルが前方/後方のハイライトされた領域に近いほど、車両と検知された障害物の距離が短いことを示します。

車両と障害物の距離が短くなると、サイドセクターの色が変わります。

障害物までの距離が短くなるほど、確認音が速くなります。オーディオユニットからのサウンドなどは、自動的にミュート(消音)になります。

前方および横の障害物に対する確認音は、車両が走行しているときに作動し、車両が約2秒間静止すると停止します。後方の障害物に対する確認音は車両が停止しているときも作動します。

車両の後方または前方の障害物から約30 cm以内(1 ft)以内の距離では、確認音は連続音になり、アクティブなセンサーの車両のシンボルにもっとも近い領域がハイライト表示されます。

サイドにある障害物から約25 cm (0.8 ft)以内の距離では確認音の間隔が速くなり、有効なセクター領域の色がオレンジから赤に代わりま

す。パークアシストの確認音の音量は、確認音が鳴っているときにセンターコンソールの[>II]ダイヤルを使用することにより調整することができます。また、トップビューの**設定**メニューオプションでも調整することができます。

ⓘ 注意

車両シンボルに一番近い部分を除き、警告音は車両の通り道に直接ある物体に対してのみ発せられます。

⚠ 警告

- この機能は、運転を手助けし、安全性を向上させるための補助的な運転者サポートであり、交通条件、気象条件および道路条件によっては対応できない状況があります。
- 機能の限界やシステムの使用前に知っておくべきことを把握するために、運転者には、オーナーズマニュアルを確認して、この機能に関連する項目をすべて読むことをお薦めします。
- 運転者サポート機能は運転者の注意および判断に代わるものではありません。現行の交通規則および規制に従い、ほかの車両と適切な距離をとって、適切な速度で安全に車両を運転することは、つねに運転者の責任です。

関連情報

- 運転者サポートシステム (p. 348)
- パークアシスト・パイロット(前方、後方および側方)* (p. 444)
- パークアシスト*のオン/オフ (p. 445)
- パークアシスト・パイロットのシンボルおよびメッセージ (p. 447)
- パークアシストの限界 (p. 445)

¹¹²Park Assist System

パークアシスト・パイロット(前方、後方および側方)*

パークアシスト(PAS¹¹³)は、車両のどの部分が障害物に接近しているかによって動作が異なります。

前方

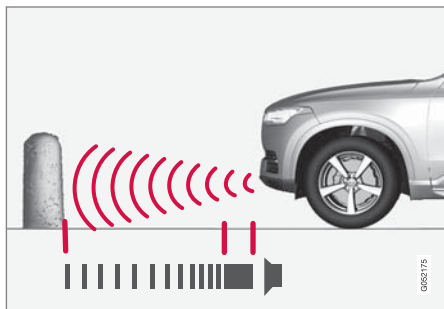

障害物までの距離が約 30 cm (1 ft) 未満になると、警告音が連続音に変わります。

パークアシストのフロントセンサーは、エンジン始動時に自動的に起動します。センサーは速度が 10 km/h (6 mph) 未満のときに作動します。

測定範囲は車両前方約 80 cm (2.5 ft) です。

❗ 注意

パーキングブレーキを使用した場合、またはオートマチックトランスミッション車両で P モードを選択した場合は、パークアシストが非作動状態になります。

❗ 重要

補助ライトなど装着時：センサーの邪魔にならないように注意してください。補助ライトを障害物として検知して、誤作動する場合があります。

後方

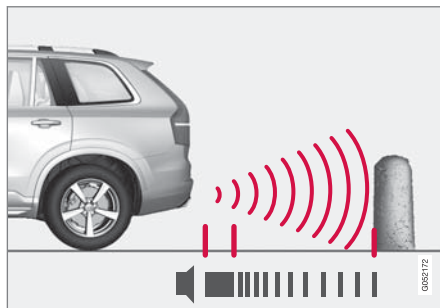

障害物までの距離が約 30 cm (1 ft) 未満になると、警告音が連続音に変わります。

リアセンサーは、ギヤの入っていない状態で車両が後方に動き出した場合やギヤセレクターレバーをリバース位置にしたときに作動します。

測定範囲は車両後方約 1.5 m (5 ft) です。

トレーラーが車両の電気系統に接続された状態で後退する場合、後方用パークアシストは自動的に解除されます。

❗ 注意

ボルボ純正トレーラーケーブルを使用せずに、トウバーにトレーラーまたはバイクキャリアを取り付けて後退する際には、センサーがトレーラーやバイクキャリアに反応しないように、パークアシストを手動で解除することが必要になる場合があります。

¹¹³Park Assist System

側方

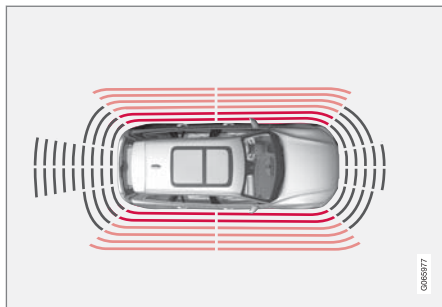

障害物までの距離が約 25 cm (0.8 ft) 未満になると、警告音が激しいパルス音に変わります。

パークアシストサイドセンサーは、エンジン始動時に自動的に起動します。センサーは速度が 10 km/h (6 mph) 未満のときに作動します。

距離の測定は、両サイドから約 25 cm (0.8 ft) の距離で開始します。

ただし、フロントホイールの操舵角が大きくなると、サイドセンサーの検知領域は大幅に拡大し、ステアリングホイールを回すと車両の斜め後方または前方約 90 cm (3 ft) までの障害物を検知することができます。

関連情報

- パークアシスト* (p. 443)
- パークアシストのセンサー視野 (p. 453)

パークアシスト*のオン/オフ

パークアシスト (PAS¹¹⁴) はオン/オフにすることができます。

前方および側方用パークアシストセンサーは、エンジン始動時に自動的に起動します。車両が後退する場合、またはリバースギヤに入れた場合、リアセンサーが起動します。



センターディスプレイの機能ビューにあるこのボタンを使用して、機能をオンまたはオフにします。

- ボタンが緑のとき - 機能がオンになっています。
- ボタンが灰色のとき - 機能がオフになっています。

パークアシスト・カメラ*装備車の場合、パークアシスト・パイロットは該当するカメラ画像からオンまたはオフにすることもできます。

関連情報

- パークアシスト* (p. 443)
- パークアシストの限界 (p. 445)

パークアシストの限界

パークアシスト (PAS¹¹⁵) はあらゆる状況ですべてのものを検知できるとは限らないため、作動が制限されることがあります。

運転者はパークアシスト・パイロットの以下のような限界について認識しておく必要があります。

警告

- パーキングセンサーには死角があり、すべての物体を検知することはできません。
- 車両のそばに人間やペットなどがいる場合がありますので、特に注意してください。
- 駐車操作時には、車両の前部が対向車線の方向へ振れることがあるため注意してください。

¹¹⁴ Park Assist System

¹¹⁵ Park Assist System



警告



車両にトレーラー、バイクホルダーなどが取り付けられて電氣的に接続されている場合、後退中にこのシンボルが表示されているときはさらに注意してください。

さい。

このシンボルは、後方のパークアシストセンサーが**オフ**で、障害物を警告することを示します。

重要

チェーンや光沢のある細いポール、低い柵などの物体が「信号遮蔽」領域に入ってきたために、センサーがこれらの物体を一時的に検知せず、本来なら途切れのないトーンに変わるはずのパルス音が、不意に停止する場合があります。

センサーはプラットフォームなどの高い物体を検知することはできません。

- このような場合には特に注意をはらって、車両の操縦/移動を極めてゆっくり実行するか、実行中の操作を完全に停止してください。センサーからの情報がつねに信頼できるとは限らない状況であるため、車両やその他の物体を破損させる危険があります。

重要

状況によっては、システムが使用する周波数と同じ周波数の外部の音源などにより、パークアシストが誤作動する場合があります。

例えば、車のホーン、濡れたアスファルトの路面でのタイヤの音、エアブレーキ、オートバイの排気音などです。

注意

トウバーは車両の電気系統に設定されているため、この機能が車両後方の障害物までの距離を測定するとき、トウバーの突き出しは計算に含まれます。

関連情報

- パークアシスト* (p. 443)

パークアシスト・パイロットのシンボルおよびメッセージ

ドライバーディスプレイとセンターディスプレイの両方、またはどちらか一方には、パーク

アシスト (PAS¹¹⁶) のシンボルおよびメッセージが表示されることがあります。以下は事例の一部です。

シンボル	メッセージ	意味
		後方パークアシストセンサーが 解除されています 。したがって、障害物に対する警告音はありません。
	パークアシストシステムセンサーが ロックされています 。クリーニングが必要です	機能の1つ以上のセンサーの視野が遮られています。すみやかに点検して、修正してください。
	パークアシストシステム 利用できません 。販売店にお問い合わせ下さい。	システムが正常に機能していません。サービス工場 ^A に連絡をしてください。

^A ボルボ指定のサービス工場にご用命ください。

ステアリングホイール右側のステアリングリモコンの中央にある  ボタンを軽く押すと、ディスプレイテキストを消去することができます。

メッセージが消えない場合は、サービス工場^Aに連絡をしてください。

関連情報

- パークアシスト* (p. 443)
- パークアシストの限界 (p. 445)

¹¹⁶Park Assist System

パークアシスト・カメラ*

パークアシスト・カメラ (PAC¹¹⁷) は、狭い場所
で駐車操作を行なうときにセンターディス
プレイのカメラ画像とグラフィック表示で障害
物を示し、運転者の操作をサポートします。
パークアシスト・カメラは、リバースギヤを選
択したときに自動で起動するサポート機能であ
り、センターディスプレイから手動で起動する
こともできます。



カメラ画像の例

- 1 **ズーム**¹¹⁸ - 拡大/縮小します
- 2 **360°ビュー*** - すべてのカメラをオン/オフにします
- 3 **PAS**¹¹⁹ - パークアシストセンサーをオン/オフにします

- 4 **ガイド線** - ガイドラインをオン/オフにします
- 5 **牽引棒*** - トウバー用ガイドライン*¹²⁰ をオン/オフにします
- 6 **CTA*** - Cross Traffic Alert をオン/オフにします

物体/障害物は、画面上の見かけより、車両に接近している可能性があります。

警告

- パーキングセンサーには死角があり、すべての物体を感知することはできません。
- 車両のそばに人間やペットなどがいる場合がありますので、特に注意してください。
- 駐車操作時には、車両の前部が対向車線の方へ振れることがあるため注意してください。

¹¹⁷ Park Assist Camera

¹¹⁸ 拡大すると、ガイドラインはオフになります。

¹¹⁹ Park Assist System

¹²⁰ 一部のモデルおよび市場では利用できません。

⚠ 警告

- この機能は、運転を手助けし、安全性を向上させるための補助的な運転者サポートであり、交通条件、気象条件および道路条件によっては対応できない状況があります。
- 機能の限界やシステムの使用前に知っておくべきことを把握するために、運転者には、オーナーズマニュアルを確認して、この機能に関連する項目をすべて読むことをお勧めします。
- 運転者サポート機能は運転者の注意および判断に代わるものではありません。現行の交通規則および規制に従い、ほかの車両と適切な距離をとって、適切な速度で安全に車両を運転することは、つねに運転者の責任です。

- カメラおよびレーダーユニットの限界 (p. 477)
- パークアシスト* (p. 443)
- Cross Traffic Alert* (p. 438)

パークアシスト・カメラ*の位置および監視領域

パークアシスト・カメラ (PAC¹²¹) では、360° の合成画像と 4 つの各カメラ画像 (リア、フロント、左、右) が表示されます。

関連情報

- 運転者サポートシステム (p. 348)
- パークアシスト・カメラ*の位置および監視領域 (p. 449)
- パークアシスト・カメラ*用ガイドライン (p. 451)
- パークアシストのセンサー視野 (p. 453)
- パークアシスト・カメラの起動 (p. 454)
- パークアシスト・カメラのシンボルおよびメッセージ (p. 456)



◀ 360° ビュー*

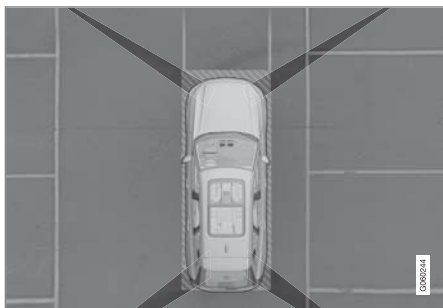

パーキングカメラの「視野」とおおよその撮影可能範囲

360° ビュー機能はすべてのパーキングカメラを動作させ、車両の4つの面がセンターディスプレイに同時に表示されます。これにより、運転者は低速で操作しているときに車両の周囲を確認しやすくなります。

以下の操作により、360° ビューから各カメラ画像を個別に表示されます。

- 画面上で目的のカメラの「視野」をタップします(例：フロントカメラの正面/上の面)。



センターディスプレイの車両シンボルに表示されているカメラシンボルは、選択されているカメラを示します。

車両に **パークアシストシステム*** も装備されている場合は、

検知された障害物までの距離が色分けされて表示されます。

カメラは自動または手動で動作できます。

後方

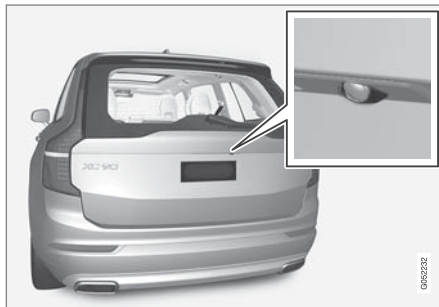

後方用カメラはナンバープレートの上に取り付けられています。

リアカメラは車両後方の広い領域を表示します。一部のモデルでは、バンパーの一部が表示されます。また、場合によりトウバーが表示される場合もあります。

センターディスプレイに表示されている物体はわずかに傾いているように見えることがありますが、これは異常ではありません。

前方



前方用パーキングカメラはグリルにあります。

フロントカメラは、横方向の視界が制限されている進出路(出庫時など)で役立ちます。フロントカメラは速度が25 km/h (16 mph)に達するまで作動し続け、その速度を超えた時点でオフになります。

車速が50 km/h (30 mph)に達せず、フロントカメラがオフになってから1分以内に22 km/h (14 mph)未満に減速した場合は、カメラが再度起動します。

121 Park Assist Camera

側方



サイドカメラは各ドアミラーに取り付けられています。

サイドカメラは車両の側方の様子を表示できません。

関連情報

- パークアシスト・カメラ* (p. 448)
- パークアシスト・カメラの起動 (p. 454)
- カメラおよびレーダーユニットの限界 (p. 477)

パークアシスト・カメラ*用ガイドライン

パークアシスト・カメラ (PAC¹²²) は、画面に線を表示することで、車両とその周辺との位置関係を示します。



ガイドラインの例

ガイドラインは、その時点でのステアリングホイールの角度に基づいて車両の輪郭の予想進路

を示します。これにより、縦列駐車や狭い場所への後退、トレーラーの接続が容易になります。

画面上のガイドラインは、車体後方の地面に引かれたように画面に表示され、ステアリング角に応じて変化します。運転者は、車両が旋回しているときでも、車両の進行方向を確認することができます。

このようなガイドラインには、車両のもっとも突き出た部分(トゥバーやドアミラー、車両の角など)が含まれます。

注意

- 車両に電氣的に接続されていないトレーラーをけん引中に後退する際には、ディスプレイに表示されるガイドラインは車の進路であり、トレーラーの進路ではありません。
- トレーラーが車両の電気系統に電氣的に接続されている場合には、画面にガイドラインは表示されません。
- 拡大時には、ガイドラインは表示されません。

¹²² Park Assist Camera



重要

- リアカメラ画像を選択した場合、モニターには車両後方の様子のみが表示されます。後退中に操舵するときには、車両の横および正面を確認してください。
- フロントカメラ画像を選択した場合も同じです。ディスプレイには車両前方の様子のみが表示されるため、後方を実際に確認してください。
- ガイドラインは**最短**経路を示します。そのため車両の横に十分注意し、前進中にステアリングホイールを操作する際に横をなにかにぶついたり、後退中にステアリングホイールを操作する際にフロント部分をなにかにぶついたりしないようにしてください。

360° ビューのガイドライン*

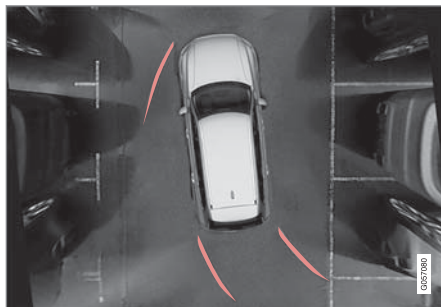

360° ビューとガイドライン

360° ビューでは、車両の後方、前方、および左右にガイドラインが表示されます(進行方向による)。

- 前進する場合：フロントライン
 - 後退時：サイドラインおよびリバースライン
- フロントカメラまたはリアカメラが選択されている場合、ガイドラインは車両の進行方向に関係なく表示されます。

サイドカメラ1台が選択されている場合、ガイドラインは後退時のみに表示されます。

トウバー用ガイドライン*



トウバーにガイドラインを適用する

- 1 **牽引棒** - トウバー用ガイドラインをオンにします。
- 2 **ズーム** - 拡大/縮小します。

トレーラー接続時にカメラを使用する場合：

1. **牽引棒** (1) を押します。
 - ＞ トウバーの予想軌道のガイドラインが表示されます。同時に、車両のガイドラインは非表示になります。
 - 車両とトウバーの両方のガイドラインを同時に表示することはできません。
2. さらに精度の高い操作が必要とされる場合、**ズーム** (2) を押します。
 - ＞ カメラ画像が拡大されます。

関連情報

- パークアシスト・カメラ* (p. 448)
- パークアシスト・カメラ*の位置および監視領域 (p. 449)
- カメラおよびレーダーユニットの限界 (p. 477)
- トウバー* (p. 558)

パークアシストのセンサー視野

車両にパークアシスト (PAS¹²³) が装備されている場合、パークアシスト・カメラ (PAC¹²⁴) の 360° ビューに、障害物を検知するセンサーごとに距離が色分けされて表示されます。
後方および前方のセンサー視野

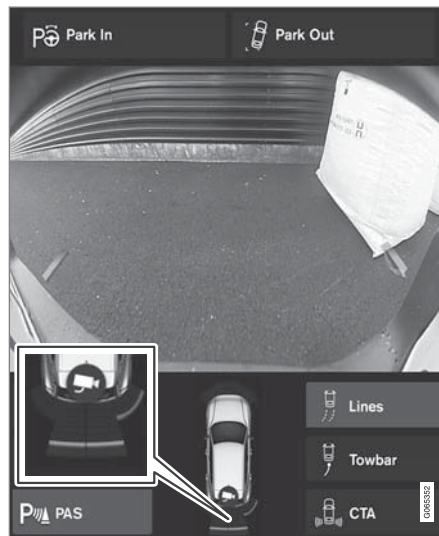

画面は車両シンボルにセンサー視野を色分け表示できます。

フロントおよびリバースセンサーの視野は、障害物までの距離が短くなるにつれて色が黄色からオレンジ色を経て赤色に変わります

視野色(リバース)	メートル単位での距離(括弧内はフィート)
黄色	0.6-1.5 (2.0-4.9)
オレンジ	0.3-0.6 (1.0-2.0)
赤色	0-0.3 (0-1.0)

視野色(フロント)	メートル単位での距離(括弧内はフィート)
黄色	0.6-0.8 (2.0-2.6)
オレンジ	0.3-0.6 (1.0-2.0)
赤色	0-0.3 (0-1.0)

センサー視野が赤色の場合、パルス状の確認音が連続音に変わります。

¹²³ Park Assist System

¹²⁴ Park Assist Camera

◀◀ 側方のセンサー視野

警告音は車両の予想進路に応じて異なります。したがって、ステアリングホイールを回すと車両の真正面または真後ろだけでなく、車両の斜め前方または斜め後方の障害物に対しても警告されることがあります。

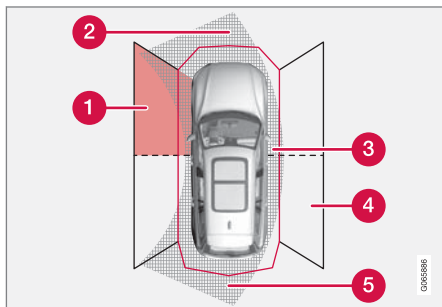

障害物を検知できるパーキングセンサー領域

- ① 左側フロントセンサー視野
- ② 前進時の車両の予想進路の障害物領域 - ステアリングホイール角度により異なる
- ③ 視野色が赤の領域、確認音の間隔が速くなる
- ④ 右側リアセンサー視野
- ⑤ 後退時の車両の予想進路の障害物領域 - ステアリングホイール角度により異なる

サイドセンサーの視野は、障害物までの距離が短くなるにつれて色が黄色から赤色に変わります

サイドセンサー領域の色	メートル単位での距離 (括弧内はフィート)
黄色	0.25-0.9 (0.8-3.0)
赤色	0-0.25 (0-0.8)

センサー視野が赤色の場合、確認音の間隔が速くなります。

関連情報

- パークアシスト* (p. 443)
- パークアシスト・カメラ* (p. 448)
- パークアシスト・カメラ*の位置および監視領域 (p. 449)
- カメラおよびレーダーユニットの限界 (p. 477)

パークアシスト・カメラの起動

パークアシスト・カメラ (PAC)¹²⁵ は、リバースギヤを選択すると自動的に起動します。センターディスプレイの機能ボタンの1つを使用して手動で起動することもできます。

後退時のカメラ画像

リバースギヤを選択すると、最後に使用したカメラ画像がサイドビューのいずれか、または360°ビューであった場合は360°ビューが画面に表示され、それ以外の場合はリアビューが表示されます。

カメラ手動起動時のカメラ画像



センターディスプレイの機能ビューにあるこのボタンを使用してパーキングカメラを起動します。画面に360°ビューが表示されます。

- ボタンが緑のとき - 機能がオンになっています。
- ボタンが灰色のとき - 機能がオフになっています。

カメラのオートストップ

運転者の気が散らないよう、25 km/h (16 mph) になるとフロントビューは消灯します。速度が50 km/h (31 mph) を超えることなく、1分以内に

¹²⁵Park Assist Camera

22 km/h (14 mph)まで下がると、カメラは自動的に再起動します。

その他のカメラビューは、15 km/h (9 mph)で消灯し、再起動しません。



関連情報

- パークアシスト・カメラ* (p. 448)
- パークアシストの限界 (p. 445)
- カメラおよびレーダーユニットの限界 (p. 477)

パークアシスト・カメラのシンボル およびメッセージ

ドライバーディスプレイおよびセンターディスプレイ、またはどちらか一方に、パークアシ

スト・カメラ (PAC¹²⁶) のシンボルおよびメッセージが表示されることがあります。以下は事例の一部です。

シンボル	メッセージ	意味
		後方パークアシストセンサーが 解除されています 。したがって、障害物に対する警告音およびフィールドマークはありません。
		カメラが解除されています。
	パークアシストシステム センサーが ロックされています 。クリーニングが 必要です	機能の1つ以上のセンサーの視野が遮られています。すみやかに点検して、修正してください。
	パークアシストシステム 利用できません。販売店 にお問い合わせ下 さい。	システムが正常に機能していません。サービス工場 ^A に連絡をしてください。

^A ボルボ指定のサービス工場にご用命ください。

¹²⁶Park Assist Camera

ステアリングホイール右側のステアリングリモコンの中央にある  ボタンを軽く押すと、ディスプレイテキストを消去することができます。

メッセージが消えない場合は、サービス工場^Aに連絡をしてください。

関連情報

- パークアシスト・カメラ* (p. 448)
- カメラおよびレーダーユニットの限界 (p. 477)

パークアシスト・パイロット*

パークアシスト・パイロット (PAP¹²⁷) は、駐車時の運転操作を支援できます。この機能は、縦列駐車スペースから出るときのステアリング操作も支援できます。

この機能は、最初にスペースの広さが十分であるかを確認してから、運転者の車庫入れのステアリング操作を支援します。

センターディスプレイには、シンボル、グラフィックおよびメッセージでさまざまな操作指示とそのタイミングが表示されます。

警告

- この機能は、運転を手助けし、安全性を向上させるための補助的な運転者サポートであり、交通条件、気象条件および道路条件によっては対応できない状況があります。
- 機能の限界やシステムの使用前に知っておくべきことを把握するために、運転者には、オーナーズマニュアルを確認して、この機能に関連する項目をすべて読むことをお勧めします。
- 運転者サポート機能は運転者の注意および判断に代わるものではありません。現行の交通規則および規制に従い、ほかの車両と適切な距離をとって、適切な速度で安全に車両を運転することは、つねに運転者の責任です。

関連情報

- 運転者サポートシステム (p. 348)
- パークアシスト・パイロット*を使用するさまざまな駐車状況 (p. 459)
- パークアシスト・パイロット*の使用 (p. 460)
- パークアシスト・パイロット*を使用して縦列駐車スペースから出る (p. 463)

- パークアシスト・パイロット*の限界 (p. 463)
- パークアシスト・パイロット*に関するメッセージ (p. 466)

¹²⁷Park Assist Pilot

パークアシスト・パイロット*を使用 するさまざまな駐車状況

パークアシスト・パイロット (PAP¹²⁸) は縦列駐車と並列駐車、両方に使用できます。

縦列駐車

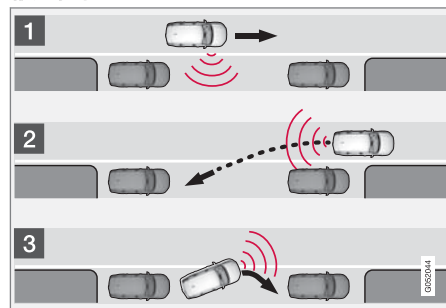

縦列駐車方式

この機能は以下の手順で駐車を行ないます。

1. 駐車スペースが特定されて測定されます。
2. 後退中に、車両は駐車スペースに入るように操舵されます。
3. 車両を前進/後退させて、車両を駐車スペースに入れます。

自動発車 機能を使用すると、縦列駐車された車両を駐車スペースから出すときにもこの機能による支援を利用することができます。

並列駐車

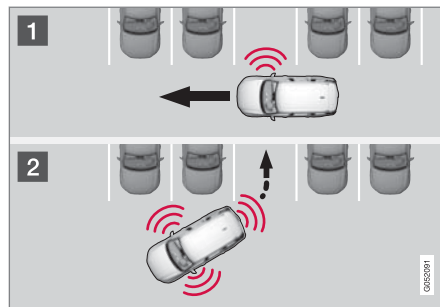

並列駐車方式

この機能は以下の手順で駐車を行ないます。

1. 駐車スペースが特定されて測定されます。
2. 車両を駐車スペースへ後退させます。その後車両を前進/後退させて、車両を駐車スペースに入れます。

i 注意

駐車スペースから出る場合、**自動発車** 機能の使用は縦列駐車に限定する必要があります。並列駐車された車両には使用できません。

関連情報

- パークアシスト・パイロット* (p. 458)
- パークアシスト・パイロット*を使用して縦列駐車スペースから出る (p. 463)

¹²⁸Park Assist Pilot

パークアシスト・パイロット*の使用

パークアシスト・パイロット (PAP¹²⁹) は、運転者の駐車操作を3段階で支援します。この機能は駐車スペースから車両を出すときにも役立ちます。

この機能はスペースを測定して操舵します。運転者は以下を行ないます。

- 車両周辺の様子に目を配る
- センターディスプレイの指示に従う
- ギヤ(後退/前進)を選択する - ギヤシフトが必要なときは音響信号が鳴ります
- 速度をコントロールして安全な速度を維持する
- ブレーキおよび停車

それぞれのステップが行なわれるときには、センターディスプレイにシンボル、グラフィックおよびメッセージが表示されます。

エンジンが始動し、以下の条件が満たされると、アクティブパークアシスト・パイロットが起動します。

- 車両にトレーラーが連結されていないとき。
- 速度が 30 km/h (20 mph) 未満であるとき。

① 注意

機能が駐車スペースを探しているときは、車両から駐車スペースまでの距離が 0.5～1.5 m (1.6～5.0 ft) である必要があります。

パークアシスト・パイロットによる駐車

この機能は以下の手順で駐車を行ないます。

1. 駐車スペースが特定されて測定されます。
2. 後退中に、車両は駐車スペースに入るように操舵されます。
3. 車両がスペースに入ります。その後システムが運転者にギヤの変更とブレーキ操作を要求する場合があります。

駐車スペースの検索および測定



この機能はセンターディスプレイの機能ビューで作動することができます。

カメラビューからアクセスすることも可能です。

- ボタンが緑のとき - 機能がオンになっています。
- ボタンが灰色のとき - 機能がオフになっています。

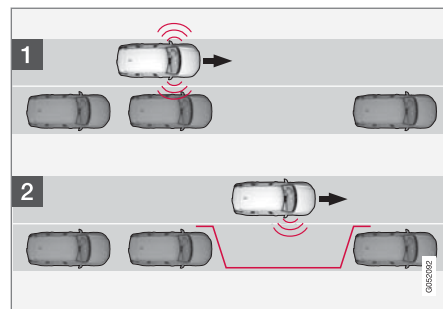

縦列駐車前の検索の動作

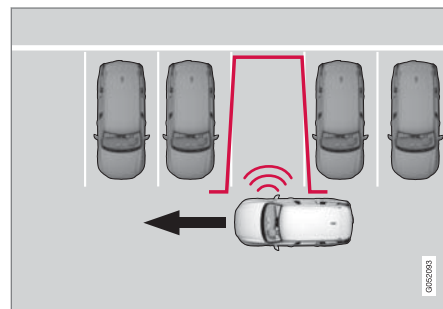

並列駐車前の検索の動作

縦列駐車の場合は 30 km/h (20 mph) 以下、並列駐車の場合は 20 km/h (12 mph) 以下で走行します。

¹²⁹Park Assist Pilot

- 機能ビューまたはカメラビューで **自動駐車** ボタンをタップします。
 - 機能は駐車スペースを探し、十分なスペースがあるか確認します。
- 適切な駐車スペースが見つかったことを示すグラフィックおよびメッセージがセンターディスプレイに表示されたときに、すぐに停車できるように備えておきます。
 - ポップアップウィンドウが表示されません。
- 縦列駐車** または **並列駐車** を選択し、リバースギヤを選択します。

i 注意

この機能は車両の助手席側にある駐車スペースを探し、指示を表示して、車両を案内します。しかし、必要であれば、運転席側の路上に駐車させることもできます。

- 運転席側の方向指示器を作動させてください。システムは運転席側の駐車スペースを探します。

駐車スペースへ後退して入れる

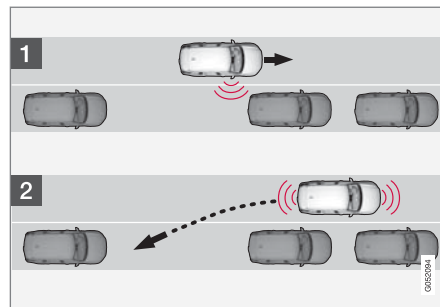

縦列駐車スペースへの後退の動作

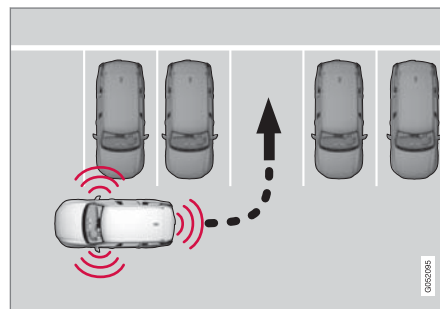

並列駐車スペースへの後退の動作

- 車両後方になにもないことを確認し、リバースギヤを作動させてください。

- ステアリングホイールにふれることなく、車両を 7 km/h (4 mph) 以下の速度で慎重に後退させます。
- センターディスプレイのグラフィックおよびメッセージで指示されたときに、すぐに停車できるように備えておきます。

i 注意

- 機能が作動している間は、ステアリングホイールに手を触れないでください。
- ステアリングホイールの動きが一切妨げられず、自由に回転できるようにしてください。
- 最適な結果を得るためには、ステアリングホイールが回転し終わるのを待ってから、前進/後進を始めてください。

◀ 車両を駐車スペースに入れる

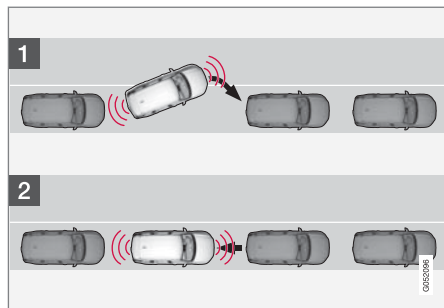

縦列駐車時の駐車動作

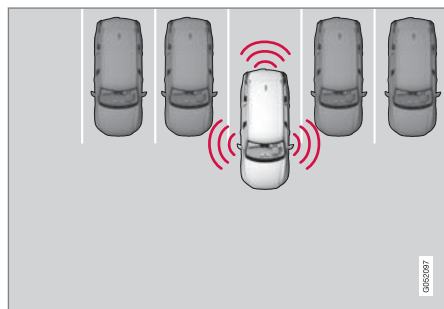

並列駐車時の駐車動作

1. ギヤセクターレバーをシステムから指示されたギヤポジションに動かし、ステアリングホイールが回り終わるまで待って、車両をゆっくりと前進させます。
2. センターディスプレイのグラフィックおよびメッセージで指示されたときに、すぐに停車できるように備えておきます。
3. リバースギヤを選択して、ゆっくりと後退させます。
4. センターディスプレイのグラフィックおよびメッセージで指示されたときに、すぐにブレーキをかけられるように備えておきます。

機能が自動的にオフになり、画像とメッセージにより、駐車が完了したことが表示されます。運転者が車両の位置を修正することが必要な場合があります。車両が正しく駐車されているか判断できるのは、運転者のみです。

⚠ 重要

パークアシスト・システムがセンサーを使用するときと比べ、パークアシスト・パイロット (PAP¹³⁰) がセンサーを使用するときには、警告距離が短くなります。

駐車操作中のオートブレーキ

駐車操作中にパーキングセンサーが車両の前後の予想進路内で車両または歩行者を検知した場

合、車両は自動的にブレーキがかかって停止します。

このとき、ドライバーディスプレイにポップアップメッセージが表示され、運転者は駐車操作のキャンセルまたは続行を選択できます。駐車操作をキャンセルするには **キャンセル** を、続行するには **再開** をタップします。

再開 を選択した後、以下の手順に従ってください。

- 車両の周りに空きスペースがあることを確認して、センターディスプレイに表示される指示に従います(以下参照)。

続行するには - ゆっくり加速し障害物から離れて下さい。

関連情報

- パークアシスト・パイロット* (p. 458)
- パークアシスト・パイロット*の限界 (p. 463)

¹³⁰Park Assist Pilot

パークアシスト・パイロット*を使用して縦列駐車スペースから出る

自動発車 機能は、運転者が縦列駐車スペースから車両を出すときに役立ちます。

① 注意

駐車スペースから出る場合、**自動発車** 機能の使用は縦列駐車に限定する必要があります。並列駐車された車両には使用できません。



自動発車 機能はセンターディスプレイの機能ビューまたはカメラビューでオンにします。

- ボタンが緑のとき - 機能がオンになっています。
 - ボタンが灰色のとき - 機能がオフになっています。
1. 機能ビューまたはカメラビューで **自動発車** ボタンをタップします。
 2. 方向指示器を使用して、車両が駐車スペースから出る方向を選択します。
 3. センターディスプレイのグラフィックおよびメッセージで指示されたときに、すぐに停車できるように備えておきます。駐車手順の場合と同様に指示に従ってください。

機能の作動が完了すると、ステアリングホイールが一気に戻ることがあります。この場合、運転者は駐車スペースから出られるようにステアリングホイールを最大舵取り角度まで回すことが必要になる可能性があります。

運転者がまだ車両が駐車スペースにあると考える場合でも、機能がさらなるステアリング操作なしで運転者が車両を駐車スペースから出せると判定した時点で、この機能は停止します。

関連情報

- パークアシスト・パイロット* (p. 458)
- パークアシスト・パイロット*の限界 (p. 463)

パークアシスト・パイロット*の限界

パークアシスト・パイロット (PAP¹³¹) 機能はあらゆる状況ですべてのものを検知できるとは限らないため、作動が制限されることがあります。

運転者はパークアシスト・パイロットの以下のような限界について認識しておく必要があります。

⚠ 警告

- パーキングセンサーには死角があり、すべての物体を感知することはできません。
- 車両のそばに人間やペットなどがいる場合がありますので、特に注意してください。
- 駐車操作時には、車両の前部が対向車線の方向へ振れることがあるため注意してください。

❗ 重要

センサーの検知範囲よりも高い場所にある物体は、駐車操作に必要な計算を行なうときに考慮されないため、機能が駐車スペースに対してステアリングを切るタイミングが早くなりすぎる可能性があります。したがって、このような駐車スペースへの駐車は避けてください。



◀ 駐車動作の中止

以下の場合、駐車の一連動作が中止されます。

- 運転者がステアリングホイールに触れた場合
- 車速が高すぎる場合 (7 km/h (4 mph) 以上)
- 運転者がセンターディスプレイの **キャンセル** を押した場合
- アンチロックブレーキまたはエレクトロニック・スタビリティ・コントロールが作動した場合 (滑りやすい路面でホイールのグリップ力が失われたときなど)
- オーバーヒートによる冷却時など、速度感応式ステアリングホイール操舵力用ステアリングサーボが低電力で作動している場合
- 駐車操作中にパーキングセンサーが車両の前後の予想進路内で車両または歩行者を検知すると、車両は自動的にブレーキがかかって停止します。

必要に応じて、駐車動作の中止理由を説明するメッセージがセンターディスプレイに表示されます。

! 重要
状況によっては、本機能が駐車スペースを見つけることができない場合があります。システムが使用するのと同じ超音波周波数を発信している外部サウンドソースによって、センサーが干渉を受けることがその理由の一つとして考えられます。 例えば、車のホーン、アスファルト路面の濡れたタイヤの音、エアブレーキ、およびオートバイの排気音などです。

i 注意
センサーが泥、氷、雪などに覆われているときは、センサーの機能が低下し、誤作動する場合があります。

運転者の責任

本機能は、補助機能にすぎず、確実な全自動の機能ではないことを忘れないでください。したがって、運転者はいつでも駐車操作を停止できるように準備しておかなければなりません。

ほかにも、駐車するときに留意しておかなければならないことがいくつかあります。

- 本機能が選択したスペースが駐車に適しているかを判断する責任はつねに運転者にあります。
- スノーチェーンやスペアタイヤ装着時には、本機能を使用しないでください。
- 積荷が車両から突き出ている場合には、本機能を使用しないでください。
- 大雨または雪のときには、システムが駐車スペースを正しく測定できないことがあります。
- 駐車スペースの探索および測定確認中に、本機能は駐車スペースの奥にある物体を検知できないことがあります。
- 狭い道路では操作に必要なスペースが不十分なため、駐車スペースを提供できない場合があります。
- 本機能の能力に影響するおそれがあるため、かならずタイヤ空気圧が適切で、承認されているタイヤ¹³²を使用してください。
- 本機能はすでに駐車されている車両を基準に機能します。それらの車両が適切に駐車されていない場合、タイヤやホイールリムが縁石に当たって損傷する場合があります。
- 駐車された車両の1台がほかの車両よりも突き出ている場合、並列駐車スペースを検

¹³¹ Park Assist Pilot

¹³² 「承認されているタイヤ」とは、納車時に装着されていたのと同じメーカーの、同じタイプのタイヤを指します。

知できなかつたり、不要な提案を行なったりする場合があります。

- 本機能は、カーブなどのない、まっすぐな道路上に駐車することを想定して設計されています。このため、本機能が駐車スペースの広さを測定するときには、車両が候補の駐車スペースと平行になっていることを確認してください。

関連情報

- パークアシスト・パイロット* (p. 458)
- 速度感応式のステアリングホイール操舵力 (p. 348)
- カメラおよびレーダーユニットの限界 (p. 477)

パークアシスト・パイロット*に関するメッセージ

ドライバーディスプレイおよびセンターディスプレイ、またはどちらか一方に、パークアシ

スト・パイロット (PAP¹³³) のメッセージが表示されることがあります。以下は事例の一部です。

メッセージ	意味
パークアシストシステム センサーがロックされています。クリーニングが必要です	機能の1つ以上のセンサーの視野が遮られています。すみやかに点検して、修正してください。
パークアシストシステム 利用できません。販売店にお問い合わせ下さい。	システムが正常に機能していません。サービス工場 ^A に連絡をしてください。

^A ボルボ指定のサービス工場にご用命ください。

ステアリングホイール右側のステアリングリモコンの中央にある  ボタンを軽く押すと、ディスプレイテキストを消去することができます。

メッセージが消えない場合は、サービス工場^Aに連絡をしてください。

関連情報

- パークアシスト・パイロット* (p. 458)
- パークアシスト・パイロット*の限界 (p. 463)

¹³³Park Assist Pilot

レーダーユニット

レーダーユニットにはほかの車両を感知する役割があり、複数の運転者サポートシステムによって使用されます。



レーダーユニットの位置

レーダーユニットは以下の機能に使用されま
す。

- 車間警告機能*
- アダプティブクルーズコントロール*
- Pilot Assist*
- レーンアシスト
- City Safety
- 衝突回避ステアリングアシスト

レーダーユニットは、絶対に改造しないでくだ
さい。改造して使用することは、違法行為です。



関連情報

- 運転者サポートシステム (p. 348)
- カメラおよびレーダーユニットの限界
(p. 477)
- カメラおよびレーダーユニットに推奨され
るメンテナンス (p. 480)
- レーダー機器の型式認定 (p. 468)

レーダー機器の型式認定



ここでは、アダプティブクルーズコントロール* (ACC¹³⁴)、Pilot Assist*およびBLIS¹³⁵の

レーダーユニットの型式認定を確認することができます。

市場	ACC & PA	BLIS	シンボル	型式認定
ボツワナ		✓		
ブラジル	✓			<p>Este equipamento opera em caráter secundário, isto é, não tem direito à proteção contra interferência prejudicial, mesmo de estações do mesmo tipo, e não pode causar interferência a sistemas operando em caráter primário.</p> <p>Modelo: L2C0054TR 4122-14-8645 EAN: (01)07897843840855</p>
		✓		<p>Este equipamento não tem direito à proteção contra interferência prejudicial e não pode causar interferência em sistemas devidamente autorizados.</p> <p>03563-17-05364</p>

¹³⁴ Adaptive Cruise Control

¹³⁵ Blind Spot Information

市場	ACC & PA	BLIS	シンボル	型式認定
ヨーロッパ	✓			<p>Hereby, Delphi Electronics and Safety declares that L2C0054TR / L2C0055TR are in compliance with the essential requirements and other relevant provisions of Directive 2014/53/EU (RED). The original declaration of conformity can be accessed at the following link www.delphi.com/automotive-homologation.</p> <p>Frequency Band: 76GHz - 77GHz</p> <p>Maximum Output Power: 55dBm EIRP</p> <p>The Declaration of Conformity may be consulted at Delphi Electronics & Safety / 2151 E. Lincoln Road / Kokomo, Indiana 46902 USA</p>
		✓		<p>Hereby, Hella KgaA Hueck & Co. Declares that the radio equipment type RS4 is in compliance with Directive 2014/53/EU.</p> <p>The full text of the EU declaration of conformity is available at the following internet address: www.hella.com/vcc.</p> <p>Technical information: Frequency range: 24.05 ... 24.25 GHz Transmission power: 20 dBm (maximum) EIRP</p> <p>Manufacturer and Address: Manufacturer: Hella KGaA Hueck & Co. Address: Rixbecker Straße 75, 59552 Lippestadt, Germany</p>
アラブ首長国連邦 (UAE)	✓			<p>Registered No: ER37536/15</p> <p>Dealer No: DA37380/15</p>
		✓		<p>Registered No: ER53878/17</p> <p>Dealer No: DA44932/15</p>
ガーナ		✓		NCA Approved: 1R3-1M-7E1-0B7

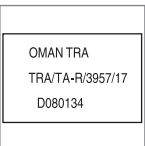

市場	ACC & PA	BLIS	シンボル	型式認定
インドネシア	✓			37295/POSTEL/2014 4927
		✓		Certificate number: 50459/SDPPI/2017 Country of origin Germany Certificate number: 53578/SDPPI/2017 Country of origin China PLG ID: 6051
ジャマイカ		✓		This product contains a Type Approved Module by Jamaica: SMA - "RS4" .
ヨルダン	✓			Type Approval No. : TRC/LPD/2014/255 Equipment Type: Low Power Device (LPD)
		✓		Type Approval No. : TRC/LPD/2017/63 Equipment Type: Low Power Device (LPD)
マレーシア		✓		CID F 15000578
モロッコ	✓			AGREE PAR L' ANRT MAROC NUMÉRO D' AGRÈMENT: MR 9929 ANRT 2014 DATE D' AGRÈMENT: 26/12/2014

市場	ACC & PA	BLIS	シンボル	型式認定
メキシコ	✓			IFETEL: RLVDEL215-0299
		✓		Radar de corto alcance RS4 Hella KGaA Hueck & Co IFETEL: RLVHERS17-0286 La operación de este equipo esta sujeta a las siguientes dos condiciones: (1) es posible que este equipo o dispositivo no cause interferencia perjudicial y (2) este equipo o dispositivo debe aceptar cualquier interferencia, incluyendo la que pueda causar su operación no deseada.
モルドバ	✓	✓		
ナイジェリア		✓		Connection and use of this communications equipment is permitted by the Nigerian Communications Commission.
オマーン		✓		





市場	ACC & PA	BLIS	シンボル	型式認定
ロシア		✓		
セルビア	✓			И011 14
		✓		И011 17
シンガポール	✓			DA 105753
		✓		DA 103238
南アフリカ	✓			TA-2014/1824
		✓		TA-2016/3407



市場	ACC & PA	BLIS	シンボル	型式認定
韓国	✓			Certification No. MSIP-CMI- DPH-L2C0054TR
		✓		R-CMM-HLA-RS4 이 기기는 업무용 (A급) 전자파 적합기기로서 판 매자 또는 사용 자는 이 점을 주의하시기 바 라며, 가정외의 지역에서 사용 하는 것을 목적으 로 합니다
台湾	✓			CCAB15LP0560T3
		✓		CCAB17LP0470T5 警語 經型式認證合格之低功率射頻電機，非經許可，公司、商號或使用者均不得擅自變更頻率、加 大功率或變更原設計之特性及功能。 低功率射頻電機之使用不得影響飛航安全及干擾合法通信；經發現 有干擾現象時，應立即停用，並改善至無干擾時方得繼續使用。 前項合法通信，指依電信法規定作業 之無線電通信。 低功率射頻電機須忍受合法通信或工業、 科學及醫療用電波輻射性電機設備之干擾
タイ		✓		เครื่องโทรคมนาคมและอุปกรณ์” มีความสอดคล้องตามมาตรฐานหรือข้อกำหนดของ กสทช. เครื่อง วิทยุคมนาคมนี้”มีระดับการแผ่คลื่นแม่เหล็กไฟฟ้าสอดคล้องตามมาตรฐานความปลอดภัยต่อสุขภาพ ของมนุษย์จากการใช้เครื่องวิทยุคมนาคมที่คณะกรรมการกิจการโทรคมนาคมแห่งชาติประกาศ หนด



市場	ACC & PA	BLIS	シンボル	型式認定
ウクライナ	✓			<p>Delphi цім стверджує, що обладнання RACAM/SRR2 відповідає вимогам Про затвердження Технічного регламенту радіообладнання і телекомунікаційного кінцевого (термінального) обладнання (Постанова КМУ № 679 від 24 червня 2009 р.) Декларація відповідності знаходиться на сайті Delphi за адресою: Delphi.</p> <p>Частотний діапазон: 24,05 – 24,25 ГГц</p> <p>Потужність передачі: 20 дБм (макс.) EIRP</p>
		✓		<p>Цим HELLA GmbH & Co. KGaA заявляє, що радіотехнічне обладнання типу RS4 відповідає Технічному регламенту радіотехнічного обладнання та Директиві 2014/53/ЄС. Повний текст декларації про відповідність доступний за адресою: www.hella.com/vcc</p> <p>Частотний діапазон: 24,05 – 24,25 ГГц</p> <p>Потужність передачі: 20 дБм (макс.) EIRP</p>

市場	ACC & PA	BLIS	シンボル	型式認定
ベトナム		✓	 <p>Suntech Vietnam Technology Company Limited ICT</p>	
ザンビア		✓	 <p>ZICTA ZMB/ZICTA/TA/2017/6/7</p>	

◀ 無線機器の型式認定

市場	シンボル	型式認定
ヨーロッパ		ボルボ・カーズはすべての無線機器が 2014/53/EU 指令の必須条件およびその他の規定に適合することを宣言します。
日本		R 204-750001 This device is granted pursuant to the Japanese Radio Law and the Japanese Telecommunications Business Law. This device should not be modified (otherwise the granted designation number will become invalid).

タイプ認定に関する詳細については、
volvocars.com/support をご覧ください。

関連情報

- レーダーユニット (p. 467)
- アダプティブクルーズコントロール* (p. 370)
- Pilot Assist* (p. 382)
- BLIS* (p. 430)

カメラユニット

カメラユニットには車線境界線や道路標識を検知する役割があり、複数の運転者サポートシステムによって使用されます。



カメラユニットの位置

カメラユニットは以下の機能に使用されます。

- アダプティブクルーズコントロール*
- Pilot Assist*
- レーンアシスト*
- 衝突回避ステアリングアシスト
- City Safety
- Driver Alert Control*
- ロード・サイン・インフォメーション*
- アクティブハイビーム*
- パークアシスト*

関連情報

- 運転者サポートシステム (p. 348)
- カメラおよびレーダーユニットの限界 (p. 477)
- カメラおよびレーダーユニットに推奨されるメンテナンス (p. 480)

カメラおよびレーダーユニットの限界

カメラおよびレーダーユニットには限界があるため、これらの機器を使用する機能にも限界があります。運転者は以下のような限界について認識しておく必要があります。

◀ カメラとレーダーの共通制限事項

カメラユニットの視野妨害



印の付いた範囲は定期的に清掃し、ステッカーやウインドフィルムなどを貼らないでください。

カメラユニットはウインドスクリーン上部の内側にレーダーユニットと一緒に取り付けられています。

カメラおよびレーダーユニットの正面や周辺のウインドスクリーンの内側または外側には、物を置いたり、貼り付けたり、または取り付けたりしないでください。カメラおよびレーダーを使用する機能の妨げになる可能性があります。この場合、機能が低下、完全に停止、または誤作動をするおそれがあります。

高温

温度が非常に高いときは、カメラおよびレーダーユニットの電子装置を保護するために、エ

ンジン始動後から約 15 分間、ユニットが一時的にオフになることがあります。温度が十分に下がると、カメラおよびレーダーユニットは自動的に再起動します。

ウインドスクリーンの損傷

① 注意

修理をしないと、カメラおよびレーダーユニットを使用する運転者サポートシステムの性能低下につながる可能性があります。この場合、機能が低下、完全に停止、または誤作動をするおそれがあります。

レーダーユニットを使用する運転者サポートの誤作動を防ぐために、以下の項目についても注意が必要です。

- カメラやレーダーユニットの「ウインド」のいずれかに擦り傷、ひび割れまたは石はね傷があり、その面積が約 0.5 x 3.0 mm (0.02 x 0.12 in.) 以上の場合、ウインドスクリーンの交換をサービス工場¹³⁶に依頼してください。
- ボルボでは、カメラおよびレーダーユニットの正面部分にあるひび割れ、擦り傷、石はね傷は**修理をせず**に、ウインドスクリーン全体を交換することをお勧めします。
- ウインドスクリーンを交換する前にサービス工場¹³⁶に連絡をして、適切なウインドス

クリーンが注文され、取り付けられるようにしてください。

- ウインドスクリーンを交換する際は、ボルボ社が承認している(または同等の)ウインドスクリーンワイパーを使用してください。
- ウインドスクリーンを交換する場合、カメラおよびレーダーを使用するすべてのシステムが正しく機能するよう、サービス工場¹³⁶ですべてのカメラおよびレーダーユニットの機能を再調整する必要があります。

レーダーのその他の制限事項

車速

先行車の速度が自車の速度と大きく異なる場合、レーダーユニットが先行車を感知する能力が著しく低下します。

¹³⁶ ボルボ指定のサービス工場にご用命ください。

視野の限界

レーダーユニットの視野には限界があります。状況によっては別の車両を検知したり、検知が遅れたりする場合があります。

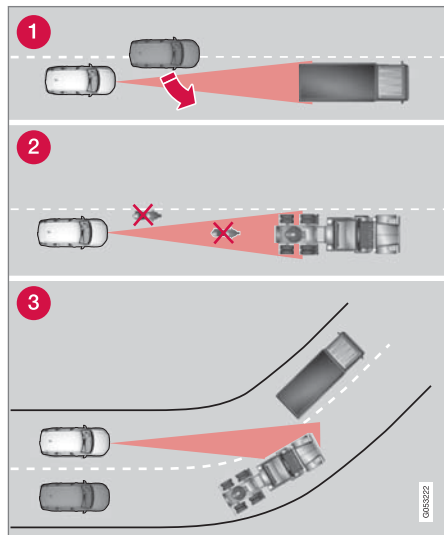

レーダーユニットの視野

- 1 レーダーユニットは、自車と前方を走行している車両との間に割り込んで来る車両など、

至近距離の車両を検知するのに時間がかかることがあります。

- 2 オートバイなどの小型車や、車線の中央を走行していない車両を検知しない場合があります。
- 3 カーブでは、対象の車両とは異なる車両を検知したり、感知中の車両を見失う場合があります。

車高の低いトレーラー

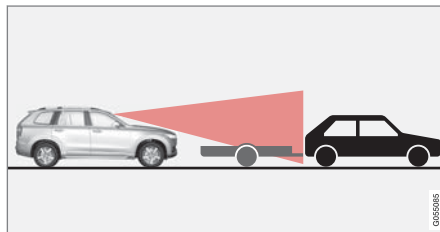

車高の低いトレーラーがレーダーの視野から外れている状態

車高の低いトレーラーもまた、レーダーユニットにとって感知が困難であったり、またはまったく感知できない場合があります。そのため、アダプティブクルーズコントロール*またはPilot Assist*が有効になっているときに車高の低いトレーラーの後ろを走行する際は、特に注意をする必要があります。

カメラのその他の制限事項

視界不良

カメラは人間の目と同様に限界があり、大雪や大雨、濃霧、風塵、吹雪などではカメラの「視界」が悪化します。このような状況の下では、カメラに依存するシステムの機能が大幅に低下するか、一時的に解除される場合があります。

前方から強い光が射し込んでいるとき、車道からの反射光があるとき、路面に雪や氷があるとき、路面が汚れているとき、車線境界線が見えにくいときなども、カメラの機能(車線のスキャンや歩行者、サイクリスト、大型動物および他車を感知する機能など)が著しく低下するおそれがあります。

◀◀ パークアシスト・カメラのその他の制限事項*

死角

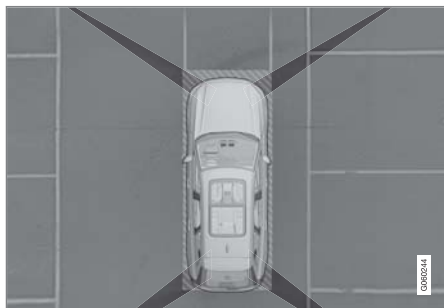

カメラ同士の視野の間には死角があります。

パークアシスト・カメラの 360° ビュー*では、各カメラ間のすき間に障害物が「消える」ことがあります。

⚠ 警告

画面上では隠れている部分が比較的小さく見えても、実際に視界から隠れているのは、相当大きな領域である場合があるので注意してください。障害物の実際の大きさは、車両がかなり接近するまでわからない場合があります。

周囲の明るさ

カメラの画像は、周囲の明るさに応じて自動的に調整されます。このため、画質と輝度は若干変化します。明るさが十分ではない場合、画質が低下することがあります。

ⓘ 注意

バイシクルホルダーなどアクセサリを車両の後ろに取り付けるとカメラの視界を遮るおそれがあります。

関連情報

- カメラユニット (p. 477)
- レーダーユニット (p. 467)
- カメラおよびレーダーユニットに推奨されるメンテナンス (p. 480)
- パークアシスト・カメラ* (p. 448)
- Volvo Cars サポートサイト (p. 23)

カメラおよびレーダーユニットに推奨されるメンテナンス

カメラおよびレーダーユニットが正しく機能するように、汚れや水、雪などをきれいに取り除き、洗車用洗剤と水で定期的に洗浄してください。

ⓘ 注意

センサーが泥、氷、雪などに覆われているときは、センサーが誤作動する、機能が低下する、またはまったく機能しなくなる場合があります。

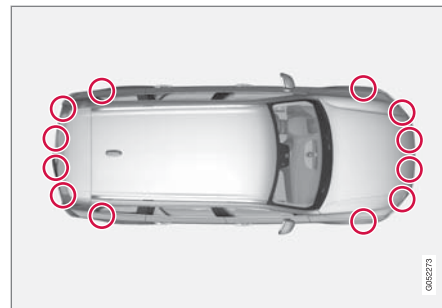

パーキングセンサーの位置

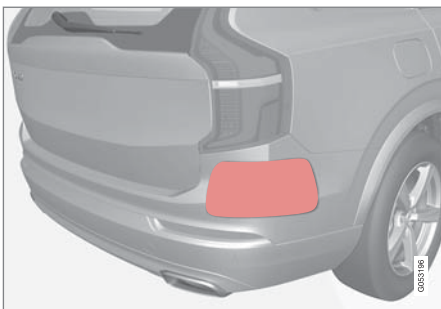

リアレーダーユニットの位置車両の左右両側のこの面をきれいな状態に保ってください。

- もっとも効率的に作動するように、センサー前面の領域はつねにきれいにしておいてください。
- センサーがある領域に物体やテープ、ラベルなどを貼り付けないでください。
- カメラレンズは、ぬるま湯と洗車用洗剤で定期的に洗浄してください。レンズを傷つけないように注意してください。

! **重要**

運転者サポートコンポーネントのメンテナンスは、サービス工場で行う必要があります。ボルボ指定のサービス工場をご利用ください。

関連情報

- カメラユニット (p. 477)
- レーダーユニット (p. 467)
- カメラおよびレーダーユニットの限界 (p. 477)
- パークアシスト・カメラ* (p. 448)

カメラおよびレーダーユニットのシンボルとメッセージ

ドライバーディスプレイに表示できるカメラとレーダーユニットに関するディスプレイメッセージとシンボルのいくつかの例を以下に示します。

検出器のブロック



ドライバーディスプレイにこのシンボルと「**ウインドスクリーンセンサーがブロックされた。オーナーマニュアルを見て下さい**」というメッセージが表示された場合、カメラおよびレーダーユニットが前方のほ

かの車両、サイクリスト、歩行者および大型動物を検知できないことと、車両のカメラおよびレーダーに基づく機能が中断するおそれがあることを意味しています。

以下の表には、表示メッセージの考えられる原因と、その対処法の例が記載されています。

原因	対処
カメラおよびレーダーユニット前方のウインドスクリーン表面が汚れているか、氷または雪が付着している。	カメラおよびレーダーユニット前方のウインドスクリーン表面の泥や氷、雪などをきれいに取り除いてください。
濃霧や激しい雨、雪などが原因で、レーダー信号またはカメラ視野が遮られている。	対処法はありません。激しい雨や雪のときは、ユニットが機能しない場合があります。
路面から跳ね上がる水や雪により、レーダー信号またはカメラ視野が遮られている。	対処法はありません。水たまりの多い道や雪道では、ユニットが機能しない場合があります。
ウインドスクリーンの内側とカメラおよびレーダーユニットの間に汚れが付着している。	ボルボ指定のサービス工場で、ウインドスクリーン内側のユニットカバーを清掃してください。
前方からの強い光	対処法はありません。明るさが良好になるようにカメラユニットが自動的にリセットされます。

カメラの不具合



カメラ領域が黒色で、このシンボルが表示されている場合、カメラに不具合があることを示しています。



車両の左側カメラに不具合があります。

以下の場合にもカメラ領域が黒色で表示されますが、その際にはカメラの不具合を示すシンボルは**表示されません**。

- ドアが開いている
- テールゲートが開いている
- ドアミラーが格納されている

リアパーキングカメラ

警告



車両にトレーラー、バイクホルダーなどが取り付けられて電氣的に接続されている場合、後退中にこのシンボルが表示されているときはさらに注意してください。

さい。

このシンボルは、後方のパークアシストセンサーが**オフ**で、障害物を警告することを示します。

関連情報

- カメラユニット (p. 477)
- レーダーユニット (p. 467)
- カメラおよびレーダーユニットの限界 (p. 477)
- Volvo Cars サポートサイト (p. 23)

電気走行および充電

電気走行に関する概要

Recharge は通常の車両と同様に作動しますが、一部の機能がガソリンまたはディーゼルで走行する車両とは異なります。低速走行時は主に電動モーターが作動し、高速走行やアクティブな運転をする場合にはガソリンエンジンが作動します。

ドライバーディスプレイは、充電情報、選択中のドライブモード、バッテリーで走行可能な距離、ハイブリッドバッテリーの充電レベルなど、Recharge に固有の情報を表示します。

走行中は、さまざまなドライブモードを適用することができます(例：電動モーターのみによる走行、あるいはパワーが必要な際の電動モーターとガソリンエンジンの双方による走行など)。車両は選択されたドライブモードに応じ、運転のしやすさ、ドライビングエクスペリエンス、環境への影響、燃費の組み合わせを計算します。

車両が本来の機能を発揮するには、ハイブリッドバッテリーとそれに関連する電気駆動システム、ならびにガソリンエンジンとその駆動システムが正しい作動温度にあることが重要です。バッテリーの容量は、バッテリーの温度が高すぎても低すぎても著しく減少することがあります。プリコンディショニングにより出発前に車両の駆動システムと車内の準備を整えます。このため、走行中の摩擦やエネルギー需要が削減できます。ハイブリッドバッテリーによる走行可能な距離が向上します。

電動モーターの電源であるハイブリッドバッテリーは充電ケーブルを使用して充電されますが、ギヤポジション **B** でのエンブレキ時や軽くブレーキをかけたときにも充電することができます。ハイブリッドバッテリーは車両の内燃エンジンでも充電できます。

重要事項

警告

心臓ペースメーカーをご使用のお客様は、充電時に充電スタンドや充電ケーブルへペースメーカーを近づけないで下さい。充電によりペースメーカーの動作に影響を与えるおそれがあります。

電力がない車両

車両に電力がない場合、サーボブレーキやパワーステアリングなどの重要な機能は使用できませんので、注意してください。

警告

ブレーキサーボは電気モーターまたは内燃エンジンが作動しているときにのみ機能します。

けん引は禁止されています

車両のけん引は電気モーターを損傷するため、禁止されています。

エクステリアエンジンノイズ

電気モーターによってのみ駆動しているときはエンジン音がまったく発生しないため、人工的なエクステリアノイズ(車外に流れる音)が流れるようになっています。この音は、車外にいる子供や歩行者などの道路利用者や動物などが車両の存在に気づきやすくし、車にひかれる危険を回避することを目的としています。

高圧電流

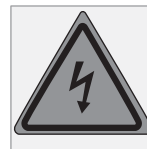

警告

車両のコンポーネントの中には高圧電流を使用しているものがあり、取り扱いを誤ると非常に危険です。これらのコンポーネントとすべてのオレンジ色のケーブルは、かならず有資格者が取り扱う必要があります。

オーナーズマニュアルに明記されていない部品類には触らないでください。

関連情報

- ハイブリッドバッテリーの充電 (p. 487)
- ハイブリッドゲージ (p. 129)
- ドライブモード (p. 532)

- ブリコンディショニングのオン/オフ (p. 282)
- ハイブリッドバッテリー (p. 709)
- オートマチックトランスミッション (p. 523)
- けん引 (p. 567)

ハイブリッドバッテリーの充電

この車両には、従来の車両と同様の燃料タンクのほかに、リチウムイオン電池の充電池(ハイブリッドバッテリー)が装備されています。ハイブリッドバッテリーの充電には、充電ケーブルを使用します。このケーブルはカーゴスペースの収納スペースに入っています。

i 注意

ボルボでは、温度モニタリングに対応するSAE J1772に準拠した充電ケーブルの使用を推奨しています。

ハイブリッドバッテリーの充電にかかる時間は、使用する充電電流によって異なります。

i 注意

ハイブリッドバッテリーの容量は使用および時間の経過に伴って少し低下するため、ガソリンエンジンの使用頻度が増えて、燃料消費量が少し増加することがあります。

! 警告

ハイブリッドバッテリーの交換は、かならずサービス工場で行ってもらう必要があります。ボルボ指定のサービス工場にお任せください。

充電ケーブルハンドルおよび充電ポート

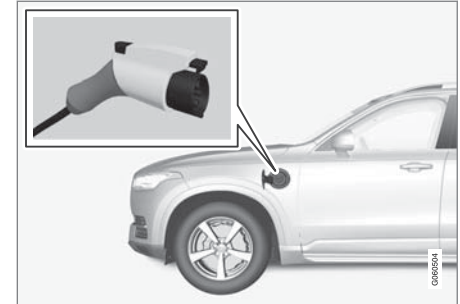

充電ケーブルハンドルおよび充電ポート

充電状態は以下の3通りの方法で表示されません。

- 充電ケーブルのコントロールボックスのインジケーター
- 車両の充電ポートの照明およびメッセージ
- ドライバーディスプレイの照明およびメッセージ

メインバッテリーの充電はハイブリッドバッテリーの充電中に行なわれ、ハイブリッドバッテリーが完全に充電されると停止します。

ハイブリッドバッテリーの温度が $-10\text{ }^{\circ}\text{C}$ ($14\text{ }^{\circ}\text{F}$)未満に低下した場合、または $40\text{ }^{\circ}\text{C}$ ($104\text{ }^{\circ}\text{F}$)を超えた場合、車両の一部の機能が変更されたり、使用できなくなることがあります。

- ◀ 規定の温度範囲から外れると、ハイブリッドバッテリーの容量が低下するためです。

バッテリーの温度が低すぎる、または高すぎる場合、電気走行を行なうことはできません。その場合 PURE ドライブモードを選択すると、内燃エンジンが始動します。

固定コントロールボックスによる充電 (モード 3¹ 使用)

一部の市場では、主電源に接続されている充電スタンドにコントロールボックスが内蔵されています。この場合、充電ケーブル自体に専用のコントロールボックスはありません。そのため、充電スタンドの充電ケーブルを使用し、充電スタンドにある説明書に従ってください。

ブレーキ使用時のエネルギー回収



エネルギー回収時のドライバーディスプレイのインジケーター。

ブレーキペダルを軽く踏んでいるときやエンジンブレーキがかかっているときは、バッテリーにエネルギーが回収されます。

この機能は、**D** または **B** のギヤ位置にある場合に、すべてのドライブモードで使用できます。

関連情報

- 充電ケーブル (p. 490)
- 充電電流 (p. 489)
- 充電ポート用ハッチの開閉 (p. 493)
- ハイブリッドバッテリーの充電の開始 (p. 494)
- ハイブリッドバッテリーの充電の停止 (p. 501)

- 充電ケーブルのコントロールボックスの充電状態表示 (p. 497)
- 車両の充電ポートの充電状態表示 (p. 496)
- ドライバーディスプレイの充電状態 (p. 499)
- ドライバーディスプレイのハイブリッド走行関連シンボルおよびメッセージ (p. 503)
- オートマチックトランスミッション (p. 523)
- ドライブモードの変更 (p. 537)
- ハイブリッドバッテリー搭載車の長期保管 (p. 505)
- 回生ブレーキ* (p. 522)

¹ 欧州規格 - EN 61851-1

充電電流

充電電流は、ハイブリッドバッテリーの充電と車両のプリコンディショニングに使用されます。充電は、車両の充電ポートと 200V 電源コンセント(交流電流)に接続された充電ケーブルで行なわれます。

充電ケーブルを作動させると、ドライバーディスプレイにメッセージが表示され、車両の充電ポートにあるランプが点灯します。充電電流は主にバッテリーの充電に使用されますが、車両のプリコンディショニングにも使用されます。車両のハイブリッドバッテリーの充電時には、メインバッテリーも充電されます。

重要

絶対に、充電中に充電ケーブルを 200V 電源コンセント(交流)から抜かないでください。200V 電源コンセントを損傷する危険があります。かならず最初に充電を停止してから充電ケーブルを車両の充電ポートから抜き、次に 200V 電源コンセントから抜いてください。

重要

壁面コンセントのヒューズが充電ケーブルの電流仕様に対応できることを確認してください。

注意

- 気温が極端に高い場合や低い場合には、充電電流の一部はハイブリッドバッテリーや車内の暖房/冷房に使用されるため、充電にかかる時間が長くなります。
- プリコンディショニングを選択した場合、充電時間が長くなります。所要時間は、主に外気温に応じて異なります。

充電時間

充電時間は変化します。以下の充電時間は、エアコンディショナーなどの電力消費機器が充電に影響をおよぼしていない状況でのものです。充電時間が長く感じられる場合は、点検が必要です。

200-240V による充電時の充電時間

電流量 (A) ^A	充電時間(時間)
6	8
10	4
16	3

^A 最大充電電流は市場に応じて異なることがあります。

100-120V による充電時の充電時間

電流量 (A) ^A	充電時間(時間)
6	17
10	9
16	6

^A 最大充電電流は市場に応じて異なることがあります。

ヒューズ

通常、1つのヒューズ回路には複数の 200V 電源コンセントがあるため、同じヒューズでほかの電化製品(照明、掃除機、電動ドリルなど)を使用することができます。

関連情報

- 充電ケーブル (p. 490)
- 充電ケーブルのコントロールボックスの充電状態表示 (p. 497)
- ドライバーディスプレイの充電状態 (p. 499)
- 車両の充電ポートの充電状態表示 (p. 496)
- プリコンディショニングのオン/オフ (p. 282)
- ハイブリッドバッテリーの充電の停止 (p. 501)

充電ケーブル

コントロールボックス付き充電ケーブルは、車両のハイブリッドバッテリーを充電する際に使用します。

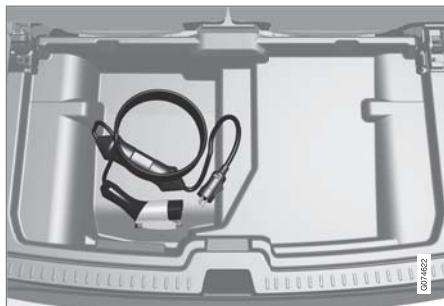

充電ケーブルはカーゴスペースのフロアハッチ下の収納スペースに入っています。

⚠ 警告

かならず、車両に付属の充電ケーブルまたはボルボ推奨の交換ケーブルを使用してください。

充電ケーブルの仕様

	Type 6P 防水
外気温	-40 °C~50 °C

⚠ 警告

- 充電ケーブルにはブレーカーが内蔵されています。充電には、かならず接地された認可済み電源コンセントを使用してください。
- 充電ケーブルがコンセントに差し込まれているときには、充電ケーブル付近にいるお子様から目を離さないようにしてください。
- 高電圧の充電ケーブル。高電圧に接触すると、死亡または大ケガをするおそれがあります。
- 充電ケーブルに少しでも破損がある場合は、使用しないでください。損傷や不具合のある充電ケーブルの修理は、かならずサービス工場にご依頼ください。ボルボ指定のサービス工場をお薦めします。
- 充電ケーブルはかならず、車両や人に踏まれる、人が引っかかる、なんらかの損傷を受ける、またケガの原因になることのないように配置してください。
- 充電ケーブルを壁面コンセントから抜いてから、清掃を行なってください。
- 充電ケーブルは、絶対に延長コードまたは2口以上の差し込み口のあるコンセントに接続しないでください。

- 充電ケーブルと電源ソケットの間に1つ以上のアダプターを使用しないでください。
- 充電ケーブルと電源ソケットとの間に外部タイマーを使用しないでください。

また、充電ケーブルの使用法および充電ケーブルのコンポーネントに関するメーカーのインストラクションを参照してください。

⚠ 重要

複数のプラグ、外部タイマー、アダプター、延長ケーブル、過電圧保護装置などの装置を充電ケーブルと一緒に使用しないでください。火災や感電などを発生する原因となります。

200V 電源コンセント(交流)と充電ケーブルの間にアダプターを使用しないでください。

⚠ 重要

絶対に、充電中に充電ケーブルを200V 電源コンセント(交流)から抜かないでください。200V 電源コンセントを損傷する危険があります。かならず最初に充電を停止してから充電ケーブルを車両の充電ポートから抜き、次に200V 電源コンセントから抜いてください。

重要

充電ケーブルは、水または中性のクリーナーで湿らせた、きれいな布を使用して清掃してください。化学薬品や溶剤は使用しないでください。

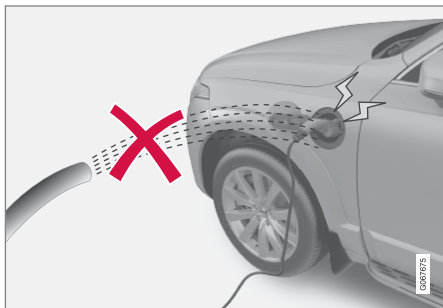
**警告**

充電ケーブルおよび充電ケーブル関連パーツを水に浸さないでください。

重要

充電モジュールおよびそのプラグは、直射日光の当たるところに置かないでください。そのような場合、プラグの過熱保護機能がハイブリッドバッテリーの充電を抑制または中断するおそれがあります。

関連情報

- 充電ケーブルのコントロールボックスの充電状態表示 (p. 497)
- 充電ケーブルの漏電遮断器 (p. 491)
- 充電ケーブルの温度モニタリング (p. 493)
- ハイブリッドバッテリーの充電 (p. 487)

充電ケーブルの漏電遮断器

充電ケーブルには、漏電遮断器が内蔵されており、システムの不具合により漏電が発生した場合に車両とユーザーを感電から保護します。

警告

ハイブリッドバッテリーの充電には、かならず接地された認可済み 200V 電源コンセント (交流) を使用してください。コンセントまたはヒューズ回路の容量がわからない場合、資格のある電気工事士に依頼して容量を確認してください。ヒューズ回路の容量を超えて充電すると、火災が発生する、またはヒューズ回路が損傷するおそれがあります。

警告

- 充電ケーブルの過電圧保護装置は、車両の充電システムの保護に役立ちますが、過負荷が絶対に発生しないと保証することはできません。
- 明らかに摩耗または損傷している電源ソケットは、絶対に使用しないでください。火災または大ケガの原因になるおそれがあります。
- 充電ケーブルは、絶対に延長ケーブルに接続しないでください。
- ハイブリッドバッテリーのメンテナンスまたは交換は、かならず教育を受けた有資格のボルボサービスメカニックが行なう必要があります。
- 推奨されていない充電ケーブルは、使用しないでください。
- 充電ケーブルと電源ソケットの間に、外部タイマーを使用しないでください。
- 充電ケーブルとパワーソケットとの間には1つまたは複数のアダプターを使用しないでください。

重要

漏電遮断器は、200V 電源コンセント(交流)/電気設備を保護しません。

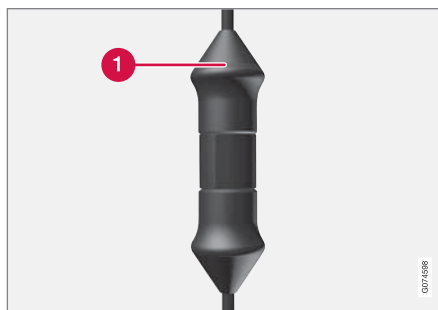

コントロールボックス LED² ランプ

1 LED ランプ

コントロールボックス内の漏電遮断器が作動した場合、LED ランプが赤く点灯します。200V 電源コンセント(交流電流)を点検してください。電気主任技術者に電源ソケットの点検を依頼するか、または別の電源ソケットを使用してください。

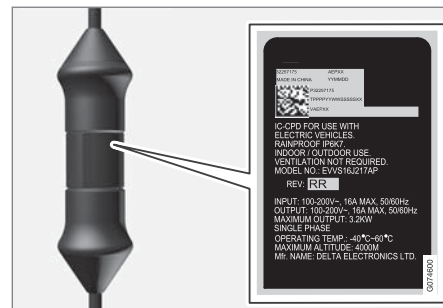

重要

- 電源ソケットの容量を確認してください。
- 総負荷を超えている場合、同じヒューズ回路に接続されているほかの電子機器を切り離す必要があります。
- 電源ソケットが損傷している場合、充電ケーブルを接続しないでください。

関連情報

- 充電ケーブル (p. 490)
- 充電ケーブルのコントロールボックスの充電状態表示 (p. 497)

² LED (Light Emitting Diode)

充電ケーブルの温度モニタリング

車両のハイブリッドバッテリーをつねに安全に充電するため、充電ケーブルのプラグには温度のモニタリング装置が内蔵されています。

① 注意

ボルボでは、温度モニタリングに対応するSAE J1772 に準拠した充電ケーブルの使用を推奨しています。

コンセントでのモニタリング

充電ケーブルが接続されている電源の温度が高すぎると、充電電流が低下します。温度が臨界値を超えると、充電を完全に停止します。

① 重要

温度モニタリングにより充電電流が繰返し自動的に引き下げられ、充電が中断した場合には、オーバーヒートの原因を調査して対処することが必要です。

関連情報

- 充電ケーブル (p. 490)
- 充電ケーブルのコントロールボックスの充電状態表示 (p. 497)

充電ポート用ハッチの開閉

ハイブリッドバッテリーの充電ポート用ハッチは手動で開けます。

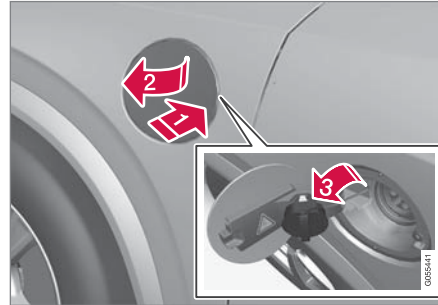

- 1 ① カバー後部を押し込んでから離します。
- 2 ② カバーを開きます。
- 3 ③ 充電ポートのカバーを引き外し、カバーの内側のホルダーに固定します。カバーがホルダーから外れないように、カバーのラバーストラップが下方向に曲がっていることを確認してください。

① 重要

充電ポートのカバーは、塗装を損傷することのないように適切な位置にしてください(強風のときなど)。

逆の手順で充電ポートのカバーを元通りに取り付けて閉めます。

関連情報

- ハイブリッドバッテリーの充電の開始 (p. 494)
- ハイブリッドバッテリーの充電の停止 (p. 501)
- ハイブリッドバッテリーの充電 (p. 487)

ハイブリッドバッテリーの充電の開始

車両のハイブリッドバッテリーは、車両と200V電源コンセント(交流電流)を充電ケーブルで接続して充電します。

かならず、車両に付属の充電ケーブルまたはボルボ推奨の交換ケーブルを使用してください。

⚠ 重要

雷雨または落雷の危険がある場合、絶対に充電ケーブルを接続しないでください。

ⓘ 注意

ボルボでは、温度モニタリングに対応するSAE J1772に準拠した充電ケーブルの使用を推奨しています。

⚠ 警告

- ハイブリッドバッテリーはかならず200V電源コンセント(交流)/プラグからのハイブリッド充電に関する適用法令、および国の勧告に従って、最大許容充電電流以下で充電を行なう必要があります。
- ハイブリッドバッテリーの充電は、接地された認可済み200V電源コンセント³、またはボルボにより提供される充電ケーブル(モード3)付き充電スタンドからのみ行なってください。
- 漏電遮断器は車両を保護しますが、200V主電源回路にはなおも過負荷の危険があります。
- 電源コンセントに目視で確認できる摩耗または損傷がある場合、使用を避けてください。万が一使用した場合、火災やケガにつながるおそれがあります。
- 延長コードは絶対に使用しないでください。
- アダプターや外部タイマーは絶対に使用しないでください。

⚠ 警告

- 充電ケーブルにはブレーカーが内蔵されています。充電には、かならず接地された認可済み電源コンセントを使用してください。
- 充電ケーブルがコンセントに差し込まれているときには、充電ケーブル付近にいるお子様から目を離さないようにしてください。
- 高電圧の充電ケーブル。高電圧に接触すると、死亡または大ケガをするおそれがあります。
- 充電ケーブルに少しでも破損がある場合は、使用しないでください。損傷や不具合のある充電ケーブルの修理は、かならずサービス工場にご依頼ください。ボルボ指定のサービス工場をお薦めします。
- 充電ケーブルはかならず、車両や人に踏まれる、人が引っかかる、なんらかの損傷を受ける、またケガの原因になることのないように配置してください。
- 充電ケーブルを壁面コンセントから抜いてから、清掃を行なってください。
- 充電ケーブルは、絶対に延長コードまたは2口以上の差し込み口のあるコンセントに接続しないでください。

³ または市場により、これに相当する異なる電圧の電源コンセントを使用してください。

- 充電ケーブルと電源ソケットの間に1つ以上のアダプターを使用しないでください。
- 充電ケーブルと電源ソケットとの間に外部タイマーを使用しないでください。

また、充電ケーブルの使用方法および充電ケーブルのコンポーネントに関するメーカーのインストラクションを参照してください。

! **重要**

200V 電源コンセント(交流)に電気自動車の充電に必要な電源が供給されていることを確認してください。不明な場合は専門の業者に電源コンセントの確認を依頼してください。

充電前に、かならず車両のスイッチを切ってください。

カーゴスペースのフロア下にある収納スペースから充電ケーブルを取り出します。

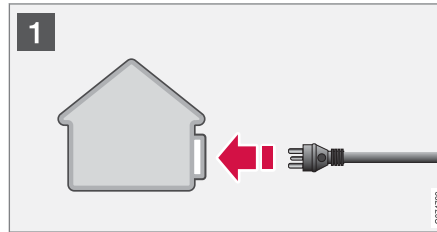

- 1 充電ケーブルを 200V のコンセントに接続します。延長コードは絶対に使用しないでください。

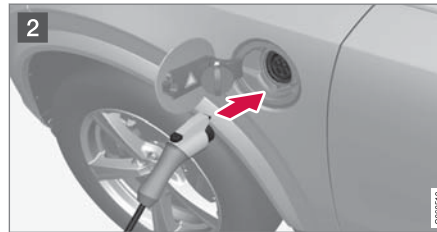

- 2 充電ハッチを開けて、充電ポートカバーを外します。充電ハンドルを車両のソケットに奥まで押し込みます。

- 充電ケーブルの充電ハンドルが固定/ロックされ、5秒以内に充電が開始します。充電が開始されたら、充電ポートのLEDランプが緑色に点滅します。ドライバーディスプレイに、充電完了までの予測時間または充電が正常に行なわれているかどうかが表示されます。

車両のロックを解除すると、バッテリーの充電がしばらく中断することがあります。充電ケーブルを充電ポートに差し込んだままにした場合、しばらくすると充電が再開します。

! **重要**

絶対に、充電中に充電ケーブルを 200V 電源コンセント(交流)から抜かないでください。200V 電源コンセントを損傷する危険があります。かならず最初に充電を停止してから充電ケーブルを車両の充電ポートから抜き、次に 200V 電源コンセントから抜いてください。

充電中、空気中の水分がエアコンディショナーの内部で凝結して、凝結水が車両の下へ流れ出る場合があります。これは異常ではなく、ハイブリッドバッテリーの冷却により発生します。

関連情報

- ハイブリッドバッテリーの充電 (p. 487)
- 充電ポート用ハッチの開閉 (p. 493)



- 車両の充電ポートの充電状態表示 (p. 496)
- ドライバーディスプレイの充電状態 (p. 499)
- 充電ケーブルのコントロールボックスの充電状態表示 (p. 497)
- ハイブリッドバッテリーの充電の停止 (p. 501)

車両の充電ポートの充電状態表示

充電ポートはLED ランプを使用して充電状態を表示します。

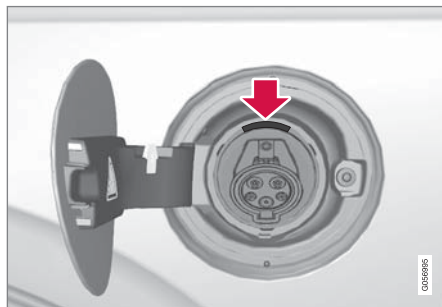

LED ランプは車両の充電ポートにあります。

充電中はLED ランプにより現在の状況が表示されます。LED ランプが点灯しない場合、充電ケーブルが壁面コンセントと車両のソケットに確実に差し込まれていることを確認してください。インテリアライトをオンにすると、白色、赤色、黄色または青色のランプが点灯します。インテリアライトを消した後も、これらのランプはしばらく点灯の状態を維持します。

LED ランプのライト	意味
白色	LED ランプ
黄色	警告モード ^A - 充電の開始を待機しています。

LED ランプのライト	意味
緑色に点滅	充電中 ^B
緑色	充電完了 ^C
赤	不具合が発生しています。
青色	スケジュール充電

^A ドアを開けた後、または充電ケーブルのハンドルがロックされていない場合などに点灯します。

^B 点滅速度が遅くなるほど、充電の完了に近づいています。

^C しばらくすると消灯します。

関連情報

- ハイブリッドバッテリーの充電 (p. 487)
- ドライバーディスプレイの充電状態 (p. 499)
- 充電ケーブルのコントロールボックスの充電状態表示 (p. 497)
- ハイブリッドバッテリーの充電の停止 (p. 501)

充電ケーブルのコントロールボックスの充電状態表示

充電ケーブルのコントロールボックスのインジケータは、充電中および充電完了の状態を表示します。



① LED ランプ

コントロールボックス LED⁴ ランプ

⁴ LED (Light Emitting Diode)



LED	ステータス	意味	推奨処置
消灯	充電できません。	充電ケーブルに電源が供給されていません。	<ol style="list-style-type: none"> 1. 充電ケーブルをソケットから抜きます。 2. 充電ケーブルを再度ソケットに差し込むか、別のソケットを使用します。 3. 問題が解決しない場合は、Volvo サポートまでお問い合わせください。
白色光	充電できます。	充電ケーブルを車両に差し込むことができます。	<p>LED ランプが白色であるのに、充電できない場合：</p> <ol style="list-style-type: none"> 1. 充電ケーブルを充電ポートから抜きます。 2. 充電ケーブルを、再度充電ポートに差し込みます。 3. インジケータが約 10 秒以内に白色で点滅しない場合は、充電ケーブルを充電ポートと電源ソケットから抜きます。充電ケーブルを、再度充電ポートとソケットに差し込みます。 4. 問題が解決しない場合は、Volvo サポートまでお問い合わせください。
白色で点滅	充電中	車両の電子機器により充電が開始されました。 充電中	バッテリーが完全に充電されるまで待ちます。
赤色で点灯	充電できません。	一時的な不具合。	<ol style="list-style-type: none"> 1. 充電ケーブルを充電ポートから抜きます。 2. しばらく待ちます。 3. 充電ケーブルを、再度充電ポートに差し込みます。 4. 問題が解決しない場合は、Volvo サポートまでお問い合わせください。
赤色で点滅	充電できません。	重大な不具合。	充電ケーブルを最初に充電ポートから抜き、次にパワーアウトレットから抜きます。問題が解決しない場合は、Volvo サポートまでお問い合わせください。



関連情報

- ハイブリッドバッテリーの充電 (p. 487)
- 車両の充電ポートの充電状態表示 (p. 496)
- ドライバーディスプレイの充電状態 (p. 499)
- ハイブリッドバッテリーの充電の停止 (p. 501)

ドライバーディスプレイの充電状態

充電状態は、ドライバーディスプレイにイメージとメッセージによって表示されます。この

情報はドライバーディスプレイが作動している際に表示されます。

イメージ	メッセージ	意味
	<p>充電完了時間: [時間] が充電ケーブルを通る青いパルス状のライトによるアニメーションとともに表示されます。</p>	<p>充電が行なわれ、バッテリーが完全に充電されるおよその予想時間が表示されます。</p>
	<p>充電完了 というメッセージが表示されます。車両のイメージが、緑色に点灯した充電ポートのLED インジケーターとともに表示されます。</p>	<p>バッテリーが完全に充電されています。</p>
	<p>充電エラー というメッセージが表示されます。充電ポートのLED インジケーターが赤色に点灯します。</p>	<p>不具合が発生しました。車両の充電ポートおよび200V電源コンセント(交流電流)への充電ケーブルの接続状況を点検してください。</p>



① 注意

しばらく使用しないと、ドライバーディスプレイは暗くなります。再度有効にするには、以下のいずれかの操作をします。

- ブレーキペダルを踏む
- いずれかのドアを開ける
- **START** ノブを時計回りに回して手を離し、車両をイグニッション位置 **I** にする

関連情報

- ハイブリッドバッテリーの充電 (p. 487)
- ドライバーディスプレイのハイブリッド走行関連シンボルおよびメッセージ (p. 503)
- 車両の充電ポートの充電状態表示 (p. 496)
- 充電ケーブルのコントロールボックスの充電状態表示 (p. 497)
- ハイブリッドバッテリーの充電の停止 (p. 501)

ハイブリッドバッテリーの充電の停止

車両のロックを解除し、充電ケーブルを車両の充電ポートから抜きます。次に充電ケーブルを200V電源コンセント(交流電流)から抜いて充電を終了します。

重要

充電ケーブルを車両の充電ポートから切り離す前に、リモートコントロールキーのロック解除ボタンを使用して車両をロック解除する必要があります。この操作は、車両のすべてのドアがすでにロック解除されている場合でも行なう必要があります。ロック解除ボタンを使用して車両をロック解除しておかないと、充電ケーブルまたはシステムの損傷につながるおそれがあります。

注意

200V電源コンセント(交流)へ接続されたプラグを抜く前に、かならず車両のロックを解除して充電を停止してください。充電ケーブルは200V電源コンセントから抜く前に、かならず車両の充電ポートから抜いてください。これによりシステムを損傷したり、誤って充電を停止したりすることを防ぎます。

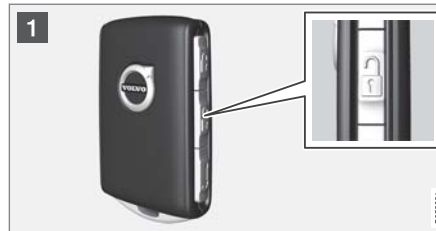

- 1 リモートコントロールキーで車両のロックを解除すると、充電が停止します。

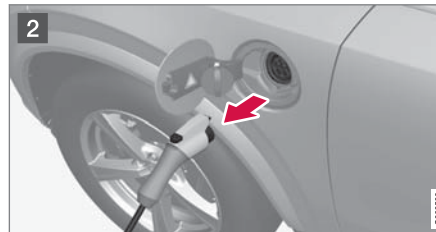

- 2 充電ケーブルハンドルのロックコントロールを押すと、充電ケーブルハンドルのロックが解除されます。次にケーブルを車両の充電ポートから外し、充電ポートのカバーを元通りに取り付けて、ハッチを閉じます。

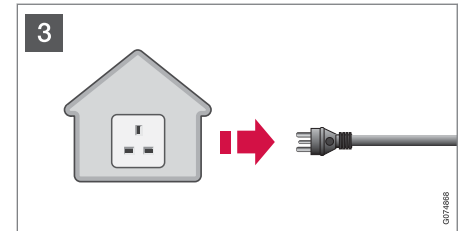

- 3 200V電源コンセントから充電ケーブルを抜きます。

カーゴスペースのフロア下にある収納スペースに充電ケーブルを戻します。

充電ケーブルが自動的にロックされる

充電ケーブルを充電ポートから抜かないでくと、ロック解除から間もなくして、充電ケーブルは自動的に再度ロックされます。これは、充電および走行可能距離を最大限に確保するとともに、走行前のプリコンディショニングを促進することが目的です。リモートコントロールキーを使用して車両のロックを解除すると、充電ケーブルは再度抜くことができます。Passive Entry*装備車の場合、再度ハンドルを使用してロックおよびロック解除することができます。

関連情報

- 充電ポート用ハッチの開閉 (p. 493)
- 充電ケーブル (p. 490)









電気走行および充電

- ◀ ● ハイブリッドバッテリーの充電 (p. 487)
- ハイブリッドバッテリーの充電の開始 (p. 494)



ドライバーディスプレイのハイブリッド走行関連シンボルおよびメッセージ

ドライバーディスプレイには、Rechargeに関する多くのシンボルおよびメッセージが表示

される可能性があります。また、通常のインジケーターや警告灯とともに表示されます。これらの表示は、問題が解決されると消えます。

シンボル	メッセージ	意味
	12V バッテリー 充電故障、至急サービス、ワークショップにお越し下さい	ハイブリッドバッテリーの不具合。すみやかにサービス工場 ^A に連絡し、バッテリーの点検を受けてください。
	12V バッテリー 充電故障。安全に停車して下さい。	ハイブリッドバッテリーの不具合。車両を安全に停止し、サービス工場 ^A に連絡をしてできる限りすみやかにバッテリーの点検を受けてください。
	12V バッテリー ヒューズが飛びました。サービスが必要です。	ハイブリッドバッテリーの不具合。すみやかにサービス工場 ^A に連絡し、機能の点検を受けてください。
	HV バッテリー オーバーヒート 安全に停車して下さい	ハイブリッドバッテリーの温度が異常に上昇しているようです。車両を停止させて、エンジンを切ってください。走行を継続するには、最低でも5分が経過するまで待ちます。走行を継続する前に、サービス工場 ^A へ電話をかけるか、または外側からなにか異常がないかを確認します。
	性能低下 最高速度が制限されています。	ハイブリッドバッテリーの充電が不十分なため、高速走行ができません。すみやかにバッテリーを充電してください。
	推進システム 低速時に振動が感じられるが車は使用可能です	ハイブリッドシステムが正常に機能していません。すみやかにサービス工場 ^A に連絡し、機能の点検を受けてください。



シンボル	メッセージ	意味
	ハイブリッドシステム故障 販売店に お問い合わせ下さい	ハイブリッドシステムの作動が解除されています。すみやかにサービス工場 ^A に連絡し、機能の点検を受けてください。
	充電ケーブル 始動前に 取り外して下さい	運転者が車両を始動しようとしたときに、充電ケーブルが車両に接続されている場合に表示されます。充電ケーブルを外して、充電ハッチを閉めます。

^A ボルボ指定のサービス工場にご用命ください。

関連情報

- ハイブリッドバッテリーの充電の開始 (p. 494)
- ハイブリッドバッテリーの充電の停止 (p. 501)
- ハイブリッドバッテリーの充電 (p. 487)
- インジケータおよび警告灯 (p. 137)
- ハイブリッドゲージ (p. 129)
- ハイブリッドバッテリー残量計 (p. 130)

ハイブリッドバッテリー搭載車の長期保管

長期間に渡る車両の保管中(1ヶ月以上)に、ハイブリッドバッテリーが劣化するのを最小限に抑えるためには、ドライバーディスプレイに表示される充電レベルを約25%にしておくことが推奨されます。

次の手順に従ってください。

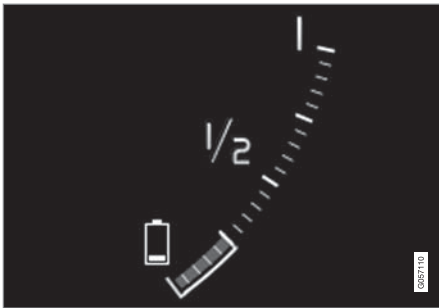

1. 充電残量が指定量よりも多い場合、車両を走行させて、残量が約25%になるようにしてください。充電残量が指定量よりも低い場合は、充電レベルが約25%になるまで、バッテリーを充電してください。

2. 6カ月以上にわたり保管する場合、またはハイブリッドバッテリーの充電残量が25%よりも大幅に低い場合は、約25%になるまで再度バッテリーを充電し、長期間にわたる保管中に自然に起こる自己放電分を補ってください。ドライバーディスプレイで充電レベルを継続的に確認します。

① 注意

長期間使用しない場合、バッテリーの経年劣化を最小限に抑えるため、保管にはできるだけ涼しい場所を選んでください。夏場は、車両を屋内または屋外の日陰(温度がもっとも低くなる場所)に置いておくことが推奨されます。

関連情報

- ハイブリッドバッテリーの充電の開始 (p. 494)
- ハイブリッドバッテリー残量計 (p. 130)
- ハイブリッドバッテリーの充電 (p. 487)

運転操作の要領

車両の始動

車両を始動するには、リモートコントロールキーが車内にある状態でトンネルコンソールのスタートノブを使用します。



トンネルコンソールのスタートノブ

警告

出発前に：

- シートベルトを着用してください。
- シート、ステアリングホイールおよびミラーを調節してください。
- ブレーキペダルがいっぱいまで踏み込めることを確認してください。

車両はキーレススタート (Passive Start) に対応しているため、車両の始動時にリモートコン

トロールキーを物理的に使用することはありません。

車両を始動するには：

重要

充電ケーブルが接続されたままになっていると、エンジンを始動することができません。始動する前にならず充電ポートから充電ケーブルを抜いてください。

1. リモートコントロールキーを車内に置いておく必要があります。Passive Start 装備車の場合、キーを車内の前部に置いておく必要があります。キーレスロック/ロック解除オプション*装備車の場合、キーは車内の任意の場所に置いておくことができます。
2. ブレーキペダルをいっぱい踏み込んで保持します¹。オートマチックトランスミッション車の場合、ギヤ位置が **P** または **N** であることを確認します。マニュアルトランスミッション車の場合、ギヤレバーがニュートラル位置にあることと、またはクラッチペダルを踏み込んでいることを確認します。
3. スタートノブを時計回りに回して手を離します。ノブは自動的に開始位置に戻ります。

エンジンを始動すると、エンジンが始動するかオーバーヒート保護機能が作動するまでスターターモーターが作動し続けます。

通常の条件で始動する際には、車両の電動モーターが優先されます。ガソリンエンジンはオフのままになります。スタートノブを時計回りに回すと、電動モーターが「始動」し、車両が走行を始められる状態になることを意味します。車両が始動すると、ドライバーディスプレイの表示灯が消灯し、プリセットされたテーマが点灯します。

しかし、気温が極端に低い場合や、ハイブリッドバッテリーが充電を必要としている場合などには、代わりにガソリンエンジンが始動する場合があります。

エラーメッセージ

始動時に **キーが見つかりません** というメッセージがドライバーディスプレイに表示された場合は、リモートコントロールキーをバックアップリーダーのそばに置いてから、再度始動を試みます。

¹ 車両が動いているときは、スタートノブを時計回りに回すだけでエンジンを始動できます。

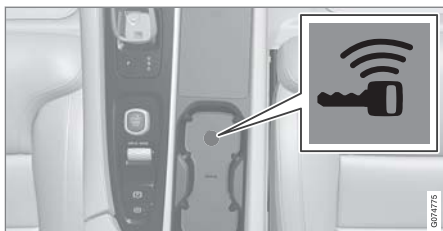

トンネルコンソール内のバックアップリーダーの場所

① 注意

リモートコントロールキーをバックアップリーダーの近くに置くときには、車両キー、金属物、電子機器(携帯電話、タブレット、ノートパソコン、充電器など)がバックアップリーダーの近くにないことを確認してください。バックアップリーダーの近くに複数の車両キー同士を近づけて置いておくと、互いに干渉するおそれがあります。

車両を始動する際に **エンジン始動 システム点検中 お待ち下さい** というメッセージがドライバードisplayに表示された場合は、メッセージが消えるまで待ってから再度車両の始動を試みてください。

❗ 重要

3回始動を試みてもエンジンが始動しない場合には、3分待ってからもう一度試みてください。バッテリーが回復すると、始動できる可能性が高くなります。

① 注意

ハイブリッドバッテリーが放電している場合、車両は始動できません。

⚠ 警告

走行中は**絶対**にリモートコントロールキーを車両から取り外さないでください。

⚠ 警告

車両から離れるときには、かならずリモートコントロールキーを車外へ持ち出し、車両の電気系統がイグニッション位置**0**になっていることを確認してください。お子様が車内にいるときには特に注意が必要です。

① 注意

冷寒時、エンジン始動後のエンジン回転数が、通常よりも若干高くなる場合があります。これは、エミッションシステムをできるだけすみやかに正常な作動温度にして有害な排気ガスを抑え、環境を保護するためです。

関連情報

- 車両をオフにする (p. 510)
- イグニッション位置 (p. 510)
- ステアリングホイールの調節 (p. 251)
- 別のバッテリーによるジャンプスタート (p. 556)
- イグニッションモードの選択 (p. 511)

車両をオフにする

車両をオフにするときには、トンネルコンソールにあるスタートノブを使用します。



トンネルコンソールのスタートノブ

車両をオフにするには：

- スタートノブを時計回りに回してノブから手を離します。車両がオフになります。ノブは自動的に開始位置に戻ります。

オートマチックトランスミッション車のギヤセレクターレバーが **P** 位置に入っていない場合、または車両が動き出す場合：

- ノブを時計回りに回し、車両がオフになるまでノブをそのまま保持します。

関連情報

- 車両の始動 (p. 508)
- イグニッション位置 (p. 510)
- ステアリングホイールの調節 (p. 251)

- 別のバッテリーによるジャンプスタート (p. 556)
- イグニッションモードの選択 (p. 511)

イグニッション位置

車両の電気系統はイグニッション位置/レベルに応じて、さまざまな車両の機能を利用可能にすることができます。

エンジンが停止している状態でも一部の機能を使用できるようにするために、車両の電気系統には3つのレベル (**0**、**I**、**II**) が用意されています。これらのレベルは、オーナーズマニュアル全体で「イグニッション位置」として言及されています。

次の表は、各イグニッション位置/レベルで利用できる機能を示しています。

レベル	機能
0	<ul style="list-style-type: none"> オドメーター(積算距離計)、時計、水温計が表示されます^A。 パワーシート*を調節できます。 パワーウィンドを使用できます。 センターディスプレイを起動して使用することができます^A。 インフォテイメントシステムを使用できます^A。 <p>このモードの場合、機能は時間で制御され、しばらく経過すると自動的にオフになります。</p>
I	<ul style="list-style-type: none"> パノラマルーフ、パワーウィンド、車内の 12V 電源ソケット、Bluetooth、ナビゲーションシステム、電話、ベンチレーションファンおよびウインドスクリーンワイパーが使用できます。 パワーシートを調節できます。 カーゴスペース内の 12V 電源ソケット*が使用できます。 <p>このイグニッション位置では、バッテリーに電流消費の負荷がかかります。</p>

レベル	機能
II	<ul style="list-style-type: none"> ヘッドライトを点灯させることができます。 表示灯/警告灯が 5 秒間点灯します。 ほかにもいくつかのシステムが作動可能状態です。しかし、シートヒーターおよびリアウインドの熱線は車両の始動後にのみ起動することができます。 <p>このイグニッション位置では、バッテリーから大量の電流を消費するため、使用をひかえてください。</p>

^A ドアを開けたときも作動します。

関連情報

- 車両の始動 (p. 508)
- ステアリングホイールの調節 (p. 251)
- 別のバッテリーによるジャンプスタート (p. 556)
- イグニッションモードの選択 (p. 511)

イグニッションモードの選択

車両の電気系統はイグニッション位置/レベルに応じて、さまざまな車両の機能を利用可能にすることができます。

イグニッション位置の選択



トンネルコンソールのスタートノブ

- **イグニッション位置 0** - 車両をロック解除し、リモートコントロールキーを車内にある状態にします。

i 注意

エンジンを始動**せず**に I または II レベルにする場合、これらのイグニッションポジションを選択するときに、ブレーキペダルまたはクラッチペダル(マニュアルトランスミッション車)を踏み込ま**ないで**ください。



- ◀ ● **イグニッション位置 I** - スタートノブを時計回りに回して、ノブから手を離します。ノブは自動的に開始位置に戻ります。
- **イグニッション位置 II** - スタートノブを時計回りに回して、そのまま約 5 秒間保持します。ノブを離します。ノブは自動的に開始位置に戻ります。
- **イグニッション位置 0 に戻す** - イグニッション位置 I および II から 0 に戻すには、スタートノブを時計回りに回して、ノブから手を離します。ノブは自動的に開始位置に戻ります。

関連情報

- 車両の始動 (p. 508)
- 車両をオフにする (p. 510)
- イグニッション位置 (p. 510)
- ステアリングホイールの調節 (p. 251)
- 別のバッテリーによるジャンプスタート (p. 556)

アルコールロック*

アルコールロックは、アルコールの影響下にある運転者が車両を運転できないようにする機能です。運転者は呼気検査により、アルコールの影響下でないことを実証するまで、エンジンを始動することができません。アルコールロックは、各市場での飲酒運転に関する法規で規定されている制限値を基に較正されます。車両には、ボルボの推奨する複数メーカーおよびモデルのアルコールロックとの電気接続に対応するインターフェースが用意されています。このインターフェースを使用すると、アルコールロックを簡単に接続できるだけでなく、アルコールロック関連のメッセージを車両のメインディスプレイに表示するなど、機能を統合することもできます。特定のアルコールロックについては、その製品の取扱説明書を参照してください。

警告

アルコールロックは補助機能にすぎず、運転者の責任を免除するものではありません。酔っていない状態で安全に車両を運転する責任は、つねに運転者にあります。

関連情報

- アルコールロック*のバイパス (p. 513)
- アルコールロック*を使用してエンジンを始動する前に (p. 513)
- 車両の始動 (p. 508)

- イグニッション位置 (p. 510)

アルコールロック*のバイパス

緊急時、またはアルコールロックが故障している場合には、アルコールロックをバイパスして車両を運転することができます。

各アルコールロックを使用して解除する方法については、サプライヤーの説明書を参照してください。

関連情報

- アルコールロック* (p. 512)
- アルコールロック*を使用してエンジンを始動する前に (p. 513)
- 車両の始動 (p. 508)
- イグニッション位置 (p. 510)

アルコールロック*を使用してエンジンを始動する前に

車両のドアを開けると、アルコールロックが自動的にオンになり、使用できる状態になります。

注意事項

装置が正しく機能し、できるだけ正確な測定値が得られるように、以下に注意してください。

- 呼気検査の前の約5分間は飲食を避けてください。
- 過度のウインドスクリーン洗浄を避けてください。ウォッシュャー液に含まれるアルコール成分により、測定結果に誤差が出るおそれがあります。

注意

一定時間運転した後は、30分以内であれば、新たに呼気検査をしなくてもエンジンを再始動することができます。

関連情報

- アルコールロック*のバイパス (p. 513)
- アルコールロック* (p. 512)
- 車両の始動 (p. 508)
- イグニッション位置 (p. 510)

ブレーキ機能

車両のブレーキは、減速するとき、または車両の動き出しを防止するときに使用します。

フットブレーキとパーキングブレーキに加え、車両にはいくつかのオートブレーキアシスト機能が搭載されています。オートブレーキアシスト機能を使用すると、赤信号のとき、上り坂で発進するとき、または下り坂を走行しているときに運転者がブレーキペダルに足を乗せておく必要がなくなります。

オートブレーキ機能には以下の種類があり、実際に搭載されるものは車両の装備に応じて異なります。

- 停車時のオートブレーキ (Auto Hold)
- ヒル・スタート・アシスト (Hill Start Assist)
- 衝突後のオートブレーキ
- City Safety
- ヒルディセントコントロール (Hill Descent Control)

関連情報

- フットブレーキ (p. 514)
- パーキングブレーキ (p. 517)
- 停車時のオートブレーキ (p. 520)
- 衝突後のオートブレーキ (p. 522)
- 坂道発進の補助 (p. 522)



- City Safety™ (p. 409)
- ヒルディセントコントロール (p. 543)

フットブレーキ

フットブレーキはブレーキシステムの一部です。

車両には、2つのブレーキ回路があります。一方のブレーキ回路が損傷すると、ブレーキペダルの踏み込み量が大きくなる場合があります。したがって、通常の制動効果を得るには、通常よりもペダルを強く踏み込むことが必要になります。

警告

ブレーキサーボは電気モーターまたは内燃エンジンが作動しているときにのみ機能します。

車両をオフにするとときにフットブレーキを使用する場合は、ブレーキペダルを強く踏み、通常 of ブレーキ位置よりも下に踏み込んで車両にブレーキをかける必要があります。

起伏の激しい地域や、重い荷物を積載して走行するときは、**B**ギヤシフトモードでエンジンブレーキを使用すると、ブレーキへの負担を軽減することができます。

急勾配の下り坂を低速で走行しているときには、Off Road ドライブモードを使用して、エンジンブレーキを強めてください。

アンチロックブレーキシステム

車両にはアンチロックブレーキ (ABS²) が装備されています。アンチロックブレーキは、制動中にホイールのロックを防止して、ステアリングの制御を維持します。ABS が作動すると、ブレーキペダルに振動が感じられる場合がありますが、これは異常ではありません。

車両の始動後、ブレーキペダルから足を離れたときに、ABS システムの自己診断機能が短時間作動します。低速走行時に、さらにシステムの自動テストが行なわれることがあります。テストが行なわれているときは、ブレーキペダルで振動が感じられることがあります。

軽い制動操作によるハイブリッドバッテリーの充電

軽い制動操作では電動モーターのエンジンブレーキが使用されます。車両の運動エネルギーが電気エネルギーに変換されて、ハイブリッドバッテリーの充電に使用されます。電動モーターのブレーキによるバッテリーの充電は、ドライブディスプレイに表示されます。



² Anti-lock Braking System



電動モーターによるブレーキ時には、ドライバーディスプレイに充電が表示されます。

この機能は速度範囲が 150-5 km/h (93-3 mph) のときに作動します。強めにブレーキをかけたときや対象の速度範囲から外れたときには、油圧式ブレーキシステムによって制動力が補われます。このとき、ドライバーディスプレイでは、インジケーターがレッドゾーンに入ります。

ドライバーディスプレイのシンボル

シンボル	意味
	ブレーキフルードレベルを点検してください。ブレーキフルードレベルが低いときは補充し、ブレーキフルードが減った原因を確認してください。
	ペダルセンサーに不具合があります。
	エンジン始動時に 2 秒間点灯：自動機能点検です。 2 秒を超える点灯：ABS システムに不具合があります。通常のブレーキシステムは正常に機能していますが、ABS 機能は使用できません。
	ブレーキペダル 特性が変化した。販売店にお問い合わせ下さい というメッセージが表示された場合、「Brake-by-wire」のシステムが作動しません。ブレーキペダルを強く踏み、通常のブレーキ位置よりも下に踏み込んで車両にブレーキをかける必要があります。

⚠ 警告

ブレーキ不具合と ABS 不具合の警告灯が両方同時に点灯した場合、ブレーキシステムに不具合が発生したことを表しています。

- リザーバータンクのブレーキフルードレベルがこの時点で正常であれば、最寄りのボルボ指定のサービス工場まで慎重に走行し、ブレーキ系統の点検を受けてください。
- ブレーキフルードレベルがリザーバータンクの **MIN** マークより低い場合は、ブレーキフルードを補充するまで絶対に運転しないでください。ブレーキフルードが減った原因を点検してください。

関連情報

- 制動力増幅 (p. 516)
- 停車時のオートブレーキ (p. 520)
- 坂道発進の補助 (p. 522)
- 濡れた路面でのブレーキ操作 (p. 516)
- 融雪剤が散布された路面でのブレーキ操作 (p. 516)
- ブレーキシステムのメンテナンス (p. 517)
- ブレーキランプ (p. 204)

制動力増幅

制動力増幅システム (BAS³) は、制動時に制動力の強化を支援して、制動距離を短くすることができます。

このシステムは、運転者のブレーキ操作の傾向を感知して必要に応じて制動力を高めます。制動力は ABS システムが作動するレベルまで増幅することができます。

関連情報

- フットブレーキ (p. 514)

濡れた路面でのブレーキ操作

大雨の中、ブレーキをかけずに長時間走行していると、最初にブレーキをかけたときに、ブレーキの効きが少し遅れる可能性があります。この症状は、洗車機で洗車した後にも発生することがあります。この場合、ブレーキペダルを通常よりも強めに踏む必要があります。したがって、前方の車両との車間距離を長めに維持する必要があります。

濡れた路面を走行した後、または洗車機を使用した後には、車両に確実にブレーキをかけてください。これによりブレーキディスクの温度が上がるため、ブレーキディスクの乾燥時間が短くなり、腐食から保護できます。ブレーキをかけるときには、周辺の交通状況に注意を払ってください。

関連情報

- フットブレーキ (p. 514)
- 融雪剤が散布された路面でのブレーキ操作 (p. 516)

融雪剤が散布された路面でのブレーキ操作

凍結防止剤が散布された路面を走行しているときには、ブレーキディスクおよびブレーキライニングに塩の層が形成されることがあります。

この層が形成されると、制動距離が延びる可能性があります。したがって、前方の車両との車間距離を長めに維持する必要があります。また、以下の点にも注意してください。

- ときどきブレーキをかけて、塩の層を取り除いてください。ブレーキをかけるときには、ほかの道路使用者を危険にさらすことのないように注意してください。
- 走行を終えた後、および次回の走行を開始する前に、ブレーキペダルを慎重に踏んでください。

関連情報

- フットブレーキ (p. 514)
- 濡れた路面でのブレーキ操作 (p. 516)

³ Brake Assist System

ブレーキシステムのメンテナンス

ブレーキシステムのコンポーネントに摩耗がないか定期的に点検してください。

車両の信頼性と安全性を可能な限り確保するため、整備手帳・保証書に記載されているボルボのメンテナンスサービス間隔に従って点検整備を行なってください。ブレーキライニングおよびブレーキディスクの交換後は、数百キロメートル(マイル)走行して部品が馴染むまでは本来の制動効果を発揮しません。制動効果の不足分を補うために、ブレーキペダルを通常よりも強めに踏み込んでください。ボルボ承認のブレーキライニングのみを使用することをお勧めします。

❗ 重要

ブレーキシステム構成部品の摩耗状況を定期的に点検してください。

手順に関する情報をサービス工場にお問い合わせいただくか、サービス工場に点検を依頼してください。ボルボ指定のサービス工場をお勧めします。

関連情報

- フットブレーキ (p. 514)

パーキングブレーキ

パーキングブレーキは、ホイール 2 輪を機械的にロック/ブロックして、静止状態の車両が動き出すことを防止します。



パーキングブレーキのコントロールボタンは、フロントシート間のトンネルコンソールにあります。

エレクトリックパーキングブレーキが作動すると、電動モーターの音がかすかに聞こえる場合があります。この音は、パーキングブレーキの自動機能点検のときにも聞こえる場合があります。

パーキングブレーキは、車両が停止しているときは後輪のみに作動します。パーキングブレーキを車両が動いているときに作動させると、通常のフットブレーキと同様に 4 輪に作動します。車両がほぼ停止した時点で後輪のみの作動に変わります。

関連情報

- パーキングブレーキのオン/オフ (p. 518)
- 坂道での駐車 (p. 519)
- パーキングブレーキに不具合がある場合 (p. 520)
- 停車時のオートブレーキ (p. 520)

パーキングブレーキのオン/オフ

パーキングブレーキは、静止状態の車両が動き出すのを防ぐのに使用します。

パーキングブレーキをかける



1. コントロールボタンを引き上げます。
 - ＞ パーキングブレーキがかかると、ドライバーディスプレイのシンボルが点灯します。
2. 車両が停止していることを確認してください。

ドライバーディスプレイのシンボル

シンボル	意味
	パーキングブレーキがかかると、シンボルが点灯します。 シンボルが点滅する場合、不具合が発生したことを表します。ドライバーディスプレイのテキストをお読みください。

自動作動

以下の場合、パーキングブレーキが自動的に作動します。

- センターディスプレイでパーキングブレーキの自動作動の設定をオンにしている場合に車両をオフにした場合
- 急勾配の坂道で、ギヤポジション **P** を選択している場合
- Auto Hold (停車時のオートブレーキ) 機能がオンの場合
 - 比較的長い時間(5~10分)停車している場合
 - 車両をオフにした場合
 - 運転者が車両を離れた場合

エマージェンシーブレーキ

緊急時には、コントロールボタンを引き上げたまま保持すると、車両が動いている状態でパーキングブレーキをかけることができます。コン

トロールボタンを離す、またはアクセルペダルを踏み込むと、ブレーキは停止します。

注意

高速時にはエマージェンシーブレーキが作動している間、確認音が鳴ります。

パーキングブレーキを解除する



手動で解除する

パーキングブレーキを解除するには、エンジンが作動している必要があります。

1. ブレーキペダルをいっぱい踏み込みます。
2. コントロールボタンを押し下げます。
 - ＞ パーキングブレーキが解除され、ドライバーディスプレイのシンボルが消灯します。

自動で解除する

1. エンジンを始動します。
2. ブレーキペダルをいっぱい踏み込みます。ギヤポジション **D** または **R** を選択して、アクセルペダルを踏みます。
 - ＞ パーキングブレーキが解除され、ドライバードイスプレィのシンボルが消灯します。

注意

自動解除が作動するには、運転者がシートベルトを着用するか、運転席ドアを閉める必要があります。

関連情報

- 自動パーキングブレーキの作動設定 (p. 519)
- パーキングブレーキに不具合がある場合 (p. 520)
- パーキングブレーキ (p. 517)
- 坂道での駐車 (p. 519)

自動パーキングブレーキの作動設定

車両をオフにしたときにパーキングブレーキを自動的に作動させるかどうかを選択します。設定の変更方法：

1. センターディスプレイのトップビューで **設定** をタップします。
2. **My Car** → **パーキングブレーキおよびサスペンション** の順に押し、**パーキングブレーキを自動で有効化** 機能を選択または選択解除します。

関連情報

- パーキングブレーキのオン/オフ (p. 518)
- パーキングブレーキ (p. 517)

坂道での駐車

坂道に駐車するときには、**かならず**パーキングブレーキを使用してください。

警告

傾斜面に駐車するときには、**かならず**パーキングブレーキをかけてください。ギヤを入れる、またはオートマチックトランスミッションの **P** 位置にするだけでは、車両を静止状態に保持できないことがあります。

上り坂で駐車する場合：

- ステアリングホイールを**車道側**に若干回します。

下り坂で駐車する場合：

- ステアリングホイールを**歩道側**に若干回します。

重い荷物を積載した上り坂

車に大きな負荷がかかっているとき(重い荷物を積載しているときや、トレーラーけん引時など)に、傾斜の急な上り坂でパーキングブレーキを自動解除すると、車が後方に下がるおそれがあります。これを防ぐため、発進時にパーキングブレーキコントロールボタンを引き上げたまま保持してください。エンジンが十分な駆動力を得たら、コントロールボタンを離してください。

関連情報

- パーキングブレーキのオン/オフ (p. 518)

パーキングブレーキに不具合がある場合

数回試してもパーキングブレーキを解除できない、またはかけることができない場合、ボルボ指定のサービス工場にご連絡ください。パーキングブレーキをかけた状態で走行すると、警告音が鳴ります。

不具合が解消される前に駐車しなければならない場合は、坂道での駐車と同様にステアリングホイールを回して、セレクターレバーを **P** 位置に入れてください。



バッテリー電圧が低下しています

バッテリー電圧が低下すると、パーキングブレーキの作動や解除ができなくなります。バッテリーの電圧が異常に低い場合には、他車などのバッテリーを接続してください。

ブレーキライニングの交換

エレクトリックパーキングブレーキが採用されているため、リアブレーキライニングはかならずボルボ指定のサービス工場での交換してください。

ドライバーディスプレイのシンボル

シンボル	意味
	シンボルが点滅する場合、不具合が発生したことを表します。ドライバーディスプレイのメッセージを参照してください。
	ブレーキシステムの不具合。ドライバーディスプレイのメッセージを参照してください。
	ドライバーディスプレイの情報メッセージ

関連情報

- パーキングブレーキのオン/オフ (p. 518)
- 坂道での駐車 (p. 519)
- メインバッテリー (p. 707)
- ボルボメンテナンスサービスプログラム (p. 690)

停車時のオートブレーキ

停車時のオートブレーキ(Auto Hold)を使用すると、赤信号や合流点で停車したとき、運転者は制動力を維持した状態でブレーキペダルから足を離すことができます。

停車すると、ブレーキが自動的に作動します。この機能はフットブレーキまたはパーキングブレーキを使用して停車状態を維持し、どのような勾配でも動作します。運転者がシートベルトを着用しているか運転席のドアが閉まっている場合、走行を開始するとブレーキが自動的に解除されます。



注意

上り坂または下り坂でブレーキをかけて停車したときには、ブレーキペダルを離す前に少し強めに踏み込んで、車両がまったく動かないことを確認してください。

以下の場合、パーキングブレーキが作動します。

- 車両をオフにした場合
- 運転席ドアを開ける
- 運転席シートベルトを外す
- 比較的長い時間停車している(5~10分)

ドライバーディスプレイのシンボル

シンボル	意味
	オートブレーキ機能がフットブレーキを使用して停車状態を維持しているときに、シンボルが点灯します。
	オートブレーキ機能がパーキングブレーキを使用して停車状態を維持しているときに、シンボルが点灯します。

関連情報

- 停車時のオートブレーキのオン/オフ (p. 521)
- フットブレーキ (p. 514)
- パーキングブレーキ (p. 517)
- 坂道発進の補助 (p. 522)

停車時のオートブレーキのオン/オフ

停車時のオートブレーキ機能のオン/オフ操作には、トンネルコンソールのボタンを使用します。



- トンネルコンソールのボタンを押して、機能をオンまたはオフにします。
 - > この機能がオンになると、ボタンのインジケーターが点灯します。オンにした場合、次のエンジン始動時も機能はオンのままになります。

スイッチオフ時の適用事項



この機能が作動してフットブレーキで車両を静止させている(ドライバーディスプレイにAシンボルが点灯)場合、機能を解除するには、ボタンを押すと同時にブレーキペダルを踏み込む必要があります。

- 再度オンにするまで、機能はオフのままになります。
- この機能が解除されている場合、ヒル・スタート・アシスト(HSA)がアクティブな状態を維持して、上り坂での発進時に車両が後退するのを防止します。

関連情報

- 停車時のオートブレーキ (p. 520)

坂道発進の補助

ヒル・スタート・アシスト(HSA⁴)は、上り坂で発進するときに車両の後退を防止します。坂道を後退して上る場合は、前進を防止します。この機能では、足をブレーキペダルからアクセルペダルへ動かす間の数秒間、ブレーキシステム内の圧力が保持されます。

一時的に保持されるブレーキ効果は、数秒経過するか、運転者が発進すると解除されます。

ヒル・スタート・アシストは、急斜面での停車時に作動します。この機能は、停車時のオートブレーキ(Auto Hold)機能が解除されている場合でも使用できます。

関連情報

- 停車時のオートブレーキ (p. 520)
- フットブレーキ (p. 514)

衝突後のオートブレーキ

衝突でパイロテックシートベルトテンショナーまたはエアバッグが作動した場合、または大型動物との衝突が検知された場合でも、車両のブレーキが自動的に作動します。この機能により、二次的な衝突の発生を防止または抑制します。

重大な衝突の後には、車両を制御および操舵できなくなる危険性があります。車両の進路にあるほかの車両や物への二次的な衝突を回避または軽減するため、オートブレーキシステムが自動的に作動して、車両を安全に停止させます。

制動中はブレーキランプおよび非常点滅灯が作動します。車両が停車すると、パーキングブレーキがかかり、非常点滅灯は点滅を続けます。

後続車が衝突する危険などがあり、ブレーキをかけることが適切ではない場合、運転者がアクセルペダルを踏み込むことによりシステムを無効にすることができます。

この機能は、衝突後にブレーキシステムが正常に作動するものと想定しています。

関連情報

- Rear Collision Warning* (p. 429)
- BLIS* (p. 430)
- ブレーキ機能 (p. 513)

回生ブレーキ*

燃料消費量および排出ガスを低減するため、車両は制動時に運動エネルギーを回収します。



車両がバッテリー用の電力を生成しているときは、ドライバーディスプレイにこのバッテリーシンボルが表示されます。

この機能は、**D**または**B**のギヤ位置にある場合に、すべてのドライブモードで使用できます。

ブレーキ回生の起動

ブレーキ回生は、ブレーキペダルを軽く踏み込むことによって、またはエンジンブレーキ使用時に起動します。

マニュアルギヤシフトモード、**B**を選択しているときは、エンジンブレーキ使用時に回生量が増加します。

関連情報

- ドライブモード (p. 532)
- オートマチックトランスミッションによるギヤシフト (p. 524)

⁴Hill Start Assist

トランスミッション

トランスミッションはエンジンと駆動輪をつなぐ駆動系(パワートランスミッション)の一部です。トランスミッションの機能は、速度と必要な出力に応じてギヤ比を変更することです。

車両には8速オートマチックトランスミッションと、後輪駆動用の電動モーターが搭載されています。この変速数は、エンジンのトルクおよびパワーレンジを効率的に活用できることを意味します。

ギヤの2つはオーバードライブギヤです。オーバードライブギヤは一定のエンジン回転数で走行しているときに燃料を節約します。セレクターレバーとステアリングホイールパドルの両方を使って、手動でシフトアップまたはダウンできます。ドライバーディスプレイには、選択したギヤの位置が表示されます。

関連情報

- オートマチックトランスミッション (p. 523)
- ギヤシフトインジケーター (p. 529)

オートマチックトランスミッション

ギヤが自動的に選択されるので、可能な限り省エネで運転できます。トランスミッションには、マニュアルギヤシフトモードもあります。



セレクターレバーおよびドライバーディスプレイのシフトパターンの概観

ドライバーディスプレイには、選択したギヤの位置が表示されます:

P、**R**、**N**、**D**または**B**。

関連情報

- オートマチックトランスミッションによるギヤシフト (p. 524)
- ステアリングホイールパドル*によるギヤチェンジ (p. 526)
- ギヤセレクターインヒビター (p. 527)
- キックダウン機能 (p. 528)
- Launch 機能* (p. 528)

- ギヤシフトインジケーター (p. 529)
- オートマチックトランスミッションのシボルとメッセージ (p. 529)

オートマチックトランスミッションによるギヤシフト

バネ式ギヤセレクターレバーを前後に動かして、またはマニュアルシフトでは横方向に動かしてギヤポジションを変更します。

ギヤシフト

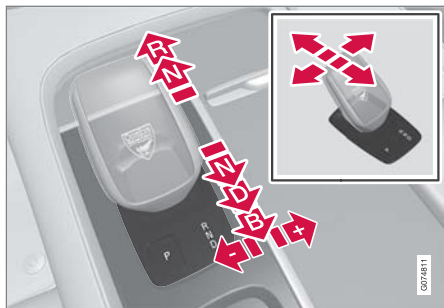

セレクターレバーおよびギヤ位置の概観

ギヤポジション パーキング - P



セレクターレバーおよびP位置の概観

パーキングは、ギヤセレクターレバーの横のPボタンで作動します。

P位置では、トランスミッションが機械的にロック状態になります。

パーキングのポジションPを選択します。車両はポジションPで始動できます。P位置が選択されているときには、車両は停止していなければいけません。

駐車するには、最初にハンドブレーキを引き、次にP位置を選択します。

警告

傾斜面に駐車するときには、かならずパーキングブレーキをかけてください。ギヤを入れる、またはオートマチックトランスミッションのP位置にするだけでは、車両を静止状態に保持できないことがあります。

注意

自動車をロックしてアラームを作動可能な状態にするためには、ギヤのポジションはPである必要があります。

ヘルプ機能

システムは自動的にP位置に変わります。

- ギヤポジションがDまたはRにあるときに車両をオフにしたとき。
- 車両がP以外のモードで走行中に、運転者がシートベルトを外して運転席側のドアを開いた場合。

シートベルトを着用せず、ドアを開けた状態で駐車するには、RまたはDを再度選択して、P位置から移動します。

車両をN位置のときにオフにすると、ギヤはP位置に自動的に切り替わりません。この状態で車両を自動洗車で洗車することができます。

リバース - R

後退するときは、**R**を選択してください。**R**位置が選択されているときには、車両は停止していなければいけません。

ニュートラル - N

車両はポジション**N**で始動できます。車両はポジション**N**で始動できます。車両が停車しているときギヤセクターレバーが**N**位置になっているときには、ハンドブレーキを引きます。

N位置から別のギヤ位置にシフトするには、ブレーキペダルを踏んでイグニッション位置を**II**にする必要があります。

ドライブ位置 - D

D位置は、通常走行時に使用する位置です。加速に応じて、すべての前進ギヤ間で自動的にシフトアップ、シフトダウンが行なわれます。

ギヤを**R**から**D**へシフトするときは、車両が停止していなければいけません。

ブレーキ - B



ドライバーディスプレイのブレーキ位置の概観

B位置のときには、ギヤを手動でシフトできません。アクセルペダルから足を離すと、車両は電動モーターを使用して制動するとともに、ハイブリッドバッテリーを充電します。

位置**B**は、ギヤセクターレバーを**D**位置から後ろに動かして選択します。

- 一段シフトアップするには、ギヤセクターレバーを「+」（プラス）へ右方向に押し離します。
- 一段シフトダウンするには、ギヤセクターレバーを「-」（マイナス）へ左方向に押し離します。
- ギヤセクターレバーを後方へ押すと、**D**位置に戻ります。

このトランスミッションは、選択しているギヤの速度設定範囲を車速が下回ると、自動的にシ

フトダウンしてノッキングやストールを防ぎます。

関連情報

- オートマチックトランスミッション (p. 523)
- ギヤセクターインヒビター (p. 527)
- ステアリングホイールパドル*によるギヤチェンジ (p. 526)
- キックダウン機能 (p. 528)

ステアリングホイールパドル*によるギヤチェンジ

ステアリングホイールパドルはギヤセレクターレバーを補完し、ステアリングホイールから手を離さずに手動でギヤを変えることができます。

この機能は、**D** または **B** 位置のときに使用できます。

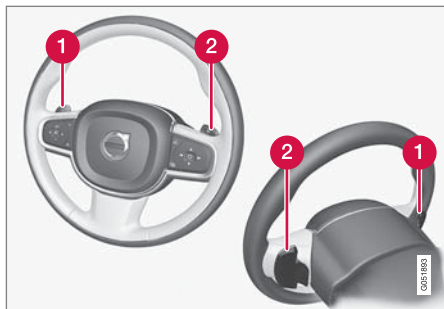

- ① 「-」：ひとつ下のギヤを選択します。
- ② 「+」：ひとつ上のギヤを選択します。

スイッチ

ギヤチェンジするには：

- パドルのひとつを後方(ステアリングホイール側)に引いて離します。

エンジン回転速度が許容範囲内の場合は、パドルを引くとギヤチェンジが実行されます。ドラ

イバーディスプレイに現在のギヤが表示されません。

B 位置のときに、ステアリングホイールパドルが自動的に作動します。



マニュアルギヤシフトモードで、ステアリングホイールパドルによりギヤをシフトしているときのドライバーディスプレイ

D 位置のときのステアリングホイールパドルの作動

ステアリングホイールパドルでギヤチェンジできるようにするには、ステアリングホイールパドルを作動する必要があります。

- パドルのひとつを後方(ステアリングホイール側)に向かって引きます。
 - ＞ ドライバーディスプレイの数字は、現在のギヤを示しています。



ステアリングホイールパドルでギヤをシフトしているときの、ドライバーディスプレイ

D 位置のときのステアリングホイールパドルの作動解除

マニュアルでの作動解除

- 右側のパドル(+)をステアリングホイールの方に引き、ドライバーディスプレイの数字が消えるまで引いたままにします。
 - ＞ トランスミッションが**D**位置に戻ります。

自動解除

ステアリングホイールパドルは使用していないと、少ししてから作動が解除されます。現在のギヤを示す数字が消えて、オフになったことを示します。エンジンブレーキ中は例外です。エンジンブレーキがかかっている間、パドルは使用可能な状態を維持します。

関連情報

- オートマチックトランスミッション
(p. 523)
- オートマチックトランスミッションによる
ギヤシフト (p. 524)
- ギヤシフトインジケーター (p. 529)

ギヤセレクターインヒビター

ギヤセレクターインヒビターは、オートマチックトランスミッションでのギヤポジションの偶発的な変更を防止します。

オートマチックギヤセレクターインヒビター

オートマチックギヤセレクターインヒビターには、特別な安全装置があります。

パーキング位置 - P またはニュートラル位置 - N からの操作

ギヤセレクターレバーを **P** または **N** 位置から別のギヤ位置に動かすには、ブレーキペダルを踏んでイグニッション位置を **II** にする必要があります。一部のトランスミッションモデルでは、エンジンが作動している必要があります。

ギヤセレクターレバーが **N** 位置で、車両が約 3 秒以上停止(エンジン回転とは関係なく)している場合、レバーは固定されます。

ドライバーディスプレイのメッセージ

ギヤセレクターレバーが制御されると、ドライバーディスプレイにメッセージが表示されます(例: **ギヤレバー - ブレーキペダルを踏んでギヤレバーを 작동させて下さい**)。

ギヤセレクターは、機械的には制御されません。

関連情報

- オートマチックトランスミッション
(p. 523)
- オートマチックトランスミッションによる
ギヤシフト (p. 524)

キックダウン機能

キックダウンは追い越し時など、最大加速が必要なときに使用できます。

アクセルペダルをフロアの奥まで(通常、フルアクセルと思う位置よりもさらに深く)踏み込むと、ただちに低いギヤにシフトダウンします。これをキックダウンと呼びます。

アクセルペダルをキックダウン位置から戻すと、トランスミッションは再び自動的にシフトアップします。

安全機能

エンジンのオーバーレブを防止するために、トランスミッションコントロールプログラムには、ダウンシフトインヒビターが装備されており、キックダウン機能を制限しています。

トランスミッションは、エンジン回転速度が高いためにエンジンに損傷を与えるおそれがあるようなダウンシフト/キックダウンは許可しません。エンジン回転速度が高い状態では、この方法でシフトダウンしても、なにも起こりません。もともとのギヤがかみ合ったままとなります。

キックダウンすると、エンジン回転速度に応じて、ギヤ位置が1つ、または同時に複数シフトダウンします。エンジンがそのギヤでの最大エンジン回転数に達すると、エンジンの損傷を防止するためシフトアップします。

関連情報

- オートマチックトランスミッション (p. 523)

Launch 機能*

Launch は、停車状態から最大加速が要求された場合に使用できます。この機能は、次のドライブモードで使用できます: Hybrid、Constant AWD、Power、Individual。

Launch を作動させる

車両が停車状態であり、ホイールがまっすぐ前方を向いていることを確認してください。

1. ギヤポジションを **D** に動かします。
2. ブレーキペダルを一番奥まで踏み込みます。
3. 次にアクセルペダルを一番奥まで踏み込みます。
4. ブレーキペダルを 2 秒以内に解除します。

i 注意

Launch 機能が作動しない場合は、ドライブトレインが運転温度に下がるまで数分待ってからやり直してください。

! 重要

Launch を使用するとドライブトレインを消耗するため、この機能は限られた回数のみ利用できます。

関連情報

- オートマチックトランスミッション (p. 523)

オートマチックトランスミッションのシンボルとメッセージ

トランスミッションで問題が発生すると、ドライバーディスプレイにシンボルとメッセージが表示されます。

重要

駆動システムのコンポーネントへの損傷を防止するために、トランスミッションの作動温度が点検されます。オーバーヒートのおそれがある場合には、ドライバーディスプレイの警告灯が点灯し、ディスプレイテキストが表示されます。この場合は、指示に従ってください。

シンボル	意味
	トランスミッションでエラーが発生しています。 ドライバーディスプレイのテキストをお読みください。
	トランスミッションが高温になっているか、オーバーヒートしています。 ドライバーディスプレイのテキストをお読みください。
	ドライブトレインの一時的な不具合。 ドライバーディスプレイのテキストをお読みください。

関連情報

- オートマチックトランスミッション (p. 523)

ギヤシフトインジケーター

ドライバーディスプレイのギヤシフトインジケーターは、マニュアルギヤシフト時の現在のギヤを表示します。また、最適な燃費を実現するギヤシフトのタイミングも表示します。マニュアルギヤシフト時にエコドライブを実践するには、適切なギヤで走行することとギヤを適切なタイミングでシフトすることが重要です。



ドライバーディスプレイのギヤシフトインジケーター⁵

ギヤシフトインジケーターはギヤポジション **B** で表示されます。ギヤシフトインジケーターは、ドライバーディスプレイに現在のギヤを表示し、シフトアップが推奨されるときにプラスマークを点滅させます。

⁵ 図は概略図です。パーツは車両モデルにより異なる場合があります。



① 注意

オートマチック車の場合、ギヤシフトインジケータは特定市場でのみ使用可能です。

関連情報

- オートマチックトランスミッション (p. 523)

AWD (全輪駆動車)

全輪駆動車(AWD⁶)では、車両の4輪すべてに同時に駆動力がかかります。

後輪を駆動する電動モーターは、電気による全輪駆動機能を実現します。全輪駆動の特性は、選択したドライブモードによって異なります。

関連情報

- ドライブモード (p. 532)
- 低速コントロール (p. 542)
- トランスミッション (p. 523)

駆動システム

本車両は、前輪を駆動する内燃エンジンと後輪を駆動する電動モーターを備えています。

2種の駆動システム

運転者が選択したドライブモードおよび利用可能な電気エネルギーによって、2つの駆動システムが個別に、または並行して使用されます。

電動モーターへのエネルギーは、トンネルコンゾールに取り付けられているハイブリッドバッテリーから供給されます。ハイブリッドバッテリーの充電には、壁面コンセントまたは専用充電スタンドを利用することができます。内燃エンジンは、特殊な高電圧発生器によりハイブリッドバッテリーを充電することもできます。

内燃エンジンと電動モーターの両方も、ホイールに直接駆動力を提供することができます。進化したコントロールシステムによって最適な燃費が得られるように、両方の駆動システムの特性が組み合わせられます。

⁶ All Wheel Drive

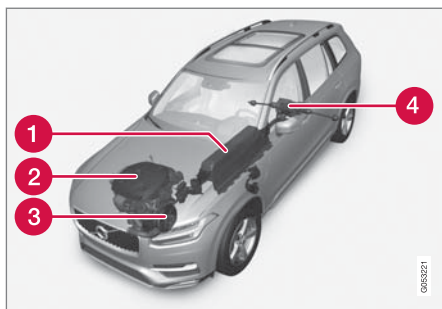

- ① ハイブリッドバッテリー - ハイブリッドバッテリーの機能はエネルギーを蓄えることです。ハイブリッドバッテリーは、電源コンセントまたは高電圧発生器からの充電時、または回生ブレーキによる充電時にエネルギーを受け取ります。ハイブリッドバッテリーから供給されるエネルギーは、電気走行だけでなく、車内のプリコンディショニング時に一時的にエアコンディショナーを作動させるためにも使用されます。
- ② 内燃エンジン - 内燃エンジンは、運転者から要求されたエンジンの出力に対し、ハイブリッドバッテリーのエネルギー残量が不足しているときに始動します。
- ③ 高電圧発生器⁷ - ハイブリッドバッテリーを充電します。内燃エンジン用スターター

モーター。電気エネルギーを追加して内燃エンジンをサポートすることができます。

- ④ 電動モーター - 電気走行時に車両に動力を供給します。必要な場合、加速時にトルクおよび出力を増大させます。電気による全輪駆動機能を実現します。ブレーキエネルギーを電気エネルギーとして再利用します。

関連情報

- 電気走行に関する概要 (p. 486)
- 内燃エンジンの始動と停止 (p. 531)
- ドライブモード (p. 532)
- トランスミッション (p. 523)

内燃エンジンの始動と停止

アドバンストコントロールシステムは、内燃エンジンによる走行、電動モーターによる走行、または2つを並行使用した走行を決定します。電気走行中には、外部の状況(外気温の低下など)により車両が内燃エンジンを自動的に始動する必要がある生じることがありますが、これはまったく正常な状態です。また、ハイブリッドバッテリーの充電残量が最低レベルに達した場合も、内燃エンジンがかならず始動します。

低温時のエアコンディショナー設定

外気温が低い場合、設定したい車内温度と空気の質にするために、内燃エンジンが自動的に始動することがあります。内燃エンジンの作動時間の長さは、以下の操作の影響を受けることがあります。

- 温度を下げる
- ファン速度を弱める
- **Pure** ドライブモードをオンにする

低温または高温時の電気走行

外気温が高いまたは低いときには、電気走行時の走行可能距離および出力が低下して、内燃エンジンが自動的に始動する頻度に影響することがあります。

エミッションコントロール

排出ガス処理機能を最大限のエネルギー効率で作動させるには、内燃エンジンを始動後に数分

⁷ 高電圧発生器内蔵スターターモーター - CISG (Crank Integrated Starter Generator)

- ◀◀ 間作動させる必要があります。内燃エンジンの作動時間の長さは、触媒コンバーターの温度によって異なります。

関連情報

- 駆動システム (p. 530)
- 経済走行 (p. 545)
- 走行可能距離 (p. 546)
- ドライブモード (p. 532)

ドライブモード

ドライブモードを選択すると、走行特性が変化して、ドライビングエクスペリエンスが向上し、特殊な状況で走行しやすくなります。ドライブモードを使用すると、さまざまなドライビングニーズに応じて多くの機能や設定を素早く利用することができます。各モードは最適な走行特性を発揮できるように調整されています。

- ステアリング
- エンジン/トランスミッション/全輪駆動
- ブレーキ
- エアサスペンション*および衝撃吸収
- ドライバーディスプレイ
- エアコンディショナー機能

現在の走行条件に適したドライブモードを選択してください。状況に応じて選択できないドライブモードがあることに注意してください。

選択可能なドライブモード

警告

ドライブモードを作動したままでエンジンをオフにして、車両を換気されていない場所に放置しないでください。ハイブリッドバッテリーのエネルギーレベルが低下するとエンジンが自動的に作動して、排気ガスにより人や動物に深刻な害をもたらすおそれがあります。

電動モーターによってのみ駆動しているときはエンジン音がまったく発生しないため、低速走行時および後退時は、人工的なエクステリアノイズ(車外に流れる音)が流れるようになっています。この警告音は、車外にいる子供や歩行者などの道路利用者や動物などが車両の存在に気づきやすくし、車にひかれる危険を回避することを目的としています。

Hybrid

- これは車両の通常モードで、電動モーターと内燃エンジンを連携して作動します。

始動したとき、車両は **Hybrid** モードです。コントロールシステムは電動モーターと内燃エンジンを個別または同時に使用して、パフォーマンス、燃費および快適性の点で使用を調整します。高速になればなるほど車高を自動で低く調節し⁸、風の抵抗を減少させます。純粋に電動モーターのみで走行できる能力は、ハイブリッドバッテリーのエネルギー残量と車内の冷暖房の必要性などに左右されます。

バッテリーの出力が大きい場合は、電力のみで走行することができます。アクセルペダルを踏み込むと、ある一定の位置に達するまでは電動モーターのみが作動します。内燃エンジンは、この位置を超え、運転者がアクセルペダルによって要求するエンジンの出力に対してバッテリーのエネルギー残量が不足しているときに始動します。

エネルギー残量が少ないと(ハイブリッドバッテリーが空に近い状態)、バッテリーのエネルギーの残量レベルを維持する必要があります。内燃エンジンの始動する機会が多くなります。AC230V ソケットと充電ケーブルを使用してハイブリッドバッテリーを充電するか、機能ビューで **Charge** をオンにして、電気のみで走行できるだけの容量を確保してください。

このドライブモードは、電動モーターと内燃エンジンを組み合わせて、快適な空調環境とドライビングエクスペリエンスを犠牲にすることなくエネルギー消費量を抑えるように設計されています。高加速が必要な場合、電動モーターの追加出力が最大限に発揮されます。

また、車両は全輪駆動が必要な走行条件であるかどうかを感知し、必要に応じて、自動的に全輪駆動に切り替わります。全輪駆動と電動モーターの追加出力は、バッテリーの充電状態に関係なく、いつでも利用することができます。

ドライバーディスプレイに表示される情報

ハイブリッドモードで走行しているとき、ドライバーディスプレイにはハイブリッドゲージが表示されます。ハイブリッドゲージのポインターは運転者がアクセルペダルを操作して要求したエネルギーの量を示します。稲妻と水滴の間のマークは使用可能なエネルギー量を示します。



電動モーターおよび内燃エンジン両用のドライバーディスプレイ



軽くブレーキをかけているときに、エネルギーがバッテリーに戻る(再生される)際もドライバーディスプレイに表示されます。

⁸ エアサスペンション装備車に適用されます。

◀ Pure

- 燃料消費量と二酸化炭素の排出を最小限に抑えて、電動モーターで走行します。

このドライブモードでは、ハイブリッドバッテリーでの走行が優先されます。このため、例えば、車高がさがって⁸風の抵抗が減り、一部のエアコンディショナー設定の出力が低減されて、電気での走行可能距離が最大限に伸びるようにします。

Pure モードは、ハイブリッドバッテリーのエネルギー残量が十分なときに使用できます。**Pure** モードでは、バッテリーのエネルギー残量が著しく低下すると、内燃エンジンも始動します。エンジンは以下の場合にも始動します。

- 車速が 125 km/h (78 mph) を超えた場合
- 電動モーターが供給できる以上の駆動力を運転者が要求した場合
- 例えば外気温が低いなどの理由で、システムや部品の機能が制限された場合

① 注意

Pure ドライブモード使用時は、特定の走行状況で内燃エンジンが一時的に始動する場合があります。これは、トレーラーを使用して走行しているときや上り坂を走行しているときなど、より高い負荷を必要とする走行状況でホイールに要求されるトルクを提供するためです。

このドライブモードは、電気での走行可能距離を最大限に伸ばすように調整されたもので、特に都市交通状況向けに開発されています。**Pure** は、ハイブリッドバッテリーが空のときでも燃焼がもっとも少ないことを意味します。空調は ECO エアコンディショナーに従って制御され、滑りやすい路面状況では、自動的に全輪駆動に切り替わる前の許容可能なホイールスピンの数が増えます。

ECO エアコンディショナー

Pure ドライブモードでは、エネルギー消費を減らすために、車内で ECO エアコンディショナーが自動的にオンになります。

① 注意

Pure ドライブモードをオンにすると、エアコンディショナーシステムの設定のいくつかのパラメーターが変更され、一部の電力消費機器の機能が制限されます。一部の設定は手動でリセットできませんが、すべての機能を回復させるためには、**Pure** ドライブモードを終了するか、またはエアコンディショナーの全機能が作動するように **Individual** ドライブモードを調整する必要があります。

曇りが発生して運転に支障がある場合、最大デフロスターのボタンを押してください。この機能は通常どおりに作動します。

⁸ エアサスペンション装備車に適用されます。

Off Road

- 過酷な地形や悪条件の路面を走行するときに車両のトラクションが優先されます。

このドライブモードでは、車高が高くなり⁸、ステアリングが軽く、全輪駆動、ヒルディセントコントロール(Hill Descent Control)連動低速コントロール機能が起動しています。

このドライブモードは、40 km/h (25 mph)以下の低速時にのみ使用することができます。この速度を超えると、**Off Road** モードは取り消され、代わりに **Constant AWD** ドライブモードがオンになります。

全輪駆動で走行できるようにするために、内燃エンジンと電動モーターがつねに作動し、結果的に燃料消費量が増加します。

Off Road モードでは、ドライバーディスプレイのスピードメーターとタコメーターの間にコンパスが表示されます。スピードメーターには速度リミッターの範囲が表示されます。

このドライブモードは、過酷な地形や悪条件の路面を低速で走行するときに操縦性を最大限に発揮できるように調整されています。このドライブモードでは、シャシが高くなり⁸、ドライブラインのスロットルレスポンスが低下して、車両が全輪駆動に固定されます。Hill Descent Control 機能は急な下り坂での制御を容易にします。

ⓘ 注意

このドライブモードは一般道で使用するためには設計されていません。

ⓘ 注意

Off Road モードの状態ではイグニッションをオフにしたため車高が高くなっている場合、次のエンジン始動時に車高が下がります。

❗ 重要

トレーラーコネクタのないトレーラーを接続して走行しているときには、**Off Road** ドライブモードを使用しないでください。この指示に従わないと、エアベローズを損傷する可能性があります。

Constant AWD

- 高性能の全輪駆動により、車両のロードホールディングとトラクションを向上させます。

このドライブモードでは、車両が全輪駆動に固定されます。フロントアクスルとリアアクスルのトルクを適切に配分することにより、滑りやすい路面を走行するとき、重いトレーラーが連結されているとき、またはけん引時などに優れたトラクションを発揮し、高い安定性と接地性を実現します。**Constant AWD** ドライブモード

は、バッテリーの充電状態に関係なく、いつでも利用することができます。

内燃エンジンと電動モーターの両方が作動して4輪すべてを駆動しているため、結果的に燃料消費量が増加します。

その他のドライブモードの場合、車両は路面状況により全輪駆動が必要なときに自動的に対応して、電動モーターを作動させる、または内燃エンジンを始動させることができます。

Power

- 車両はよりスポーティな特性を持ち、加速に対し迅速に反応します。

このドライブモードはフロントとリア両方のタイヤで車両を駆動することにより、内燃エンジンと電気モーターの複合出力を調整します。ギヤチェンジが高速化してはつきり認識できるようになり、トランスミッションはトラクションの大きいギヤを優先します。ステアリング応答が速くなり、衝撃吸収が硬めになって、車高が低くなるため⁸、車体が道路に追従し、コーナリング時のロールが低減します。

内燃エンジンと電動モーターの両方が作動して4輪すべてを駆動しているため、結果的に燃料消費量が増加します。

⁸ エアサスペンション装備車に適用されます。

- ◀◀ このドライブモードは加速時のレスポンスとパフォーマンスを最大限に高めるように調整されています。このドライブモードでは、内燃エンジンのアクセルペダルレスポンス、ギヤシフトパターンおよび過給圧システムが変化します。シャシ設定、ステアリングおよびブレーキレスポンスも高まります。**Power** ドライブモードは、バッテリーの充電状態に関係なく、いつでも利用することができます。

Power モードは **Polestar Engineered** パージョン*でも利用可能です。

Individual

- 個人の好みに応じてドライブモードが調整されます。

最初に基本のドライブモードを選択してから、好みの走行特性に応じて設定を調節してください。この設定は独自の運転者プロフィールに保存されます。

独自のドライブモードは、最初にセンターディスプレイで有効にした場合にのみ利用できます。

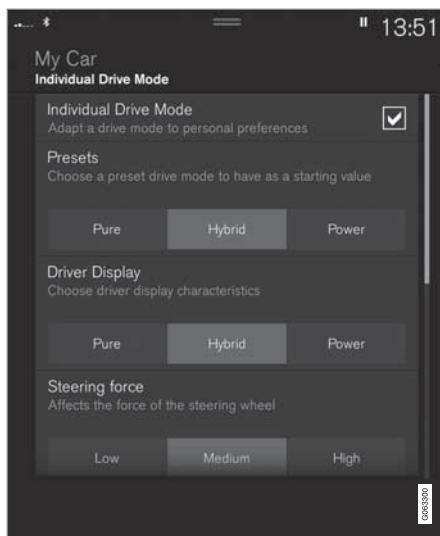

独自のドライブモードの設定ビュー⁹

1. トップビューで **設定** をタップします。
2. **My Car** → **ドライブモード** の順にタップして、**ドライブモード** を選択します。

3. **プリセット** で、**Pure**、**Hybrid**、**Power** または **Polestar Engineered*** の中から、最初のドライブモードを選択します。

選択に応じて、以下の設定を調節します。

- **メーター**
- **ステアリングパワー**
- **パワートレイン**
- **ブレーキ特性**
- **サスペンション制御**
- **ECO 温度調整**

電動モーターまたは内燃エンジンの使用

アドバンスドコントロールシステムは、内燃エンジンによる走行、電動モーターによる走行、または2つを並行使用した走行を決定します。

主要な機能は、さまざまなドライブモードの特性に加え、アクセルペダルを介した運転者の電力要求に関して、エンジンまたはモーター、およびハイブリッドバッテリー内の利用可能なエネルギーを可能な限り効率的に使用することです。

また、車両の総合的な排出量を低水準に維持することを目的とした法的要件により規制される、システムまたは機能の一時的な制限によって内燃エンジンをより多く使用する場合があります。

⁹ 図は概略図です。パーツは車両モデルにより異なる場合があります。

関連情報

- ドライブモードの変更 (p. 537)
- 走行可能距離 (p. 546)
- ハイブリッドゲージ (p. 129)
- 電気走行に関する概要 (p. 486)
- 回生ブレーキ* (p. 522)

ドライブモードの変更

現在の走行条件に適したドライブモードを選択してください。

センターコンソールのコントロールボタンを使用して、ドライブモードを変更します。

状況に応じて選択できないドライブモードがあることに注意してください。

ドライブモードの変更方法：



1. ドライブモードコントロールの **DRIVE MODE** を押します。
 - ＞ センターディスプレイにポップアップメニューが開きます。
2. ホイールを上または下に回して、設定したいドライブモードを選択します。

3. ドライブモードコントロールを押すか、タッチ画面に直接タッチして選択を確定します。
 - ＞ 選択したドライブモードはドライバーディスプレイに表示されます。

関連情報

- ドライブモード (p. 532)
- 機能ボタンの使用による低速走行のオン/オフ (p. 542)
- 機能ボタンによるヒルディセントコントロールのオン/オフ (p. 544)

オートレベライザー*および衝撃吸収

オートレベライザーは走行中に車両のサスペンションと衝撃吸収特性を自動的に制御して、快適性と機能性を最適な状態に保ちます。荷積みや乗り降りをしやすくするために、手動で車高を調節することもできます。

エアサスペンションおよび衝撃吸収

システムは選択したドライブモードと車速に応じて調整されます。エアサスペンションを使用すると、高速時に車両の車高が低めに調節されて、風の抵抗が軽減し、安定性が向上します。通常、衝撃吸収は快適性重視で設定され、路面状態、加速、ブレーキおよびコーナリングに応じて連続的に制御されます。



オートレベライザーの作動中は、ドライバーディスプレイに表示されます。

ドアまたはテールゲートが開いている場合、以下が適用されます。

- ドアが開いている場合、車高は上方向のみに調節できます。
- テールゲートが開いている場合、車高は下方向のみに調節できます。

駐車時

駐車時は、車両の上と下に十分なスペースがあることを確認してください。車両の車高は、外気温、積載状態、荷積みモードの使用、始動後に選択したドライブモードなどに応じて異なる場合があります。

駐車からしばらく経過した後でも、調節される場合があります。これは、車両温度の低下に伴ってエアスプリングの温度が変化したときに発生する車高の変化を補正するためです。





輸送時

車両をフェリー、列車またはトラックで輸送する場合、車両はタイヤの周りにロープをかけて



固定する必要があります。シャシのほかの部分にはロープをかけないでください。輸送中にエアサスペンションが変化して、固定状態に悪影響をおよぼす可能性があります。

シンボルおよびメッセージ

オートレベライザーに不具合が発生すると、ドライバーディスプレイにメッセージが表示されます。

シンボル	メッセージ	意味
	<p>サスペンション ユーザーにより停止</p>	<p>アクティブサスペンションはユーザーによって手動でオフにされています。</p>
	<p>サスペンション 一時的に性能低下</p>	<p>システムの使用過多により、アクティブサスペンションの性能が一時的に低下しています。</p>
	<p>サスペンション 販売店に お問い合わせ下さい</p>	<p>不具合が発生しています。すみやかにサービス工場^Aにご連絡ください。</p>
	<p>サスペンションの不具合 安全に 停車して下さい</p>	<p>重大な不具合が発生しています。安全に停止して、サービス工場^Aまで車両を輸送してください (平台トレーラーに全輪を載せます)。</p>

◀

シンボル	メッセージ	意味
	サスペンション 減速して下さい 車高が高すぎます	不具合が発生しています。このメッセージが走行中に表示された場合は、サービス工場 ^A にご連絡ください。
	サスペンション 自動調整 車両レベル	オートレベライザーを目標の高さに調整中です。

^A ボルボ指定のサービス工場にご用命ください。

関連情報

- オートレベライザー*の設定 (p. 541)
- ドライブモード (p. 532)

オートレベライザー*の設定

ジャッキで車両を持ち上げる際には、自動制御に問題が発生しないようにオートレベライザーをオフにしてください。

オートレベライザーを調節すると、荷物の積み込みや乗り降りがしやすくなります。

荷積みモードの調節



トランクルーム/カーゴスペースのボタンを使用して車両後部の高さを調節すると、荷物の積み下ろしがしやすくなります。トレーラーの接続または切り離しもしやすくなります。

センターディスプレイの設定

乗降車支援機能

乗り降りしやすくなるように、車高を下げることができます。

センターディスプレイを使用して乗車アシストをオンにする

1. トップビューで **設定** をタップします。
2. **My Car** → **ルーム/ドアミラーおよびコンビニエンス** をタップします。
3. **イジ-エントリー/イグジットアシション** を選択します。
 - ＞ 駐車して車両をオフにすると、車高が下がります(ドアを開けるとオートレベライザーは停止します。ドアを閉めた後、オートレベライザーの動作が再開するまでにしばらく時間がかかることがあります)。車両を始動して走行を開始すると、選択されているドライブモードに対応する車高まで上昇します。

レベリング制御の解除

状況により、機能の解除が必要になることがあります。車両をジャッキ*で持ち上げる場合などが該当します。ジャッキで持ち上げるときに車高に差が生じると、自動制御が車高の調節を開始し、悪影響をもたらすことになります。

センターディスプレイを使用して機能をオフにする

1. トップビューで **設定** をタップします。
2. **My Car** → **パークングブレーキおよびアシション** をタップします。
3. **レベリング制御の解除** を選択します。

関連情報

- オートレベライザー*および衝撃吸収 (p. 538)
- 荷物の積み込みに関する推奨事項 (p. 676)

低速コントロール

低速コントロール機能 (LSC¹⁰) は、オフロードや滑りやすい路面での走行時にトラクションを向上させます。例えば、キャラバンをけん引して草地を走行する場合やポートトレーラーをけん引して進水用スロープを走行する場合などに本領を発揮します。

この機能は Off Road ドライブモードに含まれています。

この機能は低速(約 40 km/h (25 mph) 以下)でのトレーラーけん引やオフロード走行向けに調整されています。

低速コントロールでは、ローギヤとトラクションが優先されます。全輪駆動車の場合、すべてのホイールでトラクションを最大限に発揮させてホイールスピンの危険性を減らすために、動力が均等に分配されます。低速でのトラクションを高め、速度を制御しやすくするために、アクセルペダルのレスポンスが低下します。

この機能はヒルディセントコントロール (HDC¹¹) とともに作動して、急勾配の下り坂を走行するときにブレーキペダルを使用する必要性を低減し、アクセルペダルで速度を制御できるようにします。システムは急勾配の下り坂を走行するときに一定の低速を維持できるようにします。

ⓘ 注意

Off Road モードで LSC および HDC を作動させると、アクセルペダルの感覚とエンジンレスポンスが変化します。

ⓘ 注意

このドライビングモードは一般道で使用するためには設計されていません。

ⓘ 注意

この機能は走行速度が上昇すると解除されるため、速度が下がったら、必要に応じて再度オンにしてください。

関連情報

- 機能ボタンの使用による低速走行のオン/オフ (p. 542)
- ドライブモードの変更 (p. 537)
- ヒルディセントコントロール (p. 543)
- AWD (全輪駆動車) (p. 530)

機能ボタンの使用による低速走行のオン/オフ

トンネルコンソールにドライブモードコントロールが装備されていない限り、センターディスプレイの機能ビューに低速走行用の機能ボタン、ヒル・ディセント・コントロールがあります。

センターディスプレイの機能ビューで低速走行を選択する

- ヒル・ディセント・コントロール ボタンを押して機能をオンまたはオフにします。



- > この機能がオンになると、ボタンのインジケータが点灯します。

エンジンをオフにすると、この機能は自動的に解除されます。

ⓘ 注意

この機能は走行速度が上昇すると解除されるため、速度が下がったら、必要に応じて再度オンにしてください。

¹⁰ Low Speed Control

¹¹ Hill Descent Control

関連情報

- 低速コントロール (p. 542)
- ドライブモードの変更 (p. 537)

ヒルディセントコントロール

ヒルディセントコントロール(HDC¹²)は、より強力なエンジンブレーキを使用した低速機能です。この機能を使用することにより、急勾配の坂道を下る際にフットブレーキを使用せず、アクセルペダルだけで速度を増減することが可能になります。

この機能は **Off Road** ドライブモードに含まれています。

ヒルディセントコントロールは、低速でのオフロード走行に対応するように調整されているため、路面が滑らかではない下り坂の走行で役立ちます。運転者はブレーキペダルを使用する必要がなく、その分、ステアリング操作に集中することができます。

警告

HDCはあらゆる状況で作動するわけではなく、補助機能にすぎません。

安全運転の責任は、つねに運転者にあります。

機能

ヒルディセントコントロールを使用すると、ブレーキシステムのアシストにより非常に低速で前進および後退することができます。アクセルペダルを使用すると、速度を上昇させることが

できます。アクセルペダルから足を離すと、坂道の傾斜に関係なく、車両は徐行に戻ります。フットブレーキを使用する必要はありません。HDC機能が作動すると、ブレーキランプが点灯します。

運転者は、フットブレーキを踏めばいつでも、ブレーキをかけて徐行速度を落としたり停車することができます。

この機能は、オフロードや滑りやすい路面での走行時にトラクションを向上させて運転を支援する低速コントロール(LSC¹³)とともに作動します。これらのシステムは低速(約 40 km/h (25 mph)以下)時に使用されるように設計されています。

HDC を使用して走行する際の留意点

- 急勾配の下り坂を走行中にこの機能を無効にすると、制動効果が徐々に低下します。
- HDCはギヤ位置 **D、R**、マニュアルギヤチェンジの1速または2速ギヤのときに使用することができます。
- マニュアルギヤチェンジでは3速以上のギヤにシフトできません。

¹² Hill Descent Control

¹³ Low Speed Control



① 注意

Off Road モードでLSC および HDC を作動させると、アクセルペダルの感覚とエンジンレスポンスが変化します。

① 注意

このドライビングモードは一般道で使用するためには設計されていません。

① 注意

この機能は走行速度が上昇すると解除されるため、速度が下がったら、必要に応じて再度オンにしてください。

関連情報

- 機能ボタンによるヒルディセントコントロールのオン/オフ (p. 544)
- ドライブモードの変更 (p. 537)
- 低速コントロール (p. 542)
- AWD (全輪駆動車) (p. 530)

機能ボタンによるヒルディセントコントロールのオン/オフ

トンネルコンソールにドライブモードコントロールが装備されていない限り、センターディスプレイの機能ビューにヒルディセントコントロール用の機能ボタン、ヒル・ディセント・コントロールがあります。

センターディスプレイの機能ビューでヒルディセントコントロールを選択する
ヒルディセントコントロールは低速時にのみ作動します。

- **ヒル・ディセント・コントロール** ボタンを押して機能をオンまたはオフにします。



> この機能がオンになると、ボタンのインジケーターが点灯します。

エンジンをオフにすると、この機能は自動的に解除されます。

① 注意

この機能は走行速度が上昇すると解除されるため、速度が下がったら、必要に応じて再度オンにしてください。

関連情報

- ヒルディセントコントロール (p. 543)
- ドライブモードの変更 (p. 537)

経済走行

走行可能距離をできるだけ伸ばすには、現在の一般情勢に合わせて運転を計画し、運転スタイルを適応させる必要があります。

運転前

- 可能であれば、主電源回路に接続された充電ケーブルを使用して車両のプリコンディショニングを行ないます。
- 外気温が低くプリコンディショニングを実行できない場合は、最初にシートヒーターとステアリングホイールヒーターを使用します。ハイブリッドバッテリーのエネルギーが消費されるため、車内全体を暖めることは避けてください。
- 使用するタイヤとタイヤ空気圧により、エネルギーの消費量が変わります。適切なタイヤに関する情報は、正規ボルボ・ディーラーにお問い合わせください。
- unnecessary 荷物は車両から取り出してください。荷物が多すぎると、燃料消費も多くなります。

走行中

- **Pure** ドライブモードをオンにします。
- 電気による走行距離よりも長い距離を走行するときは、高速走行時に **Hold** 機能を有効にします。

- 可能な場合、ハイブリッドバッテリーの充電に **Charge** 機能を使用することは避けてください。
- 一定の速度で走行し、ほかの車両や障害物との間に十分な距離を確保して、ブレーキ操作を避けてください。
- ハイブリッドバッテリーは、ブレーキペダルを優しく踏んでブレーキをかけている間に再充電されます。
- 高速走行では、エネルギー消費量が増加します。速度が速くなると、空気抵抗が大きくなるためです。
- 気温が低い場合、可能であればウインド、ミラー、シートおよびステアリングホイールの電気ヒーターの設定を低くしてください。
- 不必要に、パワーウインドを開けて走行しないでください。
- 坂にいるときには、アクセルペダルで車両を停止状態しないでください。停車時には、ブレーキ機能を作動させてください。
- 可能な場合は、プリコンディショニング後、短距離を走行中にはエアコンディショナーをオフにしてください。

運転後

- 可能な場合は、充電設備を備えた、適切な空調が維持されているガレージに駐車してください。

関連情報

- 回生ブレーキ* (p. 522)
- 走行可能距離 (p. 546)
- タイヤ空気圧の点検 (p. 646)
- センターディスプレイに走行統計を表示する (p. 134)
- 停車時のオートブレーキ (p. 520)
- Hold および Charge (p. 547)

走行可能距離

車両の走行可能距離は複数の要因によって決まります。走行可能距離は、車両が走行する状況および条件により異なります。

走行可能距離の公表値は予想走行可能距離ではありません。公表値は主にさまざまな車両の比較に使用され、特別なテストサイクル中に取得されます。

ドライバーディスプレイの走行可能距離



車両が工場から運ばれるとき、または工場でリセットした後、走行可能距離は公表値に基づきます

車両をしばらくの間運転すると、走行可能距離は走行パターンの履歴に基づきます。使用される履歴の量は、バッテリーの充電状態によります。したがって、ハイブリッドバッテリーの充電量が少ないほど、走行可能距離は、変化する走行パターンに速く適応します。

走行可能な距離に影響をおよぼす要因

トリップ[®]データの履歴のほか、走行可能距離に影響する要因は複数あります。最長の走行可能距離は、すべての要因がプラスの効果をおよぼす非常に理想的な条件下で達成されます。

走行可能距離に影響する要因の例：

- 速度
- エアコンディショナー機能
- 地形
- プリコンディショニング
- タイヤおよびタイヤ空気圧
- 交通状況
- 気温と天候
- 道路の状態

速度と外気温に基づく走行可能距離

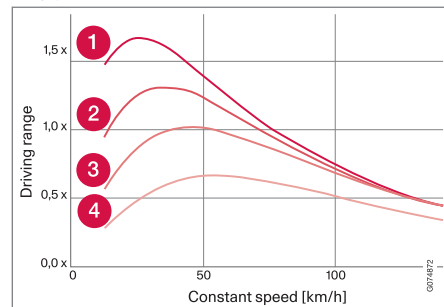

- ① 外気温が 20 °C (68 °F) の場合、車内のエアコンディショナーはオフ
- ② 外気温が 20 °C (68 °F) の場合、車内のエアコンディショナーはオン
- ③ 外気温が 35 °C (95 °F) の場合、車内のエアコンディショナーはオン
- ④ 外気温が -10 °C (14 °F) の場合、車内のエアコンディショナーはオン

グラフは一定速度と走行可能な距離とのおおよその関係を示しています。一定速度が低いほど走行可能な距離にプラスの効果をもたらします。

外気温が高いときに、エアコンディショナーをオフにした場合も、走行可能距離にプラスになります。

関連情報

- センターディスプレイに走行統計を表示する (p. 134)
- タイヤ空気圧の点検 (p. 646)

Hold および Charge

状況によっては、走行中にハイブリッドバッテリーの充電状態を制御する機能が役立つ場合があります。これは Hold 機能および Charge 機能で可能です。

Hold および Charge は、すべてのドライブモードで使用することができます。これらの機能は Pure ドライブモードをオンにするとキャンセルされます。

Hold および Charge の作動

この機能はセンターディスプレイの機能ビューで起動します。

Hold



今後のためバッテリーレベル維持

この機能は電気走行用ハイブリッドバッテリーの充電状態を維持し、後で都市部などでの走行に使用できるよう電力を確保しておきます。

車両はハイブリッドバッテリーが消耗したときの通常のハイブリッド走行と同様に機能し、ブレーキの再生エネルギーの再利用に加え、内燃エンジンの始動頻度を高めてバッテリーの充電状態を維持します。

Charge



エンジンがハイブリッドバッテリー充電

この機能は、後でより長く電気走行ができるように、内燃エンジンの力を借りてハイブリッドバッテリーを充電します。

ドライバーディスプレイのシンボル

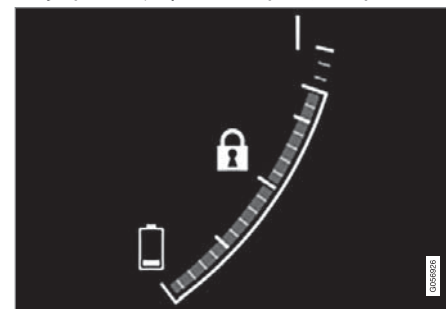

Hold がオンのときには、ハイブリッドバッテリー残量計に  シンボルが表示されます。

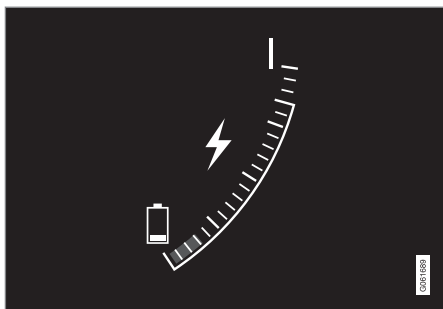

Charge がオンのときには、ハイブリッドバッテリー残量計に  シンボルが表示されます。

関連情報

- 走行可能距離 (p. 546)
- ハイブリッドゲージ (p. 129)

長距離走行の準備

休日のドライブまたはその他の長距離走行の前には、車両の機能および装置を特に入念に点検することが重要です。

以下の点を確認してください。

- エンジンが正常に作動し、燃料消費量が通常通りであること。
- 燃料、オイル、その他のフルードなどが漏れていないこと。
- ブレーキが正常に作動すること。
- タイヤの溝の深さと空気圧が十分であること。雪道または凍結路を走行する可能性がある場所へ出かける場合、ウインタータイヤに交換すること。
- メインバッテリーが十分に充電されていること。
- ワイパーブレードが良好な状態であること。
- 三角警告板(停止表示板)と反射ベストを車内に携行していること(一部の国では法律で義務づけられています)。

関連情報

- タイヤ空気圧の点検 (p. 646)
- 燃料消費量および CO₂ 排出量 (p. 765)
- ウォッシャー液リザーバータンク (p. 749)
- 冬季の運転 (p. 549)
- 経済走行 (p. 545)

- カーモデム*の設定 (p. 624)
- 荷物の積み込みに関する推奨事項 (p. 676)
- トレーラーなどのけん引 (p. 562)
- Pilot Assist* (p. 382)
- 速度リミッター (p. 360)
- 緊急パンクリペアキット (p. 660)

冬季の運転

冬季の運転では、安全な走行を実現するために、いくつかの車両点検を行なうことが重要です。

冷寒時は、特に次の点に注意してください。

- 50%のグリコールを含んだクーラントを使用してください。このクーラントは約-35℃ (-31°F)までエンジンを凍結から保護します。健康上のリスクを防ぐため、種類の異なるグリコールは混合しないでください。
- 凝結水が発生しないように、燃料タンクを満タンにしてください。
- エンジンオイルの粘度は非常に重要です。粘度の低いオイル(やわらかいオイル)を使用すると冷寒時にエンジンが始動しやすくなり、またエンジンが暖機されるまでの燃料消費量が低減されます。
- メインバッテリーの状態および充電レベルを、かならず点検してください。冷寒時はメインバッテリーに大きな負担がかかり、容量が低下します。
- ウォッシャー液リザーバータンクの凍結を防ぐため、不凍液入りのウォッシャー液を使用してください。

エンジンオイルの推奨事項については、別の項を参照してください。

スリップしやすい路面での運転

降雪や路面凍結のおそれがあるときは、ロードホールディングを最適化するため、ボルボではすべての車輪へのウインタータイヤの装着をお勧めします。

注意

一部の国では、ウインタータイヤの使用が法律によって義務付けられています。一部の国では、スタッドタイヤの使用が禁止されています。

スリップしやすい路面での運転を体験してください。安全で、なおかつスリップしやすい場所を選んで運転し、車両がどのような動きをするか体験してください。

関連情報

- エンジンオイル - 仕様 (p. 761)
- ウィンタータイヤ (p. 659)
- タイヤチェーン (p. 659)
- 融雪剤が散布された路面でのブレーキ操作 (p. 516)
- 濡れた路面でのブレーキ操作 (p. 516)
- ウォッシャー液リザーバータンク (p. 749)
- メインバッテリー (p. 707)
- ウィンドスクリーンワイパーブレードの交換 (p. 747)

- テールゲートウインドワイパーブレードの交換 (p. 745)
- クーラントの補充 (p. 705)
- エンジンオイルに対して過酷な走行条件 (p. 762)

水たまりでの運転

水たまりでの運転とは、冠水した道路など、水たまりを通る走行を意味します。水たまりを走行する際は、十分な注意が必要です。

水たまりを走行する際は、車両への損傷を防ぐため下記のことにご注意してください。

- 水深が車両のフロアより浅いことを確認します。可能であれば水たまりを走行する前に、もっとも深いポイントの水深を確認してください。水が流れている場所を通過するときは、特に慎重に運転してください。
- 内燃エンジンが確実に作動するよう、水たまりを走行する前にかかわらず **Off Road** ドライブモードに変更してください。
- 歩くペースより速い速度で走行しないでください。
- 水たまりの中で停止しないでください。慎重に前進または後退して水たまりを通過してください。
- 対向車の走行により発生した波が車両のフロアよりも高い位置になることがありますので、注意してください。
- 塩水の中の走行は避けてください(腐食の危険性があります)。

❗ 重要

車両のフロアよりも水位が高い水たまりを走行した場合、車両の部品(エンジン、トランスミッション、駆動装置、電気部品など)が損傷する可能性があります。冠水、静水ロックまたはオイル不足により損傷したコンポーネントに対する損害は保証の対象にはなりません。

深い水たまりの中でエンジンがストールしたときは、エンジンを再始動しないでください。代わりに、車両をけん引して水溜りから出し、低床トレーラーでサービス工場まで運んでください。正規ボルボサービス工場をお勧めします。

水たまり通過後、ブレーキペダルを軽く踏み、ブレーキの効き具合を確認してください。ブレーキシステムが濡れたり泥が付着すると、ブレーキが効くまでの時間が長くなるおそれがあります。

水たまりなどを走行した後は、必要に応じてトレーラーカップリングのコネクターを清掃してください。

関連情報

- 車両移動 (p. 569)
- 低速コントロール (p. 542)

燃料給油口フラップの閉閉

メーター・パネルのボタンを押すと、燃料給油口フラップがロック解除されます。

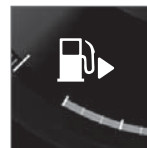

ドライバーディスプレイでは、タンクシンボルの横にある矢印が車両のどちら側に燃料給油口フラップがあるかを示しています。



1. メーター・パネルのボタンを押してください。
 - ＞ 燃料タンクの均圧により、フラップを開く際に一定の遅延が発生します。ドライバーディスプレイに **給油準備中 準備が完了すると 給油口の蓋が開きます** というメッセージが表示され、システムの準備が整うとドライバーディスプレイに **燃料タンク 燃料補給準備完了** というメッセージが表示されます。内燃エンジンがオンになっている場合、通常はボタンを押すと内燃エンジンが停止し、車両は電気モードに切り替わります。

① 注意

燃料給油口フラップを開けた後は、約 15 分以内に給油する必要があります。この時間が経過すると、燃料給油口フラップを開けるためにボタン操作で開けたバルブが閉じ、給油機がオートストップするため給油ができなくなります。

給油を完了する前にバルブが閉じた場合は、再度ボタンを押してドライバーディスプレイに **燃料タンク 燃料補給準備完了** というメッセージが表示されるまで待ちます。

2. 給油が完了したら、フラップを軽く押して閉めます。

関連情報

- 燃料の補給 (p. 551)

燃料の補給

燃料タンクには、給油キャップのない燃料給油口システムが取り付けられています。

ガソリンスタンドでの給油

① 重要

- ディーゼルエンジン搭載車にディーゼル以外の燃料を補給しては絶対にいけません。
- ガソリンエンジン搭載車にガソリン以外の燃料を補給しては絶対にいけません。
- 指定グレードの燃料を使用してください。

誤った燃料を少量でも使用すると、燃料系統やエンジンが損傷するおそれがあります。

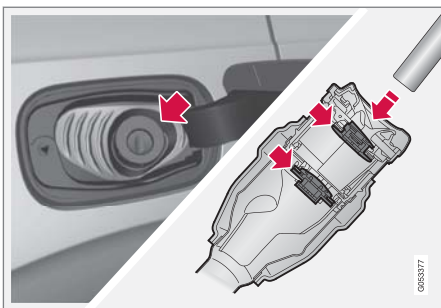

かならずフィルターパイプ内の2つの開口ハッチの奥までポンプのノズルを入れてから、給油を開始してください。

給油の手順：

1. 車両をオフにして、燃料給油口フラップを開けます。

注意

燃料給油口フラップを開けた後は、約15分以内に給油する必要があります。この時間が経過すると、燃料給油口フラップを開けるためにボタン操作で開けたバルブが閉じ、給油機がオートストップするため給油ができなくなります。

給油を完了する前にバルブが閉じた場合は、再度ボタンを押してドライバーディスプレイに **燃料タンク 燃料補給準備完了** というメッセージが表示されるまで待ちます。

2. 車両への使用が承認されている燃料を使用してください。承認されている燃料の詳細については、「ガソリン」の項を参照してください。
3. ポンプのノズルを燃料給油口に差し込みます。フィルターパイプには、2つの開口ハッチがあります。かならず両方のハッチの奥までポンプのノズルを押し入れてから、給油を開始してください。
4. 燃料タンクに燃料を入れすぎないように注意してください。給油機が最初にオートストップした時点で、給油をやめてください。
 > 燃料は満タンです。

注意

過度に給油すると、気温の高いときはタンク内の燃料が膨張して漏れ出すおそれがあります。

燃料容器から燃料を補給する

燃料容器を使用して補給する場合、トランクルーム/カーゴスペースのフロアハッチ下のフォームブロックにある漏斗を使用してください。

1. 燃料給油口フラップを開けます。

2. 漏斗を燃料給油口に差し込みます。フィルターパイプには、2つの開口ハッチがあります。かならず両方のハッチの奥まで漏斗のパイプを押し入れてから、給油を開始してください。

フューエルドリブンアディショナルヒーター*装備車両にのみ適用

ガソリンスタンド付近では、絶対にフューエルドリブンヒーターを使用しないでください。

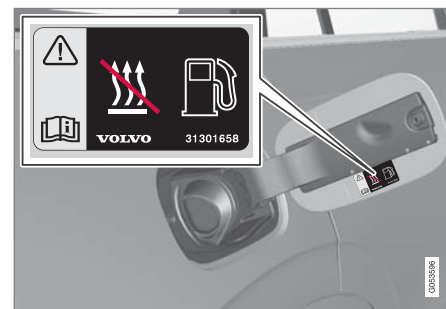

燃料給油口フラップの内側のラベル

関連情報

- 燃料給油口フラップの開閉 (p. 550)
- ガソリン (p. 553)

燃料の取り扱い

エンジン出力の低下や燃費の悪化を招くため、ボルボ社が指定するグレードに満たない燃料は使用しないでください。

⚠ 警告

燃料の微粒子を吸い込んだり、燃料の飛沫が目に入らないように、注意してください。

万が一、燃料の飛沫が目に入った場合、コンタクトレンズを使用している際はコンタクトレンズを取り出して、十分な流水で最低15分間目を濯いだ後、医師による診察を受けてください。

燃料は絶対に誤飲しないでください。ガソリン、バイオエタノール、これらの混合物およびディーゼル燃料は毒性が非常に強く、飲み込んだ場合、永久的な障害、あるいは死にいたるおそれがあります。万が一、燃料を飲み込んだ場合は、ただちに医師の診察を受けてください。

⚠ 警告

地面にこぼれた燃料が、引火するおそれがあります。

給油する前に、フューエルドリブンヒーターのスイッチをかならずオフにしてください。

絶対に電源の入った携帯電話を携帯して燃料を補給しないでください。受発信の際の微弱な電流から出る火花により燃料蒸気に引火して、火災やヤケドを負うおそれがあります。

⚠ 重要

異なるタイプの燃料を混合した場合や、推奨されていない燃料を使用した場合には、ボルボの保証およびその他のサービス契約はすべて無効になります。これは、どのエンジンにも当てはまります。

関連情報

- ガソリン (p. 553)

ガソリン

給油時は、正しい燃料を使用することが重要です。ガソリンには、さまざまなタイプの走行に合わせた異なるオクタン価のものがあります。大手メーカーのガソリンのみを使用してください。品質が疑われるような燃料は、絶対に使用しないでください。ガソリンは、EN 228 または JIS K 2202 規格に適合している必要があります。

⚠ 重要

- エタノール含有量が体積パーセントで10%以下の燃料が使用できます。
- JIS K2202 E3、JIS K2202 E10 および EN 228 E10 ガソリン(体積パーセントで10%以下のエタノール混合)は使用が許可されています。
- エタノールの混合率がE10(体積パーセントで10%以下のエタノール混合)よりも高い燃料(例：E85)は使用が禁止されています。

オクタン価

- 通常の走行条件では、RON 95 以上を使用することができます。
- 優れたパワーと低燃費を実現するために、RON 98 の使用をお勧めします。

外気温が+38 °C (100 °F) 以上の天候下で走行する場合は、性能を最適化して燃費をよくする



- ◀ ため、もっとも高いオクタン価のガソリンを使用してください。

! 重要

- 触媒コンバーターが損なわれないよう、かならず無鉛ガソリンを使用してください。
- 金属添加物の含まれている燃料は使用しないでください。
- ボルボ社が推奨していない燃料添加剤は一切使用しないでください。

関連情報

- 燃料の取り扱い (p. 553)
- 燃料の補給 (p. 551)
- ガソリン微粒子除去フィルター (p. 554)
- 燃料消費量および CO₂ 排出量 (p. 765)

ガソリン微粒子除去フィルター¹⁴

ガソリン車両には、エミッションコントローラーの効率を高めるためにディーゼル微粒子除去フィルターが装備されています。

通常の走行時、排出ガス中の粒子状物質がガソリン微粒子除去フィルターに集められます。通常走行時にパッシブ再生が行なわれ、粒子状物質は酸素が加わって完全に焼き尽くされます。フィルターはこのような仕組みで空になります。

寒冷時に低温始動を繰り返している場合や低速走行している場合、アクティブ再生が必要になることがあります。ディーゼル微粒子除去フィルターの再生は自動で行なわれ、通常 10～20 分かかります。再生中は燃料消費量が一時的に増加する場合があります。

ガソリン車で短距離を低速走行する場合

排出ガス浄化システムの能力は、車両の運転方法による影響を受けます。最大限のエネルギー効率で作動させるためには、さまざまな距離をさまざまな速度で走行することが重要です。

低速で(または寒冷時に)短距離を走行する機会が多い場合、エンジンが通常作動温度に達しないことにより、問題が発生して、最終的に不具合が発生し、警告メッセージが表示されるおそれがあります。車両を主に市街地走行に使用する場合、やや高め(70 km/h)の速度で運転することが重要です。

的に設けて、排出ガス浄化システムが再生できるようにすることが重要です。

- 給油から次の給油までの間に、70 km/h (44 mph) を超える速度で幹線道路を 20 分以上走行する必要があります。

関連情報

- ガソリン (p. 553)

¹⁴ 特定のモデルに適用

エンジンおよび駆動システムのオーバーヒート

起伏の激しい地域や気温が高いときなど特定の条件では、エンジンや駆動システムがオーバーヒートする場合があります。特に重い荷物を積載しているときは、注意してください。

- オーバーヒートすると、エンジンの出力が一時的に制限されることがあります。
- 気温の高い状況下で走行するときは、グリルの前に補助ライトなどを取り付けしないでください。
- エンジンのクーリングシステムの温度が異常に高くなると、警告灯が点灯して、ドライバーディスプレイに **エンジン温度 高温**。**安全に 停車して下さい**。というメッセージが表示されます。安全な場所に停車して、エンジンを数分間アイドリングさせて温度を下げてください。
- **エンジン温度 高温**。 **エンジンを停止して下さい** または **エンジン冷却液 レベル低下**。 **エンジンを停止して下さい**。 というメッセージが表示された場合は、車両を停止してエンジンを切ってください。
- トランスミッションがオーバーヒートした場合、代わりのギヤシフトプログラムが選択されます。また、組み込まれている保護機能が作動して、警告灯を点灯したり、ドライバーディスプレイに **トランスミッションがやや高温 温度を下げるため 減速して下さい** または **トランスミッションが高温 安全に停車し、エンジンを 冷**



めるまでお待ち下さい というメッセージを表示したりします。推奨されている指示に従い、減速、または安全な場所に停車し、エンジンを数分間アイドリングさせてトランスミッションの温度を下げてください。

- 車両がオーバーヒートすると、冷暖房が一時的に停止する場合があります。
- 長時間過酷な条件下で走行した後は、停車直後にエンジンを停止しないでください。

注意

エンジン停止後も、エンジンクーリングファンがしばらく回転を続ける場合がありますが、これは異常ではありません。

ドライバーディスプレイのシンボル

シンボル	意味
	エンジン高温。推奨される指示に従ってください。
	エンジン冷却液レベル低下。推奨される指示に従ってください。
	トランスミッション高温/オーバーヒート/冷却済み。推奨される指示に従ってください。

関連情報

- クーラントの補充 (p. 705)
- トレーラーなどのけん引 (p. 562)
- 長距離走行の準備 (p. 548)
- ギヤシフトインジケーター (p. 529)

メインバッテリーへの過剰な負荷

車内のさまざまな電気機器により、メインバッテリーにさまざまな負荷が加わります。車両がオフのときは、イグニッション位置 II は使用しないようにしてください。代わりに、イグニッション位置 I を使用すると、電力の消費を抑えることができます。

電気系統に負担をかけるような、各種アクセサリにも注意してください。車両がオフのときは、電力を大量に消費するような機能を使用しないでください。そのような機能の例：

- ベンチレーションファン
- ヘッドライト
- ウィンドスクリーンワイパー
- オーディオシステム(大音量)

メインバッテリーの電圧が低下している場合、ドライバーディスプレイにメッセージが表示されます。バッテリーの負担を軽減するために節電機能が働いて、ベンチレーションファンやオーディオシステムなど、一部の機能を解除または制限します。

- この場合には、エンジンを始動し、最低 15 分回転させたままにして、メインバッテリーを充電してください。メインバッテリーは、停車した状態でエンジンをアイドリングさせるよりも、走行時の方が効率よく充電できます。

関連情報

- メインバッテリー (p. 707)
- イグニッション位置 (p. 510)

別のバッテリーによるジャンプスタート

なんらかの理由で車のメインバッテリーが放電した場合は、ほかのバッテリーにジャンパーケーブルを接続して、エンジンを始動することができます。

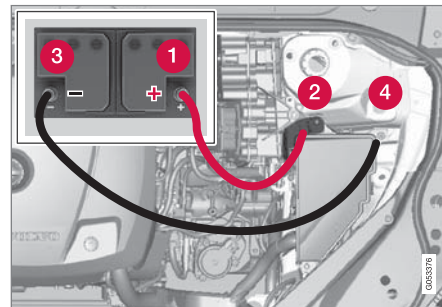

自車をジャンプスタートするためのチャージングポイント

重要

車両のチャージングポイントは、自車のジャンプスタート専用です。チャージングポイントは、ほかの車両のジャンプスタート用ではありません。ほかの車両のジャンプスタートにチャージングポイントを使用すると、ヒューズが飛んで、チャージングポイントの機能が停止します。

ヒューズが飛ぶと、ドライバーディスプレイに**12V バッテリー ヒューズが飛びました。サービスが必要です。**というメッセージが表示されます。ボルボ指定のサービス工場にご連絡ください。

車両をジャンプスタートする際には、ショートなどの損傷を防ぐため、次の手順を厳守してください。

1. 車両の電気系統をイグニッション位置**0**にします。
2. 電気を供給する側のバッテリーが12Vであることを確認してください。
3. 電気を供給する側のバッテリーが他車に取り付けられている場合には、その車両のエンジンを切り、2台の車が接触していないことを確認してください。
4. 赤いリード線の一方のクランプを他車のバッテリーのプラス端子(1)に接続します。

! **重要**

エンジンルーム内の部品とショートしないように、ジャンパーケーブルは慎重に接続してください。

5. プラス側のジャンプスタートポイントのカバー(2)を開けます。

6. 赤いリード線のもう一方のクランプを車両のプラス側ジャンプスタートポイント(2)に接続します。
7. 黒いリード線の一方のクランプを他車のバッテリーのマイナス端子(3)に接続します。
8. 黒いリード線の他方のクランプを車両のマイナス側のジャンプスタートポイント(4)に接続します。
9. 始動を試みたときに火花が発生することを防ぐため、ジャンパーケーブルのクランプは確実に接続してください。
10. 「電気を供給する側の車両」のエンジンを始動し、アイドリングよりも若干高い回転数(約 1,500 rpm)で数分間回転させます。

11. 自車のエンジンを始動します。始動に失敗した場合は、充電時間を10分延長してから再度始動を試みます。

i **注意**

通常の条件でエンジンを始動する際には、車両の電動モーターが優先されます。ガソリンエンジンはオフのままになります。スタートノブを時計回りに回すと、電動モーターが「始動」し、車両が走行を始められる状態になることを意味します。モーターが始動したことは、ドライバーディスプレイの表示灯が消灯し、プリセットされたテーマがパネルに点灯することで示されます。

! **重要**

始動操作中には、ケーブルと車両の接続部に触れないでください。火花が発生するおそれがあります。

12. リード線を逆の手順で外します。先に黒いジャンパーケーブルを外し、次に赤いジャンパーケーブルを外してください。

黒いリード線のクランプが車両のプラス側ジャンプスタートポイント/他車バッテリーのプラス端子や、赤いリード線のクランプに接触しないよう注意してください。



警告

- バッテリーからは、非常に引火性の高い、酸素と水素の混合ガスが発生します。ジャンパーケーブルを正しく接続しないと、火花が発生し、バッテリーが爆発するおそれがあります。
- フューエルシステムコンポーネントまたは可動部にはジャンパーケーブルを接続しないでください。高温のエンジンパーツに注意してください。
- バッテリー液には、腐食性の強い希硫酸が使用されており、触れると重度のヤケドを負うおそれがあります。
- 電解液が目、皮膚または衣服に付着した場合は、ただちに大量の水で洗い流してください。目に入った場合は、すぐに医師の診察を受けてください。
- バッテリーの近くでは絶対に喫煙しないでください。

注意

ハイブリッドバッテリーが放電している場合、車両は始動できません。

関連情報

- 車両の始動 (p. 508)
- イグニッション位置 (p. 510)
- ステアリングホイールの調節 (p. 251)

- イグニッションモードの選択 (p. 511)

トウバー*

車両にはトウバーを装着することができます。トウバーを装着すると、トレーラーなどをけん引できるようになります。

この車両では複数の種類のトウバーを使用することができます。詳しくは、ボルボ・ディーラーまでお問い合わせください。

重要

エンジンを停止したとき、メインバッテリーが放電しないように、トレーラーコネクターへの常時バッテリー電圧供給を自動的に停止することができます。

重要

摩耗防止のため、トウボールは定期的な清掃とグリースによる潤滑が必要です。

注意

振動ダンパー付きのヒッチを使用する際には、トウボールは絶対にグリースを塗らないでください。

トウボールにクランプ固定するタイプのバイシクルホルダーを取り付ける場合も同様です。

① 注意

トウバー装備車の場合、けん引フック用のリアマウンティングはありません。

関連情報

- 格納式トウバー* (p. 560)
- トレーラーなどのけん引 (p. 562)
- トウバーマウント型サイクルキャリア* (p. 566)
- トウバー*の仕様 (p. 559)

トウバー*の仕様

トウバーの寸法および固定ポイント

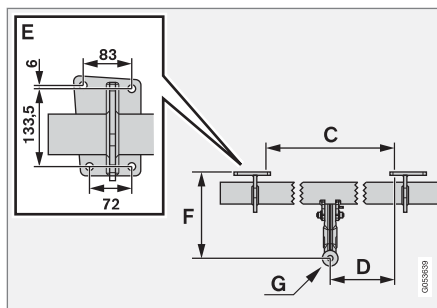
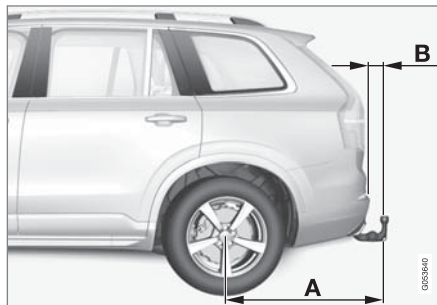

寸法、固定ポイント(単位: mm。括弧内はインチ)

A	1476 (58.1)
B	86 (3.4)
C	875 (34.4)
D	437.5 (17.2)
E	前図参照
F	273 (10.7)
G	ボールセンター

関連情報

- トウバー* (p. 558)
- けん引重量およびボール荷重 (p. 758)

格納式トウバー*

格納式トウバーは、必要に応じて簡単に引き出ししたり格納したりすることができます。格納位置にすると、トウバーは完全に隠れます。

⚠ 警告

トウバーの伸縮方法の指示に慎重に従ってください。

⚠ 警告

トレーラーまたはアクセサリがトウバーに接続されている場合には、引き出し/格納用ボタンを押さないでください。

トウバーの引き出し

⚠ 警告

トウバー伸長時は、車両後方のバンパー中央付近に立たないようにしてください。

1.



テールゲートを開きます。トウバーの引き出し/格納用ボタンはカーゴスペース後部の右側にあります。引き出し機能を作動させるには、ボタンのインジケーターがオレンジ色で点灯している必要があります。

2. ボタンを押して離します。ボタンを長く押しすぎると、引き出し動作が始まらないことがあります。



トウバーが引き出され、ロック解除位置まで下がります。インジケーターランプがオレンジ色で点滅します。トウバーは引き続きロック位置まで移動できる状態になります。

3.



トウバーを最終位置まで動かします。トウバーは所定の位置で固定およびロックされます。インジケータランプがオレンジ色で点灯します。

トウバーは使用できる状態になります。

❗ 重要

キーを押してトウバーを作動し、ロック解除ポジションにした場合:

トウバーがロック解除ポジションに移動するまで2秒以上待ってください。トウバーがロック解除ポジションに留まらない場合は、さらに数秒待ってからやり直してください。

トウバーを蹴らないでください。

⚠ 警告

トレーラーのセーフティケーブルはかならず適切なブラケットに接続してください。

ⓘ 注意

しばらくすると、省エネモードが起動し、インジケータランプが消灯します。テールゲートを閉じて開くと、システムはオンに戻ります。トウバーの格納または引き出し時に適用されます。

車両がトレーラーの接続を電氣的に検知すると、インジケータランプは点灯を停止します。

トウバーの格納

❗ 重要

ソケットを格納する場合、電源ソケットにプラグまたはアダプターがないことを確認してください。

1. テールゲートを開きます。カーゴスペースの右後部にあるボタンを押して離します。ボタンを長く押しすぎると、格納動作が始まらないことがあります。
 - トウバーがロック解除位置まで自動的に下がります。ボタンのインジケータランプがオレンジ色で点滅します。

◀ 2.

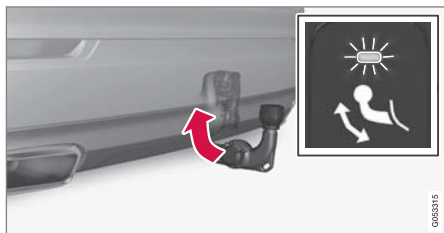

トウバーを格納位置まで動かしてロックします。

- トウバーが正しく格納されたら、インジケータランプが点灯に変わります。



! **重要**

キーを押してトウバーを作動し、ロック解除ポジションにした場合：

トウバーがロック解除ポジションに移動するまで2秒以上待ってください。トウバーがロック解除ポジションに留まらない場合は、さらに数秒待ってからやり直してください。

トウバーを蹴らないでください。

関連情報

- トレーラーなどのけん引 (p. 562)
- トウバー* (p. 558)

トレーラーなどのけん引

トレーラーのけん引時には、トウバーやトレーラー、トレーラー内の荷物の配置について、考慮すべき重要なポイントがいくつかあります。最大許容重量は、車両重量により異なります。乗員およびトウバーなど車両に装着されているアクセサリーの総重量の分だけ、最大許容重量が小さくなります。

車両には、トレーラーのけん引に必要な装置が付属しています。

- 認定されたタイプのトウバーをご使用ください。
- トウボールにかかる荷重が最大荷重を超えないように、トレーラー内の重量を配分してください。トウボール荷重は車両の最大許容重量の一部として計算されます。
- タイヤの空気圧は、定員乗車時の推奨空気圧に調整してください。
- トレーラーなどのけん引時は、エンジンに通常の場合よりも大きい荷重がかかります。
- 新車時は、重いトレーラーなどのけん引をひかえてください。少なくとも1,000 km (620 miles) 走行するまでお待ちください。
- 長い急な下り坂では、ブレーキに通常よりも大きな荷重がかかります。手でシフトするときにシフトダウンして、速度を調節してください。
- 速度と重量に関する規則を厳守してください。

* オプション/アクセサリー。

- トレーラーをけん引して勾配の急な長い坂道を上るときは、低速で走行してください。
- 規定の最大トレーラー重量は、海拔 1,000 m (3,280 ft) 以下の高度でのみ適用されます。これよりも高い場所では、空気密度の低下に伴いエンジン出力および登坂能力が低下するため、最大トレーラー重量を減らす必要があります。高さが 1,000 m (3,280 ft) (またはそれ未満) 高くなるごとに、車両およびトレーラーの重量を 10% ずつ減らす必要があります。
- 道路の勾配が 12% を超える場合は、トレーラーなどのけん引を行なわないでください。

重要

エアサスペンション*装備車両でトレーラーとともに走行する場合は、Individual ドライブモードの **サスペンション制御 → ダイナミック** 設定を使用してください。

注意

悪天候、トレーラーをけん引しながらの走行、あるいは標高の高い地域での走行と推奨よりも低い品質の燃料の使用が組み合わさると、車両の燃料消費量が大幅に増加します。

トレーラーコネクタ

車両のトウバーのコネクタが 13 ピンコネクタで、トレーラーのコネクタが 7 ピンコネクタの場合は、アダプターが必要です。ボルボ社が認可したアダプターを使用してください。ケーブルが地面に触れていないことを確認してください。

重要

エンジンを停止したとき、メインバッテリーが放電しないように、トレーラーコネクタへの常時バッテリー電圧供給を自動的に停止することができます。

トレーラーの重量

警告

けん引に関する重量の注意事項を厳守してください。緊急回避操作や急ブレーキ時に、車両が操縦不能となるおそれがあります。

注意

このマニュアルに記載されたトレーラーの最大許容重量は、ボルボ社が指定した重量です。各国の法律によって、トレーラーの最大許容重量やトレーラーけん引時の最高速度が厳しく制限されている場合があります。トウバーによっては、車両が実際にけん引できる重量よりも大きい最大許容荷重が認定されているものもあります。

オートレベライザー*

車両のオートレベライザーシステムは積載物(最大許容重量以下)に関係なく一定の車高を維持しようとします。停車時は、リアサスペンションが少し下がりますが、これは異常ではありません。

起伏の激しい地域や気温が高い状況で走行する場合

状況により、トレーラーのけん引中にオーバーヒートするおそれがあります。エンジンおよび駆動システムがオーバーヒートした場合、ドライブディスプレイに警告表示が点灯し、メッセージが表示されます。

オートマチックトランスミッションは、負荷とエンジン回転速度に応じてギヤを適合せませます。



◀ 急勾配の坂

オートマチックトランスミッションをエンジンに無理な負担がかかるような高いギヤで固定しないでください。つねに高いギヤでエンジン回転速度を低めに保つことがよいとは限りません。

坂道での駐車

1. ブレーキペダルを一番奥まで踏み込みます。
2. パーキングブレーキをかけます。
3. ギヤ位置 **P** を選択します。
4. ブレーキペダルから足を離します。

トレーラーを接続した状態でやむをえず坂道に駐車する場合は、かならず輪止めを使用してください。

坂道発進

1. ブレーキペダルを一番奥まで踏み込みます。
2. ギヤポジション **D** を選択します。
3. パーキングブレーキを解除します。
4. ブレーキペダルから足を離し、発進します。

関連情報

- トレーラー・スタビリティ・アシスト* (p. 564)
- トレーラーランプの点検 (p. 565)
- けん引重量およびボール荷重 (p. 758)
- エンジンおよび駆動システムのオーバーヒート (p. 555)

- エンジンオイルに対して過酷な走行条件 (p. 762)
- 格納式トウバー* (p. 560)

トレーラー・スタビリティ・アシスト*

スタビリティシステム ESC¹⁵ に付属のトレーラー・スタビリティ・アシスト (TSA¹⁶) は、蛇行し始めたときに、トレーラーをけん引している車両を安定させる機能です。この機能は、トウバーを取り付けた場合に使用できます。詳細については、ボルボ・ディーラーにお問い合わせください。

蛇行の原因

蛇行は、どのような車両とトレーラーの組み合わせでも発生します。通常、蛇行は高速走行時に発生します。しかし、トレーラーに過剰な負荷がかかっている場合や、積荷の配分が不適切 (後に偏っている) な場合、低めの走行速度でも発生するおそれがあります。

蛇行が発生する要因として、次のようなものがあります。

- トレーラーをけん引している車両が、強い突風を横から受けた場合
- 起伏のある道や、穴の上を走行した場合
- 急なハンドル操作

いったん蛇行が発生してしまうと抑制するのは非常にむずかしく、抑制できない場合もあります。こうなると車両およびトレーラーの運転操作が困難になり、別車線にはみ出したり、車道を逸脱するおそれがあります。

トレーラー・スタビリティ・アシスト機能

トレーラー・スタビリティ・アシスト機能は、車両の動き(特に横方向の動き)を連続的に監視します。蛇行を感知すると前輪の左右個別にブレーキをかけ、車両およびトレーラーの安定化を図ります。多くの場合、この段階で車両の制御が回復します。

トレーラー・スタビリティ・アシストの最初の介入で蛇行が解消されない場合は、車両およびトレーラーのすべての車輪にブレーキがかかり、エンジン出力が低減されます。蛇行が徐々に治まり、車両およびトレーラーが安定すると、システムは停止します。これで、運転者は車両を再び完全に制御できるようになります。

注意

運転者がセンターディスプレイのメニューシステムで **ESC スポーツ モード** の作動を選択すると、スタビリティ機能は解除されません。

運転者が蛇行を修正しようとして、ハンドルを激しく操作すると、トレーラー・スタビリティ・アシストが介入しない場合があります。トレーラーと運転者のどちらが蛇行の原因であるのかをシステムが判断できないためです。



トレーラー・スタビリティ・アシスト(TSA)の作動中は、ドライバーディスプレイにESCシンボルが点滅します。

注意

トウバーを改造するには、車両のソフトウェアを更新する必要があります。ボルボ・ディーラーにお問い合わせください。

関連情報

- トレーラーなどのけん引 (p. 562)
- エレクトロニック・スタビリティ・コントロール (p. 349)

トレーラーランプの点検

トレーラーを接続している場合 - 出発前に、トレーラーランプがすべて機能することを確認してください。

トレーラーの方向指示器とブレーキランプ

トレーラーの方向指示器またはブレーキランプバルブが1つ以上故障している場合、ドライバーディスプレイにシンボルとメッセージが表示されます。トレーラーのその他のライトについては、出発前に運転者が手動で点検する必要があります。

シンボル	メッセージ
	<ul style="list-style-type: none"> • トレー方向指示灯 右側ウインカーに 不具合があります • トレー方向指示灯 左側ウインカーに 不具合があります
	<ul style="list-style-type: none"> • トレーブレーキライト 故障

トレーラーの方向指示器のランプに不具合が発生すると、ドライバーディスプレイの方向指示器シンボルも通常より速く点滅します。

¹⁵ Electronic Stability Control

¹⁶ Trailer Stability Assist

◀ トレーラーのリアフォグランプ

トレーラーを接続しているときには、車両のリアフォグランプが点灯しないことがあります。この場合、リアフォグランプ機能はトレーラーに切り替わります。したがって、リアフォグランプを使用する場合、安全に走行するために、トレーラーにリアフォグランプが装備されていることを確認してください。

トレーラーランプ*の点検

自動点検

トレーラーを電氣的に接続した後に、オートランプ作動を使用してトレーラーランプが作動しているかを点検することができます。この機能は、出発前にトレーラーランプの作動を確認するのに役立ちます。

この点検は、車両をオフにした状態で行う必要があります。

1. トレーラーをトウバーに接続すると、ドライバーディスプレイに **自動トレーラーランプ検査** というメッセージが表示されます。
2. ステアリングホイール右側のステアリングリモコンの **0** ボタンを押して、メッセージを確認します。
▶ ランプチェックが始まります。
3. 車外へ出て、ランプの機能を点検します。
▶ すべてのトレーラーランプが点滅を開始します。その後ランプは一度に1つずつ点灯します。

4. トレーラーのすべてのランプが正常に機能することを目視で確認します。
5. しばらくすると、トレーラーのすべてのランプが再点滅します。
▶ これで点検は完了です。

自動点検をオフにする

自動点検機能は、センターディスプレイでオフにすることができます。

1. トップビューで **設定** をタップします。
2. **My Car** → **ライトと照明** をタップします。
3. **自動トレーラーランプ検査** の選択を解除します。

手動点検

自動点検がオフになっている場合、手動で点検をすることができます。

1. トップビューで **設定** をタップします。
2. **My Car** → **ライトと照明** をタップします。
3. **手動トレーラーランプ検査** を選択します。
▶ ランプチェックが始まります。車外へ出て、ランプの機能を点検します。

関連情報

- トレーラーなどのけん引 (p. 562)

トウバーマウント型サイクルキャリア*

サイクルキャリアを使用する際は、ボルボ純正のサイクルキャリアの使用を推奨しています。車両への損傷を防ぎ、走行中の安全を最大限に確保するためです。ボルボのサイクルキャリアは、ボルボ・ディーラーで購入することができます。

サイクルキャリアに付属の取扱説明書よく読んで、正しく使用してください。

- 積載物を含めたサイクルキャリアの総重量は、75 kg (165 lbs.) 以下である必要があります。
- サイクルキャリアは、自転車の積載可能台数が3台以下のものを使用します。

警告

バイシクルホルダーの不適切な使用は、トウバーおよび車両の損傷の原因になるおそれがあります。

以下のような場合、バイシクルホルダーがトウバーから外れるおそれがあります。

- バイシクルホルダーがトウボールに正しく取り付けられていない
- バイシクルホルダーの最大積載重量を超えている(最大積載重量についてはバイシクルホルダーの取扱説明書を参照)
- バイシクルホルダーを自転車以外の物の運搬に使用している

トウバーにサイクルキャリアを取り付けた場合、以下の理由などにより車両の走行特性に影響をおよぼします。

- 重量の増加
- 加速性能の低下
- 車高の低下
- ブレーキ能力の変化

サイクルキャリアに自転車を積載する際の推奨事項

積載物の重心とトウボール間の距離が長いほど、トウバーにかかる負荷が増加します。

以下の推奨事項に従って、積載してください。

- もっとも重い自転車を、車両にもっとも近い位置に取り付けます。
- 積載物のバランスを維持し、できる限り車両の中心に近い位置に積込みます(複数の自転車を積載する場合は、自転車の向きを交互にするなど)。
- 輸送時は自転車のかご、バッテリー、チャイルドシートなど、固定されていないものは取り外します。これはトウバーおよびサイクルキャリアにかかる負荷を低減するとともに、燃料消費量に影響する風の抵抗を低減するためです。
- 自転車には保護カバーを使用しないでください。保護カバーを使用すると、操舵性や視界の低下、燃料消費量の増加などを引き起こす可能性があります。また、トウバーにかかる負荷も増加する場合があります。

関連情報

- トウバー* (p. 558)

けん引

けん引では、けん引ロープを使用して車両をもう1台の車両がけん引します。

車両のけん引は、電動モーターに損傷を与えるため禁止されています。車両を移動させるときは、車両のホイールを4輪ともレッカー車の平台上に載せ、どちらのホイールペアも路面に接触しない状態で運搬する必要があります。

別の車両をけん引する場合

別の車両をけん引するときは、多くのエネルギーを必要とします。**Constant AWD** ドライブモードを使用してください。これによりハイブリッドバッテリーが充電されると同時に、車両の走行特性や接地性が向上します。

けん引を行なう前に、かならず法律で定められている制限速度などを確認してください。

ジャンプスタート

モーターの引きがけは、電動モーターに損傷を与えるため禁止されています。メインバッテリーが放電し、エンジンが始動しない場合は、他車のバッテリーを使用してください。

重要

車両をけん引しようとする時、電動モーターと触媒コンバーターに損傷が発生するおそれがあります。

◀◀ 関連情報

- けん引フックの取り付け/取り外し (p. 568)
- 非常点滅灯 (p. 205)
- 車両移動 (p. 569)
- 別のバッテリーによるジャンプスタート (p. 556)
- イグニッションモードの選択 (p. 511)
- トランスミッション (p. 523)

けん引フックの取り付け/取り外し

別の車両をけん引するときは、けん引フックを使用します。けん引フックは、リアバンパーの右側にある、カバーがついたネジ式のソケットに取り付けます。

i 注意

トウバー装備車の場合、けん引フック用のリアマウンティングはありません。

けん引フックの取り付け

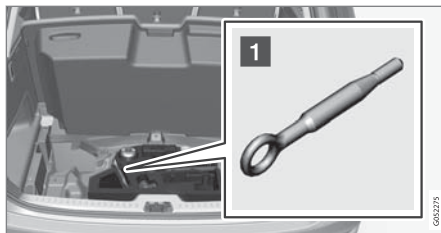

- 1** けん引フックをカーゴスペースのフロアの下にあるフォームブロックから取り出します。

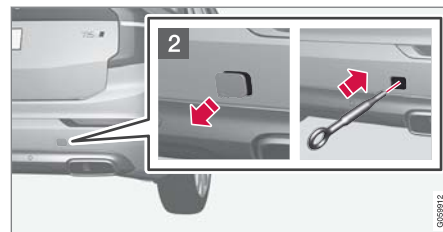

- 2** カバーを取り外すには、指でマークを押しながら、反対側/コーナーを広げます。
> カバーは中心線を軸に旋回させて取り外すことができます。

- けん引フックを端部に到達するまでねじ込みます。



けん引フックを確実にねじ込みます。例えば、ホイールレンチ*を輪に通して、てこの原理で締めつけます。

❗ 重要

けん引フックを所定の位置にしっかり止まるまでねじ込むことが重要です。

けん引フックの取り外し

- 使用後はけん引フックをゆるめて取り外し、そのフォームブロックに戻します。

最後にカバーを忘れずにバンパーに付け直してください。

関連情報

- けん引 (p. 567)
- 車両移動 (p. 569)

- ツールキット (p. 655)

車両移動

車両移動が必要な場合、別の車両の助けを借りて車両を移動します。

レッカー移動が必要な場合は、レッカーサービスに連絡をして救援を求めてください。

レッカー車の平台へ車両を引き上げるときには、けん引フックを使用することができます。

❗ 重要

車両は、いかなる状況でも全ホイールをリカバリー車両のプラットフォームに載せて搬送する必要がありますので、注意してください。

オートレベライザー*装備車に適用:エアサスペンション装備車の場合、ジャッキで車両を持ち上げる前にエアサスペンション機能を解除する必要があります。この機能はセンターディスプレイを使用してオフにしてください。

- トップビューで **設定** をタップします。
- My Car** → **パークングブレーキおよびサスペンション** をタップします。
- レベリング制御の解除** を選択します。

車両の位置と車高により、平台への引き上げの可否が決まります。レッカー車のスロープの傾斜が急すぎる場合、または車高が十分ではない場合、車両の引き上げを試みると、車両が損傷するおそれがあります。この場合、レッカー車



- ◀◀ のリフト装置を使用して車両を持ち上げる必要があります。

警告

車両をレッカー車の平台へ引き上げる際は、レッカー車の後ろに人が立っていたり、物が置かれていないか、かならず確認してください。

関連情報

- けん引フックの取り付け/取り外し (p. 568)

HomeLink®*17

HomeLink®18 は、車両の電気系統に組み込まれたプログラム可能なリモートコントロールで、最大3台までのデバイス(ガレージドアオープナー、警報システム、車外および車内照明など)をそれぞれのリモートコントロールに代わって遠隔操作することができます。

概要

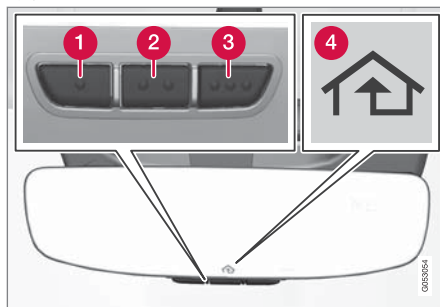

図は概略図です。バージョンは異なる場合があります。

- 1 ボタン 1
- 2 ボタン 2
- 3 ボタン 3
- 4 インジケータランプ

HomeLink®は、バックミラーに内蔵されています。HomeLink®パネルは、プログラム可能なボタン3個とミラーガラス内のインジケータランプ1個で構成されています。

HomeLink®に関する情報をお求めの場合、homelink.com をご覧いただくか、00 8000 466 354 65 (または有料の +49 6838 907 277)¹⁹ にご連絡ください。

将来プログラムするとき(車の買い替え時や別の車で使用する場合など)に備えて、機器付属のリモートコントロールは保管しておいてください。

重要

ボタンのプログラミングは、車両販売時に削除してください。

関連情報

- HomeLink®*の使用 (p. 573)
- HomeLink®*のプログラミング (p. 571)
- HomeLink®*の型式認定 (p. 573)

17 特定市場に適用

18 HomeLink および HomeLink ハウスマークは、Genetex Corporation の登録商標です。

19 フリーダイヤルの番号は、オペレーターによってご利用いただけない場合があります。

HomeLink®*20 のプログラミング

HomeLink®をプログラムする、すべてのプログラムをリセットする、または個々のボタンを再プログラムするには、以下の手順に従ってください。

① 注意

一部の車両では、HomeLink®のプログラム前、または、HomeLink®を使用する前に、「イグニッションをONにするか、「アクセサリ位置」にすることが必要です。HomeLink®で対応させるリモートコントロールの電池を新しいものと交換すると、プログラミングの速度が上昇し、無線信号の送信状況が向上します。プログラミングの前に HomeLink®ボタンをリセットしてください。

⚠ 警告

HomeLink®のプログラム作業中には、プログラム対象のガレージドアやゲートが作動するおそれがあります。したがって、プログラム作業中には、対象のドアまたはゲートに誰も近づけないようにしてください。ガレージドアオープナーをプログラムする際には、車両をガレージの外に駐車してください。

1. プログラムする HomeLink®ボタンにリモートコントロールを向けて、ボタンから約 2～8 cm (約 1～3 インチ) のところに構えてください。HomeLink®のインジケータランプを遮らないよう注意してください。
注記： 一部のリモートコントロールは、約 15～20 cm (約 6～12 インチ) 離れたほうが HomeLink®をプログラムしやすくなります。プログラミング中に問題が発生した場合は、このことに留意してください。
2. リモートコントロールのボタンと、プログラムする HomeLink®のボタン両方を長押しします。
3. インジケータランプがゆっくりとした点滅(約毎秒 1 回)から速い点滅(約毎秒 10 回)、または点灯に切り替わるまで、ボタンから指を離さないでください。
 > **インジケータランプが点灯した場合：**
 プログrammingが完了したことを示します。プログラムボタンを 2 回押して、有効にします。

インジケータランプが速いテンポで点滅した場合： HomeLink®にプログラムするデバイスに、追加の手順を必要とするセキュリティ機能がある可能性があります。プログラムボタンを 2 回押して、プログラムが機能しているかテストしてください。機能していない場合は、続いて以下の手順を行なってください。

*20 特定市場に適用

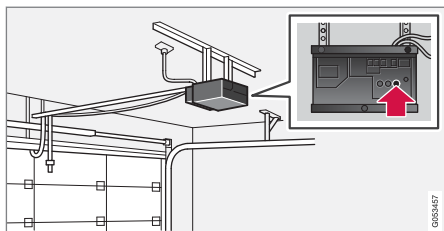

4. ガレージドア(または該当する機器)のレシーバーに用意されている学習ボタン²¹を確認します。通常は、レシーバーのアンテナのブラケット付近にあります。
5. レシーバーの学習ボタンを1回押して離します。プログラミングは、ボタンを押してから30秒以内に完了する必要があります。
6. プログラムするHomeLink[®]のボタンを押して指を離します。ボタンを押して離す操作をもう1度繰り返します。レシーバーのモデルによっては、さらにもう1度繰り返します。
 - › これでプログラミングは完了です。プログラムしたボタンを押すと、ガレージドアやゲートなどが作動するはずです。

プログラミングの問題が発生した場合は、homeLink.comから、または00 8000 466 354 65 (または有料の+49 6838 907 277)²²まで電話にて、HomeLink[®]に連絡をしてください。

²¹ ボタンの名称および色はメーカーにより異なります。

²² フリーダイヤルの番号は、オペレーターによってご利用いただけない場合があります。

個々のボタンの再プログラミング

個々のHomeLink[®]のボタンをプログラムする際は、次の手順に従ってください。

1. プログラムするボタンを押して、そのまま約20秒間保持します。
2. HomeLink[®]のインジケータランプがゆっくりと点滅を開始したら、通常通りプログラミングを行いません。

注記： プログラムし直すボタンに新しいユニットがプログラムされていないと、以前に保存されていたプログラミングが回復しません。

HomeLink[®]ボタンのリセット

HomeLink[®]のボタンは、すべて同時にリセットされます。個々にリセットすることはできません。個々のボタンでは、再プログラムのみ可能です。

- HomeLink[®]の外側のボタン(1および3)を約10秒間押し続けます。
 - › インジケータランプが点灯から点滅に変わったら、ボタンがリセットされ、再プログラムの準備が整ったことを示します。

関連情報

- HomeLink[®]*の使用 (p. 573)
- HomeLink[®]* (p. 570)
- HomeLink[®]*の型式認定 (p. 573)

HomeLink[®]*23 の使用

HomeLink[®]が完全にプログラムされると、複数のリモートコントロールの代用として使用することができます。

プログラムしたボタンを押します。ガレージドア、ゲート、アラームシステムなどが作動します(数秒かかることがあります)。ボタンを20秒以上押しすと、再プログラムが開始します。ボタンを押すと、インジケータランプが点灯または点滅します。必要であれば、機器付属のリモートコントロールをHomeLink[®]と併用することもできます。

ⓘ 注意

イグニッションをオフにした後、HomeLink[®]は7分間以上機能します。

ⓘ 注意

車両がロックされ、アラーム*が外側からセットされている場合、HomeLink[®]は使用できません。

⚠ 警告

- HomeLink[®]を使用してガレージドアやゲートを操作する場合は、ドアやゲートの周りに人がいないことを確認してください。
- ガレージドアに非常停止などの安全機能が備わっていない場合は、HomeLink[®]を使用しないでください。

関連情報

- HomeLink[®]* (p. 570)
- HomeLink[®]*のプログラミング (p. 571)
- HomeLink[®]*の型式認定 (p. 573)

HomeLink[®]*24 の型式認定

EU 型式認定

Gentex Corporation は、HomeLink[®]UAHL5 モデルが無線装置に関する 2014/53/EU 指令に適合することを宣言します。

本無線装置が機能する周波数帯：

- 433.05MHz～434.79MHz <10mW E. R. P.
- 868.00MHz～868.60MHz <25mW E. R. P.
- 868.70MHz～868.20MHz <25mW E. R. P.
- 869.40MHz～869.65MHz <25mW E. R. P.
- 869.70MHz～870.00MHz <25mW E. R. P.

証明書取得者の住所：Gentex Corporation, 600 North Centennial Street, Zeeland MI 49464, USA

詳細については、volvocars.com で形式認定に関するサポート情報をご覧ください

関連情報

- HomeLink[®]* (p. 570)

²³ 特定市場に適用

²⁴ 特定市場に適用

コンパス*

ルームミラー右上の部分に、車両の進行方向を指し示すコンパスの方向²⁵を表示するディスプレイが組み込まれています。

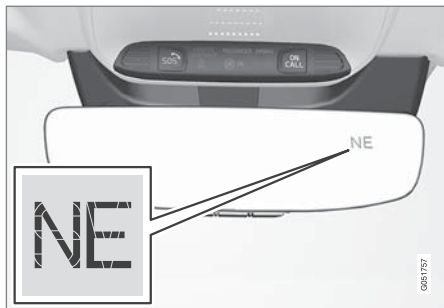

コンパス付きルームミラー

8 方位が英語の略字で表示されます：N（北）、NE（北東）、E（東）、SE（南東）、S（南）、SW（南西）、W（西）、NW（北西）

関連情報

- コンパス*のオン/オフ (p. 574)
- コンパス*を較正する (p. 574)

コンパス*のオン/オフ

ルームミラー右上の部分に、車両の進行方向を指し示すコンパスの方向²⁶を表示するディスプレイが組み込まれています。

コンパスは車両を始動すると自動的にオンになります。

コンパスを手動でオフ/オンにするには：

- ペーパークリップなどを使用して、ルームミラーの下側にあるボタンを押します。
 - > 車両がオフのときにコンパスをオフにした場合、次にエンジンを始動してもコンパスは起動しません。この場合は、コンパスを手動でオンにする必要があります。

関連情報

- コンパス* (p. 574)
- コンパス*を較正する (p. 574)

コンパス*を較正する

地球は地表の磁場により、15 の地域に分けることができます。磁場の異なる場所に移動する場合は、コンパス²⁷を較正し直すことが必要です。

1. 鉄骨を使用した建物や高压送電線などのない、広く安全な場所(屋外)に停車します。
2. エンジンを始動し、すべての電気機器(エアコンディショナー、ワイパーなど)をオフにし、すべてのドアが閉まっていることを確認します。

i 注意

電気機器がオフになっていない場合は、較正ができない、あるいは較正が失敗することがあります。

3. バックミラーの下側にあるボタンを約3秒間長押しします(ペーパークリップなどを使用してください)。現在の磁場の番号が表示されます。

²⁵ コンパス付きバックミラーは、一部の市場およびモデルでのみ、オプションとしてご用意しています。

²⁶ コンパス付きバックミラーは、一部の市場およびモデルでのみ、オプションとしてご用意しています。

²⁷ コンパス付きバックミラーは、一部の市場およびモデルでのみ、オプションとしてご用意しています。

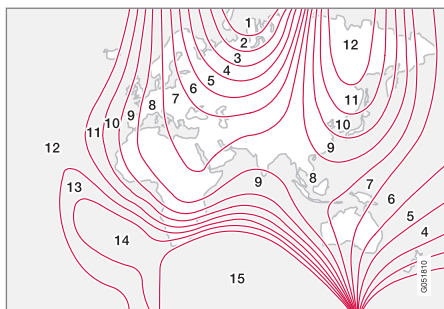

磁場の分布

4. 希望する地域の番号(1-15)が表示するまで、ボタンを繰り返し押しします。コンパス用の磁場分布図を参照してください。
5. ディスプレイに文字 **C** が表示されるまで待機するか、文字 **C** が表示されるまで(約 6 秒間)ルームミラー下側のボタンを押し続けます。
6. 10 km/h (6 mph)以下の低速で、ゆっくりと円を描くように走行します。ディスプレイにコンパスの方位が表示されれば較正終了です。較正を微調整するために、さらに2周走行してください。

7. **ヒートッドウインドスクリーン装備車両*** :
ヒートッドウインドスクリーンの作動中に文字 **C** がディスプレイに表示された場合は、上記の 6 に従ってヒートッドウインドスクリーンが作動した状態で較正を行なってください。
8. 必要に応じてこの手順を繰り返します。

関連情報

- コンパス* (p. 574)
- コンパス*のオン/オフ (p. 574)

サウンド、メディアおよびインターネット

サウンド、メディアおよびインターネット

オーディオ・メディアシステムは、メディアプレーヤーおよびラジオで構成されます。

Bluetooth 経由で携帯電話を接続すると、車内でハンズフリー機能を使用したり、ワイヤレスで音楽を再生したりすることもできます。車両がインターネットに接続されているときには、アプリを使用してメディアを再生することもできます。

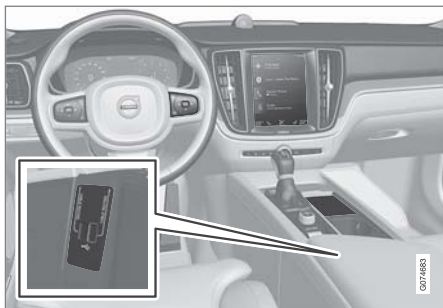

オーディオおよびメディアの概観

機能の操作には、音声、ステアリングリモコンまたはセンターディスプレイを使用します。スピーカーとアンプの数は、車両に装備されているオーディオシステムにより異なります。

システムアップデート

オーディオ・メディアシステムはつねに更新されています。新しいシステムアップデートが利

用可能になったら、ダウンロードされることを推奨します。

関連情報

- メディアプレーヤー (p. 587)
- ラジオ (p. 582)
- 電話 (p. 605)
- オンライン車両* (p. 621)
- アプリ (p. 580)
- 音声認識 (p. 189)
- イグニッション位置 (p. 510)
- 運転者の注意不足 (p. 42)
- ダウンロードセンター経由でシステムアップデートを管理する (p. 691)
- オーディオ・メディアのライセンス契約 (p. 631)

オーディオ設定

サウンドの再生品質はあらかじめ設定されていますが、調節することもできます。

通常、音量の調節には、センターディスプレイの下にある音量調節コントロールまたはステアリングホイール右側のステアリングリモコンを使用します。これは、音楽やラジオの再生中、通話中、道路交通情報が流れているときなどに使用できます。

サウンドの再生

サウンドシステムは、デジタル信号処理によってあらかじめ校正されています。車両のモデルとオーディオシステムのコンビネーションから生まれるサウンド特性に合わせ、スピーカー、アンプ、車内音響、乗員の着座位置などを考慮した校正が施されています。車速と音量調節の設定を考慮するダイナミック校正もあります。

パーソナル選択

車両のオーディオシステムに応じて、トップビューの **設定** → **サウンド** から、さまざまな設定が利用できます。

Premium Sound*(Bowers & Wilkins)

- **トーン** - 低音、高音、イコライザーなどの設定
- **バランス** - 右/左スピーカーのバランスとフロント/リアスピーカーのバランス
- **システム音量** - 車両のさまざまなシステム(音声コントロール、パークアシスト、電話着信音 など)の音量調節

High Performance Pro*(Harman Kardon)

- **イコライザー** - イコライザーの設定
- **バランス** - 右/左スピーカーのバランスとフロント/リアスピーカーのバランス。
- **システム音量** - 車両のさまざまなシステム(音声コントロール、パークアシスト、電話着信音 など)の音量調節

High Performance

- **トーン** - 低音、高音、イコライザーなどの設定
- **バランス** - 右/左スピーカーのバランスとフロント/リアスピーカーのバランス
- **システム音量** - 車両のさまざまなシステム(音声コントロール、パークアシスト、電話着信音 など)の音量調節

関連情報

- サウンドエクスペリエンス* (p. 579)
- メディアプレーヤー (p. 587)
- 音声認識の設定 (p. 193)
- 電話の設定 (p. 614)
- サウンド、メディアおよびインターネット (p. 578)
- オンライン車両* (p. 621)

サウンドエクスペリエンス*

サウンドエクスペリエンスは、さらに詳細なオーディオ設定を可能にするアプリです。

サウンド体験 はセンターディスプレイのアプリビューから開きます。車両に装備されているオーディオシステムに応じて、以下の設定が可能です。

Premium Sound*(Bowers & Wilkins)

- **スタジオ** - 主に **ドライバー**、**全て** および **リア** 向けにサウンドを調節できます。
- **カスタマイズ** - 音響インテンシティ設定およびサラウンド設定付きサラウンドサウンドモード。
- **コンサートホール** - ヨーテボリコンサートホールの音響を再現します。
- **ジャズクラブ** - Nefertiti Jazz Club の音響を再現します。



Nefertiti Jazz Club の音響を再現します。

High Performance Pro*(Harman Kardon)

- **シート最適化** - 主に **ドライバー**、**全て** および **リア** 向けにサウンドを調節できます。
- **サラウンド** - レベル設定付きサラウンドサウンドモード
- **トーン** - 低音、高音、イコライザーなどの設定

関連情報

- オーディオ設定 (p. 578)
- センターディスプレイのビュー内での移動 (p. 158)

アプリ

アプリビューには、一部の車両サービスにアクセスすることのできるアプリが含まれています。

ホームビューからアプリビューにアクセスするには、センターディスプレイの画面を右から左にスワイプします¹。ここでは、ダウンロードしたアプリ(サードパーティー製アプリ)および内蔵機能用アプリ(**FM ラジオ** など)があります。



アプリビュー(一般的な画面のイメージです。基本アプリは市場およびモデルにより異なります。)

一部の基本的なアプリは常時利用できます。車両がインターネットに接続されているときは、ウェブラジオや音楽サービスなどのアプリをさらにダウンロードできます。

一部のアプリは、車両がインターネットに接続されている場合にのみ使用できます。

センターディスプレイのアプリビューでアプリをタップして起動します。

使用しているアプリはすべて最新バージョンにアップデートする必要があります。

関連情報

- アプリのダウンロード (p. 581)
- アプリのアップデート (p. 581)
- アプリの削除 (p. 582)
- Apple® CarPlay®* (p. 598)
- Android Auto* (p. 602)
- オンライン車両* (p. 621)
- ハードディスクの記憶容量 (p. 630)
- ユーザー利用規約およびデータ共有 (p. 627)

¹ 左ハンドル車に適用されます。右ハンドル車の場合、反対方向にスワイプします。

アプリのダウンロード

新しいアプリは、車両がインターネットに接続されているときにダウンロードすることができます。

① 注意

データダウンロードは、データを送信するその他のサービス(インターネットラジオなど)に影響をおよぼすおそれがあります。その他のサービスに悪影響をおよぼす場合、ダウンロードは中断することができます。その他のサービスをオフにする、または中断するほうが適切な場合もあります。

① 注意

携帯電話を使用してダウンロードする際は、データ通信にかかる費用に十分注意してください。

1. アプリビューで **ダウンロードセンター** アプリを開きます。



2. **新アプリ** を選択して、利用可能なアプリで車両にインストールされていないアプリのリストを開きます。
3. アプリの列をタップしてリストを展開し、アプリの詳しい情報を表示します。
4. **インストール** を選択して、目的のアプリのダウンロードとインストールを開始します。
 - × ダウンロード中はダウンロードおよびインストールの状況が表示されます。その時点でダウンロードを開始できない場合、メッセージが表示されます。アプリはリストに残るため、再度ダウンロードの開始を試みることができます。

ダウンロードのキャンセル

- **キャンセル** をタップすると、進行中のダウンロードがキャンセルされます。

キャンセルできるのはダウンロードのみです。インストールが始まった場合、キャンセルできません。

関連情報

- アプリ (p. 580)
- アプリのアップデート (p. 581)
- アプリの削除 (p. 582)
- オンライン車両* (p. 621)
- ダウンロードセンター経由でシステムアップデートを管理する (p. 691)
- ハードディスクの記憶容量 (p. 630)

アプリのアップデート

アプリは車両がインターネットに接続されているときにアップデートできます。

① 注意

データダウンロードは、データを送信するその他のサービス(インターネットラジオなど)に影響をおよぼすおそれがあります。その他のサービスに悪影響をおよぼす場合、ダウンロードは中断することができます。その他のサービスをオフにする、または中断するほうが適切な場合もあります。

① 注意

携帯電話を使用してダウンロードする際は、データ通信にかかる費用に十分注意してください。

アップデート中にアプリを使用している場合、インストールを完了するためにアプリが再起動されます。



すべてをアップデート

1. アプリビューで **ダウンロードセンター** アプリを開きます。

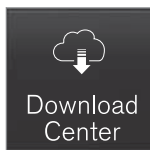

2. **全てインストール** を選択します。
> アップデートが開始されます。

一部をアップデート

1. アプリビューで **ダウンロードセンター** アプリを開きます。
2. **アプリケーション更新** を選択して、すべての利用可能なアップデートのリストを開きます。
3. 目的のアプリを特定して、**インストール** を選択します。
> アップデートが開始されます。

関連情報

- アプリ (p. 580)
- アプリのダウンロード (p. 581)
- アプリの削除 (p. 582)
- ダウンロードセンター経由でシステムアップデートを管理する (p. 691)
- オンライン車両* (p. 621)

アプリの削除

アプリは車両がインターネットに接続されているときにアンインストールすることができます。

アンインストールを完了するには、使用中のアプリを閉じる必要があります。

1. アプリビューで **ダウンロードセンター** アプリを開きます。

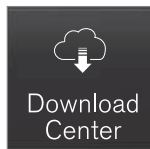

2. **アプリケーション更新** を選択して、すべてのインストール済みアプリのリストを開きます。
3. 目的のアプリを特定して **アンインストール** を選択し、アプリのアンインストールを開始します。
> アンインストールが完了すると、そのアプリはリストから消えます。

関連情報

- アプリ (p. 580)
- アプリのダウンロード (p. 581)
- アプリのアップデート (p. 581)
- ダウンロードセンター経由でシステムアップデートを管理する (p. 691)
- オンライン車両* (p. 621)

ラジオ

FM ラジオを受信することができます。車両がオンラインになっているときは、インターネットラジオを聞くこともできます。

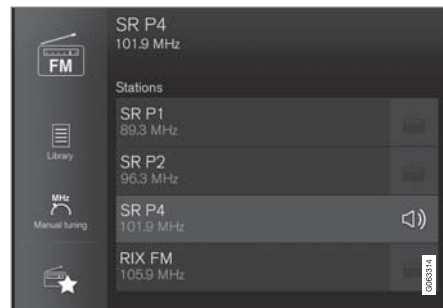

ラジオは音声認識、ステアリングホイールのステアリングリモコン、またはセンターディスプレイで操作することができます。

関連情報

- ラジオを起動する (p. 583)
- ラジオのバンド(周波数帯)および放送局の変更 (p. 584)
- 「ラジオのお気に入り」アプリにラジオチャンネルを保存する (p. 585)
- ラジオの設定 (p. 586)

- オンライン車両* (p. 621)
- ラジオおよびメディアの音声認識 (p. 192)
- メディアプレーヤー (p. 587)

ラジオを起動する

ラジオはセンターディスプレイのアプリビューから起動します。

1. アプリビューから必要なバンド(FM など)を開きます。



2. ラジオ放送局を選択します。

関連情報

- ラジオ (p. 582)
- ラジオ放送局を探す (p. 584)

- ラジオのバンド(周波数帯)および放送局の変更 (p. 584)
- 「ラジオのお気に入り」アプリにラジオチャンネルを保存する (p. 585)
- ラジオの設定 (p. 586)
- ラジオおよびメディアの音声認識 (p. 192)

ラジオのバンド(周波数帯)および放送局の変更

ここでは、バンド、バンド内のリスト、および選択したリスト内の放送局の変更方法が記載されています。

バンドを変更する

センターディスプレイをスワイプしてアプリビューを表示し、お好みのバンド(FM など)を選択するか、またはステアリングホイール右側のステアリングリモコンを使用してドライバーディスプレイのアプリメニューを開き、そこからバンドを選択します。

バンド内でリストを変更する

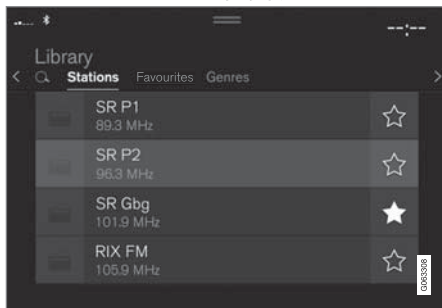

1. **ライブラリ** をタップします。
2. **放送局、お気に入り** または **ジャンル** から再生を選択します。
3. リストから目的の放送局をタップします。

お気に入り - 選択したお気に入りのチャンネルのみを再生します。

ジャンル - 選択したジャンル/内容(ポップス、クラシックなど)を放送しているチャンネルのみを再生します。

選択したリスト内で放送局を変更する

- センターディスプレイの下またはステアリングホイール右側のステアリングリモコンにある **⏪** または **⏩** を押します。
 - > 選択したプレイリスト内でハイライトが上または下に1つ移動します。

選択したリストの放送局は、センターディスプレイで変更することもできます。

関連情報

- ラジオ (p. 582)
- ラジオ放送局を探す (p. 584)
- ラジオおよびメディアの音声認識 (p. 192)
- 「ラジオのお気に入り」アプリにラジオチャンネルを保存する (p. 585)
- ラジオの設定 (p. 586)
- ドライバーディスプレイのアプリメニュー (p. 146)

ラジオ放送局を探す

ラジオは、地域内でもっとも強い信号を送信しているラジオ放送局のリストを自動的に作成します。

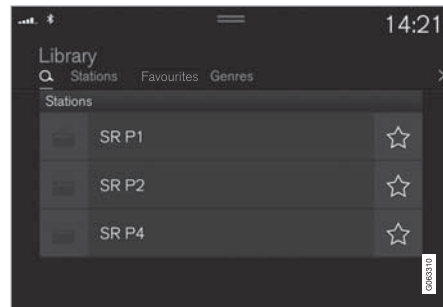

検索可能なパラメーターは、選択されたバンドによって異なります。

- FM - 放送局、ジャンルおよび周波数

1. **ライブラリ** をタップします。
2. **🔍** をタップします。
 - > キーボード付き検索ビューが開きます。
3. 検索語を入力します。
 - > 文字を入力するたびに検索が行なわれ、検索結果がカテゴリー別に表示されます。

手動選局



手動選局を使用すると、地域内でもっとも強い信号を送信しているラジオ放送局の自動作成リストに登録されていない放送局を見つけて同調することができます。

手動選局に変更すると、受信状態が良好ではない場合でもラジオ周波数は自動的に周波数を変更することがなくなります。

- **手動選局** をタップする、コントロールボタンを引く、または **◀◀** または **▶▶** をタップする方法のいずれかで選択します。長押しすると、そのバンドで受信可能な次の放送局にジャンプします。ステアリングホイール右側のステアリングリモコンを使用することもできます。

関連情報

- ラジオ (p. 582)
- ラジオを起動する (p. 583)
- ラジオのバンド(周波数帯)および放送局の変更 (p. 584)
- ラジオおよびメディアの音声認識 (p. 192)
- ラジオの設定 (p. 586)

「ラジオのお気に入り」アプリにラジオチャンネルを保存する

ラジオチャンネルをバンド(FM など)のお気に入りリストと **お気に入りラジオ** アプリに追加することができます。ラジオチャンネルの追加および削除方法は、以下で確認できます。

ラジオのお気に入り



「ラジオのお気に入り」アプリは、保存されたすべてのバンドからのラジオチャンネルを表示します。

1. アプリビューからアプリ **お気に入りラジオ** を開きます。
2. リストで目的の放送局をタップして、放送を開始します。

ラジオのお気に入りの追加/削除

1. ☆ をタップすると、バンドのお気に入りと「Radio Favourites」アプリにチャンネルを追加することができます。
2. **ライブラリ、編集** に続いて **🗑️** をタップすると、お気に入りからラジオチャンネルを削除することができます。

ラジオチャンネルが放送局リストから保存された場合、ラジオは自動的にもっとも良好な周波数を探します。ただし、ラジオチャンネルが手動放送局検索から保存された場合、ラジオが自



- ◀ 動的にもっとも良好な周波数に変更されることはありません。

「ラジオのお気に入り」アプリから任意のラジオチャンネルを削除した場合、そのチャンネルは関連するバンドのお気に入りリストからも削除されます。

関連情報

- ラジオ (p. 582)
- ラジオを起動する (p. 583)
- ラジオ放送局を探す (p. 584)
- ラジオのバンド(周波数帯)および放送局の変更 (p. 584)
- ラジオおよびメディアの音声認識 (p. 192)
- ラジオの設定 (p. 586)
- ドライバーディスプレイのアプリメニュー (p. 146)

ラジオの設定

ラジオにはオン/オフの切り替えができるさまざまな機能があります。

道路交通情報のキャンセル

ステアリングホイール右側のステアリングリモコンの  を押す、またはセンターディスプレイの **キャンセル** をタップすると、道路交通情報などの放送を一時的に中断することができます。

ラジオ機能の起動/停止

トップビューを下方向にドラッグし、**設定 → メディア**、目的のバンドの順に選択すると、利用できる機能が表示されます。

FM ラジオ

- **放送情報を表示**: 番組内容、アーティストなどの情報を表示します。
- **プログラム名を固定**: 番組サービス名の連続スクロールを停止するときに選択します。代わりに、20 秒後に動きが止まります。
- **お知らせを選択**:²
 - **地域的受信障害**: 現在のメディア再生を中断して、付近の交通渋滞に関する情報を放送します。道路交通情報が終了すると、前のメディアソースの再生が再開されます。**地域的受信障害** 機能は **交通情報** 機能を地理的に限定したパー

ジョンです。同時に **交通情報** 機能をオンにする必要があります。

- **ニュース**: 現在のメディア再生を中断して、ニュースを放送します。ニュース放送が終了すると、前のメディアソースの再生が再開されます。
- **アラーム**: 現在のメディア再生を中断して、大事故や災害に関する警報を送信します。道路交通情報が終了すると、前のメディアソースの再生が再開されます。
- **交通情報**: 現在のメディア再生を中断して、交通渋滞に関する情報を放送します。道路交通情報が終了すると、前のメディアソースの再生が再開されます。

関連情報

- ラジオ (p. 582)
- センターディスプレイのステータスバーで使用されるシンボル (p. 167)

² 放送局によって対応していないメッセージタイプもあります。

メディアプレーヤー

メディアプレーヤーは、USB ポートまたは Bluetooth で接続された外部オーディオソースの音声を再生できます。また、USB ポートを介してビデオフォーマットを再生することもできます。

車両がインターネットに接続されているときには、アプリ経由でインターネットラジオやオーディオブックを聞いたり、ミュージックサービスを利用したりすることもできます。



メディアプレーヤーはセンターディスプレイから操作しますが、いくつかの機能はステアリングホイール右側のステアリングリモコンまたは音声認識機能で操作することができます。

きます。

メディアプレーヤーではラジオも操作できます。ラジオについては、別のセクションを参照してください。

関連情報

- メディア再生 (p. 587)
- メディアの操作および変更 (p. 589)
- メディアの検索 (p. 590)
- アプリ (p. 580)
- ラジオ (p. 582)
- ビデオ (p. 591)
- Bluetooth®経由のメディア (p. 593)
- USB ポート経由のメディア (p. 593)
- オンライン車両* (p. 621)

メディア再生

メディアプレーヤーはセンターディスプレイから操作します。いくつかの機能はステアリングホイール右側のステアリングリモコンまたは音声認識機能で操作することもできます。

メディアプレーヤーではラジオも操作できません。ラジオについては、別のセクションを参照してください。

◀◀ メディアソースの起動



アプリビュー（一般的な画面のイメージです。基本アプリは市場およびモデルにより異なります。）

USB メモリー

1. USB メモリーを接続します。
2. アプリビューからアプリ **USB** を開きます。
3. 再生するものを選択します。
 > 再生が始まります。

MP3 プレーヤーおよび iPod®

① 注意

iPod から再生を開始するには、USB ではなく iPod アプリを使用してください。

iPod をオーディオソースとして使用しているとき、車両のオーディオ・メディアシステムのメニュー構造は、iPod のメニュー構造と同様になります。

1. メディアソースを接続します。
2. 接続したメディアソースで再生を開始します。
3. アプリビューからアプリ (**iPod**、**USB**) を開きます。
 > 再生が始まります。

Bluetooth 接続機器

1. メディアソースの **Bluetooth** をオンにします。
2. メディアソースを接続します。
3. 接続したメディアソースで再生を開始します。
4. アプリビューからアプリ **Bluetooth** を開きます。
 > 再生が始まります。

インターネット接続メディア

インターネット接続されたアプリからメディアを再生します。

1. 車両をインターネットに接続します。
2. アプリビューからアプリを開きます。
 > 再生が始まります。

アプリのダウンロード方法については、別の項を参照してください。

ビデオ

1. メディアソースを接続します。
2. アプリビューからアプリ **USB** を開きます。
3. 再生したいアイテムのタイトルをタップします。
 > 再生が始まります。

Apple CarPlay

CarPlay は別の項に記載されています。

Android Auto

Android Auto は別の項に記載されています。

関連情報

- ドライブディスプレイでアプリメニューを管理する (p. 147)
- ラジオ (p. 582)
- メディアの操作および変更 (p. 589)
- USB ポート経由でデバイスを接続する (p. 594)

- Bluetooth®経由でデバイスを接続する (p. 593)
- アプリのダウンロード (p. 581)
- オンライン車両* (p. 621)
- ビデオ (p. 591)
- Apple® CarPlay®* (p. 598)
- Android Auto* (p. 602)
- ラジオおよびメディアの音声認識 (p. 192)
- 対応メディア形式 (p. 595)

メディアの操作および変更

メディアの再生は音声認識、ステアリングリモコンまたはセンターディスプレイで操作することができます。



メディアプレーヤーは音声認識、ステアリングホイールのステアリングリモコン、またはセンターディスプレイで操作することができます。



音量 - センターディスプレイの下にあるコントロールノブを回すか、ステアリングホイール右側のステアリングリモコンの ▲ ▼ を押して、音量を調節します。

再生/一時停止 - 再生中の曲の画像、センターディスプレイの下にあるボタン、またはステアリングホイール右側のステアリングリモコンの ○ をタップします。

曲の変更 - センターディスプレイで目的の曲をタップするか、センターディスプレイの下またはステアリングホイール右側のステアリングリモコンにある ◀▶ または ▶▶ を押します。

早送り/移動 - センターディスプレイの時間軸をタップし、横方向にドラッグするか、センターディスプレイの下またはステアリングホイール右側のステアリングリモコンにある ◀▶ または ▶▶ を長押しします。

メディアの変更 - アプリの前のソースから選択する、アプリビューで目的のアプリをタップする、またはステアリングホイール右側のステアリングリモコンを使用してアプリメニューから選択する ⓘ 方法のいずれかを使用します。



ライブラリ - ライブラリから再生するときに、このボタンを押します。

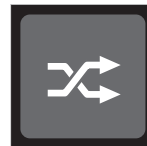

シャッフル - 再生順序をシャッフルするときに、このボタンを押します。



類似ジャンル - Gracenote を使用して USB デバイスにある類似の音楽を検索し、そこからプレイリストを作成するときに、このボタンを押します。プレイリストには、50 曲まで入れることができます。



デバイスを変更 - 複数の USB デバイスが接続されているときに、USB デバイスの切り替えにこのボタンを押します。

関連情報

- メディアプレーヤー (p. 587)
- メディアの検索 (p. 590)
- オーディオ設定 (p. 578)
- アプリ (p. 580)
- Gracenote® (p. 591)
- ラジオおよびメディアの音声認識 (p. 192)

メディアの検索

アーティスト、作曲者、曲名、アルバム、ビデオ、オーディオブック、プレイリストおよびポッドキャスト(インターネット経由のデジタルメディア。車両がインターネットに接続されているときのみに対応)を検索条件として使用することができます。

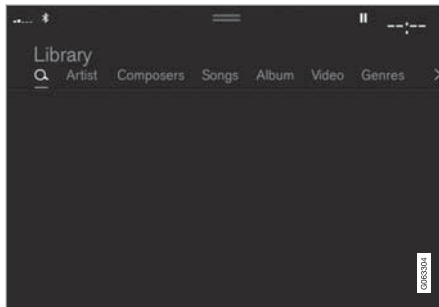

1. をタップします。
> キーボード付き検索ビューが開きます。
2. 検索語を入力します。
3. **検索** をタップします。
> 接続されている機器が検索され、検索結果がカテゴリ別に表示されます。

画面を横方向にスワイプすると、各カテゴリが個別に表示されます。

関連情報

- メディアプレーヤー (p. 587)
- オンライン車両* (p. 621)
- メディア再生 (p. 587)
- センターディスプレイに手書きで文字や単語を入力する (p. 172)

Gracenote®

Gracenote は、再生中に表示される情報（アーティスト、アルバム、曲名および関連画像）を識別します。

Gracenote MusicID®は、音楽認識の業界標準です。音楽ファイルのメタデータを識別および解析することにより、音楽に関する情報を提示することができます。ソースの種類によっては、メタデータに整合性がない、またはメタデータが十分ではないことがあります。

Gracenote は、アーティスト名、アルバムタイトルおよびジャンルの音声処理に対応しているため、音声認識を使用して音楽を再生することができます。

1. トップビューで **設定** をタップします。
2. **メディア** → **Gracenote®** をタップします。
3. Gracenote データの設定を選択する：
 - **Gracenote®オンライン検索** - Gracenote のオンラインデータベースで再生メディアを検索します。
 - **Gracenote®複数結果** - 検索結果が複数だった場合の Gracenote データの表示方法を選択します。
 - 1 - ファイルの元データが使用される。
 - 2 - Gracenote データが使用される。
 - 3 - Gracenote または元データを選択することができます。

- なし - 結果を表示しない

Gracenote のアップデート

Gracenote データベースのコンテンツはつねにアップデートされ続けています。改善を反映させるために、最新のアップデートをダウンロードしてください。

詳細とダウンロードについては、volvocars.com/support を参照してください。

関連情報

- メディア再生 (p. 587)
- オーディオ・メディアのライセンス契約 (p. 631)
- ラジオおよびメディアの音声認識 (p. 192)

ビデオ

メディアプレーヤーを使用すると、USB 接続のデバイスに保存されているビデオを再生することができます。

車両が動き始めると映像は表示されなくなり、音声のみが再生されます。停車すると、映像が再度表示されます。

対応するメディア形式については別の項で確認できます。

関連情報

- ビデオの再生 (p. 592)
- DivX®の再生 (p. 592)
- ビデオの設定 (p. 592)
- 対応メディア形式 (p. 595)

ビデオの再生

ビデオを再生するには、アプリビューで **USB** アプリを使用します。

1. メディアソース(USB デバイス)を接続します。
2. アプリビューからアプリ **USB** を開きます。
3. 再生したいタイトルをタップします。
 > 再生が始まります。

その USB デバイスに音楽トラックと音声トラックも含まれている場合、ビデオの検索に問題が生じる場合があります。この場合は、**ライブラリ** に移動しビデオタブを選択することにより検索することができます。

関連情報

- ビデオ (p. 591)
- DivX®の再生 (p. 592)
- ビデオの設定 (p. 592)
- 対応メディア形式 (p. 595)

DivX®の再生

購入した DivX ビデオオンデマンド (VOD) 映画を再生するには、この DivX Certified®認証機器を登録する必要があります。

1. トップビューで **設定** をタップします。
2. **ビデオ → DivX® VOD** の順にタップして、登録コードを読み出します。
3. vod.divx.com で詳細を確認し、登録を完了します。

関連情報

- ビデオ (p. 591)
- ビデオの再生 (p. 592)
- ビデオの設定 (p. 592)
- 対応メディア形式 (p. 595)

ビデオの設定

ビデオ再生では、一部の言語設定を変更することができます。

ビデオプレーヤーがフルスクリーンモードになっているとき、またはトップビューを開いて **設定 → メディア → ビデオ** の順に押すと、**音声言語** および **字幕言語** を変更することができます。

関連情報

- ビデオ (p. 591)

Bluetooth®経由のメディア

車両のメディアプレーヤーには、Bluetoothが装備されており、携帯電話やタブレットなどBluetooth搭載の外部デバイスからオーディオファイルをワイヤレスで再生することができます。

メディアプレーヤーを使用して外部デバイスのオーディオファイルをワイヤレスで再生するには、まず Bluetooth でデバイスを接続する必要があります。

関連情報

- Bluetooth®経由でデバイスを接続する (p. 593)
- Bluetooth を使用して携帯電話を初めて車両に接続する (p. 606)
- メディア再生 (p. 587)
- 対応メディア形式 (p. 595)

Bluetooth®経由でデバイスを接続する

Bluetooth®デバイスを車両に接続すると、メディアをワイヤレスで再生したり、車両をインターネットに接続したり(可能な場合)することができます。

市販されている多くの携帯電話にワイヤレス Bluetooth®テクノロジーが搭載されていますが、車両に完全には対応していない機種もあります。

対応機種については、volvocars.com/support を参照してください。

メディアデバイスの接続手順は、携帯電話を Bluetooth®経由で車両に接続する場合と同じです。

関連情報

- Bluetooth®経由のメディア (p. 593)
- Bluetooth を使用して携帯電話を初めて車両に接続する (p. 606)
- メディア再生 (p. 587)

USB ポート経由のメディア

車両の USB ポートを介して、iPod®や MP3 プレーヤーなどの外部オーディオソースをオーディオシステムに接続できます。

充電式バッテリー付きのデバイスは、USB 経由で接続されている場合、イグニッションが I または II 位置のとき、あるいはエンジンが作動しているときに充電されます。

外部ソースのコンテンツは、互換性のある形式のファイルのみで構成されている場合、読み込み時間が短くなります。USB ポート経由ではビデオファイルも再生することができます。

MP3 プレーヤーの中には、車両が対応していない独自のファイルシステムを採用しているものもあります。

関連情報

- USB ポート経由でデバイスを接続する (p. 594)
- メディア再生 (p. 587)
- ビデオ (p. 591)
- イグニッション位置 (p. 510)
- USB デバイスの技術仕様 (p. 594)
- Apple® CarPlay®* (p. 598)
- Android Auto* (p. 602)

USB ポート経由でデバイスを接続する

車両の USB ポートの 1 つを介して、iPod®や MP3 プレーヤーなどの外部オーディオソースをオーディオシステムに接続できます。

Apple CarPlay®および Android Auto®を使用する際は、携帯電話を白フレームの USB ポート (USB ポートが 2 つある場合) に接続してください。

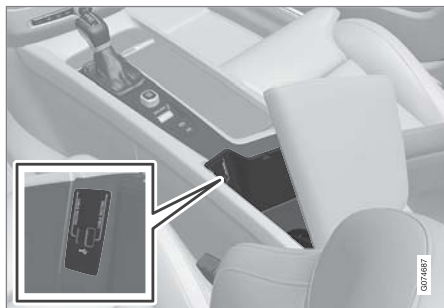

トンネルコンソールの USB ポート (A タイプ) リッドを閉めるときにはさまれないように、USB ケーブルは前方にくるよう配置してください。



トンネルコンソール後部の USB ポート (C タイプ)。携帯電話やタブレットなどの充電に使用します³。

関連情報

- メディア再生 (p. 587)
- USB ポート経由のメディア (p. 593)
- メディアプレーヤー (p. 587)
- USB デバイスの技術仕様 (p. 594)
- USB デバイスの技術仕様 (p. 594)
- Apple® CarPlay®* (p. 598)
- Android Auto* (p. 602)

USB デバイスの技術仕様

USB デバイスのコンテンツを読み込むためには、以下の仕様に適合している必要があります。

再生中は、センターディスプレイにフォルダー構造は表示されません。

	最大数
ファイル	15,000
フォルダー	1,000
フォルダー階層	8
プレイリスト	100
1 プレイリスト内のアイテム	1,000
サブフォルダー	無制限

USB A コネクターの技術仕様

- タイプ A ソケット
- バージョン 2.0
- 供給電圧 5V
- 最大供給電流 2.1A

USB C コネクターの技術仕様

- タイプ C ソケット
- バージョン 3.1

³ このポートを使用して車載オーディオまたはメディアシステムでメディアを再生することはできません。

- 供給電圧 5V
- 最大供給電流 3.0A

関連情報

- USB ポート経由のメディア (p. 593)

対応メディア形式

メディアの再生では、以下のファイル形式を使用する必要があります。

オーディオファイル

形式	ファイル拡張子	コーデック
MP3	.mp3	MPEG1 Layer III、MPEG2 Layer III、MP3 Pro (mp3 互換)、MP3 HD (mp3 互換)
AAC	.m4a、.m4b、.aac	AAC LC (MPEG-4 part III Audio)、HE-AAC (aacPlus v1/v2)
WMA	.wma	WMAS/9、WMA9/10 Pro
WAV	.wav	LPCM
FLAC	.flac	FLAC

動画ファイル

形式	ファイル拡張子
MP4	.mp4、m4v
MPEG-PS	.mpg、.mp2、.mpeg、.m1v

形式	ファイル拡張子
AVI	.avi
AVI (DivX)	.avi、.divx
ASF	.asf、.wmv

字幕

形式	ファイル拡張子
SubViewer	.sub
SubRip	.srt
SSA	.ssa

◀ DivX®

DivX Certified (DivX 認証) デバイスは、高品質の DivX (.divx、.avi) ビデオ再生に対応していることが実証されています。DivX ロゴの表示がある場合、DivX ムービーを自由に再生できます。

プロフィール	DivX Home Theater
動画コーデック	DivX、MPEG-4
解像度	720x576
ビットレート	4.8Mbps
フレームレート	30 fps
ファイル拡張子	.divx、.avi
最大ファイルサイズ	4 GB
音声コーデック	MP3、AC3
字幕	XSUB

特殊機能	多言語字幕、多重音声、レジェーム再生
参考	DivX Home Theater プロファイルのすべての要件を満たします。お持ちのファイルを DivX Home Theater の動画に変換するためのソフトウェアツールおよび詳細情報については、divx.com を参照してください。

関連情報

- メディアプレーヤー (p. 587)
- ビデオ (p. 591)
- DivX®の再生 (p. 592)

テレビ*

特定の走行速度に達すると映像は表示されなくなりませんが、音声はつねに聞くことができます。車両がほぼまたは完全に停止すると、映像は再度表示されます。

テレビはセンターディスプレイから操作します。機能の中には、ステアリングホイール右側のステアリングリモコンまたは音声認識で操作できるものもあります。

関連情報

- テレビ*の使用 (p. 597)
- テレビ*の設定 (p. 598)

テレビ*の使用

テレビはアプリビューから起動します。TV アプリをタップして、チャンネルを選択します。テレビは受信状態のもっとも良好なチャンネルを自動的に検索します。

視聴可能なチャンネルのリストを変更する

1. **ライブラリ** をタップします。
2. **TVチャンネル** または **お気に入り** から再生を選択します。
3. 目的のチャンネルを選択します。

選択したリストからチャンネルを変更する

- センターディスプレイの下またはステアリングリモコンにある **◀◀** または **▶▶** を押します。
 - ◻ 選択したプレイリスト内でハイライトが上または下に1つ移動します。

センターディスプレイから放送局を変更することもできます。

お気に入り

テレビチャンネルはお気に入りとして保存することができます。

- ☆ をタップすると、お気に入りリストのチャンネルを追加/削除できます。

テレビガイド

番組ガイドを使用すると、今後 48 時間以内に放送されるテレビ番組の情報を表示することができます。

- **ガイド** をタップすると、テレビ番組に関する情報が表示されます。

ⓘ 注意

車両を国内で移動した場合(ある市から別の市への移動など)、周波数が異なることがあるため、**お気に入り** が利用できなくなる可能性があります。

緊急警報

システムは現在のメディア再生を中断して、大事故や災害に関する警報を送信します。道路交通情報が終了すると、前のメディアソースの再生が再開されます。センターディスプレイの下またはステアリングリモコンにある **◀◀** または **▶▶** を押すと、メッセージを中断することができます。

ⓘ 注意

このシステムが対応するテレビ放送は、圧縮方式に MPEG-2 形式または MPEG-4 形式を使用し、I-SDBT 規格に準拠している国の放送に限定されます。このシステムはアナログ放送に対応していません。

関連情報

- テレビ* (p. 596)
- テレビ*の設定 (p. 598)
- ラジオおよびメディアの音声認識 (p. 192)
- オーディオ・メディアのライセンス契約 (p. 631)

テレビ*の設定

一部の設定オプションは、トップビューでも、テレビがフルスクリーンモードのときでも使用することができます。

テレビがフルスクリーンモードになっているとき、またはトップビューを開いて **設定** → **メディア** → **TV** の順にタップすると、以下を変更できます。

- **字幕言語**
- **音声言語**
- **セグメント自動切替** を選択すると、テレビは自動的に HDTV⁴ を選択します(利用不可の場合は SDTV⁵)。HDTV 12-セグメント(フルセグ)または SDTV 1セグメント(ワンセグ)のみを選択するオプションもあります。

ソフトウェアキー (TRMP)

- 組み込みソフトウェアキーは、TRMP 社の規定したユーザー利用規約によって規制されます。
- センターディスプレイのトップビューで **設定** をタップして ID を表示し、続いて **メディア** → **TV** と選択します。ID が工場出荷時の設定にリセットされます。ユーザーデータおよびシステム設定がすべて工場出荷時の設定にリセットされます。注意してください。

画像形式

画像形式 をタップすると、テレビ画像の表示形式を選択することができます。

1. **オート** - テレビ画像は伝送中の画像形式で表示されます。
2. **オートフィル** - テレビ画像はトリミングされることなく最大化されます。

関連情報

- テレビ* (p. 596)
- テレビ*の使用 (p. 597)
- 対応メディア形式 (p. 595)
- センターディスプレイの設定のリセット (p. 177)

Apple® CarPlay®*

CarPlay⁶ を使用すると、運転に集中したままで、音楽を聞く、電話をかける、行き方を調べる、メッセージを受受信する、Siri を使用する、などの操作ができます。



CarPlay は選択した iOS デバイスと連動します。車両が CarPlay に対応していない場合は、後から搭載するオプションがあります。CarPlay の搭載については、ボルボ・ディーラーにお問い合わせください。

サポートされているアプリや対応している iOS デバイスの情報については、Apple のウェブサイト：www.apple.com/ios/carplay/ をご覧ください。CarPlay に対応していないアプリを使用した場合、デバイスと車両との接続が切断されることがあります。Volvo は CarPlay のコンテンツに関して一切責任を負いません。



CarPlay 経由で地図ナビゲーションシステムを使用している場合、センターディスプレイのみ案内が表示されます。ドライバーディスプレイまたはヘッドアップディスプレイには表示されません。

Apple CarPlay で案内が開始されると、使用中のターンバイターンルート案内は終了します。

⁴ 高画質テレビ

⁵ 標準画質テレビ

⁶ 利用の可否は、市場により異なる場合があります。

CarPlay アプリは、センターディスプレイ、iOS デバイスまたはステアリングホイール右側のステアリングリモコン(一部機能のみ)を使用して操作することができます。これらのアプリは Siri を使用して音声で操作することもできます。ステアリングホイールの  ボタンを長押しすると、Siri を使用した音声認識が始まり、軽く押しすと、車両独自の音声認識が起動します。Siri の解除が早すぎる場合、ステアリングホイールの  ボタンを長押ししてください。⁷

Apple CarPlay を使用すると次に承諾したことになります。Apple CarPlay は、Apple Inc. の使用条件に基づいて提供されるサービスです。したがって、**Apple CarPlay** では Apple CarPlay やその機能/用途について一切責任を負いません。Apple CarPlay を使用する場合、お客様の車両から特定の情報(位置情報を含む)が iPhone に送信されます。利用者本人または第三者による Apple CarPlay の使用に関しては、**Apple CarPlay** ではなく利用者本人が全責任を負います。

関連情報

- Apple CarPlay の使用 (p. 599)
- Apple CarPlay の設定 (p. 601)
- 音声認識 (p. 189)
- センターディスプレイの設定のリセット (p. 177)

⁷ Apple および CarPlay は、Apple Inc. が所有する登録商標です。

⁸ 利用の可否は、市場により異なる場合があります。

Apple CarPlay の使用

CarPlay⁸ を使用するには、ご使用の iOS デバイスで Siri 音声認識をオンにする必要があります。また、すべての機能が作動するには、そのデバイスが Wi-Fi またはモバイルネットワークでインターネットに接続されている必要があります。

iOS デバイスを接続して、CarPlay を起動する

注意

CarPlay は Bluetooth がオフの場合にのみ使用することができます。したがって、Bluetooth で車両に接続されている電話またはメディアプレーヤーは、CarPlay の使用中には利用できなくなります。車両のアプリでインターネット接続が必要な場合、代わりにの方法でインターネットに接続する必要があります。Wi-Fi または車載のカーモデム^{*}を使用してください。

以前に接続したことのない iOS デバイスから CarPlay を起動する方法：

1. CarPlay 対応の iOS デバイスを USB ポートに接続します。USB ポートが 2 つある場合、白フレームのポートを使用する必要があります。
2. 利用規約を読み、**承認** をタップして接続します。
 - > CarPlay のサブビューが開き、対応しているアプリが表示されます。
3. 目的のアプリをタップします。
 - > アプリが起動します。

◀ CarPlay を起動する

以前に接続したことのある iOS デバイスから CarPlay を起動する方法：

1. iOS デバイスを USB ポートに接続します。USB ポートが 2 つある場合、白フレームのポートを使用する必要があります。
 - ◁ **自動起動の設定が選択されている場合** – デバイスの名前が表示されます。ホームビューが表示されている場合は、iOS デバイスを接続すると CarPlay が表示されたタイトルが自動的に開きます。
2. CarPlay が表示されたタイトルが自動的に開かない場合は、デバイス名をタップします。CarPlay のサブビューが開き、対応しているアプリが表示されます。
3. 同じタイトルで別のアプリが有効になっている場合は、アプリビューで **Apple CarPlay** をタップします。
 - ◁ CarPlay のサブビューが開き、対応しているアプリが表示されます。
4. 目的のアプリをタップします。
 - ◁ アプリが起動します。

同じタイトルで別のアプリを起動した場合、または接続時に別のアプリが作動している場合、CarPlay はバックグラウンドで作動します。CarPlay をサブビューで再表示するには、アプリビューで CarPlay アイコンをタップします。

CarPlay と iPod の接続を切り替える

CarPlay から iPod へ

1. トップビューで **設定** をタップします。
2. **通信 → Apple CarPlay** に移動します。
3. USB ケーブルを接続したときに CarPlay の自動起動を伴わないようにする iOS デバイスのボックスのチェックを外します。
4. iOS デバイスを切り離して USB ポートに接続します。
5. アプリビューからアプリ **iPod** を開きます。

iPod から CarPlay へ

1. アプリビューで **Apple CarPlay** をタップします。
2. ポップアップウィンドウの内容を確認し、**OK** をタップします。
3. iOS デバイスを切り離して USB ポートに接続します。
 - ◁ Apple CarPlay のサブビューが開き、対応しているアプリが表示されます⁹。

関連情報

- USB ポート経由でデバイスを接続する (p. 594)
- Apple® CarPlay®* (p. 598)
- Apple® CarPlay®* の設定 (p. 601)

- 携帯電話 (Wi-Fi) を使用して車両をインターネットに接続する (p. 623)
- カーモデム (SIM カード) を介して車両をインターネットに接続する (p. 624)
- 音声認識 (p. 189)

⁹ Apple、CarPlay、iPhone および iPod は、Apple Inc. が所有する登録商標です。

Apple® CarPlay®*の設定

CarPlay¹⁰¹¹で接続された iOS デバイスの設定

自動起動

1. トップビューで **設定** をタップします。
2. **通信** → **Apple CarPlay** に移動して、設定を選択します。
 - ボックスにチェックを付ける - USB ケーブルを接続したときに CarPlay が自動的に起動する。
 - ボックスのチェックを外す - USB ケーブルを接続したときに CarPlay が自動的に起動しない。

車両に多くの人たちと乗り合わせる(ケーブルなど)場合、iOS デバイスはリストに同時に 20 個まで登録できることを知っておくと便利です。リストがいっぱいのときに新規デバイスを接続すると、もっとも古いデバイスが削除されます。

リストを削除するには、センターディスプレイで設定をリセットする必要があります(工場出荷時設定へのリセット)。

システム音量

1. トップビューで **設定** をタップします。

2. **サウンド** → **システム音量** をタップし、以下の設定を行ないます。

- **音声コントロール**
- **ナビ音声案内**
- **電話着信音**

関連情報

- Apple® CarPlay®* (p. 598)
- Apple® CarPlay®*の使用 (p. 599)
- センターディスプレイの設定のリセット (p. 177)

Apple® CarPlay®*の使用のヒント

以下は、CarPlay¹⁰¹²を使用する際に役立つヒントです。

- ご使用の iOS デバイスを最新バージョンの iOS オペレーティングシステムにアップデートして、アプリが最新の状態になっていることを確認します。
- CarPlay に問題が発生した場合は、iOS デバイスを USB ポートから抜いて再度接続します。またはデバイスの機能していないアプリを閉じて再起動するか、すべてのアプリを閉じてデバイスを再起動します。
- CarPlay を起動したときにアプリが表示されない場合(黒い画面)は、CarPlay のサブビューを最小化してから最大化します。
- CarPlay に対応していないアプリを使用した場合、iOS デバイスと車両との接続が切断されることがあります。対応アプリおよび対応機種に関する情報については、Apple のウェブサイトをご覧ください。また、App Store で CarPlay を検索すると、お住いの地域で利用可能な CarPlay 対応アプリに関する情報を得ることができます。
- Siri を使用すると、メッセージの書き取り/音声入力および読み上げができます。メッセージの読み上げおよび音声入力は、Siri の設定で選択した言語で行なわれます。

¹⁰ Apple および CarPlay は、Apple Inc. が所有する登録商標です。

¹¹ 利用の可否は、市場により異なる場合があります。

¹² 利用の可否は、市場により異なる場合があります。

◀◀ メッセージを音声入力した場合、センターディスプレイにはテキストは表示されません。代わりに iOS デバイスにテキストが表示されます。Siri 使用時は携帯電話のマイクが使用されるため、精度は携帯電話の位置に応じて異なります。

- デバイスを Bluetooth で車両に接続している場合、CarPlay の使用時には接続が中断されます。デバイスから Wi-Fi ホットスポット経由でインターネット接続を共有すると、車内のインターネット接続は再開されます。
- 一部の CarPlay 機能 (音声通話およびメッセージなど) では、車両自体の機能の使用が中止され、代わりに CarPlay が自動的に表示されます。この動作を使用しない場合は、電話の通知設定で CarPlay の同等機能の表示の選択を解除します。
- CarPlay は iPhone¹³ でのみ機能します。

ⓘ 注意

装備の可否および機能性は市場により異なる場合があります。

関連情報

- Apple® CarPlay®* (p. 598)
- 携帯電話 (Wi-Fi) を使用して車両をインターネットに接続する (p. 623)

¹³ Apple、CarPlay および iPhone は、Apple Inc. が所有する登録商標です。

¹⁴ 利用の可否は、市場により異なる場合があります。

Android Auto*

Android Auto¹⁴ では、音楽の再生、電話の発信、ルート検索、Android デバイスの車両対応アプリの使用などの操作が可能です。Android Auto は対応している Android デバイスと連動します。

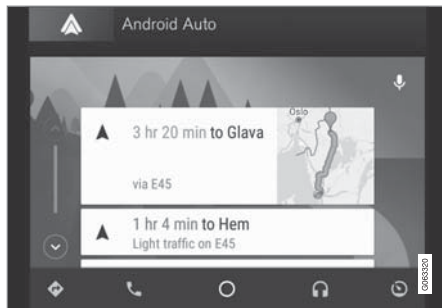

サポートされているアプリや対応している Android デバイスの情報については、ウェブサイト：www.android.com/auto/ をご覧ください。サードパーティー製アプリについては、Google Play をご覧ください。Volvo は Android Auto のコンテンツに関して一切責任を負いません。

Android Auto はアプリビューアから起動します。一度 Android Auto を起動すると、次回そのデバイスが接続されたときに、アプリが自動的に起

動します。自動起動は設定でオフにすることができます。

ⓘ 注意

デバイスを Android Auto に接続すると、Bluetooth 経由で別のメディアプレーヤーにストリーミングすることができます。Android Auto の使用中は Bluetooth が有効になります。

Android Auto 経由で地図ナビゲーションシステムを使用している場合、センターディスプレイのみに案内が表示されます。ドライバーディスプレイまたはヘッドアップディスプレイには表示されません。

Android Auto はステアリングホイール右側のステアリングリモコンまたは音声認識を使用し、センターディスプレイから操作できます。ステアリングリモコンのボタン  を長押しすると、Google アシスタントが起動し、軽く押しすとオフになります。

Android Auto を使用することで、あなたは 次のことを承認したことになります： Android Auto は、Google Inc. がその契約条件のもとで提供するサービスです。 Volvo Cars は、Android Auto またはその機能やアプリケーションに対する責任を負い かねます。 Android Auto を使用する場合、車両は特定の情報 (位置情報を含

* オプション/アクセサリ。

む)を接続中のAndroidフォンに送信します。
あなたは、ご自身または他者によるAndroid Autoの使用に対して全責任を負います。

関連情報

- Android Auto*の使用 (p. 603)
- Android Auto*の設定 (p. 604)

Android Auto*の使用

Android Auto¹⁵ アプリを使用するには、Android搭載デバイスにアプリをインストールし、デバイスを車両のUSBポートに接続する必要があります。

ⓘ 注意

Android Autoをインストールするためには、車両にUSBポートが2つ(USBハブ)*装備されている必要があります。車両にUSBポートが1つだけ装備されている場合、Android Autoを使用することはできません。

初めてAndroidを接続する場合

1. Android搭載デバイスを白いフレームのUSBポートに接続します。
2. ポップアップウィンドウの内容を確認し、**OK**をタップします。
3. アプリビューで **Android Auto** をタップします。
4. 利用規約を読み、**承認** をタップして接続します。
 - Android Autoのサブビューが開き、対応しているアプリが表示されます。
5. 目的のアプリをタップします。
 - アプリが起動します。

以前に接続したことのあるAndroidを使用する場合

1. ご使用のデバイスを白いフレームのUSBポートに接続します。
 - **自動起動の設定が選択されている場合** - デバイスの名前が表示されます。
2. デバイスの名前をタップします。Android Autoのサブビューが開き、対応しているアプリが表示されます。
3. **自動起動の設定が選択されていない場合** - アプリビューから **Android Auto** アプリを開きます。
 - Android Autoのサブビューが開き、対応しているアプリが表示されます。
4. 目的のアプリをタップします。
 - アプリが起動します。

別のアプリを同じサブビューで起動すると、Android Autoはバックグラウンドで作動します。Android Autoをサブビューで再表示するには、アプリビューでAndroid Autoアイコンをタップします。

関連情報

- Android Auto* (p. 602)
- Android Auto*の設定 (p. 604)

¹⁵ 利用の可否は、市場により異なる場合があります。

- USB ポート経由でデバイスを接続する (p. 594)
- 音声認識 (p. 189)

Android Auto*の設定

はじめて Android Auto¹⁶ と接続した Android 搭載デバイスの設定。

自動起動

1. トップビューで **設定** をタップします。
2. **通信** → **Android Auto** をタップして、設定を選択します。
 - ボックスにチェックを付ける - USB ケーブルを接続したときに Android Auto が自動的に起動する。
 - ボックスのチェックを外す - USB ケーブルを接続したときに Android Auto が自動的に起動しない。

リストには Android デバイスを 20 台まで登録することができます。リストがいっぱいになると新規デバイスを接続すると、もっとも古いデバイスが削除されます。

リストを削除するには、工場出荷時設定にリセットする必要があります。

システム音量

1. トップビューで **設定** をタップします。

2. **サウンド** → **システム音量** をタップし、以下の設定を行います。

- **音声コントロール**
- **ナビ音声案内**
- **電話着信音**

関連情報

- Android Auto* (p. 602)
- Android Auto*の使用 (p. 603)
- センターディスプレイの設定のリセット (p. 177)

¹⁶ 利用の可否は、市場により異なる場合があります。

Android Auto*の使用のヒント

以下は、Android Auto¹⁷ を使用する際に役立つヒントです。

- アプリが更新されていることを確認します。
- エンジンを始動し、センターディスプレイが起動したらデバイスを接続します。次にアプリビューから Android Auto を開きます。
- Android Auto に問題が発生した場合は、Android 搭載デバイスを USB ポートから抜いて再度接続します。またはデバイスのアプリを閉じて再起動します。
- デバイスを Android Auto に接続しているときでも、Bluetooth を使用して別のメディアプレーヤーにストリーミングすることができます。Android Auto 使用中は、Bluetooth 機能がオンになります。
- Android Auto のアイコンがグレー表示されている場合、デバイスがまったく接続されていないことを表しています。デバイスを接続すると、このアイコンは点灯します。アイコンがまったく表示されない場合、車両はこの目的でデバイスを接続することに対応していません。
- デバイスを Bluetooth で車両に接続している場合、Android Auto の使用時には接続が中断されます。デバイスから Wi-Fi ホットスポット経由でインターネット接続を共有

すると、車内のインターネット接続は再開されます。

関連情報

- Android Auto* (p. 602)
- 携帯電話 (Wi-Fi) を使用して車両をインターネットに接続する (p. 623)

電話

Bluetooth 対応の携帯電話は、車両の内蔵ハンズフリーシステムにワイヤレスで接続することができます。

携帯電話のさまざまな機能を、オーディオ、およびメディアシステムからハンズフリーで使用できます。携帯電話は、車両に接続している場合でも、携帯電話本体のキーで操作することができます。

インターネットに接続された携帯電話を車両に接続すると、携帯電話を使用して、電話の発信、メッセージの送受信、メディアのワイヤレス再生、および携帯電話経由でのインターネット接続を行なうことができます。

携帯電話はセンターディスプレイから操作しますが、ステアリングホイール右側のステアリングリモコンを使用して、音声認識およびアプリメニューで操作することもできます。

¹⁷ 利用の可否は、市場により異なる場合があります。

概要

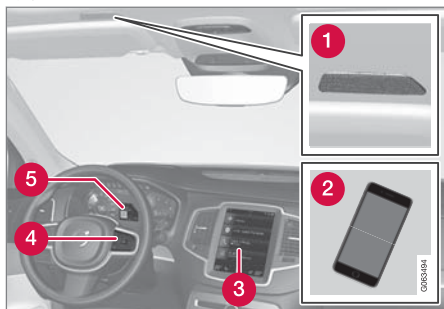

- 1 マイク
- 2 携帯電話
- 3 センターディスプレイの電話操作
- 4 音声認識およびドライバーディスプレイに表示される電話機能の操作用キーパッド
- 5 ドライバーディスプレイ

関連情報

- 通話の操作 (p. 610)
- 電話帳の管理 (p. 613)
- テキストメッセージの操作 (p. 612)
- Bluetoothを使用して携帯電話を初めて車両に接続する (p. 606)
- Bluetoothを使用して携帯電話を自動的に車両に接続する (p. 608)

- Bluetoothを使用して手動で携帯電話を車両に接続する (p. 609)
- Bluetooth 接続されている携帯電話の接続を切断する (p. 609)
- Bluetooth 接続された携帯電話の切り替え (p. 610)
- Bluetooth に接続されたデバイスを削除する (p. 610)
- ワイヤレス携帯電話充電器* (p. 615)
- 電話の設定 (p. 614)
- 音声認識 (p. 189)
- ドライバーディスプレイでアプリメニューを管理する (p. 147)
- オーディオ設定 (p. 578)
- Bluetooth 対応携帯電話を使用して車両をインターネットに接続する (p. 622)

Bluetooth を使用して携帯電話を初めて車両に接続する

Bluetooth を有効にした携帯電話を接続すると、車両から電話の発信、メッセージの送受信、メディアのワイヤレス再生、車両とインターネットの接続を行なうことができます。Bluetooth 機器は同時に 2 台接続することができます。その場合、1 台はワイヤレス再生のみが可能です。電話/メッセージの発信、メディアの再生およびインターネット接続を利用するときには、直近に接続した携帯電話が自動的に接続されます。使用する携帯電話は、センターディスプレイのトップビューにある設定メニューの **Bluetooth デバイス** で変更できます。携帯電話は Bluetooth を搭載し、テザリングに対応している必要があります。

Bluetooth で 1 度デバイスを接続/登録すると、次回からは Bluetooth を有効にするだけで、検出モードにする必要はありません。車両には、接続済みの Bluetooth 機器を 20 台まで保存することができます。

接続には 2 通りの方法があります。車両から携帯電話を探索する方法と携帯電話から車両を探索する方法です。

方法 1 - 車両から携帯電話を探索する

1. 携帯電話を Bluetooth 経由で探索可能/検知可能な状態にします。

2. センターディスプレイで携帯電話のサブビューを開きます。
 - 車両に接続されている携帯電話がない場合、**電話を追加** をタップします。
 - 車両に接続されている携帯電話がある場合、**変更**  をタップします。ポップアップウィンドウで、**電話を追加** をタップします。
 - ▶ 利用可能な Bluetooth 機器が一覧表示されます。新しい機器が検知されると、リストが更新されます。
3. 接続する携帯電話の名前をタップします。
4. 車両の指定数字コードが携帯電話のものと一致していることを確認します。この場合、双方で許可を選択します。
5. 電話連絡先およびメッセージのオプションの許可または拒否を携帯電話で選択します。

i 注意

- 一部の携帯電話では、メッセージ機能を有効にする必要があります。
- 一部の携帯電話は完全互換ではないため、車内で連絡先やメッセージが表示されないことがあります。

方法 2 - 携帯電話から車両を探索する

1. センターディスプレイで携帯電話のサブビューを開きます。
 - 車両に接続されている携帯電話がない場合、**電話を追加 → 車両を検出モードにする** をタップします。
 - 車両に接続されている携帯電話がある場合、**変更**  をタップします。ポップアップウィンドウで、**電話を追加 → 車両を検出モードにする** をタップします。
2. 携帯電話の Bluetooth をオンにします。
3. 携帯電話で Bluetooth 機器を探索します。
 - ▶ 利用可能な Bluetooth 機器が一覧表示されます。
4. 車両の名前を携帯電話で選択します。
5. 車両に接続のポップアップウィンドウが表示されます。接続を確認します。
6. 車両の指定数字コードが外部機器に表示されているものと一致していることを確認します。この場合、双方で許可を選択します。
7. 電話連絡先およびメッセージのオプションの許可または拒否を携帯電話で選択します。

i 注意

- 一部の携帯電話では、メッセージ機能を有効にする必要があります。
- 一部の携帯電話は完全互換ではないため、車内で連絡先やメッセージが表示されないことがあります。

i 注意

電話のオペレーティングシステムがアップデートされると、接続が中断される場合があります。この場合、いったん車両から電話を削除し、再度接続してください。

関連情報

- 電話 (p. 605)
- Bluetooth を使用して携帯電話を自動的に車両に接続する (p. 608)
- Bluetooth を使用して手で携帯電話を車両に接続する (p. 609)
- Bluetooth 接続されている携帯電話の接続を切断する (p. 609)
- Bluetooth 接続された携帯電話の切り替え (p. 610)
- Bluetooth に接続されたデバイスを削除する (p. 610)
- Bluetooth デバイスの設定 (p. 614)

- オンライン車両* (p. 621)
- Bluetooth 対応携帯電話を使用して車両をインターネットに接続する (p. 622)

Bluetooth を使用して携帯電話を自動的に車両に接続する

携帯電話は Bluetooth 経由で車両に自動的に接続することができます。対象の携帯電話は車両との初めての接続が完了している必要があります。

自動的に接続できるのは、直近に接続された 2 台の携帯電話のみです。

1. 車両をイグニッション位置 **I** にする前に携帯電話の Bluetooth をオンにします。
2. **I** 以上のイグニッション位置にします。
 - > 携帯電話が接続されます。

関連情報

- 電話 (p. 605)
- Bluetooth を使用して携帯電話を初めて車両に接続する (p. 606)
- Bluetooth を使用して手動で携帯電話を車両に接続する (p. 609)
- Bluetooth 接続されている携帯電話の接続を切断する (p. 609)
- Bluetooth 接続された携帯電話の切り替え (p. 610)
- Bluetooth に接続されたデバイスを削除する (p. 610)
- Bluetooth デバイスの設定 (p. 614)
- オンライン車両* (p. 621)

- Bluetooth 対応携帯電話を使用して車両をインターネットに接続する (p. 622)
- イグニッション位置 (p. 510)

Bluetooth を使用して手動で携帯電話を車両に接続する

携帯電話は Bluetooth 経由で車両に手動接続することができます。対象の携帯電話は車両との初めての接続が完了している必要があります。

1. 携帯電話の Bluetooth をオンにします。
2. 電話のサブビューを開きます。
 - ＞ 過去に接続した携帯電話が表示されません。
3. 接続する携帯電話の名前をタップします。
 - ＞ 携帯電話が接続されます。

関連情報

- 電話 (p. 605)
- Bluetooth を使用して携帯電話を初めて車両に接続する (p. 606)
- Bluetooth を使用して携帯電話を自動的に車両に接続する (p. 608)
- Bluetooth 接続されている携帯電話の接続を切断する (p. 609)
- Bluetooth 接続された携帯電話の切り替え (p. 610)
- Bluetooth に接続されたデバイスを削除する (p. 610)
- Bluetooth デバイスの設定 (p. 614)
- オンライン車両* (p. 621)

- Bluetooth 対応携帯電話を使用して車両をインターネットに接続する (p. 622)

Bluetooth 接続されている携帯電話の接続を切断する

Bluetooth に接続されている携帯電話の接続を切断することができます。切断すると、車両から切り離された状態になります。

- 携帯電話が作動範囲外にある場合、その接続は自動的に切断されません。通話中に携帯電話が切断された場合、その通話は携帯電話で継続されます。
- Bluetooth を手動でオフにして携帯電話の接続を切断することもできます。

関連情報

- 電話 (p. 605)
- 電話の設定 (p. 614)
- Bluetooth 接続された携帯電話の切り替え (p. 610)
- Bluetooth に接続されたデバイスを削除する (p. 610)
- Bluetooth デバイスの設定 (p. 614)

Bluetooth 接続された携帯電話の切り替え

Bluetooth 接続されている複数の携帯電話を切り替えることができます。

1. 電話のサブビューを開きます。
2. **変更**  をタップするか、トップビューを下方向にドラッグして **設定** → **通信** → **Bluetooth デバイス** → **デバイスを追加** の順にタップします。
 > 利用可能な Bluetooth 機器が一覧表示されます。
3. 接続する携帯電話をタップします。

関連情報

- 電話 (p. 605)
- Bluetooth を使用して携帯電話を初めて車両に接続する (p. 606)
- Bluetooth デバイスの設定 (p. 614)
- Bluetooth 接続されている携帯電話の接続を切断する (p. 609)
- Bluetooth に接続されたデバイスを削除する (p. 610)

Bluetooth に接続されたデバイスを削除する

登録されている Bluetooth デバイスのリストから携帯電話などを削除することができます。

1. トップビューで **設定** をタップします。
2. **通信** → **Bluetooth デバイス** をタップします。
 > 登録された Bluetooth デバイスのリストが表示されます。
3. 削除するデバイスをタップします。
4. **デバイスを削除** をタップして、選択を確定します。
 > これで車両に登録された該当のデバイスは削除されました。

関連情報

- 電話 (p. 605)
- Bluetooth を使用して携帯電話を初めて車両に接続する (p. 606)
- Bluetooth 接続されている携帯電話の接続を切断する (p. 609)
- Bluetooth 接続された携帯電話の切り替え (p. 610)
- Bluetooth デバイスの設定 (p. 614)

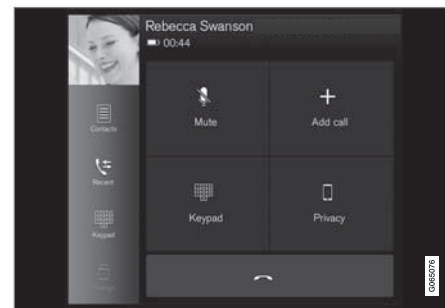

通話の操作

車内で Bluetooth 接続電話の通話に対応しています。



一般的な図

電話をかける



1. 電話のサブビューを開きます。
2. 通話履歴からの選択、キヤパッドによる番号入力、または連絡先リストからの選択により、通話先を選択します。連絡先リストでは、検索またはブラウズすることができます。連絡先リストで **☆** をタップすると、連絡先が **お気に入り** に追加されます。
3.  をタップして、電話をかけます。
4.  をタップして通話を終了します。

アプリメニューを使用して、通話履歴から電話をかけることもできます。使用するには、ステ

アリングホイール右側のステアリングリモコン  からアクセスしてください。

グループ通話をする

通話中に以下の操作を行ないます。

1. **通話を追加** をタップします。
2. 通話履歴、お気に入り、または連絡先リストから電話することを選択します。
3. 通話履歴の項目/列をタップするか、連絡先リストの連絡先の横にある  をタップします。
4. **通話を切替** をタップして、通話相手を切り替えます。
5.  をタップして、現在の相手との通話を終了します。

会議通話

グループ通話中に以下の操作を行ないます。

1. **グループ通話** をタップして、接続中のグループ通話を統合します。
2.  をタップして通話を終了します。

着信

着信があると、ドライバーディスプレイおよびセンターディスプレイに表示されます。ステアリングホイール右側のステアリングリモコンまたはセンターディスプレイを使用して、着信に対応します。

1. **応答/拒否** をタップします。
2.  をタップして通話を終了します。

通話中の着信

1. **応答/拒否** をタップします。
2.  をタップして通話を終了します。

私的な電話

- 通話中に **プライバシー** をタップして、設定を選択します。
 - **携帯電話に切替** - ハンズフリー機能がオフになり、通話は携帯電話で継続されます。
 - **ドライバー向けに最適化する** - 助手席側のルーフのマイクがオフになり、通話は車両のハンズフリー機能で継続されま

関連情報

- 電話 (p. 605)
- Bluetooth を使用して携帯電話を初めて車両に接続する (p. 606)
- 電話を音声認識で操作する (p. 191)
- ドライバーディスプレイでアプリメニューを管理する (p. 147)
- センターディスプレイに手書きで文字や単語を入力する (p. 172)
- 電話帳の管理 (p. 613)
- テキストメッセージの操作 (p. 612)

- オーディオ設定 (p. 578)

テキストメッセージの操作¹⁸

車内で Bluetooth 接続電話のメッセージに対応します。

一部の携帯電話では、メッセージ機能をオンにする必要があります。一部の携帯電話は対応していません。対応していない機種の場合、車両で連絡先およびメッセージを表示することはできません。

センターディスプレイでテキストメッセージを管理する

テキストメッセージはセンターディスプレイに表示するように設定されている場合にのみ、センターディスプレイに表示されます。

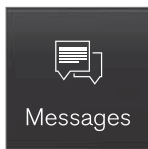

アプリケーションで **メッセージ** をタップして、センターディスプレイのテキストメッセージを管理します。

センターディスプレイでテキストメッセージを読む



アイコンを押すと、メッセージが読み上げられます。

センターディスプレイでテキストメッセージを送信する¹⁹

1. メッセージへの返信やメッセージの新規作成が可能です。

- メッセージに返信 - 返信したいメッセージの発信元をタップし、**応答** をタップします。
- メッセージを新規作成 - **新規作成** をタップします。連絡先を選択するか、数字を入力します。

2. メッセージを入力します。

3. **送信** をタップします。

ドライバーディスプレイでテキストメッセージを管理する

テキストメッセージはドライバーディスプレイに表示するように設定されている場合にのみ、ドライバーディスプレイに表示されます。

ドライバーディスプレイで新着のテキストメッセージを読む

- メッセージを読み上げさせる - ステアリングリモコンを使用して **音声** を選択します。

ドライバーディスプレイで返信メッセージを音声入力する

テキストメッセージが読み上げられた後、車両がインターネットに接続されている場合は、音

声入力で簡単な返信メッセージを作成することができます。

- ステアリングリモコンを使用して **応答** を押します。音声入力ダイアログが開始されます。

メッセージ通知

テキストメッセージ設定で通知をオンまたはオフにすることができます。

関連情報

- 電話 (p. 605)
- テキストメッセージの設定 (p. 613)
- 電話の設定 (p. 614)
- オンライン車両* (p. 621)
- 電話を音声認識で操作する (p. 191)
- センターディスプレイに手書きで文字や単語を入力する (p. 172)
- Bluetooth を使用して携帯電話を初めて車両に接続する (p. 606)
- ユーザー利用規約およびデータ共有 (p. 627)

¹⁸ 特定市場にのみ適用されます。詳しくは、ボルボ・ディーラーまでお問い合わせください。

¹⁹ 車両経由でメッセージを送信できるのは、特定の電話機のみです。接続された電話機は、Bluetooth Message Access Profile (MAP) をサポートしている必要があります。

テキストメッセージの設定

接続されている携帯電話でのテキストメッセージの設定

1. トップビューで **設定** をタップします。
2. **通信** → **テキストメッセージ** をタップして、設定を選択します。

- **センターディスプレイに通知** - センターディスプレイのステータスバーにメッセージ通知を表示します。
- **メーターに通知** - ドライバーディスプレイに通知を表示します。受信メッセージは、ステアリングホイール右側のステアリングリモコンで管理できます。
- **SMS 着信音** - 受信メッセージの着信音を選択します。

関連情報

- 電話 (p. 605)
- Bluetooth を使用して携帯電話を初めて車両に接続する (p. 606)
- テキストメッセージの操作 (p. 612)
- 電話の設定 (p. 614)

電話帳の管理

携帯電話を Bluetooth で接続しているときは、センターディスプレイで連絡先を管理できます。

センターディスプレイで選択した携帯電話の連絡先、最大 3,000 件を表示できます。

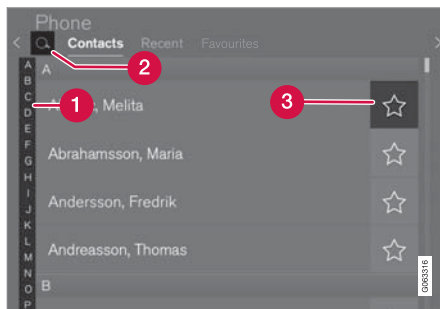

- 1 **文字および # の一覧** - 一致する連絡先を見つけることができます。電話帳の既存の連絡先に応じて、一致する文字のみが表示されます。
- 2 **連絡先を検索** - **Q** をタップすると、連絡先リストに登録されている名前の電話番号を検索できます。
- 3 **お気に入り** - **☆** をタップすると、お気に入りリストの連絡先を追加/削除できます。

並べ替え

連絡先リストは ABC 順に表示され、特殊文字および数字は **#** に表示されます。姓または名で並べ替えることができます。この設定は電話セットアップで調節します。

関連情報

- 電話 (p. 605)
- 電話の設定 (p. 614)
- 電話を音声認識で操作する (p. 191)
- センターディスプレイに手書きで文字や単語を入力する (p. 172)
- Bluetooth を使用して携帯電話を初めて車両に接続する (p. 606)

電話の設定

携帯電話を車両に接続しているときは、以下の設定が可能です。

1. トップビューで **設定** をタップします。
2. **通信 → 電話** をタップして、設定を選択します。
 - **着信音** - 着信音を選択します。携帯電話または車両の着信音を使用することができます。一部の携帯電話は完全には対応していないため、携帯電話の着信音を車内で使用できないことがあります。
 - **ソート順** - 連絡先リストの規則を選択します。

ヘッドアップディスプレイ*に通知を表示する

1. センターディスプレイのトップビューで **設定** をタップします。
2. **My Car → ディスプレイ → ヘッドアップディスプレイオプション** をタップします。
3. **電話を表示** を選択します。

関連情報

- 電話 (p. 605)
- テキストメッセージの設定 (p. 613)
- Bluetooth デバイスの設定 (p. 614)
- Bluetooth を使用して携帯電話を初めて車両に接続する (p. 606)

- ヘッドアップディスプレイ* (p. 185)
- オーディオ設定 (p. 578)

Bluetooth デバイスの設定

Bluetooth 接続のデバイスの設定

1. トップビューで **設定** をタップします。
2. **通信 → Bluetooth デバイス** をタップして、設定を選択します。
 - **デバイスを追加** - 新しい機器のペアリングを開始します。
 - **ペアリング済デバイス** - 登録/ペアリングされたデバイスのリスト。
 - **デバイスを削除** - 接続されている機器を削除します。
 - **このデバイスで利用可能なサービス** - 発信、メッセージ送受信、メディアのストリーミングおよびインターネット接続の中からデバイスの使用オプションを設定します。
 - **インターネット接続** - デバイスの Bluetooth 接続を使用して車両をインターネットに接続します。

関連情報

- 電話 (p. 605)
- 電話の設定 (p. 614)
- オンライン車両* (p. 621)
- Bluetooth を使用して携帯電話を初めて車両に接続する (p. 606)

ワイヤレス携帯電話充電器*

トンネルコンソールには、ワイヤレスで携帯電話を充電することのできる充電プレートが備えられています。



充電するためには、携帯電話がワイヤレス充電(Qi)に対応している必要があります。ワイヤレス充電レシーバーを搭載していない携帯電話には、多くの場合ワイヤレス充電を可能にするカバーを取り付けることができます。

警告

ワイヤレス充電は、埋め込み型ペースメーカーやその他の医療機器の動作に影響を与える可能性があります。こういった医療機器をご使用の場合は、ワイヤレス充電システムを使用する前に医師に相談することをお勧めします。

関連情報

- 電話 (p. 605)
- ワイヤレス携帯電話充電器*の使用 (p. 615)
- ワイヤレスチャージャーの証明書 (p. 617)

ワイヤレス携帯電話充電器*の使用

トンネルコンソールの下のラバープレートにより、携帯電話の電源コードを使用せずに充電を行なうことができます。



トンネルコンソールのワイヤレス携帯電話充電器

警告

ワイヤレス充電は、埋め込み型ペースメーカーやその他の医療機器の動作に影響を与える可能性があります。こういった医療機器をご使用の場合は、ワイヤレス充電システムを使用する前に医師に相談することをお勧めします。

センターディスプレイの機能ビューを使用して、充電プレートのオンとオフを切り替えることができます。デフォルトモードでは、充電モードはオフになっています。充電プレートのスイッチをオンにすると、埋め込み型ペース

メーカーまたは充電プレートの影響を受ける可能性のあるその他のデバイスを使用しているユーザーに対するリスクについてのメッセージが表示されます。センターディスプレイで充電プレートのスイッチをオンにすることを確認します。

ワイヤレス充電プレートを使用するには：

1. センターディスプレイの機能ビューで、充電プレートがオンになっていることを確認します。
2. 充電プレートから携帯電話以外のものをすべて取り除き、携帯電話を充電プレートの中央に置きます。
 - ＞ 携帯電話の充電が開始され、センターディスプレイの上部に (🔋) シンボルが表示されます。

重要

コンタクトレス決済ができるデビットカードなどといった近距離無線通信(NFC)機能のあるカードを電話と一緒に保管することは避けてください。このようなタイプのカードは、充電の進行中に破壊される可能性があります。





i 注意

一部の携帯電話は、ワイヤレス充電中に高温になることがあります。これは異常ではありません。

携帯電話が充電されない場合：

- センターディスプレイの機能ビューで、充電プレートがオンになっていることを確認します。
- 充電プレートに携帯電話以外のものが載っていないことを確認します。
- 携帯電話がワイヤレス充電(Qi)に対応していることを確認します。
- 携帯電話にケースが取り付けられている場合、ケースを取り外します。
- 携帯電話を持ち上げて、充電プレートの中央に置きなおします。
- 車両が作動していることを確認します。

携帯電話の置き方が不適切な場合や、充電プレートによる充電を妨害するものがある場合は、センターディスプレイにメッセージが表示されます。

! 重要

過熱防止のため、充電中には携帯電話および充電プレートにその他の物を近づけないでください。

関連情報

- 電話 (p. 605)
- ワイヤレス携帯電話充電器* (p. 615)
- ワイヤレスチャージャーの証明書 (p. 617)
- センターディスプレイのステータスバーで使用されるシンボル (p. 167)

ワイヤレスチャージャーの証明書

国/地域	
メキシコ:	RCPVAPVO 18-1919
パラグアイ:	 2018-11-1-000541
台湾:	<p>根據 NCC 低功率電波輻射性電機管理辦法 規定:</p> <p>第十二條 經型式認證合格之低功率射頻電機，非經許可，公司、商號或使用者均不得擅自變更頻率、加大功率或變更原設計之特性及功能。</p> <p>第十四條</p> <p>低功率射頻電機之使用不得影響飛航安全及干擾合法通信；經發現有干擾現象時，應立即停用，並改善至無干擾時方得繼續使用。</p> <p>前項合法通信，指依電信法規定作業之無線電通信。</p> <p>低功率射頻電機須忍受合法通信或工業、科學及醫療用電波輻射性電機設備之干擾。</p>



国/地域	
ウクラ イナ：	<p>Ци</p> <p>Діапазон частот: 107 кГц – 115 кГц</p> <p>Максимальна потужність радіосигналу: 5 Вт (сполучена), 63 Вт наномасштабів (випромінюється)</p> <p>Коефіцієнт викидів: N / A</p> <p>Модуляції: 2 кГц</p> <p>NFC</p> <p>Діапазон частот: 13,56 МГц, у межах +/- 0,01%</p> <p>Максимальна вихідна потужність РФ: 10 мВт</p> <p>-</p> <p>виробник: Ел-Джі Електронікс Інк. (LG Electronics Inc) 10, Магок'юнганг 10-ро, Гангсео-гу, Сеул, 07796, Корея</p> <p>Frequency range 111 кГц / Максимальна потужність РЧ: 42 дБмк А / м</p> <p>справжнім Ел-Джі Електронікс Інк заявляє, що тип радіообладнання WC510MVV20 відповідає Технічному регламенту радіообладнання; повний текст декларації про відповідність доступний на веб-сайті за такою адресою: https://www.lg.com/global/support/cedoc/cedoc.</p> <p>імпортер : Віннер Імпортерс Україна</p> <p>Вул. Дачна, 5-А, с.Капітанівка, Київська область, 08112, Україна</p> <p>Тел.: +38(044) 585 63 00</p> <p>Контактна особа : Alla Haidai (ahaidai@winner.ua)</p>

国/地域	
アメリカ合衆国/カナダ	<p>FCC ID : BEJWC510MVV20 IC : 2703H-WC510MVV20</p> <p>This device complies with part 15 of the FCC rules and with RSS-Gen, RSS-216 rules of Canada. Operation is subject to the following two conditions:</p> <p>(1) This device may not cause harmful interference, and</p> <p>(2) This device must accept any interference received, including interference that may cause undesired operation.</p> <p>Any changed or modifications not expressly approved by the party responsible for compliance could void the user's authority to operate this equipment.</p> <p>FCC RF Radiation Exposure Statement: This equipment complies with FCC RF Radiation exposure limits set forth for an uncontrolled environment. This device and its antenna must not be co-located or operating in conjunction with any other</p>



国/地域	
	<p>antenna or transmitter. This equipment should be installed and operated with a minimum distance of 15cm between the radiator and your body.</p> <p>-</p> <p>IDéclaration d'avertissement ISED</p> <p>Son fonctionnement est soumis aux deux conditions suivantes:</p> <p>(1) Cet appareil ne doit pas provoquer d'interferences nuisibles, et</p> <p>(2) Cet appareil doit accepter toute interference recue, y compris les interferences pouvant entrainer un fonctionnement indésirable.</p> <p>Les changements ou modifications non expressement approuves par LG Vehicle Components Company pourraient annuler l'autorite de l'utilisateur a utiliser l'equipement.</p> <p>Déclaration d'exposition aux radiations RF de l'ISED: Cet équipement est conforme aux limites d'exposition aux rayonnements RF de l'ISED définies pour un environnement non contrôlé. Cet appareil et son antenne ne doivent pas être situés ou fonctionner conjointement avec une autre antenne ou un autre émetteur.</p> <p>Cet équipement doit être installé pour fonctionner avec une distance minimale de 10cm entre le radiateur et le corps de l'utilisateur final.</p>

関連情報

- ワイヤレス携帯電話充電器* (p. 615)
- ワイヤレス携帯電話充電器*の使用 (p. 615)
- オーディオ・メディアのライセンス契約 (p. 631)

オンライン車両*

車両がインターネットに接続されているときには、アプリ経由でのインターネットラジオやミュージックサービスの利用、ソフトウェアのダウンロード、車両からボルボ・ディーラーへの連絡などができます。

車両は Bluetooth または Wi-Fi 経由で電話に接続するか、または車両の内蔵モデム*(SIM カード)を使用して接続します。

車両がインターネットに接続されているときは、車両のインターネット接続(Wi-Fi)を共有してタブレットなどのその他のデバイスでインターネットにアクセスすることができます²⁰。

インターネットの状態はセンターディスプレイのステータスバーにシンボルで表示されます。



²⁰ Wi-Fi との接続の場合には適用されません。

① 注意

データはインターネット使用時に転送され(データ通信)、費用が発生する場合があります。

データローミングの有効化には、追加費用が発生する場合があります。

データ通信費用については、ご利用の通信事業者にお問い合わせください。

① 注意

Apple CarPlay を使用している場合、車両は Wi-Fi またはカーモデム*でのみインターネットに接続することができます。

① 注意

Android Auto を使用している場合、車両は Wi-Fi、Bluetooth またはカーモデム*でインターネットに接続することができます。

車両をインターネットに接続する前に、volvocars.com で顧客向けサービスとプライバシーポリシーの利用規約に関するサポート条件を検索してください。

関連情報

- センターディスプレイのステータスバーで使用されるシンボル (p. 167)
- Bluetooth 対応携帯電話を使用して車両をインターネットに接続する (p. 622)
- 携帯電話(Wi-Fi)を使用して車両をインターネットに接続する (p. 623)
- カーモデム(SIM カード)を介して車両をインターネットに接続する (p. 624)
- アプリ (p. 580)
- インターネット接続なし/接続不良 (p. 626)
- Wi-Fi ホットスポット経由で車両のインターネットアクセスを共有する (p. 625)
- Wi-Fi ネットワークを削除する (p. 627)
- Wi-Fi の技術とセキュリティ (p. 627)
- Volvo ID (p. 28)
- ユーザー利用規約およびデータ共有 (p. 627)

Bluetooth 対応携帯電話を使用して 車両をインターネットに接続する

携帯電話のインターネットアクセスを共有することにより、Bluetooth を介してインターネット接続を確立し、車内で複数のオンラインサービスへアクセスすることができます。

1. Bluetooth 接続されている携帯電話を介して車両をインターネットに接続するには、対象の携帯電話と車両が Bluetooth で接続されている必要があります。
2. お使いの携帯電話がテザリングに対応していることと、この機能が有効になっていることを確認してください。この機能は iPhone では「インターネット共有」として知られています。Android 搭載スマートフォンでは端末により名称が異なる場合がありますが、多くの場合は「テザリング」として知られています。iPhone の場合は、インターネット接続が確立されるまでメニューページの「インターネット共有」を開いておく必要があります。
3. 過去に Bluetooth 経由で接続したことのあつる携帯電話の場合、センターディスプレイのトップビューで **設定** をタップします。
4. **通信** → **Bluetooth デバイス** をタップします。

5. 「インターネット接続」にある「Bluetooth インターネット接続」のボックスにチェックを入れます。
6. 別の接続元を使用したことがある場合は、接続変更のオプションを確認します。
 - › これで、Bluetooth で接続された携帯電話を介して、車両がインターネットに接続されます。

注意

携帯電話およびネットワークのプロバイダーがテザリング(インターネット接続共有)に対応しており、利用契約にデータが含まれている必要があります。

注意

Apple CarPlay を使用している場合、車両は Wi-Fi またはカーモデム*でのみインターネットに接続することができます。

関連情報

- オンライン車両* (p. 621)
- カーモデム(SIM カード)を介して車両をインターネットに接続する (p. 624)
- Bluetooth を使用して携帯電話を初めて車両に接続する (p. 606)
- 携帯電話(Wi-Fi)を使用して車両をインターネットに接続する (p. 623)

- Apple® CarPlay®* (p. 598)
- インターネット接続なし/接続不良 (p. 626)
- Bluetooth デバイスの設定 (p. 614)

携帯電話(Wi-Fi)を使用して車両をインターネットに接続する

携帯電話の Wi-Fi テザリングを使用してインターネット接続を確立し、車内でオンラインサービスへアクセスすることができます。

1. お使いの携帯電話がテザリングに対応していることと、この機能が有効になっていることを確認してください。この機能は iPhone では「インターネット共有」として知られています。Android 搭載スマートフォンでは、端末により名称が異なる場合がありますが、多くの場合は「テザリング」として知られています。iPhone の場合は、インターネット接続が確立されるまでメニューページの「インターネット共有」を開いておく必要があります。
2. トップビューで **設定** をタップします。
3. **通信** → **Wi-Fi** に移動します。
4. Wi-Fi ボックスのチェックを付けて/外して、オン/オフにします。
5. 別の接続元を使用したことがある場合は、接続変更のオプションを確認します。
6. 接続するネットワークのネットワーク名をタップします。
7. ネットワークパスワードを入力します。
 > 車両がネットワークに接続します。

車両との接続が切断される(車両を離れて次回使用するまでの間など)と、一部の携帯電話はテ

ザリングがオフになります。したがって、次回の使用時には携帯電話のテザリングを再度有効にする必要があります。

携帯電話が車両に接続されると、その後の使用に備えて保存されます。保存済みのネットワークのリストを表示する、または保存済みのネットワークを手動で削除するには、**設定** → **通信** → **Wi-Fi** → **保存されたネットワーク** に移動します。

i 注意

携帯電話およびネットワークのプロバイダーがテザリング(インターネット接続共有)に対応しており、利用契約にデータが含まれている必要があります。



Wi-Fi 接続の技術的要件および安全要件については、別のセクションに記載されています。

関連情報

- オンライン車両* (p. 621)
- Wi-Fi ネットワークを削除する (p. 627)

- インターネット接続なし/接続不良 (p. 626)
- Wi-Fi の技術とセキュリティ (p. 627)

カーモデム(SIMカード)を介して車両をインターネットに接続する

カーモデムおよびパーソナルSIMカード(P-SIM)*を介してインターネット接続を確立することができます。

Volvo On Call 装備車は、カーモデムでインターネットに接続してサービスを利用します。

1.

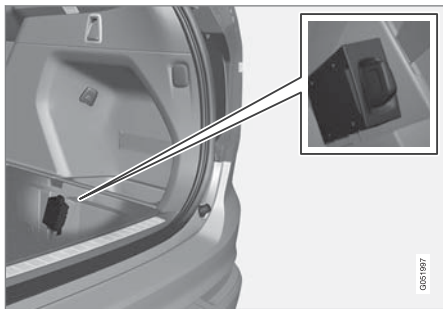

パーソナルSIMカードをホルダーに挿入します。

車両のカードリーダーに挿入可能な **mini SIM** が必要です。

2. トップビューで **設定** をタップします。
3. **通信** → **カーモデムインターネット** をタップします。

4. **カーモデムインターネット** のボックスのチェックを付けて/外してオン/オフにします。
5. 別の接続元を使用したことがある場合は、接続変更のオプションを確認します。
6. SIMカードのPINコードを入力します。
> 車両がネットワークに接続します。

ⓘ 注意

P-SIMを介したインターネット接続に使用するSIMカードに、携帯電話が使用するSIMカードと同じ電話番号を割り当てることはできません。これを無視した場合、通話を正しく携帯電話に転送することができなくなります。そのためインターネット接続用の別の電話番号が付与されたSIMカード、または通話に対応しない、つまり携帯電話の機能に支障をおよぼさないデータカードを使用してください。

関連情報

- オンライン車両* (p. 621)
- インターネット接続なし/接続不良 (p. 626)
- カーモデム*の設定 (p. 624)

カーモデム*の設定

車両には、インターネット接続に使用できるモデムが装備されています。Wi-Fi経由でインターネットに接続することもできます。

1. トップビューで **設定** をタップします。
2. **通信** → **カーモデムインターネット** をタップして、設定を選択します。

- **カーモデムインターネット** - カーモデムをインターネット接続に使用するかどうかを選択します。
- **データ使用量** - **リセット** をタップすると、送受信されたデータ量のカウンターがリセットされます。
- **ネットワーク**

通信事業者を選択 - ネットワークプロバイダの自動または手動選択をします。

データローミング - このボックスにチェックを付けると、車両が外国にあり、ホームネットワークの外側にあるとき、カーモデムはインターネットへの接続を試みます。この結果、高額の費用を請求されることがあります。注意してください。自国でお使いのネットワークプロバイダーに問い合わせ、外国でのデータトラフィックに関するローミング契約を確認してください。

- **SIMカードのPINコード**

PIN を変更 - 4桁以下の数字を入力できます。

PIN コードを無効化 - SIM カードへのアクセスに PIN コードを必要とするかどうかを選択します。

- **リクエストコードを送信** - プリペイドカードのチャージまたは残高確認などに使用されます。機能はプロバイダーにより異なります。

注意

P-SIM を介したインターネット接続に使用する SIM カードに、携帯電話が使用する SIM カードと同じ電話番号を割り当てることはできません。これを無視した場合、通話を正しく携帯電話に転送することができなくなります。そのためインターネット接続用の別の電話番号が付与された SIM カード、または通話に対応しない、つまり携帯電話の機能に支障をおよぼさないデータカードを使用してください。

関連情報

- カーモデム (SIM カード) を介して車両をインターネットに接続する (p. 624)
- インターネット接続なし/接続不良 (p. 626)

Wi-Fi ホットスポット経由で車両のインターネットアクセスを共有する

車両がインターネットに接続されている場合、そのインターネット接続を共有して、ほかの機器がインターネット接続を利用できるようにすることができます²¹。

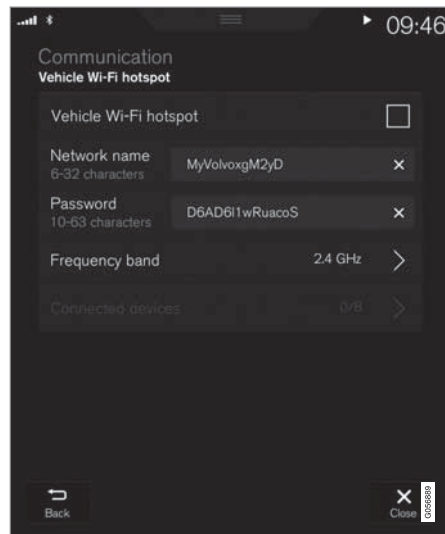

ネットワークプロバイダ (SIM カード) がテザリング (インターネット共有) に対応している必要があります。

1. トップビューで **設定** をタップします。
2. **通信** → **車両 Wi-Fi ホットスポット** をタップします。
3. **ネットワーク名** をタップし、テザリングを指定します。
4. **パスワード** をタップし、接続する機器に入力する必要のあるパスワードを選択します。
5. **周波数帯** をタップし、テザリングのデータ送信に使用する周波数帯を選択します。一部の市場では周波数帯の選択ができません。
6. **車両 Wi-Fi ホットスポット** のボックスのチェックを付けて/外してオン/オフにします。
7. Wi-Fi を接続元として使用したことがある場合、接続変更のオプションを確認します。
 - › これで外部機器を車両のテザリング (Wi-Fi ホットスポット) に接続できます。

²¹ 車両が Wi-Fi でインターネットに接続されている場合は適用されません。



① 注意

Wi-Fi ホットスポットを有効にした場合、ご利用のネットワークプロバイダから追加料金が加算される場合があります。

データ通信費用については、ご利用の通信事業者にお問い合わせください。

接続状態はセンターディスプレイのステータスバーにシンボルで表示されます。

接続しているデバイス をタップして、現在接続中のデバイスの一覧を表示します。

関連情報

- センターディスプレイのステータスバーで 使用されるシンボル (p. 167)
- オンライン車両* (p. 621)
- インターネット接続なし/接続不良 (p. 626)

インターネット接続なし/接続不良

インターネット接続に影響をおよぼす要因

データ転送量は車内で使用するサービスまたはアプリによって異なります。例えば、オーディオストリーミングはデータ転送量が大きく、良好な接続状態と信号強度が必要です。

携帯電話から車両

インターネット接続の速度は、車内の携帯電話の位置によって異なることがあります。信号強度を強めるために、携帯電話をセンターディスプレイに近づけてください。間に混信がないことを確認してください。

携帯電話からネットワーク

モバイルネットワークの速度は現在地の受信状態によって異なります。トンネル、山間、峡谷、屋内などでは、受信状態が悪くなる場合があります。通信速度はご利用のネットワーク契約によっても異なります。

① 注意

データ転送の問題については、ご利用のネットワークプロバイダにお問い合わせください。

携帯電話の再起動

インターネット接続に問題がある場合、携帯電話を再起動すると問題の解消に役立つことがあります。

関連情報

- オンライン車両* (p. 621)
- Wi-Fi の技術とセキュリティ (p. 627)

Wi-Fi ネットワークを削除する

使用しないネットワークの削除

1. トップビューで **設定** をタップします。
2. **通信** → **Wi-Fi** → **保存されたネットワーク** に移動します。
3. 削除するネットワークの横にある **削除** をタップします。
4. 選択を確定します。
 - ＞ 今後、車両がそのネットワークに接続されることはなくなります。

すべてのネットワークを削除する

工場出荷時設定に戻すと、すべてのネットワークを同時に削除することができます。ユーザーデータおよびシステム設定がすべて工場出荷時の設定にリセットされます。ご注意ください。

関連情報

- オンライン車両* (p. 621)
- インターネット接続なし/接続不良 (p. 626)
- センターディスプレイの設定のリセット (p. 177)
- 携帯電話(Wi-Fi)を使用して車両をインターネットに接続する (p. 623)

Wi-Fi の技術とセキュリティ

接続可能なネットワークタイプ

以下のタイプのネットワークのみに接続することができます。

- 周波数帯 - 2.4または5 GHz²²。
- 規格 - 802.11 a/b/g/n
- セキュリティタイプ - WPA2-AES-CCMP

車両の Wi-Fi システムは、車内の Wi-Fi 機器に対応するように設計されています。

同じ周波数帯域で同時に複数の機器が作動している場合、性能が低下するおそれがあります。

関連情報

- オンライン車両* (p. 621)

ユーザー利用規約およびデータ共有

特定のサービスやアプリを初めて起動すると、**契約条件** および **データの共有** というタイトルのポップアップウィンドウが表示される場合があります。

このウィンドウの目的は、ボルボのユーザー利用規約とデータ共有ポリシーに関する情報を提供することです。データ共有に同意すると、ユーザーは特定の情報が車両から送信されることに同意したものと見なされます。これは特定のサービスやアプリが完全に機能するために必要です。

オンラインサービスとアプリのデータ共有機能は、初期設定²³ではオフになっています。一部のオンラインサービスおよびアプリは、車両で使用するためにはデータ共有をオンにする必要があります。データ共有は、センターディスプレイの設定メニューから、またはセンターディスプレイ内で起動しているサービスやアプリから設定できます。

プライバシーとデータ共有

2017年11月に利用可能となったソフトウェア更新では、オンラインサービスとダウンロードされたアプリ向けにプライバシーとデータ共有に関する設定が導入されました。これらの設定は、車両のセンターディスプレイ内の設定メニュー内の **個人情報** の下に表示されます。

²² 周波数帯の選択はすべての市場で利用できません。

²³ Volvo On Call には適用されません*。

- ◀◀ ここでは、データの共有を認めるオンラインサービスを選択することができます。アプリのダウンロード用のデータ共有も、ここで非作動状態にできます。データ共有が非作動状態の場合、サービスやアプリが意図したとおりに利用できないことに留意してください。

工場出荷時設定へのリセット後またはソフトウェアの更新後、サービス工場への入庫がソフトウェアの更新後、データ共有設定が初期設定にリセットされている場合があります。そのような場合は、オンラインサービスまたはダウンロードされたアプリに対するデータ共有を再作動させてください。

i 注意

プライバシーおよびデータ共有の設定は、各運転者プロフィールに固有です。

関連情報

- データ共有のオン/オフ (p. 628)

データ共有のオン/オフ

サービスおよびアプリのデータ共有は、センターディスプレイの設定メニューで設定できます。

1. センターディスプレイのトップビューで **設定** をタップします。
2. **システム** → **個人情報** をタップします。
3. 各サービスおよびすべてのアプリのデータ共有を、オンまたはオフに設定します。

オンラインサービスまたはダウンロード済みアプリのデータ共有をオンに設定していない場合、これらを起動するときにセンターディスプレイでオンにすることができます。サービスを初めて起動する場合、または工場出荷時設定へのリセット後やソフトウェアアップデートの実行後などは、オンラインサービスに関するボルボの利用規約に同意する必要があります。この場合、共有がすでに承認されているその他のサービスやアプリについてもデータ共有が有効になります。

i 注意

ボルボ指定のサービス工場に来院した後は、オンラインサービスおよびアプリを元通りに機能させるためにデータ共有を再度オンにすることが必要になる場合があります。

関連情報

- ユーザー利用規約およびデータ共有 (p. 627)

サービス用データ共有

オンラインサービスまたはダウンロードされたアプリのためにデータ共有をまだ作動させていない場合、センターディスプレイの起動時にそれを実行することができます。サービスを起動するのが初めての場合、または工場出荷時設定へのリセット後やソフトウェアアップデートの実行後などは、オンラインサービスに関するボルボの利用規約にも同意する必要があります。

サービスを開始する際にデータ共有を作動させる

1. 作動させたい機能またはサービスを選択してください。
 - サービスを起動するのが初めての場合、および工場出荷時設定へのリセット後やソフトウェアアップデートの実行後などは、続行するためにオンラインサービスに関するボルボの利用規約にも同意する必要があります。

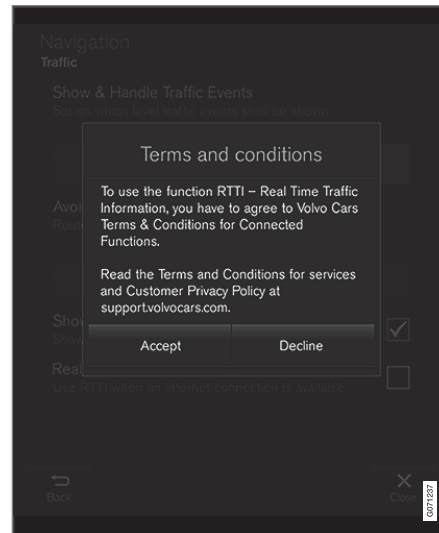

2. サービス向けのデータ共有を承認するか、キャンセルするかのどちらかを選択してください。

承認を選択すると、データ共有が作動し、サービスの利用を始めることができます。

アプリを開始する際にデータ共有を作動させる

共有機能を必要とするアプリ用にデータ共有を承認するには、アプリを起動してポップアップウィンドウで **Allow** をタップしてください。

システム → 個人情報 → データの共有 の下の設定メニュー内で、サービスやアプリ用のデータ共有を非作動状態にできます。

サウンド、メディアおよびインターネット

ハードディスクの記憶容量

車両のハードディスクの空き容量を表示します。

総記憶容量、空き容量、インストール済みアプリに使用されている容量など、車両のハードディスクの記憶情報を表示することができます。この情報は **設定 → システム → システム情報 → ストレージ** から確認できます。

関連情報

- アプリ (p. 580)

オーディオ・メディアのライセンス契約

ライセンスとは、特定のアクティビティを操作する権利、または他人の権利を契約条件に基づいて使用する権利の許諾契約です。以下はボルボ社と製造元/開発元との使用許諾契約で、本文の大部分は英語で記載されています。

Bowers & Wilkins



Bowers & Wilkins および B&W は、B&W Group Ltd の登録商標です。Nautilus は B&W Group Ltd の登録商標です。Continuum は Bowers & Wilkins の登録商標です。Bowers & Wilkins の登録商標は、特定の市場に適用されます。

Dirac Unison®



Dirac Unison は、低音の一体感および明瞭度を最高の状態に高めるために、周波数、時間および空間を考慮してスピーカーを最適化します。この技術により、特定の演奏会場の音響特性を忠実に再現することができます。Dirac Unison は、先進のアルゴリズムを使用し、高精度音響測定に基づいて、Dirac Unison のすべてのスピーカーをデジタル制御します。オーケストラの指揮者のように、すべてのスピーカーを完璧に調和させます。

DivX®



DivX®, DivX Certified®およびこれらの関連ロゴは DivX, LLC の商標であり、ライセンス許諾に基づき使用しています。

この DivX Certified®デバイスでは 576p 以下の DivX® Home Theater ビデオファイルを再生することができます(.avi, .divx を含む)。デジタルビデオを作成、再生およびストリーミングするには、www.divx.com でフリーソフトウェアをダウンロードしてください。

DIVX VIDEO-ON-DEMAND について：購入した DivX ビデオオンデマンド (VOD) 映画を再生するには、この DivX Certified®認証機器を登録する必要があります。機器の設定メニューで DivX VOD を確認して、登録コードを入手してください。登録の完了方法については、vod.divx.com を参照してください。

特許番号

以下の米国特許により保護されています：
7, 295, 673； 7, 460, 668； 7, 515, 710；
8, 656, 183； 8, 731, 369； RE45, 052

◀ Gracenote®



コンテンツの一部は Gracenote またはそのサブライヤーの著作物©です。

Gracenote、Gracenote ロゴとロゴタイプ、「Powered by Gracenote」および Gracenote MusicID は、米国およびその他の国における Gracenote, Inc. の商標または登録商標です。

Gracenote®エンドユーザー使用許諾契約

本プログラムまたはデバイスには、カリフォルニア州エメリービル市の Gracenote, Inc. (以下「Gracenote」)のソフトウェアが含まれています。本プログラムは、Gracenote 社のソフトウェア(以下「Gracenote ソフトウェア」)を使用することにより、ディスクやファイルを識別し、さらに名前、アーティスト、曲名、タイトル情報(以下「Gracenote データ」)などの音楽関連情報をオンラインサーバーから、あるいは製品に実装されたデータベース(以下、総称して「Gracenote サーバー」)から取得し、さらにその他の機能を実行しています。お客様は、本アプリケーション製品または本デバイス製品の

来、意図されたエンドユーザー向けの機能を使用することによってのみ、Gracenote データを使用することができます。

お客様は、Gracenote データ、Gracenote ソフトウェア、および Gracenote サーバーをお客様個人の非営利的目的のみに使用することに同意するものとします。お客様は、いかなる第三者に対しても、Gracenote ソフトウェアや Gracenote データを、譲渡、コピー、転送、または送信しないことに同意するものとします。お客様は、ここで明示的に許可されていること以外に、Gracenote データ、Gracenote ソフトウェア、または Gracenote サーバーを使用または活用しないことに同意するものとします。

お客様は、お客様がこれらの制限に違反した場合、Gracenote データ、Gracenote ソフトウェア、および Gracenote サーバーを使用するための非独占的な使用許諾契約が解除されることに同意するものとします。また、お客様の使用許諾契約が解除された場合、お客様は Gracenote データ、Gracenote ソフトウェア、および Gracenote サーバーのあらゆるすべての使用を中止することに同意するものとします。

Gracenote は、Gracenote データ、Gracenote ソフトウェア、および Gracenote サーバーのすべての所有権を含む、すべての権利を保有します。いかなる場合においても、Gracenote は、お客様に対して、お客様が提供する任意の情報に関して、いかなる支払い義務も負うことはないものとします。お客様は、Gracenote, Inc. が直接的

にお客様に対して、本契約上の権利を Gracenote として行使できることに同意するものとします

Gracenote のサービスは、統計処理を行なう目的で、クエリを調査するために固有の識別子を使用しています。無作為に割り当てられた数字による識別子を使用することにより、Gracenote サービスを利用しているお客様を認識、特定しないで、クエリを数えられるようにしています。詳細については、Web ページ上の、Gracenote サービスに関する Gracenote のプライバシーポリシーを参照してください。

Gracenote ソフトウェアと、Gracenote データのすべての情報は、お客様に対して「現状有姿」のままで提供され、使用許諾が行なわれるものとします。Gracenote は、Gracenote サーバーにおけるすべての Gracenote データの正確性に関して、明示的または黙示的にかかわらず、一切の表明や保証をいたしません。Gracenote は、妥当な理由があると判断した場合、Gracenote サーバーからデータを削除したり、データのカテゴリを変更したりする権利を保有するものとします。Gracenote ソフトウェアまたは Gracenote サーバーがエラーのない状態であることや、あるいは Gracenote ソフトウェアまたは Gracenote サーバーの機能が中断されないことの保証はいたしません。Gracenote は、Gracenote が将来提供する可能性のある、新しく拡張、追加されるデータタイプまたはカテゴリを、お客様に提供する義務を負わないものとします。また、Gracenote は、任意の時点でそのサービスを中止できるものとします。

Gracenote は、市販可能性、特定目的に対する適合性、権利、および知的所有権の非侵害性について、黙示的な保証を含み、これに限らず、明示的または黙示的でないいかなる保証もしないものとし、Gracenote は、お客様による

Gracenote ソフトウェアまたは任意の Gracenote サーバーの使用により得られる結果について保証をしないものとします。いかなる場合においても、Gracenote は結果的損害または偶発的損害、あるいは利益の損失または収入の損失に対して、一切の責任を負わないものとし、

© Gracenote, Inc. 2009

ユビキタス DTCP-IP

Copyright© 2015 Ubiquitous Corp.

Sensus software

This software uses parts of sources from clib2 and Prex Embedded Real-time OS - Source (Copyright (c) 1982, 1986, 1991, 1993, 1994), and Quercus Robusta (Copyright (c) 1990, 1993), The Regents of the University of California. All or some portions are derived from material licensed to the University of California by American Telephone and Telegraph Co. or Unix System Laboratories, Inc. and are reproduced herein with the permission of UNIX System Laboratories, Inc. Redistribution and use in source and

binary forms, with or without modification, are permitted provided that the following conditions are met: Redistributions of source code must retain the above copyright notice, this list of conditions and the following disclaimer. Redistributions in binary form must reproduce the above copyright notice, this list of conditions and the following disclaimer in the documentation and/or other materials provided with the distribution. Neither the name of the <ORGANIZATION> nor the names of its contributors may be used to endorse or promote products derived from this software without specific prior written permission. THIS SOFTWARE IS PROVIDED BY THE COPYRIGHT HOLDERS AND CONTRIBUTORS "AS IS" AND ANY EXPRESS OR IMPLIED WARRANTIES, INCLUDING, BUT NOT LIMITED TO, THE IMPLIED WARRANTIES OF MERCHANTABILITY AND FITNESS FOR A PARTICULAR PURPOSE ARE DISCLAIMED. IN NO EVENT SHALL THE COPYRIGHT OWNER OR CONTRIBUTORS BE LIABLE FOR ANY DIRECT, INDIRECT, INCIDENTAL, SPECIAL, EXEMPLARY, OR CONSEQUENTIAL DAMAGES (INCLUDING, BUT NOT LIMITED TO, PROCUREMENT OF SUBSTITUTE GOODS OR SERVICES; LOSS OF USE, DATA, OR PROFITS; OR BUSINESS INTERRUPTION) HOWEVER CAUSED AND ON ANY THEORY OF LIABILITY, WHETHER IN CONTRACT, STRICT LIABILITY, OR

TORT (INCLUDING NEGLIGENCE OR OTHERWISE) ARISING IN ANY WAY OUT OF THE USE OF THIS SOFTWARE, EVEN IF ADVISED OF THE POSSIBILITY OF SUCH DAMAGE.

This software is based in part on the work of the Independent JPEG Group.

This software uses parts of sources from "libtess". The Original Code is: OpenGL Sample Implementation, Version 1.2.1, released January 26, 2000, developed by Silicon Graphics, Inc. The Original Code is Copyright (c) 1991-2000 Silicon Graphics, Inc. Copyright in any portions created by third parties is as indicated elsewhere herein. All Rights Reserved. Copyright (C) [1991-2000] Silicon Graphics, Inc. All Rights Reserved. Permission is hereby granted, free of charge, to any person obtaining a copy of this software and associated documentation files (the "Software"), to deal in the Software without restriction, including without limitation the rights to use, copy, modify, merge, publish, distribute, sublicense, and/or sell copies of the Software, and to permit persons to whom the Software is furnished to do so, subject to the following conditions: The above copyright notice including the dates of first publication and either this permission notice or a reference to



◀◀ <http://oss.sgi.com/projects/FreeB/> shall be included in all copies or substantial portions of the Software. THE SOFTWARE IS PROVIDED "AS IS", WITHOUT WARRANTY OF ANY KIND, EXPRESS OR IMPLIED, INCLUDING BUT NOT LIMITED TO THE WARRANTIES OF MERCHANTABILITY, FITNESS FOR A PARTICULAR PURPOSE AND NONINFRINGEMENT. IN NO EVENT SHALL SILICON GRAPHICS, INC. BE LIABLE FOR ANY CLAIM, DAMAGES OR OTHER LIABILITY, WHETHER IN AN ACTION OF CONTRACT, TORT OR OTHERWISE, ARISING FROM, OUT OF OR IN CONNECTION WITH THE SOFTWARE OR THE USE OR OTHER DEALINGS IN THE SOFTWARE. Except as contained in this notice, the name of Silicon Graphics, Inc. shall not be used in advertising or otherwise to promote the sale, use or other dealings in this Software without prior written authorization from Silicon Graphics, Inc.

This software is based in parts on the work of the FreeType Team.

This software uses parts of SSLeay Library: Copyright (C) 1995-1998 Eric Young (eay@cryptsoft.com). All rights reserved

Linux software

This product contains software licensed under GNU General Public License (GPL) or

GNU Lesser General Public License (LGPL), etc.

You have the right of acquisition, modification, and distribution of the source code of the GPL/LGPL software.

You may download Source Code from the following website at no charge: http://www.embedded-carmultimedia.jp/linux/oss/download/TVM_8351_013

The website provides the Source Code "As Is" and without warranty of any kind.

By downloading Source Code, you expressly assume all risk and liability associated with downloading and using the Source Code and complying with the user agreements that accompany each Source Code.

Please note that we cannot respond to any inquiries regarding the source code.

camellia:1.2.0

Copyright (c) 2006, 2007

NTT (Nippon Telegraph and Telephone Corporation). All rights reserved.

Redistribution and use in source and binary forms, with or without modification, are permitted provided that the following conditions are met:

1. Redistributions of source code must retain the above copyright notice, this

list of conditions and the following disclaimer as the first lines of this file unmodified.

2. Redistributions in binary form must reproduce the above copyright notice, this list of conditions and the following disclaimer in the documentation and/or other materials provided with the distribution.

THIS SOFTWARE IS PROVIDED BY NTT ``AS IS'' AND ANY EXPRESS OR IMPLIED WARRANTIES, INCLUDING, BUT NOT LIMITED TO, THE IMPLIED WARRANTIES OF MERCHANTABILITY AND FITNESS FOR A PARTICULAR PURPOSE ARE DISCLAIMED. IN NO EVENT SHALL NTT BE LIABLE FOR ANY DIRECT, INDIRECT, INCIDENTAL, SPECIAL, EXEMPLARY, OR CONSEQUENTIAL DAMAGES (INCLUDING, BUT NOT LIMITED TO, PROCUREMENT OF SUBSTITUTE GOODS OR SERVICES; LOSS OF USE, DATA, OR PROFITS; OR BUSINESS INTERRUPTION) HOWEVER CAUSED AND ON ANY THEORY OF LIABILITY, WHETHER IN CONTRACT, STRICT LIABILITY, OR TORT (INCLUDING NEGLIGENCE OR OTHERWISE) ARISING IN ANY WAY OUT OF THE USE OF THIS SOFTWARE, EVEN IF ADVISED OF THE POSSIBILITY OF SUCH DAMAGE.

Unicode: 5.1.0

COPYRIGHT AND PERMISSION NOTICE

Copyright c 1991-2013 Unicode, Inc. All rights reserved. Distributed under the Terms of Use in <http://www.unicode.org/copyright.html>.



Permission is hereby granted, free of charge, to any person obtaining a copy of the Unicode data files and any associated documentation (the "Data Files") or Unicode software and any associated documentation (the "Software") to deal in the Data Files or Software without restriction, including without limitation the rights to use, copy, modify, merge, publish, distribute, and/or sell copies of the Data Files or Software, and to permit persons to whom the Data Files or Software are furnished to do so, provided that (a) the above copyright notice(s) and this permission notice appear with all copies of the Data Files or Software, (b) both the above copyright notice(s) and this permission notice appear in associated documentation, and (c) there is clear notice in each modified Data File or in the Software as well as in the documentation associated with the Data

File(s) or Software that the data or software has been modified.

THE DATA FILES AND SOFTWARE ARE PROVIDED "AS IS", WITHOUT WARRANTY OF ANY KIND, EXPRESS OR IMPLIED, INCLUDING BUT NOT LIMITED TO THE WARRANTIES OF MERCHANTABILITY, FITNESS FOR A PARTICULAR PURPOSE AND NONINFRINGEMENT OF THIRD PARTY RIGHTS. IN NO EVENT SHALL THE COPYRIGHT HOLDER OR HOLDERS INCLUDED IN THIS NOTICE BE LIABLE FOR ANY CLAIM, OR ANY SPECIAL INDIRECT OR CONSEQUENTIAL DAMAGES, OR ANY DAMAGES WHATSOEVER RESULTING FROM LOSS OF USE, DATA OR PROFITS, WHETHER IN AN ACTION OF CONTRACT, NEGLIGENCE OR OTHER TORTIOUS ACTION, ARISING OUT OF OR IN CONNECTION WITH THE USE OR PERFORMANCE OF THE DATA FILES OR SOFTWARE.

Except as contained in this notice, the name of a copyright holder shall not be used in advertising or otherwise to promote the sale, use or other dealings in these Data Files or Software without prior written authorization of the copyright holder.

適合宣言書

 MITSUBISHI ELECTRIC <small>Challenging for the Better</small>		MITSUBISHI ELECTRIC CORPORATION SANDA WORKS <small>2-3-33, Miwa, Sanda-City, Hyogo, 669-1513, Japan</small>	
DECLARATION OF CONFORMITY For			
		Product: Audio Navigation Unit Model: NR-0V	
Supplied by Mitsubishi Electric Corporation Sanda Works 2-3-33, Miwa, Sanda-city, Hyogo, 669-1513, Japan		Technical File held by Mitsubishi Electric Corporation Sanda Works 2-3-33, Miwa, Sanda-city, Hyogo, 669-1513, Japan	
R&TTE Directive (Safety)	Standard used for comply EN 60950-1:2006 + Amd.1:2009 + Amd.1:2010 + Amd.12:2011 + Amd.2:2013 EN 62479:2011		
RE Directive (EMC)	EN 301 489-1 V2.1.1:2017-02 EN 301 489-17 V3.3.1:2017-02		
RE Directive (Spectrum)	EN 300 328 V2.2.1:2016-11 EN 303 345 V1.1.7:2017-03(Final Draft)		
Means of Conformity We declare under our sole responsibility that the Product (s) is in conformity with the essential requirements and other relevant requirements of the Radio Equipment (RE) Directive (2014/53/EU).			
Date of issue:	May 30, 2017		
Signature of Responsible Person:	 Hirotsuka Minato Senior Manager Design B Car Multimedia Manufacturing-A Dept. MITSUBISHI ELECTRIC CORPORATION SANDA WORKS Minato.Hirotsuka@ap.MitsubishiElectric.co.jp		





国/地域	
ブラジル： モデル：	<div data-bbox="204 182 349 328"></div> <p data-bbox="204 350 1433 395">Este equipamento opera em caráter secundário isto e, não tem direito a proteção contra interferência prejudicial, mesmo tipo, e não pode causar interferência a sistemas operando em caráter primário.</p> <p data-bbox="204 415 627 434">Para consultas, visite: www.anatel.gov.br</p>
EU：	<div data-bbox="204 460 280 533"></div> <p data-bbox="204 555 1238 574">製造元：Mitsubishi Electric Corporation Sanda Works 2-3-33, Miwa, Sanda-city. Hyogo, 669-1513, Japan</p> <p data-bbox="204 594 1382 613">Mitsubishi Electric Corporation は、本無線装置 [Audio Navigation Unit] が 2014/53/EU 指令に適合することを宣言します。</p> <p data-bbox="204 633 722 652">www.volvocars.com でサポート情報を検索してください。</p>
アラブ 首長国 連邦：	<div data-bbox="204 675 349 820"></div>

国/地域	
カザフ スタン	 <p>モデル名 : NR 0V 製造元 : Mitsubishi Electric Corporation 輸出国 : 日本</p>



国/地域	
中国 :	<p>1.</p> <ul style="list-style-type: none"> ■ 使用频率: 2.4 - 2.4835 GHz ■ 等效全向辐射功率(EIRP): 天线增益< 10dBi 时: ≤100 mW 或≤20 dBm ① ■ 最大功率谱密度: 天线增益< 10dBi 时: ≤20 dBm / MHz (EIRP) ① ■ 载频容限: 20 ppm ■ 带外发射功率(在 2.4-2.4835GHz 频段以外) ≤-80 dBm / Hz (EIRP) ■ 杂散发射(辐射)功率(对应载波±2.5 倍信道带宽以外): <ul style="list-style-type: none"> ● ≤-36 dBm / 100 kHz (30 - 1000 MHz) ● ≤-33 dBm / 100 kHz (2.4 - 2.4835 GHz) ● ≤-40 dBm / 1 MHz (3.4 - 3.53 GHz) ● ≤-40 dBm / 1 MHz (5.725 - 5.85 GHz) ● ≤-30 dBm / 1 MHz (其它 1 - 12.75 GHz) <p>2. 不得擅自更改发射频率、加大发射功率(包括额外加装射频功率放大器), 不得擅自外接天线或改用其它发射天线;</p> <p>3. 使用时不得对各种合法的无线电通信业务产生有害干扰; 一旦发现有关干扰现象时, 应立即停止使用, 并采取措施消除干扰后方可继续使用;</p> <p>4. 使用微功率无线电设备, 必须忍受各种无线电业务的干扰或工业、科学及医疗应用设备的辐射干扰;</p> <p>5. 不得在飞机和机场附近使用。</p>
韓国 :	<p>B 급 기기 (가정용 방송통신기자재)</p> <p>이 기기는 가정용(B 급) 전자파적합기기로서 주로 가정에서 사용하는 것을 목적으로 하며, 모든 지역에서 사용할 수 있습니다.</p> <p>해당 무선설비는 전파혼신 가능성이 있으므로 인명안전과 관련된 서비스는 할 수 없습니다.</p>

国/地域	
マレー シア :	<div data-bbox="204 182 349 328"><p>MCMC HIDF1500171</p></div> <p data-bbox="204 350 1461 423">This device has been certified under the Communications & Multimedia Act of 1998, Communications and Multimedia (Technical Standards) Regulations 2000. To retrieve your device' s serial number, please visit (volvocars.com/support) and search for “SIRIM Label Verification” .</p> <p data-bbox="204 441 831 462">Device category: Navigation equipment for vehicle (Bluetooth)</p> <p data-bbox="204 479 328 500">Model: NR-0V</p> <p data-bbox="204 517 387 538">Type Approval No. :</p> <p data-bbox="204 555 448 576">RDBV/11A/0816/S(16-2430)</p>



国/地域	
メキシコ:	
台湾:	<p>低功率電波輻射性電機管理辦法 第十二條 經型式認證合格之低功率射頻電機，非經許可，公司、商號或使用者均不得擅自變更頻率、加大功率或變更原設計之特性及功能。</p> <p>第十四條 低功率射頻電機之使用不得影響飛航安全及干擾合法通信；經發現有干擾現象時，應立即停用，改善至無干擾時方得繼續使用。前項合法通信，指依電信法規定作業之無線電通信。低功率射頻電機須忍受合法通信或工業、科學及醫療用電波輻射性電機設備之干擾。</p>

関連情報

- サウンド、メディアおよびインターネット (p. 578)
- オンライン車両* (p. 621)
- メディアプレーヤー (p. 587)
- Gracenote® (p. 591)
- Sensus - オンラインコネクティビティおよびエンターテイメント (p. 34)

- ワイヤレスチャージャーの証明書 (p. 617)

ホイールおよびタイヤ

タイヤ

タイヤの機能は、荷重を支えること、路面にグリップすること、振動を抑制すること、そしてホイールを摩耗から保護することです。

タイヤは、車両の走行特性に大きく影響します。タイヤの種類、サイズ、タイヤ空気圧、速度記号は、車両の性能に大きな意味を持ちます。

車両には運転席側ドアピラー（フロントドアとリアドアの間）のタイヤ情報プレートに表示されているタイヤが装着されています。

警告

タイヤが損傷していると、車両を制御できなくなるおそれがあります。

推奨タイヤ

納車時には、タイヤの側面に VOL¹ マークが付いたボルボ純正タイヤが装備されています。これらのタイヤは、車両に合わせて慎重に調整されています。そのため、タイヤを変更する際は車両の走行特性、快適性および燃費性能を維持できるように、新しいタイヤにもこのマークが付いていることが重要です。

新しいタイヤ

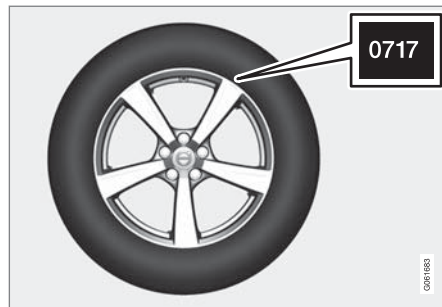

タイヤは消耗品です。製造後数年が経過すると、タイヤは次第に硬くなり、接地性が悪くなります（経年劣化）。タイヤを交換するときは、できるだけ製造年が新しいタイヤと交換してください。特に、ウインタータイヤの場合は重要です。最後の4桁の数字は、そのタイヤの製造週と製造年を表しています。これはタイヤのDOTマーク（Department of Transportation）と呼ばれ、例えば0717のように表示されます。この場合、タイヤは2017年第7週に製造されたものです。

タイヤの耐用年数

製造日から6年以上経過したタイヤは、摩耗していなくてもかならず専門家による点検が必要です。ほとんど使用されていない場合や、一切使用されていない場合でも、タイヤは経年劣化

し、変質します。そのため、機能が低下します。これは、将来使用するために保管しているタイヤすべてに当てはまります。亀裂や変色などがあるタイヤは、絶対に使用しないでください。

タイヤの経済性

- 適切なタイヤ空気圧を維持してください。
- 急発進、急ブレーキおよびタイヤを鳴かせる運転は避けてください。
- タイヤの摩耗は速度に伴って増大します。
- 適切なホイールアライメントは非常に重要です。
- バランス不良のホイールはタイヤの経済性を悪化させ、乗り心地を低下させます。
- タイヤは寿命を迎えるまでの間つねに同じ回転方向で使用する必要があります。
- タイヤを交換する場合、急ブレーキ時のオーバーステアの危険性を低減するために、トレッド溝の深さがもっとも深いタイヤをリアホイールに取り付ける必要があります。
- 縁石や深い穴を乗り越えると、タイヤやホイールリムに修復不能な損傷が発生するおそれがあります。

タイヤローテーション

車両のタイヤローテーションは義務づけられていません。タイヤの寿命および摩耗は、運転スタイル、タイヤ空気圧、気候および路面状況な

¹ タイヤサイズにより異なる場合があります。

どに影響されます。タイヤ空気圧が適正であれば、タイヤは均一に摩耗します。

タイヤの片減りなどを防ぎ、タイヤの摩耗を均一にするため、前輪と後輪のタイヤをローテーションする必要があります。初回は約 5,000 km (約 3,100 miles) 走行後、その後は 10,000 km (約 6,200 miles) 走行ごとに行なってください。

トレッド溝の深さについてご不明な点は、ボルボ指定のサービス工場にお問い合わせください。タイヤ間で摩耗の度合いが著しく異なる (トレッド溝の深さの差が 1 mm より大きい) 場合には、一番摩耗が少ないタイヤをかみはず後輪に装着してください。アンダーステア時は、車両後部が片側に横滑りするよりまっすぐ前進するため、オーバーステア時より修正しやすいのが一般的です。後輪が横滑りすると、車両の制御を完全に失う可能性がありますので、後輪が前輪より早くグリップ力を失うことがないようにすることが重要です。

ホイールおよびタイヤの保管

タイヤホイールセット (ホイールリムに取り付けられたタイヤ) を保管する場合、吊り下げた状態、または倒して側面を床につけた状態で保管する必要があります。

リムに取り付けられていないタイヤは、吊り下げる方法ではなく、側面を下にした状態、またはまっすぐに立てた状態で保管する必要があります。

重要

タイヤは乾燥した冷暗所に保管してください。絶対には、溶剤、ガソリン、オイルなどの近くには保管しないでください。

警告

- ボルボ車のホイールリムサイズおよびタイヤサイズは、安定性および走行特性を確保するための厳しい要件を満たすように指定されています。承認されていない組み合わせのホイールリムサイズおよびタイヤサイズを使用すると、車両の安定性および走行特性に悪影響をおよぼすおそれがあります。
- 承認されていない組み合わせのホイールリムサイズおよびタイヤサイズの使用が原因で発生した損傷には、新車保証が適用されません。そのような装着が原因で発生した死亡事故、大ケガ、または損失について、ボルボでは一切責任を負いません。

関連情報

- タイヤ空気圧の点検 (p. 646)
- タイヤの回転方向 (p. 645)
- タイヤのトレッド摩耗インジケーター (p. 646)

- タイヤ空気圧モニタリングシステム* (p. 648)
- 緊急パンクリペアキット (p. 660)
- タイヤのサイズ表示 (p. 644)
- 荷物の積み込みに関する推奨事項 (p. 676)

タイヤのサイズ表示

タイヤサイズ、ロードインデックスおよび速度記号の表示

車両は特定のホイールリムおよびタイヤの組み合わせで車両全体の認定を受けています。

タイヤの表示記号

すべてのタイヤには、235/60 R18 103 Hのようにサイズ表示があります。

235	タイヤ断面の幅(mm)
60	断面の高さと幅の比を、百分率で表した値(扁平率)
R	ラジアルタイヤ表示 ホイールリム径(単位：インチ)
103	最大許容タイヤロードのコード、ロードインデックス(LI)
H	制限速度の速度記号(SS)(この場合210 km/h (130 mph)まで使用可能であることを示す)

ロードインデックス

各タイヤには最大負荷能力を示すロードインデックス(LI)が指定されています。タイヤの最大積載重量は、車両の重量により異なります。

速度記号

各タイヤには走行可能な最高速度が指定されています。タイヤの速度記号、SS (Speed Symbol) は、少なくとも車両の最高速度と対応している必要があります。次表は各速度記号(SS)に対応する速度規制を示します。この規定の唯一の例外は、ウインタータイヤ²です。ウインタータイヤの場合は、表示よりも下位の速度記号のものを使用することができます。そのようなタイヤを選択した場合、タイヤの速度記号で示されている速度を上回る速度で走行しないでください。例えば速度記号Qのタイヤを装着した車両は、160 km/h (100 mph)未滿で走行する必要があります。車両の走行可能な最高速度は、タイヤの速度記号ではなく、路面状況および適用される交通法規によって決まります。

❗ 注意	
制限速度が一覧表に示されています。	
Q	160 km/h (100 mph) (ウインタータイヤのみ)
T	190 km/h (118 mph)
H	210 km/h (130 mph)
V	240 km/h (149 mph)

W	270 km/h (168 mph)
Y	300 km/h (186 mph)

関連情報

- タイヤ (p. 642)
- ホイールリムのサイズ表示 (p. 645)

² 金属製スタッド付きのタイヤと金属製スタッドのないタイヤの両方。

ホイールリムのサイズ表示

ホイールおよびリムのサイズは以下の表内の例のように設計されています。

車両は特定のホイールリムおよびタイヤの組み合わせで車両全体の認定を受けています。

すべてのホイールリムには、8Jx18x42.5のようにサイズ表示があります。

8	ホイールリム幅(単位:インチ)
J	リムフランジプロファイル
18	ホイールリム径(単位:インチ)
42.5	オフセット(単位:mm、ホイールの中央から、ホイールのハブとの接触面までの距離)

関連情報

- タイヤ (p. 642)
- タイヤのサイズ表示 (p. 644)

タイヤの回転方向

トレッドパターンが一方方向にのみ回転するようにデザインされているタイヤは、サイドウォール部にタイヤの回転方向が矢印で表示されています。

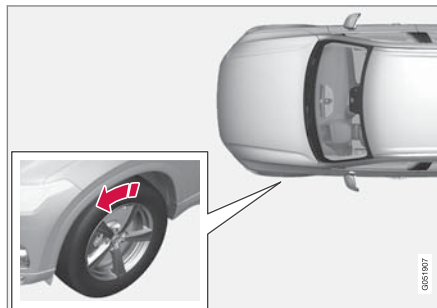

矢印は、タイヤの前進回転方向を示します。

- タイヤの使用期間中、前進時の回転方向がつねに同じになるように装着してください。
- タイヤは前後の入れ替えはできますが、絶対に左右を入れ替えないでください。
- タイヤが正しく装着されていない場合、降雨時などでブレーキ性能が低下する原因になります。
- 摩耗が少ない(トレッド溝が深い)タイヤをリアに装着すると、スリップしにくくなります。

① 注意

同じタイプ、同じサイズで、同じメーカーのものを装着するよう徹底してください。

関連情報

- タイヤ (p. 642)

タイヤのトレッド摩耗インジケータ

トレッド摩耗インジケータはタイヤのトレッド溝の深さを示します。

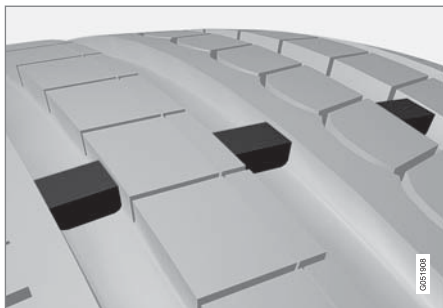

トレッド摩耗インジケータは、タイヤのトレッドパターン¹の縦溝を横切るように埋め込まれている細い隆起物です。タイヤの側面に TWI (Tread Wear Indicator) の文字が表示されています。トレッド溝の深さが 1.6 mm (1/16 インチ) になると、トレッドはトレッド摩耗インジケータと同じ高さになります。すみやかに新しいタイヤと交換してください。タイヤが摩耗していると、雨や雪で濡れた路面などでグリップ力が非常に悪くなり、スリップの原因になります。

関連情報

- タイヤ (p. 642)

タイヤ空気圧の点検

適切なタイヤ空気圧を維持することは、走行安定性の向上や燃料の節約のほかに、タイヤの寿命を延ばすことにもつながります。

タイヤ空気圧は時間とともに低下しますが、これは異常ではありません。タイヤ空気圧は、外気温によっても変化します。タイヤ空気圧が低すぎると、走行中にタイヤが過熱して損傷するおそれがあります。タイヤ空気圧は、走行快適性やロードノイズ、走行特性に影響します。

タイヤ空気圧を毎月 1 回点検してください。良好なタイヤ性能を維持するために、コールドタイヤの推奨空気圧を使用してください。タイヤ空気圧が低すぎる、または高すぎると、タイヤに偏摩耗が発生することがあります。

警告

- タイヤ空気圧が低すぎる状態は、タイヤの不具合を引き起こすもっとも一般的な原因であり、タイヤの深刻な亀裂、トレッドの剥離、タイヤの破裂につながることも、車両を制御できなくなり、ケガをする危険性が高まるおそれがあります。
- タイヤ空気圧が低すぎると、車両の積載能力が低下します。

コールドタイヤ

タイヤ空気圧は、タイヤが冷えているときに点検する必要があります。タイヤは周囲の空気と同じ温度であるときに冷えているとみなされま

す。通常、車両を 3 時間以上駐車していると、この温度に到達します。

約 1.6 km (1 mile) 走行すると、タイヤは温まっていると考えられます。タイヤへの空気注入のためにこれよりも長い距離を走行する必要がある場合、ポンプのところへ到着した時点で最初にタイヤ空気圧を点検および記録して、適切な空気圧まで空気を注入してください。

外気温の変化に伴って、タイヤ空気圧も変化します。温度が 10 度下がると、タイヤ空気圧は 1 psi (7 kPa) 下がります。タイヤ空気圧は定期的に点検し、車両のタイヤ情報表示ラベルまたは認証ラベルに記載されている適正空気圧に調整してください。

タイヤが温かいときにタイヤ空気圧を点検した場合、絶対に空気を抜かないでください。タイヤは走行により温まっているため、その時点の空気圧がコールドタイヤの推奨空気圧を超えるのは当然のことです。タイヤが温まっているときの空気圧がコールドタイヤの推奨空気圧以下の場合、適正空気圧を大幅に下回っているおそれがあります。

関連情報

- タイヤ空気圧の調整 (p. 647)
- 適正タイヤ空気圧 (p. 648)
- タイヤ空気圧モニタリングシステム* (p. 648)
- タイヤ (p. 642)

タイヤ空気圧の調整

タイヤ空気圧は時間とともに低下しますが、これは異常ではありません。そのため、タイヤ空気圧は時折調整して、推奨タイヤ空気圧を維持する必要があります。

良好なタイヤ性能の維持とタイヤ溝の均等な摩耗の実現のために、コールドタイヤの推奨空気圧を使用してください。

① 注意

タイヤ空気圧を正しく調整するには、タイヤが冷えた状態で空気圧を点検する必要があります。「タイヤが冷えた状態」とは、タイヤが外気温と同じ温度である状態です(車両の停止から約3時間後)。数キロ走行するだけでタイヤ温度が上昇し、タイヤ空気圧も上昇します。

1. タイヤのバルブのダストキャップを取り外し、タイヤプレッシャーゲージをバルブに確実に押し付けます。
2. 運転席側ドアビラーのラベルに表示されている工場装着タイヤ用推奨空気圧を参照して、タイヤを適切な空気圧に調整します。

3. ダストキャップを元通りに取り付けます。

① 注意

- タイヤに空気を充填した後は、砂利や土によるバルブの損傷を防ぐため、かならずダストキャップを取り付けてください。
- かならずプラスチック製ダストキャップを使用してください。金属製のダストキャップは腐食してゆるめにくくなることがあります。

4. パンクおよび空気漏れの原因になるおそれのある釘などがタイヤに刺さっていないか目視点検します。
5. サイドウォールにくぼみ、切り傷、突起などの異常がないか点検します。
6. すべてのタイヤ(スペアタイヤ*を含む)でこの点検を繰り返します。

① 注意

空気を入れすぎた場合、バルブ中央の金属ピンを押して空気を抜いてください。その後、タイヤプレッシャーゲージを使用して、空気圧を再点検してください。

スペアタイヤの中には、ほかのタイヤよりも高めの空気圧が必要になるものがあります。タイヤ空気圧表またはタイヤ空気圧表示ラベルで確認してください。

関連情報

- 適正タイヤ空気圧 (p. 648)
- タイヤ空気圧の点検 (p. 646)
- 緊急パンクリペアーキットのコンプレッサーを使用してタイヤに空気を入れる (p. 665)
- 承認タイヤ空気圧 (p. 767)

適正タイヤ空気圧

運転席側ドアピラー（フレームとリアドアの間）にタイヤ空気圧表示ラベルがあり、異なる荷重および走行速度におけるタイヤの適正空気圧が表示されています。



タイヤ空気圧ラベルの位置

このラベルには、工場装着されたタイヤの名称と負荷能力およびタイヤ空気圧が表示されています。

① 注意

オーナーズマニュアルに掲載されている表示ラベルは、車両の表示ラベルと若干異なっている場合があります。ラベル掲載の目的は、ラベルの概観と車両に貼られている位置を示すことです。お客様の車両に関する情報は、車両内の各ラベルに記載されています。

ECO プレッシャーによる燃費向上

荷重が軽く（3人以下）、走行速度が 160 km/h（100 mph）以下の場合、ECO プレッシャーを選択すると燃費を向上させることができます。ただし、ロードノイズを抑えて走行快適性を高めたい場合、さらに低い快適空気圧の使用をお薦めします。

関連情報

- タイヤ空気圧の点検（p. 646）
- 承認タイヤ空気圧（p. 767）

タイヤ空気圧モニタリングシステム*

タイヤ空気圧モニタリングシステム³は、1本以上のタイヤの空気圧が低下したときにドライバードイスプレイの表示灯で警告します。



このシンボルが点灯して、タイヤ空気圧の低下を示します。センターディスプレイの **車両の状態** アプリでタイヤ空気圧を点検してください。

システムに不具合がある場合、タイヤ空気圧警告灯が約1分間点滅した後に点灯に変わります。

システムの概要

タイヤ空気圧モニタリングシステムは、ABS システムを経由してタイヤ間の回転速度差を測定し、すべてのタイヤの空気圧が正しいかを判定します。タイヤ空気圧が低すぎる場合、タイヤの直径が変化するため、回転速度にも変化が生じます。各タイヤを比較することにより、システムは空気圧の低すぎるタイヤの有無を特定することができます。

タイヤ・モニタリング・システムの概要

以下の情報では、タイヤ・モニタリング・システムの呼称として一般名の TPMS が使用されています。

各タイヤ(スペアタイヤ*を含む)は毎月 1 回点検する必要があります。タイヤを車両メーカー推奨の空気圧(タイヤ空気圧表またはタイヤ空気圧ラベルに表示されている値)にし、タイヤが冷えている状態で点検してください。タイヤのサイズがメーカー推奨のサイズと異なる場合、装着しているタイヤの適正空気圧を調べてください。

追加の安全機能として、車両にはタイヤ・プレッシャー・モニタリング・システム (TPMS) が装備されており、1 本以上のタイヤの空気圧が低すぎるときに、その状態が表示されます。タイヤ空気圧低下を知らせる表示灯が点灯した場合、すみやかに停車してタイヤを点検し、適切な空気圧に調整してください。

タイヤの空気圧が低下した状態で走行を続けると、タイヤが過熱してパンクする可能性があります。タイヤの空気圧が低下していると、燃費が悪化し、タイヤの寿命が短くなるとともに、ハンドリング性能および停止性能にも悪影響をおよぼす可能性があります。TPMS が装着されていても、定期的なタイヤメンテナンスは必要です。タイヤ空気圧の低下限度に達しておらず、

表示灯が点灯していない場合でも、適切なタイヤ空気圧を維持することは運転者の責任です。

車両には、TPMS システム不具合インジケータも装備されています。このインジケータはシステムが正常に機能していないときに表示されます。TPMS システム不具合インジケータは、タイヤ空気圧低下の表示灯と併用されます。システムが不具合を検出すると、ドライバーディスプレイの表示灯が約 1 分間点滅してから点灯に変わります。この動作は、不具合が修正されるまで車両の始動時に繰り返されます。表示灯が点灯している場合、システムのタイヤ空気圧低下の検出あるいは警告機能が影響を受けることがあります。

TPMS システムの不具合が発生した場合、スペアタイヤへの変更、TPMS の正常な機能を妨げるタイヤまたはホイールへの交換など、いくつかの原因が考えられます。

タイヤを 1 本でも交換した場合、かならず TPMS の表示灯を確認して、新しいタイヤまたはホイールで TPMS が正常に機能していることを確認してください。

注意事項

- タイヤ交換後またはタイヤ空気圧の調整後には、かならず新しいタイヤ空気圧をシステムに保存してください。
- 工場装着されたタイヤと異なるサイズのタイヤに交換した場合は、誤警告を防止するた

めこれらのタイヤの新しいタイヤ空気圧を保存してシステムをリセットする必要があります。

- スペアタイヤ*を使用している場合は、タイヤの差異によりタイヤ空気圧モニタリングシステムが正常に作動しない場合があります。
- システムの装備により、タイヤの点検およびメンテナンスが不要になることはありません。
- タイヤ空気圧モニタリングシステムをオフにすることはできません。

警告

- タイヤ空気圧が正しくないと、タイヤに不具合が発生し、運転者が車両を制御できなくなるおそれがあります。
- システムはタイヤの突然の損傷を事前に予測することはできません。

関連情報

- 適正タイヤ空気圧 (p. 648)
- センターディスプレイでタイヤ空気圧の状態を確認する* (p. 651)
- タイヤ空気圧低下警告時の対応 (p. 652)

³ Indirect Tyre Pressure Monitoring System (ITPMS)

- タイヤ空気圧モニタリング用の新しい基準値の保存* (p. 650)
- タイヤ空気圧モニタリング*に関するメッセージ (p. 653)

タイヤ空気圧モニタリング用の新しい基準値の保存*

タイヤ空気圧モニタリングシステム⁴が正しく機能するには、タイヤ空気圧の基準値を保存する必要があります。システムがタイヤ空気圧の低下を警告できるようにするために、この保存操作はタイヤの交換時またはタイヤ空気圧の変更時に毎回行なう必要があります。

例えば、重い荷物を積載して走行する、または160 km/h (100 mph)を上回る高速で走行するときは、タイヤ空気圧をボルボの推奨タイヤ空気圧値に従ってタイヤ空気圧を調整する必要があります。新しいタイヤ空気圧を保存すると、システムはリセットされます。

新しいタイヤ空気圧を基準値としてシステムに保存するには、以下の手順に従ってください。

1. 車両をオフにします。
2. 運転席側ドアピラーのラベルに表示されている工場装着タイヤ用推奨空気圧を参照して、タイヤを適切な空気圧に調整します。
3. エンジンを開始します。
4. アプリビューで **車両の状態** アプリを開きます。
5. **TPMS** をタップします。

① 注意
タイヤ空気圧を保存 ボタンは、停車しているときにのみ選択できます。

6. **タイヤ空気圧を保存** をタップします。
7. **OK** をタップして、4 輪すべてのタイヤ空気圧の点検と調整が完了したことを確認します。
8. 新しいタイヤ空気圧の保存が完了するまで、車両を走行させます。35 km/h (22 mph)を超える速度で車両を走行させると、新しいタイヤ空気圧は保存されます。
 - ▷ システムが低タイヤ空気圧を検出するために十分なデータが収集されると、保存の進捗状況を示すアニメーションがセンサーディスプレイから消えます。新しいタイヤ空気圧が保存されたことを示す追加の確認は表示されません。

保存に失敗すると、**空気圧の保存に失敗しました。再度お試しください。** というメッセージが表示されます。

⁴ Indirect Tyre Pressure Monitoring System (ITPMS)

警告

排気ガスには、無色・無臭で毒性の高い一酸化炭素が含まれています。このため、新しいタイヤ空気圧の保存手順は、かならず屋外または排気ガス排出装置を備えたサービス工場で行なう必要があります。

関連情報

- 適正タイヤ空気圧 (p. 648)
- タイヤ空気圧の調整 (p. 647)
- センターディスプレイでタイヤ空気圧の状態を確認する* (p. 651)
- タイヤ空気圧低下警告時の対応 (p. 652)
- タイヤ空気圧モニタリングシステム* (p. 648)

センターディスプレイでタイヤ空気圧の状態を確認する*

タイヤ空気圧モニタリングシステム⁵ 装備車では、タイヤ空気圧の状態がセンターディスプレイに表示されます。

状態の点検

システムがオンになるには、35 km/h (22 mph) を上回る速度で数分間走行する必要があります。

1. アプリビューで **車両の状態** アプリを開きます。
2. **TPMS** をタップして、タイヤの状態を表示します。



図は概略図です。配置は、車両モデルまたはソフトウェアのアップデートにより異なる場合があります。

関連情報

- タイヤ空気圧モニタリング用の新しい基準値の保存* (p. 650)
- タイヤ空気圧低下警告時の対応 (p. 652)
- タイヤ空気圧モニタリングシステム* (p. 648)
- 車両状態 (p. 693)
- タイヤ空気圧モニタリング*に関するメッセージ (p. 653)

⁵ Indirect Tyre Pressure Monitoring System (ITPMS)

タイヤ空気圧低下警告時の対応

タイヤ空気圧モニタリングシステム⁶から空気圧の過度の低下について警告された場合、対処が必要です。



システムの表示灯が点灯し、**タイヤ空気圧低下** というメッセージが表示されたら、タイヤ空気圧を点検および修正してください。

1. 車両をオフにします。
2. タイヤプレッシャーゲージを使用して、4輪すべてのタイヤ空気圧を点検します。
3. 運転席側ドアピラーのラベルに表示されている工場装着タイヤ用推奨空気圧を参照して、タイヤを適切な空気圧に調整します。
4. タイヤ空気圧を調整した後は、かならずセンターディスプレイを使用して新しいタイヤ空気圧をシステムに保存してください。

表示灯は、タイヤ空気圧低下が解消され、新しいタイヤ空気圧の保存が開始されるまで消灯しません。

① 注意

タイヤ空気圧を正しく調整するには、タイヤが冷えた状態で空気圧を点検する必要があります。「タイヤが冷えた状態」とは、タイヤが外気温と同じ温度である状態です(車両の停止から約3時間後)。数キロ走行するだけでタイヤ温度が上昇し、タイヤ空気圧も上昇します。

① 注意

- タイヤに空気を充填した後は、砂利や土によるバルブの損傷を防ぐため、かならずダストキャップを取り付けてください。
- かならずプラスチック製ダストキャップを使用してください。金属製のダストキャップは腐食してゆるめにくくなることがあります。

⚠ 警告

- タイヤ空気圧が正しくないと、タイヤに不具合が発生し、運転者が車両を制御できなくなるおそれがあります。
- システムはタイヤの突然の損傷を事前に予測することはできません。

関連情報

- 適正タイヤ空気圧 (p. 648)
- タイヤ空気圧の調整 (p. 647)
- タイヤ空気圧モニタリング用の新しい基準値の保存* (p. 650)
- センターディスプレイでタイヤ空気圧の状態を確認する* (p. 651)
- タイヤ空気圧モニタリングシステム* (p. 648)
- 緊急パンクリペアーキットのコンプレッサーを使用してタイヤに空気を入れる (p. 665)

⁶ Indirect Tyre Pressure Monitoring System (ITPMS)

タイヤ空気圧モニタリング*に関するメッセージ

タイヤ空気圧モニタリングシステム⁷に関する多くのメッセージが表示されます。以下は事例の一部です。

ドライバーディスプレイ： タイヤ空気圧低下 センターディスプレイで車両の状態アプリを確認下さい	表示灯がオンになり、1つ以上のタイヤのタイヤ空気圧が低いことを示します。詳しくは、センターディスプレイの 車両の状態 アプリを参照してください。
ドライバーディスプレイ： タイヤ空気圧監視システム 一時的に利用できません	表示灯が点滅し、約1分後に点灯に変わります。システムは現在利用できません。まもなくオンになります。
ドライバーディスプレイ： タイヤ空気圧監視システム 販売店にお問い合わせ下さい	表示灯が点滅し、約1分後に点灯に変わります。システムは正常に作動していません。サービス工場 ^A にご連絡ください。

^A ボルボ指定のサービス工場にご用命ください。

関連情報

- **タイヤ空気圧モニタリングシステム*** (p. 648)
- **タイヤ空気圧モニタリング用の新しい基準値の保存*** (p. 650)
- **タイヤ空気圧低下警告時の対応** (p. 652)
- **車両状態** (p. 693)
- **Volvo Cars サポートサイト** (p. 23)

タイヤ交換

タイヤの交換はかならず正しく行なう必要があります。ホイールの取り外し方法と取り付け方法および留意すべき重要事項について説明しています。車両に使用が認められている**タイヤサイズであることを確認**します。

警告

- 交通量の多い場所でタイヤを交換せざるを得ない場合、乗員は安全な場所に退避しておく必要があります。
- タイヤを交換するときには、車両専用のジャッキを使用してください。その他の作業では、車両を固定するためのサポートを使用してください。
- ジャッキアップした車両の下には、絶対に潜り込んだり、身体の一部を入れたりしないでください。
- 車両をジャッキで持ち上げる前に、乗員は全員車の外に出てください。

⁷ Indirect Tyre Pressure Monitoring System (ITPMS)

重要

- 使用しないときには、ジャッキ*はかならずトランクルーム/カーゴスペースフロア下の所定の位置に収納してください。
- 車両に付属のジャッキは、パンクしたタイヤの交換時やウインタータイヤ/サマータイヤの取り換え時など、短時間の使用を念頭に設計されています。車両を持ち上げる際には、そのモデル専用のジャッキのみをご使用ください。ジャッキをより頻繁に使用する場合は、単純なタイヤ交換より長い時間使用する場合には、修理工場用のジャッキの使用をお勧めします。この場合、そのジャッキに添付の取扱指示に従ってください。

ホイールの取り外し

作業開始前に、すべての手順に目を通してください。車両をジャッキアップする前に、ツールを取り出してください。

1. 交通量の多い場所でタイヤを交換する場合は、非常点滅灯を作動させて三角警告板(停止表示板)を立ててください。
2. かならずパーキングブレーキをかけて、ギヤ位置を **P** に入れてください。
3. 地面に接しているタイヤの前後に輪止めをします。重い木片や、大きな石などを使用します。

4. ホイールレンチを使用して、停止位置にけん引フックをつなぎ合わせてください。

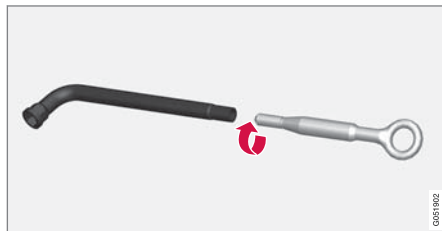

5. 専用ツールを使用して、ホイールボルトからプラスチックキャップを取り外します。
6. 車両が地面から離れていない状態で、ホイールレンチ/けん引フックを下方(反時計回り)に押し、ホイールボルトを半回転~1回転ゆるめます。かならずロック式ホイールボルト*から始めます。
7. 車両をジャッキで安全に持ち上げる方法に関する手順に従います。
8. 取り外すホイールが自由に回転できる程度の高さまで車両を持ち上げます。ホイールボルトを取り外し、ホイールを外します。

ホイールの取り付け

1. ホイールとハブの接合面をきれいにします。

2. ホイールを取り付けます。ホイールボルトを確実に締め付けます。

ホイールボルトのねじ山には、潤滑剤を使用しないでください。

3. タイヤが回らなくなる位置まで車体を下げます。
4. ホイールボルトを対角線順に締め付けます。かならず正しいホイールボルトで締め付けてください。140 Nm (103 foot-pound)で締め付けてください。トルクレンチを使用して、締め付けトルクを確認してください。



5. ホイールボルトにプラスチックキャップを取り付けます。
6. タイヤ空気圧を確認し、タイヤ空気圧モニタリングシステム*に新しいタイヤ空気圧を保存します。

警告

ホイールボルトは、タイヤ交換から数日後に締め直が必要になることがあります。温度差および振動により、確実に均等に取り付けられていないことがあります。

注意

- タイヤに空気を充填した後は、砂利や土によるバルブの損傷を防ぐため、かならずダストキャップを取り付けてください。
- かならずプラスチック製ダストキャップを使用してください。金属製のダストキャップは腐食してゆるめにくくなる場合があります。

関連情報

- オートレバライザー*の設定 (p. 541)
- 三角警告板(停止表示板) (p. 687)
- 車両を持ち上げる (p. 695)
- ツールキット (p. 655)
- タイヤ空気圧モニタリング用の新しい基準値の保存* (p. 650)

ツールキット

けん引時やタイヤの交換時などに役立つツールが、カーゴスペースに収納されています。



すべてのツールは、トランクルーム/カーゴスペースフロア下のフォーム材の中にあります。

- 1 ジャッキ*
- 2 ホイールボルトからプラスチックのキャップを取り外すためのツール
- 3 液体充填用のファンネル
- 4 ホイールレンチ*とけん引フック

車両にスベアタイヤ*が装備されている場合は、ジャッキとホイールレンチが備えられています。

関連情報

- タイヤ交換 (p. 653)
- ジャッキ* (p. 656)

- 緊急パンクリペアーキット (p. 660)
- けん引フックの取り付け/取り外し (p. 568)

ジャッキ*

ジャッキは、車両を持ち上げる時(タイヤ交換時など)に使用することができます。

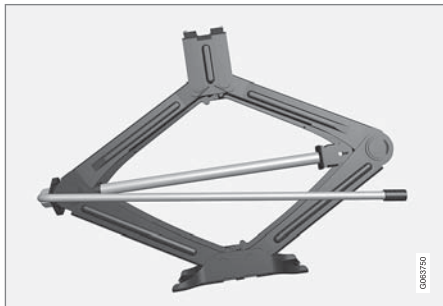

❗ 重要

- 使用しないときには、ジャッキ*はかならずトランクルーム/カーゴスペースフロア下の所定の位置に収納してください。
- 車両に付属のジャッキは、パンクしたタイヤの交換時やウインタータイヤ/サマータイヤの取り換え時など、短時間の使用を念頭に設計されています。車両を持ち上げる際には、そのモデル専用のジャッキのみをご使用ください。ジャッキをより頻繁に使用する場合や、単純なタイヤ交換より長い時間使用する場合には、修理工場用のジャッキの使用をお勧めします。この場合、そのジャッキに添付の取扱指示に従ってください。

ジャッキのクランクを、正しい位置にしなければなりません。

レベル制御* 装備車に適用:エアサスペンションオプション装備車の場合、車両をジャッキで持ち上げる前にこの機能をオフにする必要があります。

関連情報

- ツールキット (p. 655)
- 車両を持ち上げる (p. 695)

ホイールボルト

ホイールボルトは、ホイールをハブに取り付けるために使用されています。

ボルボ社の認定を受けた、ボルボ純正品、または純正アクセサリパーツのみを使用してください。

トルクレンチを使用して、ホイールボルトの締め付けトルクを確認してください。

ホイールボルトのねじ山には、潤滑剤を使用しないでください。

⚠ 警告

ホイールボルトは、タイヤ交換から数日後に締め直しが必要になることがあります。温度差および振動により、確実に均等に取り付けられていないことがあります。

❗ 重要

ホイールボルトは 140 Nm (103 foot-pound) で締める必要があります。強く締め過ぎたり、締め付けが足りないと、ナットおよびボルトが損傷するおそれがあります。

ロック式ホイールボルトキット*

ロック式ホイールボルトをゆるめる、または締め付けるには、ロックボルトのレンチを回してコード溝に完全にかみ合わせます。ホイールを取り外す場合、かならずロック式ホイールボルト

トから始めてください。ホイールを取り付けるときは、最後にロックスクリューを使用してください。

❗ 重要

ホイールボルトをゆるめる/締め付けるときは、曲げ力を使用しないように注意してください。そのような行為はロックボルトの溝およびホイールレンチの損傷につながり、ホイールの脱着ができなくなるおそれがあります。

使用しないとき、ホイールレンチは、トランクルーム/カーゴスペースフロアの下にあるフォームブロックの所定の場所に保管してください。サービス工場への入庫予定がある場合、ツールを利用できるように保管場所を覚えておくことが重要です。レンチを紛失した場合、ボルボ・ディーラーまでご連絡ください。

関連情報

- タイヤ交換 (p. 653)
- ツールキット (p. 655)

スペアタイヤ*

通常のタイヤがパンクした場合、代わりにスペアタイヤ(Temporary Spare タイプ)を取り付けて一時的に使用することができます。

スペアタイヤは、一時的な使用を目的としてのみデザインされています。できる限りすみやかに、通常のタイヤに交換してください。

スペアタイヤ装着時は、車両の走行特性が変わる場合があります。車高が低くなります。Temporary Spare 装着時は、自動洗濯機による洗車は行わないでください。

テンポラリースペアタイヤの位置にかかわらず、かならず推奨タイヤ空気圧を守ってください。

スペアタイヤが損傷した場合は、ボルボ・ディーラーで新しいスペアタイヤをお求めいただけます。

⚠ 警告

- スペアタイヤ装着時は、かならず 80 km/h (50 mph) 未満で走行してください。
- 同時に2本以上「Temporary Spare」タイヤを装着して走行しないでください。
- スペアタイヤを装着して走行しているときには、車両の走行特性が異なることがあります。スペアタイヤは、早急に通常のタイヤに交換する必要があります。
- スペアタイヤは通常のタイヤよりも小さいため、車高に影響をおよぼします。高い縁石に注意し、自動洗濯機では洗車しないでください。
- スペアタイヤのメーカー推奨タイヤ空気圧を守ってください。
- 全輪駆動の車両では、リアアクスルの駆動を解除することができます。
- スペアタイヤがフロントアクスルに取り付けられている場合には、同時にスノーチェーンを装着することはできません。
- スペアタイヤは修理しないでください。

ⓘ **重要**

車両に付属のスペアタイヤ以外のスペアタイヤが装着されている場合、またはサイズの異なるタイヤが装着されている場合、車両を走行させないでください。サイズの異なるホイールを使用すると、車両のトランスミッションに重大な損傷が発生するおそれがあります。

関連情報

- タイヤ交換 (p. 653)
- 適正タイヤ空気圧 (p. 648)

スペアタイヤ*の取り扱い方法

スペアタイヤの取り扱い方法については、以下のインストラクションに従ってください。

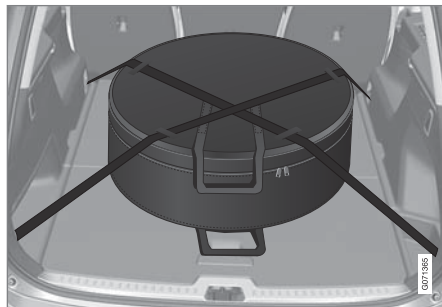

イラストは一般的なもので、外観は異なる場合があります。

スペアタイヤはバッグの中に収納されており、走行中はトランクルーム/カーゴスペースのフロアに2本のストラップで固定されている必要があります⁸。ストラップはかならずタイヤに交差するよう引張り、車両の4つの荷物固定用アイレットに取り付けます。

タイヤ交換用ツールは、トランクルーム/カーゴスペースのフロアの下にあります。

関連情報

- スペアタイヤ* (p. 657)
- ツールキット (p. 655)

- タイヤ交換 (p. 653)

⁸ 3列目シートのバックレスト*は下げておく必要があります。

ウインタータイヤ

ウインタータイヤは冬季の路面状況に適しています。

ウインタータイヤは、ボルボ社が推奨するタイヤサイズを装着してください。タイヤサイズは、エンジンタイプにより異なります。ウインタータイヤで走行する際には、かならずすべての車輪に正しいタイプのタイヤを装着してください。

ウインタータイヤへの交換に関するヒント

サマータイヤとウインタータイヤを交換するときなどは、タイヤをどこから取り外したかわかるように、例えば、左前輪なら「**左前**」、右後輪なら「**右後**」のように、各タイヤにかならずマークを付けてください。

ご利用の車両に適したリムおよびタイヤのタイプに関するご相談については、ボルボ・ディーラーまでお問い合わせください。

スタッド付きタイヤ

スタッド付きのウインタータイヤ装着車は、スタッドがタイヤに適正にはまるように、500~1,000 km (300~600 マイル)の距離を穏やかに慣らし走行してください。タイヤ(特にスタッド)の耐用年数を長くすることができます。

① 注意

スパイクタイヤの使用に関する法令は、異なる場合があります。かならず、ご利用の地域の法令と規制に従ってください。

トレッド溝の深さ

冬期は、凍った路面、道路の雪、低い気温などが原因で、暖かい季節よりもタイヤに大きな負担がかかります。ボルボ社は、溝の深さが 4 mm (0.15 インチ)以上のウインタータイヤの使用を推奨しています。

関連情報

- タイヤ交換 (p. 653)
- 冬季の運転 (p. 549)
- タイヤのトレッド摩耗インジケーター (p. 646)
- Volvo Cars サポートサイト (p. 23)

タイヤチェーン

スノーチェーンやウインタータイヤを使用すると、冬季の運転でトラクションを向上させるのに役立ちます。

ボルボでは、ホイールサイズが 19 インチを超える場合、スノーチェーンを使用しないことを推奨します。

⚠ 警告

ボルボ純正タイヤチェーン、または車両モデル、タイヤサイズ、ホイールリムサイズに適合した同等品を使用してください。片面チェーンのみを使用することができます。

チェーンについてご不明な点がある場合、ボルボ指定のサービス工場にお問い合わせください。不適切なチェーンを使用すると、車両への深刻な損傷や事故の原因となります。

重要

スノーチェーンは使用することができますが、以下の制限事項があります。

- かならずメーカーの取付説明書に慎重に従ってください。チェーンはできるだけ張った状態で取り付け、定期的な張りを調整してください。
- スノーチェーンはかならずフロントホイールのみを使用してください(全輪駆動車にも適用)。
- 純正のタイヤおよびホイールとサイズの異なるアクセサリ品、アフターマーケット品、または「特別品」のタイヤおよびホイールが装着されている場合など、スノーチェーンを使用できないことがあります。チェーンとブレーキ、サスペンションおよびボディコンポーネントとの間には、十分な間隔を確保する必要があります。
- スノーチェーンを取り付ける前に、スノーチェーンの使用に関する地域の規則を確認してください。
- 絶対に、チェーンメーカーの規定している最高速度を超えないようにしてください。いかなる場合でも、絶対に50 km/h (30 mph)を超えないようにしてください。

- スノーチェーンを使用して走行しているときには、段差や穴、急カーブを避けてください。
- スノーチェーンおよびタイヤの損耗につながるため、地面がむき出しになっている部分は走行しないようにしてください。
- スノーチェーンを使用して走行すると、車両の走行特性に悪影響をおよぼすことがあります。高速カーブや急カーブを避け、制動時にホイールをロックさせないようにしてください。
- 強い張力のかかるタイプのチェーンはブレーキコンポーネントに影響をおよぼすため、使用しないでください。

スノーチェーンに関する詳しい情報は、ボルボディーラーから入手することができます。

関連情報

- 冬季の運転 (p. 549)

緊急パンクリペアーキット

緊急パンクリペアーキット⁹は、パンクを塞ぐときやタイヤ空気圧の点検および調整を行うときに使用します。

スベアタイヤ装備車¹⁰には、緊急パンクリペアーキットが装備されていません。

緊急パンクリペアーキットは、電動エアコンプレッサーおよびシーリング剤が入ったボトルで構成されています。このキットは応急修理用です。

注意

シーリング剤は、トレッドに穴のあいたタイヤのパンク修理には効果を発揮しますが、サイドウォールに穴のあいたタイヤの場合は効果が限られます。裂け、亀裂などの損傷が大きいタイヤには、緊急パンクリペアーキットを使用しないでください。

注意

コンプレッサーは応急パンク修理用であり、ボルボ社から認定されている製品です。

位置

緊急パンクリペアーキットは、トランクルーム/カーゴスペースフロア下のフォーム材の中にあります。

⁹ Temporary Mobility Kit (TMK)



シーリング剤の有効期限

シーリング剤のボトルに表示されている有効期限が切れている場合、ボトルを交換する必要があります(ボトルのラベル参照)。取り外したボトルは、危険物として廃棄してください。

関連情報

- 緊急パンクリペアーキットの使用 (p. 661)
- 緊急パンクリペアーキットのコンプレッサーを使用してタイヤに空気を入れる (p. 665)
- タイヤ (p. 642)

緊急パンクリペアーキットの使用

緊急パンクリペアーキット (TMK¹⁰) を使用して、穴を塞ぐことができます。使用前に、すべての手順に目を通してください。

概要

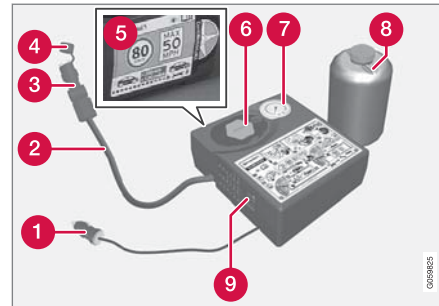

- 1 電源コード
- 2 エアホース
- 3 プレッシャーリリースバルブ
- 4 プロテクティブキャップ
- 5 制限速度の表示ラベル
- 6 ボトルホルダー(オレンジ色キャップ)
- 7 プレッシャーゲージ
- 8 シーリング剤ボトル
- 9 スイッチ

- 8 シーリング剤ボトル
- 9 スイッチ

接続

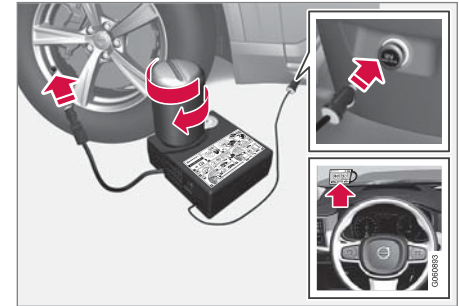

ⓘ 注意

ご使用前にボトルのシールを開けないでください。ボトルを締め込むと、シールが自動的に開封されます。

¹⁰ Temporary Mobility Kit



警告

タイヤシーリングシステムを使用するときには、以下の点に注意してください。

- シーリング剤ボトルには、1)天然ゴムラテックスと2)エタノールが入っています。これらの物質を誤飲すると危険です。
- このボトルの中身は皮膚にアレルギー反応を引き起こすおそれがあります。ほかには、気道、皮膚、中枢神経系および目に害をおよぼすおそれがあります。

注意事項：

- お子様の手の届かない場所に保管してください。
- 誤飲すると危険です。
- 皮膚に長時間または繰り返し触れることのないように注意してください。シーリング剤が衣服に付着した場合、付着した衣服を脱いでください。

- 取り扱い後には、十分に洗ってください。

応急処置：

- 皮膚：患部を石けんと水で洗ってください。なんらかの症状が発生した場合、医師の診察を受けてください。
- 目：大量の水で15分以上洗い流し、洗浄中にとどきまばたきをしてください。なんらかの症状が発生した場合、医師の診察を受けてください。
- 吸入：吸入した人を屋外へ移動させてください。刺激が消えない場合、医師の診察を受けてください。
- 摂取：医師から指示があった場合を除き、嘔吐を促さないでください。医師の診察を受けてください。
- 廃棄：この物質と容器は有害廃棄物または特別廃棄物の収集施設で廃棄してください。

警告

緊急パンクリペアーキットの使用中は、ボトルまたはエアホースを取り外さないでください。

1. 準備

車が往来する場所で作業する場合は、かならず三角警告板(停止表示板)を立てて、非常点滅灯を作動させてください。

釘などが刺さってパンクした場合、刺さっているものをタイヤに残したままにしてください。穴を塞ぐのに役立ちます。

2. コンプレッサーの片側に取り付けられた制限速度の表示ラベルを取り外します。制限速度を守るリマインダーとして、表示ラベルをウインドスクリーンの見える位置に貼ります。緊急パンクリペアーキット使用後は、絶対に80 km/h(50 mph)を超える速度で走行しないでください。
3. スイッチが**0** (オフ)位置にあることを確認し、電源コードおよびエアホースを適切に配置します。
4. オレンジ色のキャップをコンプレッサーから外し、シーリング剤ボトルのコルクを外します。

5. ボトルをボトルホルダーの下までねじ込みます。

ボトルおよびボトルホルダーにはシーリング材の漏れ防止のためにリバースキャッチが装備されています。一度ねじ込むと、ボトルはボトルホルダーから外すことができません。ボトルはサービス工場¹¹で取り外す必要があります。

警告

使用後は、ボトルをホルダーから外さないでください。ボトルには、液漏れを防ぐためのリバースキャッチが付いています。

6. タイヤのダストキャップを外し、エアホースのバルブコネクターをタイヤのエアバルブにネジ部の下までねじ込みます。

エアホースのプレッシャーリリーフバルブが完全にねじ込まれていることを確認します。

7. **パンクの修理を開始します**

電源コードをもっとも近くの 12V ソケットに接続して、車両を始動します。

注意

コンプレッサーの作動中には、その他の 12V 電源ソケットを一切使用しないでください。

警告

エンジン作動中、お子様だけを車内に残したまま、車両から絶対に離れないでください。

警告

車の排気ガスを吸入すると、生命に関わるおそれがあります。ガレージなどの密閉された場所や、十分な換気設備のない場所では、絶対にエンジンを始動しないでください。

8. スイッチを **I** (オン) 位置にして、コンプレッサーを起動します。

コンプレッサーが起動すると、圧力が 6 bar (88 psi) まで上昇する場合がありますが、約 30 秒後には、下降します。

警告

コンプレッサーでタイヤに空気を充填している間は、タイヤの横に立たないでください。タイヤにヒビ割れ、ふくらみなどの異常が認められた場合は、ただちにコンプレッサーを停止してください。このような場合は、走行しないでください。ロードサイド・アシスタンス・サービスに連絡して、タイヤ販売店への移動を依頼してください。指定のタイヤ販売店をお薦めします。

9. 7 分間タイヤに空気を充填します。

重要

コンプレッサーは 10 分以上作動させないでください。過熱するおそれがあります。

¹¹ ボルボ指定のサービス工場にご用命ください。

- ◀◀ 10. コンプレッサーのスイッチを切り、プレッシャーゲージの圧力を確認します。タイヤ空気圧が 1.8 バール (22 psi) ~ 3.5 バール (51 psi) であれば正常です。タイヤ空気圧が高すぎる場合は、プレッシャーリリーフバルブを使用して圧力を下げます。

警告

タイヤ空気圧が 1.8 バール (22 psi) 以下の場合は、タイヤのパンク穴が大き過ぎることを意味します。このような場合は、走行しないでください。ロードサイド・アシスタンス・サービスに連絡して、タイヤ販売店への移動を依頼してください。指定のタイヤ販売店をお薦めします。

11. コンプレッサーをオフにして、電源コードを外します。

12. エアホースをタイヤバルブから外して、ダストキャップをタイヤに元通りに取り付けます。

注意

- タイヤに空気を充填した後は、砂利や土によるバルブの損傷を防ぐため、かならずダストキャップを取り付けてください。
- かならずプラスチック製ダストキャップを使用してください。金属製のダストキャップは腐食してゆるめにくくなることがあります。

13. 残りのシーリング材の漏れ防止のため、エアホースに保護キャップを取り付けます。機材をトランクルーム/カーゴスペースに入れてください。

14. シーリング剤でパンク穴が確実に塞がれるように、すみやかに 80 km/h (50 mph) 以下の速度で 3 km (2 miles) 以上走行し、その後、事後点検を行いません。

警告

最初の数回転ではタイヤのパンク穴からシーリング剤が噴き出します。車両を発進させるときには、車両の近くに誰もいないこと、シーリング剤が誰にもかからないことを確認してください。距離は 2 m (7 ft.) 以上である必要があります。

15. 事後点検

エアホースをタイヤバルブに接続し、バルブコネクターをタイヤバルブのネジ部の下までねじ込みます。コンプレッサーのスイッチをオフにします。

16. プレッシャーゲージの圧力を読み取ります。

- タイヤ空気圧が 1.3 バール (19 psi) 以下の場合、タイヤのパンク穴が十分に塞がっていません。このような場合は、走行しないでください。ロードサイド・アシスタンス・サービスに連絡をしてください。
- タイヤ空気圧が 1.3 バール (19 psi) を超えている場合は、運転席側ドアビラーのタイヤ空気圧ラベルに記載されている適正な空気圧に達するまで、空気を充填します (1 バール = 100 kPa = 14.5 psi)。タイヤ空気圧が高すぎる場合は、プレッシャーリリーフバルブを使用して圧力を下げます。

警告

タイヤ空気圧は、定期的に点検してください。

最寄りのボルボ指定のサービス工場、パンクしたタイヤを交換または修理してください。サービス工場に、シーリング材でタイヤを修理したことを伝えてください。

使用後は、シーリング剤ボトルとホースを交換する必要があります。交換は、ボルボ指定のサービス工場に依頼してください。

警告

シーリング剤を注入したタイヤの最長走行距離は 200 km (120 miles) です。

注意

コンプレッサーは電気装置です。地域の廃棄物処理に関する規則に従ってください。

関連情報

- 適正タイヤ空気圧 (p. 648)
- 緊急パンクリペアーキット (p. 660)
- 緊急パンクリペアーキットのコンプレッサーを使用してタイヤに空気を入れる (p. 665)

緊急パンクリペアーキットのコンプレッサーを使用してタイヤに空気を入れる

車両の純正タイヤは、緊急パンクリペアーキットに入っているコンプレッサーを使用して空気を入れることができます。

1. コンプレッサーのスイッチをオフにします。スイッチが **0** (オフ) 位置にあることを確認し、電源コードおよびエアホースを取り出します。
2. タイヤのダストキャップを外し、エアホースのバルブコネクターをタイヤのエアバルブにネジ部の下までねじ込みます。

エアホースのプレッシャーリリーフバルブが完全にねじ込まれていることを確認します。

- ◀ 3. 電源コードをもっとも近くの 12V 電源ソケットに接続して、車両を始動します。

⚠ 警告

車の排気ガスを吸入すると、生命に関わるおそれがあります。ガレージなどの密閉された場所や、十分な換気設備のない場所では、絶対にエンジンを始動しないでください。

⚠ 警告

エンジン作動中、お子様だけを車内に残したまま、車両から絶対に離れないでください。

4. スイッチを **I** (オン) 位置にして、コンプレッサーを起動します。

⚠ 重要

オーバーヒートのおそれがあります。コンプレッサーを 10 分以上連続して使用しないでください。

5. 運転席側ドアピラーのタイヤ空気圧ラベルに表示されている数値まで、タイヤに空気を充填します。タイヤ空気圧が高すぎる場合は、プレッシャーリリーフバルブを使用して圧力を下げます。

6. コンプレッサーを止めます。エアホースおよび電気コードを外します。
7. ダストキャップをタイヤに元通りに取り付けます。

i 注意

- タイヤに空気を充填した後は、砂利や土によるバルブの損傷を防ぐため、かならずダストキャップを取り付けてください。
- かならずプラスチック製ダストキャップを使用してください。金属製のダストキャップは腐食してゆるめにくくなることがあります。

i 注意

コンプレッサーは電気装置です。地域の廃棄物処理に関する規則に従ってください。

関連情報

- 適正タイヤ空気圧 (p. 648)
- 緊急パンクリペアーキットの使用 (p. 661)
- 緊急パンクリペアーキット (p. 660)

荷物の積み込み、収納および車内

車内インテリア

車内インテリアおよび収納場所

フロントシート

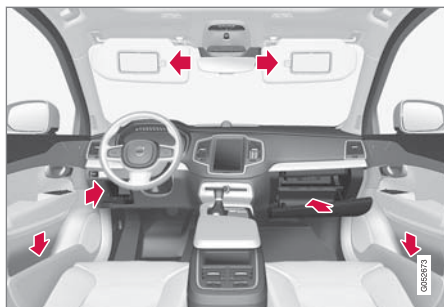

ドアパネルとステアリングホイール、グローブボックスおよびサンバイザーの小物入れ

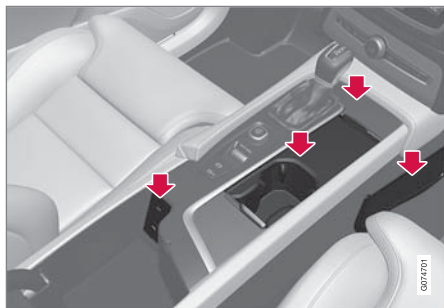

トンネルコンソールのカップホルダー、ワイヤレス携帯電話充電器*、メッシュポケット*、電源ソケットおよびUSBポート付き収納スペース

2列目シート

6人乗り*車両内

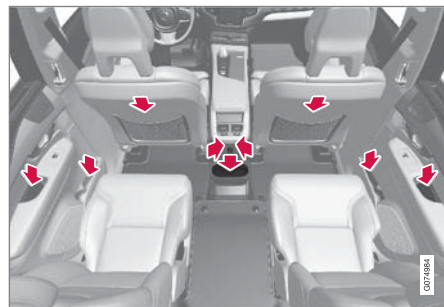

ドアパネルの小物入れ、トンネルコンソールフロアのカップホルダー、フロントシートバックレストの収納ポケット*、トンネルコンソールのUSBポート

7人乗り*車両内

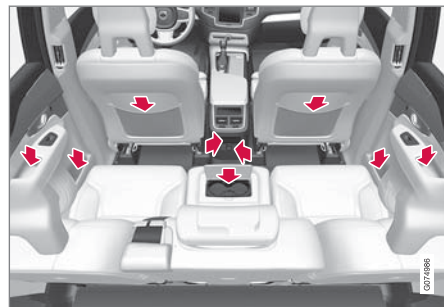

ドアパネルの小物入れ、センターシートバックレストのカップホルダー*、フロントシートバックレスト

の小物入れポケット*、トンネルコンソールのUSBポート

3列目シート*



サイドパネルの小物入れおよびカップホルダーとシート間の収納スペース

⚠ 警告

携帯電話やカメラ、アクセサリ用リモートコントロールなど固定されていない物体は、グローブボックスや収納ポケットに収納しておいてください。急ブレーキをかけたときや衝突事故の際に、乗員がケガをするおそれがあります。

❗ 重要

高光沢面などは金属物で擦り傷がつきやすいため注意してください。傷のつきやすい面には、キーや電話などを置かないでください。

関連情報

- 電源ソケット (p. 671)
- グローブボックスの使用 (p. 675)
- サンバイザー (p. 676)
- トンネルコンソール (p. 669)
- ワイヤレス携帯電話充電器* (p. 615)
- USB ポート経由でデバイスを接続する (p. 594)

トンネルコンソール

トンネルコンソールはフロントシートの間にあります。

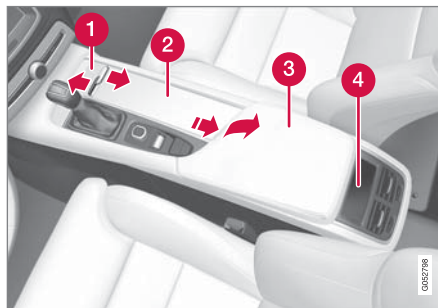

- ❶ ハッチ*と 12V ソケット¹を装備した収納ボックス。ハッチはハンドルを押して開閉します。
- ❷ カップホルダーと携帯電話充電器付き収納ボックス*。
- ❸ アームレスト下の小物入れおよび USB ポート
- ❹ リアシートエアコンディショナー機能*用コントロールボタンまたは小物入れ下に USB ポートも装備されています。

⚠ 警告

携帯電話やカメラ、アクセサリ用リモートコントロールなど固定されていない物体は、グローブボックスや収納ポケットに収納しておいてください。急ブレーキをかけたときや衝突事故の際に、乗員がケガをするおそれがあります。

❗ 重要

高光沢面などは金属物で擦り傷がつきやすいため注意してください。傷のつきやすい面には、キーや電話などを置かないでください。

ⓘ 注意

アラーム*のセンサーの1つは、トンネルコンソールのカップホルダーの下にあります。カップホルダーにコインやキーなど、金属製の物を入れないようにしてください。アラームが作動することがあります。

ⓘ 注意

USB ソケットは携帯電話やタブレットなどの充電に使用できます。車両のオーディオシステムでのメディア再生には、フロントの USB ポートのみ使用することができます。

¹ 車両に携帯電話充電器がない場合は、中央収納ボックスの 12V ソケットがあります。

荷物の積み込み、収納および車内

◀◀ 関連情報

- 車内インテリア (p. 668)
- 電源ソケット (p. 671)
- エアコンディショナー (p. 265)

電源ソケット

トンネルコンソールに12V電源ソケットが1つ、トランクルーム/カーゴスペースに12V電源ソケット*が1つあります。

電源ソケットに不具合が生じた場合は、サービス工場にご連絡ください。ボルボ指定のサービス工場にご用命ください。

12V電源ソケット

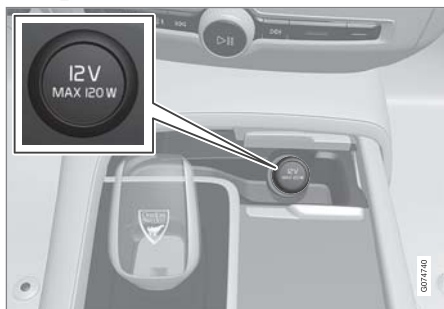

携帯電話充電器を備えた車両用のトンネルコンソールのフロント電源ソケット*



携帯電話充電器がない車両用のトンネルコンソールのフロント電源ソケット*

12Vソケットは、ミュージックプレーヤー、保冷ボックス、携帯電話など、その電源に対応しているさまざまなアクセサリに使用することができます。

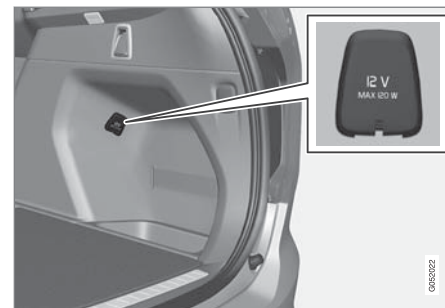

カーゴスペースの12V電源ソケット*

高電圧ソケット²

高電圧ソケットは、充電器やノートパソコンなど、その電源に対応しているさまざまなアクセサリに使用することができます。

ステータスインジケータ、高電圧ソケット

ソケットのLED³ランプがソケットの状態を表示します。

² XC90 Excellence にのみ適用

³ LED (Light Emitting Diode)



状態表示	原因	対処
緑色に点灯	ソケットから接続機器に電流が供給されています。	なし。
オレンジ色に点滅	ソケットの電圧変換器の温度が高すぎます(アクセサリーの消費電流が大きすぎる、車内の温度が高すぎるなどの理由により)。	プラグを抜き、電圧変換器の温度が下がってからプラグを再度差し込んでください。
	接続されているアクセサリーの消費電流が大きすぎます(断続的または常時)、またはアクセサリーに不具合があります。	なし。そのアクセサリーはソケットに接続できません。
消灯	ソケットはプラグが差し込まれていることを認識していません。	プラグがソケットに正しく差し込まれていることを確認してください。
	ソケットに電力が供給されていません。	イグニッション位置を I にしてください。
	ソケットに供給されていた電力が遮断されました。	エンジンを始動するか、メインバッテリーを充電してください。

関連情報

- 車内インテリア (p. 668)
- 電源ソケットの使用 (p. 673)

電源ソケットの使用

12V 電源ソケットは、ミュージックプレーヤー、保冷ボックス、携帯電話など、その電源に対応しているさまざまなアクセサリーに使用することができます。

高電圧ソケット⁴は、充電器やポータブルコンピューターなど、その電源に対応しているさまざまなアクセサリーに使用することができます。

電源ソケットを使用する際は、車両を I のイグニッション位置にしてください。電源ソケットはメインバッテリーの充電残量が低下しすぎない限り使用可能です。

エンジンを停止して車両をロックすると、電源ソケットは使用できなくなります。エンジンを停止した後、車両をロックしていない場合、またはロックによる電源遮断を一時的に無効にした状態でロックした場合、電源ソケットはエンジン停止からさらに7分間使用し続けることができます。

① 注意

エンジンをオフにした状態で電気ソケットを使用すると、メインバッテリーが放電するリスクがあり、これにより機能が制限される場合があることに注意してください。

電気ソケットに接続されているアクセサリーは、プリコンディショニングの使用、または車両の電気系統が切り離されている場合でも作動することがあります。したがって、メインバッテリーの放電を防止するため、使用していないコネクタは切り離してください。

⚠ 警告

- アクセサリーを接続する際は、大きな、または重いコネクタは使用しないでください。ソケットを損傷したり、走行中に緩んだりするおそれがあります。
- 車両の電波受信機、または電気系統などに干渉するアクセサリーは使用しないでください。
- アクセサリーを配置する際は、急ブレーキや衝突に備え、運転者や乗員がケガをしないよう配慮してください。
- 接続したアクセサリーは熱を発生し、乗員が火傷をしたりインテリアを焦がしたりするおそれがあるため、十分に注意してください。

12V 電源ソケットの使用

1. ブランキングプラグ(トンネルコンソール)を取り外すか、ソケット前方のカバー(トランクルーム/カーゴスペース)を開けて、アクセサリーのコネクタを差し込みます。

⁴ XC90 Excellence にのみ適用

- ◀ 2. 電源ソケットを使用しないとき、または電源ソケットの近くに誰もいないときは、アクセサリーのプラグを抜き、ブランキングプラグ（トンネルコンソール）を元通りに取り付けるか、カバー（トランクルーム/カーゴスペース）を元に戻してください。

❗ 重要

各ソケットの最大出力は、120W（10A）です。

高電圧ソケットの使用⁴

1. 電源ソケットカバーを引き下げて、アクセサリーのプラグを差し込みます。
 - ＞ 電源ソケットのLED⁵ランプが状態を表示します。
2. ランプが緑色で点灯していることを確認します。電源ソケットはこの状態のときのみ使用できます。
3. アクセサリーを取り外すときには、プラグを引き抜きます。ケーブルを引っ張らないでください。

電源ソケットを使用しないとき、または電源ソケットの近くにだれもいないときには、カバーを引き上げてください。

❗ 重要

ソケットの最大出力は、150Wです。

⚠ 警告

ご自身で高電圧ソケットの改造や修理を絶対にしないでください。ボルボ指定のサービス工場にお問い合わせください。

⚠ 警告

- 損傷や不具合のないアクセサリーのみ、使用してください。アクセサリーはCEマーク、ULマークまたは同等の安全マークを取得している必要があります。
- アクセサリーはソケット用に設計されたコネクタを備え、230V、50Hzに対応している必要があります。
- 電源ソケット、コネクタ、またはアクセサリーが、水やその他の液体に接触しないよう、十分に注意してください。電源ソケットが損傷している、または水やその他の液体に接触しているおそれがあるときは、触れたり、使用したりしないでください。
- 分岐ソケット、アダプター、または延長コードを電源ソケットに接続しないでください。電源ソケットの安全機能を損なうおそれがあります。
- ソケットには保護カバーが備えられています。カバーの役割を妨げるものがソケットから突き出ている、ソケットを損傷したりしていないか、確認します。電源ソケットを使用しているときは、保

⁴ XC90 Excellence にのみ適用

⁵ LED (Light Emitting Diode)

護者の同伴なくお子様を車内に残して離れないようにしてください。

上記の注意点を守らなかった場合、深刻な、または死亡にいたる感電を引き起こす場合があります。

関連情報

- 電源ソケット (p. 671)
- 車内インテリア (p. 668)

グローブボックスの使用

グローブボックスは助手席側にあります。グローブボックスには、オーナーズマニュアル(印刷版)や地図などを収納することができます。ペンおよびカードホルダー用スペースもあります。

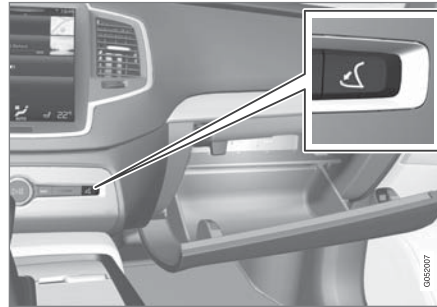

グローブボックスは、センターコンソールの開ボタンを押すと開きます。

グローブボックスのロック/ロック解除

グローブボックスはロック(いわゆるプライベートロック)することができるため、車両を点検整備に出すときやホテルで駐車サービスに預けるときなどに役立ちます。プライベートロックではテールゲートもロックされます。

グローブボックスの保冷機能の使用*

グローブボックスは、飲料や食品の保冷に使用することができます。保冷機能は、エアコンディショナーシステムが作動しているとき(車

両のイグニッション位置が II またはエンジンが作動しているとき)に作動します。

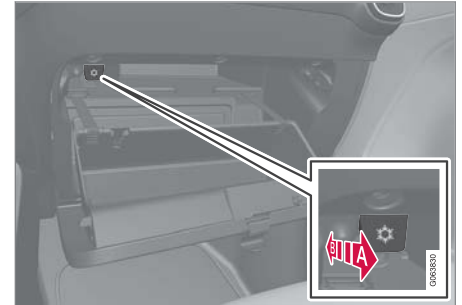

図は概略図です。デザインは異なる場合があります。

A 保冷機能オン

B 保冷機能オフ

- レバーを車内方向/グローブボックス方向に動かすと、保冷機能がオンまたはオフになります。

関連情報

- 車内インテリア (p. 668)
- プライベートロック (p. 342)

サンバイザー

運転席および助手席前方のルーフにはサンバイザーが取り付けられており、必要に応じて下に倒したり、サイドに傾けたりすることができます。



図は概略図です。デザインは異なる場合があります。

ミラーランプ*は、ガードを持ち上げると自動的に点灯します。

ミラーのフレームには、カードやチケットなどを留めておくためのホルダーが付いています。

関連情報

- 車内インテリア (p. 668)

カーゴスペース

車両には、大きい荷物を運搬および固定できる、柔軟性の高いカーゴスペースが備えられています。

2列目シートおよび3列目シート*のバックレストを倒すと、カーゴスペースが広がります。荷物の積み下ろしをしやすいときは、オートレライザー機能*を使用して、車両の後部を下げることができます。荷物固定用アイレットまたはバッグホルダーを使用すると、荷物を固定することができ、引き出し式のラゲッジカバー*を使用すると、荷物を隠すことができます。

スペアタイヤ装備車の場合、スペアタイヤはトランクルーム/カーゴスペースフロアに取り付けられています。けん引フックと緊急パンクリペアーキットはトランクルーム/カーゴスペースのフロアの下に保管されています。

関連情報

- 荷物の積み込みに関する推奨事項 (p. 676)
- バッグフック (p. 679)
- 荷物固定用アイレット (p. 679)
- ラゲッジカバー*の取り付け/取り外し (p. 680)

荷物の積み込みに関する推奨事項

車両に荷物を積み込む際に留意すべき重要な点がいくつかあります。

最大許容重量は、車両重量により異なります。乗員および車両に装着されているアクセサリーの総重量の分だけ、最大許容重量は小さくなります。

警告

車両の走行性能は、積載物の重量や積載位置の影響を受けます。

トランクルーム/カーゴスペースへの荷物の積み込み

荷物を積み込む際は、次のことに注意してください。

- 荷物は、リアシートのバックレストにもたれかかるように置いてください。
- 重い荷物は、できるだけ低い位置に載せてください。倒したバックレストに重い荷物を置くことは避けてください。
- 鋭利な荷物は、内張りを傷付けないように柔らかい物で覆ってください。
- 荷物はストラップなどを使用して、荷物固定用アイレットに確実に固定してください。

⚠ 警告

固定されていない 20 kg (44 lbs) の荷物は、50 km/h (30 mph) の速度で正面衝突した場合、1,000 kg (2,200 lbs) の衝撃に相当します。

⚠ 警告

ドアウインドの上端よりも上まで荷物を積載する場合、荷物とパワーウインドの間には、10 cm (4 インチ) の空間を確保してください。荷物を積むと、ヘッドライニングの内側に装着されているインフレーターカーテンの保護効果が損なわれるおそれがあります。

⚠ 警告

荷物は、かならず確実に固定してください。急ブレーキをかけたときに荷物が投げ出されて、乗員が大ケガをするおそれがあります。

鋭利な荷物は、柔らかい物で覆ってください。

長いものの積み降ろしは、かならずエンジンを停止してパーキングブレーキをかけてから行なってください。荷物がギヤレバーやギヤセクターに当たってギヤが入ると、車両が動き出すおそれがあります。

トランクルーム/カーゴスペースのスペースを広げる

リアシートのバックレストを倒すと、トランクルーム/カーゴスペースが広くなり、荷物を積み込みやすくなります。リアシートのバックレストのいずれかを折り畳む際には、荷物によってフロントシートの WHIPS システムの機能が支障が出ないように十分注意してください。

車両後部のオートレベライザー*

車両のトランクルーム/カーゴスペースを作業しやすい高さにしたり、トレーラーとトウバーを連結する/切り離す*ときの作業性を向上させたりするために、車両の後部を上昇/下降させることができます。

オートレベライザーは、トランクルーム/カーゴスペースの右後部のサイドパネルにあるコントロールボタンで操作します。



車両後部の上昇/下降用コントロールボタン

このコントロールボタンはボタン 2 つで構成されています。1 つは車両後部を下降させ、もう 1 つは上昇させます。上昇または下降させる場合、車両後部が目標の高さに達するまで各ボタンを長押しする必要があります。

車両後部を通常の高さよりも高い位置まで上昇させることはできません。

走行中に後部は通常の高さに戻ります。

① 注意

ボンネットまたはドアが 1 つでも開いている場合、後部の高さを調節することはできません。これはテールゲートには適用されません。

⚠ 警告

車高を下げるときには、車両の下に人や動物がないこと、物がいないことを十分に確認してください。生命を危険にさらすおそれや、車両または物を損傷するおそれがあります。

関連情報

- 荷物固定用アイレット (p. 679)
- 2 列目シートのバックレストを倒す (p. 243)
- ルーフ上の荷物およびロードキャリアへの荷物の積載 (p. 678)



- オートレバライザー*および衝撃吸収 (p. 538)
- 重量 (p. 757)

ルーフ上の荷物およびロードキャリアへの荷物の積載

車両のルーフに荷物を積む場合には、ボルボ純正のロードキャリアの使用を推奨しています。車両への損傷を防ぎ、走行中の安全を最大限に確保するためです。ボルボのロードキャリアは、ボルボ指定のディーラーで購入することができます。

ロードキャリアを取り付けるときは、付属の取付説明書に従ってください。

- ロードキャリア全体に重量が均等に配分されるように、荷物を載せてください。重い荷物は、下になるように載せてください。
- ロードキャリアと荷物が正しく固定されているか定期的に点検してください。荷物はリテーニングストラップなどを使用して、確実に固定してください。
- 荷物が車両のフロント部分よりも長い場合（カヌー、カヤックなど）は、けん引フックをフロントソケットに取り付け、そこにバンジーコードを付けます。
- 荷物のサイズが大きいかほど空気抵抗が増え、燃費が悪くなります。
- 安全運転を心がけてください。急発進、急ブレーキ、急ハンドルは避けてください。

警告

ルーフ上に荷物を積載して走行するときは、車両の重心が変わり走行安定性が悪くなりますので注意してください。

重量および最大許容積載量については、車両の仕様に従ってください。

関連情報

- 荷物の積み込みに関する推奨事項 (p. 676)
- 重量 (p. 757)

バッグフック

バッグフックは、手提げバッグの固定に使用します。バッグが倒れて中身がトランクルーム/カーゴスペースに散乱するのを防止します。

側面

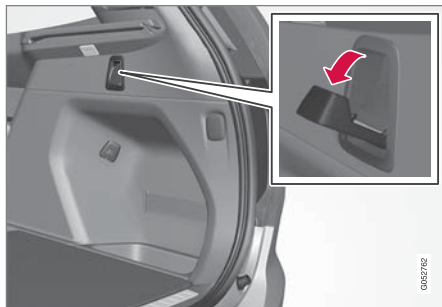

サイドパネルには、収納式のバッグフックが2個(カーゴスペースの各側1個)用意されています。

重要

バッグフックの耐荷重は最大 5 kg (11 lbs) です。

関連情報

- 荷物の積み込みに関する推奨事項 (p. 676)
- グローブボックスの使用 (p. 675)

- カーゴネット*の取り付けおよび取り外し (p. 684)
- ラゲッジカバー*の取り付け/取り外し (p. 680)
- スチールガードネット*の取り付け/取り外し (p. 683)

荷物固定用アイレット

荷物固定用アイレットは、カーゴスペース内の荷物が動かないよう、ストラップを取り付けるために使用します。

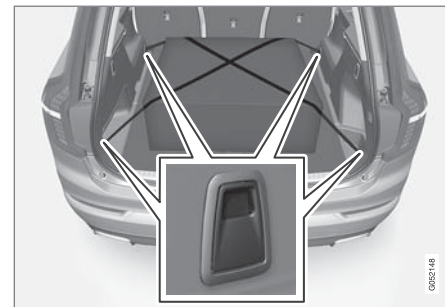

警告

硬い物や尖った物、重い物が確実に固定されていない場合には、急ブレーキの際に飛び出してケガの原因となるおそれがあります。

大きい物や重い物は、シートベルトまたはストラップベルトでかならず確実に固定してください。

関連情報

- 荷物の積み込みに関する推奨事項 (p. 676)
- 重量 (p. 757)

ラゲッジカバー*の取り付け/取り外し

ラゲッジカバーを広げると、トランクルーム/カーゴスペースへの視線を遮ることができます。

6

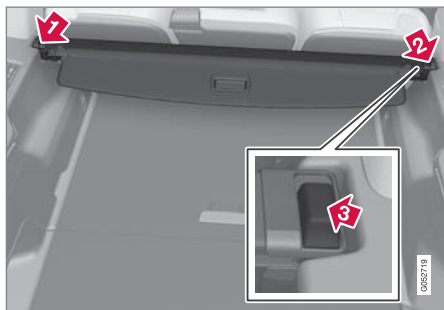

1 ラゲッジカバーのエンドピースの1つをトランクルーム/カーゴスペースのサイドパネルの窪みに挿入します。

2 もう一方のエンドピースを反対側のサイドパネルの窪みに挿入します。

3 両側のエンドピースを1つずつ押し付けます。

> カチッという音が聞こえて、各エンドピースの赤いマークが消えたら、ラゲッジカバーが取り付けられたことを意味します。確実に取り付けられていることを確認してください。

ラゲッジカバーの取り外し

格納位置：

1. 巻き取られたラゲッジカバーの一方のエンドピースにあるボタンを押して、その端を持ち上げます。

7人乗り車両の場合、3列目シートのシートベルトロックタブをサイドパネルの上にあるフックから外します。

2. カバーを慎重に上/外方向に傾けます。

> 反対側のエンドピースが自動的にゆるみ、カバーをトランクルーム/カーゴスペースから取り出すことができます。

関連情報

- ラゲッジカバー*の操作 (p. 680)
- 荷物の積み込みに関する推奨事項 (p. 676)

ラゲッジカバー*の操作

ラゲッジカバーには2つの展開位置(フルカバー位置と荷積み位置)があります。荷積み位置ではラゲッジカバーが部分的に引き出されているため、カーゴスペースの中に手が届きやすくなります。

* 車両モデル XC90 Excellence でラゲッジカバーの取り付け、ラゲッジカバーは固定されているため、カバーの取り外し/取り付けはできません

フルカバー位置 7人乗り車両の場合

1.

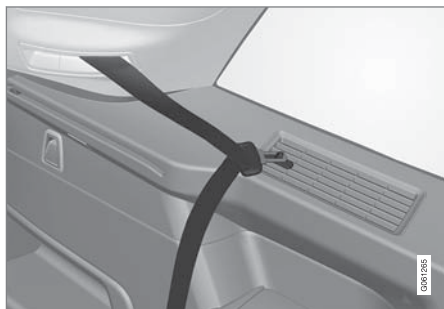

3列目シートのシートベルトのロックタブをサイドパネルの指定のフックにかけます。

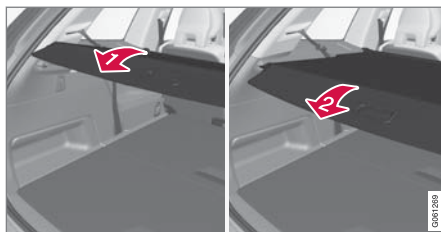

- 1 ハンドルを握ってラゲッジカバーを引き出し、カーゴスペースのサイドパネルに沿ってスライドさせます。後端位置まで引っ張ります。
- 2 カーゴスペースを覆う位置までラゲッジカバーを引き出したら、カバーのアタッチメントピンをサイドパネルの溝に入れて、ハンドルを下方向に軽く押しして傾けながら手を離します。
 - ＞ ラゲッジカバーがフルカバー位置でロックされます。

5人乗り車両の場合



- 1 ハンドルを握ってラゲッジカバーを引き出し、カーゴスペースのサイドパネルに沿ってスライドさせます。後端位置まで引っ張ります。
- 2 カーゴスペースを覆う位置までラゲッジカバーを引き出したら、カバーのアタッチメントピンをサイドパネルの溝に入れて、ハンドルを下方向に軽く押しして傾けながら手を離します。
 - ＞ ラゲッジカバーがフルカバー位置でロックされます。

重要

ラゲッジカバーの上には物を載せないでください。

警告

7人乗りの車両の場合、絶対にラゲッジカバーを取り付けたままでリアシートに乗員を乗せないでください。衝突の際に、重傷を負うおそれがあります。

荷積みモード



- 1 格納位置からの場合、ハンドルを握ってカバーを引き出し、カーゴスペースのサイドパネルに沿ってスライドさせ、後端位置まで引っ張り、カバーのアタッチメントピンをサイドパネルの溝に入れます(カバーが既にフルカバー位置にある場合、次のステップを参照してください)。
- 2 フルカバー位置からハンドルを握ってラゲッジカバーのアタッチメントピンをサイドパネルの溝に入れ、離します。
 - > 荷積み位置で止まるまで、カバーを巻き取らせませす。

手がふさがっている場合：

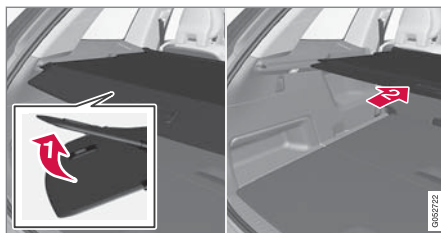

- 1 フルカバー位置の場合、ひじなどでラゲッジカバーのハンドル部分を軽く押し上げます。
 - > 2 カバーは荷積み位置で停止するまで巻き取られます。

荷積み位置からフルカバー位置に戻すには：

- 1 ハンドルを握って、ラゲッジカバーを後端位置まで引き出します。
- 2 軽く離しながら、ハンドルを下方方向に軽く押して傾けます。
 - > カバーがフルカバー位置でロックされませす。

格納方法

1. フルカバー位置からの場合：

ハンドルを持ち上げて後方に引っ張り、ラゲッジカバーのアタッチメントピンを溝から外し、離します。

荷積み位置から：

ハンドルを握ってラゲッジカバーを溝から引き出し、フルカバー位置まで引っ張りませす。ハンドルを持ち上げて後方に引っ張り、アタッチメントピンを溝から外し、離ませす。

2. カバーのアタッチメントピンをサイドパネルの外に出した状態で、カバーを格納位置まで巻き取らせませす。

関連情報

- ラゲッジカバー*の取り付け/取り外し (p. 680)

スチールガードネット*の取り付け/取り外し

スチールガードネットは、急ブレーキを踏んだときにカーゴスペース内の荷物やペットが車内に投げ出されることを防ぎます。

スチールガードネットはECE R17の法的要件に準拠した衝突試験に合格しており、ボルボの強度要件を満たしています。

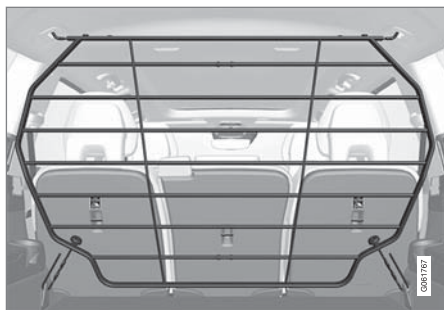

安全のため、スチールガードネットはかならず正しく取り付け、適切に固定する必要があります。

警告

絶対にカーゴスペースに人を乗せて走行しないでください。急ブレーキや事故の際にケガをするおそれがあり危険です。

スチールガードネットはガードネットと未固定の取り付け具2個で構成されています。各取り付け具にはキャップが付属し、スチールガードネット用のプラスチックスリーブが2個あります。

警告

スチールガードネットは、かならずここに記載されているリア位置のみで使用してください。フロントシート後方のルーフマウンティングはスチールガードネット用ではありません。

警告

スチールガードネットを車内に取り付ける際には、安全のため、3列目シート⁷を下げる必要があります。

重要

保護グリルはラゲッジカバーと同時に取り付けることができません。

取り付け

1. リアシートを下げて、スチールガードネットを一方のリアドアまたはテールゲートから車内に載せます。スチールガードネットのアーチ/凸側をカーゴスペースに向け、各側のフックが上を指すようにしてください。この段階では、取り付け具およびプラスチックスリーブは使用しません。

2.

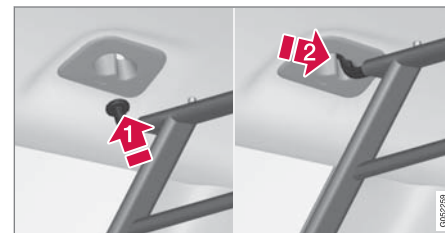

スチールガードネットのフックの1つをルーフマウンティングの大きい方の開口部に入れます(1)。

フックの近くでスチールガードネットをつかみ、小さい方の開口部の方向へ引っ張ります/ずらします(2)。

> これでフックがルーフマウンティングの固定位置に固定されます。

- ◀ 3. 上記のステップ2の作業を繰り返して、反対側のフックを取り付け位置に固定します。

⚠ 警告

スチールガードネットが外れることのないように、スチールガードネットのフックがルーフマウンティングにしっかり取り付けられていることを確認してください。

4.

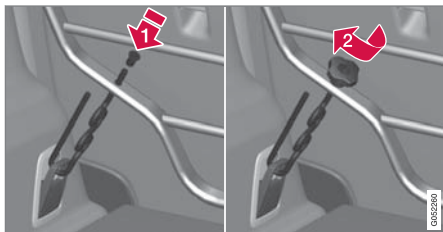

取り付け具用フックをカーゴスペースフロアの荷物固定穴に下から引っかけ、ネジ部をスチールガードネットの下側取り付け穴に下から通します(1)。

取り付け具のネジ部のプラスチックスリーブを、スリーブフランジを上に向けた状態でスライドさせ、穴に通します。キャップの下端がスチールガードネットから約5mmの位置に達するまで、キャップをねじ込みます(2)。

5. 反対側でステップ4の作業を繰り返します。
6. スチールガードネットが中心に来るように調整して、取り付け具2個を交互に締め付け、グリルを適切に固定します。

取り外し

スチールガードネットを取り外すときは、逆の手順で行ないます。

取り付け具は、プラスチックスリーブをスチールガードネットの穴から取り外す前に取り外すことができます。

関連情報

- 荷物の積み込みに関する推奨事項 (p. 676)
- 荷物固定用アイレット (p. 679)

カーゴネット*の取り付けおよび取り外し

カーゴネットは、急ブレーキの際などに荷物が座席に投げ出されることを防ぎます。

カーゴネットは、4つの固定ポイントに取り付けます。

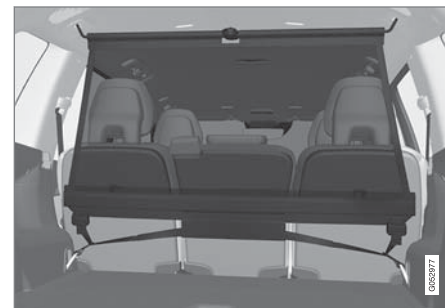

安全のため、カーゴネットはかならず下記の要領で取り付けて、固定してください。

ネットは強靱なナイロン繊維製で、取り付け位置は、車内の2箇所から選択できます。

- リア装着 - 2列目シートの後ろ
- フロント装着 - フロントシートの後ろ

⚠ 警告

カーゴスペース内の積荷は確実に固定してください。また、正しく装着されたセーフティネットを使用してください。

カーゴネットの取り付け

⚠ 警告

セーフティネットの上部固定ポイントが正しく装着され、ブラーストラップが確実に留められていることを確認してください。

損傷のあるセーフティネットは使用しないでください。

① 注意

前方取り付けの場合、いずれかのリアドアから取り付けると、カーゴネットをもっとも簡単に取り付けることができます。

1. カーゴネットを広げ、ネットの分割された上部ロッドが広げた位置でロックされていることを確認してください。
2. ネットの一方の固定フックをフロントまたはリアのルーフマウンティングに引っかけます。このとき、アンカーストラップのロックが手前を向くようにしてください。

3. ネットの2番目の取り付けフックを反対側のルーフブラケットに引っかけます。

伸縮自在のばね入り取り付けフックにより、簡単に取り付けが可能です。

ネットの固定フックを注意しながら前方に押し、各ルーフマウンティングの前端位置に合わせてください。

4.

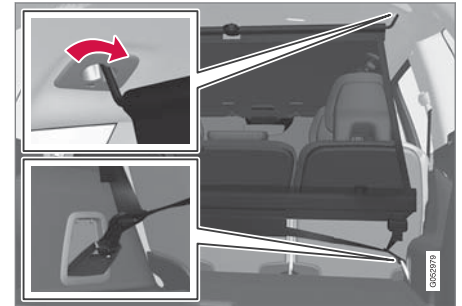

リア装着

リア装着の場合：

ネットを後側ルーフマウンティングに取り付けた状態で、カーゴネットのブラーストラップをトランクルーム/カーゴスペースの前側荷物固定用アイレットに引っかけます。



フロント装着

フロント装着の場合：

ネットを前側ルーフマウンティングに取り付けた状態で、アンカーストラップをシートのスライドレール後部にある外側フックに引っかけます。バックレストを起こし、シートを若干前方に動かすと取り付けやすくなります。

シートおよびバックレストを元の位置に戻す際、シートおよびバックレストをネットに強く押し付けないように注意してください。シートまたはバックレストがネットに軽く触れる程度に調整してください。

! 重要

シートまたはバックレストがカーゴネットに強く当たっていると、ネットやルーフマウンティングが損傷を受ける場合があります。

5. アンカーストラップを使用して、カーゴネットを張ります。

カーゴネットの取り外し

カーゴネットは容易に取り外して、折り畳むことができます。

1. アンカーストラップロックのボタンを押し、各側のアンカーストラップを少し出して、カーゴネットのテンションをゆるめます。
2. キャッチを押し込んで、アンカーストラップの両方のフックを外します。
3. 上側の留め具を外して、ネットをルーフマウンティングから外します。
4. ロッドの赤いボタンを押し、ネットを畳んで巻けるようにします。ネットを専用ケースに収納します。

関連情報

- 荷物の積み込みに関する推奨事項 (p. 676)
- 荷物固定用アイレット (p. 679)

救急用品キット*

救急用品キットには、救急用品が入っています。

車両にゴムストラップが装備されている場合は、救急用品キットをストラップの後ろに収納します。



関連情報

- カーゴスペース (p. 676)

三角警告板(停止表示板)

車両が道路で停止した場合、ほかの道路使用者に対して警告するために、三角警告板(停止表示板)を使用してください。

非常点滅灯も作動させてください。

収納スペース

三角警告板(停止表示板)はテールゲートの内側の収納スペースにあります。

三角警告板(停止表示板)の設置

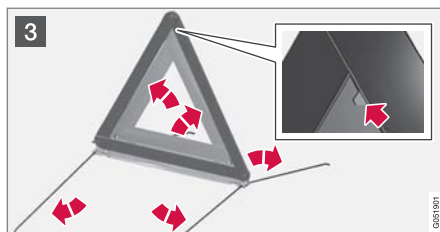
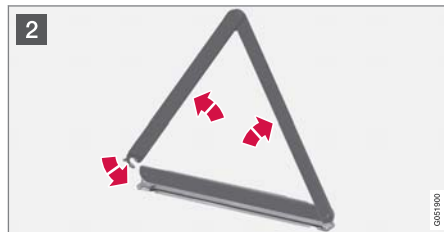
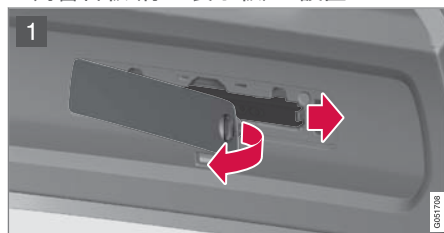

- 1 最初にノブを1/4回し、次にハッチを上端および下端のブラケットから引き外して開きます。

三角警告板(停止表示板)を固定しているラッチを右に少し押して、ケースを取り外します。

- 2 三角警告板(停止表示板)をケースから取り出し、広げて両端を合わせます。

- 3 三角警告板(停止表示板)のサポートレッグを広げます。

三角警告板(停止表示板)の使用に関する規則を厳守してください。三角警告板(停止表示板)は、通行の邪魔にならない所定の位置に置いてください。

使用後は、三角警告板(停止表示板)をケースに入れて、ケースを収納スペースの元の場所に正しく固定し、ハッチを確実に閉じてください。

関連情報

- カーゴスペース (p. 676)
- 非常点滅灯 (p. 205)

保守点検

ボルボメンテナンスサービスプログラム

信頼できる安全性能を維持するため、整備手帳・保証書に記載されているボルボサービスプログラムの指示に従って、点検整備を行なってください。

点検整備は、ボルボ指定のサービス工場にご用命ください。ボルボ指定のサービス工場にはボルボ車を熟知したメカニックがおり、専用工具やサービス資料も完備していますので、クオリティの高い点検整備をご提供することができます。

重要

ボルボ社の保証が適用されるためには、メンテナンスノート(整備手帳)の指示に従った点検を実施する必要があります。

サービスと修理

サービスは定期的に行なってください。ボルボの推奨サービス間隔を遵守してください。

点検や修理が必要であれば、かならずボルボ指定のサービス工場にご用命ください。

警告

車両をご自分で修理しないでください。外れた電気ケーブルやコンポーネントは、かならず指定修理工場で修理を受けることが必要です。ボルボ指定のサービス工場にご用命ください。

コントロールボックス付き充電ケーブル

重要

コントロールボックスにはいかなる変更も加えないでください。

関連情報

- 車両状態 (p. 693)
- コネクテッド・サービス予約 (p. 693)
- 車両の診断ソケットへ設備を接続する (p. 40)
- エアコンディショナーシステムの点検整備 (p. 698)
- ブレーキシステムのメンテナンス (p. 517)
- エンジンルームの概要 (p. 700)

Wi-Fiによる車両とサービス工場間のデータ転送

ボルボ指定のサービス工場には、車両とサービス工場間でデータを転送するための特定のWi-Fiネットワークがあります。サービス工場のネットワークを経由して診断情報およびソフトウェアの転送ができるため、ご来店時の手続きが簡素化され、作業を効率的に進めることができます。

サービス工場ご来店時に、故障追跡やソフトウェアのダウンロードができるように、担当のサービスメカニックがお客様の車両をWi-Fi経由でサービス工場のネットワークに接続することがあります。このタイプの通信では、車両はサービス工場のネットワークのみに接続されません。車両をサービス工場のネットワークへの接続と同じように別のWi-Fiネットワーク(自宅など)に接続することはできません。

リモートコントロールキーによる接続

通常、接続はサービスメカニックがリモートコントロールキーのボタンを使用して行ないません。したがって、サービス工場へご来店の際には、かならずボタン付きのキーをご持参ください。リモートコントロールキーのロックボタンを3回押すと、車両がWi-Fi経由でサービス工場のネットワークに接続されます。

車両がWi-Fiネットワークに接続されているときは、センターディスプレイにシンボル  が表示されます。

警告

サービス工場のネットワークおよびシステムに接続されているときに車両を走行させないでください。

関連情報

- ダウンロードセンター経由でシステムアップデートを管理する (p. 691)
- コネクテッド・サービス予約 (p. 693)

ダウンロードセンター

オンライン車両では、車両の一部のシステムをセンターディスプレイからアップデートすることができます¹。

センターディスプレイのアプリビューから **ダウンロードセンター** アプリを起動すると、以下のことができます。

- システムソフトウェアの検索およびアップデート
- アプリのダウンロード、アップデートおよびアンインストール

関連情報

- ダウンロードセンター経由でシステムアップデートを管理する (p. 691)
- アプリのダウンロード (p. 581)
- アプリのアップデート (p. 581)
- アプリの削除 (p. 582)
- オンライン車両* (p. 621)
- センターディスプレイのビュー内での移動 (p. 158)

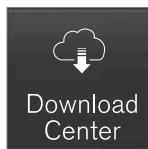
**ダウンロードセンター経由でシステムアップデートを管理する**

オンライン車両およびインフォテイメントの機能は、ダウンロードセンター経由でアップデートすることができます。アップデートは一度に全部または1つずつ実行することができます。

アップデートの検索

利用可能なアップデートがある場合、センターディスプレイのステータスバーに **新しいソフトウェアの更新** を利用できます。 **ダウンロードセンター** を確認してください というメッセージが表示さ

れます。

¹ インターネットの使用中にはデータが送信されます(データトラフィック)。この通信には料金がかかることがあります。

- ◀ システムアップデートを利用するには、車両がインターネットに接続されている必要があります²。

- センターディスプレイのアプリビューで **ダウンロードセンター** に移動します。

- ◻ 前回のインフォテイメントシステムの起動以降に検索を行っていない場合、検索が行なわれません。ソフトウェアのインストール中には検索は行なわれません。

システム更新 の数字は、利用可能なアップデートの数を表しています。1回タップすると、車両にインストール可能なアップデートのリストが表示されます。

① 注意

データダウンロードは、データを送信するその他のサービス(インターネットラジオなど)に影響をおよぼすおそれがあります。その他のサービスに悪影響をおよぼす場合、ダウンロードは中断することができます。その他のサービスをオフにする、または中断するほうが適切な場合もあります。

① 注意

イグニッション位置をオフにして車両を離れると、アップデートは中断されます。

ただし、車両を離れる前にアップデートを完了する必要はありません。次に車両を使用する際にアップデートが再開されます。

すべてのシステムソフトウェアをアップデートする

- リストの下部にある **全てインストール** を選択します。

希望するリストがない場合、**システム更新** で **全てインストール** オプションを選択することができます。

システムソフトウェアプログラムを個別にアップデートする

- 必要なソフトウェアについて **インストール** を選択します。

ソフトウェアダウンロードのキャンセル

- ダウンロードの開始時に **インストール** から置き換わったアクティビティインジケータの X をタップします。

キャンセルできるのはダウンロードのみです。インストールが始まった場合、キャンセルできません。

ソフトウェアアップデートのバックグラウンド検索の無効化

工場出荷時は、ソフトウェアアップデートの自動検索が有効になっていますが、この機能は無効化することができます。

1. センターディスプレイのトップビューで **設定** をタップします。
2. **システム** → **ダウンロードセンター** をタップします。
3. **ソフトウェア自動更新** を選択解除します。

関連情報

- ダウンロードセンター (p. 691)
- オンライン車両* (p. 621)
- センターディスプレイのビュー内での移動 (p. 158)

² インターネットの使用中にはデータが送信されます(データトラフィック)。この通信には料金がかかることがあります。

車両状態

一般的な車両の状態は、センターディスプレイに表示されます。

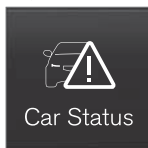

センターディスプレイのアプリビューから **車両の状態** アプリを起動すると、以下の4つのタブが表示されます。

- **メッセージ** - ステータスメッセージ
- **ステータス** - エンジンオイルレベルおよび AdBlue レベル³の点検
- **TPMS** - タイヤ空気圧の点検
- **予約** - 予約情報および車両情報⁴

関連情報

- ドライバーディスプレイから保存されたメッセージの管理 (p. 150)
- エンジンオイルの点検と補充 (p. 703)
- タイヤ空気圧モニタリングシステム* (p. 648)
- コネクテッド・サービス予約 (p. 693)
- 車両情報をサービス工場に送信する (p. 694)
- センターディスプレイのビュー内での移動 (p. 158)

³ AdBlue ディーゼル車に適用

⁴ 特定市場に適用

⁵ 特定市場に適用

コネクテッド・サービス予約⁵

このサービスにより、車内から直接、サービスおよびサービス工場への入庫を予約するリクエストを送信することができます。

サービスの予約が近づいた場合、また、車両の修理が必要になった場合(一部の状況のみ)、ドライバーディスプレイおよびセンターディスプレイの上部にメッセージが表示されます。サービスの日付は、前回のサービス以降の走行距離、エンジンの作動時間、経過時間によって決定されます。

サービスを使用する前に

- Volvo IDを作成し、車両に登録してください。
- 予約情報を送受信するには、車両をインターネットに接続する必要があります⁶。

サービスを予約してください

サービスまたは修理の必要性を伝えるメッセージが表示されたとき、またはサービスが必要なとき、予約申し込みに必要な事項を入力してください。

1. センターディスプレイのアプリビューで **車両の状態** アプリを開きます。
2. **予約** をタップします。
3. **予約 リクエスト** をタップします。

4. 正しい **Volvo ID** が入力されていることを確認します。
5. 目的の **ワークショップ 情報** が入力されていることを確認します。
6. **タップしてワークショップ宛ての情報を記入** フィールドに必要な事項を入力します(サービス工場での入庫中に作業してもらいたいこと、サービス工場に伝えておくべき重要情報など)。
7. **予約リクエストを送信** をタップします。
 - 2、3日以内⁷に予約日程案がEメールで送信されます。
 - 一部の市場では、予約のリクエストを送信した時点でドライバーディスプレイに表示されたサービスの必要性を伝えるメッセージが消灯します。
8. 申し込みをキャンセルするには、**リクエストをキャンセル** ボタンをタップします。

車両から送信される予約問い合わせには、サービス工場での計画作成に役立つ車両情報が含まれます。

ディーラーはお客様に連絡をして、予約日時をご提案します。お客様がサービス工場に連絡できるように、ディーラーに関する情報は車内でも入手できるようになっています。

◀ 予約日程案を受け入れる

車両が予約日程案を受信すると、センターディスプレイの上部にメッセージが表示されます。

1. メッセージをタップします。
2. サービスの予約日程案を受け入れる場合、**応答** をタップします。受け入れられない場合、**新しい提案を送信** または **拒否** をタップします。

一部の市場では、予約日時が近づくと、システムからお客様に予約情報が通知され、入庫予定日になると、ナビゲーションシステム⁸がサービス工場までお客様を案内することもできます。

i 注意

本サービスに問題が発生した場合は、ボルボ・ディーラーまでお問い合わせください。

関連情報

- 車両状態 (p. 693)
- 車両情報をサービス工場に送信する (p. 694)
- センターディスプレイのビュー内での移動 (p. 158)
- Volvo ID (p. 28)
- オンライン車両* (p. 621)

⁶ インターネットの使用中にはデータが送信されます(データトラフィック)。この通信には料金がかかることがあります。

⁷ この期間は市場により異なることがあります。

⁸ Sensus Navigation*に適用されます。

⁹ 特定市場に適用

車両情報をサービス工場に送信する⁹

サービス工場に予約するときなど、サービス工場に詳細なデータを提供してサービス工場が車両の入庫に備えて計画を立てやすくなるようにしたい場合、いつでも車両の情報を送信することができます。車両情報の送信とサービス予約は同じではありません。

1. センターディスプレイのアプリビューで **車両の状態** アプリを開きます。
2. **予約** をタップします。
3. **車両データを送信** をタップします。

▶ 車両データが送信中であることを示すメッセージがセンターディスプレイの上部に表示されます。アクティビティインジケーターの X をタップすると、データ送信をキャンセルすることができます。

情報の送信には、車両のインターネット接続が使用されます¹⁰。

この車両情報は、車両の車台番号(VIN¹¹)を把握しているディーラーであれば、どのディーラーでも利用できます。

車両情報の内容

送信される情報は最後に保存された情報(前回の車両使用時に保存された情報)であり、以下の内容が含まれます。

- サービス要件
- 前回のサービスからの経過時間
- 機能の状態
- フルードレベル
- メーター値
- 車台番号(VIN¹¹)
- 車両のソフトウェアバージョン
- 車両の診断データ

関連情報

- コネクテッド・サービス予約 (p. 693)
- 車両状態 (p. 693)
- センターディスプレイのビュー内での移動 (p. 158)
- オンライン車両* (p. 621)

車両を持ち上げる

車両を持ち上げる場合は、ジャッキを車両のアンダーボディの取り付けポイントに正しく取り付けることが重要です。

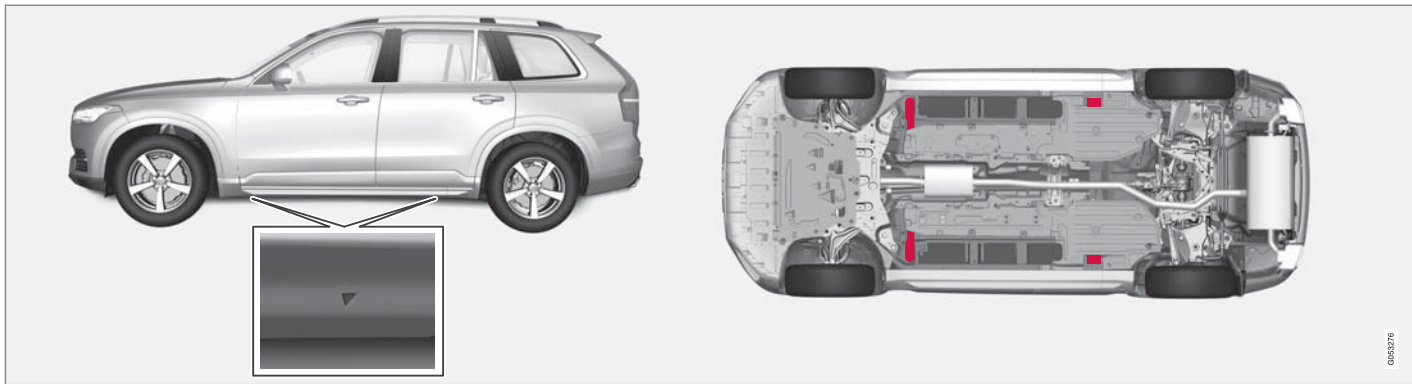

プラスチックカバーの三角マークは、取り付けポイントの場所を示しています(赤で表示)。

① 注意

レベル制御* 装備車に適用:エアサスペンション装備車の場合、ジャッキで車両を持ち上げる前にエアサスペンション機能を解除する必要があります。

① 注意

ボルボ社は、車両搭載ジャッキのみの使用を推奨しています。ボルボ純正以外のジャッキを使用する場合には、ジャッキに添付されている指示に従ってください。

通常のカージャッキは、パンクしたタイヤの交換時やウインタータイヤ/サマータイヤの取り換え時など、短時間の使用を念頭に設計されています。ジャッキをより頻繁に使用する場合や、単純なタイヤ交換より長い時間使用する場合には、修理工場用のジャッキの使用をお勧めします。この場合、そのジャッキに添付の取扱指示に従ってください。

¹⁰ インターネットの使用中にはデータが送信されます(データトラフィック)。この通信には料金がかかることがあります。

¹¹ Vehicle Identification Number



警告

- パーキングブレーキをかけて、ギヤセレクターレバーをパーキング位置(P)にしてください。
- 硬い木片や大きな石を使用して、地面に接しているホイールが動かないように固定してください。
- ジャッキが損傷していないか、すべてのネジ山がよく潤滑されているか、泥などが付着していないか確認してください。
- ジャッキが滑りにくい安定した平坦面に置かれていることと、傾いていないことを確認してください。
- ジャッキはジャッキのブラケットに正しく取り付ける必要があります。
- 地面とジャッキの間、およびジャッキポイントとジャッキの間に、なにも挟まないでください。
- 車両をジャッキで持ち上げる前に、乗員は全員車の外に出てください。
- 交通量の多い場所でタイヤを交換せざるを得ない場合、乗員は安全な場所に退避しておく必要があります。
- タイヤを交換するときには、車両専用のジャッキを使用してください。その他の作業では、車両を固定するためのサポートを使用してください。

● ジャッキアップした車両の下には、絶対に潜り込んだり、身体の一部を入れたりしないでください。

警告

ガレージジャッキを使用して車両を持ち上げる場合は、かならずジャッキポイント4点のいずれか1つの下に配置します。車両が滑り落ちないように、ガレージジャッキの設置位置に注意してください。車両の安定性を維持し、損傷することのないよう、ジャッキプレートにラバーガードが装着されていることを確認してください。かならずアクスルスタンドなどを使用してください。

ジャッキ*は、使用時以外はトランクルーム/カーゴスペースフロアの下にある収納スペースに保管してください。

作業開始前に、すべての手順に目を通してください。車両をジャッキアップする前に、ツールを取り出してください。

1. 車が往来する場所でタイヤを交換する場合などは、かならず三角警告板(停止表示板)を立てて、非常点滅灯を作動させてください。

2. パーキングブレーキをかけて、ギヤ位置をPに、マニュアルトランスミッション車の場合は1速に入れてください。

レベル制御* 装備車の場合、ジャッキで車両を持ち上げる前にエアサスペンション機能を解除する必要があります。

3. 地面に接しているタイヤの前後に輪止めをします。重い木片や、大きな石などを使用します。
4. ジャッキまたはリフトアームを、車両下部の指定箇所¹に配置します。プラスチックカバーの三角マークはジャッキポイントを示しています。車両の各側には、ジャッキポイントが2箇所ずつあります。各ポイントには、ジャッキ用の窪みが設けられています。



5. 地面が水平で安定しており、滑りにくいことを確認し、使用するジャッキポイントの下にジャッキを設置します。
6. 車両のジャッキポイントと接触するまで、ジャッキを上げます。ジャッキの頭部(またはサービス工場のリフトアーム)がジャッキポイントに正しくセットされ、ヘッドの中心の突起がジャッキポイント穴に入っていることと、ジャッキの土台がジャッキポイントの真下にきていることを確認してください。
7. クランクが車両の側面からできるだけ離れるようにジャッキを向けてください。このとき、ジャッキアームは車両の進行方向と垂直になります。
8. 目的の作業を行なうのに十分な高さまで、車両を持ち上げます。

関連情報

- ジャッキ* (p. 656)
- ホイールボルト (p. 656)
- ツールキット (p. 655)
- オートレバライザー*の設定 (p. 541)

エアコンディショナーシステムの点検整備

エアコンディショナーシステムは、かならずボルボ指定のサービス工場での点検整備および修理を行なってください。

トラブルシューティングと修理

エアコンディショナーシステムには、蛍光性の透写剤が含まれています。漏れ検知作業の際には、UV ライトを使用する必要があります。

ボルボ指定のサービス工場にご連絡ください。

車両のエアコンディショナーシステムは、市場に応じて、R1234yf または R134a のいずれかのノンフロン冷媒を使用します。使用されている冷媒の情報は、ボンネットの内側に貼付されている表示ラベルに印刷されています。

警告

エアコンディショナーシステムには、冷媒 R134a が加圧充填されています。このシステムの保守や修理は、かならずボルボ指定のサービス工場にご依頼ください。

警告

エアコンディショナーシステムには、冷媒 R1234yf が加圧充填されています。SAE J2845 (自動車用 A/C システムに使用される冷媒の安全な点検整備および格納のための技術トレーニング) に従い、冷媒システムの点検整備および修理は、かならず資格および技能を有するメカニックが行ない、システムの安全を確保する必要があります。

関連情報

- ボルボメンテナンスサービスプログラム (p. 690)

ウインドスクリーン交換時のヘッドアップディスプレイ*

ヘッドアップディスプレイ装備車には、投影画像の表示要件を満たす特殊なウインドスクリーンが装備されています。

ウインドスクリーンを交換するときには、ボルボ指定のサービス工場にご連絡ください。ヘッドアップディスプレイのグラフィックを正しく表示するためには、適切なタイプのウインドスクリーンを取り付ける必要があります。

関連情報

- ヘッドアップディスプレイ* (p. 185)
- ヘッドアップディスプレイ*およびドライバーディスプレイの清掃 (p. 733)

ボンネットの開閉

ボンネットは車内のハンドルとボンネットの下にあるハンドルを使用して開けることができます。

ボンネットを開ける

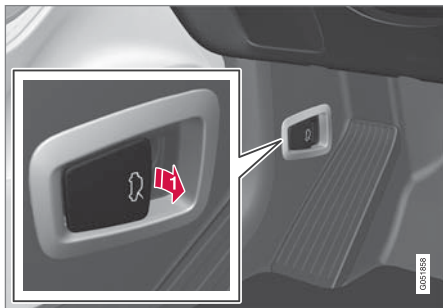

- 1** ブレーキペダルの左側にあるハンドルを引いて、ボンネットを全閉位置から解除します。



- 2** ボンネットの下にあるハンドルを反時計回りに回してボンネットをロックラッチから外し、ボンネットを持ち上げます。

警告 - ボンネットが閉じていない



ボンネットのラッチが外れると、ドライバードisplayの警告表示とグラフィックが点灯し、警告音が鳴ります。車両が走行し始めると、警告音が繰り返されます。

注意

ボンネットがしっかりと閉まっているにも関わらず警告灯が点灯する場合、または警告音が鳴る場合は、ボルボ指定のサービス工場までご連絡ください。

ボンネットを閉じる

1. ボンネットが自重で下がり始めるまで、押し下げます。
2. ボンネットがロックラッチに接触して停止したら、ボンネットを押し下げて完全に閉じます。

警告

挟まれるおそれがあります。ボンネットを閉める際は、ボンネットの下に妨げるものがないことを確認してください。障害物がある場合、ケガをするおそれがあります。

警告

ボンネットを閉めたときは、完全にロックされていることを確認してください。ボンネットの両サイドがカチッと音を立ててしっかりと閉まっている必要があります。



ボンネットが完全に閉じていない状態



ボンネットが完全に閉じた状態

⚠ 警告

ボンネットを開けたまま、走行しないでください！

このシンボルが表示された場合、または走行中にボンネットが完全に閉まっていないことを示すその他の表示があった場合はただちに停止し、ボンネットを確実に閉めてください。



関連情報

- エンジンルームの概要 (p. 700)
- ドアおよびシートベルトリマインダー (p. 87)

エンジンルームの概要

この概要では、サービスと関係のあるコンポーネントをいくつか示します。車両の電気駆動システムに含まれているコンポーネントの一部は、ボンネットの下にあります。このエリアでは特に慎重に作業を行ない、通常のメンテナンスに関連したコンポーネント以外は手をふれないでください。

⚠ 警告

オレンジ色のケーブルの取り扱い、かならず有資格者が行なう必要があります。

⚠ 警告

車両のコンポーネントの中には高圧電流を使用しているものがあり、取り扱いを誤ると非常に危険です。

- オーナーズマニュアルに明記されていない部品類には触らないでください。
- エンジンルーム内の各種フルードの点検/補充時には、十分注意してください。

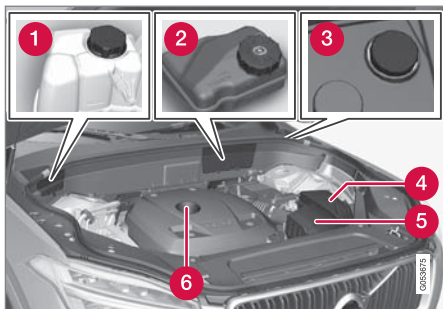

モデルおよびエンジンタイプにより、エンジンルームの外観が図と異なる場合があります。

- ① エキスパンションタンク (冷却水)
- ② ブレーキフルードリザーバータンク (運転席側に配置)
- ③ ウォッシャー液フィルターパイプ
- ④ セントラル電気リカルユニット
- ⑤ エアフィルター
- ⑥ エンジンオイルフィルターパイプ



エンジンルームの警告表示ラベルの位置: モデルおよびエンジンタイプにより、エンジンルームの外観が図と異なる場合があります。

注意

オーナーズマニュアルに掲載されている表示ラベルは、車両の表示ラベルと若干異なっている場合があります。ラベル掲載の目的は、ラベルの概観と車両に貼られている位置を示すことです。お客様の車両に関する情報は、車両内の各ラベルに記載されています。

警告

ラジエーターファン(エンジンルーム前部のラジエーターの後方にある)は、エンジンが停止した後に自動的に作動を開始する、または最長で約6分間作動し続けることがあります。

エンジンの洗浄はかならずサービス工場で行っていただくようにしてください。ボルト指定のサービス工場のご利用をお勧めします。エンジンが高温のときは、火災につながるおそれがあります。

警告

イグニッションシステムでは非常に高い危険電圧が使用されています。エンジンルーム内でなんらかの作業をする場合には、車両の電気系統をかならずイグニッション位置 **0** にしてください。

車両の電気系統がイグニッション位置 **II** のとき、あるいはエンジンが高温のときには、スパークプラグやイグニッションコイルにふれないでください。

関連情報

- ボンネットの開閉 (p. 699)
- ウォッシャー液リザーバータンク (p. 749)
- クーラントの補充 (p. 705)



保守点検

- ヒューズ - エンジンルーム内 (p. 713)
- エンジンオイルの点検と補充 (p. 703)
- イグニッション位置 (p. 510)

エンジンオイル

エンジンの推奨サービス間隔および保証に対応するため、指定されたエンジンオイルを使用してください。

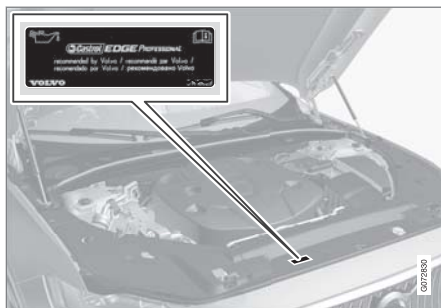

エンジンルームの警告表示ラベルの位置モデルおよびエンジンタイプにより、エンジンルームの外観が図と異なる場合があります。

ボルボ社の推奨品：



エンジンオイルを定期的に点検せず、残量が低くなりすぎると、エンジンに深刻な損傷をもたらすおそれがあります。

i 注意

オーナーズマニュアルに掲載されている表示ラベルは、車両の表示ラベルと若干異なっている場合があります。ラベル掲載の目的は、ラベルの概観と車両に貼られている位置を示すことです。お客様の車両に関する情報は、車両内の各ラベルに記載されています。

重要

エンジンのサービスインターバルに適應できるように、工場で特別な合成エンジンオイルがエンジンに充填されています。このオイルは、エンジンの寿命、始動性能、燃費および環境保全を十分考慮して選定されています。

エンジンのサービスインターバルに適應するため、指定されたエンジンオイルを使用してください。オイルの補充および交換時には、かならず指定グレードのオイルを使用してください。異なるオイルを使用すると、エンジンの寿命、始動性能、燃費および環境保全に悪影響をおよぼします。

規定のグレードおよび粘度を備えたエンジンオイルを使用しなかった場合、エンジン関係のコンポーネントが損傷するおそれがあります。ボルボは、こういった損傷に対するいかなる責任も負いません。

オイル交換は、ボルボ指定のサービス工場への依頼をお薦めします。

油量低下を示すシンボル

ボルボでは、オイルレベルが高く/低くなりすぎた場合、またはオイル圧が低くなった場合に警告を発する、さまざまなシステムを使用しています。低オイルレベル圧力を示すドライバーディスプレイの警告シンボルがオイル圧力センサー  に使われます。オイルレベルセン

サーの場合、ドライバーディスプレイの警告シンボル  とディスプレイのメッセージで情報を運転者に伝えます。また、両方のシステムを搭載しているモデルもあります。詳しくは、ボルボ指定のディーラーにお問い合わせください。

エンジンオイルおよびオイルフィルターの交換時期は、別冊のメンテナンスノート(整備手帳)を参照してください。ボルボ社が指定するオイルグレードよりも高いグレードのオイルは、使用が認められています。ボルボは、過酷な状況下で走行する際には、指定のオイルよりもグレードの高いオイルの使用を推奨します。

関連情報

- エンジンオイルの点検と補充 (p. 703)
- エンジンオイル - 仕様 (p. 761)
- エンジンオイルに対して過酷な走行条件 (p. 762)
- Volvo Cars サポートサイト (p. 23)

エンジンオイルの点検と補充

電子式オイルレベルセンサーでオイルの残量が検知されます。

センターディスプレイのオイルレベルを確認する

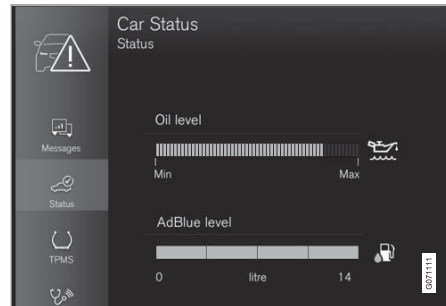

センターディスプレイのオイルレベルに関するグラフィックの例

エンジンを始動すると、センターディスプレイの電子式オイルレベルゲージを使用してオイルレベルが表示されます。オイルレベルは定期的に点検する必要があります。

1. センターディスプレイのアプリビューで **車両の状態** アプリを開きます。
2. **ステータス** をタップして、オイルレベルを表示させます。



注意

オイルが補充または排出されても、システムは変化を直接検出することができません。オイルレベルが正しく表示されるためには、車両を約 30 km (約 20 miles) 走行させ、その後、エンジン停止状態で水平な場所に 5 分間静止させておく必要があります。

注意

オイルレベルの適切な測定条件(エンジン停止からの経過時間、車両の傾き、外気温など)が満たされていないと、センターディスプレイに **値の取得不可** というメッセージが表示されます。これは車両のシステムに問題があることを示すものではありません。

重要



このシンボルが表示されている場合、油圧が低すぎるおそれがあります。すみやかに停車し、サービス工場へのレッカー移動をご依頼ください。ボルボ指定のサービス工場にご用命ください。

エンジンオイルの補充



フィルターパイプ¹²¹³

場合によっては、次のサービスまでの間にオイルを補充する必要があります。エンジンオイルレベルに関する対応は、ドライバーディスプレイにメッセージが表示されるまで不要です。

警告

エンジンオイル 販売店に お問い合わせ下さい というメッセージが表示された場合、サービス工場にご連絡ください。ボルボ指定のサービス工場にご用命ください。オイルレベルが異常に高くなっている場合があります。

警告

高温のエキゾーストパイプの上に、オイルをこぼさないでください。火災につながるおそれがあります。

重要

エンジンオイル: 低 1 リッター 補給して下さい というメッセージが表示された場合、かならず指定の量(1 L (1 クォート)など)を補充してください。

関連情報

- エンジンオイル (p. 702)
- エンジンオイルに対して過酷な走行条件 (p. 762)
- エンジンオイル - 仕様 (p. 761)
- イグニッション位置 (p. 510)
- 車両状態 (p. 693)

¹² 電子式オイルレベルセンサー付きエンジンには、オイルレベルゲージがありません。

¹³ モデルおよびエンジンタイプにより、エンジンルームの外観が図と異なる場合があります。

クーラント

例えば、メインバッテリーを温めたり、車内に暖房をかけたりするために、クーラントは余剰熱が回路に分散されるようになります。

クーリングシステムの損傷やエンジンの問題などを防ぐため、かならずボルボ認定のクーラントを使用してください。

指定グレード：ボルボ認定調合済みクーラント濃縮タイプのクーラントを使用する場合、水(承認された水質の水。塩水不可)で50%の濃度に希釈してください。不確かな場合はボルボ・ディーラーにお問い合わせください。

クーリングシステムの損傷やエンジンの問題などを防ぐため、かならずボルボ認定のクーラントを使用してください。

警告

クーラントを飲み込むと危険です。臓器(腎臓)に障害を引き起こすおそれがあります。この製品には、エチレングリコール、抑制剤、水などが含まれています。

関連情報

- クーラントの補充 (p. 705)

クーラントの補充

冷却水を補充するときは、容器に記載されている説明に従ってください。絶対に水だけを補充しないでください。冷却水の混合比が不適切な場合、凍結してエンジンが損傷するおそれがあります。

車両の下にクーラントが漏れている、クーラントの煙が発生している、または2 L (約2クォート)以上のクーラントを補充した場合、かならず救援を要請してください。エンジンの始動を試みると、クーリングシステムの不具合が原因でエンジンが損傷するおそれがあります。

警告

クーラントは非常に高温になっているおそれがあります。クーラントが高温のときには、絶対にキャップを開けないでください。補充が必要な場合、エキスパンションタンクキャップをゆっくりまわして、過圧状態が解消されるまでお待ちください。

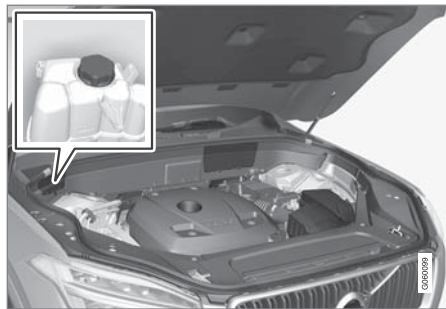

エキスパンションタンク (冷却水)

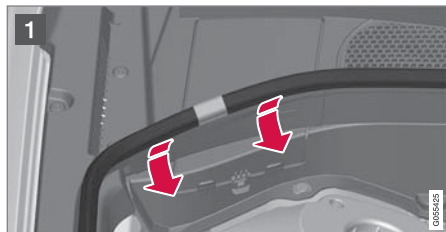

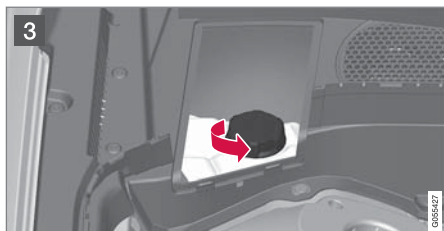

- 1 ラバーストリップをエンジンルームの内側方向に押し外します。
- 2 リリースキャッチを外しフラップを上に戻して、プラスチックカバーの中のフラップを外します。
- 3 キャップを回して外し、必要に応じてクーラントを補充します。クーラントレベルは、エキスパンションタンクの **MIN** と **MAX** のマークの間でなければなりません。

! **重要**

- 誤飲すると危険です。臓器(腎臓)に障害を引き起こすおそれがあります。
- ボルボ推奨の調合済みクーラントを使用してください。濃縮液を使用する場合は、かならず承認された品質のクーラント 50%に対し、水 50%の比率を守ってください。
- 異なるクーラントを混ぜないでください。
- クーリングシステムの主要部品を交換するときには、システムの防錆性を十分に確保するために、かならず新品のクーラントを使用してください。
- エンジンに、十分な量の冷却水が必要です。冷却が十分でないと、温度が異常に上昇し、シリンダーヘッドに損傷(亀裂)が発生するおそれがあります。
- 塩素、塩化物、およびその他の塩類は、クーリングシステムにさびが発生する原因となります。

関連情報

- エンジンルームの概要 (p. 700)
- クーラント (p. 705)

メインバッテリー

メインバッテリーは、電気系統の始動および電気装置の駆動に使用されます。ハイブリッドバッテリーは、内燃エンジンが始動する際に使用されます。

電気系統は単極で、シャシおよびエンジンをアースとして使用します。

メインバッテリーは、回生充電向けに設計された12V AGMバッテリー(Absorbed Glass Mat)で、車両のさまざまなシステムの機能に対応しています。

メインバッテリーの耐用年数および性能は、エンジンの始動回数、車両の使用状況、運転方法、および天候など、いろいろな要素に影響されません。

- エンジン作動中は、絶対にメインバッテリーの接続を外さないでください。
- メインバッテリーの配線が正しく、確実に接続されているか確認してください。

⚠ 警告

- バッテリーからは、非常に引火性の高い、酸素と水素の混合ガスが発生します。ジャンパーケーブルを正しく接続しないと、火花が発生し、バッテリーが爆発するおそれがあります。
- フューエルシステムコンポーネントまたは可動部にはジャンパーケーブルを接続しないでください。高温のエンジンパーツに注意してください。
- バッテリー液には、腐食性の強い希硫酸が使用されており、触れると重度のヤケドを負うおそれがあります。
- 電解液が目、皮膚または衣服に付着した場合は、ただちに大量の水で洗い流してください。目に入った場合は、すぐに医師の診察を受けてください。
- バッテリーの近くでは絶対に喫煙しないでください。

メインバッテリーの耐用年数と容量

バッテリーの耐用年数は、始動回数、放電、運転スタイル、走行条件、気象条件など複数の要因の影響を受けます。バッテリーの始動容量は時間と共に徐々に低下するので、車両を長期間使用しない場合、または短距離しか運転しない場合は、再充電が必要になります。極寒の気候の場合、始動容量がさらに制限されます。メイ

ンバッテリーが何回も放電されると、耐用年数に悪影響がおよびます。

メインバッテリーを良好な状態に保つには、週に1回15分以上運転するか、自動細流充電を行なうバッテリーチャージャーにバッテリーを接続することをお勧めします。つねにフル充電されたメインバッテリーは耐用年数が最大になります。

位置

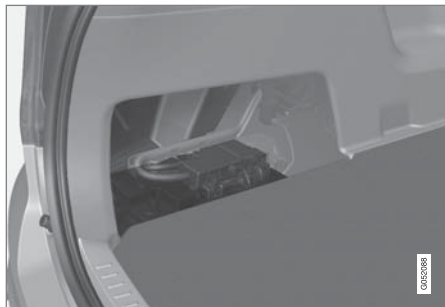

メインバッテリーはカーゴスペースにあります。

⚠ 警告

メインバッテリーの接続を外した場合、自動開閉機能を正しく作動させるためにはリセットが必要です。ピンチプロテクションが作動するためにはリセットすることが必要です。



! **重要**

一部のモデルでは、バッテリーはリテーニングストラップで固定されています。リテーニングストラップがしっかりと締められていることを確認してください。

メインバッテリーの仕様

バッテリータイプ	H8 AGM
電圧 (V)	12
冷間始動電流(コールドスタートキャパシティ) ^A - CCA ^B (A)	850
サイズ、L×B×H	353×175×190 mm (13.9×6.9×7.5 インチ)
容量 (Ah)	95

^A EN 規格準拠

^B Cold Cranking Amperes

バッテリーの交換は、ボルボ指定のサービス工場にご用命ください。

! **重要**

バッテリーを交換する場合は、既存のバッテリーとサイズ、冷間始動性能およびタイプ(バッテリーのラベル参照)が同じバッテリーと交換してください。

関連情報

- バッテリーに表示されているシンボル (p. 710)
- ハイブリッドバッテリー (p. 709)
- 別のバッテリーによるジャンプスタート (p. 556)
- ピンチプロテクションのリセット手順 (p. 213)
- バッテリーリサイクル (p. 710)

ハイブリッドバッテリー

車両には、電動モーター操作用にメンテナンス不要の再充電式リチウムイオンタイプのバッテリーが装備されています。

① 注意

ハイブリッドバッテリーが放電している場合、車両は始動できません。

メインバッテリーとハイブリッドバッテリーの両方が放電された場合は、両方とも充電が必要です。そのような場合、ハイブリッドバッテリーだけを充電することはできません。ハイブリッドバッテリーを充電するには、メインバッテリーがある程度充電されている必要があります。

⚠ 警告

ハイブリッドバッテリーの交換は、かならずサービス工場で行っていただく必要があります。ボルボ指定のサービス工場にお任せください。

ハイブリッドバッテリーの耐用年数と容量

ハイブリッドバッテリーの容量は経年化と使用によって低下するので、内燃エンジンの使用が増え、その結果、燃費が悪くなり、電動運転中の走行可能距離が減ります。

クーラント

ハイブリッドバッテリーのクーリングシステムには、別のエキスパンションタンクがあります。

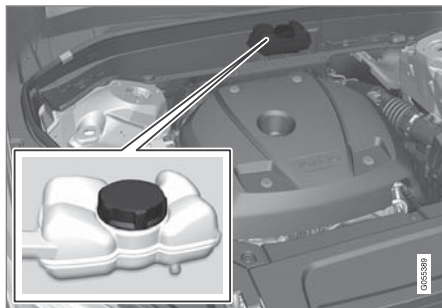

❗ 重要

ハイブリッドバッテリーのクーラントの補充は、かならずサービス工場で行なってください。ボルボ指定のサービス工場にご用命ください。

ハイブリッドバッテリーの仕様

タイプ：リチウムイオン

総エネルギー量：11.6 kWh

関連情報

- バッテリーに表示されているシンボル (p. 710)
- メインバッテリー (p. 707)

- ハイブリッドバッテリーの充電 (p. 487)
- バッテリーリサイクル (p. 710)

バッテリーに表示されているシンボル

バッテリーには重要な情報と警告シンボルが表示されています。

	<p>安全ゴーグルを着用してください。</p>
	<p>詳しくは、車両のオーナーズマニュアルを参照してください。</p>
	<p>お子様の手の届かない場所に保管してください。</p>
	<p>腐食性の強い希硫酸が入っています。</p>

	<p>火花、火気禁止</p>
	<p>爆発の危険</p>
	<p>リサイクルに出す必要があります。</p>

関連情報

- メインバッテリー (p. 707)
- ハイブリッドバッテリー (p. 709)
- バッテリーリサイクル (p. 710)

バッテリーリサイクル

使用済みのメインバッテリーは、環境に優しい方法でリサイクルする必要があります。

この種の廃棄物の処理についてご不明な点は、ボルボ指定のサービス工場にご相談ください。

関連情報

- メインバッテリー (p. 707)
- ハイブリッドバッテリー (p. 709)
- バッテリーに表示されているシンボル (p. 710)

ヒューズおよびセントラルエレクトリカルユニット

車両の電気機能および電装品は、車両の電気系統をショートや過負荷から保護するため、多くのヒューズにより保護されています。

⚠ 警告

ヒューズを交換する際、絶対に異なるヒューズまたは高アンペアのヒューズを使用しないでください。高アンペアのヒューズを使用すると、過大な電流が流れてもヒューズが切れず、配線を損傷させて発火し、火災を起こしたり、電装品を損傷させるおそれがあります。

⚠ 警告

オレンジ色のケーブルの取り扱い、かならず有資格者が行なう必要があります。

⚠ 警告

車両のコンポーネントの中には高圧電流を使用しているものがあり、取り扱いを誤ると非常に危険です。

車両のオーナーズマニュアルに明記されていない部品類には触らないでください。

電装品または電気機能が作動しない場合、電気回路に一時的に過剰な負荷がかかったため、ヒューズが切れたおそれがあります。同じ箇所

のヒューズが繰り返し切れる場合は、該当するヒューズの電気系統が故障しているおそれがあります。ボルボ指定のサービス工場に点検を依頼することをお勧めします。

セントラルエレクトリカルユニットの場所

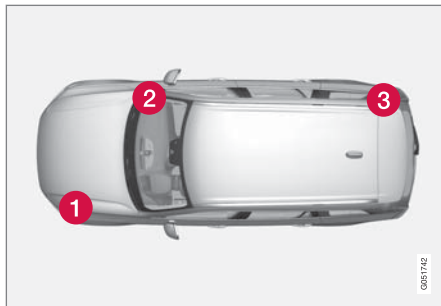

図は概略図です。外観は車両モデルにより異なる場合があります。

左ハンドル車のセントラルエレクトリカルユニットの場所。右ハンドル車の場合、グローブボックス下のセントラルエレクトリカルユニットは左右逆になります。

- ① エンジンルーム
- ② グローブボックス下
- ③ トランクルーム/カーゴスペース

関連情報

- ヒューズの交換 (p. 712)
- ヒューズ - カーゴスペース内 (p. 726)
- ヒューズ - エンジンルーム内 (p. 713)
- ヒューズ - グローブボックス下 (p. 720)

ヒューズの交換

車両の電装品は、多くのヒューズによりショートや過負荷から保護されています。

1. ヒューズ表を参照して、該当するヒューズを探します。
2. ヒューズを取り外して、中央の曲がったワイヤーが焼き切れているか、側面から見て点検します。
3. 切れていたら、かならず同じ色、同じアンペアのヒューズと交換します。

警告

ヒューズを交換する際、絶対に異なるヒューズまたは高アンペアのヒューズを使用しないでください。高アンペアのヒューズを使用すると、過大な電流が流れてもヒューズが切れず、配線を損傷させて発火し、火災を起こしたり、電装品を損傷させるおそれがあります。

警告

オーナーズマニュアルに記載されていないヒューズについては、ボルボ指定のサービス工場にお問い合わせください。ヒューズの交換を正しく行なわないと、電気系統に重大な損傷を引き起こすおそれがあります。

関連情報

- ヒューズおよびセントラルエレクトリカルユニット (p. 711)
- ヒューズ - カーゴスペース内 (p. 726)
- ヒューズ - エンジンルーム内 (p. 713)
- ヒューズ - グローブボックス下 (p. 720)

ヒューズ - エンジンルーム内

エンジンルーム内のヒューズは、主にエンジンとブレーキシステムを保護します。

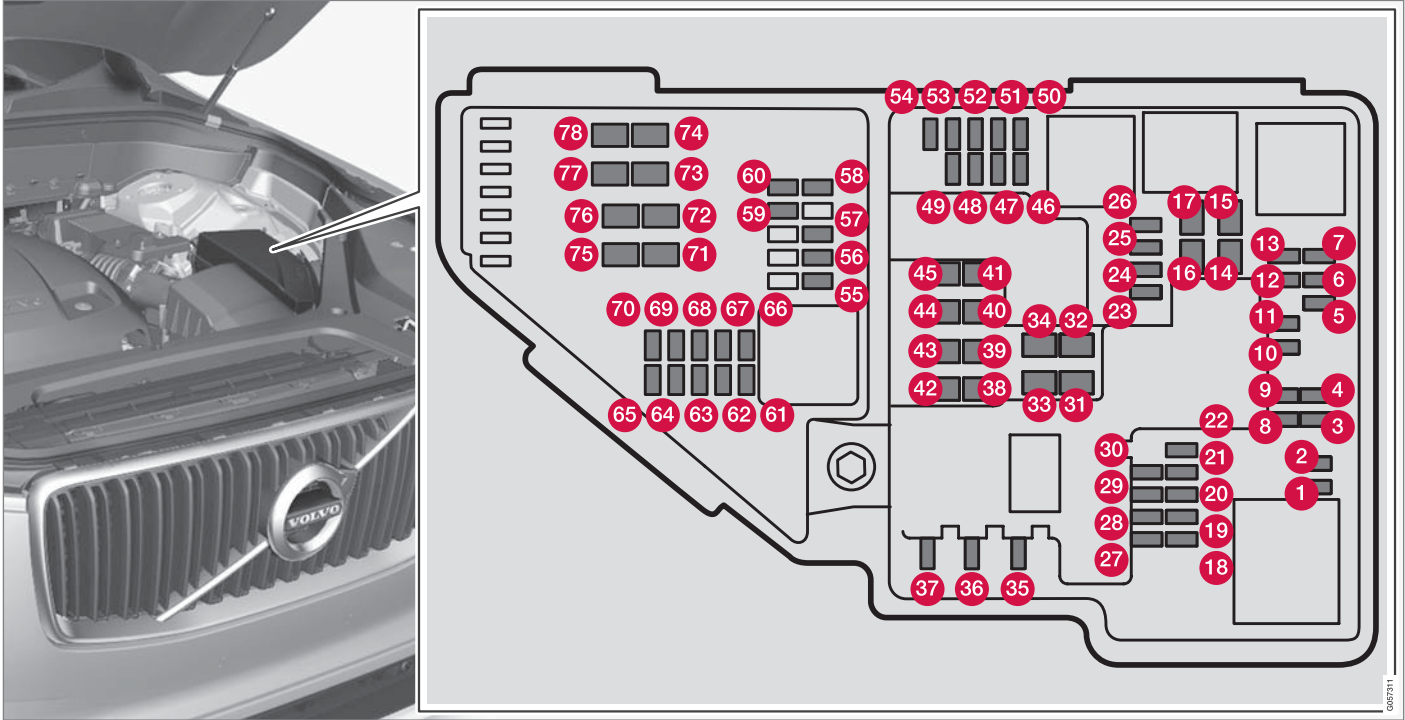

- ◀◀ カバーの内側に、ヒューズを交換するときに使用するヒューズブライヤーがあります。

このヒューズボックスには、スペアヒューズを保管するスペースもあります。

位置

カバーの内側に、各ヒューズの位置を示すラベルがあります。

	機能	アンペア	タイプ
①	-	-	Micro
②	-	-	Micro
③	-	-	Micro
④	オートマチックトランスミッションのギヤ位置の選択/変更に使用するアクチュエーター用コントロールモジュール	5	Micro
⑤	内燃エンジンのクーラントの高圧ヒーター用コントロールモジュール	5	Micro
⑥	エアコンディショナー用コントロールモジュール、熱交換器用遮断バルブ、エアコンディショナーを通過するクーラント用遮断バルブ	5	Micro
⑦	ハイブリッドバッテリー用コントロールモジュール、電圧変換器 500V-12V 付き高電圧発生器/スターターモーター用高圧コンバーター	5	Micro
⑧	-	-	Micro
⑨	リアアクスルの電動モーターへの供給を制御するコンバーター	10	Micro
⑩	ハイブリッドバッテリー用コントロールモジュール、電圧変換器 500V-12V 付き高電圧発生器/スターターモーター用高圧コンバーター	10	Micro
⑪	充電ユニット	5	Micro
⑫	ハイブリッドバッテリーのクーラント用遮断バルブ、ハイブリッドバッテリー用クーラントポンプ 1	15	Micro

	機能	アンペア	タイプ
13	電気駆動システム用クーラントポンプ	15	Micro
14	ハイブリッドコンポーネント用クーリングファン	25	MCASE ^A
15	-	-	MCASE ^A
16	-	-	MCASE ^A
17	-	-	MCASE ^A
18	計算機器	5	Micro
19	-	-	Micro
20	-	-	Micro
21	-	-	Micro
22	-	-	Micro
23	トンネルコンソールの USB ポート(フロント)*	7.5	Micro
24	トンネルコンソールの 12V ソケット(フロント)	15	Micro
25	トンネルコンソールの 12V ソケット(リアシート間) ^B 、トンネルコンソールの USB ポート(リアシート間) ^B	15	Micro
26	トランクルーム/カーゴスペースの 12V ソケット* ヘッドレスト右/左の USB ポート ^B	15	Micro
27	-	-	Micro



◀

	機能	アンペア	タイプ
28	左側ヘッドライト、LED ^c	15	Micro
29	右側ヘッドライト、LED ^c	15	Micro
30	-	-	Micro
31	ヒータードウィンドスクリーン*、左側	ショート	MCASE ^A
32	ヒータードウィンドスクリーン*、左側	40	MCASE ^A
33	ヘッドライトウォッシャー*	25	MCASE ^A
34	ウインドスクリーンウォッシャー	25	MCASE ^A
35	-	-	Micro
36	ホーン	20	Micro
37	サイレン*	5	Micro
38	ブレーキシステムコントロールモジュール(バルブ、パーキングブレーキ)	30	MCASE ^A
39	ウインドスクリーンワイパー	30	MCASE ^A
40	リアウインドウォッシャー	25	MCASE ^A
41	ヒータードウィンドスクリーン*、右側	40	MCASE ^A
42	パーキングヒーター*	20	MCASE ^A
43	-	-	MCASE ^A

	機能	アンペア	タイプ
44	-	-	MCASE ^A
45	ヒーターウィンドスクリーン*、右側	ショート	MCASE ^A
46	イグニッション ON 時に供給：エンジンコントロールモジュール、トランスミッションコンポーネント、エレクトリックステアリングサーボ、セセントラルエレクトロニックモジュール	5	Micro
47	外部車両騒音(一部市場)	5	Micro
48	右側ヘッドライト、LED ^C	15	Micro
49	アルコールロック*	5	Micro
50	-	-	Micro
51	-	-	Micro
52	エアバッグ、乗員体重センサー	5	Micro
53	左側ヘッドライト、LED ^C	15	Micro
54	アクセルペダルセンサー	5	Micro
55	トランスミッションコントロールモジュール、ギヤセレクターレバーコントロールモジュール	15	Micro
56	エンジンコントロールモジュール (ECM)	5	Micro
57	-	-	Micro
58	-	-	Micro
59	-	-	Micro



◀

	機能	アンペア	タイプ
60	-	-	Micro
61	エンジンコントロールモジュール、アクチュエーター、ターボチャージャー用バルブ	20	Micro
62	ソレノイドバルブ、燃料漏れ監視用バルブ、オーバープレッシャーカップリング	10	Micro
63	バキュームレギュレーター、電気式バイパス用バルブベンチレーション用バルブ	7.5	Micro
64	コントロールボックス、スポイラーダンパー、コントロールボックス、ラジエーターダンパー	5	Micro
65	-	-	Micro
66	酸素センサー(フロントとリア)	15	Micro
67	エンジンオイルポンプ用ソレノイド、A/Cクラッチソレノイド、酸素センサー(フロント/センター/リア)	15	Micro
68	-	-	Micro
69	エンジンコントロールモジュール(ECM)	20	Micro
70	イグニッションコイル、スパークプラグ	15	Micro
71	-	-	MCase ^A
72	-	-	MCase ^A
73	トランスミッションフルードポンプ用コントロールモジュール	30	MCase ^A
74	-	-	MCase ^A
75	-	-	MCase ^A

	機能	アンペア	タイプ
76	-	-	MCCase ^A
77	-	-	MCCase ^A
78	-	-	MCCase ^A

A ヒューズのタイプは、サービス工場が交換する必要があります。ボルボ指定のサービス工場にご用命ください。

B Excellence

C LED (発光ダイオード)

関連情報

- ヒューズおよびセントラルエレクトリカルユニット (p. 711)
- ヒューズの交換 (p. 712)

ヒューズ - グローブボックス下

グローブボックス下のヒューズは、電源ソケット、ディスプレイ、ドアモジュールなどを保護します。

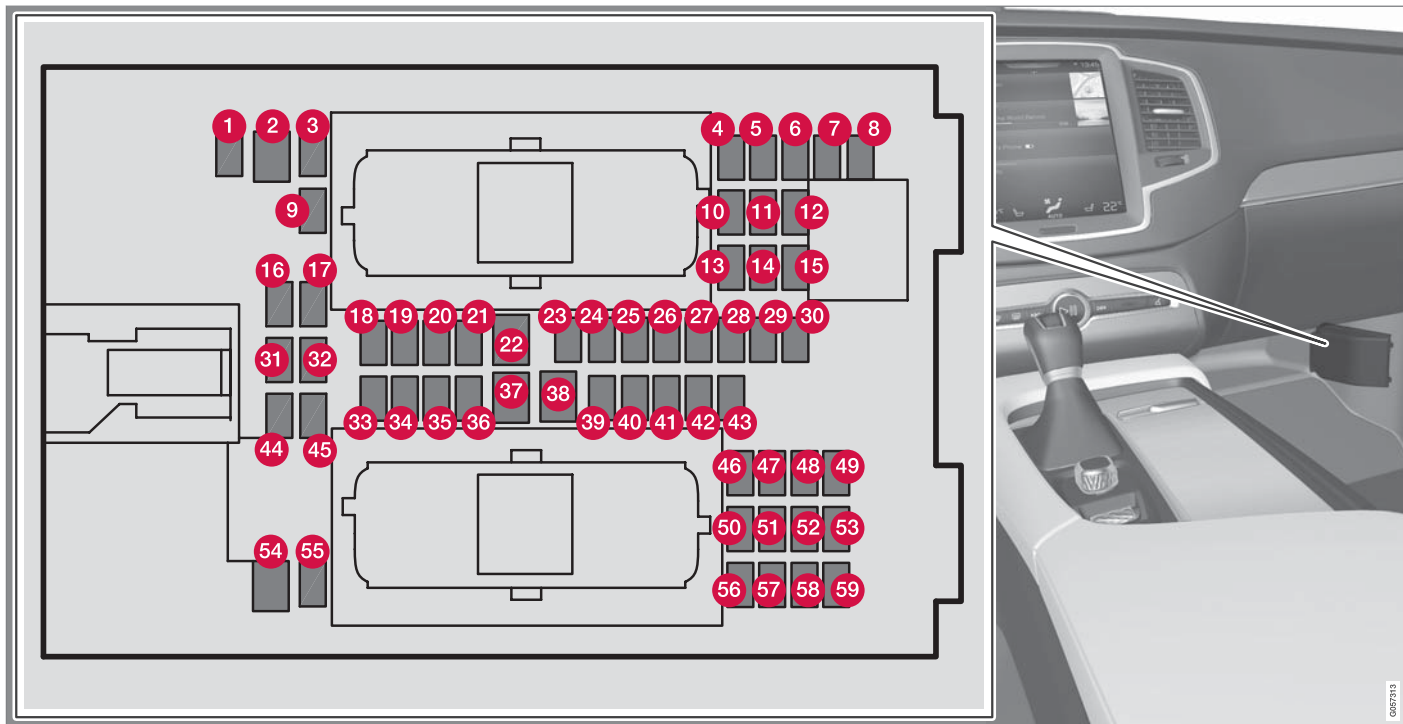

カバーの内側に、ヒューズを交換するときに使用するヒューズブライヤーがあります。

エンジンルーム内のヒューズボックスには、スペアヒューズを保管するスペースもあります。

位置

カバーの内側に、各ヒューズの位置を示すラベルがあります。

	機能	アンペア	タイプ
①	中間電圧モジュール ^A	10	Micro
②	-	-	MCase ^B
③	-	-	Micro
④	ムーブメントセンサー*	5	Micro
⑤	-	-	Micro
⑥	ドライバーディスプレイ	5	Micro
⑦	センターコンソールのキーパッド	5	Micro
⑧	ソーラーセンサー	5	Micro
⑨	-	-	Micro
⑩	-	-	Micro
⑪	ステアリングホイールモジュール	5	Micro
⑫	スタートノブおよびパーキングブレーキコントロール用モジュール	5	Micro
⑬	ステアリングホイールヒーター用ステアリングホイールモジュール*	15	Micro



◀

	機能	アンペア	タイプ
14	-	-	Micro
15	-	-	Micro
16	-	-	Micro
17	-	-	Micro
18	エアコンディショナーシステム用コントロールモジュール	10	Micro
19	ステアリングホイールロック	7.5	Micro
20	診断ソケット OBDII	10	Micro
21	センターディスプレイ	5	Micro
22	エアコンディショナーシステム用ファンモジュール(フロント)	40	MCas ^B
23	USB ハブ	5	Micro
24	コントロールライト、ルームランプ、ルームミラー防眩機能*、レインおよびライトセンサー*、トンネルコンソールのキーパッド(2列目シートのレッグルーム付近)*、フロントパワーシート*、リアドアのコントロールパネル、エアコンディショナー左/右用ファンモジュール リアパワーシート ^C 、リアシートコンフォート機能用ディスプレイ ^C 、シートコンフォート(マッサージ)用モジュール(リア) ^C イオンエアクリーナー	7.5	Micro
25	運転者サポート機能用コントロールモジュール	5	Micro
26	サンブラインド付きパノラマルーフ*	20	Micro
27	ヘッドアップディスプレイ*	5	Micro

	機能	アンペア	タイプ
28	ルームランプ	5	Micro
29	ワイヤレス充電プレート	5	Micro
30	ルーフコンソールのディスプレイ (助手席のエアバッグ表示灯/シートベルトリマインダー)	5	Micro
31	-	-	Micro
32	-	-	Micro
33	-	-	Micro
34	-	-	Micro
35	オンライン車両用コントロールモジュール、Volvo On Call 用コントロールモジュール	5	Micro
36	-	-	Micro
37	音声コントロールデバイス(アンブ)	40	MCCase ^B
38	エアコンディショナーシステム用ファンモジュール(リア)*	40	MCCase ^B
39	マルチバンドアンテナ用モジュール	5	Micro
40	シートコンフォート(マッサージ)用モジュール(フロント)*	5	Micro
41	アルコールロック*	5	Micro
42	テールゲートウインドワイパー	15	Micro
43	フューエルポンプ用コントロールモジュール	15	Micro



◀

	機能	アンペア	タイプ
44	トランスミッションオイルポンプ用リレーコイル コンバーター中電圧、一体型スターターモーター	5	Micro
45	足の動きによるトランクリッド/テールゲート開*	5	Micro
46	運転席シートヒーター	15	Micro
47	助手席シートヒーター	15	Micro
48	クーラントポンプ	7.5	Micro
49	-	-	Micro
50	運転席パワーシート*	20	Micro
51	サスペンション(アクティブシャシ)用コントロールモジュール*	20	Micro
52	-	-	Micro
53	センサスコントロールモジュール	10	Micro
54	-	-	MCase ^B
55	-	-	Micro
56	助手席パワーシート*	20	Micro
57	リアシートコンフォート機能用ディスプレイ ^D 、リアシート間のトンネルコンソールのデータリンクコネクタ OBD-II ^D 、エクストラムーブメントセンサー ^D	5	Micro

	機能	アンペア	タイプ
58	テレビ*(一部市場)	5	Micro
59	ヒューズ 52、53、57 および 58 用のプライマリーヒューズ	15	Micro

A 48V 補助バッテリー装備車にのみ適用されます。

B ヒューズのタイプは、サービス工場が交換する必要があります。ボルボ指定のサービス工場にご用命ください。

C Excellence

D Excellence

関連情報

- ヒューズおよびセントラルエレクトリカルユニット (p. 711)
- ヒューズの交換 (p. 712)

ヒューズ - カーゴスペース内

カーゴスペース内のヒューズは、特にパワーシート*、エアバッグおよびシートベルトテンショナーを保護します。

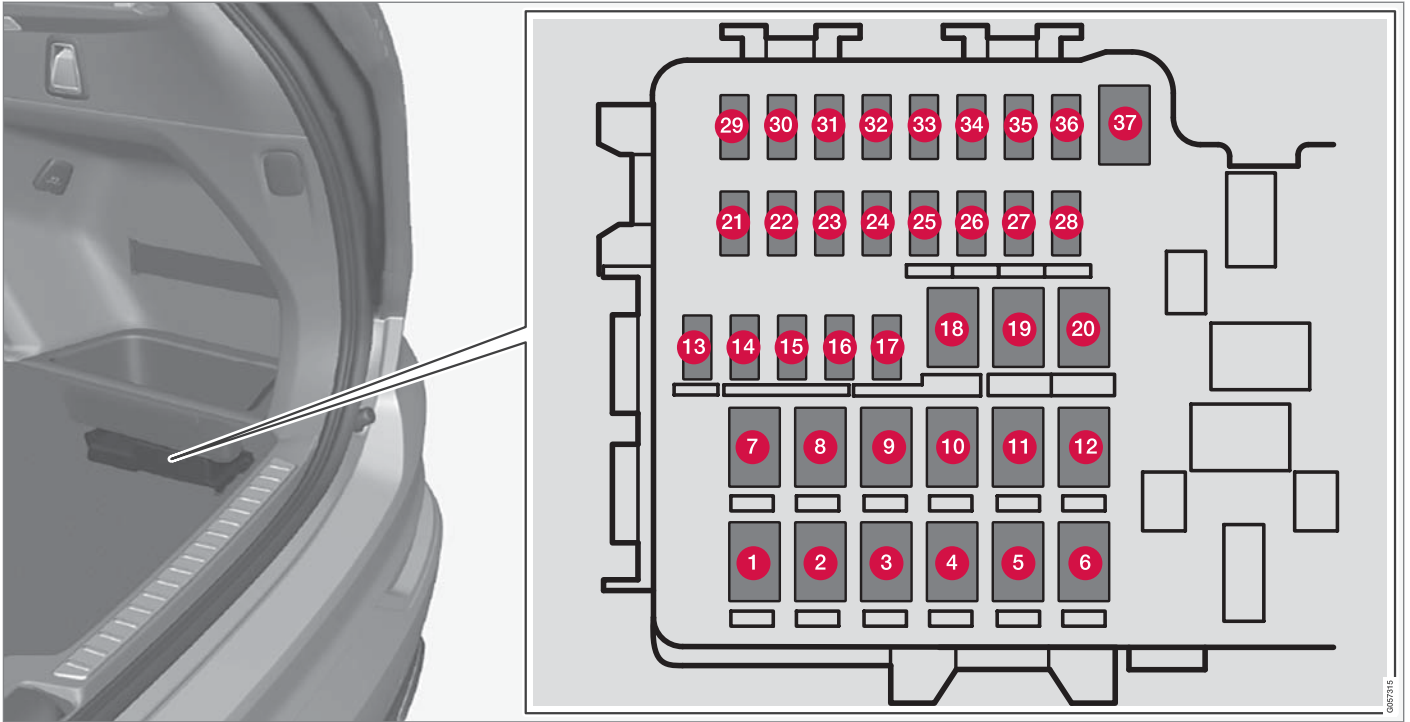

セントラルエレクトリカルユニットは右側の収納スペースの下に配置されています。

カバーの内側に、ヒューズを交換するときに使用するヒューズプライヤーがあります。

**エンジンルーム内のヒューズボックスには、ス
ペアヒューズを保管するスペースもあります。**

◀ 位置

	機能	アンペア	タイプ
①	リアウインドデフロスター	30	MCASE ^A
②	セントラルエレクトロニックモジュール	40	MCASE ^A
③	エアサスペンション用コンプレッサー*	40	MCASE ^A
④	電気アディショナルヒーター(右リア)*	30	MCASE ^A
⑤	トンネルコンソールの電源ソケット、リアシートとリアシートの間 ^B	30 ^B	MCASE ^A
⑥	電気アディショナルヒーター(左リア)*	30	MCASE ^A
⑦	ドアモジュール(右リア)	20	MCASE ^A
⑧	亜酸化窒素低減用コントロールモジュール(ディーゼル)	30	MCASE ^A
	パワーシート(右リア) ^B	20	
	-	-	
⑨	パワーテールゲート*	25	MCASE ^A
⑩	助手席パワーシート*	20	MCASE ^A
	ドアモジュール(右フロント)		
⑪	トウバーコントロールモジュール*	40	MCASE ^A
⑫	シートベルトプリテンショナーモジュール、右側	40	MCASE ^A
⑬	内部リレーコイル	5	Micro

	機能	アンペア	タイプ
14	亜酸化窒素低減用コントロールモジュール(ディーゼル)	15	Micro
	パワーシート(左リア) ^B	20	
15	ドアモジュール(左リア)	20	Micro
16	アルコールロック*、USB ハブ/アクセサリポート	5	Micro
17	3列目シートバックレスト下降用モジュール*	20	Micro
18	トウバーコントロールモジュール*	25	MCase ^A
	アクセサリモジュール	40	
19	運転席パワーシート*	20	MCase ^A
	ドアモジュール(左フロント)		
20	シートベルトプリテンショナーモジュール、左側	40	MCase ^A
21	パーキングカメラ*	5	Micro
22	-	-	Micro
23	Dedicated Short Range Communications (DSRC)用コントロールモジュール	5	Micro
24	イオンエアクリナー ^C	5	Micro
25	イグニッション ON 時に供給	10	Micro
26	-	-	Micro
27	冷蔵庫 ^B 、保温/保冷カップホルダー、リア ^B	10 ^B	Micro



◀

	機能	アンペア	タイプ
28	シートヒーター(左リア)*	15	Micro
29	-	-	Micro
30	Blind Spot Information (BLIS)* コントロールモジュール、外部後退音	5	Micro
31	-	-	Micro
32	左側シートベルトテンショナー用モジュール	5	Micro
33	排気ガス用アクチュエーター(ガソリン、特定のエンジンタイプ)	5	Micro
34	-	-	Micro
35	All Wheel Drive (AWD) コントロールモジュール*	15	Micro
36	シートヒーター(右リア)*	15	Micro
37	-	-	MCase ^A

A ヒューズのタイプは、サービス工場が交換する必要があります。ボルボ指定のサービス工場にご用命ください。

B Excellence

C Excellence

関連情報

- ヒューズおよびセントラルエレクトリカルユニット (p. 711)
- ヒューズの交換 (p. 712)

ランプ交換

車両にはLED¹⁵ ランプが装備されているため、交換用の電球はありません。ランプに不具合が発生した場合は、サービス工場¹⁴にご連絡ください。

LED¹⁵ ランプに不具合が発生した場合、ランプユニット全体を交換する必要があります。

① 注意

オーナーズマニュアルに記載されていないバルブに関する情報については、ボルボ・ディーラーまたはボルボ指定のサービス工場にお問い合わせください。

① 注意

ヘッドライトやリアランプなどのエクステリアランプでは、レンズの内側が一時的に曇る場合があります。これは異常ではありません。エクステリアランプは、このような曇りに耐えるように設計されています。ライトをしばらく点灯させると、曇りは自然に解消します。

内装の清掃

ボルボが推奨する洗剤とカーケア製品を使用してください。定期的に清掃し、シミにはすぐに対処してください。洗剤を使用する前に、掃除機をかけてください。

① 重要

- 濃い色のジーンズやスウェードなど、衣類の素材によっては、色落ちて内装を変色させるおそれがありますので注意してください。内装が変色した場合、すみやかに内装の汚れた箇所を清掃して、適切に対処することが重要です。
- 車内の清掃には、強力な溶剤(ウォッシュャー液、ガソリン、ホワイต์ガソリン、濃縮アルコールなど)を絶対に使用しないでください。内装やその他のインテリア用品を損傷するおそれがあります。
- 電気を扱うボタンおよびコントロールのあるコンポーネントには、絶対に洗剤を直接吹き付けしないでください。代わりに、洗剤で湿らせた布を使用して、コンポーネントを拭いてください。
- 清掃時に尖った物やマジックテープなどを使用しないでください。内装布地に損傷を与えるおそれがあります。
- かならず素材専用のクリーナーをご利用ください。

¹⁵ LED (Light Emitting Diode)

¹⁴ ボルボ指定のサービス工場にご用命ください。

◀ 関連情報

- センターディスプレイの清掃 (p. 732)
- 布地内装およびヘッドライニングの清掃 (p. 733)
- シートベルトの清掃 (p. 734)
- テキスタイルフロアとフロアマットのクリーニング (p. 735)
- レザー製内装の清掃* (p. 735)
- レザーステアリングホイールの清掃 (p. 736)
- プラスチック製、金属製および木製インテリアパーツの清掃 (p. 736)

センターディスプレイの清掃

汚れ、シミおよび皮脂はセンターディスプレイの作動や読みやすさに影響をおよぼす可能性があります。マイクロファイバークロスを使用して、画面をこまめに清掃してください。



1. ホームボタンを長押しして、センターディスプレイをオフにします。
2. 付属のマイクロファイバークロスまたは同等の品質のマイクロファイバークロスを使用して、画面を拭きます。画面は、乾燥したきれいなマイクロファイバークロスで、小さい円を描くように拭いてください。必要であれば、マイクロファイバークロスをきれいな水で軽く湿らせませす。
3. ホームボタンを軽く押して、ディスプレイをオンにします。

❗ 重要

センターディスプレイの清掃には、砂や汚れの付着していないマイクロファイバークロスを使用してください。

❗ 重要

センターディスプレイを清掃する場合、画面を強く押さないように注意してください。強く押すと、画面が損傷するおそれがあります。

❗ 重要

センターディスプレイには液体または腐食性の化学薬品を直接スプレーしないでください。ウインドクリーナー、その他の洗浄剤、エアゾールスプレー、溶剤、アルコール、アンモニア、または研磨剤入りの洗浄剤は使用しないでください。

研磨布、ペーパータオルまたはティッシュペーパーは絶対に使用しないでください。センターディスプレイに傷がつくおそれがあります。

関連情報

- 内装の清掃 (p. 731)
- 布地内装およびヘッドライニングの清掃 (p. 733)

- シートベルトの清掃 (p. 734)
- テキスタイルフロアとフロアマットのクリーニング (p. 735)
- レザー製内装の清掃* (p. 735)
- レザーステアリングホイールの清掃 (p. 736)
- プラスチック製、金属製および木製インテリアパーツの清掃 (p. 736)

ヘッドアップディスプレイ*およびドライバードisplayの清掃

乾いたきれいなマイクロファイバークロスを使用して、ディスプレイのカバーガラスをやさしく拭いてください。必要に応じて、マイクロファイバークロスを軽く湿らせてください。強いシミ抜き溶剤は、絶対に使用しないでください。取れにくい汚れには、ボルボ純正専用クリーナー(ボルボ指定のディーラーでお買い求めいただけます)のご使用を推奨しています。

関連情報

- ヘッドアップディスプレイ*のオン/オフ (p. 187)
- ヘッドアップディスプレイ* (p. 185)

布地内装およびヘッドライニングの清掃

布地のクリーニングを行なうときは、布地用の洗剤を使用することをお勧めします。必要な場合はクリーニングし、シミはただちに対処してください。

！ 重要

生地が傷む可能性があるため、絶対にシミをこすらないでください。

！ 重要

シミ抜き溶剤または強力な溶剤を使用しないでください。シートの生地が傷むおそれがあります。

布地内装の清掃

1. まず、布地内装をバキューム掃除機でクリーニングします。
2. 布地用洗剤の取扱説明書に従います。
3. 布地をクリーニングするときには、スプレー抽出クリーナーを使って洗浄液を吸い取り、その後水洗いすることをお勧めします。



重要
一部の色柄物の衣類(ジーンズやスエードの衣類など)は、布地内装に色移りする可能性があります。オイルなどのひどい汚れは、取り除くことが困難な場合があります。

重要
シミが数カ所しかなくてもシートの生地全体をかならず清掃してください。これは、水による輪のシミを避けるためです。

注意
清掃する際に、シートクッションを取り外さないでください。

ヘッドライニングの清掃

1. やわらかいブラシを使用して、慎重にヘッドライニングにブラシをかけます。
2. 布地用洗剤の取扱説明書に従います。
3. 次に、やわらかく糸くずの出ない布でヘッドライニングを拭きます。

重要
不適切な清掃は、ヘッドライニングを損傷するおそれがあります。

関連情報

- 内装の清掃 (p. 731)
- センターディスプレイの清掃 (p. 732)
- シートベルトの清掃 (p. 734)
- テキスタイルフロアとフロアマットのクリーニング (p. 735)
- レザー製内装の清掃* (p. 735)
- レザーステアリングホイールの清掃 (p. 736)
- プラスチック製、金属製および木製インテリアパーツの清掃 (p. 736)

シートベルトの清掃

ボルボが推奨する洗剤剤とカーケア製品を使用してください。定期的に清掃し、シミにはすぐに対処してください。洗剤剤を使用する前に、掃除機をかけてください。
水および中性洗剤を使用してください。ボルボ純正テキスタイル専用クリーナーはボルボ・ディーラーでお買い求めいただけます。シートベルトは、完全に乾かしてから巻き戻してください。

関連情報

- 内装の清掃 (p. 731)
- センターディスプレイの清掃 (p. 732)
- 布地内装およびヘッドライニングの清掃 (p. 733)
- テキスタイルフロアとフロアマットのクリーニング (p. 735)
- レザー製内装の清掃* (p. 735)
- レザーステアリングホイールの清掃 (p. 736)
- プラスチック製、金属製および木製インテリアパーツの清掃 (p. 736)

テキスタイルフロアとフロアマットのクリーニング

マットのクリーニングを行なうときは、布地用の洗剤を使用することをお勧めします。定期的に清掃し、シミにはすぐに対処してください。洗剤を使用する前に、掃除機をかけてください。

フロアカーペットを清掃するときは、フロアマットやトランクルーム/カーゴスペースのマットを取り外してください。各フロアマットはピンで固定されています。

1. フロアマットを各ピンの部分でつかみ、まっすぐに持ち上げて取り外してください。
2. ほこりや汚れは、掃除機で吸い取ってください。

① 注意

汚れを落とそうとしてフロアマットをむやみに振り回したり、物にぶつけたりしないでください。そのように取り扱うと、フロアマットに亀裂が入るおそれがあります。

3. フロアマットにシミができた場合には、掃除機をかけた後で、テキスタイルクリーナーをご使用ください。
4. 清掃後に、フロアマットをそれぞれのピンに押し付けて、所定位置に装着してください。

⚠ 警告

各シートではフロアマットを1枚だけ使用してください。また、運転席のマットがペダルの横や下に引っかかることがないように、運転する前に、マットがピンに確実に固定されていることを確認してください。

関連情報

- 内装の清掃 (p. 731)
- センターディスプレイの清掃 (p. 732)
- 布地内装およびヘッドライニングの清掃 (p. 733)
- シートベルトの清掃 (p. 734)
- レザー製内装の清掃* (p. 735)
- レザーステアリングホイールの清掃 (p. 736)
- プラスチック製、金属製および木製インテリアパーツの清掃 (p. 736)

レザー製内装の清掃*

ボルボが推奨する洗剤とカーケア製品を使用してください。定期的に清掃し、シミにはすぐに対処してください。洗剤を使用する前に、掃除機をかけてください。

ボルボ車のレザー製内装*は、本来の外観が長続きするように処理されています。

レザー製内装*は、時間の経過とともに変化して美しい風合いが生まれる、天然皮革の製品です。レザー特有の色や性質を保つためには、定期的な清掃とトリートメントが必要です。ボルボでは、レザー製内装の清掃およびトリートメント用の総合的な製品、Volvo Leather Care Kit/Wipes (ボルボ純正レザーケアセット)をご利用いただけます。説明書に従ってこのキットを使用することにより、レザーの外側の保護層を維持することができます。

レザー特有の柔らかさと感触を最大限に保つため、年に1~4回清掃を行ない、保護クリームを使用してお手入れされることをお勧めします(必要に応じて、お手入れの回数を増やしてください)。Volvo Leather Care Kit/Wipes (ボルボ純正レザーケアセット)は、ボルボ・ディーラーでお買い求めいただけます。

レザー製内装の清掃

1. 湿らせたスポンジにレザークリーナーを付け、スポンジを握って泡立てます。



- ◀ 2. スポンジをシミに当てて、円を描くように動かします。
- 3. スポンジを使用してシミを十分に湿らせ、こすることなくスポンジにシミを吸い取らせます。
- 4. やわらかい布でシミを拭き取り、レザーを十分に乾燥させます。

レザー製内装の保護

- 1. 少量のレザー保護剤を布に付け、円を描くような動きでレザーに塗ります。
- 2. 約 20 分間乾燥させます。
 - > レザー製内装を保護することで、太陽光の紫外線に対する耐光性が向上します。

関連情報

- 内装の清掃 (p. 731)
- センターディスプレイの清掃 (p. 732)
- 布地内装およびヘッドライニングの清掃 (p. 733)
- シートベルトの清掃 (p. 734)
- テキスタイルフロアとフロアマットのクリーニング (p. 735)
- レザーステアリングホイールの清掃 (p. 736)
- プラスチック製、金属製および木製インテリアパーツの清掃 (p. 736)

レザーステアリングホイールの清掃

ボルボが推奨する洗浄剤とカーケア製品を使用してください。定期的に清掃し、シミにはすくに対処してください。洗浄剤を使用する前に、掃除機をかけてください。

レザーは呼吸をします。レザー製ステアリングホイールにビニールのカバーをかけないでください。レザーステアリングホイールのお手入れには、Volvo Leather Care Kit/Wipes (ボルボ純正レザーケアセット)をお薦めします。最初に、湿らせたスポンジまたは布を使用して、汚れやほこりなどを取り除いてください。

❗ 重要

尖った物(リングなど)を使用すると、ステアリングホイールのレザーを傷つけるおそれがあります。

関連情報

- 内装の清掃 (p. 731)
- センターディスプレイの清掃 (p. 732)
- 布地内装およびヘッドライニングの清掃 (p. 733)
- シートベルトの清掃 (p. 734)
- テキスタイルフロアとフロアマットのクリーニング (p. 735)
- レザー製内装の清掃* (p. 735)
- プラスチック製、金属製および木製インテリアパーツの清掃 (p. 736)

プラスチック製、金属製および木製インテリアパーツの清掃

ボルボが推奨する洗浄剤とカーケア製品を使用してください。定期的に清掃し、シミにはすくに対処してください。

マイクロファイバークロス(ボルボ指定のディーラーにお問い合わせください)などのご使用を推奨しています。マイクロファイバークロスを湿らせ、内装各部を拭いて清掃してください。

汚れをとるために、強く擦ったり、削らないでください。強いシミ抜き溶剤も、絶対に使用しないでください。

❗ 重要

ドライバーディスプレイのガラス面を清掃するときには、アルコール入りの溶剤を使用しないでください。

❗ 重要

高光沢面には擦り傷がつきやすいため注意してください。高光沢面は、乾燥したきれいなマイクロファイバークロスで小さい円を描くようにして清掃してください。必要に応じて、マイクロファイバークロスを少量の水で湿らせてください。

関連情報

- 内装の清掃 (p. 731)
- センターディスプレイの清掃 (p. 732)
- 布地内装およびヘッドライニングの清掃 (p. 733)
- シートベルトの清掃 (p. 734)
- テキスタイルフロアとフロアマットのクリーニング (p. 735)
- レザー製内装の清掃* (p. 735)
- レザーステアリングホイールの清掃 (p. 736)

エクステリアの清掃

車両が汚れたらすぐに洗車してください。汚れがこびりつく前のほうが清掃しやすいためです。傷がつく危険性も減り、新車のような輝きを保ちます。油水分離装置のある自動洗車機で洗車してください。ボルボが推奨するカーシャンプーを使用してください。

関連情報

- エクステリアの清掃 (p. 737)
- 磨きおよびワックスがけ (p. 737)
- 手洗い (p. 738)
- 自動洗車機 (p. 740)
- 高压洗浄 (p. 741)
- ワイパーブレードの清掃 (p. 741)
- 外装プラスチック、ラバー、およびトリムコンポーネントの清掃 (p. 742)
- ホイールリムの清掃 (p. 743)
- 防さび (p. 743)

磨きおよびワックスがけ

車体の塗装面の艶が失われてきたときや、特に外装を保護したいときは、磨きとワックスがけを行なってください。新車購入後約1年間は磨きの必要はありませんが、ワックスがけをすることはできます。磨きやワックスがけは直射日光の下では行なわないでください。磨く表面の温度は45℃(113°F)以下である必要があります。

- 磨きやワックスがけは、車両をよく洗い、完全に乾かしてから行なってください。車両に付着しているアスファルトやタールなどは、タール用クリーナーやホワイトガソリンを使用して取り除いてください。取れにくいシミなどは、車体塗装面専用の研磨コンパウンドを使用して取り除いてください。ボルボ推奨のクリーナーを使用してください。
- 磨き剤で磨いてから、液体または固形ワックスを使用してワックスがけを行なってください。使用する製品に記載されている使用説明書に、かならず従ってください。磨き剤とワックスが、一緒になったタイプもあります。

重要

車両のつや消された部分にはポリッシュやワックスをかけないでください。擦ると、つや消し効果が損なわれ、表面に永久的な光沢がもたらされるおそれがあります。





重要

プラスチックおよびラバー部分に、ワックスがけおよびポリッシュ加工を行なわないでください。

脱脂剤をプラスチックおよびラバー部分に使用する必要がある場合は、軽くこするようにしてください。柔らかい洗浄用スポンジを使用してください。

光沢のあるトリムモールディングを、磨かないでください。表面に傷が付いたり、光沢が失われたりする場合があります。

研磨剤の入った艶出し剤は使用しないでください。

重要

ボルボ推奨のクリーナーを使用してください。ほかのペイントトリートメントなどのシーリング、プロテクション、光沢シーリングなど、その他の処置によって、塗装面が損傷を受けるおそれがあります。ペイントトリートメントなどで生じた損傷は、ボルボ社の保証が適用されません。

関連情報

- エクステリアの清掃 (p. 737)
- 手洗い (p. 738)
- 自動洗車機 (p. 740)

- 高圧洗浄 (p. 741)
- ワイパーブレードの清掃 (p. 741)
- 外装プラスチック、ラバー、およびトリムコンポーネントの清掃 (p. 742)
- ホイールリムの清掃 (p. 743)
- 防さび (p. 743)

手洗い

車両が汚れたらすぐに洗車してください。汚れがこびりつく前のほうが清掃しやすいためです。傷がつく危険性も減り、新車のような輝きを保ちます。油水分離槽のある洗車場で洗車し、カーシャンプー(洗車用洗剤)を使用してください。ボルボが推奨する洗浄剤とカーケア製品を使用してください。

手で洗車する際に覚えておくべき重要点

- 直射日光の下での洗車は避けてください。洗剤またはワックスが乾燥して、研磨効果が発生するおそれがあります。
- 塗装面に付着している鳥のフンは、すみやかに取り除いてください。鳥のフンには急速に塗装面を変色させる物質が含まれています。水をたっぷり含ませたスポンジまたはやわらかい紙などを使用してください。変色の除去については、ボルボ指定のサービス工場にお問い合わせください。
- ホイールハウジングやバンパーを含め、ボディの底面を洗ってください。
- 泥を含む水がすべて洗い落とされるまで車両全体を洗い流してください。洗浄中に引っかかり傷ができるのを防止するためです。キーシリンダーなどには直接水をかけないでください。
- 必要に応じて、汚れの著しい表面には低温の脱脂剤を使用してください。この場合、表面

が日光によって高温になっていないように注意してください。

- 十分な量のぬるま湯と、カーシャンプー(洗車用洗剤)およびスポンジを使用して洗車してください。スポンジには汚れがないことを確認してください。洗浄中にスポンジの汚れが車両に傷を付ける可能性があります。
- ワイパーブレードは、洗剤を入れたぬるま湯、またはカーシャンプー(洗車用洗剤)で洗ってください。
- きれいで柔らかいセーム皮またはスクレーパーなどを使用して、車体から水分を拭き取ってください。直射日光によって水滴が乾いてしまわないように注意すれば、水滴によってシミがつく可能性が低くなります。シミができると、場合によっては磨いてとることが必要になります。
- 洗車後、アスファルトのタールが残留していることがあります。ボルボが推奨するタール用クリーナーを使って、残っているシミを除去してください。

警告

エンジンの洗浄は、サービス工場にお問い合わせください。エンジンが高温のときは、火災につながるおそれがあります。

重要

ヘッドライトに汚れが付着していると、機能に影響します。定期的(燃料補給時など)に清掃してください。

腐食性のある洗剤は使用せず、代わりに水と傷がつかないようにスポンジで洗浄します。

注意

ヘッドライトやリアランプなどのエクステリアランプでは、レンズの内側が一時的に曇る場合があります。これは異常ではありません。エクステリアランプは、このような曇りに耐えるように設計されています。ライトをしばらく点灯させると、曇りは自然に解消します。

重要

- 洗車の前には、かならずパノラマルーフ*およびサンバイザーが閉じていることを確認してください。
- パノラマルーフには、絶対に研磨剤入りのつや出し剤を使用しないでください。
- パノラマルーフ周辺のラバーモールディングには、絶対にワックスをかけないでください。

重要

洗車後には、かならずドアおよびシルの排水口から汚れを取り除いてください。

関連情報

- エクステリアの清掃 (p. 737)
- 磨きおよびワックスがけ (p. 737)
- 自動洗車機 (p. 740)
- 高压洗浄 (p. 741)
- ワイパーブレードの清掃 (p. 741)
- 外装プラスチック、ラバー、およびトリムコンポーネントの清掃 (p. 742)
- ホイールリムの清掃 (p. 743)
- 防さび (p. 743)
- 自動パーキングブレーキの作動設定 (p. 519)

自動洗車機

車両が汚れたらすぐに洗車してください。時間が経つほど汚れを完全に除去することがむずかしくなり、塗装面に傷がつくおそれがあります。

自動洗車機を使用すると手早く簡単にきれいにすることができますが、自動洗車機のブラシでは完全に洗浄できない箇所が多数あります。ボルポでは手洗いによる洗車をお勧めします。自動洗車機による洗車を手洗いで補うこともお勧めします。

❶ 注意

最初の数ヶ月間は自動洗車機で洗車しないことをお勧めします(塗装が完全に硬化していないため)。

❷ 重要

自動洗車機に進入する前に、停車時のオートブレーキおよびパーキングブレーキの自動作動の機能をオフにしてください。これらの機能をオフにしないと、車両が停止しているときにブレーキシステムが故障し、車両を移動させることができなくなります。

❸ 重要

回転ホイールで車両が前方へ送られる洗車機では、以下のことに注意してください。

1. 洗車の前に、自動レインセンサーがオフになっていることを確認してください。オンになっていると、ワイパーアームが作動して損傷するおそれがあります。
2. ドアミラーが格納されていること、補助ライトが固定されていること、アンテナが格納または取り外されていることを確認してください。これを怠ると、自動洗車機で損傷するおそれがあります。
3. 洗車機内に進入してください。
4. トネルコンソールのボタン(Ⓐ)を使用して、「停車時オートブレーキ」機能をオフにしてください。
5. センターディスプレイのトップビューから「パーキングブレーキ自動作動」をオフにしてください。
6. トネルコンソールのスタートノブを時計回りにまわしてエンジンを停止してください。ノブを所定の位置に2秒以上保持してください。

これで洗車機を使用する準備は完了です。

❹ 重要

上記の手順を行なわないと、システムは自動でPモードに切り替わります。ホイールがPモードにロックされます。このモードになっている場合は、車両を自動洗車機に入れることはできません。

❺ 注意

車両にキーレスロック/ロック解除機能*が装備されている場合、リモコンキーが作動範囲内であれば洗車中に車両のロック/ロック解除が可能です。

ブレーキのテスト

⚠ 警告

洗車後は、パーキングブレーキも含め、ブレーキのテストをかならず行なってください。水分やさびがブレーキパッドに悪影響を与えていないか、ブレーキの制動効果が劣っていないか確認してください。

雨や雪の中を長時間走行しているときは、ときどきブレーキペダルを踏むようにしてください。摩擦熱により、ブレーキライニングを温めて水分を取り除きます。非常に湿度が高いときや冷寒時に発進したときも同様です。

関連情報

- エクステリアの清掃 (p. 737)
- 磨きおよびワックスがけ (p. 737)
- 手洗い (p. 738)
- 高压洗浄 (p. 741)
- ワイパーブレードの清掃 (p. 741)
- 外装プラスチック、ラバー、およびトリムコンポーネントの清掃 (p. 742)
- ホイールリムの清掃 (p. 743)
- 防さび (p. 743)
- 停車時のオートブレーキ (p. 520)
- 自動パーキングブレーキの作動設定 (p. 519)
- キーレスおよび感圧面* (p. 330)

高压洗浄

車両が汚れたらすぐに洗車してください。時間が経つほど汚れを完全に除去することが難しくくなり、塗装面に傷がつくおそれがあります。油水分離装置のある自動洗車機で洗車してください。ボルボが推奨するカーシャンプーを使用してください。

高压の水をかけるときは、ノズルの先端をボディ面から 30 cm (13 in.) 以上離し、掃くように動かしてください。キーシリンダーなどには直接水をかけないでください。

関連情報

- エクステリアの清掃 (p. 737)
- 磨きおよびワックスがけ (p. 737)
- 手洗い (p. 738)
- 自動洗車機 (p. 740)
- ワイパーブレードの清掃 (p. 741)
- 外装プラスチック、ラバー、およびトリムコンポーネントの清掃 (p. 742)
- ホイールリムの清掃 (p. 743)
- 防さび (p. 743)

ワイパーブレードの清掃

車両が汚れたらすぐに洗車してください。時間が経つほど汚れを完全に除去することが難しくなり、塗装面に傷がつくおそれがあります。油水分離装置のある自動洗車機で洗車してください。ボルボが推奨するカーシャンプーを使用してください。

ワイパーブレードにアスファルト、ほこり、または融雪剤が付着していたり、ウインドスクリーンに虫や水などが付着していると、ワイパーブレードの耐用年数が短くなります。

清掃時には、ワイパーブレードをサービスポジションにしてください。

i 注意

ワイパーブレードおよびウインドスクリーンは、ぬるめの石けん水またはカーシャンプーで定期的に清掃してください。強い溶剤を使用しないでください。

関連情報

- エクステリアの清掃 (p. 737)
- 磨きおよびワックスがけ (p. 737)
- 手洗い (p. 738)
- 自動洗車機 (p. 740)
- 高压洗浄 (p. 741)
- 外装プラスチック、ラバー、およびトリムコンポーネントの清掃 (p. 742)



- ホイールリムの清掃 (p. 743)
- 防さび (p. 743)

外装プラスチック、ラバー、および トリムコンポーネントの清掃

車両が汚れたらすぐに洗車してください。時間が経つほど汚れを完全に除去することがむずかしくなり、塗装面に傷がつくおそれがあります。ボルボが推奨するカーシャンプーを使用してください。

カラープラスチックパーツやラバー、トリムコンポーネント(光沢のあるトリムモールディングなど)を清掃および手入れするときは、ボルボ純正専用クリーナー(ボルボ・ディーラーでお買い求めいただけます)のご使用を推奨しています。クリーナーの使用説明書の指示に従ってください。

洗車には、pH 値が 3.5 未満または 11.5 以上の洗剤を使用しないでください。このような洗剤を使用すると、陽極酸化アルミニウム製の部品*が変色するおそれがあります(図参照)。研磨剤入りのつや出し剤の使用はお薦めできません(図参照)。



pH 値が 3.5～11.5 のクリーナーを使用して洗う必要のある箇所

❗ 重要

プラスチックおよびラバー部分に、ワックスがけおよびポリッシュ加工を行なわないでください。

脱脂剤をプラスチックおよびラバー部分に使用する必要がある場合は、軽くこするようにしてください。柔らかい洗浄用スポンジを使用してください。

光沢のあるトリムモールディングを、磨かないでください。表面に傷が付いたり、光沢が失われたりする場合があります。

研磨剤の入った艶出し剤は使用しないでください。

❗ 重要

洗車するときには、pH 値が 3.5 未満または 11.5 以上の洗剤は使用しないでください。使用した場合、パワーウインドの周辺部やルーフラックなどの陽極酸化アルミニウムパーツが変色する可能性があります。

陽極酸化アルミニウムパーツには、絶対に金属研磨剤を使用しないでください。変色して表面処理が損なわれる可能性があります。

関連情報

- エクステリアの清掃 (p. 737)
- 磨きおよびワックスがけ (p. 737)
- 手洗い (p. 738)
- 自動洗車機 (p. 740)
- 高圧洗浄 (p. 741)
- ワイパーブレードの清掃 (p. 741)
- ホイールリムの清掃 (p. 743)
- 防さび (p. 743)

ホイールリムの清掃

車両が汚れたらすぐに洗車してください。時間が経つほど汚れを完全に除去することが難しくなり、塗装面に傷がつくおそれがあります。油水分離装置のある自動洗車機で洗車してください。ボルボが推奨するカーシャンプーを使用してください。

ボルボ推奨のリムクリーナーを使用してください。

特にクロームメッキされたアルミホイールの場合、強力なホイールクリーナーを使用すると、表面にキズやシミが付くおそれがあります。

関連情報

- エクステリアの清掃 (p. 737)
- 磨きおよびワックスがけ (p. 737)
- 手洗い (p. 738)
- 自動洗車機 (p. 740)
- 高圧洗浄 (p. 741)
- 外装プラスチック、ラバー、およびトリムコンポーネントの清掃 (p. 742)
- ホイールリムの清掃 (p. 743)
- 防さび (p. 743)

防さび

車両には防さび処理が施されています。

ボディの防さび処理では、シートメタル用のメタリック保護コーティング、高品質塗装処理、金属の重なり部分の最小化と防さび処理、遮蔽用プラスチックコンポーネント、耐摩耗処理、傷つきやすい箇所への防さび剤追加が採用されています。シャシでは、ホイールサスペンションの傷つきやすいコンポーネントに耐食鋳造アルミニウムが採用されています。

点検とメンテナンス

通常、車両の防さび処理はメンテナンス不要ですが、車両をきれいな状態に維持しておくこと、さびの発生する可能性を低減させることができます。光沢のあるトリムコンポーネントには、強アルカリ性または強酸性の洗浄液を使用しないでください。飛び石傷を見つけた場合は、すみやかに修復を行なってください。

関連情報

- エクステリアの清掃 (p. 737)
- 磨きおよびワックスがけ (p. 737)
- 手洗い (p. 738)
- 自動洗車機 (p. 740)
- 高圧洗浄 (p. 741)
- ワイパーブレードの清掃 (p. 741)
- 外装プラスチック、ラバー、およびトリムコンポーネントの清掃 (p. 742)
- ホイールリムの清掃 (p. 743)

車両の塗装

塗装は複数の層で構成されており、車両の防さびに重要な役割を果たしているため、定期的な点検が必要です。

塗装面にもっとも多く見られる損傷は、飛び石による傷、引っかき傷、フェンダーやドア、バンパーの傷などです。塗装面に傷が付いた場合は、さびが発生しないようにただちに補修してください。

関連情報

- 塗装面の小さな損傷の補修 (p. 744)
- カラーコード (p. 745)

塗装面の小さな損傷の補修

塗装は車両をさびから守るために重要な役割を果たしていますので、定期的な点検してください。塗装面にもっとも多く見られる損傷は、飛び石による傷、引っかき傷、フェンダーやドア、バンパーの傷などです。

塗装面に傷が付いた場合は、さびが発生しないようにただちに補修してください。

① 注意

塗装を修理する場合、表面がきれい乾燥している必要があります。表面温度は 15 °C (59 °F) 以上である必要があります。

必要になる可能性のあるもの

- プライマー - プラスチック塗料を施したバンパーなどには、スプレー缶に入った特殊な癒着性プライマーが利用できます。
- 下塗りとクリアコート - スプレー缶入りやタッチアップペンタイプ¹⁶のものが利用できます。
- マスキングテープ
- 目の細かいサンドペーパー

損傷を受けた表面にタッチアップ塗料を塗布する

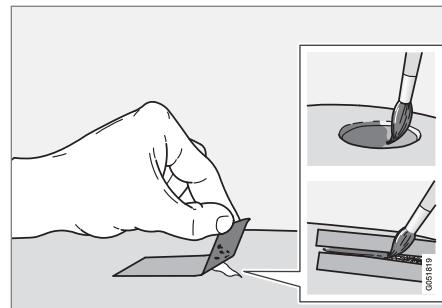

損傷が金属部分にまで達していない場合は、表面をきれいにしてから直接タッチアップペンを使用することもできます。

1. 損傷のある表面にマスキングテープを貼ります。剥がれかけた塗装の薄片が取り除けるようにテープを剥がします。

損傷が金属部分に達している場合には、プライマーを使って補修してください。損傷がプラスチック部分に達している場合には、癒着性プライマーを使用するとよりよい結果が得られます。スプレー缶の蓋にスプレーを吹きかけて、薄くブラシで伸ばします。

¹⁶ タッチアップペンのパッケージに含まれていたインストラクションに従ってください。

2. 塗装の前に、非常に目の細かい研磨材を使用して、必要な場所だけ慎重に研磨します(端が一様ではない場合など)。表面をしっかりと洗浄してから(グリースと塩分を除去すること)、そのまま乾かします。
3. プライマーをよく混ぜて、細い筆かマッチ棒などで塗布します。プライマーが乾いたら、下塗りとクリアコートで仕上げます。

引っかき傷の場合も同様に補修しますが、損傷部周辺にマスキングをして、傷のない部分を保護します。

塗装面損傷の補修用タッチアップペンやスプレーペイントは、ボルボ・ディーラーでお買い求めいただけます。

注意

小石などによる傷で、金属部分に達しておらず、塗装に損傷のない部分が残っている場合には、清掃後すぐ下塗りとクリアコートで処理してください。

関連情報

- 車両の塗装 (p. 744)
- カラーコード (p. 745)

カラーコード

カラーコード

カラーコードの表示ラベルは、車両のフロントドアとリアドアの間の右側ドアピラーに貼付されており、右リアドアを開けると確認できます。

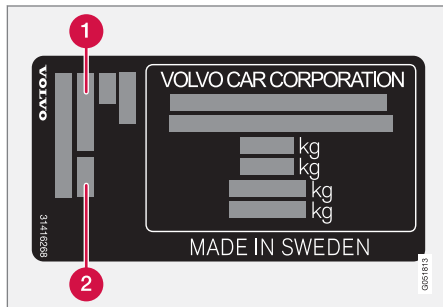

- 1 エクステリアカラーコード
- 2 準エクステリアカラーコード

関連情報

- 車両の塗装 (p. 744)
- 塗装面の小さな損傷の補修 (p. 744)

テールゲートウィンドワイパーブレードの交換

ワイパーブレードはウインドスクリーンやリアウインドの水滴を取り除きます。ウォッシュャー液との併用で、ワイパーブレードはウインドの汚れを取り除き、運転中の視界を確保します。ウインドスクリーンおよびリアウインドのワイパーブレードは交換することができます。

◀ テールゲートウインドワイパーブレードの交換

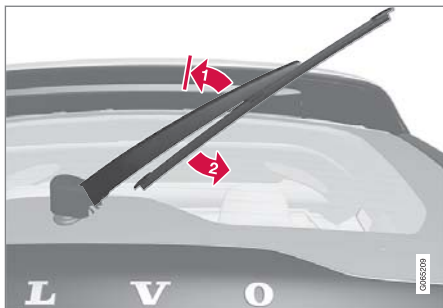

ワイパーアームをウインドから持ち上げ、ブレードの下側を右方向へ引きます。

1▶ ワイパーアームの中央をつかみ、ウインドスクリーンからロック位置まで持ち上げます。

i 注意

最大展開角度の半分のところのロック位置があり、抵抗のように感じられます。このロックはアームが戻ってウインドスクリーンにぶつかることを防止します。ワイパーブレードの交換時には、ロックを通り過ぎた位置までワイパーアームを引っ張る必要があります。

2▶ ブレードの下側をつかみ、ブレードがアームから外れるまで右方向へ引きます。

3. 新品のワイパーブレードを所定の位置に押し込みます。カチッという音が聞こえます。確実に取り付けられているか確認してください。
4. ワイパーアームを倒します。

! 重要

ワイパーブレードは定期的に点検してください。メンテナンスを怠ると、ワイパーブレードの耐用年数が短くなります。

関連情報

- レインセンサーを使用する (p. 225)
- ウインドスクリーンおよびヘッドライトウォッシャーの使用 (p. 227)
- 後退時のリアウインドスクリーンワイパー自動作動を使用する (p. 229)
- レインセンサーのメモリー機能のオン/オフ (p. 226)
- テールゲートウインドワイパーおよびテールゲートウインドウォッシャーの使用 (p. 228)
- ウォッシャー液リザーバータンク (p. 749)
- ワイパーブレードをサービスポジションに設定する (p. 748)
- ウインドスクリーンワイパーブレードの交換 (p. 747)

- ウインドスクリーンワイパーを使用する (p. 224)
- ワイパーブレードおよびウォッシャー液 (p. 223)

ウインドスクリーンワイパーブレードの交換

ワイパーブレードはウインドスクリーンやリアウインドの水滴を取り除きます。ウォッシュャー液との併用で、ワイパーブレードはウインドの汚れを取り除き、運転中の視界を確保します。ウインドスクリーンおよびリアウインドのワイパーブレードは交換することができます。

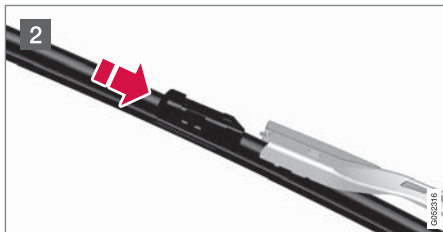
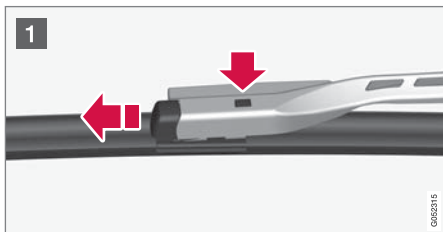

- 1 サービスポジションのときにはワイパーアームを折りたたんでください。サービスポジションは、車両が停止しておりウインドスクリーンワイパーが作動していないときに、センターディスプレイの機能ビューからオン/オフにできます。ワイパーブレードのマウンティングにあるボタンを押しながら、ワイパーブレードをワイパーアームと並行方向にまっすぐ引き出します。

- 2 カチッと音がするまで、新しいワイパーブレードを差し込みます。
3. ワイパーブレードが確実に固定されているか確認します。
4. ワイパーアームをウインドスクリーンの方に倒して戻します。

ワイパーブレードは、長さが異なります

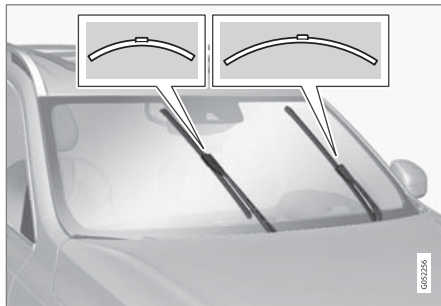

① 注意

ワイパーブレードを交換する場合、ワイパーブレードの長さが異なることに注意してください。運転席側のワイパーブレードの方が、助手席側のワイパーブレードよりも長くなっています。

関連情報

- レインセンサーを使用する (p. 225)
- ウインドスクリーンおよびヘッドライトウォッシュャーの使用 (p. 227)
- 後退時のリアウインドスクリーンワイパー自動作動を使用する (p. 229)
- レインセンサーのメモリー機能のオン/オフ (p. 226)
- テールゲートウインドワイパーおよびテールゲートウインドウォッシュャーの使用 (p. 228)
- ウォッシュャー液リザーバタンク (p. 749)
- ワイパーブレードをサービスポジションに設定する (p. 748)
- テールゲートウインドワイパーブレードの交換 (p. 745)
- ウインドスクリーンワイパーを使用する (p. 224)
- ワイパーブレードおよびウォッシュャー液 (p. 223)

ワイパーブレードをサービスポジションに設定する

状況により、ウインドスクリーンのワイパーブレードはサービスポジション(縦位置)にする必要があります(交換する場合など)。



サービスポジションのワイパーブレード

ワイパーブレードの交換、清掃、ウインドスクリーン上の氷を除去するときなどに持ち上げるときは、かならずサービスポジションにしてください。

❗ 重要

ワイパーブレードをサービスポジションにする前に、凍結していないことを確認してください。

サービスポジションの起動/解除

サービスポジションは、停車状態でウインドスクリーンワイパーが作動していないときに起動/解除できます。サービスポジションのオン/オフは、センターディスプレイの機能ビューを使用して行ないます。



ワイパーの サービス位置 ボタンをタップします。サービスポジションを起動すると、ボタンの表示灯が点灯します。起動すると、ワイパーがサービスポジションに移動します。

サービスポジションを解除するには、**ワイパーの サービス位置** を再度タップします。サービスポジションを解除すると、ボタンの表示灯が消灯します。

以下の場合にも、ワイパーブレードはサービスポジションを終了します。

- ウインドスクリーンワイパーを作動させた場合
- ウインドスクリーン洗浄を作動させた場合
- レインセンサーを作動させた場合
- 車両を発進させた場合

❗ 重要

サービスポジションのワイパーアームをウインドスクリーンから起こした場合、ワイパー、ウォッシャーまたはレインセンサーを作動させる前、または車両を運転する前に、かならずワイパーアームをウインドスクリーンの元の位置に戻してください。これは、ボンネットの塗装に傷を付けないようにするためです。

関連情報

- レインセンサーを使用する (p. 225)
- ウインドスクリーンおよびヘッドライトウォッシャーの使用 (p. 227)
- 後退時のリアウインドスクリーンワイパー自動作動を使用する (p. 229)
- レインセンサーのメモリー機能のオン/オフ (p. 226)
- テールゲートウインドワイパーおよびテールゲートウインドウォッシャーの使用 (p. 228)
- ウォッシャー液リザーバータンク (p. 749)
- ウインドスクリーンワイパーブレードの交換 (p. 747)
- テールゲートウインドワイパーブレードの交換 (p. 745)

- ウィンドスクリーンワイパーを使用する (p. 224)
- ワイパーブレードおよびウォッシャー液 (p. 223)

ウォッシャー液リザーバータンク

ウォッシャー液はヘッドライト、ウィンドスクリーンおよびリアウインドの洗浄に使用します。気温が氷点下の場合、不凍液入りのウォッシャー液を使用する必要があります。

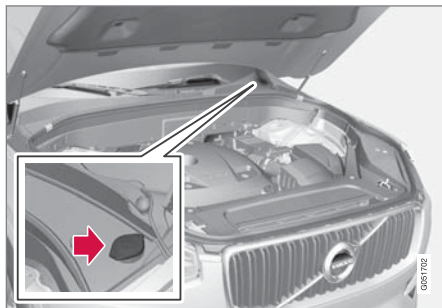

ウォッシャー液は青色キャップのリザーバータンクに注入します。リザーバータンクは、ウィンドスクリーンウォッシャー、リアウインドウォッシャーおよびヘッドライトウォッシャー*に使用されます。

① 注意

リザーバータンクのウォッシャー液が残り約 1L (1 qt) になった場合、 シンボルとともに、ドライバーディスプレイに **ウォッシャー液 レベルが低下。補充して下さい。** というメッセージが表示されます。

指定グレード： ボルボ純正ウォッシャー液 - 寒冷時の氷点下の気温でも凍結から保護します。

① 重要

ボルボ純正ウォッシャー液、または推奨 pH (6~8) の同等品を適切に希釈 (例：中性水と 1:1 の割合で希釈) して使用してください。

① 重要

ポンプやリザーバータンク、ホース内でウォッシャー液が凍結しないように、温度が氷点下のときは、凍結防止効果のあるウォッシャー液を使用してください。

容量：

- ヘッドライトウォッシャー**装備**の車両：5.5 リットル (5.8 クォート)
- ヘッドライトウォッシャー**装備なし**の車両：3.5 リットル (3.7 クォート)

関連情報

- レインセンサーを使用する (p. 225)
- ウィンドスクリーンおよびヘッドライトウォッシャーの使用 (p. 227)
- 後退時のリアウインドスクリーンワイパー自動作動を使用する (p. 229)



- ◀◀ ● レインセンサーのメモリー機能のオン/オフ (p. 226)
- テールゲートウインドワイパーおよびテールゲートウインドウォッシャーの使用 (p. 228)
- ワイパーブレードをサービスポジションに設定する (p. 748)
- ウィンドスクリーンワイパーブレードの交換 (p. 747)
- テールゲートウインドワイパーブレードの交換 (p. 745)
- ウィンドスクリーンワイパーを使用する (p. 224)
- ワイパーブレードおよびウォッシャー液 (p. 223)
- ボンネットの開閉 (p. 699)

仕様

タイプの表示

車両の表示ラベルには、シャシ番号、型式指定、カラーコードなどの情報が記載されています。

ラベルの位置

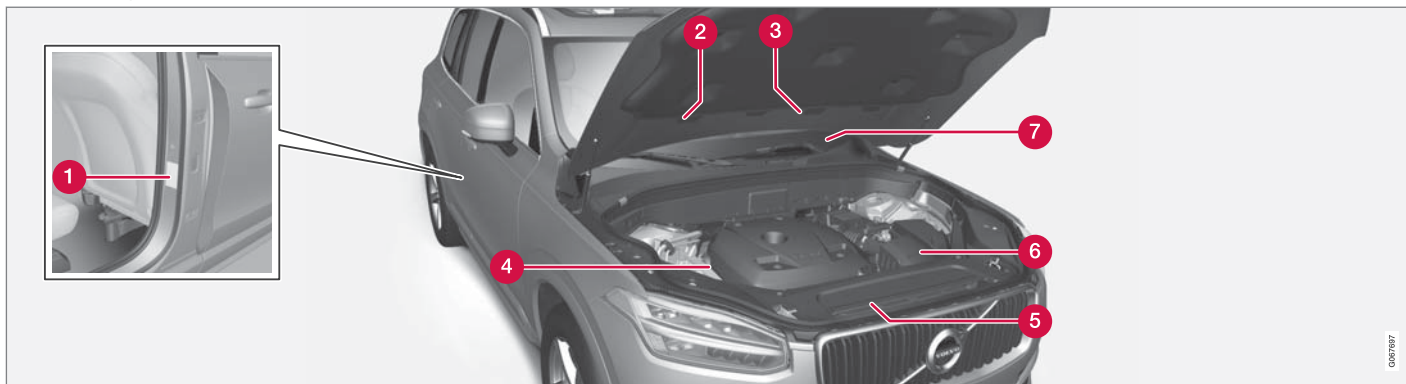

図は概略図です。詳細は、市場および車両モデルにより異なる場合があります。

ボルボ指定のディーラーに車両についてのお問い合わせや、パーツあるいはアクセサリのご注文をいただくときは、車両の車台番号(VIN)およびエンジンタイプをお知らせください。

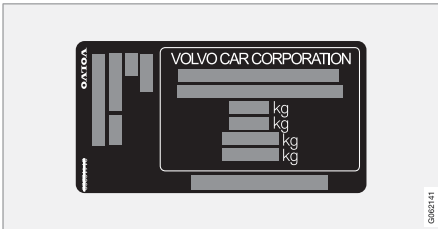

① タイプの表示、車台番号(VIN)、最大許容重量、エクステリアカラーコードおよび型式指定番号の表示ラベル。表示ラベルはドアピラーに貼付されています。右リアドアを開けると確認できます。

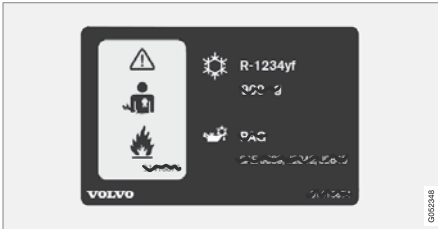

② R1234yf 冷媒仕様車用 A/C システムの表示ラベル

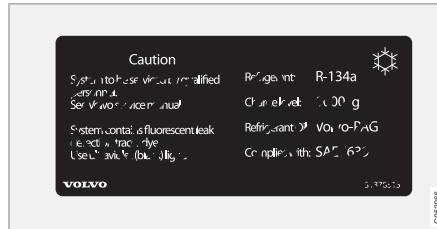

② R134a 冷媒仕様車用 A/C システムの表示ラベル

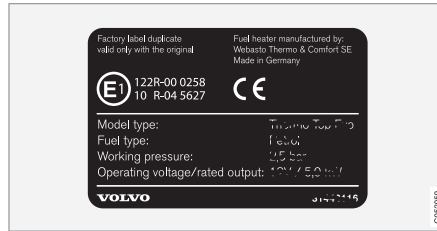

③ パーキングヒーターラベル

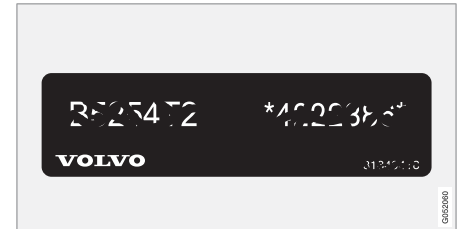

④ エンジンコードおよびエンジンのシリアルナンバーの表示ラベル一部のエンジンには、表示ラベルが付いていません。この場合、代わりにエンジンに刻印されたエンジンコードを直接確認できます。

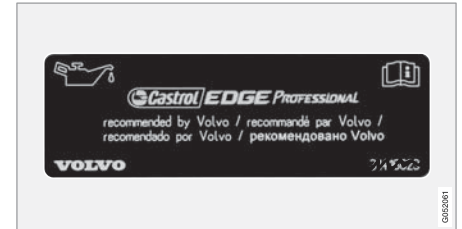

⑤ エンジンオイル用ラベル

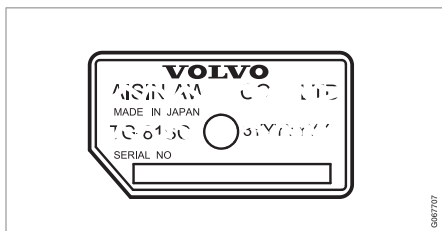

⑥ トランスミッション型式およびシリアルナンバーの表示ラベル

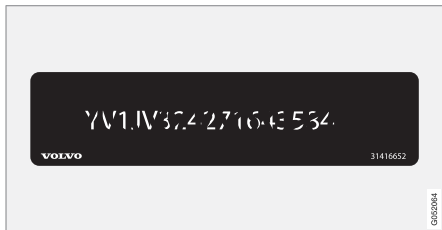

⑦ 車両の車台番号(VIN)の表示ラベル

実際の車両の各諸元値は、車検証記載の数値を参照してください。

① 注意

オーナーズマニュアルに掲載されている表示ラベルは、車両の表示ラベルと若干異なっている場合があります。ラベル掲載の目的は、ラベルの概観と車両に貼られている位置を示すことです。お客様の車両に関する情報は、車両内の各ラベルに記載されています。

関連情報

- エアコンディショナー - 仕様 (p. 764)

寸法

車両の全長や高さなどの寸法が表内に記載されています。

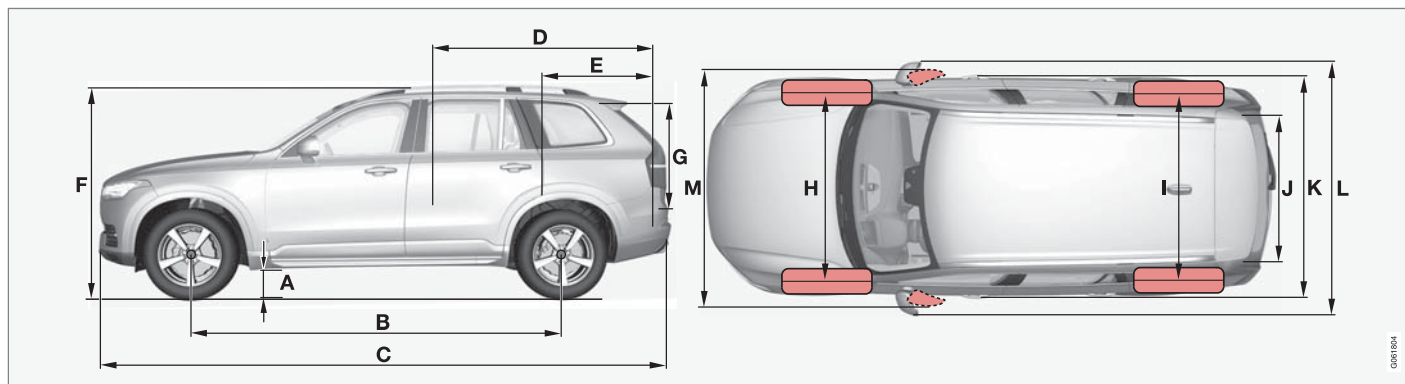

寸法	mm	インチ
A 車高 ^A	217 ^{G, F} 177 ^E	8.5 ^{G, F} 7.0 ^E
B ホイールベース	2984	117.5
C 全長	4953	195.0
D 荷室の長さ(フロア上の寸法、バックレストを倒した状態) ^B	2040 1260 ^C 1260 ^D	80.3 49.6 ^C 49.6 ^D

寸法	mm	インチ
E 荷室の長さ(フロア上の寸法)	761/898 ^E 554 ^F 554 ^G	30.0/35.4 ^E 21.8 ^F 21.8 ^G
F 全高 ^H	1776 ^{G, F} 1759 ^E	69.9 ^{G, F} 69.3 ^E
G 荷室の高さ	816	32.1

寸法	mm	インチ
H トレッド(フロント) ^I	1665 ^J 1673 ^K	65.6 ^J 65.9 ^K
トレッド(フロント) ^L	1668 ^J 1676 ^K	65.7 ^J 66.0 ^K



仕様



	寸法	mm	インチ
I	トレッド(リア) ^I	1667 ^J 1675 ^K	65. 6 ^J 65. 9 ^K
	トレッド(リア) ^L	1671 ^J 1679 ^K	65. 8 ^J 66. 1 ^K
J	荷室の幅(フロア上の寸法)	1192	46. 9
K	全幅	1923 ^M	75. 7 ^M
		1931 ^N	76. 0 ^N
		1958 ^O	77. 1 ^O

	寸法	mm	インチ
L	全幅(ドアミラーを含む)	2140	84. 3
M	全幅(格納式ドアミラーを含む)	2008	79. 1

- A 車両重量 + 乗員 1 名の場合。(タイヤのサイズ、シャシタイプなどにより多少異なります)
 B 4 人乗り車両には適用されません。
 C 6 人乗り車両の 2 列目シートから*
 D 7 人乗り車両の 2 列目シートから*
 E 4 人乗り車両
 F 6 人乗り車両
 G 7 人乗り車両
 H ルーフアンテナを含む(車両重量に対応)
 I エアサスペンション非装備車。
 J 19 インチホイール装着車に適用されます。
 K 20、21 および 22 インチホイール装着車に適用されます。
 L エアサスペンション装備車。
 M ボディ幅
 N 19 インチホイール装着車の幅
 O 20 インチ、21 インチおよび 22 インチホイール装着車の幅

関連情報

- 重量 (p. 757)

重量

最大車両総重量などは車両のラベルに記載されています。

車両重量には、運転者、燃料タンク(90%給油状態)、すべてのオイルおよびフルードが含まれません。

乗員やアクセサリーの重量、トウボール荷重(トレーラーけん引時)によって積載量は左右されます。これらは車両重量には含まれていません。

最大許容重量 = 車両総重量 - 車両重量

注意

本書に記載の車両重量は、追加装備やアクセサリーのない、標準装備の車両に当てはまります。つまり最大許容重量は、追加されたアクセサリーの重量だけ減少します。

最大積載重量を減少させるアクセサリーの例としては、キネティック(Kinetic)、モメンタム(Momentum)、およびサムム(Summum)の各レベルのオプション装備、さらに、トウバー、ロードキャリア、スペースボックス、オーディオシステム、補助ライト、GPS、フェューエルドリブンヒーター、スチールガードネット、カーペット、ラゲッジカバー、パワーシートなどがあります。

車両重量を確実に知るための方法は、実際に量ってみる事です。

警告

車両走行性能は、搭載荷物の重量や、荷物を積む位置に影響を受けます。

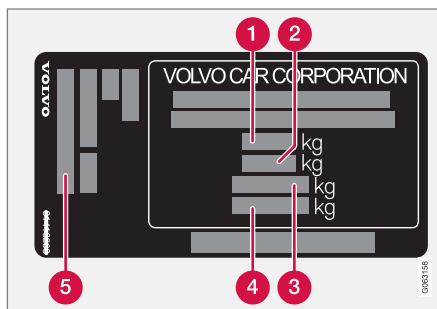

表示ラベルはドアピラーに貼付されています。右リアドアを開けると確認できます。

- 1 最大車両総重量
- 2 最大けん引重量(車両 + トレーラー)
- 3 最大許容前軸荷重
- 4 最大許容後軸荷重
- 5 装備レベル

最大荷重：車検証を参照してください。

最大ルーフ荷量：100 kg

関連情報

- タイプの表示 (p. 752)
- けん引重量およびボール荷重 (p. 758)

けん引重量およびボール荷重

トレーラーを使用して走行する際のけん引重量およびボール荷重が表内に記載されていません。

最大重量、ブレーキ付きトレーラー

① 注意

トレーラー重量が 1,800 kg を超える場合は、トウバーに振動ダンパーを使用することをお勧めします。

エンジン	エンジンコード ^A	トランスミッション	最大重量、ブレーキ付きトレーラー(kg)	最大トウボール荷重(kg)
T8 Recharge	B4204T34	オートマチック	2400	110
T8 Recharge	B4204T35	オートマチック	2400	110
T8 Recharge	B4204T28	オートマチック	2400	110

^A エンジンコード、コンポーネントおよびシリアルナンバーは、エンジンに打刻されています。

① 重要

トレーラーを連結して走行する場合、走行速度を 100 km/h (62 mph) 以下に制限するという条件下で、車両総重量(ボール荷重を含む)から 100 kg (220 lbs) 以内の超過が可能になります。連結車両に関する国内の法的要件(速度など)を順守する必要があります。

① 注意

表に重量データがない場合は、付属のマニュアル付録冊子で確認できます。

最大重量、ブレーキ非装備トレーラー

最大重量、ブレーキ非装備トレーラー(kg)	最大トウボール荷重(kg)
750	50

関連情報

- タイプの表示 (p. 752)
- 重量 (p. 757)
- トレーラーなどのけん引 (p. 562)
- トレーラー・スタビリティ・アシスト*
(p. 564)

仕様

エンジン - 仕様

各エンジンタイプの仕様(出力など)が以下の表内に記載されています。

Recharge モデルはガソリンエンジンと電動モーター(ERAD - Electric Rear Axle Drive)を使用して走行します。

i 注意

搭載されているエンジンの仕様は市場ごとに異なっています。あらかじめご了承ください。

i 注意

表にエンジンデータがない場合は、付属のマニュアル付録冊子で確認できます。

エンジン	エンジンコード ^A	出力 (kW/rpm)	出力 (hp/rpm)	最大定格出力 (kW/rpm)	最大定格出力 (hp/rpm)	トルク (Nm/rpm)	気筒数
T8 Recharge	B4204T34	223/6000	303/6000	248/6000	337/6000	400/2200-4800	4
T8 Recharge	B4204T35	235/5700	320/5700	-	-	400/2200-5400	4
T8 Recharge	B4204T28	233/6000	318/6000	-	-	400/2200-5400	4

^A エンジンコード、コンポーネントおよびシリアルナンバーは、エンジンに打刻されています。

電動モーター

最大出力: 65 kW(87 hp)

トルク: 240 Nm

関連情報

- タイプの表示 (p. 752)
- エンジンオイル - 仕様 (p. 761)

エンジンオイル - 仕様

各エンジンタイプに対応するエンジンオイルのグレードおよび容量が表内に記載されています。

ボルボ社の推奨品：



エンジン	エンジンコード ^A	オイルグレード	オイルフィルターを含む容量 (リットル、概算値)
T8 Recharge	B4204T34	カストロール エッジ Professional V 0W-20 または VCC RBS0-2AE 0W-20	5.6
T8 Recharge	B4204T35		5.6
T8 Recharge	B4204T28		5.6

^A エンジンコード、コンポーネントおよびシリアルナンバーは、エンジンに打刻されています。

関連情報

- タイプの表示 (p. 752)
- エンジンオイルに対して過酷な走行条件 (p. 762)
- エンジンオイルの点検と補充 (p. 703)
- エンジンオイル (p. 702)

エンジンオイルに対して過酷な走行条件

過酷な走行条件では、通常よりも油温が上昇したり、オイル消費量が増加する場合があります。以下に過酷な走行条件をいくつか挙げます。

次のような状況で長時間走行する場合は、オイルレベルを通常よりも頻繁に点検してください。

- キャラバンやトレーラーけん引時
- 山道走行時
- 高速走行時
- 外気温が-30℃(-22°F)以下、または+40℃(+104°F)以上の環境で走行する場合

前述の項目は、低温で短距離を走行する際にも当てはまります。

過酷な条件下で走行する場合は、100%化学合成オイルの使用を推奨しています。エンジンをさらに保護します。

ボルボ社の推奨品：



ⓘ 重要

エンジンのサービスインターバルに適応できるように、工場で特別な合成エンジンオイルがエンジンに充填されています。このオイルは、エンジンの寿命、始動性能、燃費および環境保全を十分考慮して選定されています。

エンジンのサービスインターバルに適応するため、指定されたエンジンオイルを使用してください。オイルの補充および交換時には、かならず指定グレードのオイルを使用してください。異なるオイルを使用すると、エンジンの寿命、始動性能、燃費および環境保全に悪影響をおよぼします。

規定のグレードおよび粘度を備えたエンジンオイルを使用しなかった場合、エンジン関係のコンポーネントが損傷するおそれがあります。ボルボは、こういった損傷に対するいかなる責任も負いません。

オイル交換は、ボルボ指定のサービス工場への依頼をお勧めします。

関連情報

- エンジンオイル - 仕様 (p. 761)
- エンジンオイル (p. 702)

トランスミッションフルード - 仕様

通常の走行条件下では、トランスミッションの耐用年数が切れるまでトランスミッションフルードの交換は不要です。ただし、悪条件で走行している場合、交換が必要になることがあります。

オートマチックトランスミッション

指定されたトランスミッションフルード:	AW-1
---------------------	------

関連情報

- タイプの表示 (p. 752)

ブレーキフルード - 仕様

ブレーキフルードは油圧ブレーキシステム内の媒介物で、例えば、ブレーキペダルから圧力をマスターブレーキシリンダー経由で送るために使われます。送られた圧力は、ブレーキキャリパーに作用します。

指定グレード: ボルボ純正または Dot 4、5.1 および ISO 4925 クラス 6 の組み合わせに適合する同等のフルード

注意

ブレーキフルードは、ボルボ指定のサービス工場にて交換または充填されることをお薦めします。

関連情報

- エンジンルームの概要 (p. 700)

燃料タンク - 容量

燃料タンクの容量は以下の表内に記載されています。

	すべてのモデル
リットル(概算値)	70
米ガロン(概算値)	18.5

関連情報

- 燃料の補給 (p. 551)

エアコンディショナー - 仕様

車両のエアコンディショナーシステムは、市場に応じて、R1234yf または R134a のいずれかのノンフロン冷媒を使用します。使用されている冷媒の情報は、ボンネットの内側に貼付されている表示ラベルに印刷されています。

エアコンディショナーシステムで使用されるフルードおよび潤滑剤の指定グレードおよび容量は以下に記載されています。

A/C ラベル

R134a 用ラベル

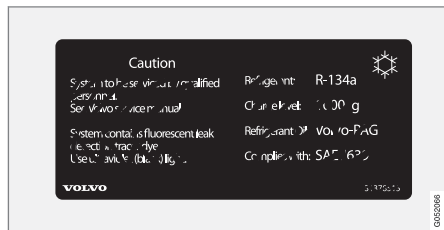

R1234yf 用ラベル

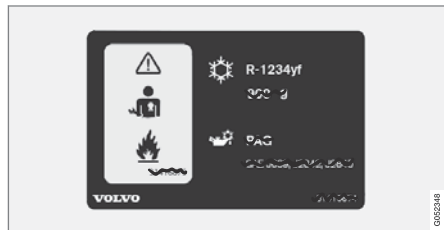

R1234yf のシンボル説明

シンボル	意味
	注記
	移動式エアコンディショナーシステム (MAC)
	潤滑剤タイプ
	移動式エアコンディショナーシステム (MAC) の整備は、資格および技能を有するメカニックが行なう必要があります。
	可燃性冷媒

冷媒

冷媒の量は、ボンネットの内側に貼付されている表示ラベルに印刷されています。

R134a 冷媒仕様車

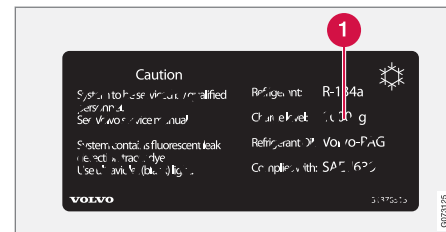

1 冷媒の量

警告

エアコンディショナーシステムには、冷媒 R134a が加圧充填されています。このシステムの保守や修理は、かならずボルボ指定のサービス工場にご依頼ください。

R1234yf 冷媒仕様車

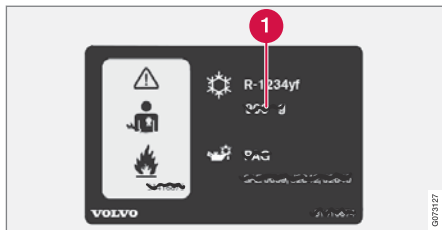

1 冷媒の量

⚠ 警告

エアコンディショナーシステムには、冷媒 R1234yf が加圧充填されています。SAE J2845(自動車用 A/C システムに使用される冷媒の安全な点検整備および格納のための技術トレーニング)に従い、冷媒システムの点検整備および修理は、かならず資格および技能を有するメカニックが行ない、システムの安全を確保する必要があります。

コンプレッサーオイル

容量	指定グレード
120 ml (4.06 fl. oz.)	PAG SP-A2

エバポレーター

⚠ 重要

A/C システムのエバポレーターは、絶対に修理したり、以前に使用していたエバポレーターと交換したりしないでください。新しいエバポレーターは、SAE J2842 に基づいて認証および表示されている必要があります。

関連情報

- エアコンディショナーシステムの点検整備 (p. 698)

燃料消費量および CO₂ 排出量

燃料消費量と CO₂ 排出量は、さまざまな原因で悪化することがあります。

燃料消費量の増加には以下のような原因が考えられます。

- 車両が主電源から定期的に充電されていない場合
- 車両に追加装備があり、車両の重量が増加している場合
- 運転スタイル
- モデルの基本バージョンに標準装備されているホイールとは異なるホイールが装着されており、転がり抵抗が増加している場合
- 高速走行によって空気抵抗が増加した場合
- 燃料の品質、道路および交通の状況、天候、車両の状態

上記の例が組み合わされると、燃料消費量が大幅に増加する可能性があります。

ⓘ 注意

悪天候、トレーラーをけん引しながらの走行、あるいは標高の高い地域での走行と推奨よりも低い品質の燃料の使用が組み合わされると、車両の燃料消費量が大幅に増加します。

仕様

◀◀ 関連情報

- タイプの表示 (p. 752)
- 重量 (p. 757)

承認タイヤ空気圧

各エンジンタイプに対する認定のタイヤ空気圧が表内に記載されています。

① 注意
提供されているエンジンとタイヤ、またその組み合わせは、市場により異なっており、ご利用いただけないものもございます。あらかじめご了承ください。

エンジン	タイヤサイズ	速度	重量、1~3名乗車		最大荷重		ECO プレッシュャー ^A
			フロント (kPa) ^B	リア (kPa)	フロント (kPa)	リア (kPa)	フロント/リア (kPa)
すべてのエンジン	235/55 R19	0-160 km/h (0-100 mph)	260	260	290	290	290
	275/45 R20						
	275/40 R21	160+ km/h (100+ mph)	280	280	310	310	-
	275/35 R22						

^A 経済走行

^B 国によっては、SI 単位であるパスカル(pascal, Pa)のほか、パー(bar)が使用されます。1 bar = 100 kPa。

関連情報

- タイプの表示 (p. 752)
- タイヤ空気圧の点検 (p. 646)
- 適正タイヤ空気圧 (p. 648)

50 音順索引

数字

4WD..... 530

あ

アクセサリおよび追加装備..... 39

取り付け..... 40

アクティブ・ヨー・コントロール..... 349

アクティブハイビーム..... 201

アクティブベンディングライト..... 203

アダプティブクルーズコントロール... 370

追い越し..... 395

オートブレーキ..... 401

解除する..... 374

機能の限界..... 376

クルーズコントロール機能の変更... 377

警告..... 396

故障診断..... 376

コントロール..... 371

作動..... 373

車間時間の設定..... 399

シンボルおよびメッセージ..... 379

スタンバイモード..... 375

追従対象車両の変更..... 397

ディスプレイモード..... 372

メモリされた速度..... 398

アダプティブブレーキランプ..... 205

アプリ..... 580

アプローチライト..... 206

アラーム..... 344

アラームの機能解除..... 346

解除..... 345

モーションセンサーおよびチルトセ

ンサー..... 344

アルコールロック..... 512, 513

アルコールロックバイパス..... 513

アレルギーおよび喘息を誘発する物質.. 258

アンテナ

位置..... 333

アンビエントライト..... 208

調整..... 208

い

イグニッション位置..... 510, 511

イモビライザー..... 314

イモビライザー..... 314

インストルメントの概要

左ハンドル車..... 122

右ハンドル車..... 123

インターネット、オンライン車両参照.. 621

インテグレートッドチャイルドシート.. 117

下げる..... 118

跳ね上げ..... 118

インテリア・エア・クオリティ・システム258

インテリセーフ

運転者サポート..... 33

インフォテイメントシステム（オーディ

オおよびメディア）..... 578

インフォメーション・ディスプレイ126, 128

インフレーターダブルカーテン..... 94

ウインド

サンブラインド..... 215

ウインドおよびガラス..... 212

ウインドスクリーン

投影画像..... 185, 187

ヒーター..... 273

ウインドスクリーンウォッシャー..... 227

ウォッシャー

ウインドスクリーン..... 227

ウォッシャー液、補充..... 749

ヘッドライト..... 227

リアウインド..... 228, 229

ウォッシャー液..... 223, 749

ウォッシャーノズル、ヒーターヘッド..... 223

運転者サポートシステム.....	348
ドライブモード.....	401
運転者プロフィール.....	179
選択.....	180
編集.....	181, 183

え

エアクオリティ.....	257, 258
アレルギーおよびぜん息.....	258
クリーンエアフィルター.....	259
Advanced Air Cleaner.....	259
エアコン.....	280
エアコンディショナー.....	254, 265, 280
温度コントロール.....	278, 279
自動調節.....	271
センサー.....	255
センターディスプレイ.....	265
ゾーン.....	254
体感温度.....	255
パーキング.....	281
ファンコントロール.....	276
ボイスコントロール.....	256
リアシート.....	265
エアコンディショナー、自動調節.....	271
エアコンディショナー、フルード	
容量およびグレード.....	764

エアコンディショナーシステム... 254, 265	
修理.....	698
冷媒.....	764
エアディストリビューション.....	260
オプション表.....	262
空気吹出口.....	260, 261
デフロスト.....	272
変更.....	260
リサーキュレーション.....	271
エアバッグ.....	88
運転席側.....	89
作動/非作動.....	91
助手席側.....	90, 91
エアバッグ、エアバッグ参照.....	88
エアリサーキュレーション.....	271
エクストラヒーター（補助ヒーター）... 294	
エタノール含有量.....	553
エンジン	
オーバーヒート.....	555
解除する.....	510
始動.....	508
内燃エンジンのオートスタートおよびオートストップ.....	531
エンジン・ドラッグ・コントロール... 349	
エンジンオイル.....	702, 762
過酷な走行条件.....	762
グレードおよび容量.....	761
点検と補充.....	703

エンジンオイルレベルの点検.....	703
エンジン温度	
高.....	555
エンジン高温.....	555
エンジンの始動.....	508
衝突後.....	96
エンジンの仕様.....	760
エンジンブレーキ.....	514, 524, 543
エンジンルーム	
エンジンオイル.....	702
概要.....	700
クーラント.....	705
エンジンをオフにする.....	510
エンジンを停止する.....	510

お

追い越しアシスト.....	395
作動.....	395
オイル、エンジンオイルも参照... 761, 762	
オイルフィルター.....	702
オイルレベル.....	703

お

オイルレベルゲージ.....	703
応急手当.....	686
横転防止.....	349
オーディオおよびメディア.....	578
オーディオ設定.....	578, 613
テキストメッセージ.....	613
電話.....	614
メディアを再生.....	587, 589
オートブレーキ.....	520
運転者サポート.....	348
オン/オフ.....	521
衝突後.....	522
オートマチックトランスミッション.....	523, 524
オイル.....	763
キックダウン.....	528
トレーラー.....	562
オートリロック機能.....	302, 331
オートレベライザー.....	538
設定.....	541
オートロック.....	337
オーナーズインフォメーション(オーナー様への情報).....	18
オーナーズマニュアル.....	24
エコラベル表示.....	26

センターディスプレイ内.....	19, 21
モバイルデバイスで利用する.....	23
オーバーヒート.....	555, 562
お客様の個人情報保護方針.....	39
オクタン値.....	553
オプション/アクセサリ.....	24
音声認識.....	189
使用.....	190, 191, 192, 193
温度	
コントロール.....	278, 279
体感.....	255
温度モニタリング.....	493
オンライン車両.....	621
コネクテッド・サービス予約.....	693
システムアップデート.....	691
車両情報を送信する.....	694
未接続/接続不良.....	626

か

カーゴスペース.....	676
固定ポイント.....	679
セーフティネット.....	684
電源ソケット.....	671, 673
ライト.....	208
カーゴネット.....	684

カーモデム	
車両をインターネットに接続する... 設定.....	624
外気温度計.....	136
外寸.....	755
回生ブレーキ.....	522
快適環境維持機能.....	288
オン/オフ.....	288
回転方向.....	645
各種計器および操作ボタン.....	122, 123
ガソリン.....	553
ガソリン粒子フィルター.....	554
型式認定	
無線装置.....	476
リモートコントロールキーシステム.....	315
レーダーシステム.....	468
HomeLink®.....	573
カバー	
カーゴスペース.....	680
カメラセンサー	
カメラユニット参照.....	477
カメラユニット.....	477
機能の限界.....	477
シンボルおよびメッセージ.....	482
メンテナンスおよび清掃.....	480
カラーコード.....	745
カラーコード、塗装.....	745

カラーコード、ペイント.....	745
ガラス、ラミネート加工/強化.....	212
環境.....	30
間欠ワイパー.....	224
冠水した道路.....	550

き

キー.....	300
キーのバッテリーが低下.....	305
キーボード.....	169, 172
言語の変更.....	172
キーレス	
感圧面.....	330
設定.....	332
ロック/ロック解除.....	331
ギヤシフトインジケーター.....	529
ギヤセレクターインヒビター.....	527
ギヤポジション	
オートマチックトランスミッション.....	524
救急用品キット.....	686
救急用品キット.....	686
三角警告板(停止表示板).....	687
給油.....	551
燃料給油口フラップ.....	550
補充.....	551

緊急パンクリペアーキット.....	660
使用.....	661
タイヤの空気を充填する.....	665

く

クーラント.....	705
補充.....	705
クーリングシステム	
オーバーヒート.....	555
駆動システム.....	530
曇り	
ヘッドライト内の凝結水.....	737, 740
クリーン・ゾーン・インテリア・パッケージ	
ジ.....	258
クリーンエアフィルター.....	259
クルーズコントロール.....	367
解除する.....	369
作動.....	368
スタンバイモード.....	369
メモリされた速度.....	398
グローバルオープニング機能.....	300
グローブボックス.....	675

け

ケアキー

制限付きリモートコントロールキー.....	310
設定.....	311

計器

燃料計.....	129
ハイブリッドバッテリー.....	130

警告音

パーキングブレーキ.....	520
----------------	-----

警告灯.....

アダプティブクルーズコントロール.....	396
スタビリティ&トラクション・コント	
ロール・システム.....	349
セーフティ.....	80
Pilot Assist.....	396

携帯電話、電話を参照.....	606
-----------------	-----

けん引.....	567
----------	-----

けん引重量およびトウボール荷重.....	758
----------------------	-----

けん引フック.....	568
-------------	-----

言語.....	175
---------	-----

こ

小石などによる傷および引っかき傷744,	
	745

高圧洗浄.....	741
-----------	-----

交通情報.....	586
後部衝撃吸収リクライニング機構.....	81
後部衝撃吸収リクライニング機構付フロントシート.....	81
後部の下降.....	677
後部の上昇.....	677
コーナリングサポート.....	393
オン/オフ.....	394
機能の限界.....	394
個人情報（お客様の個人情報保護方針）..	39
個人情報保護方針（お客様の個人情報保護方針）.....	39
コントロールボックス	
充電ステータス.....	497
コンパインド・メーター・パネル.....	126
設定.....	128
コンパス.....	574
校正.....	574

さ

サービスと修理の予約.....	693
サービスプログラム.....	690
サービスポジション.....	748
再生.....	554

最大ルーフ荷重.....	757
サイドエアバッグ.....	94
サウンドエクスペリエンス.....	579
座席、シート参照.....	232
作動範囲	
電気による走行中.....	765
三角警告板（停止表示板）.....	687
サンバイザー.....	676
ミラーランプ.....	207
サンブラインド	
パノラマルーフ.....	219, 222
ピンチプロテクション.....	212
リアドア.....	215
サンルーフ	
ピンチプロテクション.....	212

し

シート	
位置を記憶.....	234, 235
後部衝撃吸収リクライニング機構....	81
ヒーター.....	267, 268
フロントパワーシート.....	233
フロントマニュアルシート.....	232
ベンチレーション.....	269
シートベルト.....	83

シートベルトテンショナー.....	85
シートベルトリマインダー.....	87
妊婦の方.....	81
バックル/バックル解除.....	83
シートベルト、シートベルト参照.....	83
シートベルトテンショナー.....	85
リセット.....	86
シートベルトリマインダー.....	87
シーリング剤.....	660
死角情報.....	430
システムアップデート.....	691
自動車旅行.....	548
自動洗車機.....	740
自動速度リミッター.....	363
オン/オフ.....	365
機能の限界.....	366
許容値.....	366
シミや汚れ.....	731, 733, 734, 735, 736
車間警告機能.....	436
オン/オフ.....	437
機能の限界.....	438
車間時間の設定.....	399
車台番号.....	41
ジャッキ.....	656
車内内装.....	668
グローブボックス.....	675
サンバイザー.....	676

電源ソケット.....	671	充電電流.....	489	衝突事故.....	80, 83, 88, 95
トンネルコンソール.....	669	収納スペース.....	668	証明書.....	617
車内ヒーター (パーキングヒーター)...	293	グローブボックス.....	675	照明スイッチ.....	208
車両移動.....	569	サンバイザー.....	676	触媒コンバーター	
車両機能		トンネルコンソール.....	669	けん引.....	567
センターディスプレイ内.....	165	重量		助手席エアバッグ・カットオフ・スイッチ	91
車両重量.....	757	車両重量.....	757	診断	
車両状態.....	693	縦列駐車.....	458	サービス工場の Wi-Fi 経由.....	690
車両総重量.....	757	出力.....	760	振動ダンパー.....	558
車両の状態		電気モーター.....	760	シンボルおよびメッセージ	
タイヤ空気圧.....	651	障害物検知		センターディスプレイ・ステータス	
車両をインターネットに接続する		City Safety.....	413	フィールド.....	167
カーモデム経由.....	624	衝突、衝突事故を参照.....	80	パーキングエアコン.....	290
携帯電話 (Bluetooth) を使用する.....	622	衝突回避アシスト.....	423	ハイブリッド関連.....	503
未接続/接続不良.....	626	オン/オフ.....	424	シンボルマーク	
モバイル機器 (Wi-Fi) 経由.....	623	機能の限界.....	427	警告灯.....	137
車両を持ち上げる.....	695	車道逸脱回避.....	424	ダイナミック.....	126
ジャンプスタート.....	556	正面衝突回避.....	425	表示灯.....	137
充電		シンボルおよびメッセージ.....	428		
充電の開始.....	494	追突回避.....	426		
充電の終了.....	501	衝突回避ステアリングアシスト.....	423		
充電フラップの開閉.....	493	衝突警告システム			
ステータス.....	496, 497, 499	アダプティブクルーズコントロール			
ハイブリッドバッテリー.....	487	を使用.....	396		
充電ケーブル.....	490	後方から.....	429		
充電状態		横方向からの車両、リア.....	438		
車両機能.....	547	Pilot Assist を使用.....	396		
		City Safety 参照.....	409		

す

スキッド.....	549
スタビライザー	
トレーラー.....	564
スタビリティ&トラクション・コント	
ロール・システム.....	349

シンボルおよびメッセージ.....	352
スポーツモード.....	350, 351
スチールガードネット.....	683
ステアリングフォースレベル、ステアリングフォース参照.....	348
ステアリングホイール.....	250, 251
ステアリングホイールの調節.....	251
ステアリングリモコン.....	250
パドル.....	250
ヒーター.....	270
ステアリングホイールのステアリングリモコン.....	250
ステアリングホイールの調節.....	251
ステアリングホイールのパドル.....	250
ステアリングホイールパドル.....	526
ステアリングホイールフォース、車速感応式.....	348
ステアリングホイールロック.....	251
スペアタイヤ.....	657
管理.....	658
滑りやすい路面での運転.....	549
寸法.....	755
トウバー.....	559

せ

清掃.....	735, 736
シートベルト.....	734
自動洗濯機.....	740
洗車... 737, 738, 740, 741, 742, 743	
センターディスプレイ.....	732
内装..... 731, 733, 734, 735, 736	
布製内装..... 731, 733, 735	
ホイールリム.....	743
セーフティ.....	80
妊婦の方.....	81
セーフティモード.....	95
スタート/ムーブメント.....	96
セキュリティコード.....	342
設定	
カテゴリ.....	178
コンテンツ連動型.....	176
リセット.....	177
設定の登録.....	177
運転者プロフィール.....	183
名義変更.....	177
センサー	
エアクオリティ.....	259
エアコンディショナー.....	255
カメラユニット.....	477
レーダーユニット.....	467
洗車..... 737, 738, 740, 741, 742, 743	

センターディスプレイ

エアコンディショナー.....	265
外観の変更.....	174
概要.....	152
管理..... 155, 158, 162, 167	
キーボード.....	169
機能ビュー.....	165
スイッチオフおよび音量調整.....	174
ステータスバーのシンボル.....	167
清掃.....	732
設定..... 175, 176	
ビュー.....	158
メッセージ..... 183, 184, 185	
セントラルロック.....	334
前方車両との車間時間.....	399
全輪駆動(AWD).....	530

そ

走行

クルーリングシステム.....	555
トレーラーなどのけん引.....	562
走行距離.....	131
電気走行.....	545
走行中にご注意いただきたいこと.....	548
走行統計.....	134
設定.....	135

走行特性の最適化.....	532
速度違反取り締まりカメラ.....	357
オン/オフ.....	359
速度記号、タイヤ.....	644
速度リミッター.....	360
一時的解除.....	363
オート.....	363
解除する.....	362
機能の限界.....	363
作動.....	361
メモリされた速度.....	398
側面衝撃吸収システム.....	94
ソフトウェアアップデート.....	37

た

対称車両の変更.....	397
タイプの表示.....	752
タイヤ	
圧力.....	767
ウィンタータイヤ.....	659
回転方向.....	645
経済性と摩耗.....	642
交換時のローテーション.....	642
仕様.....	767
推奨.....	642
寸法表示.....	644

速度記号.....	644
タイヤ空気圧表.....	767
取り外しと取り付け.....	653
トレッド摩耗インジケーター.....	646
年数.....	642
保管.....	642
タイヤ空気圧	
推奨空気圧表示ラベル.....	648
調節.....	647
点検.....	646
タイヤ空気圧表.....	767
タイヤチェーン.....	659
タイヤの空気を充填する.....	665
タイヤプレッシャーモニター.....	648
アクション.....	652
新しいタイヤ空気圧を保存する.....	650
ステータス.....	651
ダウンロードセンター.....	691
使用.....	691
高さ調整.....	538, 541
単位.....	175

ち

チャイルドシート.....	97, 98, 101, 102
アッパーマウンティングポイント.....	98

インテグレートッドチャイルドシー ト.....	117
取り付け位置に関する表.....	104
ポジショニング/フィッティング101, 102	
ロアマウンティングポイント.....	99
i-Size/ISOFIX マウンティングボイ ント.....	100
i-Size 表.....	109
ISOFIX 表.....	111
チャイルドセーフティ.....	97
チャイルドロック	
オン/オフ.....	336
長期保管.....	505
チルトセンサー.....	344

つ

ツール.....	655
----------	-----

て

手洗い.....	738
ディスプレイ	
ドライバースインフォメーション.....	126
ディスプレイ照度.....	208
ディスプレイのメッセージ.....	148, 183

管理.....	149, 184
保存済み.....	150, 185
低速コントロール.....	542
機能ボタンによる作動.....	542
ダイタイムランニングライト.....	199
データ	
記録.....	37
車両とサービス工場間での転送.....	690
データ共有.....	627, 628
データリンクコネクタ.....	40
テールゲート	
キック動作による開閉.....	340
車内からロック解除する.....	335
ボタンで閉じてロックする.....	337
ロック/ロック解除.....	304, 332
デッドロック.....	346
デフロスト.....	272
テレビ	
視聴.....	597
設定.....	598
電気系統.....	707
電気走行	
走行.....	546
走行可能距離.....	545
電気モーター.....	530
電源ソケット.....	671
使用.....	673

電動格納式ドアミラー.....	217
電動パーキングブレーキ.....	517
電動パノラマルーフ.....	219
電動モーター	
仕様.....	760
電話.....	605
削除する.....	610
自動で接続する.....	608
手動で接続する.....	609
接続.....	606
切断する.....	609
通話.....	610, 613
テキストメッセージ.....	612
別の物に変更.....	610
ボイスコントロール.....	191
電話充電器.....	615
電話を接続する.....	606

と

ドアミラー.....	216
位置を記憶.....	234, 235
防眩機能.....	216
リセット.....	217
ドアミラーのリセット.....	217
冬季の運転.....	549
ウインタータイヤ.....	659

タイヤチェーン.....	659
トウバー.....	558
折り畳み式.....	560
仕様.....	559
時計、調節.....	135
塗装	
カラーコード.....	745
塗装面の損傷と補修.....	744, 745
トップビュー.....	175
ドライバーディスプレイ.....	126
アプリメニュー.....	146, 147
設定.....	128
ハイブリッドに関するシンボルおよびメッセージ.....	503
メッセージ.....	148
ドライバーパフォーマンス.....	134
設定.....	135
ドライブトレイン	
トランスミッション.....	523
ドライブモード.....	532
ドライバーサポートの使用時.....	401
変更.....	537
トラブルシューティング	
アダプティブクルーズコントロール.....	376
City Safety.....	419
トランスミッション.....	523

オートマチック.....	523, 524, 529
トランスミッションオイル	
グレード.....	763
トリップコンピューター.....	131
ドライバーディスプレイに表示.....	133
トリップメーター、リセット.....	134
トリップメーター(走行距離計).....	131
トレーラー	
ケーブル.....	563
蛇行.....	564
トレーラーなどのけん引.....	562
ランプ.....	565
トレーラースタビリティアシスト.....	350, 564
トレーラーなどのけん引	
けん引重量.....	758
トウボール荷重.....	758
トレッド.....	646
トレッド摩耗インジケーター.....	646
トレッド溝の深さ.....	646
ウインタータイヤ.....	659
トンネルコンソール.....	669
トンネルの検知.....	199
な	
内装.....	731, 733, 734, 735, 736

に

二酸化炭素の排出.....	765
日常の手入れ.....	737, 738, 740, 741, 742, 743
レザー製内装.....	735
荷物固定用アイレット	
カーゴスペース.....	679
荷物の積み込み	
概要.....	676
長尺物.....	677
荷物固定用アイレット.....	679
荷物の積み込みに関する推奨事項.....	676

ね

ネット	
カーゴスペース.....	684
燃料	
燃費.....	765
燃料計.....	129
燃料蒸気.....	553
燃料タンク	
容量.....	763

は

パーキング	
坂道.....	519
パーキングエアコンディショナー.....	281
シンボルおよびメッセージ.....	290
パーキングヒーター.....	293
パーキングブレーキ.....	517
オン/オフ.....	518
自動作動.....	519
バッテリー電圧低下.....	520
パークアシスト.....	443
オン/オフ.....	445
機能の限界.....	445
シンボルおよびメッセージ.....	447
前方、後方および側方.....	444
パークアシスト・カメラ.....	448
ガイドライン.....	451
機能の限界.....	477
作動.....	454
シンボルおよびメッセージ.....	456
センサー視野.....	453
場所と表示.....	449
パークアシスト・パイロット.....	458
機能の限界.....	463
縦列駐車.....	459
使用.....	460
シンボルおよびメッセージ.....	466
駐車スペースから出る.....	463

並列駐車.....	459
ハードディスク	
領域.....	630
バイシクルホルダー	
トウバー取り付け.....	566
ハイビーム.....	200, 201
ハイブリッド運転.....	532
ハイブリッドバッテリー.....	709
充電.....	487
ハイブリッドバッテリーメーター.....	130
ハイブリッドメーター.....	129
バッグフック.....	679
バッグホルダー.....	679
バックレスト	
フロントシート、調節232, 233, 236, 237, 238, 239, 240	
リアシート、倒す.....	243, 249
リアシート、調節.....	248, 249
バッテリー.....	556, 707
過負荷.....	556
ジャンプスタート.....	556
ハイブリッドバッテリー.....	709
バッテリー.....	707
バッテリーに表示されているシン	
ボル.....	710
メンテナンス.....	707
リサイクル.....	710

バッテリー電圧低下	
バッテリー.....	556
パノラマルーフ.....	219
開閉.....	220
サンブラインド.....	222
ピンチプロテクション.....	212
ベンチレーションポジション.....	221
バルブ	
変更.....	731
パワーウインド.....	213, 214
開閉.....	214
ピンチプロテクション.....	212
パワーシート.....	233
パワーセーブモード.....	556
ハンドブレイキ.....	517

ひ

ヒーター.....	292
ウインド.....	273, 275
シート.....	267, 268
ステアリングホイール.....	270
パーキングヒーター.....	293
補助ヒーター.....	294
ヒートッドウォッシュャーノズル.....	223
非常点滅灯.....	205
ビデオ.....	591, 593

設定.....	592
ヒューズ.....	711
エンジンルーム内.....	713
カーゴスペース内.....	726
グローブボックス下.....	720
交換.....	712
ヒューズボックス.....	711
表示灯.....	137
表示ラベル	
位置.....	752
ヒル・スタート・アシスト.....	522
ヒル・スタート・アシスト(HSA)....	522
ヒルディセントコントロール 542, 543, 544	
機能ボタンによる作動.....	544
ピンチプロテクション.....	212
リセット.....	213

ふ

ファン	
エアディストリビューション.....	260
空気吹出口.....	261
コントロール.....	276
フェリー輸送.....	538
フォグランプ	
リア.....	204
フットブレイキ.....	514

フューエル.....	553
プライベートロック.....	342
オン/オフ.....	342
ブリククリーニング.....	287
オン/オフ.....	287
プリコンディショニング.....	281
開始/停止.....	282
タイマー.....	283
フルード、容量.....	749, 763, 764
フルードおよびオイル.....	705, 763, 764
ブレーキ.....	514
アダプティブクルーズコントロール によるオートブレーキ.....	401
アダプティブブレーキランプ.....	205
アンチロックブレーキシステム、ABS.....	514
スリップ防止剤が散布された路面... 停車時のオートブレーキ.....	516 520
濡れた路面.....	516
パーキングブレーキ.....	517
ブレーキアシストシステム、BAS.....	516
ブレーキシステム.....	513
ブレーキランプ.....	204
メンテナンス.....	517
Pilot Assist によるオートブレーキ.....	401
ブレーキアシスト	
衝突後.....	522
ブレーキエネルギー.....	514, 530
ブレーキ機能.....	513

ブレーキシステム	
フルード.....	763
ブレーキフルード	
グレード.....	763
ブレーキモード.....	524
フロントシート	
エアコンディショナー.....	265
温度.....	278
ヒーター.....	267, 268
ファン.....	276
ベンチレーション.....	269
フロントシート、パワー.....	233
位置を記憶.....	234, 235
運転席から助手席シートを調節する.....	242
サイドサポート.....	239
シートの調節.....	233
マッサージ.....	236, 237, 238
マルチファンクションコントロー ル.....	236, 237, 238, 239, 240
ランバーサポート.....	240
フロントシート、マニュアル.....	232
フロントワイパー.....	224
レインセンサー.....	225, 226

へ

ヘッドアップディスプレイ.....	185
ウインドスクリーンの交換.....	698
オン/オフ.....	187
車間警告機能.....	436
清掃.....	733
設定.....	187
保存位置.....	187, 234, 235
ヘッドライト照射パターン/ヘッドライ トビームの調節.....	198
ヘッドライト制御.....	196, 208
ヘッドライト内の凝結水738, 740, 741, 742	
ヘッドライトパターン、調整.....	198
ヘッドライトビーム	
適応.....	198
ヘッドレスト.....	245
ベンチレーション.....	260, 261
シート.....	269

ほ

ホイール	
清掃.....	743
タイヤチェーン.....	659
取り外しと取り付け.....	653

ホイールボルト.....	656
ホイールリムの清掃.....	743
ボイスコントロール	
エアコンディショナー.....	256
設定.....	193
電話.....	191
ラジオおよびメディア.....	192
方向指示器.....	202
防錆.....	743
ホームセーフライト、Homesafe Lighting、Follow me home lighting、 follow-me-home lighting.....	206
ホーン.....	250
ポジションランプ.....	198
保守	
防錆.....	743
補助ヒーター.....	294
ボンネット、開ける.....	699

み

磨き.....	737
水たまりでの運転.....	550

め

名義変更.....	177
メーター・パネルライト.....	208
メッセージおよびシンボル	
アクティブパークアシスト.....	466
アダプティブクルーズコントロール.....	379
カメラおよびレーダーユニット.....	482
衝突回避アシスト.....	428
スタビリティ&トラクション・コント ロール・システム.....	352
パークアシスト.....	447
パークアシスト・カメラ.....	456
レーンアシスト.....	406
BLIS.....	433
City Safety.....	422
Cross Traffic Alert.....	442
Pilot Assist.....	392
メディアプレーヤー.....	587, 589
対応するファイルフォーマット.....	594, 595
ボイスコントロール.....	192
メモリされた速度.....	398

も

モーションセンサー.....	344
----------------	-----

ら

ライセンス契約.....	139, 631
ライト	
アクティブハイビーム.....	201
アクティブベンディングライト.....	203
アダプティブブレーキランプ.....	205
アプローチライト.....	206
コントロール.....	196, 206
コントロールボタン、メーターパネ ル、ディスプレイ.....	208
車内.....	206
設定.....	197
デイトタイムランニングライト.....	199
ハイビーム.....	200, 201
非常点滅灯.....	205
ブレーキランプ.....	204
方向指示器.....	202
ホームセーフライト.....	206
ポジションランプ.....	198
リアフォグランプ.....	204
ロービーム.....	199
ラゲッジカバー.....	680
ラジオ.....	582
始動.....	583
設定.....	586
ボイスコントロール.....	192
放送局を検索する.....	584

ラジオのお気に入りおよび放送局を 変更する.....	584
ラジオのお気に入り.....	585
ラベル	
位置.....	752
ラミネーテッドガラス.....	212
ランオフ・ロード・プロテクション....	424
ランプ	
トレーラー.....	565
変更.....	731
ランプ、バルブ交換.....	731

り

リアウインド	
ウォッシュャー.....	228, 229
ヒーター.....	275
ワイパー.....	228, 229
リアシート	
エアコンディショナー.....	265
温度.....	278
乗車/降車.....	249
前後位置の調節.....	246
バックレストの傾き調節.....	248
バックレストを倒す.....	243, 249
ヒーター.....	268
ファン.....	276

ヘッドレスト.....	245
リアドア	
サンブラインド.....	215
リセット、トリップメーター.....	134
リバースカメラ.....	448
リフティングツール.....	656
リム	
寸法.....	645
リモートアップデート.....	691
リモートコントロール、HomeLink®	
プログラム可能.....	570
リモートコントロールイモビライザー..	314
リモートコントロールキー.....	300
運転者プロフィールへ接続.....	182
作動範囲.....	305
損失.....	309
脱着式キーブレード.....	311
電池の交換.....	305
リモートコントロールキーシステム、型 式認定.....	315
利用規約	
サービス.....	38
ユーザー.....	627
リンプホーム.....	523

る

ルーフ荷重、最大重量.....	757
ルームミラー.....	216
防眩機能.....	216
ルームミラー/ドアミラー	
インテリア.....	216
外部ミラー角度.....	217
コンパス.....	574
電動格納式.....	217
ドア.....	216
ヒーター.....	275
防眩機能.....	216
ルームランプ.....	206
オートマチック.....	207
調整.....	208

れ

冷媒.....	698
エアコンディショナーシステム....	764
レインセンサー.....	225, 226
レインセンサーメモリー機能.....	226
レーダーユニット.....	467
型式認定.....	468
機能の限界.....	477
シンボルおよびメッセージ.....	482

メンテナンスおよび清掃.....	480
レーンアシスト.....	402
アシストオプションの選択.....	405
オン/オフ.....	404
機能の限界.....	405
シンボルおよびメッセージ.....	406
ディスプレイモード.....	408
レザー製内装、清掃方法.....	735

ろ

漏電遮断器.....	491
ロード・サイン・インフォメーション..	354
オン/オフ.....	355
機能の限界.....	360
警告の作動/作動解除.....	359
速度違反取り締まりカメラ.....	357
速度警告.....	357
ディスプレイモード.....	355
Sensus Navigation.....	357
ロードインデックス.....	644
ロードキャリア.....	678
ロービーム.....	199
ロック	
ロック/ロック解除.....	302

ロック/ロック解除	
テールゲート.....	304, 332
ロックおよびリモートコントロールキー	298
ロック解除	
キーブレード付き.....	312
設定.....	304
ロック確認.....	298
設定.....	300
ロックホイールボルト.....	656

わ

ワイパーブレード.....	223
交換.....	745, 747
サービスポジション.....	748
ワイパーブレードおよびウォッシャー液	223
ワイパーブレードの清掃.....	741
ワックスがけ.....	737

A

A/C (エアコン).....	280
ABS	
アンチロックブレーキ.....	514
Advanced Air Cleaner.....	259
Android Auto.....	602, 603, 605
Apple CarPlay.....	598, 599, 601

Auto hold.....	520
AWD(全輪駆動).....	530

B

BLIS.....	430
オン/オフ.....	431
機能の限界.....	432
シンボルおよびメッセージ.....	433
Bluetooth	
車両をインターネットに接続する...	622
接続.....	593
設定.....	614
電話.....	605

C

Charge	
車両機能.....	547
City Safety.....	409
回避操作.....	417
回避操作ができない.....	418
回避操作ができない場合の限界.....	417
機能の限界.....	419
警告距離の設定.....	412
障害物検知.....	413
シンボルおよびメッセージ.....	422

対向車対応ブレーキ.....	418
補助機能.....	410
横方向からの車両.....	415
横方向からの車両に対する限界.....	416
CleanZone.....	257
CO2 エミッション.....	765
Corner Traction Control.....	349
Cross Traffic Alert.....	438
オン/オフ.....	440
機能の限界.....	440
メッセージ.....	442
CZIP (クリーン・ゾーン・インテリア・ パッケージ).....	258

D

DivX®.....	592
Drive-E	
環境理念.....	30
Driver Alert Control.....	434
オン/オフ.....	435
機能の限界.....	436
休憩所の案内.....	435

E

ECO ブレッシュャー.....	648, 767
------------------	----------

F

Four-C.....	538
FSC、環境ラベル.....	26

G

Gracenote®.....	591
GSI(ギヤセクターレバーアシスタ ンス).....	529

H

HDC.....	543
Hold	
車両機能.....	547
HomeLink®.....	570
型式認定.....	573
使用.....	573
プログラム.....	571

I

IAQS (インテリア・エア・クオリティ・ システム).....	258
IC (インフレータブルカーテン).....	94
ID, Volvo.....	28
Individual ドライブモード.....	532
iPod®, 接続.....	593
ITPMS - インダイレクト・タイヤ・プレッ シャール・モニタリング・システム.....	648

K

Key tag.....	300
--------------	-----

L

Lane Keeping Aid	
レーンアシスト参照.....	402
Large Animal Detection (LAD).....	413
Launch 機能.....	528

P

PACOS (助手席エアバッグ・カットオフ・ スイッチ).....	91
--------------------------------------	----

Park Assist Pilot.....	458
Pilot Assist.....	382
追い越し.....	395
オートブレーキ.....	401
解除する.....	387
機能の限界.....	390
警告.....	396
コントロール.....	384
作動.....	386
車間時間の設定.....	399
シンボルおよびメッセージ.....	392
スタンバイモード.....	388
ステアリングアシスト解除.....	389
追従対象車両の変更.....	397
ディスプレイモード.....	385
メモリされた速度.....	398
PIN コード.....	624
プライベートロック.....	342

R

Rear Collision Warning.....	429
機能の限界.....	429
Recharge	
概要.....	486
Roll Stability Control.....	349

S

Sensus	
接続およびエンターテイメント.....	34
Sensus Navigation	
ロード・サイン・インフォメーション.....	357
SIM カード.....	624
SIPS (側面衝撃吸収システム).....	94
Spin control.....	349

T

Temporary Spare.....	657
Traction control.....	349
Trailer Stability Assist.....	350
TSA (トレーラー・スタビリティ・アシスト).....	564
TV.....	596

U

USB	
メディア接続用ジャック.....	594

V

VOL マーク.....	642
Volvo ID.....	28
作成および登録.....	28

W

WHIPS (後部衝撃吸収リクライニング機 構付フロントシート).....	81
Wi-Fi	
インターネット接続を共有、ホットス ポット.....	625
車両をインターネットに接続する...	623
テクノロジーおよびセキュリティ...	627
ネットワークを削除.....	627
WPC.....	615

V O L V O