



XC90

RECHARGE

دليل المالك

VÄLKOMMEN!

إننا نشجع الجميع على ربط حزام الأمان دائماً، في هذه السيارة أو في أية سيارة أخرى. يُرجى منك عدم قيادة السيارة إذا كنت تحت تأثير الكحول أو الأدوية - أو إذا كنت في أي وضع آخر لا يسمح لك بقيادتها.

نأمل أن تستمتعوا بسنوات عديدة من متعة القيادة في سيارتكم فولفو. تم تصميم هذه السيارة للحصول على أقصى مدى من السلامة والراحة لكم وللركاب. تسعى فولفو دائماً لتصميم واحدة من أكثر السيارات أماناً في العالم. وقد تم تصميم السيارة فولفو أيضاً لمانعة جميع متطلباتكم الحالية الخاصة بالسلامة والبيئة.

لزيادة استمتاعك بالسيارة فولفو ننصحك بقراءة التعليمات ومعلومات الصيانة الواردة في دليل المالك هذا. يتوفر كذلك دليل المالك على هيئة تطبيق للمحمول (Volvo Manual) وفي موقع دعم سيارات فولفو (support.volvocars.com).

السلامة		سيارة VOLVO خاصتك		معلومات حول المالك	
٤٠	الأمان	٢٤	Volvo ID	١٦	معلومات المالك
٤٠	الأمان للنساء الحوامل	٢٤	إنشاء وتسجيل Vovlo ID	١٧	دليل المالك في شاشة العرض المركزية
٤١	Whiplash Protection System	٢٦	Drive-E - متعة قيادة أنقى	١٧	تصفح دليل المالك من خلال شاشة العرض المركزية
٤٢	أحزمة الأمان	٢٨	IntelliSafe - دعم السائق والأمان	١٩	دليل المالك في الأجهزة المحمولة
٤٣	ربط وفك أحزمة الأمان	٢٩	Sensus - الاتصال عبر الإنترنت والترفيه	٢٠	موقع دعم Volvo Cars
٤٤	آلية شد حزام الأمان	٣٢	تحديثات البرامج	٢٠	قراءة دليل المالك
٤٥	إعادة ضبط شذاز حزام الأمان الكهربائي	٣٢	تسجيل البيانات	٢٢	دليل المالك والبيئة
٤٥	التذكير بالباب وبحزام الأمان	٣٣	الشروط والخدمات من أجل الخدمات		
٤٦	الوسائد الهوائية	٣٣	سياسة خصوصية العميل		
٤٧	الوسائد الهوائية للسائق	٣٤	معلومات مهمة حول الملحقات والمعدات المساعدة		
٤٨	الوسادة الهوائية للراكب	٣٤	تركيب الملحقات		
٤٩	تنشيط وإلغاء تنشيط الوسادة الهوائية للراكب*	٣٥	توصيل التجهيزات إلى مقبس التشخيص بالسيارة		
٥١	الوسائد الهوائية للجانبية	٣٥	عرض رقم تعريف السيارة		
٥٢	ستائر قابلة للنفخ	٣٦	تغيير السوق عند الاستيراد أو الانتقال إلى بلد آخر		
٥٢	وضع السلامة	٣٦	تشتيت انتباه السائق		
٥٣	بدء تشغيل وتحريك السيارة بعد وضع الأمان				
٥٤	أمان الطفل				
٥٤	مقاعد الأطفال				
٥٥	نقاط التركيب العلوية لمقاعد الأطفال				
٥٦	نقاط التركيب السفلية لمقاعد الأطفال				
٥٧	ISOFIX/i-Size نقاط التثبيت لمقاعد الأطفال				
٥٧	تحديد وضعية مقعد الأطفال				
٥٨	تركيب نظام أمان الأطفال				
٦١	جدول موضع مقاعد الأطفال التي تستخدم أحزمة الأمان بالسيارة				

١٠٥	تنشيط وإيقاف تشغيل شاشة العرض المركزية
١٠٥	التنقل بين عروض الشاشة المركزية
١٠٨	إدارة العروض الفرعية في شاشة العرض المركزية
١١١	عرض الوظيفة في شاشة العرض المركزية
١١٣	نقل التطبيقات والأزرار في شاشة العرض المركزية
١١٣	الرموز في شريط حالة الشاشة المركزية
١١٥	لوحة المفاتيح في شاشة العرض المركزية
١١٨	تغيير لغة لوحة المفاتيح في شاشة العرض المركزية
١١٨	أدخل الأحرف والرموز والكلمات يدويًا في شاشة العرض المركزية
١٢٠	تغيير المظهر في شاشة العرض المركزية
١٢٠	إيقاف تشغيل وتغيير مستوى صوت النظام الصوتي في شاشة العرض المركزية
١٢٠	تغيير وحدات النظام
١٢١	تغيير لغة النظام
١٢١	الإعدادات الأخرى في العرض العلوي من شاشة العرض المركزية
١٢٢	فتح الإعدادات السليقة في شاشة العرض المركزية
١٢٢	إعادة ضبط بيانات المستخدم لنقل الملكية
١٢٣	إعادة تعيين الإعدادات في شاشة العرض المركزية
١٢٣	جدول يبين إعدادات شاشة العرض المركزية
١٢٥	ملفات تعريف السائق
١٢٥	تحديد ملف تعريف السائق
١٢٦	إعادة تسمية ملف تعريف السائق
١٢٦	حماية ملف تعريف السائق

شاشات العرض والتحكّم الصوتي

٧٤	شاشات العرض وأدوات التحكّم الخاصة بالسائق في سيارة ذات القيادة من الجهة اليسرى
٧٥	شاشات العرض وأدوات التحكّم الخاصة بالسائق في سيارة ذات القيادة من الجهة اليمنى
٧٧	شاشة السائق
٧٩	إعدادات شاشة السائق
٨٠	مقياس الوقود
٨٠	مقياس الهجين
٨١	مقياس البطارية الهجينة
٨٢	حاسوب الرحلات
٨٤	عرض بيانات الرحلة في شاشة السائق
٨٥	إعادة ضبط عداد مسافات الرحلة
٨٥	عرض إحصاءات الرحلة في الشاشة المركزية
٨٦	إعدادات إحصاءات الرحلة
٨٦	التاريخ والوقت
٨٧	مبين درجة الحرارة الخارجية
٨٧	رموز التحذير والمؤشرات
٨٩	اتفاقية الترخيص لشاشة السائق
٩٦	قائمة التطبيقات في شاشة السائق
٩٦	إدارة قائمة التطبيقات في شاشة السائق
٩٧	الرسائل في شاشة السائق
٩٨	إدارة الرسائل في شاشة السائق
٩٩	التعامل مع رسالة محفوظة من شاشة السائق
١٠٠	لمحة عامة عن الشاشة المركزية
١٠٢	إدارة شاشة العرض المركزي

٦٥	جدول موضع مقاعد الأطفال i-Size
٦٦	جدول موضع مقاعد الأطفال ISOFIX
٧٠	مقعد الطفل المدمج*
٧٠	طَيّ الوسادة إلى الأعلى في مقعد الأطفال المدمج*
٧١	طَيّ الوسادة إلى الأسفل في مقعد الأطفال المدمج*

الإضاءة

١٢٧	ربط مفتاح التحكم عن بعد مع ملف تعريف السائق
١٢٨	إعادة تعيين الإعدادات في ملفات تعريف السائق
١٢٨	رسالة في شاشة العرض المركزية
١٢٩	إدارة الرسائل في شاشة العرض المركزية
١٢٩	التعامل مع رسالة محفوظة من شاشة العرض المركزية
١٣٠	شاشة عرض المعلومات على الزجاج الأمامي*
١٣٢	تنشيط وإلغاء تنشيط عرض المعلومات على الزجاج الأمامي*
١٣٢	إعدادات عرض المعلومات على الزجاج الأمامي*
١٣٣	التعرف على الصوت
١٣٤	استخدام ميزة التعرف على الصوت
١٣٦	التحكّم بالهاتف من خلال ميزة التعرف على الصوت
١٣٦	التحكّم الصوتي بالراديو والوسائط
١٣٧	إعدادات نظام التعرف على الصوت

النوافذ والزجاج والمرايا

١٤٠	النوافذ والزجاج والمرايا
١٤١	أداة الحماية من القرص في النوافذ وحاجبات الشمس
١٤١	تسلسل إعادة التعيين للحماية من الانحشار
١٤٢	النوافذ الكهربائية
١٤٢	تشغيل النوافذ الآلية
١٤٣	استخدام واقي الشمس*
١٤٣	مرايا الرؤية الخلفية
١٤٤	ضبط خفت الإضاءة في مرآة الرؤية الخلفية
١٤٤	تعديل زاوية مرايا الأبواب
١٤٦	سقف البانوراما*
١٤٦	تشغيل سقف البانوراما*
١٤٧	الإغلاق التلقائي لحاجب الشمس الخاص بالسقف البانورامي*
١٤٨	شفرتي الماسحة وسائل الشطف
١٤٨	استخدام ماسحات الزجاج الأمامي
١٤٩	استخدام مستشعر المطر
١٤٩	تنشيط وإلغاء تنشيط وظيفة ذاكرة مستشعر المطر
١٥٠	استخدام غسالات الزجاج الأمامي والمصابيح الأمامية
١٥٢	استخدام ماسحة الزجاج الخلفي وغسلته
١٥٢	استخدام وظيفة مسح الزجاج الخلفي تلقائياً عند الرجوع للخلف

٢٠٤	تنشيط التحكم التلقائي بالمناخ
٢٠٥	تنشيط وإلغاء تنشيط وظيفة إعادة تدوير الهواء
٢٠٥	تنشيط وإلغاء تنشيط إعداد الوقت لإعادة تدوير الهواء
٢٠٦	تنشيط وإلغاء تنشيط الحد الأقصى لمزيل الصقيع
٢٠٧	تنشيط وإلغاء تنشيط الزجاج الأمامي المسخن*
٢٠٧	تنشيط وإلغاء تنشيط البدء التلقائي للزجاج الأمامي المسخن*
٢٠٨	تنشيط وإلغاء تنشيط الزجاج الخلفي المسخن ومرآيا الأبواب المسخنة.
٢٠٨	تنشيط وإلغاء تنشيط بدء التشغيل التلقائي للنوافذ الخلفية والمرآيا الخارجية المسخنة
٢٠٩	تنظيم مستوى المروحة للمقعد الأمامي
٢٠٩	تنظيم مستوى المروحة للمقعد الخلفي
٢١١	تنظيم درجة الحرارة للمقعد الأمامي
٢١١	تنظيم درجة الحرارة للمقعد الخلفي
٢١٢	مزامنة درجة الحرارة
٢١٣	تنشيط وإلغاء تنشيط نظام تكييف الهواء
٢١٣	تنشيط وإلغاء تنشيط المناخ للصف الثالث من المقاعد*
٢١٣	مناخ الركن
٢١٤	التهيئة المسبقة
٢١٤	تشغيل/إيقاف تشغيل التهيئة المسبقة
٢١٦	إعداد مدة التهيئة المسبقة
٢١٦	إضافة وتعديل إعداد الوقت للتهيئة المسبقة
٢١٧	تنشيط وإلغاء تنشيط إعداد المدة للتهيئة المسبقة
٢١٨	حذف إعداد وقت التهيئة المسبقة

١٩٠	المناخ
١٩٠	مناطق المناخ
١٩٠	عنصر التحكم في المناخ - المستشعرات
١٩١	درجة الحرارة المدركة
١٩١	التحكم بالمناخ بواسطة ميزة التعرف على الصوت
١٩٢	جودة الهواء
١٩٣	*CleanZone
١٩٣	*Clean Zone Interior Package
١٩٤	*Interior Air Quality System
١٩٤	تنشيط وإلغاء تنشيط مستشعر جودة الهواء*
١٩٤	مرشح غرفة الراكب
١٩٥	*Advanced Air Cleaner
١٩٥	توزيع الهواء
١٩٦	تغيير توزيع الهواء
١٩٦	فتح وإغلاق فتحات التهوية وتوجيهها
١٩٧	جدول خيارات توزيع الهواء
٢٠٠	عناصر التحكم في المناخ
٢٠٢	تنشيط وإلغاء تنشيط المقعد الأمامي المسخن*
٢٠٢	تنشيط وإلغاء تنشيط البدء التلقائي للمقاعد الأمامية المسخنة*
٢٠٣	تنشيط وإلغاء تنشيط المقعد الخلفي المسخن*
٢٠٣	تنشيط وإلغاء تنشيط تهوية المقعد الأمامي*
٢٠٤	تنشيط وإلغاء تنشيط عجلة القيادة المسخنة*
٢٠٤	تنشيط وإلغاء تنشيط البدء التلقائي لعجلة القيادة المسخنة*

١٧٠	المقعد الأمامي اليدوي
١٧٠	المقعد الأمامي الكهربائي*
١٧١	ضبط المقعد الأمامي الكهربائي*
١٧٢	حفظ أوضاع المقعد ومرآيا الأبواب وشاشة عرض المعلومات على الزجاج الأمامي*
١٧٣	استخدام أحد الأوضاع المحفوظة للمقعد ومرآيا الأبواب وشاشة عرض المعلومات على الزجاج الأمامي*
١٧٤	إعدادات التدليك* في المقعد الأمامي
١٧٤	ضبط إعدادات التدليك* في المقعد الأمامي
١٧٥	ضبط* طول وسادة المقعد في المقعد الأمامي
١٧٦	ضبط الدعامة الجانبية* في المقعد الأمامي
١٧٧	ضبط دعم أسفل الظهر* في المقعد الأمامي
١٧٨	ضبط مقعد الراكب من مقعد السائق*
١٧٩	خفض مساند الظهر في صف المقاعد الثاني
١٨١	ضبط مساند الرأس في صف المقاعد الثاني
١٨٢	ضبط المقعد طوليًا في صف المقاعد الثاني*
١٨٣	ضبط زاوية مساند الظهر في صف المقاعد الثاني
١٨٤	الدخول إلى والخروج من مقاعد الصف الثالث*
١٨٥	خفض مساند الظهر في صف المقاعد الثالث*
١٨٥	أجهزة التحكم بعجلة القيادة والبوق
١٨٦	فعل عجلة القيادة
١٨٦	ضبط عجلة القيادة

		المفتاح، الأقفال والإنذار			
٢٦٠	القفل التلقائي أثناء القيادة	٢٢٨	القفل وفتح القفل	٢١٩	التنظيف المسبق*
٢٦١	إغلاق وقفل الباب الخلفي بواسطة الزر*	٢٢٨	تأكيد القفل	٢١٩	تشغيل/إيقاف تشغيل التنظيف المسبق*
٢٦٢	ضبط الحد الأقصى لفتح الباب الخلفي الكهربائي*	٢٢٩	ضبط مؤشر القفل	٢١٩	المناخ المريح أثناء الركن
٢٦٣	تشغيل باب صندوق الأمتعة باستخدام حركة القدم*	٢٣٠	مفتاح التحكم عن بعد	٢٢٠	بدء وإيقاف تشغيل ميزة المناخ المريح أثناء الركن
٢٦٥	قفل الخصوصية	٢٣٢	القفل وفتح القفل بواسطة مفتاح التحكم عن بُعد	٢٢١	الرموز والرسائل للتحكم في مناخ الوقوف
٢٦٥	تنشيط وإلغاء تنشيط القفل الخاص	٢٣٣	إعدادات فتح القفل الخاضع للتحكم عن بُعد ومن داخل السيارة	٢٢٣	المدفأة
٢٦٦	إنذار*	٢٣٣	فتح قفل الباب الخلفي بواسطة مفتاح التحكم عن بُعد	٢٢٤	مدفأة الركن
٢٦٧	تنشيط وإلغاء تنشيط الإنذارات*	٢٣٤	نطاق مفتاح التحكم عن بعد	٢٢٥	السخان الإضافي
٢٦٨	مستوى الإنذار المخفض*	٢٣٤	استبدال البطارية في مفتاح التحكم عن بعد	٢٢٥	تنشيط وإلغاء تنشيط البدء التلقائي للتدفئة الإضافية
٢٦٨	وضع القفل الشامل*	٢٣٧	طلب المزيد من مفاتيح التحكم عن بعد		
		٢٣٧	Care Key - مفتاح التحكم عن بُعد المفيد		
		٢٣٨	Care Key الإعدادات		
		٢٣٨	سنون المفاتيح القابلة للفصل		
		٢٣٩	القفل وفتح القفل باستخدام سن المفتاح القابل للفصل		
		٢٤٠	موانع الحركة		
		٢٤١	موافقة النوع لنظام مفتاح التحكم عن بعد		
		٢٥٥	الأسطح العاملة دون مفتاح والحساسة للمس*		
		٢٥٥	القفل وفتح القفل بدون مفتاح*		
		٢٥٦	إعدادات الدخول بدون مفتاح*		
		٢٥٧	فتح قفل باب صندوق الأمتعة بدون مفتاح*		
		٢٥٧	مواقع الهوائيات لنظام بدء التشغيل والقفل		
		٢٥٨	قفل وفتح قفل السيارة من الداخل		
		٢٥٩	فتح قفل باب صندوق الأمتعة من داخل السيارة		
		٢٥٩	تنشيط وإلغاء تنشيط أقفال سلامة الأطفال		

دعم السائق

٣٠٨	التعطيل المؤقت لوظيفة المساعدة في التوجيه باستخدام Pilot Assist*	٢٨٨	محدوديات عمل محدد السرعة الأوتوماتيكي	٢٧٠	نظام دعم السائق
٣٠٨	محدوديات Pilot Assist*	٢٨٨	مثبت السرعة	٢٧٠	قوة التوجيه حسب السرعة
٣١٠	الرموز والرسائل في Pilot Assist*	٢٨٩	تحديد وتنشيط نظام التحكم في ثبات السرعة	٢٧١	عموميات حول تحذير السرعة
٣١١	دعم عملية الانعطاف*	٢٩٠	إلغاء تنشيط نظام التحكم في ثبات السرعة	٢٧١	نظام التحكم في الاستقرار الإلكتروني
٣١٢	تنشيط أو إلغاء تنشيط وظيفة دعم عملية الانعطاف*	٢٩٠	وضع الاستعداد لنظام التحكم في ثبات السرعة	٢٧٣	نظام التحكم في الثبات الإلكتروني في وضع القيادة الرياضية
٣١٢	القيود على وظيفة دعم عملية الانعطاف*	٢٩١	مثبت السرعة التكييفي*	٢٧٣	تنشيط أو إلغاء تنشيط وضع القيادة الرياضية في وحدة التحكم الإلكتروني بالثبات
٣١٣	وظيفة المساعدة في التجاوز*	٢٩٢	عناصر التحكم لنظام التحكم في ثبات السرعة التكييفي*	٢٧٤	الرموز والرسائل لنظام التحكم الإلكتروني بالثبات
٣١٣	استخدام وظيفة المساعدة في التجاوز	٢٩٣	وضع العرض الخاص بنظام التحكم في ثبات السرعة التكييفي*	٢٧٦	معلومات لافتة الطريق*
٣١٤	تحذير من وظيفة دعم السائق في حال وجود خطر تصادم	٢٩٤	تحديد وتنشيط نظام التحكم في ثبات السرعة التكييفي*	٢٧٧	تنشيط أو إلغاء تنشيط وظيفة معلومات لافتة الطريق*
٣١٥	تغيير الهدف بواسطة وظيفة دعم السائق	٢٩٥	إلغاء تنشيط نظام التحكم في ثبات السرعة التكييفي*	٢٧٧	وضع العرض لوظيفة معلومات لافتة الطريق*
٣١٦	ضبط السرعة المخزّنة لوظيفة دعم السائق	٢٩٦	وضع الاستعداد لنظام التحكم في ثبات السرعة التكييفي*	٢٧٩	معلومات لافتة الطريق و Sensus Navigation*
٣١٧	ضبط الفاصل الزمني عن المركبة الأمامية	٢٩٧	محدوديات عمل نظام التحكم في ثبات السرعة التكييفي*	٢٧٩	تحذير تحديد السرعة وكاميرا مراقبة السرعة عبر وظيفة معلومات لافتة الطريق*
٣١٨	أوضاع القيادة عند استخدام الفاصل الزمني بينك وبين السيارات التي أمامك	٢٩٧	التبديل بين نظام التحكم في ثبات السرعة ونظام التحكم في ثبات السرعة التكييفي* في شاشة العرض المركزية	٢٨٠	تنشيط أو إلغاء تنشيط التحذيرات من وظيفة معلومات لافتة الطريق*
٣١٨	الفرملة التلقائية بواسطة وظيفة دعم السائق	٢٩٩	الرموز والرسائل لنظام التحكم في ثبات السرعة التكييفي*	٢٨١	محدوديات معلومات لافتة الطريق*
٣١٩	مساعد الحفاظ على الحارة المرورية	٣٠١	Pilot Assist*	٢٨٢	محدد السرعة
٣٢١	تنشيط أو إلغاء تنشيط مساعد الحفاظ على الحارة المرورية	٣٠٣	عناصر التحكم لـ Pilot Assist*	٢٨٣	تحديد محدد السرعة وتنشيطه
٣٢١	تحديد خيارات المساعدة الخاصة بمساعد الحفاظ على الحارة المرورية	٣٠٣	وضع العرض لـ Pilot Assist*	٢٨٤	إلغاء تنشيط محدد السرعة
٣٢١	محدوديات مساعد الحارة المرورية	٣٠٣	تحديد وتنشيط Pilot Assist*	٢٨٤	إلغاء التنشيط المؤقت لمحدد السرعة
٣٢٣	الرموز والرسائل في مساعد الحارة	٣٠٥	إلغاء تنشيط Pilot Assist*	٢٨٤	محدوديات عمل محدد السرعة
٣٢٥	وضع العرض لمساعد الحفاظ على الحارة المرورية	٣٠٦	وضع الاستعداد لوظيفة Pilot Assist*	٢٨٥	محدد السرعة التلقائي
٣٢٦	City Safety™	٣٠٧		٢٨٦	تنشيط أو إلغاء تنشيط محدد السرعة التلقائي
				٢٨٧	تغيير التفاوت لمحدد السرعة الأوتوماتيكي

٣٦٦	مجالات الاستشعار لنظام مساعد الركن	٣٤٤	محدوديات *Rear Collision Warning	٣٢٧	الوظائف الفرعية لـ City Safety
٣٦٨	كاميرا مساعد الركن النشطة	٣٤٥	*BLIS	٣٢٨	ضبط مسافة التحذير في City Safety
٣٦٩	الرموز والرسائل في كاميرا مساعد الركن	٣٤٦	تنشيط أو إلغاء تنشيط BLIS	٣٢٩	اكتشاف العقبات مع City Safety
٣٧٠	مساعد الركن*	٣٤٦	محدوديات BLIS	٣٣١	City Safety في المرور المتعارض
٣٧٠	متغيرات الركن مع نظام مساعد الركن*	٣٤٨	رسائل BLIS	٣٣١	محدوديات عمل City Safety في حالة حركة مرور متعارضة
٣٧١	استخدام نظام مساعد الركن*	٣٤٩	Driver Alert Control	٣٣٢	City Safety المساعدة في التوجيه أثناء المناورات المروعة
٣٧٤	الخروج من الركن المتوازي باستخدام نظام مساعد الركن*	٣٥٠	تنشيط أو إلغاء تنشيط Driver Alert Control	٣٣٣	محدوديات عمل نظام المساعدة في التوجيه City Safety عند القيام بالمناورات المروعة
٣٧٥	محدوديات مساعد الركن*	٣٥٠	حدّد التوجيه إلى موقف الاستراحة في حال صدور تحذير من Driver Alert Control	٣٣٣	الفرملة التلقائية في حال إيقاف مناورة المروعة بواسطة City Safety
٣٧٧	رسائل مساعد الوقوف *Park Assist Pilot	٣٥١	محدوديات Driver Alert Control	٣٣٣	فرامل City Safety للمركبات القادمة من الجهة المقابلة
٣٧٨	وحدة الرادار	٣٥١	تحذير المسافة*	٣٣٤	محدوديات City Safety
٣٧٩	الموافقة على نوع الرادار	٣٥٢	تنشيط أو إلغاء تنشيط تحذير المسافة	٣٣٧	رسائل City Safety
٣٨٧	وحدة الكاميرا	٣٥٢	محدوديات تحذير المسافة	٣٣٨	مساعدة التوجيه عند خطر التصادم
٣٨٧	محدوديات الكاميرا ووحدة الرادار	٣٥٣	*Cross Traffic Alert	٣٣٨	تنشيط أو إلغاء تنشيط مساعد التوجيه في حال ظهور خطر تصادم
٣٩٠	الصيانة الموصى بها للكاميرا ووحدة الرادار	٣٥٤	تنشيط أو إلغاء تنشيط *Cross Traffic Alert	٣٣٩	مساعدة التوجيه عند حدوث خطر مغادرة الحارة المرورية
٣٩١	الرموز والرسائل للكاميرا ووحدة الرادار	٣٥٤	محدوديات *Cross Traffic Alert	٣٣٩	مساعدة التوجيه عند حدوث خطر تصادم أمامي
		٣٥٦	رسائل *Cross Traffic Alert	٣٤١	مساعدة التوجيه في حالة خطر حدوث تصادم خلفي*
		٣٥٧	مساعد الوقوف*	٣٤٢	محدوديات وظيفة المساعدة في التوجيه في حال حدوث خطر تصادم
		٣٥٨	نظام مساعد الركن في الأمام والخلف وعلى الجانبين*	٣٤٣	الرموز والرسائل للمساعدة في التوجيه في حال حدوث خطر تصادم
		٣٥٩	تنشيط أو إلغاء تنشيط نظام مساعد الركن*	٣٤٤	*Rear Collision Warning
		٣٥٩	محدوديات مساعد الركن		
		٣٦١	الرموز والرسائل لمساعد الوقوف		
		٣٦٢	كاميرا مساعد الركن*		
		٣٦٣	مواقع كاميرات مساعد الركن ومناطق المراقبة*		
		٣٦٤	خطوط مساعد الركن للكاميرا مساعد الركن*		

٤٢٧	صندوق التروس الأوتوماتيكي
٤٢٨	تغيير التروس في حالة صندوق التروس الأوتوماتيكي
٤٣٠	تغيير الترس بواسطة المحرك في عجلة القيادة*
٤٣١	مانع ذراع اختيار التروس
٤٣١	وظيفة التسارع المفاجئ
٤٣٢	الوظيفة *Launch
٤٣٢	الرموز والرسائل لصندوق التروس الأوتوماتيكي
٤٣٢	مؤشر تغيير التروس
٤٣٣	الدفع بكافة العجلات
٤٣٣	أنظمة القيادة
٤٣٤	تشغيل وإيقاف محرك الاحتراق
٤٣٥	أوضاع القيادة
٤٣٩	تغيير وضع القيادة
٤٤٠	توزيع الطاقة باستخدام بيانات الخريطة*
٤٤١	التحكم في المستوى* وامتصاص الصدمات
٤٤٤	إعدادات التحكم في المستوى*
٤٤٤	التحكم في خفض السرعة
٤٤٥	تنشيط وإلغاء تنشيط القيادة المنخفضة السرعة باستخدام أحد أزرار الوظائف
٤٤٥	التحكم في النزول من المرتفعات
٤٤٦	تنشيط وإلغاء تنشيط التحكم في النزول من المنحدرات بواسطة زر الوظيفة
٤٤٧	القيادة الاقتصادية
٤٤٨	مساافة القيادة
٤٤٩	Charge و Hold

٤١٤	بدء تشغيل السيارة
٤١٥	إيقاف تشغيل السيارة.
٤١٦	أوضاع الإشعال
٤١٧	اختيار وضع الإشعال
٤١٨	قفل الكحول*
٤١٨	تجاوز قفل الكحول*
٤١٨	قبل تشغيل المحرك مع وجود قفل الكحول*
٤١٩	وظائف الفرملة
٤١٩	فرامل القدم
٤٢٠	مكبس قوة الفرملة
٤٢١	الفرملة على الطرق المبتلة
٤٢١	الفرملة على الطرق المعينة بالحصى
٤٢١	صيانة نظام الفرامل
٤٢٢	فرامل الوقوف
٤٢٢	تنشيط وإلغاء تنشيط فرامل الانتظار
٤٢٣	إعداد التنشيط التلقائي لفرامل الانتظار
٤٢٤	الوقوف فوق مرتفع
٤٢٤	عند وجود عطل بفرامل الركن
٤٢٥	الفرملة التلقائية أثناء الوقوف
٤٢٥	تنشيط وإلغاء تنشيط الفرامل التلقائية عند التوقف التام
٤٢٦	المساعدة عند بدء التشغيل على مرتفع
٤٢٦	الفرملة التلقائية بعد حادث تصادم
٤٢٧	الفرملة المنتجة للطاقة*
٤٢٧	صندوق التروس

التشغيل والقيادة

التشغيل الكهربائي والشحن

٣٩٤	معلومات عامة حول المحرك الكهربائي
٣٩٥	شحن البطارية الهجينة
٣٩٦	تيار الشحن
٣٩٧	كابل الشحن
٣٩٨	قاطعة عطل أرضي في كابل الشحن
٣٩٩	مراقبة درجات حرارة كابل الشحن
٤٠٠	فتح غطاء مأخذ مُدخل الشحن وإغلاقه
٤٠١	بدء شحن البطارية الهجينة
٤٠٣	حالة الشحن في مقيس مُدخل شحن السيارة
٤٠٤	حالة الشحن في وحدة التحكم بكابل الشحن
٤٠٦	حالة الشحن ضمن شاشة السائق في السيارة
٤٠٨	إيقاف شحن البطارية الهجينة
٤٠٩	الرموز والرسائل الخاصة بالمحرك الهجين في شاشة السائق
٤١١	التخزين الطويل للمركبات المزودة بالبطاريات الهجينة

الصوت، الوسائط، والإنترنت

٤٧٤	الصوت، الوسائط والإنترنت
٤٧٤	Audio settings
٤٧٥	انطباع الصوت*
٤٧٦	التطبيقات
٤٧٦	تنزيل التطبيقات
٤٧٧	تحديث التطبيقات
٤٧٨	حذف التطبيقات
٤٧٨	الراديو
٤٧٩	بدء تشغيل الراديو
٤٧٩	تغيير نطاق المحطة الإذاعية ومحطة الراديو
٤٨٠	البحث عن محطات الراديو
٤٨١	حفظ قنوات الراديو في تطبيق مفضلات الراديو
٤٨٢	إعدادات الراديو
٤٨٣	راديو RDS
٤٨٣	الراديو الرقمي*
٤٨٤	الربط بين FM والراديو الرقمي*
٤٨٤	مشغل الوسائط
٤٨٥	تشغيل الوسائط
٤٨٦	التحكم في الوسائط وتغيير مصدرها
٤٨٧	البحث في الوسائط
٤٨٨	Gracenote®
٤٨٨	فيديو
٤٨٩	تشغيل مقطع فيديو
٤٨٩	تشغيل DivX®

٤٧٠	*	اعتماد نوع HomeLink®
٤٧٠		البوصلة*
٤٧١		تنشيط وإلغاء تنشيط البوصلة*
٤٧١		معايرة البوصلة*

٤٥٠	تجهيزات القيام برحلة طويلة
٤٥٠	القيادة خلال الشتاء
٤٥١	القيادة في الماء
٤٥٢	فتح وإغلاق غطاء فتحة ملء الوقود
٤٥٣	تعبئة الوقود
٤٥٤	التعامل مع الوقود
٤٥٤	البنزين
٤٥٥	مرشح الجسيمات في البنزين
٤٥٥	السخونة المفرطة في المحرك ونظام القيادة
٤٥٦	الشحن الزائد لبطارية البادئ
٤٥٦	استخدام بدء التشغيل بمساعدة بطارية أخرى
٤٥٨	قضب القطر*
٤٥٨	مواصفات قضب القطر*
٤٥٩	حلقات القطر القابلة للتمديد/الانسحاب*
٤٦١	القيادة مع سحب مقطورة
٤٦٣	مساعدة استقرار المقطورة*
٤٦٤	فصص مصابيح المقطورة
٤٦٥	حاملة دراجة مثبتة على قضب القطر*
٤٦٥	القطر
٤٦٦	تركيب ونزع حلقة القطر
٤٦٧	الاسترداد
٤٦٧	*HomeLink®
٤٦٨	برمجة HomeLink®*
٤٦٩	استخدام HomeLink®*

٥٣٢	إطارات
٥٣٣	مواصفات الحجم للإطار
٥٣٤	مواصفات الحجم لحواف العجلة
٥٣٥	اتجاه دوران العجلات
٥٣٥	مؤشرات تأكل المداس على الإطارات
٥٣٦	فحص ضغط الإطارات
٥٣٦	ضبط ضغط الإطار
٥٣٧	ضغط الإطارات الموصى به
٥٣٨	نظام مراقبة ضغط الإطارات*
٥٣٩	توفير قيمة مرجعية جديدة لمراقبة ضغط هواء الإطارات*
٥٤٠	راجع حالة ضغط الإطارات في شاشة العرض المركزية*
٥٤١	الإجراء في حالة التحذير من ضغط إطار منخفض
٥٤٢	الرسائل الخاصة بمراقبة ضغط الهواء في العجلات*
٥٤٢	تغيير إحدى العجلات
٥٤٤	طقم الأدوات
٥٤٤	المرفاع*
٥٤٥	مسامير العجلات
٥٤٦	العجلة الاحتياطية*
٥٤٧	مناولة العجلة الاحتياطية*
٥٤٧	عجلات الشتاء
٥٤٨	سلاسل الشتاء
٥٤٩	طقم إصلاح الثقوب للطوارئ
٥٤٩	استخدام طقم إصلاح الثقوب

العجلات والإطارات

٥٠٤	إعدادات الرسائل النصية
٥٠٥	إدارة دفتر الهاتف
٥٠٥	إعدادات الهاتف
٥٠٦	إعدادات أجهزة البلوتوث
٥٠٦	شاحن الهاتف اللاسلكي*
٥٠٧	استخدام شاحن الهاتف اللاسلكي*
٥٠٨	شهادة شاحن لاسلكي
٥١٢	السيارة المتصلة بالإنترنت*
٥١٣	توصيل السيارة بالإنترنت عبر هاتف مزود بتقنية البلوتوث
٥١٣	توصيل السيارة بالإنترنت عبر الهاتف (Wi-Fi)
٥١٤	تحقيق اتصال السيارة بالإنترنت بواسطة مودم السيارة (بطاقة SIM)
٥١٥	إعدادات مودم السيارة*
٥١٥	مشاركة الوصول إلى الإنترنت من السيارة عبر النقطة الساخنة لشبكة Wi-Fi
٥١٦	لا يوجد اتصال بالإنترنت أو الاتصال ضعيف
٥١٧	إزالة شبكة Wi-Fi
٥١٧	التقنية والتأمين في Wi-Fi
٥١٧	البنود والشروط ومشاركة البيانات بالمستخدم
٥١٨	تنشيط وإيقاف مشاركة البيانات
٥١٨	مشاركة البيانات من أجل الخدمات
٥١٩	مساحة التخزين على القرص الصلب
٥٢٠	اتفاقية ترخيص الصوت والوسائط

٤٨٩	إعدادات الفيديو
٤٩٠	الوسائط عبر Bluetooth®
٤٩٠	توصيل جهاز عبر Bluetooth®
٤٩٠	الوسائط عن طريق منفذ USB
٤٩١	توصيل جهاز عن طريق منفذ USB
٤٩١	المواصفات التقنية لأجهزة USB
٤٩٢	تنسيقات الوسائط المتوافقة
٤٩٣	*CarPlay® Apple®
٤٩٤	استخدام *CarPlay® Apple®
٤٩٥	إعدادات *CarPlay® Apple®
٤٩٦	نصائح لاستخدام *CarPlay® Apple®
٤٩٦	*Android Auto
٤٩٧	استخدام *Android Auto
٤٩٨	إعدادات *Android Auto
٤٩٨	نصائح لاستخدام *Android Auto
٤٩٩	هاتف
٤٩٩	توصيل الهاتف بالسيارة عبر البلوتوث للمرة الأولى
٥٠١	توصيل الهاتف بالسيارة عبر البلوتوث تلقائياً
٥٠١	توصيل الهاتف بالسيارة عبر البلوتوث يدوياً
٥٠١	فصل هاتف متصل بالبلوتوث
٥٠٢	التبديل بين الهواتف المتصلة بالبلوتوث
٥٠٢	إزالة الأجهزة المتصلة بالبلوتوث
٥٠٢	إدارة المكالمات الهاتفية
٥٠٣	إدارة الرسائل النصية

٥٧٢	برنامج خدمة فونفو
٥٧٢	تبادل البيانات بين السيارة والورشة عبر شبكة Wi-Fi
٥٧٣	مركز التنزيلات
٥٧٣	إدارة تحديثات النظام عبر مركز التنزيل
٥٧٤	حالة السيارة
٥٧٤	حجز الخدمة والإصلاح
٥٧٥	إرسال معلومات السيارة إلى الورشة
٥٧٧	ارفع السيارة
٥٨٠	خدمة نظام التحكم في المناخ
٥٨٠	شاشة عرض المعلومات على الزجاج الأمامي عند استبدال الزجاج الأمامي*
٥٨٠	فتح وغلغ غطاء المحرك
٥٨٢	نظرة عامة على حجرة المحرك
٥٨٣	زيت المحرك
٥٨٤	التحقق من زيت المحرك وتعبئته
٥٨٥	سائل التبريد
٥٨٦	زيادة مستوى سائل التبريد
٥٨٧	البطارية
٥٨٩	البطارية الهجينة
٥٨٩	الرموز على البطاريات
٥٩٠	إعادة تدوير البطارية
٥٩٠	المصهرات والوحدات المركزية الكهربائية
٥٩١	استبدال مصهر
٥٩٢	المصهرات الكهربائية في حجرة المحرك
٥٩٨	المصاهر أسفل صندوق القفازات

التحميل، التخزين، ومقصورة الركاب

٥٥٦	الأجزاء الداخلية من مقصورة الركاب
٥٥٧	كونسول نفقي
٥٥٨	مقبس كهربائي
٥٥٩	استخدام المقابس الكهربائية
٥٥٩	استخدام صندوق القفازات
٥٦٠	حواجب الشمس
٥٦٠	حجيرة الأمتعة
٥٦١	توصيات التحميل
٥٦٢	حمولة السقف والتحميل على حاملات الأمتعة
٥٦٣	خطافات الحقائب
٥٦٣	حلاقات تثبيت الحمولة
٥٦٣	تركيب ونزع غطاء حجرة الأمتعة*
٥٦٤	تشغيل غطاء حجرة الأمتعة*
٥٦٦	تركيب ونزع شبكات الأمان*
٥٦٨	تثبيت ونزع الشبكة الواقية*
٥٦٩	طقم الإسعافات الأولية*
٥٧٠	مثلث التحذير

٥٥٣

انفخ العجلة باستخدام المنفاخ الموجود في طقم إصلاح الثقوب.

المواصفات			
٦٢٦	تصميمات النوع	٦١٩ رموز اللون	٦٠٣ المصهرات في حجرة الحمولة
٦٢٩	الأبعاد	٦١٩ استبدال شفرة الماسحة، الزجاج الخلفي	٦٠٧ استبدال المصابيح
٦٣١	الأوزان	٦٢٠ استبدال شفرات مساحات الزجاج الأمامي	٦٠٧ التنظيف من الداخل
٦٣٢	قدرة القطر وحمولة حلقة القطر	٦٢١ ضبط شفرات ماسحة الزجاج في وضع الخدمة	٦٠٨ تنظيف الشاشة المركزية
٦٣٤	مواصفات المحرك	٦٢٢ تعبئة سائل الغسل	٦٠٨ تنظيف شاشة عرض المعلومات على الزجاج الأمامي* وشاشة السائق
٦٣٥	زيت المحرك - المواصفات		٦٠٩ تنظيف الفرش القماشي وبطانة السقف
٦٣٦	ظروف القيادة المعاكسة لزيت المحرك		٦٠٩ تنظيف أحزمة الأمان
٦٣٦	سائل صندوق التروس - المواصفات		٦١٠ تنظيف الأرضية القماشية وسجادات المدخل
٦٣٧	سائل الفرامل - المواصفات		٦١٠ تنظيف الفرش الجلدي*
٦٣٧	خزان الوقود - السعة		٦١١ تنظيف عجلة القيادة الجلدية
٦٣٧	مكيف الهواء - المواصفات		٦١١ تنظيف المكونات البلاستيكية الداخلية والأجزاء المعدنية والخشبية
٦٣٩	استهلاك الوقود وانبعاثات ثاني أكسيد الكربون (CO ₂)		٦١٢ التنظيف من الخارج
٦٤٠	ضغط الإطار المعتمد		٦١٢ التلميع والتشميع
٦٤١	الأداء		٦١٣ الغسيل اليدوي
			٦١٤ الغسيل الأوتوماتيكي للسيارة
			٦١٥ الغسيل عالي الضغط
			٦١٦ تنظيف شفرات الماسحات
			٦١٦ تنظيف المكونات البلاستيكية والمطاطية الخارجية والكسوة
			٦١٧ تنظيف حواف العجلات
			٦١٧ مقاومة الصدأ
			٦١٨ أعمال طلاء السيارة
			٦١٨ تحسين تلف الطلاء الطفيف

فهرس أبجدي

فهرس أبجدي

٦٤٣

معلومات حول المالك

معلومات المالك

تتوفر معلومات المالك على هيئة أشكال متعددة لمختلف المنتجات، على شكل رقمي ومطبوع. يتوفر دليل المالك في الشاشة المركزية بالسيارة وعلى هيئة تطبيق للمحمول وكذلك في موقع دعم Volvo Cars. هذا عبارة عن Quick Guide وملحق تكميلي لدليل المالك المتوفر في صندوق القفازات بالإضافة إلى معلومات عن المواصفات والمصاهر، وغيرها من الأشياء. يمكن طلب دليل المالك المطبوع.

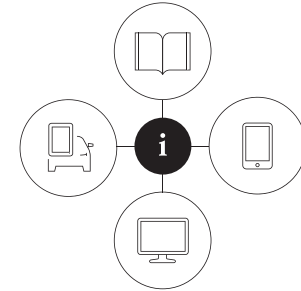

000003

الشاشة المركزية بالسيارة^١

في الشاشة المركزية، اسحب العرض العلوي ثم انقر على دليل المالك. تتوفر هنا خيارات لتصفح صور خارجية وداخلية للسيارة. المعلومات الموجودة يمكن البحث فيها وهي مقسمة إلى فئات.



تطبيق المحمول

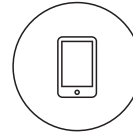

في App Store أو Google Play، ابحث عن "Volvo Manual" ثم قم بتنزيل التطبيق على هاتفك الذكي أو الكمبيوتر اللوحي وحدد طراز السيارة. تتوفر في التطبيق فيديوهات تعليمية وخيارات لتصفح صور خارجية وداخلية للسيارة. المحتوى قابل للبحث فيه، وقد تم تصميم الأقسام المختلفة لتسهيل التنقل

موقع دعم Volvo Cars



انتقل إلى الموقع /volvocars.com/support ثم حدد البلد. هنا يمكنك العثور على أدلة سواء عبر الإنترنت أو بتنسيق PDF. في موقع دعم Volvo Cars توجد كذلك فيديوهات تعليمية ومزيد من المعلومات والمساعدة بخصوص سيارتك فولفو وملكيتهك لها. تتوفر الصفحة في معظم الأسواق.

معلومات مطبوعة

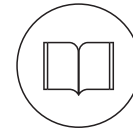

يوجد ملحق تكميلي لدليل المالك^١ في صندوق القفازات يحتوي على معلومات عن المصاهر والمواصفات بالإضافة إلى ملخص للمعلومات المهمة والعملية. يوجد كذلك Quick Guide متوفر بتنسيق مطبوع ليساعدك في بدء الخطوات الأولى في استخدام أكثر الوظائف شيوعاً في السيارة. على حسب مستوى التجهيز المحدد والسوق وخلافه قد تتوفر مزيد من المعلومات على هيئة تنسيق مطبوع بالسيارة.

يمكن طلب دليل مالك مطبوع بالإضافة إلى الملحقات التكميلية المرتبطة به. اتصل بوكيل فولفو لإجراء الطلبية.

مهم !

يتحمل السائق دائماً المسؤولية عن ضمان قيادة المركبة بسلامة على الطرق واتباع القوانين واللوائح واجبة التطبيق. من المهم أيضاً صيانة السيارة والتعامل معها طبقاً لتوصيات فولفو الواردة ضمن دليل معلومات المالك.

إذا كان هناك اختلاف بين المعلومات الظاهرة على الشاشة المركزية والمعلومات المطبوعة، تكون الأولوية دائماً للمعلومات المطبوعة.

ملاحظة i

إن تغيير اللغة في شاشة العرض المركزية قد يعني عدم توافق بعض معلومات المالك مع القوانين واللوائح الوطنية أو المحلية. لا تتم بالنقل إلى لغة يصعب فهمها لأنه سيكون من الصعب عليك إيجاد السبيل للعودة إلى اللغة السابقة ضمن هيكلية الشاشة.

معلومات ذات صلة

- دليل المالك في شاشة العرض المركزية (ص. ١٧)
- دليل المالك في الأجهزة المحمولة (ص. ١٩)
- موقع دعم Volvo Cars (ص. ٢٠)
- قراءة دليل المالك (ص. ٢٠)

^١ يتوفر دليل المالك المطبوع الكامل في السيارة بالأسواق التي لا يتوفر بها دليل المالك في الشاشة المركزية.

تصفح دليل المالك من خلال شاشة العرض المركزية

يمكن الوصول إلى دليل المالك الرقمي من العرض العلوي في شاشة العرض المركزية بالسيارة. المحتوى قابل للبحث فيه، وقد تم تصميم الأقسام المختلفة لتسهيل التنقل.

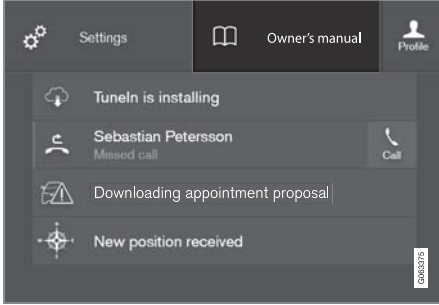

يمكن الوصول إلى دليل المالك من العرض العلوي.

- بغبة فتح دليل المالك - اسحب للأسفل من العرض العلوي في الشاشة المركزية، ثم المس لدليل المالك.

هناك العديد من الخيارات المختلفة التي تتيح العثور على المعلومات في دليل المالك. يمكن الوصول إلى الخيارات من الصفحة الرئيسية في دليل المالك ومن القائمة العلوية.

فتح القائمة من خلال القائمة العلوية

- اضغط على ☰ في القائمة العلوية لدليل المالك.
- < يتم عندها عرض قائمة تتضمن خيارات مختلفة للعثور على المعلومات:

دليل المالك السياقي

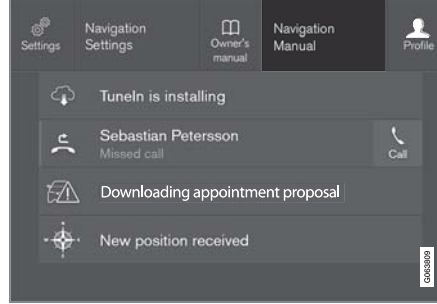

العرض العلوي مع زرّ لدليل المالك السياقي.

دليل المالك السياقي هو اختصار لمقالة في دليل المالك تصف الوظيفة النشطة المعروضة على الشاشة. عندما يتوفر دليل المالك السياقي، فإنه يظهر على يمين دليل المالك بالعرض العلوي.

يتيح لمس دليل المالك السياقي الوصول إلى مقالة معينة في الدليل والتي تكون مرتبطة بالمحتوى المعروض على الشاشة. مثلاً، المس لدليل التنقل - يتم فتح مقالة مرتبطة بالملاحه.

ينطبق فقط على بعض التطبيقات في السيارة. في حالة التطبيقات التي تم تنزيلها من جهات خارجية، على سبيل المثال، من غير الممكن الوصول إلى مقالات خاصة بالتطبيقات.

معلومات ذات صلة

- تصفح دليل المالك من خلال شاشة العرض المركزية (ص. ١٧)
- التنقل بين عروض الشاشة المركزية (ص. ١٠٥)
- تنزيل التطبيقات (ص. ٤٧٦)

دليل المالك في شاشة العرض المركزية

تتوفر نسخة رقمية^٢ من دليل المالك بالشاشة المركزية.

يمكن الوصول إلى دليل المالك الرقمي من خلال العرض العلوي، ويمكن أيضاً في بعض الحالات الوصول إلى دليل المالك السياقي من خلال نفس العرض العلوي.

ملاحظة

لا يتوفر دليل المالك الرقمي أثناء القيادة.

دليل المالك

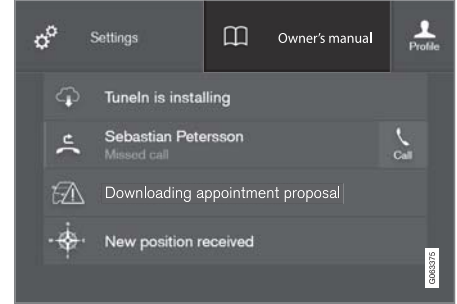

العرض العلوي مع زرّ لدليل المالك.

- بغبة فتح دليل المالك - اسحب للأسفل من العرض العلوي في الشاشة المركزية، ثم المس لدليل المالك.

يمكن الوصول إلى المعلومات في دليل المالك مباشرةً عن طريق الصفحة الرئيسية للدليل أو من القائمة العليا في تلك الصفحة.

^٢ ينطبق على معظم الأسواق.

الصفحة الرئيسية ▶▶



انقر على الرمز للرجوع إلى صفحة البداية في دليل المالك.

فئات

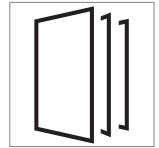

الموضوعات الواردة في دليل المالك مقسمة إلى فئات رئيسية وفئات فرعية. وقد تجد المقالة نفسها في العديد من الفئات المناسبة وذلك لضمان سهولة البحث عنها.

١. اضغط **Categories (فئات)**.

< تظهر الفئات الأساسية في القائمة.

٢. انقر على فئة أساسية (📁).

< تظهر قائمة من الفئات الفرعية (📁) والمواضيع

(📄).

٣. المس أيقونة مقالة لفتحها.

للرجوع، اضغط سهم الرجوع للخلف.

مواضيع مميزة

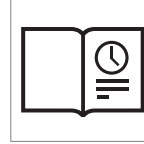

اضغط على الرمز للوصول إلى صفحة تحتوي على روابط لمجموعة مقالات مهمة للقراءة للتعرف على أهم الوظائف الأكثر شيوعاً في السيارة. يمكن الوصول إلى المقالات كذلك عن طريق الفئات، ولكنها مجموعة هنا للوصول الأسرع.

انقر على أي مقالة لقراءتها بالكامل.

النقاط المهمة الداخلية والخارجية

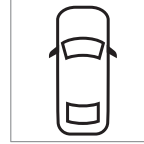

صور عامة خارجية وداخلية عن السيارة. أجزاء مختلفة مصممة بنقاط مهمة توصلك إلى مقالات عن هذه الأجزاء من السيارة.



١. اضغط على **Exterior (خارجي)** أو **Interior (داخلي)**.

< تظهر صور الأجزاء الخارجية والداخلية مع توضيح لمواقع النقاط الساخنة. توصلك النقاط المهمة إلى المقالات الخاصة بهذه الجزئية من السيارة. امسح بصورة أفقية على الشاشة للاستعراض خلال الصور.

٢. انقر على نقطة مهمة.

< يظهر عنوان المقالة الخاصة بالمنطقة.

٣. انقر على العنوان لفتح المقالة.

للرجوع، اضغط سهم الرجوع للخلف.

المفضلات



اضغط على الرمز للوصول إلى المقالات المحفوظة كمفضلات. انقر على أي مقالة لقراءتها بالكامل.

حفظ أو حذف مقالات من المفضلات

يمكن حفظ مقالة كمفضلة بضغط ☆ في أعلى اليمين عند فتح المقالة. وتظهر النجمة ملونة بالكامل للدلالة على حفظ المقالة كمفضلة في: ★.

لإزالة مقالة من المفضلة، اضغط على النجمة مرة أخرى المصاحبة لهذه المقالة.

فيديو



اضغط على الرمز لعرض مقاطع فيديو إرشادية موجزة لمختلف الوظائف في السيارة.

المعلومات

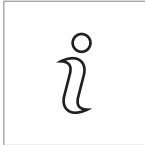

انقر على الرمز للحصول على معلومات عن إصدار دليل المالك المتوفر في السيارة بالإضافة إلى معلومات أخرى مهمة.

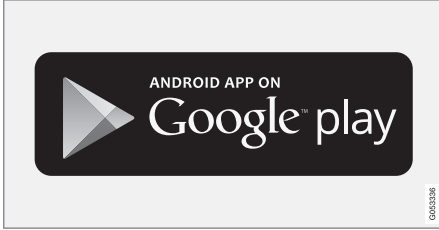

يتوفر تطبيق المحمول في كل من متجر Google Play و App Store.

معلومات ذات صلة

- قراءة دليل المالك (ص. ٢٠)

دليل المالك في الأجهزة المحمولة

يتوفر دليل المالك على هيئة تطبيق للمحمول^٣ في كل من متجر Google Play و App Store. التطبيق مهين للهواتف الذكية والحواسيب اللوحية.



يمكن تنزيل دليل المالك على هيئة تطبيق للمحمول من App Store أو Google Play. ينقلك رمز QR المتوفر هنا إلى التطبيق مباشرة، أو يمكنك البحث عن "دليل فولفو" في متجر App Store أو Google Play.



يحتوي التطبيق على فيديو مع بعض الصور الداخلية والخارجية التي يتم فيها تمييز مختلف أجزاء السيارة بواسطة نقاط مهمة، تقودك إلى مقالات عن هذه النقاط. المحتوى قابل للبحث فيه، وقد تم تصميم الأقسام المختلفة لتسهيل التنقل.

استخدام وظيفة البحث في القائمة العلوية

١. انقر على **Q** من القائمة العليا لدليل المالك. تظهر لوحة المفاتيح في الجزء السفلي من الشاشة.
٢. اكتب كلمة بحث، مثل "حزام الأمان".
- < تظهر اقتراحات ببعض المقالات والمواضيع كلما تم إدخال أي حرف.
٣. المس المقالة أو الفئة للوصول إليها.

معلومات ذات صلة

- دليل المالك في شاشة العرض المركزية (ص. ١٧)
- لوحة المفاتيح في شاشة العرض المركزية (ص. ١١٥)
- قراءة دليل المالك (ص. ٢٠)

موقع دعم Volvo Cars

تتوفر مزيد من المعلومات عن سيارتك على موقع ويب Volvo Cars وموقع الدعم.

الدعم عبر الإنترنت

انتقل إلى volvocars.com/support لزيارة الموقع. يتوفر موقع الدعم في معظم الأسواق.

وتحتوي على دعم لوظائف مثل الخدمات عبر الإنترنت والوظائف Volvo On Call ونظام الملاحة* والتطبيقات. توضح مقاطع الفيديو والإرشادات المفصلة (خطوة بخطوة) الإجراءات المختلفة، مثل كيفية توصيل السيارة بالإنترنت عبر هاتف محمول.

المعلومات القابلة للتنزيل

الخرائط

بخصوص السيارات المزودة بخيار Sensus Navigation، توجد إمكانية تنزيل الخرائط من صفحات الدعم.

أدلة المالك بتنسيق PDF

تتوفر أدلة المالك للتنزيل بتنسيق PDF. حدد طراز السيارة وسنة الطراز لتنزيل الدليل عند الحاجة.

جهة الاتصال

يحتوي موقع الدعم على تفاصيل جهة الاتصال لدعم العملاء وأقرب وكيل فولفو.

إنشاء Volvo ID على موقع Volvo Cars الإلكتروني

إنشاء معرف Volvo ID شخصي وإدارته على الموقع volvocars.com.

معلومات ذات صلة

● Volvo ID (ص. ٢٤)

قراءة دليل المالك

لمساعدتك على التعرف على سيارتك الجديدة، اقرأ دليل المالك قبل قيادتها لأول مرة.

تتيح قراءة دليل المالك لك فرصة للتعرف على الوظائف الجديدة ومعرفة كيفية التعامل مع السيارة في المواقف المختلفة، والاستفادة من جميع ميزات السيارة. يرجى بذل المزيد من الانتباه لتعليمات السلامة الموجودة في دليل المالك.

تهدف معلومات المالك هذه إلى تفسير كل الوظائف والخيارات والملحقات التي يمكن أن تتضمنها سيارة Volvo. ولا تهدف إلى أن تكون إشارة أو ضمان لوجود كل هذه الميزات والوظائف والخيارات في كل سيارة. قد لا تتطابق بعض المصطلحات المستخدمة بشكل تام مع المصطلحات المستخدمة في الوثائق التجارية والتسويقية والإعلانية.

إننا نعمل باستمرار على تحسين منتجاتنا. وقد تؤدي التعديلات التي يتم إجراؤها إلى حدوث تغيير في المعلومات أو الأوصاف أو الرسوم التوضيحية المتوفرة في دليل المالك عن الصورة الفعلية الموجودة في السيارة. نحتفظ بحق القيام بتعديلات دون إخطار مسبق.

لا تُخرج هذا الدليل من السيارة - ففي حالة حدوث مشكلة لن تجد المعلومات اللازمة بخصوص مكان المساعدة وكيفية الحصول عليها.

© Volvo Car Corporation

الخيارات/الملحقات

بالإضافة إلى التجهيزات القياسية، فإن هذا الدليل يصف خيارات (المعدات المركبة من المصنع) وبعض الملحقات الأخرى (تجهيزات إضافية مركبة).

عند وقت النشر، يتم وضع علامة نجمية (*) بجانب كل أنواع الخيارات/الملحقات المعروفة.*

التجهيزات الموصوفة في دليل المالك لا تتوفر في جميع طرز السيارات - فهذه الطرز تحتوي على تجهيزات مختلفة بناءً على عمليات التكييف بما يفي باحتياجات مختلف الأسواق والقوانين والقواعد القومية أو المحلية السارية.

وفي حالة عدم التأكد من المكونات القياسية أو الاختيارية/الملحقات، اتصل بأحد وكلاء فولفو.

نصوص خاصة

تحذير

تظهر النصوص التحذيرية في حالة حدوث احتمال للإصابة.

مهم

تظهر النصوص المهمة في حالة وجود احتمال لحدوث تلف.

ملاحظة

ملاحظة النصوص التي تقدم نصائح أو تلميحات تعمل على تسهيل استخدام المميزات والوظائف على سبيل المثال.

ملصقات

تحتوي السيارة على أنواع مختلفة من الملصقات المصممة لنقل المعلومات المهمة بطريقة واضحة. تحتوي الملصقات في السيارة على درجات أهمية متفاوتة بالنسبة للتحذيرات/معلومات.

معلومات حول المالك

المظهر الحقيقي للسيارة وذلك على حسب مستوى التجهيز والسوق.

معلومات ذات صلة

- دليل المالك في شاشة العرض المركزية (ص. ١٧)
- دليل المالك في الأجهزة المحمولة (ص. ١٩)
- موقع دعم Volvo Cars (ص. ٢٠)

رموز ISO بيضاء ونص أبيض/صورة بيضاء على مجال التحذير الأسود أو الأزرق ومجال الرسالة. يستخدم للإشارة إلى وجود خطر قد يؤدي إلى حدوث تلف بالملكات في حالة تجاهل التحذير.

المعلومات

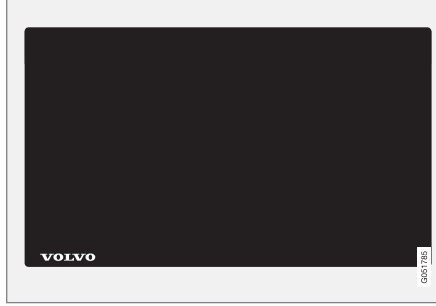

رموز ISO البيضاء ونص/صورة على مجال الرسالة السوداء.

ملاحظة

لم يتم تصميم الملصقات في دليل المالك لتكون مطابقة تماماً لتلك الموجودة في سيارتك. لقد تم وضعها لإظهار شكل وموضع الملصقات بشكل تقريبي في السيارة. المعلومات التي تنطبق على سيارتك بشكل خاص هي مطبوعة على الملصقات الموجودة في سيارتك.

الرسوم التوضيحية ومقاطع الفيديو

الرسوم التوضيحية ومقاطع الفيديو المتوفرة في دليل المالك تكون رمزية في بعض الأحيان ويكون الغرض منها توفير صورة إجمالية أو مثال لوظيفة معينة. وقد تختلف تلك الرسوم عن

تحذير بوقوع إصابة شخصية

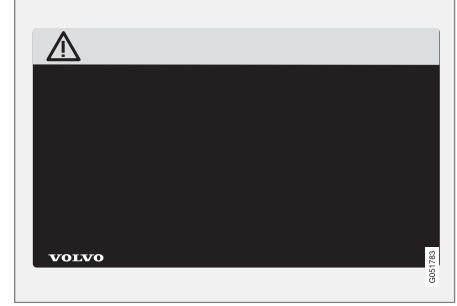

رموز ISO سوداء على مجال الرمز الأصفر، النص/الصورة الأبيض على مجال الرسالة السوداء. يستخدم للإشارة إلى وجود خطر قد يؤدي إلى حدوث إصابة شخصية بالغة أو الوفاة في حالة تجاهل التحذير.

خطر الإضرار بالملكات



دليل المالك والبيئة

دليل المالك مطبوع على ورق مستخرج من غابات خاضعة للرقابة.

يوضح رمز مجلس الإشراف على الغابات (FSC®) أن العجينة الورقية المصنوع منها هذا الدليل تأتي من غابات معتمدة من FSC® أو مصادر أخرى خاضعة للرقابة.



معلومات ذات صلة

- Drive-E - متعة قيادة أنقى (ص. ٢٦)

سيارة VOLVO خاصتك

Volvo ID

Volvo ID هو معرف شخصي يتيح الوصول إلى مجموعة واسعة من الخدمات عن طريق اسم مستخدم واحد وكلمة مرور واحدة.

ملاحظة

قد تختلف الخدمات المتاحة على مدار الوقت كما أنها تعتمد على مستوى التجهيز والسوق.

أمثلة عن الخدمات:

- تطبيق Volvo On Call* - تحقق من السيارة باستخدام هاتفك. على سبيل المثال، يمكنك التحقق من مستوى الوقود، وعرض أقرب محطة وقود وقفل السيارة عن بُعد.
- خدمة "Send to Car" - إرسال العناوين من خدمات الخريطة عبر الإنترنت ومباشرة إلى السيارة.
- حجز الخدمة والإصلاح - تسجيل ورشتك/وكيلك وحجز الخدمة مباشرة من السيارة.

ملاحظة

إذا تم تغيير اسم المستخدم/كلمة المرور لإحدى الخدمات (Volvo On Call، على سبيل المثال)، سينطبق هذا التغيير أيضاً على الخدمات الأخرى وبشكل تلقائي.

يتم إنشاء Volvo ID من السيارة، من موقع volvocars.com أو من تطبيق Volvo On Call^١.

عندما يتم تسجيل Volvo ID في السيارة، يصبح العديد من الخدمات متوفراً. يمكن استخدام عدة معرفات Volvo ID في

نفس السيارة كما يمكن توصيل عدة سيارات بنفس معرف Volvo ID.

معلومات ذات صلة

- إنشاء وتسجيل Volvo ID (ص. ٢٤)
- حجز الخدمة والإصلاح (ص. ٥٧٤)

إنشاء وتسجيل Volvo ID

يمكن إنشاء Volvo ID بأكثر من طريقة. وإذا تم إنشاء Volvo ID على الموقع volvocars.com أو بواسطة تطبيق Volvo On Call^١، ينبغي أيضاً تسجيل Volvo ID بالسيارة لتمكين استخدام خدمات Volvo ID المتعددة.

إنشاء Volvo ID بواسطة تطبيق Volvo ID

١. قم بتنزيل تطبيق Volvo ID من مركز التنزيلات في عرض التطبيق بالشاشة المركزية.
 ٢. قم بتشغيل التطبيق وتسجيل عنوان بريدك الإلكتروني الشخصي.
 ٣. اتبع التعليمات التي يتم إرسالها تلقائياً إلى عنوان البريد الإلكتروني الذي أدخلته.
- < تم إنشاء Volvo ID وتسجيلها تلقائياً بالسيارة. يمكنك الآن التمتع بخدمات Volvo ID.

إنشاء Volvo ID على موقع Volvo Cars الإلكتروني

١. انتقل إلى الموقع volvocars.com ثم سجل الدخول إلى^٢ باستخدام الأيقونة في أعلى اليمين. حدد إنشاء Volvo ID.
 ٢. أدخل عنوان بريدك الإلكتروني الشخصي.
 ٣. اتبع التعليمات التي يتم إرسالها تلقائياً إلى عنوان البريد الإلكتروني الذي أدخلته.
- < تم إنشاء Volvo ID الآن. اقرأ ما يلي لمعرفة كيفية تسجيل ID بالسيارة.

^١ في حالة توفر Volvo On Call*.

^٢ ينطبق على أسواق محددة فقط.

٣. اتبع التعليمات التي يتم تلقائيًا إرسالها إلى عنوان البريد الإلكتروني المرتبط بحساب Volvo ID.
< تم الآن تسجيل Volvo ID بالسيارة. يمكن الآن استخدام خدمات Volvo ID.

معلومات ذات صلة

- Volvo ID (ص. ٢٤)
- تنزيل التطبيقات (ص. ٤٧٦)
- إدارة تحديثات النظام عبر مركز التنزيل (ص. ٥٧٣)
- السيارة المتصلة بالإنترنت* (ص. ٥١٢)

إنشاء Volvo ID من خلال تطبيق Volvo On Call ٤

١. قُم بتنزيل أحدث إصدار لتطبيق Volvo On Call على الهاتف^٥.
٢. حدّد لإنشاء Volvo ID.
٣. يتم فتح صفحة الويب الخاصة بإنشاء Volvo ID. اكتب المعلومات المطلوبة.
٤. ضع علامة في المربع للموافقة على البنود والشروط.
٥. اضغط على الزر الذي يُنشئ Volvo ID.
٦. يتم إرسال رسالة بريد إلكتروني إلى العنوان المعطى. انقر على الرابط الموجود في رسالة البريد الإلكتروني لتنشيط Volvo ID.
< الآن Volvo ID جاهز للاستخدام.

تسجيل Volvo ID بالسيارة

- إذا قمت بإنشاء Volvo ID عن طريق الويب أو تطبيق Volvo On Call، فقم بتسجيلها بالسيارة كما يلي:
١. إذا لم تقم بتنزيل تطبيق Volvo ID حتى الآن، قُم بتنزيله من مركز التنزيلات ضمن عرض التطبيقات في شاشة العرض المركزية.

ملاحظة ⓘ

لتنزيل التطبيقات، يلزم اتصال السيارة بالإنترنت.

٢. قُم بتشغيل التطبيق ثم أدخل Volvo ID/عنوان بريدك الإلكتروني.

٣ متوفر فقط في بعض الأسواق.

٤ السيارات المزودة بـ Volvo On Call*.

٥ متوفر للتنزيل عبر متجر Apple App Store أو Google Play، على سبيل المثال.

Drive-E - متعة قيادة أنقى

وتعمل شركة Volvo Car Corporation باستمرار على تطوير منتجات أكثر أمنًا وفعالية وكذلك حلول تقلل التأثير السلبي في البيئة.



الأخرى. تتمتع سيارات فولفو بقدرة تنافسية عالية فيما يتعلق باستهلاك الوقود مقارنة مع نظائرها من السيارات الأخرى. وكلما انخفض استهلاك الوقود، قل انبعاثات غازات العادم الذي يساهم في ظاهرة الاحتباس الحراري، وغاز ثاني أكسيد الكربون.

تلتزم السيارة فولفو بالمعايير الدولية البيئية الصارمة. يلزم أن تحصل جميع وحدات التصنيع في فولفو على اعتماد ISO 14001، مما يدعم توفير اتجاه نظامي للمحافظة على البيئة أثناء التصنيع مما يؤدي إلى تطوير مستمر للمنتجات مع تقليل التأثير البيئي لها. يعني كذلك اعتماد ISO ضرورة الالتزام بالقوانين والتشريعات البيئية. كما تشترط فولفو أن يلتزم شركاؤها بهذه المتطلبات.

استهلاك الوقود

بما أن جزءًا كبيرًا من التأثير البيئي للسيارة ينبع من استخدامها، فإن اهتمام شركة سيارات فولفو البيئي ينصب على تقليل استهلاك الوقود وانبعاثات ثاني أكسيد الكربون والملوثات الهوائية

تمثل العناية بالبيئة أحد القيم المحورية لمجموعة سيارات فولفو والتي تؤثر على كل العمليات. ويستند العمل البيئي على كل مراحل عمر السيارة كما يأخذ في الحسبان التأثير البيئي للسيارة بدءًا من التصميم وحتى التكهين وإعادة التدوير. المبدأ الأساسي في مجموعة سيارات فولفو هو أن كل منتج جديد يتم تطويره يلزم أن يقلل تأثيره السلبي في البيئة بصورة تفوق سابقه.

أسفرت أعمال فولفو الإدارية الخاصة بالبيئة عن تطوير مجموعة خطوط نقل حركة أكثر فاعلية وأقل تلويثًا للبيئة Drive-E. وكذلك فالبيئة الشخصية تحتل مكانة بالنسبة لسياسة فولفو - فالهواء داخل السيارة أنقى من الهواء بالخارج وذلك بفضل نظام التحكم بالمناخ.

أكثر نظافة. عندما يُعد بأعمال إصلاح وصيانة سيارتك إلى ورش فولفو، فإن الأمر يصبح جزءاً من النظام الخاص بنا. توجد لدى فولفو مطالب واضحة فيما يتعلق بطريقة عمل الورش المصممة لتجنب حدوث عمليات تسريب، أو إفراغ في البيئة المحيطة. ويتمتع العاملون في ورش فولفو بالمعرفة والأدوات اللازمة لضمان توفير الرعاية البيئية الجيدة.

إعادة التدوير

بما أن سيارات فولفو تعمل من منظور دورة الحياة، فمن المهم كذلك إعادة تدوير السيارة بصورة مفيدة للبيئة. ويمكن إعادة تدوير جميع أجزاء السيارة تقريباً. ولذلك ينبغي على المالك الأخير للسيارة الاتصال بأحد الوكلاء لتوجيهه إلى إحدى منشآت إعادة التدوير المعتمدة.

معلومات ذات صلة

- استهلاك الوقود وانبعاثات ثاني أكسيد الكربون (CO₂) (ص. ٦٣٩)
- القيادة الاقتصادية (ص. ٤٤٧)
- مسافة القيادة (ص. ٤٤٨)
- تشغيل/إيقاف تشغيل التهيئة المسبقة (ص. ٢١٤)
- دليل المالك والبيئة (ص. ٢٢)
- جودة الهواء (ص. ١٩٢)

الحالات، تكون نسبة انبعاثات العادم أقل من المعايير المعمول بها.

تنقية الهواء في مقصورة الركاب

يساعد مرشح الهواء في منع دخول الغبار وجيوب اللقاح إلى حجرة الركاب من خلال فتحات التهوية.

يضمن النظام المتقدم لجودة الهواء IAQS (نظام جودة الهواء في الداخل)* بأن يكون الهواء داخل مقصورة الركاب أنقى من الهواء الخارجي المتأثر بحركة المرور.

ويعمل النظام على تنظيف الهواء في مقصورة الركاب من الملوثات مثل الجسيمات والهيدروكربون وأكسيد النيتريت والأوزون الأرضي. يُغلق مدخل الهواء ويتم إعادة تدوير الهواء في مقصورة الركاب إذا اكتشف المستشعر هواء خارجي ملوث. وتظهر تلك الحالة في المرور الكثيف والطويير والانفاق مثلاً.

نظام IAQS هو جزء من (*CZIP) (المجموعة الداخلية للتنقية)* والتي تحتوي كذلك على وظيفة تسمح ببدء تشغيل المروحة في حالة إلغاء قفل السيارة باستخدام مفتاح التحكم عن بُعد.

الأجزاء الداخلية

تم انتقاء المواد المستخدمة في صناعة الأجزاء الداخلية للسيارة بعناية شديدة وكذلك تم اختبارها بغرض تحقيق الراحة والمناسبة. بعض المواد صناعة يدوية متقنة مثل درزات عجلة القيادة. يتم مراقبة البيئة الداخلية جيداً من أجل عدم انبعاث روائح قوية تسبب الضيق أو مواد في حالة ارتفاع درجة الحرارة على سبيل المثال أو وجود ضوء ساطع.

ورشات فولفو والبيئة

يمكنك من خلال صيانة السيارة بشكل منتظم إيجاد الظروف الملائمة لإطالة العمر الافتراضي للسيارة والحد من استهلاك الوقود. وبهذه الطريقة، فإنك تساهم كذلك في الحفاظ على بيئة

المساهمة في بيئة أفضل

يمكن أن تساهم السيارة الموفرة للطاقة والاقتصادية في التقليل من الأثر البيئي، كما أنها تساهم في خفض تكاليف مالك السيارة. بما أنك أنت من سيقود السيارة، فمن السهل تقليل الاستهلاك وبالتالي توفير النفقات والمساهمة في خلق بيئة أفضل - فيما يلي بعض النصائح:

- خطط لمتوسط سرعة فاعل. السرعات التي تتجاوز ٨٠ كم/سا (٥٠ ميل في الساعة تقريباً) وتقل عن ٥٠ كم/سا (٣٠ ميل في الساعة تقريباً) تستهلك المزيد من الطاقة.
- اتبع الجدول الزمني الموجود في كتيب الخدمة والضمان لإجراء الخدمة والصيانة على السيارة.
- تجنب ترك المحرك يعمل في وضع التباطؤ - أوقف تشغيل المحرك عند توقف المركبة لفترات زمنية طويلة. التزم بال قوانين المحلية.
- خطط للرحلة - الكثير من التوقيات غير الضرورية والقيادة بسرعات غير منتظمة تساهم في زيادة استهلاك الوقود.
- استخدام التهيئة المسبقة - يمكن أن يؤدي إلى تحسين مدى البطارية الهجينة والتقليل من متطلبات الطاقة أثناء القيادة.
- دأوم على شحن السيارة من دائرة التيار الكهربائي على أساس منتظم.

تذكر كذلك أن تتخلص من النفايات الخطرة على البيئة كالبطاريات والزيوت بطريقة لا تضر بالبيئة. استشر مسؤولي ورشة الصيانة في حالة عدم التأكد من كيفية التخلص من هذا النوع من الفضلات - يوصى بمراجعة إحدى ورش Volvo المعتمدة.

فعالية عالية في تنظيف غاز العادم

تم تصنيع سيارة فولفو هذه وفقاً للمبدأ "النظافة من الداخل إلى الخارج" - وهو مبدأ يشمل نظافة البيئة في مقصورة الركاب، إضافة إلى الفعالية العالية في تنظيف غاز العادم. وفي العديد من

ملاحظة 

يُرجى قراءة الأقسام الفردية الخاصة بكل نظام بغية الفهم الكامل لكيفية عمل الوظائف والإطلاع على التحذيرات المهمة.

معلومات ذات صلة

- الضوء العالي النشط (ص. ١٤٤)
- الأمان (ص. ٤٠)
- نظام دعم السائق (ص. ٢٧٠)

Roll Stability Control

- محدد السرعة*
- مثبت السرعة
- مثبت السرعة التكيفي*

Rear Collision Warning

- Driver Alert Control
- الدفع بكافة العجلات^٧

المنع

يهدف مساعد السائق على تجنب الحوادث المرورية، تم تضمين IntelliSafe الوظائف التالية.

City Safety

- تحذير المسافة*
- مساعد الحفاظ على الحارة المرورية
- المساعدة على تجنب التصادم

الحماية

يهدف حماية السائق والركاب في حال وقوع حادث وفي ظل حالات معينة، تم تضمين IntelliSafe الوظائف التعاونية التالية.

Whiplash Protection System

- أحزمة الأمان مع شداداتها
- الوسائد الهوائية

IntelliSafe - دعم السائق والأمان

يجسد IntelliSafe مفهوم شركة Volvo Cars لسلامة السيارة. ويتكون IntelliSafe من عدد من النظم^٦ التي تهدف إلى جعل قيادة السيارة أكثر أماناً ومنع وقوع إصابات وحماية الركاب والمستخدمين الآخرين للطريق.

تحذير 

هذه الوظائف هي عبارة عن وسائل مساعدة تكميلية - ولا يمكنها التعامل مع كل المواقف في كل الظروف.

يتحمل السائق دائماً المسؤولية عن ضمان قيادة المركبة بسلامة وإتباع قواعد ولوائح حركة المرور واجبة التطبيق على الطرق.

الدعم

يهدف مساعد السائق على قيادة السيارة بطريقة أكثر أماناً، تم تضمين IntelliSafe الوظائف التالية.

- الضوء العالي النشط
- اكتشاف الأنفاق
- Pilot Assist
- *Cross Traffic Alert
- *Blind Spot Information
- مساعد الوقوف*
- مساعد الركن*
- كاميرا مساعد الركن*
- معلومات لاقعة الطريق*
- نظام التحكم في الاستقرار الإلكتروني

^٦ يتم تمييز بعض النظم قياسياً بينما يكون تمييز البعض الآخر منها اختياريًا. قد يختلف هذا الأمر وفقاً للسوق ولطراز السيارة ولعام الطراز.

^٧ All Wheel Drive*

يقدم Sensus واجهة ذكية واتصالاً بالإنترنت للتواصل مع العالم الرقمي. التصميم البديهي الذكي للملاحة يسهل عليك الحصول على المعلومات المناسبة والترفيه عند الضرورة ودون تشتيت انتباهك أثناء القيادة.

يغطي Sensus كل الحلول في السيارة وتشمل الترفيه والاتصال بالإنترنت والملاحة* وواجهة المستخدم بين السائق والسيارة. Sensus يسهل عملية التواصل بينك وبين السيارة من جهة وبين العالم الخارجي من جهة أخرى.

المعلومات وقتما تحتاجها وأينما تحتاجها

توفر شاشات العرض المختلفة في السيارة المعلومات في الوقت المناسب. تظهر المعلومات في أماكن مختلفة بناءً على درجة أولويتها بالنسبة للسائق.

Sensus - الاتصال عبر الإنترنت والترفيه

تتيح خدمة Sensus استخدام أنواع مختلفة من التطبيقات وتحويل السيارة إلى نقطة ساخنة لشبكة Wi-Fi.

بفضل Sensus

SENSUS

0806218



تظهر أنواع مختلفة من المعلومات في شاشات عرض مختلفة وذلك على حسب أولويتها.

شاشة السائق



تعرض شاشة السائق معلومات عن السرعة والمكالمات الواردة أو مسارات الأغاني التي يتم تشغيلها مثلاً. يتم تشغيل الشاشة عن طريق لوحتي المفاتيح في عجلة القيادة.

والملاحه*. تظهر معلومات لافتات الطريق والمكالمات الهاتفية الواردة في الشاشة العليا. يتم تشغيل الشاشة عن طريق لوحة المفاتيح اليمنى في عجلة القيادة وعن طريق الشاشة المركزية.

شاشة عرض المعلومات على الزجاج الأمامي*

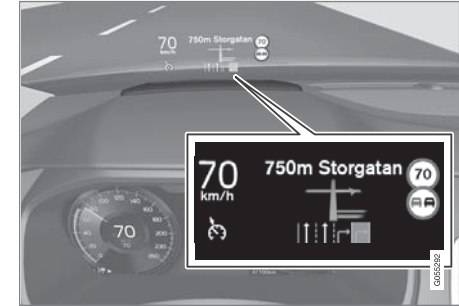

تعرض الشاشة العليا معلومات محددة تتطلب استجابة من السائق بأسرع ما يمكن. مثل هذه المعلومات، قد تتضمن على سبيل المثال تحذيرات مرورية ومعلومات عن السرعة

معلومات ذات صلة

- شاشة عرض المعلومات على الزجاج الأمامي* (ص. ١٣٠)
- شاشة السائق (ص. ٧٧)
- لمحة عامة عن الشاشة المركزية (ص. ١٠٠)
- التعرف على الصوت (ص. ١٣٣)
- السيارة المتصلة بالإنترنت* (ص. ٥١٢)
- مشاركة الوصول إلى الإنترنت من السيارة عبر النقطة الساخنة لشبكة Wi-Fi (ص. ٥١٥)

الشاشة المركزية



يتم التحكم في الكثير من الوظائف الأساسية للسيارة من الشاشة المركزية، شاشة لمس تتفاعل مع اللمسات. وبالتالي يقل عدد الأزرار الحقيقية وأزرار التحكم في السيارة. ويمكن تشغيل الشاشة حتى أثناء ارتداء القفازات.

يتم من هنا التحكم في نظام التحكم بالمناخ ونظام المعلومات الترفيهية وموضع المقعد*، على سبيل المثال. يمكن التفاعل مع المعلومات التي تظهر على الشاشة المركزية بواسطة السائق أو أي شخص آخر في السيارة إذا أتاحت الفرصة.

نظام التحكم الصوتي

يمكن استخدام نظام التحكم الصوتي دون أن يرفع السائق يديه عن عجلة القيادة. يستطيع النظام استيعاب الحديث العادي. استخدم التعرف على الصوت لتشغيل ملف صوتي، أو للاتصال بشخص ما، أو زيادة درجة الحرارة أو قراءة رسالة



نصيحة على سبيل المثال.

تحديثات البرامج

بصفتك عميل شركة Volvo، وكى تحصل على أفضل تجربة بسيارتك، تعمل الشركة باستمرار على تطوير النظم في السيارات والخدمات التي يتم تقديمها لك.

أثناء إجراء أعمال الخدمة لدى أحد وكلاء Volvo المعتمدين، سيتم تحديث البرنامج في سيارة Volvo الخاصة بك وتثبيت أحدث إصدار له. يتيح لك آخر تحديث للبرنامج الاستفادة من التحسينات المتوفرة، بما في ذلك التحسينات المدرجة في التحديثات السابقة للبرنامج.

للمزيد من المعلومات حول التحديثات المتوفرة والأسئلة المتداولة، راجع الموقع volvocars.com/support.

ملاحظة

قد يختلف الأداء الوظيفي بعد التحديث بحسب السوق والطرز وسنة الطراز والخيارات.

معلومات ذات صلة

- Sensus - الاتصال عبر الإنترنت والترفيه (ص. ٢٩)
- إدارة تحديثات النظام عبر مركز التنزيل (ص. ٥٧٣)

تسجيل البيانات

كجزء من إجراءات السلامة وضمان الجودة في فولفو، يتم تسجيل معلومات معينة في السيارة حول تشغيل المركبة، والوظيفة والوقائع.

(EDR) Event Data Recorder

هذه السيارة مزودة بـ "Event Data Recorder" (EDR). الغرض الأساسي من هذه الوظيفة هو تسجيل والاحتفاظ بالبيانات المتعلقة بالحوادث المرورية أو المواقف التي تتعرض فيها السيارة لمواقف مشابهة بحالات التصادم، كالمرات التي تنتفخ فيها الوسائد الهوائية أو التي ترتطم فيها السيارة بعقبة على الطريق. ويتم تسجيل البيانات بغرض تحليل كيفية عمل أنظمة السيارة في هذه النوعية من المواقف. تم تصميم EDR لتسجيل البيانات المتعلقة بديناميكيات السيارة وأنظمة الأمان لفترة قصيرة غالباً ما لا تتعدى ٣٠ ثانية.

نظام EDR في هذه السيارة مصمم لتسجيل البيانات المتعلقة بما يلي في حالة وقوع حوادث مرورية أو مواقف شبيهة بحالات التصادم:

- كيفية عمل الأنظمة المختلفة في السيارة
- هل تم تركيب/شد أحزمة الأمان للسائق والراكب
- استخدام السائق لدواسة السرعة أو دواسة الفرامل
- سرعة سير السيارة

تستطيع هذه المعلومات أن تساعدنا على فهم الملابس التي تقع فيها الحوادث المرورية والإصابات والتلفيات. لا يقوم نظام EDR بتسجيل البيانات في حالة وقوع الحوادث اليسيرة جداً، كما لا يسجل EDR أي بيانات أثناء ظروف القيادة العادية. وبالمثل فالنظام لا يسجل أي بيانات عن هوية قائد السيارة أو الموقع الجغرافي الذي وقع فيه الحادث أو الذي كان سيقع فيه الحادث. ومع ذلك فإن جهات أخرى مثل الشرطة قد تستعين بالبيانات التي

تم تسجيلها بالإضافة إلى نوعية المعلومات الروتينية التي يتحدد على أساسها شخصية قائد السيارة وذلك بعد وقوع حادث مروري. يلزم توفر تجهيزات خاصة وإمكانية الوصول إلى السيارة وإلى نظام EDR كي تتمكن الجهة من الاستفادة بالبيانات التي تم تسجيلها.

بالإضافة إلى نظام EDR، السيارة مجهزة بعدد من أجهزة الكمبيوتر المصممة لإجراء فحوصات دورية ومراقبة عمل السيارة. ويمكن لهذه الأجهزة تسجيل بيانات أثناء ظروف القيادة العادية، ولكن على وجه الخصوص تسجيل الأخطاء التي تؤثر في عمل السيارة ووظيفتها، أو بعد تنشيط وظيفة مساعدة السائق (مثل City Safety ووظيفة الفرملة الأوتوماتيكية).

بعض البيانات التي تم تسجيلها يكون ضرورياً لتمكين فنيي الخدمة والصيانة من تشخيص وعلاج أي أخطاء تقع في السيارة. كما أن المعلومات التي تم تسجيلها تكون ضرورية لتمكين فولفو من تلبية المتطلبات القانونية التي فرضها القانون والسلطات الحكومية. يتم حفظ المعلومات المسجلة في السيارة داخل جهاز الكمبيوتر لحين إجراء الخدمة أو الإصلاح للسيارة.

إضافةً لما سبق، يمكن استخدام المعلومات المسجلة بصورة تجميعية في الأبحاث وعمليات تطوير المنتجات بغرض إجراء تحسينات مستمرة على أنظمة الأمان والجودة في سيارات فولفو.

لن تساهم فولفو في الإفصاح عن المعلومات المذكورة أعلاه إلى طرف ثالث بدون موافقة سائق السيارة. والتزاماً من فولفو بالتشريعات والقوانين الوطنية، قد تضطر الشركة للإفصاح عن معلومات بهذا الشأن إلى الشرطة أو أي جهة قانونية أخرى شريطة حصولها على الإذن القانوني. لقراءة البيانات التي تم تسجيلها يلزم توفر تجهيزات تقنية خاصة متوفرة لدى فولفو ولدى الورشات التي لديها اتفاقيات مع فولفو. تتحمل فولفو مسؤولية تخزين المعلومات التي تنتقل إليها أثناء الخدمة والصيانة ومعالجتها بأسلوب آمن وأن تكون هذه المعالجة متوافقة مع

سياسة خصوصية العميل

تحتزم شركة Volvo السلامة الشخصية لكل شخص يزور موقعنا الإلكتروني وتعمل على حمايتها. تتعلق هذه السياسة بطريقة التعامل مع بيانات العملاء ومع المعلومات الشخصية. والغرض من ذلك هو تزويد العملاء الحاليين والسابقين والمحتملين بفهم عام لما يلي:

- الظروف التي نجمع فيها ونعالج بياناتك الشخصية.
- نوعية البيانات الشخصية التي نجمعها.
- السبب وراء جمع بياناتك الشخصية.
- كيفية التعامل مع بياناتك الشخصية.

للمزيد من المعلومات عن السياسة، ابحث عن معلومات الدعم على الموقع volvocars.com.

معلومات ذات صلة

- البنود والشروط ومشاركة البيانات الخاصة بالمستخدم (ص. ٥١٧)
- الشروط والخدمات من أجل الخدمات (ص. ٣٣)
- تسجيل البيانات (ص. ٣٢)

الشروط والخدمات من أجل الخدمات

تقدم فولفو الخدمات التي تساعد على تعزيز السلامة والراحة للسيارة. تشمل هذه الخدمات كل ما تحتاج إليه ابتداءً من المساعدة في حالات الطوارئ ووصولاً إلى خدمات الملاحاة والصيانة المختلفة.

قبل استخدام هذه الخدمات، من المهم أن تقرأ معلومات الدعم الخاصة بالشروط والأحكام المتعلقة بالخدمات والمتوفرة على الموقع volvocars.com.

معلومات ذات صلة

- سياسة خصوصية العميل (ص. ٣٣)

المتطلبات القانونية السارية. للمزيد من المعلومات - اتصل بوكيل فولفو.

(VCM High) Vehicle Connectivity Module

يمكن للمركبات المجهزة بوحدة VCM High أن تجمع البيانات حول وظائف السلامة في المركبة بالإضافة إلى وظائف أخرى فيها. يتم جمع البيانات بهدف تطوير المنتجات ومتابعة الجودة وأعمال السلامة، ولتحسين ومراقبة ووظائف الجودة والسلامة في المركبة. أيضاً، فإن الهدف من جمع البيانات هو إدارة شركة Volvo Car Corporation لتعهداتها المتعلقة بالضمان، وتلبيتها للمتطلبات القانونية المتعلقة بالبيانات حول انبعاثات المحرك.

ملاحظة

بالتزامن مع جمع البيانات، قد تستخدم Volvo جزءاً صغيراً قد يصل إلى ١٠ ميغابايت/شهر من باقة بيانات المركبة.

معلومات مهمة حول الملحقات والمعدات المساعدة

يمكن أن يؤثر التركيب غير السليم للملحقات والتجهيزات الإضافية وتوصيلها بصورة غير صحيحة في نظام السيارة الكهربائي. نوصي بشدة أن لا يقوم أي شخص من غير مالكي سيارات فولفو في تركيب الملحقات الأصلية المعتمدة من فولفو، وأن لا يتم تركيب تلك الملحقات إلا من قبل فنيي خدمة فولفو مدرّبين ومؤهلين. سوف يتعدّر تشغيل بعض الملحقات في حال لم يتم تثبيت البرامج المرتبطة بها في نظام الحاسوب في السيارة.

التجهيزات الموصوفة في دليل المالك لا تتوفر في جميع طرز السيارات - فهذه الطرز تحتوي على تجهيزات مختلفة بناءً على عمليات التكيف بما يفي باحتياجات مختلف الأسواق والقوانين والقواعد القومية أو المحلية السارية.

الخيارات أو الملحقات المذكورة في هذا الدليل محددة بعلامة النجمة. وفي حالة عدم التأكد من المكونات القياسية أو الاختيارية/الملحقات، اتصل بأحد وكلاء فولفو.

تحذير

يتحمّل السائق دائماً المسؤولية المطلقة عن قيادة المركبة بسلامة وعن اتباع القوانين ولوائح حركة المرور على الطرق الواجبة التطبيق.

ومن المهم أيضاً تنفيذ أعمال صيانة السيارة وخدمتها وفقاً لتوصيات Volvo، ودليل التشغيل وكتيّب الخدمة والكفالة.

أما إذا اختلفت المعلومات المتاحة على متن السيارة عن النسخة المطبوعة من دليل التشغيل، فتكون الأفضلية دائماً للمعلومات المطبوعة.

معلومات ذات صلة

- تركيب الملحقات (ص. ٣٤)
- توصيل التجهيزات إلى مقبس التشخيص بالسيارة (ص. ٣٥)
- قراءة دليل المالك (ص. ٢٠)

تركيب الملحقات

إننا ننصح بشدة بضرورة تركيب مالكي سيارات فولفو لملحقات أصلية معتمدة من فولفو، وأن يتم هذا التركيب بواسطة فنيي خدمة معتمدين ومؤهلين من فولفو. وتجدر الإشارة إلى أن هناك بعض الملحقات تعمل فقط عند تثبيت البرامج الواردة معها في نظام كمبيوتر السيارة.

- يتم اختبار ملحقات فولفو الأصلية لضمان عملها مع أنظمة السيارة لتحقيق أفضل أداء وأمان وللتحكم في الانبعاثات. وإضافةً إلى ذلك، فإن فني الخدمة المدرب والمعتمد من فولفو يعرف الأماكن المناسبة لتركيب الملحقات في السيارة بأمان. احرص دوماً على طلب النصح من فني الخدمة المدرب والمعتمد من فولفو قبل تركيب أي ملحقات في سيارتك.

- الملحقات غير المعتمدة من فولفو قد لا تكون خضعت لاختبارات تثبت صلاحيتها للاستخدام في سيارتك على وجه الخصوص.
- قد تتأثر بعض أنظمة الأداء أو الأمان في السيارة سلباً في حالة تركيب ملحقات غير معتمدة من فولفو، أو في حالة السماح لأحد الأشخاص من عديمي الخبرة بهذا الطراز لتركيب الملحقات.
- ولا تدخل التلقيات الناتجة عن تركيب ملحقات غير معتمدة أو بصورة غير صحيحة تحت تغطية الضمان الجديد للسيارة. يمكن العثور على مزيد من المعلومات بخصوص الضمان في كتيب الخدمة والضمان. لا تخضع فولفو لأي مساءلة قانونية ناتجة عن الوفاة أو الإصابات الشخصية أو التكلفة الناتجة عن تركيب ملحقات غير أصلية.

معلومات ذات صلة

- معلومات مهمة حول الملحقات والمعدات المساعدة (ص. ٣٤)

عرض رقم تعريف السيارة

عند الاتصال بتاجر تجزئة Volvo لمسألة تتعلق باشتراكك Volvo On Call، على سبيل المثال، سوف تحتاج إلى معرفة رقم تعريف السيارة (VIN).

١. اضغط على الإعدادات في العرض العلوي بالشاشة المركزية.

٢. تابع إلى

النظام ← معلومات النظام ← رقم تعريف المركبة.

< يتم عرض رقم تعريف السيارة.

طريقة أخرى لإيجاد VIN:

- على الصفحة الأولى من كتيب الخدمة والضمان
- في وثيقة تسجيل السيارة
- النظر إلى لوحة العدادات من خلال الزجاج الأمامي للسيارة.



يتم توفير رقم تعريف المركبة (VIN) في نفس الموضع في كل الطرازات.

معلومات ذات صلة

- معلومات مهمة حول الملحقات والمعدات المساعدة (ص. ٣٤)

توصيل التجهيزات إلى مقبس التشخيص بالسيارة

قد تؤدي عملية التوصيل أو التركيب غير الصحيحة للبرامج أو أدوات التشخيص إلى حدوث تأثير سلبي على النظام الإلكتروني للسيارة.

نوصي بشدة أن لا يقوم أي شخص من غير مالكي سيارات فولفو في تركيب الملحقات الأصلية المعتمدة من فولفو، وأن لا يتم تركيب تلك الملحقات إلا من قبل فنيي خدمة فولفو مدربين ومؤهلين. سوف يتعذر تشغيل بعض الملحقات في حال لم يتم تثبيت البرامج المرتبطة بها في نظام الحاسوب في السيارة.

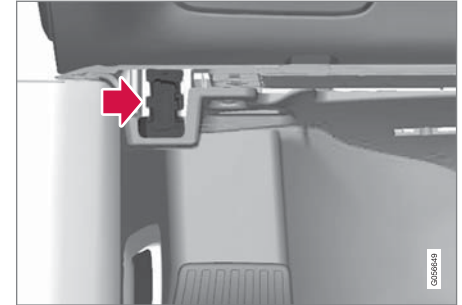

توجد وصلة رابط البيانات (OBDII, On-board Diagnostic) أسفل لوحة العدادات من جهة السائق.

ملاحظة

لا تتحمل شركة Volvo Cars أية مسؤولية تتعلق بالعواقب الناتجة عن توصيل معدات غير مصرح بها إلى مقبس On-board Diagnostic (OBDII). يمكن فقط لفنيي الخدمة المدربين والمؤهلين من Volvo استخدام هذا المقبس.

تغيير السوق عند الاستيراد أو الانتقال إلى بلد آخر

إذا قمت باستيراد سيارة أو إذا انتقلت بسيارة إلى بلد آخر، فمن المهم أن تسجل السيارة في السوق الجديد وذلك بغية ضمان التشغيل الصحيح للخدمات عبر الإنترنت، على سبيل المثال، وضمان امتثال السيارة للمتطلبات والقوانين المحلية.

زيارة أحد وكلاء Volvo المعتمدين

للحصول على مساعدة لتسجيل السيارة، فم زيارة أحد وكلاء Volvo المعتمدين.

وفي حال لم تقم بذلك، قد تواجه تأثر التطبيقات ، Volvo On Call⁴، وتنزيل البرامج والخدمات الأخرى المتوفرة عبر الإنترنت، وعدم عملها بشكل صحيح.

إنشاء معرف Volvo جديد للسوق التي انتقلت إليها

عندما تنتقل إلى بلد آخر، ينبغي أن تقوم بإنشاء معرف Volvo جديد خاص بتلك البلد.

وإذا سبق أن قمت بإنشاء معرف Volvo في بلد آخر وترغب في استخدام نفس عنوان البريد الإلكتروني، ينبغي عندها البدء بحذف معرف Volvo في المنطقة حيث تم إنشاؤه أصلاً. يمكنك كذلك إنشاء معرف Volvo ID جديد باستخدام عنوان بريد إلكتروني آخر.

بالنسبة للسيارات المزودة بتطبيق Volvo On Call⁴

فم تنزيل تطبيق Volvo On Call من البلد الذي ستستخدم فيه السيارة وفم ربط التطبيق بسيارتك.

ملاحظة

فم زيارة أحد وكلاء Volvo المعتمدين في حال قمت باستيراد سيارتك أو إذا انتقلت بها إلى بلد جديد.

قد تختلف الخدمات المتوفرة باختلاف السوق وطراز السيارة.

ملاحظة

إذا تم تصدير السيارة إلى سوق آخر، فلن تكون شركة Volvo مسؤولة عن أية أعمال تكيف يتم تنفيذها في السيارة لضمان الامتثال للمتطلبات أو القوانين السارية المفعول في سوق الاستيراد. اقرأ المزيد في قسم "الخدمة والضمان" أو اتصل بورشة Volvo للحصول على المزيد من المعلومات.

معلومات ذات صلة

- حجز الخدمة والإصلاح (ص. 074)

تشتيت انتباه السائق

يتحمل السائق مسؤولية اتخاذ كل ما يمكن لضمان أمانه وأمان الركاب ومستخدمي الطريق الآخرين. وأحد جوانب مسؤوليته يرتب عليه تجب تشتيت انتباهه عبر القيام، مثلاً، بنشاط لا علاقة له بتشغيل السيارة والقيادة.

إن سيارتك فولفو الجديدة مجهزة، أو يمكن تجهيزها، بنظم ذات محتويات ترفيهية وأنظمة الملاحة والأنظمة الصوتية المزودة بالكثير من الوظائف. قد يتوفر لديك أجهزة إلكترونية محمولة أخرى بغرض الترفيه. وبالاستخدام الصحيح بطريقة آمنة يمكنك أن تستمتع بتجربة القيادة. أما عند الاستخدام بصورة غير صحيحة فقد يؤدي ذلك إلى تشتت انتباهك.

نرغب في تزويدك بالتحذيرات التالية بخصوص مثل هذه الأنظمة، وذلك يعكس قلقنا واهتمامنا بتوفير أقصى درجات الأمان لك. تجنب استخدام أي جهاز أو وظيفة في السيارة بأسلوب يشتت انتباهك عن مهمة قيادة السيارة بأمان. فتشتيت الانتباه قد يؤدي إلى وقوع حوادث خطيرة. وبالإضافة إلى هذه التحذيرات العامة، إننا نقدم لك أيضاً النصيحة التالية بشأن الوظائف الجديدة التي قد تتوفر في سيارتك:

⁴ ينطبق على الأسواق التي تتمتع بالوصول إلى Volvo On Call. فقط.

تحذير

- لا تستخدم أبداً الهاتف المحمول أثناء القيادة. وفي بعض المناطق، يكون محظور على السائق استخدام الهاتف المحمول أثناء تحرك السيارة.
- إذا كانت السيارة مجهزة بنظام للتجوال، ينبغي عدم ضبط وتغيير مسارها إلا عندما تكون مركونة.
- لا تقم أبداً ببرمجة نظام الصوت أثناء تحرك السيارة. لا تقم ببرمجة الإعدادات المسبقة لجهاز الراديو إلا عندما تكون السيارة مركونة. بعدها، استخدم الإعدادات المسبقة المبرمجة للوصول إلى الاستخدام الأسرع والأبسط لجهاز الراديو.
- لا تستخدم أبداً الحواسيب المحمولة أو القابلة للنقل أثناء تحرك السيارة.

معلومات ذات صلة

- الصوت، الوسائط والإنترنت (ص. ٤٧٤)

السلامة

الأمان

السيارة مزودة بأنظمة أمان متعددة تعمل معاً لحماية السائق والركاب في حالة وقوع حادث. السيارة مجهزة بعدد من المستشعرات التي تتفاعل في حالة وقوع حادث ومن ثم تعمل على تنشيط أنظمة أمان متعددة، مثل الأنواع المختلفة من الوسائد الهوائية وشدادات حزام الأمان. تختلف طريقة تفاعل الأنظمة باختلاف طبيعة الحادث وزاوية التصادم أو انقلاب السيارة أو الخروج عن الطريق، وذلك لتوفير حماية جيدة.

توجد كذلك أنظمة أمان ميكانيكية مثل نظام Whiplash Protection System. كذلك تم تصميم السيارة بحيث يتوزع قدر كبير من قوة التصادم على العوارض والأعمدة والأرضية والسقف وأجزاء الهيكل الأخرى.

قد يتم تنشيط وضع الأمان بالسيارة بعد وقوع تصادم وذلك إذا تعرضت إحدى الوظائف المهمة في السيارة للتلف.

رمز التحذير في شاشة السائق

بضوء رمز التحذير في شاشة السائق عند ضبط النظام الكهربائي للسيارة على وضع الإشعال II. وينطفئ ضوء الرمز بعد حوالي 6 ثوانٍ، شريطة عدم وجود عطل في نظام الأمان بالسيارة.



تحذير

إذا استمر رمز التحذير في الإضاءة أو إذا أضاء أثناء القيادة وظهرت الرسالة وسادة هوائية SRS خدمة عاجلة. توجه إلى الورشة في شاشة السائق فهذا يعني أن جزءاً من أحد أنظمة الأمان لا يعمل بالشكل الكامل. ننصح فولفو بالاتصال بورشة فولفو معتمدة بأسرع ما يمكن.

تحذير

لا تقم أبداً بتغيير أو إصلاح مختلف نظم السلامة في السيارة بنفسك. قد تتسبب الأعمال المعيبة في أي من النظم في حدوث عطل وإصابة شخصية خطيرة. ننصح فولفو بالاتصال بورشة فولفو معتمدة.



في حالة تلف رمز تحذير محدد، فيضئ رمز التحذير العام بدلاً منه وستعرض شاشة السائق الرسالة نفسها.

معلومات ذات صلة

- الأمان للنساء الحوامل (ص. ٤٠)
- أحزمة الأمان (ص. ٤٢)
- الوسائد الهوائية (ص. ٤٦)
- Whiplash Protection System (ص. ٤١)
- وضع السلامة (ص. ٥٢)
- أمان الطفل (ص. ٥٤)

الأمان للنساء الحوامل

من المهم ارتداء حزام الأمان بصورة صحيحة للنساء الحوامل، كما أنه من المهم على النساء الحوامل ضبط وضع المقعد بصورة صحيحة أثناء القيادة.

حزام الأمان

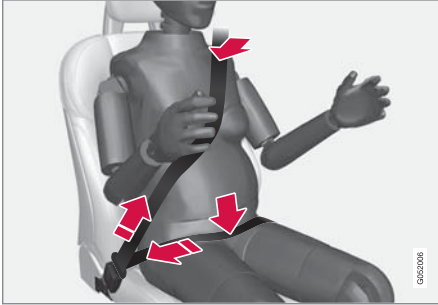

يجب ارتداء القسم القطري من الحزام على الكتف ليمر بين الثديين وجانب البطن.

يجب وضع الجزء الحاضن بشكل مستوٍ على الأفخاذ وأن يكون منخفض بقدر الإمكان أسفل البطن. - يجب عدم السماح بوضعه بأعلى مطلقاً. تخلص من الارتخاء في حزام المقعد وتأكد من وضعه بحيث يكون قريباً من جسدك قدر الإمكان. علاوة على ذلك، تحقق من عدم وجود أي التواءات في حزام الأمان.

وضع الجلوس

مع تقدم فترة الحمل، ينبغي على قائدات السيارة الحوامل ضبط المقعد وعجلة القيادة بحيث يمكنهن بسهولة الحفاظ على السيطرة على السيارة أثناء القيادة (مما يعني ضرورة أن تتوافر لديهن القدرة على تشغيل دواسات القدم وعجلة القيادة بسهولة). على أن

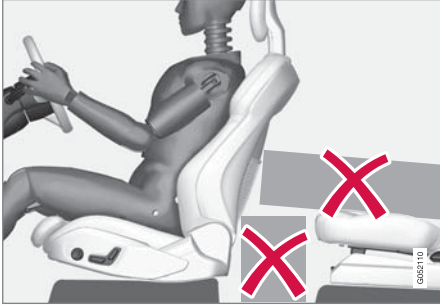

لا تترك أي أشياء على الأرضية خلف أو أسفل المقاعد الأمامية أو في المقعد الخلفي فقد تعيق عمل نظام WHIPS.

تحذير

تجنب الضغط على العناصر الصلبة بين وسادة المقعد الخلفي ومسند ظهر المقعد الأمامي.

إذا تم تخفيض مسند الظهر في المقعد الخلفي، ينبغي عندها تأمين أية حمولة في الخلف بغية تفادي انزلاقها نحو مسند ظهر المقعد الأمامي في حال حدوث تصادم.

تحذير

إذا تم تخفيض أحد مساند الظهر في المقعد الخلفي أو إذا تم استخدام مقعد للأطفال مواجه للخلف في المقعد الخلفي، يجب أن يتم عندئذٍ تحريك المقعد الأمامي المقابل نحو الأمام بحيث يتم تجنب تلامسه مع مسند الظهر المحفّض أو مقعد الأطفال.

Whiplash Protection System

مخاطر Whiplash Protection System (WHIPS) لتقليل مخاطر إصابات الرقبة. يتكون النظام من مساند ظهر تمتص الطاقة ووسادة مقعد بالإضافة إلى مساند رأس مصممة بطريقة خاصة في المقاعد الأمامية.

يتم تنشيط WHIPS عند وقوع تصادم من الخلف ووفقاً لزاوية التصادم والسرعة وطبيعة سيارة التصادم.

عند تنشيط نظام WHIPS، فإن مسند الظهر للمقعد الأمامي يميل للخلف وتتحرك وسادة المقعد لأسفل لتغيير وضعية الجلوس للسائق والراكب في الأمام. تساعد حركته في امتصاص بعض القوى التي قد تنشأ وتسبب إصابات بالرقبة.

تحذير

WHIPS عبارة عن مكمل لأحزمة الأمان. استخدم حزام المقعد دائماً.

تحذير

لا تقم أبداً بتغيير أو إصلاح المقعد أو WHIPS بنفسك. تتضح فوئفو بالاتصال بورشة فوئفو معتمدة.

إذا تعرضت المقاعد الأمامية إلى إجهاد كبير، في حالة التصادم مثلاً، عندها يجب استبدالها. قد يفقد المقعد بعضاً من خواص الحماية حتى لو بدأ سليماً.

يكون ذلك لضبط وضع المقعد مع توفر أكبر مساحة ممكنة بين البطن وعجلة القيادة.

معلومات ذات صلة

- الأمان (ص. ٤٠)
- أحزمة الأمان (ص. ٤٢)
- المقعد الأمامي اليدوي (ص. ١٧٠)
- المقعد الأمامي الكهربائي* (ص. ١٧٠)

وضع الجلوس

للحصول على الحماية الجيدة من WHIPS يلزم أن يجلس كل من السائق والراكب في موضع الجلوس، كما يلزم التحقق من عدم إعاقة وظيفة النظام. اضبط وضع الجلوس الصحيح في المقعد الأمامي قبل بدء القيادة. يجب أن يجلس كل من السائق والراكب الأمامي في منتصف المقعد بأقل مسافة ممكنة بين الرأس ومسدند الرأس.

WHIPS ومقاعد الأطفال

لا تتأثر الحماية التي توفرها السيارة للطفل الجالس في مقعد الأطفال أو في وسادة رفع الطفل بسبب WHIPS.

معلومات ذات صلة

- الأمان (ص. ٤٠)
- المقعد الأمامي اليدوي (ص. ١٧٠)
- المقعد الأمامي الكهربائي* (ص. ١٧٠)
- Rear Collision Warning* (ص. ٣٤٤)

أحزمة الأمان

يمكن أن تسبب الفرملة الشديدة عواقب خطيرة عند عدم استخدام أحزمة الأمان. ومن الأهمية بمكان أن يلتصق حزام الأمان بالجسد حتى يوفر الحماية الجيدة. لا تقم بإمالة مسند الظهر للخلف بدرجة كبيرة. فقد تم تصميم حزام الأمان للحماية في وضع الجلوس العادي.

تحذير

تذكر عدم شبك أو تعليق حزام المقعد على الخطافات أو نقاط التثبيت الأخرى، لأن هذا يعوق إحكام الحزام بشكل جيد.

تحذير

يتم تشبيك أحزمة المقاعد والوسائد الهوائية. في حالة عدم استخدام حزام المقعد أو استخدامه بطريقة غير صحيحة، فقد يقلل هذا من الحماية التي توفرها الوسادة الهوائية في حالة حدوث تصادم.

تحذير

لا تقم أبداً بتغيير أو إصلاح أحزمة المقاعد بنفسك. نتصح فوفلو بالاتصال بورشة فوفلو معتمدة.

إذا تعرض حزام المقعد إلى إجهاد كبير، في حالة التصادم مثلاً، عندها يجب استبدال حزام المقعد بالكامل. قد يفقد الحزام بعضاً من خواص الحماية حتى لو بدا الحزام سليماً. يجب استبدال الحزام أيضاً إذا ظهرت عليه مظاهر البلى أو التلف. يجب أن يكون الحزام الجديد معتمداً من حيث النوع ومصمماً للتركيب في نفس موضع الحزام المستبدل.

معلومات ذات صلة

- الأمان (ص. ٤٠)
- آلية شد حزام الأمان (ص. ٤٤)

- ربط ولفك أحزمة الأمان (ص. ٤٣)
- التذكير بالباب وبحزام الأمان (ص. ٤٥)

٣. يمكن ضبط ارتفاع حزام الأمان في المقاعد الأمامية وفي المقاعد الطرفية في الصف الثاني.

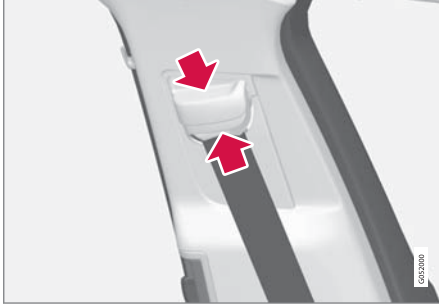

اضغط على نقطة تثبيت المقعد وحرك حزام الأمان لأعلى أو لأسفل.

ضع الحزام في أعلى موضع ممكن دون أن يحتك بعنقك.

٢. اقل حزام الأمان عن طريق إدخال لسان القفل في الإبزيم. < ويشير صوت "الطققة" المرتفع إلى أن الحزام قد تم قفله.

تحذير ⚠

قم دائما بإدخال شريحة اللسان من حزام الأمان في الإبزيم الموجود بالجانب الصحيح. فعندئذ لن تعمل أحزمة الأمان والأبازيم للغرض المخصصة من أجله في حالة وقوع تصادم. وشمة خطيرة من حدوث إصابة خطيرة.

ربط وفك أحزمة الأمان

تأكد من ارتداء جميع الركاب لأحزمة الأمان الخاصة بهم قبل الشروع في القيادة.

ربط أحزمة الأمان

١. اسحب حزام الأمان بهدوء وتأكد من كونه مفروداً وغير تالف.

تحقق من ضبط حزام الأمان بشكل صحيح في موجه الحزام الموجود في المقعد الأوسط للصف الثاني من المقاعد.

ملاحظة ⓘ

لقد تم تجهيز كل واحد من أحزمة الأمان بكرة للقصور الذاتي يتم قفلها في الحالات التالية:

- إذا تم تمديد الحزام بسرعة كبيرة.
- أثناء استخدام المكابح أو زيادة السرعة.
- إذا مالت السيارة بدرجة كبيرة.
- عند القيادة في المنعطفات.

آلية شد حزام الأمان

السيارة مزودة بالبيات شد لأحزمة الأمان قياسية وكهربائية وبإمكانها شد الأحزمة في الحالات الطارئة وعند حدوث تصادم.

آلية شد حزام الأمان القياسية

يوجد بكل أحزمة الأمان آليات شد أحزمة الأمان القياسية. تعمل آلية شد حزام الأمان على شد حزام الأمان أثناء التصادم بقوة مناسبة لزيادة الحماية للراكب.

آلية شد حزام الأمان الكهربائية

حزام أمان السائق والراكب الأمامي مزودان بشداد حزام أمان كهربائي.

وتعمل شدادات حزام الأمان معاً ويمكن تنشيطها معاً مع أنظمة دعم السائق المختلفة و City Safety و Rear Collision Warning. في المواقف الطارئة، مثل الفرملة الشديدة أو القيادة في الطرق الوعرة (عند تندرج السيارة في قناة على سبيل المثال أو ارتفاعها عن الأرض أو اصطدامها بعقبة) أو الانزلاق أو خطر التصادم، يمكن شد حزام الأمان بواسطة المحرك الكهربائي لشداد حزام الأمان.

تساعد آلية شد حزام الأمان الكهربائية في ضبط الراكب على موضع أفضل مما يقلل خطر اصطدامه بمقدمة السيارة وتعمل كذلك على تحسين أثر أنظمة الأمان مثل الوسائد الهوائية.

وعند انتهاء الحالة الحرجة، تتم تلقائياً إعادة إرخاء كل من حزام الأمان وشداد الحزام الكهربائي، علماً أنه يمكن أيضاً إرخائهما يدوياً.

⚠ تحذير

كل حزام مقعد يتم تصميمه لشخص واحد فقط.

⚠ تحذير

تذكر عدم شبك أو تعليق حزام المقعد على الخطافات أو نقاط التثبيت الأخرى، لأن هذا يعوق إحكام الحزام بشكل جيد.

⚠ تحذير

تجنب نهائياً إلحاق تلف بأحزمة الأمان ولا تقم بإدخال أي أجسام غريبة في الإبزيم. فعندئذ لن تعمل أحزمة الأمان والإيازيم للغرض المخصصة من أجله في حالة وقوع تصادم. وثمة خطورة من حدوث إصابة خطيرة.

فك أحزمة الأمان

1. اضغط على الزر الأحمر الموجود على إبزيم حزام المقعد ثم اترك الحزام ينضم.
 2. إذا لم ينضم حزام المقعد بالكامل، فأدخله بيدك بحيث لا يكون مرتخياً.
- تحقق من ضبط حزام الأمان بشكل صحيح في موجه الحزام الموجود في المقعد الأوسط للصف الثاني من المقاعد.

معلومات ذات صلة

- أحزمة الأمان (ص. ٤٢)
- آلية شد حزام الأمان (ص. ٤٤)
- التذكير بالباب وبحزام الأمان (ص. ٤٥)

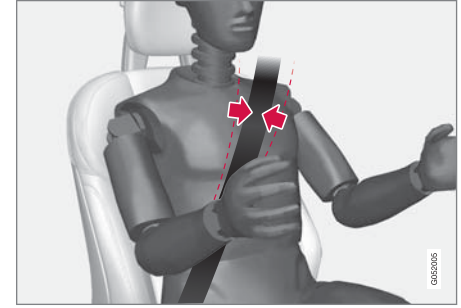

يجب أن يمر حزام الأمان فوق الكتف (وليس من أسفله على الذراع).

٤. تقوم بشد حزام الورك على الفخذ عن طريق جذب الحزام المائل فوق الكتف لأعلى باتجاه الكتف.

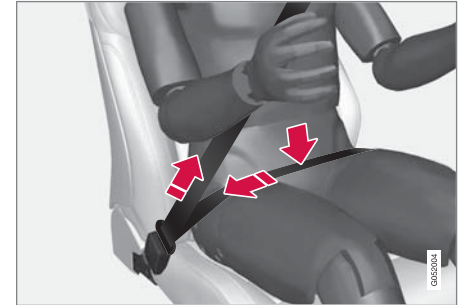

يجب أن يكون حزام الورك أسفل البطن (وليس على البطن).

التذكير بالباب وبحزام الأمان

يقوم النظام بتذكير الركاب الذين لم يقوموا بربط حزام الأمان بضرورة القيام بذلك، كما يحذر من وجود أحد الأبواب أو غطاء المحرك أو باب صندوق الأمتعة مفتوحاً.

رسومات شاشة السائق

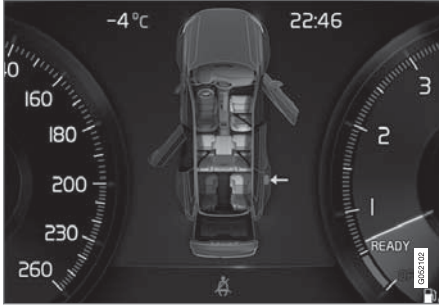

رسومات شاشة السائق مع مختلف أنواع التحذيرات. لون التحذير في الباب وياصندوق الأمتعة يختلف باختلاف سرعة السيارة.

تعرض رسومات شاشة السائق المقاعد التي يوجد بها ركاب لا يربطون حزام الأمان وكذلك المقاعد ذات أحزمة الأمان المربوطة.

ويظهر الرسم نفسه في حالة فتح غطاء المحرك أو باب صندوق الأمتعة أو غطاء خزان الوقود أو أي باب.

يمكن تأكيد الرسم من خلال الضغط على زر **O** بلوحة المفاتيح اليمنى بعلجة القيادة.

إعادة ضبط شداد حزام الأمان الكهربائي

تم تصميم آلية شد حزام الأمان الكهربائي لإعادة ضبطها بشكل تلقائي، ولكن يمكن أيضاً إعادة ضبط آلية شد حزام الأمان يدوياً إذا بقي الحزام ممدداً.

١. توقف في مكان آمن.

٢. فك حزام الأمان ثم أعد تركيبه.

< يتم إعادة ضبط حزام الأمان وشداد حزام الأمان الكهربائي.

تحذير

لا تقم أبداً بتغيير أو إصلاح أحزمة المقاعد بنفسك. تنصح فولفو بالاتصال بورشة فولفو معتمدة.

إذا تعرض حزام المقعد إلى إجهاد كبير، في حالة التصادم مثلاً، عندها يجب استبدال حزام المقعد بالكامل. قد يفقد الحزام بعضاً من خواص الحماية حتى لو بدا الحزام سليماً. يجب استبدال الحزام أيضاً إذا ظهرت عليه مظاهر البلى أو التلف. يجب أن يكون الحزام الجديد معتمداً من حيث النوع ومصمماً للتركيب في نفس موضع الحزام المستبدل.

معلومات ذات صلة

- آلية شد حزام الأمان (ص. ٤٤)
- أحزمة الأمان (ص. ٤٢)

مهم

عند تعطيل حزام أمان الراكب، سيتم كذلك تعطيل آلية شد حزام الأمان الكهربائية جهة الراكب.

تحذير

لا تقم أبداً بتغيير أو إصلاح أحزمة المقاعد بنفسك. تنصح فولفو بالاتصال بورشة فولفو معتمدة.

إذا تعرض حزام المقعد إلى إجهاد كبير، في حالة التصادم مثلاً، عندها يجب استبدال حزام المقعد بالكامل. قد يفقد الحزام بعضاً من خواص الحماية حتى لو بدا الحزام سليماً. يجب استبدال الحزام أيضاً إذا ظهرت عليه مظاهر البلى أو التلف. يجب أن يكون الحزام الجديد معتمداً من حيث النوع ومصمماً للتركيب في نفس موضع الحزام المستبدل.

معلومات ذات صلة

- أحزمة الأمان (ص. ٤٢)
- ربط وفك أحزمة الأمان (ص. ٤٣)
- إعادة ضبط شداد حزام الأمان الكهربائي (ص. ٤٥)
- تنشيط وإلغاء تنشيط الوسادة الهوائية للراكب* (ص. ٤٩)
- City Safety™ (ص. ٣٢٦)
- Rear Collision Warning* (ص. ٣٤٤)

منبه حزام الأمان



تذكير بصري في كونسول السقف.

يظهر تذكير بصري في كونسول السقف وعن طريق رمز تحذيري في شاشة السائق.

يتوقف التذكير الصوتي على السرعة ووقت القيادة والمسافة.

تظهر حالة حزام أمان السائق والركاب في رسومات على شاشة السائق لإظهار الأحزمة المربوطة وغير المربوطة.

لا يشمل نظام منبه حزام الأمان مقاعد الأطفال.

المقعد الأمامي

تعمل إشارة بصرية وأخرى صوتية على تذكير السائق والركاب الأمامي باستخدام حزام الأمان إذا لم يتم أي منهما بارتدائه.

المقعد الخلفي

منبه حزام الأمان في المقعد الخلفي له الوظيفتان الفرعيتان التاليتان:

- يوفر معلومات حول أحزمة الأمان المستخدمة في المقعد الخلفي. تظهر رسومات في شاشة عرض السائق في حالة استخدام أحزمة الأمان.
- يتم التذكير بعدم ربط حزام أمان في المقعد الخلفي أثناء الرحلة عن طريق تذكير بصري وصوتي. سيتوقف التذكير بمجرد ربط حزام الأمان مجدداً.

تذكير الأبواب وغطاء المحرك وباب صندوق غطاء فتحة الوقود

في حالة عدم إغلاق غطاء المحرك أو باب صندوق الأمتعة أو باب فتحة الوقود أو أحد أبواب السيارة، فسيظهر ذلك من خلال رسومات شاشة السائق. أوقف السيارة في مكان آمن بأسرع ما يمكن وأغلق ما هو مفتوح لإنهاء التحذير.

في حال قيادة السيارة بسرعة أقل من ١٠ كم/سا (٦ ميل في الساعة) تقريباً فسيضيء رمز المعلومات في شاشة السائق.



في حال قيادة السيارة بسرعة أعلى من ١٠ كم/سا (٦ ميل في الساعة) تقريباً فسيضيء رمز التحذير في شاشة السائق.



معلومات ذات صلة

- أحزمة الأمان (ص. ٤٢)
- ربط وفك أحزمة الأمان (ص. ٤٣)

الوسائد الهوائية

السيارة مجهزة بوسائد هوائية وستائر قابلة للانفتاح لكل من السائق والركاب.

ملاحظة

تستجيب المستشعرات بشكل مختلف بحسب طبيعة التصادم وفيما إذا كانت أحزمة المقاعد مثبتة أم لا. وينطبق هذا على جميع مواضع الأحزمة.

ومن ثم فمن الممكن نفخ واحدة فقط من الوسائد الهوائية (أو عدم نفخ أي منها) عند حدوث تصادم. تستشعر المستشعرات قوة التصادم على السيارة ويتم تكييف الفعل وفقاً لبحيث يتم نشر وسادة هوائية واحدة أو أكثر أو عدم نشر أي وسادة على الإطلاق.

تحذير

توجد وحدة التحكم في نظام الوسائد الهوائية في الكونسول المركزي. في حال تعرض الكونسول المركزي للبلل بالماء أو أي سائل آخر، فقم بفصل الكابلات من بطارية الإقلاع. ولا تحاول بدء تشغيل السيارة طالما تعرضت الوسائد الهوائية للانفتاح. استرداد السيارة. تتصح فولفو بنقل السيارة إلى ورشة فولفو معتمدة.

انتفاخ الوسائد الهوائية

في حال انتفاخ أحد الوسائد الهوائية، يوصى بفعل التالي:

- استرداد السيارة. تتصح فولفو بنقل السيارة إلى إحدى ورش فولفو المعتمدة. لا تقم بقيادة السيارة مطلقاً في حالة انتفاخ الوسائد الهوائية.
- تتصح فولفو بالتوجه إلى إحدى ورش فولفو المعتمدة لتتولى استبدال المكونات في نظم أمان السيارة.
- اتصل دائماً بالطبيب.

تحذير ⚠️

يتم تشبيك أحزمة المقاعد والوسائد الهوائية في حالة عدم استخدام الحزام أو استخدامه بطريقة غير صحيحة، فقد يقل هذا من الحماية التي توفرها الوسادة الهوائية في حالة حدوث تصادم.

لتقليل خطر الإصابة في حالة نشر الوسادة الهوائية، يجب على الركاب الجلوس منتصبين قدر الإمكان مع وضع أقدامهم على الأرضية وظهورهم على مسند الظهر.

تحذير ⚠️

تتصح فولفو بالاتصال بورشة فولفو معتمدة لإجراء عملية الإصلاح. قد تتسبب الأعمال المعيبة في نظام الوسائد الهوائية في حدوث عطل وتؤدي إلى إصابة شخصية خطيرة.

موضع الوسادة الهوائية في عجلة القيادة

ويتم تركيب هذه الوسادة الهوائية في منتصف عجلة القيادة. وتوجد علامة AIRBAG على عجلة القيادة.

موضع الوسادة الهوائية عند الركبة

توجد الوسادة الهوائية مطوية في الجزء السفلي من لوحة العدادات جهة السائق. وتوجد علامة AIRBAG على لوحة الغطاء الخاصة بها.

تحذير ⚠️

لا تضع أو تعلق أي أجسام أعلى أو أمام اللوحة التي يتم فيها تخزين الوسادة الهوائية للركبة.

معلومات ذات صلة

- الوسائد الهوائية (ص. ٤٦)
- الوسادة الهوائية للراكب (ص. ٤٨)

الوسائد الهوائية للسائق

كملق تكميلي لأحزمة الأمان، السيارة مجهزة بوسادة هوائية في عجلة القيادة وعند الركبة في جانب السائق.

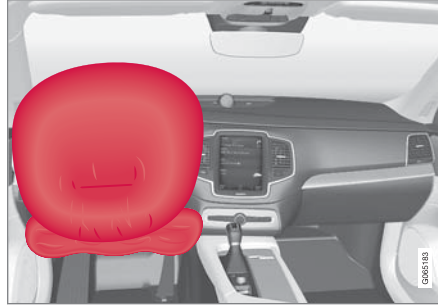

الوسادة الهوائية في عجلة القيادة والوسادة الهوائية عند الركبة في جانب السائق في المقعد الأمامي.

في حال حدوث تصادم أمامي، تساهم الوسادات الهوائية في حماية السائق من التعرض لأية إصابات في الرأس والعنق والوجه والصدر بالإضافة إلى حمايتها لأقدامه وركبه من أية إصابة.

في حال وقوع تصادم شديد تعمل المستشعرات وتتفخخ الوسادة الهوائية. تتفخخ الوسادة الهوائية عند وقوع الاصطدام الأولي للراكب. عند الضغط على الوسادة الهوائية أثناء التصادم يتم تفرغها. وعندئذ يخرج الدخان إلى السيارة. وذلك أمر طبيعي. وتحديث العملية كلها شاملة انتفاخ الوسادة وتفرغها خلال عشر الثانية.

تحذير ⚠️

تجنب القيادة أثناء نشر الوسائد الهوائية. فقد تجعل القيادة أمرًا صعبًا. كما قد تتلف أنظمة السلامة الأخرى. قد يتسبب الدخان والأثرية الناتجة عند نشر الوسائد الهوائية في تهيج/إصابة الجلد والعينين بعد التعرض لها بشدة. وفي حالة تهيج هذه المناطق، اغسلها بالماء البارد. قد يتسبب تسلسل النشر السريع وقماش الوسادة الهوائية في حدوث احتكاك وحرقة بالجلد.

معلومات ذات صلة

- الأمان (ص. ٤٠)
- الوسائد الهوائية للسائق (ص. ٤٧)
- الوسادة الهوائية للراكب (ص. ٤٨)
- الوسائد الهوائية الجانبية (ص. ٥١)
- ستائر قابلة للنفخ (ص. ٥٢)

ملصق الوسادة الهوائية للراكب



يوجد ملصق جهة الراكب على حاجب الشمس.

يوجد ملصق التحذير للوسادة الهوائية للراكب كما هو موضح أعلاه.

تحذير

إذا لم يتم تجهيز السيارة بمفتاح لتشغيل/إيقاف تشغيل الوسادة الهوائية للراكب، فستظل الوسادة الهوائية نشطة دوماً.

تحذير

يتم تشبيك أحزمة المقاعد والوسائد الهوائية. في حالة عدم استخدام الحزام أو استخدامه بطريقة غير صحيحة، فقد يقلل هذا من الحماية التي توفرها الوسادة الهوائية في حالة حدوث تصادم.

لتقليل خطر الإصابة في حالة نشر الوسادة الهوائية، يجب على الركاب الجلوس منتصبين قدر الإمكان مع وضع أقدامهم على الأرضية وظهورهم على مسند الظهر.

تحذير

تتصح فولفو بالاتصال بورشة فولفو معتمدة لإجراء عملية الإصلاح. قد تتسبب الأعمال المعيبة في نظام الوسائد الهوائية في حدوث عطل وتؤدي إلى إصابة شخصية خطيرة.

موضع الوسادة الهوائية للراكب

ونطوى الوسادة الهوائية في حجرة توجد أعلى صندوق القفازات. وتوجد علامة AIRBAG على لوحة الغطاء الخاصة بها.

تحذير

لا تضع أشياء أمام لوحة العدادات أو فوقها حيث توجد الوسادة الهوائية للراكب الأمامي.

الوسادة الهوائية للراكب

وكملحق تكميلي لأحزمة الأمان، السيارة مجهزة بوسادة هوائية من جهة الراكب الأمامي.



الوسادة الهوائية في جانب الراكب الأمامي في المقعد الأمامي.

في حال حدوث تصادم أمامي، تساهم الوسادة الهوائية في حماية الراكب من التعرض لأية إصابات في الرأس والعنق والوجه والصدر بالإضافة إلى حمايتها لأقدامه وركبه من أية إصابة.

في حال وقوع تصادم شديد تعمل المستشعرات وتنتفخ الوسادة الهوائية. تنتفخ الوسادة الهوائية عند وقوع الاصطدام الأولي للراكب. عند الضغط على الوسادة الهوائية أثناء التصادم يتم تفريغها. وعندئذ يخرج الدخان إلى السيارة. وذلك أمر طبيعي. وتحدث العملية كلها شاملة انتفاخ الوسادة وتفريغها خلال عشر الثانية.

تنشيط الوسادة الهوائية للراكب



1 اسحب المفتاح للخارج وأدره من الوضع **OFF** إلى الوضع **ON**.

< تعرض شاشة السائق للرسالة عمل وسادة الراكب
برجاء الموافقة.

ملاحظة

إذا تم تشغيل/إيقاف تشغيل الوسادة الهوائية للراكب أثناء وجود السيارة في وضع الإشعال I أو أقل، فستظهر رسالة في شاشة السائق والمؤشر التالي في كونسول السقف حوالي ٦ ثوانٍ بعد ضبط النظام الكهربائي بالسيارة على وضع الإشعال II.

تنشيط وإلغاء تنشيط الوسادة الهوائية للراكب*

يمكن إلغاء تنشيط الوسادة الهوائية للراكب إذا كانت السيارة مزودة بمفتاح Passenger Airbag Cut Off Switch (PACOS). يوجد مفتاح الوسادة الهوائية للراكب على لوحة العدادات في جانب الراكب، ويمكن الوصول إليه عندما يكون باب الراكب مفتوحاً.

تحقق من وجود المفتاح في الوضع المطلوب.

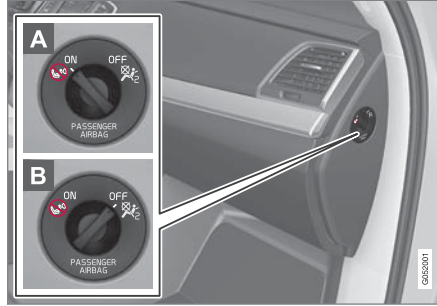

A **ON** - الوسادة الهوائية نشطة وجميع الركاب المواجهين للأمام (أطفال وبالغون) يمكنهم الجلوس بأمان في مقعد الراكب.

B **OFF** - الوسادة الهوائية في وضع إيقاف التشغيل ويمكن للأطفال المواجهين للخلف الجلوس بأمان في مقعد الراكب.

تحذير

لا تسمح مطلقاً لأي شخص بالوقوف أو الجلوس أمام مقعد الراكب الأمامي.
تجنب وضع مقعد أطفال مواجه للخلف على مقعد الراكب الأمامي في حالة تنشيط الوسادة الهوائية.
يلزم عدم جلوس الركاب المواجهين للأمام (أطفال وكبار) على مقعد الراكب الأمامي في حالة إلغاء تنشيط الوسادة الهوائية الخاص بالراكب.
في حال عدم الالتزام بالتحذيرات المذكورة أعلاه قد تتعرض حياة الشخص للخطر أو لإصابات بالغة.

معلومات ذات صلة

- الوسائد الهوائية (ص. ٤٦)
- الوسائد الهوائية للسائق (ص. ٤٧)
- تنشيط وإلغاء تنشيط الوسادة الهوائية للراكب* (ص. ٤٩)

تحذير

إذا لم يتم تجهيز السيارة بمفتاح لتشغيل/إيقاف تشغيل الوسادة الهوائية للراكب، فستظل الوسادة الهوائية نشطة دوماً.

٢. قم بتأكيد الرسالة بالضغط على الزر **O** في لوحة مفاتيح عجلة القيادة بالجهة اليمنى.

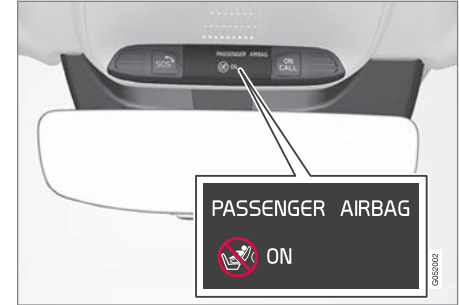

< تظهر رسالة نصية ورمز تحذير في كونسول السقف للإفادة بأنه تم تنشيط الوسادة الهوائية في مقعد الراكب الأمامي.

تحذير ⚠️

تجنب وضع مقعد أطفال مواجه للخلف على مقعد الراكب الأمامي في حالة تنشيط الوسادة الهوائية. يلزم دوماً تنشيط الوسادة الهوائية للراكب في حالة جلوس أحد الركاب المواجهين للأمام (أطفال أو كبار) على مقعد الراكب الأمامي.

في حال عدم الالتزام بالتحذيرات المذكورة أعلاه قد تتعرض حياة الشخص للخطر أو لإصابات بالغة.

إلغاء تنشيط الوسادة الهوائية للراكب



1 اسحب المفتاح للخارج وأدره من الوضع **ON** إلى الوضع **OFF**.

< تعرض شاشة السائق الرسالة إيقاف وسادة الهواء برجاء الموافقة.

ملاحظة ⓘ

إذا تم تشغيل/إيقاف تشغيل الوسادة الهوائية للراكب أثناء وجود السيارة في وضع الإشعال **I** أو أقل، فستظهر رسالة في شاشة السائق والمؤشر التالي في كونسول السقف حوالي 6 ثوان بعد ضبط النظام الكهربائي بالسيارة على وضع الإشعال **II**.

مهم ⓘ

عند تعطيل حزام أمان الراكب، سيتم كذلك تعطيل آلية شد حزام الأمان الكهربائية جهة الراكب.

٢. قم بتأكيد الرسالة بالضغط على الزر **O** في لوحة مفاتيح عجلة القيادة بالجهة اليمنى.

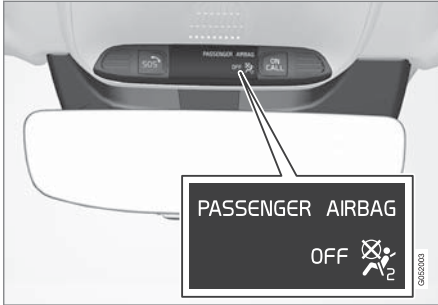

< يوضح إشعار نصي ورمز في كونسول السقف أنه تم إيقاف تنشيط الوسادة الهوائية في مقعد الراكب الأمامي.

تحذير ⚠️

يلزم عدم جلوس الركاب المتجهين للأمام (أطفال وكبار) على مقعد الراكب في حالة إلغاء تنشيط الوسادة الهوائية الخاص بالمقعد.

في حال عدم الالتزام بالتحذيرات المذكورة أعلاه قد تتعرض حياة الشخص للخطر أو لإصابات بالغة.

تحذير ⚠️

لا تضع أي أشياء في المنطقة بين الجانب الخارجي للمقعد ولوحة الباب، إذ الوسادة الهوائية الجانبية تحتاج إلى هذه المنطقة.

توصي فولفو باستخدام أغطية مقاعد السيارة المعتمدة من فولفو فقط. فقد تتسبب أغطية المقاعد الأخرى في إعاقة تشغيل الوسائد الهوائية الجانبية.

تحذير ⚠️

تعتبر الوسائد الهوائية الجانبية مكملاً لأحزمة المقاعد. استخدم حزام المقعد دائماً.

الوسائد الهوائية الجانبية ومقاعد الأطفال

تتخفف الحماية التي توفرها السيارة للطفل الجالس في مقعد الأطفال أو في وسادة رفع الطفل بسبب الوسادة الهوائية الجانبية.

معلومات ذات صلة

- الوسائد الهوائية (ص. ٤٦)

الوسائد الهوائية الجانبية

تعمل الوسائد الهوائية الجانبية في مقعد السائق والراكب الأمامي على حماية الصدر والفخذ في حالة وقوع تصادم.



تم تركيب الوسائد الهوائية الجانبية في إطارات مساند الظهر الخارجية للمقاعد الأمامية بغرض حماية السائق والراكب الجالسين في المقاعد الأمامية.

في حال وقوع تصادم شديد تعمل المستشعرات وتنفخ الوسادة الهوائية الجانبية. يتم نفخ الوسادة الهوائية بين الراكب ولوح الباب وتخفف من الصدمة على الراكب في لحظة التصادم. عند الضغط على الوسادة الهوائية أثناء التصادم يتم تفرغها. وعادة ما يتم نفخ الوسادة الهوائية الجانبية في الجانب الذي يقع فيه التصادم فقط.

تحذير ⚠️

تصح فولفو بالاتصال بورشة فولفو معتمدة لإجراء عملية الإصلاح. قد تتسبب الأعمال المعبية في نظام الوسائد الهوائية الجانبية في حدوث عطل وتؤدي إلى إصابة شخصية خطيرة.

معلومات ذات صلة

- آلية شد حزام الأمان (ص. ٤٤)
- مقاعد الأطفال (ص. ٥٤)

ستائر قابلة للنفخ

تساعد الستائر القابلة للانفخ (IC Inflatable Curtain) على الحيلولة دون ارتطام رأس السائق والركاب بداخل السيارة في حالة وقوع تصادم.

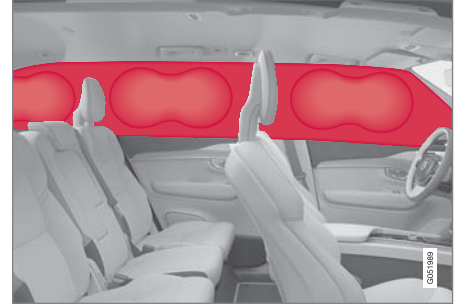

الستارة الهوائية القابلة للانفخ مثبتة على كلا جانبي بطانة السقف وتساعد في حماية السائق والركاب الجالسين على طرفي السيارة. اللوحة موسومة بالعلامة IC AIRBAG.

وفي حالة وقوع تصادم شديد، تعمل المستشعرات ويتم نفخ ستائر الحماية.

تحذير

تتصح فولفو بالاتصال بورشة فولفو معتمدة لإجراء عملية الإصلاح. قد تتسبب الأعمال المعيبة في نظام الستائر القابلة للنفخ في حدوث عطل وإصابة شخصية خطيرة.

تحذير

لا تقم نهائياً بتعليق أو إلحاق عناصر ثقيلة بالمقابض الموجودة في السقف. تم تصميم الخطافات للمعاطف والسترات خفيفة الوزن فقط (وليس للأشياء الصلبة مثل المظلات).

لا تقم بتركيب أو تثبيت أي شيء على بطانة سقف السيارة أو دعائم الأبواب أو اللوحات الجانبية. فذلك قد يؤدي إلى الإخلال بالحماية المطلوبة. تتصح فولفو بأن تستخدم دائماً قطع فولفو الأصلية فقط التي تم اعتمادها لـتستخدم في هذه الأجزاء.

تحذير

اترك مسافة ١٠ سم (٤ بوصات) بين الحمولة والنوافذ الجانبية في حال تحميل السيارة إلى حد أعلى من الحواف العلوية لنوافذ الأبواب. وإلا، فقد تتأثر الحماية المطلوبة للستارة القابلة للنفخ، والمختفية في بطانة السقف.

تحذير

تعتبر الستارة القابلة للنفخ مكملًا لأحزمة المقاعد. استخدم حزام المقعد دائماً.

معلومات ذات صلة

- الوسائد الهوائية (ص. ٤٦)

وضع السلامة

يعتبر وضع السلامة ميزة أمان تظهر عندما احتمال تأثير التصادم على وظيفة مهمة في السيارة مثل أنابيب الوقود أو مستشعرات نظم السلامة أو نظام الفرامل.

إذا تعرضت السيارة لاصطدام، تظهر الرسالة **Safety mode** انظر دليل المالك بشاشة السائق مع رمز تحذير طالما أن الشاشة غير متضررة والنظام الكهربائي بالسيارة ما زال يعمل. وهذه الرسالة تعني أن قدرة السيارة على العمل قد انخفضت.

تحذير

يُحظر نهائياً بأي حال من الأحوال محاولة إعادة تشغيل السيارة، إذا كانت تفوح منها رائحة الوقود عند عرض الرسالة **Safety mode** انظر دليل المالك على شاشة السائق. اترك السيارة فوراً.

إذا كانت السيارة في وضع الأمان، فمن الممكن محاولة إعادة ضبط النظام من أجل بدء تشغيل السيارة وتحريكها لمسافة قصيرة، في حالة وجود وقف مروري خطر مثلاً.

تحذير

لا تحاول مطلقاً إصلاح سيارتك أو إعادة ضبط الإلكترونيات بنفسك إذا كانت السيارة في وضع السلامة. فقد يؤدي ذلك إلى حدوث إصابة فردية أو لن تعمل السيارة بالشكل الطبيعي. تتصح فولفو بالتوجه إلى إحدى ورش فولفو المعتمدة لفحص السيارة وإعادتها إلى الحالة الطبيعية بعد أن يتم عرض **Safety mode** انظر دليل المالك.

تحذير

يجب ألا يتم قطر السيارة وهي في وضع السلامة. بل يجب نقلها من موضعها. تتصح فولفو بنقل السيارة إلى إحدى ورش فولفو المعتمدة.

٤. ثم حاول تشغيل السيارة مرة أخرى عند اختفاء الرسالة
تشغيل السيارة فحص النظام، انتظر من شاشة السائق.

مهم

في حال استمرار عرض الرسالة **Safety mode**
انظر دليل المالك على شاشة العرض، يجب عدم قيادة
السيارة أو قطرها، ويلزم استخدام سيارة النقل والإصلاح.
لأن الأعطال الخفية قد تجعل التحكم بالسيارة أثناء القيادة
أمراً محالاً، حتى وإن بدأ أنه بالإمكان قيادة السيارة.

تحريك السيارة بعد وضع الأمان

١. إذا ظهر بوحة عرض السائق الرسالة **Normal mode**
The car is now in normal mode بعد محاولة
تشغيل السيارة، فمن الممكن تحريك السيارة بحرص إذا
كانت متواجدة في موضع خطير.
٢. لا تحرك السيارة أكثر مما ينبغي.

تحذير

يجب ألا يتم قطر السيارة وهي في وضع السلامة. بل يجب
نقلها من موضعها. تنصح فولفو بنقل السيارة إلى إحدى ورش
فولفو المعتمدة.

معلومات ذات صلة

- وضع السلامة (ص. ٥٢)
- بدء تشغيل السيارة (ص. ٤١٤)
- الاسترداد (ص. ٤٦٧)

بدء تشغيل وتحريك السيارة بعد وضع الأمان

إذا كانت السيارة في وضع الأمان، فمن الممكن محاولة إعادة
ضبط النظام من أجل بدء تشغيل السيارة وتحريكها لمسافة قصيرة،
في حالة وجود وقف مروري خطر مثلاً.

بدء السيارة بعد وضع الأمان

١. تحقق من الحالة العامة للسيارة لكشف أي ضرر محتمل أو
أي تسرب للوقود. ويجب ألا تكون هناك رائحة وقود.
إذا كان الضرر بسيطاً فقط وأسفر الفحص عن عدم وجود
تسريبات للوقود، فيمكن محاولة بدء تشغيل السيارة.

تحذير

يُحظر نهائيًا بأي حال من الأحوال محاولة إعادة تشغيل
السيارة، إذا كانت تفوح منها رائحة الوقود عند عرض الرسالة
Safety mode انظر دليل المالك على شاشة السائق. اترك
السيارة فوراً.

٢. أوقف تشغيل السيارة.

٣. بعد ذلك، حاول تشغيل السيارة.

< تقوم إلكترونيات السيارة بإجراء فحوصات للنظام ثم
تحاول استرجاع الحالة العادية. تعرض شاشة السائق
الرسالة تشغيل السيارة فحص النظام، انتظر خلال هذا
الوقت. قد يستغرق هذا الأمر دقيقة بحد أقصى.

معلومات ذات صلة

- الأمان (ص. ٤٠)
- بدء تشغيل وتحريك السيارة بعد وضع الأمان (ص. ٥٣)
- الاسترداد (ص. ٤٦٧)

أمان الطفل

يجب دائماً تأمين جلوس الأطفال أثناء اصطحابهم في السيارة. تتوفر لدى فولفو تجهيزات لسلامة الأطفال (مقاعد الأطفال والأجهزة الملحقة) مصممة لهذه السيارة تحديداً. باستخدام تجهيزات أمان الأطفال من فولفو يمكنك توفير ظروف جيدة لسفر الأطفال بأمان في سيارتك. إضافة إلى ذلك، فتجهيزات أمان الأطفال يتم تركيبها بصورة جيدة وملئمة ويسهل استخدامها. ويتم اختيار التجهيزات التي ينبغي استخدامها بالاستناد إلى وزن الطفل وحجمه.

توصي Volvo بأن يجلس الأطفال في مقاعد الأطفال المواجهة للخلف حتى يبلغوا أكبر سن مناسبة، على الأقل حتى عمر 4 سنوات، ثم يجلسوا في مقاعد الأطفال المواجهة للأمام حتى يبلغوا طول 140 سم (4 أقدام و7 بوصات).

ملاحظة

تختلف التشريعات القانونية بشأن نوعية مقاعد الأطفال التي يلزم استخدامها للأطفال من مختلف الأعمار والأحجام باختلاف البلاد. تحقق مما ينطبق عليك.

ملاحظة

عند استخدام معدات سلامة الأطفال، من المهم قراءة إرشادات التركيب المرفقة معها. في حال وجود أسئلة حول تركيب معدات سلامة الأطفال، يُرجى الاتصال بالشركة المصنعة للحصول على إرشادات أكثر وضوحاً.

بغض النظر عن أعمار الأطفال وأحجامهم يجب دائماً أن يجلسوا بالشكل الصحيح مئتين بأحزمة الأمان. لا تسمح أبداً بجلوس الطفل في حجر أحد الركاب.

معلومات ذات صلة

- الأمان (ص. ٤٠)
- مقاعد الأطفال (ص. ٥٤)
- تنشيط وإلغاء تنشيط أقال سلامة الأطفال (ص. ٢٥٩)

مقاعد الأطفال

ينبغي دائماً استخدام مقاعد الأطفال المناسبة عند اصطحاب أطفال في السيارة.

يجب أن يجلس الطفل براحة وسلامة. تأكد من تركيب مقعد الأطفال واستخدامه وتثبيت موضعه بشكل صحيح.

راجع تعليمات التركيب الخاصة بمقعد الأطفال للقيام بالتركيب الصحيح.

ملاحظة

عند استخدام معدات سلامة الأطفال، من المهم قراءة إرشادات التركيب المرفقة معها.

في حال وجود أسئلة حول تركيب معدات سلامة الأطفال، يُرجى الاتصال بالشركة المصنعة للحصول على إرشادات أكثر وضوحاً.

ملاحظة

لا ينبغي أبداً ترك مقعد الأطفال في السيارة دون إحكام شدّه. تحقق دائماً من قفله وفقاً للتعليمات الخاصة بمقاعد الأطفال، حتى عندما لا يكون قيد الاستخدام.

ملاحظة

قد يؤدي تثبيت واستخدام مقاعد الأطفال لفترة طويلة إلى ظهور علامات تأكل وتلف في تجهيزات السيارة. لذلك، توصي Volvo باستخدام الواقي من الركل لحماية تجهيزات السيارة.



النموذج التجاري المزود بستة مقاعد: يشار إلى مواقع نقاط التثبيت عن طريق رموز خلف مسند الظهر.

توجد مواقع نقاط التركيب في ظهر مقاعد الصف الثاني الطرفية.

تحذير ⚠️

يجب دائماً تمرير أشرطة تثبيت مقعد الطفل العليا عبر الفتحة الموجودة في ساق مسند الرأس قبل شدّها عند نقطة التّوصيل. وإذا تعذر اتباع هذا الإجراء، فاتبع التوصيات المقدمة من الجهة المصنعة لمقعد الأطفال.

ملاحظة ⓘ

قم بطي مساند الرأس من أجل تسهيل تركيب هذا النوع من مقاعد الأطفال في السيارات المزودة بمسند رأس قابلة للطي على المقاعد الخارجية.

نقاط التركيب العلوية لمقاعد الأطفال

السيارة مزودة بنقاط تركيب عليا لمقاعد الأطفال على المقاعد الطرفية بالصف الثاني.
تم تصميم نقاط التركيب العلوية بشكل رئيسي للاستخدام مع مقاعد الأطفال المتجه للأمام.

اتبع دائماً تعليمات التركيب من الشركة المُصنعة عندما تقوم بتوصيل مقعد الطفل بنقاط التركيب العليا.

موقع نقاط التركيب



النموذج التجاري المزود بخمسة أو سبعة مقاعد: يشار إلى مواقع نقاط التثبيت عن طريق رموز خلف مسند الظهر.

معلومات ذات صلة

- أمان الطفل (ص. 04)
- مقعد الطفل المدمج* (ص. ٧٠)
- نقاط التركيب العلوية لمقاعد الأطفال (ص. 05)
- نقاط التركيب السفلية لمقاعد الأطفال (ص. 0٦)
- نقاط التثبيت لمقاعد الأطفال ISOFIX/i-Size (ص. 0٧)
- تحديد وضعية مقعد الأطفال (ص. 0٧)
- تنشيط وإلغاء تنشيط الوسادة الهوائية للراكب* (ص. ٤٩)

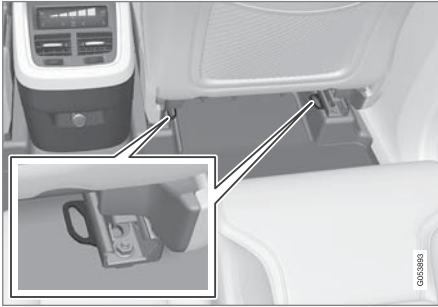

مواقع نقاط التثبيت في الصف الثاني من المقاعد.

توجد نقاط التثبيت في الصف الثاني من المقاعد بالجزء الخلفي من قضبان أرضية المقعد الأمامي.

معلومات ذات صلة

- مقاعد الأطفال (ص. 04)
- نقاط التركيب العلوية لمقاعد الأطفال (ص. 00)
- نقاط التثبيت لمقاعد الأمان ISOFIX/i-Size (ص. 07)
- جدول موضع مقاعد الأطفال التي تستخدم أحزمة الأمان بالسيارة (ص. 61)

نقاط التركيب السفلية لمقاعد الأطفال

السيارة مزودة بنقاط تثبيت سفلية لمقاعد الأطفال في المقعد الأمامي* والصف الثاني من المقاعد. وتم تصميم نقاط التثبيت السفلية للاستخدام مع نوعية معينة من مقاعد الأطفال المتجهة للخلف.

اتبع دائماً تعليمات التركيب من الشركة المُصنعة عندما تقوم بتوصيل مقعد الطفل بنقاط التثبيت السفلى.

موقع نقاط التركيب



مواقع نقاط التثبيت في المقعد الأمامي.

توجد نقاط التثبيت في المقعد الأمامي على جانبي مساحة القدم في مقعد الراكب.

لا يتم استخدام نقاط التثبيت في المقعد الأمامي إلا إذا كانت السيارة مزودة بمفتاح تنشيط/إلغاء تنشيط الوسادة الهوائية للراكب*.

ملاحظة

في السيارات المزودة بغطاء للحمولات فوق مقصورة الأمتعة، ينبغي إزالة هذا الغطاء قبل التمكن من تركيب مقاعد الأطفال بنقاط التثبيت.

معلومات ذات صلة

- مقاعد الأطفال (ص. 04)
- نقاط التركيب السفلية لمقاعد الأطفال (ص. 06)
- نقاط التثبيت لمقاعد الأمان ISOFIX/i-Size (ص. 07)
- جدول موضع مقاعد الأطفال التي تستخدم أحزمة الأمان بالسيارة (ص. 61)

تحديد وضعية مقعد الأطفال

من المهم وضع مقعد الأطفال في المكان المناسب في السيارة. ويعتمد اختيار الموضع، من بين أمور أخرى، على نوع مقعد الأطفال وعلى احتمال أن تكون الوسادة الهوائية للراكب منشطة.



مقاعد الأطفال المواجهة للخلف لا تتوافق مع الوسائد الهوائية.

احرص دوماً على تثبيت مقاعد الأطفال المواجهة للخلف في مقاعد الصف الثاني أو الثالث* في حالة تنشيط الوسادة الهوائية للراكب. في حالة جلوس طفل في مقعد الراكب الأمامي فقد يتعرض للإصابة الشديدة عند انفخاخ الوسادة الهوائية.

في حالة إيقاف تشغيل الوسادة الهوائية للراكب فإنه يُسمح بتثبيت مقاعد الأطفال المواجهة للخلف في مقعد الراكب الأمامي.

ملاحظة

تختلف اللوائح المتعلقة بوضع الأطفال في السيارات من دولة إلى أخرى. تحقق مما ينطبق عليك.

- نقاط التركيب السفلية لمقاعد الأطفال (ص. 0٦)
- جدول موضع مقاعد الأطفال i-Size (ص. ٦٥)
- جدول موضع مقاعد الأطفال ISOFIX (ص. ٦٦)

ISOFIX/i-Size نقاط التثبيت لمقاعد الأطفال

السيارة مزودة بنقاط تثبيت ISOFIX/i-Size لمقاعد الأطفال في الصف الثاني من المقاعد. ISOFIX/i-Size هو نظام تثبيت لمقاعد الأطفال بالسيارة مصمم وفقاً للمعايير الدولية ذات الصلة. اتبع دائماً تعليمات التركيب من الشركة المُصنعة عندما تقوم بتوصيل مقعد الطفل بنقاط التثبيت ISOFIX/i-Size.

موقع نقاط التركيب



يُشار إلى مواقع نقاط التثبيت عن طريق الرمز ٢ على فرش مسند الظهر.

توجد نقاط تثبيت ISOFIX/i-Size مخفية وراء الجزء الأسفل لمسند ظهر المقعد الثاني في المقاعد الطرفية.

اضغط على وسادة المقعد لأسفل للوصول إلى نقاط التركيب.

معلومات ذات صلة

- مقاعد الأطفال (ص. 0٤)
- نقاط التركيب العلوية لمقاعد الأطفال (ص. 00)

٢ تختلف الأسماء والرموز باختلاف السوق.

تركيب نظام أمان الأطفال

من المهم التنبيه لعدد من الأمور عند تركيب نظام تقييد مقعد للأطفال واستخدامه، وهو أمر يعتمد على موقع تثبيت نظام تقييد مقعد الأطفال.

تحذير ⚠️

لا يجب استخدام وسادات رفع الطفل/مقاعد الأطفال المزودة بدعامات فولاذية أو أي تصميم آخر يمكن أن يستقر على زر فتح إبزيم حزام الأمان، لأنها قد تتسبب في فتح إبزيم حزام الأمان بشكل مفاجئ.

تجنب إحكام ربط أشرطة تثبيت مقعد الطفل بقضيب الضبط الأفقي الخاص بالمقعد أو الزنبركات أو القضبان والدعامات الموجودة أسفل المقعد. قد تتسبب الحواف الحادة في إتلاف أشرطة التثبيت.

لا تسمح للجزء العلوي من مقعد الطفل بالاستقرار فوق الزجاج الأمامي.

ملاحظة ⓘ

عند استخدام معدات سلامة الأطفال، من المهم قراءة إرشادات التركيب المرفقة معها.

في حال وجود أسئلة حول تركيب معدات سلامة الأطفال، يُرجى الاتصال بالشركة المصنعة للحصول على إرشادات أكثر وضوحاً.

ملاحظة ⓘ

لا ينبغي أبداً ترك مقعد الأطفال في السيارة دون إحكام شدة. تحقق دائماً من قفله وفقاً للتعليمات الخاصة بمقاعد الأطفال، حتى عندما لا يكون قيد الاستخدام.

معلومات ذات صلة

- مقاعد الأطفال (ص. 04)
- تركيب نظام أمان الأطفال (ص. 08)
- جدول موضع مقاعد الأطفال التي تستخدم أحزمة الأمان بالسيارة (ص. 11)
- جدول موضع مقاعد الأطفال i-Size (ص. 16)
- جدول موضع مقاعد الأطفال ISOFIX (ص. 16)

تحذير ⚠️

لا تسمح مطلقاً لأي شخص بالوقوف أو الجلوس أمام مقعد الراكب الأمامي.

تجنب وضع مقعد أطفال مواجه للخلف على مقعد الراكب الأمامي في حالة تنشيط الوسادة الهوائية.

يلزم عدم جلوس الركاب المواجهين للأمام (أطفال وكبار) على مقعد الراكب الأمامي في حالة إلغاء تنشيط الوسادة الهوائية الخاص بالراكب.

في حال عدم الالتزام بالتحذيرات المذكورة أعلاه قد تتعرض حياة الشخص للخطر أو لإصابات بالغة.

ملصق الوسادة الهوائية للراكب



يوجد ملصق جهة الراكب على حاجب الشمس.

يوجد ملصق التحذير للوسادة الهوائية للراكب كما هو موضح أعلاه.

- يلزم عدم استخدام موجه ISOFIX في حالة تركيب مقعد أطفال.



عند تثبيت مقعد للأطفال في المقعد الخلفي، توصي Volvo بمسافة لا تقل عن 50 ملم (بوصتين) من الجزء الأمامي لمقعد الأطفال إلى الجزء الخلفي من المقعد الأمامي.

التركيب في صف المقعد الثالث*

- لا تستخدم إلا مقاعد الأطفال التي ينصح بها من فولفو والمعتمدة عالمياً أو شبه عالمياً، وتحقق كذلك من إدراج طراز السيارة في قائمة السيارات التي تصدرها الجهة المصنعة لمقاعد الأطفال.
- يلزم عدم تركيب مقاعد الأطفال المزودة بأرجل للدعم في مقاعد الصف الثالث.
- عند الضرورة، اضبط صف المقاعد الثاني للأمام كي تتمكن من توفير مساحة كافية. في حالة تركيب مقعد أطفال

التركيب في صف المقعد الثاني

- لا تستخدم إلا مقاعد الأطفال التي ينصح بها من فولفو والمعتمدة عالمياً، أو شبه عالمياً، وتحقق كذلك من إدراج طراز السيارة في قائمة السيارات التي تصدرها الجهة المصنعة لمقاعد الأطفال.
- يلزم عدم تركيب مقعد الأطفال المزود بأرجل للدعم في المقعد الأوسط.
- المقاعد الطرفية مزودة بنظام التثبيت ISOFIX ومعتمدة لاستخدام i-Size.
- المقاعد الطرفية مزودة بنقاط تثبيت عليا. تتصح فولفو بسحب أشرطة التثبيت العليا لمقعد الأطفال خلال الفتحة في نقطة التثبيت العليا قبل شداها تجاه نقطة التركيب. وإذا لم يمكن حدوث هذا، فاتبع التوصيات التي تصدرها جهة تصنيع مقعد الأطفال.
- في السيارات المزودة بصف ثالث للمقاعد*، يلزم ضبط الصف الثاني من المقاعد على آخر موضع للخلف له. في حال استخدام مقعد أطفال في الصف الثالث، فيعتبر هذا الأمر استثناء. وفي جميع الأحوال، تحقق دوماً من تثبيت تركيب مقعد الطفل بما يتوافق مع تعليمات الجهة المصنعة.
- إذا كان مقعد الطفل مزوداً بأشرطة سفلية، فتجنب ضبط موضع المقعد في الأمام بعد تثبيت الأشرطة في نقاط التثبيت السفلية. تذكر دوماً إزالة الأشرطة السفلية عند عدم تركيب مقعد الأطفال.
- إذا كان مقعد الأطفال مجهزاً بأرجل للدعم، فمُ دائماً بتثبيت رجل الدعم/أرجل الدعم مباشرةً على الأرضية. لا تقم أبداً بتثبيت أرجل الدعم على مسند القدمين أو أي غرض آخر.
- يمكن استخدام موجه ISOFIX لتسهيل تركيب مقعد الطفل.

ملاحظة

قد يؤدي تثبيت واستخدام مقاعد الأطفال لفترة طويلة إلى ظهور علامات تآكل وتلف في تجهيزات السيارة. لذلك، توصي Volvo باستخدام الواقي من الركل لحماية تجهيزات السيارة.

التركيب في المقعد الأمامي

- عند تركيب مقعد أطفال مواجه للخلف، تحقق من إيقاف تشغيل الوسادة الهوائية للراكب على هذا المقعد.
- عند تركيب مقعد أطفال مواجه للأمام، تحقق من تشغيل الوسادة الهوائية للراكب على هذا المقعد.
- لا تستخدم إلا مقاعد الأطفال التي ينصح بها من فولفو والمعتمدة عالمياً أو شبه عالمياً، وتحقق كذلك من إدراج طراز السيارة في قائمة السيارات التي تصدرها الجهة المصنعة لمقاعد الأطفال.
- ISOFIX لا يمكن تركيب مقاعد الأطفال إلا في السيارات المزودة بملحق ISOFIX¹.
- إذا كان مقعد الطفل مزوداً بأشرطة تثبيت سفلية فإن فولفو تتصح باستخدام نقاط التثبيت السفلية مع هذه الأشرطة².
- إذا كان مقعد الأطفال مجهزاً بأرجل للدعم، فمُ دائماً بتثبيت رجل الدعم/أرجل الدعم مباشرةً على الأرضية. لا تقم أبداً بتثبيت أرجل الدعم على مسند القدمين أو أي غرض آخر.
- يمكن استخدام موجه ISOFIX لتسهيل تركيب مقعد الطفل.

¹ يختلف نطاق الملحق باختلاف السوق.

² لا ينطبق على المقعد الأوسط (متوفر في النماذج التجارية المكونة من خمسة وسبعة مقاعد).

³ متوفر للنماذج التجارية المكونة من خمسة وسبعة مقاعد.

⁴ يختلف باختلاف السوق.

►► في الصف الثاني كذلك، تحقق من ثبات تركيب المقعد وفقاً لإرشادات الجهة المصنعة.

معلومات ذات صلة

- تحديد وضعية مقعد الأطفال (ص. ٥٧)
- جدول موضع مقاعد الأطفال التي تستخدم أحزمة الأمان بالسيارة (ص. ٦١)
- جدول موضع مقاعد الأطفال i-Size (ص. ٦٥)
- جدول موضع مقاعد الأطفال ISOFIX (ص. ٦٦)

ملاحظة  احرص دائماً على قراءة القسم المخصص لتثبيت مقعد الأطفال في دليل المالك وذلك قبل القيام بذلك.

جدول موضع مقاعد الأطفال التي تستخدم أحزمة الأمان بالسيارة

يقدم الجدول توصيات بشأن مقاعد الأطفال والمواقع المناسبة لها وكذلك أحجام الأطفال.

جدول خاص بالطراز XC90 Recharge المزود بخمسة أو سبعة مقاعد

الوزن	المقعد الأمامي (مع إيقاف تشغيل الوسادة الهوائية، مقاعد الأطفال المواجهة للخلف فقط) ^A	المقعد الأمامي (مع تشغيل الوسادة الهوائية، مقاعد الأطفال المواجهة للأمام فقط) ^A	مقاعد الجلوس في الصف الثاني، المقعد الطرفي	مقاعد الجلوس في الصف الثاني، المقعد الأوسط	صف المقعد الثالث*
المجموعة ٠ حد أقصى ١٠ كغم	B, C, U	X	C, U	C, L	U
المجموعة ٠+ حد أقصى ١٣ كغم	B, C, U	X	C, U	C, L	U
المجموعة ١ ٩-١٨ كغم	D, L	B, E, U, F	D, L, U	L	U
المجموعة ٢ ١٥-٢٥ كغم	D, L	B, F, U, F	D, L, F, U	F, L, G, *B	F, U

الوزن	المقعد الأمامي (مع إيقاف تشغيل الوسادة الهوائية، مقاعد الأطفال المواجهة للخلف فقط) ^A	المقعد الأمامي (مع تشغيل الوسادة الهوائية، مقاعد الأطفال المواجهة للأمام فقط) ^A	مقاعد الجلوس في الصف الثاني، المقعد الطرفي	مقاعد الجلوس في الصف الثاني، المقعد الأوسط	صف المقعد الثالث*
المجموعة ٣ ٣٦-٢٢ كغم	X	B, HUF	HU	H _L , G,*B	HU

U: مناسب لمقاعد الأطفال المعتمدة عالمياً.

UF: مناسب لمقاعد الأطفال المتجهة للأمام والمعتمدة عالمياً.

L: مناسب لمساند أطفال معينة. هذه المساند قد تكون من نفس نوع السيارة، من الفئة المقيدة أو شبه العالمية.

B: مسند مدمج معتمد لهذه المجموعة.

X: المقعد غير مناسب للأطفال في هذه المجموعة من الوزن.

A ينبغي دائماً سحب امتداد وسادة المقعد لإتاحة تثبيت مقاعد الأطفال.

B اضبط مسند الظهر على وضع أكثر استقامة.

C تتصح فولفو بما يلي: مقعد الطفل الرضيع من فولفو (اعتماد النوع E1 04301146).

D تتصح فولفو بما يلي: مقعد فولفو المعكوس في وضع المواجهة للخلف (اعتماد النوع E5 04192)؛ مقعد فولفو المواجه للخلف (اعتماد النوع E5 04212).

E تتصح فولفو باستخدام مقعد الطفل المواجه للخلف للأطفال في هذه المجموعة من الوزن.

F تتصح فولفو بما يلي: مقعد فولفو المعكوس في الوضع المواجه للأمام (اعتماد النوع E5 04192)؛ وسادة رفع الطفل مع الظهر أو بدون الظهر (اعتماد النوع E5 04216)؛ وسادة رفع الطفل من فولفو مع مسند الظهر (اعتماد النوع E1 04301169) مقعد رفع الطفل من فولفو (اعتماد النوع E1 04301312).

G توصي فولفو: بمقعد الطفل المدمج (اعتماد النوع E5 04218).

H تتصح فولفو بما يلي: وسادة رفع الطفل مع الظهر أو بدون الظهر (اعتماد النوع E5 04216)؛ وسادة رفع الطفل من فولفو مع مسند الظهر (اعتماد النوع E1 04301169)؛ مقعد رفع الطفل من فولفو (اعتماد النوع E1 04301312).

جدول خاص بالطراز XC90 Recharge المزود بستة مقاعد

الوزن	المقعد الأمامي (مع إيقاف تشغيل الوسادة الهوائية، مقاعد الأطفال المواجهة للخلف فقط) ^A	المقعد الأمامي (مع تشغيل الوسادة الهوائية، مقاعد الأطفال المواجهة للأمام فقط) ^A	صف المقعد الثاني	صف المقعد الثالث
المجموعة ٠ حد أقصى ١٠ كغم	B, CU	X	CU	U
المجموعة +٠ حد أقصى ١٣ كغم	B, CU	X	CU	U
المجموعة ١ ٩-١٨ كغم	D _L	B, E _{UF}	D _L , U	U
المجموعة ٢ ١٥-٢٥ كغم	D _L	B, F _{UF}	D _L , F _U	F _U

الوزن	المقعد الأمامي (مع إيقاف تشغيل الوسادة الهوائية، مقاعد الأطفال المواجهة للخلف فقط) ^A	المقعد الأمامي (مع تشغيل الوسادة الهوائية، مقاعد الأطفال المواجهة للأمام فقط) ^A	صف المقعد الثاني	صف المقعد الثالث
المجموعة ٣ ٣٦-٢٢ كغم	X	B, GUF	GU	GU

U: مناسب لمقاعد الأطفال المعتمدة عالمياً.

UF: مناسب لمقاعد الأطفال المتجهة للأمام والمعتمدة عالمياً.

L: مناسب لمساند أطفال معينة. هذه المساند قد تكون من نفس نوع السيارة، من الفئة المقيدة أو شبه العالمية.

B: مسند مدمج معتمد لهذه المجموعة.

X: المقعد غير مناسب للأطفال في هذه المجموعة من الوزن.

A ينبغي دائماً سحب امتداد وسادة المقعد لإتاحة تثبيت مقاعد الأطفال.

B اضبط مسند الظهر على وضع أكثر استقامة.

C تصح فولفو بما يلي: مقعد الطفل الرضيع من فولفو (اعتماد النوع E1 04301146).

D تصح فولفو بما يلي: مقعد فولفو المعكوس في وضع المواجهة للخلف (اعتماد النوع E5 04192)؛ مقعد فولفو المواجه للخلف (اعتماد النوع E5 04212).

E تصح فولفو باستخدام مقعد الطفل المواجه للخلف للأطفال في هذه المجموعة من الوزن.

F تصح فولفو بما يلي: مقعد فولفو المعكوس في الوضع المواجه للأمام (اعتماد النوع E5 04192)؛ وسادة رفع الطفل مع الظهر أو بدون الظهر (اعتماد النوع E5 04216)؛ وسادة رفع الطفل من فولفو مع مسند الظهر (اعتماد النوع E1 04301169)؛ مقعد رفع الطفل من فولفو (اعتماد النوع E1 04301312).

G تصح فولفو بما يلي: وسادة رفع الطفل مع الظهر أو بدون الظهر (اعتماد النوع E5 04216)؛ وسادة رفع الطفل من فولفو مع مسند الظهر (اعتماد النوع E1 04301169)؛ مقعد رفع الطفل من فولفو (اعتماد النوع E1 04301312).

تحذير ⚠

تجنب وضع مقعد أطفال مواجه للخلف على مقعد الراكب الأمامي في حالة تنشيط الوسادة الهوائية لمقعد الراكب.

معلومات ذات صلة

- تحديد وضعية مقعد الأطفال (ص. ٥٧)
- تركيب نظام أمان الأطفال (ص. ٥٨)
- جدول موضع مقاعد الأطفال i-Size (ص. ٦٥)
- جدول موضع مقاعد الأطفال ISOFIX (ص. ٦٦)
- أحزمة الأمان (ص. ٤٢)

جدول موضع مقاعد الأطفال i-Size

يقدم الجدول توصيات بشأن مقاعد الأطفال i-Size والمواقع المناسبة لها وكذلك أحجام الأطفال.

يلزم اعتماد مقعد الأطفال بما يتماشى مع UN Reg R129.

ملاحظة

احرص دائماً على قراءة القسم المخصص لتثبيت مقعد الأطفال في دليل المالك وذلك قبل القيام بذلك.

جدول خاص بالطراز XC90 Recharge المزود بخمسة أو سبعة مقاعد

نوع مقعد الأطفال	المقعد الأمامي (مع إيقاف تشغيل الوسادة الهوائية)، مقاعد الأطفال (المواجهة للخلف فقط)	المقعد الأمامي (مع تشغيل الوسادة الهوائية)، مقاعد الأطفال (المواجهة للأمام فقط)	مقاعد الجلوس في الصف الثاني، المقعد الطرقي	مقاعد الجلوس في الصف الثاني، المقعد الأوسط	صف المقعد الثالث*
مقاعد الأطفال i-Size	X	X	Aj-U	X	X

i-U: تصلح مع i-Size مقعد الطفل "العالمي" المواجه للأمام والمواجه للخلف.

X: غير مناسب لمقاعد الأطفال المعتمدة عالمياً.

A توصي Volvo بأن يجلس الأطفال في مقعد الأطفال المواجه للخلف حتى يبلغوا أكبر سن مناسبة، على الأقل حتى عمر 4 سنوات.

جدول خاص بالطراز XC90 Recharge المزود بستة مقاعد

نوع مقعد الأطفال	المقعد الأمامي (مع إيقاف تشغيل الوسادة الهوائية)، مقاعد الأطفال (المواجهة للخلف فقط)	المقعد الأمامي (مع تشغيل الوسادة الهوائية)، مقاعد الأطفال (المواجهة للأمام فقط)	صف المقعد الثاني	صف المقعد الثالث
مقاعد الأطفال i-Size	X	X	Aj-U	X

i-U: تصلح مع i-Size مقعد الطفل "العالمي" المواجه للأمام والمواجه للخلف.

X: غير مناسب لمقاعد الأطفال المعتمدة عالمياً.

A توصي Volvo بأن يجلس الأطفال في مقعد الأطفال المواجه للخلف حتى يبلغوا أكبر سن مناسبة، على الأقل حتى عمر 4 سنوات.

- معلومات ذات صلة**
- تحديد وضعية مقعد الأطفال (ص. ٥٧)
 - تركيب نظام أمان الأطفال (ص. ٥٨)
 - جدول موضع مقاعد الأطفال التي تستخدم أحزمة الأمان بالسيارة (ص. ٦١)
 - جدول موضع مقاعد الأطفال ISOFIX (ص. ٦٦)
 - ISOFIX/i-Size نقاط التثبيت لمقاعد الأطفال (ص. ٥٧)

جدول موضع مقاعد الأطفال ISOFIX

يُقدم الجدول توصيات بشأن مقاعد الأطفال ISOFIX و المواقع المناسبة لها وكذلك أحجام الأطفال.

يلزم اعتماد مقعد الطفل بما يتوافق مع UN Reg R44 كما يلزم أن يكون طراز السيارة متوفرًا في قائمة السيارات المعتمدة بواسطة الجهة المصنعة.

ملاحظة

احرص دائماً على قراءة القسم المخصص لتثبيت مقعد الأطفال في دليل المالك وذلك قبل القيام بذلك.

جدول خاص بالطراز XC90 Recharge المزود بخمسة أو سبعة مقاعد

الوزن	فئة الحجم ^A	نوع مقعد الأطفال	المقعد الأمامي (مع إيقاف تشغيل الوسادة الهوائية، مقاعد الأطفال المواجهة للخلف فقط) B·C	المقعد الأمامي (مع تشغيل الوسادة الهوائية، مقاعد الأطفال المواجهة للأمام فقط) B·C	مقاعد الجلوس في الصف الثاني، المقعد الطرفي	مقاعد الجلوس في الصف الثاني، المقعد الأوسط	صف المقعد الثالث*
المجموعة 0 حد أقصى 10 كغم	E	مقعد الرضيع المتجه للخلف	X	EX, B, DIL	DIL	X	X
المجموعة 0+ حد أقصى 13 كغم	E	مقعد الرضيع المتجه للخلف	X	EX, B, DIL	DIL	X	X
	C	مقعد الطفل المتجه للخلف					
	D	مقعد الطفل المتجه للخلف					

الوزن	فئة الحجم ^A	نوع مقعد الأطفال	المقعد الأمامي (مع إيقاف تشغيل الوسادة الهوائية، مقاعد الأطفال المواجهة للخلف فقط) B، C	المقعد الأمامي (مع تشغيل الوسادة الهوائية، مقاعد الأطفال المواجهة للأمام فقط) B، C	مقاعد الجلوس في الصف الثاني، المقعد الأوسط	مقاعد الجلوس في الصف الثالث*
المجموعة ١ ٩-١٨ كغم	A	مقعد الطفل المتجه للأمام	X	E _X , B, F _{IL}	F _{IUF} , F _{IL}	X
	B	مقعد الطفل المتجه للأمام				
	B1	مقعد الطفل المتجه للأمام				
	C	مقعد الطفل المتجه للخلف	E _X , B _{IL}	X	G _{IL}	X
D	مقعد الطفل المتجه للخلف					

IL: مناسب لمقاعد أطفال ISOFIX محددة. قد تكون هذه المقاعد مخصصة لطراز سيارة معين، إما محدد أو شبه عالمي.

IUF: مناسب لأنظمة جلوس الأطفال الأمامية ISOFIX من الفئة العالمية المعتمدة للاستخدام في المجموعة.

X: غير مناسب لمقاعد الأطفال ISOFIX.

- A في مقاعد الأطفال التي تحتوي على نظام التثبيت ISOFIX يوجد تصنيف للحجم لمساعدة المستخدمين في اختيار النوع المناسب من مقاعد الأطفال. يمكن قراءة معلومات عن فئة المقعد في ملصق المعلومات بمقعد الأطفال.
- B تصلح في تركيب مقاعد الأطفال ISOFIX المعتمدة شبه عالمياً (IL) إذا كانت السيارة مزودة بملحق الكونسول ISOFIX (يختلف طراز الملحق باختلاف السوق). لا توجد نقاط تثبيت علوية لمقاعد الأطفال هنا.
- C ينبغي دائماً سحب امتداد وسادة المقعد لإتاحة تثبيت مقاعد الأطفال.
- D توصي فولفو: بمقعد الطفل الرضيع من فولفو المثبت باستخدام نظام التثبيت ISOFIX (موافقة النوع E1 04301146).
- E يسري إذا كانت السيارة غير مزودة بحلقة ISOFIX.
- F تتصح فولفو باستخدام مقعد الطفل المواجه للخلف للأطفال في هذه المجموعة من الوزن.
- G توصي فولفو: BeSafe iZi Kid X3 ISOFIX (موافقة النوع E5 04200).

جدول خاص بالطراز XC90 Recharge المزود بستة مقاعد ▶▶

الوزن	فئة الحجم ^A	نوع مقعد الأطفال	المقعد الأمامي (مع إيقاف تشغيل الوسادة الهوائية، مقاعد الأطفال المواجهة للخلف فقط) B، C	المقعد الأمامي (مع تشغيل الوسادة الهوائية، مقاعد الأطفال المواجهة للأمام فقط) B، C	صف المقعد الثاني	صف المقعد الثالث
المجموعة ٠ حد أقصى ١٠ كغم	E	مقعد الرضيع المتجه للخلف	E _X ، B، D _{IL}	X	D _{IL}	X
المجموعة +٠ حد أقصى ١٣ كغم	E	مقعد الرضيع المتجه للخلف	E _X ، B، D _{IL}	X	D _{IL}	X
	C	مقعد الطفل المتجه للخلف				
	D	مقعد الطفل المتجه للخلف				
المجموعة ١ ٩-١٨ كغم	A	مقعد الطفل المتجه للأمام	X	E _X ، B، F _{IL}	F _{IUF} ، F _{IL}	X
	B	مقعد الطفل المتجه للأمام				
	B1	مقعد الطفل المتجه للأمام				
	C	مقعد الطفل المتجه للخلف				
	D	مقعد الطفل المتجه للخلف	E _X ، B _{IL}	X	G _{IL}	X

IL: مناسب لمقاعد أطفال ISOFIX محددة. قد تكون هذه المقاعد مخصصة لطراز سيارة معين، إما محدد أو شبه عاملي.

IUF: مناسب لأنظمة جلوس الأطفال الأمامية ISOFIX من الفئة العالمية المعتمدة للاستخدام في المجموعة.

X: غير مناسب لمقاعد الأطفال ISOFIX.

A في مقاعد الأطفال التي تحتوي على نظام التثبيت ISOFIX يوجد تصنيف للحجم لمساعدة المستخدمين في اختيار النوع المناسب من مقاعد الأطفال. يمكن قراءة معلومات عن فئة المقعد في ملصق المعلومات بمقعد الأطفال.

B تصلح في تركيب مقاعد الأطفال ISOFIX المعتمدة شبه عالمياً (IL) إذا كانت السيارة مزودة بملحق الكونسول ISOFIX (يختلف طراز الملحق باختلاف السوق). لا توجد نقاط تثبيت علوية لمقاعد الأطفال هنا.

C ينبغي دائماً سحب امتداد وسادة المقعد لإتاحة تثبيت مقاعد الأطفال.

D توصي فولفو: بمقعد الطفل الرضيع من فولفو المثبت باستخدام نظام التثبيت ISOFIX (موافقة النوع E1 04301146).

E يسري إذا كانت السيارة غير مزودة بحلقة ISOFIX.

F تتصح فولفو باستخدام مقعد الطفل المواجه للخلف للأطفال في هذه المجموعة من الوزن.

G توصي فولفو: BeSafe iZi Kid X3 Isofix (موافقة النوع E5 04200).

تحذير 

تجنب وضع مقعد أطفال مواجه للخلف على مقعد الراكب الأمامي في حالة تنشيط الوسادة الهوائية لمقعد الراكب.

ملاحظة 

في حالة عدم وجود تصنيف حجم لمقعد أطفال /i-Size ISOFIX، فيجب تضمين طراز السيارة في قائمة المركبات الخاصة بمقاعد الأطفال.

ملاحظة 

توصي Volvo بأن تتصل بوكيل Volvo معتمد لمعرفة معلومات بشأن مقاعد أطفال ISOFIX/i-Size التي توصي بها Volvo.

معلومات ذات صلة

- تحديد وضعية مقعد الأطفال (ص. ٥٧)
- تركيب نظام أمان الأطفال (ص. ٥٨)
- جدول موضع مقاعد الأطفال التي تستخدم أحزمة الأمان بالسيارة (ص. ٦١)
- جدول موضع مقاعد الأطفال i-Size (ص. ٦٥)
- ISOFIX/i-Size نقاط التثبيت لمقاعد الأطفال (ص. ٥٧)

مقعد الطفل المدمج*

مقعد الطفل المدمج في المقعد الأوسط في صف المقاعد الثاني^٧ يتيح للأطفال إمكانية الجلوس براحة وأمان. مقعد الطفل مصمم بشكل خاص لتوفير الأمان للأطفال بالتصافر مع حزام الأمان بالسيارة.

إنّ مقعد الأطفال معتمد للأطفال الذين يتراوح وزنهم بين ١٥ و ٣٦ كغ (٣٣ و ٨٠ رطل) والذين يزيد طولهم عن ٩٧ سم (٣٨ بوصة).



وضع صحيح، يجب أن يكون حزام الأمان موضوعاً على الكتف.

قبل القيادة، تحقق من التالي:

- وسادة المقعد في وضع القفل
- يتم ضبط مسند الرأس في ارتفاع رأس الطفل، إن أمكن بحيث يغطي الجزء الخلفي من الرأس بالكامل
- حزام الأمان ملاصق لجسد الطفل وإنه غير مرتخ أو ملتوى
- ينبغي عدم وضع حزام الأمان على رقبة الطفل أو أسفل الكتف

^٧ متوفر للنماذج التجارية المكونة من خمسة وسبعة مقاعد.

- يوضع الجزء الوريكي من حزام الأمان في وضع سفلي فوق الورك لتقديم الحماية المثلى.

تحذير ⚠

توصي شركة Volvo بأن يتم إصلاح أو استبدال مقعد الأطفال المدمج فقط في ورشة معتمدة من Volvo. لا تقم بإية تعديلات أو إضافات على مقعد الأطفال. في حال تعرّض مقعد الأطفال المدمج لعبء ثقيل، متصل بحادث تصادم على سبيل المثال، ينبغي عندئذ استبدال وسادة المقعد وحزام الأمان ومسند الظهر، أو ربما المقعد بأكمله. حتى لو لم تظهر أية علامات تلف على مقعد الأطفال، فقد لا يقدم المستوى نفسه من الحماية. وينطبق هذا الأمر أيضاً في حال كانت وسادة المقعد في وضعيتها المنخفضة عند حدوث تصادم أو ما شابه ذلك. يجب أيضاً أن يتم استبدال وسادة المقعد في حال كانت تالفة بشكل كبير.

تحذير ⚠

إذا لم يتم اتباع التعليمات الخاصة بمقعد الأطفال المدمج، فقد يتعرّض الطفل لإصابات خطيرة في حال وقوع حادث.

معلومات ذات صلة

- مقاعد الأطفال (ص. ٥٤)
- طي الوسادة إلى الأعلى في مقعد الأطفال المدمج* (ص. ٧٠)
- طي الوسادة إلى الأسفل في مقعد الأطفال المدمج* (ص. ٧١)

طي الوسادة إلى الأعلى في مقعد الأطفال المدمج*

ينبغي طي وسادة المقعد دائماً للأعلى عند استخدام مقعد الطفل المدمج.

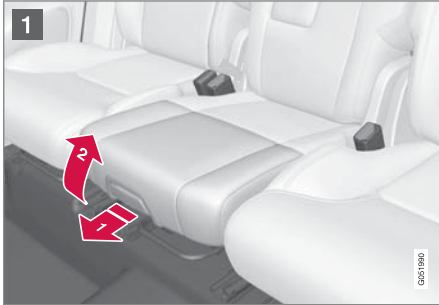

اجذب المقبض للأمام والأعلى لتحرير وسادة المقعد.

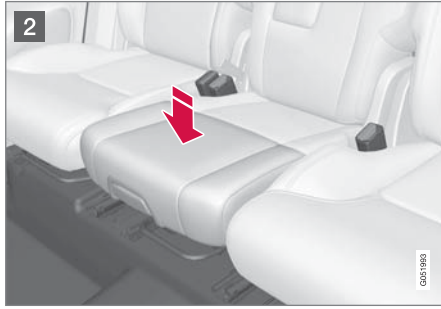

2 اضغط لأسفل بيدك على منتصف وسادة المقعد لقفلهما في مكانها.



1 اجذب المقبض للأمام لتحرير وسادة المقعد.

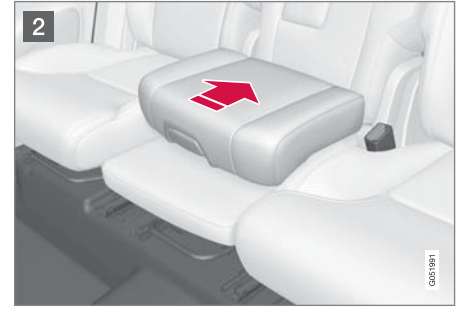

2 اضغط على وسادة المقعد للخلف لقفلهما.

مهم

قبل القيام بتخفيض مقعد الأطفال، تأكد من عدم وجود أية أغراض فضفاضة (مثل الألعاب) منسبة تحت وسادة المقعد.

ملاحظة

قبل خفض مسند الظهر الخلفي، يلزم أولاً خفض وسادة مقعد الأطفال.

معلومات ذات صلة

- مقعد الطفل المدمج* (ص. ٧٠)
- طي الوسادة إلى الأعلى في مقعد الأطفال المدمج* (ص. ٧٠)

تحذير

إذا لم يتم اتباع التعليمات الخاصة بمقعد الأطفال المدمج، فقد يتعرض الطفل لإصابات خطيرة في حال وقوع حادث.

معلومات ذات صلة

- مقعد الطفل المدمج* (ص. ٧٠)
- طي الوسادة إلى الأسفل في مقعد الأطفال المدمج* (ص. ٧١)

شاشات العرض والتحكّم الصوتي

الكونسول المركزي والنفقي

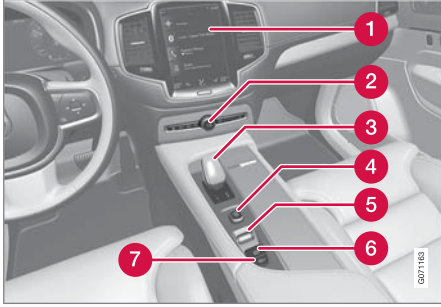

1 الشاشة المركزية

2 ومضات التحذير من الخطر، إزالة الجليد، الوسائط، فتح علبة القفازات

3 ذراع اختيار التروس

4 مقبض التشغيل

5 التحكّم في وضع القيادة

6 فرامل الوقوف

7 الفرملة التلقائية أثناء الوقوف

8 البوق

9 لوحة مفاتيح عجلة القيادة جهة اليسار

10 فتح غطاء المحرك

11 إضاءة الشاشة، وفتح قفل/فتح/إغلاق الباب الخلفي* وتعديل مستوى مصابيح الهالوجين الأمامية

كونسول السقف



1 مصابيح القراءة الأمامية والإضاءة الداخلية

2 سقف البانوراما*

3 شاشة كونسول السقف، زرّ *ON CALL

4 تعقيم يدي لمرآة الرؤية الخلفية

شاشات العرض وأدوات التحكّم الخاصة بالسائق في سيارة ذات القيادة من الجهة اليسرى

تعرض للمحات العامة مكان الشاشات وأزرار التحكّم بالقرب من السائق.

عجلة القيادة ولوحة العدادات

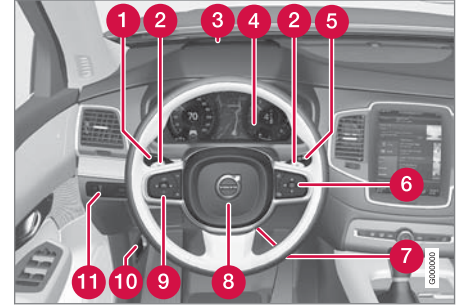

1 مصابيح الوضع ومصابيح التشغيل في النهار والضوء الخافت والضوء العالي ومؤشرات الاتجاه ومصابيح الضباب الخلفية وإعادة ضبط عداد مسافات الرحلة

2 محركات عجلة القيادة للتغيير اليدوي للتروس في السيارات المزودة بصندوق تروس ألي*

3 شاشة عرض المعلومات على الزجاج الأمامي*

4 شاشة السائق

5 الماسحات والغسل ومستشعر المطر*

6 لوحة مفاتيح عجلة القيادة جهة اليمين

7 ضبط عجلة القيادة

شاشات العرض والتحكّم الصوتي

- 7 إضاءة الشاشة، وفتح قفل/فتح*/إغلاق الباب الخلفي*
وتعديل مستوى مصابيح الهالوجين الأمامية
- 8 فتح غطاء المحرك
- 9 البوق
- 10 ضبط عجلة القيادة
- 11 لوحة مفاتيح عجلة القيادة جهة اليسار

كونسول السقف



- 1 مصابيح القراءة الأمامية والإضاءة الداخلية
- 2 سقف البانوراما*
- 3 شاشة كونسول السقف، زر ON CALL*
- 4 تعنيم يدوي لمرآة الرؤية الخلفية

شاشات العرض وأدوات التحكّم الخاصة بالسائق في سيارة ذات القيادة من الجهة اليمنى

تعرض للمحات العامة مكان الشاشات وأزرار التحكم بالقرب من السائق.

عجلة القيادة ولوحة العدادات

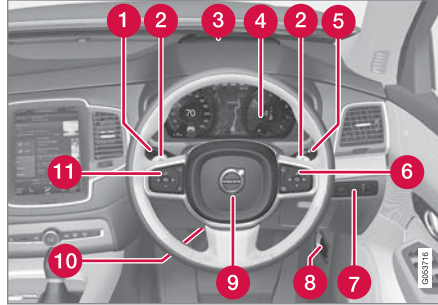

- 1 مصابيح الوضع ومصابيح التشغيل في النهار والضوء الخافت والضوء العالي ومؤشرات الاتجاه ومصابيح الضباب الخلفية وإعادة ضبط عداد مسافات الرحلة
- 2 محركات عجلة القيادة للتغيير اليدوي للتروس في السيارات المزودة بصندوق تروس آلي*
- 3 شاشة عرض المعلومات على الزجاج الأمامي*
- 4 شاشة السائق
- 5 الماسحات والغسل ومستشعر المطر*
- 6 لوحة مفاتيح عجلة القيادة جهة اليمين

باب السائق

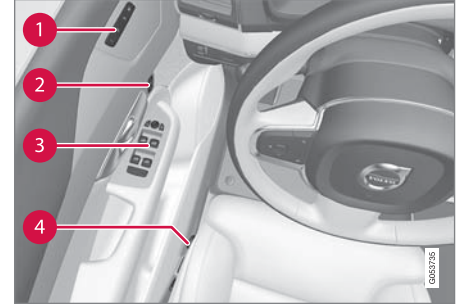

- 1 إعدادات ذاكرة المقعد الأمامي الكهربائي* ومرآيا الباب وشاشة عرض المعلومات على الزجاج الأمامي*
- 2 القفل المركزي
- 3 النوافذ الكهربائية، مرآيا الأبواب، قفل الأطفال الكهربائي*
- 4 ضبط المقعد الأمامي

معلومات ذات صلة

- المقعد الأمامي اليدوي (ص. ١٧٠)
- ضبط المقعد الأمامي الكهربائي* (ص. ١٧١)
- ضبط عجلة القيادة (ص. ١٨٦)
- مفاتيح الإضاءة (ص. ١٤٠)
- بدء تشغيل السيارة (ص. ٤١٤)
- شاشة السائق (ص. ٧٧)
- لمحة عامة عن الشاشة المركزية (ص. ١٠٠)
- صندوق التروس (ص. ٤٢٧)

باب السائق

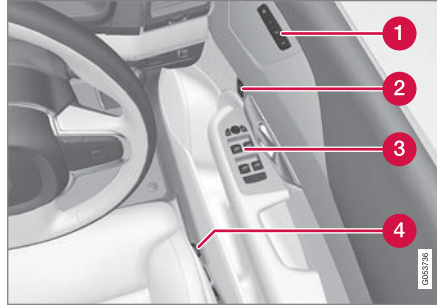

- 1 إعدادات ذاكرة المقعد الأمامي الكهربائي* ومرآيا الباب وشاشة عرض المعلومات على الزجاج الأمامي*
- 2 القفل المركزي
- 3 النوافذ الكهربائية، مرآيا الأبواب، قفل الأطفال الكهربائي*
- 4 ضبط المقعد الأمامي

معلومات ذات صلة

- المقعد الأمامي اليدوي (ص. ١٧٠)
- ضبط المقعد الأمامي الكهربائي* (ص. ١٧١)
- ضبط عجلة القيادة (ص. ١٨٦)
- مفاتيح الإضاءة (ص. ١٤٠)
- بدء تشغيل السيارة (ص. ٤١٤)
- شاشة السائق (ص. ٧٧)
- لمحة عامة عن الشاشة المركزية (ص. ١٠٠)
- صندوق التروس (ص. ٤٢٧)

الكونسول المركزي والنفقي

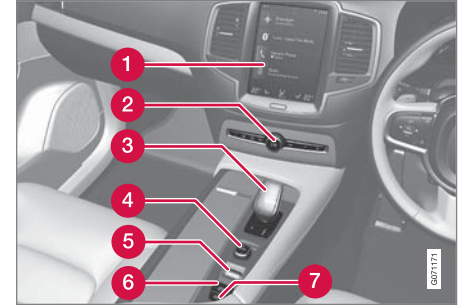

- 1 الشاشة المركزية
- 2 ومضات التحذير من الخطر، إزالة الجليد، الوسائط، فتح علبة القفازات
- 3 ذراع اختيار التروس
- 4 مقبض التشغيل
- 5 التحكم في وضع القيادة
- 6 فرامل الوقوف
- 7 الفرملة التلقائية أثناء الوقوف



الصورة تمثل رسماً توضيحياً - وقد تختلف الحقيقة عن الصورة باختلاف طراز السيارة.

تحذير

في حالة انطفاء شاشة السائق أو عدم إضاءتها أثناء التنشيط/التشغيل أو عند تعذر قراءة بياناتها بصورة كاملة أو جزئية، فيلزم عدم استخدام السيارة. يتعين عليك التوجه للورشة على الفور. وتنصح فولفو بالاستعانة بورشة فولفو معتمدة.

تحذير

في حالة وجود عطل في شاشة السائق قد لا تظهر المعلومات الخاصة بالفرامل أو الوسائد الهوائية أو أنظمة الأمان الأخرى. وفي هذه الحالة سيتعذر على السائق مراجعة حالة أنظمة السيارة أو استلام التحذيرات والمعلومات الحالية.

شاشة السائق

تعرض شاشة السائق معلومات عن السيارة والقيادة. تحتوي شاشة السائق على عدادات ومؤشرات ورموز تحذير ومؤشرات. يختلف محتوى شاشة السائق باختلاف التجهيزات المتوفرة في السيارة، والإعدادات والوظائف النشطة في هذا الوقت.

يتم تنشيط شاشة السائق بمجرد فتح الباب، على سبيل المثال وضع الإشعال 0. وتنطفئ شاشة السائق بعد مدة من عدم الاستخدام. لإعادة تنشيط الشاشة، استخدم إحدى الطرق التالية:

- اضغط دواسة الفرامل.
- تنشيط وضعيّة الإشعال I.
- افتح أحد الأبواب.

موضع في شاشة السائق:

على اليسار	في المنتصف	على اليمين
عداد السرعة	رموز التحذير والمؤشرات	عداد سرعة دوران المحرك/مقياس الهجين ^A
عداد مسافة الرحلة	مبين درجة الحرارة الخارجية	مؤشر تغيير التروس
عداد قياس السرعة ^B	الساعة	وضع القيادة
مثبت السرعة ومعلومات محدد السرعة	الرسائل، في بعض الحالات تحتوي على رسومات	مقياس الوقود
معلومات علامات الطريق*	معلومات الباب وحزام الأمان	مقياس البطارية الهجينة
—	حالة الشحن	المسافة المتبقية حتى يفرغ الخزان
—	مشغل الوسائط	المسافة المتبقية حتى تفرغ البطارية
—	خريطة الملاحة*	استهلاك الوقود الحالي

على اليسار	في المنتصف	على اليمين
–	هاتف	قائمة التطبيق (يتم التنشيط عن طريق لوحة مفاتيح عجلة القيادة)
–	التعرف على الصوت	–
–	البوصلة ^A	–

A على حسب وضع القيادة المحدد.
B المسافة المقطوعة المتراكمة.

- الرسائل في شاشة السائق (ص. ٩٧)
- إدارة قائمة التطبيقات في شاشة السائق (ص. ٩٦)
- أوضاع القيادة (ص. ٤٣٥)



أمثلة على رمز المؤشر.

كما يمكن، بواسطة رسم متحرك، تحويل الشكل الأساسي إلى رسم بياني يوضح موضع المشكلة أو يعرض معلومات معينة عنها.

معلومات ذات صلة

- إعدادات شاشة السائق (ص. ٧٩)
- رموز التحذير والمؤشرات (ص. ٨٧)
- حاسوب الرحلات (ص. ٨٢)

الرمز الديناميكي

الرمز الديناميكي بصورته الأساسية.



يحتوي مركز شاشة السائق على رمز ديناميكي يتغير مظهره بتغير أنواع الرسائل المختلفة. تشير العلامة الكهرمانية أو الحمراء اللون الموجودة حول الرمز إلى درجة خطورة رسالة التحكم أو التحذير.

٢. اضغط على

النظام ← لغات النظام والوحدات ← لغة النظام لتحديد اللغة.

< سيظهر أثر التغيير في لغة كل الشاشات.

هذه الإعدادات ذات صفة شخصية ويتم حفظها تلقائياً في ملف تعريف السائق النشط.

معلومات ذات صلة

- شاشة السائق (ص. ٧٧)
- إدارة قائمة التطبيقات في شاشة السائق (ص. ٩٦)
- الإعدادات الأخرى في العرض العلوي من شاشة العرض المركزية (ص. ١٢١)

الإعدادات من خلال شاشة العرض المركزية

تحديد نوعية المعلومات

١. اضغط على الإعدادات في العرض العلوي بالشاشة المركزية.

٢. اضغط

My Car ← شاشات العرض ← معلومات شاشة السائق.

٣. حدد المطلوب أن يظهر في الخلفية:

- بدون معلومات في الخلفية
- عرض معلومات للمبيدات المشغلة
- عرض التنقل حتى عند عدم ضبط مسار

تحديد السمة

١. اضغط على الإعدادات في العرض العلوي بالشاشة المركزية.

٢. اضغط على

My Car ← شاشات العرض ← عرض السمات

٣. حدد السمة (المظهر) لشاشة السائق:

- Glass
- Minimalistic
- Performance
- Chrome Rings

تحديد اللغة

١. اضغط على الإعدادات في العرض العلوي بالشاشة المركزية.

إعدادات شاشة السائق

يمكن ضبط إعدادات خيارات الشاشة الخاصة بشاشة السائق من خلال قائمة التطبيقات في شاشة السائق ومن خلال قائمة الإعدادات في شاشة العرض المركزية.

الإعدادات من خلال قائمة التطبيقات في شاشة السائق



الصورة تمثل رسماً توضيحياً - وقد تختلف الحقيقة عن الصورة باختلاف طراز السيارة.

يتم فتح قائمة التطبيقات ويتم التحكم بها باستخدام لوحة المفاتيح اليمنى في عجلة القيادة.

في قائمة التطبيقات، يمكنك اختيار المعلومات التي ترغب في ظهورها على شاشة السائق من

- حساب الرحلات
- مشغل الوسائط
- هاتف
- نظام الملاحة*.

مقياس الوقود

يعرض مقياس الوقود في شاشة السائق مستوى الوقود المتبقي في الخزان.



الصورة تمثل رسماً توضيحياً - وقد تختلف الحقيقة عن الصورة باختلاف طراز السيارة.

المنطقة باللون البيج في مقياس الوقود تشير إلى كمية الوقود المتبقي في الخزان.

عندما يكون مستوى الوقود منخفضاً، يضيء رمز مضخة الوقود ويتحوّل إلى اللون الكهرماني. ويعرض حاسوب الرحلة أيضاً المسافة التي يمكن قطعها حتى فراغ الخزان.

معلومات ذات صلة

- شاشة السائق (ص. ٧٧)
- مقياس البطارية الهجينة (ص. ٨١)
- تعبئة الوقود (ص. ٤٥٣)
- خزان الوقود - السعة (ص. ٦٣٧)

مقياس الهجين

في حالة أوضاع القيادة Pure و Hybrid، تعرض شاشة السائق مقياساً هجيناً يمكن أن يساعد السائق في قيادة السيارة بطريقة أكثر كفاءة من حيث استخدام الطاقة.



وهذه العدادات الهجين تعرض بطرق مختلفة العلاقة بين كمية الطاقة التي يتم الحصول عليها من المحرك الكهربائي وكمية الطاقة المتوفرة.

الرموز في المقياس الهجين

تشير إلى المستوى الحالي من طاقة المحرك الكهربائي المتوفرة. إذا كان الرمز مشبعاً فهذا دليل على أن المحرك الكهربائي قيد الاستخدام.

إذا كان الرمز غير مشبع فهذا دليل على أن المحرك الكهربائي ليس قيد الاستخدام.



للإشارة إلى مستوى الطاقة عند تشغيل محرك الاحتراق. إذا كان الرمز مشبعاً فهذا دليل على أن محرك الاحتراق قيد الاستخدام.



تشير إلى مستوى الطاقة الذي يجب استخدام محرك الاحتراق الداخلي عند الوصول إليه. إذا كان الرمز غير مشبع فهذا دليل على أن محرك الاحتراق ليس قيد الاستخدام.



مؤشر يوضح أن عملية شحن البطارية الهجين قيد التقدم، مثلاً، عند الضغط على دواسة الفرامل برفق.

الطاقة المطلوبة من قبل السائق

المؤشر في مقياس الهجين يشير إلى كمية طاقة المحرك المطلوبة من قبل السائق عن طريق تنظيم دواسة السرعة. كلما كانت القراءة مرتفعة على المقياس، كان مقدار طاقة المحرك المطلوبة من قبل السائق أعلى. تشير العلامة بين رمز البرق ورمز القطرة إلى النقطة حيث يبدأ تشغيل محرك الاحتراق الداخلي.

مقياس البطارية الهجينة

يعرض مقياس البطارية الهجينة كمية الطاقة المتوفرة في البطارية الهجينة.



يتم استخدام الطاقة في البطارية الهجينة لتشغيل المحرك الكهربائي ولكن كذلك لتبريد السيارة أو تدفئتها. يتيح حاسوب الرحلة حساب المسافة التقريبية التي يمكن قطعها بالطاقة المتبقية في البطارية الهجينة.



تقوم السيارة بتوليد التيار اللازم للبطارية، ويتم شحن البطارية عند الضغط على دواسة الفرامل برفق أو أثناء فرملة المحرك عند نزول السيارة من مكان مرتفع.

معلومات ذات صلة

- أوضاع القيادة (ص. ٤٣٥)
- شاشة السائق (ص. ٧٧)
- فرامل القدم (ص. ٤١٩)
- مسافة القيادة (ص. ٤٤٨)
- تشغيل وإيقاف محرك الاحتراق (ص. ٤٣٤)

مثال:



يتم بدء تشغيل السيارة ولكنها لا تتحرك، لا يلزم توفير أية طاقة.



يتعذر على المحرك الكهربائي توفير المقدار المطلوب من طاقة المحرك ومن ثم يبدأ عمل محرك الاحتراق الداخلي.

الرموز في مقياس البطارية الهجينة



يشير الرمز  في مقياس البطارية الهجينة إلى تنشيط وظيفة Hold، ويشير الرمز  إلى تنشيط وظيفة Charge.

معلومات ذات صلة

- شاشة السائق (ص. ٧٧)
- شحن البطارية الهجينة (ص. ٣٩٥)
- Hold و Charge (ص. ٤٤٩)

حاسوب الرحلات

يقوم حاسوب الرحلات في السيارة بتسجيل قيم مثل المسافة، واستهلاك الوقود ومتوسط السرعة أثناء القيادة. لتوفير الوقود أثناء القيادة، يتم تسجيل معلومات عن متوسط استهلاك الوقود والاستهلاك الحالي للوقود. يمكن عرض معلومات حاسوب الرحلات على شاشة السائق.

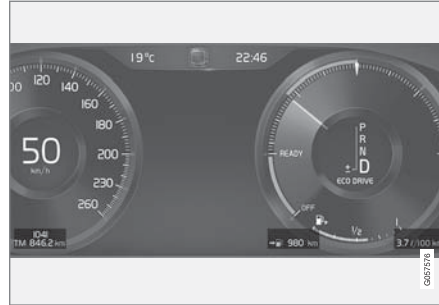

أمثلة على معلومات كمبيوتر الرحلات في شاشة السائق. الصورة تمثل رسماً توضيحياً - وقد تختلف الحقيقة عن الصورة باختلاف طراز السيارة.

المقاييس التالية موجودة في حاسوب الرحلات:

- عدد مسافة الرحلة
- عدد قياس السرعة
- استهلاك الوقود الحالي
- المسافة المتبقية حتى يفرغ الخزان
- المسافة المتبقية حتى تفرغ البطارية
- سائح - عدد سرعة بديل

بالإمكان تغيير وحدات قياس المسافة والسرعة وغيرها من خلال إعدادات النظام في شاشة العرض المركزية.

عداد مسافة الرحلة

يوجد اثنان من عدادات الرحلة، هما TM و T2.

يمكن إعادة ضبط TM يدوياً ويتم إعادة ضبط TA تلقائياً في حالة عدم استخدام السيارة لمدة ٤ ساعات على الأقل.

يتم تسجيل المعلومات التالية أثناء القيادة:

- المسافة المقطوعة بالأميال
- وقت القيادة
- السرعة المتوسطة
- متوسط استهلاك الوقود

هذه القيم تكون منذ آخر مرة تم فيها إعادة ضبط عداد الرحلة.

عداد قياس السرعة

عداد المسافة الكلية (أودوميتر) لتسجيل المسافة الإجمالية المقطوعة بالأميال. لا يمكن إعادة ضبط هذه القيمة إلى الصفر.

استهلاك الوقود الحالي

يعرض هذا المقياس استهلاك الوقود الحالي للسيارة. ويتم تحديث هذه القيمة كل ثانية تقريباً.

المسافة المتبقية حتى يفرغ الخزان

يقوم حاسوب الرحلات بحساب المسافة المتبقية بالأميال والتي يمكن قطعها باستخدام الوقود المتوفر في الخزان. 

تعتمد عملية الحساب على متوسط استهلاك الوقود خلال آخر ٣٠ كم (٢٠ ميل) تم قطعها وكمية الوقود التي يمكن بها قيادة السيارة.

عندما يبين المقياس "----"، فهذا يعني عدم وجود وقود كاف للتمكن من احتساب المسافة المتبقية. أعد التزود بالوقود بأسرع وقت ممكن.

شاشات العرض والتحكم الصوتي

- عرض إحصاءات الرحلة في الشاشة المركزية (ص. ٨٥)
- شاشة السائق (ص. ٧٧)
- تغيير وحدات النظام (ص. ١٢٠)

بسبب السماح للسيارة باستخدام مزيد من الطاقة من البطارية الهجين في وضع **Pure**، بالإضافة إلى انتقال السيارة إلى وضع التحكم في المناخ **ECO climate**.

المسافة المقطوعة بالتشغيل الكهربائي
من أجل تحقيق أكبر مسافة ممكنة بالتشغيل الكهربائي، يجب على سائق السيارة الكهربائية أيضاً أن يفكر بتوفير الطاقة. فكلما ازداد عدد تجهيزات المفعلّة المستهلكة للطاقة (النظام الصوتي، التدفئة الكهربائية للنوافذ/المرايا/المقاعد، هواء بارد جداً من نظام التحكم بالمناخ، إلخ)، تناقص عدد الأميال المتبقية.

ملاحظة

بالإضافة إلى استخدام مأخذ التيار المرتفع الموجود في مقصورة الركاب فإن التسارع المفاجئ والفرملة المفاجئة والسرعة المرتفعة والأحمال الثقيلة وانخفاض درجة الحرارة الخارجية والقيادة في مرتفعات كل هذه الأمور تعمل على تقليل مسافة القيادة المحتملة.

سائح - عداد سرعة بديل

يعمل عداد السرعة الرقمي البديل على تسهيل القيادة في البلاد التي توجد بها لافتات حدود السرعة بوحدة مختلفة عن المعروضة في لوحة عدادات السيارة.

تظهر السرعة الرقمية بالوحدة المناظرة لتلك المعروضة في عداد السرعة التناظري. إذا كان عداد قياس السرعة التناظري يظهر بوحدة **mph**، فسيعرض المقياس السرعة رقمياً بوحدة **km/h** والعكس.

معلومات ذات صلة

- عرض بيانات الرحلة في شاشة السائق (ص. ٨٤)
- إعادة ضبط عداد مسافات الرحلة (ص. ٨٥)

ملاحظة

قد يحدث خطأ طفيف في حالة تغيير أسلوب القيادة.

يؤدي أسلوب القيادة الاقتصادي بشكل عام إلى القيادة لمسافات أطول.

المسافة المتبقية حتى تفرغ البطارية

تتم الإشارة إلى المسافة التقريبية التي يمكن قطعها مع النسبة المتبقية من طاقة البطارية الهجينة بالقرب من هذا الرمز.

يتم الإحصاء على أساس متوسط استهلاك السيارة المحملة بصورة طبيعية وأثناء القيادة العادية مع الوضع في الاعتبار تشغيل مكيف الهواء (AC) أو عدم تشغيله. عند التبديل بين وضع القيادة **Pure Hybrid** و **Pure**، تزداد المسافة المحسوبة لأن وضع **Pure** قد قام بتقليل إعدادات المناخ (ECO climate).

عندما يعرض المقياس "----"، فإن ذلك يشير إلى عدم تبقّي نطاق مضمون من الطاقة الكهربائية.

ملاحظة

قد يحدث خطأ طفيف في حالة تغيير أسلوب القيادة.

يؤدي أسلوب القيادة الاقتصادي بشكل عام إلى القيادة لمسافات أطول.

قيمة البدء لبطاريات الهجين المشحونة بالكامل
بما أنه من الصعب توقع نمط القيادة والعوامل الأخرى التي تؤثر في نطاق التشغيل الكهربائي، فقد قررت فولفو استخدام قيمة البدء عندما تكون بطارية السيارة مشحونة بالكامل. تشير قيمة البدء إلى رقم يمثل قيمة "تصل إلى" وذلك بدلاً من توقع نطاق التشغيل الكهربائي. ويكون الفرق في قيمة البدء بين **Pure Hybrid**

عرض بيانات الرحلة في شاشة السائق

يمكن أن تظهر القيم المسجلة والمحسوبة لحاسوب الرحلات في شاشة السائق.
يتم حفظ القيم في تطبيق حاسوب الرحلات. من خلال قائمة التطبيق، يمكنك اختيار المعلومات التي ترغب في ظهورها على شاشة السائق.

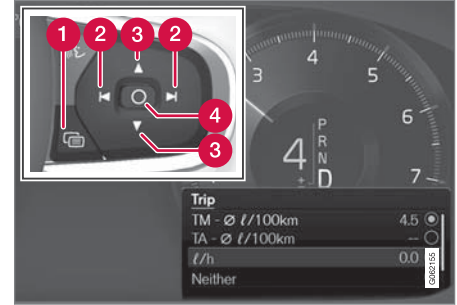

افتح قائمة التطبيق^١ وانتقل فيها عن طريق لوحة المفاتيح بعجلة القيادة جهة اليمين.

- ١ قائمة التطبيق
- ٢ يسار/يمين
- ٣ لأعلى/لأسفل
- ٤ تأكيد

١. افتح قائمة التطبيق في شاشة السائق بالضغط على (1).
(لا يمكنك فتح قائمة التطبيقات عند وجود رسالة غير مقروءة في شاشة السائق. ينبغي أولاً تأكيد الرسالة عبر الضغط على الزر O (4) قبل أن تتمكن من فتح قائمة التطبيقات.

٢. انتقل إلى تطبيق حاسوب الرحلات جهة اليمين أو اليسار بواسطة (2).

< تعرض الصفوف الأربعة العليا قيم عداد الرحلة TM. وتعرض الصفوف الأربعة التي تليها قيم عداد الرحلة TA. يمكنك التمرير لأعلى أو لأسفل في القائمة باستخدام (3).

٣. قم بالتمرير للأسفل حتى أزرار الخيارات لتحديد المعلومات التي ترغب في ظهورها على شاشة السائق:

- عداد قياس السرعة
 - المسافة المتبقية حتى يفرغ الخزان
 - المسافة المتبقية حتى تفرغ البطارية
 - سائح (عداد سرعة بديل)
 - المسافة المقطوعة بالأميال في عداد مسافة الرحلة TM أو TA أو لا يتم عرض المسافة المقطوعة بالأميال
 - الاستهلاك اللحظي للوقود ومتوسط الاستهلاك في TM أو TA، بالتناوب، لا يظهر استهلاك الوقود
- حدد الخيار أو قم بالإلغاء تحديده بواسطة الزر O (4). يظهر أثر التغيير على الفور.

معلومات ذات صلة

- حاسوب الرحلات (ص. ٨٢)
- إعادة ضبط عداد مسافات الرحلة (ص. ٨٥)

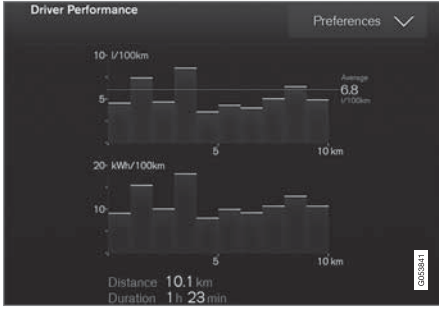

إحصاءات الرحلة من حاسوب الرحلات^٢.

ملاحظة

عند قيادة السيارة باستخدام الطاقة الكهربائية، يمكن الإشارة إلى استهلاك الوقود في إحصاءات الرحلة إذا كانت المدفأة الإضافية^٣ تعمل.

معلومات ذات صلة

- إعدادات إحصاءات الرحلة (ص. ٨٦)
- حاسوب الرحلات (ص. ٨٢)

عرض إحصاءات الرحلة في الشاشة المركزية

يتم عرض إحصاءات الرحلة من حاسوب الرحلات على هيئة رسومات في الشاشة المركزية وتوفر لمحة عامة لتسهيل توفير أسلوب قيادة أكثر توفيراً للوقود.

افتح تطبيق أداء السائق في عرض التطبيق لتتمكن من عرض إحصاءات الرحلة.



كل شريط في الرسم البياني يرمز إلى مسافة مقدارها ١ أو ١٠ أو ١٠٠ كلم، أو بالأمتار بدلاً من الكيلومترات. تظهر الأشرطة من اليمين حسب تقدم القيادة. يعرض الشريط في أقصى اليمين قيمة المسافة الحالية.

يتم حساب متوسط استهلاك الوقود وإجمالي زمن القيادة من آخر مرة تم فيها إعادة ضبط إحصاءات الرحلة.

يظهر استهلاك الوقود والكهرباء في رسوم بيانية منفصلة. إن استهلاك الكهرباء هو استهلاك "صاف"، أي الطاقة المستهلكة مطروحاً منها الطاقة المتجددة الناجمة أثناء الكبح.

إعادة ضبط عداد مسافات الرحلة

إعادة تعيين عداد الرحلة بواسطة ذراع المقود الأيسر.

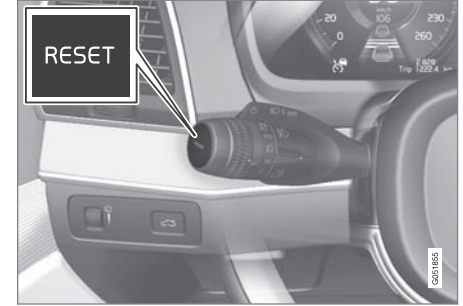

إعادة تعيين كل المعلومات في عداد مسافة الرحلة TM (على سبيل المثال، المسافة المقطوعة ومتوسط الاستهلاك ومتوسط السرعة وزمن القيادة) بضغط طويلة على زر **RESET** في مفتاح ذراع المقود الأيسر.

تؤدي ضغط قصيرة على زر **RESET** إلى إعادة ضبط المسافة المقطوعة فقط.

لا يمكن إعادة تعيين عداد الرحلة TA تلقائياً إلا في حال عدم استخدام السيارة لمدة أربع ساعات أو أكثر.

معلومات ذات صلة

- حاسوب الرحلات (ص. ٨٢)

^٢ الصورة تمثل رسماً توضيحياً - وقد تختلف الحقيقة عن الصورة باختلاف طراز السيارة.
^٣ ينطبق على المدفأة الإضافية التي تعمل بالوقود.

إعدادات إحصاءات الرحلة

فم بإعادة تعيين أو تعديل الإعدادات الخاصة بإحصاءات الرحلة.
١. افتح تطبيق أداء السائق في عرض التطبيق لتتمكن من عرض إحصاءات الرحلة.



٢. اضغط التفضيلات من أجل

- تغيير مقياس الرسوميات. حدد الدقة ١ أو ١٠ أو ١٠٠ كم/ميل للشريط.
 - أعد تعيين البيانات بعد كل رحلة. يتم إجراء هذه الخطوة عند توقف السيارة لأكثر من ٤ ساعات.
 - إعادة ضبط البيانات للرحلة الحالية.
- يتم إعادة ضبط إحصاءات الرحلة ومتوسط الاستهلاك المحسوب وإجمالي زمن القيادة بخطوة واحدة.
- بالإمكان تغيير وحدات قياس المسافة والسرعة وغيرها من خلال إعدادات النظام في شاشة العرض المركزية.

معلومات ذات صلة

- عرض إحصاءات الرحلة في الشاشة المركزية (ص. ٨٥)
- حاسوب الرحلات (ص. ٨٢)
- إعادة ضبط عداد مسافات الرحلة (ص. ٨٥)

التاريخ والوقت

تظهر الساعة في كل من شاشة السائق وشاشة العرض المركزية.

موقع الساعة

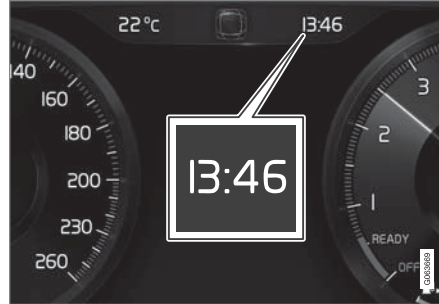

في بعض المواقف قد تغطي الرسائل والمعلومات على الساعة في شاشة السائق.

في شاشة العرض المركزية، تكون الساعة في أعلى يمين شريط الحالة.

إعدادات التاريخ والوقت

- حدد الإعدادات ← النظام ← التاريخ والوقت في العرض العلوي بالشاشة المركزية لتغيير إعدادات الوقت وتنسيق التاريخ.
- اضبط التاريخ والوقت عبر الضغط على السهم للأعلى أو للأسفل على الشاشة للمسيرة.

وقت تلقائي للسيارات المزودة بنظام GPS

عندما تكون السيارة مزودة بنظام ملاحه، يمكن عندها تحديد الوقت التلقائي. يتم ضبط المنطقة الزمنية وتنتد تلقائياً بناء على

موقع السيارة. في أنواع معينة من أنظمة الملاحة، يلزم ضبط الموقع الحالي (البلد) للحصول على المنطقة الزمنية الصحيحة. في حالة عدم تحديد الوقت التلقائي، يتم ضبط الوقت والتاريخ بواسطة السهم لأعلى ولأسفل على شاشة اللمس.

التوقيت الصيفي

في بعض البلدان، يمكن تحديد إعداد التوقيت الصيفي الأوتوماتيكي وذلك لإتاحة الإعداد التلقائي للتوقيت الصيفي. أما في البلدان الأخرى، فيمكن تحديد إعداد التوقيت الصيفي يدوياً.

معلومات ذات صلة

- شاشة السائق (ص. ٧٧)
- الإعدادات الأخرى في العرض العلوي من شاشة العرض المركزية (ص. ١٢١)

<p>فرامل الوقوف</p> <p>المؤشر مضاء بشكل دائم: تم تنشيط فرامل الانتظار.</p> <p>المؤشر يومض: طرأ عطل في فرامل الانتظار. اقرأ الرسالة التي تظهر في شاشة السائق.</p>	
<p>أعطال في النظام الكهربائي</p> <p>طرأ عطل في النظام الكهربائي.</p> <p>اقرأ الرسالة المعروضة في شاشة السائق واتصل بالورشة. تنصح فولفو بالاتصال بإحدى ورش فولفو المعتمدة.</p>	
<p>درجة حرارة المحرك مرتفعة</p> <p>درجة حرارة المحرك مرتفعة جداً. اقرأ الرسالة التي تظهر في شاشة السائق.</p>	

رموز التحذير والمؤشرات

تتيح المؤشرات ورموز التحذير تنبيه السائق إلى تنشيط إحدى الوظائف أو إلى تشغيل أحد النظم أو ظهور خلل أو خطأ جسيم.

الرموز الحمراء

<p>تحذير</p> <p>يضيء رمز التحذير الأحمر عند الكشف عن وجود خلل يمكن أن يؤثر على السلامة أو القدرة على قيادة السيارة. ويتم عرض نص توضيحي في شاشة السائق في الوقت نفسه.</p> <p>كذلك يمكن أن يضيء رمز التحذير مع رموز أخرى.</p>	
<p>منبه حزام الأمان</p> <p>يضيء أو يومض عند عدم قيام أي شخص في السيارة بربط حزام الأمان.</p>	
<p>الوسائد الهوائية</p> <p>تم اكتشاف عطل في أحد نظم السلامة في السيارة.</p> <p>اقرأ الرسالة المعروضة في شاشة السائق واتصل بالورشة. تنصح فولفو بالاتصال بإحدى ورش فولفو المعتمدة.</p>	
<p>خلل بنظام الفرامل</p> <p>طرأ عطل في نظام الفرامل.</p> <p>اقرأ الرسالة المعروضة في شاشة السائق واتصل بالورشة. تنصح فولفو بالاتصال بإحدى ورش فولفو المعتمدة.</p>	

مبين درجة الحرارة الخارجية

تظهر درجة الحرارة الخارجية على شاشة السائق. يكتشف المستشعر درجة الحرارة خارج السيارة.

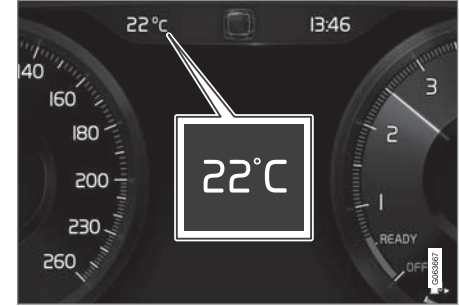

عندما تكون السيارة واقفة فقد يظهر مقياس الحرارة درجات أعلى من المعتاد.

عندما تكون الحرارة الخارجية بين ٥- و ٢ درجات مئوية (بين ٢٣°F و ٣٦°F)، سيظهر رمز ندفة الثلج للتحذير من ظروف الطريق الزلقة.



ويظهر الرمز أيضاً بصورة موجزة في شاشة عرض المعلومات على الزجاج الأمامي*، إذا كانت السيارة مجهزة بهذه الشاشة.

يمكنك تغيير وحدة مقياس درجة الحرارة وغيرها من الوحدات عن طريق إعدادات النظام في العرض العلوي لشاشة العرض المركزية.

معلومات ذات صلة

- شاشة السائق (ص. ٧٧)
- تغيير وحدات النظام (ص. ١٢٠)

نظام الاستقرار	
المؤشر مضاء بشكل دائم: طراً عطل في النظام.	
المؤشر يومض: النظام قيد التشغيل.	

نظام الاستقرار، الوضع الرياضي سيورت	
تم تحديد الوضع الرياضي.	

الرموز الزرقاء

الضوء العالي النشط	
الضوء العالي النشط مغفل وقيد التشغيل.	

الضوء العالي	
الضوء العالي قيد التشغيل.	

الرموز الخضراء

الفرملة التلقائية	
تم تنشيط الوظيفة وفرامل الخدمة أو فرامل الانتظار قيد التشغيل.	

لمبات الضباب الأمامية	
لمبات الضباب الأمامية قيد التشغيل.	

نظام الانبعاث	
عطل في نُظُم الانبعاثات. قد السيارة لإحدى الورش لفحصها. تنصح فولفو بالاتصال بإحدى ورش فولفو المعتمدة.	

مصباح الضباب الخلفي	
مصباح الضباب الخلفي مضاء.	

نظام ضغط الإطارات	
ضغط الإطار منخفض.	

عطل في نظام المصابيح الأمامية	
طراً عطل في نظام المصابيح الأمامية. اقرأ الرسالة التي تظهر في شاشة السائق.	

مساعد الحفاظ على الحارة المرورية	
تحذيرات/تدخلات مساعد الحفاظ على الحارة المرورية.	

أداء منخفض	
عطل مؤقت في مجموعة الحركة. اقرأ الرسالة التي تظهر في شاشة السائق.	

خطر الاصطدام	
City Safety تحذرك من خطر الاصطدام بالسيارات الأخرى، أو المشاة، أو قاندي الدراجات أو الحيوانات الكبيرة.	

ضغط الزيت المنخفض	
ضغط زيت المحرك منخفض للغاية. أوقف المحرك فوراً وافحص مستوى زيت المحرك. املاً زيت المحرك إذا لزم الأمر.	

الرموز الكهربائية	
إذا أضاء هذا الرمز وكان مستوى الزيت طبيعياً، فاقرأ الرسالة في شاشة العرض واتصل بالورشة. تنصح فولفو بالاتصال بإحدى ورش فولفو المعتمدة.	

المعلومات	
طراً عطل في أحد نُظُم السيارة. اقرأ الرسالة التي تظهر في شاشة السائق.	
كذلك يمكن أن يضيء رمز المعلومات مع رموز أخرى.	

خلل بنظام الفرامل	
طراً عطل في نظام الفرامل. اقرأ الرسالة التي تظهر في شاشة السائق.	

خلل في نظام ABS	
تم إيقاف تشغيل النظام. يستمر نظام فرامل السيارة العادية في العمل، ولكن بدون وظيفة ABS.	

اتفاقية الترخيص لشاشة السائق

الترخيص عبارة عن اتفاقية بشأن الحق في تشغيل نشاط معين أو الحق في استخدام تفويض شخص آخر وفقاً للشروط والبنود الواردة في الاتفاقية. النص التالي هو اتفاقية فولفو مع المصنع أو المطور وهو بالعربية.



<p>مساعد الحفاظ على الحارة المرورية</p> <p>رمز أبيض: مساعد الحفاظ على الحارة المرورية يعمل ويتم اكتشاف خطوط الطريق.</p> <p>رمز رمادي: مساعد الحفاظ على الحارة المرورية يعمل ولكن لا يتم اكتشاف خطوط الطريق.</p>	
<p>مستشعر المطر</p> <p>تم تنشيط مستشعر المطر.</p>	

معلومات ذات صلة

- شاشة السائق (ص. ٧٧)

<p>مصابيح الوضع</p> <p>مصابيح الوضع قيد التشغيل.</p>	
<p>مؤشرات الاتجاه اليمنى واليسرى</p> <p>مؤشر الاتجاه قيد الاستخدام.</p>	
	

الرموز البيضاء/الرمادية

<p>الضوء العالي النشط</p> <p>الضوء العالي النشط مفعل ولكنه لا يضيء.</p>	
<p>التهينة المسبقة</p> <p>التهينة المسبقة للسحان/وحدة تكييف الهواء للمحرك/المقصورة قيد التشغيل.</p>	

THIS SOFTWARE IS PROVIDED BY THE REGENTS AND CONTRIBUTORS "AS IS" AND ANY EXPRESS OR IMPLIED WARRANTIES, INCLUDING, BUT NOT LIMITED TO, THE IMPLIED WARRANTIES OF MERCHANTABILITY AND FITNESS FOR A PARTICULAR PURPOSE ARE DISCLAIMED. IN NO EVENT SHALL THE REGENTS OR CONTRIBUTORS BE LIABLE FOR ANY DIRECT, INDIRECT, INCIDENTAL, SPECIAL, EXEMPLARY, OR CONSEQUENTIAL DAMAGES (INCLUDING, BUT NOT LIMITED TO, PROCUREMENT OF SUBSTITUTE GOODS OR SERVICES; LOSS OF USE, DATA, OR PROFITS; OR BUSINESS INTERRUPTION) HOWEVER CAUSED AND ON ANY THEORY OF LIABILITY, WHETHER IN CONTRACT, STRICT LIABILITY, OR TORT (INCLUDING NEGLIGENCE OR OTHERWISE) ARISING IN ANY WAY OUT OF THE USE OF THIS SOFTWARE, EVEN IF ADVISED OF THE POSSIBILITY OF SUCH DAMAGE.

SOFTWARE OR THE USE OR OTHER DEALINGS IN THE SOFTWARE.

BSD 4-clause "Original" or "Old" License
Copyright (c) 1982, 1986, 1990, 1991, 1993 The Regents of the University of California. All rights reserved

Redistribution and use in source and binary forms, with or without modification, are permitted provided that the following conditions are met:

1. Redistributions of source code must retain the above copyright notice, this list of conditions and the following disclaimer.
2. Redistributions in binary form must reproduce the above copyright notice, this list of conditions and the following disclaimer in the documentation and/or other materials provided with the distribution.
3. All advertising materials mentioning features or use of this software must display the following acknowledgement: This product includes software developed by the University of California, Berkeley and its contributors.
4. Neither the name of the University nor the names of its contributors may be used to endorse or promote products derived from this software without specific prior written permission.

Boost Software License 1.0

Permission is hereby granted, free of charge, to any person or organization obtaining a copy of the software and accompanying documentation covered by this license (the "Software") to use, reproduce, display, distribute, execute, and transmit the Software, and to prepare derivative works of the Software, and to permit third-parties to whom the Software is furnished to do so, all subject to the following: The copyright notices in the Software and this entire statement, including the above license grant, this restriction and the following disclaimer, must be included in all copies of the Software, in whole or in part, and all derivative works of the Software, unless such copies or derivative works are solely in the form of machine-executable object code generated by a source language processor.

THE SOFTWARE IS PROVIDED "AS IS", WITHOUT WARRANTY OF ANY KIND, EXPRESS OR IMPLIED, INCLUDING BUT NOT LIMITED TO THE WARRANTIES OF MERCHANTABILITY, FITNESS FOR A PARTICULAR PURPOSE, TITLE AND NON-INFRINGEMENT. IN NO EVENT SHALL THE COPYRIGHT HOLDERS OR ANYONE DISTRIBUTING THE SOFTWARE BE LIABLE FOR ANY DAMAGES OR OTHER LIABILITY, WHETHER IN CONTRACT, TORT OR OTHERWISE, ARISING FROM, OUT OF OR IN CONNECTION WITH THE



THIS SOFTWARE IS PROVIDED BY THE COPYRIGHT HOLDERS AND CONTRIBUTORS "AS IS" AND ANY EXPRESS OR IMPLIED WARRANTIES, INCLUDING, BUT NOT LIMITED TO, THE IMPLIED WARRANTIES OF MERCHANTABILITY AND FITNESS FOR A PARTICULAR PURPOSE ARE DISCLAIMED. IN NO EVENT SHALL THE COPYRIGHT OWNER OR CONTRIBUTORS BE LIABLE FOR ANY DIRECT, INDIRECT, INCIDENTAL, SPECIAL, EXEMPLARY, OR CONSEQUENTIAL DAMAGES (INCLUDING, BUT NOT LIMITED TO, PROCUREMENT OF SUBSTITUTE GOODS OR SERVICES; LOSS OF USE, DATA, OR PROFITS; OR BUSINESS INTERRUPTION) HOWEVER CAUSED AND ON ANY THEORY OF LIABILITY, WHETHER IN CONTRACT, STRICT LIABILITY, OR TORT (INCLUDING NEGLIGENCE OR OTHERWISE) ARISING IN ANY WAY OUT OF THE USE OF THIS SOFTWARE, EVEN IF ADVISED OF THE POSSIBILITY OF SUCH DAMAGE.

The views and conclusions contained in the software and documentation are those of the authors and should not be interpreted as representing official policies, either expressed or implied, of the FreeBSD Project,

INCIDENTAL, SPECIAL, EXEMPLARY, OR CONSEQUENTIAL DAMAGES (INCLUDING, BUT NOT LIMITED TO, PROCUREMENT OF SUBSTITUTE GOODS OR SERVICES; LOSS OF USE, DATA, OR PROFITS; OR BUSINESS INTERRUPTION) HOWEVER CAUSED AND ON ANY THEORY OF LIABILITY, WHETHER IN CONTRACT, STRICT LIABILITY, OR TORT (INCLUDING NEGLIGENCE OR OTHERWISE) ARISING IN ANY WAY OUT OF THE USE OF THIS SOFTWARE, EVEN IF ADVISED OF THE POSSIBILITY OF SUCH DAMAGE.

BSD 2-clause "Simplified" license

Copyright (c) <YEAR>, <OWNER> All rights reserved.

Redistribution and use in source and binary forms, with or without modification, are permitted provided that the following conditions are met:

1. Redistributions of source code must retain the above copyright notice, this list of conditions and the following disclaimer
2. Redistributions in binary form must reproduce the above copyright notice, this list of conditions and the following disclaimer in the documentation and/or other materials provided with the distribution.

BSD 3-clause "New" or "Revised" License

Copyright (c) 2011-2014, Yann Collet.

Redistribution and use in source and binary forms, with or without modification, are permitted provided that the following conditions are met:

1. Redistributions of source code must retain the above copyright notice, this list of conditions and the following disclaimer.
2. Redistributions in binary form must reproduce the above copyright notice, this list of conditions and the following disclaimer in the documentation and/or other materials provided with the distribution.
3. Neither the name of the organisation nor the names of its contributors may be used to endorse or promote products derive from this software without specific prior written permission.

THIS SOFTWARE IS PROVIDED BY THE COPYRIGHT HOLDERS AND CONTRIBUTORS "AS IS" AND ANY EXPRESS OR IMPLIED WARRANTIES, INCLUDING, BUT NOT LIMITED TO, THE IMPLIED WARRANTIES OF MERCHANTABILITY AND FITNESS FOR A PARTICULAR PURPOSE ARE DISCLAIMED. IN NO EVENT SHALL THE COPYRIGHT HOLDER OR CONTRIBUTORS BE LIABLE FOR ANY DIRECT, INDIRECT,

BUT NOT LIMITED TO, WARRANTIES OF MERCHANTABILITY AND FITNESS FOR A PARTICULAR PURPOSE. IN NO EVENT WILL ANY OF THE AUTHORS OR COPYRIGHT HOLDERS BE LIABLE FOR ANY DAMAGES CAUSED BY THE USE OR THE INABILITY TO USE, OF THE FREETYPE PROJECT. As you have not signed this license, you are not required to accept it. However, as the FreeType project is copyrighted material, only this license, or another one contracted with the authors, grants you the right to use, distribute, and modify it. Therefore, by using, distributing, or modifying the FreeType project, you indicate that you understand and accept all the terms of this license.

2. Redistribution Redistribution and use in source and binary forms, with or without modification, are permitted provided that the following conditions are met: o Redistribution of source code must retain this license file ('licence.txt') unaltered; any additions, deletions or changes to the original files must be clearly indicated in accompanying documentation. The copyright notices of the unaltered, original files must be preserved in all copies of source files. o Redistribution in binary form must provide a disclaimer that states that the software is based in part of the work of the FreeType Team, in the distribution documentation. We

modifications, in commercial products, provided that all warranty or liability claims are assumed by the product vendor. Legal Terms 0. Definitions Throughout this license, the terms 'package', 'FreeType Project', and 'FreeType archive' refer to the set of files originally distributed by the authors (David Turner, Robert Wilhelm, and Werner Lemberg) as the 'FreeType project', be they named as alpha, beta or final release. 'You' refers to the licensee, or person using the project, where 'using' is a generic term including compiling the project's source code as well as linking it to form a 'program' or 'executable'. This program is referred to as 'a program using the FreeType engine'. This license applies to all files distributed in the original FreeType archive, including all source code, binaries and documentation, unless otherwise stated in the file in its original, unmodified form as distributed in the original archive. If you are unsure whether or not a particular file is covered by this license, you must contact us to verify this. The FreeType project is copyright (C) 1996-1999 by David Turner, Robert Wilhelm, and Werner Lemberg. All rights reserved except as specified below. 1. No Warranty THE FREETYPE ARCHIVE IS PROVIDED 'AS IS' WITHOUT WARRANTY OF ANY KIND, EITHER EXPRESSED OR IMPLIED, INCLUDING,

FreeType Project License

1. Copyright 1996-1999 by David Turner, 1 Robert Wilhelm, and Werner Lemberg Introduction The FreeType Project is distributed in several archive packages; some of them may contain, in addition to the FreeType font engine, various tools and contributions which rely on, or relate to, the FreeType Project. This license applies to all files found in such packages, and which do not fall under their own explicit license. The license affects thus the FreeType font engine, the test programs, documentation and makefiles, at the very least. This license was inspired by the BSD, Artistic, and IJG (Independent JPEG Group) licenses, which all encourage inclusion and use of free software in commercial and freeware products alike. As a consequence, its main points are that: o We don't promise that this software works. However, we are interested in any kind of bug reports. ('as is' distribution) o You can use this software for whatever you want, in parts or full form, without having to pay us. ('royalty-free' usage) o You may not pretend that you wrote this software. If you use it, or only parts of it, in a program, you must acknowledge somewhere in your documentation that you've used the FreeType code. ('credits') We specifically permit and encourage the inclusion of this software, with or without



and with the following additions to the disclaimer:

There is no warranty against interference with your enjoyment of the library or against infringement. There is no warranty that our efforts or the library will fulfill any of your particular purposes or needs. This library is provided with all faults, and the entire risk of satisfactory quality, performance, accuracy, and effort is with the user.

libpng versions 0.97, January 1998, through 1.0.6, March 20, 2000, are Copyright (c) 1998, 1999 Glenn Randers-Pehrson, and are distributed according to the same disclaimer and license as libpng-0.96, with the following individuals added to the list of Contributing Authors

Tom Lane

Glenn Randers-Pehrson

Willem van Schaik

libpng versions 0.89, June 1996, through 0.96, May 1997, are Copyright (c) 1996, 1997 Andreas Dilger Distributed according to the same disclaimer and license as libpng-0.88, with the following individuals added to the list of Contributing Authors:

John Bowler

Kevin Bracey

Sam Bushell

download our latest development version and read online documentation. You can also contact us individually at: David Turner <david.turner@freetype.org> Robert Wilhelm <robert.wilhelm@freetype.org> Werner Lemberg <werner.lemberg@freetype.org>

Libpng License

This copy of the libpng notices is provided for your convenience. In case of any discrepancy between this copy and the notices in the file png.h that is included in the libpng distribution, the latter shall prevail

COPYRIGHT NOTICE, DISCLAIMER, and LICENSE:

If you modify libpng you may insert additional notices immediately following this sentence.

libpng versions 1.0.7, July 1, 2000, through 1.0.13, April 15, 2002, are Copyright (c) 2000-2002 Glenn Randers-Pehrson and are distributed according to the same disclaimer and license as libpng-1.0.6 with the following individuals added to the list of Contributing Authors

Simon-Pierre Cadieux

Eric S. Raymond

Gilles Vollant

also encourage you to put an URL to the FreeType web page in your documentation, though this isn't mandatory. These conditions apply to any software derived from or based on the FreeType code, not just the unmodified files. If you use our work, you must acknowledge us. However, no fee need .be paid to us

3. Advertising The names of FreeType's authors and contributors may not be used to endorse or promote products derived from this software without specific prior written permission. We suggest, but do not require, that you use one or more of the following phrases to refer to this software in your documentation or advertising materials: 'FreeType Project', 'FreeType Engine', 'FreeType library', or 'FreeType Distribution'

4. Contacts There are two mailing lists related to FreeType: o freetype@freetype.org Discusses general use and applications of FreeType, as well as future and wanted additions to the library and distribution. If you are looking for support, start in this list if you haven't found anything to help you in the documentation. o devel@freetype.org Discusses bugs, as well as engine internals, design issues, specific licenses, porting, etc. o <http://www.freetype.org> Holds the current FreeType web page, which will allow you to

MIT License

Copyright (c) <year> <copyright holders>

Permission is hereby granted, free of charge, to any person obtaining a copy of this software and associated documentation files (the "Software"), to deal in the Software without restriction, including without limitation the rights to use, copy, modify, merge, publish, distribute, sublicense, and/or sell copies of the Software, and to permit persons to whom the Software is furnished to do so, subject to the following conditions:

The above copyright notice and this permission notice shall be included in all copies or substantial portions of the Software.

THE SOFTWARE IS PROVIDED "AS IS", WITHOUT WARRANTY OF ANY KIND, EXPRESS OR IMPLIED, INCLUDING BUT NOT LIMITED TO THE WARRANTIES OF MERCHANTABILITY, FITNESS FOR A PARTICULAR PURPOSE AND NONINFRINGEMENT. IN NO EVENT SHALL THE AUTHORS OR COPYRIGHT HOLDERS BE LIABLE FOR ANY CLAIM, DAMAGES OR OTHER LIABILITY, WHETHER IN AN ACTION OF CONTRACT, TORT OR OTHERWISE, ARISING FROM, OUT OF OR IN CONNECTION WITH THE SOFTWARE OR THE USE OR OTHER DEALINGS IN THE SOFTWARE.

portions hereof, for any purpose, without fee, subject to the following restrictions:

1. The origin of this source code must not be misrepresented.
2. Altered versions must be plainly marked as such and must not be misrepresented as being the original source.
3. This Copyright notice may not be removed or altered from any source or altered source distribution.

The Contributing Authors and Group 42, Inc. specifically permit, without fee, and encourage the use of this source code as a component to supporting the PNG file format in commercial products. If you use this source code in a product, acknowledgment is not required but would be appreciated.

A "png_get_copyright" function is available, for convenient use in "about" boxes and the like:

```
printf("%s",png_get_copyright(NULL));
```

Also, the PNG logo (in PNG format, of course) is supplied in the files "pngbar.png" and "pngbar.jpg (88x31) and "pngnow.png" (98x31)

Libpng is OSI Certified Open Source Software. OSI Certified Open Source is a certification mark of the Open Source Initiative.

Glenn Randers-Pehrson randeg@alum.rpi.edu
April 15, 2002

Magnus Holmgren

Greg Roelofs

Tom Tanner

libpng versions 0.5, May 1995, through 0.88, January 1996, are Copyright (c) 1995, 1996 Guy Eric Schalnat, Group 42, Inc.

For the purposes of this copyright and license, "Contributing Authors" is defined as the following set of individuals:

Andreas Dilger

Dave Martindale

Guy Eric Schalnat

Paul Schmidt

Tim Wegner

The PNG Reference Library is supplied "AS IS". The Contributing Authors and Group 42, Inc. disclaim all warranties, expressed or implied, including, without limitation, the warranties of merchantability and of fitness for any purpose. The Contributing Authors and Group 42, Inc. assume no liability for direct, indirect, incidental, special, exemplary, or consequential damages, which may result from the use of the PNG Reference Library, even if advised of the possibility of such damage.

Permission is hereby granted to use, copy, modify, and distribute this source code, or

ARISING FROM, OUT OF OR IN CONNECTION WITH THE SOFTWARE OR THE USE OR OTHER DEALINGS IN THE SOFTWARE.

Except as contained in this notice, the name of Silicon Graphics, Inc. shall not be used in advertising or otherwise to promote the sale, use or other dealings in this Software without prior written authorization from Silicon Graphics, Inc.

معلومات ذات صلة

- شاشة السائق (ص. ٧٧)

Copyright (C) [dates of first publication] Silicon Graphics, Inc. All Rights Reserved. Permission is hereby granted, free of charge, to any person obtaining a copy of this software and associated documentation files (the "Software"), to deal in the Software without restriction, including without limitation the rights to use, copy, modify, merge, publish, distribute, sublicense, and/or sell copies of the Software, and to permit persons to whom the Software is furnished to do so, subject to the following conditions: The above copyright notice including the dates of first publication and either this permission notice or a reference to <http://oss.sgi.com/projects/FreeB/> shall be included in all copies or substantial portions of the Software

THE SOFTWARE IS PROVIDED "AS IS", WITHOUT WARRANTY OF ANY KIND, EXPRESS OR IMPLIED, INCLUDING BUT NOT LIMITED TO THE WARRANTIES OF MERCHANTABILITY, FITNESS FOR A PARTICULAR PURPOSE AND NONINFRINGEMENT. IN NO EVENT SHALL SILICON GRAPHICS, INC. BE LIABLE FOR ANY CLAIM, DAMAGES OR OTHER LIABILITY, WHETHER IN AN ACTION OF CONTRACT, TORT OR OTHERWISE,

zlib License

The zlib/libpng License Copyright (c) <year> - <copyright holders>

This software is provided 'as-is', without any express or implied warranty. In no event will the authors be held liable for any damages arising from the use of this software.

Permission is granted to anyone to use this software for any purpose, including commercial applications, and to alter it and redistribute it freely, subject to the following restrictions:

1. The origin of this software must not be misrepresented; you must not claim that you wrote the original software. If you use this software in a product, an acknowledgment in the product documentation would be appreciated but is not required.
2. Altered source versions must be plainly marked as such, and must not be misrepresented as being the original software.
3. This notice may not be removed or altered from any source distribution.

SGI Free Software B License Version 2.0

SGI FREE SOFTWARE LICENSE B
Version (2.0), Sept. 18, 2008

قائمة التطبيقات في شاشة السائق

توفر قائمة التطبيقات في شاشة السائق وصولاً سريعاً للوظائف الأكثر استخداماً في بعض التطبيقات.



الشكل هو مجرد شكل تخطيطي.

يمكن استخدام قائمة التطبيقات في شاشة السائق بدلاً من شاشة العرض المركزية ويتم التحكم بها باستخدام لوحة المفاتيح اليمنى في عجلة القيادة. تسهل قائمة التطبيقات إمكانية التبديل بين التطبيقات المختلفة أو الوظائف المختلفة ضمن التطبيقات دون حاجة السائق لرفع يديه عن عجلة القيادة.

وظائف قائمة التطبيق

توفر تطبيقات مختلفة إمكانية الوصول إلى أنواع مختلفة من الوظائف. يمكن التحكم في التطبيقات التالية ووظائفها المرتبطة بها من خلال قائمة التطبيق:

الوظائف	التطبيق
تحديد عداد مسافات الرحلة وتحديد ما يتم عرضه في شاشة السائق و غيرها.	حاسوب الرحلات
تحديد المصدر النشط لمشغل الوسائط.	مشغل الوسائط
الاتصال بأحد جهات الاتصال من قائمة المكالمات.	هاتف
الدليل إلى الوجهة، وما إلى ذلك.	الملاحة

معلومات ذات صلة

- شاشة السائق (ص. ٧٧)
- لمحة عامة عن الشاشة المركزية (ص. ١٠٠)
- إدارة قائمة التطبيقات في شاشة السائق (ص. ٩٦)

إدارة قائمة التطبيقات في شاشة السائق

يتم تشغيل قائمة التطبيقات في شاشة السائق عن طريق لوحة المفاتيح اليمنى في عجلة القيادة.

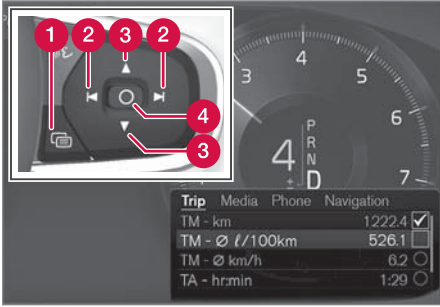

قائمة التطبيق ولوحة المفاتيح اليمنى في عجلة القيادة. الشكل هو مجرد شكل تخطيطي.

- 1 فتح/إغلاق
- 2 يسار/يمين
- 3 أعلى/أسفل
- 4 تأكيد

المواصفات	رسالة / إشعار
أوقف السيارة وقم بإيقاف تشغيل المحرك. مخاطر شديدة بالتلف - استشر إحدى الورشات B.	توقف بشكل آمن A
أوقف السيارة وقم بإيقاف تشغيل المحرك. مخاطر شديدة بالتلف - استشر إحدى الورشات B.	أوقف المحرك A
اتصل بإحدى الورشات B لفحص السيارة فوراً.	خدمة عاجلة. توجه إلى الورشة A
اتصل بإحدى الورشات B لفحص السيارة بأسرع وقت ممكن.	يلزم إجراء الخدمة A
حان وقت الصيانة الدورية - اتصل بإحدى الورشات B. تظهر قبل تاريخ الخدمة التالي.	الصيانة الدورية حجز موعد للصيانة
حان وقت الصيانة الدورية - اتصل بإحدى الورشات B. تظهر عند تاريخ الخدمة التالي.	الصيانة الدورية وقت الصيانة
حان وقت الصيانة الدورية - اتصل بإحدى الورشات B. تظهر عند تجاوز تاريخ الخدمة.	الصيانة الدورية تجاوز موعد الصيانة

الرسائل في شاشة السائق

يمكن أن تعرض شاشة السائق رسائل لإخبار السائق أو لمساعدته في حال وقوع أحداث مختلفة.



أمثلة على الرسائل في شاشة السائق. الصورة تمثل رسماً توضيحياً - وقد تختلف الحقيقة عن الصورة باختلاف طراز السيارة.

تعرض شاشة السائق رسائل ذات أهمية كبرى للسائق.

يمكن أن تظهر الرسائل في أجزاء مختلفة من شاشة السائق وذلك تبعاً لنوعية المعلومات الأخرى التي يتم عرضها حالياً. بعد برهة، أو عند تأكيد الرسالة أو اتخاذ الإجراء المطلوب عند الضرورة، تختفي الرسالة من شاشة السائق. إذا كان يلزم حفظ الرسالة فسيتم وضعها في تطبيق حالة السيارة ويتم فتحه من عرض التطبيق في الشاشة المركزية.

قد يختلف إنشاء الرسائل ويمكن عرضها مع الرسومات أو الرموز أو الأزرار للموافقة على الرسائل أو لقبول الطلب على سبيل المثال.

رسائل الخدمة

يظهر فيما يلي مجموعة من رسائل الخدمة المهمة ومعانيها.

فتح/إغلاق قائمة التطبيقات

- اضغط على فتح/إغلاق (1).

< يتم فتح/إغلاق قائمة التطبيقات.

ملاحظة

لا يمكنك فتح قائمة التطبيقات عند وجود رسالة غير مؤكدة في شاشة السائق. ينبغي تأكيد الرسالة أولاً قبل فتح قائمة التطبيقات.

يتم إلحاق قائمة التطبيق تلقائياً بعد مرور مدة من عدم النشاط أو بعد تحديد خيارات معينة.

التنقل وإجراء التحديد في قائمة التطبيق

١. يمكنك التنقل بين التطبيقات من خلال الضغط على الجانب الأيسر أو الأيمن من الزرّ (2).

< تظهر وظائف التطبيق السابق/التالي في قائمة التطبيق.

٢. تصفح وظائف التطبيق المحدد بالنقر على السهم لأعلى أو لأسفل (3).

٣. قم بتأكيد أي خيار أو تحديده للوظيفة بالضغط على تأكيد (4).

< يتم تنشيط الوظيفة وفي بعض الخيارات يتم إغلاق قائمة التطبيق بعدها.

إذا تم فتح قائمة التطبيق مرة أخرى، فسيتم فتحها على يمين ووظائف التطبيقات التي تم تحديدها مؤخراً.

معلومات ذات صلة

- قائمة التطبيقات في شاشة السائق (ص. ٩٦)
- الرسائل في شاشة السائق (ص. ٩٧)

المواصفات	رسالة / إشعار
تم إيقاف مؤقتًا إعادة ضبطها تلقائيًا أثناء القيادة أو بعد البدء في التشغيل مرة أخرى.	رسالة / إشعار

A يتم عرض جزء من الرسالة سويًا مع المعلومات حيث تظهر المشكلة.
B يوصى بالرجوع إلى ورشة فونفو معتمدة.

معلومات ذات صلة

- إدارة الرسائل في شاشة السائق (ص. ٩٨)
- التعامل مع رسالة محفوظة من شاشة السائق (ص. ٩٩)
- رسالة في شاشة العرض المركزية (ص. ١٢٨)

إدارة الرسائل في شاشة السائق

يتم التعامل مع الرسائل في شاشة السائق عن طريق لوحة المفاتيح اليمنى في عجلة القيادة.



أمثلة على الرسائل في شاشة السائق ولوحة المفاتيح اليمنى في عجلة القيادة. الصورة تمثل رسمًا توضيحيًا - وقد تختلف الحقيقة عن الصورة باختلاف طراز السيارة.

1 يسار/يمين

2 تأكيد

بعض الرسائل في شاشة السائق تحتوي على واحد أو أكثر من الأزرار لتأكيد الرسالة أو لقبول طلب على سبيل المثال.

إدارة رسالة جديدة

الرسائل التي تحتوي على أزرار:

1. يمكنك التنقل بين الأزرار من خلال الضغط على الجانب الأيسر أو الأيمن من الزر (1).
 2. قم بتأكيد الاختيار بالضغط على تأكيد (2).
- < تختفي الرسالة من شاشة السائق.

الرسائل التي لا تحتوي على أزرار:

- أغلق الرسالة بالضغط على تأكيد (2) أو اترك الرسالة ليتم إغلاقها تلقائيًا بعد مدة.

< تختفي الرسالة من شاشة السائق.

إذا كان يلزم حفظ الرسالة فسيتم وضعها في تطبيق حالة السيارة ويتم فتحه من عرض التطبيق في الشاشة المركزية. تظهر الرسالة الرسالة محفوظة بحالة السيارة في الشاشة المركزية بالارتباط مع هذا.

معلومات ذات صلة

- الرسائل في شاشة السائق (ص. ٩٧)
- التعامل مع رسالة محفوظة من شاشة السائق (ص. ٩٩)
- رسالة في شاشة العرض المركزية (ص. ١٢٨)

لقراءة دليل المالك لرسالة محفوظة:

- في العرض الموسع لرسالة، اضغط دليل المالك للقراءة عن الرسالة في دليل المالك.
- < يتم فتح دليل المالك في الشاشة المركزية ويعرض معلومات مرتبطة بالرسالة.
- يتم تلقائيًا حذف الرسائل المحفوظة في التطبيق في كل مرة يتم فيها تشغيل المحرك.

معلومات ذات صلة

- الرسائل في شاشة السائق (ص. ٩٧)
- إدارة الرسائل في شاشة السائق (ص. ٩٨)
- رسالة في شاشة العرض المركزية (ص. ١٢٨)

لقراءة رسالة محفوظة لاحقًا:

١. افتح تطبيق حالة السيارة من عرض التطبيق في الشاشة المركزية.
- < يتم فتح التطبيق في العرض الفرعي السفلي من عرض الصفحة الرئيسية.
٢. حدد علامة التبويب الرسائل في التطبيق.
- < تظهر قائمة بالرسائل المحفوظة.
٣. المس الرسالة لتوسعة/تصغير عرضها.
- < يظهر مزيد من المعلومات عن الرسالة في القائمة، والصورة على اليسار في التطبيق تعرض معلومات عن الرسالة في هيئة رسومات.

إدارة الرسالة المحفوظة

في العرض الموسع، يتوفر اثنان من الأزرار في بعض الرسائل لحجز خدمة أو لقراءة دليل المالك.

لحجز خدمة في رسالة محفوظة:

- في العرض الموسع للرسالة، اضغط على طلب موعد اتصال لحجز موعد؛ للمساعدة في حجز خدمة.
- < مع طلب موعد: تفتح علامة التبويب المواعيد في التطبيق وتنشئ طلبًا لحجز خدمة وعملية إصلاح.
- مع اتصال لحجز موعد: يتم تشغيل تطبيق الهاتف والاتصال بمركز الخدمة لحجز الخدمة وعملية الإصلاح.

التعامل مع رسالة محفوظة من شاشة السائق

يتم إدارة الرسائل في الشاشة المركزية، سواء أكانت محفوظة من شاشة السائق أو من الشاشة المركزية.

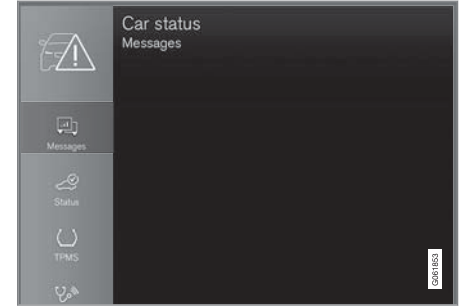

يمكن مشاهدة الرسائل المحفوظة في تطبيق حالة السيارة.

الرسائل التي تظهر في شاشة السائق ويلزم حفظها تكون موجودة في تطبيق حالة السيارة بالشاشة المركزية. تظهر الرسالة الرسالة محفوظة بحالة السيارة في الشاشة المركزية بالارتباط مع هذا.



قراءة رسالة محفوظة

لقراءة رسالة محفوظة على الفور:

- اضغط الزر على يمين رسالة الرسالة محفوظة بحالة السيارة في الشاشة المركزية.
- < تظهر الرسالة المحفوظة في تطبيق حالة السيارة.

لمحة عامة عن الشاشة المركزية

يتم التحكم في الكثير من وظائف السيارة من خلال الشاشة المركزية. فيما يلي الشاشة المركزية وخياراتها.

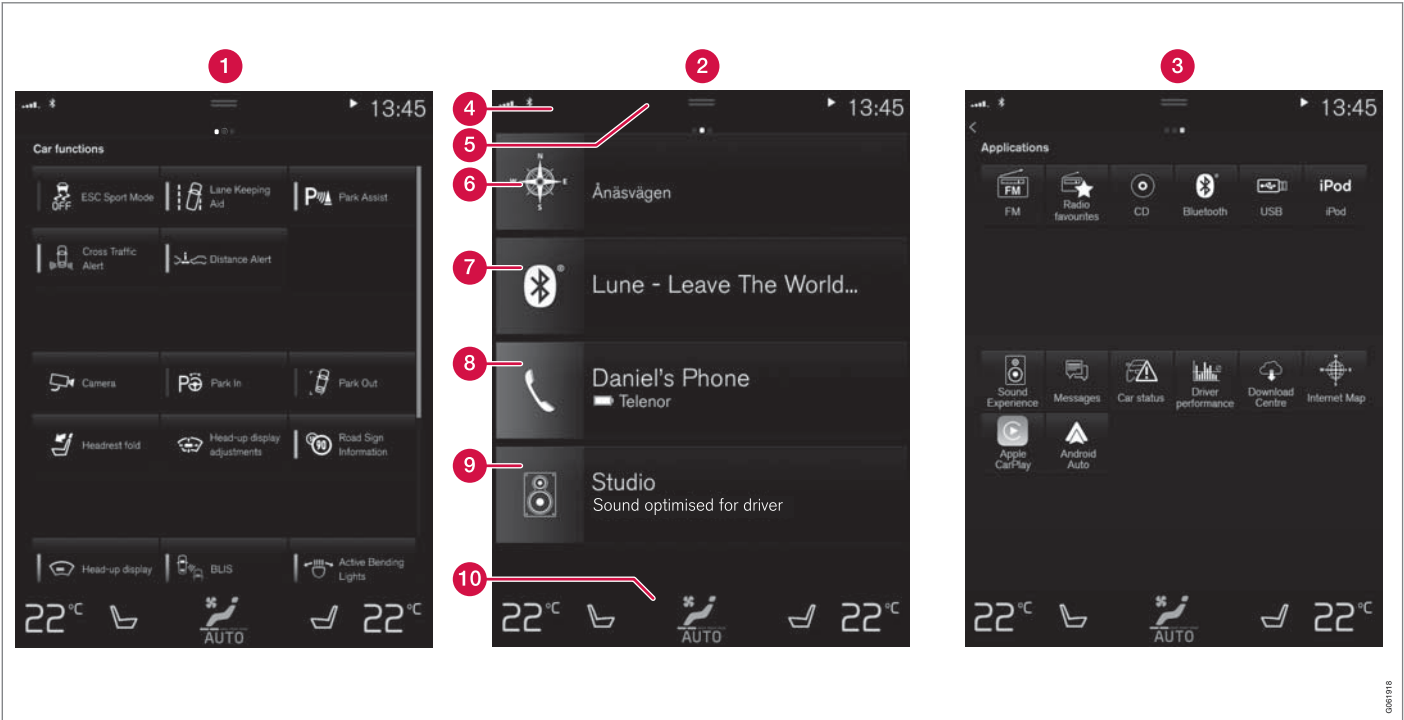

ثلاثة عروض أساسية للشاشة المركزية. امسح لليمين أو اليسار للوصول إلى عرض الوظيفة أو التطبيق على التوالي.

شاشات العرض والتحكّم الصوتي

- دليل المالك في شاشة العرض المركزية (ص. ١٧)
- مشغل الوسائط (ص. ٤٨٤)
- هاتف (ص. ٤٩٩)
- عناصر التحكم في المناخ (ص. ٢٠٠)
- إيقاف تشغيل وتغيير مستوى صوت النظام الصوتي في شاشة العرض المركزية (ص. ١٢٠)
- تغيير المظهر في شاشة العرض المركزية (ص. ١٢٠)
- تغيير لغة النظام (ص. ١٢١)
- تغيير وحدات النظام (ص. ١٢٠)
- تنظيف الشاشة المركزية (ص. ٦٠٨)
- رسالة في شاشة العرض المركزية (ص. ١٢٨)

- 8 الهاتف - يمكن الوصول إلى وظائف الهاتف من هنا. انقر على العرض الفرعي لتوسيعه.
- 9 عرض فرعي إضافي - التطبيقات المستخدمة حديثاً أو وظائف السيارة التي لا تنتمي لأي من الأوضاع الفرعية الأخرى. انقر على العرض الفرعي لتوسيعه.
- 10 صف المناخ - المعلومات والتفاعل المباشر لضبط درجة الحرارة وتدفئة المقاعد على سبيل المثال*. انقر على الرمز في مركز صف المناخ لفتح عرض المناخ مع مزيد من خيارات الإعدادات.

ملاحظة
<p>إذا لزم الأمر، يمكن استخدام نظام التحكم بالمناخ لتبريد نظام الوسائط في شاشة العرض المركزية. في هذه الحالات، يتم عرض الرسالة نظام المناخ جاري تبريد نظام المعلومات الترفيهية في شاشة السائق.</p>

معلومات ذات صلة

- إدارة شاشة العرض المركزي (ص. ١٠٢)
- التنقل بين عروض الشاشة المركزية (ص. ١٠٥)
- عرض الوظيفة في شاشة العرض المركزية (ص. ١١١)
- التطبيقات (ص. ٤٧٦)
- الرموز في شريط حالة الشاشة المركزية (ص. ١١٣)
- الإعدادات الأخرى في العرض العلوي من شاشة العرض المركزية (ص. ١٢١)
- فتح الإعدادات السياقي في شاشة العرض المركزية (ص. ١٢٢)

- 1 عرض الوظيفة - وظائف السيارة التي يمكن تنشيطها أو إلغاء تنشيطها بالضغط عليها. بعض الوظائف تقوم بفتح وظائف أخرى، مما يعني أنها تفتح نافذة تحتوي على خيارات إعداد. الأمثلة لهذه تشمل الكاميرا. إعدادات شاشة عرض المعلومات العليا* تتم كذلك من عرض الوظيفة، ولكن يتم إجراء الضبط باستخدام لوحة المفاتيح اليمنى بجلسة القيادة.
- 2 عرض الصفحة الرئيسية - أول عرض يظهر عند بدء الشاشة.
- 3 عرض التطبيقات - التطبيقات التي تم تنزيلها (تطبيقات الجهات الأخرى) وتطبيقات الوظائف المضمنة مثل راديو FM. انقر على رمز أي تطبيق لفتح التطبيق.
- 4 شريط الحالة - تظهر أنشطة السيارة في أعلى الشاشة. تظهر معلومات الشبكة والاتصال على الجهة اليسرى من شريط الحالة، بينما تظهر المعلومات المرتبطة بالوسائط ومعلومات الساعة ومؤشر النشاط الحالي للخلفية على الجهة اليمنى.
- 5 العرض العلوي - اسحب لأسفل في الشريط لتتمكن من الوصول إلى العرض العلوي. يمكن الوصول إلى الإعدادات ودليل المالك وملف تعريف الراسل المحفوظة بالسيارة من هنا. في بعض الحالات، يمكن أيضاً الوصول إلى الإعدادات السياقية (مثل إعدادات نظام الملاحة) ودليل المالك السياقي (مثل دليل التنقل) في العرض العلوي.
- 6 Navigation (التنقل) - يوصل إلى التنقل في الخريطة، مع Sensus Navigation* على سبيل المثال. انقر على العرض الفرعي لتكبيره.
- 7 الوسائط - التطبيقات المستخدمة حديثاً والمرتبطة بالوسائط. انقر على العرض الفرعي لتوسيعه.

٥ تكون العروض معكوسة في السيارات ذات عجلة القيادة جهة اليمين.

إدارة شاشة العرض المركزي

يتم التحكم في الكثير من وظائف السيارة وتنظيمها من خلال الشاشة المركزية. الشاشة المركزية تعمل باللمس.

استخدام وظيفة شاشة اللمس في الشاشة المركزية

يكون تفاعل الشاشة مختلفاً بحسب قيام المستخدم بلمسها من خلال سحب الإصبع أو تمرير الإصبع أو النقر عليها. يمكن القيام بعدة إجراءات مثل التنقل بين عرضين مختلفين ووضع علامات على

الأشياء والتمرير في القائمة، وذلك من خلال لمس الشاشة بطرق مختلفة.

تمكن الستارة الضوئية من الأشعة تحت الحمراء التي توجد أعلى سطح الشاشة بشكل مباشر الشاشة من اكتشاف الإصبع وهو أمام الشاشة بشكل مباشر. تنتج هذه التقنية إمكانية استخدام الشاشة مع ارتداء النظارات.

يمكن أن يتفاعل شخصان مع الشاشة في وقت واحد، كأن يتم ضبط مناخ السائق والراكب في وقت واحد.



مهم

تجنب استخدام مواد حادة على الشاشة لأن ذلك قد يخدشها.

يوضح الجدول التالي الإجراءات المختلفة المتبعة لتشغيل الشاشة:

الإجراء	التنفيذ	النتيجة
	الضغط لمرة.	تحديد كائن أو تأكيد تحديد أو تنشيط وظيفة.
	الضغط مرتين بسرعة.	تكبير كائن رقمي، مثل الخريطة.
	الضغط مع الاستمرار.	الإمساك بكائن. يمكن استخدامه لنقل التطبيقات أو نقاط الخريطة على الخريطة. اضغط مع الاستمرار بأصبعك على الشاشة وفي الوقت نفسه اسحب الكائن إلى الجهة المطلوبة.
	انقر مرة بأصبعين.	تصغير كائن رقمي، مثل الخريطة.
	السحب	التغيير بين العروض المختلفة والتمرير في القائمة أو النص أو العرض. استمر في الضغط مع السحب لتتمكن من نقل التطبيقات أو نقاط الخريطة على الخريطة. اسحب بصورة أفقية أو رأسية عبر الشاشة.

الإجراء	التنفيذ	النتيجة
	المسح/السحب بسرعة	التغيير بين العروض المختلفة والتمرير في القائمة أو النص أو العرض. اسحب بصورة أفقية أو رأسية عبر الشاشة. تجدر الملاحظة أن لمس الجزء العلوي من الشاشة قد يؤدي إلى فتح العرض العلوي.
	السحب بعيدًا	التكبير.
	السحب للداخل	التصغير.

التمرير في قائمة أو مقالة أو عرض
 إذا ظهر مؤشر للتمرير على الشاشة فهذا دليل إلى إمكانية التمرير للأسفل أو للأعلى في العرض. امسح للأسفل/لأعلى في أي مكان في العرض.

ملاحظة 
 في الوضع القياسي لعرض الشاشة الرئيسية - اضغط بصورة وجيزة على زر الشاشة الرئيسية. يتم عرض رسوم متحركة تصف كيفية الوصول إلى العروض المختلفة على الشاشة.

الرجوع إلى عرض الصفحة الرئيسية من عرض آخر
 ١. اضغط لفترة وجيزة على زر الصفحة الرئيسية أسفل شاشة العرض المركزية.
 < يتم عرض آخر موضع لعرض الصفحة الرئيسية.
 ٢. اضغط لفترة وجيزة مرة أخرى.
 < يتم ضبط جميع العروض الفرعية لعرض الشاشة الرئيسية على الإعدادات الافتراضية.

- اسحب زر التحكم لدرجة الحرارة المطلوبة
- المس + أو - لرفع أو خفض درجة الحرارة تدريجياً، أو
- انقر على درجة الحرارة المطلوبة مباشرةً من زر التحكم.

معلومات ذات صلة

- تنشيط وإيقاف تشغيل شاشة العرض المركزية (ص. ١٠٥)
- نقل التطبيقات والأزرار في شاشة العرض المركزية (ص. ١١٣)
- لوحة المفاتيح في شاشة العرض المركزية (ص. ١١٥)

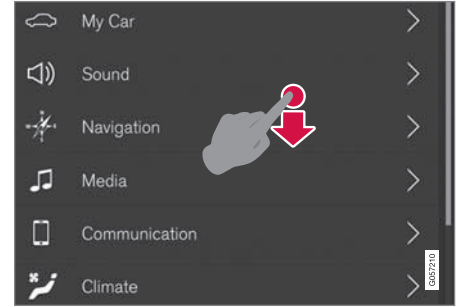

يظهر مؤشر التمرير في شاشة العرض المركزية لتوضيح إمكانية التمرير في العرض.

استخدام أزرار التحكم في الشاشة المركزية



التحكم في درجة الحرارة.

يتم استخدام أزرار التحكم في العديد من وظائف السيارة. في تنظيم درجة الحرارة على سبيل المثال، من خلال ما يلي:

التقليل بين عروض الشاشة المركزية

توجد خمسة عروض أساسية مختلفة في شاشة العرض المركزية:
عرض الصفحة الرئيسية والعرض العلوي وعرض المناخ
وعرض التطبيقات وعرض الوظائف. يبدأ تشغيل الشاشة تلقائيًا
عند فتح باب السائق.

عرض الصفحة الرئيسية

عرض الصفحة الرئيسية هو العرض الذي يظهر عند بدء تشغيل
الشاشة. ويتكون من أربعة عروض فرعية: الملاحة والوسائط
والهاتف بالإضافة إلى عرض فرعي إضافي.

يتم تشغيل التطبيق أو وظيفة السيارة المحددة من عرض
التطبيقات أو الوظائف في القائمة الفرعية المناسبة من عرض
الشاشة الرئيسية. مثلاً، يتم تشغيل راديو FM في العرض
الفرعي الوسائط.

يتضمّن العرض الفرعي الإضافي على آخر التطبيقات
المستخدمة أو وظائف السيارة غير المرتبطة بأي من المناطق
الثلاث الأخرى.

تعرض القوائم الفرعية معلومات مختصرة عن كل تطبيق.

ملاحظة

عند بدء تشغيل السيارة، تظهر على مختلف شاشات العرض
الفرعية في عرض الصفحة الرئيسية معلومات حول الوضع
الحالي لمختلف التطبيقات.

ملاحظة

في الوضع القياسي لعرض الشاشة الرئيسية - اضغط
بصورة وجيزة على زر الشاشة الرئيسية. يتم عرض رسوم
متحركة تصف كيفية الوصول إلى العروض المختلفة على
الشاشة.

٢. إعادة تنشيط الشاشة - بالنقر لفترة وجيزة على زر الصفحة
الرئيسية.

< وسيظهر مرة أخرى على الشاشة ما كان معروضًا
عليها قبل إطفائها.

ملاحظة

لا يمكن تعطيل الشاشة في حالة عرض رسالة تطالب باتخاذ
إجراء.

ملاحظة

يتم تعطيل الشاشة المركزية تلقائيًا بعد إيقاف تشغيل المحرك
وفتح باب السائق.

معلومات ذات صلة

- تنظيف الشاشة المركزية (ص. ٦٠٨)
- تغيير المظهر في شاشة العرض المركزية (ص. ١٢٠)
- لمحة عامة عن الشاشة المركزية (ص. ١٠٠)

تنشيط وإيقاف تشغيل شاشة العرض المركزية

يمكن خفت إضاءة شاشة العرض المركزية وإعادة تنشيطها
باستخدام زر الصفحة الرئيسية في أسفل الشاشة.



زر الصفحة الرئيسية في الشاشة المركزية.

يظهر تأثير استخدام شاشة العرض المركزية في خفوت إضاءة
الشاشة وعدم تفاعل شاشة اللمس بعد ذلك. سيستمر صف المناخ
في الظهور. ولا تزال كل الوظائف المتصلة بالشاشة قيد التشغيل
مثل المناخ والصوت والتوجيه* والتطبيقات. وعندما يتم خفت
إضاءة شاشة العرض المركزية، يكون عندها الظرف مناسباً
لتنظيف الشاشة. كما يمكن استخدام وظيفة خفت الإضاءة لخفض
سطوع الشاشة تدريجياً كي لا تشكل إزعاجاً أثناء القيادة.

١. اضغط ضغطة طويلة على زر الصفحة الرئيسية أسفل
الشاشة.

< تتحول الشاشة للون الداكن باستثناء صف المناخ، والذي
يظل معروضاً. لا تزال كل الوظائف المتصلة بالشاشة
قيد التشغيل.

عرض التطبيقات



عرض التطبيقات المتضمن تطبيقات السيارة.

امسح من اليمين إلى اليسار عبر الشاشة للوصول إلى عرض التطبيقات انطلقاً من عرض الصفحة الرئيسية. توجد هنا التطبيقات التي تم تنزيلها (تطبيقات الجهات الأخرى) وتطبيقات الوظائف المضمنة مثل راديو FM. في بعض التطبيقات تظهر معلومات مختصرة مباشرة في عرض التطبيق مثل رقم الرسائل النصية غير المقروءة في الرسائل.

انقر على أي تطبيق لفتحه. يتم عندها تشغيل التطبيق في العرض الفرعي التابع له، مثلاً الوسائط.

في العرض العلوي، يتم منح حق الوصول إلى ما يلي في بعض الحالات:

- الضبط السياقي (مثل إعدادات نظام الملاحة). يمكنك تغيير الإعدادات مباشرة في العرض العلوي عند تشغيل أحد التطبيقات (مثل الملاحة).
- دليل المالك السياقي (مثل دليل التنقل). يمكنك الوصول مباشرة في العرض العلوي إلى المقالات الواردة في دليل المالك الرقمي المرتبطة بالمحتوى المعروض على الشاشة.

مغادرة العرض العلوي - اضغط خارج العرض العلوي أو في زر الصفحة الرئيسية أو اضغط أسفل العرض العلوي واسحب للأعلى. العرض المحدد يكون مرئياً ومتاحاً للاستخدام مرة أخرى.

ملاحظة

لا يتوفر العرض العلوي أثناء بدء التشغيل/الإيقاف أو أثناء عرض رسالة على الشاشة. كذلك لا يتوفر عند إظهار عرض المناخ.

عرض المناخ

يظهر صف المناخ دوماً أسفل الشاشة. يمكن إجراء أكثر إعدادات المناخ شيوعاً مباشرةً من هنا، مثل ضبط درجة الحرارة وتدفئة المقاعد*.

اضغط الرمز في منتصف صف المناخ لفتح عرض المناخ والوصول إلى مزيد من إعدادات المناخ.



اضغط الرمز لإغلاق عرض المناخ والعودة إلى العرض السابق.



شريط الحالة

تظهر أنشطة السيارة في أعلى الشاشة. تظهر معلومات الشبكة والاتصال على الجهة اليسرى من حقل الحالة، بينما تظهر المعلومات المرتبطة بالوسائط ومعلومات الساعة ومؤشر نشاط الخلفية جهة اليمين.

العرض العلوي

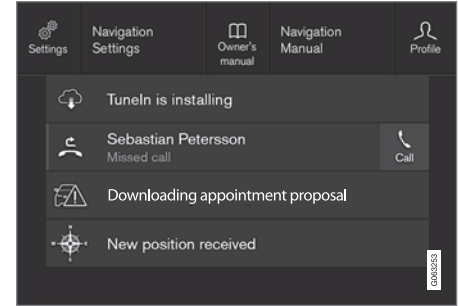

الشريط العلوي مسحوباً للأسفل.

يوجد شريط في مركز شريط الحالة أعلى الشاشة. افتح العرض العلوي بالضغط على علامة التنويب أو عن طريق سحب/المسح من الأعلى للأسفل عبر الشاشة.

في العرض العلوي، يتوفر الوصول دوماً إلى:

- الإعدادات
- دليل المالك
- ملف تعريف
- الرسائل المحفوظة بالسيارة.

إلغاء تنشيط مختلف وظائف السيارة مثل **BLIS*** و **Lane Keeping Aid*** ومساعد الركن*.

على حسب مقدار الوظائف، يمكن كذلك هنا التمرير للأسفل في العرض. قم بتنفيذ ذلك من خلال المسح/السحب من الأسفل إلى الأعلى.

خلافاً لما يتم في عرض التطبيق، حيث يمكن فتح أي تطبيق بالضغط عليه، يتم تنشيط أو إلغاء تنشيط وظيفة معينة بالضغط على زر الوظيفة المناسب. بعض الوظائف (الوظائف التي تشغل وظائف أخرى) تفتح في نافذة جديدة عند الضغط عليها.

يمكن الرجوع مرة أخرى إلى عرض الصفحة الرئيسية عن طريق المسح من اليمين إلى اليسار عبر الشاشة أو بالضغط على زر الصفحة الرئيسية.

معلومات ذات صلة

- إدارة العروض الفرعية في شاشة العرض المركزية (ص. ١٠٨)
- الرموز في شريط حالة الشاشة المركزية (ص. ١١٣)
- الإعدادات الأخرى في العرض العلوي من شاشة العرض المركزية (ص. ١٢١)
- فتح الإعداد السياقي في شاشة العرض المركزية (ص. ١٢٢)
- دليل المالك في شاشة العرض المركزية (ص. ١٧)
- ملفات تعريف السائق (ص. ١٢٥)
- عناصر التحكم في المناخ (ص. ٢٠٠)
- التطبيقات (ص. ٤٧٦)
- عرض الوظيفة في شاشة العرض المركزية (ص. ١١١)
- لمحة عامة عن الشاشة المركزية (ص. ١٠٠)

يمكنك التمرير للأسفل في منطقة عرض التطبيقات وذلك وفقاً لعدد التطبيقات. قم بتنفيذ ذلك من خلال المسح/السحب من الأسفل إلى الأعلى.

يمكن الرجوع مرة أخرى إلى عرض الصفحة الرئيسية عن طريق المسح من اليسار إلى اليمين عبر الشاشة أو بالضغط على زر الصفحة الرئيسية.

عرض الوظيفة



عرض الوظائف مع أزرار لمختلف وظائف السيارة.

امسح من اليسار إلى اليمين عبر الشاشة للوصول إلى عرض الوظيفة من عرض الصفحة الرئيسية. من هنا يمكنك تنشيط أو

إدارة العروض الفرعية في شاشة العرض المركزية

يتكوّن العرض الأساسي من أربعة عروض فرعية: الملاحظة والوسائط والهاتف بالإضافة إلى عرض فرعي إضافي. كما يمكن توسعة هذه العروض.

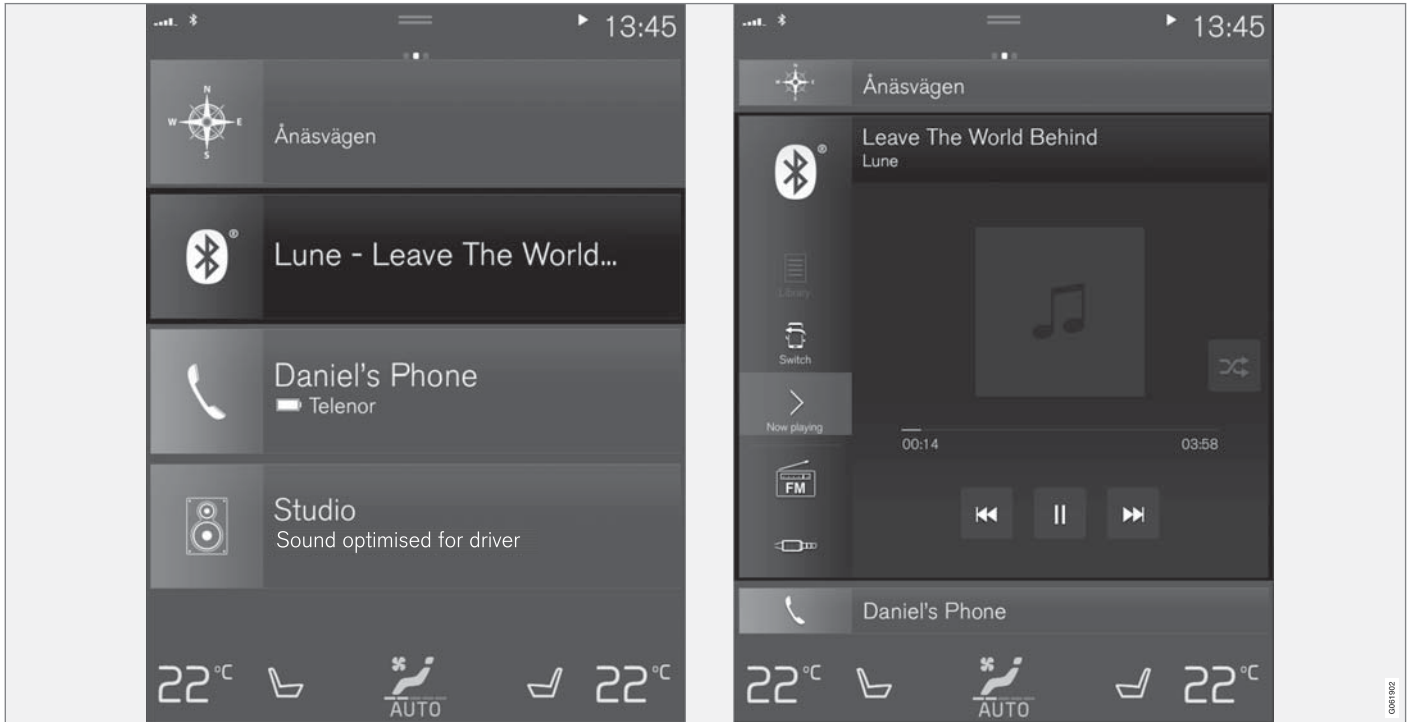

الوضع القياسي والوضع الموسع من العرض الفرعي في الشاشة المركزية.

►► توسيع عرض فرعي:

- للأقسام المتجانبة الملاحه، الوسائط والهاتف: اضغط في أي مكان في العرض الفرعي. عند توسعه أحد الأقسام المتجانبة، يتم مؤقتاً استبعاد القسم المتجانب الإضافي في عرض الصفحة الرئيسية. ويتم أيضاً تصغير القسمين المتجانبين الآخرين ولا تظهر فيهما إلا معلومات معينة. وعند لمس القسم المتجانب الإضافي، يتم تصغير الأقسام المتجانبة الثلاثة الأخرى ولا تظهر سوى بعض المعلومات. يوفر العرض الموسع إمكانية الوصول إلى الوظائف الأساسية في التطبيق.

إغلاق عرض فرعي موسع:

- يمكن إغلاق العرض الفرعي بطرق ثلاثة مختلفة.

- انقر على الجزء العلوي من العرض الفرعي الموسع.
- المس القسم المتجانب الأخر (سيتم فتح هذا القسم في الوضع الموسع).
- اضغط لفترة وجيزة على زر الصفحة الرئيسية أسفل الشاشة المركزية.

فتح أو إغلاق عرض فرعي في وضع ملء الشاشة

يمكن فتح العرض الفرعي الإضافي والعرض الفرعي الملاحه في وضع ملء الشاشة مع عرض المزيد من المعلومات ومن خيارات الإعدادات.

عند فتح عرض فرعي جديد في وضع ملء الشاشة لن تظهر أي معلومات من العروض الفرعية الأخرى.

في الوضع الموسع، افتح التطبيق في ملء الشاشة - ثم اضغط على الرمز.



اضغط على الرمز للرجوع إلى العرض الموسع أو اضغط زر الصفحة الرئيسية أسفل الشاشة.



معلومات ذات صلة

- إدارة شاشة العرض المركزي (ص. ١٠٢)
- تنشيط وإيقاف تشغيل شاشة العرض المركزية (ص. ١٠٥)
- التنقل بين عروض الشاشة المركزية (ص. ١٠٥)



زر الصفحة الرئيسية في الشاشة المركزية.

يوجد دوماً خيار الرجوع إلى عرض الصفحة الرئيسية بالضغط على زر الصفحة الرئيسية. للرجوع إلى عرض الصفحة الرئيسية القياسي من وضع ملء الشاشة - اضغط مرتين على زر الصفحة الرئيسية.

٦ لا ينطبق على جميع التطبيقات أو وظائف السيارات التي تم تشغيلها في القسم المتجانب الإضافي.

عرض الوظيفة في شاشة العرض المركزية

توجد جميع أزرار وظائف السيارة في عرض الوظيفة، وهو أحد العروض الأساسية في الشاشة المركزية. يمكن الوصول إلى

عرض الوظيفة من عرض الصفحة الرئيسية عن طريق المسح من اليسار إلى اليمين عبر الشاشة^٧.

مختلف أنواع الأزرار

توجد ثلاثة أنواع مختلفة من الأزرار لوظائف السيارة، راجع فيما يلي:

نوع الزر	الخصائص	التأثير في وظيفة السيارة
أزرار الوظائف	يتوفر وضع تشغيل/إيقاف التشغيل. عندما تعمل أي وظيفة، يضيء مؤشر LED على يسار رمز الزر الخاص بهذه الوظيفة. اضغط الزر لتنشيط/إلغاء تنشيط الوظيفة.	معظم الأزرار الموجودة في عرض الوظيفة هي أزرار وظيفية.
أزرار التشغيل	لا يتوفر وضع تشغيل/إيقاف التشغيل. تُفتح نافذة للوظيفة عند الضغط على زر تشغيل. على سبيل المثال، قد تكون نافذة لتغيير موضع المقعد.	<ul style="list-style-type: none"> الكاميرا طي مسند الرأس تعديلات شاشة العرض الأمامية
أزرار الوقوف	تتوفر أوضاع تشغيل وإيقاف التشغيل وفحص. تشبه أزرار الوظائف ولكن مع موضع إضافي لفحص مكان الوقوف.	<ul style="list-style-type: none"> الركن في خروج من الركن

^٧ ينطبق على السيارات ذات عجلة القيادة جهة اليسار. وفي السيارات ذات عجلة القيادة جهة اليمين - امسح في الاتجاه العكسي.

الأوضاع المختلفة للأزرار ▶▶

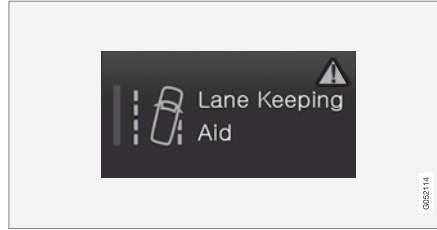

إذا ظهر مثلث تحذير في القسم الأيمن من الزر فهذا دليل على عدم عمل شيء ما كما ينبغي.

معلومات ذات صلة

- إدارة شاشة العرض المركزي (ص. ١٠٢)
- التنقل بين عروض الشاشة المركزية (ص. ١٠٥)

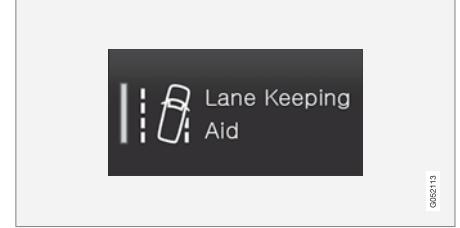

عندما يضيء مؤشر LED باللون الأخضر في وظيفة أو زر من أزرار الوقوف فهذا دليل على أن الوظيفة نشطة. عند تنشيط الوظيفة، يتم فتح نص إضافي مع توضيح لوظائف معينة. ويظل النص معروضًا لبضع ثوان ثم بعد ذلك يظهر الزر مع مؤشر LED المضيء.

في Lane Keeping Aid، يظهر النص يعمل في سرعات معينة فقط، على سبيل المثال، عند الضغط على الزر.

اضغط على الزر مرة واحدة ولفترة وجيزة لتنشيط أو إلغاء تنشيط الوظيفة.

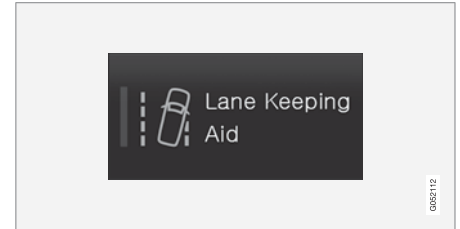

يتم إلغاء تنشيط الوظيفة عند انطفاء مؤشر LED.

الرموز في شريط حالة الشاشة المركزية

نظرة عامة على الرموز التي قد تظهر بشريط حالة الشاشة المركزية.

يعرض شريط الحالة الأنشطة قيد التقدم وفي بعض الأحيان يعرض حالة النشاط. لا تظهر جميع الرموز طوال الوقت نظراً للمساحة المحدودة لشريط الحالة.

الرمز	المواصفات
	متصل بالإنترنت.
	تنشيط التجوال.
	قوة الإشارة في شبكة الهاتف المحمول.
	هاتف Bluetooth متصل.
	تم تنشيط Bluetooth ولكن لا يوجد جهاز متصل.
	تم إرسال المعلومات إلى GPS واستقبالها كذلك.
	متصل بشبكة Wi-Fi.
	تم تنشيط الربط (نقطة Wi-Fi ساخنة). تشارك السيارة الاتصال المتاح.
	تم تنشيط مودم السيارة.
	مشاركة USB نشطة.

ملاحظة

يُعدّ نقل أزرار التطبيقات ووظائف السيارة إلى أماكن مشغولة بالفعل.

معلومات ذات صلة

- عرض الوظيفة في شاشة العرض المركزية (ص. ١١١)
- التطبيقات (ص. ٤٧٦)
- إدارة شاشة العرض المركزي (ص. ١٠٢)

نقل التطبيقات والأزرار في شاشة العرض المركزية

يمكن نقل وترتيب التطبيقات وأزرار ووظائف السيارة في عرض التطبيقات والوظائف على التوالي.

١. مرّر إصبعك سريعاً من اليمين إلى اليسار^٨ للوصول إلى عرض التطبيقات، أو مرّر إصبعك سريعاً من اليسار إلى اليمين^٩ للوصول إلى عرض الوظائف.

٢. المس أحد التطبيقات أو الأزرار واستمر في الضغط. < يتغير حجم التطبيق أو الزرّ ويظهر بشكل شفاف. يمكن وقتها تحريكه.

٣. اسحب التطبيق أو الزرّ إلى مكان فارغ على الشاشة.

العدد الأقصى من الصفوف المتوفرة للاستخدام عند تحريك التطبيقات أو الأزرار هو ٤٨. لتحريك تطبيق أو زرّ خارج العرض الظاهر حالياً، اسحبه لأسفل الشاشة. ستتم إضافة صفوف جديدة حيث يمكنك وضع التطبيق أو الزرّ.

يمكن بالتالي وضع التطبيق أو الزرّ في الأسفل بحيث لا يمكن رؤيته في الوضع العادي لهذا العرض.

مرّر إصبعك سريعاً على الشاشة للتمرير للأعلى أو للأسفل في العرض.

ملاحظة

قم بإخفاء التطبيقات التي تستعملها نادراً أو لا تستعملها عن طريق نقلها إلى الأسفل، بعيداً عن الشاشة المرئية. بهذه الطريقة سيكون من السهل العثور على التطبيقات التي تستخدمها كثيراً.

٨ ينطبق على السيارات ذات عجلة القيادة جهة اليسار. وفي السيارات ذات عجلة القيادة جهة اليمين - امسح في الاتجاه العكسي.

- التاريخ والوقت (ص. ٨٦)

الرمز	المواصفات
	شحن الهاتف لاسلكياً.
	العملية قيد التقدم.
	مؤقت التهيئة المسبقة نشط.
	تشغيل مصدر صوتي.
	توقف المصدر الصوتي.
	مكالمة هاتفية قيد التقدم.
	كتم صوت المصدر الصوتي.
NEWS	يتم تلقي الأخبار من قناة الراديو.
TP	استلام معلومات مرورية.
15:45	الساعة.

معلومات ذات صلة

- التنقل بين عروض الشاشة المركزية (ص. ١٠٥)
- رسالة في شاشة العرض المركزية (ص. ١٢٨)
- السيارة المتصلة بالإنترنت* (ص. ٥١٢)
- توصيل جهاز عن طريق منفذ USB (ص. ٤٩١)
- شاحن الهاتف اللاسلكي* (ص. ٥٠٦)
- هاتف (ص. ٤٩٩)

لوحة المفاتيح في شاشة العرض المركزية

عن طريق لوحة المفاتيح في الشاشة المركزية يمكن إدخال نصوص باستخدام المفاتيح. ويمكن كذلك "كتابة" أحرف وأرقام على الشاشة يدويًا.

يمكن استخدام لوحة المفاتيح لإدخال أحرف وأرقام كأن تكتب رسالة نصية من السيارة وتدخل كلمات المرور أو تبحث عن مقالات في دليل المالك الرقمي.

لا تظهر لوحة المفاتيح إلا في حالة إمكانية إدخال أي نصوص على الشاشة.

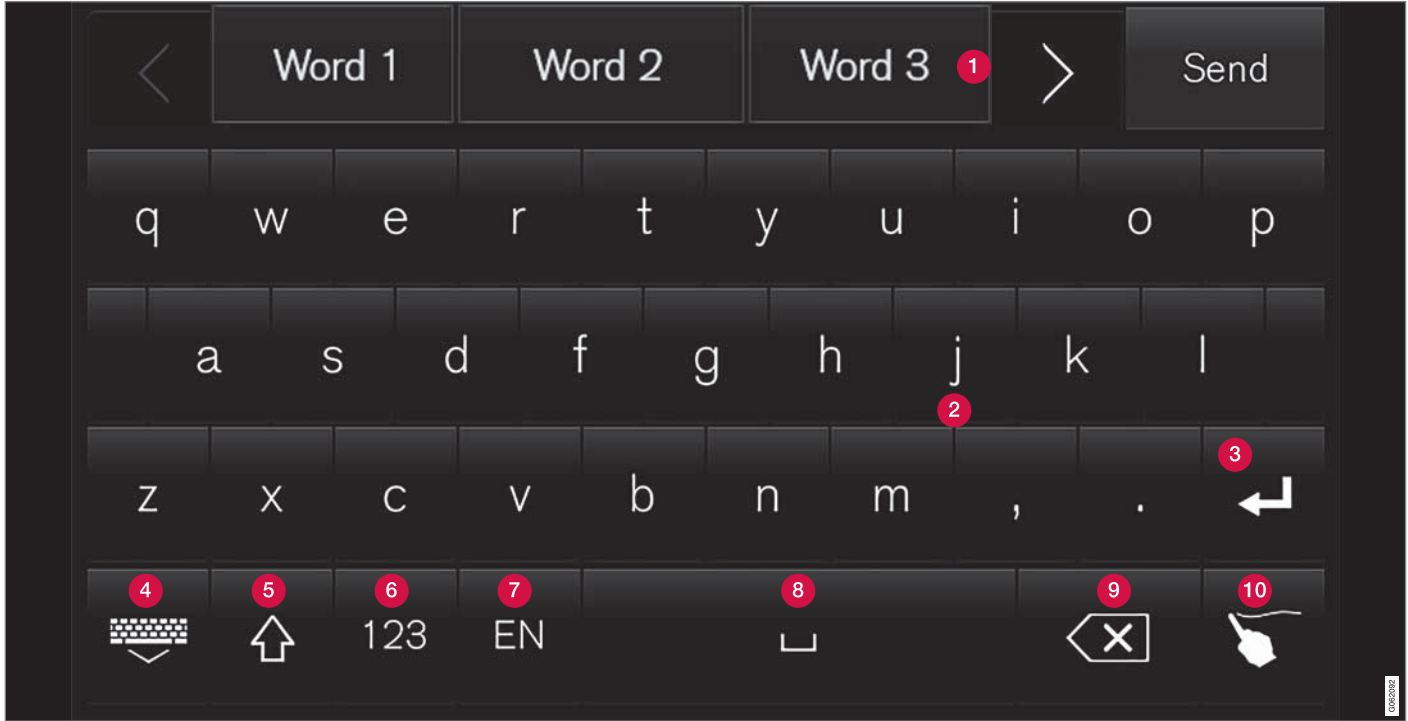

تعرض الصورة لمحة عامة عن بعض الأزرار التي قد تظهر في لوحة المفاتيح. يختلف المظهر باختلاف إعداد اللغة والمحتوى الذي يتم استخدام لوحة المفاتيح فيه.

الاقترحات بالضغط على السهم جهة اليمين واليسار. انقر على أي مقترح لتحديده. لاحظ أنه لا يتم دعم هذه الوظيفة

1 صف كلمات مقترحة أو أحرف^٩. يتم ضبط الكلمات المقترحة بمجرد إدخال أحرف جديدة. استعرض خلال

^٩ ينطبق على اللغات الآسيوية.

معلومات ذات صلة

- تغيير لغة لوحة المفاتيح في شاشة العرض المركزية (ص. ١١٨)
- أدخل الأحرف والرموز والكلمات يدويًا في شاشة العرض المركزية (ص. ١١٨)
- إدارة شاشة العرض المركزي (ص. ١٠٢)
- إدارة الرسائل النصية (ص. ٥٠٣)

8 مسافة.

9 حذف النص الذي تم إدخاله. يؤدي الضغط الوجيه إلى حذف حرف واحد في كل مرة. استمر في الضغط على الزر لحذف الأحرف بسرعة أكبر.

10 تغيير وضع لوحة المفاتيح لكتابة الأحرف والرموز يدويًا. يتيح الضغط على زرّ التأكيد في أعلى لوحة المفاتيح (غير ظاهر في الرسم التوضيحي) تأكيدات النص الذي تم إدخاله. يختلف شكل الزر باختلاف السياق.

تنوعات الحرف أو الرمز



ويمكن إدخال المتغيرات المختلفة لحرف أو لرمز ما، على سبيل المثال é أو ê، عن طريق الضغط باستمرار على الحرف أو الرمز المعني. يتم عندها عرض مربع يبيّن مختلف المتغيرات الممكنة من الأحرف. اضغط على الشكل المطلوب. وإذا لم يتم تحديد أي متغير، يتم إدخال الحرف بشكله الأصلي.

لجميع تحديدات اللغة. إذا لم تتوفر، فلن يظهر الصف على لوحة المفاتيح.

2 تختلف الأحرف المتوفرة في لوحة المفاتيح باختلاف اللغة المحددة (راجع النقطة ٧). انقر على أي حرف لكتابته.

3 يعمل الزر بمختلف الطرق على حسب سياق استخدام لوحة المفاتيح - إما لإدخال @ (عند كتابة عنوان البريد الإلكتروني) أو من أجل إنشاء صف جديد (لكتابة النص العادي).

4 لإخفاء لوحة المفاتيح. إذا تعذر هذا الأمر، فلن يظهر الزر.

5 يستخدم للكتابة بالأحرف الكبيرة. اضغط مرة أخرى لكتابة حرف كبير واحد ثم مواصلة الكتابة بالأحرف الصغيرة. ضغطة أخرى تحول كل الأحرف إلى أحرف كبيرة. الضغطة التالية تستعيد لوحة المفاتيح إلى وضع الأحرف الصغيرة. في هذا الوضع، يكون أول حرف بعد النقطة أو علامة التعجب أو علامة الاستفهام حرفًا كبيرًا. أول حرف في حقل النص يكون كبيرًا. في الحقول النصية المخصصة للأسماء أو العناوين، تبدأ كل كلمة بحرف كبير تلقائيًا. في الحقول النصية الخاصة بكلمات المرور أو عناوين الويب أو عناوين البريد الإلكتروني، تكون كل الأحرف صغيرة تلقائيًا ما لم يتم ضبط غير ذلك باستخدام الزر.

6 إدخال الأرقام. تظهر لوحة المفاتيح (2) وتحتوي على أرقام. اضغط ABC، وستظهر في وضع الأرقام بدلاً من 123، للرجوع إلى لوحة المفاتيح الحرفية أو ~\#. افتح لوحة المفاتيح ذات الرموز الخاصة.

7 تغيير لغة إدخال النص، على سبيل المثال EN. الأحرف واقتراحات الكلمات المتاحة (1) تختلف باختلاف اللغة المحددة. لتسهيل التبديل بين اللغات في لوحة المفاتيح، يلزم أولاً إضافة اللغات في الإعدادات.

تغيير لغة لوحة المفاتيح في شاشة العرض المركزية

لتسهيل التبديل بين اللغات المختلفة في لوحة المفاتيح، يلزم أولاً إضافة اللغات في الإعدادات.

إضافة أو حذف لغات في الإعدادات

يتم ضبط لوحة المفاتيح تلقائيًا على نفس لغات النظام. يمكن تكييف لغة لوحة المفاتيح يدويًا دون التأثير على لغة النظام.

١. اضغط الإعدادات في العرض العلوي.

٢. اضغط

النظام ← لغات النظام والوحدات ← أشكال لوحة المفاتيح.

٣. حدد لغة أو أكثر من القائمة.

< يمكنك الآن التبديل بين اللغات المحددة مباشرةً من لوحة المفاتيح لكتابة النص.

إذا لم يتم اختيار أية لغة نشطة ضمن الإعدادات، تحتفظ عندئذٍ لوحة المفاتيح بنفس اللغة التي يعتمدها نظام السيارة.

التبديل بين مختلف اللغات في لوحة المفاتيح

في حال تحديد عدد من اللغات في الإعدادات، يتم استخدام الزرّ في لوحة المفاتيح للتبديل بين مختلف هذه اللغات.



لتغيير لغة لوحة المفاتيح بالقائمة:

١. اضغط مطولاً على الزرّ.

< يتم فتح قائمة.

٢. حدد اللغة المطلوبة. في حالة تحديد أكثر من أربعة لغات في الإعدادات، فيمكن التمرير في القائمة من لوحة المفاتيح.

< يتم تهيئة لوحة المفاتيح على اللغة المحددة وبالتالي تتوفر اقتراحات الكلمات.

لتغيير لغة لوحة المفاتيح دون عرض القائمة:

– ضغطة واحدة قصيرة على الزرّ.

< يتم تهيئة لوحة المفاتيح باللغة التالية في القائمة دون عرض القائمة.

معلومات ذات صلة

- تغيير لغة النظام (ص. ١٢١)
- لوحة المفاتيح في شاشة العرض المركزية (ص. ١١٥)

أدخل الأحرف والرموز والكلمات يدويًا في شاشة العرض المركزية

تتيح لك لوحة مفاتيح الشاشة المركزية إمكانية إدخال الأحرف والأرقام والكلمات على الشاشة بواسطة "الرسم" باليد.

اضغط الزرّ على لوحة المفاتيح للتغيير من الكتابة بالمفاتيح إلى إدخال الأحرف والأرقام يدويًا.

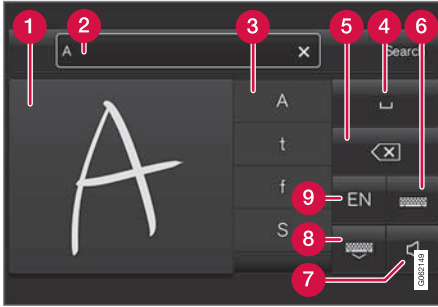

١ منطقة كتابة الأحرف/الرموز/الكلمات/جزء من الكلمة.

٢ حقل النص حيث تظهر اقتراحات الكلمات أو الأحرف بمجرد كتابتها على الشاشة (1).

٣ اقتراحات الأحرف/الرموز/الكلمات/جزء من الكلمة. يمكن التمرير خلال القائمة.

تغيير صف في حقل النص بالكتابة اليدوية

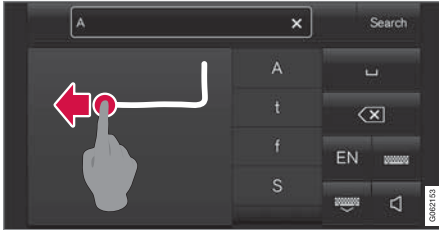

تغيير صف يدويًا عن طريق رسم الشكل أعلاه في حقل الكتابة اليدوية^{١٢}.

إدخال مسافة في حقل النص الحر بواسطة التعرف على خط اليد

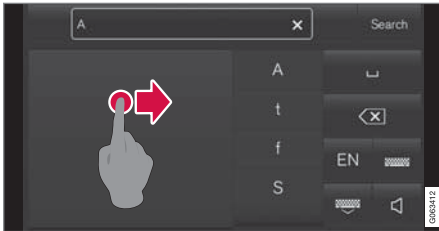

أدخل مسافة عن طريق رسم شرطة من اليسار إلى اليمين^{١٣}.

معلومات ذات صلة

- لوحة المفاتيح في شاشة العرض المركزية (ص. ١١٥)

٢. أدخل الحرف/الرمز/الكلمة عن طريق الانتظار لبرهة. < يتم إدخال الحرف/الرمز/الكلمة في أعلى القائمة. يمكن كذلك تحديد حرف/رمز/كلمة مختلفة بالضغط عليها في القائمة.

حذف/تغيير الأحرف/الرموز المكتوبة يدويًا



احذف كل الحروف في حقل النص (2) عن طريق المسح عبر حقل الكتابة اليدوية (1).

- توجد عدة خيارات لحذف/تغيير الأحرف/الرموز.

- اضغط الحرف أو الكلمة المطلوبة في القائمة (3).
- اضغط زر حذف النص (5) لحذف الحرف والبدء من جديد.
- امسح أفقيًا من اليمين إلى اليسار ١١ فوق منطقة حروف الكتابة اليدوية (1). قم بحذف حروف متعددة عن طريق المسح فوق المنطقة لعدة مرات.
- اضغط على X في حقل النص (2) يحذف كل النص الذي تم إدخاله.

٤ مسافة. يمكن إنشاء مساحة كذلك عن طريق إدخال العلامة (-) في منطقة الكتابة اليدوية (1). راجع عنوان "إدخال مسافة في حقل النص الحر مع التعرف على الكتابة اليدوية" أدناه.

٥ حذف النص الذي تم إدخاله. اضغط لفترة وجيزة لحذف حرف واحد/رمز واحد في كل مرة. انتظر لحظة قبل الضغط مرة أخرى لحذف الحرف/الرمز التالي، وهكذا.

٦ ارجع إلى لوحة المفاتيح ذات إدخال الأحرف الأكبر.

٧ يمكن تشغيل/إيقاف تشغيل الصوت عند الإدخال.

٨ إخفاء لوحة المفاتيح. إذا تعذر هذا الأمر، فلن يظهر الزر.

٩ تغيير لغة إدخال النص.

كتابة الأحرف/الرموز/الكلمات يدويًا

١. اكتب الحرف أو الرمز أو الكلمة أو جزء الكلمة في منطقة الكتابة اليدوية (1). اكتب الكلمة أو جزء الكلمة أعلى بعضها البعض أو في سطر واحد.

< يظهر عدد من الأحرف أو الرموز أو الكلمات المقترحة (3). الاحتمال الأقرب يظهر في أعلى القائمة.

مهم

تجنب استخدام مواد حادة على الشاشة لأن ذلك قد يخدشها.

١١ للوحة المفاتيح العربية - امسح في الاتجاه المعاكس. المسح من اليمين إلى اليسار يؤدي إلى إنشاء مسافة.
 ١٢ بالنسبة للوحات المفاتيح العربية - ارمس نفس الحرف، ولكن بشكل معكوس.
 ١٣ في لوحة المفاتيح العربية - ارمس الشرطة من اليمين إلى اليسار.

تغيير المظهر في شاشة العرض المركزية

يمكن تغيير مظهر شاشة العرض المركزية عن طريق اختيار سمة محددة.

١. اضغط الإعدادات في العرض العلوي.

٢. اضغط

My Car ← شاشات العرض ← عرض السمات.

٣. ثم حدّد السمة، على سبيل المثال Minimalistic أو Chrome Rings.

وكتكملة لهذه المظاهر، من الممكن أن تختار بين عادي و ساطع. في عادي، تكون خلفية الشاشة مظلمة والنص هو المضيء. وهذا الخيار هو افتراضي لكافة الموضوعات. ويمكن اختيار النوع المضيء أيضاً، وفيه تكون الخلفية مضيئة والنص هو المظلم. قد يكون هذا الخيار مفيداً في ضوء النهار القوي على سبيل المثال. هذا الخيار متاح دائماً للمستخدم ولا يتأثر بالإضاءة المحيطة.

معلومات ذات صلة

- الإعدادات الأخرى في العرض العلوي من شاشة العرض المركزية (ص. ١٢١)
- تنشيط وإيقاف تشغيل شاشة العرض المركزية (ص. ١٠٥)
- تنظيف الشاشة المركزية (ص. ٦٠٨)

إيقاف تشغيل وتغيير مستوى صوت النظام الصوتي في شاشة العرض المركزية

يمكن تغيير مستوى صوت النظام الصوتي أو إيقاف تشغيله بالكامل وذلك من شاشة العرض المركزية.

١. اضغط الإعدادات في العرض العلوي بالشاشة المركزية.

٢. اضغط الصوت ← أصوات النظام.

٣. من أصوات اللمس، اسحب عنصر التحكم لتغيير مستوى الصوت/إيقاف تشغيل أصوات الشاشة. اسحب زر التحكم إلى مستوى الصوت المرغوب.

معلومات ذات صلة

- لمحة عامة عن الشاشة المركزية (ص. ١٠٠)
- الإعدادات الأخرى في العرض العلوي من شاشة العرض المركزية (ص. ١٢١)
- Audio settings (ص. ٤٧٤)

تغيير وحدات النظام

يتم تعريف إعدادات الوحدات في القائمة الإعدادات في شاشة العرض المركزية.

١. اضغط الإعدادات في العرض العلوي بالشاشة المركزية.

٢. تابع إلى

النظام ← لغات النظام والوحدات ← وحدات القياس.

٣. حدّد أحد معايير الوحدات التالية:

- متري - كيلومتر و لتر و درجة سلزيوس.
 - إمبراطوري - ميل و جالون و درجة سلزيوس.
 - أمريكي - ميل و جالون و درجة فهرنهايت.
- < يتم تغيير الوحدات في شاشة السائق والشاشة المركزية والشاشة العليا.

معلومات ذات صلة

- لمحة عامة عن الشاشة المركزية (ص. ١٠٠)
- الإعدادات الأخرى في العرض العلوي من شاشة العرض المركزية (ص. ١٢١)
- تغيير لغة النظام (ص. ١٢١)

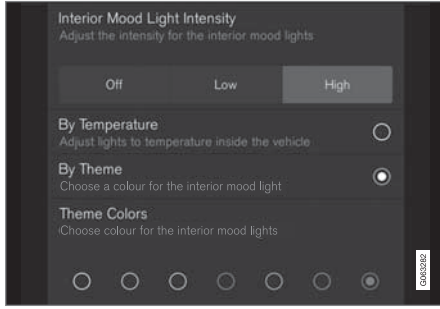

قائمة فرعية في قائمة الإعدادات مع مختلف أنواع الإعدادات (هنا زر متعدد الخيارات وأزرار الخيار).

معلومات ذات صلة

- لمحة عامة عن الشاشة المركزية (ص. ١٠٠)
- إعادة تعيين الإعدادات في شاشة العرض المركزية (ص. ١٢٣)
- جدول يبين إعدادات شاشة العرض المركزية (ص. ١٢٣)

الإعدادات الأخرى في العرض العلوي من شاشة العرض المركزية

يمكنك تغيير إعدادات ومعلومات العديد من وظائف السيارة من خلال شاشة العرض المركزية.

١. افتح العرض العلوي من خلال الضغط على علامة التبويب في الأعلى أو عن طريق السحب/المسح من الأعلى إلى الأسفل عبر الشاشة.
٢. اضغط على الإعدادات لفتح قائمة الإعدادات.

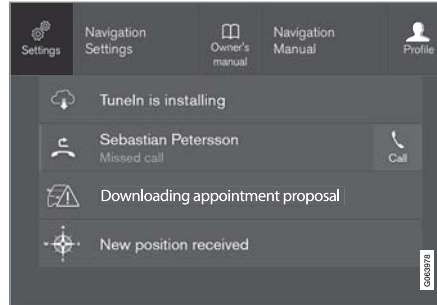

العرض العلوي مع زر الإعدادات.

٣. اضغط على واحدة من الفئات والفئات الفرعية للانتقال إلى الإعداد المطلوب.
٤. تغيير واحد أو أكثر من الإعدادات. يتم اعتماد طرق مختلفة لتغيير الأنواع المختلفة من الإعدادات.
< يتم حفظ التغييرات على الفور.

تغيير لغة النظام

يتم تعريف إعدادات اللغة في القائمة الإعدادات في شاشة العرض المركزية.

ملاحظة

إن تغيير اللغة في شاشة العرض المركزية قد يعني عدم توافق بعض معلومات المالك مع القوانين واللوائح الوطنية أو المحلية. لا يتم بالنقل إلى لغة يصعب فهمها لأنه سيكون من الصعب عليك إيجاد السبيل للعودة إلى اللغة السابقة ضمن هيكلية الشاشة.

١. اضغط الإعدادات في العرض العلوي بالشاشة المركزية.
 ٢. تابع إلى النظام ← لغات النظام والوحدات.
 ٣. حدد لغة النظام.
- اللغات التي تدعم ميزة التحكم في الصوت تحتوي على رمز التحكم في الصوت.
- < يتم تغيير لغة شاشة السائق والشاشة المركزية والشاشة العليا.

معلومات ذات صلة

- لمحة عامة عن الشاشة المركزية (ص. ١٠٠)
- الإعدادات الأخرى في العرض العلوي من شاشة العرض المركزية (ص. ١٢١)
- تغيير وحدات النظام (ص. ١٢٠)

فتح الإعدادات السياقي في شاشة العرض المركزية

من الممكن استخدام الإعدادات السياقي لمعظم التطبيقات الأساسية للسيارة بحيث يمكنك تغيير الإعدادات مباشرةً من العرض العلوي لشاشة العرض المركزية.

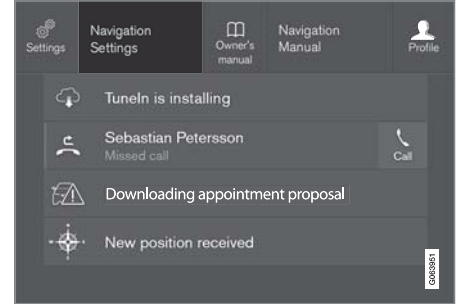

العرض العلوي مع زرّ للإعدادات السياقي.

يُعدّ الإعدادات السياقي اختصاراً للوصول إلى إعداد محدد يتعلّق بالوظيفة النشطة المعروضة على الشاشة. التطبيقات المثبتة في السيارة عند شرائها، مثل راديو FM و USB هي جزء من نظام Sensus وجزء من الوظائف المضمنة بالسيارة. يمكن تغيير إعدادات هذه التطبيقات مباشرةً من خلال الإعدادات السياقي في العرض العلوي.

عند توفر الإعدادات السياقي:

١. اسحب العرض العلوي للأسفل عندما يكون التطبيق في وضع التوسعة، مثلاً الملاحة.
٢. اضغط إعدادات نظام الملاحة.
- < يتم عندها فتح صفحة إعدادات الملاحة.
٣. يمكنك تغيير الإعدادات بالشكل الذي تريده ثم تأكيد التحديد.

اضغط على إغلاق أو على زرّ الصفحة الرئيسية المادي في أسفل شاشة العرض المركزية بغية إغلاق عرض الإعداد.

أغلب التطبيقات الأساسية في السيارة تحتوي على خيار الإعداد المتوقف على السياق هذا، ولكن ليس كلها.

تطبيقات الجهات الخارجية

تطبيقات الجهات الخارجية غير موجودة في نظام السيارة وقت استلامها، ولكنها من النوع الذي يمكن تنزيله مثل رقم التعريف الشخصي الخاص بفولفو. وهنا يتم إجراء الإعدادات دوماً من داخل التطبيق وليس من العرض العلوي.

معلومات ذات صلة

- الإعدادات الأخرى في العرض العلوي من شاشة العرض المركزية (ص. ١٢١)
- لمحة عامة عن الشاشة المركزية (ص. ١٠٠)
- إعادة تعيين الإعدادات في شاشة العرض المركزية (ص. ١٢٣)
- تنزيل التطبيقات (ص. ٤٧٦)

إعادة ضبط بيانات المستخدم لنقل الملكية

في حالة تغيير ملكية السيارة، يلزم استعادة الإعدادات الافتراضية للمصنع بخصوص بيانات المستخدم وإعدادات النظام. يمكن إعادة ضبط إعدادات السيارة على مستويات مختلفة. استعادة كل بيانات المستخدم وإعدادات النظام إلى الإعدادات الافتراضية للمصنع بعد تغيير الملكية. في حالة تغيير ملكية السيارة، يلزم تغيير ملكية خدمة Volvo On Call.*

معلومات ذات صلة

- إعادة تعيين الإعدادات في شاشة العرض المركزية (ص. ١٢٣)
- إعادة تعيين الإعدادات في ملفات تعريف السائق (ص. ١٢٨)

جدول يبيّن إعدادات شاشة العرض المركزية

تحتوي قائمة الإعدادات في الشاشة المركزية على عدد من الفئات الأساسية والفئات الفرعية والتي يتم فيها تجميع عدد من الإعدادات والمعلومات للكثير من وظائف السيارة. هناك سبع فئات أساسية هي التالية: My Car، الصوت، الملاحة، الوسائط، اتصال، المكيف والنظام.

وكل فئة تحتوي على عدد من الفئات الفرعية وخيارات الإعدادات. تعرض الجداول التالية أول مستوى من الفئات الفرعية. خيارات الإعدادات لوظيفة أو منطقة تكون مشروحة بمزيد من التفصيل في الأقسام الملائمة لدليل المالك.

بعض الإعدادات شخصية، مما يعني أنه يمكن حفظها في ملفات تعريف السائق. والبعض الآخر عام مما يعني أنه غير مرتبط بملف تعريف محدد.

My Car

الفئات الفرعية

شاشات العرض

IntelliSafe

تفضيلات القيادة/وضع قيادة فردي*

الأضواء والإشارة

المرابا والراحة المحسنة

الفقل

فرامل الركن والتعليق

ماسحة الزجاج الأمامي

معلومات ذات صلة

- لمحة عامة عن الشاشة المركزية (ص. ١٠٠)
- الإعدادات الأخرى في العرض العلوي من شاشة العرض المركزية (ص. ١٢١)
- جدول يبيّن إعدادات شاشة العرض المركزية (ص. ١٢٣)

إعادة تعيين الإعدادات في شاشة العرض المركزية

من الممكن إعادة تعيين القيم الافتراضية لكل الإعدادات المحددة في قائمة الإعدادات في شاشة العرض المركزية.

نوعان من وظائف إعادة التعيين

يوجد نوعان مختلفان من عمليات الاستعادة في قائمة الإعدادات:

- إعادة الضبط لأوضاع المصنع - لمسح كل البيانات والملفات وإعادة تعيين كل الإعدادات إلى قيمها الافتراضية.
- إعادة ضبط إعدادات شخصية - لمسح البيانات الشخصية وإعادة تعيين الإعدادات الشخصية إلى قيمها الافتراضية.

إعادة ضبط الإعدادات

اتبع هذه الإرشادات لإعادة تعيين إعداداتك.

ملاحظة

إعادة الضبط لأوضاع المصنع ممكن فقط في حالة توقف السيارة.

١. اضغط على الإعدادات في العرض العلوي بالشاشة المركزية.
٢. تابع إلى النظام ← إعادة الضبط لأوضاع المصنع.
٣. حدد نوع عملية إعادة الضبط المطلوبة.
< تظهر نافذة منبثقة.
٤. اضغط على موافق لتأكيد إعادة الضبط.
في إعادة ضبط إعدادات شخصية، يلزم إعادة الضبط بالضغط على إعادة ضبط ملف التعريف النشط أو إعادة ضبط لجميع ملفات التعريف.
< يتم إعادة ضبط الإعدادات المختارة.

الفئات الفرعية
أشكال لوحة المفاتيح
تحكم بالصوت*
إعادة الضبط لأوضاع المصنع
معلومات النظام

معلومات ذات صلة

- لمحة عامة عن الشاشة المركزية (ص. ١٠٠)
- الإعدادات الأخرى في العرض العلوي من شاشة العرض المركزية (ص. ١٢١)
- إعادة تعيين الإعدادات في شاشة العرض المركزية (ص. ١٢٣)

الاتصال
الفئات الفرعية
الهاتف
رسائل نصية
*Android Auto
*Apple CarPlay
أجهزة Bluetooth
Wi-Fi
نقطة وصول Wi-Fi في السيارة.
إنترنت عن طريق مودم سيارة*
*Volvo On Call
شبكات خدمة فولفو

المناخ

لا تحتوي الفئة الأساسية المكيف على فئات فرعية.

النظام

الفئات الفرعية
ملف تعريف السائق
التاريخ والوقت
لغات النظام والوحدات
الخصوصية والبيانات

الصوت
الفئات الفرعية
نغمة
توازن
أصوات النظام
الملاحظة
الفئات الفرعية
الخريطة
المسار والتوجيه
الممرور
الوسائط
الفئات الفرعية
AM/FM راديو
*DAB
Gracernote®
تلفزيون*
فيديو

تحديد ملف تعريف السائق

عند تشغيل الشاشة المركزية، يظهر ملف تعريف السائق المحدد أعلى الشاشة. آخر ملف تعريف سائق تم استخدامه هو الذي سيكون نشطًا في المرة التالية التي يتم فيها فتح قفل السيارة. يمكن كذلك التغيير لملف تعريف سائق آخر بعد فتح قفل السيارة. مع ذلك، ففي حالة ربط مفتاح التحكم عن بُعد مع ملف تعريف للسائق، فهذا ما سيتم تحديده عند بدء تشغيل السيارة.

يوجد ثلاثة خيارات للتغيير إلى ملف تعريف سائق آخر.

الخيار ١:

١. انقر على اسم ملف تعريف السائق الذي يظهر أعلى الشاشة المركزية عند تشغيل الشاشة.
 - < وستظهر قائمة بملفات تعريف السائق التي يمكن تحديدها.
 ٢. حدد الملف المطلوب.
 ٣. اضغط تأكيد.
- < يتم تحديد ملف تعريف السائق ويقوم النظام بتحميل إعدادات هذا الملف التعريفي الجديد للسائق.

الخيار ٢:

١. اسحب العرض العلوي في الشاشة المركزية.
 ٢. اضغط ملف تعريفي.
 - < تظهر القائمة نفسها كما في الخيار ١.
 ٣. حدد الملف المطلوب.
 ٤. اضغط تأكيد.
- < يتم تحديد ملف تعريف السائق ويقوم النظام بتحميل إعدادات هذا الملف التعريفي الجديد للسائق.

الإعدادات الشخصية

إذا تم استخدام ملف تعريف السائق لضبط سطوع الشاشة على سبيل المثال، فلن تظهر هذه التغييرات في أي ملف تعريفي آخر. فقد تم حفظ هذه التغييرات في ملف تعريف السائق الذي قام بها - إعداد السطوع هو إعداد شخصي.

معلومات ذات صلة

- تحديد ملف تعريف السائق (ص. ١٢٥)
- إعادة تسمية ملف تعريف السائق (ص. ١٢٦)
- ربط مفتاح التحكم عن بعد مع ملف تعريف السائق (ص. ١٢٧)
- حماية ملف تعريف السائق (ص. ١٢٦)
- إعادة تعيين الإعدادات في ملفات تعريف السائق (ص. ١٢٨)
- جدول يبيّن إعدادات شاشة العرض المركزية (ص. ١٢٣)

ملفات تعريف السائق

يمكن تهيئة الكثير من الإعدادات التي تمت في السيارة وفقًا لتفضيلات السائق الشخصية، كذلك يمكن حفظها في ملف أو أكثر من ملفات تعريف السائق.

يتم تلقائيًا حفظ الإعدادات الشخصية في ملف تعريف السائق النشط. يمكن ربط كل مفتاح بأحد ملفات التعريف للسائق. وعند استخدام المفتاح المرتبط بملف تعريف يتم تهيئة السيارة على الإعدادات الخاصة بملف تعريف السائق المرتبط بهذا المفتاح.

ما الإعدادات المحفوظة في ملفات تعريف السائق؟

سيتم حفظ العديد من الإعدادات المحددة في السيارة تلقائيًا في ملف تعريف السائق النشط، ما لم تتم حماية الملف. تكون الإعدادات المحددة في السيارة إما شخصية أو شاملة. لا يتم حفظ سوى الإعدادات الشخصية فقط في ملفات تعريف السائق.

الإعدادات التي يمكن حفظها في ملف تعريف السائق تشمل، من بين أمور أخرى، شاشات العرض والمرايا والمقاعد الأمامية ونظام الملاحة* ونظام الصوت والوسائط واللغة.

بعض الإعدادات، المشار إليها باسم الإعدادات العامة، يمكن تغييرها ولكن لا يتم حفظها إلى ملف تعريف سائق محدد. تؤثر تغييرات الإعدادات العامة في جميع ملفات التعريف.

الإعدادات العامة

لا تتغير الإعدادات العامة عند التبديل بين ملفات تعريف السائقين. وهي تظل كما هي بغض النظر عن ملف تعريف السائق النشط.

من أمثلة الإعدادات العامة، تجد إعدادات مخطط لوحة المفاتيح. في حالة استخدام ملف تعريف السائق (س) لإضافة مزيد من اللغات إلى لوحة المفاتيح، فستوفر هذه اللغات الجديدة للاستخدام بواسطة ملف تعريف السائق (ص) على سبيل المثال. لا يتم حفظ إعدادات مخطط لوحة المفاتيح إلى ملف تعريف سائق محدد - فالإعدادات عامة.

١. اسحب العرض العلوي في الشاشة المركزية.
٢. اضغط الإعدادات في العرض العلوي بالشاشة المركزية.
٣. اضغط النظام ← ملفات تعريف السائق.
- < وستظهر قائمة بملفات تعريف السائق التي يمكن تحديدها.
٤. حدد الملف المطلوب.
- < يتم تحديد ملف تعريف السائق ويقوم النظام بتحميل إعدادات هذا الملف التعريفي الجديد للسائق.

معلومات ذات صلة

- ملفات تعريف السائق (ص. ١٢٥)
- التنقل بين عروض الشاشة المركزية (ص. ١٠٥)
- إعادة تسمية ملف تعريف السائق (ص. ١٢٦)
- ربط مفتاح التحكم عن بعد مع ملف تعريف السائق (ص. ١٢٧)

إعادة تسمية ملف تعريف السائق

يمكن تغيير اسم مختلف ملفات تعريف السائق المستخدمة في السيارة.

١. اضغط الإعدادات في العرض العلوي بالشاشة المركزية.
٢. اضغط النظام ← ملفات تعريف السائق.
٣. حدد تعديل ملف التعريف.
- < يتم فتح قائمة يمكنك من خلالها تحرير ملف التعريف.
٤. انقر على المربع اسم ملف التعريف.
- < تظهر لوحة مفاتيح يمكنك من خلالها تغيير الاسم. انقر على لإغلاق لوحة المفاتيح.
٥. احفظ التغيير في الاسم بالضغط على رجوع أو إغلاق.
- < تم تغيير الاسم الآن.

ملاحظة

غير مسموح بأن يبدأ اسم ملف التعريف بمسافة، ولن يتم حفظ اسم ملف التعريف في هذه الحالة.

معلومات ذات صلة

- تحديد ملف تعريف السائق (ص. ١٢٥)
- لوحة المفاتيح في شاشة العرض المركزية (ص. ١١٥)

حماية ملف تعريف السائق

من المفضل، في بعض الحالات، عدم حفظ الإعدادات المختلفة المحددة في السيارة في ملف تعريف السائق النشط. في هذه الحالة، يكون من الممكن حماية ملف تعريف السائق.

ملاحظة

لا يمكن حماية ملف تعريف السائق إلا عندما تكون السيارة متوقفة.

بغية حماية ملف تعريف السائق:

١. اضغط الإعدادات في العرض العلوي بالشاشة المركزية.
٢. اضغط النظام ← ملفات تعريف السائق.
٣. حدد تعديل ملف التعريف.
- < يتم فتح قائمة يمكنك من خلالها تحرير ملف التعريف.
٤. حدد حماية ملف التعريف لحماية ملف التعريف.
٥. ثم حفظ خيار حماية ملف التعريف الخاص بك من خلال الضغط على رجوع/إغلاق.
- < بعد الانتهاء من حماية ملف التعريف، لن يتم حفظ الإعدادات المحددة في السيارة تلقائياً في ملف التعريف بدلاً من ذلك، ينبغي حفظ التغييرات يدوياً في الإعدادات ← النظام ← ملفات تعريف السائق ← تعديل ملف التعريف من خلال الضغط على حفظ تغييرات الإعدادات في ملف التعريف. من ناحية أخرى، في حال لم تتم حماية ملف التعريف، سيتم عندها حفظ الإعدادات تلقائياً في ملف التعريف.

معلومات ذات صلة

- ملفات تعريف السائق (ص. ١٢٥)

معلومات ذات صلة

- ملفات تعريف السائق (ص. ١٢٥)
- إعادة تسمية ملف تعريف السائق (ص. ١٢٦)
- مفتاح التحكم عن بعد (ص. ٢٣٠)

٤. اسحب للأسفل من العرض العلوي ثم اضغط على الإعدادات ← النظام ← ملفات تعريف السائق ← تعديل ملف التعريف.

٥. حدد قم بتوصيل المفتاح لربط ملف التعريف بالمفتاح. لا يمكن ربط ملف تعريف واحد للسائق بأكثر من مفتاح بخلاف المفتاح الذي يتم استخدامه في السيارة حالياً. في حالة وجود أكثر من مفتاح في السيارة، ستظهر الرسالة تم العثور على أكثر من مفتاح، ضع المفتاح الذي تريد توصيله في قارئ الاحتياطي.

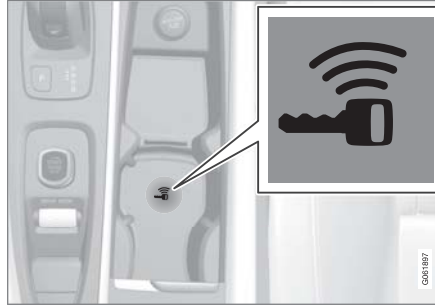

موقع القارئ الاحتياطي في كونسول النفق.

١. عند ظهور الرسالة تم توصيل ملف التعريف بالمفتاح، يتم ربط كل من المفتاح وملف تعريف السائق.
٢. اضغط موافق.
٣. أصبح هذا المفتاح الآن مرتبطاً بملف تعريف السائق وسيظل مرتبطاً طالما لم يتم إزالة العلامة من مربع قم بتوصيل المفتاح.

ربط مفتاح التحكم عن بعد مع ملف تعريف السائق

يمكن ربط المفتاح مع ملف تعريف السائق. وسيتم تحديد ملف تعريف السائق بكامل إعداداته أوتوماتيكياً في كل مرة يتم فيها استخدام السيارة بواسطة مفتاح التحكم عن بعد المحدد. أول مرة يتم فيها استخدام مفتاح التحكم عن بعد، لا يتم ربطه بأي ملف تعريف. وعند تشغيل السيارة، سيتم تنشيط ملف التعريف الضيف أوتوماتيكياً.

يمكن تحديد ملف تعريف للسائق يدوياً دون ربطه بالمفتاح. عند فتح قفل السيارة، يتم تنشيط آخر ملف تعريف نشط للسائق. عند ربط المفتاح بملف تعريف للسائق، لن يتعين على السائق بعد ذلك تحديد ملف التعريف عند استخدام المفتاح المحدد.

ربط مفتاح التحكم عن بعد مع ملف تعريف السائق

ملاحظة ⓘ
لا يمكن توصيل مفتاح التحكم عن بعد بملف تعريف السائق إلا عندما تكون السيارة متوقفة.

حدد أولاً ملف التعريف المطلوب ربطه بالمفتاح وذلك إذا لم يكن هذا الملف نشطاً. يمكن عند ذلك ربط ملف التعريف النشط بالمفتاح.

١. اضغط الإعدادات في العرض العلوي بالشاشة المركزية.
٢. اضغط النظام ← ملفات تعريف السائق.
٣. حدد ملف التعريف المطلوب. تعود الشاشة إلى عرض الصفحة الرئيسية. لا يمكن ربط ملف التعريف الضيف بأي مفتاح.

إعادة تعيين الإعدادات في ملفات تعريف السائق

يمكن إعادة ضبط الإعدادات التي تم حفظها لوحد أو أكثر من ملفات تعريف السائق وذلك طالما كانت السيارة متوقفة.

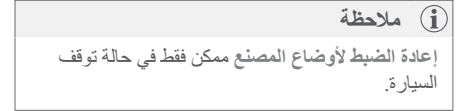

١. اضغط الإعدادات في العرض العلوي.

٢. اضغط

النظام ← إعادة الضبط لأوضاع المصنع ← إعادة ضبط إعدادات شخصية.

٣. حدد أحد الخيارات إعادة ضبط لملف التعريف النشط أو إعادة ضبط لجميع ملفات التعريف أو إلغاء.

معلومات ذات صلة

- ملفات تعريف السائق (ص. ١٢٥)
- إعادة تعيين الإعدادات في شاشة العرض المركزية (ص. ١٢٣)

رسالة في شاشة العرض المركزية

يمكن أن تبيّن شاشة العرض المركزية رسائل لإخبار السائق أو لمساعده في حال وقوع أحداث مختلفة.

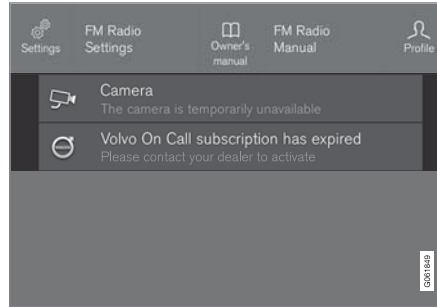

مثال على رسالة في العرض العلوي من شاشة العرض المركزية.

تعرض الشاشة المركزية رسائل ذات أهمية منخفضة للسائق.

معظم الرسائل تظهر أعلى شريط حالة الشاشة المركزية. بعد برهة، أو عند اتخاذ الإجراء المطلوب عند الضرورة، تختفي الرسالة من شريط الحالة. إذا كان يلزم حفظ الرسالة، فسيتم وضعها في العرض العلوي بالشاشة المركزية.

قد يختلف شكل الرسالة كما قد يتم عرضها مع رسومات أو رموز أو زر لتنشيط/إلغاء تنشيط وظيفة مرتبطة بالرسالة.

الرسائل المنيّقة

في بعض الحالات تظهر رسالة في نافذة منبّهة. وهذه النوعية من الرسائل ذات أولوية مرتفعة عن الرسائل التي تظهر في شريط الحالة، وتستلزم الموافقة أو اتخاذ إجراء قبل أن تختفي.

معلومات ذات صلة

- إدارة الرسائل في شاشة العرض المركزية (ص. ١٢٩)
- التعامل مع رسالة محفوظة من شاشة العرض المركزية (ص. ١٢٩)
- الرسائل في شاشة السائق (ص. ٩٧)

التعامل مع رسالة محفوظة من شاشة العرض المركزية

يتم إدارة الرسائل في الشاشة المركزية، سواء أكانت محفوظة من شاشة السائق أو من الشاشة المركزية.

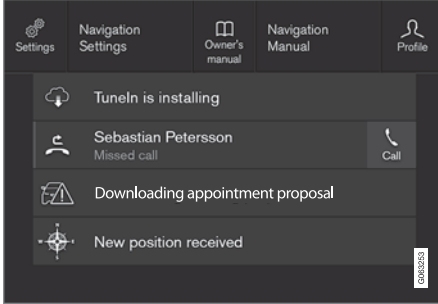

أمثلة على الرسائل المحفوظة والخيارات الممكنة في العرض العلوي.

الرسائل التي تظهر في الشاشة المركزية ويجب حفظها ستكون في العرض العلوي بالشاشة المركزية.

قراءة رسالة محفوظة

١. افتح العرض العلوي في الشاشة المركزية.
 - < تظهر قائمة بالرسائل المحفوظة. يمكن توسعة الرسائل التي تحتوي على سهم جهة اليمين.
٢. المس الرسالة لتوسعة/تصغير عرضها.
 - < يظهر مزيد من المعلومات عن الرسالة في القائمة، والصورة على اليسار في التطبيق تعرض معلومات عن الرسالة في هيئة رسومات.

إذا كان يلزم حفظ الرسالة، فسيتم وضعها في العرض العلوي بالشاشة المركزية.

معلومات ذات صلة

- رسالة في شاشة العرض المركزية (ص. ١٢٨)
- التعامل مع رسالة محفوظة من شاشة العرض المركزية (ص. ١٢٩)
- الرسائل في شاشة السائق (ص. ٩٧)

إدارة الرسائل في شاشة العرض المركزية

يتم عرض الرسائل في الأقسام الوسطى من شاشة العرض المركزية.

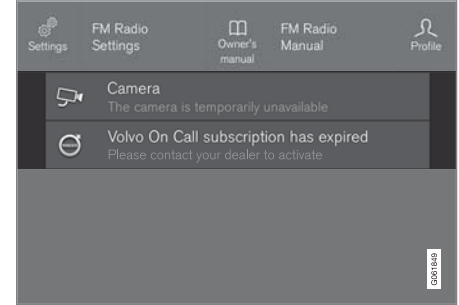

مثال على رسالة في العرض العلوي من شاشة العرض المركزية.

بعض الرسائل في الشاشة المركزية تحتوي على زر (أو عدة أزرار في رسائل منبثقة) على سبيل المثال لتنشيط/إلغاء تنشيط وظيفة مرتبطة بالرسالة.

إدارة رسالة جديدة

الرسائل التي تحتوي على أزرار:

- اضغط الزر للقيام بالإجراء أو اسمح للرسالة بالإغلاق التلقائي بعد مدة.
 - < تختفي الرسالة من شريط الحالة.
- الرسائل التي لا تحتوي على أزرار:
 - أغلق الرسالة بالنقر عليها أو اترك الرسالة ليتم إغلاقها تلقائيًا بعد مدة.
 - < تختفي الرسالة من شريط الحالة.

ملاحظة 

- تضعف قدرة السائق على مشاهدة المعلومات المعروضة في الشاشة العليا في الحالات التالية
- استخدام نظارات شمسية مستقطبة
 - الجلوس في وضع قيادة لا يكون فيه السائق متركزاً في المقعد
 - وجود أشياء على زجاج غطاء وحدة الشاشة
 - ظروف الإضاءة غير المناسبة.

مهم 

توجد وحدة الشاشة التي يتم عرض المعلومات فيها في لوحة العدادات. لتجنب تلف زجاج غطاء وحدة الشاشة - لا تقم بوضع أي أشياء على زجاج الغطاء وتحقق من عدم وقوع أي أشياء عليه.

شاشة عرض المعلومات على الزجاج الأمامي*

وظيفة عرض المعلومات على الزجاج الأمامي هي تكميل ومساعدة شاشة السائق بالسيارة وعرض المعلومات من شاشة السائق على الزجاج الأمامي. ولا يمكن رؤية المعلومات المعروضة على الزجاج الأمامي إلا من موقع السائق.



تعرض الشاشة العليا تحذيرات ومعلومات مرتبطة بالسرعة ووظائف التحكم في ثبات السرعة والملاحة وغيرها، وذلك في مجال رؤية السائق. يمكن أيضاً أن تظهر في شاشة عرض المعلومات على الزجاج الأمامي معلومات لافتات الطرق والمكالمات الهاتفية الواردة.

▶▶ إدارة الرسالة المحفوظة

بعض الرسائل تحتوي على زر، لتنشيط/لإلغاء تنشيط الوظيفة المرتبطة بالرسالة على سبيل المثال.

– اضغط الزر لتنفيذ الإجراء.

يتم تلقائياً حذف الرسائل المحفوظة في العرض العلوي عند إيقاف تشغيل السيارة.

معلومات ذات صلة

- رسالة في شاشة العرض المركزية (ص. ١٢٨)
- إدارة الرسائل في شاشة العرض المركزية (ص. ١٢٩)
- الرسائل في شاشة السائق (ص. ٩٧)

شاشات العرض والتحكّم الصوتي

معلومات ذات صلة

- تنشيط وإلغاء تنشيط عرض المعلومات على الزجاج الأمامي* (ص. ١٣٢)
- تنظيف شاشة عرض المعلومات على الزجاج الأمامي* وشاشة السائق (ص. ٦٠٨)
- شاشة عرض المعلومات على الزجاج الأمامي عند استبدال الزجاج الأمامي* (ص. ٥٨٠)

يضيء رمز الجليد في حال ظهر خطر وجود جليد على الطريق.



ملاحظة

قد تتسبب بعض العيوب البصرية في حدوث صداع وشعور بالإرهاق أثناء استخدام الشاشة العليا.

City Safety في عرض المعلومات على الزجاج الأمامي

في حال تم تنشيط وظيفة التحذير من التصادم، يتم استبدال المعلومات في شاشة عرض المعلومات على الزجاج الأمامي بالرمز التحذيري الخاص بـ City Safety. وتضيء هذه الرسومات حتى في حالة إيقاف تشغيل الشاشة العليا.



إذا كان هناك خطر تصادم، يومض الرمز التحذيري الخاص بـ City Safety كي يجذب انتباه السائق.

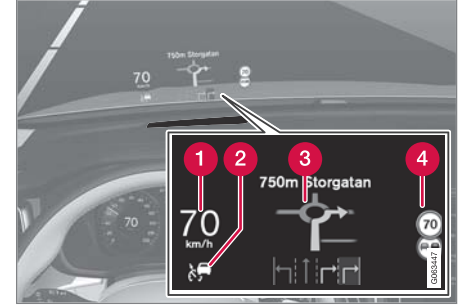

أمثلة لما يمكن عرضه على الشاشة.

- 1 السرعة
- 2 مثبت السرعة
- 3 الملاحه
- 4 لافتات الطريق

يمكن مؤقتاً عرض عدد من الرموز على الزجاج الأمامي، مثل:

في حالة إضاءة رمز التحذير - اقرأ رسالة التحذير في شاشة السائق.



في حالة إضاءة رمز المعلومات - اقرأ الرسالة في شاشة السائق.



تنشيط وإلغاء تنشيط عرض المعلومات على الزجاج الأمامي*

بالإمكان تنشيط شاشة عرض المعلومات على الزجاج الأمامي وإلغاء تنشيطها بعد بدء تشغيل السيارة.

اضغط الزر شاشة على الزجاج في عرض الوظيفة بالشاشة المركزية. يضيء مؤشر اللون في الزر عند تنشيط الوظيفة.



معلومات ذات صلة

- إعدادات عرض المعلومات على الزجاج الأمامي* (ص. ١٣٢)
- شاشة عرض المعلومات على الزجاج الأمامي* (ص. ١٣٠)

إعدادات عرض المعلومات على الزجاج الأمامي*

اضبط إعدادات طريقة عرض المعلومات على الزجاج الأمامي وذلك في الزجاج الأمامي مباشرة. يمكن تعريف الإعدادات بعد بدء تشغيل السيارة وظهور الصورة المعروضة على الزجاج الأمامي.

تحديد خيارات الشاشة

حدّد الوظائف التي ينبغي عرضها في شاشة عرض المعلومات على الزجاج الأمامي.

١. اضغط على الإعدادات في العرض العلوي بالشاشة المركزية.

٢. اضغط

My Car ← شاشات العرض ← خيارات العرض على الزجاج الأمامي.

٣. حدّد وظيفة واحدة أو أكثر مما يلي:

- عرض التنقل
- عرض Road Sign Information
- عرض دعم السائق
- عرض الهاتف

يتم حفظ الإعدادات كإعداد شخصي في ملف تعريف السائق.

ضبط السطوع والوضع الرأسي

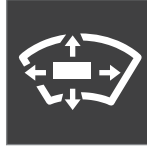

١. اضغط الزر تعديلات شاشة العرض الأمامية في عرض الوظيفة بالشاشة المركزية.

٢. اضبط السطوع والوضع الرأسي للمعلومات المعروضة في مجال رؤية السائق باستخدام لوحة المفاتيح في عجلة القيادة بالجهة اليمنى.

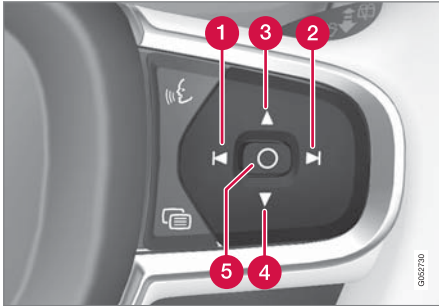

1 تقليل السطوع

2 زيادة السطوع

3 رفع الموضع

4 خفض الموضع

التعرف على الصوت

يسمح لك التحكم الصوتي^{١٤} بالتحكم في الوظائف الموجودة في السيارة، على سبيل المثال، نظام المناخ أو الراديو أو هاتف متصل بـ Bluetooth بالأوامر المنطوقة. في السيارات المجهزة بـ Sensus Navigation*، يمكن أيضًا التحكم في نظام الملاحة باستخدام التعرف على الصوت.

ماذا يعني التحكم الصوتي؟

التحكم الصوتي هو مساعد يمكن أن يُسهّل استخدام الأوامر المختلفة في سيارتك. نظريًا، يعمل مثل تطبيق عادي تقوم فيه بإدخال معلومات في تسلسل ثابت من أجل تنفيذ مهمة، ولكن بدلاً من الكتابة على لوحة مفاتيح، تستخدم الأوامر الصوتية. لذلك قد يكون من المفيد معرفة كيفية نطق الأمر الصوتي ومعرفة ترتيب نطقه من أجل تحقيق النتيجة المرجوة.

يسمح لك نظام التحكم الصوتي بالتحكم في بعض وظائف المعلومات والترفيه والمناخ باستخدام الأوامر الصوتية. يمكن أن يستجيب النظام بالكلام وإظهار المعلومات في شاشة السائق.

تحذير

ودائمًا ما يتحمل السائق المسؤولية كاملة عن قيادة المركبة بطريقة آمنة وعن التوافق مع كل قواعد الطريق المطبقة.

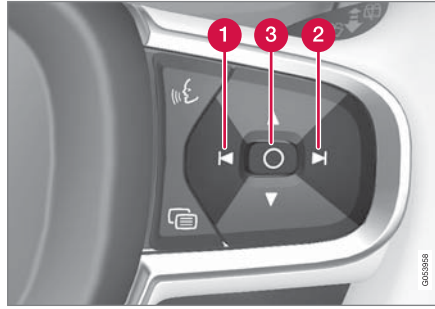

1 التندوير بعكس اتجاه عقارب الساعة

2 التندوير باتجاه عقارب الساعة

3 تأكيد

معلومات ذات صلة

- شاشة عرض المعلومات على الزجاج الأمامي* (ص. ١٣٠)
- تنشيط وإلغاء تنشيط عرض المعلومات على الزجاج الأمامي* (ص. ١٣٢)
- ملفات تعريف السائق (ص. ١٢٥)
- حفظ أوضاع المقعد ومرآيا الأبواب وشاشة عرض المعلومات على الزجاج الأمامي* (ص. ١٧٢)

5 تأكيد

يتم ضبط سطوع الرسومات تلقائيًا مع ظروف الإضاءة في الخلفية. كذلك يتأثر السطوع بإعدادات السطوع في الشاشات الأخرى بالسيارة.

يمكن حفظ موضع الارتفاع في وظيفة الذاكرة ضمن المقعد الكهربائي* الأمامي باستخدام لوحة المفاتيح في باب السائق.

معايرة الوضع الأفقي

قد يلزم معايرة الوضع الأفقي لشاشة عرض المعلومات على الزجاج الأمامي وذلك في حالة استبدال الزجاج الأمامي أو وحدة العرض. وتعني المعايرة تدوير الصورة المعروضة باتجاه عقارب الساعة أو بعكس اتجاه عقارب الساعة.

١. اضغط على الإعدادات في العرض العلوي بالشاشة المركزية.

٢. حدد

My Car ← شاشات العرض ← خيارات العرض

على الزجاج الأمامي ← معايرة عرض معلومات على زجاج أمامي.

٣. يمكن معايرة الوضع الأفقي للصورة بواسطة لوحة مفاتيح عجلة القيادة جهة اليمين.

استخدام ميزة التعرف على الصوت

بدء ميزة التعرف على الصوت^{١٥}

لإعطاء الأوامر عبر نظام التحكم الصوتي، عليك أن تُجري "حوارًا" مع النظام. اضغط على زر التعرف على الصوت في عجلة القيادة **ع** لتنشيط النظام وبدء حوار باستخدام الأوامر الصوتية. بعد الضغط على الزر، يمكن



سماع نغمة صوتية ويظهر رمز التحكم الصوتي في شاشة السائق.

يدل هذا على أن النظام بدأ في الاستماع ويمكنك البدء في قول الأوامر. بمجرد بدء الحديث، يتم تدريب النظام على التعرف على صوتك وفهمه. يستغرق هذا عدة ثوانٍ وينتهي تلقائيًا، ما يعني أنك لست بحاجة إلى بدء أي تدريب صوتي يدويًا.

تذكر ما يلي:

- تحدث بعد النغمة بصوت عادي وبسرعة عادية.
- لا تتكلم عندما يجب النظام (لا يستطيع النظام أن يفهم الأوامر في هذه الأثناء).
- تجنب ضوضاء الخلفية في مقصورة الركاب عن طريق إغلاق الأبواب والنوافذ وسقف البانوراما*.

ملاحظة **i**

لا تدعم جميع لغات النظام وظيفة التعرف على الصوت. لقد تم تمييز اللغات التي تدعمها برمز **ع** في قائمة لغات النظام المتاحة. اقرأ المزيد حول كيفية العثور على المعلومات في قسم الإعدادات الخاص بوظيفة التعرف على الصوت.

- التحكّم الصوتي بالراديو والوسائط (ص. ١٣٦)
- التحكّم بالمناخ بواسطة ميزة التعرف على الصوت (ص. ١٩١)
- إعدادات نظام التعرف على الصوت (ص. ١٣٧)

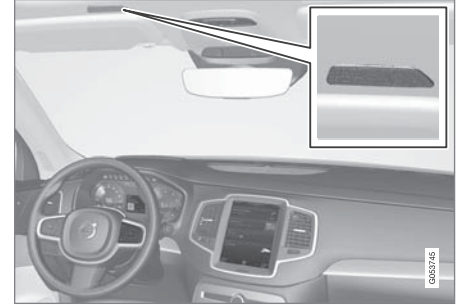

مكبر صوت نظام التحكم في الصوت

تحديث النظام

يتم باستمرار تحديث نظام التعرف على الصوت. يوصى دائمًا بتثبيت أحدث إصدار.

يمكن تنزيل التحديثات من الموقع volvocars.com/support.

ملاحظة **i**

لا تدعم جميع لغات النظام وظيفة التعرف على الصوت. لقد تم تمييز اللغات التي تدعمها برمز **ع** في قائمة لغات النظام المتاحة. اقرأ المزيد حول كيفية العثور على المعلومات في قسم الإعدادات الخاص بوظيفة التعرف على الصوت.

معلومات ذات صلة

- استخدام ميزة التعرف على الصوت (ص. ١٣٤)
- التحكّم بالهاتف من خلال ميزة التعرف على الصوت (ص. ١٣٦)

يعمل النظام ، بشكل عام، من خلال الاستماع إلى أمر أساسي متبوعاً بأوامر أكثر تفصيلاً تحدد ما تريد أن يقوم به النظام.

بغية تغيير مستوى الصوت في النظام، فم بتدوير مفتاح مستوى الصوت الدوّار وذلك عند بدء سماع الصوت. ومن الممكن استخدام أزرار أخرى أثناء تنشيط التحكّم الصوتي. ومع ذلك، سيتم إسكات الأصوات الأخرى أثناء إجراء حوار مع النظام، ممّا يعني أنه لا يمكن تنفيذ أية وظيفة مرتبطة بالصوت باستخدام الأزرار.

إلغاء التحكّم الصوتي

يمكن إلغاء التحكّم الصوتي بطرق مختلفة:

- اضغط لفترة وجيزة على **«ع»** وقل "Cancel".
- اضغط ضغطاً مطوّلاً على الزر في عجلة القيادة للتحكّم الصوتي **«ع»** حتى تسمع نغمتين صوتيتين. يؤدي ذلك إلى إيقاف ميزة التعرّف على الصوت حتى أثناء تحديث النظام.
- يتم إلغاء التحكّم الصوتي أيضاً إذا لم ترد خلال الحوار. سيطلب النظام أولاً الرد ثلاث مرات، وإذا استمر عدم وجود استجابة، فسيتم إلغاء التحكّم الصوتي تلقائياً.
- لتسريع الاتصال وتخطي المطالبات من النظام، اضغط على زر عجلة القيادة للتحكّم الصوتي **«ع»**. يلغي ذلك صوت النظام ويمكنك قول الأمر التالي.

أمثلة التحكّم بالتعرّف على الصوت

1. اضغط **«ع»**.

٢. قل، " [Forename] Call" (الاسم الأول)

[Surname] (اللقب)

[number category] (فئة الرقم)، على سبيل المثال، "Call محمد سمير (المحمول)".

< يطلب النظام جبهة الاتصال المحددة من دفتر الهاتف. في حال كان لجهة الاتصال عدة أرقام هواتف (مثل المنزل والحوال والعمل)، يجب عندها تحديد الفئة المناسبة.

الأوامر/العبارات

بصورة عامة، يمكن استخدام أزرار التحكّم التالية، بغض النظر عن الحالة القائمة:

- "Repeat" - تكرر آخر توجيه صوتي في الحوار الحالي.
 - "Cancel" - عدم مواصلة الحوار^{١٦}
 - "Help" - بدء حوار المساعدة. يرد النظام بذكر الأوامر المتاحة في الموقف الحالي، طلب أو مثال.
- لقد تم شرح أوامر وطائف خاصة مثل الهاتف والراديو في عدة أقسام محدّدة.

الأرقام

يتم ذكر الأوامر الرقمية بصورة مختلفة على حسب الوظيفة المطلوب التحكّم بها:

- يلزم ذكر أرقام الهواتف والرموز البريدية بصورة فردية، رقم في كل مرة، مثل "صفر ثلاثة واحد اثنين اثنين أربعة أربعة ثلاثة" (03122443).
- يمكن ذكر أرقام المنازل بصورة فردية أو على هيئة مجموعة أرقام مثل "اثنين اثنين" أو "اثنين وعشرين" (٢٢). للإنجليزية والهولندية، يمكن ذكر مجموعات متعددة

على التوالي، مثل "اثنين وعشرين اثنين وعشرين" (٢٢ ٢٢). في الإنجليزية، يمكن استخدام اللفظ مزدوجاً أو ثلاثياً مثل "صفر مزدوج" (٠٠). يمكن ذكر الأرقام من ٠ إلى ٢٣٠٠.

- يمكن ذكر أرقام الترددات بشكل "ثمانية وتسعين فاصل ثمانية" (٩٨،٨) أو "مائة وأربعة فاصل اثنين" أو "مائة أربعة فاصل اثنين" (١٠٤،٢).

السرعة ووضع التكرار

بالإمكان ضبط سرعة تحديث النظام إذا كانت عالية جداً.

يمكن تفعيل وضع التكرار بحيث يكرّر النظام ما تقوله.

بغية تغيير السرعة أو تنشيط/إلغاء تنشيط وضع التكرار:

١. اضغط الإعدادات في العرض العلوي.
 ٢. اضغط على النظام ← تحكّم بالصوت وحدد الإعدادات.
- تكرر الأمر الصوتي
 - معدل الكلام

معلومات ذات صلة

- التعرف على الصوت (ص. ١٣٣)
- التحكّم بالهاتف من خلال ميزة التعرّف على الصوت (ص. ١٣٦)
- التحكّم الصوتي بالراديو والوسائط (ص. ١٣٦)
- التحكّم بالمناخ بواسطة ميزة التعرّف على الصوت (ص. ١٩١)
- إعدادات نظام التعرف على الصوت (ص. ١٣٧)

^{١٥} ينطبق على أسواق محددة.

^{١٦} تجدر الملاحظة أن ذلك لا يوقف الحوار إلا عندما لا يتحدث النظام. للقيام بذلك، اضغط مطوّلاً على **«ع»** حتى سماع نغمتين صوتيتين.

التحكّم بالهاتف من خلال ميزة التعرّف على الصوت^{١٧}

اتصل بإحدى جهات الاتصال، ودع الرسائل تُقرأ صوتيًا أو قم بإملاء الرسائل بشكل مختصر من خلال أوامر التعرف الصوتي للهاتف الموصّل بخاصية Bluetooth. لتحديد جهة اتصال من دفتر الهاتف، يلزم أن يتضمن الأمر الصوتي معلومات جهة الاتصال التي تم إدخالها في دفتر الهاتف. إذا كانت جهة الاتصال، محمد سمير على سبيل المثال، تحتوي على أكثر من رقم هاتف واحد، ينبغي عندها تحديد فئة الرقم أيضاً مثل المنزل أو Mobile (المحمول): "Call محمد سمير Mobile (المحمول)".

اضغط **Ⓜ** ثم قل أحد الأوامر التالية:

- "Call [contact] [جهة الاتصال]" - يقوم بطلب جهة الاتصال المحددة من دفتر الهاتف.
- "Call [رقم الهاتف]" - يقوم بطلب رقم الهاتف.
- "Recent calls" - يعرض قائمة المكالمات.
- "Read message" - لقراءة الرسالة بصوت عالٍ. في حالة وجود رسائل متعددة - حدد الرسالة المطلوب قراءتها صوتيًا.
- "Message [contact] [جهة الاتصال]" - يُطلب من المستخدم نطق رسالة مختصرة. عندئذ يتم تكرار الرسالة صوتيًا وبإمكان المستخدم إرسال^{١٨} أو مراجعة الرسالة. لتشغيل هذه الوظيفة، يجب أن تكون السيارة موصلة بالإنترنت.

ملاحظة **i**

لا تدعم جميع لغات النظام وظيفّة التعرّف على الصوت. لقد تمّ تمييز اللغات التي تدعمها برمز **Ⓜ** في قائمة لغات النظام المتاحة. اقرأ المزيد حول كيفية العثور على المعلومات في قسم الإعدادات الخاص بوظيفة التعرّف على الصوت.

معلومات ذات صلة

- التعرف على الصوت (ص. ١٣٣)
- استخدام ميزة التعرف على الصوت (ص. ١٣٤)
- التحكّم الصوتي بالراديو والوسائط (ص. ١٣٦)
- التحكّم بالمناخ بواسطة ميزة التعرّف على الصوت (ص. ١٩١)
- إعدادات نظام التعرف على الصوت (ص. ١٣٧)
- السيارة المتصلة بالإنترنت* (ص. ٥١٢)

التحكّم الصوتي بالراديو والوسائط^{١٩}

في ما يلي أجهزة ومكّنات التحكّم بالراديو وبمشغّل الوسائط. اضغط **Ⓜ** ثم قل أحد الأوامر التالية:

- "Media" - لبدء حوار للوسائط والراديو وعرض أمثلة من الأوامر.
- "Play [artist] (الفنان)" - تشغيل الموسيقى حسب الفنان المحدد.
- "Play [song title] (عنوان الأغنية)" - تشغيل الأغنية المحددة.
- "Play [song title] (عنوان الأغنية) from (من) [album] (الألبوم)" - تشغيل الأغنية المحددة من الألبوم المحدد.
- "Play [radio station] (محطة الراديو)" - تشغيل قناة الراديو المحددة.
- "Tune to [Frequency] (التردد)" - تشغيل تردد الراديو المحدد في نطاق التردد الحالي. إذا لم يكن أي مصدر راديو نشطاً، فسيتّم بدء تشغيل طول FM الموجي بصورة افتراضية.
- "Tune to [Frequency] (التردد)" -
- "[wavelength] (طول الموجة)" - بدء تردد الراديو المحدد في نطاق التردد المحدد.
- "Radio" - بدء تشغيل راديو FM.
- "Radio FM" - بدء تشغيل راديو FM.
- "DAB" - بدء تشغيل راديو DAB*.
- "USB" - بدء التشغيل من USB.

^{١٧} ينطبق على أسواق محددة.

^{١٨} لا يمكن إلا لبعض الهواتف إرسال الرسائل عبر السيارة. للحصول على معلومات حول الهواتف المتوافقة، راجع volvocars.com/support.

^{١٩} ينطبق على أسواق محددة.

- التحكّم بالمناخ بواسطة ميزة التعرّف على الصوت (ص. ١٩١)
- التحكّم الصوتي بالراديو والوسائط (ص. ١٣٦)
- Audio settings (ص. ٤٧٤)
- تغيير لغة النظام (ص. ١٢١)

إعدادات نظام التعرف على الصوت^{٢٠}

يتم هنا تحديد الإعدادات الخاصة بنظام التحكّم الصوتي.

الإعدادات ← النظام ← تحكّم بالصوت

يمكن إجراء الإعدادات في المناطق التالية:

- تكرار الأمر الصوتي
- الجنس
- معدل الكلام

Audio settings

حدّد إعدادات الصوت في:

الإعدادات ← الصوت ← أصوات النظام ← تحكّم بالصوت

إعدادات اللغة

التعرف على الصوت غير ممكن لبعض اللغات. اللغات المتوفرة من أجل التعرف على الصوت يشار إليها بأيقونة في قائمة اللغة - .

يؤثر تغيير اللغة كذلك في القوائم والرسائل ونصوص المساعدة.

الإعدادات ← النظام ← لغات النظام والوحدات ← لغة النظام

معلومات ذات صلة

- التعرف على الصوت (ص. ١٣٣)
- استخدام ميزة التعرف على الصوت (ص. ١٣٤)
- التحكّم بالهاتف من خلال ميزة التعرّف على الصوت (ص. ١٣٦)

- "iPod" - بدء التشغيل من iPod.

- "Bluetooth" - بدء التشغيل من مصدر وسائط متصل عن طريق بلوتوث.

- "Similar music" - تشغيل موسيقى مشابهة للموسيقى التي تعمل حاليًا على أجهزة USB.

ملاحظة

لا تدعم جميع لغات النظام وظيفة التعرف على الصوت. لقد تم تمييز اللغات التي تدعمها برمز  في قائمة لغات النظام المتاحة. اقرأ المزيد حول كيفية العثور على المعلومات في قسم الإعدادات الخاص بوظيفة التعرف على الصوت.

معلومات ذات صلة

- التعرف على الصوت (ص. ١٣٣)
- استخدام ميزة التعرف على الصوت (ص. ١٣٤)
- التحكّم بالهاتف من خلال ميزة التعرّف على الصوت (ص. ١٣٦)
- التحكّم بالمناخ بواسطة ميزة التعرّف على الصوت (ص. ١٩١)
- إعدادات نظام التعرف على الصوت (ص. ١٣٧)

الإضاءة

مفاتيح الإضاءة

يتم استخدام عناصر التحكم المختلفة في الإضاءة للتحكم في كل من الإضاءة الخارجية والداخلية. يعمل مفتاح ذراع المقود الأيسر على تنشيط الإضاءة الخارجية وضبطها. يتم ضبط سطوع الإضاءة الداخلية باستخدام بكرة التحكم بالإصبع في لوحة العدادات.

الإضاءة الخارجية

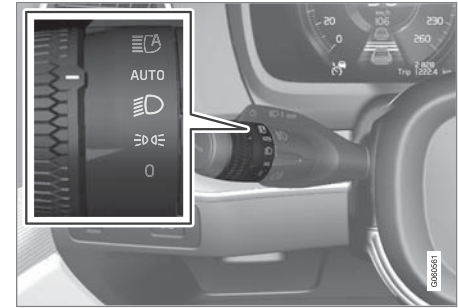

حلقة تدوير في مفتاح ذراع المقود الأيسر.

عندما يكون النظام الكهربائي بالسيارة في وضع الإشعال II، تكون الوظائف التالية متوفرة في مختلف أوضاع الحلقة الدوّارة:

المواصفات	الوضع
مصابيح التشغيل في النهار. يمكن استخدام غماز الضوء العالي.	0
مصابيح التشغيل في النهار ومصابيح الوضع. مصابيح الوضع أثناء توقف السيارة A. يمكن استخدام غماز الضوء العالي.	☰☰☰
الضوء الخافت ومصابيح الوضع. يمكن تنشيط الضوء العالي. يمكن استخدام غماز الضوء العالي.	☰☰☰
المصابيح النهارية ومصابيح الوضع في ساعات النهار. الضوء الخافت ومصابيح الوضع في ضوء النهار الضعيف أو في الظلام أو عند تنشيط مصابيح الضباب الأمامية* و/أو الخلفية. يمكن تنشيط وظيفة الضوء العالي النشط. يمكن تنشيط الضوء العالي عند إضاءة الضوء الخافت. يمكن استخدام غماز الضوء العالي.	AUTO
الضوء العالي النشط/تثبيط/إيقاف التشغيل.	☰☰☰

A إذا كانت السيارة متوقفة ولم تكن قيد التشغيل، يمكن عندها نقل الحلقة الدوّارة إلى وضعية ☰☰☰ من أية وضعية أخرى وذلك لإضاءة مصابيح الوضع فقط بدلاً من المصابيح الأخرى.

تتصح فولفو باستخدام وضع AUTO عند قيادة السيارة.

تحذير

يتعذر على نظام الإضاءة في السيارة تحديد ما إذا كان ضوء النهار ضعيفاً جداً أو قوياً بما فيه الكفاية، كما هو الحال وقت نزول المطر وفي وجود الضباب وفي جميع الأحوال. السائق هو المسؤول دائماً عن ضمان قيادة السيارة مع تشغيل المصابيح في الحالة الصحيحة وفقاً لقوانين المرور السارية.

بكرة التحكم بالإصبع في لوحة العدادات



بكرة التحكم بالإصبع (جهة اليسار) لضبط السطوع الداخلي.

معلومات ذات صلة

- ضبط وظائف الإضاءة من خلال شاشة العرض المركزية (ص. ١٤١)
- الإضاءة الداخلية (ص. ١٥٠)
- مصابيح الوضع (ص. ١٤٢)
- استخدام مؤشرات الاتجاه (ص. ١٤٦)

تكييف نمط المصابيح الأمامية بواسطة تلك المصابيح

لا حاجة لإعادة تعيين نمط المصابيح الأمامية في هذه السيارة عند تغيير حركة المرور من اليمين إلى اليسار أو بالعكس.

معلومات ذات صلة

- الإعدادات الأخرى في العرض العلوي من شاشة العرض المركزية (ص. ١٢١)
- عرض الوظيفة في شاشة العرض المركزية (ص. ١١١)
- أضواء المنحنيات النشطة* (ص. ١٤٦)

ضبط وظائف الإضاءة من خلال شاشة العرض المركزية

يمكن ضبط العديد من وظائف الإضاءة وتنشيطها عبر شاشة العرض المركزية. وينطبق هذا الأمر على الضوء العالي النشط وإضاءة الوصول إلى المنزل وضوء الاقتراب، على سبيل المثال.

١. اضغط على الإعدادات في العرض العلوي بالشاشة المركزية.

٢. اضغط **My Car** ← الأضواء والإنارة.

٣. حدّد مصابيح خارجية أو مصابيح داخلية ثم حدّد الوظيفة التي تحتاج إلى تعديل.

معلومات ذات صلة

- مفاتيح الإضاءة (ص. ١٤٠)
- الضوء العالي النشط (ص. ١٤٤)
- استخدام إضاءة الوصول إلى المنزل (ص. ١٤٩)
- إضاءة الاقتراب (ص. ١٤٩)
- استخدام مؤشرات الاتجاه (ص. ١٤٦)
- الإعدادات الأخرى في العرض العلوي من شاشة العرض المركزية (ص. ١٢١)
- عرض الوظيفة في شاشة العرض المركزية (ص. ١١١)

- استخدام الضوء العالي (ص. ١٤٤)
- الضوء الخافت (ص. ١٤٣)
- مصباح الضباب الخلفي (ص. ١٤٧)
- أضواء المنحنيات النشطة* (ص. ١٤٦)
- مصابيح الفرامل (ص. ١٤٨)
- مصابيح فرامل الطوارئ (ص. ١٤٨)
- مؤشرات تحذير الخطر (ص. ١٤٨)

مصابيح التشغيل في النهار

السيارة مزودة بمكشفات تعمل على اكتشاف حالة الإضاءة المحيطة. تضئ المصابيح النهارية عندما تكون الحلقة الدوارة على ذراع التحكم في الوضع 0 أو DRL أو AUTO ، بالإضافة إلى وجود النظام الكهربائي للسيارة في وضع الإشعاع II. في الوضع AUTO ، يتم تغيير المصابيح الأمامية أوتوماتيكياً لوضع الضوء الخافت في ضوء النهار الخافت أو في الظلام.

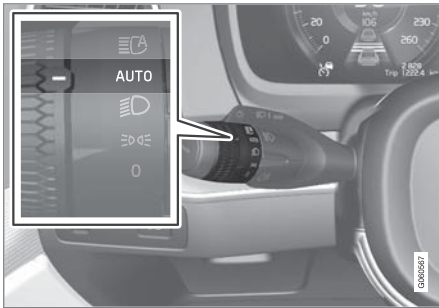

الحلقة الدوارة في ذراع التوجيه على الوضع AUTO.

إذا كانت الحلقة الدوارة في ذراع المقود على الوضع AUTO فستضئ مصابيح التشغيل في النهار (DRL) عندما يتم قيادة السيارة في ضوء النهار. تقوم السيارة أوتوماتيكياً بتغيير الإضاءة من مصابيح التشغيل في النهار إلى الضوء الخافت وذلك في ضوء النهار الخافت أو في الظلام. وتحدث عملية التغيير إلى الضوء الخافت كذلك في حالة تشغيل مصباح الضباب الأمامي* و/أو الخلفي.

١٠ كم/ساعة (حوالي ٦ أميال في الساعة)، يتم تشغيل أضواء القيادة النهارية. ينبغي على السائق التغيير إلى موضع آخر بخلاف DRL.

إذا تم فتح باب صندوق الأمتعة في الظلام، فيضئ مصباح الوضع الخلفي (إذا لم يكن مضاءً بالفعل) لتحذير مستخدمي الطريق القادمين من الخلف. يحدث هذا بغض النظر عن وضع الحلقة الدوارة أو وضع الإشعاع للنظام الكهربائي للسيارة.

معلومات ذات صلة

- مفاتيح الإضاءة (ص. ١٤٠)
- أوضاع الإشعاع (ص. ٤١٦)

مصابيح الوضع

يمكن استخدام مفاتيح الوضع حتى يستطيع مستخدمو الطريق الآخرون رؤية السيارة إذا توقفت أو تم ركنها. يتم تشغيل مصباح الوضع بواسطة الحلقة الدوارة على مفتاح ذراع المقود.

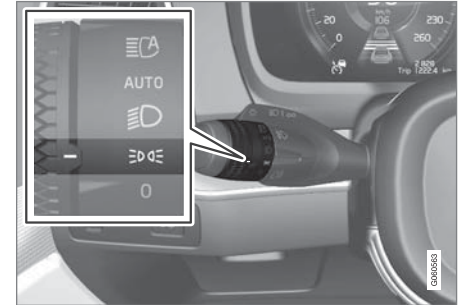

الحلقة الدوارة بذراع التوجيه في موضع مصباح الوضع.

أدر الحلقة الدوارة إلى وضع DRL - يتم تشغيل مصابيح الوضع (يتم تشغيل إضاءة لوحة الأرقام في الوقت نفسه).

إذا كان النظام الكهربائي للسيارة في وضع الإشعاع II، يتم عندها تشغيل المصابيح النهارية بدلاً من مصابيح الوضع الأمامية. عندما تكون الحلقة الدوارة في هذا الوضع، يتم تشغيل مصابيح الوضع بغض النظر عن وضع الإشعاع للنظام الكهربائي بالسيارة.

إذا كانت السيارة متوقفة ولم تكن قيد التشغيل، يمكن عندها نقل الحلقة الدوارة إلى وضعية مصابيح الوضع DRL من أية وضعية أخرى وذلك لإضاءة مصابيح الوضع فقط بدلاً من المصابيح الأخرى.

عند القيادة لمدة تزيد عن ٣٠ ثانية وبسرعة قصوى قدرها ١٠ كم/ساعة (حوالي ٦ أميال في الساعة) أو إذا تجاوزت السرعة

تجدر الإشارة إلى أن الحلقة الدوارة في ذراع المقود الأيسر يلزم أن تكون في الوضع AUTO كي تعمل ميزة اكتشاف الأنفاق.

معلومات ذات صلة

- مفاتيح الإضاءة (ص. ١٤٠)
- أوضاع الإشعال (ص. ٤١٦)
- مصابيح التشغيل في النهار (ص. ١٤٢)

الضوء الخافت

عند القيادة أثناء وجود الحلقة الدوارة لذراع التحكم في الوضع AUTO ، يتم أوتوماتيكياً تنشيط الضوء الخافت في ضوء النهار الضعيف أو في الظلام أو عندما يكون النظام الكهربائي للسيارة في وضع الإشعال II.

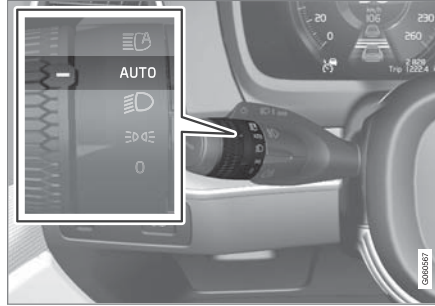

الحلقة الدوارة في ذراع التوجيه على الوضع AUTO.

باستخدام الحلقة الدوارة في ذراع المقود على الوضع AUTO سيتم تنشيط الضوء الخافت أوتوماتيكياً عند تنشيط مصباح الضباب الخلفي.

أثناء وجود الحلقة الدوارة لذراع التحكم في الوضع D ، يتم تنشيط الضوء الخافت باستمرار عندما يكون النظام الكهربائي للسيارة في وضع الإشعال II.

اكتشاف الأنفاق

تكتشف السيارة اقترابها من دخول النفق وتقوم بالتبديل من مصابيح التشغيل في النهار إلى الضوء الخافت.

تحذير ⚠

يساعد هذا النظام على توفير الطاقة - ولا يمكنه التحديد في جميع المواقف عندما يكون ضوء النهار ضعيفاً أو قوياً جداً، مثل في الضباب والمطر.

السائق هو المسؤول دائماً عن ضمان قيادة السيارة واستخدام نموذج الإضاءة الصحيح حسب وضع المرور ووفقاً لقوانين المرور السارية.

معلومات ذات صلة

- مفاتيح الإضاءة (ص. ١٤٠)
- أوضاع الإشعال (ص. ٤١٦)
- الضوء الخافت (ص. ١٤٣)

استخدام الضوء العالي

يتم تشغيل الضوء العالي من خلال مفتاح ذراع المقود الأيسر. الضوء العالي هو الضوء الأقوى في السيارة وينبغي استخدامه عند القيادة في الظلام لرؤية أفضل، طالما أنه لا يزعج مستخدمي الطريق الآخرين.

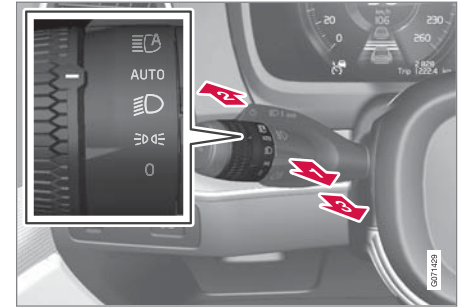

ذراع مقود عجلة القيادة مع الحلقة الدائرية.

عُماز الضوء العالي

1️⃣ حرك ذراع المقود للخلف برفق حتى موضع عُماز الضوء العالي. يضيء الضوء العالي حتى يتم تحرير ذراع المقود.

الضوء العالي

2️⃣ يمكن تشغيل الضوء العالي عندما تكون الحلقة الدائرية في ذراع المقود بعجلة القيادة في الوضع AUTO ٢ أو ٣. قم بتنشيط الضوء العالي عن طريق تحريك ذراع المقود للأمام.

3️⃣ قم بإيقاف التشغيل عن طريق تحريك ذراع المقود للخلف.

عندما يتم تنشيط الضوء العالي، يضيء الرمز ٣ في شاشة السائق.

معلومات ذات صلة

- مفاتيح الإضاءة (ص. ١٤٠)
- الضوء العالي النشط (ص. ١٤٤)

الضوء العالي النشط

الضوء العالي النشط عبارة عن وظيفة تستخدم حساس كاميرا مثبتت على الحافة العلوية من الزجاج الأمامي للسيارة للكشف عن أضواء المصابيح الأمامية للسيارات القادمة أو المصابيح الخلفية للسيارات التي تسير في المقدمة، ثم تتحول هذه الوظيفة من الضوء العالي إلى الضوء الخافت.

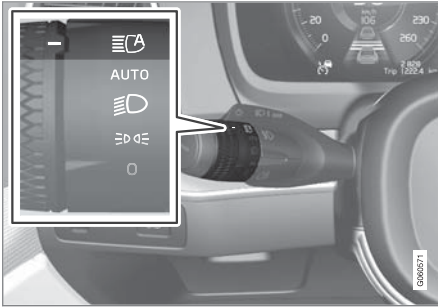

يشير الرمز ٣ إلى الضوء العالي النشط.

يمكن أن تبدأ الوظيفة بالعمل أثناء القيادة في الظلام عندما تكون سرعة السيارة ٢٠ كم/سا تقريبًا (١٢ ميل في الساعة) أو أعلى من ذلك. يمكن أن تضع هذه الوظيفة أضواء الشارع في حساباتها. وعندما يتوقف مستشعر الكاميرا عن اكتشاف أية سيارة قادمة أو في الأمام، تتم عندها إعادة تشغيل الضوء العالي بعد حوالي ثانية واحدة.

تشغيل الضوء العالي النشط

يتم تشغيل وإيقاف تشغيل الضوء العالي النشط عن طريق تدوير ذراع عجلة القيادة الأيسر نحو الوضع ٣. بعدها، تعود

قد لا يتاح الضوء العالي النشط مؤقتًا، مثل في حالات مع الضباب الكثيف أو الأمطار الغزيرة. عندما يصبح الضوء العالي النشط متاحًا مرة أخرى، أو لم تعد مستشعرات الزجاج الأمامي محجوبة، تخفي الرسالة ويضيء الرمز CA.

تحذير

الضوء العالي النشط هو مجرد وسيلة مساعدة لاستخدام نمط الضوء المثالي عندما تكون الظروف مواتية.

تقع المسؤولية دائمًا على عاتق السائق ليتولى التحويل يدويًا من الضوء العالي إلى الضوء الخافت عندما تقتضي ظروف الطريق أو أحوال الطقس القيام بذلك.

معلومات ذات صلة

- مفاتيح الإضاءة (ص. ١٤٠)
- استخدام الضوء العالي (ص. ١٤٤)
- محدوديات الكاميرا ووحدة الرادار (ص. ٣٨٧)

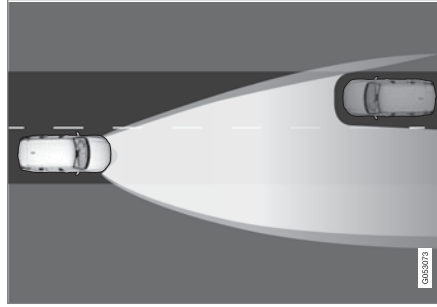

وظيفة التكيف: الضوء الخافت مباشرة نحو المركبات المقترية، لكن الضوء العالي المستمر على جانبي المركبة.

يتم خفت جزء من الضوء العالي إذا كان شعاع الضوء أكثر سطوعاً بقليل من شعاع الضوء المنخفض على سبيل المثال. يضيء عندها الرمز CA في شاشة السائق باللون الأزرق.

محدوديات الضوء العالي النشط

توجد محدوديات على مستشعر الكاميرا الذي تعتمد عليه الوظيفة.

إذا ظهر هذا الرمز في شاشة السائق مع الرسالة الضوء العالي الفعال غير متوفر مؤقتًا، فيلزم التبديل بين الضوء العالي والضوء الخافت يدويًا. ينطفئ الرمز CA عندما تظهر هذه الرسائل.

ينطبق الأمر نفسه إذا ظهر هذا الرمز مع الرسالة مستشعر زجاج أمامي إعاقاة المستشعر، انظر دليل المالك.

الحلقة الدوّارة إلى الوضع AUTO . عند تنشيط الضوء العالي النشط، يضيء الرمز CA مع وهج أبيض في شاشة السائق. عند تنشيط الضوء العالي، يضيء الرمز باللون الأزرق.

في حالة إلغاء تنشيط الضوء العالي النشط أثناء تشغيل الضوء العالي، تتحول الإضاءة إلى الضوء الخافت تلقائيًا.

لا حاجة لإعادة تنشيط الضوء العالي النشط في كل مرة يتم فيها تشغيل السيارة.

وظيفة التكيف

في حالة السيارات المجهزة بمصابيح LED* أمامية*، يكون الضوء العالي النشط مزوداً بوظيفة التكيف. في هذه الحالة، وخلافاً لما يحدث أثناء الخفت التقليدي، يستمر تشغيل الضوء العالي على الجانبين المواجهين لحركة المرور المقترية أو المركبات التي في الأمام - يتم فقط خفت جزء الضوء الموجه مباشرة إلى المركبة.

* مصابيح LED (Light Emitting Diode) على حسب مستوى تجهيز السيارة.

استخدام مؤشرات الاتجاه

يتم تشغيل مؤشرات الاتجاه في السيارة بواسطة ذراع المقود الأيسر. تومض مصابيح مؤشرات الاتجاه ثلاث مرات أو بشكل متواصل، وذلك على حسب درجة الضغط على ذراع المقود للأعلى أو للأسفل.

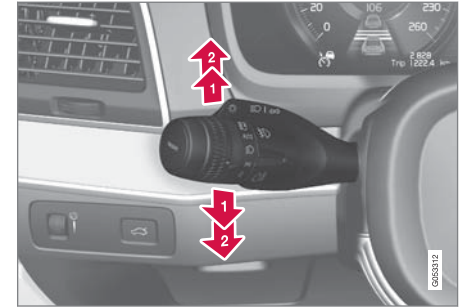

مؤشرات الاتجاه.

عمل الغمازات لفترة قصيرة

1️⃣ حرك ذراع المقود لأعلى أو لأسفل إلى الوضع الأول وحرره. تومض مصابيح مؤشرات الاتجاه ثلاث مرات. وإذا تم إلغاء تنشيط الوظيفة عبر شاشة العرض المركزية، فستومض المصابيح مرة واحدة.

ملاحظة

- يمكن أن يتوقف هذا التسلسل الأوتوماتيكي للوميض من خلال تحريك ذراع المقود على الفور إلى الاتجاه العكسي.
- إذا كان رمز مؤشرات الاتجاه في شاشة السائق يومض بسرعة أكثر من المعتاد - راجع الرسالة في شاشة السائق.

عمل الغمازات باستمرار

2️⃣ حرك ذراع المقود لأعلى أو لأسفل إلى الوضع الخارجي.

تبقى الذراع في هذا الوضع وتعود لوضعها السابق يدوياً أو أوتوماتيكياً من خلال حركة عجلة القيادة.

معلومات ذات صلة

- مؤشرات تحذير الخطر (ص. ١٤٨)
- ضبط وظائف الإضاءة من خلال شاشة العرض المركزية (ص. ١٤١)

أضواء المنحنيات النشطة*

تم تصميم أضواء المنحنيات النشطة بحيث توفر إضاءة إضافية في المنحنيات والتقاطعات. السيارات المزودة بمصابيح أمامية LED* قد تتوفر بها أضواء منحنيات نشطة، وذلك حسب مستوى تجهيز السيارة.

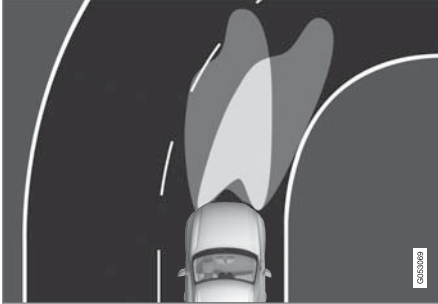

نمط المصابيح الأمامية مع إيقاف الوظيفة (يسار) وتفعيلها (يمين) على التوالي.

تتبع أضواء المنحنيات النشطة حركة عجلة القيادة لتوفير إضاءة إضافية في المنحنيات وملتقيات الطرق ولتوفير رؤية محسنة للسائق.

يتم تنشيط الوظيفة أوتوماتيكياً عند بدء تشغيل السيارة. في حالة وجود خلل في الوظيفة يضيء الرمز  في شاشة السائق في الوقت نفسه الذي تعرض فيه الشاشة نصاً توضيحياً.

لا تنتشظ الوظيفة إلا في ضوء النهار الخافت أو في الظلام بشرط تحرك السيارة وتشغيل الضوء الخافت.

ملاحظة 

تختلف لوائح استخدام مصابيح الضباب الخلفية من دولة إلى أخرى.

معلومات ذات صلة

- مفاتيح الإضاءة (ص. ١٤٠)
- أوضاع الإشعال (ص. ٤١٦)



زر مصباح الضباب الخلفي.

إنّ مصباح الضباب الخلفي هو مصباح مجهّز في الواجهة الخلفية للسيارة من جهة السائق.

لا يمكن تشغيل مصباح الضباب الخلفي إلّا عند تنشيط وضع الإشعال II مع وجود الحلقة الدوّارة بذراع المقود في الوضع AUTO أو الوضع .

اضغط على الزرّ لتشغيل/إطفاء الإضاءة. كما يضيء رمز  في شاشة السائق عند تشغيل مصباح الضباب الخلفي.

يتم إطفاء مصابيح الضباب الخلفية تلقائياً عند إيقاف تشغيل السيارة أو عند ضبط الحلقة الدوّارة في مفتاح التحكم على الوضع 0 أو .

تعطيل/تنشيط الوظيفة

عند استلام السيارة من المصنّع، تكون الوظيفة نشطة. ويمكن إلغاء تنشيطها/تنشيطها من خلال عرض الوظائف في شاشة العرض المركزية.

اضغط الزرّ أضواء التفاف فعالة.



معلومات ذات صلة

- ضبط وظائف الإضاءة من خلال شاشة العرض المركزية (ص. ١٤١)

مؤشرات تحذير الخطر

تحذر مؤشرات تحذير الخطر مستخدمي الطريق الآخرين عن طريق تشغيل كل مؤشرات الاتجاه الخاصة بالسيارة في وقت واحد. يمكن استخدام الوظيفة للتحذير في حال وجود مخاطر موروية.

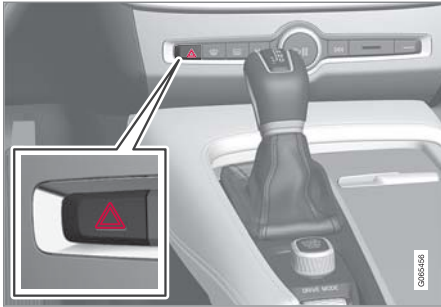

زر مؤشرات التحذير من الخطر.

اضغط على الزر لتشغيل مؤشرات التحذير من الخطر.

يتم أوتوماتيكياً تنشيط مؤشرات تحذير الخطر عندما تفرمل السيارة بقوة جداً بحيث يتم تنشيط فرامل الطوارئ وتنخفض السرعة. تبدأ مؤشرات تحذير الخطر في الوميض بعد توقف مصابيح فرامل الطوارئ عن الوميض، ثم بعد ذلك يتم إلغاء تنشيطها أوتوماتيكياً عند تحرك السيارة مرة أخرى أو يتم إلغاء تنشيطها بالضغط على الزر.

ملاحظة

قد تختلف اللوائح حول استخدام ومآضات التحذير من الأخطار بين بلد وآخر.

مصابيح فرامل الطوارئ

يتم تنشيط مصابيح فرامل الطوارئ لتنبيه السيارات التي تسير خلفك بشأن الفرملة المفاجئة.

تعني هذه الوظيفة أن مصباح الفرامل يومض بدلاً من الإضاءة ببريق مستمر كما هي العادة في حالات الفرملة العادية. تضيء مصابيح فرامل الطوارئ عند استخدام الفرملة القوية أو عند تنشيط نظام ABS في السرعات المرتفعة.

يعود ضوء الفرامل إلى توجهه الطبيعي، بعد أن يفرمل السائق ليقال السرعة ثم يحرر الفرامل.

يتم تنشيط مؤشرات تحذير الخطر في الوقت نفسه. وتومض هذه المصابيح حتى يزيد السائق من سرعة السيارة مرة أخرى أو يوقف تشغيل ومآضات التحذير من الخطر في السيارة.

معلومات ذات صلة

- مصابيح الفرامل (ص. ١٤٨)
- فرامل القدم (ص. ٤١٩)
- مؤشرات تحذير الخطر (ص. ١٤٨)

مصابيح الفرامل

يضيء مصباح الفرامل أوتوماتيكياً أثناء الفرملة. يضيء مصباح الفرامل عند الضغط على دواسرة الفرامل وعند فرملة السيارة تلقائياً من خلال أحد نُظُم دعم السائق.

معلومات ذات صلة

- مصابيح فرامل الطوارئ (ص. ١٤٨)
- وظائف الفرملة (ص. ٤١٩)
- نظام دعم السائق (ص. ٢٧٠)

معلومات ذات صلة

- مصابيح فرامل الطوارئ (ص. ١٤٨)
- استخدام مؤشرات الاتجاه (ص. ١٤٦)

استخدام إضاءة الوصول إلى المنزل

يمكن المحافظة على إضاءة بعض المصابيح الخارجية لتعمل كإضاءة للوصول إلى المنزل بعد قفل السيارة. لتنشيط الوظيفة:

١. أوقف تشغيل السيارة.
٢. حرك ذراع المقود الأيسر إلى الأمام باتجاه لوحة العدادات ثم اتركه.
٣. اخرج من السيارة واقفل الباب.

< سوف يضيء رمز في شاشة السائق للإشارة إلى تنشيط الوظيفة والإضاءة الخارجية التالية: مصابيح الوضع، أضواء المصابيح الأمامية، إضاءة لوحة تسجيل المركبة وإضاءة المقابض الخارجية*.

يمكن ضبط طول الفترة الزمنية التي تظل خلالها إضاءة الوصول إلى المنزل قيد التشغيل من الشاشة المركزية.

معلومات ذات صلة

- ضبط وظائف الإضاءة من خلال شاشة العرض المركزية (ص. ١٤١)
- إضاءة الاقتراب (ص. ١٤٩)

إضاءة الاقتراب

يتم تشغيل إضاءة الاقتراب عند إلغاء أقفال السيارة وعند الاستخدام لتشغيل إضاءة السيارة عن بُعد.

يتم تنشيط الوظيفة عند استخدام مفتاح التحكم عن بعد لفتح القفل. خلال النهار، يتم تنشيط كل من مصابيح الوضع ومصابيح السقف الداخلية وأضواء الأرضية وإضاءة منطقة الحمولة. أما عندما يكون ضوء النهار خافتاً أو خلال الظلام، فيتم أيضاً تنشيط إضاءة لوحة تسجيل المركبة وإضاءة المقابض الخارجية* مع توجيه مصدر إضاءتها نحو الأرض.

سوف تبقى الإضاءة قيد التشغيل لحوالي دقيقتين إذا لم يتم فتح أي من الأبواب. وفي حال تم فتح أحد الأبواب أثناء تنشيط الأضواء، فسيتم تمديد وقت تنشيط الإضاءة الداخلية وإضاءة المقابض الخارجية*.

يمكن تنشيط وإلغاء تنشيط الوظيفة عبر شاشة العرض المركزية.

معلومات ذات صلة

- ضبط وظائف الإضاءة من خلال شاشة العرض المركزية (ص. ١٤١)
- استخدام إضاءة الوصول إلى المنزل (ص. ١٤٩)
- مفتاح التحكم عن بعد (ص. ٢٣٠)

الإضاءة الداخلية

لقد تم تجهيز مقصورة الركاب بعدة أنواع من الإضاءة، مثل الإضاءة الداخلية المحيطة وإضاءة الزينة القابلة للضبط وإضاءة القراءة.

يمكن إضاءة وإطفاء جميع المصابيح في مقصورة الركاب يدوياً خلال ٥ دقائق على الأقل منذ:

- تم إيقاف تشغيل المحرك والنظام الكهربائي في وضع الإشعال 0
- تم فتح قفل السيارة إلا أنه لم يتم بدء تشغيلها بعد.

إضاءة السطح الأمامية

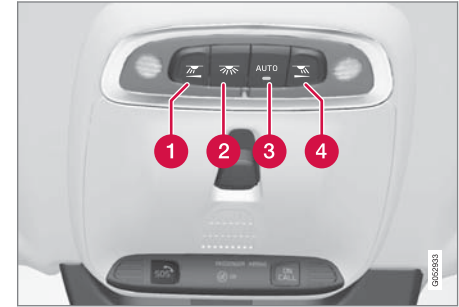

مفاتيح التحكم في كونسول السقف لمصابيح القراءة الأمامية وإضاءة مقصورة الركاب.

1 مصباح القراءة، الجانب الأيسر

2 الإنارة الداخلية

3 الوظائف الأوتوماتيكية لإضاءة مقصورة الركاب

4 مصباح القراءة، الجانب الأيمن

إضاءة القراءة

يمكن تشغيل أو إيقاف تشغيل مصابيح القراءة جهة اليمين واليسار بالضغط لفترة وجيزة على الأزرار في كونسول السقف. يتم ضبط درجة السطوع من خلال الاستمرار في الضغط على الزر المضغوط.

الإنارة الداخلية

يمكن تشغيل أو إيقاف تشغيل إضاءة الأرضية والسقف بضغطة قصيرة على الزر في كونسول السقف.

الوظائف الأوتوماتيكية لإضاءة مقصورة الركاب

ويتم تنشيط وظيفة التلقائي بضغطة قصيرة على الزر **AUTO** في كونسول السقف. عند تنشيط النظام الأوتوماتيكي، سيضيء المؤشر الضوئي الموجود على الزر، ثم سيتم تشغيل وإطفاء إضاءة مقصورة الركاب وفقاً لما يلي.

يتم تفعيل إضاءة مقصورة الركاب في الحالات التالية:

- عند فتح قفل السيارة
- عند إيقاف تشغيل السيارة
- عند فتح باب جانبي.

يتم إطفاء إضاءة مقصورة الركاب في الحالات التالية:

- عند قفل السيارة
- عند بدء تشغيل السيارة
- عند إغلاق باب جانبي
- عند بقاء باب جانبي مفتوحاً لمدة دقيقتين تقريباً.

إضاءة السطح الخلفية

توجد مصابيح قراءة في المنطقة الخلفية للسيارة، ويتم استخدامها كذلك لإضاءة مقصورة الركاب.



مصباح القراءة أعلى المقعد الخلفي.

٦ كما تتوفر مصابيح القراءة فوق صف المقاعد الثالث*.

معلومات ذات صلة

- ضبط الإضاءة الداخلية (ص. ١٥٢)
- مفاتيح الإضاءة (ص. ١٤٠)
- أوضاع الإشعال (ص. ٤١٦)
- الأجزاء الداخلية من مقصورة الركاب (ص. ٥٥٦)

إضاءة عتبة الباب

يتم تشغيل إضاءة حافة الباب أو يتم إيقاف تشغيلها عند فتح أحد الأبواب أو إغلاقه.

الإضاءة في صندوق الأمتعة

يتم تشغيل وإطفاء الإضاءة في حجرة الأمتعة عند فتح أو غلق الباب الخلفي.

إضاءة الزينة

يتم تشغيل الإضاءة المحيطة عندما تفتح الأبواب، ويتم إغلاقها عند قفل السيارة. يمكن تهيئة شدة إضاءة الزينة من شاشة العرض المركزية، كما يمكن ضبطها بدقة باستخدام بكرة التحكم بالإصبع في لوحة العدادات.

مصابيح الحالة المزاجية*

السيارة مجهزة بمصابيح LED تنتج تغيير لون الإضاءة. تضيء هذه المصابيح عندما تعمل السيارة. يمكن تهيئة شدة الإضاءة المحيطة من شاشة العرض المركزية، كما يمكن ضبطها بدقة باستخدام بكرة التحكم بالإصبع في لوحة العدادات.

إضاءة صندوق التخزين في الأبواب

يتم تشغيل الإضاءة في صندوق التخزين في الأبواب عند فتح الأبواب، ويتم إطفائها عند قفل الأبواب. ويمكن ضبط السطوع بدقة باستخدام بكرة التحكم بالإصبع في لوحة العدادات.

الإضاءة في حامل الأكواب الأمامي في الكونسول النقي

تعمل الإضاءة في حوامل الأكواب الأمامية عند فتح قفل السيارة وتنطفئ عند قفل السيارة. ويمكن ضبط السطوع بدقة باستخدام بكرة التحكم بالإصبع في لوحة العدادات.



في السيارات المزودة بسقف بانوراما* توجد وحدات مصابيح واحدة في كل جهة من جهتي السقف.^٧

يتم تشغيل مصابيح القراءة أو إيقاف تشغيلها بالضغط لفترة وجيزة على الزر في المصباح. يتم ضبط درجة السطوع من خلال الاستمرار في الضغط على الزر المضغوط.

إضاءة صندوق القفازات

يتم تشغيل أو إيقاف تشغيل إضاءة صندوق القفازات على التوالي عندما يكون الغطاء مفتوحاً أو مغلقاً.

إضاءة المرآة الموجودة في واقي الشمس*

يتم تشغيل وإطفاء الإضاءة للمرآة في واقي الشمس على التوالي عند فتح أو غلق الغطاء.

إضاءة الأرضية*

يتم تشغيل إضاءة الأرضية أو يتم إيقاف تشغيلها عند فتح الباب المناسب أو إغلاقه.

^٧ لا ينطبق هذا على صف المقاعد الثالث*.

ضبط الإضاءة الداخلية

يتم تفعيل الإضاءة الداخلية في السيارة بطرق مختلفة ووفق وضع الإشعال المستخدم. يمكن ضبط الإضاءة الداخلية باستخدام بكرة التحكم بالإصبع الموجودة في لوحة العدادات، كما يمكن ضبط وظائف إضاءة محددة عبر شاشة العرض المركزية.

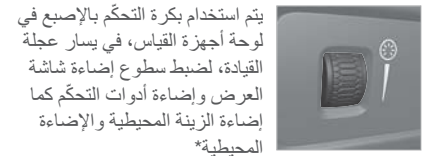

ضبط إضاءة الزينة المحيطة

١. اضغط الإعدادات في العرض العلوي بالشاشة المركزية.

٢. اضغط

My Car ← الأضواء والإنارة ← مصابيح داخلية.

٣. اختر من بين الإعدادات التالية:

● في شدة ضوء الأجواء المحيطة، حدد من إيقاف ومنخفض ومرتفع.

● في مستوى ضوء الأجواء المحيطة، حدد من مخفض وممتلئ.

ضبط الإضاءة المحيطة*

السيارة مجهزة بعدد من مصابيح LED لتغيير لون الإضاءة. تضيء هذه المصابيح عندما تعمل السيارة.

تغيير سطوع الإضاءة

١. اضغط الإعدادات في العرض العلوي بالشاشة المركزية.

٢. اضغط

My Car ← الأضواء والإنارة ← مصابيح

داخلية ← ضوء جو داخلي.

٣. في كثافة ضوء الوضع الخارجي، حدد من إيقاف ومنخفض ومرتفع.

تغيير لون الإضاءة

١. اضغط الإعدادات في العرض العلوي بالشاشة المركزية.

٢. اضغط

My Car ← الأضواء والإنارة ← مصابيح

داخلية ← ضوء جو داخلي.

٣. اختر بين من خلال درجة الحرارة و من خلال اللون لتغيير لون الإضاءة.

باستخدام خيار من خلال درجة الحرارة، تتغير الإضاءة وفقاً لدرجة حرارة مقصورة الركاب المضبوطة.

من خلال الخاصية من خلال اللون، يمكن استخدام الفئة الفرعية ألوان النسق لإجراء المزيد من الضبط.

معلومات ذات صلة

- الإضاءة الداخلية (ص. ١٥٠)
- ضبط وظائف الإضاءة من خلال شاشة العرض المركزية (ص. ١٤١)
- أوضاع الإشعال (ص. ٤١٦)

النوافذ الزجاج والمرايا

النوافذ والزجاج والمرابا

تتضمن الميارة أنماطاً مختلفة من النوافذ والألواح الزجاجية والمرابا. تتميز بعض النوافذ في السيارة بأنها من الزجاج الرقائقي. يتميز الزجاج الأمامي بأنه من النوع الرقائقي المتوفر أيضاً كخيار لبعض المساحات الزجاجية الأخرى. تتم تقوية الزجاج الرقائقي ليوفر حماية أفضل ضد الكسر ولتحسين خاصية عزل الصوت في مقصورة الركاب.

وقد تم أيضاً تجهيز السقف البانورامي* بالزجاج الرقائقي.



يظهر الرمز على النوافذ في حال كان الزجاج رقائقياً^١

معلومات ذات صلة

- أداة الحماية من القرص في النوافذ وحاجبات الشمس (ص. ١٥٤)
- سقف البانوراما* (ص. ١٦٠)
- النوافذ الكهربائية (ص. ١٥٥)
- مرابا الرؤية الخلفية (ص. ١٥٧)
- استخدام واقي الشمس* (ص. ١٥٧)
- شاشة عرض المعلومات على الزجاج الأمامي* (ص. ١٣٠)
- استخدام مساحات الزجاج الأمامي (ص. ١٦٤)
- استخدام غاسلات الزجاج الأمامي والمصابيح الأمامية (ص. ١٦٦)
- تنشيط وإلغاء تنشيط الزجاج الأمامي المسخن* (ص. ٢٠٧)

- تنشيط وإلغاء تنشيط الزجاج الخلفي المسخن ومرابا الأبواب المسخنة. (ص. ٢٠٨)

أداة الحماية من القرص في النوافذ وحاجبات الشمس

تتضمن جميع النوافذ وحاجبات الشمس الكهربائية* أداة للحماية من القرص يتم تفعيلها في حال أعاق أي شيء حركتها عند الفتح أو الإغلاق.

في حال حدوث إعاقة للحركة، تتوقف الحركة ثم تبدأ الحركة المعاكسة تلقائياً لمسافة ٥٠ ملم تقريباً (حوالي ٢ بوصة) من موضع الإعاقة (أو حتى وضع التهوية الكامل).

من الممكن فرض تفعيل الحماية من القرص عند إلغاء عملية الإغلاق، عندما تتشكل طبقة من الجليد مثلاً، وذلك من خلال الاستمرار في الضغط على أداة التحكم في اتجاه واحد.

إذا حدث أي خطأ في خاصية الحماية من الانحشار، فيمكن اختبار تسلسل إعادة التعيين.

تحذير ⚠

في حال تم فصل بطارية باديء التشغيل، ينبغي إعادة تعيين وظيفة الفتح والإغلاق التلقائي كي تعمل بشكل صحيح. يجب إجراء إعادة ضبط كي تعمل ميزة الحماية من الانحشار.

معلومات ذات صلة

- تسلسل إعادة التعيين للحماية من الانحشار (ص. ١٥٥)
- تشغيل النوافذ الألية (ص. ١٥٦)
- استخدام واقي الشمس* (ص. ١٥٧)
- تشغيل سقف البانوراما* (ص. ١٦١)

^١ لا ينطبق على الزجاج الأمامي أو سقف البانوراما* والذي هو رقائقي دوماً ولا يتوفر به هذا الرمز.

تحذير ⚠️

قد يتم احتجاز الأطفال والركاب الآخرين أو الأجسام الأخرى بسبب الأجزاء المتحركة.

- قُم دائماً بتشغيل النوافذ بحذر.
- لا تدع الأطفال يتلَهون بأجهزة التحكم.
- تجنب ترك الأطفال وحدهم في السيارة.
- تذكر دائماً إطفاء مصدر طاقة النوافذ الكهربائية باختيار وضع الإشعال (I) في النظام الكهربائي للسيارة وبعد ذلك خذ معك المفتاح عند مغادرة السيارة.
- تجنب وضع أي شيء أو أي جزء من الجسد في مسار النوافذ، حتى لو كان النظام الكهربائي بالسيارة مفصلاً تماماً.

معلومات ذات صلة

- تشغيل النوافذ الآلية (ص. ١٥٦)
- أداة الحماية من القرص في النوافذ وحاجبات الشمس (ص. ١٥٤)
- تسلسل إعادة التعيين للحماية من الانحشار (ص. ١٥٥)

النوافذ الكهربائية

يتضمن كل باب لوحة تحكم بالنوافذ الكهربائية. يحتوي باب السائق على أزرار تحكم لتشغيل كل النوافذ ولتنشيط أفعال سلامة الأطفال أيضاً.

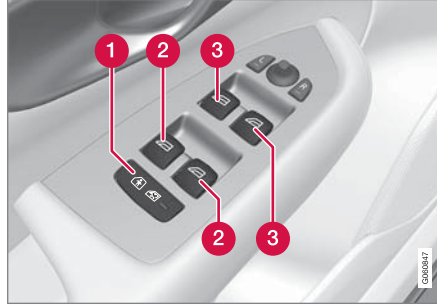

لوحة تحكم باب السائق.

- 1 أفعال أمان الأطفال الكهربائية* هي التي توقف تشغيل أزرار التحكم الموجودة في الأبواب الخلفية لمنع فتح الأبواب أو النوافذ من الداخل.
- 2 أزرار التحكم في النوافذ الخلفية.
- 3 أزرار التحكم في النوافذ الأمامية.

تسلسل إعادة التعيين للحماية من الانحشار

في حال ظهرت مشكلة تتعلق بالوظائف الكهربائية للنوافذ الكهربائية، يمكن عندها القيام باختبار لتسلسل عملية إعادة التعيين.

تحذير ⚠️

في حال تم فصل بطارية باديء التشغيل، ينبغي إعادة تعيين وظيفة الفتح والإغلاق التلقائي كي تعمل بشكل صحيح. يجب إجراء إعادة ضبط كي تعمل ميزة الحماية من الانحشار.

إذا واجهتك مشاكل متصلة بالسقف البانورامي، اتصل بالورشة ٢.

إعادة ضبط النافذة الكهربائية

1. ابدأ بالتحقق من أن النافذة مغلقة.
 2. ثم قُم بتشغيل أدوات التحكم يدوياً ٣ مرات صعوداً حتى وضعية الإغلاق.
 - < يتم تهيئة النظام أوتوماتيكياً.
- إذا استمرت المشكلة، اتصل بالورشة.

معلومات ذات صلة

- أداة الحماية من القرص في النوافذ وحاجبات الشمس (ص. ١٥٤)
- تشغيل النوافذ الآلية (ص. ١٥٦)
- استخدام واقي الشمس* (ص. ١٥٧)

٢ يوصى بالرجوع إلى ورشة فولفو معتمدة.

تشغيل النوافذ الآلية

باستخدام لوح التحكم بباب السائق، يمكن تشغيل جميع النوافذ الكهربائية - وباستخدام لوحات التحكم في الأبواب الأخرى يمكن تشغيل النوافذ الكهربائية بصورة فريدة لكل باب. إذا حدث أي خطأ في خاصية الحماية من الانحشار، فيمكن اختبار تسلسل إعادة التعيين.

تحذير

قد يتم احتجاز الأطفال والركاب الآخرين أو الأجسام الأخرى بسبب الأجزاء المتحركة.

- قُم دائماً بتشغيل النوافذ بحذر.
- لا تدع الأطفال يتلوهن بأجهزة التحكم.
- تجنب ترك الأطفال وحدهم في السيارة.
- تذكر دائماً إطفاء مصدر طاقة النوافذ الكهربائية باختيار وضع الإشعال 0 في النظام الكهربائي للسيارة وبعد ذلك خذ معك المفتاح عند مغادرة السيارة.
- تجنب وضع أي شيء أو أي جزء من الجسد في مسار النوافذ، حتى لو كان النظام الكهربائي بالسيارة مفصلاً تماماً.



تشغيل النوافذ الكهربائية.

1 → التشغيل بدون الوظيفة الأوتوماتيكية. قم بتحريك أحد مفاتيح التحكم برفق إلى أعلى أو إلى أسفل. تتحرك النوافذ الكهربائية إلى أعلى أو إلى أسفل طالما أن مفتاح التحكم مثبت في موضعه.

2 → التشغيل مع الوظيفة الأوتوماتيكية. حرك أحد مفاتيح التحكم لأعلى أو لأسفل حتى النهاية ثم حرره. تتحرك النوافذ الكهربائية تلقائياً حتى تصل إلى موضعها النهائي.

للتمكن من استخدام النوافذ الكهربائية، يجب أن يكون وضع الإشعال I أو II. يمكن تشغيل النوافذ الكهربائية لوضع دقائق بعد إيقاف تشغيل السيارة وبعد إيقاف تشغيل الإشعال- لكن ليس بعد فتح باب. ومن الممكن تشغيل زرّ تحكم واحد فقط في كل مرة.

يمكن تشغيله أيضاً باستخدام مفتاح التحكم عن بُعد أو خاصية الفتح بدون مفتاح* في مقبض الباب.

تحذير

تأكد من عدم تعرّض الأطفال أو الركاب الآخرين لخطر سحق أصابعهم عند القيام بإغلاق جميع النوافذ باستخدام مفتاح التحكم عن بُعد أو وظيفة الفتح بدون مفتاح* في مقبض الباب.

ملاحظة

كما يعد فتح النوافذ الأمامية قليلاً من الطرق الفعالة لتقليل الضوضاء الصادرة عن الرياح المنتظمة عند فتح النوافذ الخلفية.

ملاحظة

يتعدّ فتح النوافذ في سرعات أكبر من ١٨٠ كم/س(تقريباً ١١٢ ميل في الساعة) ولكن يمكن إغلاقها. تقع دائماً على السائق مسؤولية الالتزام بالقوانين المرورية السارية المفعول.

ملاحظة

قد يتعدّ تشغيل حاجب الشمس على درجات حرارة منخفضة.

معلومات ذات صلة

- النوافذ الكهربائية (ص. ١٥٥)
- أداة الحماية من القرص في النوافذ وحاجبات الشمس (ص. ١٥٤)
- تسلسل إعادة التعيين للحماية من الانحشار (ص. ١٥٥)

مرايا الرؤية الخلفية

يمكن استخدام مرايا الرؤية الخلفية ومرايا الأبواب لتوفير رؤية خلفية أفضل للسائق.

مرآة الرؤية الخلفية الداخلية

لقد تم تجهيز مرآة الرؤية الخلفية الداخلية بـ *HomeLink*، وبوظيفة خفت الإضاءة التلقائي* وبالبوصله*.

يمكن تعديل مرآة الرؤية الخلفية الداخلية عن طريق ضبط زاويتها يدوياً.

مرايا الأبواب

تحذير ⚠

لقد تمت توسعة زاوية المرآة من جهة الراكب بغية توفير أفضل رؤية. قد تبدو الأشياء أبعد مما هي عليه في الواقع.

يتم ضبط مواضع مرايا الأبواب باستخدام عصا التحكم في لوحة التحكم بباب السائق.

هناك أيضاً عدد من الإعدادات التلقائية التي يمكن ربطها بأزرار وظيفة الذاكرة للمقعد الكهربائي*.

معلومات ذات صلة

- *HomeLink* (ص. ٤٦٧)
- البوصله* (ص. ٤٧٠)
- ضبط خفت الإضاءة في مرآة الرؤية الخلفية (ص. ١٥٨)
- تعديل زاوية مرايا الأبواب (ص. ١٥٩)

استخدام واقي الشمس*

لقد تم تجهيز حاجبات للشمس داخل كل واحد من الأبواب الخلفية.

الباب الخلفي - يعمل يدوياً



الشكل هو مجرد شكل تخطيطي - قد يختلف الإصدار.

1 خطاف بماسكة مرافقة

– قم بسحب حاجب الشمس وتثبيته في الخطاف بإطار الباب العلوي.

يمكن كذلك فتح وعلق النافذة عندما يكون حاجب الشمس مسحوباً لأعلى.

معلومات ذات صلة

- أداة الحماية من القرص في النوافذ وحاجبات الشمس (ص. ١٥٤)
- تسلسل إعادة التعيين للحماية من الانحسار (ص. ١٥٥)
- النوافذ الكهربائية (ص. ١٥٥)

- القفل وفتح القفل بدون مفتاح* (ص. ٢٥٥)
- القفل وفتح القفل بواسطة مفتاح التحكم عن بُعد (ص. ٢٣٢)

- حفظ أوضاع المقعد ومرايا الأبواب وشاشة عرض المعلومات على الزجاج الأمامي* (ص. ١٧٢)
- تنشيط وإلغاء تنشيط الزجاج الخلفي المسخن ومرايا الأبواب المسخنة. (ص. ٢٠٨)

ضبط خفت الإضاءة في مرآة الرؤية الخلفية

يمكن أن ينعكس الضوء الساطع المنبعث من الخلف في مرايا الرؤية الخلفية ويؤدي إلى مضايقة السائق. لذلك، يمكنك ضبط خفت الإضاءة كلما كان الضوء الخلفي مزعجاً لك.

الخفت يدوياً

يمكن تعميم مرآة الرؤية الخلفية الداخلية بواسطة زر تحكم في الحافة السفلية للمرآة.



1 مفتاح التحكم اليدوي بخفت الإضاءة.

١. استخدم خاصية خفت الإضاءة من خلال تحريك مفتاح التحكم باتجاه مقصورة الركاب.
 ٢. قم بالعودة إلى الوضع العادي من خلال تحريك مفتاح التحكم باتجاه الزجاج الأمامي.
- لا يتوفر زر لخفت الإضاءة يدوياً على المرايا المزودة بخفت إضاءة أوتوماتيكي.

خفت الإضاءة الأوتوماتيكي*

إذا تبيّن وجود ضوء ساطع أتّ من الخلف، تقوم مرايا الرؤية الخلفية بخفت سطوعها تلقائياً عندما يكون المحيط الخارجي مظلماً أو عندما تكون الإضاءة الخارجية خافتة، على سبيل المثال عند القيادة داخل الأنفاق. تكون ميزة التعقيم التلقائي نشطة دوماً أثناء القيادة، باستثناء تحديد وضع الرجوع للخلف في صندوق التروس.

ملاحظة

عندما يتم تغيير درجة الحساسية، لن يكون هناك أي تغيير فوري ملحوظ في وظيفة خفت الإضاءة، بل سيحدث ذلك التغيير بشكل تدريجي.

يؤثر ضبط خفت الإضاءة على كل من مرآة الرؤية الخلفية الداخلية ومرايا الأبواب.

لتغيير حساسية خفت الإضاءة:

١. اضغط الإعدادات في العرض العلوي بالشاشة المركزية.
٢. اضغط My Car ← المرايا والراحة المحسنة.
٣. في تعميم أوتوماتيكي لمرايا الرؤية الخلفية، حدد عادي أو دائن أو فاتح.

تحتوي مرآة الرؤية الخلفية الداخلية على مستشعرين - واحد مواجه للأمام والآخر مواجه للخلف - وهما يعملان معاً للتعرف على الضوء المبههر والتخلص منه. يكتشف المستشعر المتجه للأمام الضوء الخارجي، بينما يكتشف المستشعر المتجه للخلف الضوء القادم من الأضواء الرئيسية للمركبة التي في الخلف.

بغية تزويد مرايا الأبواب بوظيفة خفت الإضاءة التلقائي، ينبغي أن تكون مرآة الرؤية الخلفية الداخلية مزودة أيضاً بتلك الوظيفة.

طَيّ مرايا الرؤية الخلفية كهربائياً*

يمكن ضم المرايا في حالة الوقوف/القيادة في المناطق الضيقة.

1. اضغط على الأزرار **L** و **R** في وقت واحد.
2. وحررهما بعد ثانية واحدة تقريباً. تتوقف المرآتان أوتوماتيكياً في أقصى حالة طي نحو الداخل.

يمكن فرد المرايا بالضغط لأسفل على الزرين **L** و **R** في نفس الوقت. يتيح الإعداد السابق إيقاف تشغيل المرايا تلقائياً في الوضع الممتد.

إعادة الضبط على الوضع المحايد

يجب إعادة الضبط الكهربائي للمرايا، التي تم تحريكها من موضعها بسبب مؤثر خارجي، على الوضع الأصلي لكي تعمل وظيفة السحب/التمديد* الكهربائي بطريقة صحيحة.

1. يمكن طيّ مرايا الأبواب بالضغط للأسفل وفي نفس الوقت على الزرين **L** و **R**.
 2. كما يمكن إعادة فتحها مجدداً بالضغط وفي نفس الوقت على الزرين **L** و **R**.
 3. كرر الإجراء السابق حسب الضرورة.
- يتم إرجاع المرايا إلى وضعها الأصلي.

تعديل الزاوية أثناء أثناء الركن*

يمكن إمالة مرآة الباب للأسفل كي يتسنى للرسانق رؤية جانب الطريق عند الركن مثلاً.

- قم بتعشيق ترس الرجوع للخلف واضغط على زر **L** أو **R**.
- تجدد الملاحظة أنه قد تكون هناك حاجة للضغط على الزر مرتين، وذلك في حال كان قد تم تحديده مسبقاً. يوضع الزر عندما تكون مرآة الباب مائلة إلى الأسفل. عندما يتم فصل تعشيق

تعديل زاوية مرايا الأبواب

بغية ضمان رؤية أفضل للجزء الخلفي من السيارة، ينبغي ضبط مرايا الأبواب وفق تفضيلات السائق.

هناك أيضاً عدد من الإعدادات التلقائية التي يمكن ربطها بأزرار وظيفة الذاكرة للمقعد الكهربائي*.

استخدام أزرار التحكم في المرايا الأبواب

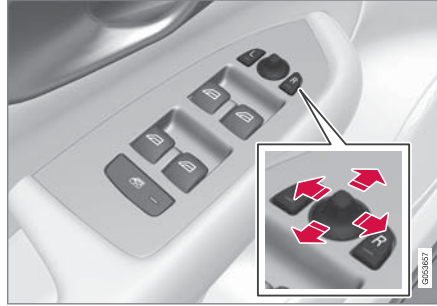

أزرار التحكم في مرايا الأبواب.

يتم ضبط مواضع مرايا الأبواب باستخدام عصا التحكم في لوحة التحكم بباب السائق. يجب أن يكون وضع الإشعال **I** على الأقل.

1. اضغط على زر **L** الخاص بمرآة الباب الموجودة على الجانب الأيسر أو على الزر **R** الخاص بمرآة الباب الموجودة على الجانب الأيمن. يضيء المصباح الموجود في الزر.
2. اضغط الوضع بواسطة مفتاح التحكم في الضبط في الوسط.
3. اضغط على الزر **L** أو **R** مرة أخرى. ينبغي ألا تستمر إضاءة المصباح.

ملاحظة

إذا كانت المستشعرات مغطاة مثلاً برخص الركن أو الأجهزة المستجيبة أو حاجبات الشمس أو الأشياء التي في المقاعد أو في حجيرة الأمتعة بحيث تمنع وصول الضوء إلى المستشعرات، نقل عندئذ وظيفة تعقيم مرآة الرؤية الخلفية الداخلية ومرايا الأبواب.

معلومات ذات صلة

- مرايا الرؤية الخلفية (ص. ١٥٧)
- تعديل زاوية مرايا الأبواب (ص. ١٥٩)

* فقط مع مقعد كهربائي مزود بأزرار الذاكرة*.

سقف البانوراما*

سقف البانوراما مقسم إلى منطقة من قسمين. يمكن فتح القسم الأمامي رأسياً من الحافة الخلفية (وضع التهوية) أو أفقياً (وضع الفتح) القسم الخلفي عبارة عن زجاجة سقف ثابتة.

السقف البانورامي مجهز بمحرف هواء وحاجب شمس من نسيج مقفول يوجدان أسفل السقف الزجاجي لتوفير مزيد من الحماية من العوامل الخارجية مثل أشعة الشمس القوية.



يتم تشغيل سقف البانوراما وواقى الشمس بواسطة زر التحكم الموجود في السقف.

يجب وضع النظام الكهربائي للسيارة في وضع الإشعال I أو II حتى يتسنى لك تشغيل السقف البانورامي وحاجب الشمس.

ملاحظة

إذا قمت بطي المرابا يدوياً باستخدام الأزرار L و R ومن ثم قمت بفتح السيارة، فلن تتم إعادة فتح المرابا تلقائياً عند فتح قفل السيارة، حتى لو تم استخدام هذا الإعداد. بالتالي، يجب إعادة فتحها يدوياً.

معلومات ذات صلة

- مرابا الرؤية الخلفية (ص. ١٥٧)
- ضبط خفت الإضاءة في مرآة الرؤية الخلفية (ص. ١٥٨)
- حفظ أوضاع المقعد ومرابا الأبواب وشاشة عرض المعلومات على الزجاج الأمامي* (ص. ١٧٢)
- تنشيط وإلغاء تنشيط الزجاج الخلفي المسخن ومرابا الأبواب المسخنة. (ص. ٢٠٨)

▶▶ ترس الرجوع للخلف، تبدأ مرآة الباب بالعودة تلقائياً إلى موضعها الأصلي بعد ٣ ثوانٍ تقريباً وتصل إليه بعد حوالي ٨ ثوانٍ.

تعديل الزاوية تلقائياً أثناء الركن*

يتيح هذا الإعداد إمالة مرآة الباب تلقائياً للأسفل عندما يتم تشييق ترس الرجوع للخلف. تكون وضعية الطي محددة مسبقاً ولا يمكن تعديلها.

١. اضغط على الإعدادات في العرض العلوي بالشاشة المركزية.

٢. اضغط My Car ← المرابا والراحة المحسنة.

٣. في إمالة المرابا الخارجية عند الرجوع للخلف، حدد إيقاف أو السائق أو الراكب أو كلاهما للتنشيط/إلغاء التنشيط ثم حدد مرابا الرؤية الخلفية المطلوب إمالتها.

يمكنك تفعيل عودة مرآة الباب إلى موضعها الأصلي عبر الضغط مرتين على الزر L أو R.

الانكماش الأوتوماتيكي عند القفل*

يمكنك، من خلال شاشة العرض المركزية، ضبط جميع مرابا الرؤية الخلفية والأبواب لكي تعمل وظيفة السحب/التمديد تلقائياً عند قفل/فتح قفل السيارة باستخدام المفتاح.

١. اضغط على الإعدادات في العرض العلوي بالشاشة المركزية.

٢. اضغط My Car ← المرابا والراحة المحسنة.

٣. حدد طي المرابا عند القفل للتنشيط/إلغاء التنشيط.

* فقط مع مقعد كهربائي مزود بأزرار الذاكرة.

تَشغِيل سَقْف البَانوراما*

يتم تشغيل السقف البانورامي وواقى الشمس بواسطة زر تحكم يوجد في لوحة السقف، وكل منهما مزود بخاصية الحماية من الانحشار.

تحذير ⚠

قد يتم احتجاز الأطفال والركاب الآخرين أو الأجسام الأخرى بسبب الأجزاء المتحركة.

- قُم دائماً بتشغيل النوافذ بحذر.
- لا تدع الأطفال يتلّهون بأجهزة التحكم.
- تجنب ترك الأطفال وحدهم في السيارة.
- تذكر دائماً إطفاء مصدر طاقة النوافذ الكهربائية باختبار وضع الإشعال 0 في النظام الكهربائي للسيارة وبعد ذلك خذ معك المفتاح عند مغادرة السيارة.
- تجنّب وضع أي شيء أو أي جزء من الجسد في مسار النوافذ، حتى لو كان النظام الكهربائي بالسيارة مفصلاً تماماً.

مهم !

- تجنب فتح سقف البانوراما في حالة تركيب حاملات الأمتعة.
- لا تضع أي أجسام ثقيلة على سقف البانوراما.

عاكس الرياح

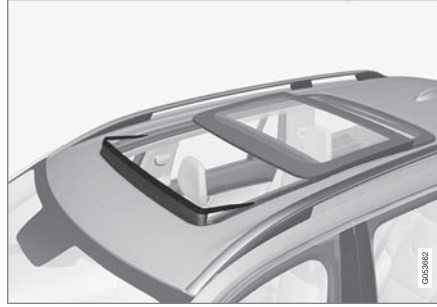

يحتوي سقف البانوراما على عاكس رياح يتم طيه لأعلى عندما يكون سقف البانوراما في وضع الفتح.

معلومات ذات صلة

- تشغيل سقف البانوراما* (ص. ١٦١)
- الإغلاق التلقائي لحاجب الشمس الخاص بالسقف البانورامي* (ص. ١٦٣)
- أداة الحماية من القرص في النوافذ وحاجبات الشمس (ص. ١٥٤)
- القفل وفتح القفل بدون مفتاح* (ص. ٢٥٥)
- القفل وفتح القفل بواسطة مفتاح التحكم عن بُعد (ص. ٢٢٢)

تحذير ⚠

قد يتم احتجاز الأطفال والركاب الآخرين أو الأجسام الأخرى بسبب الأجزاء المتحركة.

- قُم دائماً بتشغيل النوافذ بحذر.
- لا تدع الأطفال يتلّهون بأجهزة التحكم.
- تجنب ترك الأطفال وحدهم في السيارة.
- تذكر دائماً إطفاء مصدر طاقة النوافذ الكهربائية باختبار وضع الإشعال 0 في النظام الكهربائي للسيارة وبعد ذلك خذ معك المفتاح عند مغادرة السيارة.
- تجنّب وضع أي شيء أو أي جزء من الجسد في مسار النوافذ، حتى لو كان النظام الكهربائي بالسيارة مفصلاً تماماً.

مهم !

- تجنب فتح سقف البانوراما في حالة تركيب حاملات الأمتعة.
- لا تضع أي أجسام ثقيلة على سقف البانوراما.

مهم !

- أزل الجليد أو الثلج قبل فتح سقف البانوراما. احرص على عدم خدش الأسطح أو إتلاف الشرائط.
- لا تحاول تشغيل سقف البانوراما إذا تجمد في وضع الإغلاق.

فتح وضع التهوية وإغلاقه

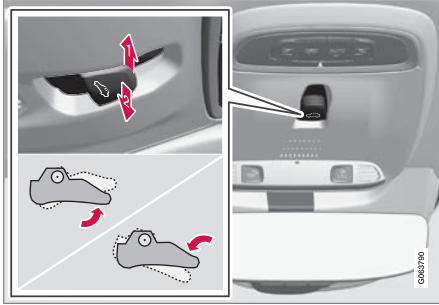

وضع التهوية، عمودي عند الحافة الخلفية.

1 افتح عن طريق الضغط مرة واحدة على زر التحكم لأعلى.

2 أغلق عن طريق الضغط مرة واحدة على زر التحكم لأسفل.

عند تحديد وضع التهوية، يُرفع الغطاء الزجاجي الأمامي عند حافته الخلفية. إذا تم إغلاق واقي الشمس بشكل كامل عند تحديد وضع التهوية، فينفتح الواقي تلقائيًا حوالي ٥٠ ملم (حوالي بوصتين).

يُنبح حاجب الشمس أوتوماتيكيًا حركة سقف البانوراما حال إغلاق الأخير من وضع التهوية.

السقف البانورامي وواقي الشمس مزودان بخاصية الحماية من الانحشار. إذا حدث أي خطأ في خاصية الحماية من الانحشار، فيمكن اختبار تسلسل إعادة التعيين.

ملاحظة

للتشغيل اليدوي، يلزم فتح حاجب الشمس بالكامل قبل التمكن من فتح سقف البانوراما. عند عكس هذه العملية، يلزم إغلاق سقف البانوراما بالكامل قبل إغلاق حاجب الشمس بالكامل.

ملاحظة

قد يتعذر تشغيل حاجب الشمس على درجات حرارة منخفضة.

مهم

- أزل الجليد أو الثلج قبل فتح سقف البانوراما. احرص على عدم خدش الأسطح أو إتلاف الشرائط.
- لا تحاول تشغيل سقف البانوراما إذا تجمد في وضع الإغلاق.

يجب وضع النظام الكهربائي للسيارة في وضع الإشعال I أو II حتى يتسنى لك تشغيل السقف البانورامي وحاجب الشمس.

يمكن تشغيله أيضاً باستخدام مفتاح التحكم عن بُعد أو خاصية الفتح بدون مفتاح* في مقبض الباب.

تحذير

تأكد من عدم تعرّض الأطفال أو الركاب الآخرين لخطر سحق أصابعهم عند القيام بإغلاق جميع النوافذ باستخدام مفتاح التحكم عن بُعد أو وظيفة الفتح بدون مفتاح* في مقبض الباب.

مهم

تحقق من إغلاق سقف البانوراما بصورة جيدة حال قفله.

تتوقف حركة السقف عند تحرير زر التحكم أثناء التشغيل اليدوي أو عند وصول الزجاج إلى وضع الراحة؛ أو عند الوصول إلى أقصى وضع للفتح أو الإغلاق. تتوقف حركة كل من السقف البانورامي وواقي الشمس أيضًا إذا تم توجيه أزرار التحكم الموجودة في السقف إلى الاتجاه المعاكس لاتجاه الحركة الحالي.

* وضع الراحة عبارة عن وضع تكون فيه الضوضاء الناتجة عن الهواء وغيرها من الضوضاء في أقل مستوى يمكن لها أثناء القيادة.

الإغلاق التلقائي لحاجب الشمس الخاص بالسقف البانورامي*

بمساعدة هذه الوظيفة، يتم غلق حاجب الشمس تلقائياً بعد ١٥ دقيقة من إقفال السيارة إذا كانت مركونة في طقس حار. وذلك لخفض درجة حرارة مقصورة الركاب ولحماية كسوة السيارة من البهتان بسبب الشمس.

عند استلام السيارة من المصنع تكون الوظيفة غير نشطة ويمكن تنشيطها/تعطيلها بواسطة شاشة العرض المركزية.

١. اضغط الإعدادات في العرض العلوي للشاشة المركزية.
٢. اضغط My Car ← القفل.

حدد غلق ستارة فتحة السقف تلقائياً للتنشيط/الغاء التنشيط.

ملاحظة

يتم إغلاق حاجب الشمس أيضاً عند إغلاق جميع النوافذ باستخدام مفتاح التحكم عن بُعد أو وظيفة الفتح بدون مفتاح* في مقبض الباب.

معلومات ذات صلة

- سقف البانوراما* (ص. ١٦٠)
- تشغيل سقف البانوراما* (ص. ١٦١)
- أداة الحماية من القرص في النوافذ وحاجبات الشمس (ص. ١٥٤)
- القفل وفتح القفل بدون مفتاح* (ص. ٢٥٥)
- القفل وفتح القفل بواسطة مفتاح التحكم عن بُعد (ص. ٢٣٢)

التشغيل الأوتوماتيكي

١. فتح حاجب الشمس حتى أقصى موضع - اضغط زر التحكم للخلف حتى وضع الفتح التلقائي ثم حرره.

٢. فتح السقف البانورامي إلى وضع الراحة - اضغط زر التحكم مرة ثانية للخلف حتى موضع الفتح التلقائي وحرره.

٣. فتح السقف البانورامي إلى الوضع الأقصى - اضغط زر التحكم مرة ثالثة للخلف حتى موضع الفتح التلقائي وحرره.

أغلق عن طريق تكرار الإجراء السابق بترتيب عكسي - اضغط على زر التحكم للأمام/للخلف للوصول إلى وضع الإغلاق التلقائي بدلاً من ذلك.

التشغيل الأوتوماتيكي - الفتح أو الإغلاق السريع

يمكن فتح أو إغلاق السقف البانورامي وحاجب الشمس في وقت واحد:

- للفتح - اضغط على مفتاح التحكم للخلف للوصول إلى وضع التشغيل الأوتوماتيكي مرتين ثم اتركه.
- للإغلاق - اضغط على مفتاح التحكم للأمام/لأسفل للوصول إلى وضع التشغيل الأوتوماتيكي مرتين ثم اتركه.

معلومات ذات صلة

- سقف البانوراما* (ص. ١٦٠)
- الإغلاق التلقائي لحاجب الشمس الخاص بالسقف البانورامي* (ص. ١٦٣)
- أداة الحماية من القرص في النوافذ وحاجبات الشمس (ص. ١٥٤)
- القفل وفتح القفل بدون مفتاح* (ص. ٢٥٥)
- القفل وفتح القفل بواسطة مفتاح التحكم عن بُعد (ص. ٢٣٢)

افتح السقف البانورامي وأغلقه بالكامل باستخدام زر التحكم الموجود بالسقف

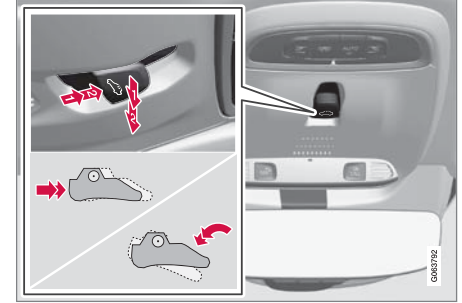

1 التشغيل، الوضع اليدوي

2 التشغيل، الوضع التلقائي

التشغيل اليدوي

١. لفتح حاجب السقف - اضغط على زر التحكم للخلف وصولاً إلى موضع الفتح اليدوي.
 ٢. فتح السقف البانورامي إلى وضع الراحة - اضغط زر التحكم مرة ثانية للخلف حتى موضع الفتح اليدوي.
 ٣. فتح السقف البانورامي إلى الوضع الأقصى - اضغط زر التحكم مرة ثالثة للخلف حتى موضع الفتح اليدوي.
- قم بالإغلاق عن طريق تكرار الإجراء السابق بترتيب عكسي - اضغط على زر التحكم للأمام/للخلف للوصول إلى وضع الغلق اليدوي بدلاً من ذلك.

شفرتي الماسحة وسائل الشطف

تهدف الماسحات، إلى جانب سائل الغاسلة، إلى تحسين الرؤية ولتوفير نمط أفضل للمصابيح الأمامية. يتم تسخين فوهات الغاسلة* تلقائياً في الجو البارد لحماية سائل الغسل من التجمد.

تظهر على شاشة السائق المعلومات التي تشير إلى وجوب إضافة سائل غسل الزجاج وذلك عندما تصل كمية السائل المتبقية إلى نسبة لتر واحد (كوارت واحد) تقريباً.

معلومات ذات صلة

- استخدام مستشعر المطر (ص. ١٦٥)
- استخدام غاسلات الزجاج الأمامي والمصابيح الأمامية (ص. ١٦٦)
- استخدام وظيفة مسح الزجاج الخلفي تلقائياً عند الرجوع للخلف (ص. ١٦٨)
- تنشيط وإلغاء تنشيط وظيفة ذاكرة مستشعر المطر (ص. ١٦٦)
- استخدام ماسحة الزجاج الخلفي وغاسلته (ص. ١٦٧)
- تعبئة سائل الغسل (ص. ٦٢٢)
- ضبط شفرات ماسحة الزجاج في وضع الخدمة (ص. ٦٢١)
- استبدال شفرات ماسحات الزجاج الأمامي (ص. ٦٢٠)
- استبدال شفرة الماسحة، الزجاج الخلفي (ص. ٦١٩)
- استخدام ماسحات الزجاج الأمامي (ص. ١٦٤)

استخدام ماسحات الزجاج الأمامي

تم تصميم غاسلات الزجاج الأمامي لتنظيف الزجاج الأمامي. يتم ضبط العديد من الإعدادات الخاصة بماسحات الزجاج الأمامي باستخدام ذراع عجلة القيادة الأيمن.

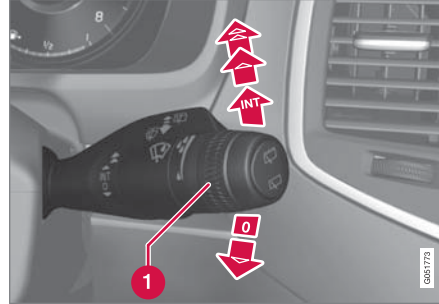

ذراع عجلة القيادة اليمنى.

- 1 تُستخدم بكرة التحكم بالإصبع لضبط حساسية مستشعر المطر وترددات تشغيل الماسحة.

المسح مرة واحدة

اخفض ذراع المقود وحرره لعمل مسحة واحدة.

إيقاف تشغيل ماسحات الزجاج الأمامية

حرك ذراع المقود إلى الوضع 0 لإيقاف تشغيل ماسحات الزجاج الأمامي.

المسح المتقطع

انقل الذراع للأعلى لنقل الماسحات إلى وضع المسح المتقطع. عين عدد مرات المسح لكل وحدة زمنية باستخدام الحلقة عندما يتم تحديد المسح المتقطع.

المسح المستمر

ارفع ذراع المقود لكي تسمح الماسحات بالسرعة العادية.

ارفع ذراع المقود لمسافة أبعد لكي تسمح الماسحات بسرعة كبيرة.

مهم

قبل تنشيط الماسحات - تأكد من عدم تجمد شفرات الماسحات ومن الإزالة اليدوية لأي جليد أو ثلج موجود على الزجاج الأمامي والخلفي.

مهم

استخدم الكثير من سائل الغسل عندما تقوم الماسحات بتنظيف الزجاج الأمامي. يجب أن يكون الزجاج الأمامي مبتلاً عندما تكون مساحات الزجاج الأمامي قيد التشغيل.

معلومات ذات صلة

- استخدام مستشعر المطر (ص. ١٦٥)
- استخدام غاسلات الزجاج الأمامي والمصابيح الأمامية (ص. ١٦٦)
- استخدام وظيفة مسح الزجاج الخلفي تلقائياً عند الرجوع للخلف (ص. ١٦٨)
- شفرتي الماسحة وسائل الشطف (ص. ١٦٤)
- تنشيط وإلغاء تنشيط وظيفة ذاكرة مستشعر المطر (ص. ١٦٦)
- استخدام ماسحة الزجاج الخلفي وغاسلته (ص. ١٦٧)
- تعبئة سائل الغسل (ص. ٦٢٢)

حرك الذراع للأعلى لتشغيل ماسحات الزجاج.

أدر الحلقة لأعلى للحصول على حساسية أعلى وأدناها لأسفل للحصول على حساسية أقل. يتم عمل مسحة إضافية عندما يتم إدارة الحلقة لأعلى.

إلغاء تنشيط مستشعر المطر

يمكن إلغاء تنشيط مستشعر المطر بالضغط على زر مستشعر المطر  أو بتحريك ذراع التوجيه لأعلى على برنامج آخر للماسحات.

يتم إلغاء تنشيط مستشعر المطر تلقائياً في وضع الإشعال 0 أو عند إيقاف تشغيل المحرك.

يتم إلغاء تنشيط مستشعر المطر تلقائياً عند وضع شفرات الماسحة في وضع الخدمة. يُعاد تنشيط مستشعر المطر عند تعطيل وضع الخدمة.

مهم !

يمكن أن يبدأ تشغيل ماسحات الزجاج الأمامي وتتلف عند إجراء الغسل الأوتوماتيكي للسيارة. أوقف تنشيط مستشعر المطر أثناء تشغيل السيارة أو عندما يكون النظام الكهربائي للسيارة في وضع الإشعال I أو II. ينطفئ الرمز المعروض في شاشة السائق.

معلومات ذات صلة

- استخدام غسالات الزجاج الأمامي والمصابيح الأمامية (ص. ١٦٦)
- استخدام وظيفة مسح الزجاج الخلفي تلقائياً عند الرجوع للخلف (ص. ١٦٨)
- شفرتي الماسحة وسائل الشطف (ص. ١٦٤)

استخدام مستشعر المطر

يبدأ مستشعر المطر بعمل ماسحات الزجاج الأمامي أوتوماتيكياً استناداً إلى كمية الماء التي يتم استشعارها على الزجاج الأمامي. يمكن ضبط حساسية مستشعر المطر بواسطة بكرة التحكم في ذراع المقود الأيمن.

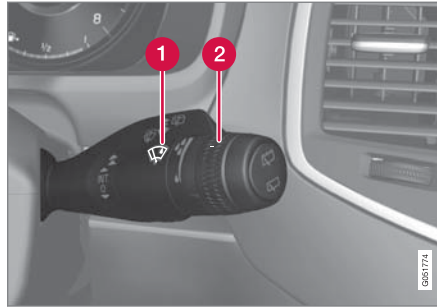

ذراع عجلة القيادة اليمنى.

1 زر مستشعر المطر

2 حساسية/تردد قرص التددوير

عند تنشيط مستشعر المطر، يتم عرض رمز مستشعر المطر  في شاشة السائق.

تنشيط مستشعر المطر

عند تنشيط مستشعر المطر، يجب تشغيل السيارة ويجب أن يكون مفتاح الإشعال في الوضع I أو II في حين يكون ذراع المقود لماسحة الزجاج الأمامي في الوضع 0 أو في الوضع الخاص بالمسح مرة واحدة.

قم بتنشيط مستشعر المطر بالضغط على زر مستشعر المطر .

• ضبط شفرات ماسحة الزجاج في وضع الخدمة (ص. ١٦٢)

• استبدال شفرات ماسحات الزجاج الأمامي (ص. ١٦٠)

• استبدال شفرة الماسحة، الزجاج الخلفي (ص. ١١٩)

استخدام غاسلات الزجاج الأمامي والمصابيح الأمامية

تم تصميم غاسلات الزجاج الأمامي والمصابيح الأمامي لتنظيف الزجاج الأمامي والمصابيح الأمامية. تبدأ غاسلات الزجاج الأمامي والمصابيح الأمامية في العمل باستخدام مفتاح ذراع المقود الأيمن.

بدء غاسلات الزجاج الأمامي والمصابيح الأمامية

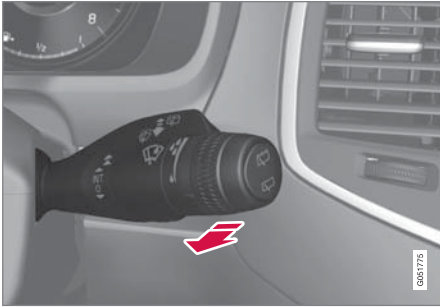

وظيفة الغسل، ذراع المقود الأيمن.

- حرك ذراع المقود الأيمن في اتجاه عجلة القيادة لتشغيل غاسلات الزجاج الأمامي والمصابيح الأمامية.
- < ستقوم مساحات الزجاج الأمامي بإجراء العديد من عمليات المسح بمجرد تحرير ذراع المقود.

مهم

تجنب تنشيط نظام الغسيل عندما يصل الطقس إلى حالة التجمد أو في حالة نفاذ خزان الغاسلة، حتى لا تتلف المضخة.

تنشيط وإلغاء تنشيط وظيفة ذاكرة مستشعر المطر

يبدأ مستشعر المطر بعمل مساحات الزجاج الأمامي أوتوماتيكياً استناداً إلى كمية الماء التي يتم استشعارها على الزجاج الأمامي. عند تنشيط وظيفة الذاكرة، لا تكون هناك حاجة للضغط على زر مستشعر المطر في كل مرة يتم فيها تشغيل السيارة:

١. اضغط على الإعدادات في العرض العلوي للشاشة المركزية.
٢. اضغط **My Car** ← **ماسحة الزجاج الأمامي**.
٣. حدد ذاكرة مجس الأمطار لتنشيط/إلغاء تنشيط وظيفة الذاكرة.

معلومات ذات صلة

- استخدام مستشعر المطر (ص. ١٦٥)
- استخدام غاسلات الزجاج الأمامي والمصابيح الأمامية (ص. ١٦٦)
- استخدام وظيفة مسح الزجاج الخلفي تلقائياً عند الرجوع للخلف (ص. ١٦٨)
- شفرتي الماسحة وسائل الشطف (ص. ١٦٤)
- استخدام ماسحة الزجاج الخلفي وغاسلته (ص. ١٦٧)
- تعبئة سائل الغسل (ص. ٦٢٢)
- ضبط شفرات ماسحة الزجاج في وضع الخدمة (ص. ٦٢١)
- استبدال شفرات مساحات الزجاج الأمامي (ص. ٦٢٠)
- استبدال شفرة الماسحة، الزجاج الخلفي (ص. ٦١٩)
- استخدام مساحات الزجاج الأمامي (ص. ١٦٤)

- تنشيط وإلغاء تنشيط وظيفة ذاكرة مستشعر المطر (ص. ١٦٦)
- استخدام ماسحة الزجاج الخلفي وغاسلته (ص. ١٦٧)
- تعبئة سائل الغسل (ص. ٦٢٢)
- ضبط شفرات ماسحة الزجاج في وضع الخدمة (ص. ٦٢١)
- استبدال شفرات مساحات الزجاج الأمامي (ص. ٦٢٠)
- استبدال شفرة الماسحة، الزجاج الخلفي (ص. ٦١٩)
- استخدام مساحات الزجاج الأمامي (ص. ١٦٤)

معلومات ذات صلة

- استخدام مستشعر المطر (ص. ١٦٥)
- استخدام غاسلات الزجاج الأمامي والمصابيح الأمامية (ص. ١٦٦)
- استخدام وظيفة مسح الزجاج الخلفي تلقائياً عند الرجوع للخلف (ص. ١٦٨)
- تنشيط وإلغاء تنشيط وظيفة ذاكرة مستشعر المطر (ص. ١٦٦)
- شفرتي الماسحة وسائل الشطف (ص. ١٦٤)
- تعبئة سائل الغسل (ص. ٦٢٢)
- ضبط شفرات ماسحة الزجاج في وضع الخدمة (ص. ٦٢١)
- استبدال شفرات مساحات الزجاج الأمامي (ص. ٦٢٠)
- استبدال شفرة الماسحة، الزجاج الخلفي (ص. ٦١٩)
- استخدام مساحات الزجاج الأمامي (ص. ١٦٤)

استخدام ماسحة الزجاج الخلفي وغاسلته

تم تصميم ماسحة زجاج النافذة الخلفية وغاسلته لتنظيف زجاج النافذة الخلفية. يبدأ الغسيل/المسح ويمكن تغيير الإعدادات بواسطة ذراع المقود الأيمن في عجلة القيادة.

تشغيل ماسحة الزجاج الخلفي وغاسلته

ملاحظة

لقد تم تجهيز محرّك ماسحة الزجاج الخلفي بنظام الحماية من ارتفاع درجة الحرارة، أي أنه سيتم إيقاف تشغيل هذا المحرّك عند ارتفاع درجة حرارته. تعمل ماسحة الزجاج الخلفي مرة أخرى بعد فترة التبريد.

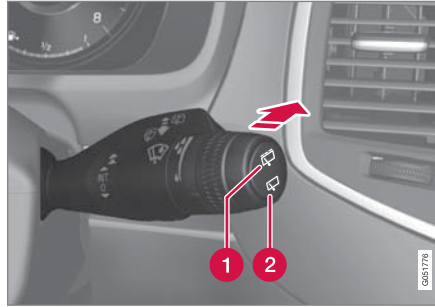

1 حدد للمسح المتقطع بماسحة الزجاج الخلفي.

2 حدد للمسح السريع المتواصل بماسحة الزجاج الخلفي.

- حرك ذراع المقود الأيمن في عجلة القيادة للأمام لبدء غسيل ومسح الزجاج الخلفي.

غسيل المصابيح الأمامية*

لتوفير السائل، يتم غسل المصابيح الأمامية أوتوماتيكياً في مدة زمنية محددة عند تشغيلها.

الغسل المحدود

إذا تبقى لتر واحد تقريباً (كوارت واحد) من سائل الغسل فقط في الخزان، ثم ظهر كل من رسالة سائل غسل الزجاج مستوى قليل، أعد الملاء مع رمز على شاشة السائق، فعندئذ يكون إمداد سائل الغسل للمصابيح الأمامية مغلقاً. وذلك لأن الأولوية تكون لتنظيف الزجاج الأمامي والروية من خلاله. ويتم غسل المصابيح الأمامية فقط عند تشغيل الضوء العالي أو الخافت.

معلومات ذات صلة

- استخدام مستشعر المطر (ص. ١٦٥)
- استخدام وظيفة مسح الزجاج الخلفي تلقائياً عند الرجوع للخلف (ص. ١٦٨)
- شفرتي الماسحة وسائل الشطف (ص. ١٦٤)
- تنشيط وإلغاء تنشيط وظيفة ذاكرة مستشعر المطر (ص. ١٦٦)
- استخدام ماسحة الزجاج الخلفي وغاسلته (ص. ١٦٧)
- تعبئة سائل الغسل (ص. ٦٢٢)
- ضبط شفرات ماسحة الزجاج في وضع الخدمة (ص. ٦٢١)
- استبدال شفرات مساحات الزجاج الأمامي (ص. ٦٢٠)
- استبدال شفرة الماسحة، الزجاج الخلفي (ص. ٦١٩)
- استخدام مساحات الزجاج الأمامي (ص. ١٦٤)

استخدام وظيفة مسح الزجاج الخلفي تلقائياً عند الرجوع للخلف

يؤدي تعشيق ترس الرجوع إلى الخلف أثناء تشغيل مساحات الزجاج الأمامي إلى بدء مسح النافذة الخلفية. تتوقف الوظيفة عند فصل تعشيق ترس الرجوع للخلف.

١. اضغط الإعدادات في العرض العلوي بالشاشة المركزية.

٢. اضغط My Car ← مساحة الزجاج الأمامي.

٣. حدد المسح الخلفي التلقائي لتنشيط/لإلغاء تنشيط المسح عند الرجوع للخلف.

في حال كانت مساحة الزجاج الخلفي قيد التشغيل بسرعة ثابتة، فلن يحدث أي تغيير. عندما يتم تعشيق ترس الرجوع إلى الخلف.

معلومات ذات صلة

- استخدام مستشعر المطر (ص. ١٦٥)
- استخدام غاسلات الزجاج الأمامي والمصابيح الأمامية (ص. ١٦٦)
- شفرتي الماسحة وسائل الشطف (ص. ١٦٤)
- تنشيط وإلغاء تنشيط وظيفة ذاكرة مستشعر المطر (ص. ١٦٦)
- استخدام مساحة الزجاج الخلفي وغاسلته (ص. ١٦٧)
- تعبئة سائل الغسل (ص. ٦٢٢)
- ضبط شفرات مساحة الزجاج في وضع الخدمة (ص. ٦٢١)
- استبدال شفرات مساحات الزجاج الأمامي (ص. ٦٢٠)
- استبدال شفرة الماسحة، الزجاج الخلفي (ص. ٦١٩)
- استخدام مساحات الزجاج الأمامي (ص. ١٦٤)

المقاعد وعجلة القيادة

المقعد الأمامي اليدوي

تحتوي المقاعد الأمامية للسيارة على مجموعة من خيارات الإعداد لتعزيز الراحة.



- 1 ارفع/اخفض الحافة الأمامية لوسادة المقعد الأمامي* عن طريق الدفع لأعلى/لأسفل^١.
- 2 يمكنك تغيير طول* وسادة المقعد عن طريق سحب الرافعة لأعلى وتحريك الوسادة للأمام/للخلف يدوياً.
- 3 اضبط المقعد نحو الأمام/نحو الخلف عن طريق رفع المقبض وضبط المسافة الصحيحة حتى عجلة القيادة والدواسات. تأكد أن المقعد قد تم قفله في موضعه بعد الضبط.
- 4 يمكنك تغيير دعامة أسفل الظهر* بالضغط على الزرّ لأعلى/لأسفل/للأمام/للخلف^٢.

- 5 ارفع/اخفض المقعد عن طريق ضبط زر التحكم لأعلى/لأسفل.
- 6 يمكنك تغيير زاوية مسند الظهر عن طريق تدوير مقبض التحكم.

تحذير ⚠

اضبط وضع مقعد السائق قبل التحرك، وليس أثناء القيادة. تأكد أن المقعد قد تم تثبيته جيداً لتجنب الإصابة الشخصية في حالة القرعة الشديدة أو الحوادث.

معلومات ذات صلة

- المقعد الأمامي الكهربائي* (ص. ١٧٠).
- ضبط المقعد الأمامي الكهربائي* (ص. ١٧١).
- حفظ أوضاع المقعد ومرآيا الأبواب وشاشة عرض المعلومات على الزجاج الأمامي* (ص. ١٧٢).
- استخدام أحد الأوضاع المحفوظة للمقعد ومرآيا الأبواب وشاشة عرض المعلومات على الزجاج الأمامي* (ص. ١٧٣).
- ضبط إعدادات التذكير* في المقعد الأمامي (ص. ١٧٤).
- ضبط* طول وسادة المقعد في المقعد الأمامي (ص. ١٧٥).
- إعدادات التذكير* في القعد الأمامي (ص. ١٧٤).
- ضبط الدعامة الجانبية* في المقعد الأمامي (ص. ١٧٦).
- ضبط دعم أسفل الظهر* في المقعد الأمامي (ص. ١٧٧).
- ضبط مقعد الراكب من مقعد السائق* (ص. ١٧٨).

المقعد الأمامي الكهربائي*

تحتوي المقاعد الأمامية للسيارة على مجموعة من خيارات الإعداد لتعزيز الراحة. يمكن تحريك المقعد الكهربائي للأمام/للخلف ولأعلى/لأسفل. ويمكن كذلك رفع/خفض الحافة الأمامية من وسادة المقعد، بالإضافة إلى ضبط ارتفاعها*. كما يمكن تغيير زاوية إمالة مسند الظهر. يمكن ضبط دعامة أسفل الظهر* للأعلى/لأسفل/للأمام/للخلف^٣.

يمكن القيام بإعداد المقعد أثناء تشغيل المحرك وخلال فترة زمنية معينة بعد فتح قفل الباب دون تشغيل المحرك. ويمكن أيضاً إجراء الإعداد خلال مدة من الوقت بعد إيقاف تشغيل المحرك.

مهم !

لقد تم تزويد المقاعد الكهربائية بحماية من الحمولات الزائدة التي يتم تشغيلها في حال طرأ ما يعيق حركة أي مقعد. في هذه الحالة، فمُ بازلة الغرض المسبب بإعاقة الحركة ثم حرّك المقعد من جديد.

معلومات ذات صلة

- المقعد الأمامي اليدوي (ص. ١٧٠).
- ضبط المقعد الأمامي الكهربائي* (ص. ١٧١).
- حفظ أوضاع المقعد ومرآيا الأبواب وشاشة عرض المعلومات على الزجاج الأمامي* (ص. ١٧٢).
- استخدام أحد الأوضاع المحفوظة للمقعد ومرآيا الأبواب وشاشة عرض المعلومات على الزجاج الأمامي* (ص. ١٧٣).
- ضبط إعدادات التذكير* في المقعد الأمامي (ص. ١٧٤).

١ ينطبق فقط على مقعد السائق.
٢ ينطبق على دعامة أسفل الظهر الرباعية الاتجاه*. أما دعامة أسفل الظهر الثنائية الاتجاه*، فيتم ضبطها إلى الأمام/الوراء.
٣ ينطبق على دعامة أسفل الظهر الرباعية الاتجاه*. أما دعامة أسفل الظهر الثنائية الاتجاه*، فيتم ضبطها إلى الأمام/الوراء.

- 4 حرك المقعد نحو الأمام/نحو الخلف عن طريق ضبط أزرار التحكم نحو الأمام/نحو الخلف.
- 5 يمكنك تغيير زاوية مسند الظهر عن طريق ضبط زر التحكم نحو الأمام/نحو الخلف.
- يمكن إجراء حركة واحدة فقط (للأمام/للخلف/لأعلى/لأسفل) في المرة الواحدة.
- لا يمكن خفض مساند ظهر المقاعد الأمامية بالكامل إلى الأمام.

معلومات ذات صلة

- المقعد الأمامي اليدوي (ص. ١٧٠)
- المقعد الأمامي الكهربائي* (ص. ١٧٠)
- حفظ أوضاع المقعد ومرآيا الأبواب وشاشة عرض المعلومات على الزجاج الأمامي* (ص. ١٧٢)
- استخدام أحد الأوضاع المحفوظة للمقعد ومرآيا الأبواب وشاشة عرض المعلومات على الزجاج الأمامي* (ص. ١٧٣)
- ضبط إعدادات التدليك* في المقعد الأمامي (ص. ١٧٤)
- ضبط* طول وسادة المقعد في المقعد الأمامي (ص. ١٧٥)
- إعدادات التدليك* في القعد الأمامي (ص. ١٧٤)
- ضبط الدعامة الجانبية* في المقعد الأمامي (ص. ١٧٦)
- ضبط دعم أسفل الظهر* في المقعد الأمامي (ص. ١٧٧)
- ضبط مقعد الراكب من مقعد السائق* (ص. ١٧٨)

ضبط المقعد الأمامي الكهربائي*

قُم بضبط المقعد على الوضع المفضّل لديك باستخدام أداة التحكم في وسادة المقعد الأمامي. بغية ضبط وظائف الراحة المختلفة، أدر مفتاح التحكم المتعدد الوظائف؛ إلى الأعلى/لأسفل.

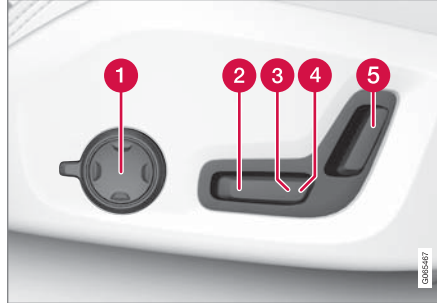

يبيّن الرسم التوضيحي أدوات التحكم في سيارة مجهزة بدعامة أسفل الظهر الرباعية الاتجاه*. أما السيارة المجهزة بدعامة أسفل الظهر الثنائية الاتجاه* فهي غير مزودة بأداة تحكم متعددة الوظائف وقابلة للتدوير.

1 في حالة السيارات المجهزة بدعامة أسفل الظهر الرباعية الاتجاه*، قُم بتدوير أداة التحكم المتعددة الوظائف؛ نحو الأعلى/لأسفل لضبط وظائف الراحة المختلفة. في حالة السيارات المجهزة بدعامة أسفل الظهر الثنائية الاتجاه*، استخدم الزر الدائري لضبط دعامة أسفل الظهر نحو الأمام/الخلف.

2 ارفع/اخفض الحافة الأمامية لوسادة المقعد عن طريق ضبط زر التحكم لأعلى/لأسفل.

3 ارفع/اخفض المقعد عن طريق ضبط زر التحكم لأعلى/لأسفل.

- ضبط* طول وسادة المقعد في المقعد الأمامي (ص. ١٧٥)
- إعدادات التدليك* في القعد الأمامي (ص. ١٧٤)
- ضبط الدعامة الجانبية* في المقعد الأمامي (ص. ١٧٦)
- ضبط دعم أسفل الظهر* في المقعد الأمامي (ص. ١٧٧)
- ضبط مقعد الراكب من مقعد السائق* (ص. ١٧٨)

حفظ أوضاع المقعد ومرآيا الأبواب وشاشة عرض المعلومات على الزجاج الأمامي*

يمكنك حفظ وضع المقعد الكهربائي* ومرآيا الأبواب وشاشة عرض المعلومات على الزجاج الأمامي* في أزرار الذاكرة. يمكنك حفظ ثلاثة أوضاع مختلفة للمقعد الكهربائي* ومرآيا الأبواب وشاشة عرض المعلومات على الزجاج الأمامي* باستخدام أزرار الذاكرة. لقد تم تجهيز الأزرار في الجهة الداخلية من أحد الأبواب الأمامية أو من كليهما*.

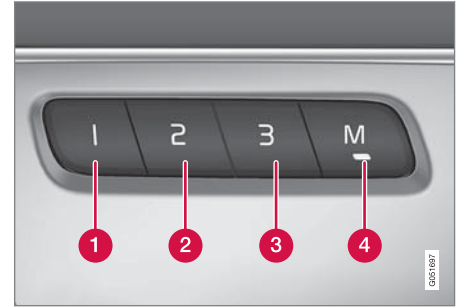

1 مفتاح الذاكرة.

2 مفتاح الذاكرة.

3 مفتاح الذاكرة.

4 الزر M خاص بإعدادات التخزين.

حفظ الوضع

1. اضبط المقعد ومرآيا الأبواب والشاشة العليا على الوضع المناسب.

- 2. اضغط مع الاستمرار على زر M. يضيء المؤشر الضوئي الموجود في الزر.
- 3. في خلال ثلاث ثوانٍ، اضغط باستمرار على الزر 1 أو 2 أو 3.
- < عند حفظ الوضع في زر الذاكرة المحدد، ستسمع إشارة صوتية وسينطفئ مؤشر الضوء في الزر M.
- في حالة عدم الضغط على أي زر من أزرار الذاكرة في خلال ثلاث ثوانٍ فسينطفئ الزر M ولن تتم عملية الحفظ.
- ينبغي إعادة ضبط المقعد أو مرآيا الأبواب أو شاشة عرض المعلومات على الزجاج الأمامي كي تتمكن من ضبط ذاكرة جديدة.

ملاحظة i
ينبغي ضبط جميع ملفات تعريف السائق في وضع حماية ملف التعريف كي يُتاح استخدام الوضعيات المخزنة.

معلومات ذات صلة

- المقعد الأمامي اليدوي (ص. ١٧٠)
- المقعد الأمامي الكهربائي* (ص. ١٧٠)
- ضبط المقعد الأمامي الكهربائي* (ص. ١٧١)
- استخدام أحد الأوضاع المحفوظة للمقعد ومرآيا الأبواب وشاشة عرض المعلومات على الزجاج الأمامي* (ص. ١٧٣)
- ضبط إعدادات التذكير* في المقعد الأمامي (ص. ١٧٤)
- ضبط* طول وسادة المقعد في المقعد الأمامي (ص. ١٧٥)
- إعدادات التذكير* في القعد الأمامي (ص. ١٧٤)
- ضبط الدعامة الجانبية* في المقعد الأمامي (ص. ١٧٦)

استخدام أحد الأوضاع المحفوظة للمقعد ومرآيا الأبواب وشاشة عرض المعلومات على الزجاج الأمامي*

في حالة حفظ أوضاع المقعد الكهربائي* ومرآيا الأبواب وشاشة عرض المعلومات على الزجاج الأمامي*، يمكن عندها تنشيط تلك الأوضاع باستخدام أزرار الذاكرة.

استخدام الإعداد المخزن

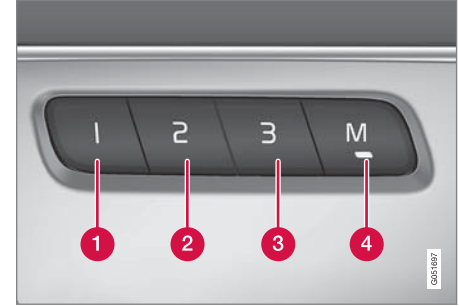

يمكن استخدام الإعداد المحفوظ عندما يكون الباب الأمامي مفتوحًا أو مغلقًا:

باب أمامي مفتوح

– اضغط أحد أزرار الذاكرة 1 - 3 بلمسة قصيرة. يتحرك كل من المقعد الكهربائي ومرآيا الأبواب وشاشة عرض المعلومات على الزجاج الأمامي ثم تتوقف جميعها على الأوضاع المحفوظة في زر الذاكرة المحدد.

باب أمامي مغلق

– استمر في الضغط على أحد أزرار الذاكرة 1 - 3 لحين توقف المقعد ومرآيا الأبواب والشاشة العليا على الموضع المحفوظة في زر الذاكرة المحدد.

في حالة ترك زر الذاكرة فستتوقف حركة المقعد ومرآيا الأبواب والشاشة العليا.

تحذير ⚠

- لأنه يمكن ضبط مقعد السائق أثناء إيقاف تشغيل الإشعال، يجب عدم ترك الأطفال بدون مراقبة في السيارة.
- يمكن "وقف" حركة المقعد في أي وقت بالضغط على أي زر في لوحة التحكم بالمقعد الآلية.
- لا تضبط المقعد أثناء القيادة.
- احرص على عدم وجود أي شيء أسفل المقاعد عند ضبطها.

ملاحظة ⓘ

ينبغي ضبط جميع ملفات تعريف السائق في وضع حماية ملف التعريف كي يُتاح استخدام الوضعيات المخزنة.

معلومات ذات صلة

- المقعد الأمامي اليدوي (ص. ١٧٠)
- المقعد الأمامي الكهربائي* (ص. ١٧٠)
- ضبط المقعد الأمامي الكهربائي* (ص. ١٧١)
- حفظ أوضاع المقعد ومرآيا الأبواب وشاشة عرض المعلومات على الزجاج الأمامي* (ص. ١٧٢)

- ضبط إعدادات التذكير* في المقعد الأمامي (ص. ١٧٤)
- ضبط* طول وسادة المقعد في المقعد الأمامي (ص. ١٧٥)
- إعدادات التذكير* في القعد الأمامي (ص. ١٧٤)
- ضبط الدعامة الجانبية* في المقعد الأمامي (ص. ١٧٦)
- ضبط دعم أسفل الظهر* في المقعد الأمامي (ص. ١٧٧)
- ضبط مقعد الراكب من مقعد السائق* (ص. ١٧٨)
- تعديل زاوية مرآيا الأبواب (ص. ١٥٩)
- إعدادات عرض المعلومات على الزجاج الأمامي* (ص. ١٣٢)

إعدادات التندليك* في القعد الأمامي

يمكن استخدام زرّ التحكم المتعدّد الوظائف في جانب المقعد وشاشة العرض المركزية لتغيير الإعدادات. يظهر نطاق الإعدادات في الشاشة المركزية.



زر التحكم متعدد الوظائف الموجود على جانب قسم إعدادات المقعد.

إعدادات التندليك

خيارات الإعداد التالية متاحة للتندليك:

- تشغيل/إيقاف: حدد تشغيل/إيقاف لتشغيل/إيقاف تشغيل وظيفة التندليك.
- Programs ٥-١ (البرامج ١-٥): توجد ٥ برامج تندليك مسبقة الضبط اختر من بين ازدياد ومداس ومنتطور وفقرات قطنية وكثف.
- الكثافة: اختر من بين منخفض وعادي ومرتفع.
- السرعة: اختر من بين بطيء وعادي وسريع.

إعادة تشغيل التندليك

يتم إيقاف تشغيل وظيفة التندليك تلقائيًا بعد ٢٠ دقيقة. يتم إعادة تشغيل الوظيفة يدويًا.

- المس إعادة تشغيل الذي يظهر في شاشة العرض المركزية لإعادة تشغيل برنامج التندليك المحدد.
- < يتم إعادة تشغيل برنامج التندليك في حالة عدم اتخاذ أي إجراء، تظل الرسالة معروضة في العرض العلوي.

معلومات ذات صلة

- المقعد الأمامي اليدوي (ص. ١٧٠)
- المقعد الأمامي الكهربائي* (ص. ١٧٠)
- ضبط المقعد الأمامي الكهربائي* (ص. ١٧١)
- حفظ أوضاع المقعد ومرآيا الأبواب وشاشة عرض المعلومات على الزجاج الأمامي* (ص. ١٧٢)
- استخدام أحد الأوضاع المحفوظة للمقعد ومرآيا الأبواب وشاشة عرض المعلومات على الزجاج الأمامي* (ص. ١٧٣)
- ضبط إعدادات التندليك* في المقعد الأمامي (ص. ١٧٤)
- ضبط* طول وسادة المقعد في المقعد الأمامي (ص. ١٧٥)
- ضبط الدعامة الجانبية* في المقعد الأمامي (ص. ١٧٦)
- ضبط دعم أسفل الظهر* في المقعد الأمامي (ص. ١٧٧)
- ضبط مقعد الراكب من مقعد السائق* (ص. ١٧٨)

ضبط إعدادات التندليك* في المقعد الأمامي

يمكن استخدام زر التحكم متعدد الوظائف في المقعد والشاشة المركزية لتغيير الإعدادات. يظهر نطاق الإعدادات في الشاشة المركزية.

ضبط إعدادات التندليك في المقعد الأمامي

توجد خاصية التندليك في مسند ظهر كل مقعد من المقاعد الأمامية. يتم إجراء التندليك عن طريق الوسادات الهوائية التي تقوم بهذه العملية بمختلف الإعدادات.

يمكن تنشيط وظيفة التندليك فقط عندما يكون محرك السيارة قيد التشغيل.

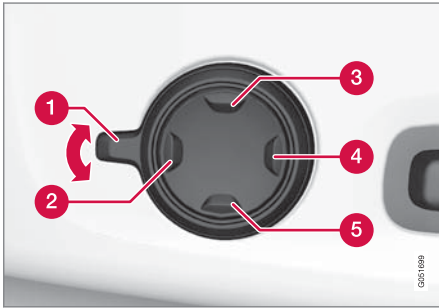

١. فُتمّ بتنشيط زرّ التحكم المتعدّد الوظائف عن طريق تدوير الزرّ 1 للأعلى/للأسفل. سيظهر عرض إعدادات المقعد في شاشة العرض المركزية.
٢. حدد الرسائل في عرض إعدادات المقعد.

ضبط طول وسادة المقعد يدوياً



زرّ التحكم بضبط وسادة المقعد.

١. أمسك المقبض **1** في الجهة الأمامية من المقعد واسحبه للأعلى.
٢. ضبط طول وسادة المقعد.
٣. حرّر المقبض وتأكد من وصول وسادة المقعد إلى الموضع الصحيح.

معلومات ذات صلة

- المقعد الأمامي اليدوي (ص. ١٧٠)
- المقعد الأمامي الكهربائي* (ص. ١٧٠)
- ضبط المقعد الأمامي الكهربائي* (ص. ١٧١)
- حفظ أوضاع المقعد ومرآيا الأبواب وشاشة عرض المعلومات على الزجاج الأمامي* (ص. ١٧٢)
- استخدام أحد الأوضاع المحفوظة للمقعد ومرآيا الأبواب وشاشة عرض المعلومات على الزجاج الأمامي* (ص. ١٧٣)

ضبط* طول وسادة المقعد في المقعد الأمامي

تبعاً لمستوى المعدّات المحدّد، يتم ضبط طول وسادة المقعد إمّا باستخدام أداة التحكم المتعدّدة الوظائف* المجهّزة على جانب وسادة المقعد، أو يدوياً باستخدام أداة التحكم على الجهة الأمامية من وسادة المقعد.

ضبط طول وسادة المقعد باستخدام أداة التحكم المتعدّدة الوظائف



أداة التحكم المتعدّدة الوظائف، متوفرة على جانب وسادة المقعد

١. فُهم بتنشيط زرّ التحكم المتعدّد الوظائف عن طريق تدوير الزرّ **1** للأعلى/للأسفل. سيظهر عرض إعدادات المقعد في شاشة العرض المركزية.
٢. حدد امتداد وسادة في عرض إعدادات المقعد.
 - اضغط على الجزء الأمامي من الزرّ الرباعي الاتجاه **2** لتوسعة وسادة المقعد.
 - اضغط على الجزء الخلفي من الزرّ الرباعي الاتجاه **3** لسحب وسادة المقعد.

٣. للاختيار ما بين وظائف التدليك المختلفة، حدّدتها إمّا مباشرة من شاشة العرض المركزية أو عبر تحريك المؤشر للأعلى/للأسفل باستخدام زرّ للأعلى **3** / للأسفل **5** في أداة التحكم المتعدّدة الوظائف. يمكن تغيير الإعداد في الوظيفة المحدّدة إمّا مباشرة في شاشة العرض المركزية أو عبر الضغط على الأسهم أو باستخدام زرّ للأمام **2** / للخلف **4** في أداة التحكم المتعدّدة الوظائف.

معلومات ذات صلة

- المقعد الأمامي اليدوي (ص. ١٧٠)
- المقعد الأمامي الكهربائي* (ص. ١٧٠)
- ضبط المقعد الأمامي الكهربائي* (ص. ١٧١)
- حفظ أوضاع المقعد ومرآيا الأبواب وشاشة عرض المعلومات على الزجاج الأمامي* (ص. ١٧٢)
- استخدام أحد الأوضاع المحفوظة للمقعد ومرآيا الأبواب وشاشة عرض المعلومات على الزجاج الأمامي* (ص. ١٧٣)
- ضبط* طول وسادة المقعد في المقعد الأمامي (ص. ١٧٥)
- إعدادات التدليك* في القعد الأمامي (ص. ١٧٤)
- ضبط الدعامة الجانبية* في المقعد الأمامي (ص. ١٧٦)
- ضبط دعم أسفل الظهر* في المقعد الأمامي (ص. ١٧٧)
- ضبط مقعد الراكب من مقعد السائق* (ص. ١٧٨)

ضبط الدعامة الجانبية* في المقعد الأمامي

زيادة مستوى الراحة في المقعد الأمامي من خلال ضبط جانبي مسند الظهر.

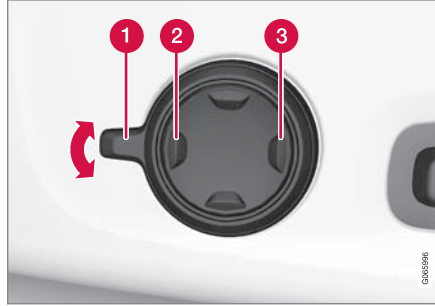

زر التحكم المتعدد الوظائف الموجود على جانب وسادة المقعد.

يمكن ضبط جوانب مسند الظهر لتوفير دعم جانبي. يمكن استخدام زر التحكم متعدد الوظائف في المقعد والشاشة المركزية لتغيير الإعدادات. يظهر نطاق الإعدادات في الشاشة المركزية.

لضبط الدعم الجانبي:

١. قُم بتنشيط زر التحكم المتعدد الوظائف عن طريق تدويره للأعلى/للأسفل **1**. سيظهر عرض إعدادات المقعد في شاشة العرض المركزية.
٢. حدد دعامة جانبية في عرض إعدادات المقعد.
 - اضغط على الجزء الأمامي من الزرّ الرباعي
 - الاتجاهات لزيادة الدعم الجانبي **2**.
 - اضغط على الجزء الخلفي من الزرّ الرباعي الاتجاه
 - لخفض الدعم الجانبي **3**.

معلومات ذات صلة

- المقعد الأمامي اليدوي (ص. ١٧٠)
- المقعد الأمامي الكهربائي* (ص. ١٧٠)
- ضبط المقعد الأمامي الكهربائي* (ص. ١٧١)
- حفظ أوضاع المقعد ومرآيا الأبواب وشاشة عرض المعلومات على الزجاج الأمامي* (ص. ١٧٢)
- استخدام أحد الأوضاع المحفوظة للمقعد ومرآيا الأبواب وشاشة عرض المعلومات على الزجاج الأمامي* (ص. ١٧٣)
- ضبط إعدادات التدليك* في المقعد الأمامي (ص. ١٧٤)
- ضبط* طول وسادة المقعد في المقعد الأمامي (ص. ١٧٥)
- إعدادات التدليك* في القعد الأمامي (ص. ١٧٤)
- ضبط دعم أسفل الظهر* في المقعد الأمامي (ص. ١٧٧)
- ضبط مقعد الراكب من مقعد السائق* (ص. ١٧٨)

٢. حدد فقرات قطنية في عرض إعدادات المقعد.

- اضغط على الزرّ الدائري للأعلى **3** للأسفل **5** لتحريك دعامة أسفل الظهر للأعلى/للأسفل.
- اضغط على الجزء الأمامي **2** من الزرّ لزيادة دعم أسفل الظهر.
- اضغط على الجزء الخلفي **4** من الزرّ لخفض دعم أسفل الظهر.

ضبط دعامة أسفل الظهر في السيارة باستخدام أداة التحكم بدعامة أسفل الظهر الثانية الاتجاه

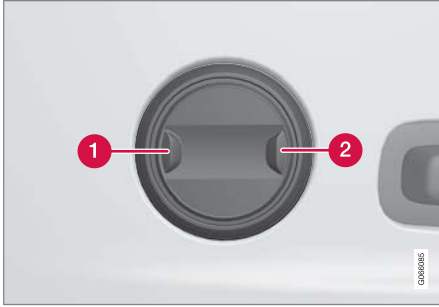

١. اضغط على الجزء الأمامي **1** من الزرّ الدائري لزيادة دعم أسفل الظهر.
٢. اضغط على الجزء الخلفي **2** من الزرّ الدائري لخفض دعم أسفل الظهر.

الاتجاه* أو باستخدام الزرّ الدائري في السيارات المجهزة بدعامة أسفل الظهر الثانية الاتجاه*. وقد تم تجهيز أداة التحكم على جانب وسادة المقعد. تبعاً لمستوى المعدّات المحدّد، يمكن ضبط دعامة أسفل الظهر إلى الأمام/الخلف وإلى الأعلى/الأسفل (دعامة أسفل الظهر الرباعيّة الاتجاه) أو إلى الأمام/الخلف (دعامة أسفل الظهر الثانية الاتجاه).

ضبط دعامة أسفل الظهر في السيارة باستخدام أداة التحكم بدعامة أسفل الظهر الرباعيّة الاتجاه

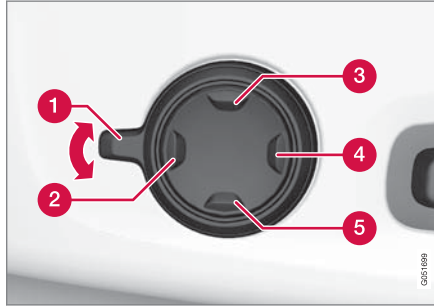

١. تمّ بتنشيط زرّ التحكم المتعدّد الوظائف عن طريق تدوير الزرّ **1** للأعلى/للأسفل. سيظهر عرض إعدادات المقعد في شاشة العرض المركزية.

ضبط دعم أسفل الظهر* في المقعد الأمامي

يتم ضبط دعامة أسفل الظهر باستخدام أداة التحكم على جانب وسادة المقعد.



أدوات التحكم المتعدّدة الوظائف في السيارات المجهزة بدعامة أسفل الظهر الرباعيّة الاتجاه*.



أدوات التحكم في السيارات المجهزة بدعامة أسفل الظهر الثانية الاتجاه*.

يتم ضبط دعامة أسفل الظهر باستخدام أداة التحكم المتعدّدة الوظائف في السيارات المجهزة بدعامة أسفل الظهر الرباعيّة



- 1 حرك مقعد الراكب نحو الأمام/نحو الخلف عن طريق ضبط أزرار التحكم نحو الأمام/نحو الخلف.
- 2 يمكنك تغيير زاوية مسند ظهر مقعد الراكب عن طريق ضبط زر التحكم نحو الأمام/نحو الخلف.

معلومات ذات صلة

- المقعد الأمامي اليدوي (ص. ١٧٠)
- المقعد الأمامي الكهربائي* (ص. ١٧٠)
- ضبط المقعد الأمامي الكهربائي* (ص. ١٧١)
- حفظ أوضاع المقعد ومرآيا الأبواب وشاشة عرض المعلومات على الزجاج الأمامي* (ص. ١٧٢)
- استخدام أحد الأوضاع المحفوظة للمقعد ومرآيا الأبواب وشاشة عرض المعلومات على الزجاج الأمامي* (ص. ١٧٣)
- ضبط إعدادات التدليك* في المقعد الأمامي (ص. ١٧٤)
- ضبط* طول وسادة المقعد في المقعد الأمامي (ص. ١٧٥)
- إعدادات التدليك* في القعد الأمامي (ص. ١٧٤)

ضبط مقعد الراكب من مقعد السائق*

يمكن تعديل مقعد الراكب الأمامي من مقعد السائق.

تنشيط الوظيفة

يتم تنشيط الوظيفة من خلال عرض الوظائف في شاشة العرض المركزية:

اضغط الزر ضبط مقعد الراكب للتنشيط.



ضبط مقعد الراكب

من تنشيط الوظيفة يتعين على السائق ضبط مقعد الراكب في غضون ١٠ ثوان. وإذا لم يتخذ السائق أي إجراء في خلال هذا الوقت سيتم تعطيل الوظيفة.

يُضبط السائق مقعد الراكب باستخدام أزرار التحكم في مقعد السائق:

معلومات ذات صلة

- المقعد الأمامي اليدوي (ص. ١٧٠)
- المقعد الأمامي الكهربائي* (ص. ١٧٠)
- ضبط المقعد الأمامي الكهربائي* (ص. ١٧١)
- حفظ أوضاع المقعد ومرآيا الأبواب وشاشة عرض المعلومات على الزجاج الأمامي* (ص. ١٧٢)
- استخدام أحد الأوضاع المحفوظة للمقعد ومرآيا الأبواب وشاشة عرض المعلومات على الزجاج الأمامي* (ص. ١٧٣)
- ضبط إعدادات التدليك* في المقعد الأمامي (ص. ١٧٤)
- ضبط* طول وسادة المقعد في المقعد الأمامي (ص. ١٧٥)
- إعدادات التدليك* في القعد الأمامي (ص. ١٧٤)
- ضبط الدعامة الجانبية* في المقعد الأمامي (ص. ١٧٦)
- ضبط مقعد الراكب من مقعد السائق* (ص. ١٧٨)

ملاحظة

قد يلزم دفع المقاعد الأمامية للأمام و/أو ضبط مساند الظهر لأعلى حتى يمكن طي مساند الظهر الخلفية للأمام بشكل كامل.

قد يلزم تحريك المقاعد الخلفية للوراء كذلك.

ينبغي أن تكون المقاعد في الوضعية المرفوعة عندما يتم خفض مستوى صف المقاعد الثاني. كما لا ينبغي خفضها في حال إملتها إلى الأمام لتسهيل الدخول/الخروج إلى/من صف المقاعد الثالث.

المقعد الأوسط



لخفض مسند الظهر:

١. اخفض مسند الرأس يدوياً.
٢. اسحب اليد الموجودة في الجانب الأيمن للمقعد الأوسط.

خفض مساند الظهر في صف المقاعد الثاني

ويمكن خفض مساند الظهر للأمام بصورة فردية.

تحذير

- اضبط المقعد وثبته قبل القيادة. انتبه أثناء ضبط المقعد. عمليات الضبط التي تتم بإهمال وبدون إشراف قد تؤدي إلى إصابات.
- عند القيام بتحميل أغراض طويلة الحجم، ينبغي دائماً ربطها بشكل آمن بغية تجنب أية إصابة أو ضرر أثناء الفرملة المفاجئة.
- ينبغي دائماً إيقاف تشغيل المحرك وإشراك فرامل الانتظار عند تحميل وتفريغ السيارة.
- في حالة السيارات المجهزة بصندوق تروس أوتوماتيكي، اضبط آلية انتقاء السرعات على P لتفادي نقلها عن طريق الخطأ.

مهم

يجب ألا تكون هناك أية أشياء في المقعد الخلفي عند طي مسند الظهر لأسفل. يجب ألا تكون أحزمة الأمان متصلة ببعضها. وإلا فقد تتلف كسوة المقاعد الخلفية.

- ضبط الدعامة الجانبية* في المقعد الأمامي (ص. ١٧٦)
- ضبط دعم أسفل الظهر* في المقعد الأمامي (ص. ١٧٧)

٤. ارفع مسند الرأس يدويًا.

تحذير

تحقق من قفل مسند الظهر ومسند الرأس في المقعد الخلفي بطريقة صحيحة بعد طيها.

يلزم دومًا رفع مساند الرأس في المقاعد الطرفية في حالة وجود ركاب على أي من المقاعد الخلفية.

تحذير

يلزم رفع مساند الرأس في المقاعد الطرفية بالصف الثاني عند وجود ركاب في *مقاعد الصف الثالث.

معلومات ذات صلة

- ضبط مساند الرأس في صف المقاعد الثاني (ص. ١٨١)
- ضبط المقعد طوليًا في صف المقاعد الثاني* (ص. ١٨٢)
- ضبط زاوية مساند الظهر في صف المقاعد الثاني (ص. ١٨٣)
- الدخول إلى والخروج من مقاعد الصف الثالث* (ص. ١٨٤)
- خفض مساند الظهر في صف المقاعد الثالث* (ص. ١٨٥)

ملاحظة

عند خفض مقاعد الصف الثاني، ابدأ دائماً من الوضعية الطبيعية لكل مقعد.

لا تستخدم ذراع الخفض في مقاعد الصف الثالث عندما تكون في وضعية الدخول/الخروج.

١. اسحب المقبض على جانب المقعد لأعلى واحتفظ بالمقبض في الوضع المرفوع أثناء خفض مسند الظهر.

٢. احرص على عدم تلامس مسند الظهر ومسند الرأس مع المقعد الأمامي عند الخفض. اخفض مسند الرأس للأمام حتى يتم قفله في موضعه.

< يتم طي وسادة المقعد للأسفل/للأمام عند خفض مسند الظهر وذلك لخلق مساحة مسطحة. يتم تلقائيًا خفض مسند الرأس عند خفض المقعد الخلفي.

تحذير

احرص على قفل مساند الظهر بآحكام بعد خفضها.

لرفع مسند الظهر في الوضع المستقيم:

١. اسحب المقبض على جانب المقعد لأعلى واحتفظ بالمقبض في الوضع المرفوع أثناء رفع مسند الظهر.

٢. احرص على عدم تلامس مسند الظهر ومسند الرأس مع المقعد الأمامي عند الرفع. ارفع مسند الظهر وحرر المقبض.

٣. اضغط على مسند الظهر إلى أن يتم تعشيق القفل.

٢. اخفض مسند الرأس للأمام حتى يتم قفله في موضعه. يتم طي وسادة المقعد للأسفل/للأمام عند خفض مسند الظهر وذلك لخلق مساحة مسطحة.

لرفع مسند الظهر في الوضع المستقيم:

١. اسحب اليد.

٢. ارفع مسند الظهر وحرر الحزام. حرك مسند الظهر حتى تتعشق الماسكة.

٣. عند الضرورة، ارفع مسند الرأس.

المقاعد الطرفية



لخفض مسند الظهر:

الخفض الكهربائي لمساند الرأس الطرفية بالمقعد الخلفي*



يمكن خفض مساند الرأس الخارجية من خلال عرض الوظائف في شاشة العرض المركزية. يمكنك خفض مساند الرأس عند تنشيط وضعية الإشعال 0.

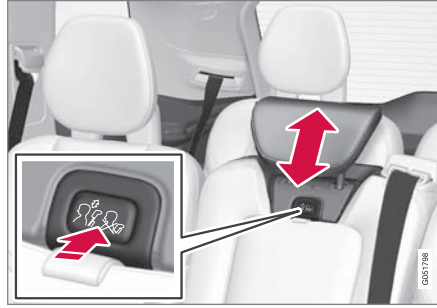

لخفض مسند الرأس، يجب الضغط على الزر (الموجود في المنتصف بين مسند الظهر ومسند الرأس، انظر الشكل التوضيحي) أثناء الضغط على مسند الرأس لأسفل بحذر.

تحذير ⚠

يلزم وجود مسند رأس المقعد الأوسط في أدنى مستوى إذا كان المقعد شاغراً. عند شغل المقعد الأوسط، يلزم ضبط مسند الرأس بشكل صحيح يتناسب مع طول الراكب بحيث يغطي الجزء الخلفي من الرأس بالكامل بقدر الإمكان.

ضبط مساند الرأس في صف المقاعد الثاني

اضبط مسند رأس المقعد الأوسط وفقاً لطول الراكب. ثم بطي مساند الرأس* للمقاعد الطرفية بغية تحسين الرؤية للخلف.

ضبط مسند الرأس، المقعد الأوسط

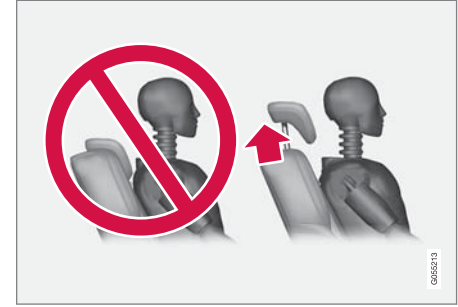

يلزم ضبط مسند رأس المقعد الأوسط على حسب ارتفاع الراكب بحيث يتمكن الراكب من وضع مؤخرة رأسه بالكامل على المسند. حركه بيديك لأعلى كما تحب.

٧ إن السيارات المزودة بأربعة أو ستة مقاعد لا تتضمن مقعداً مركزياً.

تحذير ⚠️

- اضبط المقعد وثبته قبل القيادة. انتبه أثناء ضبط المقعد. عمليات الضبط التي تتم بإهمال وبدون إشراف قد تؤدي إلى إصابات.
- عند القيام بتحميل أضرار طويلة الحجم، ينبغي دائماً ربطها بشكل آمن بغية تجنب أية إصابة أو ضرر أثناء الفرملة المفاجئة.
- ينبغي دائماً إيقاف تشغيل المحرك وإشراك فرامل الانتظار عند تحميل وتفريغ السيارة.
- في حالة السيارات المجهزة بصندوق تروس أوتوماتيكي، اضبط آلية انقضاء السرعات على P لتفادي نقل الترس عن طريق الخطأ.

ضبط المقاعد في السيارات المزودة بستة مقاعد^١



↑ ارفع المقبض الموجود أسفل المقعد.

ضبط المقعد طولياً في صف المقاعد الثاني*

في السيارات المزودة بستة وسبعة مقاعد*، يمكن ضبط مقاعد الصف الثاني للأمام أو الخلف بصورة فردية لتكييف مساحة الأقدام المناسبة للركاب في الصف الثاني والثالث. لا يمكن ضبط المقعد الخلفي طولياً في السيارة ذات المقاعد الأربعة.^٨

ضبط المقاعد في السيارات المزودة بسبعة مقاعد



↑ ارفع المقبض الموجود أسفل المقعد.

→ حرك المقعد للأمام أو الخلف حتى الموضع المطلوب.

٣. حرر المقبض وحرك المقعد حتى تتعشق الماسكة.

تأكد أن المقعد قد تم قفله في موضعه بعد الضبط.

اضغط الزر طي مسند الرأس لتنشيط/إلغاء تنشيط الوظيفة.



حرك مسند الرأس للخلف يدوياً حتى تسمع صوت "طقطقة".

تحذير ⚠️

لا تخفض مساند الرأس الطرفية في حال وجود ركاب في أي من المقاعد الخلفية الطرفية.

تحذير ⚠️

يجب أن يكون مسند الرأس في وضع القفل بعد طيه لأعلى.

تحذير ⚠️

يلزم رفع مساند الرأس في المقاعد الطرفية بالصف الثاني عند وجود ركاب في* مقاعد الصف الثالث.

معلومات ذات صلة

- خفض مساند الظهر في صف المقاعد الثاني (ص. ١٧٩)
- ضبط المقعد طولياً في صف المقاعد الثاني* (ص. ١٨٢)
- ضبط زاوية مساند الظهر في صف المقاعد الثاني (ص. ١٨٣)
- الدخول إلى والخروج من مقاعد الصف الثالث* (ص. ١٨٤)
- خفض مساند الظهر في صف المقاعد الثالث* (ص. ١٨٥)

المقاعد الطرفية



١. اسحب المقبض من جانب المقعد لأعلى.
 ٢. اضبط زاوية مسند الظهر نحو الأمام/نحو الخلف عن طريق تقليل/زيادة مقاومة الحمل تجاه مسند الظهر.
 ٣. حرر المقبض لقفل موضع مسند الظهر وحرك مسند الظهر حتى تتعشق الماسكة.
- تأكد أن المقعد قد تم قفله في موضعه بعد الضبط.

ضبط زاوية مساند الظهر في صف المقاعد الثاني

يمكن ضبط زاوية مسند الظهر بصورة فردية لكل مقعد في الصف الثاني.

المقعد الأوسط^{١٠}



١. اسحب اليد الموجودة في الجانب الأيمن للمقعد الأوسط.
 ٢. اضبط زاوية مسند الظهر نحو الأمام/نحو الخلف عن طريق تقليل/زيادة مقاومة الحمل تجاه مسند الظهر.
 ٣. حرر الحزام لقفل موضع مسند الظهر وحرك مسند الظهر حتى تتعشق الماسكة.
- تأكد أن المقعد قد تم قفله في موضعه بعد الضبط.

2 حرك المقعد للأمام أو الخلف حتى الموضع المطلوب.

٣. حرر المقبض وحرك المقعد حتى تتعشق الماسكة.
- تأكد أن المقعد قد تم قفله في موضعه بعد الضبط.

معلومات ذات صلة

- خفض مساند الظهر في صف المقاعد الثاني (ص. ١٧٩)
- ضبط مساند الرأس في صف المقاعد الثاني (ص. ١٨١)
- ضبط زاوية مساند الظهر في صف المقاعد الثاني (ص. ١٨٣)
- الدخول إلى والخروج من مقاعد الصف الثالث* (ص. ١٨٤)
- خفض مساند الظهر في صف المقاعد الثالث* (ص. ١٨٥)

^٨ لا تتوفر السيارات المزودة بأربعة مقاعد إلا في أسواق معينة.
^٩ لا تتوفر السيارات المزودة بستة مقاعد إلا في أسواق معينة.
^{١٠} إن السيارات المزودة بأربعة أو ستة مقاعد لا تتضمن مقعداً مركزياً.

تحذير ⚠️

- اضبط المقعد وثيته قبل القيادة. انتبه أثناء ضبط المقعد. عمليات الضبط التي تتم بإهمال وبدون إشراف قد تؤدي إلى إصابات.
- عند القيام بتحميل أراض طويلة الحجم، ينبغي دائماً ربطها بشكل آمن بغية تجنب أية إصابة أو ضرر أثناء الفرملة المفاجئة.
- ينبغي دائماً إيقاف تشغيل المحرك وإشراك فرامل الانتظار عند تحميل وتفريغ السيارة.
- في حالة السيارات المجهزة بصندوق تروس أوتوماتيكي، اضبط آلية انتقاء السرعات على P لتفادي نقل الترس عن طريق الخطأ.

معلومات ذات صلة

- خفض مساند الظهر في صف المقاعد الثاني (ص. ١٧٩)
- ضبط مساند الرأس في صف المقاعد الثاني (ص. ١٨١)
- ضبط المقعد طولياً في صف المقاعد الثاني* (ص. ١٨٢)
- الدخول إلى والخروج من مقاعد الصف الثالث* (ص. ١٨٤)
- خفض مساند الظهر في صف المقاعد الثالث* (ص. ١٨٥)

الدخول إلى والخروج من مقاعد الصف الثالث*

يمكن تعديل الصف الثاني من المقاعد لتسهيل الوصول من الصف الثالث للمقاعد وإليه*.



يُعتبر الرسم التوضيحي عاماً فقط.

لخفض مسند الظهر:

١. اسحب للأعلى/للأمام على المقبض الموجود أعلى المقاعد الطرفية في الصف الثاني من المقاعد.
 ٢. اطو مسند الظهر للأمام وحرك المقعد بالكامل إلى الأمام.
- لرفع المقعد في الوضع المستقيم:

– حرك المقعد للخلف لحين وصوله لنقطة التوقف. ينبغي أن يكون من السهل طي مسند الظهر إلى الخلف في الوضع الصحيح.

ملاحظة ⓘ

إذا تعرّض قفل مسند الظهر في المقعد الوسطي بعد إعادته إلى وضعيّته عند إنهاء عملية الدخول/الخروج، فقد يحتاج إلى نقله مرة جديدة إلى الأمام ثم إلى الخلف مع استخدام بعض القوة الإضافية.

تحذير ⚠️

تحقق من قفل مسند الظهر ومسند الرأس في المقعد الخلفي بطريقة صحيحة بعد طيها.

يلزم دوماً رفع مساند الرأس في المقاعد الطرفية في حالة وجود ركاب على أي من المقاعد الخلفية.

معلومات ذات صلة

- خفض مساند الظهر في صف المقاعد الثاني (ص. ١٧٩)
- ضبط مساند الرأس في صف المقاعد الثاني (ص. ١٨١)
- ضبط المقعد طولياً في صف المقاعد الثاني* (ص. ١٨٢)
- ضبط زاوية مساند الظهر في صف المقاعد الثاني (ص. ١٨٣)
- خفض مساند الظهر في صف المقاعد الثالث* (ص. ١٨٥)

أجهزة التحكم بعجلة القيادة والبوكر

يوجد في عجلة القيادة البوكر وأزرار التحكم بأنظمة دعم السائق وميزة التعرف على الصوت على سبيل المثال.



لوحة المفاتيح والموجهات* في عجلة القيادة.

- 1 أزرار التحكم بنظم دعم السائق.
- 2 محرك التوجيه* لتغيير الترس اليدوي في صندوق التروس الأوتوماتيكي.
- 3 أزرار التحكم في ميزة التعرف على الصوت وإعدادات شاشة عرض المعلومات على الزجاج الأمامي والقائمة والرسائل والتعامل مع الهاتف.

تحذير

تحقق من قفل مسند الظهر ومسند الرأس في المقعد الخلفي بطريقة صحيحة بعد طيهما.

يلزم دومًا رفع مساند الرأس في المقاعد الطرفية في حالة وجود ركاب على أي من المقاعد الخلفية.

معلومات ذات صلة

- خفض مساند الظهر في صف المقاعد الثاني (ص. ١٧٩)
- ضبط مساند الرأس في صف المقاعد الثاني (ص. ١٨١)
- ضبط المقعد طولياً في صف المقاعد الثاني* (ص. ١٨٢)
- ضبط زاوية مساند الظهر في صف المقاعد الثاني (ص. ١٨٣)
- الدخول إلى والخروج من مقاعد الصف الثالث* (ص. ١٨٤)

خفض مساند الظهر في صف المقاعد الثالث*

يحتوي صف المقاعد الثالث على مقعدين مستقلين. ويمكن خفض للأمام بصورة فردية.

مهم

للتمكن من خفض مساند ظهر صف المقاعد الثالث، قد يلزم تغيير موضع المقاعد وزاويتها في الصف الثاني.



١. اسحب للأعلى/للأمام من المقبض الموجود أعلى مسند الظهر.

٢. احرص على عدم تلامس مسند الظهر ومسند الرأس مع المقعد في الأمام عند الخفض. اطو مسند الظهر للأمام.

< يتم طي وسادة المقعد للأسفل/للأمام عند خفض مسند الظهر وذلك لخلق مساحة مسطحة. يتم تلقائيًا خفض مسند الرأس عند خفض المقعد الخلفي.

لرفع المقعد، ارفع مسند الظهر يدويًا حتى موضع القفل. يتم رفع مسند الرأس يدويًا.

ضبط عجلة القيادة

يمكن ضبط عجلة القيادة على أوضاع مختلفة.

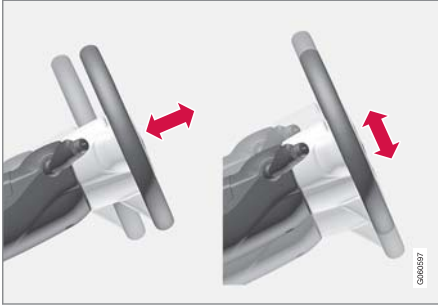

يمكن ضبط ارتفاع وطول عجلة القيادة.

تحذير ⚠

اضبط عجلة القيادة وثبتها قبل القيادة. لا ينبغي أبداً ضبط عجلة القيادة أثناء القيادة.

قفل عجلة القيادة

يؤدي قفل عجلة القيادة إلى صعوبة توجيه السيارة في حال تعرّضت للسرقة، على سبيل المثال. قد يصدر ضجيج ميكانيكي عندما يتم قفل أو فتح قفل عجلة القيادة.

تنشيط قفل عجلة القيادة

يتم تنشيط قفل عجلة القيادة في حالة قفل السيارة من الخارج وعندما يكون المحرك لا يعمل. في حال لم يتم قفل السيارة، سيتم تلقائياً قفل عجلة القيادة بعد مرور بعض الوقت.

إلغاء تنشيط قفل القيادة

يتم إلغاء تنشيط قفل عجلة القيادة عند إلغاء قفل السيارة من الخارج. في حال تم ترك السيارة مفتوحة القفل، سيتم فتح قفل عجلة القيادة طالما أن مفتاح التحكم عن بُعد موجود في مقصورة الركاب وأن السيارة قيد التشغيل.

معلومات ذات صلة

- أجهزة التحكم بعجلة القيادة والبوق (ص. ١٨٥)
- ضبط عجلة القيادة (ص. ١٨٦)



يوجد البوق في منتصف عجلة القيادة.

معلومات ذات صلة

- قفل عجلة القيادة (ص. ١٨٦)
- ضبط عجلة القيادة (ص. ١٨٦)



ذراع ضبط عجلة القيادة.

١. ادفع الذراع للأمام لتحرير عجلة القيادة.
٢. اضبط عجلة القيادة على الوضع الذي يناسبك.
٣. اجذب الذراع للخلف لتثبيت عجلة القيادة في مكانها. إذا كان تحريك الذراع صعباً، فاضغط قليلاً على عجلة القيادة أو ارفعها قليلاً في الوقت الذي تعيد فيه الذراع إلى مكانه.

معلومات ذات صلة

- قفل عجلة القيادة (ص. ١٨٦)
- أجهزة التحكم بعجلة القيادة والبيوق (ص. ١٨٥)
- ضبط المقعد الأمامي الكهربائي* (ص. ١٧١)
- قوة التوجيه حسب السرعة (ص. ٢٧٠)

التحكم في المناخ

المناخ

السيارة مزودة بنظام التحكم الإلكتروني في المناخ. ويعمل نظام التحكم الإلكتروني في المناخ على التبريد أو التدفئة بالإضافة إلى إزالة الرطوبة من الهواء في مقصورة الركاب. يتم التحكم في جميع وظائف نظام التحكم في المناخ من الشاشة المركزية والأزرار الموجودة في الكونسول المركزي.

يمكن التحكم في بعض وظائف المقعد الخلفي من أزرار التحكم في المناخ* الموجودة خلف كونسول النفق.

ملاحظة

إذا لزم الأمر، يمكن استخدام نظام التحكم بالمناخ لتبريد نظام الوسائط في شاشة العرض المركزية. في هذه الحالات، يتم عرض الرسالة نظام المناخ جاري تبريد نظام المعلومات الترفيهية في شاشة السائق.

معلومات ذات صلة

- مناطق المناخ (ص. ١٩٠)
- عنصر التحكم في المناخ - المستشعرات (ص. ١٩٠)
- درجة الحرارة المدرّكة (ص. ١٩١)
- التحكم بالمناخ بواسطة ميزة التعرّف على الصوت (ص. ١٩١)
- مناخ الركن (ص. ٢١٣)
- المدفأة (ص. ٢٢٣)
- جودة الهواء (ص. ١٩٢)
- توزيع الهواء (ص. ١٩٥)
- عناصر التحكم في المناخ (ص. ٢٠٠)

مناطق المناخ

يحكم عدد مناطق المناخ التي تنقسم إليها السيارة خيارات ضبط درجات حرارة مختلفة لأجزاء مختلفة من مقصورة الركاب.

المناخ بأربعة مناطق

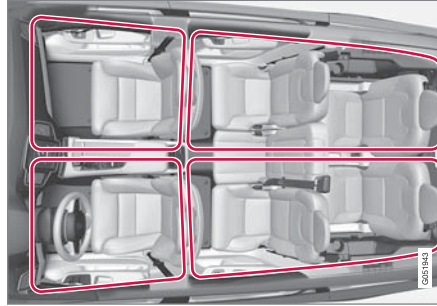

مناطق المناخ في المناخ بأربعة مناطق.

يعمل المناخ بأربعة مناطق على إمكانية ضبط أربع درجات حرارة مختلفة في مقصورة الركاب للجزء الأيمن والأيسر الأمامي والخلفي.

معلومات ذات صلة

- المناخ (ص. ١٩٠)

عنصر التحكم في المناخ - المستشعرات

يحتوي نظام التحكم في المناخ على عدة مستشعرات للمساعدة في التحكم في المناخ في السيارة. لا تقم بتغطية أو حجب نطاق رؤية المستشعرات بالملايس أو أية أغراض أخرى.

مكان المستشعرات

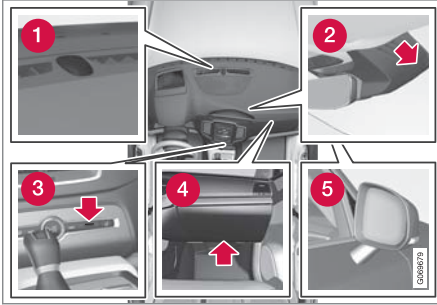

- 1 مستشعر الشمس - في الجهة العليا من لوحة العدادات.
- 2 مستشعر الرطوبة - في العلبة بجوار مرايا الرؤية الخلفية.
- 3 مستشعر درجة الحرارة لمقصورة الركاب - عن طريق الزر في الكونسول المركزي.
- 4 مستشعر الجسيمات المنقولة في الهواء* - على الجانب السفلي من صندوق القفازات.
- 5 مستشعر درجة الحرارة الخارجية - في مرآة الباب الأيمن.

في Interior Air Quality System* يوجد كذلك مستشعر لجودة الهواء موجود في مدخل هواء نظام التحكم في المناخ.

درجة الحرارة المدركة

يعمل نظام التحكم في المناخ على تنظيم المناخ في مقصورة الركاب بناءً على درجة الحرارة المدركة وليس درجة الحرارة الفعلية.

تتوافق درجة الحرارة التي اخترتها في مقصورة الركاب مع الخبرة العملية فيما يتعلق بدرجة الحرارة المحيطة وسرعة الهواء والرطوبة والتعرض للشمس من الداخل والخارج.

يتضمن النظام مستشعر الشمس والذي يكتشف الجانب الذي تسطع فيه الشمس في مقصورة الركاب. مما يعني أن درجة الحرارة قد تختلف بين فتحات التهوية اليمنى والفتحات اليسرى على الرغم من ضبط مفاتيح التحكم على درجة الحرارة نفسها على كلا الجانبين.

معلومات ذات صلة

- المناخ (ص. ١٩٠)

معلومات ذات صلة

- المناخ (ص. ١٩٠)
- Interior Air Quality System* (ص. ١٩٤)

التحكم بالمناخ بواسطة ميزة التعرف على الصوت^١

أوامر التحكم في صوت نظام التحكم في المناخ على سبيل المثال لتغيير درجة الحرارة وتنشيط تدفئة المقعد* أو تغيير مستوى المروحة.

اضغط **ع** ثم قل أحد الأوامر التالية:

- "Climate" - لبدء حوار مع نظام التحكم في المناخ وعرض أمثلة من الأوامر.
- "Set temperature to X degrees" - ضبط درجة الحرارة المطلوبة.
- "Lower temperature"/"Raise temperature" - رفع/خفض إعداد درجة الحرارة بمعدل خطوة واحدة.
- "Sync temperature" - مزامنة درجة الحرارة لكل مناطق المناخ في السيارة مع درجة الحرارة المضبوطة في جهة السائق.
- "Air on body"/"Air on feet" - فتح منفذ الهواء المطلوب.
- "Air on body off"/"Air on feet off" - إغلاق منفذ الهواء المطلوب.
- "Turn off fan"/"Set fan to max" - تغيير منفذ الهواء إلى Off/Max.
- "Lower fan speed"/"Raise fan speed" - خفض مستوى المروحة بمعدل خطوة واحدة.
- "Turn on auto" - تنشيط تنظيم المناخ الأوتوماتيكي.
- "Air condition off"/"Air condition on" - تنشيط/إيقاف تشغيل مكيف الهواء.

جودة الهواء

تضمن المواد الموجودة في مقصورة الركاب ونظام تنقية الهواء ارتفاع جودة الهواء في مقصورة الركاب.

المواد في مقصورة الركاب

صُممت الأجزاء الداخلية من مقصورة الركاب لكي تتسم بالبهجة والراحة، حتى للأشخاص الذين يعانون من حساسية للمس والربو.

لقد تم تطوير المواد للحد من كمية الغبار الموجود في مقصورة الركاب وهي تسهم في جعل عملية المحافظة على مقصورة الركاب نظيفة أكثر سهولة.

يمكنك إزالة السجاد الموجود في كل من مقصورة الركاب وحجيرة الأمتعة وتنظيفه بسهولة.



استخدم مواد تنظيف ومنتجات العناية بالسيارة التي تنصح بها فولفو من أجل تنظيف الأجزاء الداخلية.

نظام تنقية الهواء

بالإضافة إلى فلتر مقصورة الركاب، تم تجهيز السيارة بنظام تنقية الهواء الذي يساعد على الحفاظ على ارتفاع جودة الهواء في مقصورة الركاب.

معلومات ذات صلة

- المناخ (ص. ١٩٠)
- CleanZone* (ص. ١٩٣)
- Clean Zone Interior Package* (ص. ١٩٣)
- Interior Air Quality System* (ص. ١٩٤)
- Advanced Air Cleaner* (ص. ١٩٥)
- مرشح غرفة الراكب (ص. ١٩٤)

ملاحظة 
لا تدعم جميع لغات النظام وظيفة التعرف على الصوت. لقد تم تمييز اللغات التي تدعمها برمز  في قائمة لغات النظام المتاحة. اقرأ المزيد حول كيفية العثور على المعلومات في قسم الإعدادات الخاص بوظيفة التعرف على الصوت.

معلومات ذات صلة

- المناخ (ص. ١٩٠)
- التعرف على الصوت (ص. ١٣٣)
- استخدام ميزة التعرف على الصوت (ص. ١٣٤)
- إعدادات نظام التعرف على الصوت (ص. ١٣٧)

- **"Recirculation off"/"Recirculation on"** - تنشيط/إلغاء تنشيط تدوير الهواء.
- **"Turn off defroster"/"Turn on defroster"** - تنشيط/إلغاء تنشيط وظيفة مزيل الصقيع من النوافذ ومرايا الأبواب.
- **"Turn max"/"Turn on max defroster"** - defroster - تنشيط/إلغاء تنشيط مزيل الصقيع بأقصى درجة.
- **"Turn off"/"Turn on electric defroster"** - "electric defroster" - تنشيط/إلغاء تنشيط تدفئة الزجاج الأمامي*.
- **"Turn off rear"/"Turn on rear defroster"** - "defroster" - تنشيط/إلغاء تنشيط تدفئة الزجاج الخلفي ومرايا الأبواب.
- **"Turn"/"Turn steering wheel heat on"** - "steering wheel heat off" - تنشيط/إلغاء تنشيط تدفئة عجلة القيادة*.
- **"Lower"/"Raise steering wheel heat"** - "steering wheel heat" - رفع/خفض إعداد تدفئة عجلة القيادة* بمعدل خطوة واحدة.
- **"Turn off seat heat"/"Turn on seat heat"** - تنشيط/إلغاء تنشيط تدفئة المقعد*.
- **"Lower seat heat"/"Raise seat heat"** - خفض إعداد تدفئة المقعد* بمعدل خطوة واحدة.
- **"Turn off seat"/"Turn on seat ventilation"** - "ventilation" - تنشيط/إلغاء تنشيط تهوية المقعد*.
- **"Lower seat"/"Raise seat ventilation"** - "ventilation" - رفع/خفض إعداد تهوية المقعد* بمعدل خطوة واحدة.

*Clean Zone Interior Package

تتكون Clean Zone Interior Package (CZIP) من سلسلة من التعديلات التي تحافظ على مقصورة الركاب خالية من المكوّنات التي تؤدي مرضى الحساسية والربو، من بين أمور أخرى. وقد تم تضمين الآتي:

- تعمل وظيفة المروحة المحسنة على بدء تشغيل المروحة عند إلغاء قفل السيارة باستخدام مفتاح التحكم عن بعد. تقوم المروحة بتزويد مقصورة الركاب بالهواء النقي. تعمل الوظيفة حسب الحاجة ويتم إلغاء تنشيطها أوتوماتيكياً بعد فترة زمنية أو عند فتح أبواب مقصورة الركاب. يتم تقليل الفترة الزمنية التي تعمل خلالها المروحة تدريجياً بسبب قلة الحاجة إليها حتى تصل فترة استخدام السيارة إلى ٤ سنوات.
- نظام جودة الهواء الذي يعمل تلقائياً بالكامل Interior Air Quality System (IAQS).

معلومات ذات صلة

- جودة الهواء (ص. ١٩٢)
- *CleanZone (ص. ١٩٣)
- *Interior Air Quality System (ص. ١٩٤)
- مرشح غرفة الراكب (ص. ١٩٤)

ملاحظة

لا يشير CleanZone إلى أن جودة الهواء جيدة. ولكنه يشير فقط إلى تحقق الشروط المناسبة لتوفير هواء جودة جيدة.

معلومات ذات صلة

- جودة الهواء (ص. ١٩٢)
- *Clean Zone Interior Package (ص. ١٩٣)
- *Interior Air Quality System (ص. ١٩٤)
- مرشح غرفة الراكب (ص. ١٩٤)

*CleanZone

تعمل وظيفة CleanZone على التحقق من استيفاء جميع شروط توفير هواء جيد في مقصورة الركاب وتوضح ذلك.

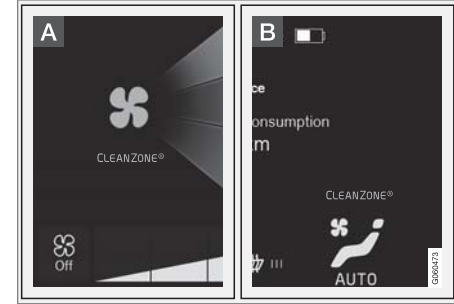

A يظهر المؤشر في عرض المناخ بالشاشة المركزية.

B يكون المؤشر ظاهراً في صف المناخ عندما لا يكون عرض المناخ مفتوحاً.

وإذا لم يتم استيفاء الشروط فسيظهر نص Clean Zone (منطقة نظيفة) باللون الأبيض. عند استيفاء جميع الشروط يتم الإشارة إلى هذا ويتحول النص إلى اللون الأزرق.

الشروط التي يجب توفرها:

- إغلاق كل الأبواب وباب صندوق الأمتعة.
- إغلاق جميع النوافذ الجانبية وسقف البانوراما*.
- تنشيط نظام جودة الهواء Interior Air Quality System*.
- تنشيط مروحة التهوية.
- إيقاف تشغيل نظام إعادة تدوير الهواء.

*Interior Air Quality System

Interior Air Quality System (IAQS) هو نظام جودة هواء يعمل تلقائيًا بالكامل ووظيفته فصل الغازات والجسيمات للحد من الروائح والملوثات في مقصورة الركاب.

IAQS هو جزء من Clean Zone Interior Package

ويعمل على تنظيف الهواء في مقصورة الركاب من الملوثات مثل الجسيمات والهيدروكربون وأكسيد النيتريت والأوزون الأرضي.

إذا اكتشف مستشعر جودة الهواء تلوث الهواء الخارجي فسيتم إغلاق مدخل الهواء وتنشيط وظيفة إعادة تدوير الهواء.

ملاحظة

يجب دائمًا تمكين مستشعر جودة الهواء لضمان تدفق أفضل هواء إلى مقصورة الركاب.

في المناخ البارد، يتم تقييد إعادة التدوير لمنع تكون الضباب.

في حالة تكون الضباب، يلزم استخدام وظيفة إزالة الصقيع للزجاج الأمامي والنوافذ الجانبية والنافذة الخلفية.

معلومات ذات صلة

- تنشيط وإلغاء تنشيط مستشعر جودة الهواء * (ص. ١٩٤)
- جودة الهواء (ص. ١٩٢)
- CleanZone * (ص. ١٩٣)
- Clean Zone Interior Package * (ص. ١٩٣)
- مرشح غرفة الركاب (ص. ١٩٤)

تنشيط وإلغاء تنشيط مستشعر جودة الهواء*

يشكل مستشعر جودة الهواء جزءاً من نظام جودة الهواء التلقائي بالكامل Interior Air Quality System (IAQS). يمكن ضبط إعداد مستشعر جودة الهواء على وضع التنشيط/إلغاء التنشيط.

١. اضغط الإعدادات في العرض العلوي بالشاشة المركزية.
٢. اضغط المكيف.
٣. حدد مجس جودة الهواء لتنشيط/إلغاء تنشيط مستشعر جودة الهواء.

معلومات ذات صلة

- Interior Air Quality System * (ص. ١٩٤)

مرشح غرفة الركاب

يتم تنظيف كل الهواء الداخل إلى مقصورة الركاب بواسطة المرشح.

استبدال فلتر مقصورة الركاب

للحفاظ على أداء مرتفع لنظام المناخ، يلزم تغيير المرشح في أوقات منتظمة. اتبع برنامج خدمات فولفو الخاص بفترات الاستبدال الموصى بها. إذا كان من المعتاد استخدام السيارة في بيئة شديدة التلوث، فربما يكون من الضروري استبدال المرشح مرات أكثر.

ملاحظة

هناك أنواع مختلفة من مرشحات مقصورة الركاب. تأكد من تركيب المرشح الصحيح.

معلومات ذات صلة

- جودة الهواء (ص. ١٩٢)
- CleanZone * (ص. ١٩٣)
- Clean Zone Interior Package * (ص. ١٩٣)
- Interior Air Quality System * (ص. ١٩٤)

معلومات ذات صلة

- المناخ (ص. ١٩٠)
- تغيير توزيع الهواء (ص. ١٩٦)
- فتح وإغلاق فتحات التهوية وتوجيهها (ص. ١٩٦)
- جدول خيارات توزيع الهواء (ص. ١٩٧)

توزيع الهواء

يقوم نظام التحكم في المناخ بتوزيع الهواء الداخل إلى عدد من فتحات التهوية المختلفة في مقصورة الركاب.

توزيع الهواء التلقائي واليدوي

عندما يعمل نظام المناخ التلقائي تحدث عملية توزيع الهواء تلقائيًا. يمكن التحكم يدويًا في توزيع الهواء إذا لزم الأمر.

فتحات التهوية القابلة للضبط

تكون بعض فتحات الهواء الموجودة في السيارة قابلة للتعديل، مما يعني أنه يمكنك فتح/غلق الفتحة لتوجيه تدفق الهواء.

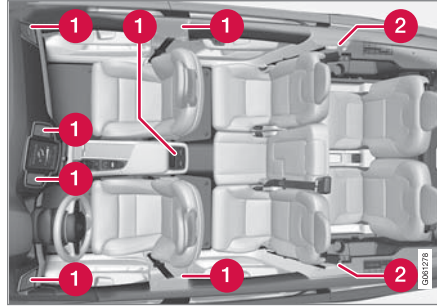

موضع فتحات التهوية القابلة للضبط في مقصورة الركاب.

1 في حالة السيارات المزودة بصفين للمقاعد - أربعة موجودة على لوحة العدادات واثنتان في مؤخرة كونسول النفق وواحدة في كل عمود من أعمدة الباب بين الأبواب الأمامية والخلفية.

2 إضافة في السيارات المزودة بصف ثالث للمقاعد - واحدة في كل دعامة باب خلف الأبواب الخلفية.

*Advanced Air Cleaner

Advanced Air Cleaner هو جهاز تنقية هواء أوتوماتيكي بالكامل يجمع ويخلص من الملوثات المتخذة شكل جسيمات صغيرة منقولة في الهواء ومن غازات العادم الموجودة في مرشح مقصورة الركاب، الأمر الذي يرفع مستوى جودة الهواء في مقصورة الركاب.

يتم تشغيل الوظيفة تلقائيًا عند بدء تشغيل المروحة.

يُطلق على الجسيمات الصغيرة المنقولة في الهواء أحيانًا $PM_{2.5}$ (الجسيمات الأصغر من ٢,٥ ميكرومتر)، ويُقاس محتوى هذه الجسيمات في السيارة بأحد مستشعرات المناخ للسيارة. يُعرض المحتوى الموجود في السيارة في تطبيق Air Quality القابل للتنزيل.

معلومات ذات صلة

- جودة الهواء (ص. ١٩٢)
- Interior Air Quality System* (ص. ١٩٤)
- CleanZone* (ص. ١٩٣)
- Clean Zone Interior Package* (ص. ١٩٣)
- مرشح غرفة الركاب (ص. ١٩٤)
- عنصر التحكم في المناخ - المستشعرات (ص. ١٩٠)

تغيير توزيع الهواء

يمكن تغيير توزيع الهواء يدويًا عند الحاجة.



١. افتح عرض المناخ في شاشة العرض المركزية من خلال الضغط على الرمز في وسط الصف الخاص بالمناخ.

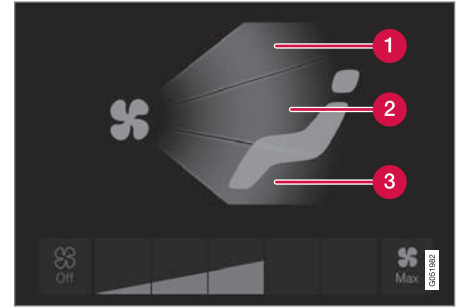

أزرار توزيع الهواء في عرض المناخ.

- ١ توزيع الهواء - فتحات تهوية مزبل الصقيع في الزجاج الأمامي
 - ٢ توزيع الهواء - فتحات التهوية بلوحة العدادات والكونسول المركزي
 - ٣ توزيع الهواء - فتحات التهوية في الأرضية
٢. اضغط مرة أو أكثر على أزرار توزيع الهواء لفتح/إغلاق فتحة الهواء المطلوبة.
- < يتغير توزيع الهواء وتضيء/تتطفئ الأزرار.

معلومات ذات صلة

- توزيع الهواء (ص. ١٩٥)
- فتح وإغلاق فتحات التهوية وتوجيهها (ص. ١٩٦)
- جدول خيارات توزيع الهواء (ص. ١٩٧)

فتح وإغلاق فتحات التهوية وتوجيهها

يمكن فتح بعض فتحات التهوية في مقصورة الركاب أو إغلاقها أو توجيهها بصورة فردية.
إذا كانت الفتحات الخارجية الخاصة بالسيارة موجهة نحو النافذة الجانبية، فيمكن التخلص من الضباب.

أما إذا كانت فتحات السيارة الخارجية موجهة للداخل، ففي الطقس الحار يمكن الحصول على بيئة مريحة في مقصورة الركاب.

فتح وإغلاق فتحات التهوية

- فُم بتدوير بكرة التحكم بالإصبع في أسفل فتحة التهوية لفتح/إغلاق تدفق الهواء من الفتحة.
- كلما زاد طول الخطوط البيضاء الظاهرة على بكرة التحكم ارتفعت نسبة تدفق الهواء.

توجيه فتحات التهوية

- فُم بتحريك الذراع في منتصف فتحة التهوية أفقيًا رأسيًا لتوجيه تدفق الهواء من الفتحة.

معلومات ذات صلة

- توزيع الهواء (ص. ١٩٥)
- تغيير توزيع الهواء (ص. ١٩٦)
- جدول خيارات توزيع الهواء (ص. ١٩٧)

جدول خيارات توزيع الهواء

يمكن تغيير توزيع الهواء يدويًا عند الحاجة. تتوفر الخيارات التالية للإعداد.

الغرض	توزيع الهواء	
	في حالة إلغاء تحديد جميع أزرار توزيع الهواء في الوضع اليدوي، سيعود نظام التحكم في المناخ إلى التنظيم التلقائي للتحكم في المناخ.	
منع تكون الضباب والجليد في الطقس البارد والرطب (لتحقيق هذا الأمر، يلزم ألا يكون مستوى سرعة المروحة منخفضًا).	تدفق الهواء الرئيسي من فتحة مزيل الصقيع. تدفق هواء نسبي من فتحات التهوية الأخرى.	
توفير تبريد فعال في الطقس الحار.	تدفق الهواء الرئيسي من فتحات التهوية في لوحة العدادات. تدفق هواء نسبي من فتحات التهوية الأخرى.	
توفير حرارة أو برودة في الأرضية.	تدفق الهواء الرئيسي من فتحات التهوية في الأرضية. تدفق هواء نسبي من فتحات التهوية الأخرى.	

الغرض	توزيع الهواء	
توفير راحة في المناخ الحار والجاف.	الهواء الرئيسي من فتحات مزبل الصقيع وفتحات التهوية في لوحة العدادات. تدفق هواء نسبي من فتحات التهوية الأخرى.	
توفير الراحة وإزالة الضباب في الطقس البارد أو الرطب.	تدفق الهواء الرئيسي من فتحات مزبل الصقيع وفتحات التهوية في الأرضية. تدفق هواء نسبي من فتحات التهوية الأخرى.	
توفير الراحة في الطقس المشمس مع درجات الحرارة الخارجية الباردة.	تدفق الهواء الرئيسي من فتحات التهوية في لوحة العدادات وفتحات التهوية في الأرضية. تدفق هواء نسبي من فتحات التهوية الأخرى.	
يوفر راحة متوازنة في مقصورة الركاب.	تدفق الهواء الرئيسي من فتحات مزبل الصقيع ومن فتحات التهوية في لوحة العدادات وفتحات التهوية في الأرضية.	



معلومات ذات صلة

- توزيع الهواء (ص. ١٩٥)
- فتح وإغلاق فتحات التهوية وتوجيهها (ص. ١٩٦)
- تغيير توزيع الهواء (ص. ١٩٦)

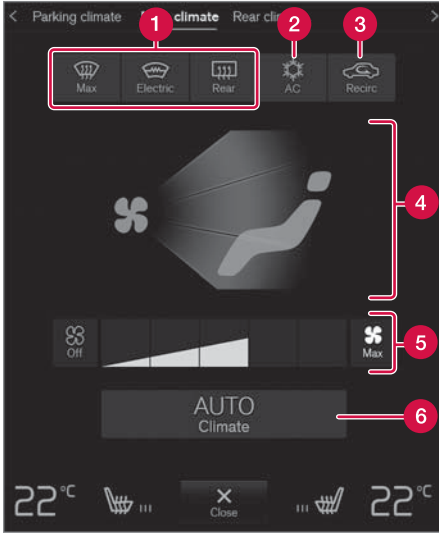

- 1 Max كهربائي والخلف - عناصر التحكم لإزالة الصقيع من النوافذ ومرآيا الأبواب.
- 2 AC - عناصر التحكم في تكييف الهواء.
- 3 تدوير - عناصر التحكم في تدوير الهواء.
- 4 عناصر التحكم في توزيع الهواء.
- 5 عناصر التحكم في المروحة للمقعد الأمامي.
- 6 AUTO - التنظيم التلقائي للمناخ.

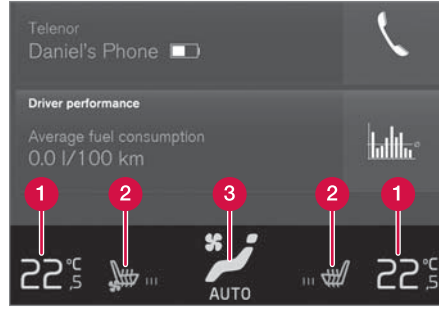

- 1 أدوات التحكم في درجة الحرارة من جانب السائق والراكب.
- 2 أدوات التحكم بتدفئة* وتهوية* مقاعد السائق والراكب الأمامي بالإضافة إلى تدفئة عجلة القيادة*.
- 3 زر الوصول إلى عرض المناخ. تعرض الرسوم على الزر إعدادات المناخ النشطة.

عرض المناخ في شاشة العرض المركزية

افتح عرض المناخ من خلال الضغط على الرمز في وسط الصف الخاص بالمناخ.



تبعاً لمستوى المعذات، يمكن تقسيم عرض المناخ إلى عدة علامات تبويب. يمكن التبديل بين العلامتين عن طريق المسح لليسار/الييمين أو بالضغط على العنوان المناسب.

المناخ الأساسي

بالإضافة إلى وظائف صف المناخ، يمكن كذلك التحكم في وظائف أساسية أخرى للمناخ من علامة التبويب المكيف الرئيسي.

عناصر التحكم في المناخ

يتم التحكم في وظائف نظام التحكم في المناخ من خلال الأزرار الحقيقية الموجودة في الكونسول المركزي وشاشة العرض المركزية وأزرار التحكم في المناخ الموجودة في خلفية كونسول النفق.

الأزرار الحقيقية في الكونسول المركزي

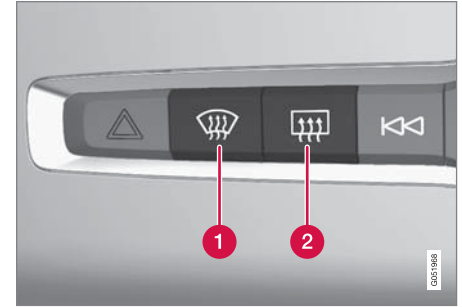

- 1 أزرار تدفئة الزجاج الأمامي* ومزيل الصقيع بأقصى سرعة.
- 2 أزرار تدفئة الزجاج الخلفي ومرآيا الأبواب.

صف المناخ في شاشة العرض المركزية

يمكن تنظيم أكثر الوظائف المناخية شيوعاً من خلال صف المناخ.

التحكم في المناخ

بعد فتح القفل، يمكن تغيير سرعة المروحة ودرجة الحرارة عبر لوح المناخ وتظهر جميع إعدادات المناخ المحددة. يتم قفل الشاشة أوتوماتيكياً بعد مرور مدة محددة من عدم النشاط.

معلومات ذات صلة

- المناخ (ص. ١٩٠)
- تنشيط وإلغاء تنشيط المقعد الأمامي المسخن* (ص. ٢٠٢)
- تنشيط وإلغاء تنشيط المقعد الخلفي المسخن* (ص. ٢٠٣)
- تنشيط وإلغاء تنشيط تهوية المقعد الأمامي* (ص. ٢٠٣)
- تنشيط وإلغاء تنشيط عجلة القيادة المسخنة* (ص. ٢٠٤)
- تنشيط التحكم التلقائي بالمناخ (ص. ٢٠٤)
- تنشيط وإلغاء تنشيط وظيفة إعادة تدوير الهواء (ص. ٢٠٥)
- تنشيط وإلغاء تنشيط الحد الأقصى لمزيل الصقيع (ص. ٢٠٦)
- تنشيط وإلغاء تنشيط الزجاج الأمامي المسخن* (ص. ٢٠٧)
- تنشيط وإلغاء تنشيط الزجاج الخلفي المسخن ومرايا الأبواب المسخنة. (ص. ٢٠٨)
- تنظيم مستوى المروحة للمقعد الأمامي (ص. ٢٠٩)
- تنظيم مستوى المروحة للمقعد الخلفي (ص. ٢٠٩)
- مزامنة درجة الحرارة (ص. ٢١٢)
- تنشيط وإلغاء تنشيط نظام تكييف الهواء (ص. ٢١٣)
- تنشيط وإلغاء تنشيط المناخ للصف الثالث من المقاعد* (ص. ٢١٣)

3 عناصر التحكم في درجة الحرارة للمقعد الخلفي.

4 عناصر التحكم في تدفئة المقاعد الخلفية*.

مناخ الركن

يمكن تنظيم التحكم في مناخ الركن للسيارة من علامة التويوب ميكيف ركن السيارة.

عناصر التحكم في المناخ في خلفية كونسول النفق

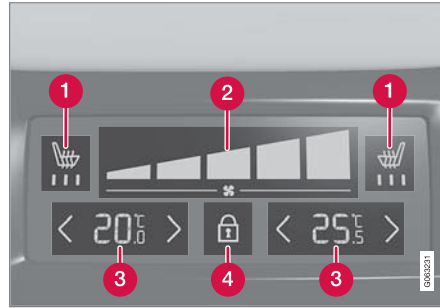

1 عناصر التحكم في تدفئة المقاعد الخلفية*.

2 عناصر التحكم في المروحة للمقعد الخلفي.

3 عناصر التحكم في درجة الحرارة للمقعد الخلفي.

4 زر القفل/فتح القفل من لوح المناخ.

يحتوي لوح المناخ على قفل شاشة لمنع التغيير غير المقصود لسرعة المروحة ودرجة الحرارة. عندما تكون الشاشة مقفولة، لا يظهر سوى أزرار التحكم في المقعد* وزر فتح القفل.

التحكم الخلفي في المناخ

جميع وظائف المناخ للمقعد الخلفي يمكن تنظيمها في علامة التويوب الميكيف الخلفي.

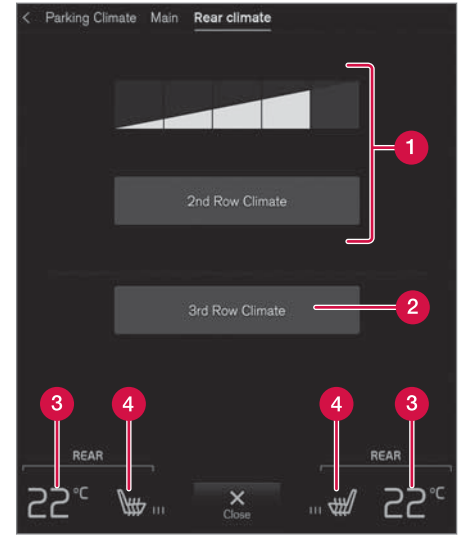

1 ميكيف الصف الثاني - أزرار التحكم في وظيفة المناخ للمقعد الخلفي وصف المقاعد الثاني. عناصر التحكم في المروحة للمقعد الخلفي، صف المقعد الثاني.

2 ميكيف الصف الثالث - عناصر التحكم في وظيفة المناخ للمقعد الخلفي وصف المقاعد الثالث*.

تنشيط وإلغاء تنشيط المقعد الأمامي المسخن*

يمكن تدفئة المقاعد لزيادة الراحة لدى السائق والركاب في الطقس البارد.



١. اضغط عجلة القيادة جهة اليمين أو اليسار وزر التحكم في المقعد في صف المناخ بالشاشة المركزية لفتح أزرار التحكم لكل من المقعد وعجلة القيادة.

إذا لم تكن السيارة مزودة بميزة تهوية المقاعد (من جانب السائق) أو تدفئة عجلة القيادة، فسيتم زر تدفئة المقاعد مباشرة في الصف الخاص بالمناخ.



٢. اضغط بصورة متكررة على زر تدفئة المقاعد للتغيير بين المستويات الأربعة: إيقاف ومرتفع ومتوسط ومنخفض.
< يتغير المستوى ويعرض الزر المستوى المضبوط.

تحذير ⚠

يجب عدم استخدام المقاعد الدافئة بواسطة الأشخاص الذين يجدون صعوبة في إدراك زيادة درجة الحرارة نتيجة لنقص الإحساس أو الذين يجدون مشكلات في تشغيل أزرار التحكم في المقاعد الدافئة.

معلومات ذات صلة

- عناصر التحكم في المناخ (ص. ٢٠٠)
- تنشيط وإلغاء تنشيط البدء التلقائي للمقاعد الأمامية المسخنة* (ص. ٢٠٢)

تنشيط وإلغاء تنشيط البدء التلقائي للمقاعد الأمامية المسخنة*

يمكن تدفئة المقاعد لزيادة الراحة لدى السائق والركاب في الطقس البارد.

يمكن ضبط تنشيط/إلغاء تنشيط البدء التلقائي لتدفئة المقاعد عند بداية تشغيل المحرك. مع تنشيط بدء التشغيل التلقائي، سيبدأ تنشيط التدفئة في حال انخفاض درجة الحرارة المحيطة.

١. اضغط الإعدادات في العرض العلوي بالشاشة المركزية.
٢. اضغط المكيف.

٣. حدد مستوى تدفئة تلقائي لمقعد السائق ومستوى تدفئة تلقائي لمقعد الراكب عند البدء، لتنشيط/إلغاء تنشيط بدء التشغيل التلقائي لمقاعد السائق والراكب المسخنة.

< عند تنشيط بدء التشغيل التلقائي، يظهر حرف "A" على كل زر خاص بالمقاعد الأمامية القابلة للتدفئة في الصف الخاص بالمناخ.

٤. حدد منخفض أو متوسط أو مرتفع لتحديد المستوى بعد تنشيط الوظيفة.

معلومات ذات صلة

- عناصر التحكم في المناخ (ص. ٢٠٠)
- تنشيط وإلغاء تنشيط المقعد الأمامي المسخن* (ص. ٢٠٢)

التحكم في المناخ

تنشيط وإلغاء تنشيط تهوية المقعد الأمامي*

يمكن تهوية المقاعد لتوفير مزيد من الراحة في الطقس الحار على سبيل المثال.
يتكون نظام التهوية من مراوح في المقاعد ومساند الظهر تسحب الهواء عبر كسوة المقعد. ويزيد أثر التبريد من برودة مقصورة الركاب. يمكن تنشيط النظام أثناء عمل المحرك.



١. اضغط عجلة القيادة جهة اليمين أو اليسار وزر التحكم في المقعد في صف المناخ بالشاشة المركزية لفتح أزرار التحكم لكل من المقعد وعجلة القيادة.

إذا لم تكن السيارة مزودة بميزة تدفئة المقاعد (من جانب السائق) أو تدفئة عجلة القيادة، فسيوفر زر تهوية المقاعد مباشرة في الصف الخاص بالمناخ.



٢. اضغط بصورة متكررة على زر تهوية المقاعد للتغيير بين المستويات الأربعة: إيقاف ومرتفع ومتوسط ومنخفض.
< يتغير المستوى ويعرض الزر المستوى المضبوط.

معلومات ذات صلة

- عناصر التحكم في المناخ (ص. ٢٠٠)

تنشيط وإلغاء تنشيط تدفئة المقعد الخلفي من المقعد الخلفي



مؤشر تدفئة المقاعد وأزرار التحكم على لوحة المناخ في خلفية كونسول النفق.

- اضغط بصورة متكررة على الأزرار جهة اليمين أو اليسار لتدفئة المقاعد في لوح المناخ بكونسول النفق للتبديل بين المستويات الأربعة: إيقاف ومرتفع ومتوسط ومنخفض.
< يتغير المستوى وتعرض الشاشة في لوحة المناخ المستوى المضبوط.

تحذير

يجب عدم استخدام المقاعد الدافئة بواسطة الأشخاص الذين يجدون صعوبة في إدراك زيادة درجة الحرارة نتيجة لنقص الإحساس أو الذين يجدون مشكلات في تشغيل أزرار التحكم في المقاعد الدافئة.

معلومات ذات صلة

- عناصر التحكم في المناخ (ص. ٢٠٠)

تنشيط وإلغاء تنشيط المقعد الخلفي المسخن*

يمكن تدفئة المقاعد لزيادة الراحة لدى السائق والركاب في الطقس البارد.

تنشيط وإلغاء تنشيط تدفئة المقعد الخلفي من المقعد الأمامي



١. افتح عرض المناخ في شاشة العرض المركزية من خلال الضغط على الرمز في وسط الصف الخاص بالمناخ.

٢. حدد علامة التوبويب المكيف الخلفي.



٣. اضغط بصورة متكررة على زر تدفئة المقاعد للتغيير بين المستويات الأربعة: إيقاف ومرتفع ومتوسط ومنخفض.
< يتغير المستوى ويعرض الزر المستوى المضبوط.

تنشيط وإلغاء تنشيط عجلة القيادة المسخنة*

يمكن تدفئة عجلة القيادة لزيادة الراحة لدى السائق في الطقس البارد.



١. اضغط عجلة القيادة جهة اليمين أو اليسار وزر التحكم في المقعد في صف المناخ بالشاشة المركزية لفتح أزرار التحكم لكل من المقعد وعجلة القيادة.

إذا لم تكن السيارة مزودة بميزة تهوية المقاعد أو تدفئة المقاعد، فسيتوفر زر تدفئة عجلة القيادة مباشرة في صف المناخ.



٢. اضغط بصورة متكررة على زر تدفئة عجلة القيادة للتغيير بين المستويات الأربعة: إيقاف ومرتفع ومتوسط ومنخفض.

< يتغير المستوى ويعرض الزر المستوى المضبوط.

معلومات ذات صلة

- عناصر التحكم في المناخ (ص. ٢٠٠)
- تنشيط وإلغاء تنشيط البدء التلقائي لعجلة القيادة المسخنة* (ص. ٢٠٤)

تنشيط وإلغاء تنشيط البدء التلقائي لعجلة القيادة المسخنة*

يمكن تدفئة عجلة القيادة لزيادة الراحة لدى السائق في الطقس البارد.

يمكن ضبط إمكانية تنشيط/إلغاء تنشيط البدء التلقائي لعجلة القيادة المسخنة عند بدء تشغيل المحرك. مع تنشيط بدء التشغيل التلقائي، سيبدأ تنشيط التدفئة في حال انخفاض درجة الحرارة المحيطة.

١. اضغط الإعدادات في العرض العلوي بالشاشة المركزية.
٢. اضغط المكيف.

٣. حدّد مستوى تدفئة تلقائي لعجلة القيادة لتنشيط/إلغاء تنشيط البدء التلقائي لتدفئة عجلة القيادة.

< عند تنشيط بدء التشغيل التلقائي، يظهر حرف "A" على الزر الخاص بعجلة القيادة القابلة للتدفئة في الصف الخاص بالمناخ.

٤. حدّد منخفض أو متوسط أو مرتفع لتحديد المستوى بعد تنشيط الوظيفة.

معلومات ذات صلة

- تنشيط وإلغاء تنشيط عجلة القيادة المسخنة* (ص. ٢٠٤)

تنشيط التحكم التلقائي بالمناخ

عند تنشيط التحكم الأوتوماتيكي في المناخ، يتم أوتوماتيكياً التحكم في العديد من وظائف المناخ.



١. افتح عرض المناخ في شاشة العرض المركزية من خلال الضغط على الرمز في وسط الصف الخاص بالمناخ.

٢. اضغط ضغطة قصيرة أو طويلة على AUTO المكيف

- ضغطة قصيرة - يتم أوتوماتيكياً التحكم في إعادة تدوير الهواء وتكييف الهواء وتوزيع الهواء.
 - ضغطة طويلة - يتم التحكم أوتوماتيكياً في إعادة تدوير الهواء وتكييف الهواء وتوزيع الهواء، كما يتم تغيير درجة الحرارة ومستوى المروحة إلى إعداداتها القياسية: ٢٢ درجة مئوية (٧٢ درجة فهرنهايت) والمستوى ٣ (المستوى ٢ في المقعد الخلفي).
- < يتم تنشيط التنظيم التلقائي للمناخ ويضيء الزر.

ملاحظة

بالإمكان تعديل درجة الحرارة وسرعة المروحة دون تعطيل نظام التحكم التلقائي في المناخ. ويتم إلغاء تنشيط نظام التحكم التلقائي في المناخ عندما يتم تغيير توزيع الهواء يدوياً أو عندما يتم تشغيل كامل طاقة مزيل الصقيع.

معلومات ذات صلة

- عناصر التحكم في المناخ (ص. ٢٠٠)

التحكم في المناخ

تنشيط وإلغاء تنشيط إعداد الوقت لإعادة تدوير الهواء

تعمل وظيفة إعادة تدوير الهواء على إغلاق منافذ الهواء الفاسد وغازات العادم وخلافه من خارج السيارة عن طريق إعادة استخدام نظام التحكم في المناخ للهواء الموجود في مقصورة الركاب.

يمكن ضبط تنشيط/إلغاء تنشيط مؤقت إعادة تدوير الهواء. عند تنشيط المؤقت، يتوقف تشغيل إعادة تدوير الهواء أوتوماتيكياً بعد مرور ٢٠ دقيقة.

١. اضغط الإعدادات في العرض العلوي بالشاشة المركزية.
٢. اضغط المكيف.
٣. حدد مؤقت إعادة التدوير لتنشيط/إلغاء تنشيط مؤقت إعادة تدوير الهواء.

معلومات ذات صلة

- تنشيط وإلغاء تنشيط وظيفة إعادة تدوير الهواء (ص. ٢٠٥)

معلومات ذات صلة

- عناصر التحكم في المناخ (ص. ٢٠٠)
- تنشيط وإلغاء تنشيط إعداد الوقت لإعادة تدوير الهواء (ص. ٢٠٥)

تنشيط وإلغاء تنشيط وظيفة إعادة تدوير الهواء

تعمل وظيفة إعادة تدوير الهواء على إغلاق منافذ الهواء الفاسد وغازات العادم وخلافه من خارج السيارة عن طريق إعادة استخدام نظام التحكم في المناخ للهواء الموجود في مقصورة الركاب.



١. افتح عرض المناخ في شاشة العرض المركزية من خلال الضغط على الرمز في وسط الصف الخاص بالمناخ.



٢. اضغط تدوير.

< يتم تنشيط/إلغاء تنشيط ميزة إعادة تدوير الهواء ويضيء/ينطفئ الزرّ.



مهم

عند تدوير الهواء داخل السيارة لمدة طويلة، فهناك خطر لتراكم الضباب على النوافذ من الداخل.



ملاحظة

لا يمكن تنشيط وظيفة إعادة تدوير الهواء في حالة تنشيط مزيل الصقيع بأقصى سرعة.

ملاحظة 

يحدث بعض التأخير في تشغيل مزيل الصقيع بالحد الأقصى وذلك لتجنب الانخفاض الكبير في مستوى سرعة المروحة في حالة إلغاء تنشيط تدفئة الزجاج الأمامي بضغطتين سريعتين على الزر.

تنشيط وإلغاء تنشيط الحد الأقصى لمزيل الصقيع من شاشة العرض المركزية



١. افتح عرض المناخ في شاشة العرض المركزية من خلال الضغط على الرمز في وسط الصف الخاص بالمناخ.



٢. اضغط Max.

< يتم تنشيط/إلغاء تنشيط مزيل الجليد السريع ويضيء/ينطفئ الزر.

معلومات ذات صلة

- عناصر التحكم في المناخ (ص. ٢٠٠)



الزرّ المادي في الكونسول المركزي.

السيارات غير المزودة بميزة تدفئة الزجاج الأمامي:

– اضغط الزر.

< يتم تنشيط/إلغاء تنشيط مزيل الجليد السريع ويضيء/ينطفئ الزرّ.

السيارات المزودة بميزة تدفئة الزجاج الأمامي:

– اضغط على الزرّ بصورة متكررة للتبديل بين المستويات الثلاثة:

- تدفئة الزجاج الأمامي النشطة

- تدفئة الزجاج الأمامي ومزيل الصقيع بأقصى سرعة

- غير منشط.

< يتم تنشيط/إلغاء تنشيط الزجاج الأمامي المسخن ومزيل الجليد السريع ويضيء/ينطفئ الزرّ.

تنشيط وإلغاء تنشيط الحد الأقصى لمزيل الصقيع

يتم استخدام الحد الأقصى لمزيل الصقيع لإزالة السديم والجليد بسرعة عن النوافذ.

مزيل الصقيع بأقصى سرعة يعمل على إلغاء تنشيط التنظيم التلقائي لإعادة تدوير الهواء والمناخ، وكذلك يعمل على تنشيط تكييف الهواء ويغير سرعة المروحة إلى ٥ ودرجة الحرارة إلى HI.

ملاحظة 

يؤدي تغيير مستوى المروحة إلى 5 إلى زيادة مستوى الضوضاء.

عند إلغاء تنشيط مزيل الصقيع بأقصى سرعة، يعود نظام التحكم في المناخ إلى الإعدادات السابقة.

تنشيط وإلغاء تنشيط الحد الأقصى لمزيل الصقيع من الكونسول المركزي

يتضمن الكونسول المركزي زرّاً مادياً للوصول السريع إلى الحد الأقصى لمزيل الصقيع.

مع تدفئة الزجاج الأمامي* يمكن فقط تنشيط مزيل الصقيع بأقصى سرعة بصورة فريدة من عرض المناخ في الشاشة المركزية.

التحكم في المناخ

تنشيط وإلغاء تنشيط البدء التلقائي للزجاج الأمامي المسخن*

يتم استخدام الزجاج الأمامي المسخن لإزالة السديم والجليد بسرعة عن الزجاج.

يمكن ضبط إمكانية تنشيط/إلغاء تنشيط البدء التلقائي للزجاج الأمامي المسخن عند بدء تشغيل المحرك. عند تنشيط ميزة البدء التلقائي، ستبدأ عملية التدفئة في حال وجود خطر تكوّن جليد أو سديم على الزجاج الأمامي/النافذة. تتوقف التدفئة تلقائيًا عندما يكون الزجاج الأمامي/النافذة دافئة بما فيه الكفاية وبعد ذوبان الجليد أو الضباب.

1. اضغط الإعدادات في العرض العلوي بالشاشة المركزية.
2. اضغط المكيف.
3. حدد مزيل صقيع أمامي أوتوماتيكي لتنشيط/إلغاء تنشيط البدء التلقائي لتدفئة الزجاج الأمامي.

معلومات ذات صلة

- تنشيط وإلغاء تنشيط الزجاج الأمامي المسخن* (ص. ٢٠٧)

تنشيط وإلغاء تنشيط الزجاج الأمامي المسخن من شاشة العرض المركزية



1. افتح عرض المناخ في شاشة العرض المركزية من خلال الضغط على الرمز في وسط الصف الخاص بالمناخ.



2. اضغط كهربائي.

< يتم تنشيط/إلغاء تنشيط الزجاج الأمامي المسخن ويضيء/ينطفئ الرمز.

ملاحظة

لا يتم تدفئة المنطقة المثبتة بواسطة الكهرباء في نهاية كل جانب للزجاج الأمامي، ولذلك قد تستغرق عملية إذابة الجليد وقتاً أطول.

ملاحظة

قد تؤثر عملية التدفئة الكهربائية للزجاج الأمامي على أداء الأجهزة المستجيبة وأجهزة الاتصال الأخرى.

معلومات ذات صلة

- عناصر التحكم في المناخ (ص. ٢٠٠)
- تنشيط وإلغاء تنشيط البدء التلقائي للزجاج الأمامي المسخن* (ص. ٢٠٧)

تنشيط وإلغاء تنشيط الزجاج الأمامي المسخن*

يتم استخدام الزجاج الأمامي المسخن لإزالة السديم والجليد بسرعة عن الزجاج.

تنشيط وإلغاء تنشيط الزجاج الأمامي المسخن من الكونسول المركزي

يتضمن الكونسول المركزي زرّاً مادياً يتيح الوصول السريع إلى الزجاج الأمامي المسخن.



الزرّ المادي في الكونسول المركزي.

– اضغط على الزرّ بصورة متكررة للتبديل بين المستويات الثلاثة:

- تدفئة الزجاج الأمامي النشطة
 - تدفئة الزجاج الأمامي ومزيل الصقيع بأقصى سرعة
 - غير منشط.
- < يتم تنشيط/إلغاء تنشيط الزجاج الأمامي المسخن ومزيل الجليد السريع ويضيء/ينطفئ الرمز.

تنشيط وإلغاء تنشيط الزجاج الخلفي المسخن ومرآيا الأبواب المسخنة.

تتيح النوافذ الخلفية والمرآيا الخارجية المسخنة إزالة السديم والجليد عنها وبشكل سريع.

تنشيط وإلغاء تنشيط الزجاج الخلفي المسخن ومرآيا الأبواب المسخنة من الكونسول المركزي

يتضمن الكونسول المركزي زرّ مادي يتيح الوصول السريع إلى الزجاج الخلفي المسخن ومرآيا الأبواب المسخنة.



الزرّ المادي في الكونسول المركزي.

– اضغط الزر.

< يتم تنشيط/إلغاء تنشيط الزجاج الخلفي ومرآيا الأبواب المسخنة ويضيء/ينطفئ الزرّ.

تنشيط وإلغاء تنشيط الزجاج الخلفي المسخن ومرآيا الأبواب المسخنة من شاشة العرض المركزية



١. افتح عرض المناخ في شاشة العرض المركزية من خلال الضغط على الرمز في وسط الصف الخاص بالمناخ.



٢. اضغط الخلف.

< يتم تنشيط/إلغاء تنشيط الزجاج الخلفي ومرآيا الأبواب المسخنة ويضيء/ينطفئ الزرّ.

معلومات ذات صلة

- عناصر التحكم في المناخ (ص. ٢٠٠)
- تنشيط وإلغاء تنشيط بدء التشغيل التلقائي للنوافذ الخلفية والمرآيا الخارجية المسخنة (ص. ٢٠٨)

تنشيط وإلغاء تنشيط بدء التشغيل التلقائي للنوافذ الخلفية والمرآيا الخارجية المسخنة

تتيح النوافذ الخلفية والمرآيا الخارجية المسخنة إزالة السديم والجليد عنها وبشكل سريع.

يمكن ضبط تنشيط/إلغاء تنشيط البدء التلقائي للنوافذ الخلفية والمرآيا الخارجية المسخنة عند بدء تشغيل المحرك. عند تنشيط ميزة البدء التلقائي، ستبدأ عملية التدفئة في حال وجود خطر تكوّن جليد أو سديم على الزجاج الأمامي/النافذة. تتوقف التدفئة تلقائيًا عندما يكون الزجاج الأمامي/النوافذ دافئة بما فيه الكفاية وبعد ذوبان الجليد أو الضباب.

١. اضغط الإعدادات في العرض العلوي بالشاشة المركزية.

٢. اضغط المكيف.

٣. حدد مزيل صقيع خلفي أوتوماتيكي لتنشيط/إلغاء تنشيط البدء التلقائي لتدفئة النوافذ ومرآيا الأبواب.

معلومات ذات صلة

- تنشيط وإلغاء تنشيط الزجاج الخلفي المسخن ومرآيا الأبواب المسخنة (ص. ٢٠٨)

التحكم في المناخ

تنظيم مستوى المروحة للمقعد الخلفي

يمكن ضبط المروحة للمقعد الخلفي على سرعات مختلفة يتم التحكم بها تلقائياً.

ضبط مستوى المروحة للمقعد الخلفي من المقعد الأمامي



١. افتح عرض المناخ في شاشة العرض المركزية من خلال الضغط على الرمز في وسط الصف الخاص بالمناخ.
٢. حدد علامة التيوب المكيّف الخلفي.

مهم !

إذا كانت المروحة متوقفة عن العمل تماماً، فلن يعمل تكييف الهواء، الأمر الذي قد يتسبب في خطر تكون الضباب على النوافذ من الداخل.

ملاحظة i

يعمل نظام التحكم في المناخ تلقائياً على تهيئة تدفق الهواء في مستوى سرعة المروحة المحدد، بناءً على المتطلبات، مما يعني أنه قد تتغير سرعة المروحة على الرغم من عدم تغيير مستوى السرعة.

معلومات ذات صلة

- عناصر التحكم في المناخ (ص. ٢٠٠)

تنظيم مستوى المروحة للمقعد الأمامي

يمكن ضبط المروحة للمقعد الأمامي على سرعات مختلفة يتم التحكم بها تلقائياً.



١. افتح عرض المناخ في شاشة العرض المركزية من خلال الضغط على الرمز في وسط الصف الخاص بالمناخ.



أزرار التحكم في المروحة في عرض المناخ.

٢. انقر على مستوى المروحة المطلوب Off أو ١ أو ٥ أو Max.
- < يتغير مستوى تشغيل المروحة وتضيء الأزرار الخاصة بالمستوى المحدد.

- معلومات ذات صلة
- عناصر التحكم في المناخ (ص. ٢٠٠)

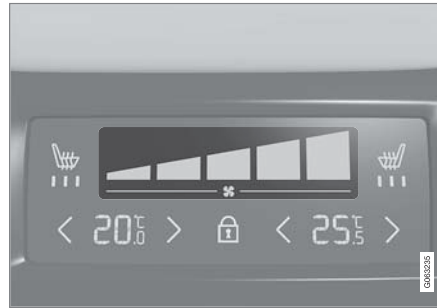

عناصر تحكم المروحة على لوحة المناخ في خلفية كونسول النفق.

٢. انقر على مستوى المروحة المطلوب ١ أو ٥.
- < يتغير مستوى تشغيل المروحة وتضيء الأزرار الخاصة بالمستوى المحدد.

ملاحظة ⓘ

يتعذر ضبط مستوى سرعة المروحة للمقعد الخلفي إذا كان مستوى سرعة المروحة للمقعد الأمامي في الوضع Off.

يمكن فقط إيقاف تشغيل سرعة مروحة المقعد الخلفي من عرض المناخ في الشاشة المركزية.

ملاحظة ⓘ

يعمل نظام التحكم في المناخ تلقائيًا على تهيئة تدفق الهواء في مستوى سرعة المروحة المحدد، بناءً على المتطلبات، مما يعني أنه قد تتغير سرعة المروحة على الرغم من عدم تغيير مستوى السرعة.

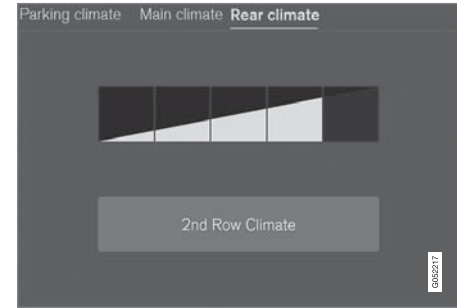

أزرار التحكم في المروحة في علامة التبويب المكيف الخلفي في عرض المناخ.

٣. انقر على مستوى المروحة المطلوب ١ أو ٥.
- يمكن إيقاف تشغيل مستوى المروحة لمقعد الصف الثاني والثالث* بالنقر على مكيف الصف الثاني.
- يتبع مستوى المروحة في مقاعد الصف الثالث المستوى الخاص بمقاعد الصف الثاني ولكن يمكن تنشيطه بشكل مستقل بالنقر على مكيف الصف الثالث.
- < يتغير مستوى تشغيل المروحة وتضيء الأزرار الخاصة بالمستوى المحدد.

ضبط مستوى المروحة للمقعد الخلفي من المقعد الخلفي

١. اضغط زر إلغاء القفل في لوحة المناخ بكونسول النفق للوصول إلى عناصر التحكم.

التحكم في المناخ

تنظيم درجة الحرارة للمقعد الخلفي

يمكن ضبط درجة الحرارة إلى الدرجة المرغوبة لمناطق مناخ المقاعد الخلفية.

تنظيم درجة الحرارة للمقعد الخلفي من المقعد الأمامي



١. افتح عرض المناخ في شاشة العرض المركزية من خلال الضغط على الرمز في وسط الصف الخاص بالمناخ.
٢. حدد علامة التويب المكيف الخلفي.



زر درجة الحرارة في علامة التويب المكيف الخلفي في عرض المناخ.

٣. اضغط زر درجة الحرارة على الجانب الأيمن أو الأيسر لفتح عنصر التشغيل.

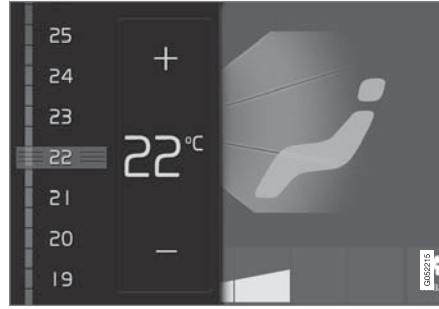

التحكم في درجة الحرارة.

٢. تنظيم درجة الحرارة عن طريق أي مما يلي:

- اسحب زر التحكم لدرجة الحرارة المطلوبة أو
- اضغط +/- لرفع/خفض درجة الحرارة تدريجيًا.
- < تتغير درجة الحرارة ويعرض الزر درجة الحرارة الحالية.

ملاحظة

لا يمكن زيادة سرعة التفتتة أو التبريد من خلال تحديد درجة حرارة أعلى أو أقل من درجة الحرارة الفعلية المطلوبة.

معلومات ذات صلة

- عناصر التحكم في المناخ (ص. ٢٠٠)

تنظيم درجة الحرارة للمقعد الأمامي

يمكن إعداد درجة الحرارة إلى الدرجة المرغوبة لمناطق مناخ المقاعد الأمامية.



أزرار درجة الحرارة في صف المناخ.

١. اضغط زر درجة الحرارة على الجانب الأيمن أو الأيسر في صف المناخ بالشاشة المركزية لفتح أزرار التحكم.

مزامنة درجة الحرارة

يمكن مزامنة درجة حرارة مناطق المناخ المختلفة في السيارة مع درجة الحرارة المضبوطة في جانب السائق.



يوجد زر المزامنة في عناصر تشغيل درجة الحرارة جهة السائق.

١. اضغط زر درجة الحرارة جهة السائق في صف المناخ بالشاشة المركزية لفتح أزرار التحكم.
٢. اضغط مزامنة درجة الحرارة.

< يتم مزامنة درجة الحرارة في جميع المناطق في السيارة لتتساوى مع درجة الحرارة المضبوطة في جهة السائق، ويظهر رمز المزامنة بالقرب من زر درجة الحرارة.

يتم إيقاف المزامنة عن طريق الضغط الإضافي على مزامنة درجة الحرارة أو عن طريق تغيير إعدادات درجة حرارة منطقة مناخ غير تلك الخاصة بالسائق.

معلومات ذات صلة

- عناصر التحكم في المناخ (ص. ٢٠٠)



عناصر التحكم في درجة الحرارة على لوحة المناخ في خلفية كونسول النفق.

٢. اضغط الأزرار بالجهة اليمنى أو الجهة اليسرى </> في لوحة مناخ كونسول النفق لرفع/خفض درجة الحرارة تدريجيًا.
- < تغيير درجة الحرارة وتعرض الشاشة في لوحة المناخ درجة الحرارة المضبوطة.

ملاحظة

لا يمكن زيادة سرعة التدفئة أو التبريد من خلال تحديد درجة حرارة أعلى أو أقل من درجة الحرارة الفعلية المطلوبة.

معلومات ذات صلة

- عناصر التحكم في المناخ (ص. ٢٠٠)

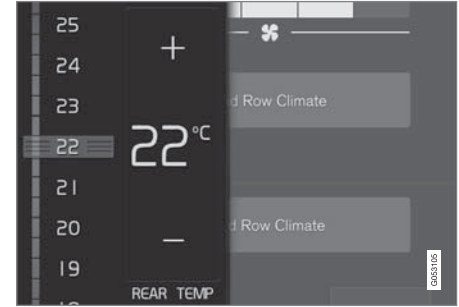

التحكم في درجة الحرارة.

٤. تنظيم درجة الحرارة عن طريق أي مما يلي:
 - اسحب زر التحكم لدرجة الحرارة المطلوبة
 - اضغط +/- لرفع/خفض درجة الحرارة تدريجيًا.
 - < تغيير درجة الحرارة ويعرض الزر درجة الحرارة الحالية.

تنظيم درجة الحرارة للمقعد الخلفي من المقعد الخلفي

١. اضغط زر إلغاء القفل في لوحة المناخ بكونسول النفق للوصول إلى عناصر التحكم.

مناخ الركن

يُعتبر التحكم في المناخ أثناء الركن مصطلحاً عاماً للعديد من الوظائف التي تهدف إلى تحسين المناخ في مقصورة الركاب عندما تكون السيارة مركونة، أي التهوية المسبقة على سبيل المثال. تكون السيارة مركونة، أي التهوية المتصلة بالتحكم في المناخ أثناء الركن قابلة للتحكم من خلال مكيف ركن السيارة في عرض المناخ ضمن شاشة العرض المركزية. افتح عرض المناخ من خلال الضغط على الرمز في وسط الصف الخاص بالمناخ.



معلومات ذات صلة

- المناخ (ص. ١٩٠)
- التهوية المسبقة (ص. ٢١٤)
- التنظيف المسبق* (ص. ٢١٩)
- المناخ المريح أثناء الركن (ص. ٢١٩)
- الرموز والرسائل للتحكم في مناخ الوقوف (ص. ٢٢١)

تنشيط وإلغاء تنشيط المناخ للصف الثالث من المقاعد*

يتوفر لصف المقاعد الثالث نظام تكييف منفصل للهواء يتيح تبريد الهواء الداخل أو إزالة الرطوبة منه عند الضرورة.



١. افتح عرض المناخ في شاشة العرض المركزية من خلال الضغط على الرمز في وسط الصف الخاص بالمناخ.
 ٢. حدد علامة التبريد المكيف الخلفي.
 ٣. اضغط مكيف الصف الثالث.
- < يتم تنشيط/إلغاء تنشيط وحدة تكييف الهواء ويضيء/ينطفئ الزر.

ملاحظة

يتم تنشيط نظام تكييف الهواء لصف المقاعد الثالث تلقائياً فور وضع أي شخص حزام الأمان في ذلك الصف.

من غير المسموح بتنشيط تكييف الهواء في صف المقاعد الثالث في حال إيقاف تشغيل تكييف الهواء الأساسي أو إيقاف تشغيل التحكم في المناخ لصف المقاعد الثاني.

معلومات ذات صلة

- عناصر التحكم في المناخ (ص. ٢٠٠)

تنشيط وإلغاء تنشيط نظام تكييف الهواء

يعمل تكييف الهواء على تبريد الهواء الوارد وإزالة الرطوبة منه كما هو مطلوب.

عند تنشيط مكيف الهواء، يتحكم نظام التحكم في المناخ أوتوماتيكياً في عملية التشغيل والإيقاف وذلك كما هو مطلوب.



١. افتح عرض المناخ في شاشة العرض المركزية من خلال الضغط على الرمز في وسط الصف الخاص بالمناخ.



٢. اضغط AC.

< يتم تنشيط/إلغاء تنشيط وحدة تكييف الهواء ويضيء/ينطفئ الزر.

ملاحظة

أغلق كل النوافذ الجانبية و* السقف البانورامي حتى يعمل مكيف الهواء جيداً قدر الإمكان.

ملاحظة

لا يمكن تنشيط مكيف الهواء أثناء وجود زر التحكم في المروحة على الوضع Off.

معلومات ذات صلة

- عناصر التحكم في المناخ (ص. ٢٠٠)

التهينة المسبقة

التهينة المسبقة هي وظيفة للتحكم بالمناخ تتيح محاولة الوصول إلى درجة حرارة الراحة في مقصورة الركاب قبل المغادرة، عندما يكون ذلك ممكناً.

يمكن أن تستخدم التهينة المسبقة البداية المباشرة أو يمكن ضبطها من خلال المؤقت.

تستخدم الوظيفة عدة أنظمة في مختلف الحالات:

- في المناخ البارد، تقوم مدفاة الوقوف بتدفئة مقصورة الركاب لتصل إلى درجة حرارة مريحة.
 - كما يعمل مكيف الهواء في المناخ الحار على تبريد مقصورة الركاب وصولاً إلى درجة الحرارة المناسبة.
 - يمكن تحديد تنشيط تدفئة عجلة القيادة* وتدفئة المقاعد* للسائق والركاب.
 - يتم أوتوماتيكياً تنشيط تدفئة الزجاج الأمامي ومرايا الأبواب والنوافذ الخلفية عند الحاجة.
- أثناء التهينة المسبقة في مناخ حار، يمكن أن يقطر الماء المتكثف من تكييف الهواء تحت السيارة. هذا أمر عادي.

ملاحظة

لن تكون التهينة المسبقة متوفرة إلا عند توصيل السيارة بمقيس كهربائي. ٢ قد يؤدي استخدام محطة شحن لا يتم تنشيطها بشكل متواصل، بسبب وجود مؤقت، إلى تعطل التهينة المسبقة.

إذا لم تكن السيارة متصلة بمقيس كهربائي، فلا يزال بالإمكان تبريد مقصورة الركاب لفترة وجيزة في المناخ الدافئ عن طريق تشغيل التهينة المسبقة مباشرة.

ملاحظة

أثناء إجراء التكييف المسبق لمقصورة الركاب، ستعمل السيارة لتحقيق درجة حرارة ملائمة وستجاهل درجة الحرارة التي تم تعيينها في نظام التحكم بالمناخ.

ملاحظة

يتم بدء عملية التنظيف المسبق* تلقائياً عند اكتمال التهينة المسبقة.

تشغيل/إيقاف تشغيل التهينة المسبقة

تتيح التهينة المسبقة تدفئة أو تبريد مقصورة الركاب قبل الانطلاق بالسيارة، عندما يكون ذلك ممكناً. يمكن للوظيفة استخدام البداية المباشرة من الشاشة المركزية أو الهاتف المحمول.

التشغيل/إيقاف التشغيل من السيارة



١. افتح عرض المناخ في شاشة العرض المركزية من خلال الضغط على الرمز في وسط الصف الخاص بالمناخ.
 ٢. حدد علامة التيوب مكيّف ركن السيارة.
 ٣. حدّد ما إذا كنت ترغب في تنشيط تدفئة المقعد وتدفئة عجلة القيادة أثناء التهينة المسبقة من خلال وضع علامة/إزالة علامة من المربعات الخاصة بالوظيفة ذات الصلة.
 ٤. اضغط بدء التهينة والتنظيف.
- < يتم تشغيل/إيقاف تشغيل التهينة المسبقة ويضيء/ينطفئ الزر.

معلومات ذات صلة

- مناخ الركن (ص. ٢١٣)
- تشغيل/إيقاف تشغيل التهينة المسبقة (ص. ٢١٤)
- إعداد مدة التهينة المسبقة (ص. ٢١٦)
- التنظيف المسبق* (ص. ٢١٩)

٢ لا ينطبق على السخان الإضافي الذي يعمل بالوقود.

معلومات ذات صلة

- مناخ الركن (ص. ٢١٣)
- التهينة المسبقة (ص. ٢١٤)
- إعداد مدة التهينة المسبقة (ص. ٢١٦)
- التنظيف المسبق* (ص. ٢١٩)

تحذير

لا تستخدم التهينة المسبقة:

- في الأماكن المغلقة سيئة التهوية. قد تنبعث غازات العادم في حالة بدء تشغيل المدفأة.
 - في الأماكن التي يوجد بها مواد قابلة للاشتعال. الوقود والغاز والحشائش الطويلة ونشارة الخشب وما شابه، كلها مواد قابلة للاشتعال.
 - في حالة وجود احتمال خطر انسداد خط العادم للمدفأة. على سبيل المثال عند وجود جليد عميق أمام مبيت العجلة الأمامية اليمنى مما يؤدي إلى إعاقة تهوية المدفأة.
- تذكر أنه يمكن بدء التهينة المسبقة عن طريق مؤقت يمكن ضبطه قبل وقت كبير من العمل.

البدء من التطبيق

يمكن إدارة بدء تشغيل التهينة المسبقة، وكذلك المعلومات حول الإعدادات المحددة، من جهاز يتضمن تطبيق Volvo On Call*. يتيح التهينة المسبقة تدفئة أو تبريد المقصورة (بواسطة وحدة تكييف الهواء في السيارة) حتى الوصول إلى درجة حرارة مريحة.

يمكن كذلك إجراء تهينة مسبقة لمقصورة الركاب باستخدام وظيفة بدء تشغيل السيارة عن بُعد (ERS - Engine Remote Start)° عبر تطبيق Volvo On Call* .

ملاحظة

لن تكون التهينة المسبقة متوفرة إلا عند توصيل السيارة بمقبس كهربائي. قد يؤدي استخدام محطة شحن لا يتم تنشيطها بشكل متواصل، بسبب وجود مؤقت، إلى تعطل التهينة المسبقة.

إذا لم تكن السيارة متصلة بمقبس كهربائي، فلا يزال بالإمكان تبريد مقصورة الركاب لفترة وجيزة في المناخ الدافئ عن طريق تشغيل التهينة المسبقة مباشرة.

ملاحظة

يجب غلق أبواب ونوافذ السيارة أثناء التهينة المسبقة في مقصورة الركاب.

ملاحظة

يتم بدء عملية التنظيف المسبق* تلقائياً عند اكتمال التهينة المسبقة.

٣ لا ينطبق على السخان الإضافي الذي يعمل بالوقود.
٤ ينطبق على المدفأة الإضافية التي تعمل بالوقود.
٥ في بعض الأسواق.

إعداد مدة التهيئة المسبقة

يمكن ضبط المؤقت بحيث تنتهي التهيئة المسبقة في وقت محدد مسبقاً.

يستطيع المؤقت التعامل مع ٨ إعدادات مختلفة بحد أقصى في

- وقت وفي تاريخ واحد
- وقت في يوم أو أكثر من أيام الأسبوع، مع أو بدون تكرار.

ملاحظة

لن تكون التهيئة المسبقة متوفرة إلا عند توصيل السيارة بمقبس كهربائي. قد يؤدي استخدام محطة شحن لا يتم تنشيطها بشكل متواصل، بسبب وجود مؤقت، إلى تعطل التهيئة المسبقة.

إذا لم تكن السيارة متصلة بمقبس كهربائي، فلا يزال بالإمكان تبريد مقصورة الركاب لفترة وجيزة في المناخ الدافئ عن طريق تشغيل التهيئة المسبقة مباشرة.

معلومات ذات صلة

- التهيئة المسبقة (ص. ٢١٤)
- إضافة وتعديل إعداد الوقت للتهيئة المسبقة (ص. ٢١٦)
- تنشيط وإلغاء تنشيط إعداد المدة للتهيئة المسبقة (ص. ٢١٧)
- حذف إعداد وقت التهيئة المسبقة (ص. ٢١٨)

إضافة وتعديل إعداد الوقت للتهيئة المسبقة

يستطيع المؤقت في التهيئة المسبقة التعامل مع ٨ إعدادات للوقت بحد أقصى.

إضافة إعداد للوقت

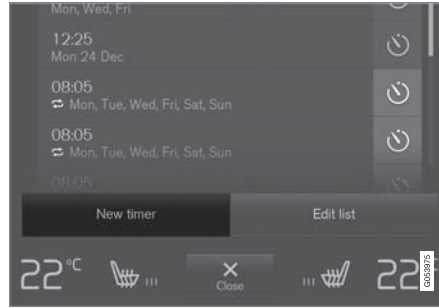

زر إضافة إعداد الوقت في علامة التبويب مكيف ركن السيارة في عرض المناخ.

١. افتح عرض المناخ في الشاشة المركزية.
٢. حدد علامة التبويب مكيف ركن السيارة.

٣. اضغط إضافة مؤقت.

< تظهر نافذة منبثقة.

ملاحظة

يتعذر إضافة إعداد وقت في حالة وجود 8 إعدادات في المؤقت. احذف أحدها لتتمكن من إضافة واحد جديد.

٤. انقر على التاريخ لضبط الوقت لتاريخ واحد.

انقر على الأيام لضبط الوقت ليوم أو أكثر في الأسبوع.

مع الأيام: تنشيط/إلغاء تنشيط التكرار عن طريق وضع علامة/إلغاء العلامة في المربع في التكرار أسبوعياً.

٥. مع التاريخ: حدد تاريخ التهيئة المسبقة من خلال التمرير في قائمة التاريخ باستخدام الأسهم.

مع الأيام: حدد أيام الأسبوع للتهيئة المسبقة بالنقر على أزرار أيام الأسبوع.

٦. اضبط وقت انتهاء التهيئة المسبقة بالتمرير باستخدام الأسهم.

٧. انقر على تأكيد لإضافة إعداد الوقت.

< يتم إضافة إعداد الوقت إلى القائمة ويتم تنشيطه.

٦ لا ينطبق علىسخن الإضافي الذي يعمل بالوقود.

التحكم في المناخ

تنشيط وإلغاء تنشيط إعداد المدة للتهينة المسبقة

يمكن تنشيط إعداد الوقت في المؤقت أو تعطيله حسب الحاجة.

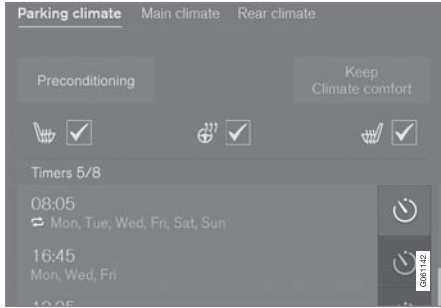

أزرار المؤقت في علامة التبويب مكيف ركن السيارة في عرض المناخ.

١. افتح عرض المناخ في الشاشة المركزية.
 ٢. حدد علامة التبويب مكيف ركن السيارة.
 ٣. تنشيط/تعطيل إعداد الوقت بالنقر على المؤقت يمين الإعداد.
- < يتم تنشيط/إلغاء تنشيط إعداد الوقت ويضيء/ينطفئ الزر.

- تنشيط وإلغاء تنشيط إعداد المدة للتهينة المسبقة (ص. ٢١٧)
- حذف إعداد وقت التهينة المسبقة (ص. ٢١٨)

تحذير ⚠

لا تستخدم التهينة المسبقة:

- في الأماكن المغلقة سيئة التهوية. قد تنبعث غازات العادم في حالة بدء تشغيل المدفأة.
- في الأماكن التي يوجد بها مواد قابلة للاشتعال. الوقود والغاز والحشائش الطويلة ونشارة الخشب وما شابه، كلها مواد قابلة للاشتعال.
- في حالة وجود احتمال خطر انسداد خط العادم للمدفأة. على سبيل المثال عند وجود جليد عميق أمام مبنى العجلة الأمامية اليمنى مما يؤدي إلى إعاقة تهوية المدفأة.

تذكر أنه يمكن بدء التهينة المسبقة عن طريق مؤقت يمكن ضبطه قبل وقت كبير من العمل.

تحرير إعداد الوقت

١. افتح عرض المناخ في الشاشة المركزية.
٢. حدد علامة التبويب مكيف ركن السيارة.
٣. اضغط إعداد الوقت المطلوب تغييره.
- < تظهر نافذة منبثقة.
٤. قم بتعديل إعداد الوقت بالطريقة نفسها المستخدمة في "إضافة إعداد للوقت".

معلومات ذات صلة

- التهينة المسبقة (ص. ٢١٤)
- إعداد مدة التهينة المسبقة (ص. ٢١٦)

٧ ينطبق على المدفأة الإضافية التي تعمل بالوقود.

- إضافة وتعديل إعداد الوقت للتهينة المسبقة (ص. ٢١٦)
- تنشيط وإلغاء تنشيط إعداد المدة للتهينة المسبقة (ص. ٢١٧)

حذف إعداد وقت التهينة المسبقة

يمكن حذف أي إعداد زمني للتهينة المسبقة إذا لم يعد مطلوباً.

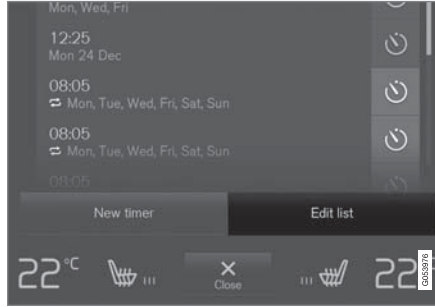

زر تعديل القائمة/حذف إعداد الوقت في علامة التبويب مكيف ركن السيارة في عرض المناخ.

١. افتح عرض المناخ في الشاشة المركزية.
٢. حدد علامة التبويب مكيف ركن السيارة.
٣. اضغط لائحة التعديل.
٤. اضغط رمز الحذف على يمين القائمة.
< يتغير الرمز إلى النص حذف.
٥. اضغط على حذف للتأكيد.
< يتم إزالة إعداد الوقت من القائمة.

معلومات ذات صلة

- التهينة المسبقة (ص. ٢١٤)
- إعداد مدة التهينة المسبقة (ص. ٢١٦)

تحذير

لا تستخدم التهينة المسبقة:

- في الأماكن المغلقة سيئة التهوية. قد تنبعث غازات العادم في حالة بدء تشغيل المدفأة.
 - في الأماكن التي يوجد بها مواد قابلة للاشتعال. الوقود والغاز والحشائش الطويلة ونشارة الخشب وما شابه، كلها مواد قابلة للاشتعال.
 - في حالة وجود احتمال خطر انسداد خط العادم للمدفأة: على سبيل المثال عند وجود جليد عميق أمام مبنى العجلة الأمامية اليمنى مما يؤدي إلى إعاقة تهوية المدفأة.
- تذكر أنه يمكن بدء التهينة المسبقة عن طريق مؤقت يمكن ضبطه قبل وقت كبير من العمل.

معلومات ذات صلة

- التهينة المسبقة (ص. ٢١٤)
- إعداد مدة التهينة المسبقة (ص. ٢١٦)
- إضافة وتعديل إعداد الوقت للتهينة المسبقة (ص. ٢١٦)
- حذف إعداد وقت التهينة المسبقة (ص. ٢١٨)

المناخ المريح أثناء الركن

يمكن الحفاظ على المناخ في مقصورة السيارة أثناء وقوفها، إذا كانت هناك حاجة لإيقاف تشغيل المحرك على سبيل المثال وكان السائق أو الركاب يرغبون في البقاء في السيارة والاحتفاظ بمستوى الراحة للمناخ.

لا يمكن بدء ميزة الاحتفاظ بالراحة المناخية إلا عن طريق التشغيل المباشر من شاشة العرض المركزية.

تستخدم الوظيفة عدة أنظمة في مختلف الحالات:

- الحرارة المتبقية من المحرك في المناخ البارد تعمل على تدفئة مقصورة الركاب وصولاً لدرجة الحرارة المناسبة.
- وعندما يكون الجو دافئاً، تعمل التهوية على تبريد مقصورة الركاب عن طريق دفع الهواء من خارج السيارة.

ملاحظة

يتم إيقاف تشغيل صيانة راحة المناخ عند قفل السيارة من الخارج وذلك لتجنب استخدام الحرارة المتبقية بدون داع. الغرض من استخدام الوظيفة هو الحفاظ على راحة المناخ عندما يظل السائق أو الركاب داخل السيارة.

هناك حد أقصى لفترة تفعيل ميزة المناخ المريح عندما يكون المناخ بارداً، ويعتمد هذا الأمر على نسبة الحرارة العالية المتبقية.

معلومات ذات صلة

- مناخ الركن (ص. ٢١٣)
- بدء وإيقاف تشغيل ميزة المناخ المريح أثناء الركن (ص. ٢٢٠)

تشغيل/إيقاف تشغيل التنظيف المسبق*

يهدف التنظيف المسبق إلى رفع جودة الهواء في مقصورة الركاب قبل القيادة. يمكن للوظيفة استخدام البداية المباشرة من الشاشة المركزية أو الهاتف المحمول.

التشغيل/إيقاف التشغيل من السيارة



١. افتح عرض المناخ في شاشة العرض المركزية من خلال الضغط على الرمز في وسط الصف الخاص بالمناخ.
٢. حدد علامة التيبوب مكيف ركن السيارة.
٣. اضغط بدء التنظيف المسبق.

< يتم تشغيل/إيقاف تشغيل التنظيف المسبق ويضيء/ينطفئ الزر.

البدء من التطبيق*

يمكن إدارة عملية بدء تشغيل التنظيف المسبق والمعلومات عن الإعدادات المحددة من الجهاز الذي يتضمن تطبيق Volvo On Call.*

ملاحظة

يتم دائماً بدء عملية التنظيف المسبق تلقائياً عند اكتمال التهيئة المسبقة.

معلومات ذات صلة

- مناخ الركن (ص. ٢١٣)
- التنظيف المسبق* (ص. ٢١٩)
- التهيئة المسبقة (ص. ٢١٤)

التنظيف المسبق*

يتم القيام بالتنظيف المسبق للسيارة قبل المغادرة بغية رفع جودة الهواء في مقصورة الركاب. لا يمكن بدء التنظيف المسبق إلا مباشرةً من شاشة العرض المركزية، علماً أنه يمكن أيضاً بدؤه تلقائياً عند انتهاء التهيئة المسبقة.

تستخدم هذه الوظيفة نظام التهوية لتوزيع الهواء النقي في مقصورة الركاب ومن ثم لتمرير الهواء في مرشح نظام تكييف الهواء في مقصورة الركاب.

معلومات ذات صلة

- مناخ الركن (ص. ٢١٣)
- تشغيل/إيقاف تشغيل التنظيف المسبق* (ص. ٢١٩)
- التهيئة المسبقة (ص. ٢١٤)

بدء وإيقاف تشغيل ميزة المناخ المريح أثناء الركن

تعمل وظيفة الاحتفاظ براحة المناخ على الحفاظ على المناخ في مقصورة الركاب بعد القيادة. يمكن للوظيفة استخدام البداية المباشرة من الشاشة المركزية.



١. افتح عرض المناخ في شاشة العرض المركزية من خلال الضغط على الرمز في وسط الصف الخاص بالمناخ.
 ٢. حدد علامة التبويب مكيف ركن السيارة.
 ٣. اضغط تثبيت المكيف المريح.
- < يتم تشغيل/إيقاف تشغيل وظيفة الاحتفاظ براحة المناخ ويضيء/ينطفئ الزر.

ملاحظة

يتم إيقاف تشغيل صيانة راحة المناخ عند قفل السيارة من الخارج وذلك لتجنب استخدام الحرارة المتبقية بدون داع. الغرض من استخدام الوظيفة هو الحفاظ على راحة المناخ عندما يظل السائق أو الركاب داخل السيارة.

هناك حد أقصى لفترة تفعيل ميزة المناخ المريح عندما يكون المناخ بارداً، ويعتمد هذا الأمر على نسبة الحرارة العالية المتبقية.

معلومات ذات صلة

- المناخ المريح أثناء الركن (ص. ٢١٩)

ملاحظة

من غير الممكن تشغيل وظيفة الحبس الحراري الموقر للراحة في حال لم تكن هناك نسبة حرارة متبقية كافية في المحرك للحفاظ على حرارة مقصورة الركاب أو في حال كانت درجة الحرارة الخارجية أعلى من ٢٠ درجة مئوية تقريباً (٦٨ درجة فهرنهايت).

التحكم في المناخ

يضيء هذا الرمز في شاشة السائق عند تنشيط مدفأة الوقوف^٩.





يمكن أيضاً عرض الرسائل المتعلقة بالتحكم في المناخ أثناء الركن في جهاز يتضمّن تطبيق Volvo On Call.*

الرموز والرسائل للتحكم في مناخ الوقوف
يمكن أن يظهر عدد من الرموز والرسائل بخصوص التحكم في مناخ الوقوف على شاشة السائق.

الرمز	رسالة / إشعار	المواصفات
	مكيف ركن السيارة يلزم إجراء الخدمة	التحكم في مناخ الركن لا يعمل. اتصل بإحدى الورشات A لفحص الوظيفة بأسرع وقت ممكن.
	مكيف ركن السيارة غير متوفر مؤقتاً	التحكم في مناخ الركن لا يعمل مؤقتاً. إذا استمرت المشكلة لبعض الوقت، فاتصل بورشة العمل A لفحص الوظيفة.
	مكيف ركن السيارة غير متاح، مستوى الوقود منخفض جداً ^B	يتعذر تنشيط التحكم في مناخ الوقوف إذا كان مستوى الوقود منخفضاً جداً ولا يمكنه بدء مدفأة الوقوف. املاً خزّان وقود السيارة.
	مكيف ركن السيارة غير متاح، مستوى الشحن منخفض جداً	يتعذر تنشيط التحكم في مناخ الوقوف إذا كان مستوى شحن البطارية الهجين منخفضاً جداً ولا يمكنه بدء مدفأة الوقوف. تشغيل السيارة.

^٩ ينطبق على السخان الذي يعمل بالوقود.

المواصفات	رسالة / إشعار	الرمز
يتعذر إلغاء تنشيط التحكم في مناخ الوقوف في حالة عدم توصيل كابل الشحن. صل كابل الشحن.	مكيف ركن السيارة غير متاح، غير متصل بمصدر طاقة C	
يتم تحديد مدة تشغيل وظيفة التحكم بالمناخ أثناء الركن عندما تكون حالة الشحن الظاهرة على البطارية الهجينة منخفضة. تشغيل السيارة.	مكيف ركن السيارة شحن محدود المستوى منخفض جداً	

A يوصى بالرجوع إلى ورشة فولفو معتمدة.
B ينطبق على سخان الذي يعمل بالوقود.
C ينطبق على سخان العلي الفولتية.

معلومات ذات صلة

- مناخ الركن (ص. ٢١٣)

ملاحظة

تحقق من وجود قدر كافٍ من الوقود في خزان وقود السيارة، وذلك في حالة استخدام المدفأة.

تحذير

قد يشتعل الوقود الذي ينسكب. أوقف المدفأة الإضافية المشغلة بالوقود قبل بدء التزود بالوقود.

تحقق من إيقاف تشغيل سخان عبر شاشة السائق. يضيء هذا الرمز عندما يتم تشغيله كسخان للوقوف.



معلومات ذات صلة

- المناخ (ص. ١٩٠)
- مدفأة الركـن (ص. ٢٢٤)
- السخان الإضافي (ص. ٢٢٥)

ملاحظة

احرص على وجود شحن كافٍ في البطارية في حالة استخدام المدفأة. ينبغي توصيل السيارة بمقيس كهربائي لكي يتم تشغيل السخان بغية تفعيل التهيئة المسبقة.

الوقود وإعادة التزود بالوقود^{١٢}

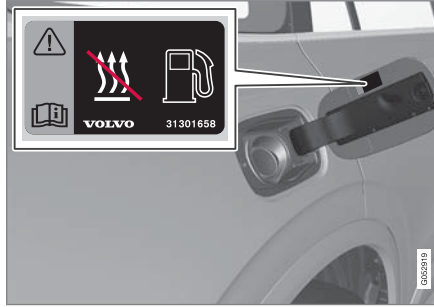

ملصقة التحذير على غطاء خزان الوقود.

يستخدم سخان الوقود من خزان الوقود العادي بالسيارة.

إذا كانت السيارة في وضع الانتظار على منحدر، فإنه يجب توجيه مقدمة السيارة نحو سفح المنحدر لضمان تزويد الوقود للمدفأة.

وإذا انخفض مستوى الوقود في خزان الوقود بصورة كبيرة فيسيتم تلقائيًا إيقاف تشغيل السخان وتظهر رسالة على شاشة السائق.

المدفأة

يتضمن السخان وظيفتين فرعيتين تتيحان تدفئة مقصورة الركاب أو تسخين المحرك وذلك في ظل حالات مختلفة.

تحتوي المدفأة على وظيفتين فرعيتين:

- مدفأة الوقوف - تعمل على تدفئة مقصورة الركاب، عند الضرورة أثناء تنشيط التهيئة المسبقة للتحكم في مناخ الوقوف.

- المدفأة الإضافية - تعمل على تدفئة مقصورة الركاب والمحرك، عند الضرورة أثناء القيادة.

يتم استخدام إما السخان العامل بالوقود أو السخان العالي الفولتية، وفقاً للسوق^{١١}.

ويوجد السخان في مبيت العجلة اليمنى الأمامية.

ملاحظة

عندما تكون المدفأة تعمل^{١١}، قد ينبعث دخان من مبيت العجلة الأمامية اليمنى، وقد تسمع صوتاً منخفضاً. قد تسمع كذلك صوت طقطقة من مضخة الوقود صادرة من القسم الأيمن من السيارة. وذلك أمر طبيعي تماماً.

البطارية والشحن

تحصل المدفأة على الطاقة من البطارية الهجين في السيارة. إذا انخفض مستوى الشحن في البطارية الهجين بصورة كبيرة فسيتم تلقائيًا إيقاف تشغيل المدفأة وتظهر رسالة على شاشة السائق.

^{١٠} توجد لدى وكيل فرلفو المعتمد معلومات بشأن الأسواق التي تستخدم نوعيات المدفأة المختلفة.

^{١١} ينطبق على المدفأة الإضافية التي تعمل بالوقود.

^{١٢} ينطبق على السخان الذي يعمل بالوقود.

مدفأة الركبن

تعمل مدفأة الوقوف على تدفئة مقصورة الركاب عند الضرورة قبل الانطلاق بالسيارة وذلك في حالة تنشيط التهينة المسبقة.

مدفأة الوقوف هي واحدة من وظيفتين فرعيتين لمدفأة السيارة. ويوجد السخان في مبيت العجلة اليمنى الأمامية.

عندما يضيء هذا الرمز في شاشة السائق، فقد يكون ذلك بسبب تنشيط سخان التوقف^{١٣}.



ملاحظة i

تحقق من وجود قدر كاف من الوقود في خزان وقود السيارة، وذلك في حالة استخدام مدفأة الوقوف^{١٥}.

احرص على وجود شحن كاف في البطارية المهجين في حالة استخدام مدفأة الوقوف. ينبغي توصيل السيارة بمقبس كهربائي لكي يتم تشغيل السخان بغية تفعيل التهينة المسبقة.

تحذير ⚠

عند وجود رائحة وقود، أو كميات غير عادية من الدخان أو دخان أسود أو أصوات غير عادية صادرة من مدفأة الوقوف^{١٧}، أوقف المدفأة واسحب المصهر الخاص بها إن استطعت. تتصح فولفو بالاتصال بورشة فولفو معتمدة لإجراء عملية الإصلاح.

معلومات ذات صلة

- المدفأة (ص. ٢٢٣)
- السخان الإضافي (ص. ٢٢٥)

تحذير ⚠

لا تستخدم التهينة المسبقة^{١١}:

- في الأماكن المغلقة سيئة التهوية. قد تنبعث غازات العادم في حالة بدء تشغيل المدفأة.
 - في الأماكن التي يوجد بها مواد قابلة للاشتعال. الوقود والغاز والحشائش الطويلة ونشارة الخشب وما شابه، كلها مواد قابلة للاشتعال.
 - في حالة وجود احتمال خطر انسداد خط العادم للمدفأة. على سبيل المثال عند وجود جليد عميق أمام مبيت العجلة الأمامية اليمنى مما يؤدي إلى إعاقة تهوية المدفأة.
- تذكر أنه يمكن بدء التهينة المسبقة عن طريق مؤقت يمكن ضبطه قبل وقت كبير من العمل.

ملاحظة i

عندما تكون المدفأة تعمل^{١٤}، قد ينبعث دخان من مبيت العجلة الأمامية اليمنى، وقد تسمع صوتاً منخفضاً. قد تسمع كذلك صوت طفطة من مضخة الوقود صادرة من القسم الأيمن من السيارة. وذلك أمر طبيعي تماماً.

يبدأ عمل مدفأة الوقوف أوتوماتيكياً عند تنشيط التهينة المسبقة لمناخ الوقوف والحاجة لتدفئة مقصورة الركاب.

يكون للمدفأة أوقات تشغيل مختلفة، لكن دون أن تتجاوز ٣٠ دقيقة، وذلك تبعاً لعدة عوامل مثل مستوى شحن البطارية ودرجة حرارة مقصورة الركاب ودرجة الحرارة المحيطة.

^{١٣} ينطبق على السخان الذي يعمل بالوقود.

^{١٤} ينطبق على المدفأة الإضافية التي تعمل بالوقود.

^{١٥} ينطبق على المدفأة الإضافية التي تعمل بالوقود.

^{١٦} ينطبق على المدفأة الإضافية التي تعمل بالوقود.

^{١٧} ينطبق على المدفأة الإضافية التي تعمل بالوقود.

السخان الإضافي

تساعد المدفأة الإضافية في تدفئة مقصورة الركاب وإحماء المحرك أثناء القيادة.

المدفأة الإضافية هي واحدة من وظيفتين فرعيتين لمدفأة السيارة. ويوجد السخان في مبيت العجلة اليمنى الأمامية.

ملاحظة

عندما تكون المدفأة تعمل^{١٨}، قد ينبعث دخان من مبيت العجلة الأمامية اليمنى، وقد تسمع صوتًا منخفضًا. قد تسمع كذلك صوت طقطقة من مضخة الوقود صادرة من القسم الأيمن من السيارة. وذلك أمر طبيعي تمامًا.

يبدأ تشغيل المدفأة الإضافية ويتم التحكم فيها تلقائيًا عند الحاجة لزيادة درجة الحرارة أثناء القيادة.

يتم إيقاف تشغيلها تلقائيًا عند إيقاف تشغيل السيارة.

ملاحظة

تحقق من وجود قدر كافٍ من الوقود في خزان وقود السيارة، وذلك في حال استخدام المدفأة المساعدة^{١٩}.

تنشيط وإلغاء تنشيط البدء التلقائي للتدفئة الإضافية

تساعد المدفأة الإضافية في تدفئة مقصورة الركاب وإحماء المحرك أثناء القيادة.

يمكن ضبط تنشيط/إلغاء تنشيط البداية التلقائية للسخان الإضافي.

١. اضغط الإعدادات في العرض العلوي بالشاشة المركزية.

٢. اضغط المكيف.

٣. حدد سخان إضافي لتنشيط/إلغاء تنشيط البدء التلقائي للتدفئة الإضافية.

ملاحظة

تنصح فولفو بإيقاف تشغيل وظيفة البدء التلقائي للمدفأة الإضافية في مسافات القيادة القصيرة^{٢٠}.

ملاحظة

في حالة إيقاف تشغيل البدء التلقائي للمدفأة الإضافية فقد يعوق هذا الأمر الراحة في مقصورة الركاب بسبب عدم توفر مصدر للتدفئة في نظام التحكم بالمناخ أثناء التشغيل الكهربائي.

معلومات ذات صلة

- السخان الإضافي (ص. ٢٢٥)

معلومات ذات صلة

- المدفأة (ص. ٢٢٣)
- مدفأة الركن (ص. ٢٢٤)
- تنشيط وإلغاء تنشيط البدء التلقائي للتدفئة الإضافية (ص. ٢٢٥)

^{١٨} ينطبق على المدفأة الإضافية التي تعمل بالوقود.

^{١٩} ينطبق على المدفأة الإضافية التي تعمل بالوقود.

^{٢٠} ينطبق على المدفأة الإضافية التي تعمل بالوقود.

المفتاح، الأقفال والإنذار

القفل وفتح القفل

يمكن قفل وفتح قفل السيارة بعدة أساليب مختلفة.
يمكن قفل وفتح قفل السيارة

- باستخدام الأزرار في مفتاح التحكم عن بُعد
- باستخدام سنّ المفتاح القابل للفصل (إذا نفذ شحن البطارية في مفتاح التحكم عن بُعد)
- بدون مفتاح* (Passive Entry)، يجب أن يكون مفتاح التحكم عن بُعد ضمن النطاق المتاح
- من داخل السيارة باستخدام أدوات التحكم في القفل المجهزة في الأبواب
- فتح القفل عن بُعد باستخدام Volvo On Call*.

هناك نوعان من مفاتيح التحكم عن بُعد بالسيارة.

في حالة السيارات المزودة بميزة القفل وفتح القفل بدون مفتاح*، يتوفر مفتاح أصغر قليلاً وأخف وزناً وبدون أزرار (علاقة مفتاح).

يسهل مفتاح التحكم عن بُعد المُقَيّد (*Care Key) عملية وضع قيود ومحدوديات لبعض خصائص السيارة، مثل تحديد السرعة القصوى وأقصى مستوى صوت لمكبر الصوت.

معلومات ذات صلة

- القفل وفتح القفل بواسطة مفتاح التحكم عن بُعد (ص. ٢٣٢)
- القفل وفتح القفل بدون مفتاح* (ص. ٢٥٥)
- قفل وفتح قفل السيارة من الداخل (ص. ٢٥٨)
- قفل الخصوصية (ص. ٢٦٥)
- إنذار* (ص. ٢٦٦)

تأكيد القفل

تتم الإشارة إلى قفل أو فتح قفل السيارة من خلال وميض مصابيح التحذير من الخطر.

المؤشر الخارجي

الإقفال

- تشير مؤشرات تحذير الخطر في السيارة إلى عملية القفل عن طريق الوميض مع ضم مرايا الأبواب^١.

فتح

- تشير مؤشرات تحذير الخطر في السيارة إلى عملية فتح القفل عن طريق ومضتين مع فتح مرايا الأبواب^١.

ينبغي إغلاق جميع الأبواب والباب الخلفي وغطاء المحرك للسيارة للإشارة إلى أنها مقفلة. وفي حال تم القفل مع إغلاق باب السائق فقط^٢، فسيتم القفل بالفعل ولكن لن تضيء وماضات التحذير من الخطر إلا عندما يتم إغلاق جميع الأبواب والباب الخلفي وغطاء المحرك.

مؤشر القفل والإنذار في لوحة العدادات

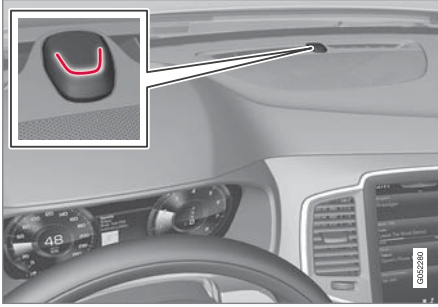

يعرض مؤشر القفل والإنذار في لوحة العدادات حالة نظام القفل:

- يشير الوميض الطويل إلى أن القفل قيد التنفيذ.
- تشير الوميض القصيرة إلى إتمام قفل السيارة.
- تشير الوميض السريعة بعد فصل الإنذار* إلى إعادة تشغيل نظام الإنذار.

^١ فقط للسيارات المزودة بمرايا أبواب كهربائية قابلة للطي.

^٢ لا ينطبق على السيارات المزودة بميزة القفل/فتح القفل بدون مفتاح*.

ضبط مؤشر القفل

بالإمكان تحديد خيارات مختلفة لكيفية تأكيد السيارة للقفل وفتح القفل في قائمة الإعدادات في شاشة العرض المركزية.
لتغيير إعداد الاستجابة للقفل:

١. اضغط على الإعدادات في العرض العلوي بالشاشة المركزية.
٢. اضغط My Car ← القفل.
٣. اضغط على ملاحظات قفل مرئية لتحديد وقت عرض السيارة لاستجابة مرئية:

● قفل

● فتح القفل

● كلاهما

أو قم بإيقاف تشغيل الوظيفة من خلال تحديد إيقاف.
بغية تغيير الإعداد لمرايا الرؤية الخلفية القابلة للطي* عند القفل:

١. اضغط على الإعدادات في العرض العلوي بالشاشة المركزية.
٢. اضغط My Car ← المرايا والراحة المحسنة.
٣. حدّد طي المرايا عند القفل لتنشيط الوظيفة أو إلغاء تنشيطها.

معلومات ذات صلة

- تأكيد القفل (ص. ٢٢٨)

الباب الخلفي*



زر القفل مع مصباح المؤشر في الباب الخلفي.

يعني مصباح المؤشر المضيء في زر القفل لأي من البابين الأماميين أن الباب مقفول. إذا كان أي باب غير مقفول، سينطفئ المصباح الخاص به بينما سيتواصل وميض الأبواب الأخرى.

المؤشرات الأخرى

يمكن أيضاً تنشيط وظائف إضاءة الوصول إلى المنزل وضوء الاقتراب أثناء القيام بالقفل وفتح القفل.

معلومات ذات صلة

- ضبط مؤشر القفل (ص. ٢٢٩)
- القفل وفتح القفل (ص. ٢٢٨)
- إضاءة الاقتراب (ص. ١٤٩)
- استخدام إضاءة الوصول إلى المنزل (ص. ١٤٩)

الإشارة في أزرار القفل

الباب الأمامي



أزرار القفل مع مصباح المؤشر في الباب الأمامي.

يعني مصباح المؤشر المضيء في زر القفل لأي من البابين الأماميين أن كل الأبواب مقفولة. في حالة فتح أي باب، سينطفئ المصباح في كلا البابين.

مفتاح التحكم عن بعد

يمكن قفل وفتح قفل الأبواب وباب صندوق الأمتعة. يلزم أن يكون مفتاح التحكم عن بعد داخل السيارة كي تتمكن من تشغيلها.



مفتاح التحكم عن بُعد² أو Care Key أو علاقة المفاتيح المعنية (Key Tag)*.

لا يتم استخدام مفتاح التحكم عن بعد بصورة مادية أثناء بدء التشغيل لأن السيارة مزودة بميزة بدء التشغيل بدون استخدام المفتاح (Passive Start) كميزة قياسية. ما عليك سوى توفير المفتاح في الجزء الأمامي من مقصورة الركاب.

في حالة السيارات المزودة بوظيفة القفل وفتح القفل بدون مفتاح (Passive Entry)*، يمكن وضع المفتاح في أي مكان في السيارة كي تتمكن من تشغيلها. في هذه الحالة، يتم أيضاً توفير علاقة مفتاح (Key Tag) أصغر حجماً وأقل وزناً بشكل طفيف. يمكن ربط مفاتيح التحكم عن بُعد مع ملفات تعريف سائق أخرى لحفظ التفضيلات الشخصية في السيارة.

² الصورة تمثل رسماً توضيحياً - وقد تختلف الحقيقة عن الصورة باختلاف طراز السيارة.

تحذير

يتضمن مفتاح التحكم عن بُعد بطارية زرية. احتفظ بالبطاريات الجديدة والمستعملة بعيداً عن متناول الأطفال. إذا ابتلع أحدهم البطارية، فقد يتسبب ذلك في إصابة خطيرة.

إذا تم اكتشاف أي ضرر في المنتج، على سبيل المثال إذا تعذر إغلاق غطاء البطارية بشكل صحيح، ينبغي عدم استخدام ذلك المنتج. احتفظ بالمنتجات المعيبة بعيداً عن متناول الأطفال.

أزرار جهاز التحكم عن بعد



يحتوي مفتاح التحكم عن بعد على أربعة أزرار - واحد على الجهة اليسرى وثلاثة على الجهة اليمنى.

الإقفال - ضغط الزر يؤدي إلى قفل الأبواب وباب صندوق الأمتعة وغطاء فتحة تعبئة الوقود وكذلك تفعيل الإنذار*.

اضغط مع الاستمرار لإغلاق جميع النوافذ وسقف البانوراما³ في وقت واحد.

فتح القفل - يؤدي الضغط على هذا الزر إلى فتح قفل

الأبواب والباب الخلفي وغطاء فتحة تعبئة الوقود وكذلك إلى تعطيل الإنذار.

يؤدي الضغط المطول إلى فتح جميع النوافذ في وقت واحد. يمكن استخدام وظيفة التهوية الكاملة هذه، على سبيل المثال، لتهوية السيارة بسرعة في حال كان الطقس حاراً.

باب صندوق الأمتعة - يتم فتح القفل وتعطيل الإنذار لباب صندوق الأمتعة فقط. في حالة السيارات المزودة بباب صندوق أمتعة كهربائي*، يتم فتح الباب الخلفي تلقائياً بعد الاستمرار في الضغط على الزر. يتم إغلاق الباب الخلفي كذلك بضغطة طويلة - يصدر عندها إشارات تحذيرية.

وظيفة القفل - تستخدم لجذب الانتباه في حالات

الطوارئ. اضغط باستمرار على الزر لمدة 3 ثوان على الأقل أو اضغط عليه مرتين في غضون 3 ثوان لتنشيط مؤشرات الاتجاه والبوق. يمكن إيقاف تشغيل الوظيفة بواسطة نفس الزر بعد تنشيطه لمدة لا تقل عن 5 ثوان. وإلا فسيتم إيقاف تشغيل الوظيفة تلقائياً بعد 3 دقائق.

تحذير

عند ترك أي شخص وحيداً في السيارة، احرص دائماً على فصل الطاقة عن النوافذ الآلية وعن فتحة السقف البانورامية* من خلال أخذ مفتاح التحكم عن بُعد معك عند مغادرة السيارة.

- سنون المفاتيح القابلة للفصل (ص. ٢٣٨)
- Care Key - مفتاح التحكم عن بُعد المقيد (ص. ٢٣٧)
- مانع الحركة (ص. ٢٤٠)
- ربط مفتاح التحكم عن بعد مع ملف تعريف السائق (ص. ١٢٧)

التداخل

يمكن للمجالات الإلكترونية ومغناطيسية والأشعة أن تشوش على وظائف مفتاح التحكم عن بُعد لبدا التشغيل بدون مفتاح والقفل وفتح القفل بدون مفتاح*.

ملاحظة

تجنب وضع مفتاح التحكم عن بُعد بالقرب من أية أجسام معدنية أو أجهزة إلكترونية، مثل الهواتف المحمولة أو الحواسيب اللوحية أو المحمولة أو الشواحن - ويفضل أن تكون المسافة بين المفتاح وهذه الأجهزة أكبر من ١٠-١٥ سم (٤-٦ بوصة).

في حال استمر التشوش - استخدم سن مفتاح التحكم عن بُعد القابل للفصل لفتح القفل ثم ضع المفتاح في القارئ الاحتياطي بحامل الأكواد لتعطيل السيارة وإتاحة بدء تشغيلها.

ملاحظة

عند وضع مفتاح التحكم عن بُعد في حامل الأقفال، تأكد من عدم وجود أي مفاتيح أخرى للسيارة أو أجسام معدنية أو أجهزة إلكترونية (مثل الهواتف المحمولة والحواسيب اللوحية أو الشواحن وغيرها) في حامل الأقفال في الوقت نفسه. قد تتداخل العديد من مفاتيح السيارة الموجودة في حامل الكواب مع بعضها البعض حال تواجدها.

معلومات ذات صلة

- بدء تشغيل السيارة (ص. ٤١٤)
- القفل وفتح القفل بواسطة مفتاح التحكم عن بُعد (ص. ٢٣٢)
- نطق مفتاح التحكم عن بعد (ص. ٢٣٤)
- استبدال البطارية في مفتاح التحكم عن بعد (ص. ٢٣٤)

ملاحظة

- انتبه إلى خطر قفل مفتاح التحكم عن بعد في السيارة.
- سوف يتم إلغاء تنشيط مفتاح التحكم عن بُعد أو علاقة المفتاح المتروكة/ة في السيارة في حال تم قفل السيارة وتم تفعيل الإنذار باستخدام مفتاح صالح آخر. يتم كذلك إلغاء تنشيط وظيفة "القفل المزدوج". وستتم إعادة تنشيط المفتاح المتروك عندما يتم فتح قفل السيارة.
- سوف يتم إلغاء تنشيط مفتاح Care Key المتروك في السيارة حتى عندما يتم قفل السيارة بواسطة Volvo On Call، وستتم إعادة تنشيطه عندما يتم فتح قفل السيارة بواسطة Volvo On Call أو باستخدام مفتاح آخر صالح.

المفتاح بدون أزرار (Key Tag)*

تعمل علاقة المفتاح المتوفرة مع وظيفة القفل وفتح القفل بدون مفتاح بنفس الطريقة التي يعمل فيها مفتاح التحكم عن بُعد القياسي وذلك في ما يتعلق ببدء التشغيل والقفل وفتح القفل بدون مفتاح. يُعد المفتاح مقاوماً للماء حتى عمق ١٠ أمتار تقريباً (٣٠ قدم) وحتى مدة تصل إلى ٦٠ دقيقة. لا يحتوي على سن مفتاح قابل للفصل ولا يمكن استبدال البطارية.

Care Key - مفتاح التحكم عن بُعد المقيد

يتيح مفتاح Care Key لمالك السيارة ضبط حد سرعة السيارة. تهدف المحدوديات إلى المساعدة على قيادة السيارة بطريقة آمنة، عند إعادتها على سبيل المثال.

القفل وفتح القفل بواسطة مفتاح التحكم عن بُعد

يمكن استخدام الأزرار في مفتاح التحكم عن بُعد لقفل وفتح قفل كل الأبواب والباب الخلفي في وقت واحد.

القفل بواسطة مفتاح التحكم عن بعد



الصورة تمثل رسماً توضيحياً - وقد تختلف الحقيقة عن الصورة باختلاف طراز السيارة.

- اضغط على الزر (7) في مفتاح التحكم عن بُعد لقفل السيارة.

كي تتمكن من تنشيط تسلسل القفل، يجب إغلاق باب السائق؛ وإذا كان أي من الأبواب الأخرى أو الباب الخلفي مفتوحاً، فسيتم قفلها وتأمينها* فقط عندما تكون مغلقة. يتم تنشيط كاشفات الحركة للإنذار* في حالة إغلاق وقفل كل الأبواب وباب صندوق الأمتعة.

ملاحظة

- انتبه إلى خطر قفل مفتاح التحكم عن بعد في السيارة.
- سوف يتم إلغاء تنشيط مفتاح التحكم عن بُعد أو علاقة المفتاح المتروك/ة في السيارة في حال تم قفل السيارة وتم تفعيل الإنذار باستخدام مفتاح صالح آخر. يتم كذلك إلغاء تنشيط وظيفة "القفل المزدوج". وستتم إعادة تنشيط المفتاح المتروك عندما يتم فتح قفل السيارة.
- سوف يتم إلغاء تنشيط مفتاح Care Key المتروك في السيارة حتى عندما يتم قفل السيارة بواسطة Volvo On Call، وستتم إعادة تنشيطه عندما يتم فتح قفل السيارة بواسطة Volvo On Call أو باستخدام مفتاح آخر صالح.

القفل عندما يكون الباب الخلفي مفتوحاً

ملاحظة

إذا تم قفل السيارة في حين كان الباب الخلفي مفتوحاً، ينبغي الحرص على عدم ترك مفتاح التحكم عن بُعد في حجرة الأمتعة عند القيام بإغلاق الباب الخلفي، الأمر الذي سيؤدي إلى قفل السيارة بالكامل^٥.

فتح القفل بواسطة مفتاح التحكم عن بعد

- اضغط على الزر (7) في مفتاح التحكم عن بُعد لفتح قفل السيارة.

نظام إعادة القفل الأوتوماتيكي

إذا لم يتم فتح أي من الأبواب أو الباب الخلفي خلال دقيقتين من فتح القفل، فسيتم قفل جميعها بشكل تلقائي. وتمنع هذه الوظيفة ترك السيارة مفتوحة الأقفال بدون قصد.

عندما يتعدّر تشغيل مفتاح التحكم عن بُعد

ملاحظة

حاول دوماً الاقتراب أكثر من السيارة وإجراء محاولة أخرى لإلغاء القفل.

في حال تعدّر القفل أو إلغاء القفل بواسطة مفتاح التحكم عن بُعد، قد يكون السبب نفاذ شحن البطارية - في هذه الحالة، فم يقفل أو إلغاء قفل باب السائق بواسطة سن المفتاح القابل للفصل.

معلومات ذات صلة

- إعدادات فتح القفل الخاضع للتحكم عن بُعد ومن داخل السيارة (ص. ٢٢٣)
- فتح قفل الباب الخلفي بواسطة مفتاح التحكم عن بُعد (ص. ٢٢٣)
- مفتاح التحكم عن بعد (ص. ٢٣٠)
- استبدال البطارية في مفتاح التحكم عن بعد (ص. ٢٣٤)
- القفل وفتح القفل باستخدام سن المفتاح القابل للفصل (ص. ٢٣٩)

٤ إذا كانت السيارة مجهزة بنظام قفل/فتح قفل دون مفتاح*، يجب أن يتم إغلاق جميع الأبواب الجانبية.
٥ إذا تم تجهيز السيارة بوظيفة القفل/فتح القفل بدون مفتاح وتم اكتشاف المفتاح داخل السيارة، لن يكون عندها بالإمكان قفل الباب الخلفي عند إغلاقه*.

معلومات ذات صلة

- القفل وفتح القفل بواسطة مفتاح التحكم عن بُعد (ص. ٢٣٢)

فتح قفل الباب الخلفي بواسطة مفتاح التحكم عن بُعد

من الممكن فتح قفل الباب الخلفي فقط من خلال الضغط على أحد أزرار مفتاح التحكم عن بُعد.



١. اضغط على زر  بمفتاح التحكم عن بُعد.

< يتم فتح قفل الباب الخلفي ولكنه يبقى مغلقاً.

تبقى الأبواب الجانبية مقفلة ويستمر تنشيط الإنذار*.
ينطفئ مؤشر القفل والإنذار في لوحة العدادات ليبيّن أن السيارة باكملها غير مقفلة.

أمسك برفق اللوحة المطاطية الانضغاطية تحت مقبض فتح باب صندوق الأمتعة بغية فتحه. إذا لم يتم فتح الباب الخلفي في غضون دقيقتين، فسوف تتم إعادة قفله وسيتم تنشيط الإنذار مرة أخرى.

٢. باستخدام خيار باب صندوق الأمتعة العامل بالكهرباء*.

ضغطة طويلة (حوالي ١,٥ ثانية) على زر مفتاح جهاز التحكم عن بُعد 

< يتم فتح قفل الباب الخلفي ثم يتم فتحه بينما تظل الأبواب الجانبية مقفلة مع تفعيل وظائف الإنذار الخاصة بها.

إعدادات فتح القفل الخاضع للتحكم عن بُعد ومن داخل السيارة

يمكن تحديد تسلسلات مختلفة لفتح القفل الخاضع للتحكم عن بُعد. لتغيير الإعداد:

١. اضغط على الإعدادات في العرض العلوي بالشاشة المركزية.

٢. اضغط

My Car ← القفل ← فتح الأقفال عن بُعد ومن الداخل.

٣. حدد خيارًا:

- جميع الأبواب - فتح قفل كل الأبواب في وقت واحد.
- باب فردي - فتح قفل باب السائق. فتح قفل كل الأبواب يتطلب ضغطتين على زر فتح القفل في مفتاح التحكم عن بُعد.

تؤثر الإعدادات التي يتم ضبطها هنا في وظيفة فتح القفل المركزي عن طريق فتح المقابض من الداخل.

معلومات ذات صلة

- القفل وفتح القفل بواسطة مفتاح التحكم عن بُعد (ص. ٢٣٢)
- قفل وفتح قفل السيارة من الداخل (ص. ٢٥٨)

نطاق مفتاح التحكم عن بعد

لكي يعمل مفتاح التحكم عن بعد بصورة صحيحة، يلزم أن يكون في نطاق معين من السيارة.

للاستخدام اليدوي

وظائف مفتاح التحكم عن بُعد مثل القفل/فتح القفل التي يتم تنشيطها بالضغط على  أو  لها نطاق يقدر بمسافة ٢٠ مترًا (٦٥ قدمًا) من السيارة تقريبًا.

إذا لم تتحقق السيارة من الضغط على الزر - فاقتراب وأعد المحاولة.

للاستخدام بدون مفتاح*

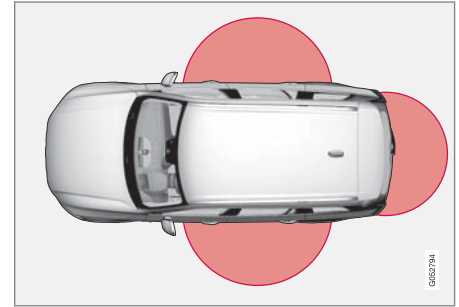

توضح المنطقة المحددة في الرسم التوضيحي المناطق التي يغطيها الهوائي في النظام.

للاستخدام بدون مفتاح، يلزم أن يكون مفتاح التحكم عن بُعد أو المفتاح بدون زر (Key Tag) في منطقة شبه دائرية بنصف قطر تقريبي قدره ٥,١ متر (٥ قدم) من الجانبين الطويلين ومقدار ١ متر (٣ قدم) من باب صندوق الأمتعة.

ملاحظة

قد يتم مقاطعة وظائف مفتاح جهاز التحكم عن بعد بسبب الموجات اللاسلكية المحيطة أو الأبنية أو الظروف الطبوغرافية أو غيرها. يمكن دائمًا قفل/الغاء قفل السيارة باستخدام سن المفتاح.

في حالة إزالة مفتاح التحكم عن بعد من السيارة

وإذا تم إزالة مفتاح التحكم عن بُعد من السيارة أثناء تدوير المحرك، فستظهر رسالة التحذير لا يوجد مفتاح بمرئية مزالّة من السيارة في شاشة السائق وستسمع تنذيرًا صوتيًا عند إغلاق آخر باب.

تختفي الرسالة عند إعادة المفتاح إلى السيارة، ثم الضغط على زر  بلوحة المفاتيح اليمنى، أو عند إغلاق آخر باب.

معلومات ذات صلة

- مفتاح التحكم عن بعد (ص. ٢٣٠)
- مواقع الهوائيات لُنظم بدء التشغيل والقفل (ص. ٢٥٧)
- الأسطح العاملة دون مفتاح والحساسية للمس* (ص. ٢٥٥)

استبدال البطارية في مفتاح التحكم عن بعد

يلزم تغيير بطارية مفتاح التحكم عن بعد عند نفاذ الطاقة بها.

ملاحظة

كل البطاريات لها عمر خدمة افتراضي محدود ويلزم استبدالها (لا ينطبق هذا الأمر على Key Tag). يختلف عمر خدمة البطارية باختلاف نسبة استخدام السيارة/المفتاح.



يلزم تغيير بطاريات مفتاح التحكم عن بُعد في الحالات التالية

- يضيء رمز معلومات وتظهر الرسالة بطارية مفتاح ضعيفة على شاشة السائق
- لا تستجيب الأقفال على نحو متكرر للإشارات الصادرة من مفتاح التحكم عن بعد على مسافة ٢٠ مترًا (٦٥ قدمًا) من السيارة.

ملاحظة

حاول دومًا الاقتراب أكثر من السيارة وإجراء محاولة أخرى لإلغاء القفل.

لا يمكن استبدال البطارية في المفتاح بدون أزرار (Key Tag) - يمكن طلب مفتاح جديد من ورشة فولفو معتمدة.



4 جهة البطارية (+) لأعلى. ثم ارفع البطارية بحرص كما هو موضح.

مهم ! تجنب لمس البطاريات الجديدة وأسطح التماس الخاصة بها بأصابعك لأن هذا قد يحدث خللاً في وظيفتها.



2 1 حرك المفتاح إلى الجانب وحرك الزر كذلك إلى الجانب ثم حرك ظهر الغطاء بضعة ملليمترات لأعلى. 2 سيترحر الغطاء ومن ثم يمكنك نزعها من المفتاح.

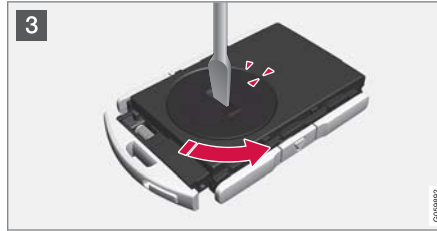

3 استخدمك المفك أو ما شابه لتدوير غطاء البطارية عكس اتجاه عقارب الساعة حتى تلتقي العلامة مع نص OPEN. ارفع غطاء البطارية بحرص بالضغط بظفرك في الفتحة. ثم ارفع غطاء البطارية لأعلى.

مهم ! يلزم تسليم Key Tag بالشحنة الفارغة إلى ورشة فولفو معتمدة. ويلزم حذف المفتاح من السيارة لأنه بالإمكان استخدامه لتشغيل السيارة عن طريق التشغيل الاحتياطي

فتح المفتاح وتغيير البطارية



1 1 أمسك مفتاح التحكم عن بعد مع وضع الجانب الأمامي الظاهر وشعار فولفو مواجهًا لليمين - ثم حرك الزر في الحافة السفلى من حلقة المفتاح جهة اليمين. حرك الغطاء الأمامي إلى الأعلى لمسافة ملليمترات قليلة. 2 سيترحر الغطاء ومن ثم يمكنك نزعها من المفتاح.

٦ موجود فقط في السيارات المزودة بميزة القفل/فتح القفل بدون مفتاح*.



8 **1** اقلب مفتاح التحكم عن بُعد ثم أعد تركيب غطاء الجزء الأمامي بالضغط عليه للأسفل لحين سماع صوت يدل على استقراره وتثبيتته بأمان.

2 ثم قُم بتحريك الغطاء للخلف.
< سيصدر صوت نفرة يدل على استقرار الغطاء في مكانه وتثبيتته بأمان.

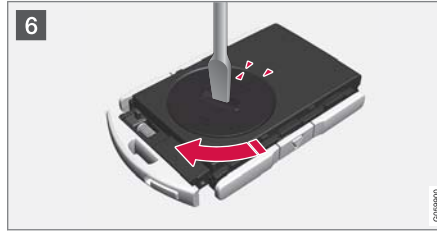

6 أعد تركيب غطاء البطارية وأدره باتجاه عقارب الساعة لحين محاذاة العلامة مع نص **CLOSE**.



7 **1** أعد تركيب غطاء الجانب الخلفي ثم اضغطه لحين سماع صوت يدل على استقراره في مكانه.

2 ثم قُم بتحريك الغطاء للخلف.
< سيصدر صوت نفرة يدل على استقرار الغطاء في مكانه وتثبيتته بأمان.



5 قم بتركيب بطارية جديدة مع جعل القطب الموجب (+) لأعلى. تجنب لمس موصلات بطارية مفتاح التحكم عن بعد بأصابعك.

1 ضع البطارية في الحامل مع مراعاة وضع الحرف لأسفل. ثم حرك البطارية للأمام بحيث يتم تثبيتها أسفل الماسكتين البلاستيكيين.
2 اضغط البطارية لأسفل بحيث يتم تثبيتها أسفل السقطة البلاستيكية العليا سمراء اللون.

ملاحظة **i**
استخدم البطاريات التي لها التسمية CR2032 بقوة 3 فولت.

ملاحظة **i**
تنصح فولفو بأن تستوفي البطاريات المستخدمة في مفتاح التحكم عن بعد بقياس UN Manual of Test and Criteria, Part III, sub-section 38.3 المركبة في المصنع أو التي تُستبدل لدى ورشة فولفو معتمدة تستوفي المواصفات الواردة أعلاه.

Care Key - مفتاح التحكم عن بُعد المقيد

يتيح مفتاح Care Key لمالك السيارة ضبط حد سرعة السيارة. تهدف المحدوديات إلى المساعدة على قيادة السيارة بطريقة آمنة، عند إعادتها على سبيل المثال.



بالنسبة للمفتاح Care Key، يمكنك ضبط السرعة القصوى لسيارتك. الوظائف الأخرى للمفتاح تماثل وظائف مفتاح التحكم عن بُعد العادي.

إن الغرض من هذه المحدوديات هو الحد من خطر وقوع حادث وبالتالي شعور مالك السيارة بالطمأنينة عند اضطراره للسماح لسانق شاب مثلاً أو عامل المرآب بقيادة السيارة أو حتى عند تركها في الورشة.

طلب مفتاح Care Key

يمكن طلب مفتاح أو أكثر من Care Key من وكيل فولفو. يمكن برمجة إجمالي أحد عشر مفتاحاً بحد أقصى مع وضع قيود واستخدامها في سيارة واحدة - ولكن يلزم أن يكون مفتاح واحد على الأقل هو مفتاح التحكم عن بُعد العادي.

طلب المزيد من مفاتيح التحكم عن بُعد

السيارة مزودة بمفتاحي تحكم عن بُعد. وقد تم توفير مفتاح بدون أزرار في السيارة المجهزة بوظيفة القفل وفتح القفل دون مفتاح*. يمكن طلب مزيد من المفاتيح بعد ذلك. يمكن برمجة اثني عشر مفتاحاً بحد أقصى للاستخدام في السيارة الواحدة. في حالة طلب المزيد من المفاتيح، فسيتم إضافة ملفات تعريف إضافية للسانق - بواقع ملف لكل مفتاح تحكم عن بُعد. كما ينطبق هذا الأمر على علامة المفتاح.

فقدان مفتاح التحكم عن بُعد

في حال فقدانك لمفتاح التحكم عن بُعد، يمكن طلب مفتاح جديد من إحدى ورش الخدمة - ويُنصح بالتوجه إلى ورشة فولفو المعتمدة. يجب أخذ مفاتيح التحكم عن بُعد المتبقية إلى الورشة. يجب حذف رمز المفتاح المفقود من النظام كتدابير وقائي لمنع السرقة.

يمكن التحقق من العدد الحالي لمفاتيح السيارة المسجلة من خلال ملفات تعريف السائق في العرض العلوي لشاشة العرض المركزية، حدد الإعدادات ← النظام ← ملفات تعريف السائق.

معلومات ذات صلة

- مفتاح التحكم عن بُعد (ص. ٢٣٠)

تحذير

تأكد من تركيب البطارية بشكل صحيح مع التحقق من القطبية الصحيحة. إذا لم يتم استخدام مفتاح التحكم عن بُعد لفترة زمنية طويلة، انزع البطارية لتجنب أي تسرب منها أو تلفها. عند ملامستها للجلد، قد تتسبب البطاريات التي تعرضت للضرر أو لتسربات في حدوث إصابة جراء آثار التآكل فيها. لذلك، استخدم قفازات واقية عند معاملة البطاريات التالفة.

- احتفظ بالبطاريات بعيداً عن متناول الأطفال.
- لا تترك البطاريات في مكان يمكن أن يتلعها الأطفال أو الحيوانات الأليفة.
- لا ينبغي تفكيك البطاريات أو تعريضها لقصر دائرة أو رميها في مصادر لهب مكشوفة.
- لا تقم بشحن البطاريات غير القابلة لإعادة الشحن، فقد يتسبب ذلك في حدوث انفجار.

قبل استخدامه، ينبغي فحص مفتاح التحكم عن بُعد لتجنب أي ضرر قد يلحق به. إذا تم اكتشاف أي ضرر في المنتج، على سبيل المثال إذا تعذر إغلاق غطاء البطارية بشكل صحيح، ينبغي عدم استخدام ذلك المنتج. احتفظ بالمنتجات المعيبة بعيداً عن متناول الأطفال.

مهم

تأكد من التخلص من البطاريات المستهلكة بطريقة صديقة للبيئة.

معلومات ذات صلة

- القفل وفتح القفل باستخدام سن المفتاح القابل للفصل (ص. ٢٣٩)
- بدء تشغيل السيارة (ص. ٤١٤)
- مفتاح التحكم عن بُعد (ص. ٢٣٠)

سنون المفاتيح القابلة للفصل

يحتوي مفتاح التحكم عن بعد على سن مفتاح معدني قابل للفصل يمكن معه تنشيط بعض الوظائف وتنفيذ بعض العمليات. يتم التزويد بالشفرة الفريدة لسنون المفتاح من قبل ورش فولفو المعتمدة، التي يُنصح بالتوجه إليها عند طلب سنون مفتاح جديدة.

مناطق تطبيق سن المفتاح

- استخدام سن المفتاح الموجود في مفتاح التحكم عن بعد
 - يمكن فتح الباب الأمامي الأيسر^٦ يدويًا إذا تعذر تنشيط القفل المركزي بواسطة مفتاح التحكم عن بعد
 - يتم قفل جميع الأبواب في حالات الطوارئ
 - يمكن تنشيط وإلغاء تنشيط قفل الأطفال الميكانيكي في الأبواب الخلفية.
- المفتاح بدون زر^٧ لا يحتوي على سن قابل للفصل. عند الضرورة، استخدم سن المفتاح القابل للفصل لمفتاح التحكم عن بعد العادي.

Care Key الإعدادات

تغيير الحد الأقصى للسرعة لمفتاح Care Key عبر شاشة العرض المركزية.

١. قُم بفتح قفل السيارة باستخدام مفتاح التحكم عن بُعد الاعتيادي.
٢. اضغط على الإعدادات في العرض العلوي بالشاشة المركزية.
٣. اضغط النظام ← ملفات تعريف السائق ← المفتاح المقيد.
٤. قُم بتغيير الإعدادات التي تريدها.

معلومات ذات صلة

- Care Key - مفتاح التحكم عن بُعد المقيد (ص. ٢٣٧)

محدوديات Care Key

يتم توصيل المفتاح بملف تعريف للسائق خاص بمفتاح Care Key. وعندما يكون المفتاح نشطاً، يكون من غير الممكن تغيير إعداداته. لا يمكن أيضاً التغيير إلى ملف تعريف آخر للسائق؛ فهذا يتطلب وجود مفتاح عادي للتحكم عن بُعد.

يتم تنشيط ملف تعريف السائق الخاص بمفتاح عندما يتم فتح قفل السيارة باستخدام مفتاح Care Key ودون وجود مفتاح عادي للتحكم عن بُعد في محيط السيارة.

ملاحظة

في حال حصل تبديل بين سائق وآخر، فيجب عندها قفل السيارة ثم فتح قفلها من أجل تنشيط ملف تعريف جديد للسائق.

خيارات الإعداد

تتوفر المحدوديات التالية للإعداد:

- الفاصل الزمني للسرعة: ١٨٠ - ٥٠ كم/ساعة (١١٢ - ٣٠ ميل/ساعة)
- الزيادات: ١ كم/سا (١ ميل في الساعة)

الرمز	المواصفات
	يكون حد السرعة نشطاً

معلومات ذات صلة

- Care Key الإعدادات (ص. ٢٣٨)
- مفتاح التحكم عن بعد (ص. ٢٣٠)

القفل وفتح القفل باستخدام سن المفتاح القابل للفصل

من بين أشياء أخرى، يمكن استخدام سن المفتاح القابل للفصل لفتح قفل السيارة من الخارج - في حالة نفاذ شحن بطارية مفتاح التحكم عن بعد على سبيل المثال.

فتح القفل

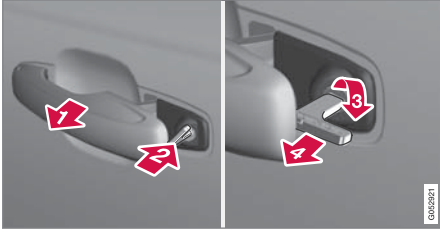

- 1 اسحب مقبض الباب الأمامي من جهة اليسار حتى الوصول إلى مصدّه وإلى أن تظهر أسطوانة القفل^١.
 - 2 أدخل المفتاح في أسطوانة القفل.
 - 3 أدر باتجاه عقارب الساعة بزاوية ٤٥ درجة بحيث يشير سن المفتاح للخلف بشكل مستقيم.
 - 4 أدر المفتاح للخلف ٤٥ درجة حتى وضع البداية. أخرج المفتاح من أسطوانة القفل وحرر المقبض بحيث يستقر القسم الخلفي من المقبض باتجاه السيارة مرةً أخرى.
٥. اسحب المقبض للخارج.
< يفتح الباب.



3 أعد سن المفتاح إلى وضعه الأصلي في مفتاح التحكم عن بُعد بعد الاستخدام.

1 أعد تركيب الغطاء بالضغط عليه لأسفل حتى تسمع صوتًا يدل على استقراره في مكانه.

2 ثم فُتح الغطاء للخلف.

< سيصدر صوت نقرة يدل على استقرار الغطاء في مكانه وتثبيتته بأمان.

معلومات ذات صلة

- القفل وفتح القفل باستخدام سن المفتاح القابل للفصل (ص. ٢٣٩)
- مفتاح التحكم عن بعد (ص. ٢٣٠)

فصل سن المفتاح



1 أمسك مفتاح التحكم عن بعد مع وضع الجانب الأمامي الظاهر وشعار فولفو مواجهًا لليمين - ثم حرك الزر في الحافة السفلى من حلقة المفتاح جهة اليمين. وجه الغطاء الأمامي إلى الأعلى لمسافة ملليمترات قليلة.

2 سيتحرر الغطاء ومن ثم يمكنك نزعه من المفتاح.



2 أفضل سن المفتاح عن طريق تحريكه لأعلى.

٧ ينطبق هذا على السيارات ذات عجلة القيادة اليمنى وعجلة القيادة اليسرى.
٨ موجود فقط في السيارات المزودة بميزة القفل/فتح القفل بدون مفتاح.
٩ ينطبق هذا الأمر على السيارات ذات عجلة قيادة من الجهة اليمنى أو اليسرى.

ممانع الحركة

نظام ممانع الحركة الإلكتروني هو نظام حماية ضد السرقة يعمل على منع أي شخص غريب من بدء تشغيل السيارة. لا يمكن تشغيل السيارة إلا بواسطة مفتاح التحكم عن بعد المناسب.

رسالة الخطأ التالية في شاشة السائق مرتبطة بممانع الحركة الإلكترونية:

الرمز	رسالة / إشعار	الموصفات
	لا يوجد مفتاح بمركبة انظر دليل المالك	خطأ في قراءة مفتاح التحكم عن بعد أثناء بدء التشغيل - ضع المفتاح بالقرب من رمز المفتاح في حامل الكوب ثم حاول مرة أخرى.

معلومات ذات صلة

- مفتاح التحكم عن بعد (ص. ٢٣٠)
- طلب المزيد من مفاتيح التحكم عن بعد (ص. ٢٣٧)

٣. اضغط على المفتاح إلى أن يصل إلى مصدّه السفلي، أي حوالي ١٢ مم (٠,٥ بوصة).

A ويمكن فتح الباب من الخارج والداخل على حد سواء.

B يتم منع فتح الباب من الخارج. للعودة إلى الوضع A، يجب فتح مقبض الباب الداخلي.

ملاحظة

- تؤدي إعادة ضبط قفل أي باب إلى قفل هذا الباب فقط - وليس جميع الأبواب في نفس الوقت.
- لا يمكن فتح الباب الخلفي من الداخل أو الخارج إذا كان قد تم قفله يدوياً وتم تفعيل قفل الأطفال. في هذه الحالة، يمكن فتح قفل الباب فقط باستخدام أزرار المفاتيح أو زرّ القفل المركزي أو نظام القفل بدون مفتاح* أو Volvo On Call*.

معلومات ذات صلة

- سنون المفاتيح القابلة للفصل (ص. ٢٣٨)
- تنشيط وإلغاء تنشيط الإنذارات* (ص. ٢٦٧)
- بدء تشغيل السيارة (ص. ٤١٤)
- استبدال البطارية في مفتاح التحكم عن بعد (ص. ٢٣٤)
- مفتاح التحكم عن بعد (ص. ٢٣٠)

ملاحظة

عند فتح قفل الباب باستخدام سن المفتاح ثم فتح الباب، ينطلق الإنذار. ينبغي إلغاء تنشيط الإنذار يدوياً، راجع القسم الخاص بذلك.

القفل

ويمكن قفل الباب الأمامي الأيسر باستخدام أسطوانة القفل الخاصة به وسن المفتاح القابل للفصل.

أما الأبواب الأخرى فتتضمن مفتاح قفل عند مستوى المصدّ. يجب دفع هذا المفتاح باستخدام شفرة المفتاح - بالتالي، يتم قفل/شّل حركة الأبواب ميكانيكياً لمنع فتحها من الخارج. ولا يزال من الممكن فتح الأبواب من الداخل أيضاً.

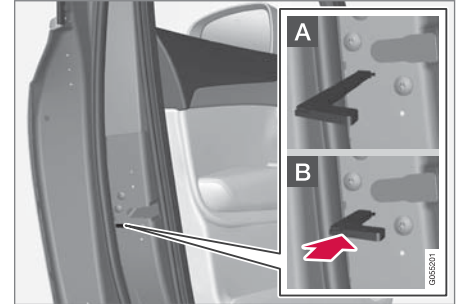

قفل الباب يدوياً. يجب عدم الخلط بينها وبين قفل سلامة الأطفال.

١. انزع سن المفتاح القابل للفصل من مفتاح التحكم عن بعد.
٢. أدخل شفرة المفتاح في الثقب لإعادة تعيين القفل.

بدء التشغيل بدون مفتاح لنظام القفل (التشغيل السلبي)
والقفل/فتح القفل بدون مفتاح (الدخول السلبي)*





CEM علامة لنظام مفتاح التحكم عن بُعد. للحصول على أرقام اعتماد النوع الإضافية، راجع الجداول التالية.

موافقة النوع لنظام مفتاح التحكم عن بعد

يمكن مراجعة اعتماد نوع نظام مفتاح التحكم عن بُعد في الجداول التالية.

للحصول على معلومات تفصيلية حول اعتماد النوع، انتقل إلى volvocars.com.



البلد/المنطقة	اعتماد النوع	
الأرجنتين	CNC ID: C-14771	
البرازيل	MT-3245/2015	
أوروبا	<p>تعلن شركة Delphi Deutschland GmbH، 42367 Wuppertal أن VO3-134TRX يتوافق مع المتطلبات الأساسية للملكية ومع الأحكام الأخرى ذات الصلة الواردة في التوجيه (RED) 2014/53/EU. يمكن الاطلاع على النص الكامل لإعلان المطابقة الخاصة بالاتحاد الأوروبي على الموقع volvocars.com.</p>	



	اعتماد النوع	البلد/المنطقة
	ER37847/15 DA0062437/11	الإمارات العربية المتحدة
	Nomor: 38301/SDPPI/2015	أندونيسيا
	TRC/LPD/2014/250	الأردن
	RDBV/11A/0816/S(16-2430)	ماليزيا
	IFETEL: RLVDEVO15-0396	المكسيك
	TA-2016-02	ناميبيا
		روسيا

البلد/المنطقة	اعتماد النوع	
صربيا	P1614120100	
جنوب أفريقيا	TA-2014-1868	

مفتاح التحكم عن بعد

البلد/المنطقة	اعتماد النوع	
أوروبا	تعلن شركة Huf Hülsbeck & Fürst GmbH & Co. KG أن هذا النوع من المعدات اللاسلكية، أي HUF8423MS، يتوافق مع متطلبات التوجيه 2014/53/EU. يمكن الاطلاع على النص الكامل لإعلان المطابقة الخاصة بالاتحاد الأوروبي على الموقع volvocars.com . الطول الموجي: 433,92 ميغاهرتز قدرة الإرسال القصوى المشعة: 10 ميغاواط الجهة المصنعة: Steeger Str. 17 · Huf Hülsbeck & Fürst GmbH & Co. KG, Velbert 42551 ألمانيا	
الأرجنتين	CNC ID: H-23694	

	اعتماد النوع	البلد/المنطقة
	<p>Anatel: 06768-19-06643 Modelo: HUF8423MS Este equipamento opera em caráter secundário isto é não tem direito a proteção contra interferência prejudicial, mesmo de estações do mesmo tipo, e não pode causar interferência a sistemas operando em caráter primário</p>	<p>البرازيل</p>
 <p>NTC Type Approved No.: ESD-1919938C</p> <p style="text-align: right; font-size: small;">007/4373</p>	<p>ESD-1919938C</p>	<p>الفلبين</p>
<div style="border: 1px solid black; padding: 10px; text-align: center;"> <p>TRA REGISTERED No: ER72465/19 DEALER No: DA36976/14</p> </div> <p style="text-align: right; font-size: small;">007/4375</p>		<p>الإمارات العربية المتحدة</p>
	<p>NCA Approved: ZRO-M8-7E3-138</p>	<p>غانا</p>

	اعتماد النوع	البلد/المنطقة
	<p>Sertifikat Nomor: 65073/SDPPI/2019 PLG ID: 8093</p>	<p>أندونيسيا^A</p>
		<p>CU (Customs Union) كازاخستان، روسيا</p>
	<p>AGREE PAR L'ANRT MAROC Numéro d'agrément: MR 20402 ANRT 2019 Date d'agrément: 10/07/2019</p>	<p>المغرب</p>
		<p>جمهورية مولدوفا</p>
	<p>Connection and use of this communication equipment is permitted by the Nigerian Communications Commission</p>	<p>نيجيريا</p>

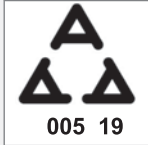
	اعتماد النوع	البلد/المنطقة
<div data-bbox="145 217 501 374" style="border: 1px solid black; padding: 10px; text-align: center;"> <p>OMAN - TRA R/7757/19 D172249</p> </div> <div data-bbox="523 370 539 404" style="font-size: 8px;">037/031</div>		عمان
<div data-bbox="252 445 391 471" style="text-align: center;">HUF8423MS</div> <div data-bbox="228 477 411 617" style="text-align: center;">  </div> <div data-bbox="201 628 406 654" style="text-align: center;">NR:2019-08-I-0447</div> <div data-bbox="523 624 539 658" style="font-size: 8px;">037/028</div>	HUF8423MS	الباراغواي
<div data-bbox="248 692 395 837" style="text-align: center;">  </div>		صربيا
	Complies with IMDA Standards DA103787	سنغافورة







	اعتماد النوع	البلد/المنطقة
	TA-2019/772	جنوب أفريقيا
	<p>1. 本產品符合低功率電波輻射性電機管理辦法 第十二條、第十四條等條文規定經型式認證合格之低功率射頻電機，非經許可，公司、商號或使用者均不。得低功率射頻電機之使用。2. 擅自變更頻率、加大功率或變更原設計之特性及功能不得影響飛航安全及干擾合法通信；經發現有干擾。現象時，應立即停用，並改善至無干擾時方得繼續使用。前項合法通信，指依電信法規定作業之無線電通信。低功率射頻電機須忍受合法通信或工業、科學及醫療用電波輻射性電機設備之干擾。</p>	تايوان
	<p>Справжнім Huf Hülsbeck & Fürst GmbH & Co KG заявляє, що тип радіобладнання відповідає Технічному[HUF8423MS] регламенту радіобладнання; повний текст -декларації про відповідність доступний на веб :сайті за такою адресою</p> <p>للحصول على معلومات تفصيلية حول اعتماد النوع، انتقل إلى volvocars.com.</p> <p>Робоча частота: 433,92 ГГц</p>	أوكرانيا
		فيتنام



	اعتماد النوع	البلد/المنطقة
		بيلاروس
 <p style="text-align: right; font-size: small;">007/4334</p>		زامبيا

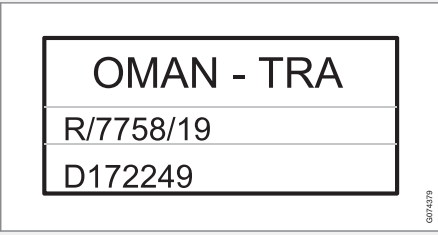

A ينطبق فقط على إندونيسيا.

	اعتماد النوع	علامة المفتاح البلد/المنطقة
	<p>تعلن شركة Huf Hülsbeck & Fürst GmbH & Co. KG أن هذا النوع من المعدات اللاسلكية، أي HUF8432MS، يتوافق مع متطلبات التوجيه 2014/53/EU. يمكن الاطلاع على النص الكامل لإعلان المطابقة الخاصة بالاتحاد الأوروبي على الموقع .volvocars.com. الطول الموجي: ٤٣٣,٩٢ ميغاهرتز قدرة الإرسال القصوى المشعة: ١٠ ميغاواط الجهة المصنعة: Steeger Str. 17 · Huf Hülsbeck & Fürst GmbH & Co. KG Velbert 42551, ألمانيا</p>	أوروبا
	CNC ID: H-23695	الأرجنتين
	<p>Anatel: 04362-16-06643 Modelo: HUF8432MS Este equipamento opera em caráter secundário isto é não tem direito a proteção contra interferência prejudicial, mesmo de estações do mesmo tipo, e não pode causar interferência a sistemas operando em caráter primário</p>	البرازيل
	NCA Approved: ZRO-M8-7E3-139	غانا

	اعتماد النوع	البلد/المنطقة
 <p>NTC Type Approved No.: ESD-1919939C</p> <p style="text-align: right; font-size: small;">037/381</p>	ESD-1919939C	الفلبين
<div style="border: 1px solid black; padding: 10px; text-align: center;"> <p>TRA REGISTERED No: ER72467/19 DEALER No: DA36976/14</p> </div> <p style="text-align: right; font-size: small;">037/383</p>		الإمارات العربية المتحدة
		CU (Customs Union) كازاخستان، روسيا

	اعتماد النوع	البلد/المنطقة
	<p>Sertifikat Nomor: 65072/SDPPI/2019 PLG ID: 8093</p>	<p>أندونيسيا^A</p>
	<p>AGREE PAR L'ANRT MAROC Numéro d'agrément: MR 20403 ANRT 2019 Date d'agrément: 10/07/2019</p>	<p>المغرب</p>
		<p>جمهورية مولدوفا</p>
	<p>Connection and use of this communications equipment is permitted by the Nigerian Communications Commission</p>	<p>نيجيريا</p>
		<p>عمان</p>

	اعتماد النوع	البلد/المنطقة
<p>HUF8432MS</p>  <p>NR:2019-08-I-0448</p> <p style="font-size: small;">0374/038</p>	<p>HUF8432MS</p>	<p>الباراغواي</p>
		<p>صربيا</p>
	<p>Complies with IMDA Standards</p> <p>DA103787</p>	<p>سنغافورة</p>
	<p>TA-2019-773</p>	<p>جنوب أفريقيا</p>

	اعتماد النوع	البلد/المنطقة
	<p>1. 本產品符合低功率電波輻射性電機管理辦法 第十二條、第十四條等條文規定經型式認證合格之低功率射頻電機，非經許可，公司、商號或使用者均不。得低功率射頻電機之使用。2. 擅自變更頻率、加大功率或變更原設計之特性及功能不得影響飛航安全及干擾合法通信；經發現有干擾。現象時，應立即停用，並改善至無干擾時方得繼續使用。前項合法通信，指依電信法規定作業之無線電通信 低功率射頻電機須忍受合法通信或工業、科學及醫療用電波輻射性電機設備之干擾。</p>	<p>تايوان</p>
	<p>Справжнім Huf Hilsbeck & Fürst GmbH & Co KG заявляє, що тип радіобладнання відповідає Технічному[HUF8423MS] регламенту радіобладнання; повний текст -декларації про відповідність доступний на веб :сайті за такою адресою للحصول على معلومات تفصيلية حول اعتماد النوع، انتقل إلى volvocars.com. Робоча частота: 433,92 ГГц</p>	<p>أوكرانيا</p>
		<p>فيتنام</p>

	اعتماد النوع	البلد/المنطقة
		بيلاروس
 <p>ZMB/ZICTA/TA/2019/7/121</p> <p style="font-size: small;">07/438</p>		زامبيا

A ينطبق فقط على إندونيسيا.

معلومات ذات صلة

- مفتاح التحكم عن بعد (ص. ٢٣٠)

القفل وفتح القفل بدون مفتاح*

باستخدام وظيفة القفل وفتح القفل بدون مفتاح، يكفي لمس السطح الحساس للمس على مقبض الباب الخلفي لقفل أو فتح قفل السيارة.

ملاحظة

يجب أن يكون أحد مفاتيح التحكم عن بُعد بالسيارة ضمن نطاق التشغيل لوظيفة القفل وفتح القفل.

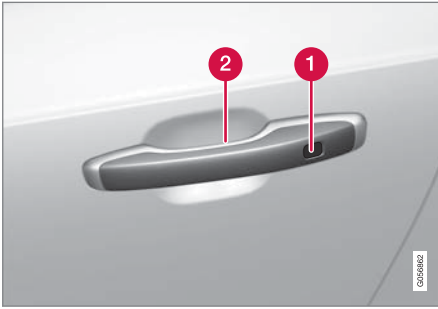

1 الجزء الحساس للمس من أجل القفل

2 السطح الحساس للمس من أجل فتح القفل

ملاحظة

ينبغي التنبيه إلى أنه قد يتم تفعيل النظام أثناء غسل السيارة إذا كان مفتاح التحكم عن بُعد ضمن نطاق تشغيله.

ملاحظة

من المهم تنشيط سطح واحد فقط حساس للمس في المرة الواحدة. يؤدي إمساك المقبض مع لمس سطح القفل إلى إعطاء أوامر مزدوجة. مما يعني أنه لن يتم تنفيذ النشاط المطلوب (القفل/فتح القفل)، أو سيتم تنفيذه ولكن سيتأخر التنفيذ.

مقبض فتح الباب الخلفي

يحتوي مقبض باب صندوق الأمتعة على لوح ضغط مكسو بالمطاط ولا يستخدم إلا في إلغاء القفل.

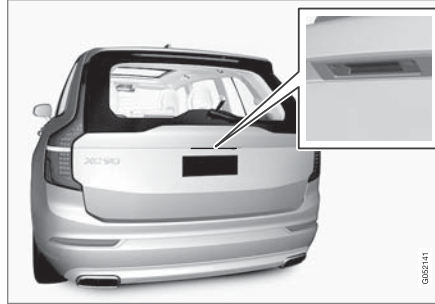

ملاحظة

ينبغي التنبيه إلى أنه قد يتم تفعيل النظام أثناء غسل السيارة إذا كان مفتاح التحكم عن بُعد ضمن نطاق تشغيله.

الأسطح العاملة دون مفتاح والحساسية للمس*

عند توفر وظيفة القفل وفتح القفل بدون مفتاح، يصبح كافياً وجود مفتاح التحكم عن بُعد في الجيب أو الحقيبة. يتم عندها قفل أو فتح قفل السيارة من خلال للمس على السطح الحساس للمس على مقبض الباب.

الأسطح الحساسة للمس

مقبض الباب

مقابض الباب الخارجية تحتوي على مكان للقفل، بينما من الداخل يوجد سطح حساس للمس يُستخدم لإلغاء القفل.

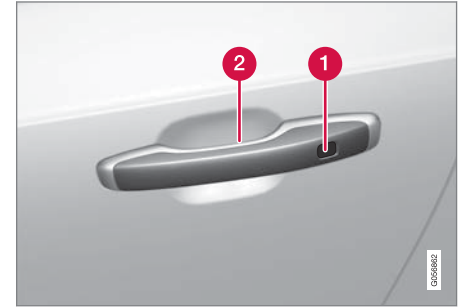

1 الجزء الحساس للمس من أجل القفل

2 السطح الحساس للمس من أجل فتح القفل

معلومات ذات صلة

- القفل وفتح القفل بدون مفتاح* (ص. ٢٥٥)
- فتح قفل باب صندوق الأمتعة بدون مفتاح* (ص. ٢٥٧)

القفل بدون مفتاح

يلزم أن تكون كل الأبواب الجانبية مغلقة لتتمكن من قفل السيارة. ويمكن فتح باب صندوق الأمتعة أثناء عملية القفل من مقبض الباب الجانبي.

- المس السطح المحدد بعلامة على مقبض الباب الخارجي في اتجاه الخلف وذلك بعد إغلاق الباب. أو اضغط على الزر  على الحافة السفلى من الباب الخلفي قبل إغلاقه.
- < يبدأ مؤشر القفل في لوحة العدادات بالوميض للإشارة إلى قفل السيارة.

لإغلاق كل النوافذ الجانبية والسقف البانورامي* في وقت واحد - ضع إصبعك في مواجهة الجزء الحساس للمس على مقبض الباب من الخارج وامسكه إلى حين إغلاق كل النوافذ الجانبية والسقف البانورامي.

القفل عندما يكون الباب الخلفي مفتوحاً

إذا كانت السيارة مغلقة في حين كان الباب الخلفي لا يزال مفتوحاً، فتأكد من عدم ترك مفتاح التحكم عن بُعد في منطقة الحمولة عند إغلاق الباب الخلفي.

ملاحظة

إذا تم اكتشاف المفتاح داخل السيارة، لن يكون عندها بالإمكان قفل الباب الخلفي عند إغلاقه.

فتح القفل بدون مفتاح

- أمسك مقبض الباب أو اضغط برفق على اللوحة المطاطية الانضغاطية أسفل مقبض الباب الخلفي لفتح قفل السيارة.
- < يتوقف مؤشر القفل في لوحة العدادات عن الوميض للإشارة إلى فتح قفل السيارة.

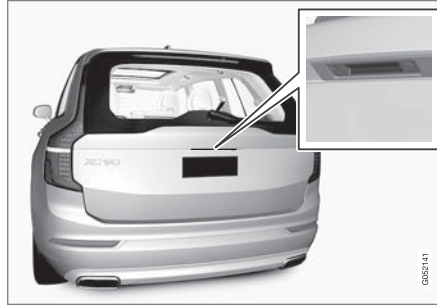

يمكن استخدام اللوحة المطاطية الانضغاطية على الباب الخلفي لفتح القفل فقط.

نظام إعادة القفل الأوتوماتيكي

إذا لم يتم فتح أي من الأبواب أو الباب الخلفي خلال دقيقتين من فتح القفل، فسيتم قفل جميعها بشكل تلقائي. وتمنع هذه الوظيفة ترك السيارة مفتوحة الأقفال بدون قصد.

معلومات ذات صلة

- إعدادات الدخول بدون مفتاح* (ص. ٢٥٦)
- فتح قفل باب صندوق الأمتعة بدون مفتاح* (ص. ٢٥٧)
- الأسطح العاملة دون مفتاح والحساسة للمس* (ص. ٢٥٥)

إعدادات الدخول بدون مفتاح*

يمكن تحديد تسلسلات مختلفة للدخول بدون مفتاح لتغيير الإعدادات:

١. اضغط على الإعدادات في العرض العلوي بالشاشة المركزية.
٢. اضغط على My Car ← القفل ← إلغاء التأمين دون مفتاح
٣. حدد خياراً:

 - جميع الأبواب - فتح قفل كل الأبواب في وقت واحد.
 - باب فردي - فتح قفل الباب المحدد.

معلومات ذات صلة

- القفل وفتح القفل بدون مفتاح* (ص. ٢٥٥)
- الأسطح العاملة دون مفتاح والحساسة للمس* (ص. ٢٥٥)

مواقع الهوائيات لنُظَم بدء التشغيل والقفل

لقد تم تجهيز السيارة بهوائي واحد لنظام بدء التشغيل بدون مفتاح وبعدها هوائيات لنظام القفل بدون مفتاح*.

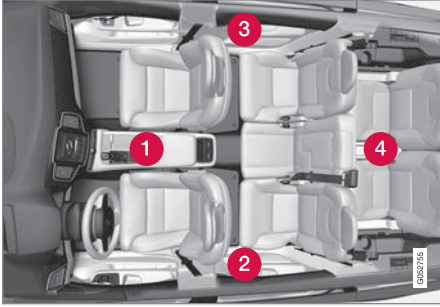

مواضع الهوائيات:

- 1 أسفل حامل الكوب في القسم الأمامي من كونسول النفق
- 2 في القسم العلوي الأمامي من الباب الخلفي جهة اليسار^١
- 3 في القسم العلوي الأمامي من الباب الخلفي جهة اليمين^١
- 4 في مركز مسند ظهر المقعد الخلفي^١

تحذير ⚠

ينبغي على الأشخاص الذين أجريت لهم عمليات لزرج منظم لضربات القلب أن يحافظوا على مسافة لا تقل عن ٢٢ سم (٩ بوصات) بين هوائيات نظام الدخول بدون مفتاح ومنظم ضربات القلب الخاص بهم. وهذا لمنع حدوث تداخل بين منظم ضربات القلب ونظام الدخول بدون مفتاح.

٢. ارفع المقبض الخارجي لفتح الباب الخلفي.

مهم !

- يتطلب الأمر تطبيق أقل قدر من القوة لتحرير قفل المقصورة الخلفية - فما عليك سوى الضغط برفق على اللوحة المكسوة بالمطاط.
- لا تستخدم قوة الرفع مع اللوحة المطاطية عند فتح المقصورة الخلفية - بل ارفع المقبض. فقد يتسبب استخدام القوة المفرطة في إتلاف نقاط التلامس الكهربائية باللوحة المطاطية.

من الممكن أيضًا إلغاء قفل باب صندوق الأمتعة بدون استخدام الأيدي عن طريق حركة قدم تحت واقي الصدمات الخلفي، راجع القسم المنفصل.

تحذير ⚠

تجنب القيادة بينما يكون باب صندوق الأمتعة مفتوحًا! قد يتم سحب أبخرة العادم السامة داخل السيارة عبر منطقة التحميل.

معلومات ذات صلة

- القفل وفتح القفل بدون مفتاح* (ص. ٢٥٥)
- الأسطح العاملة دون مفتاح والحساسية للمس* (ص. ٢٥٥)
- نطاق مفتاح التحكم عن بعد (ص. ٢٣٤)
- تشغيل باب صندوق الأمتعة باستخدام حركة القدم* (ص. ٢٦٣)

فتح قفل باب صندوق الأمتعة بدون مفتاح*

بفضل وظيفة القفل وفتح القفل بدون مفتاح، يكفي الضغط الخفيف على لوحة الضغط المطاطية في مقبض الباب الخلفي لفتح القفل.

ملاحظة ⓘ

يجب أن يكون أحد مفاتيح التحكم عن بُعد بالسيارة ضمن النطاق الخلفي للسيارة لتشغيل وظيفة فتح القفل.

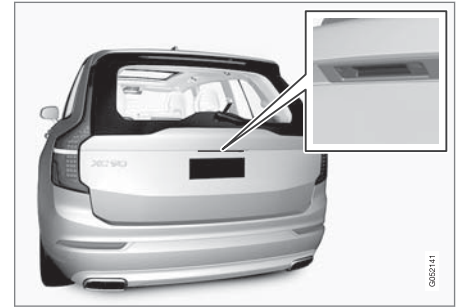

يبقى باب صندوق الأمتعة مغلقًا بواسطة قفل كهربائي.

للفتح:

١. اضغط برفق على لوحة الضغط المعالجة بالمطاط الموجودة أسفل مقبض باب صندوق الأمتعة.
- < يتم تحرير القفل.

^١ فقط في السيارات المزودة بميزة القفل وفتح القفل بدون مفتاح*.

وسيلة فتح القفل البديلة



مقبض فتح القفل البديل في الباب الجانبي^{١١}.

- اسحب مقبض الفتح لأحد الأبواب الجانبية ثم حرره.
- < وفقاً لإعدادات مفتاح التحكم عن بُعد، سيتم فتح قفل كل الأبواب أو سيتم فتح قفل الباب المحدد فقط وفتحه.
- لكي تغير هذا الإعداد، انقر فوق الإعدادات ← My Car ← القفل ← فتح الأقفال عن بُعد ومن الداخل في العرض العلوي في شاشة العرض المركزية.

القفل باستخدام أحد الأزرار في الباب الأمامي

- اضغط الزر - يلزم إغلاق البابين الأماميين.
- < كل الأبواب وباب صندوق الأمتعة مغلق.

قفل وفتح قفل السيارة من الداخل

يمكن قفل الأبواب وباب صندوق الأمتعة وفتح قفلها من الداخل باستخدام أزرار التحكم في القفل المركزي بالأبواب الأمامية.

القفل المركزي



زر القفل وفتح القفل مع مصباح المؤشر في الباب الأمامي.

فتح القفل باستخدام أحد الأزرار في الباب الأمامي

- اضغط الزر لإلغاء قفل كل الأبواب الجانبية وباب صندوق الأمتعة.

معلومات ذات صلة

- الأسطح العاملة دون مفتاح والحساسية للمس* (ص. ٢٥٥)
- نطاق مفتاح التحكم عن بعد (ص. ٢٣٤)

^{١١} الصورة تمثل رسفاً توضيحياً - وقد تختلف الحقيقة عن الصورة باختلاف طراز السيارة.

تنشيط وإلغاء تنشيط أقفال سلامة الأطفال

يتيح قفل سلامة الأطفال تجنب فتح الأبواب الخلفية من الداخل. يمكن أن يكون قفل الأطفال ذو تشغيل يدوي أو كهربائي*.

قفل الأطفال اليدوي

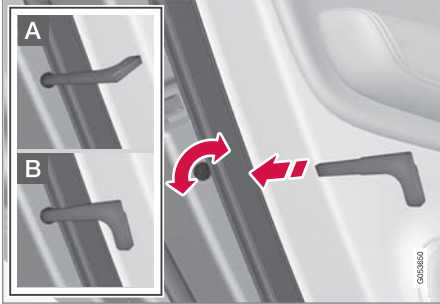

قفل الأطفال اليدوي. يجب عدم الخلط بينها وبين أقفال الباب اليدوية.

– استخدم سن المفتاح القابل للفصل في مفتاح التحكم عن بعد لتدوير القرص.

A يتم منع فتح الباب من الداخل.

B ويمكن فتح الباب من الخارج والداخل على حد سواء.

ملاحظة

- يقوم قفل كل باب بقفل الباب الخاص به فقط - وليس كلا البابين الخلفيين معاً.
- إن السيارات المزودة بقفل كهربائي لسلامة الأطفال هي غير مجهزة بقفل أطفال يدوي.

فتح قفل باب صندوق الأمتعة من داخل السيارة

يمكن فتح قفل الباب الخلفي من الداخل من خلال الضغط على الزر في لوحة العدادات.

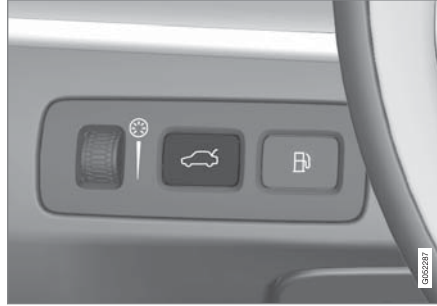

– اضغط لفترة وجيزة على زر بلوحة العدادات.

< يمكن فتح قفل الباب الخلفي من الخارج ثم يتم فتحه عن طريق الإمساك باللوحة المطاطية الانضغاطية.

باستخدام خيار الباب الخلفي العامل بالكهرباء*.

– اضغط لفترة طويلة على زر بلوحة العدادات.

< يتم عندها فتح الباب الخلفي.

معلومات ذات صلة

- قفل وفتح قفل السيارة من الداخل (ص. ٢٥٨)

القفل باستخدام أحد الأزرار في الباب الخلفي*



زر القفل مع مصباح المؤشر في الباب الخلفي.

تعمل أزرار قفل الأبواب الخلفية على قفل الباب الخلفي المخصص لها.

فتح قفل الباب الخلفي

– اسحب مقبض الفتح.

< يتم فتح قفل الباب الخلفي ثم يتم فتحه**.

معلومات ذات صلة

- إعدادات فتح القفل الخاضع للتحكم عن بُعد ومن داخل السيارة (ص. ٢٣٣)
- فتح قفل باب صندوق الأمتعة من داخل السيارة (ص. ٢٥٩)
- تنشيط وإلغاء تنشيط أقفال سلامة الأطفال (ص. ٢٥٩)

▶▶ قفل الأطفال الكهربائي*

يمكن تنشيط وإلغاء تنشيط قفل الأطفال الكهربائي في كل مواضع الإشعال الأعلى من 0. ويمكن القيام بالتنشيط وإلغاء التنشيط خلال فترة دقيقتين كحد أقصى بعد إيقاف تشغيل السيارة، شرط عدم فتح أي باب.



زر التنشيط وإلغاء التنشيط.

- المصباح مضاء - القفل قيد التنشيط.
 - المصباح مطفأ - القفل قيد إلغاء التنشيط.
- عندما يتم تنشيط قفل الأطفال، يكون ما يلي ممكناً في الجهة الخلفية:
- لا يتم فتح النوافذ إلا بواسطة الأزرار الموجودة في باب السائق.
 - فتح الأبواب الخلفية من الداخل.
- إذا تم تنشيط قفل الأطفال عند إيقاف تشغيل السيارة، فسيظل قيد التنشيط في المرة التالية التي يتم فيها تشغيل السيارة.

الرموز والرسائل

الرمز	رسالة / إشعار	المواصفات
	قفل الأطفال الخلفي نشط	قفل الأطفال قيد التنشيط.
	قفل الأطفال الخلفي غير نشط	قفل الأطفال قيد إلغاء التنشيط.

معلومات ذات صلة

- قفل وفتح قفل السيارة من الداخل (ص. ٢٥٨)
- سنون المفاتيح القابلة للفصل (ص. ٢٣٨)

القفل التلقائي أثناء القيادة

يمكن قفل الأبواب وباب صندوق الأمتعة أوتوماتيكياً عند بدء تحرك السيارة.
لتغيير الإعداد:

١. اضغط على الإعدادات في العرض العلوي بالشاشة المركزية.
٢. اضغط My Car ← القفل.
٣. اختر قفل أوتوماتيكي للأبواب أثناء القيادة لإيقاف تنشيط أو لتنشيط هذه الوظيفة.

معلومات ذات صلة

- قفل وفتح قفل السيارة من الداخل (ص. ٢٥٨)

الإغلاق والقفل^{١٦}

- اضغط على الزر  الموجود على الجانب السفلي من الباب الخلفي.
- < يتم إغلاق الباب الخلفي تلقائياً ويتم قفل السيارة^{١٥}.

ملاحظة

- يجب تواجد أحد مفاتيح التحكم عن بُعد للسيارة ضمن النطاق المناسب كي تتم عملية الفتح والإغلاق.
- عند محاولة القفل أو الإغلاق بدون مفتاح*، سيتم سماع ثلاث إشارات صوتية في حال عدم وجود المفتاح قريباً بصورة كافية من الباب الخلفي.

إلغاء الإغلاق

- اضغط على زر لوحة العدادات.
 - اضغط على زر مفتاح التحكم عن بعد.
 - اضغط على زر الإغلاق الموجود على الجانب السفلي من الباب الخلفي^{١٣}.
 - اضغط على لوحة الضغط المكسوة بالمطاط الموجودة أسفل المقبض الخارجي.
 - استخدام حركة القدم*.
- يتم كبح حركة الباب الخلفي ويتوقف في مكانه. يمكن بعد ذلك تحريك الباب الخلفي يدوياً.
- إذا تم إيقاف حركة الباب الخلفي بالقرب من وضع الإغلاق، فسيؤدي التنشيط التالي إلى فتحه من جديد.

الإغلاق^{١٣}

- اضغط على الزر  الموجود على الجانب السفلي من الباب الخلفي.
- < يتم إغلاق الباب الخلفي تلقائياً ويظل مفتوح القفل.

ملاحظة

- الزر نشط على مدار ٢٤ ساعة بعد ترك الباب مفتوحاً. بعد ذلك، يلزم إغلاقه يدوياً.
- في حال تم فتح المصراع لأكثر من ٣٠ دقيقة، فسوف يعود وينغلق ببطء.

القفل^{١٤}

١. اضغط على الزر  الموجود على الجانب السفلي من الباب الخلفي.
 ٢. اغلق الفتحة يدوياً.
- < يتم قفل الباب الخلفي وباقي الأبواب^{١٥}.

إغلاق وقفل الباب الخلفي بواسطة الزر*

يمكن استخدام الأزرار الموجودة على الجانب السفلي من الباب الخلفي لإغلاق السيارة وقفلها تلقائياً.

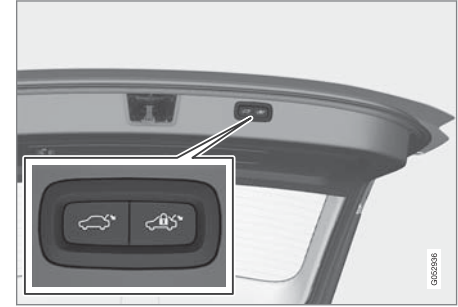

موقع الزر/الأزرار على الجانب السفلي من الباب الخلفي.

مهم

أثناء التشغيل اليدوي لباب صندوق الأمتعة، افتحه أو أغلقه ببطء. لا تستخدم القوة للفتح/الإغلاق إذا استشعرت مقاومة. فقد يتلف باب صندوق الأمتعة ويتوقف عن العمل بصورة صحيحة.

^{١٣} ينطبق على السيارات المزودة بباب كهربائي لصندوق الأمتعة.

^{١٤} ينطبق على السيارات المزودة بخيار القفل/فتح القفل بدون مفتاح.

^{١٥} يجب أن تكون جميع الأبواب مغلقة لكي تتمكن من قفل السيارة.

^{١٦} ينطبق على السيارات المزودة بوظيفة القفل/فتح القفل بدون مفتاح وبباب خلفي كهربائي.

►► الحماية من الانحشار

في حال إعاقة بعض الأشياء ذات المقاومة الكافية لعملية فتح أو إغلاق الباب الخلفي، سيتم عندها تنشيط خاصية الحماية من القرص.

- أثناء الفتح - يتم مقاطعة الحركة فتتوقف حركة باب صندوق الأمتعة وتصدر إشارة صوتية طويلة.
- أثناء الإغلاق - تتم مقاطعة الحركة ويتوقف باب صندوق الأمتعة، وتصدر إشارة صوتية طويلة ويعود باب صندوق الأمتعة للحركة حتى أقصى موضع محفوظة في الذاكرة.

⚠ تحذير

تنبيه إلى خطر سحق الأصابع عند الفتح والإغلاق.

تأكد من عدم وجود أي شخص بالقرب من الباب الخلفي قبل البدء في فتحه أو إغلاقه فقد يكون لحادث السحق عواقب وخيمة.

دائماً شغّل باب صندوق الأمتعة بحذر.

النايضات المشدودة مسبقاً

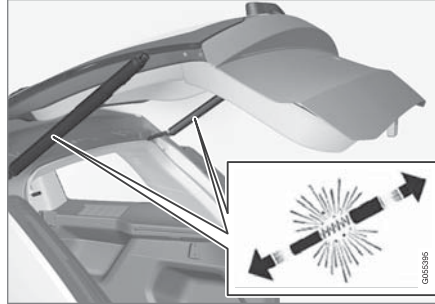

النايضات المشدودة مسبقاً لباب صندوق الأمتعة الألي.

⚠ تحذير

لا تفتح النايضات المشدودة مسبقاً الخاصة بباب صندوق الأمتعة الألي. فهي مشدودة بضغط مرتفع جداً وقد تتسبب في حدوث إصابات حال فتحها.

معلومات ذات صلة

- ضبط الحد الأقصى لفتح الباب الخلفي الكهربائي* (ص. ٢٦٢)
- تشغيل باب صندوق الأمتعة باستخدام حركة القدم* (ص. ٢٦٣)
- نطق مفتاح التحكم عن بعد (ص. ٢٣٤)

ضبط الحد الأقصى لفتح الباب الخلفي الكهربائي*

يتيح ضبط الحد الأقصى لفتح الباب الخلفي، على سبيل المثال تسهيل الفتح إذا كانت السيارة في مرآب محدود المساحة.

ضبط الحد الأقصى للفتح

١. افتح الباب الخلفي يدوياً - وأوقفه عند وضعيّة الفتح المطلوبة.
 ٢. اضغط باستمرار على الزرّ  في الجزء السفلي من الباب الخلفي ولمدة ٣ ثواني تقريباً.
- < ستصدر إشارتان صوتيتان للإشارة إلى حفظ الوضعيّة المضبوطة.

ⓘ ملاحظة

من غير الممكن برمجة وضعيّة فتح تكون أخفض من الفتح النصفي لباب صندوق الأمتعة.

إعادة تعيين الحد الأقصى للفتح

١. افتح الباب الخلفي يدوياً حتى الوصول إلى وضعيّة الفتح الكامل.
 ٢. اضغط باستمرار على الزرّ  في أسفل الباب الخلفي ولمدة ٣ ثواني تقريباً.
- < ستصدر إشارتان صوتيتان للإشارة على مسح الموضع المضبوط.

ⓘ ملاحظة

- إذا كان النظام في وضع التشغيل باستمرار لمدة طويلة، فسيتم إيقافه لتفادي فرط التحميل. ويمكن استخدامه مجدداً بعد حوالي دقيقتين.

الفتح والإغلاق باستخدام حركة القدم



حركة القدم ضمن نطاق تنشيط جهاز الاستكشاف.

- حرّك قدمك مرة واحدة أسفل الجزء الأيسر من وادي الصدمات الخلفي. ثم أعد قدمك إلى موضعها بعيداً عن السيارة. يلزم عدم لمس وادي الصدمات.
- < تصدر إشارة صوتية قصيرة عند تنشيط الفتح أو الإغلاق - يتم فتح/إغلاق الباب الخلفي.

في حال تحرّك القدم لأكثر من مرة دون وجود مفتاح التحكم عن بُعد المعتمد خلف السيارة، لن يكون الفتح ممكناً إلا بعد مرور مدة معينة من الوقت.

لا تترك قدمك أسفل السيارة بعد تحريكها. فقد يؤدي هذا الأمر إلى إخفاق عملية التنشيط.

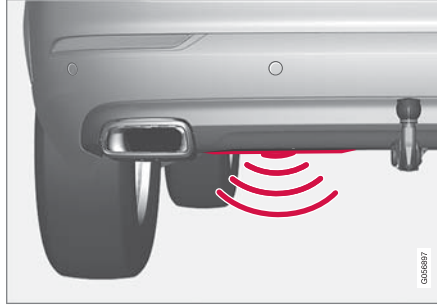

يوجد المستشعر في جهة اليسار من وادي الصدمات الخلفي في المنتصف^{١٧}.

يجب أن يكون أحد مفاتيح التحكم عن بُعد في السيارة ضمن نطاق السيارة من الخلف، أي متر واحد تقريباً (٣ أقدام) حتى يكون الفتح والإغلاق ممكناً. ينطبق الأمر ذاته على السيارة التي تم إلغاء قفلها وذلك لتجنب عملية الفتح غير المقصودة، كأن تكون السيارة في مغسلة للسيارات مثلاً.

تشغيل باب صندوق الأمتعة باستخدام حركة القدم*

تتيح هذه الوظيفة فتح الباب الخلفي وإغلاقه من خلال تحريك القدم تحت المصدّ الخلفي وهو ما يسهّل هذه المهمة عليك عندما تكون يداك مشغولتين.

إذا كانت السيارة مزودة بخيار القفل/فتح القفل بدون مفتاح*، فعدنّذ يمكنك فتح باب صندوق الأمتعة بحركة من القدم.

كما تتوفر وظيفة فتح وغلق الباب الخلفي عندما تكون السيارة مزوّدة بباب خلفي كهربائي*.

ملاحظة

تتوفر وظيفة باب صندوق الأمتعة الذي يعمل بحركة القدم في إصدارين:

- الفتح والإغلاق بواسطة حركة القدم
 - فتح القفل فقط بواسطة حركة القدم (ارفع باب صندوق الأمتعة يدوياً لفتحه)
- تجدر الإشارة إلى أن وظيفة الفتح والإغلاق بواسطة حركة القدم تتطلب تجهيز باب خلفي كهربائي*.

^{١٧} إذا كانت السيارة مزودة بلوح للترانزاق*، فسيكون المستشعر موجوداً في الجانب الأيسر من وادي الصدمات.

معلومات ذات صلة

- الأسطح العاملة دون مفتاح والحساسة لللمس* (ص. ٢٥٥)
- نطاق مفتاح التحكم عن بعد (ص. ٢٣٤)



لتنشيط الفتح أو الإغلاق بحركة من القدم في السيارة المزودة بلوح انزلاق، ينبغي القيام بحركة الركل من جانب السيارة. يجب أن يكون أحد مفاتيح التحكم عن بعد في السيارة داخل نطاق السيارة (متر واحد تقريباً (٣ أقدام)) حتى يكون الفتح والإغلاق ممكنًا.



حركة القدم ضمن النطاق الصالح لجهاز الاستكشاف في منطقة التشغيل.

- ▶▶ إلغاء الفتح أو الإغلاق باستخدام حركة القدم
- حرك قدمك مرة واحدة أثناء عملية الفتح أو الإغلاق لوقف حركة الباب الخلفي.
 - لا حاجة لوجود مفتاح التحكم عن بعد بالقرب من السيارة لإلغاء عملية فتح الباب الخلفي أو إغلاقه.
 - إذا تم إيقاف حركة الباب الخلفي بالقرب من وضع الإغلاق، فسيؤدي التنشيط التالي إلى فتحه من جديد.

ملاحظة ⓘ

هناك احتمال العمل بفاعليات منخفضة أو عدم العمل مطلقاً في حالة وجود كميات كبيرة من الثلج أو الأوحال أو ما شابهها على واقي الصدمات. لهذا السبب، احرص دومًا على نظافة هذا المكان.

ملاحظة ⓘ

انتبه إلى إمكانية تنشيط النظام عند وجود السيارة في مغسلة للسيارات أو ما شابه وذلك إذا كان مفتاح التحكم عن بعد واقعا ضمن نطاق الاستقبال.

السيارات المزودة بلوح انزلاق* كملحق

إذا كانت السيارة مزودة بلوح انزلاق، فسيكون المستشعر موجودًا في الجانب الأيسر من واقي الصدمات.

لإنشاء رمز الأمان:

١. اضغط زر الإقفال الخاص في عرض الوظيفة.



< تظهر نافذة منبثقة.

٢. أدخل رمز الأمان المفضل لديك واضغط على تأكيد.

< تم حفظ رمز الأمان. وظيفة الإقفال الشخصي جاهزة الآن للتنشيط.

تنشيط القفل الخاص

١. اضغط زر الإقفال الخاص في عرض الوظيفة.



< تظهر نافذة منبثقة.

٢. أدخل الرمز المستخدم لفتح قفل صندوق القفازات والباب الخلفي بعد القفل ثم المس تأكيد.

< يتم قفل صندوق القفازات وباب صندوق الأمتعة. يحدث تأكيد عملية الإقفال عن طريق مؤشر أخضر يظهر في الزر بعرض الوظيفة.

تنشيط وإلغاء تنشيط القفل الخاص

يتم تنشيط القفل الخاص بواسطة زر الوظيفة في شاشة العرض المركزية ومن خلال رمز PIN اختياري.

ملاحظة

يلزم أن تكون السيارة في وضع الإشعال I كحد أدنى ليتم تنشيط وظيفة القفل الخاص.

يتضمن القفل الخاص رمزين:

- يتم إنشاء رمز الأمان في المرة الأولى التي يتم فيها استخدام الوظيفة.
- يتم تحديد رمز تعريف شخصي جديد في كل مرة يتم فيها تنشيط الوظيفة.

أدخل رمز الأمان قبل الاستخدام للمرة الأولى

يلزم تحديد رمز الأمان أثناء أول مرة يتم فيها استخدام الوظيفة. يمكن بعد ذلك استخدامه لإيقاف تشغيل القفل الخاص في حال فقدان أو نسيان رمز التعريف الشخصي المحدد. يُستخدم رمز الأمان في وظيفة رمز PUK لكل رموز PIN اللاحقة والتي يتم ضبطها لوظيفة القفل الخاص.

احفظ رمز الأمان في مكان آمن.

قفل الخصوصية

يمكن قفل الباب الخلفي وصندوق القفازات باستخدام وظيفة القفل الخاص الذي يمنع فتحهما، مثلاً عند إرسال السيارة للخدمة أو عند تركها في فندق أو ما شابه.

يوجد زر لوظيفة القفل الخاص في عرض الوظيفة ضمن شاشة العرض المركزية. على حسب الوضع الحالي للقفل، قد يظهر القفل الخاص غير مؤمن أو القفل الخاص مؤمن.



معلومات ذات صلة

- تنشيط وإلغاء تنشيط القفل الخاص (ص. ٢٦٥)

إلغاء تنشيط القفل الخاص

١. اضغط زر الإقفال الخاص في عرض الوظيفة.



< تظهر نافذة منبثقة.

٢. أدخل الرمز المستخدم للقفل ثم انقر على تأكيد.

< يتم فتح صندوق القفازات وباب صندوق الأمتعة.
يتم تأكيد فتح القفل عن طريق انطفاء المؤشر الأخضر في الزر ضمن عرض الوظائف.

نسيان رمز التعريف الشخصي

إذا تم نسيان رمز التعريف الشخصي أو تم إدخال رمز خاطئ لأكثر من ثلاث مرات، يمكن عندها استخدام رمز الأمان لإلغاء تنشيط القفل الخاص.

إذا تم فتح قفل السيارة من خلال Volvo On Call* أو تطبيق Volvo On Call، سيتم عندها إلغاء تنشيط القفل الخاص تلقائياً.

نسيان رمز الأمان

إذا تم أيضاً نسيان رمز الأمان، اتصل بوكيل Volvo المعتمد للحصول على المساعدة في إلغاء تنشيط القفل الخاص.

معلومات ذات صلة

- قفل الخصوصية (ص. ٢٦٥)

إنذار*

يُصدر الإنذار تحذيرات مسموعة ومرئية في حال دخل أي شخص إلى السيارة دون استخدام مفتاح صالح للتحكم عن بُعد أو حاول التلاعب ببطارية باديء التشغيل أو بصفارة الإنذار المضاد للسرقَة.

مؤشر الإنذار

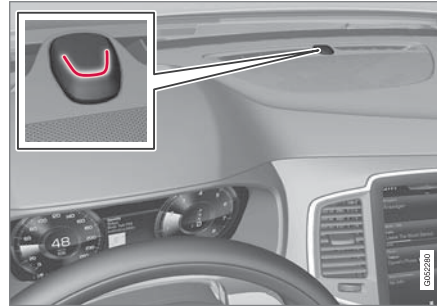

يشير المؤشر الأحمر الموجود على لوحة العدادات إلى حالة نظام الإنذار:

- مصباح LED غير مضيء – لا يعمل الإنذار
- يومض مصباح LED مرة واحدة في كل ثانية – الإنذار نشط.
- بعد فترة تعطيل للإنذار، تومض مصابيح LED بسرعة ولمدة ٣٠ ثانية كحد أقصى أو حتى يتم اختبار وضعيّة الإشعال I – عندها يكون قد تم تنشيط الإنذار.

يتم تشغيل الإنذار النشط في حالة:

- أحد الأبواب أو غطاء المحرك أو الباب الخلفي مفتوح^{١٨}
- اكتشاف حركة في مقصورة الركاب (إذا كانت مزودة بمستشعر حركة*)
- رفع السيارة أو قطرها (إذا كانت مزودة بمستشعر إمالة*)
- تم فصل كابل البطارية
- فصل صفارة الإنذار.

إشارات الإنذار

يحدث ما يلي في حالة إطلاق الإنذار:

- يصدر صوت صفارة الإنذار لمدة ٣٠ ثانية أو حتى يتم إيقاف تشغيل الإنذار.
 - تنشط ومضات التحذير من الخطر لمدة ٥ دقائق أو حتى يتم إيقاف تشغيل الإنذار.
- إذا لم يتم معالجة سبب تنشيط الإنذار، فسيتم تكرار دورة الإنذار بعد أقصى ١٠ مرات^{١٨}.

١٨ ينطبق على أسواق محددة.

تنشيط وإلغاء تنشيط الإنذارات*

يتم تنشيط التنبيه عند قفل السيارة، ويتم إلغاء تنشيطه عند فتح قفل السيارة. من الممكن أيضاً إلغاء تنشيط التنبيه دون مفتاح التشغيل.

تنشيط وإلغاء تنشيط الإنذارات

يتم تنشيط التنبيه عند قفل السيارة، ويتم إلغاء تنشيطه عند فتح قفل السيارة.

إلغاء تنشيط الإنذار دون تشغيل أحد مفاتيح التحكم عن بُعد

يمكن فتح قفل السيارة وتعطيل إنذارها حتى لو لم يعمل مفتاح التحكم عن بعد، في حالة نفاذ الطاقة من بطارية مفتاح التحكم عن بعد على سبيل المثال.

١. افتح باب السائق بواسطة سن المفتاح القابل للفصل.

< انطلق الإنذار.

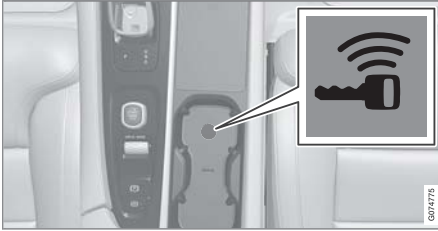

وجود القارئ الاحتياطي في حامل الأكواب.

٢. ضع مفتاح التحكم عن بُعد على رمز المفتاح في القارئ الاحتياطي في حامل الأكواب في كونسول النفق.

٣. أدر مقبض التشغيل باتجاه عقارب الساعة ثم حرره.

< تم إيقاف عمل الإنذار.

- وضع القفل الشامل* (ص. ٢٦٨)

مستشعرات الحركة والإمالة*

تتفاعل كاشفات الحركة والإمالة فور حدوث أية حركة داخل السيارة^{١٩}، على سبيل المثال إذا تم كسر إحدى النوافذ أو إذا حاول أحدهم قطف السيارة.

لتجنب تفعيل الإنذار عن غير قصد:

- أغلق جميع النوافذ عند مغادرة السيارة.
 - أغلق فتحة السقف بالانورامية.
 - إذا كان نظام التحكم بالمناخ قيد الاستخدام - تأكد من عدم توجيه تدفق الهواء نحو الأعلى في مقصورة الركاب.
- من الممكن أيضاً خفض مستوى صوت الإنذار في شاشة العرض المركزية.

الرموز والرسائل

الرمز	رسالة / إشعار	المواصفات
	تعطل نظام الإنذار يلزم إجراء الخدمة معتمدة.	اتصل بالورشة - يُنصح بالاتصال بورشة فولفو معتمدة.

ملاحظة ⓘ

لا تحاول إصلاح المكونات الموجودة في نظام الإنذار أو تبديلها بنفسك. فقد تؤثر أي من هذه المحاولات على بنود التأمين.

معلومات ذات صلة

- تنشيط وإلغاء تنشيط الإنذارات* (ص. ٢٦٧)
- مستوى الإنذار المخفض* (ص. ٢٦٨)

^{١٩} يتم أيضاً تسجيل تدفق الهواء من نظام التحكم بالمناخ.



إيقاف تشغيل الإنذار الذي تم إطلاقه

- اضغط زر فتح القفل في مفتاح التحكم عن بعد أو اضبط السيارة في وضع الإشعال I عن طريق تدوير مقبض التشغيل باتجاه عقارب الساعة ثم تحريره.

معلومات ذات صلة

- إنذار* (ص. ٢٦٦)

مستوى الإنذار المخفض*

اخفض مستوى التنبيه، على سبيل المثال عند السفر على متن عيارة للسيارات.
تتفاعل حركة التنبيه وكاشفات الإمالة مع الحركات داخل السيارة. وعند تفعيل "مستوى الإنذار المخفض"، يتم إيقاف تشغيل هذه الكاشفات.

تنشيط مستوى الإنذار المخفض

- اضغط الزر حماية منخفضة في عرض الوظيفة بالشاشة المركزية.
< تم الآن تنشيط الوظيفة.

معلومات ذات صلة

- إنذار* (ص. ٢٦٦)
- وضع القفل الشامل* (ص. ٢٦٨)

وضع القفل الشامل*

القفل المزدوج يعني أنه يتم تحرير جميع مقابض الفتح بصورة ميكانيكية عند القفل من الخارج، الأمر الذي يجعل من المستحيل فتح الأبواب من الداخل.
يتم تنشيط القفل المزدوج عند القفل باستخدام مفتاح التحكم عن بُعد أو بواسطة القفل بدون مفتاح*، ويتم ذلك بتأخير ١٠ ثوانٍ تقريباً بعد قفل الأبواب. يؤدي فتح أي من الأبواب خلال وقت التأخير إلى قطع التسلسل وإيقاف تشغيل الإنذار.

عند تنشيط القفل المزدوج، لا يمكن فتح قفل السيارة إلا بواسطة مفتاح التحكم عن بُعد أو عبر فتح القفل بدون مفتاح* أو عبر تطبيق Volvo On Call*.

يمكن كذلك فتح قفل الباب الأمامي الأيسر باستخدام سن المفتاح القابل للفصل. إذا تم فتح قفل السيارة بواسطة سن المفتاح القابل للفصل، فسينطلق الإنذار.

تحذير

لا تلم بقفل السيارة من الخارج في حال وجود أي شخص في داخلها.

معلومات ذات صلة

- مستوى الإنذار المخفض* (ص. ٢٦٨)
- إنذار* (ص. ٢٦٦)

دعم السائق

نظام دعم السائق

السيارة مزودة بأنظمة دعم سائق أخرى تستطيع مساعدة السائق في مختلف المواقف، إما بصورة إيجابية أو بصورة سلبية. على سبيل المثال، يمكن أن تساعد النظم السائق في:

- الحفاظ على السرعة المحددة
- الحفاظ على فاصل زمني معين مع السيارة التي تسير في الأمام
- تجنب الاصطدام من خلال تحذير السائق وفرملة السيارة
- مساعدة السائق على الركن.

يتم تركيب بعض النظم بشكل قياسي في حين يتم تركيب البعض الآخر اختياريًا - وهذا الأمر ينطبق وفقاً للسوق المعني.

معلومات ذات صلة

- IntelliSafe - دعم السائق والأمان (ص. ٢٨)
- قوة التوجيه حسب السرعة (ص. ٢٧٠)
- نظام التحكم في الاستقرار الإلكتروني (ص. ٢٧١)
- City Safety™ (ص. ٣٢٦)
- معلومات لافتة الطريق* (ص. ٢٧٦)
- محدد السرعة (ص. ٢٨٢)
- محدد السرعة التلقائي (ص. ٢٨٥)
- مثبت السرعة (ص. ٢٨٨)
- مثبت السرعة التكييفي* (ص. ٢٩١)
- Pilot Assist* (ص. ٣٠١)
- دعم عملية الانعطاف* (ص. ٣١١)
- وظيفة المساعدة في التجاوز* (ص. ٣١٣)
- مساعد الحفاظ على الحارة المرورية (ص. ٣١٩)

- مساعدة التوجيه عند خطر التصادم (ص. ٣٣٨)
- Rear Collision Warning* (ص. ٣٤٤)
- BLIS* (ص. ٣٤٥)
- Driver Alert Control (ص. ٣٤٩)
- تحذير المسافة* (ص. ٣٥١)
- Cross Traffic Alert* (ص. ٣٥٣)
- مساعد الوقوف* (ص. ٣٥٧)
- كاميرا مساعد الركن* (ص. ٣٦٢)
- وحدة الرادار (ص. ٣٧٨)
- وحدة الكاميرا (ص. ٣٨٧)

قوة التوجيه حسب السرعة

تزداد قوة مقاومة عجلة القيادة بزيادة سرعة السيارة بما يمنح السائق شعورًا أفضل عند القيادة. في الطرق السريعة تزداد مقاومة عجلة القيادة. يكون التوجيه ميسورًا ويحتاج إلى مجهود أقل عند الوقوف وعند القيادة بسرعات منخفضة.

الطاقة المخفّضة

في بعض الحالات النادرة، قد تكون هناك حاجة لتشغيل التوجيه المعزز بطاقة مخفّضة، وقد تشعر بأن عجلة القيادة أصبحت أكثر صلابة يقليل عند تدويرها. قد يحدث ذلك عندما يصبح المقود ساخناً للغاية ويتطلب التبريد المؤقت. وقد يحدث ذلك أيضاً في حال انقطاع الإمداد بالطاقة.

في حال انخفاض الطاقة، يتم عرض الرسالة آلية التوجيه انخفاض المساعدة مؤقتًا بالإضافة إلى هذا الرمز في شاشة السائق.



عندما يكون التوجيه المعزز قيد الاستخدام بطاقة مخفّضة، لن تكون وظائف دعم السائق ونظم المساعدة في التوجيه متوفرة.

تحذير

في حال ارتفعت درجة الحرارة بشكل كبير، فقد يتم فرض إيقاف تشغيل النظام الموازر بالكامل. في مثل هذه الحالة، تعرض شاشة السائق الرسالة عطل بالية التوجيه توقف بشكل آمن بالإضافة إلى رمز ذي صلة.

تغيير مستوى قوة التوجيه*

بالإمكان ضبط وظيفة مقاومة التوجيه باستخدام وضع القيادة INDIVIDUAL.

نظام التحكم في الاستقرار الإلكتروني

تعمل وحدة التحكم الإلكتروني بالثبات (ESC) على مساعدة السائق في تجنب الانزلاق وتحسين إمكانيات الجرّ بالسيارة. تبيّن شاشة السائق هذا الرمز عندما يكون قد تم تفعيل النظام.



يمكن سماع صوت الفرملة عبر النظام وكأنه صوت نبضي، كما يمكن أن تتسارع السيارة بوتيرة أذى من المتوقع عند تعشيق الخانق.

يتكوّن النظام من الوظائف الفرعية التالية:

- وظيفة الثبات^٢
- نظام التحكم في الانزلاق وفي الجرّ
- التحكم في سحب المحرك
- مساعد استقرار المقطورة
- Roll Stability Control

عموميات حول تحذير السرعة

يتم تحذير السائق بواسطة إشارة صوتية مع هذا الرمز المضيئ في شاشة السائق وذلك عند تجاوز سرعة ١٢٠ كم/ساعة (٧٥ ميل/ساعة).

ويظل الرمز مضيئاً حتى تنخفض السرعة عن ١٢٠ كم/سا (٧٥



ميل في الساعة).

١. اضغط على الإعدادات في العرض العلوي بالشاشة المركزية.

٢. حدد My Car ← أوضاع القيادة ← قوة التوجيه.

لا يمكن الوصول إلى وظيفة مقاومة التوجيه إلا إذا كانت السيارة متوقفة أو تتحرك بسرعة منخفضة وفي خط مستقيم.

معلومات ذات صلة

- نظام دعم السائق (ص. ٢٧٠)
- أوضاع القيادة (ص. ٤٣٥)

تحذير

- تُعد هذه الوظيفة تكميلية لمساعدة السائق والغرض منها تسهيل القيادة وجعلها أكثر أماناً - ولا يمكنها التعامل مع كل الظروف المرورية ولا جميع حالات الطقس أو ظروف الطريق.
- يُنصح السائق بقراءة كل الأقسام الواردة في دليل المالك المرتبطة بهذه الوظيفة للحصول على معلومات حول عوامل مثل المحدوديات وما ينبغي على السائق معرفته قبل استخدام النظام.
- لا تعتبر وظيفة دعم السائق بديلاً عن انتباه السائق وحكمته. فالسائق يتحمل المسؤولية دوماً عن ضمان قيادة السيارة بأسلوب آمن، وبسرعة مناسبة مع توفير مسافة مناسبة بينه وبين السيارات التي أمامه، ووفقاً للقواعد والقوانين المرورية الحالية.

وظيفة الثبات^٢

تتحقق هذه الوظيفة من القيادة وقوة فرملة العجلات بشكل منفصل بغرض ثبات السيارة.

نظام التحكم في الانزلاق وفي الجر^٣

تكون الوظيفة نشطة عند السير بسرعة منخفضة وتفرمل عجلات الدفع الملتفة بحيث يتم نقل قدرة الجر الإضافية إلى عجلات الدفع غير الملتفة.

كما يمكن أن تمنع الوظيفة أيضاً عجلات الدفع من التزحلق على سطح الطريق أثناء التسارع.

التحكم في سحب المحرك

يمكن أن تمنع ميزة التحكم في سحب المحرك (TDC) قفل العجلات غير المتعمد، بعد الانتقال إلى ترس أدنى أو فرملة المحرك على سبيل المثال عند القيادة بسرعات منخفضة على أسطح طرق زلقة.

قفل العجلات غير المتعمد أثناء القيادة قد يكون من الأسباب التي تضعف قدرة السائق على توجيه السيارة.

مساعد استقرار المقطورة^{٤*}

يعمل نظام مساعدة استقرار المقطورة (TSA) على المحافظة على ثبات السيارة التي تسحب مقطورة في المواقف التي يتعرض فيها للانحراف.

ملاحظة

يتم إلغاء تنشيط وظيفة المساعدة في ثبات المقطورة عندما يتم تنشيط خروج ESC من الوضع الرياضي.

Roll Stability Control

تقلل هذه الوظيفة من خطر الانقلاب، على سبيل المثال أثناء المناورات المفاجئة أو في حال انزلاق عجلات السيارة. يقوم النظام بتسجيل أي تغيير قد يحدث في الإمالة الجانبية للسيارة بالإضافة إلى مقدار التغيير الحاصل. تستخدم هذه المعلومات لحساب خطر تعرض السيارة للانقلاب. إذا تعرضت السيارة للخطر، سيتم تشغيل نظام التحكم في الثبات الإلكتروني ويتم تقليل عزم المحرك كما سيتم فرملة عجلة واحدة أو أكثر حتى تستعيد السيارة ثباتها.

تحذير

في ظل ظروف القيادة العادية، يعمل النظام على تحسين أمان الطريق للسيارة، ولكن يجب عدم اتخاذ هذا الأمر ذريعة لزيادة السرعة. اتبع دوماً التوصيات العادية للقيادة الآمنة.

معلومات ذات صلة

- نظام دعم السائق (ص. ٢٧٠)
- تنشيط أو إلغاء تنشيط وضع القيادة الرياضية في وحدة التحكم الإلكتروني بالثبات (ص. ٢٧٣)
- الرموز والرسائل لنظام التحكم الإلكتروني بالثبات (ص. ٢٧٤)
- مساعد استقرار المقطورة* (ص. ٤٦٣)

^٢ تُسمى أيضاً "التحكم النشط بالانزلاق".

^٣ Engine Drag Control

^٤ مساعد استقرار المقطورة متوفر عند تركيب قضيب القطر الأصلي من فولفو.

^٥ Trailer Stability Assist

• Pilot Assist *

معلومات ذات صلة

- نظام التحكم في الثبات الإلكتروني في وضع القيادة الرياضية (ص. ٢٧٣)
- نظام التحكم في الاستقرار الإلكتروني (ص. ٢٧١)

تنشيط أو إلغاء تنشيط وضع القيادة الرياضية في وحدة التحكم الإلكتروني بالثبات

يكون نظام التحكم في الثبات (ESC) نشطاً بشكل دائم - ولا يمكن إلغاء تنشيطه. ورغم ذلك، يستطيع السائق تحديد وضع القيادة الرياضية الذي يسمح بتجربة قيادة أكثر نشاطاً.

فمُ تنشيط أو إلغاء تنشيط الوظيفة باستخدام هذا الزر في عرض الوظائف في شاشة العرض المركزية.



- مؤشر الزر المضني - تم تنشيط الوظيفة.
- مؤشر الزر المنطفئ - تم إلغاء تنشيط الوظيفة.

تتم الإشارة إلى تنشيط خروج ESC من الوضع الرياضي في شاشة السائق بواسطة هذا الرمز الذي يضني بتوهج ثابت حتى يتم إلغاء تنشيط الوظيفة أو حتى يتم إيقاف تشغيل المحرك. وفي المرة التالية التي يتم فيها تشغيل المحرك، يعود النظام للعمل في وضعه الطبيعي.



لا يمكن تحديد الوظيفة خروج ESC من الوضع الرياضي عندما يكون قد تم تنشيط إحدى الوظائف التالية:

- محدد السرعة
- مثبت السرعة
- مثبت السرعة التكميلي *

نظام التحكم في الثبات الإلكتروني في وضع القيادة الرياضية

يكون نظام التحكم في الثبات (ESC) نشطاً بشكل دائم - ولا يمكن إلغاء تنشيطه. ورغم ذلك، يستطيع السائق تحديد خروج ESC من الوضع الرياضي الذي يسمح بتجربة قيادة أكثر نشاطاً. مع تحديد الوظيفة الفرعية خروج ESC من الوضع الرياضي، تقل الحاجة لتشغيل النظام مما يتيح ترحل السيارة بصورة أكبر وبالتالي يصبح للسائق قدرة تحكم أكثر فعالية من المعتاد.

عند تحديد خروج ESC من الوضع الرياضي، يمكن اعتبار النظام معطلاً على الرغم من استمرار الوظيفة في مساندتها للسائق في الكثير من الحالات.

ملاحظة ⓘ

عند تحديد خروج ESC من الوضع الرياضي، يتم إلغاء تنشيط وظيفة المساعدة في ثبات المقطورة (TSA).

يوفر خروج ESC من الوضع الرياضي أيضاً قدرًا أكبر من الجرّ حتى إذا علقت السيارة أو عند قيادتها على أرض رخوة، مثل الرمال أو الثلوج العميقة.

معلومات ذات صلة



- نظام التحكم في الاستقرار الإلكتروني (ص. ٢٧١)
- تنشيط أو إلغاء تنشيط وضع القيادة الرياضية في وحدة التحكم الإلكتروني بالثبات (ص. ٢٧٣)
- مساعد استقرار المقطورة* (ص. ٤٦٣)

الرموز والرسائل لنظام التحكّم الإلكتروني بالثبات

يمكن أن يظهر عدد من الرموز والرسائل حول التحكّم الإلكتروني في الثبات (ESC^١) على شاشة السائق. فيما يلي بعض الأمثلة.

المواصفات	رسالة / إشعار	الرمز
فحص النظام عند بدء تشغيل المحرك.	ضوء مستمر لمدة ثانيتين تقريباً	
يجري تفعيل النظام.	ضوء وامض	
تم تنشيط وضع القيادة الرياضية. ملاحظة: لا يتم إلغاء تنشيط النظام في هذا الوضع - ولكن يتم تقليل قدراته جزئياً.	وهج ثابت	

^١ Electronic Stability Control

المواصفات	رسالة / إشعار	الرمز
انخفضت قدرات النظام مؤقتاً نظراً لارتفاع حرارة الفرامل إلى حد كبير - سيعاد تشغيل الوظيفة أوتوماتيكياً بعد أن تبرد الفرامل.	نظام ESC متوقف مؤقتاً	
تم إيقاف تشغيل النظام. أوقف السيارة في مكان آمن وقم بإطفاء المحرك ثم ابدأ تشغيله مرة أخرى.	نظام ESC يلزم إجراء الخدمة	

يمكن إزالة الرسالة النصية بالضغط لفترة وجيزة على الزر  من منتصف لوحة المفاتيح اليمنى بعجلة القيادة.

إذا استمرت الرسالة: اتصل بالورشة - يُنصح بالاتصال بورشة فولفو معتمدة.

معلومات ذات صلة

- نظام التحكم في الاستقرار الإلكتروني (ص. ٢٧١)

معلومات لافتة الطريق*

يمكن لوظيفة "معلومات لافتات الطرق" (RSI) أن تساعد السائق على احترام اللافتات المتعلقة بالسرعة وبعض لافتات الحظر الأخرى.

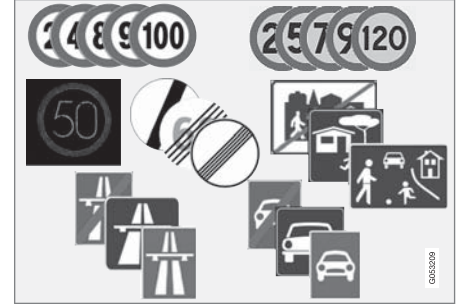

أمثلة للعلامات المقروءة^{١١}.

يمكن لوظيفة RSI أن توفر معلومات متعلقة بالسرعة الحالية وبداية/نهاية الطرق السريعة وبالمناطق حيث يُحظر التجاوز وباتجاه القيادة الممنوع وغيرها من الأمور.

إذا تجاوزت السيارة أحد علامات تحديد السرعة، فسيظهر ذلك على شاشة السائق والشاشة العليا*.

تتضمن وظيفة معلومات علامة الطريق (RSI^{١٢}) أيضاً الوظائف الفرعية التي يمكنها تحذير السائق إذا تم تجاوز حد السرعة أو بشكل متصل بكاميرات مراقبة السرعة.

^{١١} Road Sign Information

^{١٢} تختلف علامات الطريق باختلاف السوق - والرسوم التوضيحية في هذه التعليمات تعرض أمثلة قليلة.

^{١٢} Road Sign Information

ملاحظة

في بعض الأسواق، تتوفر وظيفة معلومات لافتة الطريق* فقط مع Sensus Navigation*.

تحذير

- تُعد هذه الوظيفة تكميلية لمساعدة السائق والغرض منها تسهيل القيادة وجعلها أكثر أماناً - ولا يمكنها التعامل مع كل الظروف المرورية ولا جميع حالات الطقس أو ظروف الطريق.
- يُنصح السائق بقراءة كل الأقسام الواردة في دليل المالك المرتبطة بهذه الوظيفة للحصول على معلومات حول عوامل مثل المحدوديات وما ينبغي على السائق معرفته قبل استخدام النظام.
- لا تعتبر وظيفة دعم السائق بديلاً عن انتباه السائق وحكمته. فالسائق يتحمل المسؤولية دوماً عن ضمان قيادة السيارة بأسلوب آمن، وبسرعة مناسبة مع توفير مسافة مناسبة بينه وبين السيارات التي أمامه، ووفقاً للقواعد والقوانين المرورية الحالية.

معلومات ذات صلة

- نظام دعم السائق (ص. ٢٧٠)
- تنشيط أو إلغاء تنشيط وظيفة معلومات لافتة الطريق* (ص. ٢٧٧)
- وضع العرض لوظيفة معلومات لافتة الطريق* (ص. ٢٧٧)

- معلومات لافتة الطريق و Sensus Navigation* (ص. ٢٧٩)
- تحذير تحديد السرعة وكاميرا مراقبة السرعة عبر وظيفة معلومات لافتة الطريق* (ص. ٢٧٩)
- محدوديات معلومات لافتة الطريق* (ص. ٢٨١)

وضع العرض لوظيفه معلومات لافته الطريق*

وظيفة معلومات علامات الطريق (RSI^{١٤}) تقوم بعرض لافتات الطريق بمختلف الطرق على حسب اللافتة والموقف.

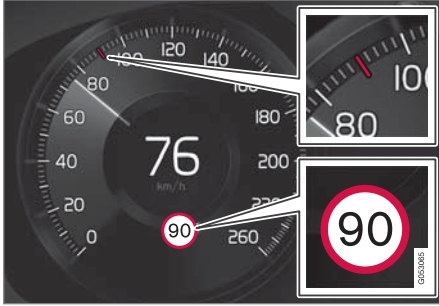

مثال عن معلومات السرعة المحفوظة^{١٥}.

عندما تكتشف الوظيفة لافته على الطريق تنتضمَن قيوداً مفروضة على السرعة، تعرض شاشة السائق اللافتة على شكل رمز بالإضافة إلى مؤشر ملون في عداد السرعة.

إذا كانت السيارة مزودة بنظام Sensus Navigation*، يتم أيضاً الحصول على المعلومات المتصلة بالسرعة من بيانات الخرائط، مما يعني أنه يمكن لعرض السائق أن يبين أو يغير المعلومات حول الحد الأقصى للسرعة دون أن تكون السيارة قد عبرت لافته للسرعة.

معلومات ذات صلة

- معلومات لافته الطريق* (ص. ٢٧٦)
- محدد السرعة التلقائي (ص. ٢٨٥)
- محددات معلومات لافته الطريق* (ص. ٢٨١)

تنشيط أو إلغاء تنشيط وظيفة معلومات لافته الطريق*

تعتبر وظيفة معلومات لافته الطريق (RSI^{١٤}) اختيارية - يمكن للسائق أن يختار بين تنشيط أو إلغاء تنشيط هذه الوظيفة. فم بتنشيط أو إلغاء تنشيط الوظيفة باستخدام هذا الزر في عرض الوظائف في شاشة العرض المركزية.



- مؤشر الزر المضىء - تم تنشيط الوظيفة.
- مؤشر الزر المنطفئ - تم إلغاء تنشيط الوظيفة.

ملاحظة

- إذا تم تنشيط وظيفة محدد السرعة التلقائي، يتم عرض وظيفة معلومات لافته الطريق (RSI) في شاشة السائق، وإن لم تكن تلك الوظيفة منشطة.
- بغية إخفاء معلومات لافته الطريق من شاشة السائق، ينبغي إلغاء تنشيط كل من وظيفة محدد السرعة التلقائي ووظيفة معلومات لافته الطريق.
- عند تنشيط وظيفة محدد السرعة التلقائي في حين تكون وظيفة معلومات لافته الطريق غير منشطة، لن يتم تقديم أية تحذيرات من وظيفة معلومات لافته الطريق. يجب أيضاً تنشيط وظيفة معلومات لافته الطريق بغية تلقي التحذيرات.

^{١٣} Road Sign Information

^{١٤} Road Sign Information

^{١٥} تختلف علامات الطريق باختلاف السوق - والرسوم التوضيحية في هذه التعليمات تعتبر بمثابة أمثلة فقط.

وبالإضافة إلى رمز حدود السرعة، قد تظهر لافتة إضافية مثل "عدم التجاوز".

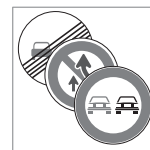

إذا دخل السائق في طريق عليه لافتة "ممنوع الدخول" فسببوا رمز هذه اللافتة في شاشة السائق كنوع من التحذير.

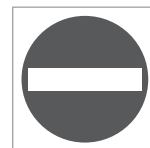

إذا كانت السيارة مزودة بنظام Sensus Navigation*، سيتم استخدام المعلومات من بيانات الخريطة للتحقق من عدم تحرك السيارة في الاتجاه الخطأ.

يمكن للسائق أيضاً أن يتلقى تحذيراً صوتياً في حال قيادته في اتجاه شارع ممنوع الدخول إليه وذلك في حال تم تنشيط وظيفة تحذير صوتي حول وجود لافتة طريق.

حد السرعة أو نهاية الطريق السريع

عند اكتشاف الوظيفة "العلامة حد سرعة غير مباشرة" توضح نهاية حد السرعة الحالي، مثلاً عند الوصول إلى نهاية طريق سريع، سيظهر رمز مع لافتة الطريق المناسبة في شاشة السائق.

إذا كانت السيارة مزودة بنظام Sensus Navigation*، يتم في العادة عرض لافتات الحد الأقصى للسرعة المباشرة - يتم عرض لافتات الحد الأقصى للسرعة غير المباشرة فقط إذا كانت بيانات الخريطة لا تتضمن معلومات عن الحد الأقصى للسرعة للشطر المعني من الطريق.

مثال لعلامة حد السرعة غير المباشرة:

نهاية المحدوديات.

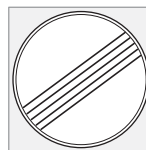

نهاية الطريق السريع.



ينطفئ رمز شاشة السائق بعد مرور 10-30 ثانية ويظل كذلك حتى المرور بعلامة السرعة المناسبة التالية.

تغير حد السرعة

عند المرور بعلامة حد سرعة مباشرة أثناء تغير حد السرعة، يظهر رمز مع علامة الطريق المناسبة على شاشة السائق.

مثال لعلامة حد السرعة المباشرة.



ينطفئ رمز شاشة السائق بعد مرور حوالي 5 دقائق وإلى حين عبور لافتة السرعة المناسبة التالية.

إذا كانت السيارة مزودة بنظام Sensus Navigation*، تظهر لافتات الحد الأقصى للسرعة في شاشة السائق عندما تتضمن بيانات الخريطة معلومات حول الحد الأقصى للسرعة للشطر المعني من الطريق، حتى وإن لم يتم عبور أية لافتة طريق

مباشرة. في حال لم تكن هناك أية معلومات في بيانات الخريطة، يتم إطفاء العلامة 3 دقائق تقريباً بعد عبور آخر علامة للحد الأقصى للسرعة.

علامات إضافية

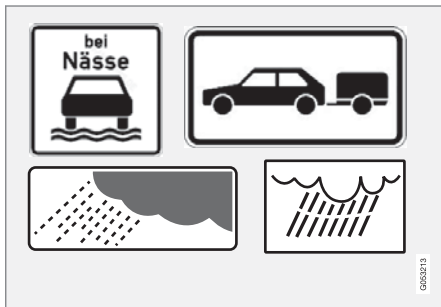

أمثلة على العلامات الإضافية.

أحياناً، يتم وضع علامات تشير إلى حدود السرعة المختلفة على الطريق نفسه - وهكذا، تشير العلامة الإضافية إلى الظروف التي تسري فيها السرعات المختلفة. قد يكون جزء الطريق مثلاً عرضة للحوادث أثناء المطر وأو الضباب بصفة خاصة.

لا يتم عرض علامة إضافية تتعلق بالمطر إلا إذا كانت مساحات الزجاج الأمامي قيد الاستخدام.

إذا تم توصيل مقطورة بالنظام الكهربائي للسيارة وقمت بالمرور بلافتة سرعة تتضمن إشارة تخص المقطورة، ستظهر السرعة الموضحة في شاشة السائق.

تحذير تحديد السرعة وكاميرا مراقبة السرعة عبر وظيفة معلومات لافتة الطريق*

تتضمن وظيفة معلومات لافتة الطريق (RSI) الوظائف الفرعية التي يمكنها تحذير السائق إذا تم تجاوز حد السرعة أو بشكل متصل بكاميرات مراقبة السرعة.



أمثلة على معلومات حول كاميرا مراقبة السرعة ومحدد السرعة في شاشة السائق

تحذير حول الحد الأقصى للسرعة

ويصدر تحذير السرعة عن طريق رمز يومض في شاشة السائق^{١٨} ويعرض السرعة القصوى المسموح بها ويظل يومض مؤقتاً عندما يتم تجاوز هذه السرعة.



ينطلق دوماً تحذير السرعة في حالة تجاوز السرعة المحددة بالارتباط مع معلومات كاميرا السرعة.

معلومات لافتة الطريق وSensus Navigation*

إذا كانت السيارة مزودة بنظام Sensus Navigation*، فسيتم قراءة معلومات السرعة من وحدة الملاحية في الحالات التالية:

- عند اكتشاف علامات تشير إلى حدود السرعة بشكل غير مباشر، مثل علامات الطريق السريع أو ممر السيارات المزدوج أو علامات حدود المدينة.
- في حالة فقدان صلاحية لافتة سرعة تم اكتشافها من قبل، مع عدم اكتشاف أي لافتة جديدة.

ملاحظة

في بعض الأسواق، تتوفر وظيفة معلومات لافتة الطريق* فقط مع Sensus Navigation*.

ملاحظة

لن يتوفر دعم المعلومات المرتبطة بالسرعة في حالة استخدام أحد تطبيقات الجهات الخارجية التي تم تنزيلها للتنقل.

معلومات ذات صلة

- معلومات لافتة الطريق* (ص. ٢٧٦)

لا تنطبق بعض السرعات إلا بعد مسافة محددة أو في وقت معين من اليوم، مثلاً. يتم جذب انتباه السائق للحالة بواسطة رمز لإشارة إضافية أسفل الرمز الذي يبين السرعة. سيظهر الرمز الإضافي في شاشة السائق على شكل "DIST" أو

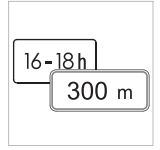

"TIME".

علامة "مدرسة" و"أطفال في الملعب"

إذا كانت علامة التحذير "مدرسة" أو "أطفال في الملعب" موجودة في بيانات خريطة جهاز التنقل بالقمر الصناعي^{١٦}، فستعرض شاشة السائق علامة متصلة بذلك.



معلومات ذات صلة

- معلومات لافتة الطريق* (ص. ٢٧٦)
- محددات معلومات لافتة الطريق* (ص. ٢٨١)

^{١٦} فقط في السيارات المزودة بنظام Sensus Navigation*.

^{١٧} Road Sign Information

^{١٨} يتم تخصيص لافتات الطريق لكل سوق - واللائحة المبيّنة هنا هي مجرد مثال.

تحذر وظيفة تنبيه حد السرعة السائق عند تجاوز الحد الأقصى للسرعة ذي الصلة أو عند تخطيه السرعة القصوى المحفوظة - يتم تكرار هذا التحذير مرة واحدة بعد مرور دقيقة واحدة تقريباً في نفس منطقة تحديد السرعة، إلا إذا قام السائق بخفض السرعة. لن يتم إصدار تحذير جديد لتجاوز الحد الأقصى للسرعة، بما في ذلك التذكير، إلا عندما تدخل السيارة منطقة جديدة/مختلفة لتحديد السرعة.

ملاحظة ⓘ

بغية تفعيل تحذير صوتي في حال تجاوزت السرعة المطلوبة، ينبغي تنشيط وظيفة تنبيه حد السرعة وضبط الوظيفة الفرعية تحذير صوتي حول وجود لافتة طريق على تشغيل. عندها، يتم إصدار تحذير صوتي كلما تجاوزت السيارة السرعة المُشار إليها في وظيفة معلومات لافتة الطريق في شاشة السائق.

تحذير كاميرا مراقبة السرعة

يمكن للسيارة المزودة بوظيفة معلومات لافتة الطريق و Sensus Navigation توفير معلومات في شاشة السائق عن كاميرا مراقبة السرعة التي تقترب منها السيارة^{١٩}.



إذا تم الكشف عن تجاوز سرعة السيارة حد السرعة المفروض، وكانت وظيفة تنبيه حد السرعة منشطة، يظهر تحذير السرعة عند اقتراب السيارة من كاميرا مراقبة السرعة، شرط احتواء خرائط الملاحة للمنطقة التي تتواجد فيها السيارة على معلومات عن كاميرات مراقبة السرعة.

ملاحظة ⓘ

يتوفر خيار لتلقي تحذير صوتي خاص بكاميرات مراقبة السرعة بشكل مستقل عن سرعة السيارة وتحذير تجاوز حد السرعة، على الرغم من إلغاء تنشيط وظيفة تحذير صوتي حول وجود لافتة طريق.

معلومات ذات صلة

- معلومات لافتة الطريق* (ص. ٢٧٦)
- تنشيط أو إلغاء تنشيط التحذيرات من وظيفة معلومات لافتة الطريق* (ص. ٢٨٠)
- محدوديات معلومات لافتة الطريق* (ص. ٢٨١)

تنشيط أو إلغاء تنشيط التحذيرات من وظيفة معلومات لافتة الطريق*

تعتبر الوظيفة الفرعية تنبيه حد السرعة لمعلومات لافتة الطريق (RSI) اختيارية - يمكن للسائق أن يختار بين تنشيط أو إلغاء تنشيط هذه الوظيفة الفرعية.

تنشيط تحذير تجاوز السرعة

١. حدد

الإعدادات ← My Car ← IntelliSafe

Road Sign Information

من العرض العلوي بالشاشة المركزية.

٢. حدد تنبيه حد السرعة.

< يتم تنشيط الوظيفة ويظهر ناخب حد السرعة.

اضبط حد تحذير السرعة

بإمكان السائق اختيار تلقي تحذير عند بلوغ سرعة أعلى من السرعة المحددة.

١. حدد

الإعدادات ← My Car ← IntelliSafe

Road Sign Information

من العرض العلوي بالشاشة المركزية.

٢. حدد تنبيه حد السرعة.

< يتم تنشيط الوظيفة ويظهر ناخب حد السرعة.

٣. اضبط حد تحذير السرعة بالضغط على الأسهم لأعلى/أسفل على الشاشة.

^{١٩} المعلومات حول كاميرات مراقبة السرعة على خريطة الملاحة غير متوفرة في جميع الأسواق/المناطق.

محدوديات معلومات لافتة الطريق*

قد تحتوي وظيفة معلومات علامات الطريق (RSI) على محدوديات في بعض المواقع. فيما يلي أمثلة للأمور التي قد تقلل من أداء الوظيفة:

- الإشارات المتلاشية
- الإشارات الموضوعة على المنعطفات
- الإشارات المستديرة أو النافذة
- اللافتات الموجهة بمستوى مرتفع على الطريق
- اللافتات المحجوبة بشكل كامل/جزئي أو الموضوعه في مكان سيء
- الإشارات المغطاة كليًا أو جزئيًا بالجليد و/أو الثلج و/أو الأوساخ
- خرائط الطرق الرقمية^{٢٢} غير محدثة أو غير دقيقة أو لا تحتوي على معلومات عن السرعة^{٢٣}

ملاحظة

في بعض الأسواق، تتوفر وظيفة معلومات لافتة الطريق* فقط مع Sensus Navigation.

ملاحظة

قد تميّز وظيفة RSI عملية ربط بعض أنواع حوامل الدراجات الهوائية، عند اتصالها بالمقيس الكهربائي للمقطورة، بأنها مقطورة متصلة. في هذه الحالات، قد تعرض شاشة السائق معلومات سرعة غير صحيحة.

معلومات ذات صلة

- معلومات لافتة الطريق* (ص. ٢٧٦)
- تحذير تحديد السرعة وكاميرا مراقبة السرعة عبر وظيفة معلومات لافتة الطريق* (ص. ٢٧٩)
- محدوديات معلومات لافتة الطريق* (ص. ٢٨١)



تجدر الإشارة إلى أنه لا يتم اعتبار أي عمليات ضبط متعلقة بالحدود في حالة عرض شاشة السائق لرمز كاميرا مراقبة السرعة.

تنشيط التحذير الصوتي المتعلق بتحذير تجاوز السرعة

١. حدد

الإعدادات ← My Car ← IntelliSafe ←

Road Sign Information

من العرض العلوي بالشاشة المركزية.

٢. حدد/أزل التحديد من تحذير صوتي حول وجود لافتة طريق

لتنشيط/إيقاف تشغيل التحذير الصوتي.

عند تنشيط الوظيفة تحذير صوتي حول وجود لافتة طريق، يتم كذلك تحذير السائق في حالة القيادة باتجاه شارع أو مدخل باتجاه واحد أو ممنوع الدخول فيه.

تنشيط تحذير كاميرا مراقبة السرعة

إذا كانت السيارة مزودة بنظام Sensus Navigation* وكانت بيانات الخريطة تتضمن معلومات عن كاميرات مراقبة السرعة، يمكن للسائق اختيار تلقي تحذير مسموع عند اقترابه من إحدى كاميرات مراقبة السرعة.

١. حدد

الإعدادات ← My Car ← IntelliSafe ←

Road Sign Information

من العرض العلوي بالشاشة المركزية.

٢. حدد/أزل التحديد من

تحذير صوتي لوجود كاميرا مراقبة السرعة لتنشيط/إيقاف

تشغيل التحذير الصوتي من كاميرا مراقبة السرعة.

ملاحظة

تستخدم هذه الوظيفة كاميرا السيارة ووحدات الرادار فيها والتي تخضع لبعض المحدوديات العامة.

معلومات ذات صلة

- معلومات لافتة الطريق* (ص. ٢٧٦)
- محدوديات الكاميرا ووحدة الرادار (ص. ٢٨٧)

محدد السرعة

يمكن اعتبار محدد السرعة (SL) بمثابة وظيفة عكسية لمثبت السرعة - يعمل السائق على تنظيم السرعة باستخدام دؤاسة التسلار ولكن يتم منعه بواسطة محدد السرعة من تجاوز السرعة المحددة/المضبوطة مسبقاً عن غير قصد.

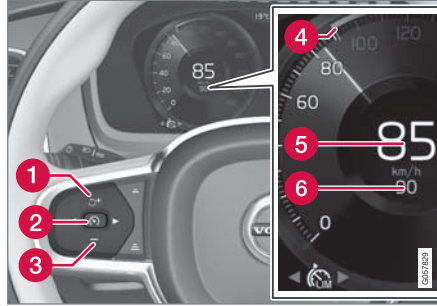

أزرار ورموز الوظيفة.

- 1 **+** : تنشيط محدد السرعة من وضع الاستعداد ومواصلة السرعة القصوى المحفوظة
- 1 **+** : زيادة السرعة القصوى المحفوظة
- 2 **⊖** : من وضع الاستعداد - تنشيط محدد السرعة وحفظ السرعة الحالية
- 2 **⊖** : من الوضع النشط - إلغاء تنشيط/تغيير محدد السرعة إلى وضع الاستعداد

3 **—** : تقليل السرعة القصوى المحفوظة

4 محدد للسرعة القصوى المحفوظة

5 سرعة السيارة الحالية

6 السرعة القصوى المحفوظة

تحذير

- تُعد هذه الوظيفة تكميلية لمساعدة السائق والغرض منها تسهيل القيادة وجعلها أكثر أماناً - ولا يمكنها التعامل مع كل الظروف المرورية ولا جميع حالات الطقس أو ظروف الطريق.
- يُنصح السائق بقراءة كل الأقسام الواردة في دليل المالك المرتبطة بهذه الوظيفة للحصول على معلومات حول عوامل مثل المحدوديات وما ينبغي على السائق معرفته قبل استخدام النظام.
- لا تعتبر وظيفة دعم السائق بديلاً عن انتباه السائق وحكمته. فالسائق يتحمل المسؤولية دوماً عن ضمان قيادة السيارة بأسلوب آمن، وبسرعة مناسبة مع توفير مسافة مناسبة بينه وبين السيارات التي أمامه، ووفقاً للقواعد والفوانين المرورية الحالية.

معلومات ذات صلة

- نظام دعم السائق (ص. ٢٧٠)
- محدوديات عمل محدد السرعة (ص. ٢٨٤)

معلومات ذات صلة

- محدد السرعة (ص. ٢٨٢)
- إلغاء تنشيط محدد السرعة (ص. ٢٨٤)
- إلغاء التنشيط المؤقت لمحدد السرعة (ص. ٢٨٤)

تحديد محدد السرعة وتنشيطه

يلزم أولاً تحديد وظيفة محدد السرعة (SL) وتنشيطها لتتمكن من تنظيم السرعة.

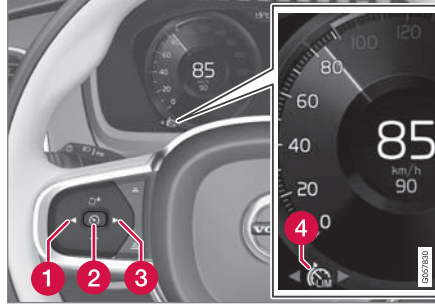

يُتَعَدَّرُ تنشيط محدد السرعة إلا بعد بدء تشغيل المحرك. أقل سرعة قصوى يمكن حفظها هي ٣٠ كم/سا (٢٠ ميل في الساعة).

١. اضغط على الزر ◀ (١) أو ▶ (٣) للتمرير إلى رمز محدد السرعة  (٤).

< الرمز رمادي اللون – يكون محدد السرعة في وضع الاستعداد.

٢. عندما يتم تحديد محدد السرعة - اضغط على الزر  (٥) في عجلة القيادة لتنشيطه.

< الرمز أبيض اللون – بدأ تنشيط محدد السرعة وتم تخزين السرعة الحالية على أنها الحد الأقصى للسرعة.

- تحديد محدد السرعة وتنشيطه (ص. ٢٨٣)
- إلغاء تنشيط محدد السرعة (ص. ٢٨٤)
- إلغاء التنشيط المؤقت لمحدد السرعة (ص. ٢٨٤)
- ضبط السرعة المخزنة لوظيفة دعم السائق (ص. ٣١٦)
- محدد السرعة التلقائي (ص. ٢٨٥)

إلغاء تنشيط محدّد السرعة

بالإمكان إلغاء تنشيط محدّد السرعة (SL) وإيقاف تشغيله.

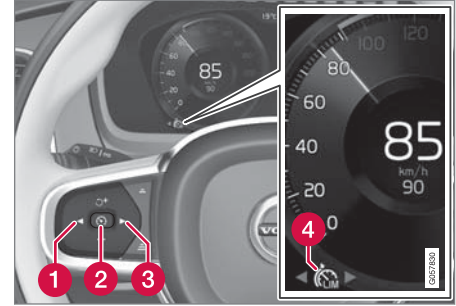

١. اضغط على زر عجلة القيادة (4) (2).

< يتحوّل لون الرمز والمؤشرات إلى الرمادي – تم ضبط محدّد السرعة في وضع الاستعداد ويمكن للسائق تجاوز الحدّ الأقصى للسرعة المحددة.

٢. اضغط زر عجلة القيادة (1) أو (3) للتبديل إلى وظيفة أخرى.

< يتم إيقاف تشغيل رمز شاشة السائق والمؤشر الخاص بمحدّد السرعة (4) – مما يؤدي إلى حذف السرعة القصوى المحفوظة.

معلومات ذات صلة

- محدّد السرعة (ص. ٢٨٢)
- تحديد محدّد السرعة وتنشيطه (ص. ٢٨٣)
- إلغاء التنشيط المؤقت لمحدّد السرعة (ص. ٢٨٤)

إلغاء التنشيط المؤقت لمحدّد السرعة

يمكن إلغاء تنشيط محدّد السرعة (SL) مؤقتاً وضبطه في وضع الاستعداد.

يمكن أيضاً إلغاء تنشيط وتجاوز محدّد السرعة مؤقتاً باستخدام دواسة التسارع دون الحاجة للبدء في ضبط محدّد السرعة على وضع الاستعداد - مثلاً، عند الرغبة في زيادة سرعة السيارة على الفور للتخلص من موقف معين.

في هذه الحالة، تابع كما يلي:

١. اضغط بالكامل على دواسة التسارع ثم حررها بحيث تتم مقاطعة عملية التسارع عند الوصول إلى السرعة المطلوبة.
< في هذا الوضع، يبقى محدّد السرعة نشطاً ويصبح رمز شاشة السائق أبيض اللون.

٢. حرر دواسة السرعة بالكامل عند الرغبة في إنهاء التسارع المؤقت.

< تتم بعدنّ فرملة السيارة أوتوماتيكياً بواسطة المحرّك حتى تنخفض سرعتها عن آخر سرعة قصوى محفوظة.

معلومات ذات صلة

- محدّد السرعة (ص. ٢٨٢)
- تحديد محدّد السرعة وتنشيطه (ص. ٢٨٣)
- إلغاء تنشيط محدّد السرعة (ص. ٢٨٤)

محدوديات عمل محدّد السرعة

يكون محدّد السرعة (SL) مقيّداً بعدة محدوديات عامة. على المرتفعات شديدة الانحدار، قد لا يكون تأثير الكبح بواسطة محدّد السرعة كافياً وقد يتم تجاوز السرعة القصوى المحفوظة. في هذه الحالة يتم تنبيه السائق بواسطة عرض الرسالة تجاوز حد السرعة في شاشة السائق.

ملاحظة

يتم تنشيط رسالة نصية تفيد بتجاوز السرعة القصوى في حالة تجاوز السرعة القصوى بمقدار ٣ كم/سا على الأقل (٢ ميل في الساعة تقريباً).



معلومات ذات صلة

- محدّد السرعة (ص. ٢٨٢)

المعنى	لون رمز اللافتة
محدد السرعة الأوتوماتيكي في حالة نشاط	أصفر مائل للاخضرار
يتم ضبط محدد السرعة الأوتوماتيكي في وضع الاستعداد	رمادي
محدد السرعة التلقائي في وضع الاستعداد مؤقتاً - مثلاً بسبب عدم القدرة على قراءة علامة مرورية.	برتقالي

رمز لوظيفة محدد السرعة النشطة

يتحول عرض الرموز في شاشة السائق بحسب الوضع، إذا كان مثبت السرعة نشطاً أو مثبت السرعة الأوتوماتيكي نشطاً.

ASL	SL	الرمز
✓	✓	 <p>الرمز الأبيض: الوظيفة نشطة، رمز رمادي: وضع الاستعداد.</p>
✓		 <p>رمز العلامة بعد "70" = تنشيط محدد السرعة التلقائي.</p>

تحذير

- تُعد هذه الوظيفة تكميلية لمساعدة السائق والغرض منها تسهيل القيادة وجعلها أكثر أماناً - ولا يمكنها التعامل مع كل الظروف المرورية ولا جميع حالات الطقس أو ظروف الطريق.
- يُنصح السائق بقراءة كل الأقسام الواردة في دليل المالك المرتبطة بهذه الوظيفة للحصول على معلومات حول عوامل مثل المحدوديات وما ينبغي على السائق معرفته قبل استخدام النظام.
- لا تعتبر وظيفة دعم السائق بديلاً عن انتباه السائق وحكمته. فالسائق يتحمل المسؤولية دوماً عن ضمان قيادة السيارة بأسلوب آمن، وبسرعة مناسبة مع توفير مسافة مناسبة بينه وبين السيارات التي أمامه، ووفقاً للقواعد والقوانين المرورية الحالية.

رمز محدد السرعة الأوتوماتيكي

رمز العلامة (المعروض بجانب السرعة المحفوظة، "70" في مركز عداد السرعة) يمكن أن يظهر بثلاثة ألوان مع الدلالات التالية:



محدد السرعة التلقائي

تعمل وظيفة محدد السرعة الأوتوماتيكي (ASL) على مساعدة السائق في تهيئة السرعة القصوى للسيارة مع السرعة المعروضة على لافتات تحديد السرعة على الطريق. يمكن تحويل وظيفة محدد السرعة (ASL) إلى وظيفة محدد السرعة التلقائي (ASL).

وتستخدم وظيفة محدد السرعة الأوتوماتيكي معلومات السرعة من وظيفة معلومات لافتة الطريق * (RSI) لتهيئة السرعة القصوى للسيارة بشكل تلقائي.

تحذير

حتى في حال استطاع السائق رؤية لافتة الطريق المتعلقة بالسرعة بوضوح، من الممكن أن تعرض وظيفة معلومات لافتة الطريق * (RSI) قيمة غير صحيحة لمعلومات السرعة ASL - في هذه الحالة، ينبغي أن يتدخل السائق بنفسه لزيادة السرعة أو تقليلها بغية الالتزام بالسرعة المحددة.

معلومات ذات صلة

- نظام دعم السائق (ص. ٢٧٠)
- تنشيط أو إلغاء تنشيط محدد السرعة التلقائي (ص. ٢٨٦)
- تغيير التفاوت لمحدد السرعة الأوتوماتيكي (ص. ٢٨٧)
- محدوديات عمل محدد السرعة الأوتوماتيكي (ص. ٢٨٨)
- محدد السرعة (ص. ٢٨٢)
- معلومات لافتة الطريق* (ص. ٢٧٦)

تنشيط أو إلغاء تنشيط محدد السرعة التلقائي

يمكن تنشيط وظيفة محدد السرعة التلقائي (ASL) وإلغاء تنشيطها كوظيفة تكميلية لمحدد السرعة (SL).
فمُ بتنشيط أو إلغاء تنشيط الوظيفة باستخدام هذا الزر في عرض الوظائف في شاشة العرض المركزية.



- مؤشر الزر الأخضر - تم تنشيط الوظيفة. اضغط على زر عجلة القيادة (⚙️) لبدء محدد السرعة الأوتوماتيكي مع السرعة الحالية.
- مؤشر الزر الرمادي - تم إلغاء تنشيط الوظيفة. بدلاً من ذلك، يتم تنشيط محدد السرعة العادي.

ملاحظة

- إذا تم تنشيط وظيفة محدد السرعة التلقائي، يتم عرض وظيفة معلومات لافتة الطريق (RSI) في شاشة السائق، حتى إذا لم تكن "معلومات لافتة الطريق" منشطة.
- بغية إخفاء معلومات لافتة الطريق من شاشة السائق، ينبغي إلغاء تنشيط كل من وظيفة محدد السرعة التلقائي ووظيفة معلومات لافتة الطريق.
- عند تنشيط وظيفة محدد السرعة التلقائي في حين تكون وظيفة معلومات لافتة الطريق غير منشطة، لن يتم تقديم أية تحذيرات من وظيفة معلومات لافتة الطريق. يجب أيضاً تنشيط وظيفة معلومات لافتة الطريق بغية تلقي التحذيرات.

إلغاء تنشيط محدد السرعة التلقائي

لإلغاء تنشيط محدد السرعة الأوتوماتيكي:

- اضغط على الزر من عرض الوظيفة.
- < مؤشر الزر رمادي اللون - تم إيقاف تشغيل وظيفة ASL وتم تنشيط وظيفة SL بدلاً منها.

تحذير

بعد التحول من ASL إلى SL، ستتوقف السيارة عن الالتزام بمحد السرعة المبيّن في اللافتة، لكنها ستتابع الالتزام بالسرعة القصوى المحفوظة فقط.

دعم السائق

ويتم العمل بهذه القيمة لحين المرور بلافتة طريق تحمل أرقامًا أقل أو أعلى من المذكورة في اللافتة الماضية - ثم تتبع السيارة حد السرعة الجديد ويتم حذف القيمة السابقة من الذاكرة.

ملاحظة

أقصى حد قابل للتحديد هو +/- ١٠ كم/سا (٥ ميل في الساعة).

معلومات ذات صلة

- محدد السرعة التلقائي (ص. ٢٨٥)
- محدوديات عمل محدد السرعة الأوتوماتيكي (ص. ٢٨٨)
- معلومات لافتة الطريق* (ص. ٢٧٦)

تغيير التفاوت لمحدد السرعة الأوتوماتيكي

يمكن ضبط وظيفة محدد السرعة الأوتوماتيكي (ASL) على مستويات متعددة من الاحتمالات. يتم ضبط مقدار التسامح بالطريقة نفسها المتبعة في إعداد السرعة في وظيفة محدد السرعة. على سبيل المثال، إذا كانت السيارة تتبع حد علامة سرعة قدره ٧٠ كم/سا (٤٣ ميل في الساعة) فيمكن للسائق السماح للسيارة بالتحرك بسرعة ٧٥ كم/سا (٤٧ ميل في الساعة) بصورة متواصلة.

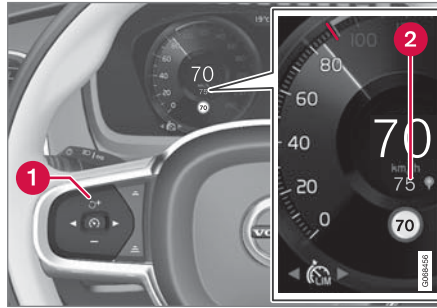

أزرار ورموز الوظيفة

- اضغط على زر عجلة القيادة + (1) حتى يتحول الرقم ٧٠ كم/ساعة (٤٣ ميل/ساعة) في وسط عداد السرعة (2) إلى ٧٥ كم/ساعة (٤٧ ميل/ساعة).
- < بعد ذلك تستخدم السيارة النطاق المسموح به المحدد وهو ٥ كم/سا (٤ ميل في الساعة) طالما أن اللافتات التي تمر بها السيارة تعرض ٧٠ كم/سا (٤٣ ميل في الساعة).

معلومات ذات صلة

- محدد السرعة (ص. ٢٨٢)
- محدد السرعة التلقائي (ص. ٢٨٥)
- محدوديات عمل محدد السرعة الأوتوماتيكي (ص. ٢٨٨)
- معلومات لافتة الطريق* (ص. ٢٧٦)

محدوديات عمل محدّد السرعة الأوتوماتيكي

يتم إجراء تحديد السرعة الأوتوماتيكي (ASL) باستخدام معلومات السرعة في وظيفة معلومات لافتة الطريق* (RSI) - وليس من لافتات الطريق الخاصة بحدود السرعة التي تمر بها السيارة.

إذا تعذر على وظيفة معلومات لافتة الطريق تفسير وتوفير معلومات السرعة إلى نُظْم دعم السائق، فسيتم ضبط محدّد السرعة التلقائي في وضع الاستعداد وسيتم التحوّل إلى محدّد السرعة العادي. في مثل هذه الحالات يتعين على السائق التدخل والفرملة للالتزام بالسرعة المفروضة.

ستتم إعادة تنشيط محدّد السرعة التلقائي عندما تستعيد وظيفة معلومات لافتة الطريق القدرة على تفسير وتوفير معلومات السرعة.

معلومات ذات صلة

- محدّد السرعة (ص. ٢٨٢)
- محدّد السرعة التلقائي (ص. ٢٨٥)
- معلومات لافتة الطريق* (ص. ٢٧٦)

مثبت السرعة

تساعد وظيفة مثبت السرعة (ACC) السائق على الحفاظ على سرعة ثابتة، ممّا يؤدي إلى القيادة بشكل أكثر استرخاءً على الطرق السريعة والطويلة، في تدفقات حركة المرور العادية.

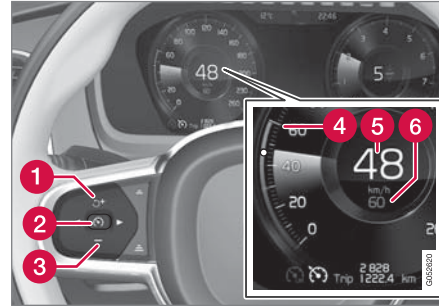

أزرار ورموز الوظيفة

- 1 : تنشيط مثبت السرعة من وضع الاستعداد ومواصلة السرعة المحفوظة
- 1 + : زيادة السرعة المحفوظة
- 2 : من وضع الاستعداد - تنشيط مثبت السرعة وحفظ السرعة الحالية
- 2 : من الوضع النشط - إلغاء تنشيط/تغيير مثبت السرعة إلى وضع الاستعداد
- 3 - : تقليل السرعة المحفوظة

4 محدّد للسرعة المحفوظة

5 سرعة السيارة الحالية

6 السرعة المحفوظة

ملاحظة

في حالة السيارات المزودة بمتبّث السرعة التكيّفي* (ACC)، يمكن التبديل بين متبّث السرعة ومتبّث السرعة التكيّفي.

تحذير

- تُعدّ هذه الوظيفة تكميلية لمساعدة السائق والغرض منها تسهيل القيادة وجعلها أكثر أماناً - ولا يمكنها التعامل مع كل الظروف المرورية ولا جميع حالات الطقس أو ظروف الطريق.
- يُنصح السائق بقراءة كل الأقسام الواردة في دليل المالك المرتبطة بهذه الوظيفة للحصول على معلومات حول عوامل مثل المحدوديات وما ينبغي على السائق معرفته قبل استخدام النظام.
- لا تعتبر وظيفة دعم السائق بديلاً عن انتباه السائق وحكمته. فالسائق يتحمّل المسؤولية دوماً عن ضمان قيادة السيارة بأسلوب آمن، وبسرعة مناسبة مع توفير مسافة مناسبة بينه وبين السيارات التي أمامه، ووفقاً للقواعد والقوانين المرورية الحالية.

إعادة تنشيط نظام التحكم في ثبات السرعة وفقاً لآخر سرعة مخزنة

- عندما يتم تحديد نظام التحكم في ثبات السرعة - اضغط على الزر  في عجلة القيادة لتنشيطه.
- < يتغير لون العلامات والرموز في شاشة السائق لمثبت السرعة من الرمادي إلى الأبيض - تتبع السيارة آخر سرعة محفوظة مرة أخرى.

تحذير

الزيادة الكبيرة في السرعة قد تتبّع عند مواصلة السرعة بواسطة زر عجلة القيادة .

معلومات ذات صلة

- مثبت السرعة (ص. ٢٨٨)
- إلغاء تنشيط نظام التحكم في ثبات السرعة (ص. ٢٩٠)
- وضع الاستعداد لنظام التحكم في ثبات السرعة (ص. ٢٩٠)

تحديد وتنشيط نظام التحكم في ثبات السرعة

يلزم أولاً تحديد وظيفة مثبت السرعة (CC) وتنشيطها لتمكين من تنظيم السرعة.

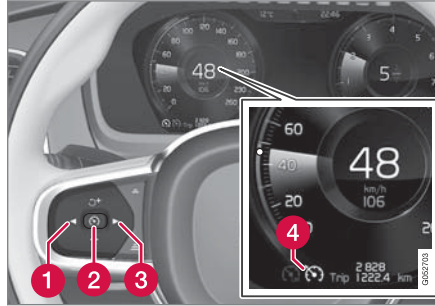

لبدء مثبت السرعة وتشغيله من وضع الاستعداد، يلزم ألا تقل سرعة السيارة الحالية عن ٣٠ كم/ساعة (٢٠ ميل/ساعة).

١. اضغط على الزر  أو (1) أو (3) للتمرير إلى رمز نظام التحكم في ثبات السرعة  (4).

< الرمز رمادي اللون - تم ضبط نظام التحكم في ثبات السرعة في وضع الاستعداد.

٢. عندما يتم تحديد نظام التحكم في ثبات السرعة - اضغط على الزر  (2) في عجلة القيادة لتنشيطه.

< الرمز أبيض اللون - بدأ تنشيط نظام التحكم في ثبات السرعة وتم تخزين السرعة الحالية على أنها الحد الأقصى للسرعة. أقل سرعة يمكن حفظها هي ٣٠ كم/سا (٢٠ ميل في الساعة).

استخدام فرملة المحرك بدلاً من فرامل القدم

بواسطة مثبت السرعة، يتم تنظيم السرعة دون الحاجة لاستخدام فرامل القدم. عند النزول من منحدر قد ترغب في بعض الأحيان في تقليل السرعة بعض الشيء وتحديد التسارع من خلال فرامل المحرك. في هذه الحالة يستطيع السائق تعطيل استخدام فرامل القدم بواسطة مثبت السرعة مؤقتاً.

لإجراء هذا الأمر، اتبع ما يلي:

- اضغط دواسة الوقود حوالي نصف المسافة إلى الأرض ثم حررها.
- < سيقوم مثبت السرعة بتعطيل فرامل القدم التلقائية واستخدام فرامل المحرك فقط.

معلومات ذات صلة

- نظام دعم السائق (ص. ٢٧٠)
- تحديد وتنشيط نظام التحكم في ثبات السرعة (ص. ٢٨٩)
- إلغاء تنشيط نظام التحكم في ثبات السرعة (ص. ٢٩٠)
- وضع الاستعداد لنظام التحكم في ثبات السرعة (ص. ٢٩٠)
- ضبط السرعة المخزنة لوظيفة دعم السائق (ص. ٣١٦)
- التبديل بين نظام التحكم في ثبات السرعة ونظام التحكم في ثبات السرعة التكتيكي* في شاشة العرض المركزية (ص. ٢٩٧)

إلغاء تنشيط نظام التحكم في ثبات السرعة

بالإمكان إلغاء تنشيط نظام التحكم في ثبات السرعة (CC) وإيقاف تشغيله.

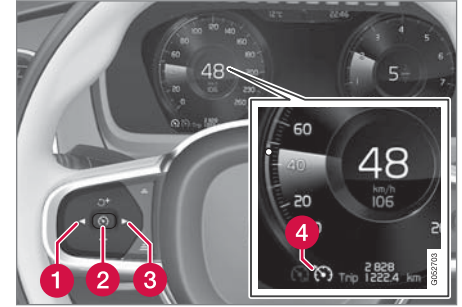

١. اضغط على زر عجلة القيادة (2).

< يتحوّل لون الرمز والمؤشرات إلى الرمادي – تم ضبط نظام التحكم في ثبات السرعة في وضع الاستعداد.

٢. اضغط زر عجلة القيادة (1) أو (3) للتبديل إلى وظيفة أخرى.

< يتم إيقاف تشغيل رمز شاشة السائق والمؤشر الخاص بنظام التحكم في ثبات السرعة (4) – مما يؤدي إلى حذف السرعة القصوى المحفوظة.

معلومات ذات صلة

- مثبت السرعة (ص. ٢٨٨)
- التبديل بين نظام التحكم في ثبات السرعة ونظام التحكم في ثبات السرعة التكيّفي* في شاشة العرض المركزية (ص. ٢٩٧)
- تحديد وتنشيط نظام التحكم في ثبات السرعة (ص. ٢٨٩)
- وضع الاستعداد لنظام التحكم في ثبات السرعة (ص. ٢٩٠)

وضع الاستعداد لنظام التحكم في ثبات السرعة

يمكن إلغاء تنشيط نظام التحكم في ثبات السرعة (CC) وضبطه في وضع الاستعداد. يمكن أن يحدث ذلك نتيجةً لتدخل السائق أو تلقائياً.

يشير وضع الاستعداد إلى أنه تم تحديد الوظيفة في شاشة السائق ولكن لم يتم تنشيطها. في هذه الحالة، سيتعدّر على نظام التحكم في ثبات السرعة تنظيم السرعة.

وضع الاستعداد مع تدخل السائق

يتم إلغاء تنشيط نظام التحكم في ثبات السرعة ويتم ضبطه على وضع الاستعداد في حال حدوث أي من التالي:

- استخدام فرامل القدم.
- تحريك ذراع اختيار السرعة إلى الوضع N.
- يتم الضغط باستمرار على دواسة القابض لما يزيد على دقيقة.
- يحافظ السائق على سرعة تزيد على السرعة المخزّنة لمدة أطول من دقيقة واحدة.

وهنا يتعين على السائق تنظيم سرعة السيارة.

زيادة مؤقتة في السرعة باستخدام دواسة الوقود، على سبيل المثال أثناء تجاوز سيارة أخرى، لا تؤثر في الإعداد - تعود السيارة إلى آخر سرعة مخزّنة عند تحرير دواسة الوقود.

وضع الاستعداد الأوتوماتيكي

يمكن أن يتم تنشيط وضع الاستعداد التلقائي في إحدى الحالات التالية:

- فقدان العجلات للقدرة على الجرّ.
- سرعة المحرّك منخفضة/عالية للغاية.

يهدف مثبت السرعة التكيفي إلى:

- تنظيم السرعة بسلاسة في المواقف التي تتطلب استخدام الفرامل المفاجئ، يجب على السائق الفرملة بنفسه. يسري ذلك في حالة الاختلافات الكبيرة في السرعة أو إذا استخدمت السيارة الموجودة في المقدمة الفرامل بصورة مفاجئة. نظرًا إلى محدودية وحدة الرادار قد تتم الفرملة على نحو مفاجئ أو قد لا تحدث على الإطلاق.
- اتباع السيارة التي أمامك في نفس الحارة المرورية على فترات زمنية يضبطها السائق. إذا لم تكتشف وحدة الرادار أي مركبات أمام سيارتك، فستحافظ السيارة على السرعة المضبوطة والمحفوظة بواسطة السائق. ويحدث ذلك أيضًا في حالة تجاوز سرعة السيارة التي تسير بالمقدمة للسرعة المضبوطة.

مثبت السرعة التكيفي* ٤٣*

يمكن أن يساعد نظام التحكم في ثبات السرعة التكيفي (ACC) السائق في الحفاظ على سرعة ثابتة مع توفير فاصل زمني مضبوط مسبقًا بينك وبين السيارة التي أمامك.

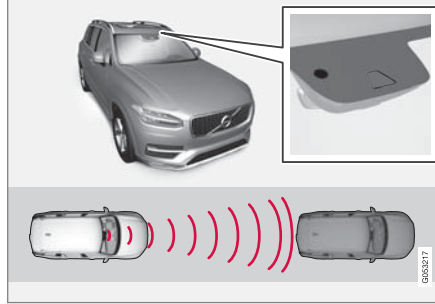

تقيس وحدة الرادار والكاميرا المسافة بينك وبين السيارة التي أمامك.

يمكن لوظيفة مثبت السرعة التكيفي أن توفر تجربة قيادة أكثر استرخاءً في الرحلات الطويلة على الطرق السريعة والطرق الرئيسية الطويلة المستقيمة وذلك ضمن تدفقات المرور السلسة.

يحدد السائق السرعة المطلوبة والفاصل الزمني بينه وبين السيارة التي أمامه. في حالة اكتشاف الكاميرا ووحدة الرادار لسيارة بطيئة أمام سيارتك، فسيتم تهيئة السرعة أوتوماتيكيًا من خلال الفاصل الزمني المحدد مسبقًا للسيارة. وعندما يخلو الطريق مرة أخرى، تعود السيارة إلى السرعة المحددة.

إذا تم تنشيط وظيفة دعم عملية الانعطاف*، فقد يكون لذلك تأثيرًا على سرعة السيارة أيضًا.

● درجة حرارة الفرامل مرتفعة جداً.

● سرعة السيارة انخفضت لأقل من ٣٠ كم/ساعة (٢٠ ميل/ساعة).

● وهنا يتعين على السائق تنظيم سرعة السيارة.

معلومات ذات صلة

- مثبت السرعة (ص. ٢٨٨)
- تحديد وتنشيط نظام التحكم في ثبات السرعة (ص. ٢٨٩)
- إلغاء تنشيط نظام التحكم في ثبات السرعة (ص. ٢٩٠)

٤٣ يمكن لهذه الوظيفة أن تكون إما قياسية أو اختيارية، تبعاً للسوق.

٤٤ Adaptive Cruise Control

عناصر التحكم لنظام التحكّم في ثبات السرعة التكيّفي* 40

فيما يلي ملخصاً عن كيفية التحكم في نظام التحكّم في ثبات السرعة التكيّفي (ACC) باستخدام لوحة المفاتيح اليسرى في عجلة القيادة وعن كيفية عرض الوظيفة على الشاشة.

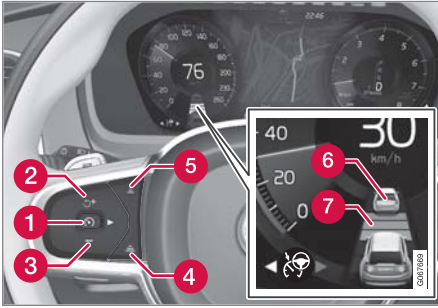

- 1 (⏻) : من وضع الاستعداد - تنشيط وحفظ السرعة الحالية
- 1 (⏻) : من الوضع النشط - إلغاء تنشيط/تغيير إلى وضع الاستعداد
- 2 (⏻) : تنشيط الوظيفة من وضع الاستعداد واسترجاع السرعة المحفوظة
- 2 (+) : زيادة السرعة المحفوظة
- 3 (-) : تقليل السرعة المحفوظة
- 4 (+) : زيادة الفاصل الزمني بينك وبين السيارات التي أمامك
- 5 (-) : تقليل الفاصل الزمني بينك وبين السيارات التي أمامك

- محدوديات عمل نظام التحكّم في ثبات السرعة التكيّفي* (ص. ٢٩٧)
- الرموز والرسائل لنظام التحكّم في ثبات السرعة التكيّفي* (ص. ٢٩٩)
- تحذير من وظيفة دعم السائق في حال وجود خطر تصادم (ص. ٣١٤)
- ضبط الفاصل الزمني عن المركبة الأمامية (ص. ٣١٧)
- ضبط السرعة المخزّنة لوظيفة دعم السائق (ص. ٣١٦)
- الفرملة التلقائية بواسطة وظيفة دعم السائق (ص. ٣١٨)
- تغيير الهدف بواسطة وظيفة دعم السائق (ص. ٣١٥)
- وظيفة المساعدة في التجاوز* (ص. ٣١٣)

تحذير

- تُعدّ هذه الوظيفة تكميلية لمساعدة السائق والغرض منها تسهيل القيادة وجعلها أكثر أماناً - ولا يمكنها التعامل مع كل الظروف المرورية ولا جميع حالات الطقس أو ظروف الطريق.
- يُنصح السائق بقراءة كل الأقسام الواردة في دليل المالك المرتبطة بهذه الوظيفة للحصول على معلومات حول عوامل مثل المحدوديات وما ينبغي على السائق معرفته قبل استخدام النظام.
- لا تعتبر وظيفة دعم السائق بديلاً عن انتباه السائق وحكمته. فالسائق يتحمّل المسؤولية دوماً عن ضمان قيادة السيارة بأسلوب آمن، وبسرعة مناسبة مع توفير مسافة مناسبة بينه وبين السيارات التي أمامه، ووفقاً للقواعد والقوانين المرورية الحالية.

مهم

يجب عدم القيام بصيانة مكونات دعم السائق إلا في الورشة - نوصي بورشة معتمدة من Volvo.

معلومات ذات صلة

- نظام دعم السائق (ص. ٢٧٠)
- عناصر التحكم لنظام التحكّم في ثبات السرعة التكيّفي* (ص. ٢٩٢)
- وضع العرض الخاص بنظام التحكّم في ثبات السرعة التكيّفي* (ص. ٢٩٣)
- تحديد وتنشيط نظام التحكّم في ثبات السرعة التكيّفي* (ص. ٢٩٤)

الفاصل الزمني

لا يتم ضبط الفاصل الزمني للسيارة التي في الأمام بواسطة نظام التحكم في ثبات السرعة التكيفي إلا عندما يعرض رمز المسافة سيارتين. وفي الوقت نفسه يتم تمييز نطاق السرعة بعلامة.



عند القيادة

في المثال التوضيحي التالي، تقوم وظيفة معلومات لافتة الطريق (*RSI^{٤٨}) بإعلام السائق أن السرعة القصوى المسموح بها هي ١٣٠ كم/ساعة (٨٠ ميل/ساعة).

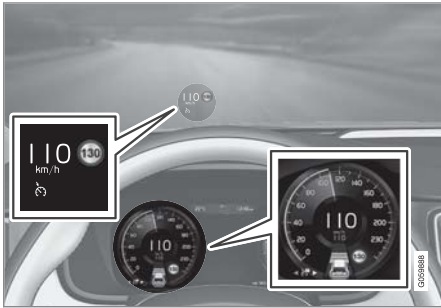

المثال التوضيحي السابق يعرض أن مثبتت السرعة التكيفي مضبوط للحفاظ على سرعة ١١٠ كم/ساعة (٦٨ ميل/ساعة) وأنه لا توجد سيارة في الأمام لاتباعها.

وضع العرض الخاص بنظام التحكم في ثبات السرعة التكيفي*٤٧

يُظهر المثال التالي صورة عن كيفية عرض نظام التحكم في ثبات السرعة التكيفي (ACC^{٤٨}) على شاشة العرض في سياقات مختلفة.

السرعة

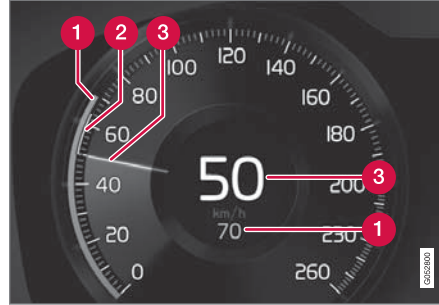

إشارة السرعات

- 1 السرعة المحفوظة
- 2 سرعة السيارة التي أمامك
- 3 السرعة الحالية لسيارتك

6 مؤشر السيارة المستهدفة: اكتشفت الوظيفة سيارة مستهدفة وتقوم بتتبعها وفق الفاصل الزمني المضبوط مسبقاً

7 رمز الفاصل الزمني بينك وبين السيارات التي أمامك

معلومات ذات صلة

- مثبت السرعة التكيفي* (ص. ٢٩١)
- محدوديات عمل نظام التحكم في ثبات السرعة التكيفي* (ص. ٢٩٧)

٤٥ يمكن لهذه الوظيفة أن تكون إما قياسية أو اختيارية، تبعاً للسوق.

٤٦ Adaptive Cruise Control

٤٧ يمكن لهذه الوظيفة أن تكون إما قياسية أو اختيارية، تبعاً للسوق.

٤٨ Adaptive Cruise Control

٤٩ Road Sign Information

- في السيارات المزودة بصندوق تروس يدوي. يجب أن تكون السرعة على الأقل ٣٠ كم/سا (٢٠ ميل في الساعة).
- ١. اضغط على الزر ◀ (2) أو ▶ (3) في عجلة القيادة للتمرير إلى رمز نظام التحكم في ثبات السرعة التكتيكي (4).
- < الرمز رمادي اللون - تم ضبط نظام التحكم في ثبات السرعة التكتيكي في وضع الاستعداد.

- ٢. عندما يتم تحديد محدّد السرعة - اضغط على الزر (5) (1) في عجلة القيادة لتنشيطه.
- < الرمز أبيض اللون - بدأ تنشيط محدّد السرعة وتم تخزين السرعة الحالية على أنها الحد الأقصى للسرعة.

إعادة تنشيط نظام التحكم في ثبات السرعة التكتيكي وفقاً لآخر سرعة مخزّنة

- عندما يتم تحديد نظام التحكم في ثبات السرعة التكتيكي - اضغط على الزر (6) في عجلة القيادة لتنشيطه.
- < يتغير لون العلامات والرموز في شاشة السائق لمثبت السرعة من الرمادي إلى الأبيض - تتبع السيارة آخر سرعة محفوظة مرة أخرى.

تحذير ⚠

الزيادة الكبيرة في السرعة قد تتبع عند مواصلة السرعة بواسطة زر عجلة القيادة (7).

تحديد وتنشيط نظام التحكم في ثبات السرعة التكتيكي* ٥٠

ينبغي أولاً تحديد نظام التحكم في ثبات السرعة التكتيكي (ACC) ثم تنشيطه كي يُتاح تحكّمه بالسرعة والمسافة.

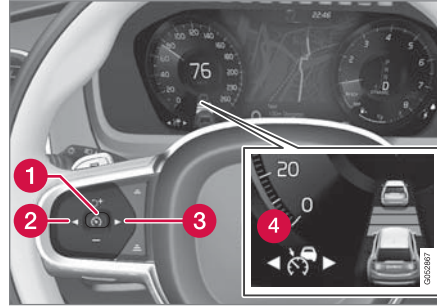

ينبغي توفر الشروط التالية كي يتم بدء تشغيل الوظيفة:

- يلزم ربط حزام أمان مقعد السائق كما يلزم أن يكون باب السائق مغلقاً.
- يلزم وجود سيارة ("السيارة المستهدفة") أمام سيارتك بمسافة معقولة، أو ألا تقل السرعة الحالية عن ١٥ كم/سا (٩ ميل في الساعة).

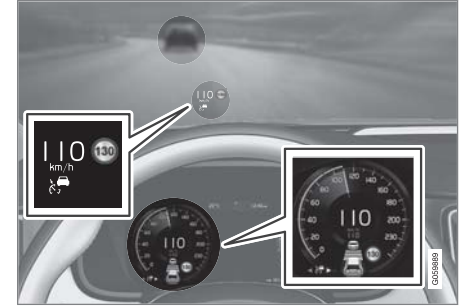

المثال التوضيحي السابق يعرض أن مثبت السرعة التكتيكي مضبوط للحفاظ على سرعة ١١٠ كم/ساعة (٦٨ ميل/ساعة) وهو في الوقت نفسه يتبع السيارة التي أمامك والتي تسير بالسرعة نفسها.

معلومات ذات صلة

- مثبت السرعة التكتيكي* (ص. ٢٩١)
- محدوديات عمل نظام التحكم في ثبات السرعة التكتيكي* (ص. ٢٩٧)

٥٠ يمكن لهذه الوظيفة أن تكون إما قياسية أو اختيارية، تبعاً للسوق.
٥١ Adaptive Cruise Control

تحذير ⚠️

- عند وجود مثبت السرعة التكييفي في وضع الاستعداد، يلزم السائق التدخل وتنظيم السرعة والمسافة بينه وبين السيارة التي أمامه.
- عندما يكون مثبت السرعة التكييفي في وضع الاستعداد، وأثناء اقتراب السيارة بصورة كبيرة من السيارة التي أمامها، قد يتم تحذير السائق ليتنبه إلى تلك المسافة القصيرة عن طريق وظيفة تحذير المسافة*.

معلومات ذات صلة

- مثبت السرعة التكييفي* (ص. ٢٩١)
- تحديد وتنشيط نظام التحكم في ثبات السرعة التكييفي* (ص. ٢٩٤)
- التبديل بين نظام التحكم في ثبات السرعة ونظام التحكم في ثبات السرعة التكييفي* في شاشة العرض المركزية (ص. ٢٩٧)
- محدوديات عمل نظام التحكم في ثبات السرعة التكييفي* (ص. ٢٩٧)

إلغاء تنشيط نظام التحكم في ثبات السرعة التكييفي* (ACC)

بالإمكان إلغاء تنشيط نظام التحكم في ثبات السرعة التكييفي (ACC) وإيقاف تشغيله.

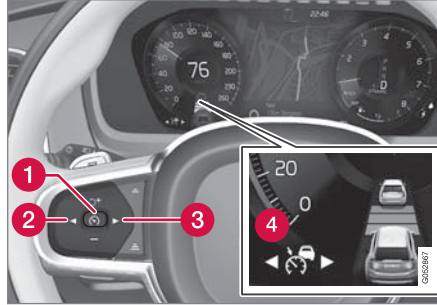

1. اضغط على زر عجلة القيادة (1).
2. اضغط على زر عجلة القيادة (2) أو (3) للتبديل إلى وظيفة أخرى.
3. يتم إيقاف تشغيل رمز شاشة السائق والمؤشر الخاص بنظام التحكم في ثبات السرعة التكييفي (4) - مما يؤدي إلى حذف السرعة القصوى المحفوظة.

معلومات ذات صلة

- مثبت السرعة التكييفي* (ص. ٢٩١)
- إلغاء تنشيط نظام التحكم في ثبات السرعة التكييفي* (ص. ٢٩٥)
- التبديل بين نظام التحكم في ثبات السرعة ونظام التحكم في ثبات السرعة التكييفي* في شاشة العرض المركزية (ص. ٢٩٧)
- محدوديات عمل نظام التحكم في ثبات السرعة التكييفي* (ص. ٢٩٧)

وضع الاستعداد لنظام التحكم في ثبات السرعة التكيّفي* ٥٤

يمكن إلغاء تنشيط نظام التحكم في ثبات السرعة التكيّفي (ACC) وضبطه في وضع الاستعداد. يمكن أن يحدث ذلك نتيجة لتدخل السائق أو تلقائياً. يشير وضع الاستعداد إلى أنه تم تحديد الوظيفة في شاشة السائق ولكن لم يتم تنشيطها. في هذه الحالة، لن يقوم نظام التحكم في ثبات السرعة التكيّفي بتنظيم السرعة أو المسافة الفاصلة عن السيارة الأمامية.

وضع الاستعداد مع تدخل السائق

يتم إلغاء تنشيط نظام التحكم في ثبات السرعة التكيّفي ويتم ضبطه على وضع الاستعداد في حال حدوث أيّ من التالي:

- استخدام فرامل القدم.
- تحريك ذراع اختيار السرعة إلى الوضع N.
- يحافظ السائق على سرعة تزيد على السرعة المخزّنة لمدة أطول من دقيقة واحدة.
- يتم الضغط على دواسة القابض لمدة دقيقة تقريباً - ينطبق على السيارات المزودة بصندوق تروس يدوي.

زيادة مؤقتة في السرعة باستخدام دواسة الوقود، على سبيل المثال أثناء تجاوز سيارة أخرى، لا تؤثر في الإعداد - تعود السيارة إلى آخر سرعة مخزّنة عند تحرير دواسة الوقود.

٥٤ يمكن لهذه الوظيفة أن تكون إما قياسية أو اختيارية، تبعاً للسوق.
٥٥ Adaptive Cruise Control
٥٦ Electronic Stability Control

تحذير

- عند وجود مثبت السرعة التكيّفي في وضع الاستعداد، يلزم السائق التدخل وتنظيم السرعة والمسافة بينه وبين السيارة التي أمامه.
- عندما يكون مثبت السرعة التكيّفي في وضع الاستعداد، وأثناء اقتراب السيارة بصورة كبيرة من السيارة التي أمامها، قد يتم تحذير السائق ليتنبّه إلى تلك المسافة القصيرة عن طريق وظيفة تحذير المسافة*.

وضع الاستعداد الأوتوماتيكي

تحذير

- مع وضع الاستعداد الأوتوماتيكي، يتم تحذير السائق عبر إشارة صوتية ورسالة تظهر على شاشة عرض السائق.
- يتعين على السائق تنظيم سرعة السيارة والضغط على الفرامل عند الحاجة وكذلك الحفاظ على مسافة آمنة بينه وبين السيارات الأخرى.

قد يتم تعشيق وضع الاستعداد الأوتوماتيكي بسبب حدوث حالة مما يلي:

- أحد الأنظمة التي يعتمد عليها نظام التحكم في ثبات السرعة التكيّفي يتوقف عن العمل، مثل نظام التحكم في الثبات / مضاد الانزلاق (ESC)٥٦.
- يقوم السائق بفتح الباب.
- يفك السائق حزام الأمان.

- سرعة المحرك منخفضة/مرتفعة للغاية.
- فقدان الجر لعجلة أو أكثر.
- درجة حرارة الفرامل مرتفعة.
- تعشيق فرامل الوقوف.
- الكاميرا ووحدة الرادار مغطاة مثلاً بالجليد أو بمطر كثيف (عدسة الكاميرا/موجات الراديو محجوبة).
- السرعة أقل من ٥ كم/ساعة (٣ أميال في الساعة) مع عدم تحقق ACC مما إذا كان الجسم الهدف هو سيارة ثابتة أو جسم آخر، كمطبخ صناعي على سبيل المثال.

السرعة أقل من ٥ كم/ساعة (٣ أميال في الساعة) وتتعطف السيارة الأمامية وبهذا لا يجد ACC سيارة لاتباعها.

- تتخفض السرعة لأقل من ٣٠ كم/ساعة (٢٠ ميلاً في الساعة) - ينطبق فقط على السيارات المزودة بصندوق تروس حركة يدوي.

معلومات ذات صلة

- مثبت السرعة التكيّفي* (ص. ٢٩١)
- تحديد وتنشيط نظام التحكم في ثبات السرعة التكيّفي* (ص. ٢٩٤)
- إلغاء تنشيط نظام التحكم في ثبات السرعة التكيّفي* (ص. ٢٩٥)
- محدوديات عمل نظام التحكم في ثبات السرعة التكيّفي* (ص. ٢٩٧)

التبديل بين نظام التحكم في ثبات السرعة ونظام التحكم في ثبات السرعة التكييفي* في شاشة العرض المركزية

عندما يكون قد تم تحديد نظام التحكم في ثبات السرعة العادي (٠٠CC) في شاشة السائق، من الممكن تغييره إلى نظام التحكم في ثبات السرعة التكييفي (١٠ACC) وذلك ضمن عرض الوظائف في شاشة العرض المركزية.

فمُ بتنشيط أو إلغاء تنشيط الوظيفة باستخدام هذا الزر في عرض الوظائف في شاشة العرض المركزية.



- مؤشر الزرّ أخضر اللون - تم إلغاء تنشيط نظام التحكم في ثبات السرعة التكييفي وتم ضبط نظام التحكم في ثبات السرعة العادي في وضع الاستعداد.
- مؤشر الزرّ رمادي اللون - تم إلغاء تنشيط نظام التحكم في ثبات السرعة العادي وتم ضبط نظام التحكم في ثبات السرعة التكييفي في وضع الاستعداد.

يظهر رمز في شاشة السائق لتوضيح أي النظامين نشط:

نظام التحكم في ثبات السرعة التكييفي (ACC)	نظام التحكم في ثبات السرعة (CC)
A	A

A الرمز الأبيض: الوظيفة نشطة، رمز رمادي: وضع الاستعداد

تحذير

- هذا ليس نظاماً لتجنّب الاصطدام. يتحمل السائق المسؤولية دوماً ويجب عليه التدخل في حالة عدم قدرة النظام على اكتشاف السيارة التي أمامه.
- لا تقوم الوظيفة بالفرملة في حال وجود أشخاص أو حيوانات أو مركبات صغيرة مثل الدراجات الهوائية والنارية. ولا مع المقطورات المنخفضة والأشياء والسيارات المعاكسة أو البطيئة أو المتوقفة.
- لا تستخدم الوظيفة في ظلّ ظروف صعبة، على سبيل المثال داخل المدن أو عند مفترقات الطرق أو على الأسطح الزلقة أو على الطرق حيث هناك ماء أو وحل كثير أو في الأماكن التي تشهد تساقط شديد للمطر أو الثلج أو في الأماكن حيث الرؤية ضعيفة أو على الطرق التي تتعرّض للرياح أو على الطرق الزلقة.

ملاحظة

تستخدم هذه الوظيفة كاميرا السيارة و وحدات الرادار فيها والتي تخضع لبعض المحدوديات العامة.

معلومات ذات صلة

- مثبت السرعة التكييفي* (ص. ٢٩١)
- محدوديات الكاميرا ووحدة الرادار (ص. ٣٨٧)

محدوديات عمل نظام التحكم في ثبات السرعة التكييفي* ٥٧*

قد تحتوي وظيفة مثبت السرعة التكييفي (ACC) على محدوديات في بعض المواقف.

الطرق المنحدرة و/أو الحمولات الثقيلة

لا نتس أن مثبت السرعة القابل للتكيف تم تصميمه في المقام الأول ليتم استخدامه عند القيادة على أسطح الطرق المستوية. وقد تجد الوظيفة صعبة في الحفاظ على المسافة الصحيحة من السيارة الأمامية عند القيادة على المنحدرات الحادة - وفي هذه الحالات، الزم الحذر الشديد واستعد للفرملة.

لا تستخدم مثبت السرعة التكييفي مع حمولة ثقيلة أو أثناء توصيل مقطورة بالسيارة.

وضع القيادة غير متاح

يتعذر تحديد وضع القيادة Off Road في حالة تنشيط مثبت السرعة التكييفي.

٥٧ يمكن لهذه الوظيفة أن تكون إما قياسية أو اختيارية، تبعاً للسوق.
 ٥٨ Adaptive Cruise Control
 ٥٩ يمكن لهذه الوظيفة أن تكون إما قياسية أو اختيارية، تبعاً للسوق.
 ٦٠ Cruise Control
 ٦١ Adaptive Cruise Control

►► معلومات ذات صلة

- مثبت السرعة التكييفي* (ص. ٢٩١)
- مثبت السرعة (ص. ٢٨٨)

الرموز والرسائل لنظام التحكّم في ثبات السرعة التكيفي* ٦٢

يمكن ظهور عدد من الرموز والرسائل بخصوص مثبت السرعة التكيفي (ACC^{٦٣}) في شاشة السائق و/أو شاشة عرض المعلومات على الزجاج الأمامي*.

٦٢ يمكن لهذه الوظيفة أن تكون إما قياسية أو اختيارية، تبعاً للسوق.

٦٣ Adaptive Cruise Control

المواصفات	رسالة / إشعار	الرمز
تحافظ السيارة على السرعة المخزنة.	الرمز أبيض	
يتم ضبط نظام التحكم في ثبات السرعة التكيفي في وضع الاستعداد.	.Adaptive Cruise Contr غير متاح الرمز رمادي اللون	
النظام لا يعمل كما ينبغي. يلزم الاتصال بالورشة - ويُنصح بالاتصال بورشة فولفو معتمدة.	.Adaptive Cruise Contr يلزم إجراء الخدمة الرمز رمادي اللون	
نظف الزجاج الأمامي في المنطقة أمام مستشعرات الكاميرا ووحدة الرادار.	مستشعر زجاج أمامي إعاقة المستشعر، انظر دليل المالك	

معلومات ذات صلة
● مثبت السرعة التكيفي* (ص. ٢٩١)

إذا استمرت الرسالة: اتصل بالورشة - يُنصح بالاتصال بورشة فولفو معتمدة.

يمكن إزالة الرسالة النصية بالضغط لفترة وجيزة على الزر  من منتصف لوحة المفاتيح اليمنى بجلسة القيادة.

في حالة تجاوز سرعة السيارة التي تسير بالمقدمة للسرة المضبوطة.

موضع السيارة ضمن الحارة المرورية

عند قيام وظيفة Pilot Assist بالمساعدة في التوجيه، فهي تحاول الحفاظ على سيارتك في منتصف علامات الحارة المرورية الظاهرة. لقيادة أكثر سلاسة، من المفيد السماح للسيارة بالعثور على موقع جيد. يمكن للسائق ضبط الموضع بنفسه دائماً عن طريق زيادة قوة التوجيه. ومن المهم بالنسبة للسائق الفحص للتأكد من تموضع سيارته في موضع آمن في الحارة المرورية.

إذا لم يوجه Pilot Assist السيارة بالطريقة المناسبة في الحارة المرورية، فيوصى بإيقاف تشغيل Pilot Assist أو التحويل إلى نظام التحكم في ثبات السرعة التكيّفي*.

المساعدة في التوجيه

يتم الإشارة إلى حالة مساعدة التوجيه الحالية عن طريق لون رمز عجلة القيادة:

• أخضر لعجلة القيادة للإشارة إلى تنشيط مساعدة التوجيه

• رمادي لعجلة القيادة (كما هو موضح للإشارة إلى إيقاف تشغيل مساعدة

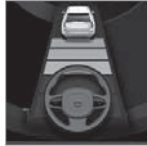

التوجيه.

مساعدة التوجيه Pilot Assist يأخذ في اعتباره سرعة السيارة التي أمامك وعلامات الحارة المرورية. ويستطيع السائق في أي وقت تجاهل توصيات Pilot Assist بخصوص التوجيه ويمكنه توجيه السيارة في أي اتجاه آخر، مثل تغيير الحارة لتفادي عقبة على الطريق.

لقد تم تصميم وظيفة Pilot Assist وبصورة أساسية لاستخدامها على الطرق السريعة والطرق الرئيسية المماثلة حيث يمكن أن تساهم في الحصول على راحة أكبر أثناء القيادة وعلى تجربة قيادة أكثر استرخاءً.

يحدد السائق السرعة المطلوبة والفاصل الزمني بينه وبين السيارة التي أمامه. ثم يقوم Pilot Assist بفحص المسافة حتى السيارة التي أمام سيارتك وكذلك فحص العلامات الجانبية للحارة المرورية على سطح الطريق باستخدام الكاميرا. ويتم الحفاظ على الفاصل الزمني المحدد مسبقاً بواسطة ضبط السرعة الأوتوماتيكي بينما يعمل مساعد التوجيه على المساعدة في توجيه السيارة بين خطي الحارة المرورية.

إذا تم تنشيط وظيفة دعم عملية الانعطاف*، فقد يكون لذلك تأثيراً على سرعة السيارة أيضاً.

يعمل Pilot Assist على تنظيم السرعة باستخدام التسارع والفرملة. ومن الطبيعي صدور صوت منخفض من الفرامل عند استخدامها لضبط السرعة.

Pilot Assist تسعى إلى:

- تنظيم السرعة بسهولة. في المواقف التي تتطلب استخدام الفرامل المفاجئ، يجب على السائق الفرملة بنفسه. يسري ذلك في حالة الاختلافات الكبيرة في السرعة أو إذا استخدمت السيارة الموجودة في المقدمة الفرامل بصورة مفاجئة. نظراً إلى محدودية الكاميرا ووحدة الرادار قد تتم الفرملة على نحو مفاجئ أو قد لا تحدث على الإطلاق.
- اتباع السيارة التي أمامك في نفس الحارة المرورية على فترات زمنية بضبطها السائق. إذا لم تكتشف وحدة الرادار أي مركبات أمام سيارتك، فستحافظ السيارة على السرعة المضبوطة والمحفوظة بواسطة السائق. ويحدث ذلك أيضاً

*Pilot Assist

يمكن أن تساعد Pilot Assist السائق على قيادة السيارة بحيث لا تتخطى الحارة المرورية بالإضافة إلى الحفاظ على سرعة ثابتة مع وجود فاصل زمني محدد مسبقاً بين سيارتك والسيارة التي أمامك.

تعرف على Pilot Assist

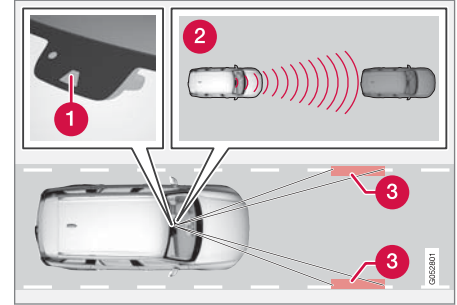

تقيس وحدة الرادار والكاميرا المسافة بين سيارتك والسيارة التي أمامك وتكتشفان الحارات الجانبية.

- 1 وحدة الكاميرا والرادار
- 2 قراء المسافات
- 3 القارئ والعلامات الجانبية

Pilot Assist تساعد على التحكم في سيارتك وقد تحتاج إلى القيادة بضعة كيلومترات مع Pilot Assist قبل أن تعتاد على هذه الوظيفة. من المهم معرفة جميع تطبيقات الوظيفة والقيود عليها من أجل استخدام جميع المزايا بأمان.

▶▶ إذا تعذر على Pilot Assist تفسير معالم حارة السير بوضوح، مثلاً في حالة عدم قدرة الكاميرا ووحدة الرادار على مشاهدة معالم الحارة الجانبية، فسيقوم Pilot Assist مؤقتاً بتعطيل مساعدة التوجيه ولكن سيتم مواصلة العمل فور التمكن من اكتشاف معالم حارة السير مرة أخرى - وعلى الرغم من ذلك تظل وظائف التحكم في السرعة والمسافة نشطة. وسوف تهتَز عجلة القيادة بشكل طفيف عند إلغاء تنشيطها مؤقتاً بغية تنبيه السائق بحصول التغيير.

تحذير ⚠

يتم أوتوماتيكياً تعطيل مساعدة التوجيه Pilot Assist ثم يتم مواصلتها دون إنذار سابق.

المنحنيات الدائرية وعند انقسام الطريق

يتدخل Pilot Assist مع السائق وبالتالي يتعين عليه عدم انتظار مساعدة التوجيه من Pilot Assist ولكن عليه أن يكون مستعداً دوماً لزيادة التوجيه، خاصة في المنحنيات.

عند اقتراب السيارة من أحد المخارج أو انقسام الحارة، يتعين على السائق توجيه السيارة ناحية الحارة المطلوبة بحيث يتمكن Pilot Assist من اكتشاف الاتجاه المطلوب.

اليدان على عجلة القيادة

شروط عمل وظيفة Pilot Assist هو أن لا يرفع السائق يديه من عجلة القيادة. من المهم كذلك بالنسبة للسائق الحفاظ على النشاط واليقظة أثناء القيادة وذلك لأن وظيفة Pilot Assist لا يمكنها التنبيه بكل المواقع المحتملة وكذلك فهي تتحول إلى وضع إيقاف التشغيل دون إشعار مسبق.



إذا اكتشفت Pilot Assist أن السائق لا يبقى يديه على عجلة القيادة، يصدر النظام عندها تحذيراً مع رمز ورسالة نصية على شاشة السائق من أجل حث السائق على قيادة السيارة بشكل فعال.

إذا لم يتم الكشف عن وضع السائق ليديه على عجلة القيادة بعد بضع ثوانٍ، سيتم تكرار مطالبته بتوجيه السيارة بشكل فعال وستنطلق أيضاً إشارة صوتية للتنبيه.

وإذا لم تستطع وظيفة Pilot Assist الكشف عن وضع السائق يديه على عجلة القيادة بعد بضع ثوانٍ إضافية، سيرتفع عندها صوت إشارة التحذير بشكل مكثف وسيتم إلغاء تنشيط وظيفة التوجيه. يلزم إعادة تشغيل Pilot Assist باستخدام الزر (5) في عجلة القيادة.

تحذير ⚠

- تُعدّ هذه الوظيفة تكميلية لمساعدة السائق والغرض منها تسهيل القيادة وجعلها أكثر أماناً - ولا يمكنها التعامل مع كل الظروف المرورية ولا جميع حالات الطقس أو ظروف الطريق.
- يُصحّح السائق بقراءة كل الأقسام الواردة في دليل المالك المرتبطة بهذه الوظيفة للحصول على معلومات حول عوامل مثل المحدوديات وما ينبغي على السائق معرفته قبل استخدام النظام.
- لا تعتبر وظيفة دعم السائق بديلاً عن انتباه السائق وحكمته. فالسائق يتحمل المسؤولية دوماً عن ضمان قيادة السيارة بأسلوب آمن، وبسرعة مناسبة مع توفير مسافة مناسبة بينه وبين السيارات التي أمامه، ووفقاً للقواعد والقوانين المرورية الحالية.

مهم !

يجب عدم القيام بصيانة مكونات دعم السائق إلا في الورشة - نوصي بورشة معتمدة من Volvo.

معلومات ذات صلة

- نظام دعم السائق (ص. ٢٧٠)
- تحديد وتنشيط Pilot Assist* (ص. ٣٠٥)
- وضع العرض لـ Pilot Assist* (ص. ٣٠٣)
- محدوديات Pilot Assist* (ص. ٣٠٨)
- الرموز والرسائل في Pilot Assist* (ص. ٣١٠)
- عناصر التحكم لـ Pilot Assist* (ص. ٣٠٣)
- تحذير من وظيفة دعم السائق في حال وجود خطر تصادم (ص. ٣١٤)
- تغيير الهدف بواسطة وظيفة دعم السائق (ص. ٣١٥)
- ضبط الفاصل الزمني عن المركبة الأمامية (ص. ٣١٧)
- ضبط السرعة المخرّنة لوظيفة دعم السائق (ص. ٣١٦)
- الفرملة التلقائية بواسطة وظيفة دعم السائق (ص. ٣١٨)
- وظيفة المساعدة في التجاوز* (ص. ٣١٣)

وضع العرض لـ Pilot Assist*

يُظهر المثال على شكل صورة كيفية عرض Pilot Assist على شاشة العرض في مختلف السياقات.

السرعة

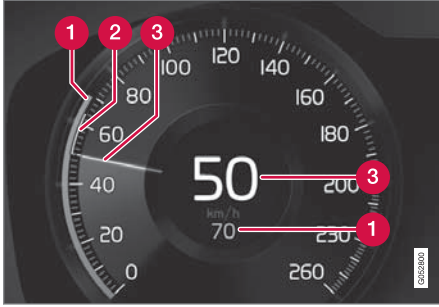

إشارة السرعات.

- 1 السرعة المحفوظة
- 2 سرعة السيارة التي أمامك
- 3 السرعة الحالية لسيارتك

الفواصل الزمني

Pilot Assist لا يعمل إلا على تنظيم الفاصل الزمني بين سيارتك والسيارة التي أمامك وذلك عندما تظهر السيارة (1) في رمز المسافة أعلى رمز عجلة القيادة.

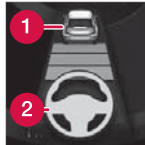

- 5 زيادة الفاصل الزمني بينك وبين السيارات التي أمامك
 - 6 تقليل الفاصل الزمني بينك وبين السيارات التي أمامك
 - 7 للتبديل من Pilot Assist إلى مثبت السرعة التكيفي
 - 8 رمز الوظيفة
 - 9 رموز السيارة المستهدفة
 - 10 رمز الفاصل الزمني بينك وبين السيارات التي أمامك
 - 11 رمز تشغيل/إيقاف تشغيل مساعدة التوجيه
- معلومات ذات صلة
- Pilot Assist* (ص. ٣٠١)

عناصر التحكم لـ Pilot Assist*

في ما يلي ملخصاً عن كيفية التحكم بوظيفة Pilot Assist باستخدام لوحة المفاتيح اليسرى في عجلة القيادة وعن كيفية عرض الوظيفة على الشاشة.

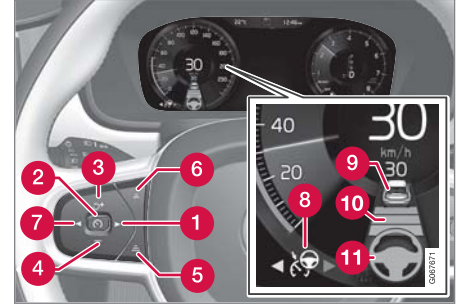

أزرار ورموز الوظيفة.

- 1 للتبديل من نظام ثبات السرعة التكيفي* إلى Pilot Assist
- 2 (⊖): من وضع الاستعداد - تنشيط Pilot Assist وحفظ السرعة الحالية
- 2 (⊕): من الوضع النشط - إلغاء تنشيط/تغيير Pilot Assist إلى وضع الاستعداد
- 3 (⊕): تنشيط Pilot Assist من وضع الاستعداد ومواصلة السرعة المحفوظة والفاصل الزمني
- 3 (+): زيادة السرعة المحفوظة
- 4 (-): تقليل السرعة المحفوظة

٦٥ يمكن لهذه الوظيفة أن تكون إما قياسية أو اختيارية، تبعاً للسوق.

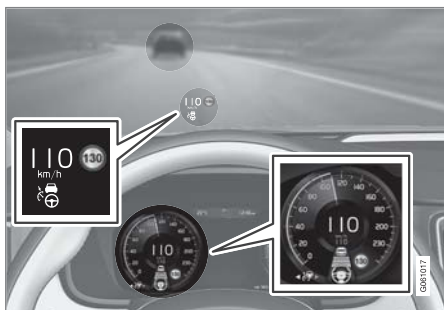

المثال التوضيحي السابق يعرض أن Pilot Assist مضبوط للحفاظ على سرعة ١١٠ كم/سا (٦٨ ميل في الساعة) وفي الوقت نفسه يتبع السيارة التي أمام سيارتك والتي تسير بالسرعة نفسها.

هنا، يوفر نظام Pilot Assist المساعدة في التوجيه بسبب إمكانية اكتشاف خطوط الحارات الجانبية.

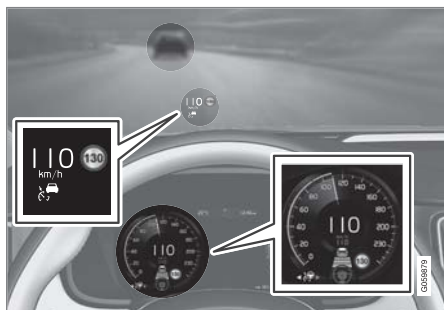

المثال التوضيحي السابق يعرض أن Pilot Assist مضبوط للحفاظ على سرعة ١١٠ كم/سا (٦٨ ميل في الساعة) وفي الوقت نفسه يتبع السيارة التي أمام سيارتك والتي تسير بالسرعة نفسها.

لا يوفر Pilot Assist أي مساعدة في التوجيه بسبب تعذر اكتشاف خطوط الحارات الجانبية.

لا ينشط Pilot Assist لمساعدة التوجيه إلا عند تحول رمز عجلة القيادة (2) من اللون الرمادي إلى الأخضر.

عند القيادة

في المثال التوضيحي التالي، تقوم وظيفة معلومات لافتة الطريق (VRSI) بإعلام السائق أن السرعة القصوى المسموح بها هي ١٣٠ كم/ساعة (٨٠ ميل/ساعة).

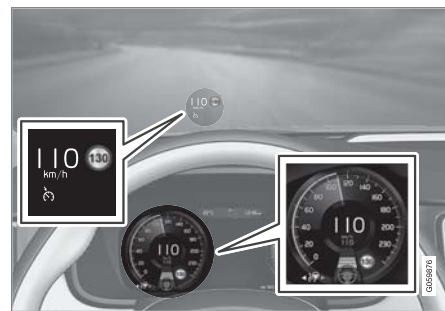

المثال التوضيحي السابق يعرض أن Pilot Assist مضبوط للحفاظ على سرعة ١١٠ كم/سا (٦٨ ميل في الساعة) وأنه لا توجد سيارة في الأمام لاتباعها.

لا يوفر Pilot Assist أي مساعدة في التوجيه بسبب تعذر اكتشاف خطوط الحارات الجانبية.

٦٦ يمكن لهذه الوظيفة أن تكون إما قياسية أو اختيارية، تبعاً للسوق.

٦٧ Road Sign Information

دعم السائق

- يلزم وجود سيارة ("السيارة المستهدفة") أمام سيارتك بمسافة معقولة، أو ألا تقل السرعة الحالية عن ١٥ كم/سا (٩ ميل في الساعة).
- في السيارات المزودة بصندوق تروس يدوي. يجب أن تكون السرعة على الأقل ٣٠ كم/سا (٢٠ ميل في الساعة).
- ١. اضغط على الزر ◀ (1) أو ▶ (3) للتمرير إلى رمز وظيفة Pilot Assist (4).
- < الرمز الرمادي اللون – يكون Pilot Assist في وضع الاستعداد.
- ٢. عندما يتم تحديد Pilot Assist - اضغط على الزر (5) في عجلة القيادة لتنشيطه.
- < الرمز أبيض اللون – بدأ تنشيط Pilot Assist وتم تخزين السرعة الحالية على أنها الحد الأقصى للسرعة.

إعادة تنشيط Pilot Assist وفقاً لآخر سرعة مخزنة

- عندما يتم تحديد Pilot Assist - اضغط على الزر (6) في عجلة القيادة لتنشيطه.
- < يتغير لون العلامات والرموز في شاشة السائق لمثبت السرعة من الرمادي إلى الأبيض - تتبع السيارة آخر سرعة محفوظة مرة أخرى.

تحذير ⚠

الزيادة الكبيرة في السرعة قد تتبع عند مواصلة السرعة بواسطة زر عجلة القيادة (7).

تحديد وتنشيط Pilot Assist*

ينبغي أولاً تحديد وظيفة Pilot Assist ثم تنشيطه كي يُتاح تحكّمه بالسرعة والمسافة وتوفير المساعدة في التوجيه.

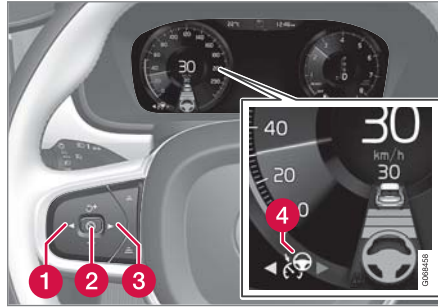

عجلة القيادة باللون الأخضر تشير إلى أن Pilot Assist يُقدّم المساعدة في التوجيه.

يلزم توفر الشروط التالية كي يتم تشغيل Pilot Assist.

- يلزم ربط حزام أمان مقعد السائق كما يلزم أن يكون باب السائق مغلقاً.
- يلزم أن تكون علامات حواف الحارة المرورية واضحة كما يلزم اكتشافها بواسطة السيارة.
- يلزم وجود سيارة ("السيارة المستهدفة") أمام سيارتك بمسافة معقولة، أو ألا تقل السرعة الحالية عن ١٥ كم/سا (٩ ميل في الساعة).
- يجب ألا تتجاوز السرعة ١٤٠ كم/ساعة (٨٧ ميلاً/ساعة).
- يلزم ألا يرفع السائق يديه عن عجلة القيادة.

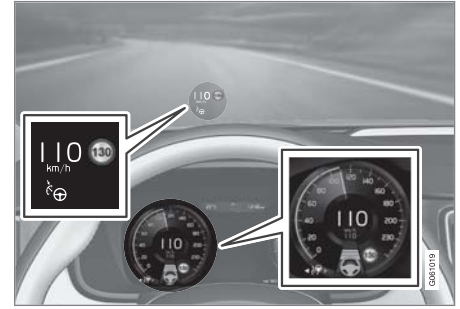

المثال التوضيحي السابق يعرض أن Pilot Assist مضبوط للحفاظ على سرعة ١١٠ كم/سا (٦٨ ميل في الساعة) وأنه لا توجد سيارة في الأمام لاتباعها.

توفر Pilot Assist المساعدة في التوجيه عندما يكون ممكناً اكتشاف خطوط الحارات الجانبية.

معلومات ذات صلة

- Pilot Assist* (ص. ٣٠١)
- محدوديات Pilot Assist* (ص. ٣٠٨)

تحذير ⚠️

- بوجود Pilot Assist في وضع الاستعداد، يلزم السائق التدخل والتوجيه وتنظيم السرعة والمسافة بين سيارته والسيارة التي أمامها.
- عندما يكون Pilot Assist في وضع الاستعداد وأثناء اقتراب السيارة بصورة كبيرة من السيارة التي أمامها، يتم تحذير السائق حول تلك المسافة القصيرة عن طريق وظيفة تحذير المسافة*.

معلومات ذات صلة

- مثبت السرعة التكيّفي* (ص. ٢٩١)
- تحديد وتنشيط نظام التحكم في ثبات السرعة التكيّفي* (ص. ٢٩٤)
- التبديل بين نظام التحكم في ثبات السرعة ونظام التحكم في ثبات السرعة التكيّفي* في شاشة العرض المركزية (ص. ٢٩٧)
- محددات عمل نظام التحكم في ثبات السرعة التكيّفي* (ص. ٢٩٧)
- التعتيل المؤقت لوظيفة المساعدة في التوجيه باستخدام Pilot Assist* (ص. ٣٠٨)

إلغاء تنشيط Pilot Assist* ⚠️

بالإمكان إلغاء تنشيط Pilot Assist وإيقاف تشغيله.

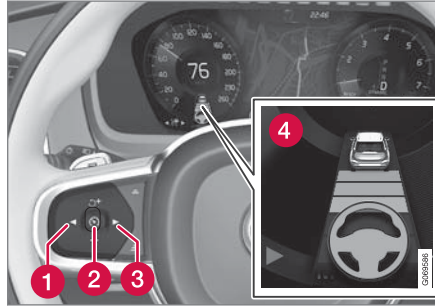

عجلة القيادة باللون الأخضر تشير إلى أن Pilot Assist يقم المساعدة في التوجيه.

١. اضغط على زر عجلة القيادة (4) (2).
- < تصبح الرمز والمؤشرات رمادية اللون – تم ضبط Pilot Assist في وضع الاستعداد. في حال تنشيطهم، يتم أيضاً إيقاف تشغيل مؤشر الفاصل الزمني والرمز الخاص بالسيارة المستهدفة.
٢. اضغط زر عجلة القيادة < (1) أو > (3) للتبديل إلى وظيفة أخرى.
- < يتم إيقاف تشغيل رمز شاشة السائق ومؤشر وظيفة Pilot Assist (4) – مما يؤدي إلى حذف السرعة القصوى المحفوظة.

معلومات ذات صلة ▶▶

- Pilot Assist* (ص. ٣٠١)
- إلغاء تنشيط Pilot Assist* (ص. ٣٠٦)
- محددات Pilot Assist* (ص. ٣٠٨)

٦٩ يمكن لهذه الوظيفة أن تكون إما قياسية أو اختيارية، تبعاً للسوق.

- السرعة أقل من ٥ كم/ساعة (٣ أميال في الساعة) وتتوقف السيارة الأمامية وبهذا لا يجد Pilot Assist سيارة لاتباعها.
- تنخفض السرعة لأقل من ٣٠ كم/ساعة (٢٠ ميلاً في الساعة) - ينطبق فقط على السيارات المزودة بصندوق تروس حركة يدوي.

معلومات ذات صلة

- Pilot Assist * (ص. ٣٠١)
- تحديد وتنشيط Pilot Assist * (ص. ٣٠٥)
- إلغاء تنشيط Pilot Assist * (ص. ٣٠٦)
- محدوديات Pilot Assist * (ص. ٣٠٨)

وضع الاستعداد الأوتوماتيكي

تحذير

مع وضع الاستعداد الأوتوماتيكي، يتم تحذير السائق عبر إشارة صوتية ورسالة تظهر على شاشة عرض السائق.

- يتعين على السائق تنظيم سرعة السيارة والضغط على الفرامل عند الحاجة وكذلك الحفاظ على مسافة آمنة بينه وبين السيارات الأخرى.

قد يتم تعشيق وضع الاستعداد الأوتوماتيكي بسبب حدوث حالة مما يلي.

- أحد الأنظمة التي يعتمد عليها Pilot Assist يتوقف عن العمل، مثل نظام التحكم في الثبات / مضاد الانزلاق ٢.
- اليدان ليستا على عجلة القيادة.
- يقوم السائق بفتح الباب.
- يفك السائق حزام الأمان.
- سرعة المحرك منخفضة/مرتفعة للغاية.
- فقدان الجر لعجلة أو أكثر.
- درجة حرارة الفرامل مرتفعة.
- تعشيق فرامل الوقوف.
- الكاميرا ووحدة الرادار مغطاة مثلاً بالجليد أو بمطر كثيف (عدسة الكاميرا/موجات الراديو محجوبة).
- السرعة أقل من ٥ كم/ساعة (٣ أميال في الساعة) مع عدم تحقق Pilot Assist مما إذا كان الجسم الهدف هو سيارة ثابتة أو جسم آخر، كمطبخ صناعي على سبيل المثال.

وضع الاستعداد لوظيفة Pilot Assist*٧

يمكن إلغاء تنشيط وظيفة Pilot Assist وضبطها في وضع الاستعداد. يمكن أن يحدث ذلك نتيجة لتدخل السائق أو تلقائياً. يشير وضع الاستعداد إلى أنه تم تحديد الوظيفة في شاشة السائق ولكن لم يتم تنشيطها. في هذه الحالة، لن تقوم وظيفة Pilot Assist بتنظيم السرعة أو المسافة الفاصلة عن السيارة الأمامية ولن تتيح أية مساعدة في التوجيه.

وضع الاستعداد مع تدخل السائق

يتم إلغاء تنشيط Pilot Assist وضبطه على وضع الاستعداد في حالة حدوث أي من التالي:

- استخدام فرامل القدم.
- تحريك ذراع اختيار السرعة إلى الوضع N.
- يتم استخدام مؤشرات الاتجاه لمدة أطول من دقيقة واحدة.
- يحافظ السائق على سرعة تزيد على السرعة المخزّنة لمدة أطول من دقيقة واحدة.
- يتم الضغط على دواسة القابض لمدة دقيقة تقريباً - ينطبق على السيارات المزودة بصندوق تروس يدوي.

٧٠ يمكن لهذه الوظيفة أن تكون إما قياسية أو اختيارية، تبعاً للسوق.
٧١ Electronic Stability Control

التعطيل المؤقت لوظيفة المساعدة في التوجيه باستخدام Pilot Assist*٧٢

يمكن تعطيل وظيفة المساعدة في التوجيه مؤقتاً ويمكن إعادة تفعيلها دون إنذار مسبق باستخدام Pilot Assist. عند استخدام مؤشرات الاتجاه، يتم مؤقتاً تعطيل مساعدة التوجيه في Pilot Assist. عندما يكون مؤشر الاتجاه قيد إيقاف التشغيل، يتم إعادة تنشيط مساعد التوجيه تلقائياً إذا كان ما يزال من الممكن اكتشاف علامات حواف الحارة.

إذا تعذرّ على Pilot Assist تفسير معالم حارة السير بوضوح، مثلاً في حالة عدم قدرة الكاميرا أو وحدة الرادار على مشاهدة معالم الحارة الجانبية، فسيقوم Pilot Assist بتعطيل وظيفة المساعدة في التوجيه بشكل مؤقت - لكن، ستظل وظائف التحكم بالسرعة والمسافة نشطة. وتتم إعادة تفعيل وظيفة المساعدة في التوجيه عندما يصبح بالإمكان تفسير معالم الحارة من جديد. في مثل تلك الحالات، قد يؤدي الاهتزاز الطفيف لعجلة القيادة إلى تنبيه السائق إلى أنه تم تعطيل وظيفة المساعدة في التوجيه بشكل مؤقت.

معلومات ذات صلة

- Pilot Assist* (ص. ٣٠١)
- تحديد وتنشيط Pilot Assist* (ص. ٣٠٥)
- إلغاء تنشيط Pilot Assist* (ص. ٣٠٦)
- محدوديات Pilot Assist* (ص. ٣٠٨)

محدوديات Pilot Assist*٧٣

قد تحتوي وظيفة Pilot Assist على محدوديات في بعض المواقع.

وظيفة Pilot Assist هي وظيفة مساعدة للسائق في كثير من المواقع. ولكن المسؤولية تقع دوماً على السائق في الحفاظ على مسافة أمنة بين السيارة والأجسام المحيطة بها، وكذلك في الحفاظ على وجود السيارة في موقع صحيح بين خطوط الحارات المرورية.

تحذير ⚠

في مواقف معينة، قد تجد مساعدة التوجيه في Pilot Assist صعوبة في مساعدة السائق بصورة صحيحة أو قد يتم تعطيلها أوتوماتيكياً، وفي هذه الحالة لا يُنصح باستخدام Pilot Assist. أمثلة لمثل هذه المواقف:

- خطوط الحارات غير واضحة أو شبه مختفية أو غير موجودة أو تتقاطع مع بعضها البعض، أو إذا كانت هناك عدة مجموعات من خطوط الحارات.
- تم تغيير شكل تقسيم الحارة، على سبيل المثال عندما تنفصل الحارات أو تندمج، وكذلك على الطرق الزلقة.
- عند مواقع أعمال الطرق والتغييرات المفاجئة في اتجاه الطريق، على سبيل المثال عندما لا تعود الخطوط تشير إلى المسار الصحيح.
- عند وجود الحواف أو خطوط أخرى بخلاف علامات الحارات على الطريق أو بالقرب منه، عند المنحنيات على سبيل المثال أو الوصلات أو أعمال الإصلاح الموجودة على الطريق أو حواف الحدود أو حواف الطريق أو عند وجود ظلال قوية.
- عند ضيق الحارات أو انحرافها.
- إذا كانت الحارة تحتوي على أشكال مضلعة أو بها حفر.
- عندما تسوء الأحوال الجوية أو عند المطر أو الجليد أو الضباب أو الوحل أو في حالة ضعف الرؤية مع

٧٢ يمكن لهذه الوظيفة أن تكون إما قياسية أو اختيارية، تبعاً للسوق.
٧٣ يمكن لهذه الوظيفة أن تكون إما قياسية أو اختيارية، تبعاً للسوق.

دعم السائق

الأمامية عند القيادة على المنحدرات الحادة - وفي هذه الحالات،
الزم الحذر الشديد واستعد للفرملة.

لا تستخدم Pilot Assist مع حمولة ثقيلة أو أثناء توصيل
مقطورة بالسيارة.

ملاحظة

يتعذر تنشيط Pilot Assist في حالة توصيل مقطورة أو
حاملة دراجة أو ما شابه إلى النظام الكهربائي بالسيارة.

وضع القيادة غير متاح

لا يمكن تحديد وضع القيادة Off Road أثناء تنشيط Pilot
Assist.

ملاحظة

تستخدم هذه الوظيفة كاميرا السيارة ووحدات الرادار فيها
والتي تخضع لبعض المحدوديات العامة.

معلومات ذات صلة

- Pilot Assist* (ص. ٣٠١)
- محدوديات الكاميرا ووحدة الرادار (ص. ٣٨٧)
- قوة التوجيه حسب السرعة (ص. ٢٧٠)
- أوضاع القيادة (ص. ٤٣٥)

تحذير

يلزم عدم استخدام Pilot Assist إلا في حالة وجود خطوط
حارات مرورية واضحة على كلا الجانبين. وأي استخدام آخر
بخلاف هذا يزيد من خطر اصطدام السيارة بالأجسام المحيطة
التي يتعذر اكتشافها بواسطة هذه الوظيفة.

تحذير

- هذا ليس نظاماً لتجنب الاصطدام. يتحمل السائق
المسؤولية دوماً ويجب عليه التدخل في حالة عدم قدرة
النظام على اكتشاف السيارة التي أمامه.
- لا تقوم الوظيفة بالفرملة في حال وجود أشخاص أو
حيوانات أو مركبات صغيرة مثل الدراجات الهوائية
والنارية. ولا مع المقطورات المنخفضة والأشياء
والسيارات المعاكسة أو البطيئة أو المتوقفة.
- لا تستخدم الوظيفة في ظل ظروف صعبة، على سبيل
المثال داخل المدن أو عند مقترقات الطرق أو على
الأسطح الزلقة أو على الطرق حيث هناك ماء أو وحل
كثير أو في الأماكن التي تشهد تساقط شديد للمطر أو
التلج أو في الأماكن حيث الرؤية ضعيفة أو على
الطرق التي تتعرض للرياح أو على الطرق الزلقة.

يستطيع السائق دوماً تصحيح أو ضبط تدخلات عجلة القيادة
الصادرة عن Pilot Assist ويمكنه التحكم في عجلة القيادة كما
يحلوه.

الطرق المنحدرة و/أو الحمولات الثقيلة

لا تنس أن Pilot Assist تم تصميمه في المقام الأول ليتم
استخدامه عند القيادة على أسطح الطرق المستوية. وقد تجد
الوظيفة صعوبة في الحفاظ على المسافة الصحيحة من السيارة



انخفاض الإضاءة أو وجود إضاءة في الخلفية أو في
حالة أسطح الطرق الزلقة.

يجب على السائق الانتباه إلى وجود المحدوديات التالية في
Pilot Assist:

- يتعذر اكتشاف الأرصفة المرتفعة أو الحواجز على
جانب الطريق أو العقبات المؤقتة (الأفصاح المرورية أو
حواجز الأمان أو غيرها). أو يمكن اكتشافها بصورة
غير واقعية على أنها خطوط للحارة المرورية، مع
خطر اصطدام السيارة بهذه العقبات. ينبغي أن يتيقن
السائق من وجود مسافة مناسبة بين السيارة وبين هذه
العقبات.
- لا تملك الكاميرا ولا مستشعر الرادار القدرة على
اكتشاف كل الأجسام القادمة والعقبات في البيئة
المرورية، مثل التجاويف والعقبات الثابتة أو الأجسام
التي تحجب الطريق بصورة كلية أو جزئية.
- لا يمكن لوظيفة Pilot Assist "رؤية" المشاة أو
الحيوانات أو غيرها.
- التوجيه الموصى به محدود القوة، مما يعني أنه لا
يمكن لوظيفة Pilot Assist مساعدة السائق بشكل دائم
على التوجيه والحفاظ على السيارة ضمن الحارة.
- في حالة السيارات المزودة بنظام Sensus
Navigation*، يمكن للوظيفة استخدام المعلومات من
بيانات الخريطة اختيارياً، مما قد تؤدي إلى اختلاف في
الأداء.
- يتم إيقاف تشغيل Pilot Assist إذا كان التوجيه
المعزز المرتبط بقوة التوجيه المستندة إلى السرعة
يعمل بقدرة مخفضة - على سبيل المثال، أثناء عملية
التبريد بسبب سخونة مفرطة.

الرموز والرسائل في Pilot Assist*٧٤

يمكن ظهور عدد من الرموز والرسائل بخصوص Pilot Assist في شاشة السائق و/أو شاشة عرض المعلومات على الزجاج الأمامي*.

الرمز	رسالة / إشعار	المواصفات
	رمز عجلة القيادة باللون الرمادي	للإشارة إلى إيقاف تشغيل مساعدة التوجيه. عند تقديم Pilot Assist مساعدة توجيه، تكون عجلة القيادة باللون الأخضر.
	رمز اليدين على عجلة القيادة	لا يستطيع النظام اكتشاف ما إذا كان السائق يضع يديه على عجلة القيادة أم لا. ضع يديك على عجلة القيادة وقم بتوجيه السيارة بشكل فعال.
	مستشعر زجاج أمامي إعاقة المستشعر، انظر دليل المالك	نظف الزجاج الأمامي في المنطقة أمام مستشعرات الكاميرا ووحدة الرادار.

معلومات ذات صلة

- Pilot Assist* (ص. ٣٠١)
- محدوديات Pilot Assist* (ص. ٣٠٨)

يمكن إزالة الرسالة النصية بالضغط لفترة وجيزة على الزر  من منتصف لوحة المفاتيح اليمنى بعجلة القيادة. إذا استمرت الرسالة: اتصل بالورشة - يُنصح بالاتصال بورشة فولفو معتمدة.

٧٤ يمكن لهذه الوظيفة أن تكون إما قياسية أو اختيارية، تبعاً للسوق.

- مثبت السرعة التكيفي* (ص. ٢٩١)
- Pilot Assist* (ص. ٣٠١)
- أوضاع القيادة (ص. ٤٣٥)

تحذير



- تُعدّ هذه الوظيفة تكميلية لمساعدة السائق والغرض منها تسهيل القيادة وجعلها أكثر أماناً - ولا يمكنها التعامل مع كل الظروف المرورية ولا جميع حالات الطقس أو ظروف الطريق.
- يُنصح السائق بقراءة كل الأقسام الواردة في دليل المالك المرتبطة بهذه الوظيفة للحصول على معلومات حول عوامل مثل المحدوديات وما ينبغي على السائق معرفته قبل استخدام النظام.
- لا تعتبر وظيفة دعم السائق بديلاً عن انتباه السائق وحكمته. فالسائق يتحمل المسؤولية دوماً عن ضمان قيادة السيارة بأسلوب آمن، وبسرعة مناسبة مع توفير مسافة مناسبة بينه وبين السيارات التي أمامه، ووفقاً للقواعد والقوانين المرورية الحالية.

أوضاع القيادة

يعتمد تنشيط المساعدة أثناء الانعطاف على وضع القيادة المحدد. إذا لم تكن خيارات وضع القيادة متوفرة، تقوم الوظيفة بتحديد الخيار مريح. يُنتج استخدام الخيار دينامي عبور السيارة الانحناءات باستخدام خصائص القيادة الرياضية ومن ثم اعتماد تسارع أقوى بقليل بعد عبور الانحناءات.

معلومات ذات صلة

- تنشيط أو إلغاء تنشيط وظيفة دعم عملية الانعطاف* (ص. ٣١٢)
- القيود على وظيفة دعم عملية الانعطاف* (ص. ٣١٢)
- نظام دعم السائق (ص. ٢٧٠)

دعم عملية الانعطاف*٧٥

يمكن لوظيفة مساعد منحني السرعة أن تساعد السائق على خفض السرعة قبل المنعطفات الحادة إذا تم تقدير السرعة المحددة مسبقاً الخاصة بوظائف دعم السائق في نظام التحكم في ثبات السرعة التكيفي* أو في Pilot Assist* بأنها مرتفعة للغاية.

وفيما تقوم الوظيفة بخفض سرعة السيارة، يظهر هذا الرمز في شاشة السائق.



ويتم حساب القيمة بالاستناد إلى المعلومات المستقاة من بيانات الخريطة في جهاز الملاحة عبر الأقمار الصناعية Sensus Navigation* المجهز في السيارة. بعد اجتياز المنعطف، تستأنف السيارة استخدام السرعة المحددة مسبقاً.

يمكن للسائق إلغاء تنشيط الوظيفة في أي وقت إما من خلال الفرملة أو عبر الضغط على دواسة التسارع.

تنشيط أو إلغاء تنشيط وظيفة دعم عملية الانعطاف*

يمكن تنشيط وظيفة دعم عملية الانعطاف كتكملة لنظام التحكم في ثبات السرعة التكيّفي* أو Lane Pilot Assist*. يمكن للسائق أن يختار أيضاً إلغاء تنشيط الوظيفة.

فم بتنشيط أو إلغاء تنشيط الوظيفة باستخدام هذا الزر في عرض الوظائف في شاشة العرض المركزية.



- مؤشر الزر الأخضر - تم تنشيط الوظيفة.
 - مؤشر الزر الرمادي - تم إلغاء تنشيط الوظيفة.
- أثناء بدء تشغيل المحرك التالي، تتم إعادة تنشيط آخر إعداد مستخدم أو يتم اتباع الإعدادات التي تم إجراؤها في ملف تعريف السائق المرتبط بالمفتاح المستخدم^{٧٦}.

معلومات ذات صلة

- دعم عملية الانعطاف* (ص. ٣١١)
- القيود على وظيفة دعم عملية الانعطاف* (ص. ٣١٢)

القيود على وظيفة دعم عملية الانعطاف*^{٧٧}

قد تكون لوظيفة دعم عملية الانعطاف بعض المحدوديات في ظل بعض الظروف. ينبغي على السائق الانتباه للأمتلة التالية من المحدوديات.

- قد يكون لوظيفة دعم عملية الانعطاف أداء محدوداً على الطرق الأضيق وفي المناطق المبنية.
- على الطرق الفرعية أو التقاطعات، قد يتم إيقاف وظيفة دعم عملية الانعطاف مؤقتاً.
- إذا لم يتم تحديث بيانات خريطة الملاحة الخاصة بجهاز الملاحة عبر الأقمار الصناعية^{٧٨}، فقد يكون أداء وظيفة دعم عملية الانعطاف محدوداً.
- إذا لم يكن هناك اتصال بين جهاز الملاحة عبر الأقمار الصناعية^{٧٨} ونظام القمر الصناعي، فقد يكون أداء وظيفة دعم عملية الانعطاف محدوداً.
- على الطرق الجديدة أو المُعاد تعبيدها، قد تكون بيانات الخريطة غير صحيحة.
- عند القيام بحساب سرعة ملائمة للانعطاف، لن يتم الأخذ بالأعتبار أي خطر ينجم عنه انخفاض في قدرة الجرّ بسبب سوء الأحوال المناخية أو المرورية.

ملاحظة ⓘ

تستخدم هذه الوظيفة كاميرا السيارة ووحدات الرادار فيها والتي تخضع لبعض المحدوديات العامة.

معلومات ذات صلة

- دعم عملية الانعطاف* (ص. ٣١١)
- تنشيط أو إلغاء تنشيط وظيفة دعم عملية الانعطاف* (ص. ٣١٢)
- محدوديات الكاميرا ووحدة الرادار (ص. ٣٨٧)

^{٧٦} تعتمد هذه الخيارات على السوق.
^{٧٧} يتم توفير هذه الوظيفة في بعض الأسواق فقط.
^{٧٨} فقط في حال تثبيت جهاز الملاحة عبر الأقمار الصناعية Sensus Navigation الخاص بشركة Volvo.

استخدام وظيفة المساعدة في التجاوز

يمكن استخدام وظيفة المساعدة في التجاوز مع نظام التحكم في ثبات السرعة التكيّفي* أو مع Pilot Assist*. ينبغي توفر عدد من المعايير كي يكون بالإمكان استخدام وظيفة المساعدة في التجاوز. يلزم تحقق هذه الشروط كي يمكن تنشيط مساعد التخطي:

- يلزم وجود سيارة في المقدمة ("السيارة المستهدفة")
- السرعة الحالية لسيارتك لا تقل عن ٧٠ كم/سا (٤٣ ميل في الساعة)
- يلزم أن تكون السرعة المحفوظة عالية بدرجة كافية ليتم التجاوز بصورة آمنة.

لبدء مساعد التجاوز:

- قم بتنشيط مؤشر الاتجاه.

استخدم مؤشر الاتجاه الأيسر في السيارة ذات القيادة من اليسار - ومؤشر الاتجاه الأيمن في السيارة ذات القيادة من اليمين.

< يبدأ تشغيل مساعد التجاوز.

تحذير



- تُعدّ هذه الوظيفة تكميلية لمساعدة السائق والغرض منها تسهيل القيادة وجعلها أكثر أماناً - ولا يمكنها التعامل مع كل الظروف المرورية ولا جميع حالات الطقس أو ظروف الطريق.
- يُنصح السائق بقراءة كل الأقسام الواردة في دليل المالك المرتبطة بهذه الوظيفة للحصول على معلومات حول عوامل مثل المحدوديات وما ينبغي على السائق معرفته قبل استخدام النظام.
- لا تعتبر وظيفة دعم السائق بديلاً عن انتباه السائق وحكمته. فالسائق يتحمّل المسؤولية دوماً عن ضمان قيادة السيارة بأسلوب آمن، وبسرعة مناسبة مع توفير مسافة مناسبة بينه وبين السيارات التي أمامه، ووفقاً للقواعد والقوانين المرورية الحالية.

معلومات ذات صلة

- نظام دعم السائق (ص. ٢٧٠)
- استخدام وظيفة المساعدة في التجاوز (ص. ٣١٣)
- مثبت السرعة التكيّفي* (ص. ٢٩١)
- Pilot Assist* (ص. ٣٠١)

وظيفة المساعدة في التجاوز*

يمكن لوظيفة المساعدة في التجاوز أن تساعد السائق عند تجاوزه لمركبات أخرى. يمكن استخدام هذه الوظيفة مع نظام التحكم في ثبات السرعة التكيّفي* أو مع Pilot Assist*.

عندما يتبع نظام التحكم في ثبات السرعة التكيّفي أو Pilot Assist سيارة أخرى، ويرغب السائق في تجاوز هذه السيارة من خلال تنشيط مؤشر الاتجاه^٧، يقوم النظام بمساعدة السائق عبر زيادة السرعة تجاه السيارة التي أمامه وذلك قبل أن تصل سيارته إلى حارة التجاوز.

وتقوم الوظيفة بتأخير تقليل السرعة وذلك لتجنب الفرملة قبل الأوان عندما تقترب سيارتك من سيارة ذات سرعة بطيئة.

تظل الوظيفة نشطة حتى تتخطى سيارتك السيارة التي أمامك بصورة كاملة.

تحذير



كن حذراً لأن هذه الوظيفة يمكن تنشيطها في الكثير من المواقف بخلاف تجاوز السيارات، على سبيل المثال عند استخدام مؤشر اتجاه لتوضيح تغيير حارة المرور أو الخروج إلى طريق آخر - فستزيد سرعة السيارة عند ذلك بقدر وجيز.

تحذير ⚠️

تقوم نُظْم دعم السائق بالتحذير فقط من المركبات التي تكتشفها وحدة الرادار الخاصة بها - بالتالي، قد لا يصدر أي تحذير أو قد يصدر مع بعض التأخير. لا تنتظر حتى يصدر الإنذار. بل استخدم الفرامل إذا اقتضى الأمر.

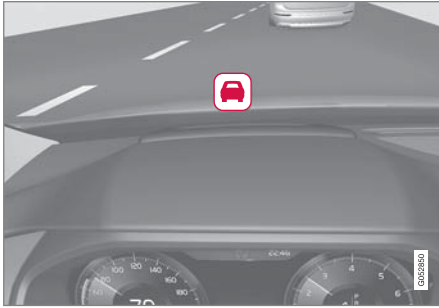

رمز تحذير التصادم على الزجاج الأمامي

في السيارات المزودة بشاشة عرض معلومات على الزجاج الأمامي*، سيتم عرض التحذير على الزجاج الأمامي مع رمز ومضات.

ملاحظة ⓘ

ضوء الشمس القوي والعاكسات والتابيح القوي للضوء واستخدام النظارات الشمسية أو إذا كان السائق لا ينظر بشكل مباشر، كل ذلك قد يجعل من الصعب التعرف على إشارة التحذير البصرية على الزجاج الأمامي.

تحذير من وظيفة دعم السائق في حال وجود خطر تصادم

يمكن نُظْم دعم السائق لنظام التحكم في ثبات السرعة التكيّفي* وPilot Assist* تحذير السائق إذا أصبحت المسافة الفاصلة عن السيارة التي أمامه قصيرة جداً بشكل مفاجئ.

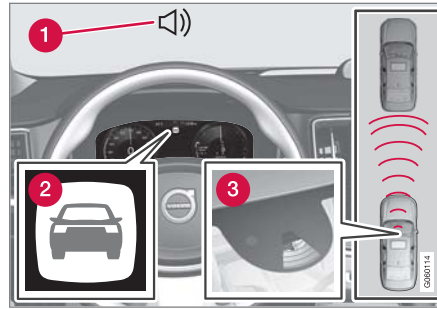

الصوت والرمز للتحذير من خطر التصادم

- 1 إشارة صوتية في حالة خطر حدوث تصادم
- 2 إشارة تحذير في حالة خطر حدوث تصادم
- 3 قياس المسافة بواسطة الكاميرا ووحدة الرادار

يستخدم نظام التحكم في ثبات السرعة التكيّفي كما وظيفة Pilot Assist حوالي 40% من قدرة فرامل القدم. إذا كانت السيارة بحاجة إلى استعمال الفرامل بما يتجاوز قدرة وظيفة دعم السائق ولم يقم السائق بالفرملة، يتم عندئذ استخدام مصباح التحذير وصوت التحذير لتنبيه السائق بضرورة التدخل الفوري من جانبه.

تحذير ⚠️

عند استخدام نظام Overtaking Assistance System (المساعدة في التجاوز)، يجب أن يكون السائق على دراية باحتمال وجود تسارع غير مرغوب فيه في حالة تغيير الظروف فجأة.

بعض المواقع ينبغي تجنبها، مثل:

- اقتراب السيارة من مخرج للانعطاف في نفس الاتجاه الاعتيادي لعملية التجاوز.
- إبطاء السيارة التي أمام سيارتك سرعتها قبل تجاوز السائق في حارة المجاوزة.
- إبطاء الحركة المرورية في حارة التجاوز
- قيادة سيارة ذات عجلة قيادة يميني في بلد فيه السيارات بعجلة قيادة يسرى (أو العكس).

يمكن تجنب مثل هذه الحالات عن طريق وضع نظام التحكم في ثبات السرعة التكيّفي أو Pilot Assist مؤقتاً في وضع الاستعداد.

معلومات ذات صلة

- وظيفة المساعدة في التجاوز* (ص. 313)
- مثبت السرعة التكيّفي* (ص. 291)
- Pilot Assist* (ص. 301)
- وضع الاستعداد لنظام التحكم في ثبات السرعة التكيّفي* (ص. 296)
- وضع الاستعداد لوظيفة Pilot Assist* (ص. 307)

دعم السائق

وضع الاستعداد الأوتوماتيكي مع تغيير الهدف

يتم فصل وظائف دعم السائق ويتم ضبطها على وضع الاستعداد:

- عندما تكون السرعة أقل من ٥ كم/ساعة ((٣ ميل/ساعة)) مع عدم تحقق وظائف دعم السائق ممّا إذا كان الجسم الهدف هو سيارة ثابتة أو جسم آخر، كمطبّ صناعي على سبيل المثال.
- عندما تكون السرعة أقل من ٥ كم/ساعة ((٣ ميل/ساعة)) وتنطفئ السيارة الأمامية بحيث لم يعد لوظائف دعم السائق أية سيارة لتتبعها.

معلومات ذات صلة

- نظام دعم السائق (ص. ٢٧٠)
- مثبت السرعة التكيّفي* (ص. ٢٩١)
- Pilot Assist* (ص. ٣٠١)

تغيير الهدف بواسطة وظيفة دعم السائق

تتضمن وظائف التحكم في ثبات السرعة التكيّفي* Pilot Assist* لدعم السائق، كما ناقل الحركة الأوتوماتيكي، ووظيفة تغيير للهدف يتم تفعيلها على سرعات معينة.

تغيير الهدف

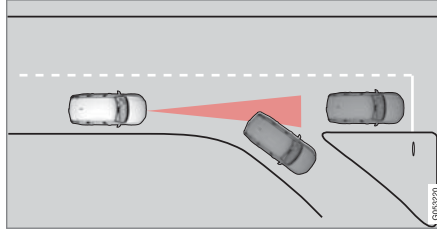

إذا انعطفت المركبة الهدف التي تسير في المقدمة على نحو مفاجئ، فقد يشير ذلك إلى توقف حركة المرور في المقدمة.

عندما تتبع وظائف دعم السائق سيارة أخرى على سرعات أقل من ٣٠ كم/ساعة (٢٠ ميل/ساعة) وتقوم بتغيير السيارة الهدف - من سيارة متحركة لأخرى ثابتة - ستقوم وظائف دعم السائق بإبطاء السرعة مقابل السيارة الثابتة.

تحذير ⚠

عندما تقوم وظيفة دعم السائق بتتبع سيارة أخرى على سرعات تتجاوز ٣٠ كم/ساعة (٢٠ ميل/ساعة) تقريبا وتغيير حالة الهدف من سيارة متحركة إلى سيارة ثابتة، فسيتقوم وظيفة دعم السائق بتجاهل السيارة الثابتة وتفعيل التسارع حتى السرعة المخزّنة.

- ويتعين هنا على السائق أن يتدخل بنفسه للفرملة.

- معلومات ذات صلة
- نظام دعم السائق (ص. ٢٧٠)
- مثبت السرعة التكيّفي* (ص. ٢٩١)
- Pilot Assist* (ص. ٣٠١)
- تحذير المسافة* (ص. ٣٥١)
- شاشة عرض المعلومات على الزجاج الأمامي* (ص. ١٣٠)

ضبط السرعة المخزنة لوظيفة دعم السائق

يمكن ضبط السرعة المخزنة لوظائف محدد السرعة، ونظام التحكم في ثبات السرعة، ونظام التحكم في ثبات السرعة التكيفي* ووظائف Pilot Assist*.

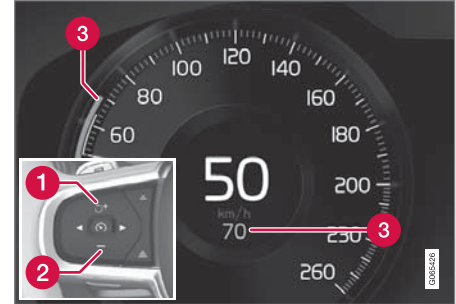

1 + : زيادة السرعة المحفوظة

2 - : تقليل السرعة المحفوظة

3 السرعة المحفوظة

- ثم بتغيير السرعة المضبوطة بواسطة ضغطات قصيرة على الأزرار + (1) أو - (2) في عجلة القيادة أو بالضغط باستمرار عليها.

• الضغطة القصيرة: كل ضغطة تغير السرعة بمقدار +/- ٥ كم/سا (-/+ ٥ ميل في الساعة).

• ضغطة مع الاستمرار: حرر الزر في حالة وصول مؤشر السرعة (3) إلى السرعة المطلوبة.

< مع آخر ضغطة على الزر يتم حفظ السرعة في الذاكرة.

تأثير دواسة الوقود

إذا قام السائق بزيادة سرعة السيارة باستخدام دواسة السرعة قبل الضغط على زر عجلة القيادة + (1)، فستكون السرعة المحفوظة هي سرعة السيارة عند الضغط على الزر، شريطة وجود قدم السائق على دواسة السرعة في اللحظة نفسها التي يتم فيها الضغط على الزر.

زيادة مؤقتة في السرعة باستخدام دواسة الوقود، على سبيل المثال أثناء تجاوز سيارة أخرى، لا تؤثر في الإعداد - تعود السيارة إلى آخر سرعة مخزنة عند تحرير دواسة الوقود.

السرعة الممكنة

صندوق التروس الأوتوماتيكي

بإمكان وظائف دعم السائق تتبّع سيارة أخرى من الثبات وحتى ٢٠٠ كم/ساعة (١٢٥ ميل في الساعة).

يستطيع Pilot Assist توفير مساعدة التوجيه من الثبات تقريباً وحتى سرعة ١٤٠ كم/ساعة (٨٧ ميل/ساعة).

تجدر الملاحظة أن أقل سرعة قابلة للبرمجة تبلغ ٣٠ كم/ساعة (٢٠ ميل/ساعة) - حتى وإن كان قادراً على تعقب سيارة أخرى حتى التوقف التام، فإنه من غير الممكن تحديد/حفظ سرعة أقل من ٣٠ كم/ساعة (٢٠ ميل/ساعة).

صندوق التروس اليدوي

بإمكان وظائف دعم السائق تتبّع سيارة أخرى من ٣٠ كم/ساعة (٢٠ ميل/ساعة) وحتى ٢٠٠ كم/ساعة (١٢٥ ميل/ساعة).

يستطيع Pilot Assist توفير مساعدة التوجيه من ٣٠ كم/سا (٢٠ ميل في الساعة) وحتى ١٤٠ كم/سا (٨٧ ميل في الساعة).

أقل سرعة قابلة للبرمجة هي ٣٠ كم/ساعة (٢٠ ميل/ساعة) - السرعة القصوى هي ٢٠٠ كم/ساعة (١٢٥ ميل/ساعة).

معلومات ذات صلة

- نظام دعم السائق (ص. ٢٧٠)
- محدد السرعة (ص. ٢٨٢)
- مثبت السرعة (ص. ٢٨٨)
- مثبت السرعة التكيفي* (ص. ٢٩١)
- Pilot Assist* (ص. ٣٠١)

ملاحظة

- كلما زادت السرعة، طالت المسافة المحسوبة بالمتر لأي فاصل زمني محدد.
- استخدم الفواصل الزمنية التي تسمح بها قوانين المرور المحلية فقط.
- إذا لم تستجب وظيفة دعم السائق مع زيادة السرعة عند تنشيطها، قد يعود ذلك إلى أن الفارق الزمني بين سيارتك والسيارة التي أمامك أدنى من الفارق الزمني المصنوب.

تحذير

- لا تستخدم سوى الإطار الزمني المناسب للحالة المرورية الحالية.
- يجب على السائق أن يدرك أن الإطار الزمني القصير يحدّ من الوقت المتوفّر للتفاعل ولاتخاذ الإجراء المناسب في حال ظهور حالة مرورية غير متوقعة.

معلومات ذات صلة

- أوضاع القيادة عند استخدام الفاصل الزمني بينك وبين السيارات التي أمامك (ص. ٣١٨)
- نظام دعم السائق (ص. ٢٧٠)
- مثبت السرعة التكيّفي* (ص. ٢٩١)
- Pilot Assist* (ص. ٣٠١)
- تحذير المسافة* (ص. ٣٥١)
- شاشة عرض المعلومات على الزجاج الأمامي* (ص. ١٣٠)

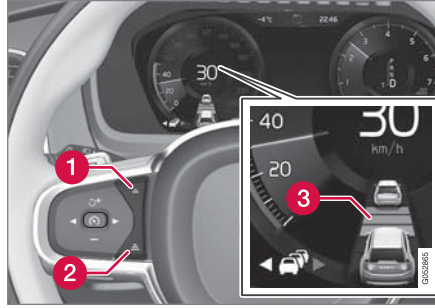

زر التحكم في الفاصل الزمني.

1 تقليل الفاصل الزمني

2 زيادة الفاصل الزمني

3 تحذير المسافة

– اضغط زر عجلة القيادة (1) أو (2) لزيادة الفاصل الزمني أو تقليله.

< يعرض مؤشر المسافة (3) الفاصل الزمني الحالي.

يسمح مثبت السرعة التكيّفي بتنوع ملحوظ للفاصل الزمني في مواقف معينة وذلك للمساح بإتباع السيارة للسيارات التي تسير في المقدمة بصورة أكثر سلاسة وراحة. وعند السير ببطء، يزيد مثبت السرعة الفاصل الزمني قليلاً عند السير بسرعات بطيئة عندما تكون المسافات قصيرة.

ضبط الفاصل الزمني عن المركبة الأمامية

بالإمكان ضبط الفاصل الزمني بين سيارتك والسيارة التي أمامك والمحافظة عليه من خلال وظائف نظام التحكم في ثبات السرعة التكيّفي*، وPilot Assist*، وتحذير المسافة*.

يمكن اختيار فترات زمنية مختلفة للسيارة التي تسير في المقدمة، كما يتم عرضها في شاشة السائق كخطوط أفقية ١-٥ - وكلما زاد عدد الخطوط، طال الفاصل الزمني. ويشير سطر واحد إلى ثانية واحدة تقريباً تفصلك عن السيارة التي أمامك، بينما تشير ٥ أسطر إلى ٣ ثوانٍ تقريباً.



ملاحظة

عندما يظهر رمز في شاشة السائق على شكل سيارة وأخر على شكل عجلة قيادة فهذا دليل على أن نظام Pilot Assist يتبع سيارة أمامك في فترة زمنية مضبوطة مسبقاً.

وعندما يظهر رمز عجلة قيادة فقط، فهذا يعني عدم وجود سيارة أمامك على مسافة معقولة.

ملاحظة

عندما يعرض الرمز في شاشة السائق سيارتين، فهذا يعني أن نظام التحكم في ثبات السرعة التكيّفي يتتبع السيارة التي أمامك مع مراعاة فاصل زمني محدد مسبقاً.

عندما تظهر سيارة واحدة، فهذا يعني عدم وجود سيارة أمامك على مسافة معقولة.

أوضاع القيادة عند استخدام الفاصل الزمني بينك وبين السيارات التي أمامك

بإمكان السائق تحديد أنماط قيادة مختلفة لضبط كيفية الحفاظ وظيفة دعم السائق على الفاصل الزمني المضبوط مسبقاً بين سيارتك والسيارة التي أمامك.

يتم إجراء الاختيار عبر عناصر التحكم في وضع القيادة **DRIVE MODE**.

حدد أحد الخيارات التالية:

- **Pure** – وظيفة دعم السائق تتيح التركيز على الاقتصاد الجيد للوقود، ما يعني توفير فاصل زمني أطول بين سيارتك والسيارة التي أمامك.
- **Hybrid** – وظيفة دعم السائق تتيح التركيز على تتبع الفاصل الزمني المضبوط بين سيارتك والسيارة التي أمامك بأكثر طريقة سلسلة ممكنة.
- **Power** – وظيفة دعم السائق تتيح التركيز على تتبع الفاصل الزمني المضبوط بين سيارتك والسيارة التي أمامك بصورة أكثر دقة، مما يعني احتمال حدوث فرملة أو تسارع مفاجئ في بعض الحالات.

معلومات ذات صلة

- ضبط الفاصل الزمني عن المركبة الأمامية (ص. ٣١٧)
- نظام دعم السائق (ص. ٢٧٠)
- أوضاع القيادة (ص. ٤٣٥)

الفرملة التلقائية بواسطة وظيفة دعم السائق

إن وظائف دعم السائق في نظام التحكم في ثبات السرعة التكيّفي * وPilot Assist مزودة بوظيفة خاصة للفرملة في حال وجود حركة مرور بطيئة وأثناء التوقف. في بعض الحالات، يتم استخدام فرامل الركن للحفاظ على ثبات السيارة.

وظيفة الفرملة في حالة حركة مرور بطيئة وأثناء التوقف

في حالة التوقفات القصيرة المرتبطة بالسير البطيء في حركة المرور البطيئة أو عند إشارات المرور، تتم مواصلة القيادة أوتوماتيكياً إذا لم تزد مدة التوقف عن حوالي ٣ ثوانٍ - وإذا استغرق الأمر وقتاً أطول قبل أن تبدأ السيارة التي تسير في المقدمة في التحرك مرة أخرى، فسيتم ضبط وظيفة دعم السائق على وضع الاستعداد مع الفرملة الأوتوماتيكية.

– تتم إعادة تنشيط الوظيفة بإحدى الطرق التالية:

- اضغط على زر عجلة القيادة .
- اضغط على دواسة السرعة.
- تواصل الوظيفة تتبع حركة السيارة التي أمامك إذا بدأت تلك السيارة في التحرك للأمام في غضون ٦ ثوانٍ تقريباً.

تحذير

الزيادة الكبيرة في السرعة قد تتبع عند مواصلة السرعة بواسطة زر عجلة القيادة .

تحذير

تقوم نظم دعم السائق بالتحذير فقط من العوائق التي تكتشفها وحدة الرادار الخاصة بها - بالتالي، قد لا يصدر أي تحذير أو قد يصدر مع بعض التأخير.

- لا تنتظر أبداً إلى أن يتم سماع الإنذار أو أن يحصل تدخل. بل استخدم الفرامل إذا اقتضى الأمر.

ملاحظة

تستطيع وظيفة دعم السائق إبقاء السيارة في حالة الثبات لمدة ٥ دقائق كحد أقصى - بعدها، يتم تعشيق فرامل الانتظار وفصل الوظيفة.

قبل إعادة تنشيط وظيفة دعم السائق، يلزم تحرير فرامل الانتظار.

توقف الفرملة الأوتوماتيكية

في بعض الحالات، تتوقف الفرملة التلقائية عن الوصول إلى وضع الثبات وتنتقل الوظيفة إلى وضع الاستعداد. وهذا يعني أنه تم تحرير الفرامل وقد تشرع السيارة في التحرك، وحينها يتوجب على السائق أن يتدخل في الأمر ويكبح السيارة بنفسه من أجل الحفاظ على موضعها.

وقد يحدث هذا الأمر في أي من المواقف التالية:

- ضغط السائق يقدمه على دواسة الفرامل.
- استعمال فرامل الركن.
- تحريك ذراع اختيار التروس إلى الوضع **P** أو **N** أو **R**.
- ضبط السائق نظام التحكم في ثبات السرعة التكيّفي أو Pilot Assist على وضع الاستعداد.

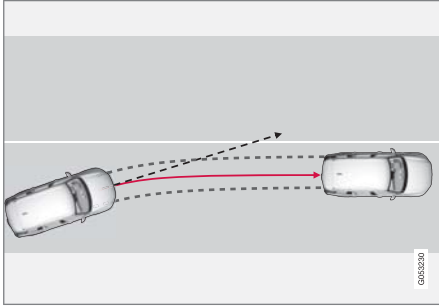

يعيد مساعد الحارة توجيه السيارة مرة أخرى إلى الحارة المرورية.

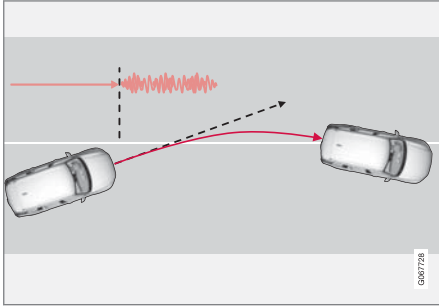

يحذر مساعد الحفاظ على الحارة المرورية بواسطة نبضات اهتزازية في عجلة القيادة.

مساعد الحفاظ على الحارة المرورية

وظيفة مساعد حارة السير (LKA) هي مساعدة السائق في تقليل خطر مغادرة السيارة بدون قصد للحارة المرورية في مواقف معينة على الطرق السريعة وغيرها من الطرق الرئيسية. وظيفة مساعد حارة السير تعيد توجيه السيارة مرة أخرى إلى مكانها داخل الحارة و/أو تحذر السائق بواسطة نبضات في عجلة القيادة.

يكون مساعد الحفاظ على الحارة نشطاً ضمن نطاق سرعة ٦٥-٢٠٠ كم/ساعة (٤٠-١٢٥ ميل/ساعة) على الطرق ذات الخطوط الجانبية الواضحة.

في الطرق الضيقة قد لا تتوفر الوظيفة، وفي هذه الحالة تدخل في وضع الاستعداد. تصبح الوظيفة متاحة مرة أخرى عندما يصبح الطريق متسعاً بما فيه الكفاية.

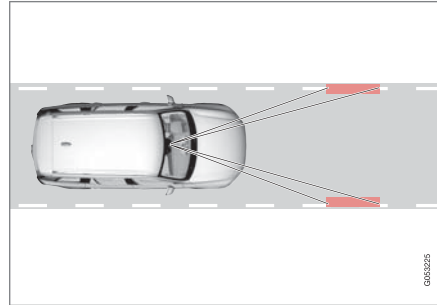

تكشف الكاميرا الخطوط الجانبية على الطريق/حارة السير.

التشبيط التلقائي لفرامل الركن

يتم تطبيق فرامل الركن إذا كانت الوظيفة تحافظ على ثبات السيارة مع استخدام فرامل القدم ثم:

- قيام السائق بفتح الباب أو نزع حزام المقعد الخاص به.
- حافظت الوظيفة على ثبات السيارة لأكثر من ٥ دقائق تقريباً.
- زيادة سخونة الفرامل بشكل مفرط.
- يقوم السائق بإيقاف تشغيل المحرك.

معلومات ذات صلة

- نظام دعم السائق (ص. ٢٧٠)
- مثبت السرعة التكيفي* (ص. ٢٩١)
- Pilot Assist* (ص. ٣٠١)
- وظائف الفرملة (ص. ٤١٩)

►► على حسب الإعدادات، يقوم نظام مساعد الحفاظ على حارة السير بالتصرف وفقاً لما يلي:

- توجيه منشط: عندما تقترب السيارة من خط الحارة المرورية، تعمل الوظيفة على توجيه السيارة مرة أخرى داخل الحارة المرورية من خلال تطبيق عزم خفيف في عجلة القيادة.
 - تحذير منشط: إذا كانت السيارة على وشك عبور خط الحارة المرورية فسيتم تحذير السائق بواسطة نبضات في عجلة القيادة.
- يوجد أيضاً خيار يتم فيه تنشيط كل من مساعدة التوجيه والتحذير في وقت واحد.

ملاحظة ⓘ

عندما يضيء مؤشر الاتجاه/الومض، لن يتم أي تصحيح للاتجاه أو لن يتم أي إصدار للتنبيهات من مساعد الحارة.

تحذير ⚠

- تُعدّ هذه الوظيفة تكميلية لمساعدة السائق والغرض منها تسهيل القيادة وجعلها أكثر أماناً - ولا يمكنها التعامل مع كل الظروف المرورية ولا جميع حالات الطقس أو ظروف الطريق.
- يُنصح السائق بقراءة كل الأقسام الواردة في دليل المالك المرتبطة بهذه الوظيفة للحصول على معلومات حول عوامل مثل المحدوديات وما ينبغي على السائق معرفته قبل استخدام النظام.
- لا تعتبر وظيفة دعم السائق بديلاً عن انتباه السائق وحكمته. فالسائق يتحمل المسؤولية دوماً عن ضمان قيادة السيارة بأسلوب آمن، وبسرعة مناسبة مع توفير مسافة مناسبة بينه وبين السيارات التي أمامه، ووفقاً للقواعد والقوانين المرورية الحالية.

لا يتدخل مساعد الحفاظ على الحارة المرورية

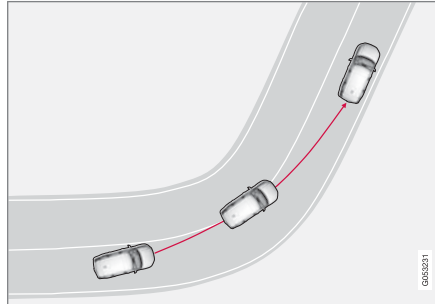

لا يعمل مساعد حارة السير في المنحنيات الداخلية الحادة.

في بعض الحالات، يتيح مساعد الحفاظ على الحارة المرورية للسيارة إمكانية عبور الخطوط الجانبية دون التدخل عن طريق مساعدة التوجيه أو حتى التحذير - مثلاً عند استخدام مؤشرات الاتجاه أو عند السماح للسيارة بعبور المنحنيات.

اليدان على عجلة القيادة

بغية تشغيل وظيفة المساعدة في التوجيه مع مساعد الحفاظ على الحارة، ينبغي أن يضع السائق يديه على عجلة القيادة التي ستبقى خاضعة للتحكم بواسطة النظام.

في حال لم يبق السائق يديه على عجلة القيادة، سيتم إصدار إشارة تحذير وستُعرض رسالة تشجّع السائق على توجيهه للنشاط للسيارة:



● Lane Keeping Aid قم بالتوجيه

إذا اتّبع السائق تعليمات المطالبة لبدء التوجيه، يتم عندها تعيين الوظيفة في وضع الاستعداد وتظهر الرسالة التالية:

● Lane Keeping Aid استعد لحين تطبيق التوجيه

بعدها، لن تعود الوظيفة متوفرة إلى أن يبدأ السائق بتوجيه السيارة من جديد.

معلومات ذات صلة

- نظام دعم السائق (ص. ٢٧٠)
- تنشيط أو إلغاء تنشيط مساعد الحفاظ على الحارة المرورية (ص. ٣٢١)
- محدوديات مساعد الحارة المرورية (ص. ٣٢١)
- الرموز والرسائل في مساعد الحارة (ص. ٣٢٣)

محدوديات مساعد الحارة المرورية

في بعض الظروف السيئة، قد يتعذر على مساعد الحارة (LKA) مساعدة السائق بشكل صحيح. في مثل هذه الحالات، يُنصح بإيقاف تشغيل الوظيفة. أمثلة لمثل هذه الحالات:

- أعمال الطريق
- الطقس الشتوي السيء
- سطح الطريق السيء
- أسلوب القيادة "الرياضي" بصورة مبالغ فيها
- طقس رديء مع عدم وضوح الرؤية
- الطرق ذات علامات الحارات الجانبية غير الواضحة أو غير الموجودة.
- حواف أو خطوط حادة غير خطوط الحارة المرورية الجانبية
- عندما يتم تشغيل نظام مؤازرة عجلة القيادة، الخاص بوظيفة مقاومة التوجيه المعتمد على السرعة، بقدرته منخفضة - على سبيل المثال، عند التبريد بسبب ارتفاع درجة الحرارة. يتعدّر على الوظيفة كشف الحواجز أو القصبان أو العقبان المماثلة على جانب الطريق.

ملاحظة

تستخدم هذه الوظيفة كاميرا السيارة ووحدات الرادار فيها والتي تخضع لبعض المحدوديات العامة.

تحديد خيارات المساعدة الخاصة بمساعد الحفاظ على الحارة المرورية

بإمكان السائق تحديد كيفية تفاعل وظيفة مساعد الحفاظ على الحارة (LKA) عند مغادرة السيارة للحارة.

1. حدد الإعدادات ← My Car ← IntelliSafe من العرض العلوي بالشاشة المركزية.
2. في وضع Lane Keeping Aid، حدّد كيفية تفاعل الوظيفة:
 - توجيه - مساعدة التوجيه للسائق دون إصدار تحذير.
 - تحذير - يتم تحذير السائق فقط من خلال اهتزاز عجلة القيادة.
 - كلاهما - يتم تحذير السائق من خلال اهتزاز عجلة القيادة وعبر مساعد التوجيه.

معلومات ذات صلة

- مساعد الحفاظ على الحارة المرورية (ص. ٣١٩)

تنشيط أو إلغاء تنشيط مساعد الحفاظ على الحارة المرورية

تُعتبر وظيفة مساعد الحفاظ على الحارة (LKA) اختيارية - يمكن للسائق أن يختار بين تنشيط أو إلغاء تنشيط هذه الوظيفة.

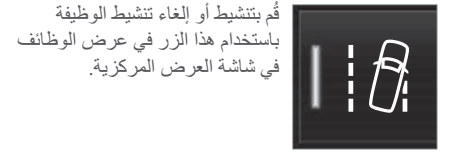

- مؤشر الزرّ الأخضر - تم تنشيط الوظيفة.
- مؤشر الزرّ الرمادي - تم إلغاء تنشيط الوظيفة.

معلومات ذات صلة

- مساعد الحفاظ على الحارة المرورية (ص. ٣١٩)
- تحديد خيارات المساعدة الخاصة بمساعد الحفاظ على الحارة المرورية (ص. ٣٢١)
- محدوديات مساعد الحارة المرورية (ص. ٣٢١)



►► معلومات ذات صلة

- مساعد الحفاظ على الحارة المرورية (ص. ٣١٩)
- قوة التوجيه حسب السرعة (ص. ٢٧٠)
- محدوديات الكاميرا ووحدة الرادار (ص. ٣٨٧)

الرموز والرسائل في مساعد الحارة

يمكن أن يظهر عدد من الرموز والرسائل حول مساعد الحارة (LKA^{٨٤}) على شاشة السائق. فيما يلي بعض الأمثلة.

الرمز	رسالة / إشعار	المواصفات
	دعم السائق تدهور الأداء الوظيفي. يلزم إجراء الخدمة	النظام لا يعمل كما ينبغي. يجب الاتصال بالورشة ^A .
	مستشعر زجاج أمامي إعاقة المستشعر، انظر دليل المالك	انخفاض قدرة الكاميرا على فحص الطريق أمام السيارة.

المواصفات	رسالة / إشعار	الرمز
لا تعمل وظيفة مساعدة التوجيه LKA إذا لم يمسك السائق بعجلة القيادة. اتبع التعليمات وقم بتوجيه السيارة.	Lane Keeping Aid قم بالتوجيه	
يدخل LKA في وضع الاستعداد حتى يبدأ السائق في توجيه السيارة مرة أخرى.	Lane Keeping Aid استعد لحين تطبيق التوجيه	

A يوصى بالرجوع إلى ورشة فولفو معتمدة.

يمكن إزالة الرسالة النصية بالضغط لفترة وجيزة على الزر  من منتصف لوحة المفاتيح اليمنى بعجلة القيادة.

إذا استمر عرض الرسالة، اتصل بالورشة^A.

معلومات ذات صلة

- مساعد الحفاظ على الحارة المرورية (ص. ٣١٩)
- وضع العرض لمساعد الحفاظ على الحارة المرورية (ص. ٣٢٥)
- محدوديات مساعد الحارة المرورية (ص. ٣٢١)

معلومات ذات صلة

- مساعد الحفاظ على الحارة المرورية (ص. ٣١٩)
- محدوديات مساعد الحارة المرورية (ص. ٣٢١)

غير متاح



غير متاح - خطوط الحارة في الرمز رمادية اللون.

يُتخذ على مساعد الحفاظ على الحارة المرورية اكتشاف خطوط الحارة المرورية، إما أن السرعة كبيرة جدًا أو أن الطريق ضيق للغاية.

مؤشر مساعد التوجيه/تحذير



مساعد التوجيه/تحذير - خطوط الحارة في الرمز تظهر بالألوان.

يشير مساعد الحفاظ على الحارة المرورية إلى أن النظام يعطي تحذيرًا و/أو يحاول توجيه السيارة وإعادتها إلى حارتها المرورية مرة أخرى.

وضع العرض لمساعد الحفاظ على الحارة المرورية

تتم الإشارة إلى مساعد الحارة (LKA^{٨٥}) بواسطة رموز في شاشة السائق وهي تختلف باختلاف الموقف.

فيما يلي بعض الأمثلة للرموز والمواقف التي يمكن أن تظهر فيها:



متاح



متاح - خطوط الحارة في الرمز ببيضاء اللون.

مساعد الحارة يفحص خطأ واحدًا من الحارة المرورية أو الخطيين.

City Safety™

يمكن لـ City Safety[®] استخدام الأضواء والصوت والتنبيه النبضي للفرامل لتنبيه السائق بوجود مشاة وراكبي دراجات وحيوانات كبيرة ومركبات أخرى.

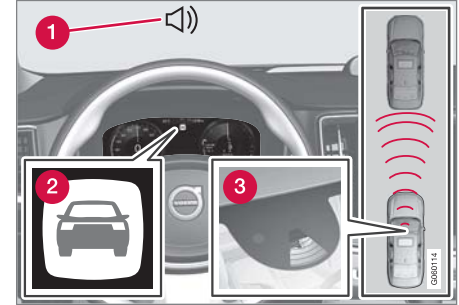

نظرة عامة على الوظائف

- 1 إشارة صوتية في حالة خطر حدوث تصادم
- 2 إشارة تحذير في حالة خطر حدوث تصادم
- 3 قياس المسافة بواسطة الكاميرا ووحدة الرادار

يمكن لهذه الوظيفة أن تساعد السائق على تجنب التصادم أثناء القيادة في حركة مرور كثيفة، على سبيل المثال، حيث يمكن أن تؤدي التغييرات في حركة المرور بالإضافة إلى قلة الانتباه، إلى وقوع حادث. عندها، تقوم City Safety بتنشيط وظيفة الفرملة الشديدة والوجيزة وتوقف في العادة السيارة مباشرة خلف السيارة التي في الأمام.

تساعد الوظيفة السائق من خلال الفرملة التلقائية للسيارة في حالة وقوع خطر تصادم وشيك ما لم يتصرف السائق في الوقت المحدد من خلال الفرملة و/أو توجيه السيارة بعيداً عن التصادم.

يتم تنشيط City Safety في الحالات حيث يجب على السائق بدء عملية الفرملة في وقت سابق وهذا هو السبب وراء عدم القدرة على مساعدة السائق في كل حالة. لقد تم تصميم الوظيفة ليتم تشغيلها في آخر وقت ممكن تجنباً لأية إجراءات غير ضرورية. لا تتم الفرملة التلقائية إلا في نفس وقت صدور التحذير من التصادم أو بعده.

غالبًا ما لا ينتبه السائق ولا الركاب لعمل وظيفة City Safety - إلا في حالات اقتراب السيارة بصورة كبيرة من السيارة التي أمامها مما ينذر بوقوع تصادم.

تحذير ⚠️

- تُعدّ هذه الوظيفة تكميلية لمساعدة السائق والغرض منها تسهيل القيادة وجعلها أكثر أماناً - ولا يمكنها التعامل مع كل الظروف المرورية ولا جميع حالات الطقس أو ظروف الطريق.
- يُنصح السائق بقراءة كل الأقسام الواردة في دليل المالك المرتبطة بهذه الوظيفة للحصول على معلومات حول عوامل مثل المحدوديات وما ينبغي على السائق معرفته قبل استخدام النظام.
- لا تعتبر وظيفة دعم السائق بديلاً عن انتباه السائق وحكمته. فالسائق يتحمل المسؤولية دوماً عن ضمان قيادة السيارة بأسلوب آمن، وبسرعة مناسبة مع توفير مسافة مناسبة بينه وبين السيارات التي أمامه، ووفقاً للقواعد والقوانين المرورية الحالية.

معلومات ذات صلة

- نظام دعم السائق (ص. ٢٧٠)
- الوظائف الفرعية لـ City Safety (ص. ٣٢٧)
- ضبط مسافة التحذير في City Safety (ص. ٣٢٨)
- اكتشاف العقبات مع City Safety (ص. ٣٢٩)
- فرامل City Safety للمركبات القادمة من الجهة المقابلة (ص. ٣٣٤)
- الفرملة التلقائية في حال إيقاف مناورة المراوغة بواسطة City Safety (ص. ٣٣٣)
- City Safety في المرور المتعارض (ص. ٣٣١)
- City Safety المساعدة في التوجيه أثناء المناورات المراوغة (ص. ٣٣٢)
- محدوديات City Safety (ص. ٣٣٤)
- رسائل City Safety (ص. ٣٣٧)

ملاحظة

ضوء الشمس القوي والعاكسات والتباين القوي للضوء واستخدام النظارات الشمسية أو إذا كان السائق لا ينظر بشكل مباشر، كل ذلك قد يجعل من الصعب التعرف على إشارة التحذير البصرية على الزجاج الأمامي.

تستطيع وظيفة City Safety اكتشاف المشاة أو راكبي الدراجات أو السيارات المتوقفة أو التي تتحرك في اتجاه السيارة نفسه والتي تكون أمامها. كما بإمكان City Safety اكتشاف المشاة أو راكبي الدراجات أو الحيوانات كبيرة الحجم التي تعبر الطريق أمام السيارة.

في حال وجود خطر اصطدام بأحد المشاة أو بحيوان كبير أو درّاج أو مركبة أخرى، يتم تنبيه السائق بواسطة تحذيرات مرئية وصوتية ولمسية من خلال الفرملة. لن يكون التحذير اللمسي من خلال الفرملة متاحاً عند القيادة على سرعة منخفضة أو عند قيام السائق بالفرملة أو بالتسارع بشكل مفاجئ. يختلف معدل نبض الفرامل حسب سرعة السيارة.

٢- دعم الفرامل

إذا ازداد خطر التصادم بعد التحذير من التصادم، فعندئذ يتم تنشيط دعم الفرامل.

يعمل دعم الفرامل على تعزيز فرملة السائق إذا وجد النظام أن الفرملة غير كافية لتجنب الاصطدام.

الخطوات المتبّعة في City Safety

تقوم وظيفة City Safety بتنفيذ ثلاثة خطوات بالترتيب التالي:

١. التحذير من الاصطدام
٢. دعم الفرامل
٣. الفرامل الأوتوماتيكية

١ - التحذير من الاصطدام

يتم تحذير السائق أولاً من احتمال وقوع تصادم وشيك.

في السيارات المزودة بشاشة عرض معلومات على الزجاج الأمامي*، سيتم عرض التحذير على الزجاج الأمامي مع رمز ومَاض.



رمز تحذير التصادم على الزجاج الأمامي

الوظائف الفرعية لـ City Safety

يمكن أن تساعد City Safety^{٨٧} على منع حدوث تصادم أو على التقليل من سرعة التصادم. تتكوّن الوظيفة من عدة وظائف فرعية.

القدرة على خفض السرعة

إذا كان فارق السرعة بين سيارتك والعاكس أكبر من سرعات التتبع المحدّدة، فسيتمّ عرض وظيفة الفرملة التلقائية في City Safety لتجنّب التصادم ولكن يمكنها التقليل من عواقبه قدر الإمكان.

السيارات

بالنسبة للسيارة التي أمامك، تستطيع وظيفة City Safety تقليل السرعة حتى ٦٠ كم/سا (٣٧ ميل في الساعة).

راكبي الدراجات

بالنسبة للدراجة، تستطيع وظيفة City Safety تقليل السرعة حتى ٥٠ كم/سا (٣٠ ميل في الساعة).

المشاة

بالنسبة للمشاة، تستطيع وظيفة City Safety تقليل السرعة حتى ٤٥ كم/سا (٢٨ ميل في الساعة).

الحيوانات كبيرة الحجم

في حالة خطر حدوث تصادم مع حيوانات كبيرة الحجم، فيإمكان City Safety تخفيف سرعة السيارة حتى تصل إلى ١٥ كم/سا (٩ ميل في الساعة).

وظيفة الفرملة للحيوانات الكبيرة مصممة أساساً لتقليل قوة الاصطدام أثناء السرعات المرتفعة وتكون أكثر فاعلية عند السرعات أقل من ٧٠ كم/سا (٤٣ ميل في الساعة) ولكنها تكون أقل فاعلية عند السرعات المنخفضة.

^{٨٧} لا تتوفر الوظيفة في كل الأسواق.

ضبط مسافة التحذير في City Safety

تكون City Safety[™] دائماً نشطة ولكن يمكن للسائق تحديد مسافة التحذير لهذه الوظيفة.

ملاحظة

لا يمكن تعطيل وظيفة City Safety. ويتم تنشيطها تلقائياً عند تشغيل المحرك/الكهرباء وتظل نشطة حتى إيقاف تشغيل المحرك/الكهرباء.

تحدد مسافة التحذير مستوى تفاعل النظام وتعمل على تنظيم المسافة التي ينبغي عندها إطلاق التحذيرات المرئية والصوتية والمسبية من خلال الفرملة.

لتحديد مسافة التحذير:

1. حدد الإعدادات **My Car** ← **IntelliSafe** من العرض العلوي بالشاشة المركزية.
2. في تحذير City Safety، حدد متأخر أو عادي أو مبكر لضبط مسافة التحذير المطلوبة.

في حالة تسبب الإعداد مبكر في إصدار العديد من التحذيرات، والتي يمكن اعتبارها مزعجة في بعض المواقف، عندئذ استخدم مسافة التحذير عادي أو متأخر.

عند تكرار التحذيرات بصورة أكثر من اللازم، يمكن تقليل مسافة التحذير، مما سيقلل من إجمالي عدد التحذيرات وسيؤدي عوضاً عن ذلك إلى صدور تحذير من City Safety في مرحلة لاحقة.

يلزم استخدام مسافة التحذير متأخر في الحالات الاستثنائية فقط، كما في القيادة الديناميكية.

ملاحظة

عند إيقاف وظيفة City Safety[™]، يتم تشغيل ضوء الفرامل.

أثناء تنشيط وظيفة City Safety والفرامل، تظهر شاشة السائق رسالة نصية تشير إلى الوظيفة قيد التشغيل/أو التي كانت مشغلة.

تحذير

يجب أن لا يستخدم السائق وظيفة City Safety لتغيير أسلوبه في القيادة - يجب أن لا يعتمد السائق على City Safety دون سواها وينبغي عدم إتاحة الفرملة بواسطة.

معلومات ذات صلة

- City Safety[™] (ص. ٣٢٦)
- City Safety في المرور المتعارض (ص. ٣٣١)
- فرامل City Safety للمركبات القادمة من الجهة المقابلة (ص. ٣٣٤)
- محدوديات City Safety (ص. ٣٣٤)
- شاشة عرض المعلومات على الزجاج الأمامي* (ص. ١٣٠)
- آلية شد حزام الأمان (ص. ٤٤)

3 - الفرامل الأوتوماتيكية

يتم تنشيط وظيفة الفرامل الأوتوماتيكية في النهاية.

إذا لم يكن السائق قد بدأ في هذا الموقف في اتخاذ إجراء لتفادي ذلك وكان خطر وقوع التصادم وشيكاً، يتم تشغيل وظيفة الفرملة الأوتوماتيكية - يحدث ذلك بغض النظر عن استخدام أو عدم استخدام السائق للفرامل. بعد ذلك تحدث الفرملة باستخدام قوة فرملة كاملة لتقليل سرعة التصادم أو قوة فرملة محدودة إذا كانت كافية لتجنب التصادم.

يمكن تنشيط شداد حزام الأمان في نفس الوقت الذي يتم فيه إشراك وظيفة الفرملة التلقائية.

في بعض الحالات، قد يبدأ إجراء الفرملة التلقائية مع فرملة خفيفة ثم يتبعها فرملة كاملة.

عندما تعمل وظيفة City Safety على منع حدوث تصادم مع جسم متوقف تظل السيارة متوقفة انتظاراً لحدوث خطوة إيجابية من السائق. إذا تم استخدام فرامل السيارة لوجود سيارة بطيئة تسير أمامها، فسيتم خفض السرعة لنفس السرعة التي تسير بها السيارة الأمامية.

ملاحظة

في السيارات المزودة بصندوق تروس يدوي، يتوقف المحرك مع إيقاف السيارة عن طريق وظيفة الفرملة الأوتوماتيكية، ما لم يتم السائق بالضغط على دواسة القابض قبل ذلك.

يستطيع السائق في أي وقت مقاطعة الفرملة بالضغط على دواسة السرعة.

٨٨ لا تتوفر الوظيفة في كل الأسواق.

والرأس والذراعين والكتفين والساقين والجزء العلوي والسفلي من الجسم بنمط حركة بشري طبيعي.

إذا كانت هناك أجزاء كبيرة من جسد راكب الدراجة أو الدراجة نفسها غير مرئية للكاميرا، فيتعدّر عندئذٍ على النظام اكتشاف المشاة.

لنتمكن الوظيفة من اكتشاف راكب الدراجة، يلزم أن يكون الشخص بالغاً ويركب دراجة مصممة للكبار.

تحذير ⚠️

City Safety هي وسيلة مساعدة للسائق ولا يمكنها اكتشاف كل الدراجات الهوائية في كل الظروف، كما أنها لا تستطيع اكتشاف:

- راكبي الدراجات الهوائية المحجوبين نسيباً.
- راكبي الدراجات العادية، إذا كان تباين الخلفية لراكبي الدراجات العادية سيئاً.
- راكبو الدراجات الذين يرتدون ملابس تخفي تفاصيل جسداهم
- الدراجات المحملة بحمولات كبيرة الحجم.

قد تتأخر التحذيرات وتدخلات الفرملة أو قد لا تصدر أو لا تحدث على الإطلاق. السائق مسؤول دائماً عن قيادة السيارة بشكل صحيح وبمسافة آمنة تتناسب مع سرعة السيارة.

اكتشاف العقبات مع City Safety

يمكن لوظيفة City Safety[®] المساعدة في اكتشاف السيارات والدراجات والحيوانات الكبيرة الحجم والمشاة.

السيارات

تكتشف وظيفة City Safety معظم السيارات المتوقفة أو المتحركة في نفس اتجاه سيارة السائق. ويمكن لهذه الوظيفة أيضاً اكتشاف السيارات القادمة في اتجاهك بالإضافة إلى حركة المرور المتعارضة في بعض الحالات.

لكي تتمكن City Safety من اكتشاف السيارات في الظلام، يلزم أن تعمل كل من المصابيح الأمامية والخلفية بصورة جيدة.

راكبو الدراجات

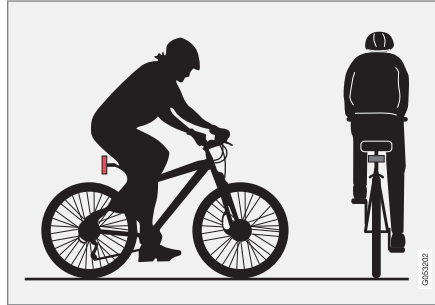

أمثلة لما يستطيع نظام City Safety تفسيره على أنه راكب دراجة - مع تفاصيل جسد واضحة وهيكلاً دراجة واضح.

الأداء الجيد للنظام يتطلب أن تستقبل وظيفة النظام التي تكتشف راكب الدراجة معلومات واضحة بقدر الإمكان عن محيطات الجسم والدراجة - فذلك يضمن فرصة التعرف على الدراجة

تحذير ⚠️

- لا يوجد نظام أوتوماتيكي بإمكانه ضمان العمل بشكل صحيح في جميع الحالات بنسبة ١٠٠%. ولذلك، تجنب دائماً اختبار City Safety من خلال القيادة باتجاه الأشخاص أو المركبات أو الحيوانات - قد يتسبب هذا في تلف بالغ وإصابة ويعرض حياة الأشخاص للخطر.
- يحذّر نظام City Safety السائق في حالة وجود خطر وقوع تصادم ولكن لا تتمكن هذه الوظيفة من تقليل زمن رد فعل السائق.
- حتى وإن تم ضبط مسافة التحذير على ميكرو، قد يتم إدراك التحذيرات في وقت متأخر في بعض الحالات، على سبيل المثال عند وجود تفاوتات كبيرة في السرعة أو إذا قامت السيارات التي تسير في المقدمة بالفرملة بشدة.
- عند ضبط مسافة التحذير على ميكرو، ستقترب التحذيرات أكثر. قد يعني هذا أن التحذيرات تصدر بكثرة بصورة تتجاوز مسافة التحذير عادي، ولكن يُنصح بهذا الأمر لأنه بإمكانه جعل City Safety أكثر فاعلية.

معلومات ذات صلة

- City SafetyTM (ص. ٣٢٦)
- محدوديات City Safety (ص. ٣٣٤)
- *Rear Collision Warning (ص. ٣٤٤)

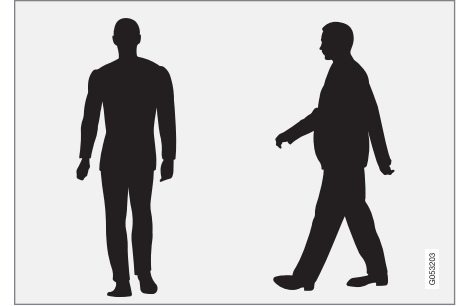

أمثلة لما يعتبره النظام مشاة لهم محيط جسم واضح.

الأداء الجيد للنظام يتطلب أن تستقبل وظيفة النظام التي تكتشف المشاة معلومات واضحة بقدر الإمكان عن محيطات الجسم - فذلك يضمن فرصة التعرف على الرأس والذراعين والكتفين والساقين والجزء العلوي والسفلي من الجسم بنمط حركة بشري طبيعي.

لكي يمكن اكتشاف المشاة، يلزم وجود تباين مع الخلفية وسيتأثر هذا الأمر بعوامل كثيرة منها الملابس والخلفية والطقس. مع وجود تباين رديء قد يتم تأخر اكتشاف المشاة أو عدم اكتشافهم على الإطلاق، مما يعني تأخر صدور التحذيرات أو عدم صدورها على الإطلاق.

كما يمكن لوظيفة City Safety اكتشاف المشاة في الظلام في حالة وقوعهم تحت المجال الضوئي للمصابيح الأمامية للسيارة.

تحذير ⚠️

City Safety هي وسيلة مساعدة للسائق ولا يمكنها اكتشاف كل المشاة في كل الظروف، كما أنها لا تستطيع اكتشاف:

- المشاة المحجوبين جزئياً، أو الذين يرتدون ملابس تخفي تفاصيل جسدكم أو المشاة الذين لا يتجاوز طولهم ٨٠ سم (32 in).
- المشاة، إذا كان تباين الخلفية للمشاة سيئاً.
- المشاة الذين يحملون مواد أكبر من أجسامهم.

قد تتأخر التحذيرات وتدخلات الفرملة أو قد لا تصدر أو لا تحدث على الإطلاق. السائق مسؤول دائماً عن قيادة السيارة بشكل صحيح وبمسافة آمنة تتناسب مع سرعة السيارة.

الحيوانات كبيرة الحجم

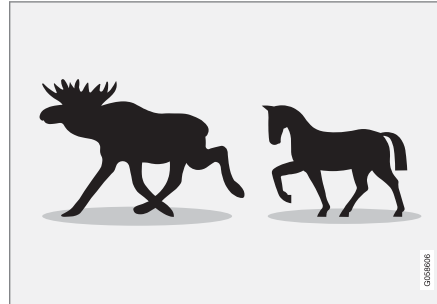

أمثلة لما تعتبره وظيفة City Safety حيوانات كبيرة الحجم - في وضع الثبات أو عند المشي ببطء مع وضوح معالم الجسم بشكل كامل.

يتطلب الأداء المثالي أن تستقبل وظيفة النظام التي تكتشف الحيوانات كبيرة الحجم (مثل الإللكة والحصان) معلومات واضحة بقدر الإمكان عن محيط الجسم، الأمر الذي يتطلب التعرف على

الحيوان بصورة مباشرة من الجانب بالإضافة إلى الحركة الطبيعية للحيوان.

وقد يتعذر على النظام اكتشاف الحيوان في حالة حجب أجزاء من الجسم وعدم قدرة الكاميرا على اكتشافها.

كما يمكن لوظيفة City Safety اكتشاف الحيوانات كبيرة الحجم في الظلام في حالة وقوعها تحت المجال الضوئي للمصابيح الأمامية للسيارة.

تحذير ⚠️

City Safety هي وسيلة مساعدة تكميلية للسائق ولا يمكنها اكتشاف كل الحيوانات الكبيرة في كل الظروف، كما أنها لا تستطيع اكتشاف:

- الحيوانات كبيرة الحجم المحجوبة جزئياً.
- الحيوانات كبيرة الحجم سواء كانت متجهة نحو السيارة بمقدمتها أو أثناء تراجعها.
- الحيوانات كبيرة الحجم التي تجري أو تتحرك بسرعة.
- الحيوانات كبيرة الحجم إذا كان تباين الخلفية للحيوانات سيئاً.
- الحيوانات صغيرة الحجم كالكلاب أو القطط على سبيل المثال.

قد تتأخر التحذيرات وتدخلات الفرملة أو قد لا تصدر أو لا تحدث على الإطلاق. السائق مسؤول دائماً عن قيادة السيارة بشكل صحيح وبمسافة آمنة تتناسب مع سرعة السيارة.

معلومات ذات صلة

- City Safety™ (ص. ٣٢٦)
- محددات City Safety (ص. ٣٣٤)

محدوديات عمل City Safety في حالة حركة مرور متعارضة

في بعض الحالات قد تواجه وظيفة City Safety صعوبات في مساعدة السائق في التعامل مع خطر التصادم بسبب المرور المتعارض القادم.

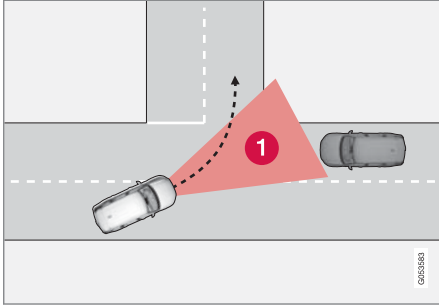

الأمثلة:

- يتدخل نظام التحكم في الثبات ESC في حال القيادة على طريق زلقة.
- عند الاكتشاف المتأخر للسيارة القادمة.
- إذا كانت السيارة القادمة محجوبة بأي جسم.
- عند إطفاء المصابيح الأمامية في السيارة المقابلة.
- إذا كانت تتم قيادة السيارة القادمة بأسلوب غير متوقع، مثل التغييرات المفاجئة للحارة في آخر لحظة.

معلومات ذات صلة

- City Safety™ (ص. ٣٢٦)
- محدوديات City Safety (ص. ٣٣٤)

City Safety في المرور المتعارض

تستطيع وظيفة City Safety^{١٠} مساعدة السائق عند الانعطاف وعبور مسار سيارة أخرى قادمة في أحد التقاطعات.

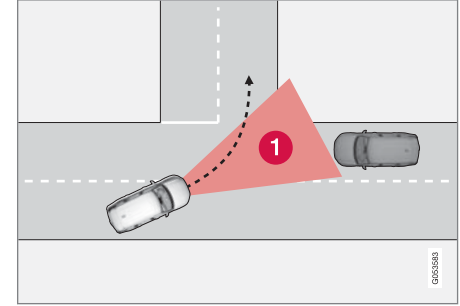

1 قطاع يمكن فيه لوظيفة City Safety اكتشاف السيارات المتعارضة القادمة.

لكي تكتشف وظيفة City Safety السيارات القادمة في مسار تصادمي، يلزم أولاً أن تدخل السيارة القادمة في القطاع الذي يتيح لـ City Safety تحليل الموقف.

يلزم توفر المعايير التالية:

- يلزم ألا تقل سرعة سيارتك عن ٤ كم/سا (٣ ميل في الساعة)
- يلزم انعطاف سيارتك جهة اليسار في الأسواق التي يكون فيها المرور جهة اليمين (أو إلى اليمين في الأسواق التي يكون فيها المرور جهة اليسار)
- يلزم إضاءة المصابيح الأمامية للسيارة القادمة

^{١٠} لا تتوفر الوظيفة في كل الأسواق.

- المشاة
- الحيوانات كبيرة الحجم.

معلومات ذات صلة

- City Safety™ (ص. ٣٢٦)
- محدوديات عمل نظام المساعدة في التوجيه City Safety عند القيام بالمناورات المراوغة (ص. ٣٣٣)
- محدوديات City Safety (ص. ٣٣٤)

City Safety المساعدة في التوجيه أثناء المناورات المراوغة

يمكن لوظيفة مساعدة التوجيه City Safety مساعدة السائق في توجيه السيارة بعيداً عن سيارة أخرى/عقبة في حال لم يكن بالإمكان تجنب حدوث تصادم من خلال الفرملة فقط. ولا يمكن إيقاف تشغيل وظيفة City Safety فهي تكون نشطة بشكل دائم.

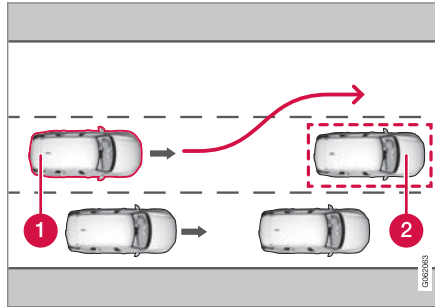

1 تتوجه سيارتك بعيداً

2 السيارات بطيئة الحركة/المتوقفة أو العقبات.

تعمل City Safety عن طريق إعادة تعزيز دخل توجيه السائق، وهذا لا يحدث فقط إلا بعد بدء السائق لعملية مناورة - وبعد ذلك إذا لم يوجه السائق السيارة بالقوة المطلوبة لتجنب التصادم.

بالتوازي مع إعادة تعزيز دخل التوجيه، يتم كذلك استخدام نظام الفرامل لمزيد من التعزيز لدخل التوجيه. تساعد الوظيفة كذلك في ضبط مسار السيارة مرة أخرى بعد تجاوز العقبة.

بإمكان مساعدة التوجيه في City Safety اكتشاف:

- السيارات
- راكبي الدراجات

ملاحظة

تستخدم هذه الوظيفة كاميرا السيارة ووحدات الرادار فيها والتي تخضع لبعض المحدوديات العامة.

معلومات ذات صلة

- City Safety في المرور المتعارض (ص. ٣٣١)
- محدوديات City Safety (ص. ٣٣٤)
- محدوديات الكاميرا ووحدة الرادار (ص. ٣٨٧)

ومع ذلك، فإذا توقعت وظيفة City Safety عدم إمكانية إجراء مناورة مراوغة بسبب وجود حركة مرور في الحارة المجاورة، فيمكن أن تساعد الوظيفة السائق من خلال التشغيل الأوتوماتيكي للفرامل في مرحلة مبكرة.

معلومات ذات صلة

- City Safety™ (ص. ٣٢٦)
- محدوديات City Safety (ص. ٣٣٤)

الفرملة التلقائية في حال إيقاف مناورة المراوغة بواسطة City Safety

يمكن لوظيفة City Safety^١ مساعدة السائق في الفرملة تلقائياً بصورة مبكرة في حال عدم إمكانية تجنب حدوث تصادم من خلال مجرد التوجيه بعيداً عن السيارة الأخرى. تساعد وظيفة City Safety السائق من خلال المحاولة المستمرة لتوقع وجود "مسارات هروب" جانبية في حالة اكتشاف وجود سيارة بطيئة أو متوقفة أمامك في مرحلة متأخرة.

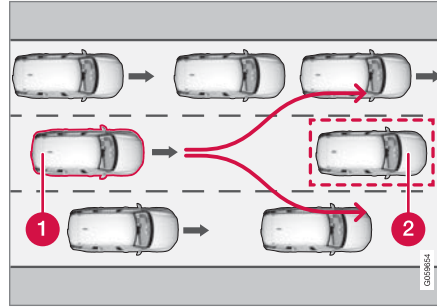

سيارتك (1) "ترى" عدم وجود خيارات لتجنب السيارة التي أمامك (2) وبالتالي تقوم بالفرملة التلقائية مبكراً.

1 سيارتك

2 سيارة بطيئة/متوقفة

لا تتدخل City Safety في وظيفة الفرامل التلقائية طالما أن السائق لديه الفرصة لتجنب حدوث التصادم من خلال مناورات التوجيه.

محدوديات عمل نظام المساعدة في التوجيه City Safety عند القيام بالمناورات المراوغة

في بعض الحالات قد تعمل City Safety بكفاءة محدودة ويتعذر تدخلها، مثل:

- خارج نطاق السرعة ١٠٠-٥٠ كم/سا (٣٠-٦٢ ميل في الساعة)
- إذا قام السائق بإجراء مناورة مراوغة
- إذا كان نظام موازنة عجلة القيادة، الذي ينشئ مقاومة التوجيه المعتمدة على السرعة، يعمل بقدرة منخفضة - على سبيل المثال، عند التبريد بسبب ارتفاع درجة الحرارة.

ملاحظة

تستخدم هذه الوظيفة كاميرا السيارة ووحدات الرادار فيها والتي تخضع لبعض المحدوديات العامة.

معلومات ذات صلة

- City Safety المساعدة في التوجيه أثناء المناورات المراوغة (ص. ٣٣٢)
- محدوديات City Safety (ص. ٣٣٤)
- قوة التوجيه حسب السرعة (ص. ٢٧٠)
- محدوديات الكاميرا ووحدة الرادار (ص. ٣٨٧)

^١ لا تتوفر الوظيفة في كل الأسواق.

فرامل City Safety للمركبات القادمة من الجهة المقابلة

يمكن لوظيفة City Safety أن تساعد السائق على الفرملة في حالات الطوارئ وذلك إذا دخلت السيارة القادمة من حارة الجهة المقابلة إلى حارة هذه السيارة.

إذا دخلت سيارة قادمة من حارة الجهة المقابلة إلى حارة سيارتك وأصبح من غير الممكن تفادي التصادم، يمكن لوظيفة City Safety أن تخفض سرعة السيارة بهدف الحد من قوة التصادم.

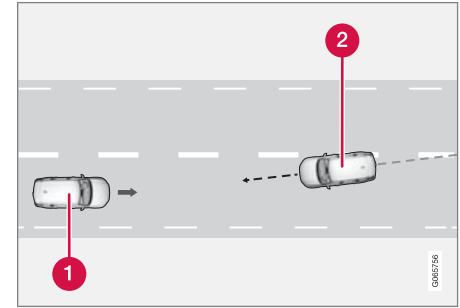

1 سيارتك

2 السيارات الواردة

يجب التقيد بالمعايير التالية كي يكون تشغيل هذه الوظيفة ممكناً:

- ينبغي ألا تقل سرعة سيارتك عن 4 كم/ساعة (3 ميل/ساعة)
- ينبغي أن يكون ذاك القسم من الطريق مستقيماً
- ينبغي أن تكون علامات حارة سيارتك واضحة

- ينبغي أن تسير سيارتك بشكل مستقيم في الحارة الخاصة بها
- ينبغي أن تكون السيارة القادمة من الجهة المقابلة متواجدة ضمن علامات حارة سيارتك
- ينبغي أن تكون المصابيح الأمامية في السيارة القادمة من الجهة المقابلة مضاءة
- تختص هذه الوظيفة فقط بحالات التصادم من الأمام في كلتا السيارتين
- لا يمكن لهذه الوظيفة أن تكشف إلا المركبات ذات أربع عجلات.

تحذير

يتم دائماً إصدار التحذيرات وتدخلات الفرملة بشكل متأخر جداً عند نشوء خطر وقوع تصادم وشيك مع سيارة قادمة.

معلومات ذات صلة

- City Safety™ (ص. ٣٢٦)
- محددات City Safety (ص. ٣٣٤)

محددات City Safety

قد تحتوي وظيفة City Safety[®] على محددات في بعض المواقف.

الأجسام المحيطة

الأجسام القصيرة

وتقيد الأجسام منخفضة التعليق مثل الرايات/الأعلام المثبتة للأحمال النائنة أو التجهيزات الإضافية مثل المصابيح الإضافية وقضبان الوقاية من الاصطدامات الأمامية التي تتجاوز غطاء المحرك الوظيفة.

الأسطح المنزلة

على أسطح الطرق الزلقة تزيد مسافة الفرملة، مما قد يقلل من قدرة وظيفة City Safety لتجنب وقوع تصادم. لمثل هذه المواقف، تم تصميم الفرامل المانعة للانغلاق ونظام التحكم في الثبات ESC[®] لتوفير أفضل قوة فرملة ممكنة مع الحفاظ على الثبات.

الأضواء المقابلة

توجد صعوبة في ملاحظة إشارة التحذير المرئية على الزجاج الأمامي في حالة ضوء الشمس القوي أو الانعكاسات أو عند ارتداء النظارات الشمسية أو في حالة لم ينظر السائق أمامه مباشرة.

الحرارة

في حالة ارتفاع درجة الحرارة بشكل كبير في مقصورة الركاب بسبب ضوء الشمس الشديد على سبيل المثال، قد يتم تعطيل إشارة التحذير البصري في الزجاج الأمامي مؤقتاً.

تحذير

- قد يتأخر عمل التحذيرات وتدخلات الفرملة أو قد لا تعمل على الإطلاق إذا كانت حالة المرور أو المؤثرات الخارجية لا تسمح بقيام الكاميرا أو وحدة الرادار باكتشاف المشاة أو المركبات أو الحيوانات كبيرة الحجم أو راكبي الدراجات بشكل صحيح.
- كي يتم اكتشاف السيارات ليلاً، يلزم أن تكون المصابيح الأمامية ومجموعة المصابيح الخلفية مضيئة بشكل ساطع.
- هناك محدوديات لنطاق فعالية الكاميرا ووحدة الرادار بالنسبة للمشاة وراكبي الدراجات. يستطيع النظام إصدار تحذيرات فعالة وتفعيل الفرملة طالما كانت السرعة النسبية أقل من ٥٠ كم/ساعة (٣٠ ميل/ساعة). بالنسبة للسيارات المتوقفة أو التي تتحرك ببطء، تكون التحذيرات والفرملة فعالة عند سرعات تصل إلى ٧٠ كم/ساعة (٤٣ ميل/ساعة). تخفيض السرعة مع الحيوانات كبيرة الحجم أقل من ١٥ كم/ساعة (٩ ميل في الساعة) ويمكن تحقيقه في سرعات السيارة أكبر من ٧٠ كم/ساعة (٤٣ ميل في الساعة). تكون التحذيرات وتدخلات الفرملة مع الحيوانات الكبيرة الحجم أقل فاعلية في السرعات المنخفضة.
- ويمكن فصل التحذيرات في حالة السيارات المتوقفة أو البطيئة الحركة وفي حالة الحيوانات الكبيرة الحجم وذلك أثناء فترة الظلام أو ضعف الرؤية.
- يتم إيقاف عمل التحذيرات وتدخلات الفرملة بالنسبة للمشاة وراكبي الدراجات الهوائية عند سرعات السيارة التي تتجاوز ٨٠ كم/ساعة (٥٠ ميل في الساعة).

السرعة المنخفضة

لا يتم تنشيط وظيفة City Safety عند السير على سرعات منخفضة جداً - أقل من ٤ كم/سا (٣ ميل في الساعة)، وهذا ما يجعل النظام لا يتدخل في الحالات التي تقترب فيها السيارة من سيارة أمامية ببطء، عند الركن مثلاً.

السائق النشط

ودائماً ما يتم إعطاء الأولوية لأوامر السائق، وهذا ما يجعل City Safety لا تتدخل أو يجعلها توجل التحذير/التدخل في الحالات التي يقوم فيها السائق بالقيادة أو الفرملة أو زيادة السرعة بطريقة حاسمة، حتى وإن كان لا مقر من الاصطدام.

السلوك النشط والواعي للقيادة بإمكانه تأخير صدور التحذير من الاصطدام وتأخير التدخل وذلك لتقليل عدد التحذيرات غير الضرورية.

تحذيرات مهمة

تحذير

تقوم نطم دعم السائق بالتحذير فقط من العوائق التي تكتشفها وحدة الرادار الخاصة بها - بالتالي، قد لا يصدر أي تحذير أو قد يصدر مع بعض التأخير.

- لا تنتظر أبداً إلى أن يتم سماع الإنذار أو أن يحصل تدخل. بل استخدم الفرامل إذا اقتضى الأمر.

عرض مجال الكاميرا ووحدة الرادار.

يكون مجال رؤية الكاميرا محدوداً، لهذا السبب لا يمكن اكتشاف المشاة والحيوانات كبيرة الحجم والمركبات وراكبي الدراجات في بعض المواقف أو يتم اكتشافها في وقت لاحق مما كان متوقفاً.

قد يتم اكتشاف السيارات المترية بصورة متأخرة عن المركبات الأخرى وكذلك في الظلام، وكذلك الدراجات البخارية قد يتم اكتشافها متأخراً أو لا يتم اكتشافها.

إذا ظهرت رسالة نصية في شاشة السائق تفيد بحجب الكاميرا أو وحدة الرادار، فهذا دليل على عدم قدرة City Safety على اكتشاف المشاة والحيوانات الكبيرة الحجم وراكبي الدراجات والسيارات وخطوط الطريق أمام السيارة، مما يعني انخفاض قدرات City Safety.

ومع ذلك فلن تظهر رسالة خطأ لكل المواقف التي تتعرض فيها مستشعرات الزجاج الأمامي للإعاقة. ويلزم على السائق الانتباه للحفاظ على نظافة الزجاج الأمامي والمنطقة التي تواجه الكاميرا ووحدة الرادار.

مهم

يجب عدم القيام بصيانة مكونات دعم السائق إلا في الورشة - نوصي بورشة معتمدة من Volvo.

تدخل السائق

الرجوع للخلف

عندما ترجع بالسيارة إلى الخلف، يتم تعطيل وظيفة City Safety™ مؤقتاً.

- **محدوديات السوق**
لا تتوفر وظيفة City Safety في كل البلدان. إذا لم تظهر City Safety في قائمة الإعدادات بالشاشة المركزية، فهذا دليل على أن السيارة غير مزودة بهذه الوظيفة.
مسار البحث من العرض العلوي بالشاشة المركزية:
- الإعدادات ← My Car ← IntelliSafe

معلومات ذات صلة

- City Safety™ (ص. ٣٢٦)
- محدوديات الكاميرا ووحدة الرادار (ص. ٣٨٧)

- لا تضع أو تلتصق أو تثبت أي شيء على الزجاج الأمامي من الداخل أو الخارج أمام وحدة الرادار أو الكاميرا أو بالقرب منهما - فقد يؤدي إلى التشويش على الوظائف المعتمدة على الكاميرا.
- قد تؤدي أي مواد أو أجسام أو جليد أو أوحال في منطقة مستشعر الكاميرا إلى تقليل وظائف الكاميرا أو تعطيلها بالكامل أو إصدار استجابات وظيفية غير صحيحة.

تحذير ⚠

- وظيفة الفرملة التلقائية في City Safety بإمكانها تجنب وقوع التصادم أو تقليل سرعة التصادم ولكن لضمان أداء الفرملة الكاملة يجب على السائق دومًا الضغط على دواسة الفرامل - حتى في حالة تشغيل الفرملة التلقائية بالسيارة.
- يتم تنشيط التحذير ومساعدة التوجيه فقط في حالة وجود احتمال كبير للتصادم - وبالتالي يجب عدم الانتظار لحين صدور تحذير التصادم أو حتى لحين تدخل City Safety.
- يتم إيقاف عمل وظيفة "التحذير وتدخل الفرملة لتفادي المشاة وراكبي الدراجات الهوائية" عندما تتجاوز سرعة السيارة ٨٠ كم/ساعة (٥٠ ميل/ساعة).
- في حالة الفرملة الشديدة لا تعمل City Safety على تنشيط أي وظيفة للفرامل التلقائية.

ملاحظة ⓘ

تستخدم هذه الوظيفة كاميرا السيارة ووحدات الرادار فيها والتي تخضع لبعض المحدوديات العامة.

رسائل City Safety

يمكن أن يظهر عدد من الرسائل بخصوص City Safety على شاشة السائق. فيما يلي بعض الأمثلة.

المواصفات	رسالة / إشعار
عند استخدام وظيفة City Safety للفرملة أو إجراء فرملة أوتوماتيكية، قد تضيء العديد من رموز شاشة السائق بالارتباط مع رسالة نصية تظهر على الشاشة.	City Safety تدخل أوتوماتيكي
النظام لا يعمل كما ينبغي. يجب الاتصال بالورشة ^A .	City Safety تدهور الأداء الوظيفي، يلزم إجراء الخدمة

A يوصى بالرجوع إلى ورشة فولفو معتمدة.

يمكن إزالة الرسالة النصية بالضغط لفترة وجيزة على الزر من منتصف لوحة المفاتيح اليمنى بعجلة القيادة.

إذا استمر عرض الرسالة، اتصل بالورشة^A.

معلومات ذات صلة

- City Safety™ (ص. ٣٢٦)

مساعدة التوجيه عند خطر التصادم

يمكن للوظيفة نظام المساعدة على تجنب التصادم أن تساعد السائق في تقليل خطر مغادرة السيارة للحارة المرورية بدون قصد و/أو التصادم مع سيارة أو عربة أخرى، وذلك عن طريق التوجيه النشط للسيارة وإعادة توجيهها مرة أخرى إلى حارتها المرورية و/أو من انحرافها.

تتكون الوظيفة من الوظائف الفرعية التالية:

- مساعدة التوجيه عند حدوث خطر مغادرة الحارة المرورية
- مساعدة التوجيه عند حدوث خطر تصادم أمامي
- مساعدة التوجيه في حالة خطر حدوث تصادم خلفي* بعد التدخل الأوتوماتيكي، يتم الإشارة لحدوث هذا الأمر عبر رسالة نصية:

نظام المساعدة على تجنب التصادم تدخل أوتوماتيكي

تحذير

- تُعدّ هذه الوظيفة تكميلية لمساعدة السائق والغرض منها تسهيل القيادة وجعلها أكثر أماناً - ولا يمكنها التعامل مع كل الظروف المرورية ولا جميع حالات الطقس أو ظروف الطريق.
- يُنصح السائق بقراءة كل الأقسام الواردة في دليل المالك المرتبطة بهذه الوظيفة للحصول على معلومات حول عوامل مثل المحدوديات وما ينبغي على السائق معرفته قبل استخدام النظام.
- لا تعتبر وظيفة دعم السائق بديلاً عن انتباه السائق وحكمته. فالسائق يتحمل المسؤولية دوماً عن ضمان قيادة السيارة بأسلوب آمن، وبسرعة مناسبة مع توفير مسافة مناسبة بينه وبين السيارات التي أمامه، ووفقاً للقواعد والقوانين المرورية الحالية.

ملاحظة

تقع المسؤولية على السائق دوماً في تحديد مقدار توجيه السيارة - ولا يمكن ترك الأمر للسيارة في التحكم.

معلومات ذات صلة

- نظام دعم السائق (ص. ٢٧٠)
- تنشيط أو إلغاء تنشيط مساعد التوجيه في حال ظهور خطر تصادم (ص. ٢٣٩)
- مساعدة التوجيه عند حدوث خطر مغادرة الحارة المرورية (ص. ٢٣٩)
- مساعدة التوجيه عند حدوث خطر تصادم أمامي (ص. ٣٤٠)

- مساعدة التوجيه في حالة خطر حدوث تصادم خلفي* (ص. ٣٤١)
- محدوديات وظيفة المساعدة في التوجيه في حال حدوث خطر تصادم (ص. ٣٤٢)
- الرموز والرسائل للمساعدة في التوجيه في حال حدوث خطر تصادم (ص. ٣٤٣)

مساعدة التوجيه عند حدوث خطر مغادرة الحارة المرورية

تتضمّن وظيفة المساعدة في التوجيه عدداً من الوظائف الفرعية. ويهدف "مساعد التوجيه في حال حدوث خطر انحراف عن الطريق" إلى مساعدة السائق والحدّ من خطر مغادرة السيارة للحارة عن طريق الخطأ وذلك من خلال إعادة التوجيه النشط للسيارة إلى داخل الحارة.

تتضمّن هذه الوظيفة مستويين للتنشيط في حال وجب التدخل:

- مساعدة التوجيه فقط
- مساعدة التوجيه مع التدخل بالفرملة

مساعدة التوجيه فقط

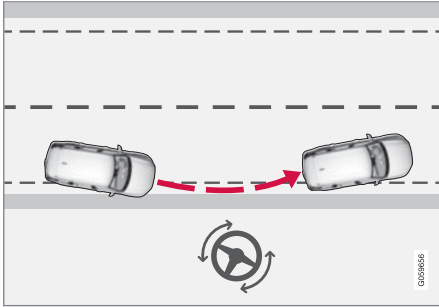

التدخل مع مساعدة التوجيه

معلومات ذات صلة

- مساعدة التوجيه عند خطر التصادم (ص. ٣٣٨)
- محدوديات وظيفة المساعدة في التوجيه في حال حدوث خطر تصادم (ص. ٣٤٢)

تنشيط أو إلغاء تنشيط مساعد التوجيه في حال ظهور خطر تصادم

تُعتبر وظيفة مساعدة التوجيه اختيارية - يمكن للسائق أن يختار بين تنشيطها أو إلغاء تنشيطها.

فم بتنشيط أو إلغاء تنشيط الوظيفة باستخدام هذا الزر في عرض الوظائف في شاشة العرض المركزية.



- مؤشر الزرّ الأخضر - تم تنشيط الوظيفة.
 - مؤشر الزرّ الرمادي - تم إلغاء تنشيط الوظيفة.
- يتم تنشيط هذه الوظيفة أوتوماتيكياً في كل مرة يتم فيها تشغيل المحرك^{٩٤}.

ملاحظة

عند إلغاء تنشيط وظيفة نظام المساعدة على تجنّب التصادم، يتم إيقاف تشغيل جميع الوظائف الفرعية:

- مساعدة التوجيه عند خطر مغادرة الحارة المرورية
 - مساعدة التوجيه عند خطر التصادم المقرب
 - مساعدة التوجيه عند خطر التصادم من الخلف*
- حتى لو من الممكن إلغاء تنشيط الوظيفة، فيُنصح السائق بتنشيطها دوماً لأنها تعمل على تحسين أمان القيادة في معظم الأحيان.

^{٩٤} في بعض الأسواق، تتم إعادة تنشيط نفس الإعداد المستخدم عند إيقاف تشغيل المحرك.

►► مساعدة التوجيه مع التدخل بالفرملة

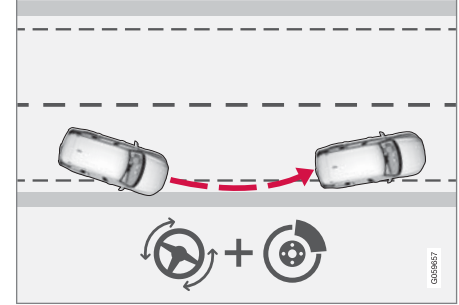

التدخل مع مساعدة التوجيه والفرملة

تساعد عملية التدخل بالفرملة في المواقف التي لا يكفي فيها مجرد مساعدة التوجيه فقط. يتم أوتوماتيكياً تهيئة قوة الفرملة على حسب مستوى الانحراف في كل مرة.

تنشط الوظيفة في حدود سرعة ٦٥-١٤٠ كم/سا (٤٠-٨٧ ميل في الساعة) على الطرق ذات الخطوط/العلامات الجانبية الواضحة.

تكتشف الكاميرا حواف الطريق والخطوط الجانبية المطلوبة على الطريق. إذا كانت السيارة على وشك مغادرة حافة الطريق، فسيتم إعادة توجيهها للطريق مرة أخرى وإذا لم يكن التدخل للتوجيه كافياً لتجنب الخروج فسيتم تنشيط الفرامل كذلك.

ومع ذلك، لا تتداخل الوظيفة مع وظائف مساعدة التوجيه أو التدخل في الفرملة في حالة استخدام مؤشرات الاتجاه. وإذا اكتشفت الوظيفة أن السائق يقود السيارة بنشاط، فسيتم تأخير تنشيط الوظيفة.

معلومات ذات صلة

- مساعدة التوجيه عند خطر التصادم (ص. ٣٣٨)
- محذورات وظيفة المساعدة في التوجيه في حال حدوث خطر تصادم (ص. ٣٤٢)

مساعدة التوجيه عند حدوث خطر تصادم أمامي

تتضمن وظيفة المساعدة في التوجيه عدداً من الوظائف الفرعية. عند ظهور خطر تصادم من الأمام، يمكن لوظيفة المساعدة في التوجيه أن تساعد السائق المشتت الانتباه الذي لا يلاحظ اقتراب سيارة منه في المسار المعاكس.

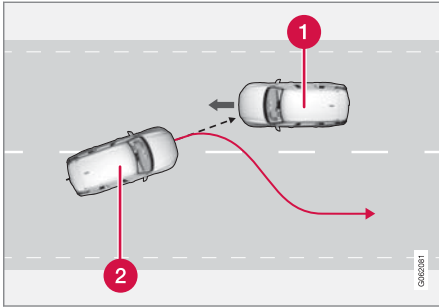

بإمكان الوظيفة المساعدة عن طريق توجيه السيارة مرة أخرى إلى حارتها.

- 1 السيارات الواردة
- 2 سيارتك

في نفس الوقت الذي يتم فيه تنشيط مناورة التوجيه، يتم أيضاً تنشيط التحذير من التصادم لدعم السائق. ومع ذلك، لن يتم تنشيط التحذير المسمي من خلال الفرملة المشمول ضمن نظام التحذير من التصادم.

تنشط الوظيفة في حدود سرعة ٦٠-١٤٠ كم/سا (٣٧-٨٧ ميل في الساعة) على الطرق ذات الخطوط/العلامات الجانبية الواضحة.

دعم السائق

تنشط الوظيفة في حدود سرعة ٦٠-١٤٠ كم/سا (٣٧-٨٧ ميل في الساعة) على الطرق ذات الخطوط/العلامات الجانبية الواضحة.

تومض المصابيح في مرابا الأبواب أثناء عملية التوجيه، بغض النظر عما إذا كان قد تم تنشيط الوظيفة BLIS[®] أم لا. يمكن أيضاً سماع إشارة صوتية.

معلومات ذات صلة

- مساعدة التوجيه عند خطر التصادم (ص. ٣٣٨)
- *BLIS (ص. ٣٤٥)
- محدوديات وظيفة المساعدة في التوجيه في حال حدوث خطر تصادم (ص. ٣٤٢)

مساعدة التوجيه في حالة خطر حدوث تصادم خلفي*

تتضمن وظيفة المساعدة في التوجيه عدداً من الوظائف الفرعية. إذا كان هناك خطر تصادم من الخلف، بإمكان وظيفة المساعدة في التوجيه العمل على مساعدة السائق المشتت الذي لم ينتبه أن سيارته على وشك مغادرة الحارة مع اقتراب سيارة مقابلة في نفس الوقت إما من الخلف أو في النقطة غير المرئية.

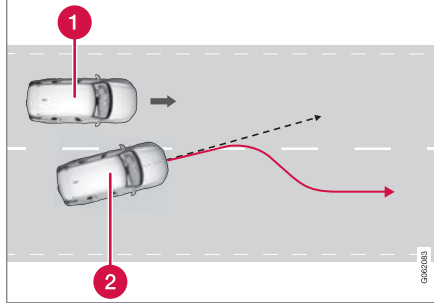

بإمكان الوظيفة المساعدة عن طريق توجيه السيارة مرة أخرى إلى حارتها.

1 سيارة أخرى في النقطة غير المرئية

2 سيارتك

إذا كانت السيارة على وشك مغادرة الحارة المرورية مع اقتراب سيارة أخرى في النقطة غير المرئية أو مع اقتراب سيارة أخرى بسرعة في الحارة المجاورة في الوقت نفسه، فيإمكان الوظيفة مساعدة السائق في إعادة السيارة إلى حارتها مرة أخرى.

بإمكان الوظيفة المساعدة في حالة تغيير السائق المتعمد للحارة باستخدام مؤشرات الاتجاه دون ملاحظة وجود سيارة أخرى تقترب من سيارته.

إذا كانت السيارة على وشك مغادرة الحارة المرورية مع اقتراب سيارة مقابلة لك في الوقت نفسه، فيإمكان الوظيفة المساعدة في توجيه السيارة وإعادتها إلى حارتها مرة أخرى.

ومع ذلك، لا تأتير للوظيفة على عملية المساعدة في التوجيه طالما تم استخدام مؤشر الاتجاه. وإذا اكتشفت الوظيفة أن السائق يقود السيارة بنشاط، فسيتم تأخير تنشيط الوظيفة.

معلومات ذات صلة

- مساعدة التوجيه عند خطر التصادم (ص. ٣٣٨)
- تحذير من وظيفة دعم السائق في حال وجود خطر تصادم (ص. ٣١٤)
- محدوديات وظيفة المساعدة في التوجيه في حال حدوث خطر تصادم (ص. ٣٤٢)

محدوديات وظيفة المساعدة في التوجيه في حال حدوث خطر تصادم

- في بعض الحالات، قد تعمل الوظيفة بكفاءة محدودة ويتعذر تدخلها في الحالات التالية على سبيل المثال:
 - مع المركبات الصغيرة، مثل الدراجات البخارية
 - إذا تم توجيه معظم هيكل السيارة إلى حارة مرورية مجاورة
 - في الطرق/الحارات ذات علامات الحارات الجانبية غير الواضحة أو غير الموجودة
 - خارج نطاق السرعة ٦٠-١٤٠ كم/ساعة (٣٧-٨٧ ميل/ساعة)
 - عندما يتم تشغيل نظام مؤازرة عجلة القيادة، الخاص بوظيفة مقاومة التوجيه المعتمد على السرعة، بقدرة منخفضة - على سبيل المثال، عند التبريد بسبب ارتفاع درجة الحرارة.
- المواقف الطارئة الأخرى تشمل:

- أعمال الطريق
 - الطقس الشتوي السيء
 - الطرق الضيقة
 - سطح الطريق السيء
 - أسلوب القيادة "الرياضي" بصورة مبالغ فيها
 - طقس رديء مع عدم إمكانية الرؤية
- في هذه الظروف الصعبة، قد يتعذر على الوظيفة مساعدة السائق بشكل صحيح. وفي مثل هذه الحالات، يُنصح بإيقاف تشغيل الوظيفة.

معلومات ذات صلة

- مساعدة التوجيه عند خطر التصادم (ص. ٢٣٨)
- مساعدة التوجيه عند حدوث خطر مغادرة الحارة المرورية (ص. ٢٣٩)
- مساعدة التوجيه عند حدوث خطر تصادم أمامي (ص. ٢٤٠)
- مساعدة التوجيه في حالة خطر حدوث تصادم خلفي* (ص. ٢٤١)

ملاحظة

تستخدم هذه الوظيفة كاميرا السيارة ووحدات الرادار فيها والتي تخضع لبعض المحدوديات العامة.

الرموز والرسائل للمساعدة في التوجيه في حال حدوث خطر تصادم

يمكن أن يظهر عدد من الرموز والرسائل بخصوص وظيفة المساعدة في التوجيه على شاشة السائق. فيما يلي بعض الأمثلة.

الرمز	رسالة / إشعار	المواصفات
	نظام المساعدة على تجنب التصادم تدخل أوتوماتيكي	عند تنشيط الوظيفة، تظهر رسالة للسائق تخبره بأن النظام قد تم تنشيطه.
	مستشعر زجاج أمامي إعاقة المستشعر، انظر دليل المالك	انخفاض قدرة الكاميرا على فحص الطريق أمام السيارة.

يمكن إزالة الرسالة النصية بالضغط لفترة وجيزة على الزر  من منتصف لوحة المفاتيح اليمنى بعجلة القيادة.

إذا استمرت الرسالة: اتصل بالورشة - يُنصح بالاتصال بورشة فولفو معتمدة.

معلومات ذات صلة

- مساعدة التوجيه عند خطر التصادم (ص. ٣٣٨)
- محدوديات وظيفة المساعدة في التوجيه في حال حدوث خطر تصادم (ص. ٣٤٢)

*Rear Collision Warning

يمكن لوظيفة *Rear Collision Warning (RCW) أن تساعد السائق في تجنب الاصطدام بأية سيارة قادمة من الخلف. يمكن تحذير سائقي المركبات التي تسير خلفك من احتمال حدوث اصطدام وشيك وذلك بواسطة الوظيفة التي تقوم بتفعيل وميض مؤشرات الاتجاه بشكل مكثف.

في حال كشفت الوظيفة، عند سرعة أقل من ٣٠ كم/ساعة (٢٠ ميل/ساعة)، احتمال تعرض السيارة لخطر الاصطدام من الخلف، قد تقوم الشذادات بشد أحزمة الأمان في المقاعد الأمامية. يتم أيضاً تنشيط Whiplash Protection System في حال حدوث اصطدام.

كذلك، قد تعمل هذه الوظيفة على تنشيط فرامل القدم على الفور قبل حدوث التصادم من الخلف وذلك لتقليل اندفاع السيارة نحو الأمام من جراء التصادم. مع ذلك، فلا يتم تنشيط فرامل القدم إلا إذا كانت السيارة متوقفة. يتم تحرير فرامل القدم فوراً عند الضغط على دواسة السرعة.

يتم تنشيط هذه الوظيفة أوتوماتيكياً في كل مرة يتم فيها تشغيل المحرك.

تحذير

- تُعدّ هذه الوظيفة تكميلية لمساعدة السائق والغرض منها تسهيل القيادة وجعلها أكثر أماناً - ولا يمكنها التعامل مع كل الظروف المرورية ولا جميع حالات الطقس أو ظروف الطريق.
- يُنصح السائق بقراءة كل الأقسام الواردة في دليل المالك المرتبطة بهذه الوظيفة للحصول على معلومات حول عوامل مثل المحدوديات وما ينبغي على السائق معرفته قبل استخدام النظام.
- لا تعتبر وظيفة دعم السائق بديلاً عن انتباه السائق و حكمته. فالسائق يتحمل المسؤولية دوماً عن ضمان قيادة السيارة بأسلوب آمن، وبسرعة مناسبة مع توفير مسافة مناسبة بينه وبين السيارات التي أمامه، ووفقاً للقواعد والقوانين المرورية الحالية.

معلومات ذات صلة

- نظام دعم السائق (ص. ٢٧٠)
- محدوديات *Rear Collision Warning (ص. ٣٤٤)
- Whiplash Protection System (ص. ٤١)

*Rear Collision Warning محدوديات

في حالات معينة، قد تواجه وظيفة Rear Collision Warning (RCW) صعوبة في مساعدة السائق عند احتمال حدوث خطر تصادم. فيما يلي أمثلة على ذلك:

- عند اكتشاف السيارة التي تقترب من الخلف في وقت متأخر جداً
- عند مغادرة السيارة التي تقترب من الخلف للحارة في اللحظة الأخيرة
- في حال توصيل مقطورة أو حامل دراجة أو ما شابه بالنظام الكهربائي للسيارة - يتم عندها إلغاء تنشيط وظيفة تلقائياً.

ملاحظة

في بعض الأسواق، لا يصدر تحذير من RCW بواسطة مؤشرات الاتجاه بسبب قواعد المرور المحلية - في مثل هذه الحالات، يتم تعطيل هذا الجزء من الوظيفة.

ملاحظة

تستخدم هذه الوظيفة كاميرا السيارة ووحدات الرادار فيها والتي تخضع لبعض المحدوديات العامة.

معلومات ذات صلة

- *Rear Collision Warning (ص. ٣٤٤)
- ضبط مسافة التحذير في City Safety (ص. ٣٢٨)
- محدوديات الكاميرا ووحدة الرادار (ص. ٣٨٧)

٩٦ التحذير من التصادم من الخلف.
٩٧ لا تتوفر الوظيفة في كل الأسواق.
٩٨ التحذير من التصادم من الخلف.

دعم السائق

إذا كانت سرعة المركبات العابرة تزيد عن ١٥ كم/ساعة (٩ ميل/ساعة) مقارنةً مع سيارة السائق، فلن تصدر أية استجابة من وظيفة BLIS.

ملاحظة

يضيء المصباح على جانب السيارة في الجزء الذي اكتشف فيه النظام المركبة. في حالة اللحاق بالسيارة على كلا الجانبين في نفس الوقت، يضيء كلا المصباحين.

تحذير

- تُعد هذه الوظيفة تكميلية لمساعدة السائق والغرض منها تسهيل القيادة وجعلها أكثر أماناً - ولا يمكنها التعامل مع كل الظروف المرورية ولا جميع حالات الطقس أو ظروف الطريق.
- يُنصح السائق بقراءة كل الأقسام الواردة في دليل المالك المرتبطة بهذه الوظيفة للحصول على معلومات حول عوامل مثل المحدوديات وما ينبغي على السائق معرفته قبل استخدام النظام.
- لا تعتبر وظيفة دعم السائق بديلاً عن انتباه السائق وحكمته. فالسائق يتحمل المسؤولية دوماً عن ضمان قيادة السيارة بأسلوب آمن، وبسرعة مناسبة مع توفير مسافة مناسبة بينه وبين السيارات التي أمامه، ووفقاً للقواعد والقوانين المرورية الحالية.

معلومات ذات صلة

- نظام دعم السائق (ص. ٢٧٠)
- تنشيط أو إلغاء تنشيط BLIS (ص. ٣٤٦)

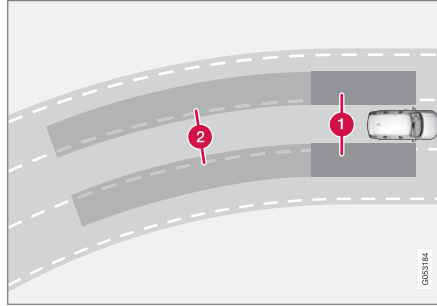

مبدأ BLIS

1 منطقة ضمن النقاط غير المرئي

2 منطقة للسيارات التي تقترب من سيارتك بسرعة

تم تصميم النظام للاستجابة في الحالات التالية:

- تخطت السيارات الأخرى سيارتك
- تقترب سيارة أخرى بسرعة من سيارتك.

عندما تكتشف وظيفة BLIS سيارة في المنطقة ١ أو سيارة تقترب بسرعة في المنطقة ٢، يضيء مصباح المؤشر في مرآة الباب من جهة اقتراب السيارة ويظل مضيئاً بشكل ثابت. إذا قام السائق بتنشيط مؤشر الاتجاه الموجود على الجانب نفسه الذي صدر منه التحذير، سيتغير مصباح المؤشر من الوهج الثابت إلى وميض يتميز بشدة إضاءة أعلى.

تكون وظيفة BLIS عندما تكون سيارة السائق تسير بسرعة تزيد عن ١٠ كم/ساعة (٦ ميل/ساعة).

*BLIS

تهدف وظيفة BLIS[®] إلى مساعدة السائق على اكتشاف السيارات الواقعة بصورة قطرية خلف السيارة من جانبيها وذلك لتوفير المساعدة في حالة القيادة على طريق مزدحم مرورياً في الطرق ذات أكثر من حارة في الاتجاه الواحد.



موضع مصباح BLIS

BLIS عبارة عن نظام مساعد للسائق مخصص لعرض التحذيرات بخصوص:

- المركبات في النقطة العمياء للسيارة
- المركبات التي تقترب بسرعة في الحارتين اليمنى واليسرى الأقرب للسيارة.

- محدوديات BLIS (ص. ٣٤٦)
- رسائل BLIS (ص. ٣٤٨)

محدوديات BLIS

قد تحتوي وظيفة BLIS^١ على محدوديات في بعض المواقف.

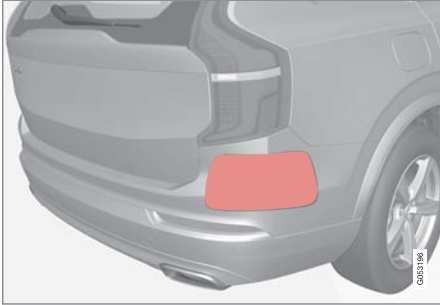

حافظ على نظافة السطح المشار إليه - على الجانبين الأيمن والأيسر من السيارة^١.

أمثلة عن المحدوديات:

- الأحوال والثلج الذي يغطي المستشعرات قد يتسببان في تقليل قدرات الوظائف وإلغاء تنشيط التنبيهات.
- يتم أوتوماتيكيًا تعطيل وظيفة BLIS في حالة توصيل مقطورة أو حاملة دراجة أو ما شابه بالنظام الكهربائي للسيارة.
- لتحقيق أداء أفضل لوظيفة BLIS، ينبغي عدم تثبيت حامل الدراجات الهوائية أو حامل الأمتعة أو أية أجهزة مشابهة على قضيب القطر بالسيارة.

تنشيط أو إلغاء تنشيط BLIS

بالإمكان تنشيط أو إلغاء تنشيط وظيفة BLIS^١.
فمُ بنشيط أو إلغاء تنشيط الوظيفة باستخدام هذا الزر في عرض الوظائف في شاشة العرض المركزية.



- مؤشر الزر الأخضر - تم تنشيط الوظيفة.
 - مؤشر الزر الرمادي - تم إلغاء تنشيط الوظيفة.
- إذا تم تنشيط BLIS عند تشغيل المحرك، فسيتم تأكيد الوظيفة بواسطة وميض مصابيح مؤشر مرايا الأبواب مرة واحدة.
- عند إلغاء تنشيط BLIS بعد إيقاف تشغيل المحرك، فستظل في حالة إلغاء التنشيط عند تشغيل المحرك في المرة التالية ولن تضئ أي مصابيح.

معلومات ذات صلة

- BLIS* (ص. ٣٤٥)
- محدوديات BLIS (ص. ٣٤٦)

^١ Blind Spot Information

^١ Blind Spot Information

^١ ملاحظة: الصورة تخطيطية - قد تختلف التفاصيل حسب طراز السيارة.

تحذير 

- لا يعمل نظام BLIS في المنحنيات شديدة الانعطاف.
- لا يعمل نظام BLIS أثناء رجوع السيارة للخلف.

ملاحظة 

تستخدم هذه الوظيفة وحدات الرادار في السيارة، والتي تخضع لبعض القيود العامة.

معلومات ذات صلة

- BLIS* (ص. ٣٤٥)
- محدوديات الكاميرا ووحدة الرادار (ص. ٣٨٧)

رسائل BLIS

يمكن أن يظهر عدد من الرسائل بخصوص BLIS^{١,٢} على شاشة السائق. فيما يلي بعض الأمثلة.

المواصفات	رسالة / إشعار
النظام لا يعمل كما ينبغي. يجب الاتصال بالورشة ^A .	مستشعر نقطة ميتة يلزم إجراء الخدمة
تم إيقاف تنشيط BLIS و BCTA ^B بمجرد توصيل المقطورة بالنظام الكهربائي للسيارة.	توقف نطاق محجوب المقطورة موصلة

A يوصى بالرجوع إلى ورشة فولو معتمدة.
B Cross Traffic Alert *

يمكن إزالة الرسالة النصية بالضغط لفترة وجيزة على الزر  من منتصف لوحة المفاتيح اليمنى بعجلة القيادة.

إذا استمر عرض الرسالة، اتصل بالورشة^A.

معلومات ذات صلة

- BLIS * (ص. ٣٤٥)
- Cross Traffic Alert * (ص. ٣٥٣)

تحذير ⚠️

يجب أن يتم التعامل مع أي إنذار يصدر من Driver Alert Control بمنتهى الجدية، لأن السائق الذي يميل للنعاس غالباً لا ينتبه للحالة التي هو عليها.

إذا انطلق الإنذار أو شعرت بالإرهاق:

- أوقف السيارة بأمان في أسرع وقت وخذ قسطاً من الراحة.

أثبتت الدراسات أن القيادة في حالات التعب بنفس خطورة القيادة تحت تأثير الكحوليات أو المحفزات الأخرى.

تحذير ⚠️

- تُعد هذه الوظيفة تكميلية لمساعدة السائق والغرض منها تسهيل القيادة وجعلها أكثر أماناً - ولا يمكنها التعامل مع كل الظروف المرورية ولا جميع حالات الطقس أو ظروف الطريق.
- يُنصح السائق بقراءة كل الأقسام الواردة في دليل المالك المرتبطة بهذه الوظيفة للحصول على معلومات حول عوامل مثل المحدوديات وما ينبغي على السائق معرفته قبل استخدام النظام.
- لا تعتبر وظيفة دعم السائق بديلاً عن انتباه السائق وحكمته. فالسائق يتحمل المسؤولية دوماً عن ضمان قيادة السيارة بأسلوب آمن، وبسرعة مناسبة مع توفير مسافة مناسبة بينه وبين السيارات التي أمامه، ووفقاً للقواعد والقوانين المرورية الحالية.

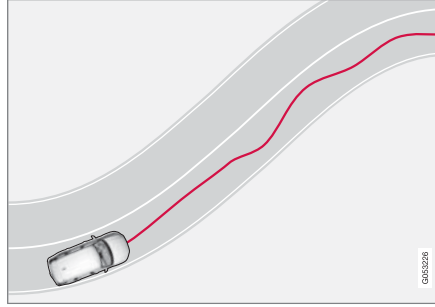

تمت قيادة السيارة بشكل غير منتظم ضمن الحارة.

إذا بقي سلوك القيادة غير متناسق بشكل ملحوظ، سيتم تحذير السائق بواسطة هذا الرمز في شاشة السائق بالتزامن مع إصدار إشارة صوتية وعرض الرسالة النصية حان وقت الاستراحة.



إذا كانت السيارة مجهزة بـ *Sensus Navigation* وقد تم تنشيط الوظيفة توجيه إيقاف الراحة فيها، سيتم كذلك عرض اقتراحات عن الأماكن المناسبة للاستراحة.

ويتم تكرار التحذير بعد مدة في حال لم يتحسن السلوك في القيادة.

تحذير ⚠️

يجب عدم استخدام Driver Alert Control لتمديد مدة القيادة. بل يجب على السائق التخطيط للتوقف للراحة على فترات زمنية منتظمة والتحقق من حصوله على قسط كافٍ من الراحة.

Driver Alert Control

إن الهدف من وظيفة Driver Alert Control (DAC) هو المساعدة في جعل السائق واع بأنه يبدأ في القيادة باتساق أقل، على سبيل المثال في حال أصبح السائق مشتت الانتباه أو بدأ في النعاس. إن الهدف من هذه الوظيفة هو اكتشاف أي تراجع في القدرة على القيادة. وهذه الوظيفة مخصصة بصورة أساسية للطرق الرئيسية. ولم تخصص هذه الوظيفة لحركة المرور في المدن.

يتم تنشيط الوظيفة عندما تتجاوز السرعة ٦٥ كم/سا (٤٠ ميل في الساعة) وتظل نشطة طالما تجاوزت السرعة ٦٠ كم/سا (٣٧ ميل في الساعة).

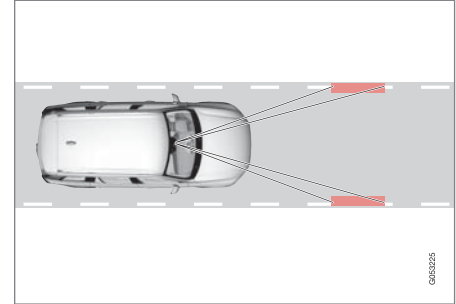

تقرأ Driver Alert Control وضعيّة السيارة ضمن الحارة.

تكتشف الكاميرا العلامات الحدودية المرسومة على طريق المركبات وتقارن محاذاة الطريق بحركات عجلة القيادة لدى السائق.

►► معلومات ذات صلة

- نظام دعم السائق (ص. ٢٧٠)
- تنشيط أو إلغاء تنشيط Driver Alert Control (ص. ٣٥٠)
- حدّد التوجيه إلى موقف الاستراحة في حال صدور تحذير من Driver Alert Control (ص. ٣٥٠)
- محدديات Driver Alert Control (ص. ٣٥١)

تنشيط أو إلغاء تنشيط Driver Alert Control

بالإمكان تنشيط أو إلغاء تنشيط وظيفة Driver Alert Control

(DAC).

١. اضغط على الإعدادات في العرض العلوي بالشاشة

المركزية.

٢. حدد

.Driver Alert ← IntelliSafe ← My Car

٣. حدّد أو أزل التحديد من تحذير استعادة الانتباه لتنشيط أو

إلغاء تنشيط الوظيفة.

معلومات ذات صلة

- Driver Alert Control (ص. ٣٤٩)
- محدديات Driver Alert Control (ص. ٣٥١)

حدّد التوجيه إلى موقف الاستراحة في حال صدور

تحذير من Driver Alert Control

في حالة السيارات المزودة بنظام Sensus Navigation*، يمكن للسائق تنشيط الدليل الذي يمكنه تلقائياً اقتراح منطقة راحة مناسبة

عندما يُصدر Driver Alert Control (DAC) تحذيراً.

يمكن تحديد ما إذا كان يجب تنشيط أو إلغاء تنشيط وظيفة توجيه إيقاف الراحة.

١. اضغط على الإعدادات في العرض العلوي بالشاشة

المركزية.

٢. حدد

.Driver Alert ← IntelliSafe ← My Car

٣. حدّد أو أزل التحديد من توجيه إيقاف الراحة لتنشيط أو

إلغاء تنشيط الوظيفة.

معلومات ذات صلة

- Driver Alert Control (ص. ٣٤٩)
- محدديات Driver Alert Control (ص. ٣٥١)

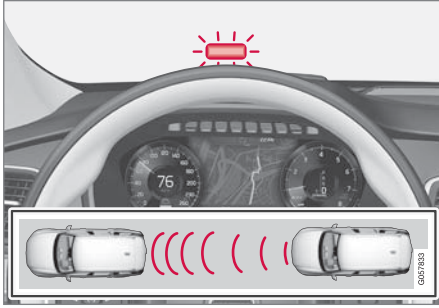

ضوء التحذير لتحذير المسافة معروض على الزجاج الأمامي.

حتى وإن كانت السيارة غير مجهزة بشاشة عرض المعلومات على الزجاج الأمامي، يظهر مؤشر تحذير على الزجاج الأمامي ويضيء بشكل ثابت إذا كان الفاصل الزمني بينك وبين السيارة التي أمامك أقصر من القيمة المضبوطة مسبقاً.

ملاحظة

ضوء الشمس القوي والعاكسات والتباين القوي للضوء واستخدام النظارات الشمسية أو إذا كان السائق لا ينظر بشكل مباشر، كل ذلك قد يجعل من الصعب التعرف على إشارة التحذير البصرية على الزجاج الأمامي.

ملاحظة

يتم إلغاء تنشيط تحذير المسافة أثناء تنشيط نظام التحكم في ثبات السرعة التكيّفي* أو Pilot Assist*.

تحذير المسافة* ١٠٤

يمكن لوظيفة تحذير المسافة أن تساعد السائق على ملاحظة أن الفاصل الزمني بينه وبين السيارة التي أمامه قد يكون قصيراً جداً. وهذا يتطلب تزويد السيارة بشاشة عرض المعلومات على الزجاج الأمامي* كي يُتاح عرض تحذير المسافة.

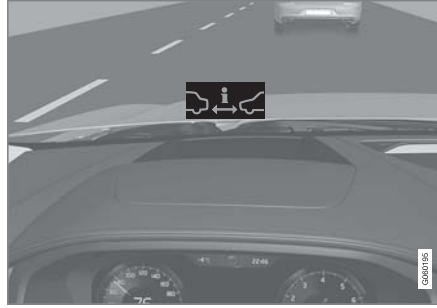

رمز تحذير المسافة في شاشة عرض المعلومات على الزجاج الأمامي.

في السيارات المزودة بشاشة عرض المعلومات على الزجاج الأمامي، يظهر رمز على الزجاج الأمامي طالما كان الفاصل الزمني بينك وبين السيارة التي أمامك أقصر من القيمة المضبوطة مسبقاً. ومع ذلك، يفترض هذا الأمر تنشيط وظيفة عرض دعم السائق عبر الإعدادات في نظام قائمة السيارة.

ينشط تحذير المسافة على سرعات أعلى من ٣٠ كم/سا (٢٠ ميل في الساعة) ولا يتفاعل إلا مع السيارات التي تسبق سيارتك وتسير في الاتجاه نفسه. ولن يتم توفير أي معلومات مسافة عن المركبات التي تسير في الجهة المقابلة أو البليطة أو المتوقفة.

محدوديات Driver Alert Control

قد تحتوي وظيفة Driver Alert Control (DAC) على محدوديات في بعض المواقف. في بعض الحالات قد يصدر النظام تحذيراً على الرغم من عدم ضعف القدرة على القيادة، على سبيل المثال:

- في حالات الانعطاف الجانبي القوي
- على أسطح الطرق غير المستوية.

تحذير

في بعض الأحيان، لا يتأثر سلوك القيادة بالرغم من إجهاد السائق - على سبيل المثال عند استخدام وظيفة Pilot Assist* - مما يؤدي لعدم صدور تحذير للسائق من DAC. بالتالي، من المهم دائماً التوقف وأخذ قسط من الراحة عند الشعور بإدنى قدر من الإرهاق، سواء أصدرت الوظيفة تحذيراً بذلك أم لا.

ملاحظة

تستخدم هذه الوظيفة كاميرا السيارة ووحدات الرادار فيها والتي تخضع لبعض المحدوديات العامة.

معلومات ذات صلة

- Driver Alert Control (ص. ٣٤٩)
- محدوديات الكاميرا ووحدة الرادار (ص. ٣٨٧)

تحذير ⚠️

يعمل تحذير المسافة فقط عندما يكون إطار الوقت بينك وبين السيارة التي أمامك أقصر من المسافة المعينة مسبقاً - ولا تتأثر سرعة السيارة.

تحذير ⚠️

- تُعد هذه الوظيفة تكميلية لمساعدة السائق والغرض منها تسهيل القيادة وجعلها أكثر أماناً - ولا يمكنها التعامل مع كل الظروف المرورية ولا جميع حالات الطقس أو ظروف الطريق.
- يُنصح السائق بقراءة كل الأقسام الواردة في دليل المالك المرتبطة بهذه الوظيفة للحصول على معلومات حول عوامل مثل المحدوديات وما ينبغي على السائق معرفته قبل استخدام النظام.
- لا تعتبر وظيفة دعم السائق بديلاً عن انتباه السائق وحكمته. فالسائق يتحمل المسؤولية دوماً عن ضمان قيادة السيارة بأسلوب آمن، وبسرعة مناسبة مع توفير مسافة مناسبة بينه وبين السيارات التي أمامه، ووفقاً للقواعد والقوانين المرورية الحالية.

معلومات ذات صلة

- تنشيط أو إلغاء تنشيط تحذير المسافة (ص. ٣٥٢)
- محدوديات تحذير المسافة (ص. ٣٥٢)
- ضبط الفاصل الزمني عن المركبة الأمامية (ص. ٣١٧)
- تحذير من وظيفة دعم السائق في حال وجود خطر تصادم (ص. ٣١٤)
- شاشة عرض المعلومات على الزجاج الأمامي* (ص. ١٣٠)

تنشيط أو إلغاء تنشيط تحذير المسافة ١٠٥

يمكن إلغاء تنشيط وظيفة تحذير المسافة. تتوفر الوظيفة فقط في السيارات التي يمكن فيها عرض المعلومات على الزجاج الأمامي بواسطة ما يُسمى شاشة عرض المعلومات على الزجاج الأمامي*. ثم بتنشيط أو إلغاء تنشيط الوظيفة باستخدام هذا الزر في عرض الوظائف في شاشة العرض المركزية.



- مؤشر الزر الأخضر - تم تنشيط الوظيفة.
- مؤشر الزر الرمادي - تم إلغاء تنشيط الوظيفة.
- يتم تنشيط تحذير المسافة تلقائياً في كل مرة يتم فيها تشغيل المحرك.

معلومات ذات صلة

- تحذير المسافة* (ص. ٣٥١)
- محدوديات تحذير المسافة (ص. ٣٥٢)

محدوديات تحذير المسافة ١٠٥

قد تتضمن وظيفة تحذير المسافة محدوديات في ظل بعض الظروف. تتوفر الوظيفة فقط في السيارات التي يمكن فيها عرض المعلومات على الزجاج الأمامي بواسطة ما يُسمى شاشة عرض المعلومات على الزجاج الأمامي*.

تحذير ⚠️

- قد يؤثر حجم المركبة في القدرة على اكتشافها، كالدراجات النارية على سبيل المثال، مما قد يعني إضاءة مصباح التحذير في إطار زمني أقصر من ذلك المضبوط أو عدم صدور التحذير مؤقتاً.
- يمكن أن تتسبب السرعات العالية جداً في إضاءة المصباح لإطار زمني أقل من المسافة المعينة بسبب المحدوديات المعينة في وحدة المستشعر.

ملاحظة ⓘ

تستخدم هذه الوظيفة كاميرا السيارة ووحدات الرادار فيها والتي تخضع لبعض المحدوديات العامة.

معلومات ذات صلة

- تحذير المسافة* (ص. ٣٥١)
- محدوديات الكاميرا ووحدة الرادار (ص. ٣٨٧)
- شاشة عرض المعلومات على الزجاج الأمامي* (ص. ١٣٠)

تحذير ⚠️

- تُعد هذه الوظيفة تكميلية لمساعدة السائق والغرض منها تسهيل القيادة وجعلها أكثر أماناً - ولا يمكنها التعامل مع كل الظروف المرورية ولا جميع حالات الطقس أو ظروف الطريق.
- يُنصح السائق بقراءة كل الأقسام الواردة في دليل المالك المرتبطة بهذه الوظيفة للحصول على معلومات حول عوامل مثل المحدوديات وما ينبغي على السائق معرفته قبل استخدام النظام.
- لا تعتبر وظيفة دعم السائق بديلاً عن انتباه السائق وحكمته. فالسائق يتحمل المسؤولية دوماً عن ضمان قيادة السيارة بأسلوب آمن، وبسرعة مناسبة مع توفير مسافة مناسبة بينه وبين السيارات التي أمامه، ووفقاً للقواعد والقوانين المرورية الحالية.

معلومات ذات صلة

- نظام دعم السائق (ص. ٢٧٠)
- تنشيط أو إلغاء تنشيط Cross Traffic Alert* (ص. ٣٥٤)
- محدوديات Cross Traffic Alert* (ص. ٣٥٤)
- رسائل Cross Traffic Alert* (ص. ٣٥٦)
- BLIS* (ص. ٣٤٥)
- مساعد الوقوف* (ص. ٣٥٧)

إذا كانت هذه الوظيفة تستشعر اقتراب أي جسم من أحد جانبي السيارة، فستتم الإشارة إلى هذا الأمر عن طريق:

- إشارة صوتية - يتم سماع الصوت من السماعة اليمنى أو اليسرى على حسب اتجاه اقتراب هذا الجسم.
- رمز مضيء في رسم نظام مساعد الركن على الشاشة.
- رمز في العرض العلوي لكاميرا مساعد الركن.

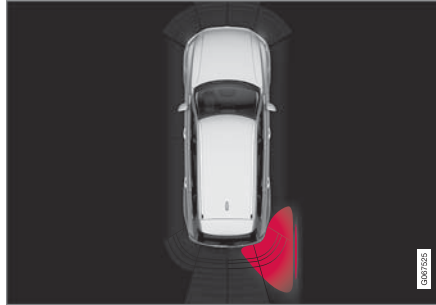

رمز مضيء يخص Cross Traffic Alert في رسم نظام مساعد الركن على الشاشة.

إذا لم يمثل السائق للتحذير الوارد من الوظيفة وكان من غير الممكن تفادي التصادم، فسيتم تفعيل وظيفة الفرملة التلقائية لإيقاف السيارة ثم ستظهر رسالة توضيحية في شاشة السائق لعرض سبب فرملة السيارة.

١٠٧* Cross Traffic Alert

Cross Traffic Alert (CTA) عبارة عن وظيفة دعم تكميلي للسائق في BLIS* مصممة لمساعدة السائق على اكتشاف المرور المتعارض خلف السيارة أثناء الرجوع للخلف.

يمكن لوظيفة الفرملة التلقائية الفرعية مساعدة السائق على إيقاف السيارة في حالة ظهور خطر التصادم مع سيارة غير ملاحظة.

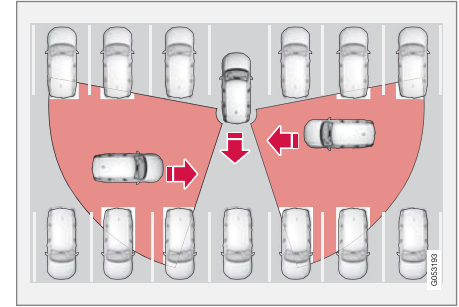

أمثلة على المناطق حيث يمكن أن تساعد فيها وظيفة Cross Traffic Alert السائق على اكتشاف العقباء أثناء الرجوع للخلف.

تم تصميم هذه الوظيفة في الأساس بهدف اكتشاف السيارات. وفي ظل الظروف المواتية، يمكنها أيضاً اكتشاف الأشياء الأقل حجماً مثل راكبي الدراجات والمشاة.

لا يتم تنشيط الوظيفة إلا عندما تتدحرج السيارة للخلف أو عند تحديد ترس الرجوع للخلف.

١٠٦ Distance Alert

١٠٧ تنبيه عن حركة مرور متعارضة عند رجوع السيارة للخلف.

١٠٨ Blind Spot Information

تنشيط أو إلغاء تنشيط Cross Traffic Alert*^{١٠٠}

يمكن للسائق أن يختار إيقاف تشغيل وظيفة Cross Traffic Alert (CTA).

فم بتنشيط أو إلغاء تنشيط الوظيفة باستخدام هذا الزر في عرض الوظائف في شاشة العرض المركزية.



- مؤشر الزر الأخضر - تم تنشيط الوظيفة.
- مؤشر الزر الرمادي - تم إلغاء تنشيط الوظيفة.
- يتم تنشيط الوظيفة تلقائياً في كل مرة يتم فيها تشغيل المحرك.

معلومات ذات صلة

- Cross Traffic Alert* (ص. ٣٥٣)
- محذريات Cross Traffic Alert* (ص. ٣٥٤)
- رسائل Cross Traffic Alert* (ص. ٣٥٦)

محدويات Cross Traffic Alert*^{١١٠}

يمكن أن يكون أداء وظيفة Cross Traffic Alert (CTA) مع الفرملة التلقائية محدوداً في مواقف معينة. يصبح التدخل من خلال الفرملة نشطاً على سرعات أدنى من ١٥ كم/ساعة.

تحذير

يمكن للوظيفة الفرعية الفرملة التلقائية الكشف فقط عن المركبات الأخرى المتحركة والفرملة بناءً على ذلك - ولكنها لا تكشف العوائق الثابتة أو الدراجين أو المشاة على سبيل المثال.

تتضمن هذه الوظيفة بعض القيود - لا تستطيع المستشعرات "الرؤية" من خلال السيارات المكونة أو العوائق الأخرى على سبيل المثال.

فيما يلي بعض الأمثلة عن الحالات التي يمكن أن يكون فيها أصلاً محدودية في "مجال رؤية" الوظيفة. لذلك، لا يمكن اكتشاف السيارات المقتربة إلى أن تصبح قريبة جداً:

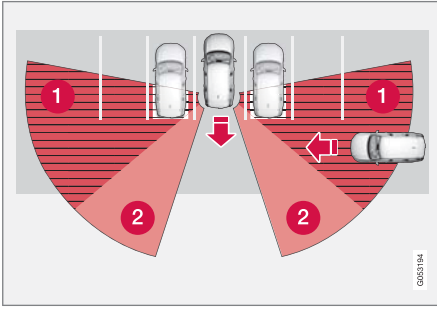

تم إيقاف السيارة في عمق المكان المخصص للوقوف.

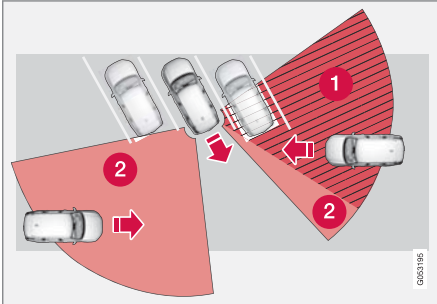

في مكان الوقوف الذي هو على شكل زاوية، يمكن أن تصبح وظيفة Cross Traffic Alert "عمياء" بشكل كامل على أحد الجهتين.

- 1 النطاق المحجوب.
- 2 النطاق حيث يمكن للوظيفة أن تكتشفه/"تراه".

لكن، عندما يقوم السائق بإرجاع السيارة للخلف ببطء، تتغير الزاوية بالنسبة للمركبة/الجسم الذي يشكل عائقاً، وتتناقص عندئذٍ منطقة انعدام الرؤية بشكل سريع.

أمثلة عن محدوديات أخرى

- تكتشف وظيفة الفرملة التلقائية الفرعية السيارات المتحركة فقط ولذلك لا يمكنها "الرؤية" والفرملة للعوائق الثابتة، مثل راكب الدراجة أو أحد المارة، على سبيل المثال.
- الأوحال والتلج الذي يغطي المستشعرات قد يتسببان في تقليل قدرات الوظائف وإلغاء تنشيط التنبيهات.
- يتم أوتوماتيكياً تعطيل وظيفة CTA في حالة توصيل مقطورة أو حاملة دراجة أو ما يشبهها بالنظام الكهربائي للسيارة.
- لتحقيق أداء أفضل لوظيفة CTA، ينبغي عدم تثبيت حامل الدراجات الهوائية أو حامل الأمتعة أو أية أجهزة مشابهة على قضيب القطر بالسيارة.

ملاحظة ⓘ

تستخدم هذه الوظيفة وحدات الرادار في السيارة، والتي تخضع لبعض القيود العامة.

معلومات ذات صلة

- Cross Traffic Alert * (ص. ٣٥٣)
- محدوديات الكاميرا ووحدة الرادار (ص. ٣٨٧)

رسائل Cross Traffic Alert*^{١١١}

يمكن أن يظهر على شاشة السائق عدد من الرسائل بخصوص Cross Traffic Alert (CTA). فيما يلي بعض الأمثلة.

المواصفات	رسالة / إشعار
النظام لا يعمل كما ينبغي. يجب الاتصال بالورشة ^A .	مستشعر نقطة ميتة يلزم إجراء الخدمة
تم إيقاف تشغيل BLIS ^B و CTA بمجرد توصيل المقطورة بالنظام الكهربائي للسيارة.	توقف نطاق محجوب المقطورة موصلة

A يوصى بالرجوع إلى ورشة فولفو معتمدة.
Blind Spot Information System B

يمكن إزالة الرسالة النصية بالضغط لفترة وجيزة على الزر  من منتصف لوحة المفاتيح اليمنى بعجلة القيادة.

إذا استمر عرض الرسالة، اتصل بالورشة^A.

معلومات ذات صلة

- Cross Traffic Alert* (ص. ٣٥٣)
- BLIS* (ص. ٣٤٥)
- محدوديات Cross Traffic Alert* (ص. ٣٥٤)

^{١١١} تنبيه عن حركة مرور متعارضة عند رجوع السيارة للخلف.

تحذير ⚠️

- تُعد هذه الوظيفة تكميلية لمساعدة السائق والغرض منها تسهيل القيادة وجعلها أكثر أماناً - ولا يمكنها التعامل مع كل الظروف المرورية ولا جميع حالات الطقس أو ظروف الطريق.
- يُنصح السائق بقراءة كل الأقسام الواردة في دليل المالك المرتبطة بهذه الوظيفة للحصول على معلومات حول عوامل مثل المحدوديات وما ينبغي على السائق معرفته قبل استخدام النظام.
- لا تعتبر وظيفة دعم السائق بديلاً عن انتباه السائق وحكمته. فالسائق يتحمل المسؤولية دوماً عن ضمان قيادة السيارة بأسلوب آمن، وبسرعة مناسبة مع توفير مسافة مناسبة بينه وبين السيارات التي أمامه، وفقاً للقواعد والقوانين المرورية الحالية.

معلومات ذات صلة

- نظام دعم السائق (ص. ٢٧٠)
- نظام مساعد الركن في الأمام والخلف وعلى الجانبين* (ص. ٣٥٨)
- تنشيط أو إلغاء تنشيط نظام مساعد الركن* (ص. ٣٥٩)
- الرموز والرسائل لمساعد الوقوف (ص. ٣٦١)
- محدوديات مساعد الركن (ص. ٣٥٩)

تنشط الإشارة الصوتية للعبقات التي أمام السيارة وعلى الجانبين عند تحرك السيارة ولكنها تتوقف بعد توقف السيارة لمدة ثانيتين. وكذلك تظل الإشارات الصوتية للتحذير من العبقات خلف السيارة، تظل نشطة أثناء توقف السيارة.

على مسافة ٣٠ سم تقريباً (قدم واحد) من العائق خلف السيارة أو أمامها، تظل نغمة التحذير متواصلة ويظهر حقل المستشعر النشط الأقرب إلى رمز السيارة بشكل ممتلئ.

على مسافة ٢٥ سم تقريباً (٨,٠ قدم) من العائق على أحد جوانب السيارة، تصبح النغمة متقطعة ومكثفة ويتبدل لون حقل القطاع النشط للمستشعر من البرتقالي إلى الأحمر.

يمكن ضبط مستوى صوت إشارة مساعد الركن أثناء تشغيل الإشارة عن طريق مقبض [III >] على الكونسول المركزي. كذلك يمكنك إجراء الضبط من خيار القائمة الإعدادات بالعرض العلوي.

ملاحظة ⓘ

يتم إطلاق التحذيرات المسموعة فقط عند وجود عائق في مسار السيارة المباشر، باستثناء القطاع الأقرب إلى رمز السيارة من ذلك.

مساعد الوقوف*

نظام مساعد الركن (PASC) يستخدم المستشعرات لمساعد السائق عند المناورة في المساحات الضيقة وذلك من خلال الإشارة إلى المسافة بين السيارة وبين العبقات عن طريق إشارات صوتية مصحوبة برسم يظهر على شاشة العرض المركزية.

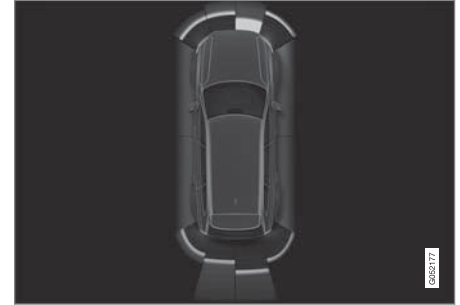

عرض شاشة يوضح مناطق العبقات وأقسام المستشعر.

تعرض الشاشة المركزية لمحة عامة عن العلاقة بين السيارة والعائق المكتشف.

يشير القطاع المحدد إلى موقع العبقة. كلما اقترب رمز السيارة من مربع قطاع محدد، في الأمام/الخلف، كلما قلت المسافة بين السيارة والعائق المكتشف.

ويتغير لون القطاعات الجانبية كلما انخفضت المسافة بين السيارة والعائق.

كلما قلت المسافة حتى العائق، زاد صوت الإشارة. ويتم كتم أي صوت آخر صادر عن النظام الصوتي أوتوماتيكياً.

يصل نطاق القياس إلى حوالي ١,٥ متر (٥ قدم) خلف السيارة.
أثناء التراجع للخلف مع وجود مقطورة متصلة بنظام السيارة الكهربائي، يتم إلغاء تنشيط مساعد الركن الخلفي بشكل تلقائي.

ملاحظة

عند الرجوع للخلف مع مقطورة أو حاملة دراجة على قضيب القطر - بدون شبكة أسلاك المقطورة الأصلية من فولفو - ينبغي إطفاء مساعد الوقوف يدوياً لكي لا تستجيب المستشعرات لها.

على الجانبين

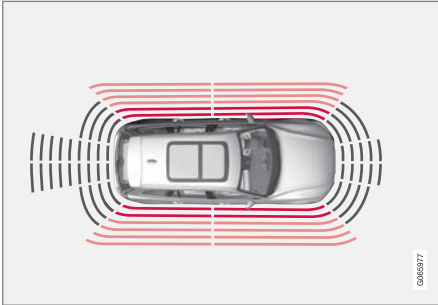

يتم سماع نغمة إشارة التحذير بشكل متقطع وسريع عندما تصبح المسافة إلى العائق أقل من ٢٥ سم (٨,٨ قدم) تقريباً.

يتم تلقائياً تنشيط المستشعرات الجانبية لمساعد الوقوف عند بدء تشغيل المحرك. يتم التنشيط على سرعات أقل من ١٠ كم/ساعة (٦ ميل/ساعة).

* خيار/ملحق.

ملاحظة

يتم إيقاف تشغيل مساعد الوقوف عند تعشيق فرامل الوقوف أو عند تحديد الوضع P في السيارة المزودة بصندوق تروس أوتوماتيكي.

مهم

عند تركيب مصابيح إضافية: تذكر أن هذه المصابيح لا يجب أن تعوق المستشعرات - فقد يمكن اعتبار المصابيح الإضافية بمثابة عقبة في هذا الوقت.

رجوع للخلف

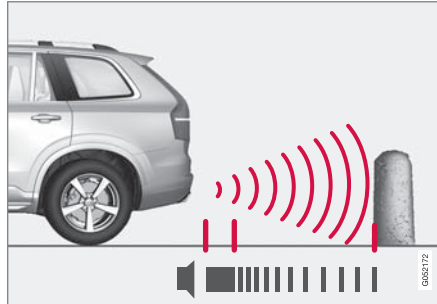

يتم سماع نغمة إشارة التحذير بشكل متواصل عندما تصبح المسافة إلى العائق أقل من ٣٠ سم (قدم واحد) تقريباً.

يتم تنشيط مستشعرات الرجوع للخلف في حالة رجوع السيارة للخلف مع عدم تعشيق أي ترس أو عند نقل ذراع اختيار التروس إلى وضع الرجوع للخلف.

نظام مساعد الركن في الأمام والخلف وعلى الجانبين*

يتفاعل نظام مساعد الركن (PAS[™]) بشكل مختلف تبعاً لجزء السيارة الذي يقترب من عقبة.

للأمام

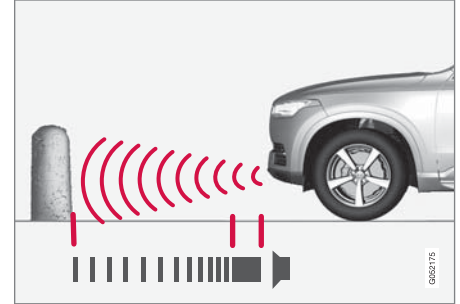

يتم سماع نغمة إشارة التحذير بشكل متواصل عندما تصبح المسافة إلى العائق أقل من ٣٠ سم (قدم واحد) تقريباً.

يتم تنشيط أجهزة الكشف الأمامية لنظام مساعد الركن تلقائياً عند تشغيل المحرك. يتم التنشيط على سرعات أقل من ١٠ كم/ساعة (٦ ميل/ساعة).

يساوي نطاق القياس حوالي ٨٠ سم (٢,٥ قدم) أمام السيارة.

محدوديات مساعد الركن

يتعذر على نظام مساعد الركن (PAS) اكتشاف كل شيء في كل الحالات وبالتالي قد تكون وظائفه مقيدة في بعض الحالات. يجب على السائق الانتباه للأمتة التالية من محدوديات نظام مساعد الركن:

تحذير

- تحتوي مستشعرات الركن على نقاط قصور لا يمكن عندها اكتشاف العوائق.
- كن حذراً من الأشخاص أو الحيوانات القريبة من السيارة.
- تجدر الإشارة إلى أن مقدمة السيارة قد تنحرف باتجاه المرور الوارد أثناء إجراء مناورة الركن.

تحذير

انتبه جيداً أثناء الرجوع للخلف عند ظهور هذا الرمز، في حالة توصيل مقطورة أو حامل دراجة أو ما شابهه وتوصيلها كهربائياً بالسيارة. يشير الرمز إلى إيقاف تشغيل مستشعرات مساعد الركن للخلف ويحذر من أي عقبات.



تنشيط أو إلغاء تنشيط نظام مساعد الركن*

يمكن تنشيط أو إلغاء تنشيط وظيفة مساعد الركن (PAS). يتم تنشيط مستشعرات الركن الأمامية والجانبية تلقائياً عند تشغيل المحرك. ويتم تنشيط المستشعرات الخلفية في حالة تدرج السيارة إلى الخلف أو عند إشراك ترس الرجوع إلى الخلف.

قُم بتنشيط أو إلغاء تنشيط الوظيفة باستخدام هذا الزر في عرض الوظائف في شاشة العرض المركزية.



● مؤشر الزر الأخضر - تم تنشيط الوظيفة.

● مؤشر الزر الرمادي - تم إلغاء تنشيط الوظيفة.

في حالة السيارات المجهزة بكاميرا لمساعد الركن*، يكون بالإمكان أيضاً تنشيط أو إلغاء تنشيط نظام مساعد الركن من عرض الكاميرا ذي الصلة.

معلومات ذات صلة

- مساعد الوقوف* (ص. ٣٥٧)
- محدوديات مساعد الركن (ص. ٣٥٩)

يساوي نطاق القياس حوالي ٢٥ سم (٠,٨ قدم) من الجانبين.

مع ذلك، تزداد مساحة منطقة كشف المستشعرات الجانبية بشكل كبير عندما تتم زيادة زاوية توجيه العجلات الأمامية. وعندما يتم تدوير عجلة القيادة، يمكن كشف العوائق المتواجدة بشكل قطري أمام أو خلف السيارة حتى مسافة تصل إلى ٩٠ سم تقريباً (٣ أقدام).

معلومات ذات صلة

- مساعد الوقوف* (ص. ٣٥٧)
- مجالات الاستشعار لنظام مساعد الركن (ص. ٣٦٦)

**مهم** !

قد توجد أشياء مثل السلاسل أو الأقطاب اللامعة الرقيقة أو الحواجز المنخفضة في نطاق "ظل الإشارة" ولا تكتشفها المستشعرات مؤقتاً - وعندئذ قد تتوقف النغمة النابضة فجأة بدلا من أن تنتقل للنغمة المستمرة المتوقعة.

لا تستطيع المستشعرات اكتشاف الأشياء العالية، مثل أرصفة التحميل البارزة.

- في هذه الأحوال، قم بإيلاء مزيد من الانتباه وإجراء مناورة/إعادة ضبط وضع السيارة وخاصة ببطئ أو أوقف مناورة الركن الحالية، فثمة خطر كبير من حدوث تلف بالمركبات أو الأشياء الأخرى طالما المعلومات الواردة من المستشعرات ليست على قدر كبير من الاعتمادية عليها في مثل هذه المواقف.

مهم !

في بعض الظروف قد يصدر من نظام مساعدة الركن تحذير غير صحيح بسبب مصادر صوت خارجية ينبعث منها ترددات فوق الصوتية مشابهة للتي يعمل عليها النظام.

وتتضمن أمثلة هذه المصادر الأبواق والإطارات المبتلة على الأسفلت والفرامل الهوائية وضوضاء العادم الصادرة عن الدرجات النارية وما إلى ذلك.

ملاحظة i

بما أن قضيب القطر مهين للعمل مع النظام الكهربائي للسيارة، فإن نتوء قضيب القطر يتم وضعه في الحسبان عند قياس الوظيفة للمسافة حتى أي جسم خلف السيارة.

معلومات ذات صلة

- مساعد الوقوف* (ص. ٣٥٧)

الرموز والرسائل لمساعد الوقوف

يمكن عرض الرموز والرسائل لنظام مساعد الركن (PAS) في شاشة السائق و/أو الشاشة المركزية. فيما يلي بعض الأمثلة.

المواصفات	رسالة / إشعار	الرمز
مستشعرات مساعد الركن الخلفية يتم إلغاء تنشيطها، بحيث لا تصدر أي تحذيرات صوتية للعوائق/الأجسام.		
واحد أو أكثر من مستشعرات الوظيفة محجوب - تحقق وعالج الأمر بأسرع ما يمكن.	نظام مساعد الركن إعاقة المستشعرات، يلزم التنظيف	
النظام لا يعمل كما ينبغي. يجب الاتصال بالورشة ^A .	نظام مساعد الركن غير متاح، يلزم إجراء الخدمة	

A يوصى بالرجوع إلى ورشة فولفو معتمدة.

يمكن إزالة الرسالة النصية بالضغط لفترة وجيزة على الزر  من منتصف لوحة المفاتيح اليمنى بعجلة القيادة.

إذا استمر عرض الرسالة، اتصل بالورشة^A.

معلومات ذات صلة

- مساعد الوقوف* (ص. ٣٥٧)
- محدوديات مساعد الركن (ص. ٣٥٩)

كاميرا مساعد الركن*

يمكن لكاميرا مساعد الركن (PAC^{١١٧}) أن تساعد السائق عند المناورة في المساحات الضيقة عن طريق توضيح أي عائق من خلال صورة الكاميرا والرسومات الموجودة في الشاشة المركزية. كاميرا مساعد الركن هي كاميرا مساعدة يتم تنشيطها أوتوماتيكيًا عند تعشيق ترس الرجوع إلى الخلف أو يدويًا عن طريق الشاشة المركزية.



مثال لعرض الكاميرا.

- 1 تكبير/تصغير^{١١٨} - تكبير/تصغير
- 2 عرض ٣٦٠ درجة* - لتنشيط/إلغاء تنشيط جميع الكاميرات
- 3 PAS^{١١٩} - تنشيط/إلغاء تنشيط مستشعرات مساعد الركن
- 4 الخطوط - لتنشيط/إلغاء تنشيط خطوط مساعدة الركن

5 قضيبي سحب* - لتنشيط/إلغاء تنشيط خط المساعدة لقضيبي القطر^{١٢٠}

6 CTA* - لتنشيط/إلغاء تنشيط وظيفة Cross Traffic Alert

قد تكون الأشياء/العوائق أقرب إلى السيارة مما تبدو عليه في الشاشة.

تحذير ⚠

- تحتوي مستشعرات الركن على نقاط قصور لا يمكن عندها اكتشاف العوائق.
- كن حذرًا من الأشخاص أو الحيوانات القريبة من السيارة.
- تجدر الإشارة إلى أن مقدمة السيارة قد تتحرف باتجاه المرور الوارد أثناء إجراء مناورة الركن.

دعم السائق

يشير رمز الكاميرا ضمن رمز السيارة في شاشة العرض المركزية إلى الكاميرا التي تكون نشطة.

إذا كانت السيارة كذلك مزودة بنظام مساعد الركن* فسيتم عرض المسافة إلى العتبة بواسطة حقول ملونة



بألوان مختلفة.

يمكن تفعيل الكاميرات إما تلقائياً أو يدوياً.

رجوع للخلف

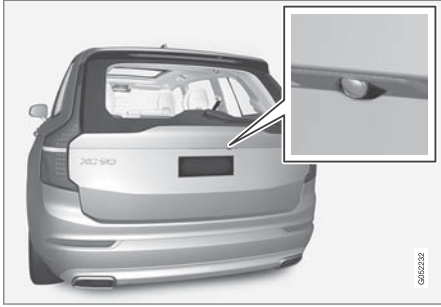

الكاميرا المتجهة للخلف مثبتة أعلى لوحة التسجيل.

وتعرض الكاميرا المتجهة للخلف صورة المنطقة العريضة خلف السيارة. في طرز معينة، يمكن مشاهدة جزء من واقي الصدمات بالإضافة إلى قضيب القطر في بعض الحالات.

الأجسام الموجودة في الشاشة المركزية قد تبدو مائلة بعض الشيء، وهذا أمر طبيعي.

مواقع كاميرات مساعد الركن ومناطق المراقبة*

تستطيع كاميرات مساعد الركن (PAC) إظهار عرض مجمع بزواوية ٣٦٠ درجة وعروض فردية للكاميرات الأربعة: الخلفية والأمامية واليمنى واليسرى.
عرض ٣٦٠ درجة*

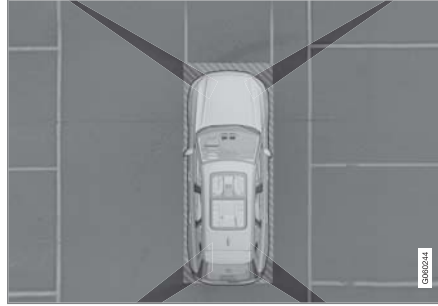

"مجال رؤية" كاميرا الركن في منطقة تغطية تقريبية.

تهدف وظيفة عرض ٣٦٠ درجة إلى تنشيط كل كاميرات الركن بحيث يتم عرض الجوانب الأربعة للسيارة في نفس الوقت على شاشة العرض المركزية، مما يساعد السائق على ملاحظة ما يجري حول السيارة أثناء إجرائه المناورة على سرعة منخفضة.

من زاوية ٣٦٠ درجة، يمكن تنشيط كل كاميرا بصورة مستقلة:

- اضغط على الشاشة في الموقع المطلوب ضمن "مجال الرؤية" للكاميرا، مثلاً على المساحة أمام/أعلى الكاميرا الأمامية.

تحذير

- تُعد هذه الوظيفة تكميلية لمساعدة السائق والغرض منها تسهيل القيادة وجعلها أكثر أماناً - ولا يمكنها التعامل مع كل الظروف المرورية ولا جميع حالات الطقس أو ظروف الطريق.
- يُنصح السائق بقراءة كل الأقسام الواردة في دليل المالك المرتبطة بهذه الوظيفة للحصول على معلومات حول عوامل مثل المحدوديات وما ينبغي على السائق معرفته قبل استخدام النظام.
- لا تعتبر وظيفة دعم السائق بديلاً عن انتباه السائق وحكمته. فالسائق يتحمل المسؤولية دوماً عن ضمان قيادة السيارة بأسلوب آمن، وبسرعة مناسبة مع توفير مسافة مناسبة بينه وبين السيارات التي أمامه، ووفقاً للقواعد والقوانين المرورية الحالية.

معلومات ذات صلة

- نظام دعم السائق (ص. ٢٧٠)
- مواقع كاميرات مساعد الركن ومناطق المراقبة* (ص. ٣٦٣)
- خطوط مساعد الركن للكاميرا مساعد الركن* (ص. ٣٦٤)
- مجالات الاستشعار لنظام مساعد الركن (ص. ٣٦٦)
- كاميرا مساعد الركن النشطة (ص. ٣٦٨)
- الرموز والرسائل في كاميرا مساعد الركن (ص. ٣٦٩)
- محدوديات الكاميرا ووحدة الرادار (ص. ٣٨٧)
- مساعد الوقوف* (ص. ٣٥٧)
- Cross Traffic Alert* (ص. ٣٥٣)

خطوط مساعد الركن لكاميرا مساعد الركن*

تشير وظيفة كاميرات مساعد الركن (PAC) إلى موضع السيارة مقارنةً بالأشياء المحيطة بها من خلال عرض خطوط على الشاشة.

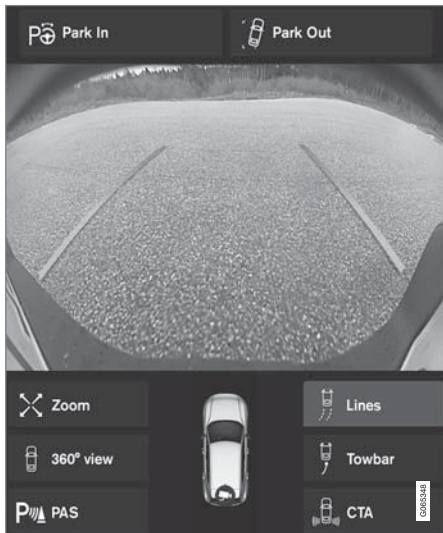

مثال لخطوط مساعد الركن

تعرض خطوط مساعد الركن المسار المحدد للأبعاد الخارجية للسيارة في زاوية التوجيه الحالية - وهذا يمكن أن يسهل عملية الركن المتوازي والرجوع إلى الخلف في المساحات الضيقة وفي حالة الرغبة في سحب مقطورة.



الكاميرات الجانبية موجهة تجاه مرآة كل باب.

يمكن أن تعرض الكاميرات الجانبية الأشياء التي قد تتواجد على طول جانبي السيارة.

معلومات ذات صلة

- كاميرا مساعد الركن* (ص. ٣٦٢)
- كاميرا مساعد الركن النشطة (ص. ٣٦٨)
- محدوديات الكاميرا ووحدة الرادار (ص. ٣٨٧)

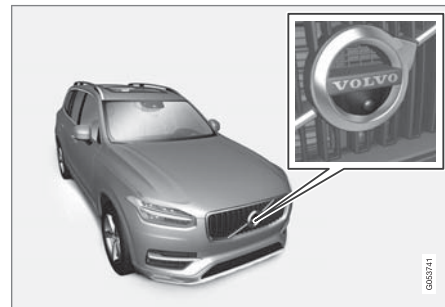

توجد الكاميرا الأمامية على الشبكة.

يمكن أن تساعد الكاميرا الأمامية عند مغادرة الطريق في ظروف رؤية محدودة على الجانبين، مثلاً القيادة أثناء الخروج من كراج. وتنشط على سرعات تصل إلى ٢٥ كم/سا (١٦ ميل في الساعة) - بعد ذلك يتم إيقاف تشغيل الكاميرا الأمامية.

وإذا لم تصل السيارة إلى سرعة ٥٠ كم/سا (٣٠ ميل في الساعة) وانخفضت السرعة عن ٢٢ كم/سا (١٤ ميل في الساعة) في غضون دقيقة واحدة بعد إيقاف تشغيل الكاميرا المتجهة للأمام، سيتم تنشيطها مرة أخرى.

دعم السائق

في العرض بزواوية ٣٦٠ درجة يتم عرض خطوط مساعد الوقوف خلف السيارة وأمامها وعلى جوانبها (على حسب اتجاه حركة السيارة):

- عند القيادة إلى الأمام: الخطوط الأمامية
 - عند الرجوع إلى الخلف: الخطوط الجانبية والخطوط الخلفية
- عند تحديد الكاميرا الأمامية أو الخلفية، تظهر خطوط مساعد الركن بغض النظر عن اتجاه تحرك السيارة.
- عند تحديد كاميرا جانبية، لا تظهر خطوط مساعد الركن إلا عند الرجوع للخلف.

مهم !

- تذكر أنه عند تحديد عرض كاميرا الرؤية الخلفية، لن تعرض الشاشة إلا المنطقة الواقعة خلف السيارة. وبالتالي راقب جوانب السيارة ومقدمتها عند الرجوع إلى الخلف.
- ينطبق الأمر نفسه كذلك بالعكس - انتبه لما يحدث للأجزاء الخلفية في السيارة عند تحديد عرض الكاميرا الأمامي.
- تجدر الإشارة إلى أن خطوط مساعدة الركن تعرض أقصر مسار. وبالتالي انتبه بشكل كبير إلى حواف السيارة بحيث لا تصطدم بأي شيء عند تدوير عجلة القيادة أثناء القيادة أو كي لا تصطدم المقدمة بأي شيء عند تدوير عجلة القيادة أثناء الرجوع للخلف.

خطوط مساعد الكاميرا في عرض ٣٦٠ درجة*

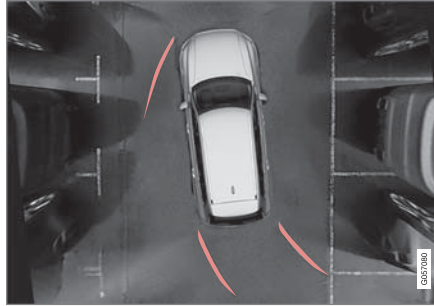

عرض ٣٦٠ درجة مع خطوط مساعد الركن

تُعرض الخطوط الموجودة على الشاشة كما لو كانت في مستوى الأرض خلف السيارة وتُربط مباشرة بحركة عجلة القيادة، والتي تبين للسائق المسار الذي ستسلكه السيارة عند انعطافها.

خطوط مساعد الركن الحالية تحتوي على أهم الأجزاء البارزة للسيارة مثل قضيب القطر ومرابيا الأبواب والزوايا.

ملاحظة i

- عند الرجوع للخلف مع تركيب مقطورة غير موصلة كهربائياً بالسيارة، فخطوط مساعد الركن الموجودة على الشاشة توضح المسار الذي ستسلكه السيارة - وليس المقطورة.
- لا تعرض الشاشة أي خطوط لمساعد الركن عند توصيل مقطورة كهربائياً بالنظام الكهربائي للسيارة.
- خطوط مساعدة الركن التي لا تظهر عند التكبير.

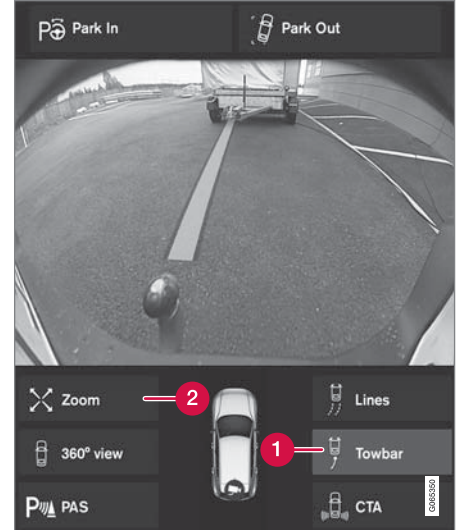

قضيب القطر بخط مساعدة الركن

1 قضيب سحب - لتنشيط خط المساعدة لقضيب القطر.

2 تكبير/تصغير - تكبير/تصغير.

لاستخدام الكاميرا من أجل توصيل مقطورة:

1. اضغط قضيب سحب (1).

< تظهر خطوط مساعد الركن للمسار المحدد لقضيب القطر - تختفي في الوقت نفسه خطوط مساعد الركن للسيارة.

يتعذر عرض كل من خطوط مساعدة الركن للسيارة وقضيب القطر في وقت واحد.

2. اضغط تكبير/تصغير (2) عند الرغبة في إجراء مناورة أكثر دقة.

< يتم تكبير عرض الكاميرا.

معلومات ذات صلة

- كاميرا مساعد الركن* (ص. ٣٦٢)
- مواقع كاميرات مساعد الركن ومناطق المراقبة* (ص. ٣٦٣)
- محدوديات الكاميرا ووحدة الرادار (ص. ٣٨٧)
- قضيب القطر* (ص. ٤٥٨)

مجالات الاستشعار لنظام مساعد الركن

إذا كانت السيارة تحتوي على نظام مساعد الركن (PAS) فسيتم عرض المسافة في كاميرا مساعد الركن (PAC) بعرض ٣٦٠ درجة مع حقول ملونة لكل مستشعر يكتشف أي جسم.

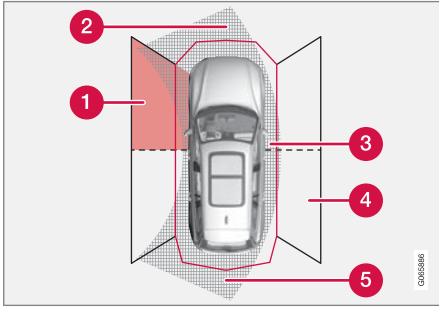

قطاعات تنشيط مستشعر الركن حيث يمكن الكشف عن العوائق.

- 1 نطاق الاستشعار الأمامي الأيسر
- 2 قطاع العوائق ضمن المسار المحدد لقيادة السيارة للأمام - استناداً إلى زاوية الانعطاف
- 3 قطاع مع حقل باللون الأحمر ونغمة متقطعة مكثفة
- 4 نطاق الاستشعار الخلفي الأيمن
- 5 قطاع العوائق ضمن المسار المحدد لقيادة السيارة إلى الخلف - استناداً إلى زاوية الانعطاف.

تتغير ألوان حقول الاستشعار الجانبية كلما تناقصت المسافة حتى العقبة - من الكهرماني إلى الأحمر.

المسافة بالأمتار (الأقدام)	ألوان الحقول الجانبية
(٣,٠-٠,٨) ٠,٩-٠,٢٥	أصفر
(٠,٨-٠) ٠,٢٥-٠	أحمر

تتغير ألوان حقول مستشعرات القيادة للأمام والرجوع للخلف كلما تناقصت المسافة حتى العقبة - من الكهرماني ومروراً بالبرتقالي وحتى الأحمر.

المسافة بالأمتار (الأقدام)	لون حقل الرجوع للخلف
(٤,٩-٢,٠) ١,٥-٠,٦	أصفر
(٢,٠-١,٠) ٠,٦-٠,٣	برتقالي
(١,٠-٠) ٠,٣-٠	أحمر

المسافة بالأمتار (الأقدام)	لون حقل القيادة للأمام
(٢,٦-٢,٠) ٠,٨-٠,٦	أصفر
(٢,٠-١,٠) ٠,٦-٠,٣	برتقالي
(١,٠-٠) ٠,٣-٠	أحمر

بالنسبة لحقول المستشعر الحمراء، تتبدل الإشارة الصوتية النبضية لتصبح نغمة متواصلة.

حقل المستشعر في الجانبين تعتمد إشارات الإنذار على المسار المحدد للسيارة. لذلك، عند القيام بانعطاف كاملة، قد ينطلق أيضاً تحذير للعوائق المتواجدة بشكل قطري أمام أو خلف السيارة، وليس فقط لتلك المتواجدة بشكل مباشر أمامها أو خلفها.

حقول المستشعر للخلف والأمام

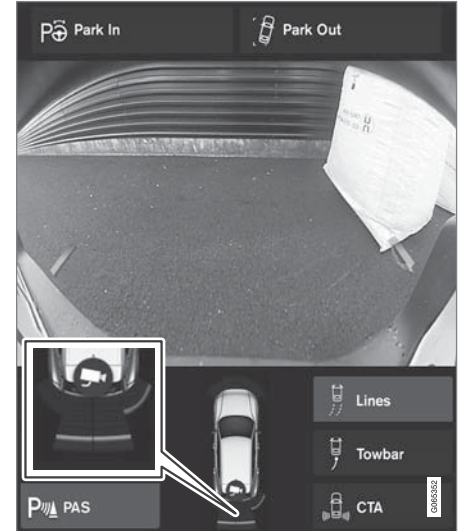

يمكن أن تعرض الشاشة الحقول الملونة للمستشعر على رمز السيارة.

►► في حال ظهرت حقول المستشعر باللون الأحمر، يتم عندها تغيير الإشارة الصوتية من منقطعة إلى منقطعة مكثفة.

معلومات ذات صلة

- مساعد الوقوف* (ص. ٣٥٧)
- كاميرا مساعد الركن* (ص. ٣٦٢)
- مواقع كاميرات مساعد الركن ومناطق المراقبة* (ص. ٣٦٣)
- محدوديات الكاميرا ووحدة الرادار (ص. ٣٨٧)

كاميرا مساعد الركن النشطة

يبدأ تنشيط كاميرا مساعد الركن (١٣٥PAC) أوتوماتيكياً عند تعشيق ترس الرجوع للخلف أو يدوياً بواسطة أحد أزرار الوظيفة في شاشة العرض المركزية.

عرض الكاميرا أثناء الرجوع للخلف

عند تعشيق ترس الرجوع للخلف، تعرض الشاشة صورة بزواوية ٣٦٠ درجة إذا كانت هي أو أي عرض جانبي هي المستخدمة في عرض الكاميرا، وإلا فيسظهر العرض الخلفي للكاميرا.

عرض الكاميرا لتنشيط الكاميرا يدوياً

فمُ بتنشيط كاميرا الركن بواسطة هذا الزرّ في عرض الوظائف ضمن شاشة العرض المركزية.



تعرض الشاشة عندئذٍ آخر عرض كاميرا مستخدم مبدئياً. ومع ذلك، بعد كل مرة يتم فيها تشغيل المحرك، يتم استخدام عرض ٣٦٠ درجة بدلاً من العرض الجانبي المستخدم من قبل ويحل العرض الخلفي محل العرض الخلفي المكبر المستخدم من قبل.

- مؤشر الزرّ الأخضر - تم تنشيط الوظيفة.
- مؤشر الزرّ الرمادي - تم إلغاء تنشيط الوظيفة.

إلغاء التنشيط الأوتوماتيكي للكاميرا

ينطفئ العرض الخلفي على سرعة ٢٥ كم/ساعة (١٦ ميل/ساعة) لتجنب تشتيت انتباه السائق - وتتم أوتوماتيكياً إعادة تنشيط العرض إذا انخفضت السرعة إلى ٢٢ كم/ساعة (١٤ ميل/ساعة) في غضون دقيقة واحدة، شرط عدم تجاوز السرعة ٥٠ كم/ساعة (٣١ ميل/ساعة).

تنطفئ عروض الكاميرات الأخرى عند سرعة ١٥ كم/سا (٩ ميل في الساعة) ولا يتم إعادة تنشيطها.

معلومات ذات صلة

- كاميرا مساعد الركن* (ص. ٣٦٢)
- محدوديات مساعد الركن (ص. ٣٥٩)
- محدوديات الكاميرا ووحدة الرادار (ص. ٣٨٧)

الرموز والرسائل في كاميرا مساعد الركن

يمكن عرض الرموز والرسائل لكاميرا مساعد الركن (PAC) في شاشة السائق و/أو الشاشة المركزية، فيما يلي بعض الأمثلة.

المواصفات	رسالة / إشعار	الرمز
مستشعرات مساعد الركن الخلفية يتم إلغاء تنشيطها، بحيث لا تصدر أي تحذيرات صوتية وعلامات مجال للعائق/الأجسام.		
إلغاء تنشيط الكاميرا.		
واحد أو أكثر من مستشعرات الوظيفة محجوب - تحقق وعالج الأمر بأسرع ما يمكن.	نظام مساعد الركن إعاقة المستشعرات، يلزم التنظيف	
النظام لا يعمل كما ينبغي. يجب الاتصال بالورشة ^A .	نظام مساعد الركن غير متاح، يلزم إجراء الخدمة	

A يوصى بالرجوع إلى ورشة فولو معتمدة.

معلومات ذات صلة

- كاميرا مساعد الركن* (ص. ٣٦٢)
- محدوديات الكاميرا ووحدة الرادار (ص. ٣٨٧)

يمكن إزالة الرسالة النصية بالضغط لفترة وجيزة على الزر من منتصف لوحة المفاتيح اليمنى بعجلة القيادة.

إذا استمر عرض الرسالة، اتصل بالورشة^A.

مساعد الركن*

يمكن لنظام مساعد الركن (PAPTM) أن يساعد السائق على المناورة أثناء ركن السيارة. يمكن لهذه الوظيفة المساعدة أيضاً في التوجيه عند الخروج من مساحة ركن متوازٍ. تتحقق الوظيفة أولاً مما إذا كانت المساحة كبيرة بما يكفي أم لا، وإذا كانت كذلك تقوم بمساعدة السائق على توجيه السيارة إلى داخل المساحة.

تشير الشاشة المركزية باستخدام الرموز والرسومات والنصوص إلى مختلف العمليات المطلوب تنفيذها وتوقيت إجرائها كذلك.

تحذير

- تُعد هذه الوظيفة تكميلية لمساعدة السائق والغرض منها تسهيل القيادة وجعلها أكثر أماناً - ولا يمكنها التعامل مع كل الظروف المرورية ولا جميع حالات الطقس أو ظروف الطريق.
- يُنصح السائق بقراءة كل الأقسام الواردة في دليل المالك المرتبطة بهذه الوظيفة للحصول على معلومات حول عوامل مثل المحدوديات وما ينبغي على السائق معرفته قبل استخدام النظام.
- لا تعتبر وظيفة دعم السائق بديلاً عن انتباه السائق وحكمته. فالسائق يتحمل المسؤولية دوماً عن ضمان قيادة السيارة بأسلوب آمن، وبسرعة مناسبة مع توفير مسافة مناسبة بينه وبين السيارات التي أمامه، ووفقاً للقواعد والقوانين المرورية الحالية.

معلومات ذات صلة

- نظام دعم السائق (ص. ٢٧٠)
- متغيرات الركن مع نظام مساعد الركن* (ص. ٣٧٠)
- استخدام نظام مساعد الركن* (ص. ٣٧١)
- الخروج من الركن المتوازي باستخدام نظام مساعد الركن* (ص. ٣٧٤)
- محدوديات مساعد الركن* (ص. ٣٧٥)
- رسائل مساعد الوقوف Park Assist Pilot* (ص. ٣٧٧)

متغيرات الركن مع نظام مساعد الركن*

يمكن استخدام نظام مساعد الركن (PAPTM) في كل من حالات الركن المتوازي والمتعامد. الركن المتوازي

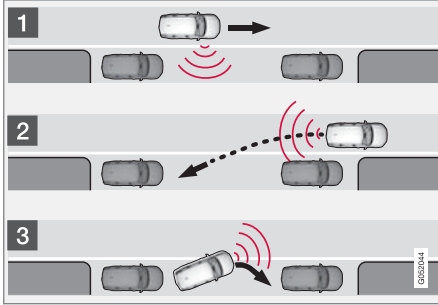

مبدأ الركن المتوازي.

تتيح الوظيفة ركن السيارة بتابع الخطوات التالية:

١. مساحة الركن محددة ومقاسة.
٢. يتم توجيه السيارة داخل المساحة أثناء الرجوع للخلف.
٣. يتم توجيه السيارة في المكان عن طريق القيادة نحو الأمام/ نحو الخلف.

تتيح وظيفة خروج من الركن أيضاً مساعدة السيارة المركونة بصورة متوازية في مغادرة مساحة الركن.

الركن باستخدام نظام مساعد الركن

تتيح الوظيفة ركن السيارة باتتباع الخطوات التالية:

١. مساحة الركن محددة ومقاسة.
٢. يتم توجيه السيارة داخل المساحة أثناء الرجوع للخلف.
٣. يتم توجيه السيارة إلى داخل مساحة الركن - بعد ذلك، قد يطلب النظام من السائق تغيير التروس والفرملة.

استخدام نظام مساعد الركن*

مساعد الركن النشط (PAP[®]) يساعد السائق في الوقوف على ثلاث مراحل. يمكن أن تساعد الوظيفة السائق في مغادرة مساحة الركن.
تقيس هذه الوظيفة المساحة ثم تقوم بتوجيه السيارة - على السائق القيام بما يلي:

- مراقبة ما يجري حول السيارة باستمرار
- اتباع التعليمات في شاشة العرض المركزية
- تحديد أحد التروس (للخلف/لأمام) - تنطلق إشارة صوتية عند تغيير السائق للتروس
- اعتماد سرعة آمنة والمحافظة عليها
- الفرملة والتوقف.

الرموز والرسومات و/أو النص الذي يظهر على شاشة العرض المركزية عند إجراء أية خطوة من الخطوات المختلفة.

يمكن تنشيط الوظيفة في حال تم استيفاء المعايير التالية بمجرد بدء تشغيل المحرك:

- عدم وجود مقطورة مربوطة في السيارة
- يجب أن تكون السرعة أقل من ٣٠ كم/ساعة (٢٠ ميل/ساعة).

ملاحظة

يجب أن تكون المسافة بين السيارة ومساحة الركن من ٠,٥ إلى ١,٥ متر (٠,٥ - ١,٦ قدم) أثناء بحث الوظيفة عن مساحة للركن.

الركن العمودي

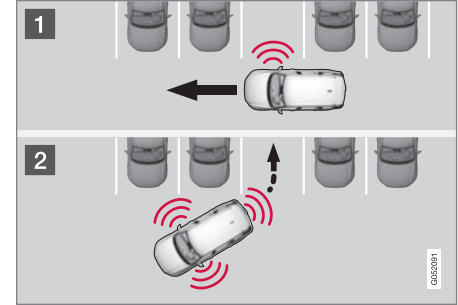

مبدأ وظيفة الركن العمودي.

تتيح الوظيفة ركن السيارة باتتباع الخطوات التالية:

١. مساحة الركن محددة ومقاسة.
٢. يتم توجيه السيارة إلى المكان أثناء الرجوع للخلف كما يمكن المناورة في المساحة عن طريق القيادة نحو الأمام/نحو الخلف.

ملاحظة

عند مغادرة مساحة ركن، يلزم فقط استخدام وظيفة خروج من الركن إذا كانت السيارة مركونة بصورة متوازية، ولن تعمل الوظيفة حال ركن السيارة بصورة عمودية.

معلومات ذات صلة

- مساعد الركن* (ص. ٣٧٠)
- الخروج من الركن المتوازي باستخدام نظام مساعد الركن* (ص. ٣٧٤)

ملاحظة

تبحث الوظيفة عن مساحة ركن وتعرض التعليمات وتقوم بتوجيه السيارة للركن من جهة الراكب. ولكن إذا لزم الأمر، يمكن ركن السيارة أيضًا على الشارع الموجود على جانب السائق:

- قم بتنشيط مؤشرات الاتجاه من ناحية السائق - بعدئذ، سوف يبحث النظام عن مساحة للركن في هذا الاتجاه.

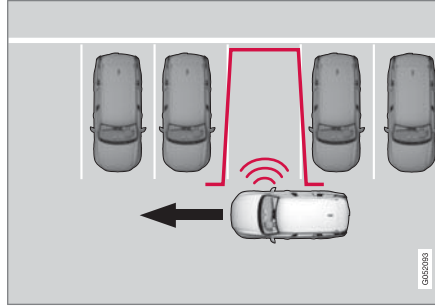

مبدأ البحث قبل البدء بالركن المتعامد.

لا تزيد السرعة عن ٣٠ كم/سا (٢٠ ميل في الساعة) للركن المتوازي أو ٢٠ كم/سا (١٢ ميل في الساعة) للركن المتعامد.

١. المس زرّ الركن في عرض الوظائف أو في عرض الكاميرا.

< تبحث الوظيفة عن مساحة ركن وتتحقق مما إذا كانت واسعة بشكل كافٍ.

٢. استعداد لإيقاف السيارة عندما تشير الرسومات والرسالة التي تظهر على الشاشة المركزية بالعثور على مساحة ركن مناسبة.

< تظهر نافذة منبثقة.

٣. حدد الركن المتوازي أو الركن بشكل عمودي وحدد ترس الرجوع للخلف.

البحث عن مساحات للركن وقياسها

يمكن تنشيط الوظيفة في عرض الوظيفة بالشاشة المركزية.

يمكن كذلك الوصول إليها من عروض الكاميرا.



- مؤشر الزرّ الأخضر - تم تنشيط الوظيفة.
- مؤشر الزرّ الرمادي - تم إلغاء تنشيط الوظيفة.

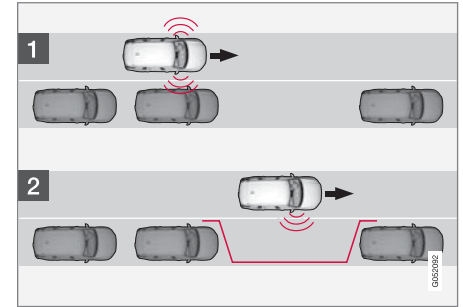

مبدأ البحث قبل البدء بالركن المتوازي.

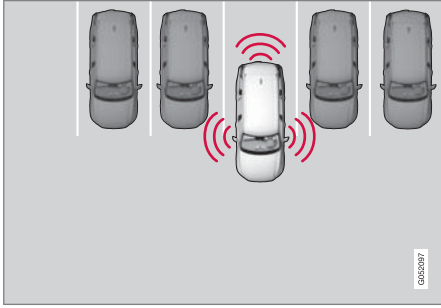

مبدأ تحديد الموضع أثناء الركن المتعامد.

١. قُم بنقل ذراع اختيار التروس إلى وضع الترس الذي يحدّده النظام وانتظر حتى يتم تدوير عجلة القيادة، ثم واصل القيادة ببطء.
 ٢. استعد لإيقاف السيارة عندما يتم توجيهك لذلك بواسطة الرسومات والرسالة على الشاشة المركزية.
 ٣. اختر ترس الرجوع للخلف وقد ببطئ للخلف.
 ٤. استعد لفرملة السيارة عندما يتم توجيهك لذلك بواسطة الرسومات والرسالة في شاشة العرض المركزية.
- يتم إلغاء تنشيط الوظيفة تلقائيًا، وتوضح والنصوص اكنمال عملية الركن. قد يكون ضروريًا بالنسبة للسائق أن يقوم بتصحيح الموضع. فالسائق وحده هو من يمكنه تقرير ما إذا كان ركن السيارة قد تم بالطريقة الصائبة.

٢. قم بالرجوع للخلف ببطئ وحذر دون لمس عجلة القيادة - وبسرعة لا تزيد عن ٧ كم/سا تقريبًا (٤ ميل في الساعة).
٣. استعد لإيقاف السيارة عندما يتم توجيهك لذلك بواسطة الرسومات والرسالة على الشاشة المركزية.

ملاحظة

- احتفظ ببديك بعيداً عن عجلة القيادة أثناء تنشيط الوظيفة.
- تأكد من عدم إعاقة عجلة القيادة بأي طريقة وإمكانية تدويرها بحرية.
- للحصول على أفضل النتائج، انتظر حتى تدور عجلة القيادة قبل البدء في القيادة للخلف/للأمام.

توجيه السيارة في مساحة الركن

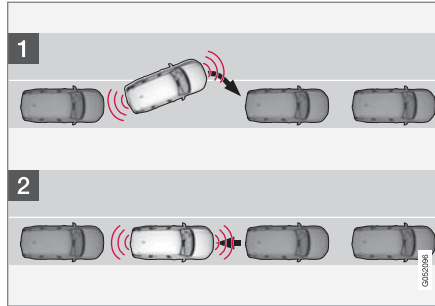

مبدأ تحديد الموضع أثناء الركن المتوازي.

الرجوع للخلف داخل مساحة الركن

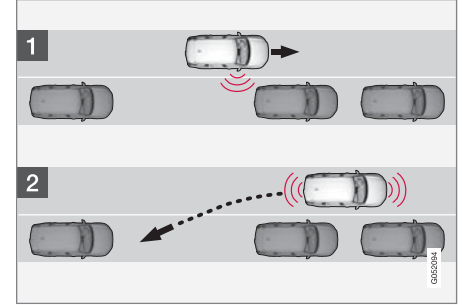

مبدأ الرجوع للخلف لدخول مساحة الركن المتوازي.

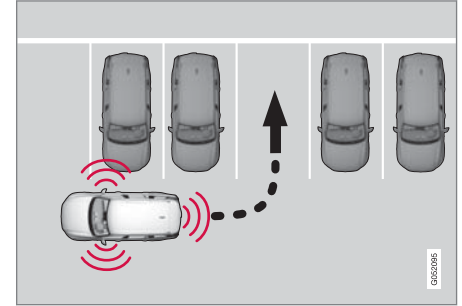

مبدأ الرجوع للخلف لدخول مساحة الركن المتعامد.

١. تحقق من خلو المساحة الموجودة خلف السيارة، ثم قم بتعشيق ترس الرجوع للخلف.

مهم

تكون مسافة التحذير أقصر عندما يتم استخدام المستشعرات بواسطة مساعد الركن (PAP ١٢) وذلك مقارنةً بالوضع حيث يستخدم نظام مساعد الركن المستشعرات.

الفرملة التلقائية أثناء القيام بالخطوات التسلسلية للركن

إذا اكتشفت مستشعرات الركن وجود سيارة أو مشاة ضمن نطاق المسار المحدد أمام أو خلف السيارة أثناء مناورة الركن، ستم فرملة السيارة تلقائياً حتى إيقافها تماماً.

بعدئذٍ، تظهر على شاشة عرض السائق رسالة منبثقة حيث يمكن للسائق اختيار إلغاء مناورة الركن عن طريق لمس إلغاء أو استئناف بغية مواصلة الخطوات التسلسلية للركن.

تابع وفقاً للتالي بعد تحديد استئناف:

- تحقق من وجود مساحة خالية حول السيارة واتباع التعليمات الظاهرة في شاشة العرض المركزية، مثل:
- للمتابعة - التسارع برفق بعيداً عن الكائن.

معلومات ذات صلة

- مساعد الركن* (ص. ٣٧٠)
- محدوديات مساعد الركن* (ص. ٣٧٥)

الخروج من الركن المتوازي باستخدام نظام مساعد الركن*

يمكن لوظيفة خروج من الركن أن تساعد السائق في مغادرة مساحة الركن عندما تكون السيارة مركونة بشكل متوازٍ.

ملاحظة

عند مغادرة مساحة ركن، يلزم فقط استخدام وظيفة خروج من الركن إذا كانت السيارة مركونة بصورة متوازية، ولن تعمل الوظيفة حال ركن السيارة بصورة عمودية.

يتم تنشيط وظيفة خروج من الركن في عرض الوظائف أو في عرض الكاميرا في شاشة العرض المركزية.



- مؤشر الزرّ الأخضر - تم تنشيط الوظيفة.
- مؤشر الزرّ الرمادي - تم إلغاء تنشيط الوظيفة.
- ١. المس زرّ خروج من الركن في عرض الوظائف أو في عرض الكاميرا.
- ٢. استخدم مؤشر الاتجاه لتحديد الاتجاه الذي ستطلق إليه السيارة عند المغادرة من مساحة الركن.
- ٣. استعد لإيقاف السيارة عندما يتم توجيهك لذلك بواسطة الرسومات والرسالة على الشاشة المركزية - اتبع التعليمات بصورة مماثلة لإجراء الركن.

انتبه إلى أن عجلة القيادة قد تدور عند إتمام العملية - قد يحتاج السائق وقتها إلى تدوير عجلة القيادة مرة أخرى إلى أقصى زاوية توجيه كي يتمكن من مغادرة مساحة الركن.

إذا تبين للوظيفة أنه بإمكان السائق مغادرة مساحة الركن دون أية مناورات إضافية، سيتم إيقاف الوظيفة، حتى لو كان السائق يعتقد أن السيارة لا تزال في مساحة الركن.

معلومات ذات صلة

- مساعد الركن* (ص. ٣٧٠)
- محدوديات مساعد الركن* (ص. ٣٧٥)

مسؤولية السائق

يجب أن يتذكر السائق أن الوظيفة هي عبارة عن وسيلة مساعدة – وليست وظيفة أو توماتيكية بالكامل وغير قابلة للتعتّل. ولذلك يجب أن يبقي السائق نفسه للتدخل وإيقاف إجراء الوقوف.

توجد كذلك تفاصيل يجب تذكرها أثناء الركن، ومنها على سبيل المثال:

- يكون السائق مسؤولاً دائماً عن تقرير ما إذا كانت المساحة المحددة بواسطة الوظيفة مناسبة للركن.
- لا تستخدم الوظيفة في حال تركيب سلاسل الجليد أو عجلة احتياطية.
- لا تستخدم الوظيفة في حال تجاوزت الأشياء المحملة حدود السيارة.
- قد تتسبب الأمطار أو الثلوج الغزيرة إلى قيام النظام بقياس المساحة المخصصة للركن بشكل غير صحيح.
- أثناء البحث عن مساحة للركن والتحقّق من أبعادها، قد يتعدّر على الوظيفة كشف الأجسام الموضوعة في عمق مساحة الركن.
- مساحات الركن في الشوارع الضيقة لا تكون متاحة دوماً بسبب عدم توفر المساحة الكافية لإجراء المناورة.
- استخدم الإطارات المعتمدة^{١٣٣} مع ضغط الإطارات الصحيح لأن هذا يؤثر على قدرة الوظيفة في ركن السيارة.
- تبدأ الوظيفة عملية الكشف من الموقع الحالي للسيارات المركونة - وإذا كانت تلك السيارات مركونة بطريقة غير ملائمة، فقد تلفت الإطارات وحواف العجلات في سيارتك جراء احتكاكها بالرصيف.

- إذا ضغط السائق على إلغاء في الشاشة المركزية
 - عند تشييق الفرامل المانعة للانغلاق أو نظام التحكّم الإلكتروني بالثبات - عند فقدان إحدى العجلات للتماسك على أرض منزلقة
 - عندما يتم تشغيل نظام موازنة عجلة القيادة، الخاص بوظيفة مقاومة التوجيه المعتمد على السرعة، بقدرة منخفضة - على سبيل المثال، عند التبريد بسبب ارتفاع درجة الحرارة.
 - عندما تكتشف مستشعرات الركن وجود سيارة أو مشاة ضمن نطاق المسار المحدد أمام أو خلف السيارة أثناء مناورة الركن، ستتم فرملة السيارة تلقائياً حتى إيقافها تماماً.
- إن أمكن، ستظهر رسالة في الشاشة المركزية توضح سبب مقاطعة عملية الركن.

مهم

في ظل ظروف معينة، تعجز الوظيفة عن العثور على مساحات للركن - وقد يكون من أسباب ذلك وجود تداخل مع المستشعرات من مصادر صوت خارجية تقوم بإصدار نفس ترددات الموجات فوق الصوتية كتلك التي يعمل بها النظام. وتتضمن أمثلة هذه المصادر الأبواق والإطارات المبتلة على الأسفلت والفرامل الهوائية وضوضاء العادم الصادرة عن الدراجات النارية وما إلى ذلك.

ملاحظة

ستؤدي الأتربة والثلج والجليد الذي يغطي المستشعرات على تقليل فعاليتها وقد تحول دون إجراء القياس.

محدوديات مساعد الركن*

يتعدّر على وظيفة نظام مساعد الركن (PAP^{١٣١}) اكتشاف كل شيء في كل المواقف وبالتالي قد تكون لها محدوديات معينة. يجب على السائق الانتباه للأمثلة التالية من محدوديات نظام مساعد الركن.

تحذير

- تحتوي مستشعرات الركن على نقاط قصور لا يمكن عندها اكتشاف العوائق.
- كن حذراً من الأشخاص أو الحيوانات القريبة من السيارة.
- تجدر الإشارة إلى أن مقدمة السيارة قد تتحرف باتجاه المرور الوارد أثناء إجراء مناورة الركن.

مهم

لن يتم أخذ الأجسام الموجودة أعلى من منطقة اكتشاف المستشعر في الاعتبار عند احتساب قيم مناورة الركن، الأمر الذي قد يؤدي إلى تحرك مكونات الوظيفة في مساحة الركن بصورة مبكرة - لهذا السبب، يجب تجنّب مساحات الركن هذه.

عدم مواصلة الركن

يتم قطع تسلسل الركن:

- إذا لمس السائق عجلة القيادة
- إذا تم قيادة السيارة بسرعة كبيرة للغاية - أكثر من ٧ كم/سا (٤ ميل في الساعة)

^{١٣١} Park Assist Pilot
^{١٣٢} يشير مصطلح "الإطارات المعتمدة" إلى الإطارات من نفس النوع والجهة المصنعة التي تم تركيبها عند استلام السيارة من المصنع.

- ▶▶ ● قد يتعذر على النظام اكتشاف مساحات الركن العمودية أو قد يخطئ في تحديدها في حالة بروز سيارة مركونة بصورة أكبر عن السيارات التي حولها.
- الوظيفة مصممة بحيث تساعد على الركن في الشوارع المستقيمة، وليس في المنحنيات أو المنعطفات الحادة. لهذا السبب، تأكد من أن السيارة موازية لمساحة الركن المحتملة عند قيام الوظيفة بقياس أبعادها.

معلومات ذات صلة

- مساعد الركن* (ص. ٣٧٠)
- قوة التوجيه حسب السرعة (ص. ٢٧٠)
- محدوديات الكاميرا ووحدة الرادار (ص. ٣٨٧)

رسائل مساعد الوقوف *Park Assist Pilot*

يمكن عرض رسائل نظام مساعد الركن (PAP) في شاشة السائق و/أو في شاشة العرض المركزية. فيما يلي بعض الأمثلة.

المواصفات	رسالة / إشعار
واحد أو أكثر من مستشعرات الوظيفة محجوب - تحقق وعالج الأمر بأسرع ما يمكن.	نظام مساعد الركن إعاقَة المستشعرات، يلزم التنظيف
النظام لا يعمل كما ينبغي. يجب الاتصال بالورشة ^A .	نظام مساعد الركن غير متاح، يلزم إجراء الخدمة

^A يوصى بالرجوع إلى ورشة فونفو معتمدة.

يمكن إزالة الرسالة النصية بالضغط لفترة وجيزة على الزر  من منتصف لوحة المفاتيح اليمنى بعجلة القيادة.

إذا استمر عرض الرسالة، اتصل بالورشة^A.

معلومات ذات صلة

- مساعد الركن* (ص. ٣٧٠)
- محدوديات مساعد الركن* (ص. ٣٧٥)

وحدة الرادار

يتم استخدام وحدة الرادار من قبل أنظمة متعددة لدعم السائق، ووظيفة الوحدة استشعار السيارات الأخرى.

- الصيانة الموصى بها للكاميرا ووحدة الرادار (ص. ٣٩٠)
- الموافقة على نوع الرادار (ص. ٣٧٩)



موقع وحدة الرادار

يتم استخدام وحدة الرادار بواسطة الوظائف التالية:



- تحذير المسافة*
 - مثبت السرعة التكيفي*
 - Pilot Assist*
 - مساعد الحفاظ على الحارة المرورية
 - City Safety
 - مساعدة التوجيه عند خطر التصادم
- قد يؤدي التعديل على وحدة الرادار إلى جعل استخدامه غير قانوني.



معلومات ذات صلة

- نظام دعم السائق (ص. ٢٧٠)
- محدوديات الكاميرا ووحدة الرادار (ص. ٣٨٧)

الموافقة على نوع الرادار





يمكنك هنا العثور على اعتماد النوع لوحدة رادار السيارة الخاصة بنظام التحكم في ثبات السرعة التكيفي* (ACC) ١٣٤، Pilot Assist* و BLIS* ١٣٥.

اعتماد النوع	الرمز	BLIS	ACC PA &	السوق
		✓		بتسوانا
Este equipamento opera em caráter secundário, isto é, não tem direito à proteção contra interferência prejudicial, mesmo de estações do mesmo tipo, e não pode causar interferência a sistemas operando em caráter primário. Modelo: L2C0054TR 4122-14-8645 EAN: (01)07897843840855			✓	البرازيل
Este equipamento não tem direito à proteção contra interferência prejudicial e não pode causar interferência em sistemas devidamente autorizados. 03563-17-05364		✓		

اعتماد النوع	الرمز	BLIS	ACC PA &	السوق
<p>Hereby, Delphi Electronics and Safety declares that L2C0054TR / L2C0055TR are in compliance with the essential requirements and other relevant provisions of Directive 2014/53/EU (RED). The original declaration of conformity can be accessed at the following link www.delphi.com/automotive-homologation.</p> <p>Frequency Band: 76GHz – 77GHz</p> <p>Maximum Output Power: 55dBm EIRP</p> <p>The Declaration of Conformity may be consulted at Delphi Electronics & Safety / 2151 E. Lincoln Road / Kokomo, Indiana 46902 USA</p>			✓	أوروبا
<p>Hereby, Hella Kga Hueck & Co. Declares that the radio equipment type RS4 is in compliance with Directive 2014/53/EU.</p> <p>The full text of the EU declaration of conformity is available at the following internet address: www.hella.com/vcc</p> <p>Technical information: Frequency range: 24.05 ... 24.25 GHz Transmission power: 20 dBm (maximum) EIRP</p> <p>Manufacturer and Address: Manufacturer: Hella KGaA Hueck & Co. Address: Rixbecker Straße 75, 59552 Lippstadt, Germany</p>		✓		
<p>Registered No: ER37536/15</p> <p>Dealer No: DA37380/15</p>			✓	الإمارات العربية المتحدة (UAE)
<p>Registered No: ER53878/17</p> <p>Dealer No: DA44932/15</p>		✓		
NCA Approved: 1R3-1M-7E1-0B7		✓		غانا

اعتماد النوع	الرمز	BLIS	ACC PA &	السوق
POSTEL/2014/37295 4927			✓	أندونيسيا
Certificate number: 50459/SDPPI/2017 Country of origin Germany Certificate number: 53578/SDPPI/2017 Country of origin China PLG ID: 6051		✓		
This product contains a Type Approved Module by Jamaica: SMA – “RS4”		✓		جامايكا
Type Approval No.: TRC/LPD/2014/255 Equipment Type: Low Power Device (LPD)			✓	الأردن
Type Approval No.: TRC/LPD/2017/63 Equipment Type: Low Power Device (LPD)		✓		
CID F 15000578		✓		ماليزيا
AGREE PAR L'ANRT MAROC NUMÉRO D'AGRÉMENT: MR 9929 ANRT 2014 DATE D'AGRÉMENT: 26/12/2014			✓	المغرب

اعتماد النوع	الرمز	BLIS	ACC PA &	السوق
IFETEL: RLVDEL215-0299			✓	المكسيك
Radar de corto alcance RS4 Hella KGaA Hueck & Co IFETEL: RLVHERS17-0286 La operación de este equipo esta sujeta a las siguientes dos condiciones: (1) es posible que este equipo o dispositivo no cause interferencia perjudicial y (2) este equipo o dispositivo debe aceptar cualquier interferencia, incluyendo la que pueda causar su operación no deseada.		✓		
		✓	✓	جمهورية مولدوفا
Connection and use of this communications equipment is permitted by the Nigerian Communications Commission		✓		نيجيريا
		✓		عمان

السوق	ACC PA &	BLIS	الرمز	اعتماد النوع
روسيا		✓		
صربيا	✓			И011 14
		✓		И011 17
سنغافورة	✓			DA 105753
		✓		DA 103238
جنوب أفريقيا	✓			TA-2014/1824
		✓		TA-2016/3407



اعتماد النوع	الرمز	BLIS	ACC PA &	السوق
Certification No. MSIP-CMI- DPH-L2C0054TR			✓	كوريا الجنوبية
R-CMM-HLA-RS4 전자파 적합기로서 판 매자 또는 사용 자는 이 점을 주의하시기 바 라업무용(A급) 이 기기는 며, 가정의 지역에서 사용 하는 것을 목적으로 합니다		✓		
CCAB15LP0560T3			✓	تايوان
CCAB17LP0470T5 警語 經型式認證合格之低功率射頻電機,非經許可,公司、商號或使用者均不得擅自變更頻率、加大功率或變更原設計之特性及功能。低功率射頻電機之使用不得影響飛航安全及干擾合法通信;經發現有干擾現象時,應立即停用,並改善至無干擾時方得繼續使用。前項合法通信,指依電信法規定作業之無線電通信。低功率射頻電機須忍受合法通信或工業、科學及醫療用電波輻射性電機設備之干擾		✓		
เครื่องโทรคมนาคมและอุปกรณ์ที่มีความสอดคล้องตามมาตรฐานหรือข้อกำหนดของ กสทช. เครื่องวิทยุคมนาคมมีระดับการแผ่คลื่นแม่เหล็กไฟฟ้าสอดคล้องตามมาตรฐานความปลอดภัยต่อสุขภาพของมนุษย์จากการใช้เครื่องวิทยุคมนาคมที่คณะกรรมการกิจการโทรคมนาคมแห่งชาติประกาศกำหนด		✓		تايلاند

اعتماد النوع	الرمز	BLIS	ACC PA &	السوق
<p>Delphi цім стверджує, що обладнання RACAM/SRR2 відповідає вимогам Про затвердження Технічного регламенту радіообладнання і телекомунікаційного кінцевого (термінального) обладнання (Постанова КМУ № 679 від 24 червня 2009 р.) Декларація відповідності знаходиться на сайті Delphi за адресою: Delphi</p> <p>Частотний діапазон: 24,05 – 24,25 ГГц</p> <p>Потужність передачі: 20 дБм (макс.) EIRP</p>			✓	أوكراينا
<p>Цим HELLA GmbH & Co. KGaA заявляє, що радіотехнічне обладнання типу RS4 відповідає Технічному регламенту радіотехнічного обладнання та Директиві 2014/53/ЄС. Повний текст декларації про відповідність доступний за адресою: www.hella.com/vcc</p> <p>Частотний діапазон: 24,05 – 24,25 ГГц</p> <p>Потужність передачі: 20 дБм (макс.) EIRP</p>		✓		
		✓		فيتنام
		✓		زامبيا

▶▶ للحصول على معلومات تفصيلية عن اعتماد النوع، انتقل إلى
[.volvocars.com/support](http://volvocars.com/support)

معلومات ذات صلة

- وحدة الرادار (ص. ٣٧٨)
- مثبت السرعة التكيفي* (ص. ٢٩١)
- Pilot Assist* (ص. ٣٠١)
- BLIS* (ص. ٣٤٥)

محدوديات الكاميرا ووحدة الرادار

هناك بعض المحدوديات المفروضة على الكاميرا ووحدة الرادار - يؤدي ذلك إلى الحد من قدرات الوظائف التي تستخدم هذه الوحدة. ينبغي على السائق الانتباه للأمثلة التالية من المحدوديات.

القيود الشائعة على عمل الكاميرا والرادار الوحدة المحجوبة



ينبغي تنظيف المنطقة المحددة بانتظام والحفاظ عليها خالية من أية ملصقات أو أجسام أو ستائر أو خلفه.

توجد وحدة الكاميرا داخل القسم العلوي من الزجاج الأمامي مع وحدة رادار السيارة.

لا تقم بوضع أو لصق أو تثبيت أي شيء على الجهتين الداخلية أو الخارجية من الزجاج الأمامي مقابل الكاميرا أو وحدة الرادار أو حولهما - قد يؤدي ذلك إلى تداخل مع وظائف الكاميرا والرادار. وقد يؤدي ذلك أيضاً إلى التقليل من فعالية الوظائف أو إلى إيقاف تشغيلها بالكامل أو جعلها تُصدر استجابات غير صحيحة.

معلومات ذات صلة

- نظام دعم السائق (ص. ٢٧٠)
- محدوديات الكاميرا ووحدة الرادار (ص. ٣٨٧)
- الصيانة الموصى بها للكاميرا ووحدة الرادار (ص. ٣٩٠)

وحدة الكاميرا

يتم استخدام وحدة الكاميرا بواسطة أنظمة متعددة لدعم السائق، ومن وظائفها تحديد خطوط الحارة المرورية أو لافتات المرور.



موقع وحدة الكاميرا

يتم استخدام وحدة الكاميرا بواسطة الوظائف التالية:

- مثبت السرعة التكيفي*
- *Pilot Assist
- مساعد الحفاظ على الحارة المرورية*
- مساعدة التوجيه عند خطر التصادم
- City Safety
- *Driver Alert Control
- معلومات لافتة الطريق*
- الضوء العالي النشط*
- مساعد الوقوف*

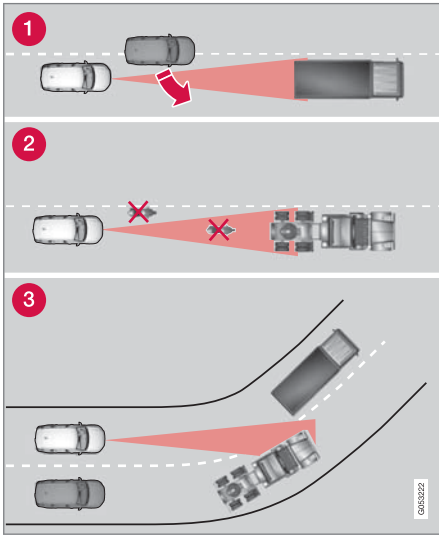

مجال رؤية وحدة الرادار

- 1 في بعض الأحيان، تتأخر وحدة الرادار في اكتشاف السيارات الموجودة على مسافات قريبة، مثلاً عند دخول سيارة بين سيارتك والسيارة التي تسير أمامك.
- 2 من الممكن أن يستمر عدم الاستشعار بالمركبات الصغيرة، مثل الدراجات البخارية أو السيارات التي لا تسير في وسط المسار.

- عند استبدال الزجاج الأمامي، ينبغي تركيب نفس نوع ماسحات الزجاج الأمامي أو تلك المعتمدة من شركة Volvo.
- عند استبدال الزجاج الأمامي، ينبغي إعادة معايرة الكاميرا ووحدة الرادار في الورشة^{١٣٦} وذلك لضمان العمل الصحيح لجميع النظم التي تستخدم الكاميرا والرادار.

قيود أخرى على عمل الرادار

- سرعة السيارة
- سوف تتخفف بشكل كبير قدرة وحدة الرادار على اكتشاف وجود سيارة أمامك إذا كانت سرعة تلك السيارة أدنى أو أعلى بكثير من سرعة سيارتك.
- مجال الرؤية المحدود
- رؤية وحدة الرادار محدودة. في بعض الحالات، لا يتم اكتشاف مركبة أخرى أو حدث الاكتشاف بعد الوقت المتوقع.

ملاحظة

إذا لم يتم تصحيح هذا الأمر فقد يؤدي إلى انخفاض أداء أنظمة دعم السائق التي تستخدم الكاميرا ووحدة الرادار. وقد يؤدي ذلك أيضاً إلى التقليل من فعالية الوظائف أو إلى إيقاف تشغيلها بالكامل أو جعلها تُصدر استجابات غير صحيحة.

يتم تطبيق النقاط التالية أيضاً لتجنب المخاطرة في تشغيل وظائف دعم السائق التي تستخدم وحدة الرادار بشكل خاطيء:

- إذا ظهرت علامات خدش أو تصدع أو تشقق على الزجاج الأمامي مقابل أي من "نوافذ" الكاميرا ووحدة الرادار وعلى مساحة تساوي $3,0 \times 0,5$ مم تقريباً ($0,02 \times 0,12$ بوصة) أو أكثر، يجب عندها الاتصال بالورشة^{١٣٦} كي يتم استبدال الزجاج الأمامي.
- توصي شركة Volvo بعدم إصلاح التشققات أو الخدوش أو التصدعات في المساحة المقابلة للكاميرا ووحدة الرادار - بل يجب استبدال الزجاج الأمامي بالكامل.
- قبل استبدال الزجاج الأمامي، اتصل بالورشة^{١٣٦} لتتأكد من أنه قد تم طلب الزجاج الأمامي الصحيح الذي سيتم تركيبه.

^{١٣٦} يوصى بالرجوع إلى ورشة فولفو معتمدة.

دعم السائق

والجودة. ظروف الإضاءة الضعيفة قد تؤدي إلى خفض جودة الصورة قليلاً.

ملاحظة

حامل الدراجات أو غيرها من الملحقات المركبة على مؤخرة السيارة قد تعوق مجال رؤية الكاميرا.

معلومات ذات صلة

- وحدة الكاميرا (ص. ٣٨٧)
- وحدة الرادار (ص. ٣٧٨)
- الصيانة الموصى بها للكاميرا ووحدة الرادار (ص. ٣٩٠)
- كاميرا مساعد الركن* (ص. ٣٦٢)
- موقع دعم Volvo Cars (ص. ٢٠)

المشاة وراكبي الدراجات والحيوانات كبيرة الحجم والمركبات الأخرى.

قيود أخرى على عمل كاميرا مساعد الركن*

القطاعات المحجوبة

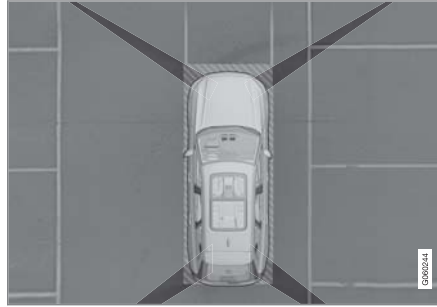

توجد قطاعات "عمياء" بين مجالات رؤية الكاميرات.

في عرض ٣٦٠ درجة للكاميرا مساعد الركن* يمكن أن "تختفي" العقبان/الأجسام الموجودة في الأماكن الواقعة بين نطاقات رؤية الكاميرات.

تحذير

انتبه إلى إمكانية إخفاء جزء كبير نسبياً من العرض وذلك على الرغم من أنه يبدو كما لو خُجب جزء صغير نسبياً فقط من الصورة. ومن ثم، قد لا يتم الكشف عن أي عقبة حتى تصبح السيارة قريبة منها للغاية.

ظروف الإضاءة

يتم ضبط صورة الكاميرا أوتوماتيكياً تبعاً لظروف الإضاءة السائدة. ونتيجة لذلك، قد تختلف الصورة قليلاً في السطوح

3 قد تستشعر وحدة الرادار، خلال الانعطاف، السيارة غير المقصودة أو قد تفقد السيارة التي تم استشعارها من العرض.

المقطورات المنخفضة

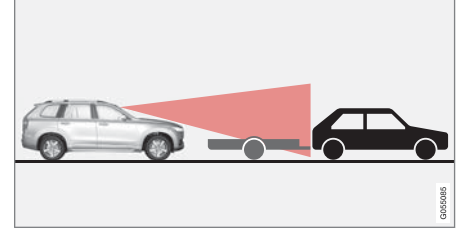

ظل المقطورة المنخفضة في الرادار

قد يصعب على وحدة الرادار اكتشاف المقطورات المنخفضة، أو لا تتمكن من اكتشافها أصلاً - ويتعين على السائق الحذر على وجه الخصوص أثناء القيادة خلف مقطورات منخفضة عند تنشيط نظام التحكم في ثبات السرعة التكيّفي* أو Pilot Assist*.

قيود أخرى على عمل الكاميرا

الرؤية غير الواضحة

هناك محدوديات للكاميرات مشابهة لمحدوديات العين البشرية، بمعنى أنه قد تكون "الرؤية" أسوأ في حال تساقط الجليد أو المطر بكثافة أو في حالة الضباب الكثيف أو العواصف الترابية الكثيفة أو تآثر الثلج، على سبيل المثال. وفي مثل هذه الظروف، يمكن أن تنخفض الأنظمة المعتمدة على الكاميرا إلى حد بعيد أو تتوقف عن العمل بصورة مؤقتة.

قد يؤدي كذلك الضوء القوي من السيارات القادمة والانعكاسات في الطرق أو الثلج أو الجليد على سطح الطريق أو أسطح الطرق المتسخة أو علامات الطرق غير الواضحة إلى التقليل بشكل كبير من وظيفة الكاميرا، وذلك عند استخدامها لمسح الطريق لاكتشاف

- كاميرا مساعد الركن* (ص. ٣٦٢)

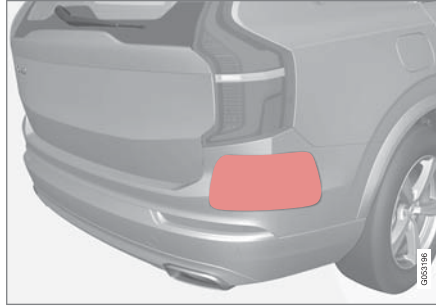

موضع وحدات الرادار الخلفية. حافظ على نظافة السطح المُشار إليه - على الجانبين الأيمن والأيسر من السيارة.

- للتأكد من التشغيل الأفضل الممكن، يجب الحفاظ على نظافة المساحات الموجودة في مقدمة المستشعرات.
- لا تقم بتثبيت أي أشياء أو أشرطة أو ملصقات في مساحة المستشعرات.
- قم بتنظيف عدسات الكاميرا بالماء الفاتر ومسحوق غسيل السيارات بصفة منتظمة - احترس حتى لا تخدش العدسات.



مهم

يجب عدم القيام بصيانة مكونات دعم السائق إلا في الورشة - نوصي بورشة معتمدة من Volvo.

معلومات ذات صلة

- وحدة الكاميرا (ص. ٣٨٧)
- وحدة الرادار (ص. ٣٧٨)
- محذورات الكاميرا ووحدة الرادار (ص. ٣٨٧)

الصيانة الموصى بها للكاميرا ووحدة الرادار

كي تعمل الكاميرا ووحدات الرادار بشكل صحيح، يجب الحفاظ عليها خالية من الأوساخ والجليد والتلج، ويجب تنظيفها بانتظام باستخدام الماء وشامبو السيارات.

ملاحظة

قد تتسبب الأحوال أو الجليد أو الشوائب التي تغطي الحساسات في إطلاق إشارات تحذير كاذبة أو تقليل كفاءة عملها أو عدم عملها على الإطلاق.

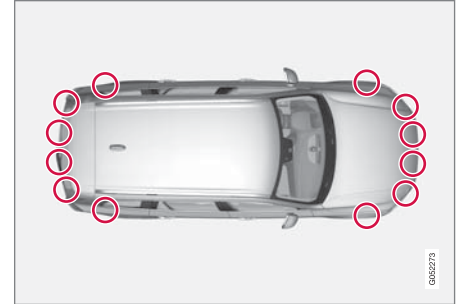

موضع مستشعرات الركن

يوضح الجدول التالي أمثلة عن الأسباب المحتملة لظهور أية رسالة مع الإجراء الملائم:

الرموز والرسائل للكاميرا ووحدة الرادار

فيما يلي أمثلة على بعض رسائل الشاشة والرموز بشأن وحدات الرادار والكاميرا التي يمكن أن تظهر في شاشة السائق.

تم حجب جهاز الكشف

في حال عرضت شاشة السائق هذا الرمز مصحوباً بالرسالة **مستشعر زجاج أمامي** بإعاقه المستشعر، انظر دليل المالك، فهذا يعني أنه يتعدّد على الكاميرا والرادار كشف تواجد المركبات الأخرى وراكبي الدراجات والمشاة والحيوانات الكبيرة أمام السيارة. كما يعني ذلك احتمال حدوث انقطاعات في عمل وظائف السيارة المستندة إلى الكاميرا والرادار.



السبب	الإجراء
سطح الزجاج الأمامي الموجود أمام الكاميرا ووحدة الرادار متسخ أو مغطى بالثلج أو الجليد.	قم بتنظيف سطح الزجاج الأمامي الموجود أمام الكاميرا ووحدة الرادار من الأوساخ والثلج والجليد.
الضباب الكثيف والمطر الغزير أو الجليد قد يكونوا السبب في إعاقه إشارات الرادار أو عرض الكاميرا.	لا يتم اتخاذ أي إجراء. لا تعمل الوحدة أحياناً أثناء هطول الأمطار الغزيرة أو تساقط الجليد.
يُحدث الماء أو الجليد الموجود على سطح الطريق دوامة لأعلى ويعيق إشارات الرادار أو عرض الكاميرا.	لا يتم اتخاذ أي إجراء. لا تعمل الوحدة أحياناً على الأسطح التي يكسوها الجليد أو المبتلة بشدة.
ظهرت الأوساخ بين الجزء الداخلي من الزجاج الأمامي والكاميرا ووحدة الرادار.	توجه إلى إحدى الورش لتنظيف الزجاج الأمامي داخل غطاء الوحدة - يُنصح بالتوجه إلى إحدى ورش فولفو المعتمدة.
أضواء السيارات القوية المواجهة لسيارتك	لا يتم اتخاذ أي إجراء. يتم أوتوماتيكياً إعادة ضبط وحدة الكاميرا لتلائم ظروف الإضاءة الأفضل.

كاميرا الركن الخلفية

تحذير

انتبه جيدًا أثناء الرجوع للخلف عند ظهور هذا الرمز، في حالة توصيل مقطورة أو حامل دراجة أو ما شابه وتوصيلها كهربائيًا بالسيارة.

يشير الرمز إلى إيقاف تشغيل مستشعرات مساعد الركن للخلف ويحذر من أي عقبات.



معلومات ذات صلة

- وحدة الكاميرا (ص. ٣٨٧)
- وحدة الرادار (ص. ٣٧٨)
- محدوديات الكاميرا ووحدة الرادار (ص. ٣٨٧)
- موقع دعم Volvo Cars (ص. ٢٠)

الكاميرا المعيبة

إذا كانت شاشة الكاميرا سوداء وتحتوي على هذا الرمز فهذا دليل على أنها لا تعمل.

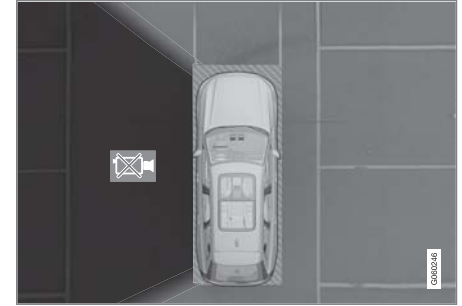

الكاميرا جهة اليسار بالسيارة معطلة.

يظهر قطاع الكاميرا باللون الأسود كذلك في الحالات التالية، ولكن بدون رمز الكاميرا المعيبة.

- باب مفتوح
- باب صندوق أمتعة مفتوح
- مرآة الباب المتراجعة.

التشغيل الكهربائي والشحن

معلومات عامة حول المحرك الكهربائي

Recharge تعمل كسيارة عادية، ولكن وظائف معينة تختلف عن السيارة التي تعمل فقط على البنزين أو الديزل. ويقوم المحرك الكهربائي بتشغيل السيارة على سرعات منخفضة، في حين يقوم محرك البنزين بتشغيلها على سرعات أعلى كما أثناء قيادة أكثر فعالية.

تعرض شاشة السائق بعض المعلومات المميزة التي تخص Recharge - معلومات الشحن ووضع القيادة المحدد والمسافة المتبقية حتى نفاذ البطارية بالإضافة إلى مستوى شحن البطارية الهجين.

يمكن ضبط السيارة على أوضاع قيادة مختلفة أثناء القيادة، كالتشغيل الكهربائي فقط، أو عند الحاجة إلى الطاقة أو استخدام المحرك الكهربائي ومحرك البنزين على حد سواء. تقوم السيارة بحساب دمج قابلية القيادة وتجربة القيادة والتأثير في البيئة واقتصاد الوقود وفقاً لوضع القيادة الذي تم تحديده.

لكي تعمل السيارة على أفضل وجه ممكن، ينبغي أن تكون درجة حرارة التشغيل مناسبة للبطارية الهجين مع أنظمة القيادة الكهربائية المتعلقة بها وأيضاً لمحرك البنزين وأنظمة القيادة الخاصة به. قد تنقص قدرة البطارية بشكل كبير إذا كانت البطارية باردة جداً أو ساخنة جداً. تقوم التهيئة المسبقة بتحضير أنظمة قيادة السيارة ومقصورة الركاب قبل الانطلاق بحيث تقل احتياجات الطاقة والاهتراء خلال الرحلة. يزيد مجال البطارية الهجين.

يتم شحن البطارية الهجينة المشغلة للمحرك الكهربائي بواسطة كابل شحن ولكن يمكن أن يتم شحنها أيضاً من خلال التشبيك الخفيف للفرامل ولفرامل المحرك مع وجود التروس في الوضع B. يمكن شحن البطارية الهجينة أيضاً بواسطة الاحتراق الداخلي في محرك السيارة.

من المهم أن تعرف

نفاذ الطاقة من السيارة

تجدر الإشارة إلى أن الوظائف المهمة مثل الفرامل المואزرة والتوجيه المعزز تكون محدودة الفعالية في حال نفاذ الطاقة في السيارة.

تحذير

لن يتم إشراك الفرملة المعززة إلا في حال كان المحرك الكهربائي أو محرك الاحتراق الداخلي قيد التشغيل.

غير مسموح بقطر السيارة

من غير المسموح بقطر السيارة لأن هذا الأمر سينتفج المحرك الكهربائي.

ضوضاء المحرك الخارجي

تحذير

تذكر أن السيارة لا تصدر أي ضجيج من المحرك عند تشغيلها بواسطة المحرك الكهربائي فقط ولذلك قد يواجه راكبو الدراجات والمشاة والحيوانات صعوبة في ملاحظتها. وهذا ينطبق بشكل خاص على السرعات المنخفضة، في أماكن ركن السيارة مثلاً.

تيار عالي الفولتية

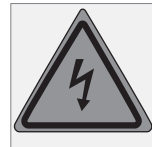

تحذير

توجد مكونات كثيرة بالسيارة تعمل بتيار كهربائي عالي الفولتية وقد يتسبب في إصابات خطيرة في حال حدوث أي تدخل غير صحيح معه. هذه المكونات وكل الكابلات باللون البرتقالي يلزم عدم التعامل معها إلا بواسطة فني مؤهل.

لا تلمس أي شيء غير مشروح بوضوح في دليل المالك.

معلومات ذات صلة

- شحن البطارية الهجينة (ص. ٣٩٥)
- مقياس الهجين (ص. ٨٠)
- أوضاع القيادة (ص. ٤٣٥)
- تشغيل/إيقاف تشغيل التهيئة المسبقة (ص. ٢١٤)
- البطارية الهجينة (ص. ٥٨٩)
- صندوق التروس الأوتوماتيكي (ص. ٤٢٧)
- القطر (ص. ٤٦٥)

الشحن بواسطة وحدة تحكم ثابتة بما يتماشى مع

الوضع ٣

في بعض الأسواق يتم تركيب وحدة التحكم ضمن محطة شحن متصلة بدائرة التيار الأساسي. في هذه الحالة، لن تتوفر وحدة تحكم لكابل الشحن. لذلك، استخدم كابل الشحن في محطة الشحن واتبع التعليمات المعروضة في محطة الشحن.

استعادة الطاقة أثناء الفرملة



إشارة في شاشة السائق أثناء عملية استعادة الطاقة.

يتم تجديد طاقة البطارية أثناء الضغط الخفيف على دواسة الفرامل أو أثناء تفعيل فرملة المحرك.

تتوفر هذه الوظيفة في جميع أوضاع القيادة مع وجود الترس في الوضعية **D** أو **B**.

معلومات ذات صلة

- كابل الشحن (ص. ٣٩٧)
- تيار الشحن (ص. ٣٩٦)

مقبض كابل الشحن ومقبس مُدخل الشحن



مقبض كابل الشحن ومقبس مُدخل الشحن.

تتم الإشارة إلى حالة الشحن بثلاث طرق:

- المؤشرات في وحدة التحكم بكابل الشحن.
- مصباح المؤشر في مقبض مُدخل شحن السيارة.
- الرسم التوضيحي والنص في شاشة السائق.

يتم شحن بطارية ببدء التشغيل أثناء شحن البطارية الهجينة، ويتم إنهاء شحنها فور اكتمال شحن البطارية الهجينة.

إذا انخفضت درجة حرارة البطارية الهجينة عن -١٠°م (١٤°ف) أو ارتفعت عن ٤٠°م (١٠٤°ف) فقد يعني هذا تغيير بعض وظائف السيارة أو عدم توفرها بسبب انخفاض سعة البطاريات الهجينة نتيجة لوقوعها خارج نطاق درجات حرارة التشغيل.

غير مسموح بالتشغيل الكهربائي في حالة ارتفاع درجة حرارة البطارية أو انخفاضها بصورة كبيرة. عند تحديد وضع القيادة PURE، سيبدأ تشغيل محرك الاحتراق.

شحن البطارية الهجينة

إضافة إلى خزان الوقود، كما في السيارة التقليدية، تكون السيارة مزودة ببطارية قابلة لإعادة الشحن يطلق عليها البطارية الهجين من النوع ليثيوم أيون. يتم شحن البطارية الهجينة باستخدام كابل الشحن الموجود في صندوق التخزين في حجرة الحمولة.

ملاحظة

تتصح فولفو بمطابقة كابل الشحن لمواصفات IEC 62196 و IEC 61851 التي تدعم مراقبة درجة الحرارة.

يختلف الوقت المستغرق لشحن البطارية الهجين على حسب تيار الشحن المستخدم.

ملاحظة

تنخفض قدرة البطارية الهجينة بشكل طفيف مع المدة والاستخدام، مما قد يؤدي إلى زيادة استخدام محرك البنزين، وبالتالي زيادة استهلاك الوقود بشكل ضئيل.

تحذير

يجب عدم استبدال البطارية الهجين إلا لدى ورشة - ننصح بورشة فولفو معتمدة.

ملاحظة 	
●	إذا كان الجو شديد الحرارة أو شديد البرودة، فسيتم استخدام بعض التيار الخاص بالشحن بغرض تسخين/ تبريد البطارية الهجين ومقصورة الركاب، مما ينتج عن هذه العملية طول فترة الشحن.
●	يتم تمديد وقت الشحن في حالة اختيار عملية التهيئة المسبقة. يختلف الوقت المطلوب باختلاف درجة الحرارة الخارجية.

مدة الشحن

تختلف مدة الشحن تبعاً للحالة. تنطبق مواعيد الشحن التالية حال عدم تأثير أي من مكيف الهواء أو غيره من المستهلكات في الشحن. إذا طالت عملية الشحن أكثر من اللازم، فيلزم تحري هذا الأمر.

مدة الشحن لتوفير شحن بجهد ٢٣٠ فولت

شدة التيار (أمبير) ^A	زمن الشحن (ساعات)
٦	٨
١٠	٤
١٦	٣

A قد يختلف الحد الأقصى لتيار الشحن على حسب السوق.

المصاهر

عادةً ما تكون مقاييس ٢٣٠ فولت مدرجة في دائرة مصاهر، ومن ثمّ يمكن توفير أدوات إضافية مستهلكة للطاقة (مثل الإضاءة والمكنسة الكهربائية والمثقاب الكهربائي وغيرها) في مصهر واحد.

تيار الشحن

يتم استخدام تيار الشحن من أجل شحن البطارية الهجين بالإضافة إلى التهيئة المسبقة للسيارة. تحدث عملية الشحن أثناء توصيل كابل الشحن بمأخذ دخل شحن السيارة ومقبس ٢٣٠ فولت^٢ (تيار متناوب).
عند تنشيط كابل الشحن، تبيّن شاشة السائق رسالة وتضيء لمبة في مقبس مُدخل شحن السيارة. يتم استخدام تيار الشحن أساساً لشحن البطارية، ولكنه يستخدم كذلك من أجل التهيئة المسبقة للسيارة. أثناء شحن البطارية الهجينة في السيارة، يتم شحن بطارية البادئ في نفس الوقت.

مهم 	
لا تقم أبداً بسحب كابل الشحن من مقبس ٢٣٠ فولت (تيار متردد) أثناء الشحن - فقد ينتج عن ذلك تلف مقبس ٢٣٠ فولت. ابدأ دائماً بإيقاف الشحن قبل نزع كابل الشحن من مقبس دخل الشحن بالسيارة ثم انزع بعد ذلك الطرف المتصل بمقبس ٢٣٠ فولت.	

مهم 	
تأكد من أن مصاهر مقبس الحائط قادر على تحمّل الأمبيرية المحددة لكابل الشحن.	

- فتح غطاء مأخذ مُدخل الشحن وإغلاقه (ص. ٤٠٠)
- بدء شحن البطارية الهجينة (ص. ٤٠١)
- إيقاف شحن البطارية الهجينة (ص. ٤٠٨)
- حالة الشحن في وحدة التحكم بكابل الشحن (ص. ٤٠٤)
- حالة الشحن في مقبس مُدخل شحن السيارة (ص. ٤٠٣)
- حالة الشحن ضمن شاشة السائق في السيارة (ص. ٤٠٦)
- الرموز والرسائل الخاصة بالمرحك الهجين في شاشة السائق (ص. ٤٠٩)
- صندوق التروس الأوتوماتيكي (ص. ٤٢٧)
- تغيير وضع القيادة (ص. ٤٣٩)
- التخزين الطويل للمركبات المزودة بالبطاريات الهجينة (ص. ٤١١)
- الفرملة المنتجة للطاقة* (ص. ٤٢٧)

^٢ قد يختلف الجيد في المآخذ باختلاف البلد والسوق.

تحذير ⚠️

- يحتوي كابل الشحن على قاطع دائرة مدمج. يلزم عدم الشحن إلا بواسطة مقابس مؤرّضة ومعتمدة.
 - يلزم مراقبة الأطفال إذا كانوا بجوار كابل الشحن أثناء توصيله.
 - فولتية مرتفعة في كابل الشحن. التعرض لفولتية مرتفعة قد يؤدي إلى الوفاة أو إلى إصابات شخصية خطيرة.
 - لا تستخدم كابل الشحن في حال لحق به أي شكل من أشكال التلف. يلزم إصلاح كابل الشحن التالف أو المعطل بواسطة ورشة، وينصح بالتعامل مع ورشة فوفلو معتمدة.
 - ينبغي دائماً تمديد كابل الشحن بحيث لا يمكن للسيارة أو لأي شخص العبور فوقه وبشكل لا يسبب التعثر به أو إتلافه بطريقة أخرى ولا يتسبب بأية إصابة جسدية.
 - افصل الشاحن من مقبس الحائط قبل تنظيفه.
 - تجنب توصيل كابل الشحن بمشترك تطويل أو مقبس متعدد المخارج.
 - لا تستخدم أي مهايئ بين كابل الشحن والمقبس الكهربائي.
 - لا تستخدم أي مؤقت خارجي بين كابل الشحن والمقبس الكهربائي.
- راجع أيضاً تعليمات الشركة المصنّعة لمعرفة كيفية استخدام كابل الشحن ومكوناته.

كابل الشحن

يتم استخدام كابل الشحن مع وحدة التحكم لشحن البطارية الهجين للسيارة.



يوجد كابل الشحن في صندوق التخزين تحت فتحة أرضية منطقة الحمولة.

تحذير ⚠️

لا تستخدم سوى كابل الشحن المزود مع سيارتك أو كابل الشحن البديل الذي تتصح به فوفلو.

المواصفات، كابل الشحن

درجة الحرارة المحيطة	٣٢-°م إلى ٥٠°م (-٢٥°م إلى ١٢٢°م)
----------------------	----------------------------------

معلومات ذات صلة

- كابل الشحن (ص. ٣٩٧)
- حالة الشحن في وحدة التحكم بكابل الشحن (ص. ٤٠٤)
- حالة الشحن ضمن شائنة السائق في السيارة (ص. ٤٠٦)
- حالة الشحن في مقبس مُدخل شحن السيارة (ص. ٤٠٣)
- تشغيل/إيقاف تشغيل التهيئة المسبقة (ص. ٢١٤)
- إيقاف شحن البطارية الهجينة (ص. ٤٠٨)

قاطعة عطل أرضي في كابل الشحن

وحدة تحكم بكابل الشحن فيها قاطعة مدمجة للعطل الأرضي تحمي السيارة والمستخدم من الصدمات الكهربائية التي تسببها الأعطال في النظام.

تحذير ⚠️

ينبغي عدم شحن البطارية الهجينة إلا بواسطة مقاييس مصرّح بها ومتصلة بنقطة تأريض بقوة ٢٣٠ فولت (تيار متردد). إذا لم تتمكن من معرفة قدرة المقيس أو دائرة المصاهر فاطلب المساعدة من فني كهربائي معتمد كي يفحصها. يؤدي الشحن بطاقة أكبر من سعة دائرة المصاهر إلى احتمال نشوب حريق أو تلف في دائرة المصاهر.

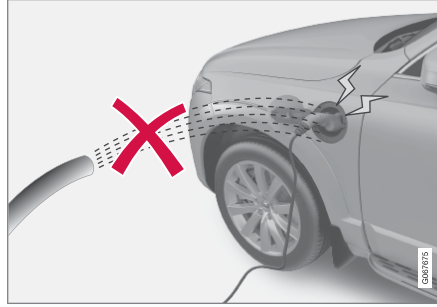

تحذير ⚠️

تساعد أداة حماية كابل الشحن من الجهد الزائد على حماية نظام شحن السيارة، ولكن ذلك لا يضمن عدم حدوث جهد زائد على الإطلاق.

- لا تستخدم أبداً المقاييس الكهربائية التي تظهر عليها علامات التهلك أو التلف. إذ يمكنها أن تتسبب في اندلاع حريق أو الإصابة الجسدية الخطيرة.
- لا تقم أبداً بتوصيل كابل الشحن إلى كابل للتطويل.
- لا ينبغي القيام بصيانة أو استبدال البطارية الهجينة إلا بواسطة فني خدمة مدرّب ومؤهل من Volvo.
- لا تستخدم كابل للشحن غير موصّل به.
- لا ينبغي استخدام مؤقت خارجي بين كابل الشحن والمقيس الكهربائي.
- لا ينبغي استخدام أي مهائبي بين كابل الشحن ومقيس الطاقة.

تحذير ⚠️

يجب عدم تعريض كابل الشحن أو الأجزاء الخاصة به للماء كما ينبغي عدم غمرهم في الماء.

مهم !

تجنب تعريض وحدة التحكم ومقاييسها إلى أشعة الشمس المباشرة. في مثل هذه الحالات تتعرض وظيفة الحماية ضد السخونة المفرطة في المقاييس إلى خطر تقليل شحن البطارية الهجين أو مقاطعته.

معلومات ذات صلة

- حالة الشحن في وحدة التحكم بكابل الشحن (ص. ٤٠٤)
- قاطعة عطل أرضي في كابل الشحن (ص. ٣٩٨)
- مراقبة درجات حرارة كابل الشحن (ص. ٣٩٩)
- شحن البطارية الهجينة (ص. ٣٩٥)

مهم !

لا ينبغي استخدام أكثر من مقيس أو مؤقت خارجي أو مهائبي أو كابل تطويل أو حماية ضد الفولتية الزائدة أو أي جهاز مشابه مع كابل الشحن لأن ذلك سيتسبب في حدوث خطر حريق أو صدمة كهربائية أو غير ذلك.

يمكن فقط استخدام مهائبي بين مقيس ٢٣٠ فولت (تيار متردد) وكابل الشحن، وذلك إذا كان المهائبي معتمداً بما يتوافق مع المعايير IEC 61851 و IEC 62196.

مهم !

لا تقم أبداً بسحب كابل الشحن من مقيس ٢٣٠ فولت (تيار متردد) أثناء الشحن - فقد ينتج عن ذلك تلف مقيس ٢٣٠ فولت. ابدأ دائماً بإيقاف الشحن قبل نزع كابل الشحن من مقيس دخل الشحن بالسيارة ثم انزع بعد ذلك الطرف المتصل بمقيس ٢٣٠ فولت.

مهم !

فم بتنظيف كابل الشحن باستخدام قطعة قماش نظيفة ومبللة بالماء أو بسائل تنظيف مخفّف. لا تستخدم أي مواد كيميائية أو مذيبة.

مراقبة درجات حرارة كابل الشحن

لكي يتم شحن أمن للبطارية الهجين بالسيارة في كل مرة، يتوفر جهاز مراقبة مدمج في وحدة التحكم بكابلات الشحن والمأخذ يعمل على مراقبة درجة الحرارة. تحدثت مراقبة درجة الحرارة في وحدة التحكم والمأخذ.

ملاحظة

تتصح فولفو بمطابقة كابل الشحن لمواصفات IEC 62196 و IEC 61851 التي تدعم مراقبة درجة الحرارة.

المراقبة في وحدة التحكم

تتوقف عملية الشحن إذا ارتفعت درجة حرارة وحدة التحكم بصورة كبيرة. وهذا لحماية الإلكترونيات. قد يحدث هذا الأمر عندما تكون درجة الحرارة الخارجية مرتفعة، على سبيل المثال، و/أو في حال تعرض وحدة التحكم لأشعة الشمس القوية المباشرة.

المراقبة في المأخذ

إذا ارتفعت درجة الحرارة في مصدر الطاقة الذي يتصل به كابل الشحن بصورة كبيرة، فسيتم تقليل تيار الشحن. وإذا وصلت درجة الحرارة إلى مستوى خطير فستتوقف عملية الشحن تماماً.

مهم

إذا كانت وظيفة مراقبة درجة الحرارة قد خفضت مستوى تيار الشحن أوتوماتيكياً عدة مرات وتم قطع عملية الشحن، فيجب التحري عن سبب فرط السخونة وتصحيحه.

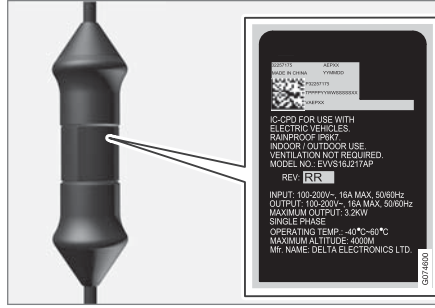

مهم

- تحقق من قدرة المقبس.
- إذا تم تجاوز القدرة الإجمالية، فيجب عندها فصل الأجهزة الإلكترونية الأخرى المتصلة بنفس دائرة المصاهرات.
- لا تقم بتوصيل كابل الشحن في حال كان المقبس تالفاً.

معلومات ذات صلة

- كابل الشحن (ص. ٣٩٧)
- حالة الشحن في وحدة التحكم بكابلات الشحن (ص. ٤٠٤)

مهم

لا يضمن مفتاح فصل الخطأ الأرضي حماية التجهيز الكهربائي/المقبس ٢٣٠ فولت (تيار متردد).

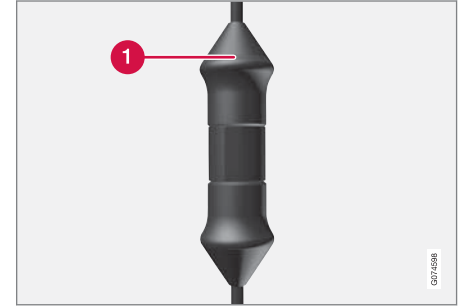

مصباح LED* الخاص بوحدة التحكم.

1 مصباح LED

إذا انطلقت قاطعة العطل الأرضي المدمجة الخاصة بوحدة التحكم، فسوف يضيء مصباح LED يتوهج أحمر مستمر - افحص المقبس ٢٣٠ فولت (تيار متردد).

معلومات ذات صلة ▶▶

- كابل الشحن (ص. ٣٩٧)
- حالة الشحن في وحدة التحكم بكابل الشحن (ص. ٤٠٤)

فتح غطاء مأخذ مُدخل الشحن وإغلاقه

يتم فتح غطاء مأخذ مُدخل الشحن للبطارية الهجينة بطريقة يدوية.

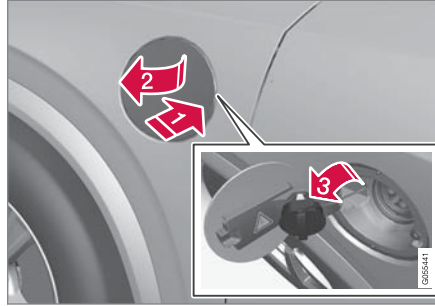

1 اضغط على القسم الخلفي للغطاء وحرر.

2 افتح الغطاء.

3 اسحب غطاء المأخذ الكهربائي لدخُل الشحن وأحكم تثبيته في الحامل داخل الغطاء. احرص على ثني الأربطة المطاطية للغطاء جهة الأسفل لمنع خروج الغطاء من الحامل.

مهم !

ضع غطاء مقبس الإدخال للشحن بطريقة تساعد في تفادي تلف الطلاء (مثلاً، أثناء هبوب رياح عاصفة).

أغلق غطاء مقبس دخل الشحن بالترتيب العكسي.

معلومات ذات صلة

- بدء شحن البطارية الهجينة (ص. ٤٠١)
- إيقاف شحن البطارية الهجينة (ص. ٤٠٨)
- شحن البطارية الهجينة (ص. ٣٩٥)

تحذير ⚠

- يحتوي كابل الشحن على قاطع دائرة مدمج. يلزم عدم الشحن إلا بواسطة مقابس مؤرّضة ومعتمدة.
- يلزم مراقبة الأطفال إذا كانوا بجوار كابل الشحن أثناء توصيله.
- فولتية مرتفعة في كابل الشحن. التعرض لفولتية مرتفعة قد يؤدي إلى الوفاة أو إلى إصابات شخصية خطيرة.
- لا تستخدم كابل الشحن في حال لحق به أي شكل من أشكال التلف. يلزم إصلاح كابل الشحن التالف أو المعطل بواسطة ورشة، وينصح بالتعامل مع ورشة فولفو معتمدة.
- ينبغي دائماً تمديد كابل الشحن بحيث لا يمكن للسيارة أو لأي شخص العبور فوقه وبشكل لا يتسبب التعثر به أو إتلافه بطريقة أخرى ولا يتسبب بأية إصابة جسدية.
- افصل الشاحن من مقبس الحائط قبل تنظيفه.
- تجنب توصيل كابل الشحن بمشترك تطويل أو مقبس متعدد المخارج.
- لا تستخدم أي مهائئ بين كابل الشحن والمقبس الكهربائي.
- لا تستخدم أي موقّت خارجي بين كابل الشحن والمقبس الكهربائي.
- راجع أيضاً تعليمات الشركة المصنّعة لمعرفة كيفية استخدام كابل الشحن ومكوناته.

تحذير ⚠

- ينبغي عدم شحن البطارية الهجينة إلا بالحدّ الأقصى المسموح به لتيار الشحن أو أقل من ذلك وبما يتوافق مع التوصيات المحلية والوطنية السارية المفعول لشحن البطاريات الهجينة من مقابس/مأخذ ٢٣٠ فولت (تيار متردد).
- ينبغي عدم شحن البطارية الهجينة إلا بواسطة مقبس^٥ مصرّح به ومتصل بنقطة تأريض بقوة ٢٣٠ فولت أو من محطة شحن بواسطة كابل شحن غير ثابت (الوضع ٣) يتم تزويده من Volvo.
- يعمل مفتاح فصل الخطأ الأرضي بوحدّة التحكم على حماية السيارة، ولكن قد يظل هناك خطر زيادة تحميل المصادر الأساسية لدائرة طاقة ٢٣٠ فولت.
- تجنب المآخذ المتآكلة أو التالفة لأنها قد تؤدي لحدوث حريق أو تلف و/أو إصابات شخصية حال استخدامها.
- لا تستخدم وصلة تطويل للكابل على الإطلاق.
- لا تستخدم أي مهائئ أو موقّت خارجي على الإطلاق.

بدء شحن البطارية الهجينة

يتم شحن بطارية السيارة الهجينة باستخدام كابل شحن يتم توصيله في السيارة وفي مقبس بقدره ٢٣٠ فولت^٤ (تيار متناوب).

لا تستخدم سوى كابل الشحن المزود مع السيارة أو كابل بديل توصي Volvo باستخدامه.

مهم !

تجنب توصيل كابل الشحن عند احتمال وجود برق أو رعد.

ملاحظة i

تتصح فولفو بمطابقة كابل الشحن لمواصفات IEC 62196 و IEC 61851 التي تدعم مراقبة درجة الحرارة.

^٤ قد يختلف الجهد في المآخذ باختلاف البلاد والسوق.
^٥ أو من خلال مأخذ مماثلة لفولتية مختلفة، على حسب السوق.

٢. يتم تأمين/قفل مقبض الشحن في كابل الشحن ويبدأ الشحن بعد حوالي ٥ ثوان. عند بدء عملية الشحن، يومض مصباح LED في مقبض دخل الشحن باللون الأخضر. تعرض شاشة السائق وقت الشحن المتبقي تقديرياً، وكذلك تعرض تقدم عملية الشحن كما ينبغي.

يمكن مقاطعة شحن البطارية لمدة إذا كانت السيارة غير مقلقة. إذا تم الإبقاء على كابل الشحن في مقبض إدخال الشحن، فستتكرر عملية الشحن بعد حين.

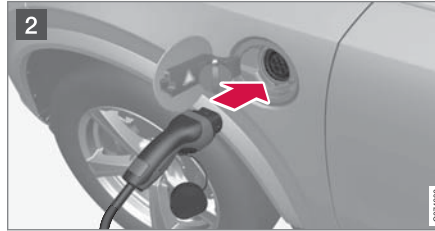

٢. افتح فتحة الشحن ثم فك غطاء مقبض دخل الشحن. أزل الغطاء الواقي لمقبض الشحن ثم اضغط المقبض بالكامل داخل مقبض السيارة.



٣. ثبت غطاء مقبض الشحن في مكانه كما هو موضح.

مهم ! لا تقم أبداً بسحب كابل الشحن من مقبض ٢٣٠ فولت (تيار متردد) أثناء الشحن - فقد ينتج عن ذلك تلف مقبض ٢٣٠ فولت. ابدأ دائماً بإيقاف الشحن قبل نزع كابل الشحن من مقبض دخل الشحن بالسيارة ثم انزع بعد ذلك الطرف المتصل بمقبض ٢٣٠ فولت.

يمكن أن يقع التكتيف الناتج عن نظام تكييف الهواء أسفل السيارة خلال عملية الشحن. وهذا الأمر طبيعي ويحدث بسبب تبريد البطارية الهجينة.

معلومات ذات صلة

- شحن البطارية الهجينة (ص. ٣٩٥)
- فتح غطاء مأخذ مُدخل الشحن وإغلاقه (ص. ٤٠٠)
- حالة الشحن في مقبض مُدخل شحن السيارة (ص. ٤٠٣)
- حالة الشحن ضمن شاشة السائق في السيارة (ص. ٤٠٦)
- حالة الشحن في وحدة التحكم بكابل الشحن (ص. ٤٠٤)
- إيقاف شحن البطارية الهجينة (ص. ٤٠٨)

مهم ! لتجنب إلحاق أضرار بالطلاء، مثلاً في حالة الرياح الشديدة، ضع الغطاء الواقي لمقبض الشحن بحيث لا يلامس السيارة.

مهم ! تحقق من توفر قدرة طاقة مناسبة في المقبض ٢٣٠ فولت (تيار متردد) لشحن السيارات الكهربائية - وفي حال تعدد تأكيد ذلك، ينبغي فحص المقبض بواسطة فني محترف مؤهل.

تجدد الملاحظة إلى أنه يجب إيقاف تشغيل السيارة قبل البدء بالشحن.

أخرج كابل الشحن من صندوق التخزين تحت أرضية منطقة الحمولة.

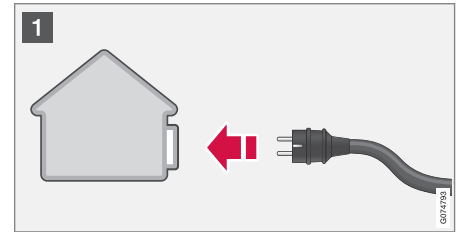

١. قم بتوصيل كابل الشحن بمقبض ٢٣٠ فولت. لا تستخدم مطلقاً سلك تطويل.

المواصفات	وهج LED للمصباح
ظهور خلل.	أحمر
الشحن المجدول	أزرق

A على سبيل المثال، بعد فتح الباب أو إذا كان مقبض كابل الشحن غير مقلد.
B كلما كان الوميض بطيئاً، كلما كانت عملية الشحن أقرب إلى الاكتمال.
C ينطفئ بعد فترة.

معلومات ذات صلة

- شحن البطارية الهجينة (ص. ٣٩٥)
- حالة الشحن ضمن شاشة السائق في السيارة (ص. ٤٠٦)
- حالة الشحن في وحدة التحكم بكابلات الشحن (ص. ٤٠٤)
- إيقاف شحن البطارية الهجينة (ص. ٤٠٨)

حالة الشحن في مقبض مُدخل شحن السيارة
يعرض مقبض مُدخل الشحن حالة الشحن من خلال مصباح LED.

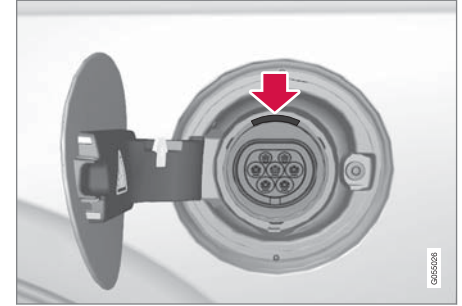

موضع مصباح LED في مأخذ دخل الشحن بالسيارة.

يبين مصباح LED الوضع الحالي أثناء عملية الشحن. إذا لم يضيء مصباح LED، فتتحقق من تثبيت الكابل بإحكام في مقبض الحائط ومقبض السيارة. يتم تنشيط الأضواء البيضاء أو الحمراء أو الصفراء أو الزرقاء عند إضاءة مقصورة الركاب - وتبقى الأضواء نشطة لفترة بعد إيقاف تشغيل إضاءة مقصورة الركاب.

المواصفات	وهج LED للمصباح
ضوء LED	أبيض
وضع الانتظار A - في انتظار بدء الشحن.	أصفر
جاري الشحن B.	وميض أخضر
اكتمل الشحن C	أخضر

حالة الشحن في وحدة التحكم بكابل الشحن

يعرض المؤشر في وحدة التحكم بكابل الشحن حالة الشحن الجاري تنفيذها بالإضافة إلى الحالة بعد الانتهاء من الشحن.



1 مصباح LED

مصباح LED الخاص بوحدة التحكم.

التشغيل الكهربائي والشحن

LED	الحالة	المواصفات	الإجراء الموصى به
إطفاء	الشحن غير ممكن.	لا إمداد طاقة لكابل الشحن.	<p>١. افصل كابل الشحن من المقبس.</p> <p>٢. أعد توصيل كابل الشحن في المقبس أو استخدم مقبساً آخر.</p> <p>٣. إذا استمرت المشكلة - اتصل بقسم الدعم Volvo.</p>
ضوء أبيض	الشحن ممكن.	كابل الشحن جاهز للتوصيل بالسيارة.	<p>إذا كان مصباح LED يضيء باللون الأبيض ولم يكن الشحن ممكناً:</p> <p>١. افصل كابل الشحن من مقبس إدخال الشحن.</p> <p>٢. أعد توصيل كابل الشحن في مقبس إدخال الشحن.</p> <p>٣. إذا لم يومض المؤشر باللون الأبيض في غضون ١٠ ثوان تقريباً - افصل أولاً كابل الشحن من مقبس إدخال الشحن ثم افصل مقبس الطاقة. أعد توصيل كابل الشحن في مقبس إدخال الشحن وأعد توصيل المقبس.</p> <p>٤. إذا استمرت المشكلة - اتصل بقسم الدعم Volvo.</p>
ضوء أبيض وامض	جاري الشحن.	بدأت إلكترونيات السيارة بالشحن جاري الشحن.	انتظر إلى أن يكتمل شحن البطاريات.
إضاءة بالأحمر	الشحن غير ممكن.	عطل مؤقت.	<p>١. افصل كابل الشحن من مقبس إدخال الشحن.</p> <p>٢. انتظر لفترة قصيرة.</p> <p>٣. أعد توصيل كابل الشحن في مقبس إدخال الشحن.</p> <p>٤. إذا استمرت المشكلة - اتصل بقسم الدعم Volvo.</p>
ومضات بالأحمر	الشحن غير ممكن.	عطل خطر.	فُم أولاً بنزع كابل الشحن من مقبس إدخال الشحن ثم من مقبس الطاقة. إذا استمرت المشكلة - اتصل بقسم الدعم Volvo.

معلومات ذات صلة

- شحن البطارية الهجينة (ص. ٣٩٥)
- حالة الشحن في مقبس مُدخل شحن السيارة (ص. ٤٠٣)
- حالة الشحن ضمن شاشة السائق في السيارة (ص. ٤٠٦)

- إيقاف شحن البطارية الهجينة (ص. ٤٠٨)

حالة الشحن ضمن شاشة السائق في السيارة

تعرض شاشة السائق حالة الشحن بالصورة والنص. وتظهر المعلومات طالما كانت شاشة السائق في وضع التشغيل.

المواصفات	رسالة / إشعار	الصورة
يتم مواصلة الشحن ويظهر الوقت المقدر لانتهاء من عملية شحن البطارية بالكامل.	تظهر تم الشحن بالكامل في: [Time] (الوقت) مع رسومات بإضاءة زرقاء نابضة خلال كابل الشحن.	
تم شحن البطارية بالكامل.	يظهر النص انتهاء الشحن. يظهر رسم توضيحي للسيارة مع مؤشر LED في مأخذ دخل الشحن المضيء باللون الأخضر.	
حدث عطل، تحقق من توصيل كابل الشحن بمأخذ دخل الشحن بالسيارة والطرف المتصل بمقبس ٢٣٠ فولت ^A (تيار متناوب).	ويظهر النص خطأ أثناء الشحن. كما يضيء المؤشر LED في مأخذ دخل الشحن باللون الأحمر.	

^A قد يختلف الجهد في المأخذ باختلاف البلد والسوق.

ملاحظة 

سيتم خفت إضاءة شاشة السائق في حال عدم استخدامها لفترة من الوقت. أعد تنشيط الشاشة عن طريق أحد الوسائل التالية:

- ضغط دواسة الفرامل
- فتح أحد الأبواب
- اضبط السيارة في وضع الإشعال I عن طريق تدوير مقبض التشغيل START باتجاه عقارب الساعة ثم تحريره.

معلومات ذات صلة

- شحن البطارية الهجينة (ص. ٣٩٥)
- الرموز والرسائل الخاصة بالمرکز الهجين في شاشة السائق (ص. ٤٠٩)
- حالة الشحن في مقيس مُدخل شحن السيارة (ص. ٤٠٣)
- حالة الشحن في وحدة التحكم بكابل الشحن (ص. ٤٠٤)
- إيقاف شحن البطارية الهجينة (ص. ٤٠٨)

إيقاف شحن البطارية الهجينة

يمكنك إنهاء عملية الشحن عن طريق فتح قفل السيارة وإزالة كابل الشحن من مقبس الإدخال بالسيارة ثم إزالة الطرف الآخر من مقبس ٢٣٠ فولت (تيار متناوب).

مهم !

قبل القيام بفصل كابل الشحن من مقبس دخل شحن السيارة، ينبغي فتح قفل أبواب السيارة باستخدام زر فتح القفل في مفتاح التحكم عن بُعد. وينبغي القيام بذلك بغض النظر إن كان قد سبق فتح قفل أبواب السيارة أم لا. إذا لم يتم فتح قفل أبواب السيارة باستخدام زر فتح القفل، فقد يؤدي ذلك إلى إتلاف كابل الشحن أو إلحاق الضرر بالنظام.

ملاحظة i

احرص دوماً على إلغاء قفل السيارة بحيث تتوقف عملية الشحن قبل نزع مأخذ المقبس ٢٣٠ فولت (تيار متردد). تجدر الإشارة إلى وجوب إزالة طرف كابل الشحن من مقبس الإدخال في السيارة وذلك قبل إزالة الطرف الآخر المتصل بمقبس ٢٣٠ فولت، وذلك لتجنب تلف النظام من جهة ومن جهة أخرى لتجنب توقف عملية الشحن بدون قصد.

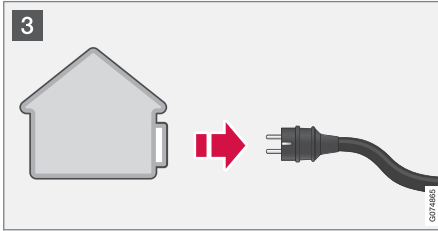

3 قم بنزع الكابل من مقبس ٢٣٠ فولت.

أعد كابل الشحن إلى صندوق التخزين تحت أرضية منطقة الحمولة.

يتم أوتوماتيكياً قفل كابل الشحن

إذا لم يتم نزع كابل الشحن من مقبس دخل الشحن، فسيتم قفله مرة أخرى أوتوماتيكياً بعد مدة قصيرة من فتح القفل وذلك لمضاعفة الشحن والنطاق، بالإضافة إلى تسهيل التهيئة المسبقة قبل الانطلاق بالسيارة. ويمكن نزع كابل الشحن مرة أخرى في حالة فتح قفل السيارة باستخدام مفتاح التحكم عن بُعد. للسيارات المزودة بميزة Passive Entry*، يمكنك القفل وفتح القفل باستخدام المقبس مرة أخرى.

معلومات ذات صلة

- فتح غطاء مأخذ مُدخل الشحن وإغلاقه (ص. ٤٠٠)
- كابل الشحن (ص. ٣٩٧)
- شحن البطارية الهجينة (ص. ٣٩٥)
- بدء شحن البطارية الهجينة (ص. ٤٠١)

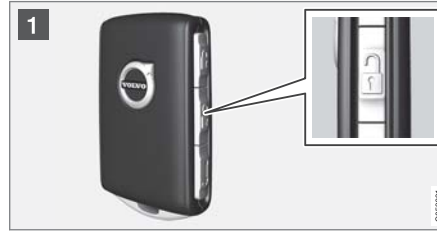

1 قم بإلغاء قفل السيارة باستخدام مفتاح التحكم عن بُعد - انتهت عملية الشحن وتم تحرير/إلغاء قفل مقبس كابل الشحن المقفول.

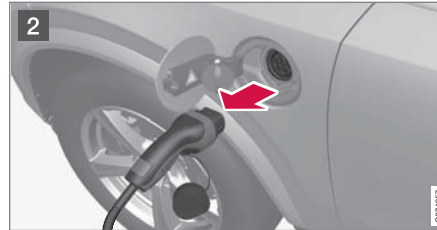



2 فصل الكابل من مأخذ دخل شحن السيارة، وأعد تركيب غطاء مأخذ دخل الشحن ثم أغلق الفتحة.

الرموز والرسائل الخاصة بالمشرك الهجين في شاشة السائق

يمكن أن يظهر عدد من الرموز والرسائل بخصوص Recharge على شاشة السائق. قد تظهر كذلك مع مجموعة من المؤشرات ورموز التحذيرات العامة ثم تنطفئ عند معالجة المشكلة.

الرمز	رسالة / إشعار	المواصفات
	بطارية 12 فولت عطل بالشحن، خدمة عاجلة. توجه إلى الورشة.	عطل بالبطارية الهجين. اتصل بإحدى الورشات A لفحص البطارية بأسرع وقت ممكن.
	بطارية 12 فولت عطل بالشحن توقف بشكل آمن	عطل بالبطارية الهجين. أوقف السيارة بأمان واتصل بورشة إصلاح A لفحص البطارية بأسرع ما يمكن.
	بطارية 12 فولت فشل المصهر يلزم إجراء الخدمة	عطل بالبطارية الهجين. اتصل بإحدى الورشات A لفحص الوظيفة بأسرع وقت ممكن.
	بطارية عالية الجهد سخونة المفرطة توقف بشكل آمن	درجة حرارة البطارية الهجين ترتفع بصورة غير طبيعية. أوقف السيارة وأوقف تشغيل المحرك. انتظر لمدة 5 دقائق على الأقل قبل مواصلة القيادة. اتصل بورشة A أو تفحص من خارج السيارة للتأكد من أن كل شيء طبيعي قبل مواصلة القيادة.
	انخفاض الأداء السرعة القصوى للمركبة محددة	البطارية الهجين لا تحتوي على قدر كاف من الشحن للقيادة بسرعات عالية. اشحن البطارية بأسرع ما يمكن.
	نظام الدفع تصرف متهور على سرعة منخفضة، يمكن القيادة	النظام الهجين لا يعمل كما ينبغي. اتصل بإحدى الورشات A لفحص الوظيفة بأسرع وقت ممكن.

الرمز	رسالة / إشعار	المواصفات
	تعطل نظام Hybrid يلزم إجراء الخدمة	النظام الهجين لا يعمل. اتصل بإحدى الورشات ^أ لفحص الوظيفة بأسرع وقت ممكن.
	كابيل الشحن اسحب قبل التشغيل	تظهر عندما يحاول السائق تشغيل السيارة أثناء توصيل كابيل الشحن بها. افصل كابيل الشحن ثم أغلق فتحة الشحن.

أ يوصى بالرجوع إلى ورشة فولفو معتمدة.

معلومات ذات صلة

- بدء شحن البطارية الهجينة (ص. ٤٠١)
- إيقاف شحن البطارية الهجينة (ص. ٤٠٨)
- شحن البطارية الهجينة (ص. ٣٩٥)
- رموز التحذير والمؤشرات (ص. ٨٧)
- مقياس الهجين (ص. ٨٠)
- مقياس البطارية الهجينة (ص. ٨١)

ملاحظة 

اختر المكان الأكثر برودة للسيارة من أجل تقليل تقادم البطارية خلال فترات التوقف الطويلة. أثناء فصل الصيف ينبغي أن تظل السيارة سواء بالداخل أو بالخارج في الظل، على حسب المكان ذي درجة الحرارة الأقل.

معلومات ذات صلة

- بدء شحن البطارية الهجينة (ص. ٤٠١)
- مقياس البطارية الهجينة (ص. ٨١)
- شحن البطارية الهجينة (ص. ٣٩٥)

التخزين الطويل للمركبات المزودة بالبطاريات الهجينة

لتقليل تدهور مستوى البطارية الهجين أثناء التخزين الطويل (أكثر من شهر واحد) للسيارة، يُنصح بوجود نسبة شحن حوالي ٢٥% كما هو مشار إليه في شاشة السائق. تابع كما يلي:

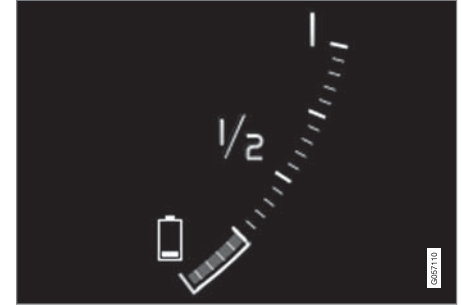

١. إذا كانت حالة الشحن "مرتفع" - فمُ بقيادة السيارة حتى يتبقى ٢٥% تقريباً. إذا انخفض مستوى الشحن - فمُ بشحن البطارية حتى الوصول إلى نسبة ٢٥% تقريباً.
٢. وإذا طالت مدة تخزين السيارة لأكثر من ٦ أشهر أو انخفض مستوى شحن البطارية الهجينة بصورة كبيرة عن ٢٥% - اشحن البطارية حتى نسبة ٢٥% مرة أخرى لتعويض التفريغ الذاتي الذي حدث أثناء مدة التخزين. افحص باستمرار مستوى الشحن في شاشة السائق.

التشغيل والقيادة

بدء تشغيل السيارة

يتم تشغيل السيارة باستخدام مقبض التشغيل في كونسول النفق عندما يتواجد مفتاح التحكم عن بعد في مقصورة الركاب.



مقبض التشغيل في كونسول النفق.

تحذير

قبل البدء:

- اربط حزام الأمان.
- فُهم بضبط المقعد وجلبة القيادة والمرايا.
- تأكد من إمكانية ضغط دواسة الفرامل بالكامل.

ولا يتم استخدام مفتاح التحكم عن بعد بصورة مادية أثناء بدء تشغيل السيارة لأنها مزودة بميزة بدء التشغيل بدون استخدام المفتاح (التشغيل السلبي).

لبدء تشغيل السيارة:

مهم

يتعدًر بدء تشغيل السيارة إذا كان كابل الشحن لا يزال قيد التوصيل. تأكد من نزع كابل الشحن من مقبس مُدخل الشحن قبل بدء تشغيل السيارة.

١. يلزم أن يكون مفتاح التحكم عن بعد داخل السيارة. في السيارات المزودة بميزة "التشغيل السلبي"، يلزم تواجد المفتاح في الجزء الأمامي من مقصورة الركاب. مع خيار قفل/فتح قفل السيارة بدون مفتاح*، يمكن أن يتواجد المفتاح في أي مكان بالسيارة.

٢. اضغط على دواسة الفرامل حتى النهاية. في السيارات المزودة بميزة التغير الآلي للتروس، تحقق من تحديد وضع التروس P أو N. في السيارات المزودة بصندوق تروس يدوي، تحقق من وجود ذراع تغيير التروس على الوضع المحايد أو الضغط على دواسة القابض.

٣. أدر مقبض البدء باتجاه عقارب الساعة ثم حرره. يعود زر التحكم تلقائيًا إلى وضع البداية.

عند بدء تشغيل المحرك، يبقى محرك بادئ التشغيل نشطاً حتى بدء تشغيل المحرك أو حتى انطلاق حماية السخونة الزائدة.

عند بدء التشغيل في ظروف عادية، تُعطى الأولوية لمحرك الدفع الكهربائي - ويبقى محرك البنزين في وضع إيقاف التشغيل. وهذا يعني أنه بعد تدوير قرص البدء باتجاه عقارب الساعة، يبدأ "تشغيل" المحرك الكهربائي وتصبح السيارة جاهزة للقيادة. يتم الإشارة إلى بدء السيارة بانطفاء مصابيح الإشارة في شاشة السائق وإضاءة سمة اللوحة باللون الذي تم ضبطه مسبقاً.

١ إذا كانت السيارة تتحرك، فيمكن إدارة مقبض التشغيل باتجاه عقارب الساعة لبدء تشغيل المحرك.

مع ذلك، توجد حالات يتم فيها بدء تشغيل محرك الديزل بدلاً من المحرك الكهربائي، كأن تكون درجة الحرارة منخفضة جداً مثلاً أو إذا كانت البطارية الهجينة بحاجة إلى شحن.

رسائل الخطأ

إذا ظهرت رسالة لا يوجد مفتاح بمركبة في شاشة السائق عند بدء التشغيل، فضع مفتاح التحكم عن بعد بجانب القارئ الاحتياطي. ثم حاول تشغيل السيارة مرة أخرى.

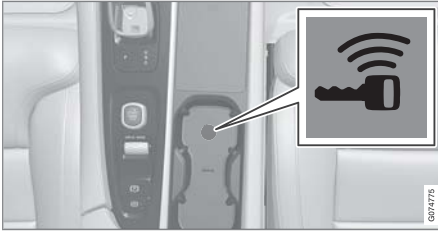

موقع القارئ الاحتياطي في كونسول النفق.

ملاحظة

عندما يتم وضع مفتاح التحكم عن بُعد بالقرب من القارئ الاحتياطي، تأكد من عدم وجود مفاتيح السيارة أو أية أجسام معدنية أو أجهزة الإلكترونيات بالقرب من القارئ الاحتياطي (مثل الهواتف الجوال أو الأجهزة اللوحية أو أجهزة الكمبيوتر المحمولة أو الشواحن). فقد يسبب وجود العديد من مفاتيح السيارة مع بعضها البعض بجانب القارئ الاحتياطي حصول تشويش في موجات تشغيلها.

إيقاف تشغيل السيارة.

يتم إيقاف تشغيل السيارة باستخدام مقبض الإشعال في كونسول النقب.



مقبض التشغيل في كونسول النقب.

لإيقاف تشغيل السيارة:

- أدر مقبض التشغيل باتجاه عقارب الساعة ثم حرره -
يتوقف تشغيل السيارة. يعود زر التحكم تلقائيًا إلى وضع البداية.

إذا كان ناخب التروس في السيارات المزودة بصندوق تروس أوتوماتيكي على الوضع P أو إذا تحركت السيارة:

- أدر القرص باتجاه عقارب الساعة ثم ثبته لحين إيقاف تشغيل السيارة.

معلومات ذات صلة

- بدء تشغيل السيارة (ص. ٤١٤)
- أوضاع الإشعال (ص. ٤١٦)
- ضبط عجلة القيادة (ص. ١٨٦)

معلومات ذات صلة

- إيقاف تشغيل السيارة. (ص. ٤١٥)
- أوضاع الإشعال (ص. ٤١٦)
- ضبط عجلة القيادة (ص. ١٨٦)
- استخدام بدء التشغيل بمساعدة بطارية أخرى (ص. ٥٥٦)
- اختيار وضع الإشعال (ص. ٤١٧)

إذا ظهرت الرسالة تشغيل السيارة فحص النظام، انتظر على شاشة السائق عند التشغيل، انتظر حتى تختفي الرسالة ثم حاول تشغيل السيارة مرة أخرى.

مهم

إذا تعذر بدء تشغيل المحرك بعد ٣ محاولات - انتظر لمدة ٣ دقائق قبل القيام بأية محاولة أخرى. تزيد القدرة على البدء إذا تم السماح للبطارية بالاسترداد.

ملاحظة

لن يمكن تشغيل السيارة في حالة نفاذ شحن البطارية الهجينة.

تحذير

تجنب إزالة مفتاح التحكم عن بعد من السيارة أثناء القيادة.

تحذير

احرص دومًا على اصطحاب مفتاح جهاز التحكم عن بعد معك في كل مرة تغادر فيها السيارة، وتأكد كذلك من وضع النظام الكهربائي للسيارة على وضع الإشعال (I) خاصة عند وجود أطفال صغار في السيارة.

ملاحظة

يمكن أن تكون سرعة التباطؤ أكبر بدرجة ملحوظة مقارنة بالسرعة الطبيعية لأنواع محركات معينة خلال بدء التشغيل على البارد. يتم هذا حتى يتمكن نظام الانبعاثات من الوصول إلى درجة حرارة التشغيل الطبيعية بأسرع وقت ممكن، مما يقلل انبعاثات العادم ويساهم في حماية البيئة.

- استخدام بدء التشغيل بمساعدة بطارية أخرى (ص. ٤٥٦)
- اختيار وضع الإشعال (ص. ٤١٧)

أوضاع الإشعال

يمكن ضبط النظام الكهربائي للسيارة على مستويات/أوضاع مختلفة وبهذه الطريقة تتوفر الوظائف المختلفة. بغية تسهيل استخدام عدد محدود من الوظائف أثناء إيقاف تشغيل المحرّك، يمكن ضبط النظام الكهربائي للسيارة عند ثلاثة مستويات مختلفة - 0 و I و II. وقد تمّ تفصيل هذه المستويات تحت العنوان "وضع الإشعال" في دليل المالك. يعرض الجدول التالي الوظائف المتاحة في كل وضع/مستوى للإشعال:

المستوى	الوظائف
0	<ul style="list-style-type: none"> ● يضبط عداد المسافة الكلية (الأودوميتر) والساعة ومقياس درجة الحرارة^A. ● بالإمكان تعديل وضع المقاعد الكهربائية*. ● يمكن استخدام النوافذ الآلية. ● يبدأ تشغيل شاشة العرض المركزية ويمكن استخدامها^A. ● يمكن استخدام نظام المعلومات والترفيه^A. <p>في هذا الوضع، يتمّ التحكم زمنيّاً بالوظائف ويتمّ إيقاف تشغيلها تلقائياً بعد وقت قصير.</p>
I	<ul style="list-style-type: none"> ● يمكن استخدام السقف البانورامي والنوافذ الكهربائية ومقياس الطاقة ١٢ فولت في مقصورة الركاب وBluetooth ونظام الملاحة والهاتف ومروحة التهوية وماسحات الزجاج الأمامي. ● بالإمكان تعديل وضع المقاعد الكهربائية. ● يمكن استخدام مقاييس الطاقة* ١٢ فولت في حجرة الأمتعة. <p>يقوم استهلاك التيار بشحن البطارية على وضع الإشعال هذا.</p>

- **وضع التشغيل I** - أدر مقبض التشغيل باتجاه عقارب الساعة ثم حرره. يعود زر التحكم تلقائيًا إلى وضع البداية.
- **وضع الإشعال II** - أدر قرص التشغيل باتجاه عقارب الساعة ثم أبقه كذلك لمدة ٥ ثوانٍ تقريباً. ثم حرر المقبض وسيعود تلقائيًا إلى وضع البداية.
- **رجوع إلى وضع الإشعال 0** - للرجوع إلى وضع الإشعال 0 من الوضع I وII - أدر مقبض التشغيل باتجاه عقارب الساعة ثم حرره. يعود زر التحكم تلقائيًا إلى وضع البداية.

معلومات ذات صلة

- بدء تشغيل السيارة (ص. ٤١٤)
- إيقاف تشغيل السيارة. (ص. ٤١٥)
- أوضاع الإشعال (ص. ٤١٦)
- ضبط عجلة القيادة (ص. ١٨٦)
- استخدام بدء التشغيل بمساعدة بطارية أخرى (ص. ٤٥٦)

اختيار وضع الإشعال

يمكن ضبط النظام الكهربائي للسيارة على مستويات/أوضاع مختلفة وبهذه الطريقة تتوفر الوظائف المختلفة.

تحديد وضع الإشعال



مقبض التشغيل في كونسول النفق.

- **وضع الإشعال 0** - لإلغاء قفل السيارة وتخزين مفتاح التحكم عن بُعد داخل السيارة.

ملاحظة ⓘ

للوصول إلى المستوى I أو II بدون بدء تشغيل المحرك - لا تضغط على دواسة الفرامل أو دواسة القابض في السيارات المزودة بصندوق تروس يدوي، في حالة الرغبة في تحديد أوضاع الإشعال هذه.

المستوى	الوظائف
II	<ul style="list-style-type: none"> ● تضيء المصابيح الأمامية. ● وتضيء مصابيح التحذير/المؤشرات لمدة ٥ ثوانٍ. ● يتم تنشيط العديد من الأنظمة الأخرى. مع ذلك، لا يمكن تنشيط التدفئة في وسائد المقعد والنافذة الخلفية إلا بعد بدء تشغيل السيارة. <p>يستهلك وضع الإشعال هذا مقدارًا كبيرًا من تيار البطارية ولذلك يجب تجنبه!</p>

A وكذلك يتم تنشيطها عند فتح الباب.

معلومات ذات صلة

- بدء تشغيل السيارة (ص. ٤١٤)
- ضبط عجلة القيادة (ص. ١٨٦)
- استخدام بدء التشغيل بمساعدة بطارية أخرى (ص. ٤٥٦)
- اختيار وضع الإشعال (ص. ٤١٧)

قفل الكحول*

الغاية من وظيفة قفل الكحول هي منع قيادة السيارة من قبل أفراد متأثرين بالمشروبات الكحولية. قبل إمكان بدء تشغيل المحرك، يجب على السائق إجراء اختبار تنفس يتحقق من عدم وجوده تحت تأثير الكحول. تجري معايرة قفل الكحول وفقاً لقيمة الحد المعمول بها في كل سوق لقيادة السيارة قانونياً.

السيارة مزودة بواجهة للتوصيل الكهربائي للطرز المختلفة وجهات التصنيع المختلفة لقفل الكحول الذي توصي به فولفو. وتعمل الواجهة على تسهيل توصيل قفل الكحول، كما توفر خيار العمل المدمج بما في ذلك الرسائل المرتبطة بقفل الكحول وعرضها في الشاشة الرئيسية بالسيارة. للمعلومات حول طراز محدد من قفل الكحول، راجع دليل المالك الذي توفره الشركة المصنعة له.

تحذير

قفل الكحول عبارة عن وسيلة مساعدة ولا يعفي السائق من مسؤوليته. إن المسؤولية تقع على السائق في أن يبقى غير خاضع لتأثير المشروبات الكحولية وأن يقود السيارة بأمان.

معلومات ذات صلة

- تجاوز قفل الكحول* (ص. ٤١٨)
- قبل تشغيل المحرك مع وجود قفل الكحول* (ص. ٤١٨)
- بدء تشغيل السيارة (ص. ٤١٤)
- أوضاع الإشعال (ص. ٤١٦)

تجاوز قفل الكحول*

في حال حدث وضع طارئ، أو إذا كان قفل الكحول معطلاً، من الممكن تجاوز قفل الكحول من أجل قيادة السيارة. للتعطيل من خلال قفل الكحول، راجع دليل الموزد.

معلومات ذات صلة

- قفل الكحول* (ص. ٤١٨)
- قبل تشغيل المحرك مع وجود قفل الكحول* (ص. ٤١٨)
- بدء تشغيل السيارة (ص. ٤١٤)
- أوضاع الإشعال (ص. ٤١٦)

قبل تشغيل المحرك مع وجود قفل الكحول*

يجري تفعيل قفل الكحول أوتوماتيكياً ويكون بعد ذلك جاهزاً للاستعمال عند فتح السيارة.

تذكر

من أجل الحصول على الوظيفة الصحيحة وعلى نتيجة قياس دقيقة ما أمكن:

- تجنب تناول الطعام أو الشراب لمدة ٥ دقائق تقريباً قبل اختبار التنفس.
- تجنب الإفراط بغسل الزجاج الأمامي - لأن الكحول الموجود في سائل الغسل قد تسبب نتيجة قياس غير صحيحة.

ملاحظة

بعد إتمام فترة من القيادة يمكن إعادة تشغيل المحرك خلال ٣٠ دقيقة بدون إجراء اختبار تنفس جديد.

معلومات ذات صلة

- تجاوز قفل الكحول* (ص. ٤١٨)
- قفل الكحول* (ص. ٤١٨)
- بدء تشغيل السيارة (ص. ٤١٤)
- أوضاع الإشعال (ص. ٤١٦)

الفرملة الخفيفة تشحن البطارية الهجينة

يتم استخدام فرملة المحرك الخاصة بالمحرك الكهربائي أثناء الفرملة الخفيفة. وتتحول الطاقة الحركية للسيارة إلى طاقة كهربائية تُستخدم لشحن البطارية الهجينة. تتم الإشارة إلى شحن البطارية مع تشغيل فرملة المحرك الكهربائي في شاشة السائق.



تشير شاشة السائق إلى عملية الشحن أثناء فرملة المحرك الكهربائي.

تنشط هذه الوظيفة في نطاق السرعة ١٥٠ - ٥ كم/سا (٩٣-٣٠ ميل في الساعة). أثناء الفرملة الأكثر شدة، وكذلك عند تجاوز فاصل السرعة، يتم تكميل الفرامل بواسطة نظام فرامل هيدروليكي. تعرض شاشة السائق هذا الأمر عن طريق نزول المؤشر إلى المنطقة الحمراء.

فرامل القدم

فرامل القدم هي جزء من نظام الفرامل. السيارة مجهزة بدائرتين للفرامل. في حال تعرّضت دائرة الفرامل للضرر، فقد تتخفف دواسة الفرامل بشكل أكبر. وسيطلب الأمر لذلك ضغطاً أكبر على الدواسة لتحقيق تأثير الفرملة العادي.

تحذير

لن يتم إشراك الفرملة المعززة إلا في حال كان المحرك الكهربائي أو محرك الاحتراق الداخلي قيد التشغيل.

إذا تم استخدام فرامل القدم عند إيقاف تشغيل السيارة، فيجب الضغط على دواسة الفرامل بنسبة تتخطى المستوى العادي لها وباستخدام ضغط أكبر بغية فرملة السيارة.

عند القيادة على التلال أو مع حمولة ثقيلة، يمكن تخفيف الضغط عن الفرامل باستخدام الفرملة بواسطة المحرك في وضع تغيير التروس B.

استخدم وضع القيادة Off Road لزيادة فرملة المحرك أثناء القيادة على مرتفع منحدر بسرعات منخفضة.

نظام منع قفل الفرامل

السيارة مزودة بفرامل مانعة للقفول، (ABS)، وهي تمنع قفل العجلات أثناء الفرملة مما يتيح قدرة أكبر على التحكم في توجيه السيارة. ربما تشعر بوجود اهتزاز في دواسة الفرامل عند تشغيل هذا النظام وهذا أمر طبيعي لا يدعو للقلق.

يتم إجراء اختبار قصير لنظام ABS تلقائياً بعد بدء تشغيل السيارة عند تحرير السائق لدواسة الفرامل. قد يتم إجراء اختبار آخر أوتوماتيكي على النظام في السرعات المنخفضة. يمكن التيقن من إجراء هذا الاختبار عبر الشعور بنبضات في دواسة الفرامل.

وظائف الفرملة

يتم استخدام فرامل السيارة لتقليل السرعة أو لمنع التحرك غير المقصود للسيارة.

بالإضافة إلى فرامل القدم وفرامل الركن، فالسيارة مزودة بوظائف متعددة تلقائية للمساعدة في الفرملة. ومن شأن هذه الوظائف مساعدة السائق على تقليل الحاجة إلى الاحتفاظ بقدمه على دواسة الفرامل عند إشارة مرورية أو عند بدء تشغيل السيارة على منحدر أو أثناء القيادة على طرق منحدر.

وظائف الفرملة التلقائية التالية تتوفر بالسيارة على حسب تجهيزها:

- الفرملة التلقائية أثناء التوقف (Auto Hold)
- مساعد البدء على التل (Hill Start Assist)
- الفرملة التلقائية بعد حادث تصادم
- City Safety
- التحكم في النزول من المرتفعات (Hill Descent Control)

معلومات ذات صلة

- فرامل القدم (ص. ٤١٩)
- فرامل الوقوف (ص. ٤٢٢)
- الفرملة التلقائية أثناء الوقوف (ص. ٤٢٥)
- الفرملة التلقائية بعد حادث تصادم (ص. ٤٢٦)
- المساعدة عند بدء التشغيل على مرتفع (ص. ٤٣٦)
- City Safety™ (ص. ٣٢٦)
- التحكم في النزول من المرتفعات (ص. ٤٤٥)

الرموز في شاشة السائق

الرمز	الموصافات
	تحقق من مستوى سائل الفرامل. إذا كان المستوى منخفضاً، أضف سائل الفرامل وابتحث عن سبب نقص السائل.
	عطل في مستشعر الدواسة.
	وهج مستمر لمدة ثانيتين عند تشغيل المحرك: الفحص التلقائي للوظائف. وهج مستمر لأكثر من ثانيتين: عطل في نظام ABS. نظام الفرامل العادي في السيارة لا يزال يعمل ولكن بدون وظيفة ABS.
	إذا ظهرت الرسالة دواسة الفرامل تغير الخصائص يلزم إجراء الخدمة، فهذا دليل على إلغاء تعشيق نظام "الفرملة بالسلك". يجب الضغط على دواسة الفرامل بنسبة تتخطى المستوى العادي لها وباستخدام ضغط أكبر بغية فرملة السيارة.

تحذير

إذا أضاء مصباح التحذير لكل من عطل الفرامل وعطل ABS في وقت واحد فهذا دليل على حدوث عطل في نظام الفرامل.

- إذا كان مستوى السائل في خزان سائل الفرامل طبيعياً عند هذه المرحلة، فعليك القيادة بحذر إلى أقرب ورشة وفحص نظام الفرامل - ويوصى بورشة فولفو معتمدة.
- إذا انخفض مستوى سائل الفرامل عن مستوى MIN في خزان سائل الفرامل، فتجنب القيادة مرة أخرى قبل إكمال سائل الفرامل. يجب التحقق فس سبب فقد سائل الفرامل.

معلومات ذات صلة

- مكبر قوة الفرملة (ص. ٤٢٠)
- الفرملة التلقائية أثناء الوقوف (ص. ٤٢٥)
- المساعدة عند بدء التشغيل على مرتفع (ص. ٤٢٦)
- الفرملة على الطرق المبتلة (ص. ٤٢١)
- الفرملة على الطرق المعبّدة بالحصى (ص. ٤٢١)
- صيانة نظام الفرامل (ص. ٤٢١)
- مصابيح الفرامل (ص. ١٤٨)

مكبر قوة الفرملة

يساهم نظام المساعدة في الفرملة، (BAS)، على زيادة قوة الفرملة أثناء القيام بعملية الفرملة، وبالتالي فهو يتيح أيضاً التقليل من المسافة اللازمة للتوقف.

يكتشف النظام أسلوب فرملة السائق لزيادة قوة الفرامل عند الضرورة. يمكن تكبير قوة الفرامل حتى المستوى الذي يعمل على تشغيل نظام ABS.

معلومات ذات صلة

- فرامل القدم (ص. ٤١٩)

صيانة نظام الفرامل

تحقق بانتظام من مكونات نظام الفرامل للكشف عن أي تهالك فيها. للحفاظ على أعلى مستويات السلامة والموثوقية التي توفرها سيارتك، ينبغي اتباع فترات خدمات فولفو الموصوفة في كتيب الخدمة والضمان. بعد استبدال بطانات الفرامل الجديدة والمستبدلة وكذلك أقراص الفرامل، لا يتم تكيف تأثير الفرامل إلا بعد "تطبيعها" وذلك بالقيادة لبضع مئات من الكيلومترات (الأميال). يمكنك تعويض ضعف الفرملة بالضغط بقوة أكبر على دواسة الفرامل. تتصح فولفو بعدم استخدام أي بطانات فرامل بخلاف المعتمدة من فولفو.

مهم

يجب التحقق من تآكل مكونات نظام الكبح بانتظام. اتصل بالورشة للحصول على معلومات عن الإجراء أو كلف إحدى الورش بإجراء الفحص، ويُوصى بالتعامل مع ورشة فولفو معتمدة.

معلومات ذات صلة

- فرامل القدم (ص. ٤١٩)

الفرملة على الطرق المعبّدة بالحصى

عند القيادة على الطرق المملحة، قد تتكون طبقة ملح على أقراص الفرامل والبطانة.

قد يؤدي هذا الأمر إلى إطالة المسافة اللازمة لتوقف السيارة. ويلزم الحفاظ على مسافة كبيرة للأمان بينك وبين السيارة التي أمامك. إضافةً إلى ذلك، تحقق مما يلي:

- الفرملة بين الحين والآخر لإزالة أي طبقة ملح. ضمان عدم تعريض أي أحد على الطريق للخطر أثناء الفرملة.
- اضغط دواسة الفرامل بحرص بعد الانتهاء من القيادة وقبل الانطلاق في رحلتك التالية.

معلومات ذات صلة

- فرامل القدم (ص. ٤١٩)
- الفرملة على الطرق المبتلة (ص. ٤٢١)

الفرملة على الطرق المبتلة

عند القيادة لمدة طويلة في المطر الكثيف بدون استخدام الفرملة، قد يتأخر تأثير الفرملة عند الاستخدام الأول للفرامل.

قد يحدث هذا الأمر كذلك بعد غسل السيارة في المغسلة. في هذه الحالة يلزم الضغط على دواسة الفرامل بحزم أكثر من المعتاد. وكذلك يجب توفير مسافة كبيرة بينك وبين السيارات التي أمامك.

استخدم الفرامل بحزم بعد القيادة في الطرق المبتلة أو غسل السيارة. تؤدي هذه العملية إلى تدفئة أقراص الفرامل مما يتيح إمكانية جفافها بسرعة ويعمل على حمايتها من التآكل. يلزم مراعاة الحالة المرورية أثناء الفرملة.

معلومات ذات صلة

- فرامل القدم (ص. ٤١٩)
- الفرملة على الطرق المعبّدة بالحصى (ص. ٤٢١)

فرامل الوقوف

تحول فرامل الركن دون تدرج السيارة من وضع الوقوف وذلك عن طريق الفقل/الإعاقه الحركية لعجلتين.



يوجد عنصر التحكم في فرامل الركن في كونسول النفق بين المقعدين.

قد تصدر ضوضاء ضعيفة من المحرك الكهربائي عند تشغيل فرامل الركن الكهربائية. ومن الممكن أن تصدر الضوضاء أثناء الفحص الأوتوماتيكي لوظيفة فرامل الركن.

إذا تم تشغيل فرامل الركن والسيارة متوقفة، فإنها تعمل على العجلات الخلفية فقط. وإذا تم تشغيلها أثناء سير السيارة، يمكن استخدام فرامل القدم العادية، أي إن الفرامل تعمل على جميع العجلات الأربع. تنتقل وظيفة الفرملة إلى العجلات الخلفية عندما تصبح السيارة في حالة توقف تقريباً.

معلومات ذات صلة

- تشغيل وإلغاء تنشيط فرامل الانتظار (ص. ٤٢٢)
- الوقوف فوق مرتفع (ص. ٤٢٤)
- عند وجود عطل بفرامل الركن (ص. ٤٢٤)
- الفرملة التلقائية أثناء الوقوف (ص. ٤٢٥)

تنشيط وإلغاء تنشيط فرامل الانتظار

استخدم فرامل الركن لمنع السيارة من التدرج أثناء التوقف.

تنشيط فرامل الوقوف



- عند إيقاف تشغيل السيارة وتفعيل إعداد "التنشيط التلقائي لفرامل الانتظار" في شاشة العرض المركزية.
- عند تحديد موضع الترس P على منحدر نازل.
- إذا كانت وظيفة الفرملة التلقائية أثناء الوقوف (Auto hold) نشطة و
- بقيت السيارة متوقفة لفترة طويلة (٥ إلى ١٠ دقائق)
- تم إيقاف تشغيل السيارة
- خرج السائق من السيارة.

فرامل الطوارئ

في حالة الطوارئ، يمكن تنشيط فرامل الانتظار عندما تكون السيارة في حالة الحركة وذلك من خلال السحب باستمرار لأداة التحكم. تتعطل وظيفة الفرملة عند تحرير أداة التحكم أو عند الضغط على دواسه التسارع.

ملاحظة

تصدر إشارة صوتية أثناء تنشيط فرامل الطوارئ في السرعات المرتفعة.

١. اسحب عنصر التحكم لأعلى.

< يضيء الرمز في شاشة السائق عند تنشيط فرامل الانتظار.

٢. تحقق من ثبات السيارة.

الرمز في شاشة السائق

المواصفات	الرمز
يضيء الرمز عند تنشيط فرامل الانتظار.	
وميض الرمز يدل على حدوث عطل. اقرأ الرسالة التي تظهر في شاشة السائق.	

التنشيط التلقائي

يتم تنشيط فرامل الانتظار تلقائياً

إعداد التنشيط التلقائي لفرامل الانتظار

يتيح اختيار إمكانية تنشيط فرامل الانتظار تلقائياً عند إيقاف تشغيل السيارة.
لتغيير الإعداد:

١. اضغط على الإعدادات في العرض العلوي بالشاشة المركزية.

٢. اضغط على **My Car** ← فرامل الركن والتعليق لتحديد أو إلغاء تحديد الوظيفة تنشيط أو توماتيكي لفرامل التوقف.

معلومات ذات صلة

- تنشيط وإلغاء تنشيط فرامل الانتظار (ص. ٤٢٢)
- فرامل الوقوف (ص. ٤٢٢)

ملاحظة

كي يتم إلغاء التنشيط بصورة تلقائية، إما يجب أن يكون السائق قد ربط حزام الأمان أو يجب أن يكون باب السائق مغلقاً.

معلومات ذات صلة

- إعداد التنشيط التلقائي لفرامل الانتظار (ص. ٤٢٣)
- عند وجود عطل بفرامل الركن (ص. ٤٢٤)
- فرامل الوقوف (ص. ٤٢٢)
- الوقوف فوق مرتفع (ص. ٤٢٤)

إلغاء تنشيط فرامل الانتظار



إلغاء التنشيط اليدوي

لإلغاء تنشيط فرامل الانتظار، ينبغي أن يكون المحرك قيد التشغيل.

١. اضغط بقوة على دواسة الفرامل.

٢. اضغط زر التحكم لأسفل.

< يتم تحرير فرامل الركن ويختفي الرمز من شاشة السائق.

إلغاء التنشيط التلقائي

١. تشغيل السيارة.

٢. اضغط بقوة على دواسة الفرامل. حدد موضع الترس **D** أو **R** ثم اضغط دواسة الوقود.

< يتم تحرير فرامل الركن ويختفي الرمز من شاشة السائق.

الوقوف فوق مرتفع

استخدم دائماً فرامل الانتظار عند التوقف على منحدر.

تحذير

استخدم دوماً فرامل الركن عند الركن على أسطح مائلة. لا يكفي تشبيق التروس أو صندوق التروس الأوتوماتيكي على الوضع P (ركن) لتثبيت السيارة وعدم تحركها من مكانها في جميع الظروف.

إذا كانت السيارة تواجه صعوداً:

- أدر العجلات بعيداً عن حافة الرصيف.

إذا كانت السيارة تواجه هبوطاً:

- أدر العجلات باتجاه حافة الرصيف.

الحمل الثقيل عند صعود المنحدرات

قد تؤدي الحمولة الثقيلة، مثل المقطورة، إلى دوران السيارة للخلف عند تحرير فرامل الركن تلقائياً أثناء قيادة السيارة على منحدر شديد. تجنب حدوث ذلك من خلال سحب زر التحكم للأعلى أثناء القيادة. حرر عنصر التحكم عند حصول المحرك على قدرة السحب.

معلومات ذات صلة

- تنشيط وإلغاء تنشيط فرامل الانتظار (ص. ٤٢٢)

عند وجود عطل بفرامل الركن

اتصل بورشة Volvo معتمدة إذا لم تتمكن من إلغاء تنشيط أو تنشيط فرامل الانتظار بعد عدة محاولات.

يصدر صوت تحذيري في حالة القيادة مع تشبيق فرامل الركن.

إذا تعين ركن المركبة قبل إصلاح عطل ممكن، فيلزم في هذه الحالة تدوير العجلات كما لو كنت تركن على مرتفع، ويلزم كذلك وضع ذراع اختيار التروس في الوضع P.

جهد كهربائي منخفض بالبطارية

إذا كان جهد البطارية منخفضاً بشكل كبير، لن يكون بالإمكان تحرير فرامل الركن أو تشبيقها. قم بتوصيل البطارية المانحة إذا كان جهد البطارية منخفضاً للغاية.

استبدال بطانات الفرامل

يجب استبدال بطانات الفرامل الخلفية لدى ورشة خدمة تبعاً لتصميم فرامل الركن الكهربائية - ويُصح بالتوجه إلى إحدى ورش فولفو المعتمدة.

الرموز في شاشة السائق

الرمز	المواصفات
	وميض الرمز يدل على حدوث عطل. راجع الرسالة التي تظهر في شاشة السائق.
	خلل بنظام الفرامل. راجع الرسالة التي تظهر في شاشة السائق.
	رسالة المعلومات في شاشة السائق.

معلومات ذات صلة

- تنشيط وإلغاء تنشيط فرامل الانتظار (ص. ٤٢٢)
- الوقوف فوق مرتفع (ص. ٤٢٤)
- البطارية (ص. ٥٨٧)
- برنامج خدمة فولفو (ص. ٥٧٢)

تنشيط وإلغاء تنشيط الفرامل التلقائية عند التوقف التام

يتم تنشيط وظيفة الفرملة التلقائية عند التوقف التام باستخدام الزر الموجود في الكونسول النقي.



– اضغط على الزر الموجود في الكونسول النقي لتنشيط أو إلغاء تنشيط الوظيفة.

< يضيء المؤشر في الزر عند تنشيط الوظيفة. تبقى الوظيفة منشطة حتى بعد أن يتم تشغيل السيارة في المرة القادمة.

الرموز في شاشة السائق

المواصفات	الرمز
يضيء الرمز عندما تستخدم الوظيفة فرامل القدم للحفاظ على السيارة في وضع التوقف.	
يضيء الرمز عندما تستخدم الوظيفة فرامل الركن للحفاظ على السيارة في وضع التوقف.	

معلومات ذات صلة

- تنشيط وإلغاء تنشيط الفرامل التلقائية عند التوقف التام (ص. ٤٢٥)
- فرامل القدم (ص. ٤١٩)
- فرامل الوقوف (ص. ٤٢٢)
- المساعدة عند بدء التشغيل على مرتفع (ص. ٤٢٦)

الفرملة التلقائية أثناء الوقوف

الفرملة التلقائية أثناء الوقوف (Auto hold) تعني أنه بإمكان السائق تحرير دواسة الفرامل مع الحفاظ على تأثير الفرملة عند توقف السيارة في إشارة مرور أو تقاطع.

عند توقف السيارة، يتم تلقائياً تنشيط الفرامل. تستطيع الوظيفة استخدام فرامل القدم أو فرامل الركن للاحتفاظ بالسيارة في وضع الثبات كما تعمل هذه الوظيفة على كل المنحدرات. يتم تحرير الفرامل تلقائياً عند الانطلاق إذا قام السائق بربط حزام الأمان و/أو عند إغلاق باب السائق.

ملاحظة

عند الفرملة بهدف التوقف الكلي على أحد المنحدرات صعوداً أو نزولاً، ينبغي الضغط على دواسة الفرامل بشكل أشد بقليل من العادة قبل تحريرها وذلك لضمان ثبات السيارة في مكانها.

يتم تنشيط فرامل الانتظار إذا

- تم إيقاف تشغيل السيارة
- تم فتح باب السائق
- نزع السائق حزام الأمان
- بقيت السيارة متوقفة لفترة طويلة (٥ إلى ١٠ دقائق).

▶▶ ينطبق عند الإيقاف



إذا كانت الوظيفة نشطة وتعمل على تثبيت حركة السيارة بواسطة فرامل القدم (بضوء الرمز A في شاشة السائق)، ينبغي عندها الضغط على دواسرة الفرامل في الوقت نفسه الذي يتم فيه الضغط على الزرّ لإلغاء التنشيط.

- تظل الوظيفة غير نشطة حتى يتم إعادة تنشيطها مرة أخرى.
- وعند تعطل الوظيفة، تظل وظيفة مساعد البدء على التل (HSA) نشطة لمنع السيارة من التدرج للخلف عند التشغيل على منحدر مرتفع.

معلومات ذات صلة

- الفرملة التلقائية أثناء الوقوف (ص. ٤٢٥)

المساعدة عند بدء التشغيل على مرتفع

مساعد البدء على التل، (HSA) يحول دون رجوع السيارة إلى الوراء عند بدء التشغيل على منحدر مائل. عند بدء التشغيل والتحرك للأسفل على منحدر، فهي تحول دون تدرج السيارة للأمام.

وتعني هذه الوظيفة أن ضغط الدواسرة في نظام الفرامل يبقى لعدة ثوانٍ ريثما يحرك السائق قدمه من دواسرة الفرامل إلى دواسرة السرعة.

يظهر تأثير الفرملة المؤقتة بعد مرور عدة ثوانٍ أو عندما ينطلق السائق بالمركبة.

يتم تنشيط مساعد البدء على التل عند التوقف على منحدر حاد. تبقى الوظيفة متوفرة حتى عندما يكون قد تم إلغاء تنشيط وظيفة الفرملة التلقائية أثناء الوقوف (Auto hold).

معلومات ذات صلة

- الفرملة التلقائية أثناء الوقوف (ص. ٤٢٥)
- فرامل القدم (ص. ٤١٩)

الفرملة التلقائية بعد حادث تصادم

سيتم استخدام فرامل السيارة تلقائيًا في حادث تصادم يتم فيه الوصول إلى مستوى تفعيل آلية شد حزام الأمان الذي يستخدم لمرة واحدة أو الوسائد الهوائية، أو إذا تم الكشف عن تصادم مع حيوان كبير. وتمنع هذه وظيفة أو تقلل من تأثيرات أي اصطدام لاحق.

بعد وقوع حادث خطير يوجد خطر عدم إمكانية التحكم في السيارة وتوجيهها. ولتجنب أو لتقليل تأثير أي تصادم آخر إما مع السيارة أو مع الأشياء الموجودة في مسارها، يتم تنشيط نظام الفرامل التلقائية ويعمل على فرملة السيارة بوسيلة آمنة.

يتم تنشيط مصابيح الفرامل ومصابيح التحذير من الخطر أثناء الفرملة. عندما تتوقف السيارة تواصل مصابيح التحذير من الخطر الوميض ويتم تشعيق فرامل الركن.

إذا لم يكن من المناسب استخدام الفرملة، بسبب احتمال الاصطدام من الخلف مع السيارة التي وراء سيارتك على سبيل المثال، فمن الممكن تجاوز هذا الإجراء عن طريق ضغط السائق على دواسرة التراجع.

تفترض الوظيفة أن نظام الفرامل لم يتعرض لأي أعطال بعد الحادث.

معلومات ذات صلة

- Rear Collision Warning * (ص. ٣٤٤)
- BLIS * (ص. ٣٤٥)
- وظائف الفرملة (ص. ٤١٩)

صندوق التروس الأوتوماتيكي

يتم تحديد التروس تلقائيًا بحيث يمكنك القيادة بأكثر قدر ممكن من الكفاءة في استهلاك الطاقة. يحتوي كذلك صندوق التروس على وضع للتغيير اليدوي للتروس.

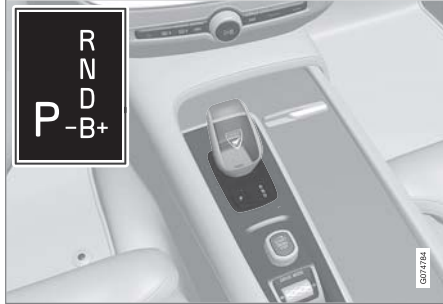

نظرة عامة على ذراع تغيير التروس ونمط تغيير التروس في شاشة السائق.

تعرض شاشة السائق وضع الترس المحدد:

P أو **R** أو **N** أو **D** أو **B**.

معلومات ذات صلة

- تغيير التروس في حالة صندوق التروس الأوتوماتيكي (ص. ٤٢٨)
- تغيير الترس بواسطة المحرك في عجلة القيادة* (ص. ٤٣٠)
- مانع ذراع اختيار التروس (ص. ٤٣١)
- وظيفة التسارع المفاجئ (ص. ٤٣١)
- الوظيفة Launch* (ص. ٤٣٢)

صندوق التروس

صندوق التروس هو جزء من خط الإدارة (نقل الطاقة) بين المحرك والعجلات القائدة. وظيفة صندوق التروس هي تغيير معدل التروس على حسب متطلبات السرعة والقوة. السيارة مزودة بصندوق تروس أوتوماتيكي بسرعات ثمانية، ومحرك كهربائي للقيادة بالعجلات الخلفية. يعني عدد مرات تغيير التروس إمكانية استخدام عزم المحرك ونطاق القوة بصورة أكثر فاعلية.

اثنان من التروس يعتبران من التروس ذات السرعة الزائدة والتي توفر الوقود عند القيادة بسرعة محرك ثابتة. باستخدام كل من ذراع اختيار التروس ومحريك عجلة القيادة، من الممكن التغيير للأعلى أو للأسفل يدويًا. تعرض شاشة السائق وضع الترس المحدد.

معلومات ذات صلة

- صندوق التروس الأوتوماتيكي (ص. ٤٢٧)
- مؤشر تغيير التروس (ص. ٤٣٢)

الفرملة المنتجة للطاقة*

أثناء الفرملة، تقوم السيارة باستعادة الطاقة الحركية من أجل التقليل من استهلاك الوقود والانبعاثات. يظهر رمز البطارية على شاشة السائق عندما تقوم السيارة بتوليد الطاقة للبطارية.



تتوفر هذه الوظيفة في جميع أوضاع القيادة مع وجود الترس في الوضعية **D** أو **B**.

تنشيط تجديد طاقة الفرملة

يتم تنشيط وظيفة تجديد طاقة الفرملة عن طريق الضغط الطفيف على دواسة الفرامل أو أثناء تنشيط فرملة المحرك.

تزداد نسبة التجديد أثناء فرملة المحرك عند تحديد الوضع **B** في ناقل الحركة اليدوي.

معلومات ذات صلة

- أوضاع القيادة (ص. ٤٣٥)
- تغيير التروس في حالة صندوق التروس الأوتوماتيكي (ص. ٤٢٨)

- مؤشر تغيير التروس (ص. ٤٣٢)
- الرموز والرسائل لصندوق التروس الأوتوماتيكي (ص. ٤٣٢)

أوضاع التروس

الركن - P



نظرة عامة على ذراع تغيير التروس ووضع الركن "P".

يتم تنشيط وضع الركن بزر P الموجود بالقرب من ذراع اختيار التروس.

يتم إيقاف تشغيل صندوق التروس ميكانيكياً عند تعشيق وضع P.

حدد الوضعية P للركن. يمكن بدء تشغيل السيارة عند الوضعية P. يجب أن تكون السيارة متوقفة عند تحديد وضع P.

للركن - قم بتطبيق فرامل الركن أولاً ثم حدد الوضع P.

تغيير التروس في حالة صندوق التروس الأوتوماتيكي

قم بتغيير وضع التروس بالضغط على ناخب التروس المثبت بنابض إلى الأمام أو إلى الخلف، أو إلى الجوانب للنقل اليدوي.

تغيير التروس

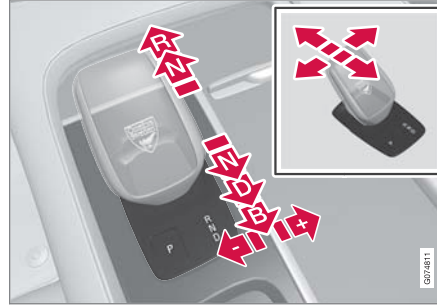

نظرة عامة على ذراع تغيير التروس ووضعيات التروس.

تحذير ⚠

استخدم دوّماً فرامل الركن عند الركن على أسطح مائلة. لا يكفي تعشيق التروس أو صندوق التروس الأوتوماتيكي على الوضع P (ركن) لتثبيت السيارة وعدم تحركها من مكانها في جميع الظروف.

معلومات ذات صلة

- صندوق التروس الأوتوماتيكي (ص. ٤٢٧)
- مانع ذراع اختيار التروس (ص. ٤٣١)
- تغيير الترس بواسطة المحرك في عجلة القيادة* (ص. ٤٣٠)
- وظيفة التسارع المفاجئ (ص. ٤٣١)

يلزم أن تكون السيارة متوقفة عند تغيير الترس من **R** إلى **D**.

الفرملة - B



نظرة عامة على وضعيات الفرملة في شاشة السائق.

في الوضع **B**، من الممكن تغيير التروس يدوياً. ويمكن للسيارة الفرملة بواسطة محركها الكهربائي عند تحرير دواسة التسارع، في حين تكون البطارية الهجينة قيد الشحن أيضاً.

يتم تحديد الوضع **B** بتحريك ناخب التروس إلى الخلف من الوضع **D**.

- اضغط ناخب التروس جهة اليمين حتى "+" (موجب) لزيادة الترس بمعدل ترس واحد ثم حرر الذراع.
- اضغط ناخب التروس جهة اليسار حتى "-" (سالب) لإنقاص الترس بمعدل ترس واحد ثم حرر الذراع.
- اضغط ناخب التروس للخلف للرجوع إلى موضع **D**.

لتجنب الحركات المتقطعة وتوقف المحرك، يقوم صندوق التروس تلقائياً بالنقل إلى ترس أدنى إذا سمح السائق بخفض السرعة إلى مستوى أقل من المستوى المناسب للترس المختار.

ملاحظة

لن تتمكن من قفل السيارة وتهيئة جهاز الإنذار، يجب أن يكون وضع الترس في **P**.

وظائف المساعدة

سيتم تغيير النظام إلى الوضع **P** أوتوماتيكياً:

- إذا تم إيقاف السيارة على الوضع **D** أو **R**.
- إذا فك السائق حزام الأمان وفتح باب السائق أثناء تشغيل السيارة في وضع آخر بخلاف **P**.

لركن السيارة دون ارتداء حزام الأمان وعند فتح الباب - قم بالخروج من موضع **P** بتحديد **R** أو **D** مرة أخرى.

إذا تم إيقاف تشغيل السيارة في وضع **N** ليس هناك تغيير أوتوماتيكي إلى وضع **P**. يتيح هذا الأمر غسل السيارة في محطة للغسيل الأوتوماتيكي.

الرجوع للخلف - R

حدد الوضع **R** للرجوع للخلف. يجب أن تكون السيارة متوقفة عند تحديد وضع **R**.

محايد - N

تحرك السيارة بحرية من الوضعية **N**. يمكن بدء تشغيل السيارة عند الوضعية **N**. استخدم فرامل الركن إذا كانت السيارة متوقفة وذراع اختيار التروس في الوضع **N**.

من أجل التغيير من الوضع **N** إلى وضع ترس آخر، يلزم الضغط على دواسة الفرامل وأن يكون موضع الإشعال على **II**.

وضع القيادة - D

هو وضع القيادة العادي. يجري تغيير التروس نحو الأعلى والأسفل بشكل أوتوماتيكي اعتماداً على مستوى التسارع والسرعة في السيارة.



شاشة السائق عند تغيير التروس باستخدام محركات عجلة القيادة.

إلغاء تنشيط محاريك عجلة القيادة في الوضع D

إلغاء التنشيط يدويًا

- اسحب المحرك الأيمن (+) باتجاه عجلة القيادة مع الاستمرار في هذا الوضع حتى يختفي الرقم في شاشة السائق.

< يعود صندوق التروس إلى الوضع D.

إلغاء التنشيط التلقائي

يتم إلغاء تنشيط محاريك عجلة القيادة بعد وقت قصير إذا لم يتم استخدامها. ويُشار إلى هذا الأمر عن طريق انطفاء الرقم الذي يرمز إلى التروس الحالي. والاستثناء من هذه القاعدة هو أثناء فرملة المحرك - عندها يتم تنشيط المحاريك طالما كانت فرملة المحرك قيد الاستخدام.



شاشة السائق عند تغيير التروس باستخدام محركات عجلة القيادة في وضع صندوق التروس اليدوي.

تنشيط محاريك عجلة القيادة في الوضع D

للمنمن من تغيير التروس بواسطة محاريك عجلة القيادة، يجب تنشيطها:

- اسحب أحد المحركات تجاه عجلة القيادة.
- < يشير الرقم في شاشة السائق إلى التروس الحالي.

تغيير التروس بواسطة المحرك في عجلة القيادة*

يعتبر محرك عجلة القيادة مكملاً لذراع اختيار التروس ويتيح عملية تغيير التروس يدويًا دون الحاجة لرفع يديك عن عجلة القيادة.

تتوفر الوظيفة في الوضع D أو B.



1 - " - " يحدد التروس الأقل التالي.

2 - " + " يحدد التروس الأعلى التالي.

تغيير التروس:

- اسحب أحد المحاريك للخلف - نحو عجلة القيادة - ثم قم بالتحريك.

يحدث تغيير في كل عملية سحب للمحرك بشرط عدم تجاوز سرعة المحرك المدى المسموح به. تعرض شاشة السائق التروس الحالي.

في وضع B يتم تنشيط محاريك عجلة القيادة تلقائيًا.

وظيفة التسارع المفاجئ

يمكن استخدام التسارع المفاجئ للحصول على أقصى تسارع، عند التجاوز مثلاً.

عند الضغط على دواسة الوقود حتى النهاية (أكثر من الوضع الذي يعتبر سرعة زائدة)، يتم على الفور تعشيق ترس أقل سرعة. ويطلق على هذا الأمر تغيير الترس إلى التسارع المفاجئ (Kick-down).

عند تحرير دواسة الوقود من حالة التسارع المفاجئ، يجري تغيير الترس إلى أعلى بشكل أوتوماتيكي.

وظيفة السلامة

لتفادي الدوران المفرط للمحرك، تم تزويد برنامج التحكم بصندوق التروس بألية حماية عند التغيير إلى تروس أدنى.

لا يسمح صندوق التروس بتغيير الترس إلى آخر أدنى منه/ التسارع المفاجئ إذا كان ذلك سيؤدي إلى تزايد السرعة بحيث تؤدي إلى إصابة المحرك بأضرار. لا يحدث شيء إذا كان السائق لا يزال يحاول القيام بمثل هذا التغيير أثناء القيادة بسرعة عالية يبقى الترس الأصلي على ما هو عليه.

في التسارع المفاجئ، يمكن أن تنخفض ذراع النقل بمقدار ترس أو أكثر مرة واحدة، حسب سرعة المحرك. وتنتقل السيارة إلى الترس الأعلى عندما يكون المحرك قد وصل إلى سرعته القصوى من أجل تجنب الضرر بالمحرك.

معلومات ذات صلة

- صندوق التروس الأوتوماتيكي (ص. ٤٢٧)

مانع ذراع اختيار التروس

يعمل مانع ذراع اختيار التروس على الحيلولة دون إجراء تغيير غير مقصود بين أوضاع التروس المختلفة في صندوق التروس الأوتوماتيكي.

مانع ذراع اختيار السرعة الأوتوماتيكي

يحتوي مانع ذراع اختيار التروس الأوتوماتيكي على أنظمة أمان خاصة.

من وضع الركن – P أو الوضع المحايد – N

من أجل نقل ذراع اختيار التروس من الوضع P أو N إلى وضع ترس آخر، ينبغي الضغط على دواسة الفرامل ويجب أن يكون موضع الإشعال على II. في حالة بعض النماذج التجارية لصناديق التروس، يجب أن يكون المحرك قيد التشغيل.

عندما يكون ذراع اختيار السرعة في الوضع المحايد N وقد توقفت السيارة لمدة لا تقل عن ٣ ثوان (بغض النظر عما إذا كان المحرك قيد التشغيل أم لا)، فسيتم قفل ذراع اختيار السرعة.

رسالة في شاشة السائق

في حالة منع ذراع اختيار التروس، ستظهر رسالة على شاشة السائق مثل ذراع التعشيقات اضغط دواسة الفرامل لتنشيط ذراع التعشيقات.

لا يتم منع ذراع اختيار التروس ميكانيكياً.

معلومات ذات صلة

- صندوق التروس الأوتوماتيكي (ص. ٤٢٧)
- تغيير التروس في حالة صندوق التروس الأوتوماتيكي (ص. ٤٢٨)

معلومات ذات صلة

- صندوق التروس الأوتوماتيكي (ص. ٤٢٧)
- تغيير التروس في حالة صندوق التروس الأوتوماتيكي (ص. ٤٢٨)
- مؤشر تغيير التروس (ص. ٤٣٢)

الوظيفة *Launch

يمكن استخدام الوظيفة Launch عندما يكون الحد الأقصى للتسارع مطلوباً وذلك انطلاقاً من وضعية التوقف التام للسيارة. وتتوفر هذه الوظيفة في أوضاع القيادة التالية: Hybrid، Individual و Constant AWD.

تنشيط Launch

تأكد من أن السيارة متوقفة ومن توجيه العجلات بشكل مستقيم نحو الأمام.

1. انقل إلى وضع الترس D.
2. اضغط بالكامل على دواسة الفرامل.
3. ثم اضغط بالكامل على دواسة التسارع.
4. حرّر دواسة الفرامل في غضون ثانيتين.

ملاحظة

إذا تحدرّ تشغيل وظيفة Launch، انتظر بضع دقائق لكي تبرد مجموعة الحركة وتصل إلى درجة حرارة التشغيل قبل إعادة المحاولة.

مهم

تكون مجموعة الحركة عرضة للتدهك عند استخدام وظيفة Launch. بالتالي، ستكون الوظيفة متوفرة فقط لعدد محدود من المرات.

معلومات ذات صلة

- صندوق التروس الأوتوماتيكي (ص. ٤٢٧)

الرموز والرسائل لصندوق التروس الأوتوماتيكي

في حالة حدوث عطل في صندوق التروس، يتم عرض رمز مع رسالة في شاشة السائق.

مهم

لتجنب حدوث تلف في أي مكون من مكونات نظام القيادة، يلزم فحص درجة حرارة عمل صندوق التروس. وفي حال وجود أي خطر بحدوث زيادة مفرطة في درجة الحرارة، سيضيء رمز تحذيري في شاشة السائق كما سيتم عرض رسالة نصية - اتبع التوصيات المذكورة في الرسالة النصية.

الرمز	المواصفات
	طرأ عطل في ناقل الحركة. اقرأ الرسالة التي تظهر في شاشة السائق.
	صندوق التروس ساخن أو حرارته مرتفعة بصورة مفرطة. اقرأ الرسالة التي تظهر في شاشة السائق.
	عطل مؤقت في مجموعة الحركة. اقرأ الرسالة التي تظهر في شاشة السائق.

معلومات ذات صلة

- صندوق التروس الأوتوماتيكي (ص. ٤٢٧)

مؤشر تغيير التروس

يعرض مؤشر تغيير التروس في شاشة السائق الترس الحالي أثناء تغيير التروس يدوياً وعندما يكون من المناسب التغيير إلى الترس التالي لتحقيق استهلاك اقتصادي مثالي للوقود. للقيادة الاقتصادية في وضع تغيير التروس اليدوي، من المهم اختيار الترس الصحيح أثناء القيادة وتغيير التروس في الوقت المناسب.



مؤشر تغيير التروس في شاشة السائق^٥

يظهر مؤشر تغيير التروس في وضع التروس B. يظهر مؤشر تغيير التروس الترس الحالي في شاشة السائق ويشير إلى الانتقال إلى ترس أعلى من خلال وميض علامة زائد.

ملاحظة

يتوفر مؤشر نقل الحركة في السيارات ذات صندوق التروس الأوتوماتيكي وفي عدد من الأسواق فقط.

أنظمة القيادة

تجمع السيارة بين محرك للاحتراق الداخلي يدفع العجلات الأمامية ومحرك كهربائي يدفع العجلات الخلفية.

نظاما القيادة

حسب وضع القيادة الذي يختاره السائق والطاقة الكهربائية المتوفرة، يمكن استخدام نظامي القيادة إما كلاً على حدة أو على التوازي.

ويستمد المحرك الكهربائي طاقته من بطارية هجين مثبتة في كونسول النفق. كما يمكن شحن البطارية الهجين بواسطة مقيس بالحائط أو في محطة شحن خاصة. يمكن لمحرك الاحتراق الداخلي أيضاً أن يشحن البطارية الهجين بواسطة مولد خاص بفولتية عالية.

يمكن لكل من محرك الاحتراق الداخلي والمحرك الكهربائي أن يولد القدرة المحركة إلى العجلات مباشرة. نظام تحكم متقدم يجمع بين خصائص النظامين في القيادة من أجل توفير أفضل قيادة اقتصادية.

الدفع بكافة العجلات

نظام الدفع بجميع العجلات (AWD) يعني قيادة السيارة بدفع عجلاتها الأربع في وقت واحد، الأمر الذي يؤدي إلى تحسين قدرة الجر.

المحرك الكهربائي الذي يدفع العجلات الخلفية يتيح إمكانية القيادة بنظام الدفع بجميع العجلات. تختلف خصائص نظام الدفع بجميع العجلات على حسب وضع القيادة المحدد.

معلومات ذات صلة

- أوضاع القيادة (ص. ٤٣٥)
- التحكم في خفض السرعة (ص. ٤٤٤)
- صندوق التروس (ص. ٤٢٧)

معلومات ذات صلة

- صندوق التروس الأوتوماتيكي (ص. ٤٢٧)

تشغيل وإيقاف محرك الاحتراق

يحدد نظام التحكم المتقدم المدى الذي يتم به قيادة السيارة بواسطة محرك الاحتراق الداخلي أو المحرك الكهربائي أو بواسطتهما معًا على التوازي. أثناء التشغيل الكهربائي، قد تحتاج السيارة في بعض الأحيان إلى تشغيل محرك الاحتراق الداخلي أوتوماتيكيًا بسبب بعض الظروف الخارجية، مثل الانخفاض في درجة الحرارة الخارجية، وهذا أمر طبيعي جداً. بالإضافة إلى ذلك، فإن محرك الاحتراق الداخلي يبدأ العمل دوماً عند وصول البطارية الهجين إلى أقل حالة من الشحن.

إعدادات المناخ في درجات الحرارة المنخفضة

في درجات الحرارة الخارجية المنخفضة، يبدأ عمل محرك الاحتراق الداخلي أوتوماتيكيًا أحيانًا لتحقيق درجة الحرارة المطلوبة في مقصورة الركاب وجودة الهواء. قد يتأثر مقدار وقت تشغيل محرك الاحتراق الداخلي بما يلي

- خفض درجة الحرارة
- تقليل قوة المروحة
- تنشيط وضع القيادة Pure.

التشغيل الكهربائي في حالة انخفاض درجة الحرارة أو ارتفاعها

في درجات الحرارة الخارجية المنخفضة أو المرتفعة، قد يتم تخفيض نطاق السيارة وخرج التشغيل الكهربائي كما سيتأثر عدد مرات تشغيل محرك الاحتراق الداخلي أوتوماتيكيًا.

التحكم في الانبعاثات

لضمان عمل التحكم في الانبعاثات بأكبر قدر ممكن من فعالية الطاقة، يلزم عمل محرك الاحتراق الداخلي لعدة دقائق بعد تشغيله. وتختلف مدة تشغيل محرك الاحتراق الداخلي باختلاف درجة حرارة المحول الحفاز.

معلومات ذات صلة

- معلومات عامة حول المحرك الكهربائي (ص. ٣٩٤)
- تشغيل وإيقاف محرك الاحتراق (ص. ٤٣٤)
- أوضاع القيادة (ص. ٤٣٥)
- صندوق التروس (ص. ٤٢٧)

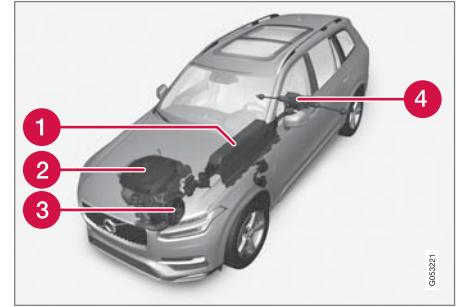

- 1 البطارية الهجين - وظيفة البطارية الهجين هي حفظ الطاقة. وهي تستقبل الطاقة أثناء الشحن من دائرة الطاقة الأساسية وأثناء الفرملة المنتجة للطاقة أو من المولد مرتفع الفولتية. كما توفر الطاقة للتشغيل الكهربائي وللتشغيل المؤقت لمكيف الهواء الذي يعمل بالكهرباء أثناء التهيئة المسبقة لمقصورة الركاب.
- 2 محرك الاحتراق الداخلي - يبدأ تشغيل محرك الاحتراق الداخلي عندما يكون مستوى الطاقة في البطارية الهجين غير كاف لتوفير طاقة المحرك التي يطلبها السائق.
- 3 المولد مرتفع الفولتية - يشحن البطارية الهجين. موتور بادئ لمحرك الاحتراق الداخلي. يمكنه دعم محرك الاحتراق الداخلي بمزيد من الطاقة الكهربائية.
- 4 المحرك الكهربائي - يزود السيارة بالطاقة في وضع التشغيل الكهربائي. عند الضرورة، يقوم بتوفير مزيد من العزم والطاقة أثناء التسارع. ويوفر وظيفة الدفع بجميع العجلات الكهربائية. ويعيد استخدام طاقة الفرملة ويحولها إلى طاقة كهربائية.

تحذير 

لا تترك السيارة في منطقة رديئة التهوية أثناء تنشيط وضع القيادة وإيقاف تشغيل محرك الاحتراق - يحدث التشغيل التلقائي للمحرك في مستويات الطاقة المنخفضة للبطارية الهجين، كما أن غازات العادم قد تتسبب في حدوث إصابات خطيرة للأشخاص والحيوانات.

أوضاع القيادة

تحديد وضع القيادة يؤثر على خصائص قيادة السيارة مما يؤدي إلى تحسين تجربة القيادة وتسهيل القيادة في الظروف الخاصة. باستخدام أوضاع القيادة يمكن الوصول بسرعة إلى الوظائف والإعدادات المتعددة للسيارة التي تلبي مختلف احتياجات القيادة. يتم تكييف كل وضع قيادة لتوفير خصائص القيادة المثالية:

- التوجيه
 - المحرك/صندوق التروس/القيادة بجميع العجلات
 - الفرامل
 - تعليق الهواء* وامتصاص الصدمات
 - شاشة السائق
 - إعدادات المناخ
- حدد وضع القيادة الملانم لظروف القيادة الحالية. تذكر أنه ليس بالإمكان اختيار أي وضع من أوضاع القيادة في جميع الظروف.

أوضاع القيادة القابلة للتحديد

تحذير 

تذكر أن السيارة لا تصدر أي ضجيج من المحرك عند تشغيلها بواسطة المحرك الكهربائي فقط ولذلك قد يواجه راكبو الدراجات والمشاة والحيوانات صعوبة في ملاحظتها. وهذا ينطبق بشكل خاص على السرعات المنخفضة، في أماكن ركن السيارة مثلاً.

معلومات ذات صلة

- أنظمة القيادة (ص. ٤٣٣)
- القيادة الاقتصادية (ص. ٤٤٧)
- مسافة القيادة (ص. ٤٤٨)
- أوضاع القيادة (ص. ٤٣٥)

Hybrid ▶▶

● هذا هو الوضع العادي للسيارة حيث يعمل المحرك الكهربائي ومحرك الاحتراق الداخلي للسيارة معًا.

عند بدء تشغيل السيارة، تكون في وضع Hybrid. ويستخدم نظام التحكم كلاً من المحرك الكهربائي ومحرك الاحتراق الداخلي - إما بصورة فردية أو يستخدمهما معًا على التوازي - ثم يكيّف الاستخدام بخصوص الأداء واستهلاك الوقود والراحة. في السرعات العالية يتم تلقائيًا ضبط الخلوص الأرضي إلى مستوى منخفض لتقليل مقاومة الهواء. القدرة على السير بالمحرك الكهربائي فقط تعتمد على مستوى طاقة البطارية الهجينة والحاجة للتدفئة أو للتبريد في مقصورة الركاب، على سبيل المثال.

في حالة توفر ناتج طاقة مرتفع، فيمكن القيادة اعتماداً على الطاقة الكهربائية وحدها. عند الضغط على دواسة الوقود، يتم تنشيط المحرك الكهربائي فقط لحين الوصول إلى موضع محدد. يبدأ تشغيل محرك الاحتراق الداخلي عند تجاوز هذا الموضع مع كون مستوى الطاقة في البطارية غير كاف لتوفير طاقة المحرك التي يطلبها السائق بواسطة دواسة الوقود.

في المستوى الأدنى للطاقة (البطارية الهجين فارغة تقريبًا) يجب أيضًا المحافظة على مستوى طاقة البطارية، وهذا يؤدي إلى بدء تشغيل محرك الاحتراق الداخلي أحيانًا كثيرة. اشحن البطارية الهجين من مقيس ٢٣٠ فولت تيار متردد باستخدام كابل الشحن أو قم بتنشيط Charge في عرض الوظيفة لتتمكن من استعادة القدرة للتشغيل بالكهرباء وحدها.

تم تصميم وضع القيادة لتحقيق أقل استهلاك للطاقة مع خليط من استخدام المحرك الكهربائي مع محرك الاحتراق الداخلي، دون المخاطرة بتجربة راحة المناخ ومتعة القيادة. عند الحاجة لتسارع أكبر، يتم استخدام طاقة قصوى إضافية من المحرك الكهربائي.

٨ ينطبق مع التعليق الهوائي.

كما تستشعر السيارة كذلك إذا كانت ظروف القيادة تتطلب استخدام وضع الدفع بجميع العجلات، ثم تعمل أوتوماتيكيًا على تعشيقه عند الحاجة. يتوفر وضع الدفع بجميع العجلات والطاقة الإضافية الكهربائية بغض النظر عن حالة شحن البطارية.

المعلومات في شاشة السائق

عند القيادة في الوضع الهجين، تعرض شاشة السائق المقياس الهجين. يشير المؤشر في المقياس الهجين إلى مقدار الطاقة التي يطلبها السائق بواسطة دواسة السرعة. تشير العلامة بين حزام الصواعق والانخفاض إلى مقدار الطاقة المتوفرة.



تعرض شاشة السائق القوة الدافعة للمحرك الكهربائي ومحرك الاحتراق الداخلي.

كما توضح شاشة السائق كذلك توقيت شحن البطارية (إعادة الشحن) أثناء الفرملة الخفيفة.



Pure

● يمكنك قيادة السيارة بواسطة المحرك الكهربائي، لتقليل مستوى استهلاك الطاقة بقدر الإمكان وكذلك تقليل انبعاثات ثاني أكسيد الكربون.

يضع وضع القيادة أولوية القيادة على البطارية الهجينة. هذا يعني، على سبيل المثال أن الخلوص الأرضي أكثر انخفاضًا لتقليل مقاومة الهواء وأنه قد تم تقليل خرج بعض إعدادات المناخ لتوفير أكبر مسافة ممكنة يمكن قطعها باستخدام طاقة المحرك الكهربائي فقط.

لا يكون الوضع Pure متاحًا إلا عندما يكون في البطارية الهجين مستوى عال من الطاقة بشكل كاف. يبدأ محرك الاحتراق الداخلي كذلك في وضع Pure في حالة انخفاض مستوى الطاقة في البطارية بشكل كبير. يبدأ محرك الاحتراق الداخلي كذلك

- إذا تجاوزت السرعة ١٢٥ كم/سا (٧٨ ميل في الساعة)
- إذا طلب السائق قوة دفع أكبر من قوة الدفع التي يمكن أن يقدمها الدفع الكهربائي.
- في حالة وجود محدوديات في النظام/المكونات، مثل درجة حرارة خارجية منخفضة.

ملاحظة ⓘ

قد يبدأ تشغيل محرك الاحتراق الداخلي بشكل مؤقت في بعض حالات القيادة عندما يكون وضع القيادة Pure قيد الاستخدام. والهدف من ذلك هو توفير عزم الدوران المطلوب للعجلات في حالات القيادة التي تتطلب حملاً أعلى، على سبيل المثال عند القيادة مع مقطورة أو صعوداً على منحدر شديد.

مهم

يلزم عدم استخدام وضع القيادة **Off Road** أثناء سحب مقطورة بدون استخدام موصل المقطورة. وإلا، فيوجد خطر تلف الوسائد الهوائية.

Constant AWD

- تحسين ثبات السيارة على الطريق والسحب باستخدام نظام الدفع بجميع العجلات المحسن.

يعمل وضع القيادة على قفل السيارة في وضع الدفع بجميع العجلات. يوفر التوزيع المكثف للعزم بين المحور الأمامي والخلفي قدرة أكبر على الجر والثبات بأمان على الطريق، على سبيل المثال على الطرق الزلقة وعند القيادة مع سحب مقطورة ثقيلة أو أثناء القطر. وضع القيادة **Constant AWD** متوفر دائماً بغض النظر عن حالة شحن البطارية.

كل من محرك الاحتراق الداخلي والمحرك الكهربائي معشقان وذلك لقيادة العجلات الأربع، مما ينتج عنه زيادة في استهلاك الوقود.

في أوضاع القيادة الأخرى بالسيارة، تعمل السيارة أوتوماتيكياً على تهيئة الحاجة للقيادة بنظام الدفع بجميع العجلات للمناسبة مع سطح الطريق، ويمكنها أن تقوم بتعشيق المحرك الكهربائي أو بدء تشغيل محرك الاحتراق الداخلي عند الحاجة.

لا يتوفر وضع القيادة إلا في السرعات المنخفضة والتي تصل إلى ٤٠ كم/سا (٢٥ ميل في الساعة). عند تجاوز هذه السرعة، يتم إلغاء الوضع **Off Road** وتنشيط وضع **Constant AWD** بدلاً منه.

لتمتكن من القيادة بنظام الدفع بجميع العجلات، يعمل كل من محرك الاحتراق الداخلي والمحرك الكهربائي بصورة متواصلة، مما يؤدي إلى ارتفاع في استهلاك الوقود.

في وضع **Off Road**، تحتوي شاشة السائق على بوصلة بين عداد السرعة وعداد سرعة دوران المحرك. يعرض عداد السرعة نطاق محدودية السرعة.

وضع القيادة مكثف لأفضل تحكم في السرعات المنخفضة وفي ظروف الطريق السيئة أو الأراضي الوعرة. ويتم رفع الهيكل^٨، وتقليل استجابة خانق خط الإدارة مع قفل السيارة في وضع الدفع بجميع العجلات. تسهل وظيفة **Hill Descent Control** التحكم في القيادة أثناء النزول من مرتفع.

ملاحظة

وضع القيادة غير مصمم للاستخدام في الطرق العامة.

ملاحظة

إذا تم إيقاف السيارة على الوضع **Off Road** وكان الخلوص الأرض مرتفعاً فسيتم خفض السيارة في المرة التالية التي يتم تشغيلها فيها.

يتم تكييف وضع القيادة لتحقيق أكبر نطاق ممكن بالدفع الكهربائي وخاصة عند السير في المدينة. **Pure** تعني أقل استخدام لمحرك الاحتراق حتى في حالة نفاذ طاقة البطارية الهجين. يتم ضبط المناخ في مقصورة الركاب على وضع مناخ **Eco**، وفي ظروف القيادة الزلقة يمكن السماح بمزيد من انزلاق العجلات قبل تنشيط وضع الدفع بجميع العجلات أوتوماتيكياً.

التحكم في المناخ Eco

في وضع القيادة **Pure**، يتم تنشيط التحكم في المناخ **Eco** تلقائياً في مقصورة الركاب وذلك بغرض التقليل من استهلاك الطاقة.

ملاحظة

عند تنشيط وضع القيادة **Pure**، تتغير عدة معلمات في إعدادات نظام التحكم في المناخ، ويتم تقليل عدة وظائف مستهلكة للطاقة الكهربائية. يمكن إعادة ضبط بعض الإعدادات يدوياً ولكن لا يمكن استعادة الوظائف الكاملة إلا بعد مغادرة وضع القيادة **Pure** أو تهيئة وضع القيادة **Individual** للحصول على وظائف مناخ كاملة.

في حالة وجود صعوبات بسبب تكون الضباب، اضغط الزر لتشغيل مزيل الصقيع بأقصى درجة وسيعمل بكفاءة ووظيفية عادية.

Off Road

- وضع الأولوية لسحب السيارة أثناء القيادة في الطرق الوعرة والسيئة.

يوفر وضع القيادة خلوصاً أرضياً كبيراً^٨ ويكون التوجيه خفيفاً، ويتم تنشيط نظام الدفع بجميع العجلات ووظيفة التحكم في السرعة المنخفضة مع التحكم في النزول من التل (**Hill Descent Control**).

^٨ ينطبق مع التعليق الهوائي.

Power ▶▶

● تصبح خصائص السيارة أكثر رياضيةً وتستجيب بشكل أكبر مع التسارع.

يكيف وضع القيادة الطاقة المجمعة من محرك الاحتراق الداخلي والمحرك الكهربائي بواسطة قيادة السيارة من خلال كلا العجلتين الأمامية والخلفية. تتسم تغيرات التروس بالسرعة والتميز بشكل أكبر، كما تكون الأولوية في تغيير التروس للتروس صاحب السحب الأقوى. تكون استجابة التوجيه أسرع وامتصاص الصدمات أقوى وينخفض الخلوص الأرضي^٨ لتحقيق استقرار أكثر من الهيكل على الطريق وذلك لتجنب التدرج في الزوايا.

كل من محرك الاحتراق الداخلي والمحرك الكهربائي معشقان وذلك لقيادة العجلات الأربع، مما ينتج عنه زيادة في استهلاك الوقود.

يتم تكيف وضع القيادة لتوفير أقصى قدر من الأداء والاستجابة عند التسارع. يتم تغيير استجابة دواسة السرعة لمحرك الاحتراق الداخلي ونمط تغيير التروس ونظام ضغط المعزز. كما تكون إعدادات الشاسيه واستجابة التوجيه والفرملة في أفضل حالة ممكنة. وضع القيادة Power متوفر دائمًا بغض النظر عن حالة شحن البطارية.

يتوفر وضع Power أيضًا في إصدار Polestar Engineered.*

Individual

● تهيئة وضع القيادة وفقًا للتفضيلات الشخصية.

حدد وضع القيادة الذي ترغب في البداية به، ثم اضبط الإعدادات وفقًا لسمات قيادتك. يتم حفظ هذه الإعدادات في ملف تعريف شخصي خاص بالسائق.

لا يتوفر وضع القيادة الفردي إلا بعد تنشيطه في الشاشة المركزية.

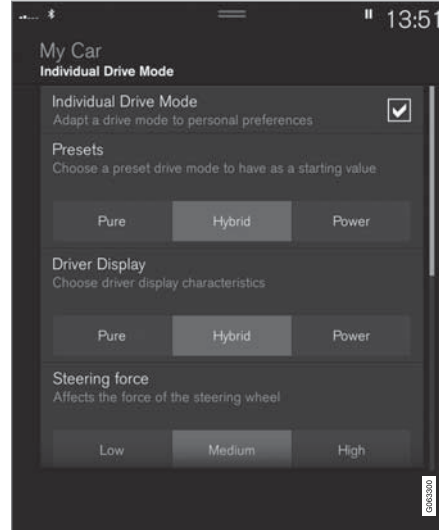

عرض إعدادات^٩ لوضع قيادة واحد.

١. اضغط الإعدادات في العرض العلوي.

٢. اضغط على My Car ← وضع قيادة فردي وحدد وضع قيادة فردي.

٢. في الإعدادات المسبقة، حدد وضع القيادة الذي ترغب في البدء به: Pure أو Hybrid أو Power أو Polestar Engineered.*

يمكن تطبيق تعديلات على الإعدادات من أجل:

- شاشة السائق
- قوة التوجيه
- خصائص مجموعة الدفع
- خصائص الفرامل
- التحكم في نظام التعليق
- مكيف ECO

استخدام المحرك الكهربائي أو محرك الاحتراق الداخلي

يحدد نظام التحكم المتقدم المدى الذي يتم به قيادة السيارة بواسطة محرك الاحتراق الداخلي أو المحرك الكهربائي أو بواسطتهما معًا على التوازي.

الوظيفة الأساسية هي استخدام محرك الاحتراق الداخلي أو المحرك الكهربائي مع الطاقة المتاحة في البطارية الهجين بأقصى قدر ممكن من الفاعلية، ومع مراعاة خصائص أوضاع القيادة المختلفة بالإضافة إلى مراعاة استخدام السائق للطاقة من خلال دواسة السرعة.

هناك كذلك حالات ناتجة عن محدوديات مؤقتة بالنظام أو وظائف محكومة بمتطلبات قانونية تهدف إلى الحفاظ على مستوى منخفض من الانبعاثات الكلية للسيارة، قد تؤدي إلى استخدام محرك الاحتراق الداخلي بصورة أكبر.

^٨ ينطبق مع التعليق الهوائي.
^٩ الصورة تمثل رسمًا توضيحيًا - وقد تختلف الحقيقة عن الصورة باختلاف طراز السيارة.

معلومات ذات صلة

- أوضاع القيادة (ص. ٤٣٥)
- تنشيط وإلغاء تنشيط القيادة المنخفضة السرعة باستخدام أحد أزرار الوظائف (ص. ٤٤٥)
- تنشيط وإلغاء تنشيط التحكم في النزول من المنحدرات بواسطة زرّ الوظيفة (ص. ٤٤٦)

تغيير وضع القيادة

حدد وضع القيادة الملائم لظروف القيادة الحالية.
غيّر وضع القيادة باستخدام زر التحكم الموجود في الكونسول المركزي.
تذكر أنه ليس بالإمكان اختيار أي وضع من أوضاع القيادة في جميع الظروف.

لتغيير وضع القيادة:



١. اضغط عنصر التحكم في وضع القيادة

DRIVE MODE

< يتم فتح قائمة منبثقة في الشاشة المركزية.

٢. حرك البكرة لأعلى أو لأسفل لحين تحديد وضع القيادة المطلوب.

٣. اضغط عنصر التحكم في وضع القيادة أو مباشرة على شاشة اللمس لتأكيد التحديد.

< يشار إلى وضع القيادة المحدد في شاشة السائق.

معلومات ذات صلة

- تغيير وضع القيادة (ص. ٤٣٩)
- مسافة القيادة (ص. ٤٤٨)
- توزيع الطاقة باستخدام بيانات الخريطة* (ص. ٤٤٠)
- مقياس الهجين (ص. ٨٠)
- معلومات عامة حول المحرك الكهربائي (ص. ٣٩٤)
- الفرملة المنتجة للطاقة* (ص. ٤٢٧)

توزيع الطاقة باستخدام بيانات الخريطة*

في وضع القيادة Hybrid، يتم تشغيل السيارة بواسطة المحرك الكهربائي ومحرك الاحتراق الداخلي. وعندما يتم اختيار وجهة معينة في نظام الملاحة*، تقوم وظيفة الكفاءة التوقعية^١ بتوزيع الطاقة الكهربائية لتغطي الفترة الكاملة للقيادة باستخدام بيانات الخريطة.

بالإضافة إلى بيانات الخريطة، يستند عمل الوظيفة أيضاً على حدود السرعة وحركة المرور والاختلافات في الارتفاع.

يتم استخدام المحرك الكهربائي بشكل أساسي عند القيادة بسرعات منخفضة، على سبيل المثال أثناء القيادة في المدينة حيث تتوقف السيارة وتنتقل لمرات عديدة. أما محرك الاحتراق، فيتم استخدامه بشكل أساسي عند القيادة بسرعات عالية ويمكنه، في ظل ظروف جيدة، توليد الطاقة للمحرك الكهربائي.

شروط تنشيط الوظيفة

كي تكون الوظيفة قابلة للتنشيط، يلزم تحقيق عدد من الشروط:

- ينبغي تحديد وجهة معينة في نظام الملاحة ويجب أن تكون مسافة القيادة إلى الوجهة أكبر من المدى الممكن لاستخدام المحرك الكهربائي دون سواه.
- ينبغي تحديد وضع القيادة Hybrid.
- ينبغي إلغاء تنشيط الوظيفتين Hold و Charge.

نصائح للاستخدام

إذا كنت تستخدم السيارة للتنقل من وإلى العمل وإذا كان من غير الممكن شحنها في موقع العمل، فحدد موقع العمل كوجهة وسيطة ومنزلك كوجهة نهائية. سوف يتم عندئذٍ حساب نسبة إفراغ شحن البطارية الهجينة بشكل يكفي لذهابك إلى العمل وعودتك إلى المنزل.

أضيف مسارات تنقل مماثلة، كمسار بين نقطتي شحن، مثل المفصلات، في نظام الملاحة وذلك لتسهيل الوصول.

معلومات ذات صلة

- الفرملة المنتجة للطاقة* (ص. ٤٢٧)
- أوضاع القيادة (ص. ٤٣٥)
- مسافة القيادة (ص. ٤٤٨)

^١ ينطبق على أسواق محددة فقط.

يتغير التعليق الهوائي أثناء عملية النقل مما قد يؤثر في الربط بصورة سلبية.

الرموز والرسائل

إذا ظهر خطأ في التحكم بالمستوى، يتم عندها عرض رسالة في شاشة السائق.

عندما يتم فتح أي باب جانبي أو الباب الخلفي، ينطبق ما يلي:

- إذا كان أحد الأبواب الجانبية مفتوحاً، لا يمكن تنظيم المستوى إلا صعوداً.
- إذا كان الباب الخلفي مفتوحاً، لا يمكن تنظيم المستوى إلا نزولاً.

أثناء الركن

أثناء الركن، تحقق من توفير المساحة المناسبة حول السيارة نظراً لاختلاف الخلوص الأرضي على حسب درجة الحرارة الخارجية وكيفية تحميل السيارة واستخدام وضع التحميل أو وضع القيادة المحدد بعد التشغيل.

كما يمكن ضبط المستوى في بعض الأوقات بعد ركن السيارة. وذلك للتعويض عن أي تغييرات قد تحدث في الارتفاع بسبب تغيرات درجة الحرارة في النابضات الهوائية عندما تبرد السيارة.

أثناء النقل

أثناء نقل السيارة على عتابة أو قطار أو شاحنة، يلزم ربط السيارة حول الإطارات وليس حول أي جزء آخر من الهيكل. قد

التحكم في المستوى* وامتصاص الصدمات

يعمل التحكم في المستوى على تنظيم تعليق السيارة وخصائص امتصاص الصدمات تلقائياً لضمان الراحة والقدرات الوظيفية المثلى أثناء القيادة. يمكن كذلك ضبط المستوى يدوياً من أجل تسهيل تحميل السيارة أو لتسهيل الدخول والخروج.



تعليق الهواء وامتصاص الصدمات

النظام مهيب وفقاً لوضع القيادة المحدد ووفقاً لسرعة السيارة. باستخدام التعليق الهوائي، يتم ضبط الخلوص الأرضي للسيارة إلى مستوى أقل عند السرعات العالية مما يؤدي إلى تقليل مقاومة الرياح وزيادة الثبات. امتصاص الصدمات مضبوط بصورة طبيعية على الرحلة المثلى ويتم تنظيمه باستمرار على حسب سطح الطريق وتسارع السيارة والفرملة والمنحدرات.

تشير شاشنة السائق إلى توقيت تقدم التحكم في المستوى.



الموصفات	رسالة / إشعار	الرمز
لقد تم إيقاف التعليق النشط يدوياً من قبل المستخدم.	نظام التعليق ملغى تنشيطها من قبل المستخدم	
لقد تم خفض مستوى أداء التعليق النشط بصورة مؤقتة بسبب الاستخدام المفرط للنظام.	نظام التعليق تم خفض الأداء بصورة مؤقتة	
ظهر خلل ما. توجه إلى إحدى الورش ^A في أقرب وقت ممكن.	نظام التعليق يلزم إجراء الخدمة	
ظهر خلل حرج ما. توقف بشكل آمن واعمل على نقل السيارة (مع رفعها بالكامل على عربة نقل مسطحة) إلى إحدى الورش ^A .	خلل بنظام التعليق توقف بشكل آمن	

الرمز	رسالة / إشعار	المواصفات
	نظام التعليق أبطء السرعة السيارة مرتفعة جداً	ظهر خلال ما. إذا ظهرت هذه الرسالة أثناء القيادة، اتصل بإحدى الورش ^A .
	نظام التعليق ضبط أوتوماتيكي لمستوى السيارة	التحكّم بالمستوى قيد التنفيذ للوصول إلى الارتفاع المستهدف.

A يوصى بالرجوع إلى ورشة فولفو معتمدة.

معلومات ذات صلة

- إعدادات التحكّم في المستوى* (ص. ٤٤٤)
- أوضاع القيادة (ص. ٤٣٥)

إعدادات التحكم في المستوى*

فم بإيقاف تشغيل أداة التحكم بالمستوى قبل القيام برفع السيارة بغية تجنب تلف جهاز التنظيم التلقائي.

فم بتنظيم المستوى لتسهيل التحميل، أو عند الدخول والخروج.

ضبط وضع التحميل

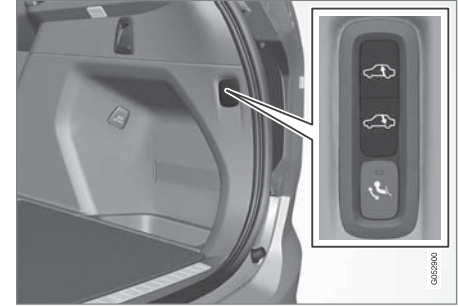

استخدم الأزرار في حجرة الحمولة لتنظيم ارتفاع القسم الخلفي من السيارة ولتسهيل عمليتي التحميل والتفريغ أو عند توصيل أو فصل مقطورة.

الإعدادات في الشاشة المركزية

مساعدة الدخول

ويمكن خفض السيارة لتسهيل عمليتي الدخول والخروج.

تنشيط مساعد الدخول عن طريق الشاشة المركزية:

١. اضغط الإعدادات في العرض العلوي.

٢. اضغط **My Car** ← المرايا والراحة المحسنة.

٣. حدد التحكم في التعليق للدخول والخروج السهل.

< عند ركن السيارة مع إيقاف تشغيل المحرك، ينخفض مستوى السيارة (يتوقف التحكم في المستوى في حالة فتح أي باب وقد يحدث تأخير معين قبل مواصلة عمل التحكم في المستوى بعد إغلاق الباب المفتوح). عند تشغيل السيارة وبدء التحرك سيتم رفع السيارة إلى إعداد الارتفاع المضبوط لوضع القيادة المحدد.

تعطيل التحكم بالمستوى

في بعض الحالات، يلزم إلغاء تنشيط الوظيفة كما هو الحال قبل رفع السيارة بواسطة المرفاع*. إنَّ الفرق في المستوى الذي يظهر عند رفعها باستخدام المرفاع يشير أيضاً إلى بدء ضبط نظام التحكم التلقائي للارتفاع، الأمر الذي يخلق تأثيراً غير مرغوب به.

إلغاء تنشيط الوظيفة عن طريق الشاشة المركزية:

١. اضغط الإعدادات في العرض العلوي.

٢. اضغط **My Car** ← فرامل الركن والتعليق.

٣. حدد تعطيل التحكم بالمستوى.

معلومات ذات صلة

- التحكم في المستوى* وامتصاص الصدمات (ص. ٤٤١)
- توصيات التحميل (ص. ٥٦١)

التحكم في خفض السرعة

تستخدم وظيفة التحكم في السرعة المنخفضة (LSC^١) لتسهيل وتحسين عملية الجز عند القيادة على الطرق الوعرة والأسطح الزلقة؛ على سبيل المثال، عند سحب كرافان على أرض مغطاة بالحشائش أو عند سحب قاطرة قارب على مدرج الإبحار.

الوظيفة موجودة في وضع القيادة **Off Road**.

الوظيفة مناسبة للقيادة على الطرق الوعرة والقيادة مع سحب مقطورة بسرعة منخفضة تصل إلى حوالي ٤٠ كم/سا (٢٥ ميل في الساعة).

تعطي وظيفة التحكم بالسرعة المنخفضة الأولوية للتروس المنخفضة ولميزة الجز. وإذا كانت السيارة ذات دفع بكل العجلات، يتم توزيع القوة الدافعة بالتساوي من أجل ضمان ميزة جز مناسبة قدر الإمكان على جميع العجلات وللتقليل من خطر تزلزل العجلات. تقل استجابة دواسة السرعة بغرض تسهيل السحب والتحكم في السرعة على السرعات المنخفضة.

يتم تنشيط الوظيفة مع التحكم في النزول من التل، (HDC^١)، مما يعني أنه يمكن التحكم في السرعة على التلال الشديدة الانحدار بواسطة دواسة التتارع، الأمر الذي يقلل من الحاجة إلى استخدام دواسة الفرامل. يسهل النظام من الوصول إلى السرعة المنخفضة والمعتدلة أثناء القيادة على المنحدرات الحادة.

التحكم في النزول من المرتفعات

التحكم في النزول من التل (HDC) هو وظيفة للسرعة المنخفضة تتيح تحسين فرملة المحرك. تتيح الوظيفة إمكانية زيادة سرعة السيارة أو خفضها على المنحدرات الشديدة باستخدام دواسة التسارع فقط، ودون استخدام فرامل القدم.

الوظيفة موجودة في وضع القيادة **Off Road**.

وتُستخدم هذه الوظيفة أثناء القيادة في الطرق الوعرة بسرعات منخفضة وتكون مفيدة أثناء النزول من تل على أسطح وعرة. لا يحتاج السائق لاستخدام دواسة الفرامل ولكن يمكنه التفرغ للتركيز على توجيه السيارة.

تحذير

لا تعمل وظيفة HDC في جميع المواقع ولكنها مصممة فقط كوسيلة مساعدة تكميلية.

يتحمل السائق دائماً المسؤولية المطلقة عن ضمان قيادة المركبة بسلامة.

الوظيفة

تتيح إمكانية التحكم في النزول من التل تحرك السيارة بسرعة منخفضة للأمام وللخلف وذلك بمساعدة نظام الفرامل. يمكن زيادة السرعة باستخدام دواسة الوقود. عند تحرير دواسة الوقود تبطئ السيارة السرعة مرة أخرى بغض النظر عن مستوى الانحدار ودون الحاجة لاستخدام فرامل القدم. تضئ مصابيح الفرامل عند تشغيل الوظيفة.

يمكن للسائق استخدام الفرامل وخفض سرعة الزحف أو إيقاف السيارة في أي وقت باستخدام فرامل القدم.

تنشيط وإلغاء تنشيط القيادة المنخفضة السرعة باستخدام أحد أزرار الوظائف

لقد تم تزويد زرّ لوظيفة التحكم في القيادة بسرعة منخفضة باستخدام **Hill Descent Control** في عرض الوظائف ضمن شاشة العرض المركزية، هذا إلا إذا كانت السيارة مجهزة بأداة للتحكم بوضع القيادة في الكونسول النقي.

تحديد القيادة المنخفضة السرعة في عرض الوظيفة ضمن شاشة العرض المركزية

– اضغط على زرّ **Hill Descent Control** لتنشيط أو إيقاف تنشيط الوظيفة.



< يضيء مؤشر اللون في الزر عند تنشيط الوظيفة.

يتم تعطيل هذه الوظيفة تلقائياً عند إيقاف تشغيل المحرك.

ملاحظة

يتم إلغاء تنشيط الوظيفة أثناء القيادة بسرعات مرتفعة ويلزم إعادة تنشيطها في السرعات المنخفضة عند الحاجة.

معلومات ذات صلة

- التحكم في خفض السرعة (ص. ٤٤٤)
- تغيير وضع القيادة (ص. ٤٣٩)

ملاحظة

عند تنشيط LSC مع HDC بواسطة وضع القيادة **Off Road**، يتغير إحساسك بدواسة التسارع وباستجابة المحرك.

ملاحظة

وضع القيادة غير مصمم للاستخدام في الطرق العامة.

ملاحظة

يتم إلغاء تنشيط الوظيفة أثناء القيادة بسرعات مرتفعة ويلزم إعادة تنشيطها في السرعات المنخفضة عند الحاجة.

معلومات ذات صلة

- تنشيط وإلغاء تنشيط القيادة المنخفضة السرعة باستخدام أحد أزرار الوظائف (ص. ٤٤٥)
- تغيير وضع القيادة (ص. ٤٣٩)
- التحكم في النزول من المرتفعات (ص. ٤٤٥)
- الدفع بكافة العجلات (ص. ٤٣٣)

تنشيط وإلغاء تنشيط التحكّم في النزول من المنحدرات بواسطة زرّ الوظيفة

لقد تم تزويد زرّ وظيفة التحكّم في النزول من التل باستخدام Hill Descent Control في عرض الوظائف ضمن شاشة العرض المركزية، إلا إذا كانت السيارة مجهزة بأداة للتحكّم بوضع القيادة في الكونسول النقي.

تحديد التحكّم في النزول من المنحدرات في عرض الوظيفة ضمن شاشة العرض المركزية
تعمل وظيفة التحكّم في النزول من التل على سرعات منخفضة فقط.

– اضغط على زرّ Hill Descent Control لتنشيط أو إيقاف تنشيط الوظيفة.



< يضيء مؤشر اللون في الزر عند تنشيط الوظيفة.
يتم تعطيل هذه الوظيفة تلقائياً عند إيقاف تشغيل المحرك.

ملاحظة

يتم إلغاء تنشيط الوظيفة أثناء القيادة بسرعات مرتفعة ويلزم إعادة تنشيطها في السرعات المنخفضة عند الحاجة.

معلومات ذات صلة

- تنشيط وإلغاء تنشيط التحكّم في النزول من المنحدرات بواسطة زرّ الوظيفة (ص. ٤٤٦)
- تغيير وضع القيادة (ص. ٤٣٩)
- التحكم في خفض السرعة (ص. ٤٤٤)
- الدفع بكافة العجلات (ص. ٤٣٣)

يتم تنشيط الوظيفة مع وظيفة التحكّم بالسرعة المنخفضة (LSC) مما يسهّل القيادة ويعمل على تحسين قدرة الجرّ عند القيادة على الطرق الوعرة والأسطح الزلقة. تم تصميم الأنظمة للاستخدام في السرعات المنخفضة التي تصل إلى حوالي ٤٠ كم/سا (٢٥ ميل في الساعة).

أشياء يجب الانتباه إليها أثناء القيادة في وضع HDC

- إذا تم تعطيل الوظيفة أثناء القيادة على منحدر شديد، سينخفض عندها تأثير الفرملة تدريجياً.
- يمكن استخدام HDC في وضع الترس D أو R أو مع تعشيق الترس الأول أو الثاني في التغيير اليدوي للتروس.
- لا يمكن التغيير إلى الترس الثالث أو أعلى من ذلك أثناء التغيير اليدوي للتروس.

ملاحظة

عند تنشيط LSC مع HDC بواسطة وضع القيادة Off Road، يتغيّر إحساسك بدواسة التسارع وباستجابة المحرك.

ملاحظة

وضع القيادة غير مصمم للاستخدام في الطرق العامة.

ملاحظة

يتم إلغاء تنشيط الوظيفة أثناء القيادة بسرعات مرتفعة ويلزم إعادة تنشيطها في السرعات المنخفضة عند الحاجة.

- تؤدي القيادة بسرعات كبيرة إلى زيادة استهلاك الطاقة - حيث تزداد مقاومة الهواء بازدياد السرعة.
- في المناخ البارد، قلل التدفئة الكهربائية للنوافذ، والمرايا، والمقاعد، وعجلة القيادة، إن أمكن.
- تجنب القيادة والنوافذ مفتوحة.
- لا تبقي السيارة متوقفة على تلة باستخدام دواسة السرعة. لكن تنبئ وظيفة الكبح عند التوقف.
- قم بإلغاء تنشيط التحكم في المناخ أثناء القيادة لمسافة قصيرة بعد إجراء التهيئة المسبقة، إن كان ذلك ممكناً.

بعد القيادة

- توقف في مرآب مجهز بمرافق للشحن، إن كان ذلك ممكناً.

معلومات ذات صلة

- الفرملة المنتجة للطاقة* (ص. ٤٢٧)
- مسافة القيادة (ص. ٤٤٨)
- فحص ضغط الإطارات (ص. ٥٣٦)
- عرض إحصاءات الرحلة في الشاشة المركزية (ص. ٨٥)
- الفرملة التلقائية أثناء الوقوف (ص. ٤٢٥)
- Hold و Charge (ص. ٤٤٩)

القيادة الاقتصادية

لتحقيق أطول مسافة قيادة ممكنة، ينبغي على السائق التخطيط للقيادة وتكييف أسلوب القيادة والسرعة مع الوضع السائد.

قبل القيادة

- قم بالتهيئة المسبقة للسيارة قبل القيادة إن أمكن ذلك باستخدام كابل الشحن المتصل بدائرة الطاقة الأساسية.
- إذا تعذر إجراء التهيئة المسبقة عندما يكون الجو بارداً بالخارج، فاستخدم تدفئة المقعد وتدفئة عجلة القيادة أولاً. تجنب تدفئة كل الأجزاء الداخلية لأن هذا يستهلك طاقةً من البطارية الهجين.
- قد يؤثر اختيار الإطارات والضغط بها في استهلاك الطاقة - اطلب النصيحة بشأن نوعية الإطارات المناسبة من أحد وكلاء فولفو المعتمدين.
- أزل الأشياء غير الضرورية من السيارة - فكلما ازدادت الحمولة ازداد الاستهلاك.

أثناء القيادة

- تنشيط وضع القيادة Pure.
- فعل وظيفة Hold عند السرعات العالية أثناء القيادة في رحلات مسافتها أكبر من مسافة القيادة التي يمكن قطعها بالطاقة الكهربائية المتوفرة.
- إن أمكن، تجنب استخدام وظيفة Charge لشحن البطارية الهجين.
- قم بالقيادة بسرعة ثابتة والحفاظ على مسافة جيدة مع السيارات الأخرى ومع الكائنات الأخرى وذلك لتجنب الفرملة.
- يتم إعادة شحن البطارية الهجينة أثناء الضغط على الفرامل عن طريق الضغط عليها بلطف باستخدام دواسة الفرامل.

معلومات ذات صلة

- التحكم في النزول من المرتفعات (ص. ٤٤٥)
- تغيير وضع القيادة (ص. ٤٣٩)

مسافة القيادة وفقاً للسرعة ودرجة الحرارة الخارجية

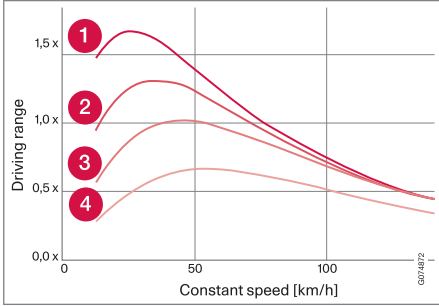

- 1 درجة الحرارة الخارجية ٢٠ درجة مئوية (٦٨ درجة فهرنهايت) ووحدة تحكم مناخ مقصورة الركاب متوقفة.
- 2 درجة الحرارة الخارجية ٢٠ درجة مئوية (٦٨ درجة فهرنهايت) ووحدة تحكم مناخ مقصورة الركاب قيد التشغيل.
- 3 درجة الحرارة الخارجية ٣٥ درجة مئوية (٩٥ درجة فهرنهايت) ووحدة تحكم مناخ مقصورة الركاب قيد التشغيل.
- 4 درجة الحرارة الخارجية ١٠ - درجات مئوية (١٤ درجة فهرنهايت) ووحدة تحكم مناخ مقصورة الركاب قيد التشغيل.

يوضح المخطط العلاقة التقديرية بين السرعة الثابتة ومسافة القيادة، بحيث كلما انخفضت السرعة الثابتة كان لذلك تأثير إيجابي في مسافة القيادة.

كما أن ارتفاع درجة الحرارة الخارجية والتحكم في المناخ المتوقف لهما فائدة أكبر لمسافة القيادة.

العوامل التي تؤثر في طول مسافة القيادة ثمة عدة عوامل مختلفة تؤثر في مسافة القيادة، بالإضافة إلى بيانات الرحلة السابقة. يتم تحقيق أطول مسافة ممكنة من القيادة في ظل ظروف موثوقة بصورة كبيرة وعندما تتصافر كل العوامل الخارجية لتسهيل هذه المهمة.

أمثلة العوامل المؤثرة في مسافة القيادة:

- السرعة
- إعدادات المناخ
- العوامل الطبوغرافية
- التهيئة المسبقة
- الإطارات وضغط الإطارات
- الحالة المرورية
- درجة الحرارة والطقس
- ظروف الطرق.

مسافة القيادة

تعتمد مسافة القيادة بالسيارة على عدة عوامل. تختلف المسافة التي يمكن قطعها على حسب بعض الظروف والعوامل المحيطة بالسيارة.

ينبغي عدم تفسير القيمة المعتمدة للمسافة بالميل التي تقطعها السيارة على أنها تمثل مسافة القيادة المتوقعة. ينبغي استخدام القيمة المعتمدة بصفة أساسية للمقارنة بين السيارات المختلفة ويتم الحصول عليها خلال دورات اختبار خاصة.

مسافة القيادة في شاشة السائق



تعتمد مسافة القيادة على القيمة المعتمدة عند استلام السيارة من المصنع أو بعد إجراء إعادة ضبط المصنع

عند قيادة السيارة لفترة من الوقت، تعتمد مسافة القيادة على أنماط القيادة السابقة. يعتمد مقدار السجل المستخدم على حالة شحن البطارية. لذا، كلما كان شحن البطارية الهجينة منخفضًا، تكيّفت مسافة القيادة بشكل أسرع مع نمط القيادة المتغير.

الرموز في شاشة السائق



يظهر الرمز  في مقياس البطارية الهجينة عند تنشيط وظيفة تأخير بدء التشغيل.

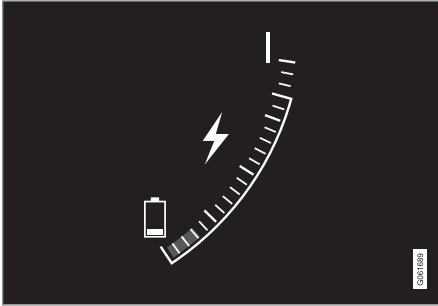

يظهر الرمز  في مقياس البطارية الهجينة عند تنشيط وظيفة الشحن.

معلومات ذات صلة

- مسافة القيادة (ص. ٤٤٨)
- مقياس الهجين (ص. ٨٠)

Charge و Hold

في بعض الأحيان قد يكون من المفيد أن تتمكن من التحكم في حالة شحن البطارية الهجين أثناء القيادة. وهذا الأمر ممكن مع الوظائف Charge و Hold. تتوفر الوظائف Charge و Hold في جميع أوضاع القيادة. ويتم إلغاء الوظائف في حال تم تنشيط وضع القيادة Pure.

تنشيط Charge و Hold

يتم تنشيط الوظائف في عرض الوظيفة بالشاشة المركزية.

Hold

المحافظة على البطارية لاستخدامها لاحقاً.



تحافظ الوظيفة على شحن البطارية الهجينة لتشغيل المحرك الكهربائي وتوفير الكهرباء المتاحة لاستخدامها لاحقاً، على سبيل المثال للقيادة في بيئة حضرية.

تعمل السيارة في وضع التشغيل العادي الهجين أثناء نفاذ شحنة البطارية في حالة، بالإضافة إلى إعادة استخدام الطاقة الناتجة عن الفرملة، على سبيل المثال عند تشغيل السيارة لمحرك الاحتراق الداخلي أكثر من مرة للحفاظ على حالة شحن البطارية.

Charge

المحرك يشحن البطارية الهجينة.



تشحن الوظيفة البطارية الهجينة بمساعدة محرك الاحتراق الداخلي وذلك للقدرة على زيادة التشغيل بالطاقة الكهربائية في وقت لاحق.

معلومات ذات صلة

- عرض إحصاءات الرحلة في الشاشة المركزية (ص. ٨٥)
- فحص ضغط الإطارات (ص. ٥٣٦)

تجهيزات القيام برحلة طويلة

قبل القيادة لرحلة أو أي مسافة طويلة أخرى، من المهم فحص وظائف السيارة والمعدات بعناية. تحقق مما يلي

- المحرك يعمل بطريقة طبيعية واستهلاك الوقود طبيعي
- عدم وجود أي تسريبات (وقود أو زيت أو أي سائل آخر)
- يعمل تأثير الفرامل على الكبح على النحو المستهدف
- وجود عمق مدام كاف في الإطارات وضغط الهواء مناسب. قم بالتغيير إلى إطارات الشتاء عند القيادة في المناطق التي يحتمل حدوث جليد أو ثلوج فيها
- من الجيد شحن بطارية البادئ
- شفرات الماسحة في حالة جيدة
- يوجد مثلث التحذير وسترة فسفورية في السيارة - وهي ضرورية بموجب القانون في بعض البلدان.

معلومات ذات صلة

- فحص ضغط الإطارات (ص. ٥٣٦)
- استهلاك الوقود وانبعاثات ثاني أكسيد الكربون (CO₂) (ص. ٦٣٩)
- تعبئة سائل الغسل (ص. ٦٢٢)
- القيادة خلال الشتاء (ص. ٤٥٠)
- القيادة الاقتصادية (ص. ٤٤٧)
- إعدادات مودم السيارة* (ص. ٥١٥)
- توصيات التحميل (ص. ٥٦١)
- القيادة مع سحب مقطورة (ص. ٤٦١)
- Pilot Assist* (ص. ٣٠١)

القيادة خلال الشتاء

في القيادة خلال الشتاء يلزم إجراء فحوصات معينة بالسيارة لضمان القيادة الآمنة.

قبل حلول فصل الشتاء، افحص بشكل خاص ما يلي:

- يجب أن تكون نسبة ٥٠% من سائل تبريد المحرك من الجليكول. يعمل هذا الخليط على حماية المحرك من التجمد حتى درجة حرارة -٣٥ درجة مئوية تقريباً (-٣١ فهرنهايت). لتجنب المخاطر الصحية، يلزم عدم خلط أنواع مختلفة من الجليكول.
- يجب الحفاظ على خزان الوقود ممتلئاً لمنع حدوث التكتيف.
- لزوجة زيت المحرك مهمة للسيارة. الزيوت التي بها درجات منخفضة من اللزوجة (الزيوت المخففة) تسهل تشغيل السيارة في أحوال الطقس الباردة وتعمل كذلك على تقليل استهلاك الوقود عندما تكون درجة حرارة المحرك باردة.
- يجب فحص حالة بطارية الإقلاع ومستوى الشحن. يؤدي الطقس البارد إلى وضع أحمال كبيرة على بطارية البدء وتقل قدرتها بسبب الطقس البارد.
- استخدم سائل الغسل مع مانع تجمد لتجنب تكوين الجليد في خزان سائل الغسل.

راجع القسم المستقل المخصص للتوصيات المتعلقة بزيت المحرك.

الأسطح الزلقة

لتحقيق أفضل درجات ثبات السيارة على الأرض، توصي شركة فولفو باستخدام إطارات الشتاء على كافة العجلات، في حالة وجود خطر الثلج أو الجليد.

مهم

قد تتعرض أجزاء من السيارة (مثل المحرك أو صندوق التروس أو مجموعة الإدارة أو المكونات الكهربائية) للتلف أثناء قيادة السيارة في الماء بمستوى أعلى من أرضية السيارة. التلغيات الناتجة في أحد المكونات بسبب الغمر أو القفل الهيدروليكي أو نقص الزيت لا تدخل في تغطية الضمان.

في حالة التعطل في الماء، لا تحاول إعادة التشغيل. بدلاً من ذلك، اقطر السيارة خارج الماء ثم انقلها على شاحنة منخفضة إلى ورشة. ويُصح بالاستعانة بورشة فولفو معتمدة.

بعد اجتياز المياه، اضغط دواسة الفرامل قليلاً وتأكد من تحقق الفرملة الكاملة. الماء والطين قد يجعلان بطانات الفرامل الميتلة تؤخر وظيفة الفرملة.

عند الضرورة، نظف الموصلات في وصلة المقطورة بعد القيادة في الماء والطين.

معلومات ذات صلة

- الاسترداد (ص. ٤٦٧)
- التحكم في خفض السرعة (ص. ٤٤٤)

القيادة في الماء

"الخوض في الماء" يعني أنه تتم قيادة السيارة في الماء، على طريق مغمور بالماء على سبيل المثال، يجب القيام بالقيادة في الماء بحذر شديد. ينبغي التقيّد بما يلي بغية تجنّب تلف السيارة أثناء عبورها مساحة مغمورة بالماء:

- يلزم ألا يكون مستوى الماء أعلى من أرضية السيارة. إن أمكن، تحقق من أقصى عمق للماء قبل الشروع في الدخول فيه بالسيارة. ينبغي توخي الحذر الزائد عند العبور من خلال مياه جارئة.
- استخدم دوماً وضع القيادة **Off Road** قبل الخوض في الماء وذلك لتضمن دوران محرك الاحتراق الداخلي.
- لا تقد السيارة أسرع من وتيرة المشي العادية.
- لا تتوقف بالسيارة في الماء. إما أن تقود بحرص للأمام أو تعود بالسيارة للخلف لتخرج من الماء.
- تجدر الإشارة إلى أن حركة السيارات المقابلة لسيارتك قد ينتج عنها أمواج تؤدي إلى رفع مستوى الماء أعلى من أرضية سيارتك.
- تجنب القيادة في الماء المالح (خطر التآكل).

ملاحظة

يعد استخدام إطارات الشتاء مطلبًا قانونيًا في بعض الدول. الإطارات التي بها مسامير غير مسموح بها في كل الدول.

تدرب على القيادة على طرق زلقة في ظروف منضبطة لكي تتعرف على ردود فعل السيارة.

معلومات ذات صلة

- زيت المحرك - المواصفات (ص. ٦٣٥)
- عجلات الشتاء (ص. ٥٤٧)
- سلاسل الشتاء (ص. ٥٤٨)
- الفرملة على الطرق المعبّدة بالحصى (ص. ٤٢١)
- الفرملة على الطرق الميتلة (ص. ٤٢١)
- تعبئة سائل الغسل (ص. ٦٢٢)
- البطارية (ص. ٥٨٧)
- استبدال شفرات ماسحات الزجاج الأمامي (ص. ٦٢٠)
- استبدال شفرة الماسحة، الزجاج الخلفي (ص. ٦١٩)
- زيادة مستوى سائل التبريد (ص. ٥٨٦)
- ظروف القيادة المعاكسة لزيت المحرك (ص. ٦٣٦)

فتح وإغلاق غطاء فتحة ملء الوقود

يتم فتح قفل غطاء فتحة ملء الوقود من خلال الضغط على أحد أزرار لوحة العدادات.

في شاشة السائق، يشير السهم بجوار رمز الخزان إلى جانب السيارة الذي يوجد فيه غطاء الوقود.

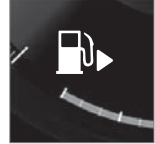

١. اضغط على الزر بلوحة العدادات.

< قد ينتج عن عملية معالجة الضغط في خزان الوقود تأخر بقدر معين عند فتح الغطاء. ويتم عرض الرسالة جاري التحضير للتعينة
سيُفتح غطاء الوقود عند الجهورية في شاشة السائق، كما أنه يتم أيضاً عرض الرسالة خزان الوقود جاهز للتزود بالوقود في شاشة السائق عندما يصبح النظام جاهزاً. إذا تم تشغيل محرك الاحتراق الداخلي عند الضغط على الزر، فسيتم في الغالب إيقاف تشغيله ونقل السيارة إلى وضع التشغيل الكهربائي.

ملاحظة

بعد فتح غطاء فتحة تعبئة الوقود، يجب أن يتم التزود بالوقود في غضون ١٥ دقيقة تقريباً. إذ سيتم بعد ذلك إغلاق الصمام الذي تم فتحه عن طريق الضغط على الزر بغية فتح غطاء فتحة تعبئة الوقود، ولن يكون بالإمكان متابعة التزود بالوقود بسبب انغلاق فوهة المضخة.

إذا تم إغلاق الصمام قبل اكتمال التزود بالوقود - اضغط على الزر مرة أخرى وانتظر حتى تُظهر شاشة السائق الرسالة خزان الوقود جاهز للتزود بالوقود.

٢. بعد الانتهاء من التزود بالوقود - أغلق الغطاء بضغطة خفيفة.

معلومات ذات صلة

- تعبئة الوقود (ص. ٤٥٣)

إضافة الوقود من صفيحة الوقود

عند الملء بواسطة صفيحة الوقود، استخدم القمع الموجود في الكتلة الرغوية أسفل فتحة الأرضية في حجرة الحمولة.

١. افتح غطاء خزان الوقود.
٢. أدخل القمع في فتحة خزان الوقود. يتألف أنبوب التعبئة من غطائي فتح. يجب دفع أنبوب القمع حتى يتجاوز الغطائين قبل بدء التزود بالوقود.

ينطبق على السيارات المزودة بسخان مساعد يعمل بالوقود*

لا تقم أبداً باستخدام السخان الذي يعمل بالوقود عندما تكون السيارة داخل منطقة محطة وقود.

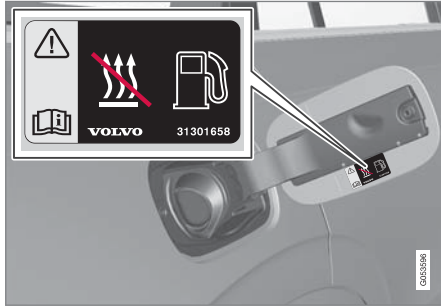

لصاقعة في داخل غطاء خزان الوقود.

معلومات ذات صلة

- فتح وإغلاق غطاء فتحة ملء الوقود (ص. ٤٥٢)
- البنزين (ص. ٤٥٤)

تعليمات التزود بالوقود:

١. أوقف تشغيل السيارة ثم افتح غطاء فتحة تعبئة الوقود.

ملاحظة

بعد فتح غطاء فتحة تعبئة الوقود، يجب أن يتم التزود بالوقود في غضون ١٥ دقيقة تقريباً. إذ سيتم بعد ذلك إغلاق الصمام الذي تم فتحه عن طريق الضغط على الزر بغية فتح غطاء فتحة تعبئة الوقود، ولن يكون بالإمكان متابعة التزود بالوقود بسبب انغلاق فوهة المضخة.

إذا تم إغلاق الصمام قبل اكتمال التزود بالوقود - اضغط على الزر مرة أخرى وانتظر حتى تُظهر شاشة السائق الرسالة خزان الوقود جاهز للتزود بالوقود.

٢. استخدم الوقود المعتمد للاستخدام في السيارة. انظر المعلومات عن نوعية الوقود المعتمدة في قسم "البنزين".
 ٣. أدخل فوهة المضخة في فتحة خزان الوقود. يتألف أنبوب التعبئة من غطائي فتح. يجب دفع فوهة الخرطوم حتى تتجاوز الغطائين قبل بدء التزود بالوقود.
 ٤. لا تملأ الخزان عن آخره ولكن قم بالملء إلى أن تتوقف فوهة المضخة للمرة الأولى.
- < امتلأ الخزان.

ملاحظة

قد يتدفق الوقود الزائد في الخزان في ظل الطقس الحار.

تعبئة الوقود

خزان الوقود مزود بنظام خزان وقود بدون غطاء.

التزود بالوقود في إحدى المحطات

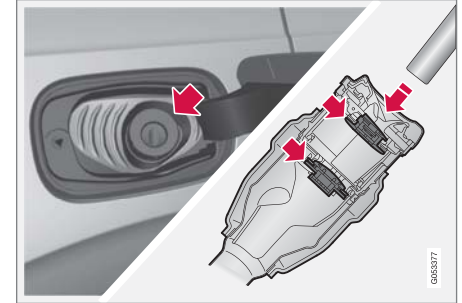

من المهم إدخال فوهة المضخة في الفتحتين القابلتين للفتح في أنبوب فتحة التعبئة قبل البدء بتزويد السيارة بالوقود.

التعامل مع الوقود

لا تستخدم وقودًا بجودة أقل من تلك التي أوصت بها فولفو، لأن هذا سوف يؤثر سلبيًا على قوة المحرك واستهلاك الوقود.

تحذير

احرص دائمًا على تجنب استنشاق بخار الوقود ووصول رذاذ الوقود إلى عينيك.

وفي حالة وصول الوقود للعينين، قم بإزالة أي عدسات لاصقة واشطف عينيك بكمية وفيرة من الماء لمدة لا تقل عن ١٥ دقيقة واستشر الطبيب.

يُحذر نهائيًا ابتلاع الوقود. تعد أنواع الوقود مثل البنزين والبيوليبتانول والخلاتان المكونة منهما مواد عالية السُمّية وقد تتسبب في حدوث إصابة دائمة أو في الوفاة في حالة ابتلاعها. استشر الطبيب فورًا في حالة ابتلاع وقود.

تحذير

قد يشتعل الوقود الذي ينسكب على الأرض.

قم بإيقاف تشغيل المدفأة التي تعمل بالوقود قبل بدء التشغيل لإعادة التزود بالوقود.

تجنب حمل أي هاتف محمول نشط عند إعادة التزود بالوقود. فقد تتسبب إشارة الرنين في تراكم الشرر وإشعال الأبخرة البترولية، مما يؤدي إلى نشوب حريق وحدوث إصابة.

مهم

سيؤدي استخدام خلط من أنواع وقود مختلفة أو استخدام أنواع وقود غير موصى بها إلى إبطال ضمان فولفو وأي اتفاقيات خدمة تكملية، وهذا ينطبق على جميع المحركات.

البنزين

من المهم استخدام الوقود الصحيح أثناء إعادة التزود بالوقود. يتوفر البنزين بتصنيفات أو كيميائية مختلفة تكون متكيفة مع أنواع مختلفة من أساليب القيادة. لا تستخدم إلا البنزين الذي تنتجه شركات إنتاج مشهورة. لا تستخدم مطلقاً وقودًا ذا جودة مشكوك بها. يلزم أن يكون الوقود مطابقاً لمواصفات EN 228.

مهم

- الوقود الذي يحتوي على الإيثانول حتى ١٠ % من حجمه مسموح به.
- مسموح باستخدام الوقود EN 228 E10 (بحد أقصى ١٠% من الحجم إيثانول).
- غير مسموح باستخدام إيثانول أكبر من E10 (بحد أقصى ١٠ بالمائة من الحجم إيثانول)، مثل E85 غير مسموح به.

تقييم الأوكتين

- يمكن استخدام RON 95 للقيادة العادية.
- يوصى باستخدام RON 98 لتوفير طاقة مناسبة واستهلاك منخفض للوقود.
- يحظر استخدام وقود بتقييم أوكتين أقل من RON 95.

عند القيادة في مناخ حيث تزيد الحرارة عن +٣٨ درجة مئوية (١٠٠ درجة فهرنهايت)، ننصح باستخدام وقود ذي أعلى عيار أوكتيني للحصول على أداء ملائم وللتقليل من استهلاك الوقود.

مهم

- استخدم بنزيناً غير معالج بالرصاص لتجنب إلحاق الضرر بالمحول الحفاز.
- يجب عدم استخدام أي وقود يحتوي على إضافات معدنية.
- لا تستخدم أي مواد مضافة لم توصي بها فولفو.

معلومات ذات صلة

- التعامل مع الوقود (ص. ٤٥٤)
- تعبئة الوقود (ص. ٤٥٣)
- مرشح الجسيمات في البنزين (ص. ٤٥٥)
- استهلاك الوقود وانبعاثات ثاني أكسيد الكربون (CO₂) (ص. ٦٣٩)

معلومات ذات صلة

- البنزين (ص. ٤٥٤)

السخونة المفرطة في المحرك ونظام القيادة

- في بعض الظروف، على سبيل المثال عند القيادة العنيفة في المناطق الوعرة والمناخ الحار، هناك خطر فرط سخونة المحرك ونظام القيادة - بالأخص مع وجود أحمال ثقيلة.
- في حالة السخونة الزائدة، قد يتم الحد من طاقة المحرك بصورة مؤقتة.
 - فك المصابيح الإضافية في مقدمة الشبكة عند القيادة في ظروف المناخ الحار.
 - إذا ارتفعت درجة الحرارة في نظام تبريد المحرك للغاية، فستتم إضاءة رمز التحذير وتعرض شاشة السائق الرسالة درجة حرارة المحرك
 - ارتفاع درجة الحرارة. توقف بشكل آمن. أوقف السيارة في طريق آمن واترك المحرك يعمل بدون تشغيل لعدة دقائق حتى يبرد.
 - إذا ظهرت الرسالة درجة حرارة المحرك ارتفاع درجة الحرارة. أوقف المحرك أو سائل تبريد المحرك كمية قليلة. أوقف محرك، فأوقف السيارة وأوقف تشغيل المحرك.
 - في حالة السخونة المفرطة لصندوق التروس، سيتم تحديد برنامج تغيير تروس بديل. إضافة إلى ذلك، يتم تنشيط وظيفة حماية مضمنة تعمل على إضاءة رمز تحذيري وتعرض الرسالة دفاع ناقل الحركة
 - قلل السرعة لخفض درجة الحرارة أو سخونة ناقل الحركة توقف بأمان، انتظر كي يتم التبريد في شاشة السائق بالإضافة إلى وظائف أخرى. اتبع التعليمات وخفض السرعة أو أوقف السيارة في جانب طريق آمن واترك المحرك يعمل بدون تشغيل لعدة دقائق حتى يبرد صندوق التروس.

معلومات ذات صلة

- البنزين (ص. ٤٥٤)

مرشح الجسيمات في البنزين^{١٥}

لقد تم تجهيز السيارات العاملة على البنزين بمرشحات للجسيمات للوصول إلى تحكّم أكثر كفاءة بالانبعاثات. يتمّ تجميع الجسيمات من غازات العادم في مرشح البنزين أثناء القيادة العادية للسيارة. يتمّ تفعيل التجديد الخامل في ظروف القيادة الاعتيادية وهو الأمر الذي يؤدي إلى أكسدة الجسيمات وحرقها. يتمّ تفريغ المرشح بهذه الطريقة.

إذا كانت قيادة السيارة تتم على سرعة منخفضة أو مع تكرار بدء التشغيل على البارد بسبب الظروف المناخية الخارجية الباردة، قد يكون من الضروري عندها إجراء عملية تجديد نشطة. يتمّ تجديد فلتر الأجسام الدقيقة تلقائيًا ويستغرق عادةً ١٠ إلى ٢٠ دقيقة. وقد يرتفع استهلاك الوقود مؤقتًا أثناء عملية التجديد.

عند قيادة سيارة تعمل بالبنزين لمسافات قصيرة

وبسرعات منخفضة

تتأثر قدرة نظام التحكّم في الانبعاثات بكيفية قيادة السيارة. تُعد القيادة لمسافات متتوّة وبسرعات مختلفة أمرًا مهمًا لتحقيق أداء يتسم بكبير قدر ممكن من فعالية الطاقة.

القيادة لمسافات قصيرة بسرعات منخفضة (أو في طقس بارد) غالبًا، حيث لا يصل المحرك لدرجة حرارة التشغيل العادية، قد تؤدي إلى حدوث مشاكل تتسبب في الغالب في أعطال وإصدار رسالة تحذير. إذا كانت السيارة تسير غالبًا داخل المدينة، فمن المهم القيام وبصورة دورية بالقيادة على سرعات أعلى للسماح لنظام التحكّم بالانبعاثات القيام بعملية التجديد.

- ينبغي قيادة السيارة على الطرق الرئيسية وبسرعات تتجاوز ٧٠ كم/ساعة (٤٤ ميل/ساعة) لمدة لا تقل عن ٢٠ دقيقة بعد كل مرة تمّ فيها إعادة التزوّد بالوقود.

^{١٥} ينطبق على بعض النماذج التجارية.

استخدام بدء التشغيل بمساعدة بطارية أخرى

يمكن أن يبدأ تشغيل السيارة، إذا كانت البطارية فارغة من الشحن تماماً، بواسطة أخذ تيار من بطارية أخرى.

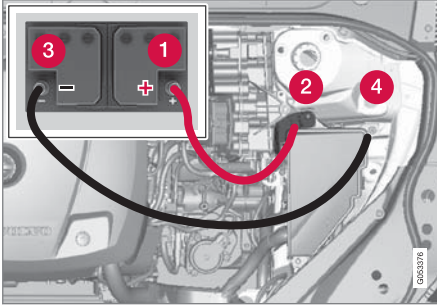

نقطة شحن تشغيل سيارتك بمساعدة بطارية سيارة أخرى.

مهم

نقطة الشحن بالسيارة مخصصة فقط لبدء تشغيل السيارة بمساعدة بطارية سيارة أخرى. وليست مخصصة لمساعدة تشغيل بطارية سيارة أخرى. وقد يؤدي استخدام نقطة الشحن في بدء تشغيل سيارة أخرى إلى انفجار أحد المصاهر مما يعني توقف نقطة الشحن عن العمل.

عند انفجار أحد المصاهر تظهر الرسالة بطارية 12 فولت فشل المصهر يلزم إجراء الخدمة في شاشة السائق. تنصح فولفو بالاتصال بإحدى ورش فولفو المعتمدة.

عند تشغيل سيارتك بمساعدة بطارية سيارة أخرى، ننصح باتباع الخطوات التالية لمنع حدوث تماس في الدوائر الكهربائية أو أي خلل آخر:

الشحن الزائد لبطارية البادئ

تشكل الوظائف الكهربائية في السيارة حملاً على البطارية بدرجات مختلفة. تجنب استخدام وضع الإشعال II عند إيقاف تشغيل السيارة. استخدم وضع الإشعال I بدلاً من ذلك - والذي يستهلك طاقة أقل.

تأكد من الملحقات المختلفة التي تحمل النظام الكهربائي. لا تستخدم الوظائف التي تسحب كمية كبيرة من التيار الكهربائي عند إيقاف تشغيل السيارة. وفيما يلي أمثلة لبعض هذه الوظائف:

- المروحة
- المصابيح الأمامية
- ماسحة الزجاج الأمامي
- النظام الصوتي (مستوى الصوت العالي).

إذا كان شحن بطارية البادئ منخفضاً، ستظهر رسالة على شاشة السائق. وهنا تقوم وظيفة توفير الطاقة بإيقاف تشغيل بعض الوظائف أو تقليل وظائف معينة مثل مروحة التهوية و/أو النظام الصوتي.

- وفي هذه الحالة، اشحن بطارية البادئ من خلال بدء تشغيل السيارة ثم تشغيلها لمدة ١٥ دقيقة على الأقل - يكون شحن بطارية البادئ أكثر فعالية أثناء القيادة بالمقارنة مع حالة تشغيل المحرك على سرعة التباطؤ أثناء توقف السيارة.

معلومات ذات صلة

- البطارية (ص. ٥٨٧)
- أوضاع الإشعال (ص. ٤١٦)

- ▶▶ إذا ارتفعت درجة حرارة السيارة، يمكن أن يتم إيقاف تشغيل نظام تكييف الهواء لفترة مؤقتة.
- لا توقف تشغيل المحرك بمجرد أن تقف، إذا كانت السيارة تتم قيادتها بصعوبة.

ملاحظة

من الطبيعي أن تعمل مروحة تبريد المحرك لبعض الوقت بعد إيقاف تشغيل المحرك.

الرموز في شاشة السائق

الرمز	الموصفات
	درجة حرارة المحرك مرتفعة. اتبع التعليمات الموضحة.
	المستوى منخفض، سائل التبريد. اتبع التعليمات الموضحة.
	صندوق التروس ساخن/سخونة مفرطة/تبريد. اتبع التعليمات الموضحة.

معلومات ذات صلة

- زيادة مستوى سائل التبريد (ص. ٥٨٦)
- القيادة مع سحب مقطورة (ص. ٤٦١)
- تجهيزات القيام برحلة طويلة (ص. ٤٥٠)
- مؤشر تغيير التروس (ص. ٤٣٢)

تحذير ⚠️

- قد تولد البطارية غاز الأوكسيهيدروجين، وهو ذو قابلية عالية للانفجار. يمكن أن تتشكل شرارة إذا تم وصل كابل التشغيل بطريقة غير صحيحة، وقد يكون ذلك كافياً لانفجار البطارية.
- تجنب توصيل الموصلات بأي مكون لنظام الوقود أو أي جزء متحرك. انتبه لأجزاء المحرك الساخنة.
- تحتوي البطارية على حمض الكبريتيك الذي يمكن أن يتسبب بحروق خطيرة.
- فإذا لامس الحمض العينين أو البشرة أو الملابس، فاغسلهم بكميات كبيرة من الماء. إذا تناثر الحمض في العينين، فاطلب العناية الطبية على الفور.
- تجنب التدخين بالقرب من البطارية.

ملاحظة ⓘ

لن يمكن تشغيل السيارة في حالة نفاذ شحنة البطارية الهجينة.

معلومات ذات صلة

- بدء تشغيل السيارة (ص. ٤١٤)
- أوضاع الإشعال (ص. ٤١٦)
- ضبط عجلة القيادة (ص. ١٨٦)
- اختيار وضع الإشعال (ص. ٤١٧)

١١. ابدء تشغيل محرك سيارتك. إذا فشلت محاولة التشغيل فيمكنك تمديد وقت الشحن لمدة ١٠ دقائق، ثم إجراء محاولة أخرى للتشغيل.

ملاحظة ⓘ

عند بدء تشغيل المحرك في ظروف عادية، تعطى الأولوية لمحرك الدفع الكهربائي - ويبقى محرك البنزين في وضع إيقاف التشغيل. وهذا يعني أنه بعد تدوير مقبض بدء التشغيل في اتجاه عقارب الساعة، يبدأ "تشغيل" المحرك الكهربائي وتصبح السيارة جاهزة للقيادة. يتم الإشارة إلى بدء المحرك بانطفاء المصابيح المؤشرة في شاشة السائق وإضاءة سمة اللوحة باللون الذي تم ضبطه مسبقاً.

مهم ⚠️

لا تلمس الموصلات بين الكابل والسيارة أثناء محاولة بدء التشغيل. هناك خطر من حدوث شرر.

١٢. افضل كابلات التوصيل، بترتيب معكوس - الكابل الأسود ثم الأحمر.

تأكد من عدم ملامسة أي من مشابك كابل التوصيل الأسود مع الطرف الموجب للبطارية المساعدة أو أن يكون المشبك متصلاً بكابل التوصيل الأحمر.

١. اضبط نظام السيارة الكهربائي في وضع الإشعال 0.

٢. تأكد من أن فولتية البطارية المساعدة هي ١٢ فولت.

٣. إذا كانت البطارية المساعدة موجودة في سيارة أخرى - أوقف تشغيل محرك السيارة المعززة وتأكد من أن السيارتين غير متلامستين.

٤. صل أحد طرفي الكابل الأحمر بالطرف الموجب للبطارية المساعدة (1).

مهم ⚠️

قم بوصول كابل بدء التشغيل بحذر كي تمنع حدوث تماس الدوائر الكهربائية مع المكونات الأخرى في حجرة المحرك.

٥. افتح غطاء الطرف الموجب لبدء التشغيل بمساعدة بطارية أخرى (2).

٦. صل الطرف الآخر للكابل الأحمر بالطرف الموجب لبطارية سيارتك (2).

٧. صل أحد طرفي الكابل الأسمر بالطرف السالب للبطارية المساعدة (3).

٨. صل الطرف الآخر للكابل الأسود بالطرف السالب لبطارية سيارتك (4).

٩. تأكد أن مشابك سلك التوصيل مثبتة بإحكام بحيث لا يصدر شرر أثناء عملية البدء.

١٠. ابدأ تشغيل محرك "السيارة المعززة" و اترك المحرك يعمل لبطع دقائق بسرعة أعلى قليلاً من سرعة التباطؤ، ١٥٠٠ دورة في الدقيقة تقريباً.

* قضيب القطر *

يمكن تجهيز السيارة بقضيب قطر بسهل السحب، لسحب مقطورة خلف السيارة على سبيل المثال.
قد تكون هناك تنوعات مختلفة من قضبان القطر للسيارة، اتصل بوكيل فولفو لمزيد من المعلومات.

مهم !

عند إيقاف تشغيل المحرك، يمكن أن تتوقف فولتية البطارية الثابتة إلى موصل المقطورة تلقائيًا بحيث لا تستهلك بطارية البادئ.

مهم !

تحتاج كرة القطر إلى إجراء تنظيف دوري وتزليق بالشحم لمنع التآكل.

ملاحظة i

عند استخدام قضيب ربط به مخمد اهتزاز، ينبغي عدم تشغيل كرة القطر.
ينطبق الأمر كذلك على حالة تركيب حامل الدراجة المثبت حول كرة القطر.

ملاحظة i

إذا كانت السيارة مجهزة بقضيب للقطر، فلن تكون هناك نقطة تثبيت خلفية لحلقة القطر.

معلومات ذات صلة

- حلقات القطر القابلة للتمديد/الانسحاب* (ص. ٤٥٩)
- القيادة مع سحب مقطورة (ص. ٤٦١)
- حاملة دراجة مثبتة على قضيب القطر* (ص. ٤٦٥)
- مواصفات قضيب القطر* (ص. ٤٥٨)

مواصفات قضيب القطر *

أبعاد ونقاط تثبيت قضيب القطر.

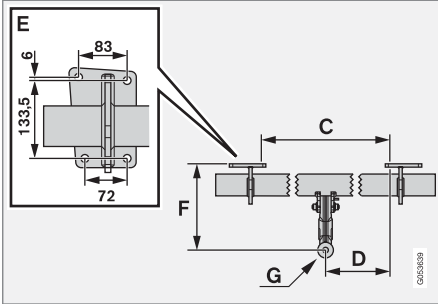
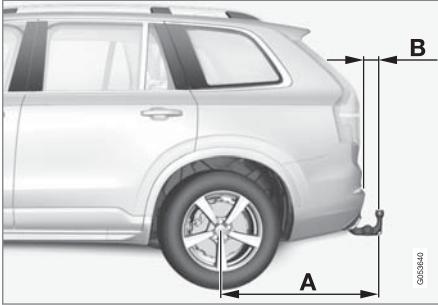

الأبعاد، نقاط التركيب بالمليمترات (بالبوصات)

١٤٧٦ (٥٨, ١)

A

٨٦ (٣, ٤)

B



١. افتح باب صندوق الأمتعة. يوجد زر لتمديد/تراجع قضيب القطر في الجانب الأيمن من مؤخرة منطقة الحمولة. يجب أن يضيء مصباح المؤشر في الزر بلون برتقالي ثابت للإشارة على أن وظيفة التمديد نشطة.

٢. اضغط على الزر ثم حرره - قد لا تبدأ عملية التمديد عند الضغط على الزر لوقت أطول مما هو مطلوب.



< يتمدد قضيب القطر للخارج وللأسفل في موضع إلغاء القفل - يومض مصباح المؤشر باللون البرتقالي. يصبح خطاف القطر جاهزاً لمتابعة الحركة حتى وضع القفل.

حلقات القطر القابلة للتمديد/الانسحاب*

من السهل سحب أو تمديد خطاف القطر القابل للسحب ووفقاً للحاجة. في وضع الانسحاب، تختفي وصلة القطر بشكل كامل.

تحذير ⚠

اتبع التعليمات بشأن تمديد وسحب قضيب القطر بصورة صحيحة.

تحذير ⚠

لا تضغط على زر التمديد/التراجع في حال تم توصيل مقطورة أو ملحق بقضيب القطر.

تمديد وصلة القطر

تحذير ⚠

تجنب الوقوف بالقرب من واقى الصدمات في المنتصف خلف السيارة أثناء عملية تمديد قضيب القطر.

الأبعاد، نقاط التركيب بالمليمترات (بالبوصات)	
٨٧٥ (٣٤,٤)	C
٤٣٧,٥ (١٧,٢)	D
راجع الصورة السابقة	E
٢٧٣ (١٠,٧)	F
مركز الكرة	G

معلومات ذات صلة

- قضيب القطر* (ص. ٤٥٨)
- قدرة القطر وحمولة حلقة القطر (ص. ٦٣٢)



حرك قضيب القطر إلى نهايته، حيث يتم تأمينه وقله في مكانه - سيضيء مصباح المؤشر بلون برتقالي ثابت.
< قضيب القطر جاهز الآن للاستخدام.

مهم !

عندما يكون قد تم تفعيل قضيب القطر من خلال الضغط على مفتاح وتم نقله إلى وضعية فتح القفل:
انتظر لمدة ثانيتين على الأقل قبل نقل قضيب القطر إلى وضعية القفل. إذا لم يبق قضيب القطر في وضع القفل، فانتظر بضع ثوانٍ إضافية ثم حاول مرة أخرى.
لا تقم بطرق قضيب القطر.

تحذير !

التزم بتأمين كبل سلامة المقطورة في الحامل المطلوب.

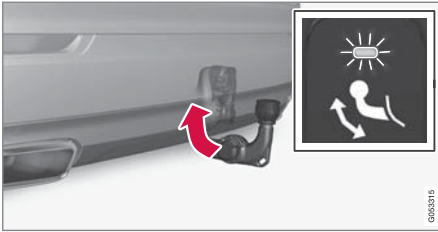

اقفل قضيب القطر عن طريق تحريكه للخلف إلى وضع الارتجاج حيث يتم قفله في مكانه.
< سيضيء مصباح المؤشر الآن بضوء ثابت وذلك في حال تم سحب قضيب القطر بصورة صحيحة.



ملاحظة i

ينشط وضع توفير الطاقة بعد مدة وينطفئ مصباح المؤشر. يتم إعادة تنشيط النظام من خلال إغلاق باب صندوق الأمتعة وفتحه. ينطبق هذا الأمر عند سحب أو تمديد قضيب القطر. وفي حالة اكتشاف السيارة لوجود مقطورة متصلة كهربائياً، فسيوقف مصباح المؤشر عن الإضاءة بوهج ثابت.

انسحاب وصلة القطر

مهم !

احرص على عدم تركيب مهايئ في المقبس الكهربائي أثناء سحب قضيب القطر.

١. افتح باب صندوق الأمتعة. اضغط الزر ثم حرره في الجهة اليمنى من خلفية منطقة الحمولة - قد لا تبدأ عملية السحب عند الضغط على الزر أطول من اللازم.
< ينخفض قضيب القطر تلقائياً إلى موضع إلغاء القفل - ويومض مصباح المؤشر في الزر باللون البرتقالي.

البحر (٣٢٨٠ قدم). في الارتفاعات الأعلى، تنخفض قدرة المحرك وقدرة السيارة بسبب انخفاض كثافة الهواء وبالتالي يلزم تقليل الحد الأقصى لوزن المقطورة. يجب تخفيض وزن السيارة والمقطورة بمقدار ١٠% لكل ١٠٠٠ م (٣٢٨٠ قدم) إضافية أو جزء من ذلك.

- تجنب القيادة بمقطورة على منحدرات تزيد نسبتها عن ١٢%.

مهم !

عند قيادة سيارة ذات تعليق هوائي* مع وجود مقطورة مقترنة بها، استخدم الإعداد Individual التحكم في نظام التعليق ← دينامي في وضع القيادة.

ملاحظة i

إن الظروف المناخية القاسية أو القيادة مع إقران مقطورة أو القيادة على مرتفعات عالية، إلى جانب نوعية وقود أسوأ من تلك الموصى بها، هي من العوامل التي تؤثر بشكل ملحوظ على استهلاك السيارة للوقود.

موصل المقطورة

إذا كان قضيب القطر في سيارتك مزوداً بموصل يحتوي على ١٢ دبوساً وكان مأخذ المقطورة يحتوي على ٧ دبابيس فإنك تحتاج إلى مهابيه. استعمل محولاً معتمداً من فوفلو. وتأكد من عدم تدلي السلك على الأرض.

القيادة مع سحب مقطورة

عند القيادة مع وجود مقطورة، هناك عدة نقاط مهمة ينبغي أخذها في الاعتبار بخصوص قضيب القطر والمقطورة وكيفية توزيع الحمولة على المقطورة.

تتوقف قدرة التحميل على وزن السيارة وهي فارغة. يعمل إجمالي وزن الركاب وكل الملحقات، مثل قضيب الجر، على تقليل قدرة تحميل السيارة بنفس مقدار وزنها.

السيارة مزودة بالمعدات الضرورية لجر مقطورة.

- يجب أن يكون قضيب القطر في السيارة من النوع المعتمد.
- قم بتوزيع الحمولة على المقطورة حتى يتوافق الوزن على قضيب القطر مع الحد الأقصى المحدد لحمولة حلقة القطر. يتم حساب حمولة كرة القطر كجزء من الحمل الصافي للسيارة.
- قم بتزويد ضغط الإطارات إلى مستوى الضغط الملائم للحمولة الكاملة.
- يتم تحميل المحرك بصورة أكبر من المعتاد عند قيادة السيارة بمقطورة.
- لا تقم بقيادة السيارة بمقطورة كبيرة عندما تكون السيارة جديدة. انتظر حتى تبلغ مسافة القيادة (١٠٠٠ كم (٦٢٠ ميل)).
- يتم تحميل الفرامل بدرجة أكبر من المعتاد عند القيادة على المنحدرات الطويلة والحادّة. خفف السرعة لترس أقل عند التغيير يدويًا واضبط السرعة.
- اتبع اللوائح السارية للسرعات والأوزان المسموح بها.
- قم بالقيادة بسرعات بطيئة في حالة القيادة مع مقطورة على منحدر طويل ومنزلق.
- الحد الأقصى المشار إليه لوزن المقطورة ينطبق فقط على الارتفاعات التي تصل إلى ١٠٠٠ متر فوق مستوى سطح

مهم !

عندما يكون قد تم تفعيل قضيب القطر من خلال الضغط على مفتاح وتم نقله إلى وضعيّة فتح القفل:

انتظر لمدة ثانيتين على الأقل قبل نقل قضيب القطر إلى وضعيّة القفل. إذا لم يبقّ قضيب القطر في وضع القفل، فانتظر بضع ثوانٍ إضافية ثم حاول مرة أخرى.

لا تقم بطرق قضيب القطر.

معلومات ذات صلة

- القيادة مع سحب مقطورة (ص. ٤٦١)
- قضيب القطر* (ص. ٤٥٨)

- السخونة المفرطة في المحرك ونظام القيادة (ص. ٤٥٥)
- ظروف القيادة المعاكسة لزيت المحرك (ص. ٦٣٦)
- حلقات القطر القابلة للتمديد/الانسحاب* (ص. ٤٥٩)

بشكل مفرط، يظهر رمز تحذير في شاشة السائق مصحوباً
بالرسالة ذات الصلة.

يغير صندوق التروس الأوتوماتيكي التروس على نحو ملائم
وذلك وفقاً للحمولة ولسرعة المحرك.

المرتفعات المنحدرة

لا تقم بفعل صندوق التروس الأوتوماتيكي في ترس سرعة أعلى
من السرعة التي بإمكان المحرك "التجارب معها"، فالقيادة بترس
سرعة عالي مع سرعة محرك منخفضة لا تُعد فكرة سديدة على
الدوام.

الوقوف فوق مرتفع

١. اضغط على دواسة الفرملة بالكامل.

٢. استخدم فرامل الركن.

٣. حدد وضع الترس P.

٤. حرر دواسة الفرامل.

استخدم موانع الحركة لمنع العجلات من التحرك أثناء الوقوف
بمقطورة في منحدر.

بدء التشغيل فوق مرتفع

١. اضغط على دواسة الفرملة بالكامل.

٢. حدد موضع الترس D.

٣. تحرير فرامل الركن.

٤. حرر دواسة الفرامل وابدأ السير بالسيارة.

معلومات ذات صلة

- مساعد استقرار المقطورة* (ص. ٤٦٣)
- فحص مصابيح المقطورة (ص. ٤٦٤)
- قدرة القطر وحمولة حلقة القطر (ص. ٦٣٢)

مهم

عند إيقاف تشغيل المحرك، يمكن أن تتوقف فولتية البطارية
الثابتة إلى موصل المقطورة تلقائياً بحيث لا تستهلك بطارية
البادئ.

أوزان المقطورة

تحذير

اتبع التوصيات المعلنة لأوزان المقطورات. وإلا، فقد يكون من
الصعب التحكم في السيارة والمقطورة في حالة حدوث حركة
وفرملة مفاجئة.

ملاحظة

الحد الأقصى المعلن عنه لأوزان المقطورات هي الأوزان
التي تسمح بها فولفو. قد تضع لوائح المركبات القومية قيوداً
أخرى على أوزان المقطورات وسرعاتها. يمكن اعتماد
قضبان القطر لأوزان القطر الأعلى مما تستطيع السيارة
قطره بالفعل.

التحكم في المستوى*

يحاول نظام السيارة للتحكم في المستوى الحفاظ على ارتفاع ثابت
بغض النظر عن الحمولة (حتى أقصى وزن مسموح به).
تنخفض مؤخرة السيارة قليلاً عندما تكون متوقفة، وهذا أمر
طبيعي.

عند القيادة في أراض مرتفعة ومناخ حار

في ظل ظروف معينة، قد يحدث خطر السخونة المفرطة أثناء
سحب مقطورة. في حال ارتفعت حرارة المحرك ونظام الدفع

يوضع الرمز ESC في شاشة السائق للدلالة على أن نظام مساعد استقرار المقطورة (TSA) قيد التشغيل.



ملاحظة

يُطلب إصلاح قضيب السحب تحديداً لبرنامج السيارة، اتصل بوكيل فولفو.

معلومات ذات صلة

- القيادة مع سحب مقطورة (ص. ٤٦١)
- نظام التحكم في الاستقرار الإلكتروني (ص. ٢٧١)

وظيفة مساعد استقرار المقطورة

تقوم وظيفة مساعد استقرار المقطورة بالمراقبة المستمرة لتحركات السيارة، خصوصاً التحركات الجانبية. في حال اكتشاف الانحراف، تتم فرملة العجلات الأمامية بشكل فردي. يعمل ذلك على ثبات مجموعة السيارة/المقطورة. ويساعد ذلك بشكل كافي السائق على استعادة التحكم في السيارة.

إذا لم يتم التخلص من الانحراف في المرة الأولى من تدخل نظام مساعد استقرار المقطورة، فيستمر فرملة مجموعة السيارة/المقطورة مع كل العجلات وتقليل طاقة المحرك. بمجرد فرملة الانحراف بشكل تدريجي وثبات مجموعة السيارة/المقطورة مرة أخرى، يقوم النظام بإيقاف التنظيم ويصبح لدى السائق تحكم كامل في السيارة مرة أخرى.

ملاحظة

يتم إلغاء تنشيط وظيفة الثبات في حالة اختيار السائق لتنشيط خروج ESC من الوضع الرياضي عبر نظام القائمة في الشاشة المركزية.

قد يخفق تدخل نظام مساعد استقرار المقطورة إذا كان السائق يحرك عجلة القيادة تحركات حادة في محاولة منه لمعالجة مشكلة الانحراف، لأن النظام في هذه الحالة لا يمكنه تحديد إذا ما كانت المقطورة أو السائق السبب في حدوث مشكلة الانحراف.

مساعد استقرار المقطورة*

تقوم وظيفة مساعد ثبات المقطورة (VSA) المضمنة في نظام الثبات ESC^١ بالمحافظة على ثبات السيارات التي تسحب مقطورات في حال تعرضها للانحراف. تتوفر هذه الوظيفة بتثبيت قضيب السحب، اتصل بوكيل فولفو للحصول على مزيد من المعلومات.

أسباب الانحراف

قد تحدث ظاهرة الانحراف مع مجموعة السيارة/المقطورة. تحدث ظاهرة الانحراف عادة عند السرعات العالية. ومع ذلك، يوجد خطر حدوث هذه الظاهرة عند السرعات المنخفضة، إذا كانت المقطورة محملة بشكل مفرط أو في حال عدم توزيع الحمولة بطريقة ملائمة، كان تكون الحمولة في أقصى الخلف، مثلاً.

ولكي يحدث الانحراف، لا بد من وجود عامل مسبب، على سبيل المثال:

- السيارة التي بها مقطورة معرضة لرياح جانبية مباغتة وقوية.
- السيارة التي بها مقطورة وتتم قيادتها على سطح طريق غير مستوٍ أو به مطبات.
- الحركات المفاجئة لعجلة القيادة.



في حال بدء الانحراف، فقد يصبح من الصعب أو حتى من المستحيل القيام بالفرملة. يؤدي ذلك إلى جعل عملية التحكم في مجموعة السيارة/المقطورة صعبة ويوجد خطر التعرض لتواجدك في خط السير غير الصحيح أو مغادرة الطريق الرئيسي، مثلاً.

فحص مصابيح المقطورة

عند توصيل مقطورة - تحقق من عمل مصابيح المقطورة قبل التحرك.

مؤشرات الاتجاه ومصابيح الفرامل في المقطورة

في حالة تطل واحد أو أكثر من مؤشرات الاتجاه أو مصابيح الفرامل في المقطورة، فستعرض شاشة السائق رمزًا مع رسالة. ينبغي على السائق فحص الأضواء الأخرى للمقطورة يدويًا وذلك قبل إطفائها.

الرمز	رسالة / إشعار
	<ul style="list-style-type: none"> ● إشارة اتجاه مقطورة خلل بإشارة تغيير الاتجاه اليميني ● إشارة اتجاه مقطورة خلل بإشارة تغيير الاتجاه اليسرى
	<ul style="list-style-type: none"> ● ضوء فرامل مقطورة خلل

إذا تم كسر أي مصباح من مؤشرات الاتجاه على المقطورة، سيومض أيضًا رمز شاشة السائق لمؤشرات الاتجاه بسرعة أكبر من المعتاد.

مصباح الضباب الخلفي في المقطورة

عند توصيل المقطورة قد لا يضيئ مصباح الضباب الخلفي في السيارة، وإذا حدث ذلك تتحول وظيفة مصباح الضباب الخلفي إلى المقطورة. عند تنشيط مصباح الضباب الخلفي، تحقق من تزويد المقطورة بمصباح ضباب خلفي للسفر بأمان.

فحص مصابيح المقطورة*

الفحص الأتوماتيكي

بعد توصيل المقطورة كهربائيًا، يمكن فحص سلامة مصابيح المقطورة من خلال التنشيط التلقائي للمصابيح. وتساعد هذه الوظيفة السائق في التحقق من سلامة مصابيح المقطورة قبل القيادة.

ينبغي إيقاف تشغيل السيارة كي تتمكن من إجراء الفحص.

١. عند توصيل مقطورة بفضيب القطر، تظهر الرسالة فحص تلقائي لمصابيح القاطرة في شاشة السائق.

٢. قم بتأكيد الرسالة بالضغط على الزر O في لوحة مفاتيح عجلة القيادة بالجهة اليمنى.

< تبدأ عملية فحص المصباح.

٣. اخرج من السيارة للتحقق من عمل المصابيح.

< تبدأ جميع مصابيح المقطورة في الوميض - ثم يضيء كل مصباح على حدة.

٤. تحقق بصريًا من سلامة جميع المصابيح في القطورة.

٥. بعد برهة ستومض جميع مصابيح المقطورة مرة أخرى.

< اكتملت عملية الفحص.

تعطيل وظيفة الفحص الأتوماتيكي

يمكن إيقاف تشغيل وظيفة الفحص الأتوماتيكي من شاشة العرض المركزية.

١. اضغط الإعدادات في العرض العلوي.

٢. اضغط My Car ← الأضواء والإنارة.

٣. قم بإلغاء تحديد فحص تلقائي لمصابيح القاطرة.

الفحص اليدوي

في حالة إيقاف تشغيل وظيفة الفحص الأتوماتيكي فمن الممكن تشغيل الفحص يدويًا.

١. اضغط الإعدادات في العرض العلوي.

٢. اضغط My Car ← الأضواء والإنارة.

٣. حدد فحص يدوي لمصابيح القاطرة.

< تبدأ عملية فحص المصباح. اخرج من السيارة للتحقق من عمل المصابيح.

معلومات ذات صلة

- القيادة مع سحب مقطورة (ص. ٤٦١)

القطر

أثناء عملية القطر، سيارة يتم قطرها بسيارة أخرى بواسطة حبل القطر.

يُمنع منعاً باتاً قطر السيارة لأن ذلك سيؤدي إلى إتلاف المحرك الكهربائي. بدلاً من ذلك، ينبغي أن يتم نقل السيارة بعد رفع جميع عجلاتها على منصة استعادة السيارة، أي لا ينبغي أن يكون هناك أي احتكاك بين سطح الطريق والعجلات.

عند قطر سيارة أخرى

قطر سيارة يستهلك الكثير من الطاقة - استخدم وضع القيادة Constant AWD. يؤدي ذلك إلى شحن البطارية الهجينة، مع تحسين سمات القيادة للسيارة والثبات بأمان على الطريق.

يجب أن تعرف حدود السرعة القصوى المسموح بها قانونياً للقطر قبل بدء القطر.

المساعدة على بدء التشغيل

يُمنع منعاً باتاً قطر السيارة لبدء تشغيلها لأن ذلك سيؤدي إلى إتلاف المحرك الكهربائي. استخدم البطارية المانحة إذا كانت البطارية مفرغة الشحن والمحرك لا يبدأ التشغيل.

مهم

قد يتضرر محرك التدوير الكهربائي والمحول الحفاز أثناء محاولات بدء تشغيل السيارة عن طريق سحبها.

معلومات ذات صلة

- تركيب ونزع حلقة القطر (ص. ٤٦٦)
- مؤشرات تحذير الخطر (ص. ١٤٨)
- الاسترداد (ص. ٤٦٧)
- استخدام بدء التشغيل بمساعدة بطارية أخرى (ص. ٤٥٦)

- انخفاض الخلوص الأرضي
- تغير قدرة الفرملة.

توصيات تحميل الدراجات على حاملات الدراجات

كلما زادت المسافة بين مركز جاذبية الحمولة وكرة القطر، زاد الحمل على قضيب القطر.

قم بالتحميل وفقاً للتوصيات التالية:

- ثبت الدراجة الأكثر ثقلاً وبعداً، في الموقع الأكثر قرباً من السيارة.
- حافظ على توزيع الحمولة وقربها قدر الإمكان من مركز السيارة، على سبيل المثال: من خلال تحميل الدراجات المواجهة لبعضها بالتبادل، وذلك في حالة تحميل العديد من الدراجات.
- قم بإزالة الأجسام غير المثبتة من الدراجة لنقلها، على سبيل المثال سلة الدراجة أو بطارياتها أو مقعد الطفل. وذلك لتقليل الحمل على قضيب القطر وحاملة الدراجة جزئياً، ولتقليل مقاومة الهواء جزئياً التي بدورها تؤثر في استهلاك الوقود.
- لا تستخدم أغطية واقية على الدراجات. فيمكن أن يؤثر ذلك في القدرة على المناورة ويعيق الرؤية ويزيد من استهلاك الوقود. يمكن أن يؤدي أيضاً إلى حمل زائد على قضيب القطر.

معلومات ذات صلة

- قضيب القطر* (ص. ٤٥٨)

حاملة دراجة مثبتة على قضيب القطر*

عند استخدام حاملات الدراجات، يُوصى باستخدام حاملات الدراجات من تصميم فولفو.

وذلك لتجنب أي تلف في السيارة ولتحقيق أكبر قدر ممكن من الأمان أثناء الرحلة. تتوفر حاملات الدراجات من فولفو للشراء من خلال وكلاء فولفو المعتمدين.

اتبع التعليمات المرفقة مع حاملة الدراجة بعناية.

- يجب أن تزن حاملة الدراجة مع الحمولة بحد أقصى ٧٥ كجم (١٦٥ رطلاً).
- يمكن تصميم حاملة الدراجة لتحمل ثلاث دراجات بحد أقصى.

تحذير

قد يؤدي الاستخدام الخاطئ لحامل الدراجات الهوائية إلى تلف قضيب القطر والسيارة.

فقد يمكن لحامل الدراجات الهوائية أن ينفصل عن قضيب القطر في حال

- تم تركيبه بشكل غير صحيح على كرة القطر
- تم تحميله بشكل مفرط، راجع التعليمات الخاصة بحامل الدراجات الهوائية لمعرفة الوزن الأقصى للحمولة
- تم استخدامه لتحميل أغراض أخرى غير الدراجات الهوائية.

تتأثر خصائص قيادة السيارة عند تثبيت حاملة الدراجة على قضيب القطر. على سبيل المثال، بسبب:

- الوزن الزائد
- انخفاض قدرة التسارع

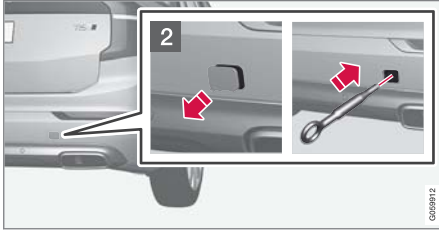

- 2 انزع الغطاء - اضغط على العلامة بإصبعك بينما تقوم بطي الجانب المقابل/الزاوية المقابلة.
 < يدور الغطاء حول خطه المركزي ويمكن بعدها إزالته.
 ٣. فُـم بشدٌ برغي حلقة القطر إلى أن يصل إلى مصدّه.



قم بربط الحلقة بإحكام. على سبيل المثال، مرر المفك خلال مفتاح براغي العجلة* واستخدمه كذراع.

مهم !

من المهم شد ربط حلقة القطر بإحكام في مكانها - حتى تتوقف عن الحركة.

تركيب ونزع حلقة القطر

استخدم حلقة القطر إذا كنت ترغب في قطر سيارة أخرى. يتم تثبيت حلقة القطر بمسمار ملولب في مقبس ملولب خلف غطاء يوجد في الجانب الأيمن من وادي الصدمات الخلفي.

ملاحظة

إذا كانت السيارة مجهزة بفضيب للقطر، فلن تكون هناك نقطة تثبيت خلفية لحلقة القطر.

تركيب حلقة القطر

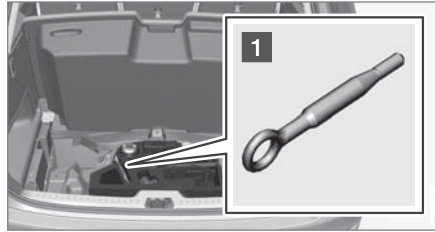

1 قم بإخراج حلقة القطر من كتلة القوم تحت الأرضية في منطقة الحمولة.

١٨* HomeLink®

HomeLink® عبارة عن نظام تتحكم عن بُعد قابل للبرمجة مدمج في النظام الكهربائي للسيارة، ويمكن أن يتحكم عن بُعد في ثلاثة أجهزة مختلفة (على سبيل المثال، جهاز فتح باب المرآب، ونظام الإنذار، والإضاءة الخارجية والداخلية)، ومن ثم فإنه يحل محل أجهزة التحكم عن بُعد الخاصة بها.

عام

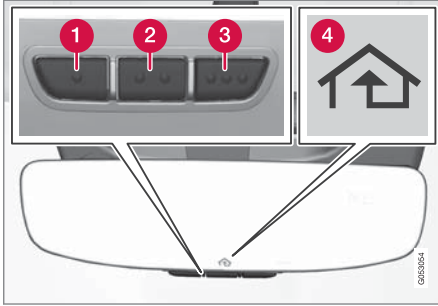

الشكل هو مجرد شكل تخطيطي - قد يختلف الإصدار.

1 الزر ١

2 الزر ٢

3 الزر ٣

4 مؤشر الاتجاه

HomeLink® عبارة عن ملحق مضمن في مرآة الرؤية الخلفية الداخلية. وتتكون لوحة HomeLink® من ثلاثة أزرار قابلة للبرمجة ومصباح مؤشر واحد في الزجاج الأمامي.

الاسترداد

لأعمال الإصلاح، يتم سحب السيارة بمساعدة سيارة أخرى. الرجاء الاتصال بالدعم الفني للحصول على المساعدة.

يمكن استخدام حلقة القطر لسحب السيارة ورفعها إلى مركبة نجدة السيارات ذات الشاحنة المسطحة.

مهم !

لاحظ أنه يجب دائماً نقل السيارة وهي مرفوعة، مع وجود كافة العجلات على منصة مركبة الإنقاذ.

ينطبق على السيارات المزودة بعنصر تحكم في المستوى*: إذا كانت السيارة مزودة بنظام تعليق هوائي فيلزم إلغاء تنشيطه قبل رفع السيارة. إلغاء تنشيط الوظيفة عن طريق الشاشة المركزية.

١. اضغط الإعدادات في العرض العلوي.

٢. اضغط My Car ← فرامل الركن والتعليق.

٣. حدد تعطيل التحكم بالمستوى.

يحدد موقع السيارة وخصوصها الأرضي إمكانية سحبها إلى شاحنة مسطحة أم لا. إذا كان انحدار سلم سيارة النجدة شديداً جداً أو إذا كان الخلوص الأرضي أسفل السيارة غير كافٍ، فقد تتعرض السيارة للتلف عند محاولة رفعها. يلزم رفع السيارة باستخدام جهاز الرفع في سيارة النجدة.

تحذير !

لا يُسمح ببقاء أشخاص أو أشياء خلف مركبة الاسترداد أثناء سحب السيارة لأعلى منصة السطح المستوية.

معلومات ذات صلة

• تركيب ونزع حلقة القطر (ص. ٤٦٦)

نزع حلقة القطر

بعد استخدام حلقة القطر، قم بفك البرغي الخاص بها وانزع الحلقة وأعدّها إلى مكانها في القالب الرغوي.

انه العمل بإعادة تركيب الغطاء على وافي الصدمات.

معلومات ذات صلة

• القطر (ص. ٤٦٥)

• الاسترداد (ص. ٤٦٧)

• طقم الأدوات (ص. ٥٤٤)

▶▶ للمزيد من المعلومات حول HomeLink®، فمُ بزيارة الموقع homelink.com أو اتصل بالرقم 65 354 466 8000 00 (أو بالرقم المدفوع 277 907 6838 49+٢٠).

احفظ أجهزة التحكم عن بعد الأصلية لبرمجتها مستقبلاً (على سبيل المثال عند التغيير لسيارة أخرى أو للاستخدام في مركبة أخرى).

مهم

يلزم حذف برمجة الأزرار عند بيع السيارة.

معلومات ذات صلة

- استخدام HomeLink® * (ص. ٤٦٩)
- برمجة HomeLink® * (ص. ٤٦٨)
- اعتماد نوع HomeLink® * (ص. ٤٧٠)

برمجة HomeLink® ٢١*

اتبع هذه التعليمات لبرمجة HomeLink®، أو إعادة ضبط كل عمليات البرمجة أو إعادة برمجة أزرار منفردة.

ملاحظة

في بعض المركبات، يجب أن يكون الإشعاع مشغلاً أو في "وضع الملحقات" قبل إمكان برمجة أو استخدام نظام HomeLink®. إن أمكن، ركب بطاريات جديدة في جهاز التحكم عن بعد الذي يجب استبداله بنظام HomeLink® من أجل تسريع البرمجة وتحسين نقل إشارة الراديو. ويجب إعادة ضبط أزرار نظام HomeLink® قبل البرمجة.

تحذير

أثناء برمجة HomeLink®، قد يتم تنشيط باب أو بوابة المراب قيد البرمجة. وبناءً عليه، احرص على عدم وجود أحد بجوار الباب أو البوابة أثناء إجراء البرمجة. ينبغي أن تقف السيارة خارج الجراج بينما تتم برمجة أداة فتح باب الجراج.

١. وجه جهاز التحكم عن بعد نحو الزر HomeLink® ليتم برمجته، وأمسك به على مسافة ٢-٨ سم من الزر (حوالي ٣-١ بوصة) تقريبًا. احرص على عدم إعاقة مصباح المؤشر الموجود في HomeLink®.

ملاحظة: تحسنت قدرة بعض أجهزة التحكم عن بعد في برمجة HomeLink® على مسافة حوالي ١٥-٢٠ سم (حوالي ٦-١٢ بوصة). يجب أخذ ذلك في الاعتبار في حال طرأت مشاكل في البرمجة.

٢. اضغط على كل من الزر الموجود على جهاز التحكم عن بعد والزر المرغوب في برمجته على HomeLink® وأيقهما كذلك.

٣. لا تحرر الأزرار قبل تحول مصباح المؤشر من الوميض ببطء (حوالي مرة كل ثانية) إما إلى الوميض بسرعة (١٠ مرات في الثانية) أو إلى الإضاءة بوهج ثابت.

< إذا كان مصباح المؤشر يضيء بوهج ثابت: إشارة إلى أن البرمجة قد اكتملت. اضغط على الزر المبرمج مرتين لتشغيله.

إذا كان مصباح المؤشر يومض بسرعة: يمكن أن يكون الجهاز المراد برمجته إلى HomeLink® مزودًا بوظيفة أمان تتطلب خطوات إضافية. اختبره بالضغط على الزر المبرمج مرتين لترى إن كانت البرمجة تعمل. بخلاف ذلك، استمر في الخطوات التالية.

١٨ ينطبق على أسواق محددة.

١٩ يعد كل من HomeLink ورمز المنزل HomeLink علامات تجارية مسجلة لشركة Gentex Corporation.

٢٠ تجدر الإشارة إلى أن الرقم المجاني قد لا يكون متاحًا بناءً على مسؤول التشغيل.

٢١ ينطبق على أسواق محددة.

استخدام HomeLink*^{٢٤}

عند القيام ببرمجة HomeLink® بالكامل، يمكن استخدامه بدلاً من أجهزة التحكم عن بعد الأصلية المنفصلة. اضغط الزر المبرمج. يتم تنشيط باب الجراج أو البوابة أو جهاز الإنذار (قد يستغرق الأمر بضع ثوان). في حالة الضغط على الزر لأكثر من ٢٠ ثانية، يتم بدء إعادة البرمجة. يضيء مصباح المؤشر أو يومض عند الضغط على الزر. وبطبيعة الحال، يمكن الاستمرار في استخدام أجهزة التحكم عن بعد الأصلية بالتوازي مع HomeLink® إذا اقتضى الأمر.

ملاحظة

بعد فصل الإشعال، يستمر تشغيل نظام HomeLink® لمدة لا تقل عن ٧ دقائق.

ملاحظة

لا يمكن استخدام HomeLink® إذا كانت السيارة مغلقة وقد تم تنشيط جهاز الإنذار* من الخارج.

تحذير

- في حالة استخدام HomeLink® للتحكم في باب جراج أو بوابة، تأكد من عدم وجود أي شخص بالقرب من الباب أو البوابة عندما تكون قيد الحركة.
- لا تستخدم نظام HomeLink® مع أي باب مرآب لا يتوفر به التوقف والارتداد الآمن.

إعادة برمجة الأزرار الفردية

لإعادة برمجة زر HomeLink® فردي، اتبع ما يلي:

١. اضغط على الزر المرغوب وأبقه كذلك لمدة حوالي ٢٠ ثانية.
٢. بمجرد أن يبدأ المؤشر الموجود على HomeLink® في الوميض ببطء، يمكن أن تستمر البرمجة بشكل عادي.

ملاحظة: إذا لم يتم إعادة برمجة الزر مع الوحدة الجديدة، فسيواصل العمل بالإعدادات السابقة.

إعادة ضبط أزرار HomeLink®

يمكن إعادة ضبط كل أزرار HomeLink® في الوقت نفسه فقط، وليس كل زر منفرداً. يمكن برمجة الأزرار المنفردة فقط.

– اضغط على الزرين الخارجيين (١ و ٣) الموجودين على HomeLink® وأبقهما كذلك لمدة حوالي ١٠ ثوان.

< عندما يتغير مصباح المؤشر من الوميض الثابت إلى البدء في الوميض، يعني ذلك أنه قد تمت إعادة ضبط الأزرار وأنها جاهزة لإعادة البرمجة.

معلومات ذات صلة

- استخدام HomeLink®* (ص. ٤٦٩)
- HomeLink®* (ص. ٤٦٧)
- اعتماد نوع HomeLink®* (ص. ٤٧٠)

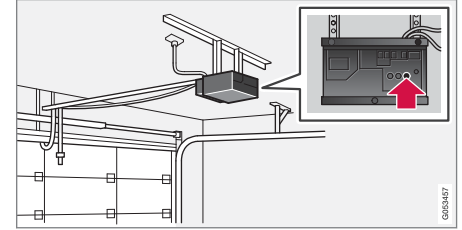

٤. ابحث عن زر البرمجة^{٢٢} على جهاز الاستقبال الخاص بالجراج أو الباب أو ما شابه. يوجد عادة بالقرب من المشبك الهوائي الموجود على جهاز الاستقبال.

٥. اضغط زر البرمجة في جهاز الاستقبال مرة واحدة ثم حرره. يلزم إتمام البرمجة في غضون ٣٠ ثانية من الضغط على الزر.

٦. اضغط الزر المطلوب برمجه والموجود على HomeLink® وحرره. كرر تسلسل الضغط/الاستمرار/التحرير مرة ثانية على حسب طراز جهاز الاستقبال، ويمكنك تكرار هذا الأمر مرة ثالثة.

< من المفترض أن تكتمل عملية البرمجة الآن ويتم تنشيط باب الجراج أو البوابة أو غيرها عند الضغط على زر البرمجة.

في حال طرأت مشاكل برمجية، فم بالتواصل مع HomeLink® على homelink.com أو اتصل بالرقم 00 8000 466 354 65 (أو بالرقم المدفوع 277 907 6838 49+٢٣).

^{٢٢} يختلف تحديد الأزرار وتلوينها بين المصنّعين.

^{٢٣} تجدر الإشارة إلى أن الرقم المجاني قد لا يكون متاحاً بناءً على مسؤول التشغيل.

^{٢٤} ينطبق على أسواق محددة.

▶▶ معلومات ذات صلة

- HomeLink®* (ص. ٤٦٧)
- برمجة HomeLink®* (ص. ٤٦٨)
- اعتماد نوع HomeLink®* (ص. ٤٧٠)

اعتماد نوع HomeLink®*٢٥

اعتماد النوع للاتحاد الأوروبي

تعلم شركة Gentex Corporation أن طراز
HomeLink® UAHL5 يتوافق مع متطلبات التوجيه
EU/2014/53 الخاصة بالمعدات اللاسلكية.

الطول الموجي الذي تعمل ضمنه وظائف المعدات اللاسلكية:

- ٤٣٣,٠٥ ميغاهيرتز - ٤٣٤,٧٩ ميغاهيرتز > ١٠ ميغاواط
قدرة مشعة فعالة
- ٨٦٨,٠٠ ميغاهيرتز - ٨٦٨,٦٠ ميغاهيرتز > ٢٥ ميغاواط
قدرة مشعة فعالة
- ٨٦٨,٧٠ ميغاهيرتز - ٨٦٨,٢٠ ميغاهيرتز > ٢٥ ميغاواط
قدرة مشعة فعالة
- ٨٦٩,٤٠ ميغاهيرتز - ٨٦٩,٦٥ ميغاهيرتز > ٢٥ ميغاواط
قدرة مشعة فعالة
- ٨٦٩,٧٠ ميغاهيرتز - ٨٧٠,٠٠ ميغاهيرتز > ٢٥ ميغاواط
قدرة مشعة فعالة

عنوان حامل الشهادة: Gentex Corporation, 600 North
Centennial Street, Zeeland MI 49464
المتحدة الأمريكية

للمزيد من المعلومات، ابحث عن معلومات الدعم الخاصة باعتماد
النوع على volvocars.com.

معلومات ذات صلة

- HomeLink®* (ص. ٤٦٧)

البوصلة*

تتضمن الزاوية اليمنى العلوية لمرآة الرؤية الخلفية شاشة عرض
دمجة توضح اتجاه البوصلة* المستند إلى اتجاه مقدمة السيارة.

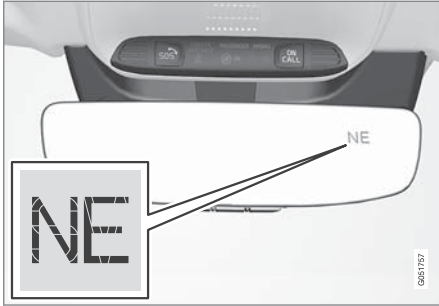

مرآة الرؤية الخلفية مع البوصلة.

هناك ثمانية اتجاهات مختلفة تظهر وفق الاختصارات الإنجليزية:
N (شمال) و NE (شمال شرق) و E (شرق) و SE (جنوب
شرق) و S (جنوب) و SW (جنوب غرب) و W (غرب) و NW
(شمال غرب).

معلومات ذات صلة

- تنشيط وإلغاء تنشيط البوصلة* (ص. ٤٧١)
- معايرة البوصلة* (ص. ٤٧١)

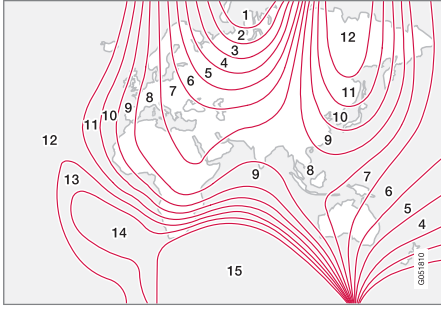

المناطق المغناطيسية.

٤. اضغط على الزر باستمرار حتى يتم عرض المنطقة المغناطيسية المطلوبة (١-١٥). انظر خريطة المناطق المغناطيسية للبوصلية.
٥. انتظر حتى تعود شاشة العرض لإظهار الحرف C، أو اضغط على الزر خلف مرآة الرؤية الخلفية لمدة ٦ ثوان تقريباً حتى يظهر الحرف C.
٦. قُد السيارة ببطء وبشكل دائري على سرعة لا تتجاوز ١٠ كم/ساعة (٦ ميل/ساعة) حتى يتم عرض اتجاه البوصلية على شاشة العرض، ممّا يدل على إتمام العملية المعيارية. ثم قُد السيارة بشكل دائري ولدورتين إضافيتين لضبط المعيارية بشكل دقيق.
٧. بالنسبة للسيارات المزودة بميزة تدفئة الزجاج الأمامي*: الحرف C في شاشة العرض عند تنشيط تدفئة الزجاج الأمامي، قم بتنفيذ المعيارية حسب النقطة ٦ المذكورة أعلاه مع تنشيط ميزة تدفئة الزجاج الأمامي.

معايرة البوصلية*

من المعلوم أن الأرض مقسمة إلى ١٥ منطقة مغناطيسية. يجب معايرة البوصلية^٢ في حال قيادة السيارة في عدة مناطق مغناطيسية.

١. قم بإيقاف السيارة في منطقة مفتوحة كبيرة خالية من المباني الفولاذية وخطوط الطاقة عالية الجهد.
٢. ابدأ تشغيل السيارة وأطفئ كل المعدات الكهربائية (تكييف الهواء، الماسحات، الخ.) وتأكد من إغلاق جميع الأبواب.

ملاحظة

قد تفشل المعايرة أو قد لا تبدأ مطلقاً إذا كانت الأجهزة الكهربائية غير مطفأة.

٣. أبقِ الزر الموجود في الحافة السفلى لمرآة الرؤية الخلفية مضغوطاً لمدة حوالي ٣ ثوان (استخدم مشبك ورق على سبيل المثال). يظهر رقم المنطقة المغناطيسية الحالية.

تنشيط وإلغاء تنشيط البوصلية*

تتضمن الزاوية اليمنى العلوية لمرآة الرؤية الخلفية شاشة عرض مدمجة توضح اتجاه البوصلية^٣ المستند إلى اتجاه مقدمة السيارة.

يتم أوتوماتيكياً تنشيط البوصلية عند بدء تشغيل السيارة.

لإيقاف تشغيل/تنشيط البوصلية يدوياً:

- اضغط على الزر في الجانب السفلي من مرآة الرؤية الخلفية باستخدام مشبك ورق على سبيل المثال.
- < إذا تم إلغاء تنشيط البوصلية عند إيقاف تشغيل السيارة، فلن يتم تنشيطها في المرة التالية التي يتم فيها بدء تشغيل السيارة. في هذه الحالة، ينبغي تنشيط البوصلية يدوياً.

معلومات ذات صلة

- البوصلية* (ص. ٤٧٠)
- معايرة البوصلية* (ص. ٤٧١)

٢٧ تتوفر اختياريًا مرآة للرؤية الخلفية مزودة ببوصلية في أسواق محددة ولطرازات معينة فقط.
٢٨ تتوفر اختياريًا مرآة للرؤية الخلفية مزودة ببوصلية في أسواق محددة ولطرازات معينة فقط.

▶▶ ٨. كرر الإجراء السابق حسب الضرورة.

معلومات ذات صلة

- البوصلة* (ص. ٤٧٠)
- تنشيط وإلغاء تنشيط البوصلة* (ص. ٤٧١)

الصوت، الوسائط، والإنترنت

الصوت، الوسائط والإنترنت

يتكون نظام الصوت والوسائط من مشغل ووسائط وراديو. يمكنك كذلك توصيل هاتف عبر Bluetooth لاستخدام وظيفة حر اليدين أو تشغيل الصوت لاسلكيًا في السيارة. عند توصيل السيارة بالإنترنت يمكنك كذلك استخدام التطبيقات لتشغيل الوسائط.

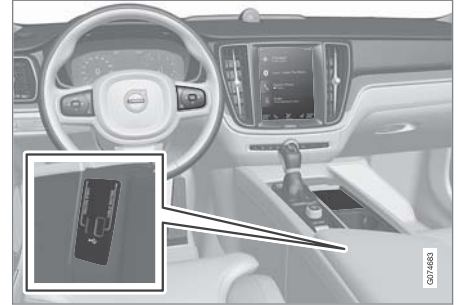

لمحة عامة على الصوت والوسائط

تحكم في الوظائف بصوتك وعن طريق لوحة المفاتيح بعجلة القيادة أو من خلال الشاشة المركزية. يختلف عدد السماعات ومكبرات الصوت باختلاف نظام الصوت الموجود بالسيارة.

تحديث النظام

يتم تحسين نظام الصوت والوسائط بشكل مستمر. يوصى بتنزيل تحديثات النظام عند توفر تحديثات جديدة.

معلومات ذات صلة

- مشغل الوسائط (ص. ٤٨٤)
- الراديو (ص. ٤٧٨)
- هاتف (ص. ٤٩٩)
- السيارة المتصلة بالإنترنت* (ص. ٥١٢)

Audio settings

يتم تعيين جودة خروج الصوت مسبقًا، كما يمكن تعديلها كذلك. يتم ضبط مستوى الصوت عادةً بواسطة عنصر التحكم في مستوى الصوت أسفل الشاشة المركزية أو بواسطة لوحة المفاتيح اليمنى في عجلة القيادة. ينطبق هذا، على سبيل المثال، أثناء تشغيل الموسيقى والراديو والمكالمات الهاتفية الجارية والرسائل المرورية النشطة.

خروج الصوت

تتم معايرة النظام الصوتي مسبقًا من خلال معالجة الإشارات الرقمية. تأخذ عملية المعايرة في حساباتها مكبرات الصوت ومضخمات الصوت والأجهزة السمعية بمقصورة الركاب وموضع المستمع وغيرها من العوامل لكل مجموعة من طراز السيارة والنظام الصوتي. توجد كذلك معايرة ديناميكية تأخذ في اعتبارها وضع التحكم في مستوى الصوت وسرعة السيارة.

الإعدادات الشخصية

هناك العديد من الإعدادات المتوفرة في العرض العلوي ضمن الإعدادات ← الصوت وذلك وفقًا للنظام الصوتي المجهز في السيارة.

Premium Sound* (Bowers & Wilkins)

- نغمة - إعدادات للجهير والثلاثي ومعايل الصوت وغيرها.
- توازن - التوازن بين مكبرات الصوت اليمنى/اليسرى والتوازن بين مكبرات الصوت الأمامية/الخلفية.
- أصوات النظام - لضبط مستوى الصوت في مختلف نُظم السيارة، مثل تحكم بالصوت، مساعد الركن ونغمة رنين الهاتف.

- التطبيقات (ص. ٤٧٦)

- التعرف على الصوت (ص. ١٣٣)

- أوضاع الإشعال (ص. ٤١٦)

- تشتيت انتباه السائق (ص. ٣٦)

- إدارة تحديثات النظام عبر مركز التنزيل (ص. ٥٧٣)

- اتفاقية ترخيص الصوت والوسائط (ص. ٥٢٠)

*High Performance Pro (Harman Kardon)

- تحسين المقعد – يمكن تعديل الصوت بحيث يمكن تكييفه بشكل أساسي مع السائق وجميع الخلف.
- محيط - وضع الصوت المحيطي مع إعدادات جهارة الصوت.
- نغمة - إعدادات للجهير والثلاثي ومعادل الصوت وغيرها.

معلومات ذات صلة

- Audio settings (ص. ٤٧٤)
- التنقل بين عروض الشاشة المركزية (ص. ١٠٥)

انطباع الصوت*

انطباع الصوت هو تطبيق يتيح الوصول إلى المزيد من إعدادات الصوت.

يتم فتح معايشة ستوديو في عرض التطبيقات في شاشة العرض المركزية. يمكن تحديد الإعدادات التالية استناداً إلى نظام الصوت المجهز في السيارة:

*Premium Sound (Bowers & Wilkins)

- ستوديو – يمكن تعديل الصوت بحيث يمكن تكييفه بشكل أساسي مع السائق وجميع الخلف.
- منصة فردية - وضع الصوت المحيطي مع إعدادات للشدة والإحاطة.
- صالة حفل - لاستنساخ الصوتيات من حفل غوتنبرغ الموسيقي.
- نادي الجاز - لاستنساخ الصوتيات من نادي نفرتيتي للجاز.



استنساخ الصوتيات من نادي نفرتيتي للجاز.

*High Performance Pro (Harman Kardon)

- المعادل – إعداد المعادل.
- توازن - التوازن بين مكبرات الصوت اليمنى/اليسرى والتوازن بين مكبرات الصوت الأمامية/الخلفية.
- أصوات النظام - لضبط مستوى الصوت في مختلف نظم السيارة، مثل تحكم بالصوت، مساعد الركن ونغمة رنين الهاتف.

High Performance

- نغمة - إعدادات للجهير والثلاثي ومعادل الصوت وغيرها.
- توازن - التوازن بين مكبرات الصوت اليمنى/اليسرى والتوازن بين مكبرات الصوت الأمامية/الخلفية.
- أصوات النظام - لضبط مستوى الصوت في مختلف نظم السيارة، مثل تحكم بالصوت، مساعد الركن ونغمة رنين الهاتف.

معلومات ذات صلة

- انطباع الصوت* (ص. ٤٧٥)
- مشغل الوسائط (ص. ٤٨٤)
- إعدادات نظام التعرف على الصوت (ص. ١٣٧)
- إعدادات الهاتف (ص. ٥٠٥)
- الصوت، الوسائط والإنترنت (ص. ٤٧٤)
- السيارة المتصلة بالإنترنت* (ص. ٥١٢)

التطبيقات

يحتوي عرض التطبيق على تطبيقات تمنح الوصول إلى خدمات محددة ضمن خدمات السيارة.

امسح من اليمين إلى اليسار^١ عبر شاشة العرض المركزي للوصول إلى عرض التطبيقات من عرض الصفحة الرئيسية. توجد هنا التطبيقات التي تم تنزيلها (تطبيقات الجهات الأخرى) وتطبيقات الوظائف المضمنة مثل راديو FM.



عرض التطبيق (صورة عامة، تختلف التطبيقات الأساسية باختلاف السوق والطرز)

تنزيل التطبيقات

يمكن تنزيل تطبيقات جديدة عندما تكون السيارة متصلة بالإنترنت.

ملاحظة

قد يؤثر تنزيل البيانات في الخدمات الأخرى التي تقوم بنقل البيانات مثل راديو الإنترنت. في حالة تفاقم التأثير على الخدمات الأخرى بحيث يتسبب بإفساد النظام، فيمكن مقاطعة عملية التنزيل. أو، قد يكون من المناسب إيقاف تشغيل الخدمات الأخرى أو مقاطعتها.

ملاحظة

عند التنزيل باستخدام الهاتف، انتبه جيدًا لتكاليف مرور البيانات.

بعض التطبيقات الأساسية تظل متوفرة دومًا. يمكن تنزيل تطبيقات إضافية، مثل الراديو على شبكة الإنترنت وخدمات الموسيقى، عندما تكون السيارة متصلة بالإنترنت.

لا تكون بعض التطبيقات متاحة للاستخدام إلا في حال اتصال السيارة بالإنترنت.

ابدأ تشغيل التطبيق من خلال الضغط على التطبيق في عرض التطبيقات ضمن شاشة العرض المركزية.

ينبغي تحديث جميع التطبيقات المستخدمة إلى أحدث إصدار لكل منها.

معلومات ذات صلة

- تنزيل التطبيقات (ص. ٤٧٦)
- تحديث التطبيقات (ص. ٤٧٧)
- حذف التطبيقات (ص. ٤٧٨)
- Apple® CarPlay®* (ص. ٤٩٣)
- Android Auto* (ص. ٤٩٦)
- السيارة المتصلة بالإنترنت* (ص. ٥١٢)
- مساحة التخزين على القرص الصلب (ص. ٥١٩)
- البنود والشروط ومشاركة البيانات الخاصة بالمستخدم (ص. ٥١٧)

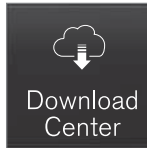

٢. حدد تطبيقات جديدة لتتمكن من فتح قائمة بالتطبيقات المتاحة عبر المثبتة على سيارتك.

٣. المس الصف الخاص بأي تطبيق لتوسيعه في القائمة وللحصول على المزيد من المعلومات عن ذلك التطبيق.

١ ينطبق على السيارات ذات عجلة القيادة جهة اليسار. وفي السيارات ذات عجلة القيادة جهة اليمين - امسح في الاتجاه العكسي.

٢. حدد تحديثات التطبيق لفتح قائمة بالتحديثات المتاحة.
٣. حدد التطبيق المطلوب ثم حدد تثبيته.
< تبدأ عملية التحديث.

معلومات ذات صلة

- التطبيقات (ص. ٤٧٦)
- تنزيل التطبيقات (ص. ٤٧٦)
- حذف التطبيقات (ص. ٤٧٨)
- إدارة تحديثات النظام عبر مركز التنزيل (ص. ٥٧٣)
- السيارة المتصلة بالإنترنت* (ص. ٥١٢)

تحديث التطبيقات

عند توصيل السيارة بالإنترنت، يمكن عندها تحديث التطبيقات.

ملاحظة

قد يؤثر تنزيل البيانات في الخدمات الأخرى التي تقوم بنقل البيانات مثل راديو الإنترنت. في حالة تفاقم التأثير على الخدمات الأخرى بحيث يتسبب بإفساد النظام، فيمكن مقاطعة عملية التنزيل. أو، قد يكون من المناسب إيقاف تشغيل الخدمات الأخرى أو مقاطعتها.

ملاحظة

عند التنزيل باستخدام الهاتف، انتبه جيدًا لتكاليف مرور البيانات.

في حالة استخدام أحد التطبيقات أثناء عملية تحديث جارية، فسيتم إعادة تشغيله ليتم إتمام عملية التثبيت.

تحديث الكل

١. افتح تطبيق مركز التنزيلات في عرض التطبيقات.



٢. حدد تثبيت الكل.

< تبدأ عملية التحديث.

تحديث بعض

١. افتح تطبيق مركز التنزيلات في عرض التطبيقات.

٤. حدد تثبيت لبدء التنزيل وتثبيت التطبيق المطلوب.

< يتم عرض حالة التنزيل والتثبيت أثناء العملية.

وتظهر رسالة في حالة تعذر بدء عملية التنزيل في الوقت الحالي. سيظل التطبيق في القائمة ويمكنك محاولة التنزيل مرة أخرى في أي وقت.

إلغاء التنزيل

– انقر على قطع لإلغاء التنزيل الحالي.

تجدر الإشارة إلى أنه يمكنك فقط إلغاء عملية التنزيل، أما بعد بدء مرحلة التثبيت فلا يمكن الإلغاء.

معلومات ذات صلة

- التطبيقات (ص. ٤٧٦)
- تحديث التطبيقات (ص. ٤٧٧)
- حذف التطبيقات (ص. ٤٧٨)
- السيارة المتصلة بالإنترنت* (ص. ٥١٢)
- إدارة تحديثات النظام عبر مركز التنزيل (ص. ٥٧٣)
- مساحة التخزين على القرص الصلب (ص. ٥١٩)

حذف التطبيقات

- يمكن إلغاء تثبيت التطبيقات عند اتصال السيارة بالإنترنت.
- يلزم إغلاق التطبيق المستخدم كي تتمكن من إزالة تثبيته.
- ١. افتح تطبيق مركز التنزيلات في عرض التطبيقات.



- ٢. حدد تحديثات التطبيق لفتح قائمة بجميع التطبيقات المثبتة.
- ٣. حدد التطبيق المطلوب ثم حدد إزالة تثبيت لبدء عملية إزالة تثبيت التطبيق.
- < بعد الانتهاء من إزالة تثبيت التطبيق، يختفي من القائمة.

معلومات ذات صلة

- التطبيقات (ص. ٤٧٦)
- تنزيل التطبيقات (ص. ٤٧٦)
- تحديث التطبيقات (ص. ٤٧٧)
- إدارة تحديثات النظام عبر مركز التنزيل (ص. ٥٧٣)
- السيارة المتصلة بالإنترنت* (ص. ٥١٢)

الراديو

يمكن الاستماع إلى المحطات التي تبث عبر نطاقات التردد AM^٢ و FM وإلى الراديو الرقمي (DAB)*. كذلك يمكن الاستماع إلى محطات إذاعة عبر الإنترنت عند اتصال السيارة بالإنترنت.



يمكن تشغيل الراديو باستخدام ميزة التعرف على الصوت أو لوحة مفاتيح عجلة القيادة أو الشاشة المركزية.



معلومات ذات صلة

- بدء تشغيل الراديو (ص. ٤٧٩)
- تغيير نطاق المحطة الإذاعية ومحطة الراديو (ص. ٤٧٩)
- حفظ قنوات الراديو في تطبيق مفضلات الراديو (ص. ٤٨١)
- إعدادات الراديو (ص. ٤٨٢)

- الراديو الرقمي* (ص. ٤٨٣)
- راديو RDS (ص. ٤٨٣)
- السيارة المتصلة بالإنترنت* (ص. ٥١٢)
- التحكّم الصوتي بالراديو والوسائط (ص. ١٣٦)
- مشغل الوسائط (ص. ٤٨٤)

٢ يختلف توفر الخدمة باختلاف السوق.

تغيير نطاق المحطة الإذاعية ومحطة الراديو

تتيح التعليمات الواردة هنا معرفة كيفية تغيير موجة الراديو وعرض قائمة موجات الراديو ومحطات الراديو في القائمة المحددة.

تغيير الطول الموجي للراديو

مَرّر إصبعك سريعاً لإظهار عرض التطبيقات في شاشة العرض المركزية ولتحديد نطاق الراديو المفضل (مثلاً، FM)، أو افتح قائمة التطبيقات في شاشة السائق باستخدام لوحة المفاتيح على الجهة اليمنى من عجلة القيادة وحدد خيارك من هناك.

تغيير القوائم ضمن نطاق التردد

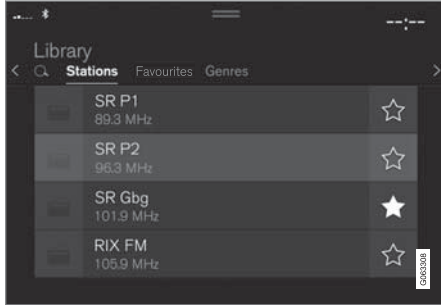

١. اضغط المكتبة.

٢. حدد التشغيل من محطات الإذاعة أو المفضلات أو الأنواع أو الياقات.

٣. انقر على المحطة المطلوبة من القائمة.

المفضلات - يشغل فقط القنوات المفضلة المحددة.

- تغيير نطاق المحطة الإذاعية ومحطة الراديو (ص. ٤٧٩)
- حفظ قنوات الراديو في تطبيق مفضلات الراديو (ص. ٤٨١)
- إعدادات الراديو (ص. ٤٨٢)
- التحكم الصوتي بالراديو والوسائط (ص. ١٣٦)

بدء تشغيل الراديو

يتم بدء تشغيل الراديو من عرض التطبيقات في شاشة العرض المركزية.

١. افتح نطاق التردد المطلوب (مثلاً FM) من عرض التطبيقات.



٢. اختر إحدى محطات الراديو.

معلومات ذات صلة

- الراديو (ص. ٤٧٨)
- البحث عن محطات الراديو (ص. ٤٨٠)

البحث اليدوي عن المحطة



يتيح البحث اليدوي إمكانية العثور على، وموافقة، المحطات الغير مدرجة في القائمة المنتجة تلقائياً والتي تضم أقوى المحطات في المنطقة.

عند التغيير إلى التوليف اليدوي، لن يتم تغيير تردد الراديو تلقائياً في حالة ضعف الاستقبال.

– اضغط ضبط يدوي، ثم اسحب عنصر التحكم أو اضغط << أو >>. يتيح الضغط المطول انتقال البحث إلى المحطة التالية المتاحة في نطاق التردد. يمكن كذلك استخدام لوحة المفاتيح اليمنى بعجلة القيادة.

معلومات ذات صلة

- الراديو (ص. ٤٧٨)
- بدء تشغيل الراديو (ص. ٤٧٩)
- تغيير نطاق المحطة الإذاعية ومحطة الراديو (ص. ٤٧٩)

البحث عن محطات الراديو

يقوم الراديو تلقائياً بتجميع قائمة بمحطات الراديو في المنطقة ذات الإرسال الأقوى.

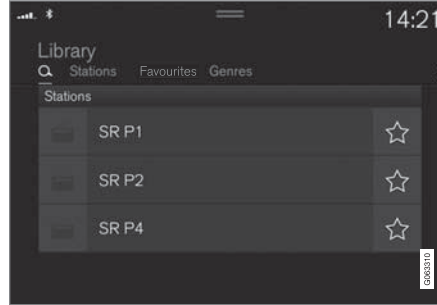

تختلف المعلمات التي يمكنك البحث من خلالها باختلاف نطاق التردد المحدد:

- FM - المحطة والنوع والتردد.
 - *DAB - الباقات والمحطات.
١. اضغط المكتبة.
 ٢. اضغط Q.
 ٣. أدخل عبارات البحث.
- < يتم إجراء البحث مع كل إدخال بالأحرف ويتم عرض النتائج حسب الفئات.

▶▶ الأنواع - تشغيل فقط القنوات التي تبث النوع/البرنامج المحدد مثل موسيقى اليوب أو الكلاسيك.

تغيير المحطات ضمن القائمة المحددة

– اضغط << أو >> من الشاشة المركزية أو لوحة المفاتيح اليمنى بعجلة القيادة.

< يتحرك التحديد خطوة للأعلى أو للأسفل في قائمة التشغيل المحددة.

يمكنك أيضاً تغيير محطة الراديو في القائمة المحددة من خلال شاشة العرض المركزية.

معلومات ذات صلة

- الراديو (ص. ٤٧٨)
- البحث عن محطات الراديو (ص. ٤٨٠)
- التحكم الصوتي بالراديو والوسائط (ص. ١٣٦)
- حفظ قنوات الراديو في تطبيق مفضلات الراديو (ص. ٤٨١)
- إعدادات الراديو (ص. ٤٨٢)
- قائمة التطبيقات في شاشة السائق (ص. ٩٦)

معلومات ذات صلة

- الراديو (ص. ٤٧٨)
- بدء تشغيل الراديو (ص. ٤٧٩)
- البحث عن محطات الراديو (ص. ٤٨٠)
- تغيير نطاق المحطة الإذاعية ومحطة الراديو (ص. ٤٧٩)
- التحكم الصوتي بالراديو والوسائط (ص. ١٣٦)
- إعدادات الراديو (ص. ٤٨٢)
- قائمة التطبيقات في شاشة السائق (ص. ٩٦)

حفظ قنوات الراديو في تطبيق مفضلات الراديو

بالإمكان إضافة قناة إذاعية إلى تطبيق مفضلات الراديو وقائمة المفضلات لموجة الراديو (مثلاً، FM). يمكن العثور أدناه على التعليمات حول كيفية إضافة قنوات الراديو وإزالتها.

مفضلات الراديو

يعرض تطبيق مفضلات الراديو قنوات الراديو المحفوظة من كل نطاقات التردد.



١. افتح تطبيق مفضلات الراديو من عرض التطبيق.
٢. انقر على المحطة المفضلة في القائمة لبدء التشغيل.

إضافة وإزالة مفضلات الراديو

١. المس ☆ لإضافة قناة إلى مفضلات نطاق التردد ومفضلات تطبيق الراديو.
٢. المس المكتبة، ثم حدّد تعديل والمس 🗑 لإزالة قناة إذاعية من المفضلات.

عند حفظ قناة راديو من قائمة المحطات، يقوم الراديو تلقائيًا بالبحث عن أفضل تردد. ولكن إذا تم حفظ قناة راديو من البحث اليدوي عن المحطات، فلن يقوم الراديو أوتوماتيكيًا بالتغيير إلى تردد أقوى.

إذا تمت إزالة قناة راديو من تطبيق مفضلات الراديو، فستتم إزالة القناة كذلك من قائمة المفضلات لنطاق التردد ذي الصلة.

- التحكم الصوتي بالراديو والوسائط (ص. ١٣٦)
- إعدادات الراديو (ص. ٤٨٢)

إعدادات الراديو

هناك العديد من الوظائف المختلفة في الراديو التي ينبغي تنشيطها أو إلغاء تنشيطها.

إلغاء الرسائل المرورية

يمكن مقاطعة إرسال الرسائل المرورية وغيرها مؤقتًا عن طريق النقر على  على لوحة مفاتيح عجلة القيادة جهة اليمين أو بالنقر على إلغاء في الشاشة المركزية.

تنشيط وإلغاء تنشيط وظائف الراديو

اسحب العرض العلوي للأسفل وحدد الإعدادات  الوسائط وموجة الراديو المطلوبة لعرض الوظائف المتاحة.

راديو FM

● عرض معلومات البث: لعرض معلومات عن محتوى البرنامج، الفنان، إلخ.

● اسم برنامج التجميد: يتيح وقف تمرير اسم خدمة البرنامج بشكل متواصل كي يجمد الحركة بعد مرور ٢٠ ثانية.

● تحديد الإشعارات؛

● التوقفات المحلية: تتيح مقاطعة تشغيل الوسائط الحالي وبث معلومات عن المشاكل المرورية بالجوار. يتواصل تشغيل مصدر الوسائط السابق بعد الانتهاء من الرسالة. الوظيفة التوقفات المحلية هي إصدار محدود جغرافيًا من الوظيفة الإعلانات المرورية.

يلزم تنشيط الوظيفة الإعلانات المرورية في الوقت نفسه.

● الأخبار: تتيح مقاطعة تشغيل الوسائط الحالي وبث الأخبار. يتواصل تشغيل مصدر الوسائط السابق بعد انتهاء بث الأخبار.

● إنذار: تتيح مقاطعة تشغيل الوسائط الحالي وإرسال تنبيهات بشأن الحوادث الهامة والكوارث. يتواصل تشغيل مصدر الوسائط السابق بعد الانتهاء من الرسالة.

● الإعلانات المرورية: تتيح مقاطعة تشغيل الوسائط الحالي وبث معلومات عن المشاكل المرورية. يتواصل تشغيل مصدر الوسائط السابق بعد الانتهاء من الرسالة.

DAB* (الراديو الرقمي)

● ترتيب الخدمات: خيار حول كيفية ترتيب القنوات. إما حسب الترتيب الأبجدي أو حسب رقم الخدمة.

● رابط DAB إلى DAB: تتيح بدء وظيفة الربط في DAB. عند فقد استقبال قناة الراديو فسيتم البحث عن قناة أخرى تلقائيًا في مجموعة أخرى.

● رابط DAB إلى FM: تتيح بدء وظيفة الربط بين DAB وFM. عند فقدان إشارة استقبال قناة الراديو، سيتم البحث تلقائيًا عن تردد FM بديل.

● عرض معلومات البث: تتيح عرض نص الراديو أو أنواع محددة من نصوص الراديو، مثل الفنان.

● إظهار الصور المرتبطة بالبرنامج: تتيح عرض صور البرنامج على الشاشة أو إخفاء ذلك.

● تحديد الإعلانات: تتيح تحديد أنواع الرسائل التي سيتم استقبالها أثناء تشغيل DAB. ستقوم الرسائل المحددة

بمقاطعة التشغيل الحالي للوسائط لتشغيل الرسالة. يتواصل تشغيل مصدر الوسائط السابق بعد الانتهاء من الرسالة.

● إنذار: تتيح مقاطعة تشغيل الوسائط الحالي وإرسال تنبيهات بشأن الحوادث الهامة والكوارث. يتواصل تشغيل مصدر الوسائط السابق بعد الانتهاء من الرسالة.

● وميض الطرق المرورية: تتيح تلقي معلومات عن المشاكل المرورية.

● وميض الأخبار: تتيح تلقي الأخبار.

● وميض النقل: تتيح تلقي معلومات حول وسائل النقل العام، مثل الجداول الزمنية للعبّارات والقطارات.

● تحذير/خدمات: تتيح تلقي معلومات عن الأحداث الأقل أهمية مما يتم عرضه في وظيفة الإنذار، مثل انقطاع التيار الكهربائي.

معلومات ذات صلة

● الراديو (ص. ٤٧٨)

● الراديو الرقمي* (ص. ٤٨٣)

● الرموز في شريط حالة الشاشة المركزية (ص. ١١٣)

راديو RDS

يعني RDS (Radio Data System) أن الراديو يقوم تلقائياً بالتغيير إلى استقبال أقوى محطة إرسال. يوفر RDS إمكانية استقبال المعلومات المرورية والبحث عن أنواع برامج معينة. نظام البيانات الإذاعية - يربط نظام البيانات الإذاعية أجهزة بث FM بشبكة المحطات الإذاعية. ترسل محطة FM، الموجودة في شبكة كهذه، معلومات تعطي راديو RDS الوظائف التالية:

- الانتقال أوتوماتيكياً إلى إرسال أقوى إذا كان الاستقبال في المنطقة سيئاً.
- البحث في فئات البرامج، مثل أنواع البرامج أو المعلومات المرورية.
- تلقي معلومات نصية حول برامج الراديو الذي يجري الاستماع إليه.

ملاحظة

بعض محطات الراديو لا تستخدم نظام RDS أو تستخدم أجزاء معينة فقط من وظائفه.

عند بث أخبار أو رسائل مرورية، يستطيع الراديو تبديل المحطات ومقاطعة مصدر الصوت الذي يعمل حالياً. يعرض الراديو مصدر الصوت السابق ومستوى الصوت كذلك في حالة توقف بث نوع البرنامج المضبوط. للرجوع خطوة للخلف، اضغط  على لوحة المفاتيح جهة اليمين في عجلة القيادة أو انقر إلغاء في الشاشة المركزية.

معلومات ذات صلة

- الراديو (ص. ٤٧٨)
- إعدادات الراديو (ص. ٤٨٢)

الراديو الرقمي*

الراديو الرقمي (DAB*) عبارة عن نظام للبث الرقمي خاص بالراديو. يدعم الراديو DAB وDAB+ وDAB.

يمكن تشغيل الراديو باستخدام ميزة التعرف على الصوت أو لوحة مفاتيح عجلة القيادة أو الشاشة المركزية.



يتم تشغيل تطبيق الراديو الرقمي من عرض التطبيق في الشاشة المركزية.



تتم إعادة تشغيل الراديو الرقمي بنفس أسلوب تشغيل نطاقات الراديو الأخرى، مثل FM. وإلى جانب خيار تحديد إعادة التشغيل من محطات الإذاعة، والمفضلات، والأنواع، يوجد أيضاً خيار تحديد إعادة التشغيل من القنوات الفرعية والبقاات. المجموعات عبارة عن مجموعة من قنوات الراديو (مجموعة قنوات) تبث على التردد نفسه.

في حالة نقل قناة الراديو للشعار الخاص بها، فسيتم تنزيله وعرضه بجوار اسم المحطة (يختلف الوقت المستغرق للتنزيل).

القناة الفرعية DAB

يُطلق على المكونات الثانوية عادة القنوات الفرعية. وهذه القنوات قنوات مؤقتة ويمكن أن تحتوي، على سبيل المثال، على ترجمات للبرنامج الرئيسي إلى لغات أخرى. يشار إلى القنوات الفرعية برمز سهم في قائمة القنوات.

معلومات ذات صلة

- الربط بين FM والراديو الرقمي* (ص. ٤٨٤)
- تغيير نطاق المحطة الإذاعية ومحطة الراديو (ص. ٤٧٩)
- البحث عن محطات الراديو (ص. ٤٨٠)
- حفظ قنوات الراديو في تطبيق مفضلات الراديو (ص. ٤٨١)
- التحكم الصوتي بالراديو والوسائط (ص. ١٣٦)
- إعدادات الراديو (ص. ٤٨٢)

الربط بين FM والراديو الرقمي*

تعمل الوظيفة على تمكين الراديو الرقمي (DAB) من الانتقال من قناة ذات استقبال رديء أو ينعدم فيها الاستقبال إلى القناة نفسها في مجموعة قنوات أخرى (الباقية) ذات استقبال أفضل، وذلك ضمن نطاق DAB و/أو بين DAB و FM.

ربط DAB إلى DAB و DAB إلى FM

١. اضغط الإعدادات في العرض العلوي.

٢. اضغط الوسائط ← DAB.

٣. ضع علامة/قم بإزالة العلامة رابط DAB إلى DAB و/أو رابط DAB إلى FM لتنشيط/لتنشيط الغاء تنشيط الوظائف المعنية.

معلومات ذات صلة

- الراديو الرقمي* (ص. ٤٨٣)
- الراديو (ص. ٤٧٨)
- إعدادات الراديو (ص. ٤٨٢)

مشغل الوسائط

يمكن أن يشغل مشغل الوسائط صوتًا من مصدر صوت خارجي موصل عبر منفذ USB أو Bluetooth. وكذلك يمكن أن يشغل تنسيق فيديو عبر منفذ USB. سواء أكانت السيارة متصلة بالإنترنت أم لا، يمكن سماع راديو الويب أو الكتب الصوتية أو خدمات الصوت الأخرى عبر التطبيقات.



يعمل مشغل الوسائط من الشاشة المركزية ولكن يمكن تشغيل العديد من الوظائف باستخدام لوحة المفاتيح اليمنى بعجلة القيادة أو التعرف على الصوت.



يعمل الراديو من مشغل الوسائط وهو موصوف في قسم منفصل.

معلومات ذات صلة

- تشغيل الوسائط (ص. ٤٨٥)
- التحكم في الوسائط وتغيير مصدرها (ص. ٤٨٦)
- البحث في الوسائط (ص. ٤٨٧)
- التطبيقات (ص. ٤٧٦)
- الراديو (ص. ٤٧٨)
- فيديو (ص. ٤٨٨)
- الوسائط عبر Bluetooth® (ص. ٤٩٠)
- الوسائط عن طريق منفذ USB (ص. ٤٩٠)
- السيارة المتصلة بالإنترنت* (ص. ٥١٢)

تشغيل الوسائط

يتم التحكم في مشغل الوسائط من الشاشة المركزية. ويمكن تشغيل العديد من الوظائف باستخدام لوحة المفاتيح اليمنى بعجلة القيادة أو التعرف على الصوت.

يقوم مشغل الوسائط كذلك بتشغيل الراديو وهو موصوف في قسم مستقل.

بدء تشغيل مصدر الوسائط

ذاكرة USB

الوسائط مع الاتصال بالإنترنت إعادة تشغيل الوسائط من التطبيقات المتصلة بالإنترنت:

١. قم بتوصيل السيارة بالإنترنت.
 ٢. افتح التطبيق الحالي من عرض التطبيقات.
 - < تبدأ عملية التشغيل.
- اقرأ القسم المنفصل حول كيفية تنزيل التطبيقات.

فيديو

١. قم بتوصيل مصدر الوسائط.
٢. افتح تطبيق USB من عرض التطبيق.
٣. انقر على عنوان العنصر المطلوب تشغيله.
- < تبدأ عملية التشغيل.

Apple CarPlay

CarPlay موصوف في قسم منفصل.

Android Auto

Android Auto موصوف في قسم منفصل.

معلومات ذات صلة

- إدارة قائمة التطبيقات في شاشة السائق (ص. ٩٦)
- الراديو (ص. ٤٧٨)
- التحكم في الوسائط وتغيير مصدرها (ص. ٤٨٦)
- توصيل جهاز عن طريق منفذ USB (ص. ٤٩١)
- توصيل جهاز عبر Bluetooth® (ص. ٤٩٠)
- تنزيل التطبيقات (ص. ٤٧٦)
- السيارة المتصلة بالإنترنت* (ص. ٥١٢)
- فيديو (ص. ٤٨٨)

١. أدخل ذاكرة USB.

٢. افتح تطبيق USB من عرض التطبيق.

٣. حدد ما ترغب في تشغيله.

< تبدأ عملية التشغيل.

مشغل iPod® و Mp3



١. قم بتوصيل مصدر الوسائط.

٢. ابدأ التشغيل في مصدر الوسائط المتصل.

٣. افتح التطبيق (iPod, USB) في عرض التطبيقات.

< تبدأ عملية التشغيل.

الجهاز المتصل عن طريق بلوتوث

١. قم بتنشيط Bluetooth في مصدر الوسائط.

٢. قم بتوصيل مصدر الوسائط.

٣. ابدأ التشغيل في مصدر الوسائط المتصل.

٤. افتح تطبيق Bluetooth من عرض التطبيق.

< تبدأ عملية التشغيل.



عرض التطبيق (صورة عامة، تختلف التطبيقات الأساسية باختلاف السوق والطرز).

● Apple® CarPlay* (ص. ٤٩٣)

● Android Auto* (ص. ٤٩٦)

● التحكم الصوتي بالراديو والوسائط (ص. ١٣٦)

● تنسيقات الوسائط المتوافقة (ص. ٤٩٢)

التحكم في الوسائط وتغيير مصدرها

يمكن التحكم في تشغيل الوسائط بواسطة التحكم الصوتي أو من لوحة المفاتيح في عجلة القيادة أو من شاشة العرض المركزية. يمكن تشغيل مشغل الوسائط باستخدام ميزة التعرف على الصوت أو لوحة مفاتيح عجلة القيادة أو الشاشة المركزية.



تغيير المسار/الأغنية - انقر على المسار المطلوب في الشاشة المركزية، اضغط على \ll أو \gg أسفل الشاشة المركزية أو لوحة المفاتيح اليمنى في عجلة القيادة.

التقديم السريع/النقل في الوقت - انقر على محور الوقت في الشاشة المركزية واسحب في أي جهة أو اضغط مع الاستمرار في الضغط على \ll أو \gg أسفل الشاشة المركزية أو لوحة المفاتيح اليمنى في عجلة القيادة.

تغيير الوسائط - حدد من المصادر السابقة في التطبيق، ومن عرض التطبيقات، اضغط على التطبيق المطلوب أو حدد باستخدام لوحة المفاتيح اليمنى بعجلة القيادة عبر قائمة التطبيقات.

المكتبة - انقر على الزر للتشغيل من المكتبة.



تبديل - انقر على الزر لخلط ترتيب التشغيل.

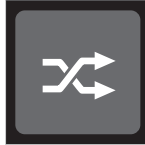

متشابه - انقر على الزر لاستخدام Gracenote للبحث عن موسيقى مشابهة على جهاز USB وإنشاء قائمة التشغيل منها. يمكن أن تحتوي قائمة التشغيل على ٥٠ أغنية بحد أقصى.



مستوى الصوت - أدر مقبض التحكم أسفل الشاشة المركزية أو اضغط ▲ ▼ من لوحة المفاتيح اليمنى في عجلة القيادة لزيادة مستوى الصوت أو خفضه.

تشغيل/إيقاف مؤقت - اضغط على الصورة الخاصة بالملف الصوتي الذي يعمل أو الزر أسفل الشاشة المركزية أو في لوحة المفاتيح اليمنى بعجلة القيادة.

الصوت، الوسائط، والإنترنت

- أدخل الأحرف والرموز والكلمات يدويًا في شاشة العرض المركزية (ص. ١١٨)

البحث في الوسائط

يمكن البحث عن الفنان أو المؤلف أو عنوان الأغنية أو الألبوم أو الفيديو أو الكتاب الصوتي أو قائمة التشغيل أو البودكاست في حال كانت السيارة متصلة بالإنترنت (الوسائط الرقمية عبر الإنترنت).

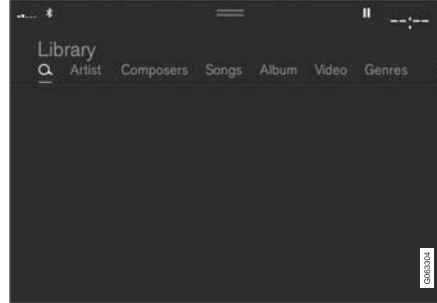

١. اضغط .

< عرض البحث مع فتح لوحة المفاتيح.

٢. أدخل عبارات البحث.

٣. اضغط بحث.

< يتم البحث في الأجهزة المتصلة وتظهر نتائج البحث حسب الفئة.

امسح للجانب عبر الشاشة لإظهار كل فئة بصورة منفصلة.

معلومات ذات صلة

- مشغل الوسائط (ص. ٤٨٤)
- السيارة المتصلة بالإنترنت* (ص. ٥١٢)
- تشغيل الوسائط (ص. ٤٨٥)

تغيير جهاز - انقر على الزر للتبديل بين أجهزة USB في حالة توصيل أكثر من جهاز.



معلومات ذات صلة

- مشغل الوسائط (ص. ٤٨٤)
- البحث في الوسائط (ص. ٤٨٧)
- Audio settings (ص. ٤٧٤)
- التطبيقات (ص. ٤٧٦)
- Gracenote® (ص. ٤٨٨)
- التحكم الصوتي بالراديو والوسائط (ص. ١٣٦)

Gracenote®

Gracenote يحدد هوية المؤدي وعنوان المقطع الصوتي والصور المرتبطة به والتي يتم عرضها أثناء التشغيل.

Gracenote MusicID® هو مقياس للتعرف على الموسيقى. يمكن عرض معلومات عن الموسيقى من خلال تحديد وتقييم المعلومات من بيانات التعريف المضمنة في الملفات الموسيقية. وفي بعض الأحيان، قد تكون بيانات التعريف الصادرة من مصادر مختلفة غير متسقة أو غير ملائمة.

يدعم Gracenote المعالجة الصوتية لأسماء الفنانين وعناوين الألبومات وأنواعها. بالتالي، يمكن من خلاله استخدام التحكم الصوتي لتشغيل الموسيقى.

١. اضغط الإعدادات في العرض العلوي.

٢. اضغط الوسائط ← Gracenote®.

٣. حدد إعدادات بيانات Gracenote:

- بحث Gracenote® في وضع الاتصال - البحث في قاعدة بيانات Gracenote عبر الإنترنت لتشغيل الوسائط.
- نتائج Gracenote® المتعددة - تحديد كيفية ظهور بيانات Gracenote في نتائج البحث المتعددة.
 - ١ - يتم استخدام البيانات الأصلية للملف.
 - ٢ - يتم استخدام بيانات Gracenote.
 - ٣ - يمكن تحديد Gracenote أو البيانات الأصلية.
- لا شيء - لا تظهر أي نتائج.

تحديث Gracenote

يتم تحديث محتوى قاعدة بيانات Gracenote باستمرار. قم بتنزيل آخر التحديثات للاستفادة من التحسينات.

للحصول على المعلومات وللتنزيل، راجع الموقع volvocars.com/support.

معلومات ذات صلة

- تشغيل الوسائط (ص. ٤٨٥)
- اتفاقية ترخيص الصوت والوسائط (ص. ٥٢٠)
- التحكم الصوتي بالراديو والوسائط (ص. ١٣٦)

فيديو

يمكن تشغيل الفيديوهات من أجهزة USB المتصلة باستخدام مشغل الوسائط.

لا تظهر صورة عند بدء السيارة في الحركة ولكن فقط يتم تشغيل الصوت. وتظهر الصورة مرة أخرى عند توقف السيارة عن الحركة.

يمكن العثور على المعلومات حول التنسيقات المتوافقة للوسائط في قسم منفصل.

معلومات ذات صلة

- تشغيل مقطع فيديو (ص. ٤٨٩)
- تشغيل DivX® (ص. ٤٨٩)
- إعدادات الفيديو (ص. ٤٨٩)
- تنسيقات الوسائط المتوافقة (ص. ٤٩٢)

إعدادات الفيديو

يمكن تغيير إعدادات لغة معينة بغية تشغيل الفيديو.
عندما يكون مشغل الفيديو في وضع ملء الشاشة، أو عند فتح العرض العلوي والضغط على الإعدادات ← الوسائط ← فيديو، يمكن ضبط ما يلي:
لغة الصوت ولغة الترجمة.

معلومات ذات صلة

- فيديو (ص. ٤٨٨)

تشغيل DivX®

يلزم تسجيل جهاز® DivX Certified لتتمكن من تشغيل أفلام DivX الفيديو عند الطلب (VOD) التي اشتريتها.

١. اضغط الإعدادات في العرض العلوي.
٢. انقر على فيديو ← DivX® VOD واحصل على رمز التسجيل.
٣. انتقل إلى vod.divx.com للمزيد من المعلومات ولإتمام عملية التسجيل.

معلومات ذات صلة

- فيديو (ص. ٤٨٨)
- تشغيل مقطع فيديو (ص. ٤٨٩)
- إعدادات الفيديو (ص. ٤٨٩)
- تنسيقات الوسائط المتوافقة (ص. ٤٩٢)

تشغيل مقطع فيديو

يتم تشغيل مقاطع الفيديو باستخدام التطبيق USB في عرض التطبيقات.

١. توصيل مصدر للوسائط (جهاز USB).
٢. افتح تطبيق USB من عرض التطبيق.
٣. اضغط على عنوان المقطع الذي تريد تشغيله.
< تبدأ عملية التشغيل.

قد تكون عملية العثور على ملفات الفيديو عسيرة في حال كان جهاز USB يتضمن مقاطع موسيقية وملفات صوتية أيضاً. في هذه الحالة، من الممكن العثور عليها من خلال الانتقال إلى المكتبة وتحديد علامة تبويب الفيديو.

معلومات ذات صلة

- فيديو (ص. ٤٨٨)
- تشغيل DivX® (ص. ٤٨٩)
- إعدادات الفيديو (ص. ٤٨٩)
- تنسيقات الوسائط المتوافقة (ص. ٤٩٢)

الوسائط عبر Bluetooth®

لقد تم تجهيز مشغل الوسائط في السيارة بتقنية Bluetooth ويمكنه تشغيل ملفات الصوت لاسلكياً من الأجهزة الخارجية التي تدعم تقنية Bluetooth، مثل الهواتف المحمولة والأجهزة اللوحية. لكي يتمكن مشغل الوسائط من تشغيل ملفات الصوت لاسلكياً من جهاز خارجي، يجب توصيل الجهاز أولاً بالسيارة عبر Bluetooth.

معلومات ذات صلة

- توصيل جهاز عبر Bluetooth® (ص. ٤٩٠)
- توصيل الهاتف بالسيارة عبر البلوتوث للمرة الأولى (ص. ٤٩٩)
- تشغيل الوسائط (ص. ٤٨٥)
- تنسيقات الوسائط المتوافقة (ص. ٤٩٢)

توصيل جهاز عبر Bluetooth®

تُم توصيل جهاز Bluetooth® بالسيارة بغية تشغيل الوسائط لاسلكياً وتوصيل السيارة بالإنترنت حيثما يكون ذلك ممكناً. الكثير من الهواتف المتوفرة في الأسواق مزودة بتقنية Bluetooth® ولكن ليس كلها متوافق تماماً مع السيارة. للحصول على معلومات حول التوافق، راجع الموقع volvocars.com/support.

إجراء توصيل جهاز الوسائط هو مماثل لإجراء توصيل هاتف بالسيارة عبر Bluetooth®.

معلومات ذات صلة

- الوسائط عبر Bluetooth® (ص. ٤٩٠)
- توصيل الهاتف بالسيارة عبر البلوتوث للمرة الأولى (ص. ٤٩٩)
- تشغيل الوسائط (ص. ٤٨٥)

الوسائط عن طريق منفذ USB

يمكن توصيل مصدر صوت خارجي، على سبيل المثال iPod® أو مشغل MP3 بنظام الصوت عبر منفذ USB في السيارة. يتم شحن الأجهزة التي تحتوي على بطاريات قابلة للشحن أثناء توصيلها عبر USB وعندما يكون الإشعال في الموضع I أو II أو عندما يكون المحرك يعمل.

يمكن تحميل محتوى المصدر الخارجي بسرعة أكبر إذا كان يتكون من تنسيقات متوافقة فقط. يمكن كذلك تشغيل ملفات الفيديو بواسطة منفذ USB.

لدى بعض مشغلي MP3 نظاماً خاصاً بهم للملفات لا تدعمه السيارة.

معلومات ذات صلة

- توصيل جهاز عن طريق منفذ USB (ص. ٤٩١)
- تشغيل الوسائط (ص. ٤٨٥)
- فيديو (ص. ٤٨٨)
- أوضاع الإشعال (ص. ٤١٦)
- المواصفات التقنية لأجهزة USB (ص. ٤٩١)
- Apple® CarPlay* (ص. ٤٩٣)
- Android Auto* (ص. ٤٩٦)

المواصفات التقنية لأجهزة USB

ينبغي الالتزام بالمواصفات التالية للقدرة على قراءة محتويات أجهزة USB. لن يظهر أي تسلسل للمجلدات في الشاشة المركزية خلال التشغيل.

الرقم الأقصى	
٠٠٠ ١٥	الملفات
٠٠٠ ١	المجلدات
٨	مستوى المجلدات
١٠٠	قوائم التشغيل
٠٠٠ ١	العناصر في قائمة التشغيل
بلا حدود	المجلدات الفرعية

المواصفات التقنية لجهاز توصيل USB A

- مقبس نوع A
- الإصدار ٢.٠
- إمداد الفولتية ٥ فولت
- أقصى إمداد للتيار ٢,١ أمبير

المواصفات التقنية لجهاز توصيل USB C

- مقبس من النوع C
- الإصدار ٣.١
- إمداد الفولتية ٥ فولت
- أقصى إمداد للتيار ٣,٠ أمبير

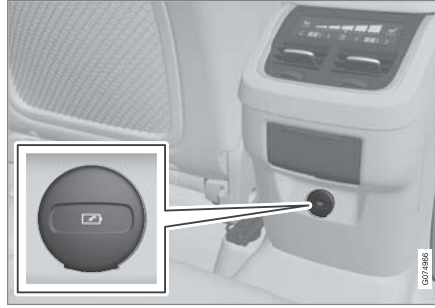

مُدخلات USB (النوع C) في الجهة الخلفية من كونسول النفق لشحن الهواتف والأجهزة اللوحية على سبيل المثال^٧.

معلومات ذات صلة

- تشغيل الوسائط (ص. ٤٨٥)
- الوسائط عن طريق منفذ USB (ص. ٤٩٠)
- تشغيل الوسائط (ص. ٤٨٤)
- المواصفات التقنية لأجهزة USB (ص. ٤٩١)
- المواصفات التقنية لأجهزة USB (ص. ٤٩١)
- Apple® CarPlay®* (ص. ٤٩٣)
- Android Auto* (ص. ٤٩٦)

توصيل جهاز عن طريق منفذ USB

يمكن توصيل مصدر صوت خارجي، على سبيل المثال iPod® أو مشغل MP3 بنظام الصوت عبر أحد منافذ USB في السيارة. يجب أن يكون الهاتف موصلاً بمنفذ USB ذي الإطار الأبيض (إذا كان هناك منفذين USB) عند استخدام Apple CarPlay* و Android Auto*.

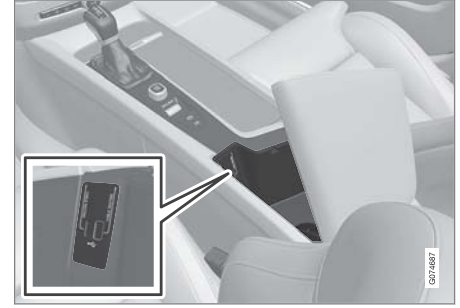

مُدخلات USB (النوع A) في كونسول النفق. دع الكابل ممدوداً للأمام بحيث لا ينحسر عند إغلاق الغطاء.

٧ لا يمكن استخدام هذا المدخل لتشغيل الوسائط في نظام الصوت أو الوسائط في السيارة.

- الوسائط عن طريق منفذ USB (ص. ٤٩٠)

تنسيقات الوسائط المتوافقة

ينبغي استخدام تنسيقات الملفات التالية لتشغيل الوسائط.

الترجمات

الترجمة	امتداد الملفات
SubViewer	.sub
SubRip	.srt
SSA	.ssa

ملفات الصوت

الترميز	امتداد الملفات	التنسيق
MPEG1 Layer III MPEG2 Layer III و MP3 Pro (متوافق mp3) و MP3 HD (متوافق mp3).	.mp3	MP3
part IIIMPEG-4)AAC LC HE-AAC و (Audio v1/v2) aacPlus)	.m4a .m4b .aac	AAC
WMA9/10 Pro و WMA8/9	.wma	WMA
LPCM	.wav	WAV
FLAC	.flac	FLAC

ملفات الفيديو

امتداد الملفات	التنسيق
.m4v ، .mp4	MP4
.m1v و .mpeg و .mp2 و .mpg	MPEG-PS
.avi	AVI
.divx ، .avi	AVI (DivX)
.wmv و .asf	ASF

*CarPlay® Apple®

CarPlay® يتيح لك خيار الاستماع إلى الملفات الصوتية وإجراء مكالمات هاتفية والحصول على الاتجاهات وإرسال/استقبال الرسائل واستخدام Siri، كل ذلك دون تشتيت انتباهك أثناء القيادة. يعمل CarPlay مع أجهزة iOS محددة. إذا كانت السيارة لا تدعم CarPlay بالفعل، فيوجد خيار لتثبيته بأثر رجعي. اتصل بوكيل فولفو لتثبيت CarPlay.



يوفر موقع Apple التالي www.apple.com/ios/carplay/ معلومات عن التطبيقات المدعومة وعن أجهزة iOS المتوافقة. في بعض الأحيان، قد يؤدي استخدام التطبيقات الغير متوافقة مع CarPlay إلى انقطاع الاتصال بين الجهاز والسيارة. تجدر الإشارة إلى عدم تحمل Volvo لأي مسئولية عن المحتوى الموجود في CarPlay.

عند استخدام تنقل الخريطة عبر CarPlay لن يتوفر التوجيه في شاشة السائق أو الشاشة العليا ولكن سيتوفر فقط في شاشة العرض المركزية.

عند بدء تشغيل نظام الملاحة بواسطة CarPlay Apple، سوف يتم إيقاف التوجيه التفصيلي الأصلي للمسار الجاري تنفيذه.

يمكن التحكم في تطبيقات CarPlay عبر شاشة العرض المركزية أو جهاز iOS أو بواسطة لوحة المفاتيح اليمنى في عجلة القيادة (ينطبق على وظائف معينة فقط). كما يمكن التحكم صوتيًا في التطبيقات باستخدام Siri. ضغطة طويلة على زر عجلة القيادة «ع» لبدء التحكم الصوتي باستخدام Siri وضغطة قصيرة لتنشيط التحكم الصوتي الخاص بالسيارة. إذا توقف

معلومات ذات صلة

- مشغل الوسائط (ص. ٤٨٤)
- فيديو (ص. ٤٨٨)
- تشغيل DivX® (ص. ٤٨٩)

DivX®

تم اختبار أجهزة DivX المعتمدة لتشغيل فيديوهات DivX (.avi و .divx) ذات جودة عالية. عند استخدام شعار DivX، لك الحرية في تشغيل أفلام DivX.

ملف التعريف	DivX Home Theater
ترميز الفيديو	MPEG-4 و DivX
التباين	٧٢٠x٥٧٦
معدل البت	٤,٨ ميجابايت في الثانية
معدل الإطار	٣٠ إطار في الثانية
امتداد الملفات	.avi و .divx
الحجم الأقصى للملف	٤ جيجابايت
ترميز الصوت	MP3 و AC3
التترجمات	XSUB
الوظائف الخاصة	ترجمات متعددة وصوت متعدد ومواصلة التشغيل
المراجع	استيفاء كل متطلبات ملف تعريف DivX Home Theater. تفضل بزيارة divx.com لمزيد من المعلومات ولأدوات برمجية لتحويل ملفاتك إلى ملفات فيديو DivX Home Theater.

▶▶ برنامج Siri ميكزًا جدًا، اضغط زر عجلة القيادة (ع) ٩ بصورة مستمرة.

إن استخدامك Apple CarPlay

يعتبر موافقةً منك على: اعتبار Apple CarPlay خدمةً مقدمةً من

Apple Inc. وبموجب البنود والشروط السارية فإن Volvo Cars تخلي مسؤوليتها عن استخدام أو المزايا/التطبيقات. عند استخدام

Apple CarPlay، يتم نقل معلومات معينة من سيارتك (تشمل موقع السيارة) إلى هاتفك iPhone. وفيما يتعلق بشركة

Volvo Cars

فأنت تتحمل المسؤولية كاملة عن أي استخدام يقع منك أو أي شخص آخر لبرنامج Apple CarPlay.

معلومات ذات صلة

- استخدام Apple® CarPlay®* (ص. ٤٩٤)
- إعدادات Apple® CarPlay®* (ص. ٤٩٥)
- التعرف على الصوت (ص. ١٣٣)
- إعادة تعيين الإعدادات في شاشة العرض المركزية (ص. ١٢٣)

استخدام Apple® CarPlay®*

بغية استخدام CarPlay^١، ينبغي تنشيط وظيفة التحكم الصوتي Siri على جهازك iOS. كما يجب أن يكون الجهاز متصلاً بالإنترنت عبر شبكة Wi-Fi أو شبكة الجوال كي يُتاح تشغيل كل الوظائف.

قُم بتوصيل جهاز iOS ثم ابدأ بتشغيل CarPlay

ملاحظة ⓘ

لا يمكن استخدام CarPlay إلا في حالة إلغاء تنشيط Bluetooth. وبالتالي ففي حالة توصيل هاتف أو مشغل وسائط بالسيارة عبر Bluetooth فإنه لن يكون متاحاً أثناء تنشيط CarPlay. يلزم استخدام مصدر إنترنت بديل لاتصال تطبيقات السيارة بالإنترنت. استخدم Wi-Fi أو المودم المضمن بالسيارة*.

ليبدء تشغيل CarPlay من جهاز iOS لم يتم توصيله سابقاً:

١. قُم بتوصيل جهاز iOS بدعم CarPlay إلى منفذ USB. في حال وجود منفذ USB، ينبغي استخدام المنفذ المحاط بإطار أبيض.
٢. اقرأ البنود والشروط ثم انقر على قبول للتوصيل. < يتم فتح العرض الفرعي مع CarPlay وتظهر التطبيقات المتوافقة.
٣. انقر على التطبيق المطلوب. < يتم فتح التطبيق.

البداية CarPlay

ليبدء تشغيل CarPlay من جهاز iOS سيق أن تم توصيله:

١. قُم بتوصيل جهاز iOS إلى منفذ USB. في حال وجود منفذ USB، يلزم استخدام المنفذ المحاط بإطار أبيض. < إذا تم تحديد الإعداد لبدء التشغيل التلقائي - سيتم عرض اسم الجهاز. يتم فتح العرض الفرعي لـ CarPlay تلقائياً في الحالات التي يتم فيها عرض الصفحة الرئيسية عند توصيل جهاز iOS.
٢. إذا لم يتم فتح العرض الفرعي لـ CarPlay تلقائياً، المس اسم الجهاز. يتم فتح العرض الفرعي مع CarPlay وتظهر التطبيقات المتوافقة.
٣. إذا كان أحد التطبيقات نشطاً في نفس العرض الفرعي، المس Apple CarPlay في عرض التطبيقات. < يتم فتح العرض الفرعي مع CarPlay وتظهر التطبيقات المتوافقة.
٤. انقر على التطبيق المطلوب. < يتم فتح التطبيق.

يتم تشغيل CarPlay في الخلفية إذا كان قد تم تشغيل تطبيق آخر في نفس العرض الفرعي أو إذا كان قد سبق تنشيط التطبيق عند إنشاء الاتصال. لإظهار CarPlay في العرض الفرعي مرة أخرى - انقر على رمز CarPlay في عرض التطبيقات.

١ Apple و CarPlay علامتان تجاريتان مسجلتان مملوكتان لشركة Apple Inc. ١٠ قد يختلف التوفر باختلاف السوق.

معلومات ذات صلة

- معلومات Apple CarPlay* (ص. ٤٩٣)
- استخدام Apple CarPlay* (ص. ٤٩٤)
- إعادة تعيين الإعدادات في شاشة العرض المركزية (ص. ١٢٣)

إعدادات Apple CarPlay*

إعدادات جهاز iOS المتصل مع CarPlay^{١١٣}

تشغيل أوتوماتيكي

١. اضغط الإعدادات في العرض العلوي.
٢. انتقل إلى اتصال ← Apple CarPlay ثم حدد الإعداد:

 - ضع علامة في المربع - CarPlay يبدأ أوتوماتيكيًا عند توصيل كابل USB.
 - قم بإزالة العلامة في المربع - CarPlay لا يبدأ أوتوماتيكيًا عند توصيل كابل USB.

إذا كانت مشاركة السيارة تتم من قبل العديد من الأشخاص، كما في حال الرحلات المشتركة، تجدر الإشارة عندها إلى أنه يمكن تخزين ٢٠ جهاز iOS في القائمة، كحد أقصى وفي وقت واحد. عندما تكون القائمة ممثلة وترغب في توصيل جهاز جديد، يتم حذف أقدم جهاز.

لحذف القائمة، يجب إعادة تعيين الإعداد في شاشة العرض المركزي (إعادة تعيين ضبط المصنع).

مستويات صوت النظام

١. اضغط الإعدادات في العرض العلوي.
٢. انقر على الصوت ← أصوات النظام وقم بإجراء إعدادات ما يلي:

 - تحكم بالصوت
 - توجيه صوتي للملاحة
 - نغمة رنين الهاتف

تبديل الاتصال بين CarPlay و iPod

CarPlay إلى iPod

١. اضغط الإعدادات في العرض العلوي.
٢. تابع إلى اتصال ← Apple CarPlay.
٣. قم بإزالة العلامة من مربع جهاز iOS الذي لا ترغب في أن يقوم بتشغيل CarPlay تلقائيًا عند توصيل كابل USB.
٤. افصل جهاز iOS ثم قم بتوصيله إلى مدخل USB.
٥. افتح تطبيق iPod من عرض التطبيق.

iPod إلى CarPlay

١. انقر على Apple CarPlay في عرض التطبيقات.
٢. اقرأ المعلومات في النافذة المنبثقة ثم انقر فوق موافق.
٣. افصل جهاز iOS ثم قم بتوصيله إلى مدخل USB.
- < يتم فتح العرض الفرعي مع Apple CarPlay وتظهر التطبيقات المتوافقة^{١١}.

معلومات ذات صلة

- توصيل جهاز عن طريق منفذ USB (ص. ٤٩١)
- Apple CarPlay* (ص. ٤٩٣)
- إعدادات Apple CarPlay* (ص. ٤٩٥)
- توصيل السيارة بالإنترنت عبر الهاتف (Wi-Fi) (ص. ٥١٣)
- تحقيق اتصال السيارة بالإنترنت بواسطة مودم السيارة (بطاقة SIM) (ص. ٥١٤)
- التعرف على الصوت (ص. ١٣٣)

^{١١} Apple و CarPlay و iPhone و iPod علامات تجارية مسجلة تملكها شركة Apple Inc.

^{١٢} Apple و CarPlay علامتان تجاريتان مسجلتان لمولكنان لشركة Apple Inc.

^{١٣} قد يختلف التوفر باختلاف السوق.

*Android Auto

Android Auto^{١٦} يمنحك خيار الاستماع إلى الملفات الصوتية وإجراء مكالمات هاتفية والحصول على توجيهات واستخدام تطبيقات مهيأة للسيارة من جهاز Android. يعمل Android Auto مع أجهزة Android محدّدة.

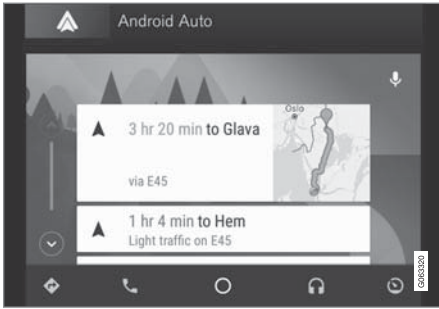

تتوفر معلومات عن التطبيقات المدعومة وأجهزة Android devices المتوافقة على الموقع: www.android.com / auto/. بخصوص تطبيقات الجهات الخارجية، راجع Google Play. تجدر الإشارة إلى عدم تحمل Volvo لأي مسؤولية عن المحتوى الموجود في Android Auto.

يتم تشغيل Android Auto من عرض التطبيقات. بعد بدء تشغيل Android Auto أول مرة، يتم أوتوماتيكياً تشغيل التطبيق في المرة التالية التي يتم فيها توصيل الجهاز. ويمكن إلغاء عملية التشغيل الأوتوماتيكي من الإعدادات.

اتصال السيارة بالإنترنت من خلال مشاركة الإنترنت عبر النقطة الساخنة لشبكة Wi-Fi في الجهاز.

- إن القدرة على استخدام بعض وظائف CarPlay (مثل المكالمات الصوتية والرسائل) يعني أنه تم إيقاف وظائف السيارة الخاصة بها ذات الصلة ويتم عرض CarPlay تلقائياً بدلاً منها. وإذا لم يكن هذا الأداء هو المطلوب، فم عندئذٍ إلغاء تحديد عرض الوظيفة المعادلة في CarPlay ضمن إعدادات الهاتف الخاصة بالإشعارات.
- لا يمكن تشغيل CarPlay سوى مع iPhone^{١٥}.

ملاحظة
قد يختلف التوفر والوظيفة باختلاف السوق.

معلومات ذات صلة

- *Apple® CarPlay® (ص. ٤٩٣)
- توصيل السيارة بالإنترنت عبر الهاتف (Wi-Fi) (ص. ٥١٣)

*CarPlay® Apple

في ما يلي بعض النصائح المفيدة لاستخدام CarPlay^{١٤}.

- فم بتحديث جهازك iOS من خلال تثبيت آخر إصدار لنظام التشغيل iOS وتأكد من تحديث كل التطبيقات أيضاً.
- في حال طرأت مشكلة تتعلق بـ CarPlay، افصل جهاز iOS من منفذ USB ثم أعد توصيله. وإلا، حاول إغلاق التطبيق في الجهاز المعني ثم أعد تشغيل التطبيق، أو حاول إغلاق كل التطبيقات وأعد تشغيل الجهاز.
- في حال لم تظهر التطبيقات عند بدء تشغيل CarPlay (شاشة سوداء)، حاول تصغير ثم توسيع القسم المتجانس الخاص بـ CarPlay.
- في بعض الأحيان، قد يؤدي استخدام التطبيقات الغير متوافقة مع CarPlay إلى انقطاع الاتصال بين جهاز iOS والسيارة. يمكن الاطلاع على المعلومات حول التطبيقات المعتمدة والهواتف المتوافقة على موقع Apple. يمكنك أيضاً البحث عن CarPlay في متجر App Store لإيجاد معلومات حول التطبيقات المتوافقة مع CarPlay في السوق الخاصة بك.
- يتيح استخدام Siri كتابة/إملاء وقرأة الرسائل. تتم قرأة الرسائل ويتم إملاؤها باللغة المحدّدة في الإعدادات الخاصة بـ Siri. وعند كتابة/إملاء الرسالة، لن يتم عرض أي نص في شاشة العرض المركزية - عوضاً عن ذلك، سيظهر النص على جهاز iOS. وعند استخدام خدمة Siri، ينبغي الملاحظة إلى أنه سيتم استخدام ميكروفونات الهاتف وبالتالي فإن جودة الصوت ستعتمد على موقع الهاتف.
- إذا كان الجهاز متصلاً بالسيارة عبر Bluetooth، سيتم عندها قطع الاتصال أثناء استخدام CarPlay. ويمكن إعادة

^{١٤} قد يختلف التوفر باختلاف السوق.

^{١٥} Apple و CarPlay و iPhone هي علامات تجارية مسجلة لمؤسسة شركة Apple Inc.

^{١٦} قد يختلف التوفر باختلاف السوق.

٢. المس اسم الجهاز - يتم فتح العرض الفرعي مع Android Auto وتظهر التطبيقات المتوافقة.
٣. إذا لم يتم تحديد إعداد التشغيل الأوتوماتيكي - افتح تطبيق Android Auto من عرض التطبيقات.
< يتم فتح العرض الفرعي مع Android Auto وتظهر التطبيقات المتوافقة.
٤. انقر على التطبيق المطلوب.
< يتم فتح التطبيق.

يعمل Android Auto في الخلفية في حالة تشغيل تطبيق آخر من العرض الفرعي نفسه. لإظهار Android Auto في العرض الفرعي مرة أخرى - انقر على رمز Android Auto في عرض التطبيقات.

معلومات ذات صلة

- Android Auto* (ص. ٤٩٦)
- إعدادات Android Auto* (ص. ٤٩٨)
- توصيل جهاز عن طريق منفذ USB (ص. ٤٩١)
- التعرف على الصوت (ص. ١٣٣)

استخدام Android Auto*

بغية استخدام التطبيق Android Auto^{١٧}، يجب أن يتم تثبيته على جهازك Android ويجب أن يكون الجهاز متصلاً بمأخذ USB في السيارة.

ملاحظة

لنتمكن من تركيب Android Auto، ينبغي تزويد السيارة بابتئين من منافذ USB (نقطة اتصال USB)*. إذا لم يتوفر بالسيارة سوى منفذ USB واحد، فلن يمكن استخدام Android Auto.

أول مرة يتم فيها توصيل Android

١. قُم بتوصيل جهازك Android إلى مأخذ USB ذي الإطار الأبيض.
٢. اقرأ المعلومات في النافذة المنبثقة ثم انقر فوق موافق.
٣. انقر على Android Auto في عرض التطبيقات.
٤. اقرأ البنود والشروط ثم انقر على قبول للتوصيل.
< يتم فتح العرض الفرعي مع Android Auto وتظهر التطبيقات المتوافقة.
٥. انقر على التطبيق المطلوب.
< يتم فتح التطبيق.

Android المتصل من قبل

١. قُم بتوصيل جهازك إلى مأخذ الـ USB ذي الإطار الأبيض.
< إذا تم تحديد الإعداد لبدء التشغيل التلقائي - يتم عرض اسم الجهاز.

ملاحظة

عند توصيل جهاز بـ Android Auto، يكون من الممكن البث عبر Bluetooth إلى مشغل وسائط آخر. يكون Bluetooth نشطاً أثناء استخدام Android Auto.

عند استخدام ملاححة الخريطة عبر Android Auto فلن يتوفر التوجيه في شاشة السائق أو الشاشة العليا ولكن سيتوفر فقط في الشاشة المركزية.

Android Auto يمكن التحكم فيها من خلال الشاشة المركزية باستخدام لوحة المفاتيح اليمنى بعجلة القيادة أو التعرف على الصوت. يؤدي الضغط باستمرار على الزر «ع» في عجلة القيادة إلى تفعيل المساعد Google Assistant كما يتيح الضغط القصير عليه إلغاء تنشيط المساعد.

باستخدام Android Auto أنت تقر بما يلي:
Android Auto عبارة عن خدمة مقدمة من Google Inc. بموجب البنود والشروط التي تقدمها. وشركة Volvo Cars غير مسؤولة عن Android Auto أو أي ميزة أو تطبيق تابع له. عند استخدام Android Auto، تقوم سيارتك بنقل معلومات معينة (منها الموقع) إلى هاتفك Android المتصل. وأنت تتحمل كامل المسؤولية عن استخدامك أو استخدام أي شخص آخر لبرنامج Android Auto.

معلومات ذات صلة

- استخدام Android Auto* (ص. ٤٩٧)
- إعدادات Android Auto* (ص. ٤٩٨)

*إعدادات Android Auto

إعدادات جهاز Android المتصل لأول مرة مع Android Auto^{١٨}.

تشغيل أوتوماتيكي

١. اضغط الإعدادات في العرض العلوي.

٢. اضغط على اتصال ← Android Auto وحدد الإعداد:

● ضع علامة في المربع - Android Auto يبدأ أوتوماتيكيًا عند توصيل كابل USB.

● قم بإزالة العلامة في المربع - Android Auto لا يبدأ أوتوماتيكيًا عند توصيل كابل USB.

يمكن حفظ عدد ٢٠ جهاز من Android بحد أقصى في القائمة. عندما تكون القائمة ممتلئة وترغب في توصيل جهاز جديد، يتم حذف أقدم جهاز.

ينبغي تنفيذ عملية إعادة تعيين في المصنع من أجل مسح القائمة.

مستويات صوت النظام

١. اضغط الإعدادات في العرض العلوي.

٢. انقر على الصوت ← أصوات النظام وقم بإجراء إعدادات ما يلي:

● تحكم بالصوت

● توجيه صوتي للملاحة

● نغمة رنين الهاتف

معلومات ذات صلة

● Android Auto* (ص. ٤٩٦)

● استخدام Android Auto* (ص. ٤٩٧)

● إعادة تعيين الإعدادات في شاشة العرض المركزية (ص. ١٢٣)

نصائح لاستخدام Android Auto*

في ما يلي بعض النصائح المفيدة لاستخدام Android Auto^{١٩}.

- تأكد من تحديث كل التطبيقات.

- عند بدء تشغيل السيارة، انتظر حتى يبدأ تشغيل شاشة العرض المركزية ثم قم بتوصيل الجهاز وافتح Android Auto من عرض التطبيقات.

- في حال طرأت مشاكل تتعلق بـ Android Auto، افصل جهاز Android الخاص بك من منفذ USB ثم أعد التوصيل عبر USB. وإلا، حاول إغلاق التطبيق في الجهاز ثم أعد تشغيله مرة جديدة.

- عندما يكون أحد الأجهزة متصلاً بـ Android Auto، يظل بالإمكان تشغيل الوسائط عبر Bluetooth من مشغل وسائط آخر. وتكون وظيفة Bluetooth قيد التشغيل أثناء استخدام Android Auto.

- إذا كانت أيقونة Android Auto مخفية اللون، فهذا يعني عدم وجود أي جهاز متصل. سوف تظهر الأيقونة عند قيامك بتوصيل جهازك. وإذا لم تكن الأيقونة مرئية على الإطلاق، فإن ذلك يعني أن السيارة غير مدعومة لتوصيل جهاز لهذا الغرض.

- إذا كان الجهاز متصلاً بالسيارة عبر Bluetooth، سيتم عندها قطع الاتصال أثناء استخدام Android Auto. ويمكن إعادة اتصال السيارة بالإنترنت من خلال مشاركة الإنترنت عبر النقطة الساخنة لشبكة Wi-Fi في الجهاز.

معلومات ذات صلة

● Android Auto* (ص. ٤٩٦)

● توصيل السيارة بالإنترنت عبر الهاتف (Wi-Fi) (ص. ٥١٣)

^{١٨} قد يختلف التوفر باختلاف السوق.

^{١٩} قد يختلف التوفر باختلاف السوق.

توصيل الهاتف بالسيارة عبر البلوتوث للمرة الأولى

فم بتوصيل هاتف يتضمّن خاصية Bluetooth نشطة لإتاحة إجراء مكالمات من السيارة وإرسال/استقبال الرسائل وتشغيل الوسائط لاسلكياً وتوصيل السيارة بالإنترنت.

يمكن توصيل جهاز ي Bluetooth في وقت واحد، وفي هذه الحالة لن يتم تشغيل الوسائط لاسلكياً إلا من خلال جهاز واحد فقط. سيتم توصيل أحدث الهواتف المتصلة تلقائياً لإجراء المكالمات وإرسال واستقبال الرسائل وتشغيل الوسائط وتوفير الاتصال بالإنترنت. بالإمكان تغيير وجهة استخدام الهاتف من أجهزة Bluetooth وذلك من خلال قائمة الإعدادات في العرض العلوي من شاشة العرض المركزية. ينبغي أن يكون هاتفك المحمول مجهّزاً ب Bluetooth وأن يدعم وظيفة الربط.

بعد توصيل/تسجيل الجهاز للمرة الأولى عبر Bluetooth، لا يحتاج إلى أن يكون الجهاز مرئيًا/قابلًا للاكتشاف بعد ذلك، وإنما يحتاج إلى تفعيل Bluetooth فقط. يمكن حفظ ٢٠ جهاز Bluetooth متصل كحد أقصى في السيارة.

هناك خياران للتوصيل. إما البحث عن الهاتف من السيارة أو البحث عن السيارة من الهاتف.

الخيار ١ - البحث عن الهاتف من السيارة

١. اجعل السيارة قابلة للبحث/ظاهرة عبر تقنية Bluetooth.

3 تشغيل الهاتف من الشاشة المركزية.

4 لوحة مفاتيح لتشغيل وظائف الهاتف المعروضة على شاشة

الساكن وميزة التعرف على الصوت.

5 شاشة الساكن.

معلومات ذات صلة

- إدارة المكالمات الهاتفية (ص. ٥٠٢)
- إدارة دفتر الهاتف (ص. ٥٠٥)
- إدارة الرسائل النصية (ص. ٥٠٣)
- توصيل الهاتف بالسيارة عبر البلوتوث للمرة الأولى (ص. ٤٩٩)
- توصيل الهاتف بالسيارة عبر البلوتوث تلقائياً (ص. ٥٠١)
- توصيل الهاتف بالسيارة عبر البلوتوث يدوياً (ص. ٥٠١)
- فصل هاتف متصل بالبلوتوث (ص. ٥٠١)
- التبديل بين الهواتف المتصلة بالبلوتوث (ص. ٥٠٢)
- إزالة الأجهزة المتصلة بالبلوتوث (ص. ٥٠٢)
- شاحن الهاتف اللاسلكي* (ص. ٥٠٦)
- إعدادات الهاتف (ص. ٥٠٥)
- التعرف على الصوت (ص. ١٣٣)
- إدارة قائمة التطبيقات في شاشة الساكن (ص. ٩٦)
- Audio settings (ص. ٤٧٤)
- توصيل السيارة بالإنترنت عبر هاتف مزوّد بتقنية البلوتوث (ص. ٥١٣)

هاتف

يمكن توصيل الهاتف المجهز بتقنية Bluetooth لاسلكياً بالنظام حر اليازين المدمج في السيارة.

يقوم نظام الصوت والوسائط بوظيفة حر اليازين مع إمكانية التحكم عن بعد في مجموعة من وظائف الهاتف. كما سيظل بالإمكان تشغيل الهاتف بواسطة المفاتيح الخاصة به حتى إذا كان متصلاً.

عند توصيل هاتف بالإنترنت وتوصيله بالسيارة، يمكن استخدامه لإجراء المكالمات وإرسال/استقبال الرسائل وتشغيل الوسائط لاسلكياً واستخدامه كوسيلة اتصال بالإنترنت.

يتم تشغيل الهاتف من شاشة العرض المركزية ولكن أيضاً عن طريق ميزة التعرف على الصوت وقائمة التطبيقات التي يمكن الوصول إليها من خلال لوحة المفاتيح على الجهة اليمنى من عجلة القيادة.

لمحة عامة

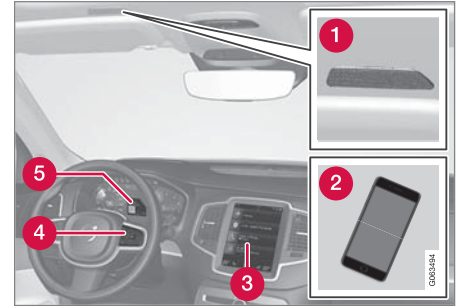

1 ميكروفون.

2 هاتف.

٢. افتح القسم المتجانب الخاص بالهاتف في شاشة العرض المركزية.
- في حال عدم وجود هاتف متصل بالسيارة، المس إضافة هاتف.
- في حال وجود هاتف متصل بالسيارة، المس تغيير . في النافذة المنبثقة، انقر فوق إضافة هاتف.
- < هنا يتم سرد أجهزة Bluetooth المتاحة. يتم تحديث القائمة بمجرد اكتشاف أجهزة جديدة.
٣. انقر على اسم الهاتف المطلوب توصيله.
٤. تأكد أن كود الرقم المحدد في السيارة متوافق مع الهاتف. في هذه الحالة، اختر القبول في الموضعين.
٥. اختر في الهاتف لقبول أو رفض أي خيارات لجهات الاتصال والرسائل بالهاتف المحمول.

ملاحظة

- في بعض الهواتف يلزم تنشيط وظيفة الرسائل.
- ليست جميع الهواتف المحمولة متوافقة بالكامل وبالتالي قد لا تعرض جهات الاتصال والرسائل في السيارة.

الخيار ٢ - البحث عن السيارة من الهاتف

١. افتح القسم المتجانب الخاص بالهاتف في شاشة العرض المركزية.
 - في حال عدم وجود هاتف متصل بالسيارة، المس إضافة هاتف ← اجعل السيارة قابلة للاكتشاف.
 - في حال وجود هاتف متصل بالسيارة، المس تغيير . في النافذة المنبثقة، انقر فوق إضافة هاتف ← اجعل السيارة قابلة للاكتشاف.
٢. قم بتنشيط Bluetooth في الهاتف.
٣. ابحث في الهاتف عن أجهزة Bluetooth.
 - < هنا يتم سرد أجهزة Bluetooth المتاحة.
٤. حدد اسم السيارة من الهاتف.
٥. يتم عرض نافذة منبثقة لهذا الاتصال في السيارة. فم بتأكيد الاتصال.
٦. تأكد من أن رمز الرقم المحدد في السيارة يتطابق مع الرمز المعروف على الجهاز الخارجي. في هذه الحالة، اختر القبول في الموضعين.
٧. اختر في الهاتف لقبول أو رفض أي خيارات لجهات الاتصال والرسائل بالهاتف المحمول.

ملاحظة

في حالة تحديث نظام تشغيل الهاتف، فمن المحتمل عندئذ أن يتم مقاطعة الاتصال. في هذه الحالة، احذف الهاتف من السيارة ثم أعد توصيله.

معلومات ذات صلة

- هاتف (ص. ٤٩٩)
- توصيل الهاتف بالسيارة عبر البلوتوث تلقائياً (ص. ٥٠١)
- توصيل الهاتف بالسيارة عبر البلوتوث يدوياً (ص. ٥٠١)
- فصل هاتف متصل بالبلوتوث (ص. ٥٠١)
- التبديل بين الهواتف المتصلة بالبلوتوث (ص. ٥٠٢)
- إزالة الأجهزة المتصلة بالبلوتوث (ص. ٥٠٢)
- إعدادات أجهزة البلوتوث (ص. ٥٠٦)
- السيارة المتصلة بالإنترنت* (ص. ٥١٢)
- توصيل السيارة بالإنترنت عبر هاتف مزود بتقنية البلوتوث (ص. ٥١٣)

ملاحظة

- في بعض الهواتف يلزم تنشيط وظيفة الرسائل.
- ليست جميع الهواتف المحمولة متوافقة بالكامل وبالتالي قد لا تعرض جهات الاتصال والرسائل في السيارة.

فصل هاتف متصل بالبلوتوث

من الممكن فصل هاتف متصل بـ Bluetooth. لن يعود بعد ذلك متصل بالسيارة.

- عندما يكون الهاتف خارج نطاق استقبال السيارة فسيتم فصله تلقائياً. إذا انقطع الاتصال أثناء مكالمة نشطة، ستنم مواصلة المكالمة من الهاتف.
- من الممكن أيضاً فصل الهاتف يدوياً عبر إلغاء تنشيط الـ Bluetooth.

معلومات ذات صلة

- هاتف (ص. ٤٩٩)
- إعدادات الهاتف (ص. ٥٠٥)
- التبديل بين الهواتف المتصلة بالبلوتوث (ص. ٥٠٢)
- إزالة الأجهزة المتصلة بالبلوتوث (ص. ٥٠٢)
- إعدادات أجهزة البلوتوث (ص. ٥٠٦)

توصيل الهاتف بالسيارة عبر البلوتوث يدوياً

بالإمكان توصيل هاتف بالسيارة يدوياً عبر البلوتوث. من أجل ذلك، ينبغي أن يكون قد سبق أن تم توصيل الهاتف بالسيارة.

١. قم بتنشيط Bluetooth في الهاتف.
٢. افتح العرض الفرعي للهاتف.
< يتم سرد الهواتف المتصلة.
٣. انقر على اسم الهاتف المطلوب توصيله.
< سيتصل الهاتف.

معلومات ذات صلة

- هاتف (ص. ٤٩٩)
- توصيل الهاتف بالسيارة عبر البلوتوث للمرة الأولى (ص. ٤٩٩)
- توصيل الهاتف بالسيارة عبر البلوتوث تلقائياً (ص. ٥٠١)
- فصل هاتف متصل بالبلوتوث (ص. ٥٠١)
- التبديل بين الهواتف المتصلة بالبلوتوث (ص. ٥٠٢)
- إزالة الأجهزة المتصلة بالبلوتوث (ص. ٥٠٢)
- إعدادات أجهزة البلوتوث (ص. ٥٠٦)
- السيارة المتصلة بالإنترنت* (ص. ٥١٢)
- توصيل السيارة بالإنترنت عبر هاتف مزود بتقنية البلوتوث (ص. ٥١٣)

توصيل الهاتف بالسيارة عبر البلوتوث تلقائياً

بالإمكان توصيل الهاتف بالسيارة تلقائياً بواسطة البلوتوث. من أجل ذلك، ينبغي أن يكون قد سبق أن تم توصيل الهاتف بالسيارة. لا يتم التوصيل أوتوماتيكياً إلا بأخر هاتفين متصلين.

١. قم بتنشيط Bluetooth في الهاتف قبل ضبط السيارة على وضع الإشعال I.
٢. ضع السيارة في وضع الإشعال I أو أعلى.
< سيتصل الهاتف.

معلومات ذات صلة

- هاتف (ص. ٤٩٩)
- توصيل الهاتف بالسيارة عبر البلوتوث للمرة الأولى (ص. ٤٩٩)
- توصيل الهاتف بالسيارة عبر البلوتوث يدوياً (ص. ٥٠١)
- فصل هاتف متصل بالبلوتوث (ص. ٥٠١)
- التبديل بين الهواتف المتصلة بالبلوتوث (ص. ٥٠٢)
- إزالة الأجهزة المتصلة بالبلوتوث (ص. ٥٠٢)
- إعدادات أجهزة البلوتوث (ص. ٥٠٦)
- السيارة المتصلة بالإنترنت* (ص. ٥١٢)
- توصيل السيارة بالإنترنت عبر هاتف مزود بتقنية البلوتوث (ص. ٥١٣)
- أوضاع الإشعال (ص. ٤١٦)

التبديل بين الهواتف المتصلة بالبلوتوث

من الممكن التبديل بين عدد من الهواتف المتصلة عن طريق البلوتوث.

١. افتح العرض الفرعي للهاتف.

٢. المس تغيير  أو اسحب العرض العلوي للأسفل والمس

الإعدادات  أجهزة

Bluetooth  إزالة الجهاز.

< هنا يتم سرد أجهزة Bluetooth المتاحة.

٣. انقر على الهاتف لتوصيله.

معلومات ذات صلة

• هاتف (ص. ٤٩٩)

• توصيل الهاتف بالسيارة عبر البلوتوث للمرة الأولى (ص. ٤٩٩)

• إعدادات أجهزة البلوتوث (ص. ٥٠٦)

• فصل هاتف متصل بالبلوتوث (ص. ٥٠١)

• إزالة الأجهزة المتصلة بالبلوتوث (ص. ٥٠٢)

إزالة الأجهزة المتصلة بالبلوتوث

بالإمكان إزالة الهواتف من قائمة أجهزة Bluetooth المسجلة، على سبيل المثال.

١. اضغط الإعدادات في العرض العلوي.

٢. اضغط اتصال  أجهزة Bluetooth.

< أجهزة Bluetooth المسجلة مدرجة بالقائمة.

٣. المس الجهاز لإزالته.

٤. انقر على إزالة جهاز ثم أكد اختيارك.

< لم يعد الجهاز مسجّل في السيارة.

معلومات ذات صلة

• هاتف (ص. ٤٩٩)

• توصيل الهاتف بالسيارة عبر البلوتوث للمرة الأولى (ص. ٤٩٩)

• فصل هاتف متصل بالبلوتوث (ص. ٥٠١)

• التبديل بين الهواتف المتصلة بالبلوتوث (ص. ٥٠٢)

• إعدادات أجهزة البلوتوث (ص. ٥٠٦)

إدارة المكالمات الهاتفية

التعامل مع المكالمات في السيارة بالنسبة للهاتف المتصل بـ Bluetooth.



توضيح عام.

إجراء مكالمات هاتفية

١. افتح العرض الفرعي للهاتف.

٢. حدّد المكالمة من سجل المكالمات أو أدخل الرقم باستخدام لوحة الأرقام أو من خلال قائمة جهات الاتصال. يمكن

☆ البحث أو استعراض قائمة جهات الاتصال. انقر على ☆ في قائمة جهات الاتصال لإضافة جهة اتصال في المفضلات.

٣. اضغط على  لإجراء مكالمة.

٤. انقر على  لإنهاء المكالمة.

يمكنك كذلك إجراء مكالمات من سجل المكالمات عن طريق قائمة التطبيقات التي يمكن الوصول إليها من لوحة المفاتيح اليمنى في عجلة القيادة .

إدارة الرسائل النصية^{٢٠}

التعامل مع الرسائل في السيارة بالنسبة للهاتف المتصل بـ Bluetooth.

في بعض الهواتف، يلزم تنشيط وظيفة إرسال الرسائل. ليست كل الهواتف متوافقة. ففي بعض الحالات، يتعذر عرض جهات الاتصال والرسائل في السيارة.

إدارة الرسائل النصية في شاشة العرض المركزية

تظهر الرسائل النصية في شاشة العرض المركزية فقط إذا تم تحديد الإعداد.

اضغط الرسائل من عرض التطبيقات للتعامل مع الرسائل النصية في الشاشة المركزية.

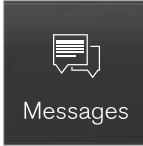

Messages

قراءة الرسائل النصية في شاشة العرض المركزية

اضغط على الأيقونة للاستماع إلى الرسالة.



مكالمة خاصة



- خلال المكالمة الحالية، اضغط على الخصوصية وحدد الإعداد:

- التبديل إلى الهاتف الجوال - وظيفة حر اليدين غير متصلة وتستمر المكالمة على الهاتف المحمول الخاص بك.
- السائق فقط - يتم إيقاف تشغيل الميكروفون في السقف على جانب الراكب وتستمر المكالمة مع وظيفة حر اليدين في السيارة.

معلومات ذات صلة

- هاتف (ص. ٤٩٩)
- توصيل الهاتف بالسيارة عبر البلوتوث للمرة الأولى (ص. ٤٩٩)
- التحكم بالهاتف من خلال ميزة التعرف على الصوت (ص. ١٣٦)
- إدارة قائمة التطبيقات في شاشة السائق (ص. ٩٦)
- أدخل الأحرف والرموز والكلمات يدويًا في شاشة العرض المركزية (ص. ١١٨)
- إدارة دفتر الهاتف (ص. ٥٠٥)
- إدارة الرسائل النصية (ص. ٥٠٣)
- Audio settings (ص. ٤٧٤)

إجراء مكالمة متعددة الأطراف أثناء المكالمة:

١. اضغط إضافة مكالمة.
٢. اختر إجراء مكالمات من سجل المكالمات أو المفضلة أو قائمة جهات الاتصال.
٣. انقر على أحد الإدخالات/الصفوف في سجل المكالمات، أو انقر على  بجوار جهة الاتصال في قائمة جهات الاتصال.
٤. انقر على تبديل مكالمة للتغيير بين الأطراف.
٥. انقر على  لإنهاء المكالمة النشطة.

مكالمات المؤتمرات

أثناء مكالمة نشطة متعددة الأطراف:

١. انقر على دمج المكالمات لدمج مكالمة نشطة متعددة الأطراف.
٢. انقر على  لإنهاء المكالمة.

المكالمات الهاتفية الواردة

يتم عرض المكالمات الهاتفية الواردة في شاشة السائق والشاشة المركزية. إدارة المكالمة من لوحة المفاتيح اليمنى بعجلة القيادة أو من الشاشة المركزية.

١. انقر على الرد/رفض.
 ٢. انقر على  لإنهاء المكالمة.
- مكالمة هاتفية واردة أثناء وجود مكالمة نشطة
١. انقر على الرد/رفض.
 ٢. انقر على  لإنهاء المكالمة.

^{٢٠} صالح في أسواق محدثة فقط. اتصل بوكيل Volvo للحصول على المزيد من المعلومات.

- إرسال الرسائل النصية في شاشة العرض المركزية^{٢١}
١. يمكنك الردّ على الرسائل النصية أو إرسال رسائل جديدة.
 - الرد على الرسالة - انقر على جهة الاتصال التي ترغب في الرد على الرسالة الواردة منها، ثم انقر على الرد.
 - فم بكتابة رسالة جديدة - المس إنشاء جديد. حدد جهة اتصال أو اكتب الرقم.
 ٢. اكتب الرسالة.
 ٣. اضغط إرسال.
- إدارة الرسائل النصية في شاشة السائق**
- تظهر الرسائل النصية في شاشة السائق فقط إذا تم تحديد الإعداد.

قراءة رسالة نصية جديدة في شاشة السائق

– لقراءة الرسائل النصية صوتيًا - حدد قراءة من لوحة مفاتيح عجلة القيادة.

إملاء رد في شاشة السائق

بعد قراءة الرسالة بصوت عالٍ، من الممكن الرد باختصار عبر الإملاء إذا كانت السيارة متصلة بالإنترنت.

– اضغط الرد من لوحة المفاتيح بعجلة القيادة. يبدأ مربع حوار إملائي.

إعلام الرسائل

بالإمكان تنشيط وإلغاء تنشيط الإشعارات في إعدادات الرسائل النصية.

معلومات ذات صلة

- هاتف (ص. ٤٩٩)
- إعدادات الرسائل النصية (ص. ٥٠٤)

- إعدادات الهاتف (ص. ٥٠٥)
- السيارة المتصلة بالإنترنت* (ص. ٥١٢)
- التحكم بالهاتف من خلال ميزة التعرف على الصوت (ص. ١٣٦)
- أدخل الأحرف والرموز والكلمات يدويًا في شاشة العرض المركزية (ص. ١١٨)
- توصيل الهاتف بالسيارة عبر البلوتوث للمرة الأولى (ص. ٤٩٩)
- البنود والشروط ومشاركة البيانات الخاصة بالمستخدم (ص. ٥١٧)

إعدادات الرسائل النصية

- إعدادات الرسائل النصية على الهاتف المتصل بالسيارة.
١. اضغط الإعدادات في العرض العلوي.
 ٢. اضغط على اتصال ← رسائل نصية وحدد الإعدادات:
 - الإشعارات في الشاشة المركزية - لعرض إشعارات الرسائل في شريط حالة الشاشة المركزية.
 - الإشعارات في لوحة القيادة - لعرض الإشعارات في شاشة السائق، وإمكانية إدارة الرسائل الواردة أيضاً باستخدام لوحة المفاتيح اليمنى في عجلة القيادة.
 - نغمة الرسالة النصية - لتحديد نغمة تشير إلى ورود رسائل نصية.

معلومات ذات صلة

- هاتف (ص. ٤٩٩)
- توصيل الهاتف بالسيارة عبر البلوتوث للمرة الأولى (ص. ٤٩٩)
- إدارة الرسائل النصية (ص. ٥٠٣)
- إعدادات الهاتف (ص. ٥٠٥)

^{٢١} يمكن فقط لبعض الهواتف إرسال الرسائل عبر السيارة. ينبغي أن يدعم الهاتف المتصل ملف تعريف الوصول إلى الرسائل عبر البلوتوث (MAP).

إعدادات الهاتف

بالإمكان إجراء الإعدادات التالية عندما يكون الهاتف متصلاً بالسيارة:

١. اضغط الإعدادات في العرض العلوي.
٢. اضغط على اتصال ← الهاتف وحدد الإعدادات:

 - نغمات الرنين - تحديد إشارة الجرس. يمكنك استخدام إشارة جرس من الهاتف إلى السيارة. بعض الهواتف ليست متوافقة بالكامل وبالتالي يمكن أن يتعذر استخدام نغماتها في السيارة.
 - ترتيب الفرز - تحديد طريقة الترتيب في قائمة جهات الاتصال.

الإشعارات بالمكالمات ضمن شاشة عرض المعلومات

على الزجاج الأمامي*

١. اضغط على الإعدادات في العرض العلوي بالشاشة المركزية.
٢. اضغط
٣. حدد عرض الهاتف.

معلومات ذات صلة

- هاتف (ص. ٤٩٩)
- إعدادات الرسائل النصية (ص. ٥٠٤)
- إعدادات أجهزة البلوتوث (ص. ٥٠٦)
- توصيل الهاتف بالسيارة عبر البلوتوث للمرة الأولى (ص. ٤٩٩)

معلومات ذات صلة

- هاتف (ص. ٤٩٩)
- إعدادات الهاتف (ص. ٥٠٥)
- التحكم بالهاتف من خلال ميزة التعرف على الصوت (ص. ١٣٦)
- أدخل الأحرف والرموز والكلمات يدويًا في شاشة العرض المركزية (ص. ١١٨)
- توصيل الهاتف بالسيارة عبر البلوتوث للمرة الأولى (ص. ٤٩٩)

إدارة دفتر الهاتف

عندما يكون الهاتف متصلاً بالسيارة عبر Bluetooth، يمكن عندها إدارة جهات الاتصال مباشرةً من شاشة العرض المركزية. يمكن عرض ما يصل إلى ٣٠٠٠ جهة اتصال من الهاتف المحدد في شاشة العرض المركزية.



- ١ تصفح بين الأحرف و # للعثور على جهة اتصال مطابقة. على حسب جهات الاتصال الموجودة في دفتر الهاتف، لن تظهر سوى الأحرف المطابقة.
- ٢ بحث جهات الاتصال - اضغط على Q للبحث عن رقم هاتف لأحد الأسماء في جهة الاتصال.
- ٣ المفضلات - اضغط على ☆ لإضافة/إزالة جهة اتصال إلى/من قائمة المفضلة.

الفرز

يتم ترتيب قائمة جهات الاتصال أبجديًا ويتم ترتيب الأحرف الخاصة والأرقام ضمن #. يمكن أيضاً القيام بالترتيب حسب الاسم الأول أو اسم العائلة، ويتم ضبط هذا الإعداد من شاشة إعدادات الهاتف.

- شاشة عرض المعلومات على الزجاج الأمامي* (ص. ١٣٠)
- Audio settings (ص. ٤٧٤)

إعدادات أجهزة البلوتوث

إعدادات أجهزة Bluetooth المتصلة.

١. اضغط الإعدادات في العرض العلوي.

٢. اضغط على اتصال ← أجهزة Bluetooth وحدد الإعدادات:

- إزالة الجهاز - بدء عملية إقران جهاز جديد.
- الأجهزة المقترنة مسبقاً - القوائم المسجلة/الأجهزة المقترنة.
- إزالة جهاز - إزالة الجهاز المتصل.
- الخدمات المسموح بها لهذا الجهاز - ضبط خيارات استخدام الجهاز: الاتصال وإرسال/استقبال الرسائل وبث الوسائط وكتصال للإنترنت.
- اتصال بالإنترنت - توصيل السيارة بالإنترنت عبر اتصال Bluetooth للجهاز.

معلومات ذات صلة

- هاتف (ص. ٤٩٩)
- إعدادات الهاتف (ص. ٥٠٥)
- السيارة المتصلة بالإنترنت* (ص. ٥١٢)
- توصيل الهاتف بالسيارة عبر البلوتوث للمرة الأولى (ص. ٤٩٩)

شاحن الهاتف اللاسلكي*

توجد لوحة شحن مخصصة للشحن اللاسلكي للهاتف في الكونسول النفقي.

شحن اللاسلكي (Qi). يمكن للهواتف غير المجهزة بمستقبلات الشحن اللاسلكي عادةً أن يلحق بها غلاف يجعل الشحن اللاسلكي ممكناً.



تحذير

قد يؤثر الشحن اللاسلكي سلباً على تشغيل منظم ضربات القلب المزروع في الجسم أو على الأجهزة الطبية الأخرى. إذا كانت هذه الحالة تنطبق عليك، فمن المستحسن استشارة طبيبك قبل استخدام نظام الشحن اللاسلكي.

معلومات ذات صلة

- هاتف (ص. ٤٩٩)
- استخدام شاحن الهاتف اللاسلكي* (ص. ٥٠٧)
- شهادة شاحن لاسلكي (ص. ٥٠٨)

إذا كان الهاتف موضوعاً بشكل غير صحيح، أو إذا كانت ثمة أجسام تمنع شحنه على لوحة الشحن، ستظهر رسالة بذلك في شاشة العرض المركزية.

مهم

ينبغي الإبقاء على الهاتف ولوحة الشحن خاليين من أية أشياء أخرى أثناء الشحن وذلك لتجنب ارتفاع درجة الحرارة.

معلومات ذات صلة

- هاتف (ص. ٤٩٩)
- شاحن الهاتف اللاسلكي* (ص. ٥٠٦)
- شهادة شاحن لاسلكي (ص. ٥٠٨)
- الرموز في شريط حالة الشاشة المركزية (ص. ١١٣)

لاستخدام لوحة الشحن اللاسلكي:

١. تحقق من تشغيل لوحة الشحن في عرض الوظائف في شاشة العرض المركزية.
 ٢. قُم بإزالة كل الأشياء الأخرى من لوحة الشحن وقم بوضع الهاتف في وسط لوحة الشحن.
- < بدأ شحن الهاتف وظهر الرمز (Qi) في أعلى شاشة العرض المركزية.

مهم

تجنّب وضع البطاقات ذات ميزة الاتصال قريب المدى (NFC)، مثل بطاقات السحب بخاصية الدفع غير التلامسي، بالقرب من الهاتف. إذ يمكن أن يتعرض هذا النوع من البطاقات للتلوث أثناء عملية شحن الهاتف.

ملاحظة

قد ترتفع سخونة بعض الهواتف أثناء القيام بالشحن اللاسلكي. وهذا أمر طبيعي تماماً.

في حال تعدّر شحن الهاتف:

- تحقق من تشغيل لوحة الشحن في عرض الوظائف في شاشة العرض المركزية.
- تأكد من أنّ لوحة الشحن خالية من أية أشياء أخرى.
- تأكد من أنّ الهاتف يدعم الشحن اللاسلكي (Qi).
- قُم بإزالة غطاء الهاتف في حال وجوده.
- ارفع الهاتف ثمّ ضعه من جديد في وسط لوحة الشحن.
- تحقق من أنّ السيارة قيد التشغيل.

استخدام شاحن الهاتف اللاسلكي*

تتيح اللوحة المطاطية الموجودة في الكونسول النقي شحن الهاتف دون الحاجة إلى استخدام كابل الهاتف.



شاحن الهاتف اللاسلكي في الكونسول النقي.

تحذير

قد يؤثر الشحن اللاسلكي سلباً على تشغيل منظم ضربات القلب المزروع في الجسم أو على الأجهزة الطبية الأخرى. إذا كانت هذه الحالة تنطبق عليك، فمن المستحسن استشارة طبيبك قبل استخدام نظام الشحن اللاسلكي.

يمكنك تشغيل وإيقاف تشغيل لوحة الشحن من خلال عرض الوظائف في شاشة العرض المركزية. ويكون وضع "غير نشطة" هو الوضع الافتراضي للوحة الشحن. عند تشغيل لوحة الشحن، تظهر رسالة حول المخاطر التي يتعرّض لها مستخدمو منظم ضربات القلب المزروع في الجسم أو الأجهزة الطبية الأخرى التي قد تتأثر سلباً من تشغيل لوحة الشحن. تأكد من تشغيل لوحة الشحن في شاشة العرض المركزية.

	البلد/المنطقة
RCPVAPVO 18-1919	المكسيك:
<div data-bbox="1220 311 1380 456" style="text-align: center;">  </div> <div data-bbox="1197 476 1380 498" style="text-align: right;"> 2018-11-1-000541 </div>	الباراغواي
<p> 規定 根據 NCC 低功率電波輻射性電機管理辦法: 第十二條 經型式認證合格之低功率射頻電機，非經許可，公司、商號或使用者均不得擅自變更頻率、加大功率或變更原設計之特性及功能。 第十四條 低功率射頻電機之使用不得影響飛航安全及干擾合法通信；經發現有干擾現象時，應立即停用，並改善至無干擾時方得繼續使用。 前項合法通信，指依電信法規定作業之無線電通信。 低功率射頻電機須忍受合法通信或工業、科學及醫療用電波輻射性電機設備之干擾。 </p>	تايوان:

	البلد/المنطقة
<p>Ци</p> <p>Діапазон частот: 107 кГц - 115 кГц</p> <p>Максимальна потужність радіосигналу: 5 Вт (сполучена), 63 Вт наномасштабів (випромінюється)</p> <p>Коефіцієнт викидів: N / A</p> <p>Модуляції: 2 кГц</p> <p>NFC</p> <p>Діапазон частот: 13,56 МГц, у межах +/- 0,01%</p> <p>Максимальна вихідна потужність РФ: 10 мВт</p> <p>–</p> <p>виробник: Ел-Джі Електронікс Інк.(LG Electronics Inc) 10, Магок'юнганг 10-ро, Гангсео-гу, Сеул, 07796, Корея</p> <p>Frequency range 111 кГц / Максимальна потужність РЧ: 42 дБмк А / м</p> <p>справжнім Ел-Джі Електронікс Інкзаявляє, що тип радіообладнання WC510MVV20 відповідає Технічному регламенту радіообладнання; повний текст декларації про відповідність доступний на веб-сайті за такою адресою:https://www.lg.com/global/support/cedoc/cedoc.</p> <p>імпортер : Віннер Імпортс Україна</p> <p>Вул. Дачна, 5-А, с.Капітанівка, Київська область, 08112, Україна</p> <p>Тел.: +38(044) 585 63 00</p> <p>Контактна особа : Alla Haidai (ahaidai@winner.ua)</p>	<p>أوكراينا:</p>

	البلد/المنطقة
<p>BEJWC510MVV20 : FCC ID IC: 2703H-WC510MVV20</p> <p>This device complies with part 15 of the FCC rules and with RSS-Gen,RSS-216 rules of Canada. Operation is subject to the following two conditions:</p> <p>(1) This device may not cause harmful interference, and</p> <p>(2) This device must accept any interference received, including interference that may cause undesired operation</p> <p>Any changed or modifications not expressly approved by the party responsible for compliance could void the user's authority to operate this equipment.</p> <p>FCC RF Radiation Exposure Statement: This equipment complies with FCC RF Radiation exposure limits set forth for an uncontrolled environment. This device and its antenna must not be co-located or operating in conjunction with any other antenna or transmitter. This equipment should be installed and operated with a minimum distance of 15cm between the radiator and your body.</p> <p>–</p> <p>IDéclaration d'avertissement ISED</p> <p>Son fonctionnement est soumis aux deux conditions suivantes:</p> <p>(1) Cet appareil ne doit pas provoquer d'interférences nuisibles, et</p> <p>(2) Cet appareil doit accepter toute interférence reçue, y compris les interférences pouvant entraîner un fonctionnement indésirable.</p> <p>Les changements ou modifications non expressement approuvés par LG Vehicle Components Company pourraient annuler l'autorité de l'utilisateur à utiliser l'équipement.</p> <p>Déclaration d'exposition aux radiations RF de l'ISED: Cet équipement est conforme aux limites d'exposition aux rayonnements RF de l'ISED définies pour un environnement non contrôlé. Cet appareil et son antenne ne doivent pas être situés ou fonctionner conjointement avec une autre antenne ou un autre émetteur.</p> <p>Cet équipement doit être installé pour fonctionner avec une distance minimale de 10cm entre le radiateur et le corps de l'utilisateur final.</p>	<p>الولايات المتحدة الأميركية/ كندا</p>

معلومات ذات صلة

- شاحن الهاتف اللاسلكي* (ص. ٥٠٦)
- استخدام شاحن الهاتف اللاسلكي* (ص. ٥٠٧)
- اتفاقية ترخيص الصوت والوسائط (ص. ٥٢٠)

السيارة المتصلة بالإنترنت*

عندما تكون السيارة متصلة بالإنترنت، يمكن - على سبيل المثال - استخدام خدمات الراديو والموسيقى على شبكة الإنترنت عبر التطبيقات. فم بتنزيل البرنامج واتصل بتاجر التجزئة الخاص بك مباشرة من السيارة.
يتم توصيل السيارة عبر Bluetooth أو Wi-Fi أو باستخدام المودم المضمن في السيارة* (بطاقة SIM).

عندما تكون السيارة متصلة بالإنترنت، من الممكن مشاركة اتصالها بالإنترنت (نقطة ساخنة لشبكة Wi-Fi) لِيُتاح لأجهزة أخرى، مثل الأجهزة اللوحية، الوصول إلى الإنترنت²².
يُشار إلى حالة الاتصال بالإنترنت بواسطة رمز في شريط الحالة ضمن شاشة العرض المركزية.



ملاحظة ⓘ

يتم نقل البيانات أثناء استخدام الإنترنت (انتقال البيانات)، مما يكلفك رسوم خدمة الإنترنت.
قد يؤدي تنشيط تجوال البيانات إلى مزيد من التكاليف.
اتصل بمشغل الشبكة الخاص بك لمعرفة تكاليف نقل البيانات.

ملاحظة ⓘ

عند استخدام Apple CarPlay، يُسمح فقط بتوصيل السيارة بالإنترنت باستخدام Wi-Fi أو مودم السيارة*.

ملاحظة ⓘ

عند استخدام Android Auto، يُسمح بتوصيل السيارة بالإنترنت باستخدام Wi-Fi، أو Bluetooth، أو مودم السيارة*.

قبل توصيل السيارة بالإنترنت، ابحث في معلومات الدعم عن الشروط والأحكام الخاصة بالخدمات وعن سياسة الخصوصية للعملاء على volvocars.com.

معلومات ذات صلة

- الرموز في شريط حالة الشاشة المركزية (ص. ١١٣)
- توصيل السيارة بالإنترنت عبر هاتف مزود بتقنية البلوتوث (ص. ٥١٣)

- توصيل السيارة بالإنترنت عبر الهاتف (Wi-Fi) (ص. ٥١٣)
- تحقيق اتصال السيارة بالإنترنت بواسطة مودم السيارة (بطاقة SIM) (ص. ٥١٤)
- التطبيقات (ص. ٤٧٦)
- لا يوجد اتصال بالإنترنت أو الاتصال ضعيف (ص. ٥١٦)
- مشاركة الوصول إلى الإنترنت من السيارة عبر النقطة الساخنة لشبكة Wi-Fi (ص. ٥١٥)
- إزالة شبكة Wi-Fi (ص. ٥١٧)
- التقنية والتأمين في Wi-Fi (ص. ٥١٧)
- Volvo ID (ص. ٢٤)
- البنود والشروط ومشاركة البيانات الخاصة بالمستخدم (ص. ٥١٧)

²² لا ينطبق هذا الأمر في حالة الاتصال بواسطة Wi-Fi.

توصيل السيارة بالإنترنت عبر الهاتف (Wi-Fi)

يمكنك إنشاء اتصال بالإنترنت عبر شبكة الـ Wi-Fi من خلال ربط هاتفك ومن ثم يمكنك الوصول من السيارة إلى الخدمات عبر الإنترنت.

١. تأكد من أن هاتفك يدعم وظيفة الربط وأن تلك الوظيفة نشطة. تحمل هذه الوظيفة تسمية "الربط" على هاتف iPhone. أما على هواتف Android، فقد يكون لهذه الوظيفة تسميات مختلفة ولكنها تُعرف بشكل أساسي تحت تسمية "نقطة ساخنة". أيضاً، يجب فتح صفحة قائمة "الربط" على هواتف iPhone كي يتم إنشاء اتصال الإنترنت.

٢. اضغط الإعدادات في العرض العلوي.

٣. تابع إلى اتصال ← Wi-Fi.

٤. التنشيط/إلغاء التنشيط عن طريق وضع/إزالة علامة من مربع Wi-Fi.

٥. في حال استخدام مصدر آخر للاتصال - فم بتأكيد الخيار لتغيير الاتصال.

٦. انقر على اسم الشبكة المطلوب للتوصيل بها.

٧. أدخل كلمة مرور الشبكة.

< تقوم السيارة بالاتصال بالشبكة.

تجدد الإشارة إلى أن هواتف معينة تقوم بإيقاف تشغيل ميزة الربط بعد انقطاع التوصيل مع السيارة، مثلاً عند مغادرة السيارة ولحين العودة مرة أخرى. وبالتالي يلزم إعادة تنشيط الربط في الهاتف في المرة التالية التي ترغب فيها في استخدام التوصيل.

عند توصيل هاتف بالسيارة، يتم حفظه من أجل الاستخدام في المستقبل. لإظهار قائمة بالشبكات المحفوظة أو لحذف الشبكات

ملاحظة

يجب أن يدعم مزود الاتصالات بواسطة الهاتف والشبكة وظيفة الربط (مشاركة اتصال الإنترنت) كما يجب أن يحتوي الاشتراك على خدمة البيانات.

ملاحظة

عند استخدام Apple CarPlay، يُسمح فقط بتوصيل السيارة بالإنترنت باستخدام Wi-Fi أو مودم السيارة*.

معلومات ذات صلة

- السيارة المتصلة بالإنترنت* (ص. ٥١٢)
- تحقيق اتصال السيارة بالإنترنت بواسطة مودم السيارة (بطاقة SIM) (ص. ٥١٤)
- توصيل الهاتف بالسيارة عبر البلوتوث للمرة الأولى (ص. ٤٩٩)
- توصيل السيارة بالإنترنت عبر الهاتف (Wi-Fi) (ص. ٥١٣)
- Apple® CarPlay®* (ص. ٤٩٣)
- لا يوجد اتصال بالإنترنت أو الاتصال ضعيف (ص. ٥١٦)
- إعدادات أجهزة البلوتوث (ص. ٥٠٦)

توصيل السيارة بالإنترنت عبر هاتف مزود بتقنية البلوتوث

يمكنك إنشاء اتصال بالإنترنت عبر Bluetooth من خلال مشاركة الإنترنت من هاتفك والوصول في السيارة إلى العديد من الخدمات عبر الإنترنت.

١. بغية القدرة على تحقيق اتصال السيارة بالإنترنت عبر هاتف متصل عن طريق Bluetooth، ينبغي أن يكون قد تم بالفعل توصيل الهاتف بالسيارة عبر Bluetooth لمرة أولى.

٢. تأكد من أن هاتفك يدعم وظيفة الربط وأن تلك الوظيفة نشطة. تحمل هذه الوظيفة تسمية "الربط" على هاتف iPhone. أما على هواتف Android، فقد يكون لهذه الوظيفة تسميات مختلفة ولكنها تُعرف بشكل أساسي تحت تسمية "نقطة ساخنة". أيضاً، يجب فتح صفحة قائمة "الربط" على هواتف iPhone كي يتم إنشاء اتصال الإنترنت.

٣. في حال كان قد تم توصيل الهاتف عن طريق البلوتوث سابقاً، اضغط على الإعدادات في العرض العلوي من شاشة العرض المركزية.

٤. اضغط اتصال ← أجهزة Bluetooth.

٥. ضع علامة في المربع اتصال الإنترنت عن طريق البلوتوث أسفل العنوان اتصال بالإنترنت.

٦. في حال استخدام مصدر آخر للاتصال - فم بتأكيد الخيار لتغيير الاتصال.

< أصبحت سيارتك الآن متصلة بالإنترنت عبر الهاتف المتصل بواسطة Bluetooth.

المحفوظة يدويًا، انتقل إلى الإعدادات ← اتصال ← Wi-Fi ← الشبكات المحفوظة.

ملاحظة

يجب أن يدعم مزود الاتصالات بواسطة الهاتف والشبكة وظيفة الربط (مشاركة اتصال الإنترنت) كما يجب أن يحتوي الاشتراك على خدمة البيانات.



المتطلبات التقنية ومتطلبات السلامة للاتصال بشبكة Wi-Fi موضحة في قسم منفصل.

معلومات ذات صلة

- السيارة المتصلة بالإنترنت* (ص. ٥١٢)
- إزالة شبكة Wi-Fi (ص. ٥١٧)
- لا يوجد اتصال بالإنترنت أو الاتصال ضعيف (ص. ٥١٦)
- التقنية والتأمين في Wi-Fi (ص. ٥١٧)

تحقيق اتصال السيارة بالإنترنت بواسطة مودم السيارة (بطاقة SIM)

من الممكن إنشاء اتصال بالإنترنت عبر مودم السيارة وبطاقة SIM شخصية (P-SIM)*. بغية تشغيل الخدمات، سوف تستخدم السيارات المجهزة بخدمة Volvo On Call اتصال الإنترنت عبر مودم السيارة.

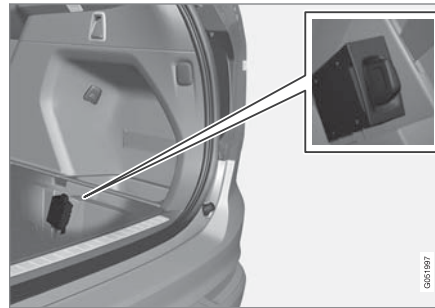

أدخل بطاقة SIM شخصية في حامل البطاقة.

تجدد الملاحظة أنه ينبغي توفر شريحة SIM مصفّرة تتوافق مع قارئ البطاقات في السيارة.

٢. اضغط الإعدادات في العرض العلوي.

٣. اضغط اتصال ← إنترنت عن طريق مودم سيارة.

٤. قم بالتنشيط/التعطيل عن طريق وضع علامة/إزالة علامة من المربع في إنترنت عن طريق مودم سيارة.

٥. في حال استخدام مصدر آخر للاتصال - فم بتأكيد الخيار لتغيير الاتصال.

٦. أدخل رمز PIN لبطاقة SIM < تقوم السيارة بالاتصال بالشبكة.

ملاحظة

تجدد الملاحظة إلى أن بطاقة SIM المستخدمة للاتصال بالإنترنت عبر P-SIM لا يمكن أن تكون متصلة بنفس رقم الهاتف الخاص ببطاقة SIM المثبتة في الهاتف. وإذا تم تجاهل هذا الأمر، فلن يكون من الممكن تحويل المكالمات إلى الهاتف بشكل صحيح. لذلك، يجب استخدام بطاقة SIM مع رقم هاتف منفصل للاتصال بالإنترنت، أو بطاقة بيانات غير صالحة للمكالمات الهاتفية وبالتالي غير قادرة على تعطيل وظيفة الهاتف.

معلومات ذات صلة

- السيارة المتصلة بالإنترنت* (ص. ٥١٢)
- لا يوجد اتصال بالإنترنت أو الاتصال ضعيف (ص. ٥١٦)
- إعدادات مودم السيارة* (ص. ٥١٥)

مشاركة الوصول إلى الإنترنت من السيارة عبر النقطة الساخنة لشبكة Wi-Fi

عند توصيل السيارة بالإنترنت، يمكن مشاركة اتصالها بالإنترنت للسماح للأجهزة الأخرى باستخدامها^{٢٣}.

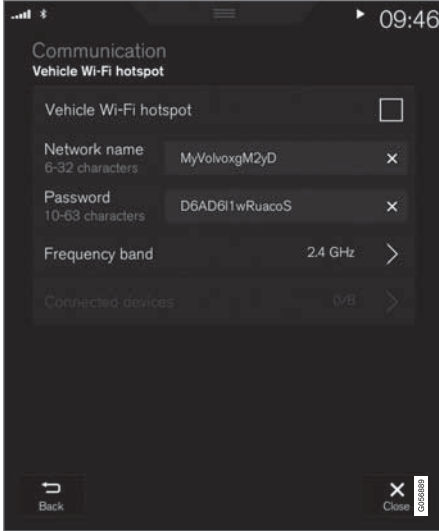

يجب أن يدعم مشغل الشبكة (بطاقة SIM) الربط (مشاركة اتصال الإنترنت).

١. اضغط الإعدادات في العرض العلوي.

ملاحظة ⓘ

تجدر الملاحظة إلى أن بطاقة SIM المستخدمة للاتصال بالإنترنت عبر P-SIM لا يمكن أن تكون متصلة بنفس رقم الهاتف الخاص ببطاقة SIM المثبتة في الهاتف. وإذا تم تجاهل هذا الأمر، فلن يكون من الممكن تحويل المكالمات إلى الهاتف بشكل صحيح. لذلك، يجب استخدام بطاقة SIM مع رقم هاتف منفصل للاتصال بالإنترنت، أو بطاقة بيانات غير صالحة للمكالمات الهاتفية وبالتالي غير قادرة على تعطيل وظيفة الهاتف.

معلومات ذات صلة

- تحقيق اتصال السيارة بالإنترنت بواسطة مودم السيارة (بطاقة SIM) (ص. ٥١٤)
- لا يوجد اتصال بالإنترنت أو الاتصال ضعيف (ص. ٥١٦)

إعدادات مودم السيارة*

السيارة مجهزة بمودم يمكن استخدامه للتوصيل بالإنترنت. من الممكن أيضًا توزيع اتصال الإنترنت عن طريق Wi-Fi.

١. اضغط الإعدادات في العرض العلوي.

٢. اضغط على اتصال ← إنترنت عن طريق مودم سيارة وحدد الإعدادات:

- إنترنت عن طريق مودم سيارة - تحديد استخدام مودم السيارة كمصدر للإنترنت من عدمه.
- استخدام البيانات - انقر على إعادة تعيين لإعادة تعيين عدد حجم البيانات المستلمة والمرسلة.
- الشبكة

اختر الجهة المشغلة - التحديد التلقائي أو اليدوي لمشغل الشبكة.

تجوال البيانات في حالة وضع علامة داخل المربع، سيحاول مودم السيارة الاتصال بالإنترنت عندما تكون السيارة خارج البلاد وبعيدًا عن الشبكة المحلية. قد ينتج عن هذا الأمر تكلفة باهظة. راجع اتفاقية التجوال الخاصة بك والمتعلقة بحركة البيانات في الخارج مع مزود خدمة الشبكة الخاص بك في بلدك.

رقم PIN لبطاقة SIM

تغيير رقم PIN - يمكن إدخال ٤ أرقام بحد أقصى.

إيقاف رقم PIN - تحديد ما إذا كان يلزم إدخال رمز PIN للوصول إلى بطاقة SIM.

● إرسال رمز الطلب - لشحن الرصيد أو التحقق منه في البطاقة المدفوعة مقدمًا. تعتمد الوظيفة على مورد الخدمة.

٢٣ لا تنطبق عندما تتصل السيارة بالإنترنت عبر Wi-Fi.

٢. اضغط اتصال ← نقطة وصول Wi-Fi في السيارة..

٣. انقر على اسم الشبكة ثم قم بتسمية الربط.

٤. انقر على كلمة المرور ثم حدد كلمة المرور التي ترغب في وجوب إدخالها في الأجهزة المتصلة.

٥. انقر على نطاق التردد وحدد التردد الذي سيقوم الربط من خلاله بإرسال البيانات. تجدر الإشارة إلى أن تحديد نطاق التردد غير متاح في كل الأسواق.

٦. قم بالتنشيط/التعطيل عن طريق وضع علامة/إزالة علامة من المربع في نقطة وصول Wi-Fi في السيارة..

٧. إذا تم استخدام شبكة Wi-Fi كمصدر اتصال، فم بتأكيد الخيار لتغيير الاتصال.

< الآن يمكن للأجهزة الخارجية الاتصال بربط السيارة (النقطة الفعالة Wi-Fi).

ملاحظة

قد يؤدي تنشيط Wi-Fi-النقطة الفعالة إلى مزيد من التكاليف من شبكة المحمول.

اتصل بمشغل الشبكة الخاص بك لمعرفة تكاليف نقل البيانات.

يشار إلى حالة الاتصال بواسطة الرمز في شريط الحالة ضمن الشاشة المركزية.

اضغط على الأجهزة المتصلة لرؤية قائمة الأجهزة المتصلة حالياً.

معلومات ذات صلة

- الرموز في شريط حالة الشاشة المركزية (ص. ١١٣)
- السيارة المتصلة بالإنترنت* (ص. ٥١٢)
- لا يوجد اتصال بالإنترنت أو الاتصال ضعيف (ص. ٥١٦)

لا يوجد اتصال بالإنترنت أو الاتصال ضعيف

العوامل التي تؤثر في الاتصال بالإنترنت. تختلف كمية البيانات التي يتم نقلها باختلاف الخدمات أو التطبيقات المستخدمة في السيارة. على سبيل المثال، قد يتطلب تشغيل أي ملفات صوتية عبر الإنترنت كمية كبيرة من البيانات التي تستلزم وجود اتصال جيد وإشارة قوية.

من الهاتف إلى السيارة

قد تختلف سرعة الاتصال بالإنترنت باختلاف موضع الهاتف في السيارة. حرك الهاتف بالقرب من الشاشة المركزية لزيادة قوة الإشارة. تأكد من عدم وجود تشويش بينهما.

من الهاتف إلى مشغل الشبكة

تختلف سرعة شبكة المحمول باختلاف التغطية في المكان الحالي. قد تحدث تغطية سيئة، مثلاً في الأنفاق ووراء الجبال وفي الوديان العميقة أو في الأماكن المغلقة. تختلف كذلك سرعة الاتصال على حسب نوع الخدمة التي اشتركت فيها.

ملاحظة

في حالة حدوث مشاكل في نقل البيانات، اتصل بمشغل الشبكة الخاص بك.

إعادة تشغيل الهاتف

في حالة وجود مشاكل في الاتصال بالإنترنت، قد يكون من الأفضل إعادة تشغيل الهاتف.

معلومات ذات صلة

- السيارة المتصلة بالإنترنت* (ص. ٥١٢)
- التقنية والتأمين في Wi-Fi (ص. ٥١٧)

البنود والشروط ومشاركة البيانات الخاصة بالمستخدم

قد تُعرض نافذة متنبئة بعنوان الشروط والأحكام ومشاركة البيانات، عند تشغيل خدمات وتطبيقات معينة لأول مرة. ويكون الغرض من ذلك الإعلام ببنود وشروط وسياسة مشاركة البيانات لمستخدم فولفو. وهكذا يوافق المستخدم على إرسال معلومات معينة من السيارة من خلال الموافقة على مشاركة البيانات. ويلزم ذلك حتى تعمل بعض الخدمات والتطبيقات بأفضل أداء.

يتم إلغاء تنشيط وظيفة مشاركة البيانات للخدمات والتطبيقات عبر الإنترنت بشكل افتراضي^{٢٥}. بالتالي، يجب تنشيط وظيفة مشاركة البيانات كي تتمكن من استخدام عدد من الخدمات والتطبيقات عبر الإنترنت في السيارة. يمكن تعيين مشاركة البيانات من قائمة إعدادات الشاشة المركزية أو بعد تشغيل الخدمات أو التطبيقات في الشاشة المركزية.

الخصوصية ومشاركة البيانات

مع توفر تحديث البرنامج في نوفمبر ٢٠١٧، تم إدخال إعدادات الخصوصية ومشاركة البيانات للخدمات عبر الإنترنت والتطبيقات التي تم تنزيلها. يمكن العثور على الإعدادات ضمن الخصوصية والبيانات في قائمة الإعدادات في الشاشة المركزية للسيارة.

هناك يمكنك تحديد الخدمات عبر الإنترنت التي يسمح لها بمشاركة البيانات. ويمكن أيضًا إلغاء تنشيط مشاركة البيانات للتطبيقات التي تم تنزيلها هناك. لاحظ أنه لا يمكن استخدام الخدمات والتطبيقات كما ينبغي إذا تم إلغاء تنشيط مشاركة البيانات.

التقنية والتأمين في Wi-Fi

أنواع الشبكات المحتمل التوصل إليها.
يمكن فقط التوصل بالتنوعيات التالية من الشبكات:

- التردد - ٢,٤ أو ٥ جيجاهرتز^{٢٤}.
- المعايير - 802.11 a/b/g/n.
- نوع التأمين - WPA2-AES-CCMP.

تم تصميم نظام Wi-Fi بالسيارة للتعامل مع أجهزة Wi-Fi داخل السيارة.

إذا كان أكثر من جهاز يعمل على التردد في وقت واحد فقد يؤدي ذلك إلى انخفاض مستوى الأداء.

معلومات ذات صلة

- السيارة المتصلة بالإنترنت* (ص. ٥١٢)

إزالة شبكة Wi-Fi

إزالة شبكة غير مستخدمة في المستقبل.

١. اضغط الإعدادات في العرض العلوي.

٢. تابع إلى اتصال ← Wi-Fi ← الشبكات المحفوظة.

٣. انقر على نسيان بجوار الشبكة لإزالتها.

٤. قم بتأكيد الاختيار.

< ستصل السيارة بعد ذلك بالشبكة تلقائيًا.

إزالة جميع الشبكات

يمكن إزالة جميع الشبكات في وقت واحد بالضغط على زر الاستعادة إلى إعدادات المصنع. تجدر الإشارة إلى أنه سيتم إعادة ضبط جميع بيانات المستخدم وإعدادات النظام إلى إعدادات المصنع الأصلية.

معلومات ذات صلة

- السيارة المتصلة بالإنترنت* (ص. ٥١٢)
- لا يوجد اتصال بالإنترنت أو الاتصال ضعيف (ص. ٥١٦)
- إعادة تعيين الإعدادات في شاشة العرض المركزية (ص. ١٢٣)
- توصيل السيارة بالإنترنت عبر الهاتف (Wi-Fi) (ص. ٥١٢)

^{٢٤} لا يتوفر تحديد التردد في كل الأسواق.
^{٢٥} لا ينطبق على Volvo On Call.*

بعد عملية إعادة ضبط إعدادات المصنع أو زيارة إحدى الورش أو تحديثات البرامج على سبيل المثال، قد تتم إعادة تعيين إعدادات المشاركة إلى إعداداتها الافتراضية. في هذه الحالة، أعد تنشيط مشاركة البيانات للخدمات عبر الإنترنت وللتطبيقات التي تم تنزيلها.

ملاحظة ⓘ

إن إعدادات الخصوصية ومشاركة البيانات هي فريدة لكل ملف تعريف للسائق.

معلومات ذات صلة

- تنشيط وإيقاف مشاركة البيانات (ص. 018)

تنشيط وإيقاف مشاركة البيانات

يمكن إعداد مشاركة البيانات الخاصة بالخدمات والتطبيقات المطلوبة في قائمة إعدادات شاشة العرض المركزية.

1. اضغط على الإعدادات في العرض العلوي للشاشة المركزية.

2. اضغط النظام ← الخصوصية والبيانات.

3. حدّد تنشيط أو إلغاء تنشيط مشاركة البيانات للخدمات الفردية وجميع التطبيقات.

إذا لم يتم تنشيط وظيفة مشاركة البيانات لإحدى الخدمات عبر الإنترنت أو للتطبيقات التي تم تنزيلها، يمكن عندئذٍ القيام بذلك عند بدء تشغيل الخدمات أو التطبيقات في شاشة العرض المركزية. وإذا كانت هذه هي المرة الأولى التي يتم فيها بدء تشغيل الخدمة، أو كان ذلك بعد القيام بإعادة ضبط إعدادات المصنع أو تثبيت تحديثات معينة للبرامج على سبيل المثال، يجب عندها الموافقة على شروط وأحكام شركة Volvo الخاصة بالخدمات عبر الإنترنت. تجدر الملاحظة إلى أنه سيتم تنشيط وظيفة مشاركة البيانات أيضاً للخدمات أو التطبيقات الأخرى التي سبق أن تمت الموافقة على مشاركة البيانات معها.

ملاحظة ⓘ

عند الخروج من ورشة Volvo، قد تحتاج إلى إعادة تنشيط مشاركة البيانات كي تعاود الخدمات والتطبيقات عبر الإنترنت عملها من جديد.

معلومات ذات صلة

- البنود والشروط ومشاركة البيانات الخاصة بالمستخدم (ص. 017)

مشاركة البيانات من أجل الخدمات

إذا لم تقم بتنشيط مشاركة البيانات لخدمة عبر الإنترنت أو للتطبيقات التي تم تنزيلها، فيمكنك القيام بذلك بعد بدء تشغيلها في شاشتك المركزية. وإذا كانت هذه هي المرة الأولى التي تبدأ فيها بتشغيل الخدمة، أو كان ذلك بعد القيام بإعادة ضبط إعدادات المصنع أو تثبيت تحديثات معينة للبرامج على سبيل المثال، فيجب عليك أيضاً الموافقة على شروط وأحكام شركة Volvo الخاصة بالخدمات عبر الإنترنت.

مساحة التخزين على القرص الصلب

من الممكن عرض حجم المساحة المتاحة على القرص الصلب الخاص بالسيارة.

يمكن إظهار معلومات تخزين القرص الصلب الخاص بالسيارة بما في ذلك المساحة الإجمالية، والمساحة المتاحة، والمساحة المستخدمة للتطبيقات المثبتة. تتاح المعلومات عبر الإعدادات ← النظام ← معلومات النظام ← التخزين.

معلومات ذات صلة

- التطبيقات (ص. ٤٧٦)

إذا حددت الموافقة، فسيتم تنشيط مشاركة البيانات ويمكنك البدء في استخدام الخدمة.

تنشيط مشاركة البيانات عند بدء تشغيل تطبيق

للموافقة على مشاركة البيانات لأحد التطبيقات التي تحتاج إلى الوظيفة، ابدأ التطبيق واضغط على السماح في النافذة المنبثقة.

يمكنك إلغاء تنشيط مشاركة البيانات للخدمات والتطبيقات في قائمة الإعدادات ضمن

النظام ← الخصوصية والبيانات ← مشاركة البيانات.

تنشيط مشاركة البيانات عند بدء تشغيل خدمة

١. حدد الوظيفة أو الخدمة المراد تنشيطها.

< إذا كانت هذه هي المرة الأولى التي تبدأ فيها بتشغيل الخدمة، أو كان ذلك بعد قيامك بإعادة ضبط إعدادات المصنع أو بتثبيت تحديثات معينة للبرامج على سبيل المثال، يجب عليك أولاً الموافقة على شروط وأحكام شركة Volvo الخاصة بالخدمات عبر الإنترنت للمتابعة.

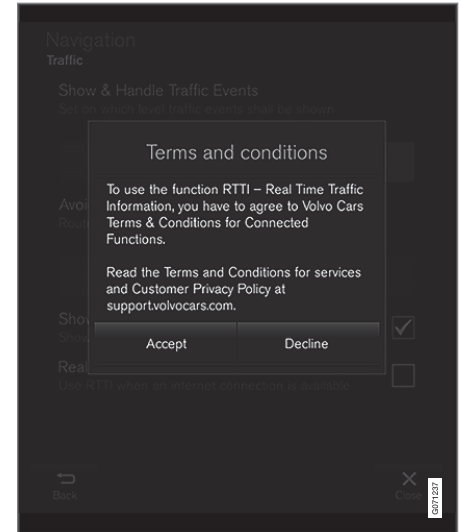

٢. حدد للموافقة على مشاركة البيانات من أجل الخدمة أو الإلغاء.

اتفاقية ترخيص الصوت والوسائط

الترخيص عبارة عن اتفاقية بشأن الحق في تشغيل نشاط معين أو الحق في استخدام تفويض شخص آخر وفقاً للشروط والبنود الواردة في الاتفاقية. النص التالي هو اتفاقية فولفو مع المصنع/المطور وغالب النص بالعربية.

Bowers & Wilkins



B&W و Wilkins & Bowers هي علامات تجارية لمجموعة Nautilus. B&W Group Ltd هي علامة تجارية لمجموعة Continuum. B&W Group Ltd هي علامة تجارية لشركة Wilkins & Bowers. العلامات التجارية الخاصة بشركة Wilkins & Bowers هي سارية المفعول قانوناً في أسواق محدّدة.

Dirac Unison®



Dirac Unison يعمل على تحسين مكبرات الصوت من ناحية التردد والوقت والمساحة لتحقيق أفضل أداء جهوري ووضوح. وهو يحقق كذلك إنتاجاً محاكياً للطبيعة للصفات الصوتية لأماكن الأداء المحددة. باستخدام اللوغاريتمات المتقدمة، يتحكم Dirac Unison في Dirac Unison كل مكبرات الصوت بصورة رقمية على أساس مقاييس الدقة الصوتية المرتفعة. مثل قائد الأوركسترا، هو يضمن تحقيق أفضل أداء لمكبرات الصوت.

DivX®



DivX Certified®, DivX® و العلامة المصاحبة له هي علامات تجارية تخص DivX, LLC ولا يتم استخدامها إلا بترخيص.

هذا الجهاز DivX Certified® يمكنه تشغيل ملفات فيديو Home Theater DivX® تصل 576p (بما في ذلك .avi و .divx). قم بتنزيل برنامج مجاني على www.divx.com لإنشاء وتشغيل وبت الفيديوها الرقمية.

حول الفيديو عند الطلب DIVX: يلزم تسجيل جهاز DivX Certified® لكي تتمكن من تشغيل أفلام DivX الفيديو عند الطلب (VOD) التي اشتريتها. احصل على رمز التسجيل عن طريق تحديد قسم DivX VOD في قائمة إعدادات الجهاز. انتقل إلى vod.divx.com لمزيد من المعلومات عن كيفية إتمام عملية التسجيل.

أرقام براءات الاختراع
محمية بموجب واحد أو أكثر من براءات الاختراع الأمريكية
التالية: 7,295,673; 7,460,668; 7,515,710; 8,656,183; 8,731,369; RE45,052

Gracenote®



جزء من المحتوى يخضع لحقوق النشر © لصالح Gracenote أو أي من وكلائها.

This software uses parts of sources from clib2 and Prex Embedded Real-time OS - Source (Copyright (c) 1982, 1986, 1991, 1993, 1994), and Quercus Robusta (Copyright (c) 1990, 1993), The Regents of the University of California. All or some portions are derived from material licensed to the University of California by American Telephone and Telegraph Co. or Unix System Laboratories, Inc. and are reproduced herein with the permission of UNIX System Laboratories, Inc. Redistribution and use in source and binary forms, with or without modification, are permitted provided that the following conditions are met: Redistributions of source code must retain the above copyright notice, this list of conditions and the following disclaimer. Redistributions in binary form must reproduce the above copyright notice, this list of conditions and the following disclaimer in the documentation and/or other materials provided with the distribution. Neither the name of the <ORGANIZATION> nor the names of its contributors may be used to endorse or promote products derived from this software without specific prior written permission. THIS SOFTWARE IS PROVIDED BY THE COPYRIGHT HOLDERS AND CONTRIBUTORS "AS IS" AND ANY EXPRESS OR IMPLIED WARRANTIES, INCLUDING, BUT NOT LIMITED TO, THE IMPLIED WARRANTIES OF

تنفيذ حقوق Gracenote, Inc. بموجب هذه الاتفاقية عليك مباشرة باسم الشركة.

تستخدم خدمة Gracenote معرف فريد لتتبع أي طلبات وذلك لأغراض إحصائية. والغرض من المعرف الرقمي الذي يتم تخصيصه عشوائياً هو تمكين خدمة Gracenote من عد الطلبات والاستفسارات التي تصلها دون الحاجة لكشف أي معلومات عنك. تتوفر معلومات إضافية على صفحة الويب في سياسة خصوصية Gracenote بخصوص خدمة Gracenote.

برنامج Gracenote وكل ما هو مدرج في بيانات Gracenote مرخص لك "كما هو". لا تمنح Gracenote أية تعهدات أو ضمانات، صريحة كانت أو ضمنية، بشأن دقة بيانات Gracenote الموجودة في خوادمها، وتحفظ Gracenote بالحق في حذف البيانات من خوادمها أو في تغيير فئات البيانات لأي سبب تعتبره Gracenote مناسباً. لا يوجد ضمان على خلو برمجيات Gracenote أو خوادمها من الأخطاء أو على عمل البرمجيات أو الخوادم بدون أي تعطيل. لا توجد أي التزامات على Gracenote بشأن تزويدك بأي أنواع بيانات جديدة أو معدلة أو إضافية أو فئات يمكن أن تصدرها في المستقبل، كما تحفظ الشركة بحق التوقف عن متابعة خدماتها في أي وقت.

تخلي GRACENOTE مسؤوليتها تجاه أي ضمانات صريحة أو ضمنية بما في ذلك على سبيل المثال لا الحصر الضمانات الضمنية الخاصة بإمكانية البيع أو الملاءمة لغرض معين أو عدم انتهاك الحقوق الملكية والفكرية. لا تضمن GRACENOTE النتائج المترتبة على استخدامك لبرنامجها أو خوادمها. كما أنها لن تكون عرضة لأي مساءلة عن تلفيات متوقعة أو خسارة في الأرباح أو العائد.

© Gracenote, Inc. 2009

Sensus software

Gracenote وشعار Gracenote والرمز "Powered by Gracenote MusicID" هي علامات تجارية مسجلة أو علامات تجارية لصالح Gracenote, Inc. في الولايات المتحدة الأمريكية و/أو في بلدان أخرى.

® Gracenote اتفاقية ترخيص المستخدم النهائي يتضمن هذا البرنامج أو الجهاز برمجيات من Gracenote, Inc. التابعة لشركة Emeryville، كاليفورنيا، الولايات المتحدة ("Gracenote"). تعمل البرمجيات من Gracenote ("برمجيات Gracenote") على تنشيط هذا البرنامج لإجراء مطابقة للقرص/أو الملف وللحصول على معلومات مرتبطة بالموسيقى تشمل الاسم والفنان والأغنية والعنوان ("بيانات Gracenote") من الخوادم عبر الإنترنت أو من قواعد البيانات المضمنة (تسمى معاً "خوادم Gracenote") وإجراء عمليات أخرى. غير مسموح باستخدام بيانات Gracenote إلا بما يتوافق مع وظائف المستخدم النهائي لهذا البرنامج أو الجهاز.

أنت تقر بعدم استخدام بيانات Gracenote وبرنامج Gracenote وخوادم Gracenote بخلاف الاستخدام الشخصي غير التجاري. أنت تقر بعدم تخصيص أو نسخ أو تحويل أو إرسال برنامج Gracenote أو أي بيانات أخرى من Gracenote لأي جهة خارجية. وكذلك تقر بعدم استخدام أو إنشاء بيانات أو برنامج أو خوادم Gracenote بخلاف الصورة المسموح بها في هذه الاتفاقية.

أنت تقر بأحقيتنا في إنهاء حقوقك وامتيازاتك غير الحصرية لاستخدام بيانات أو برنامج أو خوادم Gracenote في حالة انتهاكك لهذه الشروط. في حالة انتهاء رخصتك أنت تقر على التوقف عن استخدام بيانات وبرنامج وخوادم Gracenote. تمتلك Gracenote امتيازات حصرية لجميع بيانات وبرمجيات وخوادم Gracenote بما في ذلك حقوق الملكية. لا تخضع Gracenote تحت أي ظرف من الظروف للالتزام بدفع أي تعويضات مقابل أي معلومات تحصل عليها منك. أنت توافق على

without prior written authorization from Silicon Graphics, Inc.

This software is based in parts on the work of the FreeType Team

This software uses parts of SSLeay Library:
Copyright (C) 1995-1998 Eric Young
(ey@cryptsoft.com) All rights reserved.

Linux software

This product contains software licensed under GNU General Public License (GPL) or GNU Lesser General Public License (LGPL), etc.

You have the right of acquisition, modification, and distribution of the source code of the GPL/LGPL software.

You may download Source Code from the following website at no charge: http://www.embedded-carmultimedia.jp/linux/oss/download/TVM_8351_013

The website provides the Source Code "As Is" and without warranty of any kind.

By downloading Source Code, you expressly assume all risk and liability associated with downloading and using the Source Code and complying with the user agreements that accompany each Source Code.

Please note that we cannot respond to any inquiries regarding the source code.

software and associated documentation files (the "Software"), to deal in the Software without restriction, including without limitation the rights to use, copy, modify, merge, publish, distribute, sublicense, and/or sell copies of the Software, and to permit persons to whom the Software is furnished to do so, subject to the following conditions: The above copyright notice including the dates of first publication and either this permission notice or a reference to <http://oss.sgi.com/projects/FreeB/> shall be included in all copies or substantial portions of the Software. THE SOFTWARE IS PROVIDED "AS IS", WITHOUT WARRANTY OF ANY KIND, EXPRESS OR IMPLIED, INCLUDING BUT NOT LIMITED TO THE WARRANTIES OF MERCHANTABILITY, FITNESS FOR A PARTICULAR PURPOSE AND NONINFRINGEMENT. IN NO EVENT SHALL SILICON GRAPHICS, INC. BE LIABLE FOR ANY CLAIM, DAMAGES OR OTHER LIABILITY, WHETHER IN AN ACTION OF CONTRACT, TORT OR OTHERWISE, ARISING FROM, OUT OF OR IN CONNECTION WITH THE SOFTWARE OR THE USE OR OTHER DEALINGS IN THE SOFTWARE. Except as contained in this notice, the name of Silicon Graphics, Inc. shall not be used in advertising or otherwise to promote the sale, use or other dealings in this Software

MERCHANTABILITY AND FITNESS FOR A PARTICULAR PURPOSE ARE DISCLAIMED. IN NO EVENT SHALL THE COPYRIGHT OWNER OR CONTRIBUTORS BE LIABLE FOR ANY DIRECT, INDIRECT, INCIDENTAL, SPECIAL, EXEMPLARY, OR CONSEQUENTIAL DAMAGES (INCLUDING, BUT NOT LIMITED TO, PROCUREMENT OF SUBSTITUTE GOODS OR SERVICES; LOSS OF USE, DATA, OR PROFITS; OR BUSINESS INTERRUPTION) HOWEVER CAUSED AND ON ANY THEORY OF LIABILITY, WHETHER IN CONTRACT, STRICT LIABILITY, OR TORT (INCLUDING NEGLIGENCE OR OTHERWISE) ARISING IN ANY WAY OUT OF THE USE OF THIS SOFTWARE, EVEN IF ADVISED OF THE POSSIBILITY OF SUCH DAMAGE.

This software is based in part on the work of the Independent JPEG Group.

This software uses parts of sources from "libtess". The Original Code is: OpenGL Sample Implementation, Version 1.2.1, released January 26, 2000, developed by Silicon Graphics, Inc. The Original Code is Copyright (c) 1991-2000 Silicon Graphics, Inc. Copyright in any portions created by third parties is as indicated elsewhere herein. All Rights Reserved. Copyright (C) [1991-2000] Silicon Graphics, Inc. All Rights Reserved. Permission is hereby granted, free of charge, to any person obtaining a copy of this



as in the documentation associated with the Data File(s) or Software that the data or software has been modified.

THE DATA FILES AND SOFTWARE ARE PROVIDED "AS IS", WITHOUT WARRANTY OF ANY KIND, EXPRESS OR IMPLIED, INCLUDING BUT NOT LIMITED TO THE WARRANTIES OF MERCHANTABILITY, FITNESS FOR A PARTICULAR PURPOSE AND NONINFRINGEMENT OF THIRD PARTY RIGHTS. IN NO EVENT SHALL THE COPYRIGHT HOLDER OR HOLDERS INCLUDED IN THIS NOTICE BE LIABLE FOR ANY CLAIM, OR ANY SPECIAL INDIRECT OR CONSEQUENTIAL DAMAGES, OR ANY DAMAGES WHATSOEVER RESULTING FROM LOSS OF USE, DATA OR PROFITS, WHETHER IN AN ACTION OF CONTRACT, NEGLIGENCE OR OTHER TORTIOUS ACTION, ARISING OUT OF OR IN CONNECTION WITH THE USE OR PERFORMANCE OF THE DATA FILES OR SOFTWARE.

Except as contained in this notice, the name of a copyright holder shall not be used in advertising or otherwise to promote the sale, use or other dealings in these Data Files or Software without prior written authorization of the copyright holder.

INTERRUPTION) HOWEVER CAUSED AND ON ANY THEORY OF LIABILITY, WHETHER IN CONTRACT, STRICT LIABILITY, OR TORT (INCLUDING NEGLIGENCE OR OTHERWISE) ARISING IN ANY WAY OUT OF THE USE OF THIS SOFTWARE, EVEN IF ADVISED OF THE POSSIBILITY OF SUCH DAMAGE

Unicode: 5.1.0

COPYRIGHT AND PERMISSION NOTICE

Copyright c 1991-2013 Unicode, Inc. All rights reserved. Distributed under the Terms of Use in <http://www.unicode.org/copyright.html>.

Permission is hereby granted, free of charge, to any person obtaining a copy of the Unicode data files and any associated documentation (the "Data Files") or Unicode software and any associated documentation (the "Software") to deal in the Data Files or Software without restriction, including without limitation the rights to use, copy, modify, merge, publish, distribute, and/or sell copies of the Data Files or Software, and to permit persons to whom the Data Files or Software are furnished to do so, provided that (a) the above copyright notice(s) and this permission notice appear with all copies of the Data Files or Software, (b) both the above copyright notice(s) and this permission notice appear in associated documentation, and (c) there is clear notice in each modified Data File or in the Software as well



camellia:1.2.0

Copyright (c) 2006, 2007

NTT (Nippon Telegraph and Telephone Corporation) All rights reserved. Redistribution and use in source and binary forms, with or without modification, are permitted provided that the following conditions are met

1. Redistributions of source code must retain the above copyright notice, this list of conditions and the following disclaimer as the first lines of this file unmodified
2. Redistributions in binary form must reproduce the above copyright notice, this list of conditions and the following disclaimer in the documentation and/or other materials provided with the distribution

THIS SOFTWARE IS PROVIDED BY NTT "AS IS" AND ANY EXPRESS OR IMPLIED WARRANTIES, INCLUDING, BUT NOT LIMITED TO, THE IMPLIED WARRANTIES OF MERCHANTABILITY AND FITNESS FOR A PARTICULAR PURPOSE ARE DISCLAIMED. IN NO EVENT SHALL NTT BE LIABLE FOR ANY DIRECT, INDIRECT, INCIDENTAL, SPECIAL, EXEMPLARY, OR CONSEQUENTIAL DAMAGES (INCLUDING, BUT NOT LIMITED TO, PROCUREMENT OF SUBSTITUTE GOODS OR SERVICES; LOSS OF USE, DATA, OR PROFITS; OR BUSINESS

 <p>MITSUBISHI ELECTRIC Changes for the Better</p>	<p>MITSUBISHI ELECTRIC CORPORATION SANDA WORKS 3-3-33, Miwa, Sanda-City, Hyogo 669-1513, Japan. Phone: +81-7828-3302</p>
<p>DECLARATION of CONFORMITY For</p>	
	<p>Product: Audio Navigation Unit Model: NR-0V</p>
<p>Supplied by Mitsubishi Electric Corporation Sanda Works 2-3-33, Miwa, Sanda-city, Hyogo, 669-1513, Japan</p>	<p>Technical File held by Mitsubishi Electric Corporation Sanda Works 2-3-33, Miwa, Sanda-city, Hyogo, 669-1513, Japan</p>
<p>RoTTE Directive (Safety)</p>	<p>Standard used for comply EN 60950-1:2006 + Amd.11:2009 + Amd.1:2010 + Amd.12:2011 + Amd.2:2013 EN 62479:2011</p>
<p>RE Directive (EMC)</p>	<p>EN 301 488-1 V2.1.1:2017-02 EN 301 489-17 V3.3.1:2017-02</p>
<p>RE Directive (Spectrum)</p>	<p>EN 300 328 V2.2.1:2016-11 EN 303 345 V1.1.7:2017-03(Final Draft)</p>
<p style="text-align: center;">Means of Conformity</p> <p>We declare under our sole responsibility that the Product (s) is conformity with the essential requirements and other relevant requirements of the Radio Equipment (RE) Directive (2014/53/EU).</p>	
<p>Date of issue: May 30, 2017</p>	<p>Signature of Responsible Person:</p> <p style="text-align: right;"><i>H. Minato</i></p> <hr/> <p>Hirotsuka Minato Senior Manager Design B Car Multimedia Manufacturing-A Dept. MITSUBISHI ELECTRIC CORPORATION SANDA WORKS Minato.Hirotsuka@ap.MitsubishiElectric.co.jp</p>

	البلد/المنطقة
<p>Este equipamento opera em caráter secundário isto e, não tem direito a proteção contra interferência prejudicial, mesmo tipo, e não pode causar interferência a sistemas operando em caráter primário.</p> <p>Para consultas, visite: www.anatel.gov.br</p>	<p>البرازيل:</p>  <p>Modelo: NR-0V ANATEL Agência Nacional de Regulação 1801-14-5334 01107898499100959</p>
<p>الجهة المصنعة: Mitsubishi Electric Corporation Sanda Works 2-3-33, Miwa, Sanda-city. Hyogo, 669-1513, Japan</p> <p>تعلن شركة Mitsubishi Electric Corporation أن هذا النوع من المعدات اللاسلكية، أي [الوحدة الصوتية للملاحة]، يتوافق مع متطلبات التوجيه EU/2014/53.</p> <p>لمزيد من المعلومات، ابحث عن معلومات الدعم على www.volvocars.com.</p>	<p>EU:</p> 
	<p>الإمارات العربية المتحدة:</p>  <p>TRA REGISTERED No. ERO133275/14 DEARLER No. DA0088122/12</p>

	البلد/المنطقة ▶▶
 <p>اسم الطراز: NR 0V الجهة المصنعة: Mitsubishi Electric Corporation بلد التصدير: اليابان</p>	كازاخستان:

	البلد/المنطقة
<p>1.</p> <ul style="list-style-type: none"> ■ 使用频率: 2.4 - 2.4835 GHz ■ 等效全向辐射功率(EIRP): 天线增益 < 10dBi 时: $\leq 100 \text{ mW}$ 或 $\leq 20 \text{ dBm}$ ① ■ 最大功率谱密度: 天线增益 < 10dBi 时: $\leq 20 \text{ dBm} / \text{MHz}$ (EIRP) ① ■ 载频容限: 20 ppm ■ 带外发射功率(在 2.4-2.4835GHz 频段以外) $\leq -80 \text{ dBm} / \text{Hz}$ (EIRP) ■ 杂散发射(辐射)功率(对应载波± 2.5 倍信道带宽以外): <ul style="list-style-type: none"> • $\leq -36 \text{ dBm} / 100 \text{ kHz}$ (30 - 1000 MHz) • $\leq -33 \text{ dBm} / 100 \text{ kHz}$ (2.4 - 2.4835 GHz) • $\leq -40 \text{ dBm} / 1 \text{ MHz}$ (3.4 - 3.53 GHz) • $\leq -40 \text{ dBm} / 1 \text{ MHz}$ (5.725 - 5.85 GHz) • $\leq -30 \text{ dBm} / 1 \text{ MHz}$ (其它 1 - 12.75 GHz) <p>2. 不得擅自更改发射频率、加大发射功率(包括额外加装射频功率放大器), 不得擅自外接天线或改用其它发射天线;</p> <p>3. 使用时不得对各种合法的无线电通信业务产生有害干扰; 一旦发现有害干扰现象时, 应立即停止使用, 并采取相应措施消除干扰后方可继续使用;</p> <p>4. 使用微功率无线电设备, 必须忍受各种无线电业务的干扰或工业、科学及医疗应用设备的辐射干扰;</p> <p>5. 不得在飞机和机场附近使用。</p>	<p>الصين:</p>

	البلد/المنطقة ▶▶
<p>B 급 기기 (가정용 방송통신기자재)</p> <p>이 기기는 가정용(B 급) 전자파적합기기로서 주로 가정에서 사용하는 것을 목적으로 하며, 모든 지역에서 사용할 수 있습니다.</p> <p>해당 무선설비는 전파혼신 가능성이 있으므로 인명안전과 관련된 서비스는 할 수 없습니다.</p>	<p>كوريا:</p>
<p>This device has been certified under the Communications & Multimedia Act of 1998, Communications and Multimedia (Technical Standards) Regulations 2000. To retrieve your device's serial number, please visit (www.volvocars.com/intl/support) and search for "SIRIM Label Verification."</p> <p>Device category: Navigation equipment for vehicle (Bluetooth)</p> <p>Model: NR-0V</p> <p>Type Approval No : RDBV/25A/1118/S(18-4228), RDBV/26A/1118/S(18-4229), RDBV/37A/0619/S(19-2241), RDBV/39A/0619/S(19-2240)</p>	<p>ماليزيا:</p> <div data-bbox="1214 378 1366 524" style="text-align: center;">  </div>

	البلد/المنطقة
	المكسيك:
<p>低功率電波輻射性電機管理辦法</p> <p>第十二條</p> <p>經型式認證合格之低功率射頻電機，非經許可，公司、商號或使用者均不得擅自變更頻率、加大功率或變更原設計之特性及功能。</p> <p>第十四條</p> <p>低功率射頻電機之使用不得影響飛航安全及干擾合法通信；經發現有干擾現象時，應立即停用，改善至無干擾時方得繼續使用。前項合法通信，指依電信法規定作業之無線電通信。低功率射頻電機須忍受合法通信或工業、科學及醫療用電波輻射性電機設備之干擾。</p>	تايوان:

معلومات ذات صلة

- الصوت، الوسائط والإنترنت (ص. ٤٧٤)
- السيارة المتصلة بالإنترنت* (ص. ٥١٢)
- مشغل الوسائط (ص. ٤٨٤)
- Gracenote® (ص. ٤٨٨)
- Sensus - الاتصال عبر الإنترنت والترفيه (ص. ٢٩)
- شهادة شاحن لاسلكي (ص. ٥٠٨)

العجلات والإطارات

إطارات

تعمل الإطارات على توفير تماسك على سطح الطريق وتقليل الاهتزاز وحماية العجلة من التآكل وهي التي تتحمل وزن السيارة. تؤثر الإطارات بشكل كبير على خصائص قيادة السيارة. نوع الإطار وأبعاده وضغط الهواء فيه وفئة السرعة كل ذلك مهم لطريقة أداء السيارة.

لقد تم تجهيز السيارة بعجلات متوافقة مع ملصق مواصفات العجلات الموجود على عمود الباب الجانبي للسائق (بين البابين الأمامي والخلفي).

تحذير

قد يؤدي الإطار التالف إلى فقدان التحكم بالسيارة.

الإطارات التي يُنصح بها

عند التسليم، تكون السيارة مزودة بعجلات فولفو الأصلية ذات العلامة VOL على الجوانب. هذه الإطارات مهيئة بعناية لتناسب السيارة. وفي حالة تغيير هذه الإطارات، يلزم توفر هذه العلامات على الإطارات الجديدة وذلك كي لا يتم المساس بميزات قيادة السيارة وكذلك الراحة والتوفير في استهلاك الوقود.

الإطارات الجديدة

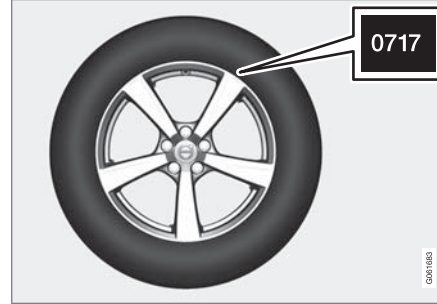

إن الإطارات قابلة للتلف. وتبدأ بعد بضعة أعوام بالتصلب وتسوء قدرتها/خصائصها على الاحتكاك بالطريق شيئاً فشيئاً. لهذا السبب، احرص دائماً على الحصول على إطارات جديدة بقدر الإمكان عند قيامك باستبدالها. وهذا الأمر من الأهمية بمكان بالنسبة للإطارات المستخدمة في الشتاء. تشير الأرقام الأربعة الأخيرة في التسلسل إلى أسبوع وعام التصنيع. وهذه هي علامة (Department of Transportation) DOT الخاصة بالإطارات، وتتكون هذه العلامة من أربعة أرقام، على سبيل المثال ٠٧١٧. هذا يعني أن الإطار المبين تم تصنيعه في الأسبوع السابع من عام ٢٠١٧.

عمر الإطار

ينبغي أن يقوم أخصائي بفحص جميع الإطارات التي يزيد عمرها عن ٦ سنوات، حتى وإن كانت تبدو غير متضررة. فالإطارات تتقدم في العمر وتتحلل، حتى إذا لم تكن قد استخدمت من قبل. فأدائها يتأثر. ينطبق ذلك على كل الإطارات المخزنة للاستخدام

المستقبلي. ومن العلامات الخارجية على عدم صلاحية الإطار للاستخدام الشروخ وتغير اللون.

الاقتصاد في استهلاك العجلات

- حافظ على ضغط الهواء الصحيح في العجلات.
 - تجنّب الانطلاق السريع والفرملة المفاجئة وصرير العجلات.
 - يزداد تهالك العجلات مع السرعة.
 - من المهم جداً الحفاظ على موازنة العجلات الصحيحة.
 - من شأن العجلات الغير متوازنة أن تزيد من استهلاك الإطارات وأن تخفّف من نسبة الراحة أثناء التجوال.
 - ينبغي أن تكون العجلات ذات اتجاه دوران واحد طوال فترة استخدامها.
 - عند القيام بتغيير العجلات، ينبغي تركيب العجلات ذات المداس الأفضل في الجهة الخلفية وذلك للحدّ من مخاطر الإفراط في التوجيه أثناء الفرملة المفاجئة.
 - من شأن القيادة على أحجار الأرصفة أو الثقوب العميقة أن يتلف العجلات وأو الإطارات بشكل دائم.
- تبديل العجلات**
- إنّ عملية تبديل العجلات ليست إلزامية في هذه السيارة. من المعروف أن أسلوب القيادة وضغط الإطارات والمناخ وظروف الطريق تؤثر جميعها في سرعة تآكل الإطارات وعمرها الافتراضي. لا تقتصر فائدة نفخ الإطارات بقيمة الضغط الصحيحة على مجرد التآكل المتساوي للإطارات.
- لغرض تجنب الاختلافات في عمق سطح الإطارات ومنع اهتراء المداس، ينبغي تبديل العجلات الأمامية والخلفية مع بعضها البعض. المسافة المناسبة للقيام بالتبديل الأول هي ٥٠٠٠ كم

مواصفات الحجم للإطار

مسميات أبعاد الإطارات، مؤشر الحمولة وفئة السرعة. تحتوي السيارة على اعتماد للمركبة بأكملها مع مجموعات معينة من جنوط العجلات والإطارات.

قائمة الأبعاد

لجميع العجلات مسميات للأبعاد مثل 235/60 R18 103 H

235	عرض الإطار (ملم)
60	النسبة بين ارتفاع جانب الإطار وعرض الإطار (%)
R	طي شعاعي
	قطر إطار العجلة بالبوصة
103	الرموز الخاصة بالحد الأقصى المسموح به لحمولة الإطار، مؤشر حمولة الإطار (LI)
H	فئة السرعة القصوى المسموح بها، فئة السرعة (SS) (في هذه الحالة ٢١٠ كم/سا (١٣٠ ميل في الساعة)).

مؤشر الحمولة

لكل إطار قدرة معينة على حمل الحمولة، وهي مؤشر الحمولة (LI). يحدد وزن السيارة قدرة الحمولة المطلوبة من الإطارات.

تقييم السرعة

كل إطار له حد أقصى من السرعة يتحمله. يجب أن تتوافق فئة سرعة الإطارات SS (Speed Symbol) مع السرعة القصوى للسيارة على الأقل. يوضح الجدول التالي أقصى سرعة مسموح

تحذير

- لقد تم تحديد أحجام حافات وإطارات العجلات الخاصة بسيارتك من Volvo بحيث تلبى المتطلبات الصارمة لخصائص الثبات والقيادة السلسة. وقد يؤدي استخدام مجموعة أحجام حافات وإطارات للعجلات غير مصرّح بها إلى تأثير سلبي على خصائص ثبات وقيادة السيارة.
- ولا تشمل تغطية كفاءة السيارة الجديدة أية أضرار ناتجة عن استخدام مجموعة أحجام حافات وإطارات للعجلات غير مصرّح بها. لا تتحمل شركة Volvo أية مسؤولية عن وفاة أو إصابة شخصية أو أية تكاليف ناجمة عن مثل تلك الاستخدامات.

معلومات ذات صلة

- فحص ضغط الإطارات (ص. ٥٣٦)
- اتجاه دوران العجلات (ص. ٥٢٥)
- مؤشرات تآكل المداس على الإطارات (ص. ٥٣٥)
- نظام مراقبة ضغط الإطارات* (ص. ٥٣٨)
- طعم إصلاح الثقوب للطوارئ (ص. ٥٤٩)
- مواصفات الحجم للإطار (ص. ٥٣٣)
- توصيات التحميل (ص. ٥٦١)

تقريباً (حوالي ٣١٠٠ ميل)، ثم على مسافات فاصلة تبلغ ١٠٠٠٠ كم (حوالي ٦٢٠٠ ميل).

تنصح فولفو بالاتصال بورشة فولفو معتمدة للتحقق إذا لم تكن متأكدًا من عمق المداس. إذا حدثت بالفعل اختلافات ملحوظة في التآكل (اختلاف قدره أكبر من < ١ ملم في عمق المداس) بين الإطارات، يجب دائمًا تركيب الإطارات الأقل تآكلًا في الخلف. عادةً بعد انخفاض التوجيه هو الاختيار الأسرع للتصحيح بدلاً من فرط التوجيه، ويؤدي إلى متابعة السيارة لتقدمها للأمام في خط مستقيم بدلاً من انزلاق الطرف الخلفي لأحد الجوانب، الأمر الذي ينتج عنه احتمال فقدان التحكم في السيارة بالكامل. وهذا هو ما يجعل من الهام ألا تتعرض العجلات الخلفية إطلاقًا لفقدان الالتصاق قبل العجلات الأمامية.

تخزين العجلات والإطارات

عند القيام بتخزين العجلات كاملة (أي العجلات المجهزة بإطاراتها)، ينبغي أن تكون معلقة أو ملقاة على جانبها على الأرض.

ينبغي تخزين العجلات الغير مجهزة بإطاراتها على جانبها أو في وضع مستقيم، ولا ينبغي تعليقها.

مهم

ينبغي تخزين العجلات في مكان بارد وجاف ومظلم، مع الحرص على عدم تخزينها بالقرب من المذيبات والبنزين والزيوت وغيرها.



بها لكل تقييم سرعة (SS). الاستثناء الوحيد لهذه اللوائح هو الإطار الشتوي^٢ حيث يتم استخدام فئة سرعة أقل نسبيًا. وإذا تم تحديد مثل هذه العجلات، لا ينبغي قيادة السيارة بسرعة أعلى من تلك المسموح بها مع هذه العجلات. على سبيل المثال، ينبغي قيادة السيارات ذات العجلات المصنفة Q على سرعة لا تتجاوز ١٦٠ كم/ساعة (١٠٠ ميل/ساعة). كما تحدّد ظروف الطريق والقواعد المرورية السارية المفعول السرعة القصوى لقيادة السيارة، وليس السرعة الخاصة بتصنيف العجلات.

معلومات ذات صلة

- إطارات (ص. ٥٣٢)
- مواصفات الحجم لحواف العجلة (ص. ٥٣٤)

مواصفات الحجم لحواف العجلة

تم تخصيص أبعاد العجلة والإطار وفقاً للأمتلة في الجدول التالي. تحتوي السيارة على اعتماد للمركبة بأكملها مع مجموعات معينة من جنوط العجلات والإطارات.

يوجد على كل حواف العجلات تسمية للأبعاد، على سبيل المثال: 8Jx18x42.5.

عرض الحافة بالبوصة	8
القطاع الجانبي لشفة الحافة	J
قطر إطار العجلة بالبوصة	18
مسافة عدم تلاقي المحورين بالمليمتير (المسافة من مركز العجلة إلى سطح تلامس العجلة مقابل المحور)	42.5

معلومات ذات صلة

- إطارات (ص. ٥٣٢)
- مواصفات الحجم للإطار (ص. ٥٣٣)

ملاحظة

الحد الأقصى للسرعة المسموح بها محدد في الجدول.

Q	١٦٠ كم/سا (١٠٠ ميل في الساعة)، (تستعمل فقط في الإطارات الشتوية)
T	١٩٠ كم/سا (١١٨ ميل في الساعة)
H	٢١٠ كم/سا (١٣٠ ميل في الساعة)
V	٢٤٠ كم/سا (١٤٩ ميل في الساعة)
W	٢٧٠ كم/سا (١٦٨ ميل في الساعة)
Y	٣٠٠ كم/سا (١٨٦ ميل في الساعة)

تحذير

تم عرض أقل مؤشر حمولة (LI) وتقييم سرعة (SS) مسموح بهما للإطارات لكل نوع محرك في وثيقة تسجيل السيارة. وفي حالة استخدام إطار بمؤشر حمولة أو تقييم سرعة بالغ الانخفاض، فقد يتعرض الإطار لسخونة مفرطة وكذلك قد يتعرض للتلف.

^٢ كل من تلك المزودة بأذرع معدنية وبنون.

مؤشرات تآكل المداس على الإطارات

يوضح مؤشر اهتراء الكاوتشوك حالة عمق المداس في الإطار.

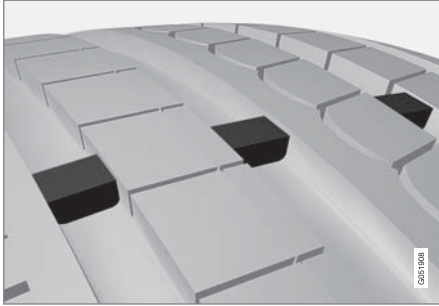

مؤشر اهتراء الكاوتشوك عبارة عن علامة ضيقة معترضة للفتحات الطولية للإطار. على جانب الإطار توجد الأحرف TWI (Tread Wear Indicator). وعندما ينخفض عمق المداس إلى ١,٦ مم (١/١٦ بوصة)، يكون عمقه مساوياً في الارتفاع لتلك المؤشرات. يجب تغيير الإطارات بأخرى جديدة بأسرع ما يمكن. تذكر أن الإطارات ذات عمق المداس المنخفض يكون التصاقها بالأرض سيئاً في المطر والثلج.

معلومات ذات صلة

- إطارات (ص. ٥٢٢)

معلومات ذات صلة

- إطارات (ص. ٥٢٢)

اتجاه دوران العجلات

بالنسبة للإطارات ذات الجزء الملامس للأرض والمصممة بطريقة بحيث تدور في اتجاه واحد فقط، فقد تم وضع علامة السهم عليها.

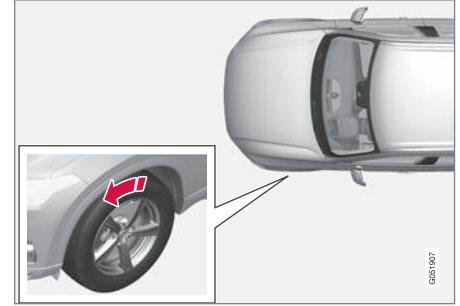

يشير السهم إلى اتجاه دوران الإطار.

- يجب أن يكون للإطارات نفس اتجاه الدوران طوال مدة استعمالها.
- يجب التبديل بين الإطارات الأمامية والخلفية فقط، ولا تتم مطلقاً بالتبديل بين الإطارات اليسرى واليمنى أو العكس.
- إذا تم تركيب الإطارات بطريقة خاطئة، فستتأثر خصائص الفرملة والقدرة على دفع الأمطار والثلوج بعيداً عن الطريق على نحو سلبي.
- يجب تركيب الإطارات ذات الأخاديد الأعمق في الخلف دوماً (لتخفيف مخاطر الانزلاق).

ملاحظة

تأكد أن كلا العجلتين من نفس النوع والأبعاد وكذلك نفس جهة التصنيع.

فحص ضغط الإطارات

يساعد ضغط الهواء الصحيح في العجلات على تحسين الثبات أثناء القيادة وتوفير استهلاك الوقود وإطالة العمر الافتراضي للعجلات. ينخفض ضغط الإطار بمرور الوقت وهذا أمر طبيعي. كذلك يختلف ضغط الإطار باختلاف درجة الحرارة المحيطة. كما أن قيادة السيارة على إطارات ذات ضغط منخفض للغاية قد يؤدي إلى فرط حرارة الإطارات وتلفها. ويؤثر ضغط الإطارات على الراحة أثناء القيادة وضوضاء الطريق وخصائص القيادة.

تحقق من ضغط الإطارات مرة كل شهر. استخدم ضغط الإطارات الموصى به للإطارات الباردة للحفاظ على أداء إطار جيد. قد يتسبب ضغط الهواء المنخفض جداً أو المرتفع جداً في العجلات في تهالكها بنسب متفاوتة.

تحذير ⚠

- إن الضغط المنخفض جداً لهواء العجلات هو السبب الأكثر شيوعاً لتلفها وقد يؤدي إلى ظهور تصدعات خطيرة في العجلة وإلى إرخاء المدامس أو إلى انفجار العجلة، الأمر الذي قد يترافق مع فقدان غير متوقع للسيطرة على السيارة وزيادة في خطر الإصابة الجسدية.
- تقلل العجلات ذات ضغط الهواء المنخفض جداً من قدرة حمل السيارة.

العجلات الباردة

ينبغي فحص ضغط الهواء في العجلات عندما تكون باردة. يتم اعتبار العجلات باردة عندما تكون حرارتها مساوية لدرجة حرارة المحيط في العادة، يمكن الوصول إلى درجة الحرارة هذه عند ركن السيارة لمدة ٣ ساعات على الأقل.

كما يتم اعتبار العجلات حارة بعد القيام بالقيادة لما يقرب من ١,٦ كم (ميل واحد). إذا كان ينبغي القيادة لمسافة أطول لزيادة ضغط الهواء في العجلات، يجب أولاً فحص الضغط الحالي وتدوين القيمة قبل التوجه إلى المحطة لإكمال نفخ الهواء حتى الوصول إلى الضغط المناسب.

يتغير ضغط الهواء في العجلات مع تغير درجة الحرارة في الخارج. إذ من شأن انخفاض الحرارة بنسبة ١٠ درجات أن يسبب انخفاض ضغط الهواء في العجلات بنسبة رطل واحد (٧ كيلو باسكال). افحص ضغط الهواء في العجلات بانتظام وقم بضبط الضغط الصحيح المحدد على ملصق معلومات العجلات أو على ملصق المصادقة.

إذا قمت بفحص ضغط الهواء في حين كانت العجلات حارة، لا تقم عندها بتفيس العجلات على الإطلاق. إذ إن القيادة تتسبب في سخونة العجلات ومن الطبيعي أن يرتفع الضغط فوق النسبة الموصى به للعجلات الباردة. في حال كان ضغط الهواء في العجلات الحارة مساوياً للنسبة الموصى بها للعجلات الباردة أو أقل منها، يتم عندها اعتبار ضغط الهواء هذا على أنه منخفض للغاية.

معلومات ذات صلة

- ضبط ضغط الإطار (ص. ٥٣٦)
- ضغط الإطارات الموصى به (ص. ٥٣٧)
- نظام مراقبة ضغط الإطارات* (ص. ٥٣٨)
- إطارات (ص. ٥٣٢)

ضبط ضغط الإطار

ينخفض ضغط الإطار بمرور الوقت وهذا أمر طبيعي. ومن ثم يجب ضبط ضغط الإطار في بعض الأوقات للحفاظ على ضغط الإطار الموصى به. استخدم ضغط الإطارات الموصى به للإطارات الباردة للحفاظ على أداء إطار جيد وتآكل متساوٍ للمداس.

ملاحظة ⓘ

لتجنب الحصول على قراءة غير صحيحة لضغط الإطارات، يُنصح بفحص ضغط الإطارات على البارد. والمقصود بمصطلح "على البارد" هو أن تكون درجة حرارة الإطارات مساوية لدرجة الحرارة المحيطة (تقريباً بعد مرور ٣ ساعات من وقوف السيارة بدون قيادة). بعد قطع عدة كيلومترات بالسيارة، ترتفع درجة حرارة الإطارات ويزيد الضغط.

١. انزع سداة الصمام من إحدى العجلات ثم اضغط على مقياس ضغط الهواء بشدة إلى أن يتداخل مع الصمام.
٢. قُم بنفخ العجلات حتى الوصول إلى الضغط الصحيح، راجع الملصق على عمود الباب من جهة السائق والذي يعرض ضغط الهواء الموصى به للعجلات المجهزة في المصنع.

ضغط الإطارات الموصى به

ملصقة ضغط الإطارات الموجودة في عمود باب السائق (بين الباب الأمامي والباب الخلفي) تشير إلى الضغط الذي يجب أن يكون في الإطارات حسب اختلاف الحمولة والسرعة.



موقع ملصق ضغط الهواء في العجلات

يبيّن الملصق تسمية العجلات المجهزة في المصنع، بالإضافة إلى حدود الحمولة وقيم ضغط الهواء.

ملاحظة

لم يتم تصميم الملصقات في دليل المالك لتكون مطابقة تماماً لتلك الموجودة في سيارتك. لقد تم وضعها لإظهار شكلها ومواضعها بشكل تقريبي في السيارة. المعلومات التي تنطبق على سيارتك بشكل خاص هي مطبوعة على الملصق الموجودة في سيارتك.

معلومات ذات صلة

- ضغط الإطارات الموصى به (ص. 037)
- فحص ضغط الإطارات (ص. 036)
- انفخ العجلة باستخدام المنفاخ الموجود في طقم إصلاح الثقب. (ص. 002)
- ضغط الإطار المعتمد (ص. 64)

٣. أعد تركيب الغطاء المانع للأتربة.

ملاحظة

- بعد الانتهاء من نفخ الإطار، احرص دومًا على إعادة تركيب الغطاء الواقي من الأتربة لتجنب تلف الصمام بسبب الحصى والأتربة وما شابه.
- لا تستخدم سوى أغطية الأتربة المصنوعة من البلاستيك. فقد تتعرض الأغطية المعدنية للصدأ وبالتالي يصعب إزالتها من مكانها.

٤. افحص العجلات بصرياً للتحقق من عدم وجود أية مسامير فيها أو غيرها من الأشياء التي يمكن أن تثقبها وتتسبب في تسرب الهواء.

٥. افحص الجدران الجانبية للتحقق من عدم وجود أية تقوسات أو شقوق أو انفصالات أو غيرها من التشوهات.

٦. كرر هذا الإجراء لكافة العجلات، بما في ذلك العجلة الاحتياطية*.

ملاحظة

في حال النفخ الزائد للهواء في العجلات، فمُ بتنفيس الهواء من خلال الضغط على المسامير المعدني في وسط الصمام. بعدئذٍ تحقق من الضغط مرة أخرى باستخدام مقياس ضغط الهواء في العجلات.

قد تتطلب بعض العجلات الاحتياطية ضغط هواء أعلى من العجلات الأخرى. راجع جدول أو ملصق نسب ضغط الهواء في العجلات.

تحسين الاقتصاد في استهلاك الوقود عند استخدام ضغط ECO في الحموله الخفيفة (بحد أقصى 3 أفراد) وفي سرعة تصل إلى 160 كم/سا (100 ميل في الساعة)، يمكن اختيار ضغطات ECO لتحقيق اقتصاد جيد للوقود. رغم ذلك، فإنه يُنصح باختيار ضغطات الراحة الأقل في حالة الرغبة في توفير شروط الضوضاء والسرير المحسنة.

معلومات ذات صلة

- فحص ضغط الإطارات (ص. 536)
- ضغط الإطارات المعتمد (ص. 640)

نظام مراقبة ضغط الإطارات*

يُصدر نظام مراقبة ضغط الهواء في الإطارات² تحذيراً مع رمز مؤشر في شاشة السائق عند انخفاض الضغط بشكل كبير في واحدة أو أكثر من عجلات السيارة.



يضيء هذا الرمز للإشارة إلى انخفاض ضغط الهواء في العجلات. تحقق من ضغط الهواء في العجلات من خلال تطبيق حالة السيارة في شاشة العرض المركزية.

في حال كان هناك عطل في النظام، يومض ضغط التحذير الخاص بضغط الهواء لمدة دقيقة واحدة تقريباً ثم يبقى مضاءً.

وصف النظام

يقيس نظام مراقبة ضغط الإطارات الفروق في سرعة دوران الإطارات المختلفة عن طريق نظام منع قفل الفرامل ABS لكي يتأكد من توفر ضغط الهواء المناسب في كل الإطارات. إذا كان ضغط الإطارات منخفضاً لدرجة كبيرة جداً، فسيغير قطر الإطارات ونتيجة لذلك تتغير سرعة الدوران. عن طريق مقارنة الإطارات مع بعضها البعض يستطيع النظام أن يحدد ما إذا كان الضغط منخفضاً في واحد أو أكثر من الإطارات.

معلومات عامة عن نظام مراقبة الإطارات

في المعلومات التالية يتم الإشارة إلى نظام مراقبة الإطارات بصورة عامة بالاختصار TPMS.

يجب فحص كل عجلة، بما في ذلك العجلة الاحتياطية*، مرة واحدة في الشهر. عند الفحص، ينبغي أن تكون الإطارات باردة وأن يكون ضغط الهواء مطابقاً لما هو موصى به من قبل الشركة المصنعة للسيارات والمحدد في لصاقة ضغط الهواء في الإطارات أو في جدول ضغط الهواء في الإطارات. إذا كانت

السيارة مجهزة بعجلات ذات مقاييس مختلفة عن تلك الموصى بها من قبل الشركة المصنعة، ينبغي عندها معرفة مستوى ضغط الهواء الصحيح لهذه العجلات.

كميزة سلامة إضافية، تم تجهيز السيارة بنظام مراقبة ضغط الإطارات (TPMS)، وهو يعرض الانخفاض الشديد في ضغط الهواء لإطار واحد أو أكثر. عندما يضيء رمز مؤشر انخفاض ضغط الهواء، أوقف المركبة وافحص ضغط الهواء في العجلات في أقرب وقت ممكن، وقم بنفخها حتى الوصول إلى الضغط الصحيح.

قد تتسبب القيادة على إطارات ذات ضغط هواء منخفض جداً في ارتفاع درجة حرارة الإطارات وهذا قد يؤدي إلى حدوث ثقوب. كما يمكن للإطارات ذات ضغط الهواء المنخفض أن تقوم بتقليل كفاءة استهلاك الوقود وعمر خدمة الإطارات، ويمكنها أن تؤثر في قابلية التعامل مع السيارة وإيقافها. لاحظ أن TPMS لا يحل محل الصيانة الدورية للإطارات. تقع على عاتق السائق مسؤولية المحافظة على الضغط الصحيح للهواء في العجلات، حتى لو لم يتم الوصول إلى الحد الأدنى لضغط الهواء في العجلات ليضيء الرمز المؤشر بذلك.

السيارة مجهزة أيضاً بمؤشر تعطل نظام TPMS، الذي يشير إلى كون النظام لا يعمل بشكل صحيح. ويتم الجمع بين مؤشر تعطل نظام TPMS مع رمز مؤشر ضغط الإطارات المنخفض. عندما يتكشف النظام خطأً، فإن الرمز في شاشة السائق سيومض لمدة دقيقة واحدة تقريباً وبعد ذلك سيظل مضيئاً. ويتم تكرار هذا الإجراء عند بدء تشغيل السيارة حتى يتم تصحيح العطل. عندما يضيء الرمز، قد تتأثر قدرة النظام على كشف انخفاض ضغط الهواء في العجلات أو التحذير منه.

توفير قيمة مرجعية جديدة لمراقبة ضغط هواء الإطارات*

كي يعمل نظام مراقبة ضغط الهواء في العجلات؛ بصورة صحيحة، ينبغي أولاً حفظ قيمة مرجعية لذلك الضغط. يجب أن يتم ذلك في كل مرة يتم فيها تغيير العجلات أو يتم فيها تغيير ضغط الهواء في العجلات وذلك كي يتمكن النظام من التحذير من أي ضغط منخفض بشكل صحيح.

على سبيل المثال، عند القيادة بحمولة ثقيلة أو على سرعة تزيد عن ١٦٠ كم/سا (١٠٠ ميل في الساعة)، يلزم ضبط ضغط الإطارات وفقاً للقيم التي تنصح بها فولفو. تتم بعدها إعادة ضبط النظام من خلال حفظ ضغط جديد للهواء في العجلات.

فم بالإجراء التالي لحفظ ضغط جديد للهواء في العجلات ليكون قيمة مرجعية في النظام:

١. أوقف تشغيل السيارة.
٢. فم بنفخ العجلات حتى الوصول إلى الضغط الصحيح، راجع الملصق على عمود الباب من جهة السائق والذي يعرض ضغط الهواء الموصى به للعجلات المجهزة في المصنع.
٣. تشغيل السيارة.
٤. افتح تطبيق حالة السيارة من عرض التطبيق.
٥. اضغط TPMS.

ملاحظة

يجب أن تكون السيارة متوقفة كي يصبح الزر تخزين قيم الضغط قابلاً للتحديد.

٦. اضغط تخزين قيم الضغط.

معلومات ذات صلة

- ضغط الإطارات الموصى به (ص. ٥٣٧)
- راجع حالة ضغط الإطارات في شاشة العرض المركزية* (ص. ٥٤٠)
- الإجراء في حالة التحذير من ضغط إطار منخفض (ص. ٥٤١)
- توفير قيمة مرجعية جديدة لمراقبة ضغط هواء الإطارات* (ص. ٥٣٩)
- الرسائل الخاصة بمراقبة ضغط الهواء في العجلات* (ص. ٥٤٢)

يمكن أن يظهر عطل في نظام TPMS لعدة أسباب: مثلاً بعد التغيير إلى عجلة احتياطية، أو عند تغيير الإطارات أو العجلات التي تمنع تشغيل نظام TPMS بشكل صحيح.

افحص دائماً رمز مؤشر TPMS بعد تغيير واحدة أو أكثر من العجلات للتأكد من أن الإطارات أو العجلات الجديدة تعمل بشكل صحيح مع TPMS.

تذكر

- بعد قيامك بتغيير عجلة أو بتعديل ضغط الهواء في العجلات، فم دائماً بحفظ الضغط الجديد للهواء في العجلات في النظام.
- إذا قمت بالتغيير إلى عجلات مختلفة الحجم عن تلك المجهزة من المصنع، فيجب إعادة ضبط النظام من خلال حفظ ضغط جديد للهواء في تلك العجلات وذلك لتجنب ظهور التحذيرات الخاطئة.
- إذا تم تركيب العجلة الاحتياطية*، من المحتمل عندها أن لا يعمل نظام مراقبة ضغط الهواء بشكل صحيح وذلك بسبب الاختلاف في القياسات بين العجلات.
- لا يغني النظام عن الحاجة إلى أعمال فحص الإطارات والصيانة المنتظمة.
- ليس من الممكن إيقاف تشغيل نظام مراقبة ضغط الإطارات.

تحذير

- قد يؤدي ضغط الإطارات بقيمة غير صحيحة إلى تلف الإطار مما يؤدي إلى فشل السائق في التحكم في السيارة.
- لا يستطيع النظام التنبؤ مقدماً بحدوث تلف مفاجئ في الإطار.

راجع حالة ضغط الإطارات في شاشة العرض المركزية*

يفضل نظام مراقبة ضغط الهواء في العجلات^٥، يمكن رؤية حالة ضغط العجلات في شاشة العرض المركزية.

التحقق من الحالة

ينبغي القيادة لعدة دقائق بسرعة تفوق ٣٥ كم/ساعة (٢٢ ميل/ساعة) كي يتم تنشيط النظام.

١. افتح تطبيق حالة السيارة من عرض التطبيق.

٢. انقر على TPMS لعرض حالة الإطارات.

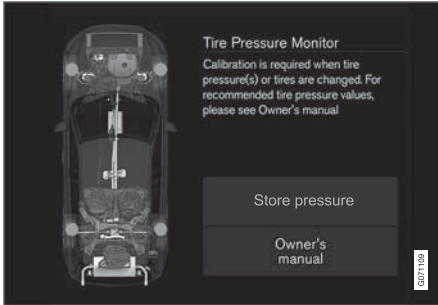

الشكل هو مجرد شكل تخطيطي. قد يختلف التصميم بحسب طراز السيارة أو البرنامج المحدث.

● نظام مراقبة ضغط الإطارات* (ص. ٥٣٨)

٧. انقر على موافق للتأكيد على عملية التحقق من ضغط الإطارات في الإطارات الأربعة بالكامل وضبطه.

٨. تم بقيادة السيارة إلى أن يتم حفظ الضغط الجديد للهواء في العجلات. يتم حفظ الضغط الجديد للهواء في العجلات أثناء قيادة السيارة على سرعة تزيد عن ٣٥ كم/ساعة (٢٢ ميل/ساعة).

< عندما يتم جمع ما يكفي من البيانات التي تتيح اكتشاف النظام لضغط الهواء المنخفض في العجلات، تخفي الرسوم المتحركة التي تبيّن تقدم عملية التخزين من شاشة العرض المركزية. لا يوفر النظام تأكيدات إضافية عند إتمام حفظ ضغط جديد للهواء في العجلات.

وإذا فشلت عملية الحفظ، تظهر الرسالة:

فشل تخزين الضغط. يرجى إعادة المحاولة..

تحذير ⚠

تحتوي غازات العادم على أول أكسيد الكربون الشديد السمية والذي هو غير مرئي وبعيد الرائحة. لذلك، يجب دائماً إجراء عملية حفظ ضغط جديد للهواء في العجلات في الهواء الطلق أو في ورشة مجهزة بنظام شطف لغازات العادم.

معلومات ذات صلة

- ضغط الإطارات الموصى به (ص. ٥٣٧)
- ضبط ضغط الإطار (ص. ٥٣٦)
- راجع حالة ضغط الإطارات في شاشة العرض المركزية* (ص. ٥٤٠)
- الإجراءات في حالة التحذير من ضغط إطار منخفض (ص. ٥٤١)

^٥ (ITPMS) Indirect Tyre Pressure Monitoring System

^٥ (ITPMS) Indirect Tyre Pressure Monitoring System

ملاحظة

لتجنب الحصول على قراءة غير صحيحة لضغط الإطارات، يُنصح بفحص ضغط الإطارات على البارد. والمقصود بمصطلح "على البارد" هو أن تكون درجة حرارة الإطارات مساوية لدرجة الحرارة المحيطة (تقريبًا بعد مرور ٣ ساعات من وقوف السيارة بدون قيادة). بعد قطع عدة كيلومترات بالسيارة، ترتفع درجة حرارة الإطارات ويزيد الضغط.

ملاحظة

- بعد الانتهاء من نفخ الإطارات، احرص دومًا على إعادة تركيب الغطاء الواقي من الأتربة لتجنب تلف الصمام بسبب الحصى والأتربة وما شابه.
- لا تستخدم سوى أغطية الأتربة المصنوعة من البلاستيك. فقد تتعرض الأغطية المعدنية للصدأ وبالتالي يصعب إزالتها من مكانها.

تحذير

- قد يؤدي ضغط الإطارات بقيمة غير صحيحة إلى تلف الإطار مما يؤدي إلى فشل السائق في التحكم في السيارة.
- لا يستطيع النظام التنبؤ مقدمًا بحدوث تلف مفاجئ في الإطار.

الإجراء في حالة التحذير من ضغط إطار منخفض

عندما يقوم نظام التحكم بضغط الهواء في العجلات بالتحذير من الانخفاض الكبير لذلك الضغط، ينبغي عندها اتخاذ إجراء ما. إذا أضاء رمز مؤشر النظام وظهرت رسالة ضغط الإطار منخفض، فعليك باتخاذ اللازم لمعالجة ضغط الإطار.



١. أوقف تشغيل السيارة.

٢. تحقق من ضغط الإطارات الأربعة بواسطة مقياس الضغط.

٣. قُم بنفخ العجلات حتى الوصول إلى الضغط الصحيح، راجع الملصق على عمود الباب من جهة السائق والذي يعرض ضغط الهواء الموصى به للعجلات المجهزة في المصنع.

٤. بعد قيامك بضبط ضغط الهواء في العجلات، قُم دائمًا بحفظ الضغط الجديد للهواء في العجلات في النظام عبر شاشة العرض المركزية.

تجدر الإشارة إلى أن رمز المؤشر لن ينطفئ إلى أن يتم تصحيح ضغط الهواء في العجلات المنخفض وأن يتم بدء عملية حفظ الضغط الجديد للهواء في العجلات.

معلومات ذات صلة

- توفير قيمة مرجعية جديدة لمراقبة ضغط هواء الإطارات* (ص. ٥٣٩)
- الإجراء في حالة التحذير من ضغط إطار منخفض (ص. ٥٤١)
- نظام مراقبة ضغط الإطارات* (ص. ٥٣٨)
- حالة السيارة (ص. ٥٧٤)
- الرسائل الخاصة بمراقبة ضغط الهواء في العجلات* (ص. ٥٤٢)

معلومات ذات صلة

- ضغط الإطارات الموصى به (ص. 037)
- ضبط ضغط الإطار (ص. 036)
- توفير قيمة مرجعية جديدة لمراقبة ضغط هواء الإطارات* (ص. 039)
- راجع حالة ضغط الإطارات في شاشة العرض المركزية* (ص. 040)
- نظام مراقبة ضغط الإطارات* (ص. 038)
- انفخ العجلة باستخدام المنفاخ الموجود في طقم إصلاح الثقوب. (ص. 003)

الرسائل الخاصة بمراقبة ضغط الهواء في العجلات*

يمكن أن يتم عرض عدد من الرسائل الخاصة بنظام مراقبة ضغط الهواء في العجلات^١. فيما يلي بعض الأمثلة.

شاشة السائق: ضغط الإطار منخفض راجع تطبيق حالة السيارة في الشاشة المركزية	بضوء رمز المؤشر للإشارة إلى وجود ضغط منخفض للهواء في واحدة أو أكثر من العجلات. للمزيد من المعلومات، راجع تطبيق حالة السيارة في شاشة العرض المركزية.
شاشة السائق: نظام ضغط الإطارات غير متوفر مؤقتًا	يوميض رمز المؤشر ويتغير إلى الوميض الثابت بعد حوالي دقيقة واحدة. النظام غير متاح حاليًا، يتم تنشيطه بعد وقت قصير.
شاشة السائق: نظام ضغط الإطارات يلزم إجراء الخدمة	يوميض رمز المؤشر ويتغير إلى الوميض الثابت بعد حوالي دقيقة واحدة. النظام لا يعمل بشكل صحيح، تواصل مع ورشة عمل ^A .

A يوصى بالرجوع إلى ورشة فولفو معتمدة.

معلومات ذات صلة

- نظام مراقبة ضغط الإطارات* (ص. 038)
- توفير قيمة مرجعية جديدة لمراقبة ضغط هواء الإطارات* (ص. 039)
- الإجراءات في حالة التحذير من ضغط إطار منخفض (ص. 041)
- حالة السيارة (ص. 074)
- موقع دعم Volvo Cars (ص. 20)

تغيير إحدى العجلات

ينبغي دائمًا إجراء أعمال تغيير العجلات بشكل صحيح. في ما يلي تعليمات حول كيفية نزع وتركيب العجلة، بالإضافة إلى معلومات هامة ينبغي تذكرها. تحقق من أن أبعاد الإطار معتمدة للاستخدام للسيارة.

تحذير

- إذا لزم الأمر تغيير إحدى العجلات في بيئة مزدحمة مرورياً، فيتعين على الركاب الوقوف في مكان آمن.
- من أجل تغيير العجلات، استخدم مرفاع مصمم لهذه السيارة. استخدم الدعائم لتأمين السيارة أثناء إجراء جميع أنواع الأعمال.
- تجنب مطلقاً الزحف إلى أسفل السيارة أو وضع أي جزء من الجسم تحتها إذا كان يتم دعمها برفاعة.
- يجب على الركاب مغادرة السيارة عندما تكون مرفوعة على المرفاع.

مهم

- عندما لا يكون قيد الاستخدام، ينبغي تخزين المرفاع* في مكانه تحت أرضية حجرة الأمتعة.
- لقد تم تصميم المرفاع المزود مع السيارة للاستخدام الطارئ فقط ولفترات قصيرة، أي عند استبدال عجلة مثقوبة مثلاً. يجب استخدام المرفاع المخصص لطراز السيارة من أجل رفع السيارة. عند الحاجة لرفع السيارة لمرات عديدة، أو لفترات زمنية أطول من اللازم فقط من أجل تغيير عجلة، ينصح عندها باستخدام مرفاع ورشة التصليح. في هذه الحالة، اتبع تعليمات الاستخدام التي تأتي مع الآلة.

العجلات والإطارات

٤. قم بإحكام ربط مسامير العجلة بشكل تقاطعي. من المهم إحكام ربط مسامير العجلة بالطريقة الصحيحة. فم بشدّ البراغي حتى العزم ١٤٠ ن.م. (١٠٣ قدم-رطل). تأكد من العزم باستخدام مفتاح العزم.



٥. أعد تركيب الأغطية البلاستيكية فوق مسامير العجلات.
٦. تحقّق من ضغط الهواء في العجلة وفم بتخزين الضغط الجديد في نظام مراقبة ضغط الهواء في العجلات*.

تحذير ⚠

قد تكون هناك حاجة لإعادة شدّ مسامير العجلات بعد بضعة أيام من تغييرها. إنّ ظهور اختلافات في الحرارة وبعض الاهتزازات في العجلات قد يعني أنه لم يتم شدّها بإحكام وبالتساوي.

٦. مع الإبقاء على السيارة عند مستوى الأرض، استخدم مفتاح براغي العجلات/حلقة القطر لإرخاء براغي العجلات بنسبة نصف دورة أو دورة واحدة، من خلال الضغط إلى أسفل (في عكس اتجاه عقارب الساعة). ابدأ دائماً ببراهي العجلات القابلة للقفل*.

٧. اتبع التعليمات الخاصة بكيفية رفع السيارة بأمان بواسطة المرفاع.
٨. ارفع السيارة بما فيه الكفاية لإتاحة تحرك العجلة التي يجب نزعها دون عوائق. قم بحل صمولات العجلة، ثم ارفع العجلة.

تركيب إحدى العجلات

١. نظّف الأسطح بين العجلة والمحور.
٢. ركب العجلة. احكم ربط مسامير العجلة تماماً.
٣. لا تستخدم أي مزلاقات على مسامير العجلات.
٤. قم بخفض السيارة حتى لا تستطيع العجلات الدوران.

إزالة عجلة

ينبغي قراءة كافة التعليمات قبل البدء. أخرج الأدوات اللازمة قبل رفع السيارة.

١. إذا كانت هناك حاجة لتغيير إحدى العجلات في موقع مزدحم مرورياً، فم بتشغيل ومأصات التحذير من الخطر وضع مثلث التحذير.
٢. تأكد من إشراك فرامل الانتظار ومن نقل التروس إلى وضع الركن P.
٣. ساند أمام العجلات التي تبقى على الأرض وخلفها. استخدم، على سبيل المثال، قطعاً خشبية ثقيلة أو أحجاراً كبيرة.
٤. فم بتثبيت حلقة القطر بمفتاح ربط العجلات حتى الوصول إلى وضعية التوقف.

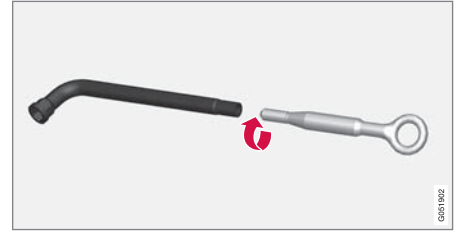

٥. أزل الأغطية البلاستيكية من مسامير العجلات باستخدام الأداة الخاصة بذلك.

ملاحظة

- بعد الانتهاء من نفخ الإطار، احرص دوماً على إعادة تركيب الغطاء الواقى من الأتربة لتجنب تلف الصمام بسبب الحصى والأتربة وما شابه.
- لا تستخدم سوى أغطية الأتربة المصنوعة من البلاستيك. فقد تتعرض الأغطية المعدنية للصدأ وبالتالي يصعب إزالتها من مكانها.

معلومات ذات صلة

- إعدادات التحكم في المستوى* (ص. ٤٤٤)
- مثلث التحذير (ص. ٥٧٠)
- ارفع السيارة (ص. ٥٧٧)
- طقم الأدوات (ص. ٥٤٤)
- توفير قيمة مرجعية جديدة لمراقبة ضغط هواء الإطارات* (ص. ٥٣٩)

طقم الأدوات

الأدوات التي تفيد عند إجراء عملية القطر وتغيير العجلات أو ما شابه، تكون في منطقة الحمولة بالسيارة.



كل المعدات موجودة في الكتلة الرغوية تحت أرضية حجرة الأمتعة.

1 المرفاع*

2 أداة لإزالة الأغطية البلاستيكية من مسامير العجلات

3 قمع لتعبئة السوائل

4 مفتاح العجلة* وحلقة القَطْر

إذا كانت السيارة مزودة بعجلة احتياطية*، سيتوفر فيها مرفاع ومفتاح لبراغي العجلة.

معلومات ذات صلة

• تغيير إحدى العجلات (ص. ٥٤٢)

• المرفاع* (ص. ٥٤٤)

• طقم إصلاح الثقوب للطوارئ (ص. ٥٤٩)

• تركيب ونزع حلقة القَطْر (ص. ٤٦٦)

المرفاع*

يمكن استخدام المرفاع لرفع السيارة، على سبيل المثال، بغية تركيب إحدى العجلات.

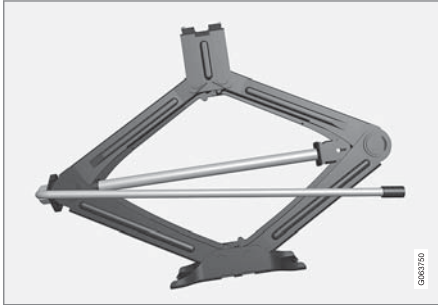

مهم !

- عندما لا يكون قيد الاستخدام، ينبغي تخزين المرفاع* في مكانه تحت أرضية حجرة الأمتعة.
- لقد تم تصميم المرفاع المزود مع السيارة للاستخدام الطارئ فقط وللفترة قصيرة، أي عند استبدال عجلة متقوية مثلاً. يجب استخدام المرفاع المخصص لطراز السيارة من أجل رفع السيارة. عند الحاجة لرفع السيارة لمرات عديدة، أو لفترة زمنية أطول من اللازم فقط من أجل تغيير عجلة، ينصح عندها باستخدام مرفاع ورشة التصليح. في هذه الحالة، اتبع تعليمات الاستخدام التي تأتي مع الآلة.

ينبغي ضم المرفاع في الوضع الصحيح لتوفير مساحة.

مهم

تذكّر بأنّه يجب عدم استخدام أيّة قوة تُثني عند قيامك بإرخاء/ شدّ براغي العجلات. فقد يتسبّب ذلك في إتلاف أخدود الترميز في برغي القفل ومفتاح ربط العجلة ممّا سيؤدي إلى استحالة تركيب/نزع العجلة.

عندما لا يكون مفتاح ربط العجلات قيد الاستخدام، يجب تخزينه في مكانه في الكتلة الرغوية تحت أرضية منطقة الحمولّة. من المهم أن تتذكّر ذلك عندما يكون من المقرر إدخال السيارة إلى الورشة وذلك لكي تكون هذه الأداة متوفّرة للاستخدام. أمّا إذا فقدت مفتاح الربط، فاتصل عندنذ بوكيل Volvo.

معلومات ذات صلة

- تغيير إحدى العجلات (ص. 0٤٢)
- طقم الأدوات (ص. 0٤٤)

مسامير العجلات

يتم استخدام مسامير العجلة في ربط العجلات بالمحور. لا تستخدم إلا الحواف التي اختبرتها شركة فولفو ووافقت عليها واعتبرتها ضمن قطع فولفو الأصلية.

تأكد من عزم مسامير العجلات باستخدام مفتاح العزم.

لا تستخدم أي مزلاقات على مسارات مسامير العجلات.

تحذير

قد تكون هناك حاجة لإعادة شدّ مسامير العجلات بعد بضعة أيام من تغييرها. إنّ ظهور اختلافات في الحرارة وبعض الاهتزازات في العجلات قد يعني أنه لم يتم شدّها بإحكام وبالتساوي.

مهم

يجب شدّ براغي العجلات حتى العزم ١٤٠ ن.م. (١٠٣ قدم-رطل). قد يؤدي الإفراط في الربط بقوة، أو ضعف الربط إلى إتلاف الصواميل والمسامير.

طقم براغي العجلات القابلة للقفّل*

بغية إرخاء أو شدّ براغي العجلات القابلة للقفّل - فم بتدوير مفتاح الربط داخل برغي القفل إلى أن يتم إشراكه بالكامل في أحاديث الشفرة. ابدأ دائماً ببرغي العجلات القابلة للقفّل في حال تم نزع العجلة. عند القيام بتركيب العجلة، فم بتثبيت برغي القفل كخطوة أخيرة.

ينطبق على السيارات المزودة بدالتحكم في مستوى الارتفاع*: إذا كانت السيارة مجهزة بنظام التعليق الهوائي، يجب عندنذ إلغاء تنشيط هذه الوظيفة قبل أن يتم رفع السيارة بالمرفاع.

معلومات ذات صلة

- طقم الأدوات (ص. 0٤٤)
- أرفع السيارة (ص. 0٧٧)

العجلة الاحتياطية*

- يمكن استخدام العجلة الاحتياطية، من نوع Temporary Spare، مؤقتاً لتحل محل العجلة العادية حال ثقبها.
- إن العجلة الاحتياطية مصممة للاستخدام المؤقت فقط. احرص على استبدالها بعجلة عادية بأسرع ما يمكن.
- يمكن تغيير خصائص قيادة السيارة عند استخدام العجلة الاحتياطية وانخفاض الخلوص الأرضي. لا تقم بغسل السيارة في مغسلة السيارات الأوتوماتيكية إذا كنت تستخدم Temporary Spare.
- يجب الإبقاء على ضغط الإطار الموصى به بغض النظر عن مكان العجلة الاحتياطية المؤقتة في السيارة.
- في حال تعرّضت العجلة الاحتياطية للضرر، يمكن شراء عجلة جديدة من وكيل Volvo.

تحذير



- لا تقُد أبداً بسرعة تزيد عن ٨٠ كم/سا (٥٠ ميل/سا) مستخدماً عجلة احتياطية مرغبة على السيارة.
- لا ينبغي أبداً قيادة السيارة في حال تركيب أكثر من عجلة "Temporary Spare" واحدة.
- قد تتفاعل السيارة بأشكال مختلفة أثناء القيادة مع تجهيز العجلة الاحتياطية. ينبغي استبدال العجلة الاحتياطية بعجلة عادية في أقرب وقت ممكن.
- فالعجلة الاحتياطية تكون أصغر حجماً من العجلة العادية، الأمر الذي يؤثر على نسبة الخلوص الأرضي للسيارة. انتبه للأرصفة المرتفعة وتجنّب غسل السيارة ألياً.
- اتبع توصيات الشركة المصنّعة بشأن ضغط الهواء في العجلة الاحتياطية.
- أما في سيارات الدفع الرباعي، فيمكن فصل وظيفة الدفع على المحور الخلفي.
- في حال تم تركيب العجلة الاحتياطية على المحور الأمامي، لن يعود عندها بالإمكان استخدام السلاسل المقاومة للترحلق في الوقت نفسه.
- ينبغي عدم إصلاح العجلة الاحتياطية.

مهم



ينبغي عدم قيادة السيارة مع عجلات ذات أحجام مختلفة أو مع عجلة احتياطية غير تلك المزودة أصلاً مع السيارة. فقد يتسبب استخدام عجلات مختلفة الأحجام في إلحاق الضرر الشديد في ناقل حركة السيارة.

معلومات ذات صلة

- تغيير إحدى العجلات (ص. 0٤٢)
- ضغط الإطارات الموصى به (ص. 0٣٧)

معلومات ذات صلة

- تغيير إحدى العجلات (ص. 05٢)
- القيادة خلال الشتاء (ص. ٤٥٠)
- مؤشرات تأكل المداس على الإطارات (ص. 0٣٥)
- موقع دعم Volvo Cars (ص. ٢٠)

عجلات الشتاء

تكون عجلات الشتاء متناسبة مع ظروف الطرق في الشتاء. توصي فولفو باستعمال عجلات شتوية ذات أبعاد معينة. تعتمد أبعاد الإطارات على نوع المحرك. عند القيادة بإطارات شتوية، يجب تركيب نوع الإطارات الصحيح في العجلات الأربع كلها.

نصائح لاستخدام إطارات الشتاء

عند تغيير عجلات الشتاء والصفيف، يجب وضع علامات على العجلات للدلالة على جانب السيارة التي كانت مركبة بها، على سبيل المثال L للجانب الأيسر و R للجانب الأيمن.

اتصل بوكيل Volvo للحصول على المشورة بشأن نوع الإطارات والعجلات الأفضل لسيارتك.

الإطارات ذات المسامير

يجب تليين عجلات الشتاء ذات المسامير قليلاً لمسافة ١٠٠٠-٥٠٠ كم (٦٠٠-٣٠٠ ميل) وذلك حتى تستقر المسامير في موضعها الصحيح في العجلات. وهو الأمر الذي يطيل عمر خدمة الإطار وخاصة المسامير.

ملاحظة

قد تختلف القوانين المتعلقة باستخدام العجلات المزودة بمسامير. ينبغي دائماً اتباع القوانين واللوائح المحلية.

سُمك الجزء الملامس للأرض من العجلة

تتطلب الطرق التي يكثر بها الثلج وتنخفض بها درجة الحرارة إطارات ذات مزايا تختلف عن الإطارات المستخدمة في فصل الشتاء. لذلك ننصح شركة فولفو بعدم القيادة بإطارات شتوية يقل عمق مداسها عن ٤ ملليمترات (٠,١٥ بوصة).

مناولة العجلة الاحتياطية*

اتبع هذه التعليمات للتعامل مع العجلة الاحتياطية.

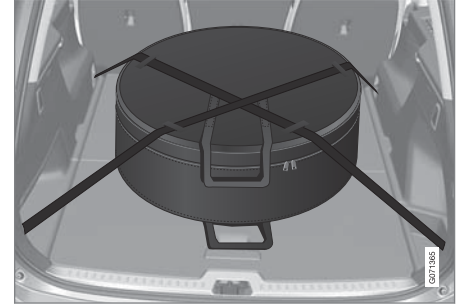

يُعتبر الرسم التوضيحي عاماً كما قد يختلف المظهر بين طراز وآخر.

يتم حفظ العجلة الاحتياطية في حقيبة ويلزم تأمينها بواسطة شريطين على أرضية منطقة الحمولة أثناء القيادة^٨. ويلزم شد الشريطين بصورة متعارضة على العجلة وربطهما في الحلقات الأربعة لربط الحمولة بالسيارة.

توجد أدوات تغيير العجلات أسفل أرضية منطقة الحمولة.

معلومات ذات صلة

- العجلة الاحتياطية* (ص. 0٤٦)
- طقم الأدوات (ص. 0٤٤)
- تغيير إحدى العجلات (ص. 0٤٢)

^٨ يلزم خفض مساند الظهر لمقاعد الصف الثالث*.

سلاسل الشتاء

يمكن لاستخدام السلاسل المقاومة للتزحلق و/أو عجلات الشتاء أن يساعد في تحسين أداء الجرّ في الظروف الشتوية. توصي Volvo بعدم استخدام سلاسل الثلوج على عجلة بمقاس أكبر من ١٩ بوصة

تحذير

استخدم سلاسل السير في الثلج الأصلية من فولفو أو السلاسل المكافئة التي تناسب طراز السيارة وأبعاد الإطارات والجنوط. مسموح فقط باستخدام سلاسل جليد بجانب واحد.

في حالة عدم التأكد من نوعية سلسلة الجليد، ننصح فولفو بالاتصال بورشة فولفو معتمدة. قد يسبب استخدام سلاسل الجليد غير المناسبة في إحداث أضرار بالغة بالسيارة وقد تؤدي إلى وقوع حادث.

مهم

يمكن استخدام السلاسل المقاومة للتزحلق في السيارة ولكن مع الالتزام بالقيود التالية:

- ينبغي دائماً الحرص على اتباع تعليمات التركيب الخاصة بالشركة المصنّعة. ينبغي إحكام شدّ السلاسل بأكبر قدر ممكن كما ينبغي إعادة شدّها بشكل منتظم.
- لا ينبغي تركيب السلاسل المقاومة للتزحلق إلا على العجلات الأمامية (ينطبق هذا الأمر أيضاً على السيارات الرباعية الدفع).
- في بعض الحالات، ينبغي عدم استخدام السلاسل المقاومة للتزحلق التي يختلف حجمها عن حجم العجلات والإطارات الأصلية، مثلاً في حال تم تركيب عجلات وإطارات ملحقّة أو مستعملة أو "خاصة".
- ينبغي الحفاظ على مسافة كافية بين السلاسل والفرامل والتعليق ومكونات الهيكل.
- تحقّق من اللوائح المحلية الخاصة باستخدام السلاسل المقاومة للتزحلق وذلك قبل القيام بتجهيزها.
- لا تتجاوز أبداً السرعة القصوى المحدّدة من قبل الشركة المصنّعة للسلاسل. ينبغي أن لا تتجاوز السرعة حدود ٥٠ كم/ساعة (٣٠ ميل/ساعة) في أي ظرف من الظروف.
- ينبغي تجنّب المطبات أو الثقوب أو المنعطفات الحادة عند القيادة مع وجود السلاسل المقاومة للتزحلق.
- تجنّب القيادة على الطرقات الغير مغطّاة بالثلج لأن ذلك يؤدي إلى تآكل كل من السلاسل والعجلات.
- فقد يكون للقيادة مع وجود السلاسل المقاومة للتزحلق تأثيراً سلبياً على خصائص قيادة السيارة. ينبغي تجنّب

الانعطافات السريعة أو الحادة، والفرملة بعد قفل العجلات.

- يمكن لبعض أنواع السلاسل التي تكون عالية الشدّ أن تؤثر على مكونات الفرملة؛ بالتالي، لا ينبغي استخدامها في هذه الحالة.

بالإمكان الاتصال بوكيل Volvo للحصول على مزيد من المعلومات حول السلاسل المقاومة للتزحلق.

معلومات ذات صلة

- القيادة خلال الشتاء (ص. ٤٥٠)

استخدام طقم إصلاح الثقوب

يمكن استخدام طقم إصلاح الثقوب للطوارئ (TMK) لسد ثقوب في أي من العجلات. ينبغي قراءة كافة التعليمات قبل الاستخدام.

لمحة عامة

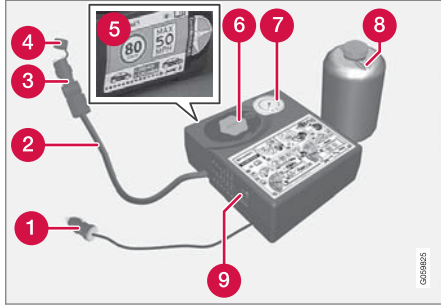

1 كابل كهربائي

2 خرطوم الهواء

3 صمام تخفيض الضغط

4 الغطاء الواقي

5 ملصق، أقصى حد مسموح به من السرعة

6 حامل الحاوية (غطاء برتقالي)

7 مقياس الضغط

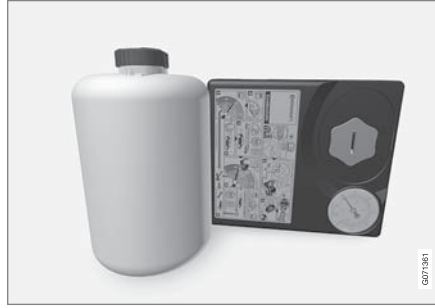

تاريخ انتهاء صلاحية سائل منع التسرب

ينبغي استبدال زجاجة سائل العزل فور انتهاء صلاحيتها (راجع الملصق على الزجاجة). تعامل مع الزجاجات المستهلكة باعتبارها من المخلفات الضارة بالبيئة.

معلومات ذات صلة

- استخدام طقم إصلاح الثقوب (ص. 05٩)
- انتفخ العجلة باستخدام المنفاخ الموجود في طقم إصلاح الثقوب. (ص. 00٣)
- إطارات (ص. 0٣٢)

طقم إصلاح الثقوب للطوارئ

يتم استخدام طقم إصلاح الثقوب عند الطوارئ لبرشمة الثقب ولفحص ضغط الهواء في العجلة وضبطه.

لم يتم تجهيز طقم إصلاح الثقوب في السيارات المزودة بإطار احتياطي*.

يتكون طقم إصلاح الثقوب من منفاخ هواء وحماية بها سائل لسد الثقوب. يتم استعمال البرشام كنوع من العلاج المؤقت.

ملاحظة

يُعتبر سائل العزل فعالاً في حالة الحاجة لختم ثقب في مداس العجلة ولكن قدرته محدودة في حالة الحاجة لختم ثقب في جدار العجلة. لا تستخدم طقم إصلاح الثقوب للطوارئ في حالة العجلات التي تعرّضت لشقوق أكبر أو نفسحات أو أضرار مماثلة.

ملاحظة

إنّ الضاغظ مخصّص للإصلاح المؤقت للثقوب في حالات الطوارئ وهو معتمد من شركة فولفو.

موضع

إنّ طقم إصلاح الثقوب عند الطوارئ موجود في الكتلة الرغوية تحت أرضية حجرة الأمتعة.

8 زجاجة سائل سد الثقوب

9 المفتاح

التوصيل

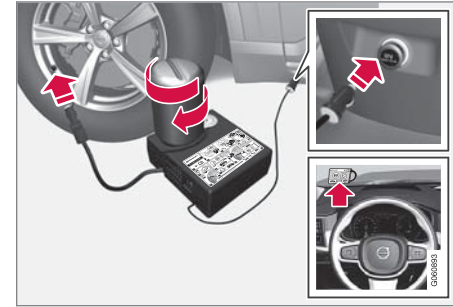

ملاحظة

لا تكسر سداة الزجاجة قبل الاستخدام، يتم كسر السداة تلقائياً عند فتح الزجاجة.

تحذير

يرجى الأخذ في الاعتبار النقاط التالية عند استخدام نظام عزل العجلات:

- تحتوي زجاجة سائل العزل على (١) مطاط اللاتيكس الطبيعي و(٢) الإيثانديول. هذه المواد ضارة في حال ابتلاعها.
- قد يتسبب محتوى هذه الزجاجة في حساسية الجلد أو قد يكون ضاراً للجهاز التنفسي والجلد والجهاز العصبي المركزي والعينين.

الاحتياطات:

- يخزن بعيداً عن متناول الأطفال.
- وهو ضار في حالة ابتلاعه.
- تجنب التلامس المطول أو المتكرر مع الجلد. في حال ملامسة سائل منع التسرب لملابسك، انزعها.
- اغسل منطقة التلامس جيداً بعد المناولة.
- الإسعافات الأولية:
- الجلد: اغسل المناطق المتضررة من الجلد بالماء والصابون. اطلب عناية طبية في حال ظهور أعراض صحية.
- العينان: اشطف العينين بالكثير من الماء لمدة ١٥ دقيقة على الأقل، مع رفع الجفون العلوية والسفلية بين الحين والآخر. اطلب عناية طبية في حال ظهور أعراض صحية.
- الاستنشاق: انقل الشخص المصاب إلى الهواء الطلق. في حال استمر الالتهاب، اطلب رعاية طبية.

- الابتلاع: لا تقم بافتعال القيء ما لم يكن ذلك مطلوباً من اختصاصي في المجال الطبي. احصل على عناية طبية.
- كيفية التخلص: ينبغي التخلص من هذه المواد وحوايراتها في نقطة جمع للنفايات الخطرة أو الخاصة.

تحذير

لا تقم بنزع القارورة أو خرطوم الهواء أثناء استخدام طقم إصلاح الثقوب عند الطوارئ.

١. الإعدادات

ضع مثلث التحذير وقم بتنشيط أضواء التحذير من المخاطر في حالة الرغبة في لحام إطار في منطقة مزدحمة مرورياً. إذا كان الثقب ناتجاً عن مسمار أو ما شابه فاتركه في مكانه بالإطار. فهذا سيساعدك على لحام الثقب.

٢. أفضل ملصق السرعة القصوى المسموح بها والمثبت على أحد جانبي الضاغط. قم بتثبيته في مكان ظاهر على الزجاج الأمامي كتذكير لعدم تجاوز حدود السرعة. يجب ألا تفوق السيارة بسرعة تزيد عن ٨٠ كم/ساعة (٥٠ ميل/ساعة) بعد استخدام عدة إصلاح الإطارات للطوارئ.

٣. تحقق من وجود المفتاح في الوضع إيقاف التشغيل (Off)، ثم حدد مكان الكابل الكهربائي وخرطوم الهواء.

٤. فك الغطاء البرتقالي من الضاغط ثم فك الكابح من زجاجة سائل سد الثقوب.

العجلات والإطارات

٨. ابدء تشغيل الضاغط بالضغط على المفتاح في الوضع تشغيل I (On).

عندما يبدأ تشغيل الضاغط، يمكن أن ترتفع قيمة الضغط حتى ٦ بار (٨٨ رطل/بوصة مربعة)، ولكن ستعاود قيمة الضغط الانخفاض بعد حوالي ٣٠ ثانية.

تحذير

يحظر نهائياً الوقوف بجوار الإطار أثناء تشغيل الضاغط. في حالة ظهور شقوق أو أماكن متباعدة، يجب عندئذ إيقاف تشغيل الضاغط فوراً. ويجب عدم مواصلة القيادة. اتصل بالمساعدة على جانب الطريق لسحب السيارة إلى مركز للإطارات. وتتصح فولفو بالاستعانة بمركز إطارات معتمد.

٩. قم بنفخ الإطار لمدة ٧ دقائق.

مهم

يلزم عدم تشغيل الضاغط لأكثر من ١٠ دقائق - خطر الارتفاع المفرط في درجة الحرارة.

٧. بدء عملية إصلاح الثقوب

فم بتوصيل الكابل الكهربائي بأقرب مأخذ كهربائي ١٢ فولت وفم بتشغيل السيارة.

ملاحظة

تحقق من عدم استخدام أي مأخذ كهربائي آخر من مأخذ ١٢ فولت أثناء تشغيل الضاغط.

تحذير

لا تترك الأطفال في السيارة دون متابعة عندما يكون المحرك قيد التشغيل.

تحذير

قد يتسبب استنشاق أبخرة عادم السيارة في تعريض حياة الأشخاص للخطر. لا تترك المحرك أبداً قيد التشغيل في المناطق المغلقة أو التي تقتصر إلى التهوية الكافية.

٥. اربط الزجاجة حتى قاع حامل الزجاج.

الزجاجة والحامل الخاص بها مزودان بسقاية عكسية للحماية ضد أي تسرب في البرشام. وعند ربط الزجاجة يتنذر فكها من الحامل مرة أخرى. ويجب أن تتم إزالة القارورة في الورشة^{١١}.

تحذير

لا تقم بفك الزجاجة، فهي مجهزة بوسيلة تثبيت عكسية لمنع التسرب.

٦. فك غطاء وقاية الأثرية بالإطار واربط وصلة الصمام الموجودة في خرطوم الهواء مع أسنان صمام الهواء الموجود في العجلة حتى النهاية.

تأكد من إحكام شد صمام تخفيض الضغط على خرطوم الهواء.

^{١١} يوصى بالرجوع إلى ورشة فولفو معتمدة.

١٠. قم بإيقاف تشغيل الضاغط للتحقق من الضغط على مقياس الضغط. الحد الأدنى للضغط هو ١,٨ بار (٢٢ رطل للبوصة المربعة) والحد الأقصى هو ٣,٥ بار (٥١ رطل للبوصة المربعة). قم بتحرير الهواء باستخدام صمام تخفيض الضغط إذا كان الضغط عالياً للغاية.

تحذير

إذا انخفض الضغط عن ١,٨ بار (٢٢ رطل للبوصة المربعة)، يكون الثقب الموجود بالعجلة كبيراً للغاية. ويجب عدم مواصلة القيادة. اتصل بالمساعدة على جانب الطريق لسحب السيارة إلى مركز للإطارات. وتنصح فولفو بالاستعانة بمركز إطارات معتمد.

١١. أوقف تشغيل ضاغط الهواء وافصل الكابلات الكهربائي.

١٢. فك خرطوم الهواء من صمام الإطار وأعد تركيب غطاء الوقاية من الأتربة على الإطار.

ملاحظة

- بعد الانتهاء من نفخ الإطار، احرص دوماً على إعادة تركيب الغطاء الواقي من الأتربة لتجنب تلف الصمام بسبب الحصى والأتربة وما شابه.
- لا تستخدم سوى أغطية الأتربة المصنوعة من البلاستيك. فقد تتعرض الأغطية المعدنية للصدأ وبالتالي يصعب إزالتها من مكانها.

١٣. ركب الغطاء الواقي في خرطوم الهواء لتجنب أي تسرب في سائل البرشام المتبقي. ضع الجهاز في منطقة الحمولة.

١٤. قم على الفور بقيادة السيارة لمسافة لا تقل عن ٣ كم (مليون) وبسرعة لا تتجاوز ٨٠ كم/ساعة (٥٠ ميل/ساعة) وذلك كي يمكن للسائل برشمة الثقب في العجلة ثم قم بإجراء فحص للمتابعة.

تحذير

في بداية التحرك سيخرج سائل اللحم من الثقب في العجلة. تحقق من عدم وجود أحد بالقرب من السيارة كي لا يتأثر عليهم سائل البرشمة أثناء تحرك السيارة. يجب أن لا تقل المسافة عن مترين (٧ أقدام).

١٥. فحص المتابعة

صل خرطوم الهواء بصمام الإطار واربط وصلة الصمام حتى الأسفل من صمام الإطار. يجب إيقاف تشغيل الضاغط.

١٦. قم بقراءة ضغط الإطار على مقياس الضغط.

- إذا انخفض عن ١,٣ بار (١٩ رطل للبوصة المربعة)، فإن العجلة تكون غير معزولة بشكل كافٍ. ويلزم عدم مواصلة قيادة السيارة. اتصل بالمساعدة على جانب الطريق لإجراء الإصلاح.
- إذا ارتفع ضغط الهواء في العجلة عن ١,٣ بار (١٩ رطل للبوصة المربعة)، فلا بد من نفخ العجلة إلى الضغط المحدد وفقاً لملصق ضغط العجلات الموجود على ذراع باب السائق (١ بار = ١٠٠ كيلو باسكال = ١٤,٥ رطل للبوصة المربعة). قم بتحرير الهواء باستخدام صمام تخفيض الضغط إذا كان الضغط عالياً للغاية.

تحذير

افحص ضغط الإطارات بصفة دورية.

تنصح فولفو بقيادة السيارة إلى أقرب ورشة فولفو معتمدة لاستبدال/إصلاح الإطار المعطوب. قم بإعلام الورشة أن الإطار يحتوي على سائل سد الثقب.

يلزم استبدال زجاجة وخرطوم سائل سد الثقب بعد الاستخدام. تنصح Volvo بإجراء عمليات الاستبدال تلك في ورشة Volvo معتمدة.

تحذير

إن المسافة القصوى المسموح بها للسير بعجلات تحتوي على سائل عازل هي ٢٠٠ كم (١٢٠ ميل).

ملاحظة

إن الضاغط هو جهاز كهربائي. لذلك، ينبغي اتباع اللوائح المحلية المتعلقة بإدارة النفايات.

معلومات ذات صلة

- ضغط الإطارات الموصى به (ص. ٥٣٧)
- طقم إصلاح الثقب للطوارئ (ص. ٥٤٩)
- انفخ العجلة باستخدام المنفاخ الموجود في طقم إصلاح الثقب. (ص. ٥٥٣)

معلومات ذات صلة

- ضغط الإطارات الموصى به (ص. 037)
- استخدام طقم إصلاح الثقوب (ص. 049)
- طقم إصلاح الثقوب للطوارئ (ص. 049)

مهم !

خطر زيادة سخونة بشكل مفرط. يجب عدم تشغيل الضاغط لأكثر من 10 دقائق.

- انفخ الإطار وفقاً للضغط المحدد على ملصق ضغط الإطارات في دعامة باب السائق. قم بتحرير الهواء باستخدام صمام تخفيض الضغط إذا كان الضغط عالياً للغاية.
- قم بإيقاف تشغيل الضاغط. افصل خرطوم الهواء والكابل الكهربائي.
- أعد تركيب غطاء الأتربة في الإطار.

ملاحظة i

- بعد الانتهاء من نفخ الإطار، احرص دوماً على إعادة تركيب الغطاء الواقى من الأتربة لتجنب تلف الصمام بسبب الحصى والأتربة وما شابه.
- لا تستخدم سوى أغطية الأتربة المصنوعة من البلاستيك. فقد تتعرض الأغطية المعدنية للصدأ وبالتالي يصعب إزالتها من مكانها.

ملاحظة i

إنّ الضاغط هو جهاز كهربائي. لذلك، ينبغي اتباع اللوائح المحلية المتعلقة بإدارة النفايات.

انفخ العجلة باستخدام المنفاخ الموجود في طقم إصلاح الثقوب.

يمكن نفخ إطار السيارة الأصلي باستخدام المنفاخ الموجود في طقم إصلاح الثقوب للطوارئ.

- يجب إيقاف تشغيل الضاغط. تحقق من وجود المفتاح في الوضع إيقاف التشغيل (Off)، ثم انزع الكابل الكهربائي وخرطوم الهواء.
- فك غطاء وقاية الأتربة بالإطار وارتبط وصلة الصمام الموجودة في خرطوم الهواء مع أسنان صمام الهواء الموجود في العجلة حتى النهاية.
- تأكد من إحكام شدّ صمام تخفيض الضغط على خرطوم الهواء.
- صل الكابل الكهربائي بأقرب مأخذ كهربائي ١٢ فولت وقم بتشغيل السيارة.

تحذير !

قد يتسبب استنشاق أبخرة عادم السيارة في تعريض حياة الأشخاص للخطر. لا تترك المحرك أبداً قيد التشغيل في المناطق المغلقة أو التي تتفقر إلى التهوية الكافية.

تحذير !

لا تترك الأطفال في السيارة دون متابعة عندما يكون المحرك قيد التشغيل.

- ابدء تشغيل الضاغط بالضغط على المفتاح في الوضع تشغيل I (On).

التحميل، التخزين، ومقصورة الركاب

الأجزاء الداخلية من مقصورة الركاب

نظرة عامة على الأجزاء الداخلية لمقصورة الركاب ومواقع التخزين.

المقعد الأمامي

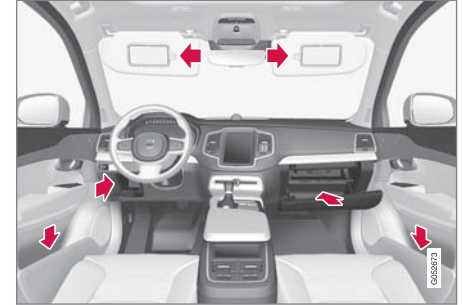

حجيرة التخزين في لوح الباب وعجلة القيادة وصندوق القفازات وحواجز الشمس.

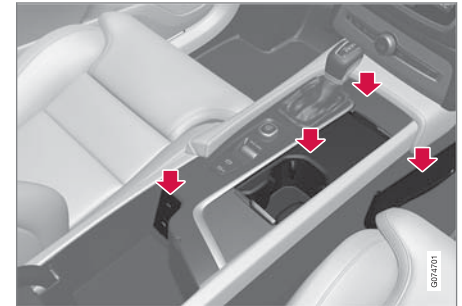

أماكن تخزين مع حامل أكواب، شاحن لاسلكي للهاتف*، جيب شبكي*، مقبس كهربائي، بالإضافة إلى منفذ USB في الكونسول النقي.

صف المقعد الثاني

في السيارات المزودة بسنة* مقاعد

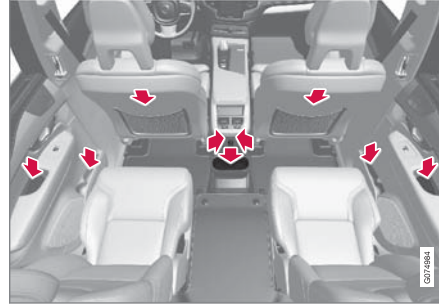

صندوق التخزين في لوحة الباب، حامل الأكواب على أرضية كونسول النفق، جيب التخزين* في مسند ظهر المقعد الأمامي، ومنافذ USB في كونسول النفق.

في السيارات المزودة بسبعة* مقاعد

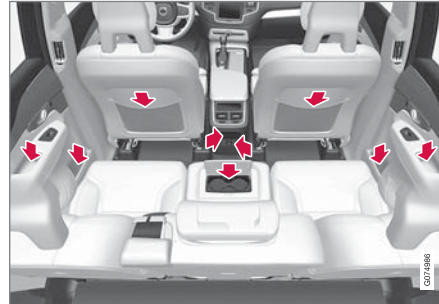

صندوق التخزين في لوحة الباب، حامل الكوب* في مسند ظهر المقعد الأوسط، جيب التخزين* في مسند ظهر المقعد الأمامي، ومنافذ USB في كونسول النفق.

صف المقعد الثالث*



حجيرة التخزين وحامل الكوب في اللوح الجانبي ومكان التخزين بين المقاعد.

تحذير

احتفظ بالأشياء غير المربوطة مثل الهواتف المحمولة والكاميرات وأجهزة التحكم عن بعد في الملحقات وما إلى ذلك في حجيرة القفازات أو الحجيرات الأخرى. وإلا فقد يتسببوا في إصابة الأشخاص الموجودين داخل السيارة في حالة الفرملة المفاجئة أو عند وقوع تصادم.

مهم

يُرجى الأخذ في الاعتبار أن الأسطح الشديدة اللامعية، مثلًا، تكون عرضة للخدش بسهولة بواسطة الأجسام المعدنية. لا تضع المفاتيح والهواتف وما شابه على الأسطح الحساسة.

معلومات ذات صلة

- مقبس كهربائي (ص. 008)
- استخدام صندوق القفازات (ص. 009)

التحميل، التخزين، ومقصورة الركاب

مهم

يرجى الأخذ في الاعتبار أن الأسطح الشديدة اللماعة، مثلاً، تكون عرضة للخدش بسهولة بواسطة الأجسام المعدنية. لا تضع المفاتيح والهواتف وما شابه على الأسطح الحساسة.

ملاحظة

أحد المكتشفات للإنذار* يوجد أسفل حامل الكوب في كونسول النفق. تجنب ترك العملات المعدنية والمفاتيح والأجسام المعدنية الأخرى في حامل الكوب لأن ذلك قد يؤدي إلى إطلاق الإنذار.

ملاحظة

يمكن استخدام مقابس USB لشحن الهاتف المحمول أو الجهاز اللوحي، على سبيل المثال. يمكن استخدام مأخذ USB الأمامي فقط لتشغيل الوسائط في النظام الصوتي للسيارة.

معلومات ذات صلة

- الأجزاء الداخلية من مقصورة الركاب (ص. 00٦)
- مقبس كهربائي (ص. 00٨)
- عناصر التحكم في المناخ (ص. ٢٠٠)

كونسول نفقي

يوجد كونسول الفجوة بين المقعدين الأماميين.

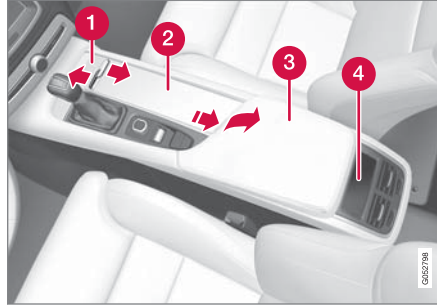

- 1 مقصورة تخزين مزودة بغطاء* ومقبس بجهد ١٢ فولتًا. يتم فتح/غلق الغطاء بضغطه على المقبض.
- 2 مقصورة التخزين المزودة بحامل للأكواب وشاحن لاسلكي للهاتف*.
- 3 صندوق التخزين ومنفذ USB أسفل مسند الذراع.
- 4 أزرار التحكم في المناخ لوظائف المناخ بالمقعد الخلفي* أو صندوق التخزين. هناك أيضاً منافذ USB في أسفلها.

تحذير

احتفظ بالأشياء غير المربوطة مثل الهواتف المحمولة والكاميرات وأجهزة التحكم عن بعد في الملحقات وما إلى ذلك في حجرة القفازات أو الحجيرات الأخرى. وإلا فقد يتسببوا في إصابة الأشخاص الموجودين داخل السيارة في حالة الفرملة المفاجئة أو عند وقوع تصادم.

- حواجب الشمس (ص. 0٦٠)
- كونسول نفقي (ص. 00٧)
- شاحن الهاتف اللاسلكي* (ص. 0٠٦)
- توصيل جهاز عن طريق منفذ USB (ص. ٤٩١)

١ إذا لم تكن السيارة مزودة بشاحن لاسلكي للهاتف، فيسكن المقبس ذا جهد ١٢ فولتًا في مقصورة التخزين المركزية.

مقبس كهربائي

يُوفّر مقبس كهربائي واحد بجهد ١٢ فولت في كونسول النفق ومقبس كهربائي واحد بجهد ١٢ فولت* في مقصورة الأمتعة/حجرة الحمولة.

في حال طرأت مشكلة في أحد المقابس الكهربائية، اتصل بإحدى الورش - يوصى بالاتصال بورشة معتمدة من Volvo.

مقبس كهربائي بقوة ١٢ فولت

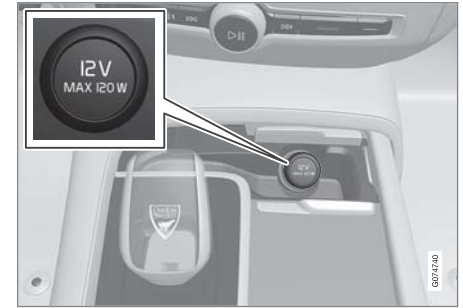

المقبس الأمامي لكونسول نفق السيارات المزودة بشاحن هاتف لاسلكي*.

معلومات ذات صلة

- الأجزاء الداخلية من مقصورة الركاب (ص. 00٦)
- استخدام المقابس الكهربائية (ص. 00٩)

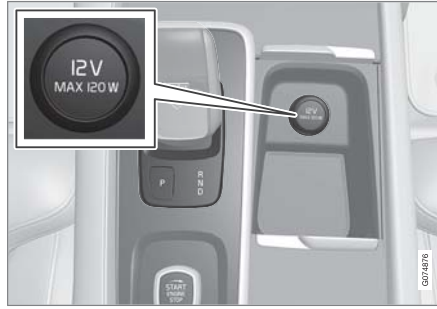

المقبس الأمامي لكونسول نفق السيارات من دون شاحن هاتف لاسلكي*.

يمكن استخدام المقابس بقوة ١٢ فولت لملاحظات متنوعة مصممة لتلك الفولتية، مثل مشغلات الموسيقى وصناديق التبريد والهواتف المحمولة.

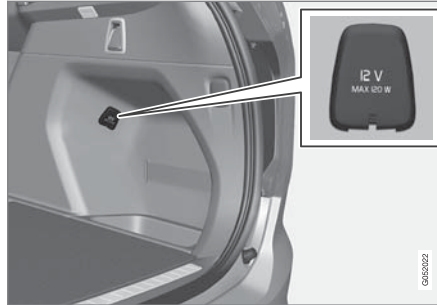

مأخذ كهربائي بقوة ١٢ فولت في منطقة الحمولة*.

استخدام صندوق القفازات

يوجد صندوق القفازات في جانب الراكب. يمكن الاحتفاظ بدليل المالك المطبوع والخرائط في صندوق القفازات، على سبيل المثال. كما توجد مساحة لوضع قلم وحامل بطاقات.

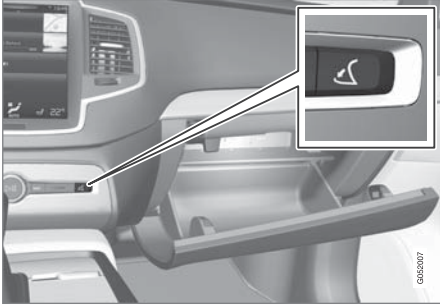

يتم فتح صندوق القفازات من خلال الضغط على زر الفتح في الكونسول المركزي.

قفل وفتح قفل صندوق القفازات

يمكن قفل صندوق القفازات بما يسمى القفل الخاص مثلاً عند اصطحاب السيارة للخدمة أو تركها في فندق أو ما شابه. يعمل القفل الخاص على قفل باب صندوق الأمتعة كذلك.

استخدام صندوق القفازات كمنطقة مبردة*

يمكن استخدام صندوق القفازات لتبريد المشروبات أو الأطعمة. يعمل التبريد عندما يكون نظام التحكم في المناخ نشطاً (على سبيل المثال عند ضبط السيارة على وضع الإشعاع II أو عندما يكون المحرك دائراً).

تحذير



- تجنب استخدام الملحقات التي تحتوي على موصلات كبيرة الحجم أو ثقيلة - فمن شأنها إتلاف المقبس أو التعرض للانحلال عند القيادة.
- تجنب استخدام أي ملحقات من شأنها التشويش على جهاز استقبال الراديو في السيارة أو النظام الكهربائي على سبيل المثال.
- وجّه الملحقات بحيث لا تشكل خطر إصابة للسائق أو الركاب في حالة استخدام فرملة شديدة أو عند حدوث تصادم.
- راقب الملحقات المتصلة لأنها قد تسبب حرارة تؤدي إلى إصابة الركاب أو أجزاء السيارة الداخلية بحرق.

استخدام مقابس قوة ١٢ فولت

١. أزل السدادة (كونسول النفق) أو افتح الغطاء (منطقة الحمولة) أمام المقبس ثم أدخل وصلة الجهاز الملحق.
٢. افصل الجهاز الملحق وضع السدادة (كونسول النفق) أو أعد تركيب الغطاء (منطقة الحمولة) في حالة عدم استخدام المقبس أو مغادرة السيارة.

مهم



أقصى خرج من المقبس هو ١٢٠ وات (١٠ أمبير) في المقبس الواحد.

معلومات ذات صلة

- مقبس كهربائي (ص. 00٨)
- الأجزاء الداخلية من مقصورة الركاب (ص. 00٦)

استخدام المقابس الكهربائية

يمكن استخدام مقابس قوة ١٢ فولت لملاحظات متنوعة مصممة لتلك الفولتية، مثل مشغلات الموسيقى وصناديق التبريد والهواتف المحمولة.

حتى يتمكن المقبس من التزويد بالتيار الكهربائي، ينبغي أن يكون النظام الكهربائي للسيارة في أقل وضع للإشعاع I. وقتها تكون المقابس نشطة طالما لم ينخفض مستوى شحن بطارية البادي.

وإذا تمت إيقاف تشغيل المحرك وقفل السيارة، فستصبح المقابس غير نشطة. إذا تم إيقاف تشغيل المحرك دون قفل السيارة، أو مع قفلها مع إلغاء التنشيط المؤقت لوضع الإقفال الشامل، عندئذٍ ستظل المقابس نشطة لسبع دقائق إضافية.

ملاحظة



تذكر أن استخدام المقابس الكهربائية أثناء إيقاف تشغيل المحرك قد يؤدي إلى تفريغ شحنة بطارية البادي، مما سيؤثر سلباً على السيارة.

قد يتم تنشيط الملحقات المتصلة بالمقابس الكهربائية حتى في حالة فصل النظام الكهربائي بالسيارة أو أثناء استخدام التهيئة المسبقة. لهذا السبب، أفضل الموصلات في حالة عدم استخدامها لكي تتجنب تفريغ شحن بطارية البادي.

حواجز الشمس

توجد واقيات للشمس في السقف أمام مقعد السائق وأمام مقعد الراكب الأمامي، ويمكن طيها للأسفل وتحريكها نحو الجانب عند الضرورة.

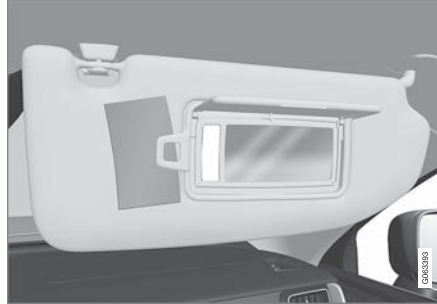

الشكل هو مجرد شكل تخطيطي - قد يختلف التصميم.

تعمل إضاءة المرأة* تلقائياً عندما يتم رفع الواقي.

يتضمن إطار المرأة حاملاً للبطاقات أو الكروت على سبيل المثال.

معلومات ذات صلة

- الأجزاء الداخلية من مقصورة الركاب (ص. 056)

حجيرة الأمتعة

تحتوي السيارة على منطقة حمولة قابلة للتكيف وهذا يجعل من نقل وإحكام تأمين أشياء كبيرة على السيارة أمراً ممكناً.

بطي مساند الظهر للأسفل في الصف الثاني والثالث* من المقاعد، تصبح منطقة الحمولة فسيحة جداً. لتسهيل التحميل والتفريغ،

يمكن خفض الجزء الخلفي من السيارة بوظيفة التحكم بالمستوى*.

استخدم حلقات إمساك الحمولة أو حاملات الحقائب لإحكام تأمين الحمولة، وغطاء الحمولة* القابل للتمديد لإخفاء الحمولة اذا شئت.

إذا كانت السيارة مزودة بعجلة احتياطية فيتم إرفاقها في أرضية منطقة الحمولة. حلقة القطر الخاصة بالسيارة وطقم إصلاح الثقوب عند الطوارئ أسفل أرضية منطقة الحمولة.

معلومات ذات صلة

- توصيات التحميل (ص. 051)
- خطافات الحقائب (ص. 063)
- حلقات تثبيت الحمولة (ص. 053)
- تركيب ونزع غطاء حجرة الأمتعة* (ص. 053)

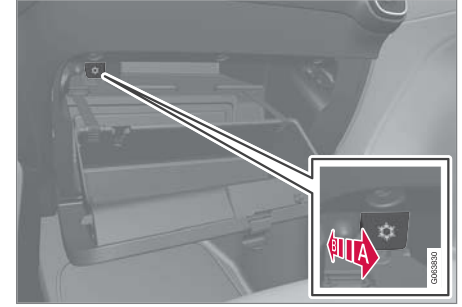

الشكل هو مجرد شكل تخطيطي - قد يختلف التصميم.

A تنشيط التبريد.

B إيقاف تشغيل التبريد.

— يمكنك تنشيط أو إلغاء تنشيط التبريد عن طريق تحريك عنصر التحكم إلى موقع النهاية باتجاه مقصورة الركاب/ صندوق القفازات.

معلومات ذات صلة

- الأجزاء الداخلية من مقصورة الركاب (ص. 056)
- قفل الخصوصية (ص. 265)

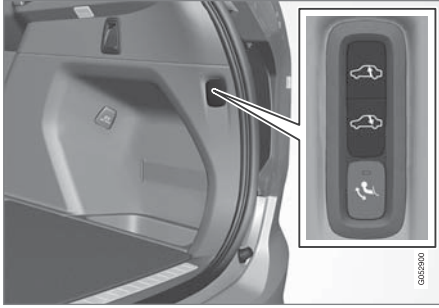

التحكم في رفع/خفض القسم الخلفي من السيارة

يتكون زر التحكم من زرین - واحد للخفض وواحد لرفع القسم الخلفي من السيارة. للرفع أو الخفض، يلزم الضغط على أحد الأزرار لحين وصول القسم الخلفي للمستوى المطلوب.

لا يمكن رفع الجزء الخلفي من السيارة أعلى من المستوى العادي.

أثناء القيادة، سيتحول ارتفاع القسم الخلفي إلى المستوى العادي.

ملاحظة

لا يمكن ضبط ارتفاع القسم الخلفي في حالة فتح باب واحد أو أكثر أو غطاء المحرك. لا ينطبق هذا الأمر على باب صندوق الأمتعة.

تحذير

تحقق من عدم وجود أي شخص أو حيوان أو كائن أسفل السيارة قبل خفضها. فقد يؤدي التهاون في هذا الأمر إلى تعريض حياة الأشخاص للخطر وإتلاف السيارة كذلك أو أي جسم أسفلها.

تحذير

اترك مسافة ١٠ سم (٤ بوصات) بين الحمولة والنوافذ الجانبية في حال تحميل السيارة إلى حد أعلى من الحواف العلوية لنوافذ الأبواب. وإلا، فقد تتأثر الحماية المطلوبة للستارة القابلة للنفخ، والمختفية في بطانة السقف.

تحذير

دائمًا قم بتأمين الأحمال. فأتثناء الكبح القوي قد ترتفع الأحمال متسببة في إصابة ركاب السيارة.

قم بتغطية الحواف والجوانب الحادة بشيء لين.

أوقف تشغيل المحرك وعشق مكبح الوقوف عند تحميل/تفريغ الأشياء الطويلة. وإلا فقد تدفع ذراع السرعات أو ذراع اختيار السرعات دون قصد إلى وضع القيادة - وعندئذ قد تتحرك السيارة.

زيادة مساحة حجرة الأمتعة

لتوسيع منطقة الحمولة وتسهيل عملية التحميل، يمكن خفض مسند ظهر المقعد الخلفي. لاحظ أنه يجب ألا تمنع الأشياء وظيفته نظام الوقائية من حركة النتر WHIPS في المقعد الأمامي إذا كان أحد مسندي الظهر في المقاعد الخلفية مطويًا.

التحكم في المستوى بالقسم الخلفي من السيارة*

يمكن خفض/رفع قسم المقاعد الخلفية في السيارة لتوفير ارتفاع أفضل في منطقة الحمولة أو للمساعدة في حالة الرغبة في إقران/فصل مقطورة في قضيب القطر*.

تتم عملية التحكم في المستوى عن طريق عنصر تحكم في الخلف، على الجهة اليمنى من اللوحة الجانبية في منطقة الحمولة.

توصيات التحميل

هناك عدد من النقاط المهمة التي يجب أخذها في الاعتبار عند القيام بتحميل السيارة.

تتوقف قدرة التحميل على وزن السيارة وهي فارغة. يعمل إجمالي وزن الركاب وكل الملحقات على تقليل قدرة تحميل السيارة بنفس مقدار وزنها.

تحذير

تغيير خصائص قيادة السيارة بناءً على وزن الحمولة وموضعها.

التحميل في حجرة الأمتعة

أمر مفيدة يجب تذكرها عند القيام بالتحميل:

- ضع الحمولة بثبات مستندة إلى مسند ظهر المقعد الخلفي.
- يجب وضع الأشياء الثقيلة منخفضة بقدر الإمكان. تجنب وضع الأحمال الثقيلة على مساند الظهر المنخفضة.
- قم بتغطية الحواف الحادة بغطاء طري كيلا تسبب أضراراً بقمّاش المقاعد.
- قم بتثبيت جميع الحمولات بحلقات تثبيت الحمولة مع أشرطة أو أربطة التثبيت.

تحذير

عند حدوث تصادم من الأمام على سرعة ٥٠ كم/ساعة (٣٠ ميل/ساعة)، يمكن لأي جسم غير مثبت وزن ٢٠ كغ (٤٤ رطل) أن يكون له التأثير المماثل لجسم وزن ١٠٠٠ كغ (٢٢٠٠ رطل).

معلومات ذات صلة ▶▶

- حلقات تثبيت الحمولة (ص. 0٦٣)
- خفض مساند الظهر في صف المقاعد الثاني (ص. ١٧٩)
- حمولة السقف والتحميل على حاملات الأمتعة (ص. 0٦٢)
- التحكم في المستوى* وامتصاص الصدمات (ص. ٤٤١)
- الأوزان (ص. ٦٣١)

حمولة السقف والتحميل على حاملات الأمتعة

لتحميل الأشياء على سطح السيارة، يُنصح باستخدام حاملات الأمتعة من إنشاء فولفو. وذلك لتجنب أي تلف في السيارة ولتحقيق أكبر قدر ممكن من الأمان أثناء الرحلة. تتوفر حاملات الأمتعة من فولفو للشراء من خلال وكيل فولفو المعتمد.

قم باتباع تعليمات التثبيت المرفقة مع الحاملات بكل دقة.

- قم بتوزيع الحمولة بشكل متساو على حاملات الأمتعة. ضع الأشياء الأثقل وزناً بالأسفل.
- تأكد بشكل منتظم من تثبيت حاملات الأمتعة والحمولة بطريقة ملائمة. قم بتثبيت الحمولة بواسطة أشرطة التثبيت.
- إذا كانت الحمولة أطول من السيارة من الجهة الأمامية، كقارب صغير أو قارب الكاياك على سبيل المثال، ينبغي عندها تثبيت حلقة القطر في مقبسه الأمامي واستخدامها لربط الحبل المرن.
- حجم المنطقة يكون عرضة لتأثير للرياح، وبالتالي كلما زاد حجم الحمولة، كلما زاد مقدار استهلاك الوقود.
- قد السيارة برفق. وتجنب التسارع المفاجئ والفرملة الشديدة والانعطاف الحاد.

تحذير ⚠

بتغيير مركز النقل وخصائص القيادة الخاصة بالسيارة وفقاً لأحمال السقف.

ينبغي الالتزام بمواصفات السيارة بما يخص الأوزان والحد الأقصى المسموح به للحمولة.

معلومات ذات صلة

- توصيات التحميل (ص. 0٦١)
- الأوزان (ص. ٦٣١)

تركيب ونزع غطاء حجرة الأمتعة*

في الموضع الموسع، يحول غطاء الحمولة دون معرفة محتويات منطقة الحمولة.

تركيب غطاء حجرة الأمتعة

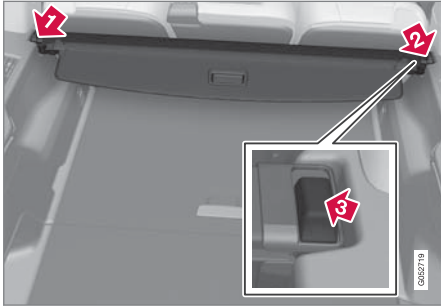

1 أدخل أحد أطراف غطاء الحمولة في المكان المخصص له في اللوح الجانبي في منطقة الحمولة.

2 ثم أدخل الطرف الآخر في المكان الآخر في اللوح الجانبي على الجانب المقابل.

3 اضغط للأسفل على الطرفين من كلا الجانبين - واحدًا بعد الآخر.

< عند سماع صوت يدل على استقرار الطرف في مكانه واختفاء العلامة الحمراء من كل طرف، فهذا دليل على تركيب غطاء الحمولة - تحقق من كونها آمنة.

حلقات تثبيت الحمولة

استخدم حلقات تثبيت الحمولة لربط الأحملة بهدف تثبيت الأغراض في حجرة الأمتعة.

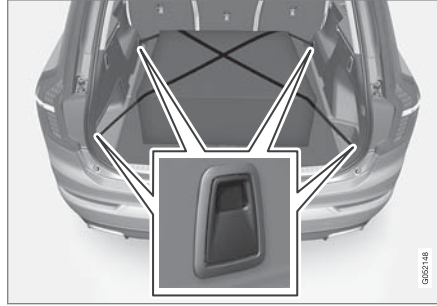

تحذير ⚠

قد تتسبب العناصر الصلبة وأو الحادة وأو الثقيلة التي تبرز في حدوث إصابة عند الفرملة بعنف.

قم دائمًا بإحكام تثبيت العناصر الكبيرة والثقيلة بحزام مقعد أو أشرطة تثبيت الحمولات.

معلومات ذات صلة

- توصيات التحميل (ص. 0٦١)
- الأوزان (ص. ٦٣١)

خطافات الحقائب

تعمل خطافات الحقائب على الاحتفاظ بالحقائب المنقولة في مكانها وتحول دون سقوطها وتناثر محتوياتها في منطقة الحمولة.

على الجوانب

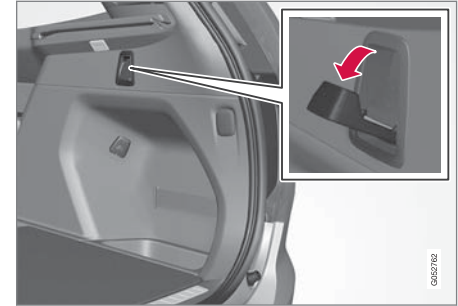

يوجد خطافان قابلان للتمدد في الألواح الجانبية - واحد في كل ناحية من منطقة الحمولة.

مهم !

يجب ألا تزيد حمولة خطاطيف الأكياس عن ٥ كجم (١١ رطل).

معلومات ذات صلة

- توصيات التحميل (ص. 0٦١)
- استخدام صندوق الففازات (ص. 00٩)
- تثبيت ونزع الشبكة الواقية* (ص. 0٦٨)
- تركيب ونزع غطاء حجرة الأمتعة* (ص. 0٦٣)
- تركيب ونزع شبكات الأمان* (ص. 0٦٦)

نزع غطاء حجرة الأمتعة

في وضع التراجع:

١. اضغط الزر في أحد الأطراف النهائية في غطاء الحمولة المتراجع وارفع هذا الطرف.

في السيارة ذات المقاعد السبعة - حرر أسنة قفل أحزمة الأمان بمقاعد الصف الثالث من الخطافات أعلى الألواح الجانبية.

٢. قم بإمالة الغطاء لأعلى/للخارج بحرص.

< يتم فك الطرف الأخر تلقائيًا ويمكن رفع الغطاء خارج منطقة الحمولة.

معلومات ذات صلة

- تشغيل غطاء حجرة الأمتعة* (ص. ٥٦٤)
- توصيات التحميل (ص. ٥٦١)

تشغيل غطاء حجرة الأمتعة*

يوجد موضعان ممتدان لغطاء الحمولة - موضع الغطاء الكامل وموضع التحميل، حيث يتم التمديد جزئيًا لتسهيل الوصول إلى مكان أكبر في منطقة الحمولة.

موضع الغطاء الكامل

في السيارات ذات المقاعد السبعة

١.

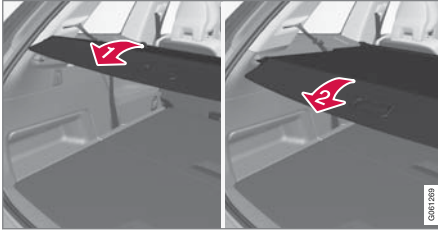

١. أمسك المقبض واسحب غطاء الحمولة بحيث ينزلق على اللوحين الجانبيين في منطقة الحمولة. اسحب حتى الوضع النهائي.

٢. عند تمديد غطاء الحمولة بحيث يغطي منطقة الحمولة - حرك مسامير تثبيت الغطاء في الفتحات الخاصة بها على اللوح الجانبي ثم حررها، وفي الوقت نفسه حرك المقبض مع الضغط الخفيف للخلف.

< غطاء الحمولة مقفول في وضع الغطاء الكامل.

في السيارات ذات المقاعد الخمسة

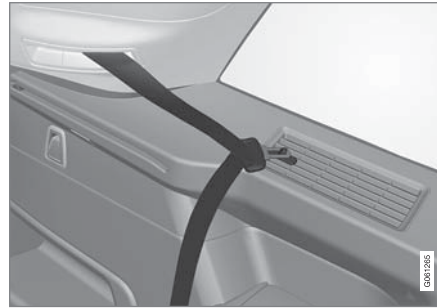

علق أسنة القفل لأحزمة الأمان للصف الثالث من المقاعد من الخطاطيف المخصصة في اللوحات الجانبية.

التحميل، التخزين، ومقصورة الركاب

عندما تكون يداك مشغولتين:

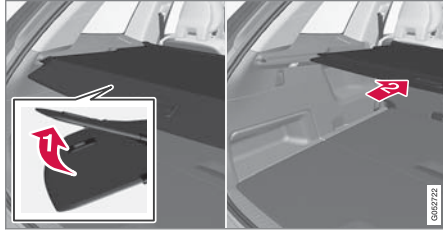

1 في موضع الغطاء الكامل الممتد - ادفع برفق جزء مقبض غطاء الحمولة إلى أعلى، على سبيل المثال بوصلة مرفقية.

< 2 يتراجع الغطاء حتى يتوقف في وضع التحميل.

للرجوع إلى وضع الغطاء الكامل من وضع التحميل:

1. أمسك المقبض واسحب غطاء الحمولة خارجاً حتى الوضع النهائي.

2. حرر برفق وحرك المقبض بالضغط الخفيف إلى أسفل.

< الغطاء مقفول في وضع الغطاء الكامل.

وضع التحميل



1 من وضع التراجع - أمسك المقبض واسحب الغطاء للخارج بحيث ينزلق على الألواح الجانبية في منطقة الحمولة - اسحب حتى موضع النهاية واجعل مسامير وصلة غطاء الحمولة تدخل في الفجوات في الألواح الجانبية. (إذا كان الغطاء في وضع الغطاء الكامل - راجع النقطة التالية).

2 من وضع الغطاء الكامل - أمسك المقبض ووجه مسامير تثبيت غطاء الحمولة إلى الفتحات في اللوحات الجانبية ثم حررها.

< اسحب الغطاء حتى يتوقف في وضع التحميل.

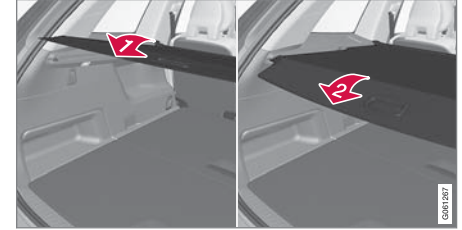

1 أمسك المقبض واسحب غطاء الحمولة بحيث ينزلق على اللوحين الجانبيين في منطقة الحمولة. اسحب حتى الوضع النهائي.

2 عند تمدد غطاء الحمولة بحيث يغطي منطقة الحمولة - حرك مسامير تثبيت الغطاء في الفتحات الخاصة بها على اللوح الجانبي ثم حررها، وفي الوقت نفسه حرك المقبض مع الضغط الخفيف للخلف.

< غطاء الحمولة مقفول في وضع الغطاء الكامل.

مهم !

لا تضع أي حمولة أعلى غطاء الحمولة.

تحذير !

في السيارة سعة 7 راكب - تجنب تركيب غطاء الحمولة في حالة وجود ركاب في المقاعد الخلفية. فقد يؤدي هذا الإجراء إلى حدوث إصابات خطيرة في حالة وقوع تصادم.

التراجع ▶▶

١. من موضع الغطاء الكامل:

ارفع المقبض واسحبه للخلف لفك مسامير وصلة غطاء الحمولة ثم حرر.

من وضع التحميل:

أمسك المقبض واسحب غطاء الحمولة في الفتحات - اسحب حتى وضع الغطاء الكامل. ارفع المقبض واسحبه للخلف لفك مسامير الوصلة ثم حرر.

٢. اسحب الغطاء من مسامير التثبيت خارج الألواح الجانبية حتى يتوقف في الوضع المترجع.

معلومات ذات صلة

- تركيب ونزع غطاء حجرة الأمتعة* (ص. ٥٦٣)

تركيب ونزع شبكات الأمان*

تعمل شبكة الأمان الواقية على منع تطاير الحمولة أو الحيوانات الأليفة الموجودة في منطقة الحمولة في اتجاه مقصورة الركاب وذلك عند القيام بفرملة شديدة فجائية. تم اختبار شبكة الأمان لمقاومة التصادم وفقاً للمتطلبات القانونية بمعيار ECE R17 وهي تلي متطلبات المتانة من فولفو.

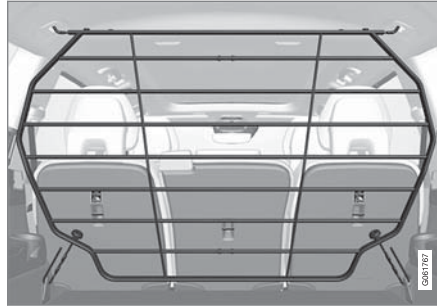

لأسباب تتعلق بالسلامة، يلزم دوماً ربط شبكة الأمان وتثبيتها بالخطاف بصورة صحيحة.

تحذير ⚠

تحت أي ظرف من الظروف يجب ألا يبقى أي شخص في منطقة الحمولة أثناء تحرك السيارة. وذلك لتجنب الإصابات بسبب الفرملة الشديدة أو وقوع حادث.

تتكون شبكة الأمان من الشبكة بالإضافة إلى مثبتين قابلين للفك. يأتي كل مثبت مع غطاء كما يوجد فتحات بلاستيكية لشبكة الأمان.

تحذير ⚠

يلزم استخدام شبكة الأمان في الموضع الخلفي الموضح هنا فقط. أماكن التثبيت خلف المقاعد الأمامية غير مخصصة لشبكة الأمان.

تحذير ⚠

لدواعي السلامة، يلزم خفض صف المقاعد الثالث^٢ عند تركيب شبكة الأمان في السيارة.

مهم !

لا يمكن تركيب الشبكة الواقية في الوقت نفسه مع غطاء الحمولة.

التركيب

١. اخفض المقعد الخلفي ثم ارفع شبكة الأمان خلال أحد الأبواب الجانبية الخلفية أو عن طريق باب صندوق الأمتعة - الجزء المقوس/المحذب للشبكة يجب أن يواجه منطقة الحمولة بينما يتم ربط الخطافات في كل جانب. لا يتم استخدام المثبتات والفتحات البلاستيكية في هذه المرحلة.

٢ ينطبق على السيارات ذات 7 مقاعد.

معلومات ذات صلة

- توصيات التحميل (ص. 0٦١)
- حلقات تثبيت الحمولة (ص. 0٦٣)

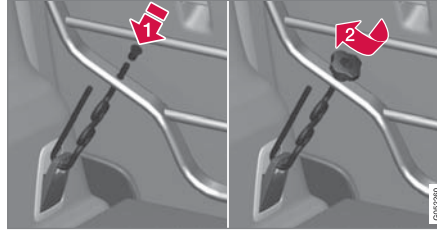

ثبت خطاف المثبت خلال حلقة ربط الحمولة في أرضية الحمولة من الأسفل، ثم وجه الجزء المخطط تجاه فتحة الربط السفلي بشبكة الحمولة (1).

حرك الفتحة البلاستيكية على الجزء المخطط من المثبت - يجب أن يواجه طرف الفتحة الجزء العلوي - ثم وجهه خلال الفتحة. ثم لف الغطاء حتى تكون الحافة السفلى على بعد ٥ ملم تقريباً من الشبكة (2).

٥. كرر الخطوات في النقطة ٤ على الجهة الأخرى.

٦. ضع شبكة الأمان في المنتصف ثم أحكم المثبتين بالتبادل حتى يتم تأمين الشبكة بشكل صحيح.

إزالة

أزل شبكة الأمان عن طريق إجراء الخطوات السابقة بترتيب عكسي.

تجدر الإشارة إلى أنه يمكن إزالة المثبتات قبل إزالة الجيوب البلاستيكية من الفتحات في الشبكة.

٢.

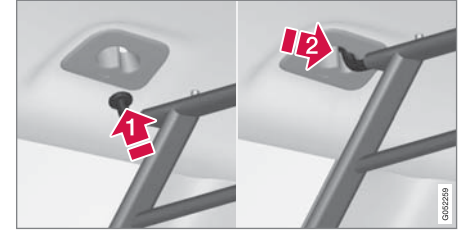

وجه أحد خطاطيف شبكة الأمان إلى الفتحة الأكبر في مكان التثبيت بالسقف (1).

أمسك الشبكة بالقرب من الخطاف ثم اسحبها/حركها تجاه الفتحة الأصغر (2).

< أصبح الخطاف الآن في وضع ثابت وأمن في المواضع الطرفية في نقاط التثبيت في السقف.

٣. كرر الخطوات في النقطة ٢ أعلاه لتأمين الخطاف الأخر في نقطة التثبيت بالجانب الأخر.

تحذير

احرص على تأمين خطافات شبكة الأمان بإحكام في نقاط التثبيت بالسقف بحيث تكون ثابتة في مكانها.

تثبيت ونزع الشبكة الواقية*

تعمل الشبكة الواقية على منع تطاير الحمولة للأمام في مقصورة الركاب في حال استخدام الفرامل بقوة.
تُركب شبكة الأمان على نقاط التثبيت الأربع.

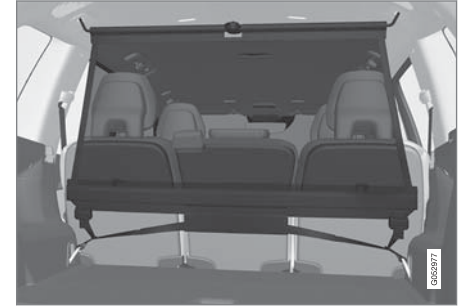

لدواعي السلامة، يلزم ربط شبكة الأمان دوماً وربطها كما هو موضح أدناه.

وتُصنع الشبكة من ألياف النايلون القوية ويمكن تثبيتها في موقعين مختلفين في السيارة:

- التركيب الخلفي - خلف الصف الثاني من المقاعد.
- التركيب الأمامي - خلف المقاعد الأمامية.

تحذير

يجب تثبيت الحمولات الموجودة في مقصورة الأمتعة جيداً، مع استخدام شبكة سلامة مثبتة بشكل صحيح كذلك.

تثبيت الشبكة الواقية

تحذير

من الضروري التحقق أن نقاط التثبيت العلوية لشبكة السلامة تم تثبيتها بطريقة صحيحة مع إحكام تثبيت خطافات الشد بطريقة صحيحة.

يجب عدم استخدام شبكات السلامة التالفة.

ملاحظة

مع التثبيت الأمامي، يسهل تثبيت شبكة الأمان عبر واحد من الأبواب الخلفية.

١. قم بفرد شبكة الأمان وتأكد من أن قفل القضيب العلوي المجزأ في الشبكة في الوضع الممتد.

٢. اربط أحد طرفي الشبكة في مكان التثبيت الخلفي بالسقف أو الأمامي بواسطة أفعال أشرطة التثبيت التي يتم إدارتها تجاهك.

٣. قُم بتعليق خطاف المرفقات الثاني للشبكة في الماسك السفلي المتوفر في الجانب المقابل.

يكون التثبيت أسهل باستخدام خطافات المرفقات الزنبركية الممددة بشكل تلسكوبي.

توخّ الحذر من الضغط على خطاطيف التثبيت بالقضيب للأمام بالموقع الطرفي الأمامي لكل مكان تثبيت بالسقف.

٤.

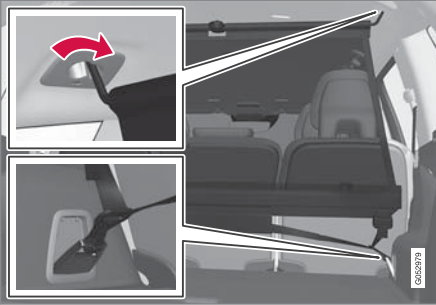

التركيب بالجزء الخلفي.

للتثبيت بالجزء الخلفي:

عند تركيب الشبكة في دعائم تثبيت السقف الخلفية، قُم بربط أشرطة تثبيت شبكة الأمان في حلقات تثبيت الحمولة الأمامية في حجرة الأمتعة.

طقم الإسعافات الأولية*

يحتوي طقم الإسعافات الأولية على معدات الإسعافات الأولية. فَم بتخزين طقم الإسعافات الأولية خلف الحزام المطاطي إذا كانت السيارة مجهزة بواحدة من هذه الأحزمة.

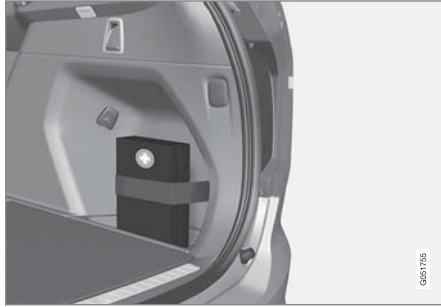

معلومات ذات صلة

- حجرة الأمتعة (ص. 06٠)

نزع الشبكة الواقية

يمكن فك شبكة الأمان بسهولة وطيها لأعلى.

١. قفل شد شبكة الأمان بالضغط على الزر في قفل شريط التثبيت وتمديد القليل من شريط التثبيت في كلا الجانبين.
٢. اضغط على السقاطات وفك خطافي شريط التثبيت.
٣. فك الروابط العليا وحرر الشبكة من نقطة التثبيت بالسقف.
٤. اضغط الزر الأحمر على القضيبة لتتمكن من الطي ثم اطو الشبكة. خزن الشبكة في حاويتها.

معلومات ذات صلة

- توصيات التحميل (ص. 0٦١)
- حلقات تثبيت الحمولة (ص. 0٦٣)

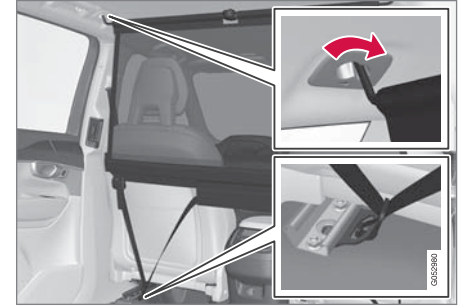

التركيب بالجزء الأمامي.

للتثبيت بالجزء الأمامي:

عند تركيب الشبكة في دعائم تثبيت السقف الأمامية، اربط أشرطة تثبيت شبكة الأمان في الحلقات الخارجية الموجودة خلف القضبان المنزقة بالمقاعد - وسيكون الأمر أكثر يسراً عند استقامة مساند الظهر وتحريك المقاعد للأمام قليلاً.

انتبه وتحقق من عدم قيامك بالضغط على المقعد ومسند الظهر بقوة مقابل الشبكة عند تحريكهما للخلف مرة أخرى - قم بعملية الضبط إلى المدى الذي يتلامس فيه المقعد أو مسند الظهر مع الشبكة فقط.



مهم

في حال تم دفع مقعد أو مسند ظهر للخلف بقوة في اتجاه شبكة السلامة، فقد تتلف الشبكة و/أو تركيبات السقف الخاصة بها.

٥. أحكم ربط شبكة الأمان بواسطة أشرطة التثبيت.

مثلث التحذير

استخدم مثلث التحذير لتحذير السيارات الأخرى في حال توقف سيارتك في مكان مزدحم.
قم أيضاً بتفعيل مؤشرات تحذير الخطر.

أماكن التخزين

يوجد مثلث التحذير في المنطقة داخل باب صندوق الأمتعة.

طّي مثلث التحذير

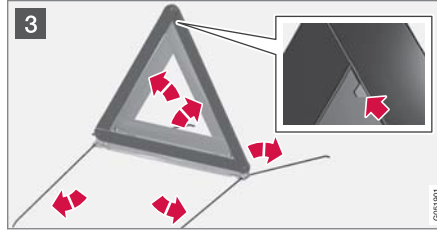
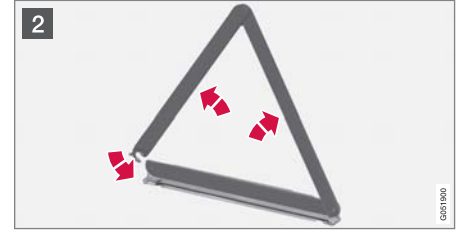
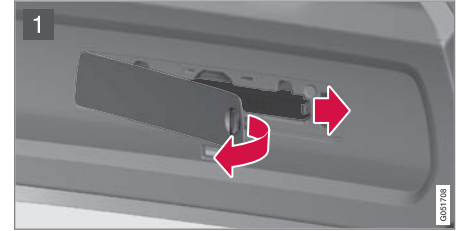

1 افتح الفتحة أولاً من خلال إدارة القرص بمقدار ربع لفة وبعد ذلك اسحب الفتحة من وصلتها في أعلى وأسفل الحواف.

اضغط الماسكة التي تثبت مثلث التحذير قليلاً إلى اليمين وقم بإزالة الحاوية.

2 قم بإزالة مثلث التحذير من هذه الحاوية، وقم بالفتح ووضع الأطراف مع بعضها.

3 قم بفرد أرجل دعم مثلث التحذير.

اتبع التعليمات الخاصة بكيفية استعمال مثلث التحذير. ضع مثلث التحذير في مكان مناسب أخذاً بعين الاعتبار حالة الحركة المرورية.

تأكد من تأمين مثلث التحذير والحاوية بشكل صحيح في منطقتي التخزين الخاصة بهما، ومن إغلاق الفتحة بشكل كامل بعد الاستخدام.

معلومات ذات صلة

- حجيرة الأمتعة (ص. ٥٦٠)
- مؤشرات تحذير الخطر (ص. ١٤٨)

الصيانة والخدمة

برنامج خدمة فولفو

لحفاظ على أعلى مستويات السلامة والموثوقية التي توفرها سيارتك، ينبغي اتباع برنامج خدمات فولفو الموصوف في كتيب الخدمة والضمان. تنصح فولفو بالتوجه إلى ورشة فولفو المعتمدة للقيام بأعمال الخدمة والصيانة. ورشة فولفو لديها الفنيين المختصين والمعلومات الفنية والمعدات الخاصة المطلوبة مما يتيح لك الحصول على أعلى خدمات الصيانة جودة.

مهم

كي ينطبق ضمان فولفو، راجع الإرشادات الواردة في "كتيب الخدمة والضمان" والتزم باتباعها.

الخدمة والإصلاح

قم بخدمة السيارة بشكل منظم. اتبع الفواصل الزمنية للخدمة الموصى بها من فولفو. إذا لزم الفحص والإصلاح، فلا يجوز إلا لإحدى ورش فولفو المعتمدة القيام بذلك.

تحذير

لا تجري أية إصلاحات بنفسك بهذه المركبة. يجب تصليح الأسلاك و/أو الأجزاء الكهربائية المنفصلة من قبل ورشة فولفو معتمدة - يوصى بورشة فولفو معتمدة.

كابلات الشحن مع وحدة التحكم

مهم

تجنب إجراء أي تعديل على وحدة التحكم.

معلومات ذات صلة

- حالة السيارة (ص. 0٧٤)
- حجز الخدمة والإصلاح (ص. 0٧٤)
- توصيل التجهيزات إلى مقبس التشخيص بالسيارة (ص. ٣٥)
- خدمة نظام التحكم في المناخ (ص. 0٨٠)
- صيانة نظام الفرامل (ص. ٤٢١)
- نظرة عامة على حجرة المحرك (ص. 0٨٢)

تبادل البيانات بين السيارة والورشة عبر شبكة Wi-Fi

تتوافر في ورش فولفو شبكة Wi-Fi مخصصة لتبادل البيانات بينها وبين سيارتك. ستكون زيارتك للورشة أكثر بساطة وكفاءة عندما يكون نقل المعلومات التشخيصية والبرمجيات متاحاً عبر شبكة الورشة. أثناء زيارة الورشة، قد يرغب فني الخدمة الموكل بمساعدتك في توصيل سيارتك بشبكة الـ Wi-Fi الخاصة بالورشة وذلك للقيام بتتبع الأعطال وتنزيل البرمجيات. لهذا النوع من الاتصالات، يكفي أن يتم إجراء اتصال السيارة بشبكة الورشة. لن يكون بالإمكان تحقيق اتصال السيارة بشبكة Wi-Fi أخرى، كما هو الحال في المنزل، بل فقط بالشبكة المخصصة للورشة.

الاتصال بواسطة مفتاح التحكم عن بُعد

في العادة، يقوم فني الخدمة بإجراء الاتصال باستخدامه أزرار مفتاح التحكم عن بُعد. لهذا السبب، عند زيارة الورشة، من المهم أن تأخذ معك المفتاح المزود بأزرار. اضغط ثلاث مرات على زرّ القفل في مفتاح التحكم عن بُعد لتحقيق اتصال السيارة بشبكة Wi-Fi الخاصة بالورشة.

عندما تكون السيارة متصلة بشبكة Wi-Fi، يظهر الرمز في شاشة العرض المركزية.

تحذير

لا ينبغي قيادة السيارة عندما تكون متصلة بشبكات ونظم الورشة.

معلومات ذات صلة

- إدارة تحديثات النظام عبر مركز التنزيل (ص. 0٧٣)
- حجز الخدمة والإصلاح (ص. 0٧٤)

ملاحظة

قد يؤثر تنزيل البيانات في الخدمات الأخرى التي تقوم بنقل البيانات مثل راديو الإنترنت. في حالة تقادم التأثير على الخدمات الأخرى بحيث يتسبب بإفساد النظام، فيمكن مقاطعة عملية التنزيل. أو، قد يكون من المناسب إيقاف تشغيل الخدمات الأخرى أو مقاطعتها.

ملاحظة

يمكن مقاطعة عملية التحديث في حالة إيقاف تشغيل المحرك ومغادرة السيارة.

ومع ذلك فلا يلزم الانتهاء من التحديث قبل مغادرة السيارة ويمكن مواصلة عملية التحديث في المرة التالية التي تستخدم فيها السيارة.

تحديث كل برامج النظام

– حدد تثبيت الكل من الزر في القائمة.

في حال عدم الرغبة في اختيار أية قائمة، يمكن تحديد خيار تثبيت الكل على الزر تحديثات النظام.

تحديث برامج فريدة في النظام

– حدد تثبيت للبرنامج المطلوب.

إلغاء تنزيل البرامج

– المس X في مؤشر النشاط الذي حل محل تثبيت في بداية عملية التنزيل.

تجدر الإشارة إلى أنه يمكنك فقط إلغاء عملية التنزيل، أما بعد بدء مرحلة التثبيت فلا يمكن الإلغاء.

إدارة تحديثات النظام عبر مركز التنزيل

بالإمكان إجراء تحديثات على وظائف اتصال السيارة بالإنترنت والمعلومات الترفيهية عن طريق مركز التنزيل. ويمكن إجراء التحديثات إما واحدة تلو الأخرى أو كمجموعة واحدة.

البحث عن تحديثات

في حال توفر أحد التحديثات، تظهر الرسالة

تتوفر تحديثات جديدة للبرامج راجع مركز التنزيلات في شريط حالة الشاشة المركزية.



حتى تتمكن من إجراء تحديثات للنظام، يجب أن تكون السيارة متصلة بالإنترنت^٢.

– انتقل إلى مركز التنزيلات في عرض التطبيقات في شاشة العرض المركزية.

< في حال عدم إجراء أي بحث منذ آخر مرة تم فيها تشغيل نظام المعلومات الترفيهية، سيتم عندها إجراء عملية بحث. لن يتم إجراء البحث في حالة وجود عملية تثبيت لأحد البرامج.

يظهر الرقم الموجود على زر تحديثات النظام عدد التحديثات المتاحة. تعرض لمسة واحدة قائمة التحديثات التي يمكن تثبيتها في السيارة.

مركز التنزيلات

يمكن تحديث الكثير من أنظمة السيارة عن طريق شاشة العرض المركزية شريطة توصيل السيارة بالإنترنت^١.

يبدأ تشغيل تطبيق مركز التنزيلات من عرض التطبيقات في الشاشة المركزية ويقوم بتمكين ما يلي:



- البحث عن وتحديث برامج النظام
- تحديث بيانات الخريطة في Sensus Navigation*
- تنزيل وتحديث وإلغاء تثبيت التطبيقات.

معلومات ذات صلة

- إدارة تحديثات النظام عبر مركز التنزيل (ص. ٥٧٣)
- تنزيل التطبيقات (ص. ٤٧٦)
- تحديث التطبيقات (ص. ٤٧٧)
- حذف التطبيقات (ص. ٤٧٨)
- السيارة المتصلة بالإنترنت* (ص. ٥١٢)
- التنقل بين عروض الشاشة المركزية (ص. ١٠٥)

^١ يتم نقل البيانات (حركة البيانات) عند استخدام الإنترنت، وسيترتب عليه تكلفة.
^٢ يتم نقل البيانات (حركة البيانات) عند استخدام الإنترنت، وسيترتب عليه تكلفة.

إيقاف تنشيط البحث في الخلفية عن تحديثات البرامج
يتم تنشيط وظيفة البحث التلقائي عن تحديثات البرامج عند استلام السيارة من المصنع، علماً أنه يمكن إيقاف تنشيط هذه الوظيفة.

١. اضغط على الإعدادات في العرض العلوي بالشاشة المركزية.

٢. اضغط النظام ← مركز التنزيلات.

٣. قم بإلغاء تحديد الفحص في الخلفية لتحديثات البرامج.

معلومات ذات صلة

- مركز التنزيلات (ص. ٥٧٣)
- السيارة المتصلة بالإنترنت* (ص. ٥١٢)
- التنقل بين عروض الشاشة المركزية (ص. ١٠٥)

حالة السيارة

يمكن عرض الحالة العامة للسيارة في شاشة العرض المركزية. يبدأ تشغيل تطبيق حالة السيارة من شاشة العرض المركزية للتطبيقات ويحتوي على أربع علامات تبويب:



- الرسائل - رسائل الحالة
- الحالة - فحص مستوى زيت المحرك ومستوى محلول AdBlue^٣
- TPMS - فحص ضغط الهواء في العجلات
- المواعيد - معلومات الموعد ومعلومات السيارة^٤

معلومات ذات صلة

- التعامل مع رسالة محفوظة من شاشة السائق (ص. ٩٩)
- التحقق من زيت المحرك وتعيينته (ص. ٥٨٤)
- نظام مراقبة ضغط الإطارات* (ص. ٥٣٨)
- حجز الخدمة والإصلاح (ص. ٥٧٤)
- إرسال معلومات السيارة إلى الورشة (ص. ٥٧٥)
- التنقل بين عروض الشاشة المركزية (ص. ١٠٥)

حجز الخدمة والإصلاح

توفر هذه الخدمة وسيلة لإرسال طلب حجز للخدمة وزيارة الورشة مباشرةً بسيارتك. عندما يحين وقت الخدمة المحدد، وفي بعض الحالات عندما يلزم إصلاح السيارة، ستظهر رسالة في شاشة السائق وفي أعلى الشاشة المركزية. يتم تحديد وقت الخدمة من خلال مدة زمنية محددة أو ساعات عمل المحرك أو المسافة التي تم قطعها بالسيارة منذ آخر عملية خدمة.

قبل استخدام الخدمة

- قم بإنشاء Volvo ID وسجل الدخول إلى السيارة.
- لإرسال واستلام معلومات الحجز، ينبغي أن تكون السيارة متصلة بالإنترنت^٥.

حجز الخدمة

املاً طلب الحجز عندما يُطلب منك ذلك أو عند ظهور رسالة تشير إلى ضرورة خدمة أو إصلاح السيارة.

١. افتح تطبيق حالة السيارة من عرض التطبيق في الشاشة المركزية.
٢. اضغط المواعيد.
٣. اضغط طلب موعد.
٤. تحقق من كتابة رقم التعريف الشخصي الخاص بقولفو بصورة صحيحة.
٥. تحقق من كتابة معلومات الوكيل المطلوب.

^٣ AdBlue ينطبق فقط على السيارات المزودة بمحرك ديزل.

^٤ ينطبق على أسواق محددة.

^٥ ينطبق على أسواق محددة.

^٦ يتم نقل البيانات (حركة البيانات) عند استخدام الإنترنت، وسيترتب عليه تكلفة.

إرسال معلومات السيارة إلى الورشة^٦

بالإمكان إرسال معلومات السيارة في أي وقت، مثلاً، إذا قمت بحجز موعد في الورشة ورغبت في مساعدة فني الورشة عن طريق تزويدهم ببيانات أفضل تنتج التخطيط المسبق لزيارتك. وإن عملية إرسال معلومات السيارة هي غير تلك المخصصة للقيام بحجز موعد للخدمة.

١. افتح تطبيق حالة السيارة من عرض التطبيق في الشاشة المركزية.
٢. اضغط المواعيد.
٣. اضغط إرسال بياناتالسيارة.

< ستظهر رسالة أعلى الشاشة المركزية لإعلامك بأنه يتم إرسال بيانات السيارة. يمكنك إلغاء عملية إرسال البيانات بالنقر على X في مؤشر النشاط.

يتم إرسال المعلومات عن طريق وسيلة اتصال السيارة بالإنترنت^١.

يمكن لأي تاجر تجزئة الوصول إلى هذه المعلومات إذا كان لديه رقم تعريف السيارة (VIN^{١١}).

محتوى معلومات السيارة

تتضمن البيانات المرسله أحر المعلومات المحفوظة (آخر مرة تم فيها تشغيل السيارة) وهي تشمل المجالات التالية:

- متطلبات الخدمة
- الوقت الذي مضى منذ آخر خدمة
- حالة الوظيفة
- مستويات السوائل

ملاحظة 
إذا واجهتك مشاكل متصلة بهذه الخدمة - اتصل بوكيل Volvo.

معلومات ذات صلة

- حالة السيارة (ص. ٥٧٤)
- إرسال معلومات السيارة إلى الورشة (ص. ٥٧٥)
- التنقل بين عروض الشاشة المركزية (ص. ١٠٥)
- Volvo ID (ص. ٢٤)
- السيارة المتصلة بالإنترنت* (ص. ٥١٢)

٦. املأ بيانات الحقل معلومات للورشة إذا كنت ترغب في إجراء عملية محدّدة أثناء زيارة الورشة أو أية معلومات أخرى مهمة للورشة.

٧. اضغط إرسال طلب موعد.

< سوف يصلك اقتراح بتحديد موعد لسيارتك في غضون اليومين التاليين^٧ عن طريق البريد الإلكتروني.

في بعض الأسواق، بمجرد إرسالك لطلب تحديد الموعد، تنتطفى الرسالة التي تفيد بوجود إجراء الخدمة على السيارة في شاشة السائق.

٨. المس إلغاء الطلب لإلغاء الطلب.

يجب أن يتضمن طلب الحجز الذي ترسله من السيارة معلومات عن السيارة وهو أمر يسهّل التخطيط للأعمال في الورشة.

يرد الوكيل باقتراح رقمي بشأن الحجز. تتوافر أيضاً معلومات حول الوكيل في السيارة بحيث يمكنك الاتصال بورشتك.

قبول اقتراح الموعد

وعند حصول السيارة على اقتراح تحديد الموعد ستظهر رسالة في أعلى الشاشة المركزية.

١. انقر على الرسالة.

٢. عند الموافقة على موعد الحجز المقترح، المس قبول. وإلا، المس إرسال طلب جديد أو رفض.

في بعض الأسواق يقوم النظام بتذكيرك بالموعد المحدد عند اقترابه كما أن نظام الملاحه^٨ يمكنه توجيهك للوصول إلى الورشة عند حلول الموعد.

^٧ قد يختلف هذا الإطار الزمني باختلاف السوق.

^٨ ينطبق على نظام Sensus Navigation.*

^٩ ينطبق على أسواق محدّدة.

^{١٠} يتم نقل البيانات (حركة البيانات) عند استخدام الإنترنت، وسيترتب عليه تكلفة.

- ▶▶ قراءة العداد
- الرقم التعريفي للسيارة (VIN) ١١
- إصدار برنامج السيارة
- البيانات التشخيصية للسيارة.

معلومات ذات صلة

- حجز الخدمة والإصلاح (ص. ٥٧٤)
- حالة السيارة (ص. ٥٧٤)
- التنقل بين عروض الشاشة المركزية (ص. ١٠٥)
- السيارة المتصلة بالإنترنت* (ص. ٥١٢)

ارفع السيارة

عند رفع السيارة، من المهم تثبيت المرفاع في النقاط المحددة في أسفل جسم السيارة.

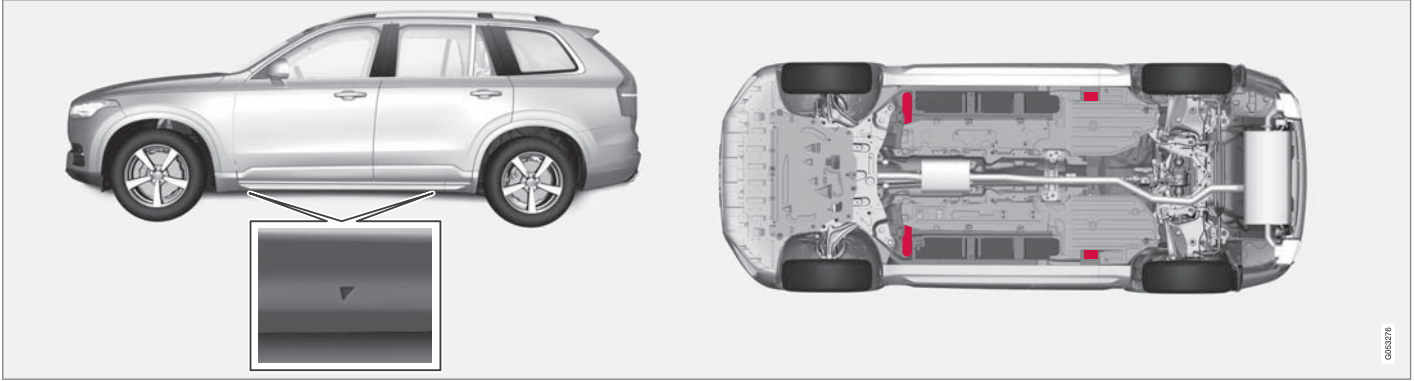

تشير المثلثات في الغطاء البلاستيكي إلى مواقع نقاط الرفع (باللون الأحمر).

تم تصميم مرفاع السيارة العادي للاستخدام الطارئ ولفترات قصيرة فقط، مثلاً عند استبدال عجلة مثقوبة. عند الحاجة لرفع السيارة لمرات عديدة، أو لفترات زمنية أطول من اللازم فقط من أجل تغيير عجلة، ينصح عندها باستخدام مرفاع ورشة التصليح. في هذه الحالة، اتبع تعليمات الاستخدام التي تأتي مع الآلة.

ملاحظة

تنصح فولفو باستخدام المرفاع الذي يعود إلى موديل السيارة المقصودة تحديداً فقط. في حالة تحديد مرفاع بخلاف الموصى به من قبل شركة فولفو، اتبع تعليمات الاستخدام الواردة مع المعدة.

ملاحظة

ينطبق على السيارات المزودة بـ التحكم في مستوى الارتفاع*: إذا كانت السيارة مزودة بنظام تعليق هوائي فيلزم إلغاء تنشيطه قبل رفع السيارة.

٤. ضع المرفاع أو أذرع الرفع في الأماكن المخصصة لها في الهيكل السفلي للسيارة. تشير العلامات المثلثية في الغطاء البلاستيكي إلى مواقع النقاط الرفع بالمرفاع/الرفع. توجد نقطتا رفع على كل جانب من السيارة. وتوجد فجوة للمرفاع عند كل نقطة.

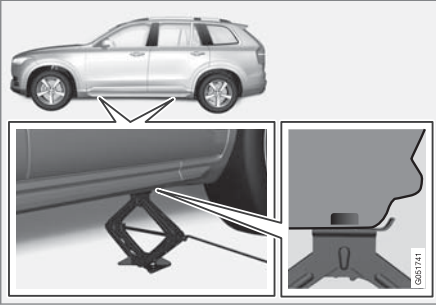

٥. ضع المرفاع على أرض مسطحة غير منزلة تحت نقطة الرفع التي ستستخدم.
٦. أدر ذراع التدوير حتى تكون مصطفة بشكل صحيح وحتى تلامس نقطة الرفع الخاصة بالسيارة. تحقق من تركيب رأس المرفاع (أو أذرع الرفع في الورشة) بصورة صحيحة في نقطة الرفع بحيث يدخل النتوء في مركز الرأس داخل فتحة نقطة الرفع وتحقق أيضاً من توجيه قاعدة المرفاع رأسياً أسفل نقطة الرفع.
٧. أدر المرفاع بحيث يصبح ذراع التدوير أبعد ما يكون عن السيارة؛ في هذه الحالة، تكون ذراع المرفاع بصورة متعامدة مع اتجاه السيارة.
٨. ارفع السيارة بالقدر الكافي لإجراء العمل المطلوب.

تحذير

في حال تم رفع السيارة باستخدام مرفاع الورشة، ينبغي عندئذٍ وضع هذا الأخير تحت إحدى نقاط الرفع الأربع. ينبغي الحرص على تثبيت مرفاع الورشة بشكل يمنع انزلاق السيارة. تأكد من تجهيز لوحة المرفاع بدعامة مطاطية كي تحافظ السيارة على ثباتها وبغية تجنب الإضرار بها. استخدم دائماً منصات للمحاور أو معدات مماثلة.

عندما لا يكون قيد الاستخدام، ينبغي تخزين المرفاع* في مساحة التخزين الخاصة به تحت أرضية حجرة الأمتعة.

ينبغي قراءة كافة التعليمات قبل البدء. أخرج الأدوات اللازمة قبل رفع السيارة.

١. ضع مثلث التحذير وقم بتنشيط أضواء التحذير من المخاطر في حال الرغبة في تغيير إطار في منطقة مزدحمة مرورياً على سبيل المثال.
٢. استخدم فرامل الوقوف وقم بتعشيق الترس على وضع **P**، أو قم بتعشيق الترس الأول في السيارة ذات صندوق التروس اليدوي.
٣. إذا كانت السيارة مزودة بـ التحكم في مستوى الارتفاع*، ينبغي عندئذٍ إلغاء تنشيطه قبل رفع السيارة.
٤. سائدة أمام العجلات التي تبقى على الأرض وخلفها. استخدم، على سبيل المثال، قطعاً خشبية ثقيلة أو أحجاراً كبيرة.

تحذير

- قُم بإشراك فرامل الانتظار وانقل آلية انقواء التروس إلى وضع الركن (**P**).
- قُم بدعم العجلات الملامسة للأرض باستخدام قطع من الخشب الصلب أو حجارة كبيرة.
- تحقق من عدم تلف المرفاع وتشحيم الخيوط اللولبية بالكامل وخلوها من الاتساخ.
- تأكد من وضع المرفاع على سطح ثابت ومستوي وغير زلق وغير مائل.
- ينبغي تثبيت المرفاع بشكل صحيح على الماسك الخاص به.
- لا تضع مطلقاً أي شيء بين الأرض والمرفاع، ولا بين المرفاع ونقاط الرفع بالسيارة.
- يجب على الركاب مغادرة السيارة عندما تكون مرفوعة على المرفاع.
- إذا لزم الأمر تغيير إحدى العجلات في بيئة مزدحمة مرورياً، فیتعين على الركاب الوقوف في مكان آمن.
- من أجل تغيير العجلات، استخدم مرفاع مصمم لهذه السيارة. استخدم الدعائم لتأمين السيارة أثناء إجراء جميع أنواع الأعمال.
- تجنب مطلقاً الزحف إلى أسفل السيارة أو وضع أي جزء من الجسم تحتها إذا كان يتم دعمها برافعة.

معلومات ذات صلة

- المرفاع* (ص. 054)
- مسامير العجلات (ص. 050)
- طقم الأدوات (ص. 054)
- إعدادات التحكّم في المستوى* (ص. 444)

خدمة نظام التحكم في المناخ

يجب عدم صيانة هذا النظام وإجراء الخدمة له إلا بواسطة ورشة معتمدة.

استكشاف الأعطال وإصلاحها

يحتوي نظام تكييف الهواء على مواد تتعب فلورية. يلزم استخدام الأشعة فوق البنفسجية أثناء إجراء اكتشاف للتسرب.

تنصح فولفو بالاتصال بلجدي ورش فولفو المعتمدة.

يستخدم نظام التحكم في المناخ بالسيارة سائل التبريد الخالي من الفريون، إما R1234yf أو R134a على حسب توفره في السوق. ويمكن التعرف على سائل التبريد المستخدم في نظام التحكم بالمناخ عن طريق الملصق الموجود داخل غطاء المحرك.

تحذير ⚠

يحتوي نظام التكييف على سائل تبريد مضغوط طراز R134a. لا يجب صيانة هذا النظام وإجراء الخدمة له إلا بواسطة ورشة معتمدة.

تحذير ⚠

يحتوي نظام التكييف على سائل تبريد مضغوط طراز R1234yf. بما يتوافق مع مقياس SAE J2845 (تدريب الفنيين الخاص بخدمة الأمان واحتواء سوائل التبريد المستخدمة في أنظمة تكييف الهواء المحمولة)، يلزم إجراء الخدمة والإصلاح لنظام سائل التبريد بواسطة فنيين مدربين ومعتمدين وذلك لضمان أمان النظام.

معلومات ذات صلة

- برنامج خدمة فولفو (ص. 0٧٢)

شاشة عرض المعلومات على الزجاج الأمامي عند استبدال الزجاج الأمامي*

السيارات التي تحتوي على شاشة عرض معلومات على الزجاج الأمامي تكون مزودة بنوع خاص من الزجاج الأمامي يستوفي متطلبات عرض الصورة عليه.

توصي شركة Volvo بالاتصال بورشة Volvo معتمدة عند الحاجة لاستبدال الزجاج الأمامي. يلزم تركيب النوع الصحيح من الزجاج الأمامي كي يمكن عرض رسومات الشاشة العليا عليه بشكل صحيح.

معلومات ذات صلة

- شاشة عرض المعلومات على الزجاج الأمامي* (ص. ١٣٠)
- تنظيف شاشة عرض المعلومات على الزجاج الأمامي* وشاشة السائق (ص. ٦٠٨)

فتح وغلق غطاء المحرك

يمكن فتح غطاء المحرك باستخدام المقبض في مقصورة الركاب والمقبض أسفل غطاء المحرك.

أفتح غطاء المحرك

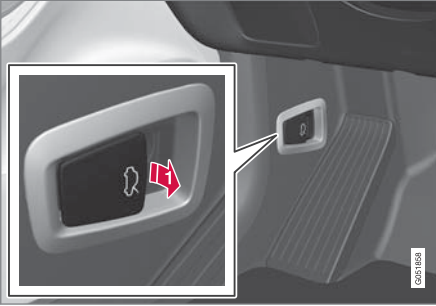

➔ اسحب المقبض الموجود على يسار دواسة الفرامل لتحرير غطاء المحرك من وضعيّة الإغلاق الكامل.



تحذير ⚠️

تجنب القيادة أثناء فتح غطاء المحرك!
إذا ظهر هذا الرمز - أو إذا أشار أي شيء آخر إلى عدم إغلاق غطاء المحرك بشكل كامل أثناء القيادة - توقف فوراً وأغلقه بشكل صحيح.



معلومات ذات صلة

- نظرة عامة على حجيرة المحرك (ص. ٥٨٢)
- التنذير بالباب وبحزام الأمان (ص. ٤٥)



لم يتم إغلاق غطاء المحرك بالكامل.



تم إغلاق غطاء المحرك بالكامل.

2 أدر المقبض أسفل غطاء المحرك بعكس اتجاه عقارب الساعة لتحرير الغطاء من مزلاج الفل ثم رفعه.

تحذير - غطاء المحرك غير مغلق

عند تحرير غطاء المحرك، يضيء رمز التحذير وتظهر الرسومات في شاشة السائق ويصدر صوت تنذيري. وإذا بدأت السيارة في التحرك، فسيكرر صوت التحذير.



ملاحظة ⓘ

إذا أضاء رمز التحذير أو عند سماع إشارة التحذير على الرغ من التأكد من قفل غطاء المحرك جيداً فاقبل بورشة فولفو معتمدة.

إغلاق غطاء المحرك

١. ادفع غطاء المحرك لأسفل حتى يبدأ في الاندفاع من تلقاء نفسه.
٢. عندما يتوقف غطاء المحرك بفعل مزلاج الفل، ادفعه لأسفل كي يتم الإغلاق التام.

تحذير ⚠️

خطر الانحشار! تحقق من عدم وجود عائق في مسار غطاء المحرك أثناء إغلاقه وإلا فقد تحدث إصابات جسدية.

تحذير ⚠️

تحقق أن غطاء المحرك يتم قفله جيداً عند إغلاقه. يلزم تعشيق غطاء المحرك على كلا الجانبين ويصدر صوت مسموع يدل على استقراره في مكانه.

نظرة عامة على حجرة المحرك

تعرض للمحة العامة عدة مكونات مرتبطة بالخدمة. بعض مكونات نظام الإدارة الكهربائي للسيارة توجد أسفل غطاء المحرك. توخ الحذر في هذه المنطقة والمس فقط الأشياء المتعلقة بالصيانة العادية.

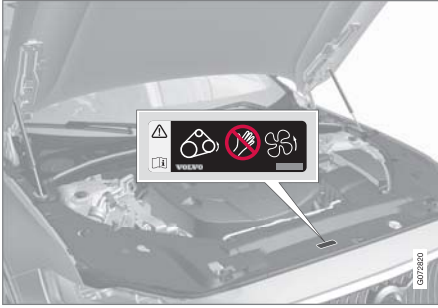

موقع الملصق التحذير الخاص بحجرة المحرك. قد يختلف شكل حجرة المحرك قليلاً تبعاً لنوع المحرك والطرز.

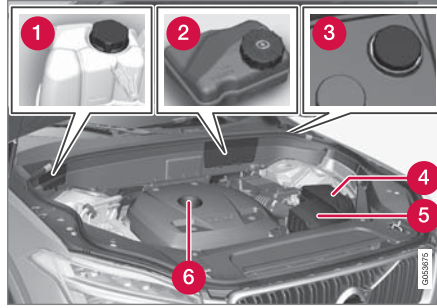

قد يختلف شكل حجرة المحرك قليلاً تبعاً لنوع المحرك والطرز.

- 1 خزان التمدد لسائل التبريد
- 2 خزان سائل الفرامل (موجود جهة السائق)
- 3 أنبوب تعبئة سائل الغسل
- 4 وحدة كهربائية مركزية
- 5 مرشح الهواء
- 6 أنبوب تعبئة زيت المحرك

ملاحظة

لم يتم تصميم الملصقات في دليل المالك لتكون مطابقة تماماً لتلك الموجودة في سيارتك. لقد تم وضعها لإظهار شكلها ومواضعها بشكل تقريبي في السيارة. المعلومات التي تنطبق على سيارتك بشكل خاص هي مطبوعة على الملصق الموجودة في سيارتك.

تحذير

تذكر أن مروحة الرادياتير (موجودة في مقدمة حجرة المحرك، خلف الرادياتير) قد تعمل أو توصل عملها أوتوماتيكياً لمدة تصل إلى ٦ دقائق تقريباً بعد إيقاف تشغيل المحرك.

احرص دوماً على تنظيف المحرك بواسطة ورشة، وينصح باستخدام ورشة ورفو معتمدة. هناك خطر اندلاع حريق إذا كان المحرك ساخناً.

تحذير

يجب عدم التعامل مع الكابلات باللون البرتقالي إلا بواسطة الفنيين المؤهلين.

تحذير

توجد مكونات كثيرة بالسيارة تعمل بتيار كهربائي عالي الفولتية وقد يتسبب في إصابات خطيرة في حال حدوث أي تدخل غير صحيح معه.

- لا تلمس أي شيء غير مشروح بوضوح في دليل المالك.
- توخ الحذر عند فحص/إعادة تعبئة السوائل في حجرة المحرك.

إذا لم يكن من الممكن فحص زيت المحرك بصفة منتظمة وانخفض المستوى بشدة، فثمة خطورة في أن هذا سيسبب ضرراً بالغاً للمحرك.

ملاحظة

لم يتم تصميم الملصقات في دليل المالك لتكون مطابقة تماماً لتلك الموجودة في سيارتك. لقد تم وضعها لإظهار شكلها ومواضعها بشكل تقريبي في السيارة. المعلومات التي تنطبق على سيارتك بشكل خاص هي مطبوعة على الملصق الموجودة في سيارتك.

مهم

للفاء بالمتطلبات من أجل الفواصل الزمنية الخاصة بخدمة المحرك يتم تعبئة جميع المحركات بزيت محرك اصطناعي مُعد خصيصاً في المصنع. يتم اختيار الزيت بعناية فائقة للغاية مع الأخذ في الاعتبار مدة الخدمة وخصائص بدء التشغيل واستهلاك الوقود والتأثير البيئي.

يجب استخدام زيت محرك معتمد حتى يمكن تطبيق الفواصل الزمنية للخدمة الموصى بها. استخدم فقط درجات الزيت المخصصة للتعبئة وتغيير الزيت، وإلا فإنك بذلك تخاطر بالتأثير على مدة الخدمة وخصائص بدء التشغيل واستهلاك الوقود والتأثير البيئي للسيارة.

إذا لم يتم الالتزام بزيت المحرك المطابق للمواصفات واللزوجة المحدتين فقد تتعرض أجزاء من المحرك للتلف. تنفي شركة Volvo مسؤوليتها عن أي نوع من مثل هذه الأضرار.

تتصح فولفو بأن تقوم ورشة فولفو معتمدة باستبدال الزيت.

زيت المحرك

يجب استخدام زيت محرك معتمد بغية تطبيق الفواصل الزمنية والكفالة للخدمة الموصى بها.

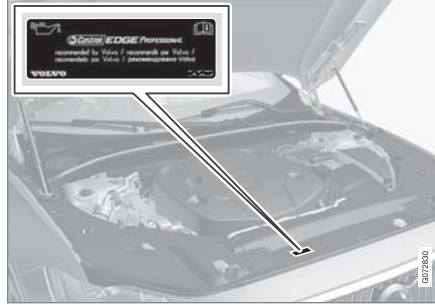

موقع ملصق التحذير الخاص بحجرة المحرك. قد يختلف شكل حجرة المحرك قليلاً تبعاً لنوع المحرك والطراز.

تتصح فولفو بما يلي:



تحذير

يعمل نظام الإشعال بواسطة فولتية عالية جداً وخطيرة. يتعين دائماً أن يكون النظام الكهربائي للسيارة في وضع الإشعال 0 عند إجراء أية مهام في حجرة المحرك.



لا تلمس شمعات الإشعال أو ملف الإشعال عندما يكون النظام الكهربائي للسيارة في وضع الإشعال II أو إذا كان المحرك ساخناً.

معلومات ذات صلة

- فتح وغلق غطاء المحرك (ص. 080)
- تعبئة سائل الغسل (ص. 622)
- زيادة مستوى سائل التبريد (ص. 086)
- المصهرات الكهربائية في حجرة المحرك (ص. 092)
- التحقق من زيت المحرك وتعبئته (ص. 084)
- أوضاع الإشعال (ص. 416)



رموز انخفاض مستوى الزيت

تستخدم فولفو أنظمة مختلفة للتحذير بخصوص مستوى الزيت إذا كان مرتفعاً/منخفضاً بشدة، أو في حالة ضغط الزيت المنخفض. يتم استخدام رمز تحذير انخفاض ضغط الزيت في شاشة السائق من أجل مستشعر ضغط الزيت . بالنسبة لمستشعر مستوى الزيت، يتم تبليغ السائق عن طريق رمز التحذير  في شاشة السائق ونصوص على الشاشة. تحتوي بعض الأنواع على النظامين. اتصل بأحد وكلاء فولفو للحصول على المزيد من المعلومات.

استبدل زيت المحرك ومرشح الزيت وفقاً لفترات التبديل المذكورة في كتيب الخدمة والضمان. يُسمح باستخدام نوعية زيت أعلى من تلك المذكورة. إذا كانت السيارة تُقاد في ظروف قاسية، توصي فولفو باستخدام زيت من درجة أعلى من الدرجة المحددة.

معلومات ذات صلة

- التحقق من زيت المحرك وتعبئته (ص. ٥٨٤)
- زيت المحرك - المواصفات (ص. ٦٣٥)
- ظروف القيادة المعاكسة لزيت المحرك (ص. ٦٣٦)
- موقع دعم Volvo Cars (ص. ٢٠)

التحقق من زيت المحرك وتعبئته

يتم اكتشاف مستوى الزيت بواسطة مستشعر مستوى الزيت الإلكتروني.

راجع مستوى الزيت في شاشة العرض المركزية

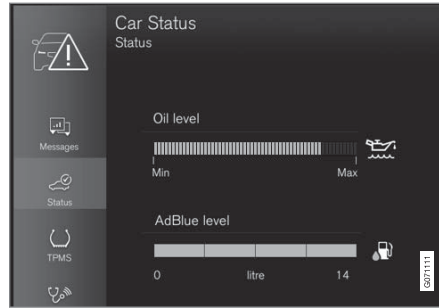

مثال على رسم بياني لمستوى الزيت في شاشة العرض المركزية

يتم تصوير مستوى الزيت باستخدام مقياس مستوى الزيت الإلكتروني في شاشة العرض المركزية عند تشغيل السيارة. يلزم فحص مستوى الزيت دورياً.

١. افتح تطبيق حالة السيارة من عرض التطبيق في الشاشة المركزية.
٢. اضغط الحالة لعرض مستوى الزيت.

ملاحظة

لا يتمكن النظام من اكتشاف التغييرات مباشرة عند ملء الزيت أو تصريفه. يجب قيادة السيارة لمسافة حوالي ٣٠ كم (٢٠ ميل) وإيقافها لمدة ٥ دقائق بينما المحرك متوقف وعلى أرضية مستوية قبل أن يصبح بيان الزيت صحيحاً.

ملاحظة

في حالة عدم استيفاء الشروط الصحيحة لقياس مستوى الزيت (الفترة ما بعد إيقاف المحرك وميل السيارة ودرجة الحرارة الخارجية، وما إلى ذلك) ستظهر الرسالة لا توجد قيمة متاحة في الشاشة المركزية. وهذا لا يعني وجود خطأ ما في أنظمة السيارة.

مهم

إذا تم عرض هذا الرمز، فقد يعني ذلك أن ضغط الزيت منخفض جداً. أوقف السيارة في أسرع وقت ممكن واطلب نقل السيارة إلى ورشة - يوصى بزيارة ورشة معتمدة من

.Volvo



سائل التبريد

يضمن سائل التبريد توزيع الحرارة الزائدة في الدائرة، على سبيل المثال من أجل تسخين بطارية بادئ التشغيل أو توفير الحرارة لمقصورة الركاب.

ينبغي استخدام سائل التبريد الذي تعتمد عليه Volvo فقط وذلك من أجل تفادي تلف نظام التبريد أو أية مشاكل في المحرك، وما إلى ذلك.

نوعية الزيت الموصى بها: سائل تبريد جاهز للاستخدام معتمد من Volvo. في حال تم استخدام سائل تبريد مركز، فمُ بمزجه مع ماء بنسبة ٥٠% (استخدم ماء من نوعية معتمدة، لا تستخدم الماء المالحة، إلخ). استشر وكيل فولفو إذا لم تكن متأكدًا.

ينبغي استخدام سائل التبريد الذي تعتمد عليه Volvo فقط وذلك من أجل تفادي تلف نظام التبريد أو أية مشاكل في المحرك، وما إلى ذلك.

تحذير

يُعتبر بلع سائل التبريد خطراً وقد يتسبب في تلف الأعضاء (الكلى). يحتوي هذا المنتج على غليكول الإيثيلين وعلى مانع تأكل وماء وغير ذلك.

معلومات ذات صلة

- زيادة مستوى سائل التبريد (ص. ٥٨٦)

مهم

إذا تم عرض الرسالة زيت المحرك منخفض أضف 1 لتر، فمُ فقط بملء الحجم المحدد، على سبيل المثال ١ لتر (١ كوارت).

معلومات ذات صلة

- زيت المحرك (ص. ٥٨٣)
- ظروف القيادة المعاكسة لزيت المحرك (ص. ٦٣٦)
- زيت المحرك - المواصفات (ص. ٦٣٥)
- أوضاع الإشعال (ص. ٤١٦)
- حالة السيارة (ص. ٥٧٤)

تعينة زيت المحرك



أدبوعينة١٣١١

في بعض الحالات يلزم استكمال الزيت قبل حلول تاريخ الصيانة. لا يلزم اتخاذ إجراء بخصوص مستوى زيت المحرك قبل ظهور رسالة في شاشة السائق.

تحذير

إذا تم عرض الرسالة مستوى زيت المحرك يلزم إجراء الخدمة، توجه إلى الورشة - يوصى بزيارة ورشة معتمدة من Volvo. قد يكون مستوى الزيت مرتفع جدًا.

تحذير

تجنب سكب الزيت داخل مجمع العادم الساخن بسبب احتمالية نشوب حريق.

١٢ المحركات ذات مستشعر مستوى الزيت الإلكتروني لا يوجد بها عصابات قياس.

١٣ قد يختلف شكل حجرة المحرك قليلاً تبعاً للنموذج التجاري للمحرك والمطراز.

زيادة مستوى سائل التبريد

عند إضافة سائل التبريد، اتبع التعليمات المرفقة على العبوة. لا تضيف الماء وحده تحت أي ظرف. فخطر التجمد يزداد عندما تكون نسبة تركيز سائل التبريد منخفضة للغاية ومرتفعة للغاية. في حال وجود سائل تبريد تحت السيارة أو إذا تصاعد الدخان من سائل التبريد أو في حال إضافة أكثر من لترين (نصف غالون تقريباً) منه، اتصل دائماً بخدمة الإصلاح لتجنب خطر تلف المحرك بسبب وجود خلل في نظام التبريد عند محاولة تشغيل السيارة.

تحذير

من الممكن أن يكون سائل التبريد شديد السخونة. لا تفتح الغطاء أبداً عندما يكون سائل التبريد ساخناً. إذا كانت هناك حاجة لزيادة الكمية، فمُ بفك غطاء خزان التمدد ببطء لإتاحة تنفيس أية زيادة في الضغط.

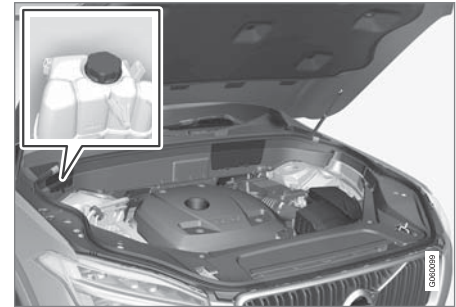

خزان التمدد لسائل التبريد

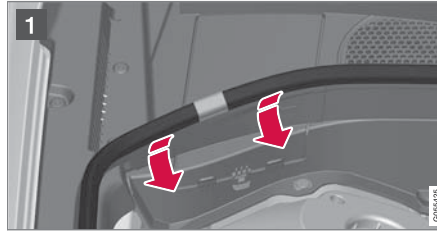

1 أزل الشريط المطاطي بالضغط عليه للداخل في حجرة المحرك.

2 فصل الغطاء القلاب في الغطاء البلاستيكي عن طريق طي سفاطة التحرير للخارج وإدارة الغطاء القلاب لأعلى.

3 انزع الغطاء وقم بإضافة سائل التبريد إذا لزم الأمر. يجب أن يكون منسوب سائل التبريد بين العلامتين MIN وMAX على خزان التمدد.

مهم

- ضار في حال ابتلاعه. قد يتسبب في تلف الأعضاء (الكلى).
- استخدم سائل تبريد جاهز للاستعمال معتمد من Volvo. إذا تم استخدام سائل مركز، تأكد من مزج نسبة ٥٠% من سائل التبريد مع نسبة ٥٠% من الماء، كلاهما من الجودة المعتمدة.
- لا تمزج أنواع مختلفة من سائل التبريد.
- لا ينبغي استخدام سوى سائل تبريد جديد عند استبدال مكونات رئيسية في نظام التبريد وذلك لضمان حماية كافية للنظام من التآكل.
- يجب ألا يتم تشغيل المحرك إلا ونظام التبريد ممتلئ جيداً. وإلا، قد تؤدي الحرارة المرتفعة للغاية إلى خطر حدوث تلف (تشققات) في رأس الاسطوانة.
- قد يتسبب المحتوى الكبير من الكلور والكلوريد والأملاح الأخرى في تآكل نظام التبريد.

معلومات ذات صلة

- نظرة عامة على حجرة المحرك (ص. ٥٨٢)
- سائل التبريد (ص. ٥٨٥)

بميزة الشحن التدريجي التلقائي. بطارية البادئ التي يُحتفظ بها مشحونة بالكامل تتمتع بأقصى عمر خدمة.

موضع

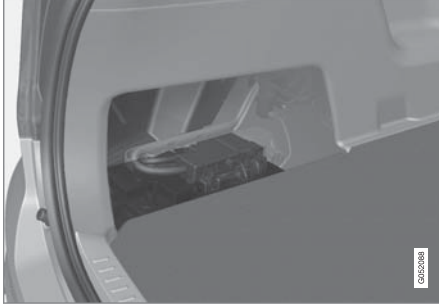

توجد بطارية البادئ في منطقة الحمولة.

تحذير

في حال تم فصل بطارية بادئ التشغيل، ينبغي إعادة تعيين وظيفة الفتح والإغلاق التلقائي كي تعمل بشكل صحيح. يجب إجراء إعادة ضبط كي تعمل ميزة الحماية من الانتشار.

مهم

في طرز معينة، يتم ربط البطارية بواسطة شريط احتجاز. تحقق من ربط حزام التثبيت بقوة.

تحذير

- قد تولد البطارية غاز الأوكسيهيدروجين، وهو ذو قابلية عالية للانفجار. يمكن أن تتشكل شرارة إذا تم وصل كابل التشغيل بطريقة غير صحيحة، وقد يكون ذلك كافياً لانفجار البطارية.
- تجنب توصيل الموصلات بأي مكون لنظام الوقود أو أي جزء متحرك. انتبه لأجزاء المحرك الساخنة.
- تحتوي البطارية على حمض الكبريتيك الذي يمكن أن يتسبب بحروق خطيرة.
- فإذا لامس الحمض العينين أو البشرة أو الملابس، فاغسلهم بكميات كبيرة من الماء. إذا تآثر الحمض في العينين، فاطلب العناية الطبية على الفور.
- تجنب التدخين بالقرب من البطارية.

عمر الخدمة وقدره بطارية البادئ

يتأثر عمر خدمة البطارية بعدة عوامل، بما في ذلك عوامل مثل عدد مرات بدء التشغيل وإفراغ الشحن وأسلوب القيادة وظروف القيادة والظروف المناخية وما إلى ذلك. تقل قدرة بدء تشغيل البطارية تدريجياً بمرور الوقت ومن ثم فهي تحتاج إلى إعادة شحنها في حالة عدم استخدام السيارة لمدة طويلة أو عند قيادتها لمسافات قصيرة فحسب. البرودة الشديدة تحدّ أيضاً من قدرة بدء التشغيل. في حالة تفريغ شحنة بطارية البادئ لعدد كبير من المرات، سوف يؤثر ذلك سلباً على عمر الخدمة.

للحفاظ على بطارية البادئ بحالة جيدة، يُنصح بالقيادة لمدة 15 دقيقة في الأسبوع على الأقل أو توصيل البطارية بشاحن بطارية

البطارية

يتم استخدام موتور بادئ الحركة لتشغيل النظام الكهربائي وقيادة المكونات الكهربائية في السيارة. يتم استخدام البطارية الهجين عند تشغيل محرك الاحتراق الداخلي. النظام الكهربائي أحادي القطبية ويستخدم الهيكل وعلبة المحرك كموصل.

إنّ بطارية بادئ التشغيل هي من نوع ١٢ فولت AGM (Absorbed Glass Mat)، وهي مصممة للشحن المتجدد ولدعم عمل مختلف النظم في السيارة.

يمكن أن يتأثر عمر البطارية ووظيفتها بمحاولات بدء التشغيل الكثيرة وإفراغ الشحن وأساليب القيادة والظروف المناخية وما إلى ذلك.

- لا تفصل أبداً بطارية بادئ التشغيل عندما يكون المحرك قيد التشغيل.
- تحقق من توصيل الكابلات الخاصة بالبطارية بصورة صحيحة ومن شدها على نحو ملائم.

►► مواصفات بطارية بادىء التشغيل

H8 AGM	نوع البطارية
١٢	الجهد الكهربائي (فولت)
٨٥٠	سعة البدء على البارد ^A - BCCA (A)
١٩٠×١٧٥×٣٥٣ مم (٧,٥×٦,٩×١٣,٩ بوصة)	الأبعاد، L×B×H
٩٥	الاستطاعة (أمبير بالساعة)

A وفقاً لمعيار EN.
B Cold Cranking Amperes

تتصح فولفو بتوكيل عملية استبدال البطارية إلى ورشة فولفو معتمدة.

مهم

في حال استبدال البطارية، احرص على استخدام بطارية جديدة تكون بنفس الحجم ونفس قدرة بدء التشغيل على البارد والنوع كالبطارية الأصلية (راجع الملصق الموجود على البطارية).

معلومات ذات صلة

- الرموز على البطاريات (ص. ٥٨٩)
- البطارية الهجينة (ص. ٥٨٩)
- استخدام بدء التشغيل بمساعدة بطارية أخرى (ص. ٤٥٦)
- تسلسل إعادة التعيين للحماية من الانحشار (ص. ١٥٥)
- إعادة تدوير البطارية (ص. ٥٩٠)

الرموز على البطاريات

توجد معلومات ورموز تحذيرية على البطاريات.

استخدم نظارات واقية	
يمكن الحصول على مزيد من المعلومات عن السيارة في دليل المالك.	
خزن البطارية بعيداً عن الأطفال.	
تحتوي البطارية على حامض مسبب للتآكل.	

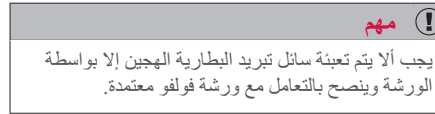
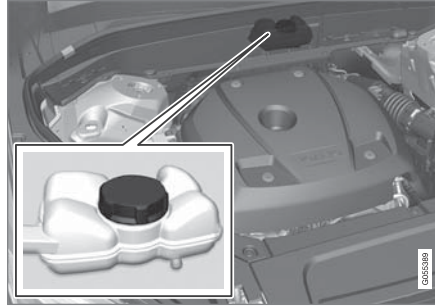

مواصفات البطارية الهجينة

النوع: ليثيوم-أيون

إجمالي الطاقة: ١٠,٩ كيلوواط/ساعة.

معلومات ذات صلة

- الرموز على البطاريات (ص. ٥٨٩)
- البطارية (ص. ٥٨٧)
- شحن البطارية الهجينة (ص. ٣٩٥)
- إعادة تدوير البطارية (ص. ٥٩٠)

البطارية الهجينة

السيارة مزودة ببطارية هجين لتشغيل المحرك الكهربائي - وهي من نوع ليثيوم أيون القابلة لإعادة الشحن والتي لا تحتاج صيانة.

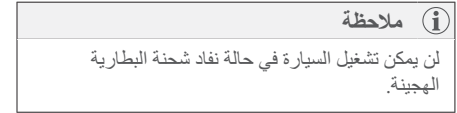

في حالة فراغ شحنة بطارية البادئ وكذلك البطارية الهجينة فيجب شحن كلتا البطاريتين. في مثل هذه الحالة، شحن البطارية الهجينة فقط غير ممكن. لكي يتم شحن البطارية الهجينة، يجب أن تصل بطارية البادئ إلى حالة شحن معينة.

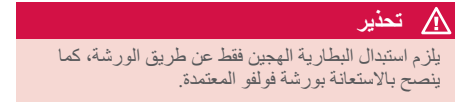

عمر الخدمة وقدرة البطارية الهجينة

تتضاءل سعة البطارية الهجينة بمرور الزمن ومع الاستخدام، مما قد يؤدي إلى زيادة استخدام محرك الاحتراق الداخلي وبالتالي تقليل الوفرة في استهلاك الوقود وتقليل المدى أثناء التشغيل الكهربائي.

سائل التبريد

نظام تبريد البطارية الهجينة مزود بخزان تمدد منفصل.

المصهرات والوحدات المركزية الكهربائية

تتم حماية جميع الوظائف والمكونات الكهربائية بواسطة عدد من المصاهر لحماية النظام الكهربائي في السيارة من التلف بفعل التقاصر أو التحميل الزائد.

تحذير ⚠️

تجنب استخدام أي جسم غريب أو مصهر ترتفع قوة التيار الكهربائي فيه عن المستوى المحدد عند استبدال أحد المصهرات. قد يتسبب هذا في حدوث تلف بالغ للنظام الكهربائي وربما يؤدي إلى نشوب حريق.

تحذير ⚠️

يجب عدم التعامل مع الكابلات باللون البرتقالي إلا بواسطة الفنيين المؤهلين.

تحذير ⚠️

توجد مكونات كثيرة بالسيارة تعمل بتيار كهربائي عالي الفولتية وقد يتسبب في إصابات خطيرة في حال حدوث أي تداخل غير صحيح معه.
لا تلمس أي شيء غير مفصل بوضوح في دليل مالك السيارة.

إذا تعذر عمل أحد المكونات أو الوظائف الكهربائية، فقد يعزى ذلك إلى وجود حمل زائد وفشل لفترة مؤقتة في مصهر ذلك المكون. إذا تكرر فشل نفس المصهر، فسيكون هناك خلل في الدائرة. تتصح فولفو بالاتصال بورشة فولفو معتمدة لإجراء عملية الفحص.

إعادة تدوير البطارية

ينبغي إعادة تدوير بطارية بدء التشغيل المستعملة بطريقة مناسبة للبيئة.
استشر مسؤولي ورشة الصيانة في حالة عدم التأكد من كيفية التخلص من هذا النوع من الفضلات - يوصى بمرجعة إحدى ورش Volvo المعتمدة.

معلومات ذات صلة

- البطارية (ص. ٥٨٧)
- البطارية الهجينة (ص. ٥٨٩)
- الرموز على البطاريات (ص. ٥٨٩)

تجنب الشرر واللهب.	
خطر الانفجار.	
يجب أخذه من أجل تدوير استخدامه.	

معلومات ذات صلة

- البطارية (ص. ٥٨٧)
- البطارية الهجينة (ص. ٥٨٩)
- إعادة تدوير البطارية (ص. ٥٩٠)



استبدال مصهر

تتم حماية جميع الوظائف والمكونات الكهربائية بواسطة عدد من المصاهر لحماية النظام الكهربائي في السيارة من التلف بفعل التقاصر أو التحميل الزائد.

١. انظر في الرسم البياني للمصهر لتحديد مكان المصهر.
٢. اجذب المصهر وافحصه للتأكد من احتراق السلك المنحني.
٣. وفي هذه الحالة، استبدله بمصهر جديد بنفس اللون والأمبير.

تحذير

تجنب استخدام أي جسم غريب أو منصهر ترتفع قوة التيار الكهربائي فيه عن المستوى المحدد عند استبدال أحد المنصهرات. قد يتسبب هذا في حدوث تلف بالغ للنظام الكهربائي وربما يؤدي إلى نشوب حريق.

تحذير

يُرجى الاتصال بورشة Volvo معتمدة للمعلومات حول المصاهر الغير مذكورة في دليل المالك. في حال لم يتم تنفيذ عملية استبدال المصاهر بشكل صحيح، يمكن أن يسبب ذلك أضراراً كبيرة في الأنظمة الكهربائية.

معلومات ذات صلة

- المصهرات والوحدات المركزية الكهربائية (ص. 09٠)
- المصهرات في حجيبة الحمولة (ص. ٦٠٣)
- المصهرات الكهربائية في حجيبة المحرك (ص. 09٢)
- المصاهر أسفل صندوق القفازات (ص. 09٨)

موضع الوحدات الكهربائية المركزية

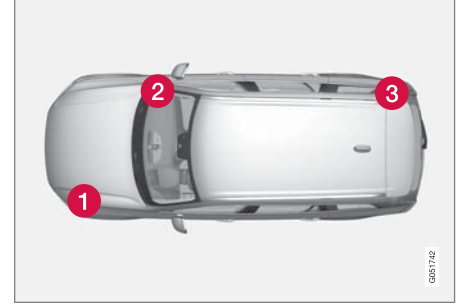

الشكل هو مجرد شكل تخيولي - وقد يختلف المظهر عن الصورة باختلاف طراز السيارة.

مواقع الوحدة الكهربائية المركزية في السيارات ذات عجلة القيادة اليسرى. وفي السيارات ذات عجلة القيادة اليمنى أسفل صندوق القفازات.

- 1 حجرة المحرك
- 2 أسفل صندوق القفازات
- 3 منطقة الحمولة

معلومات ذات صلة

- استبدال مصهر (ص. 09١)
- المصهرات في حجيبة الحمولة (ص. ٦٠٣)
- المصهرات الكهربائية في حجيبة المحرك (ص. 09٢)
- المصاهر أسفل صندوق القفازات (ص. 09٨)

المصهرات الكهربائية في حجرة المحرك

تعمل المصهرات في حجرة المحرك على حماية المحرك ووظائف الفرامل من بين وظائف أخرى.

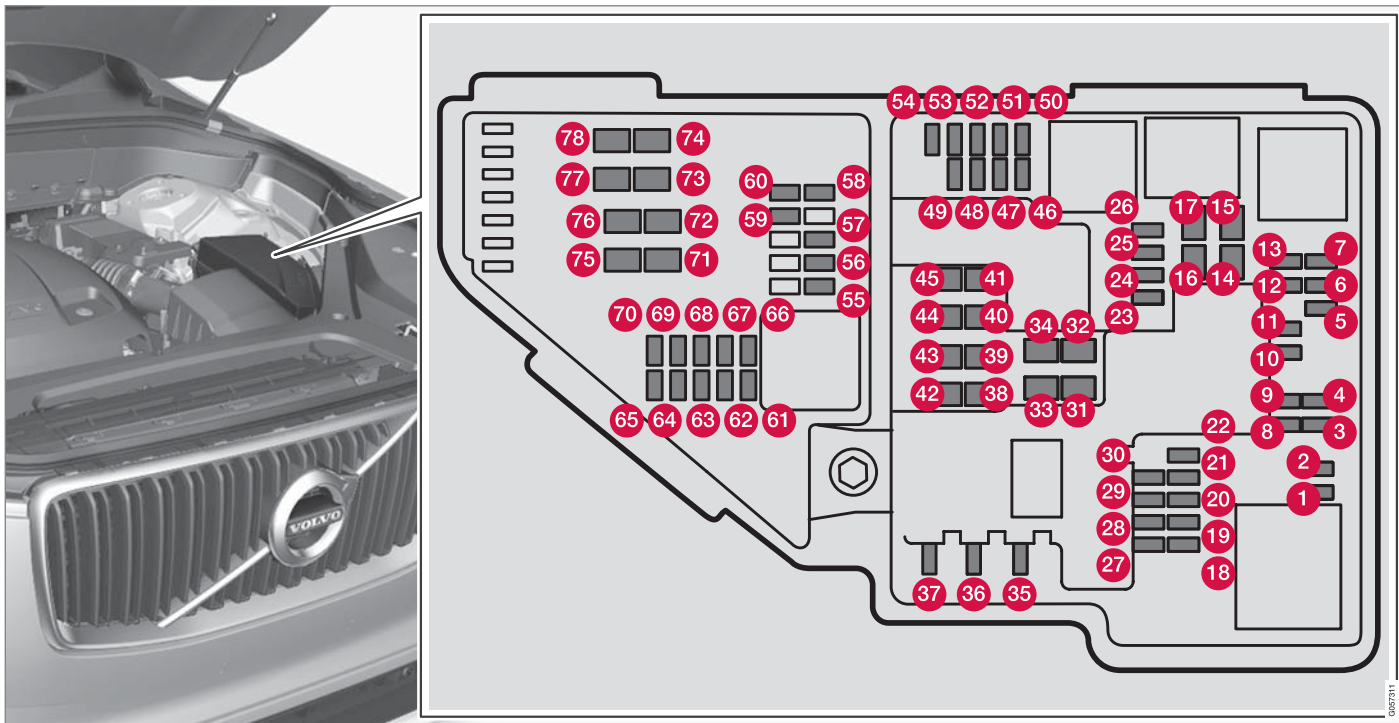

0057311

يوجد في الجهة الداخلية من الغطاء ملاقط تسهل عملية إزالة وتركيب المصهرات.
يوفر صندوق المصهرات كذلك مساحة من أجل عدة مصهرات احتياطية.
المواضع
توجد ملصقة داخل الغطاء تبين مواضع المصهرات.

النوع	أمبير	الوظيفة	
ميكرو	-	-	1
ميكرو	-	-	2
ميكرو	-	-	3
ميكرو	٥	وحدة تحكم لمحفز تشغيل/تغيير أوضاع صندوق التروس الألي	4
ميكرو	٥	وحدة تحكم للسخان عالي الفولتية لسائل تبريد محرك الاحتراق الداخلي	5
ميكرو	٥	وحدة تحكم لمكيف الهواء؛ صمام إغلاق لمبادل الحرارة؛ صمام إغلاق لسائل التبريد الذي يمر خلال نظام التحكم في المناخ	6
ميكرو	٥	وحدة تحكم للبطارية الهجين؛ محول عالي الفولتية للمولد المدمج عالي الفولتية/محرك بادئ الحركة مع محول الفولتية ٥٠٠ فولت - ١٢ فولت	7
ميكرو	-	-	8
ميكرو	١٠	محول للتحكم في الإمداد إلى المحرك الكهربائي للمحور الخلفي	9
ميكرو	١٠	وحدة تحكم للبطارية الهجين؛ محول عالي الفولتية للمولد المدمج عالي الفولتية/محرك بادئ الحركة مع محول الفولتية ٥٠٠ فولت - ١٢ فولت	10
ميكرو	٥	وحدة الشحن	11
ميكرو	١٥	صمام الإغلاق لسائل تبريد البطارية الهجين؛ مضخة سائل التبريد ١ للبطارية الهجين	12
ميكرو	١٥	مضخة سائل التبريد لنظام القيادة الكهربائية	13
^MCCase	٢٥	مروحة التبريد للمكونات الهجين	14
^MCCase	-	-	15

النوع	أمبير	الوظيفة	
^A MCCase	–	–	16
^A MCCase	–	–	17
ميكرو	٥	وحدة الحساب الإلكترونية	18
ميكرو	–	–	19
ميكرو	–	–	20
ميكرو	–	–	21
ميكرو	–	–	22
ميكرو	٧,٥	منفذ USB في كونسول النفق، أمام*	23
ميكرو	١٥	مأخذ كهربائي ١٢ فولت في كونسول النفق، أمام	24
ميكرو	–	–	25
ميكرو	١٥	مقبس كهربائي ١٢ فولت في منطقة المحملة*	26
ميكرو	–	–	27
ميكرو	١٥	المصباح الأمامي الأيسر، ^B LED	28
ميكرو	١٥	المصباح الأمامي الأيمن، ^B LED	29
ميكرو	–	–	30
^A MCCase	المحول	تدفئة الزجاج الأمامي*، الجانب الأيسر	31
^A MCCase	٤٠	تدفئة الزجاج الأمامي*، الجانب الأيسر	32

الصيانة والخدمة

النوع	أمبير	الوظيفة	
^A MCCase	٢٥	غاسلات المصابيح الأمامية*	33
^A MCCase	٢٥	غاسلات الزجاج الأمامي	34
ميكرو	—	—	35
ميكرو	٢٠	البوق	36
ميكرو	٥	صفارة الإنذار*	37
^A MCCase	٣٠	وحدة التحكم في نظام الفرامل (الصمامات وفرامل الركن)	38
^A MCCase	٣٠	مساحات الزجاج الأمامية	39
^A MCCase	٢٥	مساحة النافذة الخلفية	40
^A MCCase	٤٠	تدفئة الزجاج الأمامي*، الجانب الأيمن	41
^A MCCase	٢٠	مدفأة الركن*	42
^A MCCase	—	—	43
^A MCCase	—	—	44
^A MCCase	المحول	تدفئة الزجاج الأمامي*، الجانب الأيمن	45
ميكرو	٥	يتوفر أثناء تشغيل الإشعال: وحدة التحكم في المحرك؛ مكونات صندوق التروس؛ سيرفو التوجيه الكهربائي؛ وحدة التحكم الإلكتروني المركزية	46
ميكرو	٥	ضوضاء السيارة الخارجية (في بعض الأسواق)	47
ميكرو	١٥	المصباح الأمامي الأيمن، BLED	48
ميكرو	٥	قفل الكحول*	49



النوع	أمبير	الوظيفة	
ميكرو	-	-	50
ميكرو	-	-	51
ميكرو	٥	الوسائد الهوائية؛ مستشعر وزن الراكب	52
ميكرو	١٥	المصباح الأمامي الأيسر، BLED	53
ميكرو	٥	مستشعر دواسة الوقود	54
ميكرو	١٥	وحدة تحكم في ذراع صندوق التروس؛ وحدة التحكم في ذراع اختيار السرعة	55
ميكرو	٥	وحدة التحكم في المحرك (ECM)	56
ميكرو	-	-	57
ميكرو	-	-	58
ميكرو	-	-	59
ميكرو	-	-	60
ميكرو	٢٠	وحدة التحكم في المحرك؛ المحفز؛ وحدة الخائق؛ صمام الشاحن التوربيني	61
ميكرو	١٠	صمامات الملف اللولبي، صمام مراقبة تسريبات الوقود؛ قارئة الضغط الزائد	62
ميكرو	٧,٥	منظّمات الفراغ؛ صمام التجاوز الكهربائي؛ صمام للتهوية	63
ميكرو	٥	وحدة التحكم، مخمد موجّه الهواء؛ وحدة التحكم، مخمد المشع	64
ميكرو	-	-	65
ميكرو	١٥	مستشعر لامبدا، الأمامي والخلفي	66



الصيانة والخدمة

النوع	أمبير	الوظيفة	
ميكرو	١٥	صمام الملف اللولبي لمضخة زيت المحرك؛ قابض الملف اللولبي A/C؛ مستشعر لامبدا، الأمامي، المركزي، والخلفي	67
ميكرو	-		68
ميكرو	٢٠	وحدة التحكم في المحرك (ECM)	69
ميكرو	١٥	أسلاك الإشعال؛ شمعات الإشعال	70
^MCASE	-		71
^MCASE	-		72
^MCASE	٣٠	وحدة تحكم في مضخة سائل صندوق التروس	73
^MCASE	-		74
^MCASE	-		75
^MCASE	-		76
^MCASE	-		77
^MCASE	-		78

A ينبغي استبدال هذا النوع من المصاهر في الورشة. يوصى بالرجوع إلى ورشة Volvo معتمدة.
LED B (الصمام الثنائي الممتع للضوء)

معلومات ذات صلة

- المصهرات والوحدات المركزية الكهربائية (ص. 09٠)
- استبدال مصهر (ص. 09١)

المصاهر أسفل صندوق القفازات

تحمي المصهرات الموجودة أسفل صندوق القفازات، من بين أشياء أخرى، المقابس الكهربائية والشاشات ووحدات الأبواب.

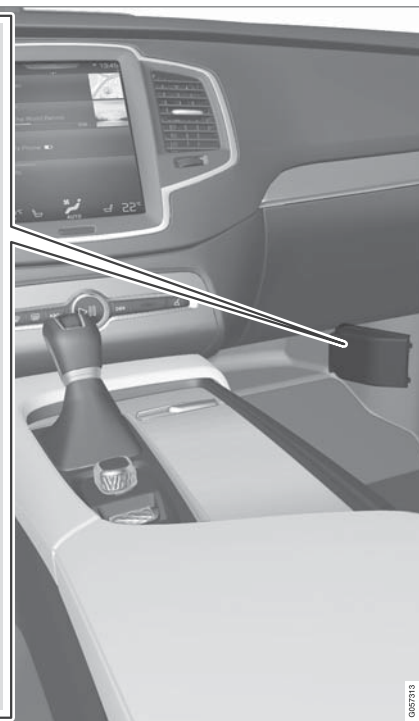
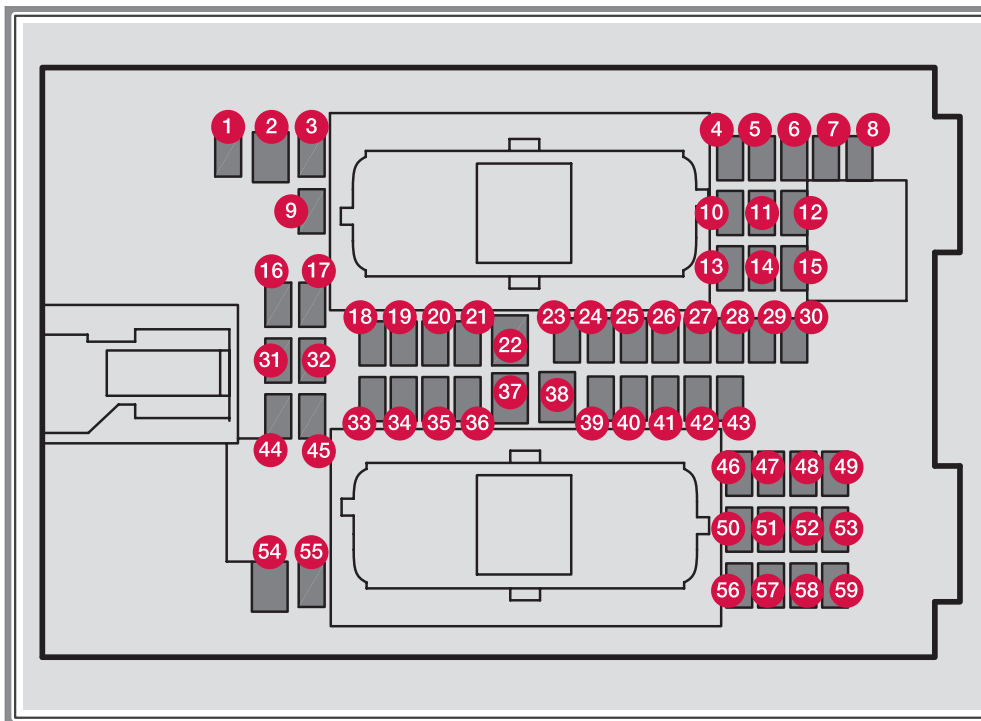

000713

الصيانة وخدمة

المواضع
توجد ملصقة داخل الغطاء تبين مواضع المصهرات.

يوفر صندوق المصهرات في حجرة المحرك كذلك مساحة من أجل عدة مصهرات احتياطية.

يوجد في الجهة الداخلية من الغطاء ملاقط تسهل عملية إزالة وتركيب المصهرات.

التنوع	أمبير	الوظيفة	
ميكرو	١٠	وحدة الجهد المتوسط ^A	1
BMCASE	—	—	2
ميكرو	—	—	3
ميكرو	٥	مستشعر الحركة*	4
ميكرو	—	—	5
ميكرو	٥	شاشة السائق	6
ميكرو	٥	لوحة المفاتيح في الكونسول المركزي	7
ميكرو	٥	مستشعر الشمس	8
ميكرو	—	—	9
ميكرو	—	—	10
ميكرو	٥	وحدة عجلة القيادة	11
ميكرو	٥	وحدة مقبض التشغيل والتحكم في فرامل الركن	12
ميكرو	١٥	وحدة عجلة القيادة لتدفئة عجلة القيادة*	13
ميكرو	—	—	14
ميكرو	—	—	15



التنوع	أمبير	الوظيفة	
ميكرو	—	—	16
ميكرو	—	—	17
ميكرو	١٠	وحدة التحكم في نظام التحكم في المناخ	18
ميكرو	٧,٥	قفل عجلة القيادة	19
ميكرو	١٠	مقيس التشخيص OBDII	20
ميكرو	٥	الشاشة المركزية	21
BMCASE	٤٠	وحدة المروحة لنظام التحكم في المناخ، الأمامي	22
ميكرو	٥	صرة منفذ USB	23
ميكرو	٧,٥	التحكم في الإضاءة؛ الإضاءة الداخلية؛ خفت إنارة مرآة الرؤية الخلفية الداخلية*؛ مستشعر المطر والإضاءة*؛ لوحة المفاتيح في كونسول النفق، بجوار الأقدام في الصف الثاني للمقاعد*؛ المقاعد الأمامية الألية*؛ لوحات التحكم في الأبواب الخلفية؛ وحدة المروحة للتحكم بالمناخ في الجانب الأيسر/الأيمن	24
ميكرو	٥	وحدة التحكم في وظائف دعم السائق	25
ميكرو	٢٠	سقف البانوراما مع حاجب الشمس*	26
ميكرو	٥	شاشة عرض المعلومات على الزجاج الأمامي*	27
ميكرو	٥	الإضاءة الداخلية	28
ميكرو	٥	لوحة الشحن اللاسلكية	29
ميكرو	٥	شاشة العرض في كونسول السقف (منبه حزام الأمان/مؤشر الوسادة الهوائية في مقعد الراكب الأمامي)	30
ميكرو	—	—	31

الصيانة وخدمة

التنوع	أمبير	الوظيفة	
ميكرو	—		32
ميكرو	—		33
ميكرو	—		34
ميكرو	٥	وحدة التحكم بالسيارة المتصلة بالإنترنت؛ وحدة التحكم بخدمة Volvo On Call	35
ميكرو	—		36
BMCASE	٤٠	جهاز التحكم بالصوت (مضخم الصوت)	37
BMCASE	٤٠	وحدة المروحة لنظام التحكم في المناخ، الخلفي*	38
ميكرو	٥	وحدة الهوائي متعدد النطاقات	39
ميكرو	٥	وحدات راحة المقعد (التدليك) الأمامي*	40
ميكرو	٥	قفل الكحول*	41
ميكرو	١٥	ماسحة النافذة الخلفية	42
ميكرو	١٥	وحدة التحكم في مضخة الوقود	43
ميكرو	٥	ملف المرحل لمضخة زيت ناقل الحركة محزول الجهد المتوسط؛ محرك بدء التشغيل المدمج	44
ميكرو	٥	فتح باب صندوق الأمتعة/الباب الخلفي بواسطة حركة القدم*	45
ميكرو	١٥	تدفئة المقعد، جانب السائق أمام	46
ميكرو	١٥	تدفئة المقعد، جانب الراكب أمام	47



التنوع	أمبير	الوظيفة	
ميكرو	٧,٥	مضخة سائل التبريد	48
ميكرو	—	—	49
ميكرو	٢٠	مقعد السائق الكهربائي*	50
ميكرو	٢٠	وحدة تحكم للتعليق (الهيكل النشط)*	51
ميكرو	—	—	52
ميكرو	١٠	وحدة التحكم Sensus	53
BMCASE	—	—	54
ميكرو	—	—	55
ميكرو	٢٠	مقعد الراكب الأمامي الذي يعمل بالكهرباء*	56
ميكرو	—	—	57
ميكرو	٥	*TV (في بعض الأسواق)	58
ميكرو	١٥	المصاهر الرئيسي للمصاهرات ٥٢ و ٥٣ و ٥٧ و ٥٨	59

A ينطبق فقط على السيارات المجهزة ببطارية دعم بقوة ٤٨ فولت.
B ينبغي استبدال هذا النوع من المصاهر في الورشة. يوصى بالرجوع إلى ورشة Volvo معتمدة.

معلومات ذات صلة

- المصهرات والوحدات المركزية الكهربائية (ص. ٥٩٠)
- استبدال مصهر (ص. ٥٩١)

المصهرات في حجرة الحمولة

تعمل المصاهر في منطقة الحمولة على حماية المقاعد الكهربائية*
والوسائد الهوائية وآليات شد أحزمة الأمان وغيرها.

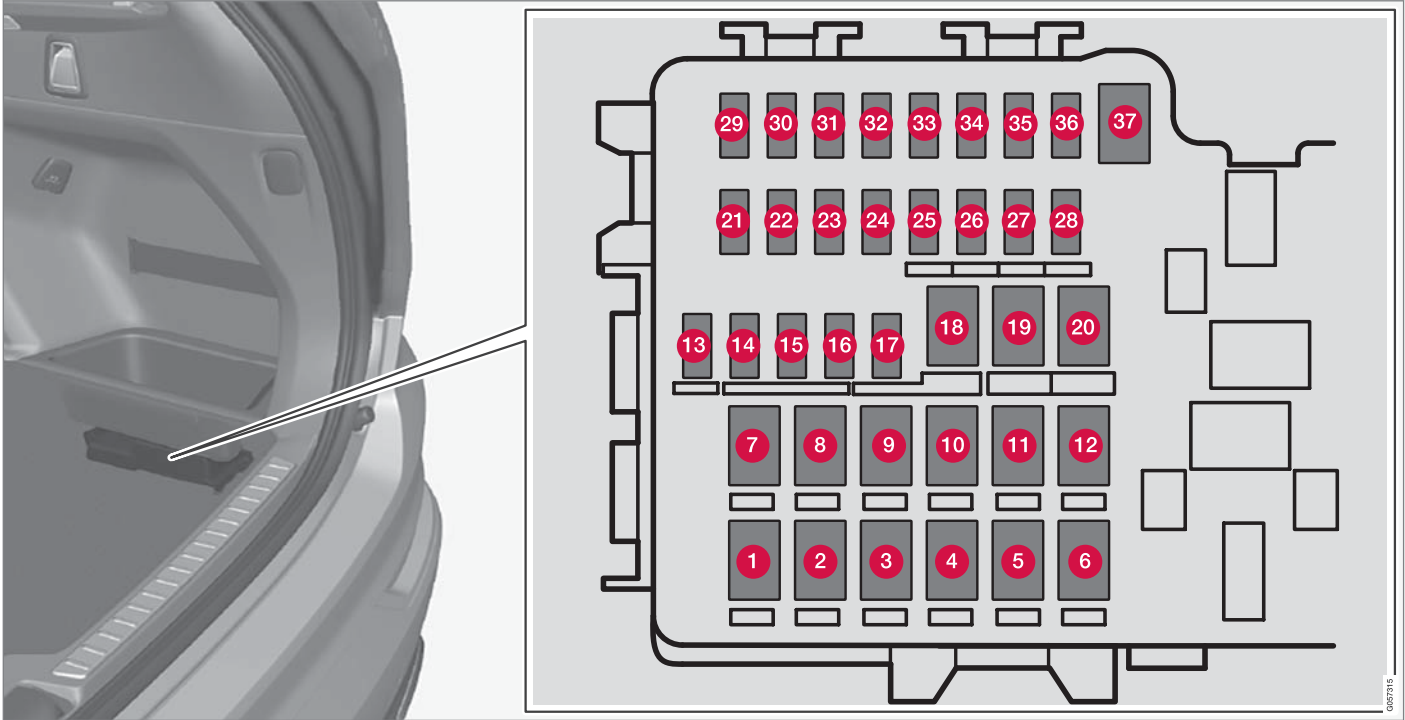

توجد الوحدة الكهربائية المركزية أسفل صندوق التخزين على الجانب الأيمن.

يوفر صندوق المصهرات في حجرة المحرك كذلك مساحة من أجل عدة مصهرات احتياطية.

يوجد في الجهة الداخلية من الغطاء ملاقط تسهل عملية إزالة وتركيب المصهرات.

المواضع

النوع	أمبير	الوظيفة	
AMCase	٣٠	مزبل صقيع الزجاج الخلفي	1
AMCase	٤٠	وحدة التحكم الإلكتروني المركزية	2
AMCase	٤٠	ضاغط التعليق الهوائي*	3
AMCase	٣٠	السخانات الكهربائية الإضافية في الجانب الأيمن الخلفي*	4
AMCase	—	—	5
AMCase	٣٠	السخانات الكهربائية الإضافية في الجانب الأيسر الخلفي*	6
AMCase	٢٠	وحدة الباب في الجانب الأيمن الخلفي	7
AMCase	٣٠	وحدة التحكم لتخفيض أكسيد النيتروجين (ديزل)	8
	—	—	
	—	—	
AMCase	٢٥	باب صندوق الأمتعة الكهربائي*	9
AMCase	٢٠	مقعد الراكب الأمامي الذي يعمل بالكهرباء* وحدة الباب في الجانب الأيمن الأمامي	10
AMCase	٤٠	وحدة التحكم في قضيب القطر*	11
AMCase	٤٠	وحدة شداد حزام الأمان، الجانب الأيمن	12

الصيانة والخدمة

التنوع	أمبير	الوظيفة	
ميكرو	٥	ملفات المرحلات الداخلية	13
ميكرو	١٥	وحدة التحكم لتخفيض أكسيد النيتروجين (ديزل)	14
	—	—	
ميكرو	٢٠	وحدة الباب في الجانب الأيسر الخلفي	15
ميكرو	٥	قفل الكحول*، مأخذ ذفنه/USB الملحقات	16
ميكرو	٢٠	وحدة خفض مسند الظهر في الصف الثالث للمقاعد*	17
AMCase	٢٥	وحدة التحكم في قضيب القطر*	18
	٤٠	وحدة الملحقات	
AMCase	٢٠	مقعد المسائق الكهربائي*	19
		وحدة الباب في الجانب الأيسر الأمامي	
AMCase	٤٠	وحدة شداد حزام الأمان، الجانب الأيسر	20
ميكرو	٥	كاميرا الوقوف*	21
ميكرو	—	—	22
ميكرو	—	—	23
ميكرو	—	—	24
ميكرو	١٠	يتوفر أثناء تشغيل الإشعاع	25
ميكرو	—	—	26

التنوع	أمبير	الوظيفة	
ميكرو	–	–	27
ميكرو	١٥	تدفئة المقعد في الجانب الأيسر الخلفي*	28
ميكرو	–	–	29
ميكرو	٥	(BLIS) Blind Spot Information* وحدة التحكم، صوت الرجوع للخلف الخارجي	30
ميكرو	–	–	31
ميكرو	٥	وحدة شتاد حزام الأمان، اليسرى	32
ميكرو	٥	محفز غازات العادم (البنزين، في بعض طرز المحرك)	33
ميكرو	–	–	34
ميكرو	١٥	(AWD) All Wheel Drive وحدة التحكم*	35
ميكرو	١٥	تدفئة المقعد في الجانب الأيمن الخلفي*	36
^A MCASE	–	–	37

A ينفي استبدال هذا النوع من المصاهر في الورشة. يوصى بالرجوع إلى ورشة Volvo معتمدة.

معلومات ذات صلة

- المصهرات والوحدات المركزية الكهربائية (ص. ٥٩٠)
- استبدال مصهر (ص. ٥٩١)

- تنظيف الأرضية القماشية وسجادات المدخل (ص. ٦١٠)
- تنظيف الفرش الجلدي* (ص. ٦١٠)
- تنظيف عجلة القيادة الجلدية (ص. ٦١١)
- تنظيف المكونات البلاستيكية الداخلية والأجزاء المعدنية والخشبية (ص. ٦١١)

التنظيف من الداخل

استخدم مواد التنظيف ومنتجات عناية بالسيارة موصى بها من شركة فولفو. قم بالتنظيف باستمرار وتعامل مع البقع على الفور. من الهام إجراء التنظيف بالمكنسة قبل استخدام مواد التنظيف.

مهم

- بعض المواد في الملابس الملونة (مثل الجينز الداكن والملابس المصنوعة من الجلد المزأبر) قد تصبغ كسوة المقاعد. في حال حدوث هذا الأمر، من المهم تنظيف هذه الأجزاء ومعالجتها بأسرع ما يمكن.
- لا تقم أبداً باستخدام مذيبيات قوية مثل سائل الغسل أو البنزين الخام أو التريبنتين أو الكحول المركزة لتنظيف الأجزاء الداخلية لأن ذلك قد يتسبب في تلف الفرش بالإضافة إلى الأجزاء الداخلية الأخرى.
- تجنب رش أي مواد تنظيف مباشرة على المكونات التي تحتوي على أزرار كهربائية وأزرار تحكم. ولكن يمكنك مسح هذه الأجزاء باستخدام قطعة قماش رطبة تحتوي على مادة تنظيف.
- قد تتسبب العناصر الحادة وأشرطة التثبيت Velcro في إتلاف تنجيد الفرش.
- استخدم مواد التنظيف مع المواد المصممة لتنظيفها فقط.

معلومات ذات صلة

- تنظيف الشاشة المركزية (ص. ٦٠٨)
- تنظيف الفرش القماشي وبطانة السقف (ص. ٦٠٩)
- تنظيف أحزمة الأمان (ص. ٦٠٩)

استبدال المصابيح

لقد تم تجهيز هذه السيارة بمصابيح LED^{١٥} فقط؛ بالتالي، لا توجد أية لمبات قابلة للاستبدال. اتصل بالورشة^{١٤} في حال حدث عطل في الإضاءة.

في حال حدوث عطل في مصابيح LED^{٥٥} ينبغي غالباً استبدال وحدة المصابيح بأكملها.

ملاحظة

للمعلومات عن المصابيح غير المذكورة في دليل المالك، اتصل بوكيل Volvo أو بورشة معتمدة من Volvo.

ملاحظة

قد تعاني الإضاءة الخارجية مثل المصابيح الأمامية والمصابيح الخلفية مؤقتاً من التكتف على الجزء الداخلي للعدسات. هذا أمر طبيعي، جميع أنواع الإضاءة الخارجية مصممة لتحمل ذلك. يتم عادة تهوية التكتف ويختفي عبر مبيت المصباح عند تشغيل المصباح لفترة من الوقت.

^{١٥} مصابيح LED (Light Emitting Diode)
^{١٤} يوصى بالرجوع إلى ورشة فولفو معتمدة.

تنظيف الشاشة المركزية

الوحد والبقع والدهون المتراكمة على الأصابع يمكن أن تؤثر في أداء الشاشة المركزية وإمكانية قراءتها. قم بتنظيف الشاشة بشكل متكرر وذلك بقماش ذي ألياف دقيقة.



١. قم بإيقاف تشغيل الشاشة المركزية بضغطه طويلة على الزر الرئيسي.
٢. امسح الشاشة بواسطة القماش من الألياف الدقيقة المتوفر أو استخدم قماش مائل آخر وبجودة مشابهة. امسح الشاشة بقماش جاف ونظيف من الألياف المصغرة باستخدام حركات دائرية صغيرة. عند الضرورة قم بترطيب قطعة القماش من الألياف المصغر باستخدام ماء نظيف.
٣. قم بتنشيط الشاشة المركزية بضغطه طويلة على الزر الرئيسي.

تنظيف شاشة عرض المعلومات على الزجاج الأمامي* وشاشة السائق

امسح برفق زجاج غطاء الشاشة بواسطة قطعة قماش نظيفة وجافة. عند الضرورة يمكنك ترطيب قطعة القماش بصورة يسيرة. لا تستخدم مطلقاً مواد إزالة البقع المركزة. تتوفر مادة تنظيف خاصة لدى مورعو فولفو ويمكن استخدامها لأعمال التنظيف الأكثر صعوبة.

معلومات ذات صلة

- تنشيط والغاء تنشيط عرض المعلومات على الزجاج الأمامي* (ص. ١٣٢)
- شاشة عرض المعلومات على الزجاج الأمامي* (ص. ١٣٠)

مهم

يلزم خلو قطعة القماش المصنوعة من الألياف المصغرة والمستخدمة لتنظيف الشاشة المركزية من أي رمال أو أتربة.

مهم

عند تنظيف شاشة العرض المركزية، تجنّب الضغط بقوة على الشاشة. فقد يؤدي الضغط بقوة إلى تلف الشاشة.

مهم

لا تقم برش أي سائل أو مادة كاوية مباشرة على الشاشة المركزية. تجنب استخدام مواد تنظيف النوافذ أو أي مواد منظفة أخرى أو رش الإيروسول أو المذيبات أو الكحول أو الأمونيا أو مواد التنظيف التي تحتوي على مواد كاشطة. تجنب استخدام أقمشة كاشطة أو مناشف ورقية أو مناديل فهذه المواد قد تخدش الشاشة المركزية.

معلومات ذات صلة

- التنظيف من الداخل (ص. ٦٠٧)
- تنظيف الفرش القماشي وبطانة السقف (ص. ٦٠٩)
- تنظيف أحزمة الأمان (ص. ٦٠٩)
- تنظيف الأرضية القماشية وسجادات المدخل (ص. ٦١٠)
- تنظيف الفرش الجلدي* (ص. ٦١٠)
- تنظيف عجلة القيادة الجلدية (ص. ٦١١)
- تنظيف المكونات البلاستيكية الداخلية والأجزاء المعدنية والخشبية (ص. ٦١١)

تنظيف أحزمة الأمان

استخدم مواد التنظيف ومنتجات العناية بالسيارة موصى بها من شركة فولفو. قم بالتنظيف باستمرار وتعامل مع البقع على الفور. من الهام إجراء التنظيف بالمكنسة قبل استخدام مواد التنظيف. استخدم الماء مع منظف صناعي. كما أنه يتوفر لدى وكيل فولفو مادة خاصة لتنظيف القماش. تأكد من أن حزام الأمان قد جف قبل أن تعيده إلى مكانه.

معلومات ذات صلة

- التنظيف من الداخل (ص. ٦٠٧)
- تنظيف الشاشة المركزية (ص. ٦٠٨)
- تنظيف الفرش القماشي وبطانة السقف (ص. ٦٠٩)
- تنظيف الأرضية القماشية وسجادات المدخل (ص. ٦١٠)
- تنظيف الفرش الجلدي* (ص. ٦١٠)
- تنظيف عجلة القيادة الجلدية (ص. ٦١١)
- تنظيف المكونات البلاستيكية الداخلية والأجزاء المعدنية والخشبية (ص. ٦١١)

ملاحظة

لا تنزع فرش السيارة بهدف تنظيفه.

تنظيف بطانة السقف

١. قُم بتنظيف بطانة السقف بعناية باستخدام فرشاة ناعمة.
٢. اتبع التعليمات الخاصة بمنتج تنظيف القماش.
٣. ثم استخدم قطعة قماش ناعمة وخالية من الوبر لمسح بطانة السقف.

مهم

يمكن أن يؤدي التنظيف بشكل مهمل إلى تلف بطانة السقف.

معلومات ذات صلة

- التنظيف من الداخل (ص. ٦٠٧)
- تنظيف الشاشة المركزية (ص. ٦٠٨)
- تنظيف أحزمة الأمان (ص. ٦٠٩)
- تنظيف الأرضية القماشية وسجادات المدخل (ص. ٦١٠)
- تنظيف الفرش الجلدي* (ص. ٦١٠)
- تنظيف عجلة القيادة الجلدية (ص. ٦١١)
- تنظيف المكونات البلاستيكية الداخلية والأجزاء المعدنية والخشبية (ص. ٦١١)

تنظيف الفرش القماشي وبطانة السقف

يوصى باستخدام منتج تنظيف للأقمشة عند القيام بتنظيف الفرش القماشي. قم بالتنظيف عند الضرورة، وتعامل مع البقع فور حدوثها.

مهم

تجنب محاولة حلك أو مسح أي بقعة لأن هذا قد يتسبب في تلف الفرش.

مهم

لا تستخدم مطلقاً مواد إزالة البقع أو مذيبيات قوية، فقد تتسبب في تلف الفرش.

تنظيف الفرش القماشي

١. ابدأ بتنظيف الفرش بمكنسة كهربائية.
٢. اتبع التعليمات الخاصة بمنتج تنظيف القماش.
٣. عند تنظيف القماش، يوصى بمنظف رش مع الشفط من أجل شفط سائل الغسيل والماء الناتج عن الغسل.

مهم

بعض الملابس الملونة (مثل الملابس المصنوعة من الجينز والجلد الناعم) قد تترك بقعاً على الكسوة القماشية. قد يكون من الصعب إزالة البقع المستعصية مثل الزيت.

مهم

احرص دوماً على تنظيف الفرش بالكامل، حتى في حال وجود بقع مفردة فقط. وذلك لتجنب بقع الماء.

تنظيف الأرضية القماشية وسجادات المدخل

يوصى باستخدام منتج تنظيف للأقمشة عند القيام بتنظيف السجادات. قم بالتنظيف باستمرار وتعامل مع البقع على الفور. من الهام إجراء التنظيف بالمكنسة قبل استخدام مواد التنظيف. قم بإزالة السجاد المزخرف من أجل القيام بعمليات تنظيف مستقلة لسجاد الأرضية والسجاد المزخرف. كل سجادة في الأرضية مثبتة بمسامير.

١. أزل سجاد البطانة عن طريق رفعها من خلال المثبتات ورفعها لأعلى.

٢. استخدم المكنسة الكهربائية لإزالة الأتربة والأوساخ.

ملاحظة

ينبغي القيام بأرجحة فرش الزينة بعناية كبيرة وينبغي عدم خبط فرش الزينة مقابل أغراض أخرى بهدف إزالة الأوساخ منه لأن ذلك قد يؤدي إلى حدوث تشققات فيه.

٣. ننصح باستخدام مادة لتنظيف القماش لإزالة البقع من على سجادة الأرضية بعد تنظيفها بالمكنسة الكهربائية.

٤. بعد التنظيف، ضع سجادة الأرضية في مكانها المخصص من خلال الضغط عليها عند كل مسامير.

تحذير

استخدم مسحة مرصعة واحدة فقط من أجل الأقدام عند كل مقعد، وتحقق قبل الانطلاق أن المسحة الموجودة قرب مقعد السائق هي مثبتة بحزم وتم تأمينها بالدبابيس بحيث لا تعلق بجانب أو تحت الدواسات.

معلومات ذات صلة

- التنظيف من الداخل (ص. ٦٠٧)
- تنظيف الشاشنة المركزية (ص. ٦٠٨)
- تنظيف الفرش القماشي وبطانة السقف (ص. ٦٠٩)
- تنظيف أجزمة الأمان (ص. ٦٠٩)
- تنظيف الفرش الجلدي* (ص. ٦١٠)
- تنظيف عجلة القيادة الجلدية (ص. ٦١١)
- تنظيف المكونات البلاستيكية الداخلية والأجزاء المعدنية والخشبية (ص. ٦١١)

تنظيف الفرش الجلدي*

استخدم مواد التنظيف ومنتجات غناية بالسيارة موصى بها من شركة فولفو. قم بالتنظيف باستمرار وتعامل مع البقع على الفور. من الهام إجراء التنظيف بالمكنسة قبل استخدام مواد التنظيف.

الفرش الجلدي من Volvo* معالج للحفاظ على مظهره الأصلي.

الفرش الجلدي* هو منتج طبيعي يطرأ عليه التغيير ويكتسب غشاءً جميلاً بمرور الوقت. ويلزم إجراء التنظيف الدوري والمعالجة للحفاظ على ألوان الجلد وجماله. تقدم Volvo منتجاً شاملاً، Wipes Volvo Leather Care Kit، لتنظيف ومعالجة الفرش الجلدي. سيتم الحفاظ على الطبقة الخارجية الواقية للجلد عند استخدام المنتج وفقاً للتعليمات.

للحصول على أفضل النتائج وبقدر الإمكان، ننصح Volvo بالتنظيف وباستعمال كريم الحماية مرة إلى أربع مرات في السنة (أو أكثر إذا اقتضت الحاجة). Volvo Leather Care Kit/ Wipes متوفر لدى وكلاء Volvo.

تنظيف الفرش الجلدي

١. ضع منظف الجلد على قطعة إسفنج مبللة واعصرها لحين تكون رغوّة.
٢. استخدم الإسفنج في تنظيف البقعة بحركة دائرية.
٣. بلل البقعة باستخدام الإسفنج بالكامل واسمح للإسفنجة بامتصاص البقعة دون حكها.
٤. امسح البقعة بقطعة قماش ناعمة ثم جفف الجلد تماماً

حماية فرش الجلد

١. ضع كمية قليلة من عنصر حماية الجلد على قطعة قماش ثم استخدمها على الجلد بحركة دائرية خفيفة.

تنظيف المكونات البلاستيكية الداخلية والأجزاء المعنية والخشبية

استخدم مواد التنظيف ومنتجات عناية بالسيارة موصى بها من شركة فولفو. قم بالتنظيف باستمرار وتعامل مع البقع على الفور. لتنظيف الأجزاء والأسطح الداخلية للسيارة، يوصى باستخدام قطعة قماش من الألياف الليفاثية أو الألياف الصغيرة، المبللة بقليل من الماء، والتي يوفرها موزع فولفو.

لا تقم بكشط البقع أو حكها. ولا تستخدم مطلقاً مواداً مركزة لإزالة البقع.

مهم

لا تستخدم المذيبات التي تحتوي على كحول لتنظيف زجاج شاشة عرض السائق.

مهم

يُرجى الأخذ في الاعتبار أن الأسطح الشديدة اللامعية تكون عرضة للخدش بسهولة. لذلك، يجب تنظيف هذه الأسطح بقطعة قماش جافة ونظيفة من الألياف الدقيقة وبعتماد حركة دائرية صغيرة. إذا لزم الأمر، فمُ بتربطب قطعة القماش المصنوعة من الألياف الدقيقة بالقليل من المياه النظيفة.

معلومات ذات صلة

- التنظيف من الداخل (ص. ٦٠٧)
- تنظيف الشاشة المركزية (ص. ٦٠٨)
- تنظيف الفرش القماشي وبطانة السقف (ص. ٦٠٩)
- تنظيف أحزمة الأمان (ص. ٦٠٩)
- تنظيف الأرضية القماشية وسجادات المدخل (ص. ٦١٠)

تنظيف عجلة القيادة الجلدية

استخدم مواد التنظيف ومنتجات عناية بالسيارة موصى بها من شركة فولفو. قم بالتنظيف باستمرار وتعامل مع البقع على الفور. من الهام إجراء التنظيف بالمكنسة قبل استخدام مواد التنظيف. يحتاج الجلد إلى التهوية. ومن ثم؛ تجنب تغطية عجلة القيادة الجلدية ببلاستيك واقٍ. ننصح باستخدام Kit/Wipes لتنظيف عجلة القيادة المكسوة بالجلد. أولاً أزل الأتربة والأوساخ وغيرها باستخدام قطعة إسفنج أو قطعة قماش مبللة.

مهم

يمكن للأدوات الحادة، مثل الحلقات، أن تلحق الضرر بالسطح الجلدي لعجلة القيادة.

معلومات ذات صلة

- التنظيف من الداخل (ص. ٦٠٧)
- تنظيف الشاشة المركزية (ص. ٦٠٨)
- تنظيف الفرش القماشي وبطانة السقف (ص. ٦٠٩)
- تنظيف أحزمة الأمان (ص. ٦٠٩)
- تنظيف الأرضية القماشية وسجادات المدخل (ص. ٦١٠)
- تنظيف الفرش الجلدي* (ص. ٦١٠)
- تنظيف المكونات البلاستيكية الداخلية والأجزاء المعدنية والخشبية (ص. ٦١١)

٢. اترك الجلد يجف لمدة حوالي ٢٠ دقيقة.

< تساعد حماية فرش الجلد في زيادة درجة مقاومته للضغوط ضد أشعة الشمس فوق البنفسجية.

معلومات ذات صلة

- التنظيف من الداخل (ص. ٦٠٧)
- تنظيف الشاشة المركزية (ص. ٦٠٨)
- تنظيف الفرش القماشي وبطانة السقف (ص. ٦٠٩)
- تنظيف أحزمة الأمان (ص. ٦٠٩)
- تنظيف الأرضية القماشية وسجادات المدخل (ص. ٦١٠)
- تنظيف عجلة القيادة الجلدية (ص. ٦١١)
- تنظيف المكونات البلاستيكية الداخلية والأجزاء المعدنية والخشبية (ص. ٦١١)

- تنظيف الفرش الجلدي* (ص. ٦١٠)
- تنظيف عجلة القيادة الجلدية (ص. ٦١١)

التنظيف من الخارج

ينبغي غسل السيارة فور تعرضها للأتساخ. مما يعني سهولة تنظيف السيارة بسبب عدم التصاق الأتربة بقوة. وكذلك يقل خطر حدوث خدش بالسيارة مما يحافظ على مظهرها الجديد. فمُ يغسل السيارة في مغسل للسيارات مع وجود فاصل للزيت. استعمل شامبو السيارات الذي تنصح به فولفو.

معلومات ذات صلة

- التنظيف من الخارج (ص. ٦١٢)
- التلميع والتشميع (ص. ٦١٢)
- الغسيل اليدوي (ص. ٦١٣)
- الغسيل الأوتوماتيكي للسيارة (ص. ٦١٤)
- الغسيل عالي الضغط (ص. ٦١٥)
- تنظيف شفرات الماسحات (ص. ٦١٦)
- تنظيف المكونات البلاستيكية والمطاطية الخارجية والكسوة (ص. ٦١٦)
- تنظيف حواف العجلات (ص. ٦١٧)
- مقاومة الصدأ (ص. ٦١٧)

التلميع والتشميع

قم بتلميع السيارة وتشميعها عندما يبهت لون الطلاء أو عندما ترغب في توفير حماية إضافية للطلاء. لا تحتاج السيارة للتلميع إلا بعد مرور عام عليها. غير أنه يمكن تشميع السيارة في هذا الوقت. تجنّب وضع طبقة ورنيش أو شمّع على السيارة المعرضة لأشعة الشمس المباشرة، حيث يجب ألا تزيد درجة حرارة السطح الفراد تلميعه عن ٤٥ درجة مئوية (١١٣ فهرنهايت).

- اغسل السيارة وجففها بشكل جيد قبل أن تقوم بتلميعها أو تشميعها. قم بتنظيف بقع الأسفلت والقار بواسطة مادة إزالة القار أو كحول أبيض. ويمكن إزالة البقع الصعبة بواسطة معجون الحك الدقيق المصمم لطلاء السيارات. استخدم منتج التنظيف الذي توصي به Volvo.
- قم بالتلميع أولاً ثم قم بالتشميع باستخدام شمّع سائل أو صلب. اتبع التعليمات الموجودة على غلاف علبة المنتج بدقة. حيث يحتوي العديد من العمليات على التلميع والتشميع.

مهم !

لا تقم أبداً بتلميع أو تشميع أيّة مكونات غير لامعة في السيارة. فقد يؤدي ذلك إلى إتلاف خاصية الطلاء غير اللامع وإلى جعل السطح لامعاً بشكل دائم.

الصيانة والخدمة

- انظف مساحات الزجاج بمحلول صابوني دافئ أو بشامبو السيارات.
- جفف السيارة بواسطة قطعة نظيفة من جلد الشاموا الناعم أو بواسطة مكشطة الماء. في حالة تجنبك ترك قطرات الماء تجف في أشعة الشمس القوية، فإن ذلك يعمل على تقليل مخاطر بقع الماء الجافة التي قد يلزم إزالتها.
- بعد الانتهاء من غسل السيارة، قد يظل بعض الزفت من الأسفلت. استخدم مزبلاً للزفت توصي به فولفو لتخلص من البقع الأخيرة.

تحذير

دائماً اطلب من ورشة القيام بتنظيف المحرك. هناك خطر اندلاع حريق إذا كان المحرك ساخناً.

مهم

يحدث عطل في وظيفة المصابيح الأمامية عند اتساخها. فم بتنظيفها بشكل دوري، عند إعادة التزوّد بالوقود على سبيل المثال.

تجنب استخدام أي مواد تنظيف مسببة للتآكل، بل استخدم الماء وإسفنجة لا تسبب الخدش.

ملاحظة

قد تعاني الإضاءة الخارجية مثل المصابيح الأمامية والمصابيح الخلفية مؤقتاً من التكثف على الجزء الداخلي للعدسات. هذا أمر طبيعي، جميع أنواع الإضاءة الخارجية مصممة لتحمل ذلك. يتم عادة تهوية التكثف ويختفي عبر مبيت المصباح عند تشغيل المصباح لفترة من الوقت.

الغسيل اليدوي

ينبغي غسل السيارة فور تعرضها للأتساخ. مما يعني سهولة تنظيف السيارة بسبب عدم التصاق الأتربة بقوة. وكذلك يقل خطر حدوث خدش بالسيارة مما يحافظ على مظهرها الجديد. فم بتنظيف في منطقة مخصصة للتنظيف مع فاصل للزيت وباستخدام شامبو للسيارات. استخدم مواد التنظيف ومنتجات عالية بالسيارة موصى بها من شركة فولفو.

النقاط المهمة التي يجب تذكرها عند غسل السيارة يدوياً

- تجنب غسل السيارة في ضوء الشمس المباشر. قد يؤدي هذا إلى جفاف المادة المنظفة أو الشمع وتحوله إلى مادة كاشطة.
- تخلص من فضلات الطيور من على الطلاء بأسرع ما يمكن. إنها تحتوي على مواد تؤدي إلى تلف الطلاء وتغير لونه بسرعة. على سبيل المثال، يمكنك استخدام قطعة قماش ناعمة أو إسفنجة مبلّلة بالكثير من الماء. يوصى الاستعانة بورشة فولفو المعتمدة للتخلص من أي آثار لتغيير لون الطلاء.
- اغسل أسفل الهيكل بما في ذلك مبيت العجلات وواقى الصدمات.
- اشطف السيارة بالكامل إلى أن يتم إزالة الأوساخ الذائبة لتقليل مخاطر الخدوش بسبب الغسيل. لا تقم بالرش مباشرة على الأقطال.
- إذا كان الأمر ضرورياً، فاستخدم عامل إزالة دهون بارد على الأسطح المتسخة بشدة. انتبه إلى أنه في هذه الحالة، يجب ألا تكون الأسطح ساخنة بفعل الشمس.
- اغسل السيارة باستعمال قطعة إسفنجية مع شامبو للسيارات وماء فاتر. تأكد من أن القطعة الإسفنجية خالية من الأوساخ. قد تتسبب الأوساخ الموجودة على القطعة الإسفنجية بخدش سطح السيارة أثناء غسلها.

مهم

تجنب طلاء الأجزاء البلاستيكية والمطاطية بالشمع وتلميعها.

عند استخدام مزبل للشمع على الأجزاء البلاستيكية والمطاطية، عليك فقط بفرحه من خلال الضغط الخفيف إذا كان هذا ضرورياً. استخدم إسفنجة غسل ناعمة.

قد يؤدي تلميع حلي الفرش اللامعة إلى اهتراء الطبقة السطحية الناعمة أو تلفها.

يجب عدم استخدام مادة تلميع تحتوي على مواد كاشطة.

مهم

استخدم منتج التنظيف الذي توصي به Volvo. فيمكن لأنواع المعالجة الأخرى من قبيل الحفظ أو منع التسرب أو الوقاية أو منع التسرب بالصلقل أو ما شابه ذلك أن تؤدي إلى إتلاف الطلاء. ولا يغطي ضمان فولفو أي تلف يلحق بالطلاء من جراء استخدام مثل هذه المعالجات.

معلومات ذات صلة

- التنظيف من الخارج (ص. ٦١٢)
- الغسيل اليدوي (ص. ٦١٣)
- الغسيل الأوتوماتيكي للسيارة (ص. ٦١٤)
- الغسيل عالي الضغط (ص. ٦١٥)
- تنظيف شفرات المساحات (ص. ٦١٦)
- تنظيف المكونات البلاستيكية والمطاطية الخارجية والكسوة (ص. ٦١٦)
- تنظيف حواف العجلات (ص. ٦١٧)
- مقاومة الصدأ (ص. ٦١٧)

مهم

- تأكد من إغلاق السقف البانورامي* والواقي من الشمس قبل غسل السيارة.
- لا تستخدم أبداً سائل تلميع كاشط على السقف البانورامي.
- لا تستخدم أبداً أية مادة شمعية على القواب المطاطية المحيطة بالسقف البانورامي.

مهم

بعد غسل السيارة، لا تنسى إزالة الأوساخ من ثقب التفريغ في الأبواب والعربات.

معلومات ذات صلة

- التنظيف من الخارج (ص. ٦١٢)
- التلميع والتشميع (ص. ٦١٢)
- الغسيل الأوتوماتيكي للسيارة (ص. ٦١٤)
- الغسيل عالي الضغط (ص. ٦١٥)
- تنظيف شفرات المساحات (ص. ٦١٦)
- تنظيف المكونات البلاستيكية والمطاطية الخارجية والكسوة (ص. ٦١٦)
- تنظيف حواف العجلات (ص. ٦١٧)
- مقاومة الصدأ (ص. ٦١٧)
- إعداد التنشيط التلقائي لفرامل الانتظار (ص. ٤٢٣)

الغسيل الأوتوماتيكي للسيارة

ينبغي غسل السيارة فور تعرضها للتلصاخ. فكلما طال مدة بقاء السيارة متسخة، زادت صعوبة تنظيفها تماماً إلى جانب وجود مخاطر خدش الطلاء.

يُعد غسل السيارة في محطة للغسيل الأوتوماتيكي من الطرق السهلة والسريعة لتنظيفها، إلا أنه لا يمكنها الوصول إلى كل مكان بالسيارة. توصي شركة فولفو بغسل سيارتك باليد أو في محطة للغسيل الأوتوماتيكي مع استكمال الغسل باليد.

ملاحظة

توصي شركة Volvo بعدم غسل السيارة في مغسل آلي خلال الأشهر القليلة الأولى لاستخدامها (إذ يكون الطلاء لا يزال غير مقوى تماماً).

مهم

قبل الدخول بالسيارة إلى محطة الغسل الأوتوماتيكي للسيارة، قم بإلغاء تنشيط وظائف الفرامل الأوتوماتيكية عند الوقوف والتطبيق الأوتوماتيكي لفرامل الوقوف. وإذا لم يتم إيقاف تشغيل هذه الوظائف، فسيتعطل نظام الفرامل أثناء توقف السيارة ولن تتمكن السيارة من الحركة.

مهم

عند إدخال السيارة إلى المغسل الآلي حيث يتم سحبها إلى الأمام بفضل تحرير حركة العجلات، ينبغي القيام بما يلي:

١. قبل البدء بغسل السيارة، تأكد من إلغاء تنشيط مستشعر الأمطار الآلي وذلك بغية تجنب خطر بدء تشغيله وتلف أذرع ماسحة الزجاج.
 ٢. تأكد من طي مرايا الأبواب ومن تأمين أية مصابيح ملحقة وطي الهوائيات أو إزالتها بغية تجنب تلفها عند إدخال السيارة إلى المغسل الآلي.
 ٣. قيادة السيارة إلى داخل المغسل.
 ٤. إلغاء تنشيط وظيفة "الفرملة عند التوقف تلقائياً" بواسطة الزر (A) المزود في الكونسول النقي.
 ٥. إلغاء تنشيط وظيفة "تشويق فرامل الانتظار تلقائياً" من خلال العرض العلوي في شاشة العرض المركزية.
 ٦. إيقاف تشغيل المحرك من خلال تدوير مقبض التشغيل في كونسول النفق في اتجاه عقارب الساعة. حافظ على المقبض في مكانه لمدة ثانيتين على الأقل.
- أصبحت السيارة جاهزة للغسل.

مهم

سيتحول النظام أوتوماتيكياً إلى وضع P ما لم يتم اتباع الخطوة السابقة. يتم قفل العجلات في وضع P، وهذا ينبغي ألا يحدث في حالة مرور السيارة خلال محطة غسل أوتوماتيكي للسيارة.

الغسيل عالي الضغط

ينبغي غسل السيارة فور تعرضها للانساج. فكلما طالبت مدة بقاء السيارة متسخة، زادت صعوبة تنظيفها تمامًا إلى جانب وجود مخاطر خدش الطلاء. اغسل السيارة في مغسلة السيارات مع فاصل زيت. استعمل شامبو السيارات الذي تنصح به فولفو. عند استخدام الغسل بضغط عالي، استخدم حركات المسح وتأكد من عدم اقتراب الفوهة لمسافة تقل عن ٣٠ سم (١٣ بوصة) من سطح السيارة. لا تقم بالرش مباشرة على الأقفال.

معلومات ذات صلة

- التنظيف من الخارج (ص. ٦١٢)
- التلميع والتشميع (ص. ٦١٢)
- الغسيل اليدوي (ص. ٦١٣)
- الغسيل الأوتوماتيكي للسيارة (ص. ٦١٤)
- تنظيف شفرات الماسحات (ص. ٦١٦)
- تنظيف المكونات البلاستيكية والمطاطية الخارجية والكسوة (ص. ٦١٦)
- تنظيف حواف العجلات (ص. ٦١٧)
- مقاومة الصدأ (ص. ٦١٧)

- الفرملة التلقائية أثناء الوقوف (ص. ٤٢٥)
- إعداد التنشيط التلقائي لفرامل الانتظار (ص. ٤٢٣)
- الأسطح العاملة دون مفتاح والحساسة للمس* (ص. ٢٥٥)

ملاحظة

يجدر أخذ العلم أنه في حال كانت السيارة مجهزة بوظيفة القفل وفتح القفل بدون مفتاح*، يمكن عندها قفلها/فتح قفلها أثناء غسلها إذا كان مفتاح التحكم عن بُعد ضمن النطاق المقبول.

اختبار الفرامل

تحذير

قم دائمًا باختبار الفرامل بعد غسل السيارة، بما يتضمن فرامل الوقوف، وذلك لضمان عدم مهاجمة الرطوبة والتآكل لبطانات الفرامل وتقليل أداء الكبح.

اضغط على دؤاسة الفرامل بين الحين والآخر أثناء القيادة لمسافات طويلة تحت المطر أو على أرض موحلة. إن ارتفاع حرارة الاحتكاك تعني أن بطانات الفرامل بدأت تسخن وتجف. فم بالعمل نفسه بعد بدء التشغيل في طقس رطب جداً أو بارد جداً.

معلومات ذات صلة

- التنظيف من الخارج (ص. ٦١٢)
- التلميع والتشميع (ص. ٦١٢)
- الغسيل اليدوي (ص. ٦١٣)
- الغسيل عالي الضغط (ص. ٦١٥)
- تنظيف شفرات الماسحات (ص. ٦١٦)
- تنظيف المكونات البلاستيكية والمطاطية الخارجية والكسوة (ص. ٦١٦)
- تنظيف حواف العجلات (ص. ٦١٧)
- مقاومة الصدأ (ص. ٦١٧)

تنظيف شفرات الماسحات

ينبغي غسل السيارة فور تعرضها للاتساح. فكلما طالبت مدة بقاء السيارة متسخة، زادت صعوبة تنظيفها تمامًا إلى جانب وجود مخاطر خدش الطلاء. اغسل السيارة في مغسلة السيارات مع فاصل زيت. استعمل شامبو السيارات الذي تنصح به فولفو. تؤدي بقايا الإسفلت أو الأثرية أو الملح على شفرتي الماسحة بالإضافة إلى الحشرات أو الثلج مثلاً على الزجاج الأمامي إلى ضعف عمر خدمة شفرتي الماسحة. عند التنظيف، اضبط شفرات الماسحات على وضع الخدمة.

ملاحظة

اغسل شفرات الماسحة والزجاج الأمامي دوريًا باستخدام محلول صابون فاتر أو شامبو السيارات. تجنب مطلقًا استخدام المذيبات القوية.

معلومات ذات صلة

- التنظيف من الخارج (ص. ٦١٢)
- التلميع والتشميع (ص. ٦١٢)
- الغسيل اليدوي (ص. ٦١٣)
- الغسيل الأوتوماتيكي للسيارة (ص. ٦١٤)
- الغسيل عالي الضغط (ص. ٦١٥)
- تنظيف المكونات البلاستيكية والمطاطية الخارجية والكسوة (ص. ٦١٦)
- تنظيف حواف العجلات (ص. ٦١٧)
- مقاومة الصدأ (ص. ٦١٧)

تنظيف المكونات البلاستيكية والمطاطية الخارجية والكسوة

ينبغي غسل السيارة فور تعرضها للاتساح. فكلما طالبت مدة بقاء السيارة متسخة، زادت صعوبة تنظيفها تمامًا إلى جانب وجود مخاطر خدش الطلاء. استعمل شامبو السيارات الذي تنصح به فولفو. يوصى باستخدام مادة تنظيف خاصة متوفرة لدى وكلاء فولفو من أجل تنظيف الأجزاء البلاستيكية الملونة والمكونات المطاطية والزينية، مثل قوالب الزينة اللامعة. عند استخدام مثل مادة التنظيف تلك، يجب اتباع الإرشادات بدقة.

تجنب غسل السيارة باستخدام منظف يحتوي على قيمة pH أقل من ٣,٥ أو أعلى من ١١,٥. فهذا قد يؤدي إلى تعرض ألوان الألمنيوم الماكسد إلى التلف*، كما هو موضح. ننصح بعدم استخدام مواد ملمعة كاشطة، كما هو موضح.



الأجزاء التي ينبغي غسلها باستخدام عنصر تنظيف يحتوي على قيمة pH تتراوح بين ٣,٥ و ١١,٥.

مهم

تجنب طلاء الأجزاء البلاستيكية والمطاطية بالشمع وتلميعها. عند استخدام مزبل للشحم على الأجزاء البلاستيكية والمطاطية، عليك فقط بفركه من خلال الضغط الخفيف إذا كان هذا ضروريًا. استخدم إسفنجة غسل ناعمة. قد يؤدي تلميع حلي الفرش اللامعة إلى اهتراء الطبقة السطحية الناعمة أو تلفها. يجب عدم استخدام مادة تلميع تحتوي على مواد كاشطة.

مهم

تجنب غسل السيارة بمواد تنظيف تحتوي على عنصر pH بقيمة أقل من ٣,٥ أو أعلى من ١١,٥. فقد يؤدي هذا إلى تعرض أجزاء الألمنيوم المعالجة بالطريقة الأنودية إلى انطفاء اللون مثل منصة السقف وحول النوافذ الجانبية. تجنب استخدام أي مواد تلميع معدنية على أجزاء الألمنيوم المؤكسد، فقد يؤدي هذا إلى فقد اللون وتلف طبقة معالجة السطح.

معلومات ذات صلة

- التنظيف من الخارج (ص. ٦١٢)
- التلميع والتشميع (ص. ٦١٢)
- الغسيل اليدوي (ص. ٦١٣)
- الغسيل الأوتوماتيكي للسيارة (ص. ٦١٤)
- الغسيل عالي الضغط (ص. ٦١٥)
- تنظيف شفرات الماسحات (ص. ٦١٦)

مقاومة الصدأ

تتميز السيارة بالحماية ضد التآكل. وتتكون الحماية ضد التآكل لجسد السيارة من طلاء معدني واق على الأجزاء المعدنية، وعملية عالية الجودة للطلاء وتداخل معدني معالج ضد التآكل ومكونات بلاستيكية واقية وحماية من الكشط مع مانع إضافي للصدأ على المناطق المعرضة لدخول الماء. في الهيكل، المكونات القابلة للصدأ في نظام تعليق العجلات تكون مكونة من ألومنيوم مقاوم للصدأ.

الفحص والصيانة

وفي الغالب لا يتطلب الأمر إجراء أي صيانة لنظام الحماية ضد التآكل في السيارة، ولكن الطريقة الجيدة لتقليل أي تآكل تتمثل في الحفاظ على نظافة السيارة. ينبغي تجنب استخدام أي سوائل تنظيف حمضية أو قلوية قوية على مكونات زينة الفرش اللامعة. ويلزم معالجة أي آثار ارتطام بالحجارة فور اكتشافها.

معلومات ذات صلة

- التنظيف من الخارج (ص. ٦١٢)
- التلميع والتشميع (ص. ٦١٢)
- الغسيل اليدوي (ص. ٦١٣)
- الغسيل الأوتوماتيكي للسيارة (ص. ٦١٤)
- الغسيل عالي الضغط (ص. ٦١٥)
- تنظيف شفرات الماسحات (ص. ٦١٦)
- تنظيف المكونات البلاستيكية والمطاطية الخارجية والكسوة (ص. ٦١٦)
- تنظيف حواف العجلات (ص. ٦١٧)

تنظيف حواف العجلات

ينبغي غسل السيارة فور تعرضها للاتساخ. فكلما طالت مدة بقاء السيارة متسخة، زادت صعوبة تنظيفها تمامًا إلى جانب وجود مخاطر خدش الطلاء. فمُ بغسل السيارة في مغسل للسيارات مع وجود فاصل للزيت. استعمل شامبو السيارات الذي تنصح به فولفو.

استخدم منتج تنظيف الحواف الذي توصي به Volvo.

قد يؤدي استخدام مواد التنظيف المركزة للحواف إلى تلف السطح وحدوث البقع على الحواف المصنوعة من الألومنيوم المطلية بمادة الكروم.

معلومات ذات صلة

- التنظيف من الخارج (ص. ٦١٢)
- التلميع والتشميع (ص. ٦١٢)
- الغسيل اليدوي (ص. ٦١٣)
- الغسيل الأوتوماتيكي للسيارة (ص. ٦١٤)
- الغسيل عالي الضغط (ص. ٦١٥)
- تنظيف المكونات البلاستيكية والمطاطية الخارجية والكسوة (ص. ٦١٦)
- تنظيف حواف العجلات (ص. ٦١٧)
- مقاومة الصدأ (ص. ٦١٧)

- تنظيف حواف العجلات (ص. ٦١٧)
- مقاومة الصدأ (ص. ٦١٧)

أعمال طلاء السيارة

يتكون الطلاء من عدة طبقات وهو جزء مهم في وقاية السيارة من الصدأ، ولذلك يجب فحصه بشكل منتظم. وأكثر أنواع تلف الطلاء هي آثار ارتطام الحجارة والخدوش والعلامات على حواف الرفرف والأبواب وواقيات الصدمات. ولتجنب ظهور الصدأ، يلزم إصلاح الطلاء التالف على الفور.

معلومات ذات صلة

- تحسين تلف الطلاء الطفيف (ص. ٦١٨)
- رموز اللون (ص. ٦١٩)

تحسين تلف الطلاء الطفيف

يعتبر طلاء جزءاً هاماً في عملية الوقاية من الصدأ وبالتالي يجب فحصه بصفة دورية. وأكثر مسببات تلف الطلاء هي آثار ارتطام الحجارة والخدوش والعلامات على حواف الجناح والأبواب وواقيات الصدمات على سبيل المثال. ولتجنب ظهور الصدأ، يلزم إصلاح الطلاء التالف على الفور.

ملاحظة

قبل القيام بإصلاح الطلاء، ينبغي أن يكون السطح نظيفاً وجافاً. كما يجب أن لا تكون درجة حرارة السطح أقل من ١٥ درجة مئوية (٥٩ درجة فهرنهايت).

مواد قد تحتاجها

- الدهان الأساسي - هناك دهانات أساسية لاصقة خاصة متاحة في مرذادات، لمعالجة المصدات المغطاة بالبلاستيك على سبيل المثال.
- طبقة أساس وطبقة شفافة - تتوفر في علب رش أو أقلام/أذرع دهان^{١٦}
- شريط الطلاء
- لوح الصنفرة الناعمة.

وضع الدهان الخارجي على السطح التالف.

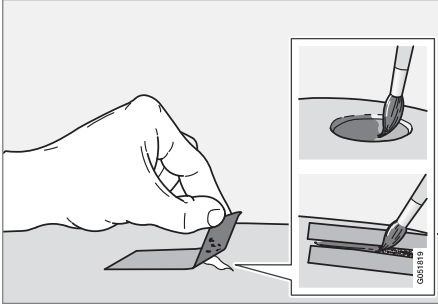

إذا لم يصل الضرر إلى المعدن، فيمكن وضع الدهان الخارجي مباشرة بعد تنظيف السطح.

١. قم بوضع قطعة من شريط الطلاء على السطح التالف. ثم انزع الشريط وأزل بقايا الطلاء. إذا كان التلف عميقاً حتى المعدن، يكون من الملائم استخدام الدهان الأساسي. في حالة تلف السطح البلاستيكي، يجب استخدام دهان أساسي سريع الالتصاق لإعطاء نتائج أفضل - قم بالرش في غطاء علبة الرش واستخدم الفرشاة بخفة.
٢. يمكن القيام محلياً بصنفرة خفيفة مع مادة كاشطة ناعمة جداً وذلك قبل الطلاء إذا كان ذلك ضرورياً (على سبيل المثال، إذا كانت هناك حواف خشنة). ويتم تنظيف السطح جيداً (يجب إزالة الشحوم والملح) وتركه إلى أن يجف.
٣. فم بتقليب الطلاء الأساسي جيداً وضع القليل منه باستخدام فرشاة دقيقة أو عود ثقاب أو ما شابه. قم بالإنهاء باستخدام طبقة أساس وطبقة شفافة بمجرد أن يجف الدهان الأساسي.

استبدال شفرة الماسحة، الزجاج الخلفي

تعمل شفرات الماسحة على إزاحة الماء بعيداً عن الزجاج الأمامي والنافذة الخلفية. وتهدف إلى جانب سائل الغاسلة إلى تنظيف النوافذ وضمان الرؤية أثناء القيادة. يمكن استبدال شفرات مساحات الزجاج الأمامي والزجاج الخلفي.

استبدال شفرة الماسحة، الزجاج الخلفي

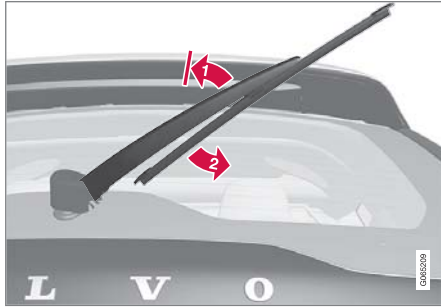

ارفع ذراع الماسحة عن النافذة وامسح الجزء السفلي من الشفرة نحو اليمين.

➔ أمسك الجزء الوسطي من ذراع الماسحة وارفعه عن الزجاج الأمامي حتى الوصول إلى وضعيّة قفله.

ملاحظة ⓘ

لقد تم تزويد وضعيّة قفل في منتصف مسار زاوية التمديد وهي تحتاج للضغط بعض الشيء لتخطيها؛ تهدف هذه الوضعيّة إلى منع ارتجاج الذراع من جديد نحو الزجاج الأمامي. ينبغي سحب ذراع الماسحة بشكل يتجاوز فيه وضعيّة القفل وذلك عند القيام باستبدال شفرة الماسحة.

رموز اللون

رمز اللون

يوجد الملصق الخاص برمز اللون على عمود باب السيارة الأيسر بين الباب الأمامي والخلفي وسيكون مرئيًا عند فتح الباب الأمامي الأيسر.

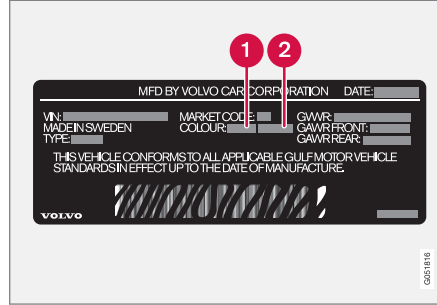

➊ رمز اللون الخارجي

➋ أي رمز لون خارجي ثانوي

معلومات ذات صلة

- أعمال طلاء السيارة (ص. ٦١٨)
- تحسين تلف الطلاء الطفيف (ص. ٦١٨)

ملاحظة ⓘ

في حالة عدم اختراق آثار الارتطام بالحجارة حتى تصل إلى المادة الحبيبية المطحونة وبقاء طبقة الطلاء غير التالفة في موضعها، فقم بالملء باستخدام طبقة أساسية وطبقة شفافة بمجرد تنظيف السطح.

معلومات ذات صلة

- أعمال طلاء السيارة (ص. ٦١٨)
- رموز اللون (ص. ٦١٩)

- 2 حرك شفرة الماسحة حتى تسمع "طقطقة" تدل على تثبيتها.
- 3 تأكد من أن تثبيت الشفرة بإحكام.
- 4 قم بطي ذراع الماسحة مرة أخرى باتجاه الزجاج الأمامي.

تختلف أطوال شفرات الماسحات

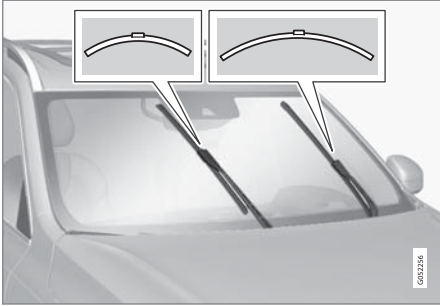

ملاحظة

عند القيام باستبدال شفرات ماسحات الزجاج، تجدر الملاحظة إلى أن لكل واحدة منها طول مختلف عن الأخرى. إذ أن الشفرة الموجودة على جانب السائق أطول من تلك الموجودة على جانب الراكب الأمامي.

معلومات ذات صلة

- استخدام مستشعر المطر (ص. ١٦٥)
- استخدام غاسلات الزجاج الأمامي والمصابيح الأمامية (ص. ١٦٦)

استبدال شفرات ماسحات الزجاج الأمامي

تعمل شفرات الماسحة على إزاحة الماء بعيداً عن الزجاج الأمامي والنافذة الخلفية. وتهدف إلى جانب سائل الغاسلة إلى تنظيف النوافذ وضمان الرؤية أثناء القيادة. يمكن استبدال شفرات ماسحات الزجاج الأمامي والزجاج الخلفي.

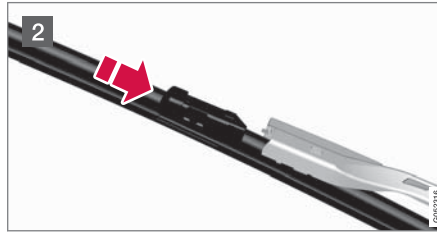
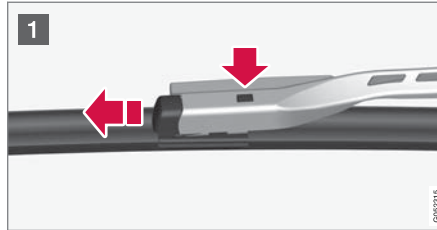

1 قم بطي ذراع الماسحة لأعلى عندما تكون في وضع الخدمة. يتم تنشيط/إلغاء تنشيط وضع الخدمة من خلال عرض الوظائف في شاشة العرض المركزية عندما تكون السيارة متوقفة وماسحات الزجاج الأمامي قيد إيقاف التشغيل. اضغط على الزر الذي يوجد على وحدة تثبيت شفرة الماسحة واسحب مباشرة للخارج بالتوازي مع ذراع الماسحة.

- 2 أمسك الجزء السفلي من الشفرة وقم بسحبها نحو اليمين حتى يتم تحريرها من الذراع.
- 3 اضغط شفرة الماسحة الجديدة في مكانها. ستسمع صوتاً يدل على استقرارها في مكانها. تأكد من تركيبها جيداً.
- 4 اخفض ذراع الماسحة.

مهم

افحص الشفرات بصفة دورية. يؤدي إهمال الصيانة إلى تقليل فترة عمل شفرات الماسحات.

معلومات ذات صلة

- استخدام مستشعر المطر (ص. ١٦٥)
- استخدام غاسلات الزجاج الأمامي والمصابيح الأمامية (ص. ١٦٦)
- استخدام وظيفة مسح الزجاج الخلفي تلقائياً عند الرجوع للخلف (ص. ١٦٨)
- تنشيط وإلغاء تنشيط وظيفة ذاكرة مستشعر المطر (ص. ١٦٦)
- استخدام ماسحة الزجاج الخلفي وغاسلته (ص. ١٦٧)
- تعبئة سائل الغسل (ص. ٦٢٢)
- ضبط شفرات ماسحة الزجاج في وضع الخدمة (ص. ٦٢١)
- استبدال شفرات ماسحات الزجاج الأمامي (ص. ٦٢٠)
- استخدام ماسحات الزجاج الأمامي (ص. ١٦٤)
- شفرتي الماسحة وسائل الشطف (ص. ١٦٤)

اضغط الزر موضع خدمة الماسحة.

يضيء مؤشر الإضاءة في الزر عند تنشيط وضع الخدمة. عند تنشيطها، تنتقل الماسحات إلى وضع الخدمة. لإلغاء تنشيط وضع الخدمة، اضغط موضع خدمة الماسحة مرة أخرى.

ينطفئ مؤشر الإضاءة في الزر عند إلغاء تنشيط وضع الخدمة.

تتحول شفرات الماسحات عن وضع الخدمة في حال:

- كان مسح الزجاج الأمامي نشطاً.
- كان غسل الزجاج الأمامي نشطاً.
- كان مستشعر المطر نشطاً.
- أثناء قيادة السيارة.

مهم

إذا تم رفع ذراع الماسحة في وضع الخدمة من الزجاج الأمامي فيلزم إعادتها إلى مكانها على الزجاج الأمامي قبل تشغيل المسح أو الغسل أو مستشعر المطر وبالطبع قبل القيادة كذلك. وهذا لتجنب خدش الطلاء الموجود على غطاء المحرك.

معلومات ذات صلة

- استخدام مستشعر المطر (ص. ١٦٥)
- استخدام غاسلات الزجاج الأمامي والمصابيح الأمامية (ص. ١٦٦)
- استخدام وظيفة مسح الزجاج الخلفي تلقائياً عند الرجوع للخلف (ص. ١٦٨)
- تنشيط وإلغاء تنشيط وظيفة ذاكرة مستشعر المطر (ص. ١٦٦)

ضبط شفرات ماسحة الزجاج في وضع الخدمة

ينبغي في بعض الحالات ضبط شفرات ماسحة الزجاج الأمامي في وضع الخدمة (الوضع الرأسي)، عند القيام باستبدالها على سبيل المثال.



شفرات الماسحة في وضع الخدمة.

من أجل التمكن من تغيير شفرات الماسحات أو تنظيفها أو رفعها (مثلاً، لكشط الجليد عن الزجاج الأمامي)، يجب أن تكون الماسحات في وضع الخدمة.

مهم

قبل وضع شفرات الماسحات في وضع الخدمة، تأكد من عدم تجمدها.

تنشيط/إلغاء تنشيط وضع الخدمة

يمكن تنشيط/إلغاء تنشيط وضع الخدمة عندما تكون السيارة متوقفة وماسحات الزجاج الأمامي ليست مشغولة. يتم تنشيط/إلغاء تنشيط وضع الخدمة من خلال عرض الوظائف في شاشة العرض المركزية:

- استخدام وظيفة مسح الزجاج الخلفي تلقائياً عند الرجوع للخلف (ص. ١٦٨)
- تنشيط وإلغاء تنشيط وظيفة ذاكرة مستشعر المطر (ص. ١٦٦)
- استخدام ماسحة الزجاج الخلفي وغسلته (ص. ١٦٧)
- تعبئة سائل الغسل (ص. ٦٢٢)
- ضبط شفرات ماسحة الزجاج في وضع الخدمة (ص. ٦٢١)
- استبدال شفرة الماسحة، الزجاج الخلفي (ص. ٦١٩)
- استخدام ماسحات الزجاج الأمامي (ص. ١٦٤)
- شفرتي الماسحة وسائل الشطف (ص. ١٦٤)

مهم

استخدم سائل الغسل الأصلي من فولفو أو أي سائل مماثل يحتوي على رقم هيدروجيني يُصح به يتراوح بين ٦ و ٨، في حالات التخفيف المعمول بها (على سبيل المثال ١:١ مع ماء متعادل).

مهم

استخدم سائل غسل مزوداً بمادة مقاومة للتجمد إذا كانت درجة الحرارة تحت الصفر وذلك لتفادي تجمد السائل في المضخة والخزان والخرطوم.

الحجم:

- السيارات المزودة بوظيفة غسل المصابيح الأمامية: ٥,٥ لتر (٥,٨ كوارت).
- السيارات غير المزودة بوظيفة غسل المصابيح الأمامية: ٣,٥ لترات (٣,٧ كوارت).

معلومات ذات صلة

- استخدام مستشعر المطر (ص. ١٦٥)
- استخدام غاسلات الزجاج الأمامي والمصابيح الأمامية (ص. ١٦٦)
- استخدام وظيفة مسح الزجاج الخلفي تلقائياً عند الرجوع للخلف (ص. ١٦٨)
- تنشيط وإلغاء تنشيط وظيفة ذاكرة مستشعر المطر (ص. ١٦٦)
- استخدام ماسحة الزجاج الخلفي وغاسلته (ص. ١٦٧)
- ضبط شفرات ماسحة الزجاج في وضع الخدمة (ص. ٦٢١)

تعبئة سائل الغسل

يتم استخدام سائل الغسل لتنظيف المصابيح الأمامية والزجاج الأمامي والناظرة الخلفية. يجب استخدام سائل الغسل مع مضاد التجمد عندما تكون درجة الحرارة تحت درجة التجمد.

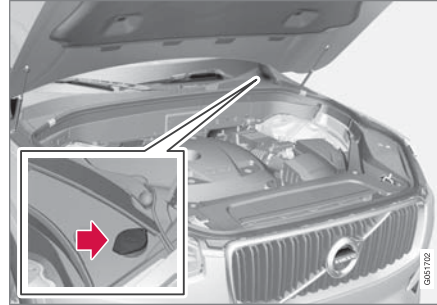

يتم ملء سائل الغسل في الخزان ذي السدادة الزرقاء. يُستخدم الخزان لغاسلة الزجاج الأمامي وغاسلة الزجاج الخلفي وغاسلات المصابيح الأمامية*

ملاحظة

عندما يتبقى حوالي لتر واحد (ربع غالون واحد) من سائل الغسيل في الخزان، ستظهر الرسالة **سائل غسل الزجاج** مستوى قليل. أعد الملء على شاشة السائق مع الرمز



نوعية الزيت الموصى بها: سائل الغسل الموصى به من Volvo

- مع مانع التجمد في الطقس البارد وفي حال كانت درجات الحرارة أدنى من نقطة التجمد.

- استبدال شفرات ماسحات الزجاج الأمامي (ص. ٦٢٠)
- استبدال شفرة الماسحة، الزجاج الخلفي (ص. ٦١٩)
- استخدام ماسحات الزجاج الأمامي (ص. ١٦٤)
- شفرتي الماسحة وسائل الشطف (ص. ١٦٤)
- فتح وغلق غطاء المحرك (ص. ٥٨٠)

المواصفات

تصميمات النوع

تحتوي الملصقات في السيارة على معلومات مثل رقم الشاسيه وتسمية النوع ورمز اللون وغير ذلك.

موقع الملصق

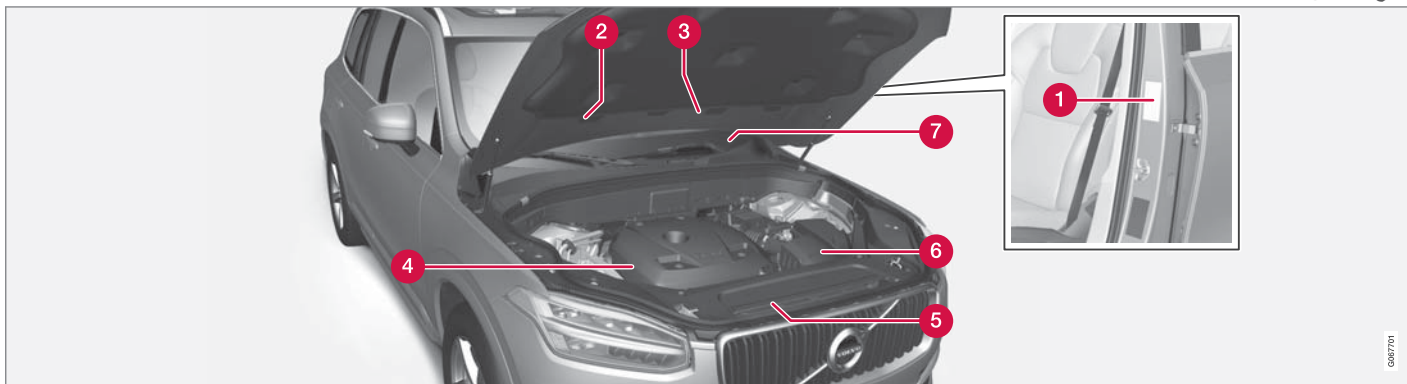

الرسم التوضيحي هو رسم تخليطي فقط - وقد تختلف التفاصيل باختلاف السوق والطرز.

الموافقة. يوجد الملصق على أعمدة الباب وسيكون ظاهرًا عند فتح الباب الأمامي جهة اليسار.

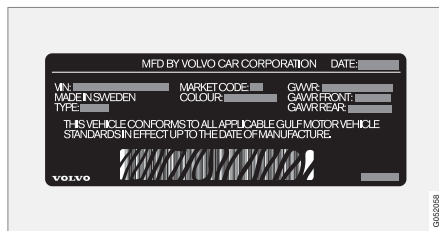

1 ملصق المصادقة. تصميم النوع ورقم تعريف السيارة والحد الأقصى للأوزان المسموح بها ورموز الألوان ورقم نوع



5 ملصق زيت المحرك.

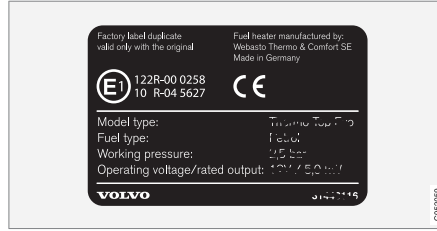

3 ملصق مدفأ التوقف.

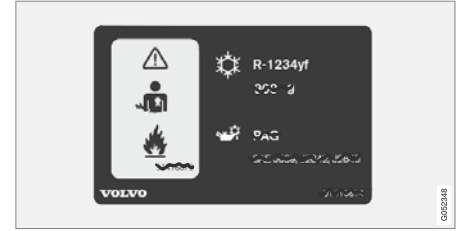

2 ملصق نظام تكييف الهواء في السيارات المزودة بسائل مبرد R.1234yf.

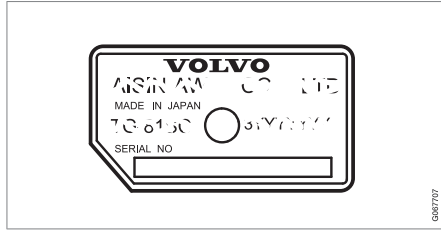

6 ملصق تسمية نوع صندوق التروس والرقم المسلسل.

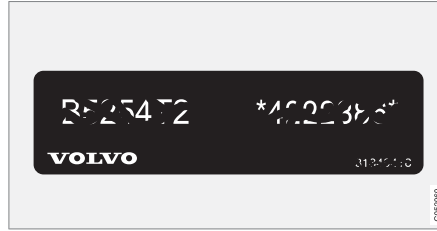

4 ملصق رمز المحرك والرقم المسلسل للمحرك. هناك بعض نماذج المحركات التي لا تحمل أي ملصق. في مثل تلك الحالات، يمكن قراءة رمز المحرك المحفور مباشرة على المحرك.

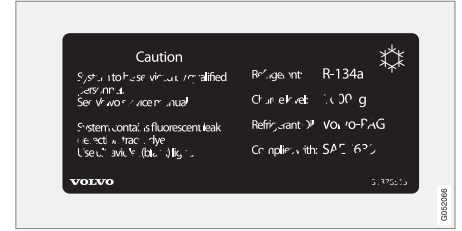

2 ملصق نظام تكييف الهواء في السيارات المزودة بسائل مبرد R.134a.

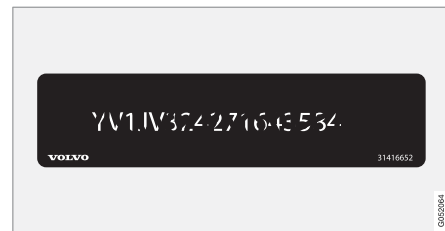

7 ملصق رقم تعريف السيارة - VIN (رقم تعريف السيارة).

ملاحظة ⓘ

لم يتم تصميم الملصقات في دليل المالك لتكون مطابقة تماماً لتلك الموجودة في سيارتك. لقد تم وضعها لإظهار شكلها ومواضعها بشكل تقريبي في السيارة. المعلومات التي تنطبق على سيارتك بشكل خاص هي مطبوعة على الملصق الموجودة في سيارتك.

معلومات ذات صلة

- مكيف الهواء - المواصفات (ص. ٦٣٧)

يمكن قراءة أبعاد طول السيارة وارتفاعها وغير ذلك من الجدول.

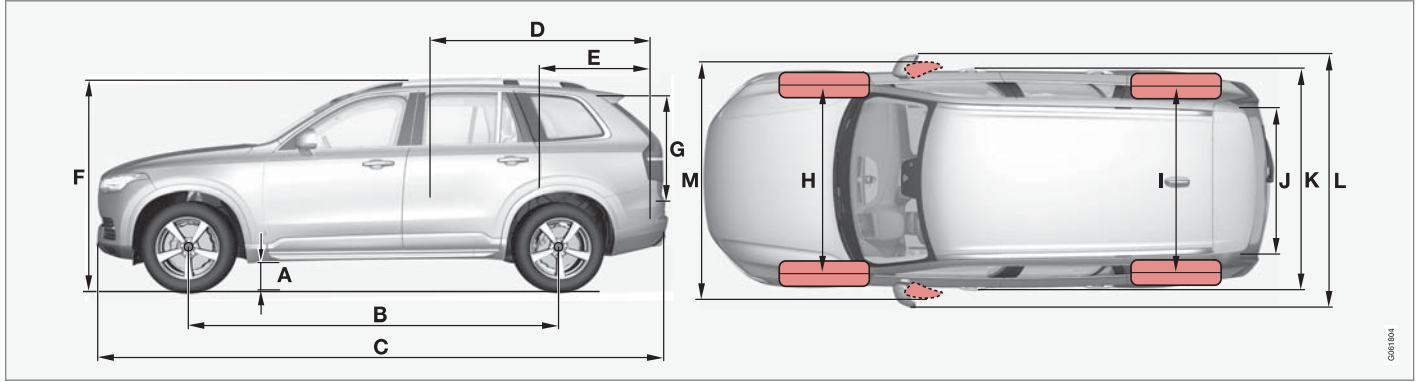

بوصة	ملم	الأبعاد	
H٦٥,٦	H١٦٦٥	العرض الأمامي ^G	H
I٦٥,٩	I١٦٧٣		
H٦٥,٧	H١٦٦٨	العرض الأمامي ^J	
I٦٦,٠	I١٦٧٦		

بوصة	ملم	الأبعاد	
D٢١,٨	D٥٥٤	طول الحمولة، الأرضية	E
E٢١,٨	E٥٥٤		
D,E٦٩,٩	D,E١٧٧٦	الارتفاع ^F	F
٦٩,٩	١٧٧٦		
٣٢,١	٨١٦	ارتفاع الحمولة	G

بوصة	ملم	الأبعاد	
D٨,٥.E٨,٥	D٢١٧٠.E٢١٧	الخلوص الأرضي ^A	A
١١٧,٥	٢٩٨٤	قاعدة العجلات	B
١٩٥,٠	٤٩٥٣	الطول	C
٨٠,٣	٢٠٤٠	طول الحمولة، الأرضية، مقعد مطوي	D
B٤٩,٦	B١٢٦٠		
C٤٩,٦	C١٢٦٠		

معلومات ذات صلة
 • الأوزان (ص. ٦٣١)

بوصة	مم	الأبعاد	
H٦٥,٦	H١٦٦٧	العرض الخلفي G	I
١٦٥,٩	١١٦٧٥		
H٦٥,٨	H١٦٧١	العرض الخلفي J	
١٦٦,١	١١٦٧٩		
٤٦,٩	١١٩٢	عرض الحمولة، الأرضية	J
K٧٥,٧	K١٩٢٣	العرض	K
L٧٦,٠	L١٩٣١		
M٧٧,١	M١٩٥٨		
٨٤,٣	٢١٤٠	العرض شاملاً مرآيا الأبواب	L
٧٩,١	٢٠٠٨	العرض متضمناً مرآيا الأبواب المطوية	M

A لوزن السيارة فارغة زائد شخص واحد. (يختلف قليلاً بحسب أبعاد الإطار وخيار الشاسيه وغير ذلك).

B من مقاعد الصف الثاني في سيارة ذات ستة مقاعد*.

C من مقاعد الصف الثاني في سيارة ذات سبعة مقاعد*.

D السيارات المزودة بستة مقاعد.

E السيارات المزودة بسبعة مقاعد.

F بما في ذلك هوائي السقف، لوزن السيارة دون حمولة.

G السيارة بدون التعليق الهوائي.

H ينطبق على السيارات المزودة بإطارات قياس ١٩ بوصة.

I ينطبق على السيارات المزودة بإطارات قياس ٢٠ و ٢١ و ٢٢ بوصة.

J السيارة المزودة بالتعليق الهوائي.

K عرض الهيكل.

L العرض للسيارات بعجلات ١٩ بوصة.

M العرض للسيارات بعجلات ٢٠ و ٢١ و ٢٢ بوصة.



تحذير ⚠️

تتغير خصائص قيادة السيارة بناءً على ثقل تحميلها وكيفية توزيع الحمولة.

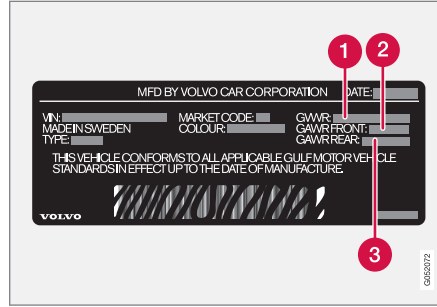

يوجد الملصق على أعمدة الباب وسيكون ظاهرًا عند فتح الباب الأمامي جهة اليسار.

- 1 وزن السيارة الإجمالي المسموح به
- 2 الحد الأقصى المسموح به لحمولة المحور الأمامي
- 3 الحد الأقصى المسموح به لحمولة المحور الخلفي

أقصى حمولة: انظر أوراق التسجيل.

الحمل الأقصى للسقف: ١٠٠ كغم.

معلومات ذات صلة

- تصميمات النوع (ص. ٦٢٦)
- قدرة القَطَر وحمولة حلقة القَطَر (ص. ٦٢٢)

الأوزان

يمكن قراءة معلومات مثل الحد الأقصى للوزن الإجمالي للسيارة وغيرها على ملصق في السيارة.

يشمل وزن السيارة وهي فارغة كل من السائق وخزان الوقود مملوءاً بنسبة ٩٠% بالإضافة إلى كل الزيوت والسوائل.

يؤثر كل من وزن الركاب والملحقات وحمولة كرة القطر (عند التزويد بمقطورة) في حمل السيارة، ولا يعد جزءاً من وزن السيارة بدون حمولة.

الحمولة القصوى المسموح بها = وزن السيارة الإجمالي - وزن السيارة وهي فارغة.

ملاحظة ⓘ

ينطبق وزن الخدمة الموثق على السيارات في الإصدار القياسي - أي مع عدم وجود معدات أو ملحقات إضافية في السيارة. وهذا يعني أنه بالنسبة لكل ملحقات يتم إضافته، تتخفض سعة تحميل السيارة تبعاً لذلك حسب وزن الملحقات.

ومن أمثلة الملحقات التي تقلل سعة التحميل مستويات المعدات المختلفة (مثل الحركة/قوة الدفع/الطرز Summum)، إلى جانب الملحقات الأخرى مثل قضيب القطر وحاملات الأمتعة وصندوق السقف والنظام الصوتي والمصابيح الإضافية ونظام تحديد المواقع العالمي GPS والسخان الذي يعمل بالوقود وشبكة السلامة والسجاجيد وغطاء الحمولة والمقاعد الكهربائية وما إلى ذلك.

يعتبر وزن السيارة طريقة مؤكدة للتحقق من وزن الخدمة لسيارتك الخاصة.

قدرة القَطْر وحمولة حلقة القَطْر

يمكن قراءة المعلومات عن قدرة القَطْر وحمولة حلقة القَطْر للقيادة مع مقطورة في الجدول أدناه.

الوزن الأقصى للمقطورة المكبوحة

ملاحظة 

يوصى باستخدام مخمدات الاهتزاز على قضيب القَطْر للمقطورات التي يتجاوز وزنها ١٨٠٠ كغ.

المحرك	رمز المحرك ^A	صندوق التروس	الوزن الأقصى للمقطورة المكبوحة (كغم)	الحد الأقصى لحمولة كرة القَطْر (كغم)
T8 Recharge	B4204T34	أوتوماتيكي	٢٤٠٠	١١٠
T8 Recharge	B4204T35	أوتوماتيكي	٢٤٠٠	١١٠
T8 Recharge	B4204T28	أوتوماتيكي	٢٤٠٠	١١٠

A يمكن قراءة رمز المحرك والمكونات والرقم التسلسلي على المحرك.

ملاحظة 

إذا لم يتضمّن الجدول أية بيانات للوزن، تكون تلك البيانات متاحة في أحد الملاحق المرفقة.

مهم 

أثناء القيادة مع وجود مقطورة، يُسمح بتجاوز الوزن الإجمالي للسيارة (بما في ذلك حمولة كرة القَطْر) بحدّ أقصى يساوي ١٠٠ كغ (٢٢٠ رطل)، شرط عدم زيادة السرعة عن ١٠٠ كم/ساعة (٦٢ ميل/ساعة). يلزم اتباع المتطلبات القانونية المحلية الخاصة بهذا الشأن والمتعلقة بالسرعة وغيرها.

الوزن الأقصى للمقطورة غير المكبوحة

الوزن الأقصى للمقطورة غير المكبوحة (كغم)	الحد الأقصى لحمولة كرة القَطْر (كغم)
٧٥٠	٥٠

معلومات ذات صلة

- تصميمات النوع (ص. ٦٢٦)
- الأوزان (ص. ٦٣١)
- القيادة مع سحب مقطورة (ص. ٤٦١)
- مساعد استقرار المقطورة* (ص. ٤٦٣)

مواصفات المحرك

يمكن التعرف على مواصفات المحرك (الخارج وخلافه) لكل بديل نوع من أنواع المحركات البديلة في الجدول التالي.

يمكن قيادة الطراز Recharge بواسطة محرك البنزين أو المحرك الكهربائي (Electric Rear Axle Drive – ERAD).

ملاحظة ⓘ
إذا لم يتضمّن الجدول أية بيانات عن المحرك، تكون تلك البيانات متاحة في مُلحق مُرفق.

ملاحظة ⓘ
لا تتوفر كل المحركات في كل الأسواق.

المحرك	رمز المحرك ^A	الخرج (كيلوواط/دورة في الدقيقة)	الخرج (قدرة حصانية/دورة في الدقيقة)	الطاقة القصوى المقدرة (كيلوواط/دورة في الدقيقة)	الطاقة القصوى المقدرة (قدرة حصانية/دورة في الدقيقة)	العزم (نيوتن متر/دورة في الدقيقة)	عدد الاسطوانات
T8 Recharge	B4204T34	٦٠٠٠/٢٢٣	٦٠٠٠/٣٠٣	٦٠٠٠/٢٤٨	٦٠٠٠/٣٣٧	٤٨٠٠-٢٢٠٠/٤٠٠	٤
T8 Recharge	B4204T35	٥٧٠٠/٢٣٥	٥٧٠٠/٣٢٠	—	—	٥٤٠٠-٢٢٠٠/٤٠٠	٤
T8 Recharge	B4204T28	٦٠٠٠/٢٣٣	٦٠٠٠/٣١٨	—	—	٥٤٠٠-٢٢٠٠/٤٠٠	٤

^A يمكن قراءة رمز المحرك والمكونات والرقم التسلسلي على المحرك.

المحرك الكهربائي

خرج الطاقة الأقصى: ٦٥ كيلو وات (٨٧ قدرة حصانية).

العزم: ٢٤٠ نيوتن متر.

معلومات ذات صلة

- تصميمات النوع (ص. ٦٢٦)
- زيت المحرك - المواصفات (ص. ٦٣٥)
- الأداء (ص. ٦٤١)



زيت المحرك - المواصفات

يمكن معرفة نوعية وحجم زيت المحرك لكل نوع محرك في الجدول.
تنصح فولفو بما يلي:

المحرك	رمز المحرك ^A	درجة الزيت	مستوى الصوت، بما في ذلك مرشح الوقود (لترات، تقريباً)
T8 Recharge	B4204T34	VCC RBS0-2AE 0W-20 أو Castrol Edge Professional V 0W-20	٥,٦
T8 Recharge	B4204T35		٥,٦
T8 Recharge	B4204T28		٥,٦

^A يمكن قراءة رمز المحرك والمكونات والرقم التسلسلي على المحرك.

معلومات ذات صلة

- تصميمات النوع (ص. ٦٢٦)
- ظروف القيادة المعاكسة لزيت المحرك (ص. ٦٣٦)
- التحقق من زيت المحرك وتعيينته (ص. ٥٨٤)
- زيت المحرك (ص. ٥٨٣)

سائل صندوق التروس - المواصفات

في ظل ظروف القيادة العادية، لا تكون هناك حاجة لتغيير زيت ناقل الحركة طوال مدة خدمة صندوق التروس. ومع ذلك، قد يكون ذلك ضرورياً في ظل ظروف قيادة غير ملائمة.

صندوق التروس الأوتوماتيكي

سائل ناقل الحركة المحدد:	AW-1
--------------------------	------

معلومات ذات صلة

- تصميمات النوع (ص. ٦٢٦)

مهم!

للوفاء بالمتطلبات من أجل الفواصل الزمنية الخاصة بخدمة المحرك يتم تعبئة جميع المحركات بزيت محرك اصطناعي مُعدّل خصيصاً في المصنع. يتم اختيار الزيت بعناية فائقة للغاية مع الأخذ في الاعتبار مدة الخدمة وخصائص بدء التشغيل واستهلاك الوقود والتأثير البيئي.

يجب استخدام زيت محرك معتمد حتى يمكن تطبيق الفواصل الزمنية للخدمة الموصى بها. استخدم فقط درجات الزيت المخصصة للتعبئة وتغيير الزيت، وإلا فإنك بذلك تخاطر بالتأثير على مدة الخدمة وخصائص بدء التشغيل واستهلاك الوقود والتأثير البيئي للسبابة.

إذا لم يتم الالتزام بزيت المحرك المطابق للمواصفات واللزوجة المحددتين فقد تتعرض أجزاء من المحرك للتلف. تنفي شركة Volvo مسؤوليتها عن أي نوع من مثل هذه الأضرار.

تنصح فولفو بأن تقوم ورشة فولفو معتمدة باستبدال الزيت.

معلومات ذات صلة

- زيت المحرك - المواصفات (ص. ٦٢٥)
- زيت المحرك (ص. ٥٨٣)

ظروف القيادة المعاكسة لزيت المحرك

قد تؤدي ظروف القيادة القاسية إلى ارتفاع درجة حرارة الزيت أو استهلاكه بشكل كبير. فيما يلي بعض الأمثلة على ظروف القيادة غير المواتية.

افحص مستوى الزيت على فترات متقاربة عند القيادة لمسافات طويلة:

- عند سحب كرفان أو مقطورة
- في المناطق الجبلية
- بسرعة عالية
- على درجة حرارة أقل من ٣٠- مئوية (-٢٢ فهرنهايت) أو أعلى من ٤٠+ مئوية (+١٠٤ فهرنهايت).

كما ينطبق ما ورد أعلاه على مسافات القيادة الأقل في ظل درجات الحرارة المنخفضة.

عند القيادة في ظروف قاسية اختر زيت محرك صناعي. لأنه يزيد من حماية المحرك.

تنصح فولفو بما يلي:



مكيف الهواء - المواصفات

يستخدم نظام التحكم في المناخ بالسيارة سائل التبريد الخالي من الفريون، إما R1234yf أو R134a على حسب توفره في السوق. ويمكن التعرف على سائل التبريد المستخدم في نظام التحكم بالمناخ عن طريق الملصق الموجود داخل غطاء المحرك.

يمكن التعرف في ما يلي على الأنواع الموصى بها ومقدار السوائل وزيوت التزييق في نظام تكييف الهواء.

ملصق مكيف الهواء

ملصق R134a

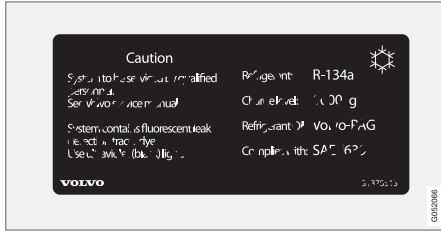

ملصق R1234yf



خزان الوقود - السعة

يمكن قراءة سعة تعبئة خزان الوقود من الجدول التالي.

كل الطرز	لترا (تقريباً)
٧٠	
١٨,٥	غالون أميركي (تقريباً)

معلومات ذات صلة

- تعبئة الوقود (ص. ٤٥٣)

سائل الفرامل - المواصفات

سائل الفرامل هو الوسيط الموجود في نظام الفرامل الهيدروليكية لنقل الضغط من دواسة الفرامل عبر أسطوانة الفرامل الرئيسية، وهذه بدورها تؤثر على ماسكات الفرامل. نوعية الزيت الموصى بها: سائل أصلي من Volvo أو ما يعادله ومتوافق مع كافة المعايير التالية: ISO 4925 و ٥,١، Dot 4، class 6.

ملاحظة

ويُنصح بتغيير سائل الفرامل أو تعبئته بواسطة ورشة فولفو معتمدة.

معلومات ذات صلة

- نظرة عامة على حبيرة المحرك (ص. ٥٨٢)

توضيح الرمز R1234yf ▶▶

الرمز	المعنى
	تنبيه
	نظام مكيف الهواء المحمول (MAC)
	نوع زيت التشليق
	يلزم الاستعانة بفني مدرب ومعتمد لخدمة نظام تكييف الهواء المحمول (MAC)
	سوائل التبريد القابلة للاشتعال

سوائل التبريد

تتم طباعة كمية سائل التبريد على الملصق الموجود في الجزء الداخلي من غطاء المحرك.

السيارات المزودة بسوائل تبريد R134a

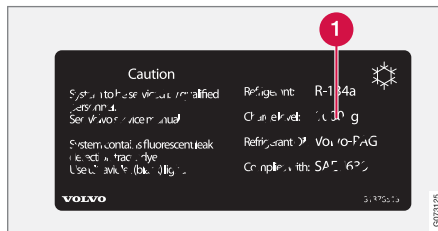

1 كمية سائل التبريد.

تحذير ⚠

يحتوي نظام التكييف على سائل تبريد مضغوط طراز R134a. لا يجب صيانة هذا النظام وإجراء الخدمة له إلا بواسطة ورشة معتمدة.

السيارات المزودة بسوائل تبريد R1234yf

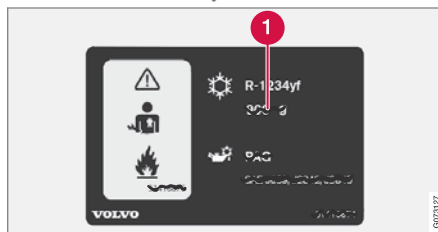

1 كمية سائل التبريد.

تحذير ⚠

يحتوي نظام التكييف على سائل تبريد مضغوط طراز R1234yf. بما يتوافق مع مقياس SAE J2845 (تبريد الفينين الخاص بخدمة الأمان واحتواء سوائل التبريد المستخدمة في أنظمة تكييف الهواء المحمولة)، يلزم إجراء الخدمة والإصلاح لنظام سائل التبريد بواسطة فنيين مدربين ومعتمدين وذلك لضمان أمان النظام.

زيت الضاغط

الحجم	نوعية الزيت الموصى بها
١٢٠ مل (٤,٠٦ أونصة من السوائل)	PAG SP-A2

جهاز التبخير

مهم !

يلزم عدم إصلاح جهاز تبخير تكييف الهواء أو تركيب جهاز آخر مستخدم من قبل مكانه. ويلزم استخدام جهاز تبخير جديد يكون معتمداً وتكون عليه علامة التوافق مع مقياس SAE J2842.

معلومات ذات صلة

- خدمة نظام التحكم في المناخ (ص. ٥٨٠)

استهلاك الوقود وانبعاثات ثاني أكسيد الكربون (CO₂)

يمكن أن يتأثر استهلاك الوقود وانبعاثات ثاني أكسيد الكربون بصورة سلبية نتيجة عدد من العوامل.
أمثلة أسباب زيادة استهلاك الوقود تشمل:

- إذا لم يتم شحن السيارة دوريًا من مصدر الطاقة.
 - إذا تم تزويد السيارة بتجهيزات إضافية تؤثر في وزنها.
 - أسلوب القيادة.
 - إذا اختار العميل تركيب عجلات غير تلك المثبتة بصورة قياسية في الإصدار الأساسي للطراز، فسيؤدي ذلك إلى زيادة المقاومة لحركة السيارة.
 - السرعة العالية تؤدي إلى زيادة مقاومة الهواء.
 - جودة الوقود وظروف الطريق والحالة المرورية والطقس وحالة السيارة.
- مجموعة الأمثلة أعلاه قد تؤدي إلى زيادة الاستهلاك بصورة ملحوظة.

ملاحظة (i)

إن الظروف المناخية القاسية أو القيادة مع إقران مقطورة أو القيادة على مرتفعات عالية، إلى جانب نوعية وقود أسوأ من تلك الموصى بها، هي من العوامل التي تؤثر بشكل ملحوظ على استهلاك السيارة للوقود.

معلومات ذات صلة

- تصميمات النوع (ص. ٦٢٦)
- الأوزان (ص. ٦٣١)

ضغط الإطار المعتمد

يمكن معرفة ضغط الإطار المعتمد لكل نوع محرك في الجدول.

ملاحظة 

لا تتوفر كل المحركات أو الإطارات أو تشكيلات الجمع بينها في كل الأسواق دامتاً.

المحرك	مقاس الإطار	السرعة	الحمولة، ١ إلى ٣ أشخاص		ضغط ^A ECO
			أقصى حمولة	أقصى حمولة	
			في الخلف (كيلوباسكال)	أمام (كيلوباسكال)	في الخلف (كيلوباسكال)
كل المحركات	235/55 R19	١٦٠٠ كم/ساعة (١٠٠٠ ميل في الساعة)	٢٦٠	٢٦٠	٢٩٠
	275/45 R20	١٦٠ + ١٠٠ كم/ساعة (١٠٠ + ١٠٠ ميل في الساعة)	٢٨٠	٢٨٠	٣١٠
	275/40 R21 275/35 R22		٢٨٠	٢٨٠	٣١٠
	العجلة الاحتياطية* C235/55R19	بحد أقصى ٨٠ كم/ساعة (بحد أقصى ٥٠ ميل في الساعة)	٢٩٠	٢٩٠	٢٩٠

A القيادة الاقتصادية.

B في بعض البلدان تستخدم وحدة (بار) مع وحدة SI (باسكال): ١ بار = ١٠٠ كيلوباسكال.
C ينطبق على دول الخليج فقط.

معلومات ذات صلة

- تصميمات النوع (ص. ٦٢٦)
- فحص ضغط الإطارات (ص. ٥٣٦)
- ضغط الإطارات الموصى به (ص. ٥٣٧)

الأداء

يمكن قراءة معلومات السرعة القصوى في الجدول.

السرعة القصوى	١٨٠ كم/ساعة ^A (١١٢ ميل/ساعة ^B)
---------------	---

A السرعة القصوى للتشغيل الكهربائي تصل إلى ١٢٥ كم/سا.
B السرعة القصوى للتشغيل الكهربائي تصل إلى ٧٨ ميل بالساعة.

ملاحظة

إذا لم يتضمّن الجدول أية بيانات حول الأداء، تكون تلك البيانات متاحة في أحد الملاحق المرفقة.

معلومات ذات صلة

- مواصفات المحرك (ص. ٦٣٤)

٦١٩ ، ٦١٨	أثار ارتطام الحجارة والخدوش
٥٦٩	أجهزة الطوارئ
٥٧٠	عدة الإسعافات الأولية
٨٥	مثلث التحذير
٨٦	أداء السائق
٥٤٤	إعدادات
٥٤٤	أداة الرفع
٤٤١	أدوات
	C-تعبيراً
	أعمال الطلاء
٦١٩ ، ٦١٨	التلف والإصلاح
٦١٩	رمز ملون
٦٣١	أقصى حمولة للسقف
٥٥٦	أماكن التخزين
٥٥٧	الكونسول النفقي
٥٥٩	صندوق القفزات
٥٦٠	واقى الشمس
٤٣٣	أنظمة القيادة
	أوضاع التروس
٤٢٨	صندوق التروس الأوتوماتيكي

٨٥	إحصائيات الرحلة
٨٦	إعدادات
٢٠٦	إزالة الصقيع
١٥٢	إضاءة أزرار التحكم
١٤٩	إضاءة الاقتراب
١٥٢	إضاءة العرض
	إضاءة الوصول إلى المنزل، 'Homesafe Lighting'، 'Follow me home lighting'، 'follow-me-home lighting'
١٤٩	إضاءة تناسب الحالة المزاجية
١٥١	تكييف
١٥٢	إضاءة لوحة العدادات
١٥٠	إضاءة مقصورة الركاب
١٥٠	أوتوماتيكي
١٥٢	تكييف
	إطارات
٥٣٥	اتجاه الدوران
٦٤٠	اضغط
٥٤٧	الإطارات الشتوية
٥٣٢	الاقتصاد والتآكل
٥٣٢	التدوير أثناء الاستبدال
٥٣٢	العمر
٦٤٠	المواصفات
٥٤٢	النزح والتركييب
٥٣٢	تخزين

٥٣٣	تسميات الأبعاد
٦٤٠	جدول ضغط الإطارات
٥٣٣	فئة السرعة
٥٣٥	مؤشرات اهتراء المداس
٥٣٢	يُنصح به
٤١٥	إطفاء المحرك
٤٥٥	إعادة التجديد
٢٠٥	إعادة تدوير الهواء
٨٥	إعادة ضبط، عداد مسافات الرحلة
١٥٩	إعادة ضبط مرايا الأبواب
	إعدادات
١٢٣	إعادة الضبط
١٢٣	الفئات
١٢٢	سياقي
٥٠٤ ، ٤٧٤	إعدادات الصوت
٥٠٤	الرسالة النصية
٤٨٦ ، ٤٨٥	تشغيل الوسائط
٥٠٥	هاتف
٤١٥	إيقاف تشغيل المحرك
	آ
٤٤	آلية شد حزام الأمان
٤٥	إعادة الضبط

١٥٧	الباب الخلفي ستارة النافذة	٥٦٩	الإسعاف الأولي الإضاءة	٥٣٥	اتجاه الدوران
٥٩٠	البيطارية إعادة التدوير	١٤٢	Position lamp	٤٩٩	اتصال الهاتف
٥٨٩	البيطارية الهجينة	١٥٢	أزرار التحكم، العدادات، شاشة العرض	٥٢٠، ٨٩	اتفاقية التصريح
٥٨٩	الرموز على البيطارية	١٤٩	إضاءة الاقتراب	١٢٣	استعادة الإعدادات
٥٨٧	الصيانة	١٤٩	إضاءة الوصول إلى المنزل	١٢٢	تغيير المالك
٥٥٦	بدء التشغيل بمساعدة بطارية أخرى	١٤١	إعدادات	١٢٨	ملف تعريف السائق
٥٨٧	بطارية	١٤٦	الإضاءة المنحنية النشطة		استكشاف المشكلات وحلها
٥٨٩	البيطارية الهجينة	١٤٣	الضوء الخافت	٣٣٤	City Safety
٣٩٥	الشحن	١٤٤	الضوء العالي	٢٩٧	تثبيت السرعة التكييفي
٤٧٠، ٤٧١	النوصلة	١٤٤	الضوء العالي الأوتوماتيكي	١٤٣	اكتشاف الأنفاق
٤٧١	المعايرة	١٤٨	ضوء الفرامل		اكتشاف العقبات
١٨٥	النوق	١٥٠، ١٤٠	عناصر التحكم	٣٢٩	City Safety
٢٦	البيئة	١٥٠	في مقصورة الركاب	٦٢٩	الأبعاد
٥٧٢	البيانات	١٤٦	مؤشرات الاتجاه	٤٥٨	قضيب القطر
٣٢	النقل بين السيارة والورشة	١٤٨	مؤشرات تحذير الخطر	٦٢٩	الأبعاد الخارجية
٥٧٣	تسجيل	١٤٢	مصابيح التشغيل في النهار	٥٥٦	الأجزاء الداخلية لمقصورة الركاب
	التحديثات عن بُعد	١٤٨	مصابيح فرامل الطوارئ	٥٥٧	الكونسول النفقي
	التحذير من الاصطدام	١٤٧	مصباح الضباب الخلفي	٥٥٩	صندوق القفازات
٣١٤	مع Pilot Assist	١٤٦	الإضاءة المنحنية النشطة	٥٥٨	مقيس كهربائي
٣١٤	مع مثبت السرعة التكييفي	٢٢٨	الاقفال ومفاتيح التحكم عن بعد	٥٦٠	واقي الشمس
٣٤٤	من الخلف	٦٠٧	الإنارة، استبدال المبة		الأحكام والشروط
٢٠٤	التحكم التلقائي في المناخ	٥١٢	الإنترنت، راجع السيارة المتصلة بالإنترنت	٣٣	الخدمات
٢٧١	التحكم بالانزلاق	٦٣١	الأوزان	٥١٧	المستخدم
		٤٦٧	وزن الخدمة	٤٥٠	الأسطح الزلقة
		٤٥٠	الاسترداد		
			الانزلاق		

١٩٦ ، ١٩٥	التهوية	٤٥٣	التزود بالوقود	٢٠٠ ، ١٩٠	التحكم في المناخ
٢٠٣	المقاعد	٤٥٣	التعبئة	٢٠٩	التحكم في المروحة
٢١٤	التهينة المسبقة	٤٥٢	غطاء خزان الوقود	٢١٢ ، ٢١١	التحكم في درجة الحرارة
٢١٤	التشغيل/الإيقاف		التشخيص	٢١٣	الركن
٢١٦	الموقت	٥٧٢	عبر Wi-Fi الورشة	٢٠٠	الشاشة المركزية
٤٥٠	التوصيات خلال القيادة		التشغيل الكهربائي	١٩٠	المستشعرات
٢١٩	الحفاظ على راحة المناخ	٤٤٨	القيادة	٢٠٠	المقعد الخلفي
٢٢٠	التشغيل/الإيقاف	٤٤٧	المدى	١٩٠	المناطق
١٥٤	الحماية من الانحشار	٤٤٠ ، ٤٣٥	التشغيل الهجين	١٩١	تحكم صوتي
١٥٥	إعادة ضبط	٦١٢	التشميع	٢٠٤	تنظيم أوتوماتيكي
٢٧١	الحماية من انقلاب السيارة	٤٧٦	التطبيقات	١٩١	درجة الحرارة الخبيرة
٤٠	الحوادث، راجع "التصادم"	١٣٣	التعرف على الصوت	٤٤٥	التحكم في النزول من النل
	الحواف	١٣٧	إعدادات	٤٤٦	التشبيط بواسطة زرّ الوظائف
٥٣٤	أبعاد	١٣٧ ، ١٣٦ ، ١٣٤	استخدام	٢٧١	التحكم في جر المحرك
٦١٧	التنظيف	١٩١	التحكم في المناخ	٤٤٤	التحكم في خفض السرعة
٦٣٤	الخرج	١٣٦	الراديو والوسائط	٤٤٥	التشبيط بواسطة زرّ الوظائف
٦٣٤	المحرك الكهربائي	١٣٦	هاتف		التحميل
٤٣٣	الدفع بجميع العجلات (AWD)	٦١١ ، ٦١٠	التنظيف	٥٦٣	حلقات تثبيت الحمولة
٤٣٣	الدفع بجميع العجلات، (AWD)	٦٠٩	أحزمة الأمان	٥٦١	حمولة طويلة
٤٨٣	الراديو الرقمي (DAB)	٦١٧	الحواف	٥٦١	عام
١٢٨ ، ٩٧	الرسائل في شاشات العرض	٦٠٨	الشاشة المركزية	٤١١	التخزين لفترة طويلة
١٢٩ ، ٩٨	إدارة	٦١٤	الغسل الأوتوماتيكي للسيارة		التدفئة
١٢٩ ، ٩٩	محفوظ	٦١١ ، ٦١٠ ، ٦٠٩ ، ٦٠٧	الفرش	٢٠٣ ، ٢٠٢	المقاعد
	الرسائل والرموز	٦١٧ ، ٦١٦ ، ٦١٥ ، ٦١٤ ، ٦١٣ ، ٦١٢	غسيل السيارة	٢٠٤	عجلة القيادة
٣٤٨	BLIS	٦١٠ ، ٦٠٩ ، ٦٠٧	فرش منسوج	٢٠٨ ، ٢٠٧	نوافذ
٣٢٧	City Safety	٢١٩	التنظيف المسبق		
		٢١٩	التشغيل/الإيقاف		

٥٠٨	الشهادة	٦٤١	السرعة القصوى	٣٥٦	Cross Traffic Alert
	الصيانة	٣١٦	السرعة المخزّنة	٣١٠	Pilot Assist
٦١٧	مقاومة الصّدأ	٤٠	السلامة	٣٩١	الكاميرا ووحدة الرادار
	الضباب	٤٠	الحمل	٣٤٣	المساعدة عن حدوث خطر تصادم
٦١٤ ، ٦١٢	تكثيف في المصابيح الأمامية	٦٣٧ ، ٦٣٦ ، ٥٨٥	السوائل والزيوت	٢٩٩	تثبيت السرعة التكيفي
١٤٣	الضوء الخافت	٥١٢	السيارة المتصلة بالإنترنت	٣٦٩	كاميرا مساعد الركن
١٤٤	الضوء العالي	٥١٦	لا يوجد اتصال أو الاتصال ضعيف	٣٢٣	مساعد الحارة
١٤٤	الضوء العالي الأوتوماتيكي		الشاشة المركزية	٣٦١	مساعد الركن
٤٥١	الطرق المغفورة بالمياه	١١٣ ، ١٠٨ ، ١٠٥ ، ١٠٢	إدارة	٣٧٧	مساعد الركن النشط
	العجلات	١٢٢ ، ١٢١	إعدادات	٢٧٤	نظام التحكم بالسحب والثبات
٥٤٢	النزع والتركيب	١٢٠	إيقاف وتعديل مستوى الصوت		الركن
٥٤٨	سلاسل الجليد	٢٠٠	التحكم في المناخ	٤٢٤	على التلال
٥٤٦	العجلة الاحتياطية	٦٠٨	التنظيف	٣٧٠	الركن المتوازي
٥٤٧	إدارة	١٢٩ ، ١٢٨	الرسائل		الرموز والرسائل
	العدادات	١١٣	الرموز في شريط الحالة	١١٣	حقل حالة الشاشة المركزية
٨١	البطارية الهجينة	١٢٠	تغيير المظهر	٤٠٩	مرتبط بالهجين
٨٠	مقياس الوقود	١٠٥	شاشات العرض	٢٢١	مناخ الركن
٨٠	العدّاد الهجين	١١١	عرض الوظائف	١٥٤	الزجاج؛ رقائقي/معزّز
١٢١	العرض العلوي	١١٥	لوحة المفاتيح		الزجاج الأمامي
	العلامات	١٠٠	نظرة عامة	٢٠٧	التدفئة
٦٢٦	موضع	٥٦٦	الشبكة الواقية	١٣٢ ، ١٣٠	صورة معروضة
٦١٧ ، ٦١٦ ، ٦١٥ ، ٦١٤ ، ٦١٣ ، ٦١٢	العناية بالسيارة	٣٩٥	الشحن	١٥٤	الزجاج الرقائقي
٦١٠	فرش جلد	٤٠٦ ، ٤٠٤ ، ٤٠٣	البطارية الهجينة	٦٣٦ ، ٦٣٥	الزيت، راجع كذلك "زيت المحرك"
٤٢٧	العودة للمنزل ببطئ	٤٠٨	الوضع	٨٦	الساعة، ضبط
		٤٠١	انتهاء الشحن	٢٢٥	السخان الإضافي (المدفأة الإضافية)
		٤٠٠	بدء الشحن	٤٦١ ، ٤٥٥	السخونة الزائدة
			فتح وإغلاق غطاء فتحة الشحن		

٤١٤	المحرك البدء البدء والإيقاف الأوتوماتيكي لمحرك الاحتراق الداخلي السخونة المفرطة تعطيل المحرك الكهربائي المدفأة المدفأة الإضافية مدفأة الوقوف المدفأة الإضافية المدى أثناء التشغيل الكهربائي المرفاع المروحة التحكم توزيع الهواء فتحات التهوية المساعدة على بدء التشغيل المساعدة عن حدوث خطر تصادم التنشيط/إلغاء التنشيط الرموز والرسائل المحدوديات عند حدوث خطر تصادم أمامي عند حدوث خطر تصادم خلفي في حال حدوث خطر الانحراف عن الطريق	٤٩٠ . ٤٨٨ ٤٨٩ ٥١٩ ٤٦٧ . ٤٦٥ ٢٣٢ ٢٥٧ . ٢٣٣ ٢٦٠ ٢٦٥ ٢٦٥ ٢٥٨ ٤٦١ ٤٥٥ ٤٥٠ ٥٤٧ ٥٤٨ ٤٥١ ٦٣٢ ٦٣٢ ٥٥٧ ١٢١	الفديو إعدادات القرص الصلب المساحة القطر القفل القفل/فتح القفل القفل/فتح القفل باب صندوق الأمتعة القفل التلقائي القفل الخاص التنشيط/إلغاء التنشيط القفل المركزي القيادة مع مقطورة نظام التبريد القيادة خلال الشتاء الإطارات الشتوية سلاسل الجليد القيادة في الماء القيادة مع مقطورة حمولة كرة القطر سعة القطر الكونسول النفقي اللغة	١٦٦ ١٦٦ ١٦٨ . ١٦٧ ٦٢٢ ٦١٥ ٣١٧ ٤١٩ ٤٢٥ ٤٢١ ٣١٨ ٣١٨ ١٤٨ ٤٢١ ٤٢١ ٤٢٢ ١٤٨ ٤١٩ ٤١٩ ٤٢٠ ٤٢٥ ٤٢٥ ٤٢٦ ٢٧٠ ٤٢٢ ٤٢٧	الغاسلات الزجاج الأمامي المصابيح الأمامية النافذة الخلفية سائل الغسل، التعبئة الغسيل عالي الضغط الفواصل الزمنية بين سيارتك والسيارة التي أمامك الفرامل أوتوماتيكي أثناء التوقف الصيانة الفرملة الأوتوماتيكية مع مثبت السرعة التكيّفي الفرملة التلقائية مع Pilot Assist ضوء الفرامل على الطرق الرطبة على الطرق المعيّنة بالحصى فرامل الوقوف مصابيح فرامل الطوارئ نظام الفرامل نظام الفرامل المانعة للانغلاق، ABS نظام مساعد الفرملة وBAS الفرامل التلقائية التنشيط/إلغاء التنشيط بعد التصادم دعم السائق الفرامل اليدوية الفرملة المنتجة للطاقة
-----	--	--	---	---	--

١٧٠	المقعد الكهربائي	٥٥٨	المقيس الكهربائي	٨٢	المسافة المقطوعة بالإميال
٣٤	الملحقات والمعدات الإضافية	٥٥٩	استخدام	٤٤٧	التشغيل الكهربائي
٣٤	تركيب	١٧٠	المقعد، راجع "المقاعد"		المستشعرات
	الملصقات		المقعد الأمامي	١٩٠	التحكم في المناخ
٦٢٦	موضع	٢٠٠	التحكم في المناخ	١٩٤	جودة الهواء
١٩٣	المواد التي تؤذي مرضى الحساسية والربو.	٢٠٢	التدفئة	٣٧٨	وحدة الرادار
	الموازن	٢٠٣	التهووية	٣٨٧	وحدة الكاميرا
٤٦٣	المقطورة	٢٠٩	المروحة	١٦٤	المسح المتقطع
	الموافقة على النوع	٢١١	درجة الحرارة		المصابيح
٣٧٩	نظام المراقبة	١٧٠	المقعد الأمامي، ألي	٦٠٧	تغيير
٢٤١	نظام المفاتيح في جهاز التحكم عن بعد	١٧٧ ، ١٧٥ ، ١٧٤	أزرار التحكم متعددة الوظائف	٤٦٤	مقطورة
	النافذة الخلفية	١٧٥ ، ١٧٤	التدليك	٥٩٠	المصاهر
٢٠٨	التدفئة	١٧٦	الدعامة الجانبية	٥٩٨	أسفل الدرج الأمامي
١٦٨ ، ١٦٧	الغاسلات	١٧٧	دعامة أسفل الظهر	٥٩١	استبدال
١٦٨ ، ١٦٧	الماسحة	١٧١	ضبط المقعد	٥٩٢	في مقصورة المحرك
٤٢٧	النقل	١٧٨	ضبط مقعد الراكب من مقعد السائق	٦٠٣	في منطقة الحموله
٤٤١	النقل بالعبارة	١٧٣ ، ١٧٢	وضعية التخزين	٣٣	المعلومات الشخصية (سياسة خصوصية العميل)
١٥٦ ، ١٥٥	النوافذ الكهربائية	١٧٠	المقعد الأمامي، يدوي		المفتاح المقيّد
١٥٤	الحماية من الانحسار	٢٠٠	المقعد الخلفي	٢٣٨	إعدادات
١٥٦	فتح وإغلاق	٢٠٣	التحكم في المناخ	٢٣٧	مفتاح التحكم عن بُعد المقيّد
١٥٤	النوافذ والزجاج	١٨٤	التدفئة		المقاعد
٤٩٩	الهاتف المحمول، راجع "الهاتف"	١٨٢	الدخول/الخروج	٢٠٣ ، ٢٠٢	التدفئة
	الهوائي	٢٠٩	الضبط الطولي	٢٠٣	التهووية
٢٥٧	موضع	١٨٥ ، ١٧٩	المروحة	١٧٠	المقعد الأمامي الكهربائي
١٢٠	الوحدات	٢١١	خفض مسند الظهر	١٧٠	المقعد الأمامي اليدوي
		١٨٣	درجة الحرارة	٤١	الوقائية من شد الرقبة
		١٨١	ضبط زاوية مسند الظهر	١٧٣ ، ١٧٢	وضعية التخزين
			مسند الرأس		

٢٩٤	تنشيط
٢٩٢	عناصر التحكم
٢٩٦	وضع الاستعداد
٢٩٣	وضع شاشة العرض
٤١٨	تجاوز قفل الكحول
٤٧٥	تجربة الصوت
٣٢	تحديثات البرامج
٥٧٣	تحديثات النظام
٥٣٢	تحديد VOL
٢٧١	تحذير السرعة، عموميات
٣٥١	تحذير المسافة
٣٥٢	التنشيط/إلغاء التنشيط
٣١٧	الفاصل الزمني المحدد
٣٥٢	المحدوديات
٤١٤	تشغيل السيارة
١٦٠	تشغيل سقف البانوراما
٥٢ ، ٤٦ ، ٤٢ ، ٤٠	تصادم
٦٢٦	تصميمات النوع
١٢٢	تغيير المالك
٣١٥	تغيير المركبة المستهدفة
٥٣٣	تقييم السرعة، الإطارات
٦١٦ ، ٦١٥ ، ٦١٤ ، ٦١٣	تكثيف في المصابيح الأمامية
٢١٣	تكثيف الهواء
	تكثيف الهواء، السائل
٦٣٧	مستوى الصوت والدرجة

٥٨٧ ، ٤٥٦	بطارية
٤٥٦	فرط التحميل
٢٣٤	بطارية مفتاح ضعيفة
٥١٥	بطاقة SIM
٦١١ ، ٦١٠ ، ٦٠٩ ، ٦٠٧	بقع
٤٥٤	بنزين
١٨٥	بوق
	ت
	تأكيد القفل
٢٢٨	ضبط
٢٢٩	تثبيت السرعة
٢٩٠	تعطيل
٢٩١	تثبيت السرعة التكميلي
٣١٧	إعداد الفترة الزمنية الفاصلة
٢٩٥	إيقاف التشغيل
٢٩٧	استكشاف المشكلات وحلها
٣١٣	التجاوز
٢٩٩	الرموز والرسائل
٣١٦	السرعة المحفوظة
٣١٨	الفرامل الأوتوماتيكية
٢٩٧	المحدوديات
٣١٤	تحذير
٣١٥	تغيير الهدف
٢٩٧	تغيير وظيفة تثبيت السرعة

٦٣١	الوزن الإجمالي للسيارة
٤٦	الوسادة الهوائية
٤٩	التشغيل/إيقاف التشغيل
٤٩ ، ٤٨	جانب الراكب
٤٧	جانب السائق
٤٦	الوسادة الهوائية، راجع "الوسائد الهوائية"
٥١	الوسادة الهوائية الجانبية
٤١	الوقاية من شد الرقبة
٤٥٤	الوقود
٦٣٩	استهلاك الوقود
٦٣٩	انبعاثات ثاني أكسيد الكربون (CO2)
٦٣٩	انبعاث ثاني أكسيد الكربون

ب

	باب صندوق الأمتعة
٢٦١	الإغلاق والقفل بواسطة الزر
٢٦٣	الفتح/الإغلاق بحركة قدم
٢٥٧ ، ٢٣٣	القفل/فتح القفل
٢٥٩	فتح القفل من الداخل
٤١٤	بدء المحرك
٥٣	بعد التصادم
٥٤٥	براغي العجلة
٥٤٥	براغي العجلة القابلة للقفل
٥٧٢	برنامج الخدمة

٥٨٣	زيت المحرك
٥٨٦	سائل التبريد
٥٨٢	نظرة عامة
٥٧٤	حجز الخدمة والإصلاح
	حجيرة الحمولة
٥٦٨	الشبكة الواقية
٤٢	حزام الأمان
٤٤	آلية شد حزام الأمان
٤٠	الحمل
٤٣	ربط الإبزيم فك الإبزيم
٤٥	منبه حزام الأمان
٤٢	حزام الأمان، راجع "أحزمة الأمان"
	حلقات تثبيت الحمولة
٥٦٣	صندوق الأمتعة
٤٦٦	حلقة القطر
٣٣٩	حماية الانطلاق على الطريق
٦٣١	حمولة السقف، أقصى وزن
	خ
	خزان الوقود
٦٣٧	مستوى الصوت
٥٦٣	خطافات التحميل
٥٦١	خفض الجزء الخلفي

٤٨٣	البث الصوتي الرقمي (DAB)
٤٨٠	البحث عن محطة إذاعية
٤٧٩	البدء
١٣٦	تحكم صوتي
٤٧٩	تغيير تردد الراديو والمحطة الإذاعية
	جهد كهربائي منخفض بالبطارية
٤٥٦	بطارية
١٩٤ ، ١٩٢	جودة الهواء
١٩٥	Advanced Air Cleaner
١٩٣	الحساسيات والربو
١٩٤	مرشح غرفة الراكب
	ح
٨٢	حاسوب الرحلات
٨٤	عرض في شاشة السائق
٥٧٤	حالة السيارة
٥٤٠	Tyre pressure
	حالة الشحن
٤٤٩	وظيفة السيارة
٥٦٢	حاملات الأمتعة
٥٦٣	حامل الحقائب
	حامل الدراجات الهوائية
٤٦٥	مجوّر في قضيب القطر

٦١٢	تلميع
٦١٧	تنظيف حافات العجلات
٦١٦	تنظيف شفرات الماسحة
	توزيع الطاقة
٤٤٠	بمساعدة بيانات الخريطة
١٩٥	توزيع الهواء
٢٠٦	إزالة الصقيع
٢٠٥	إعادة تدوير
١٩٦	تغيير
١٩٧	جدول الخيارات
١٩٦ ، ١٩٥	فتحات التهوية
٥٦١	توصيات التحميل
	توصيل السيارة بالإنترنت
٥١٣	عبر الهاتف (البلوتوث)
٥١٣	عبر جهاز محمول (شبكة WiFi)
٥١٤	عبر مودم السيارة
٥١٦	لا يوجد اتصال أو الاتصال ضعيف
٣٩٦	تيار الشحن
	ج
٦٤٠	جدول ضغط الإطارات
	جهاز التحكم عن بعد، @HomeLink
٤٦٧	قابل للبرمجة
٤٧٨	جهاز الراديو
٤٨٢	إعدادات

٦٣٥	الدرجة والحجم
٦٣٦	ظروف القيادة القاسية
	زيت ناقل الحركة
٦٣٦	الدرجة

٢٦٦	إنذار
٢٦٧	إيقاف تشغيل
٢٦٧	مستشعرات الحركة والإمالة
٢٦٨	مستوى الإنذار المخفض
٥٨٥	سائل التبريد
٥٨٦	التعبئة
٦٢٢ ، ١٦٤	سائل الغسل
٢٤٠	مانع الحركة
٤٨٢	معلومات مرورية
٢٦٨	وضع الإقفال الشامل

نس

٥٨٠	سائل التبريد
٦٣٧	نظام التحكم بالمناخ
	سائل الفرامل
٦٣٧	الدرجة
٥٤٩	سائل منع التسرب

ر

٤٥٤	رائحة الوقود
٥٦١	رفع الجزء الخلفي
٥٧٧	رفع السيارة
٣٥	رقم التعريف
٥١٥	رمز PIN
٢٦٥	القفل الخاص
٢٦٥	رمز الأمان
٦١٩	رمز اللون، الطلاء
٦١٩	رمز ملون، طلاء
	رموز
٧٧	ديناميكي
٨٧	رموز التحذير
٨٧	رموز التحكم
٨٧	رموز التحذير
٤٠	السلامة
٨٧	رموز التحكم
٦١٩	رموز اللون

ز

٦٣٦ ، ٥٨٣	زيت المحرك
٥٨٤	التحقق والتعبئة

٢٠	خيار/ملحق
----	-----------

د

٤٥٤	درجة الأوكتان
	درجة الحرارة
٢١٢ ، ٢١١	التحكم
١٩١	خبير
	درجة حرارة المحرك
٤٥٥	عالي
٤٥٥	درجة حرارة المحرك مرتفعة
٣١١	دعم عملية الانعطاف
٣١٢	التنشيط/الغاء التنشيط
٣١٢	المحددات
٢٠	دليل المالك
٢٢	العلامة البيئية
١٧	في الشاشة المركزية
١٩	في المحمول
	دون مفتاح
٢٥٦	إعدادات
٢٥٥	الأسطح العاملة باللمس
٢٥٥	القفل/فتح القفل

١٦٤	شفرتا الماسحة
٦٢٠ .٦١٩	استبدال
٦٢١	وضع الخدمة

ص

٥٦٠	صندوق الأمتعة
١٥١	الإضاءة
٥٥٩ .٥٥٨	مقيس كهربائي
٥٦٣	نقاط التثبيت
٤٢٧	صندوق التروس
٤٣٢ .٤٢٨ .٤٢٧	أوتوماتيكي
٤٢٨ .٤٢٧	صندوق التروس الآلي
٤٣١	الضغط للأسفل بالكامل
٦٣٦	زيت
٤٦١	مقطورة
٥٥٩	صندوق القفازات
٥٩١	صندوق المصهرات
	صوت التحذير
٤٢٤	فرامل الوقوف
٤٧٤	صوت ووسائط

ش

٥٠٧ .٥٠٦	شاحن الهاتف
	شاشة
٧٧	معلومات السائق
٧٧	شاشة السائق
٧٩	إعدادات
٩٧	الرسائل
٤٠٩	الرموز والرسائل المتصلة بالنظام الهجين
٩٦	قائمة التطبيقات
١٣٠	شاشة العرض العلوية
١٣٢	إعدادات
٥٨٠	استبدال الزجاج الأمامي
١٣٢	التنشيط/إلغاء التنشيط
٦٠٨	التنظيف
٣٥١	تحذير المسافة
١٧٣ .١٧٢ .١٣٢	وضعية التخزين
٧٩ .٧٧	شاشة المعلومات
	شبكة
٥٦٨	صندوق الأمتعة
٥٦٨	شبكة الأمان
٥٦٦	شبكة المحمولة
٥٦٨	شبكة صندوق الأمتعة
١٦٤	شفرات ماسحة الزجاج، سائل غاسلة الزجاج

٥٢	ستائر الحماية / الستائر القابلة للانفتاح
٥٢	ستائر قابلة للانفتاح
	ستارة النافذة
١٥٧	الباب الخلفي
١٥٤	الحماية من الانحشار
١٦٠ .١٦٣	سقف البانوراما
٥٣٥	سطح المداس
٦٣٢	سعة القطر وحمل كرة القطر
١٦٠	سقف البانوراما
١٥٤	الحماية من الانحشار
١٦٣	ستارة النافذة
١٦١	فتح وإغلاق
١٦٢	وضع التهوية
٥٤٨	سلاسل الشتاء
٥٤	سلامة الأطفال
	سُمك الجزء الملامس للأرض من العجلة
٥٤٧	الإطارات الشتوية
٦٣٧ .٦٢٢	سوائل، السعات
	سيارة موصلة بالإنترنت
٥٧٥	إرسال معلومات السيارة
٥٧٣	تحديثات النظام
٥٧٤	حجز الخدمة والإصلاح
٣٣	سياسة الخصوصية (سياسة خصوصية العميل)
٣٣	سياسة خصوصية العميل

ف	
	فتح
٢٣٣	إعدادات
٢٣٩	بواسطة سن المفتاح
	فتحة السقف
١٥٤	الحماية من الانحسار
٤٤١	فحص المستوى
٤٤٤	إعدادات
٥٨٤	فحص مستوى زيت المحرك
٤٢٢	فرامل الانتظار الكهربائية
٤١٩	فرامل القدم
٤٢٢	فرامل الوقوف
٤٢٢	التنشيط/إلغاء التنشيط
٤٢٣	تنشيط أوتوماتيكي
٤٢٤	فولتية البطارية منخفضة
٦١٠	فرش الجلد، إرشادات الغسيل
٦١١، ٦١٠، ٦٠٩، ٦٠٧	فرش السيارة
٤٤٥، ٤٢٨، ٤١٩	فرملة المحرك
١٦٤	فوهات الغاسلة، تدفئة
١٦٤	فوهات الغاسلة الساخنة

١٨٥	لوحة المفاتيح
١٨٥	محرك التوجيه
٨٥	عداد مسافات الرحلة، إعادة ضبط
٨٢	عداد مسافة الرحلة
٨١	عداد البطارية الهجينة
٥٨٤	عصا القياس، إلكترونية
٤٥٠	عطللة السيارة
٥٣٥	عمق المداس
٢٧١	عموميات حول تحذير السرعة

غ

١٦٦	غسل الزجاج الأمامي
٦١٤	غسل السيارة الألي
٦١٧، ٦١٦، ٦١٥، ٦١٤، ٦١٣، ٦١٢	غسيل السيارة
٦١٣	غسيل يدوي
	غطاء
٥٦٤	صندوق الأمتعة
٥٦٤، ٥٦٣	غطاء الحمولة
٥٨٠	غطاء المحرك، الفتح

ض

٤٤٤، ٤٤١	ضبط الارتفاع
٤٣٥	ضبط خصائص القيادة
١٨٦	ضبط عجلة القيادة
١٤١	ضبط نمط/شعاع المصابيح الأمامية
٦٤٠، ٥٣٧	ضغط ECO
١٤١	ضوء المصباح الأمامي التهئية

ط

٤٣٣، ٤١٩	طاقة الفرملة
٥٤٩	طقم إصلاح القوب للطوارئ
٥٤٩	استخدام
٥٥٣	نفخ الإطار
٥٦٩	طقم الإسعافات الأولية

ع

١٨٦، ١٨٥	عجلة القيادة
٢٠٤	التدفئة
١٨٦	ضبط عجلة القيادة

ق

٣٩٨	قاطعة العطل الأرضي
٤٥٨	قضيبي القطر
٤٥٨	المواصفات
٤٥٩	قابل للطي
	قفل الأطفال
٢٥٩	التنشيط/الغاء التنشيط
٤١٨	قفل الكحول
١٨٦	قفل عجلة القيادة
٢٧٠	قوة التوجيه، مرتبطة بالسرعة

ك

٣٩٧	كابيل الشحن
٢٦٧	كاشف الإمالة
٣٦٢	كاميرا الرجوع للخلف
٣٦٢	كاميرا مساعد الركن
٣٦٩	الرموز والرسائل
٣٨٧	المحددات
٣٦٣	المواقع وطرق العرض
٣٦٨	تنشيط
٣٦٦	حقول المستشعر
٣٦٤	خطوط مساعد الركن

ل

٧٧	لوحة العدادات المندمجة
٧٩	إعدادات
٧٥ ، ٧٤	لوحة العدادات والتحكم
١١٨ ، ١١٥	لوحة المفاتيح
١١٨	تغيير اللغة
١٨٥	لوحة المفاتيح في عجلة القيادة

م

١٤٦	مؤشرات الاتجاه
٥٣٥	مؤشرات اهتراء المداس
١٤٨	مؤشرات تحذير الخطر
١٤٦	مؤشر الاتجاه
٤٣٢	مؤشر تغيير التروس
٥٣٣	مؤشر حمل الإطار
١٦٤	ماسحة الزجاج الأمامي
١٦٦ ، ١٦٥	مستشعر المطر
٢٤٠	ممانع الحركة
٢٤٠	ممانع الحركة
٢٤٠	ممانع الحركة للتحكم عن بعد
٤٣١	ممانع ذراع اختيار التروس
٢٨٨	مثبت السرعة
٣١٦	السرعة المحفوظة

٢٨٩	تنشيط
٢٩٠	وضع الاستعداد
٥٧٠	مثلث التحذير
١٩٣	مجموعة تنظيف المنطقة الداخلية
	مجموعة نقل الحركة
٤٢٧	صندوق التروس
٤٥٤	محتوى الإيثانول
٢٨٢	محدد السرعة
٢٨٥	أوتوماتيك
٢٨٤	إيقاف التشغيل
٢٨٤	إيقاف التشغيل بشكل مؤقت
٣١٦	السرعة المحفوظة
٢٨٤	المحددات
٢٨٣	تنشيط
٢٨٥	محدد السرعة التلقائي
٢٨٧	التسامح
٢٨٦	التنشيط/الغاء التنشيط
٢٨٨	المحددات
٤٣٠	محرركات عجلة القيادة
١٨٥	محررك التوجيه على عجلة القيادة
	محررك دفع كهربائي
٦٣٤	المواصفات
	محول حفاز
٤٦٥	الاسترداد
٤٥٨	مخفف الاهتزاز
٢٢٤	مدفأة الوقوف

٣٣٨	مساعدة التوجيه عند خطر التصادم	٤٣٢	مساعد اختيار الترس - GSI	٢٢٤	مدفأة مقصورة الراكب (مدفأة الوقوف)
٢٦٧	مستشعر الحركة	٤٦٣ . ٢٧٢	مساعد استقرار المقطورة	١٥٧	مرآة الرؤية الخلفية الداخلية
	مستشعر الكاميرا	٣١٣	مساعد التجاوز	١٥٨	تخفيف الإضاءة
٣٨٧	راجع "وحدة الكاميرا"	٣١٣	تنشيط	٣٩٩	مراقبة درجة الحرارة
١٦٦ . ١٦٥	مستشعر المطر	٣١٩	مساعد الحارة	٥٣٨	مراقبة ضغط الإطار
٥٨٤	مستوى الزيت	٣٢١	التنشيط/إلغاء التنشيط	٥٤١	الإجراء
٢٧٠	مستوى قوة التوجيه، راجع "قوة التوجيه"	٣٢٣	الرموز والرسائل	٥٤٠	الوضع
١٨١	مسند الرأس	٣٢١	المحدوديات	٥٣٩	حفظ ضغط جديد للهواء في العجلات
	مسند الظهر	٣٢١	تحديد خيار المساعدة	١٥٧	مرايا الأبواب
	المقعد الأمامي والضبط	٣٢٥	وضع شاشة العرض	١٥٩	إعادة ضبط
	١٧٠ . ١٧١ . ١٧٤ . ١٧٥	٣٥٧	مساعد الركن	١٥٨	تخفيف الإضاءة
١٧٧	١٧٦	٣٥٩	التنشيط/إلغاء التنشيط	١٧٣ . ١٧٢	وضعية التخزين
١٨٥ . ١٨٤ . ١٧٩	المقعد الخلفي والخفض	٣٦١	الرموز والرسائل	١٥٩	مرايا الأبواب الكهربائية القابلة للانكماش
١٨٤ . ١٨٣	المقعد الخلفي والضبط	٣٥٩	المحدوديات		مرايا الأبواب والرؤية الخلفية
٥١٨ . ٥١٧	مشاركة البيانات	٣٥٨	في الأمام والخلف وعلى الجانبين	٤٧١ . ٤٧٠	البوصلة
٤٨٦ . ٤٨٥ . ٤٨٤	مشغل الوسائط	٣٧٠	مساعد الركن النشط	٢٠٨	التدفئة
١٣٦	تحكم صوتي	٣٧١	استخدام	١٥٧	باب
٤٩٢ . ٤٩١	تنسيقات الملفات المتوافقة	٣٧٠	الركن العمودي	١٥٨	تخفيف الإضاءة
	مصابيح التحذير	٣٧٠	الركن المتوازي	١٥٧	داخل
٣١٤	Pilot Assist	٣٧٧	الرموز والرسائل	١٥٩	زاوية المرايا الخارجية
٣١٤	تثبيت السرعة التكييفي	٣٧٥	المحدوديات	١٥٩	قابل للانسحاب كهربائيًا
٢٧١	نظام التحكم بالسحب والثبات	٣٧٤	مغادرة الركن	٤٥٥	مرشح الجسيمات في البنزين
١٤٢	مصابيح التشغيل في النهار		مساعد الفرملة	٥٨٣	مرشح الزيت
١٤٨	مصابيح فرامل الطوارئ	٤٢٦	بعد التصادم	١٩٤	مرشح غرفة الراكب
	مصباح الضباب	٤٢٦	مساعد بدء التشغيل على منحدر	٥٧٣	مركز التنزيل
١٤٧	خلفي	٤٢٦	مساعد بدء التشغيل في المرتفعات	٥٧٣	استخدام
			مساعد بدء التشغيل في المرتفعات (HSA)		

٥١٥	مودم السيارة	٦٦	جدول ISOFIX	١٦	معلومات المالك
٥١٤	إعدادات	٦١	جدول الموضع	٣٤٥	معلومات النقطة المحجوبة
٣٥	توصيل السيارة بالإنترنت	٦٥	جدول بحجم i-Size	٢٧٩	معلومات كاميرا مراقبة السرعة
٤١٧ ، ٤١٦	موصل رابط البيانات	٧٠	مقعد الأطفال المدمج	٢٨٠	التثبيط/إلغاء التثبيط
	موضع الإشعاع	٥٥	نقاط التثبيت العلوية	٢٧٦	معلومات لافتة الطريق
		٥٧	نقاط تثبيت i-Size/ISOFIX	٢٧٩	Sensus Navigation
		٦١٧	مقاومة الصدا	٢٧٧	التثبيط/إلغاء التثبيط
			مقطورة	٢٨١	المحدوديات
		٤٦٣	الانحراف	٢٧٩	تحذير السرعة
		٤٦١	القيادة مع مقطورة	٢٨٠	تنشيط / إلغاء تنشيط التحذيرات
١٥٧	نافذة	٤٦١	الكابل	٢٧٩	معلومات كاميرا مراقبة السرعة
	ستارة النافذة	٤٦٤	المصابيح	٢٧٧	وضع شاشة العرض
	نظام Sensus	٧٠	مقعد الأطفال المدمج	٦١٤	مغسل السيارات الآلي
٢٩	التوصيل والترفيه	٧١	الخفض	٢٣٠	مفتاح
٤٦٣	نظام TSA- مساعد استقرار المقطورة	٧٠	رفع	٤٩	مفتاح إيقاف تشغيل الوسادة الهوائية للراكب
٢٥٥ ، ٢٣٢	نظام إعادة القفل الأوتوماتيكي	٨٠	مقياس الوقود	٢٣٠	مفتاح التحكم عن بعد
	نظام التبريد	٨٧	مقياس درجة الحرارة الخارجية	٢٣٤	استبدال البطارية
٤٥٥	السخونة المفرطة	١٢٥	ملف تعريف السائق	٢٣٧	ال فقدان
	نظام التحذير من الاصطدام	١٢٨ ، ١٢٦	تعديل	٢٣٤	المدى
٣٥٣	المرور المتعارض من الخلف	١٢٥	حدد	١٢٧	توصيل إلى ملف تعريف السائق
٣٢٦	راجع City Safety	٢١٣	مناخ الركن	٢٣٨	سن المفتاح القابل للفصل
٢٧١	نظام التحكم بالسحب والاستقرار	٢٢١	الرموز والرسائل	١٥٢ ، ١٤٠	مفتاح التحكم في المصابيح الأمامية
٢٧٤	الرموز والرسائل	٤٥	منبه حزام الأمان	٤٨١	مفضلات الراديو
٢٧٣	الوضع الرياضي	٦٣٤	مواصفات المحرك	٥٨ ، ٥٧ ، ٥٤	مقاعد الأطفال
٤٤٦ ، ٤٤٥	نظام التحكم عند نزول المرتفعات			٥٦	إخفص نقاط التثبيت
	نظام التحكم بالمناخ			٥٨ ، ٥٧	التوجيه/التركيب
٦٣٧	سائل التبريد				

٣٨٧	المحدوديات
٣٧٩	نوع الموافقة
٣٨٧	وحدة الكاميرا
٣٩١	الرموز والرسائل
٣٩٠	الصيانة والتنظيف
٣٨٧	المحدوديات
٦٣١	وزن الخدمة
٦٢١	وضع الخدمة
٥٢	وضع السلامة
٥٣	بدء/حركة
٤٢٨	وضع الفرامل
٤٣٥	وضع القيادة
٤٣٩	تغيير
٣١٨	عند استخدام وظيفة دعم السائق
٤٣٥	وضع القيادة الفردي
٤٥٦	وضع توفير الطاقة
١١١	وظائف السيارة
٤١٩	في الشاشة المركزية
٢٣٠	وظائف الفرملة
١٦٦	وظيفة التهوية الكاملة
١٦٦	وظيفة ذاكرة مستشعر المطر

٥	
٤٩٩	هاتف
٥٠٢	إزالة
٥٠١	الاتصال تلقائياً
٥٠١	الاتصال يدوياً
٥٠٢	التغيير إلى آخر
٥٠٣	الرسالة النصية
٥٠٥ .٥٠٢	المكالمات
١٣٦	تحكم صوتي
٤٩٩	توصيل
٥٠١	قطع الاتصال
٥	
٥٦٠	واقى الشمس
١٥١	إضاءة المرأة
٥١٧	واي فاي WiFi
٥١٣	التقنية والأمان
٥١٧	توصيل السيارة بالإنترنت
٥١٥	حذف الشبكة
٤٠٤	مشاركة اتصال الإنترنت والنقطة الفعالة
٣٧٨	وحدة التحكم
٣٩١	حالة الشحن
٣٩٠	وحدة الرادار
	الرموز والرسائل
	الصيانة والتنظيف

٤١	نظام الحماية ضد شد الرقبة
٥٢ .٥١	نظام الحماية من التصادم الجانبي
٤٣٣	نظام الدفع بجميع العجلات
٦٣٧	نظام الفرامل
٤٧٤	سائل
٢٠٠ .١٩٠	نظام المعلومات الترفيهية (صوت ووسائط)
٥٨٠	نظام تكييف الهواء
١٩٤	الإصلاح
٢٧٠	نظام جودة الهواء الداخلي
٣١٨	نظام دعم السائق
٥٨٧	وضع القيادة
٣٥٧	نظام كهربائي
٢٤١	نظام مساعد الركن
٤١٩	نظام مفتاح التحكم عن بعد، النوع المرخص
٧٤	نظام منع قفل الكابح
٧٥	نظام الفرامل المانعة للانغلاق
٥٥٣	نظرة عامة عن أجهزة القياس
١٤١	سيارة ذات عجلة قيادة يسرى
٤٧٠	سيارة ذات عجلة قيادة يمنى
	نسخ الإطارات
	نمط المصابيح الأمامية، ضبط
	نوع الموافقة
	HomeLink®

	D
٤٨٩	DivX®
٢٦	Drive-E الفلسفة البيئية
٣٤٩	Driver Alert Control
٣٥٠	التنشيط/إلغاء التنشيط
٣٥١	المحدوديات
٣٥٠	توجيهه إلى مناطق الراحة
	F
٢٢	FSC، ملصق بيئي
	G
٤٨٨	Gracernote®
	H
٤٤٥	HDC
	Hold
٤٤٩	وظيفة السيارة

٥١٣	توصيل السيارة بالإنترنت
٤٩٩	هاتف
	C
	Charge
٤٤٩	وظيفة السيارة
٣٢٦	City Safety
٣٢٩	اكتشاف العقبات
٣٣٧	الرموز والرسائل
٣٣٤	المحدوديات
٣٣١	المحدوديات في حالة المرور المتعارض
٣٣٣	المحدوديات في حالة المناورات المروعة
٣٣١	المرور المتعارض
٣٣٢	المناورات المروعة
٣٢٧	الوظائف الفرعية
٣٣٣	تجنب المناورات المروعة
٣٢٨	ضبط مسافة التحذير
٣٣٤	فرامل للمركبات القادمة من الجهة المقابلة
١٩٣	CleanZone
٢٧١	Corner Traction Control
٣٥٣	Cross Traffic Alert
٣٥٤	التنشيط/إلغاء التنشيط
٣٥٦	الرسائل
٣٥٤	المحدوديات
١٩٣	CZIP (مجموعة تنظيف المنطقة الداخلية)

٤٦٧	HomeLink®
٤٦٩	استخدام
٤٦٨	برنامج
٤٧٠	نوع الموافقة

	A
٢١٣	AC (تكييف الهواء)
١٩٥	Advanced Air Cleaner
٤٩٨ ، ٤٩٧ ، ٤٩٦	Android Auto
٤٩٦ ، ٤٩٤ ، ٤٩٣	Apple CarPlay
٤٢٥	Auto hold
٤٣٣	الدفع بجميع العجلات AWD

	B
٣٤٥	BLIS
٣٤٦	التنشيط/إلغاء التنشيط
٣٤٨	الرموز والرسائل
٣٤٦	المحدوديات
	Bluetooth
٥٠٦	إعدادات
٤٩٠	توصيل

٢٧١ Roll Stability Control

S

Sensus Navigation

معلومات لافتة الطريق

٢٧٩

SIPS (نظام الحماية من التصادم الجانبي)

٥٢ .٥١

Spin control

٢٧١

T

Temporary Spare

٥٤٦

Traction control

٢٧١

Trailer Stability Assist

٢٧٢

Tyre pressure

ضبط

٥٣٦

فحص

٥٣٦

ملصق يُظهر الضغط الموصى به

٥٣٧

U

USB

مقيس لتوصيل الوسائط

٤٩١

P

PACOS (مفتاح إيقاف تشغيل الوسادة الهوائية للراكب)

٤٩

Park Assist Pilot

٣٧٠

Pilot Assist

٣٠١

التجاوز

٣١٣

الرموز والرسائل

٣١٠

السرعة المحفوظة

٣١٦

الفرامل الأوتوماتيكية

٣١٨

المحدوديات

٣٠٨

تحذير

٣١٤

تعطيل

٣٠٦

تغيير الهدف

٣١٥

تنشيط

٣٠٥

ضبط الفاصل الزمني

٣١٧

عناصر التحكم

٣٠٣

وضع الاستعداد

٣٠٧

وضع شاشة العرض

٣٠٣

وظيفة المساعدة في التوجيه معطلة

٣٠٨

Position lamp

١٤٢

R

Rear Collision Warning

٣٤٤

المحدوديات

٣٤٤

Recharge

٣٩٤

عام

I

IAQS (نظام جودة الهواء الداخلي)

١٩٤

IC (ستائر قابلة للانفتاح)

٥٢

ID ، فولفو

٢٤

IntelliSafe

٢٨

دعم السائق

٢٨

iPod® ، اتصال

٤٩٠

ITPMS - نظام مراقبة ضغط الإطارات غير المباشر

٥٣٨

K

Key tag

٢٣٠

L

Lane Keeping Aid

٣١٩

راجع "مساعد الحفاظ على الحارة"

٣١٩

(LAD) Large Animal Detection

٣٢٩

Launch الوظيفة

٤٣٢

V

٢٤	Volvo ID
٢٤	إنشاء وتسجيل

W

٤١	WHIPS (نظام الحماية ضد شد الرقبة)
٥٠٧ ، ٥٠٦	WPC

V O L V O