



# XC90

사용 설명서



# VÄLKOMMEN!

앞으로 오랫동안 즐겁게 운전하시기 바랍니다. 자동차는 고객과 탑승객이 안전하고 편안하도록 설계했습니다. 볼보는 세상에서 가장 안전한 자동차에 속하는 제품을 설계하기 위해 최선을 다하고 있습니다. 또한 해당되는 안전 및 환경 요구조건을 충족하도록 설계되었습니다.

볼보 소유의 즐거움을 더욱 향상 시키려면, 사용 설명서의 지침 및 유지 관리에 대한 정보를 읽어 보시기 바랍니다. 사용 설명서는 스마트

폰 앱 및 Volvo Cars 지원 사이트 ([support.volvocars.com](https://support.volvocars.com))에서도 이용 가능합니다.

볼보는 볼보 자동차를 비롯한 모든 자동차에서 모든 탑승자가 안전벨트를 착용하는 것을 권장합니다. 술을 마셨거나 약물을 복용한 등으로 안전한 운전이 어려울 때는 차를 운전하지 마십시오.

# 목차

## 소유자 정보

소유자 정보	16
중앙 화면의 사용 설명서	17
중앙 화면에서 사용 설명서 검색하기	18
모바일 장치에서 사용하는 사용 설명서	20
Volvo Cars 지원 사이트	21
사용 설명서 읽기	21
사용 설명서 및 환경	23

## 볼보 차량

Volvo ID	26
Volvo ID 만들기 및 등록하기	26
Drive-E - 친환경적 운전	28
IntelliSafe - 운전자 지원 시스템 및 안전	30
Sensus - 온라인 연결 및 엔터테인먼트	31
소프트웨어 업데이트	34
데이터 기록하기	34
서비스 이용 약관	35
개인정보 보호정책	35
액세서리 및 보조 장비 관련 중요 정보	36
액세서리의 설치	36
차량의 진단 소켓에 장비 연결	37
차대번호 표시	38
차량의 수입 또는 이전 시 시장 변경	38
운전자의 주의 산만	39

## 안전

안전	42
임산부의 안전	42
Whiplash Protection System	43
안전벨트	44
안전벨트 채우기 및 풀기	45
안전벨트 텐서너	47
전동식 안전벨트 텐서너 재설정하기	47
도어/안전벨트 리마인더	48
에어백	49
운전자 에어백	49
조수석 에어백	50
조수석 에어백* 켜기/끄기	52
사이드 에어백	54
커튼형 에어백	54
안전 모드	55
안전 모드 이후 차량의 시동 및 이동	56
어린이 안전	57
어린이 시트	57
어린이 시트의 상부 고정 개소	58
어린이 시트의 하부 고정 개소	59
어린이 시트의 i-Size/ISOFIX 고정 개소	60
어린이 시트 위치 지정	60
어린이 시트 고정	61



차량 안전벨트를 사용하는 어린이 시트 위치 표	64
i-Size 어린이 시트 위치 표	67
ISOFIX 어린이 시트 위치 표	68
일체형 어린이 시트*	72
일체형 어린이 시트*의 시트 쿠션을 위로 접기	73
일체형 어린이 시트*의 시트 쿠션을 아래로 접기	73

## 디스플레이 및 음성 컨트롤

좌측 운전 차량의 운전자가 사용하는 디스플레이 및 컨트롤	76
우측 운전 차량의 운전자가 사용하는 디스플레이 및 컨트롤	77
운전자 화면	79
운전자 화면 설정	83
연료 게이지	84
트립 컴퓨터	84
구간 주행 데이터를 운전자 화면에 표시	86
구간거리계 재설정	87
중앙 화면에 구간 주행 통계 표시	87
트립 통계 설정	88
날짜와 시간	88
외부 온도 게이지	89
표시등 및 경고등	90
운전자 화면 라이선스 계약	92
운전자 화면의 앱 메뉴	98
운전자 앱 메뉴 관리하기	99
운전자 화면의 메시지	100
운전자 화면의 메시지 관리	101
운전자 화면에서 저장된 메시지 처리	102
중앙 화면 개요	104
중앙 화면 관리하기	107
중앙 화면 켜기/끄기	110

중앙 화면 보기의 탐색	110
중앙 화면의 하위 보기 관리	113
중앙 화면의 기능 보기	116
중앙 화면에서 앱 및 버튼 이동	118
중앙 화면 상태 표시줄의 심벌	118
중앙 화면의 키보드	120
중앙 화면의 키보드 언어 변경	123
중앙 화면에서 수동으로 문자/단어 입력하기	123
중앙 화면의 외관 변경	125
중앙 화면에서 시스템 사운드 끄기 및 음량 변경	125
시스템 단위 변경하기	126
시스템 언어 변경하기	126
중앙 화면 상단 보기의 기타 설정	126
중앙 화면에서 설정 팝업 열기	127
소유권 변경을 위해 사용자 데이터 재설정하기	128
중앙 화면의 설정값 재설정	128
중앙 화면 설정을 보여주는 표	129
운전자 프로필	130
운전자 프로필 선택하기	131
운전자 프로필 이름 변경	131
운전자 프로필 보호	132
운전자 프로필에 리모컨 연결	132

운전자 프로필의 설정값 재설정	133
중앙 화면의 메시지	134
중앙 화면의 메시지 관리	134
중앙 화면에서 저장된 메시지 처리	135
헤드업 디스플레이*	136
헤드업 디스플레이* 켜기/끄기	137
헤드업 디스플레이* 설정	138
음성 인식 시스템	139
음성 인식 시스템 사용	140
음성 인식을 이용하여 휴대폰 제어하기	142
라디오와 미디어의 음성 제어	143
음성 제어 설정	144

## 조명

조명 제어	146
중앙 화면을 통해 조명 기능 조정하기	147
전조등 패턴 조절	148
전조등 조사 높이 조절	148
차폭등	149
주간 주행등	150
하향 전조등	150
상향 전조등 사용	151
자동 상향 전조등	152
방향지시등 사용	153
액티브 벤딩 라이트*	154
전방 안개등/코너링 라이트*	154
후방 안개등	155
브레이크등	156
비상 브레이크등	156
비상등	157
흡 세이프 조명 사용	157
접근등 지속 시간	158
실내 조명	158
실내등 조정하기	160

## 윈도, 글래스 및 미러

윈도, 유리 및 미러	162
윈도 및 선블라인드 걸림 방지	162
걸림 방지 기능 재설정 절차	162
전동 윈도	163
전동 윈도 작동하기	163
선 블라인드* 사용하기	165
룸 미러 및 도어 미러	165
룸미러 디밍 조절	165
도어 미러 각도 조절	166
파노라마 선루프*	168
파노라마 선루프* 작동하기	169
파노라마 루프*의 선 블라인드 자동 닫기	171
와이퍼 블레이드와 워셔액	172
앞유리 와이퍼 사용	172
레인 센서 사용	173
레인 센서의 메모리 기능 활성화 및 비활성화	174
앞유리 및 전조등 워셔 사용	175
뒷유리 와이퍼 및 뒷유리 워셔 사용하기	176
후진 시 자동 뒷유리 와이퍼 작동 사용	176

## 시트 및 스티어링휠

수동 앞좌석	180
앞좌석 전동 시트*	180
전동* 앞좌석 조정하기	181
시트, 도어 미러 및 헤드업 디스플레이* 위치 저장	182
시트, 도어 미러 및 헤드업 디스플레이* 저장 위치 사용	183
앞좌석의 메시지 설정*	184
앞좌석의 마사지 설정* 조절	184
앞좌석의 시트 쿠션 길이 조절*	185
앞좌석의 측면 받침* 조절	186
앞좌석의 허리 받침* 조절	187
운전석에서 조수석 조절*	188
2열 좌석의 등받이 낮추기	189
2열 좌석의 헤드레스트 조절	191
2열 좌석 시트의 세로 방향 조절*	192
2열 좌석의 등받이 기울기 조절	193
3열 좌석* 출입하기	194
3열 시트*의 등받이 낮추기	195
스티어링휠 컨트롤과 경적	196
스티어링휠 잠금장치	196
스티어링휠 조정하기	197

## 온도 조절

온도 조절	200
온도 조절 구획	200
온도 조절 - 센서	201
체감 온도	201
온도 조절 컨트롤을 음성 인식으로 제어하기	202
공기질	203
CleanZone*	203
Clean Zone Interior Package*	204
Interior Air Quality System*	204
공기질 센서* 켜기 및 끄기	204
실내 필터	205
Advanced Air Cleaner*	205
송풍 방향	205
송풍 방향 변경	206
송풍구 열기, 닫기 및 방향 맞추기	207
송풍 방향 표	208
온도조절 시스템 컨트롤	211
앞좌석 열선* 켜기/끄기	213
앞좌석 열선*의 자동 작동 켜기/끄기	214
뒷좌석 열선 켜기/끄기*	214
통풍 앞좌석* 켜기/끄기	215
열선 스티어링휠* 켜기/끄기	215
열선 스티어링휠*의 자동 작동 켜기/끄기	216

자동 온도 조절 켜기	216
실내공기 순환 켜기/끄기	217
실내공기 순환을 위한 시간 설정 켜기/끄기	217
고속 서리 제거기 켜기	218
열선 앞유리* 켜기/끄기	219
열선 앞유리*의 자동 작동 켜기/끄기	220
뒷유리 및 도어 미러 열선 켜기 및 끄기	220
뒷유리 열선 및 도어 미러 열선의 자동 작동 켜기/끄기	221
앞좌석 팬 레벨 조절	221
뒷좌석 팬 레벨 조절*	222
앞좌석 온도 조절	223
뒷좌석 온도 조절*	224
온도 동기화하기	225
에어컨 켜기/끄기	225
3열 시트의 온도조절* 켜기/끄기	226
3열 좌석의 온도 조절*의 자동 시작 켜기 및 끄기	226
주차 온도 컨트롤*	226
사전 조절*	227
사전 조절* 시작 및 끄기	227
사전 조절* 시간 설정	228
사전 조절용* 시간 설정 추가 및 편집	229

사전 조절*을 위한 시간 설정 켜기/끄기	230
사전 조절용 시간 설정 삭제*	231
사전 클리닝*	231
사전 클리닝* 시작 및 끄기	232
주차 온도 컨트롤*	232
주차 시 쾌적 온도 조절 시작 및 끄기*	233
주차 온도 컨트롤* 심벌 및 메시지	234
히터*	235
주차 히터*	236
추가 히터*	237
보조 히터의 자동 작동 켜기/끄기*	237

## 키, 잠금장치 및 경보

잠금 및 잠금 해제	240
잠금 확인	240
잠금 표시 설정	241
리모컨	242
리모컨 키를 사용한 잠금 및 해제	244
원격 제어 및 내부 잠금 해제 설정	245
리모컨을 이용한 테일게이트 잠금 해제	245
리모컨 작동 범위	246
리모컨의 배터리 교체하기	246
추가 리모컨 주문	250
레드 키(Care Key) - 제한형 리모컨	250
Care Key 설정	251
탈착형 보조키	251
탈착형 보조키를 이용한 잠금 및 해제	252
이모빌라이저	253
리모컨 시스템 형식 승인	254
키리스 및 터치 감지면*	269
키리스 잠금 및 잠금 해제*	270
키리스 승차 설정*	271
테일게이트의 키리스 잠금 해제*	271
시동 및 잠금 시스템 안테나 위치	272
차량 내부에서 잠그기 및 잠금 해제하기	273
차량 내부에서 테일게이트 잠금 해제	274

린이 안전 잠금장치 작동/해제	274
주행 시 자동 잠김	275
버튼으로 테일게이트 달고 잠그기*	275
전동 테일게이트의 열림 위치를 설정*	277
발 동작을 이용한 테일게이트 작동*	278
프라이빗 잠금장치	280
프라이빗 잠금장치 켜기/끄기	280
경보*	281
경보* 켜기/끄기	282
경보 레벨 낮춤*	283
이중 잠금장치*	283

## 운전자 지원 시스템

운전자 지원 시스템	286	자동 속도 제한기의 허용 오차 변경하기	303	파일럿 보조 시스템(Pilot Assist)* 끄기	322
속도 감응식 조향력	286	자동 속도 제한기의 한계	304	파일럿 보조 시스템(Pilot Assist)*의 대기 모드	323
전자 스테빌리티 컨트롤	287	크루즈 컨트롤	304	파일럿 보조 시스템(Pilot Assist)*을 이용한 조향 지원의 일시적 끄기	324
스포츠 모드의 전자 스테빌리티 컨트롤	288	크루즈 컨트롤 선택 및 켜기	305	파일럿 보조 시스템(Pilot Assist)*의 한계	324
전자 스테빌리티 컨트롤(ESC)의 스포츠 모드 켜기 또는 끄기	289	크루즈 컨트롤 끄기	306	파일럿 보조 시스템(Pilot Assist)* 심벌 및 메시지	327
전자 스테빌리티 컨트롤 심벌 및 메시지	290	크루즈 컨트롤의 대기 모드	307	코너링 지원*	329
도로표지 정보*	292	어댑티브 크루즈 컨트롤*	307	코너링 지원* 켜기 또는 끄기	330
도로표지 정보* 켜기 또는 끄기	293	어댑티브 크루즈 컨트롤* 제어	309	코너링 지원*의 제한	330
도로표지 정보* 표시 모드	293	어댑티브 크루즈 컨트롤* 디스플레이 모드	309	추월 지원*	331
도로표지 정보 및 센서스 내비게이션(Sensus Navigation)*	295	어댑티브 크루즈 컨트롤(ACC)* 선택 및 켜기	310	추월 지원 사용	331
도로표지 정보*의 속도 제한 및 속도 카메라 경고	295	어댑티브 크루즈 컨트롤(ACC)* 끄기	311	충돌 위험이 있을 경우 운전자 지원 시스템의 경고	332
도로표지 정보* 경고 켜기 또는 끄기	296	어댑티브 크루즈 컨트롤(ACC)*의 대기 모드	312	운전자 지원 시스템을 이용한 목표 변경	333
도로표지 정보*의 한계	297	어댑티브 크루즈 컨트롤(ACC)*의 한계	313	운전자 지원 시스템용으로 저장된 속도의 설정	334
속도 제한기	298	중앙 화면에서 크루즈 컨트롤과 어댑티브 크루즈 컨트롤(ACC)* 간의 전환	314	앞차와의 시간 간격 설정	335
속도 제한기 선택 및 켜기	299	어댑티브 크루즈 컨트롤(ACC)*의 심벌 및 메시지	315	차량과의 시간 간격 사용 시 주행 모드	336
속도 제한기 끄기	300	Pilot Assist*	317	운전자 지원 시스템을 이용한 자동 제동	336
속도 제한기를 일시적으로 끄기	300	Pilot Assist* 컨트롤	319	차선유지 지원 시스템	337
속도 제한기의 한계	301	Pilot Assist* 디스플레이 모드	320	차선유지 지원 시스템 켜기 또는 끄기	339
자동 속도 제한기	301	파일럿 보조 시스템 (Pilot Assist)* 선택 및 켜기	321		
자동 속도 조절기 켜기 또는 끄기	302				

차선유지 지원 시스템용 지원 옵션 선택	340	충돌 위험이 있을 경우의 조향 지원 켜기 또는 끄기	359	통행 차량 경고 시스템(Cross Traffic Alert)* 켜기 또는 끄기	374
차선유지 지원 시스템의 한계	340	도로 이탈 위험 상황에서 조향 지원	359	통행 차량 경고 시스템(Cross Traffic Alert)*의 한계	375
차선유지 지원 시스템 심벌 및 메시지	341	다가오는 차량과 충돌 위험 상황에서 조향 지원	360	통행 차량 경고 시스템(Cross Traffic Alert)*의 메시지	376
차선유지 지원 시스템 표시 모드	343	후방 충돌 위험 상황에서 조향 지원*	361	주차 보조 시스템*	377
시티 세이프티(City Safety) <sup>TM</sup>	344	충돌 위험 시 조향 지원 제한	362	주차 보조 시스템(전면, 후면, 측면)*	378
시티 세이프티(City Safety)의 하위 기능	345	충돌 위험 시 조향 지원 심벌 및 메시지	363	주차 보조 시스템* 켜기 또는 끄기	379
City Safety의 차간 거리 경고 설정하기	347	Rear Collision Warning*	364	주차 보조의 한계	379
시티 세이프티(City Safety)를 이용한 장애물 탐지	348	충돌 경고 시스템(Rear Collision Warning*)의 한계	364	주차 보조 시스템 심벌 및 메시지	381
측면 차량 접근 시의 시티 세이프티(City Safety)	350	BLIS*	365	주차보조 카메라*	382
교차로에서 시티 세이프티(City Safety)가 갖는 한계	351	BLIS 켜기 또는 끄기	366	주차보조 카메라 위치와 감시 영역*	383
회피 동작을 위한 City Safety의 조향 지원	351	BLIS의 한계	367	주차보조 카메라*용 주차 보조 라인	385
회피 동작 시 시티 세이프티(City Safety) 조향 지원의 한계	352	BLIS 메시지	368	주차 보조 시스템의 센서 영역	387
회피 기능이 지연되는 경우 시티 세이프티(City Safety)를 이용한 자동 제동	352	Driver Alert Control	369	주차보조 카메라 켜기	388
마주 오는 차량에 대비한 시티 세이프티(City Safety) 브레이크	353	Driver Alert Control 켜기 또는 끄기	370	주차보조 카메라 심벌 및 메시지	390
City Safety의 한계	354	운전자 경고 컨트롤(Driver Alert Control)의 경고가 발생하는 경우에는 휴게소 안내를 선택합니다.	370	자동 주차 시스템(PAP)*	392
City Safety 메시지	357	운전자 주의력 컨트롤(Driver Alert Control)의 한계	371	자동 주차 시스템을 통한 주차 종류*	392
충돌 위험 발생 시 조향 지원	358	거리 경고*	371	자동 주차 시스템* 사용	393
		거리 경고 켜기 또는 끄기	372	자동 주차 시스템을 이용하여 일렬 주차 공간에서 나오기*	396
		거리 경고 시스템의 한계	373	자동 주차 시스템*의 한계	397
		Cross Traffic Alert*	373	자동 주차 시스템 메시지*	399
				레이더 유닛	400

레이더 유닛의 형식 승인	401
카메라 유닛	409
카메라 및 레이더 유닛의 한계	409
카메라 및 레이더 유닛의 권장 유지관리	412
카메라 및 레이더 유닛 심벌 및 메시지	413

## 시동 및 주행

차량 시동	416	회생 제동*	428
차량 끄기	417	변속기	429
시동 스위치 위치	418	자동 변속기	429
시동 모드 선택	419	자동 변속기를 이용한 기어 변경	430
음주 측정 시스템*	419	스티어링휠 패들을 이용한 기어 변경*	432
음주 측정 시스템 바이패스*	420	기어 셀렉터 인히비터	434
음주 측정 시스템이 있는 차량의 시동 전에*	420	자동 기어 셀렉터 인히비터 끄기	434
브레이크 기능	420	킥다운 기능	435
메인 브레이크	421	Launch 기능*	435
브레이크 보조 시스템	422	자동 변속기 심벌 및 메시지	436
젖은 도로에서 제동하기	422	기어 변속 표시등	436
소금을 뿌린 도로에서 제동하기	422	AWD(상시 4륜구동)*	437
브레이크 시스템 유지보수	423	주행 모드*	437
주차 브레이크	423	주행 모드* 변경	440
주차 브레이크 체결/해제	424	Eco 주행 모드	440
자동 주차 브레이크 체결 설정	425	기능 버튼을 이용한 Eco 주행 모드 켜기/끄기	443
경사로 주차	425	Start/Stop 기능	443
주차 브레이크의 결함이 발생하는 경우	426	Start/Stop 기능을 이용한 주행	443
정지 시 자동 제동	426	Start/Stop 기능 끄기	445
정지 상태에서 자동 제동 작동 및 정지하기	427	Start/Stop 기능의 작동 조건	445
경사로 출발보조	428	레벨 컨트롤* 및 충격 흡수	447
충돌 후 자동 제동	428	레벨 컨트롤 설정*	450
		저속 컨트롤*	450

기능 버튼을 이용한 저속 주행 켜기/끄기*	451
내리막길 운전보조 기능*	452
기능 버튼을 이용한 내리막길 운전 보조 시스템* 켜기/끄기	453
경제적인 운전	453
장거리 운전 준비	454
겨울철 운전	455
물길에서 운전하기	455
연료 플랩 열기 및 닫기	456
주유	456
연료 취급	457
가솔린	458
가솔린 미립자 필터	459
디젤	459
연료 소진과 디젤 엔진	460
디젤 파티클 필터	461
AdBlue®를 이용한 배출가스 제어	462
AdBlue® 취급	462
AdBlue®의 점검 및 보충	463
AdBlue® 심벌 및 메시지	465
엔진 및 구동 시스템의 과열	467
스타터 배터리 과부하	467
다른 배터리를 사용한 점프 시동	468

견인바*	469
견인바* 규격	470
입출식 견인바*	471
트레일러 견인 주행	473
트레일러 스태빌리티 보조 시스템*	474
트레일러 램프 점검하기	475
견인바 장착식 자전거 랙*	476
견인	477
견인 고리 장착 및 제거	479
차량 구조	480
HomeLink®*	481
HomeLink®* 프로그래밍	482
HomeLink®* 사용	483
HomeLink®* 형식 승인	484
나침반*	484
나침반* 켜기/끄기	485
나침반* 보정	485

## 사운드, 미디어 및 인터넷

사운드, 미디어 및 인터넷	488
오디오 설정	488
사운드 경험*	489
앱	490
앱 다운로드	491
앱 업데이트	491
앱 삭제	492
라디오	492
라디오 시작	493
라디오 대역 및 라디오 방송국 변경	494
라디오 채널 검색하기	494
라디오 즐겨찾기 앱에 라디오 채널 저장	495
라디오 설정	496
RDS 라디오	497
디지털 라디오*	498
FM과 디지털 라디오* 간의 연결	499
미디어 플레이어	499
미디어 플레이	500
미디어 조절 및 변경	501
미디어	502
Gracenote®	503
비디오	503
비디오 재생	504



DivX® 재생	504	블루투스를 통해 차량에 전화 수동 연결	519	Wi-Fi 기술 및 보안	535
비디오 설정	504	블루투스로 연결된 전화 분리	519	이용 약관 및 데이터 공유	536
Bluetooth®를 통한 미디어	505	블루투스 연결 폰 간의 전환	519	데이터 공유 켜기/끄기	536
Bluetooth®를 통한 기기 연결	505	블루투스에 연결된 기기 제거	520	서비스용 데이터 공유	537
USB 포트를 통한 미디어	505	통화 관리	520	하드 디스크의 저장 공간	538
USB 포트로 장치 연결하기	506	문자 메시지 관리하기	521	오디오 및 미디어의 라이선스 계약	539
USB 장치용 기술 규격	506	문자 메시지 설정	522		
호환되는 미디어 형식	507	전화번호부 관리하기	522		
TV*	508	전화 설정	523		
TV* 사용하기	509	블루투스 장치용 설정	523		
TV* 설정	509	휴대폰 무선 충전기*	524		
Apple® CarPlay®*	510	무선 전화 충전기* 사용	524		
Apple® CarPlay®* 사용	510	무선 충전기 인증서	526		
Apple® CarPlay®* 설정	512	인터넷 연결 차량*	530		
Apple® CarPlay®* 사용 팁	512	블루투스 기능이 켜진 전화를 통한 차량의 인터넷 연결	531		
Android Auto*	513	전화를 통한 차량의 인터넷 연결 (Wi-Fi)	531		
Android Auto 사용*	514	차량 모뎀(SIM 카드)을 통한 차량의 인터넷 연결	532		
Android Auto* 설정	515	차량 모뎀 설정*	533		
Android Auto* 사용 팁	515	Wi-Fi 핫스팟을 통해 차량에서 인터넷 접속 공유	533		
전화	516	인터넷 미연결 또는 연결 불량	534		
블루투스를 통해 차량에 전화 최초 연결	517	Wi-Fi 네트워크 삭제	535		
블루투스를 통해 차량에 전화 자동 연결	518				

## 휠 및 타이어

타이어	550
타이어의 치수 표시	551
휠 림의 치수 표시	552
타이어 회전 방향	553
타이어의 트레드 마모 표시	553
타이어 공기압 점검하기	554
타이어 공기압 조절	554
권장 타이어 공기압	555
타이어 공기압 모니터링 시스템*	556
타이어 공기압 모니터링 시스템을 위한 새로운 참조 값 저장*	557
중앙 화면에서 타이어 공기압 상태 확인*	558
낮은 타이어 공기압 경고가 발생한 경우의 조치	559
타이어 공기압 모니터링 시스템*의 메시지	560
휠 교환	561
공구 키트	562
잭*	563
휠볼트	564
스페어 타이어*	564
스페어 타이어 취급*	565
스노 타이어	566
스노 체인	567

타이어 수리 키트	568
타이어 수리 키트 사용하기	569
타이어 수리 키트의 컴프레서로 타이어 공기압 주입하기	572

## 적재, 보관 및 실내

실내 인테리어	576
터널 콘솔	577
전원 소켓	578
전원 소켓 사용하기	579
글로벌 박스 사용	580
선바이자	580
트렁크	581
적재 권장 사항	581
루프 화물 및 화물 캐리어에 적재	582
백걸이	583
짐 고리	584
카고 커버* 장착 및 제거	584
카고 커버* 조작	585
안전 그릴* 장착 및 제거	587
안전망* 장착 및 제거	588
구급함*	590
안전 삼각대	590

## 유지관리 및 정비

블보 서비스 프로그램	594	글로벌 박스 아래의 퓨즈	621	손세차	642
와이파이를 통한 차량과 서비스 센터 간의 데이터 전송	594	트렁크의 퓨즈	626	자동 세차	643
다운로드 센터	595	전구 교체	630	고압 세차	645
다운로드 센터를 통한 시스템 업데이트 관리	595	전구 교체를 위해 플라스틱 커버 탈거하기	630	와이퍼 블레이드 청소	645
차량 상태	596	전조등의 타원형 커버 제거	631	외부 플라스틱, 고무 및 트림 구성품 세척	645
서비스 및 수리 예약	596	실외등 위치	632	휠 림 세척	646
차량 정보를 서비스 센터로 전송하기	597	하향 전조등 전구 교환하기	632	부식 방지	647
차량 들어 올리기	599	상향 전조등 전구 교환하기	633	차량 도장	647
온도 조절 시스템 정비	602	주간 주행등 전구/차폭등 전구 교체, 앞쪽	634	경미한 도장 손상 보수하기	647
앞유리 교체 시의 헤드업 디스플레이*	602	전방 방향지시등 전구 교체	634	색상 코드	648
보닛 열기 및 닫기	603	전구 규격	635	와이퍼 블레이드 교체, 뒷유리	649
엔진룸 개요	604	내부 세척	635	앞유리 와이퍼 블레이드 교체	650
엔진 오일	605	중앙 화면 청소하기	636	와이퍼 블레이드를 서비스 위치로 설정	651
엔진 오일 점검 및 보충	606	헤드업 디스플레이* 및 운전자 화면 청소하기	637	워셔액 보충	652
냉각수	608	직물 시트 및 헤드라이닝 청소	637		
냉각수 보충	608	안전벨트 세척	638		
스타터 배터리	610	직물 바닥과 입구 매트 청소	638		
보조 배터리	612	가족 업홀스터리 세척*	639		
배터리의 심벌	613	가족 스티어링휠 청소하기	640		
배터리 재활용	614	실내 플라스틱, 금속 및 목재 부품 청소	640		
퓨즈 및 중앙 전기 유닛	614	외부 세척	641		
퓨즈 교체하기	615	폴리싱과 왁스칠	641		
엔진룸의 퓨즈	616				

## 규격

형식 표시	654
치수	657
중량	659
견인 용량과 견인볼 하중	660
엔진 규격	662
엔진 오일 - 규격	663
엔진 오일에 좋지 않은 주행 조건	665
변속기 오일 - 규격	666
브레이크액 - 규격	666
연료 탱크 - 용량	666
AdBlue® 탱크 용량	667
에어컨 - 규격	667
연료 소비량 및 CO <sub>2</sub> 배출량	669
승인된 타이어 공기압	670

## 찾아보기

찾아보기	671
------	-----

소유자 정보

## 소유자 정보

사용 설명서는 디지털 형식과 인쇄 형식으로 제공됩니다. 사용 설명서는 차량의 중앙 화면에서, 모바일 앱으로, Volvo Cars 지원 사이트에서 제공됩니다. 글로벌 박스에는 퀵 가이드(Quick Guide)와 사용 설명서(규격과 퓨즈 정보 포함)가 들어 있습니다. 인쇄본 사용 설명서를 주문할 수 있습니다.

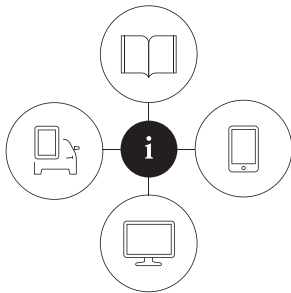

### 중앙 화면<sup>1</sup>



중앙 화면에서 상단 보기를 아래로 끌어내린 후 사용 설명서 버튼을 터치합니다. 여기서는 차량의 외부 및 내부 이미지가 있는 시각적 탐색 옵션을 이용할 수 있습니다. 정보는 검색할 수 있으며 카테고리로도 분류되어 있습니다.

류되어 있습니다.

### 모바일 앱

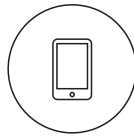

App Store 또는 Google Play에서 "볼보 설명서"를 검색한 후 앱을 스마트폰이나 태블릿에 다운로드한 후 차량을 선택합니다. 앱에서는 차량의 외부 및 내부 이미지가 있는 시각적 탐색 옵션 및 설명 비디오를 이용할 수 있습니다. 콘텐츠는 검색이 가능하고 여러 색션이 탐색하기 쉽도록 구성되어 있습니다.

### Volvo Cars 지원 사이트



volvocars.com/support으로 이동한 후 국가를 선택하십시오. 여기서는 온라인 및 PDF 형식의 사용 설명서를 확인할 수 있습니다. Volvo Cars 지원 사이트에는 설명 비디오도 있고 볼보 차량 및 차량 소유 관련 상세 정보와 도움말도 있습니다. 본 사이트는 대다수 지역에서 접속할 수 있습니다.

### 인쇄된 정보



퓨즈 및 규격에 대한 정보와 중요하고 실용적인 정보의 요약 자료가 포함된 사용 설명서<sup>1</sup> 보관 자료가 글로벌 박스에 포함되어 있습니다.

인쇄본 퀵 가이드(Quick Guide)도 제공되는데 이에는 차에서 많이 사용되는 기능에 대한 설명이 들어 있습니다.

선택한 장비 레벨, 국가 등에 따라 차량 내에 추가적인 사용자 정보도 인쇄본 형식으로 제공될 수 있습니다.

인쇄본 사용 설명서 및 관련 보관 자료는 주문할 수 있습니다. 주문하려면 볼보 딜러에 연락하십시오.

**! 중요**

차량을 안전하게 운전할 책임과 해당 법률 및 규정을 준수할 책임은 항상 운전자에게 있습니다. 또한 차량의 사용 설명서에 나와 있는 볼보의 권장사항에 따라 정비 및 취급을 실시해야 합니다.

중앙 화면의 정보와 인쇄된 정보 간에 차이가 있는 경우에는 항상 인쇄된 정보가 우선합니다.

**i 주!**

중앙 화면에서 언어를 변경하면 일부 정보가 현지 법규에 부합하지 않을 수 있습니다. 이해하기 어려운 언어로 전환하지 마십시오. 화면 구조를 이해하기 어려울 수 있습니다.

<sup>1</sup> 중앙 화면에 사용 설명서가 제공되지 않는 국가의 경우 인쇄본 전체 설명서가 차량에 포함되어 있습니다.

관련 정보

- 중앙 화면의 사용 설명서 (17 페이지)
- 모바일 장치에서 사용하는 사용 설명서 (20 페이지)
- Volvo Cars 지원 사이트 (21 페이지)
- 사용 설명서 읽기 (21 페이지)

중앙 화면의 사용 설명서

사용 설명서의 디지털<sup>2</sup> 버전은 중앙 화면에서 이용할 수 있습니다. 디지털 사용 설명서는 상단 보기에서 불러올 수 있습니다. 일부의 경우 상황별 사용 설명서도 상단 보기에서 접근할 수 있습니다.

사용 설명서의 정보는 사용 설명서 홈페이지 또는 최상위 메뉴를 통해 직접 접근할 수 있습니다.

**!** **주!**

주행 중에는 디지털 사용 설명서를 사용할 수 없습니다.

사용 설명서

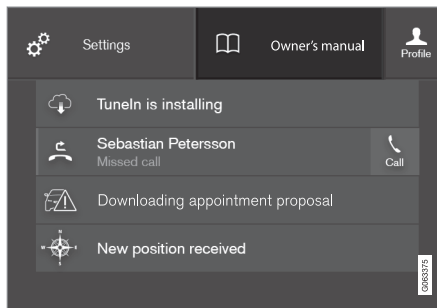

사용 설명서 버튼이 포함된 상단 보기.

사용 설명서를 열려면 중앙 화면의 상단 보기를 아래로 끈 후 **사용 설명서** 버튼을 터치합니다.

<sup>2</sup> 대부분의 국가에 적용됩니다.

#### ◀◀ 상황별 사용 설명서

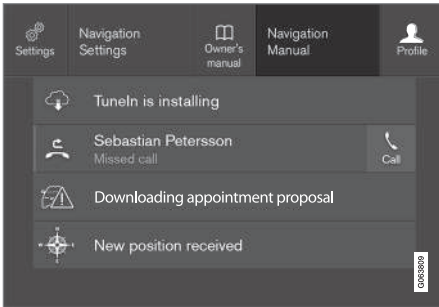

상황별 사용 설명서 버튼이 있는 상단 보기.

상황별 사용 설명서는 화면에 표시된 활성 상태의 기능을 설명하는 사용 설명서의 항목 바로 가기입니다. 상황별 사용 설명서가 제공되는 경우에 이는 상단 보기에서 **사용 설명서** 우측에 표시됩니다.

따라서 상황별 사용 설명서를 터치하면 사용 설명서에서 화면에 표시된 내용과 관련된 항목이 열립니다. 예를 들어 **내비게이션 설명서** 버튼을 터치하면 내비게이션과 관련 있는 항목이 열립니다.

이는 차량의 앱 중 일부에만 적용됩니다. 예를 들어, 다운로드한 제삼자 앱의 경우 앱 고유의 항목에 액세스할 수 없습니다.

#### 관련 정보

- 중앙 화면에서 사용 설명서 검색하기 (18 페이지)
- 중앙 화면 보기의 탐색 (110 페이지)
- 앱 다운로드 (491 페이지)

#### 중앙 화면에서 사용 설명서 검색하기

디지털 사용 설명서는 차량의 중앙 화면의 상단 화면에서 불러올 수 있습니다. 콘텐츠는 검색이 가능하고 여러 섹션이 탐색하기 쉽도록 구성되어 있습니다.

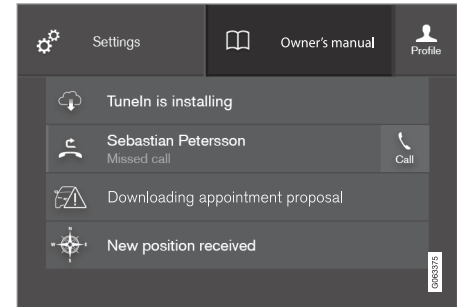

사용 설명서는 상단 보기에서 접근할 수 있습니다.

- 사용 설명서를 열려면 중앙 화면의 상단 보기를 아래로 끈 후 **사용 설명서** 버튼을 터치합니다.

사용 설명서에는 정보를 찾기 위한 다양한 옵션이 있습니다. 옵션은 사용 설명서 홈페이지 그리고 최상위 메뉴에서 이용할 수 있습니다.

#### 최상위 메뉴에서 메뉴 열기

- 사용 설명서의 상단 목록에서 ≡ 버튼을 누릅니다.
  - > 정보를 찾기 위한 다른 옵션이 있는 메뉴가 열립니다.



### 홈페이지



사용 설명서에서 시작 페이지로 돌아가려면 이 심벌을 터치합니다.

### 카테고리

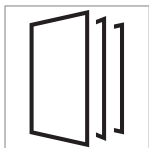

사용 설명서의 항목은 메인 카테고리라 하위 카테고리로 구성되어 있습니다. 동일한 항목을 여러 해당 카테고리에서 찾을 수 있는데 이는 보다 쉽게 찾을 수 있게 하기 위한 것입니다.

1. **카테고리** 버튼을 누릅니다.  
> 메인 카테고리는 목록으로 표시됩니다.
2. 메인 카테고리(□)를 터치합니다.  
> 하위 카테고리(□)와 항목(▣)의 목록이 표시됩니다.
3. 터치하면 항목이 열립니다.  
돌아가려면 뒤로 화살표를 누릅니다.

### 중요 항목

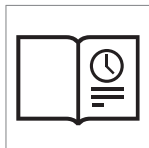

심벌을 누르면 차량의 가장 일반적인 기능에 대해 알 수 있는, 읽어보면 유용한 항목들에 대한 링크가 있는 페이지에 접근합니다. 이 항목들은 카테고리를 통해서도 접근할 수 있지만 더 빠르게 접근할 수 있도록 여기 모았습니다. 원하는 정보를 누르면 해당 내용이 나옵니다.

### 외부 및 내부용 핫스팟

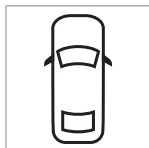

차량의 외부/내부 이미지. 여러 부위에 핫스팟이 설정되어 있어 해당 정보를 보는 데 사용하실 수 있습니다.



1. **외부 또는 내부**를 누릅니다.  
> 외부 또는 내부 이미지가 배치된 핫스팟과 함께 표시되어 있습니다. 핫스팟은 차량의 해당 부분에 대한 항목에 연결되어 있습니다. 화면을 가로질러 수평으로 살짝 밀어 여러 이미지를 찾아봅니다.

2. 핫스팟 하나를 터치합니다.  
> 해당 부분에 대한 항목의 제목이 표시됩니다.
3. 제목을 터치하여 항목을 엽니다.  
돌아가려면 뒤로 화살표를 누릅니다.

### 즐거찾기



기호를 눌러 즐겨찾기로 저장한 항목에 접근합니다. 항목을 터치하면 항목 전체를 읽을 수 있습니다.

### 즐거찾기로 항목 저장 또는 삭제

항목이 열려 있을 때 상부 우측에서 ☆ 버튼을 눌러 항목을 즐겨찾기로 저장합니다. 항목이 즐겨찾기로 저장되어 있을 때에는 별표가 채워집니다(★).

즐거찾기 항목을 삭제하려면 현재 항목에서 별표를 다시 누릅니다.

### 비디오

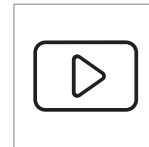

본 기호를 누르면 차량의 다양한 기능에 대한 간략한 지침 비디오를 볼 수 있습니다.

◀ 정보



기호를 터치하면 차량에서 어느 버전의 사용 설명서가 제공되는지에 대한 정보와 기타 유용한 정보를 볼 수 있습니다.

최상위 메뉴에서 검색 기능 사용

1. 사용 설명서의 최상위 메뉴에서 Q 버튼을 터치합니다. 화면의 하단에 키보드가 나타납니다.
2. 키보드로 키워드("안전벨트" 등)를 입력합니다.
  - > 문자를 입력하는 동안 항목 및 카테고리 제안이 표시됩니다.
3. 항목 또는 카테고리를 터치하여 액세스합니다.

관련 정보

- 중앙 화면의 사용 설명서 (17 페이지)
- 중앙 화면의 키보드 (120 페이지)
- 사용 설명서 읽기 (21 페이지)

모바일 장치에서 사용하는 사용 설명서

App Store와 Google Play에서 사용 설명서 모바일 앱을 다운로드하여 사용할 수 있습니다. 앱은 스마트폰과 태블릿에 맞게 구성되어 있습니다.



사용 설명서는 App Store 또는 Google Play에서 모바일 앱으로 다운로드할 수 있습니다. 여기에서 제공되는 QR 코드를 사용하면 앱에 직접 연결됩니다. 또는 App Store 또는 Google Play에서 "Volvo manual"을 검색할 수 있습니다.

앱에는 차량의 여러 부분을 소위 핫스팟으로 강조 표시하여 해당 부위에 대한 설명으로 연결되는 외부 및 내부 이미지와 동영상 이 내장되어

있습니다. 콘텐츠는 검색이 가능하고 여러 섹션이 탐색하기 쉽도록 구성되어 있습니다.

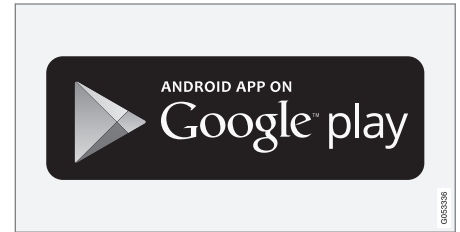

모바일 앱은 App Store와 Google Play에서 다운로드할 수 있습니다.

관련 정보

- 사용 설명서 읽기 (21 페이지)

3 일부 모바일 장치용.

## Volvo Cars 지원 사이트

차량에 대한 자세한 내용은 볼보자동차 웹사이트와 지원 사이트에서 찾아볼 수 있습니다.

### 인터넷을 통한 지원

지원 사이트를 방문하려면 [volvocars.com/support](http://volvocars.com/support)에 접속하십시오. 본 사이트는 대다수 시장에서 접속할 수 있습니다.

지원 사이트에서는 웹 기반 서비스 및 기능과 같은 기능, Volvo On Call\*, 내비게이션 시스템\* 및 앱을 지원합니다. 비디오와 단계적 지침에서 휴대폰을 통해 차량을 인터넷에 연결하는 방법 등과 같은 여러 절차를 설명합니다.

### 다운로드 가능한 정보

#### 지도

센서스 내비게이션이 장착된 차량의 경우 지원 페이지에서 지도를 다운로드하는 기능이 있습니다.

#### 사용 설명서의 PDF 버전

사용 설명서를 PDF 형식으로 다운로드할 수 있습니다. 필요 시 사용 설명서를 다운로드하기 위한 차량 모델과 연식을 선택하십시오.

#### 연락처

지원 사이트에서는 고객 지원 센터 및 인근 볼보 영업소의 연락처 정보를 제공합니다.

### 볼보자동차 웹사이트에서 Volvo ID 만들기

[volvocars.com](http://volvocars.com)에서 개인 Volvo ID를 만들고 관리합니다.

## 관련 정보

- Volvo ID (26 페이지)

## 사용 설명서 읽기

새 차에 대해 알 수 있도록 처음 운전하기 전에 사용 설명서를 읽으십시오.

사용 설명서를 읽어 보면 차에 어떤 기능이 있는지 알아볼 수 있고 여러 가지 상황에서 차를 취급하는 방법을 알아볼 수 있으며 차의 각종 기능을 사용하는 방법도 알아볼 수 있게 됩니다. 사용 설명서에 나오는 안전 정보에 특히 유의하십시오.

사용 설명서는 볼보 차량에서 사용할 수 있는 모든 시스템, 기능, 옵션을 설명하는 데 목적이 있습니다. 사용 설명서는 모든 볼보 차량에 모든 시스템, 기능, 옵션이 제공됨을 가리키거나 보증하지 않습니다. 일부 용어는 영업, 마케팅 및 광고 자료에서 사용되는 용어와 정확히 일치하지 않을 수도 있습니다.

볼보는 제품 품질을 개선하기 위해 꾸준히 노력하고 있습니다. 이로 인해 사용 설명서에 나오는 정보, 설명, 그림이 차에 들어 있는 장비와 다를 수 있습니다. 볼보는 예고 없이 사용 설명서의 내용을 변경할 권리를 갖습니다.

사용 설명서는 항상 차량에 비치해 두십시오. 문제가 발생할 경우 전문적 도움을 받을 곳과 전문적 도움을 받는 방법에 대한 필요한 정보를 확인할 수 있습니다.

© Volvo Car Corporation



## 소유자 정보

### ◀ 옵션/액세서리

또한 사용 설명서에서는 표준 장비 이외에 옵션(공장 장착 장비)과 특정 액세서리(새로 장착하는 추가 장비)를 설명합니다.

발행 시 알려진 모든 종류의 옵션과 액세서리에 볼록 심벌(\*)가 표시됩니다.

사용 설명서에서 설명된 장비가 모든 차량에 제공되지는 않습니다. 현지의 필요성과 법규에 따라 차에 장착되는 장비가 달라집니다.

차에 어떤 장비가 기본으로 제공되고 어떤 장비가 옵션/액세서리로 제공되는지는 볼보 딜러에 문의하십시오.

### 특별 문자

#### 경고

부상의 위험이 있는 경우에는 경고 문구가 표시됩니다.

#### 중요

손상 위험이 있으면 중요 사항 문구가 표시됩니다.

#### 주!

특정 기능을 사용하는 데 도움이 되는 정보가 있으면 참고 문구가 표시됩니다.

### 라벨

차량에는 중요한 정보를 명료하게 전달하도록 고안된 다양한 종류의 라벨이 부착되어 있습니다. 차량의 라벨은 다음과 같은 내림차순 중요도로 경고/정보를 제공합니다.

### 인체 상해 위험



노란색 경고 필드에 검은색 ISO 심벌, 검은색 메시지 필드에 흰색 문자/이미지. 경고를 무시할 경우 중상 또는 치명상을 유발할 수 있는 위험이 존재함을 나타내는 데 사용됩니다.

### 물건 손상 위험



검은색 또는 파란색 경고 필드 및 메시지 필드에 흰색 ISO 심벌 및 흰색 문자/이미지. 경고를 무시할 경우 재산 피해를 유발할 수 있는 위험이 존재함을 나타내는 데 사용됩니다.

정보



검은색 메시지 필드에 흰색 ISO 심벌 및 흰색 문자/이미지.

**i** 주

사용 설명서에 나오는 라벨은 차에 부착된 라벨과 같지 않을 수 있습니다. 사용 설명서에 나오는 라벨은 대략적인 형태와 위치를 알려 주는 데 목적이 있습니다. 소유한 차량에 적용되는 정보를 차량에 부착된 각 데칼에서 찾을 수 있습니다.

그림 및 비디오 클립

사용 설명서에서 사용되는 그림 및 비디오 클립은 참고용인 경우가 있으며 특정 기능에 대한 전체적 그림 또는 예를 제공하는 데 사용됩니다. 장비 레벨 및 시장에 따라 차량의 외관과 다를 수 있습니다.

관련 정보

- 중앙 화면의 사용 설명서 (17 페이지)
- 모바일 장치에서 사용하는 사용 설명서 (20 페이지)
- Volvo Cars 지원 사이트 (21 페이지)

사용 설명서 및 환경

사용 설명서는 인공 수림에서 자란 목재로 만든 종이에 인쇄됩니다.

FSC(Forest Stewardship Council)® 심벌은 인쇄본 사용 설명서의 펄프가 FSC®의 인증을 받은 수림 또는 기타 인공 수림의 목재로 만들어진다는 것을 표시합니다.



관련 정보

- Drive-E - 친환경적 운전 (28 페이지)



볼보 차량

## Volvo ID

Volvo ID는 개인 ID로서, 단일 사용자 이름과 비밀번호를 통해 다양한 서비스를 이용할 수 있게 해줍니다.

<b>i</b> <b>주!</b>
사용가능한 서비스는 시간이 흐름과 기기 레벨 및 시장에 따라 다를 수 있습니다.

서비스의 예:

- Volvo On Call 앱\* – 폰을 이용해 차량을 점검할 수 있습니다. 예를 들어 연료 레벨 확인, 가장 가까운 주유소 표시, 차량 원격 잠금 등을 실시할 수 있습니다.
- Send to Car – 웹의 지도 서비스에서 차량으로 주소를 직접 보낼 수 있습니다.
- 정비 및 수리 예약 - 서비스 센터/딜러를 등록하여 차량에서 직접 정비를 예약할 수 있도록 합니다.

<b>i</b> <b>주!</b>
한 서비스(예: Volvo On Call)의 사용자 이름/비밀번호가 변경되면 다른 서비스의 사용자 이름/비밀번호도 변경됩니다.

Volvo ID는 차량, volvocars.com 또는 Volvo On Call 앱에서 만들 수 있습니다<sup>1</sup>.

<sup>1</sup> Volvo On Call\*을 탑재한 경우.

<sup>2</sup> 특정 시장에만 해당됩니다.

<sup>3</sup> 특정 시장에서 제공됩니다.

Volvo ID를 차량에서 등록하면 여러 서비스를 이용할 수 있습니다. 여러 Volvo ID를 동일한 차량에 사용할 수 있고 여러 대의 차량을 동일한 Volvo ID에 연결할 수 있습니다.

관련 정보

- Volvo ID 만들기 및 등록하기 (26 페이지)
- 서비스 및 수리 예약 (596 페이지)

## Volvo ID 만들기 및 등록하기

Volvo ID를 여러 방법으로 만들 수 있습니다. Volvo ID를 volvocars.com에서 또는 Volvo On Call 앱<sup>2</sup>에서 만들 경우, Volvo ID를 차량에 등록해야만 다양한 Volvo ID 서비스를 사용할 수 있습니다.

### Volvo ID 앱에서 Volvo ID 만들기

1. 중앙 화면의 앱 보기에 있는 **다운로드 센터**에서 Volvo ID 앱을 다운로드합니다.
2. 앱을 시작한 후 개인 이메일 주소를 등록합니다.
3. 명시한 이메일 주소로 자동으로 전송된 지침을 따릅니다.
  - > Volvo ID가 생성되어 자동으로 차량에 등록됩니다. Volvo ID 서비스를 사용할 수 있습니다.

### 볼보자동차 웹사이트에서 Volvo ID 만들기

1. 웹사이트 volvocars.com에 접속하여 오른쪽 상단의 아이콘을 사용하여 로그인합니다<sup>3</sup>. Volvo ID 만들기를 선택합니다.
2. 개인 이메일 주소를 입력합니다.
3. 명시한 이메일 주소로 자동으로 전송된 지침을 따릅니다.
  - > 이제 Volvo ID가 만들어졌습니다. ID를 차량에 등록하는 방법에 대해서는 아래의 내용을 참조하십시오.



### Volvo On Call 앱에서 Volvo ID 만들기<sup>4</sup>

1. 최신 버전의 Volvo On Call 앱을 폰<sup>5</sup>에 다운로드하십시오.
2. Volvo ID 만들기를 선택합니다.
3. Volvo ID를 만들기 위한 웹 페이지가 열립니다. 앱에서 요청하는 정보를 입력합니다.
4. 확인란을 선택하여 이용 약관을 수락합니다.
5. Volvo ID를 생성하는 버튼을 누릅니다.
6. 입력한 이메일 주소로 이메일 메시지가 전송됩니다. Volvo ID를 활성화하려면 이메일 메시지의 링크를 클릭하십시오.
  - > 이제 Volvo ID를 사용할 준비가 되었습니다.

### 차량에 Volvo ID 등록

Volvo ID를 웹에서 또는 Volvo On Call 앱을 사용하여 만든 경우 이를 다음과 같이 차량에 등록합니다.

1. 아직 만들지 않은 경우에 Volvo ID 앱을 중앙 화면에 있는 앱 보기의 **다운로드 센터** 항목에서 다운로드합니다.

#### **주의**

앱을 다운로드하려면 차량에 인터넷이 접속되어 있어야 합니다.

2. 앱을 시작한 후 Volvo ID/이메일 주소를 입력합니다.
3. 사용자의 Volvo ID와 연결된 이메일 주소로 자동으로 전송된 지침을 따릅니다.
  - > 사용자의 Volvo ID가 차량에 등록되어 Volvo ID 서비스를 사용할 수 있게 됩니다.

### 관련 정보

- Volvo ID (26 페이지)
- 앱 다운로드 (491 페이지)
- 다운로드 센터를 통한 시스템 업데이트 관리 (595 페이지)
- 인터넷 연결 차량\* (530 페이지)

<sup>4</sup> Volvo On Call\* 장착 차량.

<sup>5</sup> Apple App Store 또는 Google Play 등을 통해 다운로드할 수 있습니다.

## Drive-E - 친환경적 운전

Volvo Car Corporation은 환경에 대한 부정적인 영향을 감소시킬 수 있는 더욱 안전하고 호

을적인 제품과 솔루션의 개발을 지속적으로 실시하고 있습니다.



환경 보호는 Volvo Cars의 핵심 가치 중 하나로서 모든 운영에 영향을 줍니다. 환경 보호는 차량의 전체 라이프사이클에 기반하고 있으며 설계부터 폐차 및 재활용까지 미치는 환경 영향을 고려합니다. Volvo Cars의 기본 원칙은 개발하는 모든 새 제품은 기존 제품보다 환경 영향이 작아야 한다는 것입니다.

볼보의 환경 보호가 업무에 적용되어 효과성은 높고 오염은 적은 드라이브라인인 Drive-E가 개발되었습니다. 볼보에게는 개인 환경도 중요합니다. 온도조절 시스템으로 인해 볼보 차량 내의 공기는 바깥의 공기보다 깨끗합니다.

볼보는 엄격한 국제 환경 기준을 준수합니다. 볼보의 모든 제조 유닛은 ISO 14001 인증을 받아야 합니다. 이는 운영의 환경 이슈에 대한 시스템적인 접근방식을 지원하며, 이를 통해 지속적인 개선과 환경 영향 감소가 실현됩니다. ISO 인증을 받는다는 것은 또한 적용되는 환경 법규 및 규정을 준수한다는 것을 의미합니다. 볼보는 파트너들도 이러한 요건을 충족시킬 것을 요구합니다.

### 연료 소비량

차량의 전체 환경 영향 중 큰 부분이 운행에서 비롯되기 때문에 Volvo Cars의 환경 보호에 대한 강조는 연료 소비량, 이산화탄소 배출량 및

기타 공기 오염원의 감소에 중점을 두고 있습니다. 볼보 차량은 각 해당 등급의 연료 소비량 면에서 경쟁력이 높습니다. 연료 소비량이 낮으면 일반적으로 온실가스인 이산화탄소의 배출량이 낮아집니다.

### 환경 보호에 기여하기

에너지를 절약하는 경제적 차량은 환경 영향 감소에 기여할 수 있고 차량 소유자의 연료 비용을 절감해 줍니다. 운전자는 연료 소비량을 쉽게 감소시킬 수 있고 이를 통해 비용을 절감하며 보다 나은 환경에 기여할 수 있습니다. 몇 가지 조언은 다음과 같습니다.

- 효과적인 평균 속도 계획을 세우십시오. 80 km/h (약 50 mph)를 초과하거나 50 km/h (약 30 mph) 미만의 속도는 에너지 소비를 증가시킵니다.
- 서비스 및 보증 소책자에 나와 있는 차량의 서비스 및 유지관리 권장 간격을 따르십시오.
- 엔진 공회전을 피하십시오. 오랫동안 정지하려면 엔진을 끄십시오. 현지 규정에 주의하십시오.
- 여행을 계획하십시오 - 불필요하게 여러번 정지하거나 일정하지 않은 속도로 운행하면 연료 소모가 증가합니다.
- 추운 상황에서는 시동을 걸기 전에 사전 조절\*을 이용하십시오. 엔진이 정상 작동 온도에 보다 신속하게 도달합니다. 정상 작동 온도에서는 연료 소비량과 배출가스가 감소됩니다.

또한 배터리 및 오일 등 환경 유해 폐기물은 항상 환경적인 측면을 고려하여 폐기해야 한다는 점을 잊지 마십시오. 이러한 종류의 폐기물을 폐기하는 방법에 대해 잘 모르는 경우에는 볼보 서비스 센터에 문의할 것을 권장합니다.

### 효율적인 배출가스 제어

볼보 차량은 "Clean inside and out"(깨끗한 안팎) 개념에 따라 제조됩니다. 이는 깨끗한 내부 환경과 고도로 효율적인 배출가스 제어를 포괄하는 개념입니다. 여러 경우에 배출가스의 양은 해당 기준에 훨씬 못 미칩니다.

#### 실내의 깨끗한 공기

에어 필터는 먼지와 꽃가루가 흡기구를 통해 실내로 들어가는 것을 방지합니다.

실내 공기정화 시스템(IAQS)\*은 유입되는 공기가 외부의 공기보다 깨끗하도록 해줍니다.

시스템은 입자, 탄화수소, 질소산화물, 지상 오존 등 오염물을 실내 공기에서 제거합니다. 외부 공기가 오염된 경우에는 흡기구가 닫히며 공기가 재순환됩니다. 이와 같은 상황은 교통 혼잡, 줄 서 있는 상태, 터널 등에서 발생할 수 있습니다.

IAQS는 클린존 인테리어 패키지(CZIP)\*의 일부로서 리모컨으로 차량의 잠금을 해제할 때 팬이 시작되도록 하는 기능도 포함되어 있습니다.

#### 내부

볼보 차량의 내부에 사용되는 소재는 신중하게 선택되며 쾌적하고 편안할 수 있도록 테스트가 실시됩니다. 손바느질이 적용된 스티어링휠의 솔기 등 일부 인테리어 디테일은 수작업으로 완성됩니다. 온도가 높고 빛이 밝은 경우에 불쾌감을 초래할 수 있는 강한 냄새나 물질을 배출하지 않도록 실내를 모니터링합니다.

### 볼보 서비스 센터 및 환경

정기 유지관리는 차량의 사용 수명을 늘려주고 연료 소비량을 낮춰주는 상황을 만들어냅니다. 이런 방식을 통해 운전자도 환경을 깨끗이 하는데 도움을 줄 수 있습니다. 볼보 서비스 센터가 차량의 서비스와 유지관리 책임을 맡게 되면 이 차량은 볼보 시스템의 일부가 됩니다. 볼보는 환경에 유해하지 않은 볼보 서비스 센터 설비에 관한 명확한 설계 지침이 있습니다. 볼보 서비스 센터 직원은 올바른 환경 보호를 보장하는데 필요한 지식과 툴을 가지고 있습니다.

#### 재활용

볼보는 라이프 사이클 관점에서 일하고 있으며 환경 친화적인 방식의 차량 재활용을 중시합니다. 차량의 거의 모든 것은 재활용할 수 있습니다. 따라서 차량의 마지막 소유자는 딜러에 연락하여 인증/승인된 재활용 시설을 소개 받으시기 바랍니다.

#### 관련 정보

- 연료 소비량 및 CO<sub>2</sub> 배출량 (669 페이지)
- 경제적인 운전 (453 페이지)
- 사전 조절\* 시작 및 끄기 (227 페이지)
- 사용 설명서 및 환경 (23 페이지)
- 공기질 (203 페이지)

## IntelliSafe – 운전자 지원 시스템 및 안전

IntelliSafe는 차량 안전에 대한 볼보자동차의 이념입니다. IntelliSafe는 주행 안전성 확보, 부상 방지 및 탑승자와 보행자의 보호를 목적으로 하는 여러 시스템<sup>6</sup>으로 구성되어 있습니다.

### ⚠ 경고

이 기능은 보완적인 기능이며 모든 조건에서 모든 상황에 대응할 수 있는 것은 아닙니다.

운전자는 도로교통법을 준수하면서 안전하게 운전할 책임이 있습니다.

### 지원

운전자가 더욱 안전하게 주행하도록 돕기 위해서 IntelliSafe는 다음 기능을 제공합니다.

- 자동 상향 전조등
- 터널 감지
- Pilot Assist
- Cross Traffic Alert\*
- Blind Spot Information\*
- 주차 보조 시스템\*
- 자동 주차 시스템(PAP)\*
- 주차보조 카메라\*
- 도로표지 정보\*

- 전자 스테빌리티 컨트롤
- Roll Stability Control
- 속도 제한기\*
- 크루즈 컨트롤
- 어댑티브 크루즈 컨트롤\*
- Rear Collision Warning
- Driver Alert Control
- AWD(상시 4륜구동)<sup>7</sup>

### 사고 방지

운전자가 사고를 회피하도록 돕기 위해서 IntelliSafe는 다음 기능을 제공합니다.

- City Safety
- 차간 거리 경고\*
- 차선유지 지원 시스템
- 충돌 회피

### 보호

사고 발생 시 운전자와 탑승자를 보호하기 위해서 IntelliSafe는 다음과 같은 보완적 기능을 제공합니다.

- Whiplash Protection System
- 안전벨트와 안전벨트 텐서너
- 에어백

**ⓘ 주의**

기능을 자세히 이해하고 중요 경고에 대해 알려면 각 시스템의 개별 단원을 읽어 보십시오.

### 관련 정보

- 자동 상향 전조등 (152 페이지)
- 안전 (42 페이지)
- 운전자 지원 시스템 (286 페이지)

<sup>6</sup> 기본으로 장착되는 시스템도 있고 옵션으로 장착되는 시스템도 있습니다. 이것은 시장, 연식 및 차량 모델에 따라 다를 수 있습니다.

<sup>7</sup> All Wheel Drive\*

## Sensus - 온라인 연결 및 엔터테인먼트

Sensus가 장착되어 다양한 종류의 앱을 사용할 수 있으며 차량을 Wi-Fi 핫스팟으로 사용할 수 있습니다.

### 센서스(Sensus)의 기능

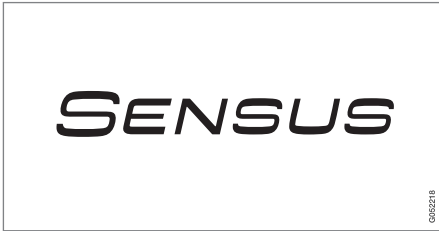

Sensus는 디지털 기술을 통해 지능형 인터페이스와 온라인 연결을 제공합니다. 직관적인 내비게이션 구조로 인해 운전자의 주의를 뺏지 않는 상태에서 필요한 경우 관련 지원, 정보 및 엔터테인먼트를 수신할 수 있습니다.

Sensus는 차량 내에서 엔터테인먼트, 온라인 연결, 내비게이션\* 및 운전자와 차량 간의 사용자 인터페이스와 연결된 모든 솔루션을 커버합니다. 운전자와 차량, 외부 세계와의 통신을 가능하게 해주는 것이 Sensus입니다.

필요한 시점과 장소에서 제공되는 정보 차량의 서로 다른 디스플레이는 올바른 시점에 정보를 제공합니다. 정보는 운전자에 대한 우선 순위에 따라 서로 다른 위치에 표시됩니다.





정보의 우선 순위에 따라 여러 종류의 정보가 여러 화면에 표시됩니다.

**헤드업 디스플레이\***

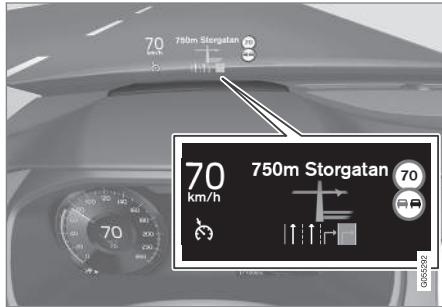

헤드업 디스플레이는 운전자가 가능한 한 빨리 처리해야 하는 선택된 정보를 표시합니다. 이러한 정보에 포함되는 예로는 교통 경보, 속도 정

보 및 내비게이션\* 정보를 들 수 있습니다. 도로 표시 정보 및 걸려오는 전화도 헤드업 디스플레이에 표시됩니다. 이 화면은 스티어링휠의 우측 키패드와 중앙 화면을 통해 작동할 수 있습니다.

**운전자 화면**



12인치\* 운전자 화면.



8인치 운전자 화면.

운전자 화면은 속도 관련 정보 및 걸려오는 전화 또는 재생 중인 곡의 트랙 등의 정보를 표시합니다. 이 화면은 스티어링휠의 두 키패드를 통해 작동됩니다.

### 중앙 화면



중앙 화면은 터치에 반응하는 터치스크린으로서 차의 많은 기능을 제어하는 데 사용됩니다. 중앙 화면의 이런 기능 때문에 실제 컨트롤(버튼 등)의 수가 최소화됩니다. 화면은 장갑을 낀 상태에서 작동할 수 있습니다.

여기서는 온도 조절 시스템, 엔터테인먼트 시스템, 시트 위치\* 등을 제어할 수 있습니다. 중앙 화면에 표시된 정보에 대해서는 운전자 또는 필요한 경우 차량 내의 다른 사람이 조치를 취할 수 있습니다.

### 음성 제어 시스템



음성 제어 시스템은 운전자가 스티어링휠에서 손을 뗄 필요 없이 사용할 수 있습니다. 이 시스템은 사람의 언어를 이해할 수 있습니다. 음성 제어를 사용하면 곡의 재생, 전화 걸기, 온도 높이기, 문자 메시지 읽기 등을 실시할 수 있습니다.

### 관련 정보

- 헤드업 디스플레이\* (136 페이지)
- 운전자 화면 (79 페이지)
- 중앙 화면 개요 (104 페이지)
- 음성 인식 시스템 (139 페이지)
- 인터넷 연결 차량\* (530 페이지)
- Wi-Fi 핫스팟을 통해 차량에서 인터넷 접속 공유 (533 페이지)

## 소프트웨어 업데이트

볼보 고객으로서 귀하가 귀하의 차량을 통해 최상의 경험을 얻을 수 있도록, 볼보는 차량 시스템과 귀하에게 제공되는 서비스를 지속적으로 개선합니다.

볼보 딜러에서 점검 정비에 따라 볼보 자동차의 소프트웨어는 최신 버전으로 업데이트됩니다. 최신 소프트웨어 업데이트를 통해 기존 소프트웨어 업데이트의 개선 사항을 포함하여 여러 개선 사항을 통해 이점을 얻을 수 있습니다.

사용 가능한 업데이트 및 자주 묻는 질문에 대한 자세한 내용은 [volvocars.com/support](http://volvocars.com/support)을 참조하십시오.

<b>❗ 주</b>
국가, 모델, 연식, 옵션에 따라 업그레이드 후 기능이 다를 수 있습니다.

### 관련 정보

- Sensus - 온라인 연결 및 엔터테인먼트 (31 페이지)
- 다운로드 센터를 통한 시스템 업데이트 관리 (595 페이지)

## 데이터 기록하기

볼보의 안전 및 품질 관리의 일환으로 차량의 작동, 기능 및 사고에 대한 특정 정보가 차량에 기록됩니다.

### Event Data Recorder (EDR)

이 차량에는 사고 데이터 기록기 "Event Data Recorder" (EDR)가 장착됩니다. 이 장치의 일차적 목적은 교통 사고 또는 에어백이 전개하거나 차량이 도로의 물체와 충돌하는 유사 충돌 상황과 관련된 데이터를 등록하고 기록하는 것입니다. 데이터는 이러한 종류의 상황에서 차량 시스템이 어떻게 동작하는지 더 잘 이해할 수 있도록 기록됩니다. EDR은 차량 동작 및 안전 시스템과 관련된 데이터를 대체로 30초 이하의 짧은 시간 동안 기록하도록 고안되었습니다.

이 차량의 EDR은 교통 사고 또는 유사 충돌 상황이 발생할 경우 다음과 관련된 데이터를 기록하도록 고안되었습니다.

- 차내 각종 시스템의 작동 상태
- 운전석 안전벨트와 조수석 안전벨트의 착용/조임 여부
- 운전자의 가속 페달 또는 메인 브레이크 사용
- 차량의 주행 속도

본 데이터는 사고, 상해, 손상이 발생한 상황을 이해하는 데 도움이 될 수 있습니다. EDR은 비중 있는(경미하지 않은) 충돌 상황에서만 데이터를 기록합니다. 정상적인 운전 조건에서는 EDR이 아무 데이터도 기록하지 않습니다.

EDR은 차를 누가 운전했는지, 사고 위치가 어디인지, 사고가 날 뻔한 상황이 있었는지도 기록하지 않습니다. 단, 특정 기관(예 : 경찰서)에서는 교통 사고를 조사할 때 통상적으로 얻어지는 개인 식별 정보를 EDR 데이터와 함께 사용할 수 있습니다. EDR이 기록한 데이터를 읽으려면 특수한 장비나, 차와 EDR에 접근 권한이 필요합니다.

차량에는 EDR 외에도 차의 기능을 연속적으로 점검하고 모니터링하는 컴퓨터가 다수 장착되어 있습니다. 이들 컴퓨터는 정상 운전 조건에서 데이터를 기록하지만 차의 작동과 기능에 영향을 미치는 결함에 특히 주목합니다. 주행 지원 기능(예를 들어 City Safety와 자동 브레이크 기능)이 작동하는 상황도 기록할 수 있습니다.

정비 및 유지관리 기술자들이 차량에서 발생한 결함을 진단하고 시정할 수 있으려면 기록된 데이터의 일부가 필요합니다. 볼보가 법률과 정부 당국이 규정하는 법적 요건을 충족할 수 있으면 등록된 정보도 필요합니다. 차량에 등록된 정보는 차량을 정비하거나 수리할 때까지 차량의 컴퓨터에 저장됩니다.

기록된 데이터는 위 목적 외에 볼보 차량의 안전성과 품질을 높이기 위한 연구와 개발에 종합적으로 사용될 수도 있습니다.

볼보는 경찰서 등의 적법한 기관이 요구하는 경우를 제외하고는 기록된 데이터를 운전자의 동의 없이 제 3자에게 제공하지 않습니다. 국내 법규를 준수하기 위해서 볼보는 이러한 성격의 정보를 경찰 또는 그러한 정보에 대한 합법적 접근 권한을 주장할 수도 있는 기타 당국에 제



공해야 할 수도 있습니다. 기록된 데이터를 읽고 해석하려면 볼보 서비스 센터에서 가지고 있는 것과 같은 특수한 장비가 필요합니다. 볼보는 서비스나 정비하는 동안 자사에 제공된 정보를 관련 법규에 따라 안전한 방법으로 보관, 취급할 책임이 있습니다. 자세한 정보는 볼보 딜러에 문의하십시오.

### Vehicle Connectivity Module (VCM High)

VCM High이 장착된 차량은 차량의 안전 기능 및 차량의 다른 기능에 대한 데이터를 수집할 수 있습니다. 데이터는 제품 개발, 품질 폴로우업 및 안전 작업, 차량의 품질 및 안전 기능을 개선하고 모니터링 하기 위해 수집됩니다. 데이터 수집의 목적은 Volvo Car Corporation의 보증 업무를 관리하고 엔진 배출가스 데이터와 관련된 법적 요구 사항을 충족시키기 위한 것입니다.

**!** 주!  
데이터 수집과 관련하여, Volvo는 차량 데이터 요금제의 일부인 10 MB/월까지 사용할 수 있습니다.

### 서비스 이용 약관

볼보는 자동차의 안전과 편안함을 향상시키는 데 도움이 되는 서비스를 제공합니다. 이에는 긴급 지원 서비스, 내비게이션 서비스, 정비 서비스 등 다양한 서비스가 포함됩니다. 서비스를 이용하기 전에 [volvocars.com](http://volvocars.com)에서 서비스 이용 약관에 관한 지원 정보를 읽어야 합니다.

#### 관련 정보

- 개인정보 보호정책 (35 페이지)

### 개인정보 보호정책

볼보는 자사 웹사이트를 방문하는 고객을 존중하고 보호하는 정책을 운영합니다. 본 정책은 고객 데이터를 취급하는 데 적용되는 것으로 현재, 과거, 미래의 고객에게 다음을 이해시킨다는 목적을 갖습니다.

- 볼보가 귀하의 개인 정보를 수집하고 처리하는 상황.
- 볼보가 수집하는 개인 정보의 유형.
- 볼보가 귀하의 개인 정보를 수집하는 이유.
- 볼보가 귀하의 개인 정보를 취급하는 방식.

이 정책에 대해 자세히 알려면 [volvocars.com](http://volvocars.com)에서 지원 정보를 검색하십시오.

#### 관련 정보

- 이용 약관 및 데이터 공유 (536 페이지)
- 서비스 이용 약관 (35 페이지)
- 데이터 기록하기 (34 페이지)

## 액세서리 및 보조 장비 관련 중요 정보

액세서리 및 추가 장비를 올바르게 연결하거나 설치하면 차량의 전자 시스템에 부정적인 영향을 줍니다.

볼보가 승인한 순정 액세서리만 장착해야 합니다. 교육 받은 유자격 볼보 정비 기술자만 액세서리 장착을 수행해야 합니다. 일부 액세서리는 관련된 소프트웨어를 차량의 컴퓨터 시스템에 설치하는 경우에만 작동합니다.

사용 설명서에서 설명된 장비가 모든 차량에 제공되지는 않습니다. 현재의 필요성과 법규에 따라 차에 장착되는 장비가 달라집니다.

이 설명서에서 설명된 옵션 또는 액세서리는 별표로 표시되어 있습니다. 차에 어떤 장비가 기본으로 제공되고 어떤 장비가 옵션/액세서리로 제공되는지는 볼보 딜러에 문의하십시오.

### 경고

운전자는 법규를 지키면서 차를 안전하게 사용할 궁극적인 책임이 있습니다.

볼보의 권장사항, 사용 설명서, 서비스 및 보증 책자에 따라 차량에 정비 및 서비스를 실시해야 합니다.

차량에서 제공되는 정보가 인쇄본 사용 설명서와 다른 경우에는 항상 인쇄본이 우선합니다.

### 관련 정보

- 액세서리의 설치 (36 페이지)
- 차량의 진단 소켓에 장비 연결 (37 페이지)
- 사용 설명서 읽기 (21 페이지)

## 액세서리의 설치

볼보 승인 순정 액세서리만 장착할 것을 권장합니다. 액세서리의 장착은 교육을 받은 유자격 볼보 정비사가 실시하는 것이 좋습니다. 특정 액세서리는 관련 소프트웨어가 차량의 컴퓨터 시스템에 설치된 경우에만 작동합니다.

- 볼보 순정 액세서리는 성능, 안전, 배출가스 컨트롤을 위해 차내 시스템과 함께 작동하는지 여부가 테스트되었습니다. 또한 교육 받은 유자격 볼보 서비스 기술자는 볼보 차량의 어디에 액세서리를 안전하게 설치할 수 있는지 여부를 알고 있습니다. 차량에 액세서리를 설치하기 전에는 항상 교육 받은 유자격 볼보 서비스 기술자의 조언을 구하십시오.
- 볼보의 승인이 없는 액세서리는 볼보 차량에서 사용할 수 있는지 여부가 테스트되지 않았을 수 있습니다.
- 볼보가 테스트하지 않은 액세서리를 설치하거나 차량에 대한 경험이 없는 누군가가 액세서리를 설치하도록 허용하는 경우에 차량 성능 또는 안전 시스템의 일부가 부정적인 영향을 받을 수 있습니다.
- 승인 받지 않았거나 올바르게 않은 방식으로 설치한 액세서리가 초래한 손상은 신차 보증이 적용되지 않습니다. 상세한 보증 정보는 서비스 및 보증 소책자에서 확인할 수 있습니다. 순정이 아닌 액세서리를 설치한 결과로 발생하는 사망, 개인 부상 또는 비용은 볼보가 책임지지 않습니다

관련 정보

- 액세서리 및 보조 장비 관련 중요 정보 (36 페이지)

**차량의 진단 소켓에 장비 연결**

소프트웨어 또는 진단 툴을 올바르게 연결하거나 설치하면 차량의 전자 시스템에 부정적인 영향을 줍니다.

볼보가 승인한 순정 액세서리만 장착해야 합니다. 교육 받은 유자격 볼보 정비 기술자만 액세서리 장착을 수행해야 합니다. 일부 액세서리는 관련된 소프트웨어를 차량의 컴퓨터 시스템에 설치하는 경우에만 작동합니다.

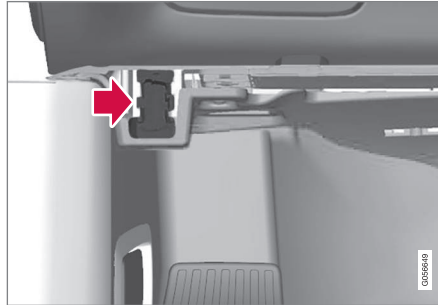

데이터 링크 커넥터(On-board Diagnostic, OBDII)는 운전석 측의 계기 패널 아래에 있습니다.

**ⓘ 주!**

볼보자동차는 승인되지 않은 장비를 On-board Diagnostic 소켓(OBDII)에 연결하여 발생하는 결과에 대해 책임지지 않습니다. 이 소켓은 훈련된 유자격 볼보 정비 기술자만 사용해야 합니다.

관련 정보

- 액세서리 및 보조 장비 관련 중요 정보 (36 페이지)

## 차대번호 표시

Volvo On Call 서비스 가입 등과 관련하여 볼보 딜러에 연락할 때에는 차대번호(VIN<sup>8</sup>)가 필요합니다.

1. 중앙 화면의 상단 보기에서 **설정** 버튼을 터치합니다.
2. 이동: **시스템** → **시스템 정보** → **차대 번호 (VIN)**.  
> 차대번호가 표시됩니다.

VIN을 찾는 또 다른 방법은 다음과 같습니다.

- 서비스 및 보증 안내서의 첫 번째 페이지
- 차량의 등록 서류
- 차량의 앞유리를 통해 대시보드 확인



VIN은 모든 모델에서 비슷한 위치에 있습니다.

<sup>8</sup> Vehicle Identification Number

<sup>9</sup> Volvo On Call.에 접속 가능한 시장에만 적용됩니다.

## 차량의 수입 또는 이전 시 시장 변경

차량을 수입하거나 다른 국가로 가져가는 경우에는 새로운 시장에서 차량을 등록해야 합니다. 그래야 온라인 서비스가 올바르게 작동하고 차량이 현지 요구사항 및 법률을 준수하도록 할 수 있습니다.

공인 볼보 딜러를 방문합니다.

차량 등록 관련 도움이 필요한 경우에는 공인 볼보 딜러를 방문하세요.

이렇게 하지 않을 경우 앱, Volvo On Call<sup>9</sup>, 소프트웨어 다운로드 및 기타 온라인 서비스가 영향을 받고 제대로 작동하지 않습니다.

### 새로운 본국 시장에서 새로운 Volvo ID 생성

다른 국가로 이전하는 경우에는 새로운 국가에서 Volvo ID를 생성해야 합니다.

다른 국가에서 Volvo ID를 이미 생성했고 동일한 이메일 주소를 사용하고자 할 경우에 이전 국가에서 처음 생성한 Volvo ID를 먼저 삭제해야 합니다. 또는 다른 이메일 주소를 사용하여 새로운 Volvo ID를 만들 수 있습니다.

### Volvo On Call<sup>9</sup>이 장착된 차량의 경우

차량을 사용할 국가에서 Volvo On Call 앱을 다운로드한 후 앱을 차량에 연결하세요.

### 주!

차량을 수입한 경우 또는 차량을 가지고 다른 나라로 이사한 경우에는 공인 볼보 딜러를 방문하여 문의하십시오.

이용 가능한 서비스는 시장과 차량 모델에 따라 다를 수 있습니다.

### 주!

차량이 다른 시장에 수출된 경우 볼보는 수입 시장에 적용되는 요구 사항이나 법률을 준수하기 위해 차량 개조에 대해 책임을 지지 않습니다. 자세한 내용은 "서비스센터 보증서"를 참조하거나 볼보 지정 서비스센터에 문의하십시오.

### 관련 정보

- 서비스 및 수리 예약 (596 페이지)

## 운전자의 주의 산만

운전자는 자신, 동반 탑승자와 보행자의 안전을 확보하기 위해 모든 것을 실시해야 할 책임이 있습니다. 즉 주행 환경에서 차량 조작과 무관한 행동을 하는 것과 같은 주의 산만을 피해야 할 책임이 있습니다.

신형 볼보 차량에는 콘텐츠가 풍부한 여러 엔터테인먼트 및 통신 시스템이 장착되거나 장착될 수 있습니다. 여기에 속하는 것으로는 핸드프리 기능이 있는 휴대 전화, 내비게이션 시스템 및 여러 기능이 있는 오디오 시스템 등이 있습니다. 편의를 위해 다른 휴대용 전자 기기를 사용할 수도 있습니다. 올바르게 안전하게 사용하면 이들 기기는 운전 경험을 향상시킬 수 있습니다. 올바르게 사용하지 않으면 운전자의 주의를 산만하게 할 수 있습니다.

이들 시스템/장비를 사용할 때는 고객의 안전을 위해 다음 경고에 유의하십시오. 안전한 운전이 방해 받을 수 있는 방식으로 시스템/장비를 사용하지 마십시오. 주의력 분산은 심각한 사고를 초래할 수 있습니다. 차에 있는 새로운 기능을 사용할 때는 본 경고 외에 다음 사항에도 유의하십시오.

### 경고

- 운전 중에는 절대로 휴대폰을 손으로 잡고 사용하지 마십시오. 일부 지역에서는 차량이 움직이는 동안 운전자의 휴대폰 사용이 금지되어 있습니다.
- 차량에 내비게이션 시스템이 장착되어 있는 경우에는 차량이 주차되어 있을 때에만 여정 설정 및 변경을 실시해야 합니다.
- 차량이 움직이는 동안에는 절대로 오디오 시스템 프로그래밍을 실시하지 마십시오. 차량이 주차되었을 때 라디오의 사전 설정 프로그래밍을 실시한 후 프로그래밍된 사전설정을 통해 라디오를 빠르게 간편하게 사용하십시오.
- 차량이 움직일 때에는 절대로 노트북이나 태블릿 PC를 사용하지 마십시오.

### 관련 정보

- 사운드, 미디어 및 인터넷 (488 페이지)



안전

### 안전

차량에는 서로 연동하여 사고 시 운전자와 탑승자를 보호하는 여러 안전 장치가 장착되어 있습니다.

차량에는 사고가 발생하는 경우 반응을 하고, 다른 종류의 에어백 및 안전벨트 텐서너 등과 같은 다양한 안전 장치를 작동시키는 여러 센서가 장착되어 있습니다. 다양한 각도의 충돌, 전복, 도로 이탈 등 구체적인 사고 상황에 따라 안전 장치들은 서로 다른 방식으로 반응하여 좋은 보호 효과를 제공해줍니다.

또한 경추 보호 시스템(Whiplash Protection System)과 같은 기계식 안전 장치도 있습니다. 차량은 또한 충돌력의 많은 부분이 빔, 필라, 바닥, 루프 및 바디의 다른 부분으로 분산되도록 구조가 설계되어 있습니다.

차량의 중요 기능이 손상된 경우 충돌 후 차량의 안전 모드가 켜질 수도 있습니다.

#### 운전자 화면의 경고등



시동 스위치를 II 위치에 놓으면 경고등이 운전자 화면에 켜집니다. 차량의 안전 장치에 결함이 없을 경우 약 6초 후 심벌이 꺼집니다.

**⚠ 경고**

경고 심벌이 켜진 상태를 유지하거나 주행 중 켜지고 **SRS 에어백 긴급 서비스 요망 정비소로 이동하십시오** 메시지가 운전자 화면에 표시되는 경우에 이는 안전 시스템 중 하나의 일부가 완전히 기능하지 않는다는 것입니다. 가능한 한 빨리 볼보 서비스 센터에 연락할 것을 권장합니다.

**⚠ 경고**

절대로 차량의 다양한 안전 시스템을 직접 개조하거나 수리하지 마십시오. 시스템 중 하나에 대한 결함 있는 작업으로 인해 오작동이 초래될 수 있으며 심각한 부상이 발생할 수 있습니다. 볼보 서비스 센터에 연락할 것을 권장합니다.

**⚠** 특정 경고등에 고장이 생기면, 일반 경고등이 켜지고 운전자 화면에 동일한 메시지가 표시됩니다.

#### 관련 정보

- 임산부의 안전 (42 페이지)
- 안전벨트 (44 페이지)
- 에어백 (49 페이지)
- Whiplash Protection System (43 페이지)
- 안전 모드 (55 페이지)
- 어린이 안전 (57 페이지)

### 임산부의 안전

임신 중에는 안전 벨트를 올바르게 사용해야 하며, 임신한 운전자는 착석 위치를 조정해야 합니다.

#### 안전벨트

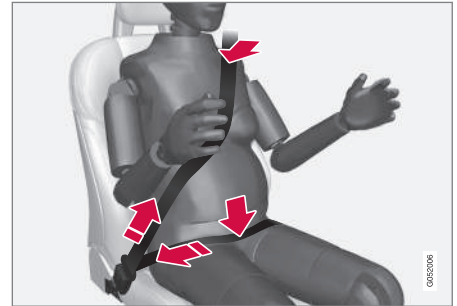

대각선 부분이 어깨를 감싼 다음 가슴과 복부 측면 사이를 통과합니다.

무릎 부분은 허벅지 위에 평평하게 또한 최대한 복부 아래에 낮게 놓여야 합니다. 절대로 위로 올라가게 하면 안 됩니다. 안전 벨트를 평평하게 하여 최대한 몸에 밀착시킵니다. 또한, 안전 벨트가 꼬이지 않았는지 확인합니다.

#### 착석 자세

임신하여 배가 불러올수록, 임신한 운전자는 운전 중에 차량을 쉽게 조종할 수 있도록 시트와 스티어링 휠을 조절해야 합니다(즉, 페달과 스티어링 휠을 쉽게 조작할 수 있어야 합니다).



이것의 목적은 복부와 스티어링 휠 사이의 거리를 최대한 벌려 시트를 조절하는 것입니다.

**관련 정보**

- 안전 (42 페이지)
- 안전벨트 (44 페이지)
- 수동 앞좌석 (180 페이지)
- 앞좌석 전동 시트\* (180 페이지)

**Whiplash Protection System**

경추 보호 시스템 (Whiplash Protection System, WHIPS)은 경추 손상의 위험을 줄여 줍니다. 이 기능은 충격 흡수형 등받이 및 시트 쿠션, 특수 설계된 앞좌석의 헤드레스트로 구성되어 있습니다.

WHIPS는 후방 충돌이 있을 때 충돌 각도, 충돌 속도, 충돌 차량의 특성에 맞추어 작동합니다.

WHIPS가 작동하면 앞좌석의 등받이가 뒤로 눕혀지고 시트 쿠션이 낮아져 운전자와 앞승객의 자세가 경추 부상의 위험이 적은 자세로 바뀝니다. 이로 인해 경추 부상을 유발할 수 있는 충격이 흡수됩니다.

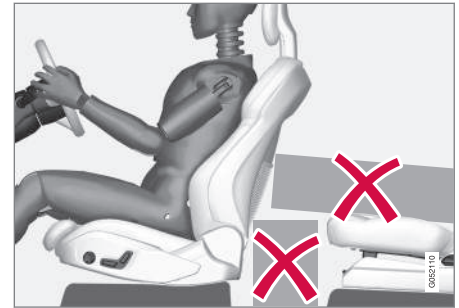

앞좌석 뒤의 바닥, 앞좌석 앞의 바닥 또는 뒷좌석에 WHIPS 작동을 방해할 수 있는 물건을 놓지 마십시오.

**⚠ 경고**

WHIPS는 안전벨트와 함께 작동합니다. 항상 안전벨트를 매십시오.

**⚠ 경고**

절대로 시트 또는 WHIPS를 직접 개조하거나 수리하지 마십시오. 볼보 서비스 센터에 연락할 것을 권장합니다.

앞좌석이 충돌 등과 관련하여 큰 부하에 노출된 경우에는 해당 시트를 교체해야 합니다. 손상이 없는 것처럼 보이는 경우에도 시트의 보호 기능 중 일부가 손실되었을 수 있습니다.

**⚠ 경고**

뒷좌석 쿠션과 앞좌석 등받이 사이에 딱딱한 물체를 끼우지 마십시오.

뒷좌석의 등받이를 낮추면 화물을 고정하여 충돌이 발생하는 경우에 화물이 앞좌석 등받이로 미끄러지지 않도록 해야 합니다.

**⚠ 경고**

뒷좌석의 등받이를 낮추거나 뒷좌석에서 후향 어린이 시트를 사용하는 경우에는 해당 앞좌석을 앞으로 움직여서 낮춘 등받이나 어린이 시트와 접촉하지 않도록 해야 합니다.



◀◀ **착석 자세**

WHIPS가 좋은 보호 효과를 발휘하려면 운전자와 탑승자가 시트에 똑바로 앉아 시스템 작동이 방해 받지 않게 해야 합니다.

출발하기 전에 똑바로 앉으십시오.

운전자와 앞좌석 조수석 탑승자는 머리와 헤드레스트 사이를 최대한 좁히고 시트 가운데 앉아야 합니다.

**WHIPS와 어린이 시트**

WHIPS는 차량이 어린이 시트 또는 부스터 쿠션에 앉은 어린이를 보호하는 기능을 약화시키지 않습니다.

**관련 정보**

- 안전 (42 페이지)
- 수동 앞좌석 (180 페이지)
- 앞좌석 전동 시트\* (180 페이지)
- Rear Collision Warning\* (364 페이지)

**안전벨트**

안전벨트를 사용하지 않고 급제동을 하게 되면 심각한 결과를 낳습니다.

안전벨트가 좋은 보호 효과를 제공할 수 있으면 신체에 밀착되도록 사용하는 것이 중요합니다. 등받이를 너무 뒤로 기울이지 마십시오. 안전벨트는 일반적인 착석 위치에서 보호 기능이 작동하도록 설계되었습니다.

**경고**

안전벨트를 고리나 기타 실내 장착물에 클립이나 고리로 고정하지 말아야 합니다. 안전벨트가 적절하게 조여지는 것을 방해합니다.

**경고**

안전벨트와 에어백은 상호작용합니다. 안전벨트를 사용하지 않거나 올바르게 사용하지 않는 경우에는 충돌이 발생했을 때 에어백이 제공하는 보호가 감소할 수 있습니다.

**경고**

절대로 안전벨트를 직접 개조하거나 수리하지 마십시오. 볼보 서비스 센터에 연락할 것을 권장합니다.

안전벨트가 충돌 등과 관련하여 큰 부하에 노출된 경우에는 전체 안전벨트를 교체해야 합니다. 안전벨트에 손상이 없는 것처럼 보이는 경우에도 안전벨트의 보호 기능 중 일부가 손실되었을 수 있습니다. 안전벨트가 마모 또는 손상된 것처럼 보이는 경우에도 안전벨트를 교체해야 합니다. 새 안전벨트는 교체된 안전벨트와 동일한 위치에 설치하기 위해 설계된 것이어야 하고 형식 승인을 받은 것이어야 합니다.

**관련 정보**

- 안전 (42 페이지)
- 안전벨트 텐서너 (47 페이지)
- 안전벨트 채우기 및 풀기 (45 페이지)
- 도어/안전벨트 리마인더 (48 페이지)

## 안전벨트 채우기 및 풀기

주행을 시작하기 전에 모든 탑승자가 안전벨트를 채웠는지 확인하십시오.

### 안전벨트 채우기

1. 안전벨트를 천천히 당겨 빼고 꼬이거나 손상되지 않았는지 확인하십시오.

안전벨트가 2열 좌석 중앙 좌석<sup>1</sup>의 벨트가이드에 올바르게 위치하는지 확인하십시오.

### ❗ 주의

안전벨트에는 다음 상황에서 잠기는 관성 릴이 장착되어 있습니다.

- 안전벨트가 너무 빨리 확장될 경우
- 제동 및 가속 시.
- 차량이 심하게 기울어질 경우
- 급은 길을 주행할 때.

2. 잠금 탭을 맞는 버클에 삽입하여 벨트를 고정합니다.  
> "딸깍" 소리가 크게 나면 벨트가 고정된 것입니다.

### ⚠ 경고

항상 안전벨트의 고리를 올바른 쪽의 버클에 삽입하십시오. 그렇지 않은 경우에는 충돌이 발생하면 안전벨트와 버클이 설계된 대로 작동하지 않을 수 있습니다. 심각한 부상의 위험이 있습니다.

3. 앞좌석과 2열 좌석의 외측 좌석의 안전벨트 높이를 조절할 수 있습니다.

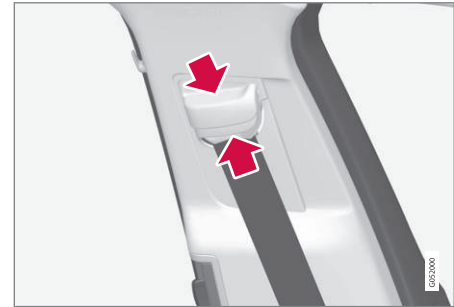

시트 조절기를 함께 누르고 안전벨트를 위아래로 이동시키십시오.

안전벨트를 목에 닿지 않는 높이로 조절하십시오.

<sup>1</sup> 5인승 및 7인승에 사용 가능합니다.

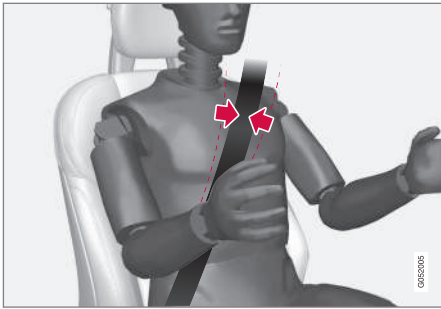

안전벨트는 (팔 위가 아니라) 어깨 위를 지나야 합니다.

- 4. 대각선 어깨 벨트를 어깨 위로 당겨 허리 벨트를 무릎 위를 지나게 하여 당깁니다.

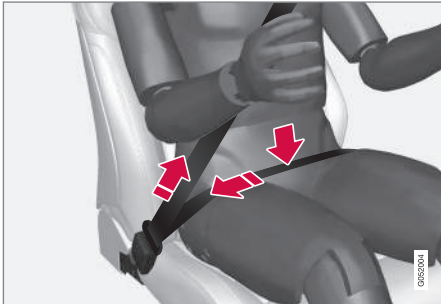

허리 벨트는 복부 아래쪽을(복부 위쪽이 아니라) 낮게 가로질러야 합니다.

15인승 및 7인승에 사용 가능합니다.

**⚠ 경고**  
 각 안전벨트는 1인용으로 설계되었습니다.

**⚠ 경고**  
 안전벨트를 고리나 기타 실내 장착물에 클립이나 고리로 고정하지 말아야 합니다. 안전벨트가 적절하게 조여지는 것을 방해합니다.

**⚠ 경고**  
 안전벨트를 손상시키거나 버클에 이물질을 넣지 마십시오. 충돌이 발생한 경우에 안전벨트와 버클이 설계된 대로 작동하지 않을 수 있습니다. 심각한 부상의 위험이 있습니다.

### 안전벨트 풀기

1. 안전벨트 버클의 적색 버튼을 눌러 안전벨트가 감겨 들어가게 합니다.
2. 안전벨트가 완전히 감겨 들어가지 않을 경우 손으로 집어 넣어 안전벨트가 헐거워지지 않게 하십시오.

안전벨트가 2열 좌석 중앙 좌석<sup>1)</sup>의 벨트가이드에 올바르게 위치하는지 확인하십시오.

### 관련 정보

- 안전벨트 (44 페이지)
- 안전벨트 텐서너 (47 페이지)

- 도어/안전벨트 리마인더 (48 페이지)

## 안전벨트 텐서너

볼보 차량에는 위험 상황에서 또는 충돌 시 안전벨트를 조일 수 있는 표준 안전벨트 텐서너와 전동식 안전벨트 텐서너가 장착되어 있습니다.

### 표준 안전벨트 텐서너

모든 안전벨트에는 표준 안전벨트 텐서너가 장착됩니다.

안전벨트 텐서너는 차량이 충돌할 경우, 충분한 힘으로 안전벨트를 조여 탑승자를 더 효과적으로 보호합니다.

### 전동식 안전벨트 텐서너

운전석 안전벨트와 앞좌석 조수석 안전벨트에는 전동식 안전벨트 텐서너가 장착됩니다.

안전벨트 텐서너는 함께 작동하고 운전자 지원 시스템인 시티 세이프티(City Safety) 및 후방 충돌 경고 시스템(Rear Collision Warning)과 함께 작동할 수 있습니다. 급제동, 도로 이탈(차량이 도랑에 빠지거나, 구르거나 지면에 있는 것과 부딪칠 경우), 미끄러짐 또는 충돌 위험과 같은 위험 상황에서 안전벨트 텐서너의 전기 모드가 안전벨트를 조일 수 있습니다.

전동식 안전벨트 텐서너는 탑승자 자세를 더 나은 자세로 조정하고, 차량 내부에 부딪칠 위험을 줄이고, 차량 에어백과 같은 안전 장치의 영향을 개선하는 데 도움이 됩니다.

위험 상황이 지나면, 안전벨트와 전동식 안전벨트 프리텐서너가 자동으로 복원되지만 수동으로도 복원될 수 있습니다.

### 중요

조수석 에어백이 꺼진 경우에는 조수석측의 전동 안전벨트 텐서너도 꺼집니다.

### 경고

절대로 안전벨트를 직접 개조하거나 수리하지 마십시오. 볼보 서비스 센터에 연락할 것을 권장합니다.

안전벨트가 충돌 등과 관련하여 큰 부하에 노출된 경우에는 전체 안전벨트를 교체해야 합니다. 안전벨트에 손상이 없는 것처럼 보이는 경우에도 안전벨트의 보호 기능 중 일부가 손실되었을 수 있습니다. 안전벨트가 마모 또는 손상된 것처럼 보이는 경우에도 안전벨트를 교체해야 합니다. 새 안전벨트는 교체된 안전벨트와 동일한 위치에 설치하기 위해 설계된 것이어야 하고 형식 승인을 받은 것이어야 합니다.

### 관련 정보

- 안전벨트 (44 페이지)
- 안전벨트 채우기 및 풀기 (45 페이지)
- 전동식 안전벨트 텐서너 재설정하기 (47 페이지)
- 조수석 에어백\* 켜기/끄기 (52 페이지)
- 시티 세이프티(City Safety)<sup>TM</sup> (344 페이지)
- Rear Collision Warning\* (364 페이지)

## 전동식 안전벨트 텐서너 재설정하기

전동식 안전벨트 텐서너는 자동으로 재설정되도록 고안되어 있지만, 벨트가 확장되어 있을 경우 안전벨트 텐서너를 수동으로 재설정할 수 있습니다.

1. 안전한 장소에 정차합니다.
2. 안전벨트를 풀었다가 다시 맵니다.
  - > 안전벨트와 전동식 안전벨트 텐서너가 재설정됩니다.

### 경고

절대로 안전벨트를 직접 개조하거나 수리하지 마십시오. 볼보 서비스 센터에 연락할 것을 권장합니다.

안전벨트가 충돌 등과 관련하여 큰 부하에 노출된 경우에는 전체 안전벨트를 교체해야 합니다. 안전벨트에 손상이 없는 것처럼 보이는 경우에도 안전벨트의 보호 기능 중 일부가 손실되었을 수 있습니다. 안전벨트가 마모 또는 손상된 것처럼 보이는 경우에도 안전벨트를 교체해야 합니다. 새 안전벨트는 교체된 안전벨트와 동일한 위치에 설치하기 위해 설계된 것이어야 하고 형식 승인을 받은 것이어야 합니다.

### 관련 정보

- 안전벨트 텐서너 (47 페이지)
- 안전벨트 (44 페이지)

## 도어/안전벨트 리마인더

시스템은 안전벨트를 채우지 않은 탑승자에게 안전벨트를 채우라고 경고하고 도어 열림, 보닛 또는 테일게이트 열림에 대해서도 경고합니다.

운전자 화면의 그림

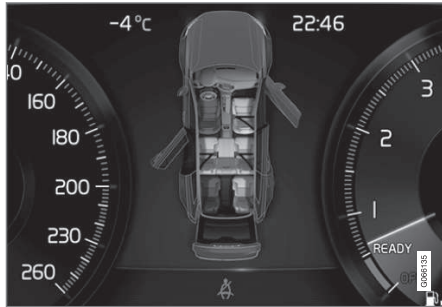

여러 가지 경고가 있는 운전자 화면의 그림. 도어와 테일게이트의 경고색은 차량 속도에 따라 다릅니다.

운전자 화면의 그림은 안전 벨트를 채운 탑승자와 채우지 않은 탑승자를 표시합니다.

또한 보닛, 테일게이트 또는 도어가 열려 있는 지도 보여줍니다.

이 그림은 우측 스티어링휠 키패드의 **O** 버튼을 누르면 사라집니다.

## 안전벨트 착용 표시등



루프 콘솔의 시각적 리마인더

루프 콘솔에 시각적 리마인더가 표시되고 운전자 화면에 경고등이 켜집니다.

청각적 리마인더는 속도, 주행 시간 및 거리에 따라 다릅니다.

안전벨트를 채우거나 풀면 해당 탑승자가 운전자 화면 그림에 표시됩니다.

어린이 시트에는 안전벨트 리마인더 시스템이 적용되지 않습니다.

## 앞좌석

안전벨트를 채우지 않은 탑승자가 있으면 시각적 및 청각적 리마인더가 경고합니다.

## 뒷좌석

뒷좌석 안전벨트 리마인더에는 두 가지 기능이 있습니다.

- 뒷좌석의 어느 안전벨트를 채웠는지 알려 줍니다. 안전벨트를 채우면 운전자 화면 그림이 표시됩니다.
- 주행 중에 뒷좌석 안전벨트가 풀리면 시각적 리마인더와 청각적 리마인더가 경고합니다. 안전벨트를 다시 채우면 리마인더가 꺼집니다.

## 도어, 보닛, 테일게이트 및 연료 연료 플랩의 리마인더

보닛, 테일게이트, 연료 연료 플랩 또는 도어를 제대로 닫지 않으면 운전자 화면 그림에 무엇이 열려 있는지 표시됩니다. 신속하게 안전한 곳에 차를 세우고 해당 부위를 닫으십시오.



10 km/h (6 mph) 미만으로 주행할 경우 운전자 화면에 정보 심벌이 켜집니다.



10 km/h (6 mph)를 초과하여 주행할 경우 운전자 화면에 경고등이 켜집니다.

## 관련 정보

- 안전벨트 (44 페이지)
- 안전벨트 채우기 및 풀기 (45 페이지)

## 에어백

차량에는 운전석 및 조수석용 에어백 및 커튼형 에어백이 장착되어 있습니다.

### ⓘ 주의

충돌의 성격과 안전벨트 착용 여부에 따라 시스템의 반응이 달라집니다(안전벨트가 있는 모든 좌석에 적용됨).

충돌이 있을 때 여러 에어백 가운데 하나만 팽창할 수도 있고 아무 에어백도 팽창하지 않을 수도 있습니다. 시스템은 충돌 강도에 따라 에어백을 한 개만 팽창시키기도 하고 여러 개 팽창시키기도 합니다.

### ⚠ 경고

에어백 시스템의 컨트롤 모듈은 중앙 콘솔에 있습니다. 중앙 콘솔이 침수되거나 다른 액체로 오염된 경우에는 스타터 배터리에 연결된 케이블을 분리하십시오. 에어백이 전개된 이후에 차량의 시동을 걸려 하지 마십시오. 차량 견인, 불보는 차량을 불보 서비스 센터로 운반할 것을 권장합니다.

## 전개된 에어백

에어백 중 어느 하나가 전개될 경우 다음을 권장합니다.

- 차량 견인, 불보는 차량을 불보 서비스 센터로 운반할 것을 권장합니다. 에어백이 전개된 상태로 주행하지 마십시오.
- 불보는 불보 서비스 센터에 차량 안전 장치의 구성 부품 교체를 의뢰할 것을 권장합니다.
- 항상 의사와 상의하십시오.

### ⚠ 경고

절대로 에어백이 전개된 상태로 운전하지 마십시오. 조향을 어렵게 만들 수 있습니다. 다른 안전 시스템도 손상될 수 있습니다. 에어백이 전개되었을 때 발생하는 연기와 먼지에 집중적으로 노출된 후에는 피부 및 눈 자극/부상이 발생할 수 있습니다. 자극이 발생하는 경우에는 냉수로 세척하십시오. 신속한 전개 절차와 에어백 섬유로 인해 마찰과 피부 화상이 발생할 수 있습니다.

## 관련 정보

- 안전 (42 페이지)
- 운전자 에어백 (49 페이지)
- 조수석 에어백 (50 페이지)
- 사이드 에어백 (54 페이지)
- 커튼형 에어백 (54 페이지)

## 운전자 에어백

운전석에는 안전벨트를 보완하기 위해 프론트 에어백(스티어링휠에 위치)과 무릎 에어백이 장착되어 있습니다.



운전석의 프론트 에어백과 무릎 에어백.

정면 충돌 시 에어백은 운전자의 머리, 목, 얼굴, 흉부, 무릎 및 다리를 보호합니다.

큰 충돌이 있어 센서가 작동하면 에어백이 팽창됩니다. 에어백은 탑승자가 받는 충격을 완화시키고 탑승자의 몸에 의해 수축됩니다. 에어백이 수축되면 연기가 나오는데 이는 정상입니다. 에어백의 팽창과 수축은 순식간에 일어납니다.



### ⚠ 경고

안전벨트와 에어백은 상호작용합니다. 벨트를 사용하지 않거나 올바르게 사용하지 않는 경우에는 충돌이 발생했을 때 에어백의 보호 효과가 감소할 수 있습니다.

에어백이 전개되는 경우에 부상의 위험을 최소화하려면 탑승자가 발을 바닥에 대고 등은 등받이에 기대 상태에서 가능한 한 똑바로 앉아야 합니다.

### ⚠ 경고

볼보 서비스 센터에 연락하여 수리할 것을 권장합니다. 에어백 시스템에 실시된 결함 있는 작업으로 인해 오작동이 초래될 수 있으며 심각한 부상이 발생할 수 있습니다.

#### 프런트 에어백 위치

프런트 에어백은 스티어링휠 중앙에 장착됩니다. 스티어링휠에는 **AIRBAG**이 표시되어 있습니다.

#### 무릎 에어백 위치

무릎 에어백은 운전석 계기판의 하부에 들어 있습니다. 커버 패널에는 **AIRBAG**이 표시되어 있습니다.

### ⚠ 경고

무릎 에어백이 보관되어 있는 패널의 상부나 전면에 물체를 놓거나 부착하지 마십시오.

#### 관련 정보

- 에어백 (49 페이지)
- 조수석 에어백 (50 페이지)

### 조수석 에어백

안전벨트의 보조 수단으로서 앞좌석 조수석에 에어백이 장착됩니다.



앞좌석 조수석 에어백.

정면 충돌 시 에어백은 탑승자의 머리, 목, 얼굴, 흉부, 무릎 및 다리를 보호합니다.

큰 충돌이 있어 센서가 작동하면 에어백이 팽창됩니다. 에어백은 탑승자가 받는 충격을 완화시키고 탑승자의 몸에 의해 수축됩니다. 에어백이 수축되면 연기가 나오는데 이는 정상입니다. 에어백의 팽창과 수축은 순식간에 일어납니다.



**⚠ 경고**

안전벨트와 에어백은 상호작용합니다. 벨트를 사용하지 않거나 올바르게 사용하지 않는 경우에는 충돌이 발생했을 때 에어백의 보호 효과가 감소할 수 있습니다.

에어백이 전개되는 경우에 부상의 위험을 최소화하려면 탑승자가 발을 바닥에 대고 등은 등받이에 기대 상태에서 가능한 한 똑바르게 앉아야 합니다.

**⚠ 경고**

볼보 서비스 센터에 연락하여 수리할 것을 권장합니다. 에어백 시스템에 실시된 결함 있는 작업으로 인해 오작동이 초래될 수 있으며 심각한 부상이 발생할 수 있습니다.

**조수석 에어백 위치**

에어백은 글로브박스 위의 컴파트먼트 안에 접혀 있습니다. 커버 패널에는 **AIRBAG**이 표시되어 있습니다.

**⚠ 경고**

조수석 에어백이 있는 대시보드 전방이나 위에 물건을 놓지 마십시오.

**조수석 에어백 라벨**



조수석 선바이저의 라벨.

조수석 에어백 경고 라벨은 위의 그림과 같은 위치에 부착됩니다.

**⚠ 경고**

차에 조수석 에어백을 켜고 끄는 스위치가 없으면 조수석 에어백이 항상 켜져 있습니다.

**⚠ 경고**

조수석 앞에는 누구도 서거나 앉지 못하게 해야 합니다.

에어백이 켜져 있는 경우에는 절대로 조수석에 후향식 어린이 시트를 장착하지 마십시오.

조수석 에어백이 꺼져 있을 때는 조수석에 탑승자(어린이 또는 성인)가 앉지 말아야 합니다.

위의 조언을 따르지 않는 경우에는 생명이 위험하거나 심각한 부상을 입을 수 있습니다.

**관련 정보**

- 에어백 (49 페이지)
- 운전자 에어백 (49 페이지)
- 조수석 에어백\* 켜기/끄기 (52 페이지)

### 조수석 에어백\* 켜기/끄기

차량에 Passenger Airbag Cut Off Switch(PACOS)가 장착된 경우 조수석 에어백이 꺼질 수 있습니다.

조수석 에어백 스위치는 계기판의 조수석 쪽에 있고 조수석 도어를 열면 접근할 수 있습니다.

스위치가 제위치에 있는지 확인하십시오.

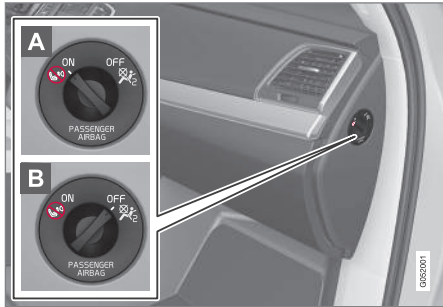

**A ON** - 에어백이 켜져 있고 모든 전향 탑승자(어린이와 성인)가 조수석에 안전하게 착석할 수 있습니다.

**B OFF** - 에어백이 꺼져 있고 어린이를 후향식 어린이 시트에 앉혀 조수석에 안전하게 착석시킬 수 있습니다.

#### **⚠ 경고**

차에 조수석 에어백을 켜고 끄는 스위치가 없으면 조수석 에어백이 항상 켜져 있습니다.

### 조수석 에어백 켜기

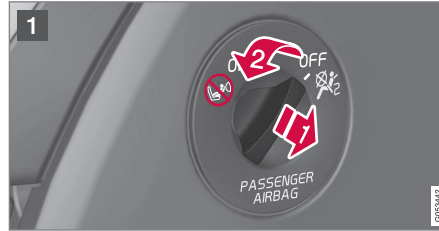

- 1 스위치를 바깥쪽으로 당겨 **OFF**에서 **ON**으로 돌립니다.  
> 운전자 화면에 **조수석 에어백 켜기 승인 하십시오**라는 메시지가 표시됩니다.

#### **i** **주!**

시동 스위치를 **I** 위치 이하에 놓고 조수석 에어백을 켜거나 끈 후에 시동 스위치를 **II** 위치에 놓으면 6초 후에 주행 정보창에 메시지가 나타나고 루프 콘솔에 다음 표시등이 켜집니다.

- 2. 우측 스티어링휠 키패드의 **ON** 버튼을 눌러 메시지를 확인합니다.

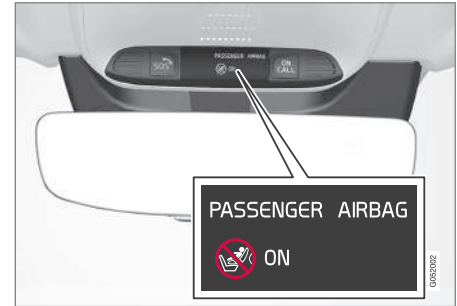

- > 문자 메시지와 루프 콘솔의 경고등은 앞좌석 조수석 에어백이 켜졌음을 나타냅니다.

#### **⚠ 경고**

에어백이 켜져 있는 경우에는 절대로 조수석에 후향식 어린이 시트를 장착하지 마십시오.

조수석에 탑승자(어린이 또는 성인)가 있을 때는 조수석 에어백을 켜야 합니다.

위의 조언을 따르지 않는 경우에는 생명이 위험하거나 심각한 부상을 입을 수 있습니다.

### 조수석 에어백 끄기



1 스위치를 바깥쪽으로 당겨 **ON**에서 **OFF**로 돌립니다.

> 운전자 화면에 **조수석 에어백 끄기 승인 하십시오**라는 메시지가 표시됩니다.

#### ❗ 주!

시동 스위치를 I 위치 이하에 놓고 조수석 에어백을 켜거나 끈 후에 시동 스위치를 II 위치에 놓으면 6초 후에 주행 정보창에 메시지가 나타나고 루프 콘솔에 다음 표시등이 켜집니다.

2. 우측 스티어링휠 키패드의 **○** 버튼을 눌러 메시지를 확인합니다.

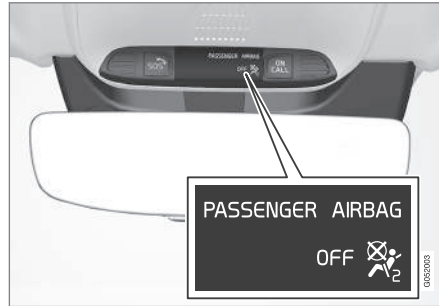

> 문자 메시지와 루프 콘솔의 경고등은 앞좌석 조수석 에어백이 꺼졌음을 나타냅니다.

#### ⚠ 경고

조수석 에어백이 꺼져 있을 때는 조수석에 탑승자(어린이 또는 성인)가 앉지 말아야 합니다.

위의 조언을 따르지 않는 경우에는 생명이 위험하거나 심각한 부상을 입을 수 있습니다.

#### ❗ 중요

조수석 에어백이 꺼진 경우에는 조수석측의 전동 안전벨트 텐셔너도 꺼집니다.

### 관련 정보

- 안전벨트 텐셔너 (47 페이지)
- 어린이 시트 (57 페이지)

### 사이드 에어백

운전석 및 조수석의 사이드 에어백은 충돌 발생 시 가슴과 엉덩이를 보호하는 작용을 합니다.

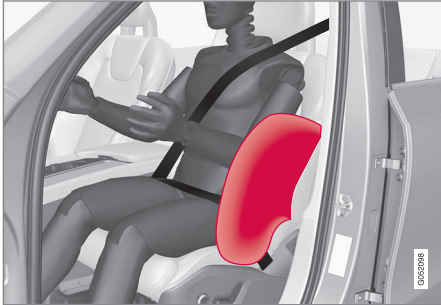

사이드 에어백은 앞좌석 등받이의 외측 프레임에 장착되어 있으며 운전자와 조수석 탑승자를 보호하는 데 도움을 줍니다.

큰 충돌이 있어 센서가 작동하면 에어백이 팽창됩니다. 에어백은 탑승자가 받는 충격을 완화시키고 탑승자의 몸에 의해 수축됩니다. 사이드 에어백은 평소에 충돌 쪽에서만 전개됩니다.

**⚠ 경고**

볼보 서비스 센터에 연락하여 수리할 것을 권장합니다. 사이드 에어백 시스템에 실시된 결함 있는 작업으로 인해 오작동이 초래될 수 있으며 심각한 부상이 발생할 수 있습니다.

**⚠ 경고**

시트의 바깥쪽과 도어 패널 사이의 공간에는 아무 것도 두지 마십시오. 사이드 에어백은 이 공간이 필요합니다.

볼보 승인 카 시트 커버만을 사용할 것을 권장합니다. 다른 시트 커버는 사이드 에어백의 작동을 방해할 수 있습니다.

**⚠ 경고**

사이드 에어백은 안전벨트를 보완합니다. 항상 안전벨트를 매십시오.

사이드 에어백과 어린이 시트  
사이드 에어백은 차량이 어린이 시트 또는 부스터 쿠션에 앉은 어린이를 보호하는 기능을 약화시키지 않습니다.

- 관련 정보
- 에어백 (49 페이지)

### 커튼형 에어백

커튼형 에어백 Inflatable Curtain (IC)은 충돌 시 운전자와 탑승자의 머리가 차량 내부에 부딪치는 것을 방지합니다.

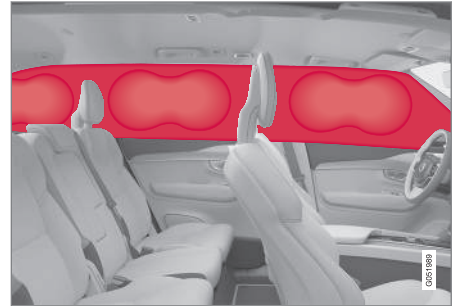

커튼 에어백은 헤드라이닝의 양 측면을 따라 장착되어 있으며 운전자와 차량의 창측 탑승자를 보호하는 데 도움을 줍니다. 패널에 **IC AIRBAG**이라는 라벨이 부착되어 있습니다.

충분한 강도로 충돌하면 센서가 작동하면 커튼형 에어백이 팽창됩니다.

**⚠ 경고**

볼보 서비스 센터에 연락하여 수리할 것을 권장합니다. 시스템을 잘못 취급하면 시스템에 오작동이 일어나 탑승자가 큰 상해를 입을 수 있습니다.

**⚠ 경고**

루프 손잡이에 무거운 물건을 걸거나 부착하지 마십시오. 옷걸이는 가벼운 코트와 자켓용으로 설계되었습니다(우산과 같은 딱딱한 물건용이 아님).

차량의 헤드라이닝, 도어 필라 또는 측면 패널에는 아무것도 나사로 고정하거나 설치하지 마십시오. 이로 인해 보호 기능이 약화될 수 있습니다. 이들 부위에는 장착이 승인된 순정 볼보 부품만 사용할 것을 권장합니다.

**⚠ 경고**

짐을 윈도 상단 너머까지 실었을 때는 짐과 측면 윈도 사이에 10 cm(4 인치)의 공간을 두십시오. 이와 같이 하지 않으면 헤드라이닝에 내장된 커튼 에어백의 보호 기능이 약화될 수 있습니다.

**⚠ 경고**

커튼 에어백은 안전벨트의 보호 기능을 보완합니다. 항상 안전벨트를 매십시오.

**관련 정보**

- 에어백 (49 페이지)

**안전 모드**

안전 모드는 연료 라인, 안전 시스템의 센서 또는 브레이크 시스템과 같은 차량의 중요 기능이 충돌로 손상되었을 수도 있을 때 실행되는 보호 상태입니다.

차량이 충돌한 경우, 운전자 화면이 손상되지 않고 차량의 전기 시스템이 여전히 정상인 경우 **안전 모드 설명서를 참고하십시오**라는 메시지가 운전자 화면에 경고 심벌과 함께 표시됩니다. 이 메시지는 차량의 기능이 감소되었음을 나타냅니다.

**⚠ 경고**

운전자 화면에 **안전 모드 설명서를 참고하십시오** 메시지가 표시되었을 때 연료 냄새가 나는 경우에는 어떠한 경우에도 절대로 차량을 다시 시동하려 하지 마십시오. 즉시 차량을 떠나십시오.

차가 안전 모드에 있을 때는 시스템을 리셋하여 시동을 걸고 짧은 거리를 이동하는 것을 시도할 수 있습니다(차가 위험한 도로에 있을 때 등).

**⚠ 경고**

차량이 안전 모드에 있는 경우에는 절대로 직접 차량을 수리하거나 전자장치를 재설정하려 하지 마십시오. 부상이 발생하거나 차량이 정상적으로 작동하지 않을 수 있습니다. **안전 모드 설명서를 참고하십시오**라는 표시가 되었을 때에는 볼보 서비스 센터를 통해 차량을 점검하고 정상 상태로 복구할 것을 권장합니다.

**⚠ 경고**

차가 안전 모드에 있을 때는 차를 견인시키지 말고 차를 트럭에 실어 볼보 서비스 센터로 운반해야 합니다.

**관련 정보**

- 안전 (42 페이지)
- 안전 모드 이후 차량의 시동 및 이동 (56 페이지)
- 차량 구조 (480 페이지)

### 안전 모드 이후 차량의 시동 및 이동

차가 안전 모드에 있을 때는 시스템을 리셋하여 시동을 걸고 짧은 거리를 이동하는 것을 시도할 수 있습니다(차가 위험한 도로에 있을 때 등).

#### 안전 모드 이후 차량 시동

1. 차량의 전반적 손상 상태와 연료 누출 여부를 점검하십시오. 또한 연료 냄새가 나지 않아야 합니다.

경미한 손상만 있고 점검을 통해 연료 누출이 없음을 확인한 경우, 시동을 걸어 볼 수 있습니다.

#### 경고

운전자 화면에 **안전 모드 설명서를 참고하십시오** 메시지가 표시되었을 때 연료 냄새가 나는 경우에는 어떠한 경우에도 절대로 차량을 다시 시동하려 하지 마십시오. 즉시 차량을 떠나십시오.

2. 시동 스위치를 끕니다.

3. 시동을 걸어봅니다.
  - > 차량의 전자 장치는 시스템을 점검한 후 정상 상태로 복귀하려 합니다.

#### 중요

**안전 모드 설명서를 참고하십시오** 메시지가 아직도 화면에 표시된 경우에는 차량을 구동하거나 견인하지 말아야 하며, 차량 구조 서비스를 이용해야 합니다. 차량이 주행 가능한 것처럼 보이는 경우에도 움직인 후에는 숨겨진 손상이 차량을 제어할 수 없도록 만들 수 있습니다.

#### 안전 모드 이후 차량 이동

1. 시동 시도 후 운전자 화면에 "정상 모드. 차가 정상 모드에 있습니다"(**Normal mode The car is now in normal mode**)라는 메시지가 표시될 경우, 위험한 위치에 있을 경우 차량을 주의하여 이동할 수 있습니다.
2. 차량을 필요 이상으로 이동시키지 마십시오.

#### 경고

차가 안전 모드에 있을 때는 차를 견인시키지 말고 차를 트럭에 실어 볼보 서비스 센터로 운반해야 합니다.

#### 관련 정보

- 안전 모드 (55 페이지)
- 차량 시동 (416 페이지)
- 차량 구조 (480 페이지)

## 어린이 안전

차량으로 이동 시 어린이를 항상 안전하게 앉혀야 합니다.

볼보는 이 차량에 장착하도록 고안된 어린이 안전 장비(어린이 시트 및 고정 장치)를 보유하고 있습니다. 볼보의 어린이 안전 장비를 사용하면 차량에서 어린이가 안전하게 여행할 수 있는 좋은 상태를 확보할 수 있습니다. 어린이 안전 장비는 차량에 잘 맞으며 간단하게 사용할 수 있습니다.

사용해야 하는 장비 선택은 어린이의 체중과 신장을 고려하여 이루어집니다.

볼보는 어린이들이 가능한 한 오래도록(적어도 만 4세까지) 후향식 어린이 시트를 사용하고 그 후에는 어린이의 신장이 140 cm(4 피트 7 인치)가 될 때까지 전향식 어린이 시트를 사용해 여행할 것을 권장합니다.

**주의**  
연령과 키에 따라 사용하는 어린이 시트의 유형에 대한 법적 규정은 나라마다 다릅니다. 어떤 어린이용 시트를 사용할 것인지 확인하십시오.

**주의**  
어린이 안전장비를 사용할 때는 이에 함께 들어 있는 설치 설명서를 잘 읽어 보는 것이 중요합니다.  
어린이 안전 제품 장착에 대한 질문이 있을 경우에는 제조사에 문의하여 명확한 지침을 구하십시오.

모든 연령의 어린이는 항상 차량에 올바르게 착석한 상태에서 앉아야 합니다. 절대로 어린이가 탑승객의 무릎 위에 앉도록 하지 마십시오.

### 관련 정보

- 안전 (42 페이지)
- 어린이 시트 (57 페이지)
- 린이 안전 잠금장치 작동/해제 (274 페이지)

## 어린이 시트

어린이가 차량으로 이동할 때 항상 적절한 어린이 시트를 사용해야 합니다.

어린이가 편안하고 안전하게 앉아야 합니다. 어린이 시트는 올바른 위치에 올바르게 설치하고 올바르게 사용해야 합니다.

어린이 시트 장착 지침을 참조하여 올바르게 장착하십시오.

**주의**  
어린이 안전장비를 사용할 때는 이에 함께 들어 있는 설치 설명서를 잘 읽어 보는 것이 중요합니다.  
어린이 안전 제품 장착에 대한 질문이 있을 경우에는 제조사에 문의하여 명확한 지침을 구하십시오.

**주의**  
어린이 시트를 차량 내에 고정하지 않은 채로 놓아 두지 마십시오. 어린이 시트는 사용하지 않을 때는 항상 어린이 시트 제조사의 지침에 따라 고정하십시오.

**주의**  
어린이용 시트를 장기간 장착하고 사용하면 차량 피팅의 마모 및 파열이 발생할 수 있습니다. 볼보는 킥 가드 액세서리를 사용하여 차량 피팅을 보호할 것을 권장합니다.



◀ 관련 정보

- 어린이 안전 (57 페이지)
- 일체형 어린이 시트\* (72 페이지)
- 어린이 시트의 상부 고정 개소 (58 페이지)
- 어린이 시트의 하부 고정 개소 (59 페이지)
- 어린이 시트의 i-Size/ISOFIX 고정 개소 (60 페이지)
- 어린이 시트 위치 지정 (60 페이지)
- 조수석 에어백\* 켜기/끄기 (52 페이지)

### 어린이 시트의 상부 고정 개소

차량의 2열 바깥쪽 좌석에는 어린이 시트의 상부 고정 개소가 있습니다. 상부 고정 개소는 일차적으로 전향식 어린이 시트에 사용됩니다.

어린이 시트를 상부 고정 개소에 연결할 때 항상 제조사의 장착 지침을 따르십시오.

#### 고정 개소의 위치

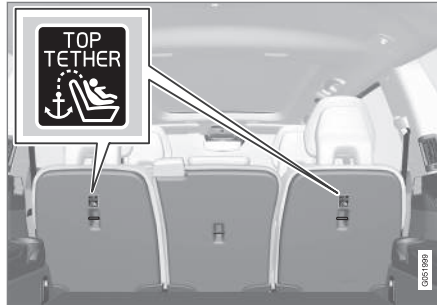

5인승 및 7인승: 고정 개소 위치는 등받이 뒤쪽에 심벌로 표시됩니다.

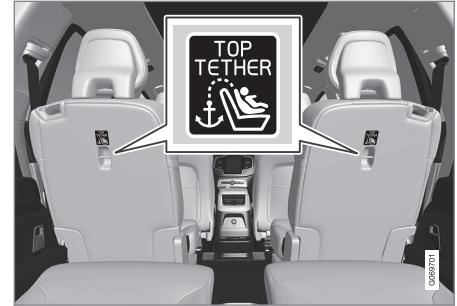

6인승: 고정 개소 위치는 등받이 뒤쪽에 심벌로 표시됩니다.

고정 개소는 2열 바깥쪽 좌석의 뒤쪽에 있습니다.

#### **⚠ 경고**

어린이 시트의 상부 스트랩은 헤드레스트 레그의 구멍을 통과 시킨 후에 장착점에서 장력을 주어야 합니다. 이것이 가능하지 않을 경우 어린이 시트 제조사의 권고사항을 따르십시오.

#### **i 주!**

의측 좌석에 접이식 헤드레스트가 있는 차량에서는 해당 헤드레스트를 접어야 어린이 시트를 장착하기가 편리합니다.



**❗ 주!**

트렁크에 카고 커버를 장착한 차량의 경우, 카고 커버를 탈거해야만 어린이 시트를 앵커에 고정할 수 있습니다.

**관련 정보**

- 어린이 시트 (57 페이지)
- 어린이 시트의 하부 고정 개소 (59 페이지)
- 어린이 시트의 i-Size/ISOFIX 고정 개소 (60 페이지)
- 차량 안전벨트를 사용하는 어린이 시트 위치 표 (64 페이지)

**어린이 시트의 하부 고정 개소**

차량의 앞좌석과 2열 좌석에 어린이 시트용 하부 앵커\*가 장착됩니다.

하부 앵커는 특정 후향식 어린이 시트와 함께 사용하도록 고안되었습니다.

어린이 시트를 하부 고정 개소에 연결할 때 항상 제조사의 장착 지침을 따르십시오.

**고정 개소의 위치**



앞좌석 앵커 위치.

앞좌석 앵커는 조수석 레그룸 측면에 있습니다.

앞좌석 앵커는 차량에 조수석 에어백을 켜고 끄는 스위치\*가 장착된 경우에만 장착됩니다.

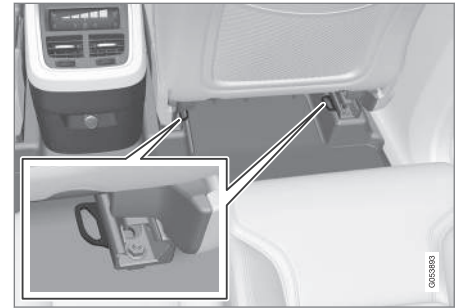

2열 좌석 앵커 위치.

2열 좌석의 앵커 위치는 앞좌석 바닥 레일의 뒤쪽에 있습니다.

**관련 정보**

- 어린이 시트 (57 페이지)
- 어린이 시트의 상부 고정 개소 (58 페이지)
- 어린이 시트의 i-Size/ISOFIX 고정 개소 (60 페이지)
- 차량 안전벨트를 사용하는 어린이 시트 위치 표 (64 페이지)

## 어린이 시트의 i-Size/ISOFIX 고정 개소

차량의 2열 좌석에 어린이 시트용 i-Size/ISOFIX 앵커가 장착됩니다.

i-Size/ISOFIX<sup>2</sup>는 국제 표준에 기반한 어린이 시트용 고정 장치입니다.

어린이 시트를 i-Size/ISOFIX 고정 개소에 연결할 때 항상 제조사의 장착 지침을 따르십시오.

### 고정 개소의 위치



고정 개소 위치는 등받이 커버에 심벌<sup>2</sup>로 표시됩니다.

i-Size/ISOFIX 앵커는 2열 좌석 외측 좌석의 등받이의 하부에 숨어 있습니다.

시트 쿠션을 눌러 앵커에 접근합니다.

### 관련 정보

- 어린이 시트 (57 페이지)
- 어린이 시트의 상부 고정 개소 (58 페이지)
- 어린이 시트의 하부 고정 개소 (59 페이지)
- i-Size 어린이 시트 위치 표 (67 페이지)
- ISOFIX 어린이 시트 위치 표 (68 페이지)

## 어린이 시트 위치 지정

어린이 시트를 차량 내의 올바른 위치에 배치하는 것이 중요합니다. 위치 선택은 특히 어린이 시트의 유형과 조수석 에어백의 커짐 여부에 따라 다릅니다.



후향식 어린이 시트와 에어백은 호환되지 않습니다.

조수석 에어백이 켜진 경우 항상 후향식 어린이 시트를 2열 또는 3열\* 좌석에 장착하십시오. 어린이 앞좌석 조수석에 앉아 있을 경우 에어백이 전개되면 중상을 입을 수 있습니다.

조수석 에어백이 꺼진 경우, 후향식 어린이 시트를 앞좌석 조수석에 장착할 수 있습니다.

<sup>2</sup> 이름과 심벌은 시장에 따라 다릅니다.

**❗ 주1**

차에 어린이를 태우는 데 대한 규정은 국가별로 다릅니다. 어떤 어린이용 시트를 사용할 것인지 확인하십시오.

**⚠ 경고**

조수석 앞에는 누구도 서거나 앉지 못하게 해야 합니다.

에어백이 켜져 있는 경우에는 절대로 조수석에 후향식 어린이 시트를 장착하지 마십시오.

조수석 에어백이 꺼져 있을 때는 조수석에 탑승자(어린이 또는 성인)가 앉지 말아야 합니다.

위의 조언을 따르지 않는 경우에는 생명이 위험하거나 심각한 부상을 입을 수 있습니다.

조수석 에어백 라벨



조수석 선바이저의 라벨.

조수석 에어백 경고 라벨은 위의 그림과 같은 위치에 부착됩니다.

관련 정보

- 어린이 시트 (57 페이지)
- 어린이 시트 고정 (61 페이지)
- 차량 안전벨트를 사용하는 어린이 시트 위치 표 (64 페이지)
- i-Size 어린이 시트 위치 표 (67 페이지)
- ISOFIX 어린이 시트 위치 표 (68 페이지)

어린이 시트 고정

어린이 안전 장치를 장착하고 사용할 때에는 어린이 안전 장치의 위치에 따라 여러 가지를 기억해야 합니다.

**⚠ 경고**

안전벨트 버클 해제 버튼에 놓일 수 있는 받침대가 장착된 어린이 시트/보조 쿠션은 일반적으로 안전벨트 버클을 해제시킬 수 있으므로 사용하지 마십시오.

어린이 시트의 락을 좌석 밑의 거리 조절 바, 스포링, 레일, 빔에 고정시키면 예리한 부분에 의해 락이 손상될 수 있습니다.

어린이 시트의 상부가 앞유리에 닿지 않도록 하십시오.

**❗ 주1**

어린이 안전장비를 사용할 때는 이에 함께 들어 있는 설치 설명서를 잘 읽어 보는 것이 중요합니다.

어린이 안전 제품 장착에 대한 질문이 있을 경우에는 제조사에 문의하여 명확한 지침을 구하십시오.

**❗ 주1**

어린이 시트를 차량 내에 고정하지 않은 채로 놓아 두지 마십시오. 어린이 시트는 사용하지 않을 때는 항상 어린이 시트 제조사의 지침에 따라 고정하십시오.



**❗ 주!**  
 어린이용 시트를 장기간 장착하고 사용하면 차량 피팅의 마모 및 파열이 발생할 수 있습니다. 볼보는 킥 가드 액세서리를 사용하여 차량 피팅을 보호할 것을 권장합니다.

**앞좌석에 장착**

- 후향식 어린이 시트를 장착할 때 조수석에 어백이 꺼져 있는지 확인하십시오.
- 전향식 어린이 시트를 장착할 때 조수석에 어백이 켜져 있는지 확인하십시오.
- 볼보가 권장하는 어린이 시트, 범용 또는 준범용으로 승인된 어린이 시트를 사용하십시오. 차량이 어린이 시트 제조사의 장착 가능 차량 목록에 포함되어 있어야 합니다.
- ISOFIX 어린이 시트는 차량에 ISOFIX 콘솔<sup>3</sup> 액세서리가 장착된 경우에만 장착할 수 있습니다.
- 어린이 시트에 하부 스트랩이 달린 경우, 볼보는 하부 앵커에 하부 스트랩을 사용할 것을 권장합니다<sup>3</sup>.
- 어린이 시트에 지지 레그가 장착된 경우, 항상 지지 레그/지지 레그들을 바닥에 직접 장착하십시오. 절대로 지지 레그를 풋레스트 또는 다른 물체에 장착하지 마십시오.

- ISOFIX 가이드를 사용하면 어린이 시트 장착이 용이해집니다.

**2열 좌석에 장착**

- 볼보가 권장하고, 범용으로 승인되거나<sup>4</sup> 준범용으로 승인되고, 차량이 어린이 시트 제조사의 장착 가능 차량 목록에 포함된 경우에만 어린이 시트를 사용하십시오.
- 받침대가 있는 어린이 시트는 중앙 좌석에 장착하면 안 됩니다<sup>5</sup>.
- 외측 좌석은 ISOFIX 고정 장치가 달려 있고 i-Size용으로 승인되었습니다<sup>6</sup>.
- 외측 좌석에는 상부 앵커가 있습니다. 볼보는 어린이 시트의 상부 스트랩을 헤드레스트의 구멍에 끼워 잡아당겨 앵커에서 팽팽해지게 할 것을 권장합니다. 이것이 가능하지 않을 경우 어린이 시트 제조사의 권고사항을 따르십시오.
- 3열 좌석<sup>4</sup>이 장착된 차량의 경우, 2열 좌석을 맨 뒤쪽 위치로 조정해야 합니다. 또한 어린이 시트를 3열 좌석에 장착할 경우 예외가 있을 수 있습니다. 이러한 경우, 어린이 시트가 제조사 지침에 따라 고정되어 있는지 항상 확인하십시오.
- 어린이 시트에 하부 스트랩이 달린 경우, 하부 스트랩을 하부 앵커에 고정한 후 절대로 시트 위치를 앞으로 조정하지 마십시오.

어린이 시트를 장착하지 않을 때는 항상 하부 스트랩을 탈거하십시오.

- 어린이 시트에 지지 레그가 장착된 경우, 항상 지지 레그/지지 레그들을 바닥에 직접 장착하십시오. 절대로 지지 레그를 풋레스트 또는 다른 물체에 장착하지 마십시오.
- 어린이 시트를 장착할 때 ISOFIX 가이드를 사용하면 안 됩니다.



뒷좌석에 유아용 시트를 장착할 경우, 볼보는 유아용 시트의 앞쪽 부분에서 앞좌석의 가장 뒤쪽 부분까지 50 mm(2 인치) 이상의 거리를 유지할 것을 권장합니다.

**3열 좌석에 장착**

- 볼보가 권장하는 어린이 시트, 범용 또는 준범용으로 승인된 어린이 시트를 사용하십시오.

<sup>3</sup> 액세서리 종류는 시장에 따라 다릅니다.  
<sup>4</sup> 중앙 좌석에 적용되지 않습니다(5인승과 7인승에서 사용 가능).  
<sup>5</sup> 5인승 및 7인승에 사용 가능합니다.  
<sup>6</sup> 시장에 따라 다릅니다.

시오. 차량이 어린이 시트 제조사의 장착 가능 차량 목록에 포함되어 있어야 합니다.

- 받침대가 있는 어린이 시트는 3열 좌석에 장착하면 안 됩니다.
- 필요한 경우, 2열 좌석을 앞쪽으로 조정하여 충분한 공간을 만드십시오. 또한 어린이 시트를 2열 좌석에 장착할 경우, 어린이 시트를 제조사 지침에 따라 장착했는지 확인하십시오.

#### 관련 정보

- 어린이 시트 위치 지정 (60 페이지)
- 차량 안전벨트를 사용하는 어린이 시트 위치 표 (64 페이지)
- i-Size 어린이 시트 위치 표 (67 페이지)
- ISOFIX 어린이 시트 위치 표 (68 페이지)

### 차량 안전벨트를 사용하는 어린이 시트 위치 표

아래 표는 어린이의 크기별로 어린이 시트를 설치하는 데 권장되는 위치를 나타냅니다.

<b>ⓘ 주의</b>
차량에 어린이 시트를 장착하기 전에 항상 사용 설명서에 나와 있는 어린이 시트 장착 관련 내용을 읽어 보십시오.

5인승 또는 7인승 XC90용 표

체중	앞좌석(에어백 꺼짐, 후향식 어린이 시트만 장착) <sup>A</sup>	앞좌석(에어백 꺼짐, 전향식 어린이 시트만 장착) <sup>A</sup>	2열 좌석, 외측 좌석	2열 좌석, 중앙 좌석	3열 좌석 <sup>*</sup>
그룹 0 최대 10 kg	U <sup>B, C</sup>	X	U <sup>C</sup>	L <sup>C</sup>	U
그룹 0+ 최대 13 kg	U <sup>B, C</sup>	X	U <sup>C</sup>	L <sup>C</sup>	U
그룹 1 9-18 kg	L <sup>D</sup>	U <sup>F, B, E</sup>	U, L <sup>D</sup>	L	U
그룹 2 15-25 kg	L <sup>D</sup>	U <sup>F, B, F</sup>	U <sup>F</sup> , L <sup>D</sup>	B <sup>*</sup> , G, L <sup>F</sup>	U <sup>F</sup>

체중	앞좌석(에어백 꺼짐, 후향식 어린이 시트만 장착) <sup>A</sup>	앞좌석(에어백 꺼짐, 전향식 어린이 시트만 장착) <sup>A</sup>	2열 좌석, 외측 좌석	2열 좌석, 중앙 좌석	3열 좌석*
그룹 3 22-36 kg	X	UF <sup>B</sup> , H	U <sup>H</sup>	B*, G, L <sup>H</sup>	U <sup>H</sup>

U: 본 체중 그룹에 사용하는 것이 승인된 범용 어린이 시트에 적합.

UF: 범용으로 승인된 전향식 어린이 시트에 적합.

L: 특정 어린이 안전 장치에 적합. 이러한 안전 장치는 특정 차량에 사용되며 제한적이거나 준범용 카테고리의 안전 장치일 수 있습니다.

B: 이 매스 그룹용으로 승인된 내장형 안전 장치.

X: 이 시트는 이 매스 그룹의 어린이에게 적합하지 않습니다.

A 어린이 시트를 설치하려면 반드시 시트 쿠션 연장부가 접힌 상태여야 합니다.

B 등받이를 똑바로 세우십시오.

C 볼보의 권장 사항: 볼보 유아용 시트(형식 승인 E1 04301146).

D 볼보의 권장 사항: 후향식 위치의 볼보 양면 시트(형식 승인 E5 04192), 볼보 전향식 시트(형식 승인 E5 04212).

E 볼보는 이 그룹의 어린이에게는 후향식 어린이 시트를 권장합니다.

F 볼보의 권장 사항: 전향식 위치의 볼보 양면 시트(형식 승인 E5 04192), 등받이 장착 및 비장착 부스터 쿠션(형식 승인 E5 04216), 등받이 장착 볼보 부스터 쿠션(형식 승인 E1 04301169), 볼보 부스터 시트(형식 승인 E1 04301312).

G 볼보의 권장 사항: 일체형 어린이 시트(형식 승인 E5 04218).

H 볼보의 권장 사항: 등받이 장착 및 비장착 부스터 쿠션(형식 승인 E5 04216), 등받이 장착 볼보 부스터 쿠션(형식 승인 E1 04301169), 볼보 부스터 시트(형식 승인 E1 04301312).

6인승 XC90용 표

체중	앞좌석(에어백 꺼짐, 후향식 어린이 시트만 장착) <sup>A</sup>	앞좌석(에어백 꺼짐, 전향식 어린이 시트만 장착) <sup>A</sup>	2열 좌석	3열 좌석
그룹 0 최대 10 kg	U <sup>B, C</sup>	X	U <sup>C</sup>	U
그룹 0+ 최대 13 kg	U <sup>B, C</sup>	X	U <sup>C</sup>	U





체중	앞좌석(에어백 꺼짐, 후향식 어린이 시트만 장착) <sup>A</sup>	앞좌석(에어백 꺼짐, 전향식 어린이 시트만 장착) <sup>A</sup>	2열 좌석	3열 좌석
그룹 1 9-18 kg	L <sup>D</sup>	U <sup>F,B,E</sup>	U, L <sup>D</sup>	U
그룹 2 15-25 kg	L <sup>D</sup>	U <sup>F,B,F</sup>	U <sup>F</sup> , L <sup>D</sup>	U <sup>F</sup>
그룹 3 22-36 kg	X	U <sup>F,B,G</sup>	U <sup>G</sup>	U <sup>G</sup>

U: 본 체중 그룹에 사용하는 것이 승인된 범용 어린이 시트에 적합.

UF: 범용으로 승인된 전향식 어린이 시트에 적합.

L: 특정 어린이 안전 장치에 적합. 이러한 안전 장치는 특정 차량에 사용되며 제한적이거나 준범용 카테고리의 안전 장치일 수 있습니다.

B: 이 매스 그룹용으로 승인된 내장형 안전 장치.

X: 이 시트는 이 매스 그룹의 어린이에게 적합하지 않습니다.

A 어린이 시트를 설치하려면 반드시 시트 쿠션 연장부가 접힘 상태여야 합니다.

B 등받이를 똑바로 세우십시오.

C 볼보의 권장 사항: 볼보 유아용 시트(형식 승인 E1 04301146).

D 볼보의 권장 사항: 후향식 위치의 볼보 양면 시트(형식 승인 E5 04192), 볼보 전향식 시트(형식 승인 E5 04212).

E 볼보는 이 그룹의 어린이에게는 후향식 어린이 시트를 권장합니다.

F 볼보의 권장 사항: 전향식 위치의 볼보 양면 시트(형식 승인 E5 04192), 등받이 장착 및 비장착 부스터 쿠션(형식 승인 E5 04216), 등받이 장착 볼보 부스터 쿠션(형식 승인 E1 04301169), 볼보 부스터 시트(형식 승인 E1 04301312).

G 볼보의 권장 사항: 등받이 장착 및 비장착 부스터 쿠션(형식 승인 E5 04216), 등받이 장착 볼보 부스터 쿠션(형식 승인 E1 04301169), 볼보 부스터 시트(형식 승인 E1 04301312).

### 경고

조수석 에어백이 켜져 있는 경우에는 절대  
로 조수석에 후향식 어린이 시트를 장착하  
지 마십시오.

### 관련 정보

- 어린이 시트 위치 지정 (60 페이지)
- 어린이 시트 고정 (61 페이지)
- i-Size 어린이 시트 위치 표 (67 페이지)
- ISOFIX 어린이 시트 위치 표 (68 페이지)
- 안전벨트 (44 페이지)



### i-Size 어린이 시트 위치 표

아래 표는 어린이의 크기별로 i-Size 어린이 시트를 설치하는 데 권장되는 위치를 나타냅니다.

어린이 시트는 UN Reg R129에 따라 승인되어야 합니다.

<b>❗ 주!</b>
차량에 어린이 시트를 장착하기 전에 항상 사용 설명서에 나와 있는 어린이 시트 장착 관련 내용을 읽어 보십시오.

#### 5인승 또는 7인승 XC90용 표

어린이 시트의 종류	앞좌석(에어백 꺼짐, 후향식 어린이 시트만 장착)	앞좌석(에어백 꺼짐, 전향식 어린이 시트만 장착)	2열 좌석, 외측 좌석	2열 좌석, 중앙 좌석	3열 좌석*
i-Size 어린이 시트	X	X	i-U <sup>A</sup>	X	X

i-U: i-Size "범용" 어린이 시트, 전향식 및 후향식에 적합.  
 X: 범용으로 승인된 어린이 시트에 부적합.

A 볼보는 4세 이하의 어린이는 되도록 후향식 어린이 시트에 앉힐 것을 권장합니다.

#### 6인승 XC90용 표

어린이 시트의 종류	앞좌석(에어백 꺼짐, 후향식 어린이 시트만 장착)	앞좌석(에어백 꺼짐, 전향식 어린이 시트만 장착)	2열 좌석	3열 좌석
i-Size 어린이 시트	X	X	i-U <sup>A</sup>	X

i-U: i-Size "범용" 어린이 시트, 전향식 및 후향식에 적합.  
 X: 범용으로 승인된 어린이 시트에 부적합.

A 볼보는 4세 이하의 어린이는 되도록 후향식 어린이 시트에 앉힐 것을 권장합니다.

#### 관련 정보

- 어린이 시트 위치 지정 (60 페이지)
- 어린이 시트 고정 (61 페이지)
- 차량 안전벨트를 사용하는 어린이 시트 위치 표 (64 페이지)
- ISOFIX 어린이 시트 위치 표 (68 페이지)
- 어린이 시트의 i-Size/ISOFIX 고정 개소 (60 페이지)

### ISOFIX 어린이 시트 위치 표

아래 표는 어린이의 크기 별로 ISOFIX 어린이 시트를 설치하는 데 권장되는 위치를 나타냅니다.

어린이 시트는 UN Reg R44에 따라 승인되어야 하고 차량 모델이 제조사 차량 목록에 포함되어야 합니다.

**① 주!**  
 차량에 어린이 시트를 장착하기 전에 항상 사용 설명서에 나와 있는 어린이 시트 장착 관련 내용을 읽어 보십시오.

5인승 또는 7인승 XC90용 표

체중	신장 등급 <sup>A</sup>	어린이 시트의 종류	앞좌석(에어백 꺼짐, 후향식 어린이 시트만 장착) <sup>B, C</sup>	앞좌석(에어백 켜짐, 전향식 어린이 시트만 장착) <sup>B, C</sup>	2열 좌석, 외측 좌석	2열 좌석, 중앙 좌석	3열 좌석*
그룹 0 최대 10 kg	E	후향식 유아용 시트	IL <sup>B, D</sup> , X <sup>E</sup>	X	IL <sup>D</sup>	X	X
그룹 0+ 최대 13 kg	E	후향식 유아용 시트	IL <sup>B, D</sup> , X <sup>E</sup>	X	IL <sup>D</sup>	X	X
	C	후향식 어린이 시트					
	D	후향식 어린이 시트					

체중	신장 등급 <sup>A</sup>	어린이 시트의 종류	앞좌석(에어백 꺼짐, 후향식 어린이 시트만 장착) <sup>B, C</sup>	앞좌석(에어백 켜짐, 전향식 어린이 시트만 장착) <sup>B, C</sup>	2열 좌석, 외측 좌석	2열 좌석, 중앙 좌석	3열 좌석*
그룹 1 9-18 kg	A	전향식 어린이 시트	X	IL <sup>B, F</sup> , X <sup>E</sup>	IL <sup>F</sup> , IU <sup>F</sup>	X	X
	B	전향식 어린이 시트					
	B1	전향식 어린이 시트	IL <sup>B</sup> , X <sup>E</sup>	X	IL <sup>G</sup>	X	X
	C	후향식 어린이 시트					
	D	후향식 어린이 시트					

IL: 특정 ISOFIX 어린이 안전 장치에 적합. 이 어린이 안전 장치는 특정 차량용 안전 장치이며 제한적 또는 준범용 카테고리의 안전 장치입니다.

IUF: 이 그룹에서 사용하도록 승인된 범용 카테고리의 ISOFIX 전향식 어린이 안전 장치에 적합.

X: ISOFIX 어린이 안전 장치에 적합하지 않음.

A ISOFIX 고정 장치가 장착된 어린이 시트의 경우, 사용자가 올바른 종류의 어린이 시트를 선택하는 데 도움이 되는 신장 등급이 있습니다. 신장 등급은 어린이 시트 라벨에서 읽을 수 있습니다.

B 차량에 ISOFIX 콘솔 액세서리가 장착된 경우 반범용으로 승인된(IL) ISOFIX 어린이 시트를 장착하는 데 사용됩니다(액세서리 종류는 시장에 따라 다릅니다). 여기에는 어린이 시트의 상부 앵커가 없습니다.

C 어린이 시트를 설치하려면 반드시 시트 쿠션 연장부가 접힘 상태여야 합니다.

D 볼보의 권장 사항: ISOFIX 고정 장치를 사용하여 고정하는 볼보 유아용 시트(형식 승인 E1 04301146).

E 차량에 ISOFIX 브래킷이 장착되지 않은 경우에 적용 가능.

F 볼보는 이 그룹의 어린이에게는 후향식 어린이 시트를 권장합니다.

G 볼보의 권장 사항: BeSafe iZi Kid X3 ISOfix (형식 승인 E5 04200).

◀ 6인승 XC90용 표

체중	신장 등급 <sup>A</sup>	어린이 시트의 종류	앞좌석(에어백 꺼짐, 후향식 어린이 시트만 장착) <sup>B, C</sup>	앞좌석(에어백 켜짐, 전향식 어린이 시트만 장착) <sup>B, C</sup>	2열 좌석	3열 좌석
그룹 0 최대 10 kg	E	후향식 유아용 시트	IL <sup>B, D</sup> , X <sup>E</sup>	X	IL <sup>D</sup>	X
그룹 0+ 최대 13 kg	E	후향식 유아용 시트	IL <sup>B, D</sup> , X <sup>E</sup>	X	IL <sup>D</sup>	X
	C	후향식 어린이 시트				
그룹 1 9-18 kg	D	후향식 어린이 시트	X	IL <sup>B, F</sup> , X <sup>E</sup>	IL <sup>F</sup> , IU <sup>F</sup>	X
	A	전향식 어린이 시트				
	B	전향식 어린이 시트				
	B1	전향식 어린이 시트				
	C	후향식 어린이 시트				
	D	후향식 어린이 시트	IL <sup>B</sup> , X <sup>E</sup>	X	IL <sup>G</sup>	X

IL: 특정 ISOFIX 어린이 안전 장치에 적합. 이 어린이 안전 장치는 특정 차량용 안전 장치이며 제한적 또는 준범용 카테고리의 안전 장치입니다.

IUF: 이 그룹에서 사용하도록 승인된 범용 카테고리의 ISOFIX 전향식 어린이 안전 장치에 적합.

X: ISOFIX 어린이 안전 장치에 적합하지 않음.

A ISOFIX 고정 장치가 장착된 어린이 시트의 경우, 사용자가 올바른 종류의 어린이 시트를 선택하는 데 도움이 되는 신장 등급이 있습니다. 신장 등급은 어린이 시트 라벨에서 읽을 수 있습니다.

B 차량에 ISOFIX 콘솔 액세서리가 장착된 경우 반범용으로 승인된(IL) ISOFIX 어린이 시트를 장착하는 데 사용됩니다(액세서리 종류는 시장에 따라 다릅니다). 여기에는 어린이 시트의 상부 앵커가 없습니다.

C 어린이 시트를 설치하려면 반드시 시트 쿠션 연장부가 접힘 상태여야 합니다.

D 볼보의 권장 사항: ISOFIX 고정 장치를 사용하여 고정하는 볼보 유아용 시트(형식 승인 E1 04301146).

E 차량에 ISOFIX 브래킷이 장착되지 않은 경우에 적용 가능.

F 볼보는 이 그룹의 어린이에게는 후향식 어린이 시트를 권장합니다.

G 볼보의 권장 사항: BeSafe iZi Kid X3 Isofix (형식 승인 E5 04200).

**⚠ 경고**

조수석 에어백이 켜져 있는 경우에는 절대  
로 조수석에 후향식 어린이 시트를 장착하  
지 마십시오.

**ⓘ 주!**

i-Size/ISOFIX 어린이 시트에 신체 크기 분  
류가 없으면, 어린이 시트용 차량 목록에 차  
종이 명시되어야 합니다.

**ⓘ 주!**

볼보가 권장하는 i-Size/ISOFIX 어린이 시  
트에 관한 정보에 대해서는 볼보 서비스 센  
터에 문의하십시오.

**관련 정보**

- 어린이 시트 위치 지정 (60 페이지)
- 어린이 시트 고정 (61 페이지)
- 차량 안전벨트를 사용하는 어린이 시트 위  
치 표 (64 페이지)
- i-Size 어린이 시트 위치 표 (67 페이지)
- 어린이 시트의 i-Size/ISOFIX 고정 개소  
(60 페이지)

### 일체형 어린이 시트\*

2열 좌석의 중앙 좌석에 있는 일체형 어린이 시트에 7 어린이가 편안하고 안전하게 앉을 수 있습니다.

어린이 시트는 차량의 안전 벨트와 더불어 어린이를 안전하게 보호하도록 고안되었습니다.

어린이 시트는 체중이 15-36 kg (33-80 lbs)이고 신장이 최소 97 cm (38 inches)인 어린이용으로 승인되었습니다.

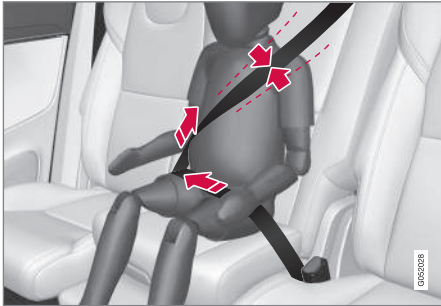

올바른 위치, 안전벨트를 어깨 위에 걸쳐야 합니다.

운전하기 전에 점검할 사항:

- 시트 쿠션이 제자리에 고정되어 있는지 여부
- 헤드레스트가 머리의 전체 뒤를 가리도록 어린이의 머리와 동일한 높이로 조정되어 있는지 여부

- 안전벨트가 어린이의 몸과 접촉해 있고 늘 어지거나 꼬이지 않았는지 여부
- 안전벨트가 어린이의 목이나 어깨 아래를 가로지르지 않는지 여부
- 안전벨트의 무릎 부위가 골반 위에 있어서 최적의 보호를 제공하는지 여부

#### ⚠ 경고

일체형 어린이 시트의 수리 또는 교환은 볼보 서비스 센터에서만 실시할 것을 권장합니다. 어린이 시트에 대한 수정 또는 추가를 실시하지 마십시오. 충돌 등으로 인해 일체형 어린이 시트에 큰 하중이 가해진 경우에는 시트 쿠션, 안전벨트 및 등받이, 또는 전체 시트를 교체해야 합니다. 어린이 시트가 손상되지 않은 것처럼 보이는 경우에도 동일한 수준의 보호를 제공하지 않을 수 있습니다. 이는 충돌 등이 발생했을 때 시트 쿠션이 낮춰진 위치에 있었던 경우에도 적용됩니다. 심하게 마모된 경우에도 시트 쿠션을 교체해야 합니다.

#### ⚠ 경고

일체형 어린이 시트 지시사항을 따르지 않는 경우에 사고가 발생하면 어린이가 심각한 부상을 당할 수 있습니다.

#### 관련 정보

- 어린이 시트 (57 페이지)
- 일체형 어린이 시트\*의 시트 쿠션을 위로 접기 (73 페이지)
- 일체형 어린이 시트\*의 시트 쿠션을 아래로 접기 (73 페이지)

\* 7인승 및 7인승에 사용 가능합니다.

### 일체형 어린이 시트\*의 시트 쿠션을 위로 접기

일체형 어린이 시트를 사용할 때 항상 시트 쿠션을 위로 접어야 합니다.

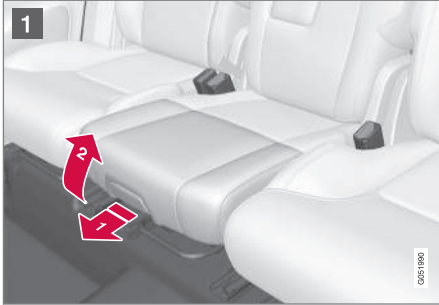

1 핸들을 앞쪽과 위쪽으로 당겨 시트 쿠션을 해제합니다.

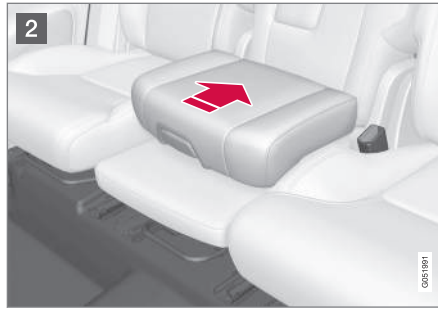

2 시트 쿠션을 뒤로 눌러 잠급니다.

### ⚠ 경고

일체형 어린이 시트 지시사항을 따르지 않는 경우에 사고가 발생하면 어린이가 심각한 부상을 당할 수 있습니다.

### 관련 정보

- 일체형 어린이 시트\* (72 페이지)
- 일체형 어린이 시트\*의 시트 쿠션을 아래로 접기 (73 페이지)

### 일체형 어린이 시트\*의 시트 쿠션을 아래로 접기

일체형 어린이 시트를 사용하고 있지 않을 때는 시트 쿠션을 뒷좌석 안으로 접어 넣어야 합니다.



1 핸들을 앞으로 당겨 시트 쿠션을 해제합니다.

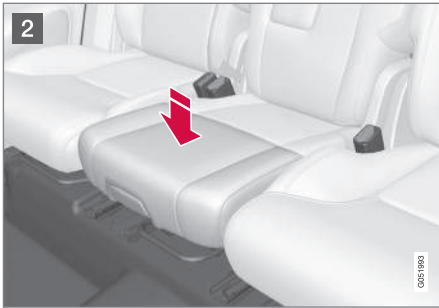

2 시트 쿠션 가운데를 손으로 눌러 잠급니다.

**!** **중요**

어린이 시트 쿠션을 낮추기 전에 쿠션 밑의 공간에 장난감 등과 같은 물체가 남겨져 있는지 확인하십시오.

**i** **주의**

뒷좌석 등받이를 내리기 전에 어린이 시트의 시트 쿠션을 먼저 내려야 합니다.

관련 정보

- 일체형 어린이 시트\* (72 페이지)
- 일체형 어린이 시트\*의 시트 쿠션을 위로 접기 (73 페이지)



디스플레이 및 음성 컨트롤

### 좌측 운전 차량의 운전자가 사용하는 디스플레이 및 컨트롤

운전석 근처의 디스플레이 및 컨트롤 위치를 보여줍니다.

#### 스티어링휠 및 계기 패널

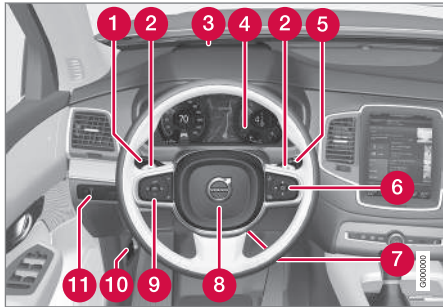

- 1 차속등, 주간 주행등, 하향 전조등, 상향 전조등, 방향지시등, 전방 안개등/코너링 라이트\*, 후방 안개등, 구간거리계 재설정
- 2 자동 변속기\*의 수동 기어 변경용 스티어링휠 패들
- 3 헤드업 디스플레이\*
- 4 운전자 화면
- 5 와이퍼 및 워셔, 레인 센서\*
- 6 스티어링휠 우측 키패드
- 7 스티어링휠 조절

- 8 경적
- 9 스티어링휠 좌측 키패드
- 10 보닛 열기
- 11 화면 조명, 테일게이트 잠금 해제/열기\*/달기\*, 할로겐 전조등 레벨링(조사 높이 조절)

#### 루프 콘솔



- 1 앞좌석 독서등 및 실내 조명
- 2 파노라마 선루프\*
- 3 루프 콘솔의 화면, **ON CALL** 버튼\*
- 4 룸 미러의 수동 디밍

#### 중앙 및 터널 콘솔

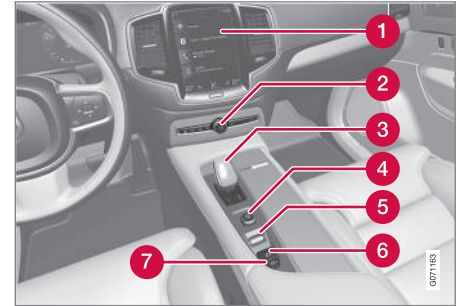

- 1 중앙 화면
- 2 비상등, 서리 제거, 미디어, 글로브 박스 열기
- 3 기어 셀렉터
- 4 시동 버튼
- 5 주행 모드 컨트롤\*
- 6 주차 브레이크
- 7 정지 시 자동 제동

운전석 도어

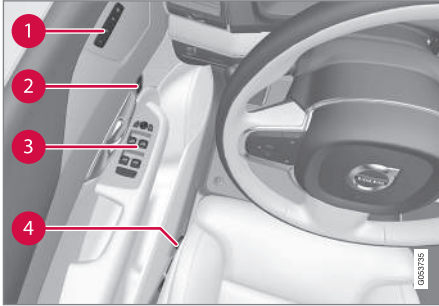

- 1 전동 앞좌석\*용 메모리, 도어 미러 및 헤드업 디스플레이\* 설정
- 2 중앙 잠금장치
- 3 전동 윈도우, 도어 미러, 전동식 어린이 안전 잠금장치\*
- 4 앞좌석 조절

관련 정보

- 수동 앞좌석 (180 페이지)
- 전동\* 앞좌석 조정하기 (181 페이지)
- 스티어링휠 조정하기 (197 페이지)
- 조명 제어 (146 페이지)
- 차량 시동 (416 페이지)
- 운전자 화면 (79 페이지)
- 중앙 화면 개요 (104 페이지)
- 변속기 (429 페이지)

우측 운전 차량의 운전자가 사용하는 디스플레이 및 컨트롤

운전석 근처의 디스플레이 및 컨트롤 위치를 보여줍니다.

스티어링휠 및 계기 패널

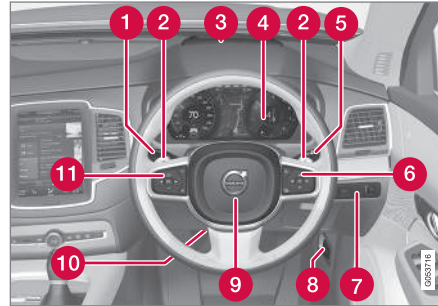

- 1 차폭등, 주간 주행등, 하향 전조등, 상향 전조등, 방향지시등, 전방 안개등/코너링 라이트\*, 후방 안개등, 구간거리계 재설정
- 2 자동 변속기\*의 수동 기어 변경용 스티어링휠 패들
- 3 헤드업 디스플레이\*
- 4 운전자 화면
- 5 와이퍼 및 워셔, 레인 센서\*
- 6 스티어링휠 우측 키패드
- 7 화면 조명, 테일게이트 잠금 해제/열기\*/닫기\*, 할로겐 전조등 레벨링(조사 높이 조절)

- 8 보닛 열기
- 9 경적
- 10 스티어링휠 조절
- 11 스티어링휠 좌측 키패드

루프 콘솔



- 1 앞좌석 독서등 및 실내 조명
- 2 파노라마 선루프\*
- 3 루프 콘솔의 화면, **ON CALL** 버튼\*
- 4 룸 미러의 수동 디밍



◀ 중앙 및 터널 콘솔

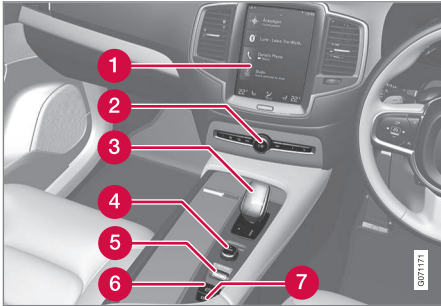

- ① 중앙 화면
- ② 비상등, 서리 제거, 미디어, 글로브 박스 열기
- ③ 기어 선택터
- ④ 시동 버튼
- ⑤ 주행 모드 컨트롤\*
- ⑥ 주차 브레이크
- ⑦ 정지 시 자동 제동

운전석 도어

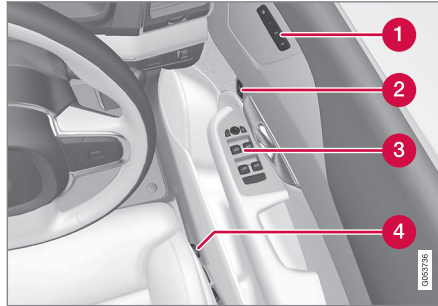

- ① 전동 앞좌석\*용 메모리, 도어 미러 및 헤드업 디스플레이\* 설정
- ② 중앙 잠금장치
- ③ 전동 윈도우, 도어 미러, 전동식 어린이 안전 잠금장치\*
- ④ 앞좌석 조절

관련 정보

- 수동 앞좌석 (180 페이지)
- 전동\* 앞좌석 조정하기 (181 페이지)
- 스티어링휠 조정하기 (197 페이지)
- 조명 제어 (146 페이지)
- 차량 시동 (416 페이지)
- 운전자 화면 (79 페이지)
- 중앙 화면 개요 (104 페이지)
- 변속기 (429 페이지)

## 운전자 화면

운전자 화면에는 차량과 주행에 대한 정보가 표시됩니다.

운전자 화면에는 게이지, 표시등, 경고등도 있습니다. 운전자 화면의 내용은 차량의 장비, 설정 및 당시의 활성화된 기능에 따라 다릅니다.

운전자 화면은 도어를 여는 즉시, 즉 시동 스위치가 **0**에 있을 때 켜집니다. 운전자 화면은 사용되지 않을 경우 잠시 후 꺼집니다. 운전자 화면을 다시 켜려면 다음 중 한 가지를 하십시오.

- 브레이크 페달을 밟습니다.
- 시동 스위치를 **I** 위치로 합니다.
- 도어 중 하나를 엽니다.

운전자 화면은 두 가지 버전 즉 8인치와 12인치\* 버전으로 제공됩니다.

운전자 화면 내의 위치:

좌측	중간	우측
연료 게이지	속도계	미디어 플레이어
주행 모드	도로표지 정보 시스템*	전화
기어 변속 표시등	크루즈 컨트롤 및 속도 제한기 정보	내비게이션 정보*
타코미터/ECO 게이지*	도어 및 안전벨트 정보	시계
남은 연료로 주행 가능 거리	Start/Stop 기능 상태	앱 메뉴(스티어링휠 키패드로 활성화)
외부 온도 게이지	-	순간 연료 소비량

### ⚠ 경고

운전자 화면이 꺼지거나, 작동/시동 시 켜지지 않거나, 전체적으로 또는 부분적으로 읽을 수 없는 경우에는 차량을 사용하지 않아야 합니다. 즉시 서비스 센터를 방문해야 합니다. 볼보 서비스 센터를 권장합니다.

### ⚠ 경고

운전자 화면에 결함이 발생하는 경우에는 브레이크, 에어백, 기타 안전 시스템 관련 정보가 표시되지 않을 수 있습니다. 이러한 경우에 운전자는 차량의 시스템 상태를 점검하거나 현재 경고 및 정보를 수신할 수 없습니다.

## 운전자 화면, 8인치



그림은 참고용이며 차량 모델에 따라 부분이 다를 수 있습니다.

## 디스플레이 및 음성 컨트롤

◀

좌측	중간	우측
표시등 및 경고등	-	주행거리계 <sup>B</sup>
-	-	구간거리계
-	-	표시등 및 경고등
-	-	음성 인식 시스템
-	-	엔진 온도 게이지
-	-	메시지(그림도 표시될 수 있음)
-	-	나침반 <sup>A</sup>

A 선택한 주행 모드에 따라 다릅니다.

B 누적 운전 거리(마일리지)

## 운전자 화면, 12인치\*



그림은 참고용이며 차량 모델에 따라 부분이 다를 수 있습니다.

운전자 화면 내의 위치:

좌측	중간	우측
속도계	표시등 및 경고등	타코미터/ECO 게이지 <sup>A</sup>
구간거리계	외부 온도 게이지	기어 변속 표시등
주행거리계 <sup>B</sup>	시계	주행 모드
크루즈 컨트롤 및 속도 제한기 정보	메시지(그림도 표시될 수 있음)	연료 게이지
도로표지 정보 시스템*	도어 및 안전벨트 정보	Start/Stop 기능 상태
-	미디어 플레이어	남은 연료로 주행 가능 거리
-	내비게이션 지도*	순간 연료 소비량
-	전화	앱 메뉴(스티어링휠 키패드로 활성화)
-	음성 인식 시스템	-
-	나침반 <sup>A</sup>	-

<sup>A</sup> 선택한 주행 모드에 따라 다릅니다.

<sup>B</sup> 누적 운전 거리(마일리지)

### 움직이는 심벌

기본 형태의 움직이는 심벌.



둘러싼 주황색 또는 적색 표시는 컨트롤 또는 경고 메시지의 심각도를 나타냅니다.

운전자 화면 중앙에는 메시지 종류에 따라 모양이 바뀌는 움직이는 심벌이 있습니다. 심벌을





표시등의 예.

애니메이션이 기본 모양을 그림으로 바꿔 문제 발생 부위를 보여주거나 명확한 정보를 제공합니다.

#### 관련 정보

- 운전자 화면 설정 (83 페이지)
- 표시등 및 경고등 (90 페이지)
- 트립 컴퓨터 (84 페이지)
- 운전자 화면의 메시지 (100 페이지)
- 운전자 앱 메뉴 관리하기 (99 페이지)
- 주행 모드\* (437 페이지)



## 운전자 화면 설정

운전자 화면의 디스플레이 옵션은 운전자 화면의 앱 메뉴 및 중앙 화면의 설정 메뉴에서 설정할 수 있습니다.

### 운전자 화면의 앱 메뉴를 통한 설정



그림은 참고용이며 차량 모델에 따라 부분이 다를 수 있습니다.

앱 메뉴는 스티어링휠의 우측 키패드를 사용하여 열고 조절할 수 있습니다.

앱 메뉴에서는 운전자 화면에 다음으로부터 어느 정보를 표시할지 선택할 수 있습니다.

- 트립 컴퓨터
- 미디어 플레이어
- 전화
- 내비게이션 시스템\*

### 중앙 화면을 통한 설정

#### 정보 타입 선택

1. 중앙 화면의 상단 보기에서 **설정** 버튼을 터치합니다.
2. **My Car** → **디스플레이** → **주행 정보창 정보** 누름.
3. 배경에 무엇을 표시해야 하는지 선택합니다.
  - **배경에 정보 표시하지 않음**
  - **현재 재생 중인 미디어 정보 표시**
  - **설정된 경로가 없어도 내비게이션 표시**

#### 테마 선택

1. 중앙 화면의 상단 보기에서 **설정** 버튼을 터치합니다.
2. **My Car** → **디스플레이** → **디스플레이 테마** 누름
3. 운전자 화면 테마(외관)를 선택합니다.
  - **Glass**
  - **Minimalistic**
  - **Performance**
  - **Chrome Rings**

#### 언어 선택

1. 중앙 화면의 상단 보기에서 **설정** 버튼을 터치합니다.

2. 언어를 선택하려면 **시스템** → **시스템 언어**와 **단위** → **시스템 언어** 누름.
  - > 변경의 모든 디스플레이의 언어에 영향을 줍니다.

이러한 설정은 개인적인 것으로서 활성 상태의 운전자 프로필에 자동으로 저장됩니다.

#### 관련 정보

- 운전자 화면 (79 페이지)
- 운전자 앱 메뉴 관리하기 (99 페이지)
- 중앙 화면 상단 보기의 기타 설정 (126 페이지)

\* 12인치\* 운전자 화면에는 지도가 표시되고 8인치 운전자 화면에는 경로 안내만 표시됩니다.

## 연료 게이지

운전자 화면의 연료 게이지는 탱크의 연료 레벨을 표시합니다.



그림은 참고용이며 차량 모델에 따라 부분이 다를 수 있습니다.

### 12인치 운전자 화면의 연료 게이지:

연료 게이지의 베이지색 영역은 탱크의 연료량을 나타냅니다.

연료 레벨이 낮으면 연료 펌프 심벌이 켜지고 주황색으로 변합니다. 트립 컴퓨터에도 남은 연료의 주행 가능 거리가 표시됩니다.



그림은 참고용이며 차량 모델에 따라 부분이 다를 수 있습니다.

### 8인치 운전자 화면의 연료 게이지:

연료 게이지의 막대는 탱크의 연료량을 나타냅니다.

연료 레벨이 낮으면 연료 펌프 심벌이 켜지고 주황색으로 변합니다. 트립 컴퓨터에도 남은 연료의 주행 가능 거리가 표시됩니다.

### 관련 정보

- 운전자 화면 (79 페이지)
- 주유 (456 페이지)
- 연료 탱크 - 용량 (666 페이지)

## 트립 컴퓨터

차량의 트립 컴퓨터는 주행 중 거리, 연료 소비량, 주행 평균 속도 등의 값을 기록합니다. 연료 효율적인 주행을 할 수 있도록 순간 및 평균 연료 소비량 관련 정보가 기록됩니다. 트립 컴퓨터의 정보는 운전자 화면에서 볼 수 있습니다.

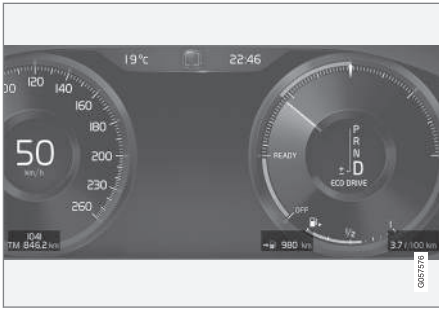

12인치 운전자 화면\* 트립 컴퓨터 정보의 예. 그림은 참고용이며 차량 모델에 따라 부분이 다를 수 있습니다.



8인치 운전자 화면 트립 컴퓨터 정보의 예. 그림은 참고용이며 차량 모델에 따라 부분이 다를 수 있습니다. 트립 컴퓨터에는 다음 계기가 포함되어 있습니다.

- 구간거리계
- 주행거리계
- 순간 연료 소비량
- 남은 연료로 주행 가능 거리
- 디지털 속도계

거리, 속도 등의 단위는 중앙 화면에서 시스템 설정을 통해 변경할 수 있습니다.

### 구간거리계

두 개의 트립 미터(TM 및 TA)가 있습니다.

TM은 수동으로 재설정할 수 있습니다. TA는 차량을 네 시간 이상 사용하지 않는 경우에 자동으로 재설정됩니다.

주행 중 다음 정보가 기록됩니다.

- 여행 거리
- 운전 시간
- 평균 속도
- 평균 연료 소비량

같은 구간거리계의 최근 재설정부터 적용됩니다.

### 주행거리계

주행거리계는 차량의 총 주행거리를 기록합니다. 이 값은 영(0)으로 재설정할 수 없습니다.

### 순간 연료 소비량

이 계기는 차량의 현재 순간 연료 소비량을 표시합니다. 값은 매초 업데이트됩니다.

### 남은 연료로 주행 가능 거리



트립 컴퓨터는 탱크에 남아있는 연료로 주행 가능한 거리를 계산합니다.

계산은 지난 30 km(20 마일) 동안의 평균 연료 소비량과 남아 있는 주행 가능한 연료량을 기초로 이루어집니다.

게이지가 "----"을 표시하면 남은 거리를 계산할 수 있을 만큼 연료가 충분히 남아 있는 것이 아닙니다. 가능한 한 빨리 주유하십시오.

### ① 주의

운전 방법을 변경하면 약간의 편차가 있을 수 있습니다.

일반적으로 경제적인 운전 스타일을 적용하면 더 먼 거리를 주행할 수 있습니다.

### 디지털 속도계

대체 디지털 속도계를 사용하면 속도 제한 표시 단위가 차량의 계기에 표시된 것과 다른 국가에서 운전하기가 쉽습니다.

그러면 디지털 속도는 아날로그 속도계에 표시되는 것과 다른 단위로 표시됩니다. 아날로그 속도계가 mph 단위를 사용하면 디지털 속도계는 해당하는 속도를 km/h 단위로 표시하며, 그 반대도 마찬가지입니다.



◀ 관련 정보

- 구간 주행 데이터를 운전자 화면에 표시 (86 페이지)
- 구간거리계 재설정 (87 페이지)
- 중앙 화면에 구간 주행 통계 표시 (87 페이지)
- 운전자 화면 (79 페이지)
- 시스템 단위 변경하기 (126 페이지)

### 구간 주행 데이터를 운전자 화면에 표시

트립 컴퓨터의 기록되고 계산된 값이 운전자 화면에 표시될 수 있습니다.

값은 트립 컴퓨터 앱에 저장됩니다. 앱 메뉴에서 운전자 화면에 표시되는 정보를 선택할 수 있습니다.

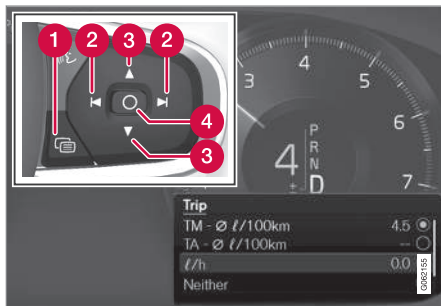

앱 메뉴를 열고 스티어링휠 우측 키패드를 사용하여 앱 메뉴에서<sup>2</sup> 탐색합니다.

- 1 앱 메뉴
- 2 좌측/우측
- 3 위로/아래로
- 4 확인

1. 운전자 화면에서 (1)을 눌러 앱 메뉴를 엽니다.

(운전자 화면에 확인하지 않는 메시지가 있는 동안에는 앱 메뉴를 열 수 없습니다. 우선 앱 메뉴가 열리기 전에 ○ 버튼(4)을 눌러 메시지를 확인해야 합니다.)

2. 트립 컴퓨터 앱에서 (2)를 눌러 좌측 또는 우측으로 탐색합니다.
  - > 상단의 메뉴 행 4개에는 구간거리계 TM에 대해 측정된 값이 표시됩니다. 다음 메뉴 행 4개에는 구간거리계 TA에 대해 측정된 값이 표시됩니다. (3)을 사용하여 목록에서 위아래로 스크롤합니다.
3. 아래로 옵션 버튼 쪽으로 스크롤하여 운전자 화면에 표시할 정보를 선택합니다.

- 주행거리계
  - 남은 연료로 주행 가능 거리
  - 디지털 속도계
  - 구간거리계 TM 및 TA의 운전 거리(마일리지) 또는 운전 거리(마일리지) 표시 안 됨
  - 순간 연료 소비량, TM 또는 TA의 평균 연료 소비량, 또는 연료 소비량 표시 안 됨
- 버튼 (4)로 옵션을 선택하거나 선택 취소합니다. 즉시 변경됩니다.

<sup>2</sup>그림은 참고용이며 차량 모델에 따라 부분이 다를 수 있습니다.

관련 정보

- 트립 컴퓨터 (84 페이지)
- 구간거리계 재설정 (87 페이지)

구간거리계 재설정

좌측 레버 스위치를 사용하여 구간거리계를 재설정합니다.



- 구간거리계 TM의 모든 정보(즉, 운전 거리, 평균 연료 소비량, 평균 속도 및 주행 시간)는 좌측 레버 스위치의 **RESET** 버튼을 길게 눌러 재설정합니다.

**RESET** 버튼을 누르면 운전 거리만 재설정됩니다.

구간거리계 TA는 차량이 4시간 이상 사용하지 않았을 때만 자동으로 재설정될 수 있습니다.

관련 정보

- 트립 컴퓨터 (84 페이지)

중앙 화면에 구간 주행 통계 표시

트립 컴퓨터의 구간 주행 통계가 중앙 화면에 그래픽으로 표시되어 연료 효율을 개선하며 주행할 수 있도록 개요를 제공합니다.



앱 보기에서 **주행 성능** 앱을 열어 트립 통계를 표시합니다.

그림의 막대는 1 km, 10 km, 100 km의 거리를 나타냅니다. 주행하면 막대가 오른쪽부터 채워집니다. 가장 오른쪽의 막대는 현재 거리의 값을 나타냅니다.

구간 주행 통계를 마지막으로 재설정 후 평균 연료 소비량과 총 주행 시간이 계산됩니다.

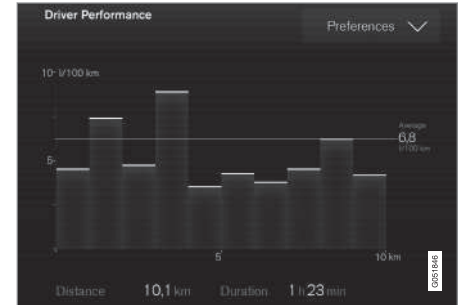

트립 컴퓨터의 구간 주행 통계<sup>3)</sup>.

<sup>3)</sup> 그림은 참고용이며 차량 모델에 따라 부분이 다를 수 있습니다.

#### ◀ 관련 정보

- 트립 통계 설정 (88 페이지)
- 트립 컴퓨터 (84 페이지)

### 트립 통계 설정

트립 통계 설정을 재설정하거나 조정합니다.

1. 앱 보기에서 **주행 성능** 앱을 열어 트립 통계를 표시합니다.



#### 2. 환경설정 버튼을 눌러

- 그래프 축척을 변경합니다. 막대의 거리를 1 km, 10 km, 100 km 중에서 선택합니다.
- 매 트립 후 데이터를 재설정합니다. 차량이 4 시간 넘게 정지 상태일 때 실시됩니다.
- 현재 트립 데이터를 재설정합니다. 트립 통계, 계산된 평균 소비량 및 총 주행 시간은 항상 동시에 재설정됩니다.

거리, 속도 등의 단위는 중앙 화면에서 시스템 설정을 통해 변경할 수 있습니다.

#### 관련 정보

- 중앙 화면에 구간 주행 통계 표시 (87 페이지)
- 트립 컴퓨터 (84 페이지)
- 구간거리계 재설정 (87 페이지)

### 날짜와 시간

시계가 운전자 화면과 중앙 화면 모두에 표시됩니다.

#### 시계 위치



12인치\* 및 8인치 운전자 화면의 시계 위치. 그림은 참고용이며 차량 모델에 따라 부분이 다를 수 있습니다.

일부 상황에서는 메시지와 정보가 운전자 화면의 시계를 가릴 수 있습니다.

중앙 화면에서는 시계가 상태 표시줄 우측 상단에 있습니다.

#### 날짜 및 시간 설정

- 시간 및 날짜 형식 설정을 변경하려면 중앙 화면의 상단 보기에서 **설정** → **시스템** → **날짜와 시간**을 선택합니다.

터치 스크린의 상향 또는 하향 화살표를 눌러 날짜와 시간을 조절합니다.

### GPS가 장착된 차량의 자동 시간

차량에 내비게이션 시스템이 장착되어 있을 경우, **자동 시간** 버튼을 선택할 수 있습니다. 차량의 위치에 따라 시간대가 자동으로 조절됩니다. 특정 종류의 내비게이션 시스템은 현재 위치(국가)도 설정해야 올바른 시간대가 설정됩니다. **자동 시간**을 선택하지 않은 경우에는 터치 스크린의 **상향** 또는 **하향 화살표**를 사용하여 시간과 날짜를 조정해야 합니다.

### 일광절약시간

특정 국가에서는 일광절약시간의 자동 설정을 위한 **자동 일광 절약 시간** 설정을 선택할 수 있습니다. 다른 국가의 경우 **서머 타임** 설정을 수동으로 선택할 수 있습니다.

### 관련 정보

- 운전자 화면 (79 페이지)
- 중앙 화면 상단 보기의 기타 설정 (126 페이지)

### 외부 온도 게이지

외부 온도는 운전자 화면에 표시됩니다. 센서는 차량의 외부 온도를 감지합니다.

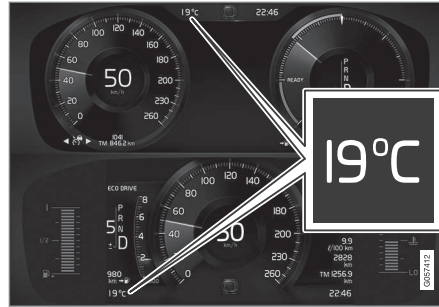

12인치\* 및 8인치 운전자 화면의 외부 온도 게이지 위치. 그림은 참고용이며 차량 모델에 따라 부분이 다를 수 있습니다.

차량이 정지 상태인 경우에 게이지는 지나게 높은 온도 판독값을 표시할 수 있습니다.



외부 온도 범위가  $-5^{\circ}\text{C} \sim +2^{\circ}\text{C}$  ( $23^{\circ}\text{F} \sim 36^{\circ}\text{F}$ )일 때에는 눈송이 심벌도 운전자 화면에 표시되어 잠재적으로 미끄러운 상태를 경고할 수 있습니다.

차량에 장착되어 있는 경우에는 헤드업 디스플레이\*에서도 눈송이 심벌이 잠깐 점등할 수 있습니다.

중앙 화면의 상단 보기에서 시스템 설정을 통해 온도 게이지 단위를 변경합니다.



### 관련 정보



- 운전자 화면 (79 페이지)
- 시스템 단위 변경하기 (126 페이지)





## 표시등 및 경고등

표시등과 경고 시스템은 기능 켜짐, 시스템 작동 중, 결합 또는 심각한 오류 발생을 경고합니다.

### 적색 심벌

	<b>경고</b>	<p>차량의 안전이나 운전성에 영향을 미칠 수 있는 결함이 감지되면 빨간색 경고등이 점등됩니다. 동시에 안내 메시지가 운전자 화면에 표시됩니다.</p> <p>경고등은 다른 심벌과 함께 점등될 수도 있습니다.</p>
	<b>안전벨트 착용 표시등</b>	<p>차량에 안전벨트를 착용하지 않은 사람이 있다는 경고를 하기 위해 켜지거나 깜박입니다.</p>
	<b>에어백</b>	<p>차량 안전 시스템 중 하나에서 오류가 감지되었습니다.</p> <p>운전자 화면의 메시지를 읽고 서비스 센터에 문의하십시오. 볼보는 볼보 서비스 센터에 연락할 것을 권장합니다.</p>

	<b>브레이크 시스템의 결합</b>	<p>브레이크 시스템에서 오류가 발생합니다.</p> <p>운전자 화면의 메시지를 읽고 서비스 센터에 문의하십시오. 볼보는 볼보 서비스 센터에 연락할 것을 권장합니다.</p>
	<b>주차 브레이크</b>	<p>항상 켜짐: 주차 브레이크가 작동하고 있습니다.</p> <p>깜박임: 주차 브레이크에 오류가 발생했습니다. 운전자 화면의 메시지를 읽어 보십시오.</p>
	<b>전기 시스템 결합</b>	<p>전기 시스템에 오류가 발생했습니다.</p> <p>운전자 화면의 메시지를 읽고 서비스 센터에 문의하십시오. 볼보는 볼보 서비스 센터에 연락할 것을 권장합니다.</p>
	<b>엔진 과열</b>	<p>엔진 온도가 너무 높습니다. 운전자 화면의 메시지를 읽어 보십시오.</p>



	<b>충돌 위험</b>	<p>시티 세이프티(City Safety)는 다른 차량, 보행자, 자전거 이용자 또는 큰 동물과의 충돌 위험을 경고합니다.</p>
	<b>오일 압력 낮음</b>	<p>엔진 오일 압력이 너무 낮습니다. 즉시 엔진을 정지시킨 후 엔진 오일 레벨을 점검하고 필요한 경우 보충하십시오.</p> <p>이 심벌이 점등하고 오일 레벨이 정상적인 경우 디스플레이의 메시지를 읽고 서비스 센터에 문의하십시오. 볼보는 볼보 서비스 센터에 연락할 것을 권장합니다.</p>
<b>주황색 심벌</b>		
	<b>정보</b>	<p>차량의 시스템 중 하나의 내부에서 문제가 발생했습니다. 운전자 화면의 메시지를 읽어 보십시오.</p> <p>정보 심벌은 다른 심벌과 함께 점등될 수도 있습니다.</p>
	<b>브레이크 시스템의 결합</b>	<p>브레이크 시스템에서 오류가 발생합니다. 운전자 화면의 메시지를 읽어 보십시오.</p>



	<b>ABS 결합</b> 시스템이 해제되었습니다. 차량의 일반 브레이크 시스템은 계속 해서 작동하지만 ABS 기능이 작동하지 않습니다.
	<b>AdBlue 시스템(디젤)</b> AdBlue 레벨 낮음 또는 AdBlue 시스템 오류
	<b>배기 시스템</b> 배기 시스템 결합 불보 서비스 센터로 가서 점검을 받으십시오. 불보는 불보 서비스 센터에 연락할 것을 권장합니다.
	<b>후방 안개등</b> 후방 안개등이 켜져 있습니다.
	<b>타이어 공기압 시스템</b> 타이어 공기압 낮음. 타이어 공기압 시스템에 결합이 있는 경우에는 이 심벌이 약 1분 동안 깜박인 후 지속적으로 점등됩니다. 이는 시스템이 탐지를 할 수 없거나 타이어 공기압이 낮다는 경고일 수 있습니다.

	<b>전조등 시스템의 결합</b> 전조등에서 결합이 발생합니다. 운전자 화면의 메시지를 읽어 보십시오.
	<b>차선유지 지원 시스템</b> 차선유지 지원 시스템이 경고를 보내고 조향에 개입합니다.
	<b>스태빌리티 시스템</b> 계속 점등: 시스템에 결합이 발생했습니다. 점멸: 시스템이 작동하고 있습니다.
	<b>스태빌리티 시스템 스포츠 모드</b> 스포츠 모드가 선택되었습니다.



청색 심벌

	<b>자동 상향 전조등</b> 자동 상향 전조등이 작동되면 켜집니다.
	<b>상향 전조등</b> 상향 전조등이 켜져 있습니다.

녹색 심벌

	<b>자동 제동</b> 이 기능이 작동되었고 서비스 브레이크 또는 주차 브레이크가 작동하고 있습니다.
	<b>안개등</b> 전방 안개등이 켜져 있습니다.
	<b>차폭등</b> 차폭등이 켜져 있습니다.
	<b>좌측 및 우측 방향지시등</b> 방향지시등을 사용하고 있습니다.
	

흰색/회색 심벌

	<b>자동 상향 전조등</b> 자동 상향 전조등이 작동되어 있으나 켜지지 않았습니다.
	<b>사전 조절</b> 엔진 및 실내 히터/에어컨 사전 조절 차량



	<p><b>차선유지 지원 시스템</b></p> <p>백색 표시등: 차선유지 지원 시스템이 켜지고 차선 표시가 탐지됩니다.</p> <p>회색 표시등: 차선유지 지원 시스템이 켜지지만 차선 표시가 탐지되지 않습니다.</p>
	<p><b>레인 센서</b></p> <p>레인 센서가 작동되었습니다.</p>

관련 정보

- 운전자 화면 (79 페이지)

**운전자 화면 라이선스 계약**

라이선스는 특정 활동을 실시할 수 있는 권리 또는 계약의 조건에 따라 다른 사람의 소유권을 사용할 수 있는 권리에 관한 계약입니다. 다음 텍스트는 볼보가 제조사 또는 개발사와 체결한 계약입니다.

**Boost Software License 1.0**

Permission is hereby granted, free of charge, to any person or organization obtaining a copy of the software and accompanying documentation covered by this license (the "Software") to use, reproduce, display, distribute, execute, and transmit the Software, and to prepare derivative works of the Software, and to permit third-parties to whom the Software is furnished to do so, all subject to the following: The copyright notices in the Software and this entire statement, including the above license grant, this restriction and the following disclaimer, must be included in all copies of the Software, in whole or in part, and all derivative works of the Software, unless such copies or derivative works are solely in the form of machine-executable object code generated by a source language processor.

THE SOFTWARE IS PROVIDED "AS IS", WITHOUT WARRANTY OF ANY KIND, EXPRESS OR IMPLIED, INCLUDING BUT NOT LIMITED TO THE WARRANTIES OF MERCHANTABILITY, FITNESS FOR A PARTICULAR PURPOSE, TITLE AND NON-

INFRINGEMENT. IN NO EVENT SHALL THE COPYRIGHT HOLDERS OR ANYONE DISTRIBUTING THE SOFTWARE BE LIABLE FOR ANY DAMAGES OR OTHER LIABILITY, WHETHER IN CONTRACT, TORT OR OTHERWISE, ARISING FROM, OUT OF OR IN CONNECTION WITH THE SOFTWARE OR THE USE OR OTHER DEALINGS IN THE SOFTWARE.

**BSD 4-clause "Original" or "Old" License**

Copyright (c) 1982, 1986, 1990, 1991, 1993  
The Regents of the University of California. All rights reserved.

Redistribution and use in source and binary forms, with or without modification, are permitted provided that the following conditions are met:

1. Redistributions of source code must retain the above copyright notice, this list of conditions and the following disclaimer.
2. Redistributions in binary form must reproduce the above copyright notice, this list of conditions and the following disclaimer in the documentation and/or other materials provided with the distribution.
3. All advertising materials mentioning features or use of this software must display the following acknowledgement: This product includes software developed by the University of California, Berkeley and its contributors.
4. Neither the name of the University nor the names of its contributors may be used to endorse or promote products derived from this software without specific prior written permission.

THIS SOFTWARE IS PROVIDED BY THE REGENTS AND CONTRIBUTORS "AS IS" AND ANY EXPRESS OR IMPLIED

WARRANTIES, INCLUDING, BUT NOT LIMITED TO, THE IMPLIED WARRANTIES OF MERCHANTABILITY AND FITNESS FOR A PARTICULAR PURPOSE ARE DISCLAIMED. IN NO EVENT SHALL THE REGENTS OR CONTRIBUTORS BE LIABLE FOR ANY DIRECT, INDIRECT, INCIDENTAL, SPECIAL, EXEMPLARY, OR CONSEQUENTIAL DAMAGES (INCLUDING, BUT NOT LIMITED TO, PROCUREMENT OF SUBSTITUTE GOODS OR SERVICES; LOSS OF USE, DATA, OR PROFITS; OR BUSINESS INTERRUPTION) HOWEVER CAUSED AND ON ANY THEORY OF LIABILITY, WHETHER IN CONTRACT, STRICT LIABILITY, OR TORT (INCLUDING NEGLIGENCE OR OTHERWISE) ARISING IN ANY WAY OUT OF THE USE OF THIS SOFTWARE, EVEN IF ADVISED OF THE POSSIBILITY OF SUCH DAMAGE.

**BSD 3-clause "New" or "Revised" License**

Copyright (c) 2011-2014, Yann Collet.

Redistribution and use in source and binary forms, with or without modification, are permitted provided that the following conditions are met:

1. Redistributions of source code must retain the above copyright notice, this list of conditions and the following disclaimer.
2. Redistributions in binary form must reproduce the above copyright notice, this list of conditions and the following

disclaimer in the documentation and/or other materials provided with the distribution.

3. Neither the name of the organisation nor the names of its contributors may be used to endorse or promote products derive from this software without specific prior written permission.

THIS SOFTWARE IS PROVIDED BY THE COPYRIGHT HOLDERS AND CONTRIBUTORS "AS IS" AND ANY EXPRESS OR IMPLIED WARRANTIES, INCLUDING, BUT NOT LIMITED TO, THE IMPLIED WARRANTIES OF MERCHANTABILITY AND FITNESS FOR A PARTICULAR PURPOSE ARE DISCLAIMED. IN NO EVENT SHALL THE COPYRIGHT HOLDER OR CONTRIBUTORS BE LIABLE FOR ANY DIRECT, INDIRECT, INCIDENTAL, SPECIAL, EXEMPLARY, OR CONSEQUENTIAL DAMAGES (INCLUDING, BUT NOT LIMITED TO, PROCUREMENT OF SUBSTITUTE GOODS OR SERVICES; LOSS OF USE, DATA, OR PROFITS; OR BUSINESS INTERRUPTION) HOWEVER CAUSED AND ON ANY THEORY OF LIABILITY, WHETHER IN CONTRACT, STRICT LIABILITY, OR TORT (INCLUDING NEGLIGENCE OR OTHERWISE) ARISING IN ANY WAY OUT OF THE USE OF THIS SOFTWARE, EVEN IF ADVISED OF THE POSSIBILITY OF SUCH DAMAGE.

#### ◀ **BSD 2-clause "Simplified" license**

Copyright (c) <YEAR>, <OWNER> All rights reserved.

Redistribution and use in source and binary forms, with or without modification, are permitted provided that the following conditions are met:

1. Redistributions of source code must retain the above copyright notice, this list of conditions and the following disclaimer.
2. Redistributions in binary form must reproduce the above copyright notice, this list of conditions and the following disclaimer in the documentation and/or other materials provided with the distribution.

THIS SOFTWARE IS PROVIDED BY THE COPYRIGHT HOLDERS AND CONTRIBUTORS "AS IS" AND ANY EXPRESS OR IMPLIED WARRANTIES, INCLUDING, BUT NOT LIMITED TO, THE IMPLIED WARRANTIES OF MERCHANTABILITY AND FITNESS FOR A PARTICULAR PURPOSE ARE DISCLAIMED. IN NO EVENT SHALL THE COPYRIGHT OWNER OR CONTRIBUTORS BE LIABLE FOR ANY DIRECT, INDIRECT, INCIDENTAL, SPECIAL, EXEMPLARY, OR CONSEQUENTIAL DAMAGES (INCLUDING, BUT NOT LIMITED TO, PROCUREMENT OF SUBSTITUTE GOODS OR SERVICES; LOSS

OF USE, DATA, OR PROFITS; OR BUSINESS INTERRUPTION) HOWEVER CAUSED AND ON ANY THEORY OF LIABILITY, WHETHER IN CONTRACT, STRICT LIABILITY, OR TORT (INCLUDING NEGLIGENCE OR OTHERWISE) ARISING IN ANY WAY OUT OF THE USE OF THIS SOFTWARE, EVEN IF ADVISED OF THE POSSIBILITY OF SUCH DAMAGE.

The views and conclusions contained in the software and documentation are those of the authors and should not be interpreted as representing official policies, either expressed or implied, of the FreeBSD Project.

#### **FreeType Project License**

1. Copyright 1996-1999 by David Turner, Robert Wilhelm, and Werner Lemberg  
Introduction The FreeType Project is distributed in several archive packages; some of them may contain, in addition to the FreeType font engine, various tools and contributions which rely on, or relate to, the FreeType Project. This license applies to all files found in such packages, and which do not fall under their own explicit license. The license affects thus the FreeType font engine, the test programs, documentation and makefiles, at the very least. This license was inspired by the BSD, Artistic, and IJG (Independent JPEG Group) licenses, which all encourage inclusion and use of

free software in commercial and freeware products alike. As a consequence, its main points are that: o We don't promise that this software works. However, we are interested in any kind of bug reports. ('as is' distribution) o You can use this software for whatever you want, in parts or full form, without having to pay us. ('royalty-free' usage) o You may not pretend that you wrote this software. If you use it, or only parts of it, in a program, you must acknowledge somewhere in your documentation that you've used the FreeType code. ('credits') We specifically permit and encourage the inclusion of this software, with or without modifications, in commercial products, provided that all warranty or liability claims are assumed by the product vendor. Legal Terms 0. Definitions Throughout this license, the terms 'package', 'FreeType Project', and 'FreeType archive' refer to the set of files originally distributed by the authors (David Turner, Robert Wilhelm, and Werner Lemberg) as the 'FreeType project', be they named as alpha, beta or final release. 'You' refers to the licensee, or person using the project, where 'using' is a generic term including compiling the project's source code as well as linking it to form a 'program' or 'executable'. This program is referred to as 'a program using the FreeType engine'. This license applies

to all files distributed in the original FreeType archive, including all source code, binaries and documentation, unless otherwise stated in the file in its original, unmodified form as distributed in the original archive. If you are unsure whether or not a particular file is covered by this license, you must contact us to verify this. The FreeType project is copyright (C) 1996-1999 by David Turner, Robert Wilhelm, and Werner Lemberg. All rights reserved except as specified below. 1. No Warranty THE FREETYPE ARCHIVE IS PROVIDED 'AS IS' WITHOUT WARRANTY OF ANY KIND, EITHER EXPRESSED OR IMPLIED, INCLUDING, BUT NOT LIMITED TO, WARRANTIES OF MERCHANTABILITY AND FITNESS FOR A PARTICULAR PURPOSE. IN NO EVENT WILL ANY OF THE AUTHORS OR COPYRIGHT HOLDERS BE LIABLE FOR ANY DAMAGES CAUSED BY THE USE OR THE INABILITY TO USE, OF THE FREETYPE PROJECT. As you have not signed this license, you are not required to accept it. However, as the FreeType project is copyrighted material, only this license, or another one contracted with the authors, grants you the right to use, distribute, and modify it. Therefore, by using, distributing, or modifying the FreeType project, you indicate that you

understand and accept all the terms of this license.

2. Redistribution Redistribution and use in source and binary forms, with or without modification, are permitted provided that the following conditions are met:
  - o Redistribution of source code must retain this license file ('licence.txt') unaltered; any additions, deletions or changes to the original files must be clearly indicated in accompanying documentation. The copyright notices of the unaltered, original files must be preserved in all copies of source files.
  - o Redistribution in binary form must provide a disclaimer that states that the software is based in part of the work of the FreeType Team, in the distribution documentation. We also encourage you to put an URL to the FreeType web page in your documentation, though this isn't mandatory. These conditions apply to any software derived from or based on the FreeType code, not just the unmodified files. If you use our work, you must acknowledge us. However, no fee need be paid to us.
3. Advertising The names of FreeType's authors and contributors may not be used to endorse or promote products derived from this software without specific prior written permission. We suggest, but do not require, that you use one or more of

the following phrases to refer to this software in your documentation or advertising materials: 'FreeType Project', 'FreeType Engine', 'FreeType library', or 'FreeType Distribution'.

4. Contacts There are two mailing lists related to FreeType:
  - o freetype@freetype.org Discusses general use and applications of FreeType, as well as future and wanted additions to the library and distribution. If you are looking for support, start in this list if you haven't found anything to help you in the documentation.
  - o devel@freetype.org Discusses bugs, as well as engine internals, design issues, specific licenses, porting, etc.
  - o <http://www.freetype.org> Holds the current FreeType web page, which will allow you to download our latest development version and read online documentation. You can also contact us individually at: David Turner <david.turner@freetype.org> Robert Wilhelm <robert.wilhelm@freetype.org> Werner Lemberg <werner.lemberg@freetype.org>



### ◀◀ **Libpng License**

This copy of the libpng notices is provided for your convenience. In case of any discrepancy between this copy and the notices in the file png.h that is included in the libpng distribution, the latter shall prevail.

COPYRIGHT NOTICE, DISCLAIMER, and LICENSE:

If you modify libpng you may insert additional notices immediately following this sentence.

libpng versions 1.0.7, July 1, 2000, through 1.0.13, April 15, 2002, are Copyright (c) 2000-2002 Glenn Randers-Pehrson and are distributed according to the same disclaimer and license as libpng-1.0.6 with the following individuals added to the list of Contributing Authors

Simon-Pierre Cadieux

Eric S. Raymond

Gilles Vollant

and with the following additions to the disclaimer:

There is no warranty against interference with your enjoyment of the library or against infringement. There is no warranty that our efforts or the library will fulfill any of your particular purposes or needs. This library is provided with all faults, and the entire risk of

satisfactory quality, performance, accuracy, and effort is with the user.

libpng versions 0.97, January 1998, through 1.0.6, March 20, 2000, are Copyright (c) 1998, 1999 Glenn Randers-Pehrson, and are distributed according to the same disclaimer and license as libpng-0.96, with the following individuals added to the list of Contributing Authors:

Tom Lane

Glenn Randers-Pehrson

Willem van Schaik

libpng versions 0.89, June 1996, through 0.96, May 1997, are Copyright (c) 1996, 1997 Andreas Dilger Distributed according to the same disclaimer and license as libpng-0.88, with the following individuals added to the list of Contributing Authors:

John Bowler

Kevin Braceley

Sam Bushell

Magnus Holmgren

Greg Roelofs

Tom Tanner

libpng versions 0.5, May 1995, through 0.88, January 1996, are Copyright (c) 1995, 1996 Guy Eric Schalnat, Group 42, Inc.

For the purposes of this copyright and license, "Contributing Authors" is defined as the following set of individuals:

Andreas Dilger

Dave Martindale

Guy Eric Schalnat

Paul Schmidt

Tim Wegner

The PNG Reference Library is supplied "AS IS". The Contributing Authors and Group 42, Inc. disclaim all warranties, expressed or implied, including, without limitation, the warranties of merchantability and of fitness for any purpose. The Contributing Authors and Group 42, Inc. assume no liability for direct, indirect, incidental, special, exemplary, or consequential damages, which may result from the use of the PNG Reference Library, even if advised of the possibility of such damage.

Permission is hereby granted to use, copy, modify, and distribute this source code, or portions hereof, for any purpose, without fee, subject to the following restrictions:

1. The origin of this source code must not be misrepresented.
2. Altered versions must be plainly marked as such and must not be misrepresented as being the original source.
3. This Copyright notice may not be removed or altered from any source or altered source distribution.

The Contributing Authors and Group 42, Inc. specifically permit, without fee, and encourage the use of this source code as a component to supporting the PNG file format in commercial products. If you use this source code in a product, acknowledgment is not required but would be appreciated.

A "png\_get\_copyright" function is available, for convenient use in "about" boxes and the like:

```
printf("%s",png_get_copyright(NULL));
```

Also, the PNG logo (in PNG format, of course) is supplied in the files "pngbar.png" and "pngbar.jpg (88x31) and "pngnow.png" (98x31).

Libpng is OSI Certified Open Source Software. OSI Certified Open Source is a certification mark of the Open Source Initiative.

Glenn Randers-Pehrson randeg@alum.rpi.edu  
April 15, 2002

### MIT License

Copyright (c) <year> <copyright holders>

Permission is hereby granted, free of charge, to any person obtaining a copy of this software and associated documentation files (the "Software"), to deal in the Software without restriction, including without limitation the rights to use, copy, modify, merge, publish, distribute, sublicense, and/or sell copies of the Software, and to permit persons to whom the Software is furnished to do so, subject to the following conditions:

The above copyright notice and this permission notice shall be included in all copies or substantial portions of the Software.

THE SOFTWARE IS PROVIDED "AS IS", WITHOUT WARRANTY OF ANY KIND, EXPRESS OR IMPLIED, INCLUDING BUT NOT LIMITED TO THE WARRANTIES OF MERCHANTABILITY, FITNESS FOR A PARTICULAR PURPOSE AND NONINFRINGEMENT. IN NO EVENT SHALL THE AUTHORS OR COPYRIGHT HOLDERS BE LIABLE FOR ANY CLAIM, DAMAGES OR OTHER LIABILITY, WHETHER IN AN ACTION OF CONTRACT, TORT OR OTHERWISE, ARISING FROM, OUT OF OR IN CONNECTION WITH THE SOFTWARE OR THE USE OR OTHER DEALINGS IN THE SOFTWARE.

### zlib License

The zlib/libpng License Copyright (c) <year> <copyright holders>

This software is provided 'as-is', without any express or implied warranty. In no event will the authors be held liable for any damages arising from the use of this software.

Permission is granted to anyone to use this software for any purpose, including commercial applications, and to alter it and redistribute it freely, subject to the following restrictions:

1. The origin of this software must not be misrepresented; you must not claim that you wrote the original software. If you use this software in a product, an acknowledgment in the product documentation would be appreciated but is not required.
2. Altered source versions must be plainly marked as such, and must not be misrepresented as being the original software.
3. This notice may not be removed or altered from any source distribution.

◀ **SGI Free Software B License Version 2.0.**  
SGI FREE SOFTWARE LICENSE B (Version 2.0, Sept. 18, 2008)

Copyright (C) [dates of first publication] Silicon Graphics, Inc. All Rights Reserved. Permission is hereby granted, free of charge, to any person obtaining a copy of this software and associated documentation files (the "Software"), to deal in the Software without restriction, including without limitation the rights to use, copy, modify, merge, publish, distribute, sublicense, and/or sell copies of the Software, and to permit persons to whom the Software is furnished to do so, subject to the following conditions: The above copyright notice including the dates of first publication and either this permission notice or a reference to <http://oss.sgi.com/projects/FreeB/> shall be included in all copies or substantial portions of the Software.

THE SOFTWARE IS PROVIDED "AS IS", WITHOUT WARRANTY OF ANY KIND, EXPRESS OR IMPLIED, INCLUDING BUT NOT LIMITED TO THE WARRANTIES OF MERCHANTABILITY, FITNESS FOR A PARTICULAR PURPOSE AND NONINFRINGEMENT. IN NO EVENT SHALL SILICON GRAPHICS, INC. BE LIABLE FOR ANY CLAIM, DAMAGES OR OTHER LIABILITY, WHETHER IN AN ACTION OF CONTRACT, TORT OR OTHERWISE, ARISING FROM, OUT OF OR IN

CONNECTION WITH THE SOFTWARE OR THE USE OR OTHER DEALINGS IN THE SOFTWARE.

Except as contained in this notice, the name of Silicon Graphics, Inc. shall not be used in advertising or otherwise to promote the sale, use or other dealings in this Software without prior written authorization from Silicon Graphics, Inc.

관련 정보

- 운전자 화면 (79 페이지)

운전자 화면의 앱 메뉴

운전자 화면의 앱 메뉴에서 특정 앱에 공통적으로 사용되는 기능에 빨리 액세스할 수 있습니다.



그림은 참고 도면입니다.

운전자 화면의 앱 메뉴는 중앙 화면 대신에 사용될 수 있고 스티어링휠의 우측 키패드를 사용하여 제어됩니다. 앱 메뉴를 사용하면 스티어링휠을 놓을 필요가 없이 앱 사이에서 또는 앱 내의 기능들 사이에서 더 쉽게 전환할 수 있습니다.

앱 메뉴 기능

앱마다 서로 다른 종류의 기능을 사용할 수 있게 합니다. 다음 앱들과 그 관련 기능들은 앱 메뉴에서 조작할 수 있습니다.



앱	기능
트립 컴퓨터	구간 거리계 선택, 운전자 화면에 표시할 내용의 선택 등
미디어 플레이어	미디어 플레이어용 모드 선택.
전화	통화 목록에서 연락처에 전화 걸기.
내비게이션	목적지 안내 등

관련 정보

- 운전자 화면 (79 페이지)
- 중앙 화면 개요 (104 페이지)
- 운전자 앱 메뉴 관리하기 (99 페이지)

운전자 앱 메뉴 관리하기

운전자 화면의 앱 메뉴는 스티어링휠 우측 키패드로 작동합니다.

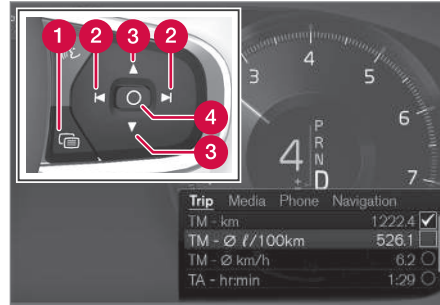

앱 메뉴 및 스티어링휠 우측 키패드. 그림은 참고 도면입니다.

- 1 열기/닫기
- 2 좌측/우측
- 3 위로/아래로
- 4 확인

앱 메뉴 열기/닫기

- 열기/닫기(1)를 누릅니다.
- > 앱 메뉴가 열리고 닫힙니다.

**!** 주!

운전자 화면에 확인하지 않는 메시지가 있는 동안에는 앱 메뉴를 열 수 없습니다. 앱 메뉴를 열려면 메시지를 확인해야 합니다.

한동안 사용하지 않거나 특정 옵션을 선택한 후에는 앱 메뉴가 자동으로 닫힙니다.

앱 메뉴에서 탐색하기 및 선택하기

1. 왼쪽 또는 오른쪽(2)을 눌러 앱을 탐색합니다.
- > 앱 메뉴에 이전/다음 앱 기능이 표시됩니다.
2. 위로 또는 아래로(3)를 눌러 선택한 앱의 기능을 살펴봅니다.
3. 확인(4)을 눌러 기능 옵션을 확인하거나 강조 표시합니다.
- > 기능이 활성화되며 일부 옵션의 경우 앱 메뉴가 닫힙니다.

앱 메뉴가 다시 열리면 가장 최근에 선택한 앱의 기능이 먼저 표시됩니다.

관련 정보

- 운전자 화면의 앱 메뉴 (98 페이지)
- 운전자 화면의 메시지 (100 페이지)

## 운전자 화면의 메시지

운전자 화면은 메시지를 표시하여 여러 상황 발생 시 운전자에게 정보를 제공하거나 운전자를 지원할 수 있습니다.

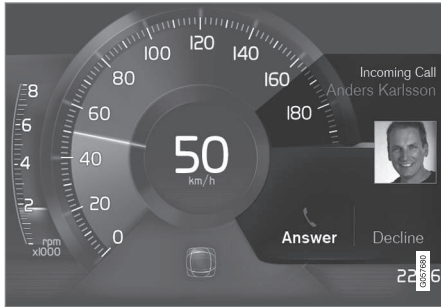

8인치 운전자 화면의 메시지의 예. 그림은 참고용이며 차량 모델에 따라 부분이 다를 수 있습니다.



운전자 화면의 메시지의 예. 그림은 참고용이며 차량 모델에 따라 부분이 다를 수 있습니다.

운전자 화면은 운전자에게 우선순위가 높은 메시지를 표시합니다.

현재 표시 중인 다른 정보가 무엇인지에 따라 운전자 화면의 서로 다른 부분에 메시지가 표시될 수 있습니다. 잠시 기다리거나 해당 메시지를 확인하고 필요한 조치를 취하면 해당 메시지가 사라집니다. 메시지를 저장해야 하는 경우에는 중앙 화면의 앱 보기에서 열 수 있는 차량 상태 앱에 저장됩니다.

메시지 구성은 다를 수 있으며 메시지를 확인하거나 요청을 받아들이기 위한 버튼, 심벌 또는 그림과 함께 표시될 수 있습니다.

### 정비 메시지

일부 중요한 정비 메시지와 그 의미는 아래와 같습니다.

메시지	의미
안전하게 정지하십시오 <sup>A</sup>	정지한 후 엔진을 끕니다. 심각한 손상 위험 - 볼보 서비스 센터 <sup>B</sup> 에 문의합니다.
엔진 시동을 끄십시오 <sup>A</sup>	정지한 후 엔진을 끕니다. 심각한 손상 위험 - 볼보 서비스 센터 <sup>B</sup> 에 문의합니다.
긴급 서비스 요망 정비소로 이동하십시오 <sup>A</sup>	볼보 서비스 센터 <sup>B</sup> 에 연락하여 즉시 차량을 점검합니다.

메시지	의미
서비스 필요함 <sup>A</sup>	볼보 서비스 센터 <sup>B</sup> 에 연락하여 가능한 한 빨리 차량을 점검합니다.
정기 차량정비 차량정비를 예약하십시오	정기 정비 시간 - 볼보 서비스 센터 <sup>B</sup> 에 연락합니다. 다음 정비 날짜 이전에 표시됩니다.
정기 차량정비 차량정비 시기입니다	정기 정비 시간 - 볼보 서비스 센터 <sup>B</sup> 에 연락합니다. 다음 정비 날짜에 표시됩니다.
정기 차량정비 정비기한 경과	정기 정비 시간 - 볼보 서비스 센터 <sup>B</sup> 에 연락합니다. 정비 날짜가 지났을 때 표시됩니다.
임시로 끄기 <sup>A</sup>	기능이 일시적으로 꺼졌으며 주행 중 또는 다시 시동을 건 후 자동으로 재설정되었습니다.

<sup>A</sup> 메시지의 일부로서 문제가 발생한 곳에 대한 정보와 함께 표시됩니다.

<sup>B</sup> 볼보 서비스 센터를 권장합니다.

관련 정보

- 운전자 화면의 메시지 관리 (101 페이지)
- 운전자 화면에서 저장된 메시지 처리 (102 페이지)
- 중앙 화면의 메시지 (134 페이지)

운전자 화면의 메시지 관리

운전자 화면의 메시지는 스티어링휠의 우측 키패드로 처리합니다.



운전자 화면에 표시되는 메시지<sup>4</sup>의 예 및 스티어링휠의 우측 키패드



운전자 화면에 표시되는 메시지<sup>5</sup>의 예 및 스티어링휠의 우측 키패드 그림은 참고용이며 차량 모델에 따라 부분이 다를 수 있습니다.

- 1 좌측/우측
- 2 확인

운전자 화면의 일부 메시지에는 예를 들어 메시지를 확인하거나 요청을 수락하기 위한 한 개 이상의 버튼이 포함됩니다.

<sup>4</sup> 8인치 운전자 화면 적용.  
<sup>5</sup> 12인치 운전자 화면 적용.

#### ◀◀ 새 메시지 관리하기

버튼과 함께 표시되는 메시지의 경우

1. 왼쪽 또는 오른쪽(1)을 눌러 버튼을 탐색합니다.
2. 확인(2)을 눌러 선택을 확인합니다.
  - > 메시지가 운전자 화면에서 사라집니다.

버튼과 함께 표시되지 않는 메시지의 경우

- 확인 (2)을 눌러 메시지를 닫거나 메시지가 잠시 후 자동으로 닫히게 합니다.
  - > 메시지가 운전자 화면에서 사라집니다.

메시지를 저장해야 하는 경우에는 중앙 화면의 앱 보기에서 열 수 있는 **차량 상태 앱**에 저장됩니다. 이와 관련하여 **차량 상태 앱에 저장된 차량 메시지**라는 메시지는 중앙 화면에 표시됩니다.

#### 관련 정보

- 운전자 화면의 메시지 (100 페이지)
- 운전자 화면에서 저장된 메시지 처리 (102 페이지)
- 중앙 화면의 메시지 (134 페이지)

#### 운전자 화면에서 저장된 메시지 처리

운전자 화면이나 중앙 화면에서 저장된 메시지는 중앙 화면에서 관리됩니다.

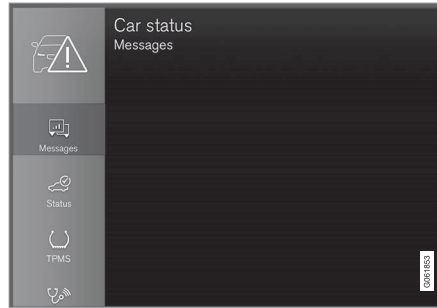

저장된 메시지는 **차량 상태 앱**에서 볼 수 있습니다.

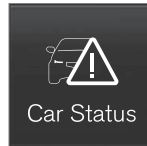

운전자 화면에 표시되고 저장이 필요한 메시지는 중앙 화면의 **차량 상태 앱**에서 추가됩니다. 이와 관련하여 **차량 상태 앱에 저장된 차량 메시지**라는 메시지는 중앙 화면에 표시됩니다.

#### 저장된 메시지 읽기

저장된 메시지를 즉시 읽는 방법:

- 중앙 화면에서 **차량 상태 앱에 저장된 차량 메시지** 메시지의 우측에 있는 버튼을 누릅니다.
  - > 저장된 메시지가 **차량 상태 앱**에 표시됩니다.

저장된 메시지를 나중에 읽는 방법:

1. 중앙 화면의 앱 보기에서 **차량 상태 앱**을 엽니다.
  - > 앱은 홈 보기의 하단 하위 보기에서 열립니다.
2. 앱에서 **메시지 탭**을 선택합니다.
  - > 저장된 메시지의 목록이 표시됩니다.
3. 메시지를 터치하여 확대/축소합니다.
  - > 메시지 관련 상세 정보가 목록에 표시되며 앱의 좌측 이미지는 메시지 관련 정보를 그래픽으로 표시합니다.

## 저장된 메시지 관리

최대화 모드에서 일부 메시지에는 정비를 예약하거나 사용 설명서를 읽기 위해 사용할 수 있는 두 개의 버튼이 있습니다.

저장된 메시지로 정비 예약하기:

- 메시지의 최대화 모드에서 **예약 요청예약 전화**<sup>6</sup> 버튼을 누르면 정비 예약상의 지원을 받을 수 있습니다.
  - > **예약 요청 이용:** 앱에서 예약 탭이 열리고 정비 및 수리 작업을 예약하기 위한 요청이 생성됩니다.
  - 예약 전화 이용:** 폰 앱이 시작되고 서비스 센터에 전화를 걸어 정비 및 수리 작업을 예약합니다.

저장된 메시지로 사용 설명서 읽기:

- 메시지의 최대화 모드에서 **사용 설명서** 버튼을 누르면 사용 설명서에서 메시지에 대해 읽을 수 있습니다.
  - > 사용 설명서가 중앙 화면에서 열리고 메시지에 연결된 정보를 표시합니다.

앱에 저장된 메시지는 엔진 시동을 걸 때마다 자동으로 삭제됩니다.

## 관련 정보

- 운전자 화면의 메시지 (100 페이지)
- 운전자 화면의 메시지 관리 (101 페이지)
- 중앙 화면의 메시지 (134 페이지)

<sup>6</sup> 시장에 따라 다름. 볼보 ID 및 선택한 볼보 서비스 센터도 등록해야 합니다.

## 중앙 화면 개요

차의 많은 기능을 중앙 화면에서 제어합니다. 본 단원에는 중앙 화면과 이의 옵션에 대한 설명이 나옵니다.

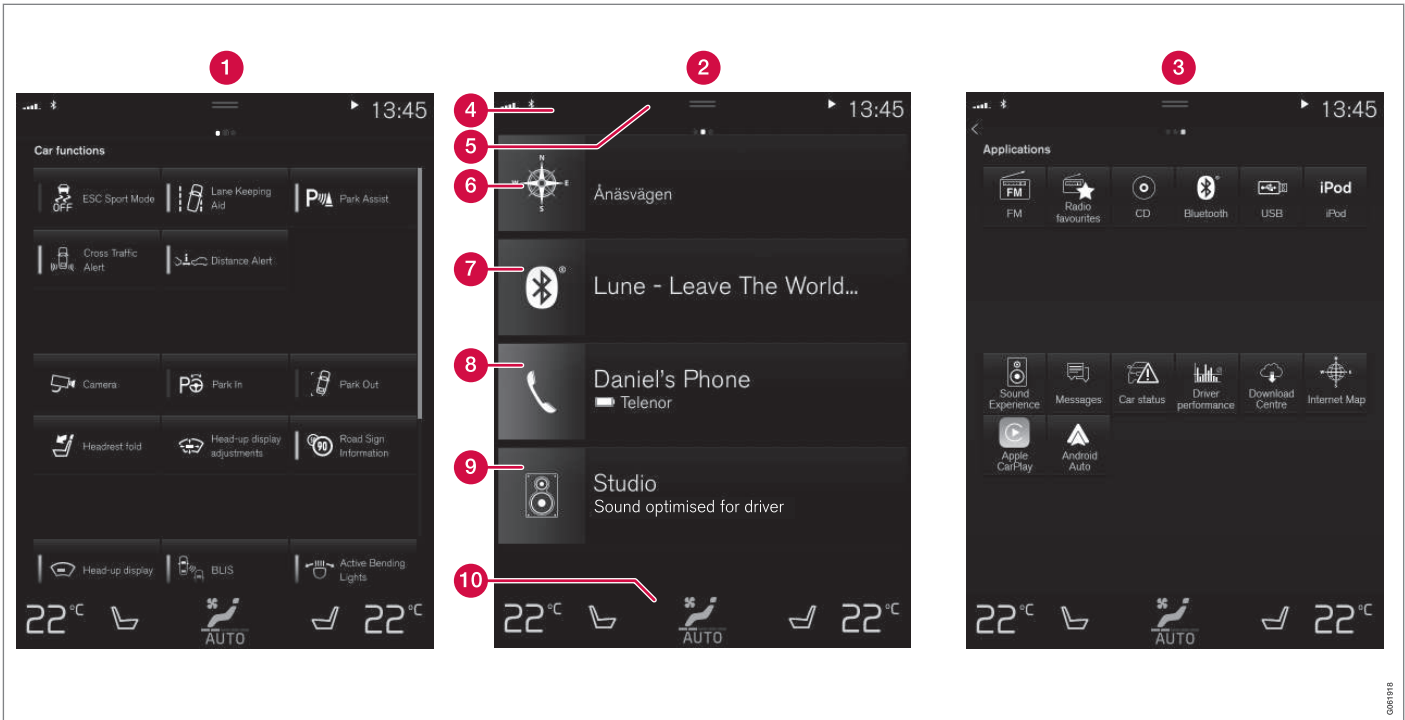

중앙 화면의 세 가지 기본 화면. 오른쪽이나 왼쪽으로 밀어 기능 보기 또는 앱 보기로 이동합니다.

**1** 기능 보기 - 눌러서 켜거나 끄는 차량 기능. 일부 기능은 설정 옵션이 포함된 창을 여는

트리거 기능입니다. 포함되는 예: 카메라, 헤드업 디스플레이\* 설정도 기능 보기에서

7 화면은 우측 운전 차량의 경우 반대입니다.

0061196



- ◀ 하지만, 스티어링휠 우측 키패드로 조정합니다.
- 2 홈 화면 - 화면이 켜질 때 처음 표시되는 화면입니다.
  - 3 앱 보기 - 다운로드한 앱(타사 앱) 및 포함된 기능용 앱(예: **FM 라디오**) 앱 아이콘을 터치하면 앱이 열립니다.
  - 4 상태 표시줄 - 차량에서 발생하는 활동이 화면의 상단 우측에 표시됩니다. 네트워크 및 연결 정보는 상태 표시줄의 좌측에 표시되며 미디어 관련 정보, 시계, 그리고 진행 중인 백그라운드 활동 관련 표시는 우측에 표시됩니다.
  - 5 상단 보기 - 탭을 끌어내리면 상단 보기로 전환합니다. **설정, 사용 설명서, 프로필** 및 차량의 저장된 메시지를 이 화면에서 액세스할 수 있습니다. 때로는 팝업 설정(예를 들어 **내비게이션 설정**) 및 사용 설명서 팝업 화면(예를 들어 **내비게이션 설명서**)도 상단 보기에서 액세스할 수 있습니다.
  - 6 내비게이션 - 센서스 내비게이션(Sensu Navigation)\* 등과 같은 지도 내비게이션으로 이동합니다. 하위 화면을 터치하면 확대됩니다.
  - 7 미디어 - 미디어와 관련하여 최근에 사용한 앱을 표시합니다. 하위 화면을 누르면 확장됩니다.
  - 8 전화 - 전화 기능을 사용할 수 있습니다. 하위 화면을 누르면 확장됩니다.

- 9 추가 하위 화면 - 최근에 사용한 앱 또는 기타 하위 화면에 속하지 않는 차량 기능을 표시합니다. 하위 화면을 누르면 확장됩니다.
- 10 온도조절 표시줄 - 온도 및 시트 히팅 등을 설정하기 위한 정보 및 직접적인 상호작용\* 온도 조절 행의 중앙에 있는 심벌을 터치하면 추가 설정 옵션이 포함된 온도 조절 화면이 열립니다.

**i 주!**

필요에 따라 중앙 화면에서 온도조절 시스템 컨트롤을 사용하여 미디어 시스템을 냉각할 수 있습니다. 이러한 경우에 **온도 조절 시스템 인포테인먼트 시스템 냉각** 메시지가 운전자 화면에 표시됩니다.

관련 정보

- 중앙 화면 관리하기 (107 페이지)
- 중앙 화면 보기의 탐색 (110 페이지)
- 중앙 화면의 기능 보기 (116 페이지)
- 앱 (490 페이지)
- 중앙 화면 상태 표시줄의 심벌 (118 페이지)
- 중앙 화면 상단 보기의 기타 설정 (126 페이지)
- 중앙 화면에서 설정 팝업 열기 (127 페이지)
- 중앙 화면의 사용 설명서 (17 페이지)
- 미디어 플레이어 (499 페이지)

- 전화 (516 페이지)
- 온도조절 시스템 컨트롤 (211 페이지)
- 중앙 화면에서 시스템 사운드 끄기 및 음량 변경 (125 페이지)
- 중앙 화면의 외관 변경 (125 페이지)
- 시스템 언어 변경하기 (126 페이지)
- 시스템 단위 변경하기 (126 페이지)
- 중앙 화면 청소하기 (636 페이지)
- 중앙 화면의 메시지 (134 페이지)



## 중앙 화면 관리하기

다수의 차량 기능이 중앙 화면에서 제어되고 조 절됩니다. 중앙 화면은 터치에 반응하는 터치스크린입니다.



중앙 화면의 터치스크린 기능 이용하기 화면은 터치, 드래그, 스와이프, 탭에 따라 반응이 달라집니다. 여러 화면 간의 탐색, 객체 표시, 목록 내의 스크롤링 등과 같은 동작은 스크린을 각각 다른 방식으로 터치하여 수행할 수 있습니다.

터치스크린 표면 위에 적외선 광선 커튼이 있어서 터치스크린이 터치스크린 바로 앞에 있는 손가락을 감지할 수 있습니다. 이 기술 덕분에 장갑을 끼고도 터치스크린을 사용할 수 있습니다.





두 사람이 터치스크린과 동시에 상호작용할 수 있습니다. 예를 들어 운전석과 조수석의 온도를 각각 조정할 수 있습니다.

**!** **중요**  
스크린이 긁힐 수 있으므로 예리한 물건을 스크린에서 사용하지 마십시오.

아래 표는 여러 터치스크린 조작 절차를 보여줍니다.

절차	실행	결과
	한 번 누릅니다.	항목을 강조 표시하거나, 선택을 확인하거나 기능을 켭니다.
	두 번 빨리 누릅니다.	지도와 같은 디지털 항목을 확대합니다.
	누른 상태를 유지합니다.	항목을 선택합니다. 앱 또는 지도 내의 위치를 이동하는 데 사용할 수 있습니다. 손가락으로 터치스크린을 길게 누르는 동시에 항목을 원하는 위치로 끌어서 옮깁니다.
	두 손가락으로 한 번 터치합니다.	지도와 같은 디지털 항목을 축소합니다.



절차	실행	결과
	<p>끌기</p>	<p>여러 화면 간에 전환하거나 목록, 텍스트 또는 화면을 스크롤합니다. 누른 상태에서 끌어 앱 또는 지도 내의 위치를 이동합니다. 터치스크린을 수평으로 또는 수직으로 가로질러 끌어서 옮깁니다.</p>
	<p>빨리 밀기/끌기</p>	<p>여러 화면 간에 전환하거나 목록, 텍스트 또는 화면을 스크롤합니다. 터치스크린을 수평으로 또는 수직으로 가로질러 끌어서 옮깁니다. 화면의 상부를 터치하면 상단 보기가 열릴 수 있습니다.</p>
	<p>따로 끌기</p>	<p>확대합니다.</p>
	<p>함께 끌기</p>	<p>축소합니다.</p>

다른 화면에서 홈 화면으로 돌아가기

1. 중앙 화면 아래의 홈 버튼을 짧게 누릅니다.
  - > 홈 화면의 최근 위치가 표시됩니다.
2. 다시 짧게 누릅니다.
  - > 홈 화면의 모든 하위 화면은 기본 모드로 설정되어 있습니다.

**❗ 주의**

기본 홈 화면 모드에서 홈 버튼을 짧게 누르십시오. 여러 화면에 접근하는 방법을 설명하는 애니메이션이 화면에 표시됩니다.

목록, 항목 또는 화면에서 스크롤하기 화면에 스크롤 표시등이 표시되면, 화면에서 위 아래로 스크롤할 수 있습니다. 화면의 아무 곳에서나 아래로/위로 밀니다.

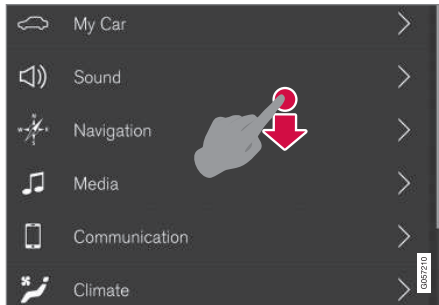

화면에서 스크롤할 수 있을 때 스크롤 표시등이 중앙 화면에 표시됩니다.

### 중앙 화면의 컨트롤 사용하기

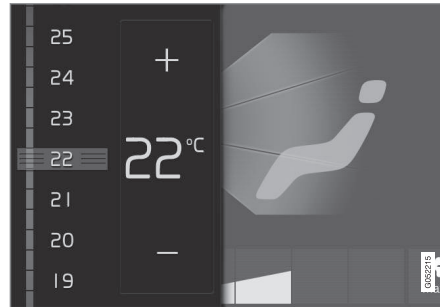

온도 컨트롤.

컨트롤은 다수의 차량 기능에 사용됩니다. 예를 들어 다음 중 한 가지 방법으로 온도를 조절합니다.

- 컨트롤을 원하는 온도로 끌어서 옮깁니다.
- + 또는 - 버튼을 터치하여 온도를 천천히 높이거나 낮추거나,
- 컨트롤에서 원하는 온도를 터치합니다.

### 관련 정보

- 중앙 화면 켜기/끄기 (110 페이지)
- 중앙 화면에서 앱 및 버튼 이동 (118 페이지)
- 중앙 화면의 키보드 (120 페이지)

## 중앙 화면 켜기/끄기

중앙 화면 밑의 홈 버튼을 사용하여 중앙 화면을 켜거나 끌 수 있습니다.



중앙 화면 홈 버튼.

홈 버튼을 사용하여 중앙 화면을 어둡게 하면 터치스크린이 더 이상 터치에 반응하지 않습니다. 온도조절 표시줄은 계속 표시됩니다. 온도 조절, 오디오, 안내\*, 앱 등 화면에 연결된 모든 기능은 작동합니다. 중앙 화면의 청소는 화면이 어두워졌을 때 하면 좋습니다. 또한 디밍 기능을 이용해서 화면을 어둡게 하여 주행 중 방해가 되지 않도록 할 수 있습니다.

1. 화면 아래의 홈 버튼을 길게 누릅니다.
  - > 온도 조절 행을 제외한 화면이 어두워집니다. 온도 조절 행은 계속 표시됩니다. 화면에 연결된 모든 기능은 작동합니다.

2. 화면 다시 켜기 - 홈 버튼을 짧게 터치합니다.
  - > 화면이 꺼지기 전에 표시되었던 보기가 다시 표시됩니다.

### ⓘ 주의

중앙 화면에 특정 조치를 촉구하는 표시가 나와 있을 때는 중앙 화면을 끌 수 없습니다.

### ⓘ 주의

엔진을 끄고 운전석 도어를 열면 중앙 화면이 자동으로 꺼집니다.

### 관련 정보

- 중앙 화면 청소하기 (636 페이지)
- 중앙 화면의 외관 변경 (125 페이지)
- 중앙 화면 개요 (104 페이지)

## 중앙 화면 보기의 탐색

중앙 화면에는 다섯 가지의 서로 다른 기본 보기(홈 보기, 상단 보기, 온도 조절 보기, 앱 보기, 기능 보기)가 있습니다. 운전자 도어가 열리면 화면이 자동으로 시작됩니다.

### 홈 보기(화면)

홈 화면은 중앙 화면을 켤 때 나타나는 첫 번째 화면입니다. 이는 네 개의 하위 보기(내비게이션, 미디어, 전화기 및 추가 하위 보기)로 구성되어 있습니다.

앱/기능 보기에서 선택한 앱/차량 기능은 홈 보기의 관련 하위 보기에서 시작됩니다. 예를 들어, **FM** 라디오 기능은 미디어 하위 보기에서 시작합니다.

추가 하위 보기에는 마지막으로 사용된 앱 또는 다른 세 보기와 관련이 없는 차량 기능이 표시됩니다.

하위 보기는 서로 다른 각 앱에 대한 간략한 정보를 표시합니다.

### ⓘ 주의

시동을 걸면, 홈 화면의 여러 하위 화면에 앱의 현재 상태에 대한 정보가 표시됩니다.

### ⓘ 주의

기본 홈 화면 모드에서 홈 버튼을 짧게 누르십시오. 여러 화면에 접근하는 방법을 설명하는 애니메이션이 화면에 표시됩니다.

### 상태 표시줄

화면 상단에 시스템의 상태에 대한 정보가 표시됩니다. 네트워크 및 연결 정보는 상태 표시줄의 좌측에 표시되며 미디어 관련 정보, 시계, 그리고 백그라운드 활동이 진행되고 있다는 표시는 우측에 표시됩니다.

### 상단 보기

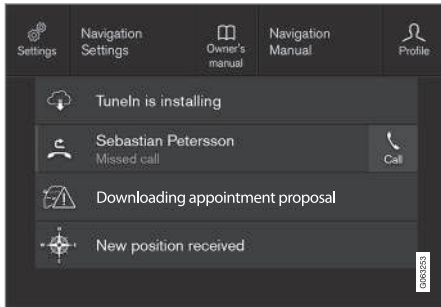

아래로 끌어온 상단 보기.

화면 상단의 상태 표시줄 중앙에 탭이 하나 있습니다. 이 탭을 누르거나 상단에서 화면을 가로질러 아래로 끌어/살짝 밀어 상단 보기를 엽니다.

상단 보기에서는 항상 다음에 접근할 수 있습니다.

- **설정**
- **사용 설명서**
- **프로필**
- 차량의 저장된 메시지.

상단 보기에서는 일부의 경우에 다음에 대한 접근을 할 수 있습니다.

- **상황별 설정**(예: **내비게이션 설정**). 앱(예: 내비게이션)이 실행 중일 때 상단 보기에서 직접 설정을 변경합니다.
- **상황별 사용 설명서**(예: **내비게이션 설명서**). 화면에 표시된 내용과 관련 있는 디지털 사용 설명서의 항목에 대한 상단 보기에서 직접 접근합니다.

상단 보기 나가기 - 홈 버튼에서 또는 상단 보기의 하단에서 상단 보기 바깥을 누른 후 위로 끕니다. 그러면 기본 보기가 보이며 다시 사용할 수 있습니다.

### ! 주의

상단 화면은 시동/정지 시 또는 메시지가 화면에 표시되어 있을 때 사용할 수 없습니다. 온도 화면이 표시될 때도 사용할 수 없습니다.

### 온도 조절 보기(화면)

온도 조절 행은 언제나 화면의 하단에 표시됩니다. 이곳에서는 온도 및 시트 히팅\* 등과 같은 가장 일반적인 온도 조절 설정을 직접 실시할 수 있습니다.



온도 조절 행의 중앙에서 심벌을 눌러 온도 조절 보기를 연 후 추가적인 온도 조절 설정에 접근합니다.



심벌을 눌러 온도 조절 보기를 닫은 후 이전 보기로 돌아갑니다.

### 앱 보기



차량의 앱이 표시된 앱 보기.

화면을 가로질러 우측에서 좌측으로 살짝 밀면<sup>8</sup> 홈 보기에서 앱 보기에 접근할 수 있습니다. 다운로드한 앱(타사 앱) 및 포함된 기능용 앱(예: **FM 라디오**)을 이곳에서 확인할 수 있습니다. 특정 앱은 앱 보기에 직접 간단한 정보를 표



◀◀ 시합니다(예: 메시지용 읽지 않은 문자 메시지의 개수).

앱을 누르면 열립니다. 그러면 앱이 해당 하위 보기에서 열립니다(예: 미디어).

앱의 개수에 따라 앱 보기에서 아래로 스크롤할 수 있습니다. 아래에서 위로 살짝 끌어 이를 실시합니다.

화면을 가로질러 좌측에서 우측으로 살짝 밀거나<sup>8</sup> 홈 버튼을 눌러 홈 보기로 다시 돌아갑니다.

### 기능 보기(화면)



서로 다른 차량 기능용 버튼이 있는 기능 보기.

화면을 가로질러 좌측에서 우측으로 살짝 밀면<sup>8</sup> 홈 보기에서 기능 보기에 접근할 수 있습니다. 여기서는 서로 다른 차량 기능을 활성화 또는 비활성화할 수 있습니다(예: **BLIS\***, **Lane Keeping Aid\*** 및 주차 보조장치\*).

기능의 개수에 따라 보기에서 아래로 스크롤할 수도 있습니다. 아래에서 위로 살짝 끌어 이를 실시합니다.

눌러 앱을 여는 앱 보기와 달리 기능은 관련 기능 버튼을 눌러 켜거나 끌 수 있습니다. 일부 기능(트리거 기능)은 누르면 새 창에서 열립니다.

화면을 가로질러 우측에서 좌측으로 살짝 밀거나<sup>8</sup> 홈 버튼을 눌러 홈 보기로 다시 돌아갑니다.

### 관련 정보

- 중앙 화면의 하위 보기 관리 (113 페이지)
- 중앙 화면 상태 표시줄의 심벌 (118 페이지)
- 중앙 화면 상단 보기의 기타 설정 (126 페이지)
- 중앙 화면에서 설정 팝업 열기 (127 페이지)
- 중앙 화면의 사용 설명서 (17 페이지)
- 운전자 프로필 (130 페이지)
- 온도조절 시스템 컨트롤 (211 페이지)
- 앱 (490 페이지)
- 중앙 화면의 기능 보기 (116 페이지)
- 중앙 화면 개요 (104 페이지)

<sup>8</sup> 좌측 운전 차량에 적용됩니다. 우측 운전 차량의 경우 반대 방향으로 살짝 미십시오.

## 중앙 화면의 하위 보기 관리

홈 보기는 네 개의 하위 보기(내비게이션, 미디어, 전화기 및 추가 하위 보기)로 구성되어 있습니다. 이들 보기는 확장할 수 있습니다.

◀◀ 기본 모드에서 하위 보기 확장

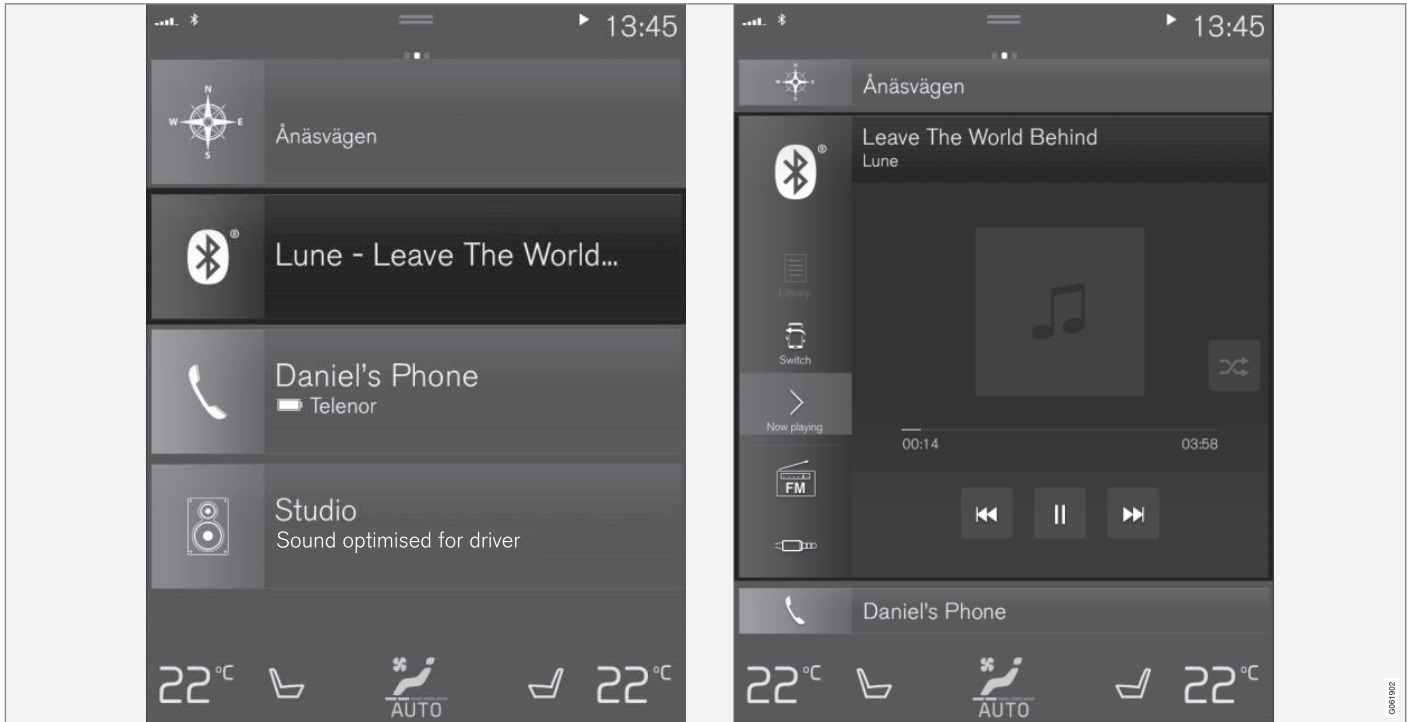

중앙 화면 하위 보기의 표준 모드 및 확장 모드.



하위 보기 확장:

- **내비게이션, 미디어 및 전화기 타일:** 하위 보기의 어느 곳이든 누릅니다. 타일이 확장 되면 홈 화면의 추가 타일이 일시적으로 사라집니다. 다른 두 타일은 최소화되며 특정 정보만 표시됩니다. 추가 타일을 누르면 다른 세 타일은 최소화되고 특정 정보만 표시 됩니다.

확장된 보기는 앱의 기본 기능에 대한 접근을 제공합니다.

확장된 하위 보기 닫기:

- 하위 보기는 세 가지 서로 다른 방식으로 닫을 수 있습니다.
  - 확장된 하위 보기의 상부를 터치합니다.
  - 다른 타일을 터치합니다(그러면 이 타일이 대신 확장 모드로 열립니다).
  - 중앙 화면 아래의 홈 버튼을 짧게 누릅니다.

전체 화면 모드에서 하위 보기 열기 또는 닫기

추가 타일<sup>9</sup> 및 내비게이션 타일은 전체 화면 모드에서 열 수 있으며, 더 많은 정보와 더 많은 설정 옵션이 제공됩니다.

새로운 하위 보기가 전체 화면 모드에서 열리면 다른 하위 보기의 정보는 표시되지 않습니다.



확장 모드에서 앱을 전체 화면으로 열려면 본 심벌을 누릅니다.



심벌을 눌러 확장 모드로 돌아가거나 화면의 하단에서 홈 버튼을 누릅니다.



중앙 화면 홈 버튼.

홈 버튼을 눌러 홈 보기로 돌아가기 위한 옵션이 항상 있습니다. 전체 화면 모드에서 홈 화면의 표준 화면으로 돌아가려면 홈 버튼을 두 번 누릅니다.

관련 정보

- 중앙 화면 관리하기 (107 페이지)
- 중앙 화면 켜기/끄기 (110 페이지)
- 중앙 화면 보기의 탐색 (110 페이지)

<sup>9</sup> 추가 타일을 통해 열린 모든 앱이나 차량 기능에 적용되는 것은 아닙니다.

## 중앙 화면의 기능 보기

차량 기능용 모든 버튼은 중앙 화면의 기본 보기 중 하나인 기능 보기에 있습니다. 화면을 가

로질러 좌측에서 우측으로 살짝 밀어 홈 보기에  
서 기능 보기로 이동합니다<sup>10</sup>.

서로 다른 종류의 버튼  
차량 기능용으로 세 개의 서로 다른 종류의 버튼이 있습니다. 아래를 참조하십시오.

버튼의 종류	특징	기능
기능 버튼	ON/OFF 위치 있음. 기능이 실행 중일 때 LED 표시등이 버튼 아이콘의 좌측에 점등됨. 버튼을 눌러 기능을 켜기/끄기	기능 보기의 대부분의 버튼은 기능 버튼임.
트리거 버튼	ON/OFF 위치 없음. 트리거 버튼을 누르면 해당 기능용 창이 열림. 예를 들어, 이는 시트 위치를 변경하기 위한 창일 수 있음.	<ul style="list-style-type: none"> <li>• 카메라</li> <li>• 헤드레스트 접기</li> <li>• HUD 조정</li> </ul>
주차 버튼	ON/OFF 및 스캔 모드 있음. 기능 버튼과 유사하지만 주차 스캐닝용 추가 위치가 있음.	<ul style="list-style-type: none"> <li>• 파크 인</li> <li>• 주차공간에서 나오기</li> </ul>

<sup>10</sup> 좌측 운전 차량에 적용됩니다. 우측 운전 차량의 경우 반대 방향으로 살짝 미십시오.

버튼의 각종 모드

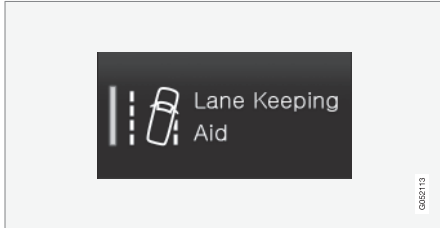

기능 버튼이나 주차 버튼의 LED 표시등이 녹색으로 켜지면 해당 기능이 켜진 것입니다. 어느 기능을 켜면 해당 기능에 대한 설명이 몇 초 표시된 후 버튼에 LED 표시등이 켜집니다.

예를 들어 **Lane Keeping Aid**의 경우 버튼을 누르면 **특정 속도에서만 작동**이라는 메시지가 표시됩니다.

버튼을 짧게 한 번 누르면 기능을 켜거나 끌 수 있습니다.

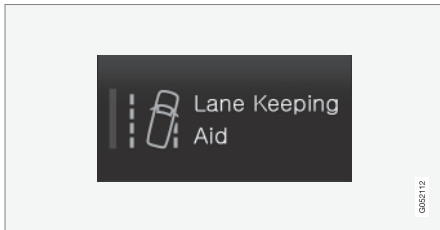

LED 표시등이 꺼지면 해당 기능이 꺼진 것입니다.

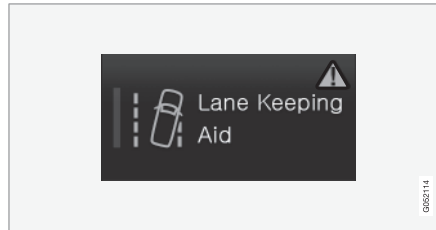

버튼의 우측 부분에 경고 삼각형이 표시되면 뭔가 제대로 작동하지 않는 것이 있는 것입니다.

관련 정보

- 중앙 화면 관리하기 (107 페이지)
- 중앙 화면 보기의 탐색 (110 페이지)

## 중앙 화면에서 앱 및 버튼 이동

앱 보기 및 기능 보기의 차량 기능용 앱 및 버튼은 원하는 대로 이동하여 배치할 수 있습니다.

1. 우측에서 좌측으로 살짝 밀면<sup>11</sup> 앱 보기에 접근할 수 있고, 좌측에서 우측으로 살짝 밀면<sup>11</sup> 기능 보기에 접근할 수 있습니다.
2. 앱 또는 버튼을 터치한 상태를 유지합니다.
  - > 앱 또는 버튼의 크기가 변경되고 약간 투명해집니다. 그러면 이동할 수 있습니다.
3. 앱 또는 버튼을 보기의 빈 공간으로 끌어옵니다.

앱 또는 버튼을 위치시키기 위해 사용할 수 있는 행의 최대 개수는 48개입니다. 앱 또는 버튼을 보기 바깥으로 이동하려면 보기의 하단으로 끌어옵니다. 그러면 새로운 행이 추가되며, 여기에 앱 또는 버튼을 위치시킬 수 있습니다.

이렇게 앱 또는 버튼은 더 아래쪽에 위치시킬 수 있으며, 그러면 보기의 기본 모드에서는 보이지 않습니다.

화면을 가로질러 살짝 밀면 보기에서 위로 또는 아래로 스크롤할 수 있습니다.

### ❗ 주의

거의 사용하지 않거나 전혀 사용하지 않는 앱은 아래쪽으로 이동하여 화면에서 보이지 않게 하십시오. 이렇게 하면 자주 사용하는 앱을 더 쉽게 찾을 수 있습니다.

### ❗ 주의

앱 및 차량 기능 버튼을 이미 다른 앱과 버튼이 있는 위치에 추가할 수 없습니다.

### 관련 정보

- 중앙 화면의 기능 보기 (116 페이지)
- 앱 (490 페이지)
- 중앙 화면 관리하기 (107 페이지)











## 중앙 화면 상태 표시줄의 심벌

중앙 화면의 상태 표시줄에 표시될 수 있는 심벌 개요.

상태 표시줄에는 진행 중인 작업 및 일부의 경우 작업의 상태가 표시됩니다. 상태 표시줄의 공간 제한 때문에 항상 모든 심벌이 표시되는 것은 아닙니다.

심벌	의미
	인터넷에 연결되었습니다.
	로밍이 켜졌습니다.
	휴대전화 네트워크의 신호 강도.
	Bluetooth 장치가 연결되었습니다.
	Bluetooth가 켜졌지만 장치가 연결되지 않았습니다.
	GPS와 주고 받는 정보.
	Wi-Fi 네트워크에 연결되었습니다.
	테더링이 켜졌습니다(Wi-Fi 핫스팟). 차량이 사용 가능한 연결을 공유합니다.
	차량 모뎀이 켜졌습니다.

<sup>11</sup> 좌측 운전 차량에 적용됩니다. 우측 운전 차량의 경우 반대 방향으로 살짝 미십시오.

심벌	의미
	USB 공유가 켜졌습니다.
	무선으로 충전 중인 전화.
	과정이 진행 중입니다.
	사전 조절 타이머가 켜졌습니다.
	오디오 소스가 재생 중입니다.
	오디오 소스가 정지했습니다.
	전화 통화 중입니다.
	오디오 소스가 음소거되었습니다.
	라디오 채널에서 뉴스를 수신했습니다.
	교통 정보를 수신했습니다.
	시계.

- 휴대폰 무선 충전기\* (524 페이지)
- 전화 (516 페이지)
- 날짜와 시간 (88 페이지)

#### 관련 정보

- 중앙 화면 보기의 탐색 (110 페이지)
- 중앙 화면의 메시지 (134 페이지)
- 인터넷 연결 차량\* (530 페이지)
- USB 포트로 장치 연결하기 (506 페이지)

## 중앙 화면의 키보드

중앙 화면의 키보드를 사용하여 입력할 수 있게 해줍니다. 또한 화면에서 손으로 문자와 심벌을 "그려 넣을" 수도 있습니다.

키보드를 사용하여 기호, 문자 및 숫자를 입력할 수 있기 때문에 차량에서 문자 메시지 작성하고, 비밀번호 입력, 디지털 사용 설명서에서 항목 검색 등을 실시할 수 있습니다.

키보드는 화면에서 입력을 할 수 있을 때에만 표시됩니다.

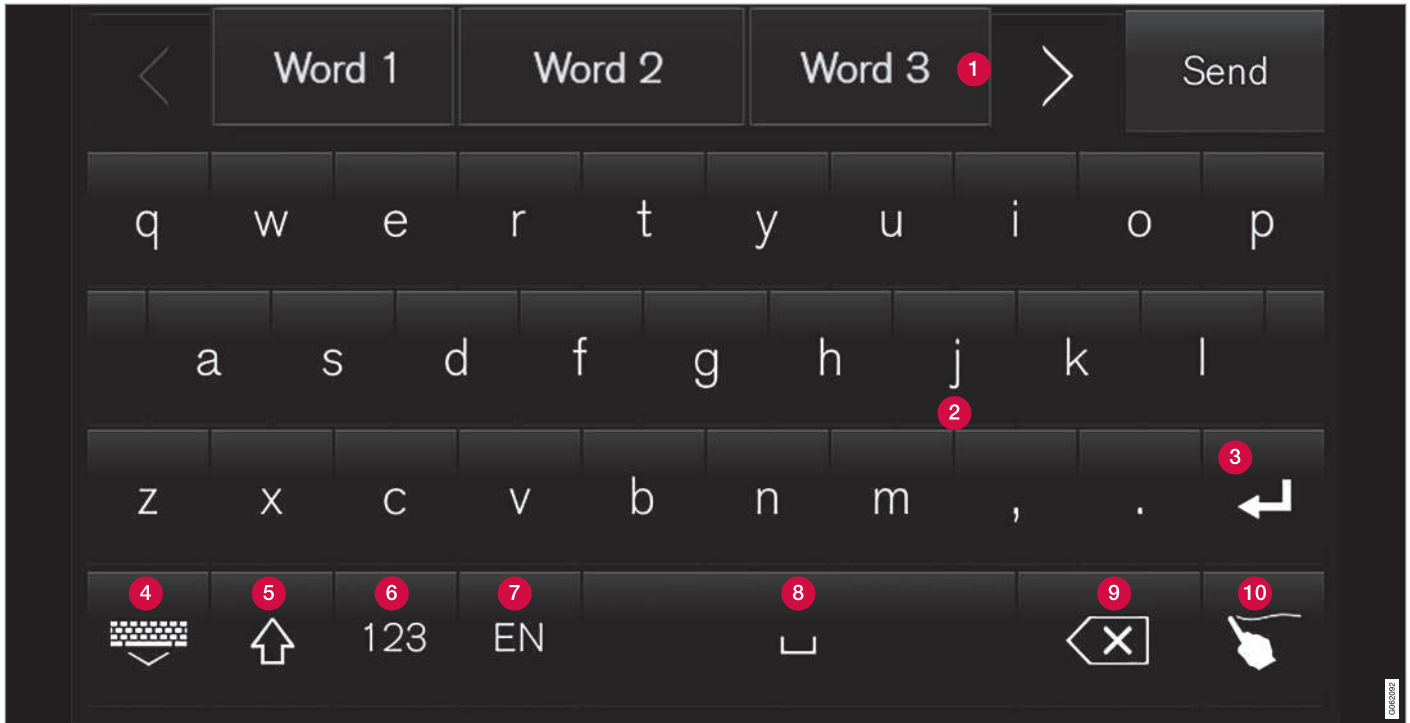

이미지에는 키보드에 표시될 수 있는 일부 버튼이 표시되어 있습니다. 외관은 언어 설정 및 키보드가 사용되는 맥락에 따라 다릅니다.

- 1** 제안된 단어 또는 문자의 행<sup>12</sup>. 제안된 단어는 새로운 문자가 입력됨에 따라 조절됩니다. 좌측 및 우측 화살표를 눌러 제안된 항목을 둘러볼 수 있습니다. 제안된 항목을 터치하면 선택됩니다. 선택한 모든 언어가 이 기능을 지원하는 것은 아닙니다. 사용할 수

<sup>12</sup> 아시아 언어에 적용됨.

- ◀◀ 없는 경우에는 해당 행이 키보드에 표시되지 않습니다.
- 2 키보드에서 사용할 수 있는 문자는 선택한 언어에 따라 달라집니다(7번 참조). 문자를 터치하면 입력됩니다.
  - 3 이 버튼은 키보드를 사용하는 맥락에 따라 다른 방식으로 작동합니다. 이메일 주소를 입력할 때에는 @를 입력하는 데, 일반 텍스트 입력 시에는 새 행을 만드는 데 사용할 수 있습니다.
  - 4 키보드를 숨깁니다. 키보드를 숨길 수 없으면 버튼이 표시되지 않습니다.
  - 5 대문자를 입력하는 데 사용합니다. 다시 누르면 대문자 하나를 입력할 수 있으며 그런 다음 다시 소문자가 계속됩니다. 또 다시 누르면 모든 문자가 대문자가 됩니다. 한 번 더 누르면 키보드가 소문자 상태로 돌아갑니다. 이 모드에서는 마침표, 느낌표, 물음표 다음의 첫 번째 문자는 대문자입니다. 텍스트 필드의 첫 번째 문자도 대문자입니다. 이름 또는 주소용 텍스트 필드에서 각 단어는 자동으로 대문자로 시작합니다. 비밀번호, 웹 주소 또는 이메일 주소 입력을 위한 텍스트 필드에서는 버튼으로 달리 설정하지 않는 한 모든 문자가 자동으로 소문자입니다.
  - 6 번호 입력. 키보드(2)가 번호로 표시됩니다. 번호 모드일 때 123 대신 표시되는 ABC 버튼을 누르면 문자 키보드로 돌아갑니다.

#\~ 버튼을 누르면 특수 문자가 있는 키보드가 열립니다.

- 7 텍스트 입력 언어를 변경합니다(예: EN). 이용 가능한 문자 및 단어 제안(1)은 선택한 언어에 따라 달라집니다. 키보드용 언어를 변경할 수 있으려면 먼저 설정에서 해당 언어를 추가해야 합니다.
- 8 공백.
- 9 입력한 텍스트를 삭제합니다. 짧게 누르면 한 번에 한 문자를 삭제합니다. 버튼을 길게 누르면 문자를 더 빨리 삭제합니다.
- 10 키보드 모드를 필기 모드로 변경합니다.

키보드 위의 확인 버튼(그림에서는 보이지 않음)을 누르면 입력한 텍스트를 확인하는 것입니다. 맥락에 따라 버튼의 외관이 다릅니다.

### 문자의 변형

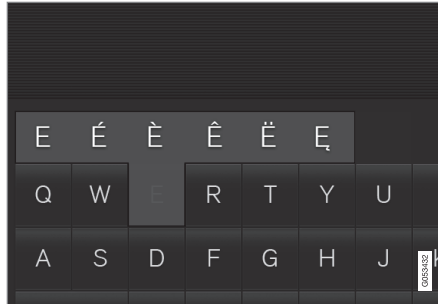

문자의 변형(예: É 또는 È)은 해당 문자를 길게 눌러 입력할 수 있습니다. 문자의 가능한 변형이 표시된 박스가 나타납니다. 원하는 변형을 누릅니다. 변형 버전을 선택하지 않는 경우 원래 문자가 입력됩니다.

### 관련 정보

- 중앙 화면의 키보드 언어 변경 (123 페이지)
- 중앙 화면에서 수동으로 문자/단어 입력하기 (123 페이지)
- 중앙 화면 관리하기 (107 페이지)
- 문자 메시지 관리하기 (521 페이지)



## 중앙 화면의 키보드 언어 변경

키보드 언어를 바꾸려면 먼저 설정에서 해당 언어를 추가해야 합니다.

설정에서 언어 추가 또는 삭제

키보드는 시스템 언어와 동일 언어로 자동 설정됩니다. 키보드 언어는 시스템 언어에 영향을 주지 않으면서 수동으로 변경할 수 있습니다.

1. 상단 보기에서 **설정** 누름.
2. **시스템** → **시스템 언어와 단위** → **키보드 레이아웃** 누름.
3. 목록에서 하나 이상의 언어를 선택합니다.
  - > 이제 선택한 언어 간의 전환을 키보드에서 직접 실시하여 텍스트를 입력할 수 있습니다.

설정에서 언어를 선택하지 않은 경우에 키보드는 차량의 시스템 언어와 동일한 언어를 유지합니다.

키보드에서 다른 언어 간의 전환



설정에서 여러 언어를 선택한 경우에 키보드의 버튼을 사용하여 다른 언어 간에 전환할 수 있습니다.

목록을 통해 키보드 언어를 변경하는 방법:

1. 버튼을 길게 누릅니다.
  - > 목록이 열립니다.

2. 필요한 언어를 선택합니다. 설정에서 4개가 넘는 언어를 선택한 경우에는 키보드에서 목록을 스크롤할 수 있습니다.

> 키보드는 선택한 언어로 변경되며 다른 언어로 단어가 제시됩니다.

목록을 표시하지 않은 상태에서 키보드 언어를 변경하는 방법:

- 버튼을 짧게 누릅니다.
  - > 목록을 표시하지 않은 상태에서 키보드가 다음 언어로 변경됩니다.

관련 정보

- 시스템 언어 변경하기 (126 페이지)
- 중앙 화면의 키보드 (120 페이지)

## 중앙 화면에서 수동으로 문자/단어 입력하기

중앙 화면의 키보드에서는 손으로 "그러서" 화면에 문자 및 단어를 입력할 수 있습니다.



키보드의 버튼을 누르면 키를 이용한 입력에서 손으로 실시하는 문자 입력으로 변경됩니다.

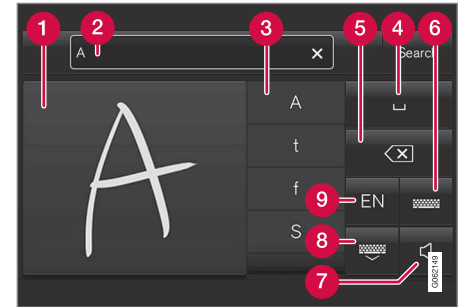

- 1 기호/문자/단어/단어의 일부를 쓰는 부분.
- 2 화면(1)에 쓸 때 문자 또는 단어 제안<sup>13</sup>이 나타나는 텍스트 필드.
- 3 기호/문자/단어/단어의 일부 제안. 목록을 아래로 스크롤할 수 있습니다.
- 4 공백. 공백은 손으로 쓴 문자 구역(1)에서 대시(-)를 입력하여 생성할 수도 있습니다.



아래의 "필기 인식을 이용해 프리 텍스트 필드에 공백 입력" 부분을 참조하십시오.

- 5 입력한 텍스트 삭제. 짧게 누르면 한 번에 한 문자가 삭제됩니다. 다음 문자 등을 삭제하기 위해 다시 누르기 전에 잠깐 기다립니다.
- 6 일반 문자 입력 기능이 있는 키보드로 돌아갑니다.
- 7 입력음 끄기/켜기.
- 8 키보드를 숨깁니다. 키보드를 숨길 수 없으면 버튼이 표시되지 않습니다.
- 9 텍스트 입력 언어를 변경합니다.

### 손으로 기호/문자/단어 입력

1. 필기 문자 구역(1)에 기호, 문자, 단어 또는 단어의 일부를 씁니다. 단어 또는 단어의 일부를 서로의 위에 또는 한 라인에 씁니다.
  - > 여러 제안 기호, 문자 또는 단어가 표시됩니다(3). 가장 가능성이 높은 것이 목록의 상부에 표시됩니다.

**!** **중요**

스크린이 긁힐 수 있으므로 예리한 물건을 스크린에서 사용하지 마십시오.

2. 잠깐 기다렸다가 기호/문자/단어를 입력합니다.
  - > 목록 상부의 기호/문자/단어가 입력됩니다. 목록에서 필요한 기호, 문자 또는 단어를 눌러 다른 문자를 입력할 수도 있습니다.

### 필기로 기호/문자 삭제/변경

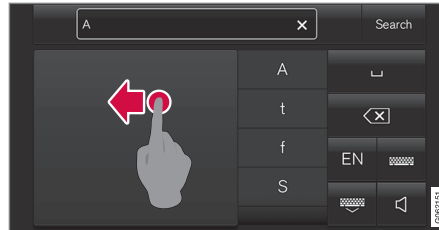

필기 필드(1)를 가로질러 가볍게 밀면 텍스트 필드(2)의 모든 문자를 삭제할 수 있습니다.

- 기호/문자를 삭제/변경하는 여러 옵션이 있습니다.
  - 목록(3)에서 의도한 문자 또는 단어를 누릅니다.
  - 텍스트 취소 버튼(5)을 누르면 문자를 삭제한 후 다시 시작할 수 있습니다.
  - 필기 문자 구역에서(1) 우측에서 좌측으로<sup>14</sup> 수평 방향으로 살짝 밀니다. 이 구역을 여러 번 살짝 밀면 여러 문자가 삭제됩니다.
  - 텍스트 필드(2)에서 X를 누르면 입력한 텍스트가 모두 삭제됩니다.

### 수기를 이용하여 프리 텍스트 필드에서 행 변경

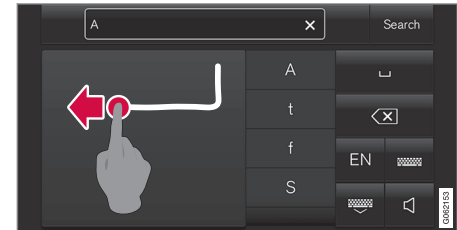

필기 필드에서 위의 문자를 그려 손으로 행을 변경합니다<sup>15</sup>.

<sup>13</sup> 특정 시스템 언어에 적용됩니다.

<sup>14</sup> 아랍어 키보드의 경우에 반대 방향으로 살짝 밀니다. 우측에서 좌측으로 살짝 밀면 공백이 만들어집니다.

<sup>15</sup> 아랍어 키보드의 경우 - 동일한 문자를 끝지만 반대로 합니다.

## 필기 인식 기능을 이용해 자유 텍스트 필드에 공백 입력

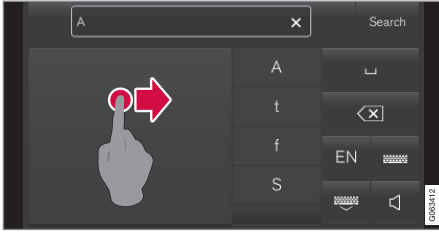

좌측에서 우측으로 대시를 그려 공백을 입력합니다.<sup>16</sup>

### 관련 정보

- 중앙 화면의 키보드 (120 페이지)

## 중앙 화면의 외관 변경

테마를 선택하여 중앙 화면의 스크린 외관을 변경할 수 있습니다.

1. 상단 보기에서 **설정** 버튼을 누릅니다.
2. **My Car** → 디스플레이 → 디스플레이 테마 누름.
3. 그런 다음 테마, 예를 들어 **Minimalistic** 또는 **Chrome Rings**를 선택합니다.

이러한 외관을 보완하기 위해서 **보통**와 **밝음** 사이에서 선택할 수 있습니다. **보통**을 사용하면 스크린 배경이 어두워지고 텍스트가 밝게 표시됩니다. 이 대안은 모든 테마의 기본값입니다. 또한 배경은 밝게 표시되고 텍스트는 어둡게 표시되는 조명 옵션을 선택할 수 있습니다. 이 대안은 예를 들어 햇빛이 강할 때 유용할 수 있습니다.

이 대안은 항상 사용자가 이용할 수 있고 주변 조명의 영향을 받지 않습니다.

### 관련 정보

- 중앙 화면 상단 보기의 기타 설정 (126 페이지)
- 중앙 화면 켜기/끄기 (110 페이지)
- 중앙 화면 청소하기 (636 페이지)

## 중앙 화면에서 시스템 사운드 끄기 및 음량 변경

중앙 화면에서 시스템 사운드의 음량을 변경하거나 시스템 사운드를 모두 끌 수 있습니다.

1. 중앙 화면의 상단 보기에서 **설정** 버튼을 누릅니다.
2. **사운드** → **시스템 볼륨** 누름.
3. 터치음에서, 컨트롤을 끌어 음량을 변경하거나 화면 터치음을 끌 수 있습니다. 컨트롤을 원하는 음량으로 끌어서 옮깁니다.

### 관련 정보

- 중앙 화면 개요 (104 페이지)
- 중앙 화면 상단 보기의 기타 설정 (126 페이지)
- 오디오 설정 (488 페이지)

<sup>16</sup> 아랍어 키보드의 경우 - 대시를 우측에서 좌측으로 그립니다.

## 시스템 단위 변경하기

단위 설정은 중앙 화면의 **설정** 메뉴에서 실시합니다.

1. 중앙 화면의 상단 보기에서 **설정** 버튼을 누릅니다.
2. 이동: **시스템** → **시스템 언어와 단위** → **측정 단위**.
3. 단위 표준 선택:
  - 미터 - 킬로미터, 리터 및 섭씨도.
  - 인치 - 마일, 갤런, 섭씨도.
  - 미국 - 마일, 갤런, 화씨도.> 운전자 화면, 중앙 화면 및 헤드업 디스플레이에 표시되는 단위들은 변경됩니다.

### 관련 정보

- 중앙 화면 개요 (104 페이지)
- 중앙 화면 상단 보기의 기타 설정 (126 페이지)
- 시스템 언어 변경하기 (126 페이지)

## 시스템 언어 변경하기

언어 설정은 중앙 화면의 **설정** 메뉴에서 설정합니다.

### ! 주의

중앙 화면에서 언어를 변경하면 일부 정보가 현지 법규에 부합하지 않을 수 있습니다. 이해하기 어려운 언어로 전환하지 마십시오. 화면 구조를 이해하기 어려울 수 있습니다.

1. 중앙 화면의 상단 보기에서 **설정** 버튼을 누릅니다.
2. 이동: **시스템** → **시스템 언어와 단위**.
3. **시스템 언어** 선택.  
음성 인식을 지원하는 언어에는 음성 인식 심벌이 표시됩니다.
  - > 운전자 화면, 중앙 화면 및 헤드업 디스플레이에 표시되는 언어가 변경됩니다.

### 관련 정보

- 중앙 화면 개요 (104 페이지)
- 중앙 화면 상단 보기의 기타 설정 (126 페이지)
- 시스템 단위 변경하기 (126 페이지)

## 중앙 화면 상단 보기의 기타 설정

중앙 화면에서 여러 차량 기능의 설정과 정보를 변경할 수 있습니다.

1. 상단의 탭을 누르거나 상단에서 화면을 가로질러 아래로 끌어/살짝 밀어 상단 보기를 엽니다.
2. **설정**을 눌러 설정 메뉴를 엽니다.

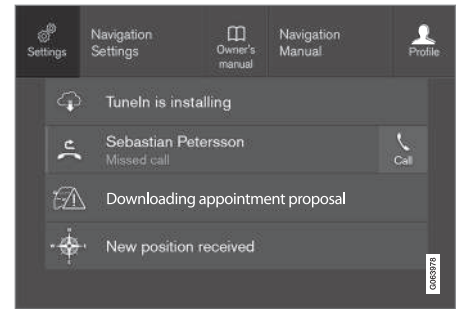

설정 버튼이 포함된 상단 보기.

3. 카테고리 및 하위 카테고리 중 하나를 눌러 원하는 설정으로 이동합니다.
4. 하나 이상의 설정을 변경합니다. 서로 다른 타입의 설정을 서로 다른 방식으로 변경할 수 있습니다.
  - > 변경 내용은 즉시 저장됩니다.

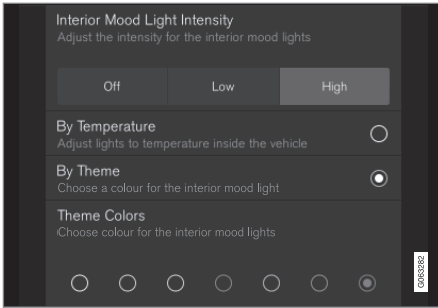

서로 다른 타입의 설정이 있는 설정 메뉴의 하위 카드 고리(여기서는 다중 선택터 버튼 및 라디오 버튼)

### 관련 정보

- 중앙 화면 개요 (104 페이지)
- 중앙 화면의 설정값 재설정 (128 페이지)
- 중앙 화면 설정을 보여주는 표 (129 페이지)

## 중앙 화면에서 설정 팝업 열기

대다수의 차량 기본 앱에 대해 설정 팝업을 사용하여 중앙 화면의 상부 화면에서 설정을 직접 변경할 수 있습니다.

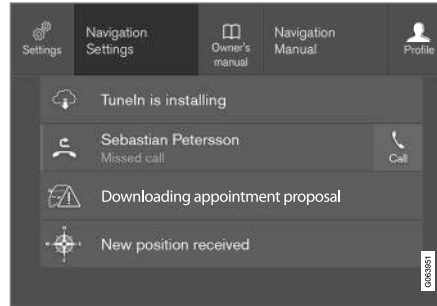

상황별 설정 버튼이 있는 상단 화면.

상황별 설정은 화면에 표시된 활성 상태의 기능과 관련된 특정 설정의 바로가기입니다. 처음부터 차량에 설치된 앱, 예를 들어 **FM 라디오** 및 **USB** 등은 Sensus의 일부이며 차량에 내장된 기능의 일부입니다. 이들 앱의 설정은 상단 화면의 상황별 설정을 통해 직접 변경할 수 있습니다.

설정 팝업은 다음과 같은 경우에 사용할 수 있습니다.

1. 앱이 확장 모드에 있을 때 상부 화면을 끌어 내립니다(예를 들어 내비게이션).
2. 내비게이션 설정 버튼을 누릅니다.  
> 내비게이션 설정 페이지가 열립니다.

3. 설정을 원하는 대로 변경하고 선택을 확인합니다.

닫기 버튼 또는 중앙 화면 아래의 홈 버튼을 눌러 설정 화면을 닫습니다.

설정 팝업 옵션은 대다수의 차량 기본 앱에서 제공하지만 모든 앱에서 제공하지는 않습니다.

### 제3자 앱

제3자 앱은 처음부터 차량 시스템에 포함되지는 않지만 다운로드할 수 있는 종류입니다(예를 들어 **Volvo ID**). 여기에서는 항상 상부 화면이 아니라 앱에서 설정이 이루어집니다.

### 관련 정보

- 중앙 화면 상단 보기의 기타 설정 (126 페이지)
- 중앙 화면 개요 (104 페이지)
- 중앙 화면의 설정값 재설정 (128 페이지)
- 앱 다운로드 (491 페이지)

## 소유권 변경을 위해 사용자 데이터 재설정하기

소유권을 변경할 경우, 사용자 데이터와 시스템 설정을 공장 설정으로 복원해야 합니다.

차량의 설정을 여러 수준으로 재설정할 수 있습니다. 소유권 변경 시 모든 사용자 데이터 및 시스템 설정을 원래의 공장 설정으로 복원합니다. 소유권 변경 시 Volvo On Call\* 서비스의 소유주를 변경하는 것도 중요합니다.

### 관련 정보

- 중앙 화면의 설정값 재설정 (128 페이지)
- 운전자 프로필의 설정값 재설정 (133 페이지)

## 중앙 화면의 설정값 재설정

중앙 화면 설정 메뉴에서 정의한 모든 설정은 기본값으로 재설정할 수 있습니다.

### 두 종류의 재설정

설정 메뉴에는 두 개의 서로 다른 타입의 복구 방식이 있습니다.

- **초기 설정** - 모든 데이터 및 파일을 삭제한 후 모든 설정을 기본값으로 재설정합니다.
- **개인 설정 재설정** - 개인 데이터를 삭제하고 개인 설정을 기본값으로 재설정합니다.

### 설정값 재설정

다음 지침을 따라 설정값을 재설정하십시오.

#### **!** 주의

초기 설정 기능은 차량이 정지해 있을 때만 실행할 수 있습니다.

1. 중앙 화면의 상단 보기에서 **설정** 버튼을 터치합니다.
2. 이동: **시스템** → **초기 설정**.
3. 필요한 재설정 유형을 선택합니다.  
> 팝업 창이 표시됩니다.
4. **OK**를 눌러 재설정을 확인합니다.  
**개인 설정 재설정**의 경우 **활성 프로필 재설정** 또는 **모든 프로필 재설정**을 눌러 재설정을 확인해야 합니다.  
> 선택한 설정값이 재설정됩니다.

### 관련 정보

- 중앙 화면 개요 (104 페이지)
- 중앙 화면 상단 보기의 기타 설정 (126 페이지)
- 중앙 화면 설정을 보여주는 표 (129 페이지)

## 중앙 화면 설정을 보여주는 표

중앙 화면의 설정 메뉴에는 다수의 차량 기능에 대한 설정과 정보가 모여 있는 여러 개의 주 카테고리 and 하위 카테고리가 있습니다.

7개의 주 카테고리가 있습니다: **My Car**, **사운드**, **내비게이션**, **미디어**, **통신**, **온도 조절** 및 **시스템**.

또한, 각 카테고리에는 여러 개의 하위 카테고리 and 설정 옵션이 포함되어 있습니다. 아래 표들은 최상위 하위 카테고리를 보여줍니다. 특정한 기능 또는 영역의 설정 옵션은 사용 설명서의 해당 단원에 자세히 설명되어 있습니다.

일부 설정은 개인적 설정이며 **운전자 프로필**에 저장할 수 있습니다. 다른 설정은 전체적 설정이며 운전자 프로필과 연결되어 있지 않습니다.

### My Car

하위 카테고리
디스플레이
IntelliSafe
주행 설정/개별 주행 모드*
라이트와 조명
미러 및 편의 기능
잠금
주차 브레이크와 서스펜션
와이퍼

### 사운드

하위 카테고리
음성 른
밸런스
시스템 볼륨

### 내비게이션

하위 카테고리
지도
경로와 안내
교통량

### 미디어

하위 카테고리
AM/FM 라디오
DAB*
Gracenote®
TV*
비디오

### 통신

하위 카테고리
전화기
문자 메시지
Android Auto*
Apple CarPlay*
블루투스 기기
Wi-Fi
차량 Wi-Fi 핫스팟
차량 모뎀 인터넷*
Volvo On Call*
Volvo 서비스 네트워크

### 온도 조절

주 카테고리 **온도 조절**에는 하위 카테고리가 없습니다.

### 시스템

하위 카테고리
운전자 프로필
날짜와 시간
시스템 언어와 단위
개인정보 및 데이터





<b>하위 카테고리</b>
키보드 레이아웃
<b>음성 컨트롤*</b>
초기 설정
<b>시스템 정보</b>

**관련 정보**

- 중앙 화면 개요 (104 페이지)
- 중앙 화면 상단 보기의 기타 설정 (126 페이지)
- 중앙 화면의 설정값 재설정 (128 페이지)

**운전자 프로필**

차에서 만든 각종 설정을 운전자의 취향에 맞게 수정하여 하나 이상의 운전자 프로필에 저장할 수 있습니다.

개인 설정은 활성 상태의 운전자 프로필에 자동으로 저장됩니다. 모든 키는 운전자 프로필에 연결할 수 있습니다. 연결된 키를 사용하면 차량은 해당하는 특정 운전자 프로필에 맞춰집니다.

운전자 프로필에는 어떤 설정이 저장되는가?

차량에서 정의된 여러 설정은 운전자 프로필이 보호되지 않는 한 활성 상태의 운전자 프로필에 자동으로 저장됩니다. 차량에서 설정은 개인 또는 범용으로 정의됩니다. 운전자 프로필에는 개인 설정만 저장됩니다.

운전자 프로필에 저장할 수 있는 설정에 포함되는 것으로는 화면, 미러, 앞좌석, 내비게이션\*, 오디오 및 미디어 시스템, 언어 및 음성 컨트롤 등입니다.

범용 설정은 바꿀 수만 있고 운전자 프로필에 저장할 수는 없습니다. 범용 설정에 가한 변경은 모든 운전자 프로필에 영향을 미칩니다.

**범용 설정**

운전자 프로필 간에 변경을 해도 전체 설정은 변경되지 않습니다. 범용 설정은 어떤 운전자 프로필이 활성 상태인지에 관계 없이 그대로입니다.

키보드 구조 설정은 범용 설정의 한 예입니다. 키보드에 언어를 추가하기 위해 운전자 프로필

X를 사용했다면 운전자 프로필 Y를 사용할 때도 해당 언어를 사용할 수 있습니다. 키보드 구조 설정은 범용이기 때문에 운전자 프로필에 저장되지 않습니다.

**사용자 설정**

운전자 프로필 X를 사용하여 중앙 화면의 밝기를 설정했다면 운전자 프로필 Y는 해당 밝기의 영향을 받지 않습니다. 설정한 밝기는 하나의 개인 설정으로 운전자 프로필 X에 저장됩니다.

**관련 정보**

- 운전자 프로필 선택하기 (131 페이지)
- 운전자 프로필 이름 변경 (131 페이지)
- 운전자 프로필에 리모컨 연결 (132 페이지)
- 운전자 프로필 보호 (132 페이지)
- 운전자 프로필의 설정값 재설정 (133 페이지)
- 중앙 화면 설정을 보여주는 표 (129 페이지)



## 운전자 프로필 선택하기

중앙 화면을 켜면, 선택한 운전자 프로필이 화면 상부에 표시됩니다. 최근에 사용한 운전자 프로필은 다음에 차량을 잠금 해제할 때 활성화됩니다. 차량을 잠금 해제한 후 다른 운전자 프로필로 변경할 수 있습니다. 그러나 리모컨이 특정 운전자 프로필에 연동된 경우, 차량이 시동될 때 이 운전자 프로필이 선택됩니다. 다른 운전자 프로필로 변경하기 위한 세 가지 옵션이 있습니다.

### 옵션 1:

1. 중앙 화면이 시작될 때 중앙 화면 상단에 표시되는 운전자 프로필의 이름을 터치합니다.
  - > 선택 가능한 운전자 프로필의 목록이 표시됩니다.
2. 원하는 운전자 프로필을 선택합니다.
3. **확인** 버튼을 누릅니다.
  - > 운전자 프로필이 선택되고 시스템은 새로운 운전자 프로필을 위한 설정을 로드합니다.

### 옵션 2:

1. 중앙 화면의 상단 보기를 아래로 끌어 내립니다.
2. **프로필** 버튼을 누릅니다.
  - > 옵션 1에 나와 있는 운전자 프로필 목록이 표시됩니다.

3. 요구되는 운전자 프로필을 선택합니다.
4. **확인** 버튼을 누릅니다.
  - > 운전자 프로필이 선택되고 시스템은 새로운 운전자 프로필을 위한 설정을 로드합니다.

### 옵션 3:

1. 중앙 화면의 상단 보기를 아래로 끌어 내립니다.
2. 중앙 화면의 상단 보기에서 **설정** 버튼을 누릅니다.
3. **시스템** → **운전자 프로필** 누름.
  - > 선택 가능한 운전자 프로필의 목록이 표시됩니다.
4. 요구되는 운전자 프로필을 선택합니다.
  - > 운전자 프로필이 선택되고 시스템은 새로운 운전자 프로필을 위한 설정을 로드합니다.

### 관련 정보

- 운전자 프로필 (130 페이지)
- 중앙 화면 보기의 탐색 (110 페이지)
- 운전자 프로필 이름 변경 (131 페이지)
- 운전자 프로필에 리모컨 연결 (132 페이지)

## 운전자 프로필 이름 변경

차량에서 사용되는 서로 다른 운전자 프로필의 이름을 변경할 수 있습니다.

1. 중앙 화면의 상단 보기에서 **설정** 버튼을 누릅니다.
2. **시스템** → **운전자 프로필** 누름.
3. **프로필 편집** 선택.
  - > 메뉴가 열리며 여기서 프로필을 수정할 수 있습니다.
4. **프로필 이름** 박스 안을 터치합니다.
  - > 키보드가 나타나며 이름을 변경할 수 있습니다.  버튼을 터치하여 키보드를 닫습니다.
5. **뒤로** 또는 **닫기** 버튼을 눌러 변경된 이름을 저장합니다.
  - > 이제 이름이 변경되었습니다.

### ❗ 주의

프로필 명칭은 공백으로 시작할 수 없습니다(프로필 명칭이 저장되지 않음).

### 관련 정보

- 운전자 프로필 선택하기 (131 페이지)
- 중앙 화면의 키보드 (120 페이지)

## 운전자 프로필 보호

차량에서 정의한 다양한 설정을 활성화 상태의 운전자 프로필에 저장하지 않는 것이 좋은 경우도 있습니다. 이러한 경우에 운전자 프로필을 보호할 수 있습니다.

### ❗ 주의

차량이 정지 상태일 때에만 운전자 프로필을 보호할 수 있습니다.

운전자 프로필 보호:

1. 중앙 화면의 상단 보기에서 **설정** 버튼을 누릅니다.
2. **시스템** → **운전자 프로필** 누름.
3. **프로필 편집** 선택.
  - > 메뉴가 열리며 여기서 프로필을 수정할 수 있습니다.
4. **프로필 보호** 선택을 통해 프로필을 보호합니다.
5. **뒤로/닫기** 버튼을 눌러 프로필 보호 옵션을 저장합니다.
  - > 프로필이 보호되는 경우에는 차량에서 정의한 설정이 프로필에 자동으로 저장되지 않습니다. 변경 사항은 **설정** → **시스템** → **운전자 프로필** → **프로필 편집** 메뉴에서 **현재 설정을 프로필에 저장** 버튼을 눌러 직접 저장해야 합니다. 프로필이 보호되지 않는 경우에는 설정이 프로필에 자동으로 저장됩니다.

## 관련 정보

- 운전자 프로필 (130 페이지)

## 운전자 프로필에 리모컨 연결

리모컨을 운전자 프로필에 연결할 수 있습니다. 그러면 해당 특정 리모컨으로 차량을 사용할 때마다 운전자 프로필과 모든 설정이 자동으로 선택됩니다.

리모컨을 처음으로 사용할 때에는 리모컨이 특정 운전자 프로필에 연결되지 않습니다. 차량 시동을 걸 때 게스트 프로필이 자동으로 활성화 됩니다.

운전자 프로필은 리모컨에 연결하지 않은 상태에서 수동으로 선택할 수 있습니다. 차량의 잠금을 해제하면 마지막 운전자 프로필이 활성화 됩니다. 리모컨이 운전자 프로필에 연결되면 해당 특정 리모컨을 사용할 때 운전자 프로필을 선택할 필요가 없습니다.

## 운전자 프로필에 리모컨 연결

### ❗ 주의

차량이 정지 상태일 때에만 리모컨을 운전자 프로필에 연결할 수 있습니다.

연결할 프로필이 이미 활성화 상태가 아닌 경우에는 먼저 리모컨에 연결할 프로필을 선택합니다. 그런 다음 활성화된 프로필을 리모컨에 연결할 수 있습니다.

1. 중앙 화면의 상단 보기에서 **설정** 버튼을 누릅니다.
2. **시스템** → **운전자 프로필** 누름.

3. 원하는 프로필을 선택합니다. 화면이 홈 보기로 돌아갑니다. 게스트 프로필은 리모컨에 연결할 수 없습니다.
4. 상단 보기를 다시 아래로 끈 후 **설정** → **시스템** → **운전자 프로필** → **프로필 편집** 버튼을 터치합니다.
5. **키 연결** 버튼을 선택하여 프로필을 리모컨과 연결합니다. 운전자 프로필을 차량 내에서 현재 사용하고 있는 것과 다른 리모컨에 연결할 수 없습니다. 차량에 여러 개의 리모컨이 있는 경우에 키가 1개 이상 있습니다. **연결하려는 키를 보조 리더에 놓으십시오** 라는 메시지가 표시됩니다.



터널 콘솔의 백업 리더 위치.

- > 리모컨과 운전자 프로필을 연결하면 **키에 연결된 프로필** 텍스트가 표시됩니다.

6. **OK** 버튼을 누릅니다.
  - > 이 리모컨이 이제 운전자 프로필에 연결되었으며 **키 연결** 상자의 체크 표시를 제거하지 않는 한 연결된 상태가 유지됩니다.

#### 관련 정보

- 운전자 프로필 (130 페이지)
- 운전자 프로필 이름 변경 (131 페이지)
- 리모컨 (242 페이지)

### 운전자 프로필의 설정값 재설정

차량이 정지 상태일 경우 한 개 이상의 운전자 프로필에 저장된 설정을 재설정할 수 있습니다.

#### **i** 주!

초기 설정 기능은 차량이 정지해 있을 때만 실행할 수 있습니다.

1. 상단 보기에서 **설정** 버튼을 누릅니다.
2. **시스템** → **초기 설정** → **개인 설정 재설정** 누름.
3. 옵션 **활성 프로필 재설정**, **모든 프로필 재설정** 및 **취소** 중 하나를 선택합니다.

#### 관련 정보

- 운전자 프로필 (130 페이지)
- 중앙 화면의 설정값 재설정 (128 페이지)

## 중앙 화면의 메시지

중앙 화면은 메시지를 표시하여 여러 상황 발생 시 운전자에게 정보를 제공하거나 운전자를 지원할 수 있습니다.

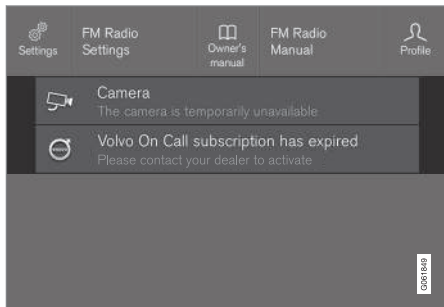

중앙 화면 상단 보기의 메시지의 예.

중앙 화면은 운전자에게 우선순위가 낮은 메시지를 표시합니다.

대부분의 메시지는 중앙 화면의 상태 표시줄 위에 표시됩니다. 잠시 후 또는 메시지와 관련된 필요한 조치가 취해졌을 때 메시지는 상태 표시줄에서 사라집니다. 메시지를 저장해야 하는 경우에 메시지는 중앙 화면의 상단 보기에 위치합니다.

메시지는 구성이 다를 수 있으며 그래픽, 심벌 또는 메시지에 연결된 기능을 켜고/끄기 위한 버튼과 함께 표시될 수 있습니다.

### 팝업 메시지

일부의 경우 메시지가 팝업창의 형태로 표시됩니다. 팝업 메시지는 상태 표시줄에 표시된 메

시지보다 우선순위가 높으며, 확인이나 조치가 취해진 후에 사라집니다.

### 관련 정보

- 중앙 화면의 메시지 관리 (134 페이지)
- 중앙 화면에서 저장된 메시지 처리 (135 페이지)
- 운전자 화면의 메시지 (100 페이지)

## 중앙 화면의 메시지 관리

중앙 화면의 메시지는 중앙 화면 보기에서 처리됩니다.

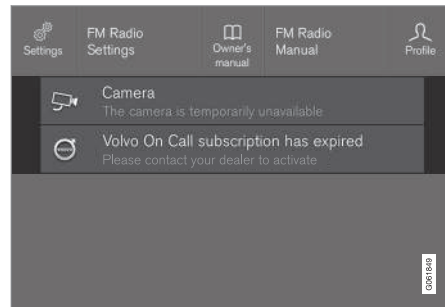

중앙 화면 상단 보기의 메시지의 예.

중앙 화면에 표시되는 일부 메시지는 해당 메시지와 연결된 기능을 켜고/끄기 위한 버튼(또는 팝업 메시지에 표시되는 여러 개의 버튼)과 함께 표시됩니다.

## 새 메시지 관리하기

버튼과 함께 표시되는 메시지의 경우

- 버튼을 눌러 동작을 수행하거나, 메시지가 잠시 후 자동으로 닫히게 합니다.
  - > 메시지가 상태 표시줄에서 사라집니다.

버튼과 함께 표시되지 않는 메시지의 경우

- 메시지를 터치하여 닫거나 메시지가 잠시 후 자동으로 닫히게 합니다.
  - > 메시지가 상태 표시줄에서 사라집니다.

메시지를 저장해야 하는 경우에 메시지는 중앙 화면의 상단 보기에 위치합니다.

## 관련 정보

- 중앙 화면의 메시지 (134 페이지)
- 중앙 화면에서 저장된 메시지 처리 (135 페이지)
- 운전자 화면의 메시지 (100 페이지)

## 중앙 화면에서 저장된 메시지 처리

운전자 화면이나 중앙 화면에서 저장된 메시지는 중앙 화면에서 관리됩니다.

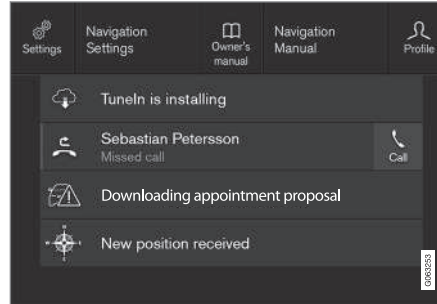

상단 보기의 저장된 메시지 및 가능한 옵션의 예.

중앙 화면에 표시되고 저장해야 하는 메시지가 중앙 화면의 상단 보기에 추가됩니다.

## 저장된 메시지 읽기

1. 중앙 화면에서 상단 보기를 엽니다.
  - > 저장된 메시지의 목록이 표시됩니다. 오른쪽 화살표가 있는 메시지를 확대할 수 있습니다.
2. 메시지를 터치하여 확대/축소합니다.
  - > 메시지 관련 상세 정보가 목록에 표시되며 앱의 좌측 이미지는 메시지 관련 정보를 그래픽으로 표시합니다.

## 저장된 메시지 관리

일부 메시지에는 메시지와 연동되는 기능을 작동/정지하는 버튼이 있습니다.

- 버튼을 눌러 동작을 수행합니다.

상단 보기에서 저장된 메시지는 차량을 끄면 자동으로 꺼집니다.

## 관련 정보

- 중앙 화면의 메시지 (134 페이지)
- 중앙 화면의 메시지 관리 (134 페이지)
- 운전자 화면의 메시지 (100 페이지)

## 헤드업 디스플레이\*

헤드업 디스플레이는 차량의 운전자 화면을 보완하며 앞유리에 운전자 화면의 정보를 투사합니다. 투사된 이미지는 운전자 위치에서만 볼 수 있습니다.



헤드업 디스플레이는 운전자의 시야에 속도, 크루즈 컨트롤 기능, 내비게이션 등과 관련된 경고 및 정보를 표시합니다. 도로 표지 정보 및 걸려오는 전화도 헤드업 디스플레이에 표시할 수 있습니다.

### ! 주

다음과 같은 경우 운전자는 헤드업 디스플레이에 표시된 정보를 제대로 볼 수 없습니다.

- 편광 선글래스를 착용한 경우
- 운전자가 좌석 중앙에 앉지 않고 잘못된 자세로 운전할 경우
- 디스플레이 유닛의 커버 유리에 물체가 있을 경우
- 조명 조건이 나쁠 경우.

### ! 중요

앞유리에 정보를 투사하는 표시 장치가 계기판에 있습니다. 표시 장치의 커버 글래스 손상을 방지하려면 커버 글래스 위에 물건을 놓지 말고 커버 글래스 위로 물건을 떨어뜨리지도 마십시오.

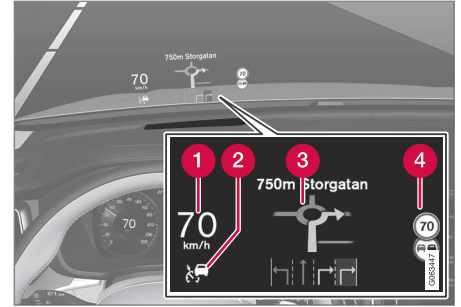

디스플레이에 표시할 수 있는 것의 예.

- 1 속도
- 2 크루즈 컨트롤
- 3 내비게이션
- 4 도로 표지

헤드업 디스플레이에는 여러 심벌을 임시로 표시할 수 있습니다.



경고등이 점등되는 경우 - 운전자 화면에서 경고 메시지를 읽어 보십시오.



정보 심벌이 점등되는 경우 - 운전자 화면에서 메시지를 읽어 보십시오.



빙판 조건의 위험이 발생하는 경우에는 눈 심벌이 켜집니다.

**① 주의**

특정한 시각적 결합은 헤드업 디스플레이 사용 시 두통과 불편한 느낌을 유발할 수 있습니다.

**헤드업 디스플레이의 시티 세이프티(City Safety)**

충돌 경고가 발생하면 헤드업 디스플레이의 정보가 시티 세이프티(City Safety) 경고등으로 교체됩니다. 이 그림은 헤드업 디스플레이가 꺼지는 경우에도 점등됩니다.

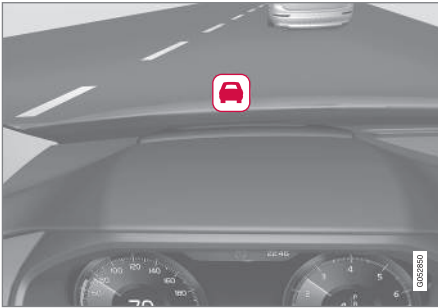

충돌 위험이 있을 경우 시티 세이프티(City Safety) 경고등이 깜박여 운전자의 주의를 끕니다.

**관련 정보**

- 헤드업 디스플레이\* 켜기/끄기 (137 페이지)
- 헤드업 디스플레이\* 및 운전자 화면 청소하기 (637 페이지)
- 앞유리 교체 시의 헤드업 디스플레이\* (602 페이지)

**헤드업 디스플레이\* 켜기/끄기**

차량이 시동되면 헤드업 디스플레이를 켜고 끌 수 있습니다.



중앙 화면의 기능 보기에서 **HUD** 버튼을 누릅니다. 기능이 켜지면 버튼의 표시등이 점등됩니다.

**관련 정보**

- 헤드업 디스플레이\* 설정 (138 페이지)
- 헤드업 디스플레이\* (136 페이지)

## 헤드업 디스플레이\* 설정

헤드업 디스플레이가 앞유리에 투사되는 것에 대한 설정을 조정합니다.

헤드업 디스플레이의 설정은 시동을 건 후 앞유리에 이미지가 투사되었을 때 중앙 화면에서 조절할 수 있습니다.

### 디스플레이 옵션 선택하기

헤드업 디스플레이에 표시할 기능을 선택합니다.

1. 중앙 화면의 상단 보기에서 **설정** 버튼을 터치합니다.
2. **My Car** → **디스플레이** → **HUD 옵션** 누름.
3. 한 개 이상의 기능을 선택합니다:
  - 네비게이션 표시
  - 도로표지판 정보 표시
  - 운전자 지원 표시
  - 전화기 표시

설정이 운전자 프로필의 개인 설정으로 저장됩니다.

## 밝기 및 높이 조정하기



1. 중앙 화면의 기능 보기에서 **HUD 조정** 버튼을 누릅니다.
2. 스티어링휠의 우측 키패드를 사용하여 운전자의 시야 내에서 투사 영상의 밝기 및 수직 위치를 조정합니다.

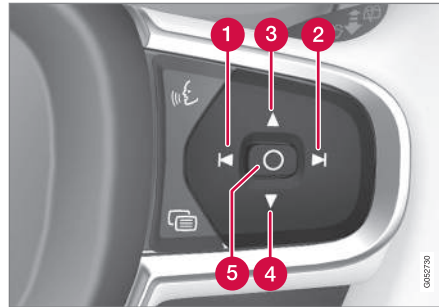

- 1 밝기 낮추기
- 2 밝기 높이기
- 3 위치 올리기

### 4 위치 내리기

### 5 확인

그림의 밝기가 주변 밝기에 맞추어 자동으로 조절됩니다. 다른 화면의 밝기도 그림의 밝기에 영향을 미칩니다.

높이 위치는 운전석 도어의 키패드를 사용하여 **전동\* 앞좌석 메모리** 기능에 저장할 수 있습니다.



### 수평 위치 보정하기

앞유리 또는 HUD 유닛을 교체할 경우 헤드업 디스플레이의 수평 위치를 보정해야 할 수도 있습니다. 보정은 투사 영상이 시계 방향 또는 시계 반대 방향으로 회전된다는 것을 뜻합니다.

1. 중앙 화면의 상단 보기에서 **설정** 버튼을 터치합니다.
2. **My Car** → **디스플레이** → **HUD 옵션** → **HUD 보정** 선택.
3. 스티어링휠의 우측 키패드로 영상의 수평 위치를 보정합니다.

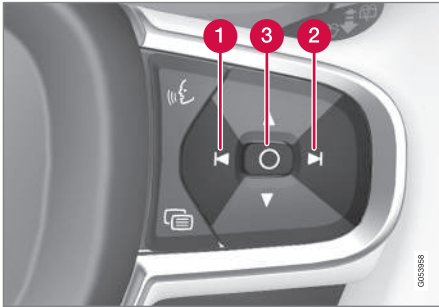

- 1 시계 반대 방향 회전
- 2 시계 방향 회전
- 3 확인

### 관련 정보

- 헤드업 디스플레이\* (136 페이지)
- 헤드업 디스플레이\* 켜기/끄기 (137 페이지)
- 운전자 프로필 (130 페이지)
- 시트, 도어 미러 및 헤드업 디스플레이\* 위치 저장 (182 페이지)

### 음성 인식 시스템

음성 컨트롤<sup>17</sup>을 사용하여 차량에서 실내온도 조절 시스템, 라디오 또는 Bluetooth 연결 휴대 폰과 같은 기능을 음성 명령으로 컨트롤할 수 있습니다. Sensus Navigation\*이 장착된 차량에서는, 내비게이션 시스템도 음성 인식 시스템으로 컨트롤할 수 있습니다.

#### 음성 컨트롤이란?

음성 컨트롤이란 차량에서 여러 명령을 용이하게 사용할 수 있게 하는 보조 수단입니다. 원칙적으로 음성 컨트롤은 키보드로 입력하는 대신에 음성 명령을 사용하여 일정한 순서로 정보를 입력하여 작업을 수행하는 일반적 애플리케이션과 같이 작동합니다. 따라서 음성 명령을 어떻게 어떤 순서로 말해 원하는 결과를 얻을 수 있는지 배우는 것은 좋은 생각입니다.

음성 컨트롤 시스템을 사용하면 특정한 인포테인먼트 및 실내온도 조절 기능을 음성 명령으로 컨트롤할 수 있습니다. 시스템은 음성으로 그리고 운전자 화면에 정보를 표시하여 응답할 수 있습니다.

#### 경고

운전자는 도로교통법을 준수하면서 안전하게 운전할 책임이 있습니다.

<sup>17</sup> 특정 시장에만 해당됩니다.

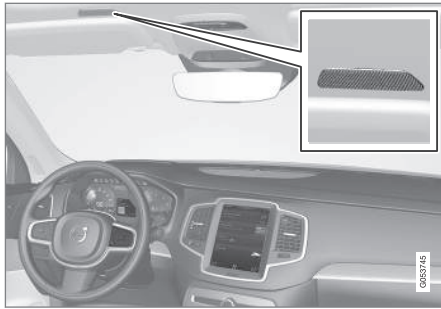

음성 컨트롤 시스템 마이크

### 시스템 업데이트

음성 인식 시스템은 지속적으로 개선되었습니다. 항상 최신 버전을 설치할 것을 권장합니다.

volvocars.com/support에서 업데이트를 다운로드합니다.

### ❗ 주의

모든 시스템 언어가 음성 인식 시스템을 지원하는 것은 아닙니다. 지원하는 언어는 제공되는 시스템 언어의 목록에 🗣️ 심벌로 강조 표시되어 있습니다. 음성 인식 시스템 설정 관련 섹션에서 이러한 정보를 찾을 수 있는 장소에 대한 상세 정보를 확인하십시오.

### 관련 정보

- 음성 인식 시스템 사용 (140 페이지)
- 음성 인식을 이용하여 휴대폰 제어하기 (142 페이지)
- 라디오와 미디어의 음성 제어 (143 페이지)
- 온도 조절 컨트롤을 음성 인식으로 제어하기 (202 페이지)
- 음성 제어 설정 (144 페이지)

## 음성 인식 시스템 사용

### 음성 컨트롤 시작<sup>18</sup>



음성 컨트롤 시스템을 통해서 명령을 전달하기 위해서 시스템과 "대화"를 합니다. 시스템을 활성화하고 음성 명령으로 대화를 시작하려면 스티어링 휠의 음성 인식 시스템 버튼 (🗣️)을 누릅니다. 버튼을 누

른 후 신호음이 울리고 음성 컨트롤 심벌이 운전자 화면에 표시됩니다.

이것은 시스템이 음성 명령을 듣기 시작했고 명령을 말하기 시작할 수 있다는 것을 나타냅니다. 시스템은 운전자가 말을 하기 시작하는 즉시 음성을 인식하고 이해하도록 훈련되어 있습니다. 이것은 몇 초가 걸리고 자동으로 이루어지기 때문에, 수동으로 음성 훈련을 시작할 필요가 없습니다.

다음 사항을 염두에 두십시오.

- 명령하려면 신호음이 울린 후 정상시의 음성과 속도로 말하십시오.
- 시스템이 응답하는 동안에는 말하지 마십시오(이 시간 동안에는 시스템이 명령을 이해할 수 없습니다).
- 도어, 윈도우, 파노라마 루프\*를 닫은 상태로 유지하여 실내의 배경 소음을 방지하십시오.

<sup>18</sup> 특정 시장에만 해당됩니다.

\* 옵션/액세서리.

**① 주1**



모든 시스템 언어가 음성 인식 시스템을 지원하는 것은 아닙니다. 지원하는 언어는 제공되는 시스템 언어의 목록에  심벌로 강조 표시되어 있습니다. 음성 인식 시스템 설정 관련 섹션에서 이러한 정보를 찾을 수 있는 장소에 대한 상세 정보를 확인하십시오.

일반적으로 시스템은 기본 명령을 인식한 후 운전자가 시스템에게 원하는 것을 지정하는 세부적인 명령을 인식하여 작동합니다.

시스템 오디오 볼륨을 변경하려면 말할 때 회전식 볼륨 노브를 돌립니다. 음성 컨트롤 중에 다른 버튼을 사용할 수 있습니다. 그러나 시스템과 대화하는 중에 다른 소리들이 음소거되어 버튼을 사용하여 오디오와 연결된 어떠한 기능도 실행할 수 없습니다.

**음성 컨트롤 취소**

음성 컨트롤은 여러 방법으로 취소할 수 있습니다.

-  버튼을 짧게 누른 후 "**Cancel**"라고 말하십시오.
- 신호음이 두 번 울릴 때까지 음성 컨트롤용 스티어링휠 버튼  을 길게 누릅니다. 이렇게 하면 시스템이 음성 안내를 하고 있을 때조차 음성 인식이 중지됩니다.

또한 대화 중에 응답하지 않으면 음성 컨트롤이 취소됩니다. 시스템은 우선 응답을 세 번 요청하고 여전히 응답이 없을 경우 음성 컨트롤이 자동으로 취소됩니다.

대화 속도를 높이고 시스템의 프롬프트를 건너뛰려면 음성 컨트롤용 스티어링휠 버튼  을 누릅니다. 이렇게 하면 시스템 음성이 취소되고 다음 명령을 말할 수 있습니다.

**음성 인식 시스템의 예**

1.  를 누릅니다.
2. "**Call [이름] [성] [번호 카테고리]**"라고 말합시다(예를 들어 "**Call Robin Smith Mobile**").
  - > 시스템은 주소록에서 선택한 연락처에 전화를 겁니다. 연락처에 여러 전화번호(예: 휴대전화, 집, 직장)가 있는 경우에는 올바른 카테고리를 가리켜야 합니다.

**명령/어구**

일반적으로 상황과 무관하게 다음 명령을 사용할 수 있습니다.

- "**Repeat**" - 지속되는 대화의 마지막 음성 명령이 반복됩니다.
- "**Cancel**" - 대화 종료.<sup>19</sup>
- "**Help**" - 도움말 대화 시작. 시스템은 현재 상황, 요청은 예에서 사용할 수 있는 명령으로 응답합니다.

전화 및 라디오 등 특정 기능용 명령은 해당 섹션에 설명되어 있습니다.

**숫자**

숫자 명령은 기능에 따라 다르게 말합니다.

- **전화번호 및 우편번호**는 개별적으로, 숫자를 하나씩 말해야 합니다(예: "제로 쓰리 원 투 투 포 포 쓰리" (03122443)).
- **동/호수**는 개별적으로 또는 그룹으로 말할 수 있습니다(예: "투 투" 또는 "트웬티-투" (22)). 영어 및 네덜란드어의 경우 여러 그룹을 연속으로 말할 수 있습니다(예: "트웬티-투 트웬티-투" (22 22)). 영어의 경우, 더블 또는 트리플을 사용할 수 있습니다(예: 더블 지로 (00). 번호는 0~2300 범위 내에서 제공할 수 있습니다).
- **주파수**는 "나인티 에잇 포인트 에잇" (98.8), "어 헌드레드 앤드 포 포인트 투" 또는 "헌드레드 포 포인트 투" (104.2)라고 말합니다.

<sup>19</sup> 이 명령은 시스템이 음성 안내를 하고 있을 때만 대화를 중지합니다. 이렇게 하려면  버튼을 신호음이 두 번 울릴 때까지 길게 누릅니다.



◀ 속도 및 반복 모드

시스템이 음성 안내를 너무 빨리 하고 있을 경우 속도를 조정할 수 있습니다.

반복 모드를 켜서 시스템이 운전자의 말을 반복하게 할 수 있습니다.

속도를 변경하거나 반복 모드를 켜는/끄는 방법:

1. 상단 보기에서 **설정** 버튼을 누릅니다.
2. **시스템** → **음성 컨트롤** 버튼을 누른 후 설정을 선택합니다.
  - 음성 명령 반복
  - 음성 속도

관련 정보

- 음성 인식 시스템 (139 페이지)
- 음성 인식을 이용하여 휴대폰 제어하기 (142 페이지)
- 라디오와 미디어의 음성 제어 (143 페이지)
- 온도 조절 컨트롤을 음성 인식으로 제어하기 (202 페이지)
- 음성 제어 설정 (144 페이지)

음성 인식을 이용하여 휴대폰 제어하기<sup>20</sup>

음성 제어 명령으로 Bluetooth 연결 휴대폰을 제어하여 연락처에 전화하거나, 메시지를 음성으로 전환하여 읽게 하거나 간단한 메시지를 받아 쓰게 합니다.

휴대폰 주소록에서 연락처를 지정하려면 음성 인식 명령에 휴대폰 주소록에 입력된 연락처 정보가 포함되어야 합니다. 예를 들어 **Robyn Smith** 같은 하나의 연락처가 여러 개의 전화번호를 갖고 있을 경우, 전화번호 범주도 말해야 합니다. 예를 들어 **홈** 또는 **Mobile: "Call Robin Smith Mobile"**.

☎ 버튼을 누른 후 다음 명령 중 하나를 말합니다.

- **"Call [contact] (연락처)"** - 전화번호부에서 선택한 연락처에 전화를 합니다.
- **"Call [전화번호]"** - 전화번호에 전화를 합니다.
- **"Recent calls"** - 통화 기록을 표시합니다.
- **"Read message"** - 메시지가 읽힙니다. 메시지가 여러 개일 경우 - 어떤 메시지를 읽게 해야 할지 선택합니다.
- **"Message to [contact] (연락처)"** - 사용자에게 간단한 메시지를 말하라고 요청합니다. 그런 다음 메시지가 반복하여 낭독되고 사용자가 메시지 전송<sup>21</sup> 또는 수정을 선

택할 수 있습니다. 이 기능이 작동하려면 차량이 인터넷에 연결되어 있어야 합니다.

❗ 주!

모든 시스템 언어가 음성 인식 시스템을 지원하는 것은 아닙니다. 지원하는 언어는 제공되는 시스템 언어의 목록에 ☎ 심벌로 강조 표시되어 있습니다. 음성 인식 시스템 설정 관련 섹션에서 이러한 정보를 찾을 수 있는 장소에 대한 상세 정보를 확인하십시오.

관련 정보

- 음성 인식 시스템 (139 페이지)
- 음성 인식 시스템 사용 (140 페이지)
- 라디오와 미디어의 음성 제어 (143 페이지)
- 온도 조절 컨트롤을 음성 인식으로 제어하기 (202 페이지)
- 음성 제어 설정 (144 페이지)
- 인터넷 연결 차량\* (530 페이지)

<sup>20</sup> 특정 시장에만 해당됩니다.

<sup>21</sup> 일부 휴대폰에서만 차량을 통해 메시지를 보낼 수 있습니다. 호환되는 휴대폰은 volvocars.com/support에서 확인하십시오.

## 라디오와 미디어의 음성 제어<sup>22</sup>

라디오 및 미디어 플레이어 기기 제어용 명령은 아래와 같습니다.

🔊 버튼을 터치한 후 다음 명령 중 하나를 말합니다.

- **"Media"** - 미디어 및 라디오용 대화가 시작되며 명령의 예가 표시됩니다.
- **"Play [아티스트]"** - 선택한 아티스트의 음악을 재생합니다.
- **"Play [곡명]"** - 선택한 곡을 재생합니다.
- **"Play [곡명] 출처 [앨범]"** - 선택한 앨범에서 선택한 곡을 재생합니다.
- **"Play [TV 채널명]"** - 선택한 TV 채널을 시작합니다.\*<sup>23</sup>.
- **"Play [라디오 방송]"** - 선택한 라디오 방송을 시작합니다.
- **"Tune to [주파수]"** - 활성 상태의 라디오 대역에서 선택한 라디오 주파수를 시작합니다. 활성 상태의 라디오 소스가 없는 경우에는 FM 대역이 시작되도록 기본 설정되어 있습니다.
- **"Tune to [주파수] [파장]"** - 선택한 라디오 대역에서 선택한 라디오 주파수를 시작합니다.
- **"Radio"** - FM 라디오를 시작합니다.

- **"Radio FM"** - FM 라디오를 시작합니다.
- **"Radio AM"** - AM 라디오를 시작합니다.<sup>24</sup>
- **"DAB"** - DAB 라디오를 시작합니다.\*
- **"TV"** - TV에서 재생을 시작합니다.\*<sup>23</sup>.
- **"USB"** - USB에서 재생을 시작합니다.
- **"iPod"** - iPod에서 재생을 시작합니다.
- **"Bluetooth"** - Bluetooth를 통해 연결된 미디어 소스에서 재생을 시작합니다.
- **"Similar music"** - USB 기기에서 현재 재생 중인 음악과 유사한 음악을 재생합니다.

### ⓘ 주의

모든 시스템 언어가 음성 인식 시스템을 지원하는 것은 아닙니다. 지원하는 언어는 제공되는 시스템 언어의 목록에 🔊 심벌로 강조 표시되어 있습니다. 음성 인식 시스템 설정 관련 섹션에서 이러한 정보를 찾을 수 있는 장소에 대한 상세 정보를 확인하십시오.

### 관련 정보

- 음성 인식 시스템 (139 페이지)
- 음성 인식 시스템 사용 (140 페이지)
- 음성 인식을 이용하여 휴대폰 제어하기 (142 페이지)

<sup>22</sup> 특정 시장에만 해당됩니다.

<sup>23</sup> 특정 시장에만 해당됩니다.

<sup>24</sup> 제공 여부는 모델 및/또는 판매국에 따라 다릅니다.

## 음성 제어 설정<sup>25</sup>

음성 제어 시스템을 설정하려면 다음을 선택합니다.

설정 → 시스템 → 음성 컨트롤

다음과 같은 영역 내에서 설정을 실시할 수 있습니다.

- 음성 명령 반복
- 성별
- 음성 속도

### 오디오 설정

오디오 설정 선택 위치:

설정 → 사운드 → 시스템 볼륨 → 음성 컨트롤

### 언어 설정

모든 언어의 음성 제어가 가능한 것은 아닙니다. 음성 제어가 가능한 언어는 언어 목록에 아이콘으로 표시되어 있습니다 - .

언어를 변경하면 메뉴, 메시지 및 도움말 텍스트도 영향을 받습니다.

설정 → 시스템 → 시스템 언어와 단위 → 시스템 언어

### 관련 정보

- 음성 인식 시스템 (139 페이지)
- 음성 인식 시스템 사용 (140 페이지)
- 음성 인식을 이용하여 휴대폰 제어하기 (142 페이지)
- 온도 조절 컨트롤을 음성 인식으로 제어하기 (202 페이지)
- 라디오와 미디어의 음성 제어 (143 페이지)
- 오디오 설정 (488 페이지)
- 시스템 언어 변경하기 (126 페이지)

<sup>25</sup> 특정 시장에만 해당됩니다.

조명

## 조명 제어

여러 조명 컨트롤이 외부 및 내부 조명 모두를 제어하는 데 사용됩니다. 좌측 레버 스위치는 외부 조명을 작동하고 조정합니다. 내부 밝기는 계기판의 썸휠로 조정합니다.

전조등 조사각 조절<sup>1</sup>도 계기판의 썸휠로 조정합니다.

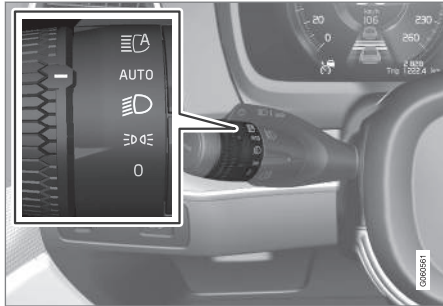

### 외부 조명



좌측 레버 스위치의 회전 링.

시동 스위치가 II 위치에 있을 때나 차가 움직일 때는 스티어링휠 좌측 레버의 링으로 다음 기능을 선택할 수 있습니다.

위치	의미
	주간 주행등이 켜집니다. 상향등 점멸을 사용할 수 있습니다.
	주간 주행등과 차폭등이 켜집니다. 차량 주차 시의 차폭등이 켜집니다. <sup>A</sup> 상향등 점멸을 사용할 수 있습니다.
	하향등과 차폭등이 켜집니다. 상향등을 켤 수 있습니다. 상향등 점멸을 사용할 수 있습니다.

위치	의미
	주간 주간 주행등 및 차폭등이 켜집니다. 날이 흐리거나 어두울 때, 또는 전방 안개등* 및/또는 후방 안개등이 켜졌을 때의 하향등과 차폭등. 액티브 메인 빔 기능을 켤 수 있습니다. 하향등이 켜져 있을 때에는 상향등을 켤 수 있습니다. 상향등 점멸을 사용할 수 있습니다.
	자동 상향 전조등 켜짐/꺼짐

<sup>A</sup> 차량이 정지 상태이지만 작동 중인 경우에 회전 링을 다른 위치에서  위치로 움직여 다른 조명 대신 차폭등만 켤 수 있습니다.

볼보는 차량 주행 시 AUTO 모드를 사용할 것을 권장합니다.

<sup>1</sup> 할로겐 전조등이 장착된 차량에 적용됩니다.



**경고**

차량의 조명 시스템이 모든 상황에서 일광이 너무 약하거나 충분히 강한 때(예: 안개 및 비)를 판단할 수 있는 것은 아닙니다.

운전자는 항상 교통 상황에서 해당 교통 규정을 준수하여 적합한 올바른 빔 패턴을 사용하여 차량을 운전할 책임이 있습니다.

## 계기판의 썸힐

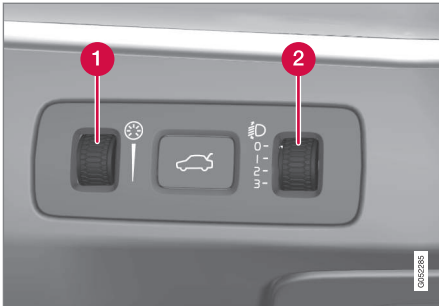

LED<sup>2</sup> 전조등\* 장착 차량에는 자동 전조등 조사각 조절 기능이 탑재되어 전조등 조사각 조절용 썸힐이 장착되어 있지 않습니다.

- 1 내부 밝기 조정용 썸힐
- 2 전조등 조사각 조절용 썸힐<sup>1</sup>

## 관련 정보

- 중앙 화면을 통해 조명 기능 조정하기 (147 페이지)
- 실내 조명 (158 페이지)
- 차폭등 (149 페이지)
- 방향지시등 사용 (153 페이지)
- 상향 전조등 사용 (151 페이지)
- 하향 전조등 (150 페이지)
- 전방 안개등/코너링 라이트\* (154 페이지)
- 후방 안개등 (155 페이지)
- 액티브 벤딩 라이트\* (154 페이지)
- 브레이크등 (156 페이지)
- 비상 브레이크등 (156 페이지)
- 비상등 (157 페이지)

## 중앙 화면을 통해 조명 기능 조정하기

중앙 화면을 통해 여러 조명 기능을 조절하고 켤 수 있습니다. 이것은 예를 들어 자동 상향 전조등, 홈 세이프 등, 접근등에 적용됩니다.

1. 중앙 화면의 상단 보기에서 **설정** 버튼을 터치합니다.
2. **My Car** → **라이트와 조명** 버튼을 누릅니다.
3. **외부 조명** 또는 **실내 조명** 버튼을 선택한 후 조절할 기능을 선택합니다.

## 관련 정보

- 조명 제어 (146 페이지)
- 자동 상향 전조등 (152 페이지)
- 홈 세이프 조명 사용 (157 페이지)
- 접근등 지속 시간 (158 페이지)
- 방향지시등 사용 (153 페이지)
- 중앙 화면 상단 보기의 기타 설정 (126 페이지)
- 중앙 화면의 기능 보기 (116 페이지)

<sup>2</sup> LED (Light Emitting Diode)

<sup>1</sup> 할로겐 전조등이 장착된 차량에 적용됩니다.

### 전조등 패턴 조절

이 차량은 우측 통행과 좌측 통행 사이에서 변경할 때 헤드라이트 조사 패턴을 재설정 할 필요가 없습니다.

#### 관련 정보

- 중앙 화면 상단 보기의 기타 설정 (126 페이지)
- 중앙 화면의 기능 보기 (116 페이지)
- 액티브 밴딩 라이트\* (154 페이지)

### 전조등 조사 높이 조절

계기판의 썸휠 가운데 하나를 사용하여 전조등 조사 높이를 조절합니다<sup>3</sup>. 차의 하중에 따라 전조등의 조사 높이가 달라져 마주 오는 운전자가 눈부심을 느낄 수 있는데 이런 경우에는 전조등 조사를 알맞게 조절하십시오. 차의 하중이 클 때는 전조등의 조사 높이를 낮추십시오.

1. 시동을 걸고 시동 스위치를 I 위치에 놓습니다.
2. 썸휠을 위로/아래로 굴려 전조등 조사 높이를 조절합니다.

다음은 하중 별 썸휠 위치를 나타냅니다.

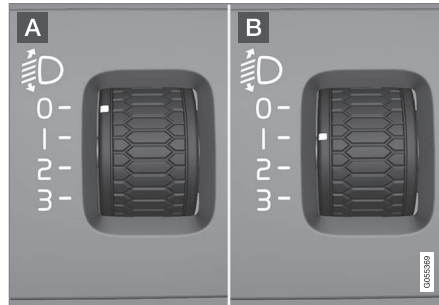

썸휠 위치의 예.

- A** 썸휠이 위치 0에 있음
- B** 썸휠이 위치 1에 있음

적재 상황	썸휠 위치
운전자만 탑승.	0
운전자와 앞좌석 동승자 탑승.	0
운전자와 앞좌석 동승자 탑승. 2열 좌석에 3명 탑승.	1
운전자와 앞좌석 동승자 탑승. 2열 좌석에 3명 탑승. 트렁크에 220 kg 적재.	1
운전자가 탑승하고 트렁크에 최대의 중량 적재.	2
운전자와 앞좌석 동승자 탑승. 2열 좌석에 3명 탑승. 3열 좌석*에 두 명 탑승.	1

<sup>3</sup> 할로겐 전조등이 장착된 차량에 적용됩니다.

적재 상황	선행 위치
운전자와 앞좌석 동승자 탑승. 3열 좌석*에 두 명 탑승.	0
운전자와 앞좌석 동승자 탑승. 2열 좌석에 3명 탑승. 3열 좌석*에 두 명 탑승. 트렁크에 70 kg 적재.	1

관련 정보

- 조명 제어 (146 페이지)

차폭등

차폭등은 차가 정지해 있거나 주차되어 있을 때 다른 도로 사용자들이 차를 볼 수 있도록 하는데 사용합니다. 차폭등은 레버 스위치의 회전 링으로 켭니다.

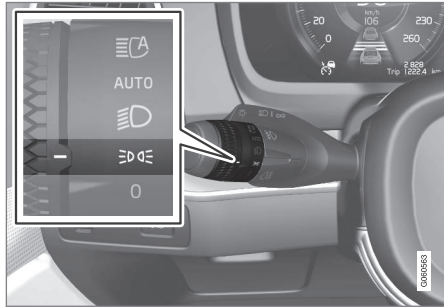

차폭등 위치에 있는 레버 스위치 회전 링.

회전 링을 **☞☞** 위치로 돌립니다. 차폭등이 켜집니다(번호판 등이 동시에 켜짐).

차량 전기 시스템의 시동 스위치가 **II** 위치에 있을 경우에 전방 차폭등 대신에 주간 주행등이 켜집니다. 회전 링이 이 위치에 있으면, 차량 전기 시스템의 시동 스위치 위치와 무관하게 차폭등이 켜집니다.

엔진이 작동하는 상태로 차가 정지해 있을 때는 회전 링을 다른 위치에서 차폭등 **☞☞** 위치로 움직여 다른 조명 대신 차폭등만 켤 수 있습니다.

차를 최고 10 km/h(6 mph)의 속도로 30초 운전하거나 차량 속도를 10 km/h(6 mph)보다 높으면 주간 주행등이 켜집니다. 운전자는 **☞☞** 이외의 위치로 회전해야 합니다.

날이 어두울 때 테일게이트를 열면, 후방 차폭등이 켜져(이미 켜지지 않은 경우) 뒤쪽에서 접근하는 도로 사용자에게 경고합니다. 이러한 동작은 회전 링의 위치 또는 차량 전기 시스템의 시동 스위치 위치와 무관하게 이루어집니다.

관련 정보

- 조명 제어 (146 페이지)
- 시동 스위치 위치 (418 페이지)
- 주간 주행등 전구/차폭등 전구 교체, 앞쪽 (634 페이지)

## 주간 주행등

차량에는 주변 밝기 상태를 감지하는 센서가 장착됩니다. 시동 스위치가 II 위치에 있을 때 레버의 회전 링이 0,  $\text{DRL}$  또는 AUTO 위치에 있으면 주간 주행등이 켜집니다. AUTO 위치에 설정하면 전조등이 일광이 약할 때 또는 어두울 때 자동으로 하향 전조등으로 전환합니다.

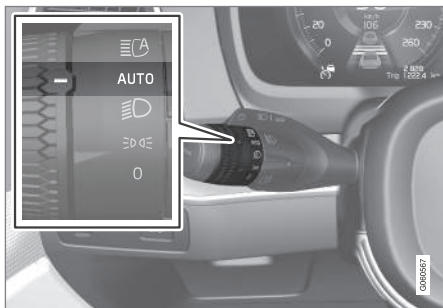

AUTO 위치에 있는 레버 스위치 회전 링.

레버 스위치 회전 링이 AUTO 위치에 있을 경우, 차량이 주간에 주행하고 있을 때 주간 주행등(DRL<sup>4</sup>)이 켜집니다. 일광이 약할 때 또는 어두울 때 차량 전조등이 주간 주행등에서 하향 전조등으로 자동으로 전환합니다. 전방 안개등\* 및/또는 후방 안개등이 켜져 있을 경우에도 하향 전조등으로 전환합니다.

## 경고

이 시스템은 에너지를 절감할 수 있도록 도움을 줍니다. 밖이 어두운지 밝은지 시스템이 정확히 판단하지 못하는 경우도 있습니다(안개가 끼었을 때, 비가 올 때 등).

운전자는 항상 교통 상황에서 해당 교통 규정을 준수하여 적합한 올바른 빔 패턴을 사용하여 차량을 주행할 책임이 있습니다.

## 관련 정보

- 조명 제어 (146 페이지)
- 시동 스위치 위치 (418 페이지)
- 하향 전조등 (150 페이지)
- 주간 주행등 전구/차폭등 전구 교체, 앞쪽 (634 페이지)

## 하향 전조등

레버의 회전 링을 AUTO 위치에 두고 운전하면 차량의 전기 시스템의 시동 스위치가 II 위치에 있거나 어둠 속에서 또는 주간에 빛이 약할 때 하향 전조등이 자동으로 켜집니다.

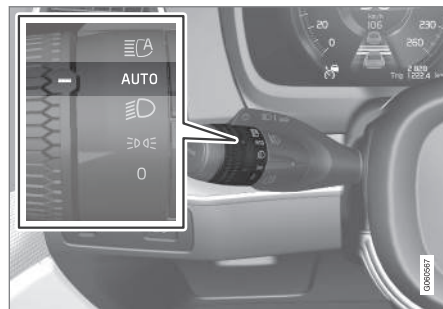

AUTO 위치에 있는 레버 스위치 회전 링.

레버 스위치 회전 링이 AUTO 위치에 있는 상태에서 다음과 같은 경우에는 하향 전조등이 자동으로 켜집니다.

- 전방 안개등\*이 켜지는 경우
- 후방 안개등이 켜지는 경우
- 전방 및 후방 안개등이 켜지는 경우

레버의 회전 링이  $\text{D}$  위치에 있는 상태에서 차량의 전기 시스템의 시동 스위치가 II 위치에 있을 때에는 항상 하향등이 켜집니다.

<sup>4</sup> Daytime Running Lights

## 터널 감지

터널 감지란 차량이 터널로 진입하는 시점을 차량이 감지한 후 자동으로 주간 주행등에서 하향 전조등으로 전환한다는 것을 의미합니다.

터널 감지가 작동하려면 좌측 레버 스위치의 회전 링이 AUTO 모드에 있어야 합니다.

## 관련 정보

- 조명 제어 (146 페이지)
- 시동 스위치 위치 (418 페이지)
- 주간 주행등 (150 페이지)
- 하향 전조등 전구 교환하기 (632 페이지)

## 상향 전조등 사용

상향 전조등은 좌측 레버 스위치로 작동합니다. 상향 전조등은 차량의 가장 강력한 조명으로서 어둠 속에서 운전할 때 시야를 향상시키기 위해 사용해야 하며, 다른 도로 사용자의 눈을 부시게 하지 않아야 합니다.

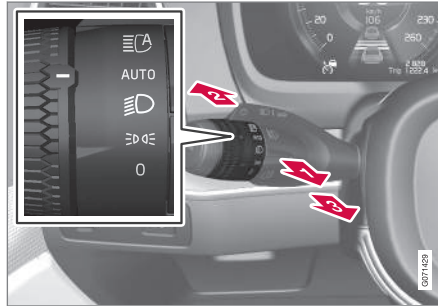

회전 링이 있는 스티어링휠 레버 스위치

## 상향 전조등 점멸

- 1 레버 스위치를 상향 전조등 점멸 위치까지 뒤로 약간 움직입니다. 레버 스위치를 놓을 때까지 상향 전조등이 켜집니다.

## 상향 전조등

- 2 상향 전조등은 스티어링휠 레버 스위치의 회전 링이 AUTO<sup>5</sup> 또는 DQ 위치에 있을

때 켤 수 있습니다. 상향 전조등은 레버 스위치를 앞으로 움직여 끕니다.

- 3 레버 스위치를 뒤쪽으로 움직이면 꺼집니다.

상향 전조등이 켜지면 운전자 화면에 DQ 심벌이 점등됩니다.

## 관련 정보

- 조명 제어 (146 페이지)
- 자동 상향 전조등 (152 페이지)
- 상향 전조등 전구 교환하기 (633 페이지)

<sup>5</sup> 하향 전조등이 켜져 있을 때.

### 자동 상향 전조등

자동 상향 전조등은 앞유리 상단 변부의 카메라 센서를 사용하여 다가오는 차량의 전조등 조명 또는 앞차의 미등이 탐지되면 상향 전조등을 하향 전조등으로 전환합니다.

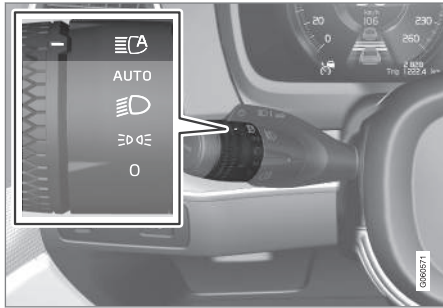

심벌은 자동 상향 전조등을 나타냅니다.

차량이 어두운 곳에서 20 km/h(12 mph) 이상의 속도로 주행할 때 자동 상향 전조등이 작동합니다. 이 기능은 가로등의 밝기도 고려할 수 있습니다. 카메라 센서가 마주 오는 차량 또는 전방 차량을 더 이상 감지하지 않을 경우 상향 전조등이 다시 켜집니다.

#### 자동 상향 전조등 켜기

자동 상향 전조등은 왼쪽 레버 스위치를 위치로 돌려 켜거나 끕니다. 켜거나 끄면 회전 링이 AUTO 위치로 돌아갑니다. 자동 상향 전조

등이 켜지면, 심벌이 운전자 화면에 흰색으로 켜집니다. 상향 전조등이 켜지면, 심벌이 청색으로 점등합니다.

상향 전조등이 켜져 있는 상태에서 자동 상향 전조등을 끄면 바로 하향 전조등이 켜집니다.

자동 상향 전조등은 차량의 시동을 걸 때마다 다시 켤 필요가 없습니다.

#### 적응형 기능

LED<sup>6</sup> 전조등\*이 장착된 차량의 경우, 자동 상향 전조등에 적응형 기능이 있습니다<sup>7</sup>. 이러한 경우 기존의 불빛 감소 중에 발생하는 상황과 달리, 마주 오는 차량이나 앞차에도 불구하고 라이트 빔이 계속 점등하고 양쪽 상향 전조등이 켜져 있습니다 - 마주 오는 차량이나 앞차를 직접 향하는 불빛만 감소됩니다.

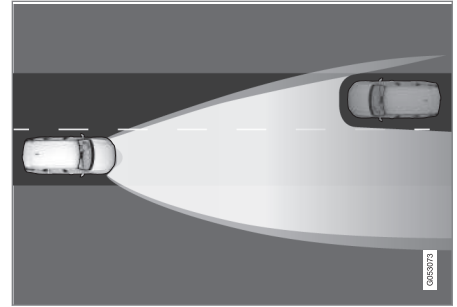

적응형 기능: 하향 전조등이 마주 오는 차량을 직접 향하지만, 차량 양쪽의 상향 전조등이 계속 켜져 있습니다.

상향 전조등 밝기가 부분적으로 감소합니다. 즉 전조등 밝기가 하향 전조등보다 약간 더 밝을 경우, 운전자 화면의 심벌이 청색으로 빛 납니다.

#### 자동 상향 전조등의 한계

자동 상향 전조등에 사용되는 카메라 센서는 한계가 있습니다.



운전자 화면에 이 심벌과 **능동형 상황등 일시적 이용 불가**라는 메시지가 표시되면, 상향 전조등과 하향 전조등을 수동으로 전환해야 합니다. 이러한 메시지가 표시되면 심벌이 사라집니다.

<sup>6</sup> LED (Light Emitting Diode)  
<sup>7</sup> 차량의 장비 레벨에 따라 다릅니다.



이 심벌이 윈드스크린 센서 센서 차단됨 설명서 참조라는 메시지와 함께 표시될 경우에도 마찬가지입니다.

자동 상향 전조등은 질은 안개가 끼었거나 폭우가 내리는 상황에서 일시적으로 사용하지 못할 수도 있습니다. 자동 상향 전조등이 다시 작동하거나 앞유리 센서의 막힘이 해소되면 메시지가 사라지고 표시등이 켜집니다.

### ⚠ 경고

자동 상향 전조등은 양호한 상황에서 최적의 전조등 패턴을 사용하기 위한 보조 기능입니다.

교통 상황이나 날씨 상황에 따라 상향 전조등과 하향 전조등 간에 수동으로 전환해야 할 책임은 항상 운전자에게 있습니다.

### 관련 정보

- 조명 제어 (146 페이지)
- 상향 전조등 사용 (151 페이지)
- 카메라 및 레이더 유닛의 한계 (409 페이지)

### 방향지시등 사용

차량의 방향지시등은 좌측 레버 스위치로 작동합니다. 레버 스위치를 얼마나 위로 또는 아래로 움직이는가에 따라 방향지시등이 세 번 또는 지속적으로 깜박입니다.

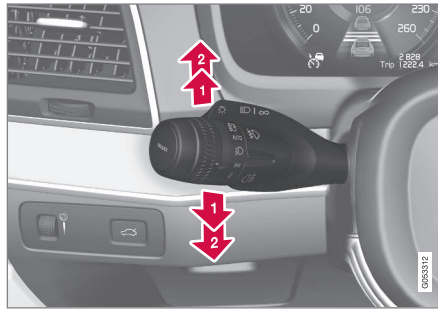

방향지시등.

### 짧은 점멸 절차

➡ 레버 스위치를 위 또는 아래의 첫 번째 위치로 움직인 후 놓습니다. 방향지시등이 세 번 깜박입니다. 중앙 화면을 통해 이 기능이 꺼지면 램프가 한 번 깜박입니다.

### ❗ 주

- 레버를 즉시 반대 방향으로 움직이면 자동 점멸을 멈출 수 있습니다.
- 운전자 화면에서 방향지시등 심벌이 평소보다 더 빨리 점멸하면 운전자 화면에 표시된 메시지를 참조하십시오.

### 연속 점멸 절차

➡ 레버 스위치를 위 또는 아래의 끝 위치로 움직입니다.

레버 스위치는 이 위치에 유지되며 수동으로 다시 제자리로 돌아가거나 스티어링휠의 움직임을 통해 자동으로 제자리로 돌아갑니다.

### 관련 정보

- 비상등 (157 페이지)
- 중앙 화면을 통해 조명 기능 조정하기 (147 페이지)
- 전방 방향지시등 전구 교체 (634 페이지)

### 액티브 벤딩 라이트\*

액티브 벤딩 라이트는 커브 및 교차로에서 보조 조명을 제공할 수 있도록 설계되었습니다.

LED<sup>8</sup> 전조등\*이 장착된 차량에는 차량의 장비 레벨에 따라 액티브 벤딩 라이트가 포함되어 있습니다.

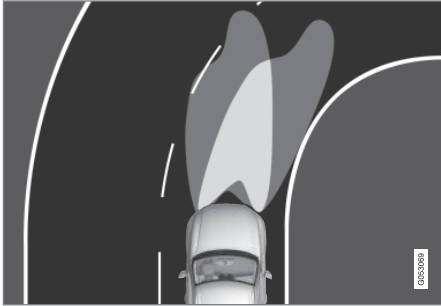

기능을 끈(좌측) 상태 및 켜(우측) 상태 각각의 전조등 패턴.

액티브 벤딩 라이트는 스티어링휠의 움직임을 따라 커브와 교차로에서 보조 조명을 제공하며, 이를 통해 운전자의 시야를 향상시킬 수 있습니다.

이 기능은 차량 시동이 걸릴 때 자동으로 활성화 됩니다. 기능에 문제가 발생하는 경우에는 운전자 화면에  심벌이 점등되며 안내 메시지가 표시됩니다.

액티브 벤딩 라이트는 해가 저무는 등으로 밖이 어두워졌을 때 차가 움직이고 있고 하향 전조등이 켜져 있는 경우에만 작동합니다.

### 기능 끄기/켜기

이 기능은 차량의 공장 출고 시 켜져 있으며 중앙 화면의 기능 화면을 통해 끄거나 켤 수 있습니다.

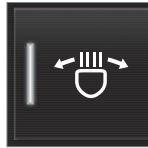

조향가변형 전조등 버튼을 누릅니다.

### 관련 정보

- 중앙 화면을 통해 조명 기능 조정하기 (147 페이지)
- 전방 안개등/코너링 라이트\* (154 페이지)



### 전방 안개등/코너링 라이트\*

안개등은 안개 속에서 운전할 때 수동으로 작동되고, 후진 시에는 후진등을 보완하기 위해 자동으로 작동됩니다.

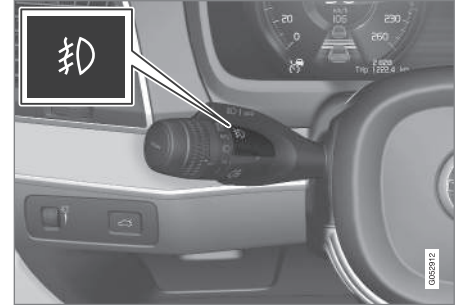
차량에 코너링 라이트가 장착된 경우\*, 어두운 낮 또는 밤에 자동으로 안개등이 켜져 차량 앞쪽의 대각선 영역을 밝게 해줍니다.



전방 안개등용 버튼.

전방 안개등은 시동 스위치가 II 위치에 있고 레버 스위치의 회전 링이 AUTO,  또는  위치에 있을 때에만 켤 수 있습니다.

버튼을 눌러 전방 안개등을 켜거나 끕니다. 전방 안개등이 켜지면 운전자 화면의  심벌이 점등됩니다.

<sup>8</sup> LED (Light Emitting Diode)



차량이 꺼지거나 레버 스위치의 회전 링이

0 위치로 설정되면 전방 안개등이 자동으로 꺼집니다.

### 주의

안개등 사용에 관한 규정은 국가별로 다릅니다.

### 코너링 라이트\*

전방 안개등에는 코너링 라이트 기능을 포함시킬 수 있어서 급커브에서 스티어링휠을 돌리는 방향으로 또는 방향지시등이 가리키는 방향으로 차량의 전방 구역에 임시로 대각선 방향의 조명을 제공합니다.

이 기능은 주간 조도가 낮거나 어둠 속에서 레버 스위치의 회전 링이 AUTO 또는  위치에 있고 차량의 속도가 약 30 km/h (약 20 mph) 미만일 때 활성화됩니다.

또한 후진 시 두 코너링 라이트가 켜져 후진등을 보완합니다.

코너링 라이트는 선택된 상태로 출고되지만 중앙 화면에서 취소하고 선택할 수 있습니다.

### 관련 정보

- 조명 제어 (146 페이지)
- 시동 스위치 위치 (418 페이지)
- 후방 안개등 (155 페이지)
- 액티브 벤딩 라이트\* (154 페이지)

- 중앙 화면을 통해 조명 기능 조정하기 (147 페이지)

## 후방 안개등

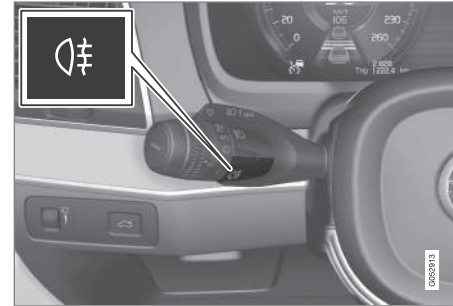

후방 안개등은 일반 후방등보다 훨씬 더 밝기 때문에 안개, 눈, 연기 또는 먼지로 인해 시야가 흐려져 다른 도로 사용자에게 앞에 차량이 있음을 일찍 경고하려는 경우에만 사용해야 합니다.



후방 안개등 버튼.

후방 안개등은 운전석 쪽의 차량 후방에 있습니다.

후방 안개등은 다음과 같은 경우에만 켤 수 있습니다.

- 시동 스위치가 II 위치에 있으며 레버의 회전 링이 AUTO 또는  위치에 있는 경우.
- 레버 스위치의 회전 링이  위치에 있고 전방 안개등이 켜져 있을 경우.

버튼을 누르면 조명이 켜지거나 꺼집니다. 후방 안개등이 켜지면 운전자 화면에  심벌이 켜집니다.



## 조명

◀ 후방 안개등은 다음과 같은 경우에 자동으로 꺼집니다.

- 차량을 끄거나 레버의 회전 링을 0 위치로 한 경우.
- 레버 스위치의 회전 링이 0000 위치에 있고 전방 안개등이 꺼져 있을 경우.

### **i** 주의

후방 안개등 사용에 관한 규정은 국가별로 다릅니다.

#### 관련 정보

- 조명 제어 (146 페이지)
- 전방 안개등/코너링 라이트\* (154 페이지)
- 시동 스위치 위치 (418 페이지)

## 브레이크등

제동 중에는 브레이크등이 자동으로 켜집니다. 브레이크 페달을 밟을 때나 차량이 운전자 지원 시스템 중 하나에 의해 자동으로 제동될 때 브레이크등이 켜집니다.

#### 관련 정보

- 비상 브레이크등 (156 페이지)
- 브레이크 기능 (420 페이지)
- 운전자 지원 시스템 (286 페이지)

## 비상 브레이크등

비상 브레이크등은 급제동 시 뒤에서 접근하는 차량에 주의를 주기 위해 작동합니다.

비상 브레이크등이 작동하면 브레이크등이 깜박입니다(정상 제동 시에는 계속 켜져 있음). 비상 브레이크등은 급제동 시 또는 ABS 시스템이 고속에서 작동할 경우에 작동합니다.

운전자가 제동하여 차량 속도가 감소한 후 브레이크에서 발을 떼면, 브레이크등이 정상적 조명 상태로 복귀합니다.

이와 동시에 비상등도 켜집니다. 차량의 비상등은 운전자가 수동으로 끄거나 다시 고속으로 가속할 때까지 켜져 있습니다.

#### 관련 정보

- 브레이크등 (156 페이지)
- 메인 브레이크 (421 페이지)
- 비상등 (157 페이지)

### 비상등

비상등은 차량의 모든 방향 표시등을 동시에 작동시켜 다른 도로 이용자에게 경고를 합니다. 이 기능은 교통 위험이 발생했을 때 경고를 제공하기 위해 사용할 수 있습니다.

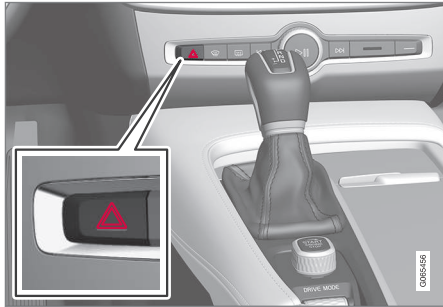

비상등 버튼.

버튼을 누르면 비상등이 작동합니다.

차량이 급제동하여 비상 브레이크등이 켜지고 차량 속도가 낮으면 비상등이 자동으로 작동합니다. 비상등은 비상 브레이크등이 깜박임을 멈춘 후에도 작동하다가 차를 출발시키거나 버튼을 누르면 꺼집니다.

<b>① 주의</b>
비상등 사용에 대한 규정은 국가별로 다를 수 있습니다.

### 관련 정보

- 비상 브레이크등 (156 페이지)
- 방향지시등 사용 (153 페이지)

### 흡 세이프 조명 사용

차량을 잠근 후에 일부 외부 조명이 켜진 상태로 유지하여 흡 세이프 조명으로 작동하도록 할 수 있습니다.

이 기능을 작동하려면

1. 시동 스위치를 끕니다.
2. 좌측 레버 스위치를 앞으로 계기 패널을 향해 움직인 후 놓습니다.
3. 차량에서 나와 도어를 잠급니다.
  - > 운전자 화면의 심벌이 켜져 기능이 작동하고 외부 조명이 켜졌음을 나타냅니다. 차폭등, 전조등 빔, 번호판 조명과 외부 핸들의 조명\*.

중앙 화면에서 흡 세이프 조명이 작동하는 시간을 설정할 수 있습니다.

### 관련 정보

- 중앙 화면을 통해 조명 기능 조정하기 (147 페이지)
- 접근등 지속 시간 (158 페이지)

### 접근등 지속 시간

접근등은 차량의 잠금을 해제하면 켜지며 이를 이용하면 멀리서 차량의 조명을 켤 수 있습니다.

이 기능은 리모컨을 사용하여 잠금을 해제하면 작동합니다. 주간에는 차폭등, 실내 루프 램프, 바닥 램프 및 트렁크 조명이 켜집니다. 주간에 약간 어두울 때 또는 야간에는 번호판 조명과 외부 핸들의 조명도 광원이 지면을 향한 상태에서 작동됩니다\*.

도어를 열지 않은 경우 조명이 약 2분 동안 켜져 있습니다. 도어가 작동 시간 내에 열릴 경우, 실내 조명 및 외부 핸들 조명의 시간이\* 연장됩니다.

이 기능은 중앙 화면에서 선택하거나 취소할 수 있습니다.

### 관련 정보

- 중앙 화면을 통해 조명 기능 조정하기 (147 페이지)
- 홈 세이프 조명 사용 (157 페이지)
- 리모컨 (242 페이지)

### 실내 조명

실내에는 일반 실내등, 조절식 데코 조명등 및 독서등과 같은 여러 종류의 조명등이 장착됩니다.

실내의 모든 조명은 다음과 같은 경우로부터 5분 이상 수동으로 끄고 켤 수 있습니다.

- 차량 시동을 끈 후 전기 시스템이 시동 스위치를 0 위치에 놓을 경우
- 차량의 잠금이 해제되었지만 아직 시동이 걸리지 않은 경우.

### 전방 루프 조명



앞좌석 독서등 및 실내 조명용 루프 콘솔의 컨트롤.

- 1 독서등, 좌측
- 2 실내 조명
- 3 실내 조명 자동 기능
- 4 독서등, 우측

### 독서등

우측 및 좌측의 독서등은 루프 콘솔의 버튼을 짧게 눌러 켜고 끌 수 있습니다. 버튼을 길게 눌러 밝기를 조절할 수 있습니다.

### 실내 조명

바닥 조명 및 실내 루프 조명은 루프 콘솔에 있는 버튼을 짧게 눌러 켜고 끌 수 있습니다.

### 실내 조명 자동 기능

루프 콘솔의 **AUTO** 버튼을 짧게 누르면 자동 기능이 활성화됩니다. 자동 시스템이 활성화된 상태에서는 버튼의 조명 표시등이 점등되고 다음과 같은 상황에 따라 실내등이 켜지고 꺼집니다.

다음과 같은 경우에 실내 조명이 켜집니다.

- 차량이 잠금 해제된 경우
- 차량이 꺼진 경우
- 도어가 열린 경우.

다음과 같은 경우에 실내 조명이 꺼집니다.

- 차량을 잠근 경우
- 차량을 시동한 경우
- 도어가 닫힌 경우
- 도어가 약 2분 동안 열려 있었습니다.

### 후방 루프 조명

차량의 후방 부분에는 독서등이 있으며, 이는 실내등으로도 사용할 수 있습니다.



햇차석 위의 독서등<sup>9</sup>.



파노라마 선루프\*가 장착된 차량에는 루프의 양쪽에 하나씩 두 개의 램프 유닛이 있습니다.<sup>10</sup>

독서등은 램프의 버튼을 짧게 눌러 켜고 끌 수 있습니다. 버튼을 길게 눌러 밝기를 조절할 수 있습니다.

<sup>9</sup> 독서등은 3열 좌석\* 위에도 제공됩니다.

<sup>10</sup> 3열 좌석\*에는 적용되지 않습니다.

### 글로브 박스 조명

글로브 박스 조명은 글로브 박스 도어를 열거나 닫으면 각각 켜지고 꺼집니다.

### 선바이저 미러 조명\*

선바이저 미러 조명은 커버를 열거나 닫으면 각각 켜지고 꺼집니다.

### 지면 조명\*

지면 조명은 해당 도어를 열거나 닫으면 각각 켜지고 꺼집니다.

### 도어 실 조명

도어 실 조명은 도어를 열거나 닫으면 켜지고 꺼집니다.

### 트렁크 조명

트렁크 조명은 테일게이트를 열거나 닫으면 켜지거나 꺼집니다.

### 데코 조명

무드 조명은 도어를 열면 켜지고 차량을 잠그면 꺼집니다. 데코 조명의 강도는 중앙 화면에서 조절할 수 있으며 계기 패널의 썸휠을 사용하여 정밀하게 조절할 수도 있습니다.

### 무드 조명\*

차량에는 조명의 색상을 변경할 수 있는 LED가 장착되어 있습니다. 이러한 조명은 차량이 작동 중일 때 켜질 수 있습니다. 무드 조명은 중앙 화면에서 조절할 수 있으며 계기 패널의 썸휠을 사용하여 정밀하게 조절할 수도 있습니다.

### 도어 수납 공간의 조명

도어 수납 공간의 조명은 도어를 열면 켜지고 차량을 잠그면 꺼집니다. 밝기는 계기 패널의 썸휠을 사용하여 정밀하게 조절할 수 있습니다.

### 터널 콘솔 앞좌석 컵홀더의 조명

전방 컵홀더의 조명은 차량을 잠금 해제하면 켜지고 차량을 잠그면 꺼집니다. 밝기는 계기 패널의 썸휠을 사용하여 정밀하게 조절할 수 있습니다.

### 관련 정보

- 실내등 조정하기 (160 페이지)
- 조명 제어 (146 페이지)
- 시동 스위치 위치 (418 페이지)
- 실내 인테리어 (576 페이지)

## 실내등 조정하기

차량 실내등은 시동 스위치의 위치에 따라 다르게 켜집니다. 실내 조명은 계기판의 썸휠로 조정할 수 있으며, 일부 조명 기능도 중앙 화면을 통해서 조정할 수 있습니다.



스티어링휠 좌측의 계기판에 있는 썸휠은 화면 조명, 컨트롤 조명, 주변 데코 조명 및 무드 조명\*의 밝기를 조절하는데 사용됩니다.

### 주변 데코 조명 조정하기

1. 중앙 화면의 상단 보기에서 **설정** 버튼을 누릅니다.
2. **My Car → 라이트와 조명 → 실내 조명** 누름.
3. 다음 설정 중에서 선택합니다.
  - 주변 조명 강도 메뉴에서 **끄기, 낮음 및 높음** 중에서 선택합니다.
  - 주변 조명 레벨 메뉴에서 **감소됨 및 최대** 중에서 선택합니다.

### 무드 조명\* 조정하기

차량에는 조명의 색상을 변경할 수 있는 여러 LED가 장착되어 있습니다. 이러한 조명은 차량이 작동 중일 때 켜 수 있습니다.

### 조명 밝기 변경하기

1. 중앙 화면의 상단 보기에서 **설정** 버튼을 누릅니다.

2. **My Car → 라이트와 조명 → 실내 조명 → 실내 무드등** 누름.
3. **실내 무드등 강도** 메뉴에서 **끄기, 낮음 및 높음** 중에서 선택합니다.

### 조명색 변경하기

1. 중앙 화면의 상단 보기에서 **설정** 버튼을 누릅니다.
2. **My Car → 라이트와 조명 → 실내 조명 → 실내 무드등** 누름.
3. **온도별 및 색상별** 중에서 선택하여 조명색을 변경합니다.
 

온도별 옵션을 선택하면, 설정된 실내 온도에 따라 조명색이 변합니다.

색상별 옵션을 선택하면, 테마 색상 하위 범주를 사용하여 추가로 조정할 수 있습니다.

### 관련 정보

- 실내 조명 (158 페이지)
- 중앙 화면을 통해 조명 기능 조정하기 (147 페이지)
- 시동 스위치 위치 (418 페이지)

윈도, 글래스 및 미러

## 윈도, 유리 및 미러

차량에는 여러 윈도, 유리 및 미러가 탑재됩니다. 차량의 일부 윈도는 접합 유리입니다.

앞유리는 접합 유리이며, 접합 유리는 기타 특정 유리용 옵션으로 제공됩니다. 접합 유리는 강화 유리이며 침입 방지 및 실내 방음 기능이 우수합니다.

파노라마 선루프\*도 접합 유리입니다.



접합 유리가 사용된 윈도에는 이 심벌이 표시됩니다.<sup>1</sup>

### 관련 정보

- 윈도 및 선블라인드 걸림 방지 (162 페이지)
- 파노라마 선루프\* (168 페이지)
- 전동 윈도 (163 페이지)
- 룸 미러 및 도어 미러 (165 페이지)
- 선 블라인드\* 사용하기 (165 페이지)
- 헤드업 디스플레이\* (136 페이지)
- 앞유리 와이퍼 사용 (172 페이지)
- 앞유리 및 전조등 워셔 사용 (175 페이지)
- 열선 앞유리\* 켜기/끄기 (219 페이지)
- 뒷유리 및 도어 미러 열선 켜기 및 끄기 (220 페이지)

## 윈도 및 선블라인드 걸림 방지

모든 전동 윈도와 선블라인드\*에는 걸림 방지 기능이 있어서 열거나 닫을 때 물체에 의해 차단되는 경우에 작동합니다.

차단이 발생하는 경우에 움직임이 중단된 후 차단된 위치로부터 약 50 mm (약 2 in) (또는 완전한 위치로) 자동으로 후진합니다.

예를 들어 얼음이 언 경우에 닫힘이 취소되었을 때 하나의 동일한 방향으로 계속해서 컨트롤을 누르면 걸림 방지 기능을 무시할 수 있습니다.

걸림 방지 기능에 결함이 발생하면, 리셋 절차를 실행해 볼 수 있습니다.

### ⚠ 경고

스타터 배터리를 분리했다 연결했을 때는 자동 열기/닫기 기능과 걸림방지 기능을 재설정해 주어야 합니다.

### 관련 정보

- 걸림 방지 기능 재설정 절차 (162 페이지)
- 전동 윈도 작동하기 (163 페이지)
- 선 블라인드\* 사용하기 (165 페이지)
- 파노라마 선루프\* 작동하기 (169 페이지)

## 걸림 방지 기능 재설정 절차

전동 윈도의 전기 기능으로 인해 문제가 발생하는 경우에는 재설정 절차를 테스트할 수 있습니다.

### ⚠ 경고

스타터 배터리를 분리했다 연결했을 때는 자동 열기/닫기 기능과 걸림방지 기능을 재설정해 주어야 합니다.

파노라마 선루프에 문제가 발생하는 경우에는 서비스 센터에 연락하세요.<sup>2</sup>

### 전동 윈도 재설정

1. 윈도를 닫고 시작합니다.
2. 윈도를 3회 열고 닫습니다.
  - > 시스템이 자동으로 초기화됩니다.

문제가 지속되는 경우에는 서비스 센터에 연락하세요.

### 관련 정보

- 윈도 및 선블라인드 걸림 방지 (162 페이지)
- 전동 윈도 작동하기 (163 페이지)
- 선 블라인드\* 사용하기 (165 페이지)

<sup>1</sup> 항상 접합 유리가 사용되는 앞유리 또는 파노라마 선루프\*에는 적용되지 않기 때문에 이 심벌이 표시되지 않습니다.

<sup>2</sup> 불모 서비스 센터를 권장합니다.



## 전동 윈도

각 도어에는 전동 윈도용 컨트롤 패널이 있습니다. 운전석 도어에는 모든 윈도를 작동하고 어린이 안전 잠금장치를 작동하기 위한 컨트롤이 있습니다.

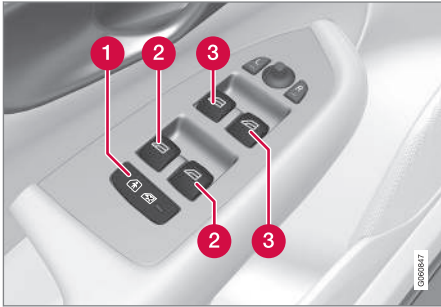

운전석 도어 컨트롤 패널.

- 1 뒷도어의 컨트롤을 꺼서 도어 또는 윈도를 차량 내부에서 열지 못하게 하는 전동 어린이 안전 잠금장치\*.
- 2 뒷유리 컨트롤.
- 3 앞좌석 윈도 컨트롤.

### ⚠ 경고

움직이는 부품에 탑승자의 몸이나 물건이 끼일 수 있습니다.

- 윈도를 작동할 때에는 항상 주의를 기울여야 합니다.
- 어린이가 컨트롤을 가지고 놀지 못하도록 하십시오.
- 절대로 차량 안에 어린이를 혼자 두지 마십시오.
- 시동 스위치를 0 위치로 설정하여 차량의 전기 시스템에서 전동 윈도로 전원이 공급되지 않도록 해야 함을 명심하십시오. 차량을 떠날 때는 리모컨을 가지고 가십시오.
- 절대로 물체나 신체의 일부를 윈도에 걸쳐 놓지 마십시오. 차량의 전기 시스템이 완전히 단절된 경우에도 마찬가지입니다.

### 관련 정보

- 전동 윈도 작동하기 (163 페이지)
- 윈도 및 선블라인드 걸림 방지 (162 페이지)
- 걸림 방지 기능 재설정 절차 (162 페이지)

## 전동 윈도 작동하기

운전석 도어의 컨트롤 패널에서는 모든 전동 윈도를 제어할 수 있고 다른 도어의 컨트롤 패널에서는 해당 전동 윈도만 제어할 수 있습니다. 전동 윈도에는 걸림 방지 기능이 장착되어 있습니다. 걸림 방지 기능에 결함이 발생하면, 리셋 절차를 실행해 볼 수 있습니다.

### ⚠ 경고

움직이는 부품에 탑승자의 몸이나 물건이 끼일 수 있습니다.

- 윈도를 작동할 때에는 항상 주의를 기울여야 합니다.
- 어린이가 컨트롤을 가지고 놀지 못하도록 하십시오.
- 절대로 차량 안에 어린이를 혼자 두지 마십시오.
- 시동 스위치를 0 위치로 설정하여 차량의 전기 시스템에서 전동 윈도로 전원이 공급되지 않도록 해야 함을 명심하십시오. 차량을 떠날 때는 리모컨을 가지고 가십시오.
- 절대로 물체나 신체의 일부를 윈도에 걸쳐 놓지 마십시오. 차량의 전기 시스템이 완전히 단절된 경우에도 마찬가지입니다.





전동 윈도 작동하기.

- 1 수동으로 작동하기. 컨트롤을 약간 누르거나 당깁니다. 컨트롤을 누르거나 당기고 있는 동안 윈도가 열리거나 닫힙니다.
- 2 자동으로 작동하기. 컨트롤을 끝까지 누르거나 당겼다 놓습니다. 윈도가 완전히 열리거나 닫힙니다.

전동 윈도를 사용할 수 있으려면 시동 스위치가 I 또는 II 위치에 있어야 합니다. 차량 시동이 꺼진 후와 시동 스위치가 꺼진 후 몇 분 동안 전동 윈도를 작동할 수 있습니다. 그러나 도어가 열린 후에는 전동 윈도를 작동할 수 없습니다. 한 번에 하나의 컨트롤만 조작할 수 있습니다.

리모컨이나 도어 손잡이의 키리스 열림 기능을 이용해서도 작동할 수 있습니다.

### ⚠ 경고

리모컨 또는 도어 손잡이의 키리스 열기\*를 이용해 모든 윈도를 닫는 경우에는 어린이나 탑승자의 몸이 끼지 않는지 확인하십시오.

### i 주!

뒷좌석 윈도가 열려 있을 때 풍절음을 줄이는 한 가지 방법은 앞좌석 윈도를 조금 열어두는 것입니다.

### i 주!

약 180 km/h(약 112 mph)를 초과하는 속도에서는 윈도를 열 수는 없지만 닫을 수는 있습니다.

항상 운전자는 현행 교통 법규를 준수할 책임이 있습니다.

### i 주!

온도가 낮을 때는 윈도를 작동하지 못할 수도 있습니다.

### 관련 정보

- 전동 윈도 (163 페이지)
- 윈도 및 선블라인드 걸림 방지 (162 페이지)
- 걸림 방지 기능 재설정 절차 (162 페이지)

- 키리스 잠금 및 잠금 해제\* (270 페이지)
- 리모컨 키를 사용한 잠금 및 해제 (244 페이지)

## 선 블라인드\* 사용하기

선 블라인드는 각 뒷좌석 도어에 내장되어 있습니다.

리어 도어 - 수동 작동식



그림은 참고 도면입니다. 버전은 다를 수 있습니다.

### 1 관련 캐치와 연결

- 선 블라인드를 위로 당겨 상부 도어 프레임의 후크에 고정합니다.

여전히 선 블라인드를 올린 채로 윈도를 열고 닫을 수 있습니다.

### 관련 정보

- 윈도 및 선블라인드 걸림 방지 (162 페이지)
- 걸림 방지 기능 재설정 절차 (162 페이지)
- 전동 윈도 (163 페이지)

## 룸 미러 및 도어 미러

룸 미러 및 도어 미러는 운전자에게 후방 시야를 제공하기 위해 사용할 수 있습니다.

### 룸 미러

룸 미러에는 홈링크(HomeLink)\*, 자동 디밍\* 및 나침반\*이 장착되어 있습니다.

룸 미러는 손으로 기울여 조절할 수 있습니다.

### 도어 미러

### ⚠ 경고

조수석측 미러는 최적의 시야를 제공할 수 있도록 구부릴 수 있습니다. 물체가 실제보다 멀리 떨어져 보일 수 있습니다.

도어 미러 위치는 운전석 도어 컨트롤 패널의 조이스틱으로 조절합니다.

전동 시트\*용 메모리 기능 버튼에 연결할 수 있는 여러 자동 설정도 있습니다.

### 관련 정보

- HomeLink®\* (481 페이지)
- 나침반\* (484 페이지)
- 룸미러 디밍 조절 (165 페이지)
- 도어 미러 각도 조절 (166 페이지)
- 시트, 도어 미러 및 헤드업 디스플레이\* 위치 저장 (182 페이지)
- 뒷유리 및 도어 미러 열선 켜기 및 끄기 (220 페이지)

## 룸미러 디밍 조절

뒤쪽의 밝은 조명이 룸미러에 반사되어 운전자의 눈을 부시게 할 수 있습니다. 뒤차의 조명으로 눈이 부신 경우에는 디밍을 사용합니다.

### 수동 디밍

룸미러는 미러의 하단에 있는 컨트롤을 통해 어둡게 할 수 있습니다.

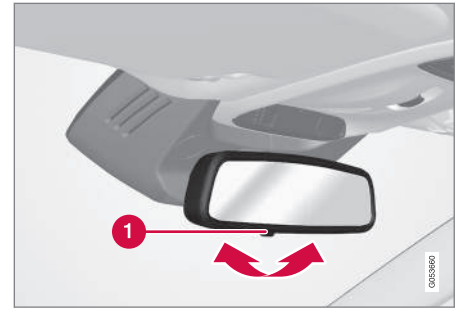

### 1 수동 디밍 컨트롤.

1. 컨트롤을 실내 방향으로 움직여 디밍을 사용합니다.
2. 컨트롤을 앞유리 방향으로 움직이면 기본 모드로 돌아갑니다.

자동 디밍 미러에는 수동 디밍 컨트롤이 제공되지 않습니다.

◀ 자동 디밍\*

밝은 빛이 후방에서 비치는 경우, 외부가 어둡거나 광량이 제한되어 있을 때 (예를 들어 터널을 운전하고 있을 때)는 룸 미러가 자동으로 디밍됩니다. 자동 디밍은 변속기 후진 위치를 선택한 경우를 제외하면 주행 중 항상 활성 상태입니다.

**❗ 주!**  
밝기 감도를 조절하면 조절한 감도가 적용될 때까지 약간의 시간이 걸립니다.

디밍 감도는 룸 미러와 도어 미러 모두에 영향을 줍니다.

디밍 감도 변경 방법:

1. 중앙 화면의 상단 보기에서 **설정** 버튼을 누릅니다.
2. **My Car** → **미러 및 편의 기능** 버튼을 누릅니다.
3. **백미러 자동 디밍**에서 **보통**, **어두움** 또는 **밝음** 선택.

룸 미러에는 두 개의 센서가 포함되어 있습니다. 하나는 앞을 향해 있고 하나는 뒤를 향해 있으며, 함께 작동하여 눈부신 조명을 파악하고 제거합니다. 전방을 향한 센서는 주면 조명을 감지하고, 후방을 향한 센서는 뒤차의 헤드라이트 조명을 감지합니다.

도어 미러에 자동 디밍 기능을 장착하려면 룸 미러에도 자동 디밍 기능을 장착해야 합니다.

**❗ 주!**  
주차 스티커, 트랜스폰더, 선바이저, 시트에 놓은 물건, 트렁크에 놓은 물건 등으로 센서가 가려져 빛이 센서에 도달하지 못하면 룸 미러나 도어 미러의 눈부심 방지 기능이 작동하지 않습니다.

관련 정보

- 룸 미러 및 도어 미러 (165 페이지)
- 도어 미러 각도 조절 (166 페이지)

도어 미러 각도 조절

후방 시야를 높으려면 도어 미러를 운전자가 선호하는 대로 설정해야 합니다.

전동 시트\*용 메모리 기능 버튼에 연결할 수도 있는 여러 자동 설정이 있습니다.

도어 미러용 컨트롤 사용



도어 미러용 컨트롤.

도어 미러 위치는 운전석 도어 컨트롤 패널의 조이스틱으로 조절합니다. 시동 스위치 위치가 적어도 **IO**이어야 합니다.

1. 좌측 도어 미러는 **L** 버튼을 누르고 우측 도어 미러는 **R** 버튼을 누릅니다. 버튼의 조명이 점등됩니다.
2. 중앙의 조이스틱으로 위치를 조절합니다.
3. **L** 또는 **R** 버튼을 다시 누릅니다. 조명이 더 이상 점등되지 않아야 합니다.

### 도어 미러 전동 접기\*

미러는 좁은 공간에서 주차/운전할 수 있도록 접을 수 있습니다.

1. **L** 및 **R** 버튼을 동시에 누릅니다.
2. 약 1초 후에 놓습니다. 미러가 자동으로 완전히 접힌 위치에서 중지합니다.

**L** 및 **R** 버튼을 동시에 눌러 미러를 펼칩니다. 미러가 이전의 설정에 따라 펴진 위치에서 자동으로 정지합니다.

### 중립으로 재설정

외부의 힘으로 인해 위치에서 벗어난 미러는 전동으로 원위치로 재설정해야 전동 접기/펴기\*가 올바르게 작동합니다.

1. **L** 및 **R** 버튼을 동시에 눌러 도어 미러를 접습니다.
2. **L** 및 **R** 버튼을 동시에 눌러 다시 펼칩니다.
3. 필요한 경우 위의 절차를 반복합니다. 미러가 원위치로 돌아옵니다.

### 주차 중 각도 조절<sup>3</sup>

예를 들어 주차 시 도어 미러를 아래로 각을 주어 접어 운전자가 도로의 측면을 볼 수 있게 할 수 있습니다.

- 후진 기어를 넣고 **L** 또는 **R** 버튼을 누릅니다.

사전 선택 여부에 따라 버튼을 두 번 눌러야 할 수 있습니다. 도어 미러가 아래로 각이 지면 버튼이 깜박입니다. 후진 기어가 해제되면 도어 미러가 약 3초 후에 자동으로 돌아오기 시작하며 약 8초 후에는 원래 위치로 돌아옵니다.

### 주차 시 자동 각도 조절<sup>3</sup>

이 설정을 통해 후진 기어를 선택하면 도어 미러가 자동으로 아래로 각이 집니다. 접힌 위치는 사전 설정되어 있으며 조절할 수 없습니다.

1. 중앙 화면의 상단 보기에서 **설정** 버튼을 터치합니다.
2. **My Car** → **미러 및 편의 기능** 버튼을 누릅니다.
3. 켜거나 끈 후 어느 도어 미러의 각도를 조절할 지 선택하려면 **후진 시 사이드 미러 기울임**에서 **끄기**, **운전자**, **탑승자** 또는 **모두 선택**.

**L** 또는 **R** 버튼을 두 번 누르면 도어 미러가 원래 위치로 돌아가게 할 수 있습니다.

### 잠금 시 자동 접기\*

중앙 화면에서는 키를 사용해 차량을 잠그거나 잠금을 해제할 때 룸 미러와 도어 미러가 자동으로 접히거나 펴지도록 설정할 수 있습니다.

1. 중앙 화면의 상단 보기에서 **설정** 버튼을 터치합니다.

2. **My Car** → **미러 및 편의 기능** 버튼을 누릅니다.
3. **잠금 시 미러 접힘** 버튼을 눌러 켜거나 끕니다.

### ❗ 주의

**L** 및 **R** 버튼을 사용하여 수동으로 미러를 접고 차량을 잠금 경우 이 설정을 사용하여 차량을 잠금해제 시 미러가 자동 접이 해제되지 않습니다. 수동으로 접이 해제를 해야 합니다.

### 관련 정보

- 룸 미러 및 도어 미러 (165 페이지)
- 룸미러 디밍 조절 (165 페이지)
- 시트, 도어 미러 및 헤드업 디스플레이\* 위치 저장 (182 페이지)
- 뒷유리 및 도어 미러 열선 켜기 및 끄기 (220 페이지)

<sup>3</sup> 전동 시트와 메모리 버튼의 조합에 한함\*.

### 파노라마 선루프\*

파노라마 루프는 두 개의 유리 부분으로 나뉘어 있습니다. 앞부분은 뒤쪽 변부를 수직으로 열거나(환기 위치) 수평으로(개방 위치) 열 수 있습니다. 뒷부분은 고정된 루프 유리입니다.

파노라마 루프에는 바람막이와 선 블라인드가 있습니다. 선 블라인드는 천공 직물로 만들어져 있으며 유리 루프 아래 있어서 강한 햇빛 등으로부터 추가적인 보호를 제공합니다.



파노라마 루프와 선 블라인드는 루프에 있는 컨트롤로 작동합니다.

파노라마 루프 및 선 블라인드가 작동하려면 시동 스위치가 I 또는 II 위치에 있어야 합니다.

### 경고

움직이는 부품에 탑승자의 몸이나 물건이 걸 수 있습니다.

- 윈도를 작동할 때에는 항상 주의를 기울여야 합니다.
- 어린이가 컨트롤을 가지고 놀지 못하도록 하십시오.
- 절대로 차량 안에 어린이를 혼자 두지 마십시오.
- 시동 스위치를 O 위치로 설정하여 차량의 전기 시스템에서 전동 윈도로 전원이 공급되지 않도록 해야 함을 명심하십시오. 차량을 떠날 때는 리모컨을 가지고 가십시오.
- 절대로 물체나 신체의 일부를 윈도에 걸쳐 놓지 마십시오. 차량의 전기 시스템이 완전히 단절된 경우에도 마찬가지입니다.

### 중요

- 화물 캐리어가 장착되어 있으면 파노라마 루프를 열지 마십시오.
- 무거운 물체를 파노라마 선루프 위에 올려 놓지 마십시오.

### 중요

- 파노라마 선루프를 열기 전에 얼음과 눈을 치우십시오. 표면이 긁히거나 스트립이 손상되지 않도록 주의하십시오.
- 파노라마 선루프가 얼어붙어 있을 때는 파노라마 선루프를 작동하지 마십시오.

### 바람막이

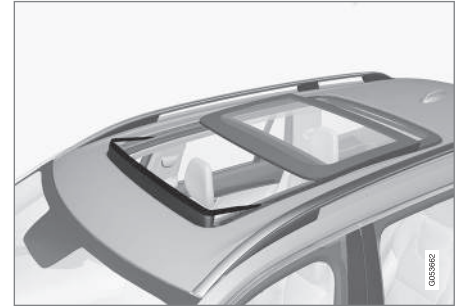

파노라마 루프에는 바람막이가 있어서 파노라마 루프가 열림 위치에 있을 때 위로 올라갑니다.

### 관련 정보

- 파노라마 선루프\* 작동하기 (169 페이지)
- 파노라마 루프\*의 선 블라인드 자동 닫기 (171 페이지)
- 윈도 및 선블라인드 걸림 방지 (162 페이지)

- 키리스 잠금 및 잠금 해제\* (270 페이지)
- 리모컨 키를 사용한 잠금 및 해제 (244 페이지)

### 파노라마 선루프\* 작동하기

파노라마 선루프와 선블라인드는 루프 패널의 컨트롤로 작동하며 둘 다 걸림 방지 기능이 장착되어 있습니다.

#### 경고

움직이는 부품에 탑승자의 몸이나 물건이 걸 수 있습니다.

- 윈도를 작동할 때에는 항상 주의를 기울여야 합니다.
- 어린이가 컨트롤을 가지고 놀지 못하도록 하십시오.
- 절대로 차량 안에 어린이를 혼자 두지 마십시오.
- 시동 스위치를 **0** 위치로 설정하여 차량의 전기 시스템에서 전동 윈도로 전원이 공급되지 않도록 해야 함을 명심하십시오. 차량을 떠날 때는 리모컨을 가지고 가십시오.
- 절대로 물체나 신체의 일부를 윈도에 걸쳐 놓지 마십시오. 차량의 전기 시스템이 완전히 단절된 경우에도 마찬가지입니다.

#### 중요

- 화물 캐리어가 장착되어 있으면 파노라마 루프를 열지 마십시오.
- 무거운 물체를 파노라마 선루프 위에 올려 놓지 마십시오.

#### 중요

- 파노라마 선루프를 열기 전에 얼음과 눈을 치우십시오. 표면이 긁히거나 스트립이 손상되지 않도록 주의하십시오.
- 파노라마 선루프가 얼어붙어 있을 때는 파노라마 선루프를 작동하지 마십시오.

파노라마 루프 및 선 블라인드가 작동하려면 시동 스위치가 **I** 또는 **II** 위치에 있어야 합니다.

리모컨이나 도어 손잡이의 키리스 열림 기능\*을 이용해서도 작동할 수 있습니다.

#### 경고

리모컨 또는 도어 손잡이의 키리스 열기\*를 이용해 모든 윈도를 닫는 경우에는 어린이나 탑승자의 몸이 끼지 않는지 확인하십시오.





**! 중요**

파노라마 선루프를 닫을 때 올바르게 닫히는 지 확인하십시오.

수동 작동 중에 컨트롤에서 손을 떼거나 파노라마 선루프가 꺾적 위치<sup>4</sup> 또는 최대 열림 또는 닫힘 위치에 도달할 때 루프 작동이 중지됩니다. 또한 루프 컨트롤을 다시 현재의 이동 방향과 반대 방향으로 작동하면 파노라마 루프와 선블라인드 모두의 이동이 중지됩니다.

또한 파노라마 루프와 선블라인드에는 걸림 방지 기능이 장착되어 있습니다. 걸림 방지 기능에 결함이 발생하면, 리셋 절차를 실행해 볼 수 있습니다.

**i 주의**

수동으로 열려면 선블라인드를 완전히 열어 야만 파노라마 선루프를 열 수 있습니다. 수동으로 닫으려면 파노라마 선루프를 완전히 닫아야만 선블라인드를 완전히 닫을 수 있습니다.

**i 주의**

온도가 낮을 때는 윈도를 작동하지 못할 수 있습니다.

환기 위치 열기 및 닫기

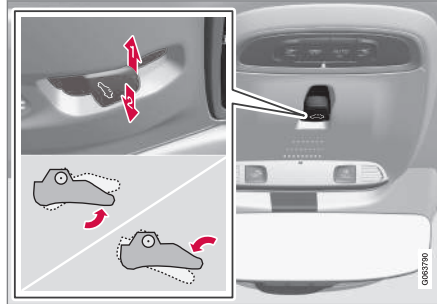

환기 위치, 뒤쪽 가장자리에서 수직으로 열림.

- 1 ▶ 컨트롤을 위로 한 번 눌러 엽니다.
- 2 ▶ 컨트롤을 아래로 한 번 눌러 닫습니다.

환기 위치를 선택하면, 파노라마 선루프 앞부분의 뒤쪽이 위로 열립니다. 환기 위치를 선택하면 선블라인드는 완전히 닫혔다가 다시 약 50 mm(약 2인치) 자동으로 열립니다.

파노라마 루프를 환기 위치에서 닫으면 선블라인드도 자동으로 닫힙니다.

루프 컨트롤을 사용하여 파노라마 루프를 완전히 열기 및 닫기

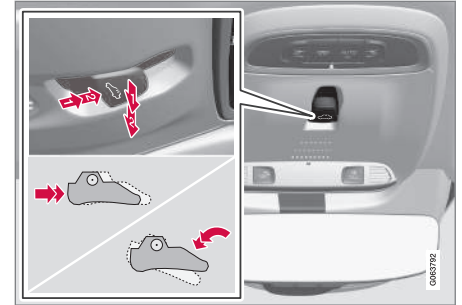

- 1 ▶ 수동 작동
- 2 ▶ 자동 작동

**수동 작동**

1. 선블라인드를 열려면 컨트롤을 뒤로 수동 열림 위치까지 누릅니다.
2. 파노라마 루프를 콤포트 위치로 열기 - 컨트롤을 뒤로 수동 열기 위치까지 다시 누릅니다.
3. 파노라마 루프를 최대 위치로 열기 - 컨트롤을 뒤로 수동 열기 위치까지 다시 한 번 더 누릅니다.

열기 절차를 역순으로 반복하여 닫습니다. 컨트롤을 앞으로/아래로 수동 닫힘 위치로 누르면 됩니다.

<sup>4</sup> 꺾적 위치 주행 중에 종절음과 공명음이 적게 발생하여 쾌적한 실내를 유지하는 위치입니다.



### 자동 작동

1. 선블라인드를 최대 열림 위치로 열려면 컨트롤을 뒤로 자동 열림 위치까지 눌렀다가 놓습니다.
2. 파노라마 루프를 콤포트 위치로 열기 - 컨트롤을 뒤로 자동 열기 위치까지 다시 눌렀다가 놓습니다.
3. 파노라마 루프를 최대 위치로 열기 - 컨트롤을 뒤로 자동 열기 위치까지 다시 한 번 눌렀다가 놓습니다.

열기 절차를 역순으로 반복하여 닫습니다. 컨트롤을 앞으로/아래로 자동 닫힘 위치로 누르면 됩니다.

### 자동 작동 - 고속 열기 또는 닫기

파노라마 루프와 선블라인드를 동시에 열거나 닫을 수 있습니다.

- 열기 - 컨트롤을 뒤로 자동 작동 위치까지 두 번 눌렀다가 놓습니다.
- 닫기 - 컨트롤을 앞으로/아래로 자동 작동 위치까지 두 번 눌렀다가 놓습니다.

### 관련 정보

- 파노라마 선루프\* (168 페이지)
- 파노라마 루프\*의 선 블라인드 자동 닫기 (171 페이지)
- 원도 및 선블라인드 걸림 방지 (162 페이지)
- 키리스 잠금 및 잠금 해제\* (270 페이지)

- 리모컨 키를 사용한 잠금 및 해제 (244 페이지)

## 파노라마 루프\*의 선 블라인드 자동 닫기

이 기능이 장착되어 있으면 차량이 더운 날씨에 주차된 경우에 주차된 지 15분 후에 선 블라인드가 자동으로 닫힙니다. 이는 실내 온도를 낮추고 차량의 인테리어를 햇빛으로 인한 변색으로부터 보호하기 위한 것입니다.

이 기능은 차량의 공장 출고 시에는 꺼져 있으며 중앙 화면에서 켜거나 끌 수 있습니다.

1. 중앙 화면의 상단 보기에서 **설정** 버튼을 누릅니다.
2. **My Car** → **잠금** 누름.

선루프 커튼 자동 닫힘 버튼을 눌러 켜거나 끕니다.

### ❗ 주의

리모컨 또는 도어 손잡이를 통한 키리스 열기를 사용하여 모든 원도를 닫으면 선블라인드도 닫힙니다.

### 관련 정보

- 파노라마 선루프\* (168 페이지)
- 파노라마 선루프\* 작동하기 (169 페이지)
- 원도 및 선블라인드 걸림 방지 (162 페이지)
- 키리스 잠금 및 잠금 해제\* (270 페이지)
- 리모컨 키를 사용한 잠금 및 해제 (244 페이지)

## 와이퍼 블레이드와 워셔액

워셔액과 함께 와이퍼가 사용되어 시야와 전조 등 패턴을 개선합니다.

워셔 노즐은 동절기에 자동으로 가열되어\* 워셔액 결빙을 방지합니다.

남은 워셔액이 약 1 리터(1쿼트)일 경우 워셔액 보충 메시지가 운전자 화면에 표시됩니다.

### 관련 정보

- 레인 센서 사용 (173 페이지)
- 앞유리 및 전조등 워셔 사용 (175 페이지)
- 후진 시 자동 뒷유리 와이퍼 작동 사용 (176 페이지)
- 레인 센서의 메모리 기능 활성화 및 비활성화 (174 페이지)
- 뒷유리 와이퍼 및 뒷유리 워셔 사용하기 (176 페이지)
- 워셔액 보충 (652 페이지)
- 와이퍼 블레이드를 서비스 위치로 설정 (651 페이지)
- 앞유리 와이퍼 블레이드 교체 (650 페이지)
- 와이퍼 블레이드 교체, 뒷유리 (649 페이지)
- 앞유리 와이퍼 사용 (172 페이지)

## 앞유리 와이퍼 사용

앞유리 와이퍼는 앞유리 세척을 위해 설계되었습니다. 스티어링휠 우측 레버 스위치를 사용하여 앞유리 와이퍼의 설정을 설정할 수 있습니다.

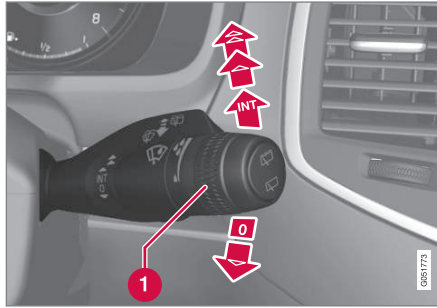

우측 레인 스위치

**1** 레인 센서 감도 및 와이퍼 작동 빈도를 설정하는 데에는 썸휠을 사용합니다.

### 한 번 작동

**▼** 레버 스위치를 내렸다 놓으면 와이퍼가 한 번 작동합니다.

### 앞유리 와이퍼 끄기

**0** 레버 스위치를 **0** 위치로 옮기면 앞유리 와이퍼가 꺼집니다.

### 간헐 와이퍼 작동

**INT** 레버를 올려 와이퍼를 간헐 와이퍼 작동으로 전환합니다. 간헐 와이퍼 작동을 선택했을 때에는 썸휠을 사용하여 시간 단위당 와이퍼 작동 횟수를 설정합니다.

### 연속 와이퍼 작동

- ▲** 정상 속도로 와이퍼가 작동하도록 하려면 레버 스위치를 올립니다.
- ▲▲** 고속으로 와이퍼가 작동하도록 하려면 레버 스위치를 더 올립니다.

### **!** 중요

와이퍼를 작동하기 전에 와이퍼 블레이드가 얼어붙지 않았는지, 앞유리와 뒷유리에 눈이나 얼음 조각이 없는지 확인하십시오.

### **!** 중요

와이퍼로 앞유리를 클리닝할 때는 워셔액을 충분히 뿌리십시오. 와이퍼는 앞유리를 적신 후에 작동시켜야 합니다.

### 관련 정보

- 레인 센서 사용 (173 페이지)
- 앞유리 및 전조등 워셔 사용 (175 페이지)
- 후진 시 자동 뒷유리 와이퍼 작동 사용 (176 페이지)
- 와이퍼 블레이드와 워셔액 (172 페이지)

- 레인 센서의 메모리 기능 활성화 및 비활성화 (174 페이지)
- 뒷유리 와이퍼 및 뒷유리 워셔 사용하기 (176 페이지)
- 워셔액 보충 (652 페이지)
- 와이퍼 블레이드를 서비스 위치로 설정 (651 페이지)
- 앞유리 와이퍼 블레이드 교체 (650 페이지)
- 와이퍼 블레이드 교체, 뒷유리 (649 페이지)

## 레인 센서 사용

레인 센서는 앞유리에서 감지되는 물의 양에 따라 자동으로 와이퍼를 작동시킵니다. 레인 센서의 감도는 우측 레버 스위치의 썸휠로 조절할 수 있습니다.

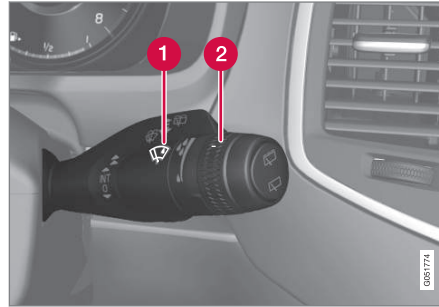

우측 레버 스위치

- 1 레인 센서 버튼
- 2 썸휠 감도/빈도

레인 센서가 작동하면 운전자 화면에 레인 센서 심벌 가 표시됩니다.

### 레인 센서 켜기

레인 센서를 켤 때에는 차량이 운행 중이거나 시동 스위치가 I 또는 II 위치에 있어야 하고 앞유리 와이퍼 레버 스위치는 0 위치 또는 와이퍼 한 번 작동 위치에 있어야 합니다.

레인 센서 버튼 을 누르면 레인 센서가 켜집니다.

레버를 아래로 눌러 와이퍼가 작동하도록 합니다.

썸휠을 위쪽으로 돌리면 감도가 높아지고 아래쪽으로 돌리면 감도가 낮아집니다. 썸휠을 위쪽으로 돌리면 와이퍼가 한 번 더 작동합니다.

### 레인 센서 끄기

레인 센서 버튼 을 누르거나 레버 스위치를 다른 와이퍼 프로그램으로 움직이면 레인 센서가 꺼집니다.

시동 스위치가 0 위치에 있거나 엔진이 꺼지면 레인 센서가 자동으로 꺼집니다.

와이퍼 블레이드를 서비스 위치에 놓으면 레인 센서가 꺼집니다. 서비스 위치를 취소하면 레인 센서가 다시 켜집니다.

### 중요

자동 세차장에 들어가면 앞유리 와이퍼가 작동하여 손상될 수 있습니다. 차량이 움직이고 있을 때 또는 시동 스위치가 I 위치나 II 위치에 있을 때 레인 센서를 끄십시오. 운전자 화면의 심벌이 꺼집니다.

### 관련 정보

- 앞유리 및 전조등 워셔 사용 (175 페이지)
- 후진 시 자동 뒷유리 와이퍼 작동 사용 (176 페이지)
- 와이퍼 블레이드와 워셔액 (172 페이지)

## 윈도, 글래스 및 미러

- 레인 센서의 메모리 기능 활성화 및 비활성화 (174 페이지)
- 뒷유리 와이퍼 및 뒷유리 워셔 사용하기 (176 페이지)
- 워셔액 보충 (652 페이지)
- 와이퍼 블레이드를 서비스 위치로 설정 (651 페이지)
- 앞유리 와이퍼 블레이드 교체 (650 페이지)
- 와이퍼 블레이드 교체, 뒷유리 (649 페이지)
- 앞유리 와이퍼 사용 (172 페이지)

## 레인 센서의 메모리 기능 활성화 및 비활성화

레인 센서는 앞유리에서 감지되는 물의 양에 따라 자동으로 와이퍼를 작동시킵니다. 메모리 기능이 설정되어 있으면 차량을 시동 할 때마다 레인 센서 버튼을 누를 필요가 없습니다.

1. 중앙 화면의 상단 보기에서 **설정** 버튼을 터치합니다.
2. **My Car** → **와이퍼** 버튼을 누릅니다.
3. **레인 센서 메모리** 버튼을 눌러 메모리 기능을 켜거나 끕니다.

## 관련 정보

- 레인 센서 사용 (173 페이지)
- 앞유리 및 전조등 워셔 사용 (175 페이지)
- 후진 시 자동 뒷유리 와이퍼 작동 사용 (176 페이지)
- 와이퍼 블레이드와 워셔액 (172 페이지)
- 뒷유리 와이퍼 및 뒷유리 워셔 사용하기 (176 페이지)
- 워셔액 보충 (652 페이지)
- 와이퍼 블레이드를 서비스 위치로 설정 (651 페이지)
- 앞유리 와이퍼 블레이드 교체 (650 페이지)
- 와이퍼 블레이드 교체, 뒷유리 (649 페이지)

- 앞유리 와이퍼 사용 (172 페이지)

## 앞유리 및 전조등 워셔 사용

앞유리 및 전조등 워셔는 앞유리 및 전조등을 세척을 위해 디자인되었습니다. 앞유리 및 전조등 워셔는 우측 레버의 스위치로 작동시킵니다.

### 앞유리 및 전조등 워셔 시작



세척 기능, 우측 레버 스위치.

- 우측 레버 스위치를 스티어링휠 쪽으로 당겨 앞유리 및 전조등 워셔를 시작합니다.
  - > 레버 스위치를 놓은 후에도 앞유리 와이퍼는 몇 번 더 작동합니다.

### ! 중요

워셔 시스템이 얼어 있을 때 또는 워셔액 탱크가 비어 있을 때 워셔 시스템을 작동하지 마십시오. 작동하면 펌프가 손상될 수 있습니다.

### 전조등 세척\*

전조등은 워셔액을 절약하기 위해 전조등이 켜질 때 정의된 간격으로 자동 세척됩니다.

### 세척 감소

워셔액 탱크에 남아 있는 워셔액이 약 1리터 (1 qt)이고 워셔액 레벨 낮음, 재보충하십시오. 라는 메시지가  심벌과 함께 운전자 화면에 표시되는 경우에는 전조등에 대한 워셔액 공급이 중단됩니다. 전조등으로 워셔액이 공급되지 않는 것은 앞유리를 깨끗이 하는 것이 중요하므로 앞유리 워셔에 우선권을 주기 위한 것입니다. 전조등은 상향 전조등 또는 하향 전조등이 켜진 경우에만 세척됩니다.

### 관련 정보

- 레인 센서 사용 (173 페이지)
- 후진 시 자동 뒷유리 와이퍼 작동 사용 (176 페이지)
- 와이퍼 블레이드와 워셔액 (172 페이지)
- 레인 센서의 메모리 기능 활성화 및 비활성화 (174 페이지)
- 뒷유리 와이퍼 및 뒷유리 워셔 사용하기 (176 페이지)
- 워셔액 보충 (652 페이지)
- 와이퍼 블레이드를 서비스 위치로 설정 (651 페이지)
- 앞유리 와이퍼 블레이드 교체 (650 페이지)

- 와이퍼 블레이드 교체, 뒷유리 (649 페이지)
- 앞유리 와이퍼 사용 (172 페이지)



## 뒷유리 와이퍼 및 뒷유리 워셔 사용하기

뒷유리 와이퍼는 뒷유리 워셔를 위해 설계되었습니다. 뒷유리 와이퍼/워셔를 작동시키거나 이의 설정을 바꿀 때는 우측 레버를 사용합니다.

### 뒷유리 와이퍼 및 뒷유리 워셔 작동하기

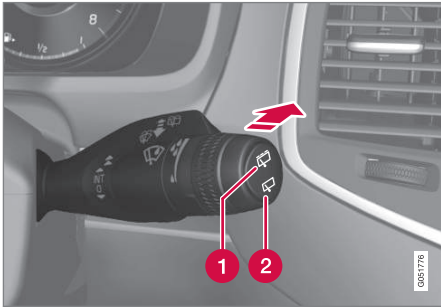
**❗ 주의**  
뒷유리 와이퍼 모터에는 과열 보호 장치가 장착되어 있으며, 와이퍼 모터 과열 시 꺼집니다. 와이퍼 모터가 식으면 뒷유리 와이퍼가 다시 작동합니다.



- ❶  을 선택하면 뒷유리 와이퍼가 간헐 작동합니다.
- ❷  을 선택하면 뒷유리 와이퍼를 계속 작동합니다.

- 우측 스티어링휠 레버 스위치를 앞으로 움직이면 뒷유리 와이퍼가 작동합니다.

### 관련 정보

- 레인 센서 사용 (173 페이지)
- 앞유리 및 전조등 워셔 사용 (175 페이지)
- 후진 시 자동 뒷유리 와이퍼 작동 사용 (176 페이지)
- 레인 센서의 메모리 기능 활성화 및 비활성화 (174 페이지)
- 와이퍼 블레이드와 워셔액 (172 페이지)
- 워셔액 보충 (652 페이지)
- 와이퍼 블레이드를 서비스 위치로 설정 (651 페이지)
- 앞유리 와이퍼 블레이드 교체 (650 페이지)
- 와이퍼 블레이드 교체, 뒷유리 (649 페이지)
- 앞유리 와이퍼 사용 (172 페이지)

## 후진 시 자동 뒷유리 와이퍼 작동 사용

앞유리 와이퍼가 켜진 상태에서 후진 기어가 물리면 뒷유리 와이퍼 작동이 시작됩니다. 후진 기어를 취소하면 뒷유리 와이퍼가 작동을 멈춥니다.

1. 중앙 화면의 상단 보기에서 **설정** 버튼을 누릅니다.
2. **My Car** → **와이퍼** 버튼을 누릅니다.
3. **자동 후방 와이퍼** 선택을 통해 후진 시 와이퍼 작동을 켜거나 끌 수 있습니다.

뒷유리 와이퍼가 연속 모드로 작동하고 있을 때 후진 기어를 작동해도 뒷유리 와이퍼에 변화가 없습니다.

### 관련 정보

- 레인 센서 사용 (173 페이지)
- 앞유리 및 전조등 워셔 사용 (175 페이지)
- 와이퍼 블레이드와 워셔액 (172 페이지)
- 레인 센서의 메모리 기능 활성화 및 비활성화 (174 페이지)
- 뒷유리 와이퍼 및 뒷유리 워셔 사용하기 (176 페이지)
- 워셔액 보충 (652 페이지)
- 와이퍼 블레이드를 서비스 위치로 설정 (651 페이지)
- 앞유리 와이퍼 블레이드 교체 (650 페이지)

- 와이퍼 블레이드 교체, 헛유리 (649 페이지)
- 앞유리 와이퍼 사용 (172 페이지)





시트 및 스티어링휠

## 수동 앞좌석

차량의 앞좌석은 komfort를 향상시킬 수 있도록 다양한 설정 옵션이 있습니다.

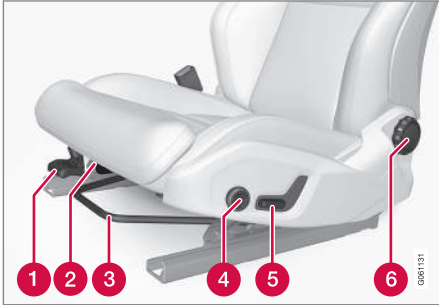

- 1 펌프 업/다운을 통해 시트 쿠션의 전방 가장자리를 올리거나 내립니다.<sup>1</sup>
- 2 레버를 위로 당기고 시트 쿠션을 손으로 앞으로/뒤로 움직여 시트 쿠션의 길이\*를 변경합니다.
- 3 손잡이를 들어올리고 스티어링휠과 페달까지의 간격을 조절하여 시트를 앞으로/뒤로 조절합니다. 위치를 조절한 후 시트가 잘 고정되었는지 확인합니다.
- 4 버튼을 위로/아래로/앞으로/뒤로 눌러 허리 받침\*을 변경합니다.<sup>2</sup>

- 5 컨트롤 업/다운을 조절하는 방식으로 시트를 올리거나/내립니다.
- 6 컨트롤 노브를 돌려 등받이 각도를 변경합니다.

### ⚠ 경고

운전석 시트 위치 조절은 출발하기 전에 실시하고 운전 중에는 절대로 하지 마십시오. 급제동이나 사고가 발생하는 경우에 부상을 방지하려면 시트가 잘 고정되었는지 확인하십시오.

### 관련 정보

- 앞좌석 전동 시트\* (180 페이지)
- 전동\* 앞좌석 조정하기 (181 페이지)
- 시트, 도어 미러 및 헤드업 디스플레이\* 위치 저장 (182 페이지)
- 시트, 도어 미러 및 헤드업 디스플레이\* 저장 위치 사용 (183 페이지)
- 앞좌석의 마사지 설정\* 조절 (184 페이지)
- 앞좌석의 시트 쿠션 길이 조절\* (185 페이지)
- 앞좌석의 메시지 설정\* (184 페이지)
- 앞좌석의 측면 받침\* 조절 (186 페이지)
- 앞좌석의 허리 받침\* 조절 (187 페이지)
- 운전석에서 조수석 조절\* (188 페이지)

## 앞좌석 전동 시트\*

차량의 앞좌석은 komfort를 향상시킬 수 있도록 다양한 설정 옵션이 있습니다. 전동 시트를 앞/뒤 및 위/아래로 움직일 수 있습니다. 시트 쿠션의 앞쪽 가장자리를 올릴/내릴 수 있고 길이\*를 조절할 수 있으며 등받이 기울기를 변경할 수 있습니다. 허리 받침\*을 위/아래/앞/뒤로 조절할 수 있습니다.<sup>3</sup>

시트는 엔진 가동 시 또는 엔진을 가동하지 않고 도어를 잠금 해제한 후 일정 시간 내에 설정할 수 있습니다. 또한 엔진이 꺼진 후 일정 시간 내에 조정할 수 있습니다.

### ⚠ 중요

앞좌석에는 조절할 때 장애물이 탐지되면 작동하는 과부하 방지 장치가 있습니다. 장애물이 탐지되면 장애물을 제거한 후에 앞좌석을 다시 조절하십시오.

### 관련 정보

- 수동 앞좌석 (180 페이지)
- 전동\* 앞좌석 조정하기 (181 페이지)
- 시트, 도어 미러 및 헤드업 디스플레이\* 위치 저장 (182 페이지)
- 시트, 도어 미러 및 헤드업 디스플레이\* 저장 위치 사용 (183 페이지)
- 앞좌석의 마사지 설정\* 조절 (184 페이지)

<sup>1</sup> 운전석에만 해당됩니다.

<sup>2</sup> 4웨이 허리 받침\*에 적용됩니다. 2웨이 허리 받침\*은 앞/뒤로 조절됩니다.

<sup>3</sup> 4웨이 허리 받침\*에 적용됩니다. 2웨이 허리 받침\*은 앞/뒤로 조절됩니다.

- 앞좌석의 시트 쿠션 길이 조절\* (185 페이지)
- 앞좌석의 메시지 설정\* (184 페이지)
- 앞좌석의 측면 받침\* 조절 (186 페이지)
- 앞좌석의 허리 받침\* 조절 (187 페이지)
- 운전석에서 조수석 조절\* (188 페이지)

### 전동\* 앞좌석 조정하기

앞좌석 착석 부분에 있는 컨트롤을 사용하여 선호하는 좌석 위치를 설정합니다. 다양한 편의 기능을 설정하려면 다기능 컨트롤<sup>4</sup>을 위로/아래로 돌립니다.

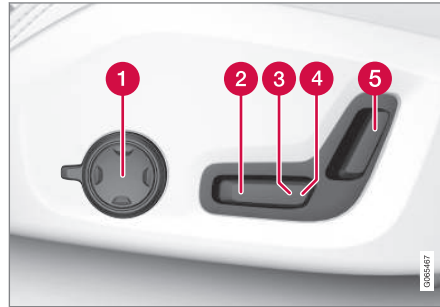

그림은 4웨이 허리 받침\*이 장착된 차량의 컨트롤을 나타냅니다. 2웨이 허리 받침\*이 장착된 차량에는 회전식 다기능 컨트롤이 없습니다.

- 1 4웨이 허리 받침\*이 장착된 차량에서는 다기능 컨트롤<sup>4</sup>을 위로/아래로 돌려 다양한 편의 기능을 설정합니다. 2웨이 허리 받침\*이 장착된 차량에서는 원형 버튼을 사용하여 허리 받침을 앞으로/뒤로 조절합니다.
- 2 컨트롤 업/다운 조절을 통해 시트 쿠션의 전방 가장자리를 올리거나 내립니다.
- 3 컨트롤 업/다운을 조절하는 방식으로 시트를 올리거나/내립니다.

- 4 컨트롤을 앞으로/뒤로 조절하면 시트가 앞으로/뒤로 움직입니다.
- 5 컨트롤을 앞으로/뒤로 조절하면 등받이 기울기가 변경됩니다.

한 번에 한 방향 이동(전진/후진/올림/내림)만 할 수 있습니다.

앞좌석 등받이는 앞으로 완전히 접을 수 없습니다.

#### 관련 정보

- 수동 앞좌석 (180 페이지)
- 앞좌석 전동 시트\* (180 페이지)
- 시트, 도어 미러 및 헤드업 디스플레이\* 위치 저장 (182 페이지)
- 시트, 도어 미러 및 헤드업 디스플레이\* 저장 위치 사용 (183 페이지)
- 앞좌석의 마사지 설정\* 조절 (184 페이지)
- 앞좌석의 시트 쿠션 길이 조절\* (185 페이지)
- 앞좌석의 메시지 설정\* (184 페이지)
- 앞좌석의 측면 받침\* 조절 (186 페이지)
- 앞좌석의 허리 받침\* 조절 (187 페이지)
- 운전석에서 조수석 조절\* (188 페이지)

<sup>4</sup> 2웨이 허리 받침\*이 장착된 차량에는 제공되지 않습니다.

## 시트, 도어 미러 및 헤드업 디스플레이\* 위치 저장

전동 시트\*, 도어 미러 및 헤드업 디스플레이\* 위치를 메모리 버튼에 저장할 수 있습니다. 메모리 버튼을 사용하여 전동 시트\*, 도어 미러 및 헤드업 디스플레이\*용으로 서로 다른 세 가지 위치를 저장합니다. 버튼은 앞도어 중 하나 또는 모두\*의 안쪽에 있습니다.

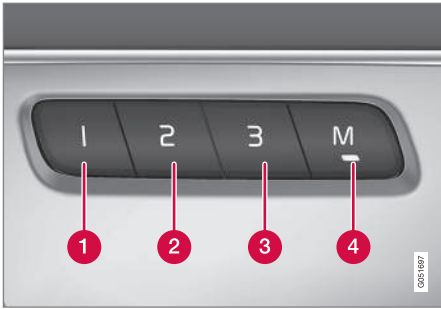

- ① 메모리 버튼.
- ② 메모리 버튼.
- ③ 메모리 버튼.
- ④ 설정 저장용 **M** 버튼

### 위치 저장

1. 시트, 도어 미러 및 헤드업 디스플레이를 원하는 위치로 조절합니다.

2. **M** 버튼을 누른 상태를 유지합니다. 버튼의 표시등이 점등됩니다.
3. 3초 이내에 **1, 2** 또는 **3** 버튼을 길게 누릅니다.
  - > 위치가 선택한 메모리 버튼에 저장되면 신호음을 들을 수 있고 **M** 버튼의 표시등이 꺼집니다.

3초 이내에 메모리 버튼 중 하나를 누르지 않으면 **M** 버튼이 꺼지고 저장되지 않습니다.

시트, 도어 미러 또는 헤드업 디스플레이를 다시 조절한 후에만 새로운 메모리를 설정할 수 있습니다.

### 주의

모든 운전자 프로파일은 **프로필 보호** 모드에서 설정하여 저장된 위치가 작동하도록 하십시오.

### 관련 정보

- 수동 앞좌석 (180 페이지)
- 앞좌석 전동 시트\* (180 페이지)
- 전동\* 앞좌석 조정하기 (181 페이지)
- 시트, 도어 미러 및 헤드업 디스플레이\* 저장 위치 사용 (183 페이지)
- 앞좌석의 마사지 설정\* 조절 (184 페이지)
- 앞좌석의 시트 쿠션 길이 조절\* (185 페이지)
- 앞좌석의 메시지 설정\* (184 페이지)

- 앞좌석의 측면 받침\* 조절 (186 페이지)
- 앞좌석의 허리 받침\* 조절 (187 페이지)
- 운전석에서 조수석 조절\* (188 페이지)
- 도어 미러 각도 조절 (166 페이지)
- 헤드업 디스플레이\* 설정 (138 페이지)
- 운전자 프로필 보호 (132 페이지)

### 시트, 도어 미러 및 헤드업 디스플레이\* 저장 위치 사용

전동 시트\*, 도어 미러 및 헤드업 디스플레이\* 위치가 저장되면 메모리 버튼을 사용하여 작동할 수 있습니다.

#### 저장된 설정 사용하기

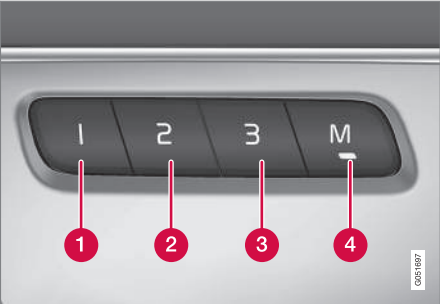

저장된 설정을 앞도어를 열거나 닫은 상태에서 사용할 수 있습니다.

#### 앞도어 열림

- 메모리 버튼 **1-3** 가운데 한 개를 짧게 누릅니다. 전동 시트, 도어 미러 및 헤드업 디스플레이가 움직인 다음 선택한 메모리 버튼에 저장된 위치에서 정지합니다.

#### 앞도어 닫힘

- 시트, 도어 미러 및 헤드업 디스플레이가 선택한 메모리 버튼에 저장된 위치에서 정지할 때까지 메모리 버튼 **1-3** 가운데 하나를 길게 누릅니다.

메모리 버튼을 놓으면 시트, 도어 미러 및 헤드업 디스플레이의 움직임이 중지됩니다.

**경고**

- 운전석 시트는 시동 스위치가 꺼진 상태에서라도 조절할 수 있기 때문에 절대로 차량 내에 어린이만 남겨두지 않아야 합니다.
- 시트의 움직임은 언제나 전동 시트 컨트롤 패널의 어느 버튼이든 눌러 정지시킬 수 있습니다.
- 운전 중에는 시트를 조절하지 마십시오.
- 시트를 조절할 때에는 시트 아래에 아무 것도 없어야 합니다.

**주의**

모든 운전자 프로파일은 **프로필 보호** 모드에서 설정하여 저장된 위치가 작동하도록 하십시오.

#### 관련 정보

- 수동 앞좌석 (180 페이지)
- 앞좌석 전동 시트\* (180 페이지)
- 전동\* 앞좌석 조정하기 (181 페이지)
- 시트, 도어 미러 및 헤드업 디스플레이\* 위치 저장 (182 페이지)
- 앞좌석의 마사지 설정\* 조절 (184 페이지)

- 앞좌석의 시트 쿠션 길이 조절\* (185 페이지)
- 앞좌석의 메시지 설정\* (184 페이지)
- 앞좌석의 측면 받침\* 조절 (186 페이지)
- 앞좌석의 허리 받침\* 조절 (187 페이지)
- 운전석에서 조수석 조절\* (188 페이지)
- 도어 미러 각도 조절 (166 페이지)
- 헤드업 디스플레이\* 설정 (138 페이지)

### 앞좌석의 메시지 설정\*

시트 측면 및 중앙 화면의 다기능 컨트롤을 모두 사용하여 설정을 변경할 수 있습니다. 설정의 범위는 중앙 화면에 표시됩니다.



시트 쿠션 측면에 위치한 다기능 컨트롤.

### 마사지 설정

마사지용으로 다음 설정 옵션이 제공됩니다.

- **켜기/끄기:** 켜기/끄기 선택을 통해 마사지 기능을 켜고/끄니다.
- **프로그램 1-5:** 5개의 사전 설정 마사지 프로그램이 있습니다. **스웰, 트레드, 고급, 허리 받침대, 어깨** 중 선택합니다.
- **강도:** 낮음, 보통, 높음 중 선택합니다.
- **속도:** 느림, 보통, 빠름 중 선택합니다.

### 마사지 재시작

마사지 기능은 20분 후에 자동으로 꺼집니다. 기능의 재시작은 수동으로 실시합니다.

- 중앙 화면에 표시되는 **재시작** 버튼을 터치하여 선택한 마사지 프로그램을 다시 시작합니다.
- > 마사지 프로그램이 다시 시작됩니다. 아무런 조치를 취하지 않으면 메시지가 상단 보기에 표시된 상태가 지속됩니다.

### 관련 정보

- 수동 앞좌석 (180 페이지)
- 앞좌석 전동 시트\* (180 페이지)
- 전동\* 앞좌석 조정하기 (181 페이지)
- 시트, 도어 미러 및 헤드업 디스플레이\* 위치 저장 (182 페이지)
- 시트, 도어 미러 및 헤드업 디스플레이\* 저장 위치 사용 (183 페이지)
- 앞좌석의 마사지 설정\* 조절 (184 페이지)
- 앞좌석의 시트 쿠션 길이 조절\* (185 페이지)
- 앞좌석의 측면 받침\* 조절 (186 페이지)
- 앞좌석의 허리 받침\* 조절 (187 페이지)
- 운전석에서 조수석 조절\* (188 페이지)

### 앞좌석의 마사지 설정\* 조절

시트 및 중앙 화면의 다기능 컨트롤을 모두 사용하여 설정을 변경할 수 있습니다. 설정의 범위는 중앙 화면에 표시됩니다.

### 앞좌석의 마사지 설정 조절

앞좌석에는 등받이에 마사지 기능이 있습니다. 마사지는 서로 다른 설정으로 마사지를 제공할 수 있는 에어 쿠션이 실시합니다.

마사지 기능은 차량의 엔진이 작동 중일 때에만 켤 수 있습니다.

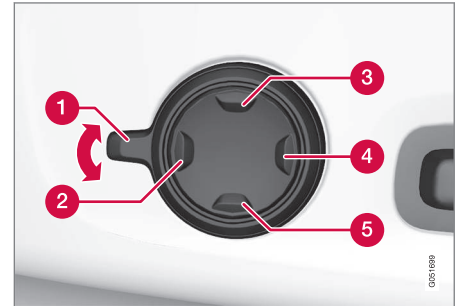

1. 컨트롤 **1**을 위로/아래로 돌려 다기능 컨트롤을 켭니다. 시트 설정 화면이 중앙 화면에 표시됩니다.
2. 시트 설정 보기에서 **마사지** 버튼을 선택합니다.

- 3. 서로 다른 마사지 기능 중 선택하려면 중앙 화면에서 직접 또는 다기능 컨트롤의 상부 **3**/하부 **5** 버튼을 사용하여 커서를 위로/아래로 움직여 선택합니다. 선택한 기능의 설정 변경은 중앙 화면에서 직접 또는 화살표를 눌러서 또는 다기능 컨트롤의 전방 **2**/후방 **4** 버튼을 사용하여 실시합니다.

관련 정보

- 수동 앞좌석 (180 페이지)
- 앞좌석 전동 시트\* (180 페이지)
- 전동\* 앞좌석 조정하기 (181 페이지)
- 시트, 도어 미러 및 헤드업 디스플레이\* 위치 저장 (182 페이지)
- 시트, 도어 미러 및 헤드업 디스플레이\* 저장 위치 사용 (183 페이지)
- 앞좌석의 시트 쿠션 길이 조절\* (185 페이지)
- 앞좌석의 메시지 설정\* (184 페이지)
- 앞좌석의 측면 받침\* 조절 (186 페이지)
- 앞좌석의 허리 받침\* 조절 (187 페이지)
- 운전석에서 조수석 조절\* (188 페이지)

앞좌석의 시트 쿠션 길이 조절\*

선택한 장비 레벨에 따라 시트 쿠션 길이는 시트 쿠션 측면의 다기능 컨트롤\*를 사용하여, 또는 시트 쿠션 전방에 있는 컨트롤을 사용하여 수동으로 조절할 수 있습니다.

다기능 컨트롤을 사용한 시트 쿠션 길이 조절

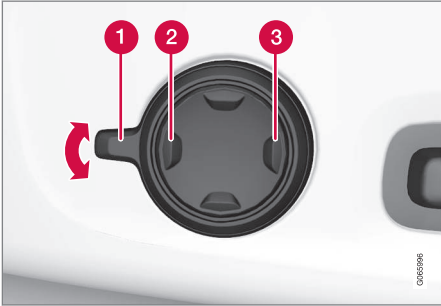

시트 쿠션의 측면에 있는 다기능 컨트롤.

1. 컨트롤 **1**을 위로/아래로 돌려 다기능 컨트롤을 켭니다. 시트 설정 화면이 중앙 화면에 표시됩니다.
2. 시트 설정 보기에서 쿠션 확장 버튼을 선택합니다.
  - 4웨이 버튼 **2**의 앞부분을 누르면 시트 쿠션을 연장할 수 있습니다.
  - 4웨이 버튼 **3**의 뒤쪽 부분을 누르면 시트 쿠션을 접을 수 있습니다.

시트 쿠션의 길이 수동 조절

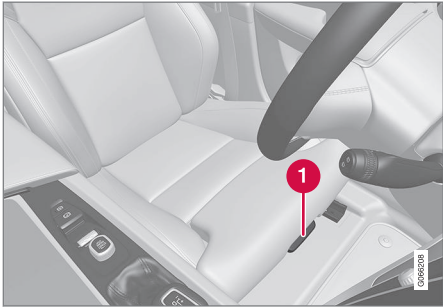

시트 쿠션 조절 컨트롤.

1. 시트 전방의 핸들 **1**을 잡아 위로 당깁니다.
2. 시트 쿠션의 길이를 조절합니다.
3. 핸들을 놓고 시트 쿠션이 올바른 위치에 도달했는지 확인합니다.

관련 정보

- 수동 앞좌석 (180 페이지)
- 앞좌석 전동 시트\* (180 페이지)
- 전동\* 앞좌석 조정하기 (181 페이지)
- 시트, 도어 미러 및 헤드업 디스플레이\* 위치 저장 (182 페이지)
- 시트, 도어 미러 및 헤드업 디스플레이\* 저장 위치 사용 (183 페이지)
- 앞좌석의 마사지 설정\* 조절 (184 페이지)
- 앞좌석의 메시지 설정\* (184 페이지)



- 앞좌석의 측면 받침\* 조절 (186 페이지)
- 앞좌석의 허리 받침\* 조절 (187 페이지)
- 운전석에서 조수석 조절\* (188 페이지)

### 앞좌석의 측면 받침\* 조절

등받이 측면을 조절하여 앞좌석의 편안함을 높입니다.

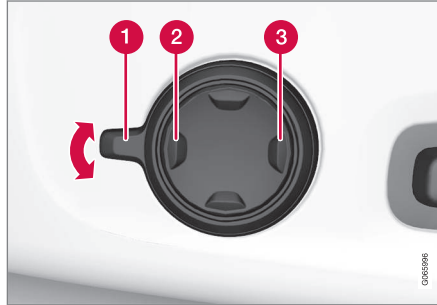

시트의 베이스 측면에 위치한 다기능 버튼.

등받이 측면을 조정하여 측면 받침을 제공할 수 있습니다. 시트 및 중앙 화면의 다기능 컨트롤을 모두 사용하여 설정을 변경할 수 있습니다. 설정의 범위는 중앙 화면에 표시됩니다.

측면 받침 조절 방법:

1. 위로/아래로 ❶ 돌려 다기능 컨트롤을 켭니다. 시트 설정 화면이 중앙 화면에 표시됩니다.

2. 시트 설정 보기에서 **측면 보호대** 버튼을 선택합니다.

- 4웨이 버튼의 **앞쪽** 부분을 누르면 측면 받침을 강하게 할 수 있습니다 ❷.
- 4웨이 버튼의 **뒤쪽** 부분을 누르면 측면 받침을 약하게 할 수 있습니다 ❸.

### 관련 정보

- 수동 앞좌석 (180 페이지)
- 앞좌석 전동 시트\* (180 페이지)
- 전동\* 앞좌석 조정하기 (181 페이지)
- 시트, 도어 미러 및 헤드업 디스플레이\* 위치 저장 (182 페이지)
- 시트, 도어 미러 및 헤드업 디스플레이\* 저장 위치 사용 (183 페이지)
- 앞좌석의 마사지 설정\* 조절 (184 페이지)
- 앞좌석의 시트 쿠션 길이 조절\* (185 페이지)
- 앞좌석의 메시지 설정\* (184 페이지)
- 앞좌석의 허리 받침\* 조절 (187 페이지)
- 운전석에서 조수석 조절\* (188 페이지)



### 앞좌석의 허리 받침\* 조절

허리 받침은 시트 쿠션의 측면에 있는 컨트롤을 사용해 조절합니다.



4웨이 허리 받침\*이 장착된 차량의 다기능 컨트롤



2웨이 허리 받침\*이 장착된 차량의 컨트롤.

허리 받침은 4웨이 허리 받침\*이 장착된 차량에서는 다기능 컨트롤을 사용하여, 2웨이 허리 받침\*이 장착된 차량에서는 원형 버튼을 사용하

여 조절합니다. 컨트롤은 시트의 착석부 측면에 있습니다. 선택한 장비 레벨에 따라 허리 받침은 앞으로/뒤로 및 위로/아래로(4웨이 허리 받침) 또는 앞으로/뒤로(2웨이 허리 받침) 조절할 수 있습니다.

### 4웨이 컨트롤을 사용하여 차량의 허리 받침 조절

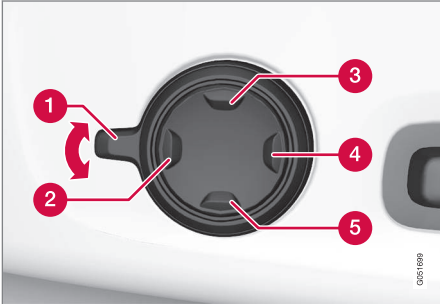

1. 컨트롤 1을 위로/아래로 돌려 다기능 컨트롤을 켭니다. 시트 설정 화면이 중앙 화면에 표시됩니다.

2. 시트 설정 보기에서 허리 받침대 버튼을 선택합니다.

- 원형 버튼을 위로 3/아래로 5 눌러 허리 받침을 위로/아래로 움직입니다.
- 버튼의 앞쪽 부분 2을 누르면 허리 받침을 강하게 할 수 있습니다.
- 버튼의 뒤쪽 부분 4을 누르면 허리 받침을 약하게 할 수 있습니다.

### 2웨이 컨트롤을 사용하여 차량의 허리 받침 조절

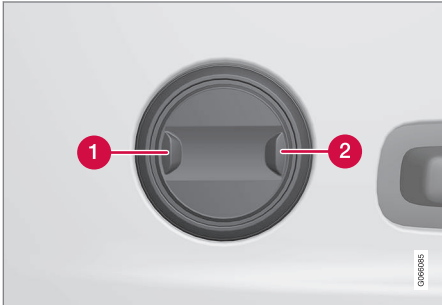

1. 원형 버튼의 앞쪽 부분 1을 누르면 허리 받침을 강하게 할 수 있습니다.
2. 원형 버튼의 뒤쪽 부분 2을 누르면 허리 받침을 약하게 할 수 있습니다.



◀ 관련 정보

- 수동 앞좌석 (180 페이지)
- 앞좌석 전동 시트\* (180 페이지)
- 전동\* 앞좌석 조정하기 (181 페이지)
- 시트, 도어 미러 및 헤드업 디스플레이\* 위치 저장 (182 페이지)
- 시트, 도어 미러 및 헤드업 디스플레이\* 저장 위치 사용 (183 페이지)
- 앞좌석의 마사지 설정\* 조절 (184 페이지)
- 앞좌석의 시트 쿠션 길이 조절\* (185 페이지)
- 앞좌석의 메시지 설정\* (184 페이지)
- 앞좌석의 측면 받침\* 조절 (186 페이지)
- 운전석에서 조수석 조절\* (188 페이지)

**운전석에서 조수석 조절\***

조수석은 운전석에서 조절할 수 있습니다.

**기능 활성화**

이 기능은 중앙 화면의 기능 보기를 통해 활성화됩니다.



조수석 조절 버튼을 눌러 활성화합니다.

**조수석 조절**

기능을 활성화 시킨 후 운전자는 10초 이내에 조수석을 조절해야 합니다. 이 시간 내에 조절을 실시하지 않는 경우에 기능이 비활성화됩니다.

운전자는 운전석의 컨트롤을 사용해 조수석을 조절합니다.

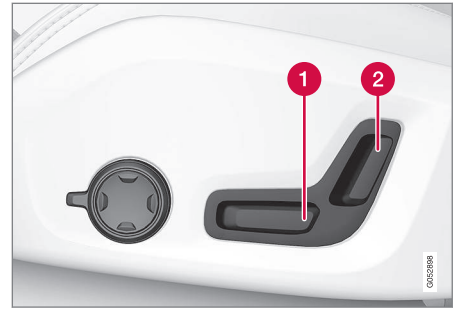

1 컨트롤을 앞으로/뒤로 조절하면 조수석이 앞으로/뒤로 움직입니다.

2 컨트롤을 앞으로/뒤로 조절하면 조수석의 등받이 기울기가 변경됩니다.

**관련 정보**

- 수동 앞좌석 (180 페이지)
- 앞좌석 전동 시트\* (180 페이지)
- 전동\* 앞좌석 조정하기 (181 페이지)
- 시트, 도어 미러 및 헤드업 디스플레이\* 위치 저장 (182 페이지)
- 시트, 도어 미러 및 헤드업 디스플레이\* 저장 위치 사용 (183 페이지)
- 앞좌석의 마사지 설정\* 조절 (184 페이지)
- 앞좌석의 시트 쿠션 길이 조절\* (185 페이지)
- 앞좌석의 메시지 설정\* (184 페이지)

- 앞좌석의 측면 받침\* 조절 (186 페이지)
- 앞좌석의 허리 받침\* 조절 (187 페이지)

## 2열 좌석의 등받이 낮추기

등받이는 개별적으로 앞으로 낮출 수 있습니다.

### ⚠ 경고

- 시트는 출발하기 전에 조절하고 고정하십시오. 시트를 조절할 때에는 주의를 기울이십시오. 주의하지 않고 아무렇게나 조절하면 끼어 부상을 당할 수 있습니다.
- 긴 물체를 적재할 때에는 항상 확실하게 묶어 고정하여 급제동 시 부상이나 손상을 방지해야 합니다.
- 차량에 화물을 싣거나 내릴 때에는 항상 엔진을 끄고 주차 브레이크를 작동하십시오.
- 자동 변속기가 장착된 차량의 경우에는 기어 선택터를 P 위치에 두어 실수로 차량이 움직이지 않도록 하십시오.

### ! 중요

등받이를 아래로 접을 때 뒷좌석에 아무 것도 없어야 합니다. 안전벨트도 연결하지 마십시오. 그렇지 않으면 뒷좌석 커버가 손상될 수 있습니다.

### ! 중요

중앙 좌석 등받이를 낮추기 전에 일체형 어린이 시트\*의 시트 쿠션은 낮춘 위치에 있어야 합니다.

시트를 낮추기 전에 중앙석 팔걸이\*를 올려야 합니다.

### i 주!

뒷좌석 등받이를 완전히 접으려면 앞좌석을 앞으로 이동시키고 앞좌석 등받이를 세워야 할 수도 있습니다.

뒷좌석을 뒤로 이동시켜야 할 수도 있습니다

2열 좌석을 내릴 때 시트를 세워야 하며, 3열 좌석 탑승자의 승차/하차를 위해 시트를 앞으로 접을 때는 시트를 내리지 말아야 합니다.

◀◀ 중앙 좌석<sup>5</sup>



등받이를 낮추는 방법:

1. 헤드레스트를 수동으로 낮춥니다.
2. 중앙 좌석의 우측에 있는 스트랩을 당깁니다.
3. 제 위치에 잠길 때까지 등받이를 앞쪽으로 낮춥니다. 등받이를 낮추면 시트 쿠션은 아래로/앞쪽으로 접혀 평탄한 표면을 만듭니다.

등받이를 똑바른 위치로 올리는 방법:

1. 스트랩을 당깁니다.
2. 등받이를 올린 후 스트랩을 놓습니다. 캐치에 고정될 때까지 등받이를 밀니다.
3. 필요한 경우에는 헤드레스트를 올립니다.

<sup>5</sup> 좌석이 4개 또는 6개인 차량에는 중앙 좌석이 없습니다.

<sup>6</sup> 그림은 좌석이 7개인 차량을 보여줍니다.

창측 시트<sup>6</sup>



등받이를 낮추는 방법:

**주의**

2열 좌석을 내릴 때 항상 좌석의 정상적 위치에서 시작하십시오.

좌석이 3열 좌석의 승차/하차 위치에 있을 때 내림 레버를 좌석에 사용하지 마십시오.

1. 시트 측면의 손잡이를 위쪽으로 당긴 후 등받이를 낮추는 동안 손잡이를 올려진 위치로 유지합니다.

2. 낮출 때에는 헤드 레스트가 있는 등받이가 전방 시트에 닿지 않도록 하십시오. 제 위치에 잠길 때까지 등받이를 앞쪽으로 낮춥니다.
  - > 등받이를 낮추면 시트 쿠션은 아래로/앞쪽으로 접혀 평탄한 표면을 만듭니다. 뒷좌석 시트를 낮추면 헤드 레스트는 자동으로 낮아집니다.

**경고**

등받이를 낮춘 후에는 적절히 잠기도록 하십시오.

등받이를 똑바른 위치로 올리는 방법:

1. 시트 측면의 손잡이를 위쪽으로 당긴 후 등받이를 높이는 동안 손잡이를 올려진 위치로 유지합니다.
2. 높일 때에는 헤드 레스트가 있는 등받이가 전방 시트에 닿지 않도록 하십시오. 등받이를 올린 후 손잡이를 놓습니다.
3. 잠길 때까지 등받이를 밀니다.
4. 헤드레스트를 수동으로 올립니다.

**⚠ 경고**  
 뒷좌석의 등받이 및 헤드레스트를 접어 올린 후에는 단단히 고정되었는지 확인하십시오.  
 뒷좌석에 승객이 있을 때는 좌우 외측 뒷좌석의 헤드레스트를 모두 높여야 합니다.

**⚠ 경고**  
 3열 시트\*에 탑승자가 있을 때에는 2열 좌석의 외측 시트 헤드레스트는 항상 올려야 합니다.

- 관련 정보
- 2열 좌석의 헤드레스트 조절 (191 페이지)
  - 2열 좌석 시트의 세로 방향 조절\* (192 페이지)
  - 2열 좌석의 등받이 기울기 조정 (193 페이지)
  - 3열 좌석\* 출입하기 (194 페이지)
  - 3열 시트\*의 등받이 낮추기 (195 페이지)

**2열 좌석의 헤드레스트 조절**  
 탑승자의 앉은 키에 따라 중앙 좌석의 헤드레스트를 조절합니다.<sup>7</sup>후방 시야를 향상시키고자 하는 경우에는 바깥쪽 좌석의 헤드레스트\*를 낮히십시오.



중앙 좌석의 헤드레스트는 탑승자의 높이에 맞춰 조절해야 합니다. 따라서 가능한 경우에는 머리 뒤쪽의 전체가 커버되도록 해야 합니다. 필요한 경우에는 수동으로 밀어 올립니다.

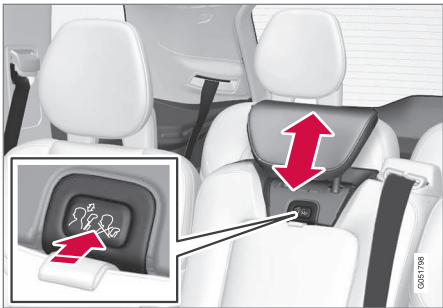

헤드레스트를 낮추려면 헤드레스트를 조심스럽게 아래로 누르면서 등받이와 헤드레스트 사이의 중앙에 있는 버튼(그림 참조)을 눌러야 합니다.

**⚠ 경고**  
 중앙 시트를 사용하지 않을 때는 중앙 헤드레스트가 가장 낮은 위치에 있어야 합니다. 중앙 시트를 사용할 때는 헤드레스트가 가능한 탑승자의 머리 뒤 전체를 보호하도록 올바르게 조절해야 합니다.

<sup>7</sup> 좌석이 4개 또는 6개인 차량에는 중앙 좌석이 없습니다.

◀◀ 뒷좌석 창측 헤드레스트의 전동식 낮춤\*



외측 헤드레스트는 중앙 화면의 기능 보기를 통해 접을 수 있습니다. 이들 헤드레스트를 낮추려면 시동 스위치를 **0** 위치에 놓아야 합니다.



헤드레스트 접기 버튼을 눌러 낮추기를 켜거나 끕니다.

찰칵 소리가 날 때까지 헤드레스트를 수동으로 뒤로 움직입니다.

**⚠ 경고**

뒷좌석 외측 시트에 탑승자가 있는 경우에는 외측 헤드레스트를 낮추지 마십시오.

**⚠ 경고**

헤드레스트를 세운 다음에는 잘 고정되었는지 확인하십시오.

**⚠ 경고**

3열 시트\*에 탑승자가 있을 때에는 2열 좌석의 외측 시트 헤드레스트는 항상 올려야 합니다.

관련 정보

- 2열 좌석의 등받이 낮추기 (189 페이지)
- 2열 좌석 시트의 세로 방향 조절\* (192 페이지)
- 2열 좌석의 등받이 기울기 조정 (193 페이지)
- 3열 좌석\* 출입하기 (194 페이지)
- 3열 시트\*의 등받이 낮추기 (195 페이지)

**2열 좌석 시트의 세로 방향 조절\***

6인승 및 7인승 차량\*에서 2열 및 3열 좌석 탑승자의 다리 공간을 확보하기 위해 2열 좌석을 각각 앞으로 조절할 수 있습니다. 5인승 차량에서는 뒷좌석을 세로 방향으로 조절할 수 없습니다.<sup>8</sup>

7인승 차량의 시트 조절



- 1) 시트 아래 있는 핸들을 들어 올립니다.
  - 2) 시트를 원하는 위치가 될 때까지 앞/뒤 방향으로 밀니다.
  3. 핸들을 놓고 캐치가 걸릴 때까지 시트를 밀어 주십시오.
- 위치를 조절한 후 시트가 잠겼는지 확인합니다.

<sup>8</sup> 5인승 차량은 일부 시장에서만 판매됩니다.

\* 옵션/액세서리.

**경고**

- 시트는 출발하기 전에 조절하고 고정하십시오. 시트를 조절할 때에는 주의를 기울이십시오. 주의하지 않고 아무렇게나 조절하면 끼어 부상을 당할 수 있습니다.
- 긴 물체를 적재할 때에는 항상 확실하게 묶어 고정하여 급제동 시 부상이나 손상을 방지해야 합니다.
- 차량에 화물을 싣거나 내릴 때에는 항상 엔진을 끄고 주차 브레이크를 작동하십시오.
- 자동 변속기가 장착된 차량의 경우에는 기어 셀렉터를 P 위치에 두어 실수로 움직이지 않도록 하십시오.

**6인승 차량의 시트 조절<sup>9</sup>**



1. 시트 아래 있는 핸들을 들어 올립니다.
2. 시트를 원하는 위치가 될 때까지 앞/뒤 방향으로 밀니다.
3. 핸들을 놓고 캐치가 걸릴 때까지 시트를 밀어 주십시오.

위치를 조절한 후 시트가 잠겼는지 확인합니다.

**관련 정보**

- 2열 좌석의 등받이 낮추기 (189 페이지)
- 2열 좌석의 헤드레스트 조절 (191 페이지)
- 2열 좌석의 등받이 기울기 조정 (193 페이지)
- 3열 좌석\* 출입하기 (194 페이지)
- 3열 시트\*의 등받이 낮추기 (195 페이지)

**2열 좌석의 등받이 기울기 조정**

2열 좌석의 각 좌석에 대해 등받이 기울기를 개별적으로 조절할 수 있습니다.

**중앙 좌석<sup>10</sup>**



1. 중앙 좌석의 우측에 있는 스트랩을 당깁니다.
  2. 등받이의 부하를 감소시켜/증가시켜 등받이 기울기를 앞쪽으로/뒤쪽으로 조정합니다.
  3. 스트랩을 놓아 등받이 위치를 고정하고 캐치가 걸릴 때까지 등받이를 밀어줍니다.
- 위치를 조절한 후 시트가 잠겼는지 확인합니다.

<sup>9</sup> 6인승 차량은 일부 시장에서만 판매됩니다.  
<sup>10</sup> 좌석이 4개 또는 6개인 차량에는 중앙 좌석이 없습니다.



◀ 외측 좌석



1. 좌석 측면의 핸들을 위로 당깁니다.
  2. 등받이의 부하를 감소시켜/증가시켜 등받이 기울기를 앞쪽으로/뒤쪽으로 조정합니다.
  3. 핸들을 놓아 등받이 위치를 고정하고 캐치가 걸릴 때까지 등받이를 밀어줍니다.
- 위치 조절 후 시트가 잠겼는지 확인합니다.

**⚠ 경고**

- 시트는 출발하기 전에 조절하고 고정하십시오. 시트를 조절할 때에는 주의를 기울이십시오. 주의하지 않고 아무렇게나 조절하면 끼어 부상을 당할 수 있습니다.
- 긴 물체를 적재할 때에는 항상 확실하게 묶어 고정하여 급제동 시 부상이나 손상을 방지해야 합니다.
- 차량에 화물을 싣거나 내릴 때에는 항상 엔진을 끄고 주차 브레이크를 작동하십시오.
- 자동 변속기가 장착된 차량의 경우에는 기어 셀렉터를 P 위치에 두어 실수로 움직이지 않도록 하십시오.

관련 정보

- 2열 좌석의 등받이 낮추기 (189 페이지)
- 2열 좌석의 헤드레스트 조절 (191 페이지)
- 2열 좌석 시트의 세로 방향 조절\* (192 페이지)
- 3열 좌석\* 출입하기 (194 페이지)
- 3열 시트\*의 등받이 낮추기 (195 페이지)

**3열 좌석\* 출입하기**

2열 좌석은 3열 좌석에 출입하기 편하도록 조절할 수 있습니다\*



그림은 일반적 상태를 나타냅니다.

등받이를 낮추는 방법:

1. 2열 좌석의 바깥쪽 좌석 상단에 있는 손잡이를 위로/앞으로 당깁니다.
2. 등받이를 앞으로 접고 전체 시트를 앞으로 밀니다.

시트를 똑바른 위치로 올리는 방법:

- 시트를 뒤로 정지 위치에 도달할 때까지 뒤로 밀니다. 등받이는 간편하게 올바른 위치로 다시 접혀 들어갈 수 있습니다.



**❗ 주!**

승차/하차 후 중앙열 좌석의 등받이를 다시 제자리에 고정할 수 없을 경우, 등받이를 다시 앞으로 움직인 다음 약간 더 힘을 줘서 뒤로 움직여야 할 수도 있습니다.

**⚠ 경고**

뒷좌석의 등받이 및 헤드레스트를 접어 올린 후에는 단단히 고정되었는지 확인하십시오.

뒷좌석에 승객이 있을 때는 좌우 외측 뒷좌석의 헤드레스트를 모두 높여야 합니다.

**관련 정보**

- 2열 좌석의 등받이 낮추기 (189 페이지)
- 2열 좌석의 헤드레스트 조절 (191 페이지)
- 2열 좌석 시트의 세로 방향 조절\* (192 페이지)
- 2열 좌석의 등받이 기울기 조정 (193 페이지)
- 3열 시트\*의 등받이 낮추기 (195 페이지)

**3열 시트\*의 등받이 낮추기**

3열에는 두 개의 개별 시트가 있습니다. 이들 시트는 개별적으로 앞쪽으로 낮출 수 있습니다.

**❗ 중요**

3열 좌석 등받이를 접으려면 2열 좌석 시트의 위치와 각도를 변경해야 할 수도 있습니다.



1. 등받이 상단에 있는 손잡이를 위쪽/앞쪽으로 당깁니다.
2. 낮출 때에는 헤드레스트가 있는 등받이가 전방의 시트에 닿지 않도록 하십시오. 등받이를 앞쪽으로 접습니다.
  - > 등받이를 낮추면 시트 쿠션은 아래/앞쪽으로 접혀 평탄한 표면을 만듭니다. 뒷좌석 시트를 낮추면 헤드레스트는 자동으로 낮아집니다.

시트를 올리려면 등받이를 잠길 때까지 수동으로 올립니다. 헤드레스트는 수동으로 올립니다.

**⚠ 경고**

뒷좌석의 등받이 및 헤드레스트를 접어 올린 후에는 단단히 고정되었는지 확인하십시오.

뒷좌석에 승객이 있을 때는 좌우 외측 뒷좌석의 헤드레스트를 모두 높여야 합니다.

**관련 정보**

- 2열 좌석의 등받이 낮추기 (189 페이지)
- 2열 좌석의 헤드레스트 조절 (191 페이지)
- 2열 좌석 시트의 세로 방향 조절\* (192 페이지)
- 2열 좌석의 등받이 기울기 조정 (193 페이지)
- 3열 좌석\* 출입하기 (194 페이지)

## 스티어링휠 컨트롤과 경적

스티어링휠에는 경적과 운전자 지원 시스템과 음성 인식 시스템 등을 위한 컨트롤이 장착되어 있습니다.

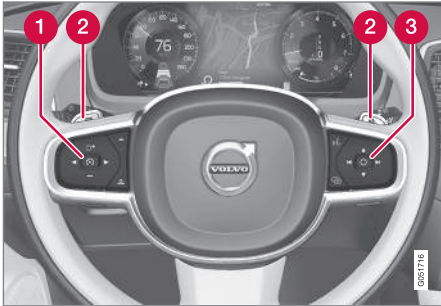

스티어링휠의 키패드와 패들\*.

- 1 운전자 지원 시스템 컨트롤,<sup>11</sup>
- 2 자동 변속기의 수동 변속용 패들 시프터\*.
- 3 음성 인식 시스템 컨트롤, 헤드업 디스플레이 설정, 그리고 메뉴, 메시지 및 전화 사용.

## 경적



경적은 스티어링휠 중앙에 장착되어 있습니다.

## 관련 정보

- 스티어링휠 잠금장치 (196 페이지)
- 스티어링휠 조정하기 (197 페이지)

## 스티어링휠 잠금장치

스티어링휠 잠금장치는 차량이 도난된 경우에 차량 조항을 어렵게 만듭니다. 스티어링휠 잠금장치가 잠기거나 해제될 때에는 기계음이 들릴 수 있습니다.

### 스티어링휠 잠금장치 작동

차량이 외부에서 잠기고 엔진이 꺼지면 스티어링휠 잠금장치가 작동됩니다. 차량을 잠그지 않은 상태로 두면 잠시 후에 스티어링휠 잠금장치가 자동으로 작동합니다.

### 스티어링휠 잠금장치 작동 해제

차량을 외부에서 잠금 해제하면 스티어링휠 잠금장치가 작동 해제됩니다. 차량이 잠기지 않은 경우에 스티어링휠 잠금장치는 리모컨이 실내에 있고 차량의 시동이 걸린 상태이면 작동하지 않습니다.

## 관련 정보

- 스티어링휠 컨트롤과 경적 (196 페이지)
- 스티어링휠 조정하기 (197 페이지)

<sup>11</sup> 속도 제한기, 크루즈 컨트롤, 어댑티브 크루즈 컨트롤\*, 거리 경고\* 및 파일럿 보조 시스템(Pilot Assist).

### 스티어링휠 조정하기

스티어링휠을 여러 위치로 조정할 수 있습니다.

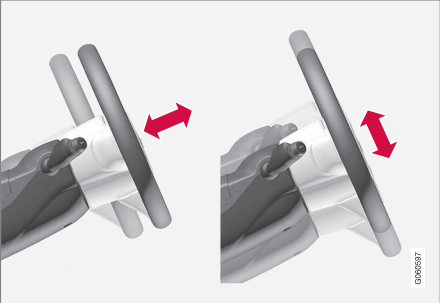

스티어링휠의 높이와 거리를 조정할 수 있습니다.

**⚠ 경고**  
출발하기 전에 스티어링휠을 조절하고 고정하십시오. 주행 중에는 절대로 스티어링휠을 조절하지 마십시오.



스티어링휠 조정 레벌.

1. 레버를 앞으로 밀어 스티어링휠을 해제합니다.
2. 스티어링휠을 적절한 위치로 조정합니다.
3. 레버를 뒤로 당겨 스티어링휠을 제자리에 고정합니다. 레버가 움직이지 않을 경우 스티어링휠을 가볍게 누른 동시에 레버를 뒤로 움직이거나 또는 올립니다.

#### 관련 정보

- 스티어링휠 잠금장치 (196 페이지)
- 스티어링휠 컨트롤과 경적 (196 페이지)
- 전동\* 앞좌석 조정하기 (181 페이지)
- 속도 감응식 조향력 (286 페이지)



온도 조절

## 온도 조절

### 온도 조절

차량에는 전자식 온도조절 시스템이 장착되어 있습니다. 온도조절 시스템은 실내를 냉방하거나 난방하고 실내 습기를 제거합니다.

모든 온도조절 시스템 기능은 중앙 화면과 센터 콘솔의 물리적 버튼으로 제어합니다.

뒷좌석의 일부 기능도 터널 콘솔 위의 온도조절 시스템\*으로 조절할 수 있습니다.

#### ❗ 주!

필요에 따라 중앙 화면에서 온도조절 시스템 컨트롤을 사용하여 미디어 시스템을 냉각할 수 있습니다. 이러한 경우에 온도조절 시스템 인포테인먼트 시스템 냉각 메시지가 운전자 화면에 표시됩니다.

#### 관련 정보

- 온도 조절 구획 (200 페이지)
- 온도 조절 - 센서 (201 페이지)
- 체감 온도 (201 페이지)
- 온도 조절 컨트롤을 음성 인식으로 제어하기 (202 페이지)
- 주차 온도 컨트롤\* (226 페이지)
- 히터\* (235 페이지)
- 공기질 (203 페이지)
- 송풍 방향 (205 페이지)
- 온도조절 시스템 컨트롤 (211 페이지)

### 온도 조절 구획

차량의 온도 조절 구획 수에 따라 실내의 여러 부분에 대해 서로 다른 온도를 설정하는 옵션의 수가 달라집니다.

#### 2-구역 온도 조절

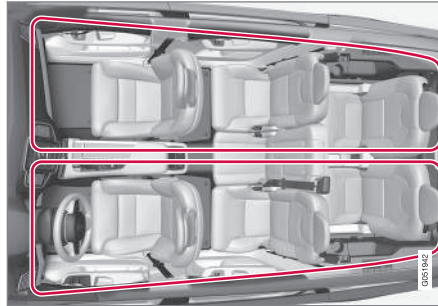

2-구역 온도 조절을 사용하는 온도 조절 구획.

2-구역 온도 조절의 경우 실내 온도를 좌측과 우측에 대해 각각 따로 설정할 수 있습니다.

#### 4-구역 온도 조절\*

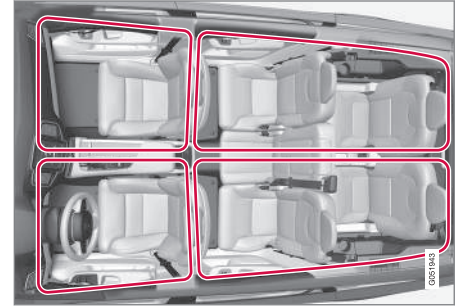

4-구역 온도 조절을 사용하는 온도 조절 구획.

4-구역 온도 조절의 경우 실내 온도를 앞좌석과 뒷좌석의 좌측과 우측에 대해 각각 따로 설정할 수 있습니다.

#### 관련 정보

- 온도 조절 (200 페이지)

## 온도 조절 - 센서

온도 조절 시스템에는 차내 온도 조절을 돕는 여러 개의 센서가 내장되어 있습니다. 옷이나 기타 물건으로 센서를 덮거나 가리지 마십시오.

### 센서 위치

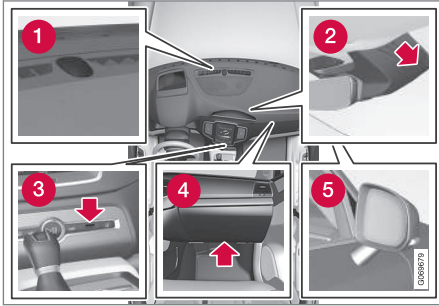

- ❶ 햇빛 센서 - 계기판 위쪽에 위치합니다.
- ❷ 습기 센서 - 룸 미러 옆의 케이스에 위치합니다.
- ❸ 실내 온도 센서 - 센서 콘솔의 버튼들 옆에 위치합니다.
- ❹ 공기 중 입자 물질 센서\* - 글로브 박스 아래쪽에.
- ❺ 외부 온도 센서 - 우측 도어 미러에 위치합니다.

실내 공기정화 시스템(Interior Air Quality System)\*을 장착한 경우 온도 조절 시스템 흡기구에 공기질 센서도 장착됩니다.

### 관련 정보

- 온도 조절 (200 페이지)
- Interior Air Quality System\* (204 페이지)

## 체감 온도

온도조절 시스템은 실제 온도가 아니라 체감 온도에 기반하여 실내 온도를 조절합니다. 실내에서 선택하는 온도는 당시의 차량 내부 및 주변의 주변 온도, 공기 속도, 습도, 태양열 복사 등과 같은 요인들의 영향을 받은 체감 온도에 해당합니다.

이 시스템에는 차량의 어느 쪽에서 햇빛이 실내를 비추고 있는지 감지하는 태양 센서가 내장되어 있습니다. 따라서 온도조절 시스템이 양쪽에 대해 동일한 온도로 설정되어 있어도 좌측 송풍구와 우측 송풍구 사이에 온도차가 있을 수 있음을 뜻합니다.

### 관련 정보

- 온도 조절 (200 페이지)

## 온도 조절 컨트롤을 음성 인식으로 제어하기<sup>1</sup>

온도 변경, 시트 열선\* 켜기 또는 팬 레벨 변경 등을 위한 온도조절 시스템용 음성 인식 명령.

☞ 버튼을 터치한 후 다음 명령 중 하나를 말합니다.

- **"Climate"** - 온도 조절용 대화가 시작되며 명령의 예가 표시됩니다.
- **"Set temperature to X degrees"** - 원하는 온도를 설정합니다.
- **"Raise temperature"/"Lower temperature"** - 설정 온도를 한 단계 올리거나 내립니다.
- **"Sync temperature"** - 운전석용으로 설정된 온도로 차량의 모든 온도 조절 구획의 온도를 동기화합니다.
- **"Air on feet"/"Air on body"** - 원하는 송풍구를 엽니다.
- **"Air on feet off"/"Air on body off"** - 원하는 송풍구를 닫습니다.
- **"Set fan to max"/"Turn off fan"** - 팬 속도를 Max/Off로 변경합니다.
- **"Raise fan speed"/"Lower fan speed"** - 설정 팬 속도를 한 단계 높임/낮춥니다.
- **"Turn on auto"** - 자동 온도조절 시스템을 작동시킵니다.

- **"Air condition on"/"Air condition off"** - 에어컨을 켜거나 끕니다.
- **"Recirculation on"/"Recirculation off"** - 공기 순환 기능을 켜거나 끕니다.
- **"Turn on defroster"/"Turn off defroster"** - 윈도 및 도어 미러의 서리 제거 기능을 켜거나 끕니다.
- **"Turn on max defroster"/"Turn max defroster off"** - 고속 서리 제거기를 켜거나 끕니다.
- **"Turn on electric defroster"/"Turn off electric defroster"** - 앞유리 열선\*을 켜거나 끕니다.
- **"Turn on rear defroster"/"Turn off rear defroster"** - 뒷유리 열선을 켜거나 끕니다.
- **"Turn steering wheel heat on"/"Turn steering wheel heat off"** - 스티어링휠 열선\*을 켜거나 끕니다.
- **"Raise steering wheel heat"/"Lower steering wheel heat"** - 스티어링휠 열선\* 설정을 한 단계 올리거나 내립니다.
- **"Turn on seat heat"/"Turn off seat heat"** - 시트 열선\*을 켜거나 끕니다.
- **"Raise seat heat"/"Lower seat heat"** - 시트 열선\* 설정을 한 단계 올리거나 내립니다.

- **"Turn on seat ventilation"/"Turn off seat ventilation"** - 시트 통풍\*을 켜거나 끕니다.
- **"Raise seat ventilation"/"Lower seat ventilation"** - 시트 통풍\* 설정을 한 단계 올리거나 내립니다.

### ❗ 주의

모든 시스템 언어가 음성 인식 시스템을 지원하는 것은 아닙니다. 지원하는 언어는 제공되는 시스템 언어의 목록에 ☞ 심벌로 강조 표시되어 있습니다. 음성 인식 시스템 설정 관련 섹션에서 이러한 정보를 찾을 수 있는 장소에 대한 상세 정보를 확인하십시오.

### 관련 정보

- 온도 조절 (200 페이지)
- 음성 인식 시스템 (139 페이지)
- 음성 인식 시스템 사용 (140 페이지)
- 음성 제어 설정 (144 페이지)

<sup>1</sup> 특정 시장에만 해당됩니다.



## 공기질

실내에 사용된 고급 소재와 공기 정화 시스템 덕분에 실내에 깨끗한 공기가 유지됩니다.

### 실내 소재

실내 인테리어는 접촉성 알레르기 질환 보유자와 천식 환자에게도 쾌적함을 제공하도록 고안되었습니다.

실내 먼지의 양을 줄이고 실내 청결을 더 쉽게 유지하도록 시험된 소재를 개발했습니다.

실내와 트렁크 모두의 카펫은 탈착식이며 탈거 및 청소하기가 용이합니다.

볼보가 권장하는 세정제와 차량 관리 제품을 사용하여 실내를 청소합니다.

### 공기 여과 시스템

실내 필터 이외에도 차량에는 실내 공기질을 높게 유지하는 데 도움이 되는 공기 정화 시스템이 장착되어 있습니다.

### 관련 정보

- 온도 조절 (200 페이지)
- CleanZone\* (203 페이지)
- Clean Zone Interior Package\* (204 페이지)
- Interior Air Quality System\* (204 페이지)
- Advanced Air Cleaner\* (205 페이지)
- 실내 필터 (205 페이지)

## CleanZone\*

클린 존(CleanZone) 기능은 실내 공기질을 유지하기 위해서 모든 조건이 충족되었는지 여부를 점검하고 표시합니다.

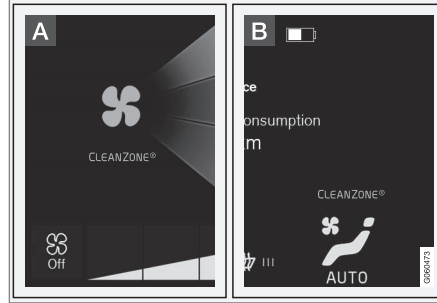

**A** 표시등이 중앙 화면의 온도조절 화면에 표시됩니다.

**B** 온도조절 화면이 열리지 않을 경우 표시등이 온도조절 표시줄에 표시됩니다.

조건이 충족되지 않은 경우 클린 존 텍스트가 흰색으로 표시됩니다. 모든 조건이 충족되면, 텍스트 색깔이 청색으로 바뀌어 표시됩니다.

다음 조건을 충족해야 합니다.

- 모든 도어와 테일게이트가 닫혀 있음.
- 모든 윈도와 파노라마 선루프\*가 닫혀 있음.
- 실내 공기 정화 시스템(Interior Air Quality System\*)이 켜져 있음.

- 환기 팬이 켜져 있음.
- 실내공기 순환이 꺼져 있음.

### 주의

CleanZone 공기 품질이 좋은 것을 나타내는 것이 아니라, 좋은 공기 품질 조건이 충족되었는지를 나타낼 뿐입니다.

### 관련 정보

- 공기질 (203 페이지)
- Clean Zone Interior Package\* (204 페이지)
- Interior Air Quality System\* (204 페이지)
- 실내 필터 (205 페이지)

### Clean Zone Interior Package\*

Clean Zone Interior Package(CZIP)는 실내에서 알레르기나 천식을 일으키는 물질 등을 제거하도록 개량되었습니다.  
다음에 포함됩니다.

- 리모컨으로 차의 잠금을 해제하면 팬이 작동하여 실내가 신선한 공기로 채워집니다. 팬은 필요할 때 작동하며 일정 시간이 지나거나 도어를 열면 자동으로 꺼집니다. 팬이 작동하는 시간은 차량이 4년이 될 때까지 점차적으로 감소하는데 이는 시간이 지나면서 팬이 작동할 필요성이 적어지기 때문입니다.
- 전자동 유해가스 제어장치Interior Air Quality System(IAQS).

#### 관련 정보

- 공기질 (203 페이지)
- CleanZone\* (203 페이지)
- Interior Air Quality System\* (204 페이지)
- 실내 필터 (205 페이지)

### Interior Air Quality System\*

Interior Air Quality System (IAQS)은 실내에서 가스와 입자를 분리하여 실내의 냄새와 오염을 줄이는 전자동 유해가스 제어장치입니다.

IAQS는 Clean Zone Interior Package (CZIP)에 포함되며 실내에서 입자, 탄화수소, 질소산화물 및 지상 오존 등의 오염 물질을 제거하여 실내 공기를 깨끗하게 유지합니다.

공기질 센서가 외기 오염을 감지하면, 흡기구가 닫히고 실내 공기가 순환됩니다.

<b>❗ 주!</b>
실내 공기를 깨끗하게 유지하려면 공기질 센서를 항상 켜 놓아야 합니다.
날씨가 추울 때는 실내에 습기가 차는 것을 방지하기 위해 실내공기의 순환이 제한됩니다.
실내에 습기가 차면 서리제거 기능을 작동시켜 앞유리, 사이드 윈도우, 뒷유리에서 습기를 제거해야 합니다.

#### 관련 정보

- 공기질 센서\* 켜기 및 끄기 (204 페이지)
- 공기질 (203 페이지)
- CleanZone\* (203 페이지)
- Clean Zone Interior Package\* (204 페이지)
- 실내 필터 (205 페이지)

### 공기질 센서\* 켜기 및 끄기

공기질 센서는 전자동 실내 공기정화 시스템 (Interior Air Quality System, IAQS)의 일부입니다.

공기질 센서를 활성화해야 할지 비활성화해야 할지를 설정할 수 있습니다.

1. 중앙 화면의 상단 보기에서 **설정** 버튼을 누릅니다.
2. **온도 조절** 버튼을 누릅니다.
3. **유해가스 감지장치** 버튼을 눌러 공기질 센서를 켜거나 끕니다.

#### 관련 정보

- Interior Air Quality System\* (204 페이지)

## 실내 필터

차량 실내로 들어가는 모든 공기는 필터로 여과됩니다.

### 실내 필터 교체

높은 실내온도 조절 시스템 성능을 유지하려면 필터를 정기적으로 교환해야 합니다. 권장 교체 주기는 볼보 서비스 프로그램을 따르십시오. 심하게 오염된 환경에서 차량을 사용할 경우, 필터를 더 자주 교체해야 할 수도 있습니다.

### ❗ 주의

여러 종류의 실내 필터가 있습니다. 올바른 필터를 장착하십시오.

### 관련 정보

- 공기질 (203 페이지)
- CleanZone\* (203 페이지)
- Clean Zone Interior Package\* (204 페이지)
- Interior Air Quality System\* (204 페이지)

## Advanced Air Cleaner\*

고급 에어 클리너(Advanced Air Cleaner)는 완전 자동 공기 청정기로서, 공기 중 미립자 형태의 오염물질과 배출가스를 실내 필터에 포집하며, 이를 통해 실내 환경을 향상시킵니다.

팬이 기동하면 이 기능이 자동으로 시작됩니다.

작은 공기중 미립자 물질은 때때로 PM<sub>2.5</sub>(2.5 μm보다 작은 미립자)라고 하며, 차량 내의 그러한 미립자의 농도는 차량의 실내온도 센서 중 하나로 측정됩니다. 차량 내의 미립자 농도는 다운로드 가능한 Air Quality 앱에 나와 있습니다.

### 관련 정보

- 공기질 (203 페이지)
- Interior Air Quality System\* (204 페이지)
- CleanZone\* (203 페이지)
- Clean Zone Interior Package\* (204 페이지)
- 실내 필터 (205 페이지)
- 온도 조절 - 센서 (201 페이지)

## 송풍 방향

온도조절 시스템은 다수의 송풍구를 통해 들어오는 공기를 실내에 배분합니다.

### 자동 및 수동 송풍 방향

자동 조절식 온도 조절 기능이 작동하고 있을 경우 송풍 방향이 자동으로 조절됩니다. 필요한 경우, 송풍 방향을 수동으로 조절할 수 있습니다.

### 조절식 송풍구

차량 내의 일부 송풍구는 조절이 가능하기 때문에 송풍구를 송풍 방향에 맞춰 열거나 닫을 수 있습니다.

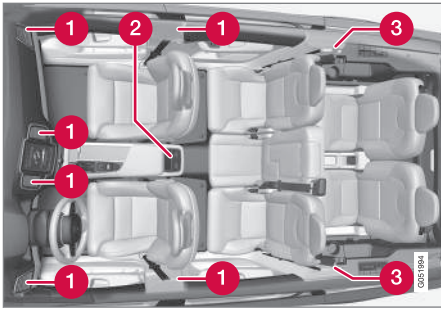

실내의 조절식 송풍구의 위치.

- ① 2-구역 온도 조절의 경우 - 계기판에 4개 및 앞도어와 뒷도어 사이의 각 도어 필라에 1개씩 있습니다.
- ② 4-구역 온도 조절\*의 경우 - 위의 모든 송풍구 + 터널 콘솔 뒤쪽에 2개.
- ③ 4-구역 온도 조절\* 및 3열 좌석이 장착된 경우의 추가 - 뒷도어 뒤의 각 도어 필라에 각 1개.

관련 정보

- 온도 조절 (200 페이지)
- 송풍 방향 변경 (206 페이지)
- 송풍구 열기, 닫기 및 방향 맞추기 (207 페이지)
- 송풍 방향 표 (208 페이지)

송풍 방향 변경

필요 시 송풍 방향을 수동으로 변경할 수 있습니다.



1. 중앙 화면에서 온도조절 표시줄의 중앙에 있는 심벌을 눌러 중앙 화면의 온도조절 화면을 엽니다.

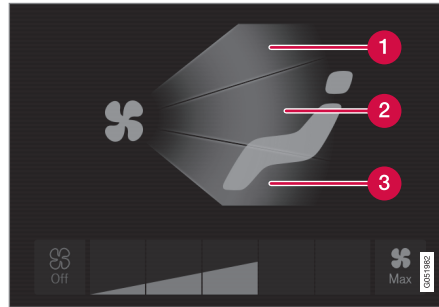

온도 조절 화면의 송풍 방향 버튼.

- ① 송풍 방향 - 앞유리 서리제거 송풍구
  - ② 송풍 방향 - 계기판 및 센터 콘솔의 송풍구
  - ③ 송풍 방향 - 바닥의 송풍구
2. 송풍 방향 버튼 중 한 개 이상을 눌러 해당 송풍을 작동하거나 정지시킵니다.
    - > 송풍 방향이 변경되고 버튼이 켜지거나 꺼집니다.

관련 정보

- 송풍 방향 (205 페이지)
- 송풍구 열기, 닫기 및 방향 맞추기 (207 페이지)
- 송풍 방향 표 (208 페이지)

## 송풍구 열기, 닫기 및 방향 맞추기

실내의 일부 송풍구는 따로따로 열거나 닫고 방향을 맞출 수 있습니다.

차량의 외측 송풍구를 원도에 맞출 경우 습기를 제거할 수 있습니다.

차량의 외측 송풍구를 안쪽으로 맞출 경우, 하절기에 실내를 쾌적하게 할 수 있습니다.

### 송풍구 열기 및 닫기

- 송풍구 아래의 썸힐을 돌려 노출 송풍구를 열거나 닫습니다.

표시되는 다이얼의 흰색 선이 길수록 송풍량이 높아집니다.

### 송풍구 방향 맞추기





- 송풍구 가운데의 레버를 수평으로/수직으로 움직여서 송풍 방향을 조절합니다.

### 관련 정보

- 송풍 방향 (205 페이지)
- 송풍 방향 변경 (206 페이지)
- 송풍 방향 표 (208 페이지)

### 송풍 방향 표

필요 시 송풍 방향을 수동으로 변경할 수 있습니다. 선택할 수 있는 송풍 방향은 다음과 같습니다.

	송풍 방향	목적
	수동 모드에서 송풍 방향 버튼의 선택을 모두 취소하면 온도조절 시스템이 자동 조절 모드로 돌아갑니다.	
	서리제거장치 송풍구의 주요 송풍 방향. 다른 송풍구의 일부 송풍 방향.	저온 다습한 날에 윈도우에 습기나 얼음이 끼는 것이 방지됩니다(팬 레벨이 너무 낮으면 불가능).
	계기판 송풍구의 주요 송풍 방향. 다른 송풍구의 일부 송풍 방향.	더운 날씨에 효율적 냉방을 제공합니다.
	바닥 송풍구의 주요 송풍 방향. 다른 송풍구의 일부 송풍 방향.	바닥에 열이나 냉방을 제공합니다.

	송풍 방향	목적
	<p>서리제거장치 송풍구 및 계기판 송풍구의 주요 송풍 방향. 다른 송풍구의 일부 송풍 방향.</p>	<p>덥고 건조한 날씨에 쾌적함을 제공합니다.</p>
	<p>서리제거장치 송풍구와 바닥 송풍구의 주요 송풍 방향. 다른 송풍구의 일부 송풍 방향.</p>	<p>추운 날이나 다습한 날 실내가 보다 쾌적해지고 원도에 습기가 차는 것이 방지됩니다.</p>
	<p>계기판 송풍구 및 바닥 송풍구의 주요 송풍 방향. 다른 송풍구의 일부 송풍 방향.</p>	<p>날씨가 맑고 외부 온도가 낮을 때 쾌적함을 제공합니다.</p>
	<p>서리제거장치 송풍구, 계기판 송풍구 및 바닥 송풍구의 주요 송풍 방향.</p>	<p>실내공기를 고르게 쾌적하게 유지합니다.</p>

## 온도 조절

### ◀◀ 관련 정보

- 송풍 방향 (205 페이지)
- 송풍구 열기, 닫기 및 방향 맞추기 (207 페이지)
- 송풍 방향 변경 (206 페이지)



### 온도조절 시스템 컨트롤

온도조절 시스템 기능은 센터 콘솔의 버튼, 중앙 화면, 터널 콘솔 후면의 온도 조절 컨트롤로 제어합니다\*.

#### 센터 콘솔의 버튼



- 1 열선 앞유리\* 및 고속 서리 제거기용 버튼.
- 2 뒷유리 열선 및 도어 미러용 버튼

#### 중앙 화면의 온도 조절 행

온도 조절 행에서는 가장 일반적인 온도 조절 기능을 조절할 수 있습니다.

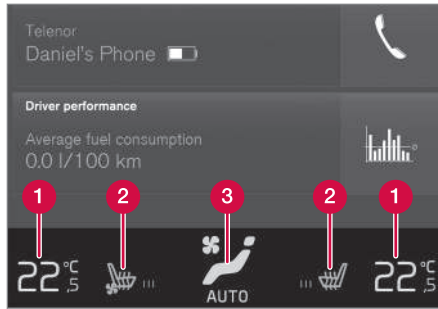

- 1 운전석 및 조수석용 온도 컨트롤.
- 2 열선\* 및 통풍\* 운전석 및 조수석 시트 및 열선 스티어링휠\*용 컨트롤.
- 3 온도 조절 보기에 접근할 수 있는 버튼. 이 버튼의 그래픽은 활성 상태의 온도 조절 설정을 표시합니다.

#### 중앙 화면의 온도 조절 보기

온도조절 표시줄의 중앙에 있는 심벌을 눌러 온도조절 화면을 엽니다.

장비 레벨에 따라 온도 조절 보기를 몇 가지 탭으로 나눌 수 있습니다. 탭 사이에서 전환하려면 좌우로 스와이프하거나 원하는 탭을 누릅니다.

### 메인 온도 조절

온도 조절 행의 기능 이외에도 온도 제어 탭에서는 다른 메인 온도 조절 기능도 제어할 수 있습니다.

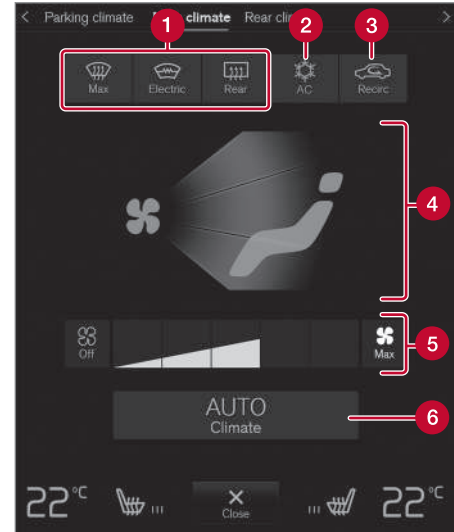

- 1 Max, 전기, 뒤쪽 - 윈도 및 도어 미러 서리 제거 컨트롤.
- 2 AC - 에어컨 컨트롤.
- 3 재순환 - 공기 순환 컨트롤

## 온도 조절

- ◀ 4 송풍 방향 컨트롤.
- 5 앞좌석용 팬 컨트롤.<sup>2</sup>
- 6 AUTO - 온도 자동 조절.

### 뒷좌석 온도 조절 컨트롤\*

뒤쪽 온도 조절 탭에서는 뒷좌석용 모든 온도 조절 기능을 조절할 수 있습니다.

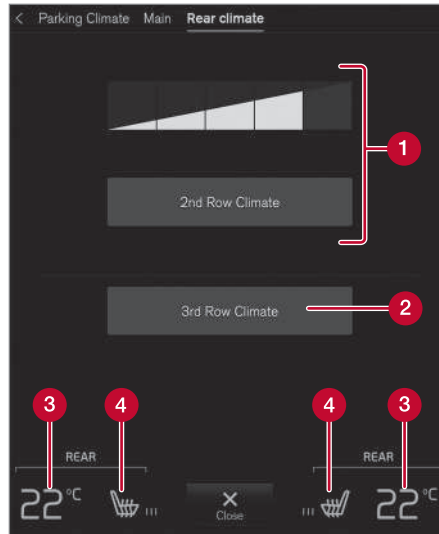

- 1 2열 온도 조절 - 뒷좌석, 2열 좌석의 온도 조절 기능용 컨트롤. 뒷좌석, 2열 좌석용 팬 컨트롤.
- 2 3열 온도 조절 - 뒷좌석, 3열 좌석\*의 온도 조절 기능용 컨트롤.
- 3 뒷좌석용 온도 조절 컨트롤.
- 4 열선 뒷좌석용 컨트롤\*.

<sup>2</sup> 2명역 온도조절 장치의 경우, 컨트롤이 뒷좌석과 공유됩니다.

### 주차 온도 컨트롤\*

주차 온도 조절 탭에서는 차량의 주차 온도 컨트롤을 조절할 수 있습니다.

### 터널 콘솔 후면의 온도 조절 컨트롤\*

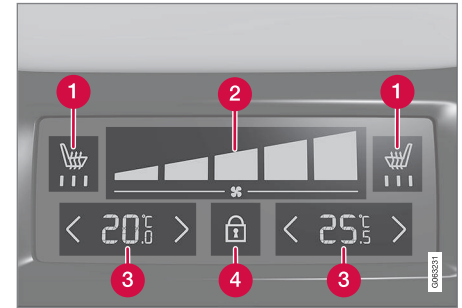

- 1 열선 뒷좌석용 컨트롤\*.
- 2 뒷좌석용 팬 컨트롤.
- 3 뒷좌석용 온도 조절 컨트롤.
- 4 온도 조절 패널의 잠금/잠금 해제 버튼.

차량의 터널 콘솔 후면에 온도 조절 패널이 장착되어 있지 않지만 열선 뒷좌석\*이 있는 경우에는 터널 콘솔 후면에 이 기능을 조절하기 위한 버튼이 있습니다.

온도 조절 패널에는 화면 잠금 기능이 있어서 팬 속도 및 온도의 우발적인 변경을 방지합니다

다. 화면이 잠겼을 때에는 시트 컨트롤\* 및 잠금 해제 버튼만 표시됩니다.

잠금 해제 후에는 온도 조절 패널을 통해 팬 속도 및 온도를 변경할 수 있으며, 선택한 모든 온도 조절 설정이 표시됩니다. 일정 기간 동안 사용하지 않으면 화면이 자동으로 잠깁니다.

#### 관련 정보

- 온도 조절 (200 페이지)
- 앞좌석 열선\* 켜기/끄기 (213 페이지)
- 뒷좌석 열선 켜기/끄기\* (214 페이지)
- 통풍 앞좌석\* 켜기/끄기 (215 페이지)
- 열선 스티어링휠\* 켜기/끄기 (215 페이지)
- 자동 온도 조절 켜기 (216 페이지)
- 실내공기 순환 켜기/끄기 (217 페이지)
- 고속 서리 제거기 켜기 (218 페이지)
- 열선 앞유리\* 켜기/끄기 (219 페이지)
- 뒷유리 및 도어 미러 열선 켜기 및 끄기 (220 페이지)
- 앞좌석 팬 레벨 조절 (221 페이지)
- 뒷좌석 팬 레벨 조절\* (222 페이지)
- 온도 동기화하기 (225 페이지)
- 에어컨 켜기/끄기 (225 페이지)
- 3열 시트의 온도조절\* 켜기/끄기 (226 페이지)

## 앞좌석 열선\* 켜기/끄기

동절기에 운전자와 탑승자의 편안함을 향상시키기 위해서 시트 열선을 켤 수 있습니다.



1. 중앙 화면의 온도조절 표시줄에서 좌우 스티어링휠/시트 버튼을 눌러 스티어링휠/시트 컨트롤을 엽니다.

차량에 통풍 시트 또는 열선 스티어링휠이 장착되지 않은 경우, 온도조절 표시줄에 열선 시트 버튼이 있습니다.



2. 열선 시트의 버튼을 반복하여 눌러 네 가지 레벨 사이에서 전환합니다: **끄기, 높음, 중간 및 낮음.**
  - > 레벨이 변경되고 버튼이 설정 레벨을 표시합니다.

### 경고

건강 상의 이유로 온도 상승을 감지하기 어려운 사람 또는 열선 시트용 컨트롤을 작동하는 데 문제가 있는 사람은 열선 시트를 사용하지 않아야 합니다.

#### 관련 정보

- 온도조절 시스템 컨트롤 (211 페이지)
- 앞좌석 열선\*의 자동 작동 켜기/끄기 (214 페이지)

### 앞좌석 열선\*의 자동 작동 켜기/끄기

동절기에 운전자와 탑승자의 편안함을 향상시키기 위해서 시트 열선을 켤 수 있습니다. 엔진이 시동될 때 열선 시트의 자동 작동을 켜지/끄지 설정할 수 있습니다. 자동 켜짐을 선택하면 외부 온도가 낮을 때 히팅 시트가 켜집니다.

1. 중앙 화면의 상단 보기에서 **설정** 버튼을 누릅니다.
2. **온도 조절** 버튼을 누릅니다.
3. **자동 운전석 시트 열선 레벨** 및 **자동 조수석 시트 열선 레벨** 버튼을 선택하여 열선 운전석 및 조수석 시트의 자동 시작 기능을 켜거나 끕니다.
  - > 자동 시동이 켜지면 온도조절 표시줄의 열선 앞좌석의 각 버튼에 "A"가 표시됩니다.
4. 기능이 켜진 후 레벨을 선택하려면 **낮음**, **중간** 또는 **높음** 중 선택합니다.

#### 관련 정보

- 온도조절 시스템 컨트롤 (211 페이지)
- 앞좌석 열선\* 켜기/끄기 (213 페이지)

### 뒷좌석 열선 켜기/끄기\*

동절기에 운전자와 탑승자의 편안함을 향상시키기 위해서 시트 열선을 켤 수 있습니다.

#### 앞좌석에서 뒷좌석 열선 켜기/끄기\*



1. 중앙 화면에서 온도조절 표시줄의 중앙에 있는 심벌을 눌러 중앙 화면의 온도조절 화면을 엽니다.
2. **뒤쪽 온도 조절** 탭을 선택합니다.



3. 열선 시트의 버튼을 반복하여 눌러 네 가지 레벨 사이에서 전환합니다: **끄기**, **높음**, **중간** 및 **낮음**.
  - > 레벨이 변경되고 버튼이 설정 레벨을 표시합니다.

### 뒷좌석에서 뒷좌석 열선 켜기/끄기 2-구역 온도 조절 시스템

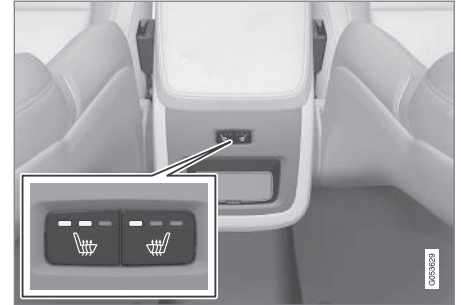

터널 콘솔 뒤의 시트 열선 버튼.

- 터널 콘솔 뒤에 있는 시트 열선용 좌측 또는 우측 버튼을 반복하여 눌러 네 가지 레벨, 즉 **끄기**, **높음**, **중간**, **낮음** 사이에서 전환합니다.
  - > 레벨이 변경되고 버튼의 LED가 설정 레벨을 표시합니다.

#### 4-구역 온도 조절 시스템\*

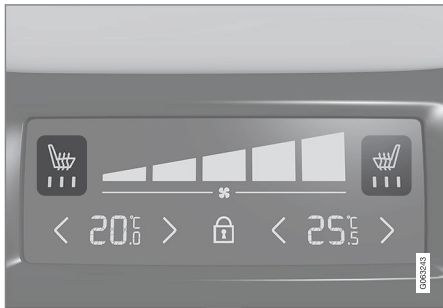

터널 콘솔 뒤쪽의 온도 조절 패널의 시트 열선 표시등 및 컨트롤.

- 터널 콘솔의 온도 조절 패널에 있는 시트 열선용 좌측 또는 우측 버튼을 반복하여 눌러 네 가지 레벨, 즉 **끄기, 높음, 중간, 낮음** 사이에서 전환합니다.
  - > 레벨이 바뀌고 온도조절 패널의 화면에 설정 레벨이 표시됩니다.

#### 경고

건강 상의 이유로 온도 상승을 감지하기 어려운 사람 또는 열선 시트용 컨트롤을 작동하는 데 문제가 있는 사람은 열선 시트를 사용하지 않아야 합니다.

#### 관련 정보

- 온도조절 시스템 컨트롤 (211 페이지)

#### 통풍 앞좌석\* 켜기/끄기

날씨가 더울 때는 시트를 통풍시켜 쾌적함을 높일 수 있습니다.

통풍 시스템은 시트와 등받이에 장착되어 시트 커버를 통해 공기를 흡입하는 팬으로 구성되어 있습니다. 통풍 시트의 쿨링 효과는 실내 온도가 낮을수록 커집니다. 통풍 기능은 엔진이 작동할 때만 사용할 수 있습니다.



1. 중앙 화면의 온도조절 표시줄에서 좌우 스티어링휠/시트 버튼을 눌러 스티어링휠/시트 컨트롤을 엽니다.

차량에 열선 시트 또는 열선 스티어링휠이 장착되지 않은 경우, 온도조절 표시줄에 통풍 시트 버튼이 있습니다.



2. 통풍 시트의 버튼을 반복해서 눌러 **끄기, 높음, 중간, 낮음**의 4가지 레벨 중에서 선택합니다.
  - > 레벨이 변경되고 버튼이 설정 레벨을 표시합니다.

#### 관련 정보

- 온도조절 시스템 컨트롤 (211 페이지)

#### 열선 스티어링휠\* 켜기/끄기

동절기에 운전자의 편안함을 향상시키기 위해서 스티어링휠 열선을 켤 수 있습니다.



1. 중앙 화면의 온도조절 표시줄에서 운전석 스티어링휠/시트 버튼을 눌러 스티어링휠/시트 컨트롤을 엽니다.

히팅 시트나 통풍 시트가 없는 차는 온도조절 표시줄에 열선 스티어링휠 버튼이 있습니다.



2. 열선 스티어링휠 버튼을 반복해서 눌러 **끄기, 높음, 중간, 낮음**의 4가지 레벨 중에서 선택합니다.
  - > 레벨이 변경되고 버튼이 설정 레벨을 표시합니다.

#### 관련 정보

- 온도조절 시스템 컨트롤 (211 페이지)
- 열선 스티어링휠\*의 자동 작동 켜기/끄기 (216 페이지)

### 열선 스티어링휠\*의 자동 작동 켜기/끄기

동절기에 운전자의 편안함을 향상시키기 위해서 스티어링휠 열선을 켤 수 있습니다. 엔진이 시동될 때 열선 스티어링휠의 자동 작동을 켜지/끄지 설정할 수 있습니다. 자동 켜짐을 선택하면 외부 온도가 낮을 때 히팅이 시작됩니다.

1. 중앙 화면의 상단 보기에서 **설정** 버튼을 누릅니다.
2. **온도 조절** 버튼을 누릅니다.
3. 열선 스티어링휠 자동 시작을 **켜려면/끄려면 자동 스티어링 휠 열선 레벨** 버튼을 선택합니다.
  - > 자동 시동이 켜지면 온도조절 표시줄의 열선 스티어링휠의 버튼에 "A"가 표시됩니다.
4. 기능이 켜진 후 레벨을 선택하려면 **낮음, 중간 또는 높음** 중 선택합니다.

#### 관련 정보

- 열선 스티어링휠\* 켜기/끄기 (215 페이지)

### 자동 온도 조절 켜기

자동 온도 조절을 켜면, 다수의 온도 조절 기능이 자동으로 제어됩니다.



1. 중앙 화면에서 온도조절 표시줄의 중앙에 있는 심벌을 눌러 중앙 화면의 온도조절 화면을 엽니다.
2. **AUTO 온도 조절** 버튼을 짧게 또는 길게 누릅니다.
  - 짧게 누름 - 실내 공기 재순환, 에어컨 및 송풍 방향이 자동으로 조절됩니다.
  - 길게 누름 - 공기 재순환, 에어컨 및 송풍 방향이 자동으로 조절되고, 온도 및 팬 속도가 표준 설정 22°C(72°F) 및 레벨 3 (햇화석 레벨 2<sup>3</sup>)으로 변경됩니다.
  - > 온도 자동 조절이 켜지고 버튼이 켜집니다.

#### **i** 주의

자동 조절 온도조절 시스템을 끄지 않고 온도 및 팬 속도를 변경할 수 있습니다. 송풍 방향을 수동으로 변경하거나 고속 서리 제거기를 켜면 자동 조절 온도조절 시스템이 꺼집니다.

#### 관련 정보

- 온도조절 시스템 컨트롤 (211 페이지)

<sup>3</sup>4구획 온도 조절\* 차량의 경우.

## 실내공기 순환 켜기/끄기

실내공기 순환은 실내 공기를 재사용하는 온도 조절 시스템을 사용하여 차량 외부의 배기가스 등의 나쁜 공기를 차단합니다.



1. 중앙 화면에서 온도조절 표시줄의 중앙에 있는 심벌을 눌러 중앙 화면의 온도조절 화면을 엽니다.



2. **재순환** 버튼을 누릅니다.
  - > 실내공기 순환이 켜지거나 꺼지고 버튼의 표시등이 켜지거나 꺼집니다.

### ! 중요

차량 내의 공기를 너무 오래 재순환하면 원도 안쪽에 김이 서릴 수 있습니다.

### i 주!

고속 서리 제거기가 작동할 때는 실내공기 순환을 켤 수 없습니다.

## 관련 정보

- 온도조절 시스템 컨트롤 (211 페이지)
- 실내공기 순환을 위한 시간 설정 켜기/끄기 (217 페이지)

## 실내공기 순환을 위한 시간 설정 켜기/끄기

실내공기 순환은 실내 공기를 재사용하는 온도 조절 시스템을 사용하여 차량 외부의 배기가스 등의 나쁜 공기를 차단합니다.

실내공기 순환 타이머를 켜지/끄지 설정할 수 있습니다. 타이머를 켜면 실내공기 순환이 20분 후 자동으로 꺼집니다.

1. 중앙 화면의 상단 보기에서 **설정** 버튼을 누릅니다.
2. **온도 조절** 버튼을 누릅니다.
3. **재순환 타이머** 버튼을 눌러 실내공기 순환 타이머를 켜거나 끕니다.

## 관련 정보

- 실내공기 순환 켜기/끄기 (217 페이지)

### 고속 서리 제거기 켜기

고속 서리 제거기는 윈도우에서 김서림과 얼음을 신속하게 제거하는 데 사용됩니다.

고속 서리 제거기를 켜면 온도 자동 조절 기능과 실내공기 순환 기능이 꺼지고, 에어컨이 켜지며 팬 레벨이 5로 변경되고 온도가 HI로 변경됩니다.

**주!**  
팬 레벨을 5에 놓으면 소음이 증가합니다.

고속 서리 제거기가 꺼지면 온도 조절 시스템이 이전 설정으로 돌아갑니다.

센터 콘솔에서 고속 서리 제거기 켜기 및 끄기

센터 콘솔에는 고속 서리 제거기를 빨리 조작할 수 있는 버튼이 있습니다.

열선 앞유리\*가 장착된 경우 고속 서리 제거기를 중앙 화면의 온도 조절 화면에서만 개별적으로 켤 수 있습니다.



센터 콘솔의 버튼.

열선 앞유리가 없는 차량:

- 버튼을 누릅니다.
  - > 최대 서리제거가 켜지거나 꺼지고 버튼의 표시등이 켜지거나 꺼집니다.

열선 앞유리가 있는 차량:

- 버튼을 반복하여 누르면 다음 세 가지 레벨에 전환됩니다.
  - 열선 앞유리 켜짐
  - 열선 앞유리 및 고속 서리 제거기 켜짐
  - 꺼짐
- > 열선 앞유리/고속 서리 제거기가 켜지거나 꺼지고 버튼의 표시등이 켜지거나 꺼집니다.

**주!**  
버튼을 빠르게 2회 눌러 열선 앞유리를 끄면 팬 레벨이 빠르게 증가하는 것을 방지하기 위해 고속 서리 제거기의 작동이 약간 지연됩니다.

중앙 화면에서 고속 서리 제거기 켜기 및 끄기



1. 중앙 화면에서 온도조절 표시줄의 중앙에 있는 심벌을 눌러 중앙 화면의 온도조절 화면을 엽니다.



2. **Max** 버튼을 누릅니다.
  - > 최대 서리제거가 켜지거나 꺼지고 버튼의 표시등이 켜지거나 꺼집니다.

관련 정보

- 온도조절 시스템 컨트롤 (211 페이지)



## 열선 앞유리\* 켜기/끄기

열선 앞유리/윈도에서 김서림과 얼음을 신속하게 제거하는 데 사용됩니다.

센터 콘솔에서 열선 앞유리 켜기/끄기  
센터 콘솔에는 열선 앞유리를 빨리 조작할 수 있는 버튼이 있습니다.



센터 콘솔의 버튼.

- 버튼을 반복하여 누르면 다음 세 가지 레벨에 전환됩니다.
  - 열선 앞유리 켜짐
  - 열선 앞유리 및 고속 서리 제거기 켜짐
  - 꺼짐
- > 열선 앞유리/고속 서리 제거기가 켜지거나 꺼지고 버튼의 표시등이 켜지거나 꺼집니다.

## 중앙 화면에서 열선 앞유리 켜기/끄기



1. 중앙 화면에서 온도조절 표시줄의 중앙에 있는 심벌을 눌러 중앙 화면의 온도조절 화면을 엽니다.



2. 전기 버튼을 누릅니다.
  - > 열선 앞유리가 켜지거나 꺼지고 버튼의 표시등이 켜지거나 꺼집니다.

### ⓘ 주의

앞유리 양쪽 끝의 삼각형 부분에는 열선이 없기 때문에 얼음이 녹는 데 시간이 더 오래 걸릴 수 있습니다.

### ⓘ 주의

열선 앞유리는 트랜스폰더와 기타 통신 장비의 성능에 영향을 줄 수 있습니다.

### ⓘ 주의

Start/Stop 기능이 엔진을 자동 정지시킬 때 앞유리 열선이 작동하면 엔진이 다시 시동됩니다.

## 관련 정보

- 온도조절 시스템 컨트롤 (211 페이지)
- 열선 앞유리\*의 자동 작동 켜기/끄기 (220 페이지)

### 열선 앞유리\*의 자동 작동 켜기/끄기

열선 앞유리/윈도에서 김서림과 얼음을 신속하게 제거하는 데 사용됩니다.

엔진이 시동될 때 열선 앞유리의 자동 작동을 켜지/끄지 설정할 수 있습니다. 자동 기동이 켜지면, 앞유리/윈도에 얼음 또는 김서림이 발생할 위험이 있을 때 열선이 켜집니다. 앞유리/윈도가 충분히 가열되고 얼음 또는 김서림이 사라지면 열선이 자동으로 꺼집니다.

1. 중앙 화면의 상단 보기에서 **설정** 버튼을 누릅니다.
2. **온도 조절** 버튼을 누릅니다.
3. 열선 앞유리의 자동 작동을 켜려면/끄려면 **자동 전면 디프로스터** 버튼을 선택합니다.

#### 관련 정보

- 열선 앞유리\* 켜기/끄기 (219 페이지)

### 뒷유리 및 도어 미러 열선 켜기 및 끄기

뒷유리 및 도어 미러 열선은 서리와 얼음을 윈도와 미러에서 급속하게 제거하는 데 사용됩니다.

#### 센터 콘솔에서 뒷유리 및 도어 미러 열선 켜기 및 끄기

센터 콘솔에는 뒷유리 및 도어 미러 열선을 빨리 조작하기 위한 버튼이 있습니다.



센터 콘솔의 버튼.

- 버튼을 누릅니다.
  - > 열선 뒷유리/도어 미러가 켜지거나 꺼지고 버튼의 표시등이 켜지거나 꺼집니다.

### 중앙 화면에서 뒷유리 및 도어 미러 열선 켜기 및 끄기



1. 중앙 화면에서 온도조절 표시줄의 중앙에 있는 심벌을 눌러 중앙 화면의 온도조절 화면을 엽니다.



2. **뒤쪽** 버튼을 누릅니다.
  - > 열선 뒷유리/도어 미러가 켜지거나 꺼지고 버튼의 표시등이 켜지거나 꺼집니다.

#### 관련 정보

- 온도조절 시스템 컨트롤 (211 페이지)
- 뒷유리 열선 및 도어 미러 열선의 자동 작동 켜기/끄기 (221 페이지)

### 뒷유리 열선 및 도어 미러 열선의 자동 작동 켜기/끄기

뒷유리 및 도어 미러 열선은 서리와 얼음을 윈도와 미러에서 급속하게 제거하는 데 사용됩니다.

엔진이 시동될 때 뒷유리 열선과 도어 미러의 자동 작동을 켜지/끄지 설정할 수 있습니다. 자동 기능이 켜지면, 앞유리/윈도에 얼음 또는 김서림이 발생할 위험이 있을 때 열선이 켜집니다. 앞유리/윈도가 충분히 가열되고 얼음 또는 김서림이 사라지면 열선이 자동으로 꺼집니다.

1. 중앙 화면의 상단 보기에서 **설정** 버튼을 누릅니다.
2. **온도 조절** 버튼을 누릅니다.
3. **자동 후면 디프로스터** 버튼을 선택하여 뒷유리 열선 및 도어 미러 열선을 켜거나 끕니다.

#### 관련 정보

- 뒷유리 및 도어 미러 열선 켜기 및 끄기 (220 페이지)

### 앞좌석 팬 레벨 조절<sup>4</sup>

앞좌석의 경우 팬을 자동 조절되는 여러 팬 속도로 설정할 수 있습니다.



1. 중앙 화면에서 온도조절 표시줄의 중앙에 있는 심벌을 눌러 중앙 화면의 온도조절 화면을 엽니다.

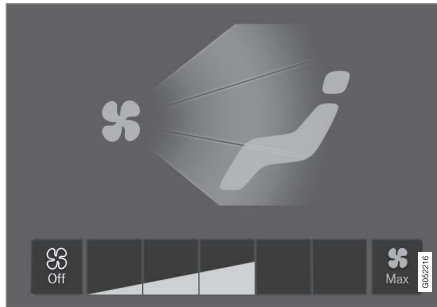

온도 조절 화면의 팬 컨트롤 버튼.

2. 원하는 팬 레벨(**Off**, **1-5** 또는 **Max**)을 터치합니다.
  - > 팬 레벨이 변경되고 선택한 레벨의 버튼이 켜집니다.

**!** **중요**

팬이 완전히 꺼지면 에어컨이 작동하지 않습니다. 이로 인해 윈도 내부에 김이 서릴 수 있습니다.

**i** **주!**

온도조절 시스템은 필요에 따라 선택한 팬 레벨 내에서 송풍량을 자동으로 조절합니다. 팬 레벨이 같아도 팬 속도가 달라질 수 있습니다.

#### 관련 정보

- 온도조절 시스템 컨트롤 (211 페이지)

<sup>4</sup>2-구역 온도 조절의 경우 뒷좌석 온도도 조절합니다.

### 뒷좌석 팬 레벨 조절\*

뒷좌석 팬 속도는 자동으로 제어되는 몇 가지 레벨로 설정할 수 있습니다.

#### 앞좌석에서 뒷좌석 팬 레벨 조절하기



1. 중앙 화면에서 온도조절 표시줄의 중앙에 있는 심벌을 눌러 중앙 화면의 온도조절 화면을 엽니다.
2. **뒤쪽 온도 조절** 탭을 선택합니다.

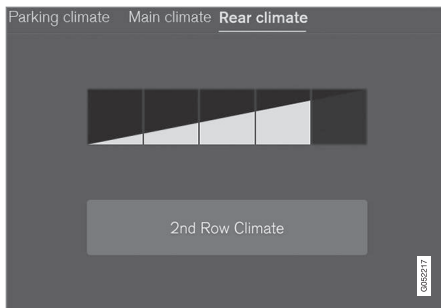

온도조절 화면의 **뒤쪽 온도 조절** 탭의 팬 조절 버튼.

3. 원하는 팬 레벨(1-5)을 터치합니다.  
 2열 좌석과 3열 좌석\*의 팬 레벨은 **2열 온도 조절** 버튼을 터치하여 끌 수 있습니다.  
 3열 좌석 팬 레벨은 2열 좌석의 레벨과 연동하지만 **3열 온도 조절** 버튼을 터치하여 별도로 끌 수 있습니다.\*  
 > 팬 레벨이 변경되고 선택한 레벨의 버튼이 켜집니다.

#### 뒷좌석에서 뒷좌석 팬 레벨 조절하기

1. 터널 콘솔 온도조절 패널의 잠금 해제 버튼을 눌러 컨트롤에 접근합니다.



터널 콘솔 뒤쪽의 온도조절 패널의 팬 컨트롤.

2. 원하는 팬 레벨(1-5)을 터치합니다.  
 > 팬 레벨이 변경되고 선택한 레벨의 버튼이 켜집니다.

**❗ 주!**

앞좌석 팬 레벨이 **Off** 위치로 설정되면 뒷좌석 팬 레벨을 설정할 수 없습니다.  
 뒷좌석 팬 속도는 중앙 화면의 온도조절 화면에서만 끌 수 있습니다.

**❗ 주!**

온도조절 시스템은 필요에 따라 선택한 팬 레벨 내에서 송풍량을 자동으로 조절합니다. 팬 레벨이 같아도 팬 속도가 달라질 수 있습니다.

관련 정보

- 온도조절 시스템 컨트롤 (211 페이지)

앞좌석 온도 조절<sup>5</sup>

앞좌석 온도조절 구역의 온도를 원하는 온도로 설정할 수 있습니다.



온도 조절 줄의 온도 버튼.

1. 중앙 화면의 온도 조절 줄의 좌측 또는 우측 온도 버튼을 눌러 컨트롤을 엽니다

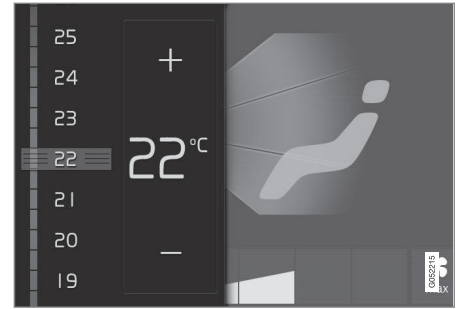

온도 컨트롤.

2. 다음 방법 중 하나로 온도를 조절합니다.

- 컨트롤을 원하는 온도로 끌어서 옮기거나
  - +/- 버튼을 눌러 온도를 서서히 높이거나 낮춥니다.
- > 온도가 바뀌고 버튼에 설정 온도가 표시됩니다.

**!** 주의

원하는 온도보다 높은 온도나 낮은 온도를 선택한다고 난방이나 냉방이 빨리 이루어지는 것은 아닙니다.

관련 정보

- 온도조절 시스템 컨트롤 (211 페이지)

<sup>5</sup> 2-구역 온도 조절의 경우 뒷좌석 온도도 조절합니다.

### 뒷좌석 온도 조절\*

뒷좌석 온도조절 구역의 온도를 원하는 온도로 설정할 수 있습니다.

#### 앞좌석에서 뒷좌석 온도 조절하기



1. 중앙 화면에서 온도조절 표시줄의 중앙에 있는 심벌을 눌러 중앙 화면의 온도조절 화면을 엽니다.
2. 뒤쪽 온도 조절 탭을 선택합니다.



온도조절 화면의 뒤쪽 온도 조절 탭의 온도 버튼.

3. 좌측 또는 우측 온도 버튼을 눌러 컨트롤을 엽니다.

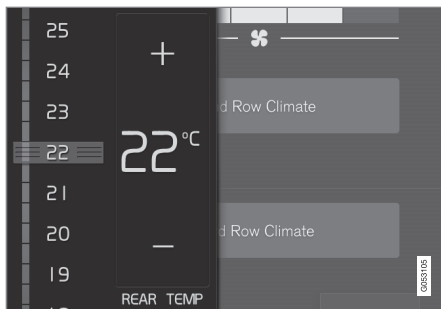

온도 컨트롤.

4. 다음 방법 중 하나로 온도를 조절합니다.
  - 컨트롤을 원하는 온도로 끌어서 옮깁니다.
  - +/- 버튼을 눌러 온도를 서서히 높이거나 낮춥니다.
 > 온도가 바뀌고 버튼에 설정 온도가 표시됩니다.

#### 뒷좌석에서 뒷좌석 온도 조절하기

1. 터널 콘솔 온도조절 패널의 잠금 해제 버튼을 눌러 컨트롤에 접근합니다.



터널 콘솔 뒤쪽의 온도조절 패널의 온도 컨트롤.

2. 터널 콘솔의 온도조절 패널의 좌측 또는 우측 <> 버튼을 눌러 온도를 서서히 낮추거나 높입니다.
  - > 온도가 바뀌고 온도조절 패널의 화면에 설정 온도가 표시됩니다.

**ⓘ 주의**

원하는 온도보다 높은 온도나 낮은 온도를 선택한다고 난방이나 냉방이 빨리 이루어지는 것은 아닙니다.

#### 관련 정보

- 온도조절 시스템 컨트롤 (211 페이지)

## 온도 동기화하기

차량의 각 구역의 온도는 운전석에서 설정한 온도로 동기화할 수 있습니다.

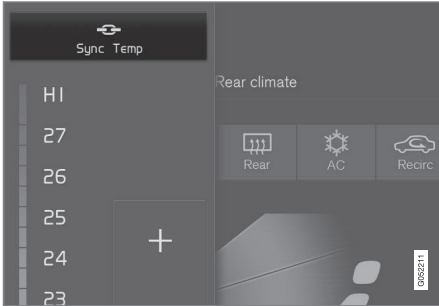

운전석 온도 컨트롤의 동기화 버튼.

1. 중앙 화면의 온도 조절 줄의 운전석 온도 버튼을 눌러 컨트롤을 엽니다.
2. 온도 동기화 버튼을 누릅니다.
  - > 실내 전체의 온도가 운전석에 설정된 온도에 맞추어지고 온도 버튼 옆에 동기화 심벌이 표시됩니다.

동기화는 온도 동기화 버튼을 누르거나 운전석 이외의 온도 조절 구역의 온도 설정을 변경하면 중지됩니다.

### 관련 정보

- 온도조절 시스템 컨트롤 (211 페이지)

## 에어컨 켜기/끄기

필요 시 에어컨은 차량 내로 유입되는 공기를 냉각시키고 제습합니다. 에어컨을 켜면 온도조절 시스템이 필요에 따라 자동으로 에어컨을 작동시키거나 정지시킵니다.



1. 중앙 화면에서 온도조절 표시줄의 중앙에 있는 심벌을 눌러 중앙 화면의 온도조절 화면을 엽니다.



2. AC 버튼을 누릅니다.
  - > 실내공기 순환이 켜지거나 꺼지고 버튼의 표시등이 켜지거나 꺼집니다.

**주!**

모든 사이드 윈도우와 파노라마 선루프\*를 닫아 에어컨이 최대한 제대로 작동하게 하십시오.

**주!**

팬 컨트롤이 Off 위치에 있으면 에어컨을 켤 수 없습니다.

### 관련 정보

- 온도조절 시스템 컨트롤 (211 페이지)

### 3열 시트의 온도조절\* 켜기/끄기

3열 시트에는 필요 시 냉방 및 제습을 제공하는 별도의 에어컨이 있습니다.



1. 중앙 화면에서 온도조절 표시줄의 중앙에 있는 심벌을 눌러 중앙 화면의 온도조절 화면을 엽니다.
2. **뒤쪽 온도 조절** 탭을 선택합니다.
3. **3열 온도 조절** 버튼을 누릅니다.
  - > 실내공기 순환이 켜지거나 꺼지고 버튼의 표시등이 켜지거나 꺼집니다.

#### ① 주의

3열 좌석 탑승자가 안전벨트를 채우면 3열 좌석의 에어컨이 자동으로 켜집니다.

주 에어컨이 꺼져 있거나 2열 좌석의 온도 조절 시스템\*이 꺼져 있으면 3열 좌석 에어컨을 수동으로 켤 수 없습니다.

#### 관련 정보

- 온도조절 시스템 컨트롤 (211 페이지)
- 3열 좌석의 온도 조절\*의 자동 시작 켜기 및 끄기 (226 페이지)

### 3열 좌석의 온도 조절\*의 자동 시작 켜기 및 끄기

필요 시 에어컨은 차량 내로 유입되는 공기를 냉각시키고 제습합니다.

엔진을 시동할 때 3열 좌석의 온도 조절을 켜지 끝지 설정할 수 있습니다(4-구획 온도 조절\* 사용).

1. 중앙 화면의 상단 화면에서 **설정** 버튼을 누릅니다.
2. **온도 조절** 버튼을 누릅니다.
3. **3열 자동 온도 조절** 버튼을 선택하여 엔진 시동 시 3열 좌석의 온도 조절을 켜거나 끕니다.

#### 관련 정보

- 3열 시트의 온도조절\* 켜기/끄기 (226 페이지)

### 주차 온도 컨트롤\*

주차 온도조절은 차량이 주차되어 있을 때 실내 온도 조절을 향상시키는 다양한 기능(예: 사전 조절)을 의미하는 일반적인 용어입니다.



주차 온도조절에 속하는 기능은 중앙 화면에 있는 온도 조절 화면의 **주차 온도 조절**에서 제어할 수 있습니다.

온도조절 표시줄의 중앙에 있는 심벌을 눌러 온도조절 화면을 엽니다.

#### 관련 정보

- 온도 조절 (200 페이지)
- 사전 조절\* (227 페이지)
- 사전 클리닝\* (231 페이지)
- 주차 온도 컨트롤\* (232 페이지)
- 주차 온도 컨트롤\* 심벌 및 메시지 (234 페이지)



### 사전 조절\*

사전 조절은 출발 전에 실내 온도를 쾌적하게 하려는 실내온도 조절 기능입니다.

사전 조절은 직접 시동을 사용할 수 있거나 타이머로 설정할 수 있습니다.

이 기능은 경우에 따라 사용하는 시스템이 다릅니다.

- 동절기에 주차 히터\*는 실내 온도를 쾌적한 온도로 높입니다.
- 따뜻한 날씨일 경우에 온도조절 시스템 컨트롤은 차량 외기를 흡입하여 실내를 환기합니다.

**❗ 주의**  
 쾌적 온도 바로 아래의 온도에서 사전 조절은 시작되지 않고 환기도 난방도 작동하지 않습니다.

**❗ 주의**  
 실내 온도를 사전 조절할 때는 실내 온도가 온도조절 시스템에 설정된 온도에 맞추어지지 않고 쾌적한 온도에 맞추어집니다.

**❗ 주의**  
 사전 조절이 완료되면 자동으로 사전 청소\*가 시작됩니다.

### 관련 정보

- 주차 온도 컨트롤\* (226 페이지)
- 사전 조절\* 시작 및 끄기 (227 페이지)
- 사전 조절\* 시간 설정 (228 페이지)
- 사전 클리닝\* (231 페이지)

### 사전 조절\* 시작 및 끄기

사전 조절\*은 주행 전에 실내를 난방하거나 실내 공기를 환기시킵니다. 이 기능은 중앙 화면에서 작동시키거나 휴대폰으로 작동시킬 수 있습니다.

#### 차량에서 시작 및 끄기



1. 중앙 화면에서 온도조절 표시줄의 중앙에 있는 심벌을 눌러 중앙 화면의 온도조절 화면을 엽니다.
2. 주차 온도 조절 탭을 선택합니다.
3. 사전설정 & 클리닝 시작 버튼을 누릅니다.
  - > 사전 조절이 시작되거나 꺼지고 버튼이 켜지거나 꺼집니다.

**❗ 주의**  
 실내 사전 조절 시 차량 도어와 윈도를 닫아야 합니다.

**❗ 주의**  
 사전 조절이 완료되면 자동으로 사전 청소\*가 시작됩니다.





**경고**

차량에 히터\*가 장착되어 있을 때는 다음과 같은 경우에 사전 조절 기능을 사용하지 마십시오.

- 환기가 되지 않는 실내 공간. 히터가 시작되면 배출가스가 발생합니다.
- 근처에 가연성 또는 인화성 물질이 있는 장소. 연료, 가스, 긴 풀, 톱밥 등은 불이 붙을 수 있습니다.
- 히터의 배기 라인이 막힐 위험이 있는 경우. 예를 들어, 우측 휠 하우스 내부의 깊은 눈은 히터의 환기를 방해할 수 있습니다.

사전 조절은 미리 오랜 시간 전에 설정한 타이머에 의해 시작될 수 있습니다.

**앱에서 시작하기**

사전 조절의 시작과 선택한 설정 정보는 Volvo On Call\* 앱을 갖춘 장치에서 관리 할 수 있습니다. 사전 조절 기능은\* 실내를 쾌적한 온도까지 가열하거나 외부로부터 공기를 유입하여 환기 합니다.

또한 차량 원격 시동 기능(Engine Remote Start - ERS)<sup>6</sup> 을 Volvo On Call\* 앱을 통해 사용하여 실내를 사전 조절할 수 있습니다.

**관련 정보**

- 주차 온도 컨트롤\* (226 페이지)
- 사전 조절\* (227 페이지)
- 사전 조절\* 시간 설정 (228 페이지)
- 사전 클리닝\* (231 페이지)

**사전 조절\* 시간 설정**

타이머를 설정하여 사전 조절이 미리 정한 시간에 완료되게 할 수 있습니다.

타이머는 다음과 같은 최대 8가지의 설정을 처리할 수 있습니다.

- 단일 날짜의 시간
- 반복 포함 또는 반복 없이 하루 이상 평일의 시간.

**관련 정보**

- 사전 조절\* (227 페이지)
- 사전 조절용\* 시간 설정 추가 및 편집 (229 페이지)
- 사전 조절\*을 위한 시간 설정 켜기/끄기 (230 페이지)
- 사전 조절용 시간 설정 삭제\* (231 페이지)

<sup>6</sup> 특정 시장.

### 사전 조절용\* 시간 설정 추가 및 편집

사전 조절 타이머는 최대 8개의 시간 설정을 관리할 수 있습니다.

#### 시간 설정 추가하기

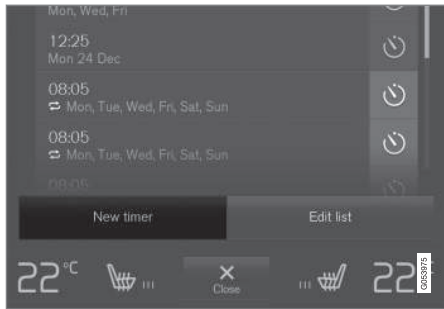

온도 조절 화면의 **주차 온도 조절** 탭의 시간 설정 추가 버튼.

1. 중앙 화면에서 온도조절 보기를 엽니다.
2. **주차 온도 조절** 탭을 선택합니다.

3. 타이머 추가 버튼을 누릅니다.  
> 팝업창이 표시됩니다.

**!** **주!**

타이머에 이미 8개의 설정이 입력되어 있으면 시간 설정을 추가할 수 없습니다. 새 시간 설정을 추가하려면 기존 시간 설정 중 하나를 삭제하십시오.

4. **날짜** 항목을 터치하여 단일 날짜의 시간을 설정합니다.  
**일** 항목을 터치하여 주당 하나 이상의 요일에 대한 시간을 설정합니다.  
**일** 이용: **매주 반복** 상자에 체크 표시를 넣거나 **빠서 반복**을 켜거나 끕니다.
5. **날짜** 이용: 화살표로 날짜 목록을 스크롤하여 사전 조절 날짜를 선택합니다.  
**일** 이용: 요일에 대한 버튼을 터치하여 사전 조절을 위한 요일을 선택합니다.
6. 화살표를 스크롤하여 사전 조절을 완료해야 하는 시간을 설정합니다.
7. **확인** 버튼을 추가하여 시간 설정을 추가합니다.  
> 시간 설정이 목록에 추가되고 켜집니다.

### **!** 경고

차량에 히터\*가 장착되어 있을 때는 다음과 같은 경우에 사전 조절 기능을 사용하지 마십시오.

- 환기가 되지 않는 실내 공간. 히터가 시작되면 배출가스가 발생합니다.
- 근처에 가연성 또는 인화성 물질이 있는 장소. 연료, 가스, 긴 풀, 톱밥 등은 불이 붙을 수 있습니다.
- 히터의 배기 라인이 막힐 위험이 있는 경우. 예를 들어, 우측 휠 하우스 내부의 깊은 눈은 히터의 환기를 방해할 수 있습니다.

사전 조절은 미리 오랜 시간 전에 설정한 타이머에 의해 시작될 수 있습니다.

#### 시간 설정 편집하기

1. 중앙 화면에서 온도조절 보기를 엽니다.
2. **주차 온도 조절** 탭을 선택합니다.
3. 변경할 시간 설정을 누릅니다.  
> 팝업창이 표시됩니다.
4. 위의 "시간 설정 추가하기"에 설명한 방법으로 시간 설정을 편집합니다.

#### 관련 정보

- 사전 조절\* (227 페이지)
- 사전 조절\* 시간 설정 (228 페이지)



## 온도 조절

- 사전 조절\*을 위한 시간 설정 켜기/끄기 (230 페이지)
- 사전 조절용 시간 설정 삭제\* (231 페이지)

## 사전 조절\*을 위한 시간 설정 켜기/끄기

사전 조절용 타이머의 시간 설정을 필요에 따라 켜거나 끌 수 있습니다.



온도조절 화면의 주차 온도 조절 탭의 타이머 버튼.

1. 중앙 화면에서 온도조절 보기를 엽니다.
2. 주차 온도 조절 탭을 선택합니다.
3. 설정 우측의 타이머 버튼을 터치하여 시간 설정을 켜거나 끄십시오.
  - > 설정(세팅) 시간이 켜지거나 꺼지고 버튼의 표시등이 켜지거나 꺼집니다.

## ⚠ 경고

차량에 히터\*가 장착되어 있을 때는 다음과 같은 경우에 사전 조절 기능을 사용하지 마십시오.

- 환기가 되지 않는 실내 공간. 히터가 시작되면 배출가스가 발생합니다.
- 근처에 가연성 또는 인화성 물질이 있는 장소. 연료, 가스, 긴 풀, 톱밥 등은 불이 붙을 수 있습니다.
- 히터의 배기 라인이 막힐 위험이 있는 경우. 예를 들어, 우측 휠 하우스 내부의 깊은 눈은 히터의 환기를 방해할 수 있습니다.

사전 조절은 미리 오랜 시간 전에 설정한 타이머에 의해 시작될 수 있습니다.

## 관련 정보

- 사전 조절\* (227 페이지)
- 사전 조절\* 시간 설정 (228 페이지)
- 사전 조절용\* 시간 설정 추가 및 편집 (229 페이지)
- 사전 조절용 시간 설정 삭제\* (231 페이지)

### 사전 조절용 시간 설정 삭제\*

더 이상 필요하지 않은 사전 조절을 위한 시간 설정은 삭제할 수 있습니다.

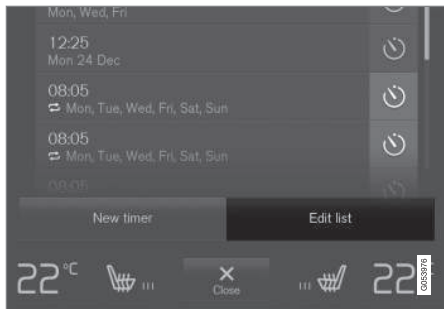

온도 조절 화면의 주차 온도 조절 탭에서 목록을 편집/시간 설정을 삭제하기 위한 버튼.

1. 중앙 화면에서 온도조절 보기를 엽니다.
2. 주차 온도 조절 탭을 선택합니다.
3. 목록 편집 버튼을 누릅니다.
4. 목록 오른쪽의 삭제 아이콘을 누릅니다.
  - > 아이콘이 삭제 문자로 변경됩니다.
5. 삭제 버튼을 눌러 확인합니다.
  - > 시간 설정이 목록에서 삭제됩니다.

#### 관련 정보

- 사전 조절\* (227 페이지)
- 사전 조절\* 시간 설정 (228 페이지)

- 사전 조절용\* 시간 설정 추가 및 편집 (229 페이지)
- 사전 조절\*을 위한 시간 설정 켜기/끄기 (230 페이지)

### 사전 클리닝\*

출발 전에 차량의 사전 클리닝 기능을 사용하면 실내의 공기질이 향상됩니다. 사전 클리닝은 중앙 화면에서 직접 시작할 수 있지만 사전 조절이 끝나면 자동으로 시작할 수도 있습니다.

이 기능은 환기를 통해 신선한 공기를 실내로 유입시킨 후 에어컨 시스템의 실내 필터를 통해 공기를 순환시킵니다.

#### 관련 정보

- 주차 온도 컨트롤\* (226 페이지)
- 사전 클리닝\* 시작 및 끄기 (232 페이지)
- 사전 조절\* (227 페이지)

## 사전 클리닝\* 시작 및 끄기

사전 클리닝은 운전 전에 실내의 공기질을 향상 시킵니다. 이 기능은 중앙 화면에서 작동시키거나 휴대폰으로 작동시킬 수 있습니다.

### 차량에서 시작 및 끄기



1. 중앙 화면에서 온도조절 표시줄의 중앙에 있는 심벌을 눌러 중앙 화면의 온도조절 화면을 엽니다.
2. 주차 온도 조절 탭을 선택합니다.
3. 사전 클리닝 시작 버튼을 누릅니다.
  - > 사전 클리닝이 시작되거나 꺼지고 버튼이 켜지거나 꺼집니다.

### 앱\*에서 시작하기

사전 클리닝의 시작과 선택한 설정에 대한 정보는 Volvo On Call\* 앱이 설치된 기기에서 관리할 수 있습니다.

#### **i** 주의

사전 조절이 완료되면 항상 사전 세척이 자동으로 시작됩니다.

### 관련 정보

- 주차 온도 컨트롤\* (226 페이지)
- 사전 클리닝\* (231 페이지)

- 사전 조절\* (227 페이지)

## 주차 온도 컨트롤\*

주차 시, 예를 들어 엔진을 꺼야 하지만 운전자 또는 탑승자가 차량 안에 있기를 원하고 온도를 쾌적한 수준으로 유지하고 싶은 경우 차량 실내 온도를 유지할 수 있습니다.

실내 온도 쾌적성 유지 시작하기는 중앙 화면에서 직접 시작을 통해서만 가능합니다.

이 기능은 경우에 따라 사용하는 시스템이 다릅니다.

- 동절기에는 엔진의 잔열로 실내를 쾌적한 온도로 난방합니다.
- 따뜻한 날씨일 경우 차량 외기를 흡입하여 실내를 시원하게 합니다.

#### **i** 주의

밖에서 차량을 잠그면 불필요하게 잔여 열이 사용되지 않도록 쾌적 온도 조절 기능이 해제됩니다. 이 기능을 사용하면 운전자나 동승자가 실내에 남아 있을 때 쾌적 온도를 유지할 수 있습니다.

추운 기후에서 쾌적한 온도가 얼마나 오랫동안 유지될 수 있는지는 잔여 열의 양에 따라 제한됩니다.

### 관련 정보

- 주차 온도 컨트롤\* (226 페이지)
- 주차 시 쾌적 온도 조절 시작 및 끄기\* (233 페이지)

## 주차 시 쾌적 온도 조절 시작 및 끄기\*

쾌적 온도 조절 기능은 주행 후 실내 온도를 유지합니다. 이 기능은 중앙 화면에서 직접 사용할 수 있습니다.



1. 중앙 화면에서 온도조절 표시줄의 중앙에 있는 심벌을 눌러 중앙 화면의 온도조절 화면을 엽니다.
2. 주차 온도 조절 탭을 선택합니다.
3. 적정 온도 유지 버튼을 누릅니다.
  - > 쾌적 온도 유지가 켜지거나 꺼지고 버튼이 켜지거나 꺼집니다.

### ❗ 주의

엔진 잔열이 실내 온도를 쾌적한 온도로 유지하기에 충분하지 않거나 외부 온도가 약 20°C (68°F)보다 높은 쾌적한 온도 유지 기능이 작동하지 않습니다.

### ❗ 주의

밖에서 차량을 잠그면 불필요하게 잔여 열이 사용되지 않도록 쾌적 온도 조절 기능이 해제됩니다. 이 기능을 사용하면 운전자나 동승자가 실내에 남아 있을 때 쾌적 온도를 유지할 수 있습니다.

추운 기후에서 쾌적한 온도가 얼마나 오랫동안 유지될 수 있는지는 잔여 열의 양에 따라 제한됩니다.

### 관련 정보

- 주차 온도 컨트롤\* (232 페이지)

## 온도 조절

### 주차 온도 컨트롤\* 심벌 및 메시지

주차 온도 컨트롤 관련 여러 심벌 및 메시지가 운전자 화면에 표시될 수 있습니다.

주차 온도조절 관련한 메시지도 Volvo On Call\* 앱이 설치된 기기에 표시할 수 있습니다.



이 심벌은 주차 히터가 켜질 때 운전자 화면에 켜집니다.

심벌	메시지	의미
	주차 온도 조절 서비스 필요함	주차 온도 컨트롤이 분리되었습니다. 볼보 서비스 센터 <sup>A</sup> 에 연락하여 가능한 한 빨리 이 기능을 점검합니다.
	주차 온도 조절 일시적 이용 불가	주차 온도 컨트롤이 임시로 분리되었습니다. 문제가 한 동안 계속될 경우, 볼보 서비스 센터 <sup>A</sup> 문의하여 기능을 점검하십시오.
	주차 온도 조절 사용 할 수 없음 연료량 매우 부족	연료 레벨이 너무 낮아 주차 히터*를 작동시킬 수 없으면 주차 온도 컨트롤이 작동하지 않습니다. 차량의 연료 탱크를 채웁니다.
	주차 온도 조절 사용 할 수 없음 배터리 매우 부족	스타터 배터리의 충전 레벨이 너무 낮아 주차 히터*를 작동시킬 수 없으면 주차 온도 컨트롤이 작동하지 않습니다. 차량의 시동을 겁니다.
	주차 온도 조절 제한됨 배터리 매우 부족	스타터 배터리의 충전 상태가 낮으면 주차 온도 컨트롤 작동 시간이 제한됩니다. 차량의 시동을 겁니다.

<sup>A</sup> 볼보 서비스 센터를 권장합니다.

### 관련 정보

- 주차 온도 컨트롤\* (226 페이지)



### 히터\*

히터는 여러 상황에서 두 가지 보조 기능을 사용하여 실내 또는 엔진을 가열합니다.

히터는 다음 두 가지 기능을 갖고 있습니다.

- 주차 히터 - 주차 온도 컨트롤의 사전 조절 기능을 켜면, 필요 시 실내를 가열합니다.
- 보조 히터 - 필요 시 주행 중에 실내와 엔진을 가열합니다.

히터는 연료 구동식이며 우측 전방 휠 하우스에 장착됩니다.

**주의**

히터가 가동하고 있을 때, 우측 프론트 휠 하우스에서 연기가 배출되고 웅웅 소리가 들릴 수 있습니다. 차량 뒤쪽의 연료 펌프에서 째깍 소리가 들릴 수도 있습니다. 이것은 정상입니다.

### 배터리와 충전

차량의 스타터 배터리가 히터 전원을 공급합니다. 스타터 배터리의 충전 레벨이 너무 낮으면 히터가 자동으로 꺼지고 운전자 화면에 메시지가 표시됩니다.

**주의**

히터를 사용해야 할 때는 배터리의 충전량이 충분한지 확인하십시오. 사전 조절은 차량이 전기 소켓에 연결된 경우에만 사용할 수 있습니다.

### 연료와 주유

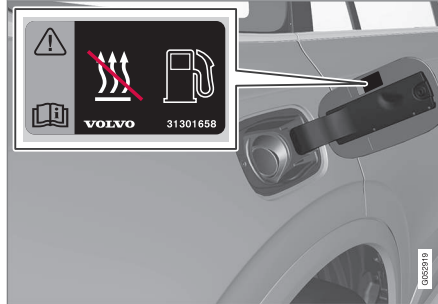

연료 연료 플랩의 경고 라벨.

히터에는 연료 탱크의 연료가 사용됩니다.

가파른 경사로에 주차할 경우, 차량 앞쪽을 내리막 방향을 향하게 하여 연료가 히터에 공급되게 하십시오.

연료 탱크의 연료 레벨이 너무 낮으면 히터가 자동으로 꺼지고 운전자 화면에 메시지가 표시됩니다.

**주의**

히터를 사용해야 할 때에는 차량 연료 탱크에 연료가 충분히 들어 있는지 확인하십시오.

**경고**

쏟아진 연료에는 불이 붙을 수 있습니다. 연료 보충을 시작하기 전에 연료 구동 히터를 끄십시오.

 운전자 화면에서 히터가 꺼졌는지 확인하십시오. 주차 히터로 작동하는 경우에 이 심벌이 켜집니다.

### 관련 정보

- 온도 조절 (200 페이지)
- 주차 히터\* (236 페이지)
- 추가 히터\* (237 페이지)

### 주차 히터\*

주차 히터는 차량의 사전 조절이 꺼질 경우 주행 전에 필요한 만큼 실내를 따뜻하게 합니다.

주차 히터는 차량 히터의 두 가지 하위 기능 중 하나입니다. 히터는 우측 앞쪽 휠 하우스에 장착됩니다.



이 심벌이 운전자 화면에 커지면 주차 히터가 작동할 수 있습니다.

#### ! 주의

히터가 가동하고 있을 때, 우측 프런트 휠 하우스에서 연기가 배출되고 웁웁 소리가 들릴 수 있습니다. 차량 뒤쪽의 연료 펌프에서 째깍 소리가 들릴 수도 있습니다. 이것은 정상입니다.

주차 히터는 주차 온도 컨트롤의 사전 조절\*이 꺼질 경우 및 실내 온도를 높일 필요가 있을 경우 자동으로 작동합니다.

연료 가용성, 배터리 레벨, 실내 온도 및 주변 온도와 같은 요인들에 따라 히터 작동 시간이 달라지지만 결코 30분을 초과하지 않습니다.

#### ! 주의

주차 히터를 사용해야 할 때에는 차량 연료 탱크에 연료가 충분히 들어 있는지 확인하십시오.

주차 히터를 사용해야 할 때는 스타터 배터리의 충전량이 충분한지 확인하십시오.

#### ! 중요

단거리 주행과 주차 히터 사용을 반복하면 배터리가 방전되어 시동이 불발될 수 있습니다.

히터를 정기적으로 사용할 경우 히터를 사용한 시간과 동일한 시간 동안 주행해야만 주차 히터가 소모한 에너지와 동일한 양이 배터리에 충전됩니다. 추운 기후의 경우 또는 배터리가 오래된 경우는 배터리의 충전에 필요한 주행 거리가 길어질 수 있습니다.

#### ! 경고

차량에 히터\*가 장착되어 있을 때는 다음과 같은 경우에 사전 조절 기능을 사용하지 마십시오.

- 환기가 되지 않는 실내 공간. 히터가 시작되면 배출가스가 발생합니다.
- 근처에 가연성 또는 인화성 물질이 있는 장소. 연료, 가스, 긴 풀, 톱밥 등은 불이 붙을 수 있습니다.
- 히터의 배기 라인이 막힐 위험이 있는 경우. 예를 들어, 우측 휠 하우스 내부의 깊은 눈은 히터의 환기를 방해할 수 있습니다.

사전 조절은 미리 오랜 시간 전에 설정한 타이머에 의해 시작될 수 있습니다.

#### ! 경고

주차 히터에서 연료 냄새가 나거나, 비정상적인 양의 연기, 검은 연기 또는 비정상적인 소음이 들리는 경우에는 히터를 끈 후 가능한 경우에 해당 퓨즈를 빼십시오. 볼보 서비스 센터에 연락하여 수리할 것을 권장합니다.

#### 관련 정보

- 히터\* (235 페이지)
- 추가 히터\* (237 페이지)

## 추가 히터\*

보조 히터는 주행 중에 실내 난방 및 엔진 가열에 도움이 됩니다.

추가 히터는 차량 히터의 두 가지 하위 기능 중 하나입니다. 히터는 우측 앞쪽 휠 하우징에 장착됩니다.

### ❗ 주의

히터가 가동하고 있을 때, 우측 프런트 휠 하우징에서 연기가 배출되고 웅웅 소리가 들릴 수 있습니다. 차량 뒤쪽의 연료 펌프에서 째깍 소리가 들릴 수도 있습니다. 이것은 정상입니다.

주행 중에 난방이 필요하면 보조 히터가 작동하고 자동으로 제어됩니다.

차량 시동을 끄면 자동으로 꺼집니다.

### ❗ 주의

보조 히터를 사용해야 할 때에는 차량 연료 탱크에 연료가 충분히 들어 있는지 확인하십시오.

## 관련 정보

- 히터\* (235 페이지)
- 주차 히터\* (236 페이지)
- 보조 히터의 자동 작동 켜기/끄기\* (237 페이지)

## 보조 히터의 자동 작동 켜기/끄기\*

보조 히터는 주행 중에 실내 난방 및 엔진 가열에 도움이 됩니다.

추가 히터 자동 시동을 활성화해야 할지 비활성화해야 할지를 설정할 수 있습니다.

1. 중앙 화면의 상단 보기에서 **설정** 버튼을 누릅니다.
2. **온도 조절** 버튼을 누릅니다.
3. **보조 히터** 버튼을 눌러 추가 히터의 자동 시작을 켜거나 끕니다.

### ❗ 주의

짧은 거리를 운전할 때는 보조 히터를 끄는 것이 권장됩니다.

## 관련 정보

- 추가 히터\* (237 페이지)



키, 잠금장치 및 경보

### 잠금 및 잠금 해제

차량은 여러 방식으로 잠그고 잠금 해제할 수 있습니다.

차량은 다음과 같은 방법으로 잠그고 잠금 해제할 수 있습니다.

- 리모컨의 버튼 사용
- 탈착형 보조키 사용(리모컨의 배터리가 소진된 경우)
- 키 없이\*(Passive Entry), 이때 리모컨 키가 수신 범위 내에 있어야 함
- 차량 내부에서 도어의 잠금 컨트롤을 사용하여
- Volvo On Call\*을 이용한 원격 잠금 해제.

두 종류의 차량용 리모컨이 있습니다.

키리스 잠금 및 잠금 해제\*가 적용된 차량의 경우 약간 작고 가벼우며 버튼이 없는 키(키 태그)가 제공됩니다.

성능 제한 리모컨인 레드 키(Care Key\*)는 차량의 최고 속도 스피커 시스템의 최대 음량 등 차량의 일부 속성에 대한 제한을 설정할 수 있게 해줍니다.

### 관련 정보

- 리모컨 키를 사용한 잠금 및 해제 (244 페이지)
- 키리스 잠금 및 잠금 해제\* (270 페이지)
- 차량 내부에서 잠그기 및 잠금 해제하기 (273 페이지)

- 프라이빗 잠금장치 (280 페이지)
- 경고\* (281 페이지)

### 잠금 확인

차량을 잠그거나 잠금 해제하면 차량이 비상등과 함께 표시됩니다.

### 외부 표시 잠금

- 차량이 잠기면 비상등이 깜박이고 도어 미러가 접혀 이를 나타냅니다<sup>1</sup>.

### 잠금 해제

- 차량이 잠금 해제되면 비상등이 두 번 깜박이고 도어 미러가 펴져 이를 나타냅니다<sup>1</sup>.

차량이 잠겼다는 표시가 되려면 모든 도어, 테일게이트 및 보닛이 닫혀 있어야 합니다. 운전석 도어만 닫힌 상태에서 잠글 경우<sup>2</sup> 차량이 잠기지만 모든 도어, 테일게이트 및 보닛이 닫힌 후에만 비상등이 켜져 차량이 잠겼음을 나타냅니다.

### 계기판의 잠금 및 경고 표시등

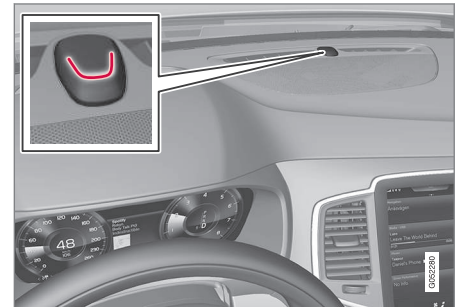

잠금 및 경보 표시등은 잠금 시스템의 상태를 나타냅니다.

- 길게 꺾박이면 잠금을 나타냅니다.
- 짧게 꺾박이면 차량이 잠겨 있음을 나타냅니다.
- 경보\* 해제 후 빠르게 꺾박이면 경보가 작동했음을 나타냅니다.

### 잠금 버튼의 표시

#### 앞도어



앞도어의 표시등이 있는 잠금 버튼.

앞도어에 있는 잠금 버튼의 표시등이 점등되면 이는 모든 도어가 잠겼음을 나타냅니다. 어느 도어라도 열리면 두 도어의 램프가 꺼집니다.

#### 뒷도어\*



뒷좌석 도어의 표시등이 있는 잠금 버튼.

좌측 뒷도어나 우측 뒷도어의 잠금 버튼에 표시등이 켜지면 해당 뒷도어가 잠긴 것입니다. 한 쪽 뒷도어의 잠금을 해제하면 해당 뒷도어의 표시등만 꺼지고 다른 뒷도어의 표시등은 켜져 있습니다.

#### 기타 표시

홈 세이프 등과 접근등도 잠금 및 잠금 해제 표시를 제공합니다.

#### 관련 정보

- 잠금 표시 설정 (241 페이지)
- 잠금 및 잠금 해제 (240 페이지)
- 접근등 지속 시간 (158 페이지)
- 홈 세이프 조명 사용 (157 페이지)

## 잠금 표시 설정

중앙 화면의 설정 메뉴에서 차량이 잠금 및 잠금 해제를 확인하는 방법에 대한 여러 옵션을 선택할 수 있습니다.

잠금 반응 설정을 변경하는 방법:

1. 중앙 화면의 상단 보기에서 **설정** 버튼을 터치합니다.
2. **My Car** → **잠금** 누름.
3. **잠금 피드백 표시** 버튼을 눌러 차량이 시각적 응답을 제공하는 시간을 선택합니다.

#### ● 잠금

#### ● 잠금해제

#### ● 모두

또는 **끄기** 버튼을 선택하여 기능을 끕니다.

잠금 때 접이식 도어 미러\* 설정을 변경하는 방법:

1. 중앙 화면의 상단 보기에서 **설정** 버튼을 터치합니다.
2. **My Car** → **미러 및 편의기능** 누름.
3. 기능을 켜거나 끄려면 **잠금 시 미러 접힘** 버튼을 선택합니다.

#### 관련 정보

- 잠금 확인 (240 페이지)

<sup>1</sup> 전동 접이식 실외 미러를 장착한 차량에만 해당됩니다.

<sup>2</sup> 키리스 잠금/잠금 해제가 적용된 차량에 적용할 수 없습니다.

## 리모컨

리모컨은 도어, 테일게이트 및 연료 플랩을 잠그고 잠금 해제합니다. 차량을 시동하려면 리모컨 키가 차량 안에 있어야 합니다.



리모컨<sup>3</sup>, 레드 키(Care Key) 또는 키 태그(Key Tag)\*.

차가 키리스 시동(Passive Start)을 지원하기 때문에 시동을 켤 때 리모컨을 실제로 사용하지 않습니다. 키가 실내 전방에 있지만 하면 됩니다.

키리스 잠금 및 잠금 해제(Passive Entry)\* 기능이 탑재된 차량의 경우 리모컨을 차량 내의 어느 곳에 두어도 차량을 시동할 수 있습니다. 이 경우 약간 더 작고 더 가벼운 키 태그(Key Tag)도 제공됩니다.

리모컨은 서로 다른 운전자에 연결하여 개인 설정을 차량에 저장할 수 있습니다.

<sup>3</sup> 그림은 참고용이며 차량 모델에 따라 부분이 다를 수 있습니다.

## ⚠ 경고

리모컨에는 버튼형의 셀 배터리가 있습니다. 새로운 배터리나 사용된 배터리는 어린이의 손이 닿지 않는 곳에 보관하십시오. 배터리를 삼킨 경우 심각한 부상을 입을 수 있습니다.

배터리 커버를 올바르게 닫을 수 없는 경우와 같은 손상이 발견되는 제품은 사용하지 않습니다. 결함이 있는 제품은 어린이의 손이 닿지 않는 곳에 보관하십시오.

## 리모컨 버튼



리모컨에는 버튼이 4개 있습니다. 1개는 왼쪽에 있고 3개는 오른쪽에 있습니다.

- ① **잠금** - 버튼을 누르면 도어, 테일게이트 및 연료 플랩이 잠기고 경보\*가 활성화됩니다. 길게 누르면 모든 윈도우와 파노라마 선루프\*가 동시에 닫힙니다.

- ② **잠금 해제** - 버튼을 누르면 도어, 테일게이트 및 연료 플랩의 잠금이 해제되고 경보도 비활성화됩니다.

길게 누르면 모든 윈도우가 동시에 열립니다. 예를 들어 더운 날씨에 차량 내부를 빨리 환기시키기 위해서 이러한 전체 환기 기능을 사용할 수 있습니다.

- ③ **테일게이트** - 테일게이트만 잠금 해제하고 경보를 비활성화합니다. 전동 트렁크 테일게이트\*가 장착된 차량에서는 버튼을 길게 누르면 테일게이트가 자동으로 열립니다. 또한 길게 누르면 테일게이트가 닫힙니다. 경고음이 울립니다.

- ④ **패닉 기능** - 긴급 시 주목을 끄는 데 사용됩니다. 버튼을 3초 이상 길게 누르거나 3초 이내에 두 번 누르면 비상 경보가 작동하여 방향지시등이 깜박이고 경적이 울립니다. 비상 경보가 5초 이상 작동했을 때 버튼을 다시 누르면 비상 경보가 멈춥니다. 버튼을 다시 누르지 않으면 3분 후에 자동으로 꺼집니다.

## ⚠ 경고

차에 사람을 남겨 놓고 차에서 내릴 때는 리모컨을 가지고 내려 윈도우와 파노라마 선루프\*가 작동하지 않도록 하십시오.



**❗ 주!**

리모컨을 차량 안에 두고 잠그지 않도록 주의하십시오.

- 차에 리모컨/키 태그를 둔 채 유효한 다른 리모컨/키 태그를 사용하여 차를 잠그고 경보를 설정하면 차에 둔 리모컨/키 태그가 작동을 멈춥니다. 이중 잠금장치도 작동하지 않습니다. 차의 잠금을 해제하면 해당 리모컨/키 태그가 작동을 재개합니다.
- 차량에 남겨둔 레드 키(Care Key)는 Volvo On Call을 사용하여 차량을 잠글 때에도 비활성화되며, Volvo On Call 또는 다른 유효한 키를 사용하여 차량의 잠금을 해제할 때 다시 활성화됩니다.

**버튼 없는 키(Key Tag)\***

키리스 잠금 및 잠금 해제 기능과 함께 제공된 키 태그는 키리스 시동과 잠금 및 잠금 해제와 관련하여 표준 리모컨과 동일하게 작동합니다. 키는 약 10 미터(30 피트) 깊이에서 최대 60분간 방수 기능을 유지합니다. 탈착형 보조키가 없고 배터리를 교체할 수 없습니다.

**레드 키(Care Key) - 제한형 리모컨**

Care Key를 통해 차량 소유자는 차량의 속도 한계를 설정할 수 있습니다. 이러한 제한은 차량을 빌려주는 경우에 차량을 안전하게 운전할 것을 권장하기 위한 것입니다.

**간섭**

리모컨의 키리스 시동 및 키리스 잠금 및 잠금 해제 기능\*은 전자파나 차체물의 방해받을 수 있습니다.

**❗ 주!**

리모컨을 휴대폰, 태블릿, 노트북 또는 충전기 등과 같은 금속 물체나 전자 장비 가까이에 두지 마십시오. 리모컨은 이런 장비/물체와 10-15cm (4-6 인치) 이상 떨어뜨리는 것이 바람직합니다.

여전히 간섭이 있을 경우 - 리모컨의 탈착형 보조키를 사용하여 잠금 해제한 후 키를 컵 홀더의 백업 리더에 넣어 차량 경보를 해제하여 차량이 시동될 수 있게 합니다.

**❗ 주!**

리모컨을 컵 홀더에 놓을 때 다른 차량 리모컨, 금속 물체 또는 전자 장치(휴대폰, 태블릿, 랩톱 또는 충전기)가 컵 홀더에 없는지 확인하십시오. 컵 홀더 안에서 여러 개의 차량 리모컨이 서로 가까이 있으면 서로 간섭할 수 있습니다.

**관련 정보**

- 차량 시동 (416 페이지)
- 리모컨 키를 사용한 잠금 및 해제 (244 페이지)
- 리모컨 작동 범위 (246 페이지)

- 리모컨의 배터리 교체하기 (246 페이지)
- 탈착형 보조키 (251 페이지)
- 레드 키(Care Key) - 제한형 리모컨 (250 페이지)
- 이모빌라이저 (253 페이지)
- 운전자 프로필에 리모컨 연결 (132 페이지)

## 리모컨 키를 사용한 잠금 및 해제

리모컨의 버튼을 사용하면 모든 도어, 테일게이트 및 연료 플랩을 동시에 잠그고 잠금 해제할 수 있습니다.

### 리모컨 키를 사용한 잠금



그림은 참고용이며 차량 모델에 따라 부분이 다를 수 있습니다.

- 리모컨의  버튼을 누르면 차량이 잠깁니다.

잠금 순서를 실행하려면, 운전석 도어를 닫아야 합니다<sup>4</sup>. 열려 있는 다른 도어 또는 테일게이트는 닫혀 있을 때만 잠기고 경보가 설정됩니다\*. 모든 도어와 테일게이트가 닫히고 잠기면 경보 장치의 움직임 감지기가 작동합니다.

<sup>4</sup> 차량에 키리스 잠금/잠금 해제 장치가 장착된 경우 모든 도어를 닫아야 합니다.

<sup>5</sup> 차량이 키리스 잠금/잠금 해제 기능이 장착되고 차량 내에서 리모컨이 감지되면, 테일게이트는 닫혀 있을 때 잠기지 않습니다.\*

### ❗ 주의

리모컨을 차량 안에 두고 잠그지 않도록 주의하십시오.

- 차에 리모컨/키 태그를 둔 채 유효한 다른 리모컨/키 태그를 사용하여 차를 잠그고 경보를 설정하면 차에 둔 리모컨/키 태그가 작동을 멈춥니다. 이중 잠금 장치도 작동하지 않습니다. 차의 잠금을 해제하면 해당 리모컨/키 태그가 작동을 재개합니다.
- 차량에 남겨둔 레드 키(Care Key)는 Volvo On Call을 사용하여 차량을 잠금 때에도 비활성화되며, Volvo On Call 또는 다른 유효한 키를 사용하여 차량의 잠금을 해제할 때 다시 활성화됩니다.

### 테일게이트가 열려 있을 때 잠그기

### ❗ 주의

테일게이트가 열린 상태에서 차량을 잠금 경우, 테일게이트가 닫혀 있고 차량이 완전히 잠겨 있을 때 리모컨을 트렁크에 놓아두지 않도록 주의하십시오<sup>5</sup>.

### 리모컨을 이용한 잠금 해제

- 리모컨의  버튼을 누르면 차량이 잠금 해제됩니다.

### 자동 재잠금 기능

도어나 테일게이트는 잠금 해제 후 2분 이내에 열지 않으면 자동으로 잠깁니다. 이 기능은 차량을 우발적으로 잠그지 않고 두는 것을 방지하기 위한 것입니다.

### 리모컨 키가 작동하지 않는 경우

### ❗ 주의

차의 잠금이 해제되지 않으면 차에 가까이 가서 다시 해제해 보십시오.

리모컨 키를 이용해 잠그거나 잠금을 해제할 수 없는 경우에는 배터리가 방전되었을 수 있습니다. 그럴 때에는 착탈식 보조키를 사용하여 운전석 도어를 잠그거나 잠금을 해제할 수 있습니다.

### 관련 정보

- 원격 제어 및 내부 잠금 해제 설정 (245 페이지)
- 리모컨을 이용한 테일게이트 잠금 해제 (245 페이지)
- 리모컨 (242 페이지)
- 리모컨의 배터리 교체하기 (246 페이지)
- 탈착형 보조키를 이용한 잠금 및 해제 (252 페이지)

## 원격 제어 및 내부 잠금 해제 설정

원격으로 제어되는 잠금 해제를 위해 서로 다른 순서를 선택할 수 있습니다. 설정을 변경하는 방법:

1. 중앙 화면의 상단 보기에서 **설정** 버튼을 터치합니다.
2. **My Car → 잠금 → 원격 및 실내 잠금해제** 누름.
3. 옵션 선택:
  - **모든 문** - 모든 도어를 동시에 잠금 해제합니다.
  - **단일 문** - 운전석 도어를 잠금 해제합니다. 모든 도어의 잠금을 해제하려면 리모컨 키의 잠금 해제 버튼을 두 번 눌러야 합니다.

여기서 실시한 설정은 외부에서 손잡이를 통한 중앙 잠금 해제에도 영향을 미칩니다.

### 관련 정보

- 리모컨 키를 사용한 잠금 및 해제 (244 페이지)
- 차량 내부에서 잠그기 및 잠금 해제하기 (273 페이지)

## 리모컨을 이용한 테일게이트 잠금 해제

리모컨의 버튼을 눌러 테일게이트만 잠금 해제할 수 있습니다.

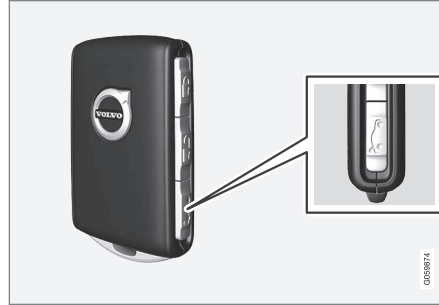

1. 리모컨의  버튼을 누릅니다.
  - > 테일게이트가 닫힌 상태로 잠금 해제됩니다.

도어가 여전히 잠겨 있고 경보가 설정됩니다\*. 계기판의 잠금 및 경보 표시등이 꺼져 차량 전체가 잠겨 있지 않음을 표시합니다.

테일게이트 손잡이 아래의 고무 압력 플레이트를 가볍게 잡고 테일게이트를 엽니다. 테일게이트는 2분 이내에 열지 않는 경우에는 다시 잠기고 경보가 재활성화됩니다.

2. 전동 작동식 테일게이트 옵션이 있는 경우\* -

리모컨의  버튼을 오래(약 1.5초) 누릅니다  
 > 테일게이트가 잠금 해제되어 열립니다. 도어는 잠금 상태를 유지하고 경보 기능이 작동합니다.

### 관련 정보

- 리모컨 키를 사용한 잠금 및 해제 (244 페이지)

## 리모컨 작동 범위

리모컨이 제대로 작동하려면 차량으로부터 특정 거리 내에 키가 있어야 합니다.

### 수동 사용

🔑 또는 🗑 버튼을 눌러 실시하는 잠금/잠금 해제와 같은 리모컨 기능의 작동 범위는 차량으로부터 약 20 미터 (65 피트)입니다.

버튼을 눌렀을 때 차량이 응답하지 않는 경우 - 가까이 다가가 다시 시도합니다.

### 무키 사용\*

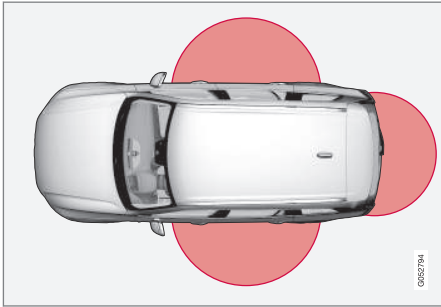

그림에 표시된 구역은 시스템 안테나가 커버하는 구역을 나타냅니다.

무키 사용의 경우 리모컨 또는 버튼 없는 키 (Key Tag)는 차량 양 측면에서 약 1.5 미터 (5 피트)의 반경 내에, 테일게이트에서 약 1 미터 (3 피트)의 반경 내에 있어야 합니다.

### ❗ 주!

주변의 무선파, 건물, 지형 조건 등이 리모컨 기능을 방해할 수 있습니다. 항상 키 블레이드로 차량을 잠금/잠금 해제할 수 있습니다.

### 리모컨을 차량에서 제거한 경우



엔진이 작동 중일 때 리모컨을 차량에서 제거하는 경우에는 **차량 키 없음 차량에서 제거됨** 경고 메시지가 운전자 화면에 표시되고 마지막 도어를 닫을 때 알림음이 들립니다.

키를 차량으로 다시 가져온 후 우측 키패드의 **○** 버튼을 누르거나 마지막 도어를 닫을 때 메시지가 사라집니다.

### 관련 정보

- 리모컨 (242 페이지)
- 시동 및 잠금 시스템 안테나 위치 (272 페이지)
- 키리스 및 터치 감지면\* (269 페이지)

## 리모컨의 배터리 교체하기

리모컨의 배터리는 방전 시 교체해야 합니다.

### ❗ 주!

모든 배터리는 수명이 제한되어 있기 때문에 결국은 교체해야 합니다(Key Tag에는 적용되지 않음). 배터리 수명은 차량/키의 사용 횟수에 따라 다릅니다.



리모컨의 배터리는 다음과 같은 경우 교체해야 합니다.

- 정보 심벌이 켜지고 **차량 키 배터리 부족**이라는 메시지가 운전자 화면에 표시될 경우
- 잠금 장치가 차량에서 20 m(65 ft) 이내의 거리에서 리모컨의 신호에 반응하지 않을 경우.

### ❗ 주!

차의 잠김이 해제되지 않으면 차에 가까이 가서 다시 해제해 보십시오.

버튼 없는 키<sup>6</sup>(Key Tag)의 배터리는 교체할 수 없습니다 - 볼보 서비스 센터에 새 키를 주문할 수 있습니다.

**!** 중요

방전된 Key Tag를 볼보 서비스 센터에 넘겨 주어야 합니다. 방전된 키는 여전히 백업 시동을 통해 시동을 거는 데 사용될 수 있기 때문에 차량에서 삭제해야 합니다.

키 열기 및 배터리 교체하기



**1** 키를 리모컨을 전방이 보이고 볼보 로고가 올바른 쪽으로 향하게 잡습니다. 키 링 옆의 하단 변부 버튼을 우측으로 밀니다. 앞쪽의 셸을 위쪽으로 몇 밀리미터 밀니다.

**2** 그러면 셸이 빠져나오고 키를 들어올려 뺄 수 있습니다.

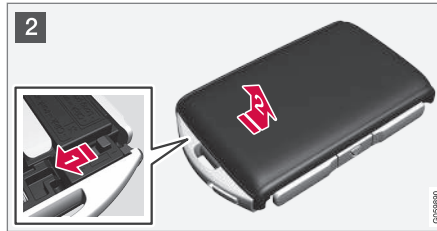

**2** 키를 돌리고 버튼을 측면으로 이동시킨 다음 뒤쪽 셸을 위로 몇 밀리미터 미십시오.

**2** 그러면 셸이 빠져나오고 키를 들어올려 뺄 수 있습니다.

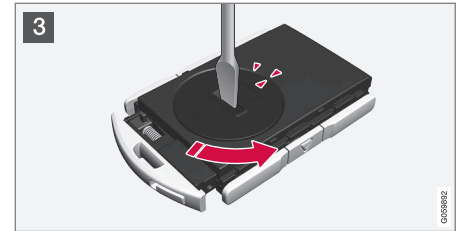

**3** 스크루드라이버 등을 사용하여 배터리 커버를 시계 반대 방향으로 돌려 표시가 **OPEN** 문자와 정렬되게 합니다.

손톱으로 움푹 패인 부분을 눌러 배터리 커버를 주의하여 들어올립니다.

그런 다음 배터리 커버를 위로 비집어 엽니다.

<sup>6</sup> 키리스 잠금/잠금 해제가 적용된 차량에 제공됩니다.

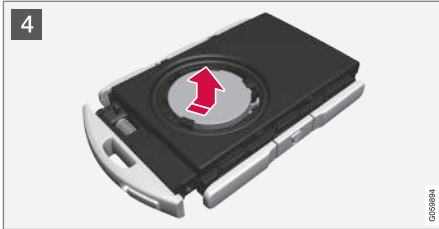

4 배터리 + 쪽을 위로 향하고 있습니다. 그런 다음 배터리를 그림과 같이 주의하여 비집어 엽니다.

**!** **중요**

새 배터리의 접촉면에 손을 대지 마십시오. 손을 대면 배터리 기능이 약화될 수 있습니다.

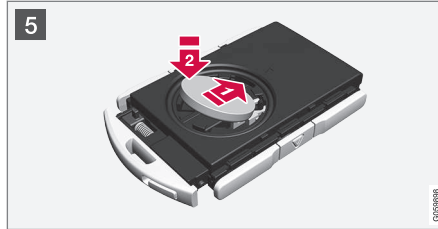

5 새 배터리를 (+) 쪽을 위로 오게 하여 장착합니다. 리모컨의 배터리 접점을 손가락으로 만지지 마십시오.

1) 배터리를 가장자리를 아래쪽으로 오게 하여 홀더에 넣습니다. 그런 다음 배터리를 앞으로 밀어 두 개의 플라스틱 캐치에 고정합니다.

2) 배터리를 눌러 위쪽 검은색 플라스틱 캐치 아래에 고정합니다.

**!** **주!**

CR2032, 3 V 배터리를 사용하십시오.

**!** **주!**

리모컨 배터리는 UN Manual of Test and Criteria, Part III, sub-section 38.3을 충족해야 합니다. 출고 시 장착되는 배터리 또는 볼보 서비스 센터가 교체하는 배터리는 위의 기준을 충족합니다.

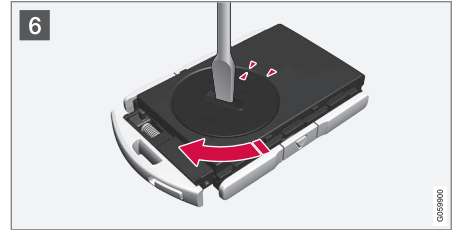

6 배터리 커버를 다시 끼운 후 시계 방향으로 돌려 표시가 **CLOSE** 문자와 정렬되게 합니다.



7 **1** 뒤쪽 셸을 원위치로 되돌린 후 딸깍 소리가 날 때까지 누릅니다.

**2** 그런 다음 셸을 뒤로 밀니다.

> 추가로 딸깍 소리가 나면 셸이 제자리에 단단히 고정되었다는 것을 나타내는 것입니다.



8 **1** 리모컨을 위아래를 뒤집어 앞쪽 셸을 딸깍 소리가 날 때까지 눌러 다시 끼웁니다.

**2** 그런 다음 셸을 뒤로 밀니다.

> 또 한 번의 체결음이 들려 셸이 확실하게 결합되었음을 가리킵니다.

**⚠ 경고**

배터리의 극성이 올바르게 장착되었는지 확인하십시오. 리모컨을 오랫동안 사용하지 않을 경우에는 배터리를 탈거하여 배터리의 누출 및 손상을 방지하십시오. 배터리가 손상되거나 누출되면, 피부에 닿을 경우 부식성 부상을 일으킬 수 있습니다. 따라서 손상된 배터리를 다룰 때는 보호 장갑을 착용하십시오.

- 배터리는 어린이의 손이 닿지 않는 곳에 보관하십시오.
- 아이들이나 애완동물이 삼킬 수 있기 때문에 배터리를 아무데나 놔두지 마십시오.
- 배터리를 분해하거나 쇼트 시키거나 화염에 던져 넣지 마십시오.
- 일회용 배터리를 충전하지 마십시오. 폭발할 수 있습니다.

사용하기 전에 손상을 방지하기 위해 리모컨을 점검하십시오. 배터리 커버를 올바르게 탈 수 없는 경우와 같은 손상이 발견되는 제품은 사용해서는 안 됩니다. 결합이 있는 제품은 어린이의 손이 닿지 않는 곳에 보관하십시오.

**! 중요**

방전된 배터리는 친환경적 방법으로 폐기하십시오.

◀ 관련 정보

- 탈착형 보조키를 이용한 잠금 및 해제 (252 페이지)
- 차량 시동 (416 페이지)
- 리모컨 (242 페이지)

**추가 리모컨 주문**

차량은 두 개의 리모컨과 함께 공급됩니다. 무 버튼 키는 차량에 무키 잠금 및 잠금 해제 장치가 장착되어 있는 경우에 공급됩니다\*. 추가 키는 주문할 수 있습니다. 한 대의 차량에 총 12개의 키를 프로그래밍하여 사용할 수 있습니다. 추가 키를 주문하는 경우에 새로운 리모컨당 하나의 추가 운전자 프로필이 더해집니다. 이는 키 태그에도 적용됩니다.

**리모컨 분실**

리모컨을 분실한 경우에는 볼보 서비스 센터에서 새것을 주문할 수 있습니다. 볼보 서비스 센터를 권장합니다. 나머지 리모컨도 볼보 서비스 센터에 가져가야 합니다. 도난 방지 조치의 일환으로 분실한 키의 코드를 시스템에서 삭제해야 합니다.

차량에 등록된 키의 현재 개수는 중앙 화면의 맨 위 보기에 있는 운전자 프로필을 통해 확인할 수 있습니다(설정 → 시스템 → 운전자 프로필 선택).

**관련 정보**

- 리모컨 (242 페이지)

**레드 키(Care Key) - 제한형 리모컨**

Care Key를 통해 차량 소유자는 차량의 속도 한계를 설정할 수 있습니다. 이러한 제한은 차량을 빌려주는 경우에 차량을 안전하게 운전할 것을 권장하기 위한 것입니다.



레드 키(Care Key)에 최대 속도를 설정할 수 있습니다. 이 키의 다른 기능들은 일반 리모컨의 기능들과 똑같습니다.

기능 제한은 사고 위험을 줄이기 위한 조치로 작용하도록 고안되어 있어서 젊은 운전자, 발렛 주차 또는 서비스 센터에 차량을 안심하고 넘겨줄 수 있게 합니다.

**레드 키(Care Key) 주문**

한 개 이상의 레드 키(Care Key)를 볼보 서비스 센터에 주문할 수 있습니다. 제한 기능이 있는 총 11개의 키를 하나의 차량용으로 프로그래밍하여 사용할 수 있습니다 - 최소한 한 개는 일반 리모컨이어야 합니다.



## Care Key의 한계

키는 특수한 케어 키(Care Key) 운전자 프로필에 연결되며, 활성화되었을 때에는 키의 설정을 변경할 수 없습니다. 또한 다른 운전자 프로필로 변경할 수 없습니다. 다른 운전자 프로필로 변경하려면 일반 리모컨이 있어야 합니다.

주변에 일반 리모컨이 없는 상태에서 레드 키로 차량을 잠금 해제하면 레드 키(Care Key) 운전자 프로필이 활성화됩니다.

### ❗ 주의

운전자를 변경할 경우 차량을 잠근 다음 잠금 해제하여 새 운전자 프로필을 활성화해야 합니다.

## 설정 옵션

다음과 같은 제한을 설정할 수 있습니다.

- 속도 간격: 50-180 km/h (30-112 mph)
- 증분: 1 km/h (1 mph)

심벌	의미
	속도 제한이 활성화 상태입니다.

## 관련 정보

- Care Key 설정 (251 페이지)
- 리모컨 (242 페이지)

## Care Key 설정

중앙 화면을 통해 Care Key의 최고 속도를 변경합니다.

1. 일반 리모컨으로 차량을 잠금 해제합니다.
2. 중앙 화면의 상단 보기에서 **설정** 버튼을 터치합니다.
3. **시스템** → **운전자 프로필** → **케어 키** 누름.
4. 원하는 설정을 변경합니다.

## 관련 정보

- 레드 키(Care Key) - 제한형 리모컨 (250 페이지)

## 탈착형 보조키

리모컨에는 금속의 착탈식 키가 포함되어 있으며 이를 이용해 여러 기능을 활성화하고 일부 작동을 수행할 수 있습니다. 보조키의 고유 코드는 볼보 서비스 센터가 공급합니다. 새 보조키를 주문할 때에는 이를 사용할 것을 권장합니다.

## 보조키 적용 분야

리모컨의 탈착형 보조키 사용

- 리모컨으로 중앙 잠금장치를 활성화할 수 없는 경우에는 좌측<sup>7</sup> 전방 도어를 수동으로 열 수 있습니다
- 모든 도어에 비상 잠금을 실시합니다
- 뒷좌석 도어의 기계적 어린이 안전 잠금장치를 활성화 및 비화성화할 수 있습니다.

버튼 없는 키<sup>8</sup>에는 탈착형 보조키가 없습니다. 필요한 경우 일반 리모컨의 탈착형 보조키를 사용합니다.

<sup>7</sup> 이는 차량이 좌측 운전 차량이든 우측 운전 차량이든 상관없이 적용됩니다.

◀ 보조키 분리

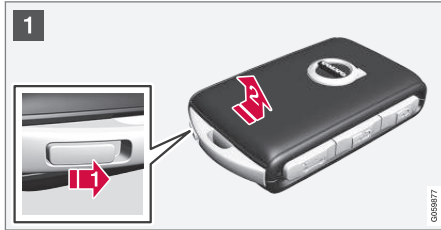

1 **1** 리모컨을 전방이 보이고 볼보 로고가 음바른 쪽으로 향하게 잡습니다. 키 링 옆의 하단 번부 버튼을 우측으로 밀니다. 앞쪽의 셸을 위쪽으로 몇 밀리미터 움직입니다.

**2** 그러면 셸이 빠져나오고 키를 들어올려 뺄 수 있습니다.



2 **1** 위쪽으로 각도를 주어 보조키를 분리합니다.



3 사용 후에는 보조키를 리모컨의 원래 위치로 반환합니다.

**1** 체결음이 들릴 때까지 셸을 아래쪽으로 눌러 셸을 장착합니다.

**2** 그런 다음 셸을 뒤로 밀니다.

> 또 한 번의 체결음이 들려 셸이 확실하게 결합되었음을 가리킵니다.

관련 정보

- 탈착형 보조키를 이용한 잠금 및 해제 (252 페이지)
- 리모컨 (242 페이지)

탈착형 보조키를 이용한 잠금 및 해제

탈착형 보조키는 리모컨의 배터리가 방전된 경우에 외부에서 차량을 잠금 해제하는 데 사용할 수 있습니다.

잠금 해제

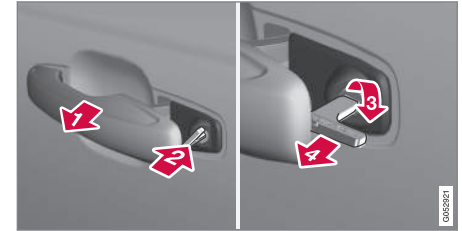

**1** 좌측의 앞도어 손잡이를 바깥쪽으로 끝까지 당겨 록 실린더가 보이도록 합니다.<sup>9</sup>

**2** 록 실린더에 키를 삽입합니다.

**3** 시계 방향으로 45도 돌려 보조키가 뒤쪽을 똑바로 가리키도록 합니다.

**4** 키를 시작 위치로 다시 45도 돌립니다. 록 실린더에서 키를 제거한 후 손잡이를 놔서 손잡이의 뒤쪽 부분이 다시 차량에 닿도록 합니다.

5. 손잡이를 당깁니다.

> 도어가 열립니다.

<sup>8</sup> 키리스 잠금/잠금 해제가 적용된 차량에 제공됩니다.

<sup>9</sup> 이는 차량이 우측 운전 차량이든 좌측 운전 차량이든 상관없이 적용됩니다.

**❗ 주!**

보조키로 도어 잠금을 해제한 후 도어가 열리면, 경보가 작동합니다. 이러한 경보는 수동으로 꺼야 합니다. 별도의 해당 섹션을 참조하세요.

**잠금**

좌측 앞도어는 록 실린더 및 탈착형 보조키를 이용해 잠글 수 있습니다.

다른 도어는 단부에 잠금 스위치가 있어 키 블레이드를 사용하여 밀어 넣어지고 이에 따라 기계적으로 잠겨 외부에서 열 수 없습니다.

안에서는 도어를 열 수 있습니다.

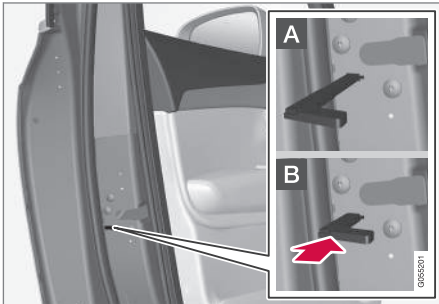

도어의 수동 잠금. 어린이 안전 잠금장치와 혼동하지 않아야 합니다.

1. 탈착형 보조키를 리모컨에서 제거합니다.

2. 잠금장치를 재설정하려면 구멍에 보조키를 넣으세요.

3. 키를 끝까지 12 mm (0.5 인치) 정도 밀어 넣으세요.

**A** 바깥과 안 모두에서 도어를 열 수 있습니다.

**B** 도어가 차단되어 바깥에서 열 수 없습니다. A 위치로 돌아가려면 내부 도어 손잡이를 열어야 합니다.

**❗ 주!**

- 도어의 잠금장치 재설정엔 모든 도어를 동시에 잠그지 않고 특정 도어만 잠급니다.
- 어린이 안전 잠금장치를 이용하여 수동으로 잠근 뒷좌석 도어는 내부나 외부에서 열 수 없습니다. 도어는 키 버튼, 중앙 잠금 버튼, 키리스 잠금 시스템\* 또는 Volvo On Call\*에서만 잠금해제 할 수 있습니다.

**관련 정보**

- 탈착형 보조키 (251 페이지)
- 경보\* 켜기/끄기 (282 페이지)
- 차량 시동 (416 페이지)
- 리모컨의 배터리 교체하기 (246 페이지)
- 리모컨 (242 페이지)

**이모빌라이저**

전자 이모빌라이저는 외부인이 무단으로 시동을 거는 것을 방지하는 도난 방지 시스템입니다.

올바른 리모컨 키를 사용해야 차량의 시동을 걸 수 있습니다.

운전자 화면에 표시되는 다음 오류 메시지는 전자 이모빌라이저와 관련된 것입니다.

심벌	메시지	의미
	차량 키 없음 설명서를 참고하십시오	시동 시 리모컨 키 판독 오류 - 컵홀더의 키 심벌에 키를 놓고 다시 시도하십시오.

**관련 정보**

- 리모컨 (242 페이지)
- 추가 리모컨 주문 (250 페이지)

### 리모컨 시스템 형식 승인



차량 리모컨 키 시스템에 대한 형식 승인은 다음 표들에 나와 있습니다.

자세한 내용은 [volvocars.com](http://volvocars.com)에 나와 있습니다.

잠금 시스템 키리스 시동(패시브 스타트) 및 키리스 잠금/잠금 해제(패시브 엔트리\*)





리모컨 시스템용 CEM 표시. 보조적 형식 승인 번호에 대해서는 다음 표들을 참조하십시오.

국가/지역	형식 승인	
아르헨티나	CNC ID: C-14771	
브라질	MT-3245/2015	 <p>0589-15-6830</p>  <p>(01) 0 7897843840961</p> <p style="text-align: right; font-size: small;">0008122</p>



국가/지역	형식 승인	
유럽	<p>이에 따라 Delphi Deutschland GmbH, 42367 Wuppertal은 이 VO3-134TRX가 지침 2014/53/EU (RED)에 명시된 필수 재산 요구사항 및 기타 관련 조항에 부합한다고 선언합니다.</p> <p>EU 적합성 선언 전문은 <a href="http://volvocars.com">volvocars.com</a>에서 찾을 수 있습니다.</p>	
아랍에미리트	<p>ER37847/15 DA0062437/11</p>	
인도네시아	<p>Nomor: 38301/SDPPI/2015</p>	
요르단	<p>TRC/LPD/2014/250</p>	
말레이시아	<p>RDBV/22A/1018/S(18-4230)</p>	
멕시코	<p>IFETEL: RLVDEVO15-0396</p>	
나미비아	<p>TA-2016-02</p>	 <p>The logo for the Communications Regulatory Authority of Namibia (CRAN) features a stylized satellite dish icon on the left, followed by the acronym 'CRAN' in large, bold, black letters. Below the acronym, the full name 'Communications Regulatory Authority of Namibia' is written in a smaller font. A small vertical number '0043387' is located in the bottom right corner of the logo area.</p>

키, 잠금장치 및 경보

◀◀



국가/지역	형식 승인	
러시아		
세르비아	P1614120100	
남아프리카	TA-2014-1868	

리모컨



국가/지역	형식 승인	
유럽	<p>이에 따라 Huf Hülsbeck &amp; Fürst GmbH &amp; Co. KG는 이러한 종류의 무선 장비 HUF8423MS이 지침 2014/53/EU에 부합한다고 선언합니다.</p> <p>EU 적합성 선언 전문은 <a href="http://volvocars.com">volvocars.com</a>에서 찾을 수 있습니다.</p> <p>파장: 433.92 MHz</p> <p>최대 방출 송신 전력: 10 mW</p> <p>제조사: Huf Hülsbeck &amp; Fürst GmbH &amp; Co. KG, Steeger Str. 17, 42551 Velbert, Germany</p>	
아르헨티나	CNC ID: H-23694	
브라질	<p>Anatel: 06768-19-06643</p> <p>Modelo: HUF8423MS</p> <p>Este equipamento opera em caráter secundário isto é não tem direito a proteção contra interferência prejudicial, mesmo de estações do mesmo tipo, e não pode causar interferência a sistemas operando em caráter primário.</p>	

키, 잠금장치 및 경보

◀

국가/지역	형식 승인	
필리핀	ESD-1919938C	 <p><b>NTC</b> Type Approved No.: ESD-1919938C</p> <small>0075073</small>
아랍에미리트		 <p>TRA REGISTERED No: ER72465/19 DEALER No: DA36976/14</p> <small>0075073</small>
가나	NCA Approved: ZRO-M8-7E3-138	
인도네시아 <sup>A</sup>	Sertifikat Nomor: 65073/SDPPI/2019 PLG ID: 8093	



국가/지역	형식 승인	
CU (Customs Union) 카자흐스탄, 러시아		
모로코	AGREE PAR L'ANRT MAROC Numéro d'agrément: MR 20402 ANRT 2019 Date d'agrément: 10/07/2019	
몰도바		
나이지리아	Connection and use of this communication equipment is permitted by the Nigerian Communications Commission	
오만		



◀

국가/지역	형식 승인	
파라과이	HUF8423MS	<div style="text-align: center;"> <p>HUF8423MS</p>  <p>NR:2019-08-I-0447</p> </div>
세르비아		<div style="text-align: center;">  </div>
싱가포르	Complies with IMDA Standards DA103787	
남아프리카	TA-2019/772	<div style="text-align: center;">  </div>
대만	<p>本產品符合低功率電波輻射性電機管理辦法 第十二條、第十四條等條文規定 .1 經型式認證合格之低功率射頻電機，非經許可，公司、商號或使用者均不得擅自變更頻率、加大功率或變更原設計之特性及功能 .2 低功率射頻電機之使用不得影響飛航安全及干擾合法通信；經發現有干擾現象時，應立即停用，並改善至無干擾時方得繼續使用。前項合法通信，指依電信法規定作業之無線電通信 低功率射頻電機須忍受合法通信或工業、科學及醫療用電波輻射性電機設備之干擾</p>	<div style="text-align: center;">  </div>

국가/지역	형식 승인	
우크라이나	<p>.Справжнім Huf Hüsbeck &amp; Fürst GmbH &amp; Co KG заявляє, що тип радіобладнання відповідає Технічному[HUF8423MS] регламенту радіобладнання; повний текст -декларації про відповідність доступний на веб :сайті за такою адресою</p> <p>자세한 내용은 volvocars.com에 나와 있습니다.</p> <p>Робоча частота: 433,92 ГГц</p>	
베트남		 <p>The image shows a rectangular box containing a logo. On the left, the word 'Company' is written vertically. Next to it is the alphanumeric string 'C0141190619AF04A2'. To the right is a stylized logo consisting of a large 'C' shape with a vertical bar and a diagonal line. Below the logo, the letters 'ICT' are printed in a bold, sans-serif font. In the bottom right corner of the box, the code '01/NS17' is written vertically.</p>



키, 잠금장치 및 경보

◀◀

국가/지역	형식 승인	
벨라루스 공화국		
잠비아		



A 인도네시아만 해당됩니다.



키 태그

국가/지역	형식 승인	
유럽	<p>이에 따라 Huf Hülsbeck &amp; Fürst GmbH &amp; Co. KG는 이러한 종류의 무선 장비 HUF8432MS이 지침 2014/53/EU에 부합한다고 선언합니다.</p> <p>EU 적합성 선언 전문은 <a href="http://volvocars.com">volvocars.com</a>에서 찾을 수 있습니다.</p> <p>파장: 433.92 MHz</p> <p>최대 방출 송신 전력: 10 mW</p> <p>제조사: Huf Hülsbeck &amp; Fürst GmbH &amp; Co. KG, Steeger Str. 17, 42551 Velbert, Germany</p>	
아르헨티나	CNC ID: H-23695	
브라질	<p>Anatel: 04362-16-06643</p> <p>Modelo: HUF8432MS</p> <p>Este equipo opera em caráter secundário isto é não tem direito a proteção contra interferência prejudicial, mesmo de estações do mesmo tipo, e não pode causar interferência a sistemas operando em caráter primário.</p>	
가나	NCA Approved: ZRO-M8-7E3-139	

키, 잠금장치 및 경보

◀

국가/지역	형식 승인	
필리핀	ESD-1919939C	 <p><b>NTC</b>  <b>Type Approved</b>  <b>No.:</b> ESD-1919939C</p> <small>0075381</small>
아랍에미리트		 <p><b>TRA</b>  <b>REGISTERED No:</b>  <b>ER72467/19</b>  <b>DEALER No:</b>  <b>DA36976/14</b></p> <small>0075383</small>
CU (Customs Union) 카자흐스탄, 러시아		

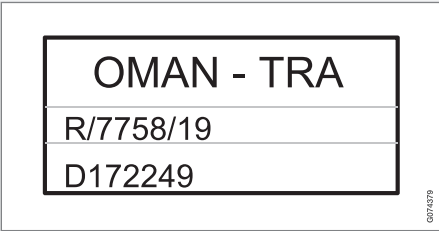
국가/지역	형식 승인	
인도네시아 <sup>A</sup>	Sertifikat Nomor: 65072/SDPPI/2019 PLG ID: 8093	
모로코	AGREE PAR L'ANRT MAROC Numéro d'agrément: MR 20403 ANRT 2019 Date d'agrément: 10/07/2019	
몰도바		
나이지리아	Connection and use of this communications equipment is permitted by the Nigerian Communications Commission	
오만		

◀



국가/지역	형식 승인	
파라과이	HUF8432MS	<div style="text-align: center;"> <p>HUF8432MS</p>  <p>NR:2019-08-I-0448</p> </div>
세르비아		<div style="text-align: center;">  <p>005 19</p> </div>
싱가포르	Complies with IMDA Standards DA103787	
남아프리카	TA-2019-773	<div style="text-align: center;">  </div>
대만	<p>本產品符合低功率電波輻射性電機管理辦法 第十二條、第十四條等條文規定 .1 經型式認證合格之低功率射頻電機，非經許可，公司、商號或使用者均不得擅自變更頻率、加大功率或變更原設計之特性及功能 .2 低功率射頻電機之使用不得影響飛航安全及干擾合法通信；經發現有干擾現象時，應立即停用，並改善至無干擾時方得繼續使用。前項合法通信，指依電信法規定作業之無線電通信 低功率射頻電機須忍受合法通信或工業、科學及醫療用電波輻射性電機設備之干擾</p>	<div style="text-align: center;">  </div>



국가/지역	형식 승인	
우크라이나	<p>.Справжнім Huf Hüsbeck &amp; FÜRst GmbH &amp; Co KG заявляє, що тип радіобладнання відповідає Технічному[HUF8432MS] регламенту радіобладнання; повний текст -декларації про відповідність доступний на веб :сайті за такою адресою</p> <p>자세한 내용은 volvocars.com에 나와 있습니다.</p> <p>Робоча частота: 433,92 ГГц</p>	
베트남		 <p>The image shows a rectangular box containing a logo. On the left, the word 'Company' is written vertically, followed by the alphanumeric string 'C0142190619A1F0442'. To the right is a stylized logo consisting of a large 'C' and a stylized 'R' or 'N' shape. Below the logo, the letters 'ICT' are printed in a bold, sans-serif font. In the bottom right corner of the box, there is a small vertical text '01/15/08'.</p>

키, 잠금장치 및 경보

◀

국가/지역	형식 승인	
벨라루스 공화국		
잠비아		

A 인도네시아만 해당됩니다.

관련 정보

- 리모컨 (242 페이지)

### 키리스 및 터치 감지면\*

키리스 잠금 및 잠금 해제 기능을 탑재한 경우 주머니가 가방에 리모컨이 있기만 하면 됩니다. 도어 손잡이의 터치 감지면을 통해 차량이 잠기고 잠금 해제됩니다.

#### 터치 감지면

#### 도어 손잡이

도어 손잡이 외부에는 잠금 장치용 움푹 패인 부분이 있고, 내부에는 잠금 해제를 위한 터치 감지면이 있습니다.

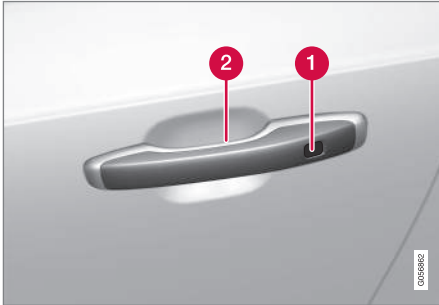

- ① 잠금용 터치 감지부
- ② 잠금 해제용 터치 감지부

### ① 주의

한 번에 하나의 터치부만 활성화됩니다. 잠금장치 표면을 터치한 상태에서 도어 핸들을 잡으면 이중으로 명령을 전달할 수 있습니다. 이로 인해 요청된 동작(잠금/잠금 해제)이 실행되지 않거나 늦게 실행됩니다.

### 테일게이트 손잡이

테일게이트 손잡이는 고무 처리된 압력 플레이트이며 잠금 해제용으로만 사용됩니다.

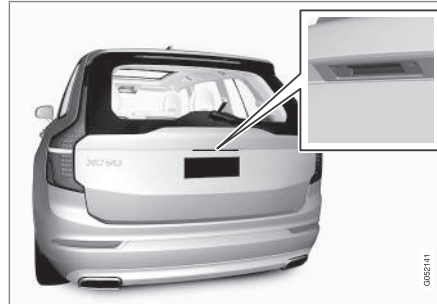

### ① 주의

리모컨이 수신 범위 내에 있으면 세차 시스템이 켜질 수 있습니다.

### 관련 정보

- 키리스 잠금 및 잠금 해제\* (270 페이지)
- 테일게이트의 키리스 잠금 해제\* (271 페이지)

## 키리스 잠금 및 잠금 해제\*

키리스 잠금 및 잠금 해제 시 도어 손잡이의 터치 감지면을 터치하여 차량을 잠금 또는 잠금 해제하기에 충분합니다.

### ① 주!

잠금/해제 기능이 작동하려면 리모컨이 작동 범위 내에 있어야 합니다.

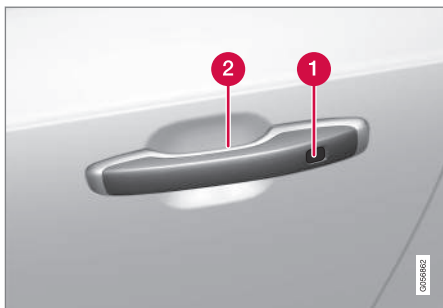

① 잠금용 터치 감지부

② 잠금 해제용 터치 감지부

### ① 주!

리모컨이 수신 범위 내에 있으면 세차 시스템이 켜질 수 있습니다.

## 키리스 잠금

모든 측면 도어가 닫혀 있어야 차량을 잠글 수 있습니다. 반면 측면 도어 손잡이를 이용해 차량을 잠글 때는 테일게이트를 열어 놓을 수 있습니다.

- 도어가 닫힌 후 도어 손잡이 외부의 표시된 표면을 뒤쪽 방향으로 터치합니다. 또는 테일게이트가 닫히기 전에 테일게이트의 아래쪽에 있는 버튼을 누릅니다.
  - > 계기판의 잠금 표시등이 깜박이기 시작하여 차량이 잠겼음을 나타냅니다.

모든 윈도와 파노라마 선루프\*를 동시에 닫으려면 도어 손잡이의 외부 터치 감지부에 손가락을 대고 모든 윈도와 파노라마 선루프가 닫힐 때까지 그 상태를 유지합니다.

## 테일게이트가 열려 있을 때 잠그기

차량이 잠겨 있었지만 테일게이트는 여전히 열려 있을 경우, 테일게이트를 닫을 때 리모컨을 트렁크에 두지 마십시오.

### ① 주!

차량 내에서 리모컨이 감지되면, 테일게이트는 닫혀 있을 때 잠기지 않습니다.

## 키리스 잠금 해제

- 도어 손잡이를 잡거나 테일게이트 손잡이 밑의 고무 압력 플레이트를 부드럽게 누르면 차량의 잠금이 해제됩니다.
  - > 계기판의 잠금 표시등이 깜박이기 시작하여 차량이 잠금 해제되었음을 나타냅니다.

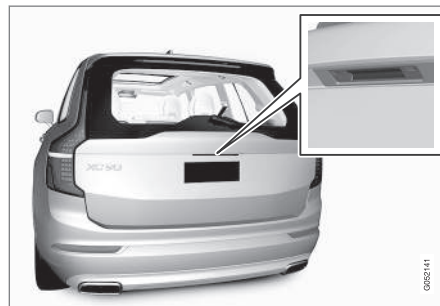

테일게이트의 고무 압력 플레이트는 잠금 해제용으로만 사용될 수 있습니다.

## 자동 재잠금 기능

도어나 테일게이트는 잠금 해제 후 2분 이내에 열지 않으면 자동으로 잠깁니다. 이 기능은 차량을 우발적으로 잠그지 않고 두는 것을 방지하기 위한 것입니다.

관련 정보

- 키리스 승차 설정\* (271 페이지)
- 테일게이트의 키리스 잠금 해제\* (271 페이지)
- 키리스 및 터치 감지면\* (269 페이지)

키리스 승차 설정\*

자동차 키 없이 차량 잠금 및 잠금 해제를 위해서로 다른 순서를 선택할 수 있습니다.

설정을 변경하는 방법:

1. 중앙 화면의 상단 보기에서 **설정** 버튼을 터치합니다.
2. **My Car** → **잠금** → **Keyless 잠금해제** 누름
3. 옵션 선택:
  - **모든 문** - 모든 도어를 동시에 잠금 해제합니다.
  - **단일 문** - 선택한 도어를 잠금 해제합니다.

관련 정보

- 키리스 잠금 및 잠금 해제\* (270 페이지)
- 키리스 및 터치 감지면\* (269 페이지)

테일게이트의 키리스 잠금 해제\*

키리스 잠금 및 잠금 해제를 사용하면 테일게이트에 위치한 고무 모양의 압력 플레이트를 살짝 눌러 잠금을 해제 할 수 있습니다.

**주의!**

리모컨 가운데 하나가 차량 뒤쪽의 수신 범위 안에 있어야만 차량을 잠고 잠금 해제 할 수 있습니다.

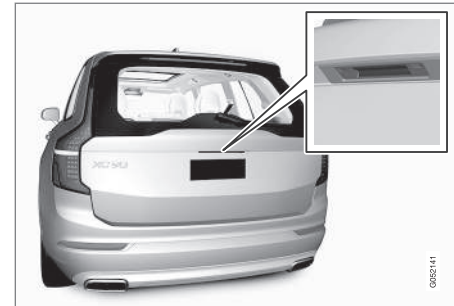

테일게이트는 전동 잠금장치에 의해 닫힌 상태로 유지됩니다.

여는 방법:

1. 테일게이트 손잡이 아래의 고무 압력 플레이트를 부드럽게 누릅니다.
  - > 잠금장치가 해제됩니다.



## 키, 잠금장치 및 경보

- ◀ 2. 외부 손잡이를 들어올려 테일게이트를 엽니다.

### ! 중요

- 테일게이트의 잠금을 해제하는 데는 최소한의 힘만 필요합니다. 고무 패널을 살짝 누르면 됩니다.
- 테일게이트를 열 때는 고무 패널에 손을 대지 말고 손잡이를 들어 올리십시오. 너무 세게 누르면 고무 패널의 전기 접점이 손상될 수 있습니다.

후방 범퍼 아래에서 발의 움직임을 통해 손을 대지 않고 테일게이트를 잠금 해제할 수도 있습니다. 별도 단원을 참조하십시오.

### ! 경고

테일게이트가 열린 상태로 주행하지 마십시오! 트렁크를 통해 유독 배출가스가 차량 내부로 유입될 수 있습니다.

## 관련 정보

- 키리스 잠금 및 잠금 해제\* (270 페이지)
- 키리스 및 터치 감지면\* (269 페이지)
- 리모컨 작동 범위 (246 페이지)
- 발 동작을 이용한 테일게이트 작동\* (278 페이지)

<sup>10</sup> 무키 잠금 및 잠금 해제 기능이 탑재된 차량에만.

## 시동 및 잠금 시스템 안테나 위치

차량에는 키리스 시동 시스템 안테나와 키리스 잠금 시스템용 안테나\*가 장착됩니다.

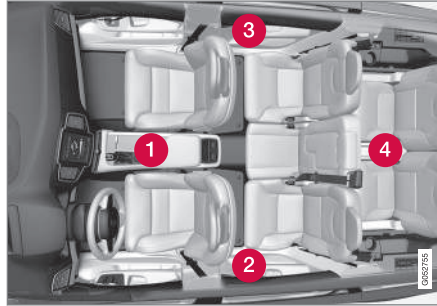

안테나 위치:

- 1 터널 콘솔 전면부의 컵 홀더 아래
- 2 좌측 뒷도어의 상부 전면부에<sup>10</sup>
- 3 우측 뒷도어의 상부 전면부에<sup>10</sup>
- 4 뒷좌석 등받이 중앙에<sup>10</sup>

### ! 경고

심박 조율기를 사용하는 사람은 키리스 시스템의 안테나로부터 22 cm (9 인치) 이상 떨어져 있어야 합니다. 이는 심박 조율기와 키리스 시스템 간의 간섭을 방지하기 위한 것입니다.

## 관련 정보

- 키리스 및 터치 감지면\* (269 페이지)
- 리모컨 작동 범위 (246 페이지)

## 차량 내부에서 잠그기 및 잠금 해제하기

도어와 테일게이트는 앞도어의 중앙 잠금 버튼을 사용하여 실내에서 잠그고 잠금 해제할 수 있습니다.

### 중앙 잠금장치



앞도어의 표시등 장착 잠금 및 잠금 해제 버튼.

### 앞도어의 버튼을 사용하여 잠금 해제하기

- 버튼을 누르면 모든 도어와 테일게이트가 잠금 해제됩니다.

### 대안적 잠금 해제 방법



도어의 대안적 잠금 해제용 개방 핸들<sup>11</sup>.

- 도어 가운데 하나의 개방 핸들을 당겼다가 놓습니다.
  - > 리모컨의 설정에 따라, 모든 도어가 잠금 해제되거나 선택한 도어만 잠금 해제되어 열립니다.

이 설정을 변경하려면 중앙 화면의 상단 보기에서 **설정** → **My Car** → **잠금** → **원격 및 실내 잠금해제** 버튼을 터치합니다.

### 앞도어의 버튼을 사용하여 잠금 해제하기

- 버튼을 누릅니다. 양쪽 앞도어가 닫혀야 합니다.
  - > 모든 도어와 테일게이트가 잠깁니다.

### 뒷도어의 버튼을 사용하여 잠그기\*



표시등이 있는 뒷도어의 잠금 버튼

뒷도어 잠금 버튼은 각각 해당 뒷도어를 잠금니다.

### 뒷도어 잠금 해제

- 개방 핸들을 당깁니다.
  - > 뒷도어가 잠금 해제되어 열립니다.<sup>12</sup>

### 관련 정보

- 원격 제어 및 내부 잠금 해제 설정 (245 페이지)
- 차량 내부에서 테일게이트 잠금 해제 (274 페이지)
- 린이 안전 잠금장치 작동/해제 (274 페이지)

<sup>11</sup> 그림은 참고용이며 차량 모델에 따라 부분이 다를 수 있습니다.

<sup>12</sup> 어린이 안전 잠금장치가 작동하지 않는 것을 조건으로 합니다.

### 차량 내부에서 테일게이트 잠금 해제

테일게이트는 실내에서 계기 패널의 버튼을 눌러 잠금을 해제할 수 있습니다.

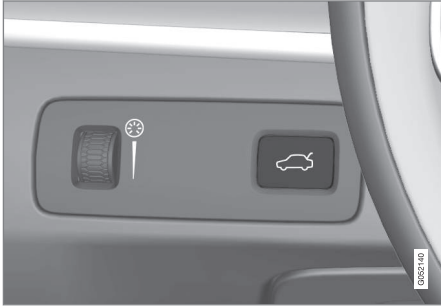

- 계기 패널의 버튼을 짧게 누릅니다.
  - > 테일게이트는 바깥에서 고무 압력 플레이트를 잡아 잠금을 해제하고 열 수 있습니다.

전동 테일게이트 옵션\*이 있는 경우:

- 계기 패널의 버튼을 길게 누릅니다.
  - > 테일게이트가 열립니다.

### 관련 정보

- 차량 내부에서 잠그기 및 잠금 해제하기 (273 페이지)

### 어린이 안전 잠금장치 작동/해제

어린이 안전 잠금장치는 뒷도어를 차량 안에서 여는 것을 방지합니다. 어린이 안전 잠금장치는 수동과 전동 중 하나입니다\*.

#### 수동 어린이 안전 잠금장치

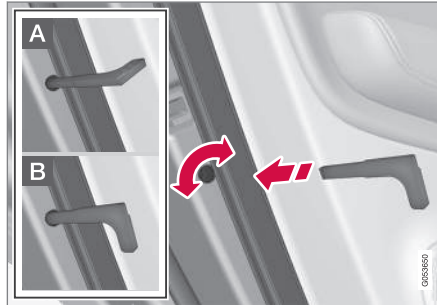

수동 어린이 안전 잠금장치. 수동 도어 잠금장치와 혼동하지 않아야 합니다.

- 리모컨의 탈착형 보조키를 사용하여 노브를 돌립니다.
  - A** 도어가 차단되어 안에서 열 수 없습니다.
  - B** 바깥과 안 모두에서 도어를 열 수 있습니다.

### ❗ 주의

- 도어의 노브 컨트롤은 해당 도어만 잠금입니다 - 양쪽 뒷도어를 동시에 잠그지는 않습니다.
- 전동식 어린이 안전 잠금장치가 장착된 차량에는 수동 어린이 잠금장치가 없습니다.

#### 자동 어린이 안전 잠금장치\*

전동 어린이 안전 잠금장치는 시동 스위치가 0 위의 위치에서 작동/해제할 수 있습니다. 작동/해제는 차량이 꺼진 후 최대 2분 동안 실시할 수 있습니다. 단 열린 도어가 없어야 합니다.



자동 및 해제 버튼.





- 램프 켜짐 - 잠금장치 작동됨.
- 램프 꺼짐 - 잠금 해제됨.

어린이 안전 잠금장치가 작동하면 뒷좌석 윈도우 및 도어에 다음과 같은 일이 발생합니다.

- 윈도우는 운전석 도어의 버튼으로만 열 수 있습니다.
- 도어는 내부에서 열 수 없습니다.

차량이 꺼져 있을 때 어린이 안전 잠금장치를 작동하면 차량을 다음에 시동할 때 이 기능이 활성화된 상태를 유지합니다.

#### 심벌 및 메시지

심벌	메시지	의미
	유아 보호 잠금장치 작동됨	어린이 안전 잠금장치가 작동하고 있습니다.
	유아 보호 잠금장치 작동 중지됨	어린이 안전 잠금이 해제되었습니다.

#### 관련 정보

- 차량 내부에서 잠그기 및 잠금 해제하기 (273 페이지)
- 탈착형 보조키 (251 페이지)

### 주행 시 자동 잠금

차량이 움직이기 시작하면 도어와 테일게이트가 자동으로 잠깁니다.

이 설정을 변경하는 방법:

1. 중앙 화면의 상단 보기에서 **설정** 버튼을 터치합니다.
2. **My Car** → **잠금** 버튼을 누릅니다.
3. **주행 시 자동 도어 잠금** 버튼을 선택하여 이 기능을 정지하거나 작동합니다.

#### 관련 정보

- 차량 내부에서 잠그기 및 잠금 해제하기 (273 페이지)

### 버튼으로 테일게이트 닫고 잠그기\*

테일게이트 아래의 버튼을 이용해 차량을 자동으로 닫고 잠글 수 있습니다.



테일게이트 하단의 버튼 위치.

#### ! 중요

테일 게이트를 수동으로 개폐 할 때는 천천히 작동하십시오. 저항이 느껴지면 무리하게 개폐하지 마십시오. 파손이나 고장이 발생할 수 있습니다.

#### ◀ 달기<sup>13</sup>

- 테일게이트 밀면의  버튼을 누릅니다.
  - > 테일게이트가 자동으로 닫히고 잠금 해제된 상태를 유지합니다.

#### ① 주의

- 버튼은 테일게이트를 연 후 24시간 동안 작동합니다. 24시간이 지난 후에는 테일게이트를 수동으로 닫아야 합니다.
- 풀립은 30분 넘게 열려 있으면 느린 속도로 닫힙니다.

#### 잠금<sup>14</sup>

1. 테일게이트 밀면의  버튼을 누릅니다.
2. 해치를 수동으로 닫습니다.
  - > 테일게이트 및 도어가 잠겨 있습니다<sup>15</sup>.

#### 달기 및 잠금<sup>16</sup>

- 테일게이트 밀면의  버튼을 누릅니다.
  - > 테일게이트가 자동으로 닫히고 차량이 잠깁니다<sup>15</sup>.

#### ① 주의

- 리모컨 가운데 하나가 수신 범위 안에 있어야만 차량을 잠그고 잠금 해제할 수 있습니다.
- 키리스\* 잠금 또는 달기를 사용할 때, 테일게이트에 충분히 가까운 거리에서 리모컨이 감지되지 않으면 신호음이 세 번 울립니다.

#### 달기 취소

- 계기 패널의 버튼을 누릅니다.
- 리모컨의 버튼을 누릅니다.
- 테일게이트 밀면의 달기 버튼을 누릅니다<sup>13</sup>.
- 외부 손잡이 아래의 고무 압력 플레이트를 누릅니다.
- 발 동작\* 사용.

테일게이트가 작동을 중단하거나 정지합니다. 그런 다음 테일게이트를 수동으로 작동할 수 있습니다.

테일게이트가 닫힘 위치 근처에서 멈추는 경우에 다음 동작을 취하면 테일게이트가 열립니다.

#### 걸림 방지 기능

충분한 저항력이 있는 무언가가 테일게이트가 열리거나 닫히는 것을 방해하는 경우에는 걸림 방지 기능이 활성화됩니다.

- 여는 중에 - 작동이 중지되고, 테일게이트가 정지하고 신호음이 길게 울립니다.
- 닫는 중에 - 작동이 중지되고 테일게이트가 정지하고 신호음이 길게 울리며 테일게이트가 프로그램된 최대 위치로 돌아갑니다.

#### 경고

열고 닫을 때 압착 위험에 주의하십시오.

테일게이트를 열거나 닫을 때 압착 부상이 발생할 수 있으므로 테일게이트 주변에 아무도 없는지 확인하십시오.

테일게이트를 작동할 때에는 항상 주의를 기울여야 합니다.

<sup>13</sup> 전동 트렁크 리드가 장착된 차량에 적용됩니다.

<sup>14</sup> 무키 잠금/잠금 해제 장치가 장착된 차량에 적용됩니다.

<sup>15</sup> 차량을 잠그려면 모든 도어를 닫아야 합니다.

<sup>16</sup> 무키 잠금/잠금 해제 장치와 전동 테일게이트가 장착된 차량에 적용됩니다.

### 사전 장력 조정 스프링

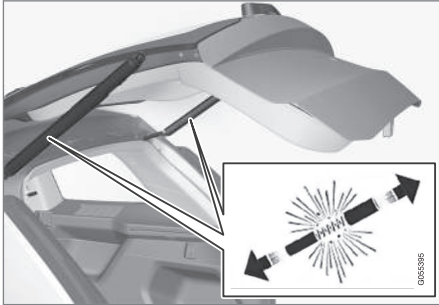

전동 테일게이트용 사전 장력 조정 스프링.

### ⚠ 경고

전동 테일게이트용 사전 장력 조정 스프링을 열지 마십시오. 고압으로 사전 장력 조정이 되어 있으며 여는 경우에 부상이 초래될 수 있습니다.

### 관련 정보

- 전동 테일게이트의 열림 위치를 설정\* (277 페이지)
- 발 동작을 이용한 테일게이트 작동\* (278 페이지)
- 리모컨 작동 범위 (246 페이지)

### 전동 테일게이트의 열림 위치를 설정\*

공간이 제한된 차고에 차량이 있는 경우에는 작업을 쉽게 하는 등의 목적으로 테일게이트 개방 위치를 조정합니다.

#### 최대 열림 위치를 조정하는 방법

1. 테일게이트를 수동으로 열어 원하는 열림 위치에서 정지시킵니다.
2. 테일게이트 하단의  버튼을 약 3 초간 길게 누릅니다.
  - > 두 번의 신호음이 울려 설정 위치가 저장되었음을 알려줍니다.

### ⓘ 주의

열림 높이를 절반 높이보다 낮게 프로그램할 수는 없습니다.

#### 개방 위치 재설정

1. 테일게이트를 최대 개방 위치로 수동으로 엽니다.
2. 테일게이트 하단의  버튼을 약 3 초간 길게 누릅니다.
  - > 두 번의 신호음이 울려 설정 위치가 삭제되었음을 알려줍니다.

### ⓘ 주의

- 시스템은 장시간 동안 계속 작동하면 과부하를 방지하기 위해 테일게이트가 작동을 멈춥니다. 약 2분 후 다시 사용할 수 있습니다.

### 발 동작을 이용한 테일게이트 작동\*

양손 가득 물건을 들고 있을 때 뒷범퍼 아래에서 발을 움직여서 테일게이트를 열고 닫을 수 있는 편리한 기능입니다.

차량에 키리스 잠금 및 잠금 해제 기능\*이 장착되어 있는 경우에는 발 동작으로 테일게이트를 잠금 해제할 수 있습니다.

테일게이트 열기 및 닫기 기능은 차량에 전동 테일게이트\*가 장착되어 있는 경우에도 제공됩니다.

**ⓘ 주의**

발로 작동하는 테일게이트 기능은 두 가지 버전으로 제공됩니다.

- 발 동작을 이용한 열기 및 닫기
- 발 동작으로만 잠금 해제(테일게이트를 수동으로 올려서 열기)

발 동작으로 열고 닫는 기능을 사용하려면 전동 테일게이트\*를 장착해야 합니다.

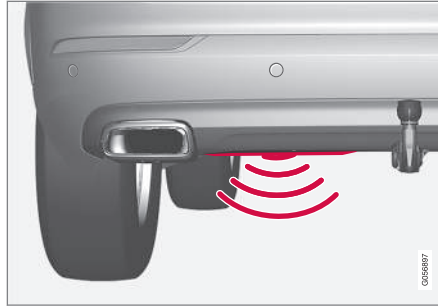

센서는 범퍼의 중앙 좌측에 위치해 있습니다<sup>17</sup>.

열림 및 닫힘 기능이 가능하려면 차량 뒤의 약 1미터(3피트) 범위 내에 차량의 리모컨 중 하나가 있어야 합니다. 이는 우발적으로 열리는 것을 방지하기 위해 세차 중인 차량 등 이미 잠금이 해제된 차량에도 적용됩니다.

### 발 동작을 이용한 열기 및 닫기



감지기 작동 구역 내의 차는 동작.

- 뒷범퍼의 좌측 부분 아래에서 앞으로 차는 동작을 **한 번** 취하고 한 걸음 물러납니다. 범퍼에 닿을 필요가 없습니다.
  - > 열기/닫기가 작동할 때 짧은 청각 신호를 들을 수 있습니다. 테일게이트가 열림/닫힙니다.

차량 뒤에 승인된 리모컨이 없는 상태에서 여러 번의 발 동작이 이루어진 경우에는 특정 시간이 지날 때까지 열기가 불가능합니다.

차는 동작을 하는 동안 차량의 아래에 발을 두지 마십시오. 이로 인해 작동하지 않을 수 있습니다.

<sup>17</sup> 차량에 스키드 플레이트\*가 장착되어 있는 경우에는 감지기가 범퍼의 좌측 코너의 바깥쪽에 위치해 있습니다.

**발 동작을 이용한 열기 또는 닫기 취소**

- 열기/닫기가 진행 중일 때 발을 앞으로 한 번 움직이면 테일게이트 움직임이 중단됩니다.

테일게이트의 리모컨이 차량 근처에 없어도 열기/닫기를 취소할 수 있습니다.

테일게이트가 닫힘 위치 근처에서 멈추는 경우에 다음 동작을 취하면 테일게이트가 열립니다.

**❗ 주!**  
 뒷범퍼에 다량의 얼음, 눈, 오물 등이 쌓여 있으면 기능이 제한되거나 작동하지 않을 수 있습니다. 따라서 깨끗하게 해야 합니다.

**❗ 주!**  
 리모컨이 작동 범위 내에 있으면 본의 아니게(세차할 때 등) 테일게이트가 열릴 수 있음에 유의하십시오.

스키드 플레이트\* 액세서리가 장착된 차량에 스키드 플레이트가 장착되어 있는 경우에는 감지기가 범퍼의 좌측 코너 바깥쪽에 위치해 있습니다.



스키드 플레이트가 장착된 차량에서 발 동작으로 열기/닫기를 작동하려면 발을 차는 동작을 차량의 측면에서 해야 합니다. 열림 및 닫힘 기능이 가능하려면 약 1미터(3피트) 범위 내에 차량의 리모컨 중 하나가 있어야 합니다.

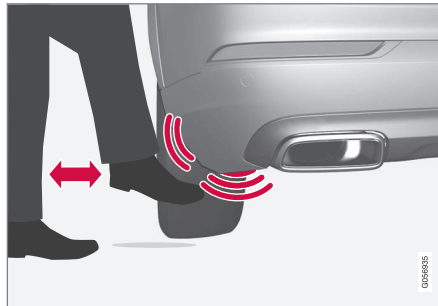

유효한 감지기 작동 구역 내의 차는 동작.

**관련 정보**

- 키리스 및 터치감지면\* (269 페이지)
- 리모컨 작동 범위 (246 페이지)

### 프라이빗 잠금장치

차량을 정비를 위해 볼보 서비스 센터에 입고했을 때, 차량을 호텔 등에 주차할 때 프라이빗 잠금 기능을 이용해 테일게이트 및 글로브박스를 잠글 수 있습니다.



프라이빗 잠금 기능 버튼은 중앙 화면의 기능 보기에 있습니다. 잠금장치의 현재 상태에 따라, 비밀 잠금 기능 해제될 또는 비밀 잠금 동작 버튼이 표시됩니다.

#### 관련 정보

- 프라이빗 잠금장치 켜기/끄기 (280 페이지)

### 프라이빗 잠금장치 켜기/끄기

프라이빗 잠금장치는 중앙 화면의 기능 버튼과 옵션 PIN 코드로 활성화할 수 있습니다.

**!** 주의

개인 보안 잠금 기능이 활성화 되려면 차량이 최소한 시동 모드 I에 있어야 합니다.

프라이빗 잠금은 두 가지 코드를 갖고 있습니다.

- 보안 코드는 이 기능을 처음 사용할 때 생성됩니다.
- 이 기능을 켤 때마다 새 PIN 코드가 선택됩니다.

최초로 사용하기 전에 보안 코드를 입력합니다.

보안 코드는 이 기능을 최초로 사용할 때 선택해야 합니다. 보안 코드는 선택한 PIN 코드를 분실하거나 잊어버리는 경우에 프라이빗 잠금장치를 비활성화하는 데 사용할 수 있습니다. 보안 코드는 프라이빗 잠금장치 기능을 위한 향후 모든 PIN 코드 집합용 PUK 코드 역할을 합니다.

이런 이유로 보안 코드는 안전한 장소에 보관해야 합니다.

보안 코드 생성 방법:

1. 기능 보기에서 프라이빗 잠금장치용 버튼을 누릅니다.



> 팝업창이 표시됩니다.

2. 원하는 보안 코드를 입력하고 확인 버튼을 누릅니다.

> 보안 코드가 저장됩니다. 이제 프라이빗 잠금 기능을 활성화할 준비가 되었습니다.

프라이빗 잠금장치 활성화

1. 기능 보기에서 프라이빗 잠금장치용 버튼을 누릅니다.



> 팝업창이 표시됩니다.

2. 잠금 후 글로브 박스 및 테일게이트를 잠금 해제하기 위해 사용하는 코드를 입력한 후 **확인** 버튼을 터치합니다.
  - > 글로브 박스와 테일게이트가 잠깁니다. 기능 보기의 버튼 옆에 녹색 표시등 점등으로 잠금의 확인이 이루어집니다.

#### 프라이빗 잠금장치 비활성화

1. 기능 보기에서 프라이빗 잠금장치용 버튼을 누릅니다.



> 팝업창이 표시됩니다.

2. 잠금 때 사용한 코드를 입력한 후 **확인** 버튼을 터치합니다.
  - > 글로브 박스와 테일게이트가 잠금 해제됩니다. 기능 보기의 버튼 옆에 있는 녹색 표시등 소등으로 잠금 해제의 확인이 이루어집니다.

#### PIN 코드를 잇음

PIN 코드를 잊었거나 잘못된 PIN 코드를 네 번 이상 입력한 경우, 보안 코드를 사용하여 프라이빗 잠금을 비활성화할 수 있습니다.

차량을 Volvo On Call\* 또는 Volvo On Call 앱으로 잠금 해제한 경우, 프라이빗 잠금이 자동으로 비활성화됩니다.

#### 보안 코드를 잇음

또한 보안 코드를 잊은 경우 볼보 서비스 센터에 문의하여 도움을 얻어 프라이빗 잠금을 비활성화할 수 있습니다.

#### 관련 정보

- 프라이빗 잠금장치 (280 페이지)

#### 경보\*

다른 사람이 유효한 리모컨 키 없이 차량에 들어가거나 스타터 배터리 또는 경보 사이렌을 조작할 경우 경보 장치는 경보음과 시각적 경고를 제공합니다.

#### 경보 표시등

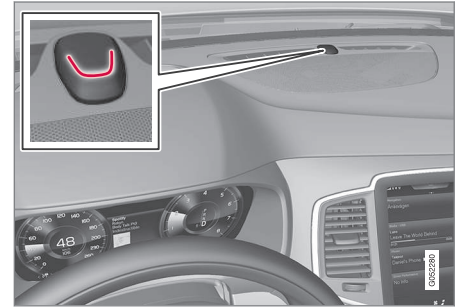

계기판의 적색 LED는 경보 시스템의 상태를 나타냅니다.

- LED 점등 안 함 – 경보가 활성화되지 않음.
- LED가 2초당 한 번씩 깜박임 – 경보가 활성화되어 있음.
- 경보가 해제된 후 LED가 최대 30초 동안 또는 시동 스위치를 I 위치에 둘 때까지 빠르게 깜박입니다. 경보가 활성화되었습니다.



## 키, 잠금장치 및 경고

- ◀◀ 경보가 설정되어 있을 때는 다음과 같은 경우 경보가 작동합니다.
- 도어, 보닛 또는 테일게이트가 열릴 경우<sup>18</sup>
  - 실내에서 움직임이 감지될 경우(동작 감지기\*가 장착된 경우)
  - 차량을 올리거나 견인할 경우(기울기 센서가 장착된 경우)
  - 스타터 배터리의 케이블이 분리된 경우
  - 사이렌이 분리된 경우

### 경보 신호

경보가 작동하면 다음 상황이 발생합니다.

- 사이렌이 30초 울립니다. 경보를 끄면 사이렌이 바로 멈춥니다.
- 비상등이 5분 동안 점멸합니다. 경보를 끄면 바로 점멸을 멈춥니다.

경보 작동 원인을 시정하지 않을 경우, 경보 사이클이 최대 10회 반복됩니다<sup>18</sup>.

### 동작 및 기울기 센서\*

동작 센서와 기울기 감지기는 차량 내의 움직임에 반응하거나,<sup>19</sup>원도가 깨진 경우 또는 다른 사람이 차량을 견인하려는 경우 반응합니다.

경보가 불필요하게 작동되는 것을 방지하려면:

- 차량에서 떠날 경우에는 모든 윈도를 닫습니다.
- 파노라마 루프를 닫습니다.
- 에어컨을 사용하는 경우, 온도조절 시스템 컨트롤러에서의 실내 기류가 위쪽을 향하지 않도록 방향을 조정하십시오.

중앙 화면의 경고 레벨을 줄일 수도 있습니다.

### 심벌 및 메시지

심벌	메시지	의미
	알람 시스템 결합 서비스 필요함	볼보 서비스 센터에 문의할 것을 권장합니다.

### ❗ 주!

경보 시스템의 구성 부품을 직접 수리 또는 교체하려 하지 마십시오. 직접 수리 또는 교체하려 하면 보험 조건에 영향을 줄 수 있습니다.

### 관련 정보

- 경보\* 켜기/끄기 (282 페이지)
- 경보 레벨 낮춤\* (283 페이지)
- 이중 잠금장치\* (283 페이지)

## 경보\* 켜기/끄기

차량 잠금 경보가 작동하여 차량의 잠금을 해제하면 경보가 해제됩니다. 키가 작동하지 않는 경우에도 경보를 해제 할 수 있습니다.

### 경보 켜기/끄기

차량 잠금 경보가 작동하여 차량의 잠금을 해제하면 경보가 해제됩니다.

<sup>18</sup> 특정 시장에만 해당됩니다.

<sup>19</sup> 온도조절 시스템 컨트롤러의 기류도 감지됩니다.



### 정상적으로 작동하는 리모컨 없이 경보를 비활성화하기

리모컨이 작동하지 않을 경우에도 예를 들어 리모컨의 배터리가 소진된 경우 차량을 잠금 해제하고 경보를 끌 수 있습니다.

1. 착탈식 보조키로 운전석 도어를 엽니다.  
> 경보가 작동합니다.

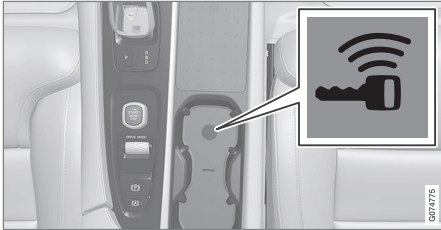

컵 홀더의 백업 리더 위치.

2. 리모컨을 터널 콘솔의 컵 홀더의 백업 리더에 있는 리모컨 심벌 위에 놓습니다.
3. 시동 버튼을 시계 방향으로 돌린 후 놓습니다.  
> 경보가 비활성화됩니다.

### 작동된 경보 끄기

- 리모컨의 잠금 해제 버튼을 누르거나 시동 버튼을 시계 방향으로 돌렸다가 놓아 시동 스위치를 I 위치에 놓습니다.

### 관련 정보

- 경보\* (281 페이지)

### 경보 레벨 낮춤\*

주행 중 카 페리를 타야 할 경우 경보 레벨을 낮춥니다.

경보의 움직임 및 기울기 센서는 차내의 움직임에 반응합니다. 경보를 해제하면 이러한 센서가 꺼집니다.

감소된 경보 레벨을 활성화하려면

- 중앙 화면의 기능 보기에서 **가드 해제** 버튼을 누릅니다.  
> 이 기능이 작동되었습니다.

### 관련 정보

- 경보\* (281 페이지)
- 이중 잠금장치\* (283 페이지)

### 이중 잠금장치\*

밖에서 이중 잠금장치를 작동시켜 차를 잠그면 실내 도어 핸들이 작동을 멈추어 안에서 도어를 열 수 없게 됩니다.

이중 잠금장치는 리모컨 또는 키리스 잠금 기능\*으로 잠금 때 작동하고 도어를 잠근 후 약 10초의 지연 시간 후 작동합니다. 도어가 지연 시간 내에 열리면, 시퀀스가 중단되고 경보가 꺼집니다.

이중 잠금장치가 켜지면 차량을 리모컨, 키리스 잠금 해제 기능\* 또는 Volvo On Call 앱으로만\* 잠금 해제할 수 있습니다.

또한 앞쪽 좌측 도어는 탈착형 보조키로 잠금 해제할 수 있습니다. 차량을 탈착형 보조키로 잠금 해제할 경우, 경보가 작동합니다.

### **⚠ 경고**

차내에 사람이 남아있는 경우에는 차량을 외부에서 잠그지 마십시오.

### 관련 정보

- 경보 레벨 낮춤\* (283 페이지)
- 경보\* (281 페이지)



운전자 지원 시스템

## 운전자 지원 시스템

차량에는 여러 상황에서 능동적으로 또는 수동적으로 운전자를 지원할 수 있는 여러 종류의 운전자 지원 시스템이 장착됩니다. 예를 들어 시스템은 운전자를 다음과 같이 지원할 수 있습니다.

- 설정 속도 유지
- 앞차와의 특정 시간 간격 유지
- 운전자에게 경고를 하고 차량 제동을 통해 충돌 예방
- 운전자 주차 지원

시스템의 일부는 기본으로 제공되고 일부는 옵션으로 제공됩니다. 지역에 따라 제공되는 시스템이 달라지기도 합니다.

### 관련 정보

- IntelliSafe – 운전자 지원 시스템 및 안전 (30 페이지)
- 속도 감응식 조향력 (286 페이지)
- 전자 스테빌리티 컨트롤 (287 페이지)
- 시티 세이프티(City Safety)<sup>TM</sup> (344 페이지)
- 도로표지 정보\* (292 페이지)
- 속도 제한기 (298 페이지)
- 자동 속도 제한기 (301 페이지)
- 크루즈 컨트롤 (304 페이지)
- 어댑티브 크루즈 컨트롤\* (307 페이지)
- Pilot Assist\* (317 페이지)

- 코너링 지원\* (329 페이지)
- 추월 지원\* (331 페이지)
- 차선유지 지원 시스템 (337 페이지)
- 충돌 위험 발생 시 조향 지원 (358 페이지)
- Rear Collision Warning\* (364 페이지)
- BLIS\* (365 페이지)
- Driver Alert Control (369 페이지)
- 거리 경고\* (371 페이지)
- Cross Traffic Alert\* (373 페이지)
- 주차 보조 시스템\* (377 페이지)
- 주차보조 카메라\* (382 페이지)
- 레이더 유닛 (400 페이지)
- 카메라 유닛 (409 페이지)

## 속도 감응식 조향력

속도 감응 파워 스티어링은 차량의 속도가 증가하면 스티어링 휠이 증가하여 운전자의 감도를 향상시켜 줍니다. 고속도로에서는 조향이 단단해집니다. 주차할 때 저속에서는 조향이 가볍고 약간의 힘만 필요합니다.

### 감소된 동력

드물기는 하지만, 파워 스티어링휠은 저동력 상태에서 작동해야 할 수도 있습니다. 그러면 스티어링 휠을 돌리는 것이 약간 더 무거울 수 있습니다. 이는 파워 스티어링 장치가 너무 뜨거워져 일시적인 냉각이 필요할 때 발생할 수 있습니다. 전원 공급 장치가 파손된 경우에도 발생할 수 있습니다.



동력이 감소된 경우에는 파워 스티어링 지원 기능 임시로 감소됨 메시지와 이 심벌이 운전자 화면에 표시됩니다.

파워 스티어링이 낮은 동력으로 작동되는 동안 운전자 지원 기능 및 조향 지원 시스템은 사용할 수 없습니다.

### 경고

온도가 너무 많이 높아지면 서보가 강제로 꺼질 수 있습니다. 이러한 경우에 운전자 화면에 파워 스티어링 결합 안전하게 정지하십시오 메시지와 스티어링휠 심벌이 표시됩니다.

**조향력 레벨 변경\***

개별(INDIVIDUAL) 주행 모드를 사용할 때 스티어링 휠 저항을 조정할 수 있습니다.

1. 중앙 화면의 상단 보기에서 **설정** 버튼을 터치합니다.
2. **My Car** → **주행 모드** → **조향력** 선택.

차량이 정지해 있을 경우에만 또는 저속으로 직진하고 있을 경우에만 스티어링 휠 저항을 선택할 수 있습니다.

**관련 정보**

- 운전자 지원 시스템 (286 페이지)
- 주행 모드\* (437 페이지)

**전자 스테빌리티 컨트롤**

전자 스테빌리티 컨트롤(ESC)은 미끄러지는 것을 방지할 수 있도록 운전자를 지원하고 차량의 접지력을 향상시킵니다.



시스템이 작동하면 운전자 화면에 이 심벌이 표시됩니다.

ESC가 브레이크를 걸면 맥동음이 들리고 가속 페달을 밟을 때 차가 예상보다 느리게 가속될 수 있습니다.

시스템은 다음 하위 기능으로 구성되어 있습니다.

- 스테빌리티 시스템<sup>2</sup>
- 스핀 컨트롤 및 트랙션 컨트롤 시스템
- 엔진 드래그(drag) 컨트롤
- 트레일러 스테빌리티 보조 시스템
- Roll Stability Control

**⚠ 경고**

- 이 기능은 운전을 용이하게 해 주는 운전자 지원 시스템의 하나이지만 교통 상황, 날씨, 도로 상태에 관계 없이 모든 상황에서 기능을 발휘하는 것은 아닙니다.
- 운전자는 본 설명서에 나오는 시스템에 대한 정보(시스템의 한계, 시스템을 사용하기 전에 알아야 할 사항 등)를 모두 읽어 보는 것이 권장됩니다.
- 운전자 지원 기능은 운전자의 주의와 판단을 대체하는 것이 아닙니다. 운전자는 항상 적절한 속도로, 다른 차량과 적절한 간격을 유지하면서, 현행 교통 규칙 및 규정에 따라 차량을 안전하게 운전할 책임이 있습니다.

**스테빌리티 시스템<sup>2</sup>**

바퀴별로 구동력과 제동력을 제한하여 차를 안정시킵니다.

**스핀 컨트롤 및 트랙션 컨트롤 시스템**

저속에서 작동하는 시스템으로 스핀하는 구동륜에 브레이크를 걸어 스핀하지 않는 구동륜에 추가 트랙션이 전달되도록 합니다.

이 기능은 가속 중 구동 휠이 노면에 대해 헛도는 것도 방지합니다.

<sup>1</sup> Electronic Stability Control

<sup>2</sup> 액티브 요잉 컨트롤이라고도 합니다.



#### ◀ 엔진 드래그(drag) 컨트롤

엔진 드래그 컨트롤(EDC<sup>3</sup>)은 미끄러운 노면에서 저단 기어로 주행할 때 하단 번속하거나 엔진 브레이크를 거는 등의 경우에 본의 아니게 휠이 잠기는 것을 방지할 수 있습니다.

주행 중 본의 아니게 휠이 잠기면 차량을 조향하기가 어려워집니다.

#### 트레일러 스태빌리티 보조 시스템\*4

트레일러 스태빌리티 보조 시스템(TSA<sup>5</sup>)은 좌우 요동이 시작되는 상황에서 트레일러를 견인하는 차량을 안정시킵니다.

**① 주의**  
ESC 스포츠 모드 기능을 켜면 트레일러 스태빌리티 보조 시스템이 꺼집니다.

#### Roll Stability Control

이 기능은 갑작스런 회피 운전 중 또는 차량이 미끄러지는 등의 경우에 전복의 위험을 줄여줍니다. 시스템은 차량의 횡방향 기울기가 변화하는지 여부와 얼마나 변하는지 탐지합니다. 이 정보는 차량의 전복 위험을 계산하는 데 사용됩니다. 차량이 위험에 처한 경우에 차량이 안정성을 회복할 때까지 전자 스태빌리티 컨트롤 시스템을 작동하며 엔진 토크가 감소되고 하나 이상의 휠에 제동이 걸립니다.

**⚠ 경고**  
정상적인 운전 조건에서는 RSC가 차의 안전성을 높입니다. 운전자는 이를 주행 속도를 높이는 이유로 삼지 말아야 합니다. 운전할 때는 항상 안전 운전에 필요한 주의 사항을 잘 지키십시오.

#### 관련 정보

- 운전자 지원 시스템 (286 페이지)
- 전자 스태빌리티 컨트롤(ESC)의 스포츠 모드 켜기 또는 끄기 (289 페이지)
- 전자 스태빌리티 컨트롤을 심벌 및 메시지 (290 페이지)
- 트레일러 스태빌리티 보조 시스템\* (474 페이지)

#### 스포츠 모드의 전자 스태빌리티 컨트롤

스타빌리티 시스템(ESC<sup>6</sup>)은 상시 켜진 상태입니다. 이 기능은 끌 수 없습니다. 그러나 운전자는 ESC 스포츠 모드 기능을 선택할 수 있으며 이를 통해 더 적극적인 주행 경험을 할 수 있습니다.

ESC 스포츠 모드 하위 기능을 선택하면 시스템의 개입이 감소되고 차량이 더 많이 미끄러지고 차량에 대한 운전자의 조종력이 평소보다 많아집니다.

ESC 스포츠 모드 기능을 선택하면, 많은 경우에 ESC가 운전자를 도움에도 불구하고 ESC가 꺼진 것으로 간주할 수 있습니다.

**① 주의**  
ESC 스포츠 모드 기능을 선택하면, 트레일러 스태빌리티 보조 시스템(TSA<sup>7</sup>)이 꺼집니다.

또한 ESC 스포츠 모드 기능은 차량이 진흙에 빠지거나 모래나 깊은 눈과 같은 연성 표면을 주행하는 경우에도 큰 구동력을 제공합니다.

<sup>3</sup> Engine Drag Control

<sup>4</sup> 트레일러 스태빌리티 보조 시스템은 볼보 순정 견인바가 설치될 때 포함됩니다.

<sup>5</sup> Trailer Stability Assist

관련 정보

- 전자 스테빌리티 컨트롤 (287 페이지)
- 전자 스테빌리티 컨트롤(ESC)의 스포츠 모드 켜기 또는 끄기 (289 페이지)
- 트레일러 스테빌리티 보조 시스템\* (474 페이지)

전자 스테빌리티 컨트롤(ESC)의 스포츠 모드 켜기 또는 끄기

스테빌리티 시스템(ESC<sup>6</sup>)은 상시 켜진 상태입니다. 이 기능은 끌 수 없습니다. 그러나 운전자는 스포츠 모드를 선택할 수 있으며 이를 통해 더 적극적인 주행 경험을 할 수 있습니다.



중앙 화면의 기능 보기에서 이 버튼을 눌러 이 기능을 켜거나 끕니다.

- 점등 버튼 표시 - 기능이 켜진 상태입니다.
- 소등 버튼 표시 - 기능이 꺼진 상태입니다.



운전자 화면에 **ESC 스포츠 모드** 심벌이 표시되면 기능이 꺼질 때까지 또는 엔진이 꺼질 때까지 이 심벌이 계속 켜진 채로 표시됩니다. 다음에 엔진을 사용하면 시스템이 기본 모드로 돌아갑니다.

다음 기능 중 한 가지가 켜져 있을 때 **ESC 스포츠 모드** 기능을 선택할 수 없습니다.

- 속도 제한기
- 크루즈 컨트롤

- 어댑티브 크루즈 컨트롤\*
- Pilot Assist\*



관련 정보

- 스포츠 모드의 전자 스테빌리티 컨트롤 (288 페이지)
- 전자 스테빌리티 컨트롤 (287 페이지)

<sup>6</sup> Electronic Stability Control  
<sup>7</sup> Trailer Stability Assist  
<sup>8</sup> Electronic Stability Control



## 전자 스테빌리티 컨트롤 심벌 및 메시지

전자 스테빌리티 컨트롤(ESC<sup>9</sup>) 관련 여러 심벌 및 메시지가 운전자 화면에 표시될 수 있습니다. 아래에 몇 가지 예가 나와 있습니다.

심벌	메시지	의미
	약 2초 동안 점등	엔진 시동을 걸 때 시스템이 점검되고 있음을 가리킵니다.
	비상등	시스템이 활성화되는 중입니다.
	점등	스포츠 모드가 켜졌습니다. <b>참고:</b> 이 모드에서는 시스템이 꺼지지 않고 기능이 부분적으로 감소됩니다.

<sup>9</sup> Electronic Stability Control



심벌	메시지	의미
	<b>ESC</b> 임시로 끄기	브레이크의 과열로 ESC가 꺼졌습니다. 브레이크가 식으면 ESC가 다시 켜집니다.
	<b>ESC</b> 서비스 필요함	시스템이 해제되었습니다. 안전한 곳에 차를 세우고 시동을 껐다 다시 거십시오.

문자 메시지는 스티어링휠 우측 키패드 중앙에 있는 ○ 버튼을 가볍게 눌러 삭제할 수 있습니다.

메시지가 남아 있는 경우: 불보 서비스 센터에 문의할 것을 권장합니다.

#### 관련 정보

- 전자 스태빌리티 컨트롤 (287 페이지)

## 도로표지 정보\*

도로 표지 정보 기능(RSI<sup>10</sup>)은 운전자가 속도 관련 도로 표지판과 특정 금지 표지판을 읽을 수 있도록 운전자에게 도움을 제공할 수 있습니다.

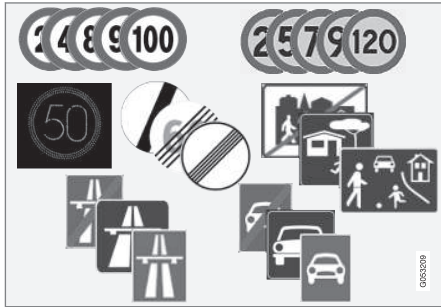

읽을 수 있는 표지의 예<sup>11</sup>.

RSI는 현재 속도, 고속도로 또는 도로가 시작될 때/종료될 때, 추월이 금지될 때 또는 주행 방향이 일방 통행일 때와 같은 것에 대한 정보를 제공할 수 있습니다.

차량이 속도 제한 표지를 통과하면, 운전자 화면과 헤드업 디스플레이\*에 표시됩니다.

도로표지 정보(RSI<sup>12</sup>)에는 속도 제한을 초과할 경우 또는 속도 카메라와 관련하여 운전자에게 경고할 수 있는 하위 기능도 있습니다.

### ❗ 주의

일부 시장에서 도로표지 정보 기능\*은 센서스 내비게이션(Sensu Navigation)\*을 탑재한 경우에만 제공됩니다.

### ⚠ 경고

- 이 기능은 운전을 용이하게 해 주는 운전자 지원 시스템의 하나이지만 교통 상황, 날씨, 도로 상태에 관계 없이 모든 상황에서 기능을 발휘하는 것은 아닙니다.
- 운전자는 본 설명서에 나오는 시스템에 대한 정보(시스템의 한계, 시스템을 사용하기 전에 알아야 할 사항 등)를 모두 읽어 보는 것이 권장됩니다.
- 운전자 지원 기능은 운전자의 주의와 판단을 대체하는 것이 아닙니다. 운전자는 항상 적절한 속도로, 다른 차량과 적절한 간격을 유지하면서, 현행 교통 규칙 및 규정에 따라 차량을 안전하게 운전할 책임이 있습니다.

### 관련 정보

- 운전자 지원 시스템 (286 페이지)
- 도로표지 정보\* 켜기 또는 끄기 (293 페이지)
- 도로표지 정보\* 표시 모드 (293 페이지)

- 도로표지 정보 및 센서스 내비게이션 (Sensu Navigation)\* (295 페이지)
- 도로표지 정보\*의 속도 제한 및 속도 카메라 경고 (295 페이지)
- 도로표지 정보\*의 한계 (297 페이지)

<sup>10</sup> Road Sign Information

<sup>11</sup> 도로 표지판은 시장에 따라 다릅니다. 본 지침의 그림은 몇 개의 예를 제시하기 위한 것입니다.

<sup>12</sup> Road Sign Information

## 도로표지 정보\* 켜기 또는 끄기

도로표지 정보 기능(RSI<sup>13</sup>)은 선택할 수 있습니다. 운전자는 이 기능을 켜거나 끌 수 있습니다. 중앙 화면의 기능 보기에서 이 버튼을 눌러 이 기능을 켜거나 끕니다.



- 점등 버튼 표시 - 기능이 켜진 상태입니다.
- 소등 버튼 표시 - 기능이 꺼진 상태입니다.

**i 주!**

- 자동 속도 제한기 기능이 켜지면, 도로 표지 정보 기능이 켜지지 않은 경우에도 도로표지 정보가 운전자 화면에 표시됩니다.
- 도로표지 정보를 운전자 화면에서 삭제하려면, 자동 속도 제한기와 도로표지 정보 **모두**를 꺼야 합니다.
- 자동 속도 제한기 기능이 켜지지만 도로 표지 정보가 꺼질 때는 도로표지 정보에서 경고를 내보내지 않습니다. 경고를 받으려면 도로표지 정보도 켜야 합니다.

## 관련 정보

- 도로표지 정보\* (292 페이지)
- 자동 속도 제한기 (301 페이지)
- 도로표지 정보\*의 한계 (297 페이지)

## 도로표지 정보\* 표시 모드

도로표지 정보 기능(RSI<sup>14</sup>)은 표지판 및 상황에 따라 다양한 방식으로 도로 표지판을 표시합니다.

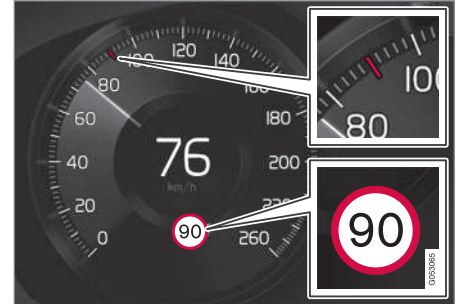

탐지된 속도 정보의 예<sup>15</sup>.

이 기능이 법적 제한 속도가 포함된 도로 표지판을 탐지하면 운전자 화면에 이 표지판이 심벌로 표시되고 속도계에 적색 표시가 나타납니다.

차량에 센서스 내비게이션(Sensus Navigation)\*이 장착되어 있는 경우에 지도 데이터로부터 속도 관련 정보도 가져옵니다. 이는 운전자 화면이 속도 관련 표지판을 통과하지 않고도 속도 제한에 대한 정보를 표시하거나 변경할 수 있다는 것을 의미합니다.

<sup>13</sup> Road Sign Information

<sup>14</sup> Road Sign Information

<sup>15</sup> 도로 표지판은 시장에 따라 다릅니다. 본 자침의 그림은 예를 제시하기 위한 것입니다.



"추월 금지"와 같은 추가 표시판이 제한 속도 심벌과 함께 표시될 수 있습니다.

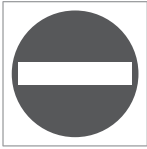

도로변에 진입 금지 표시판이 있는 도로에 운전자가 진입하면 운전자 화면에서 경고로 이 표시판 심벌이 깜박입니다.

차량에 센서스 내비게이션(Sensu Navigation)\*이 장착되어 있는 경우에는 차가 잘못된 방향으로 주행하고 있는지 판단할 때 지도 정보도 사용됩니다.

또한 도로 표시판 음향 경고 기능이 작동할 때 진입 금지 도로의 입구쪽으로 운전하면 경고음이 울릴 수도 있습니다.

속도 제한 또는 고속도로 종료 지점 이 기능이 고속도로 종료 지점 등에서 현재의 속도 제한 종료를 알리는 "간접적 속도 제한 표시판"을 탐지하면 운전자 화면에 해당 도로 표시판이 있는 심벌이 표시됩니다.

차량에 센서스 내비게이션(Sensu Navigation)\*이 장착되어 있는 경우에는 직접 속도 제한 표시판이 정상적으로 표시됩니다. 간접 속도 제한 표시판은 지도 데이터에 해당 도

로 구간의 속도 제한 정보가 없는 경우에만 표시됩니다.

간접적 속도 제한 표시의 예:

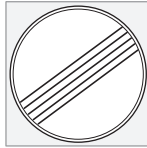

모든 제한 종료.



고속도로 종료.

운전자 화면 심벌은 10-30초 후에 꺼지고 다음 속도 관련 표시판을 지날 때까지 그 상태가 유지됩니다.

속도 제한 변경  
직접적 속도 제한 표시판을 지날 때 제한 속도가 변경되면 해당 도로 표시판이 있는 심벌이 운전자 화면에 표시됩니다.



직접적 속도 제한 표시판의 예.

운전자 화면 심벌은 약 5분 후에 꺼지고 다음 속도 관련 표시판을 지날 때까지 그 상태가 유지됩니다.

차량에 센서스 내비게이션(Sensu Navigation)\*이 장착되어 있는 경우에, 지도 데이터에 해당 도로 구간의 속도 제한 정보가 포함되어 있으면 직접 표시판을 통과하지 않은 경우에도 속도 제한 표시판이 운전자 화면에 표시됩니다. 지도 데이터에 정보가 없는 경우에 표시판은 마지막 속도 제한 표시판을 통과한지 약 3분 후에 꺼집니다.

추가 표시판

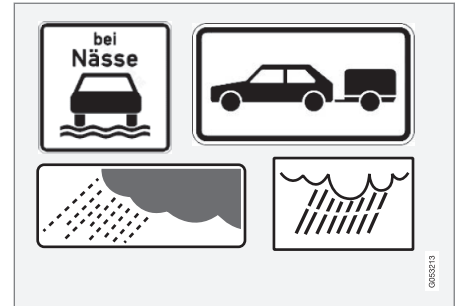

추가 표시판의 예.

같은 도로에 제한 속도가 서로 다른 표시가 설치되어 있는 경우가 있는데 이런 경우에는 화면에 추가 표시 심벌로 서로 다른 제한 속도가 적용되는 상황이 표시됩니다. 비나 눈이 올 때 사고가 발생하기 쉬운 구간은 이런 표시가 있는 도로의 한 예입니다.

비와 관련된 추가 표지판은 앞유리 와이퍼가 사용 중인 경우에만 표시됩니다.

차량 전기 시스템에 트레일러를 연결하고 "트레일러" 표지가 추가된 제한 속도 표지를 통과하면 운전자 화면에 해당 제한 속도가 표시됩니다.

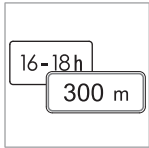

일부 제한 속도는 일정한 거리를 지난 후나 하루 중 일정한 시간에만 적용됩니다. 이런 제한 속도가 감지되면 운전자에게 이를 알리기 위해 제한 속도 심벌 밑에 추가 표지 심벌이 표시됩니다. 운전자 화면의

추가 심벌에는 "DIST"나 "TIME"이 표시됩니다.

"학교" 및 "뛰노는 어린이" 표지판



"학교" 또는 "뛰노는 어린이" 경고 표지판이 위성 내비게이션 지도 데이터<sup>16</sup>에 포함된 경우 운전자 화면은 이런 유형의 표지판을 표시합니다.

관련 정보

- 도로표지 정보\* (292 페이지)
- 도로표지 정보\*의 한계 (297 페이지)

도로표지 정보 및 센서스 내비게이션 (Sensus Navigation)\*

차량에 센서스 내비게이션(Sensus Navigation)\*이 장착되어 있으면 다음과 같은 경우에 내비게이션 유닛으로부터 속도 정보가 판독됩니다.

- 고속도로, 중앙 분리대가 있는 고속도로, 도시 경계 표지 등 속도 제한을 간접적으로 나타내는 표지의 탐지 시.
- 이전에 탐지한 속도 표지가 더 이상 적용되지 않는 것으로 추정되지만 새 표지가 탐지되지 않은 경우.

주의

일부 시장에서 도로표지 정보 기능\*은 센서스 내비게이션(Sensus Navigation)\*을 탑재한 경우에만 제공됩니다.

주의

다운로드한 제삼자 앱을 내비게이션에 사용하면 속도 관련 정보가 지원되지 않습니다.

관련 정보

- 도로표지 정보\* (292 페이지)

도로표지 정보\*의 속도 제한 및 속도 카메라 경고

도로표지 정보 기능(RSI<sup>17</sup>)에는 속도 제한을 초과할 경우 또는 속도 카메라와 관련하여 운전자에게 경고할 수 있는 하위 기능이 있습니다.



운전자 화면의 속도 카메라 및 속도 제한에 관한 정보의 예

속도 제한 경고



속도 경고는 운전자 화면 심벌<sup>18</sup>을 통해 제공되며 이 속도를 초과하면 적용되는 최고 허용 속도가 일시적으로 깜박입니다.

속도 카메라 정보와 관련하여 제한 속도를 초과하는 경우에는 항상 경고가 제공됩니다

<sup>16</sup> 센서스 내비게이션(Sensus Navigation)\*이 장착된 차량에 한함.

<sup>17</sup> Road Sign Information

<sup>18</sup> 도로 표지는 각 시장에 맞춰 만들어집니다 - 여기에 나와 있는 것은 하나의 예일 뿐입니다.

- ◀◀ **제한 속도 경고** - 적용되는 제한 속도나 저장된 최고 속도를 초과하면 운전자에게 경고를 제공합니다. 이러한 경고는 운전자가 속도를 낮추지 않으면 동일한 속도 제한 구역 내에서 약 1분 후에 한 번 반복됩니다.

리마인더를 포함하여 제한 속도 초과에 대한 새로운 경고는 차량이 새로운/다른 속도 제한 구역에 도달할 때에만 제공됩니다.

**❗ 주!**

요구되는 속도를 초과할 때 경고음이 울리게 하려면 **제한 속도 경고** 기능을 켜야 하고 **도로 표지판 음향 경고** 하위 기능을 **켜짐**으로 설정해야 합니다. 이후 차량 속도가 운전자 화면에서 도로표지 정보 기능이 표시한 속도를 초과하면 경고음이 울립니다.

**속도 카메라용 경고**



도로표지 정보와 Sensus Navigation이 장착된 차량은 다가오는 속도 카메라에 대한 정보를 운전자 화면에 제공할 수 있습니다<sup>19</sup>.

차량이 탐지된 제한 속도를 초과하여 **제한 속도 경고** 기능이 켜지면, 차량이 속도 카메라에 접근할 때 속도 경고가 제공됩니다. 단 해당 지역용 내비게이션 지도에 속도 카메라 정보가 포함되어 있어야 합니다.

**❗ 주!**

차량의 속도 및 초과된 제한 속도와 상관없이, 그리고 **도로 표지판 음향 경고** 기능이 꺼진 경우에도 속도 카메라에 대한 경고를 받을 수 있는 옵션이 제공됩니다.

**관련 정보**

- 도로표지 정보\* (292 페이지)
- 도로표지 정보\* 경고 켜기 또는 끄기 (296 페이지)
- 도로표지 정보\*의 한계 (297 페이지)

**도로표지 정보\* 경고 켜기 또는 끄기**

도로표지 정보(RSI<sup>20</sup>) 하위 기능 **제한 속도 경고**는 선택할 수 있습니다. 운전자는 이 하위 기능을 켜거나 끌 수 있습니다.

**속도 경고 켜기**

1. 중앙 화면의 상단 보기에서**설정** → **My Car** → **IntelliSafe** → **Road Sign Information** 선택.
2. **제한 속도 경고** 선택.
  - > 기능이 켜지며 속도 한계 셀렉터가 나타납니다.

**속도 경고 한계 조절**

운전자는 표지 속도보다 낮거나 높은 속도에서 경고를 받기로 선택할 수 있습니다.

1. 중앙 화면의 상단 보기에서**설정** → **My Car** → **IntelliSafe** → **Road Sign Information** 선택.
2. **제한 속도 경고** 선택.
  - > 기능이 켜지며 속도 한계 셀렉터가 나타납니다.
3. 화면에서 위로/아래로 화살표를 눌러 속도 경고 한계를 조절합니다.

<sup>19</sup> 내비게이션 지도에 표시되는 속도 카메라에 관한 정보가 모든 시장/지역에 제공되는 것은 아닙니다.

\* 옵션/액세서리.



운전자 화면에 속도 카메라 심벌이 표시될 때 조절된 제한 속도가 고려되지 않습니다.

속도 경고와 관련된 경고음 켜기

1. 중앙 화면의 상단 보기에서 **설정 → My Car → IntelliSafe → Road Sign Information** 선택.
2. **도로 표지판 음향 경고** 선택/취소를 통해 청각 경고를 켜고/끄 수 있습니다.

도로 표지판 음향 경고 기능이 켜진 상태에서는 일방통행/진입금지를 향해 운전할 때에도 운전자가 경고를 받습니다.

속도 카메라 경고 켜기

차량에 센서스 내비게이션(Sensus Navigation)\*이 장착되어 있고 지도 데이터에 속도 카메라 정보가 포함되어 있는 경우에 속도 카메라에 접근하면 운전자에게 경고음이 제공 되도록 선택할 수 있습니다.

1. 중앙 화면의 상단 보기에서 **설정 → My Car → IntelliSafe → Road Sign Information** 선택.

2. **속도 카메라 음향 경고** 선택/해제를 통해 속도 카메라 청각 경고를 켜고/끄 수 있습니다.

관련 정보

- 도로표지 정보\* (292 페이지)
- 도로표지 정보\*의 속도 제한 및 속도 카메라 경고 (295 페이지)
- 도로표지 정보\*의 한계 (297 페이지)

도로표지 정보\*의 한계

특정 상황에서는 도로 표지 정보(RSI<sup>21</sup>) 기능이 제한될 수 있습니다.

RSI 기능을 감소시킬 수 있는 것의 예는 아래와 같습니다.

- 퇴색한 표지
- 커브에 있는 표지
- 둘러지거나 손상된 표지
- 도로 위 높이 위치한 표지
- 완전히/부분적으로 가려지거나 안 좋은 위치에 있는 표지
- 서리, 눈, 먼지 등으로 완전히/부분적으로 덮인 표지
- 오래되었거나 부정확하거나 속도 정보<sup>22</sup>가 없는 디지털 도로 지도<sup>23</sup>

**i 주**

일부 시장에서 도로표지 정보 기능\*은 센서스 내비게이션(Sensus Navigation)\*을 탑재한 경우에만 제공됩니다.

<sup>20</sup> Road Sign Information  
<sup>21</sup> Road Sign Information  
<sup>22</sup> 속도 정보가 포함된 지도 데이터가 모든 지역에 대해 있는 것은 아닙니다.  
<sup>23</sup> 센서스 내비게이션(Sensus Navigation)\*이 장착된 차량 내





**주**

RSI 기능은 트레일러용 전기 소켓에 연결되는 몇 종류의 자전거 랙을 연결된 트레일러로 인식할 수 있습니다. 그러한 경우 운전자 화면에 올바르게 표시되지 않은 속도 정보가 표시될 수 있습니다.

**주**

이 기능은 특정한 한계가 있는 차량의 카메라와 레이더 유닛을 사용합니다.

관련 정보

- 도로표지 정보\* (292 페이지)
- 카메라 및 레이더 유닛의 한계 (409 페이지)

**속도 제한기**

속도 제한기(SL<sup>24</sup>)는 크루즈 컨트롤과 반대로 작동합니다. 운전자는 가속 페달을 사용하여 속도를 조절할 수 있지만 속도 제한기에 의해 정해진 최고 속도(설정 속도)를 초과하는 것이 방지됩니다.

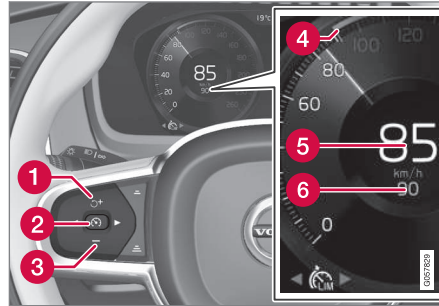

기능 버튼 및 심벌.

- 1 : 대기 모드의 속도 제한기를 저장된 최고 속도로 작동시킵니다.
- 1 : 저장된 최고 속도를 높입니다
- 2 : 대기 모드에서 - 속도 제한기를 작동시키고 현재 속도를 저장합니다.
- 2 : 작동 모드에서 - 속도 제한기를 끄거나 대기 모드에 놓습니다.
- 3 : 저장된 최고 속도를 낮춥니다

- 4 저장된 최고 속도 표시기
- 5 차량의 현재 속도
- 6 저장된 최고 속도

**경고**

- 이 기능은 운전을 용이하게 해 주는 운전자 지원 시스템의 하나이지만 교통 상황, 날씨, 도로 상태에 관계 없이 모든 상황에서 기능을 발휘하는 것은 아닙니다.
- 운전자는 본 설명서에 나오는 시스템에 대한 정보(시스템의 한계, 시스템을 사용하기 전에 알아야 할 사항 등)를 모두 읽어 보는 것이 권장됩니다.
- 운전자 지원 기능은 운전자의 주의와 판단을 대체하는 것이 아닙니다. 운전자는 항상 적절한 속도로, 다른 차량과 적절한 간격을 유지하면서, 현행 교통 규칙 및 규정에 따라 차량을 안전하게 운전할 책임이 있습니다.

관련 정보

- 운전자 지원 시스템 (286 페이지)
- 속도 제한기의 한계 (301 페이지)
- 속도 제한기 선택 및 켜기 (299 페이지)
- 속도 제한기 끄기 (300 페이지)

<sup>24</sup> Speed Limiter





- 속도 제한기를 일시적으로 끄기 (300 페이지)
- 운전자 지원 시스템용으로 저장된 속도의 설정 (334 페이지)
- 자동 속도 제한기 (301 페이지)

## 속도 제한기 선택 및 켜기

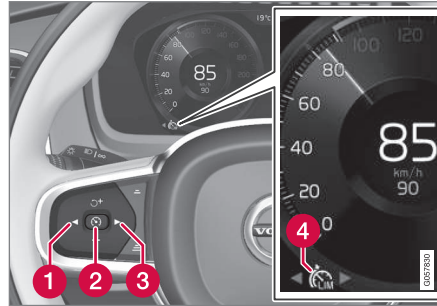
속도 제한기 기능(SL<sup>25</sup>)을 켜야 합니다.



속도 제한기는 시동을 걸어야 작동시킬 수 있습니다. 저장할 수 있는 가장 낮은 최고 속도는 30 km/h (20 mph)입니다.

1. ◀ (1) 또는 ▶ (3)을 눌러 속도 제한기의 심벌  (4)로 이동합니다.
  - > 심벌이 회색 - 속도 제한기는 대기 모드에 있습니다.
2. 속도 제한기를 선택할 경우 - 스티어링휠 버튼  (2)을 눌러 켕니다.
  - > 심벌이 흰색 - 속도 제한기가 기동하고 현재 속도가 최고 속도로 저장됩니다.

## 관련 정보

- 속도 제한기 (298 페이지)
- 속도 제한기 끄기 (300 페이지)
- 속도 제한기를 일시적으로 끄기 (300 페이지)

## 속도 제한기 끄기

속도 제한기(SL<sup>26</sup>)를 작동 정지하여 끌 수 있습니다.

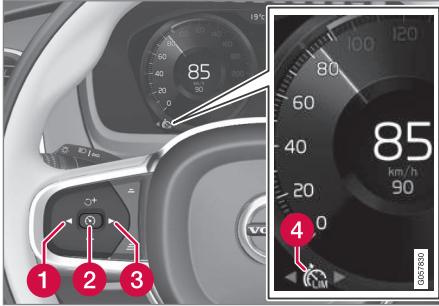

1. 스티어링휠의  버튼을 누릅니다 (2).
  - > 심벌과 표시등이 회색으로 바뀜 - 속도 제한기가 대기 모드로 설정되어 있고 운전자가 설정된 속도 제한을 초과할 수 있습니다.
2. 스티어링휠의 ◀ (1) 또는 ▶ (3) 버튼을 눌러 다른 기능을 선택합니다.
  - > 운전자 화면의 속도 제한기(4)용 심벌 및 표시등이 꺼집니다. 이로 인해 저장된 최고 속도가 삭제됩니다.

### 관련 정보

- 속도 제한기 (298 페이지)
- 속도 제한기 선택 및 켜기 (299 페이지)

- 속도 제한기를 일시적으로 끄기 (300 페이지)

## 속도 제한기를 일시적으로 끄기

속도 제한기(SL<sup>27</sup>)를 일시적으로 끄고 대기 모드로 설정할 수 있습니다.

속도 제한기를 대기 모드로 설정하지 않고 가속 페달로 속도 제한기를 일시적으로 꺼서 정지시킬 수 있습니다(예를 들어 특정 상황에서 차량을 빨리 가속하기 위해서).

그러한 경우에는 다음과 같이 실시하십시오.

1. 원하는 속도에 도달하면 가속 페달을 최대한 밟았다가 놓아 가속을 중단시키십시오.
  - > 이 모드에서는 속도 제한기가 여전히 켜져 있고 운전자 화면의 심벌도 흰색입니다.
2. 일시적 가속을 완료하면 가속 페달에서 완전히 발을 떼십시오.
  - > 엔진 브레이크에 의해 저장된 최고 속도로 차량 속도가 제한됩니다.

### 관련 정보

- 속도 제한기 (298 페이지)
- 속도 제한기 선택 및 켜기 (299 페이지)
- 속도 제한기 끄기 (300 페이지)

<sup>26</sup> Speed Limiter

### 속도 제한기의 한계

속도 제한기(SL<sup>28</sup>)에는 특정한 일반적 한계가 있습니다. 가파른 내리막길에서는 속도 제한기의 제동 효과가 부적절할 수 있어서 저장된 최고 속도를 초과할 수 있습니다. 이러한 경우 운전자 화면에 **제한 속도 초과**라는 메시지가 표시되어 운전자에게 경고합니다.

**ⓘ 주의**

속도가 3 km/h(약 2 mph) 이상 초과되면 최대 속도를 초과했다는 문자 메시지가 표시됩니다.

### 관련 정보

- 속도 제한기 (298 페이지)

### 자동 속도 제한기

자동 속도 제한기(ASL<sup>29</sup>) 기능은 운전자가 차량의 최고 속도를 도로 표지에 표시된 속도에 맞추도록 합니다.

속도 제한기 기능(SL<sup>30</sup>)을 자동 속도 제한기(ASL)로 변경할 수 있습니다.

자동 속도 제한기는 도로표지 정보\*(RSI<sup>31</sup>) 기능이 제공하는 속도 정보를 사용하여 차량의 최고 속도를 자동으로 조절합니다.

**⚠ 경고**

운전자가 속도 관련 도로 표지를 명확히 보는 경우에도 도로표지 정보\*(RSI) 기능으로부터 ASL로 전달되는 속도 정보가 올바르게 전달될 수 없습니다. 이러한 경우에 운전자가 개입하여 적절한 속도로 가속하거나 제동해야 합니다.

**⚠ 경고**

- 이 기능은 운전을 용이하게 해 주는 운전자 지원 시스템의 하나이지만 교통 상황, 날씨, 도로 상태에 관계 없이 모든 상황에서 기능을 발휘하는 것은 아닙니다.
- 운전자는 본 설명서에 나오는 시스템에 대한 정보(시스템의 한계, 시스템을 사용하기 전에 알아야 할 사항 등)를 모두 읽어 보는 것이 권장됩니다.
- 운전자 지원 기능은 운전자의 주의와 판단을 대체하는 것이 아닙니다. 운전자는 항상 적절한 속도로, 다른 차량과 적절한 간격을 유지하면서, 현행 교통 규칙 및 규정에 따라 차량을 안전하게 운전할 책임이 있습니다.

### 자동 속도 제한기 심벌

**48** 표지 심벌(속도계 중앙에 저장 속도 "70" 옆에 표시되는)는 세 가지 색으로 표시될 수 있으며, 색별로 다음과 같은 의미를 갖습니다.

**70**

27 Speed Limiter  
 28 Speed Limiter  
 29 Automatic Speed Limiter  
 30 Speed Limiter  
 31 Road Sign Information





표지 심벌의 색	의미
녹황색	자동 속도 제한기 켜짐
회색	자동 속도 제한기가 대기 모드로 설정됨
오렌지색	자동 속도 제한기가 일시 대기 모드에 있음(예: 교통 표지가 인식되지 않음).

**속도 제한기가 켜진 상태를 나타내는 심벌**

켜져 있는 것이 크루즈 컨트롤인지 또는 자동 크루즈 컨트롤인지에 따라 운전자 화면의 이 심벌이 변경됩니다.

심벌	SL	ASL
 백색 표시등: 기능 활성화, 회색 심벌: 대기 모드.	✓	✓
 "70" 이후의 표지 심벌 = 자동 속도 제한기가 켜집니다.		✓

<sup>32</sup> Speed Limiter

<sup>33</sup> Automatic Speed Limiter

**관련 정보**

- 운전자 지원 시스템 (286 페이지)
- 자동 속도 조절기 켜기 또는 끄기 (302 페이지)
- 자동 속도 제한기의 허용 오차 변경하기 (303 페이지)
- 자동 속도 제한기의 한계 (304 페이지)
- 속도 제한기 (298 페이지)
- 도로표지 정보\* (292 페이지)

**자동 속도 조절기 켜기 또는 끄기**

속도 제한기(SL<sup>32</sup>)를 보완할 수 있도록 자동 속도 제한기(ASL<sup>33</sup>)를 켜거나 끌 수 있습니다.



중앙 화면의 기능 보기에서 이 버튼을 눌러 이 기능을 켜거나 끕니다.

- 녹색 버튼 표시 - 기능이 켜진 상태입니다. 현재 속도를 이용해 자동 속도 제한기를 시작하려면 스티어링휠 버튼  을 누릅니다.
- 회색 버튼 표시 - 기능이 꺼진 상태입니다. 정상 속도 제한기가 대신 켜집니다.

**❗ 주!**

- 자동 속도 제한기가 켜지면, 도로표지 정보가 켜지지 않은 경우에도 도로표지 정보(RSI<sup>34</sup>)가 운전자 화면에 표시됩니다.
- 도로표지 정보를 운전자 화면에서 삭제하려면, 자동 속도 제한기와 도로표지 정보 **모두**를 꺼야 합니다.
- 자동 속도 제한기 기능이 켜지지만 도로 표지 정보가 꺼질 때는 도로표지 정보에서 경고를 내보내지 않습니다. 경고를 받으려면 도로표지 정보도 켜야 합니다.

**자동 속도 조절기 끄기**  
**자동 속도 제한기 끄기:**

- 기능 보기에서 버튼을 터치합니다.
  - > 회색 버튼 표시 - ASL이 꺼지고 SL이 대신 켜집니다.

**⚠ 경고**

ASL에서 SL로 전환한 후에 차량은 표지판 제한 속도를 따르지 않고 저장된 최고 속도만 따릅니다.

- 관련 정보**
- 속도 제한기 (298 페이지)
  - 자동 속도 제한기 (301 페이지)
  - 자동 속도 제한기의 한계 (304 페이지)
  - 도로표지 정보\* (292 페이지)

**자동 속도 제한기의 허용 오차 변경하기**

자동 속도 제한기(ASL<sup>35</sup>)에 허용 오차를 설정할 수 있습니다. 허용 오차는 속도 제한기의 속도 설정을 조정하는 것과 동일한 방식으로 조정합니다.  
 예를 들어, 표지상의 제한 속도가 70km/h(43 mph)일 때 차량 속도를 75 km/h(47 mph)로 유지할 수 있습니다.

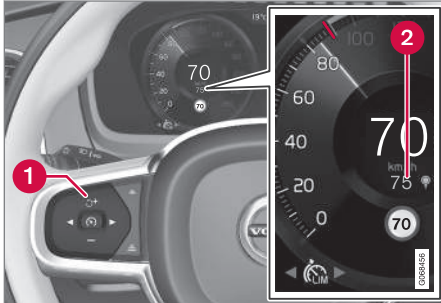

기능 버튼 및 심벌

- 스티어링휠 버튼 **+** (1)을 속도계 (2) 중앙의 70 km/h(43 mph)가 75 km/h(47 mph)로 변경될 때까지 누릅니다.
  - > 변경된 후, 70 km/h (43 mph) 속도 제한 표지를 지나갈 경우 차량은 선택한 허용 오차 5 km/h (4 mph)를 사용합니다.

34 Road Sign Information  
 35 Automatic Speed Limiter



- ◀ 허용 오차는 더 낮거나 더 높은 속도 제한 표지를 지나갈 때까지 유지됩니다. 그런 다음 차량은 새로운 속도 제한 표지의 속도를 따르며 허용 오차가 메모리에서 삭제됩니다.

**주!**  
선택 가능한 최고 허용 오차는 +/- 10 km/h (5 mph)입니다.

**관련 정보**

- 자동 속도 제한기 (301 페이지)
- 자동 속도 제한기의 한계 (304 페이지)
- 도로표지 정보\* (292 페이지)

**자동 속도 제한기의 한계**

자동 속도 제한기(ASL<sup>36</sup>)는 자동차가 지나가는 속도 제한 표지가 아니라 도로표지 정보 기능\*(RSI<sup>37</sup>)에서 제공하는 속도 정보를 사용하여 실행됩니다.

도로표지 정보가 속도 정보를 해석할 수 없고 운전자 지원 시스템에 속도 정보를 제공할 수 없을 경우, 자동 속도 제한기가 대기 모드로 설정되고 일반 속도 제한기로 변경됩니다. 그러한 경우 운전자가 개입하여 브레이크를 밟아 적절한 속도로 감속해야 합니다.

도로표지 정보가 다시 속도 정보를 해석하고 제공할 수 있게 되면 자동 속도 제한기가 다시 켜집니다.

**관련 정보**

- 속도 제한기 (298 페이지)
- 자동 속도 제한기 (301 페이지)
- 도로표지 정보\* (292 페이지)

**크루즈 컨트롤**

크루즈 컨트롤(CC<sup>38</sup>)은 운전자가 일정한 속도를 유지하고 이를 통해 자동차 전용도로 및 긴 직선 도로 상의 일반적인 교통 흐름 속에서 더 편안한 운전을 할 수 있도록 해줍니다.

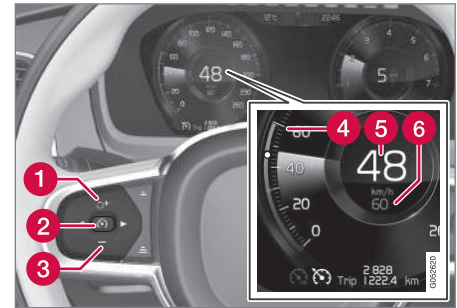

기능 버튼 및 심벌

- 1 : 대기 모드의 크루즈 컨트롤을 저장된 속도(설정 속도)로 작동시킵니다.
- 1 : 저장된 속도를 높입니다
- 2 : 대기 모드에서 - 크루즈 컨트롤을 작동시키고 현재 속도를 저장합니다.
- 2 : 작동 모드에서 - 크루즈 컨트롤을 끄거나 대기 모드에 놓습니다.
- 3 : 저장된 속도를 낮춥니다

36 Automatic Speed Limiter

37 Road Sign Information – RSI

38 Cruise Control

- ④ 저장된 속도 표시기
- ⑤ 차량의 현재 속도
- ⑥ 저장된 속도

**① 주의**  
 어댑티브 크루즈 컨트롤\*(ACC<sup>39</sup>)이 장착된 차량에서는 크루즈 컨트롤과 어댑티브 크루즈 컨트롤 사이에서 전환할 수 있습니다.

**⚠ 경고**

- 이 기능은 운전을 용이하게 해 주는 운전자 지원 시스템의 하나이지만 교통 상황, 날씨, 도로 상태에 관계 없이 모든 상황에서 기능을 발휘하는 것은 아닙니다.
- 운전자는 본 설명서에 나오는 시스템에 대한 정보(시스템의 한계, 시스템을 사용하기 전에 알아야 할 사항 등)를 모두 읽어 보는 것이 권장됩니다.
- 운전자 지원 기능은 운전자의 주의를 판단을 대체하는 것이 아닙니다. 운전자는 항상 적절한 속도로, 다른 차량과 적절한 간격을 유지하면서, 현행 교통 규칙 및 규정에 따라 차량을 안전하게 운전할 책임이 있습니다.

메인 브레이크 대신에 엔진 제동 사용하기  
 크루즈 컨트롤을 사용하면 메인 브레이크를 밟는 횟수를 줄여서 속도를 조절할 수 있습니다. 내리막길에서는 때때로 약간 더 빨리 움직이기 시작하고 엔진 제동으로 가속을 제한하는 것이 좋을 수 있습니다. 이 경우 운전자가 크루즈 컨트롤로 메인 브레이크 작동을 일시적으로 끌 수 있습니다.

그렇게 하려면 다음과 같이 하십시오.

- 가속 페달을 반쯤 밟았다가 놓습니다.
  - > 크루즈 컨트롤이 자동으로 메인 브레이크의 사용을 금지시키고 엔진 제동만 사용합니다.

**관련 정보**

- 운전자 지원 시스템 (286 페이지)
- 크루즈 컨트롤 선택 및 켜기 (305 페이지)
- 크루즈 컨트롤 끄기 (306 페이지)
- 크루즈 컨트롤의 대기 모드 (307 페이지)
- 운전자 지원 시스템용으로 저장된 속도의 설정 (334 페이지)
- 중앙 화면에서 크루즈 컨트롤과 어댑티브 크루즈 컨트롤(ACC)\* 간의 전환 (314 페이지)

**크루즈 컨트롤 선택 및 켜기**

크루즈 컨트롤 기능(CC<sup>40</sup>)을 먼저 선택하여 켜야 속도를 조절할 수 있습니다.

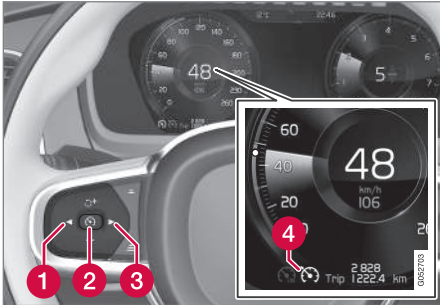

대기 모드에서 크루즈 컨트롤을 시작하려면 차량의 현재 속도가 30 km/h(20 mph) 이상이어야 합니다.

1. ◀ (1) 또는 ▶ (3)을 눌러 크루즈 컨트롤의 심벌  (4)로 이동합니다.
  - > 심벌이 회색 - 크루즈 컨트롤이 대기 모드에 있습니다.

39 Adaptive Cruise Control  
 40 Cruise Control



- ◀ 2. 크루즈 컨트롤을 선택할 경우 - 스티어링 휠 버튼  (2)을 눌러 켭니다.
- > 심벌이 흰색 - 크루즈 컨트롤이 기동하고 현재 속도가 최고 속도로 저장됩니다. 저장할 수 있는 가장 낮은 속도는 30 km/h (20 mph)입니다.

크루즈 컨트롤을 마지막 저장 속도로 다시 켜기

- 크루즈 컨트롤을 선택할 경우 - 스티어링 휠 버튼  을 눌러 켭니다.
- > 운전자 화면의 크루즈 컨트롤 표시와 심벌이 회색에서 백색으로 변경됩니다. 차량은 이제 다시 최근에 저장된 속도를 따릅니다.

### 경고

 스티어링휠 버튼을 눌러 설정 속도로 복귀하면 차량 속도가 크게 높아질 수 있습니다.

관련 정보

- 크루즈 컨트롤 (304 페이지)
- 크루즈 컨트롤 끄기 (306 페이지)
- 크루즈 컨트롤의 대기 모드 (307 페이지)

## 크루즈 컨트롤 끄기

크루즈 컨트롤(CC<sup>41</sup>)을 작동 정지하여 끌 수 있습니다.

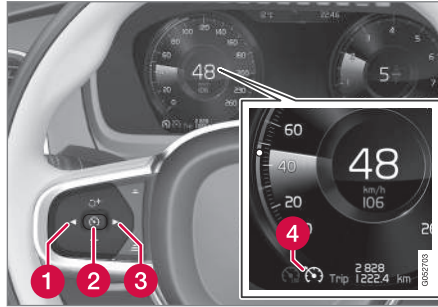

1. 스티어링휠의  버튼을 누릅니다 (2).
  - > 심벌과 표시등이 회색으로 바뀜 - 크루즈 컨트롤이 대기 모드로 설정되어 있습니다.
2. 스티어링휠의 ◀ (1) 또는 ▶ (3) 버튼을 눌러 다른 기능을 선택합니다.
  - > 운전자 화면의 크루즈 컨트롤(4)용 심벌 및 표시등이 꺼집니다. 이로 인해 저장된 최고 속도가 삭제됩니다.

관련 정보

- 크루즈 컨트롤 (304 페이지)
- 중앙 화면에서 크루즈 컨트롤과 어댑티브 크루즈 컨트롤(ACC)\* 간의 전환 (314 페이지)
- 크루즈 컨트롤 선택 및 켜기 (305 페이지)
- 크루즈 컨트롤의 대기 모드 (307 페이지)

<sup>41</sup> Cruise Control



## 크루즈 컨트롤의 대기 모드

크루즈 컨트롤(CC<sup>42</sup>)을 끄고 대기 모드로 설정할 수 있습니다. 이것은 운전자가 직접 할 수 있거나 자동으로 이루어질 수 있습니다. 대기 모드에서는 운전자 화면에서 기능을 선택해도 기능이 켜지지 않습니다. 이 경우 크루즈 컨트롤은 속도를 조절하지 않습니다.

### 운전자의 개입을 통한 대기 모드

다음 중 한 가지 경우에 크루즈 컨트롤이 꺼져 대기 모드로 설정됩니다:

- 메인 브레이크를 사용한 경우.
- 기어 선택터를 N 위치로 움직인 경우.
- 클러치 페달을 1분 이상 밟을 경우.
- 운전자가 1분 넘게 저장된 속도보다 높은 속도를 유지한 경우.

그럴 경우 운전자가 속도를 직접 조절해야 합니다.

추월 시 등 가속 페달을 이용한 일시적인 속도 증가는 설정에 영향을 미치지 않습니다. 가속 페달에서 발을 떼면 차량은 마지막 저장된 속도로 돌아갑니다.

### 자동 대기 모드

다음 중 한 가지 경우에 자동 대기 모드가 실행될 수 있습니다:

- 휠이 구동력을 상실할 경우.
- 엔진 속도가 너무 낮거나 높은 경우.

- 브레이크 온도가 너무 높을 경우.
- 속도가 30 km/h(20 mph) 아래로 떨어질 경우.

그럴 경우 운전자가 속도를 직접 조절해야 합니다.

### 관련 정보

- 크루즈 컨트롤 (304 페이지)
- 크루즈 컨트롤 선택 및 켜기 (305 페이지)
- 크루즈 컨트롤 끄기 (306 페이지)

## 어댑티브 크루즈 컨트롤\*<sup>43</sup>

어댑티브 크루즈 컨트롤(ACC<sup>44</sup>)은 일정한 속도를 유지하고 앞차와의 사전 설정 시간 간격을 유지할 수 있도록 도움을 줍니다.

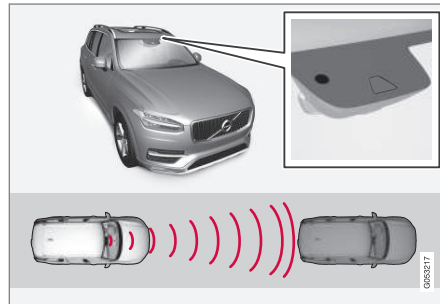

카메라 및 레이더 유닛은 앞차와의 간격을 측정합니다.

어댑티브 크루즈 컨트롤은 교통이 원활한 고속도로나 곧은 일반도로에서 장시간 운전할 때 편리합니다.

운전자가 원하는 속도 및 앞차와의 시간 간격을 선택합니다. 카메라/레이더 유닛이 앞에서 저속으로 주행하는 차를 감지하면 앞차와 정해진 시간 간격을 유지하기 위해 차량 속도가 자동으로 낮아집니다. 앞이 트이면 차가 다시 설정 속도로 복귀합니다.

코너링 지원\* 기능이 켜져도 차량 속도에 영향을 줄 수 있습니다.

<sup>42</sup> Cruise Control

◀◀ 어댑티브 크루즈 컨트롤의 기능:

- 속도를 매끄럽게 제어하기 위한 것입니다. 앞차와 속도 차이가 크거나 앞차가 급히 속도를 낮추는 등으로 급제동이 필요한 상황에서는 운전자가 직접 브레이크를 걸어야 합니다. 레이더 유닛의 한계로 인해 예상치 못하게 브레이크가 걸리거나 필요할 때 브레이크가 걸리지 않을 수도 있습니다.
- 동일한 차선에 있는 앞차를 운전자가 설정한 시간 간격으로 따릅니다. 레이더 유닛이 앞에서 차를 볼 수 없는 경우에 차량은 운전자가 설정하여 저장한 속도를 유지합니다. 앞차의 속도가 설정 속도를 초과해도 설정 속도로 주행합니다.

**경고**

- 이 기능은 운전을 용이하게 해 주는 운전자 지원 시스템의 하나이지만 교통 상황, 날씨, 도로 상태에 관계 없이 모든 상황에서 기능을 발휘하는 것은 아닙니다.
- 운전자는 본 설명서에 나오는 시스템에 대한 정보(시스템의 한계, 시스템을 사용하기 전에 알아야 할 사항 등)를 모두 읽어 보는 것이 권장됩니다.
- 운전자 지원 기능은 운전자의 주의와 판단을 대체하는 것이 아닙니다. 운전자는 항상 적절한 속도로, 다른 차량과 적절한 간격을 유지하면서, 현행 교통 규칙 및 규정에 따라 차량을 안전하게 운전할 책임이 있습니다.

**중요**

운전자 지원 시스템 구성품의 유지관리는 볼보 서비스 센터에서만 실시할 것을 권장합니다.

관련 정보

- 운전자 지원 시스템 (286 페이지)
- 어댑티브 크루즈 컨트롤\* 제어 (309 페이지)

- 어댑티브 크루즈 컨트롤\* 디스플레이 모드 (309 페이지)
- 어댑티브 크루즈 컨트롤(ACC)\* 선택 및 커기 (310 페이지)
- 어댑티브 크루즈 컨트롤(ACC)\*의 한계 (313 페이지)
- 어댑티브 크루즈 컨트롤(ACC)\*의 심벌 및 메시지 (315 페이지)
- 충돌 위험이 있을 경우 운전자 지원 시스템의 경고 (332 페이지)
- 앞차와의 시간 간격 설정 (335 페이지)
- 운전자 지원 시스템용으로 저장된 속도의 설정 (334 페이지)
- 운전자 지원 시스템을 이용한 자동 제동 (336 페이지)
- 운전자 지원 시스템을 이용한 목표 변경 (333 페이지)
- 추월 지원\* (331 페이지)

<sup>43</sup> 이 기능은 국가에 따라 기본 규격이거나 선택 규격일 수 있습니다.  
<sup>44</sup> Adaptive Cruise Control

### 어댑티브 크루즈 컨트롤\*<sup>45</sup> 제어

스티어링휠의 좌측 키페드로 어댑티브 크루즈 컨트롤(ACC<sup>46</sup>)을 제어하는 방법과 이 기능이 화면에 표시되는 방식에 대한 요약

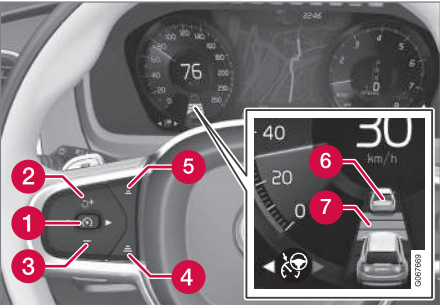

- 1 : 대기 모드에서 - 켜 후 현재 속도를 저장합니다
- 1 : 작동 모드에서 - 끄거나 대기 모드로 변경합니다
- 2 : 대기 모드에서 이 기능을 활성화한 후 저장된 속도를 다시 시작합니다.
- 2 + : 저장된 속도를 높입니다
- 3 - : 저장된 속도를 낮춥니다
- 4 : 앞차와의 시간 간격을 높입니다

- 5 : 앞차와의 시간 간격을 낮춥니다
- 6 : 목표 차량 표시등: 이 기능이 목표 차량을 탐지하여 사전 설정된 시간 간격으로 따라 갑니다
- 7 : 앞차와의 시간 간격 심벌

#### 관련 정보

- 어댑티브 크루즈 컨트롤\* (307 페이지)
- 어댑티브 크루즈 컨트롤(ACC)\*의 한계 (313 페이지)

### 어댑티브 크루즈 컨트롤\* 디스플레이 모드<sup>47</sup>

다음의 이미지 예는 서로 다른 상황에서 어댑티브 크루즈 컨트롤(ACC<sup>48</sup>)이 디스플레이에 어떻게 표시되는지를 나타냅니다.

#### 속도

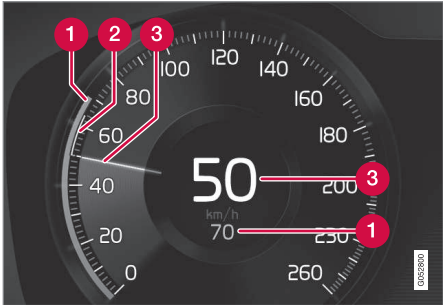

#### 속도 표시

- 1 : 저장된 속도
- 2 : 앞차의 속도
- 3 : 내 차의 현재 속도

<sup>45</sup> 이 기능은 국가에 따라 기본 규격이거나 선택 규격일 수 있습니다.  
<sup>46</sup> Adaptive Cruise Control  
<sup>47</sup> 이 기능은 국가에 따라 기본 규격이거나 선택 규격일 수 있습니다.

◀ 시간 간격



거리 심벌이 두 대의 차량을 표시할 때는 어댑티브 크루즈 컨트롤이 앞차와의 시간 간격만 조절합니다. 동시에 속도 범위가 표시됩니다.

주행 시

다음 예시 그림에서 도로표지 정보\*(RSI<sup>49</sup>) 기능은 최고 허용 속도가 130 km/h(80 mph)임을 운전자에게 알려줍니다.

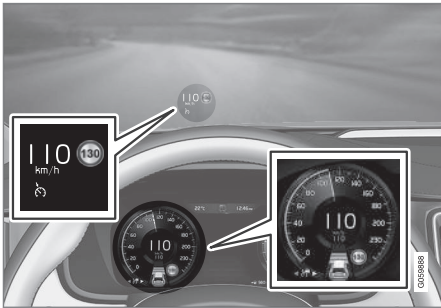

위 그림은 어댑티브 크루즈 컨트롤이 110 km/h(68 mph)를 유지하도록 설정되어 있고 앞차가 없다는 것을 보여줍니다.

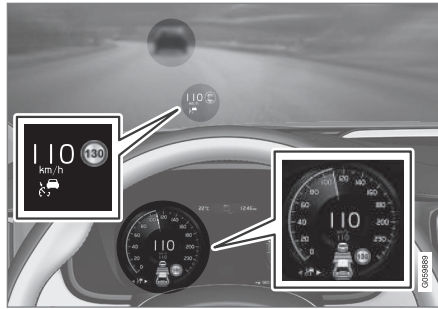

위 그림은 어댑티브 크루즈 컨트롤이 110 km/h(68 mph)를 유지하도록 설정되어 있는 동시에 동일한 속도로 주행하는 앞차를 따라가고 있음을 보여줍니다.

관련 정보

- 어댑티브 크루즈 컨트롤\* (307 페이지)
- 어댑티브 크루즈 컨트롤(ACC)\*의 한계 (313 페이지)

어댑티브 크루즈 컨트롤(ACC)\*<sup>50</sup> 선택 및 켜기

속도와 거리를 조절해야 하는 경우에 우선 어댑티브 크루즈 컨트롤(ACC<sup>51</sup>)을 선택하여 켜야 합니다.

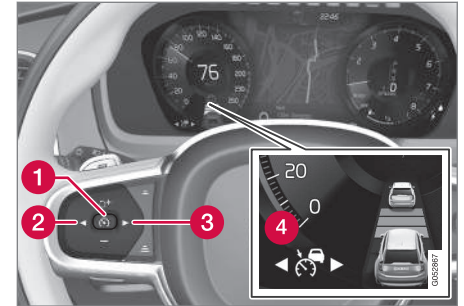



48 Adaptive Cruise Control

49 Road Sign Information

50 이 기능은 국가에 따라 기본 규격이거나 선택 규격일 수 있습니다.

51 Adaptive Cruise Control

이 기능을 시작하려면 다음과 같은 사항이 요구됩니다.

- 운전석 안전벨트를 채워야 하고 운전석 도어를 닫아야 합니다.
  - 차량 전방 적절한 거리 내에 차량("목표 차량")이 있거나 현재 속도가 15 km/h (9 mph) 이상이어야 합니다.
  - 수동 변속기 장착 차량의 경우, 속도가 30 km/h (20 mph) 이상이어야 합니다.
1. 스티어링휠 버튼 ◀ (2) 또는 ▶ (3)을 눌러 어댑티브 크루즈 컨트롤(ACC) 심벌  (4)로 이동합니다.
    - > 심벌이 회색 - 어댑티브 크루즈 컨트롤(ACC)은 대기 모드에 있습니다.
  2. 속도 제한기를 선택할 경우 - 스티어링휠 버튼  (1)을 눌러 켭니다.
    - > 심벌이 흰색 - 속도 제한기가 기동하고 현재 속도가 최고 속도로 저장됩니다.

### 어댑티브 크루즈 컨트롤(ACC)을 마지막 저장 속도로 다시 켜기

- 어댑티브 크루즈 컨트롤(ACC)을 선택할 경우 - 스티어링휠 버튼  을 눌러 켭니다.
  - > 운전자 화면의 크루즈 컨트롤 표시와 심벌이 회색에서 백색으로 변경됩니다. 차량은 이제 다시 최근에 저장된 속도를 따릅니다.

**경고**

 스티어링휠 버튼을 눌러 설정 속도로 복귀하면 차량 속도가 크게 높아질 수 있습니다.

### 관련 정보

- 어댑티브 크루즈 컨트롤\* (307 페이지)
- 어댑티브 크루즈 컨트롤(ACC)\* 끄기 (311 페이지)
- 중앙 화면에서 크루즈 컨트롤과 어댑티브 크루즈 컨트롤(ACC)\* 간의 전환 (314 페이지)
- 어댑티브 크루즈 컨트롤(ACC)\*의 한계 (313 페이지)

### 어댑티브 크루즈 컨트롤(ACC)\* 끄기<sup>52</sup>

어댑티브 크루즈 컨트롤(ACC<sup>53</sup>)을 작동 정지하여 끌 수 있습니다.

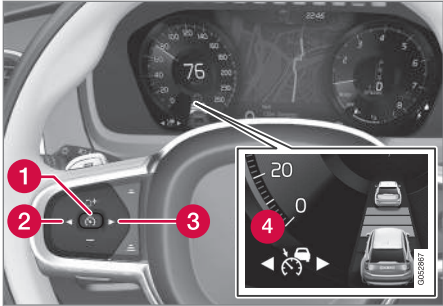

1. 스티어링휠의  버튼을 누릅니다 (1).
  - > 심벌과 표시등이 회색으로 바뀜 - 어댑티브 크루즈 컨트롤(ACC)이 대기 모드에 설정되어 있습니다. 시간 간격 표시등과 대상 차량 심벌도 꺼집니다(켜진 경우).
2. 스티어링휠의 ◀ (2) 또는 ▶ (3) 버튼을 눌러 다른 기능을 선택합니다.
  - > 운전자 화면의 어댑티브 크루즈 컨트롤(ACC)(4)용 심벌 및 표시등이 꺼집니다. 이로 인해 저장된 최고 속도가 삭제됩니다.

<sup>52</sup> 이 기능은 국가에 따라 기본 규격이거나 선택 규격일 수 있습니다.



**⚠ 경고**

- 어댑티브 크루즈 컨트롤이 대기 모드에 있는 상태에서는 운전자가 개입하여 속도와 앞차와의 거리를 조절해야 합니다.
- 어댑티브 크루즈 컨트롤이 대기 모드에 있고 차량이 앞차와 너무 가까워지면 거리 경고\* 기능이 운전자에게 짧은 거리에 대한 경고를 할 수 있습니다.

관련 정보

- 어댑티브 크루즈 컨트롤\* (307 페이지)
- 어댑티브 크루즈 컨트롤(ACC)\* 선택 및 기기 (310 페이지)
- 중앙 화면에서 크루즈 컨트롤과 어댑티브 크루즈 컨트롤(ACC)\* 간의 전환 (314 페이지)
- 어댑티브 크루즈 컨트롤(ACC)\*의 한계 (313 페이지)

**어댑티브 크루즈 컨트롤(ACC)\*의 대기 모드<sup>54</sup>**

어댑티브 크루즈 컨트롤(ACC<sup>55</sup>)을 꺼서 대기 모드로 설정할 수 있습니다. 이것은 운전자가 직접 할 수 있거나 자동으로 이루어질 수 있습니다.

대기 모드에서는 운전자 화면에서 기능을 선택해도 기능이 켜지지 않습니다. 따라서 어댑티브 크루즈 컨트롤(ACC)은 속도 또는 앞차와의 거리를 조절하지 않습니다.

운전자의 개입을 통한 대기 모드

다음 중 한 가지 경우에 어댑티브 크루즈 컨트롤(ACC)이 꺼져 대기 모드로 설정됩니다:

- 메인 브레이크를 사용한 경우.
- 기어 선택터를 N 위치로 움직인 경우.
- 운전자가 1분 넘게 저장된 속도보다 높은 속도를 유지한 경우.
- 약 1분 동안 클러치 페달을 밟은 경우 - 수동 변속기가 장착된 차량에 적용됩니다.

추월 시 등 가속 페달을 이용한 일시적인 속도 증가는 설정에 영향을 미치지 않습니다. 가속 페달에서 발을 떼면 차량은 마지막 저장된 속도로 돌아갑니다.

**⚠ 경고**

- 어댑티브 크루즈 컨트롤이 대기 모드에 있는 상태에서는 운전자가 개입하여 속도와 앞차와의 거리를 조절해야 합니다.
- 어댑티브 크루즈 컨트롤이 대기 모드에 있고 차량이 앞차와 너무 가까워지면 거리 경고\* 기능이 운전자에게 짧은 거리에 대한 경고를 할 수 있습니다.

자동 대기 모드

**⚠ 경고**

자동 대기 모드에서 운전자에게는 경고음과 운전자 화면의 메시지를 통해 경고가 제공됩니다.

- 그러면 운전자는 차량의 속도를 조절하고, 필요한 경우에 브레이크를 밟은 후 다른 차량과의 안전 거리를 유지해야 합니다.

<sup>53</sup> Adaptive Cruise Control

<sup>54</sup> 이 기능은 국가에 따라 기본 규격이거나 선택 규격일 수 있습니다.

<sup>55</sup> Adaptive Cruise Control

다음 중 하나가 발생하는 경우에 자동 대기 모드가 될 수 있습니다:

- 스태빌리티 컨트롤 / 미끄럼 방지(ESC<sup>56</sup>) 등 어댑티브 크루즈 컨트롤이 영향을 받는 시스템 중 하나가 작동을 멈추는 경우.
- 운전자가 도어를 연 경우.
- 운전자가 안전벨트를 풀 경우.
- 엔진 속도가 너무 낮거나 높은 경우.
- 하나 이상의 휠이 접지력을 잃은 경우.
- 브레이크 온도가 높은 경우.
- 주차 브레이크가 체결된 경우.
- 카메라 및 레이더 유닛이 눈이나 폭우로 가려진 경우(카메라 렌즈/전파가 차단됨).
- 속도가 5 km/h(3 mph) 미만이고 앞에 있는 것이 정지 상태의 차량인지 과속 방지턱과 같은 물체인지 ACC가 확실하게 판단할 수 없는 경우
- 속도가 5 km/h(3 mph) 미만이고 전방의 차량이 방향을 바꾸었기 때문에 더 이상 ACC가 따라갈 차량이 없을 경우
- 속도가 30 km/h (20 mph) 미만으로 감소된 경우(수동 변속기 장착 차량에만 적용됩니다)

관련 정보

- 어댑티브 크루즈 컨트롤\* (307 페이지)
- 어댑티브 크루즈 컨트롤(ACC)\* 선택 및 크기 (310 페이지)
- 어댑티브 크루즈 컨트롤(ACC)\* 끄기 (311 페이지)
- 어댑티브 크루즈 컨트롤(ACC)\*의 한계 (313 페이지)

어댑티브 크루즈 컨트롤(ACC)\*의 한계<sup>57</sup>

특정 상황에서는 어댑티브 크루즈 컨트롤(ACC<sup>58</sup>)에 한계가 있을 수 있습니다.

가파른 도로 또는 무거운 하중 어댑티브 크루즈 컨트롤은 주로 평탄한 도로면 을 주행할 때 사용하기 위한 것이라는 점을 염두에 두어야 합니다. 가파른 내리막길을 주행할 때에는 이 기능이 앞차와의 올바른 간격을 유지하기 어려울 수도 있습니다. 이러한 경우에는 주의를 기울여야 하며 제동할 준비를 해야 합니다.

차량의 부하가 크거나 차량에 트레일러가 연결된 경우에는 어댑티브 크루즈 컨트롤을 사용하지 마십시오.

주행 모드 이용 불가  
어댑티브 크루즈 컨트롤이 켜져 있을 때에는 **Off Road** 주행 모드를 선택할 수 없습니다.

<sup>56</sup> Electronic Stability Control  
<sup>57</sup> 이 기능은 국가에 따라 기본 규격이거나 선택 규격일 수 있습니다.  
<sup>58</sup> Adaptive Cruise Control





**경고**

- 이것은 충돌 방지 시스템이 아닙니다. 시스템이 앞차를 감지하지 못할 때는 운전자가 직접 차를 제어해야 합니다.
- 이 기능은 사람, 동물, 소형 이동수단(자전거, 오토바이 등)과의 충돌을 방지하기 위해 브레이크를 걸어 주지 못하며 높이가 낮은 트레일러, 마주 오는 차량/물체, 느리게 움직이는 차량/물체, 정지한 차량/물체와의 충돌을 방지하기 위해 브레이크를 걸어 주지도 못합니다.
- 힘든 운전 조건에서 운전할 때(시내에서 운전할 때, 교차로를 통과할 때, 물이나 슬러시가 많은 도로에서 운전할 때, 비나 눈이 많이 올 때, 굽은 도로에서 운전할 때, 미끄러운 도로에서 운전할 때 등)는 이 기능을 사용하지 마십시오.

**주의**

이 기능은 특정한 한계가 있는 차량의 카메라와 레이더 유닛을 사용합니다.

관련 정보

- 어댑티브 크루즈 컨트롤\* (307 페이지)
- 카메라 및 레이더 유닛의 한계 (409 페이지)

59 이 기능은 국가에 따라 기본 규격이거나 선택 규격일 수 있습니다.  
 60 Cruise Control  
 61 사각지대 정보 시스템(Adaptive Cruise Control)

**중앙 화면에서 크루즈 컨트롤과 어댑티브 크루즈 컨트롤(ACC)\*<sup>59</sup> 간의 전환**

운전자 화면에서 일반 크루즈 컨트롤(CC<sup>60</sup>)을 선택하면, 중앙 화면의 기능 보기에서 어댑티브 크루즈 컨트롤(ACC<sup>61</sup>)로 변경할 수 있습니다.



중앙 화면의 기능 보기에서 이 버튼을 눌러 이 기능을 켜거나 끕니다.

- 녹색 버튼 표시 - 어댑티브 크루즈 컨트롤(ACC)이 꺼져 있고 일반 크루즈 컨트롤이 대기 모드로 설정되어 있음.
- 회색 버튼 표시 - 일반 크루즈 컨트롤이 꺼져 있고 어댑티브 크루즈 컨트롤(ACC)이 대기 모드로 설정되어 있음.

운전자 화면의 심벌은 어느 시스템이 작동하고 있는지 표시합니다.

크루즈 컨트롤 (CC)	어댑티브 크루즈 컨트롤(ACC)

A 백색 표시등: 기능 활성화, 회색 심벌: 대기 모드

관련 정보

- 어댑티브 크루즈 컨트롤\* (307 페이지)
- 크루즈 컨트롤 (304 페이지)



## 어댑티브 크루즈 컨트롤(ACC)\*의 심 벌 및 메시지<sup>62</sup>

어댑티브 크루즈 컨트롤(ACC<sup>63</sup>)에 관련된 여러 심벌 및 메시지가 운전자 화면 및/또는 헤드업 디스플레이\*에 표시될 수 있습니다.

<sup>62</sup> 이 기능은 국가에 따라 기본 규격이거나 선택 규격일 수 있습니다.

<sup>63</sup> Adaptive Cruise Control





심벌	메시지	의미
	심벌이 흰색입니다	차량이 저장된 속도를 유지하고 있습니다.
	<b>Adaptive Cruise Contr.</b> 이용 불가 심벌이 회색입니다	어댑티브 크루즈 컨트롤이 대기 모드로 설정되어 있습니다.
	<b>Adaptive Cruise Contr.</b> 서비스 필요함 심벌이 회색입니다	시스템이 제대로 작동하지 않습니다. 볼보 서비스 센터에 문의하도록 하십시오.
	원드스크린 센서 센서 차단됨 설명서 참조	카메라 및 레이더 유닛의 감지기 앞에서 앞유리를 청소합니다.

문자 메시지는 스티어링휠 우측 키패드 중앙에 있는 버튼을 가볍게 눌러 삭제할 수 있습니다.

메시지가 남아 있는 경우: 볼보 서비스 센터에 문의할 것을 권장합니다.

**관련 정보**

- 어댑티브 크루즈 컨트롤\* (307 페이지)

### Pilot Assist\*64

파일럿 보조 시스템(Pilot Assist)은 운전자가 차선 표시 사이에서 차량을 주행하고 사전 선택한 앞차와의 시간 간격과 균일한 속도를 유지할 수 있도록 도움을 줍니다.

#### Pilot Assist 알아보기

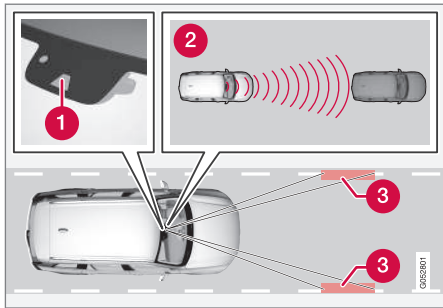

카메라 및 레이더 유닛은 앞차와의 간격을 측정하고 차선 표시를 탐지합니다.

- 1 카메라 및 레이더 유닛
- 2 차간 거리 리더
- 3 리더, 차선 표시

Pilot Assist는 차량을 제어하는 데 도움을 줍니다. 운전자가 이 기능에 완전히 익숙해지려면 Pilot Assist를 이용해 몇 킬로미터를 주행해야

합니다. 모든 장점을 안전하게 사용하려면 모든 기능의 용도와 한계에 대해 알아야 합니다.

파일럿 보조 시스템(Pilot Assist)은 주로 고속도로와 승차감 및 주행감을 향상시킬 수 있는 비슷한 주요 도로에서 사용하도록 고안되었습니다.

운전자가 원하는 속도 및 앞차와의 시간 간격을 선택합니다. 파일럿 보조 시스템(Pilot Assist)이 카메라 유닛을 사용하여 앞차와의 거리를 측정하고 차선 표시를 감지합니다. 시스템은 자동 속도 조절로 설정된 시간 간격을 유지하고 조향 지원으로 차를 차선 내에 유지시킵니다.

코너링 지원\* 기능이 켜져도 차량 속도에 영향을 줄 수 있습니다.

파일럿 보조 시스템(Pilot Assist)은 가속 및 제동을 통해 속도를 조절합니다. 브레이크가 속도 조절에 사용될 때 저음을 발생시키는 것은 자연스런 현상입니다.

Pilot Assist의 기능:

- 속도를 매끄럽게 제어하기 위한 것입니다. 앞차와 속도 차이가 크거나 앞차가 급히 속도를 낮추는 등으로 급제동이 필요한 상황에서는 운전자가 직접 브레이크를 걸어야 합니다. 카메라/레이더 유닛의 한계로 인해 예상치 못하게 브레이크가 걸리거나 필요

할 때 브레이크가 걸리지 않을 수도 있습니다.

- 동일한 차선에 있는 앞차를 운전자가 설정한 시간 간격으로 따릅니다. 레이더 유닛이 앞에서 차를 볼 수 없는 경우에 차량은 운전자가 설정하여 저장한 속도를 유지합니다. 이는 앞차의 속도가 높아져서 저장된 속도를 초과하는 경우에도 적용됩니다.

#### 차선 내 차량의 위치

파일럿 보조 시스템(Pilot Assist)은 조향을 지원할 때 보이는 차선 표시 사이의 가운데에 차량을 유지하려 시도합니다. 더 매끄러운 운전을 위해, 차량이 자체적으로 좋은 위치를 찾도록 하는 것이 좋습니다. 운전자는 언제든지 조향 입력을 높여 위치를 조절할 수 있습니다. 운전자는 차량이 차선 내에 안전하게 위치하도록 확인해야 합니다.

파일럿 보조 시스템(Pilot Assist)이 차량을 적절한 방식으로 차선에 위치시키지 않는 경우에는 파일럿 보조 시스템(Pilot Assist)을 끄거나 어댑티브 크루즈 컨트롤(ACC)\*로 전환할 것을 권장합니다.

64 이 기능은 국가에 따라 기본 규격이거나 선택 규격일 수 있습니다.

◀ 조향 지원



조향 지원의 현재 상태는 스티어링휠 심벌의 색상으로 다음과 같이 표시됩니다.

- 녹색 : 조향이 지원되고 있음을 가리킵니다.
- 회색(그림 참조) : 조향이 지원되지 않고 있음을 가리킵니다.

파일럿 보조 시스템(Pilot Assist) 조향 지원 기능은 앞차의 속도와 차선 표시를 고려합니다. 운전자는 언제든지 파일럿 보조 시스템(Pilot Assist)의 조향 지원을 무시하고 다른 방향으로 조향하여 차선을 변경하거나 도로 상의 장애물을 피할 수 있습니다.

파일럿 보조 시스템(Pilot Assist)이 차선을 명확하게 읽을 수 없는 경우에(예를 들어 카메라 및 레이더 유닛이 차선 표시를 볼 수 없는 경우) 파일럿 보조 시스템(Pilot Assist)은 일시적으로 조향 지원을 해제하지만 차선을 다시 읽을 수 있게 되면 조향 지원을 다시 시작합니다. 속도 및 거리 조절 기능은 지속적으로 켜진 상태를 유지합니다. 일시적으로 끄면 스티어링휠이 살짝 떨어 운전자에게 변화를 알려줍니다.

**⚠ 경고**

파일럿 보조 시스템(Pilot Assist)이 조향 지원을 중단했다가 재개하는 동작은 사전 경고 없이 이루어집니다.

굽은 길과 교차로에서

파일럿 보조 시스템(Pilot Assist)은 운전자와 상호 작용합니다. 따라서 운전자는 Pilot Assist이 방향을 조작해 주기를 기다리지 말고 직접 방향을 조작할 준비를 하고 있어야 합니다. 이는 커브 길에서 특히 중요합니다.

차가 진출로에 접근할 때나 차선이 갈라질 때는 운전자가 원하는 차선으로 방향을 조향해야 원하는 방향을 파일럿 보조 시스템(Pilot Assist)이 감지할 수 있습니다.

스티어링휠 잡기

파일럿 보조 시스템(Pilot Assist)이 작동하려면 운전자의 손이 스티어링휠에 있어야 합니다. 또한 운전할 때 운전자는 항상 능동적이어야 하고 경계심을 늦추지 말아야 합니다. 파일럿 보조 시스템(Pilot Assist)이 모든 상황을 읽을 수 있는 것은 아니며, 기능이 사전 경고 없이 꺼지거나 켜질 수 있기 때문입니다.



운전자가 스티어링휠을 잡고 있지 않다는 것을 파일럿 보조 시스템(Pilot Assist)이 감지하는 경우에 시스템은 운전자 화면에 심벌과 텍스트 메시지를 통해 경고를 제공하여 운전자가 차량을 능동적으로 조향하도록 요청합니다.

도록 요청합니다.

몇 초 후에 그래도 스티어링휠에서 운전자의 손을 감지할 수 없는 경우에는 차량을 적극적으로 조향하라는 경고가 반복되며 경고음이 울립니다.

파일럿 보조 시스템(Pilot Assist)이 몇 초 더 지난 후에도 스티어링휠에서 운전자의 손을 감지할 수 없는 경우에 경고음이 강해지며 조향 지원 기능이 꺼집니다. 그러면 스티어링휠의  버튼을 사용해 파일럿 보조 시스템(Pilot Assist)을 다시 작동시켜야 합니다.

**⚠ 경고**

- 이 기능은 운전을 용이하게 해 주는 운전자 지원 시스템의 하나이지만 교통 상황, 날씨, 도로 상태에 관계 없이 모든 상황에서 기능을 발휘하는 것은 아닙니다.
- 운전자는 본 설명서에 나오는 시스템에 대한 정보(시스템의 한계, 시스템을 사용하기 전에 알아야 할 사항 등)를 모두 읽어 보는 것이 권장됩니다.
- 운전자 지원 기능은 운전자의 주의와 판단을 대체하는 것이 아닙니다. 운전자는 항상 적절한 속도로, 다른 차량과 적절한 간격을 유지하면서, 현행 교통 규칙 및 규정에 따라 차량을 안전하게 운전할 책임이 있습니다.

**! 중요**

운전자 지원 시스템 구성품의 유지관리는 볼보 서비스 센터에서만 실시할 것을 권장합니다.

관련 정보

- 운전자 지원 시스템 (286 페이지)
- 파일럿 보조 시스템 (Pilot Assist)\* 선택 및 켜기 (321 페이지)
- Pilot Assist\* 디스플레이 모드 (320 페이지)
- 파일럿 보조 시스템(Pilot Assist\*)의 한계 (324 페이지)
- 파일럿 보조 시스템(Pilot Assist)\* 심벌 및 메시지 (327 페이지)
- Pilot Assist\* 컨트롤 (319 페이지)
- 충돌 위험이 있을 경우 운전자 지원 시스템의 경고 (332 페이지)
- 운전자 지원 시스템을 이용한 목표 변경 (333 페이지)
- 앞차와의 시간 간격 설정 (335 페이지)
- 운전자 지원 시스템용으로 저장된 속도의 설정 (334 페이지)
- 운전자 지원 시스템을 이용한 자동 제동 (336 페이지)
- 추월 지원\* (331 페이지)

Pilot Assist\*65 컨트롤

스티어링휠의 좌측 키페드로 파일럿 보조 시스템(Pilot Assist)을 제어하는 방법과 이 기능이 화면에 표시되는 방식에 대한 요약.

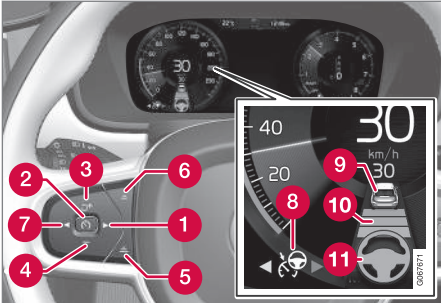

기능 버튼 및 심벌.

- 1 ▶: 어댑티브 크루즈 컨트롤(ACC)\*에서 파일럿 보조 시스템(Pilot Assist)으로 전환합니다.
- 2 Ⓜ: 대기 모드에서 - 파일럿 보조 시스템(Pilot Assist)을 작동시키고 현재 속도를 저장합니다.
- 2 Ⓜ: 작동 모드에서 - 파일럿 보조 시스템(Pilot Assist)을 끄거나 대기 모드로 변경합니다
- 3 Ⓜ: 대기 모드의 파일럿 보조 시스템(Pilot Assist)을 저장된 속도와 시간 간격으로 작동시킵니다.

- 3 + : 저장된 속도를 높입니다
- 4 - : 저장된 속도를 낮춥니다
- 5 앞차와의 시간 간격을 높입니다
- 6 앞차와의 시간 간격을 낮춥니다
- 7 ◀: 파일럿 보조 시스템(Pilot Assist)에서 어댑티브 크루즈 컨트롤로 전환합니다
- 8 기능 심벌
- 9 목표 차량 심벌
- 10 앞차와의 시간 간격 심벌
- 11 켜진 상태/꺼진 상태의 조향 지원 심벌

관련 정보

- Pilot Assist\* (317 페이지)

65 이 기능은 국가에 따라 기본 규격이거나 선택 규격일 수 있습니다.

## Pilot Assist\*<sup>66</sup> 디스플레이 모드

다음의 이미지에는 서로 다른 상황에서 Pilot Assist가 디스플레이에 어떻게 표시되는지 나타냅니다.

### 속도

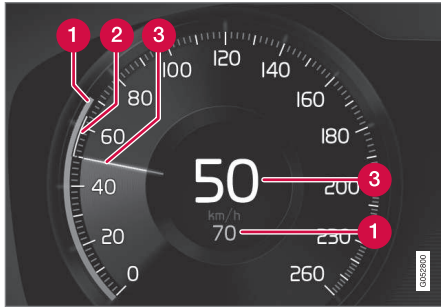

속도 표시.

- 1 저장된 속도
- 2 앞차의 속도
- 3 내 차의 현재 속도

### 시간 간격

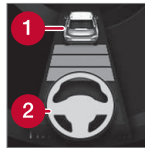

거리 심벌이 스티어링휠 심벌 위에 차량 한대(1)를 표시할 때 파일럿 보조 시스템(Pilot Assist)은 앞차와의 시간 간격만 조절합니다.

파일럿 보조 시스템(Pilot Assist)의 조향 지원은 스티어링휠 심벌(2)이 회색에서 녹색으로 변경되었을 때에만 켜진 상태입니다.

### 주행 시

다음 예시 그림에서 도로표지 정보(RSI<sup>67</sup>) 기능은 최고 허용 속도가 130 km/h(80 mph)임을 운전자에게 알려줍니다.

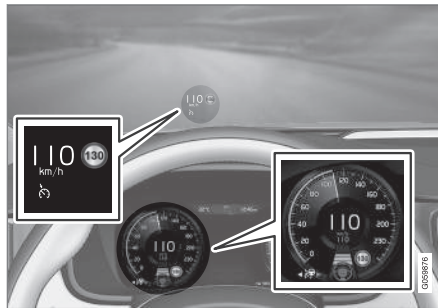

위 그림은 파일럿 보조 시스템(Pilot Assist)이 110 km/h(68 mph)를 유지하도록 설정되어 있고 앞차가 없다는 것을 보여줍니다.

파일럿 보조 시스템(Pilot Assist)은 차선 측면 표시를 감지할 수 없으므로 조향을 지원하지 않습니다.

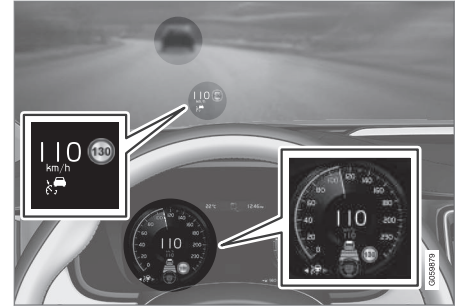

위 그림은 파일럿 보조 시스템(Pilot Assist)이 110 km/h(68 mph)를 유지하도록 설정되어 있는 동시에 동일한 속도로 주행하는 앞차를 따라가고 있음을 보여줍니다.

파일럿 보조 시스템(Pilot Assist)은 차선 측면 표시를 감지할 수 없으므로 조향을 지원하지 않습니다.

<sup>66</sup> 이 기능은 국가에 따라 기본 규격이거나 선택 규격일 수 있습니다.  
<sup>67</sup> Road Sign Information

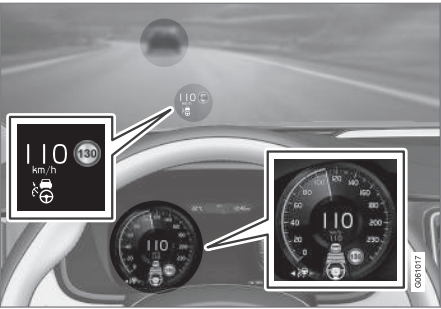

위 그림은 파일럿 보조 시스템(Pilot Assist)이 110 km/h(68 mph)를 유지하도록 설정되어 있는 동시에 동일한 속도로 주행하는 앞차를 따라가고 있음을 보여줍니다.

여기에서 파일럿 보조 시스템(Pilot Assist)은 차선의 측면 표시를 감지할 수 있으므로 조향을 지원합니다.

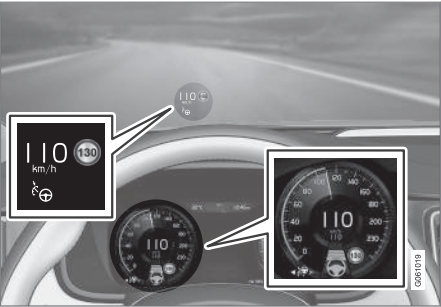

위 그림은 파일럿 보조 시스템(Pilot Assist)이 110 km/h(68 mph)를 유지하도록 설정되어 있고 앞차가 없다는 것을 보여줍니다.

파일럿 보조 시스템(Pilot Assist)은 차선 표시를 감지할 수 있기 때문에 조향을 지원합니다.

**관련 정보**

- Pilot Assist\* (317 페이지)
- 파일럿 보조 시스템(Pilot Assist\*)의 한계 (324 페이지)

**파일럿 보조 시스템 (Pilot Assist)\*68 선택 및 켜기**

우선 Pilot Assist를 선택하여 작동해야만 속도와 거리를 조절하고 조향 지원을 제공할 수 있습니다.

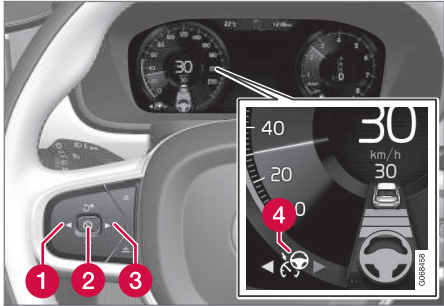



녹색 스티어링휠은 Pilot Assist가 조향 지원을 제공한다는 것을 나타냅니다.

파일럿 보조 시스템(Pilot Assist)을 작동시키려면 다음과 같은 사항이 요구됩니다.

- 운전석 안전벨트를 채워야 하고 운전석 도어를 닫아야 합니다.
- 차선 표시가 선명해야 하며 차량이 감지할 수 있어야 합니다.
- 차량 전방 적절한 거리 내에 차량("목표 차량")이 있거나 현재 속도가 15 km/h (9 mph) 이상이어야 합니다.
- 속도는 140 km/h (87 mph)를 넘지 않아야 합니다.



- ◀ ● 운전자가 스티어링휠을 잡고 있어야 합니다.
- 차량 전방 적절한 거리 내에 차량("목표 차량")이 있거나 현재 속도가 15 km/h (9 mph) 이상이어야 합니다.
- 수동 변속기 장착 차량의 경우, 속도가 30 km/h (20 mph) 이상이어야 합니다.
- 1. ◀ (1) 또는 ▶ (3)을 눌러 파일럿 보조 시스템(Pilot Assist)의 심벌  (4)로 이동합니다.
  - > 심벌이 회색 - Pilot Assist는 대기 모드에 있습니다.
- 2. Pilot Assist를 선택할 경우 - 스티어링휠 버튼  (2)을 눌러 켵니다.
  - > 심벌이 흰색 - Pilot Assist가 기동하고 현재 속도가 최고 속도로 저장됩니다.

**Pilot Assist를 마지막 저장 속도로 다시 켜기**

- Pilot Assist를 선택할 경우 - 스티어링휠 버튼  을 눌러 켵니다.
  - > 운전자 화면의 크루즈 컨트롤 표시와 심벌이 회색에서 백색으로 변경됩니다. 차량은 이제 다시 최근에 저장된 속도를 따릅니다.

**⚠ 경고**

 스티어링휠 버튼을 눌러 설정 속도로 복귀하면 차량 속도가 크게 높아질 수 있습니다.

**관련 정보**

- Pilot Assist\* (317 페이지)
- 파일럿 보조 시스템(Pilot Assist)\* 끄기 (322 페이지)
- 파일럿 보조 시스템(Pilot Assist)\*의 한계 (324 페이지)

**파일럿 보조 시스템(Pilot Assist)\*<sup>69</sup> 끄기**

Pilot Assist를 작동 정지하여 끌 수 있습니다.

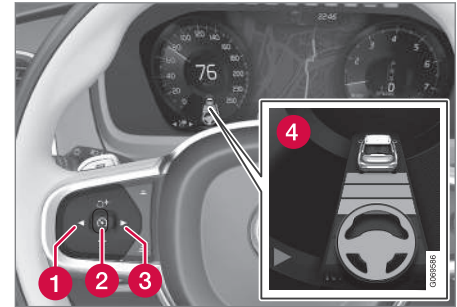

녹색 스티어링휠은 Pilot Assist가 조향 지원을 제공한다는 것을 나타냅니다.

1. 스티어링휠의  버튼을 누릅니다 (2).
  - > 심벌과 표시등이 회색으로 바뀜 - Pilot Assist가 대기 모드에 설정되어 있습니다. 시간 간격 표시등과 대상 차량 심벌도 꺼집니다(켜진 경우).
2. 스티어링휠의 ◀ (1) 또는 ▶ (3) 버튼을 눌러 다른 기능을 선택합니다.
  - > 운전자 화면의 파일럿 보조 시스템(Pilot Assist) (4)용 심벌 및 표시등이 꺼집니다. 이로 인해 저장된 최고 속도가 삭제됩니다.

<sup>68</sup> 이 기능은 국가에 따라 기본 규격이거나 선택 규격일 수 있습니다.

<sup>69</sup> 이 기능은 국가에 따라 기본 규격이거나 선택 규격일 수 있습니다.



**⚠ 경고**

- 파일럿 보조 시스템(Pilot Assist)이 대기 모드에 있을 때는 운전자가 차량 속도와 차간 거리를 조절해야 합니다.
- 파일럿 보조 시스템(Pilot Assist)이 대기 모드에 있을 때 앞차가 너무 가까워지면 거리 경고 시스템\*이 운전자에게 경고를 보냅니다.

**관련 정보**

- 어댑티브 크루즈 컨트롤\* (307 페이지)
- 어댑티브 크루즈 컨트롤(ACC)\* 선택 및 기기 (310 페이지)
- 중앙 화면에서 크루즈 컨트롤과 어댑티브 크루즈 컨트롤(ACC)\* 간의 전환 (314 페이지)
- 어댑티브 크루즈 컨트롤(ACC)\*의 한계 (313 페이지)
- 파일럿 보조 시스템(Pilot Assist)\*을 이용한 조향 지원의 일시적 끄기 (324 페이지)

**파일럿 보조 시스템(Pilot Assist)\*의 대기 모드<sup>70</sup>**

파일럿 보조 시스템(Pilot Assist)을 끄고 대기 모드로 설정할 수 있습니다. 이것은 운전자가 직접 할 수 있거나 자동으로 이루어질 수 있습니다.

대기 모드에서는 운전자 화면에서 기능을 선택해도 기능이 켜지지 않습니다. 이 경우, 파일럿 보조 시스템(Pilot Assist)은 속도 또는 앞차와의 거리를 조절하지 않거나 조향 지원을 제공하지 않습니다.

**운전자의 개입을 통한 대기 모드**

다음 중 한 가지 경우에 파일럿 보조 시스템(Pilot Assist)이 꺼져 대기 모드로 설정됩니다.

- 메인 브레이크를 사용한 경우.
- 기어 셀렉터를 N 위치로 움직인 경우.
- 방향지시등을 1분 이상 사용할 경우.
- 운전자가 1분 넘게 저장된 속도보다 높은 속도를 유지한 경우.
- 약 1분 동안 클러치 페달을 밟은 경우 - 수동 변속기가 장착된 차량에 적용됩니다.

**자동 대기 모드****⚠ 경고**

자동 대기 모드에서 운전자에게는 경고음과 운전자 화면의 메시지를 통해 경고가 제공됩니다.

- 그러면 운전자는 차량의 속도를 조절하고, 필요한 경우에 브레이크를 밟은 후 다른 차량과의 안전 거리를 유지해야 합니다.

다음 중 하나가 발생하는 경우에 자동 대기 모드가 될 수 있습니다.

- 스테빌리티 컨트롤 / 미끄럼 방지 등 Pilot Assist가 영향을 받는 시스템 중 하나가 작동 중일 때<sup>71</sup>.
- 손이 스티어링휠을 잡지 않는 경우.
- 운전자가 도어를 연 경우.
- 운전자가 안전벨트를 끈 경우.
- 엔진 속도가 너무 낮거나 높은 경우.
- 하나 이상의 휠이 접지력을 잃은 경우.
- 브레이크 온도가 높은 경우.
- 주차 브레이크가 체결된 경우.
- 카메라 및 레이더 유닛이 눈이나 폭우로 가려진 경우(카메라 렌즈/전파가 차단됨).

<sup>70</sup> 이 기능은 국가에 따라 기본 규격이거나 선택 규격일 수 있습니다.

<sup>71</sup> Electronic Stability Control

- 속도가 5 km/h (3 mph) 미만이고 앞에 있는 것이 정지 상태의 차량인지 과속 방지턱과 같은 물체인지 Pilot Assist가 확실하게 판단할 수 없는 경우.
- 속도가 5 km/h(3 mph) 미만이고 전방의 차량이 방향을 바꾸었기 때문에 더 이상 Pilot Assist가 따라갈 차량이 없을 경우
- 속도가 30 km/h (20 mph) 미만으로 감소된 경우(수동 변속기 장착 차량에만 적용됩니다)

관련 정보

- Pilot Assist\* (317 페이지)
- 파일럿 보조 시스템 (Pilot Assist)\* 선택 및 켜기 (321 페이지)
- 파일럿 보조 시스템(Pilot Assist)\* 끄기 (322 페이지)
- 파일럿 보조 시스템(Pilot Assist\*)의 한계 (324 페이지)

파일럿 보조 시스템(Pilot Assist\*72)을 이용한 조향 지원의 일시적 끄기

사전 경고 없이 파일럿 보조 시스템(Pilot Assist)이 조향 지원을 일시적으로 끄다가 다시 켤 수 있습니다.

방향지시등을 사용하면 파일럿 보조 시스템(Pilot Assist)의 조향 지원 기능이 일시적으로 해제됩니다. 방향지시등이 꺼지면 차선의 변부 표시를 감지할 수 있는 경우에 조향 지원이 자동으로 다시 켜집니다.

파일럿 보조 시스템(Pilot Assist)은 차선을 명확하게 인식할 수 없습니다. 예를 들어 카메라 또는 레이더 유닛이 차선의 측면 표시를 볼 수 없을 경우, 파일럿 보조 시스템(Pilot Assist)이 조향 지원을 일시적으로 해제합니다 - 속도와 거리 조절 기능은 여전히 활성화되어 있습니다. 차선을 다시 인식할 수 있을 때는 조향 지원이 다시 켜집니다. 이러한 상황에서는 스티어링휠이 약간 진동하여 조향 지원이 일시적으로 해제되었음을 운전자에게 알릴 수 있습니다.

관련 정보

- Pilot Assist\* (317 페이지)
- 파일럿 보조 시스템 (Pilot Assist)\* 선택 및 켜기 (321 페이지)
- 파일럿 보조 시스템(Pilot Assist)\* 끄기 (322 페이지)
- 파일럿 보조 시스템(Pilot Assist\*)의 한계 (324 페이지)

파일럿 보조 시스템(Pilot Assist\*73)의 한계

특정 상황에서는 파일럿 보조 시스템(Pilot Assist) 기능이 제한될 수 있습니다. 파일럿 보조 시스템(Pilot Assist) 기능은 여러 상황에서 운전자에게 도움을 줄 수 있는 지원 장치입니다. 그러나 주변 물체와의 안전한 간격과 차선 내에서 올바른 위치를 유지할 책임은 항상 운전자에게 있습니다.

72 이 기능은 국가에 따라 기본 규격이거나 선택 규격일 수 있습니다.

73 이 기능은 국가에 따라 기본 규격이거나 선택 규격일 수 있습니다.

**⚠ 경고**

상황에 따라 파일럿 보조 시스템(Pilot Assist)이 운전자를 올바르게 돕지 못하거나 자동으로 꺼질 수 있는데 이런 경우에는 시스템(Pilot Assist)을 사용하는 것이 권장되지 않습니다. 다음은 이런 상황의 예입니다.

- 차선 표시가 명확하지 않거나, 낡았거나, 없거나, 서로 교차하거나 여러 쌍의 차선 표시가 있다.
- 차선이 나누어지거나 합쳐지거나 진입로에 있는 등 차선 구분이 변경된다.
- 도로 작업 및 도로의 갑작스러운 변화(예:라인이 올바른 경로 표시를 중단하는 경우).
- 도로 위나 근처에 차선 표시 이외의 라인이 있다(예 : 노면의 연석, 이음부, 수리부, 방벽 가장자리, 노변 가장자리, 질은 그림자).
- 차선이 좁거나 휘어져 있다.
- 노면에 웅기나 구멍이 있다.
- 날씨가 나쁘거나(비, 눈, 안개, 슬러시) 밖이 어둡거나 역광이 비치거나 노면이 젖어 있다.

파일럿 보조 시스템(Pilot Assist)에는 다음과 같은 한계도 있습니다.

- 높은 연석, 도로변 장벽, 임시 장애물(원뿔형 도로 표시, 안전벽 등)은 탐지되지 않습니다. 이러한 것들이 차선 표시로 잘못 탐지될 수 있으며, 이로 인해 차량

과 이러한 장애물 간에 접촉할 위험이 있습니다. 운전자는 이러한 장애물과 적절한 거리를 두고 차량을 운전해야 합니다.

- 포트홀, 정지 상태의 장애물, 또는 경로를 전체적으로 또는 부분적으로 차단하는 물체 등 교통 환경에서 마주치는 모든 물체와 장애물을 탐지할 수 있는 기능이 카메라 및 레이더 센서에 있는 것은 아닙니다.
- Pilot Assist는 보행자, 동물 등을 볼 수 없습니다.
- 권장 조향 입력은 힘이 제한되어 있습니다. 이는 운전자가 조향을 통해 차량을 차선 내에 유지할 수 있도록 Pilot Assist가 항상 지원할 수 있는 것은 아니라는 것을 의미합니다.
- Sensus Navigation\* 옵션이 장착된 차량에서는 이 기능이 지도 데이터의 정보를 이용할 수 있는 옵션이 있으며, 이로 인해 성능 차이가 발생할 수 있습니다.
- 속도감응 스티어링 강도용 파워 스티어링이 낮은 파워로 작동할 때 - 예를 들어 과열로 인한 냉각 중일 때 파일럿 보조 시스템(Pilot Assist)이 꺼집니다.

**⚠ 경고**

파일럿 보조 시스템(Pilot Assist)은 차선 좌우에 페인트로 차선 표시가 분명하게 만들어져 있을 때만 사용해야 합니다. 차선 좌우에 차선 표시가 분명하게 만들어져 있지 않을 때 시스템을 사용하면 차가 장애물과 부딪힐 위험이 커집니다.

**⚠ 경고**

- 이것은 충돌 방지 시스템이 아닙니다. 시스템이 앞차를 감지하지 못할 때는 운전자가 직접 차를 제어해야 합니다.
- 이 기능은 사람, 동물, 소형 이동수단(차전거, 오토바이 등)과의 충돌을 방지하기 위해 브레이크를 걸어 주지 못하며 높이가 낮은 트레일러, 마주 오는 차량/물체, 느리게 움직이는 차량/물체, 정지한 차량/물체와의 충돌을 방지하기 위해 브레이크를 걸어 주지도 못합니다.
- 힘든 운전 조건에서 운전할 때(시내에서 운전할 때, 교차로를 통과할 때, 물이나 슬러시가 많은 도로에서 운전할 때, 비나 눈이 많이 올 때, 굽은 도로에서 운전할 때, 미끄러운 도로에서 운전할 때 등)는 이 기능을 사용하지 마십시오.

운전자는 항상 파일럿 보조 시스템(Pilot Assist)의 조향 동작을 수정하고 조정할 수 있으며 원하는 위치로 스티어링휠을 돌릴 수 있습니다.



### ◀ 가파른 도로 또는 무거운 하중

파일럿 보조 시스템(Pilot Assist)은 주로 평탄한 도로면을 주행할 때 사용하기 위한 것이라는 점을 염두에 두어야 합니다. 가파른 내리막길을 주행할 때에는 이 기능이 앞차와의 올바른 간격을 유지하기 어려울 수도 있습니다. 이러한 경우에는 주의를 기울여야 하며 제동할 준비를 해야 합니다.

차량의 부하가 크거나 차량에 트레일러가 연결된 경우에는 파일럿 보조 시스템(Pilot Assist)을 사용하지 마십시오.

#### ❗ 주!

트레일러, 자전거 랙 등이 차량의 전기 시스템에 연결되면 파일럿 보조 시스템(Pilot Assist)을 켤 수 없습니다.

### 주행 모드 이용 불가

파일럿 보조 시스템(Pilot Assist)이 켜져 있을 때에는 **Off Road** 주행 모드를 선택할 수 없습니다.

#### ❗ 주!



이 기능은 특정한 한계가 있는 차량의 카메라와 레이더 유닛을 사용합니다.

### 관련 정보

- Pilot Assist\* (317 페이지)
- 카메라 및 레이더 유닛의 한계 (409 페이지)
- 속도 감응식 조향력 (286 페이지)
- 주행 모드\* (437 페이지)

**파일럿 보조 시스템(Pilot Assist)\*74  
심벌 및 메시지**

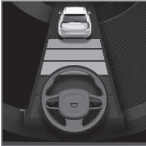
파일럿 보조 시스템(Pilot Assist)에 관련된 여러 심벌 및 메시지가 운전자 화면 및/또는 헤드업 디스플레이\*에 표시될 수 있습니다.

심벌	메시지	의미
	회색 스티어링휠 심벌	조향 지원이 꺼졌음을 나타냅니다. Pilot Assist가 조향 지원을 제공할 때에는 스티어링휠이 녹색입니다.
	스티어링휠을 잡은 손 심벌	시스템은 운전자가 스티어링휠을 잡고 있는지 여부를 감지할 수 없습니다. 스티어링 휠을 잡고 적극적으로 차량의 조향을 실시하십시오.
	윈드스크린 센서 센서 차단됨 설명서 참조	카메라 및 레이더 유닛의 감지기 앞에서 앞유리를 청소합니다.

문자 메시지는 스티어링휠 우측 키패드 중앙에 있는  버튼을 가볍게 눌러 삭제할 수 있습니다.

메시지가 남아 있는 경우: 볼보 서비스 센터에 문의할 것을 권장합니다.

74 이 기능은 국가에 따라 기본 규격이거나 선택 규격일 수 있습니다.



◀◀ 관련 정보

- Pilot Assist\* (317 페이지)
- 파일럿 보조 시스템(Pilot Assist\*)의 한계 (324 페이지)

### 코너링 지원\*75

커브 속도 보조 기능은 어댑티브 크루즈 컨트롤(ACC)\* 또는 파일럿 보조 시스템(Pilot Assist\*)과 같은 운전자 지원 시스템의 사전 설정 속도가 너무 높다고 판단될 경우 급커브 구간에 진입하기 전에 운전자가 미리 감속하도록 돕습니다.



차량의 속도를 감소시키는 기능과 관련하여 이 심벌이 운전자 화면에 표시됩니다.

이러한 계산은 차량의 위성 내비게이터 Sensus Navigation\*의 지도 데이터 정보를 사용해 실시됩니다. 커브 구간을 통과하면 차량이 다시 이전의 사전 설정 속도로 주행합니다.

운전자는 언제든지 브레이크를 밟거나 가속 페달을 밟아 이 기능을 취소할 수 있습니다.

**경고**

- 이 기능은 운전을 용이하게 해 주는 운전자 지원 시스템의 하나이지만 교통 상황, 날씨, 도로 상태에 관계 없이 모든 상황에서 기능을 발휘하는 것은 아닙니다.
- 운전자는 본 설명서에 나오는 시스템에 대한 정보(시스템의 한계, 시스템을 사용하기 전에 알아야 할 사항 등)를 모두 읽어 보는 것이 권장됩니다.
- 운전자 지원 기능은 운전자의 주의와 판단을 대체하는 것이 아닙니다. 운전자는 항상 적절한 속도로, 다른 차량과 적절한 간격을 유지하면서, 현행 교통 규칙 및 규정에 따라 차량을 안전하게 운전할 책임이 있습니다.

### 주행 모드

코너링 시 지원은 설정된 주행 모드에 따라 달라집니다. 주행 모드 선택 기능이 제공되지 않는 경우에 이 기능은 **컴포트** 옵션을 선택합니다. **다이나믹** 옵션을 사용하면 차량은 스포티한 특성을 이용해 코너를 돈 후 보다 강력한 가속을 이용해 코너를 빠져나갑니다.

### 관련 정보

- 코너링 지원\* 켜기 또는 끄기 (330 페이지)
- 코너링 지원\*의 제한 (330 페이지)
- 운전자 지원 시스템 (286 페이지)

- 어댑티브 크루즈 컨트롤\* (307 페이지)
- Pilot Assist\* (317 페이지)
- 주행 모드\* (437 페이지)

75 이 기능은 특정 시장에서만 제공됩니다.

## 코너링 지원\* 켜기 또는 끄기

코너링 지원 기능을 어댑티브 크루즈 컨트롤 (ACC)\* 또는 파일럿 보조 시스템(Pilot Assist\*)의 보조 기능으로 켤 수 있습니다. 또한 운전자는 이 기능을 끌 수 있습니다.



중앙 화면의 기능 보기에서 이 버튼을 눌러 이 기능을 켜거나 끕니다.

- 녹색 버튼 표시 - 기능이 켜진 상태입니다.
- 회색 버튼 표시 - 기능이 꺼진 상태입니다.

이후의 엔진 시동 시 마지막으로 사용한 설정이 다시 활성화되거나 사용된 키<sup>76</sup>와 연결된 운전자 프로필에서 지정한 설정을 따릅니다.

### 관련 정보

- 코너링 지원\* (329 페이지)
- 코너링 지원\*의 제한 (330 페이지)

## 코너링 지원\*<sup>77</sup>의 제한

특정 상황에서는 코너링 지원 기능이 제한될 수 있습니다. 운전자는 다음과 같은 한계를 알고 있어야 합니다.

- 작은 도로와 협소한 공간에서는 코너링 지원 성능이 제한될 수 있습니다.
- 미끄러운 도로나 교차로에서는 코너링 지원 기능이 일시적으로 꺼질 수 있습니다.
- 위성 내비게이터<sup>78</sup> 지도 데이터를 업데이트하지 않을 경우, 코너링 지원 기능이 제한될 수 있습니다.
- 위성 내비게이터<sup>78</sup>가 위성 시스템과 접속하지 않을 경우, 코너링 지원 기능이 제한될 수 있습니다.
- 신설 도로 또는 재포장 도로에서는 지도 데이터가 올바르지 않을 수 있습니다.
- 적합한 코너링 속도를 계산할 때 안 좋은 날씨 또는 도로 조건으로 인한 접지력 감소의 위험이 포함되지 않습니다.

### ❗ 주!

이 기능은 특정한 한계가 있는 차량의 카메라와 레이더 유닛을 사용합니다.

### 관련 정보

- 코너링 지원\* (329 페이지)
- 코너링 지원\* 켜기 또는 끄기 (330 페이지)
- 카메라 및 레이더 유닛의 한계 (409 페이지)

<sup>76</sup> 이 옵션은 시장에 따라 다릅니다.

<sup>77</sup> 이 기능은 특정 시장에서만 제공됩니다.

<sup>78</sup> 볼보의 위성 내비게이터 Sensus Navigation\*만 설치된 경우



## 추월 지원\*

추월 지원은 추월 시 운전자를 도울 수 있습니다. 이 기능을 어댑티브 크루즈 컨트롤(ACC)\* 또는 파일럿 보조 시스템(Pilot Assist\*)과 함께 사용할 수 있습니다.

어댑티브 크루즈 컨트롤(ACC) 또는 Pilot Assist가 다른 차량을 따라가고 있고 운전자가 방향지시등<sup>79</sup>을 켜서 추월 의사를 나타내면, 시스템들은 차량이 추월 차선에 도달하기 전에 차량을 앞차 쪽으로 가속시키는 방식으로 운전자를 돕습니다.

내 차가 느리게 주행하는 앞차에 접근하면 너무 일찍 브레이크가 걸리지 않도록 감속을 지연시킵니다.

이 기능은 내 차가 앞차를 완전히 앞지를 때까지 작동합니다.

## 경고

본 기능은 추월 이외의 상황에서도 작동할 수 있습니다(예: 차선을 바꾸거나 다른 도로로 나가기 위해 방향지시등을 작동시킬 때).

## 경고

- 이 기능은 운전을 용이하게 해 주는 운전자 지원 시스템의 하나이지만 교통 상황, 날씨, 도로 상태에 관계 없이 모든 상황에서 기능을 발휘하는 것은 아닙니다.
- 운전자는 본 설명서에 나오는 시스템에 대한 정보(시스템의 한계, 시스템을 사용하기 전에 알아야 할 사항 등)를 모두 읽어 보는 것이 권장됩니다.
- 운전자 지원 기능은 운전자의 주의와 판단을 대체하는 것이 아닙니다. 운전자는 항상 적절한 속도로, 다른 차량과 적절한 간격을 유지하면서, 현행 교통 규칙 및 규정에 따라 차량을 안전하게 운전할 책임이 있습니다.

## 관련 정보

- 운전자 지원 시스템 (286 페이지)
- 추월 지원 사용 (331 페이지)
- 어댑티브 크루즈 컨트롤\* (307 페이지)
- Pilot Assist\* (317 페이지)

## 추월 지원 사용

추월 지원 기능을 어댑티브 크루즈 컨트롤(ACC)\* 또는 파일럿 보조 시스템(Pilot Assist\*)과 함께 사용할 수 있습니다. 추월 지원을 사용하려면 몇 가지 기준이 충족되어야 합니다. 추월 지원이 켜지려면 다음 조건이 충족되어야 합니다.

- 전방에 차량이 있어야 합니다("목표 차량")
- 내 차의 **현재 속도**가 최소 70 km/h(43 mph)이어야 합니다
- **저장된 속도**가 안전하게 추월할 수 있을 정도로 충분히 높아야 합니다

추월 지원 기능을 시작하는 방법:

- 방향지시등을 작동시킵니다.

좌측 운전 차량에서는 좌측 방향지시등을, 우측 운전 차량에서는 우측 방향지시등을 사용합니다.

> 추월 지원이 시작됩니다.

<sup>79</sup> 좌측 운전 차량에서는 좌측 방향 표시등만 깜박이고 우측 운전 차량에서는 우측 방향 표시등만 깜박입니다.



**⚠ 경고**

추월 지원 시스템을 사용할 때에는 조건이 갑작스럽게 변경되는 경우에 원치 않는 가속이 발생할 수 있다는 점을 알아야 합니다. 따라서 다음과 같은 일부 상황은 피해야 합니다.

- 추월할 때와 동일한 방향으로 나가기 위해 차량이 진출로로 접근하는 경우
- 운전하는 차량이 추월선으로 넘어가기 전에 앞차가 속도를 줄이는 경우
- 추월선의 차량이 속도를 줄이는 경우
- 우측 운전 차량을 좌측 운전 차량 국가에서 운전하는 경우(또는 그 반대의 경우)

이런 종류의 상황은 어댑티브 크루즈 컨트롤 또는 파일럿 보조 시스템(Pilot Assist)을 임시로 대기 모드로 설정하여 방지할 수 있습니다.

**관련 정보**

- 추월 지원\* (331 페이지)
- 어댑티브 크루즈 컨트롤\* (307 페이지)
- Pilot Assist\* (317 페이지)
- 어댑티브 크루즈 컨트롤(ACC)\*의 대기 모드 (312 페이지)
- 파일럿 보조 시스템(Pilot Assist)\*의 대기 모드 (323 페이지)

**충돌 위험이 있을 경우 운전자 지원 시스템의 경고**

앞차와의 거리가 갑자기 너무 짧아질 경우 어댑티브 크루즈 컨트롤(ACC)\* 및 파일럿 보조 시스템(Pilot Assist\*)과 같은 운전자 지원 시스템이 운전자에게 경고할 수 있습니다.

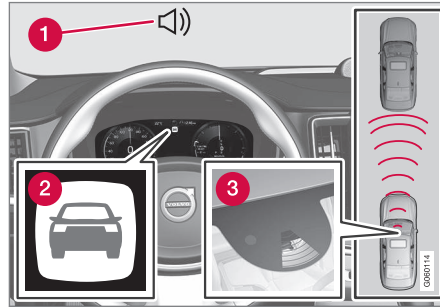

충돌 경고 오디오 및 심벌

- 1 충돌 위험 발생 시의 청각 신호
- 2 충돌 위험 발생 시 경고 신호
- 3 카메라 및 레이더 유닛을 이용한 거리 측정

어댑티브 크루즈 컨트롤(ACC)과 파일럿 보조 시스템(Pilot Assist)은 메인 브레이크 용량의 약 40%를 사용합니다. 시스템의 제동 능력보다 큰 제동력이 필요할 때 운전자가 브레이크를 걸지 않으면 이 운전자 지원 시스템이 경고등과 경고음을 작동시켜 운전자에게 즉시 브레이크를 걸 것을 촉구합니다.

**⚠ 경고**

운전자 지원 시스템은 레이더 유닛이 탐지한 차량에 대해서만 경고를 합니다. 따라서 경고가 제공되지 않거나 일정한 지연 후에 제공될 수 있습니다. 충돌 경고를 기다리지 마십시오. 브레이크를 걸 상황이 발생하면 브레이크를 거십시오.

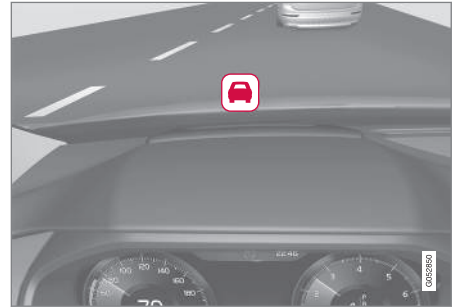

앞유리의 충돌 경고등

헤드업 디스플레이\*가 장착된 차량에서는 깜박이는 심벌로 경고가 표시됩니다.

**① 주의**

주변에 강한 햇빛, 강한 반사광, 강한 명암이 있거나, 운전자가 선글라스를 착용하고 있거나 정면을 보고 있지 않으면 앞유리의 시각적 경고 신호를 인식하기 어려울 수 있습니다.

관련 정보

- 운전자 지원 시스템 (286 페이지)
- 어댑티브 크루즈 컨트롤\* (307 페이지)
- Pilot Assist\* (317 페이지)
- 거리 경고\* (371 페이지)
- 헤드업 디스플레이\* (136 페이지)

운전자 지원 시스템을 이용한 목표 변경

운전자 지원 시스템인 어댑티브 크루즈 컨트롤(ACC)\*과 파일럿 보조 시스템(Pilot Assist\*)은 자동 변속기와 연동하여 특정 속도에서 목표를 변경하는 기능을 갖고 있습니다.

목표의 변경

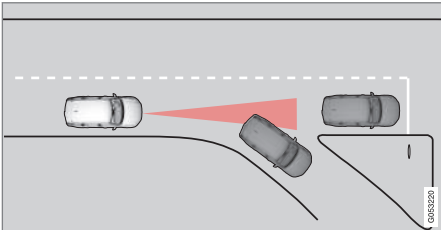

전방의 목표 차량이 갑자기 방향을 바꾸는 경우에는 전방에 정지 상태의 차량이 있을 수 있습니다.

운전자 지원 시스템이 30 km/h(20 mph) 미만의 속도에서 다른 차량을 따라가다가 목표를 움직이는 차량에서 정지 상태의 차량으로 변경하면 운전자 지원 시스템이 정지 상태의 차량으로 인해 감속합니다.

**⚠ 경고**

운전자 지원 시스템이 30 km/h(20 mph) 이상의 속도로 앞차를 따르고 있을 때 앞차가 사라지고 정지된 차량이 나타나면 시스템이 정지된 차를 무시하고 저장된 속도로 가속합니다.

- 그러면 운전자가 직접 브레이크를 걸어야 합니다.

목표의 변경을 통한 자동 대기

운전자 지원 시스템은 다음과 같은 경우 작동이 중단되어 대기 모드로 설정됩니다.

- 속도가 5 km/h(3 mph) 미만이고 목표 물체가 정지 상태의 차량인지 과속 방지턱과 같은 다른 물체인지 운전자 지원 시스템이 확실하게 판단할 수 없는 경우
- 속도가 5 km/h(3 mph) 미만이고 전방의 차량이 방향을 바꾸었기 때문에 더 이상 운전자 지원 시스템이 따라갈 차량이 없을 경우

관련 정보

- 운전자 지원 시스템 (286 페이지)
- 어댑티브 크루즈 컨트롤\* (307 페이지)
- Pilot Assist\* (317 페이지)

### 운전자 지원 시스템용으로 저장된 속도의 설정

속도 제한기, 크루즈 컨트롤, 어댑티브 크루즈 컨트롤(ACC)\* 및 주차 보조 시스템(Pilot Assist\*) 기능에 사용할 저장된 속도를 설정할 수 있습니다.

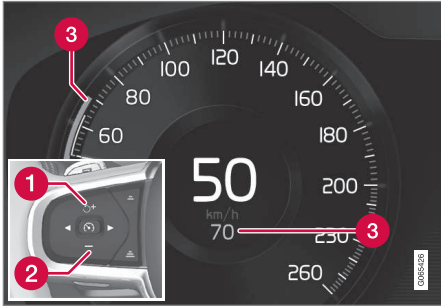

- ① + : 저장된 속도를 높입니다
- ② - : 저장된 속도를 낮춥니다
- ③ 저장된 속도

- 스티어링휠의 + (1) 또는 - (2) 버튼을 짧게 누르거나 이들을 누른 상태로 유지하여 설정 속도를 변경합니다.
  - 짧게 누름: 누를 때마다 속도가 +/- 5 km/h (+/- 5 mph)씩 변경됩니다.
  - 누른 상태 유지: 설정 속도 표시기(3)가 원하는 속도로 이동했을 때 버튼에서 손을 땁니다.
    - > 버튼을 놓았을 때의 속도가 설정 속도로 메모리에 저장됩니다.

가속 페달의 효과  
운전자가 가속 페달을 밟아 가속한 후 가속 페달을 밟은 상태에서 + 스티어링휠 버튼을 누르면 저장된 속도가 차량 속도로 설정됩니다.

추월 시 등 가속 페달을 이용한 일시적인 속도 증가는 설정에 영향을 미치지 않습니다. 가속 페달에서 발을 떼면 차량은 마지막 저장된 속도로 돌아갑니다.

#### 가능한 속도

#### 자동 변속기

운전자 지원 기능은 속도가 0 km/h ~ 200 km/h(125 mph)인 다른 차량을 따라갈 수 있습니다.

파일럿 보조 시스템(Pilot Assist)은 거의 정지 상태의 속도부터 140 km/h(87 mph)까지 조향 지원을 제공할 수 있습니다.

프로그램 가능한 최저 속도는 30 km/h (20 mph)입니다. 속도가 0 km/h가 될 때까지

다른 차량을 뒤따라갈 수 있어도, 30 km/h(20 mph) 미만의 속도는 선택/저장할 수 없습니다.

#### 수동 변속기

운전자 지원 기능은 속도가 30 km/h(20 mph) ~ 200 km/h(125 mph)인 다른 차량을 따라갈 수 있습니다.

파일럿 보조 시스템(Pilot Assist)은 30 km/h (20 mph) ~ 140 km/h (87 mph)의 속도 범위에서 조향 지원을 제공할 수 있습니다.

프로그램 가능한 최저 속도는 30 km/h(20 mph)이며, 최고 속도는 200 km/h(125 mph)입니다.

#### 관련 정보

- 운전자 지원 시스템 (286 페이지)
- 속도 제한기 (298 페이지)
- 크루즈 컨트롤 (304 페이지)
- 어댑티브 크루즈 컨트롤\* (307 페이지)
- Pilot Assist\* (317 페이지)

### 앞차와의 시간 간격 설정

어댑티브 크루즈 컨트롤(ACC)\*, 파일럿 보조 시스템(Pilot Assist\*) 및 거리 경고\* 기능으로 앞차와의 시간 간격을 일정하게 유지되도록 설정할 수 있습니다.



운전자 화면에서 앞차와의 여러 시간 간격을 1-5개의 수평선으로 설정할 수 있습니다. 수평선이 많아질수록 시간 간격이 길어집니다. 수평선 한 개는 앞차와의 시간 간격이 약 1초임을 나타내고,

수평선 5개는 앞차와의 시간 간격이 약 3초임을 나타냅니다.

**주의**

운전자 화면의 심벌에 차량과 스티어링 휠이 표시되면 파일럿 보조 시스템(Pilot Assist)이 미리 설정한 시간 간격으로 앞차를 따라가고 있는 것입니다.

스티어링 휠이 하나만 표시되면 전방의 감지 가능한 거리 내에 차량이 없는 것입니다.

**주의**

운전자 화면의 심벌이 두 차량을 표시하면 어댑티브 크루즈 컨트롤이 사전 설정된 시간 간격으로 전방의 차량을 따라갑니다.

차량이 하나만 표시되면 전방의 감지 가능한 거리 내에 차량이 없는 것입니다.

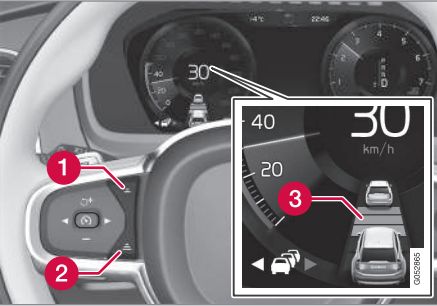

시간 간격 제어.

- 1 시간 간격 감소
  - 2 시간 간격 증가
  - 3 거리 표시기
- 스티어링휠 버튼 (1) 또는 (2)를 눌러 시간 간격을 증가시키거나 감소시킵니다.  
> 거리 표시기(3)는 현재의 시간 간격을 표시합니다.

어댑티브 크루즈 컨트롤은 특정 상황에서 시간 간격을 크게 변화시켜 차량이 앞차를 무리없이 따라갈 수 있게 합니다. 저속에서 앞차와의 거리가 짧으면 ACC가 시간 간격을 약간 증가시킵니다.

**주의**

- 차량 속도가 빠를수록 설정된 시간 간격에 해당하는 거리(m)가 길어집니다.
- 현지 교통법에서 허용하는 시간 간격만 사용하십시오.
- 운전자 지원 시스템이 켜진 상태에서 속도 증가에 반응하지 않는 것처럼 보이면, 앞차와의 시간 간격이 설정 시간보다 짧기 때문일 수 있습니다.

**경고**

- 현재 교통 상황에 적합한 시간 간격만 사용하십시오.
- 짧은 시간 간격은 반응하기 위해서 사용할 수 있는 시간과 예상치 않은 교통 상황이 발생한 경우에 조치를 취할 수 있는 시간을 제한한다는 점을 운전자가 알아야 합니다.

- 관련 정보
- 차량과의 시간 간격 사용 시 주행 모드 (336 페이지)
  - 운전자 지원 시스템 (286 페이지)



- 어댑티브 크루즈 컨트롤\* (307 페이지)
- Pilot Assist\* (317 페이지)
- 거리 경고\* (371 페이지)
- 헤드업 디스플레이\* (136 페이지)

### 차량과의 시간 간격 사용 시 주행 모드

운전자는 다양한 주행 방법을 선택하여 이 운전자 지원 시스템으로 앞차와의 사전 설정 시간 간격을 설정할 수 있습니다. 주행 모드는 **DRIVE MODE** 컨트롤로 선택합니다.

다음 옵션 중 한 가지를 선택합니다.

- **Eco** – 이 운전자 지원 시스템이 좋은 연비에 초점을 맞춰 앞차와의 시간 간격이 더 길어집니다.
- **Comfort** – 이 운전자 지원 시스템이 시간 간격 설정을 따라 앞차를 최대한 유연하게 따라가는데 초점을 맞춥니다.
- **Dynamic\*** – 이 운전자 지원 시스템이 앞차와의 거리를 정확히 따르는데 초점을 맞춥니다. 상황에 따라 가속이나 감속이 급하게 이루어질 수 있습니다.

#### 관련 정보

- 앞차와의 시간 간격 설정 (335 페이지)
- 운전자 지원 시스템 (286 페이지)
- 주행 모드\* (437 페이지)

### 운전자 지원 시스템을 이용한 자동 제동

어댑티브 크루즈 컨트롤(ACC)\*과 파일럿 보조 시스템(Pilot Assist\*)과 같은 운전자 지원 시스템에는 교통이 지체되거나 정체될 때 작동하는 자동 제동 기능이 있습니다. 특정 상황에서는 차량을 정지 상태로 유지하기 위해 주차 브레이크가 체결됩니다.

교통이 지체되거나 정체될 때의 자동 제동 기능

교통 체증이나 신호등 때문에 가다서다를 반복해도 정차 시간이 3초를 초과하지 않으면 시스템이 작동합니다. 정차 시간이 이보다 길어지면 이 운전자 지원 기능이 자동 제동 기능을 작동 시키면서 대기 모드로 들어갑니다.

- 이 기능은 다음과 같은 방식 중 한 가지 방식으로 다시 작동시킬 수 있습니다.
  - 스티어링휠의  버튼을 누릅니다.
  - 가속 페달을 밟습니다.
- > 앞차가 약 6초 이내에 앞으로 움직이기 시작하면 이 기능이 다시 앞차를 따라갑니다.

### 경고

 스티어링휠 버튼을 눌러 설정 속도로 복귀하면 차량 속도가 크게 높아질 수 있습니다.

**⚠ 경고**

운전자 지원 시스템은 레이더 유닛이 탐지한 장애물에 대해서만 경고를 합니다. 따라서 경고가 제공되지 않거나 일정한 지연 후에 제공될 수 있습니다.

- 경고 또는 개입을 기다리지 마십시오. 브레이크를 걸 상황이 발생하면 브레이크를 거십시오.

**i 주의**

이 운전자 지원 시스템은 차량을 최대 5분 동안 정차시킬 수 있습니다. 이 시간이 지나면 주차 브레이크가 체결되고 이 기능이 꺼집니다.

운전자 지원 시스템을 다시 켜려면 주차 브레이크를 풀어야 합니다.

**자동 제동 중지**

경우에 따라 차량이 정지하면 자동 제동이 중지되며 이 기능이 대기 모드로 설정됩니다. 이런 경우에는 브레이크가 풀려 차가 움직일 수 있으므로 운전자가 직접 브레이크를 걸어 차를 정지시켜 놓아야 합니다.

이는 다음과 같은 상황 중 어느 것에서도 발생할 수 있습니다.

- 운전자가 브레이크 페달에 발을 올려놓는 경우.
- 주차 브레이크를 체결한 경우.

- 기어 선택터를 P, N 또는 R 위치로 옮긴 경우.
- 운전자가 어댑티브 크루즈 컨트롤 또는 Pilot Assist를 대기 모드로 설정한 경우.

주차 브레이크의 자동 체결 이 기능이 메인 브레이크로 차량을 정지 상태로 유지하고 다음과 같은 경우에 주차 브레이크가 체결됩니다.

- 운전자가 도어를 열거나 안전벨트를 푸는 경우.
- 이 기능이 약 5분 넘게 차량을 정지 상태로 유지한 경우.
- 브레이크가 과열된 경우.
- 운전자가 엔진을 끄는 경우.

**관련 정보**

- 운전자 지원 시스템 (286 페이지)
- 어댑티브 크루즈 컨트롤\* (307 페이지)
- Pilot Assist\* (317 페이지)
- 브레이크 기능 (420 페이지)

**차선유지 지원 시스템**

차선유지 보조 시스템(Lane Keeping Aid: LKA<sup>80</sup>)은 고속도로나 유사한 도로에서 차량이 우발적으로 차선을 이탈하는 위험을 감소시킬 수 있도록 운전자를 지원합니다. 차선 유지 보조 시스템은 차량을 원래 차선으로 조향하며 스티어링휠의 진동을 통해 운전자에게 경보를 제공합니다.

차선 유지 보조 시스템은 차선이 명확하게 보이는 도로에서 속도가 65-200 km/h(40-125 mph)일 때 활성화됩니다.

좁은 도로에서는 이 기능이 제공되지 않을 수 있습니다. 이러한 경우에 시스템은 대기 모드로 진입합니다. 도로가 충분히 넓어지면 기능이 다시 제공됩니다.

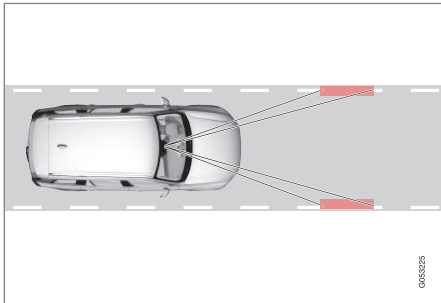

카메라가 도로의 차선 표시를 읽습니다.



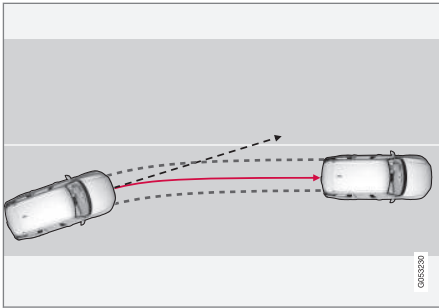

차선유지 지원 시스템이 차량을 원래의 차선으로 조향합니다.

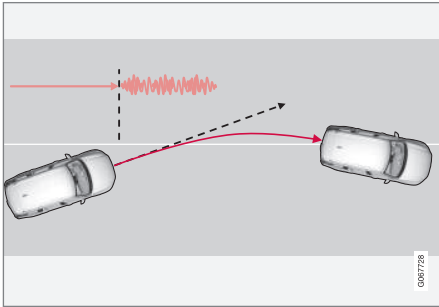

차선유지 지원 시스템은 스티어링휠 진동을 통해 경보를 제공합니다.

설정에 따라 차선유지 지원 시스템은 다음과 같이 작동합니다.

- **보조 커짐:** 차량이 차선 표시에 접근하면 이 기능이 스티어링휠에 약간의 토크를 적용하여 차량을 원래 차선으로 조향합니다.
- **경고 커짐:** 차량이 차선 표시를 가로지르려 하면 스티어링휠의 진동을 통해 운전자에게 경보를 제공합니다.

또한 조향 지원과 경고를 동시에 활성화하는 옵션이 있습니다.

**주!**

방향지시등/비상등이 켜지면, 차선유지 지원 시스템이 조향을 교정하거나 경고하지 않습니다.

**경고**

- 이 기능은 운전을 용이하게 해 주는 운전자 지원 시스템의 하나이지만 교통 상황, 날씨, 도로 상태에 관계 없이 모든 상황에서 기능을 발휘하는 것은 아닙니다.
- 운전자는 본 설명서에 나오는 시스템에 대한 정보(시스템의 한계, 시스템을 사용하기 전에 알아야 할 사항 등)를 모두 읽어 보는 것이 권장됩니다.
- 운전자 지원 기능은 운전자의 주의와 판단을 대체하는 것이 아닙니다. 운전자는 항상 적절한 속도로, 다른 차량과 적절한 간격을 유지하면서, 현행 교통 규칙 및 규정에 따라 차량을 안전하게 운전할 책임이 있습니다.



차선유지 지원 시스템이 개입하지 않음

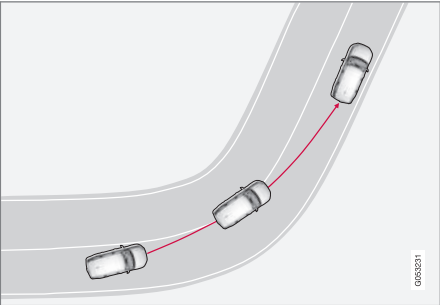

차선유지 지원 시스템은 도로 안쪽 방향의 급커브에서 작동하지 않습니다.

방향지시등을 사용하거나 급커브 안쪽 차선을 가로지르는 경우 등 일부의 경우에 차선유지 지원 시스템은 조향 지원 또는 경보를 통해 개입하지 않고 차선을 가로지르는 것을 허용합니다.

스티어링휠 잡기

차선유지 지원 시스템을 이용한 조향 지원 기능이 작동하려면 운전자의 두 손이 시스템이 계속 제어하는 스티어링휠에 있어야 합니다.



운전자가 두 손을 스티어링휠에 두지 않는 경우에는 경고음이 울리며, 운전자가 차량을 적극적으로 조향하라는 메시지가 표시됩니다.

- Lane Keeping Aid - 조향하십시오

운전자가 조향 시작 지시를 따르면 이 기능이 대기 모드로 설정되고 다음 메시지가 표시됩니다.

- Lane Keeping Aid - 스티어링 적용 시까지 대기

그러면 운전자가 차량의 조향을 다시 시작할 때까지 이 기능이 꺼집니다.

관련 정보

- 운전자 지원 시스템 (286 페이지)
- 차선유지 지원 시스템 켜기 또는 끄기 (339 페이지)
- 차선유지 지원 시스템의 한계 (340 페이지)
- 차선유지 지원 시스템 심벌 및 메시지 (341 페이지)

차선유지 지원 시스템 켜기 또는 끄기

차선유지 보조 시스템(LKA<sup>81</sup>)은 선택할 수 있습니다. 운전자는 On 또는 Off를 선택할 수 있습니다.



중앙 화면의 기능 보기에서 이 버튼을 눌러 이 기능을 켜거나 끕니다.

- 녹색 버튼 표시 - 기능이 켜진 상태입니다.
- 회색 버튼 표시 - 기능이 꺼진 상태입니다.

관련 정보

- 차선유지 지원 시스템 (337 페이지)
- 차선유지 지원 시스템용 지원 옵션 선택 (340 페이지)
- 차선유지 지원 시스템의 한계 (340 페이지)

## 차선유지 지원 시스템용 지원 옵션 선택

운전자는 차량이 차선을 떠나는 경우에 차선유지 보조 시스템(LKA<sup>82</sup>)이 어떻게 반응해야 하는지 선택할 수 있습니다.

1. 중앙 화면의 상단 보기에서 **설정 → My Car → IntelliSafe**을 선택합니다.
2. **Lane Keeping Aid 모드** 발생 시 이 기능이 어떻게 반응해야 할지 선택합니다.
  - 보조 - 경고 없이 운전자에게 조향 지원이 제공됩니다.
  - 경고 - 스티어링휠 진동으로만 운전자에게 경고합니다.
  - 모두 - 스티어링휠 진동과 조향 지원 모드를 통해 운전자에게 경고합니다.

### 관련 정보

- 차선유지 지원 시스템 (337 페이지)

## 차선유지 지원 시스템의 한계

까다로운 특정 상황에서 차선유지 지원 시스템(LKA<sup>83</sup>)은 운전자를 올바르게 지원하기 어려울 수 있습니다. 그런 경우에는 이 기능을 끌 것을 권장합니다.

이러한 상황의 예:

- 도로 공사
- 겨울철 도로 상황
- 불량한 도로면
- 매우 "스포티한" 운전 스타일
- 시계가 불량한 악천후
- 측면 표시가 명확하지 않거나 없는 도로
- 차선 측면 표시가 아닌 날카로운 가장자리 또는 선
- 속도 의존형 스티어링휠 저항용 스티어링 서보가 낮은 파워로 작동할 때 - 예를 들어 과열로 인한 냉각 중일 때

이 기능이 도로 가장자리의 차단벽, 레일 또는 비슷한 장애물을 감지할 수 없을 때

### **주의**

이 기능은 특정한 한계가 있는 차량의 카메라와 레이더 유닛을 사용합니다.

### 관련 정보

- 차선유지 지원 시스템 (337 페이지)
- 속도 감응식 조향력 (286 페이지)
- 카메라 및 레이더 유닛의 한계 (409 페이지)



81 차선유지 보조 시스템(Lane Keeping Aid)

82 차선유지 보조 시스템(Lane Keeping Aid)

83 차선유지 보조 시스템(Lane Keeping Aid)



## 차선유지 지원 시스템 심벌 및 메시지

차선유지 지원 시스템인 LKA<sup>84</sup> 관련 여러 심벌 및 메시지가 운전자 화면에 표시될 수 있습니다. 아래에 몇 가지 예가 나와 있습니다.

심벌	메시지	의미
	운전자 보조 시스템 기능 감소 서비스 필요함	시스템이 제대로 작동하지 않습니다. 서비스 센터에 문의해야 합니다 <sup>A</sup> .
	윈드스크린 센서 센서 차단됨 설명서 참조	차량 전방의 도로를 스캔하는 카메라의 성능이 감소됩니다.

<sup>84</sup> 차선유지 보조 시스템(Lane Keeping Aid)

◀◀

심벌	메시지	의미
	<b>Lane Keeping Aid</b> 조향하십시오	운전자가 스티어링휠에서 손을 떼면 LKA 조향 지원 기능은 작동하지 않습니다. 지시에 따라 차량을 조향하십시오.
	<b>Lane Keeping Aid</b> 스티어링 적용 시까지 대기	운전자가 차량을 다시 조향하기 시작할 때까지 LKA는 대기 모드로 설정됩니다.

A 폴보 서비스 센터를 권장합니다.

문자 메시지는 스티어링휠 우측 키패드 중앙에 있는 ○ 버튼을 가볍게 눌러 삭제할 수 있습니다.

메시지가 계속 표시될 경우 서비스 센터에 문의하십시오<sup>A</sup>.

**관련 정보**

- 차선유지 지원 시스템 (337 페이지)
- 차선유지 지원 시스템 표시 모드 (343 페이지)
- 차선유지 지원 시스템의 한계 (340 페이지)

### 차선유지 지원 시스템 표시 모드

LKA<sup>85</sup>는 상황에 따라 운전자 화면의 심벌을 통해 시각화됩니다.



시스템이 표시되는 상황과 심벌의 일부 예는 다음과 같습니다.

#### Available(이용 가능)

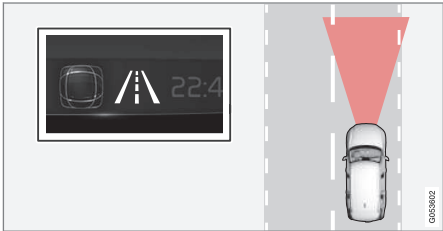

Available — 심벌의 차선 라인이 흰색입니다.

차선유지 지원 시스템이 하나 또는 두 차선 라인을 스캔 중입니다.

#### Unavailable(이용 불가능)



Unavailable — 심벌의 차선 라인이 회색입니다.

차선유지 지원 시스템이 차선 라인을 감지할 수 없거나, 속도가 너무 느리거나, 도로가 너무 좁습니다.

#### 조향 지원/경고 표시



조향 지원/경고 - 심벌의 차선 라인에 색상이 있습니다.

시스템이 경고를 제공하고 있거나 차량을 차선으로 다시 조향하려 시도하는지 표시합니다.

#### 관련 정보

- 차선유지 지원 시스템 (337 페이지)
- 차선유지 지원 시스템의 한계 (340 페이지)

85 차선유지 보조 시스템(Lane Keeping Aid)

## 시티 세이프티(City Safety)<sup>TM</sup>

시티 세이프티(City Safety)<sup>86</sup>는 라이트, 사운드 및 브레이크 펄스 신호를 통해 자전거 이용자, 대형 동물, 차량에 대해 운전자에게 경보를 제공합니다.

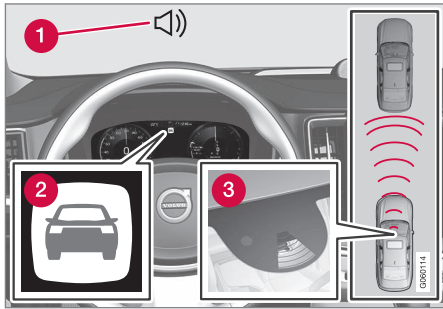

기능 개요

- ① 충돌 위험 발생 시의 청각 신호
- ② 충돌 위험 발생 시 경고 신호
- ③ 카메라 및 레이더 유닛을 이용한 거리 측정

이 기능은 예를 들어 전방 교통 상황의 변화에 주의를 기울이지 않을 경우 사고가 발생할 수 있는 교통 정체 상황에서 주행할 때 운전자가 충돌을 피하도록 도울 수 있습니다. 시티 세이프티(City Safety)가 짧은 급제동을 실행하여 차량은 전방 차량 바로 뒤에 정상적으로 정지합니다.

이 기능은 충돌 위험이 임박한 경우에 운전자가 제동 및 회피 동작을 통해 반응하지 않으면 차량을 자동으로 제동하여 운전자를 지원합니다.

시티 세이프티(City Safety)는 운전자가 보다 일찍 제동을 시작했어야 하는 상황에서 작동하며, 이는 모든 상황에서 운전자를 지원할 수 있는 기능이 아닌 이유입니다. 이 기능은 불필요한 개입을 방지하기 위해 최대한 늦게 작동하도록 고안되었습니다. 자동 제동은 충돌 경고 후에만 또는 충돌 경고와 동시에 이루어집니다.

운전자와 승객은 일반적으로 시티 세이프티(City Safety)를 인식하지 못합니다. 이 기능은 충돌이 임박한 상황에서만 개입합니다.

## ⚠ 경고

- 이 기능은 운전을 용이하게 해 주는 운전자 지원 시스템의 하나이지만 교통 상황, 날씨, 도로 상태에 관계 없이 모든 상황에서 기능을 발휘하는 것은 아닙니다.
- 운전자는 본 설명서에 나오는 시스템에 대한 정보(시스템의 한계, 시스템을 사용하기 전에 알아야 할 사항 등)를 모두 읽어 보는 것이 권장됩니다.
- 운전자 지원 기능은 운전자의 주의와 판단을 대체하는 것이 아닙니다. 운전자는 항상 적절한 속도로, 다른 차량과 적절한 간격을 유지하면서, 현행 교통 규칙 및 규정에 따라 차량을 안전하게 운전할 책임이 있습니다.

## 관련 정보

- 운전자 지원 시스템 (286 페이지)
- 시티 세이프티(City Safety)의 하위 기능 (345 페이지)
- City Safety의 차간 거리 경고 설정하기 (347 페이지)
- 시티 세이프티(City Safety)를 이용한 장애물 탐지 (348 페이지)
- 마주 오는 차량에 대비한 시티 세이프티(City Safety) 브레이크 (353 페이지)

<sup>86</sup> 이 기능이 모든 시장에서 제공되는 것은 아닙니다.

- 회피 기능이 지연되는 경우 시티 세이프티(City Safety)를 이용한 자동 제동 (352 페이지)
- 측면 차량 접근 시의 시티 세이프티(City Safety) (350 페이지)
- 회피 동작을 위한 City Safety의 조향 지원 (351 페이지)
- City Safety의 한계 (354 페이지)
- City Safety 메시지 (357 페이지)

### 시티 세이프티(City Safety)의 하위 기능

시티 세이프티(City Safety)<sup>87</sup>는 충돌을 방지하거나 충돌 속도를 낮추는 데 도움이 됩니다. 이 기능은 여러 하위 기능으로 구성되어 있습니다.

#### 감속 능력

운전자의 차량과 물체 사이의 속도차가 다음 지정 속도보다 높을 경우, 시티 세이프티(City Safety) 자동 브레이크 기능은 충돌을 방지할 수 없지만 충돌의 결과를 완화할 수 있습니다.

#### 차량

전방에 차량이 있을 경우, 시티 세이프티(City Safety)는 속도를 최고 60 km/h(37 mph) 줄일 수 있습니다.

#### 자전거 이용자

전방에 자전거 이용자가 있을 경우, 시티 세이프티(City Safety)는 속도를 최고 50 km/h(30 mph) 줄일 수 있습니다.

#### 보행자

전방에 보행자가 있을 경우, 시티 세이프티(City Safety)는 속도를 최고 45 km/h(28 mph) 줄일 수 있습니다.

#### 큰 동물

큰 동물과 충돌할 위험이 있을 경우, 시티 세이프티(City Safety)는 차량 속도를 최고 15 km/h(9 mph) 줄일 수 있습니다.

큰 동물과 충돌하는 것을 방지하기 위한 브레이크 기능은 일차적으로 고속 충돌 시의 충격력을

줄이기 위한 것이며, 70 km/h(43 mph)보다 높은 속도에서 가장 효과적이고 더 낮은 속도에서는 덜 효과적입니다.

시티 세이프티(City Safety)의 단계 시티 세이프티(City Safety)는 세 가지 단계를 다음 순서로 수행합니다.

1. 충돌 경고
2. 제동 지원
3. 자동 감속

87 이 기능이 모든 시장에서 제공되는 것은 아닙니다.



1- 충돌 경고

우선 운전자에게 충돌할 수 있음을 경고합니다.

헤드업 디스플레이가 장착된 차량에서는 깜박이는 심벌로 경고가 표시됩니다.

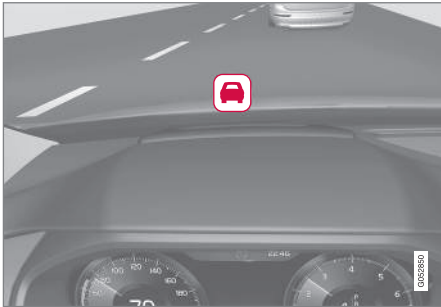

앞유리의 충돌 경고등

주의

주변에 강한 햇빛, 강한 반사광, 강한 명암이 있거나, 운전자가 선글라스를 착용하고 있거나 정면을 보고 있지 않으면 앞유리의 시각적 경고 신호를 인식하기 어려울 수 있습니다.

시티 세이프티(City Safety)는 정지해 있거나 차량과 동일한 방향으로 이동하고 전방에 있는 보행자, 자전거 이용자 또는 차량들을 감지할 수 있습니다. 또한 시티 세이프티(City Safety)는

차량 앞에서 도로를 횡단하는 보행자, 자전거 이용자 또는 큰 동물을 감지할 수 있습니다.

보행자, 대형 동물, 자전거 이용자 또는 차량과 충돌할 위험이 있을 경우 시각적 경고, 청각적 경고 및 브레이크 맥동 경고로 운전자에게 경고합니다. 저속 주행 시, 급제동 시도 또는 급가속 시 브레이크 맥동 경고가 작동하지 않습니다. 브레이크 맥동 횟수는 차량 속도에 따라 다릅니다.

2- 제동 지원

충돌 경고 후 충돌 위험이 더 커질 경우 제동 지원이 작동합니다.

시스템이 제동만으로는 충돌을 방지할 수 없다고 판단할 경우 제동 지원이 운전자의 제동 동작을 보강합니다.

3- 자동 감속

마지막으로 자동 감속 기능이 작동합니다.

운전자가 계속 충돌 회피 동작을 취하지 않아 충돌이 임박해지면 자동 감속 기능이 작동합니다. 자동 감속 기능은 운전자가 브레이크 페달을 밟는지 여부에 관계 없이 작동합니다. 충돌이 불가피할 때는 충돌 속도를 줄이기 위해 모든 제동력이 사용되고 충돌을 피할 수 있을 때 이에 맞추어 적은 제동력이 사용됩니다.

안전벨트 텐서너는 자동 제동 기능 작동과 연동하여 작동할 수 있습니다.

자동 감속 동작은 상황에 따라 가벼운 제동으로 시작하여 강한 제동으로 진행될 수 있습니다.

시티 세이프티(City Safety)가 정지된 물체와의 충돌을 막았을 때는 운전자의 후속 조치를 예상하고 차가 정지 상태를 유지합니다. 내 차보다 속도가 느린 앞차가 감지되면 앞차의 속도에 맞추어 차가 감속됩니다.

주의

수동변속기 차량에서는, 운전자가 미리 클러치 페달을 밟지 않으면 자동 감속 기능이 차량을 정지시킬 때 엔진이 정지합니다.

운전자는 항상 가속 페달을 세계 밟아 자동 감속을 중단시킬 수 있습니다.

주의

City Safety가 제동하면 브레이크등이 켜집니다.

시티 세이프티(City Safety)가 작동하고 차량을 제동하면, 운전자 화면에 시티 세이프티가 작동한다(작동했다)는 메시지가 나타납니다.

경고

운전자가 자신의 운전 스타일을 바꾸기 위해 City Safety를 사용해서는 안 됩니다. 운전자는 제동을 City Safety에만 의존해서는 안 됩니다.



관련 정보

- 시티 세이프티(City Safety)<sup>TM</sup> (344 페이지)
- 측면 차량 접근 시의 시티 세이프티(City Safety) (350 페이지)
- 마주 오는 차량에 대비한 시티 세이프티(City Safety) 브레이크 (353 페이지)
- City Safety의 한계 (354 페이지)
- 헤드업 디스플레이\* (136 페이지)
- 안전벨트 텐서너 (47 페이지)

City Safety의 차간 거리 경고 설정하기

시티 세이프티(City Safety<sup>88</sup>)는 항상 켜져 있지만 운전자가 이 기능의 경고 거리를 선택할 수 있습니다.

<b>ⓘ 주의!</b>
City Safety는 수동으로 끌 수 없습니다. 시티 세이프티는 시동 스위치를 켜면 자동으로 켜지고 시동 스위치를 끄면 자동으로 꺼집니다.

경고 거리에 따라 시스템의 감도가 결정되고 이에 맞추어 시각적 경고, 청각적 경고, 촉각적 경고(브레이크 맥동)가 작동합니다.

경고 거리 선택 방법:

1. 중앙 화면의 상단 보기에서 **설정 → My Car → IntelliSafe**을 선택합니다.
2. **City Safety** 경고 항목에서 **낮게, 보통** 또는 **미리** 항목을 선택하여 원하는 경고 거리를 설정합니다.

미리 설정으로 인해 너무 많은 경고가 발생하면(상황에 따라 불편할 수 있음) 보통 설정이나 낮게 설정을 선택할 수 있습니다.

경고가 너무 빈번하거나 불편하면 경고 거리를 감소시킬 수 있습니다. 경고 거리를 감소시키면 경고 횟수가 감소되고 시티 세이프티(City Safety)가 낮게 경고를 보냅니다.

따라서 낮게 설정은 특별한 경우에만(스포티하게 운전할 때 등) 사용해야 합니다.

**⚠ 경고**

- 자동 시스템이 모든 상황에서 올바른 기능을 100 % 보장하는 것은 아닙니다. 따라서 절대로 사람, 동물 또는 차량을 향해 운전하는 방식으로 City Safety를 테스트하지 마십시오. 심각한 손상 및 부상이 발생할 수 있고 생명이 위협할 수 있습니다.
- City Safety는 충돌 위험이 있을 때 운전자에게 경고를 제공하지만 운전자의 반응 시간을 단축할 수는 없습니다.
- 특정 경고 거리(예: **미리**)가 설정되어 있는 경우에도 속도 차이가 큰 경우 또는 앞차가 급정거를 하는 경우 등 특정 상황에서는 경고를 늦게 인식할 수 있습니다.
- 특정 경고 거리(예: **미리**)가 설정되어 있는 경우에는 경고가 보다 일찍 제공됩니다. 이는 경고 거리(**보통**)에서보다 더 자주 경고가 제공된다는 것을 의미할 수 있습니다. 그러나 City Safety를 보다 효과적으로 만들어줄 수 있기 때문에 권장합니다.

<sup>88</sup> 이 기능이 모든 시장에서 제공되는 것은 아닙니다.



◀ 관련 정보

- 시티 세이프티(City Safety)<sup>TM</sup> (344 페이지)
- City Safety의 한계 (354 페이지)
- Rear Collision Warning\* (364 페이지)

### 시티 세이프티(City Safety)를 이용한 장애물 탐지

시티 세이프티(City Safety<sup>89</sup>)는 운전자가 차량, 자전거 이용자, 큰 동물 및 보행자를 감지할 수 있도록 합니다.

#### 차량

시티 세이프티(City Safety)는 동일한 방향의 정지 상태 또는 이동 상태에 있는 대부분의 차량을 감지합니다. 또한 특정한 경우 마주 오는 차량과 교차로 차량을 감지할 수 있습니다.

어두운 곳에서 시티 세이프티(City Safety)가 차량을 감지할 수 있으려면 해당 차량의 전조등과 후방등이 밝게 켜져 있어야 합니다.

#### 자전거 이용자

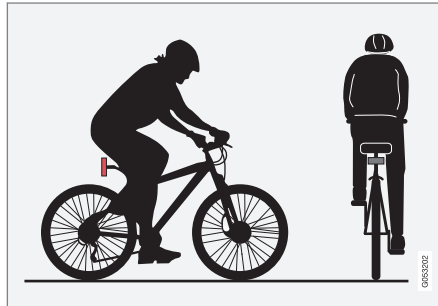

City Safety 가 자전거 이용자로 해석하는 예는 명확한 신체 윤곽 및 자전거 윤곽입니다.

좋은 성능이 발휘되려면 자전거 이용자를 탐지하는 시스템 기능이 신체 및 자전거의 윤곽에 대한 가장 명확한 정보를 수신해야 합니다. 이는 자전거, 머리, 팔, 어깨, 다리, 상체 및 하체, 그리고 정상적인 인간의 움직임 패턴을 파악할 수 있는 역량을 필요로 합니다.

자전거 이용자의 신체 또는 자전거의 큰 부분이 이 기능의 카메라에 보이지 않는 경우에는 시스템이 자전거 이용자를 탐지할 수 없습니다.

이 기능이 자전거 이용자를 탐지할 수 있으려면 자전거 이용자가 성인이어야 하고 성인용으로 설계된 자전거를 타야 합니다.

### ⚠ 경고

City Safety는 보조적인 운전자 지원 시스템이지만 모든 자전거 이용자를 모든 경우에 감지할 수 있는 것은 아닙니다. 다음과 같은 경우 감지할 수 없습니다.

- 부분적으로 가려진 자전거 이용자.
- 배경과 자전거 이용자의 구분이 명확하지 않은 경우의 자전거 이용자.
- 신체의 윤곽을 가리는 옷을 입은 자전거 이용자.
- 큰 물체가 적재된 자전거.

경고 및 브레이크 작동이 늦거나 전혀 발생하지 않을 수 있습니다. 운전자는 항상 정확하고 안전한 거리를 유지하면서 운전할 책임이 있습니다.

<sup>89</sup> 이 기능이 모든 시장에서 제공되는 것은 아닙니다.

보행자

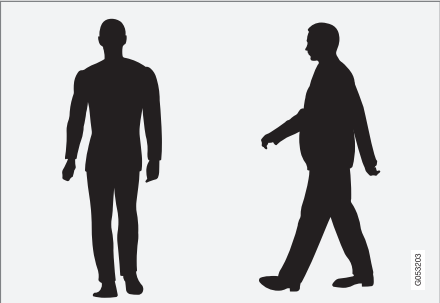

시스템이 보행자로 간주하는 예는 명확한 신체 윤곽입니다.

좋은 성능이 발휘되려면 보행자를 탐지하는 시스템 기능이 신체의 윤곽에 대한 가장 명확한 정보를 수신해야 합니다. 이는 머리, 팔, 어깨, 다리, 상체 및 하체, 그리고 정상적인 인간의 움직임 패턴을 파악할 수 있는 역량을 필요로 합니다.

시스템이 보행자를 감지하려면 보행자가 배경과 구별되어야 합니다. 이는 의복, 배경, 날씨 등의 영향을 받습니다. 보행자가 배경과 구별되지 않으면 보행자가 늦게 감지되거나 전혀 감지되지 않아 경고와 제동이 늦어지거나 전혀 없을 수 있습니다.

시티 세이프티(City Safety)는 밤에 전조등에 비치는 보행자도 감지할 수 있습니다.

**경고**

City Safety는 보조적인 운전자 지원 시스템이지만 모든 보행자를 모든 경우에 감지할 수 있는 것은 아닙니다. 다음과 같은 경우 감지할 수 없습니다.

- 부분적으로 가려진 보행자, 신체의 윤곽을 감추는 옷을 입은 사람, 또는 신장이 80 cm(32 in.) 미만인 보행자.
- 배경과 보행자의 구분이 명확하지 않은 경우의 보행자.
- 큰 물체를 운반 중인 보행자.

경고 및 브레이크 작동이 늦거나 전혀 발생하지 않을 수 있습니다. 운전자는 항상 정확하고 안전한 거리를 유지하면서 운전할 책임이 있습니다.

큰 동물

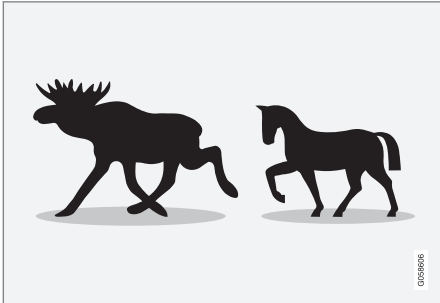

시티 세이프티(City Safety)가 큰 동물로 해석하는 예는 물체 윤곽이 뚜렷한 상태에서 정지 상태로 서 있거나 천천히 이루어지는 움직임입니다.

시스템이 우수한 성능을 발휘할 수 있으려면 큰 동물(예: 사슴 및 말)을 탐지하는 시스템 기능이 동물 체형에 대해 가능한 한 명확한 정보를 수신해야 합니다. 이는 동물을 직접 측면에서 인식할 수 있을 뿐만 아니라 움직임의 일반적인 패턴과 결합하여 동물을 인식할 수도 있어야 한다는 것을 의미합니다.

몸의 일부가 카메라 센서에 보이지 않으면 시스템이 해당 동물을 감지할 수 없습니다.

시티 세이프티(City Safety)는 밤에 전조등에 비치는 큰 동물도 감지할 수 있습니다.





### ⚠ 경고

City Safety는 보조 장비로서 모든 큰 동물을 모든 경우에 감지할 수 있는 것은 아닙니다. 다음과 같은 동물은 감지할 수 없습니다.

- 부분적으로 가려진 큰 동물.
- 앞면이나 뒷면만 보이는 큰 동물.
- 빨리 달리거나 움직이는 큰 동물.
- 배경과 동물의 구분이 명확하지 않은 경우의 큰 동물.
- 개 및 고양이와 같은 작은 동물.

경고 및 브레이크 작동이 늦거나 전혀 발생하지 않을 수 있습니다. 운전자는 항상 정확하고 안전한 거리를 유지하면서 운전할 책임이 있습니다.

### 관련 정보

- 시티 세이프티(City Safety)<sup>TM</sup> (344 페이지)
- City Safety의 한계 (354 페이지)

### 측면 차량 접근 시의 시티 세이프티 (City Safety)

시티 세이프티(City Safety<sup>90</sup>)는 운전자가 교차로에서 방향 전환을 할 때와 마주 오는 다른 차량의 경로를 횡단할 때 운전자를 도울 수 있습니다.

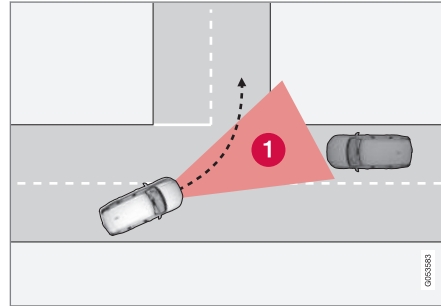

**1** 교차로에서 시티 세이프티(City Safety)가 마주 오는 차량을 감지할 수 있는 영역.

시티 세이프티(City Safety)가 충돌 경로를 따라 마주 오는 차량을 감지하려면, 시티 세이프티(City Safety)가 상황을 분석할 수 있는 영역에 마주 오는 차량이 먼저 진입해야 합니다.

또한 다음 추가 기준을 충족해야 합니다.

- 차량이 4 km/h(3 mph) 이상의 속도로 주행하고 있어야 합니다.
- 차량이 우측 통행 국가에서 좌회전해야 합니다(또는 좌측 통행 국가에서 우회전해야 합니다).
- 마주 오는 차량의 전조등이 켜져 있어야 합니다.

### 관련 정보

- 시티 세이프티(City Safety)<sup>TM</sup> (344 페이지)
- City Safety의 한계 (354 페이지)

<sup>90</sup> 이 기능이 모든 시장에서 제공되는 것은 아닙니다.

## 교차로에서 시티 세이프티(City Safety)가 갖는 한계

경우에 따라 교차로에서 회전할 때 시티 세이프티(City Safety)가 마주 오는 차량과 충돌할 위험을 피하는 것을 돕는 데 어려움을 겪을 수 있습니다.

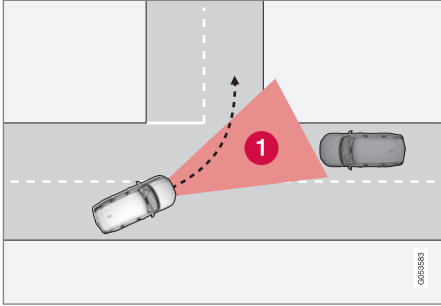

예:

- 미끄러운 주행 조건이 발생하여 스태빌리티 컨트롤인 ESC가 개입하는 경우.
- 다가오는 차량을 너무 늦게 탐지한 경우.
- 다가오는 차량이 무언가에 가려진 경우.
- 다가오는 차량이 전조등을 끈 경우.
- 다가오는 차량이 예상할 수 없는 방식으로 주행하는 경우(예: 마지막 단계에서 급격한 차선의 변경).

### ❗ 주의

이 기능은 특정한 한계가 있는 차량의 카메라와 레이더 유닛을 사용합니다.

### 관련 정보

- 측면 차량 접근 시의 시티 세이프티(City Safety) (350 페이지)
- City Safety의 한계 (354 페이지)
- 카메라 및 레이더 유닛의 한계 (409 페이지)

## 회피 동작을 위한 City Safety의 조향 지원

시티 세이프티(City Safety)는 브레이크를 거는 것으로 차량/장애물과 충돌하는 것을 피할 수 없을 경우 조향을 지원하여 운전자가 해당 차량/장애물을 피하는 것을 도울 수 있습니다. 시티 세이프티(City Safety)의 조향 지원 기능은 항상 켜져 있으며 끌 수 없습니다.

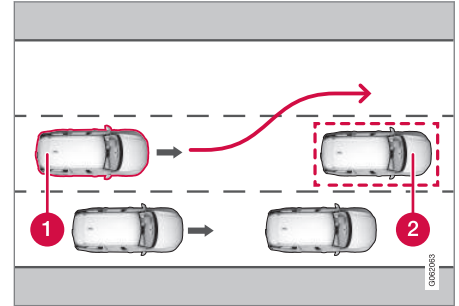

- 1 차량/장애물을 피하는 내 차
- 2 저속/정지 상태의 차량 또는 장애물

운전자가 충돌을 피하기 위해 스티어링휠을 돌렸으나 충돌을 피하기에 충분하지 않으면 시티 세이프티(City Safety)가 운전자의 스티어링 동작을 확대합니다.

운전자의 스티어링 동작을 최대한 확대하기 위해 브레이크도 사용됩니다. 이 기능은 장애물을 지난 후 차의 방향을 바로잡는 것을 돕기도 합니다.



◀ 시티 세이프티(City Safety)는 조향을 지원할 때 다음을 탐지할 수 있습니다.

- 차량
- 자전거 이용자
- 보행자
- 큰 동물.

관련 정보

- 시티 세이프티(City Safety)™ (344 페이지)
- 회피 동작 시 시티 세이프티(City Safety) 조향 지원의 한계 (352 페이지)
- City Safety의 한계 (354 페이지)

**회피 동작 시 시티 세이프티(City Safety) 조향 지원의 한계**

다음과 같은 경우에는 시티 세이프티(City Safety)의 기능이 약화되거나 작동하지 않을 수 있습니다.

- 50-100 km/h (30-62 mph) 속도 범위를 벗어난 경우
- 운전자가 회피 동작을 시작하는 경우
- 속도 의존형 스티어링휠 저항을 만들기 위한 스티어링 서보가 낮은 파워로 작동할 경우 - 예를 들어 과열로 인한 냉각 중일 경우

<b>i</b> <b>주</b>
이 기능은 특정한 한계가 있는 차량의 카메라와 레이더 유닛을 사용합니다.

관련 정보

- 회피 동작을 위한 City Safety의 조향 지원 (351 페이지)
- City Safety의 한계 (354 페이지)
- 속도 감응식 조향력 (286 페이지)
- 카메라 및 레이더 유닛의 한계 (409 페이지)

**회피 기동이 지연되는 경우 시티 세이프티(City Safety)를 이용한 자동 제동**

스티어링휠을 돌리는 것만으로는 충돌을 피하는 것이 불가능할 때는 시티 세이프티(City Safety<sup>91</sup>)가 일찍 차에 브레이크를 걸 수 있습니다.

시티 세이프티(City Safety)는 앞에서 느리게 움직이거나 정지해 있는 차가 늦게 발견될 경우에 대비하여 도로 측면에 대피할 만한 공간이 있는지 지속적으로 모니터링합니다.

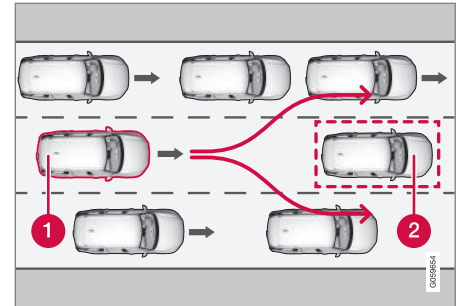

내 차(1)가 앞차(2)를 피할 수 없으므로 시스템이 일찍 차에 브레이크를 겁니다.

- ❶ 귀하의 차량
- ❷ 느리게 움직이거나 정지해 있는 차량

<sup>91</sup> 이 기능이 모든 시장에서 제공되는 것은 아닙니다.

운전자가 스티어링휠을 돌려 충돌을 피할 수 있을 때는 시티세이프티(City Safety)가 차에 브레이크를 걸지 않습니다.

인접 차선에 차량이 있어 스티어링휠을 돌릴 수 없을 때는 시티세이프티(City Safety)가 일찍 차에 브레이크를 걸 수 있습니다.

관련 정보

- 시티세이프티(City Safety)™ (344 페이지)
- City Safety의 한계 (354 페이지)

마주 오는 차량에 대비한 시티세이프티(City Safety) 브레이크

시티세이프티(City Safety)는 동일한 차선에서 마주 오는 차량에 대비하여 운전자가 비상 제동 기능을 사용하도록 지원할 수 있습니다. 마주 오는 차량이 동일한 차선으로 들어와 충돌을 피할 수 없는 경우에는 시티세이프티(City Safety)가 충돌 강도를 줄이기 위해 차량의 속도를 줄일 수 있습니다.

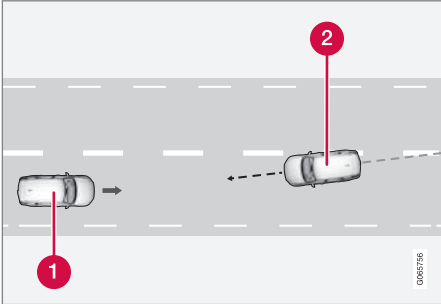

- 1 귀하의 차량
- 2 마주 오는 차량

이 기능이 작동하려면 다음 기준이 충족되어야 합니다.

- 차량이 4 km/h (3 mph)를 넘는 속도로 주행하고 있어야 합니다
- 도로 구간이 직선이어야 합니다

- 차량이 있는 차선 표시가 선명해야 합니다
- 차량이 차선 내에 직선으로 위치해야 합니다
- 마주 오는 차량이 동일한 차선 표시 내에 있어야 합니다
- 마주 오는 차량의 전조등이 켜져 있어야 합니다
- 이 기능은 "정면 대 정면" 충돌만 처리할 수 있습니다
- 이 기능은 월이 네 개인 차량만 감지할 수 있습니다.

**⚠ 경고**

마주오는 차량과의 임박한 충돌로 인한 경고 및 제동 개입은 항상 매우 늦게 이루어집니다.

관련 정보

- 시티세이프티(City Safety)™ (344 페이지)
- City Safety의 한계 (354 페이지)

## City Safety의 한계

특정 상황에서는 City Safety<sup>92</sup> 기능이 제한될 수 있습니다.

### 주변

#### 낮은 물체

튀어나온 적재물 표시용 깃발 등 낮게 걸린 물체나 보닛보다 높은 보조 램프 및 차량 부착물 등과 같은 액세서리는 시스템의 기능을 제한합니다.

### 미끄러짐

미끄러운 도로면에서는 제동 거리가 늘어나며 이로 인해 충돌을 회피하기 위한 시티세이프티(City Safety)의 기능이 감소할 수 있습니다. 이러한 상황에서는 ABS 및 안정성 제어 기능인 ESC<sup>93</sup>가 안정성을 유지하는 상태에서 가능한 최상의 제동력을 제공하도록 설계되었습니다.

### 다가오는 조명

햇빛이나 반사가 강하거나 선글라스를 착용했을 때 또는 운전자가 정면을 바라보지 않는 경우에는 앞유리의 시각 경고 신호를 인식하기 어려울 수 있습니다.

### 열

강한 햇빛 등으로 인해 실내 온도가 높아지는 경우에는 앞유리의 시각 경고 신호가 임시로 작동하지 않을 수 있습니다.

## 카메라 및 레이더 유닛의 시계

카메라의 시계는 제한되어 있습니다. 이로 인해 일부 상황에서는 보행자, 대형 동물, 자전거 이용자, 차량 등을 탐지할 수 없거나 예상한 것보다 늦게 탐지합니다.

깨끗하지 않은 차량은 깨끗한 차량보다 늦게 탐지될 수 있습니다. 어두운 경우에 오토바이는 늦게 탐지되거나 탐지되지 않을 수도 있습니다.

카메라 또는 레이더 유닛이 가려졌다는 것을 운전석 화면의 문자 메시지가 나타내는 경우에는 시티세이프티(City Safety)가 차량 전방의 보행자, 대형 동물, 자전거 이용자, 차량 또는 차선 표시를 탐지할 수 없는 상황일 수 있습니다. 이는 시티세이프티(City Safety)의 기능이 감소될 수 있다는 것을 의미합니다.

그러나 앞유리 센서가 가려진 모든 상황에서 오류 메시지가 표시되는 것은 아닙니다. 따라서 운전자는 카메라 및 레이더 유닛 앞쪽의 앞유리 부분을 깨끗이 유지해야 합니다.

<b>!</b> <b>중요</b>
운전자 지원 시스템 구성품의 유지관리는 볼보 서비스 센터에서만 실시할 것을 권장합니다.

## 운전자 개입

### 후진

후진할 때는 시티세이프티(City Safety)가 작동하지 않습니다.

### 저속

4 km/h(3 mph) 미만의 매우 낮은 속도에서는 시티세이프티(City Safety)가 작동하지 않습니다. 따라서 주차할 때 등과 같이 차량이 앞차에 매우 느리게 접근하는 상황에서는 시스템이 개입하지 않습니다.

### 운전자의 동작

운전자의 동작에 우선권이 주어지기 때문에 충돌이 불가피한 상황에서도 운전자가 분명하게 차를 돌리거나 가속하면 시티세이프티(City Safety)가 제동에 개입하지 않거나 경고/개입을 뒤로 미룹니다.

운전자가 주의 깊게 운전하면 불필요한 경고를 최소화하기 위해 경고/개입이 지연될 수 있습니다.

<sup>92</sup> 이 기능이 모든 시장에서 제공되는 것은 아닙니다.

<sup>93</sup> Electronic Stability Control



중요 경고

**⚠ 경고**

운전자 지원 시스템은 레이더 유닛이 탐지한 장애물에 대해서만 경고를 합니다. 따라서 경고가 제공되지 않거나 일정한 지연 후에 제공될 수 있습니다.

- 경고 또는 개입을 기다리지 마십시오. 브레이크를 걸 상황이 발생하면 브레이크를 거십시오.

**⚠ 경고**

- 교통 상황이나 외부 영향으로 인해 카메라 및 레이더 유닛이 보행자, 자전거 이용자, 큰 동물 또는 차량을 올바르게 탐지할 수 없는 경우에는 경고 및 제동 개입이 늦게 실행되거나 전혀 실행되지 않을 수 있습니다.
- 밤에 차량이 감지되면 해당 차량의 전조등과 후방등이 밝게 켜져 있어야 합니다.
- 카메라/레이더 유닛은 보행자와 자전거를 감지하는 범위가 제한되어 있습니다. 시스템은 상대 속도가 50 km/h(30 mph)보다 낮은 한 효과적으로 경고를 보내고 제동을 걸 수 있습니다. 정지해 있거나 서행하는 차량이 있을 때는 70 km/h(43 mph) 이하의 차량 속도에서 시스템이 효과적으로 경고를 보내고 제동을 겁니다. 큰 동물로 인해 이루어지는 감속은 15 km/h(9 mph) 이하로서 차량 속도가 70 km/h(43 mph)를 초과할 때 효과를 발휘합니다. 차량 속도가 이보다 낮으면 큰 동물이 탐지될 때 경고 효과나 제동 효과가 감소됩니다.
- 날이 어둡거나 시야가 나쁠 때는 시스템이 정지한 차량, 서행하는 차량, 큰 동물에 대한 경고를 하지 못할 수 있습니다.

- 80 km/h(50 mph) 이상의 속도에서는 보행자와 자전거를 위한 경고와 제동이 없습니다.
- 카메라 및 레이더 유닛 전방이나 주변의 앞유리 내외부에는 아무것도 놓거나 붙이거나 장착하지 않아야 합니다. 카메라에 의존하는 기능을 방해할 수 있습니다.
- 카메라 센서 부위의 물체, 눈, 얼음 또는 이물질로 인해 기능이 감소하거나 꺼지거나 올바르게 작동하는 반응을 할 수 없습니다.



**⚠ 경고**

- 시티 세이프티(City Safety) 자동 제동 기능은 충돌을 예방하고 충돌 속도를 낮출 수 있지만 전체 브레이크 성능을 확보하려면 항상 운전자가 브레이크 페달을 밟아야 합니다. 이는 차량이 자동 제동을 실시하는 경우에도 마찬가지입니다.
- 경고 및 조향 지원은 충돌 위험이 높은 경우에만 켜집니다. 따라서 충돌 경고를 기다리거나 시티 세이프티(City Safety)가 개입하기를 기다리지 않아야 합니다.
- 80 km/h(50 mph)이상의 속도에서는 보행자와 자전거를 위한 경고와 제동이 없습니다.
- 시티 세이프티(City Safety)는 급가속이 발생하는 경우에는 자동 제동 기능을 켜지 않습니다.

**ⓘ 주의**

이 기능은 특정한 한계가 있는 차량의 카메라와 레이더 유닛을 사용합니다.

### 시장 제한

모든 국가에서 시티 세이프티(City Safety)가 제공되는 것은 아닙니다. City Safety가 중앙 화면의 설정 메뉴에 표시되지 않으면 차량에 이 기능이 장착되지 않은 것입니다.

중앙 화면 상단 보기의 검색 경로:

- **설정 → My Car → IntelliSafe**

### 관련 정보

- 시티 세이프티(City Safety)™ (344 페이지)
- 카메라 및 레이더 유닛의 한계 (409 페이지)

### City Safety 메시지

시티 세이프티(City Safety) 관련 여러 메시지가 운전자 화면에 표시될 수 있습니다. 아래에 몇 가지 예가 나와 있습니다.

메시지	의미
<b>City Safety</b> 자동 개입	시티 세이프티(City Safety)가 브레이크를 걸어 차를 감속시키면 운전자 화면에 표시된 메시지와 관련된 심벌이 몇 개 나타날 수 있습니다.
<b>City Safety</b> 기능 감소 서비스 필요함	시스템이 제대로 작동하지 않습니다. 서비스 센터에 문의해야 합니다 <sup>A</sup> .

<sup>A</sup> 볼보 서비스 센터를 권장합니다.

문자 메시지는 스티어링휠 우측 키패드 중앙에 있는 ○ 버튼을 가볍게 눌러 삭제할 수 있습니다.

메시지가 계속 표시될 경우 서비스 센터에 문의하십시오<sup>A</sup>.

#### 관련 정보

- 시티 세이프티(City Safety)<sup>TM</sup> (344 페이지)

## 충돌 위험 발생 시 조향 지원

충돌 회피 기능은 적극적으로 차량을 차선으로 다시 조향하거나 방향을 바꾸어 운전자가 의도하지 않은 상태에서 차선을 벗어나거나 다른 차량이나 물체와 충돌하는 위험을 감소시킬 수 있습니다.

이 기능은 다음 하위 기능으로 구성되어 있습니다.

- 도로 이탈 위험 상황에서 조향 지원
- 다가오는 차량과 충돌 위험 상황에서 조향 지원
- 후방 충돌 위험 상황에서 조향 지원\*

이 기능이 작동하면 이를 가리키기 위해 운전자 화면에 다음과 같은 메시지가 나타납니다.

### 충돌 회피 - 자동 개입

**⚠ 경고**

- 이 기능은 운전을 용이하게 해 주는 운전자 지원 시스템의 하나이지만 교통 상황, 날씨, 도로 상태에 관계 없이 모든 상황에서 기능을 발휘하는 것은 아닙니다.
- 운전자는 본 설명서에 나오는 시스템에 대한 정보(시스템의 한계, 시스템을 사용하기 전에 알아야 할 사항 등)를 모두 읽어 보는 것이 권장됩니다.
- 운전자 지원 기능은 운전자의 주의와 판단을 대체하는 것이 아닙니다. 운전자는 항상 적절한 속도로, 다른 차량과 적절한 간격을 유지하면서, 현행 교통 규칙 및 규정에 따라 차량을 안전하게 운전할 책임이 있습니다.

**ⓘ 주의**

차량이 얼마나 조향해야 하는지 결정하는 사람은 항상 운전자입니다 - 차량은 절대로 스스로 결정할 수 없습니다.

- 후방 충돌 위험 상황에서 조향 지원\* (361 페이지)
- 충돌 위험 시 조향 지원 제한 (362 페이지)
- 충돌 위험 시 조향 지원 심벌 및 메시지 (363 페이지)

### 관련 정보

- 운전자 지원 시스템 (286 페이지)
- 충돌 위험이 있을 경우의 조향 지원 켜기 또는 끄기 (359 페이지)
- 도로 이탈 위험 상황에서 조향 지원 (359 페이지)
- 다가오는 차량과 충돌 위험 상황에서 조향 지원 (360 페이지)

## 충돌 위험이 있을 경우의 조향 지원 켜기 또는 끄기

조향 지원 기능은 선택할 수 있습니다. 운전자는 이 기능을 켜거나 끌 수 있습니다.



중앙 화면의 기능 보기에서 이 버튼을 눌러 이 기능을 켜거나 끕니다.

- 녹색 버튼 표시 - 기능이 켜진 상태입니다.
- 회색 버튼 표시 - 기능이 꺼진 상태입니다.

이 기능은 엔진 시동이 걸릴 때마다 자동으로 켜집니다<sup>94</sup>.

### 주의

충돌 회피 기능을 끄면 모든 하위 기능이 꺼집니다.

- 도로 이탈 위험 상황에서 조향 지원
- 마주오는 차량과 충돌 위험 상황에서 조향 지원
- 후방 충돌 위험 상황에서 조향 지원\*

기능을 끌 수는 있지만 대부분의 경우 주행 안전을 향상시키기 때문에 항상 켜 놓는 것이 좋습니다.

### 관련 정보

- 충돌 위험 발생 시 조향 지원 (358 페이지)
- 충돌 위험 시 조향 지원 제한 (362 페이지)

## 도로 이탈 위험 상황에서 조향 지원

조향 지원은 여러 개의 하위 기능을 갖고 있습니다. 도로 이탈 위험 발생 시 차량을 적극적으로 도로로 다시 조향함으로써 운전자를 지원하여 차량이 우발적으로 도로를 이탈하는 위험을 감소시킬 수 있습니다.

이 기능은 개입 시 두 가지 레벨로 작동합니다.

- 조향 지원만
- 제동 개입 조향 지원

### 조향 지원만

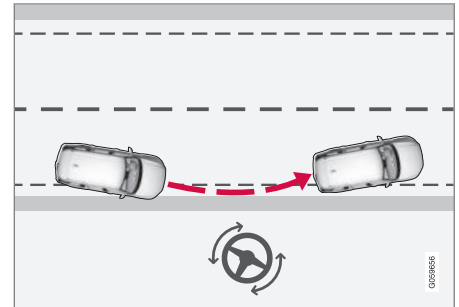

조향 지원 개입

<sup>94</sup> 특정 시장에서는 엔진을 끌 때 사용한 설정이 다시 켜집니다.

◀◀ 제동 개입 조향 지원

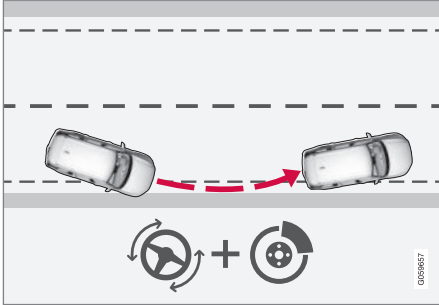

조향 지원 및 제동 개입

제동 개입은 조향 지원만으로 충분하지 않은 상황에서 도움이 됩니다. 시스템이 인가하는 제동력은 상황에 따라 달라집니다.

이 기능은 차선이 명확하게 보이는 도로 상에서 속도가 65-140 km/h (40-87 mph)일 때 활성화됩니다.

카메라는 도로 변부와 페인트 칠이 된 차선 표시를 읽습니다. 차량이 도로 가장자리를 벗어나려는 경우에 차량을 도로로 다시 조향합니다. 조향 개입이 도로 이탈을 피할 수 있을 정도로 충분하지 않은 경우에는 브레이크도 작동합니다.

그러나 방향지시등을 사용하는 경우에는 이 기능이 조향 지원 또는 브레이크 작동을 통해 개입하지 **않습니다**. 또한 운전자가 적극적으로 차량을 주행하고 있다는 점을 이 기능이 감지하는 경우에는 기능의 작동이 지연됩니다.

관련 정보

- 충돌 위험 발생 시 조향 지원 (358 페이지)
- 충돌 위험 시 조향 지원 제한 (362 페이지)

다가오는 차량과 충돌 위험 상황에서 조향 지원

조향 지원은 여러 개의 하위 기능을 갖고 있습니다. 정면 충돌 위험 상황의 조향 지원은 주의가 산만해져 차량이 역주행 중임을 알지 못하는 운전자에게 도움이 될 수 있습니다.

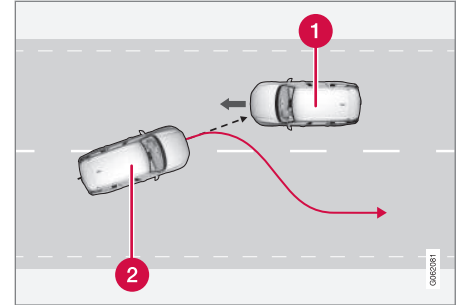

이 기능은 차량을 다시 원래의 차선으로 안내하여 지원할 수 있습니다.

- 1 마주 오는 차량
- 2 귀하의 차량

조향하는 것과 동시에 운전자 지원 시스템용 충돌 경고도 작동합니다. 그러나 충돌 경고에 포함된 브레이크 맥동이 작동하지 않습니다.

이 기능은 차선이 명확하게 보이는 도로 상에서 속도가 60-140 km/h (37-87 mph)일 때 활성화됩니다.

차량이 차선을 벗어나려 하는 것과 동시에 마주 오는 차량이 접근하고 있을 경우, 이 기능은 운

전자가 차량을 조향하여 원래의 차선으로 복귀 시키도록 돕습니다.

그러나 방향지시등을 사용하는 경우에는 이 기능이 조향 지원을 통해 개입하지 **않습니다**. 또한 운전자가 적극적으로 차량을 주행하고 있다는 점을 이 기능이 감지하는 경우에는 기능의 작동이 지연됩니다.

관련 정보

- 충돌 위험 발생 시 조향 지원 (358 페이지)
- 충돌 위험이 있을 경우 운전자 지원 시스템의 경고 (332 페이지)
- 충돌 위험 시 조향 지원 제한 (362 페이지)

후방 충돌 위험 상황에서 조향 지원\*

조향 지원은 여러 개의 하위 기능을 갖고 있습니다. 후방 충돌 위험이 있을 경우의 조향 지원은 뒤에서 또는 사각지대에서 다른 차량이 접근하는 동안 자신의 차량이 차선을 벗어나려 한다는 점을 알아차리지 못한 운전자를 지원합니다.

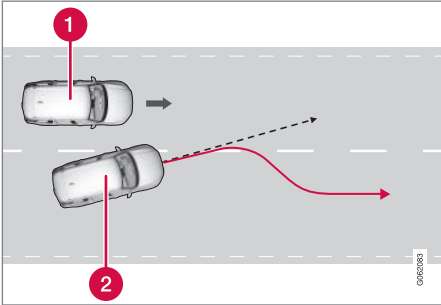

이 기능은 차량을 다시 원래의 차선으로 조향하여 지원할 수 있습니다.

- 1 사각지대의 다른 차량
- 2 귀하의 차량

다른 차량이 사각지대에 있는 동안 또는 다른 차량이 옆 차선에서 동시에 고속으로 접근하는 동안 차량이 차선을 벗어나려는 경우에 이 기능은 운전자가 차량을 자신의 차선으로 다시 조향하도록 지원할 수 있습니다.

이 기능은 운전자가 다른 차량이 다가오는 것을 모르는 상태에서 방향지시등을 사용하여 의도적으로 차선을 변경하는 경우에도 지원할 수 있습니다.

이 기능은 차선이 명확하게 보이는 도로 상에서 속도가 60-140 km/h (37-87 mph)일 때 활성화됩니다.

BLIS<sup>95</sup> 기능이 켜져 있는지 여부와 무관하게, 조향 시 도어 미러의 램프가 깜박입니다. 또한 경고음도 울립니다.

관련 정보

- 충돌 위험 발생 시 조향 지원 (358 페이지)
- BLIS\* (365 페이지)
- 충돌 위험 시 조향 지원 제한 (362 페이지)

95 사각지대 정보 시스템(Blind Spot Information)

## 충돌 위험 시 조향 지원 제한

특정 상황에서는 이 기능이 제한될 수 있으며 다음과 같은 경우에는 작동하지 않을 수 있습니다.

- 오토바이 같은 소형 차량의 경우
- 차량의 반 이상이 인근 차선으로 조향되어 들어간 경우
- 차선 표시가 선명하지 않거나 없는 경우
- 속도 범위 60-140 km/h (37-87 mph)를 벗어난 경우
- 속도 의존형 스티어링휠 저항용 스티어링 서보가 낮은 파워로 작동할 때 - 예를 들어 과열로 인한 냉각 중일 때

기타 까다로운 상황은 다음과 같습니다.

- 도로 공사
- 겨울철 도로 상황
- 좁은 도로
- 불량한 도로면
- 매우 "스포티한" 운전 스타일
- 시계가 불량한 약천후

이러한 까다로운 상황에서 이 기능은 운전자를 올바르게 지원하기 어려울 수 있습니다. 그런 경우에는 이 기능을 끌 것을 권장합니다.

### **i** 주!

이 기능은 특정한 한계가 있는 차량의 카메라와 레이더 유닛을 사용합니다.



## 관련 정보

- 충돌 위험 발생 시 조향 지원 (358 페이지)
- 도로 이탈 위험 상황에서 조향 지원 (359 페이지)
- 다가오는 차량과 충돌 위험 상황에서 조향 지원 (360 페이지)
- 후방 충돌 위험 상황에서 조향 지원\* (361 페이지)



**충돌 위험 시 조향 지원 심벌 및 메시지**

조향 지원 관련 여러 심벌 및 메시지가 운전자 화면에 표시될 수 있습니다. 아래에 몇 가지 예가 나와 있습니다.

심벌	메시지	의미
	충돌 회피 자동 개입	시스템이 작동하면 이를 가리키는 메시지가 나타납니다.
	원드스크린 센서 센서 차단됨 설명서 참조	차량 전방의 도로를 스캔하는 카메라의 성능이 감소됩니다.

문자 메시지는 스티어링휠 우측 키패드 중앙에 있는 ○ 버튼을 가볍게 눌러 삭제할 수 있습니다.

메시지가 남아 있는 경우: 볼보 서비스 센터에 문의할 것을 권장합니다.

**관련 정보**

- 충돌 위험 발생 시 조향 지원 (358 페이지)
- 충돌 위험 시 조향 지원 제한 (362 페이지)

### Rear Collision Warning\*96

후방 충돌 경고 시스템(Rear Collision Warning,<sup>97</sup> RCW) 기능은 운전자가 뒤에서 다가오는 차량과의 충돌을 피할 수 있도록 지원할 수 있습니다.

이 기능은 방향지시등을 빠르게 깜박여 뒤에서 접근하는 차량의 운전자에게 충돌이 임박했음을 경고할 수 있습니다.

차량의 속도가 30 km/h(20 mph) 미만일 때 이 기능이 후방 충돌의 위험을 감지하는 경우에 안전벨트 텐서너가 앞좌석 안전벨트를 조일 수 있습니다. 충돌 시 Whiplash Protection System도 꺼집니다.

후방 충돌 직전에 이 기능은 메인 브레이크를 작동하여 충돌 시 차량의 전방 가속을 감소시킬 수도 있습니다. 그러나 메인 브레이크는 차량이 정지 상태인 경우에만 작동됩니다. 차량의 가속 페달을 밟으면 메인 브레이크는 즉시 해제됩니다.

이 기능은 엔진 시동이 걸릴 때마다 자동으로 켜집니다.

**⚠ 경고**

- 이 기능은 운전을 용이하게 해 주는 운전자 지원 시스템의 하나이지만 교통 상황, 날씨, 도로 상태에 관계 없이 모든 상황에서 기능을 발휘하는 것은 아닙니다.
- 운전자는 본 설명서에 나오는 시스템에 대한 정보(시스템의 한계, 시스템을 사용하기 전에 알아야 할 사항 등)를 모두 읽어 보는 것이 권장됩니다.
- 운전자 지원 기능은 운전자의 주의와 판단을 대체하는 것이 아닙니다. 운전자는 항상 적절한 속도로, 다른 차량과 적절한 간격을 유지하면서, 현행 교통 규칙 및 규정에 따라 차량을 안전하게 운전할 책임이 있습니다.

#### 관련 정보

- 운전자 지원 시스템 (286 페이지)
- 충돌 경고 시스템(Rear Collision Warning\*)의 한계 (364 페이지)
- Whiplash Protection System (43 페이지)

### 충돌 경고 시스템(Rear Collision Warning\*98)의 한계

어떤 경우에는 후방 충돌 경고 시스템(Rear Collision Warning, RCW)가 충돌 위험 발생 시 운전자를 돕지 못할 수 있습니다. 이는 다음 등의 경우일 수 있습니다.

- 후방에서 접근하는 차량이 너무 늦게 감지될 경우
- 후방에서 접근하는 차량이 마지막 순간에 차선을 변경할 경우
- 트레일러, 자전거 랙 등을 차량의 전기 시스템에 연결할 경우 - 기능이 자동으로 꺼집니다.

**i 주1**

일부 지역에서는 현지 교통법규로 인해 RCW가 방향지시등으로 경고를 보낼 수 없는데 이런 경우에는 RCW에서 본 기능이 제거됩니다.

**i 주1**

이 기능은 특정한 한계가 있는 차량의 카메라와 레이더 유닛을 사용합니다.

96 후방 충돌 경고.  
 97 이 기능이 모든 시장에서 제공되는 것은 아닙니다.  
 98 후방 충돌 경고.

관련 정보

- Rear Collision Warning\* (364 페이지)
- City Safety의 차간 거리 경고 설정하기 (347 페이지)
- 카메라 및 레이더 유닛의 한계 (409 페이지)

BLIS\*

BLIS<sup>99</sup> 기능은 뒤쪽 대각선 방향과 차량 측면에 있는 차량을 감지하여 동일한 방향으로 여러 차선이 있는 혼잡한 도로에서 운전자를 보조하도록 고안되었습니다.



BLIS 램프의 위치

BLIS는 다음을 경고하기 위한 운전자 보조 장치입니다.

- 차량의 사각지대에 있는 다른 차량
- 차량에 가장 가까운 좌우측 차선에서 빨리 접근하는 차량

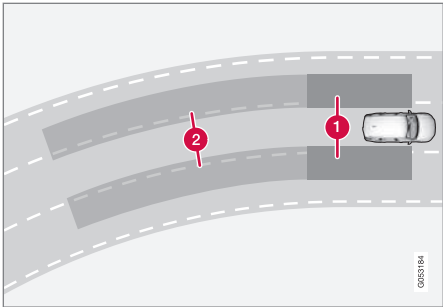

BLIS의 작동 원리

- 1 사각지대의 영역
- 2 빠르게 접근하는 차량의 영역

이 시스템은 다음과 같은 경우에 반응하도록 고안되었습니다.

- 다른 차량이 추월할 때
  - 다른 차량이 빠르게 접근하고 있을 때
- BLIS가 1 영역에서 차를 감지하거나 2 영역에서 빠르게 접근하는 차를 감지하면 도어 미러의 BLIS 표시등이 지속적으로 켜집니다. 이때 운전자가 같은 쪽의 방향지시등을 켜면 BLIS 표시등이 지속적으로 켜지기를 멈추고 보다 강한 밝기로 깜박입니다.

운전자의 차량이 10 km/h(6 mph)보다 높은 속도로 주행하고 있을 때 BLIS가 켜집니다.

99 사각지대 정보 시스템(Blind Spot Information)



## 운전자 지원 시스템

- ◀ 추월 차량이 운전자의 차량보다 15 km/h(9 mph) 이상 빠르게 주행할 경우, BLIS가 반응하지 않습니다.

### 주!

시스템이 차량을 감지하면 차량 측면의 램프가 켜집니다. 차량을 양쪽에서 동시에 추월하면 양쪽 램프가 모두 켜집니다.

### 경고

- 이 기능은 운전을 용이하게 해 주는 운전자 지원 시스템의 하나이지만 교통 상황, 날씨, 도로 상태에 관계 없이 모든 상황에서 기능을 발휘하는 것은 아닙니다.
- 운전자는 본 설명서에 나오는 시스템에 대한 정보(시스템의 한계, 시스템을 사용하기 전에 알아야 할 사항 등)를 모두 읽어 보는 것이 권장됩니다.
- 운전자 지원 기능은 운전자의 주의와 판단을 대체하는 것이 아닙니다. 운전자는 항상 적절한 속도로, 다른 차량과 적절한 간격을 유지하면서, 현행 교통 규칙 및 규정에 따라 차량을 안전하게 운전할 책임이 있습니다.

### 관련 정보

- 운전자 지원 시스템 (286 페이지)
- BLIS 켜기 또는 끄기 (366 페이지)
- BLIS의 한계 (367 페이지)

- BLIS 메시지 (368 페이지)

## BLIS 켜기 또는 끄기

BLIS<sup>100</sup> 기능은 켜거나 끌 수 있습니다.



중앙 화면의 기능 보기에서 이 버튼을 눌러 이 기능을 켜거나 끕니다.

- 녹색 버튼 표시 - 기능이 켜진 상태입니다.
- 회색 버튼 표시 - 기능이 꺼진 상태입니다.

엔진 시동 시 BLIS가 켜지면 도어 미러 표시등이 한 번 깜박여 기능을 확인합니다.

엔진을 끌 때 BLIS가 꺼지면 다음에 엔진 시동을 걸 때에도 계속해서 꺼진 상태가 유지되며 표시등이 점등되지 않습니다.

### 관련 정보

- BLIS\* (365 페이지)
- BLIS의 한계 (367 페이지)

### BLIS의 한계

특정 상황에서는 BLIS<sup>101</sup> 기능이 제한될 수 있습니다.

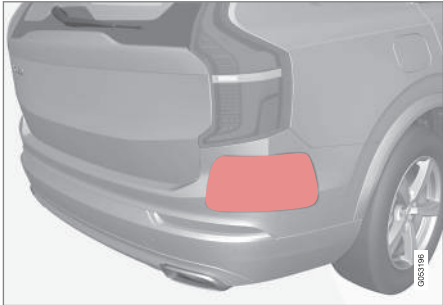

차량의 좌측 및 우측의 표시된 표면을 깨끗이 유지하십시오<sup>102</sup>.

제한의 예:

- 센서가 흙, 얼음, 눈으로 덮이면 기능이 약화되어 경고를 보내지 못할 수 있습니다.
- 차량 전기 시스템에 트레일러, 자전거 랙 등의 장비를 연결하면 BLIS가 자동으로 꺼집니다.
- BLIS가 성능을 제대로 발휘하려면 자전거 랙, 화물 캐리어 등을 차량의 견인바에 장착하지 않아야 합니다.

**⚠ 경고**

- BLIS는 심한 커브에서는 작동하지 않습니다.
- BLIS는 차량이 후진할 때에는 작동하지 않습니다.

**ⓘ 주의**

이 기능은 특정한 한계가 있는 차량 레이더 유닛을 사용합니다.

### 관련 정보

- BLIS\* (365 페이지)
- 카메라 및 레이더 유닛의 한계 (409 페이지)

<sup>100</sup>사각지대 정보 시스템(Blind Spot Information)  
<sup>101</sup>사각지대 정보 시스템(Blind Spot Information)  
<sup>102</sup>참고: 그림은 참고용이며 차량 모델에 따라 상세 사항이 다를 수 있습니다.

## BLIS 메시지

BLIS<sup>103</sup> 관련 여러 메시지가 운전자 화면에 표시될 수 있습니다. 아래에 몇 가지 예가 나와 있습니다.

메시지	의미
<b>BLIS 센서 서비스 필요함</b>	시스템이 제대로 작동하지 않습니다. 서비스 센터에 문의해야 합니다 <sup>A</sup> .
<b>BLIS 시스템 끄기 트레일러 부착됨</b>	차량의 전기 시스템에 트레일러가 연결되어 BLIS 및 CTA <sup>B</sup> 가 꺼졌습니다.

A 볼보 서비스 센터를 권장합니다.

B Cross Traffic Alert\*

문자 메시지는 스티어링휠 우측 키패드 중앙에 있는  버튼을 가볍게 눌러 삭제할 수 있습니다.

메시지가 계속 표시될 경우 서비스 센터에 문의하십시오<sup>A</sup>.

### 관련 정보

- BLIS\* (365 페이지)
- Cross Traffic Alert\* (373 페이지)

<sup>103</sup>사각지대 정보 시스템(Blind Spot Information)

## Driver Alert Control

운전자 경고 컨트롤 (Driver Alert Control, DAC)은 주의가 산만해지거나 졸음 운전을 하는 경우 등 운전자가 일관성 없게 운전하기 시작하는 경우 운전자의 주의를 환기시키기 위한 것입니다.

이 기능의 목적은 주행 능력이 천천히 감소하는 것을 감지하는 것이며, 주로 주요 도로에서 사용됩니다. 이 기능은 시내 주행용이 아닙니다.

주행 속도가 65 km/h(40 mph)를 초과하면 이 기능이 켜지고, 주행 속도가 60 km/h(37 mph) 초과 상태를 유지하면 이 기능은 계속 켜져 있습니다.

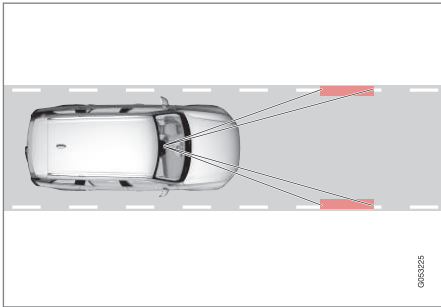

Driver Alert Control는 차선 내의 차량 위치를 읽습니다.

카메라가 페인트로 표시된 차선을 감지하고 차선의 위치와 스티어링휠의 움직임을 비교합니다.

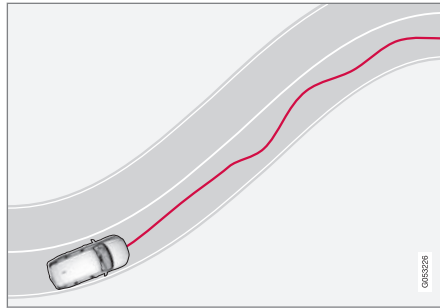

차량이 차선 내에서 불규칙하게 주행합니다.



운전 방식이 두드러지게 일관성을 상실할 경우, 운전자 화면에 이 심벌이 켜져 운전자에게 경고함과 동시에 경고음이 울리고 휴식하십시오라는 메시지가 표시됩니다.

차량에 센서스 내비게이션(Sensus Navigation)\*이 탑재되고 휴게소 안내 기능이 켜진 경우, 권장되는 적절한 휴식 장소도 표시됩니다.

운전 방식이 개선되지 않으면 잠시 후 경고가 반복됩니다.

### ⚠ 경고

운전자 경고 컨트롤 (Driver Alert Control)은 운전 시간을 연장하기 위해 사용하지 않아야 합니다. 운전자는 정기적인 간격으로 휴식을 취할 계획을 세워야 하며 휴식을 취할 때에는 잘 쉬어야 합니다.

### ⚠ 경고

Driver Alert Control의 경보는 심각하게 받아들여야 합니다. 졸음 운전 당사자는 자신의 상태를 알지 못하는 경우가 많기 때문입니다.

경보음이 들리거나 피곤함을 느끼는 경우:

- 가능한 한 빨리 차량을 안전하게 세우고 휴식을 취하십시오.

연구 결과에 따르면 피곤할 때 운전하는 것은 알코올이나 다른 약물의 영향을 받으며 운전하는 것만큼 위험합니다.



**경고**

- 이 기능은 운전을 용이하게 해 주는 운전자 지원 시스템의 하나이지만 교통 상황, 날씨, 도로 상태에 관계 없이 모든 상황에서 기능을 발휘하는 것은 아닙니다.
- 운전자는 본 설명서에 나오는 시스템에 대한 정보(시스템의 한계, 시스템을 사용하기 전에 알아야 할 사항 등)를 모두 읽어 보는 것이 권장됩니다.
- 운전자 지원 기능은 운전자의 주의와 판단을 대체하는 것이 아닙니다. 운전자는 항상 적절한 속도로, 다른 차량과 적절한 간격을 유지하면서, 현행 교통 규칙 및 규정에 따라 차량을 안전하게 운전할 책임이 있습니다.

관련 정보

- 운전자 지원 시스템 (286 페이지)
- Driver Alert Control 켜기 또는 끄기 (370 페이지)
- 운전자 경고 컨트롤(Driver Alert Control)의 경고가 발생하는 경우에는 휴게소 안내를 선택합니다. (370 페이지)
- 운전자 주의력 컨트롤(Driver Alert Control)의 한계 (371 페이지)

**Driver Alert Control 켜기 또는 끄기**

운전자 경고 컨트롤(Driver Alert Control(DAC)) 기능은 켜거나 끌 수 있습니다.

- 중앙 화면의 상단 보기에서 **설정** 버튼을 터치합니다.
- My Car → IntelliSafe → Driver Alert** 선택.
- 부주의 경고** 기능을 선택/선택 해제하여 이 기능을 켜거나 끕니다.

관련 정보

- Driver Alert Control (369 페이지)
- 운전자 주의력 컨트롤(Driver Alert Control)의 한계 (371 페이지)

**운전자 경고 컨트롤(Driver Alert Control)의 경고가 발생하는 경우에는 휴게소 안내를 선택합니다.**

Sensus Navigation\*이 장착된 차량의 경우 Driver Alert Control(DAC)가 경고를 하면 운전자는 적절한 휴게소를 자동으로 추천하는 안내를 켤 수 있습니다.

휴게소 안내 기능을 켜야 할지 꺼야 할지 선택할 수 있습니다.

- 중앙 화면의 상단 보기에서 **설정** 버튼을 터치합니다.
- My Car → IntelliSafe → Driver Alert** 선택.
- 휴게소 안내** 기능을 선택/선택 해제하여 이 기능을 켜거나 끕니다.

관련 정보

- Driver Alert Control (369 페이지)
- 운전자 주의력 컨트롤(Driver Alert Control)의 한계 (371 페이지)



### 운전자 주의력 컨트롤(Driver Alert Control)의 한계

특정 상황에서는 운전자 주의력 컨트롤(Driver Alert Control, DAC) 기능이 제한될 수 있습니다.

때때로 주행 능력이 약화되지 않는데도 시스템이 경고를 제공할 수 있습니다. 다음과 같은 경우에 그럴 수 있습니다.

- 측면 바람이 강할 때
- 바퀴 자국이 깊어 패인 노면에서 주행할 때.

**⚠ 경고**

일부의 경우에는 운전자가 피로함에도 불구하고 운전 행위가 영향을 받지 않습니다. 예를 들어 파일럿 보조 시스템(Pilot Assist\*) 기능을 사용하면 운전자가 DAC의 경고를 받지 않습니다.

따라서 기능이 경고를 제공하는 그렇지 않은 상관없이 피로한 느낌이 약간이라도 들 때에는 항상 운전을 중지하고 휴식을 취해야 합니다.

**ⓘ 주!**

이 기능은 특정한 한계가 있는 차량의 카메라와 레이더 유닛을 사용합니다.

- 관련 정보
- Driver Alert Control (369 페이지)
  - 카메라 및 레이더 유닛의 한계 (409 페이지)

### 거리 경고\*104

차간 거리 경고 기능은 앞차와의 시간 간격이 너무 짧을 때 이를 운전자에게 알립니다. 거리 경고를 표시하려면 차량에 헤드업 디스플레이\*를 장착해야 합니다.



헤드업 디스플레이 장착 앞유리의 거리 경고등

헤드업 디스플레이가 장착된 차량에서는, 앞차와의 시간 간격이 사전 설정값보다 짧을 경우 앞유리에 심벌이 표시됩니다. 이를 위해서는 차량의 메뉴 시스템에서 설정을 통해 **운전자 지원 표시** 기능을 켜야 합니다.

30 km/h(20 mph)의 속도에서 작동하는 거리 경고 시스템은 같은 방향으로 주행하는 앞차에만 반응하고 마주 오는 차량, 서행하는 차량, 정지한 차량에는 반응하지 않습니다.

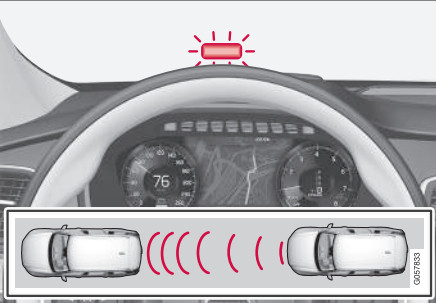

앞유리의 차간 거리 경고등이 표시됩니다.

차량에 헤드업 디스플레이를 장착하지 않은 경우에도, 앞차와의 시간 간격이 사전 설정값보다 짧을 경우 경고등이 앞유리에 표시되어 계속 켜져 있습니다.

**ⓘ 주!**

주변에 강한 햇빛, 강한 반사광, 강한 명암이 있거나, 운전자가 선글라스를 착용하고 있거나 정면을 보고 있지 않으면 앞유리의 시각적 경고 신호를 인식하기 어려울 수 있습니다.

**ⓘ 주!**

어댑티브 크루즈 컨트롤\* 또는 파일럿 보조 시스템(Pilot Assist\*)이 켜져 있는 시간 동안에는 거리 경고 시스템이 꺼져 있습니다.





### ⚠ 경고

거리 경고는 앞차와의 시간 간격이 사전 설정된 값보다 작을 때에만 반응합니다. 운전자의 차량 속도는 영향을 받지 않습니다.

### ⚠ 경고

- 이 기능은 운전을 용이하게 해 주는 운전자 지원 시스템의 하나이지만 교통 상황, 날씨, 도로 상태에 관계 없이 모든 상황에서 기능을 발휘하는 것은 아닙니다.
- 운전자는 본 설명서에 나오는 시스템에 대한 정보(시스템의 한계, 시스템을 사용하기 전에 알아야 할 사항 등)를 모두 읽어 보는 것이 권장됩니다.
- 운전자 지원 기능은 운전자의 주의와 판단을 대체하는 것이 아닙니다. 운전자는 항상 적절한 속도로, 다른 차량과 적절한 간격을 유지하면서, 현행 교통 규칙 및 규정에 따라 차량을 안전하게 운전할 책임이 있습니다.

### 관련 정보

- 거리 경고 켜기 또는 끄기 (372 페이지)
- 거리 경고 시스템의 한계 (373 페이지)
- 앞차와의 시간 간격 설정 (335 페이지)
- 충돌 위험이 있을 경우 운전자 지원 시스템의 경고 (332 페이지)

- 헤드업 디스플레이\* (136 페이지)

### 거리 경고<sup>105</sup> 켜기 또는 끄기

거리 경고 기능은 끌 수 있습니다. 거리 경고 기능은 앞유리에 헤드업 디스플레이\*가 있는 차량에서만 사용할 수 있습니다.

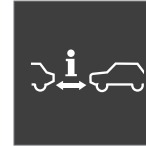

중앙 화면의 기능 보기에서 이 버튼을 눌러 이 기능을 켜거나 끕니다.

- 녹색 버튼 표시 - 기능이 켜진 상태입니다.
  - 회색 버튼 표시 - 기능이 꺼진 상태입니다.
- 거리 경고 시스템은 엔진 시동을 걸 때마다 자동으로 켜집니다.

### 관련 정보

- 거리 경고\* (371 페이지)
- 거리 경고 시스템의 한계 (373 페이지)

104 Distance Alert  
105 Distance Alert

### 거리 경고 시스템의 한계<sup>106</sup>

특정 상황에서는 거리 경고 기능이 제한될 수 있습니다. 거리 경고 기능은 앞유리에 헤드업 디스플레이\*가 있는 차량에서만 사용할 수 있습니다.

- 경고**
- 차량의 크기(예: 오토바이)가 탐지 능력에 영향을 미칠 수 있습니다. 이는 경고등이 설정된 시간 간격보다 짧게 켜지거나 경고등이 일시적으로 켜지지 않는다는 것을 의미합니다.
- 극단적으로 높은 속도는 레이더 유닛 범위의 한계로 인해 설정된 시간 간격보다 짧게 램프가 켜지도록 할 수 있습니다.

**주의**

이 기능은 특정한 한계가 있는 차량의 카메라와 레이더 유닛을 사용합니다.

### 관련 정보

- 거리 경고\* (371 페이지)
- 카메라 및 레이더 유닛의 한계 (409 페이지)
- 헤드업 디스플레이\* (136 페이지)

<sup>106</sup>Distance Alert  
<sup>107</sup>차량 후진 시의 통행차량 경고.  
<sup>108</sup>사각지대 정보 시스템(Blind Spot Information)

### Cross Traffic Alert\*<sup>107</sup>

통행차량 경고 시스템(Cross Traffic Alert, CTA)은 운전자 지원 시스템으로서 BLIS<sup>108</sup> 기능을 보완하며 차량이 후진할 때 후방 통행 차량을 운전자가 탐지하는 데 도움을 주도록 고안되었습니다.

**자동 브레이크** 하위 기능은 인식되지 않은 차량과 충돌할 위험이 발생하는 경우 차량을 정지시키도록 운전자를 도울 수 있습니다.

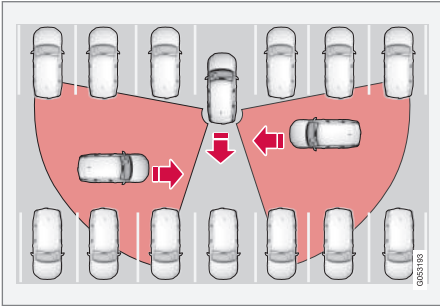

Cross Traffic Alert가 운전자가 후진 중에 장애물을 감지하도록 도울 수 있는 영역의 예.

이 기능은 주로 차량을 탐지하기 위해 설계되었습니다. 적절한 상황에서는 자전거 이용자 및 보행자와 같이 더 작은 물체도 탐지할 수 있습니다.

이 기능은 차량이 뒤로 구르는 경우 또는 후진 기어를 선택한 경우에만 활성화됩니다.

이 기능이 측면에서 무엇인가가 접근하는 것을 감지하는 경우에 다음과 같이 알려줍니다.

- 청각 신호 - 물체가 접근하는 방향에 따라 좌측 또는 우측 스피커에서 소리가 들립니다.
- 아이콘 - 화면의 주차 보조 시스템 그래픽에 아이콘이 점등됩니다.
- 아이콘 - 주차보조 카메라 상단 보기에 아이콘이 나타납니다.



화면의 주차 보조 시스템 그래픽에 있는 Cross Traffic Alert용 점등된 아이콘.

- ◀ 운전자가 이 기능의 경고를 지키지 않고 충돌을 회피할 수 없는 경우에 **자동 브레이크** 기능이 작동하여 차량을 중지합니다. 그런 다음 차량이 제동된 이유에 대한 안내 메시지가 운전자 화면에 표시됩니다.

**⚠ 경고**

- 이 기능은 운전을 용이하게 해 주는 운전자 지원 시스템의 하나이지만 교통 상황, 날씨, 도로 상태에 관계 없이 모든 상황에서 기능을 발휘하는 것은 아닙니다.
- 운전자는 본 설명서에 나오는 시스템에 대한 정보(시스템의 한계, 시스템을 사용하기 전에 알아야 할 사항 등)를 모두 읽어 보는 것이 권장됩니다.
- 운전자 지원 기능은 운전자의 주의와 판단을 대체하는 것이 아닙니다. 운전자는 항상 적절한 속도로, 다른 차량과 적절한 간격을 유지하면서, 현행 교통 규칙 및 규정에 따라 차량을 안전하게 운전할 책임이 있습니다.

**관련 정보**

- 운전자 지원 시스템 (286 페이지)
- 통행 차량 경고 시스템(Cross Traffic Alert)\*  
켜기 또는 끄기 (374 페이지)
- 통행 차량 경고 시스템(Cross Traffic Alert)\*  
의 한계 (375 페이지)
- 통행 차량 경고 시스템(Cross Traffic Alert)\*  
의 메시지 (376 페이지)

- BLIS\* (365 페이지)
- 주차 보조 시스템\* (377 페이지)

**통행 차량 경고 시스템(Cross Traffic Alert)\*<sup>109</sup> 켜기 또는 끄기**

운전자는 Cross Traffic Alert(CTA) 기능을 끌 수 있습니다.



중앙 화면의 기능 보기에서 이 버튼을 눌러 이 기능을 켜거나 끕니다.

- 녹색 버튼 표시 - 기능이 켜진 상태입니다.
  - 회색 버튼 표시 - 기능이 꺼진 상태입니다.
- 이 기능은 엔진 시동이 걸릴 때마다 자동으로 켜집니다.

**관련 정보**

- Cross Traffic Alert\* (373 페이지)
- 통행 차량 경고 시스템(Cross Traffic Alert)\*  
의 한계 (375 페이지)
- 통행 차량 경고 시스템(Cross Traffic Alert)\*  
의 메시지 (376 페이지)

## 통행 차량 경고 시스템(Cross Traffic Alert\*110)의 한계

자동 제동이 포함된 Cross Traffic Alert(CTA) 기능은 특정 상황에서 기능의 한계가 있을 수 있습니다. 브레이크는 15 km/h 미만의 속도에서 개입합니다.

### ⚠ 경고

자동 제동 하위 기능은 움직이는 다른 차량만 감지하고 제동할 수 있습니다. 정지 상태의 장애물, 자전거 이용자 또는 보행자는 포함되지 않습니다.

기능에는 일부 제한이 있습니다. 이 센서는 다른 주차된 차량이나 장애물 등을 볼 수 없습니다.

이 기능의 "시야"가 제한되어 있고 따라서 다가오는 차량이 매우 가까울 때까지 탐지할 수 없는 상황의 일부 예는 다음과 같습니다.

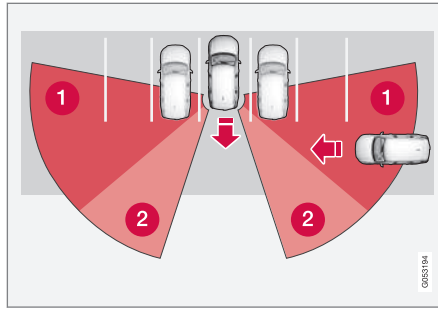

차량이 주차 공간에 깊숙이 주차되어 있음.

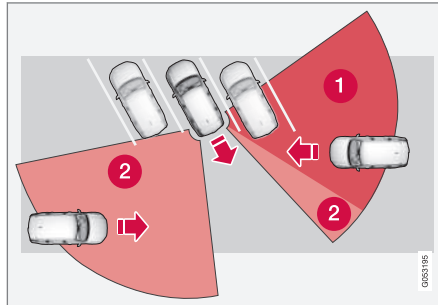

비스듬한 주차 공간에서는 Cross Traffic Alert가 한쪽 방향을 전혀 볼 수 없을 수 있습니다.

- ❶ 사각
- ❷ 기능의 감지/"시인" 범위.

차를 천천히 후진시키면 진로에 있는 차량/물체와의 각도가 바뀌어 사각지대가 빠르게 감소합니다.

### 추가 제한의 예

- **자동 제동** 기능은 움직이는 차량만 탐지하며 따라서 정지 상태의 장애물, 자전거 이용자, 보행자 등은 "**볼 수 없습니다**".
- 센서가 흙, 얼음, 눈으로 덮이면 기능이 약화되어 경고를 보내지 못할 수 있습니다.
- 차량 전기 시스템에 트레일러, 자전거 랙 등의 장비를 연결하면 CTA가 자동으로 꺼집니다.
- CTA가 성능을 제대로 발휘하려면 자전거 랙, 화물 캐리어 등을 차량의 견인바에 장착하지 않아야 합니다.

### ⓘ 주!

이 기능은 특정한 한계가 있는 차량 레이더 유닛을 사용합니다.

### 관련 정보

- Cross Traffic Alert\* (373 페이지)
- 카메라 및 레이더 유닛의 한계 (409 페이지)

109 차량 후진 시의 통행차량 경고.

110 차량 후진 시의 통행차량 경고.

## 통행 차량 경고 시스템(Cross Traffic Alert)\*의 메시지<sup>111</sup>

Cross Traffic Alert(CTA) 관련 여러 메시지가 운전자 화면에 표시될 수 있습니다. 아래에 몇 가지 예가 나와 있습니다.

메시지	의미
<b>BLIS 센서 서비스 필요함</b>	시스템이 제대로 작동하지 않습니다. 서비스 센터에 문의해야 합니다 <sup>A</sup> .
<b>BLIS 시스템 끄기 트레일러 부착됨</b>	차량의 전기 시스템에 트레일러가 연결되어 BLIS <sup>B</sup> 및 CTA 가 꺼졌습니다.

<sup>A</sup> 불보 서비스 센터를 권장합니다.

<sup>B</sup> 사각지대 정보 시스템(Blind Spot Information System)

문자 메시지는 스티어링휠 우측 키패드 중앙에 있는  버튼을 가볍게 눌러 삭제할 수 있습니다.

메시지가 계속 표시될 경우 서비스 센터에 문의하십시오<sup>A</sup>.

### 관련 정보

- Cross Traffic Alert\* (373 페이지)
- BLIS\* (365 페이지)
- 통행 차량 경고 시스템(Cross Traffic Alert\*)의 한계 (375 페이지)

<sup>111</sup> 차량 후진 시의 통행차량 경고.

### 주차 보조 시스템\*

주차 보조 시스템(PAS<sup>112</sup>)은 청각 신호와 중앙 화면의 그림을 통해 장애물과의 거리를 나타내어 좁은 공간에서 움직일 때 운전자를 지원할 수 있도록 센서를 사용합니다.

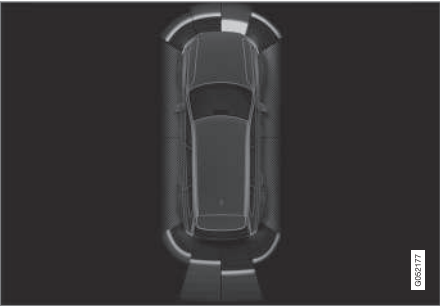

장애물 구역 및 센서 구역을 보여주는 화면 보기.

중앙 화면은 차량과 탐지된 장애물 간의 관계에 대한 개요를 표시합니다.

강조 표시된 부분은 장애물의 위치를 가리킵니다. 전방/후방에서 차량 심벌이 강조 표시된 구역 박스에 가까울수록 차량과 탐지된 장애물 사이의 거리가 짧습니다.

차량과 장애물 사이의 간격이 줄면 측면 구역 색상이 변합니다.

장애물과의 거리가 짧을수록 신호음이 빨라집니다. 오디오 시스템의 다른 음은 자동으로 소거됩니다.

전방 및 측면에 있는 장애물에 대한 청각 신호가 작동할 때는 차량이 약 2초 동안 정지 상태인 후에 움직이다가 정지한 경우입니다. 후방에 있는 장애물에 대한 청각 신호도 차량이 정지 상태일 때 작동합니다.

차량의 후방 또는 전방에서 장애물과의 거리가 약 30 cm (1 피트) 이내일 때 청각음은 지속음이 되며 차량 심벌에 가장 가까운 활성 센서의 필드가 채워집니다.

장애물과 측면 사이의 간격이 약 25 cm (0.8 피트) 이내일 때 맥동음의 강도가 높아지며 활성 상태의 구역 필드 색상이 오렌지색에서 빨간색으로 변경됩니다.

주차 보조 신호의 볼륨은 신호음이 들리는 동안 센터 콘솔의 >|| 노브를 통해 조절할 수 있습니다. 조절은 상단 보기의 설정 메뉴 옵션에서도 실시할 수 있습니다.

<b>!</b> <b>주!</b>
차량 심벌과 가장 가까운 부위를 제외하고, 경고음은 직접적으로 차량 경로에 있는 물체에 대해서만 제공됩니다.

<b>⚠ 경고</b>
<ul style="list-style-type: none"> <li>이 기능은 운전을 용이하게 해 주는 운전자 지원 시스템의 하나이지만 교통 상황, 날씨, 도로 상태에 관계 없이 모든 상황에서 기능을 발휘하는 것은 아닙니다.</li> <li>운전자는 본 설명서에 나오는 시스템에 대한 정보(시스템의 한계, 시스템을 사용하기 전에 알아야 할 사항 등)를 모두 읽어 보는 것이 권장됩니다.</li> <li>운전자 지원 기능은 운전자의 주의와 판단을 대체하는 것이 아닙니다. 운전자는 항상 적절한 속도로, 다른 차량과 적절한 간격을 유지하면서, 현행 교통 규칙 및 규정에 따라 차량을 안전하게 운전할 책임이 있습니다.</li> </ul>

### 관련 정보

- 운전자 지원 시스템 (286 페이지)
- 주차 보조 시스템(전면, 후면, 측면)\* (378 페이지)
- 주차 보조 시스템\* 켜기 또는 끄기 (379 페이지)
- 주차 보조 시스템 심벌 및 메시지 (381 페이지)
- 주차 보조의 한계 (379 페이지)

<sup>112</sup> Park Assist System

### 주차 보조 시스템(전면, 후면, 측면)\*

주차 보조 시스템(PAS<sup>113</sup>)은 차의 어느 부분이 장애물에 접근하느냐에 따라 작동 방식이 달라집니다.

#### 전방

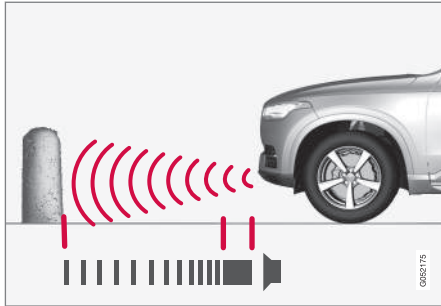

경고 신호는 물체와의 간격이 약 30 cm(1 피트) 미만 일 때에는 일정한 신호음을 울립니다.

엔진을 시동하면 주차 보조 시스템의 앞쪽 감지가 자동으로 켜집니다. 센서는 10 km/h 미만(6 mph 미만)의 속도에서 켜진 상태를 유지합니다.

측정 범위는 차량 전방 약 80 cm(2.5 피트)입니다.

#### 주의

자동변속기 차량에서 주차 브레이크를 체결하거나 P 모드를 선택하면 주차 보조 시스템이 꺼집니다.

#### 중요

보조 램프 장착 시: 보조 램프가 센서를 가리지 않아야 합니다. 보조 램프가 장애물로 인식될 수 있습니다.

#### 후방

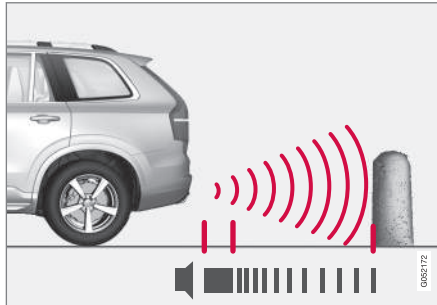

경고 신호는 물체와의 간격이 약 30 cm(1 피트) 미만 일 때에는 일정한 신호음을 울립니다.

기어가 물리지 않은 상태에서 차량이 뒤쪽으로 구르거나 기어 셀렉터가 후진 위치로 이동하는 경우에는 후진용 센서가 켜집니다.

측정 범위는 차량 후방 약 1.5 m(5 피트)입니다.

트레일러가 차량의 전기 시스템에 연결된 상태에서 후진하면 후방 주차 지원 기능이 자동으로 꺼집니다.

#### 주의

볼보 순정 트레일러 케이블을 사용하지 않고 견인바에 트레일러를 연결하거나 자전거 랙을 장착하고 후진할 때는 후방 센서의 작동을 방지하기 위해 주차 보조 시스템을 수동으로 꺼야 합니다.

#### 측면

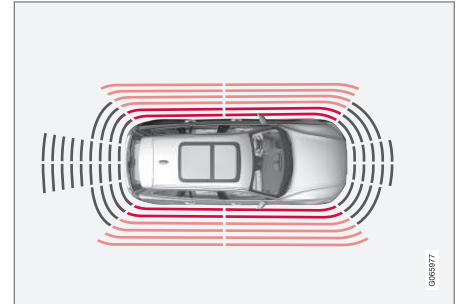

경고 신호는 물체와의 간격이 약 25 cm(0.8 피트) 미만 일 때에는 집중적으로 신호음을 울립니다.

<sup>113</sup> Park Assist System



엔진 시동이 걸리면 측면 주차 센서가 자동으로 켜집니다. 센서는 10 km/h 미만 (6 mph 미만)의 속도에서 활성 상태를 유지합니다.

측정 범위는 측면 약 25 cm (0.8 피트)입니다.

그러나 측면 센서의 감지 구역은 전방 휠의 조향 각도가 높아지면 크게 증가합니다. 스티어링 휠이 회전하면 차량 후방 또는 전방 대각선 방향으로 최대 약 90 cm(3 피트)까지의 물체를 감지할 수 있습니다.

관련 정보

- 주차 보조 시스템\* (377 페이지)
- 주차 보조 시스템의 센서 영역 (387 페이지)

주차 보조 시스템\* 켜기 또는 끄기

주차 보조 시스템(PAS<sup>114</sup>)은 켜거나 끌 수 있습니다.

엔진 시동이 걸리면 전방 및 측면 주차보조 감지기가 자동으로 작동합니다. 후방 감지기는 차량이 뒤쪽으로 구르는 경우 또는 후진 기어가 작동하는 경우에 작동합니다.



중앙 화면의 기능 보기에서 이 버튼을 눌러 이 기능을 켜거나 끕니다.

- 녹색 버튼 표시 - 기능이 켜진 상태입니다.
- 회색 버튼 표시 - 기능이 꺼진 상태입니다.

주차 보조 카메라\*가 장착된 차량의 경우에는 자동 주차 시스템도 관련 카메라 화면에서 켜거나 끌 수 있습니다.

관련 정보

- 주차 보조 시스템\* (377 페이지)
- 주차 보조의 한계 (379 페이지)

주차 보조의 한계

주차 보조 시스템(PAS<sup>115</sup>)이 모든 상황에서 모든 것을 감지할 수 있는 것은 아니며 따라서 일부의 경우에 기능 제한이 있을 수 있습니다. 운전자는 다음과 같은 자동 주차 시스템의 한계를 알고 있어야 합니다.

⚠ 경고

- 주차 센서에는 장애물을 탐지할 수 없는 사각지대가 있습니다.
- 차량 근처에 사람이나 동물이 있는 경우에는 특히 주의를 하십시오.
- 주차 과정에서 차의 앞부분이 통행 차량 쪽으로 돌출될 수 있음에 유의하십시오.

⚠ 경고



트레일러, 자전거 랙 또는 유사한 장치가 장착되었고 차량에 전기적으로 연결된 경우에 이 심벌이 표시되면 후진할 때 더욱 주의를 기울이십시오.

이 심벌은 후방 주차 센서가 **꺼져 있으며** 장애물에 대해 경고를 하지 않는다는 것을 나타냅니다.

114 Park Assist System  
115 Park Assist System





**! 중요**

일부 장애물(체인, 가늘고 매끄러운 기둥, 낮은 바리케이드 등)이 센서의 사각지대로 들어가면 센서가 이들 장애물을 감지하지 못하게 되어 단속적인 신호음이 지속적인 신호음으로 바뀌지 않고 그대로 멈출 수 있습니다.

센서는 튀어나온 적재 도크와 같은 높은 물체를 탐지할 수 없습니다.

- 이런 경우에는 센서의 신뢰성이 떨어져 차나 물건이 손상될 위험이 크기 때문에 아주 조심스럽게 주차하거나 주차 동작을 멈추는 것이 바람직합니다.

**! 중요**

경우에 따라 주차 보조 시스템과 같은 초음파를 방출하는 외부 사운드 소스에 의해 주차 보조 시스템이 잘못된 신호음을 울릴 수도 있습니다.

이러한 사운드 소스에는 경적, 아스팔트 노면에서 주행하는 차량의 젓은 타이어, 공압식 브레이크, 오토바이의 배기음 등이 있습니다.

**! 주의**

견인바가 차량 전기 시스템에 연결되어 있기 때문에 시스템이 차량 후방 물체와의 거리를 측정할 때 견인바 돌출부가 포함됩니다.

관련 정보

- 주차 보조 시스템\* (377 페이지)

### 주차 보조 시스템 심벌 및 메시지

주차 보조 시스템(PAS<sup>116</sup>) 심벌 및 메시지는 운전자 화면 또는 중앙 화면에 표시될 수 있습니다. 아래에 몇 가지 예가 나와 있습니다.

심벌	메시지	의미
		후방 주차 지원 센서가 <b>꺼졌으며</b> 따라서 장애물/물체에 대한 경고음이 없습니다.
	주차 보조 시스템 센서 차단됨, 청소 필요함	기능 중 하나 이상이 차단되었습니다. 가능한 한 빨리 점검 및 수정을 실시하십시오.
	주차 보조 시스템 이용 불가 서비스 필요함	시스템이 제대로 작동하지 않습니다. 서비스 센터에 문의해야 합니다 <sup>A</sup> .

<sup>A</sup> 볼보 서비스 센터를 권장합니다.

문자 메시지는 스티어링휠 우측 키패드 중앙에 있는  버튼을 가볍게 눌러 삭제할 수 있습니다.

메시지가 계속 표시될 경우 서비스 센터에 문의하십시오<sup>A</sup>.

**관련 정보**

- 주차 보조 시스템\* (377 페이지)
- 주차 보조의 한계 (379 페이지)

<sup>116</sup> Park Assist System

## 주차보조 카메라\*

주차보조 카메라(PAC<sup>117</sup>)는 중앙 화면의 카메라 이미지와 그래픽을 통해 장애물을 표시하여 좁은 공간에서 주차할 수 있도록 도움을 줍니다.

주차 보조 카메라는 후진 기어를 선택하면 자동으로 켜지고 중앙 화면에서 수동으로 켤 수도 있습니다.



카메라 영상의 예.

- 1 줌<sup>118</sup> - 줌인/줌아웃
- 2 360°보기\* - 모든 카메라를 켜거나 끕니다.
- 3 PAS<sup>119</sup> - 주차 보조 센서를 켜거나 끕니다
- 4 라인 - 주차 보조 라인을 켜거나 끕니다.

5 견인봉\* - 견인바 주차 보조 라인을 켜거나 끕니다.\*<sup>120</sup>

6 CTA\* - 통행차량 경고 시스템(Cross Traffic Alert)을 켜거나 끕니다.

물체/장애물이 화면에 나타나는 것보다 차량에 더 가까이 있을 수 있습니다.

### ⚠ 경고

- 주차 센서에는 장애물을 탐지할 수 없는 사각지대가 있습니다.
- 차량 근처에 사람이나 동물이 있는 경우에는 특히 주의를 하십시오.
- 주차 과정에서 차의 앞부분이 통행 차량 쪽으로 돌출될 수 있음에 유의하십시오.

<sup>117</sup> Park Assist Camera

<sup>118</sup> 확대하면 주차 보조 라인이 꺼집니다.

<sup>119</sup> Park Assist System

<sup>120</sup> 모든 모델과 판매국에 제공되는 것은 아닙니다.

**⚠ 경고**

- 이 기능은 운전을 용이하게 해 주는 운전자 지원 시스템의 하나이지만 교통 상황, 날씨, 도로 상태에 관계 없이 모든 상황에서 기능을 발휘하는 것은 아닙니다.
- 운전자는 본 설명서에 나오는 시스템에 대한 정보(시스템의 한계, 시스템을 사용하기 전에 알아야 할 사항 등)를 모두 읽어 보는 것이 권장됩니다.
- 운전자 지원 기능은 운전자의 주의를 판단을 대체하는 것이 아닙니다. 운전자는 항상 적절한 속도로, 다른 차량과 적절한 간격을 유지하면서, 현행 교통 규칙 및 규정에 따라 차량을 안전하게 운전할 책임이 있습니다.

- 주차 보조 시스템\* (377 페이지)
- Cross Traffic Alert\* (373 페이지)

**주차보조 카메라 위치와 감시 영역\***

주차보조 카메라(PAC<sup>121</sup>)는 360° 합성 영상과 카메라 네 대 각각의 별도의 영상(뒤쪽, 앞쪽, 왼쪽 또는 오른쪽 카메라 영상)을 표시할 수 있습니다.

**관련 정보**

- 운전자 지원 시스템 (286 페이지)
- 주차보조 카메라 위치와 감시 영역\* (383 페이지)
- 주차보조 카메라\*용 주차 보조 라인 (385 페이지)
- 주차 보조 시스템의 센서 영역 (387 페이지)
- 주차보조 카메라 켜기 (388 페이지)
- 주차보조 카메라 심벌 및 메시지 (390 페이지)
- 카메라 및 레이더 유닛의 한계 (409 페이지)



◀ 360° 영상\*

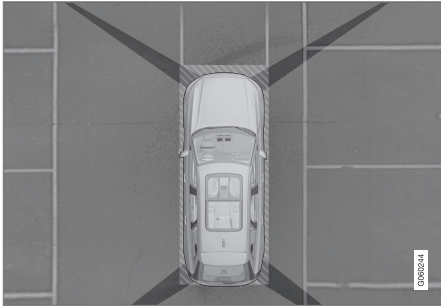

대략적인 촬영 범위를 제공하는 주차 카메라의 "시야".

360°보기를 위해서는 시스템이 모든 주차 보조 카메라를 작동시킵니다. 중앙 화면에 차의 네 면이 동시에 표시되므로 운전자가 저속으로 차를 조작할 때 차량 주변을 쉽게 관찰할 수 있습니다.

360° 영상에서는 각 카메라를 따로따로 작동시킬 수 있습니다.

- 화면에서 원하는 카메라 "시야"(예 : 전방 카메라 앞쪽/위쪽)를 누릅니다.



중앙 화면의 차량 심벌에 표시되는 카메라 심벌은 어떤 카메라가 켜져 있는지 나타냅니다.

또한 차량에 주차 보조 시스템\* 옵션이 장착된 경우, 감지되는 장애물까지의 거리가 여러 색의 시야와 함께 표시됩니다.

카메라는 자동으로 또는 수동으로 작동할 수 있습니다.

후방



후방 카메라는 번호판 위에 장착됩니다.

후방 카메라는 차량 뒤의 넓은 영역을 표시합니다. 특정 모델의 경우, 범퍼 부분과 견인바를 표시할 수 있는 경우도 있습니다.

중앙 화면에 표시되는 물체들이 약간 기울어져 보일 수 있습니다. 이것은 정상입니다.

전방



전방 주차 카메라는 그릴에 장착됩니다.

진출로에서 측면 시야가 가려질 때(차고에서 나올 때 등)는 전방 카메라가 도움이 될 수 있습니다. 전방 카메라는 차량 속도가 25 km/h(16 mph) 이하일 때 작동하고 차량 속도가 25 km/h(16 mph)를 초과하면 꺼집니다.

차량 속도가 50 km/h(30 mph)에 도달하지 않고, 전방 카메라가 꺼진 후 1분 이내에 속도가 22 km/h (14 mph) 아래로 감소할 경우, 카메라가 다시 작동합니다.

측면

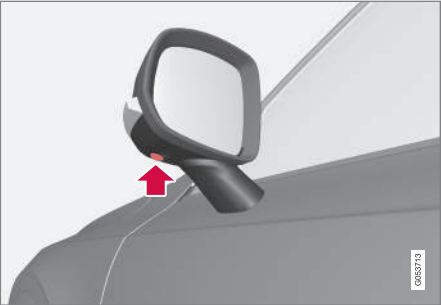

측면 카메라는 각 도어 미러에 장착됩니다.  
측면 카메라는 차량의 양쪽 영상을 표시합니다.

관련 정보

- 주차보조 카메라\* (382 페이지)
- 주차보조 카메라 켜기 (388 페이지)
- 카메라 및 레이더 유닛의 한계 (409 페이지)

주차보조 카메라\*용 주차 보조 라인

주차보조 카메라(PAC<sup>122</sup>)는 화면에 라인을 표시하여 차량 주변에 대한 차량의 상대적 위치를 나타냅니다.



주차 보조 라인의 예  
주차 보조 라인은 차량 외부 윤곽의 의도된 경로를 조향 핸들 각도와 함께 표시합니다. 이는 일렬 주차, 좁은 공간으로의 후진, 트레일러 연결을 쉽게 해줄 수 있습니다.

화면의 라인은 차량 후방의 지면 레벨에 있는 것처럼 투사되며 조향 핸들의 움직임에 직접적으로 반응합니다. 이를 통해 운전자에게 차량이 진행할 경로, 그리고 차량이 회전하는 시점도 표시합니다.

이러한 주차 보조 라인에는 견인바, 도어 미러, 코너 등 차량의 가장 돌출된 부분이 포함되어 있습니다.

**❗ 주의**

- 차량에 전기적으로 연결되지 않은 트레일러를 연결한 상태로 후진하면, 중앙 화면의 주차 보조 라인은 트레일러가 아니라 **차량**이 이동할 경로를 표시합니다.
- 차에 트레일러를 전기적으로 연결하면 화면에 주차 보조 라인이 나타나지 않습니다.
- 확대하면 주차 보조 라인이 표시되지 않습니다.

122 Park Assist Camera





**! 중요**

- 후방 카메라 화면을 선택하면 모니터에는 차량 후방만 표시됩니다. 후진할 때 차량의 측면과 전방에 주의하십시오.
- 반대의 경우에도 마찬가지입니다. 전방 카메라 화면을 선택하면 차량 후방 상황에 주의해야 합니다.
- 주차 보조 라인은 **최단** 경로를 표시합니다. 전진하면서 스티어링 휠을 돌릴 때는 차량 측면이 물체에 부딪히거나 물체를 넘어가지 않도록 조심하고 후진하면서 스티어링 휠을 돌릴 때는 차량 전면이 물체에 부딪치거나 물체를 넘어가지 않도록 조심하십시오.

**360° 영상 주차 보조 라인\***

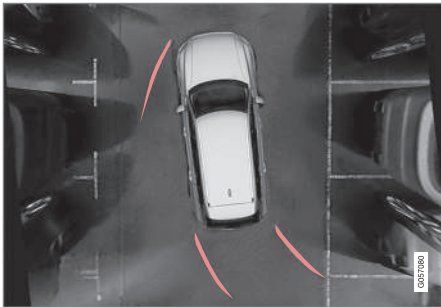

주차 보조 라인을 통한 360° 영상

360° 영상에서는 차의 진행 방향에 따라 주차 보조 라인이 차의 후방, 전방, 측면에 표시됩니다.

- 직진 시: 전방 라인
- 후진 시: 측면 라인 및 후진 라인

전방 또는 후방 카메라를 선택한 상태에서 주차 보조 라인은 차량의 주행 방향과 상관없이 표시됩니다.

하나의 측면 카메라를 선택한 상태에서는 후진할 때에만 주차 보조 라인이 표시됩니다.

**견인바 보조 라인\***



견인바 및 주차 보조 라인

**1** 견인봉 - 견인바 보조 라인을 켭니다.

**2** 줌 - 줌인/줌아웃.

트레일러 연결 시 카메라를 사용하는 경우:



1. **견인봉** 버튼을 누릅니다 (1).
  - > 견인바의 의도된 "경로"를 위한 주차 보조 라인이 표시됩니다. 동시에 차량의 주차 보조 라인은 사라집니다.
  - 차량과 견인바 모두를 위한 주차 보조 라인은 동시에 표시될 수 없습니다.
2. 보다 정밀한 움직임이 필요한 경우에는 **줌 (2) 버튼**을 누릅니다.
  - > 카메라 영상이 확대됩니다.

**관련 정보**

- 주차보조 카메라\* (382 페이지)
- 주차보조 카메라 위치와 감시 영역\* (383 페이지)
- 카메라 및 레이더 유닛의 한계 (409 페이지)
- 견인바\* (469 페이지)

**주차 보조 시스템의 센서 영역**

차량에 주차 보조 시스템(PAS<sup>123</sup>)이 장착되어 있는 경우에는 주차보조 카메라(PAC<sup>124</sup>)에 장애물을 감지한 각 센서에서 장애물까지의 거리가 360° 영상에 컬러로 표시됩니다.  
**전방 및 후방 센서 필드**



스크린은 차량 심벌에 색상이 있는 센서 필드를 표시할 수 있습니다.

전방 및 후방 센서 필드는 장애물과의 간격이 줄어들면 색상이 노란색에서 오렌지색으로, 다시 빨간색으로 변합니다.

필드 색상 - 후진	거리: 미터 (피트)
노란색	0.6-1.5 (2.0-4.9)
오렌지색	0.3-0.6 (1.0-2.0)
빨간색	0-0.3 (0-1.0)

필드 색상 - 직진	거리: 미터 (피트)
노란색	0.6-0.8 (2.0-2.6)
오렌지색	0.3-0.6 (1.0-2.0)
빨간색	0-0.3 (0-1.0)

빨간색 센서 필드의 경우에 맥동음이 지속음으로 변경됩니다.

123 Park Assist System  
 124 Park Assist Camera



#### ◀ 측면 센서 필드

경고음은 차량의 경로에 따라 다를 수 있습니다. 따라서 스티어링휠을 돌렸을 때 차량의 직전방이나 직후방뿐 아니라 전방 대각선 방향 또는 후방 대각선 방향의 물체에 대한 경보가 있을 수 있습니다.

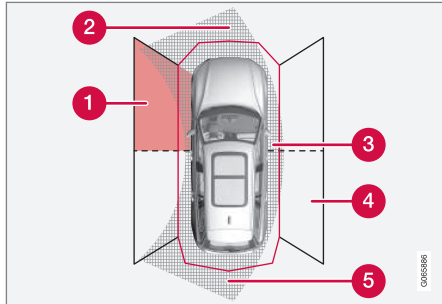

물체를 탐지할 수 있는 주차 센서 구역.

- ① 좌측 측면 전방 센서 필드
- ② 차량의 전방 경로에 있는 물체 구역 - 스티어링휠의 각도에 따라 다름
- ③ 빨간색 필드가 있는 구역 및 강한 맥동음
- ④ 우측 측면 후방 센서 필드
- ⑤ 차량의 후방 경로에 있는 물체 구역 - 스티어링휠의 각도에 따라 다름

측면 필드의 색상은 물체와의 간격이 감소하면 노란색에서 빨간색으로 변경됩니다.

측면 필드 색상	거리: 미터 (피트)
노란색	0.25-0.9 (0.8-3.0)
빨간색	0-0.25 (0-0.8)

빨간색 센서 필드의 경우에 경고음이 일반 맥동음에서 강한 맥동음으로 변경됩니다.

#### 관련 정보

- 주차 보조 시스템\* (377 페이지)
- 주차보조 카메라\* (382 페이지)
- 주차보조 카메라 위치와 감시 영역\* (383 페이지)
- 카메라 및 레이더 유닛의 한계 (409 페이지)

#### 주차보조 카메라 켜기

주차보조 카메라(PAC<sup>125</sup>)는 후진 기어를 넣으면 자동으로 켜지며, 중앙 화면의 기능 버튼 중 하나를 사용하여 수동으로 켤 수도 있습니다.

#### 후진 시의 카메라 영상

후진 기어를 넣으면, 마지막으로 사용한 카메라 영상이 360° 영상일 경우 또는 측면 영상 중 하나일 경우 360° 영상이 화면에 표시되고, 그렇지 않을 경우 후방 영상이 표시됩니다.

#### 카메라 수동 작동 시의 카메라 영상

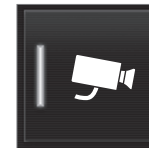

중앙 화면의 기능 보기에서 이 버튼으로 주차 카메라를 켭니다.

처음에는 마지막으로 사용한 카메라 영상이 화면에 표시됩니다. 그러나, 매번 엔진을 시동한 후, 이전에 표시된 측면 영상은 360° 영상으로 교체되고 이전에 표시된 확대 후방 영상은 일반 후방 영상으로 교체됩니다.

- 녹색 버튼 표시 - 기능이 켜진 상태입니다.
- 회색 버튼 표시 - 기능이 꺼진 상태입니다.

#### 카메라의 자동 정지

차량 속도가 25 km/h(16 mph)가 되면 전방 영상이 꺼져 운전자의 주의를 산만해지는 것을 방지합니다. 차량 속도가 50 km/h(31 mph)를 초과하지 않은 경우 1분 이내에 차량 속도가

<sup>125</sup>Park Assist Camera

22 km/h(14 mph)로 감소하면 전방 영상이 자동으로 다시 켜집니다.



다른 카메라 영상은 15 km/h (9 mph) 속도에서 꺼지고 다시 켜지지 않습니다.

#### 관련 정보

- 주차보조 카메라\* (382 페이지)
- 주차 보조의 한계 (379 페이지)
- 카메라 및 레이더 유닛의 한계 (409 페이지)

## 주차보조 카메라 심벌 및 메시지

주차보조 카메라(PAC<sup>126</sup>) 심벌 및 메시지는 운전자 화면 또는 중앙 화면에 표시될 수 있습니다. 아래에 몇 가지 예가 나와 있습니다.

심벌	메시지	의미
		후방 주차 지원 센서가 <b>꺼졌으며</b> 따라서 장애물/물체에 대한 경고음 및 필드 표시가 없습니다.
		카메라가 분리되었습니다.
	주차 보조 시스템 센서 차단됨, 청소 필요함	기능 중 하나 이상이 차단되었습니다. 가능한 한 빨리 점검 및 수정을 실시하십시오.
	주차 보조 시스템 이용 불가 서비스 필요함	시스템이 제대로 작동하지 않습니다. 서비스 센터에 문의해야 합니다 <sup>A</sup> .

<sup>A</sup> 불보 서비스 센터를 권장합니다.

문자 메시지는 스티어링휠 우측 키패드 중앙에 있는  버튼을 가볍게 눌러 삭제할 수 있습니다.

메시지가 계속 표시될 경우 서비스 센터에 문의하십시오<sup>A</sup>.

<sup>126</sup>Park Assist Camera

관련 정보

- 주차보조 카메라\* (382 페이지)
- 카메라 및 레이더 유닛의 한계 (409 페이지)

### 자동 주차 시스템(PAP)\*

자동 주차 시스템(PAP<sup>127</sup>)은 주차 시 운전자의 차량 조작을 지원할 수 있습니다. 또한 일렬 주차 공간에서 나올 때 조향을 지원할 수 있습니다.

PAP는 먼저 주차 공간이 충분히 큰지 점검하며, 주차 공간이 크면 운전자가 주차 공간으로 차량을 조향하도록 지원합니다.

중앙 화면에는 심벌, 그래픽, 문자를 통해 실시해야 할 다양한 동작과 실시할 시점이 표시됩니다.

### ⚠ 경고

- 이 기능은 운전을 용이하게 해 주는 운전자 지원 시스템의 하나이지만 교통 상황, 날씨, 도로 상태에 관계 없이 모든 상황에서 기능을 발휘하는 것은 아닙니다.
- 운전자는 본 설명서에 나오는 시스템에 대한 정보(시스템의 한계, 시스템을 사용하기 전에 알아야 할 사항 등)를 모두 읽어 보는 것이 권장됩니다.
- 운전자 지원 기능은 운전자의 주의와 판단을 대체하는 것이 아닙니다. 운전자는 항상 적절한 속도로, 다른 차량과 적절한 간격을 유지하면서, 현행 교통 규칙 및 규정에 따라 차량을 안전하게 운전할 책임이 있습니다.

### 관련 정보

- 운전자 지원 시스템 (286 페이지)
- 자동 주차 시스템을 통한 주차 종류\* (392 페이지)
- 자동 주차 시스템\* 사용 (393 페이지)
- 자동 주차 시스템을 이용하여 일렬 주차 공간에서 나오기\* (396 페이지)
- 자동 주차 시스템\*의 한계 (397 페이지)
- 자동 주차 시스템 메시지\* (399 페이지)

### 자동 주차 시스템을 통한 주차 종류\*

자동 주차 시스템(PAP<sup>128</sup>)을 일렬 주차와 평행 주차에 사용할 수 있습니다.

#### 일렬 주차

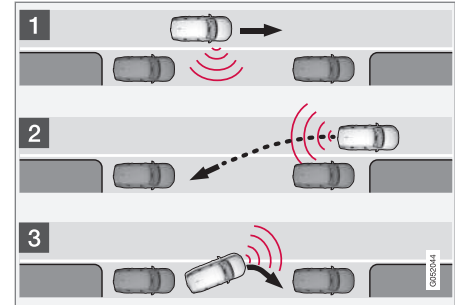

일렬 주차 원리.

PAP 기능은 다음과 같은 단계를 따라 차량을 주차합니다.

1. 주차 공간을 식별하고 그 크기를 측정합니다.
2. 차를 해당 공간으로 후진시킵니다.
3. 전진과 후진으로 차를 주차 공간에 정확히 위치시킵니다.

주차공간에서 나오기 기능을 사용하면 PAP의 지원을 받아 일렬 주차된 차를 주차 공간에서 쉽게 뺄 수 있습니다.

127 자동 주차 시스템(Park Assist Pilot)  
128 자동 주차 시스템(Park Assist Pilot)

평행 주차

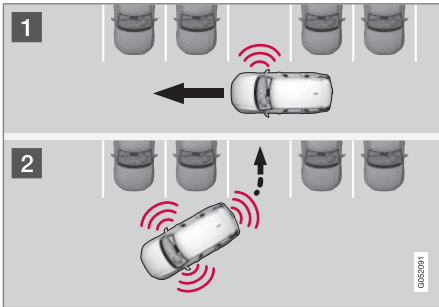

평행 주차 원리

PAP 기능은 다음과 같은 단계를 따라 차량을 주차합니다.

1. 주차 공간을 식별하고 그 크기를 측정합니다.
2. 차량이 공간으로 후진하여 들어간 후 전진/후진을 통해 공간에 위치합니다.

**ⓘ 주의**  
주차공간에서 나오기 기능은 일렬 주차 차량에만 사용할 수 있고 직각주차 차량에는 사용할 수 없습니다.

관련 정보

- 자동 주차 시스템(PAP)\* (392 페이지)
- 자동 주차 시스템을 이용하여 일렬 주차 공간에서 나오기\* (396 페이지)

자동 주차 시스템\* 사용

자동 주차 시스템(PAP<sup>129</sup>)은 세 단계를 통해 운전자를 지원합니다. 이 기능은 운전자가 주차 공간을 나갈 때에도 도움을 제공합니다. 이 기능은 공간을 측정하고 차량을 조향합니다. 운전자는 다음과 같이 하면 됩니다.

- 차량 주변 상황을 주시
- 중앙 화면에 표시되는 지침을 따름
- 기어(후진/전진) 선택 - 경고음이 울려 운전자가 기어를 변속해야 한다는 것을 나타냅니다.
- 안전한 속도의 조절과 유지
- 제동과 정지.

서로 다른 단계가 실시될 때 중앙 화면에 심벌, 그래픽 또는 문자가 나타납니다.

이 기능은 엔진 시동이 걸린 후 다음 조건이 충족되면 활성화할 수 있습니다.

- 차량에 트레일러가 연결되지 않은 경우
- 속도가 30 km/h(20 mph) 미만인 경우.

**ⓘ 주의**  
PAP가 주차 공간을 찾으려면 차와 주차 공간 사이의 거리가 0.5-1.5 미터 (1.6-5.0 피트)가 되어야 합니다.

자동 주차 시스템을 이용한 주차

PAP 기능은 다음과 같은 단계를 따라 차량을 주차합니다.

1. 주차 공간을 식별하고 그 크기를 측정합니다.
2. 차를 해당 공간으로 후진시킵니다.
3. 차를 주차 공간에 위치시킵니다. 이를 위해 시스템이 운전자에게 기어 변속과 브레이크 체결을 요청할 수 있습니다.



◀ 주차 공간 찾기 및 측정



이 기능은 중앙 화면의 기능 보기에서 켤 수 있습니다.

이는 카메라 보기에서도 접근할 수 있습니다.

- 녹색 버튼 표시 - 기능이 켜진 상태입니다.
- 회색 버튼 표시 - 기능이 꺼진 상태입니다.

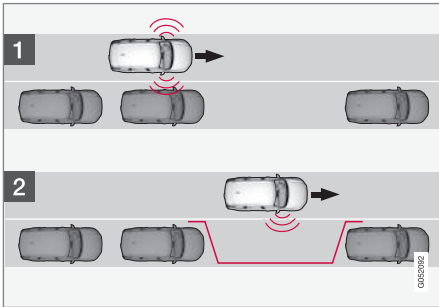

일렬 주차 전의 주차 공간 검색 원리.

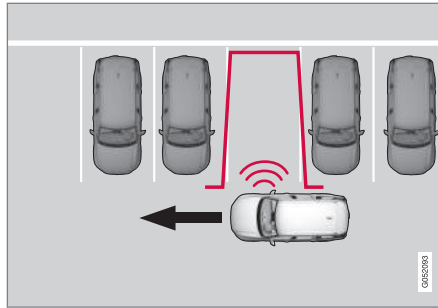

평행 주차 전의 주차 공간 검색 원리.

일렬 주차의 경우 30 km/h(20 mph)를 초과하여, 평행 주차의 경우 20 km/h(12 mph)를 초과하여 운전하지 않습니다.

1. 기능 보기 또는 카메라 화면에서 **파크 인** 버튼을 터치합니다.
  - > 이 기능은 주차 공간을 검색하고 충분히 큰지 점검합니다.
2. 중앙 화면의 그래픽과 메시지가 적절한 공간을 발견했다고 밝히면 차량을 정지할 준비를 합니다.
  - > 팝업 창이 표시됩니다.
3. **평행 주차** 또는 **직각 주차** 선택 후 후진 기어를 선택합니다.

**주의**

이 기능은 조수석 쪽에서 주차 공간을 찾고 화면에 운전자가 할 일을 표시하며 차를 주차 공간으로 유도합니다. 필요에 따라 운전석 쪽 주차 공간에 차를 주차시킬 수도 있습니다.

- 운전석 쪽 방향지시등을 켜면 시스템이 운전석 쪽에서 주차 공간을 찾습니다.



주차 공간으로 후진하기

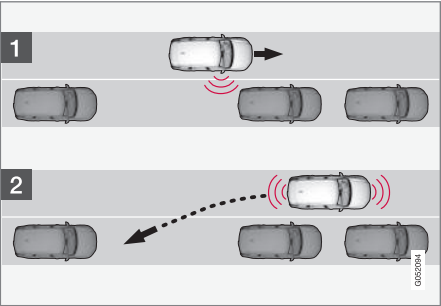

일렬 주차 공간으로 후진하기 위한 원리.

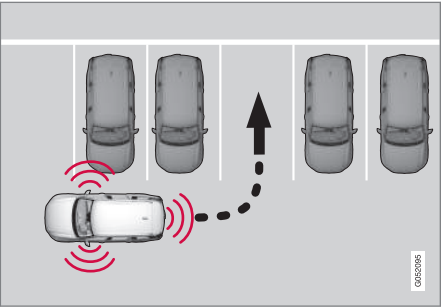

평행 주차 공간으로 후진하기 위한 원리.

1. 차량 뒤가 비어있는지 점검한 다음 후진 기어를 돌립니다.

2. 스티어링휠에 손을 대지 않은 상태에서 7 km/h(4 mph) 이하의 속도로 서서히 조심스럽게 후진합니다.
3. 중앙 화면의 그림과 메시지가 가리키는 대로 차를 정지시킬 준비를 합니다.

**주의**

- 이 기능이 켜지면 스티어링 휠에서 손을 떼십시오.
- 스티어링휠이 어떤 식으로든 방해 받지 않게 하고 자유롭게 회전할 수 있도록 하십시오.
- 최적의 결과를 얻으려면 후진/전진을 시작하기 전에 스티어링휠이 완전히 회전할 때까지 기다리십시오.

주차장에 차량 주차하기

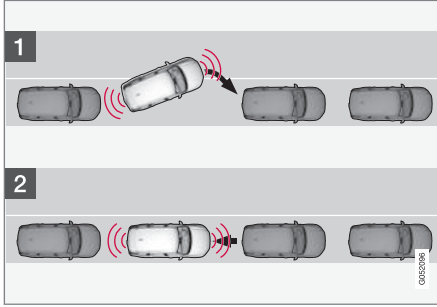

일렬 주차 중의 위치 추적 원리.

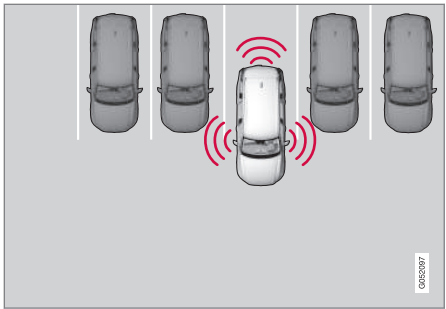

평행 주차 중의 위치 추적 원리.

1. 시스템의 지시를 따라 기어 셀렉터를 기어 위치로 옮기고 스티어링휠이 돌아가기를 기다렸다가 천천히 전진합니다.
2. 중앙 화면의 그림과 메시지가 가리키는 대로 차를 정지시킬 준비를 합니다.
3. 후진 기어를 선택한 후 뒤로 천천히 운전합니다.
4. 중앙 화면의 그림과 메시지가 가리키는 대로 차를 제동할 준비를 합니다.

기능이 자동으로 꺼지게 되며 주차가 완료되었음을 그래픽 및 메시지로 표시됩니다. 운전자가 차량의 위치를 수정해야 할 필요가 있을 수 있습니다. 차량이 적절히 주차되었는지 여부는 운전자만 판단할 수 있습니다.





**! 중요**  
 주차 보조 시스템이 센서를 사용할 때와 비교하여 자동 주차 시스템(PAP<sup>130</sup>)이 센서를 사용할 때 경고 거리가 더 짧습니다.

### 주차 중의 자동 제동

주차 센서가 주차 조작 중에 차량 앞뒤의 진행 경로 내에서 차량 또는 보행자를 감지할 경우, 차량이 자동으로 제동되어 정지합니다.

그런 다음 취소 버튼을 터치하여 주차 조작을 취소할 것인지 재시작 버튼을 터치하여 주차 조작을 계속할 것인지 선택할 수 있는 팝업 메시지가 운전자 화면에 표시됩니다.

재시작 버튼을 선택한 후 다음과 같이 하십시오.

- 차량 주변에 여유 공간이 있는지 확인하고 중앙 화면에 표시되는 다음과 같은 지침을 따르십시오.

**계속 진행** - 천천히 가속하여 사물을 피합.

### 관련 정보

- 자동 주차 시스템(PAP)\* (392 페이지)
- 자동 주차 시스템\*의 한계 (397 페이지)

## 자동 주차 시스템을 이용하여 일렬 주차 공간에서 나오기\*

주차공간에서 나오기 기능은 차량이 일렬 주차 되어 있을 때 운전자가 주차 공간에서 나오는 데 도움이 될 수 있습니다.

**i 주의**  
 주차공간에서 나오기 기능은 일렬 주차 차량에만 사용할 수 있고 직각주차 차량에는 사용할 수 없습니다.



주차공간에서 나오기 기능은 중앙 화면의 기능 보기에서 켜 집니다. 또는 카메라 보기에서 켜 집니다.

- 녹색 버튼 표시 - 기능이 켜진 상태입니다.
  - 회색 버튼 표시 - 기능이 꺼진 상태입니다.
1. 기능 보기 또는 카메라 보기에서 주차공간에서 나오기 버튼을 터치합니다.
  2. 방향지시등을 사용하여 차량이 주차 공간을 떠나는 방향을 선택합니다.
  3. 주차할 때와 같이 중앙 화면의 그림과 메시지가 가리키는 대로 차를 정지시킬 준비를 합니다.

PAP가 작동을 마치면 스티어링휠이 중앙 위치로 돌아올 수 있는데 이런 경우에 주차 공간에

서 완전히 나오려면 운전자가 스티어링휠을 다시 돌려야 할 수도 있습니다.

PAP가 운전자가 쉽게 주차 공간에서 나갈 수 있을 것으로 판단하면 운전자가 차가 여전히 주차 공간에 있다고 생각하더라도 PAP가 작동을 멈춥니다.

### 관련 정보

- 자동 주차 시스템(PAP)\* (392 페이지)
- 자동 주차 시스템\*의 한계 (397 페이지)

<sup>130</sup>자동 주차 시스템(Park Assist Pilot)

## 자동 주차 시스템\*의 한계

자동 주차 시스템(PAP<sup>131</sup>)이 모든 상황에서 모든 것을 감지할 수 있는 것은 아니며 따라서 기능 제한이 있을 수 있습니다. 운전자는 다음과 같은 자동 주차 시스템의 한계를 알고 있어야 합니다.

### ⚠ 경고

- 주차 센서에는 장애물을 탐지할 수 없는 사각지대가 있습니다.
- 차량 근처에 사람이나 동물이 있는 경우에는 특히 주의를 하십시오.
- 주차 과정에서 차의 앞부분이 통행 차량 쪽으로 돌출될 수 있음에 유의하십시오.

### ! 중요

센서 탐지 구역보다 높은 곳에 있는 물체는 주차 동작 계산 시 포함되지 않습니다. 이로 인해 이 기능이 주차 공간으로 너무 일찍 회전할 수 있습니다. 따라서 이러한 주차 공간은 피해야 합니다.

### 주차 동작 중단

다음과 같은 경우에는 주차 동작이 중단됩니다.

- 운전자가 스티어링휠을 돌리는 경우
- 차량 속도가 7 km/h (4 mph)를 초과한 경우

- 운전자가 중앙 화면에서 취소 버튼을 누른 경우
- ABS나 전자 스테빌리티 컨트롤이 작동하는 경우 - 예: 미끄러운 도로에서 휠이 접지력을 잃을 때
- 속도 의존형 스티어링휠 저항용 스티어링 서보가 낮은 파워로 작동할 때 - 예를 들어 과열로 인한 냉각 중일 때
- 주차 센서가 주차 조작 중에 차량 앞뒤의 진행 경로 내에서 차량 또는 보행자를 감지하면, 차량이 자동으로 제동되어 정지합니다.

해당되는 경우에는 중앙 화면에 주차 동작이 중단된 이유가 표시됩니다.

### ! 중요

경우에 따라 이 기능이 주차 공간을 찾지 못할 수도 있습니다. 이것의 한 가지 원인은 시스템에서 방출하는 초음파와 동일한 초음파를 방출하는 외부의 사운드 소스가 센서 작동을 방해하는 것일 수 있습니다.

이러한 사운드 소스에는 경적, 아스팔트 노면에서 주행하는 차량의 젖은 타이어, 공압식 브레이크, 오토바이의 배기음 등이 있습니다.

### ! 주의

오물, 얼음 및 눈이 센서를 덮고 있으면 센서 기능이 제한되어 센서가 물체를 정상적으로 감지하지 못할 수 있습니다.

### 운전자의 책임

운전자는 PAP가 보조 장치일 뿐 오작동이 없는 완전 자동 시스템이 아님을 염두에 두어야 합니다. 따라서 운전자는 항상 차량을 직접 제어할 준비를 해야 합니다.

주차할 때에는 다음 사항에도 유의해야 합니다.

- PAP가 선택한 공간이 주차에 적합하지 판단하는 책임은 운전자에게 있습니다.
- 스노 체인이나 스페어 타이어를 장착한 경우에는 PAP를 사용하지 마십시오.
- 차에 실은 물건이 밖으로 돌출된 때에는 PAP를 사용하지 마십시오.
- 비나 눈이 많이 올 때에는 시스템이 주차 공간을 잘못 측정할 수 있습니다.
- 주차 공간을 찾고 점검하고 측정하는 동안 PAP가 주차 공간 깊숙한 곳에 있는 물체를 감지하지 못할 수 있습니다.
- 좁은 도로에서는 주차 공간을 찾기가 어려울 수도 있습니다. 차량을 움직이는 데 필요한 공간이 충분하지 않을 수 있기 때문입니다.

<sup>131</sup> 자동 주차 시스템(Park Assist Pilot)

- ◀ ● 타이어 공기압이 올바른 승인된 타이어<sup>132</sup>를 사용해야 합니다. 이는 PAP의 주차 능력에 영향을 줍니다.
- PAP는 근처에 주차되어 있는 차량의 위치에 근거하여 작동합니다. 다른 차량이 똑바로 주차되어 있지 않은 경우에는 내 차량의 타이어와 휠 림이 연석과 접촉하여 손상될 수 있습니다.
- 주차된 차량 한 대가 다른 차량보다 돌출된 경우에는 평행 주차 공간을 놓치거나 잘못 제시할 수 있습니다.
- PAP는 굵은 길이 아니라 곧은 도로에 주차하도록 고안되어 있습니다. 이러한 이유로 PAP가 주차 공간을 측정할 때 차량을 주차 공간에 평행하게 위치시켜야 합니다.

### 관련 정보

- 자동 주차 시스템(PAP)\* (392 페이지)
- 속도 감응식 조향력 (286 페이지)
- 카메라 및 레이더 유닛의 한계 (409 페이지)

<sup>132</sup>"승인된 타이어"는 공장에서 차량을 출고할 때 차량에 장착된 것과 형식 및 브랜드가 동일한 타이어를 가리킵니다.

### 자동 주차 시스템 메시지\*

자동 주차 시스템(PAP<sup>133</sup>) 메시지는 운전자 화면 또는 중앙 화면에 표시될 수 있습니다. 아래에 몇 가지 예가 나와 있습니다.

메시지	의미
주차 보조 시스템 센서 차단됨, 청소 필요함	기능 중 하나 이상이 차단되었습니다. 가능한 한 빨리 점검 및 수정을 실시하십시오.
주차 보조 시스템 이용 불가 서비스 필요함	시스템이 제대로 작동하지 않습니다. 서비스 센터에 문의해야 합니다 <sup>A</sup> .

A 불보 서비스 센터를 권장합니다.

문자 메시지는 스티어링휠 우측 키패드 중앙에 있는 ○ 버튼을 가볍게 눌러 삭제할 수 있습니다.

메시지가 계속 표시될 경우 서비스 센터에 문의하십시오<sup>A</sup>.

#### 관련 정보

- 자동 주차 시스템(PAP)\* (392 페이지)
- 자동 주차 시스템\*의 한계 (397 페이지)

<sup>133</sup>자동 주차 시스템(Park Assist Pilot)

## 레이더 유닛

레이더 유닛은 여러 운전자 지원 시스템이 사용하며 다른 차량을 탐지하는 기능을 합니다.



레이더 유닛 위치

레이더 유닛은 다음 기능이 사용됩니다.

- 차간 거리 경고\*
- 어댑티브 크루즈 컨트롤\*
- Pilot Assist\*
- 차선유지 지원 시스템
- City Safety
- 충돌 위험 발생 시 조향 지원



레이더 유닛을 개조하면 법에 저촉될 수 있습니다.

## 관련 정보

- 운전자 지원 시스템 (286 페이지)
- 카메라 및 레이더 유닛의 한계 (409 페이지)
- 카메라 및 레이더 유닛의 권장 유지관리 (412 페이지)
- 레이더 유닛의 형식 승인 (401 페이지)

## 레이더 유닛의 형식 승인



여기서는 어댑티브 크루즈 컨트롤\* (ACC<sup>134</sup>),  
Pilot Assist\* 및 BLIS<sup>135</sup>용 자동차의 레이더 유  
닛 형식 승인을 찾을 수 있습니다.

시장	ACC & PA	BLIS	심벌	형식 승인
보츠와나		✓		
브라질	✓			<p>Este equipamento opera em caráter secundário, isto é, não tem direito à proteção contra interferência prejudicial, mesmo de estações do mesmo tipo, e não pode causar interferência a sistemas operando em caráter primário.</p> <p>Modelo: L2C0054TR 4122-14-8645 EAN: (01)07897843840855</p>
		✓		<p>Este equipamento não tem direito à proteção contra interferência prejudicial e não pode causar interferência em sistemas devidamente autorizados.</p> <p>03563-17-05364</p>

<sup>134</sup>Adaptive Cruise Control

<sup>135</sup>Blind Spot Information



◀





시장	ACC & PA	BLIS	심벌	형식 승인
유럽	✓			Hereby, Delphi Electronics and Safety declares that L2C0054TR / L2C0055TR are in compliance with the essential requirements and other relevant provisions of Directive 2014/53/EU (RED). The original declaration of conformity can be accessed at the following link <a href="http://www.delphi.com/automotive-homologation">www.delphi.com/automotive-homologation</a> .  Frequency Band: 76GHz – 77GHz  Maximum Output Power: 55dBm EIRP  The Declaration of Conformity may be consulted at Delphi Electronics & Safety / 2151 E. Lincoln Road / Kokomo, Indiana 46902 USA
		✓		Hereby, Hella KgaA Hueck & Co. Declares that the radio equipment type RS4 is in compliance with Directive 2014/53/EU.  The full text of the EU declaration of conformity is available at the following internet address: <a href="http://www.hella.com/vcc">www.hella.com/vcc</a> .  Technical information: Frequency range: 24.05 ... 24.25 GHz Transmission power: 20 dBm (maximum) EIRP  Manufacturer and Address: Manufacturer: Hella KGaA Hueck & Co. Address: Rixbecker Straße 75, 59552 Lippstadt, Germany
아랍에미리트 (UAE)	✓			Registered No: ER37536/15 Dealer No: DA37380/15
		✓		Registered No: ER53878/17 Dealer No: DA44932/15
가나		✓		NCA Approved: 1R3-1M-7E1-0B7



시장	ACC & PA	BLIS	심벌	형식 승인
인도네시아	✓			37295/POSTEL/2014 4927
		✓		Certificate number: 50459/SDPPI/2017 Country of origin Germany Certificate number: 53578/SDPPI/2017 Country of origin China PLG ID: 6051
자메이카		✓		This product contains a Type Approved Module by Jamaica: SMA – “RS4”.
요르단	✓			Type Approval No.: TRC/LPD/2014/255 Equipment Type: Low Power Device (LPD)
		✓		Type Approval No.: TRC/LPD/2017/63 Equipment Type: Low Power Device (LPD)
말레이시아		✓		CID F 15000578
모로코	✓			AGREE PAR L'ANRT MAROC NUMÉRO D'AGRÉMENT: MR 9929 ANRT 2014 DATE D'AGRÉMENT: 26/12/2014

◀

시장	ACC & PA	BLIS	심벌	형식 승인
멕시코	✓			IFETEL: RLVDEL215-0299
		✓		Radar de corto alcance RS4 Hella KGaA Hueck & Co IFETEL: RLVHERS17-0286 La operación de este equipo esta sujeta a las siguientes dos condiciones: (1) es posible que este equipo o dispositivo no cause interferencia perjudicial y (2) este equipo o dispositivo debe aceptar cualquier interferencia, incluyendo la que pueda causar su operación no deseada.
몰도바	✓	✓		
나이지리아		✓		Connection and use of this communications equipment is permitted by the Nigerian Communications Commission.
오만		✓		

시장	ACC & PA	BLIS	심벌	형식 승인
러시아		✓		
세르비아	✓			I011 14
		✓		I011 17
싱가포르	✓			DA 105753
		✓		DA 103238
남아프리카	✓			TA-2014/1824
		✓		TA-2016/3407

44

시장	ACC & PA	BLIS	심벌	형식 승인
대한민국	✓			Certification No. MSIP-CMI- DPH-L2C0054TR
		✓		R-CMM-HLA-RS4 이 기기는 업무용(A급) 전자파 적합기로서 판 매자 또는 사용 자는 이 점을 주의하시기 바 라며, 가정외의 지역에서 사용 하는 것을 목적으로 합니다
대만	✓			CCAB15LP0560T3
		✓		CCAB17LP0470T5 警語 經型式認證合格之低功率射頻電機,非經許可,公司、商號或使用者均不得擅自變更頻 率、加 大 功 率 或 變 更 原 設 計 之 特 性 及 功 能 。 低 功 率 射 頻 電 機 之 使 用 不 得 影 響 飛 航 安 全 及 干 擾 合 法 通 信 ; 經 發 現 有 干 擾 現 象 時 , 應 立 即 停 用 , 並 改 善 至 無 干 擾 時 方 得 繼 續 使 用 。 前 項 合 法 通 信 , 指 依 電 信 法 規 定 作 業 之 無 線 電 通 信 。 低 功 率 射 頻 電 機 須 忍 受 合 法 通 信 或 工 業 、 科 學 及 醫 療 用 電 波 輻 射 性 電 機 設 備 之 干 擾
태국		✓		เครื่องโทรคมนาคมและอุปกรณ์ที่มีความสอดคล้องตามมาตรฐานหรือข้อกำหนดของ กสทช. เครื่องวิทยุคมนาคมมีระดับการแผ่คลื่นแม่เหล็กไฟฟ้าสอดคล้องตามมาตรฐานความ ปลอดภัยต่อสุขภาพของมนุษย์จากการใช้เครื่องวิทยุคมนาคมที่คณะกรรมการกิจการ โทรคมนาคมแห่งชาติประกาศกำหนด

시장	ACC & PA	BLIS	심벌	형식 승인
우크라이나	✓			<p>Delphi цім стверджує, що обладнання RACAM/SRR2 відповідає вимогам Про затвердження Технічного регламенту радіобладнання і телекомунікаційного кінцевого (термінального) обладнання (Постанова КМУ № 679 від 24 червня 2009 р.) Декларація відповідності знаходиться на сайті Delphi за адресою: Delphi.</p> <p>Частотний діапазон: 24,05 – 24,25 ГГц</p> <p>Потужність передачі: 20 дБм (макс.) EIRP</p>
		✓		<p>Цим HELLA GmbH &amp; Co. KGaA заявляє, що радіотехнічне обладнання типу RS4 відповідає Технічному регламенту радіотехнічного обладнання та Директиві 2014/53/ЄС. Повний текст декларації про відповідність доступний за адресою: <a href="http://www.hella.com/vcc">www.hella.com/vcc</a></p> <p>Частотний діапазон: 24,05 – 24,25 ГГц</p> <p>Потужність передачі: 20 дБм (макс.) EIRP</p>
베트남		✓		
잠비아		✓		

## 운전자 지원 시스템

◀ 자세한 내용은 [volvocars.com/support](http://volvocars.com/support)에 나와 있습니다.

### 관련 정보

- 레이더 유닛 (400 페이지)
- 어댑티브 크루즈 컨트롤\* (307 페이지)
- Pilot Assist\* (317 페이지)
- BLIS\* (365 페이지)

### 카메라 유닛

카메라 유닛은 여러 운전자 지원 시스템이 사용하며 차선 또는 교통 표지판 탐지 등의 기능을 제공합니다.



카메라 유닛의 위치

카메라 유닛은 다음 기능이 사용됩니다.

- 어댑티브 크루즈 컨트롤\*
- Pilot Assist\*
- 차선유지 지원 시스템\*
- 충돌 위험 발생 시 조향 지원
- City Safety
- Driver Alert Control\*
- 도로표지 정보\*
- 자동 상향 전조등\*
- 주차 보조 시스템\*

### 관련 정보

- 운전자 지원 시스템 (286 페이지)
- 카메라 및 레이더 유닛의 한계 (409 페이지)
- 카메라 및 레이더 유닛의 권장 유지관리 (412 페이지)

### 카메라 및 레이더 유닛의 한계

카메라 및 레이더 유닛에는 특정 한계가 있으며 이로 인해 이 유닛을 사용하는 기능이 제한됩니다. 운전자는 다음과 같은 한계를 알고 있어야 합니다.

### 카메라 및 레이더의 일반적인 한계

#### 유닛 막힘



표시된 부분을 정기적으로 청소해야 하고 스티커, 물체, 씰링 필름 등으로 막지 않아야 합니다.

카메라 유닛은 차량의 레이더 유닛과 함께 앞유리의 윗부분 안쪽에 위치해 있습니다.

앞유리의 안쪽 또는 바깥쪽에, 카메라 및 레이더 유닛의 앞쪽 또는 주변에 아무것도 놓거나 부착하거나 장착하지 마십시오. 카메라와 레이더 기반 기능을 간섭할 수 있기 때문입니다. 이로 인해 기능이 축소되거나 완전히 꺼지거나 올바르게 작동하지 않는 응답을 제공할 수 있습니다.



◀ **고온**

온도가 매우 높을 때 시동을 걸면 카메라 및 레이더 유닛의 전자 장치를 보호하기 위해 약 15분 동안 카메라 및 레이더 유닛이 일시적으로 꺼질 수 있습니다. 온도가 충분히 떨어지면 카메라 및 레이더 유닛이 자동으로 다시 켜집니다.

**앞유리 손상**

**❗ 주!**  
 앞유리를 교체하지 않으면 카메라 및 레이더 유닛을 사용하는 운전자 지원 시스템의 기능이 제한될 수 있습니다. 이로 인해 기능이 축소되거나 완전히 꺼지거나 올바르게 작동하지 않는 응답을 제공할 수 있습니다.

또한 레이더 유닛을 사용하는 운전자 지원 시스템이 올바르게 작동할 위험을 방지하기 위해서 다음을 적용할 수 있습니다.

- 카메라 및 레이더 유닛의 "윈도" 중 어느 하나의 앞쪽의 앞유리에 발생하는 긁힘, 균열 또는 찌힘의 크기가 약 0.5 × 3.0 mm(0.02 × 0.12 in.) 이상이면, 서비스 센터<sup>136</sup>에 가서 앞유리를 교체해야 합니다.
- 볼보는 카메라 및 레이더 유닛 앞쪽 부위의 균열, 긁힘 또는 찌힘을 수리하지 않을 것을

권장합니다. 대신에 전체 앞유리를 교체해야 합니다.

- 앞유리를 교체하기 전에 서비스 센터<sup>136</sup>에 문의하여 올바른 앞유리를 주문했고 장착할 것인지 확인합니다.
- 앞유리를 교체할 때 동일한 종류의 앞유리와 이퍼 또는 볼보가 승인한 앞유리 와이퍼를 장착해야 합니다.
- 앞유리를 교체할 때, 서비스 센터<sup>136</sup>가 카메라 및 레이더 유닛을 재보정하여 차량의 모든 카메라 및 레이더 기반 시스템의 기능이 작동하는지 확인해야 합니다.

**레이더의 추가적인 한계**

**차량 속도**

전방 차량의 속도가 운전자의 차량과 매우 다를 경우 레이더 유닛의 전방 차량 감지 능력이 크게 감소합니다.

**시야가 제한된 경우**

레이더 유닛의 시야가 제한되어 있기 때문에 경우에 따라 레이더 유닛이 다른 차를 인식하지 못하나 더디게 인식할 수 있습니다.

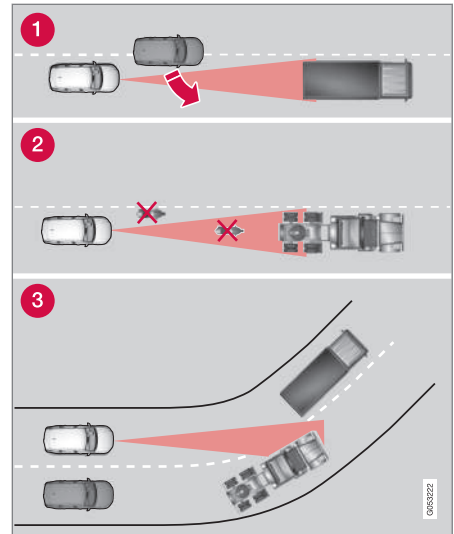

레이더 유닛의 시야

- 1 때로는 레이더 유닛이 가까운 거리의 차량 (내 차와 앞차 사이에서 주행하는 차량 등)을 늦게 감지합니다.
- 2 모터사이클과 같은 소형 차량 또는 차선 중앙에서 주행하지 않은 차량은 감지되지 않을 수 있습니다.

<sup>136</sup>볼보 서비스 센터를 권장합니다.



③ 곡선 구간에서는 레이더 유닛이 의도한 것  
과 다른 차량을 감지하거나 감지 차량을 시  
야에서 놓칠 수 있습니다.

낮은 트레일러

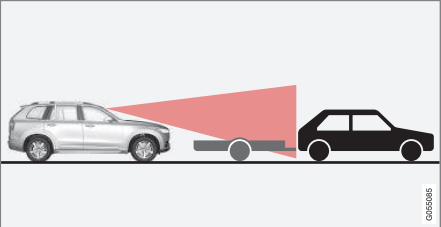

레이더 음영 지대에 있는 낮은 트레일러

또한 낮은 트레일러는 레이더 유닛에 감지되기  
어려울 수 있거나 전혀 감지되지 않습니다. 따  
라서 운전자는 어댑티브 크루즈 컨트롤(ACC)\*  
또는 파일럿 보조 시스템(Pilot Assist\*)이 작동  
하는 상태에서 낮은 트레일러 뒤를 따라가고 있  
을 때 특히 주의해야 합니다.

카메라의 추가적인 한계

시야 제한

사람의 눈처럼 카메라에는 한계가 있습니다. 눈  
이나 비가 심하게 내리거나 짙은 안개가 끼었거  
나 모래 폭풍이 불거나 눈보라가 칠 때에는 "시  
야"가 나빠집니다. 이러한 상황에서는 카메라  
에 의존하는 시스템의 기능이 상당히 감소되거  
나 일시적으로 작동하지 않습니다.

마주 오는 차량의 강한 조명, 노면에 반사되는  
빛, 노면의 눈이나 얼음, 불결한 노면, 불명확한

차선 표시는 카메라가 도로에서 보행자, 자전거  
이용자, 대형 동물 및 다른 차량을 탐지하는 능  
력을 크게 약화시킵니다.

주차보조 카메라\*의 추가적인 한계  
사각지대

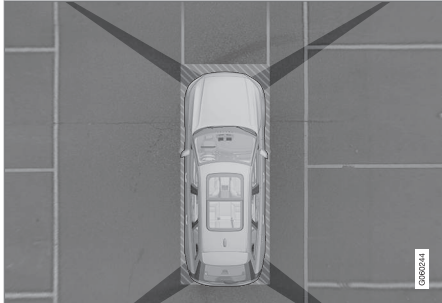

개별 카메라의 시야 간에 사각지대가 있습니다.

주차보조 카메라의 360° 영상\*에서 장애물/물  
체가 개별 카메라 사이에서 "사라질" 수 있습  
니다.

**⚠ 경고**  
상대적으로 작은 부분의 이미지가 가려져도  
비교적 큰 부분이 보이지 않을 수 있으니 주  
의하십시오. 그로 인해 차량이 장애물에 매  
우 가까워질 때까지 장애물이 감지되지 못  
할 수 있습니다.

조명 조건

카메라 이미지는 조명 조건에 따라 자동으로 조  
절됩니다. 이로 인해 이미지가 밝기 및 품질 면  
에서 다소 차이가 날 수 있습니다. 좋지 않은 조  
명 조건은 이미지 품질의 감소를 초래할 수 있  
습니다.

**i 주의**  
차량 뒤쪽에 장착되는 자전거 랙 또는 기타  
액세서리가 카메라의 시야를 가릴 수 있습  
니다.

관련 정보

- 카메라 유닛 (409 페이지)
- 레이더 유닛 (400 페이지)
- 카메라 및 레이더 유닛의 권장 유지관리 (412 페이지)
- 주차보조 카메라\* (382 페이지)
- Volvo Cars 지원 사이트 (21 페이지)

## 카메라 및 레이더 유닛의 권장 유지관리

카메라 및 레이더 유닛이 올바르게 작동하도록 하려면 카메라 및 레이더 유닛을 먼지, 얼음, 눈 등이 없게 해야 하며 물과 카샴푸로 정기적으로 세척해야 합니다.

### ❗ 주의

센서에 흙, 얼음, 눈이 덮이면 신호음이 부정확해지거나 약해지거나 없어질 수 있습니다.

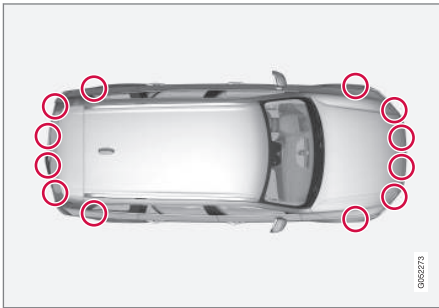

주차 센서 위치

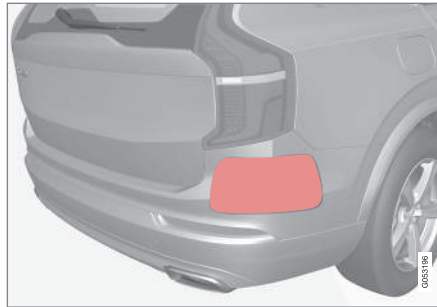

후방 레이더 유닛의 위치. 차량의 좌측 및 우측의 표시된 표면을 깨끗이 유지하십시오.

- 최상의 기능을 유지하려면 센서 전방의 표면을 깨끗이 유지해야 합니다.
- 센서 구역에 물체, 테이프 또는 라벨을 붙이지 마십시오.
- 미지근한 물과 카 샴푸로 카메라 렌즈를 정기적으로 청소합니다 - 렌즈가 긁히지 않도록 주의하십시오.

### ❗ 중요

운전자 지원 시스템 구성품의 유지관리는 볼보 서비스 센터에서만 실시할 것을 권장합니다.

- 카메라 및 레이더 유닛의 한계 (409 페이지)
- 주차보조 카메라\* (382 페이지)

### 관련 정보

- 카메라 유닛 (409 페이지)
- 레이더 유닛 (400 페이지)

### 카메라 및 레이더 유닛 심벌 및 메시지

운전자 화면에 표시될 수 있는 카메라 및 레이더 유닛 관련 일부 디스플레이 메시지 및 심벌의 예가 나와 있습니다.

#### 감지기 차단됨



운전자 화면에 이 심벌과 윈드스크린 센서 센서 차단됨 설명서 참조 메시지가 표시될 경우에 카메라 및 레이더 유닛이 차량 앞의 다른 차량, 자전거 이용자, 보행자 및 대형 동물을 감지할 수 없습니다. 차량의 카메라 기반 기능 및 레이더 기반 기능이 중단될 수 있습니다.

다음 표에는 표시되는 메시지의 가능한 원인과 적절한 조치가 나와 있습니다.

원인	조치
카메라 및 레이더 유닛 앞의 앞유리 표면이 더럽거나 얼음 또는 눈으로 덮혀 있습니다.	카메라 및 레이더 유닛 앞의 앞유리 표면에서 오물, 얼음, 눈을 제거합니다.
짙은 안개, 폭우 또는 폭설로 레이더 신호나 카메라 시야가 차단되어 있습니다.	취할 조치가 없습니다. 폭우나 폭설이 내릴 때에는 유닛이 작동하지 않는 경우가 있습니다.
노면의 물이나 눈이 튀어 레이더 신호나 카메라 시야가 차단되었습니다.	취할 조치가 없습니다. 노면에 물이 많거나 눈이 덮여 있을 때에는 유닛이 작동하지 않는 경우가 있습니다.
앞유리 안쪽과 카메라 및 레이더 유닛 사이에 먼지가 끼었습니다.	서비스 센터를 방문하여 앞유리 안쪽과 유닛의 커버 사이를 닦습니다. 볼보 서비스 센터를 권장합니다.
마주 오는 차량의 전조등	취할 조치가 없습니다. 조명 상태가 호전되면 카메라 유닛이 자동으로 재설정됩니다.

#### 카메라 결함



카메라 구역이 검은색이고 이 심벌이 포함되어 있는 경우에는 이는 카메라가 고장이라는 것을 의미합니다.

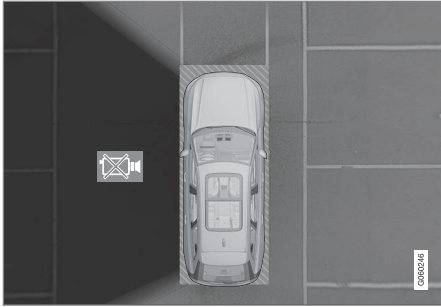

차량의 좌측 카메라가 고장입니다.

다음과 같은 경우에도 검은색의 카메라 구역이 표시되지만 카메라 결함을 나타내는 심벌이 없습니다.

- 도어 열림
- 테일게이트 열림
- 도어 미러 접힘

### 후방 주차 카메라

**경고**



트레일러, 자전거 랙 또는 유사한 장치가 장착되었고 차량에 전기적으로 연결된 경우에 이 심벌이 표시되면 후진할 때 더욱 주의를 기울이십시오.

이 심벌은 후방 주차 센서가 **꺼져 있으며** 장애물에 대해 경고를 하지 않는다는 것을 나타냅니다.

### 관련 정보

- 카메라 유닛 (409 페이지)
- 레이더 유닛 (400 페이지)
- 카메라 및 레이더 유닛의 한계 (409 페이지)
- Volvo Cars 지원 사이트 (21 페이지)

시동 및 주행

## 차량 시동

리모컨 키가 실내에 있을 때 터널 콘솔의 시동 버튼을 사용하여 차량의 시동을 겁니다.



터널 콘솔의 시동 노브.

### ⚠ 경고

시동 전:

- 안전벨트를 착용합니다.
- 시트, 스티어링휠 및 미러를 조절합니다.
- 브레이크 페달을 완전히 밟을 수 있는지 확인합니다.

차량이 키리스 시동(패시브 스타트)을 지원하지 기 때문에 차량 시동을 걸 때 리모컨 키를 실제로 사용하지 않습니다.

차량 시동을 거는 방법:

1. 리모컨 키가 차량 내에 있어야 합니다. 패시브 스타트 기능이 있는 차량의 경우에 키가 실내의 앞부분에 있어야 합니다. 차량의 키리스 잠금/해제\* 옵션으로 인해 키는 차량의 어느 곳에 있어도 됩니다.
2. 브레이크 페달을 완전히 밟은 상태를 유지합니다<sup>1</sup>. 자동 변속기 장착 차량의 경우에는 기어 위치 **P** 또는 **N**을 선택해야 합니다. 수동 변속기 장착 차량의 경우에는 기어를 중립 위치에 놓거나 클러치 페달을 밟아야 합니다.
3. 시동 버튼을 시계 방향으로 돌린 후 놓습니다. 컨트롤은 자동으로 시작 위치로 돌아갑니다.

### ⓘ 주의

디젤 엔진 차량의 경우, 시동이 약간 느리게 걸릴 수 있습니다.

엔진 시동을 걸 때 스타터 모터는 엔진 시동이 걸릴 때까지 또는 과열 보호 기능이 트리거될 때까지 작동합니다.

오류 메시지

시동 시 운전자 화면에 **차량 키 없음**이라는 메시지가 표시되는 경우에는 리모컨 키를 백업 리

더 옆에 놓습니다. 그런 다음 다시 차량의 시동을 겁니다.

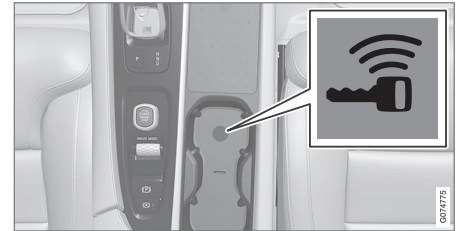

터널 콘솔의 백업 리더 위치.

### ⓘ 주의

리모컨을 백업 리더 옆에 놓을 때, 다른 차량 리모컨, 금속 물체 또는 전자 장치(휴대폰, 태블릿, 랩톱 또는 충전기)가 백업 리더 옆에 없는지 확인하십시오. 여러 개의 리모컨이 백업 리더 안에서 서로 가까이 있으면 서로 간섭할 수 있습니다.

### ⓘ 중요

3회 시도 후 시동이 걸리지 않으면 3분 동안 기다린 다음 다시 시도하십시오. 배터리가 복구되면 시동 용량이 증가합니다.

<sup>1</sup> 차량이 움직이는 중에는 시동 버튼을 시계 방향으로 돌려 엔진 시동을 걸 수 있습니다.

**⚠ 경고**

운전 중 또는 견인 중에는 절대로 차량에서 리모컨을 제거하지 **마십시오**.

**⚠ 경고**

차량을 떠날 때에는 항상 리모컨을 가지고 가십시오. 차량의 시동 스위치가 **0** 위치에 있어야 합니다. 차량 내에 어린이가 있는 경우에는 특히 그렇습니다.

**i 주의**

일부 엔진의 경우 냉간 시동 중에 공회전 속도가 평소보다 크게 높아질 수 있습니다. 이는 배출가스 시스템의 온도를 신속하게 정상 작동 온도로 올려 배출가스를 최소화함으로써 환경을 보호하기 위한 것입니다.

**관련 정보**

- 차량 끄기 (417 페이지)
- 시동 스위치 위치 (418 페이지)
- 스티어링휠 조정하기 (197 페이지)
- 다른 배터리를 사용한 점프 시동 (468 페이지)
- 시동 모드 선택 (419 페이지)

**차량 끄기**

터널 콘솔의 시동 버튼을 사용하여 차량을 끕니다.



터널 콘솔의 시동 노브.

차량을 끄는 방법:

- 시동 버튼을 시계 방향으로 돌렸다가 놓습니다. 차량이 꺼집니다. 컨트롤은 자동으로 시작 위치로 돌아갑니다.
- 자동 변속기가 장착된 차량의 기어 셀렉터가 **P** 위치에 있지 않거나 차량이 구르는 경우:
- 노브를 시계 방향으로 돌린 후 차량이 꺼질 때까지 돌린 상태를 유지합니다.

**관련 정보**

- 차량 시동 (416 페이지)
- 시동 스위치 위치 (418 페이지)
- 스티어링휠 조정하기 (197 페이지)

- 다른 배터리를 사용한 점프 시동 (468 페이지)
- 시동 모드 선택 (419 페이지)

## 시동 스위치 위치

전기 시스템을 여러 레벨/위치로 설정하여 다양한 기능을 사용할 수 있습니다.

엔진이 꺼진 상태에서 제한된 수의 기능을 사용할 수 있도록 하기 위해 차량의 전기 시스템은 3가지 서로 다른 레벨(0, I 및 II)로 설정할 수 있습니다. 이들 레벨은 사용 설명서 전체에 걸쳐서 "시동 스위치 위치"라는 명칭으로 설명되어 있습니다.

다음 표는 각 시동 스위치 위치/레벨에서 이용할 수 있는 기능을 표시합니다.

레벨	기능
0	<ul style="list-style-type: none"> <li>주행 거리계, 시계 및 온도 게이지가 점등됩니다<sup>A</sup>.</li> <li>전동* 시트는 조절할 수 있습니다.</li> <li>전동 윈도를 사용할 수 있습니다.</li> <li>중앙 화면이 시작되어 사용할 수 있습니다<sup>A</sup>.</li> <li>인포테인먼트 시스템을 사용할 수 있습니다<sup>A</sup>.</li> </ul> <p>이 위치에서는 기능이 작동하는 시간이 제한되므로 일정 시간이 지나면 기능이 자동으로 꺼집니다.</p>
I	<ul style="list-style-type: none"> <li>파노라마 선루프, 전동 윈도, 실내의 12V 전원 소켓, Bluetooth, 내비게이션, 전화, 환기 팬 및 앞유리 와이퍼를 사용할 수 있습니다.</li> <li>전동 시트는 조절할 수 있습니다.</li> <li>트렁크의 12V 전원 소켓*을 사용할 수 있습니다.</li> </ul> <p><b>이 위치에서는 동력이 배터리에서 인출됩니다.</b></p>

레벨	기능
II	<ul style="list-style-type: none"> <li>전조등이 점등됩니다.</li> <li>경고/표시등이 5 초 동안 점등됩니다.</li> <li>기타 여러 시스템이 작동됩니다. 그러나 시트 쿠션 및 뒷유리의 열선은 차량의 시동이 걸린 후에만 켜집니다.</li> </ul> <p><b>이 위치는 배터리의 전원을 많이 소비하며 따라서 피해야 합니다.</b></p>

<sup>A</sup> 도어가 열려 있는 때에도 켜집니다.

### 관련 정보

- 차량 시동 (416 페이지)
- 스티어링휠 조정하기 (197 페이지)
- 다른 배터리를 사용한 점프 시동 (468 페이지)
- 시동 모드 선택 (419 페이지)



## 시동 모드 선택

전기 시스템을 여러 레벨/위치로 설정하여 다양한 기능을 사용할 수 있습니다.

### 시동 스위치 위치 선택



터널 콘솔의 시동 노브.

- **시동 스위치 0 위치** - 차량의 잠금을 해제하고 차량 내부에 리모컨 키를 듭니다.

<b>i</b> <b>주의</b>
<p>시동을 걸지 <b>않고</b> 레벨 I 또는 II에 도달하려면, 이들 레벨을 선택할 때 브레이크 페달 (또는 수동변속기 차량의 경우 클러치 페달) 을 밟지 <b>마십시오</b>.</p>

- **시동 스위치 I 위치** - 시동 버튼을 시계 방향으로 돌린 후 놓습니다. 컨트롤은 자동으로 시작 위치로 돌아갑니다.
- **시동 스위치 II 위치** - 시동 버튼을 시계 방향으로 돌린 후 약 5 초 동안 그 위치에 유지합니다. 이후 시동 노브를 놓으면 시동 노브가 자동으로 시작 위치로 돌아갑니다.
- **다시 시동 스위치 0 위치** - 시동 스위치 I 위치 및 II 위치에서 0 위치로 돌아가려면 시동 버튼을 시계 방향으로 돌린 후 놓습니다. 컨트롤은 자동으로 시작 위치로 돌아갑니다.

### 관련 정보

- 차량 시동 (416 페이지)
- 차량 끄기 (417 페이지)
- 시동 스위치 위치 (418 페이지)
- 스티어링휠 조정하기 (197 페이지)
- 다른 배터리를 사용한 점프 시동 (468 페이지)

## 음주 측정 시스템\*

음주 측정 시스템은 음주 운전을 방지하기 위한 것입니다. 엔진 시동을 걸 수 있으려면 운전자가 음주 측정을 하여 술을 마시지 않았음을 증명해야 합니다. 현재의 음주운전 금지 기준에 따라 운전이 금지되는 음주 정도가 설정됩니다. 차에 볼보가 권장하는 각종 음주 측정 시스템을 연결하는 인터페이스가 있습니다. 본 인터페이스는 차량 화면에 음주 측정 시스템과 관련된 메시지를 표시하는 기능도 있습니다. 음주 측정 시스템에 대한 자세한 정보는 제조사에서 제공한 사용 설명서를 참조하십시오.

<b>⚠ 경고</b>
<p>음주 측정 시스템은 보조장치이며 운전자의 책임을 면제시켜주지 않습니다. 맑은 정신을 유지하고 차량을 안전하게 운전할 책임은 언제나 운전자에게 있습니다.</p>

### 관련 정보

- 음주 측정 시스템 바이패스\* (420 페이지)
- 음주 측정 시스템이 있는 차량의 시동 전에\* (420 페이지)
- 차량 시동 (416 페이지)
- 시동 스위치 위치 (418 페이지)

### 음주 측정 시스템 바이패스\*

긴급 상황이 발생할 경우 또는 음주 측정 시스템이 고장 난 경우, 음주 측정 시스템을 바이패스하고 차량을 운전할 수 있습니다. 음주 측정 시스템을 끄는 것에 대해서는 공급사의 사용 설명서를 참조하십시오.

#### 관련 정보

- 음주 측정 시스템\* (419 페이지)
- 음주 측정 시스템이 있는 차량의 시동 전에\* (420 페이지)
- 차량 시동 (416 페이지)
- 시동 스위치 위치 (418 페이지)

### 음주 측정 시스템이 있는 차량의 시동 전에\*

음주 측정 시스템은 자동으로 켜지며 차량을 열면 사용할 준비가 됩니다.

#### 유의 사항

올바른 기능과 가능한 한 정확한 측정 결과를 확보하려면 다음과 같이 해야 합니다.

- 음주 측정 약 5분 전에 음식을 먹거나 음료를 마시지 마십시오.
- 앞유리 워셔액을 너무 많이 사용하지 마십시오. 워셔액에 들어 있는 알코올 성분으로 인해 올바르게 작동하지 않는 경우가 나올 수 있습니다.

#### **i** 주의

운전을 마친 후 30분 내에 시동을 다시 걸 때는 음주 측정을 다시 할 필요가 없습니다.

#### 관련 정보

- 음주 측정 시스템 바이패스\* (420 페이지)
- 음주 측정 시스템\* (419 페이지)
- 차량 시동 (416 페이지)
- 시동 스위치 위치 (418 페이지)

### 브레이크 기능

차량의 브레이크는 속도를 줄이거나 차량이 구르는 것을 방지하기 위해 사용됩니다.

메인 브레이크 및 주차 브레이크 이외에도 차량에는 여러 자동 브레이크 보조 기능이 장착되어 있습니다. 이러한 기능은 교통 신호등에서 대기 상태일 때, 오르막 경사에서 출발할 때 또는 내리막길에서 주행할 때 브레이크 페달을 밟을 필요가 없도록 하여 운전자를 지원할 수 있습니다.

차량의 장비 레벨에 따라 다음과 같은 자동 제동 기능이 제공됩니다.

- 정지 시 자동 제동(오토 홀드)
- 경사로 출발 보조(Hill Start Assist)
- 충돌 후 자동 제동
- City Safety
- 내리막길 운전보조(Hill Descent Control)\*

#### 관련 정보

- 메인 브레이크 (421 페이지)
- 주차 브레이크 (423 페이지)
- 정지 시 자동 제동 (426 페이지)
- 충돌 후 자동 제동 (428 페이지)
- 경사로 출발보조 (428 페이지)
- 시티 세이프티(City Safety)™ (344 페이지)
- 내리막길 운전보조 기능\* (452 페이지)

## 메인 브레이크

메인 브레이크는 브레이크 시스템의 일부입니다. 차량에는 두 개의 브레이크 회로가 장착됩니다. 이 중 한 브레이크 회로가 손상되면 브레이크 페달을 더 깊이 밟아야 합니다. 따라서 정상적 제동 효과를 내려면 더 높은 페달 압력이 필요합니다.

운전자의 브레이크 페달 압력은 브레이크 서보의 보조를 받습니다.

### ⚠ 경고

브레이크 서보는 엔진이 구동 중일 때에만 작동합니다.

엔진이 꺼진 상태에서 메인 브레이크를 사용하면 페달이 강하게 느껴지며 따라서 더 높은 페달 압력을 사용하여 차량을 제동해야 합니다.



심한 구릉 지형에서 또는 무거운 화물을 적재하고 주행할 때에는 수동 변속 모드에서 엔진 브레이크를 사용하여 브레이크를 해제해야 합니다. 엔진 브레이크는 내리막길에서 오르막길과 동일한 기어를 사용할 경우에 가장 효율적으로 사용됩니다. 저속에서 가파른 내리막길에서 주행할 때 엔진 브레이크 효과를 강화하려면 Off Road\* 주행 모드를 사용합니다.

## 브레이크 잠금방지 시스템

차량에는 잠금 방지 브레이크 시스템(ABS<sup>2</sup>)이 장착되어 있습니다. ABS는 제동 시 휠 잠금을 방지하고 일정한 조향 제어를 가능하게 합니다. ABS가 작동하면 브레이크 페달에서 진동이 느껴질 수 있으며, 이것은 정상입니다.

운전자가 브레이크 페달에서 발을 떼고 차량이 출발한 후 ABS 시스템이 짧은 시간 동안 자동으로 테스트됩니다. 저속에서 추가로 자동 테스트가 이루어질 수 있습니다. 테스트는 브레이크 페달의 맥동처럼 느껴질 수 있습니다.

## 운전자 화면의 심벌

심벌	의미
	브레이크액 레벨을 확인합니다. 오일 레벨이 낮으면 브레이크액을 보충한 후 브레이크액 손실의 원인을 확인합니다.
	엔진이 시동될 때 2초 동안 점등: 자동 기능 점검. 2초 동안 점등: ABS 시스템의 결합. 기본 브레이크 시스템은 작동하지만 ABS는 작동하지 않습니다.

### ⚠ 경고

브레이크 결합 및 ABS 결합 경고등이 모두 동시에 켜지는 경우에는 브레이크 시스템에 결함이 발생한 것일 수 있습니다.

- 이 단계에서 브레이크액 탱크 내의 레벨이 정상인 경우에는 가까운 서비스 센터로 조심스럽게 운전해 가서 브레이크 시스템 점검을 받으십시오. 불보 서비스 센터를 권장합니다.
- 브레이크액 탱크 내의 브레이크액 레벨이 **MIN** 미만인 경우에는 브레이크액을 보충한 후 운전하십시오. 브레이크액이 손실된 이유를 조사해야 합니다.

## 관련 정보

- 브레이크 보조 시스템 (422 페이지)
- 정지 시 자동 제동 (426 페이지)
- 경사로 출발보조 (428 페이지)
- 젖은 도로에서 제동하기 (422 페이지)
- 소금을 뿌린 도로에서 제동하기 (422 페이지)
- 브레이크 시스템 유지보수 (423 페이지)
- 브레이크등 (156 페이지)

<sup>2</sup> 통행차량 경고 시스템(Anti-lock Braking System)

## 브레이크 보조 시스템

브레이크 보조 시스템(BAS<sup>3</sup>)은 제동 중에 제동력을 높여 제동 거리를 단축시킬 수 있습니다. 시스템은 운전자의 제동 방식을 감지하고 필요 시 제동력을 높입니다. 제동력은 ABS 시스템이 작동하는 레벨로 높아질 수 있습니다.

### ❗ 주!

BAS가 작동하면 브레이크 페달을 필요한 만큼 밟습니다.

### 관련 정보

- 메인 브레이크 (421 페이지)

## 젖은 도로에서 제동하기

비가 많이 올 때 브레이크 페달을 사용하지 않고 오래 운전하다가 브레이크 페달을 밟으면 제동이 약간 늦게 걸릴 수 있습니다. 세차 후에도 이럴 수 있습니다. 그럴 경우 브레이크 페달을 더 세게 밟아야 합니다. 따라서 앞차와 충분한 안전 거리를 유지해야 합니다.

젖은 도로에서 주행한 후 또는 세차한 후에는 브레이크를 세게 밟으십시오. 브레이크 디스크 온도가 높아져 브레이크 디스크가 더 빨리 건조되고 브레이크 디스크의 부식이 방지됩니다. 제동 시 현재의 교통 상황을 염두에 두십시오.

### 관련 정보

- 메인 브레이크 (421 페이지)
- 소금을 뿌린 도로에서 제동하기 (422 페이지)

## 소금을 뿌린 도로에서 제동하기

염분이 있는 도로에서 주행할 때는 브레이크 디스크와 브레이크 라이닝에 염분층이 형성될 수 있습니다. 이로 인해 제동 거리가 길어질 수 있습니다. 따라서 앞차와의 안전 거리를 더 길게 유지해야 합니다. 또한, 다음을 합니다.

- 수시로 제동하여 염분층을 제거합니다. 제동으로 인해 다른 도로 사용자가 위험해지지 않게 해야 합니다.
- 주행을 마친 후와 다음 주행을 시작하기 전에 브레이크 페달을 가볍게 밟습니다.

### 관련 정보

- 메인 브레이크 (421 페이지)
- 젖은 도로에서 제동하기 (422 페이지)

<sup>3</sup> Brake Assist System

## 브레이크 시스템 유지보수

브레이크 시스템 구성품이 마모되지 않았는지 정기적으로 점검하십시오.

차량의 안전성과 신뢰성을 유지하려면 정비 및 보충 안내서에 명시된 볼보 정비 주기를 따르십시오. 브레이크 라이닝 및 브레이크 디스크 교체 후, 길들이기 기간(수백 킬로미터)이 끝날 때까지 제동 효과가 "마모된" 조건에 적용되기 때문에 길들이기 기간이 끝날 때까지 브레이크 페달을 약간 강하게 밟으십시오. 브레이크 라이닝은 볼보의 승인이 있는 제품으로 교체하는 것이 권장됩니다.

### ! 중요

브레이크 시스템 구성품의 마모 상태를 정기적으로 점검해야 합니다.

점검 절차는 볼보 서비스 센터에 문의하십시오. 볼보 서비스 센터에 점검을 의뢰할 수도 있습니다.

### 관련 정보

- 메인 브레이크 (421 페이지)

## 주차 브레이크

주차 브레이크는 두 바퀴를 기계적으로 잠그는 방식으로 차량이 정지 상태에서 움직이지 않게 합니다.



주차 브레이크 컨트롤은 시트 사이의 터널 콘솔에 있습니다.

전동식 주차 브레이크를 체결하면 전동 모터 소리가 가볍게 날 수 있습니다. 주차 브레이크의 자동 기능 점검 중에도 이 소리가 들릴 수 있습니다.

차량 정지 상태에서 주차 브레이크를 체결할 경우 리어 휠에만 작용합니다. 차량 이동 중에 체결할 경우 메인 브레이크가 사용됩니다. 즉 브레이크가 네 개의 휠 모두에 작용합니다. 차량이 거의 정지 상태에 있을 때는 브레이크 기능이 리어 휠로 전환합니다.

### 관련 정보

- 주차 브레이크 체결/해제 (424 페이지)
- 경사로 주차 (425 페이지)
- 주차 브레이크의 결함이 발생하는 경우 (426 페이지)
- 정지 시 자동 제동 (426 페이지)

## 주차 브레이크 체결/해제

주차 브레이크를 사용하면 정지 상태의 차량이 굴러가는 것을 방지할 수 있습니다.

### 주차 브레이크 체결



1. 컨트롤을 위로 당깁니다.  
> 주차 브레이크를 체결하면 운전자 화면에 심벌이 켜집니다.
2. 차량이 정지 상태인지 확인합니다.

### 운전자 화면의 심벌

심벌	의미
	주차 브레이크를 체결하면 이 심벌이 켜집니다.  심벌이 깜박이는 경우에 이는 결함이 발생했음을 나타냅니다. 운전자 화면 메시지를 읽어 보십시오.

### 자동 체결

다음과 같은 경우에 주차 브레이크가 자동으로 체결됩니다.

- 차량이 꺼져 있고 중앙 화면의 주차 브레이크 자동 체결 설정이 활성 상태인 경우.
- 가파른 경사로부터 기어 위치 **P**를 선택한 경우.
- 오토 홀드(정지 시 자동 제동) 기능이 켜지고
  - 차량이 장시간(5-10분) 동안 정지 상태인 경우
  - 차량이 꺼진 경우
  - 운전자가 차량에서 내린 경우

### 비상 브레이크

비상 상황에서는 차량이 움직일 때 컨트롤을 당겨 주차 브레이크를 체결할 수 있습니다. 컨트롤을 놓거나 가속 페달을 밟는 경우에는 제동이 중단됩니다.

### ❗ 주의

차량 속도가 높을 때 비상 브레이크를 걸면 신호음이 울립니다.

### 주차 브레이크 해제



### 수동 해제

주차 브레이크를 해제하려면 엔진이 작동 중이어야 합니다.

1. 브레이크 페달을 확실하게 밟습니다.
2. 컨트롤을 아래로 누릅니다.  
> 주차 브레이크가 해제되고 운전자 화면의 심벌이 꺼집니다.

### 자동 해제

1. 차량의 시동을 겁니다.
2. 브레이크 페달을 확실하게 밟습니다. 기어 위치 **D** 또는 **R**을 선택한 후 가속 페달을 밟습니다.
  - > 주차 브레이크가 해제되고 운전자 화면의 심벌이 꺼집니다.

**ⓘ 주의**

자동으로 꺼지게 하려면 운전자가 안전벨트를 매야 하거나 운전석 도어를 닫아야 합니다.

### 관련 정보

- 자동 주차 브레이크 체결 설정 (425 페이지)
- 주차 브레이크의 결합이 발생하는 경우 (426 페이지)
- 주차 브레이크 (423 페이지)
- 경사로 주차 (425 페이지)

### 자동 주차 브레이크 체결 설정

차량 시동이 꺼질 때 주차 브레이크의 자동 체결 여부를 선택합니다. 설정을 변경하는 방법:

1. 중앙 화면의 상단 보기에서 **설정** 버튼을 터치합니다.
2. **My Car** → **주차 브레이크와 서스펜션** 버튼을 눌러 **주차 브레이크 자동 작동** 기능을 선택하거나 선택 취소합니다.

### 관련 정보

- 주차 브레이크 체결/해제 (424 페이지)
- 주차 브레이크 (423 페이지)

### 경사로 주차

경사로에 주차할 때에는 항상 주차 브레이크를 사용하십시오.

**⚠ 경고**

경사면에 주차할 때에는 항상 주차 브레이크를 사용하십시오. 기어를 물리거나 자동 변속기의 **P** 위치에 두는 것이 모든 상황에서 차량을 정지 상태로 유지하는 데 충분한 것은 아닙니다.

오르막길에 주차하는 경우:

- 휠을 연석 **바깥쪽으로** 돌리십시오.

내리막길에 주차하는 경우:

- 휠을 연석 **안쪽으로** 돌리십시오.

### 오르막길의 큰 하중

트레일러 등의 높은 하중으로 인해 가파른 오르막길에서 주차 브레이크가 자동으로 해제되면 차량이 뒤로 구를 수 있습니다. 차량을 출발하는 동안 컨트롤을 위로 당겨 이러한 상황을 피하십시오. 엔진 접지력이 적용될 때 컨트롤을 놓습니다.

### 관련 정보

- 주차 브레이크 체결/해제 (424 페이지)

## 주차 브레이크의 결합이 발생하는 경우

여러 시도 후에도 주차 브레이크를 해제하거나 체결할 수 없는 경우에는 볼보 서비스 센터에 연락하십시오.  
주차 브레이크가 체결된 상태에서 주행하면 경고 신호음이 울립니다.

가능한 결합을 수정하기 전에 차량을 주차해야 하는 경우에는 언덕에 주차하는 것처럼 휠을 돌려야 하며 기어 선택터를 **P** 위치에 두어야 합니다.



### 낮은 배터리 전압

배터리 전압이 너무 낮은 경우에는 주차 브레이크를 해제하거나 체결할 수 없습니다. 배터리 전압이 너무 낮은 경우에는 전압을 제공할 배터리를 연결합니다.

### 브레이크 라이닝 교체

후륜 브레이크 라이닝은 전동식 주차 브레이크 디자인으로 인해 볼보 서비스 센터에서 교체할 것을 권장합니다.

## 운전자 화면의 심벌

심벌	의미
	심벌이 깜박이는 경우에 이는 결합이 발생했음을 나타냅니다. 운전자 화면의 메시지를 확인합니다.
	브레이크 시스템의 결합. 운전자 화면의 메시지를 확인합니다.
	운전자 화면의 정보 메시지.

### 관련 정보

- 주차 브레이크 체결/해제 (424 페이지)
- 경사로 주차 (425 페이지)
- 스타터 배터리 (610 페이지)
- 볼보 서비스 프로그램 (594 페이지)

## 정지 시 자동 제동

정지 상태의 자동 제동(오토 홀드)은 차량이 신호등 또는 교차로에서 정지했을 때 운전자가 브레이크 페달에서 발을 떼도 제동 효과를 유지할 수 있음을 뜻합니다.

차가 정지하면 브레이크가 자동으로 작동합니다. 시스템은 메인 브레이크나 주차 브레이크를 사용하며 모든 경사로에서 작동합니다. 운전자가 안전벨트를 착용하고 있을 경우 및/또는 운전석 도어가 닫혀 있을 경우 출발하면 브레이크가 자동으로 해제됩니다.

### 주의



오르막길이나 내리막길에 차를 정지시켜 놓을 때는 차가 구르는 것을 방지하기 위해 브레이크 페달을 약간 강하게 밟았다 놓아야 합니다.

주차 브레이크는 다음과 같은 경우에 작동됩니다.

- 차량이 꺼진 경우
- 운전석 도어가 열린 경우
- 운전석 안전벨트가 풀린 경우
- 차량이 장시간(5-10분) 동안 정지 상태인 경우



운전자 화면의 심벌

심벌	의미
	이 기능이 메인 브레이크를 사용하여 차량 정지 상태를 유지하면 심벌이 켜집니다.
	이 기능이 주차 브레이크를 사용하여 차량 정지 상태를 유지하면 심벌이 켜집니다.

관련 정보

- 정지 상태에서 자동 제동 작동 및 정지하기 (427 페이지)
- 메인 브레이크 (421 페이지)
- 주차 브레이크 (423 페이지)
- 경사로 출발보조 (428 페이지)

정지 상태에서 자동 제동 작동 및 정지하기

정지 상태에서 자동 제동 기능은 터널 콘솔의 버튼으로 작동합니다.



- 터널 콘솔의 버튼을 눌러 이 기능을 작동하거나 정지합니다.
  - > 기능이 작동하면 버튼의 표시등이 점등됩니다. 다음 번에 차량 시동을 걸어도 기능이 작동 상태로 유지됩니다.

시동을 끄 때

 운전자 화면에서 이 기능이 작동하여 메인 브레이크로 차량의 정지 상태를 유지할 경우(A 심벌 점등), 브레이크 페달을 밟는 동시에 버튼을 눌러야만 이 기능이 정지됩니다.

- 이 기능은 다시 작동할 때까지 정지되어 있습니다.
- 기능이 정지되면, 경사로 출발 보조 시스템(HSA)이 계속 작동하여 언덕길에서 출발할 때 차량이 뒤로 밀리는 것을 방지합니다.

관련 정보

- 정지 시 자동 제동 (426 페이지)

## 경사로 출발보조

경사로 출발 보조 시스템(HSA<sup>4</sup>)은 경사로에서 출발할 때 차량이 뒤로 구르는 현상을 방지합니다. 내리막길에서 후진할 때에는 차량이 앞쪽으로 구르는 현상을 방지합니다.

이 기능은 운전자의 발이 브레이크 페달에서 가속 페달로 옮겨갈 때 몇 초 동안 브레이크 시스템의 페달 압력이 유지된다는 것을 의미합니다.

임시 제동 효과는 몇 초 후에 또는 운전자가 운전 을 시작하면 해제됩니다.

경사로 출발 보조 기능은 가파른 경사면에서 정 차 시에 작동합니다. 이 기능은 정차 시 자동 제 동 기능(Auto hold)이 꺼져 있을 때도 이용할 수 있습니다.

### 관련 정보

- 정지 시 자동 제동 (426 페이지)
- 메인 브레이크 (421 페이지)

## 충돌 후 자동 제동

접합형 안전벨트 텐셔너 또는 에어백이 팽창할 정도의 충돌이 발생할 경우, 또는 큰 물체와의 충돌이 감지될 경우, 차량 브레이크가 자동으로 체결됩니다. 이 기능은 후속 충돌의 영향을 방지하거나 줄이기 위한 것입니다.

심각한 충돌 후에는 차량을 더 이상 조종 및 조 향하지 못할 위험이 있습니다. 차량 또는 차량 경로에 있는 물체와 추가로 충돌할 가능성을 방 지하거나 완화하기 위해서 자동 제동 시스템이 자동으로 작동하여 차량을 안전하게 제동합 니다.

제동 시 브레이크등과 비상 경고등이 켜집니다. 차량이 정지하면, 비상 경고등이 계속 깜박이고 주차 브레이크가 체결됩니다.

제동이 적절하지 않을 경우, 예를 들어 후방 차 량이 추돌할 위험이 있을 경우, 운전자가 가속 페달을 밟아 시스템 작동을 취소할 수 있습니 다.

시스템은 충돌 후에도 브레이크 시스템이 정상 적으로 작동한다는 전제로 작동합니다.

### 관련 정보

- Rear Collision Warning\* (364 페이지)
- BLIS\* (365 페이지)
- 브레이크 기능 (420 페이지)

## 회생 제동\*

차량은 제동 시 운동 에너지를 저장하여 연료 소비량과 배출가스를 감소시킬 수 있습니다.



차량이 배터리 전원을 생성할 때에는 배터리 심벌이 운전자 화면에 표시됩 니다.<sup>5</sup>

이 기능은 모든 주행 모드 및 기어 위치 **D** 또는 **M**에서 이용할 수 있습니다.

### 브레이크 재생 켜기

브레이크 페달에 가볍게 압력을 가하거나 엔진 제동 시에 브레이크 재생이 켜집니다.

수동 기어변속 모드 **M**이 선택되었을 때 엔진 제동 시 재생이 증가합니다.

### 관련 정보

- 주행 모드\* (437 페이지)
- 자동 변속기를 이용한 기어 변경 (430 페이지)

<sup>4</sup> 경사로 출발보조 시스템(Hill Start Assist)

<sup>5</sup> 이 심벌은 48V 배터리 탑재 차량에 유효합니다.

### 변속기

변속기는 엔진과 구동 휠 사이에 있는 파워 트레인(동력 전달 장치)의 일부입니다. 변속기의 기능은 속도 및 출력 조건에 따라 기어비를 변경하는 것입니다.

차량에는 8속 자동 변속기가 장착되어 있습니다. 기어 변경의 수는 엔진의 토크 및 출력 범위를 효과적으로 이용할 수 있다는 것을 의미합니다.

기어 중 두 개는 오버드라이브 기어로서 정속 주행 중 연료를 절감합니다. 기어 셀렉터와 스티어링휠 패들을 사용하면 수동으로 상단변속 또는 하단변속할 수 있습니다. 운전자 화면은 선택한 기어 위치를 표시합니다.

#### 관련 정보

- 자동 변속기 (429 페이지)
- 기어 변속 표시등 (436 페이지)

### 자동 변속기

차량이 에너지 효율적으로 주행할 수 있도록 기어가 자동으로 선택됩니다. 변속기에는 수동 변속 모드도 있습니다.

변속기는 두 개의 서로 다른 버전으로 제공됩니다. 기어 셀렉터를 통해 차량에 어떤 변속기가 장착되어 있는지 판단할 수 있습니다. 기어 셀렉터마다 기능이 다릅니다.

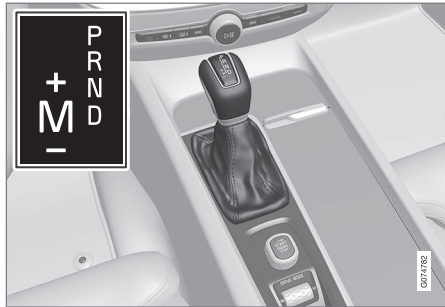

운전자 화면의 대형 기어 셀렉터 및 변속 패턴 개요.



운전자 화면의 소형 기어 셀렉터 및 변속 패턴 개요.

운전자 화면은 선택한 기어 위치를 다음과 같이 표시합니다.

**P, R, N, D 또는 M.**

#### 관련 정보

- 자동 변속기를 이용한 기어 변경 (430 페이지)
- 스티어링휠 패들을 이용한 기어 변경\* (432 페이지)
- 기어 셀렉터 인히비터 (434 페이지)
- 킥다운 기능 (435 페이지)
- Launch 기능\* (435 페이지)
- 기어 변속 표시등 (436 페이지)
- 자동 변속기 심벌 및 메시지 (436 페이지)

## 자동 변속기를 이용한 기어 변경

소형 기어 셀렉터의 경우, 스프링 장전형 기어 셀렉터를 앞뒤로 눌러서 또는 수동 변속의 경우 옆으로 눌러서 기어 위치를 변경합니다. 대형 기어 셀렉터의 경우에는 셀렉터를 좌측으로 눌러 수동 변속으로 변경합니다.

### 기어 변경

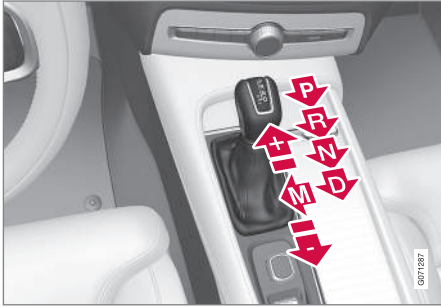

대형 기어 셀렉터와 기어 위치의 개요.

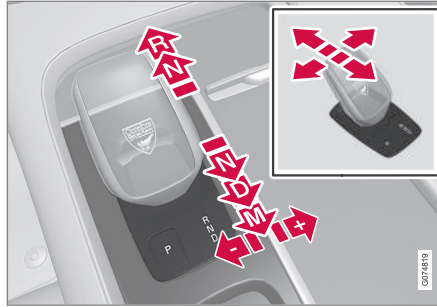

소형 기어 셀렉터와 기어 위치의 개요.

### 기어 위치

#### 주차 - P



소형 기어 셀렉터의 기어 셀렉터 및 P 위치의 개요.

소형 기어 셀렉터의 경우 기어 셀렉터 옆에 있는 **P** 버튼을 사용하여 차량을 주차 모드로 설정합니다. 대형 기어 셀렉터의 경우, 기어 셀렉터를 **P** 위치로 이동하면 주차 위치가 됩니다.

**P** 위치를 선택하면 변속기가 기계적으로 잠깁니다.

주차 위치 **P**를 선택합니다. 차량은 위치 **P**에서 시작할 수 있습니다. **P** 위치를 선택할 때에는 차량이 정지 상태이어야 합니다.

주차하려면 먼저 주차 브레이크를 작동한 후 **P** 위치를 선택합니다.

### **⚠ 경고**

경사면에 주차할 때에는 항상 주차 브레이크를 사용하십시오. 기어를 물리거나 자동 변속기의 **P** 위치에 두는 것이 모든 상황에서 차량을 정지 상태로 유지하는 데 충분한 것은 아닙니다.

### **i 주의**

차량을 잠그고 경보를 작동 준비할 수 있도록 기어가 **P** 위치에 있어야 합니다.

**도움 기능<sup>6</sup>**

다음과 같은 경우에 시스템은 자동으로 **P** 위치로 변경됩니다.

- 차량이 **D** 또는 **R** 위치에서 꺼진 경우.
- 차량이 **P** 모드 이외의 모드로 작동하고 있을 때 운전자가 안전벨트를 풀고 운전석 도어를 여는 경우.

도어가 열린 상태에서 안전벨트를 착용하지 않고 차량을 주차하려면 **R** 또는 **D**를 다시 선택하여 **P** 위치에서 나갑니다.

차량이 **N** 위치에서 꺼진 경우에는 **P** 위치로 자동 변경되지 않습니다. 이렇게 하면 자동 세차기에서 차량을 세차할 수 있습니다.

**후진 - R**

후진하려면 **R** 위치를 선택합니다. **R** 위치를 선택할 때에는 차량이 정지 상태이어야 합니다.

**중립 - N**

차량은 위치 **N**에서 공회전합니다. 차량은 위치 **N**에서 시작할 수 있습니다. 기어 선택터가 **N** 위치에 있는 상태에서 차량이 정지해 있는 경우에는 주차 브레이크를 작동합니다.

**N** 위치에서 다른 기어 위치로 변경하려면 브레이크 페달을 밟아야 하며 시동 스위치가 **II** 위치에 있어야 합니다. 소형 기어 선택터를 장착한 차량의 경우 엔진이 가동 중이어야 합니다.

**주행 위치 - D**

**D**는 정상 주행 위치입니다. 가속 및 속도 수준에 따라 상단 및 하단 기어 변속이 자동으로 발생합니다.

**R** 위치에서 **D** 위치로 기어를 변경할 때에는 차량이 정지 상태이어야 합니다.

**수동 위치 - M**

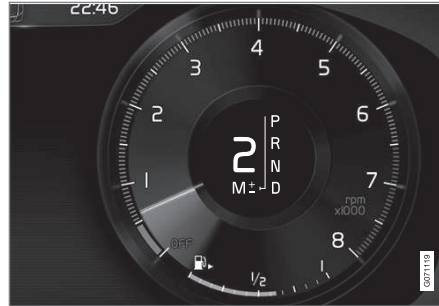

대형 기어 선택터용 운전자 화면의 변속 패턴 개요.

**M** 위치에서는 수동으로 기어를 변경할 수 있습니다. 가속 페달에서 발을 떼면 차량의 엔진 브레이크가 작동합니다.

기어 선택터를 **D** 위치에서 옆으로 움직여 "**±**"의 끝으로 움직이면 **M** 위치가 선택됩니다.

- 기어 선택터를 앞쪽 "**+**"(플러스)으로 눌러 한 단계 상단 변속한 후 놓습니다.
- 기어 선택터를 뒤쪽 "**-**"(마이너스)으로 눌러 한 단계 하단 변속한 후 놓습니다.
- 기어 선택터의 측면을 눌러 **D** 위치의 끝으로 밀어 **D** 위치로 돌아옵니다.



운전자 화면의 소형 기어 선택터용 변속 패턴 개요.

**M** 위치에서는 수동으로 기어를 변경할 수 있습니다. 가속 페달에서 발을 떼면 차량의 엔진 브레이크가 작동합니다.

**D** 위치에서 기어 선택터를 뒤로 움직이면 **M** 위치가 선택됩니다.

<sup>6</sup> 소형 기어 선택터가 장착된 차량에 적용됩니다.

## 시동 및 주행

- 기어 선택터를 오른쪽 "+"(플러스)로 눌러 한 단계 상단 변속한 후 놓습니다.
- 기어 선택터를 왼쪽 "-"(마이너스)로 눌러 한 단계 하단 변속한 후 놓습니다.
- 기어 선택터를 뒤쪽으로 누르면 **D** 위치로 돌아옵니다.

선택한 기어에 적합한 것보다 더 낮은 수준으로 속도가 낮아지는 경우에 변속기는 자동으로 하단 변속을 하여 차량의 갑작스런 움직임과 충격을 방지합니다.

### 관련 정보

- 자동 변속기 (429 페이지)
- 기어 선택터 인히비터 (434 페이지)
- 스티어링휠 패들을 이용한 기어 변경\* (432 페이지)
- 킥다운 기능 (435 페이지)

## 스티어링휠 패들을 이용한 기어 변경\*

스티어링휠 패들은 기어 선택터를 보완하며 이를 이용하면 스티어링휠에서 손을 떼지 않고도 수동으로 기어를 변경할 수 있습니다.

이 기능은 **D** 또는 **M** 위치에서 이용할 수 있습니다.



- "-": 다음 번 하단 기어를 선택합니다.
- "+": 다음 번 상단 기어를 선택합니다.

### 스위치

#### 기어 변경 방법:

- 패들 중 하나를 스티어링휠 쪽을 향해 당긴 후 놓습니다.

엔진 속도가 허용된 범위를 벗어나지 않는 경우에 패들을 한 번 당길 때마다 기어 변경이 발생합니다. 운전자 화면은 현재 기어를 표시합니다.

**M** 위치에서 스티어링휠 패들은 자동으로 활성 화됩니다.

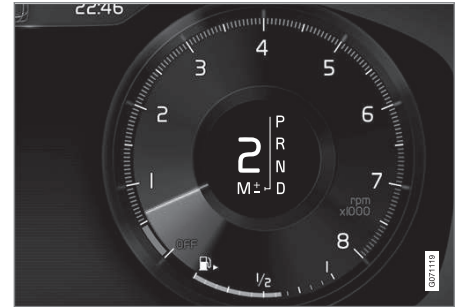

대형 기어 선택터가 장착된 차량의 수동 변속 모드에서 스티어링휠 패들을 이용해 기어를 변경할 때의 운전자 화면.

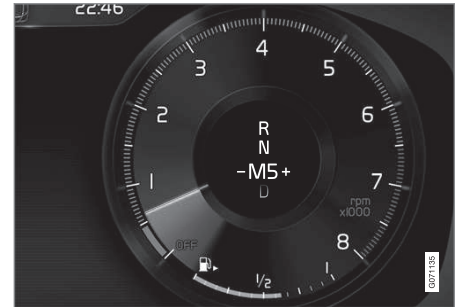

소형 기어 선택터가 장착된 차량의 수동 변속 모드에서 스티어링휠 패들을 이용해 기어를 변경할 때의 운전자 화면.

**D** 위치에서 스티어링휠 패들 활성화  
스티어링휠 패들을 이용해 기어를 변경할 수 있으려면, 패들이 활성화되어야 합니다.

- 패들 중 하나를 스티어링휠 쪽으로 당깁니다.
- > 운전자 화면의 숫자는 현재 기어를 나타냅니다.



스티어링휠 패들, 대형 기어 선택터로 기어를 변속할 때의 운전자 화면.



스티어링휠 패들, 소형 기어 선택터로 기어를 변속할 때의 운전자 화면.

**D** 위치에서 스티어링휠 패들 비활성화

**수동 비활성화**

- 오른쪽 패들(+)을 스티어링휠 쪽으로 당긴 후 운전자 화면의 번호가 꺼질 때까지 제자리 고정합니다.

> 변속기는 **D** 위치로 돌아갑니다.

**자동 비활성화**

스티어링휠 패들은 사용하지 않으면 잠시 후에 비활성화됩니다. 이는 운전자 화면의 번호가 꺼지는 것으로 알 수 있습니다. 예외가 적용되는 경우는 엔진 제동 중입니다. 엔진 제동 중 패들은 엔진 제동이 진행 중인 한 활성화 상태를 유지합니다.

관련 정보

- 자동 변속기 (429 페이지)
- 자동 변속기를 이용한 기어 변경 (430 페이지)
- 기어 변속 표시등 (436 페이지)

## 기어 셀렉터 인히비터

기어 셀렉터 인히비터는 자동 변속기의 여러 기어 위치 간의 우발적 변경을 방지합니다. 기어 셀렉터 인히비터는 기계식 억제장치와 자동 억제장치가 있습니다.

### 기계식 기어 셀렉터 인히비터

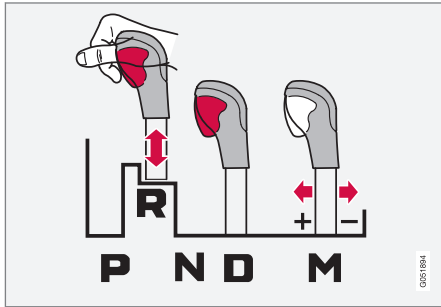

대형 기어 셀렉터 장착 차량용 기어 셀렉터 인히비터 기어 셀렉터를 **N**과 **D** 사이에서 자유롭게 앞뒤로 움직일 수 있습니다. 다른 위치는 기어 셀렉터의 억제장치 버튼으로 해제되는 래치로 잠깁니다.

인히비터 버튼을 누르면 기어 셀렉터를 **P**, **R**, **N** 및 **D** 사이에서 앞뒤로 움직일 수 있습니다.

### 자동 기어 셀렉터 인히비터

자동 기어 셀렉터 인히비터에는 특수한 안전 장치가 내장되어 있습니다.

### 주차 위치에서 - P 또는 중립 위치 - N

**P** 또는 **N** 위치에서 다른 기어 셀렉터 위치로 변경하려면 브레이크 페달을 밟아야 하며 시동 스위치가 **II** 위치에 있어야 합니다. 소형 기어 셀렉터를 장착한 차량의 경우 엔진이 가동 중이어야 합니다.

기어 셀렉터가 **N** 위치에 있고 차량이 3초 이상 정지 상태에 있을 경우(엔진 가동 여부와 상관없이) 기어 셀렉터가 잠깁니다.

운전자 화면의 메시지 기어 셀렉터가 억제되면 메시지가 운전자 화면에 표시됩니다(예를 들어 기어 레브레이크 페달을 밟고 기어 레버 작동).

기어 셀렉터가 기계식으로 억제되지 않습니다.<sup>7</sup>

### 관련 정보

- 자동 변속기 (429 페이지)
- 자동 변속기를 이용한 기어 변경 (430 페이지)
- 자동 기어 셀렉터 인히비터 끄기 (434 페이지)

## 자동 기어 셀렉터 인히비터 끄기<sup>8</sup>

차량이 정전될 경우, 대형 기어 레버가 장착된 차량에서는 자동 기어 셀렉터 인히비터를 해제할 수 있습니다. 소형 기어 레버가 장착된 차량의 경우 기어 셀렉터 인히비터를 해제할 수 없습니다.

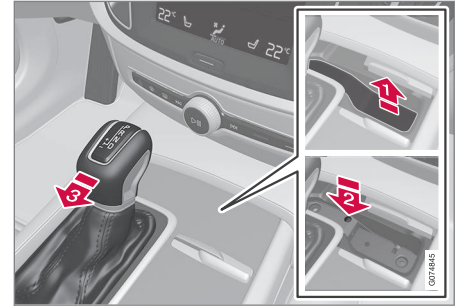

대형 기어 레버 개요.

배터리 방전 등으로 인해 차량을 운전할 수 없는 경우에는 기어 셀렉터를 **N** 위치로 움직여 차량을 움직일 수 있도록 해야 합니다.

- 1 기어 셀렉터 앞 수납 공간의 고무 매트를 들어 올립니다. 수납 공간의 바닥에서 스프링이 적용된 버튼이 있는 구멍을 찾습니다.
- 2 이 구멍 안쪽으로 소형 드라이버를 밀어 넣은 후 그 상태를 유지합니다.

<sup>7</sup> 소형 기어 셀렉터 장착 차량에 적용됩니다.



3 기어 선택터를 N 위치로 움직인 후 버튼을 놓습니다.

4. 고무 매트를 다시 제위치에 놓습니다.



기어 선택터 인히비터를 끌 수 없을 경우의 소형 기어 선택터의 개요.

### 관련 정보

- 기어 선택터 인히비터 (434 페이지)
- 자동 변속기 (429 페이지)

### 킵다운 기능

킵다운 기능은 추월과 같이 최대 가속이 필요한 경우에 사용할 수 있습니다.

가속 페달을 매우 깊게 밟으면(최대 가속으로 간주되는 위치보다 더 깊게), 저단 기어가 즉시 체결됩니다. 이것을 킵다운이라고 합니다.

가속 페달을 킵다운 위치에서 해제하면, 변속기가 자동으로 상단 변속합니다.

### 안전 기능

엔진 과회전을 방지하기 위해서 변속기 제어 프로그램에 하단 변속 억제 기능이 내장되어 있습니다.

변속기는 엔진 회전수를 엔진을 손상시킬 만큼 너무 높이는 하단 변속/킵다운을 허용하지 않습니다. 엔진 회전수가 높은 상태에서 운전자가 여전히 이러한 방법으로 하단 변속을 하려는 경우 변속되지 않습니다 - 원래의 기어가 여전히 체결되어 있습니다.

킵다운 시 차량이 엔진 회전수에 따라 한 번에 한 단씩 또는 여러 단을 하단 변속할 수 있습니다. 엔진이 최대 회전수에 도달하면 차량이 상단 변속하여 엔진 손상을 방지합니다.

### 관련 정보

- 자동 변속기 (429 페이지)

### Launch 기능\*

Launch는 정차 상태에서 최대 가속이 요구된 경우에 사용할 수 있습니다. 이 기능은 다음 주행 모드에서 사용할 수 있습니다: **Dynamic**, **Comfort**, 및 **Individual**.

### Launch 켜기

차량이 정차 상태이며, 바퀴가 똑바로 전방을 향하고 있는지 확인하십시오.

1. 기어 위치는 **D**로 이동합니다.
2. 브레이크 페달을 최대한 밟습니다.
3. 그 다음 가속 페달을 최대한 밟습니다.
4. 브레이크 페달을 2초 내에 해제합니다.

**!** **주의**

Launch 기능이 작동하지 않는 경우 구동 트레인이 작동 온도까지 내려갈 때까지 몇 분 기다린 후 다시 시도하십시오.

**!** **중요**

Launch를 사용하면 구동 트레인이 마모되기 때문에 제한된 횟수만 사용할 수 있습니다.

### 관련 정보

- 자동 변속기 (429 페이지)

\* 이 기능은 소형 기어 선택터가 장착된 차량에서 사용할 수 없습니다.

## 자동 변속기 심벌 및 메시지

변속기에 문제가 발생하는 경우에 운전자 화면에 심벌과 메시지가 표시됩니다.

<b>! 중요</b>	
구동 시스템 구성품이 손상되는 것을 방지하기 위해 변속기의 작동 온도가 점검됩니다. 변속기가 과열될 위험이 있으면 운전자 화면에 경고 심벌이 켜지고 메시지가 나타납니다. 메시지에 나오는 조치를 취하십시오.	

심벌	의미
	변속기에서 오류가 발생했습니다. 운전자 화면 메시지를 읽어 보십시오.
	과열된 변속기. 운전자 화면 메시지를 읽어 보십시오.
	구동 트레인의 일시적인 결함. 운전자 화면 메시지를 읽어 보십시오.

### 관련 정보

- 자동 변속기 (429 페이지)

## 기어 변속 표시등

운전자 화면에 있는 기어 변속 표시등은 수동 기어 변속 중에 현재 기어를 표시하며, 최적의 연비를 위해 다음 기어를 넣기에 적절한 시점을 표시합니다.

수동 변속 시 에코 주행을 하려면 적절한 기어로 운전하고 기어를 적시에 변속하는 것이 중요합니다.

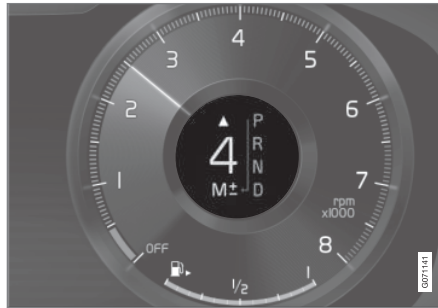

대형 기어 셀렉터\*용 12인치 운전자 화면의 기어 변속 표시등.

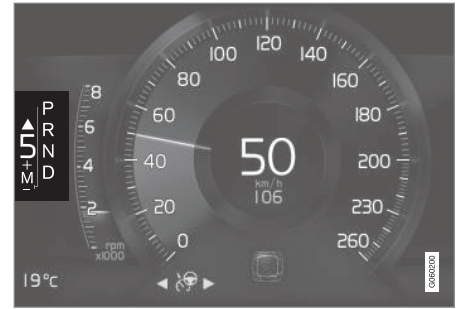

대형 기어 셀렉터\*용 8인치 운전자 화면의 기어 변속 표시등.

기어 변속 표시등은 현재 심벌을 운전자 화면에 표시하고, 위쪽 화살표를 사용하여 더 높은 기어로 변속할 것을 권장한다고 표시합니다.

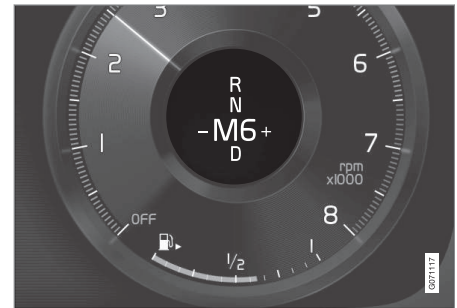

소형 기어 셀렉터\*용 12인치 운전자 화면의 기어 변속 표시등.

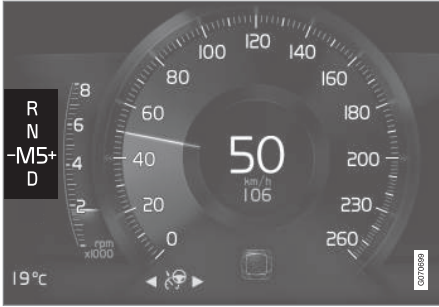

소형 기어 셀렉터용 8인치 운전자 화면의 기어 변속 표시등.

기어 변속 표시등은 현재 기어를 운전자 화면에 표시하고, 더 높은 기어로 변속할 것을 권장한다는 것을 깜박이는 플러스 심벌로 나타냅니다.

### ❶ 주의

자동 변속기 차량의 기어 변속 표시등은 특정 시장에서만 제공됩니다.

### 관련 정보

- 자동 변속기 (429 페이지)

## AWD(상시 4륜구동)\*

AWD<sup>9</sup>는 차량이 네 바퀴 모두를 동시에 구동하여 접지력을 향상시킨다는 것을 의미합니다. 최대의 트랙션이 생성되도록 하기 위해 접지력이 가장 큰 바퀴에 우선적으로 동력이 공급됩니다. 시스템이 지속적으로 뒷바퀴에 필요한 토크를 계산하고 이에 따라 엔진 토크의 절반까지 뒷바퀴에 배분합니다.

AWD는 또한 고속에서 안정화 효과도 제공합니다. 정상적인 주행 조건에서 동력의 대부분이 앞바퀴로 전달됩니다. 차가 정지하면 출발 시 최대 트랙션을 제공할 수 있도록 AWD 시스템이 작동 상태로 대기합니다.

선택한 주행 모드에 따라 AWD 특성이 달라집니다.

### 관련 정보

- 주행 모드\* (437 페이지)
- 저속 컨트롤\* (450 페이지)
- 변속기 (429 페이지)

## 주행 모드\*

주행 모드를 선택하면 차량의 주행 특성에 영향을 주어 운전 경험을 향상시키고 특수한 상황에서서의 운전에도 도움을 줍니다.

주행 모드를 사용하면 차량의 다양한 기능과 서로 다른 운전 필요 사항에 맞는 설정에 신속하게 접근할 수 있습니다. 다음 시스템은 각 주행 모드에서 가능한 한 좋은 주행 특성을 유지하도록 조정됩니다.

- 조향
- 엔진/변속기/AWD\*
- 브레이크
- 에어 서스펜션 및 충격 흡수\*
- 운전자 화면
- Start/Stop 기능
- 온도 조절 설정

현재 주행 조건에 적용할 주행 모드를 선택합니다. 모든 주행 모드를 모든 상황에서 이용할 수 있는 것은 아니라는 점을 염두에 두십시오.

### 주행 모드의 종류

차량의 시동이 걸리면 **Comfort** 모드가 되고 Start/Stop 기능이 작동합니다. 차량이 시동되면 주행 모드를 **Individual** 모드 등으로 변경할 수 있습니다. **Individual** 모드를 선택하면 특정 설정을 조정할 수 있고, 예를 들어 타코미터를 표시할 수 있습니다.

<sup>9</sup> All Wheel Drive

◀ Comfort

**Comfort** 모드는 차량의 정상 모드입니다. 이러한 설정은 차량이 편안한 느낌을 주고 조향이 가벼우며 충격 흡수가 부드럽고 차체의 움직임이 매끄럽다는 것을 의미합니다.

이 주행 모드는 이산화탄소 배출량 관련 인증 모드입니다.

**Comfort** 모드에서는 운전자 화면에 타코미터가 표시되지 않습니다<sup>10</sup>.

**Eco**

- **Eco** 모드를 통해서서는 에너지 효율성이 보다 높고 환경 친화적인 주행에 맞게 차량을 설정할 수 있습니다.

이 주행 모드는 Start/Stop 기능이 작동하고 지상고가 낮아져 바람의 저항을 감소시키며 특정 온도 조절 설정의 출력이 감소되다는 것 등을 의미합니다.

**Eco** 모드로 주행하면 운전자 화면의 ECO 미터에 주행 중의 연료 효율이 실시간으로 표시됩니다.

**Off Road**

- 험한 지형이나 비포장 도로를 주행할 때 차량의 접지력을 극대화합니다.

이 주행 모드에서는 지상고가 높아지고 조향이 가벼워지며 AWD\*와 내리막길 운전보조 시스템(HDC<sup>11</sup>)이 있는 저속 제어 기능이 작동합니다. Start/Stop 기능은 꺼집니다.

이 주행 모드는 저속에서만 작동시킬 수 있으며 속도계에는 속도 제한 범위가 표시됩니다. 이 속도가 초과되면 **Off Road** 모드가 중단되며 다른 주행 모드가 작동합니다.

**Off Road** 모드에서 운전자 화면에는 속도계와 타코미터 사이에 나침반이 있습니다.

**!** **주의**

본 주행 모드는 일반 도로에서 사용할 수 없습니다.

**!** **주의**

**Off Road** 모드에서 시동을 끄고 차량 지상고가 높으면, 다음에 시동을 걸 때 차량 지상고가 낮아집니다.

**!** **중요**

트레일러 커넥터가 없는 트레일러를 견인할 때는 **Off Road** 주행 모드를 사용하지 말아야 합니다. 그렇지 않으면 에어 벨로즈가 손상될 수 있습니다.

**Dynamic**

- **Dynamic** 모드는 차량에 보다 스포티한 특성이 적용되며 차량이 가속에 신속하게 반응한다는 것을 의미합니다.

기어 변경이 더욱 신속해지고 보다 뚜렷하며 변속기는 접지력이 높은 기어에 우선순위를 부여합니다.

조향 반응은 더욱 신속하지만 충격 흡수는 보다 단단해집니다. 그리고 지상고가 낮다는 것은 코너를 돌 때 롤링을 감소시키기 위해 차체가 도로를 따라간다는 것을 의미합니다.

Start/Stop 기능은 꺼집니다.

또한 **Dynamic** 모드를 **Polestar Engineered** 버전\*에서 이용할 수 있습니다.

<sup>10</sup> 8인치 운전자 화면이 탑재된 차량에만 적용됩니다.

<sup>11</sup> Hill Descent Control

### Individual

- 주행 모드를 사용자 개별 취향에 따라 맞출 수 있습니다.

시작할 주행 모드를 선택한 다음 원하는 운전 특성에 따라 설정을 조절합니다. 이러한 설정은 활성 상태의 운전자 프로필에 저장되며, 동일한 리모컨으로 차량 잠금을 해제할 때마다 이용할 수 있습니다.

개별 주행 모드는 중앙 화면에서 먼저 작동시킨 경우에만 이용할 수 있습니다.

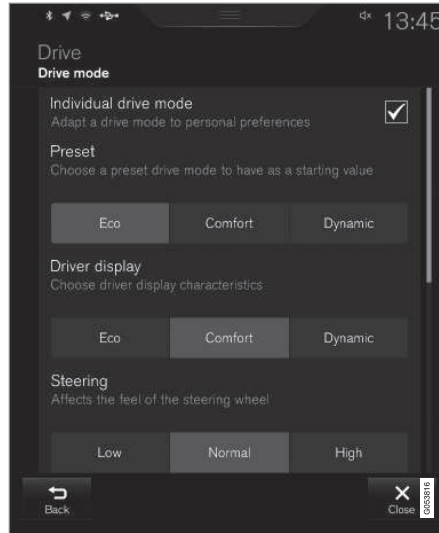

개별 주행 모드 설정 보기<sup>12</sup>.

1. 상단 보기에서 **설정** 버튼을 누릅니다.
2. **My Car** → **개별 주행 모드** 누르고 다시 **개별 주행 모드**를 선택합니다.

3. **사전설정 항목**에서, 시작할 주행 모드를 **Eco**, **컴포트**, **다이나믹** 또는 **Polestar Engineered\*** 중에서 선택합니다.

조정 가능한 설정:

- **주행 정보창**
- **조향력**
- **파워트레인 특성**
- **브레이크 특성**
- **서스펜션 컨트롤**
- **ECO 온도 조절**
- **Start/Stop.**

### 관련 정보

- **주행 모드\* 변경** (440 페이지)
- **Eco 주행 모드** (440 페이지)
- **경제적인 운전** (453 페이지)
- **Start/Stop 기능** (443 페이지)
- **저속 컨트롤\*** (450 페이지)
- **내리막길 운전보조 기능\*** (452 페이지)
- **AWD(상시 4륜구동)\*** (437 페이지)
- **운전자 프로필** (130 페이지)
- **회생 제동\*** (428 페이지)

<sup>12</sup> 그림은 참고용이며 차량 모델에 따라 부분이 다를 수 있습니다.

## 주행 모드\* 변경

현재 주행 조건에 적용할 주행 모드를 선택합니다.

센터 콘솔의 컨트롤을 사용하여 주행 모드를 변경합니다.

모든 주행 모드를 모든 상황에서 이용할 수 있는 것은 아니라는 점을 염두에 두십시오.

주행 모드 변경 방법:



1. 주행 모드 컨트롤(DRIVE MODE)을 누릅니다.
  - > 중앙 화면에 팝업 메뉴가 열립니다.
2. 원하는 주행 모드가 강조 표시될 때까지 휠을 위로 또는 아래로 굴립니다.
3. 주행 모드 컨트롤을 누르거나 터치스크린을 직접 터치하여 선택을 확인합니다.
  - > 선택한 주행 모드가 운전자 화면에 표시됩니다.

## 관련 정보

- 주행 모드\* (437 페이지)
- 기능 버튼을 이용한 Eco 주행 모드 켜기/끄기 (443 페이지)
- 기능 버튼을 이용한 저속 주행 켜기/끄기\* (451 페이지)
- 기능 버튼을 이용한 내리막길 운전보조 시스템\* 켜기/끄기 (453 페이지)

## Eco 주행 모드

**Eco** 주행 모드는 경제적이고 더 친환경적인 방법으로 주행합니다. 이 주행 모드를 사용하여 연료를 절약하고 환경을 보호하십시오.

다음 속성이 **Eco** 모드에 맞춰 변경됩니다.

- 기어 변속 시점.
- 엔진 제어 및 가속 페달의 응답.
- 65 - 140 km/h(40 - 87 mph) 사이에서 가속 페달에서 발을 떼면 Eco Coast 타력 주행 기능이 켜지고 엔진 제동이 꺼집니다.
- 온도조절 시스템 설정의 일부는 감소된 출력으로 작동하거나 꺼집니다.
- 레벨 컨트롤 기능\*은 지상고를 낮춰 공기 저항을 줄입니다.
- 운전자 화면에는 친환경적이고 연료 효율적인 주행을 용이하게 하는 정보가 ECO 게이지에 표시됩니다.

## 타력 주행 기능 Eco Coast

Eco Coast (프리휠) 기능은 엔진 브레이크를 사용하지 않고 차의 운동 에너지로 먼 거리를 타력으로 주행하는 기능입니다. 운전자가 가속 페달에서 발을 떼면 변속기가 엔진에서 자동으로 분리되고 엔진 속도가 공회전 속도로 감소하고 연료 소비가 감소합니다.

이 기능은 긴 도로 즉 약간 경사진 내리막길을 타력 주행할 수 있을 때 또는 타력 주행하여 제한 속도가 더 낮은 구간으로 들어가기 위해서

감속을 예측할 수 있을 때 최상으로 사용됩니  
다.

### 타력 주행 기능 작동하기

다음 조건에서 가속 페달에서 완전히 발을 떼면  
작동합니다.

- **Eco** 주행 모드가 작동한다.
- 기어 셀렉터가 **D**에 있다.
- 차량 속도가 65-140 km/h(40-87 mph) 사  
이에 있다.
- 내리막 경사도가 6% 이하이다.

타력 주행 기능이 사용되고 있을 때 운전자 화  
면에 **COASTING**이 표시됩니다.

### 제한 사항

다음과 같은 경우 타력 주행 기능을 사용할 수  
없습니다.

- 엔진 및/또는 변속기가 정상 작동 온도에  
있지 않을 경우
- 기어 셀렉터를 **D** 위치 및 수동 위치에서 다  
른 위치로 변경할 경우
- 속도가 약 65-140 km/h(40-87 mph) 범위  
를 벗어날 경우
- 도로의 내리막 경사가 약 6%보다 더 가파  
를 경우
- 스티어링휠 패들\*로 수동 기어 변경을 수행  
할 경우.

### 타력 주행 기능 정지 및 끄기

특정 상황에서는 엔진 제동을 사용하기 위해서  
타력 주행 기능을 정지시키거나 끄는 것이 좋을

수 있습니다. 그러한 상황의 예는 가파른 내리  
막길 주행 시, 또는 추월 동작 직전일 수 있습니  
다 - 이러한 경우에 타력 주행 기능을 가장 안전  
하게 정지하거나 끌 수 있습니다.

타력 주행 기능을 다음과 같이 정지시키십시오.

- 가속 페달 또는 브레이크 페달을 밟습니다
- 기어 셀렉터를 수동 위치로 변경합니다
- 스티어링휠 패들\*을 사용하여 기어를 바꿉  
니다.

프리휠 기능은 다음과 같이 끕니다.

- 주행 모드 변경\*
- 기능 보기에서 주행 모드 **Eco**를 끕니다.

타력 주행 기능이 없어도, 짧은 거리를 타력 주  
행할 수 있습니다. 이것 역시 연료 소비를 감소  
시킵니다. 그러나, 최고의 연비를 달성하려면,  
타력 주행 기능을 켜는 것이 더 좋고 장거리를  
타력 주행할 수 있으면 더 좋습니다.

### 크루즈 컨트롤 Eco Cruise

**Eco** 주행 모드에서는 다른 주행 모드와 비교하  
여 차량의 가속 및 감속 횟수가 더 적어 추가로  
연료를 절약할 수 있습니다. 따라서 차량 속도  
가 설정 속도보다 약간 더 높거나 약간 더 낮을  
수 있습니다.

- 평탄한 도로에서는 크루즈 컨트롤이 작동  
하고 차량이 타력 주행할 때 차량 속도가 설  
정 속도에서 벗어날 수 있습니다.
- 가파른 오르막길에서는 하단 변속될 때까  
지 차량 속도가 감속한 후, 감속 상태에서  
가속을 시작하여 설정 속도에 도달합니다.
- 차량이 타력 주행하는 내리막길에서는 차  
량 속도가 설정 속도보다 약간 더 높거나 약  
간 더 낮을 수 있습니다. 이 기능은 정상적  
엔진 제동을 사용하여 설정 속도를 유지합  
니다. 필요한 경우 메인 브레이크도 사용됩  
니다.



◀ 운전자 화면의 ECO 게이지



12인치 운전자 화면\*의 ECO 게이지.



8인치 운전자 화면의 ECO 게이지.

ECO 게이지는 주행의 연료 효율을 표시합니다.

- 연료 효율적 주행을 하면 게이지에 낮은 값이 표시되고 포인터가 녹색 영역에 표시됩니다.
- 연료 효율적 주행을 하지 않으면(예 : 급제동 시, 급가속 시) 게이지에 높은 값이 표시됩니다.

또한 ECO 게이지에는 운전자가 동일한 주행 조건에서 운전하는 방식을 보여주는 표시등이 있습니다. 이것은 게이지에 짧은 포인터로 표시됩니다.

**ECO 온도 조절**

**Eco** 주행 모드에서는 실내에서 ECO 온도 조절이 자동으로 작동하여 에너지 소비량을 감소시켜 줍니다.

**주의**

**Eco** 주행 모드를 켜면 온도조절 시스템의 설정의 여러 파라미터가 변경되고 여러 개의 전기 소비장치 기능이 제한됩니다. 일부 설정은 수동으로 재설정할 수 있지만, **Eco** 주행 모드를 종료하거나 전체 온도조절 기능을 제공하는 **Individual\*** 주행 모드를 선택할 경우에만 다시 전체 기능을 사용할 수 있습니다.

길이 서러 어려움이 있는 경우에는 최대 서리 제거 버튼을 누릅니다.

**관련 정보**

- 주행 모드\* 변경 (440 페이지)
- 기능 버튼을 이용한 Eco 주행 모드 켜기/끄기 (443 페이지)
- 주행 모드\* (437 페이지)
- 경제적인 운전 (453 페이지)
- Start/Stop 기능 (443 페이지)



## 기능 버튼을 이용한 Eco 주행 모드 켜기/끄기

터널 콘솔의 주행 모드 컨트롤이 장착된 차량이 아닌 경우에 중앙 화면의 기능 보기에는 **Eco** 주행 모드용 기능 버튼이 있습니다.

시동을 끄면 **Eco** 주행 모드가 꺼지므로 시동을 걸 때마다 ECO 주행 모드를 다시 켜야 합니다. ECO 주행 모드를 켜면 운전자 화면에 **ECO**가 표시됩니다.

중앙 화면 기능 보기에서 **Eco** 주행 모드 선택

- **ECO** 주행 모드 버튼을 누르면 기능이 켜지거나 꺼집니다.



> 기능이 켜지면 버튼의 표시등이 점등됩니다.

### 관련 정보

- Eco 주행 모드 (440 페이지)
- 주행 모드\* 변경 (440 페이지)
- 주행 모드\* (437 페이지)

## Start/Stop 기능

Start/Stop 기능을 탑재하여, 신호등 대기 시 또는 차량 정체 시 차량이 정지할 때 엔진이 일시적으로 꺼졌다가 필요 시 다시 시동됩니다.

Start/Stop 기능은 연료 소비를 줄여 배출가스를 저감합니다.

Start/Stop 시스템은 가능할 때 차량이 엔진을 자동으로 정지시킬 수 있게 하여 운전자가 친환경 경적 운전 방법을 사용할 수 있습니다.

### 관련 정보

- Start/Stop 기능을 이용한 주행 (443 페이지)
- Start/Stop 기능의 작동 조건 (445 페이지)
- 주행 모드\* (437 페이지)

## Start/Stop 기능을 이용한 주행

Start/Stop 기능은 정지 시 엔진을 일시적으로 끄고 필요 시 엔진을 자동으로 시동합니다.

Start/Stop 기능은 차량의 시동이 걸리면 사용할 수 있게 되고, 특정 조건이 충족될 경우에 작동할 수 있습니다.

운전자 화면에는 기능의 다음 상태가 표시됩니다.

- Available(이용 가능)
- 활성화
- 이용할 수 없음

조명, 라디오 등과 같은 차량의 모든 정상적 시스템은 엔진이 자동으로 정지해도 정상적으로 작동합니다. 그러나 일부 장치는 출력이 자동으로 감소합니다(예를 들어 온도조절 시스템의 팬 속도 또는 오디오 시스템의 극히 높은 볼륨).

### 자동 정지

엔진이 자동으로 정지하려면 다음이 필요합니다.

- 메인 브레이크로 차량을 정지시킨 다음 브레이크 페달을 계속 밟고 있습니다. 엔진이 자동으로 정지합니다.

**Comfort** 또는 **Eco** 주행 모드에서는 차량이 완전히 정지하기 전에 엔진이 자동 정지할 수 있습니다.

어댑티브 크루즈 컨트롤(ACC) 또는 Pilot Assist가 켜져 있을 때 차량이 정지하고 나서 대략 3초 후 엔진이 자동 정지합니다.



## 시동 및 주행

### ◀ 자동 시동

엔진이 자동으로 시동하려면 다음이 필요합니다.

- 브레이크 페달에서 발을 뺍니다. 엔진이 자동 시동하므로 주행을 계속할 수 있습니다. 오르막길에서는 경사로 출발 보조 시스템(HSA<sup>13</sup>)이 작동하여 차량이 뒤로 밀리는 것을 방지합니다.
- 오토 홀드 기능이 작동하면, 가속 페달을 밟을 때까지 자동 시동이 지연됩니다.
- 어댑티브 크루즈 컨트롤 또는 파일럿 보조 시스템(Pilot Assist)이 작동하면, 가속 페달을 밟을 때 또는 스티어링휠의 좌측 키패드의  버튼을 누를 때 엔진이 자동 시동됩니다.
- 브레이크 페달을 밟은 상태에서 가속 페달을 밟습니다. 엔진이 자동 시동됩니다.
- 내리막길에서: 브레이크 페달에서 발을 살짝 떼서 차량이 주행하게 합니다. 속도가 약간 증가한 후 엔진이 자동 시동됩니다.

### 운전자 화면의 심벌



흰색 - 기능을 사용할 수 있을 때.



녹색 - 기능이 활성화되었고 엔진이 자동 정지된 경우.



회색 - 이 심벌에 취소 선이 있고 회색으로 표시되면 이 기능을 사용할 수 없습니다.

심벌이 표시되지 않을 경우 기능이 비활성화되었습니다.

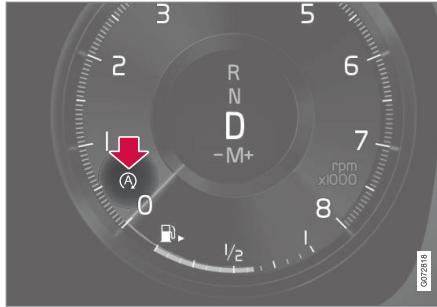

기능이 활성화되고 엔진이 자동 정지합니다.

8인치 운전자 화면을 장착한 차량의 경우 심벌이 속도계 하단에 표시됩니다.

### 관련 정보

- Start/Stop 기능 끄기 (445 페이지)
- Start/Stop 기능의 작동 조건 (445 페이지)

- Start/Stop 기능 (443 페이지)
- 경사로 출발보조 (428 페이지)
- 정지 시 자동 제동 (426 페이지)

<sup>13</sup> Hill Start Assist

## Start/Stop 기능 끄기

특정 상황에서는 Start/Stop 기능을 끄는 것이 좋을 수 있습니다.



운전자 화면의 기능 보기에서 **Start/Stop** 기능 버튼을 사용하여 정지합니다. 기능이 정지되면 버튼의 표시등이 꺼집니다.

기능은 다음 시점까지 정지됩니다.

- 다시 작동될 때까지
- 주행 모드를 **Eco** 또는 **Comfort**로 변경할 때까지
- 다음에 차량을 시동할 때까지

### 관련 정보

- Start/Stop 기능을 이용한 주행 (443 페이지)
- Start/Stop 기능의 작동 조건 (445 페이지)

## Start/Stop 기능의 작동 조건

Start/Stop 기능이 작동하려면 여러 조건이 충족되어야 합니다.

어느 한 조건이라도 충족되지 않을 경우 운전자 화면에 표시됩니다.

### 엔진이 자동 정지하지 않음

엔진은 다음과 같은 경우 자동 정지하지 않습니다.

- 출발 후 차량 속도가 10 km/h(6 mph) 미만일 경우.
- 엔진이 반복해서 자동으로 정지한 후, 차량 속도가 다음 자동 정지 전에 다시 10 km/h(6 mph)를 초과해야 하는 경우.
- 운전자가 안전벨트를 착용하지 않은 경우.
- 엔진 작동 온도가 정상이 아닐 경우.
- 주변 온도가 약 -5 °C (23 °F) 보다 낮거나 약 30 °C (86 °F) 보다 높을 경우.
- 앞유리 열선이 작동한 경우.
- 실내 환경이 설정값과 다를 경우.
- 차량이 후진할 경우.
- 운전자가 스티어링휠을 크게 돌리는 경우.
- 도로가 매우 가파를 경우.
- 보닛이 열린 경우.
- 해발 고도가 높은 지역에서 운행할 때 엔진이 작동 온도에 도달하지 않을 경우.
- ABS 시스템이 작동한 경우.

- 급제동한 경우(ABS 시스템이 작동하지 않은 상태에서).
- 짧은 시간에 여러 번 출발하여 스타터 모터의 열 보호 기능이 작동한 경우.
- 배기 시스템의 미립자 필터가 포화된 경우.
- 트레일러가 차량의 전기 시스템에 연결된 경우.
- 변속기 작동 온도가 정상이 아닐 경우.
- 기어 셀렉터가 **M(±)** 위치에 있을 경우.
- 교통 조건이 허락할 경우(예를 들어 교통 정체 시).

### 엔진이 자동 시동하지 않음

다음과 같은 경우 엔진이 자동 정지 후 자동 시동하지 않습니다.

- 운전자가 안전벨트를 매지 않고, 기어 셀렉터가 **P** 위치에 있고 운전석 도어가 열린 경우 - 정상적 시동이 이루어져야 합니다.

브레이크 페달에서 발을 떼지 않은 상태에서 엔진 자동 시동

다음과 같은 경우 운전자가 브레이크 페달에서 발을 떼지 않은 경우에도 엔진이 자동으로 시동합니다.

- 실내 습도가 높아 원도에 김이 서린 경우.
- 실내 환경이 설정값과 다를 경우.
- 브레이크 페달을 반복하여 밟았다 놓았다 하는 경우.

## 시동 및 주행

- ◀ ● 보닛이 열린 경우.
- 차량이 완전히 정지하지 않은 상태에서 자동 정지하면 차량이 움직이거나 차량 속도가 약간 높아집니다.
- 기어 셀렉터가 **D** 또는 **N** 위치에 있는 상태에서 운전석 안전벨트의 버클이 풀린 경우.
- 기어 셀렉터를 **D**에서 **R** 또는 **M(±)** 위치로 옮길 경우.
- 기어 셀렉터가 **D** 위치에 있는 상태에서 운전석 도어가 열릴 경우 - "핑" 소리가 나고 문자 메시지가 표시되어 시동이 켜져 있음을 알려줍니다.

### 경고

엔진이 자동 중단되었을 때에는 보닛을 열지 마십시오. 보닛을 들어올리기 전에 엔진을 정상적으로 끄십시오.

### 관련 정보

- Start/Stop 기능 (443 페이지)
- Start/Stop 기능을 이용한 주행 (443 페이지)
- Start/Stop 기능 끄기 (445 페이지)

### 레벨 컨트롤\* 및 충격 흡수

레벨 컨트롤은 차량의 서스펜션 및 충격 흡수 특성을 자동으로 조절하여 주행 시 최적의 편안함과 기능을 구현할 수 있도록 해줍니다. 또한 화물을 편리하게 싣거나 내릴 수 있고 승하차가 편하도록 수동으로 레벨을 조절할 수도 있습니다.

#### 에어 서스펜션 및 충격 흡수

시스템은 선택한 주행 모드에 따라 그리고 차량의 속도에 따라 조절됩니다. 에어 서스펜션을 이용하면 고속에서는 차량의 지상고가 더 낮은 레벨로 조절되며, 이를 통해 공기 저항을 줄이고 안정성을 높입니다. 일반적으로 충격 흡수는 최적의 편안함을 위해 설정되며 도로면, 차량의 가속, 제동 및 코너링에 따라 지속적으로 조절됩니다.



레벨 컨트롤이 작동하면 운전자 화면에 표시가 됩니다.

도어 또는 테일게이트가 열리면 다음 사항이 적용됩니다.

- 도어가 열린 경우에 레벨은 위로만 조절할 수 있습니다.
- 테일게이트가 열린 경우에 레벨은 아래로만 조절할 수 있습니다.

#### 주차 시

주차 시에는 차량의 위와 아래에 적절한 공간을 허용해야 합니다. 외기 온도, 차량에 적재한 방식, 적재 모드의 사용 또는 시동 후 선택한 주행 모드에 따라 차량의 지상고가 다를 수 있기 때문입니다.

레벨은 차량을 주차한 후 일정 시간이 지난 후에도 조절할 수 있습니다. 이는 차량의 온도가 내려갔을 때 에어 스프링의 온도 변화로 인해 발생할 수 있는 높이의 변화를 보상하기 위한 것입니다.

#### 차를 운반할 때

선박, 기차, 트럭으로 차를 운반할 때는 타이어를 묶어(새시를 묶지 않음) 차를 고정시켜야 합니다. 새시를 묶으면 차를 운반할 때 에어 서스

펜션에 생기는 변화로 차가 잘 고정되지 않을 수 있습니다.



#### 심벌 및 메시지

레벨 컨트롤에 오류가 발생하면 운전자 화면에 메시지가 표시됩니다.



◀◀

심벌	메시지	의미
	<p>서스펜션 사용자가 작동을 중지했습니다</p>	<p>액티브 서스펜션은 운전자가 수동으로 끈 상태입니다.</p>
	<p>서스펜션 일시적 성능 감소</p>	<p>과도한 시스템 사용으로 인해 액티브 서스펜션 성능이 일시적으로 감소되었습니다.</p>
	<p>서스펜션 서비스 필요함</p>	<p>결함이 발생했습니다. 가능한 한 빨리 볼보 서비스 센터<sup>A</sup>를 방문하십시오.</p>
	<p>서스펜션 오작동 안전하게 정지하십시오</p>	<p>중요한 결함이 발생했습니다. 안전하게 정지한 후 차량을 볼보 서비스 센터<sup>A</sup>로 견인시키십시오.</p>

심벌	메시지	의미
	<p>서스펜션 천천히 낮추세요 차고가 너무 높습니다</p>	<p>결함이 발생했습니다. 운전 중 메시지가 표시되는 경우에는 볼보 서비스 센터<sup>A</sup>에 연락하십시오.</p>
	<p>서스펜션 자동 차량 레벨 조정</p>	<p>목표 높이로 레벨 컨트롤이 진행 중입니다.</p>

<sup>A</sup> 볼보 서비스 센터를 권장합니다.

관련 정보

- 레벨 컨트롤 설정\* (450 페이지)
- 주행 모드\* (437 페이지)

### 레벨 컨트롤 설정\*

잭을 이용해서 차량을 들어올릴 때에는 레벨 컨트롤을 꺼서 자동 제어로 인한 문제를 방지해야 합니다.

레벨을 조절하여 적재 또는 승하차를 편하게 실시할 수 있습니다.

#### 적재 모드 조절

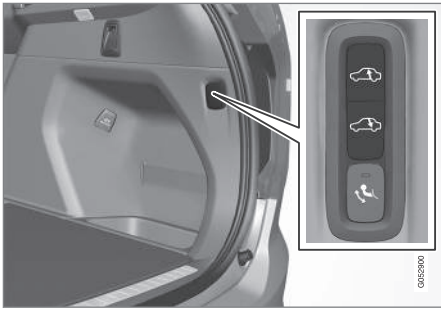

트렁크의 버튼을 사용하여 차량 뒷부분의 높이를 조절하면 화물을 싣고 내리거나 또는 트레일러 연결 및 분리 시에 편리하게 사용할 수 있습니다.

#### 중앙 화면의 설정

##### 승차 지원

차량을 낮추어 승하차를 편리하게 할 수 있습니다.

중앙 화면을 통한 승차 지원 활성화:

1. 상단 보기에서 **설정** 버튼을 누릅니다.
2. **My Car** → **미러 및 편의 기능** 버튼을 누릅니다.
3. **간편 승하차 서스펜션 컨트롤**를 선택.
  - > 차량을 주차한 후 끄면 차량이 낮아집니다(도어가 열리면 레벨 컨트롤이 중단되며 도어를 닫은 후 레벨 컨트롤이 다시 시작되려면 일정한 지연이 있을 수 있습니다). 차량의 시동이 걸리고 움직이기 시작하면 선택한 주행 모드용 높이 설정으로 차량이 높아집니다.

##### 레벨링 컨트롤 작동 중지

차량을 잭으로 들어올리는 등 특정한 경우에는 이 기능을 비활성화해야 합니다\*. 그렇지 않은 상태에서 잭으로 들어올릴 때 생성된 레벨의 차이는 자동 조절 기능이 높이 조절을 시작했다는 것을 의미하며, 이로 인해 부정적인 효과가 발생합니다.

중앙 화면을 통한 기능 비활성화:

1. 상단 보기에서 **설정** 버튼을 누릅니다.
2. **My Car** → **주차 브레이크와 서스펜션** 버튼을 누릅니다.
3. **레벨링 컨트롤 작동 중지** 선택.

##### 관련 정보

- 레벨 컨트롤\* 및 충격 흡수 (447 페이지)
- 적재 권장 사항 (581 페이지)

### 저속 컨트롤\*

저속 컨트롤 기능 LSC<sup>14</sup>는 풀밭에서 카라반을 끌거나 부두의 정박 구역에서 보트 트레일러를 끌 때 등 미끄러운 노면이나 오프로드 주행 시에 용이하게 해주고 접지력을 향상시켜 줍니다.

주행 모드 컨트롤\*이 있는 차량에서 이 기능은 **Off Road** 주행 모드에 포함되어 있습니다. 이 기능은 최고 약 40 km/h (25 mph)의 저속에서 오프로드 주행 및 트레일러 견인 주행용으로 맞춰집니다.

저속 컨트롤은 낮은 기어와 견인력을 우선시 합니다. 차량이 4휠 구동이면, 모든 바퀴에 가능한 한 좋은 견인력을 제공하고 휠 스핀의 위험을 줄이기 위해 원동력이 고르게 분산됩니다. 저속에서 접지력 및 속도 제어를 용이하게 할 수 있도록 가속 페달 반응성이 감소됩니다.

이 기능은 내리막길 운전보조 시스템 HDC<sup>15</sup>와 함께 작동합니다. 따라서 가파른 내리막길 속도를 가속 페달을 이용해 조절할 수 있으며, 브레이크 페달을 사용할 필요가 감소합니다. 시스템은 가파른 내리막길에서 주행하는 동안 일정한 저속 유지를 용이하게 해줍니다.



**① 주!**

LSC와 HDC가 켜지면, 가속 페달과 엔진 반응의 느낌이 달라집니다.

**① 주!**

본 주행 모드는 일반 도로에서 사용할 수 없습니다.

**① 주!**

고속으로 주행할 때는 이 기능이 꺼지며, 저속으로 주행할 때는 필요 시 이 기능을 다시 켜야 합니다.

관련 정보

- 기능 버튼을 이용한 저속 주행 켜기/끄기\* (451 페이지)
- 주행 모드\* 변경 (440 페이지)
- 내리막길 운전보조 기능\* (452 페이지)
- AWD(상시 4륜구동)\* (437 페이지)

**기능 버튼을 이용한 저속 주행 켜기/끄기\***

터널 콘솔의 주행 모드 컨트롤이 장착된 차량이 아닌 경우에 중앙 화면의 기능 보기에는 **Hill Descent Control** 기능이 포함된 저속 운전용 기능 버튼이 있습니다.

중앙 화면 기능 보기에서 저속 주행 선택 - **Hill Descent Control** 버튼을 누르면 기능이 켜지거나 꺼집니다.



> 기능이 켜지면 버튼의 표시등이 점등됩니다.

엔진이 꺼지면 이 기능은 자동으로 꺼집니다.

**① 주!**

고속으로 주행할 때는 이 기능이 꺼지며, 저속으로 주행할 때는 필요 시 이 기능을 다시 켜야 합니다.

관련 정보

- 저속 컨트롤\* (450 페이지)
- 주행 모드\* 변경 (440 페이지)

14 Low Speed Control  
15 Hill Descent Control

### 내리막길 운전보조 기능\*

내리막길 운전보조 기능(HDC<sup>16</sup>)은 향상된 엔진 제동을 이용한 저속 기능입니다. 이 기능은 메인 브레이크를 사용하지 않은 상태에서 가속 페달만 사용하여 가파른 내리막길에서 차량 속도를 높이거나 줄일 수 있도록 해줍니다.

주행 모드 컨트롤\*이 있는 차량에서 이 기능은 **Off Road** 주행 모드에 포함되어 있습니다. 내리막길 운전보조 기능은 저속의 오프로드 주행에 맞춰져 있으며 노면이 좋지 않은 가파른 내리막길에서 주행을 쉽게 해줍니다. 운전자는 브레이크 페달을 사용할 필요가 없이 스티어링에 집중할 수 있습니다.

#### **⚠ 경고**

HDC가 모든 상황에서 작동하는 것은 아니며, 보완 장치로 설계되었습니다. 차량을 안전하게 운전할 궁극적인 책임은 항상 운전자에게 있습니다.

### 기능

내리막길 운전보조 기능은 차량이 브레이크 시스템의 지원을 받아 저속으로 전진 및 후진할 수 있도록 해줍니다. 가속 페달을 사용하면 속도를 높일 수 있습니다. 가속 페달에서 발을 떼면 차량은 언덕의 경사에 상관없이 메인 브레이크를 사용하지 않은 상태에서 다시 저속으로 돌

아갑니다. 이 기능이 작동 중일 때에는 브레이크등이 켜집니다.

운전자는 브레이크를 작동하여 감속하거나 메인 브레이크를 사용하여 언제든지 차량을 정지할 수 있습니다.

이 기능은 저속 컨트롤 기능(LSC<sup>17</sup>)과 함께 활성화됩니다. LSC는 운전을 지원하고 오프로드 및 미끄러운 도로면 주행을 위한 접지력을 향상시킵니다. 시스템은 약 40 km/h (25 mph)의 저속에서 사용하도록 설계되었습니다.

### HDC를 사용한 주행 시 염두에 두어야 할 사항

- 가파른 내리막길에서 주행 중 이 기능이 비활성화되는 경우에는 제동 효과가 점차적으로 감소합니다.
- HDC는 기어 위치가 **D, R**일 때 그리고 수동 기어 변경의 경우에는 1단 또는 2단 기어에서 사용할 수 있습니다.
- 수동 기어 변경을 통해 3단 이상의 기어로 변경할 수 없습니다.

#### **ⓘ 주의**

LSC와 HDC가 켜지면, 가속 페달과 엔진 반응의 느낌이 달라집니다.

#### **ⓘ 주의**

본 주행 모드는 일반 도로에서 사용할 수 없습니다.

#### **ⓘ 주의**

고속으로 주행할 때는 이 기능이 꺼지며, 저속으로 주행할 때는 필요 시 이 기능을 다시 켜야 합니다.

### 관련 정보

- 기능 버튼을 이용한 내리막길 운전보조 시스템\* 켜기/끄기 (453 페이지)
- 주행 모드\* 변경 (440 페이지)
- 저속 컨트롤\* (450 페이지)
- AWD(상시 4륜구동)\* (437 페이지)

16 Hill Descent Control

17 Low Speed Control

### 기능 버튼을 이용한 내리막길 운전보조 시스템\* 켜기/끄기

터널 콘솔에 주행 모드 버튼이 없는 차량은 중앙 화면의 기능 보기에 내리막길 운전보조 시스템(Hill Descent Control)용 기능 버튼이 있습니다.

중앙 화면 기능 보기에서 내리막길 운전보조 시스템 선택  
내리막길 운전보조 시스템은 저속에서만 작동합니다.

- Hill Descent Control 버튼을 누르면 기능이 켜지거나 꺼집니다.



> 기능이 켜지면 버튼의 표시등이 점등됩니다.

엔진이 꺼지면 이 기능은 자동으로 꺼집니다.

**주!**  
고속으로 주행할 때는 이 기능이 꺼지며, 저속으로 주행할 때는 필요 시 이 기능을 다시 켜야 합니다.

### 관련 정보

- 내리막길 운전보조 기능\* (452 페이지)
- 주행 모드\* 변경 (440 페이지)

### 경제적인 운전

더욱 경제적인 주행 스타일은 연료 소비를 낮추는데 기여할 수 있습니다.

### 주행 전

- 가능하면 주행 전에 차량을 사전 조절합니다.
- 외부 날씨가 추울 때 사전 조절이 불가능한 경우, 시트 열선과 스티어링휠 열선을 먼저 사용합니다. 스타터 배터리의 에너지를 사용하여 실내를 난방하지 마십시오.
- 공회전으로 차량을 덥히지 마십시오.
- 타이어 및 타이어 공기압 선택은 에너지 소비에 영향을 줄 수 있습니다. 적절한 타이어에 대해 볼보 서비스 센터에 조언을 구하십시오.
- 차량에서 불필요한 물품을 제거합니다. 적재물이 많을수록 연료 소비가 높아집니다.

### 주행 중

- Eco 주행 모드 활성화
- 가능하면 자주 기어 위치 **D**를 사용합니다.
- 수동 변속을 사용하여 주행하는 경우 가능한 가장 높은 기어를 사용하여 주행합니다. 기어 변속 표시등을 사용합니다.
- 일정한 속도로 주행하고 다른 차량 및 물체와 적당한 거리를 유지하여 제동을 피합니다. 가능하면 엔진 제동을 사용합니다.



- 속도가 높아지면 풍저항이 증가하기 때문에 고속으로 주행하면 에너지 소비가 증가합니다.
- 동절기에는 가능하면 윈도, 미러, 시트 및 스티어링휠의 열선 사용을 줄입니다.
- 윈도를 열고 주행하지 마십시오.
- 차량의 가속 페달을 사용하여 언덕에서 정지하지 마십시오. 대신 정지할 때 자동 제동 기능을 사용하십시오.
- 트립 컴퓨터를 사용하여 순간 연료 소비량을 확인하십시오.

### 경고

절대로 내리막길 등에서 주행 중 엔진을 끄지 마십시오. 파워 스티어링 및 브레이크 서보와 같은 중요한 시스템이 꺼집니다.

### 주행 후

- 가능하면, 환기가 잘 되는 차고에 주차하십시오.

### 관련 정보

- Eco 주행 모드 (440 페이지)
- 사전 조절\* 시작 및 끄기 (227 페이지)
- 타이어 공기압 점검하기 (554 페이지)
- 정지 상태에서 자동 제동 작동 및 정지하기 (427 페이지)
- Start/Stop 기능 (443 페이지)
- 트립 컴퓨터 (84 페이지)

## 장거리 운전 준비

차량을 이용하여 휴가를 떠나기 전에 또는 다른 종류의 장거리 주행을 하기 전에, 차량의 기능과 장비를 각별히 주의하여 점검해야 합니다. 다음을 점검합니다.

- 엔진이 정상적으로 작동하며 연료 소비량이 정상인지 여부
- 연료, 오일 및 기타 유체의 누출이 없는지 여부
- 브레이크를 걸 때 제동 효과가 의도대로 작동되는지 여부
- 모든 램프가 작동하는지 여부 - 차량 적재물 중량이 높을 경우 전조등 조사 높이 조절
- 타이어의 트레드 깊이와 타이어 공기압이 충분한지 여부. 눈길 또는 빙판길을 만날 수 있는 위험이 있는 지역으로 차량을 이용하여 여행할 때는 스노 타이어로 교체합니다
- 스타터 배터리 충전이 정상인지 여부
- 와이퍼 블레이드가 양호한 상태인지 여부
- 안전 삼각대와 형광 조끼는 차내에 있습니다 - 일부 국가에서는 법률에 필수 품목으로 지정되어 있습니다.

### 관련 정보

- 타이어 공기압 점검하기 (554 페이지)
- 연료 소비량 및 CO<sub>2</sub> 배출량 (669 페이지)
- 워셔액 보충 (652 페이지)
- 겨울철 운전 (455 페이지)

- 경제적인 운전 (453 페이지)
- 차량 모뎀 설정\* (533 페이지)
- 적재 권장 사항 (581 페이지)
- 트레일러 견인 주행 (473 페이지)
- Pilot Assist\* (317 페이지)
- 속도 제한기 (298 페이지)
- 타이어 수리 키트 (568 페이지)

## 겨울철 운전

겨울철에는 안전하게 운전할 수 있도록 차량에 대한 특정 점검을 실시해야 합니다.

추운 계절이 시작되기 전에 특히 다음과 같은 사항을 점검하십시오.

- 엔진 냉각수 글리콜 함량이 50%이어야 합니다. 이러한 함량은 약 -35°C (-31°F)까지 엔진을 보호합니다. 서로 다른 종류의 글리콜을 혼합하는 것은 건강에 해롭습니다
- 연료 탱크를 가득 채워 수분 응결을 방지해야 합니다.
- 엔진 오일 점도가 중요합니다. 점도가 낮은 오일은 추운 날씨에 시동을 용이하게 해주고 엔진이 차가울 때 연료 소비량을 줄여줍니다.
- 스타터 배터리의 상태 및 충전 레벨을 점검해야 합니다. 추운 날씨에는 스타터 배터리가 원활하게 작동하지 않을 수 있으며 냉기로 인해 용량이 감소합니다.
- 부동액이 포함된 워셔액을 사용하여 워셔액 탱크의 결빙을 방지해야 합니다.

엔진 오일 권장사항에 대해서는 별도의 단원을 참조하십시오.

### 미끄러운 도로

도로에 눈이나 얼음이 있을 때는 차의 접지력을 높이기 위해 모든 바퀴에 스노 타이어를 부착하는 것이 권장됩니다.

### 주

일부 국가에서는 겨울에 스노 타이어를 사용할 것을 법으로 정해 놓고 있습니다. 스파이크 타이어는 어느 나라에서도 사용할 수 없습니다.

제어된 조건에서 미끄러운 노면에서 운전하는 연습을 하여 차량이 어떻게 반응하는지를 알아 놓으십시오.

### 관련 정보

- 엔진 오일 - 규격 (663 페이지)
- 스노 타이어 (566 페이지)
- 스노 체인 (567 페이지)
- 소금을 뿌린 도로에서 제동하기 (422 페이지)
- 젖은 도로에서 제동하기 (422 페이지)
- 워셔액 보충 (652 페이지)
- 스타터 배터리 (610 페이지)
- 앞유리 와이퍼 블레이드 교체 (650 페이지)
- 와이퍼 블레이드 교체, 뒷유리 (649 페이지)
- 냉각수 보충 (608 페이지)
- 엔진 오일에 좋지 않은 주행 조건 (665 페이지)

## 물길에서 운전하기

물길에서 운전한다는 것은 물이 많이 덮인 도로에서 운전하는 것을 말합니다. 물길에서 운전할 때는 각별히 조심해야 합니다.

본 차량은 수심이 45 cm(17인치) 이하인 물길에서 보행 속도 미만의 속도로 운전할 수 있습니다. 흐르는 물을 건널 때는 특히 조심해야 합니다.

물길에서 운전할 때는 저속으로 운전하되 중간에 멈추지 마십시오. 물길을 벗어난 다음에는 브레이크 페달을 가볍게 밟아 브레이크가 정상적으로 작동하는지 점검하십시오. 브레이크 라이닝에 물이나 흙이 끼면 제동력이 떨어집니다.

- 물길이나 진흙길에서 운전한 후에는 전기 히터와 트레일러 커풀링의 접점을 닦아주는 것이 필요할 수 있습니다.
- 수위가 도어턱을 넘는 물에 차를 오래 세워 놓으면 전기 시스템이 오작동을 일으킬 수 있습니다.



**! 중요**

- 에어 필터에 물이 들어가면 엔진이 손상될 수 있습니다.
- 변속기에 물이 들어가면 오일의 윤활 능력이 저하되어 관련 시스템의 수명이 짧아집니다.
- 침수나 오일 부족으로 인한 구성품, 엔진, 변속기, 터보차저, 디퍼렌셜 또는 그 내장 구성품의 손상에는 보증이 적용되지 않습니다.
- 물길에서 시동이 꺼졌을 때는 시동을 다시 걸지 말고 볼보 서비스 센터로 차를 견인시키십시오. 시동을 다시 걸면 엔진이 손상될 수 있습니다.

**관련 정보**

- 차량 구조 (480 페이지)
- 저속 컨트롤\* (450 페이지)

**연료 플랩 열기 및 닫기**

연료 플랩을 열려면 차량의 잠금을 해제해야 합니다<sup>18</sup>.

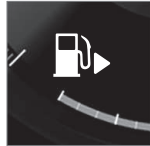

운전자 화면에서 탱크 심벌 옆의 화살표는 연료 플랩이 차량의 어느 쪽에 있는지를 나타냅니다.

1. 연료 플랩의 뒤쪽을 가볍게 눌러 엽니다.
2. 주유가 끝난 후에는 연료 플랩을 가볍게 눌러 닫습니다.

**관련 정보**

- 주유 (456 페이지)
- AdBlue®의 점검 및 보충 (463 페이지)

**주유**

연료 탱크에는 무캡 주유 시스템이 장착되어 있습니다.

**주유소에서 연료 보충**

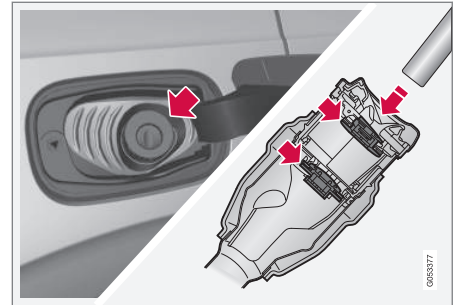

주유를 시작하기 전에 펌프 노즐을 주입구의 2개의 개방식 해치를 지나도록 배치하는 것이 중요합니다.

**주유 지침:**

1. 차량을 끄고 연료 플랩을 엽니다.
2. 차량에 사용할 수 있는 승인된 연료를 선택합니다. "가솔린" 및 "디젤" 부분의 승인된 연료 정보를 참조하십시오.
3. 주유기 노즐을 주유구에 삽입합니다. 주유구에 두 개의 캡이 있습니다. 주유기 노즐이 두 캡을 모두 통과하도록 삽입한 후 주유를 시작하십시오.

<sup>18</sup> 리모컨 키, 키리스 방식\* 또는 Volvo On Call을 통해 잠고 잠금 해제하는 경우에만 연료 플랩의 상태에 영향을 줍니다.

- 주유기 노즐이 처음 멈출 때까지 주유하고 더 이상 주유하지 마십시오.  
> 탱크가 가득 찼습니다.

**주의**

탱크에 연료를 과도하게 주입하면 더운 날씨에는 연료가 팽창하여 넘칠 수 있습니다.

**연료 캔으로 연료 보충**

연료 캔으로 보충할 때에는 트렁크 바닥 해치 밑에 있는 깔때기를 사용하십시오

- 연료 연료 플랩을 엽니다.
- 깔때기를 연료 주유구에 삽입합니다. 주입구에는 두 개의 열림 캡이 있습니다. 깔때기를 두 캡을 지나 밀어 넣은 후에 연료 보충을 시작해야 합니다.

연료 구동식 보조 히터\*를 장착한 차량에 적용 가능

차량이 주유소에 있을 때에는 절대로 연료 구동 히터를 사용하지 마십시오.



연료 플랩 내부의 라벨

**관련 정보**

- 연료 플랩 열기 및 닫기 (456 페이지)
- 가솔린 (458 페이지)
- 디젤 (459 페이지)
- 연료 소진과 디젤 엔진 (460 페이지)

**연료 취급**

볼보가 권장하는 것보다 더 낮은 품질의 연료를 사용하지 마십시오. 엔진 출력과 연료 소비에 부정적 영향을 미칩니다.

**경고**

연료 증기를 마시지 말고 연료가 눈에 튀지 않도록 주의하십시오.

연료가 눈에 들어간 경우에는 콘택트 렌즈를 제거한 후 다량의 물로 최소 15분 동안 눈을 헹군 후 의사의 진료를 받으십시오.

절대로 연료를 삼키지 마십시오. 가솔린, 바이오에탄올 및 이들의 혼합물, 디젤과 같은 연료는 독성이 매우 높으며 삼킨 경우 영구적인 손상을 초래하거나 치명적일 수 있습니다. 연료를 삼킨 경우에는 즉시 의사의 진료를 받으십시오.

**경고**

지면으로 쏟아진 연료에는 불이 붙을 수 있습니다.

연료 보충을 시작하기 전에 연료 구동 히터를 끄십시오.

연료를 보충할 때에는 절대로 켜진 상태의 핸드폰을 휴대하지 마십시오. 벨 신호로 인해 스파크가 발생할 수 있으며 가솔린 증기가 인화되어 화재나 부상이 발생할 수 있습니다.





**! 중요**  
 다양한 연료 유형을 혼합하거나 권장되지 않는 연료를 사용하면 볼보의 보증 및 보완적 서비스 계약이 무효가 됩니다. 이것은 모든 엔진에 적용됩니다.

관련 정보

- 가솔린 (458 페이지)
- 디젤 (459 페이지)
- AdBlue® 취급 (462 페이지)

### 가솔린

연료 보충 시 올바른 연료를 사용해야 합니다. 가솔린은 여러 주행 유형에 맞춰 지정된 여러 옥탄가로 제공됩니다. 잘 알려진 생산자의 가솔린만 사용하십시오. 품질이 의심스런 연료는 절대로 사용하지 마십시오. 가솔린은 EN 228 표준을 충족시켜야 합니다.

**! 중요**  
 • 에탄올을 10%(용적 기준) 이하 함유한 연료는 사용할 수 있습니다.  
 • EN 228 E10 가솔린(에탄올 10% 이하)은 사용할 수 있습니다.  
 • E10보다 에탄올을 많이 함유한 가솔린(에탄올 10% 초과)(예 : E85)은 사용할 수 없습니다.

### 옥탄가

- RON 95은 일반 주행에 사용할 수 있습니다.
- RON 98은 좋은 출력과 낮은 연료 소비를 위해 권장합니다.
- RON 95 미만의 옥탄가는 사용하지 않아야 합니다.

+38 °C (100 °F)가 넘는 온도에서 주행할 때에는 채택된 성능과 연료 경제성을 위해 최고 옥탄가의 연료를 사용할 것을 권장합니다.

**! 중요**  
 • 촉매 변환기 손상을 방지하려면 무연 가솔린만 사용하십시오.  
 • 금속성 첨가제가 포함된 연료는 사용하지 마십시오.  
 • 볼보가 권장하지 않는 첨가제는 사용하지 마십시오.

관련 정보

- 연료 취급 (457 페이지)
- 주유 (456 페이지)
- 가솔린 미립자 필터 (459 페이지)
- 연료 소비량 및 CO<sub>2</sub> 배출량 (669 페이지)



## 가솔린 미립자 필터<sup>19</sup>

가솔린 차량에는 더 효율적인 배출가스 제어를 위해 미립자 필터가 장착됩니다.

정상적 주행 중에 가솔린 미립자 필터가 배기가스 미립자를 포집합니다. 정상적 주행 상태에서는 수동적 재생이 발생하며, 이로 인해 미립자가 산화되고 연소되어 없어집니다. 필터는 이런 방식으로 비워집니다.

차량을 저속으로 주행하거나 낮은 외부 온도에서 냉간 시동을 반복하는 경우에는 능동적 재생이 필요합니다. 미립자 필터 재생은 자동으로 이루어지며 일반적으로 10-20분 걸립니다. 재생 중에 연료 소비량이 일시적으로 증가할 수 있습니다.

가솔린 차량을 저속으로 단거리 주행할 때

배출가스 시스템의 능력은 차량 주행 방식의 영향을 받습니다. 다양한 거리와 속도로 운전하는 것은 가능한 한 에너지 효율이 높은 성능을 달성하는 데 중요합니다.

짧은 거리를 저속으로(또는 동절기에) 자주 주행하면, 엔진이 정상 작동 온도에 도달하지 않아 문제가 발생하여 오작동을 유발하고 경고 메시지가 표시될 수 있습니다. 차량이 대부분 시내에서 주행할 경우, 정기적으로 고속으로 주행하여 배출가스 시스템이 재생할 수 있도록 해야 합니다.

- 따라서 다음 주유 시점이 오기 전에 차량을 자동차 전용 도로에서 70 km/h (44 mph) 이상의 속도로 20분 이상 주행해야 합니다.

### 관련 정보

- 가솔린 (458 페이지)

## 디젤

연료 보충 시 올바른 연료를 사용해야 합니다. 디젤은 각각의 조건에 맞춰 각각 다른 품질로 사용할 수 있습니다.

잘 알려진 생산자의 디젤 연료만 사용하십시오. 품질이 의심스러운 연료는 절대로 사용하지 마십시오. 디젤 연료는 EN 590 또는 SS 155435 표준을 충족해야 합니다. EN 15940 표준에 따라 파라핀계 디젤(HVO, XTL)을 사용할 수 있습니다. 디젤 엔진은 과도하게 높은 양의 황과 금속과 같은 연료 내의 오염물질에 민감합니다.

저온(0 °C(32 °F) 이하)에서는 디젤 연료에 파라핀 침전물이 생겨 시동이 잘 걸리지 않을 수 있습니다. 시판 디젤 연료는 계절이나 기후에 적합한 품질로 제공되지만 극한 기온에서 운전하거나 오래된 디젤 연료를 사용하거나 서로 다른 기후대 사이에서 이동할 때는 디젤 연료에 파라핀 침전물이 생길 수 있습니다.

연료 탱크에 연료를 제대로 보충하면 연료 탱크 내의 응축수 발생 위험이 감소합니다.

주유할 때, 연료 주입구 주변 부위가 깨끗한지 확인하십시오. 연료를 도장면에 흘리지 마십시오. 흘린 연료는 세정제와 물로 닦아내십시오.

<sup>19</sup> 특정 모델에 적용할 수 있습니다.



**! 중요**

디젤 연료의 필수 사항:

- EN 590, EN 15940 및/또는 SS 155435 표준에 부합한다.
- 유황 함량이 10 mg/kg을 초과하지 않는다.
- FAME<sup>20</sup>(B7)를 7%(용적 기준) 이하 함유한다.

**! 중요**

사용하지 말아야 할 디젤 타입 연료:

- 특수 첨가제
- 해양용 디젤 연료
- 난방 오일
- FAME<sup>21</sup> 및 식물성 오일

이러한 연료는 볼보 권장사항에 따른 요건을 충족시키지 못하며 볼보 보증이 적용되지 않는 높은 수준의 마모와 엔진 손상을 발생시킵니다.

관련 정보

- 연료 취급 (457 페이지)
- 주유 (456 페이지)
- 연료 소진과 디젤 엔진 (460 페이지)

- 디젤 파티클 필터 (461 페이지)
- AdBlue®를 이용한 배출가스 제어 (462 페이지)
- 연료 소비량 및 CO<sub>2</sub> 배출량 (669 페이지)

연료 소진과 디젤 엔진

엔진이 연료 고갈로 정지하면, 연료 시스템을 점검해야 합니다.

연료 탱크에 디젤유를 주유한 후 차량을 시동하기 전에 다음과 같이 하십시오.

1. 리모컨 키가 차량 내에 있어야 합니다.
2. 차량의 시동 스위치를 II 위치에 둡니다. 브레이크 페달 또는 클러치 페달을 밟지 않은 상태에서 시동 다이얼을 시계 방향으로 돌려 약 4초 동안 그 자리를 유지합니다. 이후 시동 노브를 놓으면 시동 노브가 자동으로 시작 위치로 돌아옵니다.
3. 1분 정도 기다립니다.
4. 엔진을 시동합니다.

**i 주의**

연료 부족 시 주유하기 전에:

- 차량을 되도록 평지에 멈추십시오. 차량이 기울어지면 주유 시 기포가 발생할 수 있습니다.

연료 캔을 채울 때의 주의 사항

연료 캔에 디젤유를 채울 때, 트렁크의 바닥 해치 아래에 있는 깔때기를 사용합니다. 깔때기 파이프를 주유구 파이프에 단단히 넣어야 합니다. 주유구 파이프에는 두 개의 열림 캡이 있습니다.

<sup>20</sup> 지방산 메틸 에스테르

<sup>21</sup> 최대 7 체적 %의 FAME (B7)이 포함된 디젤 연료는 허용됩니다.

니다. 깔때기를 두 컵을 지나 밀어 넣은 후에 연료 보충을 시작해야 합니다.

**관련 정보**

- 주유 (456 페이지)
- 디젤 (459 페이지)
- 공구 키트 (562 페이지)

**디젤 파티클 필터**

디젤 차량에는 더 효율적인 배출가스 제어를 위해 미립자 필터가 장착됩니다. 정상적 주행 중에 디젤 파티클 필터가 배기가스의 미립자들을 포집합니다. 이러한 조건이 충족되면, 재생이 시작되어 미립자를 연소시키고 필터를 비웁니다. 재생을 시작하려면 엔진이 정상 작동 온도에 도달해야 합니다. 미립자 필터 재생은 자동으로 이루어지며 일반적으로 10-20분 걸립니다.

<b>!</b> <b>주!</b>
<p>재생 중에 다음이 발생할 수 있습니다.</p> <ul style="list-style-type: none"> <li>• 일시적으로 엔진 출력이 약간 감소할 수 있음</li> <li>• 연료 소모량이 일시적으로 증가할 수 있음</li> <li>• 타는 냄새가 날 수 있음</li> </ul>

동절기 주차 히터\* 사용 - 엔진이 정상 작동 온도에 더 빨리 도달합니다.

<b>!</b> <b>중요</b>
<p>필터에 미립자가 완전히 찬 경우에는 엔진 시동을 걸기가 어려우며 필터가 작동하지 않습니다. 그러면 필터를 교체해야 할 수 있습니다.</p>

디젤 차량으로 저속으로 단거리를 주행할 때

배출가스 시스템의 능력은 차량 주행 방식의 영향을 받습니다. 다양한 거리와 속도로 운전하는 것은 가능한 한 에너지 효율이 높은 성능을 달성하는 데 중요합니다.

짧은 거리를 저속으로(또는 동절기에) 자주 주행하면, 엔진이 정상 작동 온도에 도달하지 않아 문제가 발생하여 오작동을 유발하고 경고 메시지가 표시될 수 있습니다. 차량이 대부분 시내에서 주행할 경우, 정기적으로 고속으로 주행하여 배출가스 시스템이 재생할 수 있도록 해야 합니다.

- 따라서 다음 주유 시점이 오기 전에 차량을 자동차 전용 도로에서 60 km/h (38 mph) 이상의 속도로 20분 이상 주행해야 합니다.

**관련 정보**

- 디젤 (459 페이지)
- AdBlue®를 이용한 배출가스 제어 (462 페이지)
- 연료 소비량 및 CO<sub>2</sub> 배출량 (669 페이지)

## AdBlue®<sup>22</sup>를 이용한 배출가스 제어

AdBlue는 SCR<sup>23</sup> 시스템에 사용되어 디젤 엔진에서 유해 물질의 배출을 감소시킵니다.

SCR 시스템에서 AdBlue와 질소산화물 배출가스 물질이 질소와 수증기로 변환되며 이로 인해 유해한 질소산화물의 배출량이 상당히 감소됩니다.

### AdBlue

AdBlue는 무색 액체로서 32.5%의 요소<sup>24</sup>와 탈아민수로 구성되어 있고 ISO 22241 표준에 따라 제조됩니다. 디젤 엔진용 SCR 세정 기술용으로 특수하게 개발되었습니다.

차량에는 AdBlue용 자체 탱크가 있으며 연료 플랩 뒤에 있는 별도의 주입구를 통해 보충합니다. 소비량은 운전 스타일, 외부 온도 및 시스템 작동 온도에 따라 달라집니다.

### AdBlue 관련 주행 조건

차량을 시동하기 전에 AdBlue 탱크에는 항상 올바른 양의 AdBlue가 있어야 합니다. SCR 시스템은 오염 물질에 매우 민감합니다.

배출가스 제어 시스템은 AdBlue의 탱크 레벨, 품질 및 사용량을 지속적으로 모니터링합니다. 무언가 잘못되는 경우에는 운전자 화면에 메시지가 표시됩니다.

### ! 중요

AdBlue는 SCR 시스템의 정상적인 작동 및 배기가스 배출 규제를 준수하기 위해 필요합니다. AdBlue 공급 시스템을 수정하거나 조작하여 합법적인 배기가스 배출 법규 준수를 위해 필요한 AdBlue 시약을 사용하지 않는 것은 불법입니다. 임의로 조작하는 것은 형사 범죄로서 법적 기소 조치로 이어질 수 있습니다.

배기가스 배출에 대한 법적 요건을 준수할 수 없기 때문에 AdBlue 탱크가 비어 있는 상태로 차량을 운행해서는 안됩니다. 따라서 AdBlue 충전이 필요할 때 이를 알리는 경고 시스템이 장착되어 있습니다. AdBlue 탱크의 레벨이 낮으면 AdBlue 보충이 필요함을 알리는 경고가 표시됩니다.

### 관련 정보

- AdBlue® 취급 (462 페이지)
- AdBlue®의 점검 및 보충 (463 페이지)
- AdBlue® 심벌 및 메시지 (465 페이지)

## AdBlue®<sup>25</sup> 취급

AdBlue는 주로 물로 구성되어 있습니다(물 약 67.5%와 요소 약 32.5%). 이 유체는 가연성이 아니지만 눈과 피부에 염증을 유발할 수 있기 때문에 주의하여 취급해야 합니다.

### 취급 시 주의 사항

증기 흡입 및 눈과 피부에 접촉하는 것을 피하십시오. 이 요소를 취급할 때 민감한 피부의 염증을 방지하는 장갑을 사용하십시오.

### ⚠ 경고

#### 응급 처치 조치:

- 흡입의 경우 - 신선한 공기를 마십니다.
- 피부 접촉의 경우 - 비누와 물로 피부를 씻습니다.
- 눈에 접한 경우 - 즉시 많은 양의 물로 린스합니다.
- 섭취한 경우 - 입을 철저히 린스합니다. 구토를 유발하지 마십시오.

불편함이 지속되는 경우나 많은 양을 삼킨 경우에는 의사의 진료를 받으십시오.

### 유출 시의 조치

AdBlue를 땅에 흘린 경우, 차량 또는 도장면을 물로 깨끗하게 닦아야 합니다. 하수도에 버리지 마십시오.

<sup>22</sup> Ver-band der Automobilindustrie e.V. (VDA) 소유의 등록상표입니다.

<sup>23</sup> 선택적 촉매 환원(Selective Catalytic Reduction)

<sup>24</sup> CO(NH<sub>2</sub>)<sub>2</sub>

<sup>25</sup> Ver-band der Automobilindustrie e.V. (VDA) 소유의 등록상표입니다.

### 보관

AdBlue는 단단히 밀봉한 원래의 포장에 -11 °C (12 °F) ~ 30 °C (86 °F)의 온도로 보관해야 합니다. 직사광선이 비치는 곳에 보관하면 안 됩니다.

AdBlue는 -11°C(12°F)에서 얼지만 녹여서 다시 사용할 수 있습니다.

### 관련 정보

- AdBlue®의 점검 및 보충 (463 페이지)
- AdBlue®를 이용한 배출가스 제어 (462 페이지)

### AdBlue®의 점검 및 보충

AdBlue 레벨을 정기적으로 점검하고 운전자 화면에 AdBlue 레벨이 낮다는 메시지가 표시 되는 경우에는 보충해야 합니다.

AdBlue의 소비량은 운전 스타일에 따라 다릅니다. AdBlue 탱크가 완전히 배출되도록 허용되는 경우에는 더 이상 차량의 시동을 걸 수 없습니다.

#### ⓘ 주의

절대로 AdBlue 탱크가 비어 있는 상태에서 주행하지 마십시오. 적시에 탱크를 채워 탱크가 비어 있지 않도록 하십시오.

탱크가 비어 있는 채로 주행하면, 시동을 끄고 나서 일반적인 방법으로든 보조 수단을 사용해서든 시동을 걸 수 없습니다.

탱크가 빌 때까지 운전한 후에 다시 시동을 걸 수 있는 유일한 방법은 명시된 품질의 AdBlue를 보충하는 것입니다. 최소 보충량은 운전자 화면에 표시됩니다.

### AdBlue 레벨 점검

1.

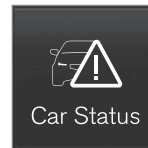

앱 보기에서 차량 상태 앱을 엽니다.

2.



상태 버튼을 누르면 AdBlue 레벨이 표시됩니다.



중앙 화면의 AdBlue 레벨 그래픽.

각 커서는 가득 찬 탱크의 약 25%를 나타냅니다.

탱크 용량의 25% 미만이 남아있는 경우에는 잔량 커서의 색상이 황색으로 변하고, 10% 미만이 되면 빨간색으로 변경됩니다.

### AdBlue 보충



AdBlue 레벨이 낮아지기 시작하면 운전자 화면에 심벌이 점등되고 **AdBlue 양이 부족함**이라는 메시지가 표시됩니다.

탱크를 과도하게 채우지 마십시오. 보충할 수 있는 AdBlue의 양은 **차량 상태 앱**에 표시됩니다.

정확한 품질의 AdBlue를 사용합니다.<sup>26</sup>

1. 연료 플랩의 뒤쪽을 가볍게 눌러 엽니다.
- 2.



AdBlue용 소형 주입구의 청색 커버를 엽니다.

3. 기포가 발생하는 것을 방지하기 위해 천천히 조금씩 채우십시오.

### 경고

충전소에서 AdBlue 펌프로 충전할 때에는 승용차용으로 개조된 펌프를 사용하는 것이 좋습니다. 대형 차량용 AdBlue 펌프도 사용할 수 있습니다.

### 중요

흘린 AdBlue가 있으면 닦아 없앱니다.

AdBlue가 차량의 페인트에 묻지 않도록 주의하십시오. 물을 경우 페인트에 영향을 줄 수 있으므로 다량의 물로 씻으십시오.

### 관련 정보



- AdBlue® 취급 (462 페이지)
- AdBlue® 심벌 및 메시지 (465 페이지)
- AdBlue® 탱크 용량 (667 페이지)

<sup>26</sup> ISO 22241

## AdBlue®27 심벌 및 메시지

배출가스 제어 시스템은 AdBlue의 레벨, 품질 및 사용량을 지속적으로 모니터링합니다. 무언가 잘못되는 경우에는 운전자 화면에 메시지가 표시됩니다.



심벌	메시지	의미
	AdBlue 양이 부족함	AdBlue 레벨이 낮아 탱크를 채워야 합니다.
	AdBlue 주입 및 AdBlue 품질	시스템이 제대로 작동하지 않습니다. 볼보 서비스 센터 <sup>a</sup> 에 연락하여 기능을 점검합니다.

<sup>27</sup> Ver-band der Automobilindustrie e.V. (VDA) 소유의 등록상표입니다.



심벌	메시지	의미
	<b>AdBlue를 충전하세요</b>	AdBlue 레벨이 위험할 정도로 낮아 즉시 탱크를 채워야 합니다.
	<b>엔진 시동 금지됨</b> 및 예: 최소 4.5리터의 AdBlue를 주입합니다.	AdBlue를 주입하기 전에 차량 시동을 걸 수 없습니다. 운전자 화면에 명시된 양의 AdBlue를 채우거나 볼보 서비스 센터 <sup>A</sup> 에 연락하십시오. 차량이 수평 상태에 있어야 레벨 게이지가 주입된 AdBlue의 양을 올바르게 표시할 수 있습니다. AdBlue 주입 후 시동을 걸 때, 비어 있는 탱크와 디젤 엔진에 관한 지침을 따르십시오.
	<b>엔진 시동 금지됨</b> 재시동을 위해 AdBlue 시스템의 서비스 필요됨	시스템이 제대로 작동하지 않습니다. 볼보 서비스 센터 <sup>A</sup> 에 연락하여 기능을 점검합니다.

A 볼보 서비스 센터를 권장합니다.

관련 정보

- AdBlue®의 점검 및 보충 (463 페이지)
- AdBlue® 취급 (462 페이지)
- 서비스 및 수리 예약 (596 페이지)
- 연료 소진과 디젤 엔진 (460 페이지)



## 엔진 및 구동 시스템의 과열

가파른 지형과 더운 기후 등의 가혹한 환경에서 하는 운전 등의 특별한 조건에서는 특히 부하가 큰 경우에 엔진 및 구동 시스템이 과열될 위험이 있습니다.



- 과열이 발생하는 경우에는 엔진 출력이 일시적으로 제한될 수 있습니다.
- 기온이 높을 때는 그릴 앞의 보조 램프(장착시)를 제거하고 운전하십시오.
- 엔진의 냉각 시스템 온도가 너무 높아지는 경우에는 경고등이 점등되며 운전자 화면에 **엔진 온도 온도 높음** 안전하게 정지하십시오이라는 메시지가 표시됩니다. 차량을 안전한 방식으로 세운 후 엔진이 몇 분 동안 공회전 속도로 작동하도록 하여 식도록 합니다.
- 엔진 온도 온도 높음 엔진 시동을 끄십시오** 또는 **엔진 냉각수 레벨 낮음. 엔진 시동을 끄십시오.**라는 메시지가 표시되는 경우에는 차량을 세우고 엔진을 끄니다.
- 변속기에 과열이 발생한 경우에는 대체 기어 변속 프로그램이 선택됩니다. 또한 내장된 보호 기능이 활성화되어 경고등을 점등시키고 운전자 화면에 **변속기 따뜻한 온도를 낮추기 위해 감속하십시오** 또는 **변속기 뜨거움** 안전하게 정지하고, 냉각시키십시오이라는 메시지가 표시됩니다. 제공된 권장 사항을 따르고, 속도를 줄이거나 안전한 방식으로 차량을 세우고 몇 분 동안 공회전 속도로 엔진이 작동하도록 하여 변속기가 식도록 합니다.

- 차가 과열되면 에어컨이 꺼질 수도 있습니다.
- 힘찬 운전 후에는 엔진을 즉시 끄지 마십시오.

### 주의

엔진이 꺼진 후 한동안 엔진 냉각 팬이 작동하는 것은 정상입니다.

## 운전자 화면의 심벌

심벌	의미
	엔진 과열. 주어진 권고 사항을 따르십시오.
	냉각수 레벨 낮음. 주어진 권고 사항을 따르십시오.
	변속기 과온/과열/냉각됨. 주어진 권고 사항을 따르십시오.

## 관련 정보

- 냉각수 보충 (608 페이지)
- 트레일러 견인 주행 (473 페이지)
- 장거리 운전 준비 (454 페이지)
- 기어 변속 표시등 (436 페이지)

## 스타터 배터리 과부하

차량의 전기 기능은 스타터 배터리에 다양하게 부하를 가합니다. 차량 전원이 꺼져 있을 때 시동 스위치 위치 II를 사용하지 마십시오. 대신에 더 적은 전력을 사용하는 시동 스위치 위치 I을 사용합니다.

또한 전기 시스템에 부하를 가하는 여러 액세서리를 파악합니다. 차량 전원이 꺼져 있을 때 다량의 전력을 사용하는 기능을 사용하지 마십시오. 이러한 기능의 예:

- 환기 팬
- 전조등
- 앞유리 와이퍼
- 오디오 시스템(고음량)

스타터 배터리 전압이 낮은 경우 운전자 화면에 메시지가 표시됩니다. 그런 다음 에너지 절약 기능이 일부 기능을 끄거나 환기 팬 및/또는 오디오 시스템과 같은 일부 기능을 저하시킵니다.

- 이러한 경우, 차량을 시동한 후 15분 이상 가동하여 스타터 배터리를 충전합니다. 스타터 배터리를 정지 상태에서 공회전 속도로 엔진을 가동할 때 충전하는 것보다 주행 시 충전하는 것이 더 효과적입니다.

## 관련 정보

- 스타터 배터리 (610 페이지)
- 시동 스위치 위치 (418 페이지)

## 다른 배터리를 사용한 점프 시동

스타터 배터리가 방전된 경우에는 다른 배터리의 전원을 이용하여 시동을 걸 수 있습니다.

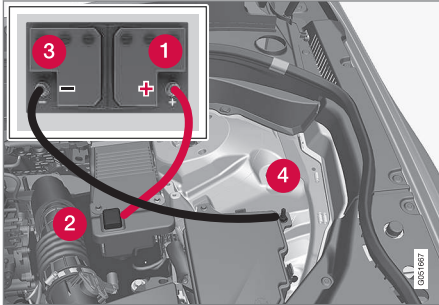

점퍼 케이블 시동 지점. 엔진룸의 외관은 차량 모델 및 장비 레벨에 따라 다를 수 있습니다.

점프 시동을 거는 동안 회로 단락이나 기타 손상을 피할 수 있도록 다음 순서를 따르십시오.

1. 시동 스위치를 **0** 위치에 놓습니다.
2. 전원 공급 배터리의 전압이 12 V인지 점검합니다.
3. 전원 공급 배터리가 다른 차량에 장착되어 있는 경우에는 전원 공급 차량의 시동을 끈 후 두 차량이 서로 접촉하지 않도록 합니다.

4. 빨간색 점퍼 케이블의 클램프 하나를 전원 공급 배터리의 양극 단자(1)에 연결합니다.

### ! 중요

스타터 케이블을 주의하여 연결하여 엔진룸의 기타 구성품의 단락을 방지하십시오.

5. 양극 점프 시동 지점의 커버(2)를 엽니다.
6. 빨간색 점퍼 케이블의 다른 클램프를 차량의 양극 점프 시동 지점(2)에 연결합니다.
7. 검은색 점퍼 케이블의 클램프 하나를 전원 공급 배터리의 음극 단자(3)에 연결합니다.
8. 검은색 점퍼 케이블의 다른 클램프를 차량의 음극 점프 시동 지점(4)에 연결합니다.
9. 시동 시도 중 스파크가 발생하지 않도록 점퍼 케이블 클램프가 단단히 물렸는지 확인합니다.
10. "전원 공급 차량"의 엔진 시동을 건 후 공회전보다 약간 높은 속도(약 1500 rpm)로 몇 분 동안 작동시킵니다.
11. 방전된 차량의 엔진 시동을 겁니다.

### ! 중요

시동을 걸 때 케이블과 차량 간의 연결부를 만지지 마십시오. 불꽃이 발생할 수 있습니다.

12. 반대 순서로 점퍼 케이블을 분리합니다. 검은색 점퍼 케이블을 먼저 분리하고 적색 점퍼 케이블을 분리하십시오.

검은색 점퍼 케이블의 클램프가 차량의 양극 점프 시동 지점/전원 공급 배터리의 양극 단자 또는 빨간색 점퍼 케이블에 연결된 클램프와 접촉하지 않도록 하십시오.

### ⚠ 경고

올바르지 않게 개입할 경우 고전압은 위험할 수 있습니다. 배터리에서 사용 설명서에 명확하게 설명되어 있지 않은 것은 만지지 마십시오.

- 48 V 보조 배터리는 절대로 점프 시동에 사용해서는 안 됩니다.
- 어떠한 경우에도 외부 전기 장비를 48 V 배터리에 연결하지 않아야 합니다.
- 48 V 배터리는 서비스 센터만 정비하고 교체할 수 있습니다. 볼보 서비스 센터를 권장합니다.

**⚠ 경고**

- 배터리는 폭발성이 높은 산소 가스 생성할 수 있습니다. 점퍼 케이블이 올바르게 연결되는 경우에는 스파크가 발생할 수 있으며, 이로 인해 배터리가 폭발할 수도 있습니다.
- 점퍼 케이블을 연료 시스템 구성품 또는 움직이는 부품에 연결하지 마십시오. 고온의 엔진 부품에 주의하십시오.
- 배터리에는 심각한 화상을 초래할 수 있는 황산이 포함되어 있습니다.
- 황산이 눈, 피부 또는 손에 묻은 경우에는 많은 양의 물로 씻어내십시오. 산이 눈 안으로 튕 경우 - 즉시 의사의 진료를 받으십시오.
- 배터리 근처에서는 절대로 담배를 피우지 마십시오.

**ⓘ 주의**

스타터 배터리가 완전히 방전되어 차량의 일반적인 전기적 기능조차 사용할 수 없게 되어 엔진을 외부 배터리 또는 배터리 충전기로 점프 시동하면, Start/Stop 기능이 계속 켜져 있을 수도 있습니다. 그런 다음 Start/Stop 기능이 잠시 후 엔진을 자동으로 정지시키면, 배터리가 충분히 충전되지 못해 배터리 용량이 부족하여 시동이 자동으로 걸리지 않을 가능성이 높습니다.

차량을 점프 시동하거나 배터리 충전기로 배터리를 충분히 충전하지 않으면, 차량이 배터리를 충전할 때까지 Start/Stop 기능이 일시적으로 꺼집니다. 기온이 +15 °C (60 °F) 정도이면, 차량이 배터리를 1 시간 이상 충전해야 합니다. 기온이 이보다 낮으면 충전 시간이 3-4시간으로 늘릴 수 있습니다. 외부 배터리 충전기로 배터리를 충전하십시오.

**관련 정보**

- 차량 시동 (416 페이지)
- 시동 스위치 위치 (418 페이지)
- 스티어링휠 조정하기 (197 페이지)
- 시동 모드 선택 (419 페이지)
- 보조 배터리 (612 페이지)

**견인바\***

예를 들어 차량으로 트레일러를 견인하게 할 수 있는 견인바를 차량에 장착할 수 있습니다. 차량에 사용할 수 있는 여러 종류의 견인바가 있습니다. 자세한 사항은 서비스 센터에 문의하십시오.

**ⓘ 중요**

엔진이 꺼지면 트레일러 커넥터에 공급되는 배터리 정전압이 자동으로 꺼져서 스타터 배터리의 방전을 방지합니다.

**ⓘ 중요**

견인볼을 정기적으로 청소하고 그리스로 윤활하여 마모를 방지해야 합니다.

**ⓘ 주의**

진동 댐퍼가 장착된 히치를 사용하면, 토우볼을 윤활하지 않아야 합니다.

이것은 토우볼에 끼워서 고정하는 자전거락을 장착할 때도 마찬가지입니다.

**ⓘ 주의**

차량에 견인바가 장착되어 있으면 견인 고리용 후방 마운팅이 없습니다.



◀ 관련 정보

- 입출식 견인바\* (471 페이지)
- 트레일러 견인 주행 (473 페이지)
- 견인바 장착식 자전거 랙\* (476 페이지)
- 견인바\* 규격 (470 페이지)

**견인바\* 규격**

견인바 치수 및 앵커.

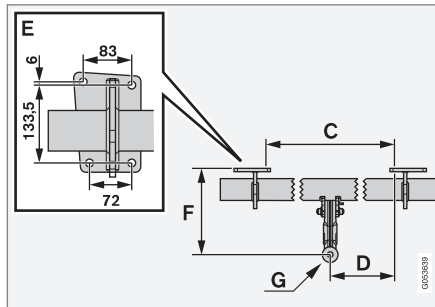
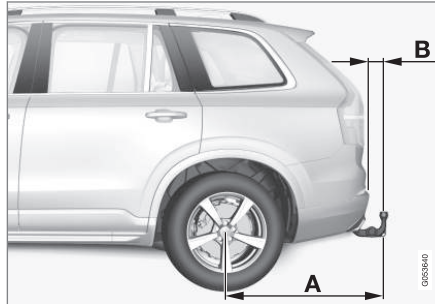

장착점 치수, mm (인치)	
C	875 (34.4)
D	437.5 (17.2)
E	위의 이미지 참조
F	273 (10.7)
G	볼 센터

관련 정보

- 견인바\* (469 페이지)
- 견인 용량과 견인볼 하중 (660 페이지)

장착점 치수, mm (인치)	
A	1476 (58.1)
B	86 (3.4)

### 입출식 견인바\*

입출식 견인 후크는 필요에 따라 쉽게 입출할 수 있습니다. 수축 위치에서는 견인바가 완전히 숨겨집니다.

#### ⚠ 경고

견인바를 넣고 빼는 절차를 잘 따르십시오.

#### ⚠ 경고

트레일러가 견인바에 부착되어 있는 경우에는 버튼을 누르지 마십시오.

### 견인바 확장하기

#### ⚠ 경고

견인바를 꺼낼 때는 뒷범퍼 중앙 가까이 서지 마십시오.

1.



테일게이트를 엽니다. 입출식 견인바 버튼은 트렁크의 뒤쪽의 우측에 있습니다. 견인바를 빼면 버튼의 표시등이 주황색으로 켜집니다.

2. 버튼을 눌렀다 놓습니다 - 버튼을 너무 오래 누르면 확장이 시작되지 않을 수 있습니다.

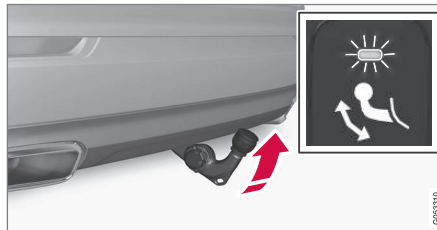

> 견인바가 나와서 해제 위치로 내려가고 표시등이 주황색으로 깜박입니다. 견인 후크가 잠금 위치로 계속 이동할 준비가 됩니다.

3.



견인바를 끝 위치로 옮깁니다. 견인바가 제 자리에 고정됩니다 - 표시등이 주황색으로 켜져 있습니다.

> 견인바가 사용 준비가 되어 있습니다.

#### ⓘ 중요

키를 눌러 견인바를 활성화하여 잠금 해제 위치로 한 경우:

견인바가 잠금 위치로 이동할 때까지 2 초 이상 기다립니다. 견인바가 잠금 위치에 남아 있지 않으면 몇 초 더 기다렸다가 다시 시도하십시오.

견인바를 걸어 차지 마십시오.

#### ⚠ 경고

주의를 기울여 트레일러의 안전 케이블을 원래의 브라켓 안에 고정하십시오.



**! 주의**  
 잠시 후 절전 모드가 켜지고 표시등이 꺼집니다. 테일게이트를 닫았다가 열면 시스템이 다시 켜집니다. 이것은 견인바를 넣거나 뺄 때 적용됩니다.  
 차량이 연결된 트레일러를 전기적으로 감지하면, 표시등이 꺼집니다.

견인바 수축하기

**! 중요**  
 견인바를 넣을 때 전기 소켓에 플러그나 어댑터가 없는지 확인하십시오.

1. 테일게이트를 엽니다. 트렁크 뒤쪽의 우측 버튼을 눌렀다 놓습니다 - 버튼을 너무 오래 누르면 넣기가 시작되지 않을 수 있습니다.  
 > 견인바가 자동으로 내려가 해제 위치에 고정됩니다 - 버튼 표시등이 주황색으로 깜박입니다.

2.

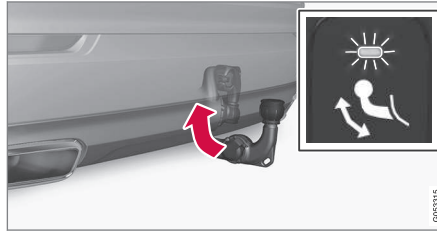

견인바를 뒤로 넣기 위치로 옮겨 고정합니다.

> 넣기 위치에 올바르게 고정되면 표시등이 지속적으로 켜집니다.



**! 중요**  
 키를 눌러 견인바를 활성화하여 잠금 해제 위치로 한 경우:  
 견인바가 잠금 위치로 이동할 때까지 2 초 이상 기다립니다. 견인바가 잠금 위치에 남아 있지 않으면 몇 초 더 기다렸다가 다시 시도하십시오.  
 견인바를 걸어 차지 마십시오.

관련 정보

- 트레일러 견인 주행 (473 페이지)
- 견인바\* (469 페이지)

## 트레일러 견인 주행

트레일러 견인 주행을 할 때, 견인바, 트레일러 및 트레일러 내의 하중 위치와 관련하여 고려해야 하는 몇 가지 중요 사항이 있습니다. 적재량은 차량의 공차 중량에 따라 달라집니다. 탑승자 및 모든 액세서리(예: 견인바)의 총 중량은 해당 중량만큼 차량의 적재량을 감소시킵니다.

차량에는 트레일러 견인에 필요한 장비가 공급됩니다.

- 차량의 견인바는 승인된 유형이어야 합니다.
- 트레일러에서 하중을 분산시켜 견인바에 가해지는 하중이 지정된 최대 견인볼 하중을 준수하게 해야 합니다. 견인볼 하중은 차량의 적재량의 일할로 계산됩니다.
- 최대 하중을 지지하려면 타이어 공기압을 권장 공기압으로 높입니다.
- 엔진에는 트레일러 견인 운행 시보다 더 많은 부하가 가해집니다.
- 신차로 무거운 트레일러를 견인하지 마십시오. 주행 거리가 1000 km(620 마일)를 넘을 때까지 기다립니다.
- 브레이크에는 길고 가파른 내리막길에서 평소보다 훨씬 더 많은 부하가 가해집니다. 수동 변속 시 저단 기어로 하향 변속하고 속도를 조절합니다.
- 허용 속도 및 중량에 대한 현행 규정을 따릅니다.

- 트레일러를 견인하여 길고 가파른 오르막 길을 주행할 때 저속을 유지합니다.
- 최대 트레일러 중량은 해발 고도 1000 미터(3280 피트) 이하에 적용됩니다. 해발 고도가 높을수록 공기 밀도가 감소되어 엔진 출력과 차의 등판 능력이 감소되므로 최대 트레일러 중량도 낮추어야 합니다. 해발 고도가 1000 미터(3280 피트) 높아질 때마다 차와 트레일러의 중량을 10%씩 낮추십시오.
- 경사도가 12%가 넘는 도로에서는 트레일러를 견인하여 주행하지 마십시오.

### ! 중요

에어 서스펜션\*이 장착된 차량에 트레일러를 연결한 상태로 주행할 때에는 Dynamic 주행 모드 또는 Individual 주행 모드에서 서스펜션 컨트롤을 → 다이내믹 설정을 사용하십시오.

### i 주의

극한 기후, 트레일러 견인, 높은 고도는 연료 품질과 함께 연료 소모량을 크게 늘릴 수 있습니다.

## 트레일러 커넥터

차량 견인바에 13핀 커넥터가 달려 있고 트레일러에 7핀 커넥터가 달려 있을 경우 어댑터가

필요합니다. 볼보가 승인한 어댑터를 사용하십시오. 케이블이 지면에 끌리지 않게 합니다.

### ! 중요

엔진이 꺼지면 트레일러 커넥터에 공급되는 배터리 정전압이 자동으로 꺼져서 스타터 배터리의 방전을 방지합니다.

## 트레일러 중량

### ! 경고

트레일러 중량 권장 사항을 따르십시오. 그렇지 않은 경우 갑작스런 움직임이나 제동 발생 시 차량 및 트레일러를 제어하기 어려울 수 있습니다.

### i 주의

표시된 최대 허용 트레일러 중량은 볼보가 허용하는 중량입니다. 국내 자동차 규정이 트레일러 중량과 속도를 추가로 제한할 수 있습니다. 견인바는 차량이 실제로 견인할 수 있는 견인 중량보다 더 높은 견인 중량으로 인증할 수 있습니다.

## 레벨 컨트롤\*

차량의 레벨 컨트롤 시스템은 하중(최대 허용 중량까지)과 무관하게 일정한 지상고를 유지하려고 합니다. 차량이 정지하면 차량 뒤쪽이 살짝 내려가는데, 이는 정상입니다.



- ◀◀ 구릉 지형과 고온 기후에서 주행할 때 특정 상황에서는 트레일러 견인 시 과열의 위험이 있을 수 있습니다. 엔진 및 주행 시스템이 과열되면, 운전자 화면에 경고등과 메시지가 표시됩니다.

자동 변속기는 하중 및 엔진 속도에 따라 기어를 변경합니다.

### 가파른 경사로

자동 변속기를 엔진이 "수용할 수 있는" 기어보다 더 높은 기어로 체결하지 마십시오. 낮은 엔진 속도에서 고단 기어로 주행하는 것이 항상 좋은 것은 아닙니다.

### 경사로 주차

1. 브레이크 페달을 최대한 밟습니다.
2. 주차 브레이크를 체결합니다.
3. 기어 위치 **P**를 선택합니다.
4. 브레이크 페달에서 발을 뺍니다.

언덕길에서 트레일러를 연결한 상태로 주차할 때 휠을 꺾목으로 꺾습니다.

### 언덕길에서 출발하기

1. 브레이크 페달을 최대한 밟습니다.
2. 기어 위치 **D**를 선택합니다.
3. 주차 브레이크를 해제합니다.
4. 브레이크 페달에서 발을 떼고 주행을 시작합니다.

### 관련 정보

- 트레일러 스태빌리티 보조 시스템\* (474 페이지)
- 트레일러 램프 점검하기 (475 페이지)
- 견인 용량과 견인볼 하중 (660 페이지)
- 엔진 및 구동 시스템의 과열 (467 페이지)
- 엔진 오일에 좋지 않은 주행 조건 (665 페이지)
- 입출식 견인바\* (471 페이지)

### 트레일러 스태빌리티 보조 시스템\*

스태빌리티 시스템 ESC<sup>28</sup>에 포함된 트레일러 안정성 지원(TSA<sup>29</sup>) 기능은 스네이킹(snaking)이 발생한 상황에서 트레일러를 견인하는 차량을 안정화시키기 위한 것입니다. 이 기능은 견인바가 설치된 차량에 사용할 수 있습니다. 자세한 내용은 볼보 딜러에 문의하십시오.

### 스네이킹의 원인

스네이킹 현상은 모든 차량-트레일러 조합에서 발생할 수 있습니다. 스네이킹은 일반적으로 고속에서 발생합니다. 그러나 트레일러에 과적을 했거나 부하가 적절하지 않게 배분된 경우(예: 너무 뒤쪽에 몰리는 경우)에는 저속에서도 발생할 위험이 있습니다.

스네이킹이 발생하려면 이를 촉발시키는 요소가 있어야 하는 데 그 예는 다음과 같습니다.

- 트레일러가 연결된 차량에 갑작스럽게 강력한 추풍이 부는 경우.
- 트레일러가 연결된 차량이 비포장 도로면이나 포트홀이 있는 도로면을 주행하는 경우.
- 스티어링휠을 크게 움직이는 경우.

스네이킹이 시작되면 이를 억제하기가 어렵거나 불가능할 수 있습니다. 이로 인해 차량과 트레일러를 제어하기가 어렵게 되고 영종한 차선으로 가게 되거나 도로를 벗어날 수 있는 위험 있습니다.

<sup>28</sup> 전자 스태빌리티 컨트롤(Electronic Stability Control)

<sup>29</sup> Trailer Stability Assist



트레일러 스태빌리티 보조 시스템 기능  
트레일러 스태빌리티 보조 시스템 기능은 지속적으로 차량의 움직임을, 특히 횡방향 움직임을 모니터링합니다. 스네이킹이 감지되면 전륜이 개별적으로 제동됩니다. 이런 방식으로 차량과 트레일러를 안정화시킵니다. 이렇게 하면 운전자가 차량에 대한 제어력을 다시 확보하는 데 도움이 되기에 충분한 경우가 많습니다.

트레일러 스태빌리티 보조 시스템이 개입하는 첫 번째 시도에 스네이킹이 제거되지 않으면 차량과 트레일러의 모든 휠이 제동되며 엔진 출력이 감소합니다. 스네이킹이 점진적으로 억제되고 차량과 트레일러가 다시 안정되면 시스템은 제어를 중단하며 운전자가 다시 차량에 대한 완전한 통제권을 갖게 됩니다.

**주의**  
운전자가 중앙 화면의 메뉴 시스템을 통해 **ESC 스포츠 모드** 기능 활성화를 선택하면 스태빌리티 기능이 꺼집니다.

운전자가 스네이킹 현상을 바로잡기 위해 스티어링휠을 과도하게 사용하는 경우에 트레일러 스태빌리티 보조 시스템 기능이 작동하지 않을 수 있습니다. 이러한 상황에서 시스템은 스네이킹을 유발하는 것이 트레일러인지 운전자인지 판단할 수 없기 때문입니다.



트레일러 스태빌리티 보조 시스템(TSA)이 작동할 때에는 운전자 화면에서 ESC 심벌이 깜박입니다.

**주의**  
견인바를 다시 장착할 때는 차량의 소프트웨어를 업데이트해야 합니다. 볼보 서비스 센터에 문의하십시오.

**관련 정보**

- 트레일러 견인 주행 (473 페이지)
- 전자 스태빌리티 컨트롤 (287 페이지)

**트레일러 램프 점검하기**

트레일러를 연결할 때, 출발 전에 모든 트레일러 램프가 정상적으로 작동하는지 점검합니다.

트레일러의 방향지시등과 브레이크등 트레일러 방향지시등 또는 브레이크등 전구 가운데 한 개 이상이 파손된 경우 운전자 화면에 심벌과 메시지가 표시됩니다. 트레일러의 다른 램프는 출발하기 전에 운전자가 수동으로 점검해야 합니다.

심벌	메시지
	<ul style="list-style-type: none"> <li>• 트레일러 방향등 우회전 지시등 오작동</li> <li>• 트레일러 방향등 좌회전 지시등 오작동</li> </ul>
	<ul style="list-style-type: none"> <li>• 트레일러 브레이크등 오작동</li> </ul>

또한 트레일러 방향지시등 램프가 파손된 경우, 방향지시등용 운전자 화면 심벌이 평소보다 더 빨리 깜박입니다.

**트레일러의 후방 안개등**

차에 트레일러를 연결하면 차의 후방 안개등이 켜지지 않을 수 있는데 이런 경우에는 트레일러의 후방 안개등이 대신 켜집니다. 트레일러에 후방 안개등이 있는지 확인하십시오.



#### ◀ 트레일러 램프\* 점검하기

##### 자동 점검

트레일러를 전기적으로 연결하면, 자동 램프 작동을 통해 트레일러 램프가 정상적으로 작동하고 있는지 점검할 수 있습니다. 이 기능은 운전자가 출발 전에 트레일러 램프가 작동하고 있는지 점검하는 데 도움이 됩니다.

점검하려면 차량 시동을 꺼야 합니다.

1. 트레일러가 견인바에 연결되면 **트레일러 램프 자동 점검**라는 메시지가 운전자 화면에 표시됩니다.
2. 우측 스티어링휠 키패드의 **○** 버튼을 눌러 메시지를 확인합니다.  
> 램프 점검이 시작됩니다.
3. 차량에서 내려 램프 기능을 점검합니다.  
> 모든 트레일러 램프가 깜박이기 시작합니다. 그런 다음 램프들이 한 번에 하나씩 켜집니다.
4. 트레일러의 모든 램프가 작동하는지 육안으로 점검합니다.
5. 잠시 후 트레일러의 모든 램프가 다시 깜박입니다.  
> 점검이 완료됩니다.

##### 자동 점검 고기

자동 점검 기능은 중앙 화면에서 끌 수 있습니다.

1. 상단 보기에서 **설정** 버튼을 누릅니다.

2. **My Car** → **라이트와 조명** 버튼을 누릅니다.

3. **트레일러 램프 자동 점검** 선택 해제.

##### 수동 점검

자동 점검이 꺼지면 수동 점검을 시작할 수 있습니다.

1. 상단 보기에서 **설정** 버튼을 누릅니다.
2. **My Car** → **라이트와 조명** 버튼을 누릅니다.
3. **트레일러 램프 수동 점검** 선택.  
> 램프 점검이 시작됩니다. 차량에서 내려 램프 기능을 점검합니다.

##### 관련 정보

- 트레일러 견인 주행 (473 페이지)

#### 견인바 장착식 자전거 랙\*

볼보가 개발한 자전거 랙을 사용할 것을 권장합니다.

이는 차량의 손상을 방지하고 여행 중 최대한의 안전을 확보하기 위한 것입니다. 볼보의 자전거 랙은 볼보 딜러에서 구입할 수 있습니다.

자전거 랙의 사용 설명서에 있는 지침을 주의하여 따르십시오.

- 적재물을 포함하는 자전거 랙의 총량은 75 kg(165 파운드)을 넘지 않아야 합니다.
- 자전거 랙에 최대 3대의 자전거를 장착할 수 있습니다.

#### 경고

자전거 랙을 올바르게 **않게** 사용하면 견인바와 차량에 손상을 초래할 수 있습니다.

다음과 같은 경우에 자전거 랙이 견인바에서 헐거워질 수 있습니다.

- 견인바에 올바르게 **않게** 장착된 경우
- 과적된 경우. 자전거 랙의 지침에서 최대 화물 중량을 확인하십시오
- 자전거 이외의 물건을 운반하는 데 사용하는 경우

자전거 랙을 견인바에 장착하면 차량의 주행 특성이 영향을 받을 수 있습니다. 예를 들면 다음 원인 때문입니다.

- 중량 증가
- 가속력 감소
- 지상고 감소
- 제동력 변경

자전거 랙에 자전거를 적재하기 위한 권고 사항

적재물의 무게 중심과 견인볼 사이의 거리가 길수록 견인바에 가해지는 하중이 커집니다.

다음 권고 사항을 따라 적재하십시오.

- 가장 무거운 자전거를 가장 안쪽에, 즉 차량에 가장 가까운 위치에 장착합니다.
- 여러 대의 자전거를 적재할 경우 자전거를 교대로 마주 보게 하여 적재물 대칭을 유지하고 최대한 차량 중심과 가까이 있게 합니다.
- 자전거 바스켓, 배터리, 어린이 시트 등과 같은 고정되지 않은 물건을 자전거에서 제거합니다. 견인바와 자전거 랙에 가해지는 하중을 부분적으로 줄이면 바람 저항이 부분적으로 줄어 연료 소비가 감소합니다.
- 자전거에 보호 커버를 씌우지 마십시오. 보호 커버를 씌우면 차량의 운전에 영향을 주고, 시야를 방해하고 연료 소비를 증가시킬 수 있습니다. 또한 견인바에 가해지는 하중이 높아질 수 있습니다.

### 관련 정보

- 견인바\* (469 페이지)

### 견인

차를 견인한다는 것은 다른 차에 견인 로프를 연결하여 본 차량을 끄는 것을 가리킵니다. 견인을 시작하기 전에 법정 견인 최고 속도를 확인하십시오.

### 준비 및 견인

**!** **중요**

일부 변속기 모델은 엔진이 가동하고 있지 않을 경우에 P에서 다른 기어로 변속할 수 없습니다. 견인 시 불보 서비스 센터에 문의하여 지원을 요청하거나 전문가의 도움을 요청하여 차량 구조를 하십시오.

**!** **중요**

차량을 항상 바위가 앞으로 구르도록 견인해야 합니다.

- 자동변속기 차량을 견인할 때는 주행 속도가 80 km/h (50 mph)를 초과하지 않도록 하고 주행 거리가 80 km (50 마일)를 초과하지 않도록 하십시오.





**경고**

- 견인 전에 스티어링휠 잠금장치가 해제되었는지 점검하십시오.
- 시동 스위치가 II 위치에 있어야 합니다. 시동 스위치가 I 위치에 있으면 에어백이 꺼집니다.
- 견인 시에는 항상 리모컨을 차량 내부에 두십시오.

**경고**

엔진이 꺼지면 브레이크 서보와 전동 스티어링이 작동하지 않습니다. 브레이크 페달은 약 5배 더 힘을 주어 밟아야 하며 스티어링휠을 평소보다 매우 힘주어 돌려야 합니다.

1. 차량의 비상등을 켭니다.
2. 견인 고리에 견인 로프를 고정합니다.
3. 차량의 잠금을 해제하여 스티어링휠 잠금장치를 해제합니다.
4. 브레이크 페달을 밟지 않은 상태로 시동 노브를 시계 방향으로 4초 돌려 시동 스위치를 II 위치에 놓습니다. 이후 시동 노브를 놓으면 시동 노브가 자동으로 시작 위치로 돌아갑니다.

5. 기어 셀렉터를 중립 위치로 움직인 후 주차 브레이크를 해제합니다.

배터리 전압이 낮은 경우에는 주차 브레이크를 해제할 수 없습니다. 배터리 전압이 너무 낮은 경우에는 전압을 제공할 배터리를 연결합니다.

> 이제 견인 차량이 견인을 시작할 수 있습니다.

6. 견인 차량이 속도를 낮추면 브레이크 페달을 부드럽게 밟아 견인 로프를 팽팽한 상태로 유지합니다. 이렇게 하면 불필요한 갑작스런 요동을 피할 수 있습니다.
7. 브레이크를 밟아 정지할 준비를 합니다.

**점프 시동**

차량을 견인하여 엔진을 점프 시동하지 마십시오. 스타터 배터리가 방전되어 엔진 시동이 걸리지 않는 경우에는 전원 공급 배터리를 사용하십시오.

**중요**

엔진을 견인 시동하려고 하면 축매 변환기가 손상될 수 있습니다.

**관련 정보**

- 견인 고리 장착 및 제거 (479 페이지)
- 비상등 (157 페이지)
- 차량 구조 (480 페이지)

- 다른 배터리를 사용한 점프 시동 (468 페이지)
- 시동 모드 선택 (419 페이지)
- 변속기 (429 페이지)

### 견인 고리 장착 및 제거

차를 견인할 때는 견인 고리를 사용하십시오. 견인 고리는 앞범퍼와 뒷범퍼 우측에 위치한 소켓(커버가 씌워져 있음)에 돌려 끼웁니다.

**❗ 주!**  
차량에 견인바가 장착된 경우 견인 고리용 후방 마운팅이 없습니다.

#### 견인 고리 장착

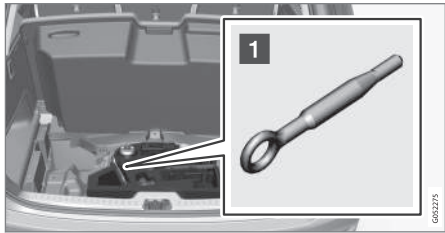

**1** 견인 고리를 트렁크 바닥 아래의 발포재 블록에서 꺼냅니다.

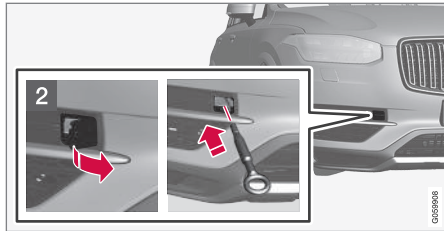

**2** 전방: 커버 제거 - 차량의 키 또는 작은 스크루드라이버를 소켓에서 사용하여 커버를 주의하여 벗깁니다.  
> 커버는 중심선을 따라 돌리면서 제거하십시오.

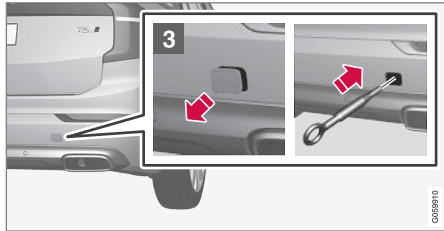

**3** 후방: 커버를 제거합니다. 반대쪽/모서리를 바깥쪽으로 접은 상태에서 손가락으로 마크를 누르십시오.  
> 커버는 중심선을 따라 돌리면서 제거하십시오.

4. 견인 고리를 단부 정지부에 닿을 때까지 돌려 끼웁니다.

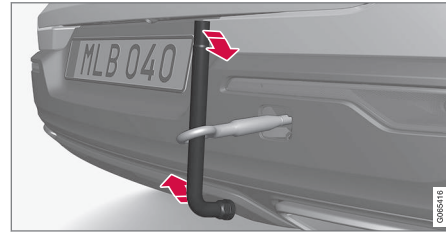

견인 고리를 단단히 돌려 끼웁니다. 예를 들어 휠볼트 렌치\*를 돌려 끼워 레버로 사용합니다.

**❗ 중요**  
견인 고리를 멈출 때까지 단단히 돌려 끼워야 합니다.

#### ◀ 견인 고리 사용전에 기억해야 할 사항

- 차를 평상 트럭으로 끌어올릴 때는 차의 위치와 지상고에 따라 견인 고리를 사용할 수 있는지 여부가 결정됩니다.
- 평상 트럭의 램프가 가파르거나 차의 지상고가 낮을 때 견인 고리를 사용하여 차를 끌어올리면 차가 손상될 수 있습니다.
- 이런 경우에는 리프팅 장비를 사용하여 차를 평상 트럭에 실으십시오. 견인 고리는 사용하지 마십시오.

#### **⚠ 경고**

차를 평상 트럭으로 끌어올릴 때는 평상 트럭 뒤에 사람이나 물건이 없어야 합니다.

#### **! 중요**

견인 고리는 도로에서 차를 견인하는 데 사용하게 되어 있고 차를 구조하는 데(구덩이나 도랑에 빠진 차를 꺼내는 데) 사용하게 되어 있지 않습니다. 차를 구조할 필요가 있을 때는 차량 구조 센터에 연락하십시오.

#### 견인 고리 제거하기

- 견인 고리를 사용하지 않을 때는 빠르게 발포재 블록에 다시 넣으십시오.  
커버를 범퍼에 다시 끼워 마무리합니다.

#### 관련 정보

- 견인 (477 페이지)
- 차량 구조 (480 페이지)
- 공구 키트 (562 페이지)

#### 차량 구조

차량 구조는 다른 차의 도움을 받아 차를 이동시키는 것을 말합니다. 차를 구조할 필요가 있을 때는 차량 구조 센터에 연락하십시오.

평상 트럭으로 차를 끌어올릴 때는 견인 고리를 사용할 수 있습니다.

**레벨 컨트롤\***이 있는 차량: 에어 서스펜션이 있는 차를 들어올리려면 에어 서스펜션을 꺼야 합니다. 중앙 화면을 사용하여 끄기.

1. 상단 보기에서 **설정** 버튼을 누릅니다.
2. **My Car** → **주차 브레이크와 서스펜션** 버튼을 누릅니다.
3. **레벨링 컨트롤 작동 중지** 선택.

차의 위치와 지상고에 따라 평상 트럭으로 끌어올릴 수 있는지 여부가 결정됩니다. 평상 트럭의 램프가 가파르거나 차의 지상고가 낮을 때 차를 끌어올리면 차가 손상될 수 있습니다. 이런 경우에는 리프팅 장비를 사용하여 차를 평상 트럭에 실으십시오.

#### **⚠ 경고**

차를 평상 트럭으로 끌어올릴 때는 평상 트럭 뒤에 사람이나 물건이 없어야 합니다.

**! 중요**

견인 고리는 도로에서 견인하기 위한 용도로 고안되었으며 차량을 진창이나 도랑에서 꺼내기 위한 용도로 고안되지 **않**았습니다. 차를 구조할 필요가 있을 때는 차량 구조 센터에 연락하십시오.

**! 중요**

차량을 항상 바퀴가 앞으로 구르도록 견인해야 합니다.

관련 정보

- 견인 고리 장착 및 제거 (479 페이지)

**HomeLink®\*30**

HomeLink®\*31는 차량의 전기 시스템에 통합된 프로그래밍 리모컨으로서 최대 3개의 서로 다른 기기(예: 차고 도어 개폐기, 경보 시스템, 외부 및 내부 조명)를 원격으로 제어할 수 있으며 따라서 이들 기기용 리모컨을 대체합니다.

일반

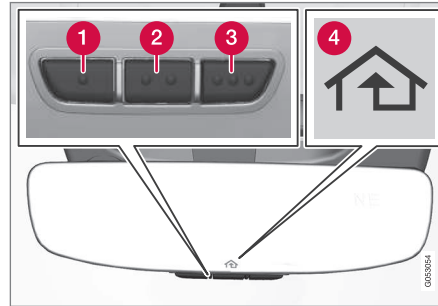

그림은 참고 도면입니다. 버전은 다를 수 있습니다.

- 1 버튼 1
- 2 버튼 2
- 3 버튼 3
- 4 표시등

HomeLink®는 룸 미러에 내장된 상태로 공급됩니다. HomeLink® 패널은 세 개의 프로그래밍 버튼과 미러 유리에 있는 한 개의 표시등으로 구성되어 있습니다.

HomeLink®에 대해 자세히 알려면 [homelink.com](http://homelink.com)을 방문하거나

00 8000 466 354 65(또는 수신자 부담 전화 번호 +49 6838 907 277)<sup>32</sup>로 전화하십시오.

원래의 리모컨은 향후 프로그래밍을 위해 보관하십시오(예: 다른 차로 바꾸거나 다른 차량에서 사용하는 경우).

**! 중요**

차량이 판매되면 버튼 프로그래밍을 삭제해야 합니다.

관련 정보

- HomeLink®\* 사용 (483 페이지)
- HomeLink®\* 프로그래밍 (482 페이지)
- HomeLink®\* 형식 승인 (484 페이지)

30 특정 시장에만 해당됩니다.

31 HomeLink 및 HomeLink 하우스 심벌은 Gentex Corporation의 등록상표입니다.

32 수신자 부담 전화번호는 운영사에 따라 제공되지 않을 수도 있습니다.

## HomeLink®\*33 프로그래밍

다음 지침을 따라 HomeLink® 프로그래밍, 모든 프로그래밍 재설정 또는 개별 버튼 재프로그래밍을 실시할 수 있습니다.

### ① 주!

일부 차량의 경우 시동 스위치를 켜거나 "역세서리 위치"로 돌려야만 HomeLink®를 프로그래밍하거나 사용할 수 있습니다. 가능하면 프로그래밍 속도를 단축하고 무선 신호 전송을 개선하도록 HomeLink®로 대체되는 리모컨에 새 배터리를 끼우십시오. HomeLink® 버튼을 재설정 후 프로그램해야 합니다.

### ⚠ 경고

HomeLink® 프로그래밍 시 프로그래밍 대상 차고 도어 또는 게이트가 작동할 수 있습니다. 이런 이유로 프로그래밍이 진행 중인 동안 도어나 게이트 가까이에는 아무도 없어야 합니다. 차고 도어 프로그래밍이 실시되는 동안 차량은 차고 바깥에 있어야 합니다.

1. 프로그래밍을 실시할 HomeLink® 버튼에서 약 2-8 cm (약 1-3 인치) 떨어진 위치에서 리모컨이 버튼을 향한 상태를 유지합니다. HomeLink®의 표시등을 가리지 마십시오.  
**참고:** 일부 리모컨은 HomeLink® 프로그래밍을 약 15-20 cm (약 6-12 인치) 떨어진 위치에서 실시할 수 있도록 향상되었습니다. 프로그래밍에 문제가 발생할 경우 이것을 기억하십시오.
2. 리모컨의 버튼과 HomeLink®의 프로그래밍할 버튼을 모두 길게 누른 상태를 유지합니다.
3. 표시등이 느린 깜박임(약 초당 1회)에서 빠른 깜박임(약 초당 10회) 또는 지속적인 커짐으로 전환할 때까지 버튼을 누른 상태를 유지합니다.  
> **표시등이 지속적으로 켜지는 경우:** 프로그래밍이 완료되었음을 나타냅니다. 프로그램 완료 버튼을 두 번 눌러 활성화합니다.  
**표시등이 빨리 깜박이는 경우:** HomeLink®에 프로그래밍해야 하는 기기에 추가적인 단계가 필요한 보안 기능이 있을 수 있습니다. 프로그램 완료 버튼을 두 번 눌러 프로그래밍이 작동하는지 확인하기 위한 테스트를 실시합니다. 프로그래밍이 작동하지 않는 경우에는 다음 단계를 실시합니다.

33 특정 시장에만 해당됩니다.



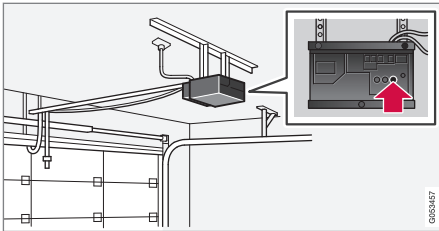

4. 차고 도어 등의 수신기에서 프로그래밍 버튼<sup>34</sup>을 찾습니다. 일반적으로 버튼은 수신기 안테나 브래킷에 가까이 있습니다.
5. 수신기의 프로그래밍 버튼을 한 번 눌렀다 놓습니다. 프로그래밍은 버튼을 누른 후 30초 이내에 완료되어야 합니다.
6. 프로그래밍을 실시하고자 하는 HomeLink®의 버튼을 눌렀다 놓습니다. 수신기 모델에 따라 버튼 누름/누른 상태 유지/놓기를 한 번 또는 두 번 반복합니다.
  - > 이제 프로그래밍이 완료되었으며 프로그램 완료 버튼을 누르면 차고 도어, 게이트 등이 작동해야 합니다.

프로그래밍 문제가 발생하는 경우에는 homelink.com에서 HomeLink®에 문의하거나 00 8000 466 354 65(또는 수신자 부담 전화번호 +49 6838 907 277)으로 전화하여 문의하십시오<sup>35</sup>.

<sup>34</sup> 버튼 명칭과 색상은 제조사마다 다를 수 있습니다.  
<sup>35</sup> 수신자 부담 전화번호는 운영사에 따라 제공되지 않을 수도 있습니다.  
<sup>36</sup> 특정 시장에만 해당됩니다.

### 개별 버튼 프로그래밍

개별 HomeLink® 버튼을 프로그래밍하려면 다음 절차를 따르십시오.

1. 원하는 버튼을 누른 후 약 20초 동안 누른 상태를 유지합니다.
2. HomeLink®의 표시등이 느리게 깜박이기 시작하면 프로그래밍을 정상적으로 계속할 수 있습니다.

**참고:** 재프로그래밍을 실시할 버튼을 새 장치와 프로그래밍하지 않으면 기존 프로그램이 그대로 유지됩니다.

### HomeLink® 버튼 재설정하기

모든 HomeLink® 버튼은 동시에 재설정해야 하며, 따로따로 재설정할 수 없습니다. 개별 버튼은 재프로그래밍 가능합니다.

- HomeLink®의 바깥쪽 버튼 1과 3을 약 10초 동안 누르고 있습니다.
  - > 지시등이 깜박거리면 버튼이 재설정되어 재프로그램 준비가 완료된 것입니다.

### 관련 정보

- HomeLink®\* 사용 (483 페이지)
- HomeLink®\* (481 페이지)
- HomeLink®\* 형식 승인 (484 페이지)

### HomeLink®\*36 사용

HomeLink®를 완전히 프로그래밍하여 리모컨 대신에 사용할 수 있습니다. 프로그래밍된 버튼을 누릅니다. 차고 도어, 게이트, 경보 시스템 등이 작동합니다(몇 초가 걸릴 수 있음). 버튼을 20초 이상 누르면 재프로그래밍이 시작됩니다. 버튼을 누르면 표시등이 켜지거나 깜박입니다. 필요한 경우 리모컨을 HomeLink®와 함께 사용할 수 있습니다.

#### ⓘ 주의

시동 스위치가 꺼지면 HomeLink®가 7분 이상 작동합니다.

#### ⓘ 주의

차량을 잠고 외부에서 경보를 켜면 HomeLink®를 사용할 수 없습니다.

#### ⚠ 경고

- HomeLink®를 사용하여 차고 도어나 게이트를 제어하는 경우에는 도어가 작동 중일 때 근처에 아무도 없어야 합니다.
- 안전 중지 및 안전 역방향 작동 기능이 없는 차고 도어용으로는 HomeLink®를 사용하지 마십시오.



◀ 관련 정보

- HomeLink®\* (481 페이지)
- HomeLink®\* 프로그래밍 (482 페이지)
- HomeLink®\* 형식 승인 (484 페이지)

### HomeLink®\*<sup>37</sup> 형식 승인

#### EU 형식 승인

Gentex Corporation은 HomeLink® Model UAHL5가 무선 장비 지침 2014/53/EU를 준수한다는 점을 선언합니다.

무선 장치가 작동하는 파장 범위:

- 433.05MHz-434.79MHz <10mW E.R.P.
- 868.00MHz-868.60MHz <25mW E.R.P.
- 868.70MHz-868.20MHz <25mW E.R.P.
- 869.40MHz-869.65MHz <25mW E.R.P.
- 869.70MHz-870.00MHz <25mW E.R.P.

인증 보유업체 주소: Gentex Corporation, 600 North Centennial Street, Zeeland MI 49464, USA

자세히 알려면 [volvocars.com](http://volvocars.com)에서 형식 승인에 대한 지원 정보를 검색하십시오.

#### 관련 정보

- HomeLink®\* (481 페이지)

### 나침반\*

룸 미러의 우상단 코너 내장 화면에 차량이 향하고 있는 나침반 방향<sup>38</sup>이 표시됩니다.

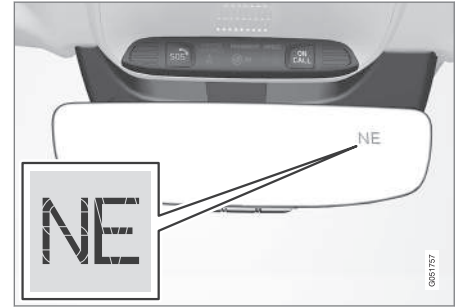

나침반이 있는 룸 미러

다음과 같은 8개의 서로 다른 나침반 방향이 영어 약어로 표시되어 있습니다. **N** (북), **NE** (북동), **E** (동), **SE** (남동), **S** (남), **SW** (남서), **W** (서), **NW** (북서).

#### 관련 정보

- 나침반\* 켜기/끄기 (485 페이지)
- 나침반\* 보정 (485 페이지)

<sup>37</sup> 특정 시장에만 해당됩니다.

<sup>38</sup> 특정 시장과 모델에서만 나침반이 달린 룸 미러가 옵션으로 제공됩니다.

### 나침반\* 켜기/끄기

룸 미러의 우상단 코너 내장 화면에 차량이 향하고 있는 나침반 방향<sup>39</sup>이 표시됩니다.

차량이 시동되면 나침반이 자동으로 켜집니다.

나침반을 수동으로 끄는/켜는 방법:

- 종이 클립 등을 사용하여 도어 미러의 아래쪽의 버튼을 누릅니다.
  - > 차량 전원이 꺼져 나침반이 꺼질 경우, 다음에 차량을 시동할 때 나침반이 켜지지 않습니다. 이 경우 나침반을 수동으로 켜야 합니다.

### 관련 정보

- 나침반\* (484 페이지)
- 나침반\* 보정 (485 페이지)

### 나침반\* 보정

지구는 15개의 편차 지대(magnetic zone)로 나뉩니다. 차량이 몇 개의 편차 지대를 지났을 때에는 나침반<sup>40</sup>을 보정해 주어야 합니다.

1. 철로 된 구조물이나 고압 송전선이 없는 넓은 개활지에 차량을 세웁니다.
2. 시동을 걸고 전장품(에어컨, 와이퍼 등)을 모두 끄고 도어를 모두 닫습니다.

 <b>주의</b>
<p>전장품을 끄지 않으면 보정이 실패하거나 실행되지 않을 수 있습니다.</p>

3. 룸 미러 밑면의 버튼을 약 3초 누릅니다(페이퍼 클립 같은 도구 사용). 나침반에 현재의 편차 지대 번호가 표시됩니다.

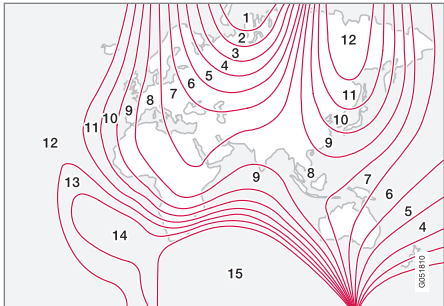

편차 지대.

4. 필요한 편차지대 번호(1-15)가 나타날 때까지 버튼을 반복적으로 누릅니다. 나침반 편차 지도를 참조하십시오.
5. 디스플레이가 **C** 문자 표시로 돌아갈 때까지 기다리거나 **C** 문자가 표시될 때까지 약 6초 동안 도어 미러의 밑면에 있는 버튼을 누른 상태를 유지합니다.
6. 10 km/h (6 mph) 이하의 속도로 나침반 방향이 디스플레이에 표시될 때까지 원을 그리면서 천천히 운전합니다. 나침반 방향이 표시되면 보정이 완료된 것입니다. 정밀 보정을 위해 원을 그리는 운전을 2회 반복하십시오.

<sup>39</sup> 특정 시장과 모델에서만 나침반이 달린 룸 미러가 옵션으로 제공됩니다.

<sup>40</sup> 특정 시장과 모델에서만 나침반이 달린 룸 미러가 옵션으로 제공됩니다.



## 시동 및 주행

- ◀◀ 7. **열선 앞유리\***가 있는 차량: 열선 앞유리를 작동시켰을 때 나침반에 **C**가 표시되면 위 6단계에 따라 보정을 실시합니다.
- 8. 필요한 경우 위의 절차를 반복합니다.

### 관련 정보

- 나침반\* (484 페이지)
- 나침반\* 켜기/끄기 (485 페이지)

사운드, 미디어 및 인터넷

## 사운드, 미디어 및 인터넷

오디오 및 미디어 시스템은 미디어와 라디오로 구성되어 있습니다. 또한 Bluetooth를 사용하여 휴대폰을 연결하여 핸즈프리 기능을 사용하거나 차량에서 음악을 무선으로 재생할 수 있습니다. 또한 차량이 인터넷에 연결되면 미디어 재생 앱을 사용할 수 있습니다.

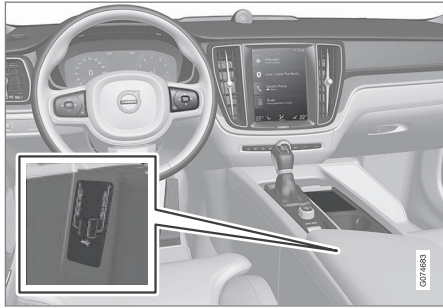

오디오 및 미디어 개요

음성, 스티어링휠 키패드 또는 중앙 화면으로 기능을 제어합니다. 스피커와 앰프의 수는 차량에 장착되는 오디오 시스템에 따라 다릅니다.

### 시스템 업데이트

오디오 및 미디어 시스템은 지속적으로 개선됩니다. 새 시스템 업데이트를 이용할 수 있을 때 시스템 업데이트를 다운로드할 것을 권장합니다.

### 관련 정보

- 미디어 플레이어 (499 페이지)
- 라디오 (492 페이지)
- 전화 (516 페이지)
- 인터넷 연결 차량\* (530 페이지)
- 앱 (490 페이지)
- 음성 인식 시스템 (139 페이지)
- 시동 스위치 위치 (418 페이지)
- 운전자의 주의 산만 (39 페이지)
- 다운로드 센터를 통한 시스템 업데이트 관리 (595 페이지)
- 오디오 및 미디어의 라이선스 계약 (539 페이지)

## 오디오 설정

사운드 재생 품질은 사전설정 되어 있지만 조정할 수도 있습니다.

볼륨은 일반적으로 중앙 화면 아래의 볼륨 컨트롤을 이용해 또는 스티어링휠의 우측 키패드를 이용해 조절할 수 있습니다. 이는 음악의 재생, 라디오, 진행 중인 통화, 활성 상태의 교통 메시지에 적용됩니다.

### 사운드 재생

사운드 시스템은 디지털 신호 처리를 통해 사전 보정됩니다. 이 보정은 차량 모델과 오디오 시스템의 각 조합에 대해 스피커, 앰프, 실내 사운드, 청취자 위치 등을 고려합니다. 볼륨 컨트롤의 설정 및 차량 속도를 고려하는 동적인 보정도 있습니다.

### 사용자 설정

차량의 오디오 시스템에 따라 **설정** → **사운드**의 상단 보기에서 다양한 설정을 이용할 수 있습니다.

### Premium Sound\* (Bowers & Wilkins)

- **음성 른** - 베이스, 트레블, 이퀄라이저 등의 설정.
- **밸런스** - 좌우측 스피커 간의 밸런스 및 전후방 스피커 간의 밸런스.
- **시스템 볼륨** - 음성 컨트롤, 주차 보조장치, 전화 벨소리 등 차량의 다양한 시스템 볼륨을 조절합니다.

### High Performance Pro\* (Harman Kardon)

- 이퀄라이저 - 이퀄라이저 설정.
- 밸런스 - 좌우측 스피커 간의 밸런스 및 전후방 스피커 간의 밸런스.
- 시스템 볼륨 - 음성 컨트롤, 주차 보조장치, 전화 벨소리 등 차량의 다양한 시스템 볼륨을 조절합니다.

### High Performance

- 음성 톤 - 베이스, 트레블, 이퀄라이저 등의 설정.
- 밸런스 - 좌우측 스피커 간의 밸런스 및 전후방 스피커 간의 밸런스.
- 시스템 볼륨 - 음성 컨트롤, 주차 보조장치, 전화 벨소리 등 차량의 다양한 시스템 볼륨을 조절합니다.

### 관련 정보

- 사운드 경험\* (489 페이지)
- 미디어 플레이어 (499 페이지)
- 음성 제어 설정 (144 페이지)
- 전화 설정 (523 페이지)
- 사운드, 미디어 및 인터넷 (488 페이지)
- 인터넷 연결 차량\* (530 페이지)

### 사운드 경험\*

사운드 경험은 추가적인 오디오 설정을 이용할 수 있게 해주는 앱입니다.  
**음향 경험** - 중앙 화면의 앱 보기에서 열립니다. 차량에 장착된 오디오 시스템에 따라 다음 설정을 정의할 수 있습니다.

### Premium Sound\* (Bowers & Wilkins)

- 스튜디오 - 운전자, 모두 및 뒤쪽에 주로 적용할 수 있도록 사운드를 조정할 수 있습니다.
- 개별 무대 - 강도 및 인클로저(enclosure) 설정이 포함된 서라운드 모드.
- 콘서트 홀 - 예테보리 콘서트 홀의 사운드를 재생합니다.
- 재즈 클럽 - Nefertiti Jazz Club의 사운드를 재생합니다.

### High Performance Pro\* (Harman Kardon)

- 시트 최적화 - 운전자, 모두 및 뒤쪽에 주로 적용할 수 있도록 사운드를 조정할 수 있습니다.
- 서라운드 - 레벨 설정이 있는 서라운드 사운드 모드.
- 음성 톤 - 베이스, 트레블, 이퀄라이저 등의 설정.

### 관련 정보

- 오디오 설정 (488 페이지)
- 중앙 화면 보기의 탐색 (110 페이지)



Nefertiti Jazz Club의 사운드를 재생합니다.

## 앱

앱 화면에는 차량의 특정 서비스를 사용하기 위한 앱이 표시됩니다.

중앙 화면에서 우측에서 좌측으로 가로질러 살짝 밀면<sup>1</sup> 홈 보기에서 앱 보기에 접근할 수 있습니다. 다운로드한 앱(타사 앱) 및 포함된 기능용 앱(예: **FM 라디오**)을 이곳에서 확인할 수 있습니다.

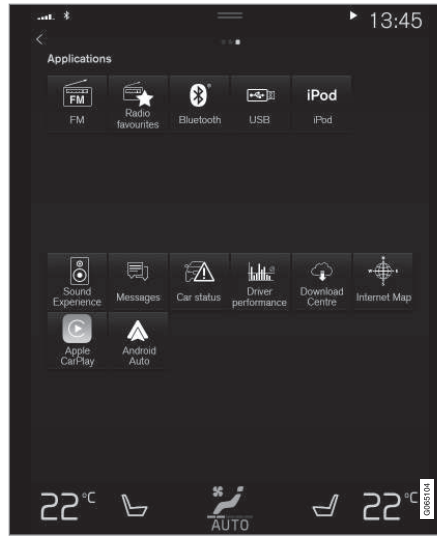

앱 화면. (일반 이미지, 기본 앱은 시장 및 모델에 따라 다릅니다)

일부 기본 앱은 항상 사용할 수 있습니다. 차량이 인터넷에 연결되면 웹 라디오, 음악 서비스 등 더 많은 앱을 다운로드할 수 있습니다.

일부 앱은 차량이 인터넷에 연결된 경우에만 사용할 수 있습니다.

중앙 화면의 앱 화면에서 앱을 눌러 시작합니다.

사용한 모든 앱을 최신 버전으로 업데이트해야 합니다.

## 관련 정보

- 앱 다운로드 (491 페이지)
- 앱 업데이트 (491 페이지)
- 앱 삭제 (492 페이지)
- Apple® CarPlay®\* (510 페이지)
- Android Auto\* (513 페이지)
- 인터넷 연결 차량\* (530 페이지)
- 하드 디스크의 저장 공간 (538 페이지)
- 이용 약관 및 데이터 공유 (536 페이지)

<sup>1</sup> 좌측 운전 차량에 적용됩니다. 우측 운전 차량의 경우 반대 방향으로 살짝 미십시오.



## 앱 다운로드

새 앱은 차량이 인터넷에 연결되었을 때 다운로드할 수 있습니다.

**주!**

데이터 다운로드 중에는 웹 라디오와 같은 데이터 전송에 영향을 미칠 수 있습니다. 다른 서비스에 영향을 미치는 문제가 발생하는 경우, 다운로드를 중단할 수 있습니다. 또는, 다른 서비스를 끄거나 취소하는 것이 적절할 수도 있습니다.

**주!**

휴대폰으로 다운로드할 경우에는 데이터 다운로드 비용에 유의하십시오.

1. 앱 보기에서 **다운로드 센터** 앱을 엽니다.



2. 새 어플리케이션 버튼을 선택하여 사용 가능하지만 아직 차량에 설치되지 않은 앱의 목록을 엽니다.
3. 앱의 행을 터치하여 목록을 확장하여 앱 관련 상세 정보를 봅니다.

4. **설치** 버튼을 선택하여 필요한 앱의 다운로드 및 설치를 시작합니다.
  - > 다운로드 및 설치의 진행 상태가 표시됩니다.

다운로드를 시작할 수 없는 경우 메시지가 표시됩니다. 앱은 목록에 남아 있으며 나중에 다시 다운로드를 시도할 수 있습니다.

### 다운로드 취소

- 취소를 누르면 진행 중인 다운로드가 취소됩니다.

다운로드만 취소할 수 있다는 점에 유의하십시오. 일단 시작된 후에는 설치 단계를 취소할 수 없습니다.

### 관련 정보

- 앱 (490 페이지)
- 앱 업데이트 (491 페이지)
- 앱 삭제 (492 페이지)
- 인터넷 연결 차량\* (530 페이지)
- 다운로드 센터를 통한 시스템 업데이트 관리 (595 페이지)
- 하드 디스크의 저장 공간 (538 페이지)

## 앱 업데이트

앱은 차량이 인터넷에 연결되었을 때 업데이트할 수 있습니다.

**주!**

데이터 다운로드 중에는 웹 라디오와 같은 데이터 전송에 영향을 미칠 수 있습니다. 다른 서비스에 영향을 미치는 문제가 발생하는 경우, 다운로드를 중단할 수 있습니다. 또는, 다른 서비스를 끄거나 취소하는 것이 적절할 수도 있습니다.

**주!**

휴대폰으로 다운로드할 경우에는 데이터 다운로드 비용에 유의하십시오.

업데이트 중인 앱을 사용하면 업데이트를 완료할 수 있도록 앱이 다시 시작됩니다.

### 모두 업데이트

1. 앱 보기에서 **다운로드 센터** 앱을 엽니다.



2. **모두 설치**를 선택합니다.
  - > 업데이트가 시작됩니다.



#### ◀◀ 일부 업데이트

1. 앱 보기에서 **다운로드 센터** 앱을 엽니다.
2. **앱 업데이트**를 선택하여 사용 가능한 모든 업데이트의 목록을 엽니다.
3. 필요한 앱을 찾은 후 **설치**를 선택합니다.  
> 업데이트가 시작됩니다.

#### 관련 정보

- 앱 (490 페이지)
- 앱 다운로드 (491 페이지)
- 앱 삭제 (492 페이지)
- 다운로드 센터를 통한 시스템 업데이트 관리 (595 페이지)
- 인터넷 연결 차량\* (530 페이지)

#### 앱 삭제

설치된 앱은 차량이 인터넷에 연결되었을 때 제거할 수 있습니다. 사용 중인 앱은 닫아야만 제거할 수 있습니다.

1. 앱 보기에서 **다운로드 센터** 앱을 엽니다.



2. **앱 업데이트**를 선택하여 설치된 모든 앱의 목록을 봅니다.
3. 원하는 앱을 찾은 후 **제거**를 선택합니다. 설치된 앱의 삭제가 시작됩니다.  
> 제거되면 앱이 목록에서 사라집니다.

#### 관련 정보

- 앱 (490 페이지)
- 앱 다운로드 (491 페이지)
- 앱 업데이트 (491 페이지)
- 다운로드 센터를 통한 시스템 업데이트 관리 (595 페이지)
- 인터넷 연결 차량\* (530 페이지)

#### 라디오

FM 라디오와 디지털 라디오(DAB)\*를 들을 수 있습니다. 차량이 온라인인 경우에는 인터넷 라디오도 들을 수 있습니다.

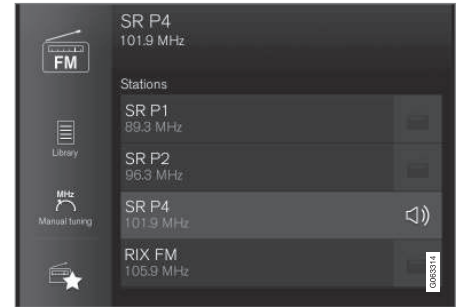

라디오는 음성 인식 시스템, 스티어링휠 키패드 또는 중앙 화면을 사용해 작동할 수 있습니다.

#### 관련 정보

- 라디오 시작 (493 페이지)
- 라디오 대역 및 라디오 방송국 변경 (494 페이지)
- 라디오 즐겨찾기 앱에 라디오 채널 저장 (495 페이지)
- 라디오 설정 (496 페이지)

- 디지털 라디오\* (498 페이지)
- RDS 라디오 (497 페이지)
- 인터넷 연결 차량\* (530 페이지)
- 라디오와 미디어의 음성 제어 (143 페이지)
- 미디어 플레이어 (499 페이지)

## 라디오 시작

라디오는 중앙 화면 앱 보기에서 시작됩니다.

1. 앱 화면에서 요구되는 주파수 밴드(예를 들어 **FM**)를 엽니다.

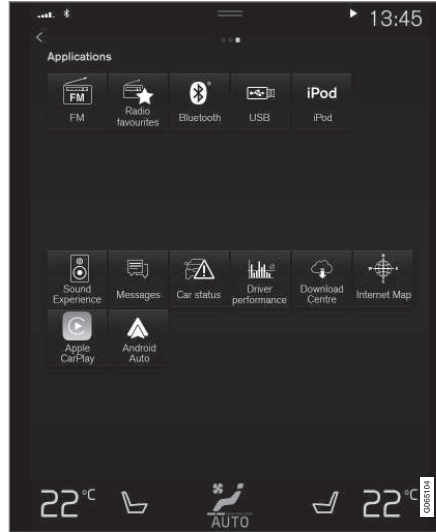

2. 라디오 방송국을 선택합니다.

### 관련 정보

- 라디오 (492 페이지)
- 라디오 채널 검색하기 (494 페이지)

- 라디오 대역 및 라디오 방송국 변경 (494 페이지)
- 라디오 즐겨찾기 앱에 라디오 채널 저장 (495 페이지)
- 라디오 설정 (496 페이지)
- 라디오와 미디어의 음성 제어 (143 페이지)

### 라디오 대역 및 라디오 방송국 변경

여기에는 라디오 대역, 라디오 대역 내의 목록, 선택한 목록 내의 라디오 방송국을 변경하기 위한 지침이 있습니다.

#### 라디오 대역 변경

중앙 화면에서 살짝 밀어 앱 화면을 표시한 후 원하는 라디오 대역(예: **FM**)을 선택하거나, 스티어링휠의 우측 키패드를 사용하여 운전자 화면의 앱 메뉴를 연 후 여기서 선택을 합니다.

#### 주파수 대역 내에서 목록 변경

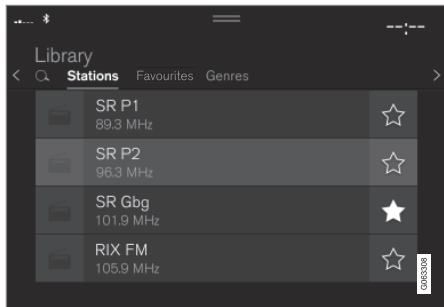

1. 라이브러리 버튼을 누릅니다.
2. **방송국, 즐겨찾기, 장르** 또는 **양상블**<sup>2</sup>에서 재생을 선택합니다.
3. 목록에서 원하는 방송국을 터치합니다.

**즐거찾기** - 선택한 즐겨 찾기 채널만 재생합니다.

**장르** — 선택한 장르/프로그램 타입(예: 팝 또는 클래식)을 방송하는 채널만 재생합니다.

#### 선택한 목록 내에서 방송국 변경

- 중앙 화면 또는 스티어링휠의 우측 키패드에서 **◀◀** 또는 **▶▶** 버튼을 누릅니다.
  - > 선택한 재생 목록에서 강조 표시가 한 칸 위로 또는 아래로 이동합니다.

중앙 화면을 통해 선택한 목록에서 라디오 방송국을 변경할 수도 있습니다.

#### 관련 정보

- 라디오 (492 페이지)
- 라디오 채널 검색하기 (494 페이지)
- 라디오와 미디어의 음성 제어 (143 페이지)
- 라디오 즐겨찾기 앱에 라디오 채널 저장 (495 페이지)
- 라디오 설정 (496 페이지)
- 운전자 화면의 앱 메뉴 (98 페이지)

### 라디오 채널 검색하기

라디오는 지역 내에서 가장 강한 신호를 수신하는 라디오 채널의 목록을 자동으로 작성합니다.

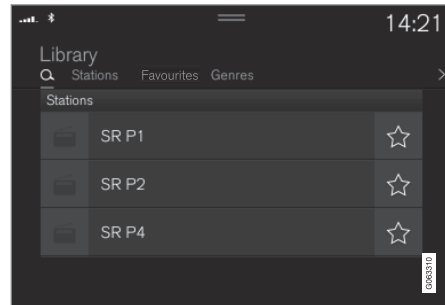

검색할 수 있는 파라미터는 선택한 주파수 대역에 따라 다를 수 있습니다.

- FM — 채널, 장르 및 주파수.
- DAB\* - 양상블 및 채널.

1. **라이브러리** 버튼을 누릅니다.
2. **🔍**를 누릅니다.
  - > 키보드를 이용한 검색 화면이 열립니다.
3. 검색어를 입력합니다.
  - > 문자를 입력할 때마다 검색이 이루어지고, 검색 결과가 범주 별로 표시됩니다.

<sup>2</sup> 디지털 라디오(DAB\*)에만 적용됩니다.

## 수동 선국



수동으로 검색하면 자동으로 작성된 지역 내의 가장 강한 채널의 목록에 없는 채널을 찾아 선국할 수 있습니다.

수동 선국으로 전환하면, 수신 불량 시 라디오가 더 이상 주파수를 자동으로 변경하지 않습니다.

- 수동 튜닝 버튼을 누르거나, 컨트롤을 당기거나 **KK** 또는 **DD** 항목을 누릅니다. 길게 누르면 검색이 주파수 대역 내의 사용 가능한 다음 채널로 건너뛩니다. 또한 스티어링 휠의 우측 키패드를 사용할 수 있습니다.

## 관련 정보

- 라디오 (492 페이지)
- 라디오 시작 (493 페이지)
- 라디오 대역 및 라디오 방송국 변경 (494 페이지)

- 라디오와 미디어의 음성 제어 (143 페이지)
- 라디오 설정 (496 페이지)

## 라디오 즐겨찾기 앱에 라디오 채널 저장

라디오 즐겨찾기 앱에 라디오 채널 및 라디오 주파수대(예 FM) 목록을 추가할 수 있습니다. 라디오 채널 추가 및 제거 방법에 관한 설명은 아래에서 확인할 수 있습니다.

## 라디오 즐겨찾기



라디오 즐겨찾기 앱은 모든 주파수 대역에서 저장된 라디오 채널을 보여줍니다.

1. 앱 보기에서 **라디오 즐겨찾기** 앱을 엽니다.
2. 청취를 시작하려면 목록에서 원하는 방송을 누릅니다.

## 라디오 즐겨찾기 추가 및 제거

1. ☆를 사용하여 주파수 대역 즐겨찾기 및 라디오 즐겨찾기 앱에 채널을 추가할 수 있습니다.
2. **라이브러리** 버튼을 터치하고 **편집** 버튼을 선택한 후 **⌵**을 터치하여 즐겨찾기에서 라디오 채널을 제거합니다.

라디오 채널이 방송국 목록으로부터 저장되면, 라디오가 자동으로 최상의 주파수를 검색합니다. 그러나 수동 채널 검색에서 라디오 채널을 저장하면 라디오가 자동으로 더 강한 주파수로 변경되지 않습니다.



- ◀◀ 라디오 즐겨찾기 앱에서 라디오 채널을 제거할 경우 해당 주파수 대역의 즐겨찾기 목록에서도 해당 채널이 제거됩니다.

#### 관련 정보

- 라디오 (492 페이지)
- 라디오 시작 (493 페이지)
- 라디오 채널 검색하기 (494 페이지)
- 라디오 대역 및 라디오 방송국 변경 (494 페이지)
- 라디오와 미디어의 음성 제어 (143 페이지)
- 라디오 설정 (496 페이지)
- 운전자 화면의 앱 메뉴 (98 페이지)

## 라디오 설정

켜거나 끌 수 있는 여러 라디오 기능이 있습니다.

### 교통 메시지 취소

교통 정보 등의 방송을 우측 스티어링휠 키패드의 **○** 버튼을 터치하여 또는 중앙 화면의 **취소** 버튼을 터치하여 일시적으로 중단시킬 수 있습니다.

### 라디오 기능 켜기/끄기

상단 보기를 아래로 드래그한 후 **설정** → **미디어** 및 원하는 라디오 대역을 선택하여 이용할 수 있는 기능을 확인합니다.

### AM/FM 라디오<sup>3</sup>

- **방송 정보 표시:** 프로그램 내용, 아티스트 등에 대한 정보를 표시합니다.
- **프로그램 이름 고정:** 선택하면 프로그램 서비스 이름의 연속적 스크롤링이 중지됩니다. 대신에 20초 후 정지합니다.
- **방송 선택:**
  - - **로컬 인터럽션:** 현재의 미디어 재생을 중단하고 주변의 교통 혼잡에 대한 정보를 방송합니다. 메시지가 끝나면 이전 미디어 소스의 재생이 다시 시작됩니다. **로컬 인터럽션** 기능은 **교통 방**

송 기능의 지리적 제한 버전입니다. 동시에 **교통 방송** 기능을 켜야 합니다.

- - **뉴스:** 현재의 미디어 재생을 중단하고 뉴스를 방송합니다. 뉴스 브로드캐스트가 끝나면 이전 미디어 소스의 재생이 다시 시작됩니다.
- - **알람:** 현재의 미디어 재생을 중단하고 주요 사고 및 재난에 대한 경보를 전송합니다. 메시지가 끝나면 이전 미디어 소스의 재생이 다시 시작됩니다.
- - **교통 방송:** 현재의 미디어 재생을 중단하고 **교통 혼잡**에 대한 정보를 방송합니다. 메시지가 끝나면 이전 미디어 소스의 재생이 다시 시작됩니다.

<sup>3</sup> AM 라디오 제공 여부는 모델 및/또는 판매국에 따라 다릅니다.

### DAB\* (디지털 라디오)

- **서비스 정렬:** 채널 정렬 방법 옵션. 알파벳 순서로 또는 서비스 번호 순서로.
- **DAB-DAB 핸드오버:** DAB 내에서 연결하기 위한 기능을 시작합니다. 라디오 채널 수신이 중단되면, 다른 채널 그룹에서 다른 채널을 자동으로 찾습니다(양상블).
- **DAB-FM 핸드오버:** DAB와 FM 간의 연결을 위한 기능을 시작합니다. 라디오 채널 수신이 중단되면 다른 FM 주파수를 자동으로 검색합니다.
- **방송 정보 표시:** 선택하면 라디오 텍스트를 또는 아티스트 등 선택한 유형의 라디오 텍스트를 표시합니다.
- **프로그램 관련 이미지 표시:** 프로그램 이미지를 화면에 표시할 것인지 아닌지 선택합니다.
- **방송 선택:** DAB가 작동하는 동안 수신할 메시지의 유형을 선택합니다. 메시지를 선택하면 현재의 미디어 재생이 중단되고 메시지가 재생됩니다. 메시지가 끝나면 이전 미디어 소스의 재생이 다시 시작됩니다.
  - - **알람:** 현재의 미디어 재생을 중단하고 주요 사고 및 재난에 대한 경보를 전송

합니다. 메시지가 끝나면 이전 미디어 소스의 재생이 다시 시작됩니다.

- - **교통 속도:** 교통 혼잡에 대한 정보를 수신합니다.
- - **뉴스 속도:** 뉴스를 수신합니다.
- - **운송 속도:** 페리 및 기차 시간표 등 대중 교통 정보를 수신합니다.
- - **경고/서비스:** 전원 고장 등 정보 기능보다 중요도가 낮은 사고에 대한 정보를 수신합니다.

### 관련 정보

- 라디오 (492 페이지)
- 디지털 라디오\* (498 페이지)
- 중앙 화면 상태 표시줄의 심벌 (118 페이지)

### RDS 라디오

RDS(Radio Data System)란 라디오가 가장 강한 송신기로 자동으로 변경된다는 것을 뜻합니다. RDS는 교통 정보 등을 제공하고 특정 프로그램 타입을 검색할 수 있습니다. RDS는 FM 송신기를 네트워크에 연결합니다. 그러한 네트워크에서 FM 송신기는 RDS 라디오에 다음 기능을 제공하는 정보를 전송합니다.

- 해당 지역의 수신이 불량할 경우 더 강한 송신기로 자동으로 전환합니다.
- 프로그램 타입 또는 교통 정보와 같은 프로그램 타입을 검색합니다.
- 현재 라디오 프로그램의 텍스트 정보를 수신합니다.

### ❗ 주!

일부 라디오 방송국은 RDS 또는 그 기능의 일부를 사용하지 않습니다.

뉴스 또는 교통 메시지를 브로드 캐스팅할 때, 라디오가 방송국을 전환하여 현재 사용 중인 오디오 소스를 감청할 수 있습니다. 설정한 프로그램 타입이 더 이상 브로드 캐스팅되지 않으면 라디오가 이전 오디오 소스와 볼륨으로 돌아갑니다. 이전으로 돌아가려면 우측 스티어링휠 키패드의  버튼을 누르거나 중앙 화면의 취소 버튼을 누릅니다.



#### ◀ 관련 정보

- 라디오 (492 페이지)
- 라디오 설정 (496 페이지)

### 디지털 라디오\*

디지털 라디오(DAB<sup>4</sup>)는 라디오용 디지털 방송 시스템입니다. 라디오는 DAB, DAB+ 및 DMB<sup>5</sup>)를 지원합니다.



라디오는 음성 제어, 스티어링 휠 키패드 또는 중앙 화면을 사용해 작동할 수 있습니다.



디지털 라디오 앱은 중앙 화면의 앱 화면에서 실행합니다.

디지털 라디오는 FM과 같은 다른 라디오 밴드들과 동일하게 재생됩니다. **방송국**, **즐거찾기** 및 **장르** 항목에서 재생을 선택하기 위한 옵션 이외에도, **서브채널**과 **양상블** 항목에서 재생을 선택하기 위한 옵션이 있습니다. 양상블은 동일한 주파수로 방송하는 라디오 채널 세트(채널 그룹)입니다.

라디오 채널이 로고 타입을 전송할 경우, 로고 타입이 다운로드되어 방송국 이름 옆에 표시됩니다(다운로드 시간은 다릅니다).

### DAB 서브채널

2차 컴포넌트를 통상적으로 서브 채널이라 합니다. 서브 채널은 임시 채널이며 주요 프로그램의 다국어 번역본 등을 포함할 수 있습니다. 서브 채널은 채널 목록에 화살표 기호로 표시됩니다.

#### 관련 정보

- FM과 디지털 라디오\* 간의 연결 (499 페이지)
- 라디오 대역 및 라디오 방송국 변경 (494 페이지)
- 라디오 채널 검색하기 (494 페이지)
- 라디오 즐겨찾기 앱에 라디오 채널 저장 (495 페이지)
- 라디오와 미디어의 음성 제어 (143 페이지)
- 라디오 설정 (496 페이지)

<sup>4</sup> Digital Audio Broadcasting

<sup>5</sup> Digital Multimedia Broadcasting



## FM과 디지털 라디오\* 간의 연결

이 기능을 사용하면 디지털 라디오(DAB)를 수신이 잘 되지 않거나 전혀 되지 않는 채널에서 수신이 잘 되는 다른 채널 그룹(양상블)의 같은 채널로 전환할 수 있습니다. 이는 DAB 내에서도 가능하고 DAB와 FM 사이에서도 가능합니다.

### DAB - DAB 및 DAB - FM 연결하기

1. 상단 보기에서 **설정** 버튼을 누릅니다.
2. **미디어** → **DAB** 버튼을 누릅니다.
3. **DAB-DAB 핸드오버** 및/또는 **DAB-FM 핸드오버** 항목을 선택/선택 취소하여 각 기능을 작동/정지합니다.

### 관련 정보

- 디지털 라디오\* (498 페이지)
- 라디오 (492 페이지)
- 라디오 설정 (496 페이지)

## 미디어 플레이어

미디어 플레이어는 USB 포트 또는 Bluetooth를 통해 연결된 외부 오디오 소스의 오디오를 재생할 수 있습니다. 또한 USB 포트를 통해 비디오 형식을 재생할 수도 있습니다. 차량이 인터넷에 연결되면 앱을 통해 웹 라디오, 오디오 북 및 음악 서비스를 청취할 수도 있습니다.

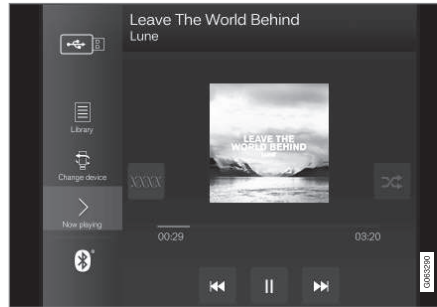

미디어 플레이어는 중앙 화면에서 작동하지만 스티어링휠의 우측 키패드 또는 음성 제어를 사용하여 여러 기능을 작동할 수도 있습니다.

라디오는 미디어 플레이어에서 작동하며 별도 섹션에서 설명됩니다.

### 관련 정보

- 미디어 플레이 (500 페이지)
- 미디어 조절 및 변경 (501 페이지)
- 미디어 (502 페이지)
- 앱 (490 페이지)
- 라디오 (492 페이지)
- 비디오 (503 페이지)
- Bluetooth®를 통한 미디어 (505 페이지)
- USB 포트를 통한 미디어 (505 페이지)
- 인터넷 연결 차량\* (530 페이지)

## 미디어 플레이어

미디어 플레이어는 중앙 화면에서 제어됩니다. 또한 여러 기능을 스티어링휠의 우측 키패드 또는 음성 컨트롤을 사용하여 작동할 수 있습니다.

또한 미디어 플레이어는 라디오를 작동하며, 이는 별도의 단원에 설명되어 있습니다.

## 미디어 소스 시작하기

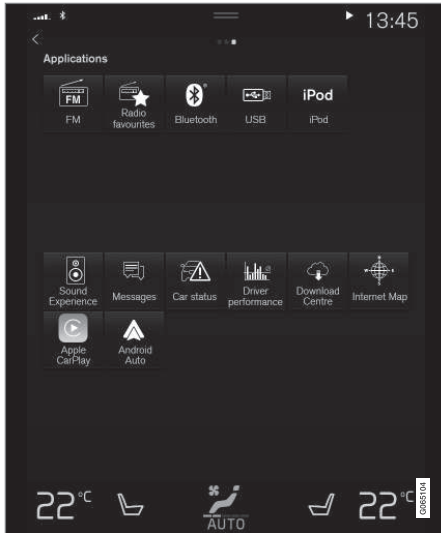

앱 화면. (일반 이미지, 기본 앱은 시장 및 모델에 따라 다릅니다.)

## USB 메모리

1. USB 메모리를 끼웁니다.
2. 앱 보기에서 **USB** 앱을 엽니다.
3. 재생할 항목을 선택합니다.
  - > 재생이 시작됩니다.

## MP3 플레이어 및 iPod®

### 주!

iPod에서 재생을 시작하려면 USB를 사용하지 말고 iPod 앱을 사용하십시오.

iPod를 오디오 소스로 이용하면 차량의 오디오 및 미디어 시스템이 iPod 플레이어의 자체 메뉴 구조와 비슷한 메뉴 구조를 갖습니다.

1. 미디어 소스를 연결합니다.
2. 연결된 미디어 소스에서 재생을 시작합니다.
3. 앱(**iPod, USB**)을 앱 보기에서 엽니다.
  - > 재생이 시작됩니다.

## 블루투스 연결 장치

1. 미디어 소스에서 Bluetooth를 켭니다.
2. 미디어 소스를 연결합니다.
3. 연결된 미디어 소스에서 재생을 시작합니다.
4. 앱 보기에서 **블루투스** 앱을 엽니다.
  - > 재생이 시작됩니다.

## 인터넷 연결 미디어

미디어를 인터넷 연결 앱에서 재생합니다.

1. 차량을 인터넷에 연결합니다.
2. 앱 화면에서 현재 앱을 엽니다.
  - > 재생이 시작됩니다.

앱을 다운로드하는 방법에 대해서는 별도의 단원을 참조하십시오.

## 비디오

1. 미디어 소스를 연결합니다.
2. 앱 보기에서 **USB** 앱을 엽니다.
3. 재생하려는 항목의 제목을 터치합니다.
  - > 재생이 시작됩니다.

## Apple CarPlay

CarPlay는 별도의 단원에 설명되어 있습니다.

## Android Auto

Android Auto는 별도의 단원에 설명되어 있습니다.

## 관련 정보

- 운전자 앱 메뉴 관리하기 (99 페이지)
- 라디오 (492 페이지)
- 미디어 조절 및 변경 (501 페이지)
- USB 포트로 장치 연결하기 (506 페이지)
- Bluetooth®를 통한 기기 연결 (505 페이지)
- 앱 다운로드 (491 페이지)
- 인터넷 연결 차량\* (530 페이지)

- 비디오 (503 페이지)
- Apple® CarPlay®\* (510 페이지)
- Android Auto\* (513 페이지)
- 라디오와 미디어의 음성 제어 (143 페이지)
- 호환되는 미디어 형식 (507 페이지)

## 미디어 조절 및 변경

미디어의 재생은 음성 컨트롤, 스티어링휠 키패드 또는 중앙 화면을 통해 조절할 수 있습니다.



미디어 재생은 음성 제어를 통해서, 또는 스티어링휠 키패드나 중앙 화면에서 작동할 수 있습니다.

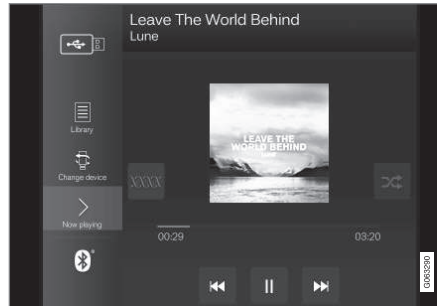

**볼륨** - 중앙 화면 아래의 컨트롤 노브를 사용하거나 스티어링휠의 우측 키패드의 ▲ ▼ 버튼을 눌러 볼륨을 높이거나 낮춥니다.

**재생/일시정지** - 재생 중인 곡의 이미지를 터치하거나 중앙 화면 아래의 물리적 버튼 또는 스티어링휠 우측 키보드의 ○ 버튼을 누릅니다.

**트랙/곡 변경** - 중앙 화면에서 원하는 트랙을 터치하거나 중앙 화면 아래의 또는 스티어링휠 우측 키패드의 ◀▶ 또는 ▶▶ 버튼을 누릅니다.

**앞으로/뒤로 빨리 가기** - 중앙 화면에서 시간 축을 누르고 옆으로 드래그하거나 중앙 화면이나 스티어링휠 우측 키패드에 있는 ◀▶ 또는 ▶▶ 버튼을 길게 누릅니다.

**미디어 변경** - 앱에서 이전 소스를 선택하거나, 앱 화면에서 원하는 앱을 선택하거나, [☰] 앱 메뉴를 통해 스티어링휠 우측 키패드로 선택합니다.



**라이브러리** - 버튼을 누르면 라이브러리에서 재생됩니다.



**셔플** - 버튼을 누르면 랜덤으로 재생됩니다.



**유사한 음악** - 버튼을 누르면 Gracenote를 사용하여 유사한 USB 기기에서 음악을 검색하거나 재생 목록을 생성할 수 있습니다. 재생 목록에는 최대 50개의 곡을 포함시킬 수 있습니다.



**장치 변경** - 버튼을 누르면 연결된 여러 USB 기기 간에 전환할 수 있습니다.

### 관련 정보

- 미디어 플레이어 (499 페이지)
- 미디어 (502 페이지)
- 오디오 설정 (488 페이지)
- 앱 (490 페이지)
- Gracenote® (503 페이지)
- 라디오와 미디어의 음성 제어 (143 페이지)

## 미디어

아티스트, 작곡가, 곡목, 앨범, 비디오, 오디오 북, 재생목록, 차량이 인터넷에 연결되는 시간, 팟캐스트(인터넷을 통해 이용하는 디지털 미디어) 등을 기준으로 검색할 수 있습니다.

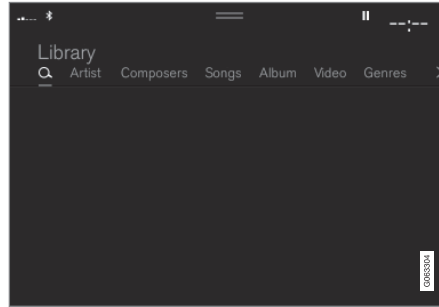

1. **Q**를 누릅니다.  
> 키보드를 이용한 검색 화면이 열립니다.
2. 검색어를 입력합니다.
3. **검색** 버튼을 누릅니다.  
> 연결된 장치가 검색되고 검색 결과가 범주별로 표시됩니다.

화면을 가로질러 옆으로 밀어 각 카테고리를 별도로 표시합니다.

### 관련 정보

- 미디어 플레이어 (499 페이지)
- 인터넷 연결 차량\* (530 페이지)

- 미디어 플레이 (500 페이지)
- 중앙 화면에서 수동으로 문자/단어 입력하기 (123 페이지)

## Gracenote®

Gracenote는 재생 중에 표시되는 아티스트, 앨범, 곡목 및 관련 이미지를 식별합니다.

Gracenote MusicID®는 음악 인식의 표준입니다. 음악에 대한 정보는 음악 파일에 포함된 메타데이터의 식별 및 분석을 통해 제시할 수 있습니다. 때로는 여러 소스의 메타데이터가 불일치하거나 부적절할 수 있습니다.

Gracenote는 아티스트 이름, 앨범 제목 및 장르의 음성학적 처리를 지원하며 이를 통해 음성 컨트롤을 음악 재생에 사용할 수 있습니다.

1. 상단 보기에서 **설정** 버튼을 누릅니다.
2. **미디어** → **Gracenote®** 버튼을 누릅니다.
3. Gracenote 데이터의 설정을 선택합니다.
  - **Gracenote® 온라인 검색** - Gracenote의 미디어 재생용 온라인 데이터베이스에서 검색합니다.
  - **Gracenote® Multiple Results** - 검색 결과가 두 개 이상일 경우 Gracenote 데이터를 표시하는 방법을 선택합니다.
    - 1 - 파일의 원래의 데이터가 사용됩니다.
    - 2 - Gracenote 데이터가 사용됩니다.
    - 3 - Gracenote 데이터 또는 원래의 데이터를 선택할 수 있습니다.
  - **없음** - 결과가 표시되지 않습니다.

## Gracenote 업데이트

Gracenote 데이터베이스의 내용은 계속 업데이트됩니다. 최신 업데이트를 다운로드하여 개선된 장점을 취하십시오.

정보 및 다운로드에 대한 상세 정보는 [volvocars.com/support](http://volvocars.com/support)을 참조하십시오.

## 관련 정보

- 미디어 플레이 (500 페이지)
- 오디오 및 미디어의 라이선스 계약 (539 페이지)
- 라디오와 미디어의 음성 제어 (143 페이지)

## 비디오

USB로 연결된 기기의 비디오는 미디어 플레이어 사용하여 재생할 수 있습니다.

차량이 움직이기 시작하면 그림이 표시되지 않고 오디오만 재생됩니다. 차량이 정지 상태가 되면 다시 그림이 표시됩니다.

호환되는 미디어 형식 관련 정보는 별도의 섹션에서 확인할 수 있습니다.

## 관련 정보

- 비디오 재생 (504 페이지)
- DivX® 재생 (504 페이지)
- 비디오 설정 (504 페이지)
- 호환되는 미디어 형식 (507 페이지)

## 비디오 재생

비디오는 앱 보기에서 **USB** 앱을 사용하여 재생합니다.

1. 미디어 소스(USB 장치) 연결.
2. 앱 보기에서 **USB** 앱을 엽니다.
3. 재생하려는 항목의 제목을 터치합니다.  
> 재생이 시작됩니다.

USB 기기에 음악과 오디오 트랙이 저장되어 있을 경우에도 비디오 파일을 찾지 못할 수 있습니다. 이 경우 라이브러리 메뉴로 이동하여 비디오 탭을 선택하여 비디오 파일을 찾을 수 있습니다.

### 관련 정보

- 비디오 (503 페이지)
- DivX® 재생 (504 페이지)
- 비디오 설정 (504 페이지)
- 호환되는 미디어 형식 (507 페이지)

## DivX® 재생

이 DivX Certified® 기기는 등록을 해야 구입한 DivX VOD(Video-on-Demand) 영화를 재생할 수 있습니다.

1. 상단 보기에서 **설정** 버튼을 누릅니다.
2. **비디오** → **DivX® VOD** 버튼을 눌러 등록 코드를 가져옵니다.
3. 웹사이트 vod.divx.com에서 자세한 내용을 확인하고 등록을 완료할 수 있습니다.

### 관련 정보

- 비디오 (503 페이지)
- 비디오 재생 (504 페이지)
- 비디오 설정 (504 페이지)
- 호환되는 미디어 형식 (507 페이지)

## 비디오 설정

일부 언어 설정을 비디오 재생을 위해 변경할 수 있습니다. 비디오 플레이어가 전체 화면 모드인 상태에서 또는 상단 보기를 열고 **설정** → **미디어** → **비디오** 버튼을 누르면 다음 항목을 조정할 수 있습니다: **오디오 언어** 및 **자막 언어**.

### 관련 정보

- 비디오 (503 페이지)

## Bluetooth®를 통한 미디어

차량의 미디어 플레이어는 Bluetooth 기능이 있으며 휴대 전화 및 태블릿 등 외부 Bluetooth 기기의 오디오 파일을 무선으로 재생할 수 있습니다.

미디어 플레이어가 외부 기기의 파일을 무선으로 재생할 수 있으려면 먼저 기기가 Bluetooth를 통해 차량에 연결되어야 합니다.

### 관련 정보

- Bluetooth®를 통한 기기 연결 (505 페이지)
- 블루투스를 통해 차량에 전화 최초 연결 (517 페이지)
- 미디어 플레이 (500 페이지)
- 호환되는 미디어 형식 (507 페이지)

## Bluetooth®를 통한 기기 연결

Bluetooth® 기기를 차량에 연결하면 미디어를 무선으로 재생하고 가능한 경우에는 차량에 인터넷 연결을 제공할 수 있습니다.

오늘날 시중의 여러 전화에는 무선 Bluetooth® 기술이 적용되어 있지만 이러한 모든 전화가 차량을 지원하는 것은 아닙니다.

차량을 지원하는 휴대폰은 어떤 것이 있는지 알아보려면 [volvocars.com/support](http://volvocars.com/support)을 방문하십시오.

미디어 기기를 연결하기 위한 절차는 Bluetooth®를 통해 전화를 차량에 연결하는 절차와 동일합니다.

### 관련 정보

- Bluetooth®를 통한 미디어 (505 페이지)
- 블루투스를 통해 차량에 전화 최초 연결 (517 페이지)
- 미디어 플레이 (500 페이지)

## USB 포트를 통한 미디어

iPod® 또는 MP3 플레이어와 같은 외부 오디오 소스는 차량의 USB 포트를 통해 오디오 시스템에 연결할 수 있습니다.

충전식 배터리가 있는 기기는 USB를 통해 연결되어 있고 점화 스위치가 I, II 위치에 있거나 엔진이 작동 중인 경우 충전됩니다.

외부 소스의 콘텐츠가 호환 형식으로만 구성되어 있는 경우에는 보다 신속하게 로드할 수 있습니다. 비디오 파일도 USB 포트를 통해 재생할 수 있습니다.

특정 MP3 플레이어에는 차량이 지원하지 않는 자체 파일 시스템이 있습니다.

### 관련 정보

- USB 포트로 장치 연결하기 (506 페이지)
- 미디어 플레이 (500 페이지)
- 비디오 (503 페이지)
- 시동 스위치 위치 (418 페이지)
- USB 장치용 기술 규격 (506 페이지)
- Apple® CarPlay®\* (510 페이지)
- Android Auto\* (513 페이지)

## USB 포트로 장치 연결하기

iPod® 또는 MP3 플레이어와 같은 외부 오디오 소스는 차량의 USB 포트 중 하나를 통해 오디오 시스템에 연결할 수 있습니다.

Apple CarPlay® 및 Android Auto\*를 사용할 때는 휴대폰을 흰색 프레임의 USB 포트(USB 포트가 2개 있을 때)에 연결해야 합니다.

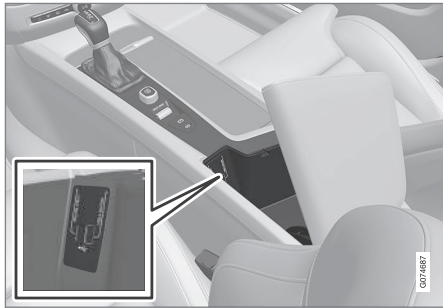

터널 콘솔의 USB 입력장치(타입 A). 케이블을 앞쪽으로 뺄게 하여 리드를 닿을 때 끼이지 않게 해야 합니다.

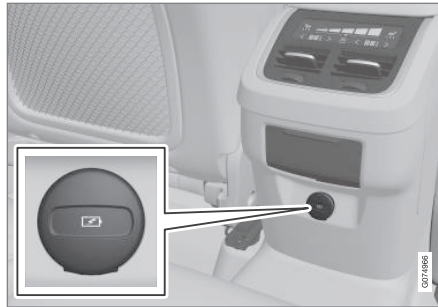

터널 콘솔 후면의 전화 및 태블릿 충전용 USB 입력장치<sup>6</sup>.

### 관련 정보

- 미디어 플레이 (500 페이지)
- USB 포트를 통한 미디어 (505 페이지)
- 미디어 플레이어 (499 페이지)
- USB 장치용 기술 규격 (506 페이지)
- USB 장치용 기술 규격 (506 페이지)
- Apple® CarPlay®\* (510 페이지)
- Android Auto\* (513 페이지)

## USB 장치용 기술 규격

USB 장치의 내용을 읽을 수 있으려면 다음 규격을 충족해야 합니다. 재생 중에 중앙 화면에는 폴더 구조가 표시되지 않습니다.

	최대수
파일	15000
폴더	1000
폴더 레벨	8
재생목록	100
재생목록 내의 항목	1000
하위 폴더	무제한

### USB A 커넥터의 기술 규격

- A 타입 소켓
- 버전 2.0
- 공급 전압 5 V
- 최대 공급 전류 2.1 A

### USB C 커넥터의 기술 규격

- C 타입 소켓
- 버전 3.1
- 공급 전압 5 V
- 최대 공급 전류 3.0 A

<sup>6</sup> 이 입력장치를 통해서 차량의 오디오 또는 미디어 시스템에서 미디어를 재생할 수 없습니다.



## 관련 정보

- USB 포트를 통한 미디어 (505 페이지)

## 호환되는 미디어 형식

다음 파일 형식을 미디어 재생에 사용해야 합니다.

## 오디오 파일

형식	파일 확장명	코덱
MP3	.mp3	MPEG1 Layer III, MPEG2 Layer III, MP3 Pro (mp3 compatible), MP3 HD(mp3 호환)
AAC	.m4a, .m4b, .aac	AAC LC(MPEG-4 part III Audio), HE-AAC(aacPlus v1/v2)
WMA	.wma	WMA8/9, WMA9/10 Pro
WAV	.wav	LPCM
FLAC	.flac	FLAC

## 비디오 파일

형식	파일 확장명
MP4	.mp4, .m4v
MPEG-PS	.mpg, .mp2, .mpeg, .m1v
AVI	.avi

형식	파일 확장명
AVI(DivX)	.avi, .divx
ASF	.asf, .wmv

## 자막

형식	파일 확장명
SubViewer	.sub
SubRip	.srt
SSA	.ssa

◀ **DivX®**

DivX 인증 기기는 고품질 DivX(.divx, .avi) 비디오 재생용으로 테스트되었습니다. DivX 로고가 표시된 경우 DivX 동영상을 자유롭게 재생할 수 있습니다.

프로필	DivX Home Theater
비디오 코덱	DivX, MPEG-4
해상도	720x576
비트 레이트	4.8Mbps
프레임 레이트	30 fps
파일 확장명	.divx, .avi
최대 파일 크기	4 GB
오디오 코덱	MP3, AC3
자막	XSUB
특수 기능	다중 자막, 다중 오디오, 재생 재시작
참조	DivX Home Theater 프로필의 모든 요구사항을 충족합니다. 자세한 내용과 파일을 DivX Home Theater 비디오로 변환하는 소프트웨어 도구에 대해서는 divx.com을 참조하십시오.

관련 정보

- 미디어 플레이어 (499 페이지)
- 비디오 (503 페이지)
- DivX® 재생 (504 페이지)

**TV\***

차량이 특정 속도에 도달하면 이미지가 표시되지 않지만 소리는 항상 들립니다. 차량이 거의 정지하거나 완전히 정지하면 그림이 한 번 더 표시됩니다.

TV는 중앙 화면에서 제어합니다. 또한 스티어 링휠의 우측 키패드 또는 음성 인식을 사용하여 여러 기능을 제어할 수 있습니다.

관련 정보

- TV\* 사용하기 (509 페이지)
- TV\* 설정 (509 페이지)

## TV\* 사용하기

TV는 앱 화면에서 시작됩니다. **TV** 앱을 터치한 후 채널을 선택합니다.

TV는 수신 상태가 가장 좋은 채널을 자동으로 검색합니다.

### 볼 수 있는 채널 목록 변경

1. 라이브러리 버튼을 누릅니다.
2. **TV 채널** 또는 **즐거찾기**에서 재생을 선택합니다.
3. 원하는 채널을 선택합니다.

### 선택한 목록에서 채널 변경

- 중앙 화면에서 또는 스티어링휠 키패드에 **◀◀** 버튼 또는 **▶▶** 버튼을 누릅니다.
  - > 선택한 재생 목록에서 강조 표시가 한 칸 위로 또는 아래로 이동합니다.

중앙 화면에서는 방송국도 변경할 수 있습니다.

### 즐거찾기

TV 채널을 즐겨찾기로 저장할 수 있습니다.

- ☆ 버튼을 터치하면 채널을 즐겨찾기 목록에 추가하거나 즐겨찾기 목록에서 삭제할 수 있습니다.

### TV 가이드

최대 48시간 동안의 TV 프로그램에 대한 정보가 포함된 프로그램 가이드가 제공됩니다.

- 가이드 버튼을 터치하면 TV 프로그램 관련 정보가 표시됩니다.

## 주!

차량을 국내에서, 예를 들어 이 도시에서 저 도시로 이동하면, 주파수가 변경되었을 수 있기 때문에 **즐거찾기** 기능을 사용할 수 없습니다.

### 긴급 경고

시스템이 현재의 미디어 재생을 중단하고 주요 사고 및 재난에 대한 경보를 전송합니다. 메시지가 끝나면 이전 미디어 소스의 재생이 다시 시작됩니다. 중앙 화면에서 또는 스티어링휠 키패드에서 **◀◀** 버튼 또는 **▶▶** 버튼을 눌러 메시지를 중단시킬 수 있습니다.

## 주!

이 시스템은 MPEG-2 형식 또는 MPEG-4 형식으로 방송하고 TDMB 표준을 따르는 국가들에서만 TV 방송을 지원합니다. 아날로그 방송은 지원하지 않습니다.

### 관련 정보

- TV\* (508 페이지)
- TV\* 설정 (509 페이지)
- 라디오와 미디어의 음성 제어 (143 페이지)
- 오디오 및 미디어의 라이선스 계약 (539 페이지)

## TV\* 설정

특정 설정을 실시하기 위한 옵션은 상단 화면에서 또는 TV가 전체 화면 모드일 때 제공됩니다. TV가 전체 화면 모드 상태에서 또는 상단 화면을 연 후 **설정** → **미디어** → **TV** 버튼을 누르면 다음 항목을 조정할 수 있습니다.

- 자막 언어
- 오디오 언어

### 사진 형식

**비디오 형식** 버튼을 터치하면 어느 형식으로 TV 사진이 표시되어야 할지를 선택할 수 있습니다.

1. **자동** - TV 사진이 전송 중인 이미지 형식으로 표시됩니다.
2. **자동 채우기** - TV 사진이 잘라내기 없이 최대화됩니다.

### 관련 정보

- TV\* (508 페이지)
- TV\* 사용하기 (509 페이지)
- 호환되는 미디어 형식 (507 페이지)
- 중앙 화면의 설정값 재설정 (128 페이지)

## Apple® CarPlay®\*

CarPlay<sup>7</sup>는 음악 청취, 전화 걸기, 길 안내 받기, 메시지 발신/수신, Siri를 사용할 수 있는 옵션을 제공합니다. 이 모든 것을 운전 중에 집중할 상태에서 실시할 수 있습니다.



CarPlay는 선택한 iOS 기기와 함께 작동합니다. 차량이 이미 CarPlay를 지원하지 않는 경우에는 이를 추후 설치할 수 있는 옵션이 있습니다.

CarPlay를 설치하려면 볼보 서비스 센터에 연락하십시오.

지원되는 앱과 호환되는 iOS 기기에 대한 정보는 Apple의 웹사이트([www.apple.com/ios/carplay/](http://www.apple.com/ios/carplay/))에서 확인할 수 있습니다. CarPlay와 호환되지 않는 앱을 사용하면 기기와 차량 간의 연결이 끊어졌다는 것을 의미할 수도 있습니다. Volvo는 CarPlay의 내용에 대해 책임지지 않습니다.

CarPlay를 내비게이션으로 사용하는 경우 안내를 운전자 화면이나 헤드업 디스플레이에서는 제공하지 않고 중앙 화면에서만 제공합니다.

Apple CarPlay에서 내비게이션을 시작하면, 진행 중인 실시간 경로 안내가 종료됩니다.

CarPlay는 중앙 화면, iOS 기기 또는 스티어링 휠의 우측 키패드(특정 기능에 적용됨)를 사용하여 조절할 수 있습니다. 앱은 Siri를 사용하여 음성으로도 제어할 수 있습니다. 스티어링 휠의

☞ 버튼을 길게 누르면 Siri를 통한 음성 제어가 시작되고 짧게 누르면 차량 자체의 음성 제어 시스템이 활성화됩니다. Siri가 너무 일찍 중단되는 경우에는 스티어링 휠의 ☞<sup>8</sup> 버튼을 길게 누릅니다.

**Apple CarPlay를 사용함으로써 다음 사항을 승인합니다. Apple CarPlay는 Apple Inc.에서 이용 약관에 따라 제공하는 서비스입니다. Volvo Cars는 Apple CarPlay의 기능 또는 응용 프로그램에 대한 책임이 없습니다. Apple CarPlay를 사용할 때 고객의 일부 차량 정보(위치 포함)가 고객 iPhone으로 전송됩니다. Apple CarPlay의 사용에 관한 책임은 Volvo Cars가 아닌 사용자 본인에게 있습니다.**

### 관련 정보

- Apple® CarPlay®\* 사용 (510 페이지)
- Apple® CarPlay® 설정 (512 페이지)
- 음성 인식 시스템 (139 페이지)
- 중앙 화면의 설정값 재설정 (128 페이지)

## Apple® CarPlay®\* 사용

CarPlay<sup>9</sup>를 사용하려면, Siri 음성 컨트롤을 iOS 기기에서 켜야 합니다. 또한 모든 기능이 작동하려면 기기를 와이파이가 또는 모바일 네트워크를 통해서 인터넷에 연결해야 합니다.

### iOS 기기 연결 및 CarPlay 시작

#### ❗ 주의

CarPlay는 Bluetooth가 꺼질 경우에만 사용할 수 있습니다. 따라서 Bluetooth를 통해 차량에 연결된 휴대폰 또는 미디어 플레이어는 CarPlay가 켜지면 사용할 수 없습니다. 차량 애플 인터넷에 연결하려면 대체 인터넷 소스를 사용해야 합니다. Wi-Fi 또는 차량의 내장 모뎀\*을 사용하십시오.

이전에 연결한 적이 없는 iOS 기기에서 CarPlay를 시작하는 방법:

1. CarPlay를 지원하는 iOS 기기를 USB 포트에 연결합니다. USB 포트가 두 개인 경우에는 포트 주변에 백색 프레임이 있는 것을 사용합니다.
2. 약관을 읽은 후 승인을 눌러 연결합니다.
  - > CarPlay 하위 보기가 열리며 호환되는 앱이 표시됩니다.

<sup>7</sup> 제공 여부는 시장에 따라 다를 수 있습니다.

<sup>8</sup> Apple 및 CarPlay는 Apple Inc. 소유의 등록상표입니다.

- 원하는 앱을 누릅니다.  
> 앱이 시작됩니다.

### CarPlay 시작

이전에 연결한 적이 있는 iOS 기기에서 CarPlay를 시작하는 방법:

- iOS 기기를 USB 포트에 연결합니다. USB 포트가 두 개인 경우에는 포트 주변에 백색 프레임이 있는 것을 사용합니다.  
> **자동 시작 설정이 선택된 경우** - 기기의 이름이 표시됩니다. iOS 기기를 연결할 때 홈 보기가 표시되는 경우 CarPlay 타일이 자동으로 열립니다.
- CarPlay 타일이 자동으로 열리지 않으면, 기기 이름을 터치합니다. CarPlay 하위 보기가 열리며 호환되는 앱이 표시됩니다.
- 동일한 타일에서 앱이 활성화되면 앱 보기에서 **Apple CarPlay**를 터치합니다.  
> CarPlay 하위 보기가 열리며 호환되는 앱이 표시됩니다.
- 원하는 앱을 누릅니다.  
> 앱이 시작됩니다.

동일한 타일에서 다른 앱이 시작된 경우 또는 연결 시 이미 다른 앱이 활성화된 경우 CarPlay는 백그라운드에서 실행됩니다. CarPlay를 하위 보기에 다시 표시하려면 앱 보기에서 CarPlay 아이콘을 누릅니다.

### CarPlay와 iPod 간의 연결 전환

#### CarPlay에서 iPod로

- 상단 보기에서 **설정** 버튼을 누릅니다.
- 이동: **통신** → **Apple CarPlay**.
- USB 케이블을 연결할 때 더 이상 CarPlay를 자동으로 시작하는 iOS 기기 상자의 체크 표시를 삭제합니다.
- iOS 기기를 분리한 후 USB 포트에 연결합니다.
- 앱 보기에서 **iPod** 앱을 엽니다.

#### iPod에서 CarPlay로

- 앱 보기에서 **Apple CarPlay** 버튼을 누릅니다.
- 팝업창에서 정보를 읽은 후 **OK** 버튼을 누릅니다.
- iOS 기기를 분리한 후 USB 포트에 연결합니다.  
> Apple CarPlay가 포함된 하위 보기가 열리며 호환되는 앱이 표시됩니다<sup>10</sup>.

### 관련 정보

- USB 포트로 장치 연결하기 (506 페이지)
- Apple® CarPlay®\* (510 페이지)
- Apple® CarPlay®\* 설정 (512 페이지)

- 전화를 통한 차량의 인터넷 연결 (Wi-Fi) (531 페이지)
- 차량 모뎀(SIM 카드)을 통한 차량의 인터넷 연결 (532 페이지)
- 음성 인식 시스템 (139 페이지)

<sup>9</sup> 제공 여부는 시장에 따라 다를 수 있습니다.

<sup>10</sup> Apple, CarPlay, iPhone 및 iPod는 Apple Inc. 소유의 등록상표입니다.

## Apple® CarPlay®\* 설정

CarPlay<sup>11, 12</sup>와 연결된 iOS 기기 설정하기

### 자동 시작

1. 상단 보기에서 **설정** 버튼을 누릅니다.
2. **통신** → **Apple CarPlay** 항목으로 이동하여 설정을 선택합니다.
  - 상자에 체크 표시를 합니다. USB 케이블을 연결하면 CarPlay가 자동으로 시작됩니다.
  - 상자에서 체크 표시를 삭제합니다. USB 케이블을 연결하면 CarPlay가 자동으로 시작되지 않습니다.

카풀 등의 경우와 같이 차량을 여러 사람이 공유하면 iOS 기기를 최대 20대까지 동시에 목록에 저장할 수 있습니다. 목록이 다 차고 새 기기가 연결되면 가장 오래된 기기가 삭제됩니다.

목록을 삭제하려면 중앙 화면에서 설정을 재설정해야 합니다(공장 재설정).

### 시스템 볼륨

1. 상단 보기에서 **설정** 버튼을 누릅니다.

2. **사운드** → **시스템 볼륨** 버튼을 누른 후 다음 항목의 설정을 실시합니다.

- 음성 컨트롤
- 내비 음성 안내
- 전화 벨소리

### 관련 정보

- Apple® CarPlay®\* (510 페이지)
- Apple® CarPlay®\* 사용 (510 페이지)
- 중앙 화면의 설정값 재설정 (128 페이지)

## Apple® CarPlay®\* 사용 팁

CarPlay<sup>13</sup> 사용을 위한 몇 가지 유용한 팁이 있습니다.

- iOS 기기를 최신 버전의 iOS 운영 체제로 업데이트하여 앱을 최신 버전으로 유지하십시오.
- CarPlay 관련 문제가 발생한 경우에는 USB 포트에서 iOS 기기를 분리한 후 다시 연결합니다. 그렇지 않은 경우 작동하지 않는 기기의 앱을 닫은 후 앱을 다시 시작하거나 모든 앱을 닫은 후 기기를 다시 시작합니다.
- CarPlay가 시작될 때 앱이 나타나지 않는 경우(검은 화면)에는 CarPlay 타일을 최소화한 후 확대해 봅니다.
- CarPlay와 호환되지 않는 앱을 사용하면 iOS 기기와 차량 간의 연결이 끊어졌다는 것을 의미할 수도 있습니다. 지원되는 앱과 호환되는 전화 기기는 Apple의 웹사이트에서 찾을 수 있습니다. 또한 App Store에서 CarPlay를 검색하여 해당 국가의 CarPlay와 호환되는 앱 관련 정보를 찾을 수도 있습니다.
- Siri를 사용하여 메시지를 쓰고/기록하고 읽을 수 있습니다. Siri 설정에서 선택한 언어로 메시지를 읽고 기록합니다. 메시지를 쓰거나 구술하면 중앙 화면에 메시지가 표시되지 않고 iOS 장치에 메시지가 표시됩니다. Siri를 사용하면 휴대폰의 마이크가

<sup>11</sup> Apple 및 CarPlay는 Apple Inc. 소유의 등록상표입니다.

<sup>12</sup> 제공 여부는 시장에 따라 다를 수 있습니다.

<sup>13</sup> 제공 여부는 시장에 따라 다를 수 있습니다.

사용되며 따라서 휴대폰의 위치에 따라 음질이 달라집니다.

- 기기가 Bluetooth를 통해 차량에 연결되면, CarPlay를 사용할 때 연결이 중단됩니다. 기기에서 Wi-Fi 핫스팟을 통해 인터넷을 공유하여 차량에서 인터넷 연결을 다시 합니다.
- CarPlay의 기능 중 일부 기능(음성 통화와 메시지와 같은)을 사용할 경우 차량 자체의 기능 사용이 중지되고 CarPlay가 자동으로 표시됩니다. 이러한 동작을 원하지 않을 경우, 휴대폰의 알림 설정에서 CarPlay의 동일한 기능 표시를 선택 취소합니다.
- CarPlay는 iPhone<sup>14</sup>과만 작동합니다.

**주!**  
가용성과 기능은 시장에 따라 다를 수 있습니다.

**관련 정보**

- Apple® CarPlay®\* (510 페이지)
- 전화를 통한 차량의 인터넷 연결 (Wi-Fi) (531 페이지)

**Android Auto\***

Android Auto<sup>15</sup>는 음악을 듣고, 전화를 걸고, 방향 안내를 받고, Android 기기의 차량용 앱을 사용할 수 있는 옵션을 제공합니다.

Android Auto는 일부 Android 기기와 작동합니다.

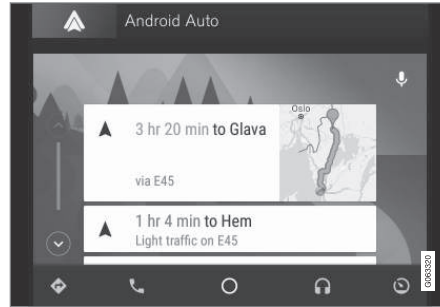

어느 앱이 지원되고 어느 Android 기기가 호환성이 있는지 알려면 웹사이트 [www.android.com/auto/](http://www.android.com/auto/)에서 확인할 수 있습니다. 타사 앱은 Google Play를 참조하십시오. Volvo는 Android Auto의 내용에 대해 책임지지 않습니다.

Android Auto는 앱 보기에서 시작합니다. Android Auto가 한 번 시작된 후에는 해당 기기가 다음 번에 연결되면 앱이 자동으로 시작됩니다.

다. 자동 시작은 설정에서 비활성화할 수 있습니다.

**주!**  
기기를 Android Auto에 연결하면 Bluetooth를 통해 다른 미디어 플레이어로 스트리밍할 수 있습니다. Bluetooth는 Android Auto가 사용되고 있을 때 활성화됩니다.

Android Auto를 내비게이션으로 사용하는 경우 안내를 운전자 화면이나 헤드업 디스플레이에서는 제공하지 않고 중앙 화면에서만 제공합니다.

Android Auto는 중앙 화면을 통해서나 스티어링휠 우측 키패드 또는 음성 제어를 사용하여 제어할 수 있습니다. 스티어링휠 버튼 을 길게 누르면 Google Assistant가 시작되고 짧게 누르면 꺼집니다.

**Android Auto를 사용하는 것은 다음을 인정하는 것입니다. Android Auto는 이용 약관에 따라 Google Inc.가 제공하는 서비스입니다. Volvo Cars는 Android Auto나 해당 기능 또는 응용 프로그램에 대한 책임이 없습니다. Android Auto를 이용할 때, 차량에서 일부 정보(위치 포함)가 연결된 Android 휴대전화에 전송됩니다. 본인 또는 다른 사람의 Android Auto 이용에 대한 책임은 전적으로 고객 본인에게 있습니다.**

<sup>14</sup> Apple, CarPlay 및 iPhone는 Apple Inc. 소유의 등록상표입니다.  
<sup>15</sup> 제공 여부는 시장에 따라 다를 수 있습니다.

#### ◀ 관련 정보

- Android Auto 사용\* (514 페이지)
- Android Auto\* 설정 (515 페이지)

### Android Auto 사용\*

**Android Auto**<sup>16</sup> 앱을 사용하려면 Android 기기에 앱을 설치해야 하며, 기기를 차량의 USB 입력장치에 연결해야 합니다.

#### 주의

Android Auto를 설치하려면 차량에 USB 포트(USB 허브)\* 2개가 장착되어 있어야 합니다. 차량에 USB 포트가 1개만 장착된 경우 Android Auto를 사용할 수 없습니다.

#### Android를 처음 연결할 때

1. Android 기기를 흰색 프레임이 있는 USB 입력장치에 연결합니다.
2. 팝업창에서 정보를 읽은 후 **OK** 버튼을 누릅니다.
3. 앱 보기에서 **Android Auto** 버튼을 누릅니다.
4. 약관을 읽은 후 **승인**을 눌러 연결합니다.
  - > Android Auto 하위 보기가 열리며 호환되는 앱이 표시됩니다.
5. 원하는 앱을 누릅니다.
  - > 앱이 시작됩니다.

#### 이전에 연결된 Android

1. 기기를 흰색 프레임이 있는 USB 입력장치에 연결합니다.
  - > **자동 시작 설정이 선택된 경우** - 기기의 이름이 표시됩니다.
2. 기기 이름을 터치합니다 - Android Auto 하위 보기가 열리며 호환되는 앱이 표시됩니다.
3. **자동 시작 설정을 선택하지 않은 경우** - 앱 화면에서 **Android Auto** 앱을 엽니다.
  - > Android Auto 하위 보기가 열리며 호환되는 앱이 표시됩니다.
4. 원하는 앱을 누릅니다.
  - > 앱이 시작됩니다.

Android Auto는 동일한 하위 보기에서 다른 앱이 시작된 경우 백그라운드에서 실행됩니다. Android Auto를 하위 보기에 다시 표시하려면 앱 보기에서 Android Auto 아이콘을 누릅니다.

#### 관련 정보

- Android Auto\* (513 페이지)
- Android Auto\* 설정 (515 페이지)
- USB 포트로 장치 연결하기 (506 페이지)
- 음성 인식 시스템 (139 페이지)

<sup>16</sup> 제공 여부는 시장에 따라 다를 수 있습니다.



## Android Auto\* 설정

Android Auto<sup>17</sup>에 최초로 연결된 Android 기기의 설정.

### 자동 시작

1. 상단 보기에서 **설정** 버튼을 누릅니다.
2. **통신** → **Android Auto** 버튼을 누른 후 설정을 선택합니다.
  - 상자에 체크 표시를 합니다. USB 케이블을 연결하면 Android Auto가 자동으로 시작됩니다.
  - 상자에서 체크 표시를 삭제합니다. USB 케이블을 연결하면 Android Auto가 자동으로 시작되지 않습니다.

목록에는 최대 20개의 Android 기기를 저장할 수 있습니다. 목록이 다 차고 새 기기가 연결되면 가장 오래된 기기가 삭제됩니다.

목록을 삭제하려면 공장 재설정을 실시해야 합니다.

### 시스템 볼륨

1. 상단 보기에서 **설정** 버튼을 누릅니다.
2. **사운드** → **시스템 볼륨** 버튼을 누른 후 다음 항목의 설정을 실시합니다.
  - 음성 컨트롤
  - 내비 음성 안내
  - 전화 벨소리

### 관련 정보

- Android Auto\* (513 페이지)
- Android Auto 사용\* (514 페이지)
- 중앙 화면의 설정값 재설정 (128 페이지)

## Android Auto\* 사용 팁

Android Auto<sup>18</sup> 사용을 위한 몇 가지 유용한 팁이 있습니다.

- 앱을 업데이트된 상태로 유지합니다.
- 차량의 시동을 걸 때에는 중앙 화면이 시작되고 기기가 연결될 때까지 기다린 후 앱 화면에서 Android Auto를 엽니다.
- Android Auto 관련 문제가 발생하면 Android 기기를 USB 포트에서 분리한 후 USB를 통해 다시 연결합니다. 문제가 지속되면 기기에서 앱을 닫은 후 다시 시작합니다.
- 기기가 Android Auto에 연결되어도 Bluetooth를 통해 미디어를 다른 미디어 플레이어로 재생할 수 있습니다. Android Auto가 사용되면 Bluetooth 기능이 꺼집니다.
- Android Auto 아이콘이 회색으로 표시되면 기기가 연결되지 않은 것입니다. 기기를 연결하면 이 아이콘이 점등합니다. 이 아이콘이 전혀 표시되지 않으면 기기를 이 목적으로 연결하기 위한 지원 기능이 차량에 없는 것입니다.
- 기기가 Bluetooth를 통해 차량에 연결되면, Android Auto를 사용할 때 연결이 중단됩니다. 기기에서 Wi-Fi 핫스팟을 통해 인터넷을 공유하여 차량에서 인터넷 연결을 다시 합니다.

<sup>17</sup> 제공 여부는 시장에 따라 다를 수 있습니다.

#### ◀ 관련 정보

- Android Auto\* (513 페이지)
- 전화를 통한 차량의 인터넷 연결 (Wi-Fi) (531 페이지)

### 전화

Bluetooth 기능이 있는 전화는 차량의 내장 핸즈프리 시스템에 무선으로 연결할 수 있습니다. 오디오 및 미디어 시스템을 핸즈프리로 작동할 수 있으며 이를 통해 전화의 일부 기능을 원격으로 조절할 수 있습니다. 전화는 차량에 연결된 경우에도 자체 키로 작동할 수 있습니다.

전화가 인터넷과 차량에 연결되었을 때 전화 걸기, 메시지 보내기/받기, 무선으로 미디어 재생을 실시하는 데 사용할 수 있으며 인터넷 연결에도 사용할 수 있습니다.

전화는 중앙 화면에서 작동하지만 음성 인식 및 스티어링휠 우측 키패드를 통해 이용할 수 있는 앱 메뉴를 통해서도 작동할 수 있습니다.

### 개요

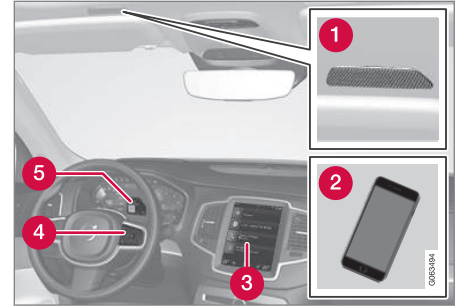

- 1 마이크.
- 2 전화.
- 3 중앙 화면에서 전화 작동.
- 4 운전자 화면에 표시된 전화 기능 작동용 키패드 및 음성 인식.
- 5 운전자 화면.

### 관련 정보

- 통화 관리 (520 페이지)
- 전화번호부 관리하기 (522 페이지)
- 문자 메시지 관리하기 (521 페이지)
- 블루투스를 통해 차량에 전화 최초 연결 (517 페이지)

<sup>18</sup> 제공 여부는 시장에 따라 다를 수 있습니다.

- 블루투스를 통해 차량에 전화 자동 연결 (518 페이지)
- 블루투스를 통해 차량에 전화 수동 연결 (519 페이지)
- 블루투스로 연결된 전화 분리 (519 페이지)
- 블루투스 연결 폰 간의 전환 (519 페이지)
- 블루투스에 연결된 기기 제거 (520 페이지)
- 휴대폰 무선 충전기\* (524 페이지)
- 전화 설정 (523 페이지)
- 음성 인식 시스템 (139 페이지)
- 운전자 앱 메뉴 관리하기 (99 페이지)
- 오디오 설정 (488 페이지)
- 블루투스 기능이 켜진 전화를 통한 차량의 인터넷 연결 (531 페이지)

## 블루투스를 통해 차량에 전화 최초 연결

Bluetooth 기능이 활성 상태인 전화를 연결하면 차량에서 전화 걸기, 메시지 송수신, 무선으로 미디어 재생, 인터넷에 차량 연결을 실시할 수 있습니다.

두 개의 Bluetooth 기기를 동시에 연결할 수 있습니다. 이러한 경우에 이 중 하나는 미디어 무선 재생 전용일 수 있습니다. 마지막으로 연결되었던 폰이 자동으로 연결되어 전화 걸기, 메시지 보내기/받기, 미디어 재생, 인터넷 연결 제공 등을 실시할 수 있습니다. 중앙 화면의 상단 보기에 있는 설정 메뉴를 통해 **블루투스 기기**에서 전화를 어떤 목적으로 사용할 것인지를 변경할 수 있습니다. 휴대폰은 Bluetooth를 탑재하고 테더링을 지원해야 합니다.

기기가 Bluetooth를 통해 최초로 연결/등록된 후에는 기기를 볼 수 있거나 찾을 수 있는 상태로 둘 필요가 없고 Bluetooth 기능을 켜 놓기만 하면 됩니다. 최대 20개의 연결된 Bluetooth 기기를 차량에 저장할 수 있습니다.

두 가지 연결 방식이 있습니다. 차량에서 폰을 검색하거나 폰에서 차량을 검색할 수 있습니다.

### 옵션 1 - 차량에서 폰 검색

1. Bluetooth를 통해 폰을 검색 가능하거나 보일 수 있게 합니다.

2. 중앙 화면에서 전화 타일을 엽니다.
  - 전화가 차량에 연결되지 않은 경우에는 **전화기 추가** 버튼을 누릅니다.
  - 전화가 차량에 연결된 경우에는 **변경** 버튼을 누릅니다. 팝업창에서 **전화기 추가** 버튼을 누릅니다.

> 사용 가능한 Bluetooth 기기가 나열됩니다. 새 기기가 탐지되면 목록이 업데이트됩니다.
3. 연결할 폰의 이름을 누릅니다.
4. 차량에 명시된 번호 코드가 폰의 번호 코드와 일치하는지 점검합니다. 일치하는 경우에는 차량과 폰에서 승인을 선택합니다.
5. 폰에서 폰 연락처 및 메시지 옵션을 승인하거나 거부합니다.

### 주의

- 일부 휴대폰에서는 메시지 기능을 활성화해야 합니다.
- 일부 휴대폰은 완벽하게 호환되지 않아 차량에서 연락처와 메시지를 표시하지 못할 수도 있습니다.

◀ 옵션 2 - 폰에서 차량 검색

1. 중앙 화면에서 전화 타일을 엽니다.
  - 전화가 차량에 연결되지 않은 경우에는 **전화기 추가** → **차량이 검색되도록 설정** 버튼을 누릅니다.
  - 전화가 차량에 연결된 경우에는 **변경**  버튼을 누릅니다. 팝업창에서 **전화기 추가** → **차량이 검색되도록 설정** 버튼을 누릅니다.
2. 폰에서 Bluetooth를 활성화합니다.
3. 폰에서 Bluetooth 기기를 검색합니다.
  - > 사용 가능한 Bluetooth 기기가 나열됩니다.
4. 폰에서 차량의 이름을 선택합니다.
5. 차량에 연결 팝업창이 표시됩니다. 연결을 확인합니다.
6. 차량에 명시된 번호 코드가 외부 기기에 표시된 번호 코드와 일치하는지 점검합니다. 일치하는 경우에는 차량과 폰에서 승인을 선택합니다.
7. 폰에서 폰 연락처 및 메시지 옵션을 승인하거나 거부합니다.

**주의**

- 일부 휴대폰에서는 메시지 기능을 활성화해야 합니다.
- 일부 휴대폰은 완벽하게 호환되지 않아 차량에서 연락처와 메시지를 표시하지 못할 수도 있습니다.

**주의**

휴대폰 운영 시스템이 업데이트되었을 경우 연결이 차단될 가능성이 있습니다. 차량에서 휴대폰을 삭제한 후 다시 연결하십시오.

관련 정보

- 전화 (516 페이지)
- 블루투스를 통해 차량에 전화 자동 연결 (518 페이지)
- 블루투스를 통해 차량에 전화 수동 연결 (519 페이지)
- 블루투스로 연결된 전화 분리 (519 페이지)
- 블루투스 연결 폰 간의 전환 (519 페이지)
- 블루투스에 연결된 기기 제거 (520 페이지)
- 블루투스 장치용 설정 (523 페이지)
- 인터넷 연결 차량\* (530 페이지)
- 블루투스 기능이 켜진 전화를 통한 차량의 인터넷 연결 (531 페이지)

**블루투스를 통해 차량에 전화 자동 연결**

블루투스를 통해 전화를 차량에 자동으로 연결할 수 있습니다. 전화는 차량에 최초로 연결하는 것이어야 합니다. 마지막으로 연결된 두 대의 휴대폰만 자동으로 연결될 수 있습니다.

1. 휴대폰의 Bluetooth를 켜 후 차량을 접화 위치 I로 설정할 수 있습니다.
2. 차량을 접화 위치 I 이상으로 설정합니다.
  - > 전화가 연결됩니다.

관련 정보

- 전화 (516 페이지)
- 블루투스를 통해 차량에 전화 최초 연결 (517 페이지)
- 블루투스를 통해 차량에 전화 수동 연결 (519 페이지)
- 블루투스로 연결된 전화 분리 (519 페이지)
- 블루투스 연결 폰 간의 전환 (519 페이지)
- 블루투스에 연결된 기기 제거 (520 페이지)
- 블루투스 장치용 설정 (523 페이지)
- 인터넷 연결 차량\* (530 페이지)
- 블루투스 기능이 켜진 전화를 통한 차량의 인터넷 연결 (531 페이지)
- 시동 스위치 위치 (418 페이지)

## 블루투스를 통해 차량에 전화 수동 연결

블루투스를 통해 전화를 차량에 수동으로 연결할 수 있습니다. 전화는 차량에 최초로 연결하는 것이어야 합니다.

1. 폰에서 Bluetooth를 활성화합니다.
2. 폰 보기를 엽니다.  
> 연결된 전화가 나열됩니다.
3. 연결할 폰의 이름을 누릅니다.  
> 전화가 연결됩니다.

### 관련 정보

- 전화 (516 페이지)
- 블루투스를 통해 차량에 전화 최초 연결 (517 페이지)
- 블루투스를 통해 차량에 전화 자동 연결 (518 페이지)
- 블루투스로 연결된 전화 분리 (519 페이지)
- 블루투스 연결 폰 간의 전환 (519 페이지)
- 블루투스에 연결된 기기 제거 (520 페이지)
- 블루투스 장치용 설정 (523 페이지)
- 인터넷 연결 차량\* (530 페이지)
- 블루투스 기능이 켜진 전화를 통한 차량의 인터넷 연결 (531 페이지)

## 블루투스로 연결된 전화 분리

Bluetooth에 연결된 전화를 분리할 수 없고, 따라서 차량에 더 이상 연결되지 않습니다.

- 전화가 차량의 범위에서 벗어나면 자동으로 분리됩니다. 통화 중일 때 분리가 되는 경우에는 전화에서 통화가 계속됩니다.
- 또한 Bluetooth를 수동으로 꺼서 전화를 분리할 수 없습니다.

### 관련 정보

- 전화 (516 페이지)
- 전화 설정 (523 페이지)
- 블루투스 연결 폰 간의 전환 (519 페이지)
- 블루투스에 연결된 기기 제거 (520 페이지)
- 블루투스 장치용 설정 (523 페이지)

## 블루투스 연결 폰 간의 전환

여러 블루투스 연결된 폰 간에 전환할 수 있습니다.

1. 휴대폰 하위 화면을 엽니다.
2. **변경**  버튼을 터치하거나 상단 화면을 아래로 드래그한 후 **설정** → **통신** → **블루투스 기기** → **장치 추가** 버튼을 터치합니다.  
> 사용 가능한 Bluetooth 기기가 나열됩니다.
3. 연결하려는 폰을 터치합니다.

### 관련 정보

- 전화 (516 페이지)
- 블루투스를 통해 차량에 전화 최초 연결 (517 페이지)
- 블루투스 장치용 설정 (523 페이지)
- 블루투스로 연결된 전화 분리 (519 페이지)
- 블루투스에 연결된 기기 제거 (520 페이지)

## 블루투스에 연결된 기기 제거

휴대폰을 등록된 Bluetooth 기기 목록 등에서 삭제할 수 있습니다.

1. 맨 위 보기에서 **설정** 버튼을 누릅니다.
2. **통신** → **블루투스** 기기 버튼을 누릅니다.  
> 등록된 Bluetooth 장치가 표시됩니다.
3. 제거할 기기를 터치합니다.
4. **장치 제거** 버튼을 터치하고 선택을 확인합니다.  
> 기기가 더 이상 차량에 등록되어 있지 않습니다.

### 관련 정보

- 전화 (516 페이지)
- 블루투스를 통해 차량에 전화 최초 연결 (517 페이지)
- 블루투스로 연결된 전화 분리 (519 페이지)
- 블루투스 연결 폰 간의 전환 (519 페이지)
- 블루투스 장치용 설정 (523 페이지)

## 통화 관리

차량 내에서 Bluetooth 연결된 폰의 통화 처리.

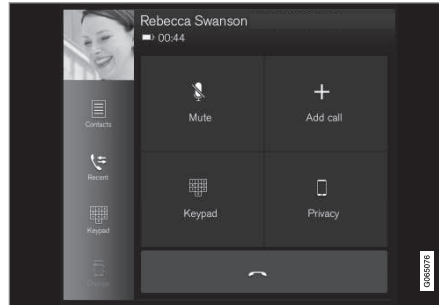

일반 그림.

### 전화 걸기

1. 폰 보기를 엽니다.
2. 통화 기록 사용, 키패드를 사용한 번호 입력, 연락처 목록을 통한 통화 중 선택합니다. 연락처 목록에서 검색하거나 찾아볼 수 있습니다. 연락처 목록에서 ☆ 버튼을 터치하면 즐겨찾기에서 연락처를 추가할 수 있습니다.
3. **☎** 버튼을 눌러 통화를 합니다.
4. **☎** 버튼을 터치하여 통화를 끝냅니다.

앱 메뉴를 통해 통화 기록에서 전화를 걸 수도 있습니다. 이는 스티어링휠의 우측 키패드(☎)에서 이용할 수 있습니다.

## 다중 통화 전화 걸기

통화 중:

1. **통화 추가** 버튼을 누릅니다.
2. 통화 기록, 즐겨찾기 또는 연락처 목록에서 선택하여 전화를 겁니다.
3. 통화 기록에서 항목/행을 터치하거나 연락처 목록에서 연락처 옆의 **☎** 버튼을 터치합니다.
4. **통화 전환** 버튼을 터치하면 통화 상대방 간에 전환할 수 있습니다.
5. **☎** 버튼을 터치하면 활성 상태의 통화를 끝낼 수 있습니다.

### 전화 회의

활성 상태의 다중 통화 중:

1. **통화 참여** 버튼을 터치하면 활성 상태의 다중 통화를 병합할 수 있습니다.
2. **☎** 버튼을 터치하여 통화를 끝냅니다.

### 걸려 오는 전화

걸려오는 전화는 운전자 화면 및 중앙 화면에 표시됩니다. 통화는 스티어링휠의 우측 키패드 또는 중앙 화면에서 처리합니다.

1. **응답거부** 버튼을 터치합니다.
2. **☎** 버튼을 터치하여 통화를 끝냅니다.

## 통화 중 걸려오는 전화

1. **응답거부** 버튼을 터치합니다.
2.  버튼을 터치하여 통화를 끝냅니다.

## 개인 통화

- 현재 통화 중 **비밀** 버튼을 누르고 설정을 선택합니다.
  - **휴대전화로 전환** - 핸드프리 기능이 중단되고 통화가 휴대폰에서 계속됩니다.
  - **운전자에게 맞춤** - 조수석 측 루프에 있는 마이크가 꺼지고 차량의 핸드프리 기능을 통해 통화가 계속됩니다.

## 관련 정보

- 전화 (516 페이지)
- 블루투스를 통해 차량에 전화 최초 연결 (517 페이지)
- 음성 인식을 이용하여 휴대폰 제어하기 (142 페이지)
- 운전자 앱 메뉴 관리하기 (99 페이지)
- 중앙 화면에서 수동으로 문자/단어 입력하기 (123 페이지)
- 전화번호부 관리하기 (522 페이지)
- 문자 메시지 관리하기 (521 페이지)
- 오디오 설정 (488 페이지)

## 문자 메시지 관리하기<sup>19</sup>

차량 내에서 Bluetooth 연결된 폰의 메시지 처리.  
일부 휴대폰에서는 메시지 기능을 활성화해야 합니다. 모든 휴대폰이 호환되는 것은 아닙니다. 호환되지 않는 경우 휴대폰은 연락처와 메시지를 차량의 화면에 표시할 수 없습니다.

중앙 화면에서 문자 메시지 관리  
문자 메시지는 설정을 선택할 경우에만 중앙 화면에 표시됩니다.

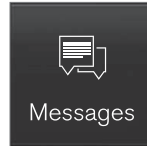

앱 보기에서 메시지 버튼을 눌러 중앙 화면에서 문자 메시지를 관리합니다.

## 중앙 화면에서 문자 메시지 읽기



아이콘을 눌러 메시지를 큰소리로 읽게 합니다.

## 중앙 화면에서 텍스트 메시지 보내기<sup>20</sup>

1. 메시지에 응답하거나 새 메시지를 작성할 수 있습니다.
  - 메시지에 응답하기 — 응답하려는 메시지를 보낸 연락처를 터치한 후 **응답** 버튼을 터치합니다.
  - 새 메시지 생성 - **새로 만들기** 버튼을 터치합니다. 연락처를 선택하거나 전화번호를 입력합니다.
2. 메시지를 작성합니다.
3. **보내기** 버튼을 누릅니다.

운전자 화면의 문자 메시지 관리  
문자 메시지는 설정을 선택할 경우에만 운전자 화면에 표시됩니다.

## 운전자 화면에서 새 문자 메시지 읽기

- 메시지를 큰소리로 읽게 하기 - 스티어링 휠 키패드의 읽기 버튼을 선택합니다.

## 운전자 화면에 답장 구술하기

차량이 인터넷에 연결된 경우, 문자 메시지를 큰소리로 읽게 한 후 구술하여 간단하게 회신할 수 있습니다.

- 스티어링휠 키패드의 **응답** 버튼을 누르면 다. 음성 대화가 시작됩니다.

## 메시지 알림

문자 메시지 설정에서 알림을 켜거나 끌 수 있습니다.

<sup>19</sup> 특정 시장에서만 유효합니다. 상세 정보는 볼보 딜러에 연락하십시오.

<sup>20</sup> 특정 전화만 차량을 통해 메시지를 보낼 수 있습니다. 연결된 전화는 블루투스 MAP(Message Access Profile)을 지원해야 합니다.

#### ◀ 관련 정보

- 전화 (516 페이지)
- 문자 메시지 설정 (522 페이지)
- 전화 설정 (523 페이지)
- 인터넷 연결 차량\* (530 페이지)
- 음성 인식을 이용하여 휴대폰 제어하기 (142 페이지)
- 중앙 화면에서 수동으로 문자/단어 입력하기 (123 페이지)
- 블루투스를 통해 차량에 전화 최초 연결 (517 페이지)
- 이용 약관 및 데이터 공유 (536 페이지)

### 문자 메시지 설정

연결된 전화의 문자 메시지 설정.

1. 상단 보기에서 **설정** 버튼을 누릅니다.
2. **통신** → **문자 메시지** 버튼을 누른 후 설정을 선택합니다:
  - **중앙 디스플레이의 알림** - 중앙 화면의 상태 표시줄에 메시지 알림을 표시합니다.
  - **주행 정보창의 알림** - 운전자 화면에 알림을 표시하며 스티어링휠의 우측 키패드를 사용하여 수신 메시지를 관리할 수 있습니다.
  - **문자 메시지 알림음** - 수신 문자 메시지 톤을 선택합니다.

#### 관련 정보

- 전화 (516 페이지)
- 블루투스를 통해 차량에 전화 최초 연결 (517 페이지)
- 문자 메시지 관리하기 (521 페이지)
- 전화 설정 (523 페이지)

### 전화번호부 관리하기

Bluetooth를 통해 전화가 차량에 연결되면 중앙 화면에서 직접 연락처를 관리할 수 있습니다.

전화에서 선택한 최대 3000개의 연락처를 중앙 화면에 표시할 수 있습니다.

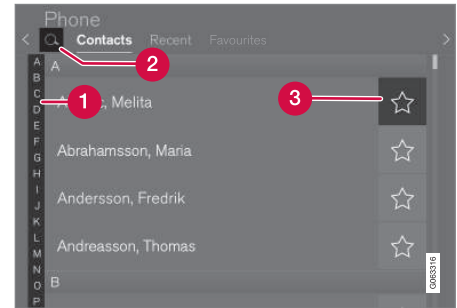

1. 글자와 # 사이에서 탐색하여 일치하는 연락처를 찾습니다. 전화번호부의 기존 연락처에 따라 일치하는 글자만 표시됩니다.
2. **연락처 검색** - **Q** 을 터치하여 연락처 목록에 있는 이름의 전화번호를 검색합니다.
3. **즐거찾기** - ☆ 버튼을 터치하면 즐겨찾기 목록에/에서 연락처를 추가/삭제할 수 있습니다.



## 정렬하기

연락처 목록은 알파벳 순서로 정렬되고 특수 문자와 숫자는 # 하에 정렬됩니다. 이름 또는 성을 기준으로 정렬할 수 있으며, 이 설정은 전화 설정에서 변경할 수 있습니다.

## 관련 정보

- 전화 (516 페이지)
- 전화 설정 (523 페이지)
- 음성 인식을 이용하여 휴대폰 제어하기 (142 페이지)
- 중앙 화면에서 수동으로 문자/단어 입력하기 (123 페이지)
- 블루투스를 통해 차량에 전화 최초 연결 (517 페이지)

## 전화 설정

차량에 전화가 연결되면 다음 설정을 실시할 수 있습니다.

1. 상단 보기에서 **설정** 버튼을 누릅니다.
2. **통신** → **전화기** 버튼을 누른 후 설정을 선택합니다:
  - **벨소리** - 벨소리를 선택합니다. 휴대폰 또는 차량에서 벨소리를 사용할 수 있습니다. 일부 휴대폰은 완전히 호환되지 않기 때문에 해당 휴대폰의 벨소리를 차량에서 사용하지 못할 수도 있습니다.

## 헤드 업 디스플레이\*의 통화 알림

1. 중앙 화면의 상단 보기에서 **설정** 버튼을 터치합니다.
2. **My Car** → **디스플레이** → **HUD 옵션**을 누릅니다.
3. **전화기 표시**를 선택합니다.

## 관련 정보

- 전화 (516 페이지)
- 문자 메시지 설정 (522 페이지)
- 블루투스 장치용 설정 (523 페이지)
- 블루투스를 통해 차량에 전화 최초 연결 (517 페이지)
- 헤드업 디스플레이\* (136 페이지)
- 오디오 설정 (488 페이지)

## 블루투스 장치용 설정

### Bluetooth-연결 장치용 설정

1. 상단 보기에서 **설정** 버튼을 누릅니다.
2. **통신** → **블루투스 기기** 버튼을 누른 후 설정을 선택합니다:
  - **장치 추가** - 새 장치의 페어링을 시작합니다.
  - **이전에 페어링된 장치** - 등록된/페어링된 기기를 나열합니다.
  - **장치 제거** - 연결된 장치를 삭제합니다.
  - **이 장치에 허용된 서비스** - 장치 사용 옵션 (전화 걸기, 메시지 송수신, 미디어 스트리밍, 인터넷 연결)을 설정합니다.
  - **인터넷 연결** - 차량을 장치의 Bluetooth 연결을 통해 인터넷에 연결합니다.

## 관련 정보

- 전화 (516 페이지)
- 전화 설정 (523 페이지)
- 인터넷 연결 차량\* (530 페이지)
- 블루투스를 통해 차량에 전화 최초 연결 (517 페이지)

### 휴대폰 무선 충전기\*

터널 콘솔에 휴대폰 무선 충전 플레이트가 있습니다.

 무선 충전을 지원하는 휴대폰만 충전할 수 있습니다(Qi). 무선 충전 리시버가 탑재되지 않은 휴대폰은 무선 충전을 가능하게 하는 쉘을 사용하여 충전할 수도 있습니다.

**⚠ 경고**

무선 충전은 페이스메이커 및 기타 의료 장비의 작동에 영향을 미칠 수 있습니다. 이러한 의료 기기를 사용하는 경우 무선 충전 시스템을 사용하기 전에 의사와 상담할 것을 권장합니다.

#### 관련 정보

- 전화 (516 페이지)
- 무선 전화 충전기\* 사용 (524 페이지)
- 무선 충전기 인증서 (526 페이지)

### 무선 전화 충전기\* 사용

터널 콘솔의 고무 플레이트로 인해 폰 케이블을 사용할 필요 없이 폰을 충전할 수 있습니다.



터널 콘솔의 무선 전화 충전기

**⚠ 경고**

무선 충전은 페이스메이커 및 기타 의료 장비의 작동에 영향을 미칠 수 있습니다. 이러한 의료 기기를 사용하는 경우 무선 충전 시스템을 사용하기 전에 의사와 상담할 것을 권장합니다.

중앙 화면 기능 뷰를 사용하여 충전 플레이트를 켜거나 끌 수 있습니다. 기본 모드에서는 충전 모드가 꺼져 있습니다. 충전 플레이트의 스위치를 켜면 페이스메이커 또는 충전 플레이트의 영향을 받을 수 있는 다른 장치를 사용하는 사용자 위해 위험에 대한 메시지가 표시됩니다. 중앙 화면에서 충전 플레이트의 스위치가 켜져 있는지 확인합니다.

무선 충전 플레이트 사용:

1. 중앙 화면 기능 보기에서 충전 플레이트가 켜져 있는지 확인합니다.
2. 충전 플레이트에서 다른 모든 물체를 제거한 후 전화를 충전 플레이트의 중앙에 둡니다.
  - > 전화 충전이 시작되고  심벌이 중앙 화면 상단에 표시됩니다.

**! 중요**

비접촉식 결제용 직불 카드와 같은 NFC(근거리 무선 통신) 카드를 전화와 함께 보관하는 것은 피해야 합니다. 이러한 유형의 카드는 충전이 진행중인 동안 손상될 수 있습니다.

**i 주의**

무선 충전 시 일부 전화는 뜨거워질 수 있습니다. 이는 정상입니다.

**전화가 충전되지 않는 경우:**

- 중앙 화면 기능 보기에서 충전 플레이트가 켜져 있는지 확인합니다.
- 충전 플레이트에 다른 물체가 없는지 확인합니다.
- 전화가 무선 충전(Qi)을 지원하는지 확인합니다.
- 장착된 경우 케이스를 전화에서 제거합니다.
- 전화를 들어 올린 후 다시 한번 충전 플레이트의 중앙에 놓습니다.
- 차량이 작동 중인지 확인합니다.

전화를 올바르게 않게 놓거나 물체가 충전 플레이트 위의 충전을 방지하는 경우에는 중앙 화면에 메시지가 표시됩니다.

**! 중요**

충전 중에는 전화와 충전 플레이트에 다른 물체가 없도록 하여 과열을 방지하십시오.

**관련 정보**

- 전화 (516 페이지)
- 휴대폰 무선 충전기\* (524 페이지)
- 무선 충전기 인증서 (526 페이지)
- 중앙 화면 상태 표시줄의 심벌 (118 페이지)

## 무선 충전기 인증서

국가/ 지역	
멕시코 코드:	RCPVAPVO 18-1919
파라 과이:	 2018-11-1-000541
대만:	<p>根據 NCC 低功率電波輻射性電機管理辦法 規定:</p> <p>第十二條 經型式認證合格之低功率射頻電機，非經許可，公司、商號或使用者均不得擅自變更頻率、加大功率或變更原設計之特性及功能。</p> <p>第十四條</p> <p>低功率射頻電機之使用不得影響飛航安全及干擾合法通信；經發現有干擾現象時，應立即停用，並改善至無干擾時方得繼續使用。</p> <p>前項合法通信，指依電信法規定作業之無線電通信。</p> <p>低功率射頻電機須忍受合法通信或工業、科學及醫療用電波輻射性電機設備之干擾。</p>

국가/ 지역	
우크 라이 나:	<p>Ци</p> <p>Діапазон частот: 107 кГц - 115 кГц</p> <p>Максимальна потужність радіосигналу: 5 Вт (сполучена), 63 Вт наномасштабів (випромінюється)</p> <p>Коефіцієнт викидів: N / A</p> <p>Модуляції: 2 кГц</p> <p>NFC</p> <p>Діапазон частот: 13,56 МГц, у межах +/- 0,01%</p> <p>Максимальна вихідна потужність РФ: 10 мВт</p> <p>-</p> <p>виробник: Ел-Джі Електронікс Інк.(LG Electronics Inc) 10, Магок'юнганг 10-ро, Гангсео-гу, Сеул, 07796, Корея</p> <p>Frequency range 111 кГц / Максимальна потужність РЧ: 42 дБмк А / м</p> <p>справжнім Ел-Джі Електронікс Інкзаявляє, що тип радіобладнання WC510MVV20 відповідає Технічному регламенту радіобладнання; повний текст декларації про відповідність доступний на веб-сайті за такою адресою:<a href="https://www.lg.com/global/support/cedoc/cedoc">https://www.lg.com/global/support/cedoc/cedoc</a>.</p> <p>імпортер : Віннер Імпорте Україна</p> <p>Вул. Дачна, 5-А, с.Капітанівка, Київська область, 08112, Україна</p> <p>Тел.: +38(044) 585 63 00</p> <p>Контактна особа : Alla Haidai (ahaidai@winner.ua)</p>



국가/ 지역	
미국/ 캐나 다	<p>FCC ID : BEJWC510MVV20 IC : 2703H-WC510MVV20</p> <p>This device complies with part 15 of the FCC rules and with RSS-Gen,RSS-216 rules of Canada. Operation is subject to the following two conditions:</p> <p>(1) This device may not cause harmful interference, and (2) This device must accept any interference received, including interference that may cause undesired operation.</p> <p>Any changed or modifications not expressly approved by the party responsible for compliance could void the user's authority to operate this equipment.</p> <p>FCC RF Radiation Exposure Statement: This equipment complies with FCC RF Radiation exposure limits set forth for an uncontrolled environment. This device and its antenna must not be co-located or operating in conjunction with any other antenna or transmitter. This equipment should be installed and operated with a minimum distance of 15cm between the radiator and your body.</p> <p>-</p> <p>IDéclaration d'avertissement ISED</p> <p>Son fonctionnement est soumis aux deux conditions suivantes:</p> <p>(1) Cet appareil ne doit pas provoquer d'interferences nuisibles, et (2) Cet appareil doit accepter toute interference recue, y compris les interferences pouvant entrainer un fonctionnement indesirable.</p> <p>Les changements ou modifications non expressement approuves par LG Vehicle Components Company pourraient annuler l'autorite de l'utilisateur a utiliser l'equipement.</p> <p>Déclaration d'exposition aux radiations RF de l'ISED: Cet équipement est conforme aux limites d'exposition aux rayonnements RF de l'ISED définies pour un environnement non contrôlé. Cet appareil et son antenne ne doivent pas être situés ou fonctionner conjointement avec une autre antenne ou un autre émetteur.</p> <p>Cet équipement doit être installé pour fonctionner avec une distance minimale de 10cm entre le radiateur et le corps de l'utilisateur final.</p>

관련 정보

- 휴대폰 무선 충전기\* (524 페이지)
- 무선 전화 충전기\* 사용 (524 페이지)
- 오디오 및 미디어의 라이선스 계약 (539 페이지)

## 인터넷 연결 차량\*

차량이 인터넷에 연결되어 있으면 앱을 통한 웹 라디오 및 음악 서비스 이용, 소프트웨어 다운 로드, 딜러 연결 등을 차량에서 실시할 수 있습니다.

차량은 Bluetooth, Wi-Fi 또는 차량의 내장 모뎀(SIM 카드)을 통해 연결됩니다\*.

차량이 인터넷에 연결되면 차량의 인터넷 연결을 공유하여(Wi-Fi 핫스팟) 태블릿 등 다른 기기로 인터넷에 접속할 수 있습니다<sup>21</sup>.

인터넷 상태가 중앙 화면의 상태 표시줄에 심벌 로 표시됩니다.



### ❗ 주!

인터넷을 사용할 때는 데이터가 전송되고 (데이터 트래픽) 비용이 부과될 수 있습니다.

데이터 로밍을 활성화하면 추가 요금이 부과될 수 있습니다.

데이터 트래픽 사용 요금은 해당 통신 사업자에게 문의하십시오.

### ❗ 주!

Apple CarPlay를 사용할 때는, Wi-Fi 또는 차량 모뎀\*만을 사용하여 차량을 인터넷에 연결할 수 있습니다.

### ❗ 주!

Android Auto를 사용할 때는, Wi-Fi, Bluetooth 또는 차량 모뎀\*을 사용하여 차량을 인터넷에 연결할 수 있습니다.

차량을 인터넷에 연결하기 전에 [volvocars.com](http://volvocars.com) 에서 서비스 약관 및 고객용 개인정보 보호정책을 검색하십시오.

## 관련 정보

- 중앙 화면 상태 표시줄의 심벌 (118 페이지)
- 블루투스 기능이 켜진 전화를 통한 차량의 인터넷 연결 (531 페이지)
- 전화를 통한 차량의 인터넷 연결 (Wi-Fi) (531 페이지)
- 차량 모뎀(SIM 카드)을 통한 차량의 인터넷 연결 (532 페이지)
- 앱 (490 페이지)
- 인터넷 미연결 또는 연결 불량 (534 페이지)
- Wi-Fi 핫스팟을 통해 차량에서 인터넷 접속 공유 (533 페이지)
- Wi-Fi 네트워크 삭제 (535 페이지)
- Wi-Fi 기술 및 보안 (535 페이지)
- Volvo ID (26 페이지)
- 이용 약관 및 데이터 공유 (536 페이지)

<sup>21</sup> 이는 Wi-Fi를 이용하여 연결한 경우에는 적용되지 않습니다.



## 블루투스 기능이 켜진 전화를 통한 차량의 인터넷 연결

휴대폰의 인터넷 접속을 공유하여 Bluetooth를 통해 인터넷 연결을 설정하고 차량의 여러 온라인 서비스에 접근합니다.

1. Bluetooth 연결 휴대폰을 통해 차량을 인터넷에 연결할 수 있으려면, 휴대폰이 처음에 Bluetooth를 통해 차량에 이미 연결된 적이 있어야 합니다.
2. 전화가 테더링을 지원하고 이 기능이 켜져 있는지 확인합니다. iPhone에서는 이 기능을 "테더링"이라고 합니다. Android 폰에서는 이 기능은 다른 이름을 갖고 있을 수 있지만 "핫스팟"이라고 합니다. 또한 iPhone의 경우에는 인터넷에 연결될 때까지 "테더링" 메뉴 페이지가 열려 있어야 합니다.
3. 휴대폰이 블루투스를 통해 이미 연결된 경우, 중앙 화면 상단 보기에서 **설정** 버튼을 누릅니다.
4. **통신** → **블루투스** 기기 버튼을 누릅니다.
5. **인터넷 연결** 제목 밑의 **블루투스 인터넷 연결** 박스에 체크 표시를 합니다.
6. 다른 연결 소스가 사용된 경우에는 연결 변경 옵션을 확인합니다.
  - > 이제 차량이 Bluetooth 연결 휴대폰을 통해 인터넷에 연결됩니다.

### 주!

전화 및 네트워크 서비스 제공사가 테더링(인터넷 연결 공유)을 지원해야 하며 데이터 서비스가 포함되어 있어야 합니다.

### 주!

Apple CarPlay를 사용할 때는, Wi-Fi 또는 차량 모뎀\*만을 사용하여 차량을 인터넷에 연결할 수 있습니다.

### 관련 정보

- 인터넷 연결 차량\* (530 페이지)
- 차량 모뎀(SIM 카드)을 통한 차량의 인터넷 연결 (532 페이지)
- 블루투스를 통해 차량에 전화 최초 연결 (517 페이지)
- 전화를 통한 차량의 인터넷 연결 (Wi-Fi) (531 페이지)
- Apple® CarPlay\* (510 페이지)
- 인터넷 미연결 또는 연결 불량 (534 페이지)
- 블루투스 장치용 설정 (523 페이지)

## 전화를 통한 차량의 인터넷 연결 (Wi-Fi)

휴대폰의 테더링 기능을 이용해 Wi-Fi를 통한 인터넷 연결을 생성한 후 차량에서 온라인 서비스에 접속합니다.

1. 전화가 테더링을 지원하고 이 기능이 켜져 있는지 확인합니다. iPhone에서는 이 기능을 "테더링"이라고 합니다. Android 폰에서는 이 기능은 다른 이름을 갖고 있을 수 있지만 "핫스팟"이라고 합니다. 또한 iPhone의 경우에는 인터넷에 연결될 때까지 "테더링" 메뉴 페이지가 열려 있어야 합니다.
2. 상단 보기에서 **설정** 버튼을 누릅니다.
3. 이동: **통신** → **Wi-Fi**.
4. Wi-Fi 박스에 체크 표시/표시 해제를 통해 켜거나/끄니다.
5. 다른 연결 소스가 사용된 경우에는 연결 변경 옵션을 확인합니다.
6. SSID를 눌러 네트워크가 연결되게 합니다.
7. 네트워크 패스워드를 입력합니다.
  - > 차량이 네트워크에 연결됩니다.

일부 휴대폰은 차량과의 연결이 끊어진 후, 예를 들어 차량에서 내릴 때, 그리고 다음에 사용할 때까지 테더링을 끕니다. 따라서 다음에 사용할 때 휴대폰 테더링을 다시 켜야 합니다.

휴대폰이 차량에 연결되면 향후 사용을 위해 해당 휴대폰이 저장됩니다. 저장된 네트워크의 목록을 표시하거나 저장된 네트워크를 수동으로



- ◀ 삭제하려면 **설정** → **통신** → **Wi-Fi** → **저장된 네트워크** 메뉴로 이동합니다.

**주!**  
전화 및 네트워크 서비스 제공사가 테더링(인터넷 연결 공유)을 지원해야 하며 데이터 서비스가 포함되어 있어야 합니다.



Wi-Fi 연결을 위한 기술적 요구사항과 안전 요구사항은 별도의 단원에 설명되어 있습니다.

**관련 정보**

- 인터넷 연결 차량\* (530 페이지)
- Wi-Fi 네트워크 삭제 (535 페이지)
- 인터넷 미연결 또는 연결 불량 (534 페이지)
- Wi-Fi 기술 및 보안 (535 페이지)

**차량 모뎀(SIM 카드)을 통한 차량의 인터넷 연결**

차량 모뎀 및 개인용 SIM 카드(P-SIM)\*를 통해 인터넷에 연결할 수 있습니다.

Volvo On Call이 장착된 차량은 차량 모뎀을 인터넷에 연결하여 서비스를 사용합니다.

1.

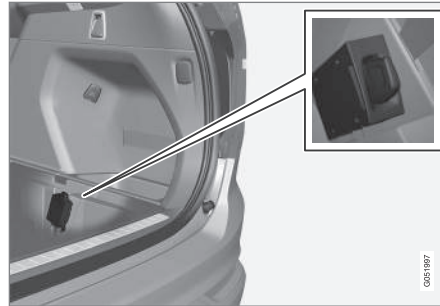

개인용 SIM 카드를 홀더에 위치시킵니다. 차량의 카드 리더에는 **미니 SIM**을 사용해야 합니다.

2. 상단 보기에서 **설정** 버튼을 누릅니다.
3. **통신** → **차량 모뎀 인터넷** 버튼을 누릅니다.
4. **차량 모뎀 인터넷** 박스에 체크 표시를 넣거나 **빠서 켜거나** 끕니다.

5. 다른 연결 소스가 사용된 경우에는 연결 변경 옵션을 확인합니다.
6. SIM 카드용 PIN 코드를 입력합니다.
  - > 차량이 네트워크에 연결됩니다.

**주!**  
P-SIM을 통해 인터넷 연결에 사용된 SIM 카드에는 휴대폰이 사용하는 SIM 카드와 동일한 전화번호를 저장할 수 없습니다. 동일한 전화번호를 저장할 경우 전화에 통화를 올바르게 연결할 수 없습니다. 따라서 인터넷 연결을 위한 별도의 전화번호가 저장된 SIM 카드, 또는 전화번호를 처리할 수 없고 전화 기능을 교란하지 않을 수 있는 데이터 카드를 사용하십시오.

**관련 정보**

- 인터넷 연결 차량\* (530 페이지)
- 인터넷 미연결 또는 연결 불량 (534 페이지)
- 차량 모뎀 설정\* (533 페이지)

## 차량 모뎀 설정\*

차량에는 인터넷에 차량을 연결하는 데 사용할 수 있는 모뎀이 장착되어 있습니다. 또한 Wi-Fi를 통해 인터넷 연결을 공유할 수도 있습니다.

1. 상단 보기에서 **설정** 버튼을 누릅니다.
  2. **통신** → **차량 모뎀 인터넷** 버튼을 누른 후 설정을 선택합니다.
- **차량 모뎀 인터넷** - 차량 모뎀을 인터넷 연결로 사용할 것인지 여부를 선택합니다.
  - **데이터 사용량 - 재설정** 버튼을 터치하면 수신 및 송신 데이터량이 재설정됩니다.
  - **네트워크**

**통신사 선택** - 이동통신 사업자의 자동 또는 수동 선택.

**데이터 로밍** - 확인란을 선택하면 차량이 외국에 있고 본국의 네트워크 외부에 있을 때 차량 모뎀이 인터넷에 연결하려고 합니다. 이로 인해 요금이 많이 청구될 수 있습니다. 본국의 네트워크 서비스 제공업체와 맺은 로밍 계약서에서 외국의 데이터 트래픽에 대한 부분을 확인하십시오.

- **SIM 카드 PIN**

**PIN 변경** - 최대 4 자릿수를 입력할 수 있습니다.

**PIN 비활성화** - SIM 카드에 접근하기 위해 PIN 코드가 필요하지 여부를 선택합니다.

- **요청 코드 전송** — 선불 카드 잔액을 확인하거나 충전할 때 사용합니다. 기능은 제공업체에 따라 다릅니다.

### 주요

P-SIM을 통해 인터넷 연결에 사용된 SIM 카드에는 휴대폰이 사용하는 SIM 카드와 동일한 전화번호를 저장할 수 없습니다. 동일한 전화번호를 저장할 경우 전화에 통화를 오히려 연결할 수 없습니다. 따라서 인터넷 연결을 위한 별도의 전화번호가 저장된 SIM 카드, 또는 전화번호를 처리할 수 없고 전화 기능을 교란하지 않을 수 있는 데이터 카드를 사용하십시오.

### 관련 정보

- 차량 모뎀(SIM 카드)을 통한 차량의 인터넷 연결 (532 페이지)
- 인터넷 미연결 또는 연결 불량 (534 페이지)

## Wi-Fi 핫스팟을 통해 차량에서 인터넷 접속 공유

차량이 온라인일 때 차량의 인터넷 연결을 공유하여 다른 기기가 이를 이용하도록 할 수 있습니다<sup>22</sup>.

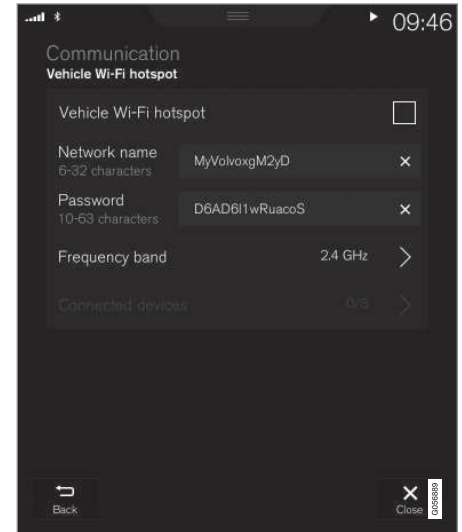

통신사(SIM 카드)가 테더링(인터넷 연결 공유)을 지원해야 합니다.

1. 상단 보기에서 **설정** 버튼을 누릅니다.



- 2. **통신 → 차량 Wi-Fi** 핫스팟 버튼을 누릅니다.
- 3. **네트워크 이름**을 누른 후 인터넷 공유 이름을 짓습니다.
- 4. **암호**를 누른 후 연결 기기에 입력해야 하는 비밀번호를 선택합니다.
- 5. 인터넷 공유가 데이터를 전송할 **주파수 대역** 주파수를 누릅니다. 주파수 대역 선택이 제공되지 않는 시장도 있다는 점을 유의하십시오.
- 6. **차량 Wi-Fi 핫스팟** 박스에 체크 표시를 넣거나 빼서 켜거나 끕니다.
- 7. Wi-Fi를 연결원으로 사용한 경우에는 연결 변경 옵션을 확인합니다.
  - > 외부 기기를 차량의 인터넷(Wi-Fi-핫스팟)에 연결할 수 있게 됩니다.

**주의**

Wi-Fi 핫스팟을 활성화하면 고객님의 네트워크 사업자가 추가 요금을 부과할 수 있습니다.

데이터 트래픽 사용 요금은 해당 네트워크 사업자에게 문의하십시오.

연결 상태가 중앙 화면의 상태 필드에 심벌로 표시됩니다.

연결된 장치를 누르면 현재 연결된 기기의 목록을 볼 수 있습니다.

관련 정보

- 중앙 화면 상태 표시줄의 심벌 (118 페이지)
- 인터넷 연결 차량\* (530 페이지)
- 인터넷 미연결 또는 연결 불량 (534 페이지)

인터넷 미연결 또는 연결 불량

인터넷 연결에 영향을 미치는 요소. 전송된 데이터의 양은 차량에서 사용하는 서비스 또는 앱에 따라 다릅니다. 예를 들어, 오디오 스트리밍을 하려면 다량의 데이터가 필요하며, 이를 위해서는 양호한 연결과 양호한 신호 강도가 요구됩니다.

휴대폰과 차량 연결

인터넷 연결 속도는 차량 내의 휴대폰 위치에 따라 다를 수 있습니다. 신호 강도를 높이려면 휴대폰을 중앙 화면에 가까이 놓습니다. 휴대폰과 중앙 화면 사이에 간섭원이 없어야 합니다.

휴대폰과 통신사 간의 연결

모바일 네트워크 속도는 현재 위치의 수신 범위에 따라 다릅니다. 예를 들어 터널, 산악 지대, 깊은 계곡 또는 실내에서는 네트워크 수신 불량이 발생할 수 있습니다. 또한 연결 속도는 통신사와 체결한 계약에 따라 다릅니다.

**주의**

데이터 트래픽에 문제가 있으면 통신사업자에게 문의하십시오.

휴대폰 재시작하기

인터넷 연결에 문제가 있을 경우 휴대폰을 재시작하는 것이 도움이 될 수 있습니다.

22 차량이 Wi-Fi를 통해 온라인 상태일 때에는 적용되지 않습니다.

## 관련 정보

- 인터넷 연결 차량\* (530 페이지)
- Wi-Fi 기술 및 보안 (535 페이지)

## Wi-Fi 네트워크 삭제

사용하지 않을 네트워크의 삭제.

1. 상단 보기에서 **설정** 버튼을 누릅니다.
2. 이동: **통신** → **Wi-Fi** → **저장된 네트워크**.
3. 제거할 네트워크 옆의 **무시** 버튼을 터치합니다.
4. 선택을 확인합니다.  
> 앞으로 차량은 이 네트워크에 더 이상 연결하지 않습니다.

## 모든 네트워크 삭제

공장 설정을 복원하면 모든 네트워크를 동시에 삭제할 수 있습니다. 모든 사용자 데이터와 시스템 설정은 원래의 공장 설정으로 재설정됩니다.

## 관련 정보

- 인터넷 연결 차량\* (530 페이지)
- 인터넷 미연결 또는 연결 불량 (534 페이지)
- 중앙 화면의 설정값 재설정 (128 페이지)
- 전화를 통한 차량의 인터넷 연결 (Wi-Fi) (531 페이지)

## Wi-Fi 기술 및 보안

연결할 수 있는 네트워크 유형.

다음 네트워크 유형에만 연결할 수 있습니다.

- 주파수 — 2.4 또는 5 GHz<sup>23</sup>.
- 표준 — 802.11 a/b/g/n.
- 보안 유형 - WPA2-AES-CCMP.

차량의 Wi-Fi 시스템은 차량 내의 Wi-Fi 장치를 사용하기 위한 것입니다.

여러 장치가 동시에 하나의 주파수로 작동하면, 성능 감소가 발생할 수 있습니다.

## 관련 정보

- 인터넷 연결 차량\* (530 페이지)

<sup>23</sup> 일부 시장에서는 주파수를 선택할 수 없습니다.

## 이용 약관 및 데이터 공유

특정 서비스 및 앱이 최초로 시작될 때에는 계약 조건 및 데이터 공유 등과 같은 제목의 팝업 창이 표시될 수 있습니다.

이는 볼보의 이용 약관 및 데이터 공유 정책 관련 정보를 제공하기 위한 목적입니다. 데이터 공유를 승인하면 사용자는 특정 정보가 차량에서 전송되는 것을 승인하는 것입니다. 이는 특정 서비스 및 앱이 완전히 작동할 수 있도록 하기 위해 필요합니다.

온라인 서비스 및 앱용 데이터 공유 기능은 꺼져 있도록 기본 설정되어 있습니다<sup>24</sup>. 차량에서 일부 온라인 서비스 및 앱을 사용할 수 있으면 데이터 공유를 켜야 합니다. 데이터 공유는 중앙 화면의 설정 메뉴에서 또는 중앙 화면에서 시작되는 서비스 또는 앱과 관련하여 설정할 수 있습니다.

### 개인정보 보호와 데이터 공유

2017년 11월에 소프트웨어 업데이트를 이용할 수 있게 됨에 따라, 개인정보 보호와 데이터 공유 설정이 온라인 서비스 및 다운로드한 앱용으로 적용되었습니다. 설정은 차량 중앙 화면의 설정 메뉴의 개인정보 및 데이터 항목에 있습니다.

여기에서 데이터 공유가 허용된 온라인 서비스를 선택할 수 있습니다. 또한 다운로드한 앱용 데이터 공유를 여기에서 비활성화할 수 있습니다.

다. 데이터 공유가 비활성화되면 서비스와 앱을 의도한 대로 사용할 수 없습니다.

공장 재설정 후, 예를 들어 서비스 센터 방문 또는 소프트웨어 업데이트 후, 데이터 공유 설정이 기본 설정으로 재설정되었을 수 있습니다. 이러한 경우 온라인 서비스 및 다운로드한 앱용 데이터 공유를 재활성화하십시오.

### ❗ 주의

개인정보 보호 및 데이터 공유 설정은 모든 운전자 프로필에 고유합니다.

### 관련 정보

- 데이터 공유 켜기/끄기 (536 페이지)

## 데이터 공유 켜기/끄기

필요한 서비스 및 앱 데이터 공유는 중앙 화면의 설정 메뉴에서 실시할 수 있습니다.

1. 중앙 화면의 상단 보기에서 **설정** 버튼을 터치합니다.
2. **시스템** → **개인정보 및 데이터** 버튼을 누릅니다.
3. 개별 서비스 및 모든 앱을 위한 데이터 공유 활성화 또는 비활성화를 선택합니다.

온라인 서비스 또는 다운로드한 앱에 대해 데이터 공유가 활성화되지 않은 경우, 온라인 서비스 또는 다운로드한 앱을 중앙 화면에서 시작할 때 데이터 공유가 활성화될 수 있습니다. 이번 이 서비스를 처음 시작하는 때인 경우 또는 공장 재설정 또는 특정 소프트웨어 업데이트 후인 경우, 볼보의 온라인 서비스 이용 약관을 승인해야 합니다. 그럴 경우 이미 공유가 승인된 다른 서비스 또는 앱에 대해서도 데이터 공유가 활성화됩니다.

### ❗ 주의

볼보 서비스 센터 방문 후 데이터 공유를 다시 켜야 온라인 서비스 및 앱이 다시 작동할 수 있습니다.

### 관련 정보

- 이용 약관 및 데이터 공유 (536 페이지)

<sup>24</sup> Volvo On Call\*에 적용되지 않습니다.

## 서비스용 데이터 공유

온라인 서비스 또는 다운로드한 앱을 위해 데이터 공유를 활성화하지 않은 경우 중앙 화면에서 온라인 서비스 또는 앱을 시작하면서 데이터 공유를 활성화할 수 있습니다. 이번이 서비스를 처음 시작하는 때인 경우 또는 공장 재설정 또는 특정 소프트웨어 업데이트 후인 경우, 볼보의 온라인 서비스 이용 약관을 승인해야 합니다.

서비스를 시작할 때 데이터 공유 활성화  
1. 활성화할 기능이나 서비스를 선택합니다.

> 이번이 서비스를 처음 사용하는 때인 경우이고 또한 공장 재설정 또는 특정 소프트웨어 업데이트 후인 경우에는 계속하려면 볼보의 온라인 서비스 이용 약관을 승인해야 합니다.

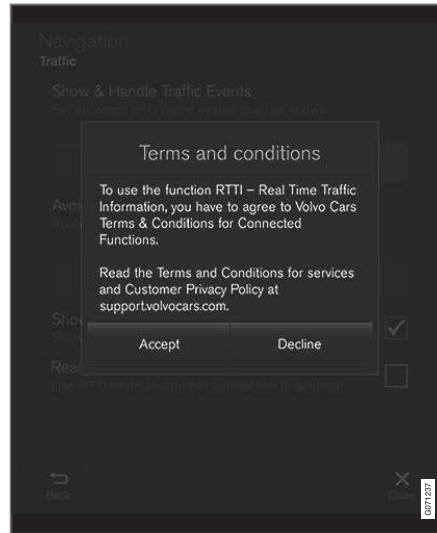

2. 서비스용 데이터 공유의 승인을 선택하거나 취소를 선택합니다.

승인을 선택하면 데이터 공유가 활성화되어 서비스 사용을 시작할 수 있습니다.

앱을 시작할 때 데이터 공유 활성화 기능이 필요한 앱을 위해 데이터 공유를 승인하려면 앱을 시작하고 팝업 창에서 **허용**을 누릅니다.

설정 메뉴의 시스템 → 개인정보 및 데이터 → 데이터 공유 항목에서 서비스 및 앱용 데이터 공유를 비활성화할 수 있습니다.

## 하드 디스크의 저장 공간

차량 하드 디스크의 사용 가능 공간을 볼 수 있습니다.

총 용량, 사용 가능한 용량, 설치한 앱이 차지하는 공간을 포함하여 차량 하드 디스크의 저장 공간 정보를 표시할 수 있습니다. 이 정보는 **설정** → **시스템** → **시스템 정보** → **저장공간** 항목에서 볼 수 있습니다.

### 관련 정보

- 앱 (490 페이지)



## 오디오 및 미디어의 라이선스 계약

라이선스는 특정 활동을 실시할 수 있는 권리 또는 계약의 조건에 따라 다른 사람의 소유권을 사용할 수 있는 권리에 관한 계약입니다. 다음 텍스트는 불보와 제조사/개발사 간의 계약입니다. 대부분의 문장은 영어로 되어 있습니다.

### Bowers & Wilkins



Bowers & Wilkins 및 B&W는 B&W Group Ltd의 등록 상표입니다. Nautilus는 B&W Group Ltd의 등록 상표입니다. Continuum는 Bowers & Wilkins의 등록 상표입니다. Bowers & Wilkins 상표는 특정 시장에 적용됩니다.

### Dirac Unison®



Dirac Unison은 라우드스피커의 주파수, 시간 및 공간을 공동으로 최적화하여 저음을 최상으로 통합하고 선명한 음질을 제공합니다. 이를 통해 특정 공연장의 사운드 특성을 충실하게 재현합니다. 첨단 알고리즘을 사용하는 Dirac Unison은 고정밀 사운드 측정에 기반해 모든 라우드스피커를 디지털 방식으로 제어합니다. 오케스트라 지휘자처럼 라우드스피커들이 완벽한 조화를 이루어 성능을 발휘하도록 합니다.

### DivX®



DivX®, DivX Certified® 및 관련 로고 타입은 DivX, LLC의 상표이며 라이선스 하에 사용됩니다.

이 DivX Certified® 장치는 DivX® Home Theater 비디오 파일을 최대 576p로 재생합니다(.avi, .divx 포함). 무료 소프트웨어를 [www.divx.com](http://www.divx.com)에서 다운로드하여 디지털 비디오를 작성, 재생 및 스트리밍하십시오.

DIVX VOD(VIDEO-ON-DEMAND) 소개: 이 DivX Certified® 장치를 등록해야만 구입한 DivX VOD(Video-on-Demand) 동영상을 재생할 수 있습니다. 장치의 설정 메뉴에서 DivX VOD 영역을 찾아 등록 코드를 얻으십시오. [vod.divx.com](http://vod.divx.com)에서는 상세 정보와 등록을 완료하는 방법을 확인할 수 있습니다.

### 특허 번호

다음 미국 특허 중 한 가지 이상에 의해 보호됩니다. 7,295,673; 7,460,668; 7,515,710; 8,656,183; 8,731,369; RE45,052.

### Gracenote®



◀ 내용의 일부는 Gracenote 또는 그 공급자의 저작권 ©으로 보호됩니다.

Gracenote, Gracenote 로고 및 로고타입, "Powered by Gracenote" 및 Gracenote MusicID는 미국 및/기타 국가에서 사용되는 Gracenote, Inc.의 등록상표 또는 상표입니다.

### Gracenote® 최종 사용자 라이선스 계약

이 프로그램 또는 장치에는 미국 캘리포니아 주 에머리빌에 소재한 Gracenote, Inc. ("Gracenote")의 소프트웨어가 내장되어 있습니다. Gracenote의 소프트웨어("Gracenote 소프트웨어")는 이 프로그램을 실행하여 디스크 및/또는 파일을 식별하고, 온라인 서버 또는 임베디드 데이터베이스("Gracenote 서버"로 총칭)에서 이름, 아티스트, 트랙 및 곡을 포함하는 음악 관련 정보("Gracenote 데이터")를 가져오고 기타 동작을 수행합니다. 귀하는 Gracenote 데이터를 이 프로그램 또는 이 장치의 지정된 최종 사용자 기능에 따라서만 사용할 수 있습니다.

귀하는 Gracenote 데이터, Gracenote 소프트웨어 및 Gracenote 서버를 귀하 자신의 개인적이고 비상업적인 용도로만 사용하는 것에 동의합니다. 귀하는 이 Gracenote 소프트웨어 또는 어떠한 Gracenote 데이터도 어떠한 제3자에게도 양도, 복사, 이전 또는 전송하지 않는 것에 동의합니다. GRACENOTE 데이터, GRACENOTE 소프트웨어 또는 GRACENOTE 서버를 본 계약에서 명시적으로 허용되는 경우 이외의 경우에는 사용하지 않는 것에 동의합니다.

귀하는 Gracenote 데이터, Gracenote 소프트웨어 및 Gracenote 서버를 사용할 수 있는 귀하의 비배타적 권리는 귀하가 본 제한을 위반할 경우 종료된다는 것에 동의합니다. 귀하의 라이선스가 종료될 경우, 귀하는 Gracenote 데이터, Gracenote 소프트웨어 및 Gracenote 서버의 모든 사용을 중단하는 것에 동의합니다.

Gracenote는 모든 Gracenote 데이터, 모든 Gracenote 소프트웨어 및 모든 Gracenote 서버에 대해 모든 소유권 및 배타적 권리를 보유하고 있습니다. Gracenote는 어떠한 경우에도 귀하가 제공하는 어떠한 정보에 대해서도 지불할 어떠한 의무도 갖지 않습니다. 귀하는 Gracenote, Inc.가 본 계약에 따른 회사의 권리를 자신의 이름으로 귀하에 대해 직접 행사할 수 있다는 것에 동의합니다.

Gracenote 서비스는 고유한 식별자를 사용하여 통계적 목적으로 질의를 추적합니다. 임의로 지정되는 숫자 식별자의 목적은 Gracenote 서비스가 귀하에 대해 아무것도 모르는 상태에서 질의를 검토할 수 있게 하는 것입니다. 자세한 내용은 Gracenote 서비스를 위한 Gracenote 개인정보 취급방침 웹 페이지에서 알 수 있습니다.

Gracenote 소프트웨어 및 Gracenote 데이터에 포함된 모든 것의 라이선스는 귀하에게 "있는 그대로" 제공됩니다. Gracenote는 Gracenote 서버에 포함된 Gracenote 데이터의 정확성에 대해 어떠한 명시적 또는 묵시적 약속 또는 보증도 제공하지 않습니다. Gracenote는 Gracenote가 충분하다고 판단하는 어떠한 이

유로든 데이터를 Gracenote 서버에서 삭제하거나 데이터 범주를 변경할 수 있는 권리를 가지고 있습니다. Gracenote 소프트웨어 또는 Gracenote 서버에 결함이 없거나 Gracenote 소프트웨어 또는 Gracenote 서버가 중단 없이 작동할 것이라는 어떠한 보증도 제공하지 않습니다. Gracenote는 Gracenote가 미래에 제공할 수도 있는 새로운, 개선된 또는 추가적 데이터 유형 또는 범주를 귀하에게 제공할 어떠한 의무도 없으며, 회사는 언제든지 서비스를 중지할 권리를 보유하고 있습니다.

GRACENOTE는 상업성, 특정 목적을 위한 적합성, 권리 및 지적재산권의 비침해를 포함하되 이에 국한되지 않는 모든 명시적 또는 묵시적 보증을 부인합니다. GRACENOTE는 귀하의 GRACENOTE 소프트웨어 또는 GRACENOTE 서버 사용으로 얻는 결과에 대해 보장하지 않습니다. 어떠한 경우에도 GRACENOTE는 어떠한 결과적 손해에 대해서도 또는 어떠한 이익 상실 또는 수입 손실에 대해서도 책임지지 않습니다.

© Gracenote, Inc. 2009

### Sensus software

This software uses parts of sources from clib2 and Prex Embedded Real-time OS - Source (Copyright (c) 1982, 1986, 1991, 1993, 1994), and Quercus Robusta (Copyright (c) 1990, 1993), The Regents of the University of California. All or some portions are derived from material licensed to the University of California by American Telephone and

Telegraph Co. or Unix System Laboratories, Inc. and are reproduced herein with the permission of UNIX System Laboratories, Inc. Redistribution and use in source and binary forms, with or without modification, are permitted provided that the following conditions are met: Redistributions of source code must retain the above copyright notice, this list of conditions and the following disclaimer. Redistributions in binary form must reproduce the above copyright notice, this list of conditions and the following disclaimer in the documentation and/or other materials provided with the distribution. Neither the name of the <ORGANIZATION> nor the names of its contributors may be used to endorse or promote products derived from this software without specific prior written permission. THIS SOFTWARE IS PROVIDED BY THE COPYRIGHT HOLDERS AND CONTRIBUTORS "AS IS" AND ANY EXPRESS OR IMPLIED WARRANTIES, INCLUDING, BUT NOT LIMITED TO, THE IMPLIED WARRANTIES OF MERCHANTABILITY AND FITNESS FOR A PARTICULAR PURPOSE ARE DISCLAIMED. IN NO EVENT SHALL THE COPYRIGHT OWNER OR CONTRIBUTORS BE LIABLE FOR ANY DIRECT, INDIRECT, INCIDENTAL, SPECIAL, EXEMPLARY, OR CONSEQUENTIAL DAMAGES (INCLUDING, BUT NOT LIMITED TO, PROCUREMENT OF SUBSTITUTE GOODS OR SERVICES; LOSS

OF USE, DATA, OR PROFITS; OR BUSINESS INTERRUPTION) HOWEVER CAUSED AND ON ANY THEORY OF LIABILITY, WHETHER IN CONTRACT, STRICT LIABILITY, OR TORT (INCLUDING NEGLIGENCE OR OTHERWISE) ARISING IN ANY WAY OUT OF THE USE OF THIS SOFTWARE, EVEN IF ADVISED OF THE POSSIBILITY OF SUCH DAMAGE.

This software is based in part on the work of the Independent JPEG Group.

This software uses parts of sources from "libtess". The Original Code is: OpenGL Sample Implementation, Version 1.2.1, released January 26, 2000, developed by Silicon Graphics, Inc. The Original Code is Copyright (c) 1991-2000 Silicon Graphics, Inc. Copyright in any portions created by third parties is as indicated elsewhere herein. All Rights Reserved. Copyright (C) [1991-2000] Silicon Graphics, Inc. All Rights Reserved. Permission is hereby granted, free of charge, to any person obtaining a copy of this software and associated documentation files (the "Software"), to deal in the Software without restriction, including without limitation the rights to use, copy, modify, merge, publish, distribute, sublicense, and/or sell copies of the Software, and to permit persons to whom the Software is furnished to do so, subject to the following conditions: The above copyright notice including the dates of

first publication and either this permission notice or a reference to <http://oss.sgi.com/projects/FreeB/> shall be included in all copies or substantial portions of the Software. THE SOFTWARE IS PROVIDED "AS IS", WITHOUT WARRANTY OF ANY KIND, EXPRESS OR IMPLIED, INCLUDING BUT NOT LIMITED TO THE WARRANTIES OF MERCHANTABILITY, FITNESS FOR A PARTICULAR PURPOSE AND NONINFRINGEMENT. IN NO EVENT SHALL SILICON GRAPHICS, INC. BE LIABLE FOR ANY CLAIM, DAMAGES OR OTHER LIABILITY, WHETHER IN AN ACTION OF CONTRACT, TORT OR OTHERWISE, ARISING FROM, OUT OF OR IN CONNECTION WITH THE SOFTWARE OR THE USE OR OTHER DEALINGS IN THE SOFTWARE. Except as contained in this notice, the name of Silicon Graphics, Inc. shall not be used in advertising or otherwise to promote the sale, use or other dealings in this Software without prior written authorization from Silicon Graphics, Inc.

This software is based in parts on the work of the FreeType Team.

This software uses parts of SSLeay Library: Copyright (C) 1995-1998 Eric Young (eay@cryptsoft.com). All rights reserved

## Linux software



- ◀◀ This product contains software licensed under GNU General Public License (GPL) or GNU Lesser General Public License (LGPL), etc.

You have the right of acquisition, modification, and distribution of the source code of the GPL/LGPL software.

You may download Source Code from the following website at no charge: [http://www.embedded-carmultimedia.jp/linux/oss/download/TVM\\_8351\\_013](http://www.embedded-carmultimedia.jp/linux/oss/download/TVM_8351_013)

The website provides the Source Code "As Is" and without warranty of any kind.

By downloading Source Code, you expressly assume all risk and liability associated with downloading and using the Source Code and complying with the user agreements that accompany each Source Code.

Please note that we cannot respond to any inquiries regarding the source code.

### **camellia:1.2.0**

Copyright (c) 2006, 2007

NTT (Nippon Telegraph and Telephone Corporation). All rights reserved.

Redistribution and use in source and binary forms, with or without modification, are permitted provided that the following conditions are met:

1. Redistributions of source code must retain the above copyright notice, this list of

conditions and the following disclaimer as the first lines of this file unmodified.

2. Redistributions in binary form must reproduce the above copyright notice, this list of conditions and the following disclaimer in the documentation and/or other materials provided with the distribution.

THIS SOFTWARE IS PROVIDED BY NTT "AS IS" AND ANY EXPRESS OR IMPLIED WARRANTIES, INCLUDING, BUT NOT LIMITED TO, THE IMPLIED WARRANTIES OF MERCHANTABILITY AND FITNESS FOR A PARTICULAR PURPOSE ARE DISCLAIMED. IN NO EVENT SHALL NTT BE LIABLE FOR ANY DIRECT, INDIRECT, INCIDENTAL, SPECIAL, EXEMPLARY, OR CONSEQUENTIAL DAMAGES (INCLUDING, BUT NOT LIMITED TO, PROCUREMENT OF SUBSTITUTE GOODS OR SERVICES; LOSS OF USE, DATA, OR PROFITS; OR BUSINESS INTERRUPTION) HOWEVER CAUSED AND ON ANY THEORY OF LIABILITY, WHETHER IN CONTRACT, STRICT LIABILITY, OR TORT (INCLUDING NEGLIGENCE OR OTHERWISE) ARISING IN ANY WAY OUT OF THE USE OF THIS SOFTWARE, EVEN IF ADVISED OF THE POSSIBILITY OF SUCH DAMAGE.

### **Unicode: 5.1.0**

COPYRIGHT AND PERMISSION NOTICE

Copyright c 1991-2013 Unicode, Inc. All rights reserved. Distributed under the Terms of Use in <http://www.unicode.org/copyright.html>.

Permission is hereby granted, free of charge, to any person obtaining a copy of the Unicode data files and any associated documentation (the "Data Files") or Unicode software and any associated documentation (the "Software") to deal in the Data Files or Software without restriction, including without limitation the rights to use, copy, modify, merge, publish, distribute, and/or sell copies of the Data Files or Software, and to permit persons to whom the Data Files or Software are furnished to do so, provided that (a) the above copyright notice(s) and this permission notice appear with all copies of the Data Files or Software, (b) both the above copyright notice(s) and this permission notice appear in associated documentation, and (c) there is clear notice in each modified Data File or in the Software as well as in the documentation associated with the Data File(s) or Software that the data or software has been modified.



THE DATA FILES AND SOFTWARE ARE PROVIDED "AS IS", WITHOUT WARRANTY OF ANY KIND, EXPRESS OR IMPLIED, INCLUDING BUT NOT LIMITED TO THE WARRANTIES OF MERCHANTABILITY, FITNESS FOR A PARTICULAR PURPOSE AND NONINFRINGEMENT OF THIRD PARTY RIGHTS. IN NO EVENT SHALL THE

COPYRIGHT HOLDER OR HOLDERS INCLUDED IN THIS NOTICE BE LIABLE FOR ANY CLAIM, OR ANY SPECIAL INDIRECT OR CONSEQUENTIAL DAMAGES, OR ANY DAMAGES WHATSOEVER RESULTING FROM LOSS OF USE, DATA OR PROFITS, WHETHER IN AN ACTION OF CONTRACT, NEGLIGENCE OR OTHER TORTIOUS ACTION, ARISING OUT OF OR IN CONNECTION WITH THE USE OR PERFORMANCE OF THE DATA FILES OR SOFTWARE.

Except as contained in this notice, the name of a copyright holder shall not be used in advertising or otherwise to promote the sale,

use or other dealings in these Data Files or Software without prior written authorization of the copyright holder.

## 적합성 선언

 <b>MITSUBISHI ELECTRIC</b> <small>Changchun 1st VMC Distr.</small>		<b>MITSUBISHI ELECTRIC CORPORATION</b> SANDA WORKS <small>2-3-33, Miwa, Sanda-city, Hyogo, 669-1513, Japan                  Phone: 078-7480362</small>	
<b>DECLARATION OF CONFORMITY</b>			
<b>For</b>			
<b>CE</b>		Product: Audio Navigation Unit Model: NR-0V	
Supplied by Mitsubishi Electric Corporation Sanda Works 2-3-33, Miwa, Sanda-city, Hyogo, 669-1513, Japan		Technical File held by Mitsubishi Electric Corporation Sanda Works 2-3-33, Miwa, Sanda-city, Hyogo, 669-1513, Japan	
<b>R&amp;TTE Directive (Safety)</b> EN 60950-1: 2006 + Amend.1: 2009 + Amend.1: 2010 + Amend.12: 2011 + Amend.2: 2013 EN 62479: 2011		<b>Standard used for comply</b> EN 60950-1: 2006 + Amend.1: 2009 + Amend.1: 2010 + Amend.12: 2011 + Amend.2: 2013 EN 62479: 2011	
<b>RE Directive (EMC)</b> EN 301 489-1 V2.1.1: 2017-02 EN 301 489-17 V3.3.1: 2017-02		EN 301 489-1 V2.1.1: 2017-02 EN 301 489-17 V3.3.1: 2017-02	
<b>RE Directive (Spectrum)</b> EN 300 328 V2.2.1: 2016-11 EN 300 345 V1.1.7: 2017-03(Final Draft)		EN 300 328 V2.2.1: 2016-11 EN 300 345 V1.1.7: 2017-03(Final Draft)	
<b>Means of Conformity</b> We declare under our sole responsibility that the Product (s) is conformity with the essential requirements and other relevant requirements of the Radio Equipment (RE) Directive (2014/53/EU).			
<b>Date of issue:</b> May 30, 2017			
<b>Signature of Responsible Person:</b>		 Hirotaka Minato Senior Manager Design B Car Multimedia Manufacturing-A Dept. MITSUBISHI ELECTRIC CORPORATION SANDA WORKS Minato.Hirotaka@sp.MitsubishiElectric.co.jp	



<p>국가/ 지역</p>	
<p>브라 질:</p>	<div data-bbox="193 210 338 356" data-label="Image"> </div> <p data-bbox="193 376 1485 423">Este equipamento opera em caráter secundário isto e, não tem direito a proteção contra interferência prejudicial, mesmo tipo, e não pode causar interferência a sistemas operando em caráter primário.</p> <p data-bbox="193 437 584 460">Para consultas, visite: <a href="http://www.anatel.gov.br">www.anatel.gov.br</a></p>
<p>EU:</p>	<div data-bbox="193 486 269 557" data-label="Image"> </div> <p data-bbox="193 577 1197 600">제조사: Mitsubishi Electric Corporation Sanda Works 2-3-33, Miwa, Sanda-city. Hyogo, 669-1513, Japan</p> <p data-bbox="193 613 1485 660">이에 따라 Mitsubishi Electric Corporation은 이러한 종류의 무선 장비 [오디오 내비게이션 장치]가 지침 2014/53/EU에 부합한다고 선언합니다.</p> <p data-bbox="193 674 826 696">자세히 알려면 <a href="http://www.volvocars.com">www.volvocars.com</a>에서 지원 정보를 검색하십시오.</p>
<p>아랍에 미리 트:</p>	<div data-bbox="193 723 338 869" data-label="Image"> </div>

국가/ 지역	
카자흐 스탄:	 <p>모델 이름: NR 0V 제조사: Mitsubishi Electric Corporation 수출국: 일본</p>



국가/ 지역	
중국:	<p>1.</p> <ul style="list-style-type: none"> <li>■ 使用频率: 2.4 - 2.4835 GHz</li> <li>■ 等效全向辐射功率(EIRP): 天线增益 &lt; 10dBi 时: ≤100 mW 或 ≤20 dBm ①</li> <li>■ 最大功率谱密度: 天线增益 &lt; 10dBi 时: ≤20 dBm / MHz (EIRP) ①</li> <li>■ 载频容限: 20 ppm</li> <li>■ 带外发射功率(在 2.4-2.4835GHz 频段以外) ≤-80 dBm / Hz (EIRP)</li> <li>■ 杂散发射(辐射)功率(对应载波±2.5 倍信道带宽以外):                             <ul style="list-style-type: none"> <li>• ≤-36 dBm / 100 kHz (30 - 1000 MHz)</li> <li>• ≤-33 dBm / 100 kHz (2.4 - 2.4835 GHz)</li> <li>• ≤-40 dBm / 1 MHz (3.4 - 3.53 GHz)</li> <li>• ≤-40 dBm / 1 MHz (5.725 - 5.85 GHz)</li> <li>• ≤-30 dBm / 1 MHz (其它 1 - 12.75 GHz)</li> </ul> </li> </ul> <p>2. 不得擅自更改发射频率、加大发射功率(包括额外加装射频功率放大器), 不得擅自外接天线或改用其它发射天线;</p> <p>3. 使用时不得对各种合法的无线电通信业务产生有害干扰; 一旦发现有干扰现象时, 应立即停止使用, 并采取措施消除干扰后方可继续使用;</p> <p>4. 使用微功率无线电设备, 必须忍受各种无线电业务的干扰或工业、科学及医疗应用设备的辐射干扰;</p> <p>5. 不得在飞机和机场附近使用。</p>



국가/ 지역	
한국:	<p>B 급 기기 (가정용 방송통신기자재)</p> <p>이 기기는 가정용(B 급) 전자파적합기기로서 주로 가정에서 사용하는 것을 목적으로 하며, 모든 지역에서 사용할 수 있습니다.</p> <p>해당 무선설비는 전파혼신 가능성이 있으므로 인명안전과 관련된 서비스는 할 수 없습니다.</p>
말레이 시아:	<div data-bbox="193 400 339 546" style="border: 1px solid black; padding: 5px; text-align: center;">  </div> <p>This device has been certified under the Communications &amp; Multimedia Act of 1998, Communications and Multimedia (Technical Standards) Regulations 2000. To retrieve your device's serial number, please visit (<a href="http://volvocars.com/support">volvocars.com/support</a>) and search for "SIRIM Label Verification".</p> <p>Device category: Navigation equipment for vehicle (Bluetooth)</p> <p>Model: NR-0V</p> <p>Type Approval No.: RDBV/22A/1018/S(18-4230)</p>



국가/ 지역	
멕시코:	
대만:	<p>低功率電波輻射性電機管理辦法</p> <p>第十二條</p> <p>經型式認證合格之低功率射頻電機，非經許可，公司、商號或使用者均不得擅自變更頻率、加大功率或變更原設計之特性及功能。</p> <p>第十四條</p> <p>低功率射頻電機之使用不得影響飛航安全及干擾合法通信；經發現有干擾現象時，應立即停用，改善至無干擾時方得繼續使用。前項合法通信，指依電信法規定作業之無線電通信。低功率射頻電機須忍受合法通信或工業、科學及醫療用電波輻射性電機設備之干擾。</p>

관련 정보

- 사운드, 미디어 및 인터넷 (488 페이지)
- 인터넷 연결 차량\* (530 페이지)
- 미디어 플레이어 (499 페이지)
- Gracenote® (503 페이지)
- Sensus - 온라인 연결 및 엔터테인먼트 (31 페이지)
- 무선 충전기 인증서 (526 페이지)

휠 및 타이어

## 타이어

타이어의 기능은 하중을 지탱하고 접지력을 제공하며 진동을 완화하고 휠의 마모를 보호하는 것입니다.

타이어는 차량의 주행 특성에 큰 영향을 미칩니다. 타이어 종류, 치수, 타이어 공기압 및 속도 등급은 차량의 성능에 중요한 영향을 미치는 요소입니다.

차량에는 운전석 측 도어 필라(앞도어와 뒷좌석 도어 사이)에 있는 타이어 정보 스티커에 따른 타이어가 장착되어 있습니다.

### ⚠ 경고

타이어가 손상되면 차량에 대한 제어성이 상실될 수 있습니다.

### 권장 타이어

인도 시 차량에는 볼보 순정 타이어가 장착되어 있으며, 타이어의 측면에 VOL<sup>1</sup> 표시가 있습니다. 이러한 타이어는 주의 깊게 차량에 적용됩니다. 따라서 타이어를 교환하는 경우에는 새로운 타이어에도 이러한 표시가 있어야 차량의 주행 특성, 편안함, 연비를 유지할 수 있습니다.

### 새 타이어

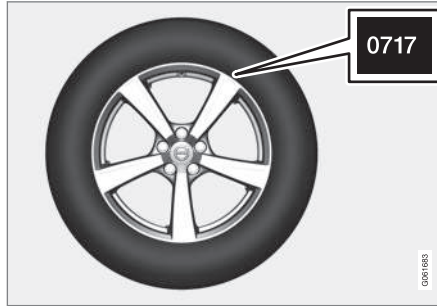

타이어는 부식됩니다. 몇 년이 지나면 경화되기 시작하며 동시에 마찰 용량/특성이 점차적으로 열화됩니다. 이러한 이유로 인해 타이어를 교환할 때에는 가능한 한 새 타이어를 구입하는 것이 좋습니다. 이는 특히 스노 타이어에 해당됩니다. 일련번호의 마지막 4자리는 제조 주 및 연도를 의미합니다. 이는 타이어의 DOT 표시(Department of Transportation)이며 4자리로 표기됩니다(예: 0717). 이 경우에 타이어는 2017년 07번째 주에 제조된 것입니다.

### 타이어 노화

6년이 넘는 모든 타이어는 손상이 없는 것처럼 보이는 경우에도 전문가의 점검을 받아야 합니다. 타이어는 거의 사용하지 않거나 전혀 사용하지 않는 경우에도 노화되며 분해됩니다. 따라서 기능에 영향을 줄 수 있습니다. 이는 향후용으로 보관된 모든 타이어에 해당됩니다. 타이어

가 사용하기에 부적절하다는 것을 나타내는 외부적 징후의 예는 균열이나 변색입니다.

### 타이어 경제성

- 올바른 타이어 공기압을 유지하십시오.
- 빠른 출발, 급제동 및 타이어 제동음을 피하십시오.
- 타이어 마모는 속도에 비례합니다.
- 올바른 휠 얼라인먼트는 매우 중요합니다.
- 밸런스가 맞지 않는 휠은 타이어 경제성과 승차감을 악화시킵니다.
- 타이어는 전체 사용 수명 동안 동일한 방향으로 회전해야 합니다.
- 타이어를 교환할 때에는 트레드 상태가 최상인 타이어를 후륜에 장착해야 급제동 시 오버스티어의 위험을 감소시킬 수 있습니다.
- 경계석이나 깊은 구멍을 가로질러 운전하면 타이어 또는 휠 림에 영구적인 손상이 발생할 수 있습니다.

### 타이어 로테이션

타이어 로테이션을 반드시 실시할 필요는 없습니다. 타이어가 얼마나 빨리 노화하고 마모되는지에 영향을 미치는 것은 주행 스타일, 타이어 공기압, 기후 및 도로 조건입니다. 타이어 공기압을 올바르게 유지하면 마모가 보다 고르게 발생합니다.

<sup>1</sup> 특정 타이어 치수에는 편차가 있을 수 있습니다.

트레드 깊이의 편차를 피하고 타이어에 마모 패턴이 생기는 것을 방지하려면 전문과 후륜을 서로 교환해야 합니다. 첫 번째 로테이션에 적합한 주행거리는 약 5000 km (약 3100 마일)이고 그 후에는 10000 km (약 6200 마일) 간격으로 실시하면 됩니다.

트레드 깊이에 대해 잘 모르는 경우에는 볼보 서비스 센터에 연락할 것을 권장합니다. 타이어 간에 이미 상당한 마모 차이(> 1 mm의 트레드 깊이 차이)가 발생한 경우에는 항상 가장 적게 마모된 타이어를 후륜으로 장착해야 합니다. 일반적으로 언더스티어가 오버스티어보다 수정하기가 쉬우며, 차량이 직진을 계속하게 합니다. 오버스티어는 차량의 뒤쪽이 한쪽으로 미끄러지게 하여 차량에 대한 통제력을 완전히 상실하게 만들 수 있습니다. 이는 전문에 앞서 후륜이 접지력을 잃지 않아야 하는 이유입니다.

**휠 및 타이어의 보관**

전체 휠(휠 림에 장착된 타이어)을 보관할 때에는 걸어 두거나 측면이 바닥에 닿게 위치시켜야 합니다.

림에 장착하지 않는 타이어는 측면으로 뒹 상태로 또는 똑바로 선 상태에서 보관해야 하며 걸어 두지 말아야 합니다.

**! 중요**

타이어는 서늘하고 건조하고 어두운 곳에 보관해야 하고 옹매, 가솔린, 오일 등과 가까운 곳에 보관하지 말아야 합니다.

**! 경고**

- 안정성 및 주행 특성 관련 엄격한 요구 사항을 충족시킬 수 있도록 볼보 차량의 휠림 크기 및 타이어 크기가 명시되어 있습니다. 휠림 크기와 타이어 크기의 승인되지 않은 조합은 차량의 안정성 및 주행 특성에 부정적인 영향을 미칠 수 있습니다.
- 승인되지 않은 크기의 휠림과 타이어 조합의 장착으로 인해 초래된 모든 손상에는 신차 보증이 적용되지 않습니다. 볼보는 이러한 설치로 인해 초래된 사망, 부상 또는 모든 비용에 대해 책임지지 않습니다.

**관련 정보**

- 타이어 공기압 점검하기 (554 페이지)
- 타이어 회전 방향 (553 페이지)
- 타이어의 트레드 마모 표시 (553 페이지)
- 타이어 공기압 모니터링 시스템\* (556 페이지)
- 타이어 수리 키트 (568 페이지)
- 타이어의 치수 표시 (551 페이지)
- 적재 권장 사항 (581 페이지)

**타이어의 치수 표시**

타이어 치수, 하중 지수 및 속도 등급의 표시. 차량은 휠 림과 타이어의 특정 조합이 포함된 전체 차량에 대해 승인되었습니다.

**치수 표시**

모든 타이어는 235/60 R18 103 H 형식으로 표시됩니다.

235	타이어 폭(mm)
60	타이어 월 높기와 타이어 폭 사이의 비율(%)
R	레이디얼 플라이
18	림 직경(인치)
103	최대 허용 타이어 하중 코드, 타이어 하중 지수(LI)
H	최고 허용 속도의 속도 등급, 속도 등급(SS).(이 경우 210 km/h (130 mph).)

**하중 지수**

타이어마다 특정 하중을 운반할 수 있는 능력, 즉 하중 지수(LI)를 갖고 있습니다. 차량 중량이 타이어에 요구되는 하중 용량을 결정합니다.

**속도 등급**

타이어마다 특정 최고 속도를 견딜 수 있습니다. 타이어 속도 등급, SS (Speed Symbol)는 차량의 최고 속도와 일치해야 합니다. 아래 표에



◀ 는 각 속도 등급(SS)의 최고 허용 속도가 나와 있습니다. 이러한 기준의 유일한 예외는 더 낮은 속도 등급이 사용될 수 있는 스노 타이어입니다.<sup>2</sup> 그러한 타이어를 선택하면, 차량을 타이어의 속도 등급보다 빠른 속도로 주행하지 않아야 합니다(예를 들어 Q 등급 타이어는 최고 160 km/h(100 mph)로 주행할 수 있음). 도로 조건과 해당 도로 교통 규칙은 타이어의 속도 등급이 아니라 차량의 주행 속도를 결정합니다.

**① 주의**  
최고 허용 속도는 표에 나와 있습니다.

Q	160 km/h (100 mph)(스노 타이어에만 사용)
T	190 km/h (118 mph)
H	210 km/h (130 mph)
V	240 km/h (149 mph)
W	270 km/h (168 mph)
Y	300 km/h (186 mph)

**⚠ 경고**

해당 각 엔진 버전 타이어용으로 허용되는 가장 낮은 하중 지수(LI)와 속도 등급(SS)이 차량의 등록 서류에 표시되어 있습니다. 하중 지수나 속도 등급이 너무 낮은 타이어를 사용하는 경우에는 과열되고 손상될 수 있습니다.

- 관련 정보
- 타이어 (550 페이지)
  - 휠 림의 치수 표시 (552 페이지)

### 휠 림의 치수 표시

휠 치수와 림 치수 표시는 아래 표에 나오는 방식으로 표시됩니다. 차량은 휠 림과 타이어의 특정 조합이 포함된 전체 차량에 대해 승인되었습니다. 휠 림 치수는 8Jx18x42.5 형식으로 표시됩니다.

8	림 폭(인치)
J	림 플랜지 프로파일
18	림 직경(인치)
42.5	오프셋(mm)(휠 중심에서 휠과 허브의 접촉면까지의 거리)

- 관련 정보
- 타이어 (550 페이지)
  - 타이어의 치수 표시 (551 페이지)

<sup>2</sup> 급속 스티어가 있는 타이어와 없는 타이어.

## 타이어 회전 방향

한 방향으로만 회전하도록 설계된 트레드 패턴을 갖는 타이어에는 회전 방향이 화살표로 표시되어 있습니다.

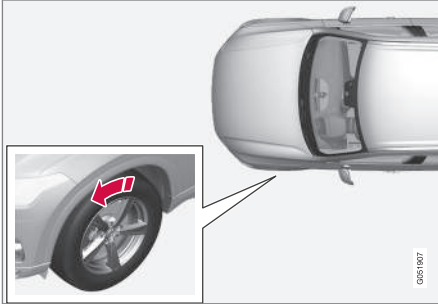

화살표는 타이어의 회전 방향을 나타냅니다.

- 타이어는 수명 전체에 걸쳐서 동일한 방향으로 회전해야 합니다.
- 타이어는 앞쪽 위치와 뒤쪽 위치 사이에서만 교환해야 하며, 절대 좌우측 사이에서 교환해서는 안 됩니다.
- 타이어를 올바르게 얹지 않게 장착하면, 차량의 제동 특성 및 빗물과 진창눈을 헤치고 나아가는 능력이 감소합니다.
- 트레드 깊이가 가장 깊은 타이어를 항상 차량 뒤쪽에 장착해야 합니다(미끄러질 위험을 줄이기 위해서).

### ❗ 주

두 쌍의 휠이 종류와 치수가 동일하고 제조사가 동일하지 확인하십시오.

### 관련 정보

- 타이어 (550 페이지)

## 타이어의 트레드 마모 표지

트레드 마모 표지는 타이어의 트레드 깊이의 상태를 보여줍니다.

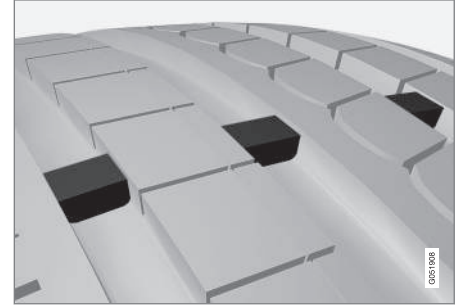

트레드 마모 표지는 타이어의 트레드 패턴의 세로 홈을 따라 있는 좁은 용기부입니다. 타이어 측면에는 TWI (Tread Wear Indicator)라는 글자가 있습니다. 타이어의 트레드 깊이가 1.6 mm(1/16 인치)가 되면, 트레드 높이가 트레드 마모 표지와 동일해집니다. 최대한 빨리 새 타이어로 교환하십시오. 트레드 깊이가 얼마 남지 않은 타이어는 빗길과 눈길에서 매우 낮은 접지력을 제공합니다.

### 관련 정보

- 타이어 (550 페이지)

### 타이어 공기압 점검하기

올바른 타이어 공기압은 주행 안정성 향상에 도움이 되고, 연료를 절약하고 타이어의 사용 수명을 연장합니다.

시간이 지나면 타이어 공기압이 낮아지며 이는 자연스런 현상입니다. 또한 타이어 공기압은 주변 온도에 따라 다릅니다. 타이어 공기압이 너무 낮은 타이어로 주행하면 타이어가 과열되어 손상될 수 있습니다. 타이어 공기압은 승차감, 접지 소음 및 주행 특성에 영향을 줍니다.

타이어 공기압을 매달 점검합니다. 좋은 타이어 성능을 유지하기 위해서는 권장 타이어 공기압(차가운 타이어)을 사용하십시오. 타이어 공기압이 너무 낮거나 너무 높으면 타이어가 균일하지 않게 마모될 수 있습니다.

**⚠ 경고**

- 타이어 공기압이 너무 낮으면 타이어 고장을 초래하는 가장 일반적인 원인이 되며 타이어의 심각한 균열, 트레드 헐거움 또는 타이어 폭발이 발생할 수 있고, 차량의 예기치 않은 제어력 상실 및 부상 위험이 증가할 수 있습니다.
- 타이어 공기압이 너무 낮으면 차량의 적재 용량이 감소됩니다.

### 상온 타이어

타이어 공기압은 타이어가 식었을 때 점검해야 합니다. 타이어 온도가 대기 온도와 같으면 타이어가 상온 상태인(식은) 것으로 봅니다. 차를

3시간 이상 주차해 놓으면 타이어가 상온 상태가 됩니다.

차를 약 1.6 km(1 마일) 운전하면 타이어 온도가 높아집니다. 타이어에 공기를 주입하기 위해 차를 이보다 멀리 운전해야 할 경우에는 타이어 공기압을 점검하여 이를 기록해 놓았다가 공기 펌프가 있는 곳에 도착하면 타이어에 적정 공기압으로 공기를 주입하십시오.

대기 온도가 바뀌면 타이어 공기압도 바뀝니다. 대기 온도가 10도 낮아지면 타이어 공기압이 1 psi (7 kPa) 낮아집니다. 정기적으로 타이어 공기압을 점검하여 타이어 정보 플레이트나 인증 라벨에 표시된 공기압에 맞추십시오.

타이어 온도가 높을 때 공기압을 점검했다면 타이어에서 공기를 빼지 마십시오. 차를 운전하면 타이어 온도가 높아지므로 타이어 공기압이 상온 타이어에 권장되는 공기압보다 높아지는 것은 정상입니다. 타이어 온도가 높을 때 타이어 공기압이 상온 타이어에 권장되는 공기압 이하이면 타이어 공기압이 너무 낮을 수 있습니다.

### 관련 정보

- 타이어 공기압 조절 (554 페이지)
- 권장 타이어 공기압 (555 페이지)
- 타이어 공기압 모니터링 시스템\* (556 페이지)
- 타이어 (550 페이지)

### 타이어 공기압 조절

시간이 지나면 타이어 공기압이 낮아지며 이는 자연스런 현상입니다. 따라서 가끔 타이어 공기압을 조절하여 권장 타이어 공기압을 유지해야 합니다.

좋은 타이어 성능을 유지하고 마모를 방지하기 위해서는 권장 타이어 공기압(차가운 타이어)을 유지하십시오.

**ⓘ 주의**

타이어 공기압이 잘못 측정되는 것을 방지하기 위해 타이어 공기압은 상온 타이어 상태에서(타이어가 식었을 때) 점검하십시오. 상온 타이어는 온도가 대기 온도와 같은 타이어를 가리킵니다. 운전을 마친 후 차를 약 3시간 동안 세워 놓으면 타이어 온도가 대기 온도와 같아집니다. 차를 몇 킬로미터 운전하면 타이어 온도가 올라가 타이어 공기압이 높아지게 됩니다.

- 타이어 하나의 밸브에서 캡을 제거한 후 타이어 공기압 게이지를 밸브로 확실하게 누릅니다.
- 타이어에 올바른 공기압으로 공기를 주입합니다. 공장 장착 타이어 권장 공기압이 표시된 운전석 도어 필라의 데칼을 참조합니다.



3. 먼지 보호 캡을 다시 장착합니다.

**이 주!**

- 타이어에 공기를 주입한 다음에는 노면에서 뛰는 돌 등으로 밸브가 손상되지 않도록 밸브에 더스트 캡을 씌우십시오.
- 더스트 캡은 플라스틱으로 된 것을 사용하십시오. 금속으로 된 것은 녹이 슬어 돌리기가 어렵게 될 수 있습니다.

4. 타이어에 펌크를 일으켜 공기를 누출시킬 수 있는 물체(못 등)가 박혀 있지 않은지 육안으로 점검합니다.
5. 타이어 측벽에 구멍, 잘림, 돌기 등의 이상이 없는지 점검합니다.
6. 다른 모든 타이어(스페어 타이어\* 포함)에 같은 작업을 반복합니다.

**이 주!**

타이어에 공기를 과도하게 주입했을 때는 밸브 중앙의 금속 핀을 눌러 공기를 적절히 빼내고 타이어 공기압 게이지로 공기압을 다시 점검하십시오.

일부 스페어 타이어는 다른 타이어보다 높은 공기압을 필요로 합니다. 타이어 공기압 표나 타이어 공기압 라벨을 참조하십시오.

관련 정보

- 권장 타이어 공기압 (555 페이지)
- 타이어 공기압 점검하기 (554 페이지)
- 타이어 수리 키트의 컴프레서로 타이어 공기압 주입하기 (572 페이지)
- 승인된 타이어 공기압 (670 페이지)

권장 타이어 공기압

운전석 도어 필라(프레임과 뒷도어 사이)에 부착된 타이어 공기압 라벨에 하중과 속도별 타이어 공기압이 표시되어 있습니다.



타이어 공기압 라벨 위치

타이어 공기압 라벨에는 공장에서 부착한 타이어의 규격과 하중 한도 및 공기압이 표시되어 있습니다.

**이 주!**

사용 설명서에 나오는 라벨 그림은 차에 부착된 라벨과 정확히 같지 않습니다. 사용 설명서에 나오는 라벨은 대략적인 모양과 차에 부착된 위치를 알려주는 데 목적이 있습니다. 차에 부착된 라벨에 나오는 정보가 해당 차에 적용됩니다.



◀ 관련 정보

- 타이어 공기압 점검하기 (554 페이지)
- 승인된 타이어 공기압 (670 페이지)

**타이어 공기압 모니터링 시스템\***

타이어 공기압 모니터링 시스템<sup>3</sup>은 차량 타이어 중 한 개 이상의 타이어의 공기압이 너무 낮을 때 운전자 화면에 경고등(심벌)을 켜서 경고를 보냅니다.



이 심벌이 점등하여 타이어 공기압 부족을 나타냅니다. 중앙 화면에서 차량 상태 앱에서 타이어 공기압을 점검합니다.

시스템에 결함이 있으면 타이어 공기압 경고등이 약 1분 동안 깜박인 다음 계속 켜져 있습니다.

**시스템 설명**

타이어 공기압 모니터링 시스템은 ABS 시스템을 통해 여러 휠의 회전 속도 차이를 측정하여 휠의 타이어 공기압이 올바른지 판단합니다. 타이어 공기압이 너무 낮으면, 타이어의 직경이 변화하여 휠의 회전 속도가 변화합니다. 타이어 공기압 모니터링 시스템은 타이어를 서로 비교하여 어떤 타이어의 공기압이 너무 낮은지 판단합니다.

**시스템 관련 일반 정보**

다음에 나오는 정보에서는 타이어 공기압 모니터링 시스템이 TPMS로 불립니다.

매월 타이어가 식었을 때 모든 타이어(스페어 타이어\* 포함)의 공기압을 점검해야 합니다. 타이어 공기압은 타이어 공기압 라벨이나 타이어 공기압 표에 나오는 권장 공기압에 맞추어야 합

니다. 차에 부착한 타이어의 크기가 제조사에서 권장하는 것과 다르면 해당 타이어에 어떤 공기압이 맞는지 알아보십시오.

차에 안전 장치의 하나로 타이어 공기압이 너무 낮을 때 이를 경고하는 TPMS가 장착되어 있습니다. 타이어 공기압 부족을 가리키는 경고등이 켜지면 신속히 차를 세우고 타이어 공기압을 점검하여 맞는 공기압으로 공기를 주입하십시오.

타이어 공기압이 너무 낮은 상태로 차를 운전하면 타이어가 과열되어 펑크가 날 수 있습니다. 타이어 공기압이 부족하면 연비가 나빠지고 타이어 수명이 단축되며 차의 핸들링과 정지 능력이 약화될 수 있습니다. TPMS가 타이어를 정비하는 일을 대신해 주지는 못합니다. 경고등이 켜질 정도로 타이어 공기압이 부족하지 않더라도 운전자는 타이어에 정확한 공기압을 유지할 책임이 있습니다.

차에는 TPMS가 정상적인 기능을 발휘하지 못할 때 이를 가리키는 TPMS 결함 경고등도 있습니다. 본 경고등은 타이어 공기압 부족 경고등과 합쳐져 있습니다. TPMS에서 결함이 감지되면 운전자 화면에서 본 경고등이 1분간 깜박이다가 지속적으로 켜집니다. 결함을 바로잡지 않으면 시동을 걸 때마다 본 동작이 반복됩니다. 경고등이 켜지면 TPMS가 타이어 공기압 부족을 감지하거나 경고하는 능력이 영향을 받을 수 있습니다.

<sup>3</sup> Indirect Tyre Pressure Monitoring System (ITPMS)

\* 옵션/액세서리.

TPMS의 결합은 스페어 타이어 부착, 타이어/휠 교체 등으로 TPMS가 정상적인 기능을 발휘하지 못할 때 감지될 수 있습니다.

타이어를 교체한 다음에는 TPMS 경고등을 점검하여 교체한 타이어가 TPMS를 지원하는지 확인하십시오.

#### 유의 사항

- 휠 교환 후 또는 타이어 공기압 조정 후 항상 새 타이어 공기압을 저장해야 합니다.
- 공장에서 장착된 타이어 크기와 다른 크기의 타이어로 교환할 경우, 새 타이어 공기압을 이러한 타이어에 맞게 저장하여 시스템을 재설정하여 허위 경고를 방지해야 합니다.
- 차에 스페어 타이어\*를 부착하면 타이어 크기의 차이로 인해 시스템이 올바르게 작동하지 않을 수 있습니다.
- 시스템은 정기적 타이어 점검 및 유지관리의 필요를 대신하지 않습니다.
- 타이어 공기압 모니터링 시스템은 끌 수 없습니다.

#### 경고

- 타이어 공기압이 올바르지 않으면 타이어 고장이 발생할 수 있으며, 이로 인해 운전자가 차량의 제어력을 잃을 수 있습니다.
- 시스템은 갑작스런 타이어 손상을 미리 가리킬 수 없습니다.

#### 관련 정보

- 권장 타이어 공기압 (555 페이지)
- 중앙 화면에서 타이어 공기압 상태 확인\* (558 페이지)
- 낮은 타이어 공기압 경고가 발생한 경우의 조치 (559 페이지)
- 타이어 공기압 모니터링 시스템을 위한 새로운 참조 값 저장\* (557 페이지)
- 타이어 공기압 모니터링 시스템\*의 메시지 (560 페이지)

#### 타이어 공기압 모니터링 시스템을 위한 새로운 참조 값 저장\*

타이어 공기압 모니터링 시스템<sup>4</sup>이 올바르게 작동하도록 하려면 타이어 공기압 참조값을 저장해야 합니다. 이는 타이어를 교환할 때마다, 또는 시스템이 공기압 부족을 올바르게 경고할 수 있도록 타이어 공기압을 변경할 때마다 실시해야 합니다.

예를 들어 무거운 화물을 실거나 160 km/h (100 mph)를 초과하는 고속으로 주행할 때에는 볼보 권장 타이어 공기압 값에 따라 타이어 공기압을 조절해야 합니다. 그런 다음 시스템이 새 타이어 압력을 저장하여 재설정됩니다.

다음 절차를 수행하여 새 타이어 공기압을 시스템에 참조 값으로 저장하십시오.

1. 차량을 끕니다.
2. 타이어에 올바른 공기압으로 공기를 주입합니다. 공장 장착 타이어 권장 공기압이 표시된 운전석 도어 필라의 데칼을 참조합니다.
3. 차량의 시동을 겁니다.
4. 앱 보기에서 차량 상태 앱을 엽니다.
5. 타이어 공기압장치 버튼을 누릅니다.





**❗ 주!**  
**압력 저장 버튼을 선택하려면 차량을 정지해야 합니다.**

6. **압력 저장 버튼을 누릅니다.**
7. **OK** 버튼을 눌러 네 개의 모든 타이어 공기압 확인 및 조절이 실시되었다는 점을 확인합니다.
8. 새 타이어 공기압이 저장될 때까지 차를 운전합니다. 35 km/h(22 mph) 이상의 속도로 주행하면 새 타이어 공기압이 저장됩니다.
  - > 시스템이 타이어 공기압 부족을 감지할 수 있을 만큼 충분한 데이터가 수집되면 저장 진행률을 보여주는 애니메이션이 중앙 화면에서 사라집니다. 시스템은 새 타이어 공기압이 저장되었다는 추가적 확인을 제공하지 않습니다.

저장할 수 없을 경우 다음 메시지가 표시됩니다. **공기압 저장 실패. 다시 시도하세요.**

**⚠ 경고**  
 배출가스에는 눈에 보이지 않고 냄새가 없지만 독성이 높은 일산화탄소가 포함되어 있습니다. 따라서 새 타이어 공기압 저장 절차는 항상 실외에서 또는 배기 배출 장치가 있는 서비스 센터에서 실시해야 합니다.

관련 정보

- 권장 타이어 공기압 (555 페이지)
- 타이어 공기압 조절 (554 페이지)
- 중앙 화면에서 타이어 공기압 상태 확인\* (558 페이지)
- 낮은 타이어 공기압 경고가 발생한 경우의 조치 (559 페이지)
- 타이어 공기압 모니터링 시스템\* (556 페이지)

중앙 화면에서 타이어 공기압 상태 확인\*

타이어 공기압 모니터링 시스템<sup>5</sup>이 장착된 경우에는 중앙 화면에서 타이어 공기압 상태를 확인할 수 있습니다.

상태 점검

시스템이 활성화되려면 35 km/h (22 mph)를 초과하는 속도로 몇 분간 주행해야 합니다.

1. 앱 보기에서 **차량 상태** 앱을 엽니다.
2. **타이어 공기압장치** 버튼을 터치하여 타이어 상태를 표시합니다.

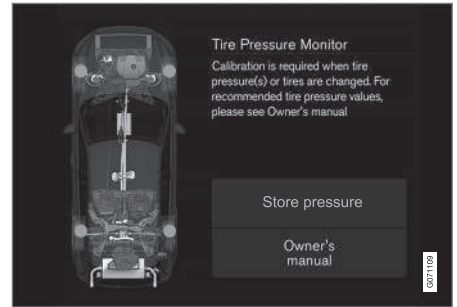

그림은 참고 도면입니다. 레이아웃은 차량 모델이나 업데이트된 소프트웨어에 따라 다를 수 있습니다.

<sup>4</sup> Indirect Tyre Pressure Monitoring System (ITPMS)

<sup>5</sup> Indirect Tyre Pressure Monitoring System (ITPMS)

관련 정보

- 타이어 공기압 모니터링 시스템을 위한 새로운 참조 값 저장\* (557 페이지)
- 낮은 타이어 공기압 경고가 발생한 경우의 조치 (559 페이지)
- 타이어 공기압 모니터링 시스템\* (556 페이지)
- 차량 상태 (596 페이지)
- 타이어 공기압 모니터링 시스템\*의 메시지 (560 페이지)

**낮은 타이어 공기압 경고가 발생한 경우의 조치**

타이어 공기압 시스템<sup>6</sup>이 타이어 공기압이 너무 낮다고 경고하면 조치를 취해야 합니다.



시스템 경고등이 켜지고 타이어 공기압 부족이라는 메시지가 표시되면 타이어 공기압을 점검한 후 바로 잡으십시오.

1. 차량을 끕니다.
2. 타이어 공기압 게이지로 타이어 네 개 모두의 타이어 공기압을 점검합니다.
3. 타이어에 올바른 공기압으로 공기를 주입합니다. 공장 장착 타이어 권장 공기압이 표시된 운전석 도어 필라의 데칼을 참조합니다.
4. 타이어 공기압을 조정한 후 항상 중앙 화면에서 새 타이어 공기압을 시스템에 저장하십시오.

공기압이 낮은 타이어의 공기압을 보충한 후 새 타이어 공기압을 저장할 때까지는 표시등이 꺼지지 않습니다.

**주의**

타이어 공기압이 잘못 측정되는 것을 방지하기 위해 타이어 공기압은 상온 타이어 상태에서(타이어가 식었을 때) 점검하십시오. 상온 타이어는 온도가 대기 온도와 같은 타이어를 가리킵니다. 운전을 마친 후 차를 약 3시간 동안 세워 놓으면 타이어 온도가 대기 온도와 같아집니다. 차를 몇 킬로미터 운전하면 타이어 온도가 올라가 타이어 공기압이 높아지게 됩니다.

**주의**

- 타이어에 공기를 주입한 다음에는 노면에서 튀는 돌 등으로 밸브가 손상되지 않도록 밸브에 더스트 캡을 씌우십시오.
- 더스트 캡은 플라스틱으로 된 것을 사용하십시오. 금속으로 된 것은 녹이 슬어 돌리기가 어렵게 될 수 있습니다.

**경고**

- 타이어 공기압이 올바르게 맞지 않으면 타이어 고장이 발생할 수 있으며, 이로 인해 운전자가 차량의 제어력을 잃을 수 있습니다.
- 시스템은 갑작스런 타이어 손상을 미리 가리킬 수 없습니다.

<sup>6</sup> Indirect Tyre Pressure Monitoring System (ITPMS)

◀ 관련 정보

- 권장 타이어 공기압 (555 페이지)
- 타이어 공기압 조절 (554 페이지)
- 타이어 공기압 모니터링 시스템을 위한 새로운 참조 값 저장\* (557 페이지)
- 중앙 화면에서 타이어 공기압 상태 확인\* (558 페이지)
- 타이어 공기압 모니터링 시스템\* (556 페이지)
- 타이어 수리 키트의 컴프레서로 타이어 공기압 주입하기 (572 페이지)

**타이어 공기압 모니터링 시스템\*의 메시지**

타이어 공기압 모니터링 시스템<sup>7</sup>의 여러 메시지를 표시할 수 있습니다. 아래에 몇 가지 예가 나와 있습니다.

운전자 화면: 타이어 공기압 부족 중앙 화면의 차량 상태 앱을 점검하세요	표시등 심벌이 켜져 한 개 이상의 타이어의 공기압이 낮음을 나타냅니다. 자세한 내용은 중앙 화면에서 차량 상태 앱을 참조하십시오.
운전자 화면: 타이어 공기압 장치 일시적 이용 불가	표시등이 깜박이고 약 1분 후에 지속적 점등 상태로 변경됩니다. 현재 시스템을 이용할 수 없으며 잠시 후 활성화됩니다.
운전자 화면: 타이어 공기압 장치 서비스 필요함	표시등이 깜박이고 약 1분 후에 지속적 점등 상태로 변경됩니다. 시스템이 올바르게 작동하지 않습니다. 서비스 센터에 연락하십시오 <sup>A</sup> .

<sup>A</sup> 볼보 서비스 센터를 권장합니다.

관련 정보

- 타이어 공기압 모니터링 시스템\* (556 페이지)
- 타이어 공기압 모니터링 시스템을 위한 새로운 참조 값 저장\* (557 페이지)

- 낮은 타이어 공기압 경고가 발생한 경우의 조치 (559 페이지)
- 차량 상태 (596 페이지)
- Volvo Cars 지원 사이트 (21 페이지)

<sup>7</sup> Indirect Tyre Pressure Monitoring System (ITPMS)

## 휠 교환

휠 교환은 항상 올바르게 수행해야 합니다. 휠 탈거 및 장착 지침과 기억할 중요 사항은 아래에 나와 있습니다. 타이어 치수가 차량에서 사용하도록 승인되었는지 확인합니다.

### ⚠ 경고

- 교통이 번잡한 환경에서 휠을 교환해야 하는 경우에 탑승자는 안전한 위치에서 있어야 합니다.
- 타이어를 교환할 때에는 차량에 맞게 설계된 잭을 사용합니다. 모든 작업을 할 때에는 지지대를 사용하여 차량을 고정합니다.
- 잭으로 차량을 올렸을 때에는 절대로 차량 밑으로 들어가거나 신체의 일부를 차량 아래로 넣지 마십시오.
- 차량을 잭으로 올리는 경우에 탑승자는 차량에서 내려야 합니다.

### ! 중요

- 잭\*은 사용하지 않을 때는 트렁크 바닥 아래의 보관 공간에 보관해야 합니다.
- 차량을 구입할 때 제공되는 잭은 핑크가 나서 타이어를 교환할 때와 같은 특정한 짧은 시간 동안만 사용할 수 있습니다. 특정 모델에 제공되는 잭은 차량을 잭으로 들어올릴 때만 사용해야 합니다. 차량을 더 자주 또는 타이어 교환에 필요한 시간 이상으로 잭으로 들어올리려면 차고용 유압 잭을 사용해야 합니다. 이 경우 차고용 유압 잭의 사용 지침을 따르십시오.

### 휠 분리하기

시작하기 전에 모든 지침을 주의하여 읽습니다. 차량을 올리기 전에 필요한 공구를 꺼냅니다.

1. 교통량이 많은 장소에서 타이어를 교체하는 경우 점멸등을 작동시키고 안전 삼각대를 세우십시오.
2. 반드시 주차 브레이크를 걸고 기어 위치를 P에 넣어주세요.
3. 휠의 지면 접촉부 앞과 뒤에 권목을 놓습니다. 예를 들어 무거운 권목 또는 커다란 돌을 사용합니다.

4. 견인 고리와 휠 렌치를 정지 위치까지 함께 돌려 끼웁니다.

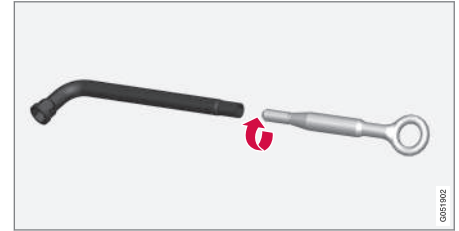

5. 플라스틱 캡을 해당 공구로 휠볼트에서 탈거합니다.
6. 차량이 여전히 지면에 있는 상태에서, 휠볼트 렌치/견인 고리를 사용하여 휠볼트를 아래로 눌러 시계 반대 방향으로 1/2-1 바퀴 돌립니다. 항상 잠금 휠볼트부터 시작합니다\*.
7. 차량을 잭을 사용하여 안전하게 올리는 방법에 대한 지침을 따릅니다.
8. 차량을 휠을 분리하여 자유롭게 움직이기에 충분한 높이로 올립니다. 휠볼트를 탈거하고 휠을 분리합니다.

### 휠 장착

1. 휠과 허브 사이의 표면을 세척합니다.

## 휠 및 타이어

- ◀ 2. 휠을 장착합니다. 휠볼트를 완전히 조입니다.  
 휠볼트의 나사산에는 윤활제를 사용하지 **않아야** 합니다.
3. 차량을 낮춰 휠이 돌 수 없도록 합니다.
4. 휠볼트를 대각선 방향으로 교차하여 조입니다. 휠볼트는 올바르게 조여야 합니다. 140 Nm(103 ft-lb)으로 조여야 합니다. 토크 렌치를 사용하여 조임 토크를 점검합니다.



5. 휠볼트에 다시 플라스틱 캡을 끼웁니다.
6. 타이어 공기압을 점검하고 새 타이어 공기압을 타이어 공기압 모니터링 시스템\*에 저장합니다.

### ⚠ 경고

타이어를 교체한 후 며칠 후에 휠볼트를 다시 조여야 할 수 있습니다. 온도 차이나 진동으로 휠볼트가 고르게 조여지지 않을 수 있습니다.

### ⓘ 주의

- 타이어에 공기를 주입한 다음에는 노면에서 튀는 돌 등으로 밸브가 손상되지 않도록 밸브에 더스트 캡을 씌우십시오.
- 더스트 캡은 플라스틱으로 된 것을 사용하십시오. 금속으로 된 것은 녹이 슬어 돌리기가 어렵게 될 수 있습니다.

### 관련 정보

- 레벨 컨트롤 설정\* (450 페이지)
- 안전 삼각대 (590 페이지)
- 차량 들어 올리기 (599 페이지)
- 공구 키트 (562 페이지)
- 타이어 공기압 모니터링 시스템을 위한 새로운 참조 값 저장\* (557 페이지)

## 공구 키트

견인, 휠 교환 등에 유용한 공구가 차량 트렁크에 있습니다.



모든 공구는 트렁크 바닥 아래의 발포재 블록에 있습니다.

- 1 잭\*
- 2 플라스틱 캡을 휠볼트에서 탈거하기 위한 공구
- 3 오일 보충용 갈때기
- 4 휠 렌치\*와 견인 고리

차량에 스페어 타이어\*가 장착된 경우, 잭과 휠볼트 렌치가 있습니다.

### 관련 정보

- 휠 교환 (561 페이지)
- 잭\* (563 페이지)



- 타이어 수리 키트 (568 페이지)
- 견인 고리 장착 및 제거 (479 페이지)

### 잭\*

잭은 타이어 교환 등의 작업을 위해 차량을 올리는 데 사용할 수 있습니다.



잭은 올바른 위치로 돌려 접어야 공간을 확보할 수 있습니다.

**레벨링 킷틀\*** 장착 차량에 적용: 차량에 에어 서스펜션이 장착되어 있는 경우에는 잭으로 차량을 들어 올리기 전에 이 기능을 비활성화시켜야 합니다.

### 관련 정보

- 공구 키트 (562 페이지)
- 차량 들어 올리기 (599 페이지)

### ! 중요

- 잭\*은 사용하지 않을 때는 트렁크 바닥 아래의 보관 공간에 보관해야 합니다.
- 차량을 구입할 때 제공되는 잭은 펑크가 나서 타이어를 교환할 때와 같은 특정한 짧은 시간 동안만 사용할 수 있습니다. 특정 모델에 제공되는 잭은 차량을 잭으로 들어올릴 때만 사용해야 합니다. 차량을 더 자주 또는 타이어 교환에 필요한 시간 이상으로 잭으로 들어올리려면 차고용 유압 잭을 사용해야 합니다. 이 경우 차고용 유압 잭의 사용 지침을 따르십시오.

### 휠볼트

휠볼트는 휠을 허브에 부착하는 데 사용됩니다. 볼보가 테스트하고 승인하고 볼보 순정 액세서리 림만 사용합니다.

휠볼트의 조임 토크를 토크 렌치로 확인합니다.

휠볼트의 나사산에는 윤활제를 사용하지 **않아** 합니다.

### ⚠ 경고

타이어를 교체한 후 며칠 후에 휠볼트를 다시 조여야 할 수 있습니다. 온도 차이나 진동으로 휠볼트가 고르게 조여지지 않을 수 있습니다.

### ! 중요

휠 볼트는 140 Nm(103 ft-lb)으로 조여야 합니다. 과도하게 조이거나 느슨하게 조이면 너트와 볼트가 손상될 수 있습니다.

### 잠금 휠볼트 키트 \*

잠금 휠볼트를 풀거나 조일 때는 코드 홈에 완전히 끼워질 때까지 렌치로 잠금 볼트를 돌리십시오. 휠을 탈거할 경우에는 잠금 휠볼트에서 시작합니다. 휠을 장착할 때에는 록 스크류로 마무리합니다.

### ! 중요

휠볼트를 풀거나/조일 때는 굽히는 힘을 사용하지 않도록 주의합니다. 이로 인해 잠금 볼트와 휠 렌치의 홈이 손상되면 휠을 장착/탈거할 수 없습니다.

휠 렌치를 사용하지 않을 때는 화물칸 바닥 아래 발포재 블록의 제 위치에 보관해야 합니다. 서비스 센터에서 방문해야 하는 경우 공구를 사용할 수 있도록 꼭 제 위치에 보관하도록 하십시오. 렌치를 잃어버린 경우 볼보 딜러에 문의하십시오.

### 관련 정보

- 휠 교환 (561 페이지)
- 공구 키트 (562 페이지)

### 스페어 타이어\*

스페어 타이어(Temporary Spare 타입)는 평균 타이어를 임시로 교체하는 데 사용됩니다. 스페어 타이어는 임시용으로만 고안되었습니다. 차에 스페어 타이어를 부착했을 때는 가능한 한 빨리 일반 타이어로 교체하십시오.

차에 스페어 타이어를 부착하면 지상고가 낮아져 차의 주행 특성이 바뀔 수 있습니다. 차에 스페어 타이어(Temporary Spare)를 부착했을 때는 자동 세차장에서 세차하지 마십시오.

스페어 타이어를 어느 위치에 부착했든 권장 타이어 공기압을 유지해야 합니다.

스페어 타이어가 손상된 경우 볼보 딜러에서 새 타이어를 구입할 수 있습니다.

**⚠ 경고**

- 차에 스페어 타이어를 부착했을 때는 80 km/h (50 mph)를 초과하는 속도로 운전하지 마십시오.
- 차에 두 개 이상의 Temporary Spare를 부착하고 운전하십시오.
- 차에 스페어 타이어를 부착하면 차의 주행 특성이 바뀔 수 있습니다. 가능한 한 빨리 일반 타이어로 다시 교체하십시오.
- 스페어 타이어는 일반 타이어보다 작으므로 차에 이를 부착하면 지상고가 낮아집니다. 차에 스페어 타이어를 부착했을 때는 연석의 높이에 유의하고 자동 세차장에 들어가지도 마십시오.
- 스페어 타이어에 제조사가 권장하는 공기압을 유지하십시오.
- AWD 차량은 리어 액슬의 구동 장치를 분리할 수 있습니다.
- 프런트 액슬에 부착한 스페어 타이어에는 스노 체인을 부착할 수 없습니다.
- 스페어 타이어는 수리할 수 없습니다.

**! 중요**

차에 크기가 서로 다른 타이어를 부착하거나 차에 제공된 스페어 타이어 이외의 스페어 타이어를 부착하고 운전해서는 안 됩니다. 차에 크기가 서로 다른 타이어를 부착하면 변속기가 크게 손상될 수 있습니다.

**관련 정보**

- 휠 교환 (561 페이지)
- 권장 타이어 공기압 (555 페이지)

**스페어 타이어 취급\***

스페어 타이어 취급은 이 지침을 따릅니다.

**스페어 타이어 꺼내기**

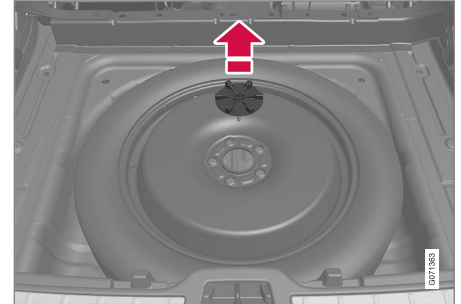

그림은 일반적 장착 상태를 나타내며 실제 장착 상태는 이와 다를 수 있습니다.

스페어 타이어는 트렁크 바닥 아래의 스페어 타이어 휠에 있으며 바깥쪽이 아래로 향해 있습니다. 스페어 휠은 차체에 부착되는 볼트로 고정됩니다. 발포재 블록에는 휠 교환에 필요한 모든 공구가 포함되어 있습니다.

1. 트렁크 바닥을 접어 올립니다.
2. 고정 나사를 풉니다.
3. 스페어 타이어를 들어 꺼냅니다.



◀ 펑크 난 타이어 보관

1. 스페어 타이어를 제자리에 고정하는 장착 나사를 다시 끼웁니다.

**!** **중요**

고정 나사가 차체에 고정된 경우 고정 나사의 하부를 돌려 빼려 하지 마십시오. 부러질 위험이 있습니다.

스페어 타이어 아래에서 고정 나사의 하부가 헐거워져 덜렁거리면 고정 나사를 구멍에 다시 끼운 다음 시계 방향으로 돌려 재고정하십시오.

**!** **경고**

48 V 배터리 차량의 경우, 나사가 차체 대신에 배터리 박스에 장착되어 있습니다. 스페어 타이어를 탈거했을 때 고정 나사의 하부가 여전히 장착되어 있을 경우, 손상된 타이어를 다시 제자리에 장착할 때 압착 위험을 방지하기 위해서 고정 나사를 탈거해야 합니다.

2. 공구를 발포재 블록의 올바른 위치에 넣습니다.
3. 트렁크 바닥을 아래로 접어 펑크난 타이어를 트렁크에 넣습니다.

관련 정보

- 스페어 타이어\* (564 페이지)
- 공구 키트 (562 페이지)

- 휠 교환 (561 페이지)

스노 타이어

스노 타이어는 겨울에 사용하기 적합한 타이어입니다.

스노 타이어는 정해진 치수의 것을 사용하는 것이 권장됩니다. 스노 타이어의 치수는 엔진의 종류에 따라 달라집니다. 스노 타이어를 사용하려면 형식이 맞는 스노 타이어를 네 바퀴 모두에 부착해야 합니다.

스노 타이어를 부착할 때 참고할 점

일반 타이어와 겨울(스노) 타이어 사이에서 교체할 때는 이들 타이어가 차의 어느 쪽에 부착되어 있었는지 표시해 두십시오(예: 좌측에 부착되어 있었을 때는 **L**로 표시하고 우측에 부착되어 있었을 때는 **R**로 표시).

볼보 딜러에 문의하여 차량에 어떤 림과 타이어 종류가 가장 적합한지 알아 보십시오.

스파이크 타이어

차에 스파이크 타이어를 부착했을 때는 500-1000 km(300-600마일)를 조심스럽게 운전하여 스파이크가 타이어에 적절히 자리잡도록 해야 합니다. 스파이크가 타이어에 적절히 자리잡으면 타이어 자체와 스파이크의 수명이 길어집니다.

**i** **주**

스파이크 타이어 사용에 관한 법률은 다를 수 있습니다. 항상 현지 법률과 규정을 따르십시오.

### 트레드 깊이

얼음이나 슬러시가 덮인 도로나 낮은 기온은 정상적인 도로보다 높은 기온보다 타이어에 부담을 많이 줍니다. 볼보는 이를 고려하여 트레드 깊이가 4 mm(0.15인치)에 미달하는 스노 타이어는 사용하지 않는 것을 권장합니다.

### 관련 정보

- 휠 교환 (561 페이지)
- 겨울철 운전 (455 페이지)
- 타이어의 트레드 마모 표지 (553 페이지)
- Volvo Cars 지원 사이트 (21 페이지)

### 스노 체인

겨울에 스노 체인이나 스노 타이어를 사용하면 차의 트랙션(접지력)이 개선될 수 있습니다. 볼보는 19인치보다 큰 휠에는 스노 체인을 사용하지 않을 것을 권장합니다.

#### 경고

차량, 타이어, 휠 림에 맞는 **단방향 형식**의 순정 볼보 스노 체인(또는 동급품)을 사용하십시오.

스노 체인에 대해 의문이 있을 때는 볼보 서비스 센터에 연락하십시오. 차에 맞지 않는 스노 체인을 사용하면 차가 손상될 수 있고 사고가 날 수도 있습니다.

#### 중요

스노 체인을 사용할 때는 다음 제한 사항이 적용됩니다.

- 항상 제조사의 장착 지침을 주의하여 따르십시오. 체인을 최대한 평평하게 하여 장착하고 정기적으로 체인 장력을 조정하십시오.
- 스노 체인은 프런트 휠에만 사용해야 합니다(AWD 차량에도 적용).
- 순정 타이어 및 휠과 다른 크기의 액세서리, 애프터마켓 또는 "특수" 타이어와 휠이 장착된 경우 등에는 스노 체인을 사용하지 마십시오. 체인과 브레이크, 서스펜션 및 차체 구성품 사이에 충분한 거리를 유지해야 합니다.
- 스노 체인을 장착하기 전에 스노 체인의 사용과 관련한 현지 규정을 확인하십시오.
- 체인 제조사의 지정 최고 속도를 초과하여 주행하지 마십시오. 어떤 경우에도 50 km/h (30 mph)를 초과하여 주행하지 마십시오.
- 스노 체인을 장착하고 주행할 때 과속 방지턱, 웅덩이 또는 급회전을 피하십시오.
- 맨땅에서 주행하지 마십시오. 스노 체인과 타이어 모두가 마모됩니다.





- 스노 체인을 장착하고 주행하면 차량의 주행 특성에 부정적 영향을 줄 수 있습니다. 급회전과 휠이 잠긴 상태의 제동을 피하십시오.
- 너무 팽팽한 체인은 브레이크 구성품에 영향을 주므로 사용하지 마십시오.

스노 체인에 대한 자세한 내용은 볼보 서비스 센터에 문의하여 확인할 수 있습니다.

### 관련 정보

- 겨울철 운전 (455 페이지)

## 타이어 수리 키트

타이어 수리 키트<sup>8</sup>는 타이어의 공기압을 점검하여 조절하기 위해서뿐 아니라 펑크를 막기 위해서도 사용합니다.

스페어 타이어\*가 장착된 차량에는 타이어 수리 키트가 없습니다.

타이어 수리 키트는 컴프레서와 밀봉제가 든 병으로 구성되어 있습니다. 씰링은 임시 수리로 작용합니다.

### 주의

밀봉제는 트레드가 펑크난 타이어의 밀봉에 효과가 있으며 축벽이 펑크난 타이어의 밀봉에는 효과가 제한적입니다. 더 큰 구멍, 균열 또는 비슷한 손상을 보이는 타이어에는 타이어 수리 키트를 사용하지 마십시오.

### 주의

컴프레서는 임시 펑크 비상 수리 용이며 볼보에서 인증 된 제품입니다.

### 위치

타이어 수리 키트는 트렁크 바닥 아래의 발포재 블록에 있습니다.



### 밀봉제 만료일

병의 유효 기간이 경과된 경우에는 밀봉제 병을 교체해야 합니다(병의 표시 참조). 오래된 병은 환경유해 폐기물로 처리해야 합니다.

### 관련 정보

- 타이어 수리 키트 사용하기 (569 페이지)
- 타이어 수리 키트의 컴프레서로 타이어 공기압 주입하기 (572 페이지)
- 타이어 (550 페이지)

<sup>8</sup> Temporary Mobility Kit (TMK)

## 타이어 수리 키트 사용하기

타이어 수리 키트(TMK<sup>9</sup>)를 사용하여 펑크를 밀봉할 수 있습니다. 사용 전에 모든 지침을 주의하여 읽으십시오.

### 개요

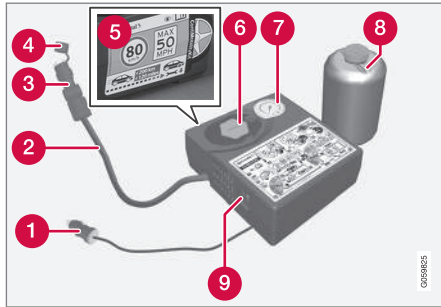

- 1 전기 케이블
- 2 공기 호스
- 3 감압 밸브
- 4 보호 캡
- 5 라벨, 최고 허용 속도
- 6 용기 홀더(주황색 캡)
- 7 압력 게이지

8 밀봉제 병

9 스위치

### 연결하기

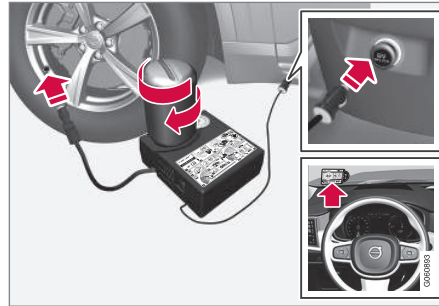

### 주의

사용 전에 병의 밀봉을 뜯지 마십시오. 병을 조여 넣으면 실이 자동으로 뜯깁니다.

### 경고

타이어 밀봉 시스템을 사용할 때에는 다음 사항을 염두에 두십시오.

- 밀봉제 용기에는 1) 천연 고무 라텍스와 2)에탄올이 들어 있습니다. 밀봉제를 삼키면 몸에 해롭습니다.
- 용기의 내용물은 피부에 알레르기 반응을 일으키거나 기도, 피부, 중앙신경계, 눈에 잠재적으로 유해할 수 있습니다.

### 주의:

- 어린이의 손이 닿지 않는 곳에 보관하십시오.
- 삼키면 해롭습니다.
- 지속적이거나 반복적인 피부 접촉을 피하십시오. 밀봉제가 옷에 묻은 경우에는 옷을 벗으십시오.
- 취급한 후에는 철저히 씻으십시오.

### 응급 처치:

- 피부: 영향을 받은 피부 부위를 비누와 물로 씻으십시오. 증상이 발생하는 경우에는 의사의 진료를 받으십시오.
- 눈: 위쪽 및 아래쪽 눈꺼풀을 가끔씩 들어 올리면서 15분 이상 충분한 물로 씻으십시오. 증상이 발생하는 경우에는 의사의 진료를 받으십시오.

<sup>9</sup> Temporary Mobility Kit



- **흡입:** 노출된 사람을 신선한 공기가 있는 곳으로 옮기십시오. 자극이 지속되는 경우에는 의사의 진료를 받으십시오.
- **섭취:** 의료 관계자가 지시하지 않는 한 구토를 유발하지 마십시오. 의사의 진료를 받으십시오.
- **폐기:** 물질과 용기는 위험물 또는 특수 폐기물 수집 센터에서 폐기하십시오.

**⚠ 경고**

타이어 수리 키트를 사용 중일 때 병 또는 에어 호스를 제거하지 마십시오.

**1. 준비**

차량 통행이 많은 장소에서 타이어 펑크를 수리할 경우 안전 삼각대를 세우고 비상등을 켭니다.

펑크가 뭇이나 이와 비슷한 것에 의해 유발된 경우, 이것을 타이어에서 제거하지 마십시오. 구멍을 메우는 데 도움이 됩니다.

2. 컴프레서 한쪽에 부착된 최고 허용 속도의 라벨을 분리합니다. 앞유리에 보이게 부착하여 속도 제한 준수용 경고 표시로 사용합니다. 비상 타이어 수리 키트를 사용한 후 80 km/h(50 mph)보다 높은 속도로 주행해서는 안 됩니다.

3. 스위치가 **O** (꺼짐) 위치에 있는지 확인하고 전기 케이블과 공기 호스를 찾습니다.
4. 컴프레서에서 주황색 캡을 돌려서 빼고 밀봉제 용기에서 코르크를 돌려서 뺍니다.
5. 용기를 용기 홀더 하부에 돌려서 끼웁니다.  
용기와 용기 홀더에는 밀봉제의 누출을 방지하기 위해 폴링 방지기가 달려 있습니다. 돌려 끼운 용기는 용기 홀더에서 다시 돌려 뺄 수 없습니다. 용기는 볼보 서비스 센터에서 탈거해야 합니다<sup>10</sup>.

**⚠ 경고**

사용 후에는 병을 홀더에서 분리하지 마십시오. 병은 누출을 막기 위한 리버스 캐치가 붙어 있습니다.

6. 타이어 더스트 캡을 돌려 빼고 에어 호스의 밸브 연결부를 타이어 에어 밸브의 나사산 하부에 돌려 끼웁니다.  
에어 호스의 감압 밸브를 완전히 돌려 끼웠는지 확인합니다.

**7. 펑크 수리 시작**

전기 케이블을 가장 가까운 12 V 소켓에 연결하고 차량의 시동을 겁니다.

**ⓘ 주의**

컴프레서가 작동하고 있을 때 다른 12 V 소켓을 사용하지 않아야 합니다.

**⚠ 경고**

엔진이 작동 중인 상태에서 어린이를 차량 내에 남겨두지 마십시오.

**⚠ 경고**

차량 배출 가스를 흡입하면 생명이 위협할 수 있습니다. 밀폐된 공간이나 충분한 환기가 되지 않는 공간에서 엔진을 작동 상태로 방치하지 마십시오.

<sup>10</sup> 볼보 서비스 센터를 권장합니다.



8. 스위치를 위치 I (켜짐) 위치로 옮겨 컴프레서를 겁니다.

컴프레서가 가동하면, 압력이 최고 6 bar(88 psi)로 증가할 수 있지만, 약 30초 후 압력이 감소합니다.

**⚠ 경고**

컴프레서가 작동할 때에는 절대로 타이어 옆에 서지 마십시오. 균열이나 균일하지 않은 면이 발생하는 경우에는 즉시 컴프레서를 꺼야 합니다. 운전을 재개하지 마십시오. 도로 지원을 요청하여 차량을 타이어 센터로 운송하십시오. 볼보는 공인 타이어 센터를 권장합니다.

9. 타이어에 공기를 7 분 동안 주입합니다.

**! 중요**

컴프레서를 10분 이상 작동하지 마십시오. 컴프레서가 과열될 수 있습니다.

10. 컴프레서를 끄고 압력 게이지의 압력을 점검합니다. 최소 압력은 1.8 bar(22 psi)이고 최대 압력은 3.5 bar(51 psi)입니다. 타이어 공기압이 너무 높을 경우 감압 밸브로 공기를 배출합니다.

**⚠ 경고**

공기압이 1.8 bar (22 psi) 미만인 경우에는 타이어의 구멍이 너무 큼니다. 운전을 재개하지 마십시오. 도로 지원을 요청하여 차량을 타이어 센터로 운송하십시오. 볼보는 공인 타이어 센터를 권장합니다.

11. 컴프레서를 끄고 전기 케이블을 분리합니다.  
 12. 공기 호스를 타이어 밸브에서 분리하고 더스트 캡을 타이어에 다시 끼웁니다.

**i 주의**

- 타이어에 공기를 주입한 다음에는 노면에서 튀는 돌 등으로 밸브가 손상되지 않도록 밸브에 더스트 캡을 씌우십시오.
- 더스트 캡은 플라스틱으로 된 것을 사용하십시오. 금속으로 된 것은 녹이 슬어 돌리기가 어렵게 될 수 있습니다.

13. 보호 캡을 호스에 끼워 남은 밀봉제의 누출을 방지합니다. 장비를 트럭크에 놓습니다.

14. 즉시 3 km(2 마일) 이상을 최대 속도 80 km/h(50 mph)로 주행하여 밀봉제가 타이어를 밀봉할 수 있게 하고 후속 점검을 수행합니다.

**⚠ 경고**

타이어를 처음 몇 번 회전시키는 동안 밀봉제가 펑크 위치에서 뿜어져 나올 수 있습니다. 차량 근처에 아무도 서있지 못하게 하여 차량이 출발할 때 밀봉제가 튀어 묻지 않도록 하십시오. 거리는 최소 2미터(7피트)이어야 합니다.

**15. 후속 점검**

공기 호스를 타이어 밸브에 연결하고 밸브 연결부를 타이어 밸브 나사산의 하부에 들러서 끼웁니다. 컴프레서를 꺼야 합니다.

16. 압력 게이지의 타이어 공기압을 확인합니다.

- 1.3 bar(19 psi)보다 낮을 경우 타이어 밀봉이 불충분한 것입니다. 운전을 재개하지 마십시오. 긴급 출동 서비스에 지원을 문의하여 복구합니다.
- 타이어 공기압이 1.3 bar(19 psi)보다 높을 경우, 운전석 도어 필라에 부착된 타이어 공기압 라벨에 명시된 공기압에 따라 타이어에 공기를 주입해야 합니다 (1 bar = 100 kPa = 14.5 psi). 타이어 공기압이 너무 높을 경우 감압 밸브로 공기를 배출합니다.





**⚠ 경고**  
타이어 공기압을 정기적으로 점검하십시오.

볼보는 차량을 가장 가까운 볼보 서비스 센터로 주행하여 손상된 타이어를 교체/수리할 것을 권장합니다. 서비스 센터에 타이어에 밀봉제가 들어있다고 알려줍니다.

사용 후에는 밀봉제 병과 호스를 교체해야 합니다. 교체는 볼보 서비스 센터에서 실시할 것을 권장합니다.

**⚠ 경고**  
밀봉제가 포함된 타이어의 최대 운전 거리는 200 km (120 마일)입니다.

**i 주1**  
컴프레서는 전기 장치입니다. 폐기물 관리 관련 현지 규정을 따르십시오.

관련 정보

- 권장 타이어 공기압 (555 페이지)
- 타이어 수리 키트 (568 페이지)
- 타이어 수리 키트의 컴프레서로 타이어 공기압 주입하기 (572 페이지)

**타이어 수리 키트의 컴프레서로 타이어 공기압 주입하기**

출고 시에 차량에 장착되는 타이어는 타이어 수리 키트의 컴프레서로 공기압을 주입할 수 있습니다.

1. 컴프레서를 꺼야 합니다. 스위치가 **●** (꺼짐) 위치에 있는지 확인하고 전기 케이블과 공기 호스를 분리합니다.

2. 타이어 더스트 캡을 돌려 빼고 에어 호스의 밸브 연결부를 타이어 에어 밸브의 나사산 하부에 돌려 끼웁니다.

에어 호스의 감압 밸브를 완전히 돌려 끼웠는지 확인합니다.

3. 전기 케이블을 가장 가까운 12 V 소켓에 연결하고 차량을 시동합니다.

**⚠ 경고**  
차량 배출 가스를 흡입하면 생명이 위험할 수 있습니다. 밀폐된 공간이나 충분한 환기가 되지 않는 공간에서 엔진을 작동 상태로 방치하지 마십시오.

**⚠ 경고**  
엔진이 작동 중인 상태에서 어린이를 차량 내에 남겨두지 마십시오.

4. 스위치를 위치 **I** (켜짐) 위치로 옮겨 컴프레서를 켭니다.

**i 중요**  
과열의 위험. 컴프레서를 10 분 이상 작동하지 마십시오.

5. 운전석측 도어 필라에 있는 타이어 공기압 라벨에 명시된 공기압으로 타이어에 공기를 주입합니다. 타이어 공기압이 너무 높을 경우 감압 밸브로 공기를 배출합니다.
6. 컴프레서를 끕니다. 에어 호스와 전기 케이블을 분리합니다.
7. 더스트 캡을 타이어에 다시 끼웁니다.

**i 주1**  
• 타이어에 공기를 주입한 다음에는 노면에서 튀는 돌 등으로 밸브가 손상되지 않도록 밸브에 더스트 캡을 씌우십시오.  
• 더스트 캡은 플라스틱으로 된 것을 사용하십시오. 금속으로 된 것은 녹이 슬어 돌리기가 어렵게 될 수 있습니다.

**i 주1**  
컴프레서는 전기 장치입니다. 폐기물 관리 관련 현지 규정을 따르십시오.

관련 정보

- 권장 타이어 공기압 (555 페이지)
- 타이어 수리 키트 사용하기 (569 페이지)
- 타이어 수리 키트 (568 페이지)



적재, 보관 및 실내

## 실내 인테리어

실내 인테리어 및 보관 위치의 개요

### 앞좌석

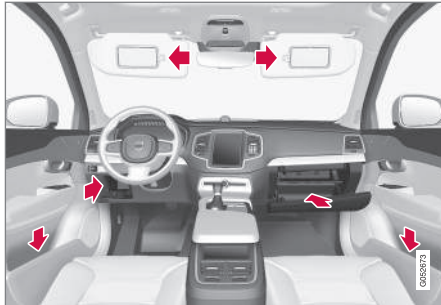

도어 패널 내의 보관 포켓과 스티어링휠, 글로브 박스 및 선바이저 옆의 보관 포켓.

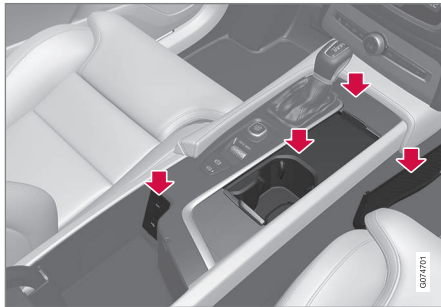

터널 콘솔 컵 홀더, 무선 휴대폰 충전기\*, 메쉬 포켓\*, 전원 소켓 및 터널 콘솔 내의 USB 포트가 있는 수납 공간.

### 2열 좌석

#### 6인승\* 차량.

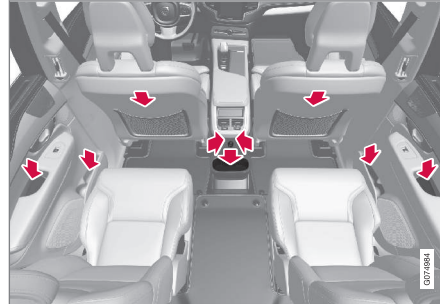

도어 패널의 보관 포켓, 터널 콘솔 바닥의 컵 홀더, 앞좌석 등받이의 보관 포켓\*, 또한 터널 콘솔 내의 USB 포트

#### 7인승\* 차량

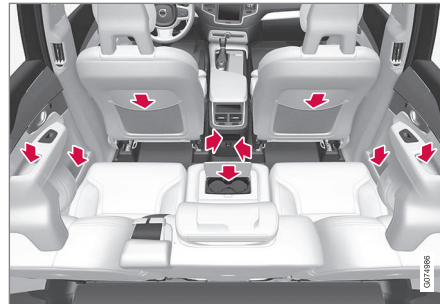

도어 패널의 보관 포켓, 중앙 좌석 등받이의 컵 홀더\*, 앞좌석 등받이의 보관 포켓\*, 또한 터널 콘솔 내의 USB 포트.

### 3열 좌석\*



사이드 패널의 수납 공간과 컵 홀더 및 시트 사이의 수납 공간

### ⚠ 경고

휴대폰, 카메라, 액세서리용 리모컨 등과 같은 고정되지 않는 물품은 글로브 박스나 기타 수납함에 보관하십시오. 그렇지 않은 경우 급제동이나 충돌이 발생하면 차량 내의 사람이 부상을 당할 수 있습니다.

### ⚠ 중요

예를 들어 고광택면은 금속 물체에 의해 쉽게 긁힌다는 것을 염두에 두십시오. 키, 휴대폰, 기타 물건을 민감한 표면 위에 놓지 마십시오.

관련 정보

- 전원 소켓 (578 페이지)
- 글로브 박스 사용 (580 페이지)
- 선바이저 (580 페이지)
- 터널 콘솔 (577 페이지)
- 휴대폰 무선 충전기\* (524 페이지)
- USB 포트로 장치 연결하기 (506 페이지)

터널 콘솔

터널 콘솔은 좌우 앞좌석 사이에 있습니다.

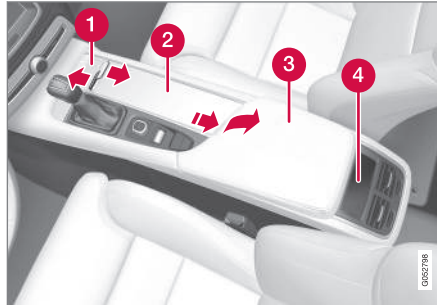

- 1 해치\* 및 12V 소켓<sup>1</sup>이 있는 수납 공간. 손잡이를 눌러 해치를 열고 닫을 수 있습니다.
- 2 컵 홀더 및 무선 전화 충전 도크\*가 있는 수납 공간
- 3 팔걸이 밑에 USB 포트가 있는 수납 공간
- 4 뒷좌석 온도조절 시스템 컨트롤\* 또는 수납 공간. 또한 아래에 USB 포트가 있습니다.

**경고**

휴대폰, 카메라, 액세서리용 리모컨 등과 같은 고정되지 않는 물품은 글로브 박스나 기타 수납함에 보관하십시오. 그렇지 않은 경우에 급제동이나 충돌이 발생하면 차량 내의 사람이 부상을 당할 수 있습니다.

**중요**

예를 들어 고광택면은 금속 물체에 의해 쉽게 긁힌다는 것을 염두에 두십시오. 키, 휴대폰, 기타 물건을 민감한 표면 위에 놓지 마십시오.

**주의**

경보 시스템\*용 센서의 하나가 터널 콘솔의 컵 홀더 아래에 있습니다. 동전, 열쇠 및 기타 금속 물체를 컵 홀더에 놓아두지 마십시오. 경보가 작동할 수 있습니다.

**주의**

USB 소켓은 휴대폰 또는 태블릿 등을 충전하는 데 사용할 수 있습니다. 앞쪽 USB 포트만 차량의 오디오 시스템에서 미디어를 재생하는 데 사용할 수 있습니다.

관련 정보

- 실내 인테리어 (576 페이지)
- 전원 소켓 (578 페이지)
- 온도조절 시스템 컨트롤 (211 페이지)

<sup>1</sup> 차량에 무선 전화 충전 도크가 없을 경우 12V 소켓이 중앙 수납 공간에 있습니다.

## 전원 소켓

터널 콘솔에 한 개의 12V 전원 소켓이 있고 러기지 컴파트먼트/트렁크에 한 개의 12V 전원 소켓\*이 있습니다.

전기 소켓에 문제가 발생하면 서비스 센터에 연락하십시오. 볼보 서비스 센터를 권장합니다.

### 12V 전원 소켓

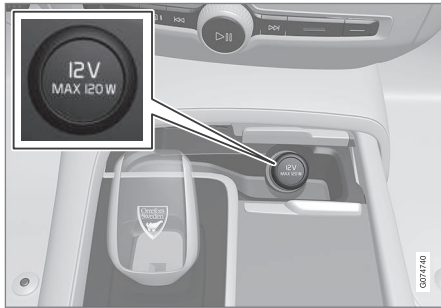

무선 전화 충전 도크가 장착된 차량용 터널 콘솔의 전면 전원 소켓\*.

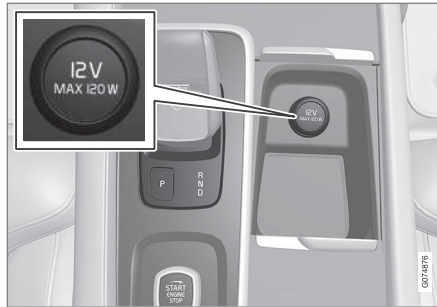

무선 전화 충전 도크 미장착 차량용 터널 콘솔의 전면 전원 소켓\*.

12V 전원 소켓에는 12V 전기 제품(음악 플레이어, 쿨박스, 휴대폰 등)을 연결할 수 있습니다.



트렁크의 12V 전원 소켓\*.

## 관련 정보

- 실내 인테리어 (576 페이지)
- 전원 소켓 사용하기 (579 페이지)



## 전원 소켓 사용하기

12V 전원 소켓에는 12V 전기 제품(음악 플레이어, 콜박스, 휴대폰 등)을 연결할 수 있습니다. 전원 소켓이 전원을 공급하려면 시동 스위치가 I 위치에 있어야 합니다. 전원 소켓은 스타터 배터리가 너무 약해지지 않는 한 계속 전원을 공급할 수 있습니다(켜져 있음).

엔진을 끄고 차를 잠그면 전원 소켓이 꺼집니다. 엔진을 끄고 차를 잠그지 않거나 이중 잠금 기능을 사용하지 않고 차를 잠그면 전원 소켓이 7분간 켜져 있다 꺼집니다.

### 주의

엔진이 꺼진 상태에서 전기 소켓을 사용하면 스타터 배터리가 방전되어 기능이 제한될 수 있습니다.

차량 전기 시스템이 분리되어 있거나 사전 조절을 사용할 때조차 전기 소켓에 연결된 액세서리가 켜질 수 있습니다. 따라서 커넥터는 사용하지 않을 때는 분리하여 스타터 배터리 방전을 방지하십시오.

### 경고

- 크거나 무거운 커넥터가 있는 액세서리를 사용하지 마십시오. 소켓을 손상시킬 수 있으며 운전 중 빠질 수 있습니다.
- 차량의 라디오 수신기나 전기 시스템 등에 간섭을 유발할 수 있는 액세서리를 사용하지 마십시오.
- 액세서리는 급제동이나 충돌이 발생했을 때 운전자나 탑승자를 부상시킬 위험이 없도록 위치시키십시오.
- 연결된 액세서리에 주의를 기울이십시오. 열이 발생하여 탑승자가 화상을 입거나 실내가 탈 수 있습니다.

### 12V 소켓 사용하기

1. 보호용 플러그(터널 콘솔)를 분리하거나 소켓 앞의 커버(트렁크)를 밀어서 열고 액세서리의 커넥터를 연결합니다.
2. 소켓을 사용하지 않을 때나 또는 차량에서 내릴 때는 액세서리 커넥터를 뽑고 보호용 플러그(터널 콘솔)를 다시 끼우거나 커버(트렁크)를 닫습니다.

### 중요

최대 소켓 출력은 소켓당 120 W (10 A)입니다.

### 관련 정보

- 전원 소켓 (578 페이지)
- 실내 인테리어 (576 페이지)

### 글로브 박스 사용

글로브 박스는 실내에 위치해 있습니다. 인쇄된 사용 설명서와 지도 등을 글로브 박스에 보관할 수 있습니다. 또한 펜과 카드 홀더용 공간도 있습니다.

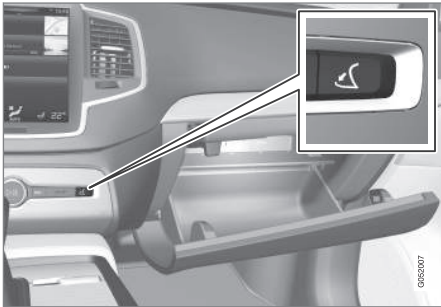

글로브 박스는 센터 콘솔의 열림 버튼을 눌러 엽니다.

#### 글로브 박스 잠금 및 해제

글로브 박스는 차량 정비를 받기 위해 맡기거나 호텔에 남기거나 하는 경우에 잠글 수 있습니다 (개인 잠금). 개인 잠금은 테일게이트에도 적용됩니다.

#### 글로브 박스를 냉장 공간으로 사용\*

글로브 박스는 음료나 식품의 냉장용으로 사용할 수 있습니다. 이 냉장 기능은 온도 조절 시스템이 활성 상태일 때 작동합니다(즉 차량의 시동 스위치가 II 위치에 있을 때 또는 엔진이 작동 중일 때).

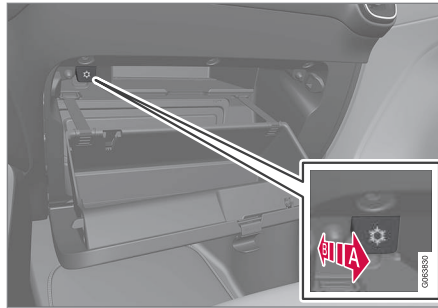

그림은 참고 도면입니다. 모델에 따라 디자인이 다를 수 있습니다.

- 냉장 활성화.
- 냉장 비활성화.

- 컨트롤을 실내/글로브 박스 방향의 끝 위치로 움직여 냉장을 활성화 또는 비활성화합니다.

#### 관련 정보

- 실내 인테리어 (576 페이지)
- 프라이빗 잠금장치 (280 페이지)

### 선바이저

운전석 및 조수석 전방 루프에는 선바이저가 있어서 필요할 때 아래로 접어 내리고 측면으로 각도를 주어 펼 수 있습니다.

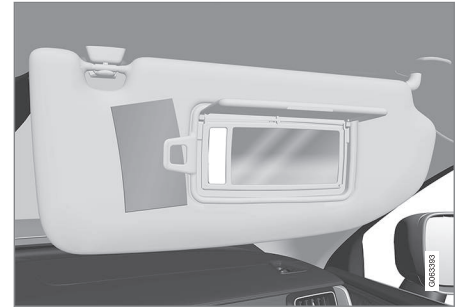

그림은 참고 도면입니다. 모델에 따라 디자인이 다를 수 있습니다.

가드를 올리면 미러 조명\*이 자동으로 켜집니다.

미러 프레임에는 카드 또는 티켓용 홀더가 포함되어 있습니다.

#### 관련 정보

- 실내 인테리어 (576 페이지)

## 트렁크

차량의 트렁크는 용통성이 높기 때문에 대형 화물도 운반하고 고정할 수 있습니다.

2열 및 3열\* 좌석의 등받이를 아래로 접으면 트렁크가 상당히 넓찍해집니다. 화물을 편리하게 싣고 내릴 수 있도록 레벨 컨트롤 기능\*을 이용해 차량의 후방 부분을 낮출 수 있습니다. 짐고리나 쇼핑백 홀더를 이용해 화물을 고정하고 원하는 경우 확장식 카고 커버\*를 이용해 화물을 가릴 수 있습니다.

차량의 견인 고리 및 타이어 수리 키트 또는 스페어 타이어\*는 트렁크 바닥 아래에 보관되어 있습니다.

### 관련 정보

- 적재 권장 사항 (581 페이지)
- 백걸이 (583 페이지)
- 짐고리 (584 페이지)
- 카고 커버\* 장착 및 제거 (584 페이지)

## 적재 권장 사항

화물에 화물을 적재할 때에는 주의해야 할 몇 가지 중요한 사항이 있습니다. 적재량은 차량의 공차 중량에 따라 달라집니다. 탑승자 및 모든 액세서리의 총 중량은 해당 중량만큼 차량의 적재량을 감소시킵니다.

### ⚠ 경고

차량의 주행 특성은 화물의 중량 및 위치에 따라 달라집니다.

### 트렁크 적재

화물을 적재할 때 기억해야 할 사항:

- 화물을 뒷좌석 등받이에 기댄 상태로 확실하게 위치시킵니다.
- 무거운 물건은 가능한 한 낮게 배치해야 합니다. 무거운 화물을 접은 등받이 위에 놓지 마십시오.
- 날카로운 모서리는 부드러운 것으로 가려서 시트 손상을 방지하십시오.
- 모든 화물은 스트랩 또는 웹 래싱으로 짐고리에 고정합니다.

### ⚠ 경고

고정시키지 않은 20 kg(44 파운드)의 물건은 50 km/h(30 mph)의 속도에서 정면 충돌이 있을 때 1000 kg(2200 파운드)의 충격을 발생시킵니다.

### ⚠ 경고

짐을 윈도 상단 너머까지 실었을 때는 짐과 측면 윈도 사이에 10 cm(4 인치)의 공간을 두십시오. 이와 같이 하지 않으면 헤드라이너에 내장된 커튼 에어백의 보호 기능이 약화될 수 있습니다.

### ⚠ 경고

짐을 단단히 고정시키십시오. 짐을 단단히 고정시키지 않으면 급제동이 있을 때 자리를 이탈하여 탑승자에게 상해를 입힐 수 있습니다.

예리한 가장자리나 모서리는 부드러운 커버로 씌우십시오.

긴 물건을 싣고 내릴 때는 엔진을 끄고 주차 브레이크를 거십시오. 엔진을 끄고 주차 브레이크를 걸지 않았을 때 긴 물건으로 기어 셀렉터를 건드려 기어가 주행 위치에 들어 가면 차가 움직일 수 있습니다.

### 적재 공간 넓히기

뒷좌석 등받이를 낮추면 트렁크를 확장하여 화물 적재를 단순화할 수 있습니다. 뒷좌석 등받이를 접었을 때 짐이 앞좌석 WHIPS 시스템의 작동을 방해하지 않아야 합니다.

### 차량 후미의 레벨 컨트롤\*

차량의 뒷좌석은 낮추거나 높여서 트렁크의 작업 높이를 개선하거나 견인바\*에 트레일러를 결합하거나 분리할 때 도움을 줄 수 있습니다.



- ◀ 레벨 컨트롤은 트렁크의 사이드 패널의 우측 뒤쪽에 있는 컨트롤을 통해 수행할 수 있습니다.

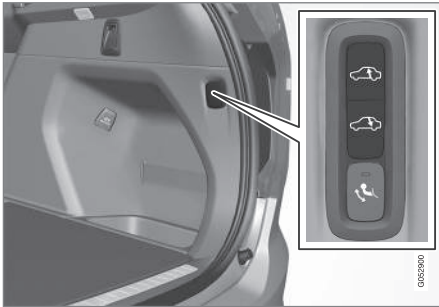

차량 후미를 높이거나 낮추는 스위치.

이 위치는 두 버튼(차량 후미를 높이는 데 사용하는 버튼과 차량 후미를 낮추는 데 사용하는 버튼)으로 되어 있습니다. 차량 후미를 높이거나 낮추려면 해당 버튼을 누르고 있다가 차량 후미가 원하는 높이가 되면 놓습니다.

차량 후미를 정상 높이보다 높이는 것은 불가능합니다.

차가 움직이면 차량 후미가 정상 높이로 돌아갑니다.

**① 주!**

도어나 보닛을 열면 차량 후미를 높이거나 낮출 수 없습니다. 테일게이트는 제외됩니다.

**⚠ 경고**

차량 후미를 낮출 때는 차 밑에 사람, 동물, 물건이 없는지 확인하십시오. 차 밑에 사람, 동물, 물건이 있을 때 차량 후미를 낮추면 사람/동물이 다치거나 차량/물건이 손상될 수 있습니다.

**관련 정보**

- 짐 고리 (584 페이지)
- 2열 좌석의 등받이 낮추기 (189 페이지)
- 루프 화물 및 화물 캐리어에 적재 (582 페이지)
- 레벨 컨트롤\* 및 충격 흡수 (447 페이지)
- 중량 (659 페이지)

**루프 화물 및 화물 캐리어에 적재**

차량의 루프에 적재하는 경우에는 볼보가 개발한 화물 캐리어를 권장합니다.

이는 차량의 손상을 방지하고 여행 중 최대한의 안전을 확보하기 위한 것입니다. 볼보의 화물 캐리어는 볼보 딜러에서 구입할 수 있습니다.

캐리어와 함께 제공된 설치 설명서를 주의 깊게 따르십시오.

- 화물 캐리어 전체에 걸쳐서 균일하게 화물을 배분하십시오. 가장 무거운 화물을 바닥에 위치시키십시오.
- 화물 캐리어와 화물이 적절하게 고정되었는지 정기적으로 점검하십시오. 고정 스트랩으로 화물을 확실하게 고정하십시오.
- 카누 또는 카약 등 화물의 전방이 차량보다 긴 경우에는 견인 고리를 전방 소켓에 장착한 후 이를 이용해 고무 밧줄을 부착하십시오.
- 화물이 크면 바람에 노출되는 면적이 커지고 연료 소비량도 증가합니다.
- 저속으로 안전하게 운전하십시오. 급가속, 급제동, 급격한 코너링을 피하십시오.

**⚠ 경고**

차량의 무게 중심과 주행 특성은 루프 하중에 의해 변경됩니다.

중량 및 최대 허용 하중 관련 차량의 규격을 따르십시오.

관련 정보

- 적재 권장 사항 (581 페이지)
- 중량 (659 페이지)

**백걸이**

백걸이에 쇼핑백을 걸면 쇼핑백이 넘어져 물건이 트렁크 바닥에 쏟아지는 것이 방지됩니다.

측면 패널

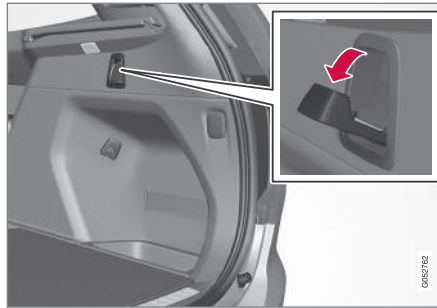

사이드 패널에는 확장식 백걸이 두 개가 트렁크 각 측면에 하나씩 있습니다.

**!** **중요**

백걸이는 5 kg(11 lbs) 이하의 무게를 지탱할 수 있습니다.

바닥 해치 아래\*2

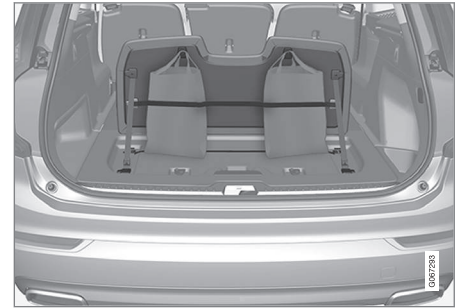

트렁크 바닥 해치의 일부인 커버에는 두 개의 백걸이와 탄성 스트랩<sup>3</sup>이 있습니다. 스트랩은 네 개의 서로 다른 위치에 장착할 수 있습니다.

백걸이를 사용하려면 커버를 들어올립니다. 포함된 탄성 스트랩으로 적절한 위치에 백을 고정합니다. 백에 손잡이가 있고 높이가 적절한 경우에는 백을 걸이에 걸 수 있습니다.

관련 정보

- 적재 권장 사항 (581 페이지)
- 글로브 박스 사용 (580 페이지)
- 안전망\* 장착 및 제거 (588 페이지)
- 카고 커버\* 장착 및 제거 (584 페이지)
- 안전 그릴\* 장착 및 제거 (587 페이지)

\* 25개의 시트가 있는 차량에 적용됩니다.

<sup>3</sup> 추가 탄성 스트랩은 볼보 딜러에서 주문할 수 있습니다.

### 짐 고리

짐 고리는 스트랩을 묶어 트렁크에서 화물을 고정하는 데 사용합니다.

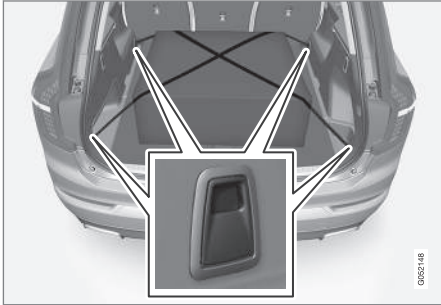

### ⚠ 경고

단단하거나 날카롭거나 무거운 튀어나온 물체는 급제동 시 부상을 유발할 수 있습니다.

크고 무거운 물체는 항상 안전벨트 또는 화물 고정 스트랩으로 고정하십시오.

### 관련 정보

- 적재 권장 사항 (581 페이지)
- 중량 (659 페이지)

### 카고 커버\* 장착 및 제거

펼쳐진 위치에 있는 카고 커버는 트렁크를 볼 수 없도록 해줍니다.

#### 카고 커버 장착

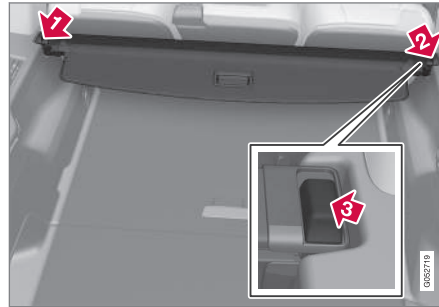

- 1 카고 커버 끝부분 중 하나를 트렁크 측면 패널의 홈에 삽입합니다.
- 2 다른 끝부분을 맞은편 측면 패널의 홈에 삽입합니다.
- 3 각 측의 끝부분을 한 번에 하나씩 누릅니다.
  - > 장착음이 나며 각 끝부분의 붉은색 표시가 더 이상 보이지 않으면 카고 커버가 제자리에 있는 것입니다. 적절히 고정되었는지 점검하십시오.

#### 카고 커버 제거

접힌 위치에서:

1. 접힌 카고 커버의 끝부분 중 하나의 버튼을 안으로 누른 후 끝부분을 밖으로 들어올립니다.
2. 7인승 차량의 경우 - 3열의 안전벨트 잠금 탭을 사이드 패널 위에 있는 후크에서 분리합니다.
  - > 다른 끝부분은 자동으로 분리되어 커버를 트렁크에서 바깥쪽으로 들어올릴 수 있습니다.

#### 관련 정보

- 카고 커버\* 조작 (585 페이지)
- 적재 권장 사항 (581 페이지)

## 카고 커버\* 조작

카고 커버는 두 가지 위치, 즉 완전 닫힘 위치와 적재 위치까지 펼칠 수 있습니다. 적재 위치까지 펼칠 경우, 커버가 부분적으로만 확장되기 때문에 트렁크 안에 더 쉽게 도달할 수 있습니다.

### 완전 닫힘 위치 7인승 차량의 경우

1.

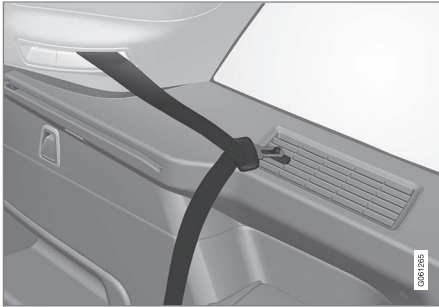

3열 좌석의 안전 벨트의 잠금 탭을 사이드 패널의 지정된 후크에 걸어 놓습니다.

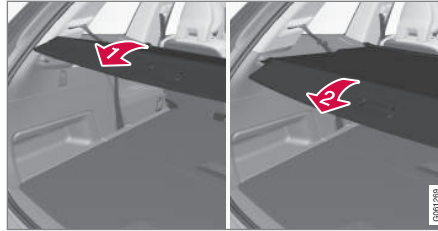

- 1 손잡이를 잡고 카고 커버를 바깥으로 당겨 트렁크 측면 패널 상단을 따라 움직이도록 합니다. 끝까지 당깁니다.
- 2 카고 커버가 펼쳐져 트렁크를 덮으면 - 손잡이를 약간 아래로 눌러 구부려 커버의 고정 핀을 사이드 패널의 홈에 넣은 다음 손잡이를 놓습니다.
  - > 카고 커버가 완전 닫힘 위치에서 잠깁니다.

### 5인승 차량의 경우

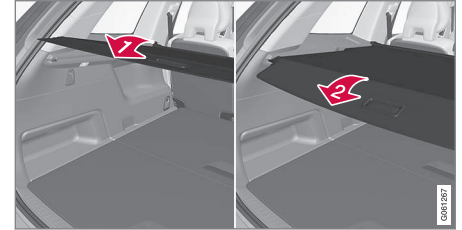

- 1 손잡이를 잡고 카고 커버를 바깥으로 당겨 트렁크 측면 패널 상단을 따라 움직이도록 합니다. 끝까지 당깁니다.
- 2 카고 커버가 펼쳐져 트렁크를 덮으면 - 손잡이를 약간 아래로 눌러 구부려 커버의 고정 핀을 사이드 패널의 홈에 넣은 다음 손잡이를 놓습니다.
  - > 카고 커버가 완전 닫힘 위치에서 잠깁니다.

#### ! 중요

화물 커버 위에 물건을 적재하지 마십시오.

#### ⚠ 경고

7인승 차량의 경우에 뒷좌석에 탑승자가 있을 때에는 화물 커버를 장착하지 말아야 합니다. 충돌이 발생하는 경우에 심각한 부상이 초래될 수 있습니다.



◀◀ 적재 위치

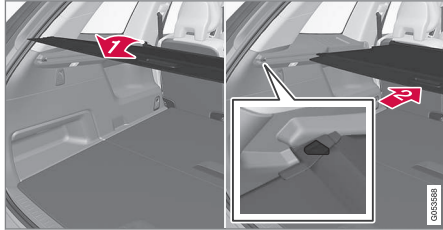

- 1️⃣ 안전 열림 위치에서 - 손잡이를 잡고 커버를 바깥으로 당겨 트렁크 사이드 패널 위를 지나가게 합니다 - 끝까지 당기고 카고 커버의 고정 핀을 사이드 패널의 홈에 밀어 넣습니다. (이미 커버가 안전 닫힘 위치에 있을 경우 - 다음 항목을 참조)
- 2️⃣ 안전 닫힘 위치에서 - 손잡이를 잡고 카고 커버 고정 핀을 사이드 패널의 홈에 넣은 다음 손잡이를 놓습니다.
  - > 커버를 적재 위치까지 접습니다.

손이 비어 있지 않을 경우:

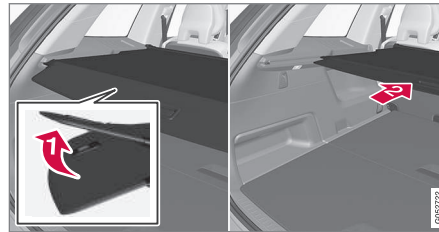

- 1️⃣ 안전 닫힘 위치에서 - 카고 커버의 손잡이 부분을 팔꿈치 등으로 가볍게 밀어 올립니다.
    - > 2️⃣ 커버가 적재 위치까지 접힙니다.
- 적재 위치에서 안전 닫힘 위치로 돌아가는 방법:
1. 손잡이를 잡고 카고 커버를 바깥으로 끝까지 당깁니다.
  2. 손잡이를 살짝 놓은 다음 아래로 가볍게 눌러 구부립니다.
    - > 커버가 안전 닫힘 위치에서 잠깁니다.

접기

1. 안전 닫힘 위치에서:

손잡이를 위로 들어올린 후 뒤쪽으로 당겨 카고 커버 고정 핀이 홈에서 해제되도록 합니다. 그런 다음 손을 놓습니다.

적재 위치로부터:

손잡이를 잡고, 카고 커버를 홈에서 바깥으로 당긴 후 안전 확장 위치로 당깁니다. 손잡이를 위로 들어올린 후 뒤쪽으로 당겨 고정 핀이 홈에서 해제되도록 합니다. 그런 다음 손을 놓습니다.

2. 커버 및 고정 핀이 접힘 위치에서 정지할 때까지 측면 패널의 상단을 따라 움직입니다.

관련 정보

- 카고 커버\* 장착 및 제거 (584 페이지)



## 안전 그릴\* 장착 및 제거

안전 그릴은 급제동 시 트렁크의 짐이나 애완동물이 실내에서 앞으로 쏠려 나오는 것을 방지해 줍니다.

안전 그릴은 ECE R17 법적 요건에 따라 충돌 테스트를 완료했으며 볼보의 내구성 요건을 충족시킵니다.

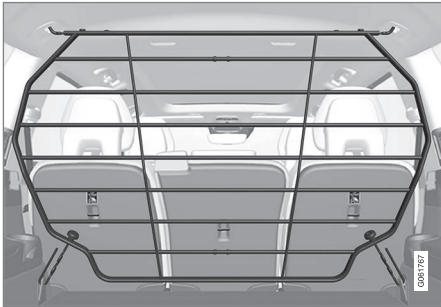

안전상의 이유로 안전 그릴은 항상 올바르게 부착하고 고정해야 합니다.

### ⚠ 경고

차량이 움직이는 동안에는 어떠한 상황에서도 트렁크에 사람이 있어서는 안 됩니다. 이는 급제동 시 또는 사고 발생 시 부상을 방지하기 위한 것입니다.

안전 그릴 부분은 그릴과 두 개의 개별 부착대로 구성되어 있습니다. 각 부착대는 나사 캡과 함께 제공되며 안전 그릴용 플라스틱 슬리브 두 개가 있습니다.

### ⚠ 경고

안전 그릴은 여기서 설명된 후방 위치에서만 사용해야 합니다. 앞좌석 위의 루프 마운팅은 안전 그릴용으로 설계된 것이 아닙니다.

### ⚠ 경고

차량에 안전 그릴을 장착했을 때에는 안전상의 이유로 3열 시트<sup>4</sup>를 낮춰야 합니다.

### ! 중요

보호 그릴을 카고 커버와 동시에 장착할 수 없습니다.

## 장착

1. 뒷좌석을 낮춘 후 뒷좌석 도어 중 하나를 통해 또는 테일게이트를 통해 안전 그릴을 들어 올립니다. 그릴의 아치/볼록 면이 트렁크를 향해야 하고 각 측면의 고리는 위로 향해야 합니다. 이 단계에서 부착대와 플라스틱 슬리브는 사용되지 않습니다.

2.

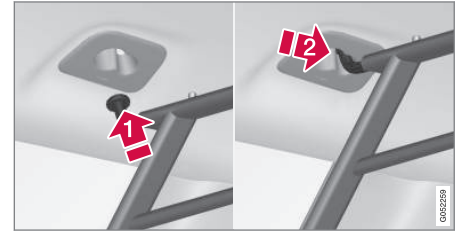

안전 그릴의 후크 중 하나를 루프 마운팅의 대형 구멍(1) 안쪽으로 넣습니다.

후크 근처의 그릴을 잡아 작은 구멍(2) 쪽으로 당깁니다/밟니다.

> 이제 후크가 루프 마운팅의 끝위치에 고정되었습니다.

3. 위의 2번 단계를 반복하여 다른 후크를 다른 쪽 마운팅에 고정합니다.

### ⚠ 경고

안전 그릴의 고리가 루프 마운팅에 확실하게 부착되도록 하여 그릴이 빠질 위험이 없도록 해야 합니다.

<sup>4</sup> 7인승 차량에 적용됩니다.

4.

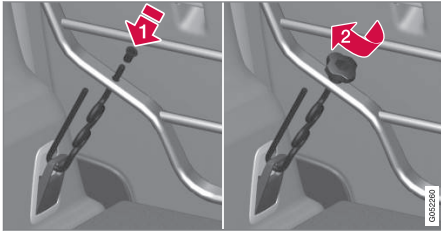

트렁크 바닥에 있는 화물 고정 고리를 통해 아래쪽에서부터 부착대의 후크를 건 후 나사산 부분을 카고 그릴의 하단 부착 구멍을 아래쪽에서부터 통과시킵니다(1).

부착대의 나사산 부분에 플라스틱 슬리브를 민 후(슬리브 플랜지가 위를 향해야 함) 구멍을 통해 아래로 인도합니다. 그런 다음 하단 변부가 그릴(2)로부터 약 5 mm가 될 때까지 나사 캡을 조입니다.

5. 다른 쪽에도 4번 단계를 반복합니다.
6. 안전 그릴의 중심을 맞춘 후 그릴이 적절히 고정될 때까지 두 개의 부착대를 번갈아 조입니다.

### 제거

위의 단계를 역순으로 실시하면 안전 그릴을 제거할 수 있습니다.

그릴의 구멍에서 플라스틱 슬리브를 제거하기 전에 부착대를 제거할 수 있습니다.

### 관련 정보

- 적재 권장 사항 (581 페이지)
- 짐 고리 (584 페이지)

### 안전망\* 장착 및 제거

안전망은 급제동 시 적재물이 실내로 밀려 들어오는 것을 방지합니다.

안전망은 네 개의 고정 개소에 고정됩니다.

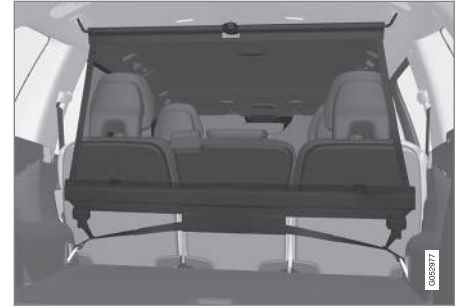

안전을 위해 안전망을 항상 아래와 같이 고정해야 합니다.

안전망은 강력한 나일론 직조물로 제조되며 차량의 두 위치에 고정할 수 있습니다.

- 뒤쪽 고정 - 2열 좌석 뒤.
- 전방 - 앞좌석 뒤.

### 경고

트렁크의 화물은 확실하게 고정해야 하며, 올바르게 장착된 안전망을 사용해야 합니다.

안전망 장착하기

**⚠ 경고**

안전망의 위쪽 고정부를 정확히 설치하고 스트랩을 올바르게 고정시켜야 합니다. 손상된 안전망은 사용할 수 없습니다.

**i 주!**

전방에 장착하는 안전망은 뒷도어 중 하나를 통해서 쉽게 장착할 수 있습니다.

1. 안전망을 펴서 망의 상단 분리봉이 확장 위치에 고정되어 있는지 확인합니다.
2. 스트랩 고정장치를 정면으로 돌려 안전망의 한쪽 고정 후크를 앞쪽 또는 뒤쪽 루프 마운팅에 끼웁니다.
3. 망의 두 번째 부착 고리를 반대쪽 루프 브라켓에 겁니다.  
스프링이 적용된 부착 고리는 쉽게 장착할 수 있습니다.  
각 루프 마운팅의 앞쪽 위치에 대해 안전망의 고정 후크를 주의하여 앞으로 누릅니다.

4.

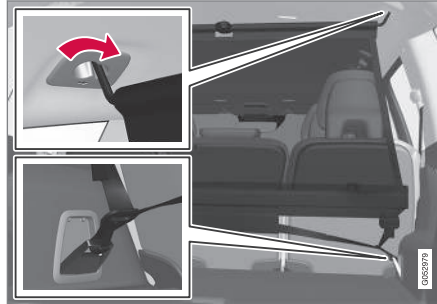

후방에 장착하기.

후방에 장착하기:

안전망을 뒤쪽 루프 마운팅에 고정하고, 풀러 스트랩을 트렁크의 앞쪽 짐고리에 끼웁니다.

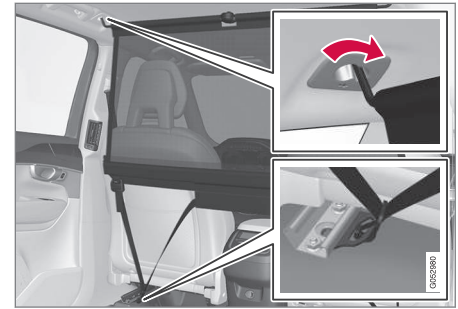

전방에 장착하기.

전방에 장착하기:

안전망을 앞쪽 루프 마운팅에 장착하고, 고정 스트랩을 시트 슬라이드 레일 뒤쪽의 바깥쪽 고리에 고정합니다. 등받이를 똑바로 세우고 시트를 앞으로 약간 이동시키면 더 쉽게 고정할 수 있습니다.

시트와 등받이를 다시 뒤로 이동시킬 때 너무 세게 누르지 않아야 합니다. 시트 또는 등받이가 안전망에 닿을 때까지만 조정하면 됩니다.

**! 중요**

시트 또는 등받이가 안전망 안으로 세게 뒤로 밀리면 안전망과 루프 마운트가 손상될 수 있습니다.



## 적재, 보관 및 실내

- ◀ 5. 안전망을 고정 스트랩으로 펴평하게 합니다.

### 안전망 제거하기

안전망은 쉽게 제거하여 위로 접을 수 있습니다.

1. 스트랩 잠금장치의 버튼을 누르고 양쪽의 고정 스트랩을 약간 꺼내 안전망의 장력을 줄입니다.
2. 캐치를 눌러 넣어 스트랩의 두 후크를 분리합니다.
3. 상부 부착장치를 분리하고 안전망을 루프 마운팅에서 분리합니다.
4. 로드의 적색 버튼을 누르면 화물망을 접어 말아 올릴 수 있습니다. 화물망을 화물망 케이스에 보관합니다.

### 관련 정보

- 적재 권장 사항 (581 페이지)
- 짐 고리 (584 페이지)

### 구급함\*

구급함에는 구급 용품이 들어 있습니다. 구급함은 트렁크 우측에 만들어진 공간에 고무 줄로 고정시켜 보관합니다.

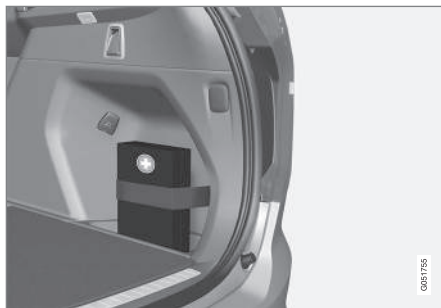

### 관련 정보

- 트렁크 (581 페이지)

### 안전 삼각대

차량이 정지한 상태인 경우에는 안전 삼각대를 사용하여 다른 도로 사용자에게 경고를 제공합니다.

비상등도 켜십시오.

### 수납 공간

안전 삼각대는 테일게이트 안쪽의 실내에 있습니다.

### 안전 삼각대 접기

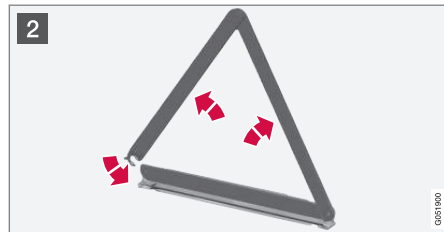
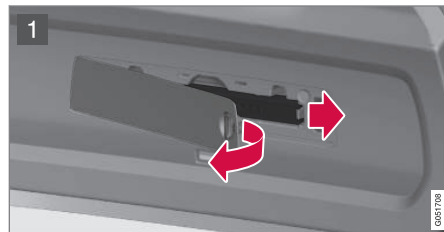

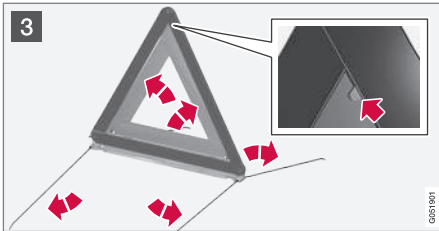

**1** 먼저 노브를 1/4바퀴 돌려 해치를 연 후 상부 및 하부 가장자리의 브래킷에서 해치를 당깁니다.

안전 삼각대를 고정하는 래치를 우측으로 눌러 케이스를 제거합니다.

**2** 케이스에서 안전 삼각대를 제거하여 펴고 끝부분을 모읍니다.

**3** 안전 삼각대의 지지 다리를 펼칩니다.

안전 삼각대 사용 규정을 따릅니다. 안전 삼각대는 교통 상황에 따라 적절한 곳에 배치합니다.

안전 삼각대와 케이스가 수납 공간에 적절하게 고정되고 사용 후 해치가 완전히 닫히게 합니다.

#### 관련 정보

- 트렁크 (581 페이지)
- 비상등 (157 페이지)



유지관리 및 정비

## 볼보 서비스 프로그램

차량의 안전성과 신뢰성을 유지하려면 정비 및 보증 안내서에 명시된 볼보 서비스 프로그램을 따르십시오.

볼보는 서비스 센터에 정비 및 유지관리 작업을 의뢰할 것을 권장합니다. 볼보 서비스 센터는 높은 품질의 정비를 제공할 수 있는 인력, 특별 공구 및 정비 설명서를 보유하고 있습니다.

**!** **중요**

볼보 보증이 적용되게 하려면 서비스 및 보증 안내서의 지침을 확인하고 따르십시오.

### 관련 정보

- 차량 상태 (596 페이지)
- 서비스 및 수리 예약 (596 페이지)
- 차량의 진단 소켓에 장비 연결 (37 페이지)
- 온도 조절 시스템 정비 (602 페이지)
- 브레이크 시스템 유지보수 (423 페이지)
- 엔진룸 개요 (604 페이지)

## 와이파이를 통한 차량과 서비스 센터 간의 데이터 전송

볼보 서비스 센터는 차량과 서비스 센터 간의 데이터 전송을 위한 전용 와이파이 네트워크를 갖고 있습니다. 진단 정보 및 소프트웨어가 서비스 센터의 네트워크를 통해서 전송될 수 있을 경우 서비스 센터 방문이 더욱 간단해지고 더욱 효율적으로 이루어집니다.

서비스 센터 방문 중에, 담당 정비사가 결합 추적 및 소프트웨어 다운로드를 위해 차량을 와이파이를 통해 서비스 센터 네트워크에 연결합니다. 차량은 이러한 종류의 통신을 위해 서비스 센터 네트워크에만 연결됩니다. 차량을 서비스 센터의 네트워크에 연결하는 것과 동일한 방식으로 집 등의 다른 와이파이 네트워크에 연결할 수는 없습니다.

### 리모컨 연결

연결은 일반적으로 정비사가 리모컨 버튼을 사용하여 처리합니다. 그래서 서비스 센터를 방문할 때 버튼이 있는 리모컨을 가져가야 합니다. 리모컨의 잠금 버튼을 세 번 눌러 차량을 와이파이를 통해 서비스 센터 네트워크에 연결합니다.

차량이 Wi-Fi 네트워크에 연결되면  심벌이 중앙 화면에 나타납니다.

**!** **경고**

서비스 센터의 네트워크 및 시스템에 연결되어 있을 때 차량을 운행해서는 안 됩니다.

### 관련 정보

- 다운로드 센터를 통한 시스템 업데이트 관리 (595 페이지)
- 서비스 및 수리 예약 (596 페이지)



## 다운로드 센터

온라인 차량은 중앙 화면에서 차량의 여러 시스템을 업데이트할 수 있습니다<sup>1</sup>.



중앙 화면의 앱 보기에서 다운로드 센터 앱이 시작됩니다. 사용자는 이를 통해 다음 사항을 실시할 수 있습니다.

- 시스템 소프트웨어 검색 및 업데이트
- 센서스 내비게이션(Sensus Navigation)\* 지도 데이터 업데이트
- 앱 다운로드, 업데이트 및 제거.

### 관련 정보

- 다운로드 센터를 통한 시스템 업데이트 관리 (595 페이지)
- 앱 다운로드 (491 페이지)
- 앱 업데이트 (491 페이지)
- 앱 삭제 (492 페이지)
- 인터넷 연결 차량\* (530 페이지)
- 중앙 화면 보기의 탐색 (110 페이지)

## 다운로드 센터를 통한 시스템 업데이트 관리

온라인 차량 및 인포테인먼트 기능은 다운로드 센터를 통해 업데이트할 수 있습니다. 업데이트는 한 번에 하나씩 또는 한꺼번에 실시할 수 있습니다.

### 업데이트 검색



업데이트를 사용할 수 있는 경우에는 중앙 화면의 상태 표시줄에 **새 소프트웨어 업데이트 있음 다운로드 센터를 확인하세요** 라는 메시지가 표시됩니다.

업데이트가 가능하려면 차량이 인터넷에 연결되어 있어야 합니다<sup>2</sup>.

- 중앙 화면의 앱 화면에서 **다운로드 센터** 버튼을 선택합니다.
  - > 인포테인먼트 시스템이 마지막으로 시작된 이후 검색이 실시되지 않은 경우에는 검색이 실시됩니다. 소프트웨어 설치가 진행 중인 경우에는 검색이 실시되지 않습니다.

시스템 업데이트의 숫자는 몇 개의 업데이트를 이용할 수 있는지를 나타냅니다. 한 번 터치하면 차량에 설치할 수 있는 업데이트의 목록이 표시됩니다.

**주1**

데이터 다운로드 중에는 웹 라디오와 같은 데이터 전송에 영향을 미칠 수 있습니다. 다른 서비스에 영향을 미치는 문제가 발생하는 경우, 다운로드를 중단할 수 있습니다. 또는, 다른 서비스를 끄거나 취소하는 것이 적절할 수도 있습니다.

**주2**

점화 스위치를 끄고 차량에서 떠나면 업데이트가 중단될 수 있습니다.

단, 다음 번 차량을 사용할 때 업데이트가 재개되기 때문에 차량을 떠나기 전에 업데이트를 반드시 완료해야 할 필요는 없습니다.

### 모든 시스템 소프트웨어 업데이트

- 목록의 하단 변부에 있는 **모두 설치** 선택.
- 목록이 필요하지 않은 경우에는 시스템 업데이트에서 **모두 설치** 옵션을 선택할 수 있습니다.

### 개별 시스템 소프트웨어 프로그램 업데이트

- 필요한 소프트웨어에 대해 **설치** 선택.

### 소프트웨어 다운로드 취소

- 다운로드가 시작될 때 **설치** 버튼을 대체한 활동 표시기의 X자를 누릅니다.

<sup>1</sup> 인터넷을 사용할 때는 데이터가 전송되고(데이터 트래픽) 비용이 부과될 수 있습니다.

<sup>2</sup> 인터넷을 사용할 때는 데이터가 전송되고(데이터 트래픽) 비용이 부과될 수 있습니다.

◀ 다운로드만 취소할 수 있다는 점에 유의하십시오. 일단 시작된 후에는 설치 단계를 취소할 수 없습니다.

### 소프트웨어 업데이트 백그라운드 검색 비활성화

소프트웨어 업데이트 자동 검색은 출고 차량 인도 시에 활성화되어 있지만 비활성화할 수 있습니다.

1. 중앙 화면의 상단 보기에서 **설정** 버튼을 터치합니다.
2. **시스템** → **다운로드 센터** 누름.
3. **자동 소프트웨어 업데이트** 선택 취소.

### 관련 정보

- 다운로드 센터 (595 페이지)
- 인터넷 연결 차량\* (530 페이지)
- 중앙 화면 보기의 탐색 (110 페이지)

## 차량 상태

차량의 일반 상태는 중앙 화면에 표시될 수 있습니다.

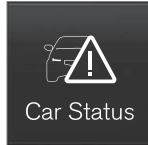

중앙 화면의 앱 보기에서 **차량 상태** 앱이 시작됩니다. 이 앱에는 네 개의 탭이 있습니다.

- **메시지** - 상태 메시지
- **상태** - 엔진 오일 레벨 및 AdBlue 레벨 점검<sup>3</sup>
- **타이어 공기압장치** - 타이어 공기압 점검
- **예약** - 예약 정보 및 차량 정보<sup>4</sup>

### 관련 정보

- 운전자 화면에서 저장된 메시지 처리 (102 페이지)
- 엔진 오일 점검 및 보충 (606 페이지)
- 타이어 공기압 모니터링 시스템\* (556 페이지)
- 서비스 및 수리 예약 (596 페이지)
- 차량 정보를 서비스 센터로 전송하기 (597 페이지)
- 중앙 화면 보기의 탐색 (110 페이지)
- AdBlue®를 이용한 배출가스 제어 (462 페이지)

## 서비스 및 수리 예약<sup>5</sup>

이 서비스는 정비 및 서비스 센터 방문을 위한 예약 요청을 차량에서 직접 보내는 방법을 제공합니다.

정비할 때가 되었거나 차량 수리가 필요한 일부 경우에는 운전자 화면에 또한 중앙 화면의 상단에 메시지가 표시됩니다. 정비 시간은 마지막 정비 후 경과된 시간, 엔진 작동 시간 또는 주행 거리에 따라 결정됩니다.

### 서비스를 사용할 수 있기 전에

- Volvo ID를 만들고 이를 차량에 등록합니다.
- 예약 정보를 주고 받으려면 차량이 인터넷에 연결되어야 합니다<sup>6</sup>.

### 서비스 예약

요구되는 경우 또는 차량이 정비 또는 수리가 필요하다는 것을 나타내는 메시지가 표시되는 경우에 예약 요청을 작성합니다.

1. 중앙 화면의 앱 보기에서 **차량 상태** 앱을 엽니다.
2. **예약** 버튼을 누릅니다.
3. **예약 요청** 버튼을 누릅니다.
4. 올바른 **Volvo ID**가 채워졌는지 확인합니다.

<sup>3</sup> AdBlue 디젤 엔진 장착 차량에 적용됩니다.

<sup>4</sup> 특정 시장에만 해당됩니다.

5. 필요한 **정비소 정보**가 채워졌는지 확인합니다.
6. 서비스 센터 방문 시 실시를 원하는 것이 있거나 서비스 센터에 전달할 중요한 정보가 있는 경우 **터치하여 정비소에 전달 내용 입력** 필드에 입력합니다.
7. **예약요청 전송** 버튼을 누릅니다.
  - > 며칠 내에 예약 제안을 이메일로 받게 됩니다<sup>7</sup>.
8. 요청을 취소하려면 **요청 취소** 버튼을 터치합니다.

차량에서 전송한 예약 조회에는 차량 정보가 포함되어 있어서 서비스 센터가 정비를 용이하게 계획할 수 있습니다.

딜러는 디지털 방식의 예약 제안으로 답변합니다. 차량에서 사용할 수 있는 딜러 관련 정보가 있으며, 사용자의 서비스 센터에 언제든지 연락할 수 있습니다.

### 예약 제안 승인

차량이 예약 제안을 수신하면 중앙 화면의 상단에 메시지가 표시됩니다.

1. 메시지를 누릅니다.
2. 제안된 예약이 적합한 경우에는 **승인** 버튼을 누릅니다. 그렇지 않은 경우 **새 제안 보내기** 또는 **거절** 버튼을 누릅니다.

특정 시장의 경우 시스템은 예약 시간이 다가오면 이를 미리 알려주며, 내비게이션 시스템<sup>8</sup>은 서비스 센터로 사용자를 안내할 수도 있습니다.

**i 주**

이 서비스와 관련하여 문제가 있으신 경우에는 **볼보 딜러**에 연락하시기 바랍니다.

### 관련 정보

- 차량 상태 (596 페이지)
- 차량 정보를 서비스 센터로 전송하기 (597 페이지)
- 중앙 화면 보기의 탐색 (110 페이지)
- Volvo ID (26 페이지)
- 인터넷 연결 차량\* (530 페이지)

## 차량 정보를 서비스 센터로 전송하기<sup>9</sup>

언제든지 차량 정보를 전송할 수 있습니다. 예를 들어 서비스 센터에 정비 예약을 할 경우 서비스 센터에 더 많은 데이터를 제공하여 서비스 센터가 차량에 대해 더 많은 정보를 알 수 있게 하고 정비 방문을 계획할 수 있습니다. 차량 정보 전송은 정비 예약과 다릅니다.

1. 중앙 화면의 앱 보기에서 **차량 상태** 앱을 엽니다.
  2. **예약** 버튼을 누릅니다.
  3. **차량 데이터 전송** 버튼을 누릅니다.
    - > 차량 데이터가 전송되었다는 메시지가 중앙 화면의 상단에 표시됩니다. 활동 표시기의 십자를 눌러 데이터 전송을 중단할 수 있습니다.
- 정보는 차량의 인터넷 연결을 통해서 전송됩니다<sup>10</sup>.

서비스 센터는 차대 번호(VIN<sup>11</sup>)를 알고 있을 경우 이 정보에 접근할 수 있습니다.

### 차량 정보 내용

전송한 데이터는 저장된 최신 정보(차량이 마지막으로 운행되고 있었을 때의 정보)이며 다음 영역의 정보를 포함합니다.

<sup>5</sup> 특정 시장에만 해당됩니다.

<sup>6</sup> 인터넷을 사용할 때는 데이터가 전송되고(데이터 트래픽) 비용이 부과될 수 있습니다.

<sup>7</sup> 이 기간은 시장에 따라 다를 수 있습니다.

<sup>8</sup> 센서스 내비게이션\*에 적용됩니다.

<sup>9</sup> 특정 시장에만 해당됩니다.



## 유지관리 및 정비

- ◀ ● 필요한 정비
- 마지막 정비 후 경과된 시간
- 기능 상태
- 오일 레벨
- 주행거리계 수치
- 차대 번호(VIN<sup>11</sup>)
- 차량의 소프트웨어 버전
- 차량 진단 데이터.

### 관련 정보

- 서비스 및 수리 예약 (596 페이지)
- 차량 상태 (596 페이지)
- 중앙 화면 보기의 탐색 (110 페이지)
- 인터넷 연결 차량\* (530 페이지)

---

<sup>10</sup> 인터넷을 사용할 때는 데이터가 전송되고(데이터 트래픽) 비용이 부과될 수 있습니다.

<sup>11</sup> 차대 번호.

## 차량 들어 올리기

차를 들어올릴 때는 잭이나 스탠드를 차밑의 정해진 위치(잭받침부)에 받치는 것이 중요합니다.

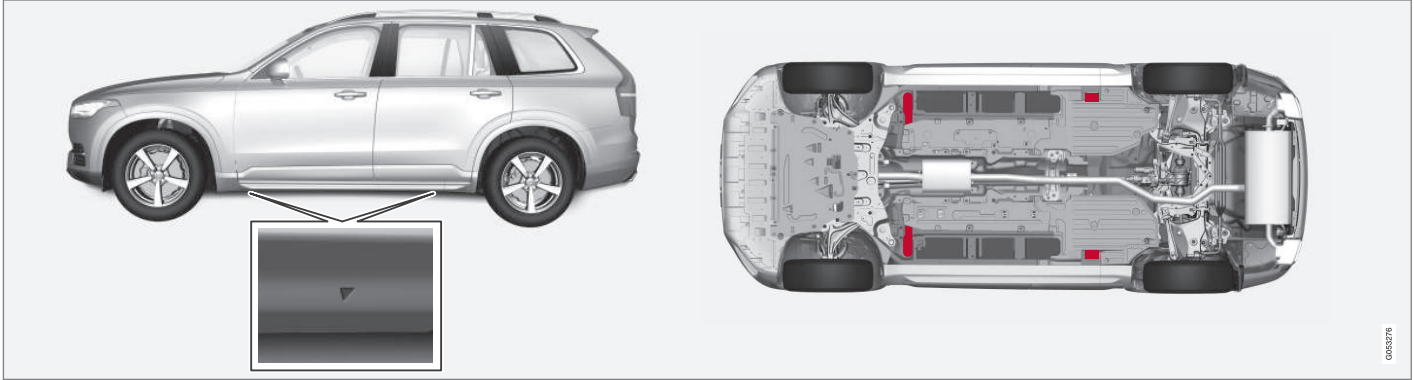

플라스틱 커버에 적색 삼각 마크로 잭 받침부가 표시되어 있습니다.

### ① 주!

**레벨링 컨트롤\*** 장착 차량에 적용: 차량에 에어 서스펜션이 장착된 경우, 차량을 올리기 전에 이것을 작동 중지해야 합니다.

### ① 주!

잭은 차에 제공된 것을 사용하는 것이 권장됩니다. 다른 잭을 사용할 때는 해당 잭에 딸려 오는 설명서를 참조하십시오.

차에 제공된 잭은 고장난 타이어를 교체할 때와 같이 가끔씩 짧은 시간 동안만 사용하게 되어 있습니다. 차를 자주 들어올릴 필요가 있거나 타이어를 교체하는 데 필요한 시간보다 오래 차를 들어올릴 필요가 있을 때는 정비용 잭을 사용하는 것이 권장됩니다. 정비용 잭을 사용할 때는 정비용 잭에 딸려 오는 설명서를 참조하십시오.





**경고**

- 주차 브레이크를 체결한 후 기어 셀렉터를 주차 위치(P)로 설정합니다.
- 단단한 목재 블록이나 큰 돌을 이용해 휠을 고정하여 지면에 서있도록 합니다.
- 잭이 손상되지 않았는지, 나사산이 충분히 운할되었는지, 먼지가 없는지를 점검합니다.
- 잭이 단단하고 평탄하며 미끄럽지 않고 기울어지지 않은 표면에 있는지 점검합니다.
- 잭은 잭의 브라켓에 부착해야 합니다.
- 지면과 잭 사이, 잭과 차량의 잭 적용점 사이에는 아무것도 두지 않아야 합니다.
- 차량을 잭으로 올리는 경우에 탑승자는 차량에서 내려야 합니다.
- 교통이 빈잡한 환경에서 휠을 교환해야 하는 경우에 탑승자는 안전한 위치에서 있어야 합니다.
- 타이어를 교환할 때에는 차량에 맞게 설계된 잭을 사용합니다. 모든 작업을 할 때에는 지지대를 사용하여 차량을 고정합니다.
- 잭으로 차량을 올렸을 때에는 절대로 차량 밑으로 들어가거나 신체의 일부를 차량 아래로 넣지 마십시오.

**경고**

서비스 센터 잭을 사용해 차량을 들어올린 경우에는 네 개의 재킹 포인트 중 하나의 아래에 두어야 합니다. 차량이 미끄러져 떨어지지 않도록 서비스 센터 잭을 주의해서 위치시킵니다. 차량이 안정적으로 유지되고 손상되지 않도록 고무 가드를 이용하여 잭 플레이트를 장착해야 합니다. 항상 액슬 스탠드나 유사한 장치를 사용하십시오.

사용하지 않을 때는 잭\*을 트렁크 바닥 아래의 수납 공간에 보관해야 합니다.  
시작하기 전에 모든 지침을 주의하여 읽습니다. 차량을 올리기 전에 필요한 공구를 꺼냅니다.

1. 예를 들어 차량 통행이 많은 장소에서 타이어를 교환할 경우 안전 삼각대를 세우고 비상등을 켭니다.
2. 주차 브레이크를 걸고 기어 위치를 P로 변경합니다. 또는 차량에 수동 변속기가 장착된 경우 1단 기어를 넣습니다.  
차량에 레벨링 컨트롤\*이 장착된 경우, 차량을 올리기 전에 이것을 작동 중지해야 합니다.
3. 휠의 지면 접촉부 앞과 뒤에 킴목을 놓습니다. 예를 들어 무거운 킴목 또는 커다란 돌을 사용합니다.

4. 잭 또는 리프트 암을 차량 언더캐리지의 지정 개소에 놓습니다. 플라스틱 커버의 삼각형 표시는 잭 사용/리프팅 위치를 나타냅니다. 차량의 좌우에 두 개의 잭 사용 위치가 있습니다. 각 위치에 잭을 사용하도록 움푹 패인 부분이 있습니다.

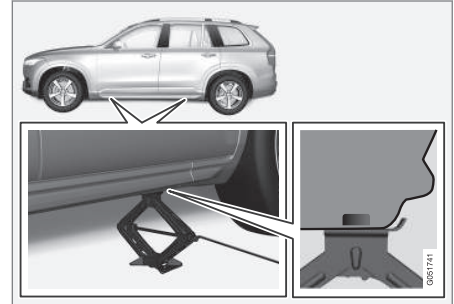

5. 잭을 사용할 잭 위치 아래의 단단하고 미끄러지지 않는 수평 지면에 놓습니다.
6. 올바르게 정렬될 때까지 크랭크를 올려 차량의 잭 사용 위치와 접촉하게 합니다. 잭 헤드(또는 서비스 센터에서는 리프팅 암)가 잭 사용 위치 안에 올바르게 고정되어 헤드 중앙의 돌출부가 잭 사용 위치 구멍에 들어가고 잭의 받침대가 잭 사용 위치 아래에 수직으로 있게 해야 합니다.
7. 잭을 돌려 크랭크가 차량 측면에서 최대한 멀어지게 합니다. 이 위치에서 잭의 압은 차량 방향에 대해 직각이 됩니다.

8. 차량을 의도한 축정을 수행하기에 충분한 높이로 올립니다.

#### 관련 정보

- 잭\* (563 페이지)
- 휠볼트 (564 페이지)
- 공구 키트 (562 페이지)
- 레벨 컨트롤 설정\* (450 페이지)

## 온도 조절 시스템 정비

에어컨 시스템은 지정 정비소에서만 정비 및 수리를 받아야 합니다.

### 문제 해결 및 수리

에어컨 시스템에는 형광 추적 물질이 포함되어 있습니다. 누설 탐지 시에는 자외선 조명을 사용해야 합니다.

불보는 불보 서비스 센터에 연락할 것을 권장합니다.

차량의 온도조절 시스템은 시장에 따라 프레온 가스가 없는 냉매인 R1234yf 또는 R134a를 사용합니다. 차량의 온도조절 시스템에서 사용하는 냉매에 대한 정보는 보닛 안쪽에 부착된 스티커에 인쇄되어 있습니다.

### 경고

에어컨 시스템에는 가압 냉매 R134a가 포함되어 있습니다. 이 시스템은 불보 서비스 센터에서만 정비 및 수리를 받아야 합니다.

### 경고

에어컨 시스템에는 가압 냉매 R1234yf가 들어 있습니다. SAE J2845 (이동형 A/C 시스템에 사용되는 냉매의 안전한 서비스 및 누설 방지를 위한 정비사 교육)에 따라 냉매 시스템의 서비스와 수리는 숙련된 인증 정비사만 실시하도록 하여 시스템의 안전성을 확보해야 합니다.

### 관련 정보

- 불보 서비스 프로그램 (594 페이지)

## 앞유리 교체 시의 헤드업 디스플레이\*

헤드업 디스플레이가 있는 차량에는 투사된 이미지를 표시하기 위한 요건을 충족시키는 특수 앞유리가 장착되어 있습니다.

앞유리를 교체할 때에는 불보 서비스 센터에 연락할 것을 권장합니다. 올바른 버전의 앞유리를 장착해야 헤드업 디스플레이의 그래픽이 올바르게 표시됩니다.

### 관련 정보

- 헤드업 디스플레이\* (136 페이지)
- 헤드업 디스플레이\* 및 운전자 화면 청소하기 (637 페이지)



## 보닛 열기 및 닫기

보닛은 실내의 손잡이 및 엔진룸의 손잡이를 사용하여 열 수 있습니다.

### 보닛 열기

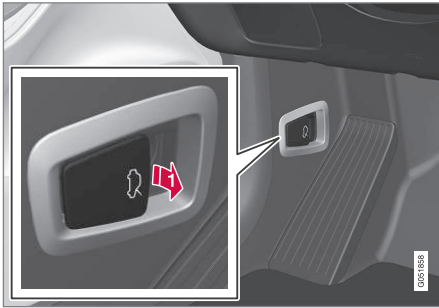

➔ 브레이크 페달의 왼쪽에 있는 핸들을 당겨 후드를 완전히 닫힌 위치에서 해제합니다.



➔ 보닛 아래의 손잡이를 반시계 방향으로 돌리면 잠금 캐치에서 보닛을 잠금 해제한 후 보닛을 들어올릴 수 있습니다.

### 경고 - 보닛 닫히지 않음



보닛을 해제했을 때 운전자 화면의 경고등 및 그림이 점등되고 알림음이 들립니다. 차량이 구르기 시작하면 오디오 경고 신호가 반복됩니다.

### ⓘ 주!

보닛을 올바르게 닫았는데도 경고 심벌이 켜지거나 경고 신호음이 들리면, 볼보 서비스 센터에 문의하십시오.

### 보닛 닫기

1. 보닛이 자체 중량으로 인해 떨어지기 시작할 때까지 아래로 보닛을 밀니다.
2. 보닛이 잠금 캐치에 닿아 멈췄을 때 보닛을 밀어 완전히 닫습니다.

### ⚠ 경고

압착 손상 위험! 보닛이 닫히는 경로에 몸(작업자 또는 다른 사람)의 일부가 걸리지 않는지 확인하십시오.

### ⚠ 경고

보닛을 닫을 때는 보닛이 잘 고정되는지 확인하십시오. 보닛이 좌우에서 찰칵 소리를 내며 잠금 캐치에 물려야 잘 고정된 것입니다.



완전히 닫힌 보닛.



완전히 닫힌 보닛.

**⚠ 경고**



보닛을 열고 운전하지 마십시오!  
이 심벌이 보일 경우 - 또는 다른 것이 주행 중 보닛이 완전히 닫혀 있지 않다는 것을 나타낼 경우 - 즉시 정차하고 보닛을 올바르게 닫으십시오.

로 닫으십시오.

**관련 정보**

- 엔진룸 개요 (604 페이지)
- 도어/안전벨트 리마인더 (48 페이지)

**엔진룸 개요**

일부 정비 관련 부품을 보여줍니다.

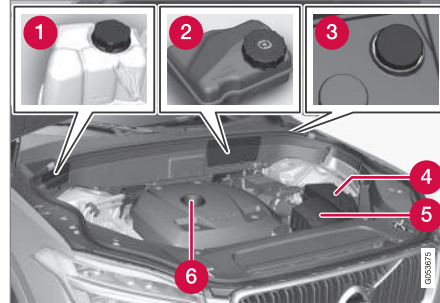

엔진룸의 외관은 모델 및 엔진 종류에 따라 다를 수 있습니다.

- 1 냉각수 탱크
- 2 브레이크액 탱크(운전석 쪽에 있음)
- 3 워셔액 주입구
- 4 중앙 전기 장치
- 5 에어 필터
- 6 엔진 오일 주입구

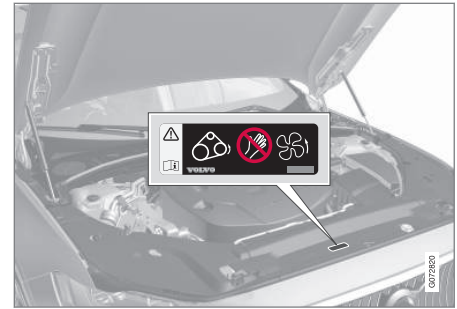

엔진룸 경고 라벨의 위치. 엔진룸의 외관은 모델 및 엔진 종류에 따라 다를 수 있습니다.

**i 주의**

사용 설명서에 나오는 라벨 그림은 차에 부착된 라벨과 정확히 같지 않습니다. 사용 설명서에 나오는 라벨은 대략적인 모양과 차에 부착된 위치를 알려주는 데 목적이 있습니다. 차에 부착된 라벨에 나오는 정보가 해당 차에 적용됩니다.

**⚠ 경고**

라디에이터 팬(엔진룸 앞쪽 라디에이터 뒤에 위치)은 엔진을 끈 후에도 자동으로 작동을 시작하거나 작동을 계속(약 6분)할 수 있습니다.

엔진은 볼보 서비스 센터에 가서 세척하십시오. 엔진이 뜨거우면 화재 위험이 있습니다.

**⚠ 경고**

시동 시스템은 인체에 위험한 높은 전압으로 작동합니다. 엔진룸에서 작업할 때는 시동 스위치를 **0** 위치에 놓아 전기 시스템을 꺼야 합니다.

시동 스위치가 **II** 위치에 있을 때나 엔진이 뜨거울 때는 스파크 플러그나 접화 코일에 손을 대지 마십시오.

**관련 정보**

- 보닛 열기 및 닫기 (603 페이지)
- 워셔액 보충 (652 페이지)
- 냉각수 보충 (608 페이지)
- 엔진룸의 퓨즈 (616 페이지)
- 엔진 오일 점검 및 보충 (606 페이지)
- 시동 스위치 위치 (418 페이지)

**엔진 오일**

권장 서비스 간격과 보증을 적용할 수 있으려면 승인된 엔진 오일을 사용해야 합니다.

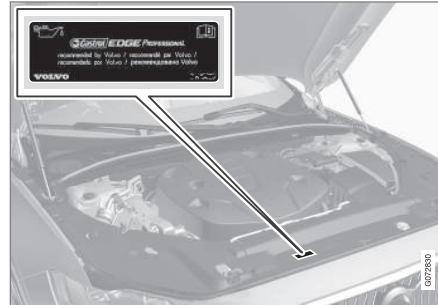

엔진룸 경고 라벨의 위치, 엔진룸의 외관은 모델 및 엔진 종류에 따라 다를 수 있습니다.

볼보가 권장하는 엔진 오일:



엔진 오일을 정기적으로 점검할 수 없고 레벨이 너무 낮아지는 경우에는 이로 인해 엔진에 심각한 손상이 초래될 위험이 있습니다.

**i 주의**

사용 설명서에 나오는 라벨 그림은 차에 부착된 라벨과 정확히 같지 않습니다. 사용 설명서에 나오는 라벨은 대략적인 모양과 차에 부착된 위치를 알려주는 데 목적이 있습니다. 차에 부착된 라벨에 나오는 정보가 해당 차에 적용됩니다.



**! 중요**



엔진 정비 주기 요구사항을 충족하기 위해서 모든 엔진에 공장에서 특수하게 변경한 합성 엔진 오일이 주입되어 있습니다. 오일은 사용 수명, 시동 특성, 연료 소비량 및 환경 영향을 고려하여 매우 주의하여 선택되어 왔습니다.

권장 정비 주기를 적용할 수 없으려면 승인된 엔진 오일을 사용해야 합니다. 지정된 등급의 오일만을 주입 및 오일 교환에 사용하십시오. 그렇게 하지 않을 경우 차량의 사용 수명, 시동 특성, 연료 소비량 및 환경 영향이 영향을 받을 위험이 있습니다.

지정된 등급 및 점도의 엔진 오일을 사용하지 않을 경우 엔진 관련 부품이 손상될 수 있습니다. 볼보는 그러한 손상에 대한 책임을 지지 않습니다.

볼보 서비스 센터에서 오일을 교환할 것을 권장합니다.

**낮은 오일 레벨 심벌**

볼보는 오일 레벨이 너무 낮거나 너무 높거나 오일 압력이 낮은 경우 다양한 시스템을 사용하여 이를 경고합니다. 운전자 화면의 오일 레벨 낮음 경고 심벌은 오일 압력 센서용으로 사용됩니다. . 오일 레벨 센서의 경우에는 운전자 화면의 경고등  및 화면 텍스트를 통해 운전자에게 알려줍니다. 특정 버전에는 두 시스템

이 모두 있습니다. 상세 정보는 볼보 딜러에 문의하십시오.

엔진 오일 및 오일 필터는 서비스 및 보증 소책자에 명시된 간격에 따라 교환하십시오. 명시된 것보다 높은 등급의 오일 사용은 허용됩니다. 차량이 열악한 조건에서 주행하는 경우에는 명시된 것보다 높은 등급의 오일을 사용할 것을 권장합니다.

**관련 정보**

- 엔진 오일 점검 및 보충 (606 페이지)
- 엔진 오일 - 규격 (663 페이지)
- 엔진 오일에 좋지 않은 주행 조건 (665 페이지)
- Volvo Cars 지원 사이트 (21 페이지)

**엔진 오일 점검 및 보충**

오일 레벨은 전자식 오일 레벨 센서가 탐지합니다.

**중앙 화면에서 오일 레벨 확인**

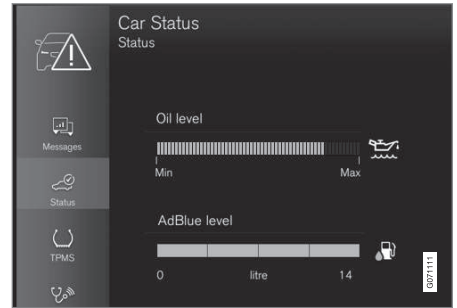

중앙 화면 오일 레벨 그래픽의 예

오일 레벨은 차량의 시동이 걸렸을 때 중앙 화면의 전자 오일 레벨 게이지를 통해 시각화됩니다. 오일 레벨은 정기적으로 점검해야 합니다.

1. 중앙 화면의 앱 보기에서 **차량 상태** 앱을 엽니다.
2. **상태** 버튼을 누르면 오일 레벨이 표시됩니다.

**! 주!**

오일을 보충하거나 빼냈을 때는 시스템이 오일 레벨의 변화를 바로 감지하지 못하므로 오일 레벨이 정확히 표시되지 않습니다. 오일 레벨이 정확히 표시되려면 약 30 km(약 20 마일)를 운전한 후 평평한 지면에 차를 세우고 엔진을 5분간 꺼 놓아야 합니다.

**! 주!**

오일 레벨을 측정하는 데 적합한 조건(엔진 정지 후의 시간, 차량 기울기, 외부 온도 등)이 충족되지 않으면 **이용 가능한 값 없음** 메시지가 중앙 화면에 표시됩니다. 이것은 차량의 시스템에 문제가 있다는 것을 **뜻하지 않습니다.**

**! 중요**



이 심벌이 표시되는 경우에는 오일 압력이 낮을 수 있습니다. 가능한 한 빨리 차를 멈추고 서비스 센터에 수리를 문의하십시오. 볼보 서비스 센터를 권장합니다.

엔진 오일 주입



주입구<sup>12, 13</sup>

일부의 경우에는 정기 서비스 이전에 오일을 보충해 주어야 합니다. 운전자 화면에 메시지가 표시될 때까지는 엔진 오일 레벨과 관련된 조치를 취할 필요가 없습니다.

**! 경고**

**엔진 오일량 서비스 필요함** 메시지가 표시되면 서비스 센터를 방문하십시오. 볼보 서비스 센터를 권장합니다. 오일 레벨이 너무 높을 수 있습니다.

**! 경고**

뜨거운 배기 매니폴드에 오일을 흘리지 마십시오. 화재의 위험이 있습니다.

**! 중요**

**엔진 오일량 부족 1리터 보충하십시오** 메시지가 표시되는 경우, 지정된 양(예 1 리터 (1 쿼트))만 보충하십시오.

관련 정보

- 엔진 오일 (605 페이지)
- 엔진 오일에 좋지 않은 주행 조건 (665 페이지)
- 엔진 오일 - 규격 (663 페이지)
- 시동 스위치 위치 (418 페이지)
- 차량 상태 (596 페이지)

<sup>12</sup> 전자 오일 레벨 센서가 있는 엔진에는 딥스틱이 없습니다.

<sup>13</sup> 엔진룸의 외관은 모델 및 엔진 종류에 따라 다를 수 있습니다.

## 냉각수

냉각수는 스타터 배터리를 가열하거나 또는 실내 난방을 위해 회로에서 잉여 열이 분배되도록 합니다.

냉각 시스템의 고장, 엔진 문제 등을 예방하려면 볼보가 승인한 냉각수만 사용해야 합니다.

**규정 등급:** 볼보가 승인한 혼합 냉각수. 농축 냉각수를 사용할 경우 50%의 물과 섞으십시오 (승인된 수질이어야 하며 소금물 등이 아니어야 함). 궁극한 사항은 볼보 딜러에 문의하십시오.

냉각 시스템의 고장, 엔진 문제 등을 예방하려면 볼보가 승인한 냉각수만 사용해야 합니다.

### ⚠ 경고

냉각수를 삼키면 위험합니다. 장기(신장)가 손상될 수 있습니다. 제품에는 에틸렌 글리콜, 인히비터, 물 등이 포함되어 있습니다.

### 관련 정보

- 냉각수 보충 (608 페이지)

## 냉각수 보충

냉각수를 보충할 때, 포장에 표시된 지침을 따릅니다. 절대로 물만 보충하지 마십시오. 냉각수 농도가 너무 낮거나 너무 높으면 결빙 위험이 증가합니다.

차 밑에 냉각수가 고이거나 차 밖으로 냉각수 증기가 나오거나 차에 냉각수가 2 리터(약 2 쿼트) 이상 주입될 때는 냉각 시스템에 결함이 있어 시동을 걸 때 엔진이 손상될 위험이 있으므로 볼보 서비스 센터로 차를 견인시키십시오.

### ⚠ 경고

냉각수는 매우 뜨거울 수 있습니다. 냉각수가 뜨거울 때에는 절대로 캡을 열지 마십시오. 보충이 필요한 경우에는, 캡을 서서히 풀어 과압이 제거되도록 하십시오.

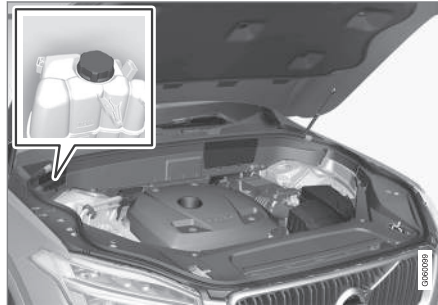

냉각수 탱크

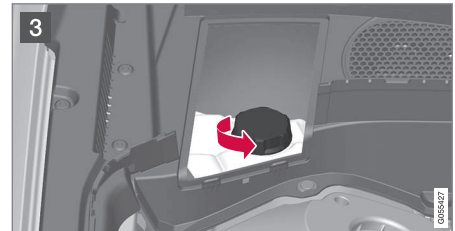
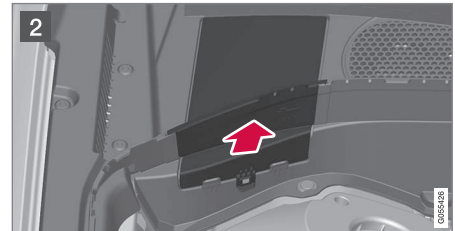
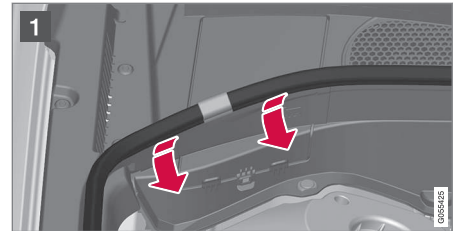

1 고무 스트립을 엔진룸 안쪽으로 눌러 들어 올려 분리합니다.

2 해제 캐치를 펼쳐 플랩을 위로 젖혀 플라스틱 커버의 플랩을 분리합니다.

3 필요 시 캡을 돌려 빼고 냉각수를 보충합니다. 냉각수 레벨은 탱크의 **MIN** 표시와 **MAX** 표시 사이에 있어야 합니다.

**! 중요**

- 삼키면 해롭습니다. 기관(공팔) 손상을 초래할 수 있습니다.
- 사전 혼합된 냉각수를 사용하는 것이 좋습니다. 농축액을 사용하는 경우에는 냉각수와 승인된 수질의 물 비율이 50 % 대 50 %이어야 합니다.
- 서로 다른 냉각수를 섞지 마십시오.
- 주요 냉각 시스템 구성품을 교체할 때는 신품 냉각수만 사용하여 냉각 시스템이 충분한 부식 보호를 유지하게 하십시오.
- 엔진은 냉각 시스템에 냉각수를 충분히 채운 상태로만 작동시켜야 합니다. 그렇지 않으면 엔진이 과열되어 실린더 헤드 가 손상(균열)될 수 있습니다.
- 냉각수에 염소, 염화물, 염분이 많이 함유되어 있으면 냉각 시스템이 부식될 수 있습니다.

관련 정보

- 엔진룸 개요 (604 페이지)
- 냉각수 (608 페이지)

## 스타터 배터리

스타터 배터리는 전기 시스템을 켜고 스타터 모터와 차량의 기타 전기 장비를 구동하는 데 사용됩니다.

전기 시스템은 단극이며 새시 및 엔진 케이스를 도체로 사용합니다.

차량에는 전압으로 조절되는 AC 알터네이터가 있습니다.

스타터 배터리는 12 V 배터리로서 이산화탄소를 감소시키는 Start/Stop 기능과 회생 충전용으로 고안되었으며 차량의 다양한 시스템 기능을 지원합니다.

스타터 배터리의 사용 수명 및 기능은 시동 횟수, 방전, 운전 스타일, 주행 조건, 기후 등의 영향을 받습니다.

- 엔진이 작동 중일 때에는 절대로 스타터 배터리를 분리하지 마십시오.
- 스타터 배터리 케이블이 올바르게 연결되었고 적절하게 조여졌는지 확인하십시오.

### ⚠ 경고

- 배터리는 폭발성이 높은 산소수 가스를 생성할 수 있습니다. 점퍼 케이블이 올바르게 연결되지 않거나 연결되는 경우에는 스파크가 발생할 수 있으며, 이로 인해 배터리가 폭발할 수도 있습니다.
- 점퍼 케이블을 연료 시스템 구성품 또는 움직이는 부품에 연결하지 마십시오. 고온의 엔진 부품에 주의하십시오.
- 배터리에는 심각한 화상을 초래할 수 있는 황산이 포함되어 있습니다.
- 황산이 눈, 피부 또는 손에 묻은 경우에는 많은 양의 물로 씻어내십시오. 산이 눈 안으로 튈 경우 - 즉시 의사의 진료를 받으십시오.
- 배터리 근처에서는 절대로 담배를 피우지 마십시오.

스타터 배터리의 사용 수명 및 용량  
 배터리의 사용 수명은 시동 횟수, 방전, 운전 스타일, 운전 조건, 기후 조건 등 여러 요인의 영향을 받습니다. 배터리 시동 용량은 시간의 경과에 따라 점차적으로 감소합니다. 따라서 차량을 장기간 사용하지 않거나 가까운 거리만 운행하는 경우 재충전을 해야 합니다. 혹한 기후는 시동 용량을 추가적으로 제한합니다. 스타터 배터리가 여러 번 방전되는 경우에는 사용 수명에 부정적인 영향을 줍니다.

스타터 배터리를 양호한 상태로 유지하려면 적어도 주당 15분을 주행하거나 배터리를 자동 세류 충전 기능이 있는 배터리 충전기에 연결할 것을 권장합니다. 스타터 배터리를 완전 충전 상태로 유지하면 서비스 수명이 극대화됩니다.

### 위치

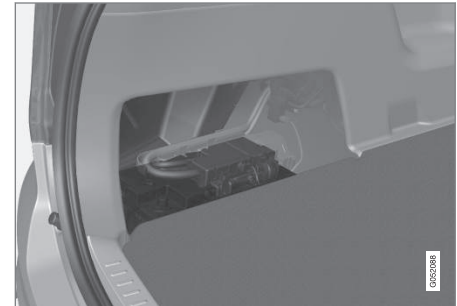

스타터 배터리는 트렁크에 있습니다.

### ⚠ 경고

스타터 배터리를 분리했다 연결했을 때는 자동 열기/닫기 기능과 걸림방지 기능을 재설정해 주어야 합니다.

### ! 중요

특정 모델의 경우 배터리가 고정 스트랩으로 부착됩니다. 고정 스트랩에는 적절한 장력이 가해져야 합니다.



스타터 배터리 규격

배터리 종류	H7 AGM	H8 AGM
전압 (V)	12	12
냉간 시동 용량 <sup>A</sup> - CCA <sup>B</sup> (A)	800	850
크기, L×B×H	315×175×190 mm (12.4×6.9×7.5 인치)	353×175×190 mm (13.9×6.9×7.5 인치)
용량 (Ah)	80	95

<sup>A</sup> EN 표준 준수.

<sup>B</sup> Cold Cranking Amperes.

배터리 교체는 볼보 서비스 센터에 맡길 것을 권장합니다.

**!** **중요**

배터리를 교체할 경우, 냉간 시동 용량과 타입이 원래의 배터리와 동일한 배터리로 교체해야 합니다(배터리의 라벨 참조).

관련 정보

- 배터리의 심벌 (613 페이지)
- 보조 배터리 (612 페이지)
- 다른 배터리를 사용한 점프 시동 (468 페이지)
- 걸림 방지 기능 재설정 절차 (162 페이지)
- 배터리 재활용 (614 페이지)

## 보조 배터리

Start/Stop 기능이 있는 차량에는 두 개의 배터리가 장착되어 있습니다. 하나는 시동을 위한 강력한 12 V 스타터 배터리이고 다른 하나는 보조 배터리로서 Start/Stop 기능의 시작 절차 중 도움을 제공합니다.



12 V 보조 배터리는 스트럿 타워 옆의 박스에 있습니다.

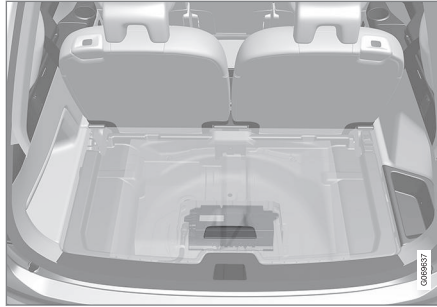

차량에 48 V 보조 배터리가 장착된 경우, 보조 배터리는 트렁크 아래에 있습니다. 48 V 보조 배터리 위의 상자만 서비스 센터에서 탈거해야 합니다.

### 경고

올바르지 않게 개입할 경우 고전압은 위험할 수 있습니다. 배터리에서 사용 설명서에 명확하게 설명되어 있지 않은 것은 만지지 마십시오.

- 48 V 보조 배터리는 절대로 점프 시동에 사용해서는 안 됩니다.
- 어떠한 경우에도 외부 전기 장비를 48 V 배터리에 연결하지 않아야 합니다.
- 48 V 배터리는 서비스 센터만 정비하고 교체할 수 있습니다. 볼보 서비스 센터를 권장합니다.

### 주의

- 차량 내부의 전원 소모량이 많을수록 알터네이터가 더 많이 작동하고 배터리를 더 많이 충전해야 하며, 이로 인해 연료 소모량이 증가합니다.
- 배터리 용량이 최저 허용 레벨 아래로 감소하면 Start/Stop 기능이 꺼집니다.

고전류 인출로 인해 일시적으로 감소된 Start/Stop 기능은 다음을 의미합니다.

- 운전자가 메인 브레이크 페달에서 발을 떼지 않은 상태에서 엔진이 자동 시동됩니다.

보조 배터리가 일반 스타터 배터리보다 정비가 더 필요한 것은 아닙니다. 질문이나 문제가 있는 경우에는 서비스 센터에 연락해야 합니다. 볼보 서비스 센터를 권장합니다.

### 중요

다음 지침을 따르지 않으면 외부 스타터 배터리 또는 배터리 충전기를 연결한 후 Start/Stop 기능의 작동이 일시적으로 중지될 수 있습니다.

- 차량의 스타터 배터리 음극 단자는 **절대로** 외부 스타터 배터리 또는 배터리 충전기를 연결하는 데 사용하지 말아야 합니다. **차량의 음극 충전점만** 접지점으로 사용할 수 있습니다.

**❗ 주!**

스타터 배터리가 완전히 방전되어 차량의 일반적인 전기적 기능조차 사용할 수 없게 되어 엔진을 외부 배터리 또는 배터리 충전기로 점프 시동하면, Start/Stop 기능이 계속 켜져 있을 수도 있습니다. 그런 다음 Start/Stop 기능이 잠시 후 엔진을 자동으로 정지시키면, 배터리가 충분히 충전되지 못해 배터리 용량이 부족하여 시동이 자동으로 걸리지 않을 가능성이 높습니다.

차량을 점프 시동하거나 배터리 충전기로 배터리를 충분히 충전하지 않으면, 차량이 배터리를 충전할 때까지 Start/Stop 기능이 일시적으로 꺼집니다. 기온이 +15 °C (60 °F) 정도이면, 차량이 배터리를 1 시간 이상 충전해야 합니다. 기온이 이보다 낮으면 충전 시간을 3-4시간으로 늘릴 수 있습니다. 외부 배터리 충전기로 배터리를 충전하십시오.

**보조 배터리 규격**

타입	AGM
전압 (V)	12
냉간 시동 용량 <sup>A</sup> - CCA <sup>B</sup> (A)	170

크기, L×B×H	150×90×130 mm (5.9×3.5×5.1 인치)
용량 (Ah)	10

A EN 표준 준수.  
B Cold Cranking Amperes.

**❗ 중요**

배터리를 교체할 경우, 냉간 시동 용량과 타입이 원래의 배터리와 동일한 배터리로 교체해야 합니다(배터리의 라벨 참조).

**관련 정보**

- 스타터 배터리 (610 페이지)
- Start/Stop 기능 (443 페이지)
- 배터리의 심벌 (613 페이지)
- 배터리 재활용 (614 페이지)

**배터리의 심벌**

배터리에는 정보 및 경고등이 있습니다.

	보호 안경을 사용하십시오.
	상세 정보는 차량 사용 설명서를 참조하십시오.
	배터리는 어린이의 손길이 닿지 않는 곳에 보관하십시오.
	배터리에는 부식을 초래하는 산이 포함되어 있습니다.



	<p>불꽃과 화염을 피하십시오.</p>
	<p>폭발 위험이 있습니다.</p>
	<p>재활용해야 합니다.</p>

관련 정보

- 스타터 배터리 (610 페이지)
- 보조 배터리 (612 페이지)
- 배터리 재활용 (614 페이지)

배터리 재활용

사용한 스타터 배터리 또는 보조 배터리는 친환경적으로 재활용해야 합니다. 이러한 종류의 폐기물을 폐기하는 방법에 대해 잘 모르는 경우에는 볼보 서비스 센터에 문의할 것을 권장합니다.

관련 정보

- 스타터 배터리 (610 페이지)
- 보조 배터리 (612 페이지)
- 배터리의 심벌 (613 페이지)

퓨즈 및 중앙 전기 유닛

단락과 과부하로 인한 전기 시스템의 손상을 방지하기 위해 전기 시스템의 각종 구성품이 다수의 퓨즈로 보호됩니다.

**경고**

퓨즈 대신 다른 물건을 사용하거나 암페어가 기존 퓨즈보다 큰 퓨즈를 사용하면 전기 시스템이 손상되고 화재가 날 수도 있습니다.

전기 구성품이나 기능이 작동하지 않는 경우에는 구성품의 퓨즈가 일시적으로 과부하 상태이거나 결함이 있기 때문일 수 있습니다. 동일한 퓨즈가 반복적으로 문제가 되는 경우에는 회로에 결함이 있는 것입니다. 볼보 서비스 센터에 연락하여 점검을 받을 것을 권장합니다.

중앙 전기 유닛의 위치

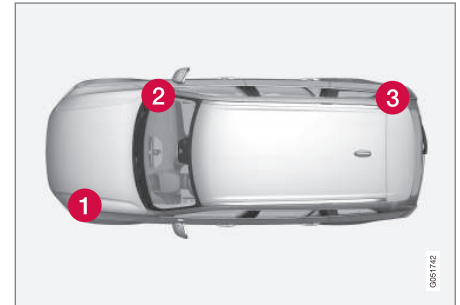

그림은 참조용이며 차량 모델에 따라 수 있습니다.

좌측 운전 차량의 중앙 전기 유닛 위치. 우측 운전 차량의 경우 글로벌 박스 아래의 중앙 전기 유닛은 반대쪽입니다.

- ① 엔진룸
- ② 글로벌 박스 아래
- ③ 트렁크

**관련 정보**

- 퓨즈 교체하기 (615 페이지)
- 트렁크의 퓨즈 (626 페이지)
- 엔진룸의 퓨즈 (616 페이지)
- 글로벌 박스 아래의 퓨즈 (621 페이지)

**퓨즈 교체하기**

단락과 과부하로 인한 전기 시스템의 손상을 방지하기 위해 전기 시스템의 각종 구성품이 다수의 퓨즈로 보호됩니다.

1. 퓨즈 회로도를 보고 퓨즈를 찾습니다.
2. 퓨즈를 당겨 빼고 측면에서 곡선형 와이어가 끊어졌는지 확인합니다.
3. 끊어진 경우, 동일한 색깔과 전류량의 새 퓨즈로 교체합니다.

**⚠ 경고**

퓨즈 대신 다른 물건을 사용하거나 암페어가 기존 퓨즈보다 큰 퓨즈를 사용하면 전기 시스템이 손상되고 화재가 날 수도 있습니다.

**⚠ 경고**

사용 설명서에 언급되지 않은 퓨즈에 대해서는 볼보 서비스 센터에 연락하십시오. 퓨즈를 올바르게 교체하지 않을 경우 전기 시스템에 심각한 손상이 발생할 수 있습니다.

**관련 정보**

- 퓨즈 및 중앙 전기 유닛 (614 페이지)
- 트렁크의 퓨즈 (626 페이지)
- 엔진룸의 퓨즈 (616 페이지)
- 글로벌 박스 아래의 퓨즈 (621 페이지)

## 엔진룸의 퓨즈

엔진룸의 퓨즈는 무엇보다도 엔진 및 브레이크 기능을 보호합니다.

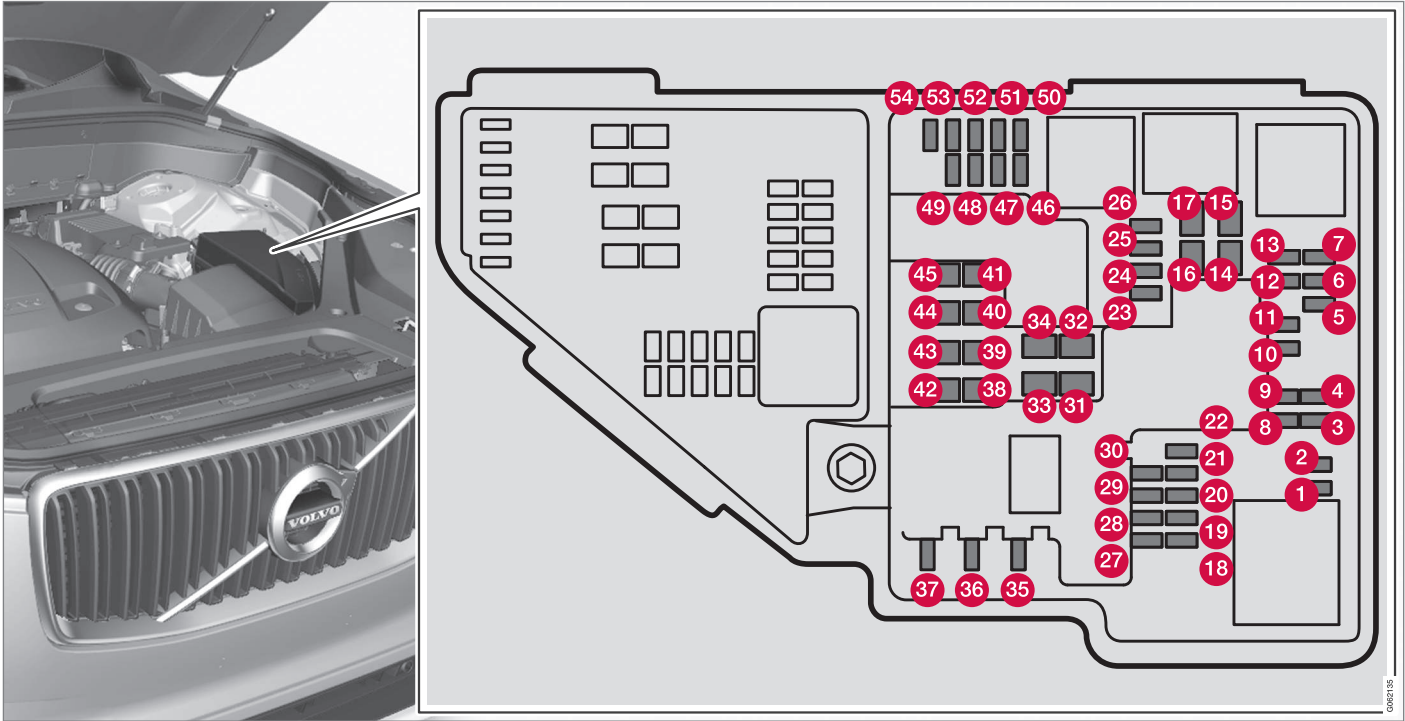

커버의 안쪽에는 퓨즈의 제거와 장착을 쉽게 해 주는 집게가 있습니다.

퓨즈 박스도 여러 예비 퓨즈용 공간을 제공합니다.

위치  
커버의 안쪽에는 퓨즈의 위치를 보여주는 라벨이 있습니다.

	기능	암페어	타입
1	-	-	마이크로
2	-	-	마이크로
3	람다 센서; 전기 충전 압력 모듈	15	마이크로
4	점화 코일(가솔린), 스파크 플러그(가솔린) 배기 센서, 디젤 미립자 센서	15	마이크로
5	엔진 오일 펌프용 솔레노이드; 솔레노이드 클러치 A/C; 람다 탐침, 증양(가솔린); 람다 탐침, 후방(디젤); 람다 탐침, 전방(가솔린/디젤)	15	마이크로
6	진공 조절장치; 밸브; 출력 펄스 밸브(디젤); 오일 레벨/온도 센서(가솔린/디젤); 예열 플러그(GCU)(디젤)	7.5	마이크로
7	엔진 컨트롤 모듈, 액추에이터, 스톱/유닛, EGR 밸브(디젤), 터보 위치 센서(디젤), 터보차저 밸브(가솔린)	20	마이크로
8	엔진 컨트롤 모듈(ECM)	5	마이크로
9	-	-	마이크로
10	솔레노이드(가솔린); 엔진 누출 모니터 밸브(가솔린); 엔진 냉각 시스템 서모스탯(가솔린); EGR 진공 펌프(디젤); 글로우 제어장치(디젤); 수퍼차저 클러치(가솔린); 크랭크샤프트 환기 히터(디젤); 밸브, 변속기 오일 클러(디젤)	10	마이크로
11	스포일러 댐퍼 컨트롤 모듈; 라디에이터 댐퍼 컨트롤 모듈; 출력 펄스 릴레이 코일(디젤); 냉각수 밸브 연료 누출 검사(가솔린)	5	마이크로
12	냉각수 펌프	15	마이크로



◀

	기능	암페어	타입
13	엔진 컨트롤 모듈(ECM)	20	마이크로
14	스타터 모터	40	MCase <sup>A</sup>
15	스타터 모터	션트	MCase <sup>A</sup>
16	연료 필터 히터(디젤)	30	MCase <sup>A</sup>
17	-	-	MCase <sup>A</sup>
18	순환 유닛	5	마이크로
19	-	-	마이크로
20	-	-	마이크로
21	ECM 카메라	15	마이크로
22	-	-	마이크로
23	뒷좌석 터널 콘솔의 USB 포트*	7.5	마이크로
24	앞좌석 터널 콘솔의 12 V 소켓	15	마이크로
25	-	-	마이크로
26	트렁크의 12 V 소켓*	15	마이크로
27	-	-	마이크로
28	좌측 전조등, LED <sup>B</sup>	15	마이크로
29	우측 전조등, LED <sup>B</sup>	15	마이크로



	기능	암페어	타입
30	-	-	마이크로
31	좌측 열선 앞유리*	션트	MCase <sup>A</sup>
32	좌측 열선 앞유리*	40	MCase <sup>A</sup>
33	전조등 워셔*	25	MCase <sup>A</sup>
34	워셔액 펌프	25	MCase <sup>A</sup>
35	변속기 제어장치; 전자식 기어 실렉터	15	마이크로
36	경적	20	마이크로
37	사이렌*	5	마이크로
38	브레이크 시스템 컨트롤 모듈(밸브, 주차 브레이크)	40	MCase <sup>A</sup>
	48V 배터리 장착 브레이크 컨트롤	30	MCase <sup>A</sup>
39	앞유리 와이퍼	30	MCase <sup>A</sup>
40	뒷유리 워셔	25	MCase <sup>A</sup>
41	우측 열선 앞유리*	40	MCase <sup>A</sup>
42	주차 히터*	20	MCase <sup>A</sup>
43	브레이크 시스템 컨트롤 유닛(ABS 펌프)	40	MCase <sup>A</sup>
44	-	-	MCase <sup>A</sup>
45	우측 열선 앞유리*	션트	MCase <sup>A</sup>





	기능	암페어	타입
46	시동 스위치가 켜지면 전원 공급: 엔진 컨트롤 모듈, 변속기 구성품, 전기 스티어링 서보, 중앙 전자 모듈, 브레이크 시스템 컨트롤 모듈	5	마이크로
47	-	-	마이크로
48	우측 전조등, LED <sup>B</sup>	15	마이크로
49	음주 측정 시스템*	5	마이크로
50	변속기 컨트롤 모듈	10	마이크로
51	배터리 작동 컨트롤 모듈	5	마이크로
52	에어백; 탑승자 체중 센서	5	마이크로
53	좌측 전조등, LED <sup>B</sup>	15	마이크로
54	가속 페달 센서	5	마이크로

A 이 타입의 퓨즈는 서비스 센터에서 교체합니다. 불법 서비스 센터를 권장합니다.

B LED (Light Emitting Diode)

### 관련 정보

- 퓨즈 및 중앙 전기 유닛 (614 페이지)
- 퓨즈 교체하기 (615 페이지)

### 글로브 박스 아래의 퓨즈

글로브 박스 아래의 퓨즈는 전원 소켓, 디스플레이, 도어 모듈 등을 보호합니다.

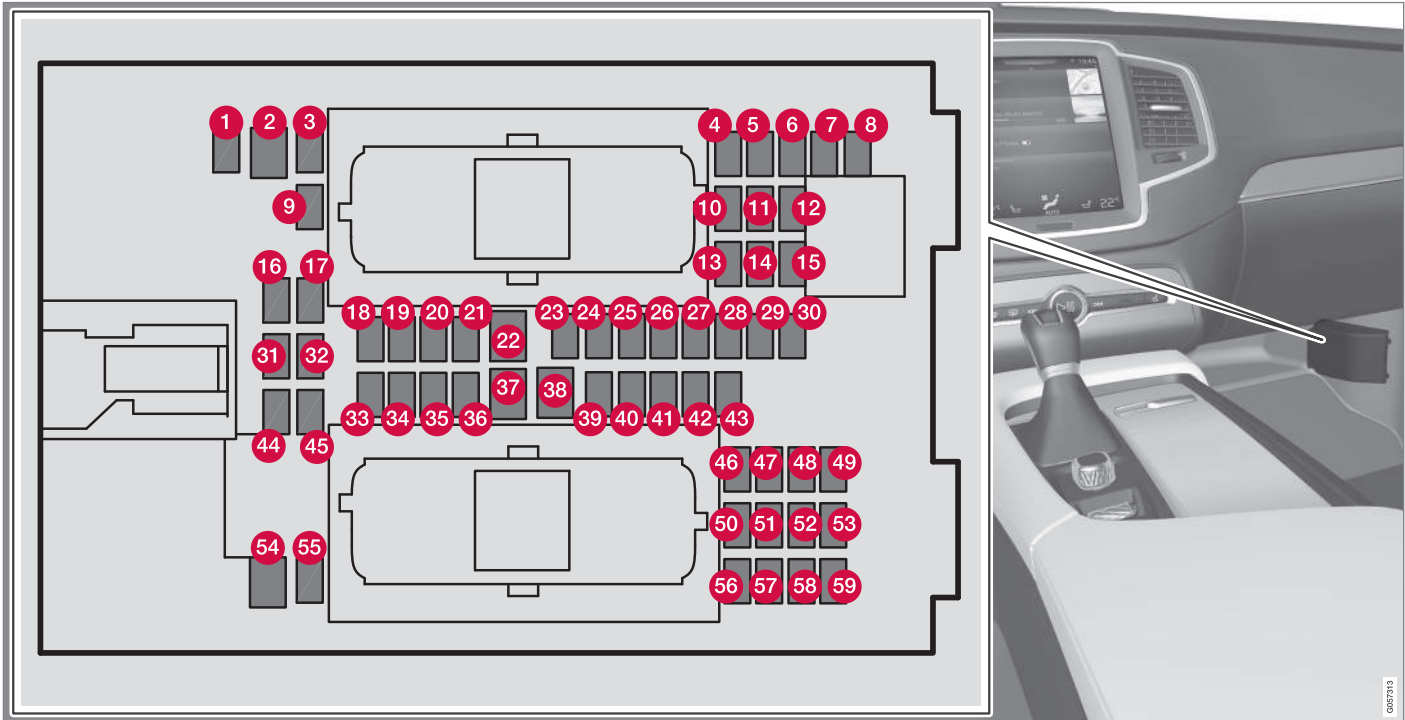

◀ 커버의 안쪽에는 퓨즈의 제거와 장착을 쉽게 해 주는 집게가 있습니다.

**엔진룸의 퓨즈 박스**도 여러 예비 퓨즈용 공간을 제공합니다.

위치  
커버의 안쪽에는 퓨즈의 위치를 보여주는 라벨이 있습니다.

	기능	압페어	타입
1	중간 전압 모듈 <sup>A</sup>	10	마이크로
2	-	-	MCase <sup>B</sup>
3	-	-	마이크로
4	움직임 감지기*	5	마이크로
5	-	-	마이크로
6	운전자 화면	5	마이크로
7	센터 콘솔의 키패드	5	마이크로
8	선 센서	5	마이크로
9	-	-	마이크로
10	-	-	마이크로
11	스티어링휠 모듈	5	마이크로
12	시동 버튼 모듈 및 주차 브레이크 컨트롤 모듈	5	마이크로
13	열선 스티어링휠 모듈*	15	마이크로
14	-	-	마이크로

	기능	암페어	타입
15	-	-	마이크로
16	-	-	마이크로
17	-	-	마이크로
18	온도조절 시스템 컨트롤 모듈	10	마이크로
19	스티어링휠 잠금장치	7.5	마이크로
20	진단 소켓 OBD-II	10	마이크로
21	중앙 화면	5	마이크로
22	온도조절 시스템 팬 모듈, 전방	40	MCase <sup>B</sup>
23	USB 허브	5	마이크로
24	컨트롤 조명, 실내등, 룸 미러의 디밍*, 레인 및 라이트 센서*, 터널 콘솔의 키패드(뒷좌석 레그룸 옆)*, 전동 앞좌석*, 뒷도어 컨트롤 패널, 좌측/우측 온도조절용 팬 모듈 이온 에어 클리너	7.5	마이크로
25	운전자 지원 시스템 기능 컨트롤 모듈	5	마이크로
26	선블라인드 장착 파노라마 선루프*	20	마이크로
27	헤드업 디스플레이*	5	마이크로
28	실내 조명	5	마이크로
29	무선 충전 플레이트	5	마이크로
30	루프 콘솔의 화면(안전벨트 리마인더/조수석 에어백 표시등)	5	마이크로



◀◀

	기능	암페어	타입
31	-	-	마이크로
32	-	-	마이크로
33	-	-	마이크로
34	트렁크의 퓨즈	10	마이크로
35	온라인 차량용 컨트롤 모듈, Volvo On Call용 컨트롤 모듈	5	마이크로
36	좌측 히터의 도어 모듈	20	마이크로
37	오디오 컨트롤 장치(앰프)	40	MCase <sup>B</sup>
38	온도조절 시스템 팬 모듈, 후방*	40	MCase <sup>B</sup>
39	다중대역 안테나 모듈	5	마이크로
40	앞좌석 편의 기능(마사지)모듈*	5	마이크로
41	음주 측정 시스템*	5	마이크로
42	히터 유리 와이퍼	15	마이크로
43	연료 펌프 컨트롤 모듈	15	마이크로
44	변속기 오일 펌프 릴레이 코일 변환기 중간 전압; 일체형 스타터 모터	5	마이크로
45	트렁크 리드/테일게이트를 발 동작으로 열기*	5	마이크로
46	시트 히팅, 운전석	15	마이크로

	기능	암페어	타입
47	시트 히팅, 조수석	15	마이크로
48	냉각수 펌프	7.5	마이크로
49	-	-	마이크로
50	좌측 앞도어의 도어 모듈	20	마이크로
51	서스펜션 컨트롤 모듈(액티브 새시)*	20	마이크로
52	-	-	마이크로
53	센서스 컨트롤 모듈	10	마이크로
54	-	-	MCase <sup>B</sup>
55	-	-	마이크로
56	우측 앞도어의 도어 모듈	20	마이크로
57	-	-	마이크로
58	TV* (특정 국가)	5	마이크로
59	퓨즈 52, 53, 57, 58용 주 퓨즈	15	마이크로

A 48V 보조 배터리 장착 차량에만 적용됩니다.

B 이 타입의 퓨즈는 서비스 센터에서 교체합니다. 불보 서비스 센터를 권장합니다.

### 관련 정보

- 퓨즈 및 중앙 전기 유닛 (614 페이지)
- 퓨즈 교체하기 (615 페이지)

## 트렁크의 퓨즈

트렁크의 퓨즈는 특히 전동 시트\*, 에어백 및 안 전벨트 텐서너를 보호합니다.

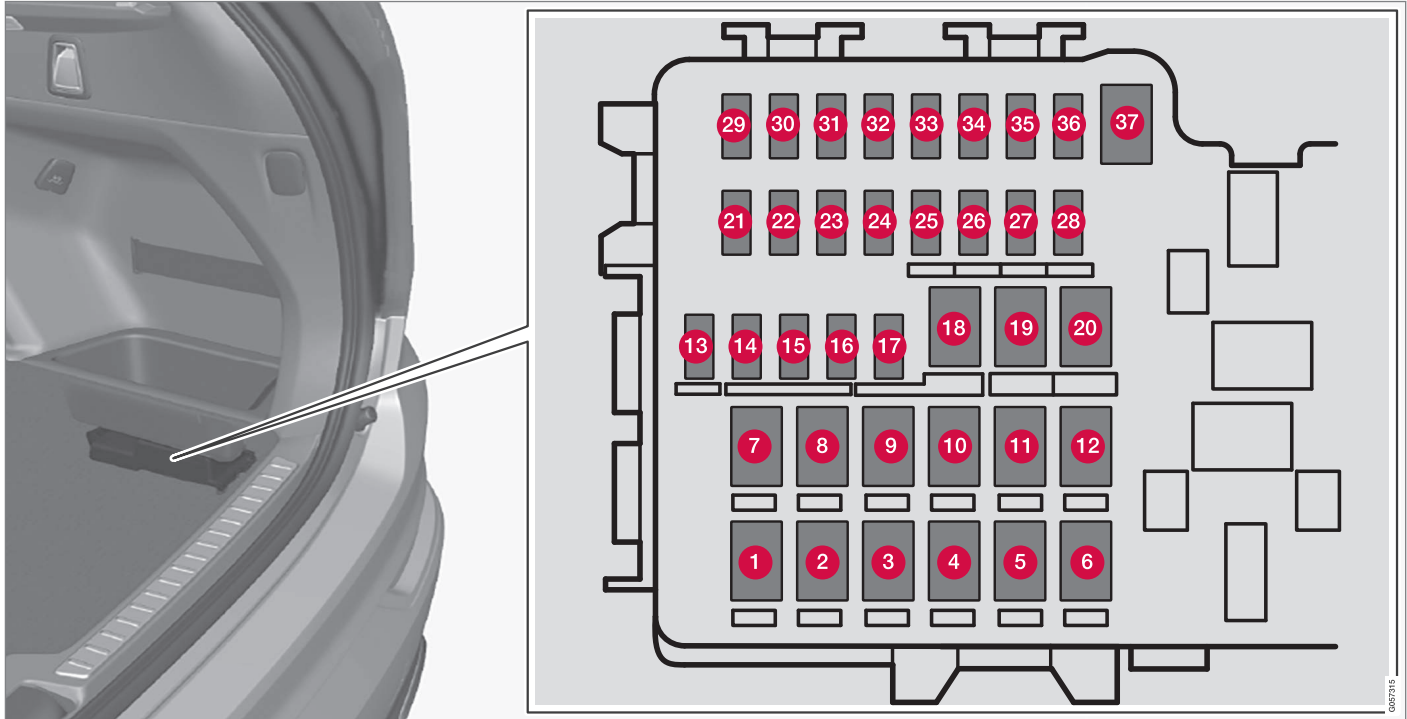

중앙 전기장치는 우측의 수납 공간 아래에 있습니다.



커버의 안쪽에는 퓨즈의 제거와 장착을 쉽게 해 주는 집게가 있습니다.

**엔진룸의 퓨즈 박스**도 여러 예비 퓨즈용 공간을 제공합니다.

위치

	기능	암페어	타입
①	햅유리 디프로스터	30	MCase <sup>A</sup>
②	-	-	MCase <sup>A</sup>
③	에어 서스펜션 컴프레서*	40	MCase <sup>A</sup>
④	추가 전동 히터, 우측 뒤쪽*	30	MCase <sup>A</sup>
⑤	-	-	MCase <sup>A</sup>
⑥	추가 전동 히터, 좌측 뒤쪽*	30	MCase <sup>A</sup>
⑦	도어 모듈, 우측 뒤쪽	20	MCase <sup>A</sup>
⑧	질소산화물 저감 컨트롤 모듈 (디젤)	30	MCase <sup>A</sup>
	-	-	
	-	-	
⑨	전동 테일게이트*	25	MCase <sup>A</sup>
⑩	전동 조수석*	20	MCase <sup>A</sup>
	도어 모듈, 우측 앞쪽		
⑪	견인바 컨트롤 모듈*	40	MCase <sup>A</sup>
⑫	안전벨트 프리텐서너 모듈, 우측	40	MCase <sup>A</sup>



◀◀

	기능	암페어	타입
13	내부 릴레이 코일	5	마이크로
14	질소산화물 저감 컨트롤 모듈 (디젤)	15	마이크로
	-	-	
15	도어 모듈, 좌측 뒤쪽	20	마이크로
16	음주 측정 시스템*, USB 허브/액세서리 포트	5	마이크로
17	3열 좌석 등받이 내림 모듈*	20	마이크로
18	견인바 컨트롤 모듈*	25	MCase <sup>A</sup>
	액세서리 모듈	40	
19	운전석 전동 시트*	20	MCase <sup>A</sup>
	도어 모듈, 좌측 앞쪽		
20	안전벨트 프리텐셔너 모듈, 좌측	40	MCase <sup>A</sup>
21	주차 보조 카메라*	5	마이크로
22	-	-	마이크로
23	-	-	마이크로
24	-	-	마이크로
25	-	-	마이크로
26	-	-	마이크로
27	-	-	마이크로

	기능	암페어	타입
28	시트 열선, 좌측 뒤쪽*	15	마이크로
29	-	-	마이크로
30	Blind Spot Information (BLIS)* 컨트롤 모듈, 외부 후진 경고음	5	마이크로
31	-	-	마이크로
32	왼쪽 안전벨트 텐셔너 모듈	5	마이크로
33	배기가스 액추에이터(가솔린, 일부 엔진 모델)	5	마이크로
34	-	-	마이크로
35	All Wheel Drive (AWD) 컨트롤 모듈*	15	마이크로
36	시트 열선, 우측 뒤쪽*	15	마이크로
37	-	-	MCase <sup>A</sup>

<sup>A</sup> 이 타입의 퓨즈는 서비스 센터에서 교체합니다. 볼보 서비스 센터를 권장합니다.

#### 관련 정보

- 퓨즈 및 중앙 전기 유닛 (614 페이지)
- 퓨즈 교체하기 (615 페이지)

## 전구 교체

램프 종류는 모델 및 장비 레벨에 따라 다릅니다. 전구<sup>14</sup>가 파손된 경우 사용 설명서에 나와 있는 방법을 따라 전구를 교체할 수 있습니다.

램프 전구 이외의 문제인 경우에는 서비스 센터<sup>15</sup>에 연락하십시오.

LED<sup>16</sup> 램프에 문제가 발생하는 경우에는 대개의 경우 전체 램프 유닛을 교체해야 합니다.

**❗ 주!**  
이 사용 설명서에서 다루지 않은 전구에 대해서는 볼보 딜러 또는 볼보 서비스 센터에 문의하십시오.

**⚠ 경고**  
전구를 교체할 때는 시동 스위치를 **0** 위치에 놓아야 합니다.

**❗ 중요**  
전구의 유리 부분을 손으로 만지지 마십시오. 손에서 묻은 그리스가 열에 의해 증발되어 반사경을 덮으면 반사경이 손상될 수 있습니다.

**❗ 주!**  
손상된 전구를 교체한 후에도 오류 메시지가 계속 표시되면, 볼보 서비스 센터를 방문하십시오.

**❗ 주!**  
전조등이나 후방등과 같은 실외등의 렌즈 안쪽에 일시적으로 습기가 찰 수 있습니다. 이것은 정상이며, 실외등은 모두 이를 견딜 수 있게 되어 있습니다. 실외등을 잠시 켜면 램프 하우징에서 습기가 제거됩니다.

### 관련 정보

- 실외등 위치 (632 페이지)
- 전구 교체를 위해 플라스틱 커버 탈거하기 (630 페이지)
- 전조등의 타원형 커버 제거 (631 페이지)
- 하향 전조등 전구 교환하기 (632 페이지)
- 상향 전조등 전구 교환하기 (633 페이지)
- 주간 주행등 전구/차폭등 전구 교체, 앞쪽 (634 페이지)
- 전방 방향지시등 전구 교체 (634 페이지)
- 전구 규격 (635 페이지)

## 전구 교체를 위해 플라스틱 커버 탈거하기

할로겐 전조등의 전구는 정비소의 도움 없이 교체할 수 있지만 전구 교체 전에 전조등 위의 플라스틱 커버를 제거해야 합니다.

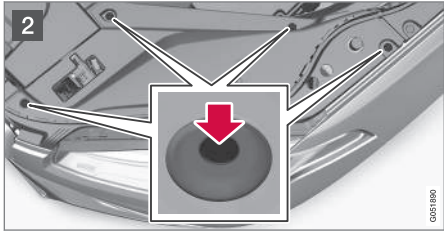
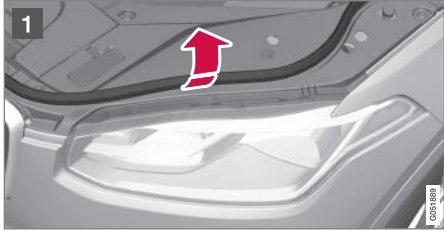

**1** 고무 스트립을 엔진룸 안쪽으로 눌러 들어 올려 분리합니다.

<sup>14</sup> 일부 차량에는 전구가 없습니다.  
<sup>15</sup> 볼보 서비스 센터를 권장합니다.  
<sup>16</sup> LED (Light Emitting Diode)

- 2** 스크루드라이버 또는 비슷한 공구로 핀을 눌러 플라스틱 커버의 네 개의 클립 안으로 넣어 커버를 들어올려 분리합니다.

커버를 역순으로 다시 장착합니다.

**관련 정보**

- 전구 교체 (630 페이지)
- 하향 전조등 전구 교환하기 (632 페이지)
- 상향 전조등 전구 교환하기 (633 페이지)
- 주간 주행등 전구/차폭등 전구 교체, 앞쪽 (634 페이지)
- 전방 방향지시등 전구 교체 (634 페이지)
- 전구 규격 (635 페이지)

**전조등의 타원형 커버 제거**

타원형 커버를 제거하면 대부분의 전조등 전구에 접근할 수 있습니다.  
타원형 커버를 제거하기 전에 전조등 위의 플라스틱 커버를 들어 올려 빼야 합니다.

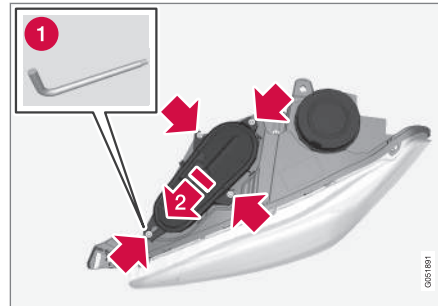

좌측 전조등.

1. Torx 공구(치수 T20)를 사용하여 커버의 나사 네 개를 풀습니다(1). 나사를 완전히 풀지 마십시오. 3-4 회전이면 충분합니다.

**2** 커버를 한쪽으로 밀니다.

3. 커버를 제거합니다.

커버를 역순으로 다시 장착합니다.

**관련 정보**

- 전구 교체 (630 페이지)
- 하향 전조등 전구 교환하기 (632 페이지)
- 상향 전조등 전구 교환하기 (633 페이지)

- 주간 주행등 전구/차폭등 전구 교체, 앞쪽 (634 페이지)
- 전방 방향지시등 전구 교체 (634 페이지)
- 전구 규격 (635 페이지)

## 실외등 위치

차량의 외부 조명은 다양한 램프를 사용합니다. LED<sup>17</sup> 타입의 램프는 서비스 센터에서 교체해야 합니다. 볼보 서비스 센터를 권장합니다.

### 전방등(할로겐 전조등 장착 차량)

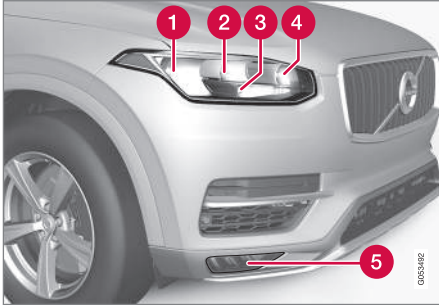

- 1 하향 전조등
- 2 상향 전조등
- 3 주간 주행등/차폭등
- 4 표시등
- 5 전방 안개등/코너링 라이트\*(LED)

### 후방등

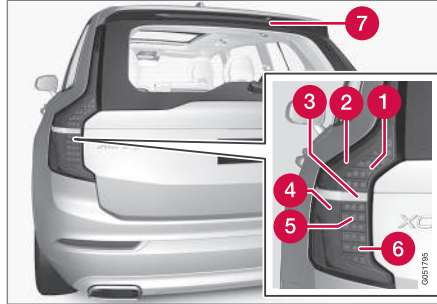

- 1 브레이크등(LED)
- 2 차폭등(LED)
- 3 후진등<sup>18</sup>
- 4 차폭등(LED)
- 5 방향지시등(LED)
- 6 안개등(LED)
- 7 브레이크등 - 중앙, 하이 레벨 (LED)

### 관련 정보

- 전구 교체 (630 페이지)
- 전구 규격 (635 페이지)
- 조명 제어 (146 페이지)

## 하향 전조등 전구 교환하기

할로겐 전조등의 하향 전조등 전구는 서비스 센터의 도움을 받지 않고도 교체할 수 있습니다. 전구를 교체하기 전에 전조등 위의 플라스틱 커버를 제거해야 합니다.

### ! 중요

전구의 유리 부분을 손으로 만지지 마십시오. 손에서 묻은 그리스가 열에 의해 증발되어 반사경을 덮으면 반사경이 손상될 수 있습니다.



좌측 전조등.

1. 전조등의 등근 고무 커버를 분리합니다.
2. 커넥터를 전구에서 뺍니다.

<sup>17</sup> LED (Light Emitting Diode)

<sup>18</sup> 교체하려면 서비스 센터에 문의하십시오. 볼보 서비스 센터를 권장합니다.

3. 전구를 살짝 밀어 올린 다음 똑바로 잡아당겨 빼서 분리합니다.
4. 새 전구를 소켓에 끼웁니다. 전구의 가이드 핀이 똑바로 위를 향해야 합니다.
5. 커넥터를 눌러 끼웁니다.
6. 전조등의 원형 고무 커버를 다시 장착합니다.

**관련 정보**

- 실외등 위치 (632 페이지)
- 전구 교체를 위해 플라스틱 커버 탈거하기 (630 페이지)
- 전조등의 타원형 커버 제거 (631 페이지)
- 전구 규격 (635 페이지)

**상향 전조등 전구 교환하기**

할로겐 전조등의 상향 전조등 전구는 서비스 센터의 도움을 받지 않고도 교체할 수 있습니다. 전구를 교체하기 전에 전조등 위의 플라스틱 커버를 제거해야 합니다.

전구를 교체하기 전에 전조등의 타원형 커버를 제거해야 합니다.

**! 중요**

전구의 유리 부분을 손으로 만지지 마십시오. 손에서 묻은 그리스가 열에 의해 증발되어 반사경을 덮으면 반사경이 손상될 수 있습니다.

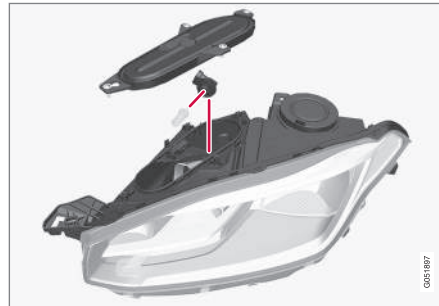

좌측 전조등.

1. 전구 홀더를 위로 돌린 다음 전구를 똑바로 당겨 뺍니다.

2. 커넥터 잠금 러그의 플라스틱 커버를 주의하여 비집어 열어 잠금 러그를 해제합니다.
3. 커넥터를 전구에서 뺍니다.
4. 전구를 교체합니다.
5. 전구를 소켓에 넣어 아래로 돌립니다.

**관련 정보**

- 실외등 위치 (632 페이지)
- 전구 교체를 위해 플라스틱 커버 탈거하기 (630 페이지)
- 전조등의 타원형 커버 제거 (631 페이지)
- 전구 규격 (635 페이지)

### 주간 주행등 전구/차폭등 전구 교체, 앞쪽

할로겐 전조등의 주간 주행등 전구/위치등 전구는 서비스 센터의 도움을 받지 않고도 교체할 수 있습니다.

전구를 교체하기 전에 전조등 위의 플라스틱 커버를 제거해야 합니다.

전구를 교체하기 전에 전조등의 타원형 커버를 제거해야 합니다.

#### ❗ 주!

상향 전조등 전구를 분리하면 주간 주행등/차폭등 전구에 더 쉽게 접근할 수 있습니다. 상향 전조등 전구는 주간 주행등 전구/차폭등 전구 위에 대각선 방향으로 장착됩니다. 상향 전조등 전구의 홀더를 위로 돌리고 상향 전조등 전구를 똑바로 빼내십시오.

#### ❗ 중요

전구의 유리 부분을 손으로 만지지 마십시오. 손에서 묻은 그리스가 열에 의해 증발되어 반사경을 덮으면 반사경이 손상될 수 있습니다.

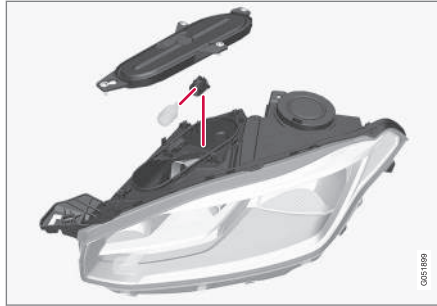

좌측 전조등.

1. 주간 주행등 전구/차폭등 전구의 홀더를 똑바로 당겨 뽑니다.
2. 전구를 똑바로 당겨 빼서 분리합니다.
3. 전구를 교체합니다.
4. 전구 홀더를 소켓에 끼운 후 제자리에 눌러 넣습니다.
5. 상향 전조등 전구 홀더를 분리한 경우, 소켓에 삽입한 후 돌려서 끼웁니다.

#### 관련 정보

- 실외등 위치 (632 페이지)
- 전구 교체를 위해 플라스틱 커버 탈거하기 (630 페이지)
- 전조등의 타원형 커버 제거 (631 페이지)
- 전구 규격 (635 페이지)
- 상향 전조등 전구 교환하기 (633 페이지)

### 전방 방향지시등 전구 교체

할로겐 전조등의 방향지시등 전구는 서비스 센터의 도움을 받지 않고도 교체할 수 있습니다. 전구를 교체하기 전에 전조등 위의 플라스틱 커버를 제거해야 합니다.

전구를 교체하기 전에 전조등의 타원형 커버를 제거해야 합니다.

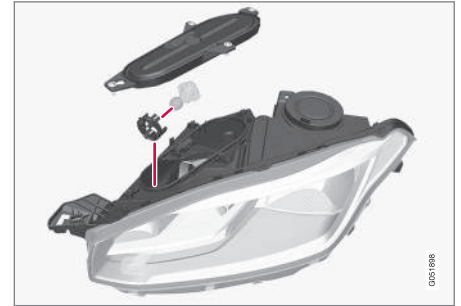

좌측 전조등.

1. 캐치를 함께 누른 후 전구 홀더를 똑바로 당겨 빼냅니다.
2. 전구가 포함된 새 전구 홀더로 교체합니다.
3. 전구 홀더를 소켓에 끼운 후 제자리에 눌러 넣습니다.

#### 관련 정보

- 실외등 위치 (632 페이지)
- 전구 교체를 위해 플라스틱 커버 탈거하기 (630 페이지)



- 전조등의 타원형 커버 제거 (631 페이지)
- 전구 규격 (635 페이지)

### 전구 규격

교체 가능한 전구의 규격.

램프 전구 이외의 문제인 경우에는 서비스 센터<sup>19</sup>에 연락하십시오. LED<sup>20</sup> 램프에 문제가 발생하는 경우에는 대개의 경우 전체 램프 유닛을 교체해야 합니다.

기능	W <sup>A</sup>	타입
하향 전조등	55	H7
상향 전조등	65	H9
전방 방향지시등	24	PY24W PWY24W
주간 주행등/차폭등, 전방	21/5	W21/5W

<sup>A</sup> 와트

### 관련 정보

- 실외등 위치 (632 페이지)
- 전구 교체 (630 페이지)

### 내부 세척

볼보가 권장하는 세정제와 차량 관리 제품을 사용하십시오. 정기적으로 깨끗이 청소하고 얼룩은 즉시 처리하십시오. 세제를 사용하기 전에 진공 청소를 해야 합니다.

#### ! 중요

- 예를들어 어두운 청바지 및 스웨이드 의류와 같은 일부 색상이 있는 아이템으로 인해 시트 커버에 얼룩이 생기거나 물들 수 있습니다. 이런 경우에는 가능한 빨리 해당 부위를 깨끗이 처리하는 것이 중요합니다.
- 워셔액, 순수 가솔린 또는 내부를 청소하는 화이트 스피릿 또는 농축 알코올과 같은 강한 용매는 사용하지 마십시오. 시트 커버 및 내장재가 손상될 수 있습니다.
- 전기 버튼 및 컨트롤과 같은 부품에 세제를 직접 분사하지 마십시오. 대신 세제에 적신 천을 사용하여 닦아 주십시오.
- 날카로운 물체 및 벨크로는 직물 시트에 손상을 줄 수 있습니다.
- 클리닝하는 부위에 맞게 제조된 세제를 사용해야 합니다.

<sup>19</sup> 볼보 서비스 센터를 권장합니다.

<sup>20</sup> LED (Light Emitting Diode)

◀ 관련 정보

- 중앙 화면 청소하기 (636 페이지)
- 직물 시트 및 헤드라이닝 청소 (637 페이지)
- 안전벨트 세척 (638 페이지)
- 직물 바닥과 입구 매트 청소 (638 페이지)
- 가죽 업홀스터리 세척\* (639 페이지)
- 가죽 스티어링휠 청소하기 (640 페이지)
- 실내 플라스틱, 금속 및 목재 부품 청소 (640 페이지)

### 중앙 화면 청소하기

오물, 얼룩 및 손가락의 기름기가 중앙 화면의 성능과 명확성에 영향을 줄 수 있습니다. 화면을 극세사 천으로 자주 청소합니다.



1. 홈 버튼을 길게 눌러 중앙 화면을 끕니다.
2. 제공된 극세사 천이나 동등한 품질의 극세사 천으로 화면을 깨끗이 닦습니다. 화면을 깨끗하고 건조한 극세사 천을 사용하여 작은 원을 그리는 동작으로 닦습니다. 필요한 경우 깨끗한 물로 극세사 천을 적셔 주십시오.
3. 홈 버튼을 짧게 눌러 화면을 켭니다.

**!** **중요**

중앙 화면을 닦는데 사용되는 극세사 천은 모래 및 먼지가 없어야 합니다.

**!** **중요**

중앙 화면을 청소할 때에는 스크린을 살짝만 누르십시오. 세게 누르면 스크린이 손상될 수 있습니다.

**!** **중요**

중앙 화면에 액체 또는 부식성 물질을 직접 분사하지 마십시오. 윈도 세제, 기타 세제, 에어로졸 스프레이, 용매, 알코올, 암모니아 또는 연마제가 포함된 세제는 사용하지 마십시오.

중앙 화면이 긁힐 수 있기 때문에 연마포, 종이 타올 또는 티슈 페이퍼를 사용해서는 안 됩니다.

### 관련 정보

- 내부 세척 (635 페이지)
- 직물 시트 및 헤드라이닝 청소 (637 페이지)
- 안전벨트 세척 (638 페이지)
- 직물 바닥과 입구 매트 청소 (638 페이지)
- 가죽 업홀스터리 세척\* (639 페이지)
- 가죽 스티어링휠 청소하기 (640 페이지)
- 실내 플라스틱, 금속 및 목재 부품 청소 (640 페이지)

## 헤드업 디스플레이\* 및 운전자 화면 청소하기

깨끗하고 건조한 극세사 천으로 디스플레이의 커버 유리를 부드럽게 닦습니다. 필요한 경우에는 극세사 섬유를 가볍게 적십니다. 강한 얼룩 제거제는 사용하지 마십시오. 세척이 어려운 경우에는 볼보 딜러가 판매하는 특수 세척제를 사용할 수 있습니다.

### 관련 정보

- 헤드업 디스플레이\* 커기/끄기 (137 페이지)
- 헤드업 디스플레이\* (136 페이지)

## 직물 시트 및 헤드라이닝 청소

직물을 세척할 때에는 직물 세정제 사용을 권장합니다. 필요한 경우에는 세척하고 얼룩은 즉시 처리해야 합니다.

### ! 중요

절대로 얼룩을 긁거나 문지르지 마십시오. 시트가 손상될 수 있습니다.

### ! 중요

절대로 얼룩 제거제나 강한 솔벤트를 사용하지 마십시오. 시트를 손상시킬 수 있습니다.

### 직물 시트 커버 세척

1. 시트의 진공 청소로 시작하십시오.
2. 직물 세정제 지침을 따릅니다.
3. 직물을 세척할 때에는 세척액의 흡입과 이어지는 물 행굼을 위해 분무 추출식 세제를 권장합니다.

### ! 중요

색상이 있는 일부 의류(예: 진 및 스웨이드 의류)는 직물 시트를 오염시킬 수 있습니다. 오일 등과 같은 심한 얼룩은 제거하기가 어려울 수 있습니다.

### ! 중요

개별적인 얼룩만 있는 경우에도 항상 전체 시트를 세척합니다. 이는 물자국을 방지하기 위한 것입니다.

### i 주의

세탁 목적으로 시트 커버를 제거하지 마십시오.

### 헤드라이닝 세척

1. 부드러운 브러시를 사용하여 조심스럽게 헤드라이닝을 솔질합니다.
2. 직물 세정제 지침을 따릅니다.
3. 그런 다음 부드럽고 보풀이 없이 천을 사용하고 헤드라이닝을 닦아냅니다.

### ! 중요

부주의하게 세척하면 헤드라이닝이 손상될 수 있습니다.

### 관련 정보

- 내부 세척 (635 페이지)
- 중앙 화면 청소하기 (636 페이지)
- 안전벨트 세척 (638 페이지)
- 직물 바닥과 입구 매트 청소 (638 페이지)
- 가죽 업홀스터리 세척\* (639 페이지)



- 가죽 스티어링휠 청소하기 (640 페이지)
- 실내 플라스틱, 금속 및 목재 부품 청소 (640 페이지)

### 안전벨트 세척

볼보가 권장하는 세정제와 차량 관리 제품을 사용하십시오. 정기적으로 깨끗이 청소하고 얼룩은 즉시 처리하십시오. 세제를 사용하기 전에 진공 청소를 해야 합니다.

물과 합성세제를 사용합니다. 특별 섬유 세척제는 볼보 판매점에서 구입할 수 있습니다. 안전벨트가 감기기 전에 완전히 건조한 것을 확인하십시오.

### 관련 정보

- 내부 세척 (635 페이지)
- 중앙 화면 청소하기 (636 페이지)
- 직물 시트 및 헤드라이닝 청소 (637 페이지)
- 직물 바닥과 입구 매트 청소 (638 페이지)
- 가죽 업홀스터리 세척\* (639 페이지)
- 가죽 스티어링휠 청소하기 (640 페이지)
- 실내 플라스틱, 금속 및 목재 부품 청소 (640 페이지)

### 직물 바닥과 입구 매트 청소

매트를 세척할 때에는 직물 세정제 사용을 권장합니다. 정기적으로 깨끗이 청소하고 얼룩은 즉시 처리하십시오. 세제를 사용하기 전에 진공 청소를 해야 합니다.

인레이가 적용된 카펫을 제거하여 플로어 카펫과 인레이 카펫을 분리 세척합니다. 각 인레이 매트는 핀으로 고정되어 있습니다.

1. 각 핀에서 인레이 매트를 잡아 똑바로 위로 들어 올려 인레이 매트를 제거합니다.
2. 진공 청소기를 사용하여 먼지와 흙을 제거합니다.

<b>i</b> <b>주</b>
오물을 제거하기 위해 인레이 매트를 부주의하게 좌우로 흔들거나 물체에 치지 않아야 합니다. 인레이 매트에 균열이 생길 수 있습니다.

3. 진공 청소 후 바닥 매트의 오염에는 직물 세제를 권장합니다.
4. 세척 후, 인레이 매트를 각 핀에서 눌러 제 위치에 고정합니다.

<b>⚠</b> <b>경고</b>
각 좌석에 하나의 인레이 매트를 사용하십시오. 출발 전에 운전석 매트가 단단히 설치되어 있는지 확인하십시오. 페달 근처와 페달 아래로 매트가 접혀 들어가지 않도록 핀으로 잘 고정되어 있는지 확인하십시오.

**관련 정보**

- 내부 세척 (635 페이지)
- 중앙 화면 청소하기 (636 페이지)
- 직물 시트 및 헤드라이닝 청소 (637 페이지)
- 안전벨트 세척 (638 페이지)
- 가죽 업홀스터리 세척\* (639 페이지)
- 가죽 스티어링휠 청소하기 (640 페이지)
- 실내 플라스틱, 금속 및 목재 부품 청소 (640 페이지)

**가죽 업홀스터리 세척\***

볼보가 권장하는 세정제와 차량 관리 제품을 사용하십시오. 정기적으로 깨끗이 청소하고 얼룩은 즉시 처리하십시오. 세제를 사용하기 전에 진공 청소를 해야 합니다.

볼보의 가죽 업홀스터리\*는 원래의 외관을 유지할 수 있도록 처리되었습니다.

가죽 업홀스터리\*는 천연 제품으로 시간이 지나면 변화하며 아름다운 광택이 생깁니다. 가죽의 특성과 색상을 보존하려면 정기적인 세척과 처리가 필요합니다. 볼보는 가죽 업홀스터리의 세척과 처리를 위한 종합 제품인 Volvo Leather Care Kit/Wipes를 제공합니다. 이것을 지침에 따라 사용하면 가죽의 바깥쪽 보호층이 보존됩니다.

최상의 결과를 얻으려면 일 년에 1~4회 (또는 필요한 경우 더 자주) 세척 후 보호 크림을 바를 것을 권장합니다. Volvo Leather Care Kit/Wipes는 볼보 딜러에서 구입할 수 있습니다.

**가죽 업홀스터리 세척**

1. 가죽 클리너를 젖은 스폰지에 도포한 후 거품이 발생할 때까지 주무릅니다.
2. 스폰지로 원을 그리면서 오염된 부위를 세척합니다.
3. 스폰지를 사용하여 때를 완전히 적셔 문지르지 않고도 스폰지가 때를 흡수할 수 있도록 합니다.

4. 부드러운 천으로 때를 닦아내고 가죽이 완전히 마르도록 합니다.

**가죽 업홀스터리 보호**

1. 소량의 가죽 보호제를 천에 바른 후 가볍게 원을 그리는 동작으로 가죽에 도포합니다.
2. 약 20분 동안 마르도록 합니다.
  - > 가죽 업홀스터리에 보호 처리를 하면 자외선에 대한 내구성이 커집니다.

**관련 정보**

- 내부 세척 (635 페이지)
- 중앙 화면 청소하기 (636 페이지)
- 직물 시트 및 헤드라이닝 청소 (637 페이지)
- 안전벨트 세척 (638 페이지)
- 직물 바닥과 입구 매트 청소 (638 페이지)
- 가죽 스티어링휠 청소하기 (640 페이지)
- 실내 플라스틱, 금속 및 목재 부품 청소 (640 페이지)

### 가족 스티어링휠 청소하기

볼보가 권장하는 세정제와 차량 관리 제품을 사용하십시오. 정기적으로 깨끗이 청소하고 얼룩은 즉시 처리하십시오. 세제를 사용하기 전에 진공 청소를 해야 합니다.

가족은 숨을 쉬어야 합니다. 가족 스티어링휠을 보호 플라스틱으로 덮지 마십시오. 가족 스티어링휠은 Volvo Leather Care Kit/Wipes로 청소하는 것이 좋습니다. 우선 축축한 스펀지나 천으로 오물과 먼지 등을 제거하십시오.

**! 중요**  
반지 등과 같은 예리한 물건은 스티어링 휠의 가족을 손상시킬 수 있습니다.

#### 관련 정보

- 내부 세척 (635 페이지)
- 중앙 화면 청소하기 (636 페이지)
- 직물 시트 및 헤드라이닝 청소 (637 페이지)
- 안전벨트 세척 (638 페이지)
- 직물 바닥과 입구 매트 청소 (638 페이지)
- 가족 업홀스터리 세척\* (639 페이지)
- 실내 플라스틱, 금속 및 목재 부품 청소 (640 페이지)

### 실내 플라스틱, 금속 및 목재 부품 청소

볼보가 권장하는 세정제와 차량 관리 제품을 사용하십시오. 정기적으로 깨끗이 청소하고 얼룩은 즉시 처리하십시오.

실내 부품과 표면은 물에 약간 적신 소섬유 또는 극세사 천으로 청소하는 것이 좋습니다. 이들 제품은 볼보 서비스 센터에서 판매합니다.

얼룩을 긁거나 문지르지 마십시오. 또한 강한 얼룩 제거제는 사용하지 마십시오.

**! 중요**  
운전자 화면의 유리를 닦을 때는 알코올을 포함하는 용매를 사용하지 마십시오.

**! 중요**  
광택 표면은 쉽게 긁힐 수 있습니다. 이러한 표면은 깨끗하고 마른 극세사 천을 사용하여 작은 원을 그리는 동작으로 청소해야 합니다. 필요한 경우에는 극세사 섬유를 약간 의 깨끗한 물로 적시십시오.

#### 관련 정보

- 내부 세척 (635 페이지)
- 중앙 화면 청소하기 (636 페이지)
- 직물 시트 및 헤드라이닝 청소 (637 페이지)
- 안전벨트 세척 (638 페이지)

- 직물 바닥과 입구 매트 청소 (638 페이지)
- 가족 업홀스터리 세척\* (639 페이지)
- 가족 스티어링휠 청소하기 (640 페이지)

## 외부 세척

차가 오염되면 바로 세차하는 것이 권장됩니다. 차가 오염되었을 때 바로 세차하면 오염 물질이 고착되지 않아 세차가 용이하고 차체가 긁힐 위험도 감소됩니다. 오일 분리가 설치된 세차장에서 세차하십시오. 볼보가 권장하는 카샴푸를 사용하십시오.

### 관련 정보

- 외부 세척 (641 페이지)
- 폴리싱과 왁스칠 (641 페이지)
- 손세차 (642 페이지)
- 자동 세차 (643 페이지)
- 고압 세차 (645 페이지)
- 와이퍼 블레이드 청소 (645 페이지)
- 외부 플라스틱, 고무 및 트림 구성품 세척 (645 페이지)
- 휠 림 세척 (646 페이지)
- 부식 방지 (647 페이지)

## 폴리싱과 왁스칠

도장면의 광택을 살리거나 보호하려면 도장면에 폴리싱이나 왁스칠을 하십시오. 신차는 1년이 지난 때까지 폴리싱을 할 필요가 없습니다. 왁스칠은 1년이 지나지 않아도 할 수 있습니다. 햇빛 아래에서는 폴리싱이나 왁스칠을 하지 마십시오. 폴리싱 표면의 최고 온도는 45 °C (113 °F)입니다.

- 폴리싱이나 왁스칠을 하기 전에 차를 깨끗이 닦고 건조시키십시오. 타르 제거제나 백유로 차에서 아스팔트와 타르를 제거하십시오. 잘 제거되지 않는 아스팔트나 타르는 차체 페인트용으로 제조된 약품으로 제거하십시오. 볼보가 권장하는 세정제를 사용하십시오.
- 먼저 광택제로 폴리싱하고 액체 왁스나 고체 왁스를 바르십시오. 제품 포장에 나오는 지시를 잘 따르십시오. 광택제와 왁스가 모두 들어 있는 제품도 많습니다.

### ! 중요

차량의 매트 부품은 광택을 내거나 왁스 칠하십시오. 매트 효과가 손상될 수 있으며 표면에 영구적인 광택이 생길 수 있습니다.

### ! 중요

플라스틱 부품과 고무 부품에는 왁스칠이나 폴리싱을 하지 마십시오.

플라스틱 부품이나 고무 부품에 그리스 제거제를 사용할 때는 살살 문지르십시오. 부드러운 세척용 스펀지를 사용하십시오.

유광 트림 몰딩을 폴리싱하면 유광층이 마모되거나 손상될 수 있습니다.

마찰제가 함유된 폴리싱 용품은 사용하지 마십시오.

### ! 중요

볼보가 권장하는 세정제를 사용하십시오. 볼보가 권장하지 않는 보존제, 밀봉제, 보호제를 사용하면 도장면이 손상될 수 있습니다. 볼보가 권장하지 않는 페인트 처리제를 사용함으로 인한 도장면 손상에는 볼보의 보증이 적용되지 않습니다.

### 관련 정보

- 외부 세척 (641 페이지)
- 손세차 (642 페이지)
- 자동 세차 (643 페이지)
- 고압 세차 (645 페이지)
- 와이퍼 블레이드 청소 (645 페이지)
- 외부 플라스틱, 고무 및 트림 구성품 세척 (645 페이지)



- 휠 림 세척 (646 페이지)
- 부식 방지 (647 페이지)

### 손세차

차가 오염되면 바로 세차하는 것이 권장됩니다. 차가 오염되었을 때 바로 세차하면 오염 물질이 고착되지 않아 세차가 용이하고 차체가 긁힐 위험도 감소됩니다. 오일 분리가 있는 세차장에 가서 카샴푸로 세차하십시오. 볼보가 권장하는 세정제와 차량 관리 제품을 사용하십시오.

#### 손세차 시 기억할 중요 사항

- 직사광선이 비치는 곳에서 세차하는 것을 피합니다. 직사광선이 비치는 곳에서 세차하면 세제 또는 왁스가 말라 붙어 마멸 효과를 냅니다.
- 도장면에 묻은 새똥은 최대한 빨리 제거합니다. 새똥에는 도장을 손상시키고 매우 빨리 변색시키는 물질이 포함되어 있습니다. 예를 들어, 부드러운 종이 또는 다량의 물로 적신 스펀지를 사용합니다. 변색 제거는 볼보 서비스 센터에 의뢰하는 것이 좋습니다.
- 휠 하우스 및 범퍼를 포함하여 하체를 세차합니다.
- 녹은 오물이 제거될 때까지 전체 차량을 헹구 세차로 인한 긁힘의 위험을 줄입니다. 잠금 장치에 직접 물을 분사하지 마십시오.
- 필요한 경우 차가운 탈지제를 매우 더러운 표면에 사용합니다. 이러한 경우, 표면이 햇빛으로 인해 가열된 상태가 아니어야 합니다.
- 스펀지, 카 샴푸 및 다량의 미온수로 세차합니다. 스펀지에 이물질이 없는지 확인하십시오.

시오. 청소 중에 스펀지의 이물질로 인해 차량이 긁힐 수 있습니다.

- 와이퍼 블레이드를 미지근한 비눗물 또는 카 샴푸로 닦습니다.
- 깨끗하고 부드러운 세미 가죽이나 워터 스크레이퍼를 사용하여 차에서 물기를 제거합니다. 물방울이 강한 햇빛을 받아 마르는 것을 피할 경우, 광택 처리해야 할 수도 있는 물방울 마른 자국이 발생할 위험이 줄어듭니다.
- 세차를 완료한 후 아스팔트의 타르가 남아 있을 수 있습니다. 볼보 권장 타르 리무버를 사용하여 최근의 타르 자국을 제거하십시오.

### 경고

엔진은 항상 볼보 서비스 센터에서 세척하도록 하십시오. 엔진이 고온인 경우에는 화재의 위험이 있습니다.

### 중요

깨끗하지 않은 전조등은 정상적인 기능을 발휘하지 못합니다. 정기적으로(주유할 때 등) 전조등을 세척하십시오.

부식성이 있는 세제를 사용하지 말고 물과 부드러운 스펀지를 사용하십시오.



**! 주의**

전조등이나 후방등과 같은 실외등의 렌즈 안쪽에 일시적으로 습기가 찰 수 있습니다. 이것은 정상이며, 실외등은 모두 이를 견딜 수 있게 되어 있습니다. 실외등을 잠시 켜면 램프 하우징에서 습기가 제거됩니다.

**! 중요**

- 세차하기 전에 파노라마 선루프\*와 선바이저가 닫혀 있는지 확인하십시오.
- 마멸성 폴리싱 제품은 파노라마 선루프에 사용하지 마십시오.
- 파노라마 선루프 주변이 고무 몰딩에 왁스를 사용하지 마십시오.

**! 중요**

세차 후 도어와 도어턱의 배수구에서 흙을 제거하십시오.

**관련 정보**

- 외부 세척 (641 페이지)
- 폴리싱과 왁스칠 (641 페이지)
- 자동 세차 (643 페이지)
- 고압 세차 (645 페이지)
- 와이퍼 블레이드 청소 (645 페이지)
- 외부 플라스틱, 고무 및 트림 구성품 세척 (645 페이지)

- 휠 림 세척 (646 페이지)
- 부식 방지 (647 페이지)
- 자동 주차 브레이크 체결 설정 (425 페이지)

**자동 세차**

차량은 더러워지는 즉시 세차해야 합니다. 차가 더러워진 상태로 오래 갈수록, 완전히 청결하게 청소하는 것이 어려워지며 페인트 칠을 긁을 위험이 있습니다.

자동 세차는 간단하고 신속한 세차 방법이지만 닿지 않는 곳이 있을 수 있습니다. 불보에서는 손 세차를 권장합니다. 또는 자동 세차를 손 세차로 보완할 수 있습니다.

**! 주의**

신차는 처음 몇 달 동안 자동 세차장에서 세차하지 않는 것이 권장되는데 이는 페인트가 완전히 경화되지 않았기 때문입니다.

**! 중요**

자동 세차장에 들어갈 때는 정지 시 자동 제동 기능(오토 홀드)과 주차 브레이크 자동 작동 기능을 끄십시오. 이러한 기능들을 끄지 않으면 자동 세차장에서 차가 정지해 있을 때 브레이크가 걸려 차가 움직이지 않게 됩니다.





**! 중요**

바퀴가 구르면서 차량이 전진하는 세차장의 경우 다음이 적용됩니다.

1. 세차하기 전에 자동 레인 센서를 끄십시오. 그렇지 않으면 와이퍼 암이 작동하여 손상될 수 있습니다.
2. 도어 미러가 접혀 있고, 보조 램프가 고정되어 있고, 안테나가 접혀 있거나 탈거되어 있는지 확인하십시오. 그렇지 않으면 자동 세차 중에 손상될 수 있습니다.
3. 세차장으로 진입하십시오.
4. 터널 콘솔의 버튼(㉠)을 사용하여 "정지 시의 자동 제동" 기능을 끄십시오.
5. 중앙 화면의 상단 보기에서 "주차 브레이크 자동 체결" 기능을 끄십시오.
6. 터널 콘솔의 시동 노브를 시계 방향으로 돌려 엔진을 끄십시오. 시동 노브를 2초 이상 제자리에 고정하십시오.

차량 세차 준비가 완료됩니다.

**! 중요**

위와 같이 하지 않으면 시스템이 자동으로 P 모드로 전환합니다. 휠이 P 모드에 잠겨 차량이 자동 세차장을 통과하지 못합니다.

**! 주의**

차량에 키리스 잠금 및 잠금 해제 기능\*이 있을 경우, 리모컨이 수신 범위 내에 있을 경우 차량이 세차 중일 때 차량을 잠금/잠금 해제할 수 있습니다.

**브레이크 테스트**

**⚠ 경고**

세차 후 주차 브레이크를 포함한 브레이크 테스트를 반드시 해야 합니다. 수분이나 녹이 브레이크 패드에 악영향을 주지 않았는지, 브레이크의 제동 효과가 열등하지 않았는지 확인하십시오.

비나 눈 속을 장시간 주행하고 있을 때는 가끔 브레이크 페달을 밟습니다. 마찰열에 의해 브레이크 라이닝이 따뜻해져 수분이 제거되는 것을 뜻합니다. 매우 습도가 높은 때나 추운 기후에서 출발했을 때도 마찬가지입니다.

**관련 정보**

- 외부 세척 (641 페이지)
- 폴리싱과 왁스칠 (641 페이지)
- 손세차 (642 페이지)
- 고압 세차 (645 페이지)
- 와이퍼 블레이드 청소 (645 페이지)
- 외부 플라스틱, 고무 및 트림 구성품 세척 (645 페이지)

- 휠 림 세척 (646 페이지)
- 부식 방지 (647 페이지)
- 정지 시 자동 제동 (426 페이지)
- 자동 주차 브레이크 체결 설정 (425 페이지)
- 키리스 및 터치 감지면\* (269 페이지)

## 고압 세차

차량은 더러워지는 즉시 세차해야 합니다. 차가 더러워진 상태로 오래 갈수록, 완전히 청결하게 청소하는 것이 어려워지며 페인트 칠을 긁을 위험이 있습니다. 기름 분리가 설치된 세차장에서 세차하십시오. 볼보가 권장하는 카샴푸를 사용하십시오.

고압수로 세차할 때는 노즐을 차체에서 30 cm (13 in.) 이상 떨어뜨리고 넓게 이동시키면서 세차하십시오. 잠금 장치에 직접 물을 분사하지 마십시오.

### 관련 정보

- 외부 세척 (641 페이지)
- 폴리싱과 왁스칠 (641 페이지)
- 손세차 (642 페이지)
- 자동 세차 (643 페이지)
- 와이퍼 블레이드 청소 (645 페이지)
- 외부 플라스틱, 고무 및 트림 구성품 세척 (645 페이지)
- 휠 림 세척 (646 페이지)
- 부식 방지 (647 페이지)

## 와이퍼 블레이드 청소

차량은 더러워지는 즉시 세차해야 합니다. 차가 더러워진 상태로 오래 갈수록, 완전히 청결하게 청소하는 것이 어려워지며 페인트 칠을 긁을 위험이 있습니다. 기름 분리가 설치된 세차장에서 세차하십시오. 볼보가 권장하는 카샴푸를 사용하십시오.

와이퍼 블레이드의 아스팔트, 먼지 및 염분 잔류물, 앞유리의 벌레, 얼음 등은 와이퍼 블레이드의 사용 수명을 단축시킵니다.

세척할 때에는 와이퍼 블레이드를 서비스 위치에 놓으십시오.

### ⓘ 주의

와이퍼 블레이드와 앞유리를 미지근한 비눗물 또는 카 샴푸로 정기적으로 닦으십시오. 강한 용매는 사용하지 마십시오.

### 관련 정보

- 외부 세척 (641 페이지)
- 폴리싱과 왁스칠 (641 페이지)
- 손세차 (642 페이지)
- 자동 세차 (643 페이지)
- 고압 세차 (645 페이지)
- 외부 플라스틱, 고무 및 트림 구성품 세척 (645 페이지)
- 휠 림 세척 (646 페이지)
- 부식 방지 (647 페이지)

## 외부 플라스틱, 고무 및 트림 구성품 세척

차량은 더러워지는 즉시 세차해야 합니다. 차가 더러워진 상태로 오래 갈수록, 완전히 청결하게 청소하는 것이 어려워지며 페인트 칠을 긁을 위험이 있습니다. 볼보가 권장하는 카샴푸를 사용하십시오.

색상이 있는 플라스틱 부품, 고무 및 트림 구성품(예: 유광 트림 몰딩)의 세척과 관리에는 볼보 딜러에서 구입할 수 있는 특수 세제를 권장합니다. 이러한 세제를 사용할 때에는 지침을 주의 깊게 따라야 합니다.

pH 값이 3.5 미만이거나 11.5를 초과하는 세제로 차량을 세척하지 마십시오. 이로 인해 경질 알루미늄 구성품\*의 색상이 변할 수 있습니다(그림 참조). 연마성 광택제를 사용하지 말 것을 권장합니다(그림 참조).



pH 값이 3.5 ~ 11.5인 세제를 사용해 세척해야 하는 부품.





**! 중요**

플라스틱 부품과 고무 부품에는 왁스칠이나 폴리싱을 하지 마십시오.

플라스틱 부품이나 고무 부품에 그리스 제거제를 사용할 때는 살살 문지르십시오. 부드러운 세척용 스펀지를 사용하십시오.

유광 트림 몰딩을 폴리싱하면 유광층이 마모되거나 손상될 수 있습니다.

마찰제가 함유된 폴리싱 용품은 사용하지 마십시오.

**! 중요**

pH 값이 3.5 미만이거나 11.5를 초과하는 세정제로 세차하지 마십시오. 루프 랙 및 사이드 윈도 주변과 같이 경질 알루미늄 부위들이 변색될 수 있습니다.

금속 폴리싱 약품을 경질 알루미늄 부위에 사용하지 마십시오. 변색이 발생하고 표면 처리가 손상될 수 있습니다.

**관련 정보**

- 외부 세척 (641 페이지)
- 폴리싱과 왁스칠 (641 페이지)
- 손세차 (642 페이지)
- 자동 세차 (643 페이지)
- 고압 세차 (645 페이지)
- 와이퍼 블레이드 청소 (645 페이지)

- 휠 림 세척 (646 페이지)
- 부식 방지 (647 페이지)

**휠 림 세척**

차량은 더러워지는 즉시 세차해야 합니다. 차가 더러워진 상태로 오래 갈수록, 완전히 청결하게 청소하는 것이 어려워지며 페인트 칠을 긁을 위험이 있습니다. 오일 분리가 설치된 세차장에서 세차하십시오. 볼보가 권장하는 카샴푸를 사용하십시오.

볼보가 권장하는 림 세정제를 사용하십시오.

강력한 림 세척제는 표면을 손상시키고 크롬 도금된 알루미늄 림에 얼룩을 초래할 수 있습니다.

**관련 정보**

- 외부 세척 (641 페이지)
- 폴리싱과 왁스칠 (641 페이지)
- 손세차 (642 페이지)
- 자동 세차 (643 페이지)
- 고압 세차 (645 페이지)
- 외부 플라스틱, 고무 및 트림 구성품 세척 (645 페이지)
- 휠 림 세척 (646 페이지)
- 부식 방지 (647 페이지)

## 부식 방지

차량은 부식 방지 처리가 되어 있습니다. 차체 부식 방지는 판금의 금속 보호 코팅, 고급 도장 공정, 부식 방지 처리 및 최소화된 금속 중첩, 차폐 플라스틱 부품, 마멸 방지 및 노출 부위의 보조 부식 억제제 도포로 구성되어 있습니다. 새시의 경우, 휠 서스펜션의 노출 부품은 부식 방지 주조 알루미늄으로 제조됩니다.

### 검사와 유지관리

차량의 부식 방지는 일반적으로 유지관리가 필요하지 않지만 부식 위험을 줄이는 좋은 방법은 차량을 깨끗하게 유지하는 것입니다. 광택 처리된 트림 부품에는 강한 알칼리성 또는 산성 세정액을 사용하지 않아야 합니다. 돌 자국은 발견되는 대로 보수하십시오.

### 관련 정보

- 외부 세척 (641 페이지)
- 폴리싱과 왁스칠 (641 페이지)
- 손세차 (642 페이지)
- 자동 세차 (643 페이지)
- 고압 세차 (645 페이지)
- 와이퍼 블레이드 청소 (645 페이지)
- 외부 플라스틱, 고무 및 트림 구성품 세척 (645 페이지)
- 휠 림 세척 (646 페이지)

## 차량 도장

도장은 여러 층으로 구성되어 있고 차량 부식 방지의 중요한 부분이며 따라서 정기적으로 점검해야 합니다. 가장 일반적인 유형의 도장 손상은 돌 조각에 의한 손상, 긁힘, 그리고 웜, 도어 및 범퍼 가장자리 등의 자국입입니다. 페인트가 손상되었을 때는 금속의 부식을 막기 위해 신속히 보수해야 합니다.

### 관련 정보

- 경미한 도장 손상 보수하기 (647 페이지)
- 색상 코드 (648 페이지)

## 경미한 도장 손상 보수하기

도장은 차량 부식 방지의 중요한 부분이며 따라서 정기적으로 점검해야 합니다. 가장 일반적인 유형의 도장 손상은 돌 조각에 의한 손상, 긁힘, 그리고 웜, 도어 및 범퍼 가장자리 등의 자국입입니다.

페인트가 손상되었을 때는 금속의 부식을 막기 위해 신속히 보수해야 합니다.

### ❗ 주의

페인트를 보수하려면 해당 부위가 깨끗하고 건조하며 온도가 15 °C(59 °F) 이상이 되어야 합니다.

### 필요할 수 있는 재료

- 프라이머 - 스프레이 캔 형태의 특수 접착 프라이머는 플라스틱 코팅 범퍼 등에 사용할 수 있습니다.
- 베이스코트와 클리어코트 - 스프레이 캔 또는 터치업 펜/스틱으로 판매됩니다<sup>21</sup>.
- 마스킹 테이프.
- 가는 사포.

<sup>21</sup> 터치업 펜/스틱 포장과 함께 제공되는 지침을 따릅니다.

◀ 터치업 페인트를 손상된 표면에 도포하기

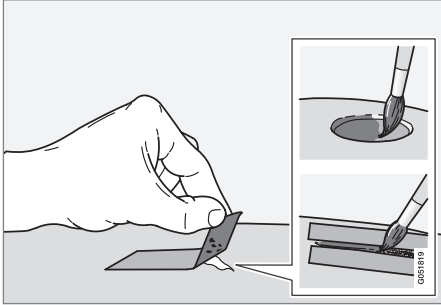

금속부까지 손상되지 않은 경우, 표면을 닦은 직후 터치업 페인트를 도포할 수 있습니다.

1. 손상된 부위에 마스킹 테이프를 붙였다 떼어 분리된 페인트를 제거합니다.

금속부까지 손상된 경우, 프라이머를 사용하는 것이 적절합니다. 플라스틱 표면이 손상된 경우, 접착 프라이머를 사용해야만 더 좋은 결과를 얻을 수 있습니다. 스프레이 캔의 뚜껑 안에 분사하여 브러시로 얇게 바릅니다.

2. 필요한 경우 도장 전에 매우 고운 연마제로 국부적으로 부드럽게 연마해야 할 수도 있습니다(불균일한 가장자리가 있을 경우 등). 표면을 잘 세척 한 후 (그리스와 염분을 제거) 그대로 건조시킵니다.

3. 프라이머를 잘 흔들어서 섞고 고운 브러시 또는 매치스틱 등을 사용하여 도포합니다. 프라이머가 마르면 베이스코트 및 클리어코트로 마감합니다.

급힘의 경우, 동일한 절차를 실행하되 손상된 부위 주변을 가려 손상되지 않은 도장을 보호합니다.

터치업 펜과 스프레이 페인트는 볼보 서비스 센터에서 구입할 수 있습니다.

**주**

돌자국이 금속까지 도달하지 않아 손상되지 않은 페인트 층이 남아 있을 때는 손상된 부위를 클리닝한 후 프라이머를 도포할 필요 없이 바로 베이스코트와 클리어코트를 도포하십시오.

관련 정보

- 차량 도장 (647 페이지)
- 색상 코드 (648 페이지)

색상 코드

색상 코드

색상 코드 데칼은 앞도어와 뒷도어 사이의 차량 우측 도어 필러에 있고 우측 뒷도어를 열면 보입니다.

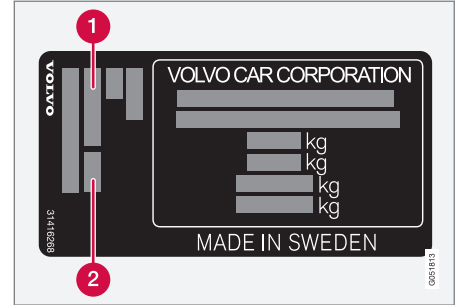

- 1 외부 색상 코드

- 2 보조 외부 색상 코드

관련 정보

- 차량 도장 (647 페이지)
- 경미한 도장 손상 보수하기 (647 페이지)

## 와이퍼 블레이드 교체, 뒷유리

앞유리와 뒷유리에서 물을 쓸어내는 와이퍼 블레이드는 워셔액과 함께 유리를 깨끗이 세척하여 주행 중 시야를 확보합니다. 앞유리/뒷유리 와이퍼 블레이드는 교체할 수 있습니다.

### 와이퍼 블레이드 교체, 뒷유리

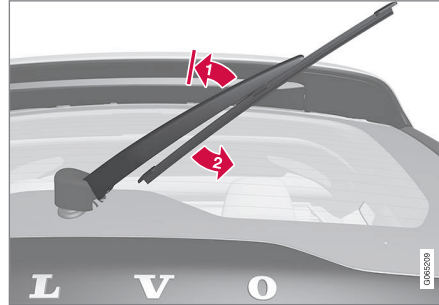

원도에서 와이퍼 암을 들어 올려 블레이드 아래쪽을 오른쪽으로 당깁니다.

➡ 와이퍼 암의 중간을 잡아 앞유리에서 고정 위치로 들어 올립니다.

#### ⓘ 주의

와이퍼 암을 절반 정도 들어 올리면 저항이 느껴지는 잠금 위치가 있습니다. 이 잠금 위치는 와이퍼 암이 앞유리로 떨어지는 것을 방지합니다. 와이퍼 블레이드를 교체하려면 와이퍼 암을 잠금 위치 너머로 당겨야 합니다.

➡ 블레이드의 아래쪽을 잡아 오른쪽으로 당겨 블레이드를 암에서 분리합니다.

3. 새 와이퍼 블레이드를 제위치로 누릅니다. 체결음이 들려야 합니다. 확실하게 부착되었는지 점검합니다.
4. 와이퍼 암을 다시 아래로 접습니다.

#### ⓘ 중요

블레이드를 주기적으로 점검하십시오. 이를 소홀히 하면 와이퍼 블레이드의 수명이 짧아집니다.

#### 관련 정보

- 레인 센서 사용 (173 페이지)
- 앞유리 및 전조등 워셔 사용 (175 페이지)
- 후진 시 자동 뒷유리 와이퍼 작동 사용 (176 페이지)
- 레인 센서의 메모리 기능 활성화 및 비활성화 (174 페이지)
- 뒷유리 와이퍼 및 뒷유리 워셔 사용하기 (176 페이지)
- 워셔액 보충 (652 페이지)
- 와이퍼 블레이드를 서비스 위치로 설정 (651 페이지)
- 앞유리 와이퍼 블레이드 교체 (650 페이지)
- 앞유리 와이퍼 사용 (172 페이지)
- 와이퍼 블레이드와 워셔액 (172 페이지)

## 앞유리 와이퍼 블레이드 교체

앞유리와 뒷유리에서 물을 쓸어내는 와이퍼 블레이드는 워셔액과 함께 유리를 깨끗이 세척하여 주행 중 시야를 확보합니다. 앞유리/뒷유리 와이퍼 블레이드는 교체할 수 있습니다.

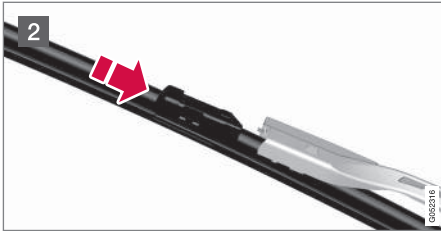
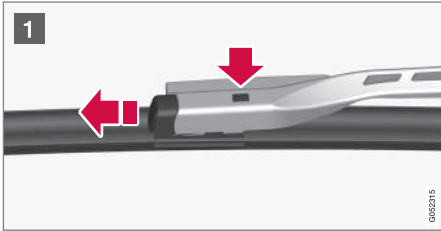

1 서비스 위치에 있을 때 와이퍼 암을 위로 접습니다. 차량이 정지해 있고 앞유리 와이퍼가 켜져 있지 않을 때 중앙 화면의 기능 보기에서 정비 위치가 활성화/비활성화됩니다. 와이퍼 블레이드 마운팅에 있는 버튼을 누른 후 와이퍼 암과 평행으로 똑바로 당겨 뽑습니다.

- 2 새 와이퍼 블레이드를 "딸깍" 소리가 들릴 때까지 밀어 넣습니다.
3. 블레이드가 확실하게 부착되었는지 점검합니다.
4. 와이퍼 암을 앞유리 쪽으로 접습니다.

좌우 와이퍼 블레이드는 길이가 서로 다릅니다.

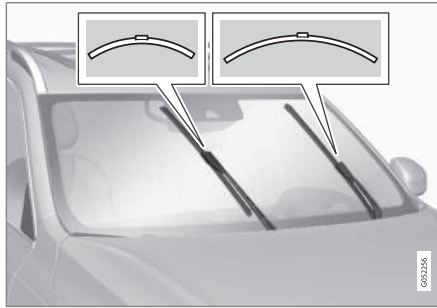

### 주!

와이퍼 블레이드를 교체할 때에는 좌우 와이퍼 블레이드의 길이가 서로 다르다는 점에 주의하십시오. 운전석 쪽의 블레이드가 조수석 쪽의 블레이드보다 더 길니다.

### 관련 정보

- 레인 센서 사용 (173 페이지)
- 앞유리 및 전조등 워셔 사용 (175 페이지)

- 후진 시 자동 뒷유리 와이퍼 작동 사용 (176 페이지)
- 레인 센서의 메모리 기능 활성화 및 비활성화 (174 페이지)
- 뒷유리 와이퍼 및 뒷유리 워셔 사용하기 (176 페이지)
- 워셔액 보충 (652 페이지)
- 와이퍼 블레이드를 서비스 위치로 설정 (651 페이지)
- 와이퍼 블레이드 교체, 뒷유리 (649 페이지)
- 앞유리 와이퍼 사용 (172 페이지)
- 와이퍼 블레이드와 워셔액 (172 페이지)



## 와이퍼 블레이드를 서비스 위치로 설정

일부 상황(예: 교체 시)에서는 앞유리의 와이퍼 블레이드를 서비스 위치(수직 위치)에 두어야 합니다.



서비스 위치의 와이퍼 블레이드.

와이퍼 블레이드를 교환하거나 청소하거나 들어올리려면(예를 들어 앞유리에서 얼음을 긁어 내기 위해) 와이퍼 블레이드를 서비스 위치에 두어야 합니다.

**! 중요**

와이퍼 블레이드를 서비스 위치에 놓기 전에 블레이드가 얼어붙어 있지 않아야 합니다.

## 서비스 모드 선택/해제

차량이 정지해 있고 앞유리 와이퍼가 켜져 있지 않을 때 서비스 모드를 선택/해제할 수 있습니다. 서비스 모드는 중앙 화면의 기능 보기에서 선택/해제합니다.



와이퍼 서비스 위치 버튼을 누릅니다. 서비스 모드가 활성화되면 버튼의 표시등이 켜집니다. 활성화되면 와이퍼가 서비스 위치로 이동합니다. 서비스 모드를 중지하려면 와이퍼

서비스 위치 버튼을 다시 누릅니다. 서비스 모드가 비활성화되면 버튼의 표시등이 꺼집니다.

또한 다음과 같은 경우 와이퍼 블레이드가 서비스 위치에서 해제됩니다.

- 앞유리 와이퍼가 작동하는 경우.
- 앞유리 세척이 작동하는 경우.
- 레인 센서가 작동하는 경우.
- 차량을 주행하는 경우.

**! 중요**

와이퍼 암을 서비스 위치에 놓고 앞유리에서 들어올렸을 때는 와이퍼 암을 앞유리에 다시 내린 후에 와이퍼, 워셔, 레인센서를 작동시키거나 운전을 시작하십시오. 이는 보닛이 긁히는 것을 방지하기 위한 것입니다.

## 관련 정보

- 레인 센서 사용 (173 페이지)
- 앞유리 및 전조등 워셔 사용 (175 페이지)
- 후진 시 자동 뒷유리 와이퍼 작동 사용 (176 페이지)
- 레인 센서의 메모리 기능 활성화 및 비활성화 (174 페이지)
- 뒷유리 와이퍼 및 뒷유리 워셔 사용하기 (176 페이지)
- 워셔액 보충 (652 페이지)
- 앞유리 와이퍼 블레이드 교체 (650 페이지)
- 와이퍼 블레이드 교체, 뒷유리 (649 페이지)
- 앞유리 와이퍼 사용 (172 페이지)
- 와이퍼 블레이드와 워셔액 (172 페이지)

### 워셔액 보충

워셔액은 전조등과 앞유리 및 뒷유리를 닦는 데 사용됩니다. 온도가 빙점보다 낮을 때에는 부동액이 포함된 워셔액을 사용해야 합니다.

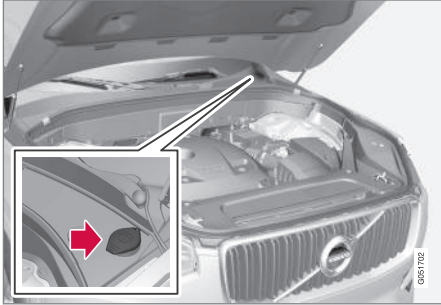

워셔액은 청색 캡이 있는 탱크에 주입합니다. 워셔액 탱크는 앞유리 워셔, 뒷유리 워셔 및 전조등 워셔\*에 사용됩니다.

**❗ 주!**  
약 1 리터(1 쿼트)의 워셔액이 워셔액 탱크에 남아 있으면, 워셔액 레벨 낮음. **재보충하십시오.** 메시지가  심벌과 함께 운전자 화면에 표시됩니다.

**규정 등급:** 볼보 권장 워셔액 - 동절기와 빙점 아래 온도에서 성에 방지.

**❗ 중요**  
권장 pH 6~8의 순정 볼보 워셔액 또는 동급품을 적절하게 희석하여(예 : 증성수로 1:1 희석) 사용하십시오.

**❗ 중요**  
기온이 영하일 때는 부동액이 포함된 워셔액을 사용하여 펌프, 탱크 및 호스의 워셔액 동결을 방지해야 합니다.

#### 용량:

- 전조등 워셔 **장착** 차량: 5.5 리터(5.8 쿼트)
- 전조등 워셔 **비장착** 차량: 3.5 리터(3.7 쿼트)

#### 관련 정보

- 레인 센서 사용 (173 페이지)
- 앞유리 및 전조등 워셔 사용 (175 페이지)
- 후진 시 자동 뒷유리 와이퍼 작동 사용 (176 페이지)
- 레인 센서의 메모리 기능 활성화 및 비활성화 (174 페이지)
- 뒷유리 와이퍼 및 뒷유리 워셔 사용하기 (176 페이지)
- 와이퍼 블레이드를 서비스 위치로 설정 (651 페이지)
- 앞유리 와이퍼 블레이드 교체 (650 페이지)

- 와이퍼 블레이드 교체, 뒷유리 (649 페이지)
- 앞유리 와이퍼 사용 (172 페이지)
- 와이퍼 블레이드와 워셔액 (172 페이지)
- 보닛 열기 및 닫기 (603 페이지)

규격

## 형식 표시

차량의 스티커에는 새시 번호, 형식 표시, 색상 코드 등과 같은 정보가 포함되어 있습니다.

라벨 위치

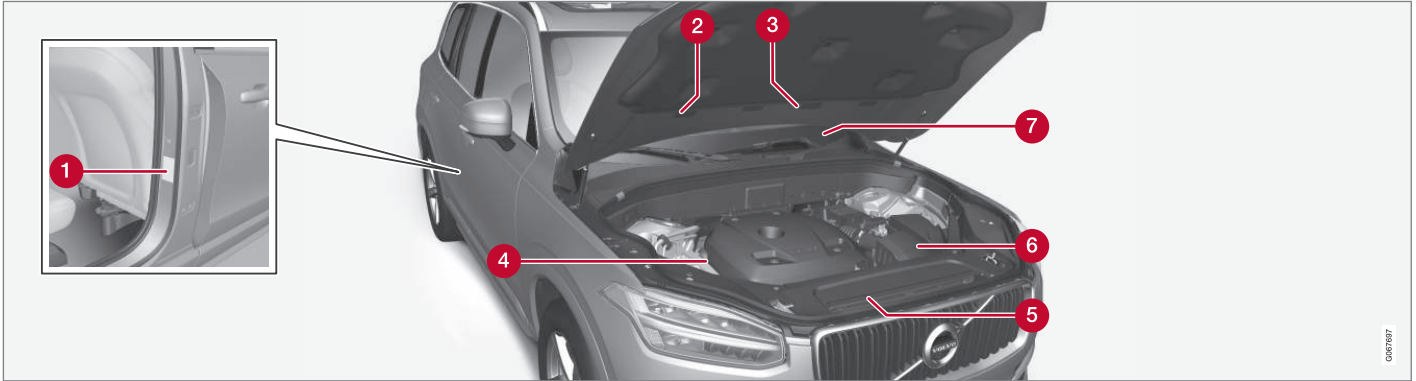

그림은 참고용이며 자세한 사항은 시장과 모델에 따라 다를 수 있습니다.

볼보 딜러에 차에 대해 문의할 때나 부품이나 액세서리를 주문할 때 차량 형식, 차대 번호, 엔진 번호를 알고 있으면 매우 편리합니다.

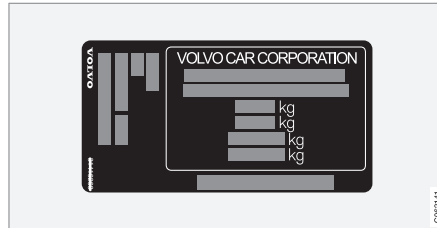

핀 스티커. 라벨은 도어 필라에 있으며 뒷좌석 우측 도어를 열면 보입니다.

① 형식 표시, 차대 번호, 최대 허용 중량 및 외부 색깔의 코드 명칭 및 형식 승인 번호가 포함

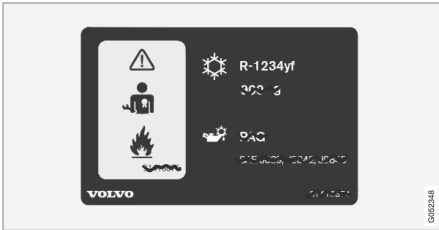

2 냉매 R1234yf를 사용하는 차량의 A/C 시스템 스티커.

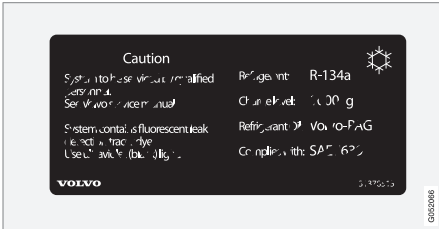

2 냉매 R134a를 사용하는 차량의 A/C 시스템 스티커.

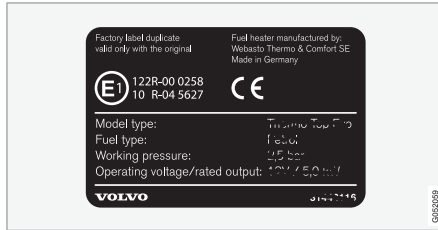

3 주차 히터 라벨.



4 엔진 코드 및 엔진 일련 번호 스티커. 일부 엔진에는 라벨이 붙어 있지 않습니다. 이 경우 대신 엔진에 각인 된 엔진 코드를 직접 확인할 수 있습니다.

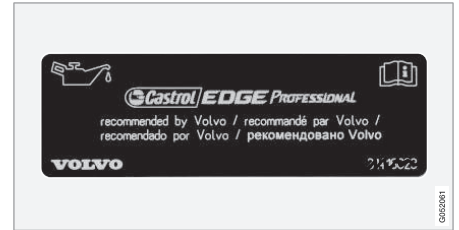

5 엔진 오일 라벨.

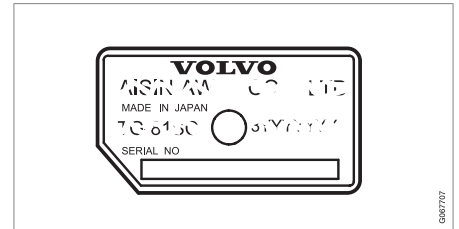

6 변속기 형식 표시 및 일련 번호 스티커.

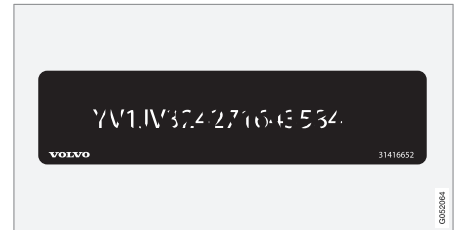

7 차량 식별 번호 - VIN (차대 번호) 스티커.



## 규격

- ◀ 차량에 대한 추가 정보는 차량 등록 문서에 나와 있습니다.

### **i** 주!

사용 설명서에 나오는 라벨 그림은 차에 부착된 라벨과 정확히 같지 않습니다. 사용 설명서에 나오는 라벨은 대략적인 모양과 차에 부착된 위치를 알려주는 데 목적이 있습니다. 차에 부착된 라벨에 나오는 정보가 해당 차에 적용됩니다.

### 관련 정보

- 에어컨 - 규격 (667 페이지)

## 치수

아래 표에서 전장, 전고 등의 차량 치수를 확인 할 수 있습니다.

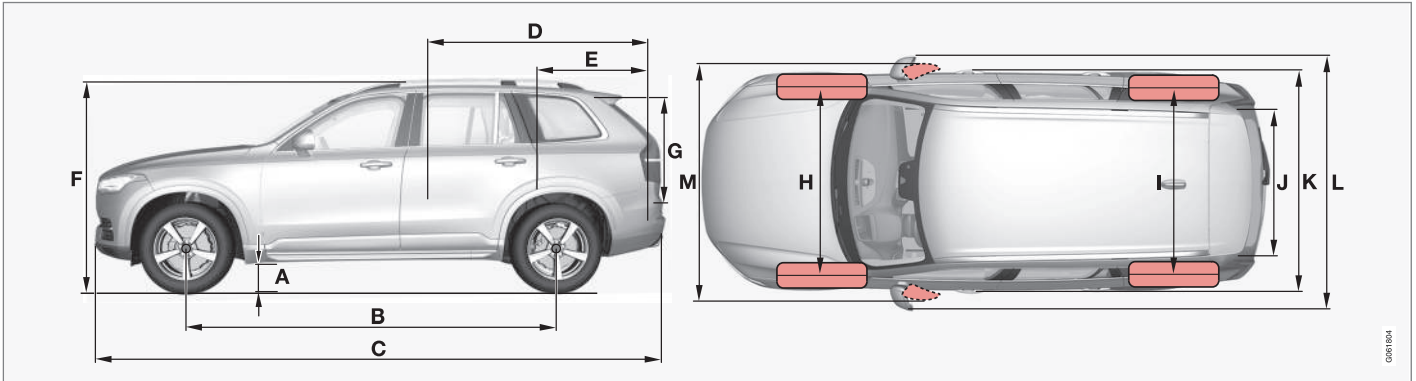

	치수	mm	인치
A	지상고 <sup>A</sup>	217 <sup>G,F</sup> 218 <sup>E</sup>	8.5 <sup>G,F</sup> 8.6 <sup>E</sup>
B	축거	2984	117.5
C	전장	4953	195.0
D	뒷좌석을 접었을 때의 적재 바닥 길이 <sup>B</sup>	2040 1260 <sup>C</sup> 1260 <sup>D</sup>	80.3 49.6 <sup>C</sup> 49.6 <sup>D</sup>

	치수	mm	인치
E	트렁크의 적재 바닥 길이	1220 <sup>E</sup> 554 <sup>F</sup> 554 <sup>G</sup>	48.0 <sup>E</sup> 21.8 <sup>F</sup> 21.8 <sup>G</sup>
F	전고 <sup>H</sup>	1776 <sup>G,F</sup> 1778 <sup>E</sup>	69.9 <sup>G,F</sup> 70.0 <sup>E</sup>
G	적재 높이	816	32.1

	치수	mm	인치
H	앞바퀴 윤거 <sup>I</sup>	1665 <sup>J</sup> 1673 <sup>K</sup>	65.6 <sup>J</sup> 65.9 <sup>K</sup>
	앞바퀴 윤거 <sup>L</sup>	1668 <sup>J</sup> 1676 <sup>K</sup>	65.7 <sup>J</sup> 66.0 <sup>K</sup>





	치수	mm	인치
I	뒷바퀴 윤거리	1667 <sup>J</sup>	65.6 <sup>J</sup>
		1675 <sup>K</sup>	65.9 <sup>K</sup>
	뒷바퀴 윤거리 <sup>L</sup>	1671 <sup>J</sup>	65.8 <sup>J</sup>
		1679 <sup>K</sup>	66.1 <sup>K</sup>
J	적재 바닥의 폭	1192	46.9
K	전폭	1923 <sup>M</sup>	75.7 <sup>M</sup>
		1931 <sup>N</sup>	76.0 <sup>N</sup>
		1958 <sup>O</sup>	77.1 <sup>O</sup>
L	전폭(도어 미러 포함)	2140	84.3
M	전폭(접은 도어 미러 포함)	2008	79.1

관련 정보

- 중량 (659 페이지)

- A 공차 중량 + 1명의 경우. (타이어 치수, 새시 버전 등에 따라 다소 다를 수 있습니다).
- B 4개의 시트가 있는 차량에 적용되지 않습니다.
- C 6인승 차량\*의 2열 좌석부터.
- D 7인승 차량\*의 2열 좌석부터.
- E 5인승 차량.
- F 6인승 차량.
- G 7인승 차량.
- H 루프 안테나 포함 (공차 중량).
- I 에어 서스펜션 미장착 차량.
- J 19인치 휠이 장착된 차량에 적용됩니다.
- K 20, 21 및 22인치 휠이 장착된 차량에 적용됩니다.
- L 에어 서스펜션 장착 차량.
- M 차체 폭
- N 19인치 휠 장착 차량의 폭.
- O 20, 21 및 22인치 휠 장착 차량의 폭.



## 중량

최대 차량 총중량 등은 차량 내의 라벨에서 알 수 있습니다.

공차 중량에는 운전자, 90% 차 있는 연료 탱크와 모든 오일 및 액이 포함됩니다.

탑승자 및 액세서리의 중량과 견인볼 하중(트레일러 연결 시)은 적재 용량에 영향을 주며, 공차 중량에는 포함되지 않습니다.

최대 허용 적재량 = 차량 총중량 - 공차 중량

### ❗ 주!

표시된 공차 중량은 기본 모델(장비나 액세서리를 추가하지 않은 차량)에 적용됩니다. 액세서리를 추가하면 액세서리 무게만큼 적재 용량이 감소됩니다.

적재 용량을 감소시키는 액세서리로는 Kinetic/Momentum/Summum 장비, 견인바, 적재물 캐리어, 스페이스 박스, 오디오 시스템, 보조 램프, GPS, 연료 구동식 히터, 안전 그릴, 카펫, 카고 커버, 전동 시트 같은 것이 있습니다.

차의 무게를 측정하는 것이 공차 중량을 알아보는 확실한 방법이 됩니다.

### ⚠ 경고

차량의 주행 특성은 화물의 양에 따라, 화물이 분포된 방식에 따라 변경됩니다.

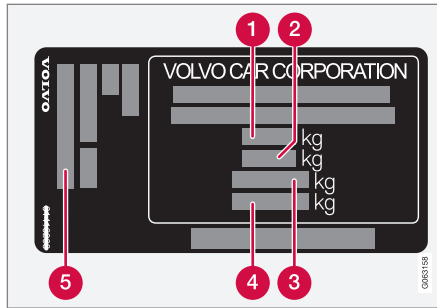

라벨은 도어 필라에 있으며 뒷좌석 우측 도어를 열면 보입니다.

- ❶ 최대 차량 총중량
- ❷ 최대 트레일 중량(차량 + 트레일러)
- ❸ 최대 프런트 액슬 중량
- ❹ 최대 리어 액슬 중량
- ❺ 장비 레벨

최대 부하: 등록 문서를 참조하십시오.

최대 루프 중량: 100 kg.

### 관련 정보

- 형식 표시 (654 페이지)
- 견인 용량과 견인볼 하중 (660 페이지)

## 견인 용량과 견인불 하중

아래 표에 트레일러를 연결하고 운전할 때 적용되는 견인 용량과 견인불 하중이 나와 있습니다.

### 최대 제동 트레일러 중량

**❗ 주의**

트레일러 중량이 1800 kg을 초과할 경우 견인바에 진동 댐퍼를 사용하십시오.

엔진	엔진 코드 <sup>A</sup>	변속기	최대 제동 트레일러 중량(kg)	최대 견인불 하중(kg)
T5 AWD	B4204T20	자동	2400	110
T5 AWD	B4204T23	자동	2400	110
T6 AWD	B4204T27	자동	2700	110
D5 AWD	D4204T23	자동	2700	110
B5 AWD	B420T2	자동	2400	110
B5 AWD	D420T2	자동	2700	110
B6 AWD	B420T	자동	2700	110

<sup>A</sup> 엔진 코드, 구성품 번호, 일련번호는 엔진에 표시되어 있습니다.

**❗ 중요**

트레일러를 견인할 때는 속도가 100 km/h(62 mph)로 제한된 경우 차량 총 중량(견인불 하중 포함)을 최대 100 kg(220 lbs) 초과할 수 있습니다. 트레일러 견인 시의 주행 속도 등에 대한 국내 법규를 준수해야 합니다.

**❗ 주의**

표에 중량 데이터가 없을 경우, 동봉된 보조 설명서에서 찾을 수 있습니다.

## 최대 비제동 트레일러 중량

최대 비제동 트레일러 중량(kg)	최대 견인볼 하중(kg)
750	50

## 관련 정보

- 형식 표시 (654 페이지)
- 중량 (659 페이지)
- 트레일러 견인 주행 (473 페이지)
- 트레일러 스태빌리티 보조 시스템\* (474 페이지)

## 엔진 규격

엔진별 규격(출력 등)은 아래의 표와 같습니다.

**주!**  
모든 엔진이 모든 시장에서 제공되는 것은 아닙니다.

**주!**  
표에 엔진 데이터가 없을 경우, 동봉된 보조 설명서에서 찾을 수 있습니다.

엔진	엔진 코드 <sup>A</sup>	출력 (kW/rpm)	출력 (hp/rpm)	최대 정격 출력 (kW/rpm)	최대 정격 출력 (hp/rpm)	토크 (Nm/rpm)	실린더 수
T5 AWD	B4204T20	183/5500	249/5500	-	-	350/1500-4500	4
T5 AWD	B4204T23	187/5500	254/5500	-	-	350/1500-4800	4
T6 AWD	B4204T27	235/5700	320/5700	-	-	400/2200-5400	4
D5 AWD	D4204T23	173/4000	235/4000	-	-	480/1750-2250	4
B5 AWD	B420T2	184/5400-5700	250/5400-5700	205/5400-5700	278/5400-5700	350/1800-4800	4
B5 AWD	D420T2	173/4000	235/4000	-	-	480/1750-2250	4
B6 AWD	B420T	220/5400	300/5400	245/5400	333/5400	420/2100-4800	4

<sup>A</sup> 엔진 코드, 구성품 번호, 일련번호는 엔진에 표시되어 있습니다.

### 관련 정보

- 형식 표시 (654 페이지)
- 엔진 오일 - 규격 (663 페이지)

### 엔진 오일 - 규격

아래 표에 엔진 종류별 엔진 오일의 등급과 용량이 나와 있습니다.

볼보가 권장하는 엔진 오일:



엔진	엔진 코드 <sup>A</sup>	오일 등급	오일 필터 포함 용량 (리터, 근사치)
T5 AWD	B4204T20	Castrol Edge Professional V 0W-20 또는 VCC RBS0-2AE 0W-20	5.6
T5 AWD	B4204T23		5.6
T6 AWD	B4204T27		5.6
D5 AWD	D4204T23	Castrol Edge Professional V 0W-20 또는 VCC RBS0-2AE 0W-20	5.2
B5 AWD	B420T2	Castrol Edge Professional V 0W-20 또는 VCC RBS0-2AE 0W-20	6.1
B5 AWD	D420T2		5.6
B6 AWD	B420T		6.1

<sup>A</sup> 엔진 코드, 구성품 번호, 일련번호는 엔진에 표시되어 있습니다.

규격

◀◀ 관련 정보

- 형식 표시 (654 페이지)
- 엔진 오일에 좋지 않은 주행 조건 (665 페이지)
- 엔진 오일 점검 및 보충 (606 페이지)
- 엔진 오일 (605 페이지)

## 엔진 오일에 좋지 않은 주행 조건

주행 조건이 좋지 않으면 오일 온도나 오일 소비량이 비정상적으로 높아질 수 있습니다. 불리한 주행 조건의 일부 예는 아래와 같습니다. 다음과 같은 상황의 장거리 여행에서는 오일 레벨을 보다 자주 점검해야 합니다.

- 캐러밴이나 트레일러 견인 시
- 산악 지역 주행 시
- 고속 주행 시
- 온도가 -30 °C(-22 °F) 미만이거나 +40 °C(+104 °F) 초과인 경우

위의 상황은 낮은 온도에서 실시하는 짧은 주행 거리에도 적용됩니다.

불리한 주행 조건에서는 완전 합성 엔진 오일을 선택하십시오. 엔진에 추가적인 보호를 제공합니다.

볼보가 권장하는 엔진 오일:



**! 중요**

엔진 정비 주기 요구사항을 충족하기 위해서 모든 엔진에 공장에서 특수하게 변경한 합성 엔진 오일이 주입되어 있습니다. 오일은 사용 수명, 시동 특성, 연료 소비량 및 환경 영향을 고려하여 매우 주의하여 선택되어 왔습니다.

권장 정비 주기를 적용할 수 있으려면 승인된 엔진 오일을 사용해야 합니다. 지정된 등급의 오일만을 주입 및 오일 교환에 사용하십시오. 그렇게 하지 않을 경우 차량의 사용 수명, 시동 특성, 연료 소비량 및 환경 영향이 영향을 받을 위험이 있습니다.

지정된 등급 및 점도의 엔진 오일을 사용하지 않을 경우 엔진 관련 부품이 손상될 수 있습니다. 볼보는 그러한 손상에 대한 책임을 지지 않습니다.

볼보 서비스 센터에서 오일을 교환할 것을 권장합니다.

### 관련 정보

- 엔진 오일 - 규격 (663 페이지)
- 엔진 오일 (605 페이지)

### 변속기 오일 - 규격

정상 주행 조건에서 변속기 오일은 변속기의 사용 수명 동안 교환할 필요가 없습니다. 그러나 험한 주행 조건에서는 교환이 필요할 수 있습니다.

#### 자동 변속기

명시된 변속기 오일	
TG-81SC:	AW-1
AWF8G45:	AW-2
AWF8G55:	

#### 관련 정보

- 형식 표시 (654 페이지)

### 브레이크액 - 규격

브레이크액은 유압 브레이크 시스템의 매체로, 브레이크 페달의 압력을 마스터 브레이크 실린더를 통해 전달하는 데 사용됩니다. 마스터 브레이크 실린더는 브레이크 캘리퍼에 작용합니다.

**규정 등급:** Dot 4, 5.1 및 ISO 4925 클래스 6의 조합을 충족시키는 볼보 정품 또는 동일한 등급의 오일.

**ⓘ 주의**

브레이크액은 볼보 서비스 센터에서 교환하거나 보충하는 것이 권장됩니다.

#### 관련 정보

- 엔진룸 개요 (604 페이지)

### 연료 탱크 - 용량

아래 표에 엔진 종류별 엔진 오일의 등급과 용량이 나와 있습니다.

	모든 모델
리터 (근사치)	71
미국 갤런 (근사치)	18.8

#### 관련 정보

- 주유 (456 페이지)



## AdBlue®<sup>1</sup> 탱크 용량

첨가제 AdBlue 탱크 용량은 약 11.5리터입니다.

### 관련 정보

- AdBlue®의 점검 및 보충 (463 페이지)

## 에어컨 - 규격

차량의 온도조절 시스템은 시장에 따라 프레온 가스가 없는 냉매인 R1234yf 또는 R134a를 사용합니다. 차량의 온도조절 시스템에서 사용하는 냉매에 대한 정보는 보닛 안쪽에 부착된 스티커에 인쇄되어 있습니다.

에어컨 시스템에 사용되는 용액 및 윤활제의 지정 등급 및 지정량은 아래에서 알 수 있습니다.

### A/C 스티커

#### R134a용 스티커

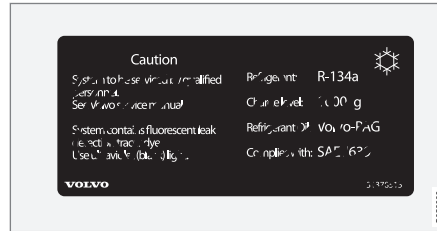

#### R1234yf용 스티커

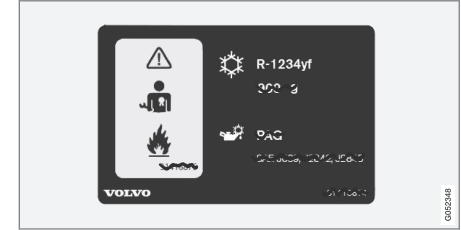

<sup>1</sup> Ver-band der Automobilindustrie e.V. (VDA) 소유의 등록상표입니다.

◀ 심벌 설명 R1234yf

심벌	의미
	주의
	이동식 에어컨 시스템(MAC)
	윤활유 종류
	이동식 에어컨 시스템(MAC)을 정비하려면 훈련되고 인증된 정비사가 필요합니다.
	인화성 냉매

냉매  
냉매 양은 보닛 안쪽에 있는 데칼에 인쇄되어 있습니다.

R134a 냉매를 사용하는 차량

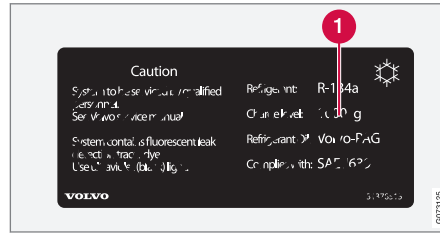

1 냉매 양.

**경고**

에어컨 시스템에 가압된 R134a 냉매가 들어 있기 때문에 안전을 위해 볼보 서비스 센터에서 에어컨 시스템을 정비해야 합니다.

R1234yf 냉매를 사용하는 차량

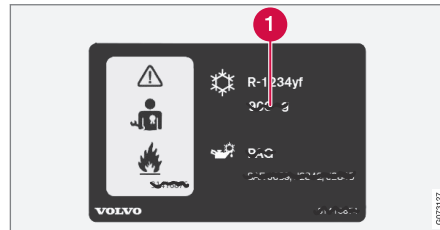

1 냉매 양.

**경고**

에어컨 시스템에는 가압 냉매 R1234yf가 들어 있습니다. SAE J2845 (이동형 A/C 시스템에 사용되는 냉매의 안전한 서비스 및 누설 방지를 위한 정비사 교육)에 따라 냉매 시스템의 서비스와 수리는 숙련된 인증 정비사만 실시하도록 하여 시스템의 안전성을 확보해야 합니다.

컴프레서 오일

엔진	용량	규정 등급
B5 AWD (B420T)	110 ml (3.72 fl. oz.)	ND12
B5 AWD (D420T)		
B6 AWD (B420T)		
기타	60 ml (2.03 fl. oz.) 80 ml <sup>A</sup> (2.71 fl. oz. <sup>A</sup> )	PAG SP-A2

<sup>A</sup> 3열 좌석용 A/C\* 장착 차량에 적용됩니다.

## 증발기

**! 중요**

A/C 시스템의 증발기는 절대로 수리하거나 중고 증발기로 교체하지 않아야 합니다. SAE J2842에 따라 새로운 증발기는 인증 및 라벨링 작업을 거쳐야 합니다.

## 관련 정보

- 온도 조절 시스템 정비 (602 페이지)

연료 소비량 및 CO<sub>2</sub> 배출량

연료 소비량 및 CO<sub>2</sub> 배출량에는 여러 요소가 부정적인 영향을 미칠 수 있습니다. 연료 소비량 증가 원인의 예는 다음과 같습니다.

- 중량에 영향을 주는 추가 장비가 차량에 장착되어 있는 경우.
- 운전 스타일.
- 모델의 기본 버전에 기본 사양으로 장착된 것과 다른 휠을 고객이 선택하는 경우. 이는 구름 저항을 높일 수 있습니다.
- 속도가 높으면 공기 저항이 증가합니다.
- 연료 품질, 도로 및 교통 상황, 날씨 및 차량의 상태.

위에 나열된 예의 조합으로 인해 연료 소비량이 상당히 높아질 수 있습니다.

**i 주의**

극한 기후, 트레일러 견인, 높은 고도는 연료 품질과 함께 연료 소모량을 크게 늘릴 수 있습니다.

## 관련 정보

- 형식 표시 (654 페이지)
- 중량 (659 페이지)

### 승인된 타이어 공기압

표에서는 각 엔진 버전에 맞는 승인된 타이어 공기압을 찾을 수 있습니다.

**ⓘ 주의**  
모든 엔진, 타이어 또는 이들의 조합을 모든 판매국에서 항상 제공하는 것은 아닙니다.

엔진	타이어 크기	속도	부하, 1-3명		최대 부하	
			전방 (kPa) <sup>A</sup>	후방 (kPa)	전방 (kPa)	후방 (kPa)
모든 엔진	235/60 R18	0-160 km/h (0-100 mph)	270	270	270	270
	235/55 R19	160+ km/h (100+ mph)	270	270	290	290
	275/40 R21					
	275/35 R22					
	275/45 R20	0-160 km/h (0-100 mph)	270	270	270	270
160+ km/h (100+ mph)		270	270	270	270	
	임시 예비 타이어	최고 80 km/h (최고 50 mph)	420	420	420	420

A 특정 국가에서는 "bar"(바) 단위가 SI 단위 "Pascal"(파스칼)과 함께 사용됩니다. 1 bar = 100 kPa.

### 관련 정보

- 형식 표시 (654 페이지)
- 타이어 공기압 점검하기 (554 페이지)
- 권장 타이어 공기압 (555 페이지)

# 찾아보기

## 1, 2, 3 ...

Advanced Air Cleaner.....205

## A

A/C (에어컨)..... 225

### ABS

ABS.....421

AdBlue.....462

심벌 및 메시지.....465

작동.....462

주입.....463

탱크 볼륨..... 667

Android Auto.....513, 514, 515

Apple CarPlay.....510, 512

Auto hold..... 426

AWD, 상시 4륜구동..... 437

## B

BLIS.....365

심벌 및 메시지.....368

켜기/끄기..... 366

한계.....367

## C

City Safety..... 344

경고 거리 설정.....347

다가오는 차량에 대비한 브레이크.....353

심벌 및 메시지.....357

장애물 감지.....348

하위 기능.....345

한계.....354

회피 동작.....351

회피 동작 불가능.....352

회피 동작의 경우의 한계.....352

후측방 차량 접근.....350

후측방 차량 접근 시의 한계..... 351

CleanZone..... 203

CO2 배출량.....669

Corner Traction Control..... 287

Cross Traffic Alert..... 373

메시지.....376

켜기/끄기..... 374

한계.....375

CZIP (클린존 인테리어 패키지).....204

## D

DivX®..... 504

## Drive-E

환경 철학..... 28

Driver Alert Control..... 369

켜기/끄기..... 370

한계.....371

휴게소 경로 안내.....370

## E

ECO 온도 설정.....440

ECO 주행 모드.....440

기능 버튼으로 작동.....443

## F

Four-C..... 447

FSC, 예코 라벨 표시..... 23

## G

Gracenote®..... 503

GSI - 기어 실렉터 지원..... 436

## H

HDC.....	452
HomeLink®.....	481
사용.....	483
프로그램.....	482
형식 승인.....	484

## I

IAQS (실내 공기질 관리 시스템).....	204
IC (팽창식 커튼).....	54
ID, 불보.....	26
Individual 주행 모드.....	437
IntelliSafe	
운전자 지원 시스템.....	30
iPod®, 연결.....	505
ITPMS - 간접 타이어 공기압 모니터링 시스템.....	556

## K

Key tag.....	242
--------------	-----

## L

Lane Keeping Aid	
차선유지 지원 시스템 참조.....	337
Large Animal Detection (LAD).....	348

## P

PACOS (조수석 에어백 끄기 스위치).....	52
Park Assist Pilot.....	392
Pilot Assist.....	317
경고.....	332
꺼진 조향 지원.....	324
대기 모드.....	323
디스플레이 모드.....	320
목표의 변경.....	333
비활성화.....	322
시간 간격 설정.....	335
심벌 및 메시지.....	327
자동 브레이크.....	336
저장된 속도.....	334
추월.....	331
컨트롤.....	319
켜기.....	321
한계.....	324
PIN 코드.....	533
프라이빗 잠금.....	280

## R

Rear Collision Warning.....	364
한계.....	364
Roll Stability Control.....	287

## S

Sensus Navigation	
도로표지 정보.....	295
SIM 카드.....	533
SIPS (측면 보호 시스템).....	54
Spin control.....	287
Start/Stop	
끄기.....	445
운전(주행).....	443
차량 기능.....	443
한계.....	445

## T

Temporary Spare.....	564
Traction control.....	287
Trailer Stability Assist.....	288
TSA - 트레일러 안전 보조장치.....	474

TV.....508  
 설정.....509  
 시청.....509

**U**

USB  
 미디어 연결 잭.....506

**V**

VOL 마크.....550  
 Volvo ID.....26  
 만들기 및 등록.....26

**W**

WHIPS (경추 보호 시스템).....43  
 WPC.....524

**1, 2, 3 ...**

식별 번호.....38  
 4WD.....437

**ㄱ**

가솔린.....458  
 가솔린 미립자 필터.....459  
 가족 업홀스터리, 세척.....639  
 간헐적 와이핑.....172  
 개인정보 (고객 개인정보 보호정책).....35  
 개인정보 보호정책 (고객 개인정보 보호 정책).....35  
 거리 경고.....371  
     시간 간격 설정.....335  
     켜기/끄기.....372  
     한계.....373  
 걸림방지 기능.....162  
     재설정.....162  
 겨울철 운전.....455  
     겨울 타이어.....566  
     스노 체인.....567  
 견인.....477  
 견인 고리.....479  
 견인 용량 및 견인볼 하중.....660  
 견인바.....469  
     규격.....470  
     접이식.....471  
 결합 추적  
     어댑티브 크루즈 컨트롤.....313

City Safety.....354  
 경고 심벌.....90  
 안전.....42  
 경고등  
     스태빌리티 및 트랙션 컨트롤 시스템..287  
     어댑티브 크루즈 컨트롤.....332  
     Pilot Assist.....332  
 경고음  
     주차 브레이크.....426  
 경보.....281  
     경보 레벨 감소.....283  
     끄기.....282  
     움직임 및 기울기 센서.....282  
 경사로 출발보조 시스템.....428  
     경사로 출발보조 시스템(HSA).....428  
 경적.....196  
 경제적인 운전.....453  
 경추 보호.....43  
 경추 보호 시스템.....43  
 계기 개관  
     우핸들 차량.....77  
     좌측 운전 차량.....76  
 계기 및 컨트롤.....76, 77  
 계기판.....79  
     설정.....83  
 계기판 조명.....160  
 고객 개인정보 보호정책.....35

## 찾아보기

고압 세차.....	645
공기질.....	203, 204
실내 필터.....	205
알레르기과 천식.....	204
Advanced Air Cleaner.....	205
공차 증량.....	659
과열.....	467, 473
교통 정보.....	496
구간 주행 통계.....	87
설정.....	88
구간거리계.....	84
구간거리계, 재설정.....	87
구급.....	590
구급함.....	590
구동 트레인	
변속기.....	429
그을음 필터.....	461
글로벌 박스.....	580
기어 변속 표시등.....	436
기어 셀렉터 인히비터.....	434
끄기.....	434
기어 셀렉터 인히비터 작동 해제.....	434
기어 위치	
자동 변속기.....	430
기울기 감지기.....	282

긴급 브레이크등.....	156
---------------	-----

## L

나침반.....	484, 485
보정.....	485
내리막길 운전 보조 시스템.....	452
기능 버튼으로 작동.....	453
내리막길 운전보조 시스템.....	451, 452, 453
냉각 시스템	
과열.....	467
냉각수.....	608
주입.....	608
냉매.....	602
온도조절 시스템.....	667
높은 엔진 온도.....	467
높이 조절.....	447, 450

## C

다운로드 센터.....	595
사용.....	595
데이터	
기록.....	34
차량과 정비소 간의 전송.....	594
데이터 공유.....	536

데이터 링크 커넥터.....	37
도로이탈 방지 시스템.....	359
도로표지 정보.....	292
경고 커기 / 끄기.....	296
디스플레이 모드.....	293
속도 경고.....	295
속도 카메라 정보.....	295
커기/끄기.....	293
한계.....	297
Sensu Navigation.....	295
도어 미러.....	165
위치 저장.....	182, 183
재설정.....	166
하향.....	165
도어 미러 재설정.....	166
돌 자국 및 긁힘.....	647, 648
뒷도어	
선블라인드.....	165
뒷유리	
와이퍼.....	176
워셔.....	176
히팅.....	220
뒷좌석	
등받이 기울기 조정.....	193
등받이 내리기.....	189, 195
세로 방향 조절.....	192
승차/하차.....	194
온도.....	224



온도조절 시스템..... 211  
 팬..... 222  
 헤드 레스트..... 191  
 히팅..... 214  
**등받이**  
 뒷좌석, 내림..... 189, 194, 195  
 뒷좌석, 조정..... 193, 194  
 앞좌석, 조정..... 180, 181, 184, 185, 186, 187  
**디젤**..... 459  
 연료 소진..... 460  
 디젤 파티클 필터..... 461  
 디지털 라디오 (DAB)..... 498  
 딥스틱, 전자식..... 606

**ㄹ**

**라디오**..... 492  
 라디오 방송국 검색..... 494  
 라디오 주파수 및 라디오 방송국 변경..... 494  
 설정..... 496  
 시동..... 493  
 음성 컨트롤..... 143  
 DAB..... 498  
 라디오 즐겨찾기..... 495  
**라벨**  
 위치..... 654  
 라이선스 계약..... 92, 539

**램프**  
 교환..... 630  
 규격..... 635  
 위치..... 632  
 트레일러..... 475  
**레드 키**  
 설정..... 251  
 제한형 리모컨..... 250  
**레벨 컨트롤**..... 447  
 설정..... 450  
**레이더 유닛**..... 400  
 심벌 및 메시지..... 413  
 유지관리 및 청소..... 412  
 한계..... 409  
 형식 승인..... 401  
**레인 센서**..... 173, 174  
**레인 센서 메모리 기능**..... 174  
**루프 적재물, 최대 중량**..... 659  
**룸 미러**..... 165  
 하향..... 165  
**룸 미러 및 도어 미러**  
 나침반..... 484, 485  
 도어..... 165  
 인테리어..... 165  
 전동 접이식..... 166  
 접이식 외부 미러..... 166  
 하향..... 165  
 히팅..... 220

**리모컨**..... 242  
 배터리 교체..... 246  
 분실..... 250  
 운전 거리..... 246  
 운전자 프로필에 연결..... 132  
 탈착형 보조키..... 251  
**리모컨 시스템, 형식 승인**..... 254  
**리모컨 이모빌라이저**..... 253  
**리모컨, HomeLink®**  
 프로그램 가능..... 481  
**리프팅 공구**..... 563  
**림**  
 세척..... 646  
 치수..... 552  
**림프흡**..... 429

**ㄴ**

**망**  
 트렁크..... 588  
**메시지 및 심벌**  
 스태빌리티 및 트랙션 컨트롤 시스템..... 290  
 어댑티브 크루즈 컨트롤..... 315  
 주차 보조 시스템..... 381, 399  
 주차보조 카메라..... 390  
 차선유지 지원 시스템..... 341  
 충돌 위험 시 지원..... 363

## 찾아보기

카메라 및 레이더 유닛.....	413
BLIS.....	368
City Safety.....	357
Cross Traffic Alert.....	376
Pilot Assist.....	327
메인 브레이크.....	421
목표 차량 변경.....	333
무드 조명	
적응.....	160
미끄러운 주행 조건.....	455
미끄러짐.....	455
미디어 플레이어.....	499, 500, 501
음성 컨트롤.....	143
호환되는 파일 형식.....	506, 507
미터	
연료 게이지.....	84
밀봉제.....	568

## 비

방향지시등.....	153
배출가스 제어.....	462
배터리	
배터리.....	610
배터리의 심벌.....	613
재활용.....	614

점프 시동.....	468
정비.....	610
지원.....	612
배터리 전압 낮음	
배터리.....	467
백홀더.....	583
변속기.....	429
자동.....	429, 430, 436
변속기 오일	
등급.....	666
보닛, 열기.....	603
보안 코드.....	280
보조 배터리.....	612
보조 히터.....	237
보호 그릴.....	587
보호망.....	588
부식 방지.....	647
분위기 조명.....	159
브레이크.....	421
긴급 브레이크등.....	156
브레이크 보조 시스템, BAS.....	422
브레이크 시스템.....	420
브레이크 잠김 방지 시스템, ABS.....	421
브레이크등.....	156
소금을 뿌린 빙판 도로에서.....	422
어댑티브 크루즈 컨트롤을 장착 자동 브레이크.....	336

정비.....	423
정지 시 자동.....	426
젖은 도로에서.....	422
주차 브레이크.....	423
Pilot Assist 장착 자동 브레이크.....	336
브레이크 기능.....	420
브레이크 보조	
충돌 후.....	428
브레이크 시스템	
유액.....	666
브레이크액	
등급.....	666
블루투스	
설정.....	523
연결.....	505
인터넷에 차량 연결.....	531
전화.....	516
비디오.....	503, 505
설정.....	504
비밀 잠금.....	280
비상 장비	
구급함.....	590
안전 삼각대.....	590
비상등.....	157

人

사각지대 정보.....	365
사용 설명서.....	21
에코라벨.....	23
이동 중.....	20
중앙 화면에.....	17, 18
사운드 경험.....	489
사이드 에어백.....	54
사전 조절.....	227
시작/끄기.....	227
타이머.....	228
사전 청소.....	231
시작/정지.....	232
상시 4륜구동, (AWD).....	437
상시 4륜구동(AWD).....	437
상향 전조등.....	151, 152
색상 코드.....	648
색상 코드, 페인트.....	648
서리 제거.....	218
서비스 및 수리 예약.....	596
서비스 위치.....	651
서비스 프로그램.....	594
선루프	
걸림방지 기능.....	162
선바이지.....	580

미러 조정.....	159
선블라인드	
걸림방지 기능.....	162
윗도어.....	165
파노라마 선루프.....	168, 171
설정	
상황별.....	127
재설정.....	128
카테고리.....	129
설정 복원.....	128
소유자 변경.....	128
운전자 프로필.....	133
세차.....	641, 642, 643, 645, 646
세척.....	638, 640
림.....	646
세차.....	641, 642, 643, 645, 646
안전벨트.....	638
업홀스터리.....	635, 637, 638, 639, 640
자동 세차.....	643
중앙 화면.....	636
직물 업홀스터리.....	635, 637, 639
센서	
공기질.....	204
레이더 유닛.....	400
온도조절 시스템.....	201
카메라 유닛.....	409
센서스	
연결 및 엔터테인먼트.....	31

소유자 변경.....	128
소유자 정보.....	16
소프트웨어 업데이트.....	34
속도 등급, 타이어.....	551
속도 제한기.....	298
끄기.....	300
임시 작동 정지.....	300
자동.....	301
저장된 속도.....	334
켜기.....	299
한계.....	301
속도 카메라 정보.....	295
켜기/끄기.....	296
손세차.....	642
송풍 방향.....	205
공기 순환.....	217
변경.....	206
서리 제거.....	218
송풍구.....	205, 207
옵션 표.....	208
수납 공간.....	576
글로벌 박스.....	580
선바이지.....	580
터널 콘솔.....	577
스노 체인.....	567
스타터 배터리.....	468, 610
과부하.....	467

## 찾아보기

스탑/스타트 시스템.....	443
스태빌라이저	
트레일러.....	474
스태빌리티 및 트랙션 컨트롤 시스템.....	287
스포츠 모드.....	288, 289
심벌 및 메시지.....	290
스티어링 강도, 스티어링 강도 참조.....	286
스티어링 휠 잠금장치.....	196
스티어링 휠 조정.....	197
스티어링 휠 패들.....	432
스티어링 휠의 키패드.....	196
스티어링휠.....	196, 197
스티어링 휠 조정.....	197
키패드.....	196
패들.....	196
히팅.....	215, 216
스티어링휠 강도, 속도 관련.....	286
스티어링휠의 패들.....	196
스티커	
위치.....	654
스페어 휠.....	564
관리.....	565
습기	
전조등의 응결.....	641, 643
시계, 조정.....	88
시스템 업데이트.....	595

## 시트

경추 보호.....	43
수동 앞좌석.....	180
위치 저장.....	182, 183
전동 앞좌석.....	180
환기.....	215
히팅.....	213, 214
시트, 시트 참조.....	180
실내 공기질 관리 시스템.....	204
실내 인테리어.....	576
글로벌 박스.....	580
선바이저.....	580
전원 소켓.....	578
터널 콘솔.....	577
실내 필터.....	205
실내 히터 (주차 히터).....	236
실내공기 순환.....	217
실내등.....	158
자동 기능.....	158
적응.....	160
심벌	
경고 심벌.....	90
동적.....	79
지시등 심벌.....	90
심벌 및 메시지	
주차 온도 컨트롤.....	234
중앙 화면 상태 필드.....	118

## ○

### 안개등

전방.....	154
후방.....	155
안전.....	42
임신.....	42
안전 모드.....	55
시작/이동.....	56
안전 삼각대.....	590
안전벨트.....	44
안전벨트 리마인더.....	48
안전벨트 텐셔너.....	47
임신.....	42
채우기/풀기.....	45
안전벨트 리마인더.....	48
안전벨트 텐셔너.....	47
재설정.....	47
안전벨트, 안전벨트 참조.....	44
안테나	
위치.....	272
알레르기 및 천식 유발 물질.....	204
알코올 륜.....	419, 420
앞유리	
투사 이미지.....	136, 138
히팅.....	219
앞유리 와이퍼.....	172

레인 센서..... 173, 174  
 앞유리 워셔 작동..... 175  
 앞좌석  
   온도.....223  
   온도조절 시스템..... 211  
   팬.....221  
   환기.....215  
   히팅.....213, 214  
 앞좌석, 수동.....180  
 앞좌석, 전동.....180  
   다기능 컨트롤..... 184, 185, 186, 187  
   마사지.....184, 185  
   운전석에서 조수석 조정..... 188  
   위치 저장.....182, 183  
   조절식 시트..... 181  
   측면 받침..... 186  
   허리 받침.....187  
 앞차와의 시간 간격..... 335  
 액세서리 및 추가 장비.....36  
   설치..... 36  
 액티브 밴딩 라이트..... 154  
 액티브 요잉 컨트롤..... 287  
 앱..... 490  
 약관  
   사용자.....536  
   서비스..... 35  
 어댑티브 크루즈 컨트롤..... 307

결함 추적..... 313  
 경고.....332  
 끄기..... 311  
 대기 모드.....312  
 디스플레이 모드..... 309  
 목표의 변경.....333  
 시간 간격 설정.....335  
 심벌 및 메시지.....315  
 자동 브레이크.....336  
 저장된 속도.....334  
 추월.....331  
 컨트롤.....309  
 켜기..... 310  
 크루즈 컨트롤 기능 변경..... 314  
 한계.....313  
 어린이 시트.....57, 60, 61  
   상단 장착점..... 58  
   위치/고정..... 60, 61  
   위치표..... 64  
   일체형 어린이 시트..... 72  
   하단 장착점..... 59  
   i-Size 표.....67  
   i-Size/ISOFIX 앵커.....60  
   ISOFIX 표..... 68  
 어린이 안전 잠금장치  
   켜기/끄기..... 274  
 어린이의 안전..... 57  
 어프로치등..... 158  
 언어..... 126

얼룩.....635, 637, 638, 639, 640  
 에어백..... 49  
   운전석 측..... 49  
   작동/작동 정지.....52  
   조수석 측..... 50, 52  
 에어백, 참조..... 49  
 에어컨.....225  
 에어컨 냉매  
   용량 및 등급.....667  
 에어컨 시스템..... 200, 211  
   수리.....602  
 에탄올 함량..... 458  
 엔진  
   과열.....467  
   끄기.....417  
   시동.....416  
   Start/Stop기능.....443  
 엔진 규격..... 662  
 엔진 끄기..... 417  
 엔진 드래그 컨트롤..... 287  
 엔진 시동 걸기..... 416  
   충돌 후..... 56  
 엔진 오일.....605, 665  
   나쁜 주행 조건.....665  
   등급과 용량.....663  
   점검 및 보충.....606  
 엔진 오일 레벨 점검..... 606

## 찾아보기

엔진 온도	
높음.....	467
엔진 제동.....	421, 452
엔진룸	
개관.....	604
냉각수.....	608
엔진 오일.....	605
연료.....	457, 458, 459
식별자.....	459
연료 소비량.....	669
연료 게이지.....	84
연료 보충.....	456
연료 주유구 플랩.....	456
주입.....	456
AdBlue.....	463
연료 소진	
디젤.....	460
연료 절약 운전.....	440, 453
연료 증기.....	457
연료 탱크	
용량.....	666
열선 워셔 노즐.....	172
오디오 및 미디어.....	488
오디오 설정.....	488, 522
문자 메시지.....	522
미디어 재생.....	500, 501
전화.....	523

오일 레벨.....	606
오일 필터.....	605
오일, '엔진 오일'도 참조.....	663, 665
옥탄가.....	458
온도	
체감 온도.....	201
컨트롤.....	223, 224, 225
온도 조절 쾌적성 유지	
시작/끄기.....	233
온도 쾌적성 유지.....	232
온도조절 시스템.....	200, 211
냉매.....	667
닛좌석.....	211
센서.....	201
영역.....	200
온도 조절.....	223, 224, 225
음성 컨트롤.....	202
자동 조절.....	216
주차.....	226
중앙 화면.....	211
체감 온도.....	201
팬 조절.....	221, 222
온라인 차량.....	530
연결 안 됨 또는 불량.....	534
옵션/액세서리.....	21
와이어 블레이드 청소.....	645

와이파이	
기술 및 보안.....	535
네트워크 삭제.....	535
인터넷 연결 공유, 핫스팟.....	533
인터넷에 차량 연결.....	531
와이어 블레이드.....	172
변경.....	649, 650
서비스 위치.....	651
와이어 블레이드 및 워셔액.....	172
확삭칠.....	641
외부 온도 게이지.....	89
외부 치수.....	657
운전	
냉각 시스템.....	467
트레일러 포함.....	473
운전 거리.....	84
운전 시 권고사항.....	454
운전자 성능.....	87
설정.....	88
운전자 지원 시스템.....	286
주행 모드.....	336
운전자 프로필.....	130
선택.....	131
편집.....	131, 132, 133
운전자 화면.....	79
메시지.....	100
설정.....	83

앱 메뉴..... 98, 99  
음직임 센서..... 282  
위서  
    뒷유리.....176  
    앞유리.....175  
    위셔액, 주입.....652  
    전조등.....175  
위셔 노출, 열선 내장..... 172  
위셔액..... 172, 652  
원격 업데이트.....595  
원도  
    선블라인드.....165  
원도 및 유리..... 162  
유닛.....126  
유리, 접합/보강.....162  
유액, 용량..... 652, 666, 667  
유액과 오일..... 608, 666, 667  
음성 컨트롤..... 139  
    라디오 및 미디어..... 143  
    사용..... 140, 142, 143, 144  
    설정.....144  
    온도조절 시스템.....202  
전화.....142  
음주 측정 시스템 우회..... 420  
이모빌라이저.....253

이모빌라이저  
    이모빌라이저.....253  
이산화탄소 배출..... 669  
이중 잠금장치..... 283  
인증.....526  
인터넷 연결 차량  
    서비스 및 수리 예약.....596  
    시스템 업데이트.....595  
    차량 정보 보내기.....597  
인터넷, 인터넷 연결 차량..... 530  
인터넷에 차량 연결  
    모바일 장치를 통해(와이파이)..... 531  
    연결 안 됨 또는 불량.....534  
    전화기를 통해 (블루투스)..... 531  
인포테인먼트 시스템 (오디오 및 미디어).....488  
일렬 주차..... 392  
일체형 어린이 시트..... 72  
    내리기..... 73  
    올리기..... 73

**주**

자동 변속기.....429, 430  
    오일.....666  
    킥다운..... 435  
    트레일러..... 473

자동 상향 전조등..... 152  
자동 세차..... 643  
자동 속도 제한기.....301  
    켜기/끄기..... 302  
    한계.....304  
    허용 오차.....303  
자동 엔진 정지  
    자동 정지.....443  
자동 온도조절 시스템..... 216  
자동 잠금.....275  
자동 재잠금 기능..... 244, 270  
자동 제동..... 426  
    충돌 후.....428  
    운전자 지원 시스템.....286  
    켜기/끄기..... 427  
자동차 여행 기간..... 454  
자전거 랙  
    견인바 장착식.....476  
잠금  
    잠금/잠금 해제..... 244  
잠금 해제  
    설정.....245  
    키블레이드 이용.....252  
잠금 확인  
    설정.....241  
잠금 확인 ..... 240

## 찾아보기

잠금/해제	
테일게이트.....	245, 271
잠금식 휠 볼트.....	564
잠금장치 및 리모컨.....	240
장애물 감지	
City Safety.....	348
재생.....	459, 461
재설정, 구간거리계.....	87
잭.....	563
지속 컨트롤.....	450
기능 버튼으로 작동.....	451
저장된 속도.....	334
적재	
긴 적재물.....	581
일반.....	581
화물 고정 고리.....	584
적재 길이.....	583
적재 권장사항.....	581
적재물 캐리어.....	582
전구	
교환.....	630
규격.....	635
전기 시스템.....	610
전동 시트.....	180
전동 윈도우.....	163
걸림방지 기능.....	162

열기 및 닫기.....	163
전동 접이식 실외 미러.....	166
전동 파노라마 선루프.....	168
전복 보호.....	287
전원 소켓.....	578
사용.....	579
전자식 주차 브레이크.....	423
전조등	
커버.....	631
전조등 빔	
높이 조절.....	148
적응.....	148
전조등 컨트롤.....	146, 160
전조등 패턴, 조정.....	148
전조등 패턴/전조등 빔 조절.....	148
전조등의 응결.....	642, 643, 645
전조등의 전조등 레벨링(조사 높이 조절).....	148
전체적 열기.....	242
전화.....	516
다른 것으로 변경.....	519
문자 메시지.....	521
분리.....	519
수동 연결.....	519
연결.....	517
음성 컨트롤.....	142
자동으로 연결.....	518

탈거.....	520
통화.....	520, 522
전화 연결.....	517
전화 충전기.....	524
절전 모드.....	467
접프 시동.....	468
점화 위치.....	418, 419
접합 유리.....	162
정보 화면.....	79, 83
정비	
부식 방지.....	647
조명	
긴급 브레이크등.....	156
램프 위치.....	632
방향지시등.....	153
브레이크등.....	156
비상등.....	157
상향 전조등.....	151, 152
설정.....	147
실내에.....	158
안개등.....	154
안전 귀가등.....	157
액티브 밴딩 라이트.....	154
어프로치등.....	158
자동 상향 전조등.....	152
전조등 레벨링(조사 높이 조절).....	148
주간 주행등.....	150
차폭등.....	149



컨트롤.....	146, 158
컨트롤, 계기, 화면.....	160
코너링 라이트.....	155
하향 전조등.....	150
후방 안개등.....	155
조명, 전구 교체.....	630
상향 전조등.....	633
앞쪽 방향지시등.....	634
전구, 규격.....	635
주간 주행등/전방 차폭등.....	634
플라스틱 커버 탈거.....	630
하향 전조등.....	632
험거운 직사각형 커버.....	631
조수석 에어백 끄기 스위치.....	52
주간 주행등.....	150
주차	
경사로.....	425
주차 보조 시스템.....	377, 392
사용.....	393
심벌 및 메시지.....	381, 399
일렬 주차.....	392
전면, 후면, 측면.....	378
주차장 나가기.....	396
직각 주차.....	392
켜기/끄기.....	379
한계.....	379, 397
주차 브레이크.....	423
배터리 전압 낮음.....	426

자동 작동.....	425
켜기/끄기.....	424
주차 온도 컨트롤.....	226
심벌 및 메시지.....	234
주차 히터.....	236
주차보조 카메라.....	382
센서 필드.....	387
심벌 및 메시지.....	390
위치 및 보기.....	383
주차 보조 라인.....	385
켜기.....	388
한계.....	409
주행 모드.....	437
변경.....	440
운전자 지원 시스템 사용 시.....	336
ECO.....	440, 443
주행 특성 적응.....	437
중량	
공차 중량.....	659
중앙 잠금.....	273
중앙 화면	
개관.....	104
관리.....	107, 110, 113, 118
기능 화면.....	116
끄기 및 불륨 변경.....	125
메시지.....	134, 135
상태 표시줄의 심벌.....	118
설정.....	126, 127

세척.....	636
온도조절 시스템.....	211
키보드.....	120
표시 변경.....	125
화면.....	110
지시등 심벌.....	90
진단	
서비스 센터의 Wi-Fi를 통해.....	594
진동 댄퍼.....	469

## 六

차량 관리.....	641, 642, 643, 645, 646
차량 관리	
가족 업홀스터리.....	639
차량 구조.....	480
차량 기능	
중앙 화면에.....	116
차량 모델	
설정.....	533
인터넷에 차량 연결.....	532
차량 상태.....	596
타이어 공기압.....	558
차량 시동.....	416
차량 업홀스터리.....	635, 637, 638, 639, 640
차량 올리기.....	599

## 찾아보기

차량 총중량.....	659
차량 키 배터리 부족.....	246
차량 후미 내림.....	581
차량 후미 올림.....	581
차량을 인터넷에 연결 (차량 모델을 통해).....	532
차선유지 지원 시스템.....	337
디스플레이 모드.....	343
심벌 및 메시지.....	341
지원 옵션 선택.....	340
켜기/끄기.....	339
한계.....	340
차폭등.....	149
측매 변환기 견인.....	478
최대 루프 하중.....	659
추가 히터 (보조 히터).....	237
추월 지원.....	331
켜기.....	331
출력.....	662
출발(Launch) 기능.....	435
충돌.....	42, 44, 49, 55
충돌 경고 어댑티브 크루즈 컨트롤 장착.....	332
파일럿 보조 시스템(Pilot Assist) 장착	332
후방에서.....	364

충돌 경고 시스템 시티 세이프티(City Safety) 참조.....	344
후측방 차량 접근.....	373
충돌 사고, 충돌 참조.....	42
충돌 위험 시 지원.....	358
도로 이탈 위험 상황의.....	359
심벌 및 메시지.....	363
정면 충돌 위험 상황의.....	360
켜기/끄기.....	359
한계.....	362
후방 추돌 위험 상황의.....	361
충돌 위험 시의 조향 지원.....	358
측면 보호 시스템.....	54
침수.....	657
견인바.....	470
침수 도로.....	455

## ㄱ

카고 그릴.....	587
카고 커버.....	584, 585
카메라 센서 카메라 유닛 참조.....	409
카메라 유닛.....	409
심벌 및 메시지.....	413
유지관리 및 청소.....	412

한계.....	409
커버 트렁크.....	585
컨트롤 조명.....	160
코너링 라이트.....	155
코너링 지원.....	329
한계.....	330
코너링 지원 켜기/끄기.....	330
크루즈 컨트롤.....	304
끄기.....	306
대기 모드.....	307
저장된 속도.....	334
켜기.....	305
클린존 인테리어 패키지.....	204
키.....	242
키리스 설정.....	271
잠금/해제.....	270
터치 감지 표면.....	269
키보드.....	120, 123
언어 변경.....	123

## E

### 타이어

겨울 타이어.....	566
경제성 및 마모.....	550
공기압.....	670
교체 중의 위치 교환.....	550
권장.....	550
규격.....	670
보관.....	550
속도 등급.....	551
연령.....	550
치수 명칭.....	551
타이어 공기압 표.....	670
탈거 및 장착.....	561
트레드 마모 표지.....	553
회전 방향.....	553
타이어 공기압	
점검.....	554
조절.....	554
타이어 공기압	
권장 압력을 보여주는 라벨.....	555
타이어 공기압 모니터링 시스템.....	556
상태.....	558
새 타이어 공기압 저장.....	557
조치.....	559
타이어 공기압 표.....	670
타이어 수리 키트.....	568

공기 주입.....	572
사용.....	569
타이어 펌핑.....	572
타이어 하중 지수.....	551
터널 콘솔.....	577
터널 탐지 기능.....	150
테일게이트	
발 동작으로 열기/닫기.....	278
버튼으로 닫고 잠그기.....	275
안쪽에서 잠금 해제.....	274
잠금/해제.....	245, 271
틀.....	562
트렁크.....	581
보호망.....	588
앵커.....	584
전원 소켓.....	578, 579
조명.....	159
트레드.....	553
트레드 깊이.....	553
겨울 타이어.....	566
트레드 마모 표지.....	553
트레일러	
램프.....	475
스네이킹.....	474
케이블.....	473
트레일러 장착 주행.....	473
트레일러 스태빌리티 보조 시스템...288, 474	

### 트레일러 장착 주행

견인 능력.....	660
견인볼 하중.....	660
트립 컴퓨터.....	84
운전자 화면의 표시.....	86

## 표

파노라마 선루프.....	168
걸림방지 기능.....	162
선블라인드.....	171
열기 및 닫기.....	169
환기 위치.....	170
팬	
송풍 방향.....	206
송풍구.....	207
컨트롤.....	221, 222
평창식 커튼.....	54
페리 운송.....	447
페인트	
색상 코드.....	648
손상 및 터치업.....	647, 648
평면도.....	126
폴리싱.....	641
퓨즈.....	614
글로벌 박스 아래.....	621

## 찾아보기

변경.....	615
엔진룸에.....	616
트렁크에.....	626
퓨즈 박스.....	614

### 프라이빗 잠금

켜기/끄기.....	280
------------	-----

## ㅎ

### 하드 디스크

공간.....	538
하향 전조등.....	150
헤드 레스트.....	191
헤드업 디스플레이.....	136
거리 경고.....	371
보관 위치.....	138, 182, 183
설정.....	138
세척.....	637
앞유리 교체.....	602
켜기/끄기.....	137

### 형식 승인

리모컨 시스템.....	254
레이더 시스템.....	401
HomeLink®.....	484
형식 표시.....	654

홈세이프 조명, Homesafe Lighting, Follow me home lighting, follow-me- home lighting.....	157
--	-----

### 화면

운전자 정보.....	79
화면 조명.....	160
화면의 메시지.....	100, 134
관리.....	101, 134
저장됨.....	102, 135
화물 고정 고리	

트렁크.....	584
화물망.....	588
환경.....	28
환기.....	205, 206, 207
시트.....	215
회생 제동.....	428
회전 방향.....	553
후방 카메라.....	382

### 휠

스노 체인.....	567
탈거 및 장착.....	561
휠 볼트.....	564
휠림 교환.....	646
휴대폰, 전화 참조.....	517
히터.....	235
보조 히터.....	237

주차 히터.....	236
히팅	

스티어링휠.....	215, 216
시트.....	213, 214
원도.....	219, 220



**V O L V O**