



# XC60

KULLANICI EL KİTABI





# VÄLKOMMEN!

Volvo'nuzu uzun yıllar zevkle kullanacağınızı ümit ediyoruz. Otomobiliniz, sizin ve yolcularınızın rahatı ve güvenliği dikkate alınarak tasarlanmıştır. Volvo, dünyadaki en güvenli araçlardan birini tasarlamaya çalışmaktadır. Volvo'nuz aynı zamanda tüm güncel güvenlik ve çevre gereksinimlerini karşılamak üzere tasarlanmıştır.

Volvo aracınızla memnuniyetinizi artırmak için bu kullanıcı el kitabındaki talimatları ve bakım bilgilerini okumanızı öneriyoruz. Kullanıcı el

kitabı bir mobil uygulama olarak (Volvo Kılavuzu) ve Volvo Cars destek sitesinde de ([support.volvocars.com](https://support.volvocars.com)) mevcuttur.

Herkesin bu ve diğer araçlarda emniyet kemerini takmasını teşvik ederiz. Lütfen alkol veya ilaç etkisi altındaysanız veya başka bir şekilde araç kullanma konusunda engelli biriyse araç kullanmayın.

# İÇİNDEKİLER

## SAHIPLİK BİLGİLERİNİZ

Sahip bilgisi	18
Orta gösterge ekranındaki Kullanıcı El Kitabı	19
Orta gösterge ekranındaki kullanıcı el kitabında dolaşın	20
Mobil cihazlarda Kullanıcı El Kitabı	22
Volvo Cars destek sitesi	23
Kullanıcı el kitabını okuma	24
Kullanıcı el kitabı ve çevre	25

## VOLVO

Volvo ID	28
Volvo ID oluşturma ve kaydetme	28
Drive-E - daha temiz sürüş keyfi	30
IntelliSafe - sürücü desteği ve güvenliği	33
Sensus - çevrimiçi bağlantırlık ve eğlence	34
Yazılım güncellemeleri	37
Verilerin kaydedilmesi	37
Hizmetler için şartlar ve koşullar	38
Müşteri Gizlilik İlkesi	39
Aksesuarlar ve yardımcı donanım hakkında önemli bilgiler	39
Aksesuarların takılması	40
Donanımların aracın diyagnostik soketine bağlanması	40
Aracın şasi numarasını göstermek	41
İthal edilirken veya konum değiştirirken pazarın değişmesi	41
Sürücünün dikkatinin dağılması	42

## GÜVENLİK

Emniyet	44
Hamilelik sırasında güvenlik	44
Whiplash Protection System	45
Emniyet kemerleri	46
Emniyet kemerlerini takmak ve çıkarmak	47
Emniyet kemeri gergisi	49
Elektrikli emniyet kemeri gergisinin sıfırlanması*	50
Kapı ve emniyet kemeri hatırlatıcısı	50
Hava yastıkları	51
Sürücü hava yastıkları	52
Yolcu hava yastığı	53
Yolcu hava yastığının* etkinleştirilmesi ve devreden çıkarılması	54
Yan hava yastıkları	57
Şişme perdeler	57
Güvenlik modu	58
Güvenlik modundan sonra aracın çalıştırılması ve hareket ettirilmesi	59
Çocuk güvenliği	60
Çocuk koltukları	60
Çocuk koltukları için üst montaj noktaları	61
Çocuk koltukları için alt montaj noktaları	62



i-SizeISOFIX çocuk koltukları için montaj noktaları	62
Çocuk koltuğunun konumlandırılması	63
Çocuk güvenliği montajı	64
Aracın emniyet kemerlerini kullanan çocuk koltuklarının konumu için tablo	66
i-Size çocuk koltuklarının konumu için tablo	68
ISOFIX çocuk koltuklarının konumu için tablo	69
Entegre çocuk koltuğu*	72
Entegre edilmiş çocuk koltuğundaki koltuk minderini katlamak*	73
Entegre edilmiş çocuk koltuğundaki koltuk minderini katlamak*	74

## EKRANLAR VE SESLE KUMANDA

Soldan direksiyonlu bir araçta sürücünün sürücü tarafından görüntülenmesi ve kontrol edilmesi	76
Sağdan direksiyonlu bir araçta sürücünün sürücü tarafından görüntülenmesi ve kontrol edilmesi	77
Sürücü gösterge ekranı	80
Sürücü gösterge ekranı ayarları	84
Yakıt göstergesi	85
Yol bilgisayarı	85
Sürücü gösterge ekranında seyahat verilerinin görüntülenmesi	87
Kilometre sayacını sıfırlama	88
Orta gösterge ekranında seyahat istatistiklerinin görüntülenmesi	88
Seyahat istatistikleri ayarları	89
Tarih ve saat	90
Dış sıcaklık göstergesi	90
Gösterge ve uyarı lambaları	91
Sürücü gösterge ekranının lisans sözleşmesi	93
Sürücü ekranındaki uygulama menüsü	100
Sürücü gösterge ekranındaki uygulama menüsünü yönetmek	101
Sürücü gösterge ekranındaki mesajlar	102
Sürücü gösterge ekranındaki mesajları yönetmek	103

Sürücü gösterge ekranından kaydedilmiş bir mesajı idare etmek	104
Orta gösterge ekranına genel bakış	106
Orta gösterge ekranının yönetilmesi	109
Orta gösterge ekranını etkinleştirmek ve devre dışı bırakmak	112
Orta gösterge ekranının görünüm-lerinde dolaşma	112
Alt görünüm-lerin orta ekrandan yönetilmesi	116
Orta gösterge ekranındaki fonksiyon görünümü	119
Orta gösterge ekranındaki uygulamaları ve düğmeleri taşımak	121
Orta gösterge ekranının durum çubuğundaki semboller	121
Orta gösterge ekranındaki klavye	123
Orta gösterge ekranında klavye dil ayarını değiştirmek	126
Karakterleri, harfleri veya kelimeleri manüel olarak orta gösterge ekranına girin	126
Orta gösterge ekranının görünümünün değiştirilmesi	128
Orta gösterge ekranında sistem sesinin ses seviyesini kapatma ve değiştirme	128
Sistem birimlerinin değiştirilmesi	129
Sistem dilinin değiştirilmesi	129

Orta ekranın üst görünümündeki diğer ayarlar	129
Orta konsol ekranında bağlamsal kurulumu açmak	130
Araç sahibi değişikliği için kullanıcı verilerinin sıfırlanması	131
Orta gösterge ekranındaki ayarların sıfırlanması	131
Orta gösterge ekranı ayarlarını gösteren tablo	132
Sürücü profilleri	133
Sürücü profilinin seçilmesi	134
Bir sürücü profilinin yeniden adlandırılması	134
Sürücü profilini koru	135
Uzaktan kumanda anahtarının sürücü profiline ilişkilendirilmesi	135
Sürücü profillerindeki ayarların sıfırlanması	137
Orta gösterge ekranındaki mesaj	137
Mesajların orta ekrandan yönetilmesi	138
Orta gösterge ekranından kaydedilmiş bir mesajı idare etmek	138
Baş üstü gösterge ekranı*	139
Baş üstü gösterge ekranının etkinleştirilmesi ve devre dışı bırakılması*	141
Baş üstü gösterge ekranı ayarları*	141
Ses tanıma	142

Ses tanımayı kullanma	143
Ses tanıma fonksiyonu ile bir telefonu kontrol etmek	145
radio ve medyanın ses ile kontrol edilmesi	146
Ses tanıma ayarları	146

## AYDINLATMA

Far düğmeleri	150
Aydınlatma fonksiyonlarının orta gösterge ekranından ayarlanması	151
Farlardan far düzeninin uyarlanması	152
Far seviyesinin ayarlanması	152
Pozisyon lambaları	153
Gündüz yakılan lambalar	154
Kısa far	154
Uzun farın kullanılması	155
Aktif uzun far	156
Sinyal lambalarını kullanarak	157
Aktif dönüş lambaları*	158
Ön sis lambaları/viraj lambaları*	158
Arka sis lambası	159
Fren lambası	160
Acil durum fren lambaları	160
Dörtlü flaşör	161
Güvenli eve giriş aydınlatmasının kullanılması	161
Yaklaşma ışığı süresi	162
İç aydınlatma	162
İç aydınlatmanın ayarlanması	164

## CAMLAR, CAM VE AYNALAR

Pencereler, cam ve aynalar	168
Camlar ve güneşlikler için sıkışmaya karşı koruma	168
Sıkışma koruması için sıra sıfırlanması	169
Elektrikli camlar	169
Elektrikli camların çalıştırılması	170
Dikiz aynaları	171
Dikiz aynası karartmasının ayarlanması	172
Kapı aynalarının açma ayarının yapılması	173
Panorama tavan*	174
Panorama tavanın* çalıştırılması	175
Panoramik tavan'ın* güneşliğinin otomatik kapatılması	178
Silecek lastikleri ve yıkama sıvısı	178
Ön cam sileceklerinin kullanılması	179
Yağmur sensörünü kullanmak	180
Yağmur sensörünün hafıza fonksiyonunun etkinleştirilmesi ve devreden çıkarılması	181
Ön cam ve far yıkayıcılarının kullanımı	182
Arka cam sileceği ve arka cam yıkayıcısının kullanılması	183
Geri giderken otomatik arka cam silme fonksiyonunun kullanılması	184

## KOLTUKLAR VE DİREKSİYON SİMİDİ

Manuel ön koltuk	186
Elektrikli* ön koltuk	187
Elektrikli* ön koltuğun ayarlanması	187
Koltuk, kapı aynaları ve baş üstü ekranı için konumun kaydedilmesi*	188
Koltuk, kapı aynaları, baş üstü ekranı için kayıtlı bir konumun kullanılması*	189
Ön koltuktaki masaj ayarları*	190
Ön koltuktaki masaj ayarlarının* ayarlanması	191
Ön koltuk minderinin uzunluğunu ayarlamak*	192
Ön koltuktaki yan desteklerin* ayarlanması	193
Ön koltuktaki bel desteğinin* ayarlanması	193
Sürücü koltuğundan yolcu koltuğunun ayarlanması*	195
Arka koltuktaki koltuk arkalıklarının indirilmesi	196
Arka koltuktaki başlıkların ayarlanması	197
Direksiyon simidi kontrolleri ve korna	199
Direksiyon kilidi	200
Direksiyon simidinin ayarlanması	200

## KLİMA KONTROLÜ

Klima kontrolü	204
Klima bölgeleri	204
Klima kontrolü - sensörler	205
Hissedilen sıcaklık	206
Ses tanıma sistemi ile klima kontrollerini yönetmek	206
Hava kalitesi	207
CleanZone*	208
Clean Zone Interior Package*	208
Interior Air Quality System*	209
Hava kalitesi sensörünün* etkinleştirilmesi ve devreden çıkarılması	209
Yolcu kabini filtresi	210
Advanced Air Cleaner*	210
Hava dağılımı	210
Hava dağılımını değiştirmek	211
Hava menfezlerinin açılması/kapatılması ve yönlendirilmesi	212
Hava dağıtım seçenekleri tablosu	213
Klima kontrolleri	216
Ön koltuk ısıtmasının etkinleştirilmesi ve devreden çıkarılması*	218
Isıtılmalı ön koltuğun otomatik çalışmasının etkinleştirilmesi ve devre dışı bırakılması*	219
Arka koltuk ısıtmasının* etkinleştirilmesi ve devreden çıkartılması	219

Ön koltuğun havalandırma işlevini* etkinleştirme ve devreden çıkarma	220	Arka koltuk* için fan seviyesinin düzenlenmesi	228	Ek ısıtıcı*	243
Isıtmalı direksiyon simidinin etkinleştirilmesi ve devreden çıkarılması*	221	Ön koltuk için sıcaklığın düzenlenmesi	229	Yardımcı ısıtıcının otomatik çalışmasının etkinleştirilmesi ve devre dışı bırakılması*	243
Isıtmalı direksiyon simidinin otomatik çalışmasının etkinleştirilmesi ve devre dışı bırakılması*	222	Arka koltuk* için sıcaklığın düzenlenmesi	230		
Otomatik klima kontrolünün etkinleştirilmesi	222	Sıcaklığın senkronizasyonu	231		
Hava devridaimini devreye almak/ devreden çıkarmak	223	Klimanın etkinleştirilmesi ve kapatılması	231		
Hava devridaimi için zaman ayarının etkinleştirilmesi ve devre dışı bırakılması	223	Park kliması*	232		
Maksimum buz çözücünün etkinleştirilmesi ve devre dışı bırakılması	224	Ön koşullandırma*	232		
Isıtmalı ön camin etkinleştirilmesi ve devreden çıkarılması*	225	Ön koşullandırmayı çalıştır ve kapat*	233		
Isıtmalı ön camin otomatik çalışmasının etkinleştirilmesi ve devre dışı bırakılması*	226	Zaman ayarının ön koşullandırılması*	234		
Isıtmalı arka cam ve kapı aynalarını etkinleştirmek ve devreden çıkarmak	226	Ön koşullandırma için zaman ayarını eklemek ve düzenlemek*	234		
Arka cam ve kapı aynalarının ısıtmasının otomatik olarak başlatılmasının etkinleştirilmesi ve devreden çıkartılması	227	Ön koşullandırma için zaman ayarını etkinleştirmek ve devreden çıkarmak*	236		
Ön koltuk için fan seviyesinin düzenlenmesi	227	Ön koşullandırma için zaman ayarını silmek*	236		
		Ön temizleme*	237		
		Ön temizlemeyi* çalıştır ve kapat	237		
		Park süresince klima konforu*	238		
		Park sırasında* klima konforunu başlatmak ve kapatmak	239		
		Park klima kumandasının* sembolleri ve mesajları	240		
		Isıtıcı*	241		
		Park ısıtıcısı*	242		

## ANAHTAR, KİLİTLER VE ALARM

Kilitleme ve kilit açma	246
Kilitleme onayı	246
Kilit gösterge ayarı	248
Uzaktan kumanda anahtarı	248
Uzaktan kumanda anahtarıyla kilitleme ve kilit açma	251
Uzaktan kumanda edilen ve içeriden kilit açma ayarları	252
Uzaktan kumanda anahtarıyla bagaj kapağı kilidi açma	252
Uzaktan kumanda anahtarı menzili	253
Uzaktan kumanda anahtarındaki pilin değiştirilmesi	254
Daha fazla uzaktan kumanda anahtarı sipariş etmek	258
Care Key - kısıtlanmalı uzaktan kumanda anahtarı	258
Care Key ayarları	259
Çıkartılabilir anahtar dili	259
Ayrılabilir anahtar dili ile kilitleme ve kilit açma	260
İmmobilizer	262
Uzaktan kumanda anahtar sistemi için tip onayı	263
Anahtarsız ve dokunmatik yüzeyler*	278
Anahtarsız kilitleme ve kilit açma*	279
Anahtarsız Giriş için ayarlar*	280

Yükleme kapağının kilidini anahtarsız açma*	280
Çalıştırma ve kilit sistemleri için anten konumları	281
Aracın içinden kilitleme ve kilit açma	282
Aracın içinden bagaj kapağı kilidini açma	283
Hava devridaimini devreye almak/devreden çıkarmak	284
Seyir halindeyken otomatik kilitleme	285
Arka kapağı düğmeyle kapatma ve kilitleme*	285
Elektrikle çalışan bagaj kapağı için maksimum açılmanın ayarlanması*	287
Bagaj kapağının ayak hareketi ile çalıştırılması*	288
Özel kilitleme	290
Özel kilitlemeyi etkinleştirme ve devre dışı bırakma	290
Alarm*	291
Alarmları devreye almak/devreden çıkarmak*	293
Azaltılmış alarm seviyesi*	293
Double lock güvenlik kilidi fonksiyonu*	294

## SÜRÜCÜ DESTEĞİ

Sürücü destek sistemi	296
Hıza bağlı direksiyon kuvveti	296
Elektronik denge kontrolü	297
Spor modda Elektronik Denge Kontrolü	298
Elektronik denge kontrolü için spor modunu etkinleştirme veya devreden çıkarma	299
Elektronik denge kontrolü sembolleri ve mesajları	300
Yol tabelası bilgileri*	302
Yol tabelası bilgilerini* etkinleştirme veya devre dışı bırakma	303
Yol tabelası bilgileri* için gösterge modu	303
Yol Tabelası Bilgisi ve Sensus Navigation*	305
Yol tabelası bilgilerinden* hız sınırlandırması ve hız kamerası için uyarı	305
Yol tabelası bilgilerinden* uyarıları etkinleştirme ve devre dışı bırakma	306
Yol Tabelası Bilgilerinin sınırlamaları*	307
Hız sınırlayıcı	308
Hız sınırlayıcı seçme ve etkinleştirme	309
Hız sınırlayıcısını devre dışı bırakma	310
Hız sınırlayıcısının geçici olarak devre dışı bırakılması	311
Hız sınırlayıcısının sınırlamaları	311

Otomatik hız sınırlayıcı	311	Pilot Assist kumandaları*	330	Şerit yardımını etkinleştirme veya devre dışı bırakma	349
Otomatik hız sınırlayıcısını etkinleştirme veya devre dışı bırakma	313	Pilot Assist için ekran modu*	331	Şerit yardımı için yardım seçeneğini seçme	350
Otomatik hız sınırlama özelliğinin toleransının değiştirilmesi	314	Pilot Assist* seçme ve etkinleştirme	332	Şerit yardımı sınırlamaları	350
Otomatik hız sınırlama için kısıtlamalar	314	Pilot Assist* devre dışı bırakma	333	Şerit yardımı sembolleri ve mesajları	351
Cruise control sistemi	315	Pilot Assist* için bekleme modu	334	Şerit yardımı için gösterge modu	353
Cruise control seçme ve etkinleştirme	316	Pilot Assist* ile direksiyon yardımını geçici olarak devre dışı bırakma	335	City Safety™	354
Cruise control'ü devre dışı bırakma	317	Pilot Assist* sınırlamaları	335	City Safety için alt fonksiyonlar	355
Cruise control için bekleme modu	317	Pilot Assist* için semboller ve mesajlar	338	City Safety için uyarı mesafesinin ayarlanması	357
Adaptif cruise control sistemi*	318	Viraj desteği*	339	City Safety ile engellerin tespiti	358
Adaptif cruise control sistemi için kontroller*	319	Viraj desteğini* etkinleştirme veya devre dışı bırakma	340	Çapraz trafikte City Safety	360
Adaptif cruise control için ekran modu*	320	Viraj desteğiyle ilgili sınırlamalar*	340	Gelen trafikte City Safety sınırlamaları	361
Adaptif cruise control* seçme ve etkinleştirme	321	Sollama Yardımı*	341	City Safety kaçınma manevrası için direksiyon yardımı	361
Adaptif cruise control'ün* devre dışı bırakılması	322	Sollama Yardımını Kullanın	341	City Safety direksiyon yardımının kaçınma manevrası yaparken sınırlamaları	362
Adaptif cruise control için bekleme modu*	323	Çarpışma riski durumunda sürücü desteğinden uyarı	342	City Safety ile engellenen kaçış manevrası durumunda otomatik frenleme	362
Adaptif cruise control* için sınırlamalar	324	Sürücü desteği ile hedefin değiştirilmesi	343	City Safety karşıdan gelen araçlar için fren yapar	363
Orta gösterge ekranında cruise control ve adaptif cruise control* arasında geçiş	325	Sürücü desteği için kayıtlı hızı ayarlayın	344	City Safety sınırlamaları	364
Adaptif cruise control* için semboller ve mesajlar	326	Öndeki araçla zaman aralığı ayarlayın	345	City Safety için mesajlar	367
Pilot Assist*	328	Araçlara olan zaman aralığını kullanırken sürüş modları	346	Çarpışma riskinde direksiyon yardımı	368
		Sürücü desteği ile otomatik frenleme	346		
		Şerit yardımı	347		

Çarpışma riski durumunda direksiyon yardımını etkinleştirme veya devre dışı bırakma	369	Mesafe uyarısını etkinleştirme veya devre dışı bırakma	382	Park Yardımı Pilotunu* kullanma	404
Şeritten ayrılma riski durumunda direksiyon yardımı	369	Mesafe Uyarısı sınırlamaları	382	Park Assist Pilot ile bir paralel parktan çıkmak*	406
Önden çarpışma riski durumunda direksiyon yardımı	370	Cross Traffic Alert*	383	Park Yardımı Pilotunun* sınırlamaları	407
Arkadan çarpışma riski durumunda direksiyon yardımı*	371	Cross Traffic Alert* etkinleştirme veya devre dışı bırakma	384	Park Yardımı Pilotu* için mesajlar	409
Çarpışma riski durumunda direksiyon yardımı sınırlamaları	372	Cross Traffic Alert* sınırlamaları	384	Radar ünitesi	410
Çarpışma riski durumunda direksiyon yardımı için semboller ve mesajlar	373	Cross Traffic Alert* için mesajlar	386	Radar cihazı için tûr onayı	411
Rear Collision Warning*	374	Park Yardımcısı*	387	Kamera ünitesi	419
Rear Collision Warning* sınırlamaları	374	Ön, arka ve yanlardaki Park Yardımcı Pilotu*	388	Kamera ve radar ünitesi için sınırlamalar	419
BLIS*	375	Park yardım sistemini* etkinleştirme veya devre dışı bırakma	389	Kamera ve radar ünitesi için önerilen bakım	422
BLIS'in etkinleştirilmesi veya devre dışı bırakılması	376	Park yardımı sınırlamaları	389	Kamera ve radar ünitesi için semboller ve mesajlar	423
BLIS sınırlamaları	377	Park yardımı sembolleri ve mesajları	391		
BLIS için mesajlar	378	Park etmeye yardımcı kamera*	392		
Driver Alert Control	379	Park yardım kamerası konumları ve gözetleme alanları*	393		
Driver Alert Control'in etkinleştirilmesi veya devre dışı bırakılması	380	Park etmeye yardımcı kamera için park yardım şeritleri*	395		
Driver Alert Control üzerinden bir uyarı durumunda mola yeri rehberini seçin	380	Park yardım sistemi için sensör alanları	397		
Driver Alert Control sınırlamaları	381	Park yardım kamerasını etkinleştir	399		
Mesafe Uyarısı*	381	Park yardımı kamerası için semboller ve mesajlar	400		
		Park Yardımı Pilotu*	402		
		Park Yardım Pilotu ile park etme çeşitleri*	403		

## ÇALIŞTIRMA VE SÜRÜŞ

Otomobilin çalıştırılması	426	Rejeneratif frenleme*	439	Start/Stop işlevi için koşullar	458
Aracın kapatılması.	427	Vites kutusu	439	Seviye kontrolü* ve amortisör	460
Kontak konumları	428	Düz şanzıman	440	Seviye kontrolü ayarları*	463
Kontak modunu seçmek	429	Otomatik şanzıman	440	Düşük hız kontrolü*	464
Alkol kilidi*	430	Otomatik şanzımanla vites değiştirme	441	Bir fonksiyon düğmesini kullanarak düşük hızlı sürüşü* devreye almak ve devreden çıkarmak	464
Alkol kilidinin baypası*	430	Direksiyon simidi kollarıyla* vites değiştirme	444	Yokuş iniş kontrolü*	465
Alkol kilidi ile motorun çalıştırılmasından önce*	430	Vites kolu kilidi	445	Yokuş aşağı iniş kontrolünü* işlev düğmesi ile etkinleştirmek ve devreden çıkarmak	466
Fren işlevleri	431	Otomatik vites kolu kilidini devreden çıkartın	446	Ekonomik sürüş	467
Ayak freni	431	Roketleme (kick-down) işlevi	447	Uzun seyahatlere hazırlık	468
Fren kuvveti yükseltme	432	Launch fonksiyonu*	447	Kışın sürüş	468
Islak yollarda frenleme	432	Otomatik şanzıman için semboller ve mesajlar	448	Suda ilerleme	469
Çakıllı yollarda frenleme	433	Vites değiştirme göstergesi	448	Yakıt doldurma kapağını açma ve kapatma	470
Fren sistemi bakımı	433	Dört tekerlekten çekiş*	450	Yakıt doldurma	470
El freni	433	Sürüş modları*	450	Yakıtla işlem yapılması	471
El frenini etkinleştirme ve devre dışı bırakma	434	Sürüş modunun değiştirilmesi*	452	Benzin	472
Otomatik park freni etkinleştirme ayarı	435	Sürüş Eco	453	Benzin partikül filtresi	473
Yokuşta park etme	436	İşlev düğmesi ile Eco sürüş modunun etkinleştirilmesi ve devreden çıkartılması	455	Dizel	474
Bir el freni arızası varsa	436	Start/Stop işlevi	456	Boş depo ve dizel motor	475
Sabit durumdayken otomatik frenleme	437	Çalıştır/durdur işlevi ile sürmek	456	Dizel parçacık filtresi	476
Durur haldeyken otomatik freni devreye almak ve devreden çıkarmak	437	Çalıştır/durdur işlevini devre dışı bırakma	458	AdBlue® ile emisyon kontrolü	476
Yokuşta çalıştırırken yardım	438			AdBlue® kullanımı	477
Bir çarpışmadan sonra otomatik frenleme	438				



Kontrol etme ve AdBlue® doldurma	478
AdBlue® sembolleri ve mesajları	480
Motorda ve tahrik sisteminde aşırı ısınma	482
Marş motoru aküsünün aşırı yüklenmesi	483
Başka bir aküyle aktarma kablosu kullanarak çalıştırma	483
Çekme çubuğu*	485
Çekme çubuğu için teknik özellikler*	486
Uzatılabilir/geri çekilebilir çekme braketleri*	486
Römorkla sürüş	489
Römork denge yardımı*	491
Römork lambalarının kontrol edilmesi	492
Çekme çubuğuna monte edilmiş bisiklet taşıyıcı*	493
Aracın çekilmesi	494
Çekme halkasını takmak ve sökmek	495
Kurtarma	497
HomeLink®*	497
HomeLink®* özelliğinin programlanması	498
HomeLink®* kullanarak	500
HomeLink®* için tip onayı	501
Pusulaya*	501

Pusulayı devreye almak/devreden çıkarmak*	501
Pusulanın* kalibre edilmesi	502

## SES, ORTAM VE İNTERNET

Ses, ortam ve İnternet	504
Ses ayarları	504
Ses deneyimi*	505
Aplikasyonlar	506
Uygulamaları indirme	507
Uygulamaların güncellenmesi	507
Uygulamaları silme	508
Radyo	508
Radyoyu açın	509
Radyo bandını ve radyo istasyonunu değiştirmek	510
Radyo istasyonları arama	511
Radyo Favorileri uygulamasında radyo kanallarını kaydedin	512
Radyo ayarları	512
RDS radyosu	514
Dijital radyo*	514
FM ve dijital radyo* arasındaki bağlantı	515
Medya çalar	515
Medya oynatımı	516
Medyanın kontrol edilmesi ve değiştirilmesi	518
Medya arama	519
Gracenote®	519
Video	520

Bir video oynatmak	520	Bluetooth ile bağlanmış bir telefonun bağlantısını kesmek	535	Wi-Fi ağını kaldır	552
DivX® oynatma	521	Bluetooth ile bağlı cihazlar arasında geçiş yapın	536	Wi-Fi teknolojisi ve güvenliği	552
Video ayarları	521	Bluetooth ile bağlı cihazları kaldırma	536	Kullanıcı şart ve koşulları ve veri paylaşımı	553
Bluetooth® ile medya	521	Telefon görüşmelerinin yönetilmesi	536	Veri paylaşımını etkinleştirmek ve devre dışı bırakmak	553
Bluetooth® ile bir cihaz bağlama	522	Metin mesajlarının yönetilmesi	538	Servisler için veri paylaşımı	554
USB portu ile medya	522	Metin mesajları için ayarlar	539	Sabit diskteki depolama alanı	555
USB portu ile bir cihaz bağlama	522	Telefon rehberinin yönetilmesi	539	Ses ve medya için lisans sözleşmesi	556
USB cihazlar için teknik özellikler	523	Telefon ayarları	540		
Uyumlu ortam biçimleri	524	Bluetooth cihazları için ayarlar	540		
Apple® CarPlay®*	525	Kablosuz telefon şarj cihazı*	541		
Apple® CarPlay®* kullanmak	526	Kablosuz telefon şarj cihazını* kullanmak	541		
Apple® CarPlay®* ayarları	527	Kablosuz telefon şarj cihazı için sertifika	543		
Apple® CarPlay®* kullanım ipuçları	528	İnternete bağlı araç*	547		
Android Auto*	529	Bluetooth özellikli bir telefonla aracı internete bağlayın	548		
Android Auto kullanarak*	530	Bir telefon Wi-Fi ile aracı internete bağlayın	548		
Android Auto* ayarları	530	Otomobili modem (SIM kart) vasıtasıyla ile İnternete bağlanın	549		
Android Auto* kullanım ipuçları	531	Araç modemi* ayarları	550		
Telefon	532	Wi-Fi kablosuz erişim alanı vasıtasıyla araçtan İnternet paylaşımı	550		
Bir telefonu Bluetooth vasıtasıyla araca ilk defa bağlamak	533	İnternet bağlantısı zayıf veya yok	551		
Bir telefonu Bluetooth vasıtasıyla araca otomatik bağlamak	534				
Bir telefonu Bluetooth vasıtasıyla araca manuel bağlamak	535				

## TEKERLEKLER VE LASTİKLER

Lastikler	568
Lastik ebat ataması	570
Jantın ebat ataması	571
Lastiklerin dönüş yönü	571
Lastiklerdeki dış aşınma göstergeleri	572
Lastik basıncını kontrol etmek	572
Tekerlek basıncının ayarlanması	573
Tavsiye edilen lastik basıncı	574
Lastik basıncı izleme sistemi*	574
Lastik basıncı izleme için yeni bir referans değer tasarrufu*	576
Orta gösterge ekranında lastik basınç durumuna bakın*	577
Düşük lastik basıncı uyarısı halinde yapılacak eylem	577
Lastik basınç izleme mesajları*	578
Teker değişimi	579
Alet kiti	581
Kriko*	581
Bijon cıvataları	582
Yedek tekerlek*	583
Stepnenin kullanılması*	584
Kış lastikleri	584
Kar zincirleri	585
Acil durum lastik onarım kiti	586

Patlak tamir kitini kullanmak	587
Lastik onarım kitindeki kompresörle lastikleri şişirin	590

## YÜKLEME, DEPOLAMA VE YOLCU BÖLÜMÜ

Yolcu kabini içi	594
Tünel konsolu	595
Elektrik soketi	596
Elektrik prizlerinin kullanılması	597
Torpedo gözünü kullanmak	598
Güneşlikler	599
Bagaj bölmesi	599
Yükleme tavsiyeleri	600
Tavan yükü ve yük taşıyıcılar üzerine yükleme	601
Çanta kancaları	602
Yük bağlama kopçaları	602
Arka koltuktaki yükleme kapağı	603
Kargo kapağının takılması ve çıkarılması*	603
Kargo kapağının kullanımı*	605
Emniyet ızgaralarının takılması ve çıkarılması*	606
Güvenlik ağının takılması ve sökülmesi*	608
İlk yardım kiti*	610
Üçgen reflektör	610

## BAKIM VE SERVİS

Volvo Servis Programı	612	Sigortalar motor bölmesinde	635	Pas önleme	663
Wi-Fi ile araba ve servis atölyesi arası veri aktarımı	612	Sigortalar, torpido gözünün altında	640	Araç boyası	663
İndirme Merkezi	613	Sigortalar bagaj bölmesinde	645	Küçük kaporta hasarlarına rötuş yapma	663
Sistem güncellemelerinin İndirme Merkezi vasıtasıyla yönetilmesi	613	Lambanın değiştirilmesi	650	Renk kodları	664
Araç durumu	614	Otomobilin içinin temizlenmesi	650	Silecek lastiğinin değiştirilmesi, arka cam	665
Servis ve onarım randevusu alın.	614	Orta gösterge ekranının temizlenmesi	651	Ön cam silecek lastiklerinin değiştirilmesi	666
Servise araç bilgisi göndermek	615	Baş üstü gösterge ekranı* ve sürücü göstergesini temizlemek	652	Silecek lastiklerini servis konumuna ayarlayın	667
Aracı yükseltin	617	İç ve taban kumaş döşemesinin temizlenmesi	652	Yıkama sıvısının doldurulması	668
Klima kontrol sisteminin servisi	620	Emniyet kemerlerinin temizlenmesi	653		
Ön camı değiştirirken Baş üstü gösterge*	620	Kumaş zemin ve giriş paspaslarının temizlenmesi	654		
Kaputu açma ve kapatma	621	Deri döşemenin temizliği*	654		
Motor bölmesine genel bakış	622	Deri direksiyon simidinin temizlenmesi	655		
Motor yağı	623	İç aksamdaki plastik, metal ve ahşap parçaların temizlenmesi	656		
Motor yağının kontrol edilmesi ve doldurulması	624	Otomobilin dışının temizlenmesi	656		
Soğutma sıvısı	626	Pastalama ve cilalama	657		
Soğutma sıvısı ekleme	626	Elle yıkama	658		
Akü	628	Otomatik araba yıkama	659		
Destek aküsü	630	Yüksek basınçlı yıkama	660		
Akülerdeki semboller	632	Silecek lastiklerinin temizlenmesi	661		
Akü geri dönüşümü	632	Dış plastiklerin, kauçuk ve jant parçaların temizlenmesi	661		
Sigortalar ve merkezi elektrik birimleri	633	Tekerlek jantlarını temizlemek	662		
Bir sigortanın değiştirilmesi	633				

## TEKNİK ÖZELLİKLER

Tip tanımları	670
Boyutlar	673
Ağırlıklar	675
Çekme kapasitesi ve çekme topuzu yükü	676
Motorun teknik özellikleri	678
Motor yağı — teknik özellikleri	680
Motor yağı için olumsuz sürüş koşulları	682
Şanzıman yağı - teknik özellikleri	683
Fren hidroliği - teknik özellikler	683
Yakıt deposu - hacim	683
AdBlue® için tank kapasitesi	684
Klima - teknik özellikleri	684
Yakıt tüketimi ve CO <sub>2</sub> emisyonları	686
Onaylı jant ve lastik boyutları	690
Minimum izin verilen lastik yük endeksi ve lastikler için hız derecelendirmesi	692
Onaylanmış lastik basınçları	694

## ALFABETİK İNDEKS

Alfabetik İndeks	695
------------------	-----



SAHİPLİK BİLGİLERİNİZ

### Sahip bilgisi

Kullanıcı bilgileri hem dijital hem de basılı olarak çok sayıda farklı ürün formatında mevcuttur. Kullanıcı kılavuzu aracın orta ekranında Volvo Cars müşteri destek sitesinde bir cep uygulaması olarak mevcuttur. Bu bir Quick Guide seçeneğidir ve diğer pek çok şeyin yanı sıra teknik özellikler ve sigorta bilgilerini içeren torpido gözündeki Kullanıcı El Kitabına ek niteliğindedir. Bir basılı kullanıcı el kitabı sipariş edilebilir.

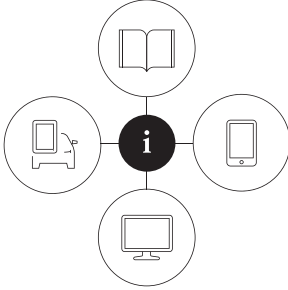

0000003

### Aracın orta gösterge ekranı<sup>1</sup>



ve ayrıca bazı kategorilere ayrılmıştır.

### Mobil uygulama

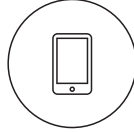

Aracın dış ve iç görüntüleri ile görsel navigasyon seçenekleri mevcuttur. İçerik aranabilir türdedir ve çeşitli bölümler navigasyonu kolaylaştırmak için tasarlanmıştır

Orta gösterge ekranında üst görünümü aşağı sürükleyin ve **Kullanma kılavuzu** seçeneğine dokununuz. Burada aracın dış ve iç resimleri ile görsel navigasyon seçenekleri bulunur. Bilgiler aranabilir türdedir

App Store veya Google Play seçeneklerinde "Volvo Manual" uygulamasını arayın, uygulamayı akıllı telefonunuza veya tabletinize indirin ve aracı seçin. Uygulamada video görüntülerinin yanı sıra

### Volvo Cars müşteri destek sitesi



videolar ve ilave bilgiler de mevcuttur ve bunlar Volvo'nuz ve araç sahipliğinizle ilgili size yardımcı olacaktır. Çoğu pazar için sayfa mevcuttur.

### Basılı bilgiler



Aynı zamanda araçta en sık kullanılan işlevleri hızlı bir şekilde öğrenmenize yardımcı olan basılı formatta bir Quick Guide de mevcuttur.

Seçilen donanım seviyesine, pazara, vs. bağlı olarak araçtaki basılı formatta ilave kullanıcı bilgileri de mevcut olabilir.

Basılı bir kullanıcı el kitabı ve buna eşlik eden ek sipariş edilebilir. Sipariş etmek için bir Volvo bayisine başvurun.

volvocars.com/support adresine gidin ve ülkenizi seçin. Burada kullanıcı el kitabını hem çevrimiçi hem de PDF formatında bulabilirsiniz. Volvo Cars müşteri destek sitesinde aynı zamanda eğitici

<sup>1</sup> Orta gösterge ekranında kullanıcı el kitabı olmayan pazarlar için komple basılı bir el kitabı araca dahildir.



Kullanıcı el kitabı bilgilerine doğrudan kullanıcı el kitabından veya üst menüsünden erişilebilir.

## ! ÖNEMLİ

Sürücü her zaman, aracın trafikte güvenli bir şekilde sürülmesinden ve yürürlükteki kanun ve yönetmeliklerine uyulmasından sorumludur. Aynı zamanda aracın kullanıcı el kitabında belirtilen Volvo önerilerine uygun biçimde bakımının yapılması ve kullanılması da önemlidir.

Orta gösterge ekranı ile basılı bilgiler arasında bir fark olması durumunda daima basılı bilgiler geçerlidir.

## i DİKKAT

Orta ekranda dili değiştirmek, bazı sahipleri ulusal veya yerel yasalara ve düzenlemelere uygun olmadığı anlamına gelebilir. Anlaşılması zor bir dile geçiş yapmayın çünkü bu, ekran yapısından geri dönmeyi zorlaştırabilir.

## İlgili bilgiler

- Orta gösterge ekranındaki Kullanıcı El Kitabı (s. 19)
- Mobil cihazlarda Kullanıcı El Kitabı (s. 22)
- Volvo Cars destek sitesi (s. 23)
- Kullanıcı el kitabını okuma (s. 24)

## Orta gösterge ekranındaki Kullanıcı El Kitabı

Kullanıcı el kitabının dijital<sup>2</sup> versiyonu aracın orta gösterge ekranında mevcuttur. Dijital kullanıcı el kitabı üstten görünümünden erişilebilir ve bazı durumlarda bağlamsal kullanıcı kılavuzu da üstten görünümünden erişilebilir.

## i DİKKAT

Dijital kullanıcı el kitabı sürüş sırasında kullanılamaz.

## Kullanıcı el kitabı

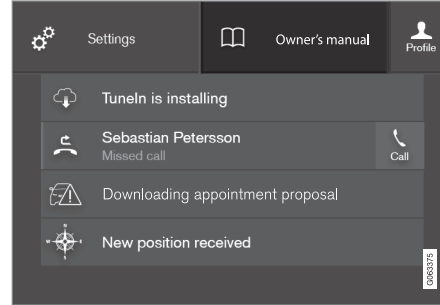

Kullanıcı el kitabı için düğmeli üst görünüm.

Kullanıcı el kitabını açmak için - orta gösterge ekranında üst görünümü aşağı sürükleyin ve **Kullanma kılavuzu** ögesine dokununuz.

<sup>2</sup> Çoğu pazar için geçerlidir.

### « Baęlamsal kullanıcı el kitabı

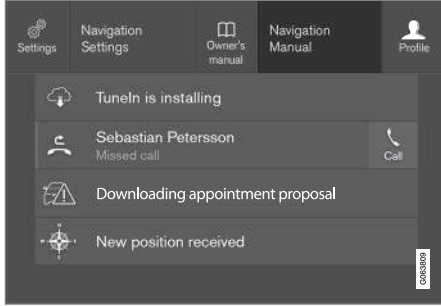

Baęlamsal kullanıcı el kitabı için düęmeli üst görünüm.

Baęlamsal kullanıcı el kitabı, kullanıcı el kitabında ekranda gösterilen aktif fonksiyonu açıklayan bir makaleye yapılan kısayoldur. Baęlamsal kullanıcı el kitabı mevcut olduęunda, üst görünümde **Kullanma kılavuzu** öęesinin saęında görüntülenir.

Baęlamsal kullanıcı el kitabı üzerine dokunmak, kullanıcı el kitabında ekranda gösterilen içerikle ilgili bir makale açar. Örneęin **Navigasyon Kılavuzu** üzerine dokunun - ilgili bir madde açılır.

Bu sadece araçtaki bazı uygulamalar için geçerlidir. Örneęin indirilen üçüncü taraf uygulamaları için, uygulamaya özęü makalelere erişmek mümkün deęildir.

### İlgili bilgiler

- Orta gösterge ekranındaki kullanıcı el kitabında dolaşın (s. 20)
- Orta gösterge ekranının görünümünde dolaşma (s. 112)
- Uygulamaları indirme (s. 507)

### Orta gösterge ekranındaki kullanıcı el kitabında dolaşın

Dijital kullanıcı el kitabına, araçtaki orta gösterge ekranı üst görünümünden erişilebilir. İçerik aranabilir türdedir ve çeşitli bölümler navigasyonu kolaylaştırmak için tasarlanmıştır.

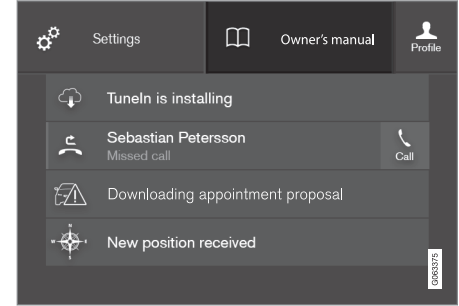

Kullanıcı el kitabına üst görünümünden erişilebilir.

- Kullanıcı el kitabını açmak için - orta gösterge ekranında üst görünümü aşğı sürükleyin ve **Kullanma kılavuzu** öęesine dokunun.

Kullanıcı el kitabında bilgi bulmak için bir dizi farklı seçenek vardır. Ayarlar, kullanıcı el kitabının ana sayfasından ve üst menüden erişilebilir.

## Üst menüdeki menüyü açmak

- Kullanıcı el kitabındaki üst listedeki ☰ ögesine basın.
  - > Gi bulmak için farklı seçeneklere sahip bir menü açılır:

### Ana Sayfa



Kullanıcı el kitabındaki başlangıç sayfasına geri dönmek için simgeye dokunun.

### Kategoriler



Kullanıcı el kitabındaki maddeler ana kategoriler ve alt kategorilere ayrılmıştır. Aynı makale, daha kolay bulunması için birden fazla uygun kategoride bulunabilir.

1. **Kategoriler** düğmesine basınız.
  - > Ana kategoriler bir listede gösterilir.
2. Bir ana kategoriye (🏠) dokunun.
  - > Alt kategorilerin (📁) ve makalelerin (📄) bir listesi gösterilir.
3. Açmak için bir makaleye dokunun.

Geri gitmek için geri okuna basın.

## Popüler makaleler



Aracın daha genel özelliklerini öğrenmek üzere, okumak için faydalı olabilecek bir makalelere seçkisine bağlantılar içeren bir sayfaya erişmek için sembole basın. Makalelere aynı zamanda kategoriler

üzerinden de erişilebilir, ama daha hızlı erişim için burada toplanmışlardır. Tümünü okumak için bir makaleye dokunun.

## Araç dışı ve içinde önemli noktalar

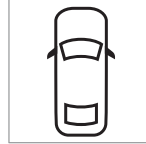

Aracın dışı ve içi genel bakış resimleri. Farklı parçalar, önemli noktalarla belirtilmiştir, bu noktalar da aracın bu parçaları hakkındaki makalelere yönlendirir.



1. **Araç dışı** veya **Araç içi** düğmelerinden birine basın.
  - > Dış veya iç resimler, önemli noktalarla birlikte gösterilmiştir. Önemli noktalar, aracın ilgili parçası hakkındaki makalelere yönlendirir. Resimlere göz atmak için ekran üzerinde yatay olarak kaydırın.
2. Bir önemli noktaya dokunun.
  - > Alan hakkındaki makalenin başlığı gösterilir.
3. Makaleyi açmak için başlığa dokunun. Geri gitmek için geri okuna basın.

## Favoriler



Favori olarak kaydedilen makalelere erişmek için sembole basın. Tümünü okumak için bir makaleye dokunun.

## Makalelerin favoriler olarak kaydedilmesi ve silinmesi

Bir makale açıkken sağ üst kısımdaki ☆ seçeneğine basarak bir makaleyi favori olarak kaydedebilirsiniz. Bir makale favori olarak kaydedildiğinde yıldızın için doldurulur: ★.

Bir makaleyi favorilerden kaldırmak için geçerli makalede tekrar yıldızla basın.

### Video



Araçlardaki farklı fonksiyonların kısa tanıtım videolarını izlemek için sembole basın.

### Bilgi



Araçta Kullanıcı El Kitabının hangi sürümünün olduğu bilgisinin yanı sıra başka kullanışlı bilgileri edinmek için simgeye dokununuz.

### Üst menüdeki arama fonksiyonunu kullanmak

1. Kullanıcı el kitabının üst menüsündeki  seçeneğine dokununuz. Ekranın alt kısmında bir klavye görünür.
2. "Emniyet kemeri" gibi bir anahtar kelime yazınız.
  - > Harfler girildikçe makale ve kategori önerileri gösterilir.
3. Erişmek istediğiniz makale veya kategoriye dokununuz.

### İlgili bilgiler

- Orta gösterge ekranındaki Kullanıcı El Kitabı (s. 19)
- Orta gösterge ekranındaki klavye (s. 123)

- Kullanıcı el kitabını okuma (s. 24)

### Mobil cihazlarda Kullanıcı El Kitabı

Kullanıcı el kitabı mobil uygulama<sup>3</sup> olarak hem App Store hem de Google Play'de mevcuttur. Uygulama, akıllı telefonlar ve tabletler için tasarlanmıştır.



Kullanıcı el kitabı mobil uygulama olarak App Store veya Google Play'den indirilebilir. Burada verilen kare kod sizi doğrudan uygulamaya götürür. Alternatif olarak App Store veya Google Play'de "Volvo el kitabı" araması da yapabilirsiniz.

Uygulama, önemli noktaları vurgulanmış şekilde aracın farklı parçalarının dış ve iç resimleri ile birlikte bir video içerir, bu önemli noktalar da söz konusu alan hakkında makalelere yönlendirir. İçerik aranabilir türdedir ve

çeşitli bölümler navigasyonu kolaylaştırmak için tasarlanmıştır.

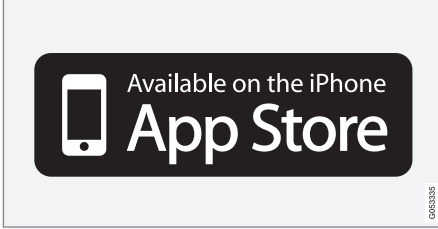

Mobil uygulama hem App Store hem de Google Play'de mevcuttur.

### İlgili bilgiler

- Kullanıcı el kitabını okuma (s. 24)

### Volvo Cars destek sitesi

Aracınızla ilgili daha fazla bilgi Volvo Cars web sitesinde ve destek sitesinde bulunmaktadır.

#### İnternette destek

Sayfayı ziyaret etmek için [volvocars.com/supp](http://volvocars.com/supp) ort adresine gidin. Çoğu pazar için destek sitesi mevcuttur.

Web tabanlı hizmetler ve işlevler, Volvo On Call\*, navigasyon sistemi\* ve uygulamalar gibi işlevler için destek içerir. Videolar ve adım adım verilen talimatlar, örneğin aracın cep telefonuyla internete nasıl bağlanacağı gibi farklı prosedürleri açıklar.

#### İndirilebilir bilgiler

##### Haritalar

Sensus Navigation ile donatılmış araçlar için destek sayfasından haritalar indirme imkanı bulunmaktadır.

##### PDF formatında kullanıcı el kitabı

Kullanıcı el kitapları PDF formatında indirilebilir. Manueli gereken şekilde indirmek için araç modelini ve model yılını seçin.

#### İletişim

Destek sitesi, müşteri destek ve size en yakın Volvo bayisinin iletişim bilgilerini içerir.

### Volvo Cars web sitesi için bir Volvo ID oluşturun

Kişisel bir Volvo ID oluşturun ve [volvocars.com](http://volvocars.com) adresinden yönetin.

#### İlgili bilgiler

- Volvo ID (s. 28)

<sup>3</sup> Bazı mobil cihazlar için.

### Kullanıcı el kitabını okuma

Yeni aracınızı tanımanıza yardımcı olması için, aracı ilk defa sürmeden önce Kullanıcı El Kitabı'nı okuyun.

Kullanıcı el kitabının okunması, yeni işlemlere aşına olma, aracınızı farklı durumlarda nasıl kullanmanız gerektiğine dair tavsiyeler alma ve otomobilin tüm özelliklerini kullanmayı öğrenmenin bir yoludur. Lütfen kullanıcı el kitabındaki güvenlik talimatlarına dikkat ediniz.

Bu kullanıcı bilgisinin amacı, bir Volvo aracında bulunan tüm olası fonksiyonları, seçenekleri ve aksesuarları açıklamaktır. Tüm bu özelliklerin, fonksiyonların ve seçeneklerin her araçta olmasının bir göstergesi veya garantisini olarak tasarlanmamıştır. Kullanılan terimce, satışlarda, pazarlamada ve reklam malzemelerinde kullanılan terimce ile tam olarak uyuşmayabilir.

Ürünümüzü iyileştirmek için geliştirme çalışmaları sürekli devam etmektedir. Uyarlamalar, kullanıcı el kitabındaki bilgilerin, açıklamaların ve şekillerin araçtaki donanımdan farklılık gösterebileceği anlamına gelir. Önceden bildirimde bulunmadan değişiklik yapma hakkımızı saklı tutarız.

Bu kılavuzu araçtan ayırmayın - aksi takdirde sorunlar ortaya çıktığında profesyonel yardımın nerede ve nasıl bulunacağı ile ilgili gerekli bilgiler kaybolur.

© Volvo Car Corporation

### Seçenekler/aksesuarlar

Standart donanıma ek olarak, bu el kitabı aynı zamanda isteğe bağlı donanımları (fabrikada takılan donanımı) ve belirli aksesuarları da (sonradan takılan ekstra donanımı) açıklamaktadır.

Tüm, bilinen yayın zamanında, seçenekler ve aksesuarlar yıldız ile işaretlenmiştir: \*.

Kullanıcı el kitabında anlatılan ekipman tüm otomobillerde bulunmaz - farklı pazarların ve ulusal veya yerel kanunlar ve yönetmeliklerin ihtiyaçlarına uyum için farklı ekipmana sahip olabilirler.

Neyin standart neyin isteğe bağlı/aksesuar olduğu konusunda bir belirsizlik söz konusuysa bir Volvo satıcısıyla irtibata geçin.

### Özel metinler

#### UYARI

Yaralanma riski söz konusu olduğunda bir "Uyarı" metni görünür.

#### ÖNEMLİ

Hasar tehlikesi söz konusuysa, "Önemli" metni görünür.

#### DİKKAT

"Dikkat" metinleri örneğin özellikler veya fonksiyonların kullanımını kolaylaştırmak için tavsiyeler veya ipuçları verir.

### Etiketler

Araçta, açık bir şekilde önemli bilgileri göstermek üzere tasarlanmış farklı tiplerde etiketler bulunur. Araçtaki etiketler, uyarı/bilgi açısından aşağıdaki azalan sıradaki öneme göre sıralanmıştır.

### Yaralanma uyarısı



Sarı uyarı alanındaki siyah ISO sembolleri, siyah mesaj alanındaki beyaz metin/resim. Uyarının görmezden gelinmesi durumunda ciddi yaralanma veya ölümlerle sonuçlanabilecek tehlike durumlarını belirtmek için kullanılır.

**Mala zarar gelme riski**

Siyah veya mavi uyarı alanı veya mesaj alanındaki beyaz ISO sembolleri ve beyaz metin/resim. Uyarının görmezden gelinmesi durumunda mala zarar gelmesiyle sonuçlanabilecek tehlike durumlarını belirtmek için kullanılır.

**Bilgi**

Siyah mesaj alanı üzerinde beyaz ISO sembolleri ve beyaz metin/resim.

**İ DİKKAT**

Kullanıcı el kitabında resimlenen etiketlerle araçtakiler birebir aynı olacak şekilde tasarlanmamıştır. Araba içindeki yaklaşık görüntü ve yerlerini göstermek için el kitabında yer almaktadırlar. Sizin özel aracınız için geçerli olan bilgiler, aracınıza karşılık gelen çıkartmaların üzerinde bulunmaktadır.

**Çizimler ve video klipler**

Kullanıcı el kitabında kullanılan çizimler ve video klipler bazen şematiktir ve belirli bir fonksiyonun genel resmini veya örneğini sağlamak için tasarlanmıştır. Bunlar donanım seviyesi ve pazara bağlı olarak aracın görünümünde farklı olabilir.

**İlgili bilgiler**

- Orta gösterge ekranındaki Kullanıcı El Kitabı (s. 19)
- Mobil cihazlarda Kullanıcı El Kitabı (s. 22)
- Volvo Cars destek sitesi (s. 23)

**Kullanıcı el kitabı ve çevre**

Kullanıcı El Kitabı, denetimli ormanlardan gelen kağıtlara basılmıştır. Forest Stewardship Council (FSC)<sup>®</sup> simgesi, basılı bir kullanıcı el kitabındaki kağıt hamurunun FSC<sup>®</sup> onaylı ormanlarda veya denetime tabi diğer kaynaklardan temin edildiğini göstermektedir.

**İlgili bilgiler**

- Drive-E - daha temiz sürüş keyfi (s. 30)





VOLVO

## Volvo ID

Volvo ID tek bir kullanıcı adı ve şifre ile geniş bir hizmet yelpazesine erişim sağlayan bir kişisel ID'dir.

### **i** DİKKAT

Mevcut servisler zamanla çeşitlilik gösterebilir ve donanım seviyesi ve pazara bağlı olabilir.

Hizmetlere örnekler:

- Volvo On Call uygulaması\* – aracı telefonunuzda kontrol edin. Örneğin, yakıt seviyesini kontrol edebilir, en yakın benzin istasyonunu gösterebilir ve arabayı uzaktan kilitleyebilirsiniz.
- Send to Car – Web üzerindeki harita servislerinden adresleri, doğrudan araca gönderin.
- Servis ve onarım randevusu al - bir servisi/bayii kaydedin ve doğrudan araçtan servis randevusu alın.

### **i** DİKKAT

Bir servis için kullanıcı adı/şifre (örneğin Volvo On Call) değiştiğinde, diğer servisler için de otomatik olarak değiştirilir.

Volvo ID araçtan volvocars.com veya Volvo On Call uygulamasından oluşturulur<sup>1</sup>.

Araçta bir Volvo ID kaydedildiğinde, bir dizi servis kullanılabilir olacaktır. Aynı araç için bir dizi Volvo ID kullanılabilir ve bir dizi araç aynı Volvo ID'ye bağlanabilir.

### İlgili bilgiler

- Volvo ID oluşturma ve kaydetme (s. 28)
- Servis ve onarım randevusu alın. (s. 614)

## Volvo ID oluşturma ve kaydetme

Farklı yollarla bir Volvo ID oluşturmak mümkündür. Volvo ID volvocars.com veya Volvo On Call uygulaması<sup>2</sup> ile oluşturulmuşsa, çeşitli Volvo ID hizmetlerini kullanabilmek için Volvo ID'nin araca da kaydedilmesi gerekir.

### Volvo ID uygulaması ile bir Volvo ID oluşturun

1. Orta gösterge ekranının uygulama görünümündeki **Güncelleme servisi** seçeneğinden Volvo ID uygulamasını indirin.
2. Uygulamayı başlatın ve bir kişisel e-posta adresi kaydedin.
3. Tanımlanan e-posta adresine otomatik olarak gönderilen talimatları takip edin.
  - > Artık bir Volvo ID oluşturulmuş ve araca kaydedilmiştir. Artık Volvo ID hizmetleri kullanılabilir.

<sup>1</sup> Volvo On Call\*, seçeneğiniz varsa.

<sup>2</sup> Sadece belirli pazarlarda geçerlidir.

### Volvo Cars web sitesi için bir Volvo ID oluşturun

1. volvocars.com adresine gidin ve üst sağdaki simgeyi kullanarak oturum açın<sup>3</sup>. Volvo ID oluşturma seçeneğini seçin.
2. Kişisel bir e-posta adresi girin.
3. Tanımlanan e-posta adresine otomatik olarak gönderilen talimatları takip edin.
  - > Bir Volvo ID oluşturulmuştur. ID'nin araca nasıl kaydedileceğini öğrenmek için aşağıdaki kısmı okuyun.

### Volvo On Call uygulaması<sup>4</sup> ile bir Volvo ID oluşturun

1. Volvo On Call uygulamasının son sürümünü telefona yükleyin<sup>5</sup>.
2. Volvo ID oluşturmak için seçin.
3. Bir Volvo ID oluşturmak için web sayfası açılır. İstenen bilgiyi doldurun.
4. Hüküm ve koşulları kabul etmek için kutuyu işaretleyin.
5. Volvo ID'niz oluşturacak düğmeye basın.
6. Verilen adrese bir e-posta mesajını gönderin. Volvo ID'yi etkinleştirmek için e-posta mesajındaki bağlantıya tıklayın.
  - > Şimdi Volvo ID kullanıma hazırdır.

<sup>3</sup> Bazı pazarlarda mevcuttur.

<sup>4</sup> Volvo On Call\* fonksiyonuna sahip araçlar.

<sup>5</sup> Örneğin Apple App Store veya Google Play üzerinden yüklenebilir.

### Volvo ID'nizin araca kaydedilmesi

Volvo ID'nizi web üzerinden veya Volvo On Call uygulamasından oluşturmuşsanız aşağıdaki şekilde araca kaydedebilirsiniz:

1. Şu ana kadar yapılmadıysa orta ekranın **Güncelleme servisi** uygulama görünümünden Volvo ID uygulamasını indirin.

#### DİKKAT

Uygulamaları indirmek için aracın İnternete bağlı olması gerekir.

2. Uygulamayı başlatın ve Volvo ID'nizi/e-posta adresinizi girin.
3. Volvo ID'niz ile ilişkili e-posta adresine otomatik olarak gönderilen talimatları takip edin.
  - > Volvo ID'niz artık araca kaydedilmiştir. Volvo ID hizmetleri artık kullanılabilir.

### İlgili bilgiler

- Volvo ID (s. 28)
- Uygulamaları indirme (s. 507)
- Sistem güncellemelerinin İndirme Merkezi vasıtasıyla yönetilmesi (s. 613)
- İnternete bağlı araç\* (s. 547)

## Drive-E - daha temiz sürüş keyfi

Volvo Car Corporation, çevreye olumsuz etkileri azaltmak için sürekli olarak daha güvenli

ve daha verimli ürünler ve çözümler geliştirmeye çalışmaktadır.



Çevreyi koruma, Volvo Cars'ın temel değerlerinden biridir ve tüm operasyonlarını etkiler. Çevresel çalışmalar aracın tüm kullanım ömrüne dayalıdır ve tasarımdan hurdaya ayrılıp geri dönüşüme gönderilmesine kadar sahip olduğu çevresel etkiyi hesaba katar. Volvo Cars'ın temel ilkesi, geliştirilen her yeni ürünün, yerini aldığı üründen daha az çevresel etkisi olmasıdır.

Volvo'nun çevresel yönetim çalışmaları, daha etkili ve havayı daha az kirleten tahrik hatları Drive-E serisini geliştirmesi ile sonuçlanmıştır. Kişisel çevre de Volvo için önemlidir - örneğin

bir Volvo'nun içerisindeki hava, klima kontrol sistemi sayesinde dışarıdaki havadan daha temizdir.

Volvo'nuz katı uluslararası çevre standartlarına uygundur. Volvo'nun tüm üretim birimleri ISO 14001 onaylı olmalıdır, bu kural operasyonun çevresel konulara sistematik yaklaşım sergilemesini destekler, bu da daha az çevresel etki olan sürekli bir iyileşme sağlar. ISO sertifikası bulunması aynı zamanda geçerli çevresel kanunlara ve düzenlemelere de uyulduğu anlamına gelir. Volvo aynı zamanda ortaklarının da bu gereksinimlere uymasını şart koşar.

## Yakıt tüketimi

Bir aracın toplam çevresel etkisinin büyük bir kısmı kullanımından kaynaklandığı için Volvo Cars'ın çevresel çalışmalara olan vurgusu yakıt tüketimini, karbondioksit emisyonlarını ve diğer hava kirleticilerini azaltmak yönündedir. Volvo otomobilleri, ait oldukları sınıfların her birinde rekabetçi bir yakıt tüketimine sahiptir. Yakıt tüketimi ne kadar düşükse sera gazı olan karbondioksit emisyonu da o kadar düşüktür.

### Daha iyi bir çevreye katkı

Enerji tasarruflu ve ekonomik bir araç, azaltılmış çevresel etkiye katkıda bulunabilir ve ayrıca aracın sahibi için azaltılmış maliyetlere dahil olabilir. Sürücü olarak yakıt tüketimini azaltmak, böylece paradan tasarruf etmek ve daha iyi bir çevreye katkıda bulunmak kolaydır - işte size birkaç tavsiye:

- Etkili bir ortalama hızı hedefleyin. Yaklaşık 80 km/sa. (yaklaşık 50 mil/sa.) üstü ve 50 km/sa. (yaklaşık 30 mil/sa.) altı hızlar, daha yüksek enerji tüketimine neden olur.
- Aracın servis ve bakımı için Servis ve Garanti Kitapçığının önerilen aralıklarını takip edin.
- Motorun rölantide bırakmayın - uzunca bir süre bekleme yaparsanız motoru kapatın. Yerel kanunlara ve yönetmeliklere dikkat edin.
- Seyahat planlaması yapın - çok sayıda gereksiz duruş yapmak ve dengesiz hız, daha yüksek yakıt tüketimine katkıda bulunur.
- Soğuk koşullarda çalıştırmadan önce ön koşullandırmayı\* kullanın - soğuk havada çalıştırma kapasitesini iyileştirir ve aşınmayı azaltır. Motor normal çalışma sıcaklığına daha hızlı ulaşır, bu da tüketimi düşürüp emisyonları azaltır.

Ayrıca daima akü ve yağlar gibi çevreye zararlı atıkları çevre açısından güvenli bir şekilde ber-

taraf etmeyi unutmayın. Bu tip atıkların nasıl atılacağı konusunda kararsız kalırsanız bir sevice danışın - yetkili bir Volvo servisi tavsiye edilir.

### Verimli emisyon kontrolü

Volvo'nuz, hem temiz bir yolcu ortamı hem de yüksek verimle emisyon kontrolünü kapsayan bir kavram olan "İçi ve dışı temiz" kavramına göre üretilmiştir. Birçok durumda egzoz emisyonları yürürlükteki standartların altında olduğundan iyi durumdadır.

### Yolcu kabininde temiz hava

Bir hava filtresi, hava girişi yoluyla yolcu kabine toz ve polen girmesini önlemeye yardımcı olur.

Yolcu Kabini Hava Kalitesi Sistemi (IAQS)\*, giren havanın dışarıdaki havadan daha temiz olmasını sağlar.

Sistem, yolcu kabinindeki havadan parçacıklar, hidrokarbonlar, azot oksit ve yer seviyesindeki ozon gibi kirleticileri temizler. Eğer dışarıdaki hava kirli ise hava girişi kapanır ve havaya sirkülasyon yaptırılır. Örneğin sıkışık trafikte, kuyruklarda veya tünellerde bu tür bir durum meydana gelebilir.

IAQS, Temiz Bölge Yolcu Kabini Paketi'nin (CZIP)\* bir parçasıdır; bu paket aynı zamanda aracın kilidi uzaktan kumanda anahtarlarıyla açıldığında fanın çalışmasına olanak tanıyan bir işlev de içerir.

### İç kısım

Volvo'nun içinde kullanılan malzemeler keyifli ve konforlu bir ortam sunmak amacıyla dikkatle seçilmiş ve test edilmiştir. Elle dikilen direksiyon simidi dikişleri gibi ayrıntıların bir kısmı el yapımıdır. Yolcu kabini, örneğin yüksek ısı ve parlak ışık durumunda rahatsızlığa neden olabilecek güçlü kokular veya maddeler oluşmaması için izlenir.

### Volvo servisleri ve çevre

Düzenli bakım, daha uzun hizmet ömrü ve daha düşük yakıt tüketimi için gerekli koşulları meydana getirir. Böylece temiz bir çevreye katkıda bulunmuş da olursunuz. Aracınızı servis ve bakım için Volvo servislerine emanet ettiğinizde Volvo sisteminin bir parçası olur. Volvo, zararlı maddelerin doğaya atılmasını veya boşalmasını önlemek üzere atölye tesislerinin tasarlanma şekli itibarıyla net taleplerde bulunmaktadır. Atölye personelimiz, çevreye mümkün olan en iyi özeni garanti edecek bilgi ve aletlere sahiptir.

### Geri dönüşüm

Volvo kullanım ömrü bakış açısından çalıştığı için aracın çevreye duyarlı bir şekilde geri dönüştürülmesi de önemlidir. Neredeyse aracın tamamı geri dönüştürülebilir. Bu sebeple otomobilin en son sahibi, yetkili/onaylı bir geri dönüşüm tesisini öğrenmek için yetkili satıcıyla irtibat kurmalıdır.



« **İlgili bilgiler**

- Yakıt tüketimi ve CO<sub>2</sub> emisyonları (s. 686)
- Ekonomik sürüş (s. 467)
- Ön koşullandırmayı çalıştır ve kapat\* (s. 233)
- Kullanıcı el kitabı ve çevre (s. 25)
- Hava kalitesi (s. 207)

## IntelliSafe - sürücü desteği ve güvenliği

IntelliSafe, araç güvenliği için Volvo Cars konseptidir. IntelliSafe, amacı, bir araba yolculuğunun güvenliğini sağlamak, yaralanmaları önlemek ve yolcuları ve diğer yol kullanıcılarını korumak için bir dizi sistemden<sup>6</sup> oluşur.

### **⚠ UYARI**

Fonksiyonlar ilave yardımlardır - her türlü durumda ortaya çıkan tüm koşulları ele almaz.

Araçın güvenli bir şekilde sürülmesi ve yürürlükteki kanun ve yol trafik yönetmeliklerine uyulması sorumluluğu her zaman sürücüye aittir.

### Destek

Sürücüye daha güvenli bir şekilde sürmesi için yardımcı olmak amacıyla, IntelliSafe aşağıdaki fonksiyonlara sahiptir.

- Aktif uzun far
- Tünel algılama
- Pilot Assist
- Cross Traffic Alert\*
- Blind Spot Information\*
- Park Yardımcısı\*
- Park Yardımı Pilotu\*

- Park etmeye yardımcı kamera\*
- Yol tabelası bilgileri\*
- Elektronik denge kontrolü
- Roll Stability Control
- Hız sınırlayıcı\*
- Cruise control sistemi
- Adaptif cruise control sistemi\*
- Rear Collision Warning
- Driver Alert Control
- Dört tekerlekten çekiş<sup>7</sup>

### Önleme

Bir kazayı önlemek için sürücüye yardımcı olmak amacıyla, IntelliSafe aşağıdaki fonksiyonlara sahiptir.

- City Safety
- Mesafe Uyarısı\*
- Şerit yardımı
- Çarpışma Önleme

### Koruma

Bir kaza anındaki belirli durumlarda sürücü ve yolcuların korunması amacıyla, IntelliSafe aşağıdaki fonksiyonlara sahiptir.

- Whiplash Protection System
- Emniyet kemeri gergileri ile emniyet kemeri
- Hava yastıkları

### **i DİKKAT**

Fonksiyonları tam olarak anlamak ve önemli uyarılar hakkında bilgi edinmek için her bir sistemdeki ayrı bölümleri okuyun.

### İlgili bilgiler

- Aktif uzun far (s. 156)
- Emniyet (s. 44)
- Sürücü destek sistemi (s. 296)

<sup>6</sup> Bazı sistemler opsiyonel iken, bazı sistemler standart olarak takılmıştır. Bu, pazara, model yılına ve otomobil modeline bağlı olarak değişebilir.

<sup>7</sup> All Wheel Drive

## **Sensus - çevrimiçi bağlantılık ve eğlence**

Sensus farklı türde uygulamaların kullanılmasını ve arabayı bir Wi-Fi ortak erişim noktası haline getirmeyi mümkün kılar.

### **Bu Sensus olarak adlandırılır**

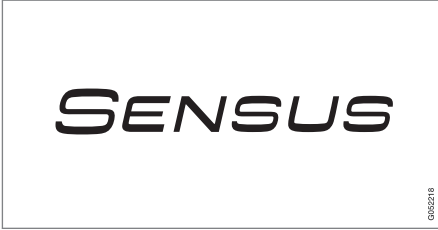

Sensus, dijital dünyayla akıllı bir arayüz ve çevrimiçi bağlantılılık sunar. Sezgisel bir navigasyon yapısı, gerektiğinde sürücünün dikkatini dağıtmadan ilgili destek, bilgi ve eğlence öğelerine ulaşmayı mümkün kılar.

Sensus, araçtaki eğlence, çevrimiçi bağlantılılık, navigasyon\* ve sürücü ile araç arasındaki kullanıcı arayüzü ile bağlantılı tüm çözümleri bünyesinde barındırır. Siz, aracınız ve dış dünya arasında iletişimi mümkün kılan Sensus'tur.

### **Gerektiği zaman, gerektiği yerde bilgi**

Araçtaki farklı gösterge ekranları, bilgileri doğru zamanda sunar. Bilgiler, sürücü tarafından nasıl bir öncelikte değerlendirilmeleri

gerektiğine bağlı olarak farklı konumlarda gösterilir.





Bilgilere nasıl bir öncelik verilmesi gerektiğine bağlı olarak farklı bilgi türleri, farklı gösterge ekranlarında gösterilir.

### Baş üstü gösterge ekranı\*

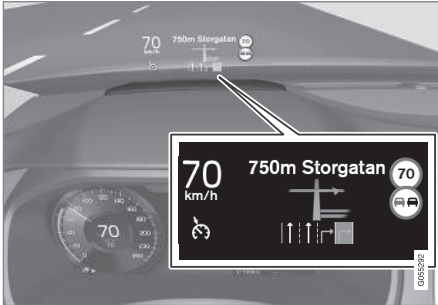

Baş üstü ekranı sürücünün derhal ilgilenmesi gereken seçili bilgiyi gösterir. Bu tip bilgiler, örneğin trafik uyarıları, hız bilgileri ve navigas-

yon\* bilgilerini içerir. Yol tabelası bilgileri ve gelen telefon aramaları da baş üstü gösterge ekranında gösterilir.

### Sürücü gösterge ekranı



12 inç sürücü ekranı.



8 inç sürücü gösterge ekranı.

Sürücü gösterge ekranı hız ve örneğin gelen aramalar veya çalan şarkılar hakkındaki bilgileri gösterir. Gösterge ekranı, iki direksiyon simidi tuş takımı ile yönetilir.

### Orta gösterge ekranı



Aracın ana işlevlerinin çoğu, dokunmaya tepki veren dokunmatik bir ekran olan orta gösterge ekranından kontrol edilir. Bu yüzden araçtaki fiziki düğme ve kumanda sayısı minimum düzeydedir. Gösterge ekranı, eldiven takarken bile kullanılabilir.

Örneğin klima kontrol sistemi, eğlence sistemi ve koltuk konumunu buradan kontrol edebilirsiniz\*. Orta gösterge ekranında gösterilen bilgilerle ilgili sürücü veya fırsat olduğunda araçtaki başka bir kişi işlem yapabilir.

### Ses tanıma sistemi



Ses tanıma sistemi, sürücünün ellerini direksiyon simidinden çekmesine gerek kalmadan kullanılabilir. Sistem, doğal konuşmayı tanıyabilir. Örneğin bir şarkıyı çalmak, birini aramak, sıcaklığı artırmak veya bir metin mesajını okumak için ses tanımayı kullanabilirsiniz.

### İlgili bilgiler

- Baş üstü gösterge ekranı\* (s. 139)
- Sürücü gösterge ekranı (s. 80)
- Orta gösterge ekranına genel bakış (s. 106)
- Ses tanıma (s. 142)
- İnternete bağlı araç\* (s. 547)
- Wi-Fi kablosuz erişim alanı vasıtasıyla araçtan İnternet paylaşımı (s. 550)

## Yazılım güncellemeleri

Böylece bir Volvo müşterisi olarak aracınızın en iyi tecrübesine sahip olursunuz, Volvo araçlardaki sistemleri ve sunduğunuz hizmetleri sürekli geliştirir.

Yetkili Volvo bayisinde servis ile bağlantılı olarak, Volvo'nuzdaki yazılım en son sürüme güncellenecektir. En yeni yazılım güncellemesi, önceki yazılım güncellemelerinden elde edilen gelişmeler de dahil olmak üzere mevcut iyileştirmelerden faydalanmanızı sağlar.

Mevcut güncellemeler ve sık sorulan sorular hakkında daha fazla bilgi için, [volvocars.com/support](http://volvocars.com/support) adresini ziyaret edin.

### **İ** DİKKAT

Güncelleme sonrasında işlevsellik pazar, model, model yılı ve opsiyonlara göre değişiklik gösterebilir.

## İlgili bilgiler

- Sensus - çevrimiçi bağlantırlık ve eğlence (s. 34)
- Sistem güncellemelerinin İndirme Merkezi vasıtasıyla yönetilmesi (s. 613)

## Verilerin kaydedilmesi

Volvo'nun güvenlik ve kalite güvence anlayışının bir parçası olarak aracın kullanımı, işlevselliği ve kazalar hakkında belirli bilgiler araca kaydedilir.

### Event Data Recorder (EDR)

Bu araç bir "Event Data Recorder" (EDR) ile donatılmıştır. Bunun birinci amacı örneğin hava yastığının devreye girdiği veya aracın yolda bulunan bir nesneye çarptığı durumlar gibi çarpışmaya benzer durumlar veya trafik kazalarıyla ilgili verileri kaydetmektir. Verilerin kaydedilmesinin nedeniyse araç sistemlerinin bu tip durumlarda nasıl çalıştığına anlaşılma düzeyini artırmaktır. EDR araç dinamik sistemleri ve güvenlik sistemleriyle ilgili verileri genellikle 30 saniye veya daha kısa süreyle kaydedecek şekilde tasarlanmıştır.

Bu araçta bulunan EDR çarpışmaya benzer durumlar veya trafik kazalarında aşağıdakilerle ilgili verileri kaydetmek üzere tasarlanmıştır:

- Araçtaki çeşitli sistemlerin nasıl çalıştığı
- Sürücü ve ön yolcu emniyet kemerlerinin takılma/gerdirilme durumları
- Sürücünün gaz veya fren pedalını kullanımı
- Aracın seyir hızı

Bu bilgi trafik kazaları, yaralanmalar ve meydana gelen hasarlarla ilgili koşulları anlamamıza yardımcı olabilir. EDR sadece önemli kaza durumlarında verileri kaydeder. EDR nor-

mal sürüş koşullarında herhangi bir veri kaydı yapmaz. Benzer şekilde sistem aracı kimin kullandığını veya kazanın geldiği coğrafi konumu ya da kıl payıyla kurtulma durumlarını asla kaydetmez. Bununla birlikte, örneğin polis teşkilatı gibi diğer taraflar bu kayıtlı verileri bir trafik kazasından sonra rutin olarak toplanan, kişilerin kimliklerinin teşhis edilebildiği bilgi türleriyle kombinasyon halinde kullanabilir. Araç veya EDR anlamında kaydedilen verileri yorumlayabilmek için özel donanım ve erişim gerekir.

EDR düzeneğine ek olarak araçta bulunan mevcut fonksiyonları sürekli kontrol etmek ve izlemek üzere tasarlanmış bir dizi bilgisayar vardır. Bunlar genel anlamda normal sürüş koşullarındaki verileri kaydedebilir, fakat özellikle araç çalışmasını ve işlevselliğini etkileyen hataları veya aracın sürücü destek işlevinin (örn. City Safety ve otomatik fren fonksiyonu) etkinleşmesini takiben ortaya çıkan arızaları kaydeder.

Kaydedilen verilerin bazıları servis ve bakım teknisyenlerinin araçta meydana gelen bazı arızaları teşhis etmesi ve düzeltmesi için gereklidir. Kaydedilmiş olan bilgiler aynı zamanda Volvo'nun yasalar ve devlet kurumları tarafından getirilen yasal gereklilikleri yerine getirebilmesi için de gereklidir. Araçta kayıtlı bilgiler araç servise veya onarıma girene kadar kendi bilgisayarında kayıtlıdır.

- ◀◀ Kaydedilmiş olan bu bilgiler yukarıdakilere ek olarak Volvo araçlarının güvenlik ve kalitesini sürekli iyileştirme hedefi doğrultusunda yürütülen araştırma ve ürün geliştirme için toplu şekilde kullanılabilir.

Volvo, yukarıda tanımlanan bilgilerin araç sahibinin onayı olmadan üçüncü taraflara ifşa edilmesine izin vermeyecektir. Volvo ulusal yasalar ve düzenlemelere uymak için polis veya bu tür bilgilere erişim anlamında yasal hakkı olan diğer kurumlara bu bilgileri ifşa etmek zorunda kalabilir. Kaydedilen bilgileri okumak ve yorumlamak üzere Volvo ve Volvo ile anlaşmalı olan servislerin erişmesi için özel teknik ekipmanlar gerekebilir. Volvo, servis ve bakım esnasında Volvo'ya transfer edilen bilgilerin güvenli şekilde saklanmasından ve kullanılmasından sorumludur ve kullanım ilgili yasal gerekliliklerle uyumludur. Daha fazla bilgi için - yetkili bir Volvo satıcısıyla iletişime geçin.

### Vehicle Connectivity Module (VCM High)

VCM High ile donatılan araçlar araçtaki güvenlik fonksiyonları ve araçtaki diğer fonksiyonlar hakkında veri toplayabilir. Ürün geliştirme, kalite izleme ve güvenlik çalışmaları için veri, ayrıca aracın kalitesini ve güvenlik fonksiyonlarını iyileştirmek ve izlemek için toplanır. Veri toplamanın amacı aynı zamanda Volvo Car Corporation'ın garanti taahhütlerini yönetme-

nin yanı sıra motor emisyon verileri ile ilgili yasal gereklilikleri de karşılamaktır.

#### DİKKAT

Veri toplamayla ilişkili olarak, Volvo 10 MB/ayaya kadar aracın veri planının küçük bir parçasını kullanabilir.

### Hizmetler için şartlar ve koşullar

Volvo, araç güvenliği ve konforunu iyileştirmek için hizmetler sunar.

Bu hizmetler, acil durumlarda yardımlardan navigasyon ve çeşitli bakım hizmetlerine varana kadar her şeyi kapsar.

Bu hizmetleri kullanmadan önce, volvocars.com adresinden Hizmetler için Hükümler ve Koşullar ile ilgili destek bilgilerini okumanız önem arz eder.

#### İlgili bilgiler

- Müşteri Gizlilik İlkesi (s. 39)

## Müşteri Gizlilik İlkesi

Volvo, web sitemizi ziyaret eden herkesin kişisel bütünlüğüne saygı duyar ve korur.

Bu politika, müşteri verilerinin ve kişisel bilgilerin işlenmesi ile ilgilidir. Amaç, mevcut, geçmiş ve potansiyel müşterilere aşağıdaki konularda genel bir bilgi vermektir:

- Kişisel verilerinizi topladığımız ve işlediğimiz koşullar.
- Topladığımız kişisel veri türleri.
- Kişisel verilerinizi toplamamızın nedeni.
- Kişisel verilerinizi nasıl kullandığımız.

Politika hakkında daha fazla bilgi için, volvocar.s.com adresinde destek bilgisini arayın.

## İlgili bilgiler

- Kullanıcı şart ve koşulları ve veri paylaşımı (s. 553)
- Hizmetler için şartlar ve koşullar (s. 38)
- Verilerin kaydedilmesi (s. 37)

## Aksesuarlar ve yardımcı donanım hakkında önemli bilgiler

Aksesuarların ve ekstra donanımların yanlış şekilde bağlanması ve montajı aracın elektronik sistemine olumsuz yönde etki edebilir.

Volvo sahiplerinin yalnızca Volvo onaylı orijinal aksesuarlarını kurmalarını ve aksesuarların kurulumunu yalnızca eğitimli ve vasıflı Volvo servis teknisyenleri tarafından gerçekleştirmenizi rica ederiz. Bazı aksesuarlar, yalnızca ilişkili yazılımlar aracın bilgisayar sistemine yüklendiğinde çalışır.

Kullanıcı el kitabında anlatılan ekipman tüm otomobillerde bulunmaz - farklı pazarların ve ulusal veya yerel kanunlar ve yönetmeliklerin ihtiyaçlarına uyum için farklı ekipmana sahip olabilirler.

Bu kılavuzda açıklanan seçenekler veya aksesuarlar yıldız işaretiyle işaretlenmiştir. Neyin standart neyin isteğe bağlı/aksesuar olduğu konusunda bir belirsizlik söz konusuysa bir Volvo satıcısıyla irtibata geçin.

## ⚠ UYARI

Sürücü, aracın güvenli bir şekilde kullanılması ve yürürlükteki kanun ve düzenlemelere uyulmasını sağlamak için daima azami sorumluluğu üstlenir.

Aracın Volvo'nun tavsiyelerine, sahibinin bilgilerine ve servis ve garanti belgesine göre bakım ve servisinin yapılması da önemlidir.

Araç üzerindeki bilgiler basılı kullanıcı el kitabındakinden farklıysa basılı bilgilerin her zaman önceliği vardır.

## İlgili bilgiler

- Aksesuarların takılması (s. 40)
- Donanımların aracın diyagnostik soketine bağlanması (s. 40)
- Kullanıcı el kitabını okuma (s. 24)

## Aksesuarların takılması

Volvo sahiplerinin yalnızca Volvo onaylı orijinal aksesuarlarını takmalarını ve aksesuarların montajının yalnızca eğitimli ve nitelikli Volvo servis teknisyenleri tarafından yapılmasını tavsiye ederiz. Belirli aksesuarlar sadece ilgili yazılımları aracın bilgisayar sistemine yüklenmişse çalışır.

- Volvo orijinal aksesuarları, performans, emniyet ve emisyon kontrolü açısından araç sistemleriyle birlikte çalıştıklarından emin olmak için test edilmiştir. Buna ek olarak, eğitimli ve nitelikli bir Volvo servis teknisyeni, aksesuarların Volvo'nuzaya güvenli bir şekilde monte edilip edilemeyeceğini bilir. Aracınızın içine veya üzerine herhangi bir aksesuar takmadan önce daima eğitimli ve kaliteli bir Volvo servis teknisyeninden tavsiye isteyin.
- Volvo tarafından onaylanmamış aksesuarlar, aracınızda kullanılmak üzere test edilmiş olabilirler.
- Volvo tarafından test edilmeyen aksesuarlar takarsanız ya da araçla ilgili deneyimi olmayan birini takmasına izin verirsiniz, aracınızın performansı veya güvenlik sistemlerinden bazıları olumsuz etkilenebilir.
- Onaylanmamış veya yanlış monte edilmiş aksesuardan kaynaklanan hasar, yeni araç garantisi kapsamına girmez. Daha fazla garanti bilgisi servis ve garanti belgesinde bulunabilir. Volvo, orijinal olmayan akse-

suvarların yüklenmesinden kaynaklanan ölüm, yaralanma veya masraflar için herhangi bir yükümlülük kabul etmez.

## İlgili bilgiler

- Aksesuarlar ve yardımcı donanım hakkında önemli bilgiler (s. 39)

## Donanımların aracın diyagnostik soketine bağlanması

Yazılım veya arıza teşhis aletlerinin yanlış bağlanması ve kurulması, aracın elektronik sistemin üzerinde negatif bir etkiye sahip olabilir.

Volvo sahiplerinin yalnızca Volvo onaylı orijinal aksesuarlarını kurmalarını ve aksesuarların kurulumunu yalnızca eğitimli ve vasıflı Volvo servis teknisyenleri tarafından gerçekleştirme-nizi rica ederiz. Bazı aksesuarlar, yalnızca ilişkili yazılımlar aracın bilgisayar sistemine yük-lendiğinde çalışır.

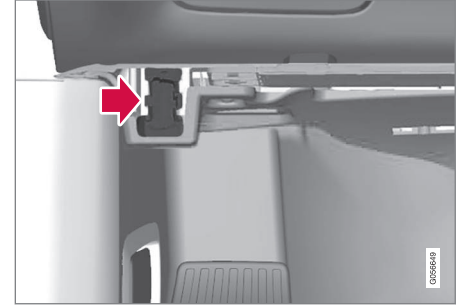

Data link konektörü (On-board Diagnostic OBDII) sürücü tarafındaki gösterge tablosunun altındadır.

**i DİKKAT**

Volvo Cars onaylanmamış bir ekipmanın On-board Diagnostic soketine (OBDII) bağlanmasının ortaya çıkabilecek sonuçlarına karşı herhangi bir sorumluluk kabul etmez. Bu soket yalnızca eğitimli ve nitelikli Volvo servis teknisyenleri tarafından kullanılmalıdır.

**İlgili bilgiler**

- Aksesuarlar ve yardımcı donanım hakkında önemli bilgiler (s. 39)

**Aracın şasi numarasını göstermek**

Volvo bayisi ile Volvo On Call üyeliğiniz ile ilgili iletişime geçerken aracınızın şasi numarasına ihtiyaç duyacaksınız(VIN<sup>8</sup>).

1. Orta gösterge ekranı üst görünümde **Ayarlar** seçeneğine basın.
2. **Sistem → Sistem Bilgileri → Araç tanımı no (VIN)** öğesine devam edin.  
> Aracın şasi numarası gösterilir.

VIN'i bulmanın diğer bir yolu şudur:

- servis ve garanti kitapçığının ilk sayfasında
- aracın ruhsat belgesinde
- aracın ön camından gösterge tablosuna bakın.



VIN tüm modellerde benzer bir yere yerleştirilmiştir.

**İthal edilirken veya konum değiştirirken pazarın değişmesi**

Bir otomobil ithal ettiğinizde veya bir otomobili başka bir ülkeye taşıdığınızda, otomobili yeni pazara kaydetmeniz önemlidir, örneğin çevrimiçi hizmetlerin doğru çalışmasının yanı sıra otomobilin yerel gereksinim ve yasalara uygunluğu için.

**Yetkili Volvo satıcısını ziyaret edin**

Otomobili kaydettirmek için, yetkili bir Volvo satıcısını ziyaret edin.

Bunu gerçekleştirmezseniz, uygulamalar, Volvo On Call<sup>9</sup>, yazılım karşından yüklemeler ve diğer çevrimiçi hizmetler etkilenebilir ve düzgün çalışmayabilir.

**Yeni iç pazarınızda yeni bir Volvo ID oluşturmak**

Başka bir ülkeye taşındığınızda, o ülkede yeni bir Volvo ID oluşturmalsınız.

Hali hazırda başka bir ülkede bir Volvo ID oluşturduysanız ve aynı e-posta adresini kullanmak istiyorsanız, ilk önce oluşturduğunuz bölgedeki Volvo ID'nizi silmelisiniz. Alternatif olarak, başka bir e-posta adresi kullanarak yeni bir Volvo ID oluşturabilirsiniz.

<sup>8</sup> Vehicle Identification Number

<sup>9</sup> Yalnızca Volvo On Call. erişimi olan pazarlar için geçerlidir.

#### Volvo On Call<sup>9</sup> olan araçlar için.

Otomobilin kullanılacağı ülkede Volvo On Call uygulamasını indirin ve uygulamayı otomobili-nize bağlayın.

#### **i** DİKKAT

Aracınızla başka bir ülkeye taşındıysanız veya aracınızı yurt dışından aldıysanız, bir yetkili Volvo bayisini ziyaret edin.

Mevcut servisler pazara ve araç modeline bağlı olarak değişebilir.

#### **i** DİKKAT

Araç başka bir pazara ihraç edilirse, ithalat pazarında uygulanan gerekliliklere veya yasalara uymak için Volvo araca yapılacak herhangi bir uyarlamadan sorumlu değildir. Servis ve Garanti bölümünden daha fazla bilgi edinin veya daha fazla bilgi için Volvo servisimize başvurun.

#### İlgili bilgiler

- Servis ve onarım randevusu alın. (s. 614)

#### Sürücünün dikkatinin dağılması

Kendisinin, yolcularının ve diğer yol kullanıcılarının güvenliğini sağlamak için mümkün olan her şeyi yapmaktan sürücü sorumludur. Bu sorumluluğun bir kısmı, arabayı sürüş ortamında çalıştırmakla alakalı olmayan bir faaliyet yürütmek gibi dikkati dağıtıcı eylemlerden kaçınmaktır.

Yeni Volvo'nuz zengin içerikli eğlence ve iletişim sistemi ile donatılmıştır veya donatılabilir. Bunlar, eller serbest özelliği, navigasyon sistemleri ve birçok fonksiyona sahip ses sistemi bulunan cep telefonları olabilir. Kendi kolaylığınız için başka taşınabilir elektronik cihazlara da sahip olabilirsiniz. Doğru kullanıldıklarında, güvenli bir şekilde sürüş deneyimini zenginleştirirler. Yanlış şekilde kullanılırlarsa dikkatinizi dağıtabilirler.

Volvo'nun güvenliğiniz konusunda ne kadar ilgili olduğunu belirtmek için bu sistemlerle ilgili olarak aşağıdaki uyarıları vermek isteriz. Araçta güvenle sürüş yapmanızı engelleyecek bir cihaz veya fonksiyonu asla kullanmayın. Dikkat dağınıklığı ciddi kazalara yol açabilir. Bu genel uyarılara haricinde, araçta olabilecek yeni fonksiyonlarla ilgili aşağıdaki tavsiyeleri sunuyoruz:

#### **!** UYARI

- Sürüş sırasında asla bir cep telefonu kullanmayın. Bazı bölgelerde, araç hareket halindeyken sürücünün cep telefonu kullanması yasaktır.
- Araç bir navigasyon sistemi ile donatılmışsa, park halindeyken yalnızca güzergahı ayarlamaz ve değiştirmeniz gerekir.
- Ses sistemini asla araç hareket halindeyken programlamayın. Araç park edildiğinde radyonun ön ayarlarını yapın ve daha sonra radyonun daha hızlı ve daha basit kullanılması için programlanan önayarları kullanın.
- Araç hareket halindeyken asla dizüstü bilgisayarları veya taşınır bilgisayarları kullanmayın.

#### İlgili bilgiler

- Ses, ortam ve İnternet (s. 504)

<sup>9</sup> Yalnızca Volvo On Call. erişimi olan pazarlar için geçerlidir.



GÜVENLİK

## Emniyet

Araçta, bir kaza durumunda aracın sürücüsünü ve yolcularını korumak üzere birlikte çalışan birçok güvenlik sistemi vardır.

Araçta bir kaza anında tepki veren ve farklı türlerde hava yastıkları ve emniyet kemeri gergileri gibi farklı güvenlik sistemlerini etkinleştiren bir dizi sensör vardır. Sistemler, farklı açılardan çarpışmalar, devrilme veya yoldan çıkma gibi spesifik kaza durumlarına bağlı olarak, iyi bir koruma sağlamak için farklı biçimlerde tepki verir.

Ayrıca Whiplash Protection System mekanik güvenlik sistemleri de bulunmaktadır. Ayrıca araç bir çarpışma durumunda açığa çıkan gücün büyük bir kısmının kirişler, direkler, zemin, tavan ve gövdenin diğer kısımlarına dağıtıldığı bir yapıda tasarlanmıştır.

Bir çarpışmadan sonra araçtaki önemli bir işlev hasar görmüşse aracın güvenlik modu etkinleştirilebilir.

### Sürücü ekranındaki uyarı sembolü



Aracın elektrik sistemi II kontak konumuna ayarlandığında sürücü göstergesi ekranındaki uyarı sembolü yanar. Aracın güvenlik sisteminde

arıza yoksa sembol yaklaşık 6 saniye sonra söner.

### UYARI

Sürüş sırasında uyarı sembolü yanar veya açılırsa ve sürücü göstergesi ekranında **SRS hava yastığı Acil servis gerekli. Yetkili servise git** mesajı gösterilirse güvenlik sistemlerinden biri bu parçasında tam işlevsellik olmadığı anlamına gelir. Volvo, en kısa zamanda yetkili bir Volvo servisi ile iletişime geçilmesini tavsiye eder.

### UYARI

Aracın çeşitli güvenlik sistemlerini asla kendiniz modifiye etmeyin veya onarmayın. Sistemlerden biri üzerindeki hatalı çalışma arızaya ve ağır yaralanmalara neden olabilir. Volvo, yetkili bir Volvo servisi ile iletişime geçilmesini tavsiye eder.



Özgün uyarı sembolü kopmuşsa bunun yerine genel uyarı sembolü yanar ve sürücü göstergesi ekranı, aynı mesajı gösterir.

### İlgili bilgiler

- Hamilelik sırasında güvenlik (s. 44)
- Emniyet kemerleri (s. 46)
- Hava yastıkları (s. 51)
- Whiplash Protection System (s. 45)
- Güvenlik modu (s. 58)
- Çocuk güvenliği (s. 60)

## Hamilelik sırasında güvenlik

Hamilelik sırasında emniyet kemerinin doğru kullanılması ve hamile sürücülerin oturma konumlarını ayarlaması önemlidir.

### Emniyet kemeri

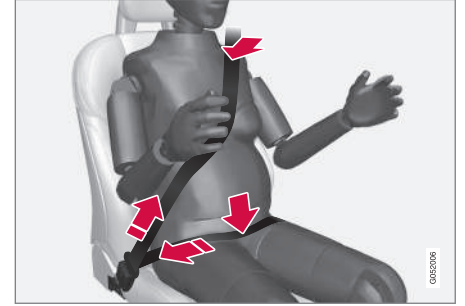

Çapraz kısmı vücudu omuz üzerinden kavrayıp, göğüslerin arasından, kalçanın yanına ulaşmalıdır.

Kucak kısmı kalçaların üzerinden ve karnın mümkün olduğunca altından geçmelidir. – Yukarı doğru kaymasına asla izin verilmemelidir. Kemerdeki boşluğu alıp vücuda mümkün olduğunca tam oturduğundan emin olunuz. Ayrıca, kemerde herhangi bir bükülme olup olmadığını kontrol ediniz.

### Oturma konumu

Gebelik ilerledikçe, gebe sürücüler koltuklarını ve direksiyon simidini sürüş sırasında aracın

kontrolünü kolayca elde tutacak şekilde ayarlamalıdır (yani pedalları ve direksiyon simidini rahatlıkla hareket ettirebilmelidirler). Bu bağlamda, karnlarıyla direksiyon simidi arasında olası en büyük mesafeyi elde etmek için, koltuğu olabildiğince geri kaydırmalıdır.

### İlgili bilgiler

- Emniyet (s. 44)
- Emniyet kemerleri (s. 46)
- Manuel ön koltuk (s. 186)
- Elektrikli\* ön koltuk (s. 187)

## Whiplash Protection System

Whiplash Protection System (WHIPS) boyun incinmesi riskini azaltır. Sistem, enerji emen koltuk arkalıkları ve koltuk minderinin yanı sıra ön koltuklardaki özel tasarlanmış baş desteklerinden oluşur.

WHIPS, çarpışmanın açısı ve hızının ve çarpan aracın yapısının tümünün etkili olduğu arka uçtan çarpışmalarda devreye girer.

WHIPS devreye girdiğinde ön koltuk arkalıkları, sürücünün ve ön koltuk yolcusunun oturma konumunu değiştirmek üzere geriye doğru yatırılır ve koltuk minderleri aşağı doğru hareket ettirilir. Hareketi, ortaya çıkabilecek ve boyun incinmesine neden alabilecek güçlerin bir kısmını emmeye yardımcı olur.

### ⚠ UYARI

WHIPS, emniyet kemerlerinin bir tamamlayıcısıdır. Emniyet kemerini her zaman kullanın.

### ⚠ UYARI

Koltuğu veya WHIPS'i asla kendiniz modifiye etmeyin veya onarmayın. Volvo, yetkili bir Volvo servisi ile iletişime geçilmesini tavsiye eder.

Ön koltuklar örneğin çarpışmayla bağlantılı olarak büyük bir yüke maruz kalırsa, koltuklar değiştirilmelidir. Koltuklar hasarsız görünse bile, koruyucu özelliklerinin bazıları kaybolmuş olabilir.

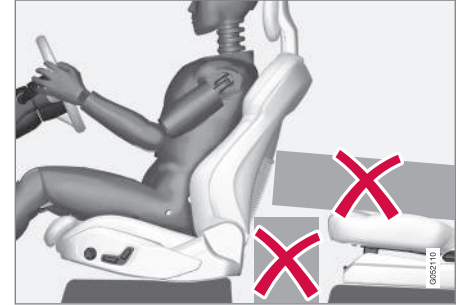

Ön koltukların arkası veya altındaki tabana veya arka koltuğa WHIPS sisteminin çalışmasını engelleyebilecek herhangi bir nesne bırakmayın.



### ⚠ UYARI

Arka koltuk minderi ile ön koltuk arkalığı arasına sert nesneler sıkıştırmayın.

Arka koltuktaki bir koltuk arkalığı indirilirse, çarpışma durumunda ön koltuk, koltuk arkalığına kaymasını önlemek için herhangi bir yük tespit edilmelidir.

### ⚠ UYARI

Arka koltuktaki bir koltuk arkalığı indirilirse veya arka koltukta arkaya bakan bir çocuk koltuğu kullanılıyorsa, ilgili ön koltuk aşağıya yatırılmış koltuk arkalığı veya çocuk koltuğu ile temas etmemesi için ileri taşınmalıdır.

### Oturma konumu

WHIPS sisteminden iyi bir koruma için, sürücü ve yolcunun doğru oturma konumunda olması gerekir, ayrıca sistemin çalışmasının engellenmediğinden emin olun.

Sürüş başlamadan önce ön koltukta doğru oturma konumunu ayarlayın.

Sürücü ve ön koltukta oturan yolcu, koltukların ortasına baş ile baş desteği arasında mümkün olan en kısa mesafe kalacak şekilde oturmalıdır.

### WHIPS ve çocuk koltukları

Bir çocuk koltuğu veya çocuk minderinde oturan çocuklara araç tarafından sağlanan koruma, WHIPS nedeniyle azalmaz.

### İlgili bilgiler

- Emniyet (s. 44)
- Manuel ön koltuk (s. 186)
- Elektrikli\* ön koltuk (s. 187)
- Rear Collision Warning\* (s. 374)

### Emniyet kemerleri

Emniyet kemeri kullanılmıyorsa yapılan sert frenlerin ciddi sonuçları olabilir. İyi bir koruma sağlayabilmesi açısından kemerin vücuda oturması önemlidir. Koltuk arkalığını çok fazla arkaya yatırmayın. Emniyet kemeri normal oturma pozisyonunda koruma sağlayacak şekilde tasarlanmıştır.

### ⚠ UYARI

Kemerin doğru sıkılmasını önleyeceğinden emniyet kemerini kancalara veya başka iç bağlantılara takmamaya veya kancalamaya dikkat edin.

### ⚠ UYARI

Emniyet kemerleri ve hava yastıkları birbirini etkiler. Emniyet kemeri kullanılmazsa veya yanlış kullanılırsa, çarpışma anında hava yastığının sağlayacağı korumayı azaltabilir.

**⚠ UYARI**

Emniyet kemerlerinizi asla kendiniz modifiye etmeyin veya onarmayın. Volvo, yetkili bir Volvo servisi ile iletişime geçilmesini tavsiye eder.

Emniyet kemerleri örneğin çarpışmayla bağlantılı olarak büyük bir yüke maruz kalırsa, tüm emniyet kemeri değiştirilmelidir. Emniyet kemeri hasarsız korunsun bile, emniyet kemerinin koruyucu özelliklerinin bazıları kaybolmuş olabilir. Emniyet kemeri aşınma veya hasar belirtileri olduğunda da değiştirilmelidir. Emniyet kemeri tip onaylı olmalıdır ve değiştirilen emniyet kemeriyle aynı konuma monte edilecek şekilde tasarlanmış olmalıdır.

**İlgili bilgiler**

- Emniyet (s. 44)
- Emniyet kemeri gergisi (s. 49)
- Emniyet kemerlerini takmak ve çıkarmak (s. 47)
- Kapı ve emniyet kemeri hatırlatıcısı (s. 50)

**Emniyet kemerlerini takmak ve çıkarmak**

Sürüşe başlamadan önce tüm yolcuların emniyet kemerlerini taktığından emin olun.

**Emniyet kemerlerini takmak**

1. Emniyet kemerini yavaşça dışarı çekin ve bükülmediğinden ya da hasarlı olmadığından emin olun.

**ⓘ DİKKAT**

Emniyet kemeri, aşağıdaki durumlarda kilitlenen bir atalet makarasına sahiptir:

- kemer çok hızlı uzatılmışsa.
- fren ya da hızlanma sırasında.
- otomobil aşırı derecede yana yatarsa.
- virajlarda sürüş yaparken.

2. Kilitleme tırnağını kendi tokasına yerleştirerek emniyet kemerini kilitleyin.
  - > Güçlü bir "tık" sesi kemerin kilitlendiğini gösterir.

**⚠ UYARI**

Emniyet kemeri tokasını daima doğru taraftaki emniyet kemeri geçme yerine takınız. Akdi durumda emniyet kemerleri ve tokalar çarpışma durumunda istendiği şekilde çalışmayabilir. Ağır yaralanma riski bulunmaktadır.

## GÜVENLİK

3. Ön koltuklarda emniyet kemeri yüksekliğe göre ayarlanabilir.

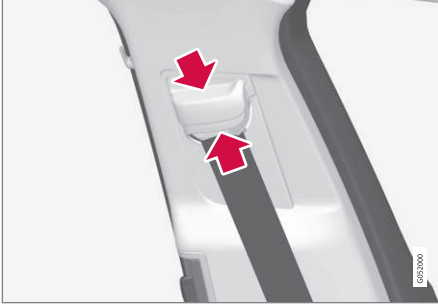

Koltuk bağlantısını birbirine bastırıp emniyet kemerini yukarı veya aşağı doğru hareket ettirin.

Kemeri, boğazınızı kesmeyeceği en yüksek noktada konumlandırın.

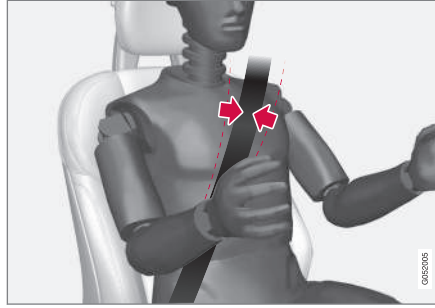

Emniyet kemeri, omzun üzerinden geçmelidir (kolan üzerinden aşağı doğru değil).

4. Çapraz omuz kemerini omuza doğru yukarı çekerek, kalça kemerinin kucağınızın üzerinde gerilmesini sağlayın.

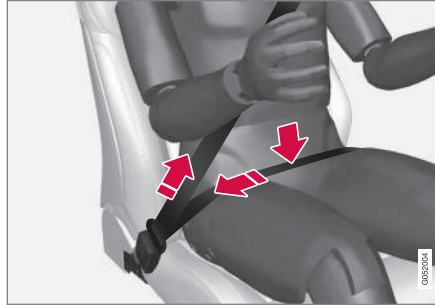

Kalça kemeri aşağıdan takılmalıdır (Karnın üzerinden geçmemelidir).

### ⚠ UYARI

Her bir emniyet kemeri sadece tek bir kişi için tasarlanmıştır.

### ⚠ UYARI

Kemerin doğru sıkılmasını önleyeceğinden emniyet kemerini kancalara veya başka iç bağlantılara takmamaya veya kancalamamaya dikkat edin.

### ⚠ UYARI

Emniyet kemerlerine asla zarar vermeyiniz ve kemer geçme yerine kesinlikle yabancı cisimler sokmayınız. Emniyet kemeri ve geçme yerleri, çarpışma durumunda istendiği şekilde işlev sunmayabilir. Ağır yaralanma riski bulunmaktadır.

### Emniyet kemerlerini çıkarmak

1. Emniyet kemeri tokasındaki kırmızı düğmeye basın ve ardından kemerin toplanmasına izin verin.
2. Tam olarak toplanmazsa kemeri sarkıncak şekilde elinizle sardırın.

### İlgili bilgiler

- Emniyet kemerleri (s. 46)
- Emniyet kemeri gergisi (s. 49)
- Kapı ve emniyet kemeri hatırlatıcısı (s. 50)

## Emniyet kemeri gergisi

Araca, kritik durumlarda ve çarpışmalarda emniyet kemerlerini geren standart emniyet kemeri gergisi ve elektrikli\* emniyet kemeri gergileri takılmıştır.

### Standart emniyet kemeri gergisi

Tüm emniyet kemerleri, standart emniyet kemeri gergisiyle donatılmıştır.

Emniyet kemeri gergisi, yolcuu daha etkili şekilde yakalamak üzere yeterli kuvveti olan bir çarpışmada emniyet kemerini gerer.

### Emniyet kemeri gergisi\*

Sürücü ve ön yolcu emniyet kemerlerinde, elektrikli emniyet kemeri gergisi bulunur.

Emniyet kemeri gergileri birlikçe çalışır ve City Safety ve Rear Collision Warning sürücü destek sistemleri ile birlikte etkinleştirilebilir. Panik frenlemesi, yoldan çıkma (örneğin araç bir hendeye yuvarlanır, yerden kalkar veya arazideki bir şeye çarpar), patinaj veya çarpışma riski gibi kritik durumlarda emniyet kemeri, emniyet kemeri gergisinin elektrikli motoru tarafından gerilebilir.

Elektrikli emniyet kemeri gergisi yolcuu daha iyi bir konuma ayarlamaya yardımcı olarak araç içine çarpma riskini azaltır ve aracın hava yastıkları gibi güvenlik sistemlerinin etkisini iyileştirir.

Kritik durum sona erdiğinde, emniyet kemeri ve elektrikli emniyet kemeri gergisi otomatik olarak eski haline geri döner, fakat aynı zamanda manuel olarak da eski hallerine geri döndürülebilirler.

### ! ÖNEMLİ

Yolcu hava yastığı devreden çıkarılırsa yolcu tarafındaki elektrikli emniyet kemeri gergisi de devreden çıkacaktır.

### ⚠ UYARI

Emniyet kemerlerinizi asla kendiniz modifiye etmeyin veya onarmayın. Volvo, yetkili bir Volvo servisi ile iletişime geçilmesini tavsiye eder.

Emniyet kemerleri örneğin çarpışmayla bağlantılı olarak büyük bir yüke maruz kalırsa, tüm emniyet kemeri değiştirilmelidir. Emniyet kemeri hasarsız korunsa bile, emniyet kemerinin koruyucu özelliklerinin bazıları kaybolmuş olabilir. Emniyet kemeri aşınma veya hasar belirtileri olduğunda da değiştirilmelidir. Emniyet kemeri tip onaylı olmalıdır ve değiştirilen emniyet kemeriyle aynı konuma monte edilecek şekilde tasarlanmış olmalıdır.

### İlgili bilgiler

- Emniyet kemerleri (s. 46)
- Emniyet kemerlerini takmak ve çıkarmak (s. 47)

- Elektrikli emniyet kemeri gergisinin sıfırlanması\* (s. 50)
- Yolcu hava yastığının\* etkinleştirilmesi ve devreden çıkarılması (s. 54)
- City Safety™ (s. 354)
- Rear Collision Warning\* (s. 374)

## Elektrikli emniyet kemeri gergisinin sıfırlanması\*

Emniyet kemeri gergisi otomatik olarak sıfırlanmak üzere tasarlanmıştır, fakat emniyet kemeri gergisi, kemer çekili olarak kalırsa manuel olarak sıfırlanabilir.

1. Aracı güvenli bir konumda durdurun.
2. Emniyet kemerini çözüp tekrar bağlayın.
  - > Emniyet kemeri ve emniyet kemeri gergisi sıfırlanır.

### ⚠ UYARI

Emniyet kemerlerinizi asla kendiniz modifiye etmeyin veya onarmayın. Volvo, yetkili bir Volvo servisi ile iletişime geçilmesini tavsiye eder.

Emniyet kemerleri örneğin çarpışmayla bağlantılı olarak büyük bir yüke maruz kalırsa, tüm emniyet kemeri değiştirilmelidir. Emniyet kemeri hasarsız korunsa bile, emniyet kemerinin koruyucu özelliklerinin bazıları kaybolmuş olabilir. Emniyet kemeri aşınma veya hasar belirtileri olduğunda da değiştirilmelidir. Emniyet kemeri tip onaylı olmalıdır ve değiştirilen emniyet kemeriyle aynı konuma monte edilecek şekilde tasarlanmış olmalıdır.

### İlgili bilgiler

- Emniyet kemeri gergisi (s. 49)
- Emniyet kemerleri (s. 46)

## Kapı ve emniyet kemeri hatırlatıcısı

Sistem, kemerini bağlamamış yolculara emniyet kemerini takmalarını hatırlatır ve ayrıca kapı, kaput veya kapak hakkında uyarıda bulunur.

### Sürücü gösterge ekranı grafikleri

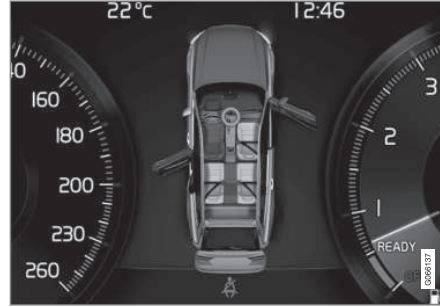

Farklı türde uyarıları olan sürücü gösterge ekranındaki grafikler. Kapı ve yüklemeye kapağındaki uyarı rengi, aracın hızına bağlıdır.

Sürücü ekranın grafikleri, araçtaki hangi koltuklarda emniyet kemerini bağlamış ve bağlamamış yolcular olduğunu gösterir.

Aynı grafikler ayrıca kaput, yüklemeye kapağı veya herhangi bir kapının açık olup olmadığını da gösterir.

Sağ direksiyon simidi tuş takımı üzerindeki **O** düğmesine basarak grafik onaylanabilir.

## Emniyet kemeri uyarısı



Tavan konsolundaki görsel hatırlatıcı.

Tavan konsolunda ve ayrıca sürücü gösterge ekranındaki uyarı sembolü aracılığıyla görsel bir hatırlatıcı verilir.

Sesli hatırlatıcı, hız, sürüş süresine ve mesafeye bağlıdır.

Sürücü ve yolcuların kemer durumu, kemer bağlandığında veya çözüldüğünde sürücü gösterge ekranının grafiğinde gösterilir.

Çocuk koltukları emniyet kemeri uyarı sistemine dahil değildir.

### Ön koltuk

Görsel ve sesli hatırlatıcı, sürücü veya ön koltuk yolcusundan biri emniyet kemerini takmıyorsa emniyet kemeri kullanmaları yönünde hatırlatma yapar.



### Arka koltuk

Arka koltuktaki emniyet kemeri uyarısının iki alt fonksiyonu vardır:

- Arka koltukta hangi emniyet kemerlerinin kullanıldığı ile ilgili bilgiyi iletir. Emniyet kemerleri kullanıldığında sürücü gösterge ekranının grafikleri bunu gösterir.
- Bir seyahat sırasında arka koltuktaki emniyet kemeri çözüldüğünde görsel ve sesli bir hatırlatıcı ile bu durum gösterilir. Emniyet kemeri tekrar takıldığında hatırlatma duracaktır.

### Kapılar, kaput, arka panel kapağı ve yakıt doldurma kapağı için hatırlatıcı

Kaput, arka panel kapağı, yakıt doldurma kapağı veya bir kapı doğru şekilde kapatılmıyorsa sürücü gösterge ekranı grafiği, hangisinin açık olduğunu gösterir. Aracı en kısa sürede güvenli bir yerde durdurun ve uyarı kaynağını kapatın.



Araç yaklaşık 10 km/sa. (6 mph) altında bir hızda sürülürse sürücü gösterge ekranının bilgi sembolü yanar.



Araç yaklaşık 10 km/sa. (6 mph) üzerinde bir hızda sürülürse sürücü gösterge ekranının uyarı sembolü yanar.

### İlgili bilgiler

- Emniyet kemerleri (s. 46)
- Emniyet kemerlerini takmak ve çıkarmak (s. 47)

### Hava yastıkları

Araç, sürücü ve yolcular için hava yastıkları ve hava perdelerine sahiptir.

#### **i** DİKKAT

Detektörler, çarpışmanın doğasına ya da emniyet kemerlerinin takılı olup olmamasına bağlı olarak farklı şekilde tepki verebilir. Tüm kemer konumlarına uygundur.

Dolayısıyla bir çarpışmada hava yastıklarından biri şişebilir veya hiçbiri şişmeyebilir. Detektörler araçtaki çarpışmanın kuvvetini algılar ve buna göre hiçbir hava yastığı açılmayacak şekilde veya bir ya da daha fazla hava yastığı açılacak şekilde eylem uyarlanır.

#### **⚠** UYARI

Hava yastığı sistemi kontrol modülü merkez konsolda bulunmaktadır. Orta konsol su veya başka bir sıvıyla temas etmişse marş aküsü kablolarını ayırın. Hava yastıkları açılabileninden aracı çalıştırmayı denemeyin. Aracın kurtarılması. Volvo, aracın yetkili bir Volvo servisine götürülmesini tavsiye eder.

### Açılmış hava yastıkları

Hava yastıklarından herhangi biri açılmışsa aşağıdakiler önerilir:

- Aracın kurtarılması. Volvo, aracın yetkili bir Volvo servisine nakledilmesini tavsiye



- eder. Otomobili hava yastığı açılmış durumdayken sürmeyin.
- Volvo, aracın güvenlik sistemindeki parçaların değişimi söz konusu olduğunda yetkili bir Volvo servisine başvurmanızı tavsiye eder.
  - Daima bir doktora görünün.

### ⚠ UYARI

Hava yastıkları açıkken aracı asla sürmeyin. Direksiyon kullanımını zorlaştırırlar. Diğer emniyet sistemleri de zarar görebilir. Hava yastıkları açıldıktan sonra oluşan duman ve toz yoğun maruziyet sonrası deri ve göz tahrişine/yaralanmasına yol açabilir. Tahriş oluşması halinde, yüzünüzü soğuk suyla yıkayın. Hızlı açılma dizisi ve hava yastığının kumaşı sürtünmeye ve deri yanıklarına neden olabilir.

### İlgili bilgiler

- Emniyet (s. 44)
- Sürücü hava yastıkları (s. 52)
- Yolcu hava yastığı (s. 53)
- Yan hava yastıkları (s. 57)
- Şişme perdeler (s. 57)

## Sürücü hava yastıkları

Emniyet kemerlerine destek olarak, araç direksiyon simidi hava yastığı ve sürücünün yanında diz hava yastığı<sup>1</sup> ile donatılmıştır.



Direksiyon hava yastığı ve diz hava yastığı<sup>1</sup>, ön koltukta sürücünün yanında bulunur.

Önden çarpışma durumunda hava yastıkları sürücünün baş, boyun, yüz ve göğsünün yanı sıra dizlerini ve bacaklarını da korumaya yardımcı olur.

Yeterince şiddetli bir çarpışma, sensörleri tetikler ve hava yastığı/hava yastıkları şişer. Hava yastığı yolcuya gelecek ilk çarpışma etkisini azaltır. Hava yastığı basınç uygulandığında sönmeye başlar. Bu olduğunda aracın içine duman kaçar. Bu, tamamen normaldir. Bütün

bu süreç, hava yastığının şişmesi ve sönmesi saniyenin onda biri gibi sürede gerçekleşir.

### ⚠ UYARI

Emniyet kemerleri ve hava yastıkları birbirini etkiler. Emniyet kemeri kullanılmazsa veya yanlış kullanılırsa, çarpışma anında hava yastığının sağlayacağı korumayı azaltabilir.

Hava yastığının açılması halinde yaralanma riskini en aza indirmek için, yolcular ayakları yerde ve sırtları koltuk arkasına dayanmış şekilde mümkün olduğunca dik oturmaldırlar.

### ⚠ UYARI

Volvo, onarım için yetkili bir Volvo servisi ile iletişime geçilmesini tavsiye eder. Hava yastığı sistemindeki hatalı çalışma arızaya ve ciddi kişisel yaralanmalara neden olur.

## Direksiyon simidi hava yastığı konumu

Bu hava yastığı direksiyon simidinin merkezine yerleştirilmiştir. Direksiyon simidi üzerinde **AIRBAG** ibaresi bulunmaktadır.

## Diz hava yastığı<sup>1</sup>konumu

Hava yastığı, sürücü tarafında gösterge panelinin alt kısmında yukarı katlanır. Panelinin üzerinde **AIRBAG** ibaresi bulunmaktadır.

<sup>1</sup> Araçta diz hava yastığı sadece belirli pazarlarda mevcuttur.

**⚠ UYARI**

Diz hava yastığının istiflendiği panelin üstüne veya önüne herhangi bir nesne yerleştirmeyin veya takmayın.

**İlgili bilgiler**

- Hava yastıkları (s. 51)
- Yolcu hava yastığı (s. 53)

**Yolcu hava yastığı**

Emniyet kemerlerini tamamlayıcı olarak araçta ön koltuktaki yolcu taraflarında hava yastığı bulunur.



Ön koltuktaki ön yolcu hava yastığı.

Önden çarpışma durumunda hava yastığı yolcunun baş, boyun, yüz ve göğsünün yanı sıra dizlerini ve bacaklarını da korumaya yardımcı olur.

Yeterince şiddetli bir çarpışma, sensörleri tetikler ve hava yastığı şişer. Hava yastığı yolcuya gelecek ilk çarpışma etkisini azaltır. Hava yastığı basınç uygulandığında sönmeye başlar. Bu olduğunda aracın içine duman kaçar. Bu, tamamen normaldir. Bütün bu süreç, hava yastığının şişmesi ve sönmesi saniyenin onda biri gibi sürede gerçekleşir.

**⚠ UYARI**

Emniyet kemerleri ve hava yastıkları birbirini etkiler. Emniyet kemeri kullanılmazsa veya yanlış kullanılırsa, çarpışma anında hava yastığının sağlayacağı korumayı azaltabilir.

Hava yastığının açılması halinde yaralanma riskini en aza indirmek için, yolcular ayakları yerde ve sırtları koltuk arkasına dayanmış şekilde mümkün olabildiğince dik oturmalıdırlar.

**⚠ UYARI**

Volvo, onarım için yetkili bir Volvo servisi ile iletişime geçilmesini tavsiye eder. Hava yastığı sistemindeki hatalı çalışma arızaya ve ciddi kişisel yaralanmalara neden olur.

**Yolcu hava yastığı konumu**

Hava yastığı, torpido gözünün üzerindeki bir bölmede katlanmış haldedir. Panelinin üzerinde **AIRBAG** ibaresi bulunmaktadır.

**⚠ UYARI**

Yolcu hava yastığının bulunduğu gösterge tablosunun önüne veya üstüne bir şey koymayın.

## Yolcu hava yastığının etiketi



Yolcu tarafı güneşliğindeki etiket.

Yolcu hava yastığının uyarı etiketi, yukarıda gösterilen konumda bulunur.

## UYARI

Araçta yolcu hava yastığını etkinleştirme/devre dışı bırakma şalteri yoktur, hava yastığı daima etkin durumda olacaktır.

## UYARI

Kesinlikle hiç kimsenin ön yolcu koltuğunun önünde ayakta durmasına veya oturmasına izin vermeyin.

Hava yastığı etkinleştirilmişse ön yolcu koltuğunda kesinlikle arkaya dönük çocuk koltuğu kullanmayın.

Yolcu hava yastığı devre dışı bırakıldığında öne bakan yolcular (çocuklar ve yetişkinler) kesinlikle ön yolcu koltuğunda oturamaz.

Yukarıdaki tavsiyelere uyulmaması hayati tehlikeye neden olabilir veya ağır yaralanmaya yol açabilir.

## İlgili bilgiler

- Hava yastıkları (s. 51)
- Sürücü hava yastıkları (s. 52)
- Yolcu hava yastığının\* etkinleştirilmesi ve devreden çıkarılması (s. 54)

## Yolcu hava yastığının\* etkinleştirilmesi ve devreden çıkarılması

Araçta Passenger Airbag Cut Off Switch (PACOS) şalteri varsa yolcu hava yastığı devre dışı bırakılabilir.

Yolcu hava yastığı şalteri, gösterge tablosunun yolcu tarafında bulunur ve yolcu kapısı açıkken erişilebilir.

Şalterin gerekli konumda olup olmadığını kontrol edin.

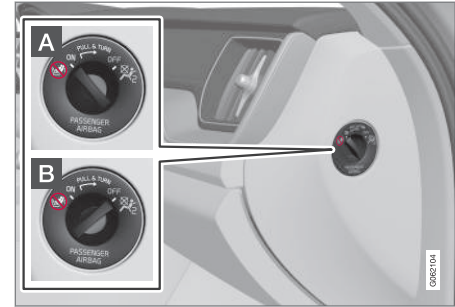

- A ON** - hava yastığı etkinleşir ve öne doğru bakan tüm yolcular (çocuklar ve yetişkinler) ön yolcu koltuğuna güvenle oturabilir.
- B OFF** - Hava yastığı devre dışıdır ve arkaya doğru bakan çocuk koltuklarında oturan çocuklar, yolcu koltuğuna güvenle oturabilir.

**⚠ UYARI**

Araçta yolcu hava yastığını etkinleştirme/devre dışı bırakma şalteri yoktur, hava yastığı daima etkin durumda olacaktır.

**Yolcu hava yastığının etkinleştirilmesi**

- 1 Şalteri dışarı doğru çekin ve **OFF** konumundan **ON** konumuna çevirin.
- > Sürücü gösterge ekranında **Yolcu hava yastığı açık Lütfen onaylayın** mesajı gösterilir.

**ⓘ DİKKAT**

Yolcu hava yastığı, araç **I** veya daha düşük bir kontak konumundayken etkinleştirilirse/devre dışı bırakılırsa, aracın elektrik sisteminin **II** kontak konumuna ayarlanmasından yaklaşık 6 saniye sonra sürücü gösterge ekranında bir mesaj ve tavan konsolunda aşağıdaki gösterge gösterilir.

2. Sağ direksiyon simidi tuş takımının **O** düğmesine basarak mesajı onaylayın.

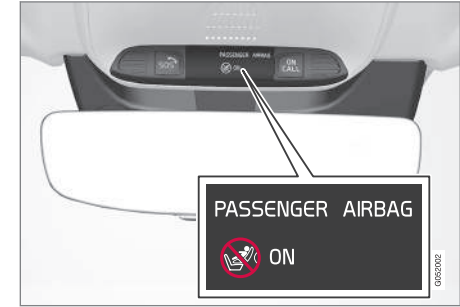

- > Tavan konsolundaki bir metin mesajı ve uyarı sembolü, ön yolcu koltuğu hava yastığının etkinleştirildiğini gösterir.

**⚠ UYARI**

Hava yastığı etkinleştirildiğinde ön yolcu koltuğunda kesinlikle arkaya dönük çocuk koltuğu kullanmayın.

Ön yolcu koltuğunda öne bakan yolcular (çocuk veya yetişkin) oturduğunda ön yolcu emniyet kemeri daima etkinleştirilmelidir.

Yukarıdaki tavsiyelere uyulmaması hayati tehlikeye neden olabilir veya ağır yaralanmaya yol açabilir.

## Yolcu hava yastığının devreden çıkarılması



1 Şalteri dışarı doğru çekin ve **ON** konumundan **OFF** konumuna çevirin.

- > Sürücü gösterge ekranında **Yolcu hava yastığı kpl Lütfen onaylayın** mesajı gösterilir.

### ⓘ DİKKAT

Yolcu hava yastığı, araç I veya daha düşük bir kontak konumundayken etkinleştirilirse/ devre dışı bırakılırsa, aracın elektrik sisteminin II kontak konumuna ayarlanmasından yaklaşık 6 saniye sonra sürücü gösterge ekranında bir mesaj ve tavan konsolunda aşağıdaki gösterge gösterilir.

2. Sağ direksiyon simidi tuş takımının **O** düğmesine basarak mesajı onaylayın.

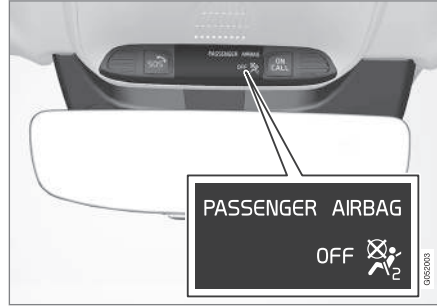

- > Tavan konsolundaki bir metin mesajı ve bir sembol, ön yolcu koltuğu hava yastığının devre dışı bırakıldığını gösterir.

### ⚠ UYARI

Hava yastığı devre dışı bırakıldığında öne bakan yolcular (çocuklar ve yetişkinler) kesinlikle ön yolcu koltuğunda oturamaz.

Yukarıdaki tavsiyelere uyulmaması hayatı tehlikeye neden olabilir veya ağır yaralanmaya yol açabilir.

### ⓘ ÖNEMLİ

Yolcu hava yastığı devreden çıkarılırsa yolcu tarafındaki elektrikli emniyet kemeri gergisi de devreden çıkacaktır.

## İlgili bilgiler

- Emniyet kemeri gergisi (s. 49)
- Çocuk koltukları (s. 60)

## Yan hava yastıkları

Sürücü ve ön yolcu koltuklarındaki yan hava yastıkları bir çarpışma durumunda göğüs ve kalçaları korumak üzere harekete geçer.

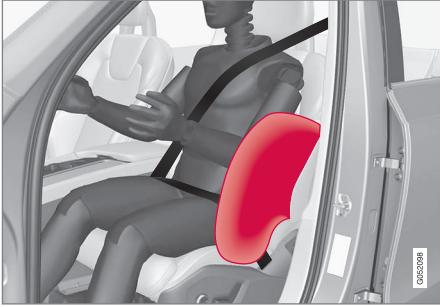

Yan hava yastıkları ön koltukların dış arkalık çerçevelerine takılır ve sürücü ile ön koltuktaki yolcuu korumaya yardımcı olur.

Aşırı sert bir çarpışma, sensörleri devreye sokar ve yan hava yastıkları şişer. Hava yastığı, oturan kişi ve kapı paneli arasında şişer ve sönerken ilk darbenin etkisini azaltır. Hava yastığı basınç uygulandığında sönmeye başlar. Yan hava yastığı normal koşullarda, sadece yan taraftan gerçekleşen çarpışmalar sonucunda açılır.

### ⚠ UYARI

Volvo, onarım için yetkili bir Volvo servisi ile iletişime geçilmesini tavsiye eder. Yan hava yastığı sistemindeki hatalı çalışma arızaya ve ağır yaralanmalara neden olabilir.

### ⚠ UYARI

Koltuğun dış tarafı ile kapı paneli arasındaki alana hiçbir şey koymayın; bu alan yan hava yastıkları için gereklidir.

Volvo sadece Volvo tarafından onaylanmış koltuk kılıflarının kullanılmasını tavsiye eder. Diğer koltuk kılıfları yan hava yastıklarının çalışmasını engelleyebilir.

### ⚠ UYARI

Yan hava yastıkları emniyet kemerlerini destekler. Emniyet kemerini her zaman kullanın.

## Yan hava yastıkları ve çocuk hava yastıkları

Bir çocuk koltuğu veya takviye minderinde oturan çocuklara araç tarafından sağlanan koruma yan hava yastığı tarafından azaltılmaz.

### İlgili bilgiler

- Hava yastıkları (s. 51)

## Şişme perdeler

Hava perdesi Inflatable Curtain (IC), bir çarpışma esnasında sürücü ve yolcuların başlarını aracın içinde çarpmasını engellemeye yardımcı olur.

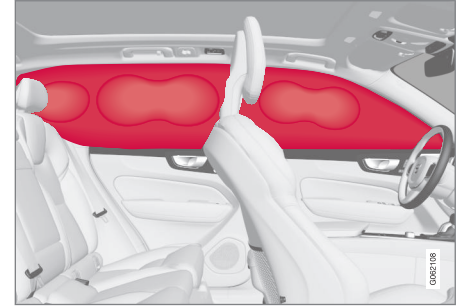

Hava perdesi tavan döşemesinin her iki kenarına monte edilmiştir ve sürücüyü ve aracın dış koltuklarında oturanları korumaya yardımcı olur. Paneller, **IC AIRBAG** etiketine sahiptir.

Aşırı sert bir çarpışma, sensörleri devreye sokar ve hava perdesi şişer.

### ⚠ UYARI

Volvo, onarım için yetkili bir Volvo servisi ile iletişime geçilmesini tavsiye eder. Hava perdesi sistemindeki hatalı çalışma arızaya ve ağır yaralanmalara neden olabilir.



### ⚠ UYARI

Tavandaki tutamaklara kesinlikle ağır nesnelere asmayın veya takmayın. Kancalar, sadece hafif paltolar ve ceketler için tasarlanmıştır (şemsiye gibi sert eşyalar için değil).

Araçın tavan döşemesine, kapı direklerine veya yan panellerine hiçbir şey vidalamayın veya takmayın. Bu, tasarlanan korumayı bozar. Volvo, sadece bu alanlar içine montaj için onaylanan Volvo orijinal parçaları kullanılmasını tavsiye eder.

### ⚠ UYARI

Araç, kapı camlarının üst kenarının yukarısına kadar yüklenmişse yükü yan camlar arasında 10 cm (4 inç) boşluk bırakın. Aksi takdirde, tavan kaplamasında gizlenmiş olan şişme perdenin koruma amacı tehlikeye girebilir.

### ⚠ UYARI

Şişme perde emniyet kemerlerini destekler. Emniyet kemerini her zaman kullanın.

### İlgili bilgiler

- Hava yastıkları (s. 51)

### Güvenlik modu

Güvenlik modu, yakıt hatları, güvenlik sistemlerinden birine ait sensörler ya da fren sistemi gibi aracın hayati işlevlerinden herhangi birinin hasar gördüğü bir çarpışmada tetiklenen koruyucu bir durumdur.

Araç bir çarpışmanın içinde bulundaysa, ekran hasar görmediyse ve aracın elektrik sistemi hala çalışır durumdaysa sürücü ekranında **Güvenlik modu Kullanıcı el kitabına bakın** mesajı görüntülenebilir. Bu mesaj, aracın fonksiyonelliğinin azaldığı anlamına gelmektedir.

### ⚠ UYARI

Sürücü gösterge ekranında **Güvenlik modu Kullanıcı el kitabına bakın** mesajı gösterilirken yakıt kokusu varsa kesinlikle hiçbir koşul altında aracı yeniden çalıştırmayı denemeyin. Önce araçtan çıkın.

Araç güvenlik modundaysa, örneğin tehlikeli bir trafik durumunda aracı çalıştırmak ve kısa mesafeli olarak hareket ettirmek için sistemi sıfırlamaya çalışmak mümkündür.

### ⚠ UYARI

Araç güvenlik modundayken, aracınızı tamir etmeye ve elektronik parçaları resetlemeyi asla denemeyiniz. Bu durum yaralanmalara ve aracın gerektiği gibi çalışmamasına neden olabilir. Volvo, **Güvenlik modu Kullanıcı el kitabına bakın** görüntüledikten sonra aracın kontrol edilmesi ve normal durumuna geri döndürülmesi için yetkili bir Volvo servisine danışmanızı tavsiye eder.

### ⚠ UYARI

Araç güvenlik modundaysa, çekilmelidir. Bulunduğu yerden nakledilmelidir. Volvo, aracın yetkili bir Volvo servisine nakledilmesini tavsiye eder.

### İlgili bilgiler

- Emniyet (s. 44)
- Güvenlik modundan sonra aracın çalıştırılması ve hareket ettirilmesi (s. 59)
- Kurtarma (s. 497)



## Güvenlik modundan sonra aracın çalıştırılması ve hareket ettirilmesi

Araç güvenlik modundaydı, örneğin tehlikeli bir trafik durumunda aracı çalıştırmak ve kısa mesafeli olarak hareket ettirmek için sistemi sıfırlamaya çalışmak mümkündür.

### Güvenlik modundan sonra aracın çalıştırılması

1. Aracın genel hasar durumunu ve herhangi bir yakıt sızıntısı olup olmadığını kontrol edin. Yakıt kokusu duyulmamalıdır. Sadece küçük bir hasar varsa ve kontrol sonucunda yakıt sızıntısı olmadığı anlaşılırsa, çalıştırmaya teşebbüs edilebilir.

### UYARI

Sürücü gösterge ekranında **Güvenlik modu Kullanıcı el kitabına bakın** mesajı gösterilirken yakıt kokusu varsa kesinlikle hiçbir koşul altında aracı yeniden çalıştırmayı denemeyin. Önce araçtan çıkın.

2. Aracı kapatın.

3. Ardından aracı çalıştırın.
  - > Araç elektronikleri bir sistem kontrolü yapıp ardından normal duruma dönmeye çalışır.

### ÖNEMLİ

Gösterge ekranında hala **Güvenlik modu Kullanıcı el kitabına bakın** mesajı gösteriliyorsa araç kullanılmamalı veya çekilmemelidir, bunun yerine bir araç kurtarma servisinden yardım alınmalıdır. Araç kullanılabilir gibi görünse bile, gizli hasarlar, hareket ettikten sonra aracı kontrol etmeyi imkansız kılabilir.

### Güvenlik modundan sonra aracın hareket ettirilmesi

1. Çalıştırma denemesinden sonra sürücü ekranı **Normal mode The car is now in normal mode** mesajı gösteriyorsa, araç tehlikeli bir pozisyonda duruyorsa dikkatli bir şekilde hareket ettirilebilir.
2. Aracı gereğinden fazla götürmeyin.

### UYARI

Araç güvenlik modundaydı, çekilmelidir. Bulunduğu yerden nakledilmelidir. Volvo, aracın yetkili bir Volvo servisine nakledilmesini tavsiye eder.

### İlgili bilgiler

- Güvenlik modu (s. 58)
- Otomobilin çalıştırılması (s. 426)
- Kurtarma (s. 497)

### Çocuk güvenliği

Araçta seyahat ederken çocuklar daima emniyetli bir şekilde oturmalarıdır.

Volvo, bu araca özel tasarlanan çocuk güvenlik ekipmanlarına (çocuk koltukları ve bağlantı cihazları) sahiptir. Volvo'nun çocuk güvenliği ekipmanlarını kullanarak bir çocuğun araçta güvenle seyahat edebilmesi için iyi koşulları elde edersiniz. Buna ek olarak çocuk güvenliği ekipmanı hemen uyum sağlar ve kullanımı kolaydır.

Kullanılması gereken ekipman, çocuğun ağırlığı ve boyu dikkate alınarak seçilir.

Volvo mümkün olan en geç yaşa kadar, en azından 4 yaşına kadar çocukların bir arkaya dönük çocuk koltuğunda oturmasını, 140 cm. (4 fit 7 inç) uzunluğuna kadar olan çocukların ise öne bakan çocuk koltuğunda seyahat etmesini tavsiye eder.

#### **i** DİKKAT

Farklı yaş ve boylardaki çocuklar için kullanılması gereken çocuk koltukları için yasal düzenlemeler ülkeden ülkeye farklılık gösterir. Geçerli olan mevzuata bakın.

#### **i** DİKKAT

Çocuk emniyet ekipmanını kullanırken ürünlerle birlikte verilen montaj talimatları okunmalıdır.

Çocuklara yönelik emniyet ekipmanlarının takılmasıyla ilgili sorularınız için, daha net talimatları öğrenmek üzere üreticiyle iletişime geçebilirsiniz.

Her yaştan ve boydan çocuk araçta doğru şekilde güvenliği sağlanarak oturtulmalıdır. Çocuğun bir yolcunun dizinde oturmasına kesinlikle izin vermeyiniz.

#### **İlgili bilgiler**

- Emniyet (s. 44)
- Çocuk koltukları (s. 60)
- Hava devridaimini devreye almak/devreden çıkarmak (s. 284)

### Çocuk koltukları

Çocuklar araçta seyahat ederken daima uygun çocuk koltukları kullanılmalıdır. Çocuklar rahat ve güvenli bir şekilde oturmalıdır. Çocuk koltuğunun doğru şekilde yerleştirildiğinden, takıldığından ve kullanıldığından emin olun.

Çocuk koltuğunun doğru montaj konumu için montaj talimatlarına göz atın.

#### **i** DİKKAT

Çocuk emniyet ekipmanını kullanırken ürünlerle birlikte verilen montaj talimatları okunmalıdır.

Çocuklara yönelik emniyet ekipmanlarının takılmasıyla ilgili sorularınız için, daha net talimatları öğrenmek üzere üreticiyle iletişime geçebilirsiniz.

#### **i** DİKKAT

Asla bir çocuk koltuğunu araçta gevşek durumda bırakmayın. Çocuk koltuğunu kullanılmadığı zaman bile her zaman talimatla uyarınca sabitleyin.

**i DİKKAT**

Uzun vadeli kurulum ve çocuk koltuğu kullanımı, aracın tesisatında aşınma ve yırtılmaya sebep olabilir. Volvo, aracın tesisatını korumak için koltuk arkası koruyucu aksesuarı kullanılmasını tavsiye eder.

**İlgili bilgiler**

- Çocuk güvenliği (s. 60)
- Entegre çocuk koltuğu\* (s. 72)
- Çocuk koltukları için üst montaj noktaları (s. 61)
- Çocuk koltukları için alt montaj noktaları (s. 62)
- i-SizeISOFIX çocuk koltukları için montaj noktaları (s. 62)
- Çocuk koltuğunun konumlandırılması (s. 63)
- Yolcu hava yastığının\* etkinleştirilmesi ve devreden çıkarılması (s. 54)

**Çocuk koltukları için üst montaj noktaları**

Araç, arka dış koltuklardaki çocuk koltukları için üst montaj noktaları ile donatılmıştır. Üst montaj noktaları, öncelikle yüzü öne bakan çocuk koltukları için tasarlanmıştır.

Bir çocuk koltuğunu üst montaj noktalarına bağlarken, daima üreticinin montaj talimatlarını takip ediniz.

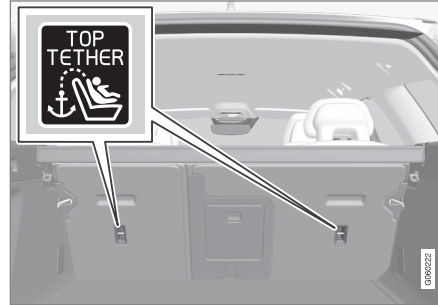
**Montaj noktalarının konumu**

Montaj noktası konumları, koltuk arkalığının arka tarafında sembollerle gösterilmiştir.

Montaj noktaları, arka dış koltukların arkasında bulunur.

**⚠ UYARI**

Çocuk koltuğu üst kayışları, montaj noktasında gerilmeden önce baş dayanağı bacağındaki delikten yönlendirilmelidir. Bu mümkün değilse, çocuk koltuğu üreticisinin tavsiyelerini takip ediniz.

**i DİKKAT**

Bu tip çocuk koltuklarını dış koltuklarında katlanır baş desteği bulunan araçlara takmayı kolaylaştırmak için bas desteklerini katlayınız.

**i DİKKAT**

Bagaj bölmesinde kargo kapağı bulunan araçlarda, çocuk koltuklarının bağlama noktalarına takılmasından önce bu sökülmelidir.

**İlgili bilgiler**

- Çocuk koltukları (s. 60)
- Çocuk koltukları için alt montaj noktaları (s. 62)
- i-SizeISOFIX çocuk koltukları için montaj noktaları (s. 62)
- Aracın emniyet kemerlerini kullanan çocuk koltuklarının konumu için tablo (s. 66)

## Çocuk koltukları için alt montaj noktaları

Araçta, ön koltuk\* ve arka koltukta çocuk koltukları için alt montaj noktaları bulunur. Alt montaj noktaları, belirli arkaya bakan çocuk koltukları ile birlikte kullanılmak üzere tasarlanmıştır.

Bir çocuk koltuğunu alt montaj noktalarına bağlarken, daima üreticinin montaj talimatlarını takip edin.

### Montaj noktalarının konumu



Ön koltuktaki montaj noktası konumları.

Ön koltuktaki montaj noktaları, yolcu koltuğunun bacak alanının yanlarında bulunur.

Ön koltuktaki montaj noktaları, ancak araçta yolcu hava yastığını\* etkinleştirme/devre dışı bırakma şalteri varsa monte edilir.

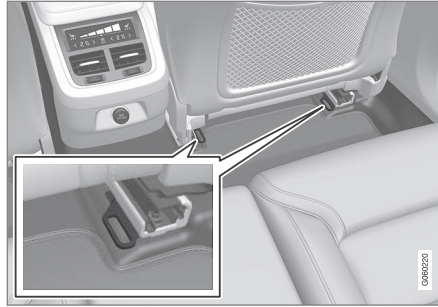

Arka koltuktaki montaj noktası konumları.

Arka koltuktaki montaj noktaları, ön koltuğun taban raylarının arka bölümünde bulunur.

### İlgili bilgiler

- Çocuk koltukları (s. 60)
- Çocuk koltukları için üst montaj noktaları (s. 61)
- i-Size/ISOFIX çocuk koltukları için montaj noktaları (s. 62)
- Aracın emniyet kemerlerini kullanan çocuk koltuklarının konumu için tablo (s. 66)

## i-Size/ISOFIX çocuk koltukları için montaj noktaları

Araçta, arka koltukta çocuk koltukları için i-Size/ISOFIX montaj noktaları bulunur. i-Size/ISOFIX<sup>2</sup>, araç çocuk koltukları için uluslararası standarda sahip bir sabitleme sistemidir.

Bir çocuk koltuğunu i-Size/ISOFIX montaj noktalarına bağlarken, daima üreticinin montaj talimatlarını takip ediniz.

### Montaj noktalarının konumu



Montaj noktası konumları, koltuk arkalığının düşemesinde<sup>2</sup> sembollerle gösterilmiştir.

i-Size/ISOFIX montaj noktaları arka koltuk dış koltuklarının koltuk arkalıklarında alt kısımdaki kılıfların arkasındadır.

Montaj noktalarına erişmek için kılıfları kaldırın.

### İlgili bilgiler

- Çocuk koltukları (s. 60)
- Çocuk koltukları için üst montaj noktaları (s. 61)
- Çocuk koltukları için alt montaj noktaları (s. 62)
- i-Size çocuk koltuklarının konumu için tablo (s. 68)
- ISOFIX çocuk koltuklarının konumu için tablo (s. 69)

### Çocuk koltuğunun konumlandırılması

Çocuk koltuğunu otomobilin içinde doğru yerde konumlandırmanız önemlidir. Konum seçimi, diğer şeylerin yanı sıra, çocuk koltuğu türüne ve yolcu hava yastığının etkinleştirilip etkinleştirilmediğine bağlıdır.



Arkaya bakan çocuk koltukları ve hava yastıkları bir arada olmaz.

Ön yolcu hava yastığı etkinleştirilmişse arkaya bakan çocuk koltuklarını daima arka koltuğa takın. Ön yolcu koltuğunda bir çocuk bulunuyorsa hava yastığı açıldığında ciddi bir şekilde yaralanabilir.

Ön yolcu hava yastığı devre dışı bırakılırsa bu durumda arkaya bakan çocuk koltukları ön yolcu koltuğuna takılabilir.

### ⓘ DİKKAT

Çocukların arabaya yerleştirilmesiyle ilgili mevzuatlar ülkeden ülkeye değişmektedir. Geçerli olan mevzuata bakın.

### ⚠ UYARI

Kesinlikle hiç kimsenin ön yolcu koltuğunun önünde ayakta durmasına veya oturmasına izin vermeyin.

Hava yastığı etkinleştirilmişse ön yolcu koltuğunda kesinlikle arkaya dönük çocuk koltuğu kullanmayın.

Yolcu hava yastığı devre dışı bırakıldığında öne bakan yolcular (çocuklar ve yetişkinler) kesinlikle ön yolcu koltuğunda oturamaz.

Yukarıdaki tavsiyelere uyulmaması hayati tehlikeye neden olabilir veya ağır yaralanmaya yol açabilir.

## Yolcu hava yastığının etiketi



Yolcu tarafı güneşliğindeki etiket.

Yolcu hava yastığının uyarı etiketi, yukarıda gösterilen konumda bulunur.

### İlgili bilgiler

- Çocuk koltukları (s. 60)
- Çocuk güvenliği montajı (s. 64)
- Aracın emniyet kemerlerini kullanan çocuk koltuklarının konumu için tablo (s. 66)
- i-Size çocuk koltuklarının konumu için tablo (s. 68)
- ISOFIX çocuk koltuklarının konumu için tablo (s. 69)

## Çocuk güvenliği montajı

Bir çocuk emniyet sistemi monte edildiğinde ve kullanıldığında, çocuk emniyet sisteminin nereye yerleştirildiğine bağlı olarak bazı şeyleri hatırlamak önemlidir.

### ⚠ UYARI

Çelik gergili veya emniyet kemerinin toka açma düğmesine yaslanan başka bir tasarıma sahip çocuk minderleri/koltukları kullanılmamalıdır; bunlar emniyet kemeri tokasının yanlışlıkla açılmasına neden olabilir.

Çocuk koltuğunun kayışlarını, koltuğun yatay ayar çubuğu içine veya koltuğun altındaki yaylara, raylara veya kırışlere bağlamayın. Keskin kenarlar kayışlara zarar verebilir.

Çocuk koltuğunun üst kısmını ön cama dayamayın.

### i DİKKAT

Çocuk emniyet ekipmanını kullanırken ürünlerle birlikte verilen montaj talimatları okunmalıdır.

Çocuklara yönelik emniyet ekipmanlarının takılmasıyla ilgili sorularınız için, daha net talimatları öğrenmek üzere üreticiyle iletişime geçebilirsiniz.

### i DİKKAT

Asla bir çocuk koltuğunu araçta gevşek durumda bırakmayın. Çocuk koltuğunu kullanılmadığı zaman bile her zaman talimatla uyarınca sabitleyin.

### i DİKKAT

Uzun vadeli kurulum ve çocuk koltuğu kullanımı, aracın tesisatında aşınma ve yırtılmaya sebep olabilir. Volvo, aracın tesisatını korumak için koltuk arkası koruyucu aksesuarı kullanılmasını tavsiye eder.

## Ön koltuğa montaj

- Arkaya bakan çocuk koltuklarını takarken yolcu hava yastığının devre dışı olduğunu kontrol edin.
- Öne bakan çocuk koltuklarını takarken yolcu hava yastığının etkin olduğunu kontrol edin.
- Sadece Volvo onaylı, evrensel onaylı veya yarı evrensel olan ve aracın, üretici araç listesinde bulunduğu çocuk koltuklarını kullanın.
- ISOFIX çocuk koltukları sadece ISOFIX konsol<sup>3</sup> aksesuarı olan araçlara takılabilir.

<sup>3</sup> Aksesuar yelpazesi, pazara bağlı olarak farklılık gösterir.

- Çocuk koltuğunda alt kayışlar varsa Volvo bunlarla<sup>3</sup> alt montaj noktalarının kullanılmasını tavsiye eder.
- Çocuk koltuğu destek ayaklarıyla donatılmışsa, destek ayağını/destek ayağını daima yere sabitleyin. Bir destek ayağını asla bir ayak dayanağına veya başka bir nesneye sokmayın.
- Çocuk koltuğu montajını kolaylaştırmak için ISOFIX kılavuzu kullanılabilir.

### Arka koltuğa montaj

- Sadece Volvo tarafından önerilen, evrensel onaylı veya yarı evrensel olan ve aracın, üretici araç listesinde bulunduğu çocuk koltuklarını kullanın.
- Orta koltuğa destek bacakları olan çocuk koltuğu takılmamalıdır.
- Dış koltuklarda ISOFIX sabitleme sistemi bulunur ve i-Size<sup>4</sup> için onaylıdır.
- Dış koltuklarda üst montaj noktaları mevcuttur. Volvo, montaj noktasında germeden önce çocuk koltuğu üst kayışlarının baş desteğindeki deliğin içinden çekilmesini tavsiye eder. Bu mümkün değilse çocuk koltuğu üreticisinin tavsiyelerini takip edin.
- Çocuk koltuğunda alt kayışlar varsa kayışlar alt montaj noktalarına takıldıktan sonra

kesinlikle öndeki koltuğun konumunu ayarlamayın. Çocuk koltuğu takılı olmadığında alt kayışları çıkarmayı hiçbir zaman unutmayın.

- Çocuk koltuğu destek ayaklarıyla donatılmışsa, destek ayağını/destek ayağını daima yere sabitleyin. Bir destek ayağını asla bir ayak dayanağına veya başka bir nesneye sokmayın.



Arka koltuğa bebek koltuğu takıldığında, Volvo bebek koltuğunun ön kısmından koltuğun öndeki en uç kısmına en az 50 mm (2 inç) mesafede olmasını önerir.

### İlgili bilgiler

- Çocuk koltuğunun konumlandırılması (s. 63)
- Aracın emniyet kemerlerini kullanan çocuk koltuklarının konumu için tablo (s. 66)
- i-Size çocuk koltuklarının konumu için tablo (s. 68)
- ISOFIX çocuk koltuklarının konumu için tablo (s. 69)

<sup>3</sup> Aksesuar yelpazesi, pazara bağlı olarak farklılık gösterir.

<sup>4</sup> Pazara bağlı olarak farklılık gösterir.

### Aracın emniyet kemerlerini kullanan çocuk koltuklarının konumu için tablo

Tablo, hangi çocuk koltuklarının hangi konumlara ve hangi çocuk boyuna uygun olduğuna dair bir tavsiye verir.

#### **ⓘ DİKKAT**

Araca takmadan önce mutlaka bir çocuk koltuğu takma ile ilgili kullanıcı el kitabını okuyun.

Ağırlık	Ön koltuk (devreden çıkartılmış hava yastığı ile, sadece arkaya bakan çocuk koltukları) <sup>A</sup>	Ön koltuk (etkinleştirilmiş hava yastığı ile, sadece öne bakan çocuk koltukları) <sup>A</sup>	Dış arka koltuk	Orta arka koltuk
Grup 0 maks. 10 kg	U <sup>B, C</sup>	X	U <sup>C</sup>	U <sup>C</sup>
Grup 0+ maks. 13 kg	U <sup>B, C</sup>	X	U <sup>C</sup>	U <sup>C</sup>
Grup 1 9-18 kg	L <sup>D</sup>	U <sup>F, B, E</sup>	U <sup>E, L<sup>D</sup></sup>	U <sup>E</sup>
Grup 2 15-25 kg	L <sup>D</sup>	U <sup>F, B, F</sup>	U <sup>F, B*, G, L<sup>D</sup></sup>	U <sup>F</sup>



Ağırlık	Ön koltuk (devreden çıkartılmış hava yastığı ile, sadece arkaya bakan çocuk koltukları) <sup>A</sup>	Ön koltuk (etkinleştirilmiş hava yastığı ile, sadece öne bakan çocuk koltukları) <sup>A</sup>	Dış arka koltuk	Orta arka koltuk
Grup 3 22-36 kg	X	UF <sup>B, F</sup>	UF, B*, G	UF

U: Evrensel onaylı çocuk koltukları için uygundur.

UF: Öne bakan evrensel onaylı çocuk koltukları için uygundur.

L: Belirli çocuk güvenlik sistemleri için uygundur. Bu güvenlik sistemleri belirli bir araç modeli, sınırlı veya yarı evrensel kategorilerde olabilir.

B: Bu kitle grubu için onaylı dahili güvenlik sistemi.

X: Bu koltuk, bu kütle grubunda çocuklar için uygun değildir.

A Çocuk koltuklarının takılması için koltuk minderinin uzatması her zaman geri çekilmelidir.

B Koltuk arkalığını daha dik bir konuma ayarlayın.

C Volvo tavsiyesi: Volvo bebek koltuğu (tip onayı E1 04301146).

D Volvo tavsiyesi: Volvo arkaya bakan koltuk (tip onayı E5 04212).

E Volvo bu kütle grubunda çocuklar için arkaya bakan çocuk koltuğu önermektedir.

F Volvo tavsiyesi: Arkalığı olan veya olmayan çocuk minderi (tip onayı E5 04216); Volvo çocuk minderi (tip onayı E1 04301312).

G Volvo tavsiyesi: Entegre çocuk koltuğu (tip onayı E5 04220).

## UYARI

Hava yastığı etkinleştirilmişse ön yolcu koltuğunda kesinlikle arkaya dönük bir çocuk koltuğu kullanmayın.

- i-Size çocuk koltuklarının konumu için tablo (s. 68)
- ISOFIX çocuk koltuklarının konumu için tablo (s. 69)
- Emniyet kemerleri (s. 46)

## İlgili bilgiler

- Çocuk koltuğunun konumlandırılması (s. 63)
- Çocuk güvenliği montajı (s. 64)

## i-Size çocuk koltuklarının konumu için tablo

Tablo, hangi i-Size çocuk koltuklarının hangi konumlara ve hangi çocuk boyuna uygun olduğuna dair bir tavsiye verir.

Çocuk koltuğunun UN Reg R129 uyarınca onaylı olması gerekir.

### **i** DİKKAT

Araca takmadan önce mutlaka bir çocuk koltuğu takma ile ilgili kullanıcı el kitabını okuyun.

Çocuk koltuğunun tipi	Ön koltuk (devreden çıkartılmış hava yastığı ile, sadece arkaya bakan çocuk koltukları)	Ön koltuk (etkinleştirilmiş hava yastığı ile, sadece öne bakan çocuk koltukları)	Dış arka koltuk	Orta arka koltuk
i-Size çocuk koltukları	X	X	i-U <sup>A, B</sup>	X

i-U: Öne bakan ve arkaya bakan i-Size "evrensel" çocuk koltuğu için uygundur.

X: Evrensel onaylı çocuk koltukları için uygun değildir.

<sup>A</sup> Volvo, çocukların olabildiğince ileri bir yaşa, en azından 4 yaşına kadar arkaya bakan bir çocuk koltuğunda seyahat etmelerini önerir.

<sup>B</sup> Volvo tavsiyesi: BeSafe iZi Kid X2 i-Size (tip onayı E4-129R-000002).

## İlgili bilgiler

- Çocuk koltuğunun konumlandırılması (s. 63)
- Çocuk güvenliği montajı (s. 64)
- Aracın emniyet kemerlerini kullanan çocuk koltuklarının konumu için tablo (s. 66)
- ISOFIX çocuk koltuklarının konumu için tablo (s. 69)
- i-SizeISOFIX çocuk koltukları için montaj noktaları (s. 62)

## ISOFIX çocuk koltuklarının konumu için tablo

Tablo, hangi ISOFIX çocuk koltuklarının hangi konumlara ve hangi çocuk boyuna uygun olduğuna dair bir tavsiye verir.

Çocuk koltuğunun UN Reg R44 uyarınca onaylı olması ve araç modelinin, üreticinin araç listesinde yer alması gerekir.

### **i** DİKKAT

Araca takmadan önce mutlaka bir çocuk koltuğu takma ile ilgili kullanıcı el kitabını okuyun.

Ağırlık	Boyut sınıfı <sup>A</sup>	Çocuk koltuğunun tipi	Ön koltuk (devreden çıkartılmış hava yastığı ile, sadece arkaya bakan çocuk koltukları) <sup>B,C</sup>	Ön koltuk (etkinleştirilmiş hava yastığı ile, sadece öne bakan çocuk koltukları) <sup>B, C</sup>	Dış arka koltuk	Orta arka koltuk
Grup 0 maks. 10 kg	E	Yüzü arkaya bakan çocuk koltuğu	IL <sup>B, D</sup> , X <sup>E</sup>	X	IL <sup>D</sup>	X
Grup 0+ maks. 13 kg	E	Yüzü arkaya bakan çocuk koltuğu	IL <sup>B, D, F</sup> , X <sup>E</sup>	X	IL <sup>D</sup>	X
	C	Arkaya bakan çocuk koltuğu				
	D	Arkaya bakan çocuk koltuğu				



Ağırlık	Boyut sınıfı <sup>A</sup>	Çocuk koltuğunun tipi	Ön koltuk (devreden çıkartılmış hava yastığı ile, sadece arkaya bakan çocuk koltukları) <sup>B,C</sup>	Ön koltuk (etkinleştirilmiş hava yastığı ile, sadece öne bakan çocuk koltukları) <sup>B, C</sup>	Dış arka koltuk	Orta arka koltuk
Grup 1 9-18 kg	A	Öne bakan çocuk koltuğu	X	IL <sup>B, F, G, X<sup>E</sup></sup>	IL <sup>G, IUF<sup>G</sup></sup>	X
	B	Öne bakan çocuk koltuğu				
	B1	Öne bakan çocuk koltuğu				
	C	Arkaya bakan çocuk koltuğu	IL <sup>B, F, X<sup>E</sup></sup>	X	IL	X
	D	Arkaya bakan çocuk koltuğu				

IL: Özgün ISOFIX çocuk koltukları için uygundur. Bu çocuk koltukları, sınırlı veya yarı evrensel belirli bir araç modeline göre tasarlanmıştır.

IUF: Bu kitle grubunda kullanmak için evrensel kategoride onaylanmış ISOFIX öne bakan çocuk güvenlik sistemleri için uygundur.

X: ISOFIX çocuk koltukları için uygun değildir.

<sup>A</sup> ISOFIX sabitleme sistemli çocuk koltukları için kullanıcıların, doğru çocuk koltuğu türünü seçmesine yardımcı olan bir boy sınıflandırması vardır. Boy sınıfı, çocuk koltuğunun etiketinden görülebilir.

<sup>B</sup> Aracın ISOFIX konsolu aksesuarı (aksesuar aralığı piyasaya göre değişir) ile donatılmışsa yarı evrensel olarak onaylanmış (IL) ISOFIX çocuk koltuklarının kurulumunda çalışır. Burada çocuk koltukları için üst montaj noktası yoktur.

<sup>C</sup> Çocuk koltuklarının takılması için koltuk minderinin uzatması her zaman geri çekilmelidir.

<sup>D</sup> Volvo tavsiyesi: ISOFIX tespit sistemi kullanarak sabitlenen Volvo bebek koltuğu (tip onayı E1 04301146).

<sup>E</sup> Arata ISOFIX braketini takılı olmadığında geçerlidir.

<sup>F</sup> Koltuk arkalığını baş desteği çocuk koltuğuna dokunmayacak şekilde ayarlayın.

<sup>G</sup> Volvo bu kitle grubunda çocuklar için arkaya bakan çocuk koltuğu önermektedir.

**⚠ UYARI**

Hava yastığı etkinleştirilmişse ön yolcu koltuğunda kesinlikle arkaya dönük bir çocuk koltuğu kullanmayın.

**ⓘ DİKKAT**

i-SizeI SOFIX çocuk koltuğunun boyut sınıflandırması yoksa araç modeli, çocuk koltuğunun araç listesine dahil edilmelidir.

**ⓘ DİKKAT**

Volvo, kendisi tarafından hangi i-SizeI SOFIX çocuk koltuklarının önerildiğine dair bilgi için yetkili bir Volvo satıcısıyla iletişime geçmenizi önerir.

**İlgili bilgiler**

- Çocuk koltuğunun konumlandırılması (s. 63)
- Çocuk güvenliği montajı (s. 64)
- Aracın emniyet kemerlerini kullanan çocuk koltuklarının konumu için tablo (s. 66)
- i-Size çocuk koltuklarının konumu için tablo (s. 68)
- i-SizeI SOFIX çocuk koltukları için montaj noktaları (s. 62)

### Entegre çocuk koltuğu\*

Arak koltuk dış pozisyonlarında bulunan entegre çocuk koltuğu, çocukların konforlu ve güvenli bir şekilde oturmasına olanak tanır.

Çocuk koltuğu özellikle çocuklara aracın emniyet kemeri ile birlikte iyi bir güvenlik sağlamak için tasarlanmıştır. Koltuk minderini, çocuğun ağırlığına bağlı olarak iki konumda yükseltilebilir.

Çocuk koltuğu 15-36 kg (33-80 lbs) ağırlığında ve en az 95 cm (37 inç) uzunluğunda olan çocuklar için onaylanmıştır.

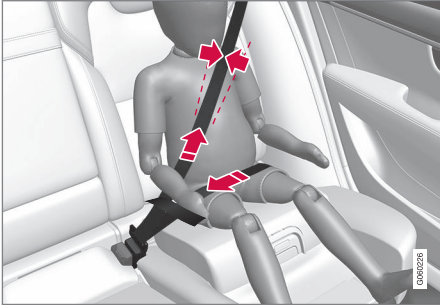

Doğru konum, emniyet kemeri omuz üzerine yerleştirilmelidir.

Aracı sürmeye başlamadan önce şunları kontrol edin:

- koltuk minderinin çocuğun ağırlığı için doğru pozisyona yükseltildiğini
- koltuk minderinin yerine oturduğunu

- emniyet kemerinin çocuğun bedenine oturduğunu ve gevşek veya bükülmüş olmadığını
- emniyet kemerinin çocuğun boğazının üzerinden veya omzunun altından geçmediği
- emniyet kemerinin kalça kısmının optimal koruma sağlamak için aşağıda kalça hizasında olduğunu.

### ⚠ UYARI

Volvo, entegre çocuk koltuğunun onarılması veya değiştirilmesinin yetkili bir Volvo servis tarafından yapılmasını tavsiye eder. Çocuk koltuğu üzerinde herhangi bir modifikasyon veya ekleme yapmayın. Entegre bir çocuk koltuğu örn. bir çarpışma ile bağlantılı olarak ağır bir yük maruz kalırsa, koltuk minderini, emniyet kemeri ve koltuk arkası veya muhtemelen bütün koltuk değiştirilmelidir. Çocuk koltuğu bozulmamış gibi görünse bile, aynı seviyede bir koruma sağlamayabilir. Bu, koltuk minderinin bir çarpışma veya benzeri durumda indirilmiş konumda olması halinde de geçerlidir. Koltuk minderinin ağır aşınması durumunda da değiştirilmesi gerekir.

### ⚠ UYARI

Entegre çocuk koltuğu talimatları takip edilmezse bir kaza durumunda çocuk, ağır yaralanmaya maruz kalabilir.

### İlgili bilgiler

- Çocuk koltukları (s. 60)
- Entegre edilmiş çocuk koltuğundaki koltuk minderini katlamak\* (s. 73)
- Entegre edilmiş çocuk koltuğundaki koltuk minderini katlamak\* (s. 74)

## Entegre edilmiş çocuk koltuğundaki koltuk minderini katlamak\*

Entegre çocuk koltuğu kullanıldığında, koltuk minderini her zaman katlanmalıdır.

Koltuk minderini, iki farklı konumda yukarı katlanır. Kullanılması gereken pozisyonlar çocuğun ağırlığına göre değişir.

	Alt konum	Üst konum
Ağırlık	22-36 kg (50-80 paunt)	15-25 kg (33-55 paunt)

Alt konum:

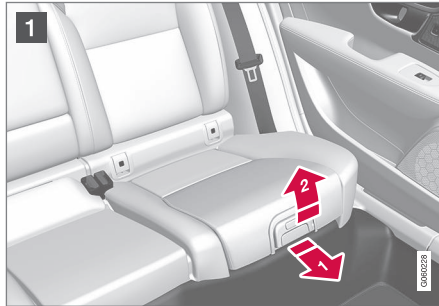

- 1 Koltuk minderini serbest bırakmak için kolu ileriye ve yukarı doğru çekin.



- 2 Koltuk minderini yerine oturması için geriye doğru bastırın.

Üst konum, alt konumdan başlangıç:



- 1 Koltuk minderini serbest bırakmak için düğmeye basın.

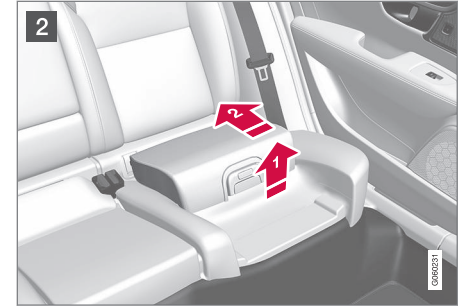

- 2 Koltuk minderini ön kenarından kaldırın ve yerine oturması için koltuk arkasının tersi yönde bastırın

### **UYARI**

Entegre çocuk koltuğu talimatları takip edilmezse bir kaza durumunda çocuk, ağır yaralanmaya maruz kalabilir.

### **DİKKAT**

Koltuk minderini üst konumdan alt konuma ayarlamak mümkün değildir. Koltuk minderini öncelikle arka koltuğa tam olarak indirilmeli ve ardından alçak konum için yukarı katlanmalıdır.

« İlgili bilgiler

- Entegre çocuk koltuğu\* (s. 72)
- Entegre edilmiş çocuk koltuğundaki koltuk minderini katlamak\* (s. 74)

**Entegre edilmiş çocuk koltuğundaki koltuk minderini katlamak\***

Entegre çocuk koltuğu kullanılmadığında, koltuk minderini her zaman arka koltuğun içine katlanmalıdır.

**ⓘ DİKKAT**

Koltuk minderini üst konumdan alt konuma ayarlamak mümkün değildir. Koltuk minderini öncelikle arka koltuğa tam olarak indirmeli ve ardından alçak konum için yukarı katlanmalıdır.



- 1** Koltuk minderini serbest bırakmak için kolu ileriye doğru çekiniz.



- 2** Yerine oturtmak için elinizle koltuk minderinin ortasına bastırın.

**⚠ ÖNEMLİ**

İndirmeden önce, çocuk koltuğunun koltuk minderinin altındaki boşlukta gevşek nesnelere (örneğin oyuncaklar) olmadığını kontrol edin.

**ⓘ DİKKAT**

Arka koltuk arkalığını indirmeden önce çocuk koltuğunun koltuk minderini indirilmez.

**İlgili bilgiler**

- Entegre çocuk koltuğu\* (s. 72)
- Entegre edilmiş çocuk koltuğundaki koltuk minderini katlamak\* (s. 73)



EKRANLAR VE SESLE KUMANDA

## Soldan direksiyonlu bir araçta sürücünün sürücü tarafından görüntülenmesi ve kontrol edilmesi

Genel görünüm, sürücünün yakınındaki gösterge ekranları ve kumandaların nerede olduğunu gösterir.

### Direksiyon simidi ve gösterge paneli

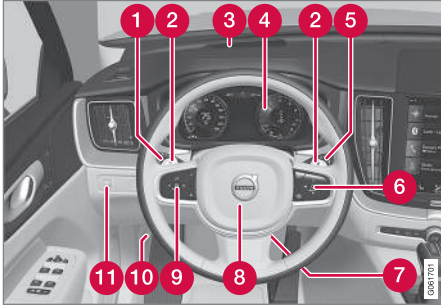

- 1 Pozisyon lambaları, gündüz yanar farlar, kısa far, uzun far, sinyal lambaları, ön sis lambaları/viraj lambaları\*, arka sis lambaları, kilometre sayacının sıfırlanması
- 2 Otomatik şanzımda manuel vites değişimi için direksiyon simidi kolları\*
- 3 Baş üstü gösterge ekranı\*
- 4 Sürücü gösterge ekranı
- 5 Silecekler ve yıkama, yağmur sensörü\*

- 6 Direksiyon simidi sağ tuş takımı
- 7 Direksiyon simidi ayarları
- 8 Korna
- 9 Direksiyon simidi sol tuş takımı
- 10 Kaput açma
- 11 Gösterge ekranı aydınlatması, bagaj kapağı kilit açma/açma\*kapatma\*, halojen far seviye ayarı

### Tavan konsolu



- 1 Ön okuma lambaları ve yolcu kabini aydınlatması
- 2 Panorama tavan\*
- 3 Tavan konsolundaki ekran, **ON CALL**düğmesi\*
- 4 İç dikiz aynasının manuel karartılması

### Orta ve tünel konsolu

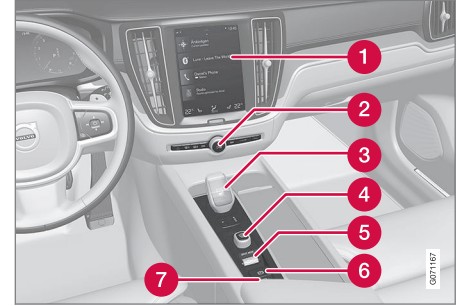

- 1 Orta gösterge ekranı
- 2 Tehlike ikaz flaşörleri, buz çözme, ortam
- 3 Vites kolu
- 4 Başlatma düğmesi
- 5 Sürüş modu kontrolü\*
- 6 El freni
- 7 Sabit durumdayken otomatik frenleme

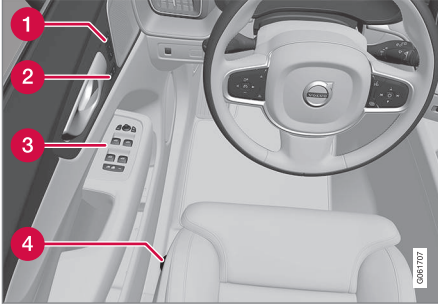
**Sürücü kabını**

- 1 Elektrikli ön koltuk\* bellekleri, kapı aynası ve baş üstü gösterge ekranı\* ayarları
- 2 Merkezi kilitleme
- 3 Elektrikli pencereler, kapı aynaları, elektrikli çocuk kilidi\*
- 4 Ön koltuğun ayarlanması

**İlgili bilgiler**

- Manuel ön koltuk (s. 186)
- Elektrikli\* ön koltuğun ayarlanması (s. 187)
- Direksiyon simidinin ayarlanması (s. 200)
- Far düğmeleri (s. 150)
- Otomobilin çalıştırılması (s. 426)
- Sürücü gösterge ekranı (s. 80)

- Orta gösterge ekranına genel bakış (s. 106)
- Vites kutusu (s. 439)

**Sağdan direksiyonlu bir araçta sürücünün sürücü tarafından görüntülenmesi ve kontrol edilmesi**

Genel görünüm, sürücünün yakınındaki gösterge ekranları ve kumandaların nerede olduğunu gösterir.

## ◀ Direksiyon simidi ve gösterge paneli

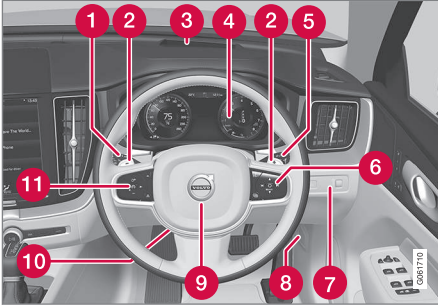

- 1 Pozisyon lambaları, gündüz yanar farlar, kısa far, uzun far, sinyal lambaları, ön sis lambaları/viraj lambaları\*, arka sis lambaları, kilometre sayacının sıfırlanması
- 2 Otomatik şanzımda manuel vites değişimi için direksiyon simidi kolları\*
- 3 Baş üstü gösterge ekranı\*
- 4 Sürücü gösterge ekranı
- 5 Silecekler ve yıkama, yağmur sensörü\*
- 6 Direksiyon simidi sağ tuş takımı
- 7 Gösterge ekranı aydınlatması, bagaj kapağı kilit açma/açma\*kapatma\*, halojen far seviye ayarı
- 8 Kaput açma

- 9 Korna
- 10 Direksiyon simidi ayarları
- 11 Direksiyon simidi sol tuş takımı

## Tavan konsolu



- 1 Ön okuma lambaları ve yolcu kabini aydınlatması
- 2 Panorama tavan\*
- 3 Tavan konsolundaki ekran, **ON CALL**düğmesi\*
- 4 İç dikiz aynasının manuel karartılması

## Orta ve tünel konsolu

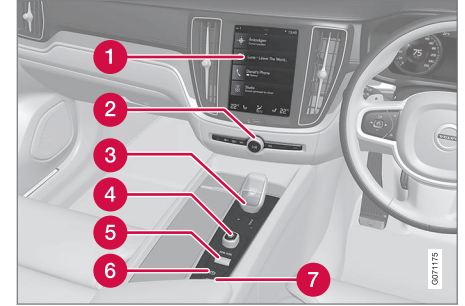

- 1 Orta gösterge ekranı
- 2 Tehlike ikaz flaşörleri, buz çözme, ortam
- 3 Vites kolu
- 4 Başlatma düğmesi
- 5 Sürüş modu kontrolü\*
- 6 El freni
- 7 Sabit durumdayken otomatik frenleme

**Sürücü kapısı**

- 1 Elektrikli ön koltuk\* bellekleri, kapı aynası ve baş üstü gösterge ekranı\* ayarları
- 2 Merkezi kilitleme
- 3 Elektrikli pencereler, kapı aynaları, elektrikli çocuk kilidi\*
- 4 Ön koltuğun ayarlanması

**İlgili bilgiler**

- Manuel ön koltuk (s. 186)
- Elektrikli\* ön koltuğun ayarlanması (s. 187)
- Direksiyon simidinin ayarlanması (s. 200)
- Far düğmeleri (s. 150)
- Otomobilin çalıştırılması (s. 426)
- Sürücü gösterge ekranı (s. 80)

- Orta gösterge ekranına genel bakış (s. 106)
- Vites kutusu (s. 439)

## Sürücü gösterge ekranı

Sürücü gösterge ekranı, araç ve sürüş hakkında bilgiler gösterir.

Sürücü gösterge ekranı ölçerler, göstergeler ve gösterge ile uyarı sembolleri içerir. Sürücü gösterge ekranının içeriği aracın ekipmanlarına, ayarlarına ve o anda hangi işlevlerin etkin olduğuna bağlıdır.

Sürücü gösterge ekranı bir kapı açıldığı anda, başka bir deyişle **O** kontak konumunda etkinleşir. Kullanılmazsa sürücü gösterge ekranı bir süre sonra söner. Yeniden etkinleştirmek için aşağıdakilerden birini yapın:

- Fren pedalına basın.
- Kontak konumunu etkinleştirin **I**.
- Kapılardan birini açın.

Sürücü gösterge ekranı, 8 inç ve 12 inç\* olmak üzere iki versiyonda mevcuttur.

### UYARI

Etkinleştirme/çalıştırma sonrası sürücü gösterge ekranının sönmesi, yanmaması veya tamamen ya da kısmen okunamaz olması halinde araç kullanılmamalıdır. Derhal bir servisi ziyaret etmeniz gerekir. Volvo, yetkili bir Volvo servisi önerir.

### UYARI

Sürücü gösterge ekranında bir arıza olması halinde örneğin frenler, hava yastıkları veya başka güvenlik sistemleri hakkında bilgiler gösterilmeyebilir. Bu durumda sürücü, araç sistemlerinin durumunu kontrol edemez veya güncel uyarıları ve bilgileri alamaz.

## Sürücü gösterge ekranı, 8 inç



Şekil şematiktir - parçalar araç modeline göre değişiklik gösterebilir.

Sürücü gösterge ekranındaki konum:

Solda	Ortada	Sağda
Yakıt göstergesi	Hız göstergesi	Medya çalar
Sürüş modu	Yol tabelası bilgileri*	Telefon
Vites değiştirme göstergesi	Cruise control ve hız sınırlayıcısı bilgileri	Navigasyon bilgileri*
Takometre/ECO gösterge <sup>A</sup>	Kapı ve emniyet kemeri bilgileri	Saat
Kalan yakıtla mesafe	Çalıştır/durdur fonksiyonu durumu	Uygulama menüsü (direksiyon simidi tuş takımı ile etkinleştirilir)
Dış sıcaklık göstergesi	–	Anlık yakıt tüketimi

Solda	Ortada	Sağda
Gösterge ve uyarı lambaları	–	Kilometre sayacı <sup>B</sup>
–	–	Kilometre sayacı
–	–	Gösterge ve uyarı lambaları
–	–	Ses tanıma
–	–	Motor sıcaklığı göstergesi
–	–	Mesajlar, bazı durumda grafiklerle
–	–	Pusula <sup>A</sup>

A Seçilen sürüş moduna bağlıdır.

B Biriken kilometre.

### Sürücü ekranı, 12 inç\*



Şekil şematiktir - parçalar araç modeline göre değişiklik gösterebilir.



« Sürücü gösterge ekranındaki konum:

Solda	Ortada	Sağda
Hız göstergesi	Gösterge ve uyarı lambaları	Takometre/ECO gösterge <sup>A</sup>
Kilometre sayacı	Dış sıcaklık göstergesi	Vites değiştirme göstergesi
Kilometre sayacı <sup>B</sup>	Saat	Sürüş modu
Cruise control ve hız sınırlayıcısı bilgileri	Mesajlar, bazı durumlarda grafiklerle	Yakıt göstergesi
Yol tabelası bilgileri*	Kapı ve emniyet kemeri bilgileri	Çalıştır/durdur fonksiyonu durumu
–	Medya çalar	Kalan yakıtla mesafe
–	Navigasyon haritası*	Anlık yakıt tüketimi
–	Telefon	Uygulama menüsü (direksiyon simidi tuş takımı ile etkinleştirilir)
–	Ses tanıma	–
–	Pusulula <sup>A</sup>	–

<sup>A</sup> Seçilen sürüş moduna bağlıdır.

<sup>B</sup> Biriken kilometre.

### Dinamik sembol



Dinamik sembol temel formunda.

bol içerir. Sembolün etrafındaki kehribar rengi veya kırmızı bir işaret, bir kontrol veya uyarı mesajının vahametinin derecesini gösterir.

Sürücü ekranının ortası farklı mesaj tiplerine göre görünümünü değiştiren dinamik bir sem-





Gösterge sembolü örnekleri.

Bir animasyon ile, temel şekil, bir sorunun nerede bulunduğunu veya bilginin açıklığa kavuşturulması için grafik haline getirilebilir.

### İlgili bilgiler

- Sürücü gösterge ekranı ayarları (s. 84)
- Gösterge ve uyarı lambaları (s. 91)
- Yol bilgisayarı (s. 85)
- Sürücü gösterge ekranındaki mesajlar (s. 102)
- Sürücü gösterge ekranındaki uygulama menüsünü yönetmek (s. 101)
- Sürüş modları\* (s. 450)

## Sürücü gösterge ekranı ayarları

Sürücü ekranının ekran seçenekleri ayarları, sürücü ekranının uygulama menüsü ve orta ekranın ayarlar menüsü üzerinden yapılabilir.

## Sürücü gösterge ekranının uygulama menüsü vasıtasıyla ayarlar



Şekil şematiktir - parçalar araç modeline göre değişiklik gösterebilir.

Uygulama menüsü, direksiyon simidindeki sağ tuş takımını kullanarak açılır ve kontrol edilir.

Uygulama menüsünden, sürücü gösterge ekranında hangi bilgilerin gösterileceğini şuralardan seçebilirsiniz

- Yol bilgisayarı
- medya çalar
- Telefon

- Navigasyon sistemi\*.

## Orta ekran vasıtasıyla ayarlar

### Bilgi tipini seçme

1. Orta gösterge ekranı üst görünümde **Ayarlar** seçeneğine basın.
2. **My Car** → **Sürücü ekranı** → **Sürücü Ekranı Bilgisi** tuşuna basınız.
3. Arka plan görüntüsünü seçin:

- Arka planda bilgi gösterme
- Şu anda dinlenen radyo bilgisi göster
- Rota belirlenmemişse bile navigasyonu göster<sup>1</sup>

### Tema (görünüm) seçme

1. Orta gösterge ekranı üst görünümde **Ayarlar** seçeneğine basın.
2. **My Car** → **Sürücü ekranı** → **Temaları Görüntüle** tuşuna basın
3. Sürücü gösterge ekranı için bir tema (görünüm) seçin:

- Glass
- Minimalistic
- Performance
- Chrome Rings

## Dil seçimi

1. Orta gösterge ekranı üst görünümde **Ayarlar** seçeneğine basın.
2. Dil seçmek için **Sistem** → **Sistem Dilleri ve Birimleri** → **Sistem Dili** seçeneğine basın.
  - > Yapılacak değişiklik tüm ekranlardaki dili etkiler.

Bu ayarlar kişiseldir ve otomatik olarak aktif sürücü profiline kaydedilir.

## İlgili bilgiler

- Sürücü gösterge ekranı (s. 80)
- Sürücü gösterge ekranındaki uygulama menüsünü yönetmek (s. 101)
- Orta ekranın üst görünümündeki diğer ayarlar (s. 129)

<sup>1</sup> 12 inç\* sürücü ekranı haritayı gösterir, 8 inç sürücü ekranı sadece kılavuzu gösterir.

## Yakıt göstergesi

Sürücü ekranındaki yakıt göstergesi depodaki yakıt seviyesini gösterir.



Şekil şematiktir - parçalar araç modeline göre değişiklik gösterebilir.

### 12 inç sürücü ekranındaki yakıt göstergesi:

Yakıt göstergesindeki bej bölge depodaki yakıt miktarını gösterir.

Yakıt seviyesi azaldığında, yakıt pompası sembolü parlar ve kehribar rengini alır. Yol bilgisayarı aynı zamanda kalan yakıtla gidilebilecek mesafeyi de gösterir.



Şekil şematiktir - parçalar araç modeline göre değişiklik gösterebilir.

### 8 inç sürücü ekranındaki yakıt göstergesi:

Yakıt göstergesindeki çubuklar depodaki yakıtın miktarını gösterir.

Yakıt seviyesi azaldığında, yakıt pompası sembolü parlar ve kehribar rengini alır. Yol bilgisayarı aynı zamanda kalan yakıtla gidilebilecek mesafeyi de gösterir.

### İlgili bilgiler

- Sürücü gösterge ekranı (s. 80)
- Yakıt doldurma (s. 470)
- Yakıt deposu - hacim (s. 683)

## Yol bilgisayarı

Araçın yol bilgisayarı sürüş sırasında örneğin mesafe, yakıt tüketimi ve ortalama hız gibi değerleri kaydeder.

Yakıt tasarruflu sürüşü kolaylaştırmak için hem anlık hem de ortalama yakıt tüketimi hakkında bilgiler kaydedilir. Yol bilgisayarıdan gelen bilgiler, sürücü gösterge ekranında gösterilebilir.



12-inç sürücü gösterge ekranındaki yol bilgisayarı bilgisinin örnekleri\*. Şekil şematiktir - parçalar araç modeline göre değişiklik gösterebilir.

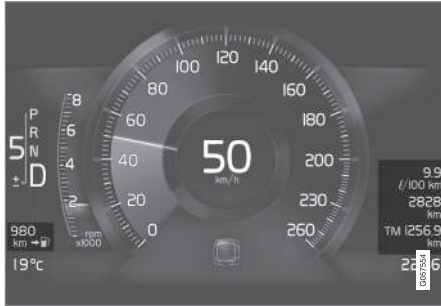

8-inç sürücü gösterge ekranındaki yol bilgisayarı bilgisinin örnekleri\*. Şekil şematiktir - parçalar araç modeline göre değişiklik gösterebilir.

Yol bilgisayarı aşağıdaki ölçerler vardır:

- Kilometre sayacı
- Kilometre sayacı
- Anlık yakıt tüketimi
- Kalan yakıtla mesafe
- Turist - alternatif hızölçer

Mesafe, hız vs. birimleri orta gösterge ekranındaki sistem ayarlarından değiştirilebilir.

### Kilometre sayacı

TM ve TA olmak üzere iki kilometre sayacı vardır.

TM manuel olarak sıfırlanır, TA ise araç en az dört saat süreyle kullanılmamışsa otomatik olarak sıfırlanır.

Sürüş sırasında aşağıdaki bilgiler kaydedilir:

- Kat edilen mesafe
- Sürüş süresi
- Ortalama hız
- Ortalama yakıt tüketimi

Değerler, seyahat sayacının son sıfırlanmasından itibaren geçerlidir.

### Kilometre sayacı

Kilometre sayacı aracın toplam kat ettiği mesafeyi kaydeder. Bu değer sıfırlanamaz.

### Anlık yakıt tüketimi

Bu g, aracın o andaki yakıt tüketimini gösterir. Değer, yaklaşık her saniye güncellenir.

### Kalan yakıtla mesafe



Yol bilgisayarı, depoda kalan yakıtla kat edilebilecek mesafeyi hesaplar.

Hesap işlemi en son 30 km (20 mil) zarfındaki ortalama yakıt tüketimini ve kalan kullanılabilir yakıt miktarını esas alır.

Gösterge "----" gösterdiğinde, kalan kilometreyi hesaplayabilmek için yeterli yakıt kalmamıştır. En kısa zamanda yakıt doldurun.



### DİKKAT

Sürüş tarzının değiştirilmesi durumunda küçük bir sapma olabilir.

Ekonomik bir sürüş stili ile daha uzun mesafeli bir sürüş sağlanabilir.

### Turist - alternatif hızölçer

Alternatif dijital hızölçer, hız sınırı tabelalarının aracın göstergelerinde gösterilenden farklı bir birimde olduğu ülkelerde sürüşü kolaylaştırır.

Bu durumda dijital hız, analog hızölçerde gösterilen tersi birimde gösterilir. Analog hızölçer **mph** olarak düzenlenmişse dijital hızölçer, ilgili hızı **km/h** cinsinden gösterir, tersi durum da geçerlidir.

## İlgili bilgiler

- Sürücü gösterge ekranında seyahat verilerinin görüntülenmesi (s. 87)
- Kilometre sayacını sıfırlama (s. 88)
- Orta gösterge ekranında seyahat istatistiklerinin görüntülenmesi (s. 88)
- Sürücü gösterge ekranı (s. 80)
- Sistem birimlerinin değiştirilmesi (s. 129)

## Sürücü gösterge ekranında seyahat verilerinin görüntülenmesi

Yol bilgisayarının kaydettiği ve hesapladığı değerler, sürücü gösterge ekranında görüntülenebilir.

Değerler, bir yol bilgisayarı uygulamasına kaydedilir. Uygulama menüsü üzerinden sürücü gösterge ekranında hangi bilgilerin gösterileceğini seçebilirsiniz.

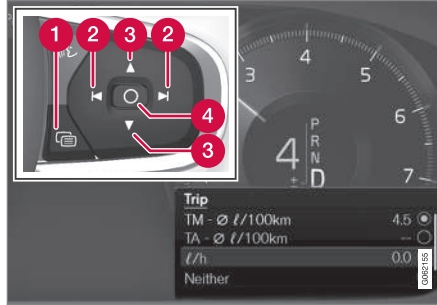

Direksiyon simidi sağ tuş takımını kullanarak uygulama menüsünü<sup>2</sup> açıp menüde dolaşın.

- 1 Uygulama menüsü
- 2 Sol/sağ
- 3 Yukarı/aşağı
- 4 Onaylama

1. (1) düğmesine basarak sürücü gösterge ekranında uygulama menüsünü açın.  
(Sürücü ekranında bir onaylanmamış mesaj olduğunda uygulama menüsünü açmanız mümkün değildir. Uygulama menüsü açılmadan önce mesaj **O** düğmesine (4) basılarak onaylanmalıdır.)
2. (2) ile sağa veya sola doğru yol bilgisayarı uygulamasına gidin.  
> Üst dört menü sırası, kilometre sayacı TM'nin ölçülen değerlerini gösterir. Sonraki dört menü sırası, kilometre sayacı TA'nın ölçülen değerlerini gösterir. (3) ile listede yukarı veya aşağı kayabilirsiniz.

<sup>2</sup> Şekil şematiktir - parçalar araç modeline göre değişiklik gösterebilir.

3. Sürücü gösterge ekranında hangi bilgilerin gösterileceğini seçmek için aşağı seçenek düğmelerine kayın.
- Kilometre sayacı
  - Kalan yakıtla mesafe
  - Turist (alternatif hızölçer)
  - Kilometre sayacı TM, TA için kat edilen mesafe veya kat edilen mesafe gösterimi yok
  - Anlık yakıt tüketimi, TM veya TA için ortalama yakıt tüketimi, alternatif olarak, yakıt tüketiminin gösterilmemesi
- O düğmesiyle (4) bir seçeneği seçin veya seçimini kaldırın. Değişiklik hemen uygulanır.

### İlgili bilgiler

- Yol bilgisayarı (s. 85)
- Kilometre sayacını sıfırlama (s. 88)

### Kilometre sayacını sıfırlama

Kilometre sayacını sol taraftaki kumanda kolunu kullanarak sıfırlayın.



- Kilometre sayacı TM üzerindeki tüm bilgileri (örneğin, kilometre, ortalama tüketim, ortalama hız ve sürüş süresi) sol kumanda kolundaki **RESET** üzerine uzun basarak sıfırlayın.

**RESET** düğmesi üzerine basmak sadece kilometreyi sıfırlar.

Kilometre sayacı TA, araç dört saat veya daha fazla süreyle kullanılmadığında otomatik olarak sıfırlanabilir.

### İlgili bilgiler

- Yol bilgisayarı (s. 85)

### Orta gösterge ekranında seyahat istatistiklerinin görüntülenmesi

Yol bilgisayarından gelen seyahat istatistikleri, grafik olarak orta gösterge ekranında gösterilir ve daha yakıt tasarruflu sürüşü kolaylaştıran bir genel görünüm sunarlar.



Seyahat istatistiklerini görüntülemek için uygulama görünümünden **Sürücü performans** uygulamasını açın.

Diyagramdaki her bir çubuk 1, 10 veya 100 km, alternatif olarak mil cinsinden kat edilen mesafeyi temsil eder. Sürüş devam ettikçe çubuklar sağ taraftan doldurulur. En sağdaki çubuk, geçerli mesafe değerini gösterir.

Ortalama yakıt tüketimi ve toplam sürüş süresi, seyahat istatistiklerinin son sıfırlanmasından itibaren hesaplanır.

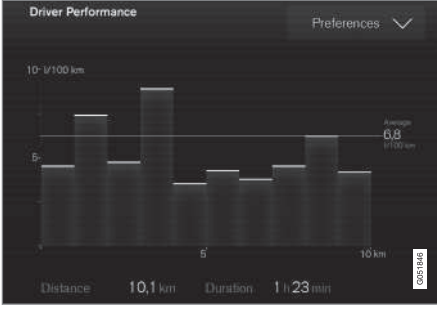

Yol bilgisayarıdan seyahat istatistikleri<sup>3</sup>.

### İlgili bilgiler

- Seyahat istatistikleri ayarları (s. 89)
- Yol bilgisayarı (s. 85)

## Seyahat istatistikleri ayarları

Seyahat istatistikleri ayarlarını düzenleyin veya sıfırlayın.

1. Seyahat istatistiklerini görüntülemek için uygulama görünümünden **Sürücü performansı** uygulamasını açın.



2. Aşağıdakiler için **Tercihler** seçeneğine basın:
  - grafik ölçeğini değiştirme. Çubuk için 1, 10 veya 100 km/mil çözünürlüğü seçin.
  - her seyahatten sonra verileri sıfırlar. Araç, 4 saatten uzun süre hareketsiz kaldığında yapılır.
  - geçerli seyahatin verilerini sıfırlama.

Seyahat istatistikleri, hesaplanan ortalama tüketim ve toplam sürüş süresi daima eşzamanlı sıfırlanır.

Mesafe, hız vs. birimleri orta gösterge ekranındaki sistem ayarlarından değiştirilebilir.

### İlgili bilgiler

- Orta gösterge ekranında seyahat istatistiklerinin görüntülenmesi (s. 88)
- Yol bilgisayarı (s. 85)
- Kilometre sayacını sıfırlama (s. 88)

<sup>3</sup> Şekil şematiktir - parçalar araç modeline göre değişiklik gösterebilir.

## Tarih ve saat

Saat, hem sürücü gösterge ekranında hem de orta gösterge ekranında gösterilir.

## Saat konumu



12 inç\* ve 8 inç sürücü gösterge ekranındaki saat konumu. Şekil şematiktir - parçalar araç modeline göre değişiklik gösterebilir.

Belirli durumlarda mesajlar ve bilgiler, sürücü gösterge ekranındaki saati örtebilir.

Orta gösterge ekranında saat, durum alanının sağ üst tarafında bulunur.

## Tarih ve saat ayarları

- Saat ve tarih formatının ayarlarını değiştirmek için orta gösterge ekranının üst görünümünden **Ayarlar** → **Sistem** → **Tarih ve Saat** seçeneğini seçin.

Dokunmatik ekranda yukarı veya aşağı oka basarak tarihi ve saati ayarlayın.

## GPS olan araçlarda otomatik saat

Araçta navigasyon sistemi olduğunda, **Otomatik Zaman** seçilebilir. Bu durumda aracın konumuna bağlı olarak saat dilimi otomatik olarak ayarlanır. Belirli navigasyon sistemi türlerinde doğru saat dilimini elde etmek için mevcut konum (ülke) de ayarlanmalıdır.

**Otomatik Zaman** seçilmezse saat ve tarih, dokunmatik ekranda yukarı ok ve aşağı oka ayarlanır.

## Yaz saati

Belirli ülkelerde, otomatik yaz saati için **Otomatik Yaz Saati** ayarını seçmek mümkündür. Diğer ülkeler için, **Yaz saati** ayarı manuel olarak seçilebilir.

## İlgili bilgiler

- Sürücü gösterge ekranı (s. 80)
- Orta ekranın üst görünümündeki diğer ayarlar (s. 129)

## Dış sıcaklık göstergesi

Dış sıcaklık sürücü gösterge ekranında gösterilir.

Bir sensör, aracın dışındaki sıcaklığı tespit eder.

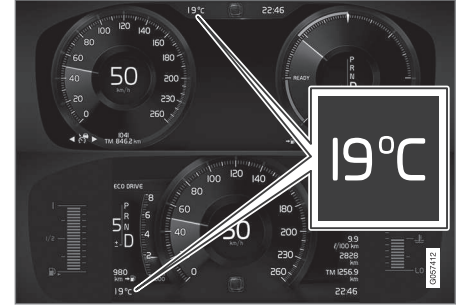

12 inç\* ve 8 inç sürücü gösterge ekranındaki dış sıcaklık göstergesi konumu. Şekil şematiktir - parçalar araç modeline göre değişiklik gösterebilir.

Araç sabit konumdaysa gösterge, çok yüksek bir sıcaklık değeri gösterebilir.



Dış sıcaklık  $-5^{\circ}\text{C}$  ila  $+2^{\circ}\text{C}$  ( $23^{\circ}\text{F}$  ila  $36^{\circ}\text{F}$ ) aralığında iken, potansiyel olarak kaygan durumların uyararak için bir kar tanesi sembolü yanar.

Araçta baş üstü gösterge ekranı\* varsa sembol aynı zamanda burada da gösterilir.

Orta ekranın üst görünümünde sistem ayarları aracılığıyla sıcaklık göstergesi, vb. için birimi değiştirin.



## İlgili bilgiler

- Sürücü gösterge ekranı (s. 80)
- Sistem birimlerinin değiştirilmesi (s. 129)

## Gösterge ve uyarı lambaları

Gösterge ve uyarı sistemleri sürücüyü işlevin etkinleştirildiği, sistemin çalıştığı ve arıza ya da ciddi bir hatanın meydana geldiği konusunda uyarır.

### Kırmızı semboller

	<p><b>Uyarı</b></p> <p>Aracın emniyetini veya sürülebilirliğini etkileyebilecek bir arıza algılandığında kırmızı uyarı lambası yanar. Aynı anda sürücü gösterge ekranında açıklayıcı bir metin gösterilir.</p> <p>Uyarı sembolü diğer sembollerle birlikte de yanabilir.</p>
	<p><b>Emniyet kemeri uyarısı</b></p> <p>Araçtaki biri emniyet kemeri takmıyorsa yanar veya yanıp söner.</p>
	<p><b>Hava yastıkları</b></p> <p>Aracın güvenlik sistemlerinde herhangi bir hata tespit edildi.</p> <p>Sürücü ekranındaki mesajı okuyun ve bir atölye ile irtibat kurun. Volvo, yetkili bir Volvo servisine başvurmanızı önerir.</p>

### Fren sisteminde arıza

Fren sisteminde bir hata oluştu. Sürücü ekranındaki mesajı okuyun ve bir atölye ile irtibat kurun. Volvo, yetkili bir Volvo servisine başvurmanızı önerir.

### El freni

Işık kalıcı olarak yanıyor: Park freni etkinleştirildi.

Yanı sönüyor: park freni ile ilgili bir hata oluştu. Sürücü gösterge ekranındaki mesajı okuyun.

### Elektrik sistemindeki arızalar

Elektrik sisteminde bir hata oluştu.

Sürücü ekranındaki mesajı okuyun ve bir atölye ile irtibat kurun. Volvo, yetkili bir Volvo servisine başvurmanızı önerir.



### Yüksek motor sıcaklığı





Motor sıcaklığı çok yüksek. Sürücü gösterge ekranındaki mesajı okuyun.







	<p><b>Çarpışma riski</b></p> <p>City Safety diğer araçlar, yayalar, bisikletliler veya büyük hayvanlarla çarpışma riski konusunda uyarır.</p>
	<p><b>Düşük yağ basıncı</b></p> <p>Motor yağ sıcaklığı çok düşük. Motoru derhal durdurun ve motor yağ seviyesini kontrol edin, gerekiyorsa üzerini tamamlayın.</p> <p>Sembol yanıyorsa ve yağ seviyesi normalse, ekrandaki mesajı okuyun ve bir atölye ile iletişime geçin. Volvo, yetkili bir Volvo servisine başvurmanızı önerir.</p>

### Amber sembolleri

	<p><b>Bilgi</b></p> <p>Araç sistemlerinden birinde bir arıza oluştu. Sürücü gösterge ekranındaki mesajı okuyun.</p> <p>Bilgi sembolü diğer sembollerle birlikte de yanabilir.</p>
	<p><b>Fren sisteminde arıza</b></p> <p>Fren sisteminde bir hata oluştu. Sürücü gösterge ekranındaki mesajı okuyun.</p>



	<p><b>ABS arızası</b></p> <p>Sistemi devre dışıdır. Aracın normal fren sistemi çalışmaya devam eder ancak ABS fonksiyonu yoktur.</p>
	<p><b>AdBlue sistemi (dizel)</b></p> <p>Düşük AdBlue seviyesi veya AdBlue sisteminde arıza.</p>
	<p><b>Emisyon sistemi</b></p> <p>Emisyon sistemleri arızası. Kontrol edilmek üzere bir servise götürünüz. Volvo, yetkili bir Volvo servisine başvurmanızı önerir.</p>
	<p><b>Arka sis lambası</b></p> <p>Arka sis lambası yandı.</p>
	<p><b>Lastik basıncı sistemi</b></p> <p>Düşük lastik basıncı.</p> <p>Lastik basıncı sisteminde bir arıza olması halinde sembol önce yaklaşık 1 dakikalığına yanıp sönecek, ardından sabit bir ışıkla yanacaktır. Arıza, sistemin tasarlanan şekilde düşük lastik basıncını tespit edememesi veya bu konuda uyarı verememesi olabilir.</p>



	<p><b>Far sisteminde hata</b></p> <p>Far sisteminde bir arıza oluştu. Sürücü gösterge ekranındaki mesajı okuyun.</p>
	<p><b>Şerit yardımı</b></p> <p>Şerit yardımı uyarıları/müdahaleleri.</p>
	<p><b>Denge sistemi</b></p> <p>Işık kalıcı olarak açık: sistemde bir hata oluştu.</p> <p>Yanıp sönüyor: sistem çalışıyor.</p>
	<p><b>Denge sistemi, spor mod</b></p> <p>Spor modu seçilmiştir.</p>
<b>Mavi semboller</b>	
	<p><b>Aktif uzun far</b></p> <p>Aktif uzun far etkin ve açıldı.</p>
	<p><b>Uzun far</b></p> <p>Uzun far açıldı.</p>

**Yeşil semboller**

	<b>Otomatik fren</b> Fonksiyon etkin ve servis freni veya park freni çalışıyor.
	<b>Ön sis lambaları</b> Ön sis lambaları açıldı.
	<b>Pozisyon lambaları</b> Konum lambaları açıldı.
	<b>Sol ve sağ sinyal lambası</b> Sinyal lambaları kullanılıyor.
	

**Beyaz/gri semboller**

	<b>Aktif uzun far</b> Aktif uzun far etkin fakat açılmıyor.
	<b>Ön koşullandırma</b> Motor ve kabin ısıtıcı/klima sistemi aracı ön koşullandırır.

	<b>Şerit yardımı</b> Beyaz sembol: Şerit yardımcı açıktır ve yol çizgileri tespit edilir. Gri sembol: Şerit yardımcı açıktır, ancak yol çizgileri tespit edilmez.
	<b>Yağmur sensörü</b> Yağmur sensörü etkin.

**İlgili bilgiler**

- Sürücü gösterge ekranı (s. 80)

**Sürücü gösterge ekranının lisans sözleşmesi**

Bir lisans belirli bir faaliyeti uygulama veya belirli bir kişinin yetkisini sözleşmedeki hüküm ve şartlara uygun olarak kullanma hakkına dönük bir sözleşmedir. Aşağıdaki metin Volvo'nun üretici veya geliştiricilerle yaptığı sözleşmedir ve sözleşmenin dili İngilizcedir.

◀ **Boost Software License 1.0**

Permission is hereby granted, free of charge, to any person or organization obtaining a copy of the software and accompanying documentation covered by this license (the "Software") to use, reproduce, display, distribute, execute, and transmit the Software, and to prepare derivative works of the Software, and to permit third-parties to whom the Software is furnished to do so, all subject to the following: The copyright notices in the Software and this entire statement, including the above license grant, this restriction and the following disclaimer, must be included in all copies of the Software, in whole or in part, and all derivative works of the Software, unless such copies or derivative works are solely in the form of machine-executable object code generated by a source language processor.

THE SOFTWARE IS PROVIDED "AS IS", WITHOUT WARRANTY OF ANY KIND, EXPRESS OR IMPLIED, INCLUDING BUT NOT LIMITED TO THE WARRANTIES OF MERCHANTABILITY, FITNESS FOR A PARTICULAR PURPOSE, TITLE AND NON-INFRINGEMENT. IN NO EVENT SHALL THE COPYRIGHT HOLDERS OR ANYONE DISTRIBUTING THE SOFTWARE BE LIABLE FOR ANY DAMAGES OR OTHER LIABILITY, WHETHER IN CONTRACT, TORT OR OTHERWISE, ARISING FROM, OUT OF OR IN CONNECTION WITH THE SOFTWARE OR

THE USE OR OTHER DEALINGS IN THE SOFTWARE.

**BSD 4-clause "Original" or "Old" License**

Copyright (c) 1982, 1986, 1990, 1991, 1993 The Regents of the University of California. All rights reserved.

Redistribution and use in source and binary forms, with or without modification, are permitted provided that the following conditions are met:

1. Redistributions of source code must retain the above copyright notice, this list of conditions and the following disclaimer.
2. Redistributions in binary form must reproduce the above copyright notice, this list of conditions and the following disclaimer in the documentation and/or other materials provided with the distribution.
3. All advertising materials mentioning features or use of this software must display the following acknowledgement: This product includes software developed by the University of California, Berkeley and its contributors.
4. Neither the name of the University nor the names of its contributors may be used to endorse or promote products derived from this software without specific prior written permission.

THIS SOFTWARE IS PROVIDED BY THE REGENTS AND CONTRIBUTORS "AS IS" AND ANY EXPRESS OR IMPLIED WARRANTIES, INCLUDING, BUT NOT LIMITED TO, THE IMPLIED WARRANTIES OF MERCHANTABILITY AND FITNESS FOR A PARTICULAR PURPOSE ARE DISCLAIMED. IN NO EVENT SHALL THE REGENTS OR CONTRIBUTORS BE LIABLE FOR ANY DIRECT, INDIRECT, INCIDENTAL, SPECIAL, EXEMPLARY, OR CONSEQUENTIAL DAMAGES (INCLUDING, BUT NOT LIMITED TO, PROCUREMENT OF SUBSTITUTE GOODS OR SERVICES; LOSS OF USE, DATA, OR PROFITS; OR BUSINESS INTERRUPTION) HOWEVER CAUSED AND ON ANY THEORY OF LIABILITY, WHETHER IN CONTRACT, STRICT LIABILITY, OR TORT (INCLUDING NEGLIGENCE OR OTHERWISE) ARISING IN ANY WAY OUT OF THE USE OF THIS SOFTWARE, EVEN IF ADVISED OF THE POSSIBILITY OF SUCH DAMAGE.

**BSD 3-clause "New" or "Revised" License**

Copyright (c) 2011-2014, Yann Collet.

Redistribution and use in source and binary forms, with or without modification, are permitted provided that the following conditions are met:

1. Redistributions of source code must retain the above copyright notice, this list of conditions and the following disclaimer.
2. Redistributions in binary form must reproduce the above copyright notice, this list of conditions and the following disclaimer in the documentation and/or other materials provided with the distribution.
3. Neither the name of the organisation nor the names of its contributors may be used to endorse or promote products derive from this software without specific prior written permission.

THIS SOFTWARE IS PROVIDED BY THE COPYRIGHT HOLDERS AND CONTRIBUTORS "AS IS" AND ANY EXPRESS OR IMPLIED WARRANTIES, INCLUDING, BUT NOT LIMITED TO, THE IMPLIED WARRANTIES OF MERCHANTABILITY AND FITNESS FOR A PARTICULAR PURPOSE ARE DISCLAIMED. IN NO EVENT SHALL THE COPYRIGHT HOLDER OR CONTRIBUTORS BE LIABLE FOR ANY DIRECT, INDIRECT, INCIDENTAL,

SPECIAL, EXEMPLARY, OR CONSEQUENTIAL DAMAGES (INCLUDING, BUT NOT LIMITED TO, PROCUREMENT OF SUBSTITUTE GOODS OR SERVICES; LOSS OF USE, DATA, OR PROFITS; OR BUSINESS INTERRUPTION) HOWEVER CAUSED AND ON ANY THEORY OF LIABILITY, WHETHER IN CONTRACT, STRICT LIABILITY, OR TORT (INCLUDING NEGLIGENCE OR OTHERWISE) ARISING IN ANY WAY OUT OF THE USE OF THIS SOFTWARE, EVEN IF ADVISED OF THE POSSIBILITY OF SUCH DAMAGE.

**BSD 2-clause "Simplified" license**

Copyright (c) <YEAR>, <OWNER> All rights reserved.

Redistribution and use in source and binary forms, with or without modification, are permitted provided that the following conditions are met:

1. Redistributions of source code must retain the above copyright notice, this list of conditions and the following disclaimer.
2. Redistributions in binary form must reproduce the above copyright notice, this list of conditions and the following disclaimer in the documentation and/or other materials provided with the distribution.

THIS SOFTWARE IS PROVIDED BY THE COPYRIGHT HOLDERS AND

CONTRIBUTORS "AS IS" AND ANY EXPRESS OR IMPLIED WARRANTIES, INCLUDING, BUT NOT LIMITED TO, THE IMPLIED WARRANTIES OF MERCHANTABILITY AND FITNESS FOR A PARTICULAR PURPOSE ARE DISCLAIMED. IN NO EVENT SHALL THE COPYRIGHT OWNER OR CONTRIBUTORS BE LIABLE FOR ANY DIRECT, INDIRECT, INCIDENTAL, SPECIAL, EXEMPLARY, OR CONSEQUENTIAL DAMAGES (INCLUDING, BUT NOT LIMITED TO, PROCUREMENT OF SUBSTITUTE GOODS OR SERVICES; LOSS OF USE, DATA, OR PROFITS; OR BUSINESS INTERRUPTION) HOWEVER CAUSED AND ON ANY THEORY OF LIABILITY, WHETHER IN CONTRACT, STRICT LIABILITY, OR TORT (INCLUDING NEGLIGENCE OR OTHERWISE) ARISING IN ANY WAY OUT OF THE USE OF THIS SOFTWARE, EVEN IF ADVISED OF THE POSSIBILITY OF SUCH DAMAGE.

The views and conclusions contained in the software and documentation are those of the authors and should not be interpreted as representing official policies, either expressed or implied, of the FreeBSD Project.



## ◀ FreeType Project License

1. Copyright 1996-1999 by David Turner, Robert Wilhelm, and Werner Lemberg  
Introduction The FreeType Project is distributed in several archive packages; some of them may contain, in addition to the FreeType font engine, various tools and contributions which rely on, or relate to, the FreeType Project. This license applies to all files found in such packages, and which do not fall under their own explicit license. The license affects thus the FreeType font engine, the test programs, documentation and makefiles, at the very least. This license was inspired by the BSD, Artistic, and IJG (Independent JPEG Group) licenses, which all encourage inclusion and use of free software in commercial and freeware products alike. As a consequence, its main points are that:
  - o We don't promise that this software works. However, we are interested in any kind of bug reports. ('as is' distribution)
  - o You can use this software for whatever you want, in parts or full form, without having to pay us. ('royalty-free' usage)
  - o You may not pretend that you wrote this software. If you use it, or only parts of it, in a program, you must acknowledge somewhere in your documentation that you've used the FreeType code. ('credits')
  - We specifically permit and encourage the inclusion of this

software, with or without modifications, in commercial products, provided that all warranty or liability claims are assumed by the product vendor. Legal Terms 0. Definitions Throughout this license, the terms 'package', 'FreeType Project', and 'FreeType archive' refer to the set of files originally distributed by the authors (David Turner, Robert Wilhelm, and Werner Lemberg) as the 'FreeType project', be they named as alpha, beta or final release. 'You' refers to the licensee, or person using the project, where 'using' is a generic term including compiling the project's source code as well as linking it to form a 'program' or 'executable'. This program is referred to as 'a program using the FreeType engine'. This license applies to all files distributed in the original FreeType archive, including all source code, binaries and documentation, unless otherwise stated in the file in its original, unmodified form as distributed in the original archive. If you are unsure whether or not a particular file is covered by this license, you must contact us to verify this. The FreeType project is copyright (C) 1996-1999 by David Turner, Robert Wilhelm, and Werner Lemberg. All rights reserved except as specified below. 1. No Warranty THE FREETYPE ARCHIVE IS PROVIDED 'AS IS' WITHOUT WARRANTY OF ANY KIND, EITHER

EXPRESSED OR IMPLIED, INCLUDING, BUT NOT LIMITED TO, WARRANTIES OF MERCHANTABILITY AND FITNESS FOR A PARTICULAR PURPOSE. IN NO EVENT WILL ANY OF THE AUTHORS OR COPYRIGHT HOLDERS BE LIABLE FOR ANY DAMAGES CAUSED BY THE USE OR THE INABILITY TO USE, OF THE FREETYPE PROJECT. As you have not signed this license, you are not required to accept it. However, as the FreeType project is copyrighted material, only this license, or another one contracted with the authors, grants you the right to use, distribute, and modify it. Therefore, by using, distributing, or modifying the FreeType project, you indicate that you understand and accept all the terms of this license.

2. Redistribution Redistribution and use in source and binary forms, with or without modification, are permitted provided that the following conditions are met:
  - o Redistribution of source code must retain this license file ('licence.txt') unaltered; any additions, deletions or changes to the original files must be clearly indicated in accompanying documentation. The copyright notices of the unaltered, original files must be preserved in all copies of source files.
  - o Redistribution in binary form must provide a disclaimer that states that the software is based in part of the

work of the FreeType Team, in the distribution documentation. We also encourage you to put an URL to the FreeType web page in your documentation, though this isn't mandatory. These conditions apply to any software derived from or based on the FreeType code, not just the unmodified files. If you use our work, you must acknowledge us. However, no fee need be paid to us.

3. Advertising The names of FreeType's authors and contributors may not be used to endorse or promote products derived from this software without specific prior written permission. We suggest, but do not require, that you use one or more of the following phrases to refer to this software in your documentation or advertising materials: 'FreeType Project', 'FreeType Engine', 'FreeType library', or 'FreeType Distribution'.
4. Contacts There are two mailing lists related to FreeType: o [freetype@freetype.org](mailto:freetype@freetype.org) Discusses general use and applications of FreeType, as well as future and wanted additions to the library and distribution. If you are looking for support, start in this list if you haven't found anything to help you in the documentation. o [devel@freetype.org](mailto:devel@freetype.org) Discusses bugs, as well as engine internals, design issues, specific licenses,

porting, etc. o <http://www.freetype.org> Holds the current FreeType web page, which will allow you to download our latest development version and read online documentation. You can also contact us individually at: David Turner <[david.turner@freetype.org](mailto:david.turner@freetype.org)> Robert Wilhelm <[robert.wilhelm@freetype.org](mailto:robert.wilhelm@freetype.org)> Werner Lemberg <[werner.lemberg@freetype.org](mailto:werner.lemberg@freetype.org)>

### Libpng License

This copy of the libpng notices is provided for your convenience. In case of any discrepancy between this copy and the notices in the file png.h that is included in the libpng distribution, the latter shall prevail.

COPYRIGHT NOTICE, DISCLAIMER, and LICENSE:

If you modify libpng you may insert additional notices immediately following this sentence.

libpng versions 1.0.7, July 1, 2000, through 1.0.13, April 15, 2002, are Copyright (c) 2000-2002 Glenn Randers-Pehrson and are distributed according to the same disclaimer and license as libpng-1.0.6 with the following individuals added to the list of Contributing Authors

Simon-Pierre Cadieux

Eric S. Raymond

Gilles Vollant

and with the following additions to the disclaimer:

There is no warranty against interference with your enjoyment of the library or against infringement. There is no warranty that our efforts or the library will fulfill any of your particular purposes or needs. This library is provided with all faults, and the entire risk of satisfactory quality, performance, accuracy, and effort is with the user.

libpng versions 0.97, January 1998, through 1.0.6, March 20, 2000, are Copyright (c) 1998, 1999 Glenn Randers-Pehrson, and are distributed according to the same disclaimer and license as libpng-0.96, with the following individuals added to the list of Contributing Authors:

Tom Lane

Glenn Randers-Pehrson

Willem van Schaik

libpng versions 0.89, June 1996, through 0.96, May 1997, are Copyright (c) 1996, 1997 Andreas Dilger Distributed according to the same disclaimer and license as libpng-0.88, with the following individuals added to the list of Contributing Authors:

John Bowler

Kevin Bracey

Sam Bushell



◀ Magnus Holmgren

Greg Roelofs

Tom Tanner

libpng versions 0.5, May 1995, through 0.88, January 1996, are Copyright (c) 1995, 1996 Guy Eric Schalnat, Group 42, Inc.

For the purposes of this copyright and license, "Contributing Authors" is defined as the following set of individuals:

Andreas Dilger

Dave Martindale

Guy Eric Schalnat

Paul Schmidt

Tim Wegner

The PNG Reference Library is supplied "AS IS". The Contributing Authors and Group 42, Inc. disclaim all warranties, expressed or implied, including, without limitation, the warranties of merchantability and of fitness for any purpose. The Contributing Authors and Group 42, Inc. assume no liability for direct, indirect, incidental, special, exemplary, or consequential damages, which may result from the use of the PNG Reference Library, even if advised of the possibility of such damage.

Permission is hereby granted to use, copy, modify, and distribute this source code, or

portions hereof, for any purpose, without fee, subject to the following restrictions:

1. The origin of this source code must not be misrepresented.
2. Altered versions must be plainly marked as such and must not be misrepresented as being the original source.
3. This Copyright notice may not be removed or altered from any source or altered source distribution.

The Contributing Authors and Group 42, Inc. specifically permit, without fee, and encourage the use of this source code as a component to supporting the PNG file format in commercial products. If you use this source code in a product, acknowledgment is not required but would be appreciated.

A "png\_get\_copyright" function is available, for convenient use in "about" boxes and the like:

```
printf("%s",png_get_copyright(NULL));
```

Also, the PNG logo (in PNG format, of course) is supplied in the files "pngbar.png" and "pngbar.jpg (88x31) and "pngnow.png" (98x31).

Libpng is OSI Certified Open Source Software. OSI Certified Open Source is a certification mark of the Open Source Initiative.

Glenn Randers-Pehrson randeg@alum.rpi.edu

April 15, 2002



**MIT License**

Copyright (c) <year> <copyright holders>

Permission is hereby granted, free of charge, to any person obtaining a copy of this software and associated documentation files (the "Software"), to deal in the Software without restriction, including without limitation the rights to use, copy, modify, merge, publish, distribute, sublicense, and/or sell copies of the Software, and to permit persons to whom the Software is furnished to do so, subject to the following conditions:

The above copyright notice and this permission notice shall be included in all copies or substantial portions of the Software.

THE SOFTWARE IS PROVIDED "AS IS", WITHOUT WARRANTY OF ANY KIND, EXPRESS OR IMPLIED, INCLUDING BUT NOT LIMITED TO THE WARRANTIES OF MERCHANTABILITY, FITNESS FOR A PARTICULAR PURPOSE AND NONINFRINGEMENT. IN NO EVENT SHALL THE AUTHORS OR COPYRIGHT HOLDERS BE LIABLE FOR ANY CLAIM, DAMAGES OR OTHER LIABILITY, WHETHER IN AN ACTION OF CONTRACT, TORT OR OTHERWISE, ARISING FROM, OUT OF OR IN CONNECTION WITH THE SOFTWARE OR THE USE OR OTHER DEALINGS IN THE SOFTWARE.

**zlib License**

The zlib/libpng License Copyright (c) <year> <copyright holders>

This software is provided 'as-is', without any express or implied warranty. In no event will the authors be held liable for any damages arising from the use of this software.

Permission is granted to anyone to use this software for any purpose, including commercial applications, and to alter it and redistribute it freely, subject to the following restrictions:

1. The origin of this software must not be misrepresented; you must not claim that you wrote the original software. If you use this software in a product, an acknowledgment in the product documentation would be appreciated but is not required.
2. Altered source versions must be plainly marked as such, and must not be misrepresented as being the original software.
3. This notice may not be removed or altered from any source distribution.

**SGI Free Software B License Version 2.0.**

SGI FREE SOFTWARE LICENSE B (Version 2.0, Sept. 18, 2008)

Copyright (C) [dates of first publication]  
Silicon Graphics, Inc. All Rights Reserved.

Permission is hereby granted, free of charge, to any person obtaining a copy of this software and associated documentation files (the "Software"), to deal in the Software without restriction, including without limitation the rights to use, copy, modify, merge, publish, distribute, sublicense, and/or sell copies of the Software, and to permit persons to whom the Software is furnished to do so, subject to the following conditions: The above copyright notice including the dates of first publication and either this permission notice or a reference to <http://oss.sgi.com/projects/FreeB/> shall be included in all copies or substantial portions of the Software.

THE SOFTWARE IS PROVIDED "AS IS", WITHOUT WARRANTY OF ANY KIND, EXPRESS OR IMPLIED, INCLUDING BUT NOT LIMITED TO THE WARRANTIES OF MERCHANTABILITY, FITNESS FOR A PARTICULAR PURPOSE AND NONINFRINGEMENT. IN NO EVENT SHALL SILICON GRAPHICS, INC. BE LIABLE FOR ANY CLAIM, DAMAGES OR OTHER LIABILITY, WHETHER IN AN ACTION OF CONTRACT, TORT OR OTHERWISE, ARISING FROM, OUT OF OR IN CONNECTION WITH THE SOFTWARE OR THE USE OR OTHER DEALINGS IN THE SOFTWARE.

Except as contained in this notice, the name of Silicon Graphics, Inc. shall not be used in



- « advertising or otherwise to promote the sale, use or other dealings in this Software without prior written authorization from Silicon Graphics, Inc.

### İlgili bilgiler

- Sürücü gösterge ekranı (s. 80)

### Sürücü ekranındaki uygulama menüsü

Sürücü gösterge ekranındaki uygulama menüsü, belirli uygulamaların sık kullanılan işlevlerine hızlı erişim sunar.



Şekil şematiktir.

Sürücü ekranındaki uygulama menüsü orta ekran yerine kullanılabilir ve direksiyon simidindeki sağ tuş takımı kullanılarak kontrol edilir. Uygulama menüsü, direksiyon simidini bırakmadan farklı uygulamalar veya uygulamalar içerisindeki işlevler arasında daha kolay geçiş yapmanızı sağlar.

### Uygulama menüsü işlevleri

Farklı uygulamalar, farklı işlev türlerine erişim sunar. Aşağıdaki uygulamalar ve bunların ilgili işlevleri, uygulama menüsünden kontrol edilebilir:

Uygulama	Fonksiyonlar
Yol bilgisayarı	Kilometre sayacı seçimi, sürücü gösterge ekranında neler gösterileceğinin seçimi, vs.
Medya çalar	Medya çalar için aktif kaynağın seçimi.
Telefon	Arama listesinden bir kişinin aranması.
Navigasyon	Variş noktasına rehberlik vs.

### İlgili bilgiler

- Sürücü gösterge ekranı (s. 80)
- Orta gösterge ekranına genel bakış (s. 106)
- Sürücü gösterge ekranındaki uygulama menüsünü yönetmek (s. 101)

## Sürücü gösterge ekranındaki uygulama menüsünü yönetmek

Sürücü gösterge ekranındaki uygulama menüsü, direksiyon simidinin sağ tuş takımı ile çalıştırılır.

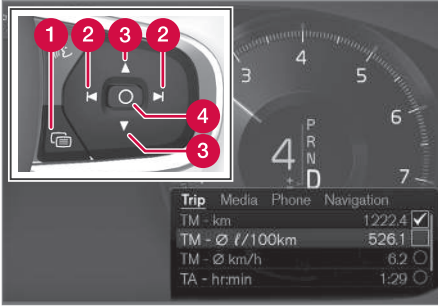

Uygulama menüsü ve direksiyon simidinin sağ tuş takımı. Şekil şematiktir.

- 1 Açma/kapatma
- 2 Sol/sağ
- 3 Yukarı/aşağı
- 4 Onaylama

## Uygulama menüsünün açılması/kapatılması

- Açma/kapatmaya (1) basın.
  - > Uygulama menüsü açılır/kapanır.

### **DİKKAT**

Sürücü ekranında bir onaylanmamış mesaj olduğunda uygulama menüsünü açmanız mümkün değildir. Uygulama menüsü açılmadan önce mesajın onaylanması gerekir.

Bir süre işlem yapılmadığında veya belirli seçenekler seçildikten sonra uygulama menüsü otomatik olarak kapanır.

## Uygulama menüsünde dolaşma ve seçim yapma

1. Sola veya sağa (2) basarak uygulamalar arasında gezinin.
  - > Önceki/sonraki uygulamanın işlevleri, uygulama menüsünde gösterilir.
2. Yukarı veya aşağı (3) dokunarak seçili uygulamanın işlevlerine göz atın.
3. Onayla (4) üzerine dokunarak işlevin bir seçeneğini onaylayın veya vurgulayın.
  - > İşlev etkinleşir ve uygulama menüsündeki bazı seçenekler kapanır.

Uygulama menüsü tekrar açılırsa, doğrudan son seçilen uygulamanın işlevlerine açılır.

## İlgili bilgiler

- Sürücü ekranındaki uygulama menüsü (s. 100)
- Sürücü gösterge ekranındaki mesajlar (s. 102)

## Sürücü gösterge ekranındaki mesajlar

Sürücü gösterge ekranı, farklı olaylarda sürücüyü bilgilendirmek veya sürücüyü yardımcı olmak üzere mesajlar gösterebilir.

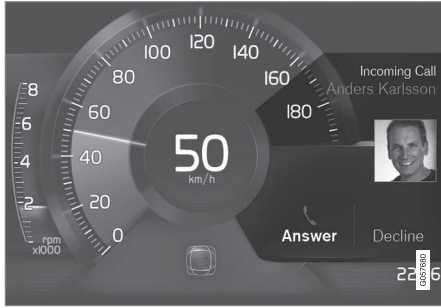

8 inç sürücü ekranındaki mesajın örneği. Şekil şematiktir - parçalar araç modeline göre değişiklik gösterebilir.



Sürücü gösterge ekranındaki mesajların örnekleri. Şekil şematiktir - parçalar araç modeline göre değişiklik gösterebilir.

Sürücü gösterge ekranı, sürücü açısından yüksek öncelikli mesajları gösterir.

Mesajlar, o anda başka hangi bilgilerin görüntülediğine bağlı olarak sürücü gösterge ekranının farklı kısımlarında gösterilebilir. Bir süre sonra veya mesaj onaylandığında/gerekirse işlem yapıldığında, mesaj sürücü gösterge ekranından kaybolur. Bir mesajın kaydedilmesi gerekiyorsa **Araç Durumu** uygulamasına yerleştirilir, bu uygulama da orta gösterge ekranındaki uygulama görünümünden açılır.

Mesaj içeriği farklılık gösterebilir ve grafikler, semboller veya örneğin mesajı onaylamak veya bir talebi kabul etmek için düğmelerle birlikte gösterilebilir.

## Servis mesajları

Aşağıda, önemli servis mesajları ve anlamlarından bazıları gösterilmiştir.

Mesaj	Teknik özellikler
<b>Emniyetle dur<sup>A</sup></b>	Durun ve motoru durdurunuz. Ciddi hasar riski - bir atölyeye danışın <sup>B</sup> .
<b>Motoru kapat<sup>A</sup></b>	Durun ve motoru durdurunuz. Ciddi hasar riski - bir atölyeye <sup>B</sup> irtibat kurun.
<b>Acil servis gerekli. Yetkili servise git<sup>A</sup></b>	Araç derhal kontrol etmek için bir atölyeye <sup>B</sup> irtibat kurun.
<b>Servis gerekli<sup>A</sup></b>	Araç mümkün olan en kısa sürede kontrol ettirmek için bir atölyeye <sup>B</sup> irtibat kurun.
<b>Düzenli bakım</b>	Düzenli bakım zamanı - bir atölyeye <sup>B</sup> irtibat kurun. Bir sonraki servis tarihinden önce gösterilir.
<b>Bakım için randevu al</b>	Düzenli bakım zamanı - bir atölyeye <sup>B</sup> irtibat kurun. Bir sonraki servis tarihinde gösterilir.
<b>Düzenli bakım</b>	Düzenli bakım zamanı - bir atölyeye <sup>B</sup> irtibat kurun. Bir sonraki servis tarihinde gösterilir.
<b>Bakım zamanı geldi</b>	Düzenli bakım zamanı - bir atölyeye <sup>B</sup> irtibat kurun. Bir sonraki servis tarihinde gösterilir.

Mesaj	Teknik özellikler
<b>Düzenli bakım</b>	Düzenli bakım zamanı - bir atölyeyle <sup>B</sup> irtibat kurun. Servis tarihi geçtiğinde gösterilir.
<b>Bakım zamanı geçti</b>	
<b>Geçici olarak kapalı<sup>A</sup></b>	Bir fonksiyon geçici olarak kapatılmış ve seyir esnasında veya tekrar başlattıktan sonra otomatik olarak sıfırlanmış.

<sup>A</sup> Sorunun nerede çıktığı hakkında bilgilerle birlikte gösterilen mesaj parçası.

<sup>B</sup> Yetkili bir Volvo atölyesi tavsiye edilir.

### İlgili bilgiler

- Sürücü gösterge ekranındaki mesajları yönetmek (s. 103)
- Sürücü gösterge ekranından kaydedilmiş bir mesajı idare etmek (s. 104)
- Orta gösterge ekranındaki mesaj (s. 137)

## Sürücü gösterge ekranındaki mesajları yönetmek

Sürücü gösterge ekranındaki mesajlar, direksiyon simidinin sağ tuş takımı ile idare edilir.



Sürücü gösterge ekranı<sup>4</sup> ve direksiyon simidi sağ tuş takımındaki mesajların örneği.



Sürücü gösterge ekranı<sup>5</sup> ve direksiyon simidi sağ tuş takımındaki mesajların örneği. Şekil şematiktir - parçalar araç modeline göre değişiklik gösterebilir.

1 Sol/sağ

2 Onaylama

Sürücü gösterge ekranındaki bazı mesajlar, örneğin mesajı onaylamak veya bir talebi kabul etmek için bir veya daha fazla düğme içerir.

<sup>4</sup> 8 inç sürücü gösterge ekranı ile.

<sup>5</sup> 12 inç sürücü gösterge ekranı ile.

### « Yeni bir mesajın yönetilmesi

Düğmeleri olan mesajlar için:

1. Sola veya sağa (1) basarak düğmeler arasında gezinin.
2. Onayla (2) üzerine dokunarak seçimi onaylayın.
  - > Mesaj sürücü gösterge ekranından kaybolur.

Düğmeleri olmayan mesajlar için:

- Onayla (2) üzerine basarak mesajı kapatın veya bir süre sonra mesajın otomatik kapanmasını bekleyin.
  - > Mesaj sürücü gösterge ekranından kaybolur.

Bir mesajın kaydedilmesi gerekiyorsa **Araç Durumu** uygulamasına yerleştirilir, bu uygulama da orta gösterge ekranındaki uygulama görünümünden açılır. Bununla birlikte orta gösterge ekranında **Araç Durumu uygulamasına kayıtlı araç msaji** mesajı gösterilir.

### İlgili bilgiler

- Sürücü gösterge ekranındaki mesajlar (s. 102)
- Sürücü gösterge ekranından kaydedilmiş bir mesajı idare etmek (s. 104)
- Orta gösterge ekranındaki mesaj (s. 137)

### Sürücü gösterge ekranından kaydedilmiş bir mesajı idare etmek

Sürücü gösterge ekranı veya orta gösterge ekranının hangisinden kaydedilmiş olursa olsun mesajlar, orta gösterge ekranından yönetilir.

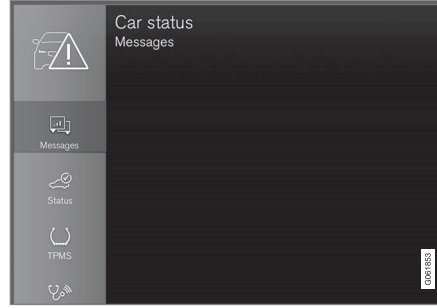

Kaydedilen mesajlar **Araç Durumu** uygulamasında görülebilir.



Sürücü gösterge ekranında gösterilen ve kaydedilmesi gereken mesajlar, orta gösterge ekranındaki **Araç Durumu** uygulamasına yerleştirilir. Bununla birlikte orta gösterge ekranında **Araç**

**Durumu uygulamasına kayıtlı araç msaji** mesajı gösterilir.

### Kayıtlı bir mesajın okunması

Kayıtlı bir mesajı hemen okumak için:

- Orta gösterge ekranında **Araç Durumu uygulamasına kayıtlı araç msaji** mesajının sağındaki düğmeye basın.
  - > Kayıtlı mesaj, **Araç Durumu** uygulamasında gösterilir.

Kayıtlı bir mesajı daha sonra okumak için:

1. Orta gösterge ekranındaki uygulama görünümünden **Araç Durumu** uygulamasını açın.
  - > Uygulama, ana sayfa görünümünün en aşağıdaki alt görünümünde açılır.
2. Uygulamada **Mesajlar** sekmesini seçin.
  - > Kayıtlı tüm mesajların bir listesi gösterilir.
3. Genişletmek/ufaltmak için mesajın üzerine dokunun.
  - > Listede mesaj hakkında ek bilgiler gösterilir ve uygulamanın solundaki resim, mesaj hakkındaki bilgileri grafik formda gösterir.

### Kayıtlı bir mesajın yönetilmesi

Genişletilmiş modda bazı mesajlarda servis randevusu almak veya kullanıcı el kitabını okumak için iki düğme vardır.

Kayıtlı bir mesaj için servis randevusu almak üzere:

- Mesajın genişletilmiş modunda servis randevusu almada yardım için **Randevu iste****Randevu için ara**<sup>6</sup> seçeneğine basın.
  - > **Randevu iste** ile: **Randevular** sekmesi uygulamayı açar ve servis ve onarım çalışması için bir randevu talebi oluşturur.
  - Randevu için ara** ile: Telefon uygulaması başlatılır ve servis ve onarım çalışması için randevu almak üzere bir servis merkezini arar.

Kayıtlı bir mesaj için kullanıcı el kitabını okumak üzere:

- Mesajın genişletilmiş modunda kullanıcı el kitabında mesaj hakkındaki bilgileri okumak için **Kullanma Kılavuzu** seçeneğine basın.
  - > Kullanıcı el kitabı orta gösterge ekranında açılır ve mesajla bağlantılı bilgileri gösterir.

Motor her çalıştırıldığında uygulamada kayıtlı mesajlar otomatik olarak silinir.

### İlgili bilgiler

- Sürücü gösterge ekranındaki mesajlar (s. 102)
- Sürücü gösterge ekranındaki mesajları yönetmek (s. 103)
- Orta gösterge ekranındaki mesaj (s. 137)

<sup>6</sup> Pazara bağlı. Volvo ID ve seçilen servisinde kaydedilmesi gerekir.

## **Orta gösterge ekranına genel bakış**

Aracın işlevlerinin çoğu, orta gösterge ekranından kontrol edilir. Burada orta gösterge ekranı ve seçenekleri sunulmaktadır.



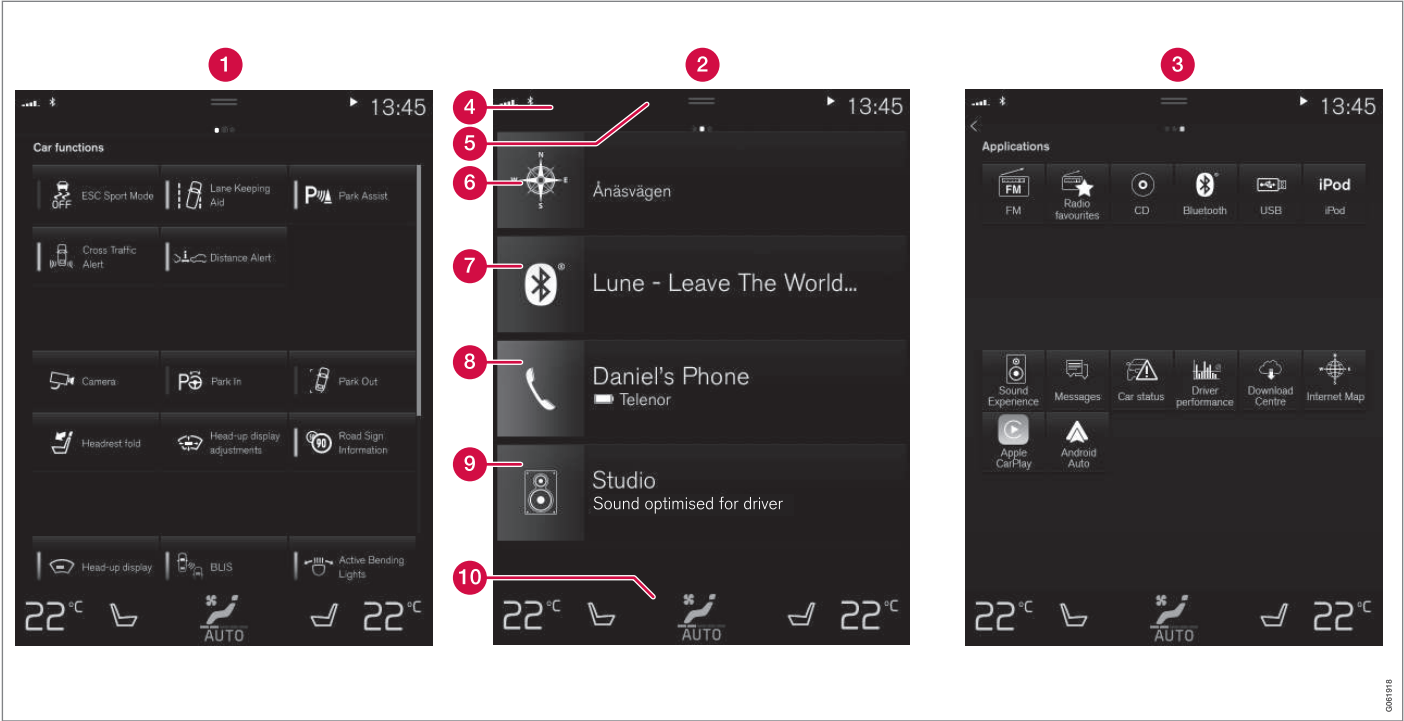

Orta göstergeler ekranının temel görünümünden üçü. İşleve veya uygulama görünümüne erişmek için sırasıyla sağa veya sola kayın<sup>7</sup>.

**1** İşlev görünümü - basarak etkinleştirilen veya devreden çıkarılan araç işlevleri.

Belirli işlevler aynı zamanda tetik işlevleridir, başka bir deyişle ayar seçenekleri olan

bir pencere açarlar. Bunun örnekleri şunları içerir **Kamera**. Baş üstü ekranı için ayarlar\*

<sup>7</sup> Sağdan direksiyonlu araçlarda görünüm ters yöndedir.



- fonksiyon görünümünde de yapılabilir fakat ayarlar direksiyon simidinin sağ tuş takımı kullanılarak yapılır.
- 2 Ana sayfa görünümü - ekran çalıştırıldığında ilk gösterilen görünüm.
  - 3 Uygulama görünümü - indirilen uygulamalar (üçüncü taraf uygulamaları) ve gömülü işlevlerin uygulamaları, örneğin **FM radyo**. Uygulamayı açmak için bir uygulama simmesine dokunun.
  - 4 Durum çubuğu - araçtaki faaliyetler ekranın en üst kısmında gösterilir. Ağ ve bağlantı bilgileri durum çubuğunun sol tarafında gösterilirken medyayla ilgili bilgiler, saat ve devam eden arka plan faaliyetinin gösterimi sağda yer alır.
  - 5 Üst görünüm - üst görünüme erişmek için sekmeyi aşağı sürükleyin. **Ayarlar**, **Kullanma kılavuzu**, **Profil** ve aracın kaydedilen mesajlarına buradan erişilir. Bazı durumlarda bağlamsal ayarlar (örneğin **Navigasyon Ayarları**)ve bağlamsal kullanıcı el kitabı (örneğin **Navigasyon Kılavuzu**)ayrıca üst görünümünden erişilebilir.
  - 6 Navigasyon - harita navigasyonuna yönlendirir, örn. Sensus Navigation\* ile. Genişletmek için alt görünüme tıklayın.
  - 7 Medya - medyayla ilgili son kullanılan uygulamalar. Genişletmek için alt görünüme dokunun.

- 8 Telefon - telefon işlevine buradan erişilebilir. Genişletmek için alt görünüme dokunun.
- 9 Ekstra alt görünüm - diğer alt görünümlerden hiçbirine ait olmayan son kullanılan uygulamalar ve araç işlevleri. Genişletmek için alt görünüme dokunun.
- 10 Klima satırı - örneğin ayarlanan sıcaklık ve koltuk ısıtma için bilgi ve doğrudan etkileşim\*. Daha fazla ayar seçeneği içeren klima görünümünü açmak için klima sırasının merkezindeki sembole dokunun.

### **i** DİKKAT

Gerekirse, merkez göstergedeki ortam sistemini soğutmak için iklim kontrolü kullanılabilir. Bu durumlarda, sürücü göstergesinde **Klima sistemi Bilgi eğlence sisteminin söğütulması** mesajları gösterilir.

### **İlgili bilgiler**

- Orta gösterge ekranının yönetilmesi (s. 109)
- Orta gösterge ekranının görünümünde dolaşma (s. 112)
- Orta gösterge ekranındaki fonksiyon görünümü (s. 119)
- Aplikasyonlar (s. 506)

- Orta gösterge ekranının durum çubuğundaki semboller (s. 121)
- Orta ekranın üst görünümündeki diğer ayarlar (s. 129)
- Orta konsol ekranında bağlamsal kurlumu açmak (s. 130)
- Orta gösterge ekranındaki Kullanıcı El Kitabı (s. 19)
- Medya çalar (s. 515)
- Telefon (s. 532)
- Klima kontrolleri (s. 216)
- Orta gösterge ekranında sistem sesinin ses seviyesini kapatma ve değiştirme (s. 128)
- Orta gösterge ekranının görünümünün değiştirilmesi (s. 128)
- Sistem dilinin değiştirilmesi (s. 129)
- Sistem birimlerinin değiştirilmesi (s. 129)
- Orta gösterge ekranının temizlenmesi (s. 651)
- Orta gösterge ekranındaki mesaj (s. 137)

## Orta gösterge ekranının yönetilmesi

Aracın işlevlerinin çoğu orta gösterge ekranından kontrol edilir ve düzenlenir. Orta gösterge ekranı, dokunmaya tepki veren bir dokunmatik ekrandır.

## Orta gösterge ekranındaki dokunmatik ekran işlevselliğinin kullanılması

Ekran, sürüklenmesine, kaydırmasına veya dokunulmasına bağlı olarak farklı tepki verir.

Farklı görünüm arasında gezinme, nesnelere işaretleme ve listede kaydırma gibi eylemler, ekrana farklı şekillerde dokunarak gerçekleştirilebilir.



Ekranın yüzeyinin hemen üzerindeki kızılötesi bir ışık perdesi, ekranın hemen önündeki bir parmağın tespit edilmesini sağlar. Bu teknoloji, eldiven takılıyken bile ekranın kullanılabilmesini sağlar.

İki kişi örneğin sürücü ve yolcu için klimayı ayrı olarak ayarlamak üzere aynı anda ekranla etkileşim kurabilir.





### ! ÖNEMLİ

Çizebileceğinden ekran üstünde keskin nesnelere dokunmayın.

Aşağıdaki tablo, ekranın kullanılmasındaki farklı prosedürleri gösterir:

Prosedür	Uygulama	Sonuç
	Bir kez basma.	Bir nesneyi vurgular, bir seçimi onaylar veya bir işlevi etkinleştirir.
	Hızlı bir şekilde ardı ardına iki kez basma.	Harita gibi dijital bir nesneyi yakınlaştırır.
	Basma ve tutma.	Bir nesneyi tutar. Uygulamaları veya haritadaki harita noktalarını taşımak için kullanılabilir. Parmağını ekrana basıp basılı tutun ve aynı anda nesneyi istenen konuma sürükleyin.
	İki parmakla bir kez dokun.	Harita gibi dijital bir nesneden uzaklaştır.



Prosedür	Uygulama	Sonuç
	Sürükleme	Farklı görünüm arasında değişir, bir listede, metinde veya görünümde kayar. Uygulamaları veya haritadaki harita noktalarını taşımak için basılı tutup sürükleyin. Ekran üzerinde yatay veya dikey sürükleyin.
	Hızla kaydırma/sürükleme	Farklı görünüm arasında değişir, bir listede, metinde veya görünümde kayar. Ekran üzerinde yatay veya dikey sürükleyin. Ekranın üst bölümüne dokunulduğunda üstten görünümün açılmasına neden olabileceğini unutmayın.
	Ayrı sürükleme	Yakınlaştırır.
	Birlikte sürükleme	Uzaklaştırır.

## Başka bir görünümde ana sayfa görünümüne dönme

- Orta gösterge ekranının altındaki ana sayfa düğmesine kısa süreliğine basın.
  - Ana sayfa görünümünün son konumu gösterilir.
- Tekrar kısa süreliğine basın.
  - Ana görünümün tüm alt görünümleri varsayılanlarına ayarlanır.

### **i** DİKKAT

Ana sayfa görüntüleme standart modu - kısa süreliğine ana sayfa düğmesine basın. Ekranda, farklı görünümlere erişimi açıklayan bir animasyon gösterilir.

## Bir listede, makede veya görünümde kayma

Ekranda bir kaydırma göstergesi görüldüğünde görünümde yukarı veya aşağı kaymak mümkündür. Görünümde yukarı/aşağı herhangi bir yere kaydırın.

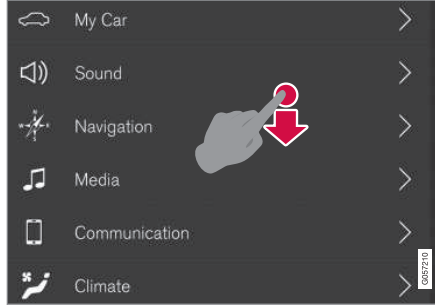

Görünümde kaydırma mümkün olduğunda kaydırma göstergesi, orta gösterge ekranında görünür.

## Orta gösterge ekranındaki kontrollerin kullanılması

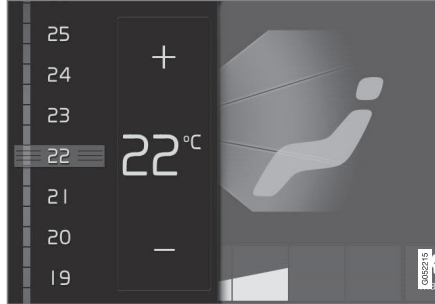

Sıcaklık kumandası.

Kumanda, aracın işlevlerinin çoğu için kullanılır. Örneğin sıcaklığı aşağıdakilerden birini yaparak düzenleyin:

- kumandayı istenen sıcaklığa sürükleyin,
- sıcaklığı kademeli olarak artırmak veya düşürmek için + veya – üzerine dokunun, veya
- kumandada istenen sıcaklığa dokunun.

## İlgili bilgiler

- Orta gösterge ekranını etkinleştirmek ve devre dışı bırakmak (s. 112)
- Orta gösterge ekranındaki uygulamaları ve düğmeleri taşımak (s. 121)
- Orta gösterge ekranındaki klavye (s. 123)

## Orta gösterge ekranını etkinleştirmek ve devre dışı bırakmak

Orta gösterge ekranı, ekranın altındaki ana düğme kullanılarak kapatılabilir ve yeniden açılabilir.



Orta gösterge ekranının ana sayfa düğmesi.

Ana sayfa düğmesinin kullanmanın animasyonu ekranın giderek kararmasıdır ve dokunmatik ekran artık dokunuşlara tepki vermez. Klima sırası hala gösterilecektir. Ekrana bağlı olan, klima ses, kılavuz\* ve uygulamalar gibi tüm fonksiyonlar çalışmaya devam edecektir. Orta gösterge ekranı karartıldığında, bunu ekranı temizlemek için bir fırsata çevirebilirsiniz. Karartma fonksiyonu ekranı soldurarak sürüş sırasında rahatsız edici olmasını engeller.

1. Ekranın aşağısındaki fiziksel ana sayfa düğmesine uzun basın.
  - > Klima sırası dışında ekran kararır, klima sırası gösterilmeye devam eder. Ekrana bağlı olan tüm fonksiyonlar çalışmaya devam edecektir.
2. Ekranı yeniden etkinleştirme - ana sayfa düğmesine kısa süreliğine dokununuz.
  - > Ekranın kapatılmasından önce görüntülenmekte olan görünüm yeniden gösterilecektir.

### **i** DİKKAT

Ekranı bir işlem yapma ikazı gösterilirken ekran, devre dışı bırakılmaz.

### **i** DİKKAT

Motor kapalıyken ve sürücü kapısı açıldığında orta gösterge ekranı otomatik olarak devre dışı kalır.

### İlgili bilgiler

- Orta gösterge ekranının temizlenmesi (s. 651)
- Orta gösterge ekranının görünümünün değiştirilmesi (s. 128)
- Orta gösterge ekranına genel bakış (s. 106)

## Orta gösterge ekranının görünümünde dolaşma

Orta gösterge ekranında beş farklı temel görünüm vardır: ana sayfa görünümü, üst görünüm, klima görünümü, uygulama görünümü ve işlev görünümü. Sürücü kapısı açıldığında ekran otomatik olarak çalışır.

### Ana sayfa görünümü

Ana sayfa görünümü, ekran çalıştırıldığı zaman gösterilen görünümdür. Dört alt görünüm içerir: **Navigasyon**, **Medya**, **Telefon** ve ekstra bir alt görünüm.

Uygulama veya işlev görünümünden seçilen bir uygulama veya araç işlevi, ana sayfa görünümünde ilgili alt görünümü başlatır. Örneğin **Medya** döşemesi ile **FM radyo** başlar.

Ekstra alt görünüm, diğer üç alanın hiçbirleriyle ilişkili olmayan son kullanılan uygulamayı ve araç işlevini gösterir.

Alt görünümler, her bir farklı uygulama hakkında kısa bilgiler gösterir.

### **i** DİKKAT

Araştırıldığında, ana sayfa görünümünün çeşitli alt görünümleri, uygulamanın mevcut durumu hakkında bilgi gösterir.

**i DİKKAT**

Ana sayfa görüntüleme standart modu - kısa süreliğine ana sayfa düğmesine basın. Ekranda, farklı görünümlere erişimi açıklayan bir animasyon gösterilir.

**Durum çubuğu**

Araçtaki faaliyetler ekranın üst kısmında gösterilir. Ağ ve bağlantı bilgileri durum alanının sol tarafında gösterilirken medyayla ilgili bilgiler, saat ve devam eden arka plan faaliyetinin gösterimi sağda yer alır.

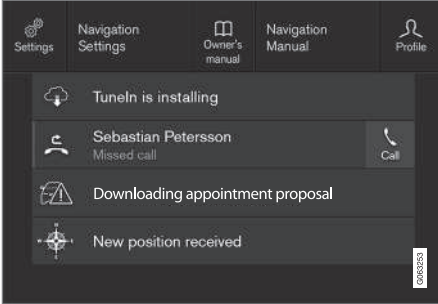
**Üst görünüm**

Üst görünüm aşağı sürüklenmiş.

Ekranın üst kısmında, durum çubuğunun ortasında bir sekme yer alır. Sekmeye basarak veya ekran üzerinde yukarıdan aşağıya sürükleyerek/kayarak üst görünümü açın.

Üst görünümde her zaman aşağıdakilere erişim sunulur:

- **Ayarlar**
- **Kullanma kılavuzu**
- **Profil**
- Aracın kaydedilen mesajları.

Üst görünümde, bazı durumlarda aşağıdakilere erişim verilir:

- Bağlamsal ayar (örneğin **Navigasyon Ayarları**). Bir uygulama çalışırken (örneğin navigasyon) üst görünümde ayarları doğrudan değiştirin.
- Bağlamsal Kullanıcı El Kitabı (örneğin **Navigasyon Kılavuzu**). Ekranda görüntülenen içeriğe ilişkin dijital el kitabındaki makalelere üst görünümde doğrudan erişebilirsiniz.

Üst görünümde çıkma -üst görünümün dışına veya ana sayfa düğmesine basın ya da üst görünümün alt kısmına basıp yukarı doğru sürükleyin. Bu durumda altta yatan görünüm görünür ve tekrar kullanılabilir.

**i DİKKAT**

Çalıştırma/kapatma sırasında veya ekranda bir mesaj gösterildiğinde üst görünüm mevcut değildir. Klima görünümü gösterildiğinde de mevcut değildir.

**Klima görünümü**

Klima sırası daima ekranın alt kısmında görünür. Sıcaklığın ve koltuk ısıtmasının ayarlanması\* gibi en sık kullanılan klima ayarları doğrudan buradan yapılır.



Klima görünümünü açmak ve ek klima ayarlarına erişmek için klima sırasının merkezindeki sembole basın.



Klima görünümünü kapatmak ve önceki görünüme geri dönmek için sembole basın.

## Uygulama görünümü



Araçın uygulamalarını gösteren uygulama görünümü.

Ana sayfa görünümünden uygulama görünümüne erişmek için ekran üzerinde sağdan sola<sup>8</sup> doğru kaydırın. İndirilen uygulamalar (üçüncü taraf uygulamaları) ve **FM radyo** gibi gömülü işlevlerin uygulamaları burada bulunur. Bazı uygulamalarda kısa bilgiler, örneğin **Mesajlar** seçeneğinin okunmamış metin

mesajı sayısı gibi uygulama görünümünde doğrudan gösterilir.

Açmak için bir uygulamaya dokunun. Uygulama, ait olduğu döşemede açılır, örneğin **Medya**.

Uygulama görünümünde, uygulamaların sayısına bağlı olarak aşağı kaydırabilirsiniz. Bunu aşağıdan veya yukarıdan sürükleyerek yapabilirsiniz.

Ekran üzerinde soldan sağa<sup>8</sup> kaydırarak veya ana sayfa düğmesine basarak tekrar ana sayfa görünümüne gidebilirsiniz.

## İşlev görünümü



Farklı araç işlevleri için düğmeleri olan işlev görünümü.

Ana sayfa görünümünden işlev görünümüne erişmek için ekran üzerinde soldan sağa<sup>8</sup> doğru kaydırın. Buradan örneğin **BLIS\* Lane Keeping Aid\*** ve **Park yardımı\*** gibi farklı araç işlevlerini etkinleştirebilir veya devre dışı bırakabilirsiniz.

<sup>8</sup> Soldan direksiyonlu araçlarda geçerlidir. Sağdan direksiyonlu araçlarda - ters yönde kaydırın.



İşlev sayısına bağlı olarak burada görünümde aşağı doğru kaymak da mümkündür. Bunu aşağıdan veya yukarıdan sürükleyerek yapabilirsiniz.

Bir uygulamanın, üzerine basarak açıldığı uygulama görünümünün aksine bir işlev, ilgili işlev düğmesine basarak etkinleştirilebilir veya devre dışı bırakılabilir. Bazı işlevler (tetik işlevler), basıldığında yeni bir pencere açar.

Ekran üzerinde sağdan sola<sup>8</sup> kaydırarak veya ana sayfa düğmesine basarak tekrar ana sayfa görünümüne gidebilirsiniz.

### İlgili bilgiler

- Alt görünümlerin orta ekrandan yönetilmesi (s. 116)
- Orta gösterge ekranın durum çubuğundaki semboller (s. 121)
- Orta ekranın üst görünümündeki diğer ayarlar (s. 129)
- Orta konsol ekranında bağlamsal kurulumu açmak (s. 130)
- Orta gösterge ekranındaki Kullanıcı El Kitabı (s. 19)
- Sürücü profilleri (s. 133)
- Klima kontrolleri (s. 216)
- Aplikasyonlar (s. 506)

- Orta gösterge ekranındaki fonksiyon görünümü (s. 119)
- Orta gösterge ekranına genel bakış (s. 106)

<sup>8</sup> Soldan direksiyonlu araçlarda geçerlidir. Sağdan direksiyonlu araçlarda - ters yönde kaydırın.

## **Alt görünümlerin orta ekrandan yönetilmesi**

Ana ekran dört alt görünüm içerir:

**Navigasyon, Medya, Telefon** ve ekstra bir alt görünüm. Bu görünümler genişletilebilir.

## Varsayılan moddan bir alt görünümü genişletme

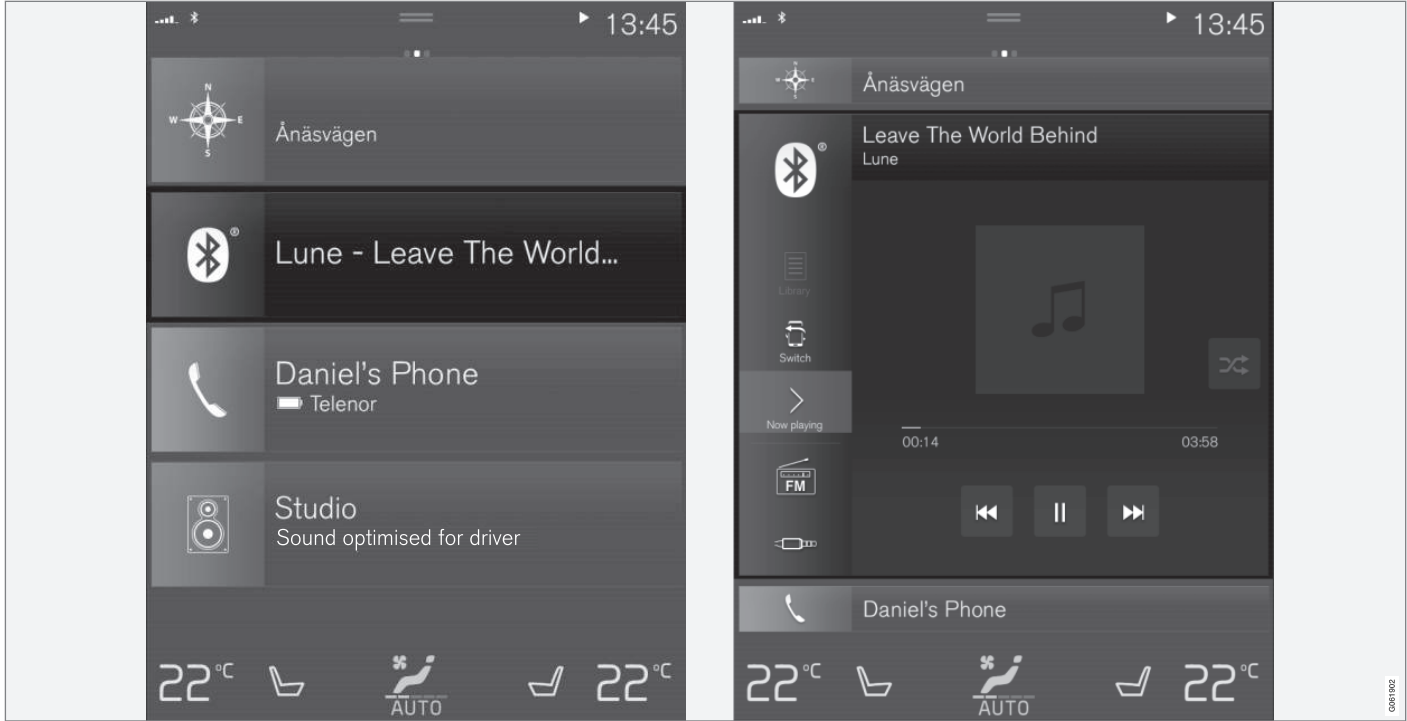

Orta ekranda standart mod ve genişletilmiş alt görünüm modü.

### ◀ Bir alt görünümün genişletilmesi:

- **Navigasyon, Medya ve Telefon** döşemeleri için: Alt görünümde herhangi bir yere basın. Bir alt görünüm genişletildiğinde ana sayfadaki ekstra alt görünüm geçici olarak uzağa itilir. Diğer iki döşeme küçültülür ve sadece belirli bilgiler gösterilir. Ekstra alt görünüme basıldığında, diğer üç alt görünüm küçültülür ve sadece bazı bilgiler görüntülenir.

Genişletilmiş görünüm, uygulamanın temel işlevlerine erişim sağlar.

Genişletilmiş bir alt görünümü kapatma:

- Alt görünüm, üç farklı şekilde kapatılabilir.
  - Genişletilmiş alt görünümün üst kısmına dokununuz.
  - Başka döşemeye dokununuz (bu durumda döşeme, genişletilmiş moda açılacaktır).
  - Orta gösterge ekranının altındaki fiziksel ana sayfa düğmesine kısa süreliğine basın.

### Bir alt görünümün tam ekran modunda açılması veya kapatılması

Ekstra alt görünüm<sup>9</sup> ve **Navigasyon** alt görünümü, daha da fazla bilgi ve ayar seçeneği ile tam ekran modunda açılabilir.

Yeni bir alt görünüm tam ekran modunda açıldığında diğer alt görünümlerden bilgiler gösterilmez.



Genişletilmiş moda uygulamayı tam ekrana açma - sembole basın.



Genişletilmiş moda dönmek için sembole basın veya ekranın alt kısmındaki ana sayfa düğmesine basın.



Orta gösterge ekranının ana sayfa düğmesi.

Ana sayfa düğmesine basarak ana sayfa görünümüne dönme seçeneği daima vardır. Tam ekran modundan ana sayfa görünümünün standart görünümüne dönmek için - ana sayfa düğmesine iki kez basın.

### İlgili bilgiler

- Orta gösterge ekranının yönetilmesi (s. 109)
- Orta gösterge ekranını etkinleştirmek ve devre dışı bırakmak (s. 112)
- Orta gösterge ekranının görünümünde dolaşma (s. 112)

<sup>9</sup> Ekstra alt görünüm yoluyla açılan tüm uygulamalar veya araba işlevleri için geçerli değildir.

## Orta gösterge ekranındaki fonksiyon görünümü

Araç işlevlerinin düğmelerinin tümü, orta gösterge ekranının temel görünümlerinden biri

olan işlev görünümünde yer alır. Ekran üzerinde soldan sağa<sup>10</sup> kaydırarak ana sayfa görünümünden işlev görünümüne gidin.

## Farklı düğme türleri

Araç işlevleri için üç farklı düğme türü vardır, aşağıya bakın:

Düğme türü	Özellik	Araç işlevini etkiler
Fonksiyon düğmeleri	Açık/kapalı konumları vardır. Bir işlev çalışırken düğme simgesinin solunda bir LED göstergesi yanar. Bir işlevi etkinleştirmek/devre dışı bırakmak için düğmeye basın.	İşlev görünümündeki düğmelerin çoğu işlev düğmeleridir.
Tetik düğmeleri	Açık/kapalı konumları yoktur. Bir tetik düğmesine basıldığında, o fonksiyon için bir pencere açılır. Örneğin, koltuk konumunu değiştirmek için bir pencere olabilir.	<ul style="list-style-type: none"> <li>• Kamera</li> <li>• Baş dayanağını katla</li> <li>• Baş üstü ekranı ayarları</li> </ul>
Park düğmeleri	Açık, kapalı ve tarama modları vardır. İşlev düğmelerine benzerdir, ancak park tarama için ekstra bir konuma sahiptir.	<ul style="list-style-type: none"> <li>• Park girişi</li> <li>• Park çıkışı</li> </ul>

<sup>10</sup> Soldan direksiyonlu araçlarda geçerlidir. Sağdan direksiyonlu araçlarda - ters yönde kaydırın.

## « Düğmelerin farklı modları



Bir işlev veya park düğmesinde LED göstergesi yeşil yandığında işlev etkindir. Bir işlev etkinleştirildiğinde belirli işlevler için bir açıklama içeren ekstra metin açılır. Metin birkaç saniyelikliğine gösterilir, ardından düğme, LED göstergesi yanmış şekilde gösterilir.

**Lane Keeping Aid** için, örneğin düğmeye basıldığında **Sadece belirli hızlarda çalışır** gösterilir.

Fonksiyonu etkinleştirmek veya devre dışı bırakmak için düğmeye bir kez kısa süreli basın.

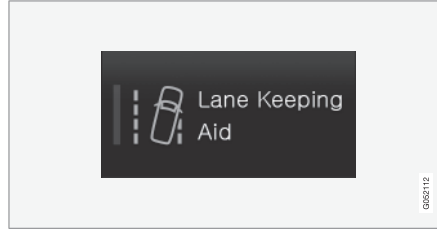

LED göstergesi söndüğünde işlev devre dışı bırakılmıştır.

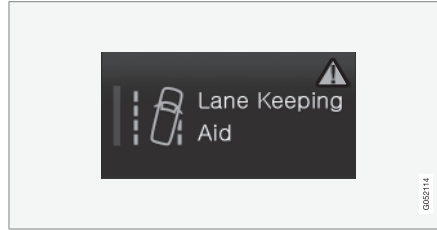

Düğmenin sağ kısmında bir uyarı üçgeni gösterildiğinde tasarlandığı şekilde çalışmayan bir şey vardır.

### İlgili bilgiler

- Orta gösterge ekranının yönetilmesi (s. 109)
- Orta gösterge ekranının görünümünde dolaşma (s. 112)

## Orta gösterge ekranındaki uygulamaları ve düğmeleri taşımak

Araç işlevlerinin sırasıyla uygulama görünümü ve işlev görünümündeki uygulamalar ve düğmeler, istenen şekilde taşınır düzenlenebilir.

1. Uygulama görünümüne erişmek için sağdan sola kaydırın<sup>11</sup>, veya fonksiyon görünümüne erişmek için soldan sağa<sup>11</sup> kaydırın.
2. Bir uygulamaya veya düğmeye dokunup basılı tutun.
  - > Uygulama veya düğme boyutu değişir ve biraz şeffaf hale gelir. Bundan sonra taşımak mümkündür.
3. Uygulamayı veya düğmeyi görünümdeki boş bir alana sürükleyin.

Uygulamaları veya düğmeleri yerleştirmek için kullanılabilecek maksimum sıra sayısı 48'dir. Bir uygulamayı veya düğmeyi görünen görünüm dışına taşımak için görünümün altına doğru sürükleyin. Bundan sonra uygulamanın veya düğmenin yerleştirilebileceği yeni sıralar eklenir.

Bu şekilde bir uygulama veya düğme daha aşağı yerleştirilebilir, bu durumda görünümün normal modunda görünmez.

Görünümde yukarı/aşağı kaymak için ekranı kaydırın.

### DİKKAT

Az kullandığınız veya hiç kullanmadığınız uygulamaları alta doğru taşıyıp görünür ekrandan çıkararak gizleyebilirsiniz. Bu şekilde daha sık kullandığınız uygulamaları bulmak kolaylaşır.

### DİKKAT









Uygulamalar ve araç işlev düğmeleri, halihazırda dolu olan yerlere yerleştirilemez.

## İlgili bilgiler

- Orta gösterge ekranındaki fonksiyon görünümü (s. 119)
- Aplikasyonlar (s. 506)
- Orta gösterge ekranının yönetilmesi (s. 109)

## Orta gösterge ekranının durum çubuğundaki semboller

Orta gösterge ekranının durum çubuğunda gösterilebilecek simgelere genel bakış. Durum çubuğu devam etmekte olan faaliyetleri ve bazı durumlarda bunların durumunu gösterir. Alandaki kısıtlı yer sebebiyle bütün simgeler bütün zamanlarda görüntülenmez.

Sembol	Teknik özellikler
	İnternete bağlı.
	Dolaşım etkinleştirildi.
	Cep telefonu ağındaki sinyal gücü.
	Bluetooth cihazı bağlı.
	Bluetooth etkinleştirildi, ancak bağlı cihaz yok.
	GPS'den gelen ve GPS gönderilen bilgiler.
	Wi-Fi ağına bağlandı.
	İnternet bağlantısı dağıtımı etkinleştirildi (Wi-Fi bağlantı noktası). Araç, mevcut bağlantıyı paylaşır.

<sup>11</sup> Soldan direksiyonlu araçlarda geçerlidir. Sağdan direksiyonlu araçlarda - ters yönde kaydırın.



Sembol	Teknik özellikler
	Araç modemi etkinleştirildi.
	USB paylaşma etkin.
	Kablosuz telefon şarjı.
	İşlem devam ediyor.
	Ön koşullandırma için zamanlayıcı aktif.
	Oynatılan ses kaynağı.
	Ses kaynağı durduruldu.
	Telefon görüşmesi devam ediyor.
	Ses kaynağı kısıldı
NEWS	Haberler, radyo kanalından alınır.
TP	Trafik bilgileri alındı.
15:45	Saat.

- İnternete bağlı araç\* (s. 547)
- USB portu ile bir cihaz bağlama (s. 522)
- Kablosuz telefon şarj cihazı\* (s. 541)
- Telefon (s. 532)
- Tarih ve saat (s. 90)

### İlgili bilgiler

- Orta gösterge ekranının görünümünde dolaşma (s. 112)
- Orta gösterge ekranındaki mesaj (s. 137)



## Orta gösterge ekranındaki klavye

Orta gösterge ekranı klavyesi, tuşları kullanarak giriş yapılmasını sağlar. Ekranda elle harfleri ve karakterleri "çekmek" de mümkündür. Örneğin araçtan metin mesajları yazmak, şifre girmek veya dijital kullanıcı el kitabında makale aramak üzere karakter, harf veya rakam girmek için klavye kullanılabilir.

Klavye sadece ekranda giriş yapılabileceği zaman gösterilir.

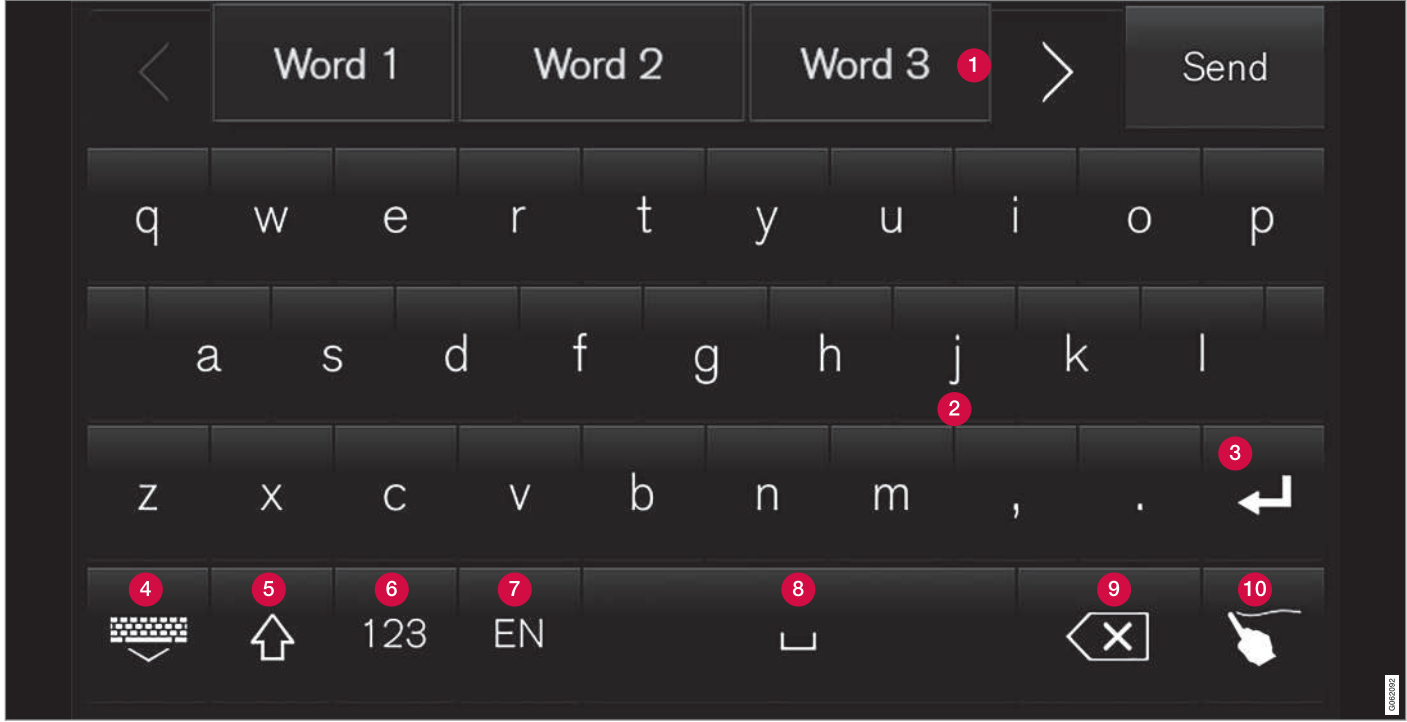

Resim, klavyede gösterilebilecek düğmelerden bir kısmına genel bir bakış gösterir. Görünüm dil ayarlarına ve klavyenin kullandığı bağlama bağlı olarak farklılık gösterir.

**1** Önerilen kelimeler veya karakterlerin sırası<sup>12</sup>. Önerilen kelimeler, yeni harfler

girildikçe ayarlanır. Sağ ve sol oklara basarak önerilere göz atın. Seçmek için bir öne-

riye dokununuz. Bu işlemin tüm dil seçimlerinde desteklenmediğine dikkat edin. Mev-

<sup>12</sup> Asya dillerine uygulanabilir.

cut değilse klavyede sıra gösterilmeyecektir.

- 2 Klavyede mevcut karakterler, hangi dilin seçildiğine bağlı olarak farklılık gösterir (bkz. nokta 7). Girmek için bir karaktere dokununuz.
- 3 Düğme klavyenin kullanıldığı duruma bağlı olarak farklı şekillerde çalışır - @ (e-posta adresi girildiğinde) giriş için veya **yeni sıra yaratmak için** (normal metin girişi).
- 4 Klavyeyi gizler. Bu işlem mümkün değilse düğme gösterilmez.
- 5 Büyük harflerle yazmak için kullanılır. Bir büyük harf yazıp sonra küçük harflerle devam etmek için tekrar basın. Bir kez daha basıldığında tüm harfler büyük yazılır. Bir kez daha basıldığında klavye küçük harflere döner. Bu modda nokta, ünlem işareti veya soru işaretinden sonraki ilk harf büyük harftir. Metin alanındaki ilk harf de büyük harftir. İsimler ve adreslere ayrılan metin alanlarında her kelime otomatik olarak büyük harfle başlar. Şifre, web adresi veya e-posta adresi girişinde kullanılan metin alanlarında, düğmeyle farklı bir ayar yapılmadığı sürece tüm harfler otomatik olarak küçük harftir.
- 6 Rakam girişi. Bu durumda klavye (2) rakamlarla gösterilir. Harf klavyesine dönmek için rakam modunda 123 yerine gösterilen ABC seçeneğine veya özel

karakterlerle klavyeyi açmak için #\~ seçeneğine basın.

- 7 Metin giriş dilini değiştirir, örneğin EN. Mevcut karakterler ve kelime önerileri (1), seçilen dile bağlı olarak farklılık gösterir. Klavyede dilini değiştirmeyi mümkün kılmadan önce, ayarları altında dillerin eklenmesi gerekir.
  - 8 Boşluk.
  - 9 Girilen metni siler. Kısaca basmak her defasında bir karakter siler. Karakterleri daha hızlı silebilmek için düğmeye basılı tutun.
  - 10 Elle harf ve karakter yazmak üzere klavye modunu değiştirir.
- Tuş takımının üzerindeki onay düğmesine (resimde gösterilmemiştir) basarak girilen metni onaylarsınız. Düğmenin görünümü, bağlama bağlı olarak farklılık gösterir.

## Harf veya karakter varyantları

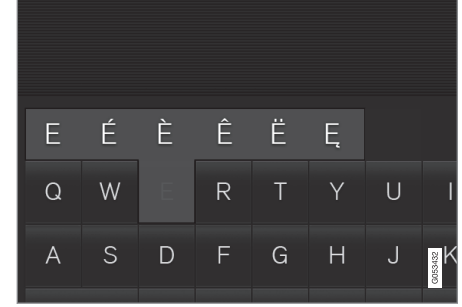

Harf veya karakter varyantları, örneğin é veya è, harfe veya karaktere basılı tutularak girilebilir. Harflerin veya karakterlerin mümkün olan varyantlarını gösteren bir kutu görüntülenir. Gereken varyanta dokununuz. Varyant seçilmediğinde orijinal harf/karakter girilir.

## İlgili bilgiler

- Orta gösterge ekranında klavye dil ayarını değiştirmek (s. 126)
- Karakterleri, harfleri veya kelimeleri manüel olarak orta gösterge ekranına girin (s. 126)
- Orta gösterge ekranının yönetilmesi (s. 109)
- Metin mesajlarının yönetilmesi (s. 538)

## Orta gösterge ekranında klavye dil ayarını değiştirmek

Klavyede farklı diller arasında geçiş yapabilmek için önce **Ayarlar** altında dillerin eklenmesi gerekir.

### Ayarlarda dil ekleme ve silme

Klavye otomatik olarak sistem dili ile aynı dile ayarlanır. Klavye dili, sistem dilini etkilemeden manuel olarak değiştirilebilir.

1. Üst görünümde **Ayarlar** seçeneğine basın.
2. **Sistem** → **Sistem Dilleri ve Birimleri** → **Klavye düzenleri** tuşuna basınız.
3. Listeden bir veya daha fazla dil seçin.
  - > Artık metin girişi için doğrudan klavyeden seçilen diller arasında geçiş yapmak mümkündür.

**Ayarlar** altında herhangi bir dil seçilmediyse, klavyenin dili aracı sistem dili ile aynı kalır.

## Klavyede farklı diller arasında geçiş yapma



**Ayarlar** seçeneğinde birkaç dil seçilmişse farklı diller arasında geçiş yapmak için klavyedeki düğme kullanılır.

Listedeki klavye dilini değiştirmek için:

1. Düğme üzerine uzun basın.
  - > Bir liste açılır.
2. Gerekli dili seçin. **Ayarlar** altında dörtten fazla dil seçilmişse klavyeden listede kaymak mümkündür.
  - > Klavye seçilen dile uyarlanır ve başka kelime önerileri verilir.

Listeyi görüntülemeyen klavye dilini değiştirmek için:

- Düğmeye bir kez kısa basın.
  - > Klavye, listeyi görüntülemeyen listedeki bir sonraki dile uyarlanır.

### İlgili bilgiler

- Sistem dilinin değiştirilmesi (s. 129)
- Orta gösterge ekranındaki klavye (s. 123)

## Karakterleri, harfleri veya kelimeleri manuel olarak orta gösterge ekranına girin

Orta ekran klavyesi ekrana elle "çizmek" suretiyle karakter, harf ve kelimeleri girmenize olanak tanır.



Tuşlarla giriş yapmak yerine harfler ve karakterleri elle girmek için klavye üzerindeki düğmeye basın.

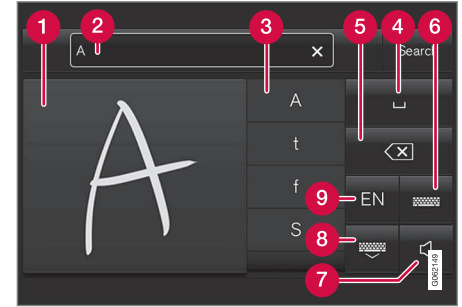

- 1 Karakter/harf/kelime/kelime parçası yazmak için alan.
- 2 Karakter ve kelime önerilerinin<sup>13</sup> yazıldıkları anda ekranda (1) görüldükleri metin alanı.

<sup>13</sup> Bazı sistem dilleri için geçerlidir.

- 3 Karakter/harf/kelime/kelime parçası için öneriler. Liste içinde kaydırma yapmak mümkündür.
- 4 Boşluk. Boşluk ayrıca elle yazılan harfler için alana (1) bir kısa çizgi (-) girerek de oluşturulabilir. Aşağıdaki "El yazısı tanıma özellikli serbest metin alanına boşluk girme" başlığına bakın.
- 5 Girilen metni silme. Her seferinde tek karakter/tek harf silmek için kısa süreliğine basın. Bir sonraki karakteri/harfi vs. silmek için tekrar basmadan önce biraz bekleyin.
- 6 Normal karakter girişiyle klavyeye dönme.
- 7 Giriş sırasında sesi kapat/aç.
- 8 Klavyeyi gizleme. Bu işlem mümkün değilse düğme gösterilmez.
- 9 Metin giriş dilini değiştirme.

### Elle karakter/harf/kelime yazma

1. Elle yazılan harfler için alana (1) bir karakter, kelime veya kelime parçası yazın. Kelime veya kelime parçalarını üst üste veya bir satıra yazın.
  - > Biri dizi önerilen karakter, harf veya kelime gösterilir (3). En benzer seçeneğe, listenin üst kısmında bulunur.

#### ! ÖNEMLİ

Çizebileceğinden ekran üstünde keskin nesnelere kullanmayın.

2. Biraz bekleyerek karakteri/harfi/kelimeyi girin.
  - > Listenin üstündeki karakter/harf/kelime girilir. Listede gereken karakter, harf veya kelimeye basarak farklı bir karakter seçmek de mümkündür.

### Elle yazılan karakterlerin/harflerin silinmesi/değiştirilmesi



Elle yazma alanı (1) üzerinde kayarak metin alanındaki (2) tüm karakterleri silin.

- Karakterleri/harfleri silmek/değiştirmek için birkaç seçenek vardır.
  - Listede (3) istenen harfe veya kelimeye basın.
  - Harfi silip tekrar başlamak için metin silme düğmesine (5) basın.
  - Elle yazılan harf (1) alanı üzerinde yatay olarak sağdan sola<sup>14</sup> kayın. Alan üzerinde birkaç kez kayarak birden çok harfi silebilirsiniz.
  - Metin alanında (2) X ögesine basılması, girilen tüm metni siler.

<sup>14</sup> Arapça tuş takımı için - aksi yöne kayın. Sağdan sola kaymak alan yaratır.

#### ◀ Elle yazılan serbest metin alanındaki sıranın değiştirilmesi



Elle yazım alanında<sup>15</sup> karakterin üzerine çizerek sırayı elle değiştirin.

#### El yazısı tanıma özellikli serbest metin alanına boşluk girme



Soldan sağa bir kısa çizgi çizerek bir boşluk girin<sup>16</sup>.

#### İlgili bilgiler

- Orta gösterge ekranındaki klavye (s. 123)

<sup>15</sup> Arapça klavyelerde - aynı karakteri ters olarak çizin.

<sup>16</sup> Arapça klavye için - kısa çizgiyi sağdan sola çizin.

#### Orta gösterge ekranının görünümünün değiştirilmesi

Orta gösterge ekranının görünümü bir tema seçilerek değiştirilebilir.

1. Üst görünümde **Ayarlar** seçeneğine basın.
2. **My Car** → **Sürücü ekranı** → **Temaları Görüntüle** tuşuna basınız.
3. Ardından temayı seçin, örneğin **Minimalistic** veya **Chrome Rings**.

Bu görünlere bir tamamlayıcı olarak **Normal** ve **Parlak** arasından seçim yapmak mümkündür. **Normal** ile ekran arka planı karanlık, metin açık renktir. Bu alternatif, tüm temalar için varsayılan ayardır. Açık renk modeli de seçilebilir, bu durumda arka plan açık renk, metin karanlıktır. Bu alternatif, örneğin güçlü güneş ışığı olduğunda kullanışlıdır.

Bu alternatif daima kullanıcı kullanımına hazırdır ve çevre aydınlatmasından etkilenmez.

#### İlgili bilgiler

- Orta ekranın üst görünümündeki diğer ayarlar (s. 129)
- Orta gösterge ekranını etkinleştirmek ve devre dışı bırakmak (s. 112)
- Orta gösterge ekranının temizlenmesi (s. 651)

#### Orta gösterge ekranında sistem sesinin ses seviyesini kapatma ve değiştirme

Orta gösterge ekranı, sistemin ses seviyesini değiştirmek veya tamamen kapatmak için kapatılabilir.

1. Orta gösterge ekranında üst görünümde **Ayarlar** seçeneğine basın.
2. **Ses** → **Sistem sesleri** tuşuna basınız.
3. **Dokunma Sesleri** altında, ekran dokunmatik ses düzeyini değiştirmek/kapatmak için kumandayı sürükleyin. Kumandayı istenen ses seviyesine sürükleyin.

#### İlgili bilgiler

- Orta gösterge ekranına genel bakış (s. 106)
- Orta ekranın üst görünümündeki diğer ayarlar (s. 129)
- Ses ayarları (s. 504)

## Sistem birimlerinin değiştirilmesi

Birim ayarları orta ekran menüsünden belirlenir **Ayarlar**.

- Orta gösterge ekranında üst görünümde **Ayarlar** seçeneğine basın.
  - Sistem → Sistem Dilleri ve Birimleri → Ölçü Birimleri** ögesine devam edin.
  - Bir birim standardı seçin:
    - Metrik** - kilometre, litre ve Santigrat derece.
    - İngiliz** - mil, galon ve Santigrat derece.
    - ABD** - mil, galon ve Fahrenheit derece.
- > Sürücü gösterge ekranı, orta gösterge ekranı ve baş üstü gösterge ekranındaki birimler değişir.

### İlgili bilgiler

- Orta gösterge ekranına genel bakış (s. 106)
- Orta ekranın üst görünümündeki diğer ayarlar (s. 129)
- Sistem dilinin değiştirilmesi (s. 129)

## Sistem dilinin değiştirilmesi

Dil ayarları orta ekran menüsünden belirlenir **Ayarlar**.

### ⓘ DİKKAT

Orta ekranda dili değiştirmek, bazı sahipleri ulusal veya yerel yasalara ve düzenlemelere uygun olmadığı anlamına gelebilir. Anlaşılması zor bir dile geçiş yapmayın çünkü bu, ekran yapısından geri dönmeyi zorlaştırabilir.

- Orta gösterge ekranında üst görünümde **Ayarlar** seçeneğine basın.
  - Sistem → Sistem Dilleri ve Birimleri** ögesine devam edin.
  - Sistem Dili** ögesini seçiniz.
- Sesli kumandayı destekleyen dillerde bir sesli kumanda sembolü vardır.
- > Sürücü gösterge ekranı, orta gösterge ekranı ve baş üstü gösterge ekranındaki dil değişir.

### İlgili bilgiler

- Orta gösterge ekranına genel bakış (s. 106)
- Orta ekranın üst görünümündeki diğer ayarlar (s. 129)
- Sistem birimlerinin değiştirilmesi (s. 129)

## Orta ekranın üst görünümündeki diğer ayarlar

Orta gösterge ekranı vasıtasıyla aracın bir çok fonksiyonunun ayarlarını ve bilgisini değiştirebilirsiniz.

- Üstteki sekmeye basarak veya ekran üzerinde yukarıdan aşağıya sürükleyerek/ kayarak üst görünümü açın.
- Ayarlar menüsünü açmak için **Ayarlar** seçeneğine basın.

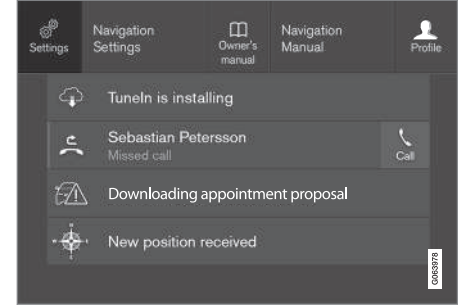

**Ayarlar** düğmesi ile üst görünüm.

- Gereken ayara gitmek için kategorilerden birine basın ve ardından alt kategorilere basın.
- Bir veya daha fazla ayarı değiştirin. Farklı türdeki ayarlar farklı şekillere değiştirilir.
  - > Değişiklikler hemen kaydedilir.

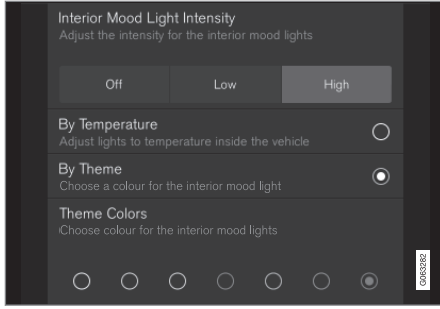

Ayarlar menüsünde farklı ayar türleri içeren bir alt kategori (burada çok seçenekli bir düğme ve radyo düğmeleri bulunur).

### İlgili bilgiler

- Orta gösterge ekranına genel bakış (s. 106)
- Orta gösterge ekranındaki ayarların sıfırlanması (s. 131)
- Orta gösterge ekranı ayarlarını gösteren tablo (s. 132)

## Orta konsol ekranında bağlamsal kurulumu açmak

Bağlamsal kurulumu kullanarak aracın en temel uygulamalarını kurabilir ve böylelikle ayarları doğrudan orta konsol ekranının üstten görünümünden değiştirebilirsiniz.

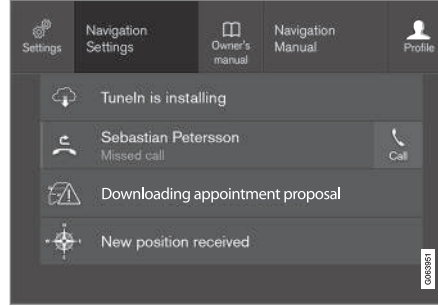

Bağlamsal ayarlama için düğmeli üst görünüm.

Bağlamsal ayar, ekranda gösterilen aktif fonksiyonla ilgili belirli bir ayara erişmek için kullanılan bir kısayoldur. Örneğin **FM radyo** ve **USB** gibi başlangıçtan itibaren araca kurulu olan uygulamalar Sensus sisteminin ve aracın gömülü işlevlerinin bir parçasıdır. Bu uygulamalar için ayarlar doğrudan üst görünümdeki bağlamsal ayar vasıtasıyla değiştirilebilir.

Bağlamsal kurulum mevcut olduğunda:

1. Uygulama genişletilmiş moda iken üst görünümü aşağı doğru çekin, örneğin **Navigasyon**.
2. **Navigasyon Ayarları** düğmesine basınız.
  - > Bir navigasyon ayarları sayfası açılır.
3. Ayarları istenen şekilde değiştirin ve seçimleri onaylayın.

**Kapat** veya orta konsol ekranının altındaki fiziksel ana sayfa düğmesine basarak kurulum görünümünü kapatın.

Aracın temel uygulamalarından çoğunda bu bağlamsal ayar seçeneği vardır, ancak hepsinde yoktur.

### Üçüncü taraf uygulamaları

Üçüncü taraf uygulamaları, başlangıçtan itibaren aracın sistemine dahil değildir, ancak indirilebilir türdedir, örneğin **Volvo ID**. Burada ayarlar üst görünümünden değil, daima uygulamanın içinden yapılır.

### İlgili bilgiler

- Orta ekranın üst görünümündeki diğer ayarlar (s. 129)
- Orta gösterge ekranına genel bakış (s. 106)
- Orta gösterge ekranındaki ayarların sıfırlanması (s. 131)
- Uygulamaları indirme (s. 507)



## Araç sahibi değişikliği için kullanıcı verilerinin sıfırlanması

Araç sahibi değişikliği durumunda kullanıcı verileri ve sistem ayarları, fabrika ayarlarına geri alınmalıdır.

Araçtaki ayarlar, farklı seviyelerde sıfırlanabilir. Araç sahibinin değişmesi durumunda tüm kullanıcı verilerini ve sistem ayarlarını orijinal fabrika ayarlarına geri alın. Mülkiyet değişikliği durumunda Volvo On Call\* hizmetinin sahibini değiştirmek önemlidir.

### İlgili bilgiler

- Orta gösterge ekranındaki ayarların sıfırlanması (s. 131)
- Sürücü profillerindeki ayarların sıfırlanması (s. 137)

## Orta gösterge ekranındaki ayarların sıfırlanması

Orta gösterge ekranındaki ayarlar menüsünde belirlenmiş olan tüm ayarların sıfırlanması mümkündür.

### İki sıfırlama türü

Ayarlar menüsünde iki farklı geri yükleme işlemi vardır:

- **Fabrika ayarlarına dön** - tüm verileri ve dosyaları siler ve tüm ayarları, varsayılan değerlerine sıfırlar.
- **Kişisel ayarları sıfırla** - kişisel verileri siler ve kişisel ayarları, varsayılan değerlerine sıfırlar.

### Ayarların sıfırlanması

Ayarlarınızı sıfırlamak için bu yönergeleri uygulayın.

#### DİKKAT

**Fabrika ayarlarına dön** sadece araç hareketsizken mümkündür.

1. Orta gösterge ekranı üst görünümde **Ayarlar** seçeneğine basın.
2. **Sistem** → **Fabrika ayarlarına dön** öğesine devam edin.
3. Gereke sıfırlama türünü seçin.
  - > Açılan bir pencere görüntülenir.

4. Sıfırlamayı onaylamak için **OK** düğmesine basın.

**Kişisel ayarları sıfırla** için sıfırlamanın, **Aktif profil için sıfırla** veya **Tüm profiller için sıfırla** seçeneğine basarak onaylanması gerekir.

> Seçilen ayarlar sıfırlanır.

### İlgili bilgiler

- Orta gösterge ekranına genel bakış (s. 106)
- Orta ekranın üst görünümündeki diğer ayarlar (s. 129)
- Orta gösterge ekranı ayarlarını gösteren tablo (s. 132)

## Orta gösterge ekranı ayarlarını gösteren tablo

Orta ekrandaki ayarlar menüsünde aracın çoğu işlevi için ayarlar ve bilgilerin derlendiği bir dizi ana kategori ve alt kategori vardır.

Yedi ana kategori vardır: **My Car, Ses, Navigasyon, Medya, İletişim, Klima ve Sistem.**

Her kategori de bir dizi alt kategori ve ayar seçeneği içerir. Aşağıdaki tablo, birinci alt kategori seviyesini gösterir. Bir işlev veya alanın ayar seçenekleri, kullanıcı el kitabının ilgili bölümünde daha ayrıntılı olarak açıklanmıştır.

Bazı ayarlar kişiseldir, başka bir deyişle bunlar **Sürücü Profilleri** üzerine kaydedilebilir. Diğer ayarlar ise küreseldir, bunlar bir sürücü profiliyle ilişkilendirilemez.

### My Car

Alt kategoriler
Ekranlar
IntelliSafe
Sürüş Tercihleri/Bireysel sürüş modu*
Işıklar ve Aydınlatma
Aynalar ve Kolay Giriş
Kilitleme

### Alt kategoriler

El Freni ve Süspansiyon

Silecekler

### Ses sistemi

#### Alt kategoriler

Ton

Denge

Sistem sesleri

### Navigasyon

#### Alt kategoriler

Harita

Rota ve Kılavuz

Trafik

### Medya

#### Alt kategoriler

AM/FM Radyo

DAB\*

Gracenote®

TV\*

Video

### İletişim

#### Alt kategoriler

Telefon

Metin mesajları

Android Auto\*

Apple CarPlay\*

Bluetooth Cihazları

Wi-Fi

Araç Wi-Fi kablosuz erişim noktası

Araç modemi İnternet\*

Volvo On Call\*

Volvo servis ağları

### Klima kontrolü

Klima ana kategorisinin alt kategorisi yoktur.

### Sistem

#### Alt kategoriler

Sürücü profili

Tarih ve Saat

Sistem Dilleri ve Birimleri

Gizlilik ve veriler

Klavye düzenleri

**Alt kategoriler****Sesli Kontrol\*****Fabrika ayarlarına dön****Sistem Bilgileri****İlgili bilgiler**

- Orta gösterge ekranına genel bakış (s. 106)
- Orta ekranın üst görünümündeki diğer ayarlar (s. 129)
- Orta gösterge ekranındaki ayarların sıfırlanması (s. 131)

**Sürücü profilleri**

Araçta yapılan ayarların çoğu, sürücünün kişisel tercihlerine göre uyarlanabilir ve bir ya da daha fazla sürücü profiline kaydedilebilir.

Kişisel ayarlar aktif sürücü profiline otomatik kaydedilir. Her bir anahtar bir sürücü profiliyle ilişkilendirilebilir. İlişkilendirilen anahtar kullanıldığında araç ilgili spesifik sürücü profilinin ayarlarına uyarlanır.

**Sürücü profillerine hangi ayarlar kaydedilir?**

Araçta tanımlanan ayarların birçoğu, profil korunmuyorsa otomatik olarak aktif sürücü profiline kaydedilecektir. Araç içerisinde, ayarlar kişisel veya küresel olarak tanımlanır. Sadece kişisel ayarlar sürücü profillerine kaydedilir.

Sürücü profilinde kaydedilebilecek ayarlar arasında, diğer özelliklerin yanında, ekranlar, aynalar, ön koltuklar, navigasyon\*, ses ve medya sistemi, dil ve sesle kontrol yer alır.

Küresel ayarlar olarak ifade edilen bazı ayarlar değiştirilebilir, ancak belirli bir sürücü profiline kaydedilmez. Küresel ayarlardaki değişiklikler tüm profilleri etkiler.

**Küresel ayarlar**

Sürücü profilleri arasında geçiş yaparken küresel ayarlar değişmez. Hangi sürücü profilinin aktif olduğundan bağımsız olarak bunlar aynı kalır.

Klavye yerleşim ayarları, küresel ayarlara bir örnektir. Klavyeye ilave diller eklemek için sürücü profili X kullanılırsa sürücü profili Y kullanılsa bile bunlar kullanıma açık kalır. Klavye yerleşim ayarları belirli bir sürücü profiline kaydedilmez - ayarlar küreseldir.

**Kişisel tercihler**

Örneğin orta gösterge ekranı parlaklığını ayarlamak için sürücü profili X kullanılırsa sürücü profili Y, bu ayardan etkilenmez. Sürücü profili X'e kaydedilir - parlaklık ayarı, kişisel bir ayardır.

**İlgili bilgiler**

- Sürücü profilinin seçilmesi (s. 134)
- Bir sürücü profilinin yeniden adlandırılması (s. 134)
- Uzaktan kumanda anahtarının sürücü profiline ilişkilendirilmesi (s. 135)
- Sürücü profilini koru (s. 135)
- Sürücü profillerindeki ayarların sıfırlanması (s. 137)
- Orta gösterge ekranı ayarlarını gösteren tablo (s. 132)

## Sürücü profilinin seçilmesi

Orta gösterge ekranı çalıştırıldığında seçilmiş olan sürücü profili ekranın üst kısmında gösterilir. En son kullanılan sürücü profili araç kilidinin bir sonraki açılmasında etkin olacak sürücü profilidir. Araç kilidi açıldıktan sonra başka bir sürücü profiliyle değiştirmek mümkündür. Fakat, eğer uzaktan kumanda anahtarı bir sürücü profili ile bağlantılı ise o zaman araç çalıştırıldığında seçilen budur. Başka bir sürücü profiliyle değiştirmek için üç farklı seçenek mevcuttur.

### Seçenekler 1:

1. Gösterge ekranı çalıştırıldığında orta gösterge ekranının üst kısmında gösterilen sürücü profili üzerindeki isme dokununuz.
  - > Seçilebilir sürücü profillerinin bir listesi görüntülenir.
2. Gerekli olan sürücü profilini seçin.
3. **Onayla** düğmesine basınız.
  - > Sürücü profili seçilir ve sistem yeni sürücü profili için ayarları yükler.

### Seçenekler 2:

1. Orta gösterge ekranında üst görünümde ilerleyin.
2. **Profil** düğmesine basınız.
  - > Seçenek 1 için mevcut olan aynı liste gösterilmektedir.

3. Gerekli olan sürücü profilini seçin.
4. **Onayla** düğmesine basınız.
  - > Sürücü profili seçilir ve sistem yeni sürücü profili için ayarları yükler.

### Seçenekler 3:

1. Orta gösterge ekranında üst görünümde ilerleyin.
2. Orta gösterge ekranında üst görünümde **Ayarlar** seçeneğine basınız.
3. **Sistem → Sürücü Profilleri** tuşuna basınız.
  - > Seçilebilir sürücü profillerinin bir listesi görüntülenir.
4. Gerekli olan sürücü profilini seçin.
  - > Sürücü profili seçilir ve sistem yeni sürücü profili için ayarları yükler.

## İlgili bilgiler

- Sürücü profilleri (s. 133)
- Orta gösterge ekranının görünümünde dolaşma (s. 112)
- Bir sürücü profilinin yeniden adlandırılması (s. 134)
- Uzaktan kumanda anahtarının sürücü profiline ilişkilendirilmesi (s. 135)

## Bir sürücü profilinin yeniden adlandırılması

Araçta kullanılan çeşitli sürücü profillerinin adını değiştirmek mümkündür.

1. Orta gösterge ekranında üst görünümde **Ayarlar** seçeneğine basınız.
2. **Sistem → Sürücü Profilleri** tuşuna basınız.
3. **Profil düzenle** öğesini seçiniz.
  - > Profilin düzenlenebileceği bir menü açılır.
4. **Profil adı** kutusuna dokununuz.
  - > Bir klavye görünür, buradan adı değiştirilebilir. Klavyeyi kapatmak için  düğmesine dokununuz.
5. **Geri** veya **Kapat** seçeneğine basarak isim değişikliğini kaydediniz.
  - > İsim artık değişmiştir.

### DİKKAT

Bir profil adı boşlukla başlayamaz aksi takdirde profil adı kaydedilmez.

## İlgili bilgiler

- Sürücü profilinin seçilmesi (s. 134)
- Orta gösterge ekranındaki klavye (s. 123)

## Sürücü profilini koru

Bazı durumlarda, araçta tanımlanan çeşitli ayarların, aktif sürücü profiline kaydedilmesi tercih edilebilir. Bu durumda, sürücü profilini korumak mümkündür.

### **i** DİKKAT

Bir sürücü profilinin korumak sadece araç durur haldeyken mümkündür.

Bir sürücü profilini korumak için:

1. Orta gösterge ekranında üst görünümde **Ayarlar** seçeneğine basın.
2. **Sistem → Sürücü Profilleri** tuşuna basınız.
3. **Profili düzenle** ögesini seçiniz.
  - > Profilin düzenlenebileceği bir menü açılır.
4. Profili korumak için **Profilimi Koru** ögesini seçin.

5. **Geri/Kapat** üzerine basarak profil koruma seçeneğinizi kaydedin.

- > Profil korunduğunda, araçta tanımlanan ayarlar otomatik olarak profile kaydedilmez. Bunun yerine, değişiklikler **Ayarlar → Sistem → Sürücü Profilleri → Profili düzenle** altında **Mevcut ayarları profile kaydet** üzerine basarak manuel olarak kaydedilmelidir. Diğer taraftan profil korumasız olduğunda, değişikliklerini profile otomatik olarak kaydedilecektir.

### İlgili bilgiler

- Sürücü profilleri (s. 133)

## Uzaktan kumanda anahtarının sürücü profiline ilişkilendirilmesi

Anahtarınızı bir sürücü profiliyle ilişkilendirmek mümkündür. Bu durumda ilgili uzaktan kumanda anahtarı ile araç her kullanıldığında, tüm ayarları ile birlikte sürücü profili otomatik olarak seçilecektir.

Uzaktan kumanda anahtarı ilk kullanıldığında herhangi bir sürücü profili ile ilişkili değildir. Araç çalıştırıldığında otomatik olarak **Konuk** profili etkinleştirilecektir.

Anahtarla ilişkilendirmeden bir sürücü profili manüel olarak seçilebilir. Araç kilidi açıldığında, son aktif sürücü profili etkinleşir. Anahtar bir sürücü profili ile ilişkilendirildikten sonra, bu anahtar kullanıldığında bir sürücü profilinin seçilmesine gerek yoktur.

## Uzaktan kumanda anahtarının bir sürücü profiline ilişkilendirilmesi

### **i** DİKKAT

Bir uzaktan kumandalı anahtarı bir sürücü profiline bağlamak sadece araç durur haldeyken mümkündür.

Öncelikle, bağlantı yapılacak profil zaten devrede değilse anahtara bağlantı yapılacak profili

- ◀ seçin. Ardından aktif profil anahtara bağlanabilir.
1. Orta gösterge ekranında üst görünümde **Ayarlar** seçeneğine basın.
  2. **Sistem → Sürücü Profilleri** tuşuna basınız.
  3. İsteddiğiniz profili seçin. Ekran ana sayfa görünümüne döner. **Konuk** profili bir anahtara ilişkilendirilemez.
  4. Üst görünümü tekrar aşağı sürükleyin ve **Ayarlar → Sistem → Sürücü Profilleri → Profil düzenle** seçeneğine dokununuz.

5. Profili anahtara bağlamak için **Anahtarı bağla** ögesini seçin. Bir sürücü profilini, araçta o anda kullanılan dışında farklı bir anahtarla ilişkilendirmek mümkün değildir. Araçta birden çok anahtar varsa **Birden fazla anahtar bulundu, bağlamak istediğiniz anahtarı yedekleme okuyucuya koyun** mesajı görüntülenecektir.



Tünel konsolunda yedek okuyucunun konumu.

- > **Profil anahtara bağlandı** mesajı gösterildiğinde anahtar ve sürücü profili ilişkilendirilmiştir.
6. **OK** düğmesine basınız.
    - > Bu anahtar artık sürücü profiline ilişkilendirilmiştir ve **Anahtarı bağla** kutusu seçimi kaldırılıncaya kadar ilişkili kalacaktır.

### İlgili bilgiler

- Sürücü profilleri (s. 133)
- Bir sürücü profilinin yeniden adlandırılması (s. 134)
- Uzaktan kumanda anahtarı (s. 248)

## Sürücü profillerindeki ayarların sıfırlanması

Araç hareketsiz duruyorsa bir veya birden fazla sürücü için kaydedilen ayarlar sıfırlanabilir.

**İ** **DİKKAT**

Fabrika ayarlarına dön sadece araç hareketsizken mümkündür.

1. Üst görünümde **Ayarlar** seçeneğine basın.
2. **Sistem** → **Fabrika ayarlarına dön** → **Kişisel ayarları sıfırla** tuşuna basınız.
3. **Aktif profil için sıfırla**, **Tüm profiller için sıfırla** veya **İptal et** seçeneklerinden birini seçin.

### İlgili bilgiler

- Sürücü profilleri (s. 133)
- Orta gösterge ekranındaki ayarların sıfırlanması (s. 131)

## Orta gösterge ekranındaki mesaj

Orta gösterge ekranı, farklı olaylarda sürücüyü bilgilendirmek veya sürücüye yardımcı olmak üzere mesajlar gösterebilir.

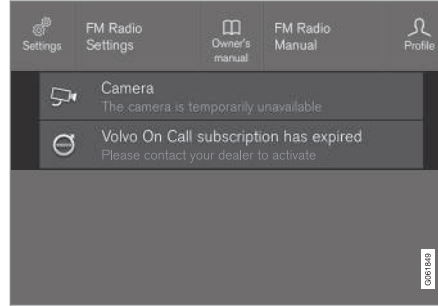

Orta ekranın üst görünümünde bir mesaj örneği.

Orta gösterge ekranı, sürücü açısından düşük öncelikli mesajları gösterir.

Çoğu mesaj, orta gösterge ekranının durum çubuğunun yukarısında gösterilir. Bir süre sonra veya mesajla ilgili gereken işlem yapıldığında mesaj, durum çubuğundan kaybolur. Bir mesajın kaydedilmesi gerekiyorsa orta gösterge ekranında üst görünüme yerleştirilir.

Mesaj içeriği farklılık gösterebilir ve grafikler, semboller veya mesajla bağlantılı bir işlevi etkinleştirmek/devre dışı bırakmak için bir düğme ile birlikte gösterilebilir.

## Açılan mesajlar

Bazı durumlarda açılan pencere şeklinde bir mesaj gösterilir. Açılan mesajların, durum çubuğunda gösterilen mesajlara göre daha yüksek önceliği vardır ve kaybolmaları için onay/işlem gerekir.

### İlgili bilgiler

- Mesajların orta ekrandan yönetilmesi (s. 138)
- Orta gösterge ekranından kaydedilmiş bir mesajı idare etmek (s. 138)
- Sürücü gösterge ekranındaki mesajlar (s. 102)

## Mesajların orta ekrandan yönetilmesi

Orta gösterge ekranındaki mesajlar, orta gösterge görünülerinden idare edilirler.

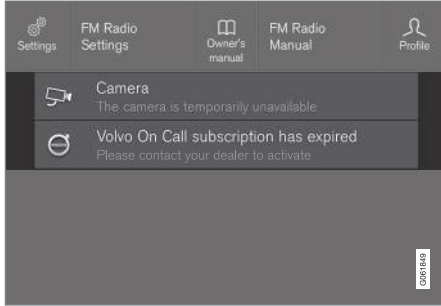

Orta ekranın üst görünümünde bir mesaj örneği.

Orta gösterge ekranındaki bazı mesajlarda örneğin mesajla bağlantılı bir işlevi etkinleştirmek/devre dışı bırakmak için bir düğme (veya açılan mesajlarda birkaç düğme) bulunur.

### Yeni bir mesajın yönetilmesi

Düğmeleri olan mesajlar için:

- İşlemi yapmak için düğmeye basın veya bir süre sonra mesajın otomatik kapanmasını bekleyin.
  - > Mesaj durum çubuğundan kaybolur.

Düğmeleri olmayan mesajlar için:

- Üzerine dokunarak mesajı kapatın veya bir süre sonra mesajın otomatik kapanmasını bekleyin.
  - > Mesaj durum çubuğundan kaybolur.

Bir mesajın kaydedilmesi gerekiyorsa orta gösterge ekranında üst görünüme yerleştirilir.

### İlgili bilgiler

- Orta gösterge ekranındaki mesaj (s. 137)
- Orta gösterge ekranından kaydedilmiş bir mesajı idare etmek (s. 138)
- Sürücü gösterge ekranındaki mesajlar (s. 102)

## Orta gösterge ekranından kaydedilmiş bir mesajı idare etmek

Sürücü gösterge ekranı veya orta gösterge ekranının hangisinden kaydedilmiş olursa olsun mesajlar, orta gösterge ekranından yönetilir.

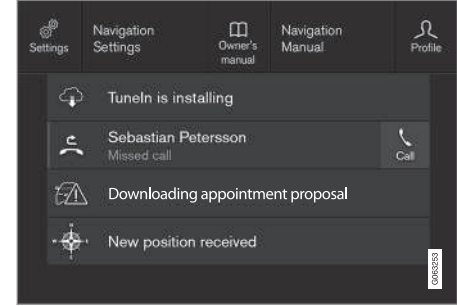

Üst görünümde kayıtlı mesajlar ve muhtemel seçeneklerin örneği.

Orta gösterge ekranında gösterilen ve kaydedilmesi gereken mesajlar, orta gösterge ekranının üst görünümüne yerleştirilir.



**Kayıtlı bir mesajın okunması**

- Orta gösterge ekranında üst görünümü açın.
  - > Kayıtlı tüm mesajların bir listesi gösterilir. Sağda oku olan mesajlar genişletilebilir.
- Genişletmek/ufaltmak için mesajın üzerine dokununuz.
  - > Listede mesaj hakkında ek bilgiler gösterilir ve uygulamanın solundaki resim, mesaj hakkındaki bilgileri grafik formda gösterir.

**Kayıtlı bir mesajın yönetilmesi**

Bazı mesajlarda örneğin mesajla bağlantılı bir işlevi etkinleştirmek/devre dışı bırakmak için bir düğme bulunur.

- İşlemi yapmak için düğmeye basın.

Araç kapatıldığında üst görünüme kaydedilen mesajlar otomatik olarak silinir.

**İlgili bilgiler**

- Orta gösterge ekranındaki mesaj (s. 137)
- Mesajların orta ekrandan yönetilmesi (s. 138)
- Sürücü gösterge ekranındaki mesajlar (s. 102)

**Baş üstü gösterge ekranı\***

Baş üstü gösterge ekranı araç sürücüsü ekranındaki destekler ve bilgileri sürücü gösterge ekranının ön cama yansıtır. Yansıtılan görüntü sadece sürücü konumundan görülebilir.



Baş üstü gösterge ekranı sürücüsünün görüş alanında hız, cruise control işlevleri, navigasyon vs. ile ilgili uyarıları ve bilgileri gösterir. Yol tabelası bilgileri ve gelen telefon aramaları da baş üstü gösterge ekranında gösterilebilir.

**İ DİKKAT**

Sürücüsünün baş üstü gösterge ekranındaki bilgileri görmesi, aşağıdakiler kaynaklı bozulabilir

- polarize güneş gözlüğü kullanılması
- sürücüsünün koltukta merkezde oturmadığı bir sürüş konumu
- gösterge ekranı ünitesini kapak camındaki nesnelere
- olumsuz ışık koşulları.

**İ ÖNEMLİ**

Bilgilerin yansıtıldığı gösterge ekranı ünitesi, gösterge tablosunda bulunur. Gösterge ekranının kapak camında hasardan kaçınmak için kapak camında eşya saklamayın ve üzerine nesne düşmeyeceğinden emin olun.

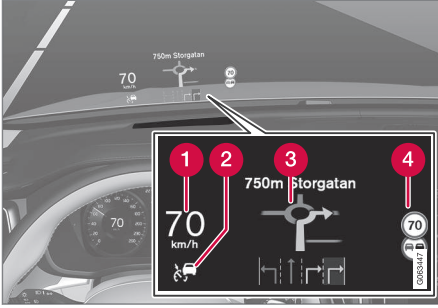

Gösterge ekranında neler gösterilebileceğine dair örnekler.

- 1 Hız
- 2 Cruise control sistemi
- 3 Navigasyon
- 4 Yol tabelaları

Baş üstü ekranında bir dizi sembol geçici olarak gösterilebilir örn:



Uyarı sembolü yanarsa - sürücü göstergesi ekranındaki uyarı mesajını okuyun.



Bilgi sembolü yanarsa - sürücü göstergesi ekranındaki mesajı okuyun.



Buzlanma koşulları riski durumunda kar tanecikçi sembolü yanar.

### **DİKKAT**

Belirli görsel kusurlar, baş üstü gösterge ekranının kullanımı sırasında baş ağrılarına ve stres hissine neden olabilir.

### **Baş üstü gösterge ekranında City Safety**

Bir çarpışma uyarısı durumunda, baş üstü gösterge ekranındaki bilgilerin yerini City Safety uyarı sembolü alır. Bu grafik, baş üstü gösterge ekranı kapatılsa bile yanar.



City Safety uyarı sembolü çarpışma riski olduğunda sürücünün dikkatini çekmek için yanıp söner.

### **İlgili bilgiler**

- Baş üstü gösterge ekranının etkinleştirilmesi ve devre dışı bırakılması\* (s. 141)
- Baş üstü gösterge ekranı\* ve sürücü göstergesini temizlemek (s. 652)
- Ön camı değiştirirken Baş üstü gösterge\* (s. 620)

## Baş üstü gösterge ekranının etkinleştirilmesi ve devre dışı bırakılması\*

Baş üstü gösterge ekranı araç çalıştırıldığında etkinleştirilebilir ve devreden çıkartılabilir.



Orta ekranın fonksiyon görünümünde **Baş üstü ekranı** düğmesine basın. İşlev etkinleştirildiğinde düğmedeki yeşil gösterge yanar.

### İlgili bilgiler

- Baş üstü gösterge ekranı ayarları\* (s. 141)
- Baş üstü gösterge ekranı\* (s. 139)

## Baş üstü gösterge ekranı ayarları\*

Baş üstü ekranının ön cama yansıtılması için gerekli ayarları yapın.

Ayarlar, araç başlatıldığında ve yansıtılan görüntü ön camda gösterildiğinde yapılabilir.

### Gösterge ekranı seçeneklerinin seçilmesi

Hangi fonksiyonların bas üstü ekranında gösterileceğini seçin.

1. Orta gösterge ekranı üst görünümde **Ayarlar** seçeneğine basın.
2. **My Car → Ekranlar → Baş üstü ekranı seçenekleri** tuşuna basınız.
3. Bir veya daha fazla işlev seçin:
  - Navigasyonu göster
  - Road Sign Information Göster
  - Sürücü Desteğini Göster
  - Telefonu Göster

Ayar, sürücü profiline kişisel ayar olarak kaydedilir.

## Parlaklığın ve dikey konumun ayarlanması

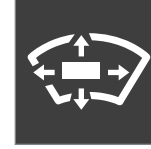

1. Orta ekranın fonksiyon görünümünde **Baş üstü ekranı ayarları** düğmesine basın.
2. Direksiyon simidinin sağ tuş takımını kullanarak sürücünün görüş alanına yansıtılan görüntünün parlaklığını ve dikey konumunu ayarlayın.

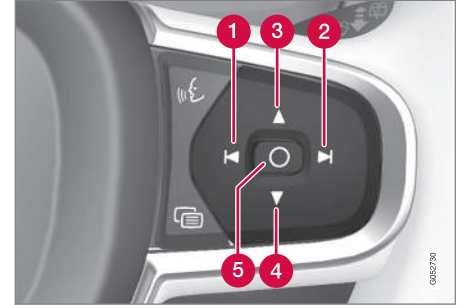

- 1 Parlaklığın düşürülmesi
- 2 Parlaklığın artırılması
- 3 Konumun yükseltilmesi

### 4 Konumun alçaltılması

### 5 Onaylama

Grafiklerin parlaklığı, arka plan ışık koşullarına otomatik olarak uyulanır. Parlaklık aynı zamanda aracın diğer gösterge ekranlarının parlaklık ayarından da etkilenir.

Yükseklik konumu, sürücü kapısındaki tuş takımını kullanarak elektrikli\* ön koltuk hafıza fonksiyonunda saklanabilir.

### Yatay konumun kalibre edilmesi

Ön cam veya gösterge ekranı ünitesi değiştirilirse baş üstü gösterge ekranının yatay konumunun kalibre edilmesi gerekir. Kalibrasyon, yansıtılan görüntünün saat yönünde veya saatin aksi yönde döndürülmesi anlamına gelir.

1. Orta gösterge ekranı üst görünümde **Ayarlar** seçeneğine basın.
2. **My Car → Sürücü ekranı → Baş üstü ekranı seçenekleri → Başüstü ekranı kalibrasyonu** seçeneğini seçin.
3. Direksiyon simidinin sağ tuş takımı ile görüntünün yatay konumunu kalibre edin.

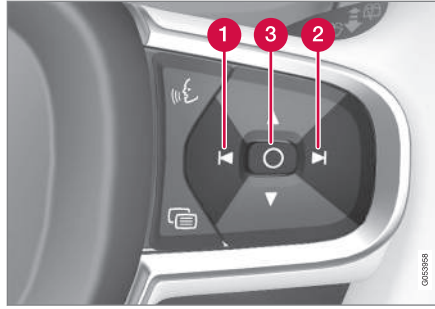

- 1 Saatin aksi yönde döndürme
- 2 Saat yönünde döndürme
- 3 Onaylama

### İlgili bilgiler

- Baş üstü gösterge ekranı\* (s. 139)
- Baş üstü gösterge ekranının etkinleştirilmesi ve devre dışı bırakılması\* (s. 141)
- Sürücü profilleri (s. 133)
- Koltuk, kapı aynaları ve baş üstü ekranı için konumun kaydedilmesi\* (s. 188)

### Ses tanıma

Sesle kumanda<sup>17</sup> örneğin klima sistemi, radyo veya bir Bluetooth-bağlı telefon gibi araç içindeki fonksiyonları sesli komutlarla kontrol etmenize izin verir. Araç Sensus Navigation\* ile donatılmışsa, navigasyon sistemi aynı zamanda ses tanıma ile de kontrol edilebilir.

### Sesle kumanda nedir?

Sesle kumanda, aracınızdaki farklı komutların kullanımını kolaylaştıracak bir yardımdır. Prensipte olarak, bir görevi gerçekleştirmek için bilgileri sabit bir sırayla girdiğiniz normal bir uygulama gibi çalışır, ancak klavyede yazmak yerine sesli komutları kullanırsınız. Bu nedenle, istenen sonucu elde etmek için bir ses komutunun nasıl ve hangi sırayla söylenmesi gerektiğini öğrenmek iyi bir fikir olabilir.

Sesle kumanda sistemi, sesli komutları kullanarak belirli bilgi ve klima fonksiyonlarını kontrol etmenizi sağlar. Sistem konuşmaya ve sürücü ekranında bilgi göstererek cevap verebilir.

### **UYARI**

Sürücü her zaman aracı güvenli bir şekilde sürme ve tüm geçerli yol kurallarına uyma sorumluluğunu üzerinde taşır.

<sup>17</sup> Belirli pazarlarda geçerlidir.

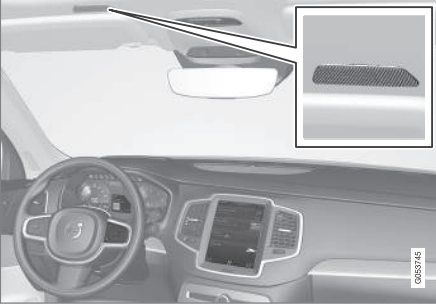

Sesle kontrol sistemi mikrofon

### Sistem güncelleme

Ses tanıma sistemi sürekli iyileştirilmektedir. Her zaman en son sürümün yüklü olması önerilir.

Güncellemeleri [volvocars.com/support](http://volvocars.com/support) adresinden indirin.

### **i** DİKKAT

Tüm sistem dilleri ses tanımayı desteklemez. Olanlar kullanılabilir sistem dilleri listesindeki  simgesiyle vurgulanır. Ses tanıma ayarları bölümündeki bilgilerin nerede bulunabileceği hakkında daha fazla bilgi edinin.

### İlgili bilgiler

- Ses tanımayı kullanma (s. 143)
- Ses tanıma fonksiyonu ile bir telefonu kontrol etmek (s. 145)
- radyo ve medyanın ses ile kontrol edilmesi (s. 146)
- Ses tanıma sistemi ile klima kontrollerini yönetmek (s. 206)
- Ses tanıma ayarları (s. 146)

### Ses tanımayı kullanma

#### Sesle kumandayı başlat<sup>18</sup>



Sesle kumanda sistemi üzerinden komut vermek için, sistemle bir "diyalogunuz" vardır. Sistemi etkinleştirmek ve sesli komutlar kullanarak diyalog başlatmak için direksiyon simidi ses tanıma  düğmesine basın. Düğmeye bastıktan sonra, bir bip sesi duyulabilir ve sürücü ekranında sesle kumanda sembolü gösterilir.

Bu, sistemin dinlemeye başladığını ve komutları söylemeye başlayabileceğinizi gösterir. Konuşmaya başlar başlamaz, sistem sesinizi tanımak ve anlamak için eğitilmiştir. Bu işlem birkaç saniye sürer ve otomatik olarak yapılır; bu, herhangi bir ses eğitimine manuel olarak başlamanıza gerek olmadığı anlamına gelir.

Aşağıdakileri unutmayın:

- Sinyal sesinden sonra normal tonda ve normal hızda konuşun.
- Sistem cevap verirken konuşmayın (sistem bu esnada komutları anlamaz).
- Kapıları, camları ve panoramik tavanı\* kapatarak yolcu kabininde arkaplan sesinden kaçının.

<sup>18</sup> Belirli pazarlarda geçerlidir.



## **DİKKAT**

Tüm sistem dilleri ses tanımayı desteklemez. Olanlar kullanılabilir sistem dilleri listesindeki simgesiyle vurgulanır. Ses tanıma ayarları bölümündeki bilgilerin nerede bulunabileceği hakkında daha fazla bilgi edinin.

Genel olarak, sistem, sistemin ne yapmasını istediğinizi belirleyen daha ayrıntılı komutların izlediği basit bir komutu dinleyerek çalışır.

Sistem ses seviyesini değiştirmek için, ses konuştuğunda döner ses düğmesini çevirin. Ses kontrolü sırasında başka düğmeler kullanmak mümkündür. Bununla birlikte, sistemle diyalog sırasında diğer sesler susturulacak, bu da düğmeler kullanılarak sesle bağlantılı herhangi bir işlevin yürütülmesinin mümkün olmadığı anlamına gelir.

## **Sesle kumandayı iptal edin**

Sesle kumanda farklı yollarla iptal edilebilir:

- üzerine kısa bir süre dokununuz ve "Cancel" deyin.
- İki bip sesi duyana kadar ses kontrolü için direksiyon simidindeki düğmeye uzunca basın. Bu, sistem konuşurken bile ses tanımayı durdurur.

Sesle kumanda bir diyalog sırasında yanıtlamadığınızda da iptal edilir. Sistem ilk önce üç kez cevap isteyecektir ve eğer hala bir yanıt yoksa, sesle kumanda otomatik olarak iptal edilecektir.

İletişimi hızlandırmak ve sistemden gelen istemleri atlamak için, sesle kumanda direksiyon simidi düğmesine basın. Bu sistem sesini iptal eder ve bir sonraki komutu söyleyebilirsiniz.

## **Ses tanıma kumandasına örnek**

1. düğmesine basın.
2. "Call [İsim] [Soyadı] [numara kategorisi]" deyin, örneğin "Call Robin Smith Mobil".
  - > Sistem telefon rehberinden seçilen kişiyi arar. Kişinin birden fazla telefon numarası varsa (örneğin ev, cep, iş) doğru kategori belirtilmeli.

## **Komutlar/ifadeler**

Durum ne olursa olsun, genel olarak aşağıdaki komutlar kullanılabilir:

- "Repeat" - devam eden diyalogdaki son sesli talimatı tekrarlar.
- "Cancel" - diyalogu sonlandırır<sup>19</sup>
- "Help" - bir yardım diyalogunu başlatır. Sistem geçerli durumda kullanılabilen

komutlarla, bir talep veya bir örnekle yanıt verir.

Telefon ve radyo gibi bazı belirli fonksiyonların komutları, ilgili bölümlerde tanımlanmıştır.

## **Rakamlar**

Rakam komutları, kontrol edilecek işleve bağlı olarak farklı şekilde ifade edilir:

- **Telefon numaraları ve posta kodlarının** tek olarak, rakam rakam söylenmesi gerekir, örneğin "sıfır üç bir iki iki dört dört üç" (03122443).
- **Ev numaraları**, tek olarak veya gruplar halinde söylenebilir, örneğin iki iki veya yirmi iki" (22). İngilizce ve Hollandaca için çeşitli gruplar sıralı olarak söylenebilir, örn. "yirmi iki yirmi iki" (22 22). İngilizce için çift veya üçleme kullanılabilir, örneğin "çift sıfır" (00). Rakamlar 0-2300 aralığında verilebilir.
- **Frekanslar** "doksan sekiz nokta sekiz" (98.8), veya "yüz dört nokta iki" (104.2) şeklinde söylenebilir.

<sup>19</sup> Bunun diyalogu, sadece sistem konuşmuyorken durduğuna dikkat edin. Bunu yapmak için, iki bip sesi duyulana kadar tuşuna uzun basın.

### Hız ve tekrarlama modu

Sistem çok hızlı konuşuyorsa hızı ayarlamak mümkündür.

Tekrarlama modu, sistemin söylediklerinizi tekrarlaması için etkinleştirilebilir.

Hızı değiştirmek veya tekrarlama modunu etkinleştirmek/devre dışı bırakmak için:

1. Üst görünümde **Ayarlar** seçeneğine basın.
2. **Sistem** → **Sesli Kontrol** seçeneğine basın ve ayarları seçin.
  - **Sesli Komutu Tekrarla**
  - **Konuşma hızı**

### İlgili bilgiler

- Ses tanıma (s. 142)
- Ses tanıma fonksiyonu ile bir telefonu kontrol etmek (s. 145)
- radyo ve medyanın ses ile kontrol edilmesi (s. 146)
- Ses tanıma sistemi ile klima kontrollerini yönetmek (s. 206)
- Ses tanıma ayarları (s. 146)

### Ses tanıma fonksiyonu ile<sup>20</sup> bir telefonu kontrol etmek

Bluetooth ile bağlı telefonda sesli kumanda komutları ile bir kişiyi arayın, mesajların yüksek sesle okunmasını sağlayın veya kısa mesaj yazdırın.

Telefon rehberinde bir kişiyi tanımlamak için ses tanıma komutu, telefon rehberine girilen kişi bilgilerini içermelidir. Bir kişi, örneğin **Robyn Smith** birkaç telefon numarasına sahipse numara kategorisinin de belirtilmesi gerekir, örneğin **Ev** veya **Mobil**: "**Call Robin Smith Mobil**".

☎ seçeneğine basın ve aşağıdaki komutlardan birini söyleyin:

- "**Call [kişi]**" - telefon rehberinden seçilen kişiyi arar.
- "**Call [telefon numarası]**" - telefon numarasını arar.
- "**Recent calls**" - arama listesini gösterir.
- "**Read message**" - mesajlar yüksek sesle okunur. Birkaç mesaj varsa - hangi mesajın yüksek sesle okunacağını seçin.
- "**Message to [kişi]**" kullanıcılarının kısa bir mesaj söylemeleri istenir. Mesaj daha sonra yüksek sesle tekrarlanır ve kullanıcı mesajı göndermeyi<sup>21</sup> veya revize etmeyi

seçebilir. Bu fonksiyonun çalışabilmesi için aracın internete bağlı olması gerekir.



### DİKKAT

Tüm sistem dilleri ses tanımayı desteklemez. Olanlar kullanılabilir sistem dilleri listesindeki ☎ simgesiyle vurgulanır. Ses tanıma ayarları bölümündeki bilgilerin nerede bulunabileceği hakkında daha fazla bilgi edinin.

### İlgili bilgiler

- Ses tanıma (s. 142)
- Ses tanımayı kullanma (s. 143)
- radyo ve medyanın ses ile kontrol edilmesi (s. 146)
- Ses tanıma sistemi ile klima kontrollerini yönetmek (s. 206)
- Ses tanıma ayarları (s. 146)
- İnternete bağlı araç\* (s. 547)

<sup>20</sup> Belirli pazarlarda geçerlidir.

<sup>21</sup> Sadece bazı telefonlar araç vasıtasıyla mesaj gönderebilir. Hangi telefonların uyumlu olduğu hakkında bilgi için, bkz. [volvocars.com/support](http://volvocars.com/support).

## radio ve medyanın ses ile kontrol edilmesi<sup>22</sup>

Radio ve medya oynatıcı cihazın kontrolleri için komutlar aşağıda verilmiştir.

☞ üzerine basın ve aşağıdaki komutlardan birini söyleyin:

- **"Media"** - medya ve radyo için bir diyalog başlatır ve komut örnekleri gösterir.
- **"Play [sanatçı]"** - seçilen sanatçıdan müzik çalar.
- **"Play [şarkı adı]"** - seçilen şarkıyı çalar.
- **"Play [şarkı adı] / [albüm]"** - seçilen albümden seçilen şarkıyı çalar.
- **"Play [radyo istasyonu]"** - seçilen radyo kanalından oynamayı başlatır.
- **"Tune to [frekans]"** - geçerli frekans bandındaki seçilen radyo frekansını başlatır. Hiçbir radyo kaynağı aktif değilse varsayılan olarak FM dalga boyu başlatılır.
- **"Tune to [frekans] [dalga boyu]"** - seçilen frekans bandındaki seçilen radyo frekansını başlatır.
- **"Radio"** - FM radyoyu başlatır.
- **"Radio FM"** - FM radyoyu başlatır.
- **"Radio AM"** - AM radyoyu başlatır.<sup>23</sup>
- **"DAB"** - DAB radyoyu başlatır\*.

- **"USB"** - USB'den çalmayı başlatır.
- **"iPod"** - iPod'dan çalmayı başlatır.
- **"Bluetooth"** - Bluetooth ile bağlı medya kaynağından çalmayı başlatır.
- **"Similar music"** — USB aygıtlardan o anda çalana benzer müzikleri çalar.

### DİKKAT

Tüm sistem dilleri ses tanımayı desteklemez. Olanlar kullanılabilir sistem dilleri listesindeki ☞ simgesiyle vurgulanır. Ses tanıma ayarları bölümündeki bilgilerin nerede bulunabileceği hakkında daha fazla bilgi edinin.

### İlgili bilgiler

- Ses tanıma (s. 142)
- Ses tanımayı kullanma (s. 143)
- Ses tanıma fonksiyonu ile bir telefonu kontrol etmek (s. 145)
- Ses tanıma sistemi ile klima kontrollerini yönetmek (s. 206)
- Ses tanıma ayarları (s. 146)

## Ses tanıma ayarları<sup>24</sup>

Sesle kontrol sisteminin ayarları buradan yapılır.

Ayarlar → Sistem → Sesli Kontrol

Sıralanan alanlar içerisinde ayarlar yapılabilir:

- **Sesli Komutu Tekrarla**
- **Cinsiyet**
- **Konuşma hızı**

### Ses ayarları

Şu ayarın altından ses ayarlarını seçin:

Ayarlar → Ses → Sistem sesleri → Sesli Kontrol

### Dil ayarları

Ses tanıma tüm diller için mevcut değildir. Ses tanıma özelliğinin olduğu diller dil listesinde bir simge ile işaretlenir - ☞ .

Dilin değiştirilmesi aynı zamanda menü, mesaj ve yardım metinlerini de etkiler.

Ayarlar → Sistem → Sistem Dilleri ve Birimleri → Sistem Dili

<sup>22</sup> Belirli pazarlarda geçerlidir.

<sup>23</sup> Mevcudiyet modele ve/veya pazara göre değişiklik gösterir.



**İlgili bilgiler**

- Ses tanıma (s. 142)
- Ses tanımayı kullanma (s. 143)
- Ses tanıma fonksiyonu ile bir telefonu kontrol etmek (s. 145)
- Ses tanıma sistemi ile klima kontrollerini yönetmek (s. 206)
- radyo ve medyanın ses ile kontrol edilmesi (s. 146)
- Ses ayarları (s. 504)
- Sistem dilinin değiştirilmesi (s. 129)

---

<sup>24</sup> Belirli pazarlarda geçerlidir.



AYDINLATMA

## Far düğmeleri

Dış ve iç aydınlatmayı kontrol etmek için farklı aydınlatma kumandaları kullanılır. Sol kumanda kolu, dış aydınlatmayı etkinleştirir ve ayarlar. İç aydınlatmanın parlaklığı gösterge panelindeki ayar düğmesini kullanılarak ayarlanır.

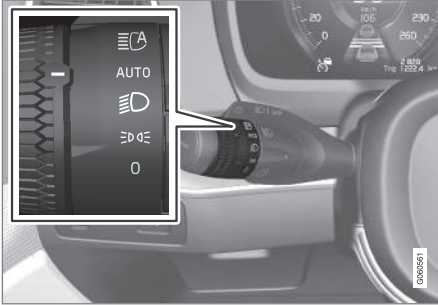

Far seviyesi<sup>1</sup> de gösterge panelindeki bir döner çark ile ayarlanır.

## Dış aydınlatma



Sol kumanda kolundaki döner halka.

Aracın elektrik sistemi II kontak konumundayken, aşağıdaki fonksiyonlar döner halkanın farklı konumları için mevcuttur:

Konum	Teknik özellikler
0	Gündüz yakılan lambalar. Uzun far selektörü kullanılabilir.
	Gündüz yakılan lambalar ve konum lambaları. Araç park edildiğinde pozisyon lambaları. <sup>A</sup> Uzun far selektörü kullanılabilir.
	Kısa far ve pozisyon lambaları. Uzun farlar etkinleştirilebilir. Uzun far selektörü kullanılabilir.

Konum	Teknik özellikler
AUTO	Gündüz farları ve gün ışığında pozisyon lambaları. Zayıf gün ışığı veya karanlıkta ya da ön sis lambası* ve/veya arka sis lambası etkinleştirildiğinde kısa far ve pozisyon lambaları. Aktif uzun far işlevi etkinleştirilebilir. Kısa far açıldığında uzun far etkinleştirilebilir. Uzun far selektörü kullanılabilir.
	Aktif uzun far açık/kapalı.

<sup>A</sup> Araç duruyor fakat çalışıyorsa, döner halka  konumuna, diğer aydınlatma yerine yalnızca pozisyon lambasını açmak için getirilebilir.

Volvo araç sürülürken **AUTO** modunun kullanılmasını önerir.

<sup>1</sup> Halojen farı olan araçlarda geçerlidir.

**⚠ UYARI**

Aracın aydınlatma sistemi, örneğin sis ve yağmurda, tüm durumlarda gün ışığının çok zayıf ya da yeterince güçlü olduğunu belirleyemez.

Aracın, trafik durumuna ve geçerli trafik yönetmeliklerine uygun faz şablonu ile sürülmesini sağlamak daima sürücünün sorumluluğudur.

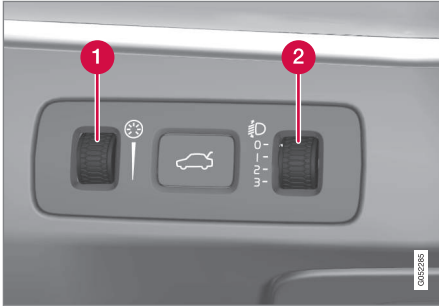
**Gösterge panelindeki ayar düğmesi**

LED<sup>2</sup> farları\* olan bir araçta otomatik far seviyesi ayarı vardır ve bu yüzden far seviyesi ayar düğmesi bulunmaz.

- 1 İç ortam aydınlatmasının ayarlanması için ayar düğmesi
- 2 Far seviyesi ayar düğmesi<sup>1</sup>

<sup>2</sup> LED (Light Emitting Diode)

<sup>1</sup> Halojen farı olan araçlarda geçerlidir.

**İlgili bilgiler**

- Aydınlatma fonksiyonlarının orta göstergede ekranından ayarlanması (s. 151)
- İç aydınlatma (s. 162)
- Pozisyon lambaları (s. 153)
- Sinyal lambalarını kullanarak (s. 157)
- Uzun farın kullanılması (s. 155)
- Kısa far (s. 154)
- Ön sis lambaları/viraj lambaları\* (s. 158)
- Arka sis lambası (s. 159)
- Aktif dönüş lambaları\* (s. 158)
- Fren lambası (s. 160)
- Acil durum fren lambaları (s. 160)
- Dörtlü flaşör (s. 161)

**Aydınlatma fonksiyonlarının orta göstergede ekranından ayarlanması**

Birkaç ışık fonksiyonu, orta ekran aracılığıyla ayarlanabilir ve etkinleştirilebilir. Bu örneğin aktif uzun far, güvenli eve gidiş aydınlatması ve yaklaşım ışığı için geçerlidir.

1. Orta göstergede ekranı üst görünümde **Ayarlar** seçeneğine basın.
2. **My Car** → **Işıklar ve Aydınlatma** tuşuna basınız.
3. **Dış Aydınlatma** veya **İç Aydınlatma** ve ardından ayarlanması gereken fonksiyonu seçin.

**İlgili bilgiler**

- Far düğmeleri (s. 150)
- Aktif uzun far (s. 156)
- Güvenli eve giriş aydınlatmasının kullanılması (s. 161)
- Yaklaşma ışığı süresi (s. 162)
- Sinyal lambalarını kullanarak (s. 157)
- Orta ekranın üst görünümündeki diğer ayarlar (s. 129)
- Orta göstergede ekranındaki fonksiyon görünümü (s. 119)

## Farlardan far düzeninin ayarlanması

Bu araç, sağdan sola trafiğe geçiş yaparken far düzenini sıfırlamak zorunda değildir ve bunun tersi de geçerlidir.

### İlgili bilgiler

- Orta ekranın üst görünümündeki diğer ayarlar (s. 129)
- Orta gösterge ekranındaki fonksiyon görünümü (s. 119)
- Aktif dönüş lambaları\* (s. 158)

## Far seviyesinin ayarlanması

Far seviyesi<sup>3</sup> gösterge tablosundaki düğmelerden biri kullanılarak ayarlanır.

Araçtaki yük far huzmesinin dikey hizasını değiştirerek karşıdan gelen sürücülerin gözlerinin kamaşmasına sebep olabilir. Far seviyesini ayarlayarak bunun önüne geçebilirsiniz. Eğer araç çok yüklü ise huzmeyi aşağı indirin.

- Motoru çalışır halde veya aracın elektrik sistemini kontak konumu I'de tutun.
- Ayar düğmesini aşağı yukarı döndürerek far seviyesini kaldırıp/indirebilirsiniz.

Ayar düğmesinin aşağıda gösterilen bir dizi yük durumu için ayarlanması gereken pozisyon.

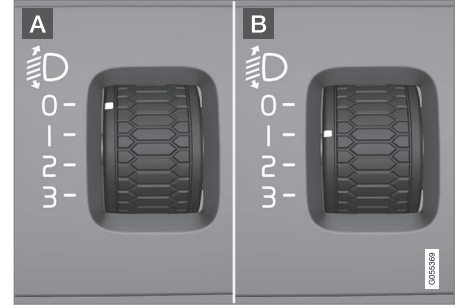

Ayar düğmesi konum örnekleri

- A** Ayar düğmesi 0 konumunda
- B** Ayar düğmesi 1 konumunda

Yük durumu	Ayar düğmesi konumu
Yalnızca sürücü.	0
Sürücü ve ön yolcu koltuğunda yolcu.	0
Sürücü ve ön yolcu koltuğunda yolcu. Arka koltukta üç yolcu.	1

<sup>3</sup> Halojen farı olan araçlarda geçerlidir.

Yük durumu	Ayar düğmesi konumu
Sürücü ve ön yolcu koltuğunda yolcu. Arka koltukta üç yolcu. Kargo bölmesinde 220 kg yük.	1
Sürücü ve kargo alanında maksimum yük.	2

### İlgili bilgiler

- Far düğmeleri (s. 150)

### Pozisyon lambaları

Pozisyon lambaları diğer yol kullanıcılarının araç durduğunda veya park edildiğinde aracı görebilmesi için kullanılabilir. Pozisyon lambası direksiyon kumanda kolundaki döner halka ile açılır.

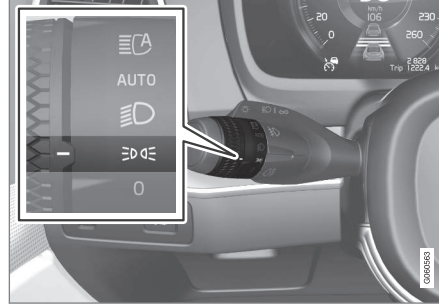

Pozisyon lambasında kumanda kolu döner halka konumu.

Döner halkayı **☰☑☒** konumuna çevirin - pozisyon lambaları yanar (plaka lambası da aynı anda açılır).

Aracın elektrik sistemi **II** kontak konumdaysa, park lambaları yerine gündüz yanan farlar açılır. Döner halka bu konumdayken, konum lambaları aracın elektrik sisteminin kontak konumundan bağımsız olarak açılır.

Araç duruyor fakat çalışıyorsa, döner halka pozisyon lambası **☰☑☒** konumuna, diğer

aydınlatma yerine yalnızca pozisyon lambasını açmak için getirilebilir.

Maks. 10 km/sa (yaklaşık 6 mil/sa) hızda 30 saniye üzerinde sürüş yapıldığında veya hızın 10 km/sa (yaklaşık 6 mil/sa) üzerine çıkması halinde, gündüz yanan farlar açılır. Sürücü **☰☑☒** dışında bir konuma dönmelidir.

Dışarısı karanlıkta arka panel kapağı açılırsa arkadan gelen yol kullanıcılarını uyarılmak için arka pozisyon lambaları açılır (zaten açık değilse). Bu işlem, döner halkanın hangi kontak konumunda ya da aracın elektrik sisteminin hangi kontak konumunda olduğundan bağımsız olarak gerçekleşir.

### İlgili bilgiler

- Far düğmeleri (s. 150)
- Kontak konumları (s. 428)

## Gündüz yakılan lambalar

Araçta etraftaki ışık koşullarını algılayan sensörler vardır. Gündüz yanan farlar direksiyon kumanda kolundaki döner halka 0,  veya AUTO konumunda aracı elektrik sistemi II kontak konumunda olduğunda yanar.

AUTO konumunda, zayıf gün ışığı veya karanlıkta farlar otomatik olarak kısa fara geçilir.

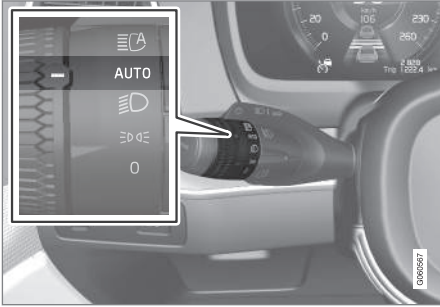

Kumanda kolu döner halkası **AUTO** konumda.

Kumanda kolu döner halkası **AUTO** konumundayken araç gündüz sürüldüğünde gündüz yakılan lambalar (DRL<sup>4</sup>) yanar. Gün ışığının zayıf olduğu veya havanın karanlık olduğu durumlarda araç aydınlatmayı gündüz farından kısa fara otomatik değiştirir. Ayrıca ön sis lambası\* ve/veya arka sis lambası devreye girdiğinde de kısa fara geçiş meydana gelir.

<sup>4</sup> Daytime Running Lights

## ⚠ UYARI

Bu sistem enerji tasarrufu yapmaya yardımcı olur - gün ışığının çok zayıf veya yeterince yüksek olup olmadığını her durumda (örneğin siste veya yağmurda) belirlemez.

Aracın trafik durumuna göre doğru ışık modeli ile kullanılmasının sorumluluğu aynı zamanda sürücüyü de aittir.

## İlgili bilgiler

- Far düğmeleri (s. 150)
- Kontak konumları (s. 428)
- Kısa far (s. 154)

## Kısa far

Kumanda kolu döner halkası **AUTO** konumundayken seyir halindeyken veya aracın elektrik sistemi II kontak konumunda olduğunda zayıf gün ışığı veya karanlıkta kısa far otomatik devreye girer.

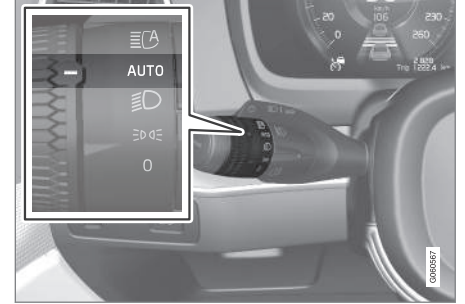

Kumanda kolu döner halkası **AUTO** konumda.

Kumanda kolunun döner halkası **AUTO** konumundayken, şu durumda kısa far da otomatik olarak etkinleştirilir:

- ön sis lambaları\* etkinleştirilmiş ise
- ön arka lambası etkinleştirilmiş ise
- ön ve arka sis lambaları etkinleştirilmiş ise

Kumanda kolunun döner halkası  konumundayken, aracın elektrik sistemi II kontak



konumunda olduğunda kısa far her zaman etkinleştirilir.

### Tünel algılama

Araç, bir tünele girilmek üzere olduğunu tespit eder ve gündüz yanan fardan kısa fara geçer.

Tünel tespitinin çalışması için sol kumanda kolundaki döner halkanın **AUTO** modunda olması gerektiğini unutmayın.

### İlgili bilgiler

- Far düğmeleri (s. 150)
- Kontak konumları (s. 428)
- Gündüz yakılan lambalar (s. 154)

### Uzun farın kullanılması

Uzun far sol taraftaki kumanda kolu ile çalıştırılır. Uzun far, aracın en güçlü aydınlatmasıdır ve diğer sürücülerin gözlerini kamaştırmadığı sürece karanlıkta daha iyi görüş için kullanılmaktadır.

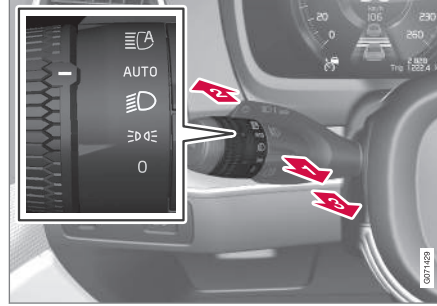

Döner halkalı direksiyon simidi kumanda kolu.

### Uzun far selektörü

- 1 Kumanda kolunu hafif geriye, uzun far selektörü konumuna getirin. Kumanda kolu serbest bırakılana kadar uzun farlar yanar.

### Uzun far

- 2 Uzun far, direksiyon simidi kumanda kolunun döner halkası **AUTO**<sup>5</sup> veya  konumundayken etkinleştirilebilir. Kumanda

kolunu öne doğru hareket ettirerek uzun farı etkinleştirin.

- 3 Kumanda kolunu geriye doğru hareket ettirerek devreden çıkarın.

Uzun far etkinleştirildiğinde sürücü gösterge ekranında  sembolü yanar.

### İlgili bilgiler

- Far düğmeleri (s. 150)
- Aktif uzun far (s. 156)

<sup>5</sup> Kısa far etkinleştirildiğinde.

## Aktif uzun far

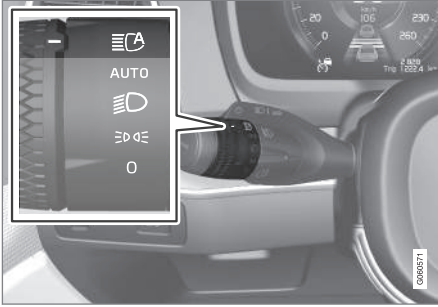

Aktif uzun far, karşıdan gelen trafiğin far huzmelerini veya öndeki araçların arka lambalarını tespit etmeye üzere ön camın üst kenarındaki bir kamera sensörünü kullanan ve uzun fardan kısa fara geçen bir işlevdir.



Sembol  aktif uzun farı temsil eder.

Aracın hızı yaklaşık 20 km/sa. (yaklaşık 12 mil/sa) veya üzeri olduğunda karanlıkta sürüş yaparken işlev başlayabilir. Fonksiyon aynı zamanda sokak lambalarını da hesaba katabilir. Kamera sensörü ön taraftaki herhangi bir aracı veya aracı artık algılamadığında, bir saniye sonra uzun far tekrar açılır.

## Aktif uzun farı etkinleştir

Aktif uzun far, sol kumanda kolunu  konumuna çevirerek etkinleştirilir ve devre dışı bırakılır. Ardından döner halka **AUTO** konumuna geri döner. Aktif uzun far etkinleştirildiğinde  sembolü, sürücü göstergesinde beyaz bir ışıkla yanar. Uzun farlar etkinleştirildiğinde, bu simge mavi renkte yanar.

Uzun far açıkken aktif uzun far devreden çıkarılırsa aydınlatma hemen kısa fara geçer.

Aracın her çalıştırılışında aktif uzun farın yeniden etkinleştirilmesine gerek yoktur.

## Adaptif özelliği

LED<sup>6</sup> farlı\* araçlar için, aktif uzun far adaptif özelliğine<sup>7</sup> sahiptir. Bu durumda klasik karartma sırasında olanların aksine, kısa far, gelen trafiğin ve ilerideki araçların her iki yanında uzun far ile devam eder - yalnızca araca doğrudan işaret eden far bölümü karartılır.

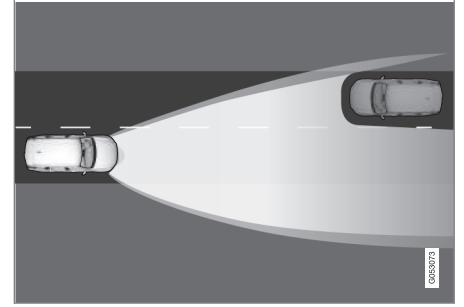

Adaptif özelliği: Kısa far doğrudan gelen araçlardadır, ancak kesintisiz uzun far aracın her iki yanındadır.

Örneğim ışık huzmesi kısa fardan hafif daha fazla parlarsa uzun far kısmen karartılır, sürücü ekranındaki  sembolü mavi renkte parlar.

## Aktif uzun far için kısıtlamalar

Fonksiyonun baz alındığı kamera sensörünün kısıtlamaları vardır.



Sürücü göstergesinde **Otomatik uzun far Geçişi olarak kullanılmıyor** mesajıyla birlikte bu sembol görüntüleniyorsa, uzun ve kısa far arasında geçiş manuel olarak gerçekleştirilmelidir. Bu mesaj gösterildiğinde  sembolü söner.

<sup>6</sup> LED (Light Emitting Diode)

<sup>7</sup> Araçtaki donanım seviyesine bağlı olarak.



Bu sembol **Ön cam sensörü Sensör engellendi, Kullanıcı el kitabına bak** mesajıyla birlikte görüntülendiğinde de aynıısı geçerlidir.

Örneğin yoğun sis veya şiddetli yağmur durumlarında aktif uzun far geçici olarak kullanılamayabilir. Aktif uzun far yeniden kullanılabilir olduğunda ya da ön cam sensörlerinin engellenmesi kalktığında mesaj kaybolur ve  sembolü yanar.

### UYARI

Aktif uzun far, koşullar uygun olduğunda optimum huzme şablonunu kullanmada bir yardımcıdır.

Trafik durumu veya hav koşulları gerektirdiğinde uzun ve kısa far arasında manuel geçiş yapmaktan her zaman sürücü sorumludur.

### İlgili bilgiler

- Far düğmeleri (s. 150)
- Uzun farın kullanılması (s. 155)
- Kamera ve radar ünitesi için sınırlamalar (s. 419)

### Sinyal lambalarını kullanarak

Aracın sinyal lambaları, sol kumanda koluyla çalıştırılır. Kumanda kolunun yukarı veya aşağı ne kadar hareket ettirildiğinde bağlı olarak sinyal lambaları üç kez veya sürekli yanıp söner.

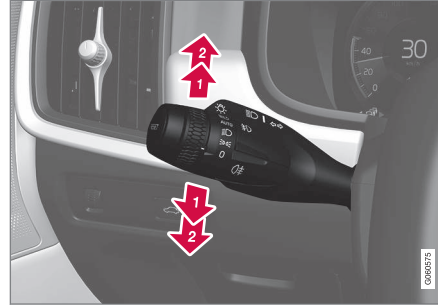

Sinyal lambaları.

### Kısa yanıp sönmeye düzeni

 Kumanda kolunu yukarı veya aşağı yönde ilk konuma getirip bırakın. Sinyal lambaları üç kez yanıp söner. Fonksiyon merkezi ekran aracılığıyla devre dışı bırakılırsa, lambalar bir kez yanıp sönecektir.

### DİKKAT

- Düz gidiş düğmesi aniden ters yönde hareket ettirilerek bu otomatik yanıp sönmeye dizisi durdurulabilir.
- Sürücü gösterge ekranındaki sinyal göstergeleri sembolü normalden daha hızlı yanıp sönerse - sürücü gösterge ekranındaki mesaja bakın.

### Sürekli yanıp sönmeye düzeni

 Kumanda kolunu yukarı veya aşağı yönde uç konuma getirin.

Kumanda kolu konumunda kalır veya elle ya da direksiyon simidinin hareketine göre otomatik olarak geri döner.

### İlgili bilgiler

- Dörtlü flaşör (s. 161)
- Aydınlatma fonksiyonlarının orta gösterge ekranından ayarlanması (s. 151)

### Aktif dönüş lambaları\*

Aktif dönüş lambaları, virajlarda ve kavşaklarda ek aydınlatma sağlamak üzere tasarlanmıştır. LED<sup>8</sup> farlı\* araçlar aracın donanım seviyesine bağlı olarak aktif dönüş lambalarına sahip olabilir.

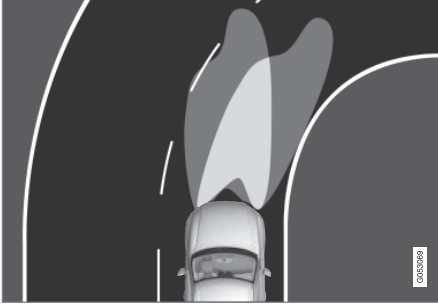

Sırasıyla fonksiyon devrede değilken (sol) ve devredeyken (sağ) far düzeni.

Aktif viraj lambaları, virajlar ve kavşaklarda ek aydınlatma sağlamak için direksiyon simidi hareketlerini takip eder ve bu sayede sürücüyü geliştirmiş görüş sağlayabilir.

Araç çalıştırıldığında fonksiyon otomatik olarak devreye girer. İşlevde bir hata olması durumunda sürücü gösterge ekranında  sembolü yanar ve aynı anda sürücü gösterge ekranında bir açıklayıcı metin görüntülenir.

Bu fonksiyon sadece zayıf gün ışığı veya karanlıkta ve ancak araç hareket ederken ve kısa far yanırken devreye girer.

### İşlevin devre dışı bırakılması/etkinleştirilmesi

İşlev araç fabrikadan teslim edildiğinde etkinleştirilir ve orta gösterge ekranının fonksiyon görünümü kullanılarak devre dışı bırakılabilir veya etkinleştirilebilir.

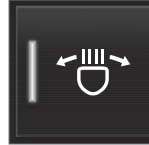

**Aktif Viraj Farları** düğmesine basın.

### İlgili bilgiler

- Aydınlatma fonksiyonlarının orta gösterge ekranından ayarlanması (s. 151)
- Ön sis lambaları/viraj lambaları\* (s. 158)



### Ön sis lambaları/viraj lambaları\*

Siste sürüş yaparken sis lambaları manuel olarak ve geri giderken geri vites lambalarını tamamlamak için otomatik olarak aktif edilir.

Araç viraj lambaları\* ile donatılmışsa, aracın önündeki alanı çaprazlama aydınlatmak için, donuk gün ışığında ya da karanlıkta sis lambaları otomatik olarak çalışırlar.



Ön sis farları düğmesi.

Araka sis lambaları sadece aracın elektrik sistemi II kontak konumunda olduğunda ve kumanda kolundaki döner halka **AUTO** ,  veya  konumunda olduğunda açılabilir.

Düğmeyi kullanarak etkinleştirin ve devre dışı bırakın. Sis lambaları etkinleştirildiğinde sürücü ekranındaki  sembolü yanar.

<sup>8</sup> LED (Light Emitting Diode)

Ön sis lambaları araç kapatıldığında veya kumanda kolundaki döner halka **0** konumuna ayarlandığında otomatik olarak kapatılır.

### **i** DİKKAT

Arka sis lambalarının kullanımıyla ilgili mevzuatlar ülkeden ülkeye değişmektedir.

### **Viraj lambaları\***

Ön sis lambaları, keskin bir virajda direksiyon simidinin çevrildiği yönde veya sinyal lambalarının gösterdiği yönde aracın önündeki çapraz alanı geçici olarak aydınlatan Viraj lambaları işlevini içerebilir.

Bu fonksiyon, kumanda kolu döner halkası

**AUTO** veya  konumundayken, araç hızı yaklaşık 30 km/s (yaklaşık 20 mph) altındayken zayıf gün ışığı veya karanlıkta kısa far devreye girer.

Ek olarak, her iki viraj lambası, geri vites sırasında geri vites lambasına takviye olarak açılır.

İşlev araç fabrikadan teslim edildiğinde etkinleştirilir ve orta gösterge ekranı kullanılarak devre dışı bırakılabilir veya devre dışı bırakılabilir.

### **İlgili bilgiler**

- Far düğmeleri (s. 150)
- Kontak konumları (s. 428)
- Arka sis lambası (s. 159)

- Aktif dönüş lambaları\* (s. 158)
- Aydınlatma fonksiyonlarının orta gösterge ekranından ayarlanması (s. 151)

### **Arka sis lambası**



Arak sis lambası normal arka lambalardan nispeten daha güçlüdür ve diğer yol kullanıcıları öndeki araç konusunda erken uyarı alabilsinler diye sadece sis, kar, duman veya toz nedeniyle düşük görüş olduğu zamanlarda kullanılmaktadır.



Arka sis farları düğmesi.

Arka sis farı, aracın arkasında, sürücü tarafındaki bir fardır.



Arka sis lambası sadece aşağıdaki durumlarda açılabilir:

- **II** kontak konumu aktif ve kumanda kolundaki döner halka **AUTO** veya  konumunda
- kumanda kolu döner halkası  konumundadır ve ön sis lambaları açılmıştır.



- « Işıkları açmak.kapatmak için düğmeye basın. Arka sis lambası açıldığında sürücü gösterge ekranındaki  sembolü yanar.

Arka sis lambası aşağıdaki durumlarda otomatik olarak kapanır:

- araç kapatılmış veya kumanda kolundaki döner halka  konumuna ayarlı
- kumanda kolu döner halkası  konumundadır ve ön sis lambaları kapatılmıştır.

### DİKKAT

Arka sis lambalarının kullanımıyla ilgili mevzuatlar ülkeden ülkeye değişmektedir.

### İlgili bilgiler

- Far düğmeleri (s. 150)
- Ön sis lambaları/viraj lambaları\* (s. 158)
- Kontak konumları (s. 428)

### Fren lambası

Fren lambası fren yapıldığında otomatik olarak yanar.

Fren lambası, fren pedalına basıldığında ve araç, sürücü destek sistemlerinden biri tarafından otomatik olarak frenlendiğinde yanar.

### İlgili bilgiler

- Acil durum fren lambaları (s. 160)
- Fren işlevleri (s. 431)
- Sürücü destek sistemi (s. 296)

### Acil durum fren lambaları

Acil durum fren lambaları, arkadaki araçları ani frenleme hakkında ikaz etmek için etkinleşir.

Fonksiyon, fren lambasının - normal frenlemede olduğu gibi - daimi bir parlama yerine yanıp sönmeye anlama gelir.

Acil durum fren lambaları sert frenleme sırasında veya yüksek hızlarda ABS sistemi etkinleştiğinde yanar.

Sürücü düşük bir hıza frenlediğinde ve ardından freni bıraktığında, fren ışığı normal yanmaya devam eder.

Aracın dörtlü flaşörleri aynı zamanda etkinleştirilir. Bunlar, sürücü aracı daha yüksek bir hıza hızlandırıcaya veya aracın dörtlü flaşörleri kapatıncaya kadar yanıp söner.

### İlgili bilgiler

- Fren lambası (s. 160)
- Ayak freni (s. 431)
- Dörtlü flaşör (s. 161)

## Dörtlü flaşör

Dörtlü ikaz flaşörleri, diğer yol kullanıcılarını aracın tüm sinyal lambalarını aynı anda yakarak uyarır. Bu fonksiyon trafik tehlikesi oluştuğunda uyarı vermek için kullanılabilir.

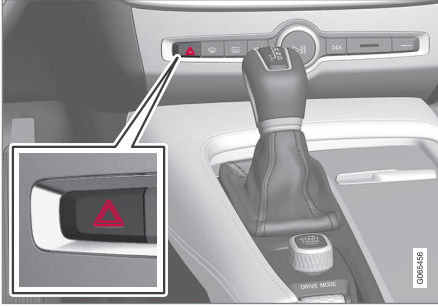

Dörtlü flaşör düğmesi.

Dörtlü flaşörü devreye sokmak için düğmeye basın.

Araç, acil durum fren lambalarını etkinleştirecek kadar güçlü bir şekilde frenlendiğinde ve hız düşük olduğunda dörtlü flaşörler otomatik olarak etkinleşir. Dörtlü flaşörler acil durum fren ışıkları yanıp sönmeyi bıraktığında yanmaya başlar ve araç hareket etmeye başladığında otomatik olarak devre dışı bırakılırlar veya düğmeye basılarak devre dışı bırakılırlar.

## **i** DİKKAT

Dörtlü flaşör kullanımına ilişkin düzenlemeler ülkeler arasında değişebilir.

## İlgili bilgiler

- Acil durum fren lambaları (s. 160)
- Sinyal lambalarını kullanarak (s. 157)

## Güvenli eve giriş aydınlatmasının kullanılması

Dış aydınlatmaların bazıları araç kilitlendikten sonra eve güvenli gidiş aydınlatması olarak yanık tutulabilirler.

Fonksiyonu etkinleştirmek için:

1. Aracı kapatın.
2. Sol kumanda kolunu gösterge paneline doğru hareket ettirip bırakın.
3. Otomobilden inip kapıyı kilitleyiniz.
  - > Sürücü gösterge ekranındaki bir sembol, işlevin etkinleştirildiğini ve dış ışıklandırmanın açıldığını göstermek için yanar: Pozisyon lambaları, far huzmeleri, plaka lambası ve dış kollardaki aydınlatma\*.

Güvenli eve gidiş aydınlatmasının açık kalma süresi orta gösterge ekranından ayarlanabilir.

## İlgili bilgiler

- Aydınlatma fonksiyonlarının orta gösterge ekranından ayarlanması (s. 151)
- Yaklaşma ışığı süresi (s. 162)

## Yaklaşma ışığı süresi

Yaklaşma aydınlatması, aracın kilidi açıldığında açılır ve belirli bir mesafeden aracın aydınlatmasını açmak için kullanılır.

Fonksiyon, uzaktan kumanda anahtarı kilit açma için kullanıldığında etkinleşir. Gün ışığında pozisyon lambaları, iş tavan aydınlatmaları, zemin aydınlatmaları ve bagaj bölmesi aydınlatması etkinleştirilir. Zayıf gün ışığında ya da karanlıkta, plaka lambası ve dış kollarındaki aydınlatma da ışık kaynakları zemine yönelerek ayrıca etkinleştirilir\*.

Hiçbir kapı açılmazsa yaklaşık 2 dakika boyunca ışıklandırma kalır. Kapı etkinleşme süresi içinde açılırsa, iç ışıklandırma ve dış kollarındaki aydınlatma\* süresi uzatılacaktır.

İşlev, orta gösterge ekranı üzerinden devre dışı bırakılabilir ve etkinleştirilebilir.

## İlgili bilgiler

- Aydınlatma fonksiyonlarının orta gösterge ekranından ayarlanması (s. 151)
- Güvenli eve giriş aydınlatmasının kullanılması (s. 161)
- Uzaktan kumanda anahtarı (s. 248)

## İç aydınlatma

Yolcu kabini birçok ışıklandırma tipiyle donatılmıştır, ör. genel iç aydınlatma lambası, ayarlanabilir dekor aydınlatması ve okuma aydınlatması.

Yolcu kabininin tüm aydınlatması aşağıdaki durumlarda en az 5 dakikalığına manuel olarak devreye sokulabilir veya devreden çıkartılabilir:

- araç motoru kapatılmıştır ve elektrik sistemi **O** kontak konumundadır
- kapıların kilidi açılmıştır ancak araç henüz çalıştırılmamıştır.

## Ön tavan aydınlatması



Ön okuma lambaları ve yolcu bölmesi aydınlatmasının tavan konsolundaki kumandaları.

- 1 Okuma lambası, sol
- 2 İç aydınlatma

3 Yolcu kabini aydınlatması için otomatik fonksiyon

4 Okuma lambası, sağ

## Okuma aydınlatması

Sağ ve sol taraflardaki okuma lambaları, tavan konsolundaki düğmelere kısa süreli basarak açılıp kapatılabilir. Parlaklık düğmeye basılı tutularak ayarlanır.

## İç aydınlatma

Taban aydınlatması ve iç tavan aydınlatması, tavan konsolundaki düğmeye kısa basarak açılabilir veya kapatılabilir.



### Yolcu kabini aydınlatması için otomatik fonksiyon

Otomatik işlev, tavan konsolundaki **AUTO** düğmesine kısa basarak etkinleştirilebilir. Otomatik sistemin etkinleştirilmesi ile birlikte, düğmedeki ışık göstergesi aydınlanır ve aşağıdaki durumlara göre iç aydınlatma açılır veya kapanır.

Yolcu kabini aydınlatması aşağıdaki durumlarda yanar:

- Aracın kilidi açıldı
- Araç kapatıldı
- Yan kapı açıldı.

Yolcu kabini aydınlatması aşağıdaki durumlarda söner:

- Araç kilitlendi
- Araç çalıştırıldı
- Yan kapı kapatıldı
- Yan kapı yaklaşık olarak 2 dakika açık kaldı.

### Arka tavan aydınlatması\*

Aracın arka bölümünde aynı zamanda yolcu bölmesi aydınlatması için de kullanılan bir okuma lambası mevcuttur.



Arka koltuğun üzerindeki okuma lambaları.



Panorama tavanı\* olan araçlarda tavanın her iki tarafında birer tane olmak üzere iki lamba ünitesi vardır.

Okuma lambaları lambadaki düğmeye kısa süreli basılarak açılır veya kapatılır. Parlaklık düğmeye basılı tutularak ayarlanır.

### Torpedo gözü aydınlatması

Torpedo gözü aydınlatması, kapağın açılması veya kapanmasına göre açılır ve kapanır.

### Güneşlik aynası aydınlatması\*

Güneşlik aynasındaki aydınlatma, kapağın açılması veya kapatılmasına göre sırasıyla açılır ve kapanır.

### Zemin aydınlatması\*

Zemin aydınlatması, ilgili kapı açıldığında veya kapatıldığında açılır ve kapanır.

### Kargo bölümünde aydınlatma

Bagaj bölmesindeki aydınlatma bagaj kapağının açılması veya kapanmasına göre açılır ve kapanır.

### Dekor aydınlatması

Ortam ışığı kapıları açtığınızda açılır ve araç kilitlendiğinde kapanır. Dekor aydınlatmasının yoğunluğu orta gösterge ekranından ayarlanabilir ve ayrıca gösterge panelindeki düğme ile ince ayar yapılabilir.

### Ortam ışıkları\*

Araçta, ışık rengini değiştirmek için LED'ler bulunur. Bu ışıklar, araç çalışırken yanar. Ortam aydınlatması orta gösterge ekranından ayarlanabilir ve ayrıca gösterge panelindeki düğme ile ince ayar yapılabilir.

#### ◀ Kapılardaki saklama gözü lambaları

Kapılardaki eşya gözlerindeki aydınlatmalar kapıları açtığınızda açılır ve araç kilitletiğinde kapatılır. Parlaklık gösterge panelindeki düğme kullanarak tam olarak ayarlanabilir.

#### Tünel konsolunun ön bardak tutucusundaki aydınlatma

Tünel konsolundaki ön bardaklık lambası araç kilidi açıldığında yanar ve araç kilitletiğinde söner. Parlaklık gösterge panelindeki düğme kullanarak tam olarak ayarlanabilir.

#### İlgili bilgiler

- İç aydınlatmanın ayarlanması (s. 164)
- Far düğmeleri (s. 150)
- Kontak konumları (s. 428)
- Yolcu kabini içi (s. 594)

#### İç aydınlatmanın ayarlanması

Araç içerisinde bulunan aydınlatmalar kullanılan kontak konumuna bağlı olarak farklı şekilde yanarlar. İç aydınlatma, gösterge panelindeki bir döner çark ile ayarlanabilir ve belirli ışık fonksiyonları, orta gösterge ekranı aracılığıyla da ayarlanabilir.



Gösterge panelindeki ayar düğmesi, direksiyon simidinin solunda, ekran aydınlatmasının parlaklığını ayarlamak, aydınlatmayı kontrol etmek, ortam dekor aydınlatması ve ortam ışığını ayarlamak için

kullanılır\*

#### Ortam dekor aydınlatmasını ayarlamak

1. Orta gösterge ekranında üst görünümde **Ayarlar** seçeneğine basın.
2. **My Car → Işıklar ve Aydınlatma → İç Aydınlatma** tuşuna basınız.
3. Aşağıdaki ayarlar arasından seçim yapın:
  - **Ambiyans Işık Yoğunluğu** altından **Kapalı, Düşük** ve **Yüksek** arasından seçim yapın.
  - **Ambiyans Işık Seviyesi** altından **Azaltıldı** ve **Dolu** arasından seçim yapın.

#### Ortam aydınlatmasının ayarlanması\*

Araçta, ışık rengini değiştirmek için bir dizi LED bulunur. Bu ışıklar, araç çalışırken yanar.

#### Lambaların parlaklığının değiştirilmesi

1. Orta gösterge ekranında üst görünümde **Ayarlar** seçeneğine basın.
2. **My Car → Işıklar ve Aydınlatma → İç Aydınlatma → Araç içi aydınlatma lambası** düğmesine basın.
3. **İç ortam ışık yoğunluğu** altından **Kapalı, Düşük** ve **Yüksek** arasından seçim yapın.

#### Lambanın renginin değiştirilmesi

1. Orta gösterge ekranında üst görünümde **Ayarlar** seçeneğine basın.
2. **My Car → Işıklar ve Aydınlatma → İç Aydınlatma → Araç içi aydınlatma lambası** düğmesine basın.
3. Lambanın rengini değiştirmek için **Sıcaklığa göre** ve **Renge göre** arasından seçim yapın.
 

**Sıcaklığa göre** seçeneği ile, ışık ayarlanan yolcu kabini sıcaklığına göre değişir.

**Renge göre** seçeneği ile, **Tema renkleri** alt kategorisi daha fazla ayarlamak için kullanılabilir.

**İlgili bilgiler**

- İç aydınlatma (s. 162)
- Aydınlatma fonksiyonlarının orta gösterge ekranından ayarlanması (s. 151)
- Kontak konumları (s. 428)



CAMLAR, CAM VE AYNALAR

### Pencereler, cam ve aynalar

Araç birçok farklı pencereler, cam paneller ve aynalar içerir. Araç içindeki bazı camlar lamine edilmiştir.

Ön camın lamine camı vardır ve lamine cam diğer bazı cam alanlarında opsiyon olarak mevcuttur. Lamine cam hırsızlığa karşı daha iyi koruma ve yolcu kabininde daha iyi bir ses yalıtımı sunacak şekilde güçlendirilmiştir.

Panoramik tavan\* da lamine cama sahiptir.



Sembol, camların lamine olan kısmında gösterilir.<sup>1</sup>

### İlgili bilgiler

- Camlar ve güneşlikler için sıkışmaya karşı koruma (s. 168)
- Panorama tavan\* (s. 174)
- Elektrikli camlar (s. 169)
- Dikiz aynaları (s. 171)
- Baş üstü gösterge ekranı\* (s. 139)
- Ön cam sileceklerinin kullanılması (s. 179)
- Ön cam ve far yıkayıcılarının kullanımı (s. 182)
- Isıtmalı ön camın etkinleştirilmesi ve devreden çıkarılması\* (s. 225)

- Isıtmalı arka cam ve kapı aynalarını etkinleştirmek ve devreden çıkarmak (s. 226)

### Camlar ve güneşlikler için sıkışmaya karşı koruma

Tüm elektrikli camlar ve güneşlikler\* açılma veya kapanma esnasında herhangi bir nesne tarafından engellenirse sıkışmaya karşı koruma devreye girer.

Takılma durumunda, hareket durur ve takılma pozisyonundan (veya tam havalandırma pozisyonuna) itibaren otomatik olarak yaklaşık 50 mm (yaklaşık 2 inç) geri gider.

Kapatma iptal edildiğinde sıkışmaya karşı korumayı zorlamak mümkündür, örneğin, buz oluşumu varsa, kadar kontrol düğmesine bir ve aynı yönde basmaya devam edin.

Sıkışma koruması ile ilgili bir sorun olursa, sıra sıfırlaması test edilebilir.

### UYARI

Marş aküsü kesilirse, otomatik açma ve kapama işlevi düzgün çalışması için sıfırlanmalıdır. Sıkışmadan koruma fonksiyonunun çalışması için sıfırlama yapılmalıdır.

### İlgili bilgiler

- Sıkışma koruması için sıra sıfırlanması (s. 169)
- Elektrikli camların çalıştırılması (s. 170)
- Panorama tavanın\* çalıştırılması (s. 175)

<sup>1</sup> Her zaman lamine olan ve bu yüzden bu sembolü içermeyen ön cam veya panorama tavana\* geçerli değildir.

## Sıkışma koruması için sıra sıfırlanması

Elektrikli camlar için elektrikli fonksiyonlarla ilgili bir sorun oluşursa, bir sıfırlama dizisi test edilebilir.

### ⚠ UYARI

Marş aküsü kesilirse, otomatik açma ve kapama işlevi düzgün çalışması için sıfırlanmalıdır. Sıkışmadan koruma fonksiyonunun çalışması için sıfırlama yapılmalıdır.

Panoramik tavanda bir sorun olması durumunda bir atölye ile iletişime geçin.<sup>2</sup>

### Elektrikli camı sıfırlamak

1. Cam kapalı konumda olarak başlayın.
2. Ardından kumandaları manuel konumda 3 kez yukarı doğru kapalı konuma getirin.
  - > Sistem otomatik olarak başlatılır.

Eğer sorunlar devam ediyorsa bir atölye ile iletişime geçin.

### İlgili bilgiler

- Camlar ve güneşlikler için sıkışmaya karşı koruma (s. 168)
- Elektrikli camların çalıştırılması (s. 170)

## Elektrikli camlar

Her kapı, elektrik tahrikli elektrikli camlar için kontrol paneline sahiptir. Sürücü kapısında tüm camları çalıştırmak için kumandalar bulunur ve aynı zamanda çocuk güvenlik kilitleri buradan etkinleştirilebilir.

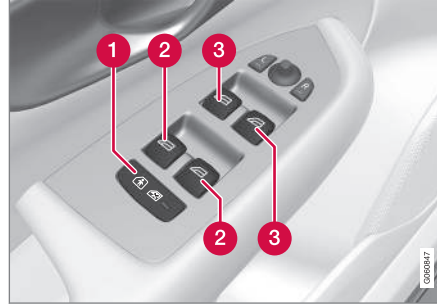

Sürücü kapısı kontrol paneli.

- 1 Elektrikli çocuk güvenlik kilitleri\* arka kapılardaki kumandaları devre dışı bırakır ve kapıların/pencerelerin içeriden açılmasını engeller.
- 2 Arka cam kumandaları.
- 3 Ön cam kumandaları.

### ⚠ UYARI

Çocuklar, diğer yolcular ya da nesnelere hareketli parçalara takılabilirler.

- Camları daima dikkatle çalıştırın.
- Çocukların kumandalarla oynamasına izin vermeyin.
- Çocukları asla araçta yalnız bırakmayın.
- Aracın elektrik sistemini **O** kontak konumuna getirerek elektrikli camların güç beslemesini kapatmayı hiçbir zaman unutmayın ve araçtan ayrılırken anahtarı yanınıza alın.
- Aracın elektrik sistemi bağlantısı tamamen kesildiğinde bile asla camların arasına bir nesne veya vücudunuzun bir parçasını koymayın.

### İlgili bilgiler

- Elektrikli camların çalıştırılması (s. 170)
- Camlar ve güneşlikler için sıkışmaya karşı koruma (s. 168)
- Sıkışma koruması için sıra sıfırlanması (s. 169)

<sup>2</sup> Yetkili bir Volvo atölyesi tavsiye edilir.

## Elektrikli camların çalıştırılması

Sürücü kapı kontrol paneli kullanılarak tüm elektrikli camlar kontrol edilebilir. Diğer kapılardaki kontrol panelleri kullanılarak belirli bir kapıdaki elektrikli cam çalıştırılabilir.

Elektrikli camlar sıkışma koruması ile donatılmıştır. Sıkışma koruması ile ilgili bir sorun olursa, sıra sıfırlaması test edilebilir.

### ⚠ UYARI

Çocuklar, diğer yolcular ya da nesnelere hareketli parçalara takılabilirler.

- Camları daima dikkatle çalıştırın.
- Çocukların kumandalarla oynamasına izin vermeyin.
- Çocukları asla araçta yalnız bırakmayın.
- Aracın elektrik sistemini **0** kontak konumuna getirerek elektrikli camların güç beslemesini kapatmayı hiçbir zaman unutmayın ve araçtan ayrılırken anahtarı yanınıza alın.
- Aracın elektrik sistemi bağlantısı tamamen kesildiğinde bile asla camların arasına bir nesne veya vücudunuzun bir parçasını koymayın.



Elektrikli camların çalıştırılması.

- ➔ Oto olmadan çalışma. Kumandalardan birini nazikçe ileri veya geri hareket ettirin. Elektrikli camlar kumanda aynı konumda tutulduğu sürece aşağı veya yukarı hareket edecektir.
- ➔ Oto ile çalışma. Kontrollerden birini en son konumuna kadar indirin veya kaldırın ve bırakın. Cam otomatik olarak en son konumuna kadar hareket eder.

Elektrikli camların kullanılabilmesi için kontak konumunun en az **I** veya **II** olması gerekir. Elektrikli camlar, araç motoru ve kontak kapatıldıktan sonra, daha sonra bir kapı açılmasa bile bir kaç dakikalığına çalıştırılabilir. Bir seferde sadece bir kumanda kullanmak mümkündür.

Aynı zamanda kapı tutamağı bir uzaktan kumandalı anahtar veya anahtarsız açılma\* kullanılarak çalıştırılabilir.

### ⚠ UYARI

Tüm camlar bir uzaktan kumandalı anahtar veya bir kapı kolu ile anahtarsız açılma\* ile kapatıldığında, çocukların veya diğer yolcuların ezilme tehlikesi olmadığını kontrol edin.

### i DİKKAT

Arka camlar açıkken sarsıntılı rüzgar sesini azaltmanın yollarından biri ön camları da hafif açmaktır.

### i DİKKAT

Camlar yaklaşık 180 km/saat (yaklaşık 112 mph) üzerindeki hızlarda açılmaz ama kapatılabilir.

Sürücü, yürürlükteki trafik düzenlemelerini izlemekle yükümlüdür.

### i DİKKAT

Düşük sıcaklıklarda camları ısıtırmak mümkün olmayabilir.



### İlgili bilgiler

- Elektrikli camlar (s. 169)
- Camlar ve güneşlikler için sıkışmaya karşı koruma (s. 168)
- Sıkışma koruması için sıra sıfırlanması (s. 169)
- Anahtarsız kilitleme ve kilit açma\* (s. 279)
- Uzaktan kumanda anahtarıyla kilitleme ve kilit açma (s. 251)

### Dikiz aynaları

Dikiz aynaları ve kapı aynaları sürücüyü daha iyi arka görüşü sunmak için kullanılabilir.

#### İç dikiz aynası

İç dikiz aynası HomeLink\*, otomatik karartma\* ve pusula\* ile donatılır.

İç dikiz aynanın açısı manuel olarak değiştirilerek ayarlanır.

#### Kapı aynaları

#### UYARI

İki ayna da ideal bir görüş sağlamak için meyillidir. Nesnelere normalden daha uzakta görünebilir.

Kapı aynası konumları, sürücü kapısı kontrol panelindeki kumanda koluyla ayarlanır.

Elektrikli koltuktaki\* hafıza işlevi düğmelerine bağlanabilecek bir dizi otomatik ayar da mevcuttur.

### İlgili bilgiler

- HomeLink®\* (s. 497)
- Pusula\* (s. 501)
- Dikiz aynası karartmasının ayarlanması (s. 172)
- Kapı aynalarının açısı ayarının yapılması (s. 173)

- Koltuk, kapı aynaları ve baş üstü ekranı için konumun kaydedilmesi\* (s. 188)
- Isıtılmalı arka cam ve kapı aynalarını etkinleştirmek ve devreden çıkarmak (s. 226)

## Dikiz aynası karartmasının ayarlanması

Arkadan gelen parlak ışık dikiz aynalarından yansyarak sürücünün gözünü kamaştırabilir. Arkadan gelen ışıktan rahatsız olduğunuzda karartma özelliğini kullanın.

### Manuel karartma

İç dikiz aynası, aynanın alt kenarındaki bir kumanda ile karartılabilir.

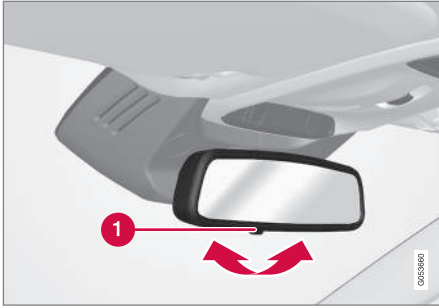

#### 1 Manuel karartma kontrolü.

1. Kumandayı yolcu bölmesine doğru hareket ettirerek karartmayı kullanınız.
2. Kumandayı ön cama doğru hareket ettirerek normal konuma geri getiriniz.

Otomatik karartmalı aynalarda manuel karartma için kumanda bulunmaz.

### Otomatik karartma\*

Parlak ışık arkadan gelirse, dikiz aynaları dışarı karanlıksa veya ışık sınırlı olduğunda, örneğin tünellerde sürüş yaparken otomatik olarak göz kamaştırır. Şanzıman geri konumunun seçilmesi haricinde otomatik kısma sürüş sırasında daima aktiftir.

#### **i** DİKKAT

Hassasiyet değiştirildiğinde karartmada hemen fark gözlenmez, ancak değişim yavaş yavaş gerçekleşir.

Karartma hassasiyeti hem iç dikiz aynasını hem de kapı aynalarını etkileyecektir.

Karartma duyarlılığını değiştirmek:

1. Orta gösterge ekranında üst görünümde **Ayarlar** seçeneğine basın.
2. **My Car → Aynalar ve Kolay Giriş** tuşuna basınız.
3. **Dikiz Aynası Otomatik Karartma** altından **Normal**, **Koyu** veya **Açık** arasından seçim yapın.

İç dikiz aynası iki sensör içerir - biri öne bakan diğeri arkaya bakan - birlikte göz kamaştırıcı ışığı tanımlamak ve ortadan kaldırmak için kullanılırlar. Arkaya bakan sensör arkadan gelen araç farlarını algımlarken öne bakan sensör ortam ışığını algılar.

Kapı aynalarının otomatik karartma ile donatılması için, iç dikiz aynası da otomatik karartma ile donatılmalıdır.

#### **i** DİKKAT

Sensörler, örn.park izinleri, transponderler, güneş vizörleri veya koltuklardaki veya kargo alanındaki nesnelere tarafından ışığın sensörlere ulaşması engellenecek şekilde kapatılırsa, iç dikiz ve kapı aynalarının karartma fonksiyonu azalır.

### İlgili bilgiler

- Dikiz aynaları (s. 171)
- Kapı aynalarının açma ayarının yapılması (s. 173)

## Kapı aynalarının açma ayarının yapılması

Aracın arkasını daha iyi görebilmek için, kapı aynaları sürücünün tercihine göre ayarlanmalıdır.

Elektrikli koltuktaki\* hafıza işlevi düğmelerine bağlanabilecek bir dizi otomatik ayar mevcuttur.

### Kapı aynaları kumandaları



Kapı aynası kumandaları.

Kapı aynası konumları, sürücü kapısı kontrol panelindeki kumanda koluyla ayarlanır. Kontak konumu en az **I** olmalıdır.

1. Sol taraftaki kapı aynası için **L** düğmesine veya sağ taraftaki kapı aynası için **R** düğmesine basın. Düğmedeki ışık yanar.

2. Ortada bulunan kumanda koluyla aynanın konumunu ayarlayın.
3. **L** veya **R** düğmesine tekrar basın. Işık artık yanmaz.

### Dikiz aynalarının elektrikle katlanması\*

Dar alanlarda park ederken/araç kullanırken aynalar katlanabilirler.

1. **L** ve **R** düğmelerine eşzamanlı basın.
2. Yaklaşık 1 saniye sonra bırakın. Aynalar otomatik olarak tam katlı konumda kalırlar.

**L** ve **R** düğmelerine aynı anda basarak aynaları açınız. Aynalar, önceki ayarlar ile uzatılmış konumda otomatik olarak durur.

### Nötr konuma getirme

Açma kapama fonksiyonunun düzgün çalışabilmesi için, harici bir güçle konumu değiştiren aynalar elektrikli geri getirme/çekme\* mekanizmasıyla orijinal konumlarına getirilmektedir.

1. **L** ve **R** düğmelerine aynı anda basarak kapı aynalarını katlayın.
2. **L** ve **R** düğmelerine aynı anda basarak tekrar dışarı doğru açabilirsiniz.
3. Yukarıdaki işlemi gereklikçe tekrarlayın.

Aynalar orijinal konumuna geri getirilir.

### Park sırasında açma ayarlama<sup>3</sup>

Örneğin, park ederken sürücünün yol kenarını görebilmesi için bir kapı aynası açılı olabilir.

- Geri vitese alın ve **L** veya **R** düğmesine basın.

Önceden seçilmiş olup olmadığına bağlı olarak düğmeye iki kez basmanız gerekebileceğini unutmayın. Kapı aynası aşağı doğru açılı olduğunda düğme yanıp söner. Geri vitesten çıktığında kapı aynası yaklaşık 3 saniye sonra otomatik olarak dönmeye başlar ve yaklaşık 8 saniye sonra eski konumuna döner.

### Park sırasında otomatik açma ayarlama<sup>3</sup>

Bu ayarla birlikte, kapı aynası geri vites seçildiğinde otomatik olarak aşağı doğru açar. Katlanmış konum ön ayarlıdır ve ayarlanamaz.

1. Orta göstergede ekranı üst görünümde **Ayarlar** seçeneğine basın.
2. **My Car** → **Aynalar ve Kolay Giriş** tuşuna basınız.
3. **Dikiz aynası açma** verileceğini etkinleştirmek/devre dışı bırakmak ve hangi aynaya açma verileceğini seçmek için **Gerçek Vites Dış Ayna Yatırma** altından **Kapalı, Sürücü, Yolcu** veya **İkisi** arasından seçim yapın.

**L** ve **R** düğmelerine iki kere basarak kapı aynasını eski konumlarına döndürebilirsiniz.

<sup>3</sup> Yalnızca hafıza düğmeli\* elektrikli koltukla kombinasyonda.

#### ◀◀ **Kilitlerken otomatik katlama\***

Orta gösterge ekranındaki tüm dikiz ve kapı aynalarını, anahtar kullanılarak araç kilitlendiğinde/açıldığında otomatik olarak geri çekilmesini/uzatılmasını ayarlayabilirsiniz.

1. Orta gösterge ekranı üst görünümde **Ayalar** seçeneğine basın.
2. **My Car → Aynalar ve Kolay Giriş** tuşuna basınız.
3. Etkinleştirmek/devre dışı bırakmak için **Kilitlendiğinde Aynayı Katla** seçeneğini seçin.

#### **i DİKKAT**

Aynaları **L** ve **R** düğmeleri ile manuel olarak katlar ve ardından aracı kilitlerseniz, bu ayar yapılsa bile, aracın kilidini açtığınızda otomatik olarak açılmayacaktır. Manuel olarak açılmaları gerekir.

#### **İlgili bilgiler**

- Dikiz aynaları (s. 171)
- Dikiz aynası karartmasının ayarlanması (s. 172)
- Koltuk, kapı aynaları ve baş üstü ekranı için konumun kaydedilmesi\* (s. 188)
- Isıtmalı arka cam ve kapı aynalarını etkinleştirmek ve devreden çıkarmak (s. 226)

#### **Panorama tavan\***

Panorama tavan, iki cam bölüme ayrılmıştır. Ön bölüm arka kenarda dikey (havalandırma konumu) veya yatay (açık konum) olarak açılabilir. Arka bölüm, sabit tavan camıdır.

Panoramik tavanda kuvvetli güneş ışığı gibi etkenlere karşı ilave koruma sağlamak üzere cam tavanın altına yerleştirilmiş delikli kumaştan yapılmış güneşliği ve rüzgar deflektörü vardır.



Panoramik tavan ve güneşlik tavandaki bir kumandayla çalıştırılır.

Güneşliklerin ve panoramik tavanın kontrol edilebilmesi için uzaktan kumanda anahtarı **I** veya **II** kontak konumunda olmalıdır.

#### **! UYARI**

Çocuklar, diğer yolcular ya da nesnelere hareketli parçalara takılabilirler.

- Camları daima dikkatle çalıştırın.
- Çocukların kumandalarla oynamasına izin vermeyin.
- Çocukları asla araçta yalnız bırakmayın.
- Aracın elektrik sistemini **O** kontak konumuna getirerek elektrikli camların güç beslemesini kapatmayı hiçbir zaman unutmayın ve araçtan ayrılırken anahtarı yanınıza alın.
- Aracın elektrik sistemi bağlantısı tamamen kesildiğinde bile asla camların arasına bir nesne veya vücudunuzun bir parçasını koymayın.

#### **! ÖNEMLİ**

- Yük taşıyıcılar takıldığında panorama tavanını açmayın.
- Panoramik tavan üzerine ağır nesnelere yerleştirmeyin.

**! ÖNEMLİ**

- Panoramik tavanı açmadan önce buz veya karı temizleyin. Yüzeyleri çizmemeye veya şeritlere zarar vermemeye özen gösterin.
- Donmuş halde kapalıyla panoramik tavanı çalıştırmayın.

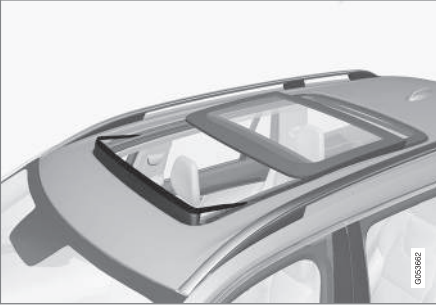
**Rüzgar saptırıcı**

Manzara tavanında, manzara tavanı açık konumdayken yukarı katlanan bir rüzgar saptırıcısı vardır.

**İlgili bilgiler**

- Panorama tavanın\* çalıştırılması (s. 175)
- Panoramik tavan'ın\* güneşliğin otomatik kapatılması (s. 178)

- Camlar ve güneşlikler için sıkışmaya karşı koruma (s. 168)
- Anahtarsız kilitleme ve kilit açma\* (s. 279)
- Uzaktan kumanda anahtarıyla kilitleme ve kilit açma (s. 251)

**Panorama tavanın\* çalıştırılması**

Panoramik tavan ve güneşlik tavan panelindeki bir kumanda ile çalıştırılır ve her ikisi de sıkışma koruması ile donatılmıştır.

**! UYARI**

Çocuklar, diğer yolcular ya da nesnelere hareketli parçalara takılabilirler.

- Camları daima dikkatle çalıştırın.
- Çocukların kumandalarla oynamasına izin vermeyin.
- Çocukları asla araçta yalnız bırakmayın.
- Aracın elektrik sistemini **O** kontak konumuna getirerek elektrikli camların güç beslemesini kapatmayı hiçbir zaman unutmayın ve araçtan ayrılırken anahtarı yanınıza alın.
- Aracın elektrik sistemi bağlantısı tamamen kesildiğinde bile asla camların arasına bir nesne veya vücudunuzun bir parçasını koymayın.

**! ÖNEMLİ**

- Yük taşıyıcılar takıldığında panorama tavanını açmayın.
- Panoramik tavan üzerine ağır nesnelere yerleştirmeyin.



### ! ÖNEMLİ

- Panoramik tavanı açmadan önce buz veya karı temizleyin. Yüzeyleri çizmeye veya şeritlere zarar vermemeye özen gösterin.
- Donmuş halde kapalıyla panoramik tavanı çalıştırmayın.

Güneşliklerin ve panoramik tavanın kontrol edilebilmesi için uzaktan kumanda anahtarı I veya II kontak konumunda olmalıdır.

Aynı zamanda kapı tutamağı bir uzaktan kumandalı anahtar veya anahtarsız açılma\* kullanılarak çalıştırılabilir.

### ! UYARI

Tüm camlar bir uzaktan kumandalı anahtar veya bir kapı kolu ile anahtarsız açma\* ile kapatıldığında, çocukların veya diğer yolcuların ezilme tehlikesi olmadığını kontrol edin.

### ! ÖNEMLİ

Panoramik tavanın düzgün kapanıp kapanmadığını kontrol edin.

Normal çalışma sırasında kumanda bırakılırsa veya cam konfor konumuna<sup>4</sup> ya da maksimum açılma ya da kapanma konumuna ulaştığında tavanın hareketi durur. Panoramik tavanın ve güneşliğin hareketi eğer tavan kontrolü mevcut hareketin aksi yönde çalıştırılırsa da durur.

Panoramik tavan ve güneşlik sıkışma koruması ile donatılmıştır. Sıkışma koruması ile ilgili bir sorun olursa, sıra sıfırlaması test edilebilir.

### i DİKKAT

Manuel açma için, panoramik tavan açılmadan önce güneş storu tamamen açık olmalıdır. Prosedür ters çevrildiğinde, güneş storu tamamen kapatılmadan önce panoramik tavan tamamen kapalı olmalıdır.

### i DİKKAT

Düşük sıcaklıklarda camları alıştırmak mümkün olmayabilir.

### Açık ve kapalı havalandırma konumu

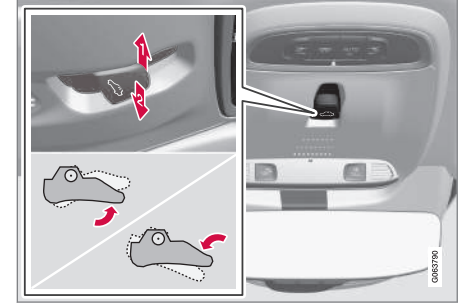

Havalandırma konumu, arka kenarda dikey olarak.

- 1 Kumandayı bir kez yukarı doğru bastırarak açın.
- 2 Kumandayı bir kez aşağı doğru bastırarak kapatın.

Havalandırma konumu seçildiğinde öndeki cam kapak, arka kenarından yükselir. Havalandırma konumu seçildiğinde güneşlik tamamen kapalıysa, otomatik olarak yaklaşık 50 mm (yaklaşık 2 inç) açılır.

Panoramik tavan havalandırma konumundan kapatılırsa, güneşlik otomatik olarak takip eder.

<sup>4</sup> Konfor konumu, sürüş sırasında rüzgar gürlütüsü ve rezonans gürlütüsünün konforlu ve düşük bir seviyede olduğu açık bir konumdur.

## Tavan kumandasını kullanarak panoramik tavanın tam açılıp kapatılması

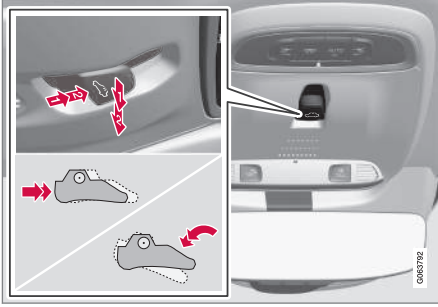

1 Çalıřma, manuel modu

2 Çalıřma, otomatik modu

### Manuel çalıřma

1. Güneřliđi açmak için - kumandayı geriye manuel açma konumuna dođru bastırın.
2. Panoramik tavanı konfor konumuna ayarlayın - kumandayı ikinci kez geriye manuel açma konumuna dođru bastırın.
3. Panoramik tavanı maksimum konumuna ayarlayın - kumandayı üçüncü kez geriye manuel açma konumuna dođru bastırın.

Yukarıdaki işlemleri tersine sırayla tekrar ederek kapatın - yani kumanda düğmesinin ileri/geri manüel kapanma konumuna bastırın.

### Otomatik çalıřma

1. Güneřliđi maksimum konuma açın - kumandayı geriye otomatik açma konumuna bastırıp bırakın.
2. Panoramik tavanı konfor konumuna ayarlayın - kumandayı ikinci kez geriye otomatik açma konumuna dođru bastırın ve bırakın.
3. Panoramik tavanı maksimum konumuna ayarlayın - kumandayı üçüncü kez geriye otomatik açma konumuna dođru bastırın ve bırakın.

Yukarıdaki işlemleri tersine sırayla tekrar ederek kapatın - yani kumanda düğmesinin önüne/arkasına otomatik kapanma konumuna bastırın.

### Otomatik çalıřma - hızlı açma veya kapama

Panoramik tavan ve güneřlik aynı anda açılabilir veya kapatılabilir:

- Açmak için - kumanda düğmesinin arkasına otomatik çalıřma konumuna geriye dođru iki kez bastırıp bırakın.
- Kapatmak için - kumandayı öne/ařađı otomatik çalıřma konumuna dođru iki kez bastırıp bırakın.

### İlgili bilgiler

- Panorama tavan\* (s. 174)
- Panoramik tavan'ın\* güneřliđinin otomatik kapatılması (s. 178)

- Camlar ve güneřlikler için sıkıřmaya karřı koruma (s. 168)
- Anahtarsız kilitleme ve kilit açma\* (s. 279)
- Uzaktan kumanda anahtarlarıyla kilitleme ve kilit açma (s. 251)

## Panoramik tavan'ın\* güneşliğinin otomatik kapatılması

Bu fonksiyon ile, araç sıcak havalarda 15 dakika boyunca park halinde kalırsa güneşlik otomatik olarak kapatılır. Bu, yolcu kabini sıcaklığını düşürmek ve aracın döşemesini güneş ışınlarının soldurucu etkisinden korumak içindir.

İşlev araç fabrikadan teslim edildiğinde devreden çıkarılır ve orta gösterge ekranı kullanılarak etkinleştirilebilir/devre dışı bırakılabilir.

1. Orta gösterge ekranında üst görünümde **Ayarlar** seçeneğine basın.

2. **My Car** → **Kilitleme** tuşuna basınız.

Etkinleştirmek/devre dışı bırakmak için **Güneş Perdesi Otomatik Kapama** seçeneğini seçin.

### **i** DİKKAT

Tüm camlar uzaktan kumandalı anahtar veya bir kapı kolu ile anahtarsız açma\* kullanılarak kapatıldığında güneşlik de kapanır.

### İlgili bilgiler

- Panorama tavan\* (s. 174)
- Panorama tavanın\* çalıştırılması (s. 175)
- Camlar ve güneşlikler için sıkışmaya karşı koruma (s. 168)

- Anahtarsız kilitleme ve kilit açma\* (s. 279)
- Uzaktan kumanda anahtarıyla kilitleme ve kilit açma (s. 251)

## Silecek lastikleri ve yıkama sıvısı

Yıkama sıvısı ile birlikte silecekler, görüşü artırmayı ve far düzenini geliştirmeyi hedefler. Doğrudan silecek lastiklerinden gelen yıkama sıvısı ve silecek lastiklerinin ısıtılması\*, iyileştirilmiş görüş sağlar.

Yaklaşık 1 litre (1 qt) yıkama sıvısı kaldığında sürücü gösterge ekranında yıkama sıvısının doldurulması gerektiğini gösteren bir mesaj belirir.

### İlgili bilgiler

- Yağmur sensörünü kullanmak (s. 180)
- Ön cam ve far yıkayıcılarının kullanımı (s. 182)
- Geri giderken otomatik arka cam silme fonksiyonunun kullanılması (s. 184)
- Yağmur sensörünün hafıza fonksiyonunun etkinleştirilmesi ve devreden çıkarılması (s. 181)
- Arka cam sileceği ve arka cam yıkayıcısının kullanılması (s. 183)
- Yıkama sıvısının doldurulması (s. 668)
- Silecek lastiklerini servis konumuna ayarlayın (s. 667)
- Ön cam silecek lastiklerinin değiştirilmesi (s. 666)



- Silecek lastiğinin değiştirilmesi, arka cam (s. 665)
- Ön cam sileceklerinin kullanılması (s. 179)

### Ön cam sileceklerinin kullanılması

Ön cam silecekleri, ön camı yıkamak için tasarlanmıştır. Ön cam sileceklerinin farklı ayarları, sağ kumanda kolu ile yapılır.

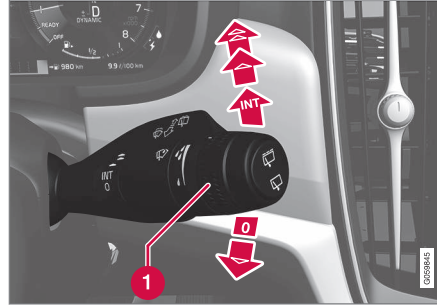

Sağdan kumanda kolu.

- 1 Ayar düğmesi, yağmur sensörü duyarlılığını ve silecek silme sıklığını ayarlamak için kullanılır.

### Tek silme

- ▼ Bir kez silmesi için kumanda kolunu indirip bırakın.

### Ön cam silecekleri kapalı

- 0 Cam sileceklerini kapatmak için kumanda kolunu 0 konumuna getirin.

### Aralıklı silme

- INT Silecekleri aralıklı silmeye döndürmek için kolu yukarı hareket ettirin. Birim zamanda silme sayısını, aralıklı silme seçildiğinde ayar düğmesini kullanarak ayarlayın.

### Sürekli silme

- ▲ Sileceklerin normal hızda silmesi için kumanda kolunu kaldırın.
- ▲ Sileceklerin yüksek hızda silmesi için kumanda kolunu biraz daha kaldırın.

### ! ÖNEMLİ

Silecekleri çalıştırmadan önce silecek lastiklerinin donmadığından ve ön camdaki ve arka camdaki kar veya buzun temizlendiğinden emin olun.

### ! ÖNEMLİ

Silecekler ön camı temizlerken az miktarda yıkama sıvısı kullanın. Ön cam silecekleri çalışırken ön cam yaş olmalıdır.

### İlgili bilgiler

- Yağmur sensörünü kullanmak (s. 180)
- Ön cam ve far yıkayıcılarının kullanımı (s. 182)
- Geri giderken otomatik arka cam silme fonksiyonunun kullanılması (s. 184)

- Silecek lastikleri ve yıkama sıvısı (s. 178)
- Yağmur sensörünün hafıza fonksiyonunun etkinleştirilmesi ve devreden çıkarılması (s. 181)
- Arka cam sileceği ve arka cam yıkayıcısının kullanılması (s. 183)
- Yıkama sıvısının doldurulması (s. 668)
- Silecek lastiklerini servis konumuna ayarlayın (s. 667)
- Ön cam silecek lastiklerinin değiştirilmesi (s. 666)
- Silecek lastiğinin değiştirilmesi, arka cam (s. 665)

### Yağmur sensörünü kullanmak

Yağmur sensörü camda tespit ettiği suyun miktarına göre cam sileceklerini otomatik olarak çalıştırır. Yağmur sensörü duyarlılığı, sağ kumanda kolundaki ayar düğmesi ile ayarlanabilir.

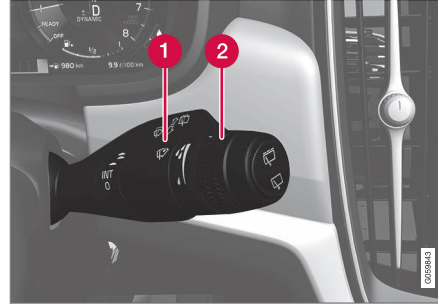

Sağdan kumanda kolu.

- 1 Yağmur sensörü düğmesi
- 2 Ayar düğmesi hassasiyeti/frekansı

Yağmur sensörü etkinleştirildiğinde sürücü gösterge ekranında  sembolü gösterilir.

### Yağmur sensörünün etkinleştirilmesi

Yağmur sensörünü etkinleştirirken ön cam silecek kumanda kolu **O** konumundayken veya tekli silme konumundayken aracın çalışıyor olması veya **I** veya **II** kontak konumunda olması gerekir.

Yağmur sensörü düğmesine  basarak yağmur sensörünü etkinleştirin.

Silecekleri hareket ettirmek için kolu aşağı doğru hareket ettirin.

Ayar düğmesini daha yüksek hassasiyet için yukarı ve daha düşük hassasiyet için aşağıya döndürün. Ayar düğmesi yukarı doğru döndürüldüğünde ilave bir silme işlemi gerçekleştirilir.

### Yağmur sensörünün devre dışı bırakılması

Yağmur sensörü düğmesine  basarak veya kumanda kolunu yukarı, başka bir silecek programına getirerek yağmur sensörünü devre dışı bırakın.

Yağmur sensörü **O** kontak konumunda veya motor kapatıldığında otomatik olarak devre dışı kalır.

Silecek lastikleri servis konumuna getirildiğinde yağmur sensörü otomatik olarak devre dışı bırakılır. Servis modu devre dışı bırakıldığında yağmur sensörü yeniden etkinleşir.

**! ÖNEMLİ**

Otomatik araç yıkama esnasında ön cam silecekleri çalışabilir ve zarar görebilir. Araç çalışırken veya aracın elektrik sistemi, I veya II kontak konumundayken yağmur sensörünü devre dışı bırakın. Sürücü gösterge ekranındaki sembol söner.

**İlgili bilgiler**

- Ön cam ve far yıkayıcılarının kullanımı (s. 182)
- Geri giderken otomatik arka cam silme fonksiyonunun kullanılması (s. 184)
- Silecek lastikleri ve yıkama sıvısı (s. 178)
- Yağmur sensörünün hafıza fonksiyonunun etkinleştirilmesi ve devreden çıkarılması (s. 181)
- Arka cam sileceği ve arka cam yıkayıcısının kullanılması (s. 183)
- Yıkama sıvısının doldurulması (s. 668)
- Silecek lastiklerini servis konumuna ayarlayın (s. 667)
- Ön cam silecek lastiklerinin değiştirilmesi (s. 666)
- Silecek lastiğinin değiştirilmesi, arka cam (s. 665)
- Ön cam sileceklerinin kullanılması (s. 179)

**Yağmur sensörünün hafıza fonksiyonunun etkinleştirilmesi ve devreden çıkarılması**

Yağmur sensörü camda tespit ettiği suyun miktarına göre cam sileceklerini otomatik olarak çalıştırır.

Hafıza fonksiyonu aktif olduğunda, araç her çalıştırıldığında yağmur sensörü düğmesine basılmasına gerek yoktur:

1. Orta gösterge ekranı üst görünümde **Ayarlar** seçeneğine basın.
2. **My Car** → **Ön cam sileceği** tuşuna basınız.
3. Bellek işlevini etkinleştirmek/devre dışı bırakmak için **Yağmur sensörü hafızası** seçeneğini seçin.

**İlgili bilgiler**

- Yağmur sensörünü kullanmak (s. 180)
- Ön cam ve far yıkayıcılarının kullanımı (s. 182)
- Geri giderken otomatik arka cam silme fonksiyonunun kullanılması (s. 184)
- Silecek lastikleri ve yıkama sıvısı (s. 178)
- Arka cam sileceği ve arka cam yıkayıcısının kullanılması (s. 183)
- Yıkama sıvısının doldurulması (s. 668)
- Silecek lastiklerini servis konumuna ayarlayın (s. 667)

- Ön cam silecek lastiklerinin değiştirilmesi (s. 666)
- Silecek lastiğinin değiştirilmesi, arka cam (s. 665)
- Ön cam sileceklerinin kullanılması (s. 179)

## Ön cam ve far yıkayıcılarının kullanımı

Ön cam ve far yıkayıcıları, ön camı ve farları yıkamak için tasarlanmıştır. Ön cam ve far yıkayıcıları sağ taraftaki kumanda kolu kullanılarak başlatılır.

## Ön cam ve far yıkayıcılarının çalıştırılması



Yıkama işlevi, sağ kumanda kolu.

- Ön cam ve far yıkayıcılarını başlatmak için sağ kumanda kolunu direksiyon simidine doğru getirin.
  - > Kumanda kolu bırakıldığında, silecekler bir kaç kez camı silerler.

## ! ÖNEMLİ

Donmuşsa veya yıkayıcı haznesi boşsa yıkayıcı sistemini etkinleştirmekten kaçınınız, aksi takdirde pompanın hasar görmesi riski vardır.

## Far yıkama\*

Yakıt tasarrufu yapmak için, farlar açıldığında belirli aralıklarla farlar otomatik olarak yıkanır.

## Azaltılmış yıkama

Yalnızca rezervuarda yaklaşık 1 litre (1 qt) yıkama sıvısı kaldığında **Yıkayıcı sıvısı Seviye düşük, yeniden doldur** mesajı,  sembolü ile birlikte sürücü gösterge ekranında gösterilir ve ardından farlara püskürtülen yıkama sıvısı beslemesi kapatılır. Bu ön cam temizliğine ve görünürlüğüne öncelik vermek içindir. Farlar yalnızca uzun veya kısa far açırken yıkanabilir.

## İlgili bilgiler

- Yağmur sensörünü kullanmak (s. 180)
- Geri giderken otomatik arka cam silme fonksiyonunun kullanılması (s. 184)
- Silecek lastikleri ve yıkama sıvısı (s. 178)
- Yağmur sensörünün hafıza fonksiyonunun etkinleştirilmesi ve devreden çıkarılması (s. 181)
- Arka cam sileceği ve arka cam yıkayıcısının kullanılması (s. 183)

- Yıkama sıvısının doldurulması (s. 668)
- Silecek lastiklerini servis konumuna ayarlayın (s. 667)
- Ön cam silecek lastiklerinin değiştirilmesi (s. 666)
- Silecek lastiğinin değiştirilmesi, arka cam (s. 665)
- Ön cam sileceklerinin kullanılması (s. 179)

## Arka cam sileceđi ve arka cam yıkayıcısının kullanılması



Arka cam sileceđi ve arka cam yıkayıcısı, arka camı temizlemek için tasarlanmıştır. Yıkama/silme başlar ve ayarlar, sađ direksiyon simidi kumanda kolunu kullanarak deđiştirilir.

## Arka cam sileceđi ve arka cam yıkayıcısının etkinleřtirilmesi

### **i** DİKKAT

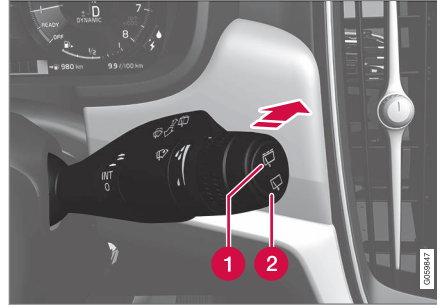
Arka cam sileceđi motoru aşırı ısınma koruması ile donatılmıştır, bu aşırı ısınması halinde durdurulacađı anlamına gelir. Sođuma periyodundan sonra arka cam sileceđi yeniden alıřıyor.



- 1 Arka cam sileceđi ile aralıklı silme için  seeneđini sein.
  - 2 Arka cam sileceđi ile kesintisiz silme için  seeneđini sein.
- Arka cam yıkama ve silmesini başlatmak için sađ direksiyon kumanda kolunu ileri dođru hareket ettirin.

### İlgili bilgiler

- Yađmur sensörünü kullanmak (s. 180)
- Ön cam ve far yıkayıcılarının kullanımı (s. 182)
- Geri giderken otomatik arka cam silme fonksiyonunun kullanılması (s. 184)
- Yađmur sensörünün hafıza fonksiyonunun etkinleřtirilmesi ve devreden ıkarılması (s. 181)
- Silecek lastikleri ve yıkama sıvısı (s. 178)

- Yıkama sıvısının doldurulması (s. 668)
- Silecek lastiklerini servis konumuna ayarlayın (s. 667)
- Ön cam silecek lastiklerinin deđiştirilmesi (s. 666)
- Silecek lastiđinin deđiştirilmesi, arka cam (s. 665)
- Ön cam sileceklerinin kullanılması (s. 179)

## Geri giderken otomatik arka cam silme fonksiyonunun kullanılması

Ön cam silecekleri çalışırken geri vitese geçildiğinde arka cam silecekleri açılır ve arka cam silmeyi başlatır. Geri vitesten çıkıldığında bu fonksiyon durur.

1. Orta gösterge ekranında üst görünümde **Ayarlar** seçeneğine basın.
2. **My Car** → **Ön cam sileceği** tuşuna basınız.
3. Geri giderken silmeyi etkinleştirmek/devre dışı bırakmak için **Otomatik Arka Silecek** seçeneğini seçin.

Arka cam sileceği zaten sabit bir hızda çalışıyorsa, geri vites devredeyken hiçbir değişiklik olmaz.

## İlgili bilgiler

- Yağmur sensörünü kullanmak (s. 180)
- Ön cam ve far yıkayıcılarının kullanımı (s. 182)
- Silecek lastikleri ve yıkama sıvısı (s. 178)
- Yağmur sensörünün hafıza fonksiyonunun etkinleştirilmesi ve devreden çıkarılması (s. 181)
- Arka cam sileceği ve arka cam yıkayıcısının kullanılması (s. 183)
- Yıkama sıvısının doldurulması (s. 668)

- Silecek lastiklerini servis konumuna ayarlayın (s. 667)
- Ön cam silecek lastiklerinin değiştirilmesi (s. 666)
- Silecek lastiğinin değiştirilmesi, arka cam (s. 665)
- Ön cam sileceklerinin kullanılması (s. 179)

KOLTUKLAR VE DİREKSİYON SİMİDİ

### Manuel ön koltuk

Aracın ön koltuklarında konforu arttırmak için bir dizi ayar seçenekleri mevcuttur.

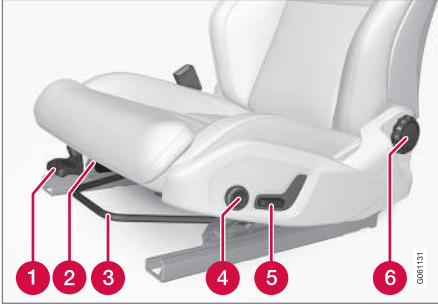

- 1 Yukarı/aşağı pompalayarak koltuk minderinin\* ön kenarını kaldırın/indirin.<sup>1</sup>
- 2 Kolu yukarı iterek ve koltuk yastığını elle ileri/geri hareket ettirerek koltuk yastık uzunluğunu\* değiştirin.
- 3 Kolu kaldırıp direksiyon simidi ile pedallar arasındaki mesafeyi ayarlayarak koltuğu ileri/geri ayarlayın. Konum ayarlandıktan sonra koltuğun kilitlendiğini kontrol edin.
- 4 Düğmeye yukarı/aşağı/öne/geriye doğru basarak bel desteğini\* değiştirin.<sup>2</sup>

- 5 Kumandayı yukarı/aşağı ayarlayarak koltuğu yükseltin/indirin.
- 6 Kumanda düğmesini çevirerek koltuk arkılığı eğimini değiştirin.

### ⚠ UYARI

Sürücü koltuğunun konumunu sürüş esnasında değil yola çıkmadan önce ayarlayın. Sert fren veya kaza durumunda yaralanmaya engel olmak için koltuğun kilitleti konumunda olduğundan emin olun.

### İlgili bilgiler

- Elektrikli\* ön koltuk (s. 187)
- Elektrikli\* ön koltuğun ayarlanması (s. 187)
- Koltuk, kapı aynaları ve baş üstü ekranı için konumun kaydedilmesi\* (s. 188)
- Koltuk, kapı aynaları, baş üstü ekranı için kayıtlı bir konumun kullanılması\* (s. 189)
- Ön koltuktaki masaj ayarlarının\* ayarlanması (s. 191)
- Ön koltuk minderinin uzunluğunu ayarlamak\* (s. 192)
- Ön koltuktaki masaj ayarları\* (s. 190)
- Ön koltuktaki yan desteklerin\* ayarlanması (s. 193)

<sup>1</sup> Sadece sürücü koltuğu için geçerlidir.

<sup>2</sup> Dört yönlü bel desteği\* için geçerlidir. İki yönlü bel desteği\* öne/arkaya ayarlanabilir.

- Ön koltuktaki bel desteğinin\* ayarlanması (s. 193)
- Sürücü koltuğundan yolcu koltuğunun ayarlanması\* (s. 195)



## Elektrikli\* ön koltuk

Aracın ön koltuklarında konforu arttırmak için bir dizi ayar seçenekleri mevcuttur. Elektrikli koltuk, ileri doğru/geriye doğru ve yukarıya/aşağıya doğru hareket ettirilebilir. Koltuk minderinin ön kenarı uzunluk ayarı da\* dahil olmak üzere yükseltilebilir/indirilebilir ve koltuk arkalığı eğimi değiştirilebilir. Bel desteği\* yukarı/aşağı/öne/geriye doğru ayarlanabilir.<sup>3</sup> Koltuk ayarı, motor çalışırken ve motor çalışırken kapı kilidi açıldıktan sonra belirli bir süre içinde gerçekleşebilir. Ayarlama aynı zamanda motor kapatıldıktan sonra belirli bir süre içinde de yapılabilir.

### ! ÖNEMLİ

Elektrikli koltuklar, herhangi bir koltuk bir nesne tarafından engellendiğinde tetiklenen aşırı yük korumasına sahiptir. Bu meydana gelirse, nesneyi kaldırın ve ardından koltuğu tekrar hareket ettirin.

## İlgili bilgiler

- Manuel ön koltuk (s. 186)
- Elektrikli\* ön koltuğun ayarlanması (s. 187)
- Koltuk, kapı aynaları ve baş üstü ekranı için konumun kaydedilmesi\* (s. 188)

- Koltuk, kapı aynaları, baş üstü ekranı için kayıtlı bir konumun kullanılması\* (s. 189)
- Ön koltuktaki masaj ayarlarının\* ayarlanması (s. 191)
- Ön koltuk minderinin uzunluğunu ayarlamak\* (s. 192)
- Ön koltuktaki masaj ayarları\* (s. 190)
- Ön koltuktaki yan desteklerin\* ayarlanması (s. 193)
- Ön koltuktaki bel desteğinin\* ayarlanması (s. 193)
- Sürücü koltuğundan yolcu koltuğunun ayarlanması\* (s. 195)

## Elektrikli\* ön koltuğun ayarlanması

Ön koltuğun oturma bölümündeki kumandayı kullanarak tercih edilen koltuk pozisyonunu ayarlayın. Çeşitli konfor fonksiyonlarını ayarlamak için, çok fonksiyonlu kumandayı<sup>4</sup> yukarı/aşağı döndürün.

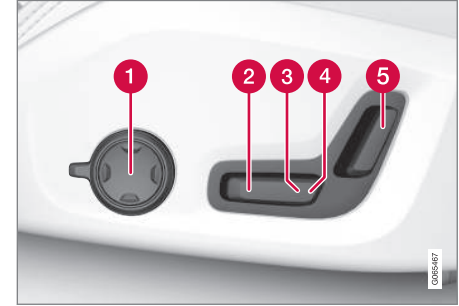

Çizim dört yönlü bel desteği\* bulunan bir araçtan kumandaları gösterir. İki yönlü bel desteği\* bulunan araçlarda döndürülebilir çok yönlü kontrole sahip değildir.

- 1 Dört yönlü bel desteği\* bulunan araçlarda, farklı konfor fonksiyonları ayarlamak için çok fonksiyonlu kontrolü<sup>4</sup> yukarı/aşağı döndürün. İki yönlü bel desteği\* bulunan araçlarda, bel desteğini öne/arkaya ayarlamak için yuvarlak düğmeyi kullanın.
- 2 Kumandayı yukarı/aşağı ayarlayarak koltuk minderinin ön kenarını kaldırın/indirir.

<sup>3</sup> Dört yönlü bel desteği\* için geçerlidir. İki yönlü bel desteği\* öne/arkaya ayarlanabilir.

<sup>4</sup> İki yönlü bel desteği\* bulunan araçlar için geçerli değildir.

- ◀◀ **3** Kumandayı yukarı/aşağı ayarlayarak koltuğu yükseltin/indirin.
- 4** Kumandayı ileri/geri ayarlayarak koltuğu ileri/geri hareket ettirin.
- 5** Kumandayı ileri/geri ayarlayarak koltuk arkılığı eğimini değiştirin.

Bir defada sadece tek yönde (ileri/geri/yukarı/aşağı) hareket ettirilebilir.

Ön koltukların koltuk arkalıkları, tamamen öne doğru indirilemez.

### İlgili bilgiler

- Manuel ön koltuk (s. 186)
- Elektrikli\* ön koltuk (s. 187)
- Koltuk, kapı aynaları ve baş üstü ekranı için konumun kaydedilmesi\* (s. 188)
- Koltuk, kapı aynaları, baş üstü ekranı için kayıtlı bir konumun kullanılması\* (s. 189)
- Ön koltuktaki masaj ayarlarının\* ayarlanması (s. 191)
- Ön koltuk minderinin uzunluğunu ayarlamak\* (s. 192)
- Ön koltuktaki masaj ayarları\* (s. 190)
- Ön koltuktaki yan desteklerin\* ayarlanması (s. 193)
- Ön koltuktaki bel desteğinin\* ayarlanması (s. 193)
- Sürücü koltuğundan yolcu koltuğunun ayarlanması\* (s. 195)

### Koltuk, kapı aynaları ve baş üstü ekranı için konumun kaydedilmesi\*

Elektrikli koltuk\*, kapı aynaları ve baş üstü ekranı\* için konumları hafıza düğmelerine kaydedebilirsiniz.

Hafıza düğmelerini kullanarak elektrik koltuk\*, kapı aynaları ve baş üstü ekranı\* için iki farklı konum kaydedin. düğmeler ön kapıların birinin veya her ikisinin içine yerleştirilir\*.

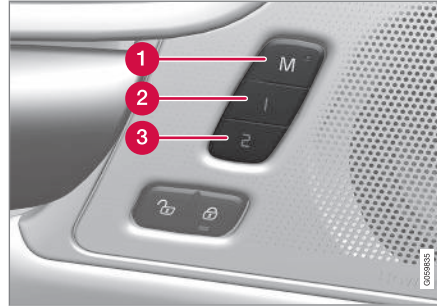

- 1** Ayarları kaydetme düğmesi **M**.
- 2** Hafıza düğmesi.
- 3** Hafıza düğmesi.

### Bir konum kaydetme

1. Koltuğu, kapı aynalarını ve baş üstü ekranı istenen konuma ayarlayın.

2. **M** düğmesine basın ve basılı tutun. Düğmedeki ışık göstergesi aydınlanır.
3. Üç saniye içerisinde **1** veya **2** düğmesine basın ve basılı tutun.
  - > Konum seçilen hafıza düğmesine kaydedildiğinde sesli bir sinyal duyulur ve **M** düğmesindeki lamba göstergesi söner.

Üç saniye içerisinde bellek düğmelerinden hiçbirine basılmazsa **M** düğmesi söner ve kayıt gerçekleşmez.

Yeni bir hafıza ayarlanmadan önce koltuk, kapı aynaları veya baş üstü ekranı yeniden ayarlanmalıdır.

### İ DİKKAT

Depolanan konumların çalışması için tüm sürücü profillerinin **Profilimi Korum** modunda ayarlanması gerekir.

### İlgili bilgiler

- Manuel ön koltuk (s. 186)
- Elektrikli\* ön koltuk (s. 187)
- Elektrikli\* ön koltuğun ayarlanması (s. 187)
- Koltuk, kapı aynaları, baş üstü ekranı için kayıtlı bir konumun kullanılması\* (s. 189)
- Ön koltuktaki masaj ayarlarının\* ayarlanması (s. 191)

- Ön koltuk minderinin uzunluğunu ayarlamak\* (s. 192)
- Ön koltuktaki masaj ayarları\* (s. 190)
- Ön koltuktaki yan desteklerin\* ayarlanması (s. 193)
- Ön koltuktaki bel desteğinin\* ayarlanması (s. 193)
- Sürücü koltuğundan yolcu koltuğunun ayarlanması\* (s. 195)
- Kapı aynalarının açi ayarının yapılması (s. 173)
- Baş üstü gösterge ekranı ayarları\* (s. 141)
- Sürücü profilini koru (s. 135)

### Koltuk, kapı aynaları, baş üstü ekranı için kayıtlı bir konumun kullanılması\*

Elektrikli koltuk\*, kapı aynaları ve baş üstü ekranı\* için konumlar kaydedilmişse, hafıza düğmelerini kullanarak etkinleştirilebilirler.

#### Kayıtlı bir ayarın kullanılması

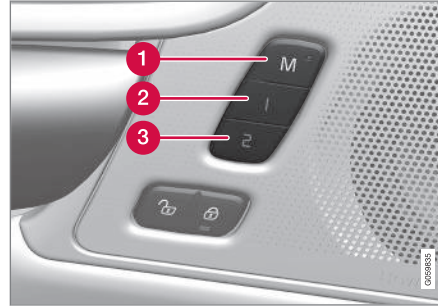

Kayıtlı bir ayar, ön kapı hem açık hem de kapalı konumdayken kullanılabilir:

#### Ön kapı açık

- Kısa bir dokunuşla **1** (2) veya **2** (3) hafıza düğmelerinden birine basın. Elektrikli koltuk, kapı aynaları ve baş üstü gösterge ekranı hareket eder ve seçilen hafıza düğmesinde kayıtlı konumlarda durur.

#### Ön kapı kapalı

- Koltuk, kapı aynaları ve baş üstü gösterge ekranı, seçilen hafıza düğmesinde kayıtlı konumlarda duruncaya kadar **1** (2) veya **2** (3) hafıza düğmelerinden birini basılı tutun.

Hafıza düğmesi bırakılırsa koltuğun, kapı aynalarının ve baş üstü ekranın hareketi duracaktır.

#### **⚠ UYARI**

- Sürücü koltuğu kontak kapalıyken ayarlanabildiğinden, çocuklar asla aracın içinde gözetimsiz bırakılmamalıdır.
- Koltuğun hareketi, elektrikli koltuk kontrol paneli üzerindeki herhangi bir düğmeye basarak istediğiniz zaman DURURABİLİR.
- Sürüş sırasında koltuğu ayarlamayın.
- Ayarlanırken koltukların altında hiçbir şey olmadığından emin olun.

#### **i DİKKAT**

Depolanan konumların çalışması için tüm sürücü profillerinin **Profilimi Kору** modunda ayarlanması gerekir.

### İlgili bilgiler

- Manuel ön koltuk (s. 186)
- Elektrikli\* ön koltuk (s. 187)
- Elektrikli\* ön koltuğun ayarlanması (s. 187)
- Koltuk, kapı aynaları ve baş üstü ekranı için konumun kaydedilmesi\* (s. 188)
- Ön koltuktaki masaj ayarlarının\* ayarlanması (s. 191)
- Ön koltuk minderinin uzunluğunu ayarlamak\* (s. 192)
- Ön koltuktaki masaj ayarları\* (s. 190)
- Ön koltuktaki yan desteklerin\* ayarlanması (s. 193)
- Ön koltuktaki bel desteğinin\* ayarlanması (s. 193)
- Sürücü koltuğundan yolcu koltuğunun ayarlanması\* (s. 195)
- Kapı aynalarının açma ayarının yapılması (s. 173)
- Baş üstü gösterge ekranı ayarları\* (s. 141)

### Ön koltuktaki masaj ayarları\*

Hem koltuğun yanındaki çok işlevli kumanda hem de orta gösterge ekranı ayarları değiştirmek için kullanılabilir. Ayar aralığı, orta gösterge ekranında gösterilir.



Koltuğun oturma bölümünün yan tarafında bulunan çok işlevli kumanda.

### Masaj ayarları

Masaj için aşağıdaki ayar seçenekleri mevcuttur:

- **Açık/Kapalı:** Masaj işlevini açmak/kapatmak için **Açık/Kapalı** seçeneğini seçin.
- **Programlar 1-5:** 5 ön ayarlı masaj programı vardır. **Yükselme, Lastik dişi, Gelişmiş, Bel** ve **Omuz** arasından seçim yapın.
- **Yoğunluk:** **Düşük, Normal** ve **Yüksek** arasından seçim yapın.

- **Hız:** **Yavaş, Normal** ve **Hızlı** arasından seçim yapın.

### Masajın yeniden başlatılması

Masaj fonksiyonu 20 dakika sonra otomatik olarak devre dışı bırakılır. İşlevin yeniden etkinleştirilmesi manuel olarak gerçekleştirilir.

- Seçilen masaj programını yeniden başlatmak için orta ekranda gösterilen **Tkr. başlat** üzerine dokununuz.
- > Masaj programı yeniden başlar. Eğer hiçbir eylem gerçekleşmezse, mesaj üst görünümde kalır.

### İlgili bilgiler

- Manuel ön koltuk (s. 186)
- Elektrikli\* ön koltuk (s. 187)
- Elektrikli\* ön koltuğun ayarlanması (s. 187)
- Koltuk, kapı aynaları ve baş üstü ekranı için konumun kaydedilmesi\* (s. 188)
- Koltuk, kapı aynaları, baş üstü ekranı için kayıtlı bir konumun kullanılması\* (s. 189)
- Ön koltuktaki masaj ayarlarının\* ayarlanması (s. 191)
- Ön koltuk minderinin uzunluğunu ayarlamak\* (s. 192)
- Ön koltuktaki yan desteklerin\* ayarlanması (s. 193)

- Ön koltuktaki bel desteğinin\* ayarlanması (s. 193)
- Sürücü koltuğundan yolcu koltuğunun ayarlanması\* (s. 195)

### Ön koltuktaki masaj ayarlarının\* ayarlanması

Hem koltuktaki çok işlevli kumanda hem de orta gösterge ekranı ayarları değiştirmek için kullanılabilir. Ayar aralığı, orta gösterge ekranında gösterilir.

### Ön koltuktaki masaj ayarlarının ayarlanması

Ön koltuklarda koltuk arkasında masaj özelliği vardır. Masaj, farklı ayarlarla masaj yapan hava perdeleri tarafından gerçekleştirilir.

Masaj fonksiyonu yalnızca araç çalışırken etkinleştirilebilir.

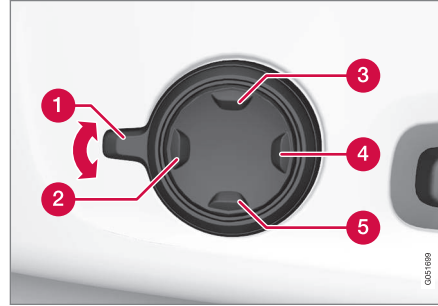

1. Kumandayı yukarı/aşağı doğru çevirerek çok işlevli kumandayı **1** etkinleştirin. Koltuk ayarları, orta gösterge ekranında gösterilecektir.

2. Koltuk ayarları görünümünden **Masaj** seçeneğini seçin.
3. Farklı masaj işlevleri arasında seçim yapmak için doğrudan orta ekrandan veya çok işlevli kumandanın üst **3**/alt **5** düğmesini kullanarak imleci yukarı/aşağı hareket ettirerek seçin. Doğrudan orta ekranda veya oklara basarak veya çok işlevli kumandanın ön **2**/arka **4** düğmesini kullanarak seçilen işlevdeki ayarı değiştirin.

### İlgili bilgiler

- Manuel ön koltuk (s. 186)
- Elektrikli\* ön koltuk (s. 187)
- Elektrikli\* ön koltuğun ayarlanması (s. 187)
- Koltuk, kapı aynaları ve baş üstü ekranı için konumun kaydedilmesi\* (s. 188)
- Koltuk, kapı aynaları, baş üstü ekranı için kayıtlı bir konumun kullanılması\* (s. 189)
- Ön koltuk minderinin uzunluğunu ayarlamak\* (s. 192)
- Ön koltuktaki masaj ayarları\* (s. 190)
- Ön koltuktaki yan desteklerin\* ayarlanması (s. 193)
- Ön koltuktaki bel desteğinin\* ayarlanması (s. 193)
- Sürücü koltuğundan yolcu koltuğunun ayarlanması\* (s. 195)

### Ön koltuk minderinin uzunluğunu ayarlamak\*

Seçilen ekipman seviyesine bağlı olarak, koltuk minderini uzunluğu koltuk minderini yanındaki çok fonksiyonlu kumandayı\* kullanarak veya koltuk minderini önündeki bir kumandayı kullanarak manuel olarak ayarlanır.

### Çok fonksiyonlu kumandayı kullanarak koltuk minderinin uzunluğunu ayarlama

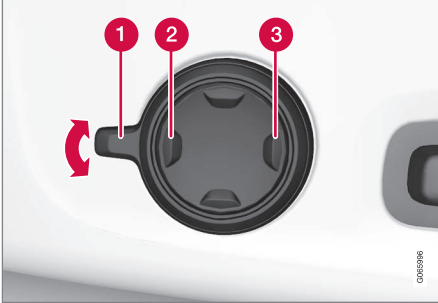

Çok fonksiyonlu kumandayı kullanarak koltuk minderinin uzunluğunu ayarlama

1. Kumandayı yukarı/aşağı doğru çevirerek çok işlevli kumandayı **1** etkinleştirin. Koltuk ayarları, orta gösterge ekranında gösterilecektir.

2. Koltuk ayarları görünümünden **Minder yükselt** seçeneğini seçin.

- Koltuk minderini genişletmek için dört yönlü düğmenin **2** ön kısmına basın.
- Koltuk minderini içeri sokmak için dört yönlü düğmenin **3** arka bölümüne basın.

### Koltuk minderinin uzunluğunu manuel olarak ayarlama

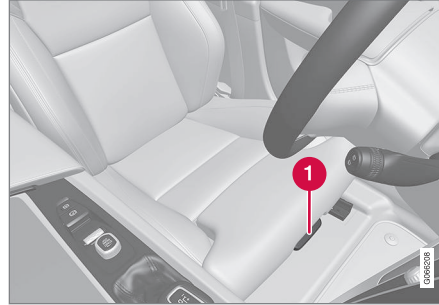

Koltuk minderini ayarı için kumanda.

1. Ön koltuktaki tutamağı **1** kavrayın ve yukarı doğru çekin.
2. Koltuk minderinin uzunluğunu ayarlayın.
3. Tutamağı serbest bırakın ve koltuk minderinin doğru konuma geldiğinden emin olun.

### İlgili bilgiler

- Manuel ön koltuk (s. 186)
- Elektrikli\* ön koltuk (s. 187)
- Elektrikli\* ön koltuğun ayarlanması (s. 187)
- Koltuk, kapı aynaları ve baş üstü ekranı için konumun kaydedilmesi\* (s. 188)
- Koltuk, kapı aynaları, baş üstü ekranı için kayıtlı bir konumun kullanılması\* (s. 189)
- Ön koltuktaki masaj ayarlarının\* ayarlanması (s. 191)
- Ön koltuktaki masaj ayarları\* (s. 190)
- Ön koltuktaki yan desteklerin\* ayarlanması (s. 193)
- Ön koltuktaki bel desteğinin\* ayarlanması (s. 193)
- Sürücü koltuğundan yolcu koltuğunun ayarlanması\* (s. 195)

## Ön koltuktaki yan desteklerin\* ayarlanması

Koltuk arkalığının yanlarını ayarlayarak ön koltuktaki konforu arttırın.

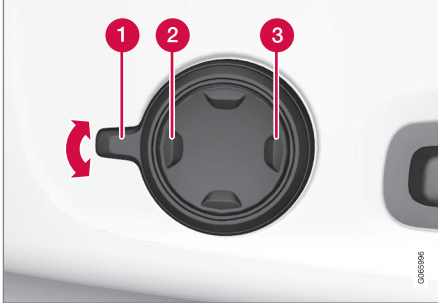

Koltuğun taban bölümünün yan tarafında bulunan çok fonksiyonlu yönlü düğme.

Aralığın kenarları, yan destek sağlamak üzere ayarlanabilir. Hem koltuktaki çok işlevli kumanda hem de orta gösterge ekranı ayarları değiştirmek için kullanılabilir. Ayar aralığı, orta gösterge ekranında gösterilir.

Yan desteği ayarlamak için:

1. Yukarı/aşağı **1** doğru çevirerek çok fonksiyonlu kumandayı etkinleştirin. Koltuk ayarları, orta gösterge ekranında gösterilecektir.

2. Koltuk ayarları görünümünden Yan minderler seçeneğini seçin.

- Yan desteği artırmak için dört yönlü düğmenin ön bölümüne basınız **2**.
- Yan desteği **3** azaltmak için dört yönlü düğmenin arka bölümüne basın.

### İlgili bilgiler

- Manuel ön koltuk (s. 186)
- Elektrikli\* ön koltuk (s. 187)
- Elektrikli\* ön koltuğun ayarlanması (s. 187)
- Koltuk, kapı aynaları ve baş üstü ekranı için konumun kaydedilmesi\* (s. 188)
- Koltuk, kapı aynaları, baş üstü ekranı için kayıtlı bir konumun kullanılması\* (s. 189)
- Ön koltuktaki masaj ayarlarının\* ayarlanması (s. 191)
- Ön koltuk minderinin uzunluğunu ayarlamak\* (s. 192)
- Ön koltuktaki masaj ayarları\* (s. 190)
- Ön koltuktaki bel desteğinin\* ayarlanması (s. 193)
- Sürücü koltuğundan yolcu koltuğunun ayarlanması\* (s. 195)

## Ön koltuktaki bel desteğinin\* ayarlanması

Bel desteği koltuk minderinin yanındaki bir kumanda kullanılarak ayarlanır.



Dört yönlü bel desteği\* bulunan araçlarda çok fonksiyonlu kumanda.



İki yönlü bel desteği\* bulunan araçlarda kumanda.

## KOLTUKLAR VE DİREKSİYON SİMİDİ

- ◀◀ Bel desteği dört yönlü bel desteği\* bulunan araçlarda çok fonksiyonlu kumanda kullanarak veya iki yönlü bel desteği\* bulunan araçlarda yuvarlak düğme ile kullanılır. Koltuğun oturma bölümünün yan tarafında bulunan kumanda. Seçilen donanım seviyesine bağlı olarak, bel desteği ileri/geri ve yukarı/aşağı (dört yönlü bel desteği) veya ileri/geri (iki yönlü bel desteği) ayarlanabilir.

### Araçtaki bel desteğini dört yönlü kumandayı kullanarak ayarlayın

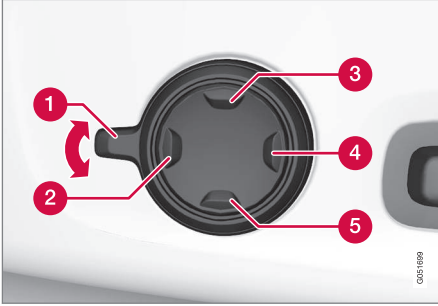

1. Kumandayı yukarı/aşağı doğru çevirerek çok işlevli kumandayı **1** etkinleştirin. Koltuk ayarları, orta gösterge ekranında gösterilecektir.

2. Koltuk ayarları görünümünden **Bel** seçeneğini seçin.

- Bel desteğini yukarı/aşağı hareket ettirmek için yuvarlak düğmeyi yukarı **3**/aşağı **5** bastırın.
- Bel desteğini artırmak için düğmenin ön bölümüne **2** basın.
- Bel desteğini azaltmak için düğmenin arka bölümüne **4** basın.

### Araçtaki bel desteğini iki yönlü kumandayı kullanarak ayarlayın

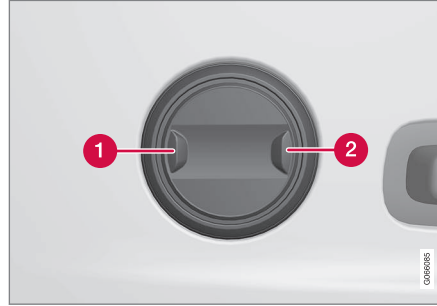

1. Bel desteğini artırmak için yuvarlak düğmenin ön bölümüne **1** basın.
2. Bel desteğini azaltmak için yuvarlak düğmenin arka bölümüne **2** basın.

### İlgili bilgiler

- Manuel ön koltuk (s. 186)
- Elektrikli\* ön koltuk (s. 187)
- Elektrikli\* ön koltuğun ayarlanması (s. 187)
- Koltuk, kapı aynaları ve baş üstü ekranı için konumun kaydedilmesi\* (s. 188)
- Koltuk, kapı aynaları, baş üstü ekranı için kayıtlı bir konumun kullanılması\* (s. 189)
- Ön koltuktaki masaj ayarlarının\* ayarlanması (s. 191)
- Ön koltuk minderinin uzunluğunu ayarlamak\* (s. 192)
- Ön koltuktaki masaj ayarları\* (s. 190)
- Ön koltuktaki yan desteklerin\* ayarlanması (s. 193)
- Sürücü koltuğundan yolcu koltuğunun ayarlanması\* (s. 195)



## Sürücü koltuğundan yolcu koltuğunun ayarlanması\*

Ön yolcu koltuğu, sürücü koltuğundan ayarlanabilir.

### İşlevin etkinleştirilmesi

Fonksiyon orta ekrandaki fonksiyon görünümü ile etkinleştirilir:



Etkinleştirmek için **Yolcu koltuğunu ayarla** düğmesine basın.

### Yolcu koltuğunu ayarla

Sürücünün, işlevin etkinleşmesinden itibaren 10 saniye içerisinde yolcu koltuğunu ayarlaması gerekir. Bu süre içinde hiçbir ayar yapılmazsa işlev devre dışı bırakılır.

Sürücü, sürücü koltuğundaki kumandaları kullanarak yolcu koltuğunu ayarlar:

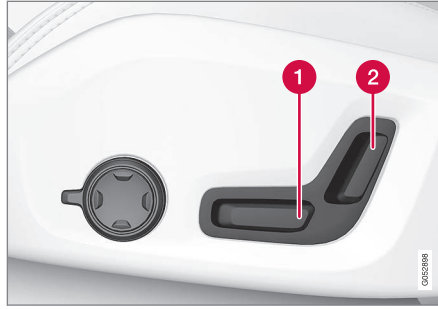

- 1 Kumandayı ileri/geri ayarlayarak yolcu koltuğunu ileri/geri hareket ettirin.
- 2 Kumandayı ileri/geri ayarlayarak yolcu koltuğunun koltuk arkılığı eğimini değiştirin.

### İlgili bilgiler

- Manuel ön koltuk (s. 186)
- Elektrikli\* ön koltuk (s. 187)
- Elektrikli\* ön koltuğun ayarlanması (s. 187)
- Koltuk, kapı aynaları ve baş üstü ekranı için konumun kaydedilmesi\* (s. 188)
- Koltuk, kapı aynaları, baş üstü ekranı için kayıtlı bir konumun kullanılması\* (s. 189)
- Ön koltuktaki masaj ayarlarının\* ayarlanması (s. 191)
- Ön koltuk minderinin uzunluğunu ayarlamak\* (s. 192)
- Ön koltuktaki masaj ayarları\* (s. 190)

- Ön koltuktaki yan desteklerin\* ayarlanması (s. 193)
- Ön koltuktaki bel desteğinin\* ayarlanması (s. 193)

## Arka koltuktaki koltuk arkalıklarının indirilmesi

Arka koltuğun koltuk arkalığı iki parçaya bölünmüştür. İki parça, ayrı ayrı katlanabilir.

### ⚠ UYARI

- Koltuğu ayarlayın ve aracı sürmeden önce sabitleyin. Koltuğu ayarlarken dikkat edin. Kontrolsüz ya da dikkatsiz ayarlama, sıkışma yaralanmalarına yol açabilir.
- Uzun nesnelere yüklerken, ani fren yaparken yaralanma ve hasar görmesini önlemek için her zaman sağlam bir şekilde kayışla bağlanmalıdır.
- Aracı yüklerken veya boşaltırken motoru daima kapatın ve el frenini çekin.
- Otomatik şanzımanlı araçlarda, yanlışlıkla hareket etmesini önlemek için vites kolunu **P** konumuna ayarlayın.

### ⚠ ÖNEMLİ

Koltuk arkalığı katlanırken arka koltukta herhangi bir nesne olmamalıdır. Ayrıca sürücü kemerleri de bağlı olmamalıdır. Aksi takdirde arka koltuk döşemesinin zarar görmesi riski vardır.

### ⚠ ÖNEMLİ

Entegre çocuk koltuğu üzerindeki koltuk minderini\*, arka koltuk arkalığını indirmeden önce indirilmiş bir konumda olmalıdır.

Koltuğu indirmeden önce orta koltuğun kol dayaması\* kaldırılmalıdır.

Arka koltuktaki yüklemeye kapağı indirmeden önce kapatılmalıdır.

### i DİKKAT

Arka koltuk arkalıklarının tamamen öne doğru katlanabilmesi için ön koltukların ileri doğru itilmesi ve/veya koltuk arkalıklarının yukarı doğru kaldırılması gerekebilir.

## Koltuk arkalığının indirilmesi

Arka koltuğun katlanmasını kolaylaştırmak için araç hareketsiz konumda ve en az bir kapısı da açık olmalıdır.

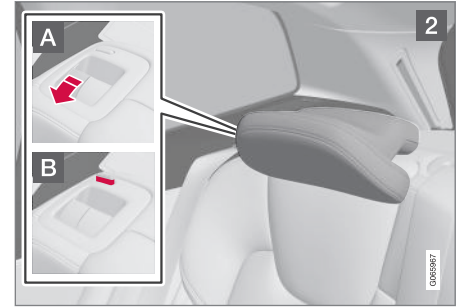
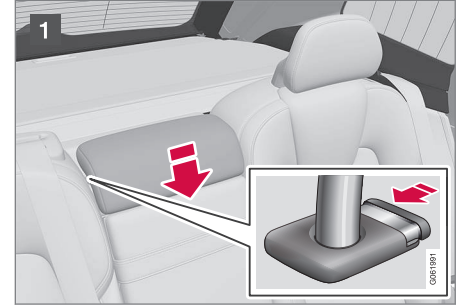

Arka koltukta oturan biri veya herhangi bir nesne bulunmadığından emin olun.

- 1 Orta koltuğun baş desteğini manüel olarak indirin.

- 2 Bir yandan koltuk arkalıđı kilitleme kolunu yukarıya çekerken **A** diđer yandan koltuk arkalıđını katlayınız. Koltuk arkalıđı katlandıđında baş destekleri için kilitleme kolu otomatik olarak yukarı çekilir. Kilit mandalı **B** üzerindeki bir kırmızı gösterge, koltuk arkalıđının artık yerinde kilitli olmadıđını gösterir.

### **i** DİKKAT

Braketler indirildiđinde, baş destekleri indirilmekte olan koltuđun koltuk minderini düzenleyebilir. Malzemenin zarar görmesini önlemek için katlanan koltuktaki baş desteklerini ayarlayın.

3. Koltuk arkalıđı kilitten çıkar ve elle yatay konuma getirilmesi gerekir.

### **Koltuk arkalıđının kaldırılması**

Koltuk arkalıđının yukarı konuma kaldırılması manüel olarak gerçekteşir:

1. Koltuk arkalıđını yukarı/geri taşıyın.
2. Kilit kenetleninceye kadar koltuk arkalıđına bastırın.
3. Baş desteklerini manuel olarak kaldırın.

4. Gerekirse orta koltuđun baş desteđini yükseltin.

### **⚠ UYARI**

Koltuk arkalıđı yükseltildiđinde, kırmızı gösterge artık görünmemelidir. Hala görüntüleniyorsa, bu durumda koltuk arkalıđı kilitlenmemiştir.

### **⚠ UYARI**

Arka koltuđun koltuk arkalıđının ve baş desteđinin katlandıktan sonra uygun şekilde kilitlenip kilitlenmediđini kontrol edin.

Arka koltukların herhangi birinde yolcular varsa, dış koltukların baş destekleri daima kaldırılmalıdır.

### **İlgili bilgiler**

- Arka koltuktaki başlıkların ayarlanması (s. 197)
- Özel kilitleme (s. 290)
- Özel kilitlemeyi etkinleřtirme ve devre dışı bırakma (s. 290)

### **Arka koltuktaki başlıkların ayarlanması**

Yolcunun boyuna göre orta koltuk baş desteđini ayarlayın. Arkaya görüřü iyileřtirmek için dış koltuklardaki baş desteklerini ařađı katlayın\*.

### **Orta koltuk baş desteđini ayarlayın**

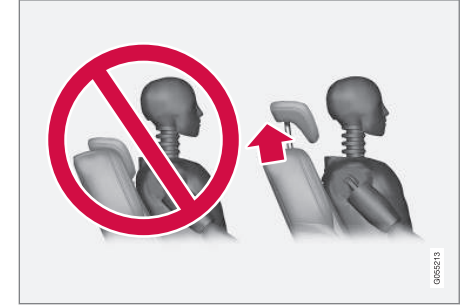

Orta koltuđun baş destekleri, yolcunun boyuna göre, mümkünse başın arka tarafının tümünü kaplayacak şekilde ayarlanabilir. Gereken şekilde elle yukarıya dođru kaydırın.

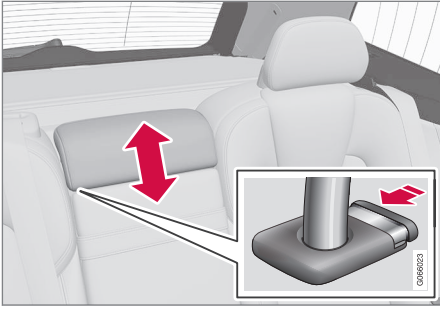

Baş desteğini indirmek için baş desteği dikkatle aşağıya kaydırılırken düğmeye (illüstrasyona bakın) basılmalıdır.

### **⚠ UYARI**

Orta koltuk kullanılmadığında orta koltuk baş desteği en alçak konumda olmalıdır. Orta koltuk kullanılırken baş desteği yolcunun boyuna göre ayarlanmalıdır, bu sayede mümkün olduğunca kafanın tamamını sarar.

### **Arka koltuğun dış bas desteğini orta ekran\* vasıtasıyla katlayın**

Dış bas destekleri orta ekranın fonksiyon görünümü vasıtasıyla geri çekilebilir. Baş desteğini kontak konumunda alçaltabilirsiniz **0**.



İndirmeyi etkinleştirmek/devre dışı bırakmak için **Baş dayanağını katla** düğmesine basın.

Baş desteğini bir klik sesi duyulana kadar elinizle geriye itirin.

### **⚠ UYARI**

Herhangi bir dış arka koltukta yolcu varsa dış bas desteklerini indirmeyin.

### **⚠ UYARI**

Baş desteği katlandıktan sonra kilitli konumda olmalıdır.

### **Arka koltuğun dış bas desteklerini tutamakları kullanarak katlayın**



Elektronik kontrollü baş desteği katlama\* bulunan araçlar için, dış bas destekleri koltuğun üstünde bulunan tutamaklar kullanılarak katlanabilir, bkz. şekil **1**. Bu yöntemin aynı zamanda koltuk arkalıklarının da katladığını aklınızda bulundurun. Sadece baş destekleri katlanacaksa, örneğin; görüşü artırmak için, bunun yerine orta ekrandan gerçekleştirilebilir\*.



Elektronik katlama bulunmayan araçlarda, dış baş desteklerini koltuğun üst kısmındaki iç kumanda kullanılarak manuel olarak katlanır, bkz. resim 2.

### İlgili bilgiler

- Arka koltuktaki koltuk arkalıklarının indirilmesi (s. 196)

## Direksiyon simidi kontrolleri ve korna

Direksiyon simidi korna ve örneğin sürücü destek sistemleri ve ses tanıma için kumandalar içerir.

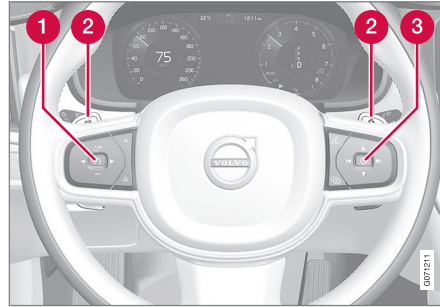

Direksiyon simidindeki tuş takımları ve kollar\*.

- 1 Sürücü destek sistemlerinin kumandaları<sup>5</sup>
- 2 Otomatik vites kutusunda manuel vites değiştirmek için vites değiştirme kolu\*.
- 3 Ses tanıma ve menü, mesaj ve telefon kullanımı kontrolleri.

## Korna



Korna, direksiyon simidinin merkezinde bulunur.

### İlgili bilgiler

- Direksiyon kilidi (s. 200)
- Direksiyon simidinin ayarlanması (s. 200)

<sup>5</sup> Hız Sınırlayıcısı, Cruise Control, Adaptif Cruise Control\* Mesafe Uyarısı\* ve Pilot Assist.

### Direksiyon kilidi

Direksiyon simidi kilidi örneğin araç çalındığında aracın yönlendirilmesini zorlaştırır. Direksiyon kilidi kilitlendiğinde veya kilidi açıldığında mekanik bir ses duyulabilir.

### Direksiyon kilidinin etkinleştirilmesi

Direksiyon kilidi, araç dışarıdan kilitlendiğinde ve motor kapatıldığında etkinleşir. Araç kilidi açık şekilde bırakılırsa bir süre sonra direksiyon kilidi otomatik olarak etkinleştirilecektir.

### Direksiyon kilidinin devre dışı bırakılması

Direksiyon kilidi, aracın kilidi dışarıdan açıldığında devre dışı kalır. Araç kilitlenmediyse, direksiyon kilidi uzaktan kumandalı anahtar yolcu kabininde olduğu ve araç çalıştırıldığı sürece devre dışı bırakılacaktır.

### İlgili bilgiler

- Direksiyon simidi kontrolleri ve korna (s. 199)
- Direksiyon simidinin ayarlanması (s. 200)

### Direksiyon simidinin ayarlanması

Direksiyon simidi, farklı konumlara ayarlanabilir.

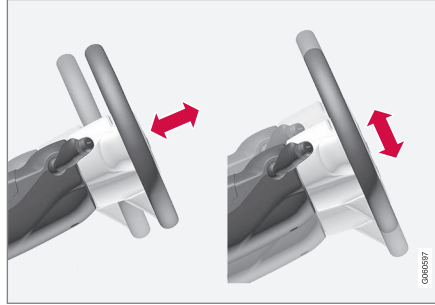

Direksiyon simidinin yüksekliği ve derinliği ayarlanabilir.

Direksiyon simidi araçta diz hava yastığı<sup>6</sup> bulunup bulunmamasına bağlı olarak farklı şekillerde ayarlanır.

### UYARI

Direksiyon simidini ayarlayın ve aracı sürmeden önce sabitleyin. Direksiyon simidi asla sürüş sırasında ayarlanmamalıdır.

### Diz hava yastığı bulunan bir araçta direksiyon simidinin ayarlanması

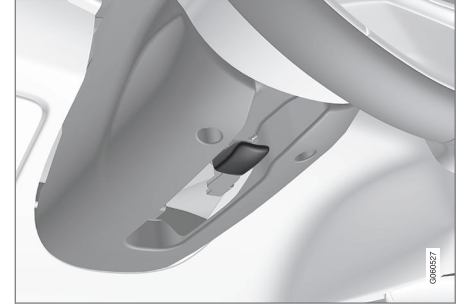

Direksiyon simidi ayarlama kolu.

1. Direksiyon simidini serbest bırakmak için kolu ileriye doğru itin.
2. Direksiyon simidini size uyan konuma ayarlayın.
3. Direksiyon simidini yerine sabitlemek için kolu geriye doğru çekin. Kol sertse, kolu geri hareket ettirirken aynı zamanda direksiyon simidine hafifçe basın veya kaldırın.

<sup>6</sup> Araçta diz hava yastığı sadece belirli pazarlarda mevcuttur.

### Diz hava yastığı bulunmayan bir araçta direksiyon simidinin ayarlanması



Direksiyon simidi ayarlama kolu.

1. Direksiyon simidini serbest bırakmak için kolu geriye doğru çekin.
2. Direksiyon simidini size uyan konuma ayarlayın.
3. Direksiyon simidini sabitlemek için kolu ileriye doğru itin. Kol sertse, kolu geri hareket ettirirken aynı zamanda direksiyon simidine hafifçe basın veya kaldırın.

### İlgili bilgiler

- Direksiyon kilidi (s. 200)
- Direksiyon simidi kontrolleri ve korna (s. 199)
- Elektrikli\* ön koltuğun ayarlanması (s. 187)
- Hıza bağlı direksiyon kuvveti (s. 296)





KLÍMA KONTROLÜ

### Klima kontrolü

Araç elektronik klima kontrolü ile donatılmıştır. Klima kontrol sistemi yolcu kabinindeki havanın nemini almanın yanı sıra ısıtma ve soğutma yapar.

Klima kontrol sisteminin tüm işlevleri, orta konsoldaki orta gösterge ekranından ve fiziksel düğmelerden kontrol edilir.

Arka koltuktaki bazı fonksiyonlar tünel konsolunun arkasındaki klima kontrollerinden\* kontrol edilebilir.

#### **i** DİKKAT

Gerekirse, merkez göstergedeki ortam sistemini soğutmak için iklim kontrolü kullanılabilir. Bu durumlarda, sürücü göstergesinde **Klima sistemi Bilgi eğlence sisteminin soğutulması** mesajları gösterilir.

### İlgili bilgiler

- Klima bölgeleri (s. 204)
- Klima kontrolü - sensörler (s. 205)
- Hissedilen sıcaklık (s. 206)
- Ses tanıma sistemi ile klima kontrollerini yönetmek (s. 206)
- Park kliması\* (s. 232)
- Isıtıcı\* (s. 241)
- Hava kalitesi (s. 207)

- Hava dağılımı (s. 210)
- Klima kontrolleri (s. 216)

### Klima bölgeleri

Araç içindeki bölünmüş klima bölgesi sayısı, yolcu kabininin farklı bölgelerindeki farklı sıcaklık ayarlarını yönetir.

#### 2 bölgeli klima

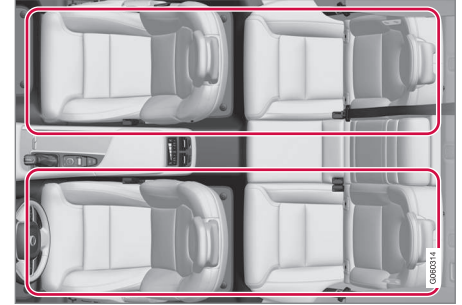

2 bölgeli klima ile klima bölgeleri.

2 bölgeli klimada yolcu kabinindeki sıcaklık, sol ve sağ taraflar için ayrı olarak ayarlanabilir.

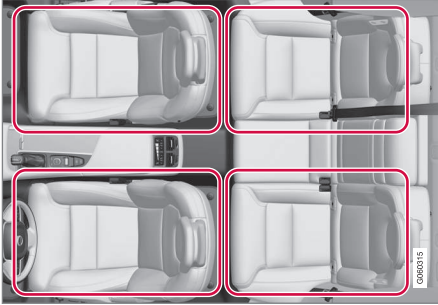
**4 bölge klima\***

4 bölge klima ile klima bölgeleri.

4 bölge klimada yolcu kabiniindeki sıcaklık, hem ön hem de arka koltukta sol ve sağ taraflar için ayrı olarak ayarlanabilir.

**İlgili bilgiler**

- Klima kontrolü (s. 204)

**Klima kontrolü - sensörler**

Klima kontrol sisteminde, araçtaki iklimi kontrol etmeye yardımcı bir dizi sensör bulunmaktadır. Sensörleri kıyafet veya başka nesnelerle bloke etmeyin veya kapatmayın.

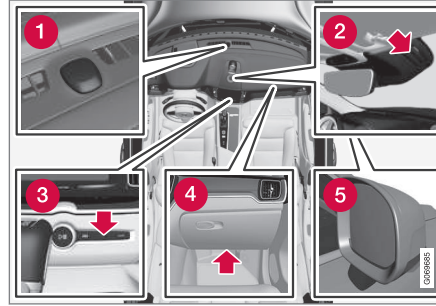
**Sensör konumu**

- 1 Güneş sensörü - gösterge tablosunun üst tarafında.
- 2 Nem sensörü - iç dikiz aynasındaki mahfazada.
- 3 Yolcu kabini için sıcaklık sensörü - orta konsoldaki fiziki düğmelerle.
- 4 Havadaki parçacıklı madde sensörü\* – torpido gözünün alt tarafında.
- 5 Dış sıcaklık sensörü - sağ kapı aynasında.

Interior Air Quality System\* ile klima kontrol sistemi hava girişine bir de hava kalitesi sensörü takılır.

**İlgili bilgiler**

- Klima kontrolü (s. 204)
- Interior Air Quality System\* (s. 209)

### Hissedilen sıcaklık

Klima kontrol sistemi, gerçek sıcaklığa göre değil hissedilen sıcaklığa göre yolcu kabinindeki iklimi düzenler.

Yolcu kabininde seçtiğiniz sıcaklık, o anda aracın içini ve çevresini etkileyen ortam sıcaklığı, hava hızı, nem, güneş ışınması vs. gibi faktörlerden etkilenen fiziksel olarak hissedilen sıcaklığa karşılık gelir.

Sistemde, güneş parlamasını yan taraftan algılayan bir güneş sensörü bulunur. Bu da kumandaların her iki tarafta da aynı sıcaklığa ayarlanmasına rağmen sağ ve sol taraftaki hava menfezlerinden gelen sıcaklığın farklı olabileceği anlamına gelir.

### İlgili bilgiler

- Klima kontrolü (s. 204)

### Ses tanıma sistemi ile klima kontrollerini yönetmek<sup>1</sup>

Örneğin iklim kontrolü sisteminin ses kontrolü için komutlar; sıcaklığı değiştirin, ısıtmalı bir koltuğu\* etkinleştirin veya fan seviyesini değiştirin.

☞ üzerine basın ve aşağıdaki komutlardan birini söyleyin:

- **"Climate"** - klima kumandası için bir diyalog başlatır ve komut örnekleri gösterir.
- **"Set temperature to X degrees"** - istenen sıcaklığı ayarlar.
- **"Raise temperature"/"Lower temperature"** - sıcaklık ayarını bir adım artırır/azaltır.
- **"Sync temperature"** - araçtaki tüm klima bölgelerinin sıcaklığını, sürücü tarafı için ayarlanan sıcaklıkla senkronize eder.
- **"Air on feet"/"Air on body"** - istenen hava akışını açar.
- **"Air on feet off"/"Air on body off"** - istenen hava akışını kapatır.
- **"Set fan to max"/"Turn off fan"** - hava akışını **Max/Off** olarak değiştirir.
- **"Raise fan speed"/"Lower fan speed"** - fan seviyesini bir adım artırır/azaltır.

- **"Turn on auto"** - otomatik klima düzenlemeyi etkinleştirir.
- **"Air condition on"/"Air condition off"** - klimayı etkinleştirir/devre dışı bırakır.
- **"Recirculation on"/"Recirculation off"** - hava dolaşımını etkinleştirir/devre dışı bırakır.
- **"Turn on defroster"/"Turn off defroster"** - camlar ve kapı aynalarının buz çözme işlevini etkinleştirir/devre dışı bırakır.
- **"Turn on max defroster"/"Turn max defroster off"** - maksimum rezistansı etkinleştirir/devre dışı bırakır.
- **"Turn on electric defroster"/"Turn off electric defroster"** - ısıtmalı ön camı\* etkinleştirir/devre dışı bırakır.
- **"Turn on rear defroster"/"Turn off rear defroster"** - ısıtmalı arka cam ve kapı aynalarını etkinleştirir/devre dışı bırakır.
- **"Turn steering wheel heat on"/"Turn steering wheel heat off"** - ısıtmalı direksiyon simidini\* etkinleştirir/devre dışı bırakır.
- **"Raise steering wheel heat"/"Lower steering wheel heat"** - ısıtmalı direksiyon simidi\* ayarını bir adım artırır/azaltır.

<sup>1</sup> Belirli pazarlarda geçerlidir.

- "Turn on seat heat"/"Turn off seat heat" - ısıtmalı koltuğu\* etkinleştirir/devre dışı bırakır.
- "Raise seat heat"/"Lower seat heat" - ısıtmalı koltuk\* ayarını bir adım artırır/azaltır.
- "Turn on seat ventilation"/"Turn off seat ventilation" - ısıtmalı koltuğu\* etkinleştirir/devre dışı bırakır.
- "Raise seat ventilation"/"Lower seat ventilation" - havalandırmalı koltuk\* ayarını bir adım artırır/azaltır.

### **i DİKKAT**

Tüm sistem dilleri ses tanımayı desteklemez. Olanlar kullanılabilir sistem dilleri listesindeki  simgesiyle vurgulanır. Ses tanıma ayarları bölümündeki bilgilerin nerede bulunabileceği hakkında daha fazla bilgi edinin.

### **İlgili bilgiler**

- Klima kontrolü (s. 204)
- Ses tanıma (s. 142)
- Ses tanımayı kullanma (s. 143)
- Ses tanıma ayarları (s. 146)

### **Hava kalitesi**

Yolcu kabini için seçilen malzemeler ve hava temizleme sistemi, yolcu kabinindeki hava kalitesinin yüksek olmasını sağlar.

### **Yolcu kabinindeki malzeme**

Yolcu kabininin içi, alerjisi veya astımı olan kişiler için bile hoş ve rahat olması için tasarlanmıştır.

Yolcu kabininde oluşabilecek toz miktarını azaltmak ve yolcu kabininin daha kolay temizlenebilmesine katkıda bulunmak amacıyla test edilmiş malzemeler geliştirilmiştir.

Hem yolcu kabini hem de bagaj bölmesindeki halıların çıkartılması ve temizliği kolaydır.

Aracın içini temizlemek için Volvo tarafından önerilen temizlik maddelerini ve araç bakım ürünlerini kullanın.

### **Hava temizleme sistemi**

Yolcu kabini filtresine ek olarak, araç yolcu bölümünde yüksek hava kalitesini korumaya yardımcı olan bir hava temizleme sistemi ile donatılmıştır.

### **İlgili bilgiler**

- Klima kontrolü (s. 204)
- CleanZone\* (s. 208)
- Clean Zone Interior Package\* (s. 208)
- Interior Air Quality System\* (s. 209)
- Advanced Air Cleaner\* (s. 210)

- Yolcu kabini filtresi (s. 210)

### CleanZone\*

CleanZone fonksiyonu yolcu bölgesindeki iyi hava kalitesine dair tüm koşulların karşılanıp karşılanmadığını kontrol eder ve gösterir.

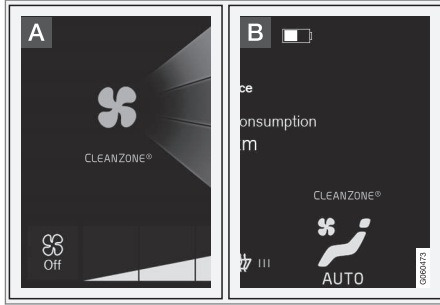

**A** Gösterge, orta gösterge ekranındaki klima görünümünde görüntülenir.

**B** Gösterge, klima görünümü açık olmadığında klima satırında görüntülenir.

Koşullar karşılanmazsa **Temiz Bölge** metni beyaz olur. Tüm koşullar karşılandığında bu durum metin rengi maviye geçişerek belirtilir.

Karşılanması gereken koşullar:

- Bütün kapıların ve yüklemeye kapağının kapalı olduğunu.
- Tüm yan pencerelerin ve panorama tavanın\* kapalı olduğunu.
- Hava kalitesi sisteminin Interior Air Quality System\* etkin olduğunu.

- Havalandırma fanının etkin konumda olduğunu.
- Hava devridaiminin devre dışı olduğunu.

### **i** DİKKAT

CleanZone hava kalitesinin iyi olduğunu belirtmez. Sadece iyi hava kalitesi için gerekli koşulların karşılandığını belirtir.

### İlgili bilgiler

- Hava kalitesi (s. 207)
- Clean Zone Interior Package\* (s. 208)
- Interior Air Quality System\* (s. 209)
- Yolcu kabini filtresi (s. 210)

### Clean Zone Interior Package\*

Clean Zone Interior Package (CZIP), yolcu kabini alerji ve astıma neden olan maddelerden bile arındıran bir dizi uyarlamadan oluşmaktadır.

Aşağıdakiler dahil edilmiştir:

- Geliştirilmiş fan işlevi vardır, bu da aracın kilidi uzaktan kumanda anahtarıyla açıldığında fanın çalışmaya başlayacağı anlamına gelir. Fan yolcu kabini taze havayla doldurur. Bu fonksiyon gerektiğinde çalışır ve belli bir süre sonra veya yolcu kapılarının biri açıldığında otomatik olarak kapanır. Araç 4 yaşında olana kadar azalan ihtiyaca bağlı olarak fanın çalışma süresi kademeli olarak azaltılır.
- Tam otomatik hava kalitesi sistemi Interior Air Quality System (IAQS).

### İlgili bilgiler

- Hava kalitesi (s. 207)
- CleanZone\* (s. 208)
- Interior Air Quality System\* (s. 209)
- Yolcu kabini filtresi (s. 210)

## Interior Air Quality System\*

Interior Air Quality System (IAQS), yolcu kabini-  
nindeki koku ve kirlilik seviyelerini azaltmak  
için gazları ve parçacıkları ayırıştırarak tam oto-  
matik bir hava kalitesi sistemidir.

IAQS, Clean Zone Interior Package (CZIP)  
özelliğinin bir parçasıdır ve yolcu kabinindeki  
havayı parçacıklar, hidrokarbonlar, azot oksitler  
ve yer seviyesindeki ozonlar gibi kirleticilerden  
arındırır.

Hava kalitesi sensörü, dış havanın kirli oldu-  
ğunu algıladığında hava girişi kapatılır ve hava dev-  
ridaimi etkinleştirilir.

### **i** DİKKAT

Yolcu kabini en temiz havayı sağlamak  
için hava kalitesi sensörü daima devrede  
olmalıdır.

Soğuk bir iklimde, buğulanmayı önlemek  
için devir daim sınırlıdır.

Buğulanma durumunda ön cam, yan cam-  
lar ve arka camın buz çözme işlevleri kulla-  
nılmalıdır.

- Clean Zone Interior Package\* (s. 208)
- Yolcu kabini filtresi (s. 210)

## Hava kalitesi sensörünün\* etkinleştirilmesi ve devreden çıkartılması

Hava kalitesi sensörü, tam otomatik hava kali-  
tesi sisteminin bir parçasıdır Interior Air  
Quality System(IAQS).

Hava kalitesi sensörünün etkinleştirilmesini/  
devre dışı bırakılmasını ayarlamak mümkün-  
dür.

1. Orta gösterge ekranında üst görünümde  
**Ayarlar** seçeneğine basın.
2. **Klima** düğmesine basınız.
3. Hava kalitesi sensörünü etkinleştirmek/  
devre dışı bırakmak için **Hava kalitesi**  
**sensörü** seçeneğini seçin.

### İlgili bilgiler

- Interior Air Quality System\* (s. 209)

### İlgili bilgiler

- Hava kalitesi sensörünün\* etkinleştirilmesi  
ve devreden çıkarılması (s. 209)
- Hava kalitesi (s. 207)
- CleanZone\* (s. 208)

### Yolcu kabini filtresi

Aracın yolcu kabinine giren tüm hava bir filtreyle temizlenir.

### Yolcu kabini filtresinin değiştirilmesi

Yüksek klima sistemi performansı elde etmek için, filtre düzenli aralıklarla değiştirilmelidir. Önerilen değiştirme zamanları için Volvo Servis Programına bakınız. Araç çok kirli bir ortamda kullanılıyorsa filtrenin daha sık değiştirilmesi gerekebilir.

#### **i** DİKKAT

Farklı tipte yolcu bölmesi filtresi mevcuttur. Doğru filtrenin takıldığından emin olun.

### İlgili bilgiler

- Hava kalitesi (s. 207)
- CleanZone\* (s. 208)
- Clean Zone Interior Package\* (s. 208)
- Interior Air Quality System\* (s. 209)

### Advanced Air Cleaner\*

Advanced Air Cleaner küçük uçucu partikül maddeler halindeki kirleticileri ve yolcu kompartıman filtresindeki egzoz gazlarını toplayarak yolcu kompartımanındaki iklimlendirmeyi geliştiren tamamıyla otomatik bir hava temizleyicidir.

Fonksiyon fan çalıştırıldığında otomatik olarak çalışır.

Küçük havadan yayılan parçacık maddeye bazen PM<sub>2,5</sub> (2,5 µm'den küçük parçacıklar) denir, araçtaki bu tür parçacıkların içeriği aracın klima sensörlerinden biriyle ölçülür. Araçtaki içeri indirilebilir Air Quality uygulamasında sunulur.

### İlgili bilgiler

- Hava kalitesi (s. 207)
- Interior Air Quality System\* (s. 209)
- CleanZone\* (s. 208)
- Clean Zone Interior Package\* (s. 208)
- Yolcu kabini filtresi (s. 210)
- Klima kontrolü - sensörler (s. 205)

### Hava dağılımı

Klima kontrol sistemi, yolcu kabinindeki bir dizi farklı menfez vasıtasıyla gelen havayı dağıtır.

### Otomatik ve manuel hava dağıtımı

Otomatik düzenlemeli klima çalışırken hava dağıtımı otomatik gerçekleşir. Gerekirse hava dağıtımı manuel olarak da kumanda edilebilir.

### Ayarlanabilir hava menfezleri

Araçtaki hava menfezlerinden bazıları ayarlanabilir, bu da menfezi açıp kapayarak hava akışını hedefleyebileceğiniz anlamına gelir.

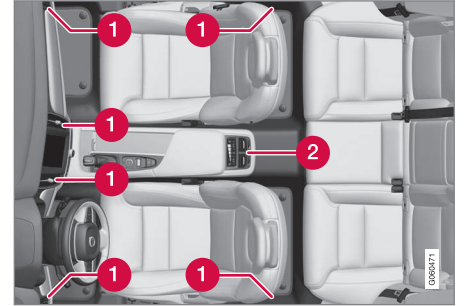

Yolcu kabinindeki ayarlanabilir hava menfezlerinin konumu.

- 1 2 bölgeli klimada - dört menfez gösterge panelinde yer alırken ön ve arka kapıların



arasındaki kapı direklerinin her birinde bir menfez yer alır.

- 2 4 bölgekl klima\* eklenti - tünel konsolunun arkasında iki tane.

### İlgili bilgiler

- Klima kontrolü (s. 204)
- Hava dağılımını değiştirmek (s. 211)
- Hava menfezlerinin açılması/kapatılması ve yönlendirilmesi (s. 212)
- Hava dağıtım seçenekleri tablosu (s. 213)

## Hava dağılımını değiştirmek

Hava dağıtımı gerekirse manuel olarak değiştirilebilir.



1. Klima satırının ortasındaki sembole basarak orta ekranda klima görünümünü açın.

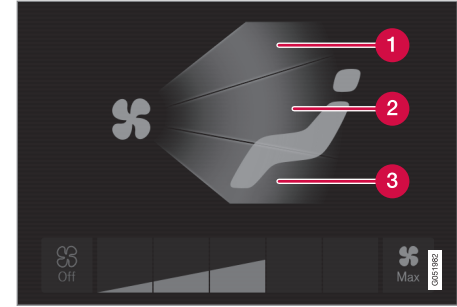

Klima görünümündeki hava dağıtım düğmeleri.

- 1 Hava dağıtım - ön cam buz çözücü menfezleri
  - 2 Hava dağıtım - gösterge tablosu ve orta konsoldaki hava menfezleri
  - 3 Hava dağıtım - tabandaki hava menfezleri
2. İlgili hava akışını açmak/kapatmak için hava dağıtım düğmelerinin birine veya daha fazlasına basın.
- > Hava dağıtım değişir ve düğmeler yanar/söner.

### İlgili bilgiler

- Hava dağılımı (s. 210)
- Hava menfezlerinin açılması/kapatılması ve yönlendirilmesi (s. 212)
- Hava dağıtım seçenekleri tablosu (s. 213)

### **Hava menfezlerinin açılması/ kapatılması ve yönlendirilmesi**

Yolcu kabinindeki bazı hava menfezleri tek olarak açılabilir, kapatılabilir ve yönlendirilebilir.

Aracın dış menfezleri yan pencerelere doğru bakıyorsa buğulanma engellenebilir.

Aracın dış menfezleri içeriye doğru yönlendirilirse sıcak bir iklimde yolcu kabininde konforlu bir ortam elde edilir.

### **Havalandırma deliklerinin açılması ve kapatılması**

Gösterge tablosundaki havalandırma delikleri:

- Hava akışını havalandırmadan açmak/kapatmak için döner düğmeyi havalandırma deliğinin ortasında döndürün.

Düğmenin üzerindeki işaret dikey konuma gelince hava akışı maksimum olur.

Kapı direklerinde ve tünel konsolunun arkasındaki havalandırma delikleri\*:

- Havalandırmadan hava akışını açmak/kapatmak için havalandırma deliğinin altındaki ayar düğmesini döndürün.

Ayar düğmesinde ne kadar uzun beyaz çizgi görünüyorsa hava akışı da o kadar yüksektir.

### **Hava menfezlerinin yönlendirilmesi**





- Hava akışını havalandırmadan yönlendirmek için kolu havalandırma deliğinin ortasında yatay/dikey olarak hareket ettirin.

### **İlgili bilgiler**





- Hava dağılımı (s. 210)
- Hava dağılımını değiştirmek (s. 211)
- Hava dağıtım seçenekleri tablosu (s. 213)

## Hava dağıtım seçenekleri tablosu

Hava dağıtımını gerekirse manuel olarak değiştirilebilir. Ayar için aşağıdaki seçenekler mevcuttur.

	Hava dağılımı	Amaç
	Manuel modda hava dağıtımını düğmelerinin tümünün seçimi kaldırılırsa klima kontrol sistemi, otomatik düzenlenen klima kontrolüne döner.	
	Rezistans menfezlerinden ana hava akışı. Havanın bir kısmı diğer hava menfezlerinden akar.	Soğuk ve nemli iklimlerde buğulanmayı ve buzlanmayı önler (bunu yapabilmek için fan seviyesinin düşük olmaması gerekir).
	Gösterge panelindeki hava menfezlerinden ana hava akışı. Havanın bir kısmı diğer hava menfezlerinden akar.	Sıcak bir iklimde etkin soğutma sağlar.
	Zemindeki hava menfezlerinden ana hava akışı. Havanın bir kısmı diğer hava menfezlerinden akar.	Zemine ısı veya soğutma sunar.



	Hava dağılımı	Amaç
	Gösterge tablosundaki buz çözücü menfezleri ve hava menfezlerinden ana hava. Havanın bir kısmı diğer hava menfezlerinden akar.	Sıcak ve kuru iklimlerde büyük konfor sunar.
	Rezistans menfezlerinden ve zemindeki hava menfezlerinden ana hava akışı. Havanın bir kısmı diğer hava menfezlerinden akar.	Soğuk veya nemli bir iklimde büyük konfor ve iyi buğu giderme performansı sunar.
	Gösterge panelindeki hava menfezlerinden ve zemindeki hava menfezlerinden ana hava akışı. Havanın bir kısmı diğer hava menfezlerinden akar.	Düşük dış sıcaklıkların olduğu güneşli bir havada büyük konfor sunar.
	Rezistans menfezlerinden, gösterge panelindeki hava menfezlerinden ve zemindeki hava menfezlerinden ana hava akışı.	Yolcu bölmesinde dengelenmiş bir konfor sağlar.

**İlgili bilgiler**

- Hava dağılımı (s. 210)
- Hava menfezlerinin açılması/kapatılması ve yönlendirilmesi (s. 212)
- Hava dağılımını değiştirmek (s. 211)

## Klima kontrolleri

Klima kontrol sisteminin işlevleri orta konsoldaki fiziki düğmelerden, tünel konsolunun\* arka tarafındaki klima kontrollerinden ve orta gösterge ekranından kontrol edilir.

### Orta konsoldaki fiziksel düğmeler

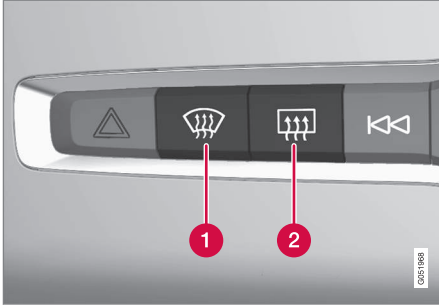

- 1 Isıtmalı ön cam\* ve maksimum rezistans düğmesi.
- 2 Isıtmalı arka cam ve kapı aynaları düğmesi.

### Orta gösterge ekranındaki klima sırası

En sık kullanılan klima işlevleri, klima sırasından düzenlenebilir.



- 1 Sürücü ve yolcu tarafı için sıcaklık kumandaları.
- 2 Isıtmalı\* ve havalandırılmalı\* sürücü ve ön yolcu koltuğunun yanı sıra ısıtmalı direksiyon simidi\* kumandaları.
- 3 Klima görünümüne erişme düğmesi. Düğmedeki grafik, etkinleştirilmiş klima ayarlarını gösterir.

### Orta gösterge ekranındaki klima görünümü



Klima satırının ortasındaki sembole basarak klima görünümünü açın.

Donanım seviyesine bağlı olarak, klima görünümü bir dizi sekmeye bölünebilir. Sola/sağa kaydırarak veya ilgili başlığa basarak sekmeler arasında geçiş yapabilirsiniz.

## Ana klima

Klima sırasının işlevlerine ek olarak diğer ana klima işlevleri de **Ana klima** sekmesinden kontrol edilebilir.

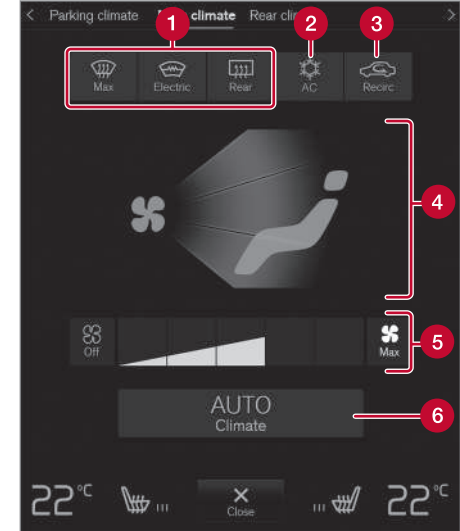

- 1 **Max, Elektrik, Arka** - Camların ve kapı aynalarının buz çözme kumandaları.
- 2 **AC** - Klima kumandaları.
- 3 **Devridaim** - Hava devridaimi kumandaları.

- 4 Hava dağıtımı kumandaları.
- 5 Ön koltuğun fan kumandaları.<sup>2</sup>
- 6 **AUTO** - Klimanın otomatik düzenlenmesi.

### Arka klima kontrolü\*

Arka koltuğun tüm klima işlevleri, **Arka klima** sekmesinden düzenlenebilir.

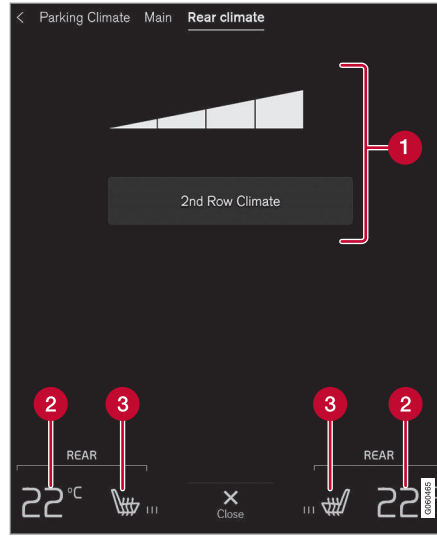

- 1 **İkinci sıra klima** - Arka koltuktaki klima işlevi kumandaları. Arka koltuğun fan kumandaları.
- 2 Arka koltuk sıcaklık kumandaları.
- 3 Isıtımlı arka koltuk\* kumandaları.

### Park kliması\*

Aracın park klima kontrolü, **Park kliması** sekmesinden düzenlenebilir.

### Tünel konsolunun\* arka tarafındaki klima kontrolleri



- 1 Isıtımlı arka koltuk\* kumandaları.
- 2 Arka koltuğun fan kumandaları.
- 3 Arka koltuğun sıcaklık kumandaları.
- 4 Klima paneli üzerindeki kilitleme/kilit açma düğmesi.

Araçta, tünel konsolunun arka tarafında klima paneli yoksa ancak ısıtım arka koltukları\* varsa, bu fonksiyonu kontrol etmek için tünel konsolunun arka tarafında fiziksel düğmeler vardır.

Klima paneli fan hızının ve sıcaklığın farkında olmadan değiştirilmesini önlemek için bir ekran kilidine sahiptir. Ekran kilitlendiğinde,

<sup>2</sup> 2 bölge klima ile, kumandalar arka koltuk ile paylaşılır.

- ◀ sadece koltuk kumandaları\* ve kilit açma düğmesi gösterilir.

Kilit açıldıktan sonra fan hızı ve sıcaklık klima paneli vasıtasıyla değiştirilebilir ve seçilen tüm klima ayarları gösterilir. Belirli bir süre işlem yapılmazsa ekran otomatik olarak kilitlenir.

### İlgili bilgiler

- Klima kontrolü (s. 204)
- Ön koltuk ısıtmasının etkinleştirilmesi ve devreden çıkarılması\* (s. 218)
- Arka koltuk ısıtmasının\* etkinleştirilmesi ve devreden çıkartılması (s. 219)
- Ön koltuğun havalandırma işlevini\* etkinleştirme ve devreden çıkarma (s. 220)
- Isıtmalı direksiyon simidinin etkinleştirilmesi ve devreden çıkarılması\* (s. 221)
- Otomatik klima kontrolünün etkinleştirilmesi (s. 222)
- Hava devridaimini devreye almak/devreden çıkarmak (s. 223)
- Maksimum buz çözücünün etkinleştirilmesi ve devre dışı bırakılması (s. 224)
- Isıtmalı ön camın etkinleştirilmesi ve devreden çıkarılması\* (s. 225)
- Isıtmalı arka cam ve kapı aynalarını etkinleştirmek ve devreden çıkarmak (s. 226)
- Ön koltuk için fan seviyesinin düzenlenmesi (s. 227)

- Arka koltuk\* için fan seviyesinin düzenlenmesi (s. 228)
- Sıcaklığın senkronizasyonu (s. 231)
- Klimanın etkinleştirilmesi ve kapatılması (s. 231)

### Ön koltuk ısıtmasının etkinleştirilmesi ve devreden çıkarılması\*

Hava soğuk olduğunda sürücü ve yolcuların konforunu artırmak için koltuklar ısıtılabilir.



1. Koltuk ve direksiyon simidi kumandalarını açmak için orta gösterge ekranının klima sırasında sol veya sağ direksiyon simidi ve koltuk düğmesine basın.

Araçta havalandırmalı koltuklar veya ısıtmalı direksiyon simidi (sürücü tarafı için) yoksa ısıtmalı koltukların düğmesi, doğru- dan klima sırasında bulunur.



2. Dört seviye: **Kapalı, Yüksek, Orta** ve **Düşük** arasında deęişmek için ısıtmalı koltukların düğmesine ardı ardına basın.
  - > Seviye deęişir ve düğme, ayarlanan seviyeyi gösterir.



**⚠ UYARI**

Isıtılmış koltuklar, algı kaybı nedeniyle sıcaklık artışının algılanmasını güç bulanlar veya ısıtılmış koltuklara ait kumandaları çalıştırmayla ilgili sorunları olanlar tarafından kullanılmamalıdır.

**İlgili bilgiler**

- Klima kontrolleri (s. 216)
- Isıtılmalı ön koltuğun otomatik çalışmasının etkinleştirilmesi ve devre dışı bırakılması\* (s. 219)

**Isıtılmalı ön koltuğun otomatik çalışmasının etkinleştirilmesi ve devre dışı bırakılması\***

Hava soğuk olduğunda sürücü ve yolcuların konforunu artırmak için koltuklar ısıtılabilir. Isıtılmalı koltukların otomatik çalışmasının motor çalışması sırasında etkinleşmesini/devre dışı bırakılmasını ayarlamak mümkündür. Otomatik çalıştırma etkinleştirildiğinde düşük çevre sıcaklığı durumunda ısıtma başlayacaktır.

1. Orta gösterge ekranında üst görünümde **Ayarlar** seçeneğine basın.
2. **Klima** düğmesine basınız.
3. Isıtılmalı sürücü ve yolcu koltuğunu otomatik olarak etkinleştirmek/devre dışı bırakmak için **Otomatik sürücü koltuğu ısı seviyesi** ve **Otomatik Yolcu Koltuğu Isı Seviyesi** seçeneklerini seçin.
  - > Otomatik başlatma etkinleştirildiğinde, klima satırında ısıtılmalı ön koltuklar için her tuşta bir "A" gösterilir.
4. Fonksiyon etkinleştirildikten sonra seviyeyi seçmek için **Düşük**, **Orta** veya **Yüksek** seçeneğini seçin.

**İlgili bilgiler**

- Klima kontrolleri (s. 216)
- Ön koltuk ısıtmasının etkinleştirilmesi ve devreden çıkarılması\* (s. 218)

**Arka koltuk ısıtmasının\* etkinleştirilmesi ve devreden çıkarılması**

Hava soğuk olduğunda sürücü ve yolcuların konforunu artırmak için koltuklar ısıtılabilir.

**Arka koltuk ısıtmasının ön koltuktan\* etkinleştirilmesi ve devreden çıkarılması**

1. Klima satırının ortasındaki sembole basarak orta ekranda klima görünümünü açın.
2. **Arka klima** sekmesini seçin.



3. Dört seviye: **Kapalı**, **Yüksek**, **Orta** ve **Düşük** arasında değişmek için ısıtılmalı koltukların düğmesine ardi ardına basın.
  - > Seviye değişir ve düğme, ayarlanan seviyeyi gösterir.

### « Arka koltuk ısıtmasının arka koltuktan etkinleştirilmesi ve devreden çıkarılması

2 bölge iklimde:



Tünel konsolunun arkasındaki ısıtılabilir koltuklar düğmeleri.

- Dört seviye: **Kapalı**, **Yüksek**, **Orta** ve **Düşük** arasında geçiş yapmak için tünel konsolunun arkasındaki ısıtılabilir koltukların sol veya sağ taraf fiziksel düğmelerine ard arda basın.
  - > Seviye değişir ve düğmedeki LED'ler, ayarlanan seviyeyi gösterir.

4 bölge iklimde\*:



Tünel konsolunun arka tarafındaki klima panelindeki koltuk ısıtma göstergesi ve kumandaları.

- Dört seviye: **Kapalı**, **Yüksek**, **Orta** ve **Düşük** arasında geçiş yapmak için tünel konsolunun klima panelindeki ısıtılabilir koltukların sol veya sağ taraf düğmelerine ard arda basın.
  - > Seviye değişir ve klima panelindeki ekran, ayarlanan seviyeyi gösterir.

### ⚠ UYARI

Isıtılmış koltuklar, algı kaybı nedeniyle sıcaklık artışının algılanmasını güç bulanlar veya ısıtılmış koltuklara ait kumandaları çalıştırmayla ilgili sorunları olanlar tarafından kullanılmalıdır.

### İlgili bilgiler

- Klima kontrolleri (s. 216)

### Ön koltuğun havalandırma işlevini\* etkinleştirme ve devreden çıkarma

Örneğin sıcak bir iklimde, konforu arttırmak için koltuklar havalandırılabilir.

Havalandırma sistemi, koltuklar ve koltuk arkalıklarda bulunan ve havayı koltuk döşemesinden çeken fanlardan oluşur. Serinletme etkisi, yolcu kabini soğudukça daha da artar. Havalandırma sistemi motor çalışırken devreye sokulabilir.



1. Koltuk ve direksiyon simidi kumandalarını açmak için orta gösterge ekranının klima sırasında sol veya sağ direksiyon simidi ve koltuk düğmesine basın.

Araçta ısıtılabilir koltuklar veya ısıtılabilir direksiyon simidi (sürücü tarafı için) yoksa havalandırılabilir koltukların düğmesi, doğrudan klima sırasında bulunur.



2. Dört seviye: **Kapalı, Yüksek, Orta** ve **Düşük** arasında değişmek için havalandırma koltukların düğmesine ardı ardına basın.
- > Seviye değişir ve düğme, ayarlanan seviyeyi gösterir.

### İlgili bilgiler

- Klima kontrolleri (s. 216)

### Isıtılmalı direksiyon simidinin etkinleştirilmesi ve devreden çıkarılması\*

Hava soğuk olduğunda sürücü konforunu artırmak için direksiyon simidi ısıtılabilir.



1. Koltuk ve direksiyon simidi kumandalarını açmak için orta gösterge ekranının klima sırasında sürücü tarafı direksiyon simidi ve koltuk düğmesine basın.

Araçta ısıtılmalı koltuklar veya havalandırılmalı koltuklar yoksa ısıtılmalı direksiyon simidi düğmesi, doğrudan klima sırasında bulunur.



2. Dört seviye: **Kapalı, Yüksek, Orta** ve **Düşük** arasında değişmek için ısıtılmalı direksiyon simidinin düğmesine ardı ardına basın.
- > Seviye değişir ve düğme, ayarlanan seviyeyi gösterir.

### İlgili bilgiler

- Klima kontrolleri (s. 216)
- Isıtılmalı direksiyon simidinin otomatik çalışmasının etkinleştirilmesi ve devre dışı bırakılması\* (s. 222)

## Isıtmalı direksiyon simidinin otomatik çalışmasının etkinleştirilmesi ve devre dışı bırakılması\*

Hava soğuk olduğunda sürücü konforunu artırmak için direksiyon simidi ısıtılabilir.

Isıtmalı direksiyon simidinin otomatik çalışmasının motor çalışması sırasında etkinleşmesini/ devre dışı bırakılmasını ayarlamak mümkündür. Otomatik çalıştırma etkinleştirildiğinde düşük çevre sıcaklığı durumunda ısıtma başlayacaktır.

1. Orta gösterge ekranında üst görünümde **Ayarlar** seçeneğine basın.
2. **Klima** düğmesine basınız.
3. Isıtmalı direksiyon simidinin otomatik çalışmasını etkinleştirmek/devre dışı bırakmak için **Otomatik Direksiyon Simidi Isıtma Seviyesi** seçeneğini seçin.
  - > Otomatik başlatma etkinleştirildiğinde, klima satırında ısıtmalı direksiyon simidi tuşunda bir "A" gösterilir.
4. Fonksiyon etkinleştirildikten sonra seviyeyi seçmek için **Düşük**, **Orta** veya **Yüksek** seçeneğini seçin.

### İlgili bilgiler

- Isıtmalı direksiyon simidinin etkinleştirilmesi ve devreden çıkarılması\* (s. 221)

\* 4 bölge klimalı araçlar için\*.

## Otomatik klima kontrolünün etkinleştirilmesi

Otomatik klima kontrolü etkinleştirildiğinde, birden fazla klima fonksiyonu otomatik olarak kontrol edilir.



1. Klima satırının ortasındaki sembole basarak orta ekranda klima görünümünü açın.
2. **AUTO Klima** üzerine kısa veya uzun basın
  - Kısa basma - hava sirkülasyonu, klima ve hava dağıtımı otomatik olarak kontrol edilir.
  - Uzun basma - hava sirkülasyonu, klima ve hava dağıtımı otomatik olarak kontrol edilir ve fan seviyesi standart ayarlara döner: 22°C (72°F) ve seviye **3** (arka koltukta<sup>3</sup> seviye **2**).
  - > Klimanın otomatik düzenlenmesi etkinleşir ve düğme yanar.

### İ DİKKAT

Sıcaklık ve fan hızı, otomatik olarak düzenlenen klima kontrol sistemini devre dışı bırakmadan değiştirilebilir. Otomatik olarak düzenlenen klima kontrol sistemi, hava dağılımı manuel olarak değiştirildiğinde veya maksimum buz çözücü etkinleştirildiğinde devre dışı bırakılır.

### İlgili bilgiler

- Klima kontrolleri (s. 216)

## Hava devridaimini devreye almak/ devreden çıkarmak

Hava devridaimi, aracın dışındaki kötü hava, egzoz gazı vb. klima kontrolü tarafından yolcu kabinindeki havayı tekrar kullanarak dışarıda bırakır.



1. Klima satırının ortasındaki sembole basarak orta ekranda klima görünümünü açın.



2. **Devridaim** düğmesine basınız.
  - > Hava devridaimi etkinleşir/devre dışı bırakılır ve düğme yanar/söner.

### ! ÖNEMLİ

Aracın içindeki hava çok uzun süre devridaim yaparsa camların içeriden buğulanması riski vardır.

### i DİKKAT

Maksimum rezistans etkinleştirildiğinde hava devridaimini etkinleştirmek mümkün değildir.

## İlgili bilgiler

- Klima kontrolleri (s. 216)
- Hava devridaimi için zaman ayarının etkinleştirilmesi ve devre dışı bırakılması (s. 223)

## Hava devridaimi için zaman ayarının etkinleştirilmesi ve devre dışı bırakılması

Hava devridaimi, aracın dışındaki kötü hava, egzoz gazı vb. klima kontrolü tarafından yolcu kabinindeki havayı tekrar kullanarak dışarıda bırakır.

Hava devridaimi zamanlayıcısının etkinleştirilmesini/devre dışı bırakılmasını ayarlamak mümkündür. Zamanlayıcı etkinleştirildiğinde 20 dakika sonra hava devridaimi otomatik olarak kapanır.

1. Orta gösterge ekranında üst görünümde **Ayarlar** seçeneğine basın.
2. **Klima** düğmesine basınız.
3. Hava devridaimi zamanlayıcısını etkinleştirmek/devre dışı bırakmak için **Devridaim zamanlayıcı** seçeneğini seçin.

## İlgili bilgiler

- Hava devridaimini devreye almak/devreden çıkarmak (s. 223)

## Maksimum buz çözücünün etkinleştirilmesi ve devre dışı bırakılması

Camlardan buğu ve buzun hızlıca giderilmesi için maks. buz çözücü kullanılır.

Maksimum rezistans, klima ve hava devridaiminin otomatik düzenlenmesini devre dışı bırakır, klimayı etkinleştirir ve fan seviyesini 5 ve sıcaklığı HI olarak değiştirir.

### **i** DİKKAT

Fan seviyesinin 5 olarak değiştirilmesi, gürültü seviyesini artırır.

Maksimum buz çözücü etkinleştirildiğinde klima kontrol sistemi, önceki ayarlara geri döner.

## Maksimum buz çözücünün orta konsoldan etkinleştirilmesi ve devre dışı bırakılması

Maksimum buz çözücüye hızlı erişim için orta konsolda fiziksel bir düğme bulunur.

Isıtımlı ön camda\* maksimum rezistans sadece tek başına orta gösterge ekranındaki klima görünümünden etkinleştirilebilir.



Orta konsoldaki fiziksel düğme.

Isıtımlı ön camı olmayan araçlar için:

- Düğmesine basın.
  - > Maksimum rezistans etkinleşir/devre dışı bırakılır ve düğme yanar/söner.

Isıtımlı ön camı olan araçlar için:

- Üç seviye arasında geçiş yapmak için ardına düğmeye basın:
  - Etkinleştirilmiş ısıtımlı ön cam
  - Etkinleştirilmiş ısıtımlı ön cam ve maksimum rezistans
  - Devre dışı bırakılmış.
- > Isıtımlı ön cam ve maksimum rezistans etkinleşir/devre dışı bırakılır ve düğme yanar/söner.

### **i** DİKKAT

Düğmeye iki kez hızlı bir şekilde basarak ısıtımlı ön cam devreden çıkarılmışsa fan seviyesinde kısa bir artıştan kaçınmak için maksimum rezistans, belirli bir gecikme ile çalışır.

## Maksimum buz çözücünün orta gösterge ekranından etkinleştirilmesi ve devre dışı bırakılması



1. Klima satırının ortasındaki sembole basarak orta ekranda klima görünümünü açın.



2. **Max** düğmesine basınız.
  - > Maksimum rezistans etkinleşir/devre dışı bırakılır ve düğme yanar/söner.

### İlgili bilgiler

- Klima kontrolleri (s. 216)

## Isıtmalı ön camın etkinleştirilmesi ve devreden çıkarılması\*

Isıtmalı ön cam, camdaki buğulanmayı ve buzu çabucak gidermek için kullanılır.

## Orta konsoldan ısıtmalı ön camı etkinleştirmek ve devreden çıkarmak

Orta konsolda ön cam ısıtmasına hızlı erişim için fiziksel bir düğme bulunur.



Orta konsoldaki fiziksel düğme.

- Üç seviye arasında geçiş yapmak için ardi ardına düğmeye basın:
  - Etkinleştirilmiş ısıtmalı ön cam
  - Etkinleştirilmiş ısıtmalı ön cam ve maksimum rezistans
  - Devre dışı bırakılmış.
- > Isıtmalı ön cam ve maksimum rezistans etkinleşir/devre dışı bırakılır ve düğme yanar/söner.

## Orta gösterge ekranından ısıtmalı ön camı etkinleştirmek ve devreden çıkarmak



1. Klima satırının ortasındaki sembole basarak orta ekranda klima görünümünü açın.



2. Elektrik düğmesine basınız.
  - > Isıtmalı ön cam etkinleşir/devre dışı bırakılır ve düğme yanar/söner.

### **DİKKAT**

Buz gidermenin daha uzun süre sürebildiği, ön camın her bir yanının ucundaki üçgen alan elektrik ısıtmalı değildir.

### **DİKKAT**

Isıtmalı ön cam, vericilerin ve diğer iletişim ekipmanlarının performansını etkileyebilir.

### **DİKKAT**

Start/Stop işlevi motoru otomatik durdurduğunda ısıtmalı ön cam etkinleştirilirse motor yeniden çalışacaktır.

### İlgili bilgiler

- Klima kontrolleri (s. 216)
- Isıtmalı ön camın otomatik çalışmasının etkinleştirilmesi ve devre dışı bırakılması\* (s. 226)

### Isıtmalı ön camın otomatik çalışmasının etkinleştirilmesi ve devre dışı bırakılması\*

Isıtmalı ön cam, camdaki buğulanmayı ve buzu çabucak gidermek için kullanılır.

Isıtmalı ön camın otomatik çalışmasının motor çalışması sırasında etkinleşmesini/devre dışı bırakılmasını ayarlamak mümkündür. Otomatik çalıştırma etkinleştirildiğinde ön cam/camda buz veya buğulanma riski olduğunda ısıtma başlayacaktır. Ön cam yeterince ısındığında ve buz veya buğu giderildiğinde ısıtma otomatik olarak kapanır.

1. Orta gösterge ekranında üst görünümde **Ayarlar** seçeneğine basın.
2. **Klima** düğmesine basınız.
3. Isıtmalı ön camın otomatik çalışmasını etkinleştirmek/devre dışı bırakmak için **Otomatik Ön Cam Buzçözücüsü** seçeneğini seçin.

#### İlgili bilgiler

- Isıtmalı ön camın etkinleştirilmesi ve devreden çıkarılması\* (s. 225)

### Isıtmalı arka cam ve kapı aynalarını etkinleştirmek ve devreden çıkarmak

Isıtmalı arka cam ve kapı aynaları, camlardaki ve aynalardaki buğulanmayı ve buzu çabucak gidermek için kullanılır.

#### Orta konsoldan ısıtmalı arka cam ve kapı aynalarını etkinleştirmek ve devreden çıkarmak

Orta konsolda arka cam ve yan ayna ısıtmasına hızlı erişim için fiziksel bir düğme bulunur.



Orta konsoldaki fiziksel düğme.

- Düğmesine basın.
  - > Isıtmalı arka cam ve kapı aynaları etkinleşir/devre dışı bırakılır ve düğme yanar/söner.

### Orta gösterge ekranından ısıtmalı arka cam ve kapı aynalarını etkinleştirmek ve devreden çıkarmak



1. Klima satırının ortasındaki sembole basarak orta ekranda klima görünümünü açın.



2. **Arka** düğmesine basınız.
  - > Isıtmalı arka cam ve kapı aynaları etkinleşir/devre dışı bırakılır ve düğme yanar/söner.

#### İlgili bilgiler

- Klima kontrolleri (s. 216)
- Arka cam ve kapı aynalarının ısıtmasının otomatik olarak başlatılmasının etkinleştirilmesi ve devreden çıkartılması (s. 227)



## Arka cam ve kapı aynalarının ısıtmasının otomatik olarak başlatılmasının etkinleştirilmesi ve devreden çıkartılması

Isıtmalı arka cam ve kapı aynaları, camlardaki ve aynalardaki buğulanmayı ve buzu çabucak gidermek için kullanılır.

Isıtmalı arka cam ile kapı aynalarının otomatik çalışmasının motor çalışması sırasında etkinleştirilmesini/devre dışı bırakılmasını ayarlamak mümkündür. Otomatik çalıştırma etkinleştirildiğinde ön cam/camda buz veya buğulanma riski olduğunda ısıtma başlayacaktır. Ön cam yeterince ısındığında ve buz veya buğu giderildiğinde ısıtma otomatik olarak kapanır.

1. Orta gösterge ekranında üst görünümde **Ayarlar** seçeneğine basın.
2. **Klima** düğmesine basınız.
3. Isıtmalı cam ve kapı aynalarının otomatik çalışmasını etkinleştirmek/devre dışı bırakmak için **Otomatik Arka Cam Buzçözücüsü** seçeneğini seçin.

### İlgili bilgiler

- Isıtmalı arka cam ve kapı aynalarını etkinleştirmek ve devreden çıkarmak (s. 226)

## Ön koltuk<sup>4</sup> için fan seviyesinin düzenlenmesi

Fan ön koltuk için bir kaç farklı otomatik kontrollü fan hızları ayarlanabilir.



1. Klima satırının ortasındaki sembole basarak orta ekranda klima görünümünü açın.

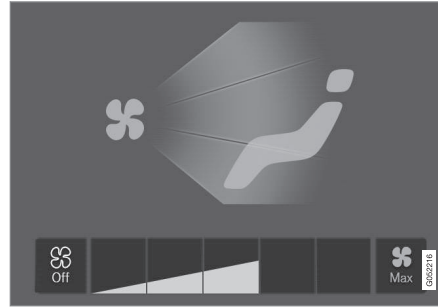

Klima görünümündeki fan kumandası düğmeleri.

2. **Off**, **1-5** veya **Max** arasından istenen fan seviyesine dokununuz.
  - > Fan seviyesi değişir ve seçilen seviyenin düğmeleri yanar.

### ! ÖNEMLİ

Fan tamamen kapatılır, ardından klima devreye girmezse camların iç taraflarında buğulanma riski vardır.

### i DİKKAT

Klima kontrol sistemi, gereksinimlere göre seçilen fan seviyesi dahilinde hava akışını otomatik olarak uyarlar. Bu da fan seviyesi aynı kalsa bile fan hızının değişebileceği anlamına gelir.

### İlgili bilgiler

- Klima kontrolleri (s. 216)

<sup>4</sup> 2 bölge için klima için, aynı zamanda arka koltuk.

### Arka koltuk\* için fan seviyesinin düzenlenmesi

Fan arka koltuk için bir kaç farklı otomatik kontrollü fan hızları ayarlanabilir.

### Ön koltuktan arka koltuk için fan seviyesinin düzenlenmesi



1. Klima satırının ortasındaki sembole basarak orta ekranda klima görünümünü açın.
2. **Arka klima** sekmesini seçin.

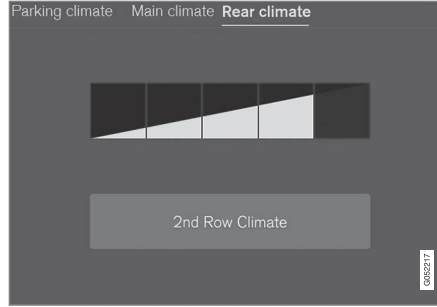

Klima görünümündeki **Arka klima** sekmesindeki fan kumandası düğmeleri.

3. **1-5** arasından istenen fan seviyesine dokununuz.  
Arka koltuk fan seviyesi, **İkinci sıra klima** üzerine dokunarak kapatılabilir.  
> Fan seviyesi değişir ve seçilen seviyenin düğmeleri yanar.

### Arka koltuktan arka koltuk için fan seviyesinin düzenlenmesi

1. Kumandalara erişmek için tünel konsolu klima paneli üzerindeki kilit açma düğmesine basın.



Tünel konsolunun arka tarafındaki klima panelindeki fan kumandaları.

2. **1-5** arasından istenen fan seviyesine dokununuz.  
> Fan seviyesi değişir ve seçilen seviyenin düğmeleri yanar.

### **DİKKAT**

Ön koltuğun fan seviyesi **Off** konumundaydı arka koltuğun fan seviyesi ayarlanamaz.

Arka koltuk fan hızı yalnızca orta ekrandaki klima görünümünden kapatılabilir.

**i DİKKAT**

Klima kontrol sistemi, gereksinimlere göre seçilen fan seviyesi dahilinde hava akışını otomatik olarak uyarlar. Bu da fan seviyesi aynı kalsa bile fan hızının değişebileceği anlamına gelir.

**İlgili bilgiler**

- Klima kontrolleri (s. 216)

**Ön koltuk<sup>5</sup> için sıcaklığın düzenlenmesi**

Ön koltuğun iklim kuşakları için arzu edilen sıcaklık derecesi ayarlanabilir.



Klima sırasındaki sıcaklık düğmeleri.

1. Kumandaları açmak için orta gösterge ekranının klima sırasında sol veya sağ sıcaklık düğmesine basın.

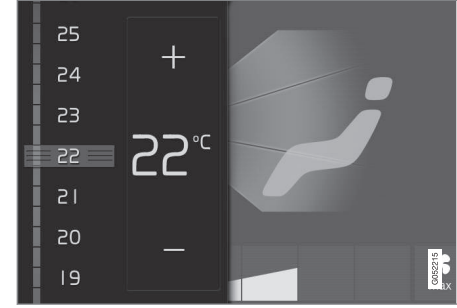

Sıcaklık kumandası.

2. Aşağıdakilerden birini yaparak sıcaklığı düzenleyin:
    - kontrolü istenen sıcaklığa sürükleyin veya
    - sıcaklığı kademeli olarak artırmak/azaltmak için +– ögesine basın.
- > Sıcaklık değişir ve düğme, ayarlanan sıcaklığı gösterir.

**i DİKKAT**

Isıtma veya soğutma, istenen gerçek sıcaklığa kıyasla daha yüksek veya daha düşük sıcaklığın seçilmesiyle hızlandırılmaz.

**İlgili bilgiler**

- Klima kontrolleri (s. 216)

<sup>5</sup> 2 bölge klima için, aynı zamanda arka koltuk.

### Arka koltuk\* için sıcaklığın düzenlenmesi

Arka koltuğun iklim kuşakları için arzu edilen sıcaklık derecesi ayarlanabilir.

### Arka koltuk için sıcaklığın ön koltuktan düzenlenmesi



1. Klima satırının ortasındaki sembole basarak orta ekranda klima görünümünü açın.
2. **Arka klima** sekmesini seçin.



Klima görünümündeki **Arka klima** sekmesindeki sıcaklık düğmeleri.

3. Kumandayı açmak için sol veya sağ sıcaklık düğmesine basın.

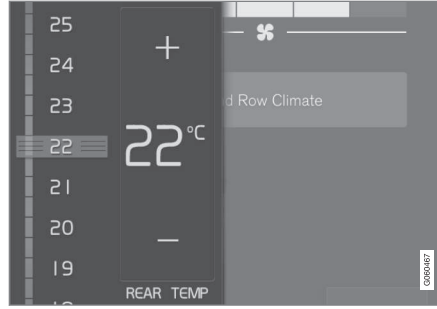

Sıcaklık kumandası.

4. Aşağıdakiler ile sıcaklığı düzenleyin:
  - kumandayı istenen sıcaklığa sürükleyin
  - sıcaklığı kademeli olarak artırmak/azaltmak için +/- ögesine basın.
  - > Sıcaklık değişir ve düğme, ayarlanan sıcaklığı gösterir.

### Arka koltuk için sıcaklığın arka koltuktan düzenlenmesi

1. Kumandalara erişmek için tünel konsolu klima paneli üzerindeki kilit açma düğmesine basın.



Tünel konsolunun arka tarafındaki klima panelindeki sıcaklık kumandası.

2. Sıcaklığı kademeli olarak düşürmek/artırmak için tünel konsolunun klima panelindeki sol veya sağ </> düğmelerine basın.
  - > Sıcaklık değişir ve klima panelindeki ekran, ayarlanan sıcaklığı gösterir.

### **i** DİKKAT

Isıtma veya soğutma, istenen gerçek sıcaklığa kıyasla daha yüksek veya daha düşük sıcaklığın seçilmesiyle hızlandırılmaz.

### İlgili bilgiler

- Klima kontrolleri (s. 216)

## Sıcaklığın senkronizasyonu

Aracın farklı klima bölgelerindeki sıcaklık, sürücü tarafındaki sıcaklık ile senkronize edilebilir.

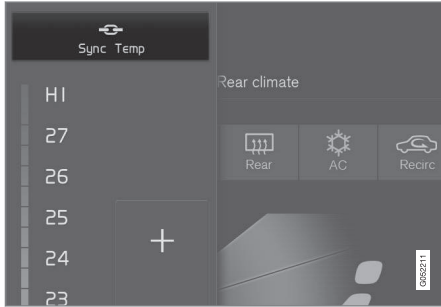

Sürücü tarafı sıcaklık kumandalarındaki senkronizasyon düğmesi.

1. Kumandaları açmak için orta gösterge ekranının klima sırasındaki sürücü tarafı sıcaklık düğmesine basın.
2. **Sıcaklık senkronizasyonu** düğmesine basınız.
  - > Araçtaki tüm bölgelerin sıcaklığı, sürücü tarafı için ayarlanan sıcaklıkla senkronize edilebilir ve sıcaklık düğmesinin yanında senkronizasyon sembolü gösterilir.

Senkronizasyon **Sıcaklık senkronizasyonu** düğmesine basarak veya sürücü harici bir

klima bölgesinin sıcaklık ayarlarını değiştirerek durdurulur.

## İlgili bilgiler

- Klima kontrolleri (s. 216)

## Klimanın etkinleştirilmesi ve kapatılması

Klima, gelen havayı gereken şekilde soğutur ve nemden arındırır.

Klima etkinleştirildiğinde, klima kontrol sistemi istenen şekilde otomatik olarak açma ve kapatmayı kontrol eder.



1. Klima satırının ortasındaki sembole basarak orta ekranda klima görünümünü açın.



2. **AC** düğmesine basınız.
  - > Klima etkinleşir/devre dışı bırakılır ve düğme yanar/söner.

### **i** DİKKAT

Tüm yan camları ve panoramik tavanı\* kapatın, böylece klima mümkün olduğunca iyi çalışır.

### **i** DİKKAT

Fan kumandası **Off** konumundayken klimayı etkinleştirmek mümkün değildir.



## İlgili bilgiler

- Klima kontrolleri (s. 216)

### Park kliması\*

Park kliması kontrolü, örneğin ön koşullandırma için araç park edildiğinde, yolcu kabini iklimini geliştiren çeşitli fonksiyonlar için genel bir terimdir.



Park kliması kontrolüne ait fonksiyonlar orta ekranın klima görünümünde **Park kliması** üzerinden kontrol edilir. Klima satırının ortasındaki sembole basarak klima görünümünü açın.

### İlgili bilgiler

- Klima kontrolü (s. 204)
- Ön koşullandırma\* (s. 232)
- Ön temizleme\* (s. 237)
- Park süresince klima konforu\* (s. 238)
- Park klima kumandasının\* sembolleri ve mesajları (s. 240)

### Ön koşullandırma\*

Ön koşullandırma, mümkünse, kalkıştan önce yolcu kabininde konfor sıcaklığına ulaşmaya çalışan bir klima fonksiyonudur.

Ön koşullandırma doğrudan çalıştırma kullanabilir veya zamanlayıcı ile ayarlanabilir.

İşlev, farklı durumlarda birkaç sistem kullanır:

- Soğuk bir iklimde, park ısıtıcısı\* yolcu kabini konforlu bir sıcaklığa ulaştırır.
- Hava sıcak olduğunda, klima kontrolü aracın dışından hava üfleterek yolcu kabini havalandırır.

#### İ DİKKAT

Konfor sıcaklığının hemen altındaki sıcaklıklarda, ne havalandırma ne de ısıtma devreye girmez ve ön koşullandırma başlatılmaz.

#### İ DİKKAT

Yolcu kabininin ön koşullandırması sırasında, araç klima kontrol sisteminde ayarlı sıcaklığa değil, konfor sıcaklığına ulaşmaya çalışır.

#### İ DİKKAT

Ön koşullandırma tamamlandığında ön temizleme\* otomatik olarak başlar.

## İlgili bilgiler

- Park kliması\* (s. 232)
- Ön koşullandırmayı çalıştır ve kapat\* (s. 233)
- Zaman ayarının ön koşullandırılması\* (s. 234)
- Ön temizleme\* (s. 237)

## Ön koşullandırmayı çalıştır ve kapat\*

Ön koşullandırma, sürüşten önce mümkünse yolcu kabinini ısıtır\* veya havalandırır. İşlev, orta gösterge ekranından doğrudan çalıştırmayı veya bir cep telefonunu kullanabilir.

## Araçtan çalıştırma ve kapatma



1. Klima satırının ortasındaki sembole basarak orta ekranda klima görünümünü açın.
2. **Park kliması** sekmesini seçin.
3. **Önkoş. ve Temizlik Başlat** düğmesine basınız.
  - > Ön koşullandırma işlemi başlatılır/kapattır ve düğme yanar/söner.

## İ DİKKAT

Arabanın kapıları ve pencereleri, yolcu kabininin ön koşullandırılması sırasında kapalı olmalıdır.

## İ DİKKAT

Ön koşullandırma tamamlandığında ön temizleme\* otomatik olarak başlar.

## ⚠ UYARI

Araçta ısıtıcısı\* varsa ön koşullandırmayı kullanmayın:

- Havalandırmasız kapalı alanlarda. Isıtıcı çalışırsa egzoz gazları salınır.
- Yakında yanıcı veya parlayıcı maddelerin bulunduğu yerlerde. Yakıt, gaz, uzun çim, talaş vs. tutuşabilir.
- Isıtıcının egzoz hattının engellenme riski olduğu durumlar. Örneğin sağ ön tekerlek yuvasının içinde derin kar, ısıtıcının havalandırmasına engel olabilir.

Ön koşullandırmanın ancak uzun bir süre önceden ayarlanmış bir zamanlayıcı ile çalıştırılabileceğini unutmayın.

## Uygulamadan başlamak

Ön koşullandırma işleminin yanı sıra, seçilen ayarlarla ilgili bilgiler, Volvo On Call\* Uygulaması özelliğine sahip bir cihazdan yönetilebilir. Ön koşullandırma\* bölmeyi konforlu sıcaklığa ısıtır veya dışarıdan hava üfleyerek bölmeyi havalandırır.



- ◀ Yolcu kabini için ayrıca aracı uzaktan başlat fonksiyonu (Engine Remote Start - ERS)<sup>6</sup> Volvo On Call\* uygulaması ile de ön koşullama yapılabilir.

### İlgili bilgiler

- Park kliması\* (s. 232)
- Ön koşullandırma\* (s. 232)
- Zaman ayarının ön koşullandırılması\* (s. 234)
- Ön temizleme\* (s. 237)

### Zaman ayarının ön koşullandırılması\*

Zamanlayıcı, ön koşullandırma önceden belirlenen bir zamanda bitecek şekilde ayarlanabilir.

Zamanlayıcı, aşağıdakiler için azami 8 farklı ayarı yürütebilir

- tek bir tarihte zaman
- tekrarlı veya tekrarsız bir şekilde haftanın bir ya da daha fazla gününde zaman.

### İlgili bilgiler

- Ön koşullandırma\* (s. 232)
- Ön koşullandırma için zaman ayarı eklemek ve düzenlemek\* (s. 234)
- Ön koşullandırma için zaman ayarını etkinleştirmek ve devreden çıkarmak\* (s. 236)
- Ön koşullandırma için zaman ayarını silmek\* (s. 236)

### Ön koşullandırma için zaman ayarı eklemek ve düzenlemek\*

Ön koşullandırmanın zamanlayıcısı, azami 8 zaman ayarını yönetebilir.

### Bir zaman ayarı ekleme

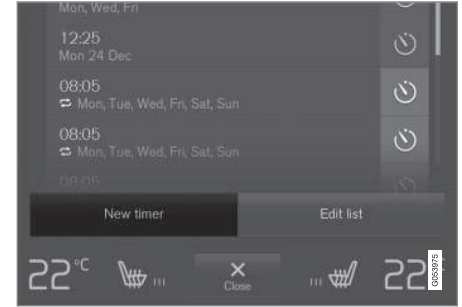

Klima görünümündeki **Park kliması** sekmesinde zaman ayarı ekleme düğmesi.

1. Orta gösterge ekranındaki klima görünümünü açın.
2. **Park kliması** sekmesini seçin.

<sup>6</sup> Bazı pazarlar.



3. **Zamanlayıcı ekle** düğmesine basınız.  
> Açılan bir pencere görüntülenir.

### **i** DİKKAT

Zamanlayıcı için halihazırda 8 ayar girilmişse bir zaman ayarı eklemek mümkün değildir. Yenisini ekleyebilmek için bir zaman ayarını silin.

4. Tek bir tarih için zamanı ayarlamak üzere **Tarih** seçeneğine dokunun.  
Haftanın bir veya daha fazla günü için bir zaman ayarlamak üzere **Gün** seçeneğine dokunun.  
**Gün** ile: **Haftalık tekrarlar** kutusunu işaretleyerek/işaretini kaldırarak tekrarı etkinleştirin/devre dışı bırakın.
5. **Tarih** ile: Oklarla tarih listesinde kayarak ön koşullandırma tarihini seçin.  
**Gün** ile: Hafta günlerinin düğmelerine dokunarak ön koşullandırma için hafta günlerini seçin.
6. Oklarla kayarak ön koşullandırmanın biteceği zamanı ayarlayın.
7. Zaman ayarı eklemek için **Onayla** seçeneğine dokunun.  
> Zaman ayarı listeye eklenir ve etkinleşir.

### **⚠** UYARI

Araçta ısıtıcısı\* varsa ön koşullandırmayı kullanmayın:

- Havalandırmaz kapalı alanlarda. Isıtıcı çalışırsa egzoz gazları salınır.
- Yakında yanıcı veya parlayıcı maddelerin bulunduğu yerlerde. Yakıt, gaz, uzun çim, talaş vs. tutuşabilir.
- Isıtıcının egzoz hattının engellenme riski olduğu durumlar. Örneğin sağ ön tekerlek yuvasının içinde derin kar, ısıtıcının havalandırmasına engel olabilir.

Ön koşullandırmanın ancak uzun bir süre önceden ayarlanmış bir zamanlayıcı ile çalıştırılabileceğini unutmayın.

### **Bir zaman ayarının düzenlenmesi**

1. Orta gösterge ekranındaki klima görünümünü açın.
2. **Park kliması** sekmesini seçin.
3. Değiştirilecek zaman ayarına basın.  
> Açılan bir pencere görüntülenir.
4. Zaman ayarını, yukarıda "Bir zaman ayarı ekleme" altında açıklanan şekilde düzenleyin.

### **İlgili bilgiler**

- Ön koşullandırma\* (s. 232)
- Zaman ayarının ön koşullandırılması\* (s. 234)
- Ön koşullandırma için zaman ayarını etkinleştirmek ve devreden çıkarmak\* (s. 236)
- Ön koşullandırma için zaman ayarını silmek\* (s. 236)

## Ön koşullandırma için zaman ayarını etkinleştirmek ve devreden çıkarmak\*

Ön koşullandırma zamanlayıcısındaki bir zaman ayarı, ihtiyaca göre etkinleştirilebilir veya devre dışı bırakılabilir.



Klima görünümündeki **Park kliması** sekmesindeki zamanlayıcı düğmeleri.

1. Orta gösterge ekranındaki klima görünümünü açın.
2. **Park kliması** sekmesini seçin.
3. Ayarın sağındaki zamanlayıcı düğmesine dokunarak bir zaman ayarını etkinleştirin/devre dışı bırakın.
  - > Zaman ayarı etkinleşir/devre dışı bırakılır ve düğme yanar/söner.

## ⚠ UYARI

Araçta ısıtıcısı\* varsa ön koşullandırmayı kullanmayın:

- Havalandırmazsınız kapalı alanlarda. Isıtıcı çalışırsa egzoz gazları salınır.
- Yakında yanıcı veya parlayıcı maddelerin bulunduğu yerlerde. Yakıt, gaz, uzun çim, talaş vs. tutuşabilir.
- Isıtıcının egzoz hattının engellenme riski olduğu durumlar. Örneğin sağ ön tekerlek yuvasının içinde derin kar, ısıtıcının havalandırmasına engel olabilir.

Ön koşullandırmanın ancak uzun bir süre önceden ayarlanmış bir zamanlayıcı ile çalıştırılabileceğini unutmayın.

## İlgili bilgiler

- Ön koşullandırma\* (s. 232)
- Zaman ayarının ön koşullandırılması\* (s. 234)
- Ön koşullandırma için zaman ayarı eklemek ve düzenlemek\* (s. 234)
- Ön koşullandırma için zaman ayarını silmek\* (s. 236)

## Ön koşullandırma için zaman ayarını silmek\*

Ön koşullandırma için artık gerekli olmayan bir zaman ayarı silinebilir.

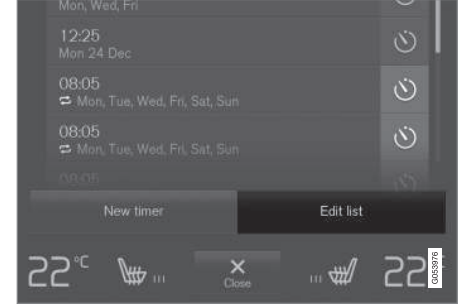

Klima görünümündeki **Park kliması** sekmesinde zaman ayarı listesini düzenleme/silme düğmesi.

1. Orta gösterge ekranındaki klima görünümünü açın.
2. **Park kliması** sekmesini seçin.
3. **Listeyi düzenle** düğmesine basınız.
4. Listenin sağındaki silme simgesine basın.
  - > Simge, **Sil** metnine değişir.
5. **Sil** düğmesine basarak onaylayınız.
  - > Zaman ayarı listeden kaldırılır.

### İlgili bilgiler

- Ön koşullandırma\* (s. 232)
- Zaman ayarının ön koşullandırılması\* (s. 234)
- Ön koşullandırma için zaman ayarı eklemek ve düzenlemek\* (s. 234)
- Ön koşullandırma için zaman ayarını etkinleştirmek ve devreden çıkarmak\* (s. 236)

### Ön temizleme\*

Ayrılmadan önce ön temizleme yolcu kabinindeki hava kalitesini geliştirmek için kullanılır. Ön temizleme sadece doğrudan orta gösterge ekranından çalıştırılabilir fakat ayrıca ön koşullandırma bittiğinde otomatik olarak da başlar.

Bu fonksiyon havalandırmayı kullanmak suretiyle yolcu kabinine temiz hava üfler ve ardından havayı klima sistemi yolcu kabini filtresi üzerinden devridaim ettirin.

### İlgili bilgiler

- Park kliması\* (s. 232)
- Ön temizlemeyi\* çalıştır ve kapat (s. 237)
- Ön koşullandırma\* (s. 232)

### Ön temizlemeyi\* çalıştır ve kapat

Ön temizleme sürüş öncesinde yolcu kabinindeki hava kalitesini geliştirir. İşlev, orta gösterge ekranından doğrudan çalıştırmayı veya bir cep telefonunu kullanabilir.

### Araçtan çalıştırma ve kapatma



1. Klima satırının ortasındaki sembole basarak orta ekranda klima görünümünü açın.
2. **Park kliması** sekmesini seçin.
3. **Ön temizliği başlat** düğmesine basınız.
  - > Ön temizleme işlemi başlatılır/kapatılır ve düğme yanar/söner.

### Uygulamadan\* başlamak

Volvo On Call\* uygulaması olan bir cihazdan ön temizleme çalıştırılabilir ve seçilen ayarlarla ilgili bilgiler yönetilebilir.

### **i** DİKKAT

Ön koşullandırma tamamlandığında ön temizleme her zaman otomatik olarak başlar.

### ◀ İlgili bilgiler

- Park kliması\* (s. 232)
- Ön temizleme\* (s. 237)
- Ön koşullandırma\* (s. 232)

### Park süresince klima konforu\*

Aracın yolcu kabinindeki klima araç park edilmişken, örneğin motorun kapatılması gerektiğinde ama sürücü veya yolcunun (yolcuların) araçta kalmak ve klima konforu seviyesini sürdürmek istemesi durumunda muhafaza edilebilir.

Klima konfor korumanın başlatılması, sadece orta gösterge ekranından doğrudan çalıştırma ile mümkündür.

İşlev, farklı durumlarda birkaç sistem kullanır:

- Motordan gelen artık ısı, soğuk bir iklimde yolcu kabinini konforlu bir sıcaklığa ısıtır.
- Sıcak olduğunda, havalandırma aracın dışından hava üfleyerek yolcu kabinini soğutur.

#### **i** DİKKAT

Artık ısıyı gereksiz kullanmaktan kaçınmak için araç dışarıdan kilitlendiğinde klima konforu koruma özelliği kapatılır. İşlevin kullanımı, sürücü veya yolcular aracın içinde beklerken klima konforunu muhafaza etme amaçlıdır.

Klima konforunun soğuk iklimde ne kadar uzun süre çalışabileceğinin bir sınırı vardır, ve arta kalan mevcut ısıya bağlıdır.

### İlgili bilgiler

- Park kliması\* (s. 232)
- Park sırasında\* klima konforunu başlatmak ve kapatmak (s. 239)

## Park sırasında\* klima konforunu başlatmak ve kapatmak

Klima konfor koruma özelliği, sürüşten sonra yolcu kabinindeki iklimi muhafaza eder. İşlev, orta gösterge ekranından doğrudan çalıştırılmayı kullanabilir.



1. Klima satırının ortasındaki sembole basarak orta ekranda klima görünümünü açın.
2. **Park kliması** sekmesini seçin.
3. **Klima konforunu koru** düğmesine basınız.
  - > Klima konfor koruma özelliği çalışır/kapanır ve düğme yanar/söner.

### **DİKKAT**

Yolcu bölmesinin sıcaklığını korumak için motorda yeterli ısı bulunmadığında veya dışarıdaki sıcaklık yaklaşık 20°C'nin (68°F) üzerinde olduğunda klima konfor muhafaza fonksiyonunu başlatmak mümkün değildir.

### **DİKKAT**

Artık ısıyı gereksiz kullanmaktan kaçınmak için araç dışarıdan kilitlendiğinde klima konforu koruma özelliği kapatılır. İşlevin kullanımı, sürücü veya yolcular aracın içinde beklerken klima konforunu muhafaza etme amaçlıdır.

Klima konforunun soğuk iklimde ne kadar uzun süre çalışabileceğinin bir sınırı vardır, ve arta kalan mevcut ısıya bağlıdır.

### **İlgili bilgiler**

- Park süresince klima konforu\* (s. 238)

## Park klima kumandasının\* sembolleri ve mesajları

Sürücü gösterge ekranında park klima kumandası ile ilgili bir dizi sembol ve mesaj gösterilebilir.

Park kliması kontrolü ile ilgili mesajlar Volvo On Call\* uygulamasına sahip bir cihazda da görüntülenebilir.



Park ısıtıcı etkin olduğunda sürücü ekranında bu sembol görüntülenir.

Sembol	Mesaj	Teknik özellikler
	Park kliması Servis gerekli	Park klima kumandası devreden çıkarılır. İşlevi mümkün olan en kısa sürede kontrol ettirmek için bir atölyeye <sup>A</sup> irtibat kurun.
	Park kliması Geçici olarak kullanılamıyor	Park klima kumandası geçici olarak devreden çıkarılır. Sorun bir süre daha sürerse, fonksiyonu kontrol ettirmek için bir atölyeye <sup>A</sup> başvurun.
	Park kliması Kullanılamıyor, yakıt seviyesi çok düşük	Yakıt seviyesi park ısıtıcısını* çalıştırmayacak kadar düşük olduğunda park klima kumandası etkinleştirilemez. Aracın yakıt deposunu doldurun.
	Park kliması Kullanılamıyor, Şarj seviyesi çok düşük	Marş aküsünün şarj seviyesi park ısıtıcısını* çalıştırmayacak kadar düşük olduğunda park klima kumandası etkinleştirilemez. Arabayı çalıştırın.
	Park kliması Sınırlı Şarj seviyesi çok düşük	Aracın marş motoru aküsü şarj durumu düşük olduğunda, park kliması kontrolü için çalışma süresi sınırlandırılır. Arabayı çalıştırın.

<sup>A</sup> Yetkili bir Volvo atölyesi tavsiye edilir.

### İlgili bilgiler

- Park kliması\* (s. 232)

**Isıtıcı\***

Isıtıcı, yolcu kabinini veya motoru farklı durumlarda ısıtmaya yardımcı olan iki alt fonksiyona sahiptir.

Isıtıcının iki alt işlevi vardır:

- Park ısıtıcısı - park klima kontrolünün ön koşullandırması etkinleştirildiğinde gerekirse yolcu kabinini ısıtır.
- Ek ısıtıcı - sürüş sırasında gerekirse yolcu kabinini ve motoru ısıtır.

Isıtıcı yakıt tahrikidir ve sağ ön tekerlek yuvasına takılır.

**ⓘ DİKKAT**

Isıtıcı çalışırken sağ ön tekerlek yuvasından duman çıkabilir ve düşük bir vınlama duyulabilir. Ayrıca aracın arka tarafında yakıt borusundan bir tıklama sesi duyulabilir. Bu tamamen normaldir.

**Akü ve şarj etme**

Isıtıcı gücü, aracın marş motoru aküsünden beslenir. Marş aküsü şarj seviyesi çok düşükse ısıtıcı otomatik olarak kapatılır ve sürücü gösterge ekranında bir mesaj görüntülenir.

**ⓘ DİKKAT**

Isıtıcının kullanılması gerektiğinde aküde yeterli şarj bulunduğundan emin olun. Otomobil ön ısıtma için kullanılacak ısıtıcının elektrik prizine takılmalıdır.

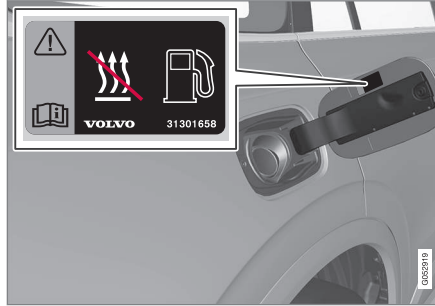
**Yakıt ve yakıt doldurma**

Yakıt doldurma kapağı üzerindeki uyarı etiketi.

Isıtıcı, aracın normal yakıt deposundan yakıt kullanır.

Araç dik bir yokuşa park edilirse, ısıtıcıya yakıt sağlanabilmesi için aracın önünün yokuş aşağı baktığından emin olunuz.

Yakıt deposundaki seviye çok düşükse ısıtıcı otomatik olarak kapatılır ve sürücü gösterge ekranı bir mesaj gösterir.

**ⓘ DİKKAT**

Isıtıcının kullanılması gerekiyorsa aracın yakıt deposunda yeterli yakıt olduğundan emin olun.

**⚠ UYARI**

Dökülen yakıt alev alabilir. Yeniden yakıt almadan önce yakıtla çalışan yardımcı ısıtıcıyı kapatın.



Sürücü ekranında ısıtıcının kapalı olduğunu kontrol edin. Park ısıtıcısı olarak çalışırken bu sembol yanar.

**İlgili bilgiler**

- Klima kontrolü (s. 204)
- Park ısıtıcısı\* (s. 242)
- Ek ısıtıcı\* (s. 243)

**Park ısıtıcısı\***

Aracın ön koşullandırması etkinleştirilmiş ise park ısıtıcısı sürüşten önce gerektiğinde gibi yolcu kabinini ısıtır.

Park ısıtıcısı, araç ısıtıcısının iki alt işlevinden biridir. Isıtıcı, sağ ön tekerlek yuvasına takılır.



Sürücü ekranında bu lamba yandığında, park ısıtıcısı aktif olabilir.

**! DİKKAT**

Isıtıcı çalışırken sağ ön tekerlek yuvasından duman çıkabilir ve düşük bir vınlama duyulabilir. Ayrıca aracın arka tarafında yakıt borusundan bir tıklama sesi duyulabilir. Bu tamamen normaldir.

Park ısıtıcısının ön koşullandırması\* etkinleştirilmiş ise ve yolcu kabininin ısıtılması gerekiyorsa park ısıtıcısı otomatik olarak çalışmaya başlar.

Yakıt bulunabilirliği, akü seviyesi, yolcu kabini sıcaklığı ve ortam sıcaklığı gibi faktörlere bağlı olarak, ısıtıcı farklı çalışma sürelerine sahiptir, ancak 30 dakikadan uzun sürmez.

**! DİKKAT**

Park ısıtıcısının kullanılması gerekiyorsa aracın yakıt deposunda yeterli yakıt olduğundan emin olun.

Park ısıtıcısının kullanılması gerektiğinde şarj aküsünde yeterli şarj bulunduğundan emin olun.

**! ÖNEMLİ**

Park ısıtıcısının kısa mesafelerle tekrarlı kullanımı aküyü boşaltabilir ve marş sistemine zarar verebilir.

Isıtıcı düzenli olarak kullanılırsa aracın aküsünün, park ısıtıcısı tarafından kullanılan enerji ile aynı miktarda şarj olmasını sağlamak için araç, ısıtıcının kullanıldığı süre kadar sürülmelidir. Soğuk iklimlerde veya akü eskirse, aküyü şarj etmek için daha uzun bir kilometre gerekebilir.

**! UYARI**

Araçta ısıtıcısı\* varsa ön koşullandırmayı kullanmayın:

- Havalandırmaz kapalı alanlarda. Isıtıcı çalışırsa egzoz gazları salınır.
- Yakında yanıcı veya parlayıcı maddelerin bulunduğu yerlerde. Yakıt, gaz, uzun çim, talaş vs. tutuşabilir.
- Isıtıcının egzoz hattının engellenme riski olduğu durumlar. Örneğin sağ ön tekerlek yuvasının içinde derin kar, ısıtıcının havalandırmasına engel olabilir.

Ön koşullandırmanın ancak uzun bir süre önceden ayarlanmış bir zamanlayıcı ile çalıştırılabileceğini unutmayın.

**! UYARI**

Yakıt kokusu, anormal miktarda duman, siyah duman veya park ısıtıcısından gelen anormal sesler varsa ısıtıcıyı kapatın ve mümkünse sigortasını çıkarın. Volvo, onarım için yetkili bir Volvo servisi ile iletişime geçilmesini tavsiye eder.

**İlgili bilgiler**

- Isıtıcı\* (s. 241)
- Ek ısıtıcı\* (s. 243)



## Ek ısıtıcı\*

Yardımcı ısıtıcı, sürüş esnasında yolcu kabini- nin ve motorun ısıtılmasına yardımcı olur.

Ek ısıtıcı, araç ısıtıcısının iki alt işlevinden biri- dir. Isıtıcı, sağ ön tekerlek yuvasına takılır.

### **i** DİKKAT

Isıtıcı çalışırken sağ ön tekerlek yuvasından duman çıkabilir ve düşük bir vınlama duyulabilir. Ayrıca aracın arka tarafında yakıt borusundan bir tıklama sesi duyulabilir. Bu tamamen normaldir.

Araç sürüşü sırasında ısıtmaya gerek oldu- ğunda ek ısıtıcı çalışmaya başlar ve otomatik olarak kontrol edilir.

Ardından araç durdurulduğunda otomatik ola- rak kapanır.

### **i** DİKKAT

Yardımcı ısıtıcının kullanılması gerekiyorsa aracın yakıt deposunda yeterli yakıt oldu- ğundan emin olun.

## İlgili bilgiler

- Isıtıcı\* (s. 241)
- Park ısıtıcısı\* (s. 242)
- Yardımcı ısıtıcının otomatik çalışmasının etkinleştirilmesi ve devre dışı bırakılması\* (s. 243)

## Yardımcı ısıtıcının otomatik çalışmasının etkinleştirilmesi ve devre dışı bırakılması\*

Yardımcı ısıtıcı, sürüş esnasında yolcu kabini- nin ve motorun ısıtılmasına yardımcı olur.

Ek ısıtıcının otomatik çalışmasının etkinleşme- sini/devre dışı bırakılmasını ayarlamak müm- kündür.

1. Orta gösterge ekranında üst görünümde **Ayarlar** seçeneğine basın.
2. **Klima** düğmesine basınız.
3. Ek ısıtıcının otomatik çalışmasını etkinleş- tirmek/devre dışı bırakmak için **İlave Isıtıcı** seçeneğini seçin.

### **i** DİKKAT

Volvo, kısa sürüş mesafelerinde ek ısıtıcının otomatik çalıştırılması özelliğinin kapatıl- masını tavsiye eder.

## İlgili bilgiler

- Ek ısıtıcı\* (s. 243)



ANAHTAR, KİLİTLER VE ALARM

### Kilitleme ve kilit açma

Araç, birkaç farklı şekilde kilitlenebilir ve kilidi açılabilir.

Araç kilitlenebilir ve kilidi açılabilir

- uzaktan kumanda anahtarındaki düğmeleri kullanarak
- ayrılabilir anahtar dilini kullanarak (uzaktan kumanda anahtarındaki pil bitmişse)
- anahtarsız\* (Passive Entry), uzaktan kumandalı anahtar menzili dahilinde olmalı
- aracın içinden kapılardaki kilitleme kumandalarını kullanarak
- Volvo On Call\* ile uzaktan kilit açma.

Araçta iki tür uzaktan kumandalı anahtar vardır.

Anahtarsız kilitleme ve kilit açma\* özelliği olan araçlarda biraz daha küçük, daha hafif ve düşmesiz bir anahtar (Anahtar Etiketi) temin edilir.

Kısıtlanmalı bir uzaktan kumanda anahtarı (Care Key\*) (kısıtlanmış uzaktan kumanda anahtarı) aracın maksimum hızı veya hoparlör sisteminin maksimum ses seviyesi gibi aracın bazı özellikleri için kısıtlamalar ayarlamayı mümkün kılar.

### İlgili bilgiler

- Uzaktan kumanda anahtarıyla kilitleme ve kilit açma (s. 251)
- Anahtarsız kilitleme ve kilit açma\* (s. 279)

- Aracın içinden kilitleme ve kilit açma (s. 282)
- Özel kilitleme (s. 290)
- Alarm\* (s. 291)

### Kilitleme onayı

Araç, araç kilitletiğinde veya kilidi açıldığında, dörtlü flaşörler ile gösterilir.

### Harici gösterim

Kilitleme

- Aracın dörtlü flaşörleri yanıp sönerek ve kapı aynalarını<sup>1</sup> geri çekerek kilitlemeyi gösterir.

Kilit açma

- Aracın dörtlü flaşörleri iki kez yanıp sönerek ve kapı aynalarını<sup>1</sup> açarak kilit açmayı gösterir.

Aracın kilitletiğini belirtmesi için tüm kapılar, bagaj kapağı ve motor kaputu kapatılmalıdır. Kilitleme sadece sürücü kapısının<sup>2</sup> kapalı olmasıyla gerçekleşirse, kilitleme gerçekleşir ancak dörtlü flaşörleri olan kilit göstergesi sadece tüm kapılar, bagaj kapağı ve motor kaputu kapatıldığında gerçekleşir.

## Gösterge tablosundaki kilit ve alarm göstergesi



Kilit ve alarm göstergesi kilitleme sisteminin durumunu gösterir:

- Uzun bir yanıp sönme kilitlemeyi gösterir.
- Kısa süreli yanıp sönme, aracın kilitli olduğunu gösterir.
- Alarmin devreden çıkarılmasından sonra hızlı yanıp sönme\* alarmin tetiklendiğini gösterir.

## Kilitleme düğmelerindeki gösterge Ön kapı



Ön kapıda gösterge lambalı kilit düğmeleri.

Ön kapılardan herhangi birindeki kilit düğmesinde yanık bir gösterge lambası, tüm kapıların kilitlendiğini gösterir. Herhangi bir kapı açılırsa her iki kapıdaki lamba da sönecektir.

## Arka kapı\*



Arka kapıda gösterge lambalı kilit düğmesi.

Kapılardan herhangi birindeki kilit düğmesinde yanık bir gösterge lambası, o kapının kilitlendiğini gösterir. Herhangi bir kapının kilidi açılırsa bu kapının lambası sönecek, diğerleri ise yanmaya devam edecektir.

## Diğer gösterge

Kilitlerken ve kilit açarken güvenli eve gidiş aydınlatması ve yaklaşma ışığı fonksiyonları da etkinleştirilebilir.

## İlgili bilgiler

- Kilit gösterge ayarı (s. 248)
- Kilitleme ve kilit açma (s. 246)

1 Sadece katlanır elektrikli kapı aynası bulunan araçlar için.

2 Anahtarsız kilitleme/kilit açma\* bulunan araçlar için geçerli değildir.

- Yaklaşma ışığı süresi (s. 162)
- Güvenli eve giriş aydınlatmasının kullanılması (s. 161)

### Kilit gösterge ayarı

Aracın orta ekrandaki ayarlar menüsünde kilitlemeyi ve kilidin nasıl açıldığını teyit etmek için çeşitli seçenekler seçmek mümkündür. Kilitleme yanıtı ayarını değiştirmek için:

1. Orta gösterge ekranı üst görünümde **Ayarlar** seçeneğine basın.
2. **My Car** → **Kilitleme** tuşuna basınız.
3. Aracın görünür bir yanıt vereceği zamanı seçmek için **Görüntülü Kilitleme Geribildirimi** üzerine basın:
  - **Kilitleme**
  - **Kilit açma**
  - **İkisi**Veya **Kapalı** öğesini seçerek fonksiyonu kapatabilirsiniz.

Kilitlenirken geri çekilebilir dikiz aynalarının ayarını\* değiştirmek için:

1. Orta gösterge ekranı üst görünümde **Ayarlar** seçeneğine basın.
2. **My Car** → **Aynalar ve Kolay Giriş** tuşuna basınız.
3. Fonksiyonu etkinleştirmek, devreden çıkarmak için **Kilitlendiğinde Aynayı Katla** öğesini seçin.

### İlgili bilgiler

- Kilitleme onayı (s. 246)

### Uzaktan kumanda anahtarı

Uzaktan kumanda anahtarı kapıları, bagaj kapağını ve yakıt doldurma kapağını kilitlet ve kilidini açar. Aracın çalışabilmesi için uzaktan kumanda anahtarının aracın içinde olması gerekir.



Uzaktan kumandalı anahtar<sup>3</sup>, Care Key veya ilgili anahtar etiketi (Key Tag)\*.

Araçta standart olarak anahtarsız çalıştırma (Passive Start) desteği olduğu için çalıştırma sırasında uzaktan kumanda anahtarı fiziki olarak kullanılmaz. Sadece anahtarı yolcu kabini- nin ön kısmında bulundurmanız yeterlidir.

Anahtarsız kilitleme ve kilit açma (Passive Entry)\* ile donatılan araçlarda, anahtar aracı çalıştırmak için anahtar herhangi bir yerde olabilir. Bu durumda biraz daha küçük ve hafif anahtar etiketi (Key Tag) de tedarik edilir.

Uzaktan kumandalı anahtarlar kişisel tercihleri araca kaydetmek için farklı sürücü profilleriyle de ilişkilendirilebilir.

### ⚠ UYARI

Uzaktan kumandalı anahtar bir adet düğme pil ile çalışır. Kullanılmış ve yeni bataryalı çocukların erişemeyeceği yerlerde saklayınız. Bataryaların yutulması ciddi yaralanmalara sebep olabilir.

Eğer bir hasar farkedildi ise, örn. eğer batarya kapağı düzgün kapanmıyor ise, ürün kullanılmayacaktır. Kusurlu ürünleri çocukların ulaşamayacağı yerlerde saklayınız.

### Uzaktan kumanda anahtarı düğmeleri



Uzaktan kumanda anahtarında dört düğme vardır - biri sol tarafta, üçü ise sağ tarafta bulunur.

**🔒 Kilitleme** - Düğmeye basıldığında kapılar, bagaj kapağı ve yakıt doldurma kapağı kilitletir ve ayrıca alarm\* devreye girer.

Tüm camları ve panorama tavanı\* aynı anda kapatmak için basıp basılı tutun.

**🔓 Kilit Açma** - Düğmeye basıldığında kapıların, bagaj kapağının ve yakıt doldurma kapağının kilidi açılır ve ayrıca alarm devre dışı bırakılır.

Daha uzun basış tüm camları eş zamanlı olarak kapatır. Bu toplam havalandırma fonksiyonu örneğin sıcak havalarda aracı hızlı bir şekilde havalandırmak için kullanılabilir.

**🔑 Yükleme kapağı** - Sadece yükleme kapağının kilidini açar ve alarmını devreden çıkarır. Elektrikle çalışan bagaj kapağı\* özelliğine sahip araçlarda düğme basılı tutulduğunda bagaj kapağı otomatik olarak açılır. Bagaj kapağı, uzun basma ile de kapatılır - uyarı sinyalleri çalar.

**⚠ Panik işlevi** - Acil bir durumda dikkati çekmek için kullanılır. Sinyal lambalarını ve kornayı devreye sokmak için düğmeye basın ve en az 3 saniye basılı tutun veya 3 saniye içerisinde iki kez basın. En az 5 saniye aktif olduktan sonra aynı düğmeyle fonksiyon kapatılabilir. Aksi takdirde işlev, yaklaşık 3 dakika sonra otomatik olarak kapanır.

### ⚠ UYARI

Araçta birinin bırakılması halinde, araçtan çıkarken daima uzaktan kumanda anahtarını yanınıza alarak elektrikli camların ve panoramik tavanın\* enerjisinin kesildiğinden emin olun.

<sup>3</sup> Şekil şematiktir - parçalar araç modeline göre değişiklik gösterebilir.



### **i** DİKKAT

Araçtaki uzaktan kumanda anahtarını kilitleme riskinin bulunduğunu unutmayın.

- Araçta bırakılan bir uzaktan kumanda anahtarı veya anahtar etiketi araç kilitletiğinde ve alarm başka bir geçerli anahtar ile devre dışı bırakılacaktır. Double lock güvenlik kilidi fonksiyonu da devre dışı bırakılacaktır. Araç kilidi açıldığında geride bırakılan anahtar yeniden etkinleştirilir.
- Araçta bırakılan bir Care Key araç Volvo On Call kullanılarak kilitletiğinde bile devre dışı bırakılır ve Volvo On Call kullanılarak veya başka bir geçerli anahtarla aracın kilidi açıldığında yeniden etkinleştirilir.

### **Düğmesiz anahtar (Key Tag)\***

Anahtarsız kilitleme ve kilit açma fonksiyonu ile sağlanan anahtar etiketi, anahtarsız çalıştırma, kilitleme ve kilit açma ile ilgili standart uzaktan kumandalı anahtar ile aynı şekilde çalışır. Anahtar yaklaşık 10 metre (30 fit) derinliğe kadar 60 dakika boyunca su geçirmezdir. Çıkarılabilir anahtar diline sahip değildir ve pili değiştirilemez.

### **Care Key - kısıtlamalı uzaktan kumanda anahtarı**

Bir Care Key araç sahibinin otomobilin hızı için bir sınır koyabilmesini sağlar. Kısıtlama, aracın daha güvenli bir şekilde sürülmesi için planlanmıştır, örneğin başka bir şahısa verildiğinde.

### **Parazit**

Anahtarsız çalıştırma ve anahtarsız kilitleme ve kilit açma\* için uzaktan kumanda anahtarı işlevleri, elektromanyetik alanlar ve perdeleme yüzünden kesintiye uğrayabilir.

### **i** DİKKAT

Uzaktan kumandalı anahtarı metal nesnelere veya örneğin cep telefonları, tabletler, dizüstü bilgisayarlar veya şarj cihazları gibi elektronik aletlerin tercihen 10-15 cm (4-6 inç) yakınında saklamaktan kaçının.

Hâlâ parazit varsa alarmı devreden çıkarmak için uzaktan kumandanın çıkarılabilir anahtarı dilini kullanarak kilidi açın ve anahtarı, bardaklıkta yer alan yedek okuyucuya yerleştirin ve aracın başlatılmasına izin verin.

### **i** DİKKAT

Uzaktan kumandalı anahtar bardaklığa yerleştirildiğinde bardaklıkta başka araç anahtarı, metal nesnelere veya elektronik aletler (örneğin cep telefonları, tabletler, dizüstü bilgisayarlar veya şarj cihazları) olmadığından emin olun. Bardaklıkta birbirine yakın birkaç araç anahtarı, parazite neden olabilir.

### **İlgili bilgiler**

- Otomobilin çalıştırılması (s. 426)
- Uzaktan kumanda anahtarıyla kilitleme ve kilit açma (s. 251)
- Uzaktan kumanda anahtarı menzili (s. 253)
- Uzaktan kumanda anahtarındaki pilin değiştirilmesi (s. 254)
- Çıkarılabilir anahtar dili (s. 259)
- Care Key - kısıtlamalı uzaktan kumanda anahtarı (s. 258)
- İmmobilizer (s. 262)
- Uzaktan kumanda anahtarının sürücü profiline ilişkilendirilmesi (s. 135)



## Uzaktan kumanda anahtarıyla kilitleme ve kilit açma

Tüm kapılar, yakıt doldurma kapağı ve bagaj kapağını eş zamanlı kilitlemek ve kilit açmak için uzaktan kumanda anahtarındaki düğmeler kullanılabilir.

### Uzaktan kumanda anahtarıyla kilitleme



Şekil şematiktir - parçalar araç modeline göre değişiklik gösterebilir.

- Uzaktan kumanda anahtarının  düğmesine basarak aracı kilitleyin.

Kilit sırasının etkinleştirilmesi için sürücü kapısı kapalı olmalıdır<sup>4</sup>. Diğer kapılar veya bagaj kapısı açıksa, bunlar sadece kapalı olduklarında kilitletir ve alarm\* verilir. Tüm kapılar ve

bagaj kapağı kapalı ve kilitliken alarmin hareket dedektörleri\* etkinleşir.

### DİKKAT

Araçtaki uzaktan kumanda anahtarını kilitleme riskinin bulunduğunu unutmayın.

- Araçta bırakılan bir uzaktan kumanda anahtarı veya anahtar etiketi araç kilitlendiğinde ve alarm başka bir geçerli anahtar ile devre dışı bırakılacaktır. Double lock güvenlik kilidi fonksiyonu da devre dışı bırakılacaktır. Araç kilidi açıldığında geride bırakılan anahtar yeniden etkinleştirilir.
- Araçta bırakılan bir Care Key araç Volvo On Call kullanılarak kilitlendiğinde bile devre dışı bırakılır ve Volvo On Call kullanılarak veya başka bir geçerli anahtarla aracın kilidi açıldığında yeniden etkinleştirilir.

### Bagaj kapağı açık olduğunda kilitleme

### DİKKAT

Bagaj kapağı açıkken araç kilitli durumda, bagaj kapağı kapalıyken ve araç tamamen kilitlendiğinde uzaktan kumanda anahtarını bagaj bölümünde bırakmamaya dikkat edin<sup>5</sup>.

### Uzaktan kumanda anahtarıyla kilit açma

- Uzaktan kumanda anahtarının  düğmesine basarak aracın kilidini açın.

### Tekrar otomatik kilitleme

Kilit açıldıktan sonra 2 dakika içerisinde kapılardan veya yüklemeye kapağından hiçbiri açılmazsa tekrar otomatik olarak kilitletirler. Bu fonksiyon aracın yanlışlıkla kilitletmeden bırakılmasını engeller.

### Uzaktan kumanda anahtarı çalışmadığında

### DİKKAT

Daima araca yaklaşmayı ve bir tane daha kilit açma denemesi yapmayı deneyin.

<sup>4</sup> Araba anahtarsız kilitleme/kilit açma\* ile donatılmışsa, tüm yan kapılar kapalı olmalıdır.

<sup>5</sup> Araç, anahtarsız kilitleme/kilit açma ile donatılmışsa ve anahtar araba içerisinde tespit edilmişse, bagaj kapağı kapalıyken kilitletilmeyecektir.\*

- ◀ Uzaktan kumanda anahtarıyla kilitleme ve kilit açma mümkün değilse, pil bitmiş olabilir - bu durumda ayrılabilir anahtar diliyle sürücü kapısını kilitleyin veya kilidini açın.

### İlgili bilgiler

- Uzaktan kumanda edilen ve içeriden kilit açma ayarları (s. 252)
- Uzaktan kumanda anahtarıyla bagaj kapağı kilidi açma (s. 252)
- Uzaktan kumanda anahtarı (s. 248)
- Uzaktan kumanda anahtarındaki pilin değiştirilmesi (s. 254)
- Ayrılabilir anahtar dili ile kilitleme ve kilit açma (s. 260)

### Uzaktan kumanda edilen ve içeriden kilit açma ayarları

Uzaktan kumanda ile kilitleme için farklı dizilerin seçilmesi mümkündür.

Ayarı değiştirmek için:

1. Orta gösterge ekranı üst görünümde **Ayarlar** seçeneğine basın.
2. **My Car** → **Kilitleme** → **Uzaktan ve İçeriden Kilit Açma** tuşuna basınız.
3. Seçiniz:
  - **Bütün Kapılar**- eş zamanlı olarak tüm kapıların kilidini açar.
  - **Tek kapı** - sürücü kapısının kilidini açar. Tüm kapıların kilidinin açılması için uzaktan kumanda anahtarındaki kilit açma düğmesine iki kere basılmalıdır.

Burada yapılan ayarlar aynı zamanda iç kısımdan açma kolları üzerinden merkezi kilit açmayı da etkiler.

### İlgili bilgiler

- Uzaktan kumanda anahtarıyla kilitleme ve kilit açma (s. 251)
- Aracın içinden kilitleme ve kilit açma (s. 282)

### Uzaktan kumanda anahtarıyla bagaj kapağı kilidi açma

Bagaj kapağının kilidini uzaktan kumanda anahtarının üzerindeki düğmeye basarak açmak mümkündür.



1. Uzaktan kumanda anahtarının  düğmesine basın.
    - > Bagaj kapağının kilidi açılır fakat kapalı kalır.
- Yan kapılar hala kilitli ve alarm devrede\*. Gösterge panelindeki kilit ve alarm göstergesi, tüm aracın kilitli olmadığını göstermek için söner.
- Bagaj kapağını açmak için bagaj kapağının altındaki lastik baskı plakasını hafifçe kavrayın. Yükleme kapağı 2 dakika içinde açılmazsa yeniden kilitleyin ve alarm yeniden devreye girer.

\* Seçenek/aksesuar.

2. Elektrikle çalışan bagaj kapağı opsiyonu\* ile birlikte -

Uzaktan kumanda anahtarının  düğmesine uzun basış (yaklaşık 1,5 saniye)

> Yükleme kapağının kilidi açılır ve yükleme kapağı açılır ancak yan kapılar kilitli kalır ve alarm işlevleri devreye girer.



### İlgili bilgiler

- Uzaktan kumanda anahtarlarıyla kilitleme ve kilit açma (s. 251)

### Uzaktan kumanda anahtarı menzili

Uzaktan kumanda anahtarının düzgün çalışabilmesi için anahtarın araçtan belirli bir mesafe dahilinde olması gerekir.

### Manuel kullanım için

Örneğin  veya  seçeneğine basarak etkinleşen kilitleme/kilit açma gibi uzaktan kumanda anahtarının işlevleri, araçtan yaklaşık 20 metre (65 fit) menzile sahiptir.

Araç bir düğmenin basıldığını doğrulamazsa - yaklaşık ve tekrar deneyin.

### Anahtarsız\* için kullanın

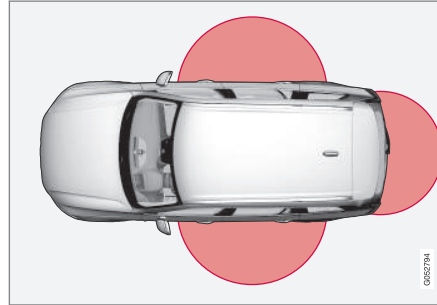

Şekildeki işaretli alan, sistemin antenlerinin kapsadığı alanları gösterir.

Anahtarsız kullanım için, bir uzaktan kumanda anahtarı veya düğmesiz anahtar (Key Tag) aracın her iki uzun kenarından yaklaşık 1,5 metre

(5 fit) ve bagaj kapağından yaklaşık 1 metre (3 fit) çapındaki bir dairenin içerisinde bulunmalıdır.

### DİKKAT

Uzaktan kumanda anahtarı işlevleri, çevredeki radyo dalgaları, binalar, topoğrafik şartlar vs. tarafından engellenebilir. Araç her zaman anahtar dili ile kilitlenip/açılabilir,.

### Uzaktan kumanda anahtarı araçtan çıkarılırsa



Araç çalışırken uzaktan kumanda anahtarı araçtan çıkarılırsa son kapı kapandığında sürücü gösterge ekranında **Araç anahtarı yok Araçtan kaldırıldı.** uyarı mesajı gösterilir ve sesli bir hatırlatıcı çalar.

Anahtar araca geri döndürülüp sağ tuş takımındaki **O** düğmesine basıldığında veya son kapı kapatıldığında mesaj söner.

Anahtar araca geri döndürülüp sağ tuş takımındaki **O** düğmesine basıldığında veya son kapı kapatıldığında mesaj söner.

### İlgili bilgiler

- Uzaktan kumanda anahtarı (s. 248)
- Çalıştırma ve kilit sistemleri için anten konumları (s. 281)
- Anahtarsız ve dokunmatik yüzeyler\* (s. 278)

## Uzaktan kumanda anahtarındaki pilin değiştirilmesi

Boşaldığında uzaktan kumanda anahtarındaki pilin değiştirilmesi gerekir.

### **i** DİKKAT

Tüm pillerin sınırlı bir kullanım ömrü vardır ve zamanı geldiğinde değiştirilmesi gerekir (Key Tag için geçerli değildir). Pilin kullanım ömrü, aracın/anahtarın ne sıklıkla kullanıldığına bağlı olarak değişir.



Uzaktan kumanda anahtarının pilinin aşağıdaki durumlarda değiştirilmesi gerekir

- sürücü gösterge ekranında bilgi sembolü yanar ve **Araç anahtar pili zayıf** mesajı gösterilir.
- kilitleme aracın 20 metre (65 fit) uzaklıktaki alan içinde uzaktan kumanda anahtarının sinyallerine sık sık yanıt vermiyorsa.

### **i** DİKKAT

Daima araca yaklaşmayı ve bir tane daha kilitleme denemesi yapmayı deneyin.

Düğmesiz anahtardaki<sup>6</sup> (Key Tag) pil değiştirilemez - yetkili bir Volvo servisinden yeni bir anahtar sipariş edilebilir.

### **!** ÖNEMLİ

Şarjı boşalmış bir Key Tag, yetkili bir Volvo servisine iade edilmelidir. Yedek çalıştırma ile aracı çalıştırmak için kullanmak halen mümkün olduğundan anahtarın araçtan silinmesi gerekir.

## Anahtarı açmak ve pili değiştirmek



- 1 **1** Uzaktan kumanda anahtarını önü görünür ve Volvo logosu sağa bakar şekilde tutun - anahtar halkasıyla alt kenardaki düğmeyi sağa doğru kaydırın. Ön tarafın kovanını birkaç milimetre yukarı doğru kaydırın.

- 2 **2** Kovan serbest kalacak ve anahtardan kaldırılıp çıkarılabilecektir.

<sup>6</sup> Sadece anahtarsız kilitleme/kilit açma\* ile tedarik edilen araçlarda.

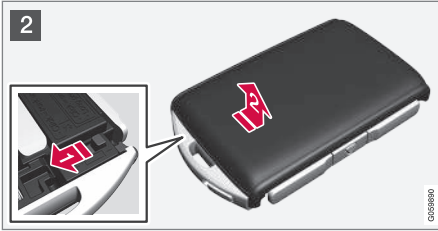

2 **1** Anahtarı çevirin, düğmeyi yana doğru hareket ettirin ve arka kovayı birkaç milimetre yukarı doğru kaydırın.

**2** Kovanı serbest kalacak ve anahtardan kaldırılıp çıkarılabilecektir.

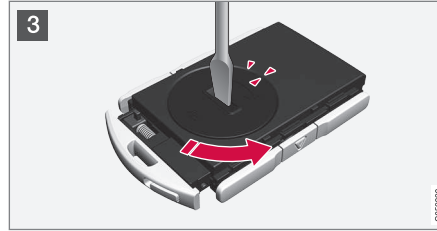

3 İşaretler **OPEN** metninde buluşuncaya kadar bir tornavida veya benzer bir aletle pil kapağını saatin tersi yönde çevirin.

Girintiye örneğin tırnağınızla bastırarak akü kapağını dikkatle kaldırıp çıkarın.

Ardından akü kapağını yukarı doğru kanırtın.

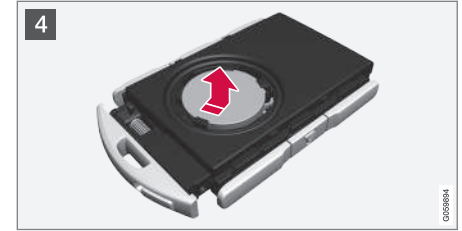

4 Pil (+) tarafı yukarı bakar. Ardından gösterilen şekilde dikkatle pili kanırtarak gevşetin.

### ! ÖNEMLİ

Çalışmalarını olumsuz yönde etkileyeceğinden yeni akülere ve bunların temas yüzeylerine parmaklarınızla dokunmayın.

«

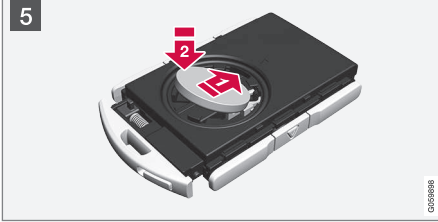

5 (+) tarafı yukarı bakacak şekilde yeni bir pil takın. Uzaktan kumanda anahtarının pil kontaklarına parmağınızla dokunmaktan kaçınınız.

1 Aküyü kenarı aşağıya bakacak şekilde tutucusuna yerleştirin. Ardından aküyü ileri kaydırın ve onun iki plastik kilitleme mandalının altında sabitlenmesini sağlayın.

2 Aküyü üst taraftaki siyah plastik mandalın altına sabitlenene kadar aşağıya bas-tırın.

### **i** DİKKAT

CR2032, 3 V tespitli aküleri kullanınız.

### **i** DİKKAT

Volvo, uzaktan kumanda anahtarında kullanılacak pillerin UN Manual of Test and Criteria, Part III, sub-section 38.3 kriterlerini karşılamasını tavsiye eder. Fabrikada takılmış bataryalar veya yetkili bir Volvo servisinde değiştirilmiş bataryalar yukarıdaki kriterlere uyar.

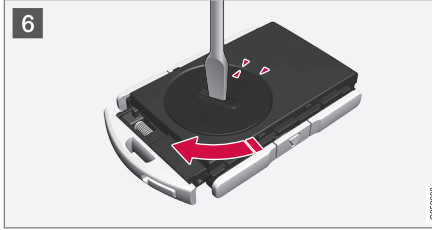

6 Akü kapağını geri takın ve işaret, **CLOSE** metni ile hizalanıncaya kadar saat yönünde çevirin.



7 1 Arka taraftaki kovayı geri yerleştirin ve bir tıklama sesi duyuluncaya kadar aşağı bastırın.

2 Ardından kovayı geri kaydırın.

> Bir kez daha duyulan tıklama sesi, kovanın doğru olarak yerleştirildiğini ve sağlam bir şekilde takıldığını gösterecektir.



8 **1** Uzaktan kumanda anahtarını ters çevirin ve bir tıklama sesi duyuluncaya kadar aşağı doğru bastırarak ön tarafın kovasını geri takın.

**2** Ardından kovayı geri kaydırın.

> Bir kez daha duyulan tıklama sesi, kovanın sağlam bir şekilde takıldığını gösterecektir.

### **!** UYARI

Bataryanın doğru uçlarla düzgün yerleştirilip yerleştirilmediğini kontrol edin. Eğer uzaktan kumandalı anahtar uzun süre kullanılmadıysa, bataryanın akmaması veya hasar görmemesi için bataryayı çıkartın. Akıtan veya hasar görmüş bataryalar deriyle temas halinde yıpratıcı hasar verebilir. Bu sebeple, hasarlı bataryalarla ilgilenirken koruyucu eldivenler giyin.

- Bataryaları çocukların ulaşamayacağı yerlerde saklayın.
- Çocuk veya evcil hayvanlar tarafından yutulabileceği için etrafta batarya bırakmayın.
- Bataryalar asla: parçalanmamalı, kısa devre yapılmamalı veya açık ateşe atılmamalı.
- Yeniden doldurulmayan bataryaları doldurmaya çalışmayın, patlamaya sebep olabilir.

Kullanmadan önce, oluşabilecek hasarı engellemek adına uzaktan kumandalı anahtar kontrol edilmelidir. Eğer bir hasar fark edildi ise, örn. eğer batarya kapağı düzgün kapanmıyor ise, ürün kullanılmayacaktır. Kusurlu ürünleri çocukların ulaşamayacağı yerlerde saklayınız.

### **!** ÖNEMLİ

Biten akülerin çevreye zarar vermeyecek şekilde imha edildiğinden emin olun.

### İlgili bilgiler

- Ayrılabilir anahtar dili ile kilitleme ve kilit açma (s. 260)
- Otomobilin çalıştırılması (s. 426)
- Uzaktan kumanda anahtarı (s. 248)

## Daha fazla uzaktan kumanda anahtarı sipariş etmek

Araç iki uzaktan kumanda anahtarına sahiptir. Araç anahtarsız kilitleme ve kilit açma\* ile donatılmışsa düğmesiz bir anahtar tedarik edilir. Ek anahtarlar tekrar sipariş edilebilir. Tek bir araç için toplam on iki anahtar programlanabilir ve kullanılabilir. İlave anahtarlar sipariş edilirse uzaktan kumanda anahtarı başına bir adet olmak üzere ilave sürücü profilleri eklenir. Bu durum anahtar etiketi için de geçerlidir.

## Uzaktan kumanda anahtarının kaybı

Bir uzaktan kumandayı kaybederseniz, bir yenisi için bir servise sipariş verebilirsiniz - yetkili bir Volvo servisi olması önerilir. Kalan uzaktan kumanda anahtarları servise götürülmelidir. Kayıp anahtarın kodu, hırsızlığı önlemeye dönük bir tedbir olarak sistemden silinmelidir.

Araca kayıtlı mevcut anahtar sayısı, orta gösterge ekranının üst görünümünden sürücü profilleri vasıtasıyla kontrol edilebilir, **Ayarlar** → **Sistem** → **Sürücü Profilleri** seçin.

## İlgili bilgiler

- Uzaktan kumanda anahtarı (s. 248)

## Care Key - kısıtlanmalı uzaktan kumanda anahtarı

Bir Care Key araç sahibinin otomobilin hızı için bir sınır koyabilmesini sağlar. Kısıtlama, aracın başka bir şahısa verilmesi gibi durumlarda daha güvenli bir şekilde sürülmesi için planlanmıştır.



Bir Care Key için, aracınızın maksimum hızını ayarlayabilirsiniz. Anahtarın diğer işlevleri, normal uzaktan kumanda anahtarıyla aynı şekilde çalışır.

Sınırlar, kaza riskini azaltmak amacıyla önlem olarak görev yapmak üzere tasarlanmıştır, bu sayede araç örneğin genç sürücülere, vale parka veya bir servise verildiğinde daha fazla güven sağlar.

## Care Key siparişi

Bir Volvo bayisinden bir veya daha fazla Care Key sipariş edilebilir. Tek bir araç için toplamda

on bir adet anahtar kısıtlamalarla programlanıp kullanılabilir - en az bir tanesinin normal uzaktan kumanda anahtarı olması gerekir.

## Care Key sınırlamaları

Anahtar özel bir Care Key sürücü profiline bağlanır ve aktif olduğunda, anahtarın ayarları değiştirilemez. Başka bir sürücü profiline geçmek de mümkün değildir; bu normal bir uzaktan kumanda anahtarı gerektirir.

Yakında normal bir uzaktan kumanda anahtarı olmadan bir Care Key ile aracın kilidi açıldığında sürücü profili etkinleştirilir.

## ⓘ DİKKAT

Bir sürücü değişikliği durumunda, yeni bir sürücü profilini etkinleştirmek için araç kilitlenmeli ve kilidi açılmalıdır.

## Ayar seçenekleri

Aşağıdaki kısıtlamalar ayarlanmak üzere mevcuttur:

- hız aralığı: 50-180 km/sa (30-112 mph)
- Artışlar: 1 km/sa. (1 mil/sa.)

Sembol	Teknik özellikler
	Hız sınırlandırması etkin.



### İlgili bilgiler

- Care Key ayarları (s. 259)
- Uzaktan kumanda anahtarı (s. 248)

### Care Key ayarları

Orta gösterge ekranı aracılığıyla bir Care Key'in maksimum hızını değiştirin.

1. Normal uzaktan kumanda ile aracın kilidini açın.
2. Orta gösterge ekranı üst görünümde **Ayarlar** seçeneğine basın.
3. **Sistem → Sürücü Profilleri → Bakım Anahtarı** tuşuna basınız.
4. İstedığınız ayarları değiştirin.

### İlgili bilgiler

- Care Key - kısıtlamalı uzaktan kumanda anahtarı (s. 258)

### Çıkarılabilir anahtar dili

Uzaktan kumanda anahtarı, bazı işlevleri etkinleştiren ve bazı işlemleri yapabilen metalden yapılmış bir ayrılabilir anahtar diline sahiptir.

Yeni anahtar ağzını benzersiz kodu, yeni anahtar ağzları sipariş edildiğinde önerildiği gibi yetkili Volvo servislerinden temin edilebilir.

### Anahtar dilinin uygulama alanları

Uzaktan kumandalı anahtarın çıkarılabilir anahtar dilini kullanırken

- merkezi kilitleme uzaktan kumanda anahtarıyla etkinleştirilemiyorsa sol<sup>7</sup> ön kapı manuel olarak açılabilir
- tüm kapılar acil durum kilidi ile kilitlendi
- arka kapıların mekanik çocuk kilidi devreye sokulabilir ve devreden çıkarılabilir.

Düğmesiz anahtarda<sup>8</sup> ayrılabilir anahtar dili yoktur. Gerekirse normal uzaktan kumanda anahtarının ayrılabilir anahtar dilini kullanın.

<sup>7</sup> Bu durum hem soldan hem de sağdan direksiyonlu araçlarda geçerlidir.

<sup>8</sup> Sadece anahtarsız kilitleme/kilit açma\* ile tedarik edilen araçlarda.

### « Anahtar dilinin ayrılması



1 **1** Uzaktan kumanda anahtarını önü görünür ve Volvo logosu doğru tarafa bakar şekilde tutun - anahtar halkasıyla alt kenardaki düğmeyi sağa doğru kaydırın. Ön tarafın kovanını birkaç milimetre yukarı doğru itin.

**2** Kovan serbest kalacak ve anahtardan kaldırılıp çıkarılabilecektir.



2 **1** Yukarı açarak anahtar dilini ayırın.



3 Kullandıktan sonra anahtar dilini uzaktan kumanda anahtarındaki yerine geri yerleştirin.

**1** Bir tıklama sesi duyana kadar kapağı aşağı yönde bastırarak yerine geri takın.

**2** Ardından kovanı geri kaydırın.

> Bir kez daha duyulan tıklama sesi, kovanın sağlam bir şekilde takıldığını gösterecektir.

### İlgili bilgiler

- Ayrılabilir anahtar dili ile kilitleme ve kilit açma (s. 260)
- Uzaktan kumanda anahtarı (s. 248)

### Ayrılabilir anahtar dili ile kilitleme ve kilit açma

Ayrılabilir anahtar dili, başka işlevlerin yanı sıra, örneğin uzaktan kumanda anahtarının pili biterse aracın kilidini dışarıdan açmak için de kullanılabilir.

### Kilit açma

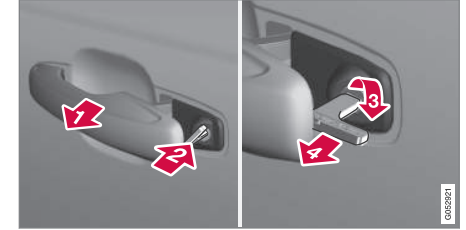

**1** Sol taraftaki ön kapı kolunu dışarı uç konumuna doğru çekerek kilit silindirin açığa çıkarın<sup>9</sup>.

**2** Anahtarı kilit silindirine takın.

**3** Anahtar dili düz geriye bakacak şekilde saat yönünde 45 derece çevirin.

**4** Anahtarı 45 derece geriye, başlangıç konumuna çevirin. Anahtarı kilit silindirinden çıkarıp kolu bırakın, kolun arka kısmı tekrar araca dayanacaktır.

<sup>9</sup> Bu durum hem sağdan hem de soldan direksiyonlu araçlarda geçerlidir.

5. Kolu dışarı çekin.  
> Kapılar açılır.

### **i** DİKKAT

Kapı kilidi anahtar dilini kullanarak açılmış ve ardından kapı da açılmışsa alarm tetiklenir. Alarm manuel olarak etkisizleştirilmelidir, ayrı bölüme bakın.

### Kilitleme

Sol ön kapı, kendi kilit silindiri ve ayrılabilir anahtar diliyle kilitlenebilir.

Diğer kapıların uçlarında, anahtar dili kullanılarak itilmesi gereken bir kilitleme düğmesi bulunur - daha sonra mekanik olarak dışarıdan açılmaları önlenir.

Kapılar hala içeriden açılabilirler.

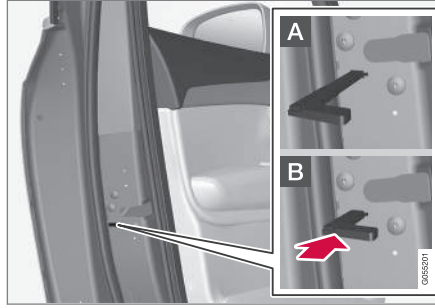

Kapının elle kilitlenmesi. Çocuk güvenlik kilidi ile karıştırılmamalıdır.

1. Ayrılabilir anahtar dilini uzaktan kumanda anahtarından çıkarın.
  2. Kilit sıfırlaması için anahtarı anahtar deliğine sokun.
  3. Dibe inene kadar düğmeye basın, ortalama 12 mm (0.5 inç).
- A** Kapı hem dışarıdan hem de içeriden açılabilir.
- B** Kapı dışarıdan açılmaya karşı bloke edilir. A pozisyonuna dönmek için iç kapı kolunun açık olması gerekir.

### **i** DİKKAT

- Bir kapı kilidi reseti aynı anda tüm kapıları değil, sadece ilgili kapıyı kilitler.
- Çocuk kilidinin devrede olduğu manuel olarak kilitlenmiş bir arka kapı içeriden veya dışarıdan açılmaz. Bu durumda kapının kilidi sadece anahtar düğmeleri, merkezi kilitleme düğmesi, anahtarsız kilitleme sistemi\* veya Volvo On Call\* ile açılabilir.

### İlgili bilgiler

- Çıkarılabilir anahtar dili (s. 259)
- Alarmları devreye almak/devreden çıkarmak\* (s. 293)
- Otomobilin çalıştırılması (s. 426)
- Uzaktan kumanda anahtarındaki pilin değiştirilmesi (s. 254)
- Uzaktan kumanda anahtarı (s. 248)

## İmmobilizer

Elektronik immobilizer, yetkisiz bir kişinin aracı çalıştırmasını önleyen bir hırsızlığa karşı koruma sistemidir.

Araç sadece doğru uzaktan kumanda anahtarıyla çalıştırılabilir.

Sürücü gösterge ekranındaki aşağıdaki hata mesajları, elektronik immobilizer ile ilgilidir.

Sembol	Mesaj	Teknik özellikler
	<b>Araç anahtarı yok</b> <b>Kullanıcı el kitabına bakın</b>	Çalıştırma sırasında uzaktan kumanda anahtarında hata okunması - Anahtarı bardaklıktaki anahtar sembolüne yerleştirin ve tekrar deneyin.

## İlgili bilgiler

- Uzaktan kumanda anahtarı (s. 248)
- Daha fazla uzaktan kumanda anahtarı sipariş etmek (s. 258)

## Uzaktan kumanda anahtar sistemi için tip onayı

Araçtaki uzaktan kumandalı anahtar sistemini- nin tip onayı, aşağıdaki tablolarda görülebilir.

Tip onayı hakkında ayrıntılı bilgi için, volvocar s.com adresine gidin.

## Kilit sistemi anahtarsız çalıştırma (Pasif Çalıştırma) ve anahtarsız kilitleme/kilit açma (Pasif Giriş\*)





Uzaktan kumandalı anahtar sisteminin CEM işareti. Ek tip onayı numaraları için, aşağıdaki tablolara bakın.



Ülke/Bölge	Tip onayı	
Arjantin	CNC ID: C-14771	
Brezilya	MT-3245/2015	



Ülke/Bölge	Tip onayı	
Avrupa	Delphi Deutschland GmbH, 42367 Wuppertal burada bu VO3-134TRX'in 2014/53/EU (RED) direktifinde yer alan temel özellik gereksinimlerine ve diğer ilgili hükümlere uygun olduğunu beyan eder. AB uygunluk beyanının tam metni volvocars.com adresinden bulunabilir.	
Birleşik Arap Emirlikleri	ER37847/15 DA0062437/11	
Endonezya	Nomor: 38301/SDPPI/2015	
Ürdün	TRC/LPD/2014/250	
Malezya	RDBV/24A/1018/S(18-4236)	
Meksika	IFETEL: RLVDEVO15-0396	
Namibya	TA-2016-02	 <b>CRAN</b> Communications Regulatory Authority of Namibia <small>0093387</small>

Ülke/Bölge	Tip onayı	
Rusya		 The image shows the EAC (Eurasian Conformity) logo, which consists of the letters 'EAC' in a bold, stylized font. The logo is presented in two versions: a black 'EAC' on a white background and a white 'EAC' on a black background. A small vertical text '0307005' is visible on the right side of the logo.
Sırbistan	P1614120100	
Güney Afrika	TA-2014-1868	 The image shows the ICASA (International Civil Aviation Security Association) logo, which features the letters 'ICASA' in a bold, stylized font. The logo is presented in a black and white color scheme with a circular graphic element behind the letters.

#### « Uzaktan kumanda anahtarı



Ülke/Bölge	Tip onayı	
Avrupa	<p>Huf Hülsbeck &amp; Fürst GmbH &amp; Co. KG burada bu tür radyo ekipmanlarının HUF8423MS'ün 2014/53/EU direktifine uygun olduğunu beyan eder.</p> <p>AB uygunluk beyanının tam metni volvocars.com adresinden bulunabilir.</p> <p>Dalga boyu: 433.92 MHz</p> <p>Maksimum ışınım iletim gücü: 10 mW</p> <p>Üretici: Huf Hülsbeck &amp; Fürst GmbH &amp; Co. KG, Steeger Str. 17, 42551 Velbert, Almanya</p>	
Arjantin	CNC ID: H-23694	
Brezilya	<p>Anatel: 06768-19-06643</p> <p>Modelo: HUF8423MS</p> <p>Este equipamento opera em caráter secundário isto é não tem direito a proteção contra interferência prejudicial, mesmo de estações do mesmo tipo, e não pode causar interferência a sistemas operando em caráter primário.</p>	



Ülke/Bölge	Tip onayı	
Filipinler	ESD-1919938C	 <b>NTC</b> <b>Type Approved</b> <b>No.: ESD-1919938C</b>
Birleşik Arap Emirlikleri		<b>TRA</b> <b>REGISTERED No:</b> <b>ER72465/19</b> <b>DEALER No:</b> <b>DA36976/14</b>
Gana	NCA Approved: ZRO-M8-7E3-138	
Endonezya <sup>A</sup>	Sertifikat Nomor: 65073/SDPPI/2019 PLG ID: 8093	

ANAHTAR, KİLİTLER VE ALARM

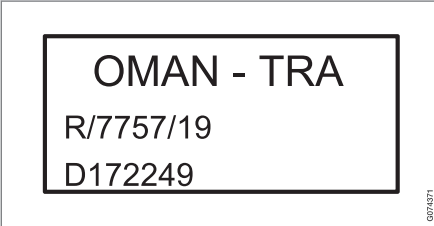

«

Ülke/Bölge	Tip onayı	
CU (Customs Union) Kazakistan, Rusya		
Fas	AGREE PAR L'ANRT MAROC Numéro d'agrément: MR 20402 ANRT 2019 Date d'agrément: 10/07/2019	
Moldova		
Nijerya	Connection and use of this communication equipment is permitted by the Nigerian Communications Commission	
Umman		

Ülke/Bölge	Tip onayı	
Paraguay	HUF8423MS	<div style="text-align: center;"> <p>HUF8423MS</p>  <p>NR:2019-08-I-0447</p> </div>
Sırbistan		<div style="text-align: center;">  <p>005 19</p> </div>
Singapur	Complies with IMDA Standards DA103787	
Güney Afrika	TA-2019/772	<div style="text-align: center;">  </div>
Tayvan	<p>本產品符合低功率電波輻射性電機管理辦法第十二條、第十四條等條文規定 .1 經型式認證合格之低功率射頻電機，非經許可，公司、商號或使用者均不。得擅自變更頻率、加大功率或變更原設計之特性及功能 .2 低功率射頻電機之使用不得影響飛航安全及干擾合法通信；經發現有干擾。現象時，應立即停用，並改善至無干擾時方得繼續使用。前項合法通信，指依電信法規定作業之無線電通信 低功率射頻電機須忍受合法通信或工業、科學及醫療用電波輻射性電機設備之干擾</p>	<div style="text-align: center;">  </div>





Ülke/Bölge	Tip onayı	
Ukrayna	<p>.Справжнім Huf Hülsbeck &amp; Furst GmbH &amp; Co KG заявляє, що тип радіобладнання відповідає Технічному[HUF8423MS] регламенту радіобладнання; повний текст -декларації про відповідність доступний на веб :сайті за такою адресою</p> <p>Tip onayı hakkında ayrıntılı bilgi için, volvocars.com adresine gidin.</p> <p>Робоча частота: 433,92 ГГц</p>	
Vietnam		

Ülke/Bölge	Tip onayı	
Beyaz Rusya		
Zambiya		

A Sadece Endonezya için geçerlidir.



#### « Anahtar Etiketleri

Ülke/Bölge	Tip onayı	
Avrupa	<p>Huf Hülsbeck &amp; Fürst GmbH &amp; Co. KG burada bu tür radyo ekipmanlarının HUF8432MS'ün 2014/53/EU direktifine uygun olduğunu beyan eder.</p> <p>AB uygunluk beyanının tam metni volvocars.com adresinden bulunabilir.</p> <p>Dalga boyu: 433.92 MHz</p> <p>Maksimum ışınlam iletim gücü: 10 mW</p> <p>Üretici: Huf Hülsbeck &amp; Fürst GmbH &amp; Co. KG, Steeger Str. 17, 42551 Velbert, Almanya</p>	
Arjantin	CNC ID: H-23695	
Brezilya	<p>Anatel: 04362-16-06643</p> <p>Modelo: HUF8432MS</p> <p>Este equipo opera em caráter secundário isto é não tem direito a proteção contra interferência prejudicial, mesmo de estações do mesmo tipo, e não pode causar interferência a sistemas operando em caráter primário.</p>	
Gana	NCA Approved: ZRO-M8-7E3-139	

Ülke/Bölge	Tip onayı	
Filipinler	ESD-1919939C	 <b>NTC</b> <b>Type Approved</b> <b>No.:</b> ESD-1919939C <small>007/1831</small>
Birleşik Arap Emirlikleri		<b>TRA</b> <b>REGISTERED No:</b> <b>ER72467/19</b> <b>DEALER No:</b> <b>DA36976/14</b> <small>007/1833</small>
CU (Customs Union) Kazakistan, Rusya		<b>EAC</b>

ANAHTAR, KİLİTLER VE ALARM



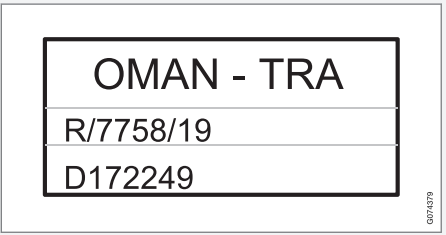

Ülke/Bölge	Tip onayı	
Endonezya <sup>A</sup>	Sertifikat Nomor: 65072/SDPPI/2019 PLG ID: 8093	
Fas	AGREE PAR L'ANRT MAROC Numéro d'agrément: MR 20403 ANRT 2019 Date d'agrément: 10/07/2019	
Moldova		
Nijerya	Connection and use of this communications equipment is permitted by the Nigerian Communications Commission	
Umman		



Ülke/Bölge	Tip onayı	
Paraguay	HUF8432MS	<div style="text-align: center;"> <p>HUF8432MS</p>  <p>NR:2019-08-I-0448</p> </div>
Sırbistan		<div style="text-align: center;">  </div>
Singapur	Complies with IMDA Standards DA103787	
Güney Afrika	TA-2019-773	<div style="text-align: center;">  </div>
Tayvan	<p>本產品符合低功率電波輻射性電機管理辦法第十二條、第十四條等條文規定 .1 經型式認證合格之低功率射頻電機，非經許可，公司、商號或使用者均不。得擅自變更頻率、加大功率或變更原設計之特性及功能 .2 低功率射頻電機之使用不得影響飛航安全及干擾合法通信；經發現有干擾。現象時，應立即停用，並改善至無干擾時方得繼續使用。前項合法通信，指依電信法規定作業之無線電通信 低功率射頻電機須忍受合法通信或工業、科學及醫療用電波輻射性電機設備之干擾</p>	<div style="text-align: center;">  </div>



Ülke/Bölge	Tip onayı	
Ukrayna	<p>.Справжнім Huf Hülsbeck &amp; Fürst GmbH &amp; Co KG заявляє, що тип радіобладнання відповідає Технічному[HUF8432MS] регламенту радіобладнання; повний текст -декларації про відповідність доступний на веб :сайті за такою адресою</p> <p>Tip onayı hakkında ayrıntılı bilgi için, volvocars.com adresine gidin.</p> <p>Робоча частота: 433,92 ГГц</p>	
Vietnam		

Ülke/Bölge	Tip onayı	
Beyaz Rusya		
Zambiya		

<sup>A</sup> Sadece Endonezya için geçerlidir.

### İlgili bilgiler

- Uzaktan kumanda anahtarı (s. 248)

## Anahtarsız ve dokunmatik yüzeyler\*

Anahtarsız kilitleme ve kilit açma fonksiyonu ile uzaktan kumandalı anahtarı bir cep veya torba içinde taşımak yeterli olacaktır. Araç, kapı kolundaki dokunmaya duyarlı bir yüzeyle kilitletir veya açılır.

### Dokunmaya karşı hassas yüzeyler

#### Kapı kolu

Kapı kollarının dışında kilitleme için bir girinti varken iç tarafta kilit açma için dokunmaya duyarlı bir yüzey bulunur.

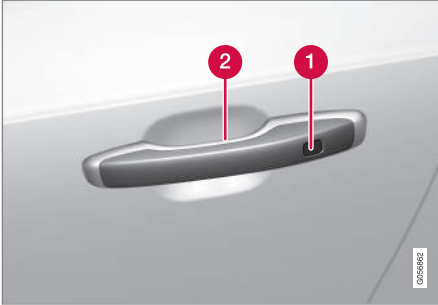

- 1 Kilitleme için dokunmaya duyarlı girinti
- 2 Kilit açmak için dokunmaya duyarlı yüzey

### **i** DİKKAT

Tek seferde sadece bir dokunmatik yüzeyin etkinleştirilmesi son derece önemlidir. Kilitleme yüzeyine dokunurken kolun tutulması aynı komutun iki kez verilmesi riski doğurabilir. Bu durumda talep edilen uygulama (kilitleme/kilit açma) yürütülemez veya bir gecikmenin ardından yürütülür.

### Bagaj kapağı kolu

Arka panel kapağı kolunda sadece kilit açma için kullanılan lastik bir baskı plakası vardır.

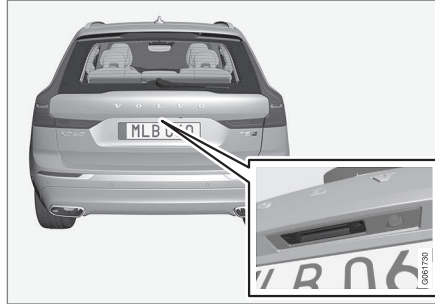

### **i** DİKKAT

Uzaktan kumanda anahtarı menzil içindeyse, sistemin araç yıkamayla bağlantılı olarak devreye sokulmuş olabileceğini aklınızda bulundurun.

### İlgili bilgiler

- Anahtarsız kilitleme ve kilit açma\* (s. 279)
- Yükleme kapağının kilidini anahtarsız açma\* (s. 280)

## Anahtarsız kilitleme ve kilit açma\*

Anahtarsız kilitleme ve kilit açma ile, aracın kilitlemesi veya kilidinin açılması için kapı kolunun dokunmaya duyarlı yüzüne dokunmak yeterlidir.

### **i** DİKKAT

Aracın uzaktan kumandalı anahtarlarından biri, kilitlemek ve kilit açmanın çalışması için menzilde olmalıdır.

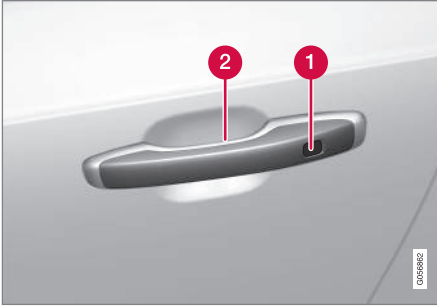

- 1 Kilitleme için dokunmaya duyarlı girinti
- 2 Kilit açmak için dokunmaya duyarlı yüzey

### **i** DİKKAT

Uzaktan kumanda anahtarı menzilde değilse, sistemin araç yıkamayla bağlantılı olarak devreye sokulmuş olabileceğini aklınızda bulundurun.

## Anahtarsız kilitleme

Aracın kilitlebilmesi için tüm yan kapların kapalı olması gerekir. Diğer taraftan arka panel kapağı, yan kapı koluyla kilitleme sırasında açılabilir.

- Kapı kapandıktan sonra bir kapı kolunun dışındaki arkaya doğru bakan işaretli yüzeye dokununuz. Veya kapanmadan önce bagaj kapağının altındaki  düğmesine basın.
- > Aracın kilitletiğini göstermek üzere gösterge tablosundaki kilit göstergesi yanıp sönmeye başlar.

Tüm pencereleri ve panoramik tavanı\* eş zamanlı kapatmak için - tüm pencereler ve panoramik tavan kapalı konuma gelene kadar bir parmağınızı kapı kolunun dış kısmındaki dokunmaya duyarlı girintiye koyun ve orada tutun.

## Bagaj kapağı açık olduğunda kilitleme

Araç kilitletiyse ve bagaj kapağı hala açıksa, bagaj kapağı kapatıldığında uzaktan kumanda anahtarının bagaj bölgesinde bırakılmadığına emin olun.

### **i** DİKKAT

Araç içinde anahtar bulunursa, bagaj kapağı kapalıyken kilitlemez.

## Anahtarsız kilitleme/kilit açma

- Aracın kilidini açmak için bir kapı kolunu kavrayın veya yükleme kapağı kolunun altındaki lastik baskı plakasına hafifçe basın.
- > Aracın kilidinin açıldığını göstermek üzere gösterge tablosundaki kilit göstergesi yanıp sönmeyi durdurur.

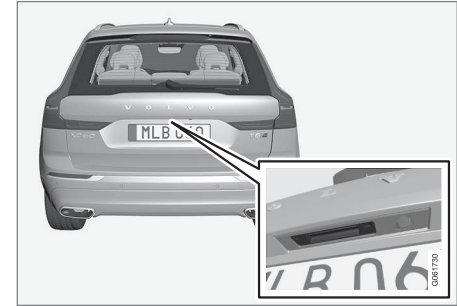

Sadece kilit açmak için kullanılabilen arka panel kapağındaki lastik baskı plakası.

## Tekrar otomatik kilitleme

Kilit açıldıktan sonra 2 dakika içerisinde kapılardan veya yükleme kapağından hiçbiri açılmazsa tekrar otomatik olarak kilitletlenirler. Bu fonksiyon aracın yanlışlıkla kilitletmeden bırakılmasını engeller.

## ◀ İlgili bilgiler

- Anahtarsız Giriş için ayarlar\* (s. 280)
- Yükleme kapağının kilidini anahtarsız açma\* (s. 280)
- Anahtarsız ve dokunmatik yüzeyler\* (s. 278)

## Anahtarsız Giriş için ayarlar\*

Anahtarsız giriş için farklı dizilerin seçilmesi mümkündür.

Ayarı değiştirmek için:

1. Orta gösterge ekranı üst görünümde **Ayarlar** seçeneğine basın.
2. **My Car** → **Kilitleme** → **Anahtarsız kilit açma** tuşuna basın
3. Seçiniz:
  - **Bütün Kapılar**- eş zamanlı olarak tüm kapıların kilidini açar.
  - **Tek kapı** -seçili kapının kilidini açar.

## İlgili bilgiler

- Anahtarsız kilitleme ve kilit açma\* (s. 279)
- Anahtarsız ve dokunmatik yüzeyler\* (s. 278)

## Yükleme kapağının kilidini anahtarsız açma\*

Anahtarsız kilitleme ve kilit açma ile, kilidi açmak için bagaj kapağı kolundaki lastik baskı plakasına hafifçe basmanız yeterlidir.

### ⓘ DİKKAT

Aracın uzaktan kumandalı anahtarlarından biri, kilit açmanın çalışması için aracın arkasında menzil dahilinde olmalıdır.

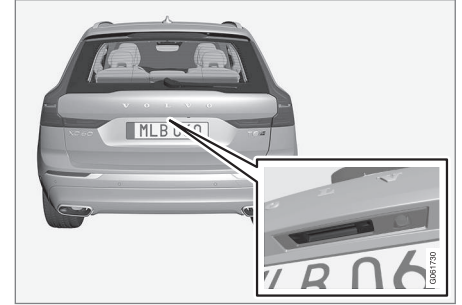

Yükleme kapağı bir elektrik kilidi ile kapalı tutulur.

Açmak için:

1. Bagaj kapağı tutamağının altındaki lastik kaplı basınç plakasına hafifçe bastırın.
  - > Kilit ayrılır.

2. Bagaj kapağını açmak için dış kolu kaldırın.

### ! ÖNEMLİ

- Bölme kilidini açmak için minimal güç gerekir, sadece kauçukla kaplanmış panelin üzerine yavaşça bastırmanız yeterli olacaktır.
- Bölme açarken kauçuk paneli kaldırmayın; kaldırmak için tutamağı kullanın. Çok fazla güç uygulamak kauçuk panel üzerindeki elektrik bağlantılarına zarar verebilir.

Ayrıca bagaj kapağının eller serbest bir şekilde, arka tamponun alt kısmına bir ayak hareketi ile açılması da mümkündür, bkz ayrı bölüm.

### ⚠ UYARI

Bagaj kapısı açıkken aracı sürmeyin! Zehirli egzoz dumanı kargo alanından aracın içine dolabilir.

### İlgili bilgiler

- Anahtarsız kilitleme ve kilit açma\* (s. 279)
- Anahtarsız ve dokunmatik yüzeyler\* (s. 278)
- Uzaktan kumanda anahtarı menzili (s. 253)

- Bagaj kapağının ayak hareketi ile çalıştırılması\* (s. 288)

### Çalıştırma ve kilit sistemleri için anten konumları

Anahtarsız çalışma sistemi için bir anten ve anahtarsız kilitleme sistemi\* için antenler arabaya yerleştirilmiştir.

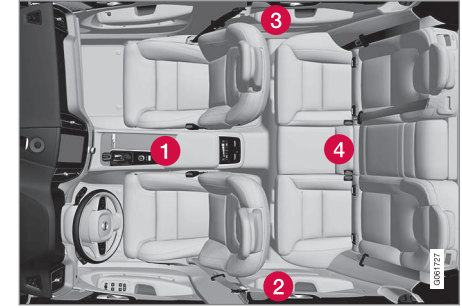

Anten konumları:

- 1 Tünel konsolunun ön bölümündeki bardaklığın altında
- 2 Sol arka kapının üst ön bölümünde<sup>10</sup>
- 3 Sağ arka kapının üst ön bölümünde<sup>10</sup>
- 4 Bagaj bölümünde<sup>10</sup>





### ⚠ UYARI

Kalp pili ameliyatı geçirenler kalp pilleriyle anahtarsız sistemin antenlerine 22 cm'den (9 inç) fazla yaklaşmamalıdır. Bu, kalp pili ile anahtarsız sistemi arasındaki paraziti önlemek içindir.

### İlgili bilgiler

- Anahtarsız ve dokunmatik yüzeyler\* (s. 278)
- Uzaktan kumanda anahtarı menzili (s. 253)

### Aracın içinden kilitleme ve kilit açma

Kapılar ve arka panel kapağı, ön kapılardaki merkezi kilit kumandalarını kullanarak içeriden kilitlenebilir ve kilidi açılabilir.

### Merkezi kilitleme



Ön kapıda gösterge lambalı kilitleme ve kilit açma düğmesi.

### Ön kapıda bulunan düğme ile kilit açma

- Tüm yan kapıların ve arka panel kapağının kilidini açmak için  düğmesine basın.

### Alternatif kilit açma yöntemi



Yan kapının alternatif kilitlemesi için açma kolu<sup>11</sup>.

- Yan kapılardan birinin açma kolunu çekip bırakın.
- > Uzaktan kumanda anahtarının ayarlarına bağlı olarak, ya tüm kapıların kilidi açılır ya da yalnızca seçilen kapının kilidi açılır ve açılır.

Bu ayarı değiştirmek için, orta gösterge ekranındaki üst görünümde **Ayarlar**

→ **My Car** → **Kilitleme** → **Uzaktan ve İçeriden Kilit Açma**'e dokunun.

<sup>10</sup> Sadece anahtarsız kilitleme ve kilit açma\* donanımlı araçlarda.

<sup>11</sup> Şekil şematiktir - parçalar araç modeline göre değişiklik gösterebilir.



### Ön kapıda bulunan düğme ile kilitleme

-  düğmesine basın - her iki ön kapının da kapalı olması gerekir.
  - > Tüm kapılar ve arka panel kapağı kilitle-nir.

### Arka kapıda bulunan düğme ile kilitleme\*



Arka kapıda gösterge lambalı kilitleme düğmesi.

Arka kapı kilidi düğmeleri ilgili arka kapıyı kilitle-ler.

### Arka kapının kilidinin açılması

- Açma kolunu çekin.
  - > Arka kapının kilidi açılır ve açılır<sup>12</sup>.

### İlgili bilgiler

- Uzaktan kumanda edilen ve içeriden kilit açma ayarları (s. 252)
- Aracın içinden bagaj kapağı kilidini açma (s. 283)
- Hava devridaimini devreye almak/devre-den çıkarmak (s. 284)

### Aracın içinden bagaj kapağı kilidini açma

Bagaj kapağının kilidi gösterge ekranındaki bir düğmeye basarak içeriden açılabilir.



- Gösterge tablosundaki  düğmesine kısaca basın.
  - > Lastik baskı plakasını kavrayarak bagaj kapağının kilidi dışarıdan açılabilir ve kapak açılabilir.

Elektrikle çalışan bagaj kapağı opsiyonu\* ile birlikte:

- Gösterge tablosundaki  düğmesine uzun basın.
  - > Bagaj kapağı açılır.

<sup>12</sup> Çocuk kilidi etkin olmayacak şekilde sağlanır.

## İlgili bilgiler

- Aracın içinden kilitleme ve kilit açma (s. 282)

### Hava devridaimini devreye almak/ devreden çıkarmak

Çocuk güvenlik kilidi arka kapıların içeriden açılmasını engeller.

Çocuk kilidi manuel veya elektrikli olabilir\*.

#### Manuel çocuk kilidi

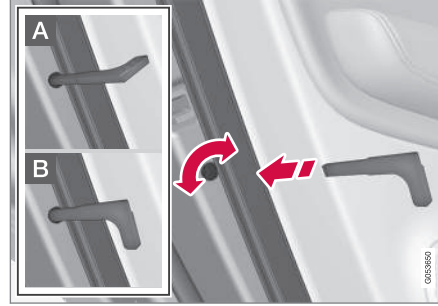

Manuel çocuk kilidi. Manuel kapı kilitleri ile karıştırılmamalıdır.

- Düğmeyi döndürmek için uzaktan kumanda anahtarının ayrılabılır kilit dilini kullanın.

**A** Kapı içeriden açılmaya karşı bloke edilir.

**B** Kapı hem dışarıdan hem de içeriden açılabilir.

#### ⓘ DİKKAT

- Bir kapı düğmesi aynı anda her iki arka kapıya değil, sadece ilgili kapıya kumanda eder.
- Elektronik çocuk güvenlik kilidi olan arabalarda manuel bir çocuk kilidi bulunmaz.

#### Elektrikli çocuk kilidi\*

Elektrikli çocuk güvenlik kilidi, **O** üstündeki tüm kontak konumlarında etkinleştirilebilir/ devre dışı bırakılabilir. Etkinleştirme ve devre dışı bırakma, aracı kapatıldıktan sonra hiçbir kapının açılmaması kaydıyla 2 dakikaya kadar yapılabilir.



Etkinleştirme ve devre dışı bırakma düğmesi.

- Lamba yanık - kilit etkinleştirildi.
- Lamba sönmük - kilit devre dışı bırakıldı.

Çocuk kilidi etkin olduğunda, aşağıdaki mümkünür, arka:

- camlar sadece sürücünün kapısındaki düğmelerle açılabilir.
- kapılar içten açılmaz.

Otomobil kapatıldığında çocuk kilidi devreye sokulursa, aracın bir sonraki çalıştırılışında etkin kalacaktır.

### Semboller ve mesajlar

Sembol	Mesaj	Teknik özellikler
	Arka çocuk kilidi Etkinleştirildi	Çocuk kilidi etkinleştirildi.
	Arka çocuk kilidi Devre dışı bırakıldı	Çocuk kilidi devre dışı bırakıldı.

### İlgili bilgiler

- Aracın içinden kilitleme ve kilit açma (s. 282)
- Çıkartılabilir anahtar dili (s. 259)

### Seyir halindeyken otomatik kilitleme

Aracın hareket etmeye başladığında kapılar ve yüklenme kapağı otomatik olarak kilitletir. Bu ayarı değiştirmek için:

1. Orta gösterge ekranı üst görünümde **Ayarlar** seçeneğine basın.
2. **My Car** → **Kilitleme** tuşuna basınız.
3. Bu fonksiyonu etkinleştirmek veya devre dışı bırakmak için **Sürüş Sırasında Kapıları Otomatik Kilitle** öğesini seçin.

### İlgili bilgiler

- Aracın içinden kilitleme ve kilit açma (s. 282)

### Arka kapağı düğmeyle kapatma ve kilitleme\*

Arka kapağın altındaki düğmeler otomobili otomatik olarak kapatıp kilitleyebilir.



Arka kapağın altındaki düğmenin/düğmelerin konumu.

### ! ÖNEMLİ

Bagaj kapağını manuel olarak kullanırken yavaşça açıp kapatın. Eğer bir direnç var ise açmakta/kapamakta zorlamayın. Hasar görmüş veya doğru çalışmıyor olabilir.

### « Kapatma<sup>13</sup>

- Arka kapağın alt kısmındaki  düğmesine basın.
  - > Bagaj kapağı otomatik olarak kapanır ve kilit açık durumda kalır.

#### DİKKAT

- Düğme, kapak açık bırakıldıktan sonra 24 saat aktiftir. Daha sonra, manüel olarak kapatılmalıdır.
- Kapak 30 dakikadan fazla açık kalırsa yavaş bir hızda kapanır.

### Kilitleme<sup>14</sup>

1. Arka kapağın alt kısmındaki  düğmesine basın.
2. Kapağı elle kapatın.
  - > Arka kapak ve kapıları kilitlelidir<sup>15</sup>.

### Kapatma ve kilitleme<sup>16</sup>

- Arka kapağın alt kısmındaki  düğmesine basın.
  - > Arka kapak otomatik olarak kapatılır ve araba kilitletir<sup>15</sup>.

#### DİKKAT

- Aracın uzaktan kumandalı anahtarlarından biri, kilitlemek ve kilit açmanın çalışması için menzil dahilinde olmalıdır.
- Anahtarsız\* kilitleme veya kapatma fonksiyonu kullanılırken anahtarın bagaj kapağına yakın olarak algılanmadığı durumlarda üç sinyal sesi gelir.

### Kapatmayı iptal et

- Gösterge tablosundaki düğmeye basın.
- Uzaktan kumanda anahtarı düğmesine basın.
- Bagaj kapağının alt kısmındaki kapatma düğmesine basın<sup>13</sup>.
- Dış kapı kolunun altındaki lastik baskı plakasına basın.
- Ayak hareketi kullanmak\*.

Bagaj kapağının hareketi kesilir ve durur. Ardından bagaj kapağı manuel olarak çalıştırılabilir.

Bagaj kapağı kapılı konum yakıncen durdurulursa, sonraki etkinleştirme bagaj kapağını açacaktır.

### Sıkışma koruması

Yeterli dirence sahip herhangi bir etmen yüklemeye kapağının açılmasını veya kapanmasını önlerse sıkışmaya karşı koruma devreye girer.

- Açılma sırasında - hareket kesilir, arka panel kapağı durur ve uzun bir sinyal çalar.
- Kapanma sırasında - hareket kesilir, arka panel kapağı durur, uzun bir sinyal çalar ve arka panel kapağı, programlanan maksimum konumuna döner.

#### UYARI

Açarken ve kaparken ezilme riskine dikkat edin.

Açma veya kapamaya başlamadan önce bagaj kapağının yanında kimsenin bulunmadığını kontrol edin, çünkü ağır yaralanmalar ciddi sonuçlara yol açabilir.

Yükleme kapağını daima dikkatle çalıştırın.

<sup>13</sup> Elektrikli bagaj kapağı olan otomobillerde geçerlidir.

<sup>14</sup> Anahtarsız kilitleme/kilit açma seçeneği olan araçlarda geçerlidir.

<sup>15</sup> Otomobili kilitlemek için tüm kapılar kapalı olmalıdır.

<sup>16</sup> Anahtarsız kilitleme/kilit açma ve elektrikli arka kapak olan otomobillerde geçerlidir.

## Ön gergili yaylar

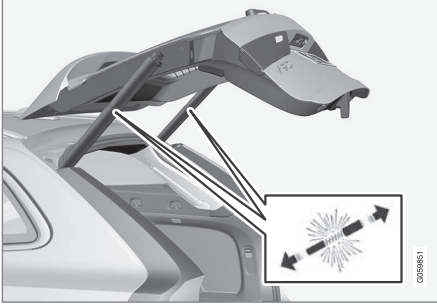

Elektrikli yükleme kapağı için ön gergili yaylar

## ⚠ UYARI

Otomatik yükleme kapağı için önerilmeli yayları açmayın. Yaylar yüksek basınçlı önerilmelidir ve açıldığında yaralanmaya sebep olabilirler.

## İlgili bilgiler

- Elektrikle çalışan bagaj kapağı için maksimum açılmanın ayarlanması\* (s. 287)
- Bagaj kapağının ayak hareketi ile çalıştırılması\* (s. 288)
- Uzaktan kumanda anahtarı menzili (s. 253)

## Elektrikle çalışan bagaj kapağı için maksimum açılmanın ayarlanması\*

Örneğin araç sınırlı bir alana sahip bir garajda ise kolaylaştırmak için kolaylaştırmak için bagaj kapağının maksimum açıklığını ayarlayın.

### Maksimum açılmayı ayarlamak için

1. Yükleme kapağını manuel olarak açın - istenen açıklık konumunda durdurun.
2. Arka kapının alt kısmındaki  düğmesine basın ve yaklaşık 3 saniye basılı tutun.
  - > İki sinyal sesi, ayarlanan konumun kaydedildiğini gösterir.

## ⓘ DİKKAT

Yarı açık bagaj kapağından daha alçak bir açılma konumu programlamak mümkün değildir.

### Maksimum açıklığı sınırlayın

1. Bagaj kapağını manuel olarak tamamen açık konuma getirin.
2. Bagaj kapağının alt tarafındaki  düğmesine basın ve yaklaşık 3 saniye basılı tutun.
  - > İki sinyal sesi, ayarlanan konumun silindiğini gösterir.

## ⓘ DİKKAT

- Sistem uzun süreyle durmaksızın çalışıyorsa, aşırı yüklenmeyi önlemek için kapatılır. Yaklaşık 2 dakika sonra yeniden kullanılabilir.

## Bagaj kapağının ayak hareketi ile çalıştırılması\*

Arka tamponun altındaki bir ayağı hareket ettirerek bagaj kapağının açılmasını ve kapanmasını sağlayan bir işlev, elleriniz doluğunda hayatı kolaylaştırır.

Araç anahtarsız kilitleme ve kilit açma\* ile donatılmışsa bagaj kapağını bir ayak hareketi ile açabilirsiniz.

Bu bagaj kapağını hem açma hem de kapama fonksiyonu aynı zamanda araç elektrikli bagaj kapağı\* ile donatıldığına mevcuttur.

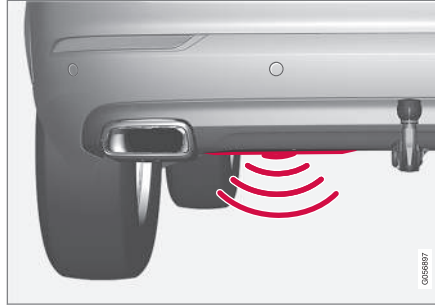

Sensör, tamponda<sup>17</sup> merkezin soluna doğru yer alır.

Araç uzaktan kumandalı anahtarlarından bir tanesi açma ve kapamanın mümkün olması için yaklaşık 1 metre (3 fit) yakında olmalıdır. Bu durum aynı zamanda örneğin araç yıkamada yanlışlıkla açmadan kaçınmak için kilitli bir araçta da geçerlidir.

## Ayak hareketi ile açma ve kapama



Dedektörün etkinleşme alanı içinde tekme hareketi.

- Sağ tamponun sol kısmının altında, ileri doğru **bir** ayakla vurma hareketi yapın. Ardından bir adım geri atın. Tampona dokunulmamalıdır.
  - > Açma veya kapatma etkinleştiğinde kısa bir sesli sinyal çalar - yükleme kapağı açılır/kapanır.

Araçın arkasında onaylanmış bir uzaktan kumanda anahtarı olmadan birkaç tekme atma hareketi gerçekleşirse, belirli bir gecikmeden sonra açmak mümkün olmayacaktır.

Tekme hareketi sırasında ayağınızı aracın altındaki konumda bırakmayın. Bu durum aktivasyonun başarısız olmasına neden olabilir.

### **i** DİKKAT

Ayakla çalıştırılan bagaj kapağı fonksiyonun iki versiyonu mevcuttur:

- Ayak hareketi ile açılır ve kapanır
- Sadece ayak hareketiyle kilit açma (açmak için bagaj kapağını manuel olarak kaldırın)

Ayak hareketi ile açma ve kapatma işlevi için "elektrikle çalışan bagaj kapağına"\* gerek duyulduğunu unutmayın.

<sup>17</sup> Araç kaydırma plakası\* ile donatılmışsa sensör tamponun sol tarafında yer alır.

### Ayak hareketi ile açma veya kapatmanın iptal edilmesi

- Yükleme kapağının hareketini durdurmak için açma ve kapatma devam ederken yavaşça **bir** öne doğru tekme hareketi yapın.

Bagaj kapağını açma veya kapatma işlemini iptal etmek için uzaktan kumanda anahtarının araç yakınında olması gerekmez.

Bagaj kapağı kapılı konum yakinken durdurulursa, sonraki etkinleştirme bagaj kapağını açacaktır.



Kaydırma plakası ile donatılmış araçlarda ayak hareketi ile açma ve kapama işleminin gerçekleşmesi için, tekme hareketi aracın yanından yapılır. Araç uzaktan kumandalı anahtarlarından bir tanesi açma ve kapamanın mümkün olması için yaklaşık 1 metre (3 fit) yakında olmalıdır.

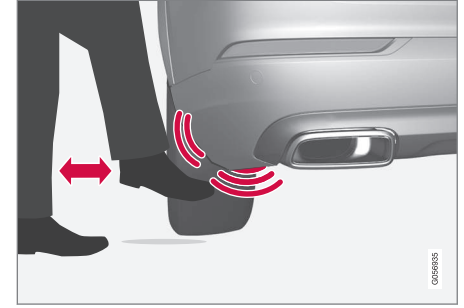

Dedektörün geçerli etkinleşme alanı içinde tekme hareketi.

### İlgili bilgiler

- Anahtarsız ve dokunmatik yüzeyler\* (s. 278)
- Uzaktan kumanda anahtarı menzili (s. 253)

#### **i** DİKKAT

Arka tampon büyük miktarlarda buz, kar, kir veya benzeri maddelerle yüklenmişse işlevin düşük performansla çalışması veya hiç çalışmaması riski vardır. Bu nedenle burayı temiz tuttuğunuzdan emin olun.

#### **i** DİKKAT

Uzaktan anahtar menzili içindeyse sistemin bir araç yıkaması veya benzer bir durumda etkinleşebileceği ihtimaline dikkat edin.

### Kaydırma plakası\* aksesuarına sahip olan araçlar

Araç kaydırma plakası ile donatılmışsa sensör tamponun sol tarafında yer alır.

## Özel kilitleme

Örneğin araç servise götürüldüğünde, otelede veya benzer bir yerde bırakıldığında bagaj kapağının açılmasını engelleyen özel kilitleme fonksiyonu ile kilitlelenebilir.



Özel kilitleme işlevi düğmesi, orta gösterge ekranı işlev görünümünde yer almaktadır. Kildin mevcut durumuna bağlı olarak, **Özel kilit açıldı** veya **Özel kilit kilitlendi** gösterilir.

### İlgili bilgiler

- Özel kilitlemeyi etkinleştirme ve devre dışı bırakma (s. 290)

## Özel kilitlemeyi etkinleştirme ve devre dışı bırakma

Özel kilitleme, orta gösterge ekranındaki bir işlev düğmesi ve seçime bağlı bir PIN kodu ile etkinleştirilir.

### ⓘ DİKKAT

Özel kilitleme fonksiyonunun etkinleşmesi için minimum olarak aracın I kontak modunda olması gerekir.

Özel kilitleme iki koda sahiptir:

- Fonksiyon ilk kez kullanıldığında bir güvenlik kodu oluşturulur.
- Fonksiyon her etkinleştirildiğinde yeni bir PIN kodu seçilir.

### İlk kullanım öncesinde güvenlik kodunu girin

Fonksiyon ilk kullanıldığında bir güvenlik kodu seçilmelidir. Eğer seçilen PIN kodu kaybolmuş veya unutulmuşsa, güvenlik kodu özel kilitlemeyi devre dışı bırakmak için kullanılabilir. Güvenlik kodu tüm özel kilitleme fonksiyonları için seçilen PIN kodları için PUK kodu işlevi görür.

Güvenlik kodunu güvenli bir yere kaydedin.

Bir güvenlik kodu oluşturmak için:

1. Fonksiyon görünümünde özel kilitleme düğmesine basın.



> Açılan bir pencere görüntülenir.

2. Tercih edilen güvenlik kodunu girin ve **Onayla** üzerine basın.
  - > Güvenlik kodu kaydedildi. Özel kilitleme fonksiyonu şimdi etkinleştirilmek için hazır.

### Özel kilitlemeyi etkinleştirme

1. Fonksiyon görünümünde özel kilitleme düğmesine basın.



> Açılan bir pencere görüntülenir.



2. Kilitledikten sonra yükleme kapağının kilidini açmak için kodu girip **Onayla** seçeneğine dokunun.
  - > Yükleme kapağı kilitlenir. Kilitleme onayı fonksiyon görünümündeki düğmenin yeşil bir göstergeyle gösterilmesiyle meydana gelir.

### Özel kilitlemeyi devre dışı bırakma

1. Fonksiyon görünümünde özel kilitleme düğmesine basın.



- > Açılan bir pencere görüntülenir.
2. Kilitlemede kullanılan kodu girip **Onayla** seçeneğine dokunun.
    - > Yükleme kapağının kilidi açılır. Kilit açma onayı fonksiyon görünümündeki yeşil göstergenin sönmesiyle meydana gelir.

### PIN kodunu mu unuttunuz

PIN kodu unutulduysa veya üç kezden fazla yanlış PIN kodu girilmişse, özel kilitlemeyi devre dışı bırakmak için güvenlik kodu kullanılabilir.

Aracın kilidi Volvo On Call\* veya Volvo On Call uygulaması ile açılmışsa, özel kilitleme otomatik olarak devre dışı bırakılacaktır.

### Güvenlik kodunu mu unuttunuz

Güvenlik kodu da unutulduysa, özel kilitlemeyi devre dışı bırakma konusunda yardım için yetkili bir Volvo satıcısına başvurun.

### İlgili bilgiler

- Özel kilitleme (s. 290)

### Alarm\*

Alarm, herhangi biri geçerli bir uzaktan kumandalı anahtar olmadan arabaya girerse, marş aküsünü veya alarm sirenini değiştirirse, sesli ve görsel uyarılar sağlar.

### Alarm göstergesi

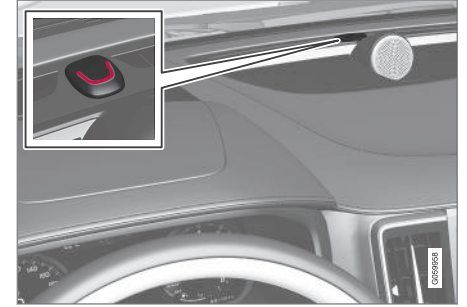

Gösterge panelde bulunan bir kırmızı LED, alarm sisteminin durumunu gösterir:

- LED yanmıyor – alarm devrede değil.
- LED iki saniyede bir kez yanıp sönüyor – alarm devrede.
- Alarm devreden çıkartıldıktan sonra, LED en fazla 30 saniye veya kontak konumu I etkinleştirilene kadar hızlıca yanıp söner – alarm tetiklenmiş olur.

« Şu durumlarda devredeki alarm tetiklenir:

- bir kapı, motor kaputu veya bagaj kapağı açılır<sup>18</sup>
- yolcu bölmesinde hareket tespit edildiğinde (bir hareket dedektörü\* takılıysa)
- araç kaldırıldığında ya da çekildiğinde (eğim dedektörü\* takılmışsa)
- akü kablosu takılı değil
- siren devre dışı bırakıldığında.

### Alarm sinyalleri

Alarm tetiklendiğinde aşağıdakiler meydana gelir.

- 30 saniye boyunca veya alarm kapatılınca kadar bir siren çalar.
- Dörtlü flaşörler 5 dakika boyunca veya alarm kapatılana kadar yanıp söner.

Eğer alarmı neden olan sorun düzeltilmezse, alarm döngüsü en fazla 10 defa<sup>18</sup> tekrar edilir.

### Hareket ve meyil sensörleri\*

Örneğin pencere kırılırsa veya herhangi biri aracı çekmeye çalışırsa,<sup>19</sup> hareket ve meyil dedektörleri aracın içindeki hareketlere tepki verir.

İstmeden alarmı tetiklememek için:

- Araçtan ayrılırken tüm camları kapatın.
- Panoramik tavanı kapatın.
- Klima kontrolü kullanılmışsa - hava akışını, yolcu bölmesinde yukarı bakmayacak şekilde hedefleyin.

Orta ekranda alarm seviyesini azaltmak da mümkündür.

### Semboller ve mesajlar

Sembol	Mesaj	Teknik özellikler
	Alarm sistemi arızası Servis gerekli	Bir servise danışın - yetkili bir Volvo servisi önerilir.

 DİKKAT
Alarm sisteminin parçalarını kendi başınıza tamir etmeye veya değiştirmeye çalışmayın. Bu tür denemeler sigorta şartlarını etkileyebilir.

### İlgili bilgiler

- Alarmları devreye almak/devreden çıkarmak\* (s. 293)
- Azaltılmış alarm seviyesi\* (s. 293)
- Double lock güvenlik kilidi fonksiyonu\* (s. 294)

<sup>18</sup> Belirli pazarlarda geçerlidir.

<sup>19</sup> Klima kontrolünden gelen hava akımları da kayıtlıdır.

### Alarmları devreye almak/devreden çıkarmak\*

Alarm, araç kilitletiğinde devreye girer ve araç kilitletiğinde devre dışı bırakılır. Bir çalışma anahtarı olmadan alarmı devre dışı bırakmak da mümkündür.

### Alarmları devreye almak/devreden çıkarmak

Alarm, araç kilitletiğinde devreye girer ve araç kilitletiğinde devre dışı bırakılır.

### Çalışan bir uzaktan kumanda anahtarı olmaksızın alarmı devre dışı bırakmak

Uzaktan kumanda anahtarı çalışmazsa örneğin uzaktan kumanda anahtarının pili bitmişse de aracın kilidi açılıp alarmı devre dışı bırakılabilir.

1. Sürücü kapısını çıkarılabilir anahtar dili ile açın.  
> Alarm tetiklenir.



Bardaklıktaki yedek okuyucu konumu.

2. Uzaktan kumanda anahtarını, tünel konsolunun bardak tutucuda yer alan yedek okuyucudaki anahtar sembolüne yerleştirin.
3. Marş düğmesini saat yönünde çevirip serbest bırakın.  
> Alarm devreden çıkarılmıştır.

### Aktif bir alarmın kapatılması

- Uzaktan kumanda anahtarının kilit açma düğmesine basın veya marş düğmesini saat yönünde çevirip bırakarak aracı I kon-tak konumuna ayarlayın.

### İlgili bilgiler

- Alarm\* (s. 291)

### Azaltılmış alarm seviyesi\*

Alarm seviyesini azaltın, örn. araba vapuru ile seyahat ederken.

Alarmın hareketi ve eğim dedektörleri aracın içindeki hareketlere tepki verir. Bu dedektörler düşük alarm seviyesinde kapatılır.

### Alarm seviyesini azaltma

- Orta ekranın fonksiyon görünümünde **Azaltılmış koruma** düğmesine basın.  
> Böylece fonksiyon etkinleştirilmiş olur.

### İlgili bilgiler

- Alarm\* (s. 291)
- Double lock güvenlik kilidi fonksiyonu\* (s. 294)

## Double lock güvenlik kilidi fonksiyonu\*

Double lock güvenlik kilidi fonksiyonu, tüm açıklık kollarının dışarıdan kilitlendiğinde mekanik olarak serbest bırakılması anlamına gelir, bu da kapıların içeriden açılmasını imkansız kılar.

Double lock güvenlik kilidi fonksiyonu uzaktan kumandalı anahtar veya anahtarsız kilitleme\* ile kilitlerken etkinleştirilir ve kapılar kilitlendikten sonra yaklaşık 10 saniye gecikmeyle gerçekleşir. Kapı gecikme süresi içinde açılırsa, işlem durdurulur ve alarm devre dışı bırakılır.

Double lock güvenlik kilidi fonksiyonu etkinleştirildiğinde aracın kilidi sadece uzaktan kumandalı anahtar, anahtarsız kilit açma\* veya Volvo On Call uygulaması \* ile açılabilir.

Sol ön kapı da çıkartılabilir anahtar diliyle kilidi açılabilir. Araç kilidi çıkarılabilir kilit diliyle açılırsa, alarm tetiklenir.

### UYARI

Arabanızda kimse kalırken aracı dışarıdan kilitlemeyin.

### İlgili bilgiler

- Azaltılmış alarm seviyesi\* (s. 293)
- Alarm\* (s. 291)

SÜRÜCÜ DESTEĞİ

### Sürücü destek sistemi

Araç, çeşitli durumlarda sürücüye aktif veya pasif olarak destek olabilecek çeşitli sürücü destek sistemleriyle donatılmıştır.

Örneğin, sistemler sürücüye aşağıdakiler için yardımcı olabilir:

- ayarlanan bir hızı koruma
- öndeki araç ile belirli bir zaman aralığını koruma
- sürücüyü uyararak ve aracı frenlemek suretiyle bir çarpışmayı önleme
- park için sürücüye yardım etme.

Bazı sistemler standart olarak takılırken diğerleri opsiyoneldir - hangi alternatifin geçerli olduğu pazara bağlıdır.

### İlgili bilgiler

- IntelliSafe - sürücü desteği ve güvenliği (s. 33)
- Hıza bağlı direksiyon kuvveti (s. 296)
- Elektronik denge kontrolü (s. 297)
- City Safety™ (s. 354)
- Yol tabelası bilgileri\* (s. 302)
- Hız sınırlayıcı (s. 308)
- Otomatik hız sınırlayıcı (s. 311)
- Cruise control sistemi (s. 315)
- Adaptif cruise control sistemi\* (s. 318)
- Pilot Assist\* (s. 328)

- Viraj desteği\* (s. 339)
- Sollama Yardımı\* (s. 341)
- Şerit yardımı (s. 347)
- Çarpışma riskinde direksiyon yardımı (s. 368)
- Rear Collision Warning\* (s. 374)
- BLIS\* (s. 375)
- Driver Alert Control (s. 379)
- Mesafe Uyarısı\* (s. 381)
- Cross Traffic Alert\* (s. 383)
- Park Yardımcısı\* (s. 387)
- Park etmeye yardımcı kamera\* (s. 392)
- Radar ünitesi (s. 410)
- Kamera ünitesi (s. 419)

### Hıza bağlı direksiyon kuvveti

Hıza duyarlı direksiyon simidi, sürücüye daha iyi bir hassaslık sunabilmek için araç hızlandıkça direksiyon kuvvetinin de artmasını sağlar. Otoyollarda sürüş daha sağlamdır. Park ederken ve düşük hızlarda direksiyon hafiftir ve az bir çaba gerektirir.

### Düşük güç

Nadir durumlarda, eğer hidrolik direksiyon sistemi düşük güçte çalışmak zorunda kalabilir, ve direksiyonu çevirmek biraz daha zor olabilir. Bu durum hidrolik direksiyon sistemi çok ısındığında ve geçici olarak soğuması gerektiğinde olur. Güç kaynağının kesilmesi de buna sebep olabilir.



Düşük güç durumunda, **Servo direksiyon Yardım geçici olarak azaltıldı** mesajı sürücü ekranındaki bu sembole birlikte gösterilir.

Elektrikli direksiyon düşük güçte çalışırken, sürücü destek fonksiyonları ve direksiyon destek sistemleri devre dışıdır.

**⚠ UYARI**

Sıcaklık çok fazla artarsa, servo tamamen kapanmaya zorlanabilir. Böyle bir durumda sürücü ekranı bir sembol ile birlikte **Servo direksiyon arıza Emniyetle dur** mesajı gösterir.

**Direksiyon kuvveti seviyesinin değiştirilmesi\***

Direksiyon simidi direnci INDIVIDUAL sürüş modu kullanılırken ayarlanabilir.

1. Orta gösterge ekranı üst görünümde **Ayarlar** seçeneğine basın.
2. **My Car → Sürüş modları → Direksiyon gücü** öğesini seçin.

Direksiyon direnci seçimine sadece araç hareketsiz veya düşük hızda ve düz bir çizgide hareket ediyorsa erişilebilir.

**İlgili bilgiler**

- Sürücü destek sistemi (s. 296)
- Sürüş modları\* (s. 450)

**Elektronik denge kontrolü**

Elektronik Denge Kontrolü (ESC<sup>1</sup>), sürücünün patinaj yapmasını önlemeye yardımcı olur ve aracın çekişini iyileştirir.



Sistemi etkinleştğinde sürücü gösterge ekranı bu sembolü görüntüler.

Sisteminden gelen frenleme bir pals darbesi sesi olarak duyulabilir ve araca gaz verildiğinde beklenenden daha yavaş hızlanabilir.

Sistemi aşağıdaki alt işlevlerden oluşur:

- Denge fonksiyonu<sup>2</sup>
- Patinaj kontrolü ve çekiş kontrol sistemi
- Motor Sürtünme Kontrolü
- Römork denge yardımı
- Roll Stability Control

**⚠ UYARI**

- Fonksiyon sürüşü kolaylaştıracak ve daha güvenli hale getirecek ek sürücü desteği fonksiyonudur, tüm trafik, hava ve yol koşullarındaki tüm durumların üstesinden gelemez.
- Sürücünün kullanımdan önce sınırları ve sürücünün bilmesi gereken faktörleri öğrenmek için bu fonksiyonla ilgili olan Kullanıcı El Kitabındaki tüm bölümleri okuması önerilir.
- Sürücü desteği fonksiyonları sürücünün dikkatini ve yargısının yerini tutmaz. Sürücü her zaman aracın güvenli bir şekilde, uygun hızda, diğer araçlara uygun bir mesafede ve geçerli trafik kurallarına ve yönetmeliklerine uygun olarak sürülmesinden sorumludur.

**Denge fonksiyonu<sup>2</sup>**

İşlev, aracı dengelemek için ayrı ayrı her tekerlekteki tahrik ve fren kuvvetini kontrol eder.

**Patinaj kontrolü ve çekiş kontrol sistemi**

Fonksiyon düşük hızda aktiftir ve patinaj yapan tahrik tekerleklerini frenler, böylece ek çekiş dönmeyen tahrik tekerleklerine aktarılır.

<sup>1</sup> Electronic Stability Control

<sup>2</sup> Aynı zamanda Aktif Sapma Kontrolü olarak bilinir.

- « Fonksiyon aynı zamanda hızlanma esnasında tekerleklerin yol yüzeyinde patinaj yapmasını engelleyebilir.

### Motor Sürtünme Kontrolü

Motor Sürüklenme Kontrolü (EDC<sup>3</sup>), örneğin vites küçülttükten veya kaygan yol yüzeylerinde düşük viteste sürüş yaparken motor frenlemesi sonrasında tekerleklerin kontrol dışı kilitlenmesini önleyebilir.

Sürüş esnasında tekerleklerin kontrol dışı kilitlenmesi sürücünün araç hakimiyetini azaltır.

### Römork denge yardımı\*<sup>4</sup>

Römork denge yardımının (TSA<sup>5</sup>) fonksiyonu, römork çeken araç savrulmaya başladığında aracın dengelenmesini sağlar.

### **i** DİKKAT

**ESC Spor Modu** etkinse Römork Denge Yardımı devre dışı bırakılır.

### Roll Stability Control

Bu fonksiyon ani bir kaçış manevrası esnasında veya aracın kaymaya başladığı durumlarda devrilme riskini azaltır. Sistemi aracın yana eğim hareketinin olup olmadığını ve eğer varsa ne düzeyde olduğunu kaydeder. Bu bilgi

aracın takla atma riskini hesaplamak için kullanılır. Eğer araç risk altındaysa elektronik denge sistemi devreye girer, motor torku azalır ve araç yeniden dengesini kazanana kadar bir veya daha fazla sayıda tekerleğe fren uygulanır.

### **!** UYARI

Normal sürüş koşullarında sistemi aracın yol güvenliğini iyileştirir, ancak bu bir hız artırma sebebi olarak görülmemelidir. Daima güvenli sürüş için normal önlemlere uyun.

### İlgili bilgiler

- Sürücü destek sistemi (s. 296)
- Elektronik denge kontrolü için spor modunu etkinleştirme veya devreden çıkarma (s. 299)
- Elektronik denge kontrolü sembolleri ve mesajları (s. 300)
- Römork denge yardımı\* (s. 491)

## Spor modda Elektronik Denge Kontrolü

Denge sistemi (ESC<sup>6</sup>) her zaman devrededir - kapatılamaz. Ancak sürücü daha aktif bir sürüş deneyimi sağlayan **ESC Spor Modu** ögesini seçebilir.

**ESC Spor Modu** alt fonksiyonu seçiliyken, sistemin müdahalesi azalır ve aracın daha fazla kaymasına izin verilir, böylelikle normalden daha fazla kontrol sürücüye aktarılır.

**ESC Spor Modu** seçildiğinde fonksiyon birçok durumda sürücüye yardım etmeye devam etse de fonksiyon devre dışı bırakılmış olarak sayılır.

### **i** DİKKAT

**ESC Spor Modu** seçiliyken, Römork Denge Yardımı (TSA<sup>7</sup>) devre dışı bırakılır.

**ESC Spor Modu** aynı zamanda araç saplandığında veya kum ya da derin kar gibi gevşek bir zeminde sürüş esnasında dahi daha fazla çekiş sağlar.

<sup>3</sup> Engine Drag Control

<sup>4</sup> Römork Denge Yardımı, orijinal Volvo çekme çubuğunun montajına dahildir.

<sup>5</sup> Trailer Stability Assist



### İlgili bilgiler

- Elektronik denge kontrolü (s. 297)
- Elektronik denge kontrolü için spor modunu etkinleştirme veya devreden çıkarma (s. 299)
- Römork denge yardımı\* (s. 491)

### Elektronik denge kontrolü için spor modunu etkinleştirme veya devreden çıkarma

Denge sistemi (ESC<sup>6</sup>) her zaman devrededir - kapatılamaz. Ancak sürücü daha aktif bir sürüş deneyimi sağlayan spor modu ögesini seçebilir.



Orta ekranın fonksiyon görünümünde bu düğmeyi kullanarak fonksiyonu etkinleştirin veya devre dışı bırakın.

- Aydınlatılmış düğme göstergesi - fonksiyon etkin.
- Sönmüş düğme göstergesi - fonksiyon devre dışı.



İşlev devre dışı bırakılıncaya veya motor kapatılıncaya kadar sürücü gösterge ekranı, bu sembolü sabit bir ışıkla göstererek etkinleştirilmiş **ESC Spor Modu** ögesini belirtir. Motorun bir sonraki

çalıştırılmasında sistem tekrar normal moduna döner.

ESC Spor Modu fonksiyonu şu fonksiyonlardan biri etkinleştirilmişse seçilemez:

- Hız sınırlayıcı
- Cruise control sistemi
- Adaptif cruise control sistemi\*
- Pilot Assist\*

### İlgili bilgiler

- Spor modda Elektronik Denge Kontrolü (s. 298)
- Elektronik denge kontrolü (s. 297)



<sup>6</sup> Electronic Stability Control

<sup>7</sup> Trailer Stability Assist



<sup>8</sup> Electronic Stability Control

## Elektronik denge kontrolü sembolleri ve mesajları

Sürücü gösterge ekranında elektronik denge kontrolü (ESC<sup>9</sup>) ile ilgili bir dizi sembol ve mesaj gösterilebilir. İşte birkaç örnek.

Sembol	Mesaj	Teknik özellikler
	Yaklaşık 2 saniyelik sabit açık	Motor çalıştırıldığında yapılan sistem kontrolü.
	Yanıp sönen ışık	Sistemi etkinleştirildi.
	Sabit parlaklık	Spor modu etkindir. <b>NOT:</b> Bu modda sistemi devreden çıkarılmaz - kısmen düşürülür.

<sup>9</sup> Electronic Stability Control

Sembol	Mesaj	Teknik özellikler
	ESC Geçici olarak kapalı	Aşırı fren sıcaklığı yüzünden sistem geçici olarak düşürülmüştür - frenler soğuduğunda işlev otomatik olarak tekrar etkinleştirilir.
	ESC Servis gerekli	Sistemi devre dışıdır. Aracı güvenli bir alanda durdurun, motoru kapatın ve tekrar çalıştırın.

Direksiyon simidinin sağ tuş takımında bulunan  düğmesine kısa süreliğine basarak bir metin mesajı kaldırılabilir.

Mesaj devam ediyorsa: Bir servise danışın - yetkili bir Volvo servisi önerilir.

### İlgili bilgiler

- Elektronik denge kontrolü (s. 297)



## Yol tabelası bilgilerini\* etkinleştirme veya devre dışı bırakma

Yol Tabelası Bilgileri fonksiyonu (RS1<sup>13</sup>) opsiyoneldir – sürücü bu fonksiyonu etkinleştirmeyi veya devre dışı bırakmayı seçebilir.



Orta ekranın fonksiyon görünümünde bu düğmeyi kullanarak fonksiyonu etkinleştirin veya devre dışı bırakın.

- Aydınlatılmış düğme göstergesi - fonksiyon etkin.
- Sönmüş düğme göstergesi - fonksiyon devre dışı.

## ⓘ DİKKAT

- Otomatik hız sınırlayıcı fonksiyonu etkinleştirilirse, yol tabelası bilgileri, Yol Tabelası Bilgileri fonksiyonu etkinleştirilmemiş olsa bile sürücü ekranında gösterilir.
- Yol işareti bilgilerini sürücü ekranından kaldırmak için **hem** otomatik hız sınırlayıcıyı hem de Yol Tabelası bilgilerini devre dışı bırakmanız gerekir.
- Otomatik hız sınırlayıcı fonksiyonu etkinleştirilip Yol Tabelası Bilgilerini devre dışı bırakıldığında, Yol Tabelası Bilgileri tarafından hiçbir uyarı verilmez. Uyarıları almak için Yol Tabelası Bilgileri de etkinleştirilmelidir.

## İlgili bilgiler

- Yol tabelası bilgileri\* (s. 302)
- Otomatik hız sınırlayıcı (s. 311)
- Yol Tabelası Bilgilerinin sınırlamaları\* (s. 307)

## Yol tabelası bilgileri\* için gösterge modu

Yol Tabelası Bilgisi fonksiyonu (RS1<sup>14</sup>), tabe-  
laya ve duruma bağlı olarak yol tabelalarını farklı şekillerde gösterir.

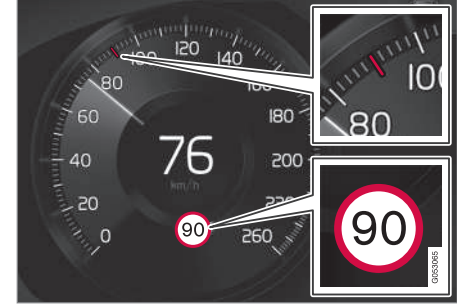

Kayıtlı hız bilgilerine örnek<sup>15</sup>.

Fonksiyon, zorunlu hız sınırı olan bir yol tabelası tespit ettiğinde sürücü gösterge ekranı, bir sembol olarak tabelayı ve hızölçerde renkli bir gösterge ile birlikte gösterir.

Araca Sensus Navigation\* takılı ise, hızla ilgili bilgi de harita verilerinden elde edilir, bu da sürücü ekranının hızla ilgili bir tabelayı geçmeden hız sınırındaki bilgileri gösterebileceği veya değiştirebileceği anlamına gelir.

<sup>13</sup> Road Sign Information

<sup>14</sup> Road Sign Information

<sup>15</sup> Yol tabelaları pazara bağlıdır - bu talimatlardaki şekiller, sadece örnekler gösterir.

## SÜRÜCÜ DESTEĞİ



Hız sınırı sembolünün yanı sıra "sollama yasak" gibi ek bir tabela da gösterilebilir.

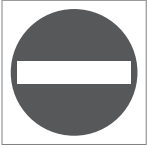

Sürücü, yol kenarında girilmez tabelası olan bir yola girerse sürücü ekranında bir uyarı olarak bu tabelanın sembolü yanıp söner.

Eğer araç Sensus Navigation\* ile donatılmışsa, aracın yanlış yönde olup olmadığını anlamak için harita verilerinden gelen bilgiler de kullanılır.

Sürücü **Yal İşareti Sesli Uyarısı** fonksiyonunu etkinleştirilmişse, giriş yok işaretiyle işaretlenmiş bir yola doğru sürerken de sesli uyarı alabilir.

### Hız sınırı veya otopanın bitimi

Fonksiyon ör. otopanın bitimi gibi geçerli hız sınırının sonunu belirten bir "dolaylı hız sınırı tabelası" algıarsa, ilgili yol tabelası ile ilgili bir sembol sürücü ekranında görünür.

Araç Sensus Navigation\* ile donatılmışsa, doğrudan hız sınırı tabelaları normal olarak görünür - dolaylı hız sınırı tabelaları, yalnızca harita verileri söz konusu yol bölümü için hız

sınırı hakkında hiçbir bilgi içermiyorsa görüntülenir.

Dolaylı hız sınırı tabelası örneği:

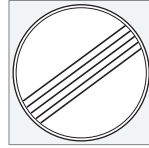

Bütün kısıtlamaların sonu.



Otopanın sonu.

Sürücü ekranı sembolü 10-30 saniye sonrasında söner ve bir sonraki hızla ilgili tabela geçene kadar bu şekilde kalır.

### Değiştirilen hız sınırı

Bir hız sınırı değiştiğinde bir doğrudan hız sınırı tabelasını geçerken, ilgili yol tabelası ile ilgili bir sembol sürücü ekranında görünür.



Doğrudan hız sınırı tabelası örneği.

Sürücü ekranı sembolü bir sonraki hızla ilgili tabela geçene kadar yaklaşık 5 dakika sonrasında söner.

Araç Sensus Navigation\* takılı ise, harita verisi söz konusu yol bölümü için hız sınırı bilgisi içeriyorsa, doğrudan tabela yoksa bile, sürüş ekranında hız sınırı tabelaları gösterilir. Harita verilerinde hiçbir bilgi yoksa, işaret son geçilen hız sınırı işaretinden yaklaşık 3 dakika sonra söner.

### İlave tabelalar

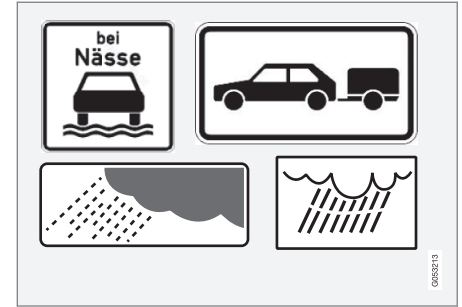

İlave tabelalara örnekler.

Bazen aynı yol için farklı hız sınırlarını gösteren tabelalar yerleştirilmiştir - bu durumda ilave bir tabela, farklı hızların geçerli olduğu durumları gösterir. Yol bölümü örneğin yağmurda ve/veya siste kazalara daha açık olabilir.

Yağmurla ilgili ilave tabela sadece ön cam silcekleri kullanıldığında görüntülenir.

Aracın elektrik sistemine bir römork bağlıysa ek "römork" tabelası olan bir hız tabelasını geçerseniz sürücü ekranında belirtilen hız gösterilecektir.

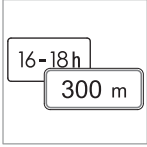

Bazı hızlar ancak örneğin belirli bir mesafe veya saat diliminden sonra geçerlidir. Hızı gösteren ek bir sembolün altında "boş bir çerçeve" ile sürücünün dikkati çekilir. Sürücü göstergesi ekranındaki ek sembol "DIST" veya "TIME" seçeneklerinden birini gösterecektir.

Bazı pazarlarda, Yol Tabelası Bilgileri fonksiyonu\* sadece Sensus Navigation\* ile birlikte mevcuttur.

### "Okul" veya "Oynayan çocuklar" için işaret



Eğer uydu navigasyonunun harita verilerinde<sup>16</sup> "Okul" veya "Oynayan çocuklar" bir uyarı tabelası eklenmişse, sürücü ekranı bu tipte bir işaret görüntüleyecektir.

### İlgili bilgiler

- Yol tabelası bilgileri\* (s. 302)
- Yol Tabelası Bilgilerinin sınırlamaları\* (s. 307)

## Yol Tabelası Bilgisi ve Sensus Navigation\*

Araçta Sensus Navigation\* varsa aşağıdaki durumlarda hız bilgileri navigasyon ünitesinden okunur:

- Dolaylı olarak hızı gösteren sinyalleri okumak üzerine, mesela, otoban, çift yönlü yol veya şehir sınırı işaretleri gibi.
- Daha önce tespit edilen hız tabelasının artık geçerli olmadığı varsayılır, ancak yeni bir tabela tespit edilmezse.

### ⓘ DİKKAT

Bazı pazarlarda, Yol Tabelası Bilgileri fonksiyonu\* sadece Sensus Navigation\* ile birlikte mevcuttur.

### ⓘ DİKKAT

İndirilen üçüncü parti uygulaması navigasyon için kullanılırsa sonrasında hızla ilgili bilgi için hiçbir destek olmaz.

### İlgili bilgiler

- Yol tabelası bilgileri\* (s. 302)

## Yol tabelası bilgilerinden\* hız sınırlandırması ve hız kamerası için uyarı

Yol tabelası bilgileri (RSI<sup>17</sup>), sürücüyü hız limitinin aşıldığında veya hız kameralarıyla bağlantılı olarak uyarabilen alt işlevleri içerir.



Sürücü göstergesi ekranındaki hız kamerası ve hız limiti bilgilerinin örnekleri

### Hız sınırı uyarısı



Hız uyarısı, bu hız aşıldığında sürücü ekranında geçici olarak yanıp sönen izin verilen geçerli maksimum hızı gösteren sembole<sup>18</sup> verilir.

<sup>16</sup> Sadece Sensus Navigation\* bulunan araçlarda.

<sup>17</sup> Road Sign Information

<sup>18</sup> Yol tabelaları her bir pazar için özelleştirilmiştir - burada gösterilen bir örnektir.

- ◀ Hız kamerası bilgileri ile bağlantılı olarak hız sınırı aşılmışsa bir hız uyarısı daima verilir.

Geçerli hız sınırı veya kaydedilmiş bir maksimum hız aşıldığında, **Hız limiti uyarısı** sürücüyü uyarır - uyarı, sürücü hızı azaltmadığı sürece aynı hız sınırı alanında yaklaşık 1 dakika sonra bir kez tekrarlanır.

Sadece araç yeni/farklı bir hız sınır bölgesine ulaştığında, bir hatırlatma dahil hız sınırı aşımı için yeni bir uyarı verilecektir.

### **i** DİKKAT

Gerekli hızı aşarsanız akustik bir uyarı almak için **Hız limiti uyarısı** işlevi etkinleştirilmeli ve **Yal İşareti Sesli Uyarısı** alt fonksiyonu **Açık** olarak ayarlanmalıdır. Aracın hızı, sürücü ekranında Yol İşaret Bilgileri işlevi tarafından belirtilen hızı aşarsa, akustik bir uyarı verilir.

### Hız kamerası için uyarı



Yol tabelası bilgileri ve Sensus Navigation donanımı bulunan bir araç yaklaşan hız kamerası hakkında sürücü ekranında bilgi sağlayabilir<sup>19</sup>.

**Hız limiti uyarısı** fonksiyonu aktifken araç tespit edilen bir hız limitini aşarsa ilgili bölgedeki navigasyon haritasının hız kamerası bilgilerini içermesi şartıyla araç bir hız kamerasına yaklaştığında bir uyarı verilir.

### **i** DİKKAT

Hız kameraları için aracın hızından ve aşırı hız sınırından bağımsız olarak, ayrıca **Yal İşareti Sesli Uyarısı** fonksiyonu devre dışı bırakıldığında bile bir sesli uyarı almak için bir seçenek mevcuttur.

### İlgili bilgiler

- Yol tabelası bilgileri\* (s. 302)
- Yol tabelası bilgilerinden\* uyarıları etkinleştirme ve devre dışı bırakma (s. 306)
- Yol Tabelası Bilgilerinin sınırlamaları\* (s. 307)

## Yol tabelası bilgilerinden\* uyarıları etkinleştirme ve devre dışı bırakma

Yol Tabelası Bilgileri (RSI<sup>20</sup>) için **Hız limiti uyarısı** alt fonksiyonu opsiyoneldir – sürücü bu alt fonksiyonu etkinleştirmeyi veya devre dışı bırakmayı seçebilir.

### Hız uyarısını etkinleştirme

1. Orta ekranın üst görünümünde **Ayarlar** → **My Car** → **IntelliSafe** → **Road Sign Information** ögesini seçin.
2. **Hız limiti uyarısı** ögesini seçin.
  - > Fonksiyon etkinleştirilir ve bir hız sınırı seçici belirir.

### Hız Uyarısı için sınırı ayarlayın

Sürücü, işaretlenmiş hızdan daha yüksek bir hızda bir uyarı almayı seçebilir.

1. Orta ekranın üst görünümünde **Ayarlar** → **My Car** → **IntelliSafe** → **Road Sign Information** ögesini seçin.
2. **Hız limiti uyarısı** ögesini seçin.
  - > Fonksiyon etkinleştirilir ve bir hız sınırı seçici belirir.
3. Ekrandaki yukarı/aşağı oklara basarak Hız Uyarısını için sınırı ayarlayın.

<sup>19</sup> Navigasyon haritasındaki hız kameraları hakkında bilgiler bütün pazarlar/alanlar için mevcut değildir.

<sup>20</sup> Road Sign Information





Sürücü ekranında hız kamerası sembolü gösterildiğinde fonksiyonun seçilen sınır ayarını dikkate almadığını aklınızda bulundurun.

### Hız uyarısı ile bağlantılı olarak sesli uyarıyı etkinleştirme

1. Orta ekranın üst görünümünde **Ayarlar** → **My Car** → **IntelliSafe** → **Road Sign Information** öğesini seçin.
2. Sesli uyarıyı etkinleştirmek/kapatmak için **Yal İşareti Sesli Uyarısı** öğesini seçin/seçimini kaldırın.

**Yal İşareti Sesli Uyarısı** fonksiyonu etkinken sürücü, tek yönlü trafik/giriş olmayan bir girişe doğru sürerken de uyarılır.

### Hız kamerası uyarısını etkinleştirme

Araca Sensus Navigation\* takılı ise ve harita verileri hız kameraları hakkında bilgi içeriyorsa, sürücü, bir hız kamerasına yaklaşırken sesli bir uyarı almayı seçebilir.

1. Orta ekranın üst görünümünde **Ayarlar** → **My Car** → **IntelliSafe** → **Road Sign Information** öğesini seçin.
2. Sesli hız kamerası uyarısını etkinleştirmek/kapatmak için **Radar Sesli Uyarısı** öğesini seçin/seçimini kaldırın.

### İlgili bilgiler

- Yol tabelası bilgileri\* (s. 302)
- Yol tabelası bilgilerinden\* hız sınırlandırması ve hız kamerası için uyarı (s. 305)
- Yol Tabelası Bilgilerinin sınırlamaları\* (s. 307)

### Yol Tabelası Bilgilerinin sınırlamaları\*

Bazı durumlarda Yol Tabelası Bilgileri (RSI<sup>21</sup>) fonksiyonunun sınırlamaları olabilir. Fonksiyonu azaltan durumların örnekleri sıralanan şekildedir:

- Solgun işaretler
- Virajlara yerleştirilmiş işaretler
- Döndürülmüş veya hasar görmüş işaretler
- Karayolunda yukarıda yükseğe konumlandırılmış tabelalar
- Tamamen/kısmen engellenmiş veya kötü bir şekilde yerleştirilmiş tabelalar
- tamamen veya kısmen don, kar ve/veya kirlenmiş işaretler
- dijital yol haritaları<sup>22</sup> geçerliliğini yitirmiş, hatalı veya hız bilgisine sahip değililer<sup>23</sup>

### **i** DİKKAT

Bazı pazarlarda, Yol Tabelası Bilgileri fonksiyonu\* sadece Sensus Navigation\* ile birlikte mevcuttur.





### **DİKKAT**

RSI fonksiyonu, bisiklet askısının bazı türlerini römorklar için elektrik prizine bağlı bağlanmış bir römork olarak yorumlayabilir. Bu gibi durumlarda, sürücü ekranı yanlış hız bilgisini gösterebilir.

### **DİKKAT**

Bu fonksiyon, aracın genel sınırlamalarına sahip kamera ve radar ünitelerini kullanır.

### **İlgili bilgiler**

- Yol tabelası bilgileri\* (s. 302)
- Kamera ve radar ünitesi için sınırlamalar (s. 419)

## **Hız sınırlayıcı**

Hız sınırlayıcısı (SL<sup>24</sup>) bir tür ters cruise control olarak düşünülebilir - sürücü, gaz pedalını kullanarak hızı ayarlar, ancak hız sınırlayıcısı tarafından önceden seçilmiş/ayarlanmış maksimum bir hızı kazara aşması önlenir.

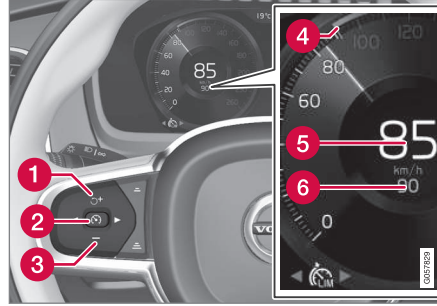

Fonksiyonun düğmeleri ve sembolleri.

- 1 : Bekleme modundan hız sınırlayıcısını etkinleştirir ve kayıtlı maksimum hıza geri döner
- 1 : Kayıtlı maksimum hızı artırır
- 2 : **Bekleme modundan** - hız sınırlayıcısını etkinleştirir ve mevcut hızı kaydeder

- 2 : **Etkin moddan** - hız sınırlayıcısını bekleme moduna devre dışı bırakır/değiştirir
- 3 : Kayıtlı maksimum hızı düşürür
- 4 : Kayıtlı maksimum hızın işareti
- 5 : Aracın mevcut hızı
- 6 : Kayıtlı maksimum hız

<sup>21</sup> Road Sign Information

<sup>22</sup> Sensus Navigation\* donanımlı araçlarda.

<sup>23</sup> Hız bilgisi olan harita verileri tüm bölgeler için mevcut değildir.

<sup>24</sup> Speed Limiter

**⚠ UYARI**

- Fonksiyon sürüşü kolaylaştıracak ve daha güvenli hale getirecek ek sürücü desteği fonksiyonudur, tüm trafik, hava ve yol koşullarındaki tüm durumların üstesinden gelemez.
- Sürücünün kullanımdan önce sınırları ve sürücünün bilmesi gereken faktörleri öğrenmek için bu fonksiyonla ilgili olan Kullanıcı El Kitabındaki tüm bölümleri okuması önerilir.
- Sürücü desteği fonksiyonları sürücünün dikkatini ve yargısının yerini tutmaz. Sürücü her zaman aracın güvenli bir şekilde, uygun hızda, diğer araçlara uygun bir mesafede ve geçerli trafik kurallarına ve yönetmeliklerine uygun olarak sürülmesinden sorumludur.

**İlgili bilgiler**

- Sürücü destek sistemi (s. 296)
- Hız sınırlayıcısının sınırlamaları (s. 311)
- Hız sınırlayıcı seçme ve etkinleştirme (s. 309)
- Hız sınırlayıcısını devre dışı bırakma (s. 310)
- Hız sınırlayıcının geçici olarak devre dışı bırakılması (s. 311)

- Sürücü desteği için kayıtlı hızı ayarlayın (s. 344)
- Otomatik hız sınırlayıcı (s. 311)

**Hız sınırlayıcı seçme ve etkinleştirme**

Hızı düzenlemek için önce hız sınırlayıcısı fonksiyonunun (SL<sup>25</sup>) seçilmesi ve etkinleştirilmesi gerekir.

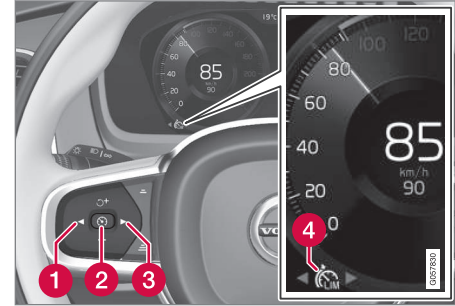

Hız sınırlayıcısı motor çalıştırdıktan sonrasında kadar etkinleştirilemez. Kaydedilebilecek en düşük maksimum hız 30 km/saattir (20 mil/saat).

1. Hız sınırlayıcısı  sembolüne (4) kaydırmak için ◀ (1) veya ▶ (3) düğmesine basın.
  - > Sembol gridir – hız sınırlayıcı bekleme modundadır.

2. Hız sınırlayıcısı seçildiğinde – etkinleştirmek için  (2) direksiyon simidi düğmesine basın.
- > Sembol beyazdır – hız sınırlayıcısı başlatılır ve mevcut hız, maksimum hız olarak saklanır.

### İlgili bilgiler



- Hız sınırlayıcı (s. 308)
- Hız sınırlayıcısını devre dışı bırakma (s. 310)
- Hız sınırlayıcının geçici olarak devre dışı bırakılması (s. 311)

### Hız sınırlayıcısını devre dışı bırakma

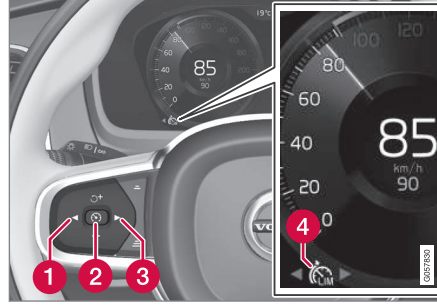
Hız sınırlayıcı (SL<sup>26</sup>) devre dışı bırakılabilir ve kapatılabilir.



1. Direksiyon simidi  (2) düğmesine basın.

> Sembol ve gösterge griye döner – hız sınırlayıcı bekleme modundadır ve sürücü ayarlı hız limitini aşabilir.
2. Başka bir işleve geçmek için direksiyon simidi  (1) veya  (3) düğmesine basın.

> Sürücü gösterge ekranı sembolü ve hız sınırlayıcı (4) göstergesi kapanır, bu da kayıtlı maksimum hızı siler.

### İlgili bilgiler

- Hız sınırlayıcı (s. 308)
- Hız sınırlayıcı seçme ve etkinleştirme (s. 309)
- Hız sınırlayıcının geçici olarak devre dışı bırakılması (s. 311)

## Hız sınırlayıcının geçici olarak devre dışı bırakılması

Hız sınırlayıcısı (SL<sup>27</sup>), geçici olarak devre dışı bırakılabilir ve bekleme moduna ayarlanabilir. Hız sınırlayıcısı aynı zamanda örneğin çabuk hızlanarak aracı bir durumdan kurtarmak üzere hız sınırlayıcısını ilk önce bekleme moduna alınmasına gerek olmadan gaz pedalı ile de geçici olarak devreden çıkartılabilir ve geçersiz kılınabilir.

Bu durumda aşağıdaki şekilde devam edin:

1. Gaz pedalına tamamen basın ve istenen hıza ulaşıldığında hızlanmanın kesilmesi için bırakın.
  - > Bu modda hız sınırlayıcısı hala aktiftir ve bu yüzden sürücü gösterge ekranının sembolü BEYAZ renktedir.
2. Geçici hızlanma tamamlandığında gaz pedalını tamamen bırakın.
  - > Araca bu durumda kayıtlı son maksimum hızın altına otomatik olarak motor freni uygulanır.

## İlgili bilgiler

- Hız sınırlayıcı (s. 308)
- Hız sınırlayıcı seçme ve etkinleştirme (s. 309)
- Hız sınırlayıcısını devre dışı bırakma (s. 310)

## Hız sınırlayıcısının sınırlamaları

Hız sınırlayıcı (SL<sup>28</sup>) belirli genel sınırlamalara sahiptir.

Dik yokuş aşağı geçişlerde, hız sınırlayıcısının frenleme etkisi yetersiz olabilir ve bu nedenle kaydedilen maksimum hız aşılabılır. Bu durumda sürücü, sürücü gösterge ekranındaki **Hız limiti aşıldı** mesajı ile ikaz edilir.

### DİKKAT

Hız en az 3 km/sa oranında aşılsa maksimum hızın aşıldığına dair bir mesaj etkinleşecektir (yakl. 2 mil/saat).

## İlgili bilgiler

- Hız sınırlayıcı (s. 308)

## Otomatik hız sınırlayıcı

Otomatik Hız Sınırlayıcısı (ASL<sup>29</sup>) fonksiyonu sürücünün aracın maksimum hızını yol işaretlerinde gösterilen hıza göre ayarlamasına yardımcı olur.

Hız Sınırlayıcısı fonksiyonu (SL<sup>30</sup>), otomatik hız sınırlayıcısına (ASL) değiştirilebilir.

Otomatik hız sınırlama aracın maksimum hızını ayarlamak için Yol Tabelası Bilgileri\* (RSI<sup>31</sup>) işlevinden gelen hız bilgilerini kullanır.

### UYARI

Sürücü hızla ilişkili yol levhasını açıkça görmediğinde bile, Yol Tabelası Bilgileri\* (RSI) fonksiyonundan ASL'ye gelen hız bilgisi doğru olmayabilir, bunun gibi durumlarda sürücü kendisi devreye girip uygun bir hıza ulaşmak için hızlanmalı veya yavaşlamalıdır.

<sup>27</sup> Speed Limiter



## ⚠ UYARI

- Fonksiyon sürüşü kolaylaştıracak ve daha güvenli hale getirecek ek sürücü desteği fonksiyonudur, tüm trafik, hava ve yol koşullarındaki tüm durumların üstesinden gelemez.
- Sürücünün kullanımdan önce sınırları ve sürücünün bilmesi gereken faktörleri öğrenmek için bu fonksiyonla ilgili olan Kullanıcı El Kitabındaki tüm bölümleri okuması önerilir.
- Sürücü desteği fonksiyonları sürücünün dikkatini ve yargısının yerini tutmaz. Sürücü her zaman aracın güvenli bir şekilde, uygun hızda, diğer araçlara uygun bir mesafede ve geçerli trafik kurallarına ve yönetmeliklerine uygun olarak sürülmesinden sorumludur.

### Otomatik hız sınırlayıcı sembolü



48  
70<sup>9</sup>

Tabela sembolü (hız ölçerin, "70", ortasında kayıtlı hızın yanında gösterilir), aşağıdaki anlamları olan üç renkte gösterilir:

Tabela sembolünün rengi	Anlamı
Yeşilimsi sarı	Otomatik hız sınırlayıcı aktif
Gri	Otomatik hız sınırlayıcı bekleme moduna ayarlanmış
Turuncu	Otomatik hız sınırlayıcı geçici olarak bekleme modunda - örneğin yol işaretinin okunamaması nedeniyle.

### Hangi hız sınırlayıcısı işlevinin aktif olduğuna dair sembol

Sürücü ekranındaki gösterge, cruise control veya otomatik cruise control'un etkin olmasına bağlı olarak değişir.

Sembol	SL	ASL
 BEYAZ sembol: İşlev aktif, GRI sembol: Bekleme modu.	✓	✓
 "70" sonrası işaret sembolü = Otomatik Hız Sınırlayıcı etkin.		✓

### İlgili bilgiler

- Sürücü destek sistemi (s. 296)
- Otomatik hız sınırlayıcısını etkinleştirme veya devre dışı bırakma (s. 313)
- Otomatik hız sınırlama özelliğinin toleransının değiştirilmesi (s. 314)
- Otomatik hız sınırlama için kısıtlamalar (s. 314)
- Hız sınırlayıcı (s. 308)
- Yol tabelası bilgileri\* (s. 302)

<sup>28</sup> Speed Limiter

<sup>29</sup> Automatic Speed Limiter

<sup>30</sup> Speed Limiter

<sup>31</sup> Road Sign Information

## Otomatik hız sınırlayıcısını etkinleştirme veya devre dışı bırakma

Otomatik hız sınırlayıcısı işlevi (ASL<sup>32</sup>), Hız sınırlayıcısını (SL<sup>33</sup>) tamamlayıcı olarak etkinleştirilebilir ve devre dışı bırakılabilir.



Orta ekranın fonksiyon görünümünde bu düğmeyi kullanarak fonksiyonu etkinleştirin veya devre dışı bırakın.

- YEŞİL düğme göstergesi - fonksiyon etkin. Otomatik hız sınırlayıcıyı mevcut hızla başlatmak için  direksiyon simidi düğmesine basın.
- GRİ düğme göstergesi - fonksiyon devre dışı. Bunun yerine normal hız sınırlayıcı etkinleşir.

### DİKKAT

- Otomatik hız sınırlayıcı fonksiyonu etkinleştirilirse, yol işareti bilgileri (RSI<sup>34</sup>), Yol İşareti Bilgileri etkinleştirilmemiş olsa bile sürücü ekranında gösterilir.
- Yol işareti bilgilerini sürücü ekranından kaldırmak için **hem** otomatik hız sınırlayıcıyı hem de Yol Tabelası bilgilerini devre dışı bırakmanız gerekir.
- Otomatik hız sınırlayıcı fonksiyonu etkinleştirilip Yol Tabelası Bilgilerini devre dışı bırakıldığında, Yol Tabelası Bilgileri tarafından hiçbir uyarı verilmez. Uyarıları almak için Yol Tabelası Bilgileri de etkinleştirilmelidir.

## Otomatik hız sınırlayıcısını devre dışı bırakma

Otomatik hız sınırlayıcısını devre dışı bırakmak için:

- İşlev görünümündeki düğmesine basınız.
  - > GRİ düğme göstergesi - ASL kapalıdır ve yerine SL etkindir.

### UYARI

ASL işlevinden SL işlevine geçildiğinde araç artık tabelalarda gösterilen hız sınırını takip etmeyecek, sadece kayıtlı maksimum hızı takip edecektir.

## İlgili bilgiler

- Hız sınırlayıcı (s. 308)
- Otomatik hız sınırlayıcı (s. 311)
- Otomatik hız sınırlama için kısıtlamalar (s. 314)
- Yol tabelası bilgileri\* (s. 302)

<sup>32</sup> Automatic Speed Limiter

<sup>33</sup> Speed Limiter

<sup>34</sup> Road Sign Information

### Otomatik hız sınırlama özelliğinin toleransının değiştirilmesi

Otomatik Hız Sınırlayıcısı fonksiyonu (ASL<sup>35</sup>), farklı tolerans seviyeleri için ayarlanabilir.

Tolerans, Hız sınırlayıcısında hız ayarı ile aynı şekilde ayarlanır.

Eğer. örneğin, bir araç 70 km/sa (43 mil/sa) işaretli hız sınırını takip ediyorsa, sürücü bunun yerine aracın 75 km/saat (47 mil/sa) hızı korumasını seçebilir.

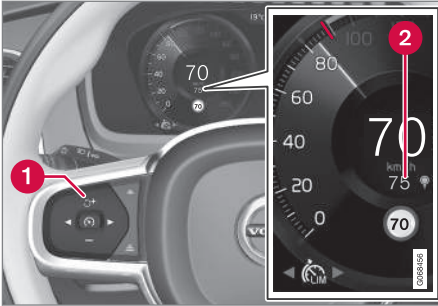

Fonksiyonun düğmeleri ve sembolleri

- Hızölçerin (2) ortasındaki 70 km/sa (43 mph), 75 km/sa (47 mph) olarak değiştirilene kadar direksiyon simidi **+** (1) düğmesine basın.
  - > Bunun ardından araç, geçilen işaretler 70 km/saat (43 mil/saat) hızı gösterdiği sürece seçilen toleransı 5 km/saat (4 mil/saat) kullanır.

Daha düşük veya daha yüksek hızı gösteren bir yol tabelası geçilinceye kadar tolerans takip edilir - bu tabelalar geçilirse araç yeni tabela hız sınırını takip eder ve tolerans bellekten silinir.

#### **DİKKAT**

Seçilebilir maksimum tolerans  
+/- 10 km/saat (5 mph).

#### İlgili bilgiler

- Otomatik hız sınırlayıcı (s. 311)
- Otomatik hız sınırlama için kısıtlamalar (s. 314)
- Yol tabelası bilgileri\* (s. 302)

### Otomatik hız sınırlama için kısıtlamalar

Otomatik hız sınırlama (ASL<sup>36</sup>) Yol Tabelası Bilgisi fonksiyonundan\* (RSI<sup>37</sup>) - gelen hız bilgilerinin kullanır - aracın geçtiği yol işaretlerinden gelen bilgileri kullanmaz.

Yol tabelası bilgisi, sürücü destek sistemlerin hız bilgisi yorumlayamıyor ve sağlayamıyorsa, otomatik hız sınırlayıcı bekleme moduna ayarlanır ve normal hız sınırlayıcısına döner. Bu tip durumlarda sürücünün müdahale etmesi ve uygun bir hız frenlemesi gerekir.

Yol tabelası bilgisi tekrar hız bilgisi yorumlayabildiğinde ve sağlayabildiğinde, otomatik hız sınırlayıcı tekrar etkinleştirilecektir.

#### İlgili bilgiler

- Hız sınırlayıcı (s. 308)
- Otomatik hız sınırlayıcı (s. 311)
- Yol tabelası bilgileri\* (s. 302)

<sup>35</sup> Automatic Speed Limiter

<sup>36</sup> Automatic Speed Limiter

<sup>37</sup> Road Sign Information – RSI



## Cruise control sistemi

Cruise control (CC<sup>38</sup>), sürücünün dengeli bir hızı korumasına yardımcı olur, bu da normal trafik akışının olduğu otobanlarda ve uzun, düz yollarda daha konforlu bir sürüş sağlayabilir.

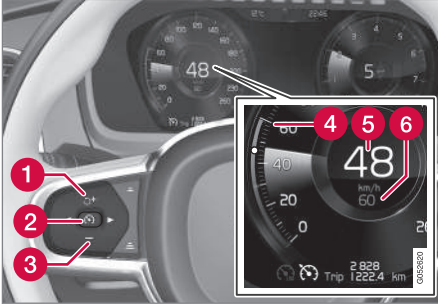

Fonksiyonun düğmeleri ve sembolleri

- 1 : Bekleme modundan cruise control'ü etkinleştirir ve kayıtlı hıza geri döner
- 1 : Kayıtlı hızı artırır
- 2 : **Bekleme modundan** - cruise control'ü etkinleştirir ve mevcut hızı kaydeder
- 2 : **Etkin moddan** - cruise control'ü bekleme moduna devre dışı bırakır/değiştirir
- 3 : Kayıtlı hızı düşürür

- 4 Kayıtlı hızın işareti
- 5 Aracın mevcut hızı
- 6 Kayıtlı hız

### DİKKAT

Araç adaptif cruise control\* (ACC<sup>39</sup>) ile donatılmışsa, cruise control ve adaptif cruise control arasında geçiş yapmak mümkündür.

### UYARI

- Fonksiyon sürüşü kolaylaştıracak ve daha güvenli hale getirecek ek sürücü desteği fonksiyonudur, tüm trafik, hava ve yol koşullarındaki tüm durumların üstesinden gelemez.
- Sürücünün kullanımdan önce sınırları ve sürücünün bilmesi gereken faktörleri öğrenmek için bu fonksiyonla ilgili olan Kullanıcı El Kitabındaki tüm bölümleri okuması önerilir.
- Sürücü desteği fonksiyonları sürücünün dikkatini ve yargısının yerini tutmaz. Sürücü her zaman aracın güvenli bir şekilde, uygun hızda, diğer araçlara uygun bir mesafede ve geçerli trafik kurallarına ve yönetmeliklerine uygun olarak sürülmesinden sorumludur.

### Ayak freni yerine motor frenlemesinin kullanılması

Cruise Control ile hız, ayak freninin daha az tatbik edilmesiyle tatbik edilir. Yokuş aşağı bir eğimde bazen biraz daha hızlı harekete başlamak ve motor frenlemesi ile hızlanmayı sınırlandırmak istenebilir. Bu durumda sürücü, Cruise Control'un ayak frenini tatbik etmesini geçici olarak devre dışı bırakabilir.

<sup>38</sup> Cruise Control

<sup>39</sup> Adaptive Cruise Control

## SÜRÜCÜ DESTEĞİ

◀ Böyle yapmak için, aşağıdaki gibi ilerleyin:

- Gaz pedalına yarıya kadar basıp bırakın.
  - > Cruise Control otomatik ayak frenlemesini devreden çıkarır ve sadece motor frenlemesini kullanır.

### İlgili bilgiler

- Sürücü destek sistemi (s. 296)
- Cruise control seçme ve etkinleştirme (s. 316)
- Cruise control'ü devre dışı bırakma (s. 317)
- Cruise control için bekleme modu (s. 317)
- Sürücü desteği için kayıtlı hızı ayarlayın (s. 344)
- Orta gösterge ekranında cruise control ve adaptif cruise control\* arasında geçiş (s. 325)

### Cruise control seçme ve etkinleştirme

Hızı düzenlemek için önce Cruise control işlevinin (CC<sup>40</sup>) seçilmesi ve etkinleştirilmesi gerekir.

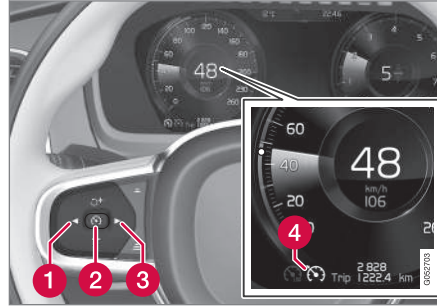

Cruise control'ü bekleme modundan başlatmak için aracın mevcut hızının 30 km/sa (20 mil/saat) veya daha yüksek olması gerekir.

1. Cruise control  sembolüne (4) kaydırmak için ◀ (1) veya ▶ (3) düğmesine basın.
  - > Sembol gridir – cruise control bekleme modundadır.

2. Cruise control seçildiğinde – etkinleştirmek için  (2) direksiyon simidi düğmesine basın.
  - > Sembol beyazdır – cruise control başlatılır ve mevcut hız, maksimum hız olarak saklanır. Kaydedilebilecek en düşük hız 30 km/saattir (20 mil/saat).

### Cruise control'ü son saklanan hızı yeniden etkinleştirme

- Cruise control seçildiğinde – etkinleştirmek için  direksiyon simidi düğmesine basın.
  - > Sürücü gösterge ekranındaki cruise control işaretleri ve sembollerinin rengi GRİ renkten BEYAZ olarak değişir – araç artık tekrar son kaydedilen hızı takip edecektir.

### UYARI

Hıza,  direksiyon simidi düğmesiyle dönülünce hızda önemli bir artış gösterebilir.

### İlgili bilgiler

- Cruise control sistemi (s. 315)
- Cruise control'ü devre dışı bırakma (s. 317)
- Cruise control için bekleme modu (s. 317)

<sup>40</sup> Cruise Control

## Cruise control'ü devre dışı bırakma

Cruise control (CC<sup>41</sup>) devre dışı bırakılabilir ve kapatılabilir.

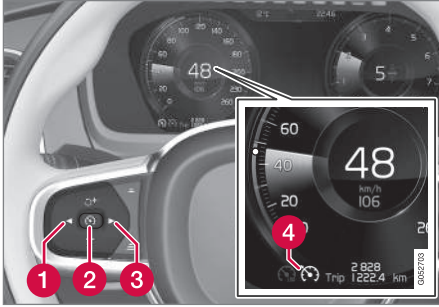

1. Direksiyon simidi  (2) düğmesine basın.
  - > Sembol ve göstergeler griye döner – cruise control bekleme moduna ayarlanır.
2. Başka bir işleve geçmek için direksiyon simidi ◀ (1) veya ▶ (3) düğmesine basın.
  - > Sürücü gösterge ekranı sembolü ve cruise control (4) göstergesi kapanır, bu da kayıtlı maksimum hızı siler.

## İlgili bilgiler

- Cruise control sistemi (s. 315)
- Orta gösterge ekranında cruise control ve adaptif cruise control\* arasında geçiş (s. 325)
- Cruise control seçme ve etkinleştirme (s. 316)
- Cruise control için bekleme modu (s. 317)

## Cruise control için bekleme modu

Cruise control (CC<sup>42</sup>) devre dışı bırakılabilir ve bekleme moduna ayarlanabilir. Bu, sürücü müdahalesiyle veya otomatik olarak gerçekleşebilir.

Bekleme modu, işlevin sürücü gösterge ekranında seçildiği ama etkinleştirilmediği anlamına gelir. Bu durumda cruise control hızı düzenlemez.

## Sürücü müdahalesi sonrası bekleme modu

Aşağıdakilerden herhangi biri meydana gelirse cruise control devre dışı bırakılır ve bekleme moduna alınır:

- Ayak freni kullanıldığında.
- Vites kolu **N** konumuna getirildiğinde.
- Debriyaj pedalı 1 dakikadan uzun bir süre basılıysa.
- Sürücü 1 dakikadan uzun süreliğine kayıtlı hızdan daha yüksek bir hızı sürdürdüğünde.

Sürücünün bundan sonra hızı ayarlaması gerekir.

Örneğin sollama yaparken gaz pedalıyla hızın geçici olarak artırılması ayarı etkilemez - gaz pedalı bırakıldığında araç en son kaydedilmiş hıza geri döner.

<sup>41</sup> Cruise Control

<sup>42</sup> Cruise Control

### ◀ Otomatik bekleme modu

Otomatik bekleme modunun aktivasyonu aşağıdakilerden biri yardımıyla olabilir:

- Tekerler çekiş kaybediyor.
- Motor devri çok düşük/yüksek.
- Fren sıcaklığı çok yüksektir.
- Hız 30 km/sa (20 mph) altına düşer.

Sürücünün bundan sonra hızı ayarlaması gerekir.

### İlgili bilgiler

- Cruise control sistemi (s. 315)
- Cruise control seçme ve etkinleştirme (s. 316)
- Cruise control'ü devre dışı bırakma (s. 317)

### Adaptif cruise control sistemi\*43

Adaptif cruise control (ACC<sup>44</sup>) fonksiyonu sürücünün aracı sabit hızda tutulmasının yanı sıra öndeki araçla önceden ayarlanmış belirli bir zaman aralığının korunmasına yardım edebilir.

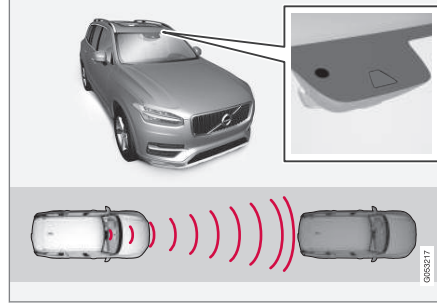

Kamera ve radar ünitesi öndeki araçla mesafeyi ölçer.

Adaptif cruise control, otoyollarda uzun seyahatlerde ve akıcı bir trafik akışının olduğu uzun ve dümdüz ana yollarda daha konforlu bir sürüş deneyimi sağlayabilir.

Sürücü istenen hızı öndeki araç ile zaman aralığını seçer. Eğer kamera ve radar ünitesi önde daha yavaş bir araç tespit ederse, hız araca önceden ayarlanmış zaman aralığına göre otomatik olarak ayarlanır. Yol boşaldığında araç tekrar seçilmiş hıza geri döner.

Viraj desteği\* fonksiyonu etkinleştirilir, bu ayrıca aracın hızını etkileyebilir.

Adaptif cruise control şunları amaçlar:

- hızı akıcı şekilde düzenlemek. Ani fren gerektiren bu durumlarda sürücünün kendisinin fren yapması gerekir. Bu durum, hızda büyük farklar olursa veya öndeki araç sert fren yaparsa geçerli olur. Radar ünitesinin sınırlamaları yüzünden frenleme beklenmedik şekilde olabilir veya hiç fren yapılmayabilir.
- aynı şeritte yer alan öndeki aracı sürücü tarafından belirlenmiş bir zaman aralığı dahilinde takip etmek. Radar ünitesi önünde herhangi bir araç göremezse araç ayarlanan ve sürücü tarafından kaydedilen hızı korur. Bu durum aynı zamanda öndeki aracın öndeki hızı arttığında ve kaydedilen hızı geçtiğinde de gerçekleşir.

<sup>43</sup> Bu fonksiyon, pazara bağlı olarak standart veya isteğe bağlı olabilir.

<sup>44</sup> Adaptive Cruise Control

**⚠ UYARI**

- Fonksiyon sürüşü kolaylaştıracak ve daha güvenli hale getirecek ek sürücü desteği fonksiyonudur, tüm trafik, hava ve yol koşullarındaki tüm durumların üstesinden gelemez.
- Sürücünün kullanımdan önce sınırları ve sürücünün bilmesi gereken faktörleri öğrenmek için bu fonksiyonla ilgili olan Kullanıcı El Kitabındaki tüm bölümleri okuması önerilir.
- Sürücü desteği fonksiyonları sürücünün dikkatini ve yargısının yerini tutmaz. Sürücü her zaman aracın güvenli bir şekilde, uygun hızda, diğer araçlara uygun bir mesafede ve geçerli trafik kurallarına ve yönetmeliklerine uygun olarak sürülmesinden sorumludur.

**! ÖNEMLİ**

Sürücü desteği bileşenlerinin bakımı yalnızca bir serviste gerçekleştirilmelidir - yetkili bir Volvo servisi önerilir.

**İlgili bilgiler**

- Sürücü destek sistemi (s. 296)
- Adaptif cruise control sistemi için kontroller\* (s. 319)

- Adaptif cruise control için ekran modu\* (s. 320)
- Adaptif cruise control\* seçme ve etkinleştirme (s. 321)
- Adaptif cruise control\* için sınırlamalar (s. 324)
- Adaptif cruise control\* için semboller ve mesajlar (s. 326)
- Çarpışma riski durumunda sürücü desteğinden uyarı (s. 342)
- Öndeki araçla zaman aralığı ayarlayın (s. 345)
- Sürücü desteği için kayıtlı hızı ayarlayın (s. 344)
- Sürücü desteği ile otomatik frenleme (s. 346)
- Sürücü desteği ile hedefin değiştirilmesi (s. 343)
- Sollama Yardımı\* (s. 341)

**Adaptif cruise control sistemi için kontroller\*<sup>45</sup>**

Adaptif cruise control'ün (ACC<sup>46</sup>) direksiyon simidindeki sol tuş takımı ile nasıl kontrol edildiğinin ve fonksiyonun ekranda nasıl gösterildiğinin bir özeti.

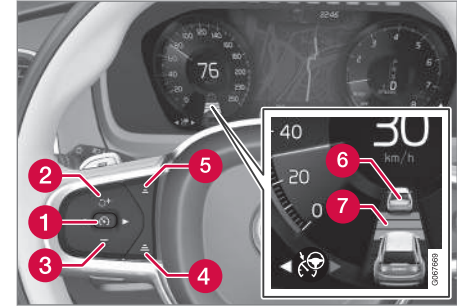

- 1 : Bekleme modundan - 'i etkinleştirir ve mevcut hızı kaydeder
- 1 : Etkin moddan - 'i devre dışı bırakır/ bekleme moduna geçirir.
- 2 : Bekleme modundan fonksiyonu etkinleştirir ve kayıtlı hıza geri döner
- 2 : Kayıtlı hızı artırır
- 3 : Kayıtlı hızı düşürür
- 4 : Öndeki araçlarla zaman aralığını artırır

<sup>45</sup> Bu fonksiyon, pazara bağlı olarak standart veya isteğe bağlı olabilir.

## SÜRÜCÜ DESTEĞİ

- ◀◀ **5** Öndeki araçlarla zaman aralığını kısaltır
- 6** Hedef araç göstergesi: fonksiyon, hedef aracı tespit etmiştir ve ön ayarlı bir zaman aralığında takip eder
- 7** Öndeki araçlarla zaman aralığı sembolü

### İlgili bilgiler

- Adaptif cruise control sistemi\* (s. 318)
- Adaptif cruise control\* için sınırlamalar (s. 324)

## Adaptif cruise control için ekran modu<sup>47</sup>

Aşağıdaki resim adaptif cruise control'ün (ACC<sup>48</sup>) ekranda farklı bağlamda gösterilebileceğini gösterir.

### Hız

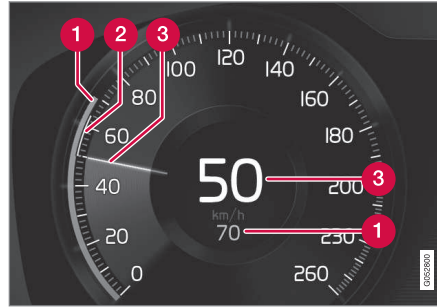

Hızların gösterimi

- 1** Kayıtlı hız
- 2** Öndeki aracın hızı
- 3** Aracınızın geçerli hızı

## Zaman aralığı

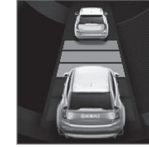

Mesafe sembolü iki araç gösterildiğinde, zaman aralığı Adaptif cruise control tarafından sadece öndeki araçtan ayarlanır. Aynı zamanda bir hız aralığı işaretlenir.

## Sürüş sırasında

Aşağıdaki resimli örnekte, yol tabelası bilgileri \* (RSI<sup>49</sup>) fonksiyonu maksimum izin verilen hızın 130 km/sa (80 mph) olduğunu bildirir.

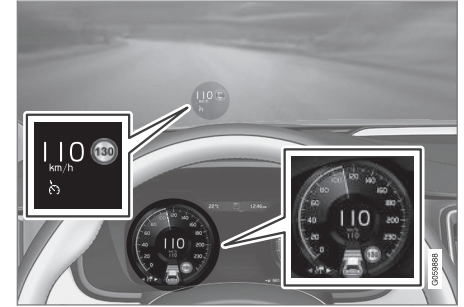

Önceki resim Adaptif cruise control'ün 110 km/sa (68 mil/sa) hız değerini korumak için ayarlandığını ve ileride takip edilecek araç olmadığını gösterir.

<sup>46</sup> Adaptive Cruise Control

<sup>47</sup> Bu fonksiyon, pazara bağlı olarak standart veya isteğe bağlı olabilir.

<sup>48</sup> Adaptive Cruise Control

<sup>49</sup> Road Sign Information

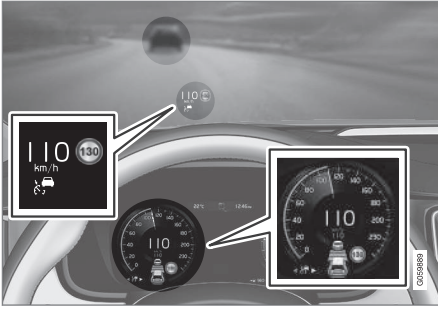

Önceki resim Adaptif cruise control'ün 110 km/sa (68 mil/sa) hızı korumak için ayarlandığını ve öndeki aracın da aynı hız değerini koruduğunu gösterir.

### İlgili bilgiler

- Adaptif cruise control sistemi\* (s. 318)
- Adaptif cruise control\* için sınırlamalar (s. 324)

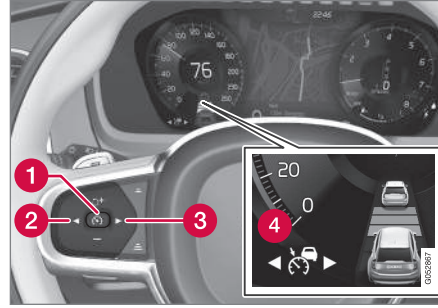

## Adaptif cruise control\*<sup>50</sup> seçme ve etkinleştirme

Adaptif cruise control (ACC<sup>51</sup>), hız ve mesafeyi kontrol etmesini sağlamak için önce seçilmeli ardından etkinleştirilmelidir.



İşlevi başlatmak için aşağıdakiler gereklidir:

- Sürücü emniyet kemeri bağlı ve sürücü kapısı kapalı konumda olmalıdır.
- Aracın önünde makul bir mesafe dahilinde bir araç ("hedef araç") olması veya geçerli hızın en az 15 km/sa (9 mil/saat) olması gerekir.

- Manuel şanzımanlı araçlar için. Hız 30 km/sa (20 mil/sa) altında olmalıdır.
1. Adaptif cruise control sembolüne  (4) kaydırmak için direksiyon simidinin ◀ (2) veya ▶ (3) düğmesine basın.
    - > Sembol gridir – adaptif cruise control bekleme modundadır.
  2. Hız sınırlayıcısı seçildiğinde – etkinleştirmek için  (1) direksiyon simidi düğmesine basın.
    - > Sembol beyazdır – hız sınırlayıcısı başlatılır ve mevcut hız, maksimum hız olarak saklanır.

## Adaptif cruise control'ü son saklanan hıza yeniden etkinleştirme

- Adaptif cruise control seçildiğinde – etkinleştirmek için  direksiyon simidi düğmesine basın.
  - > Sürücü gösterge ekranındaki cruise control işaretleri ve sembollerinin rengi GRİ renkten BEYAZ olarak değişir - araç artık tekrar son kaydedilen hızı takip edecektir.

<sup>50</sup> Bu fonksiyon, pazara bağlı olarak standart veya isteğe bağlı olabilir.

<sup>51</sup> Adaptive Cruise Control



## ⚠ UYARI

Hıza, direksiyon simidi düğmesiyle dönülmüş hızda önemli bir artış gösterebilir.

### İlgili bilgiler

- Adaptif cruise control sistemi\* (s. 318)
- Adaptif cruise control'ün\* devre dışı bırakılması (s. 322)
- Orta gösterge ekranında cruise control ve adaptif cruise control\* arasında geçiş (s. 325)
- Adaptif cruise control\* için sınırlamalar (s. 324)

## Adaptif cruise control'ün\*<sup>52</sup> devre dışı bırakılması

Adaptif cruise control (ACC<sup>53</sup>) devre dışı bırakılabilir ve kapatılabilir.

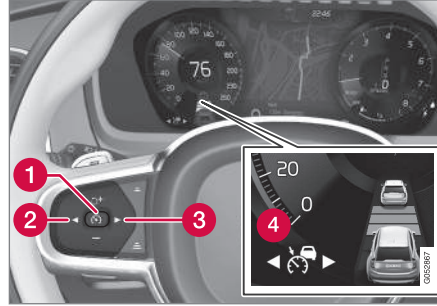

1. Direksiyon simidi (1) düğmesine basın.
  - > Sembol ve göstergeler griye döner – adaptif cruise control bekleme moduna ayarlanır. Zaman aralığı için gösterge ve hedef araç için sembol, etkinleştirilmiyorsa, ayrıca kapatılır.

2. Başka bir işleve geçmek için direksiyon simidi ◀ (2) veya ▶ (3) düğmesine basın.
  - > Sürücü gösterge ekranı sembolü ve adaptif cruise control (4) göstergesi kapanır, bu da kayıtlı maksimum hızı siler.

## ⚠ UYARI

- Adaptif hız sabitleyici bekleme modundayken sürücü, öndeki araca olan hız ve mesafeye müdahale etmeli ve düzenleme yapmalıdır.
- Adaptif hız sabitleyici sistemi bekleme modundayken ve araç önündeki bir araca çok yaklaştığında, sürücüyü Mesafe Uyarısı\* fonksiyonu tarafından kısa mesafe konusunda uyarı yapılabilir.

### İlgili bilgiler

- Adaptif cruise control sistemi\* (s. 318)
- Adaptif cruise control\* seçme ve etkinleştirme (s. 321)
- Orta gösterge ekranında cruise control ve adaptif cruise control\* arasında geçiş (s. 325)
- Adaptif cruise control\* için sınırlamalar (s. 324)

<sup>52</sup> Bu fonksiyon, pazara bağlı olarak standart veya isteğe bağlı olabilir.

<sup>53</sup> Adaptive Cruise Control



## Adaptif cruise control için bekleme modu<sup>54</sup>

Adaptif cruise control (ACC<sup>55</sup>) devre dışı bırakılabilir ve bekleme moduna ayarlanabilir. Bu, sürücü müdahalesiyle veya otomatik olarak gerçekleşebilir.

Bekleme modu, işlevin sürücü gösterge ekranında seçildiği ama etkinleştirilmediği anlamına gelir. Adaptif cruise control, o zaman öndeki araca hızı ve mesafeyi düzenlemez.

## Sürücü müdahalesi sonrası bekleme modu

Aşağıdakilerden herhangi biri meydana gelirse adaptif cruise control sistemi devre dışı bırakılır ve bekleme moduna alınır:

- Ayak freni kullanıldığında.
- Vites kolu **N** konumuna getirildiğinde.
- Sürücü 1 dakikadan uzun süreliğine kayıtlı hızdan daha yüksek bir hızı sürdürdüğünde.
- Debriyaj pedalına yaklaşık 1 dakika basıldığında - manuel şanzımanlı araçlar için geçerlidir.

Örneğin sollama yaparken gaz pedaliyle hızın geçici olarak artırılması ayarı etkilemez - gaz

pedalı bırakıldığında araç en son kaydedilmiş hızı geri döner.

### UYARI

- Adaptif hız sabitleyici bekleme modundayken sürücü, öndeki araca olan hız ve mesafeye müdahale etmeli ve düzenleme yapmalıdır.
- Adaptif hız sabitleyici sistemi bekleme modundayken ve araç önündeki bir araca çok yaklaştığında, sürücüye Mesafe Uyarısı\* fonksiyonu tarafından kısa mesafe konusunda uyarı yapılabilir.

## Otomatik bekleme modu

### UYARI

- Otomatik bekleme modunda, sürücü akustik bir sinyal ve sürücü ekranındaki bir mesajla uyarılır.
- Sürücü ardından aracın hızını kontrol etmeli, gerektiğinde frene basmalı ve diğer araçlara güvenli bir mesafede durmalıdır.

Otomatik bekleme modu aşağıdaki durumlardan birinde devreye alınabilir:

- Adaptif cruise control'ün bağlı olduğu sistemlerden biri, örneğin denge kontrolü / patinaj önlemenin çalışmayı durdurması (ESC<sup>56</sup>).
- Sürücü kapıyı açar.
- Sürücü emniyet kemerini çıkarır.
- Motor devri fazla düşük/yüksek.
- Bir veya daha fazla tekerlek çekişi kaybeder.
- Fren sıcaklığı fazla yüksek.
- Park freni uygulanmış.
- Kamera ve radar ünitesinin önü, örneğin kar veya şiddetli yağmurla kapanmış (kamera merceği/radyo dalgaları engellenmiş).
- Hız 5 km/sa (3 mil/saat) altındadır ve ACC, öndeki aracın sabit bir araç mı yoksa hız tümseği gibi bir nesne mi olduğundan emin değildir.

<sup>54</sup> Bu fonksiyon, pazara bağlı olarak standart veya isteğe bağlı olabilir.

<sup>55</sup> Adaptive Cruise Control

<sup>56</sup> Electronic Stability Control

- Hız 5 km/sa (3 mil/saat) altındadır ve öndeki araç başka bir güzergaha döner ve ACC işlevinin takip edeceği araç kalmaz.
- Hız 30 km/s (20 mil/s) altına düşürülür - sadece manuel şanzımanlı araçlar için geçerlidir.

### İlgili bilgiler

- Adaptif cruise control sistemi\* (s. 318)
- Adaptif cruise control\* seçme ve etkinleştirme (s. 321)
- Adaptif cruise control'ün\* devre dışı bırakılması (s. 322)
- Adaptif cruise control\* için sınırlamalar (s. 324)

### Adaptif cruise control\*<sup>57</sup> için sınırlamalar

Belirli durumlarda Adaptif cruise control'ün (ACC<sup>58</sup>) sınırlamaları olabilir.

#### Rampalar ve/veya ağır yük

Adaptif cruise control'ün esas olarak düz yollarda kullanılmak üzere tasarlandığını aklınızdan çıkarmayın. Dik bir yokuştan aşağıya sürerken işlev, öndeki araca doğru mesafeyi korumada zorlanabilir, bu durumda ekstra dikkatli olun ve frenlemeye hazırlıklı olun.

Adaptif cruise control'ü araçta ağır bir yük varsa veya araca römork bağlıyken kullanmayın.

#### Sürüş modu kullanılamaz

Adaptif cruise control etkinleştirildiğinde **Off Road** sürüş modu seçilemez.

### ⚠ UYARI

- Bu bir çarpışma önleme sistemi değildir. Sürücü her zaman sorumludur ve sistem önümüzdeki bir araç tespit etmezse müdahale etmelidir.
- Fonksiyon, insanlar, hayvanlar ve bisiklet veya motosiklet gibi küçük araçlar için fren yapmaz. Alçak römorklar veya karşıdan gelen, yavaş hareket eden ve duran araçlar ve nesnelere için tasarlanmamıştır.
- Fonksiyon, örneğin şehir trafiği, kavşaklar, kaygan yollar, sulu veya çamurlu yollar, yoğun kar ve yağmur altında sürüş, zayıf görüş ve virajlı ya da kaygan yollar gibi zorlu durumlarda kullanılmayın.

### i DİKKAT

Bu fonksiyon, aracın genel sınırlamalarına sahip kamera ve radar ünitelerini kullanır.

### İlgili bilgiler

- Adaptif cruise control sistemi\* (s. 318)
- Kamera ve radar ünitesi için sınırlamalar (s. 419)

<sup>57</sup> Bu fonksiyon, pazara bağlı olarak standart veya isteğe bağlı olabilir.

<sup>58</sup> Adaptive Cruise Control

## Orta gösterge ekranında cruise control ve adaptif cruise control\*<sup>59</sup> arasında geçiş



Sürücü gösterge ekranında normal cruise control (CC<sup>60</sup>) seçildiğinde, sürücü gösterge ekranının fonksiyon görünümünde adaptif cruise control'e (ACC<sup>61</sup>) geçmek mümkündür.



Orta ekranın fonksiyon görünümünde bu düğmeyi kullanarak fonksiyonu etkinleştirin veya devre dışı bırakın.

- YEŞİL düğme göstergesi – adaptif cruise control devre dışıdır ve normal cruise control bekleme moduna ayarlanır.
- GRİ düğme göstergesi – normal cruise control devre dışıdır ve adaptif cruise control bekleme moduna ayarlanır.

Sürücü gösterge ekranında bir sembol, hangi cruise control sisteminin aktif olduğunu gösterir:

Cruise control (CC)	Adaptif cruise control (ACC)
	

A BEYAZ sembol: İşlev aktif, GRİ sembol: Bekleme modu

<sup>59</sup> Bu fonksiyon, pazara bağlı olarak standart veya isteğe bağlı olabilir.

<sup>60</sup> Cruise Control

<sup>61</sup> Adaptive Cruise Control

## İlgili bilgiler

- Adaptif cruise control sistemi\* (s. 318)
- Cruise control sistemi (s. 315)

## **Adaptif cruise control\*<sup>62</sup> için semboller ve mesajlar**





Adaptif cruise control (ACC<sup>63</sup>) ile ilgili bir dizi simge ve mesaj sürücü gösterge ekranı ve/

veya baş üstü gösterge ekranı yoluyla görünlenebilir\*.

---

<sup>62</sup> Bu fonksiyon, pazara bađlı olarak standart veya isteđe bađlı olabilir.

<sup>63</sup> Adaptive Cruise Control

Sembol	Mesaj	Teknik özellikler
	Sembol BEYAZ'dır	Araç, kaydedilmiş hızı korur.
	<b>Adaptive Cruise Contr. Kullanılmıyor</b> Sembol GRİ renktedir	Uyumlanan hız sabitleyici bekleme modunda ayarlanır.
	<b>Adaptive Cruise Contr. Servis gerekli</b> Sembol GRİ renktedir	Sistem, olması gerektiği çalışmaz. Bir servisle iletişime geçilmelidir - yetkili bir Volvo atölyesi tavsiye edilir.
	<b>Ön cam sensörü</b> <b>Sensör engellendi, Kullanıcı el kitabına bak</b>	Kamera ve radar ünitesi sensörlerinin önündeki ön camı temizleyin.

Direksiyon simidinin sağ tuş takımında bulunan  düğmesine kısa süreliğine basarak bir metin mesajı kaldırılabilir.

Mesaj devam ediyorsa: Bir servise danışın - yetkili bir Volvo servisi önerilir.

#### İlgili bilgiler

- Adaptif cruise control sistemi\* (s. 318)

### Pilot Assist\*<sup>64</sup>

Pilot Assist aracı şerit yan işaretleri arasında sürmenin yanı sıra öndeki araçla önceden belirlenmiş zaman mesafesiyle birlikte araç hızını aynı düzeyde korumada sürücüyü yardımcı olabilir.

#### Pilot Assist'i tanıma

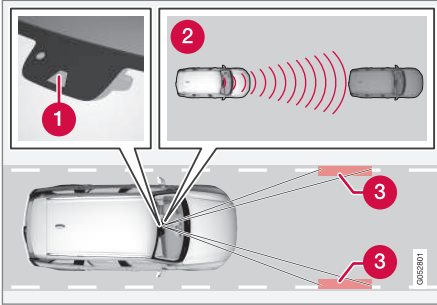

Kamera ve radar ünitesi öndeki araçla mesafeyi ölçer ve yan işaretleri algılar.

- 1 Kamera ve radar ünitesi
- 2 Mesafe okuyucuları
- 3 Okuyucular, yan işaretler

Pilot Assist aracınızı kontrol etmenize yardımcı olur ve bu işlevi tamamen rahat bir şekilde kullanmadan önce Pilot Assist ile birkaç kilometre sürüş yapmanız gerekebilir. Tüm avantajları

güvenle kullanmak için fonksiyonun tüm uygulamalarını ve sınırlamalarını bilmek önemlidir.

Pilot Assist işlevi öncelikle otoyollarda ve benzeri ana yollarda daha konforlu sürüşe ve daha rahat bir sürüş deneyimine katkıda bulunabilecek şekilde tasarlanmıştır.

Şoför önündeki araca göre tercih ettiği hızı ve aralığı ayarlar. Pilot Assist önünüzdeki araca olan ve kamera ünitesi sayesinde yolun yüzeyindeki şerit işaretlerini mesafeyi tarar. Ön ayarlı zaman aralığı otomatik hız ayarıyla korunmaya direksiyon yardımı, aracı şeritte konumlanmaya yardımcı olur.

Viraj desteği\* fonksiyonu etkinleştirilir, bu ayrıca aracın hızını etkileyebilir.

Pilot Assist, hızlanarak ve frenleme yaparak hızı düzenler. Hızı ayarlamak için kullanıldığında frenlerden hafif bir ses duyulması normaldir.

Pilot Assist şunları yapmaya çalışır:

- hızı akıcı şekilde düzenlemek. Ani fren gerektiren bu durumlarda sürücünün kendisinin fren yapması gerekir. Bu durum, hızda büyük farklar olursa veya öndeki araba sert fren yaparsa geçerli olur. Kamera ve radar ünitesinin sınırlamaları

yüzünden frenleme beklenmedik şekilde olabilir veya hiç fren yapılmayabilir.

- aynı şeritte yer alan öndeki aracı sürücü tarafından belirlenmiş bir zaman aralığı dahilinde takip etmek. Radar ünitesi önünde herhangi bir araç göremezse araç ayarlanan ve sürücü tarafından kaydedilen hızı korur. Bu durum aynı zamanda öndeki aracın öndeki hızı arttığında ve kaydedilen hızı geçtiğinde de gerçekleşir.

#### Aracın şeritteki konumu

Pilot Assist direksiyon kontrolünüze yardımcı olduğunda, aracı görünür şerit işaretlerinin ortasına yerleştirmeye çalışacaktır. Daha pürüzsüz bir sürüş için, aracın iyi bir konum bulmasına müsaade etmek iyi bir fikirdir. Sürücü, direksiyon girişini artırarak daima konumunu kendisi ayarlayabilir. Aracın şeritte güvenli bir konumda olduğundan emin olmak için sürücünün kontrol etmesi önemlidir.

Pilot Assist aracı şeride düzgün şekilde yerleştirmiyorsa, Adaptif cruise control'e\* geçmek için Pilot Assist fonksiyonunu kapatılması tavsiye edilir.

<sup>64</sup> Bu fonksiyon, pazara bağlı olarak standart veya isteğe bağlı olabilir.

## Direksiyon yardımı

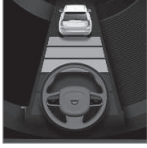

Direksiyon yardımının mevcut durumu direksiyon simidindeki sembolün rengiyle belirtilir:

- YEŞİL direksiyon simidi aktif direksiyon yardımını

belirtir

- GRİ direksiyon simidi (şekildeki gibi) devre dışı konumdaki direksiyon yardımını belirtir

Pilot Assist direksiyon yardımı, öndeki aracın hızını ve şerit işaretlerini göz önünde bulundurur. Sürücü herhangi bir anda Pilot Assist direksiyon önerisini göz ardı edebilir ve örneğin şerit değiştirmek veya yoldaki bir engelden kaçınmak için aracı başka bir yöne yönlendirebilir.

Pilot Assist fonksiyonu şerit karışıklığını yorumlayamazsa örn. kamera ve radar ünitesi şeridin yan işaretlerini göremezse, Pilot Assist fonksiyonu direksiyon yardımını geçici olarak devre dışı bırakır fakat hız ve mesafe kontrol fonksiyonlar helen aktif konumda olsa bile şerit yeniden yorumlanabiliyorsa işlevine devam eder. Sürücüyü değişiklik konusunda uyararak için geçici olarak devre dışı bırakıldığında, direksiyon simidi hafifçe titreşir.

## ⚠ UYARI

Pilot Assist direksiyon yardımı önceden uyarı olmaksızın otomatik olarak devre dışı kalır ve çalışmaya devam eder.

## Virajları dönerken ve yol ayırmlarında

Pilot Assist sürücü ile etkileşime geçer, bu nedenle sürücü Pilot Assist üzerinden gelecek direksiyon yardımını beklememeli ve her zaman özellikle virajlarda kendi direksiyon müdahalesini arttırmaya hazır olmalıdır.

Araç bir çıkışa yaklaştığında veya şerit bölünürse, Pilot Assist'in istenen yönü algılayabilmesi için sürücü aracı istenen şeride doğru yönlendirmelidir.

## Eller direksiyon simidi üstünde

Pilot Assist özelliğinin çalışması için bir koşul, sürücünün ellerinin direksiyon simidinde olmasıdır. Pilot Assist tüm durumları okuyamayabileceği ve fonksiyon kapalı ve açık durumlar arasında geçiş yapabileceği için, sürücünün her zaman aktif ve uyanık olması da önemlidir.



Pilot Assist sürücünün ellerini direksiyon simidinde tutmadığını tespit ederse, sistem sürücünün aracı aktif bir şekilde yönlendirmesini istemek üzere sürücü ekranında bir sembol ve kısa mesaj ile

bir uyarı verir.

Sürücünün elleri birkaç saniye sonra hala direksiyon simidi üzerinde algılanmazsa, aracın aktif olarak yönlendirilmesi talebi sesli bir sinyal ile desteklenerek tekrarlanır.

Pilot Assist, birkaç saniye daha sonra sürücünün ellerini direksiyon simidinde algılamazsa, uyarı sinyali yoğunlaşır ve yönlendirme fonksiyonu devre dışı bırakılır. Ardından Pilot Assist seçeneği direksiyon simidi düğmesi  kullanılarak yeniden başlatılmalıdır.

## ⚠ UYARI

- Fonksiyon sürüşü kolaylaştıracak ve daha güvenli hale getirecek ek sürücü desteği fonksiyonudur, tüm trafik, hava ve yol koşullarındaki tüm durumların üstesinden gelemez.
- Sürücünün kullanımdan önce sınırları ve sürücünün bilmesi gereken faktörleri öğrenmek için bu fonksiyonla ilgili olan Kullanıcı El Kitabındaki tüm bölümleri okuması önerilir.
- Sürücü desteği fonksiyonları sürücünün dikkatini ve yargısının yerini tutmaz. Sürücü her zaman aracın güvenli bir şekilde, uygun hızda, diğer araçlara uygun bir mesafede ve geçerli trafik kurallarına ve yönetmeliklerine uygun olarak sürülmesinden sorumludur.



## ! ÖNEMLİ

Sürücü desteği bileşenlerinin bakımı yalnızca bir serviste gerçekleştirilmelidir - yetkili bir Volvo servisi önerilir.

### İlgili bilgiler

- Sürücü destek sistemi (s. 296)
- Pilot Assist\* seçme ve etkinleştirme (s. 332)
- Pilot Assist için ekran modu\* (s. 331)
- Pilot Assist\* sınırlamaları (s. 335)
- Pilot Assist\* için semboller ve mesajlar (s. 338)
- Pilot Assist kumandaları\* (s. 330)
- Çarpışma riski durumunda sürücü desteğinden uyarı (s. 342)
- Sürücü desteği ile hedefin değiştirilmesi (s. 343)
- Öndeki araçla zaman aralığı ayarlayın (s. 345)
- Sürücü desteği için kayıtlı hızı ayarlayın (s. 344)
- Sürücü desteği ile otomatik frenleme (s. 346)
- Sollama Yardımı\* (s. 341)

### Pilot Assist kumandaları\*<sup>65</sup>

Pilot Assist'un direksiyon simidindeki sol tuş takımı ile nasıl kontrol edildiğinin ve fonksiyonun ekranda nasıl gösterildiğinin bir özeti.

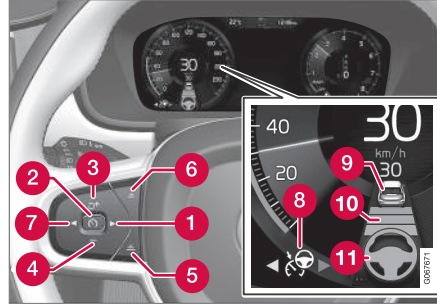

Fonksiyonun düğmeleri ve sembolleri.

- 1 ►: Adaptif cruise control\* - Pilot Assist geçişi yapar
- 2 🚫: **Bekleme modundan** - Pilot Assist'i etkinleştirir ve mevcut hızı kaydeder
- 2 🚫: **Etkin moddan** - Pilot Assist'i devre dışı bırakır/ bekleme moduna geçirir.
- 3 🔄: Pilot Assist'i bekleme modundan etkinleştirir ve kayıtlı hıza ve zaman aralığına döner.
- 3 + : Kayıtlı hızı artırır

- 4 — : Kayıtlı hızı düşürür
- 5 Öndeki araçlarla zaman aralığını artırır
- 6 Öndeki araçlarla zaman aralığını kısaltır
- 7 ⬅️: Pilot Assist'ten Adaptif cruise control'e geçiş yapar
- 8 Fonksiyon sembolü
- 9 Hedef araç sembolleri
- 10 Öndeki araçlarla zaman aralığı sembolü
- 11 Etkinleştirilmiş/devre dışı bırakılmış direksiyon yardımı sembolü

### İlgili bilgiler

- Pilot Assist\* (s. 328)

<sup>65</sup> Bu fonksiyon, pazara bağlı olarak standart veya isteğe bağlı olabilir.



## Pilot Assist için ekran modu\*66

Aşağıdaki resim örneği, Pilot Assist'in ekranda farklı bağlamlarda gösterilebileceğini gösterir.

### Hız

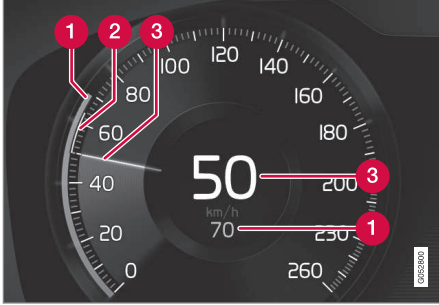

Hızların gösterimi.

- 1 Kayıtlı hız
- 2 Öndeki aracın hızı
- 3 Aracınızın geçerli hızı

## Zaman aralığı

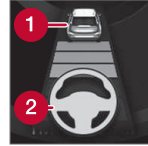

Pilot Assist sadece mesafe sembolünün üzerinde bir araç (1) gösterdiğinde öndeki araç ile zaman aralığını düzenler.

Pilot Assist direksiyon desteği sadece direksiyon simidi sembolü (2) GRİ renkten YEŞİL renge dönüştüğünde etkinleşir.

## Sürüş sırasında

Aşağıdaki resimli örnekte, yol tabelası bilgileri (RSI<sup>67</sup>) işlevi sürücüyü maksimum izin verilen hızın 130 km/sa (80 mph) olduğunu bildirir.

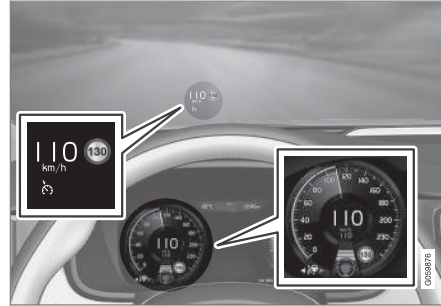

Önceki resim Pilot Assist fonksiyonunun 110 km/sa (68 mil/sa) hız değerini korumak

için ayarlandığını ve ileride takip edilecek araç olmadığını gösterir.

Şerit yan işaretleri tespit edilemediği için Pilot Assist herhangi bir direksiyon yardımı sağlamaz.

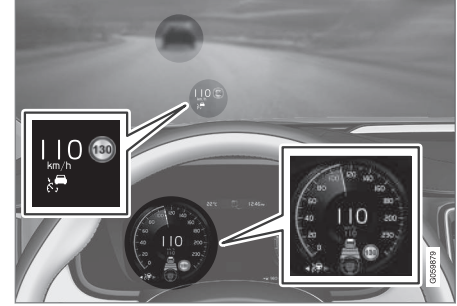

Önceki resim Pilot Assist fonksiyonunun 110 km/sa (68 mil/sa) hızı korumak için ayarlandığını ve öndeki aracın da aynı hız değerini koruduğunu gösterir.

Şerit yan işaretleri tespit edilemediği için Pilot Assist herhangi bir direksiyon yardımı sağlamaz.

66 Bu fonksiyon, pazara bağlı olarak standart veya isteğe bağlı olabilir.

67 Road Sign Information

«

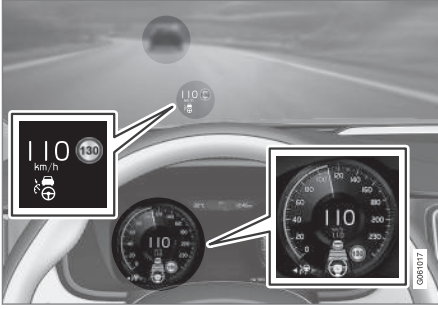

Önceki resim Pilot Assist fonksiyonunun 110 km/sa (68 mil/sa) hızı korumak için ayarlandığını ve öndeki aracın da aynı hız değerini koruduğunu gösterir.

Burada şerit yan işaretleri tespit edilebildiği için Pilot Assist aynı zamanda direksiyon yardımı sağlamaktadır.

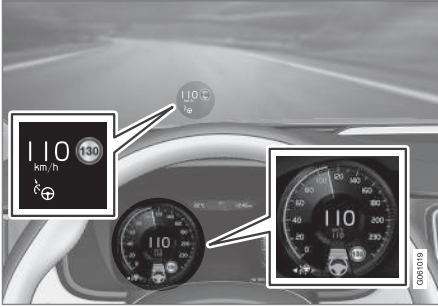

Önceki resim Pilot Assist fonksiyonunun 110 km/sa (68 mil/sa) hız değerini korumak için ayarlandığını ve ileride takip edilecek araç olmadığını gösterir.

Şerit işaretleri algılanabildiği için Pilot Assist direksiyon yardımı sağlar.

### İlgili bilgiler

- Pilot Assist\* (s. 328)
- Pilot Assist\* sınırlamaları (s. 335)

## Pilot Assist\*<sup>68</sup> seçme ve etkinleştirme

Pilot Assist önce seçilmelidir ardından direksiyon desteği sağlayabilmesi ve hız ve mesafe kontrol edebilmesi için etkinleştirilmelidir.

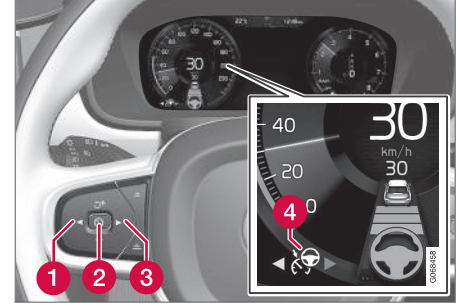



Yeşil direksiyon simidi Pilot Assist'in direksiyon yardımı sağladığını gösterir.

Pilot Assist işlevinin başlaması için şunlar gereklidir.

- Sürücü emniyet kemeri bağlı ve sürücü kapısı kapalı konumda olmalıdır.
- Şerit kenar işaretleri net olmalı ve araç tarafından algılanabilmelidir.
- Aracın önünde makul bir mesafe dahilinde bir araç ("hedef araç") olması veya geçireli hızın en az 15 km/sa (9 mil/saat) olması gerekir.

- Hız 140 km/s (87 mil/s) seviyesini geçmemeli.
- Sürücünün elleri direksiyonun üzerinde olmalıdır.
- Aracın önünde makul bir mesafe dahilinde bir araç ("hedef araç") olması veya geçerli hızın en az 15 km/sa (9 mil/saat) olması gerekir.
- Manuel şanzımanlı araçlar için. Hız 30 km/sa (20 mil/sa) altında olmalıdır.

1. Pilot Assist  sembolüne (4) kaydirmek için ◀ (1) veya ▶ (3) düğmesine basın.
  - > Sembol gridir – Pilot Assist bekleme modundadır.
2. Pilot Assist seçildiğinde – etkinleştirmek için  (2) direksiyon simidi düğmesine basın.
  - > Sembol beyazdır – Pilot Assist başlatılır ve mevcut hız, maksimum hız olarak saklanır.

### Pilot Assist işlevini son saklanan hıza yeniden etkinleştirme

- Pilot Assist seçildiğinde – etkinleştirmek için  direksiyon simidi düğmesine basın.
  - > Sürücü göstergesi ekranındaki cruise control işaretleri ve sembollerinin rengi GRİ renkten BEYAZ olarak değişir – araç artık tekrar son kaydedilen hızı takip edecektir.

### UYARI

Hıza,  direksiyon simidi düğmesiyle dönüşümlü hızda önemli bir artış gösterebilir.

### İlgili bilgiler

- Pilot Assist\* (s. 328)
- Pilot Assist\* devre dışı bırakma (s. 333)
- Pilot Assist\* sınırlamaları (s. 335)

### Pilot Assist\*<sup>69</sup> devre dışı bırakma

Pilot Assist devre dışı bırakılabilir ve kapatılabilir.

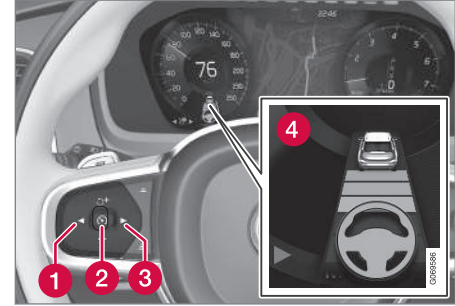

Yeşil direksiyon simidi Pilot Assist'in direksiyon yardımı sağladığını gösterir.

1. Direksiyon simidi  (2) düğmesine basın.
  - > Sembol ve göstergeler griye döner – Pilot Assist bekleme moduna ayarlanır. Zaman aralığı için göstergesi ve hedef araç için sembol, etkinleştirildiyse, ayrıca kapatılır.

<sup>68</sup> Bu fonksiyon, pazara bağlı olarak standart veya isteğe bağlı olabilir.

<sup>69</sup> Bu fonksiyon, pazara bağlı olarak standart veya isteğe bağlı olabilir.

- ◀ 2. Başka bir işleve geçmek için direksiyon simidi ◀ (1) veya ▶ (3) düğmesine basın.
- > Sürücü gösterge ekranı sembolü ve Pilot Assist (4) göstergesi kapanır, bu da kayıtlı maksimum hızı siler.

### **UYARI**

- Pilot Assist bekleme modundayken, sürücü, müdahale etmeli ve direksiyon kırmalı, öndeki araca olan hız ve mesafeyi düzenlemelidir.
- Pilot Assist bekleme modundayken ve araç önündeki bir araca çok yaklaştığında, sürücüye mesafe uyarısı\* fonksiyonu tarafından kısa mesafe konusunda uyarı yapılır.

### **İlgili bilgiler**

- Adaptif cruise control sistemi\* (s. 318)
- Adaptif cruise control\* seçme ve etkinleştirme (s. 321)
- Orta gösterge ekranında cruise control ve adaptif cruise control\* arasında geçiş (s. 325)
- Adaptif cruise control\* için sınırlamalar (s. 324)
- Pilot Assist\* ile direksiyon yardımını geçici olarak devre dışı bırakma (s. 335)

<sup>70</sup> Bu fonksiyon, pazara bağlı olarak standart veya isteğe bağlı olabilir.

<sup>71</sup> Electronic Stability Control

### **Pilot Assist\*<sup>70</sup> için bekleme modu**

Pilot Assist devre dışı bırakılabilir ve bekleme moduna ayarlanabilir. Bu, sürücü müdahalesiyle veya otomatik olarak gerçekleşebilir. Bekleme modu, işlevin sürücü gösterge ekranında seçildiği ama etkinleştirilmediği anlamına gelir. Bu durumda Pilot Assist öndeki araca hızı ve mesafeyi düzenlemez ya da direksiyon yardımı sağlamaz.

### **Sürücü müdahalesi sonrası bekleme modu**

Aşağıdakilerden herhangi biri meydana gelirse Pilot Assist devre dışı bırakılır ve bekleme moduna alınır:

- Ayak freni kullanıldığında.
- Vites kolu **N** konumuna getirildiğinde.
- Sinyal lambaları 1 dakikadan daha uzun süreyle kullanılır.
- Sürücü 1 dakikadan uzun süreliğine kayıtlı hızdan daha yüksek bir hızı sürdürdüğünde.
- Debriyaj pedalına yaklaşık 1 dakika basıldığında - manuel şanzımanlı araçlar için geçerlidir.

### **Otomatik bekleme modu**

#### **UYARI**

Otomatik bekleme modunda, sürücü akustik bir sinyal ve sürücü ekranındaki bir mesajla uyarılır.

- Sürücü ardından aracın hızını kontrol etmeli, gerektiğinde frene basmalı ve diğer araçlara güvenli bir mesafede durmalıdır.

Otomatik bekleme modu aşağıdaki durumlar arasında birinde devreye alınabilir.

- Pilot Assist'in çalışmayı durdurmasının bağlı olduğu sistemlerden biri, örneğin denge kontrolü / patinaj önleme <sup>71</sup>.
- Eller direksiyon simidini tutmuyor.
- Sürücü kapıyı açar.
- Sürücü emniyet kemerini çıkarır.
- Motor devri fazla düşük/yüksek.
- Bir veya daha fazla tekerlek çekişi kaybeder.
- Fren sıcaklığı fazla yüksek.
- Park freni uygulanmış.
- Kamera ve radar ünitesinin önu, örneğin kar veya şiddetli yağmurla kapanmış

(kamera merceği/radyo dalgaları engellenmiş).

- Hız 5 km/sa (3 mil/sa) altındadır ve Pilot Assist, öndeki aracın sabit bir araç mı yoksa hız tümseği gibi bir nesne mi olduğundan emin değildir.
- Hız 5 km/sa 3 mil/saat altındadır ve öndeki araç başka bir güzergaha döner ve Pilot Assist işlevinin takip edeceği araç kalmaz.
- Hız 30 km/s (20 mil/s) altına düşürülür - sadece manuel şanzımanlı araçlar için geçerlidir.

### İlgili bilgiler

- Pilot Assist\* (s. 328)
- Pilot Assist\* seçme ve etkinleştirme (s. 332)
- Pilot Assist\* devre dışı bırakma (s. 333)
- Pilot Assist\* sınırlamaları (s. 335)

### Pilot Assist\*<sup>72</sup> ile direksiyon yardımını geçici olarak devre dışı bırakma

Pilot Assist direksiyon yardımı, ön uyarı olmaksızın geçici olarak devre dışı bırakılabilir ve sürdürülebilir.

Sinyal lambaları kullanıldığında Pilot Assist direksiyon yardımı geçici olarak devre dışı kalır. Sinyal lambası kapatıldığında, şerit kenarı işaretleri hala tespit edilebiliyorsa, direksiyon yardımı otomatik olarak yeniden devreye girer.

Pilot Assist şeridi net bir şekilde yorumlamazsa, örneğin kamera ya da radar ünitesi şerit yan işaretlerini göremezse, Pilot Assist geçici olarak direksiyon yardımını devre dışı bırakır, hız ve mesafe düzenleme işlevleri aktif kalır. Şerit tekrar yorumlanabildiğinde direksiyon yardımı devam ettirilir. Bu durumlarda direksiyon simidinde hafif titreşim, direksiyon yardımının geçici olarak devre dışı bırakıldığı konusunda sürücüyü uyarabilir.

### İlgili bilgiler

- Pilot Assist\* (s. 328)
- Pilot Assist\* seçme ve etkinleştirme (s. 332)
- Pilot Assist\* devre dışı bırakma (s. 333)
- Pilot Assist\* sınırlamaları (s. 335)

### Pilot Assist\*<sup>73</sup> sınırlamaları

Belirli durumlarda Pilot Assist işlevinin sınırlamaları olabilir.

Pilot Assist işlevi, belirli durumlarda sürücüyü yardımcı olan bir yardımcıdır. Ancak çevredeki nesnelere güvenli mesafeyi korumak ve şeritte doğru konumda olmak her zaman sürücünün sorumluluğudur.

<sup>72</sup> Bu fonksiyon, pazara bağlı olarak standart veya isteğe bağlı olabilir.

<sup>73</sup> Bu fonksiyon, pazara bağlı olarak standart veya isteğe bağlı olabilir.



### ⚠ UYARI

Belirli durumlarda Pilot Assist direksiyon yardımı sürücüye doğru şekilde yardımcı olmada zorluk yaşayabilir veya otomatik olarak devre dışı kalabilir ve bu durumda Pilot Assist kullanımı önerilmez. Bu tür durumların örnekleri şunlardır:

- şerit işaretleri belirsiz, aşınmış, eksik veya birbirini geçiyorsa veya birkaç şerit işareti kümesi varsa.
- kaygan yollarsa olduğu gibi şeritlerin bölünmesi veya birleşmesi gibi durumlarda şerit bölünmesi değiştirilir.
- örneğin şeritler doğru rotayı işaretlemeyi bıraktığında yol işlerinde ve yoldaki ani değişimlerde.
- şerit işaretlerinden başka köşeler veya diğer çizgilerin yolda veya yol kenarında olması, örneğin viraj, kesişim veya yol yüzeyi onarımı, bariyer köşeleri, yol kenarı çizgileri veya koyu gölgeler.
- şeridin dar ya da dönemeçli olması.
- şeritte çıkıntılar veya delikler bulunması.
- hava koşullarının kötü olması, örneğin yağmur, kar, sis veya sulu kar ya da zayıf ışık koşullarında görüşün bozul-

ması, arka aydınlatma, ıslak yol yüzeyi vb.

Sürücü Pilot Assist'in aşağıdaki sınırlamalara da dikkat etmelidir:

- Yüksek kaldırım taşları, Yol boyu bariyerleri, geçici engeller (trafik konileri, emniyet bariyerleri vb.) algılanmaz. Alternatif olarak, yanlışlıkla şerit işareti olarak algılanabilir, bunun sonucunda araç ve bu tür engeller arasında temas riski ortaya çıkabilir. Sürücü aracın bu tür engellerden uygun bir mesafede olduğundan emin olmalıdır.
- Kamera ve radar sensörü trafik ortamlarda, tüm yaklaşan nesnelere ve engelleri, örneğin çukurları, sabit engelleri ya da rotayı tamamen veya kısmen engelleyen nesnelere tespit etme kapasitesine sahip değildir.
- Pilot Assist yayaları, hayvanları vb. "görmez".
- Önerilen sürüş şekli kuvvet sınırlamalıdır, yani Pilot Assist aracı yönlendirmek ve şerit içinde tutmak için sürücüye her zaman yardımcı olamaz.
- Araç Sensus Navigation\* ile donatılmışsa, fonksiyon harita verilerinden bilgi kullanma seçeneğine sahiptir ve bu da değişken performansa neden olabilir.

- Pilot Assist hızla bağlı direksiyon kuvveti örneğin aşırı ısınma nedeniyle soğutma sırasında düşük güçle çalışırsa kapatılır.

### ⚠ UYARI

Pilot Assist sadece şeridin her bir tarafından net şerit çizgileri olduğunda kullanılmamalıdır. Tüm diğer kullanımlarda fonksiyon tarafından algılanamayan çevredeki engellerle temas etme riski artar.

### ⚠ UYARI

- Bu bir çarpışma önleme sistemi değildir. Sürücü her zaman sorumludur ve sistem önümüzdeki bir araç tespit etmezse müdahale etmemelidir.
- Fonksiyon, insanlar, hayvanlar ve bisiklet veya motosiklet gibi küçük araçlar için fren yapmaz. Alçak römorklar veya karşıdan gelen, yavaş hareket eden ve duran araçlar ve nesnelere için tasarlanmamıştır.
- Fonksiyon, örneğin şehir trafiği, kavşaklar, kaygan yollar, sulu veya çamurlu yollar, yoğun kar ve yağmur altında sürüş, zayıf görüş ve virajlı ya da kaygan yollar gibi zorlu durumlarda kullanılmayın.

Sürücü her zaman Pilot Assist tarafından uygulanan direksiyon müdahalesini düzeltme veya ayarlama imkanına sahiptir ve direksiyon simidini istenen konuma çevirebilir.

### Rampalar ve/veya ağır yük

Pilot Assist işlevinin esas olarak dengeli ve düz yollarda kullanılmak üzere tasarlandığını aklınızdan çıkarmayın. Dik bir yokuştan aşağıya sürerken işlev, öndeki araca doğru mesafeyi korumada zorlanabilir, bu durumda ekstra dikkatli olun ve frenlemeye hazırlıklı olun.

Pilot Assist fonksiyonunu araçta ağır bir yük varsa veya araca römork bağlıyken kullanmayın.

#### **i DİKKAT**

Aracın elektrik sistemine bir römork, bisiklet rafı veya benzeri bağlandığında Pilot Assist etkinleştirilemez.

### Sürüş modu kullanılamaz

**Off Road** sürüş modu Pilot Assist etkin durumdayken seçilemez.

#### **i DİKKAT**



Bu fonksiyon, aracın genel sınırlamalarına sahip kamera ve radar ünitelerini kullanır.

### İlgili bilgiler

- Pilot Assist\* (s. 328)
- Kamera ve radar ünitesi için sınırlamalar (s. 419)
- Hıza bağlı direksiyon kuvveti (s. 296)
- Sürüş modları\* (s. 450)

## Pilot Assist\*74 için semboller ve mesajlar

Pilot Assist ile ilgili bir dizi simge ve mesaj sürücü gösterge ekranı ve/veya baş üstü gösterge ekranı\* yoluyla görüntülenebilir.

Sembol	Mesaj	Teknik özellikler
	Gri direksiyon simidi sembolü	Direksiyon yardımının devre dışı bırakıldığını gösterir. Pilot Assist direksiyon yardımı sağlarken, direksiyon simidi yeşildir.
	Ellerin direksiyon simidinde olduğuna ilişkin sembol	Sistem, sürücünün ellerinin direksiyon simidinde olup olmadığını tespit edemez. Ellerini direksiyon simidine koyun ve aktif olarak aracı yönlendirin.
	Ön cam sensörü Sensör engellendi, Kullanıcı el kitabına bak	Kamera ve radar ünitesi sensörlerinin önündeki ön camı temizleyin.

Direksiyon simidinin sağ tuş takımında bulunan  düğmesine kısa süreliğine basarak bir metin mesajı kaldırılabilir.

Mesaj devam ediyorsa: Bir servise danışın - yetkili bir Volvo servisi önerilir.

### İlgili bilgiler

- Pilot Assist\* (s. 328)
- Pilot Assist\* sınırlamaları (s. 335)

74 Bu fonksiyon, pazara bağlı olarak standart veya isteğe bağlı olabilir.



## Viraj desteği\*75

Viraj hız yardımcısı, sürücü desteğinin adaptif cruise control\* veya Pilot Assist\* için ön ayarlı hızı çok yüksek olarak tahmin ediliyorsa sürücüye keskin virajlar öncesinde hızı düşürmede yardımcı olabilir.



Aracın hızını düşüren işlev ile bağlantılı olarak, sürücü ekranında bu sembol gösterilir.

Hesaplama aracın uydu navigasyon cihazı Sensus Navigation\* içindeki harita verilerinden gelen bilgi kullanılarak yapılır. Viraj geçildikten sonra daha önceki ön ayarlı hıza devam eder.

Sürücü frene basmayı seçerek veya gaz pedalına basarak bu işlevi istediği zaman iptal edebilir.

## ⚠ UYARI

- Fonksiyon sürüşü kolaylaştıracak ve daha güvenli hale getirecek ek sürücü desteği fonksiyonudur, tüm trafik, hava ve yol koşullarındaki tüm durumların üstesinden gelemez.
- Sürücünün kullanımdan önce sınırları ve sürücünün bilmesi gereken faktörleri öğrenmek için bu fonksiyonla ilgili olan Kullanıcı El Kitabındaki tüm bölümleri okuması önerilir.
- Sürücü desteği fonksiyonları sürücünün dikkatini ve yargısının yerini tutmaz. Sürücü her zaman aracın güvenli bir şekilde, uygun hızda, diğer araçlara uygun bir mesafede ve geçerli trafik kurallarına ve yönetmeliklerine uygun olarak sürülmesinden sorumludur.

## Sürüş modları

Viraj alınırken yardım ayarlanan sürüş moduna bağlıdır. Sürüş modu seçenekleri mevcut değilse, fonksiyon **Konfor** seçeneğini seçer. **Dinamik** seçeneğini kullanarak, araç virajları spor bir tarza ve virajlarda hafif daha güçlü hızlanma ile geçer.

## İlgili bilgiler

- Viraj desteğini\* etkinleştirme veya devre dışı bırakma (s. 340)
- Viraj desteğiyle ilgili sınırlamalar\* (s. 340)
- Sürücü destek sistemi (s. 296)
- Adaptif cruise control sistemi\* (s. 318)
- Pilot Assist\* (s. 328)
- Sürüş modları\* (s. 450)

75 Bu fonksiyon sadece bazı pazarlarda mevcuttur.

### Viraj desteğini\* etkinleştirme veya devre dışı bırakma

Viraj desteği fonksiyonu, adaptif cruise control\* veya Pilot Assist\* için tamamlayıcı olarak etkinleştirilebilir. Sürücü ayrıca işlevi devre dışı bırakmayı da seçebilir.



Orta ekranın fonksiyon görünümünde bu düğmeyi kullanarak fonksiyonu etkinleştirin veya devre dışı bırakın.

- YEŞİL düğme göstergesi - fonksiyon etkin.
- GRİ düğme göstergesi - fonksiyon devre dışı.

Sonraki motor çalıştırması esnasında, son kullanılan ayar tekrar etkinleştirilir ya da kullanılan anahtara bağlı sürücü profilinde yapılmış ayarlar takip edilir.<sup>76</sup>

### İlgili bilgiler

- Viraj desteği\* (s. 339)
- Viraj desteğiyle ilgili sınırlamalar\* (s. 340)

### Viraj desteğiyle ilgili sınırlamalar\*<sup>77</sup>

Belirli durumlarda viraj desteği işlevinin sınırlamaları olabilir. Bir sürücü aşağıdaki sınırlamaların örnekleri hakkında dikkatli olmalıdır:

- Viraj desteği, daha ufak yollarda ve yerleşim alanlarında sınırlı performansa sahip olabilir.
- Tali yollarda veya kavşaklarda viraj desteği geçici olarak kapatılabilir.
- Uydu navigasyon cihazı<sup>78</sup> harita verisi güncellenmezse viraj desteği sınırlı işlevselliğe sahip olabilir.
- Uydu navigasyon cihazı<sup>78</sup> uydu sistemi ile iletişime sahip değilse, viraj desteği sınırlı işlevselliğe sahip olabilir.
- Yeni veya yeniden yapılan yollarda harita verisi hatalı olabilir.
- Uygun bir viraj alma hızı hesaplanırken, olumsuz hava veya yol koşullarından dolayı çekişin azalması riski dahil edilmez.



### DİKKAT

Bu fonksiyon, aracın genel sınırlamalarına sahip kamera ve radar ünitelerini kullanır.

### İlgili bilgiler

- Viraj desteği\* (s. 339)
- Viraj desteğini\* etkinleştirme veya devre dışı bırakma (s. 340)
- Kamera ve radar ünitesi için sınırlamalar (s. 419)

<sup>76</sup> Bu ayarlar pazara bağlıdır.

<sup>77</sup> Bu fonksiyon sadece bazı pazarlarda mevcuttur.

<sup>78</sup> Sadece Volvo'nun uydu navigasyon cihazı Sensus Navigation\* takılı olduğunda.

## Sollama Yardımı\*

Sollama Yardımı diğer araçları sollarken sürücüyü yardımcı olabilir. Fonksiyon adaptif cruise control\* veya Pilot Assist\* ile kullanılabilir.

Adaptif cruise control veya Pilot Assist başka bir aracı takip ederken ve sürücü, bir sinyal lambasını<sup>79</sup>, etkinleştirerek sollama niyetini gösterdiğinde sistem sürücünün aracı sollama şeridine ulaşmadan **önce** aracı öndeki araca doğru hızlandırarak yardımcı olur.

İşlev daha sonra sürücünün aracı daha yavaş bir araca yaklaştığında erken frenlemeden kaçınmak için hız düşürülmesini geciktirir.

Sürücünün aracı sollanan araçtan uzaklaşmaya kadar işlev aktif kalır.

### ⚠ UYARI

Bu fonksiyonun sollama dışında diğer durumlarda etkinleştirildiğini unutmayın, örneğin, bir şerit değişikliğini belirtmek veya diğer yoldan çıkmak için sinyal lambası kullanıldığında, araç kısa sürede hızlanacaktır.

### ⚠ UYARI

- Fonksiyon sürüşü kolaylaştıracak ve daha güvenli hale getirecek ek sürücü desteği fonksiyonudur, tüm trafik, hava ve yol koşullarındaki tüm durumların üstesinden gelemez.
- Sürücünün kullanımdan önce sınırları ve sürücünün bilmesi gereken faktörleri öğrenmek için bu fonksiyonla ilgili olan Kullanıcı El Kitabındaki tüm bölümleri okuması önerilir.
- Sürücü desteği fonksiyonları sürücünün dikkatini ve yargısının yerini tutmaz. Sürücü her zaman aracın güvenli bir şekilde, uygun hızda, diğer araçlara uygun bir mesafede ve geçerli trafik kurallarına ve yönetmeliklerine uygun olarak sürülmesinden sorumludur.

### İlgili bilgiler

- Sürücü destek sistemi (s. 296)
- Sollama Yardımını Kullanın (s. 341)
- Adaptif cruise control sistemi\* (s. 318)
- Pilot Assist\* (s. 328)

## Sollama Yardımını Kullanın

Sollama yardımı, adaptif cruise control\* veya Pilot Assist\* ile kullanılabilir. Sollama Yardımı kullanılması için bir dizi kriter vardır.

Sollama Yardımının etkinleşebilmesi için aşağıdaki koşulların mevcut olması gerekir:

- önde bir araç olmalıdır ("hedef araç")
- aracınızın **mevcut hızı** en az 70 km/sa (43 mil/sa)
- **kayıtlı hız** sollamanın güvenli yapılabilmesi kadar yüksek olmalıdır.

Sollama Yardımını başlatmak için:

- Sinyal lambasını etkinleştirin.

Soldan direksiyonlu bir araçta sol sinyal lambasını - sağdan direksiyonlu bir araçta sağ sinyal lambasını kullanın.

> Sollama Yardımı başlatıldı.

<sup>79</sup> Soldan direksiyonlu araçlarda yalnızca sol sinyal, sağdan direksiyonlu araçlarda sağ sinyal.



## ⚠ UYARI

Sollama Yardımı Sistemini kullanırken, sürücü koşulların aniden değişmesi durumunda, istenmeyen hızlanmanın olabileceğinin farkında olmalıdır.

Bu nedenle aşağıdaki gibi bazı durumlardan kaçınılmalıdır:

- araç, dönüş için normalde ortaya çıkacak olan sollama aynı yönde yaklaşmıyorsa
- öndeki araç sürücünün aracı sollama şeridine geçmeden önce yavaşlarsa
- sollama şeridindeki trafik yavaşlarsa
- sağdan direksiyonlu bir araç soldan işleyen bir trafikte sürülüyorsa (veya tam tersi).

Adaptif cruise control'ü veya Pilot Assist'i geçici olarak bekleme moduna ayarlayarak bu tip durumlardan kaçınılabilir.

## İlgili bilgiler

- Sollama Yardımı\* (s. 341)
- Adaptif cruise control sistemi\* (s. 318)
- Pilot Assist\* (s. 328)
- Adaptif cruise control için bekleme modu\* (s. 323)
- Pilot Assist\* için bekleme modu (s. 334)

## Çarpışma riski durumunda sürücü desteğinden uyarı

Adaptif cruise kontrol\* ve Pilot Assist\* sürücü destek sistemleri, öndeki araca olan mesafe aniden çok kısa olursa sürücüyü uyarabilir.

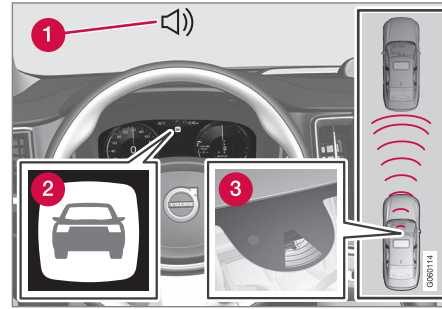

Çarpma uyarısı için ses ve sembol

- 1 Çarpma riski durumunda sesli sinyal
- 2 Çarpma riski durumunda uyarı sinyali
- 3 Kamera ve radar ünitesiyle mesafe ölçümü

Adaptif cruise control ve Pilot Assist, ayak freni kapasitesinin yaklaşık %40'ını kullanır. Aracın, sürücü desteği kapasitesinden daha sert frenlenmesi gerekiyorsa ve sürücü frenlemezse, derhal müdahale gerektiği konusunda sürücüyü ikaz etmek için uyarı lambası ve sesli uyarısı etkinleşir.

## ⚠ UYARI

Sürücü desteği sistemleri sadece radar ünitesi algılanan araçları uyarır - bu nedenle uyarı verilmeyebilir veya belirli bir gecikmeyle verilebilir. Asla bir uyarı beklemeyin. Durum gerektirdiğinde frene basın.



Ön camda çarpışma uyarısı için sembol

Baş üstü göstere ekranı\* takılan araçlarda ön camda, yanıp sönen bir sembolle birlikte bir uyarı görüntülenir.

## ⓘ DİKKAT

Güçlü güneş ışığı, yansımalar, ekstrem ışık kontrastları, güneş gözlüğü takmak veya sürücünün düz öne bakmaması ön camdaki görsel uyarı sinyalinin algılanmasını zorlaştırabilir.

### İlgili bilgiler

- Sürücü destek sistemi (s. 296)
- Adaptif cruise control sistemi\* (s. 318)
- Pilot Assist\* (s. 328)
- Mesafe Uyarısı\* (s. 381)
- Baş üstü gösterge ekranı\* (s. 139)

### Sürücü desteği ile hedefin değiştirilmesi

Adaptif cruise control\* ve Pilot Assist\* sürücü destekleri, otomatik şanzımanla birlikte belirli hızlarda hedef fonksiyonu değiştirir.

### Hedef değişikliği

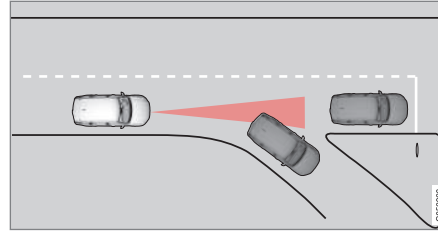

Öndeki araç aniden dönerse ön tarafta sabit bir trafik bulunuyor olabilir.

Sürücü destekleri bir aracı 30 km/sa (20 mil/sa) **düşük** bir hızda takip ediyorsa ve hedef aracı hareketli bir araçtan sabit bir araca değişmişse sürücü destekleri sabit araç için yavaşlar.

### ⚠ UYARI

Sürücü desteği yaklaşık 30 km/saat (20 mil/sa) **üzeri** hızlarda seyreden bir başka aracı takip ediyorsa ve hedef hareket eden bir araçtan duran bir araca değiştirilirse, sürücü değeri duran aracı **görmezden gelir** ve bunun yerine kayıtlı hıza hızlanır.

- Bu durumda sürücünün kendisi müdahil olmalı ve fren yapmalıdır.

### Hedefin değişmesiyle otomatik bekleme modu

Sürücü destekleri devre dışı bırakılıp bekleme moduna ayarlanmıştır:

- hız 5 km/sa (3 mil/saat) altında ve sürücü destekleri hedef aracın sabit bir araç mı yoksa hız tümseği gibi bir nesne mi olduğundan emin değilken.
- hız 5 km/sa (3 mil/saat) altında ve öndeki araç başka bir güzergaha döner ve sürücü destekleri takip edeceği araç kalmaz.

### İlgili bilgiler

- Sürücü destek sistemi (s. 296)
- Adaptif cruise control sistemi\* (s. 318)
- Pilot Assist\* (s. 328)

### Sürücü desteği için kayıtlı hızı ayarlayın

Hız sınırlayıcı, cruise control, adaptif cruise control\* ve Pilot Assist\* fonksiyonları için kayıtlı hız ayarlamak mümkündür.

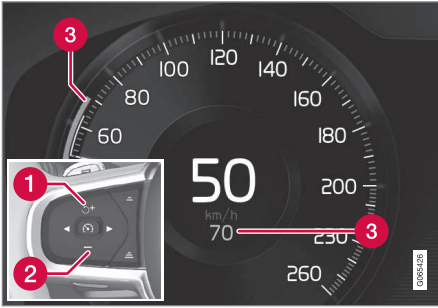

- 1 + : Kayıtlı hızı artırır
- 2 - : Kayıtlı hızı düşürür
- 3 Kayıtlı hız

- + (1) veya - (2) direksiyon simidi düğmelerine kısa basış ile veya basılı tutarak ayarlanan bir hızı değiştirin:
  - **Kısa basış:** Her bir basış hızı +/- 5 km/sa (+/- 5 mil/sa) artışlarla değiştirir.
  - **Bas ve basılı tut:** Hız göstergesi (3) istenilen hız geldiğinde düğmeyi serbest bırakın.
    - > Son düğmeye basıldıktan sonra ayarlanan hız belleğe kaydedilir.

### Gaz pedalının etkisi

Sürücü, direksiyon simidi + (1) düğmesine basmadan önce gaz pedalını kullanarak aracın hızını artırırsa düğmeye basıldığı anda sürücünün ayağının gaz pedalında olması kaydıyla kaydedilen hız, düğmeye basıldığı zamanki araç hızı olacaktır.

Örneğin sollama yaparken gaz pedalıyla hızın geçici olarak artırılması ayarı etkilemez - gaz pedalı bırakıldığında araç en son kaydedilmiş hızı geri döner.

### Olası hız

#### Otomatik şanzıman

Sürücü desteği fonksiyonları 0 km/saat ile 200 km/sa (125 mil/sa) arası hızlardaki diğer araçları takip edebilir.

Pilot Assist, neredeyse hareketsiz konumdan 140 km/sa (87 mil/sa) değerine kadar direksiyon yardımı sunabilir.

En düşük programlanabilir hızın 30km/sa (20 mil/sa) olduğunu unutmayın, her ne kadar başka bir 0 km/sa hızdaki aracı izleme yeteneğine sahip olsa da 30 km/sa (20 mil/sa) altında bir hız seçilemez/kaydedilemez.

### Düz şanzıman

Sürücü desteği fonksiyonları 30 km/sa (20 mil/sa) - 200 km/sa (125 mil/sa) arası hızlardaki diğer araçları takip edebilir.

Pilot Assist, 30 km/s (20 mil/s) ile 140 km/saat (87 mil/s) hızları arasında direksiyon yardımı sunabilir.

Programlanabilir en düşük hız 30 km/saattir (20 mil/sa) - maksimum hız 200 km/saattir (125 mil/sa).

### İlgili bilgiler

- Sürücü destek sistemi (s. 296)
- Hız sınırlayıcı (s. 308)
- Cruise control sistemi (s. 315)
- Adaptif cruise control sistemi\* (s. 318)
- Pilot Assist\* (s. 328)

## Öndeki araçla zaman aralığı ayarlayın

Adaptif cruise control\* Pilot Assist\* ve Mesafe Uyarısı\* fonksiyonları tarafından korunması için öndeki araçla bir zaman aralığı ayarlamak mümkündür.



Öndeki araç için farklı zaman aralıkları seçilebilir ve sürücü gösterge ekranında 1-5 yatay çizgi halinde gösterilir - çizgiler ne kadar fazlaysa zaman aralığı o kadar uzundur. Bir çizgi, öndeki araçla yaklaşık 1

saniye, 5 çizgi yaklaşık 3 saniye süreye karşılık gelir.

### **i** DİKKAT

Araç ekranındaki simge bir araç ve direksiyon gösterdiğinde Pilot Assist öndeki bir aracı önceden ayarlanan bir zaman aralığında takip eder.

Sadece tek bir direksiyon gösterildiğinde önde makul bir mesafe içinde başka araç yoktur.

### **i** DİKKAT

Sürücü gösterge ekranındaki sembol iki araç gösterdiğinde adaptif cruise control, öndeki aracı ön ayarlı bir zaman aralığıyla takip etmektedir.

Sadece tek araç gösterildiğinde önde makul bir mesafe içinde başka araç yoktur.

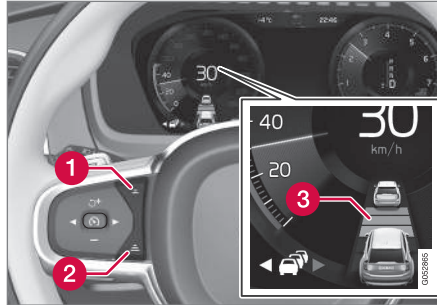

Zaman aralığı kontrolü.

- 1 Zaman aralığını düşürme
- 2 Zaman aralığını artırma
- 3 Mesafe ikazı

- Zaman aralığını artırmak veya azaltmak için direksiyon simidi (1) veya (2) düğmesine basın.
  - > Mesafe göstergesi (3), mevcut zaman aralığını gösterir.

Adaptif cruise control, aracın öndeki aracı düzgün ve konforlu bir şekilde takip edebilmesini sağlamak için belli durumlarda zaman aralığının önemli oranda değişmesini sağlar. Düşük hızda mesafeler kısayken adaptif cruise control yavaşça zaman aralığını artırır.

### **i** DİKKAT

- Verilen bir zaman dilimi için daha yüksek hız, metre olarak hesaplanmış daha uzun mesafe.
- Sadece yerel trafik mevzuatı tarafından izin verilen zaman aralıklarını kullanın.
- Sürücü desteği, etkinleştirildiğinde hız artışı ile cevap vermiyor gibi görünüyorsa, ilerideki araç için zaman penceresi ayarlanan zaman penceresinden daha kısadır olabilir.

### **!** UYARI

- Sadece geçerli trafik koşullarına uygun bir zaman penceresi kullanın.
- Sürücü, kısa zaman pencerelerinin tepki vermek ve beklenmedik bir trafik durumunda harekete geçmek için mevcut süreyi sınırladığının farkında olmalıdır.

### İlgili bilgiler

- Araçlara olan zaman aralığını kullanırken sürüş modları (s. 346)
- Sürücü destek sistemi (s. 296)
- Adaptif cruise control sistemi\* (s. 318)
- Pilot Assist\* (s. 328)
- Mesafe Uyarısı\* (s. 381)
- Baş üstü gösterge ekranı\* (s. 139)

### Araçlara olan zaman aralığını kullanırken sürüş modları

Sürücü, sürücü desteğinin önümüzdeki aracın ön ayarlı zaman aralığını nasıl sürdüreceği konusunda farklı sürüş stilleri seçebilir. Seçim sürüş modu kontrolü ile yapılır **DRIVE MODE**.

Aşağıdaki seçeneklerden birini seçin:

- **Eco** - Sürücü desteği iyi yakıt tasarrufuna odaklanır, bu öndeki araçla daha uzun zaman aralığı olacağı anlamına gelir.
- **Comfort** - Sürücü desteği önde araç ile ayarlanan zaman aralığını olabildiğince sorunsuz takip etmeye odaklanır.
- **Dynamic\*** - Sürücü desteği öndeki araç ile ayarlı hız aralığını daha yakından takip etmeye odaklanır, bu bazı durumlarda ani hızlanma/frenleme anlamına gelebilir.

### İlgili bilgiler

- Öndeki araçla zaman aralığı ayarlayın (s. 345)
- Sürücü destek sistemi (s. 296)
- Sürüş modları\* (s. 450)

### Sürücü desteği ile otomatik frenleme

Adaptif cruise control'un\* ve Pilot Assist\* yavaş trafikte ve sabitken özel bir fren fonksiyonuna sahiptir. Bazı durumlarda aracı hareketsiz tutmak için park freni uygulanır.

### Yavaş ilerleyen sıralarda ve sabitken fren fonksiyonu

Ağır trafikte yavaş ilerlemeyle veya trafik lambalarıyla ilişkili kısa süreli duruşlarda duruş süresi yaklaşık 3 saniyeyi geçmezse sürüş işlemi otomatik olarak başlatılır - öndeki aracın hareket etmesi daha uzun sürerse sürücü desteği fonksiyonu, otomatik frenleme ile ayarlanır.

- Fonksiyon, aşağıdaki şekillerde yeniden etkinleştirilir:
  - Direksiyon simidi düğmesine  basın.
  - Gaz pedalına basın.
  - > Yaklaşık 6 saniye içinde öne doğru hareket etmeye başlarsa fonksiyon, öndeki aracı takip etmeye devam eder.



### UYARI

Hıza,  direksiyon simidi düğmesiyle dönülünce hızda önemli bir artış gösterebilir.



**⚠ UYARI**

Sürücü destekleri sadece radar ünitesi algılanan engelleri uyarır - bu nedenle uyarı verilmeyebilir veya belirli bir gecikmeyle verilebilir.

- Asla bir uyarıyı veya müdahaleyi beklemeyin. Durum gerektirdiğinde frene basın.

**i DİKKAT**

Sürücü destekleri, aracı maksimum 5 dakika sabit tutabilir - bu süre sonunda el freni çekilir ve işlev devre dışı kalır.

Sürücü destekleri yeniden etkinleştirilebilir, el freni serbest bırakılmalıdır.

**Otomatik frenlemenin durması**

Bazı durumlarda hareketsiz duruma ulaşıldığında otomatik frenleme sonlanır ve fonksiyon bekleme moduna ayarlanır. Bu da frenlerin bırakıldığı ve aracın kaymaya başlayabileceği anlamına gelir - bu yüzden konumu korumak için sürücü müdahale etmeli ve aracı kendisi frenlemelidir.

Bu, aşağıdaki durumlardan herhangi birinde meydana gelebilir:

- Sürücü ayağını fren pedalına koyduğunda.
- El freni çekildiğinde.

- Vites seçme kolu **P**, **N** veya **R** konumuna getirilir.
- Sürücü adaptif cruise control'ü veya Pilot Assist'i bekleme moduna ayarlar.

**El freninin otomatik etkinleşmesi**

Fonksiyon aracı ayak freniyle hareketsiz tutarsa ve aşağıdakiler mevcutsa Park freni uygulanır:

- Sürücü kapıyı açarsa veya emniyet kemeri çıkarırsa.
- Fonksiyon, aracı yaklaşık 5 dakikadan uzun süre hareketsiz tutmuştur.
- Frenler aşırı ısınmıştır.
- Sürücü motoru kapatır.

**İlgili bilgiler**

- Sürücü destek sistemi (s. 296)
- Adaptif cruise control sistemi\* (s. 318)
- Pilot Assist\* (s. 328)
- Fren işlevleri (s. 431)

**Şerit yardımı**

Şeritte Kalma Yardımı (LKA<sup>80</sup>) fonksiyonu, otobanlarda ve benzer büyük yollarda aracın yanlışlıkla kendi şeridinden ayrılması riskini azaltmada sürücüye yardımcı olmaktadır. Şeritte Kalma Yardımı aracı kendi şeridine yönlendirir ve/veya sürücüyü direksiyon simidi titreşimiyle uyarır.

Lane Keeping Aid, açıkça görülen yan çizgilerle sahip olan yollarda 65-200 km/sa (40-125 mil/sa) hız aralığında etkindir.

Dar yollarda işlev kullanılamayabilir, bu durumda bekleme moduna girer. Yol yeterince genişlediğinde işlev tekrar devreye girer.

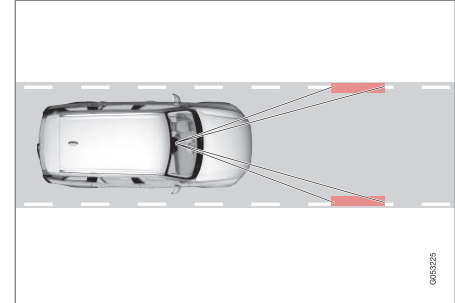

Bir kamera yolun/şeridin yan çizgilerini okur.

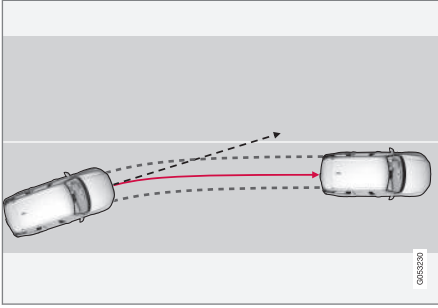

Şerit yardımı aracı kendi şeridine geri yönlendirir.

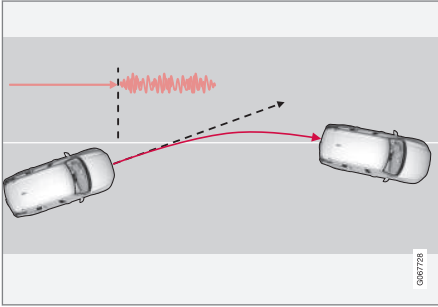

Şerit yardımı, direksiyon simidi titreşimleriyle uyarır.

Şerit yardımı, ayara bağlı olarak aşağıdakine uygun hareket eder:

- **Yardım** etkinleştirildi: Araç bir şerit çizgisine yaklaşırken fonksiyon, direksiyon

simidine hafif bir tork tatbik ederek aracı aktif olarak şeridine geri yönlendirecektir.

- **Uyarı** etkinleştirildi: Araç bir şerit çizgisini geçmek üzereyse sürücü, direksiyon simidinde titreşimle uyarılır.

Hem direksiyon yardımının hem de uyarının aynı anda etkinleştirildiği bir seçenek de vardır.

### **DİKKAT**

Bir sinyal lambası/çakar açıkken şerit yardımından direksiyon düzeltilmesi veya ikaz olmaz.



### **UYARI**

- Fonksiyon sürüşü kolaylaştıracak ve daha güvenli hale getirecek ek sürücü desteği fonksiyonudur, tüm trafik, hava ve yol koşullarındaki tüm durumların üstesinden gelemez.
- Sürücünün kullanımdan önce sınırları ve sürücünün bilmesi gereken faktörleri öğrenmek için bu fonksiyonla ilgili olan Kullanıcı El Kitabındaki tüm bölümleri okuması önerilir.
- Sürücü desteği fonksiyonları sürücünün dikkatini ve yargısının yerini tutmaz. Sürücü her zaman aracın güvenli bir şekilde, uygun hızda, diğer araçlara uygun bir mesafede ve geçerli trafik kurallarına ve yönetmeliklerine uygun olarak sürülmesinden sorumludur.

### Şerit yardımı müdahale etmez

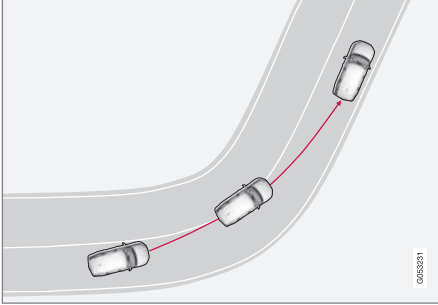

Şerit yardımı, keskin iç virajlarda devreye girmez.

Bazı durumlarda Şeritte Kalma Asistanı direksiyon yardımı veya bir uyarıyla müdahale olmaksızın yan çizgilerin geçilmesine izin verir - örneğin sinyal lambalarını kullanırken veya aracın virajlarda köşeleri kesmesine izin verirse.

### Eller direksiyon simidi üstünde

Şerit yardımı ile direksiyon yardımının çalışması için, sürücünün elleri sistemin izlemeye devam ettiği direksiyon simidine olmalıdır.



Sürücü ellerini direksiyon simidinde tutmazsa, bir uyarı sinyali duyulur ve bir mesaj sürücüyü aracı aktif şekilde yönlendirmesi için teşvik eder:

- Lane Keeping Aid Direksiyonu uygula

Sürücü yönlendirmeyi başlatmak için uyarıya uyarırsa, fonksiyon bekleme modunda ayarlanır ve bu mesaj gösterilir:

- Lane Keeping Aid Direksiyon uygulanana kadar bekle

Ardından sürücü aracı tekrar yönlendirmeye başlayana kadar fonksiyon kullanılamaz.

### İlgili bilgiler

- Sürücü destek sistemi (s. 296)
- Şerit yardımı etkinleştirme veya devre dışı bırakma (s. 349)
- Şerit yardımı sınırlamaları (s. 350)
- Şerit yardımı sembolleri ve mesajları (s. 351)

### Şerit yardımını etkinleştirme veya devre dışı bırakma

Lane Keeping Aid (LKA) fonksiyonu (LKA<sup>81</sup>) opsiyoneldir – sürücü bu fonksiyonu etkinleştirmeyi veya devre dışı bırakmayı seçebilir.

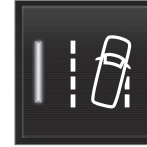

Orta ekranın fonksiyon görünümünde bu düğmeyi kullanarak fonksiyonu etkinleştirin veya devre dışı bırakın.

- YEŞİL düğme göstergesi - fonksiyon etkin.
- GRİ düğme göstergesi - fonksiyon devre dışı.

### İlgili bilgiler

- Şerit yardımı (s. 347)
- Şerit yardımı için yardım seçeneğini seçme (s. 350)
- Şerit yardımı sınırlamaları (s. 350)

### Şerit yardımı için yardım seçeneğini seçme

Sürücü araç şeritten ayrıldığında Lane Keeping Aid (LKA<sup>82</sup>) fonksiyonunun nasıl tepki vereceğini seçebilirsiniz.

1. Orta ekranın üst görünümünde **Ayarlar** → **My Car** → **IntelliSafe** ögesini seçin.
2. **Lane Keeping Aid Modu** durumunda, fonksiyonun nasıl tepki vereceğini seçin:
  - **Yardım** - uyarı olmaksızın sürücüyü direksiyon yardımı verilir.
  - **Uyarı** - sürücü sadece direksiyon simidi titreşimi ile uyarılır.
  - **İkisi** - sürücüyü hem direksiyon simidinden hem de direksiyon yardımından bir uyarı verilir.

### İlgili bilgiler

- Şerit yardımı (s. 347)

### Şerit yardımı sınırlamaları

Bazı zor koşullarda şerit yardımı (LKA<sup>83</sup>) sürücüyü doğru şekilde yardım etmede sorun yaşayabilir. Bu tip durumlarda bu işlevin kapatılması tavsiye edilir.

Bu tip koşullara örnekler:

- yol çalışmaları
- kış yol koşulları
- bozuk yol yüzeyi
- çok "sportif" sürüş tarzı
- düşük görüş alanının olduğu kötü hava
- yan şerit işaretleri belirsiz veya hiç şerit işareti olmayan yollar
- keskin kenarlar veya yan şerit çizgileri dışında başka çizgiler
- hıza bağlı direksiyon simidi direnci için direksiyon servosu örn. aşırı ısınma nedeniyle soğurken azaltılmış güçte çalışıyor.

Fonksiyon, yolun kenarındaki engelleri, rayları veya benzeri engelleri tespit edememektedir.

### **i** DİKKAT

Bu fonksiyon, aracın genel sınırlamalarına sahip kamera ve radar ünitelerini kullanır.

### İlgili bilgiler

- Şerit yardımı (s. 347)
- Hıza bağlı direksiyon kuvveti (s. 296)
- Kamera ve radar ünitesi için sınırlamalar (s. 419)



<sup>81</sup> Lane Keeping Aid

<sup>82</sup> Lane Keeping Aid

<sup>83</sup> Lane Keeping Aid



## Şerit yardımı sembolleri ve mesajları

Sürücü gösterge ekranında şerit yardımı (LKA<sup>84</sup>) fonksiyonu ile ilgili bir dizi sembol ve mesaj gösterilebilir. İşte birkaç örnek.

Sembol	Mesaj	Teknik özellikler
	Sürücü destek sistemi Düşük işlev. Servis gerekli	Sistem, olması gerektiği çalışmaz. Servis ile iletişime geçilmelidir <sup>A</sup> .
	Ön cam sensörü Sensör engellendi, Kullanıcı el kitabına bak	Kameranın aracın önündeki yolu tarama becerisi azalır.

<sup>84</sup> Lane Keeping Aid



Sembol	Mesaj	Teknik özellikler
	<p>Lane Keeping Aid Direksiyonu uygula</p>	<p>Sürücünün elleri direksiyonun üzerinde değilse LKA direksiyon yardımı çalışmaz. Talimatı takip edin ve aracı yönlendirin.</p>
	<p>Lane Keeping Aid Direksiyon uygulanana kadar bekle</p>	<p>LKA sürücü yeniden aracı yönlendirmeye başlayana kadar bekleme modunda kalır.</p>

<sup>A</sup> Yetkili bir Volvo atölyesi tavsiye edilir.

Direksiyon simidinin sağ tuş takımında bulunan  düğmesine kısa süreliğine basarak bir metin mesajı kaldırılabilir.

Mesaj devam ederse, servis<sup>A</sup> ile iletişime geçin.

### İlgili bilgiler

- Şerit yardımı (s. 347)
- Şerit yardımı için gösterge modu (s. 353)
- Şerit yardımı sınırlamaları (s. 350)

## Şerit yardımı için gösterge modu

Şerit yardımı (LKA<sup>85</sup>), duruma bağlı olarak sürücü gösterge ekranında sembollerle gösterilir.



Aşağıda, görüntülenebilecek semboller ve durumlara örnekler yer almaktadır:

### Kullanılabilir



Kullanılabilir - semboldeki şerit çizgileri BEYAZDIR.

Şerit yardımı, bir veya her iki şerit çizgisini taramaktadır.

### Kullanılamaz



Kullanılamaz — semboldeki şerit çizgileri GRİDİR.

Şerit yardımı şerit çizgilerini tespit edemez, hız çok düşüktür veya yol çok dardır.

### Direksiyon yardımı/uyarı gösterimi



Direksiyon yardımı/uyarı — semboldeki şerit çizgileri RENKLİDİR.

Şerit yardımı sistemin aracın şeride geri dönmesi için bir uyarı verdiğini ve/veya direksiyonu şeride döndürmeye çalıştığını bildirir.

### İlgili bilgiler

- Şerit yardımı (s. 347)
- Şerit yardımı sınırlamaları (s. 350)

<sup>85</sup> Lane Keeping Aid

### City Safety™

City Safety<sup>86</sup> yayalar, bisikletçiler, büyükçe hayvanlar ve araçlar konusunda uyararak için ışıkları, sesi ve fren pals uyarısını kullanabilir.

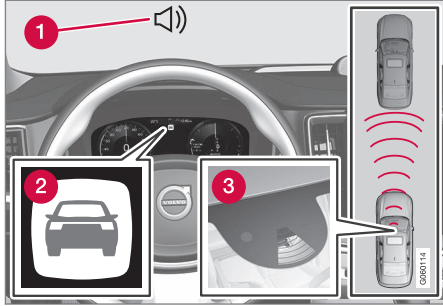

Fonksiyonlara genel bakış

- 1 Çarpışma riski durumunda sesli sinyal
- 2 Çarpma riski durumunda uyarı sinyali
- 3 Kamera ve radar ünitesiyle mesafe ölçümü

Bu fonksiyon sürücünün örneğin, dikkatsizlikle birlikte trafikteki değişikliklerin bir kazaya yol açabileceği sıkışık bir trafikte sürüş yaparken çarpışmalardan kaçınmasını sağlar. City Safety daha sonra kısa süreli yoğun bir frenleme etkinleşerek öndeki aracın hemen arkasında aracı normal şekilde durdurur.

İşlev, sürücü frenleyerek ve/veya direksiyonu çevirerek zamanında tepki vermeyip çarpışma riskinin çok yüksek olduğu durumda aracı otomatik frenleyerek sürücüye yardımcı olur.

City Safety sürücünün erkenden fren yapmaya başlamış olduğu durumlarda devreye girdiğinden dolayı her koşulda sürücüye yardım edemez. Bu fonksiyon gereksiz kullanımı önlemek için mümkün olduğu kadar geç devreye girecek şekilde tasarlanmıştır. Otomatik frenleme, sadece çarpışma uyarısından sonra veya esnasında gerçekleşir.

Aracın bir çarpışmaya çok yaklaştığı durum hariç sürücü veya yolcular normalde City Safety işlevini fark etmez.

### ⚠ UYARI

- Fonksiyon sürüşü kolaylaştıracak ve daha güvenli hale getirecek ek sürücü desteği fonksiyonudur, tüm trafik, hava ve yol koşullarındaki tüm durumların üstesinden gelemez.
- Sürücünün kullanımdan önce sınırları ve sürücünün bilmesi gereken faktörleri öğrenmek için bu fonksiyonla ilgili olan Kullanıcı El Kitabındaki tüm bölümleri okuması önerilir.
- Sürücü desteği fonksiyonları sürücünün dikkatini ve yargısının yerini tutmaz. Sürücü her zaman aracın güvenli bir şekilde, uygun hızda, diğer araçlara uygun bir mesafede ve geçerli trafik kurallarına ve yönetmeliklerine uygun olarak sürülmesinden sorumludur.

### İlgili bilgiler

- Sürücü destek sistemi (s. 296)
- City Safety için alt fonksiyonlar (s. 355)
- City Safety için uyarı mesafesinin ayarlanması (s. 357)
- City Safety ile engellerin tespiti (s. 358)
- City Safety karşından gelen araçlar için fren yapar (s. 363)

<sup>86</sup> Fonksiyon tüm pazarlarda mevcut değildir.



- City Safety ile engellenen kaçış manevrası durumunda otomatik frenleme (s. 362)
- Çapraz trafikte City Safety (s. 360)
- City Safety kaçınma manevrası için direksiyon yardımı (s. 361)
- City Safety sınırlamaları (s. 364)
- City Safety için mesajlar (s. 367)

## City Safety için alt fonksiyonlar

City Safety<sup>87</sup> çarpışmayı engellemeye ya da çarpışma hızını düşürmeye yardımcı olabilir. Fonksiyon bir dizi alt fonksiyondan oluşur.

### Hızı düşürebilme işlevi

Sürücü kabini ile engel arasındaki hız farkı, belirtilen hızlardan daha yüksekse, City Safety otomatik fren fonksiyonu bir çarpışmayı önleyemez ancak bir çarpışmanın sonuçlarını hafifletebilir.

### Araçlar

Öndeki bir araç için City Safety hızı 60 km/sa (37 mil/sa) değerine kadar düşürebilir.

### bisikletçiler

Bir bisikletçi için City Safety hızı 50 km/sa (30 mil/sa) değerine kadar düşürebilir.

### Yayalar

Bir yaya için City Safety hızı 45 km/sa (28 mil/sa) değerine kadar düşürebilir.

### Büyük hayvanlar

Büyük bir hayvana çarpma riskinin olduğu durumlarda, City Safety aracın hızını 15 km/saat (9 mph) kadar düşürebilir.

Büyük hayvanlar için fren fonksiyonu öncelikle yüksek hızlarda darbe kuvveti düşürmek için tasarlanmıştır ve en fazla 70 km/sa (43 mil/sa) üzerindeki hızlarda etkilidir fakat düşük hızlarda daha az etkilidir.

## City Safety basamakları

City Safety, aşağıdaki sıralamada üç adım gerçekleştirir:

1. Çarpışma uyarısı
2. Fren desteği
3. Otomatik Frenleme

<sup>87</sup> Fonksiyon tüm pazarlarda mevcut değildir.

### 1 - Çarpışma uyarısı

Sürücü önce olası bir yakın çarpışmaya karşı uyarılır.

Baş üstü gösterge ekranı\* takılan araçlarda ön camda, yanıp sönen bir sembolle birlikte bir uyarı görüntülenir.

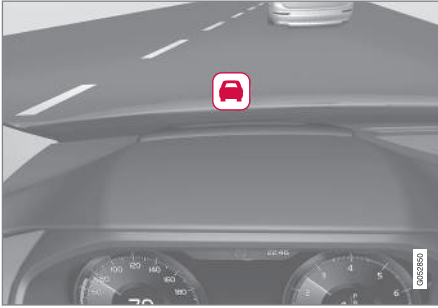

Ön camda çarpışma uyarısı için sembol

#### **i** DİKKAT

Güçlü güneş ışığı, yansımalar, ekstrem ışık kontrastları, güneş gözlüğü takmak veya sürücünün düz öne bakmaması ön camdaki görsel uyarı sinyalinin algılanmasını zorlaştırabilir.

City Safety araçlar aynı yönde ve ileride olan duran yayaları, bisikletlileri ve araçları tespit edebilir. City Safety ayrıca aracın önünden kar-

şıdan karşıya geçen yaya, bisikletli ve büyük hayvanları da tespit edebilir.

Bir yaya, büyükçe bir hayvan, bisikletli veya araçla çarpışma riski halinde, sürücü görsel, işitsel ve fren pals uyarısı ile uyarılır. Düşük hızlarda, ani frenlemede veya hızlanmada fren pals uyarısı yoktur. Fren atım sıklığı, aracın hızına bağlı olarak değişir.

### 2 - Fren desteği

Çarpışma uyarısından sonra çarpışma riski daha da artmışsa, fren desteği devreye sokulur.

Sistem, frenlemenin bir çarpışmayı önlemede yetersiz olacağını düşündüğünde fren desteği, sürücünün frenleme eylemini takviye eder.

### 3 - Otomatik Frenleme

Otomatik fren fonksiyonu devreye en son sokulur.

Bu durumda, sürücü kaçınma eylemine girişmediyse ve çarpışma riskinin olması muhtemel ise, otomatik frenleme fonksiyonu, sürücünün frene basıp basmadığından bağımsız olarak devreye sokulur. Bunun üzerine frenleme çarpışma hızını azaltacak kadar sınırlı bir fren kuvvetiyle veya bir çarpışmadan kaçınmaya yetecek kadar sınırlı bir fren kuvvetiyle gerçekleşir.

Emniyet kemeri gergisi otomatik fren fonksiyonunun devreye girmesiyle bağlantılı olarak etkinleştirilebilir.

Bazı durumlarda Otomatik frenleme etkisi hafif frenleme ile başlayıp tam fren eylemine devam edebilir.

City Safety, sabit bir nesneyle çarpışmayı önlediğinde sürücünün pozitif bir hareketi beklentisiyle araç hareketsiz kalır. Öndeki daha yavaş bir araç yüzünden fren uygulanırsa hız, öndeki aracın hızına düşürülür.

#### **i** DİKKAT

Manuel şanzımanlı araçlarda, sürücü önceden debriyaj pedalına basmadıysa, Otomatik fren fonksiyonu aracı durdurduğunda motor durur.

Sürücü her zaman gaz pedalına sonuna kadar basarak frenleme müdahalesini kesebilir.

#### **i** DİKKAT

City Safety™ fren yaptığıında, fren lambaları yanar.

City Safety etkinleştirildiğinde ve frenleme yapıldığında sürücü gösterge ekranında işlevin etkin olduğunu belirten bir metin mesaj gösterilir.

**⚠ UYARI**

City Safety sürüş tarzını değiştirmek için sürücü tarafından kullanılmalıdır - sürücü sadece City Safety güvenmemeli ve frenlemeyi yapmasına izin vermemelidir.

**İlgili bilgiler**

- City Safety™ (s. 354)
- Çapraz trafikte City Safety (s. 360)
- City Safety karşıdan gelen araçlar için fren yapar (s. 363)
- City Safety sınırlamaları (s. 364)
- Baş üstü gösterge ekranı\* (s. 139)
- Emniyet kemeri gergisi (s. 49)

**City Safety için uyarı mesafesinin ayarlanması**

City Safety<sup>88</sup> daima etkinleştirilir ancak sürücü, işlev için uyarı mesafesi seçebilir.

**ⓘ DİKKAT**

City Safety işlevi devreden çıkarılamaz. Motor/elektrikle çalışma başlatıldığında otomatik olarak etkinleşir ve motor/elektrikle çalışma kapatılınca kadar açık kalır.

Uyarı mesafesi, sistemin hassasiyetini belirler ve görsel, akustik ve fren pals uyarısının kullanılma mesafesini düzenler.

Uyarı mesafesini seçme:

1. Orta ekranın üst görünümünde **Ayarlar → My Car → IntelliSafe** öğesini seçin.
2. İstenen uyarı mesafesini ayarlamak için **City Safety Uyarısı** altında **Geç, Normal** veya **Erken** seçeneklerinden birini seçin.

**Erken** uyarı bazı durumlarda rahatsız edecek kadar çok fazla uyarı verilmesine sebep olursa **Normal** veya **Geç** uyarı mesafesi seçilebilir.

Uyarılar çok sık veya rahatsız edici olarak algılanırsa, uyarı mesafesi azaltılabilir, bu da toplam uyarı sayısını azaltır ve bunun yerine City Safety fonksiyonunu daha sonra bir uyarı vermesi için yönlendirir.

**Geç** mesafe uyarısı bu nedenle sadece dinamik sürüş gibi istisnai durumlarda kullanılmalıdır.

**⚠ UYARI**

- Hiçbir otomatik sistem her durumda %100 doğru işlevi garanti edemez. Bu nedenle, kesinlikle insanlara hayvanlara ve araçlara doğru sürerek City Safety özelliğini test etmeyin; bu ciddi hasara ve yaralanmaya neden olup yaşamı tehdit eder.
- City Safety bir çarpışma riski olduğunda sürücüyü uyarır, ancak sürücünün tepki süresini kısaltamaz.
- Uyarı mesafesi **Erken** olarak ayarlansa bile, örneğin büyük hız farklılıkları veya öndeki aracın aniden sert bir şekilde ön frene yüklenmesi gibi belirli durumlarda geç kalma gibi uyarılar alınabilir.
- Uyarı mesafesi **Erken** olarak ayarlandığında, uyarılar daha erken gelir. Bu uyarıların **Normal** uyarı mesafesinden daha sık gelebileceği anlamına gelir fakat bu City Safety fonksiyonunu daha etkili kılacağından tavsiye edilir.

<sup>88</sup> Fonksiyon tüm pazarlarda mevcut değildir.

### « İlgili bilgiler

- City Safety™ (s. 354)
- City Safety sınırlamaları (s. 364)
- Rear Collision Warning\* (s. 374)

### City Safety ile engellerin tespiti

City Safety<sup>89</sup> sürücünün araçları, bisikletçileri, büyük hayvanları ve yaları tespit etmesine yardımcı olabilir.

#### Araçlar

City Safety sabit olan veya sürücünün kendi aracıyla aynı yönde hareket eden çoğu aracı tespit eder. Bu fonksiyon, bazı durumlarda gelen araçları ve çapraz trafiği de algılayabilir.

City Safety işlevinin karanlıkta bir aracı tespit edebilmesi için aracın ön ve arka lambalarının çalışıyor ve net bir şekilde yanık olması gerekir.

#### Bisikletçiler

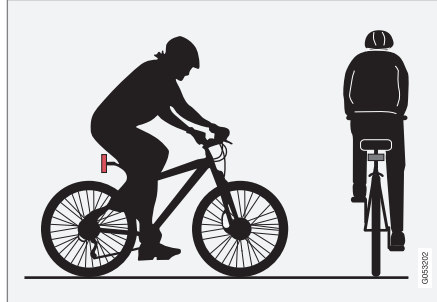

City Safety işlevinin neleri bisikletçi olarak yorumladığına örnekler - net vücut hattı ve bisiklet genel hattı ile.

Sistemin iyi şekilde işleyebilmesi için, bisiklet sürücülerini tespit eden sistem fonksiyonunun vücut şekilleriyle ilgili olarak mümkün olduğunca kesin bilgiler alması gerekir - bu durum bisiklet, kafa, kollar, omuzlar, bacaklar, üst ve alt vücut bölümlerinin normal bir insan hareket modeliyle birlikte tanımlanma fırsatını ifade eder.

Bisiklet sürücüsünün vücudu veya bisikletin büyük kısmı kamera tarafından görülüyorsa, sistem bisiklet sürücüsünü tespit edemez.

Sistemin bisiklet sürücüsünü tespit edebilmesi için, o kişinin yetişkinler için tasarlanmış bir bisiklet sürüyor olması lazım.

#### **UYARI**

City Safety, ek bir sürüş yardımcıdır fakat tüm durumlarda bisikletlileri tespit edemez, örneğin aşağıdakileri göremez:

- kısmen önü kapanmış bisikletliler.
- bisiklet sürücüsü için arka plan kontrastı zayıfsa bisiklet sürücüsü.
- vücut ana hatlarını gizleyen kıyafetler giyen bisikletçiler
- geniş nesnelere yüklenmiş bisikletler.

Uyarılar ve fren müdahaleleri geç olabilir veya hiç gerçekleşmeyebilir. Aracın hızı uygun bir güvenli mesafede doğru şekilde sürülmesinden daima sürücü sorumludur.

<sup>89</sup> Fonksiyon tüm pazarlarda mevcut değildir.

## Yayalar

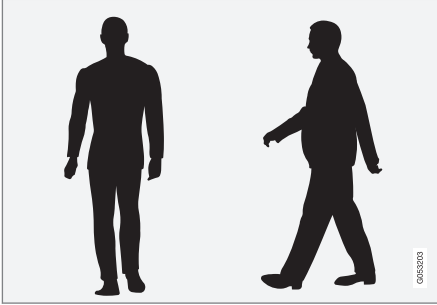

Sistemin neyi belirgin vücut şekline sahip bir yaya olarak kabul ettiğine dair örnekler.

Sistemin iyi şekilde işleyebilmesi için, yayaları tespit eden sistem fonksiyonunun vücut şekilleriyle ilgili olarak mümkün olduğunca kesin bilgiler alması gerekir - bu durum kafa, kollar, omuzlar, bacaklar, üst ve alt vücut bölümlerinin normal bir insan hareket modeliyle birlikte tanımlanma fırsatını ifade eder.

Bir yayanın tespit edilebilmesi için arka planla bir kontrast olması gerekir, bu da kıyafetler, arka plan ve hava durumu gibi öğelerden etkilenecektir. Zayıf kontrastın olduğu durumlarda yaya geç tespit edilebilir veya hiç tespit edilemez, bu da uyarıların ve frenlemenin geç olabileceği veya hiç olmayacağı anlamına gelir.

City Safety ayrıca eğer aracın farları ile aydınlanmışlarsa karanlıkta yayaları da tespit edebilir.

### ⚠ UYARI

City Safety, ek bir sürüş yardımcısıdır fakat tüm durumlarda yayaları tespit edemez, örneğin aşağıdakileri göremez:

- kısmen önü engellenen yayalar, vücut hatları kıyafetleri nedeniyle belirgin olmayan insanlar veya 80 cm'den (32 in.) daha kısa yayalar.
- yayalar için arka plan kontrastı zayıfsa yayalar.
- büyük eşyalar taşıyan yayalar.

Uyarılar ve fren müdahaleleri geç olabilir veya hiç gerçekleşmeyebilir. Aracın hızı uygun bir güvenli mesafede doğru şekilde sürülmesinden daima sürücü sorumludur.

## Büyük hayvanlar

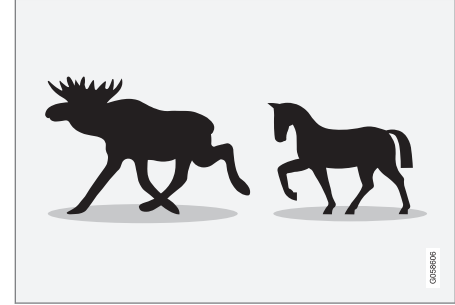

City Safety tarafından büyük hayvan olarak algılanabilecek hayvanların örnekleri - hareketsiz duruyor veya yavaşça yürüyor ve net vücut hatlarıyla.

İyi performans için, büyük hayvanları (ör. geyik ve at) tespit eden sistem fonksiyonunun vücut şekilleriyle ilgili olarak mümkün olduğunca kesin bilgiler alması gerekir ve bu hayvanın normal hareket modeliyle birlikte doğrudan hayvanı yandan tanıma yeteneği gerektirir.

Hayvanın vücut kısımları fonksiyonun kamerası tarafından görülüyorsa, sistem o hayvanı tespit edemez.

City Safety ayrıca eğer aracın farları ile aydınlanmışlarsa karanlıkta büyük hayvanları da tespit edebilir.



### ⚠ UYARI

City Safety, ek bir sürüş yardımcısıdır fakat tüm durumlarda büyük hayvanları tespit edemez, örneğin aşağıdakileri göremez:

- kısmen önü kapanmış büyük hayvanlar.
- önden veya arkadan görülen büyük hayvanlar.
- hızlı bir şekilde koşan veya hareket eden büyük hayvanlar.
- hayvanlar için arka plan kontrastı zayıfsa büyük hayvanlar.
- örneğin, kedi ve köpek gibi küçük hayvanlar.

Uyarılar ve fren müdahaleleri geç olabilir veya hiç gerçekleşmeyebilir. Aracın hıza uygun bir güvenli mesafede doğru şekilde sürülmesinden daima sürücü sorumludur.

### İlgili bilgiler

- City Safety™ (s. 354)
- City Safety sınırlamaları (s. 364)

### Çapraz trafikte City Safety

City Safety<sup>90</sup>, bir kavşakta karşıdan gelen başka bir aracın yolundan geçerken veya dönerken sürücüye yardımcı olabilir.

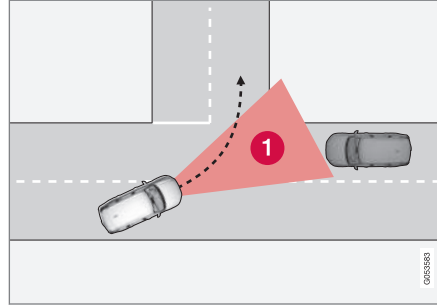

- 1 City Safety fonksiyonunun karşıdan gelen çapraz trafiği tespit edebileceği alan.

City Safety işlevinin çarpışma güzergahında karşıdan gelen bir aracı tespit edebilmesi için karşıdan gelen aracın önce City Safety işlevinin durumu analiz edebileceği alana girmesi gerekir.

Aşağıdaki ek kriterlerin de karşılanması gerekir:

- aracınızın 4 km/sa (3 mil/saat) üstü bir hızda seyrediyor olması gerekir
- aracınız trafiğin sağ taraftan olduğu pazarlarda sola dönmelidir (veya sol tarafta trafik varsa sağa),
- karşıdan gelen aracın farlarının açık olması gerekir

### İlgili bilgiler

- City Safety™ (s. 354)
- City Safety sınırlamaları (s. 364)

<sup>90</sup> Fonksiyon tüm pazarlarda mevcut değildir.

## Gelen trafikte City Safety sınırlamaları

Bazı durumlarda City Safety işlevi karşıdan gelen çapraz trafik yüzünden çarpışma riskiyle baş etmede sürücüyü yardımcı olurken zorlanabilir.

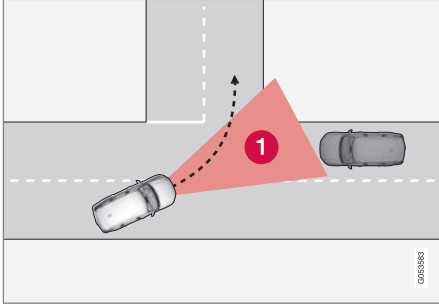

Bu duruma örnekler şunlardır:

- Denge kontrolü ESC kaygan yol koşulları durumunda müdahale eder.
- Karşıdan gelen araç çok geç tespit edilirse.
- Yaklaşan aracı bir şey engellerse.
- Eğer gelen aracın farlarından kapalı olan varsa.
- Karşıdan gelen araç, örneğin geç bir kademede ani şerit değiştirme gibi tahmin edilemeyen bir şekilde sürülürse.

### **i** DİKKAT

Bu fonksiyon, aracın genel sınırlamalarına sahip kamera ve radar ünitelerini kullanır.

### İlgili bilgiler

- Çapraz trafikte City Safety (s. 360)
- City Safety sınırlamaları (s. 364)
- Kamera ve radar ünitesi için sınırlamalar (s. 419)

## City Safety kaçınma manevrası için direksiyon yardımı

City Safety direksiyon yardımı, sürücünün sadece bir fren yaparak çarpışmayı önlemek mümkün olmadığı bir araçtan/engelden uzaklaşmasına yardımcı olabilir. City Safety direksiyon yardımı kapatılamaz, her zaman etkindir.

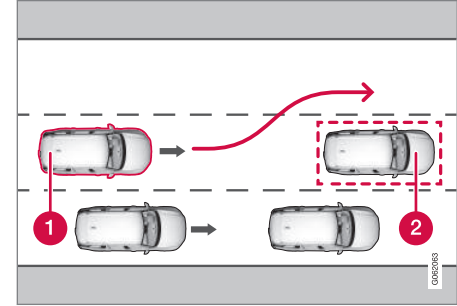

- 1 Aracınız direksiyon kırarak uzaklaşır
- 2 Yavaş hareket eden/duran araçlar veya engeller.

City Safety sadece sürücü bir kaçış manevrası başlattıktan sonra ve sürücünün yönlendirmesi bir çarpışmadan kaçınmak için yeterli olmadığı durumlarda sürücünün direksiyon girişini takviye ederek devreye girer.

Direksiyon girişinin takviye edilmesine paralel olarak, direksiyon girişini daha fazla takviye etmek için fren sistemi de kullanılır. Fonksiyon



- ◀◀ ayrıca engel geçildikten sonra aracı düzeltmeye de yardımcı olur.

City Safety direksiyon yardımı aşağıdakileri algılayabilir:

- Araçlar
- bisikletçiler
- Yayalar
- büyük hayvanlar.

### İlgili bilgiler

- City Safety™ (s. 354)
- City Safety direksiyon yardımının kaçınma manevrası yaparken sınırlamaları (s. 362)
- City Safety sınırlamaları (s. 364)

### City Safety direksiyon yardımının kaçınma manevrası yaparken sınırlamaları

City Safety fonksiyonu bazı durumlarda sınırlı fonksiyonelliğe sahip olabilir ve müdahale edemeyebilir örneğin:

- hız aralığı 50-100 km/sa (30-62 mph) dışında
- sürücü bir kaçınma manevrası başlatırsa
- hıza bağlı direksiyon simidi direnci oluşturan direksiyon servosu örn. aşırı ısınma nedeniyle soğurken azaltılmış güçte çalışıyorsa.

#### **i** DİKKAT

Bu fonksiyon, aracın genel sınırlamalarına sahip kamera ve radar ünitelerini kullanır.

### İlgili bilgiler

- City Safety kaçınma manevrası için direksiyon yardımı (s. 361)
- City Safety sınırlamaları (s. 364)
- Hıza bağlı direksiyon kuvveti (s. 296)
- Kamera ve radar ünitesi için sınırlamalar (s. 419)

### City Safety ile engellenen kaçış manevrası durumunda otomatik frenleme

City Safety<sup>91</sup> sadece direksiyon kırarak bir çarpışmadan kaçınmak mümkün olmadığına otomatik olarak aracı erkenden durdurarak sürücüye yardımcı olacak donanıma sahiptir. City Safety sürekli duran veya yavaş hareket eden bir aracın son anda fark edilmesi durumunda yanlara "kaçış yolu" olup olmadığını tahmin etmeye çalışarak sürücüye yardımcı olur.

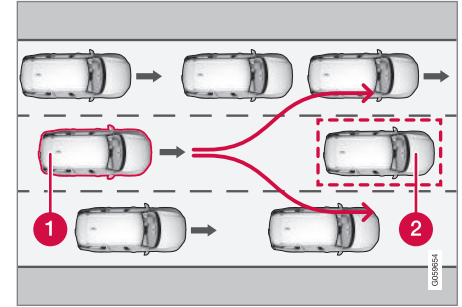

Aracınız (1) öndeki araçtan (2) kaçınmak için bir yol "göremez" ve bu nedenle erkenden otomatik frenleme yapar.

- 1 Aracınız
- 2 Yavaş/duran araç

<sup>91</sup> Fonksiyon tüm pazarlarda mevcut değildir.



City Safety sürücünün kendisinin direksiyon simidi ile yapılacak bir manevra ile çarpışmayı önleme olanağının olduğu durumlarda otomatik frenleme fonksiyonu ile müdahale etmez.

Fakat, eğer City Safety bitişik şeritlerdeki trafik nedeni ile kaçış manevrası yapmanın mümkün olmayacağını tahmin eder, fonksiyon erken bir aşamada frenlemeye başlayarak sürücüyü yardım eder.

### İlgili bilgiler

- City Safety™ (s. 354)
- City Safety sınırlamaları (s. 364)

### City Safety karşıdan gelen araçlar için fren yapar

City Safety karşıdan aracınızın şeridine gelen bir araç için acil durum frenini kullanmak için sürücüyü yardımcı olabilir.

Karşıdan gelen bir araç aracınızın şeridine girerse ve bir çarpışma önlenemeyecekse, City Safety çarpmanın şiddetini azaltmak amacıyla aracın hızını düşürebilir.

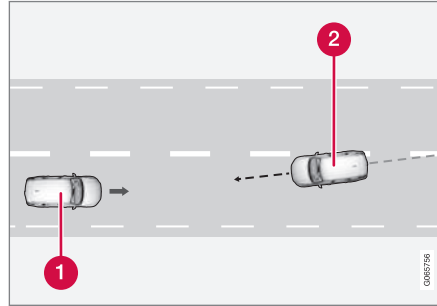

- 1 Aracınız
- 2 Karşı yönden gelen araçlar

Bu fonksiyonun çalışması için, aşağıdaki kriter karşılanmalıdır:

- aracınızın 4 km/sa (3 mil/saat) üstü bir hızda seyrediyor olması gerekir
- yol bölümü düz olmalıdır

- aracınızın şeridi açık şerit işaretlerine sahip olmalıdır
- aracınız kendi şeridinde düz bir şekilde yerleştirilmiş olmalıdır
- karşıdan gelen araç aracınızın şerit işaretleri dahilinde olmalıdır
- karşıdan gelen aracın farlarının açık olması gerekir
- bu fonksiyon sadece "kafa kafaya" çarpışmaların üstesinden gelebilir
- bu fonksiyon sadece dört tekerlekli araçları algılayabilir.

### ⚠ UYARI

Karşıdan gelen bir araçla olması yakın çarpışma kaynaklı uyarılar ve fren müdahaleleri her zaman çok geç gelebilir.

### İlgili bilgiler

- City Safety™ (s. 354)
- City Safety sınırlamaları (s. 364)

### City Safety sınırlamaları

Bazı durumlarda City Safety<sup>92</sup> fonksiyonunun sınırlamaları olabilir.

#### Çevredekiler

##### Alçak nesnelere

Bayrak/çıkıntılı bir yükün uyarı işareti gibi alçakta asılı nesnelere veya kaputtan daha yüksek yardımcı donanım lambaları ve ön koruma çitası gibi aksesuarlar fonksiyonu sınırlayabilir.

##### Patınaj

Kaygan yol yüzeylerinde frenleme mesafesi uzar, bu da City Safety işlevinin bir çarpışmayı önleme kapasitesini azaltabilir. Bu tip durumlarda kilitlemeyi önleyici frenler ve denge kontrolü ESC<sup>93</sup> dengeyi koruyarak mümkün olan en iyi frenleme kuvvetini vermek için tasarlanmıştır.

##### Karşıdan gelen ışık

Kuvvetli güneş ışığı, yansımalar, güneş gözlüğü takılması veya sürücünün öne bakmaması durumunda ön camdaki görsel uyarı sinyalinin fark edilmesi zor olabilir.

##### Isı

Örneğin güçlü güneş ışıkları nedeni ile yolcu kabini sıcaklığının yüksek olduğu durumlarda, ön camdaki görsel uyarı sinyalleri geçici olarak devre dışı kalabilir.

### Kamera ve radar ünitesinin görüş alanı

Kameranın görüş alanı sınırlıdır, dolayısıyla bazı durumlarda yayalar, büyük hayvanlar, bisikletliler ve araçlar tespit edilemez veya öngörülenden daha geç tespit edilir.

Kirli araçlar diğerlerinden daha geç tespit edilebilir veya hava karanlıksa motosikletliler, daha geç tespit edilebilir veya hiç tespit edilemez.

Sürücü gösterge ekranında bir metin mesajı, kamera veya radar ünitesinin engellendiğini belirtiyorsa City Safety, aracın önündeki yayaları, büyük hayvanlar, bisikletlileri, araçları ve yol çizgilerini tespit edemeyebilir. Bu da City Safety işlevselliğinin azalmış olabileceği anlamına gelir.

Bununla birlikte ön cam sensörlerinin engellendiği tüm durumlarda bir hata mesajı gösterilmez. Bu yüzden sürücünün kamera ve radar ünitesi önündeki ön cam alanını temiz tutmaya dikkat etmesi gerekir.

#### ! ÖNEMLİ

Sürücü desteği bileşenlerinin bakımı yalnızca bir serviste gerçekleştirilmelidir - yetkili bir Volvo servisi önerilir.

### Sürücü müdahalesi

#### Gerl gidis

Aracınız geri yönde giderken City Safety geçici olarak devre dışı bırakılır.

#### Düşük hız

City Safety, 4 km/sa (3 mph) altındaki düşük hızlarda etkinleşmez; bu yüzden örneğin park ederken, aracınızın öndeki araca çok yavaş yaklaştığı durumlara sistem müdahale etmez.

#### Aktif sürücü

Sürücünün verdiği komutlar daima önceliklidir, bu yüzden City Safety, bir çarpışmanın kaçınılmaz olduğu bir durumda bile sürücünün kararlı bir şekilde yaptığı yönlendirme ve hızlanma durumlarına müdahale etmez veya uyarıyı/müdahaleyi erteler.

Aktif ve bilinçli sürüş davranışı, bu nedenle gereksiz uyarıları asgari düzeye indirmek için çarpışma uyarısını ve müdahaleyi geciktirebilir.

<sup>92</sup> Fonksiyon tüm pazarlarda mevcut değildir.

<sup>93</sup> Electronic Stability Control

## Önemli uyarılar

### UYARI

Sürücü destekleri sadece radar ünitesi algılanan engelleri uyarır - bu nedenle uyarı verilmeyebilir veya belirli bir gecikmeyle verilebilir.

- Asla bir uyarıyı veya müdahaleyi beklemeyin. Durum gerektirdiğinde frene basın.

### UYARI

- Trafik durumu veya harici etkiler, kamera ve radar ünitesinin öndeki yayaları, bisikletçileri, büyük hayvanları veya araçları doğru tespit etmesine engel olduğunda uyarılar ve fren müdahaleleri, geç uygulanabilir veya hiç uygulanmayabilir.
- Araçların gece tespit edilebilmesi için farları ve arka lamba grubunun açık ve net bir şekilde parlıyor olması gerekir.
- Kamera ve radar ünitesi yayalar ve bisikletliler için sınırlı aralığa sahiptir. Sistem ilgili hız değeri 50 km/sa (30 mph) değerinin altında olduğu sürece etkili uyarılar ve fren müdahaleleri gerçekleştirilebilir. Duran veya yavaş hareket eden araçlar için, uyarılar ve fren müdahaleleri 70 km/sa (43 mph) değerine kadar araç hızları için etkilidir. Büyük hayvanlar için hız düşürülmesi 15 km/saatten (9 mph) azdır ve araç hızı 70 km/saatten (43 mph) fazla ise kullanılabilir. Büyük hayvanlar için uyarı ve fren müdahalesi düşük hızlarda daha az etkilidir.
- Duran veya yavaş hareket eden araçlar ile birlikte büyük hayvanlar için uyarı verilmesi karanlık veya kötü görüş koşullarından dolayı devre dışı olabilir.

- Araç hızı 80 km/sa (50 mph) değerinin üzerine çıktığında, yayalar ve bisikletçiler için fren müdahaleleri ve uyarılar kapanır.
- Kamera ve radar ünitesinin önü ve çevresindeki ön camın dışına veya içine hiçbir şey yerleştirmeyin, yapıştırmayın veya takmayın - bu durum kameraya bağlı işlevleri bozabilir.
- Kamera sensörünün bulunduğu bölgedeki nesnelere, kar, buz veya kir fonksiyonun işlevinin azalmasına, tamamen devre dışı kalmasına veya yanlış fonksiyon yanıtı vermesine neden olabilir.



### UYARI

- City Safety otomatik fren fonksiyonu çarpışmayı önleyebilir veya çarpışma hızını düşürebilir; ancak araç otomatik fren yaptığında bile tam fren performansı sağlamak için sürücünün fren pedalına her zaman basması gerekir.
- Uyarı ve direksiyon yardımları yalnızca çarpışma riski yüksek olduğunda etkinleştirilir; bu nedenle asla bir çarpışma uyarısı veya City Safety fonksiyonunun müdahale etmesini beklemeyin.
- Araç hızı 80 km/sa (50 mil/sa) değerinin üzerine çıktığında, yayalar ve bisikletçiler için fren müdahaleleri ve uyarılar kapanır.
- City Safety ani hızlanma durumunda hiçbir otomatik frenleme işlevini etkinleştirmez.

### DİKKAT

Bu fonksiyon, aracın genel sınırlamalarına sahip kamera ve radar ünitelerini kullanır.

### Pazar sınırlaması

City Safety tüm ülkelerde mevcut değildir. City Safety, orta gösterge ekranı **Ayarlar** menüsünde görünmezse araçta bu işlev yoktur.

Orta ekranın üst görünümündeki arama yolu:

- **Ayarlar** → **My Car** → **IntelliSafe**

### İlgili bilgiler

- City Safety™ (s. 354)
- Kamera ve radar ünitesi için sınırlamalar (s. 419)

## City Safety için mesajlar

Sürücü gösterge ekranında City Safety ile ilgili bir dizi mesaj görüntülenebilir. İşte birkaç örnek.

Mesaj	Teknik özellikler
City Safety Otomatik müdahale	City Safety frenlediğinde veya otomatik bir frenleme gerçekleştirdiğinde bir metin mesajının gösterilmesi ile bağlantılı olarak sürücü gösterge ekranında birkaç sembol yanabilir.
City Safety Düşük işlev. Servis gerekli	Sistem, olması gerektiği çalışmaz. Servis ile iletişime geçilmelidir <sup>A</sup> .

<sup>A</sup> Yetkili bir Volvo atölyesi tavsiye edilir.

Direksiyon simidinin sağ tuş takımında bulunan  düğmesine kısa süreliğine basarak bir metin mesajı kaldırılabilir.

Mesaj devam ederse, servis<sup>A</sup> ile iletişime geçin.

### İlgili bilgiler

- City Safety™ (s. 354)

## Çarpışma riskinde direksiyon yardımı

Çarpışma önleme fonksiyonu sürücünün farkında olmadan şeritten çıkma ve/veya başka bir araç veya engel ile çarpışma riskini azaltmak için aracı şeridine ve/veya yol dışına aktif olarak yönlendirebilir.

Fonksiyon bu alt fonksiyonlardan oluşur:

- Şeritten ayrılma riski durumunda direksiyon yardımı
- Önden çarpışma riski durumunda direksiyon yardımı
- Arkadan çarpışma riski durumunda direksiyon yardımı\*

Otomatik devreye geçmeden sonra, sürücü bunun meydana geldiğini bir metin mesajı vasıtasıyla gösterir:

### Çarpışma önleme Otomatik müdahale

## ⚠ UYARI

- Fonksiyon sürüşü kolaylaştıracak ve daha güvenli hale getirecek ek sürücü desteği fonksiyonudur, tüm trafik, hava ve yol koşullarındaki tüm durumların üstesinden gelemez.
- Sürücünün kullanımdan önce sınırları ve sürücünün bilmesi gereken faktörleri öğrenmek için bu fonksiyonla ilgili olan Kullanıcı El Kitabındaki tüm bölümleri okuması önerilir.
- Sürücü desteği fonksiyonları sürücünün dikkatini ve yargısının yerini tutmaz. Sürücü her zaman aracın güvenli bir şekilde, uygun hızda, diğer araçlara uygun bir mesafede ve geçerli trafik kurallarına ve yönetmeliklerine uygun olarak sürülmesinden sorumludur.

## ⓘ DİKKAT

Aracın ne kadar döndürülmesi gerektiğine karar veren her zaman sürücüdür, araç asla komutayı ele alamaz.

### İlgili bilgiler

- Sürücü destek sistemi (s. 296)
- Çarpışma riski durumunda direksiyon yardımını etkinleştirme veya devre dışı bırakma (s. 369)

- Şeritten ayrılma riski durumunda direksiyon yardımı (s. 369)
- Önden çarpışma riski durumunda direksiyon yardımı (s. 370)
- Arkadan çarpışma riski durumunda direksiyon yardımı\* (s. 371)
- Çarpışma riski durumunda direksiyon yardımını sınırlamaları (s. 372)
- Çarpışma riski durumunda direksiyon yardımını için semboller ve mesajlar (s. 373)

## Çarpışma riski durumunda direksiyon yardımını etkinleştirme veya devre dışı bırakma

Direksiyon yardımı fonksiyonu opsiyoneldir – sürücü bunu etkinleştirmeyi veya devre dışı bırakmayı seçebilir.



Orta ekranın fonksiyon görünümünde bu düğmeyi kullanarak fonksiyonu etkinleştirin veya devre dışı bırakın.

- YEŞİL düğme göstergesi - fonksiyon etkin.
- GRİ düğme göstergesi - fonksiyon devre dışı.

Bu işlev motor her çalıştığında otomatik olarak etkinleştirilir<sup>94</sup>.

### ⓘ DİKKAT

Çarpışma önleme fonksiyonu devre dışı bırakıldığında, tüm alt fonksiyonları kapatılır:

- Şeritten ayrılma riski olduğunda direksiyon yardımı
- Çarpışma riski olduğunda direksiyon yardımı
- Arkadan çarpışma riski olduğunda direksiyon yardımı\*

Fonksiyonu devre dışı bırakmak mümkün olsa da, çoğu durumda sürüş güvenliğini arttırdığı için sürücünün daima etkinleşmesi önerilir.

### İlgili bilgiler

- Çarpışma riskinde direksiyon yardımı (s. 368)
- Çarpışma riski durumunda direksiyon yardımını sınırlamaları (s. 372)

## Şeritten ayrılma riski durumunda direksiyon yardımı

Direksiyon yardımı bir dizi alt fonksiyona sahiptir. Yoldan çıkma riski oluştuğunda direksiyon desteği devreye girerek aracı tekrar yola yönlendirir ve aracın kazara yoldan çıkma riskini azaltabilir.

Bu işlev, müdahalede iki etkinleştirme seviyesine sahiptir:

- Sadece direksiyon yardımı
- Fren müdahalesi ile direksiyon yardımı

### Sadece direksiyon yardımı

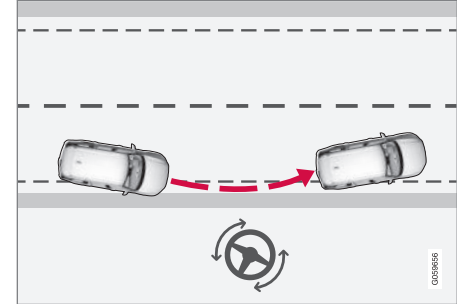

Direksiyon yardımı ile müdahale

<sup>94</sup> Bazı pazarlarda aynı ayar, motor kapatıldığında kullanılan ayar yeniden etkinleştirilir.

### ◀ Fren müdahalesi ile direksiyon yardımı

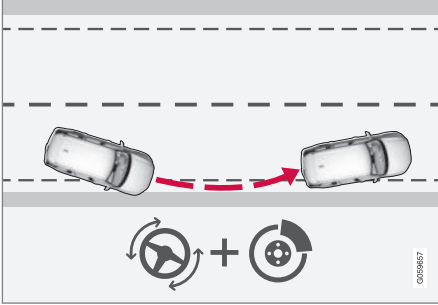

Direksiyon yardımı ve frenleme ile müdahale

Fren müdahalesi direksiyon yardımının yeterli olmadığı durumlar için faydalıdır. Fren gücü o anki yoldan çıkma durumuna göre belirlenir.

Bu fonksiyon, açıkça görülen şerit işaretlerine/ çizgilerine sahip olan yollarda 65-140 km/sa (40-87 mil/sa) hız aralığında etkindir.

Bir kamera yol kenarlarını ve boyalı şerit işaretlerini inceler. Araç yolun kenarından çıkmak üzereyse, araç yola geri döndürülür ve direksiyon müdahalesi yoldan çıkmayı önlemek için yeterli değilse, frenler de etkinleştirilir.

Yine de, fonksiyon yön göstergeleri kullanılmıyorsa direksiyon yardımı veya fren müdahalesini **engellemez**. Ve fonksiyon sürücünün aracı aktif olarak sürdürdüğünü tespit ederse, fonksiyonun etkinleştirilmesi ötelenir.

### İlgili bilgiler

- Çarpışma riskinde direksiyon yardımı (s. 368)
- Çarpışma riski durumunda direksiyon yardımı sınırlamaları (s. 372)

### Önden çarpışma riski durumunda direksiyon yardımı

Direksiyon yardımı bir dizi alt fonksiyona sahiptir. Önden çarpışma riski durumunda direksiyon yardımı, aracın karşı şeride gittiğini fark etmeyen dikkat dağılmış bir sürücüye yardımcı olabilir.

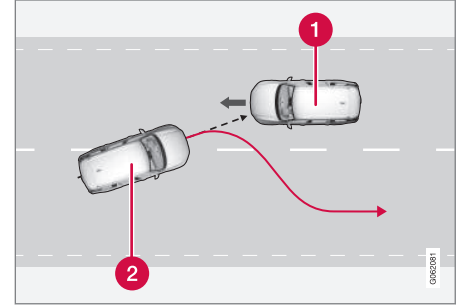

Fonksiyon, aracı kendi şeridine geri döndürerek yardımcı olabilir.

- 1 Karşı yönden gelen araçlar
- 2 Aracınız

Direksiyon müdahalesi devreye girdiği anda, sürücü desteği için çarpışma uyarısı da etkinleştirilir. Ancak, çarpışma uyarısında bulunan fren darbesi etkinleştirilmeyecektir.

Bu fonksiyon, açıkça görülen şerit işaretlerine/ çizgilerine sahip olan yollarda 60-140 km/sa (37-87 mil/sa) hız aralığında etkindir.



Aynı anda karşı yönden gelen araç yaklaşırken araç kendi şeridini terk etmek üzereyse, fonksiyon sürücüye aracı kendi şeridine döndürmesi için yardım edebilir.

Yine de, sinyal lambası kullanıldıysa fonksiyon direksiyon yardımına müdahale **etmez**. Ve fonksiyon sürücünün aracı aktif olarak sürdürdüğünü tespit ederse, fonksiyonun etkinleştirilmesi ötelenir.

### İlgili bilgiler

- Çarpışma riskinde direksiyon yardımı (s. 368)
- Çarpışma riski durumunda sürücü desteğinden uyarı (s. 342)
- Çarpışma riski durumunda direksiyon yardımı sınırlamaları (s. 372)

### Arkadan çarpışma riski durumunda direksiyon yardımı\*

Direksiyon yardımı bir dizi alt fonksiyona sahiptir. Arkadan çarpışma riski varsa direksiyon yardımı arkadan veya kör noktadan aynı anda karşı yönden gelen araç yaklaşırken aracın kendi şeridini terk etmek üzere olduğunu fark etmeyen dikkati dağılmış sürücüye yardımcı olabilir.

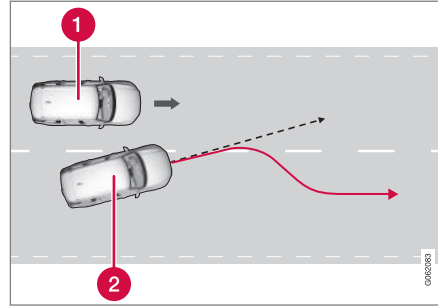

Fonksiyon, aracı kendi şeridine geri yönlendirerek yardımcı olabilir.

- 1 Kör noktadaki diğer araç
- 2 Aracınız

Kör noktada başka bir araç varken veya aynı anda bitişikteki şeritteki bir araç hızla yaklaşırken aracın kendi şeridini terke etmek üzereyse,

fonksiyon sürücünün aracı kendi şeridine geri döndürmesine yardımcı olabilir.

Sürücü, kasıtlı olarak, sinyal lambalarını kullanarak şeritleri başka bir aracın yaklaştığını fark etmeden değiştirirse bu fonksiyon yardımcı olabilir.

Bu fonksiyon, açıkça görülen şerit işaretlerine/ çizgilerine sahip olan yollarda 60-140 km/sa (37-87 mil/sa) hız aralığında etkindir.

BLIS<sup>95</sup> fonksiyonunun aktif olup olmadığına bakılmaksızın, kapı aynalarındaki lambalar direksiyon müdahalesi sırasında yanıp söner. Akustik bir sinyal de duyulabilir.

### İlgili bilgiler

- Çarpışma riskinde direksiyon yardımı (s. 368)
- BLIS\* (s. 375)
- Çarpışma riski durumunda direksiyon yardımı sınırlamaları (s. 372)

<sup>95</sup> Blind Spot Information

## Çarpışma riski durumunda direksiyon yardımı sınırlamaları

Bazı durumlarda fonksiyon sınırlı fonksiyonel-liğe sahip olabilir ve şu durumlarda müdahale edemeyebilir, örneğin:

- motosikletler gibi küçük araçlar için
- aracın büyük bölümü bitişikteki şeride yönlenmiş ise
- şerit işaretleri belirsiz veya hiç şerit işareti olmayan yollarda/şeritlerde
- hız aralığı 60-140 km/sa (37-87 mil/sa) dışında
- hıza bağlı direksiyon simidi direnci için direksiyon servosu örn. aşırı ısınma nedeniyle soğurken azaltılmış güçte çalışıyor.

Diğer zorlu koşullar aşağıdakileri içerebilir:

- yol çalışmaları
- kış yol koşulları
- dar yollar
- bozuk yol yüzeyi
- çok "sportif" sürüş tarzı
- düşük görüş alanının olduğu kötü hava

Bu zor durumlarda fonksiyon sürücüyü doğru şekilde yardım etmede sorun yaşayabilir. Bu tip durumlarda bu işlevin kapatılması tavsiye edilir.

### DİKKAT



Bu fonksiyon, aracın genel sınırlamalarına sahip kamera ve radar ünitelerini kullanır.

### İlgili bilgiler

- Çarpışma riskinde direksiyon yardımı (s. 368)
- Şeritten ayrılma riski durumunda direksiyon yardımı (s. 369)
- Önden çarpışma riski durumunda direksiyon yardımı (s. 370)
- Arkadan çarpışma riski durumunda direksiyon yardımı\* (s. 371)

## Çarpışma riski durumunda direksiyon yardımı için semboller ve mesajlar

Sürücü gösterge ekranında direksiyon yardımı ile ilgili bir dizi sembol ve mesaj gösterilebilir. İşte birkaç örnek.

Sembol	Mesaj	Teknik özellikler
	Çarpışma önleme Otomatik müdahale	Fonksiyonun etkin olması ile bağlantılı olarak, sistemin etkinleştiğini sürücüye bildiren bir mesaj görüntülenir.
	Ön cam sensörü Sensör engellendi, Kullanıcı el kitabına bak	Kameranın aracın önündeki yolu tarama becerisi azalır.

Direksiyon simidinin sağ tuş takımında bulunan  düğmesine kısa süreliğine basarak bir metin mesajı kaldırılabilir.

Mesaj devam ediyorsa: Bir servise danışın - yetkili bir Volvo servisi önerilir.

### İlgili bilgiler

- Çarpışma riskinde direksiyon yardımı (s. 368)
- Çarpışma riski durumunda direksiyon yardımı sınırlamaları (s. 372)

### Rear Collision Warning\*<sup>96</sup>

Rear Collision Warning<sup>97</sup> (RCW) işlevi arkadan yaklaşan bir aracın çarpmasını önlemede sürücüyü yardımcı olabilir.

Araçlardaki sürücüler, yön göstergeleri ile yoğun bir şekilde yanıp sönen fonksiyon ile yakın bir çarpışma hakkında uyarılabilirler.

30 km/sa (20 mph) altında bir hızda fonksiyon, araç arkadan çarpışma riskinde olduğunu tespit ederse emniyet kemeri gergileri, ön emniyet kemerlerini gerebilir. Whiplash Protection System bir çarpışma sırasında da etkinleştirilir.

Arkadan çarpışmadan hemen önce, aracın çarpışma sırasında hızlanmasını azaltmak üzere bu fonksiyon ayak frenini de etkinleştirebilir. Fakat, ayak freni sadece araç durur halde ise etkinleştirilir. Gaz pedalına basılırsa ayak freni hemen bırakılır.

Bu işlev motor her çalıştığında otomatik olarak etkinleştirilir.

### UYARI

- Fonksiyon sürüşü kolaylaştıracak ve daha güvenli hale getirecek ek sürücü desteği fonksiyonudur, tüm trafik, hava ve yol koşullarındaki tüm durumların üstesinden gelemez.
- Sürücünün kullanımdan önce sınırları ve sürücünün bilmesi gereken faktörleri öğrenmek için bu fonksiyonla ilgili olan Kullanıcı El Kitabındaki tüm bölümleri okuması önerilir.
- Sürücü desteği fonksiyonları sürücünün dikkatini ve yargısının yerini tutmaz. Sürücü her zaman aracın güvenli bir şekilde, uygun hızda, diğer araçlara uygun bir mesafede ve geçerli trafik kurallarına ve yönetmeliklerine uygun olarak sürülmesinden sorumludur.

### İlgili bilgiler

- Sürücü destek sistemi (s. 296)
- Rear Collision Warning\* sınırlamaları (s. 374)
- Whiplash Protection System (s. 45)

### Rear Collision Warning\*<sup>98</sup> sınırlamaları

Belirli durumlarda Rear Collision Warning (RCW), bir çarpışma riski varken sürücüyü yardımcı olma zorlanabilir. Bu duruma örnekler:

- arkadan yaklaşan araç çok geç tespit edildiğinde
- arkadan yaklaşan araç, son anda şerit değiştirdiğinde
- bir römork, bisiklet rafı veya benzeri aracın elektrik sistemine bağlı olduğunda - fonksiyon otomatik olarak devre dışı bırakılır.

### DİKKAT

bazı pazarlarda, RCW yerel trafik yönetmelikleri nedeniyle sinyal lambaları ile bir uyarı **vermez** - bu gibi durumlarda, fonksiyonun bu kısmı devre dışı bırakılır.

### DİKKAT

Bu fonksiyon, aracın genel sınırlamalarına sahip kamera ve radar ünitelerini kullanır.

<sup>96</sup> Arka çarpışma uyarısı.

<sup>97</sup> İşlev tüm pazarlarda mevcut değildir.

<sup>98</sup> Arka çarpışma uyarısı.

## İlgili bilgiler

- Rear Collision Warning\* (s. 374)
- City Safety için uyarı mesafesinin ayarlanması (s. 357)
- Kamera ve radar ünitesi için sınırlamalar (s. 419)

## BLIS\*

BLIS<sup>99</sup> fonksiyonu, aynı yönde giden birkaç şeridin olduğu yollarda yoğun trafikte size yardımcı olmak üzere aracın çapraz olarak arkasında ve yanında bulunan araçlar hakkında uyarı sağlamak için planlanmıştır.



BLIS lambasının konumu

BLIS, şu konularda uyarda bulunmak için tasarlanmış bir sürücü yardımcısıdır:

- aracın kör noktasındaki araçlar
- araca sol ve sağ şeritlerden en yakından hızlıca yaklaşan araçlar.

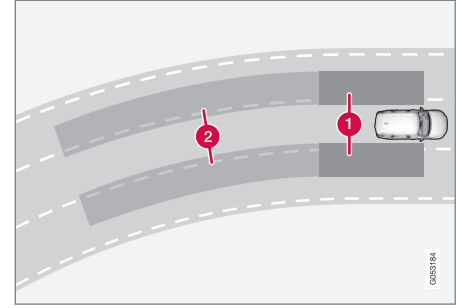

BLIS prensibi

- 1 Kör noktada bölge
- 2 Araca hızla yaklaşmak için bölge

Sistem aşağıdaki durumlarda tepki verecek şekilde tasarlanmıştır:

- aracınız diğer araçlar tarafından yetiştiriliyor ve geçiliyor
- diğer araç, aracınıza hızla yaklaşıyor.

BLIS, alan 1 içinde bir araç ya da alan 2 içinde hızla yaklaşan bir araç tespit ettiğinde, etkilenen taraftaki kapı aynasındaki gösterge lambası açılır ve kesintisiz bir ışıkla yanar. Sürücü, uyarı ile aynı taraftaki sinyal lambasını etkinleştirirse, gösterge lambası sabit ışıktan daha yoğun bir ışıkla yanıp sönmeye geçer.

<sup>99</sup> Blind Spot Information

## SÜRÜCÜ DESTEĞİ

- ◀ Sürücünün aracı 10 km/sa (6 mph) hızından yüksekte seyrederken BLIS etkindir.

Geçen araçlar, sürücünün aracından 15 km/sa (9 mph) daha hızlı sürüyorlarsa, BLIS tepki vermeyecektir.

### **i** DİKKAT

Sistemin araç algıladığı noktada aracın yanındaki lamba yanar. Araç aynı anda iki taraftan geçildiğinde, her iki lamba yanar.

### **⚠** UYARI

- Fonksiyon sürüşü kolaylaştıracak ve daha güvenli hale getirecek ek sürücü desteği fonksiyonudur, tüm trafik, hava ve yol koşullarındaki tüm durumların üstesinden gelemez.
- Sürücünün kullanımdan önce sınırları ve sürücünün bilmesi gereken faktörleri öğrenmek için bu fonksiyonla ilgili olan Kullanıcı El Kitabındaki tüm bölümleri okuması önerilir.
- Sürücü desteği fonksiyonları sürücünün dikkatini ve yargısının yerini tutmaz. Sürücü her zaman aracın güvenli bir şekilde, uygun hızda, diğer araçlara uygun bir mesafede ve geçerli trafik kurallarına ve yönetmeliklerine uygun olarak sürülmesinden sorumludur.

### İlgili bilgiler

- Sürücü destek sistemi (s. 296)
- BLIS'in etkinleştirilmesi veya devre dışı bırakılması (s. 376)
- BLIS sınırlamaları (s. 377)
- BLIS için mesajlar (s. 378)

### BLIS'in etkinleştirilmesi veya devre dışı bırakılması

BLIS<sup>100</sup> fonksiyonu etkinleştirilebilir veya devre dışı bırakılabilir.



Orta ekranın fonksiyon görünümünde bu düğmeyi kullanarak fonksiyonu etkinleştirin veya devre dışı bırakın.

- YEŞİL düğme göstergesi - fonksiyon etkin.
- GRİ düğme göstergesi - fonksiyon devre dışı.

Motoru çalıştırırken BLIS etkinleşmişse kapı aynası sinyal gösterge lambalarının bir kez yanıp sönmeye ile işlev teyit edilir.

Motor kapatıldığında BLIS devre dışı bırakılmışsa motorun bir sonraki çalıştırılmasında devre dışı kalmaya devam edecek ve hiçbir gösterge lambası yanmayacaktır.

### İlgili bilgiler

- BLIS\* (s. 375)
- BLIS sınırlamaları (s. 377)

## BLIS sınırlamaları

Bazı durumlarda BLIS<sup>101</sup> fonksiyonunun sınırlamaları olabilir.

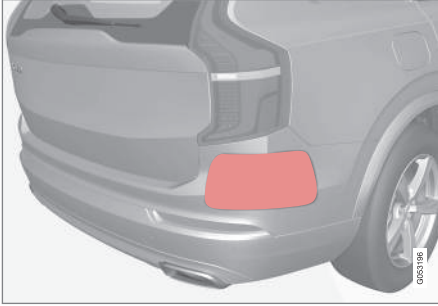

Belirtilen yüzeyi temiz tutun - aracın hem sağ hem sol tarafında<sup>102</sup>.

Sınırlandırmalara örnekler:

- Sensörleri örten kir, buz ve kar, işlevleri azaltabilir ve ikazları devre dışı bırakabilir.
- Bir römork, bisiklet rafı ve benzeri aracın elektrik sistemine bağlandıysa BLIS fonksiyonu otomatik olarak devre dışı bırakılır.
- BLIS özelliğinin iyi performansı için, çekme çubuğuna takılı bisiklet rafı, bagaj taşıyıcı veya benzeri şeyler olmamalıdır.

### ⚠ UYARI

- BLIS, keskin virajlarda çalışmaz.
- BLIS araç geri giderken çalışmaz.

### ⓘ DİKKAT

Bu fonksiyon, aracın genel sınırlamalara sahip radar ünitelerini kullanır.

### İlgili bilgiler

- BLIS\* (s. 375)
- Kamera ve radar ünitesi için sınırlamalar (s. 419)

<sup>100</sup>Blind Spot Information

<sup>101</sup>Blind Spot Information

<sup>102</sup>NOT: Resim şematiktir - ayrıntılar aracın modeline göre değişebilir.

### BLIS için mesajlar

Sürücü gösterge ekranında BLIS<sup>103</sup> ile ilgili bir dizi mesaj görüntülenebilir. İşte birkaç örnek.

Mesaj	Teknik özellikler
<b>Kör nokta algılayıcısı Servis gerekli</b>	Sistem, olması gerektiği çalışmaz. Servis ile iletişime geçilmelidir <sup>A</sup> .
<b>Kör nokta sist. kapalı Römork bağlandı</b>	Aracın elektrik sistemine bir römork bağlandığından BLIS ve CTA <sup>B</sup> devreden çıkarılmıştır.

<sup>A</sup> Yetkili bir Volvo atölyesi tavsiye edilir.

<sup>B</sup> Cross Traffic Alert\*

Direksiyon simidinin sağ tuş takımında bulunan  düğmesine kısa süreliğine basarak bir metin mesajı kaldırılabilir.

Mesaj devam ederse, servis<sup>A</sup> ile iletişime geçin.

### İlgili bilgiler

- BLIS\* (s. 375)
- Cross Traffic Alert\* (s. 383)

<sup>103</sup>Blind Spot Information



## Driver Alert Control

Driver Alert Control (DAC) işlevi, sürücü daha az istikrarlı sürmeye başladığında, örneğin dikkati dağılmaya başladığında ya da uyuymaya başladığında sürücüyü bundan haber etmeye yardımcı olur.

Fonksiyonun kullanım amacı yavaşça bozulan sürüş kabiliyetini tespit etmektir ve öncelikle ana yollara yöneliktir. Bu fonksiyon şehir içi trafiğine yönelik değildir.

İşlev, 65 km/sa (40 mph) hız aşıldığında etkinleşir ve hız 60 km/sa üzerinde (37 mph) kaldığı sürece etkin olmaya devam eder.

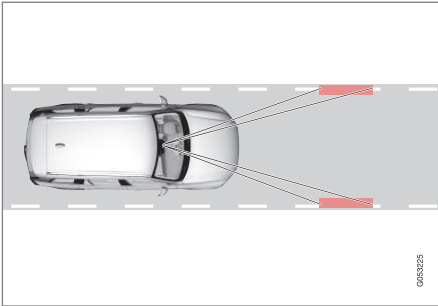

Driver Alert Control aracın şeritteki konumunu okur.

Bir kamera, anayol üzerindeki boyanmış kenar işaretlerini tespit eder ve yolun, sürücünün direksiyon simidi hareketleriyle hizasını karşılaştırır.

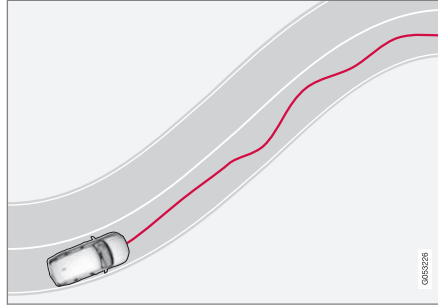

Araç şeritte düzensizce sürülüyor.



Sürüş davranışı fark edilir şekilde tutarsızsa, sürücü sesli sinyal ve metin mesajı **Mola verme zamanı** ile birlikte sürücü ekranında bu sembol ile uyarılır.

Araç Sensus Navigation\* ile donatılmışsa ve **Dinlenme tesisi yönlendirmesi** fonksiyonu etkinleştirilmiş ise, mola için uygun bir yer önerileri de görüntülenir.

Sürüş davranışı gelişme göstermezse, bir süre sonra uyarı yinelenir.

## UYARI

Driver Alert Control sürüş süresini uzatmak için kullanılmamalıdır. Sürücü bunun yerine düzenli aralıklarla mola planlamalı ve iyi dinlenmiş olduğundan emin olmalıdır.

## UYARI

Uykulu bir sürücü sıklıkla kendi durumunun farkında olmadığı için Driver Alert Control üzerinden gelen bir alarm çok ciddiye alınmalıdır.

Alarm çalarsa veya yorgun hissederseniz:

- Aracı mümkün olan en kısa sürede durdurun ve dinlenin.

Çalışmalar, yorgun halde sürüşe devam etmenin akollü bir şekilde veya uyarıcıların etkisi altında araç kullanmakla eş değer ölçüde tehlikeli olduğunu göstermektedir.



## ⚠ UYARI

- Fonksiyon sürüşü kolaylaştıracak ve daha güvenli hale getirecek ek sürücü desteği fonksiyonudur, tüm trafik, hava ve yol koşullarındaki tüm durumların üstesinden gelemez.
- Sürücünün kullanımdan önce sınırları ve sürücünün bilmesi gereken faktörleri öğrenmek için bu fonksiyonla ilgili olan Kullanıcı El Kitabındaki tüm bölümleri okuması önerilir.
- Sürücü desteği fonksiyonları sürücünün dikkatini ve yargısının yerini tutmaz. Sürücü her zaman aracın güvenli bir şekilde, uygun hızda, diğer araçlara uygun bir mesafede ve geçerli trafik kurallarına ve yönetmeliklerine uygun olarak sürülmesinden sorumludur.

### İlgili bilgiler

- Sürücü destek sistemi (s. 296)
- Driver Alert Control'in etkinleştirilmesi veya devre dışı bırakılması (s. 380)
- Driver Alert Control üzerinden bir uyarı durumunda mola yeri rehberini seçin (s. 380)
- Driver Alert Control sınırlamaları (s. 381)

## Driver Alert Control'in etkinleştirilmesi veya devre dışı bırakılması

Driver Alert Control (DAC) fonksiyonu etkinleştirilebilir veya devre dışı bırakılabilir.

1. Orta gösterge ekranı üst görünümde **Ayarlar** seçeneğine basın.
2. **My Car** → **IntelliSafe** → **Driver Alert** öğesini seçin.
3. İşlevi etkinleştirmek veya devre dışı bırakmak için **Uyanıklık Uyarısı** ögesini seçin veya seçimini kaldırın.

### İlgili bilgiler

- Driver Alert Control (s. 379)
- Driver Alert Control sınırlamaları (s. 381)

## Driver Alert Control üzerinden bir uyarı durumunda mola yeri rehberini seçin

Sensus Navigation\* ile donatılan araçlarda, sürücü Driver Alert Control (DAC) bir uyarı yayınlandığında otomatik olarak uygun bir mola yeri önerebilecek bir rehberi etkinleştirebilir.

**Dinlenme tesisi yönlendirmesi** işlevinin etkinleştirilmesini veya devre dışı bırakılmasını seçmek mümkündür.

1. Orta gösterge ekranı üst görünümde **Ayarlar** seçeneğine basın.
2. **My Car** → **IntelliSafe** → **Driver Alert** öğesini seçin.
3. İşlevi etkinleştirmek veya devre dışı bırakmak için **Dinlenme tesisi yönlendirmesi** ögesini seçin veya seçimini kaldırın.

### İlgili bilgiler

- Driver Alert Control (s. 379)
- Driver Alert Control sınırlamaları (s. 381)

## Driver Alert Control sınırlamaları

Belirli durumlarda Driver Alert Control (DAC) işlevinin sınırlamaları olabilir.

Bazı durumlarda sürüş kabiliyeti bozulmasa da sistem uyarı verebilir, örneğin:

- güçlü yan rüzgarlar olduğunda
- sıcak yol yüzeylerinde.

### UYARI

Bazı durumlarda örneğin Pilot Assist\* fonksiyonu kullanırken sürücü davranışı sürücü yorgunluğuna rağmen değişmez, bunun sonucunda sürücü DAC fonksiyonundan uyarı almaz.

Bu nedenle her zaman, fonksiyon uyarı versin ya da vermesin en ufak bir yorgunluk duygusu durumunda durmak ve mola vermek önemlidir.

### DİKKAT

Bu fonksiyon, aracın genel sınırlamalarına sahip kamera ve radar ünitelerini kullanır.

## İlgili bilgiler

- Driver Alert Control (s. 379)
- Kamera ve radar ünitesi için sınırlamalar (s. 419)

## Mesafe Uyarısı\*<sup>104</sup>

Mesafe Uyarısı fonksiyonu, öndeki araç ile aradaki zaman aralığının çok kısa olduğuna dair sürücüyü bilgi vererek destek olabilir. Bu, aracın Mesafe Uyarısını gösterebilmek için bir baş üstü ekran\* ile donatılmasını gerektirir.

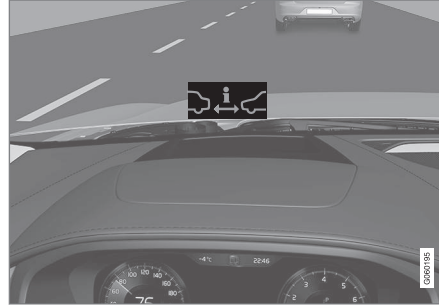

Baş üstü ekranlı ön camda Mesafe Uyarısı sembolü.

Eğer araçlar baş üstü ekranı ile donatılmışsa, öndeki araç ile zaman aralığı önceden ayarlanan değerden kısa olduğu sürece ön camda bir sembol görüntülenir. Ancak, bu **Sürücü Desteğini Göster** fonksiyonunun aracın menü sistemindeki ayarlar vasıtasıyla etkinleştirildiğini farz eder.

Mesafe uyarısı 30 km/sa (20 mph) üstündeki hızlarda aktiftir ve sadece aynı yönde öndeki

araca tepki verir. Gelen, yavaş veya sabit araçlar için mesafe bilgisi verilmez.

### DİKKAT

Güçlü güneş ışığı, yansımalar, ekstrem ışık kontrastları, güneş gözlüğü takmak veya sürücünün düz öne bakmaması ön camdaki görsel uyarı sinyalinin algılanmasını zorlaştırabilir.

### DİKKAT

Adaptif cruise control\* veya Pilot Assist\* etkin olduğu zaman mesafe uyarı devre dışı bırakılır.

### UYARI

Mesafe uyarısı sadece öndeki araca olan zaman penceresi önceden ayarlanmış bir değerden daha kısa ise, yanıt verir, sürücünün araç hızı etkilenmez.

<sup>104</sup>Distance Alert



## ⚠ UYARI

- Fonksiyon sürüşü kolaylaştıracak ve daha güvenli hale getirecek ek sürücü desteği fonksiyonudur, tüm trafik, hava ve yol koşullarındaki tüm durumların üstesinden gelemez.
- Sürücünün kullanımdan önce sınırları ve sürücünün bilmesi gereken faktörleri öğrenmek için bu fonksiyonla ilgili olan Kullanıcı El Kitabındaki tüm bölümleri okuması önerilir.
- Sürücü desteği fonksiyonları sürücünün dikkatini ve yargısının yerini tutmaz. Sürücü her zaman aracın güvenli bir şekilde, uygun hızda, diğer araçlara uygun bir mesafede ve geçerli trafik kurallarına ve yönetmeliklerine uygun olarak sürülmesinden sorumludur.

### İlgili bilgiler

- Mesafe uyarısını etkinleştirme veya devre dışı bırakma (s. 382)
- Mesafe Uyarısı sınırlamaları (s. 382)
- Öndeki araçla zaman aralığı ayarlayın (s. 345)
- Çarpışma riski durumunda sürücü desteğinden uyarı (s. 342)
- Baş üstü gösterge ekranı\* (s. 139)

<sup>105</sup>Distance Alert

<sup>106</sup>Distance Alert

## Mesafe uyarısını<sup>105</sup> etkinleştirme veya devre dışı bırakma

Mesafe Uyarısı fonksiyonu devre dışı bırakılabilir. Fonksiyon sadece baş üstü ekranı\* adı verilen ön camda bilgi görüntüleyebilen otomobillerde bulunur.



Orta ekranın fonksiyon görünümünde bu düğmeyi kullanarak fonksiyonu etkinleştirin veya devre dışı bırakın.

- YEŞİL düğme göstergesi - fonksiyon etkin.
- GRİ düğme göstergesi - fonksiyon devre dışı.

Mesafe Uyarısı motor her çalıştığı anda otomatik olarak etkinleştirilir.

### İlgili bilgiler

- Mesafe Uyarısı\* (s. 381)
- Mesafe Uyarısı sınırlamaları (s. 382)

## Mesafe Uyarısı sınırlamaları<sup>106</sup>

Belirli durumlarda mesafe uyarısı işlevinin sınırlamaları olabilir. Fonksiyon sadece baş üstü ekranı\* adı verilen ön camda bilgi görüntüleyebilen otomobillerde bulunur.

## ⚠ UYARI

- Örneğin motosikletler gibi bir aracın boyutu algılama yeteneğini etkileyebilir, bu uyarı lambasının ayarlanan süreden daha kısa bir süreyle yanması veya uyarının geçici olarak yok olması anlamına gelebilir.
- Bu lamba radar ünitesi menziline oluşabilecek kısıtlamalardan dolayı aşırı hızlarda da kısa zaman penceresinde yanabilir.

## i DİKKAT

Bu fonksiyon, aracın genel sınırlamalarına sahip kamera ve radar ünitelerini kullanır.

### İlgili bilgiler

- Mesafe Uyarısı\* (s. 381)
- Kamera ve radar ünitesi için sınırlamalar (s. 419)
- Baş üstü gösterge ekranı\* (s. 139)

## Cross Traffic Alert\*<sup>107</sup>

Cross Traffic Alert (CTA), BLIS<sup>108</sup> ek bir sürüş desteği olup, geriye giderken sürücünün aracın arkasındaki geçen trafiği tespit etmesine yardımcı olmak için tasarlanmıştır.

**Otomatik fren** alt fonksiyonu, görülmeyen bir araç ile çarpışma riski olduğunda aracı durdurmada sürücüye yardımcı olabilir.

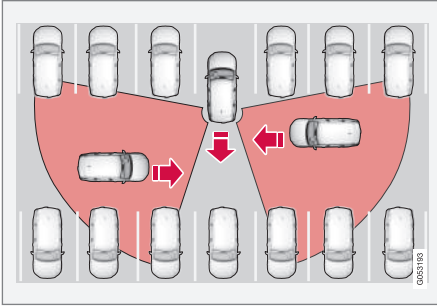

Geriye giderken Cross Traffic Alert özelliğinin sürücüye engelleri tespit etmede yardımcı olacağı alanların örnekleri.

Fonksiyon temel olarak araçları tespit etmek için tasarlanmıştır. Elverişli koşullarda bisikletçiler ve yayalar gibi daha küçük nesnelere bile tespit edebilir.

Fonksiyon sadece araç geriye doğru kayarken veya geri vites seçilmişse etkindir.

<sup>107</sup>Araç geri giderken çarpaz trafik uyarısı.

<sup>108</sup>Blind Spot Information

Fonksiyon yandan bir şeyin yaklaştığını algı-larsa, bu durum ayrıca aşağıdakiler ile belirtilir:

- sesli bir sinyal - nesnenin hangi taraftan yaklaştığına bağlı olarak sol veya sağ hoparlörden ses duyulur.
- gösterge ekranındaki **Park Yardım Sistemi** grafiğinde yanar bir simge.
- Park yardımcı kamerası üst görünümünde bir simge.

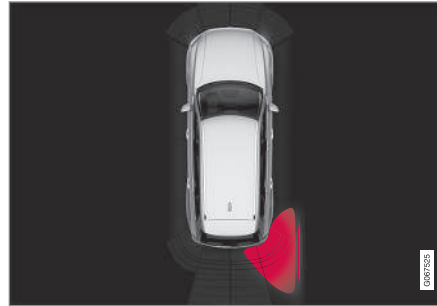

Ekrandaki **Park Yardım Sistemi** grafiklerinde Cross Traffic Alert aydınlatılmış simge.

Sürücü eğer fonksiyondan uyarıyı görmezse ve çarpışma kaçınılmazsa, **otomatik fren** fonksiyonu aracı durdurmak için devreye girer ve ardından sürücü gösterge ekranında aracın neden frenlendiğini açıklayan bir mesaj belirir.

## ⚠ UYARI

- Fonksiyon sürüşü kolaylaştıracak ve daha güvenli hale getirecek ek sürücü desteği fonksiyonudur, tüm trafik, hava ve yol koşullarındaki tüm durumların üstesinden gelemez.
- Sürücünün kullanımdan önce sınırları ve sürücünün bilmesi gereken faktörleri öğrenmek için bu fonksiyonla ilgili olan Kullanıcı El Kitabındaki tüm bölümleri okuması önerilir.
- Sürücü desteği fonksiyonları sürücünün dikkatini ve yargısının yerini tutmaz. Sürücü her zaman aracın güvenli bir şekilde, uygun hızda, diğer araçlara uygun bir mesafede ve geçerli trafik kurallarına ve yönetmeliklerine uygun olarak sürülmesinden sorumludur.

## İlgili bilgiler

- Sürücü destek sistemi (s. 296)
- Cross Traffic Alert\* etkinleştirme veya devre dışı bırakma (s. 384)
- Cross Traffic Alert\* sınırlamaları (s. 384)
- Cross Traffic Alert\* için mesajlar (s. 386)
- BLIS\* (s. 375)
- Park Yardımcısı\* (s. 387)

### Cross Traffic Alert\*<sup>109</sup> etkinleştirme veya devre dışı bırakma

Sürücü Cross Traffic Alert (CTA) fonksiyonunu kapatmayı seçebilir.



Orta ekranın fonksiyon görünümünde bu düğmeyi kullanarak fonksiyonu etkinleştirin veya devre dışı bırakın.

- YEŞİL düğme göstergesi - fonksiyon etkin.
- GRİ düğme göstergesi - fonksiyon devre dışı.

Fonksiyon motor her çalıştığında otomatik olarak etkinleştirilir.

### İlgili bilgiler

- Cross Traffic Alert\* (s. 383)
- Cross Traffic Alert\* sınırlamaları (s. 384)
- Cross Traffic Alert\* için mesajlar (s. 386)

### Cross Traffic Alert\*<sup>110</sup> sınırlamaları

Cross Traffic Alert (CTA) fonksiyonu ile **otomatik frenleme** bazı durumlarda kısıtlı işlevselliğe sahip olabilir. Fren müdahalesi 15 km/sa altındaki hızlarda aktiftir.

#### ⚠ UYARI

**Otomatik fren** alt işlevi sadece hareket eden diğer araçları algılayabilir ve fren yapabilir, örneğin sabit engel, bisiklet veya yaya için **değil**.

Fonksiyon bazı sınırlamalara sahiptir - örneğin sensörler diğer park halindeki araçlar ve engellerden geçerek "görmez".

Aşağıda, fonksiyonun "görüş alanının" halihazırda sınırlı olabileceği ve bu yüzden çok yakına gelinceye kadar yaklaşmakta olan araçların tespit edilemediği durumlara bazı örnekler yer alır:

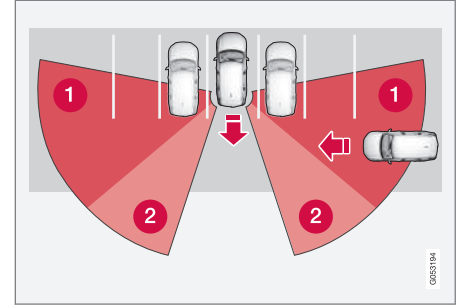

Araç park alanının dibine park edildiğinde.

<sup>109</sup>Araç geri giderken çapraz trafik uyarısı.

<sup>110</sup>Araç geri giderken çapraz trafik uyarısı.

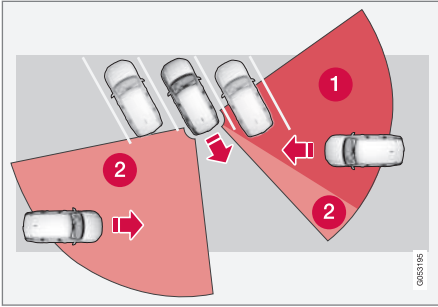

Açılı bir park alanında Cross Traffic Alert tek tarafta tamamen "kör" olabilir.

- 1 Kör alan.
- 2 Fonksiyonun tespit edebileceği/"görebileceği" alan.

Bununla birlikte, aracınız yavaşça geri giderken, engel olan araç/nesneye olan açısı değişir ve kör alan hızlı şekilde azalabilir.

#### Daha fazla sınırlandırma örnekleri

- **Otomatik fren** işlevi yalnızca hareket eden araçları tespit eder ve bu sebeple sabit nesnelere, örneğin bir bisikletliyi veya bir yayayı "görmekte" **başarısız olur**.
- Sensörleri örten kir, buz ve kar, işlevleri azaltabilir ve ikazları devre dışı bırakabilir.
- Bir römork, bisiklet rafı ve benzeri aracın elektrik sistemine bağlandıysa CTA fonksiyonu otomatik olarak devre dışı bırakılır.

- CTA özelliğinin iyi performansı için, çekme çubuğuna takılı bisiklet rafı, bagaj taşıyıcı veya benzeri şeyler olmamalıdır.

#### **DİKKAT**

Bu fonksiyon, aracın genel sınırlamalara sahip radar ünitelerini kullanır.

#### **İlgili bilgiler**

- Cross Traffic Alert\* (s. 383)
- Kamera ve radar ünitesi için sınırlamalar (s. 419)

## Cross Traffic Alert\*<sup>111</sup> için mesajlar

Sürücü gösterge ekranında Cross Traffic Alert(CTA) ile ilgili bir dizi mesaj görüntülenebilir. İşte birkaç örnek.

Mesaj	Teknik özellikler
Kör nokta algılayıcısı Servis gerekli	Sistem, olması gerektiği çalışmaz. Servis ile iletişime geçilmelidir <sup>A</sup> .
Kör nokta sist. kapalı Römork bağlandı	Aracın elektrik sistemine bir römork bağlandığından BLIS <sup>B</sup> ve CTA devreden çıkarılmıştır.

<sup>A</sup> Yetkili bir Volvo atölyesi tavsiye edilir.

<sup>B</sup> Blind Spot Information System

Direksiyon simidinin sağ tuş takımında bulunan  düğmesine kısa süreliğine basarak bir metin mesajı kaldırılabilir.

Mesaj devam ederse, servis<sup>A</sup> ile iletişime geçin.

### İlgili bilgiler

- Cross Traffic Alert\* (s. 383)
- BLIS\* (s. 375)
- Cross Traffic Alert\* sınırlamaları (s. 384)

<sup>111</sup> Araç geri giderken çapraz trafik uyarısı.



## Park Yardımcısı\*

Park Yardımı Sistemi (PAS<sup>112</sup>) orta gösterge ekranında grafik kullanmak suretiyle engellere olan mesafeyi belirterek manevra sırasında sürücüyü yardımcı olmak için sensörleri kullanır.



Engel bölgelerini ve sensör alanlarını gösteren ekran görünümü.

Orta gösterge ekranı, araç ile tespit edilen engeller arasındaki ilişkinin genel durumu gösterir.

Vurgulanan kısım, engelin konumunu gösterir. Araç sembolü, önde/arkada belirtilen sektör kutusuna yaklaştıkça, araç ile tespit edilen engel arasındaki mesafe kısalır.

Araç ve engel arasındaki mesafe azaldıkça yan sektörler renk değişir.

Engelle mesafe kıaldıkça sinyal de o kadar hızlı çalar. Audio sistemindeki sesler otomatik olarak kısılır.

Öndeki ve yandaki engeller için sesli sinyal araç ilerlerken etkindir ama araç yaklaşık 2 saniye hareketsiz kaldığında durur. Arka kısımdaki engeller için sesli sinyal araç durur konumda iken de etkindir.

Araç önünde veya arkasındaki engellerden yaklaşık 30 cm kadar (1 ft) uzaktayken, ton sürekli ve araç sembolüne en yakın etkin sensör alanı doldurulur.

Bir engelden yaklaşık 25 cm (0,8 ft) dahilindeki bir mesafede yanlara doğru, ton yoğun bir şekilde atım yapar ve aktif sensör alanı TURUNCUDAN KIRMIZIYA döner.

Park yardımı sinyalinin ses seviyesi, sinyal çalarken orta konsoldaki [>II] düğmesi aracılığıyla ayarlanabilir. Ayar aynı zamanda üst görünümün **Ayarlar** menü seçeneğinden de yapılabilir.

### **İ** DİKKAT

Araç sembolüne en yakın sektör hariç, sesli uyarılar sadece doğrudan aracın yolunda olan nesnelere için verilir.

### **!** UYARI

- Fonksiyon sürüşü kolaylaştıracak ve daha güvenli hale getirecek ek sürücü desteği fonksiyonudur, tüm trafik, hava ve yol koşullarındaki tüm durumların üstesinden gelemez.
- Sürücünün kullanımdan önce sınırları ve sürücünün bilmesi gereken faktörleri öğrenmek için bu fonksiyonla ilgili olan Kullanıcı El Kitabındaki tüm bölümleri okuması önerilir.
- Sürücü desteği fonksiyonları sürücünün dikkatini ve yargısının yerini tutmaz. Sürücü her zaman aracın güvenli bir şekilde, uygun hızda, diğer araçlara uygun bir mesafede ve geçerli trafik kurallarına ve yönetmeliklerine uygun olarak sürülmesinden sorumludur.

### İlgili bilgiler

- Sürücü destek sistemi (s. 296)
- Ön, arka ve yanlardaki Park Yardımcı Pilotu\* (s. 388)
- Park yardım sistemini\* etkinleştirme veya devre dışı bırakma (s. 389)
- Park yardımı sembolleri ve mesajları (s. 391)
- Park yardımı sınırlamaları (s. 389)

## Ön, arka ve yanlardaki Park Yardımcı Pilotu\*

Park Yardımı Sistemi (PAS<sup>113</sup>), aracın hangi parçasının bir engelle yaklaştığına bağlı olarak değişen farklı davranışlar sergiler.

### Öne doğru

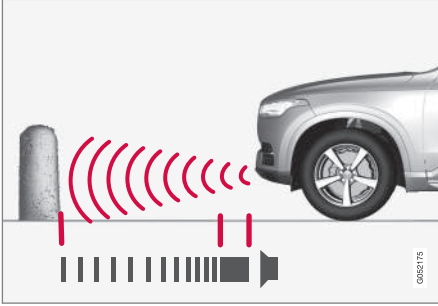

Uyarı sinyali, bir engelle yaklaşık 30 cm (1 ft) altında mesafede sabit tona sahiptir.

Park Yardımı Sisteminin ön detektörleri motor çalıştırıldığında otomatik olarak etkinleştirilir. Bunlar, 10 km/sa (6 mph) altındaki hızlarda aktiftir.

Ölçüm mesafesi aracın önünde yaklaşık 80 cm'dir (2,5 ft).

### ! DİKKAT

El freni kullanıldığında edildiğinde veya otomatik vitesli bir arabada **P** modu seçildiğinde park yardımı devre dışı bırakılır.

### ! ÖNEMLİ

Yardımcı donanım lambaları takıldığında: Bu lambaların sensörleri kapamaması gerektiğini unutmayın - yardımcı donanım lambaları bu durumda bir engel gibi algılanabilir.

### Geriye doğru

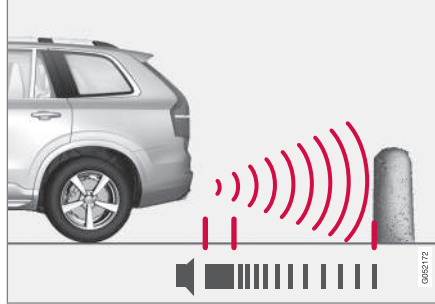

Uyarı sinyali, bir engelle yaklaşık 30 cm (1 ft) altında mesafede sabit tona sahiptir.

Geri gidiş sensörleri, herhangi bir vites devrede olmadan araç geriye doğru kaydığına veya vites kolu geri vitese getirildiğinde etkinleşir.

Ölçüm mesafesi aracın arkasında yaklaşık 1,5 metre (5 ft) mesafeye ulaşır.

Aracın elektrik sistemine bağlı bir römorkla geri çekilirken park yardımı geriye doğru otomatik olarak devre dışı bırakılır.

### ! DİKKAT

Volvo orijinal römork kablo demeti olmadan çekme çubuğu üzerinde römork veya bisiklet taşıyıcı varken geri giderken, sensörlerin onlara tepki vermesini önlemek için park yardımı manuel olarak kapatılmalıdır.

<sup>113</sup> Park Assist System

## Kenarlar boyunca

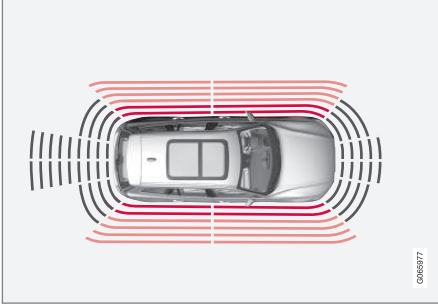

Uyarı sinyali, bir engele yaklaşık 25 cm (0,8 ft) altında mesafede yoğun bir şekilde sinyal verir.

Park yardımı yan sensörleri, motor çalıştırıldığında otomatik olarak etkinleşir. Bunlar, 10 km/sa (6 mph) altındaki hızlarda aktiftir.

Ölçüm menzili yanlardan yaklaşık 25 cm (0,8 ft) mesafedir.

Ancak, ön tekerleklerin direksiyon açısı arttığında yan sensörlerin algılama aralığı önemli ölçüde artar ve direksiyon simidi döndürüldüğünde aracın arkasında veya önünde çapraz şekilde bulunan yaklaşık 90 cm (3 ft) boyuna kadar olan engeller algılanır.

## İlgili bilgiler

- Park Yardımcısı\* (s. 387)
- Park yardım sistemi için sensör alanları (s. 397)

## Park yardım sisteminin\* etkinleştirme veya devre dışı bırakma

Park Yardımı Sistemi (PAS<sup>114</sup>) etkinleştirilebilir veya devre dışı bırakılabilir.

Motor çalıştırıldığında ön ve yan park yardımı detektörleri otomatik olarak etkinleşir. Araç geriye doğru kayarsa veya geri vitese geçilirse arka detektörler etkinleştirilir.



Orta ekranın fonksiyon görünümünde bu düğmeyi kullanarak fonksiyonu etkinleştirin veya devre dışı bırakın.

- YEŞİL düğme göstergesi - fonksiyon etkin.
- GRİ düğme göstergesi - fonksiyon devre dışı.

Park yardımcı kamera\* ile donatılmış araçlarda, Park Yardımcı Pilotu, alakalı kamera görünümünden etkinleştirilebilir veya devre dışı bırakılabilir.

## İlgili bilgiler

- Park Yardımcısı\* (s. 387)
- Park yardımı sınırlamaları (s. 389)

## Park yardımı sınırlamaları

Park Yardımı Sistemi (PAS<sup>115</sup>) her durumda her şeyi algılayamaz ve bu nedenle bazı durumlarda sınırlı fonksiyonelliğe sahiptir. Bir sürücü aşağıdaki Park Yardımı Sisteminin sınırlamaları örnekleri hakkında dikkatli olmalıdır:

## ⚠ UYARI

- Park sensörlerinin kör noktalarına gelen engeller görünmeyebilir.
- Araca yakın olan insanlara veya hayvanlara özellikle dikkat edin.
- Aracın ön kısmının, park manevrasında yaklaşan trafik yönünde harekete geçebileceğini unutmayın.

## ⚠ UYARI



Araca bir römork bisiklet rafı veya benzeri takılı olduğunda ve elektrikle bağlı olduğu zaman bu sembol gösterildiğinde geri giderken ekstra dikkatli olun.

Bu sembol arka taraftaki park yardımı sensörlerinin **kapatıldığını** herhangi bir engel konusunda uyarımayacağı anlamına gelir.



### ! ÖNEMLİ

Örneğin zincirler, ince parlak plakalar veya alçak bariyerler "sinyal gölgesi" içinde kalabilirler ve geçici olarak sensörler tarafından tespit edilmezler - ardından atınımlı ton beklenen sabit ton yerine beklenmedik şekilde durabilir.

Sensörler çıkıntılı yükleme rampası gibi yüksek nesnelere algılayamaz.

- Bu durumlarda, ekstra dikkatli olun, aracı özellikle yavaşça manevra yaptırın/yeniden konumlandırın veya geçerli park manevrasını durdurun - sensörler bazı durumlarda daima güvenilir bilgi vermediği için araçlara veya diğer nesnelere zarar verme riski yüksek olabilir.

### ! ÖNEMLİ

Belirli koşullarda park sistemi sistemini birlikte çalıştığı ultrasonik frekanslar yayan harici ses kaynaklarının neden olduğu hatalı uyarı sinyalleri üretebilir.

Bu tür ses kaynaklarına örnek olarak korna, asfalt üzerinde ıslak lastik, havalı fren, motosikletlerden çıkan egzoz sesleri verilebilir.

### i DİKKAT

Bir araç çekme çubuğu aracın elektrik sistemiyle yapılandırıldığı için çekme çubuğu bu fonksiyon aracın önündeki bir nesneyle aradaki mesafeyi ölçtüğünde dahil olur.

### İlgili bilgiler

- Park Yardımcısı\* (s. 387)

114 Park Assist System

115 Park Assist System

## Park yardımı sembolleri ve mesajları

Park Yardım Sistemi (PAS<sup>116</sup>) ile ilgili semboller ve mesajlar sürücü ekranında ve/veya orta ekranda gösterilebilir. İşte birkaç örnek.

Sembol	Mesaj	Teknik özellikler
		Arka park yardımı sensörleri <b>devre dışı bırakılır</b> , bu nedenle engeller/nesneler için sesli uyarı yoktur.
	<b>Park Yardım Sistemi</b> <b>Algılayıcılar engellendi, temizlenmesi gerek</b>	Fonksiyonun bir veya daha fazla sensörü engellenmiştir - en kısa zamanda kontrol edip düzeltin.
	<b>Park Yardım Sistemi</b> <b>Kullanılamıyor, servis gerekli</b>	Sistem, olması gerektiği çalışmaz. Servis ile iletişime geçilmelidir <sup>A</sup> .

A Yetkili bir Volvo atölyesi tavsiye edilir.

Direksiyon simidinin sağ tuş takımında bulunan  düğmesine kısa süreliğine basarak bir metin mesajı kaldırılabilir.

Mesaj devam ederse, servis<sup>A</sup> ile iletişime geçin.

### İlgili bilgiler

- Park Yardımcısı\* (s. 387)
- Park yardımı sınırlamaları (s. 389)

<sup>116</sup> Park Assist System

### Park etmeye yardımcı kamera\*

Park yardımcı kamerası (PAC<sup>117</sup>), orta gösterge ekranında engelleri bir kamera görüntüsü ve grafiklerle göstermek suretiyle sürücüye dar alanlarda manevra yapmasında destek olabilir.

Park yardımcı kamerası, geri vites seçildiğinde otomatik olarak veya orta ekran üzerinden manuel olarak etkinleştirilen bir destek fonksiyonudur.

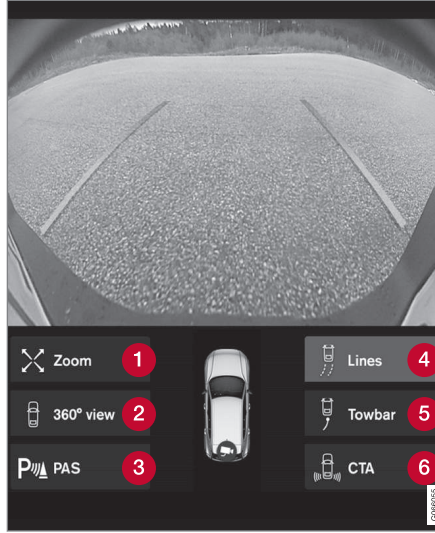

Kamera görünümü örneği.

- 1 **Yakınlaştır**<sup>118</sup> - yakınlaştırır/uzaklaştırır
- 2 **360° görünüm\*** - tüm kameraları etkinleştirir/devre dışı bırakır
- 3 **PAS**<sup>119</sup> - park yardımcı sensörlerini etkinleştirir/devre dışı bırakır

- 4 **Sıralar** - park destek çizgilerini etkinleştirir/devre dışı bırakır
- 5 **Çekme çubuğu\*** - çekme çubuğu park yardımcı çizgisini etkinleştirir/devre dışı bırakır<sup>120</sup>.
- 6 **CTA\*** - Cross Traffic Alert özelliğini etkinleştirir

Nesneler/engeller, araca ekranda görünenden daha yakın olabilir.

### ⚠ UYARI

- Park sensörlerinin kör noktalarına gelen engeller görünmeyebilir.
- Araca yakın olan insanlara veya hayvanlara özellikle dikkat edin.
- Aracın ön kısmının, park manevrasında yaklaşan trafik yönünde harekete geçebileceğini unutmayın.

<sup>117</sup> Park Assist Camera

<sup>118</sup> Park yardım çizgileri, yaklaşıırken kapatılır.

<sup>119</sup> Park Assist System

<sup>120</sup>Bütün modeller ve pazarlar için mevcut değildir.

**⚠ UYARI**

- Fonksiyon sürüşü kolaylaştıracak ve daha güvenli hale getirecek ek sürücü desteği fonksiyonudur, tüm trafik, hava ve yol koşullarındaki tüm durumların üstesinden gelemez.
- Sürücünün kullanımdan önce sınırları ve sürücünün bilmesi gereken faktörleri öğrenmek için bu fonksiyonla ilgili olan Kullanıcı El Kitabındaki tüm bölümleri okuması önerilir.
- Sürücü desteği fonksiyonları sürücünün dikkatini ve yargısının yerini tutmaz. Sürücü her zaman aracın güvenli bir şekilde, uygun hızda, diğer araçlara uygun bir mesafede ve geçerli trafik kurallarına ve yönetmeliklerine uygun olarak sürülmesinden sorumludur.

**İlgili bilgiler**

- Sürücü destek sistemi (s. 296)
- Park yardım kamerası konumları ve gözetleme alanları\* (s. 393)
- Park etmeye yardımcı kamera için park yardım şeritleri\* (s. 395)
- Park yardım sistemi için sensör alanları (s. 397)
- Park yardım kamerasını etkinleştir (s. 399)

- Park yardımı kamerası için semboller ve mesajlar (s. 400)
- Kamera ve radar ünitesi için sınırlamalar (s. 419)
- Park Yardımcısı\* (s. 387)
- Cross Traffic Alert\* (s. 383)

**Park yardım kamerası konumları ve gözetleme alanları\***

Park yardımı kameraları (PAC<sup>121</sup>), birleşik bir 360° görünüm ve arka, ön, sol ve sağ kamera görüşümleri olmak üzere dört kameranın her biri için ayrı görünüm sunabilir.



### 360° görünüm\*

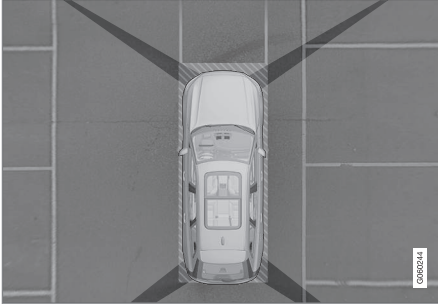

Yaklaşık kapsama alanı ile park kameralarının "görüş alanı".

**360° görünüm** fonksiyonu orta ekranda aracın dört tarafı eş zamanlı gösterileceği şekilde tüm park kameralarını etkinleştirir, bu da düşük hızda manevra yaparken sürücünün aracın çevresinde neler olduğunu görmesine yardımcı olur.

360° görünümünden, her bir kamera görüşümü ayrıca etkinleştirilebilir:

- Kameranın istenen "görüş alanı" için ekrana, örneğin ön kameranın ön/yukarı yüzeyine basın.



Orta ekranın araç sembolü üzerindeki bir kamera sembolü hangi kameraların etkin olduğunu gösterir.

Araçta aynı zamanda **Park Yardım Sistemi\*** varsa tespit edilen nesnelere olan mesafe farklı renklerde renklendirilmiş alanlarla gösterilir.

Kameralar otomatik veya manuel olarak etkinleştirilebilir.

### Geriyeye doğru

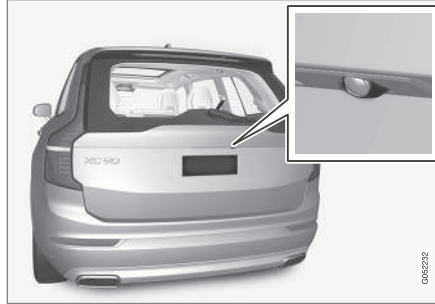

Geriyeye bakan kamera plakasının üzerine takılır.

Geriyeye bakan kamera aracın arka tarafında geniş bir alanı gösterir. Belirli modeller için bazı vakalarda tampon bölümünün yanısıra çekme çubuğu da görülebilir.

Orta gösterge ekranında gösterilen nesnelere hafifçe eğilmiş olarak görülebilir, bu normaldir.

### Öne doğru



İleri park kamerası ızgaranın içerisinde yer alır.

Ön kamera, örneğin garajdan çıkış gibi yanlara doğru görüş alanının sınırlı olduğu bir çıkış yolunda yararlı olabilir. 25 km/saat (16 mil/saat) değerine kadar hızlarda etkindir, sonrasında ön kamera kapatılır.

Eğer araç 50 km/saat (30 mil/saat) hızına ulaşmazsa ve ileri bakan kamera kapatıldıktan sonra hız 1 dakika içerisinde 22 km/saat (14 mil/saat) değerinin altına düşerse kamera yeniden etkinleştirilir.



## Yanlar



Yan kameralar, her bir kapı aynasında bulunur.

Yan kameralar aracın her iki yanında ne olduğunu gösterebilir.

## İlgili bilgiler

- Park etmeye yardımcı kamera\* (s. 392)
- Park yardım kamerasını etkinleştir (s. 399)
- Kamera ve radar ünitesi için sınırlamalar (s. 419)

## Park etmeye yardımcı kamera için park yardım çizitleri\*

Park yardımcı kameraları (PAC<sup>122</sup>), ekranda çizitler göstererek çevresindekilere kıyasla aracın konumunu gösterir.



Park yardımcı çizitlerinin örneği

Park yardım çizitleri, geçerli direksiyon simidi açısı ile aracın harici boyutları için tasarlanan rotayı gösterir - bu özellik paralel parkı, dar

alanlara geri gitmeyi ve bir römork bağlıyken sürüşü kolaylaştırabilir.

Ekrandaki çizitler, doğrudan aracın arkasında zemin seviyesindeymiş gibi yansıtılır ve araç dönerken de sürücüye aracın gideceği yolu gösteren direksiyon simidi hareketine doğrudan karşılık verir.

Bu park yardımcı çizitleri, örneğin çeki çubuğu, kapı aynaları ve köşeler gibi aracın en çıkıntılı parçalarını içerir.



## DİKKAT

- Aracın elektrik sistemine bağlı olmayan bir römork ile geriye doğru giderken ekrandaki park assist çizitler **arabanın** gittiği yönü gösterir, römorkün değil.
- Römork aracın elektrik sistemine bağlanırsa ekranda hiç bir park assist çizitisi gösterilmez.
- Yakınlaştırmak için park yardım çizitleri görüntülenmez.



## ! ÖNEMLİ

- Arka kamera görüntüsü seçildiğinde monitörün sadece aracın arkasındaki alanı gösterdiğini unutmayın. Geri manevra yaparken aracın yanlarına ve önüne dikkat edin.
- Aynıısı tersi durumda da geçerlidir - ön kamera görüşü seçildiğinde aracın arka kısımlarında ne olduğuna dikkat edin.
- Park assist çizgilerinin **en kısa** rotayı gösterdiğini aklınızda bulundurun. Bu nedenle, ileri sürüş sırasında direksiyon döndürüldüğünde veya geri viteste giderken arabanın ön kısmı bir şeyin üzerine doğru gittiğinde ekstra dikkatli olun.

### 360° görüşte\* park yardımı çizgileri

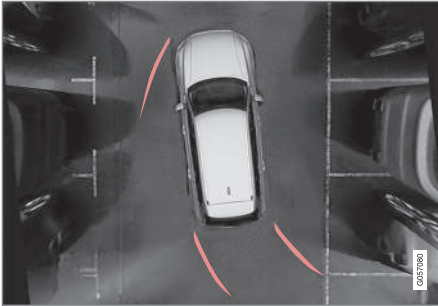

Park yardımı çizgileri ile 360° görüş

360° görüş ile park kılavuz çizgileri aracın arkasında, önünde ve yan tarafında gösterilir (aracın sürüş yönüne bağlı olarak):

- Öne doğru sürerken: Ön çizgiler
- Geri giderken: Yan çizgiler ve geri gidiş çizgileri

Ön veya arka kamera seçildiğinde park yardım çizgileri, aracın seyahat yönüne bakılmaksızın görünür.

Bir yan kamera seçildiğinde, park yardımı çizgileri yalnızca geri giderken görünür.

### Çekme çubuğu yardım çizgisi\*

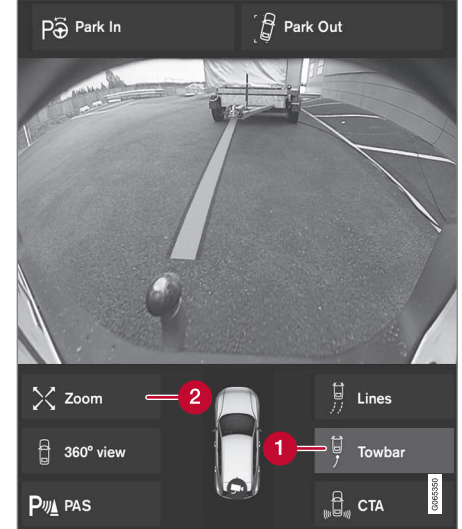

Park yardımı çizgisine sahip çekme çubuğu

- 1 **Çekme çubuğu** - çekme çubuğu yardım çizgisini etkinleştirir.
- 2 **Yakınlaştır** - yakınlaştırır/uzaklaştırır.

Kamerayı bir römork bağlamak için kullanma:

1. **Çekme çubuğu** düğmesine basın (1).
  - > Çekme çubuğunun istenen yolu için park yardımı çizgileri belirir - aracın park yardımı çizgileri aynı anda kaybolacaktır.
  - Hem araç hem de çekme çubuğu için kılavuz çizgileri aynı anda gösterilemez.
2. Daha fazla hassas manevra gerektiğinde **Yakınlaştır** (2) seçeneğine basın.
  - > Kamera görünümü yakınlaştırılır.

### İlgili bilgiler

- Park etmeye yardımcı kamera\* (s. 392)
- Park yardım kamerası konumları ve gözetleme alanları\* (s. 393)
- Kamera ve radar ünitesi için sınırlamalar (s. 419)
- Çekme çubuğu\* (s. 485)

### Park yardım sistemi için sensör alanları

Araç Park Yardım Sistemi (PAS<sup>123</sup>) ile donatılmışsa, bir engeli kaydeden her bir sensör için mesafe, Park Yardım Kamerası (PAC<sup>124</sup>) 360° görünümde renkli alanlarla gösterilir.

### Geriyeye ve öne sensör alanları



Ekran araç sembolünde renkli sensör alanlarını gösterebilir.

<sup>123</sup>Park Assist System

<sup>124</sup>Park Assist Camera

## SÜRÜCÜ DESTEĞİ

- ◀◀ Engelle mesafe azaldıkça ön ve geri gidiş sensörlerindeki alanların rengi, AMBERDEN TURUNCUYA ve KIRMIZIYA değişir.

Alan rengi geri vites	Metre (fit) cinsinden mesafe
Sarı	0,6-1,5 (2,0-4,9)
Turuncu	0,3-0,6 (1,0-2,0)
Kırmızı	0-0,3 (0-1,0)

Alan rengi ileri vites	Metre (fit) cinsinden mesafe
Sarı	0,6-0,8 (2,0-2,6)
Turuncu	0,3-0,6 (1,0-2,0)
Kırmızı	0-0,3 (0-1,0)

KIRMIZI sensör alanları için, titreşen akustik sinyal sabit bir tona geçer.

### Yanlara doğru sensör alanı

Uyarı sinyalleri aracın gideceği rotaya bağlıdır. Bu nedenle direksiyon simidi döndürüldüğünde, sadece doğrudan önden veya doğrudan arkadan değil aracın önünde veya arkasında çapraz duran engeller içinde uyarı olabilir.

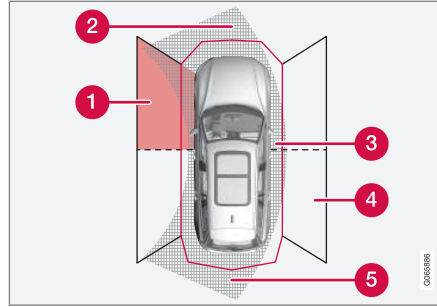

Engellerin tespit edilebileceği park sensörü sektörleri.

- 1 Sol taraf ön sensör alanı
- 2 Aracın istenilen öne doğru rotasındaki engel sektörü - direksiyon simidi açısına bağlı
- 3 KIRMIZI alan rengine sahip sektör ve yoğun atımlı ton
- 4 Sağ taraf arka sensör alanı
- 5 Aracın istenilen geriye doğru rotasındaki engel sektörü - direksiyon simidi açısına bağlı.

Engelle olan mesafe azaldıkça yan alanların rengi değişir - AMBERDEN KIRMIZIYA

Yan alanların rengi	Metre (fit) cinsinden mesafe
Sarı	0,25-0,9 (0,8-3,0)
Kırmızı	0-0,25 (0-0,8)

KIRMIZI sensör alanları olması durumunda, akustik sinyal atımlıdan yoğun atımlıya döner.

### İlgili bilgiler

- Park Yardımcısı\* (s. 387)
- Park etmeye yardımcı kamera\* (s. 392)
- Park yardım kamerası konumları ve gözetleme alanları\* (s. 393)
- Kamera ve radar ünitesi için sınırlamalar (s. 419)

## Park yardım kamerasını etkinleştir

Park yardımı kamerası (PAC<sup>125</sup>), araç geri vitese geçirildiğinde otomatik olarak veya orta ekranın fonksiyon düğmelerinden biriyle manuel olarak etkinleştirilir.

## Geriye doğru giderken kamera görünümü

Geri vites takılıken, ekranda yan görüşlerin son kullanılan kamera görünümü varsa 360° görünümü görüntülenir; aksi takdirde arka görünüm görüntülenir.

## Manuel kamera etkinleştirme için kamera görünümü



Orta ekranının fonksiyon görünümünde park kamerasını bu düğme ile etkinleştirin.

Ardından ekran başlangıçta son kullanılan kamera görünümünü görüntüler. Bununla birlikte, her motor çalıştırma sonrasında, daha önce gösterilen yan görünüm 360° görünümle değiştirilir ve daha önce gösterilen, yakınlaştırılmış arka görünüm, arka görünüm ile değiştirilir.

- YEŞİL düğme göstergesi - fonksiyon etkin.
- GRİ düğme göstergesi - fonksiyon devre dışı.

## Kameranın otomatik devreden çıkması

Ön görünüm 25 km/sa (16 mil/sa) hızda sürücünün dikkatini dağıtmayı önlemek için söner, hızın 50 km/sa (31 mil/sa) değerini aşmadığı durumlarda hız 1 dakika içinde 22 km/sa (14 mil/sa) değerine düşerse otomatik olarak yeniden etkinleştirilir.

Diğer kamera görünümleri 15 km/saat (9 mil/saat) hızda söner ve yeniden etkinleşmez.



## İlgili bilgiler

- Park etmeye yardımcı kamera\* (s. 392)
- Park yardımı sınırlamaları (s. 389)
- Kamera ve radar ünitesi için sınırlamalar (s. 419)

<sup>125</sup>Park Assist Camera

## Park yardımı kamerası için semboller ve mesajlar

Park yardımı kamerası (PAC<sup>126</sup>) için semboller ve mesajlar sürücü ekranında ve/veya orta ekranda gösterilebilir. İşte birkaç örnek.

Sembol	Mesaj	Teknik özellikler
		Arka park yardımı sensörleri <b>devre dışı bırakılır</b> , bu nedenle engeller/nesneler için sesli uyarı ve alan işaretleri yoktur.
		Kamera devre dışıdır.
	<b>Park Yardım Sistemi</b> <b>Algılayıcılar engellendi, temizlenmesi gerek</b>	Fonksiyonun bir veya daha fazla sensörü engellenmiştir - en kısa zamanda kontrol edip düzeltin.
	<b>Park Yardım Sistemi</b> <b>Kullanılamıyor, servis gerekli</b>	Sistem, olması gerektiği çalışmaz. Servis ile iletişime geçilmelidir <sup>A</sup> .

A Yetkili bir Volvo atölyesi tavsiye edilir.

<sup>126</sup>Park Assist Camera

Direksiyon simidinin sađ tuş takımında bulunan  düğmesine kısa süreliğine basarak bir metin mesajı kaldırılabilir.

Mesaj devam ederse, servis<sup>A</sup> ile iletişime geçin.

### **İlgili bilgiler**

- Park etmeye yardımcı kamera\* (s. 392)
- Kamera ve radar ünitesi için sınırlamalar (s. 419)

### Park Yardımı Pilotu\*

Park Assist Pilot (PAP<sup>127</sup>) park ederken araca manevra yapması için sürücüye yardımcı olabilir. Fonksiyon ayrıca paralel parktan çıkarken yönlendirmeye yardımcı olabilir.

Fonksiyon önce bir alanın yeterince geniş olup olmadığını kontrol eder ve eğer öyleyse sürücüye aracı park yerine doğru yönlendirmesi için yardımcı olur.

Orta gösterge ekranı semboller, grafikler ve metinle yapılacak çeşitli işlemleri ve işlemlerin ne zaman yapılacağını gösterir.

### ⚠ UYARI

- Fonksiyon sürüşü kolaylaştıracak ve daha güvenli hale getirecek ek sürücü desteği fonksiyonudur, tüm trafik, hava ve yol koşullarındaki tüm durumların üstesinden gelemez.
- Sürücünün kullanımdan önce sınırları ve sürücünün bilmesi gereken faktörleri öğrenmek için bu fonksiyonla ilgili olan Kullanıcı El Kitabındaki tüm bölümleri okuması önerilir.
- Sürücü desteği fonksiyonları sürücünün dikkatini ve yargısının yerini tutmaz. Sürücü her zaman aracın güvenli bir şekilde, uygun hızda, diğer araçlara uygun bir mesafede ve geçerli trafik kurallarına ve yönetmeliklerine uygun olarak sürülmesinden sorumludur.

### İlgili bilgiler

- Sürücü destek sistemi (s. 296)
- Park Yardım Pilotu ile park etme çeşitleri\* (s. 403)
- Park Yardımı Pilotunu\* kullanma (s. 404)
- Park Assist Pilot ile bir paralel parktan çıkmak\* (s. 406)
- Park Yardımı Pilotunun\* sınırlamaları (s. 407)

- Park Yardımı Pilotu\* için mesajlar (s. 409)

<sup>127</sup>Park Assist Pilot



## Park Yardım Pilotu ile park etme çeşitleri\*

Park Yardım Pilotu (PAP<sup>128</sup>) hem paralel hem dik park için kullanılabilir.

### Paralel park

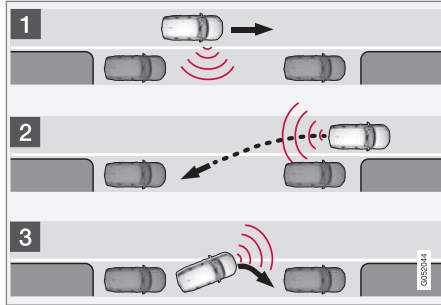

Paralel park ilkesi.

Fonksiyonu aşağıdaki adımları kullanarak aracı park eder:

1. Bir park yeri belirlenir ve ölçülür.
2. Araç, geri gidiş sırasında alana yönlendirilir.
3. Araç ileri/geri sürüş anlamında park yerine yerleştirilir.

**Park çıkışı** fonksiyonu ile, paralel park edilmiş bir araç park alanından çıkarak da fonksiyondan yardım alabilir.

### Dik park

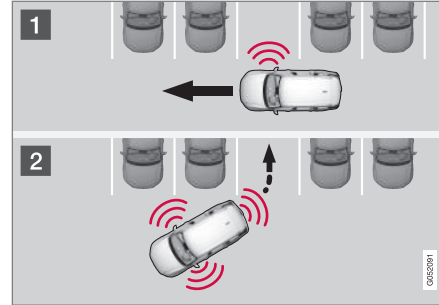

Dik park ilkesi.

Fonksiyonu aşağıdaki adımları kullanarak aracı park eder:

1. Bir park yeri belirlenir ve ölçülür.
2. Araç geri giderek alana yönlendirilir ve ileri/geri sürüşlerle alana yerleştirilir.

### **i** DİKKAT

Bir park alanından çıkarken **Park çıkışı** işlevi sadece paralel park eden bir araç için kullanılmalıdır - dikey park edilmiş bir araçta çalışmaz.

### İlgili bilgiler

- Park Yardım Pilotu\* (s. 402)
- Park Assist Pilot ile bir paralel parktan çıkmak\* (s. 406)

<sup>128</sup>Park Assist Pilot

### Park Yardımı Pilotunu\* kullanma

Aktif Park Yardımı Pilotu (PAP<sup>129</sup>), sürücünün üç adımda park etmesine yardımcı olur. Fonksiyon aynı zamanda sürücünün bir park yerinden çıkmasına da yardımcı olabilir.

Bu fonksiyona alanı ölçer ve arabayı yönlendirir - sürücünün işi:

- araçta neler olup bittiğini bir göz atmak
- orta ekrandaki talimatları izlemek
- bir vites seçin (geri / ileri) - bir sesli sinyal sürücünün vites değiştirmesi gerektiğini gösterir
- güvenli bir hızı düzenlemek ve sürdürmek
- frenleme ve durma.

Farklı adımlar gerçekleştirildiğinde, orta ekranda semboller, grafik ve/veya metinler belirir.

Motor çalıştırılınca aşağıdaki kriterler karşılanmışsa, fonksiyon etkinleştirilebilir:

- Araca takılı römork yoktur
- Hız 30 km/sa (20 mph) altındadır.

#### **i** DİKKAT

Fonksiyon bir park yeri arıyorken araç ve park alanları arasındaki mesafe 0,5-1,5 metre (1,6-5,0 ft) olmalıdır.

### Park Yardım Pilotu ile park etme

Fonksiyonu aşağıdaki adımları kullanarak aracı park eder:

1. Bir park yeri belirlenir ve ölçülür.
2. Araç, geri gidiş sırasında alana yönlendirilir.
3. Araç boş yere yerleştirilir - sistem daha sonra sürücüdün vites değiştirmesini ve frenlemesi talep edebilir.

### Park yerlerini bulma ve ölçme



İşlev, orta gösterge ekranının işlev görünümünden etkinleştirilebilir.

Buna kamera görüntülerinden de erişilebilir.

- YEŞİL düğme göstergesi - fonksiyon etkin.
- GRİ düğme göstergesi - fonksiyon devre dışı.

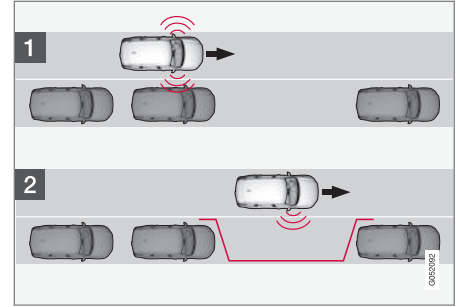

Paralel park öncesinde arama prensibi.

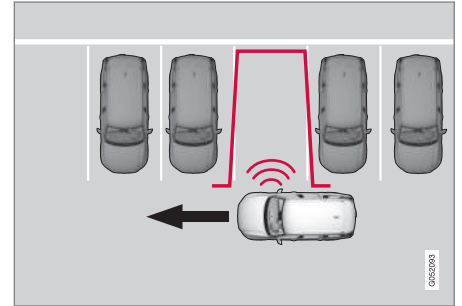

Dik park öncesinde arama prensibi.

Paralel park için azami 30 km/sa (20 mil/saat) veya dikey park için 20 km/sa (12 mil/saat) hızla sürün.

<sup>129</sup>Park Assist Pilot

- İşlev görünümünde veya kamera görünümünde **Park girişi** düğmesine dokunun.
  - > İşlev, bir park yeri arar ve sonra bunun yeterince büyük olup olmadığını kontrol eder.
- Orta ekrandaki grafik ve mesaj uygun bir park yerinin bulunduğunu belirttiğinde aracı durdurmaya hazır olun.
  - > Açılan bir pencere görüntülenir.
- Paralel park etme** veya **Dikey park etme** seçeneğini seçip geri vitese geçin.

### **i** DİKKAT

Fonksiyon park edilecek yer arar, talimatları görüntüler ve araca yolcu tarafından aracı yönlendirir. Fakat gerekli olması halinde araç yolun sürücü tarafına da park edilebilir:

- Sürücü tarafındaki sinyal lambasını etkinleştirin, sistem bu durumda aracın bu tarafında bir park alanı aramaya başlar.

### Bir park yerine geri giriş

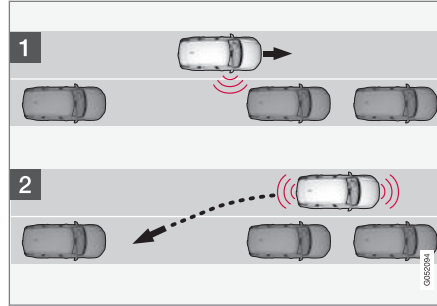

Paralel parka geri giriş prensibi.

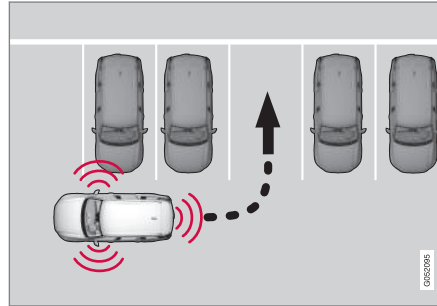

Dik parka geri giriş prensibi.

- Aracın arkasındaki alanın açık olup olmadığını kontrol edin ve sonra geri vitese takınız.

- Direksiyon simidine dokunmadan yavaşça ve dikkatle geri gidin - en fazla 7 km/sa (4 mil/sa) hız yapın.
- Orta ekranda grafik ve mesaj tarafından talimat verildiğinde aracı durdurmaya hazır olun.

### **i** DİKKAT

- Fonksiyon etkinleştirildiğinde ellerinizi direksiyondan çekin.
- Direksiyonun hiçbir şekilde aksamadan ve serbestçe döndüğünden emin olun.
- Optimum sonuçlar için - Geriye/ileriye doğru sürmeye başlamadan önce direksiyon simidi döndürülene kadar bekleyin.

#### Aracın park yerine yerleştirilmesi

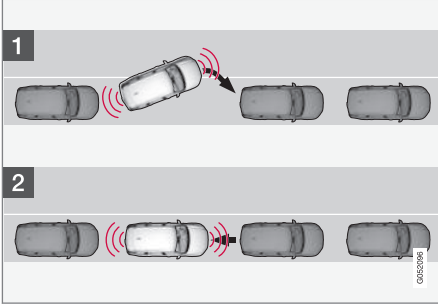

Paralel park esnasında konumlanma prensibi.

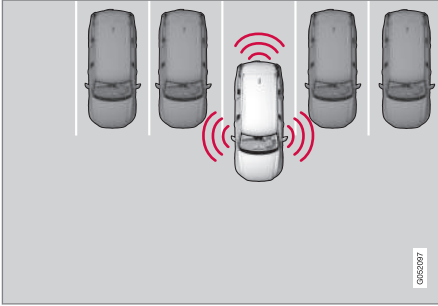

Dik park esnasında konumlanma prensibi.

1. Vites kolunu sistem tarafından belirtildiği gibi vites konumuna getirin, direksiyon simidi çevrilene kadar bekleyin ve yavaşça öne doğru sürün.
2. Orta ekranda grafik ve mesaj tarafından talimat verildiğinde aracı durdurmaya hazır olun.
3. Geri vitesi seçin ve yavaşça geriye doğru sürün.
4. Orta ekranda grafik ve mesaj tarafından talimat verildiğinde aracı frenlemeye hazır olun.

İşlev otomatik olarak devreden çıkar ve grafikler ile mesaj, parkın tamamlandığını gösterir. Sürücünün konumlanmayı düzeltmesi gerekebilir. Arabanın düzgün biçimde park edilip edilmediğini yalnızca sürücü belirleyebilir.

#### ÖNEMLİ

İkaz mesafesi, sensörler Park Assist Pilot (PAP<sup>130</sup>) tarafından kullanıldığında Park Assist Sisteminin sensörleri kullanmasına kıyasla daha kısadır.

#### İlgili bilgiler

- Park Yardımı Pilotu\* (s. 402)
- Park Yardımı Pilotunun\* sınırlamaları (s. 407)

#### Park Assist Pilot ile bir paralel parktan çıkmak\*

Park çıkışı fonksiyonu araç paralel park edildiğinde sürücünün park yerinden çıkmasına yardımcı olabilir.

#### DİKKAT

Bir park alanından çıkarken **Park çıkışı** işlevi sadece paralel park eden bir araç için kullanılmalıdır - dikey park edilmiş bir araçta çalışmaz.



**Park çıkışı** işlevi, orta ekranın işlev görünümünde veya kamera görünümünde etkinleştirilir.

- YEŞİL düğme göstergesi - fonksiyon etkin.
  - GRİ düğme göstergesi - fonksiyon devre dışı.
1. İşlev görünümünde veya kamera görünümünde **Park çıkışı** düğmesine dokunun.
  2. Aracın park alanını terk etmesi gereken yönü seçmek için sinyal göstergesini kullanın.

3. Orta ekrandaki grafik ve mesaj tarafından talimat verildiğinde aracı durdurmaya hazır olun - talimatları park etme prosedürü ile aynı şekilde uygulayın.

İşlev tamamlandığında direksiyon simidinin geri "atabileceğine" dikkat edin - park yerinden çıkmak için sürücünün direksiyon simidini maksimum yönlendirme açısına geri çevirmesi gerekebilir.

Fonksiyon, ekstra bir manevra olmadan sürücünün park yerinden çıkabileceğini belirlerse, sürücü aracın hâlâ park alanında olduğunu düşünse bile işlev durdurulacaktır.

### İlgili bilgiler

- Park Yardımı Pilotu\* (s. 402)
- Park Yardımı Pilotunun\* sınırlamaları (s. 407)

## Park Yardımı Pilotunun\* sınırlamaları

Aktif Park Yardımı Pilotu (PAP<sup>131</sup>) fonksiyonu her durumda her şeyi algılayamaz ve bu nedenle sınırlı fonksiyonelliğe sahiptir. Bir sürücü aşağıdaki Park Yardımı Pilotu sınırlamaları örnekleri hakkında dikkatli olmalıdır.

### ⚠ UYARI

- Park sensörlerinin kör noktalarına gelen engeller görünmeyebilir.
- Araca yakın olan insanlara veya hayvanlara özellikle dikkat edin.
- Aracın ön kısmının, park manevrasında yaklaşan trafik yönünde harekete geçebileceğini unutmayın.

### ⚠ ÖNEMLİ

Park manevrası hesaplanırken sensör algılama alanından daha yukarıdaki nesnelere dahil edilmez, bu da fonksiyonu park alanına doğru çok erken harekete geçebilir, bu nedenle bu tür park yerlerinden kaçınılmalıdır.

## Park işlemi kesilir

Aşağıdaki durumlarda park sıralaması sonlandırılacaktır:

- sürücü direksiyon simidine dokunursa
- araç çok hızlı sürülürse - 7 km/sa (4 mph) üzerinde
- sürücü, orta gösterge ekranında **İptal et** seçeneğine basarsa
- kilitlenmeyi önleyici frenler veya Elektronik denge kontrolü devreye girdiğinde - örneğin kaygan bir yolda bir tekerlek kavramayı kaybettiğinde
- hıza bağlı direksiyon simidi direnci için direksiyon servosu örn. aşırı ısınma nedeniyle soğurken azaltılmış güçte çalışıyor.

Geçerli olduğunda orta gösterge ekranında bir mesaj, park sıralamasının kesilme sebebini gösterir.



### ! ÖNEMLİ

Bazı durumlarda fonksiyon park yeri bulamaz; bunun bir nedeni de sistemin çalıştığı frekanslar gibi aynı ultrason frekanslarını yayan dış ses kaynakları ile sensörler arasındaki parazittir.

Bu tür ses kaynaklarına örnek olarak korna, asfalt üzerinde ıslak lastik, havalı fren ve motorsikletlerden çıkan egzoz sesleri verilebilir.

### i DİKKAT

Sensörleri kaplayan kir, buz ve kar fonksiyonlarını azaltır ve ölçümü önler.

### Sürücü sorumluluğu

Sürücü, fonksiyonun hata yapmayan, tamamen otomatik bir fonksiyon değil, bir yardımcı olduğunu unutmamalıdır. Sürücü bu sebeple bir park prosedürünü durdurmaya hazırlıklı olmalıdır.

Park edilirken akılda tutulması gereken detaylar da vardır, örn.:

- Sürücü fonksiyon tarafından seçilen alanın park etmek için uygun olup olmadığını belirlemek konusunda daima sorumludur.
- Kar zincirleri ya da yedek bir lastik takıldıysa fonksiyonu kullanmayın.
- Yüklü nesnelere arabadan dışarıya doğru çıkıntı yapıyorsa fonksiyonu kullanmayın.
- Ağır yağmur ya da kar sistemin park etme alanını yanlış ölçmesine sebep olabilir.
- Park alanının aranması ve kontrol edilmesi sırasında, fonksiyon park alanının iç taraflarına yerleştirilen nesnelere gözden kaçırabilir.
- Yeterli manevra alanı bulunmadığı için dar sokaklarda park mesafeleri her zaman uygulanabilir değildir.
- Doğru lastik basıncına sahip onaylı lastikler<sup>132</sup> kullanın çünkü bu, fonksiyonun aracı park etme yeteneğini etkiler.
- Fonksiyon park edilmiş araçların mevcut konumundan yola çıkar, eğer bunlar yanlış biçimde park edilmişse araba lastikleri ve tekerlek jantları kaldırım taşlarından dolayı hasar görebilir.
- Park halindeki bir araç, diğer park halindeki araçlara göre çıkıntı yapıyorsa dikey

park alanları tespit edilemeyebilir veya gereksiz yere önerilebilir.

- Fonksiyon keskin virajlar ya da kıvrımlarda değil, düz sokaklarda park etmek için tasarlanmıştır. Bu nedenle, fonksiyon alanı ölçerken aracın olası park alanlarına paralel olduğundan emin olun.

### İlgili bilgiler

- Park Yardımı Pilotu\* (s. 402)
- Hıza bağlı direksiyon kuvveti (s. 296)
- Kamera ve radar ünitesi için sınırlamalar (s. 419)

<sup>132</sup>"Onaylı lastikler" fabrika teslimatında takılanlarla aynı tip ve markada lastikleri ifade eder.

## Park Yardımı Pilotu\* için mesajlar

Aktif Park Yardımı Pilotu (PAP<sup>133</sup>) için mesajlar sürücü ekranında ve/veya orta ekranda gösterilebilir. İşte birkaç örnek.

Mesaj	Teknik özellikler
<b>Park Yardım Sistemi</b> Algılayıcılar engellendi, temizlenmesi gerek	Fonksiyonun bir veya daha fazla sensörü engellenmiştir - en kısa zamanda kontrol edip düzeltin.
<b>Park Yardım Sistemi</b> Kullanılmıyor, servis gerekli	Sistem, olması gerektiği çalışmaz. Servis ile iletişime geçilmelidir <sup>A</sup> .

A Yetkili bir Volvo atölyesi tavsiye edilir.

Direksiyon simidinin sağ tuş takımında bulunan  düğmesine kısa süreliğine basarak bir metin mesajı kaldırılabilir.

Mesaj devam ederse, servis<sup>A</sup> ile iletişime geçin.

### İlgili bilgiler

- Park Yardımı Pilotu\* (s. 402)
- Park Yardımı Pilotunun\* sınırlamaları (s. 407)

<sup>133</sup>Park Assist Pilot

### Radar ünitesi

Radar ünitesi birkaç sürücü destek sistemi tarafından kullanılır ve görevi, başka araçları algılamaktır.



Radar ünitesi konumu

Radar ünitesi aşağıdaki işlevler tarafından kullanılır:

- Mesafe Uyarısı\*
- Adaptif cruise control sistemi\*
- Pilot Assist\*
- Şerit yardımı
- City Safety
- Çarpışma riskinde direksiyon yardımı

Radar ünitesinde değişiklik yapılması, kullanımının yasa dışı hale gelmesine neden olabilir.



### İlgili bilgiler

- Sürücü destek sistemi (s. 296)
- Kamera ve radar ünitesi için sınırlamalar (s. 419)
- Kamera ve radar ünitesi için önerilen bakım (s. 422)
- Radar cihazı için tür onayı (s. 411)



## Radarı için tür onayı

Burada aracın adaptif cruise control\* (ACC<sup>134</sup>), Pilot Assist\* ve BLIS<sup>135</sup> radar üniteleri için tip onayını bulabilirsiniz.



Pazar	ACC & PA	BLIS	Sembol	Tip onayı
Botsvana		✓		
Brezilya	✓			<p>Este equipamento opera em caráter secundário, isto é, não tem direito à proteção contra interferência prejudicial, mesmo de estações do mesmo tipo, e não pode causar interferência a sistemas operando em caráter primário.</p> <p>Modelo: L2C0054TR 4122-14-8645 EAN: (01)07897843840855</p>
		✓		<p>Este equipamento não tem direito à proteção contra interferência prejudicial e não pode causar interferência em sistemas devidamente autorizados.</p> <p>03563-17-05364</p>

<sup>134</sup>Adaptive Cruise Control

<sup>135</sup>Blind Spot Information









Pazar	ACC & PA	BLIS	Sembol	Tip onayı
Avrupa	✓			<p>Hereby, Delphi Electronics and Safety declares that L2C0054TR / L2C0055TR are in compliance with the essential requirements and other relevant provisions of Directive 2014/53/EU (RED). The original declaration of conformity can be accessed at the following link <a href="http://www.delphi.com/automotive-homologation">www.delphi.com/automotive-homologation</a>.</p> <p>Frequency Band: 76GHz – 77GHz Maximum Output Power: 55dBm EIRP</p> <p>The Declaration of Conformity may be consulted at Delphi Electronics &amp; Safety / 2151 E. Lincoln Road / Kokomo, Indiana 46902 USA</p>
		✓		<p>Hereby, Hella KgaA Hueck &amp; Co. Declares that the radio equipment type RS4 is in compliance with Directive 2014/53/EU.</p> <p>The full text of the EU declaration of conformity is available at the following internet address: <a href="http://www.hella.com/vcc">www.hella.com/vcc</a>.</p> <p>Technical information: Frequency range: 24.05 ... 24.25 GHz Transmission power: 20 dBm (maximum) EIRP</p> <p>Manufacturer and Address: Manufacturer: Hella KGaA Hueck &amp; Co. Address: Rixbecker Straße 75, 59552 Lippstadt, Germany</p>
Birleşik Arap Emirlikleri (UAE)	✓			<p>Registered No: ER37536/15 Dealer No: DA37380/15</p>
		✓		<p>Registered No: ER53878/17 Dealer No: DA44932/15</p>
Gana		✓		NCA Approved: 1R3-1M-7E1-0B7

Pazar	ACC & PA	BLIS	Sembol	Tip onayı
Endonezya	✓			37295/POSTEL/2014 4927
		✓		Certificate number: 50459/SDPPI/2017 Country of origin Germany Certificate number: 53578/SDPPI/2017 Country of origin China PLG ID: 6051
Jamaika		✓		This product contains a Type Approved Module by Jamaica: SMA – “RS4”.
Ürdün	✓			Type Approval No.: TRC/LPD/2014/255 Equipment Type: Low Power Device (LPD)
		✓		Type Approval No.: TRC/LPD/2017/63 Equipment Type: Low Power Device (LPD)
Malezya		✓		CID F 15000578
Fas	✓			AGREE PAR L'ANRT MAROC NUMÉRO D'AGRÉMENT: MR 9929 ANRT 2014 DATE D'AGRÉMENT: 26/12/2014

SÜRÜCÜ DESTEĞİ





Pazar	ACC & PA	BLIS	Sembol	Tip onayı
Meksika	✓			IFETEL: RLVDEL215-0299
		✓		Radar de corto alcance RS4 Hella KGaA Hueck & Co IFETEL: RLVHERS17-0286 La operación de este equipo esta sujeta a las siguientes dos condiciones: (1) es posible que este equipo o dispositivo no cause interferencia perjudicial y (2) este equipo o dispositivo debe aceptar cualquier interferencia, incluyendo la que pueda causar su operación no deseada.
Moldova	✓	✓		
Nijerya		✓		Connection and use of this communications equipment is permitted by the Nigerian Communications Commission.
Umman		✓		



Pazar	ACC & PA	BLIS	Sembol	Tip onayı
Rusya		✓		
Sırbistan	✓			I011 14
		✓		I011 17
Singapur	✓			DA 105753
		✓		DA 103238
Güney Afrika	✓			TA-2014/1824
		✓		TA-2016/3407

«

Pazar	ACC & PA	BLIS	Sembol	Tip onayı
Güney Kore	✓			Certification No. MSIP-CMI- DPH-L2C0054TR
		✓		R-CMM-HLA-RS4 이 기기는 업무용(A급) 전자파 적합기기로서 판매자 또는 사용자는 이 점을 주의하시기 바라며, 가정외의 지역에서 사용하는 것을 목적으로 합니다
Tayvan	✓			CCAB15LP0560T3
		✓		CCAB17LP0470T5 警語 經型式認證合格之低功率射頻電機,非經許可,公司、商號或使用者均不得擅自變更頻率、加大功率或變更原設計之特性及功能。低功率射頻電機之使用不得影響飛航安全及干擾合法通信;經發現有干擾現象時,應立即停用,並改善至無干擾時方得繼續使用。前項合法通信,指依電信法規定作業之無線電通信。低功率射頻電機須忍受合法通信或工業、科學及醫療用電波輻射性電機設備之干擾
Tayland		✓		เครื่องโทรคมนาคมและอุปกรณ์นี้ มีความสอดคล้องตามมาตรฐานหรือข้อกำหนดของ กสทช. เครื่องวิทยุคมนาคมนี้ มีระดับการแผ่คลื่นแม่เหล็กไฟฟ้าสอดคล้องตามมาตรฐานความปลอดภัยต่อสุขภาพของมนุษย์จากการใช้เครื่องวิทยุคมนาคมที่ คณะกรรมการกิจการโทรคมนาคมแห่งชาติประกาศกำหนด

Pazar	ACC & PA	BLIS	Sembol	Tip onayı
Ukrayna	✓			<p>Delphi cüm stverджує, що обладнання RACAM/SRR2 відповідає вимогам Про затвердження Технічного регламенту радіообладнання і телекомунікаційного кінцевого (термінального) обладнання (Постанова КМУ № 679 від 24 червня 2009 р.) Декларація відповідності знаходиться на сайті Delphi за адресою: Delphi.</p> <p>Частотний діапазон: 24,05 – 24,25 ГГц</p> <p>Потужність передачі: 20 дБм (макс.) EIRP</p>
		✓		<p>Цим HELLA GmbH &amp; Co. KGaA заявляє, що радіотехнічне обладнання типу RS4 відповідає Технічному регламенту радіотехнічного обладнання та Директиві 2014/53/ЄС. Повний текст декларації про відповідність доступний за адресою: <a href="http://www.hella.com/vcc">www.hella.com/vcc</a></p> <p>Частотний діапазон: 24,05 – 24,25 ГГц</p> <p>Потужність передачі: 20 дБм (макс.) EIRP</p>
Vietnam		✓		
Zambiya		✓		

#### ◀ Radyo ekipmanı için tip onayı

Pazar	Sembol	Tip onayı
Avrupa		İşbu vesile ile, Volvo Cars, tüm radyo ekipmanlarının Direktif 2014/53/AB'nin temel şartlarına ve diğer ilgili hükümlerine uygun olduğunu beyan eder.
Japonya		R 204-750001 This device is granted pursuant to the Japanese Radio Law and the Japanese Telecommunications Business Law. This device should not be modified (otherwise the granted designation number will become invalid).

Tip onayı hakkında ayrıntılı bilgi için, [volvocars.com/support](http://volvocars.com/support) adresine gidin.

#### İlgili bilgiler

- Radar ünitesi (s. 410)
- Adaptif cruise control sistemi\* (s. 318)
- Pilot Assist\* (s. 328)
- BLIS\* (s. 375)



## Kamera ünitesi

Kamera ünitesi birçok sürücü destek sistemi tarafından kullanılır ve örneğin şerit çizgilerini veya trafik işaretlerini tespit görevi vardır.



Kamera ünitesinin konumu

Kamera ünitesi aşağıdaki işlevler tarafından kullanılır:

- Adaptif cruise control sistemi\*
- Pilot Assist\*
- Şeritte Kalma Yardımı\*
- Çarpışma riskinde direksiyon yardımı
- City Safety
- Driver Alert Control\*
- Yol tabelası bilgileri\*
- Etkin uzun far \*
- Park Yardımcısı\*

## İlgili bilgiler

- Sürücü destek sistemi (s. 296)
- Kamera ve radar ünitesi için sınırlamalar (s. 419)
- Kamera ve radar ünitesi için önerilen bakım (s. 422)

## Kamera ve radar ünitesi için sınırlamalar

Kamera ve radar ünitesinin belirli sınırlamaları vardır, bu da üniteyi kullanan fonksiyonları da sınırlar. Bir sürücü aşağıdaki sınırlamaların örnekleri hakkında dikkatli olmalıdır:

## Kamera ve radar için ortak sınırlamalar Engellenmiş ünite



İşaretili alanlar düzenli olarak temizlenmeli ve etiket, nesne, gölge filmi ve benzerlerinden arındırılmalıdır.

Kamera ünitesi, aracın radar ünitesi ile birlikte ön camın üst bölümü içine yerleştirilir.

Kameranın ve radar ünitesinin önünde veya etrafında ön camın içine veya dışına herhangi bir şey koymayın, yapıştırmayın veya monte etmeyin - bu, kamera ve radar temelli fonksiyonları etkileyebilir. Bu, fonksiyonların azaltılmasına, tamamen kapatılmasına veya yanlış fonksiyon yanıtları verilmesine neden olabilir.



### « Yüksek sıcaklık

Çok yüksek sıcaklıklarda kamera ve radar ünitesi, ünitenin elektroniklerini korumak üzere motor çalıştırıldıktan sonra yaklaşık 15 dakikalığına geçici olarak kapatılabilir. Sıcaklık yeterli oranda düştüğünde kamera ve radar ünitesi otomatik olarak yeniden başlar.

### Hasarlı ön cam

#### **i** DİKKAT

Düzeltilmezse, kamera ve radar ünitesini kullanan sürücü destek sistemlerinde düşük performansa neden olabilir. Bu, fonksiyonların azaltılmasına, tamamen kapatılmasına veya yanlış fonksiyon yanıtları verilmesine neden olabilir.

Aşağıdakiler, radar ünitesini kullanan sürücü destekleri için yanlış işlev riskine girmek için de uygulanabilir:

- Ön camda veya kamera ve radar ünitesi "camlarının" herhangi birinin önünde bir çizik, çatlak veya taş yongaları görünürse ve yaklaşık 0,5 x 3,0 mm (0,02 x 0,12 inç.) veya daha fazla daha fazla alanı kaplıyorsa, ön camın değiştirile-

bilmesi için bir atölye<sup>136</sup> ile irtibata geçilmelidir.

- Volvo, kameranin ve radar ünitesinin önündeki alanda çatlak, çizik veya taş yongalarının tamir edilmemesini tavsiye ediyor - bunun yerine tüm ön camın değiştirilmesi gerekiyor.
- Ön camı değiştirmeden önce, doğru ön camın sipariş edildiğini ve takılacağını doğrulamak için bir atölye<sup>136</sup> ile irtibat kurun.
- Ön cam silindiğinde, Volvo tarafından onaylanan aynı tip cam silecekleri veya ön cam silecekleri takılmalıdır.
- Ön camı değiştirirken kamera ve radar ünitesi, araçtaki tüm kamera ve radar tabanlı sistemlerin işlevselliğini sağlamak için bir servis<sup>136</sup> tarafından yeniden kalibre edilmelidir.

### Radar için ek sınırlamalar

#### Araç hızı

Öndeki aracın hızı kendi aracınızın hızından çok farklı olduğunda, radar ünitesinin bir aracı önceden algılama yeteneği büyük ölçüde azalır.

### Sınırlı görüş alanı

Radar ünitesinin sınırlı bir görüş alanı vardır. Bazı durumlarda başka bir araç tespit edilemez veya tespit umulandan daha geç yapılır.

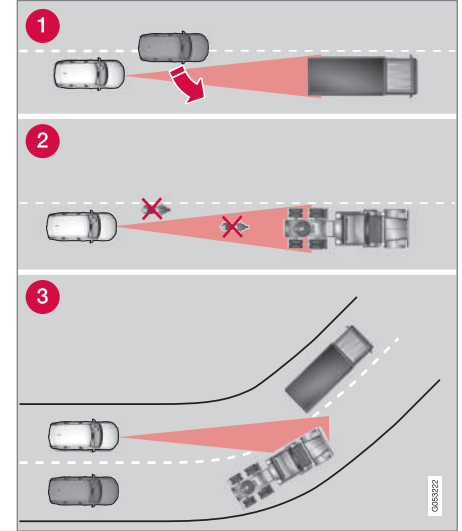

Radar ünitesinin görüş alanı

- 1 Örneğin aracınızla öndeki araç arasında radar ünitesi kısa mesafedeki araçları tespit etmekte gecikebilir.

<sup>136</sup>Yetkili bir Volvo atölyesi tavsiye edilir.

- 2 Motosiklet gibi küçük araçlar veya şeridin tam ortasında gitmeyen araçlar tespit edilemeyebilir.
- 3 Virajlarda, radar ünitesi amaçlanandan farklı bir araç tespit edebilir veya algılanan bir aracı görüş açısından kaybedebilir.

### Alçak römorklar

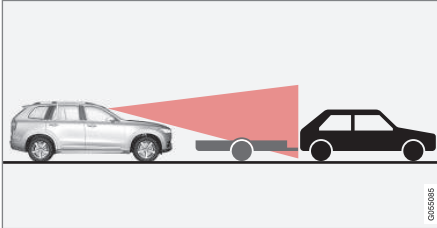

Radar gölgesindeki alçak römork

Alçak römorkların da radar ünitesi tarafından tespit edilmezli zor olabilir veya hiç tespit edilemeyebilirler; bu nedenle sürücü adaptif cruise control\* veya Pilot Assist\* etkinleştirilmiş durumda alçak bir römorkun arkasından giderken özellikle dikkatli olmalıdır.

### Kamera için ek sınırlamalar

#### Bozuk görüş alanı

Kameraların, insan gözüne benzer şekilde belirli sınırlamaları vardır; başka bir deyişle örneğin şiddetli kar yağışı veya yağmurda, yoğun siste, şiddetli toz fırtınaları ve kar fırtınalarında daha bozuk "görülebilir". Bu tip durum-

larda kameraya bağlı sistemlerin işlevleri önemli oranda azalabilir veya geçici olarak devre dışı kalabilir.

Yayaları, bisikletçileri, büyük hayvanları ve diğer araçları tespit etmek üzere taşıt yolunu taramak için kullanıldığında karşıdan gelen parlak ışık, yoldaki yansımalar, yol yüzeyindeki kar veya buz, kirli yol yüzeyleri veya belirsiz şerit işaretleri de kameranın işlevini önemli ölçüde azaltabilir.

### Park yardımı kamerası\* için ek sınırlamalar

#### Kör alanlar

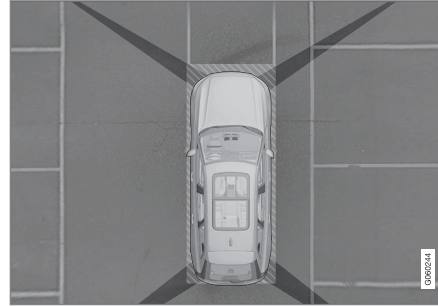

Kameranın görüş alanları arasında "kör" alanlar vardır.

Park yardımı kamerasının 360° görünümde\* engeller/nesneler, tek kameralar arasında boşluklarda "gözden yok olabilir".

### ⚠ UYARI

Görüntünün nispeten küçük bir kısmı gizlenmiş gibi görünse bile nispeten büyük bir sektör görünüşünden gizlenebileceği ihtimaline dikkat edin. Bu nedenle araç ona çok yaklaşmadıkça bir engel tespit edilemeyebilir.

### Işık koşulları

Kamera görüntüsü, mevcut ışık koşullarına bağlı olarak otomatik olarak ayarlanır. Bu nedenle görüntünün parlaklığı ve kalitesi çok hafif değişiklik gösterebilir. Zayıf ışık koşullarında görüntü kalitesinde azalma meydana gelebilir.

### i DİKKAT

Aracın arkasına takılan bir bisiklet taşıyıcı veya diğer donanımlar kameranın görüş açısını engelleyebilir.

### İlgili bilgiler

- Kamera ünitesi (s. 419)
- Radar ünitesi (s. 410)
- Kamera ve radar ünitesi için önerilen bakım (s. 422)
- Park etmeye yardımcı kamera\* (s. 392)
- Volvo Cars destek sitesi (s. 23)

## Kamera ve radar ünitesi için önerilen bakım

Kamera ve radar ünitelerinin düzgün çalışması için, kirden, buzdan ve kardan arındırılmaları ve su ve araç şampuanı ile düzenli olarak temizlenmeleri gerekir.

### ! DİKKAT

Sensörleri kapayan kir, buz ve kar yanlış uyarı sinyallerine, fonksiyon düşüşü veya hiç olmamasına neden olabilir.

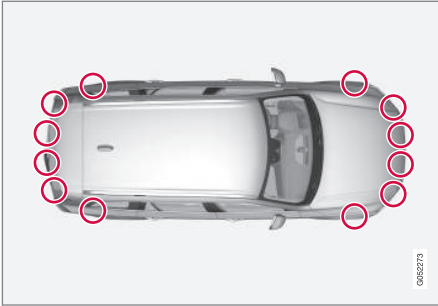

Park sensörlerinin konumu

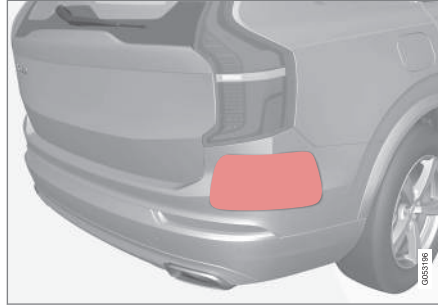

Arka radar ünitelerinin konumu. Belirtilen yüzeyi temiz tutun - aracın hem sağ hem sol tarafında.

- Mümkün en iyi işlevselliği sağlamak için sensörlerin önündeki alanlar temiz tutulmalıdır.
- Sensörlerin olduğu alana herhangi bir nesne, bant ya da etiket takmayın.
- Kamera merceklerini ılık su ve araç şampuanıyla düzenli olarak temizleyin - merceklerin çizilmemesine dikkat edin.

### ! ÖNEMLİ

Sürücü desteği bileşenlerinin bakımı yalnızca bir serviste gerçekleştirilmelidir - yetkili bir Volvo servisi önerilir.

## İlgili bilgiler

- Kamera ünitesi (s. 419)
- Radar ünitesi (s. 410)
- Kamera ve radar ünitesi için sınırlamalar (s. 419)
- Park etmeye yardımcı kamera\* (s. 392)

## Kamera ve radar ünitesi için semboller ve mesajlar

Sürücü ekranında gösterilebilecek kamera ve radar birimleri ile ilgili bazı ekran mesajlarına ve sembollere örnekleri burada bulabilirsiniz.

### Dedektörün önu kapalı



Sürücü ekranı bu sembolü ve **Ön cam sensörü Sensör engellendi, Kullanıcı el kitabına bak** mesajını gösteriyorsa kamera ve radar ünitesinin aracın önündeki başka aracı, bisikletliyi, yayaları ve büyük hayvanları algılayamayacağı anlamına gelir ve aracın kamera tabanlı ve radar temelli işlevlerinin bozulabileceği anlamına gelir.

Aşağıdaki tablo, uygun eylemle birlikte gösterilen bir mesajın olası sebeplerine dair örnekler vermektedir:

Sebeup	Eylem
Kamera ve radar ünitesinin ön tarafındaki ön cam yüzeyi kirlidir ya da buz veya kar ile kaplıdır.	Kamera ve radar ünitesinin ön tarafındaki ön cam yüzeyindeki kir, buz ve karı temizleyin.
Yoğun sis ve şiddetli yağmur ya da kar, radar sinyallerine veya kamera görünümüne engel olabilir.	Eylem yok. Bazen şiddetli yağmur veya kar sırasında ünite çalışmaz.
Yol yüzeyindeki su veya kar girdap oluşturur ve radar sinyallerini veya kamera görüşünü engeller.	Eylem yok. Bazen çok ıslak ve karla kaplı yol yüzeylerinde ünite çalışmaz.
Ön camın iç tarafı ile kamera ve radar ünitesi arasında kir oluşmuştur.	Ünite kapağının içinde ön camı temizlemek için bir servise başvurun - yetkili bir Volvo servisi önerilir.
Karşıdan gelen güçlü ışık	Eylem yok. Kamera ünitesi, daha olumlu ışık koşullarında otomatik olarak sıfırlanır.



### Arızalı kamera



Eğer kamera alanı siyahsa ve bu sembol mevcutsa, bu kameranın bozulduğu anlamına gelir.

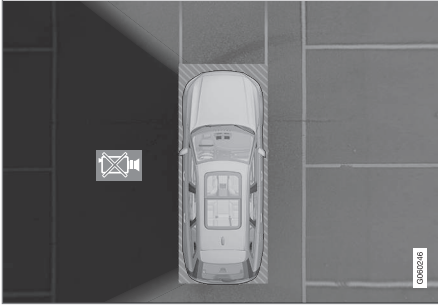

Aracın sol taraf kamerası bozulmuştur.

Siyah kamera alanı ayrıca takip eden durumlarda da gösterilir, ama bozuk kamera için sembol **olmadan**:

- açık kapı
- açık yükleme kapağı
- çekilmiş kapı aynaları.

### Arka park kamerası

#### UYARI



Araca bir römork bisiklet rafı veya benzeri takılı olduğunda ve elektrikle bağlı olduğu zaman bu sembol gösterildiğinde geri giderken ekstra dikkatli olun.

Bu sembol arka taraftaki park yardımı sensörlerinin **kapatıldığını** herhangi bir engel konusunda uyarılmayacağı anlamına gelir.

#### İlgili bilgiler

- Kamera ünitesi (s. 419)
- Radar ünitesi (s. 410)
- Kamera ve radar ünitesi için sınırlamalar (s. 419)
- Volvo Cars destek sitesi (s. 23)

ÇALIŞTIRMA VE SÜRÜŞ

### Otomobilin çalıştırılması

Araç, uzaktan kumanda anahtarı yolcu kabini-nde iken tünel konsolundaki marş düğmesini kullanarak başlatılır.



Tünel konsolundaki çalıştırma düğmesi.

#### **UYARI**

Başlamadan önce:

- Emniyet kemerini takın.
- Koltuğu, direksiyon simidini ve aynaları ayarlayın.
- Fren pedalına tamamen basılabildiğinden emin olun.

Anahtarsız çalıştırma (Pasif çalıştırma) desteği olduğu için aracın çalıştırılması sırasında uzaktan kumanda anahtarı fiziki olarak kullanılmaz.

Araç çalıştırmak için:

1. Uzaktan kumanda anahtarının aracın içinde olması gerekir. Pasif çalıştırma özelliği olan araçlarda anahtarın, yolcu kabini- nin ön kısmında bulunması gerekir. Araçta anahtarsız kilitleme/kilit açma seçeneği\* varsa, anahtar araçta herhangi bir yerde olabilir.
2. Fren pedalını tamamen basılı<sup>1</sup> halde tutun. Otomatik vites değiştiren araçlarda, **P** veya **N** vites konumunun seçildiğinden emin olun. Manuel şanzımanlı araçlarda, vites kolunun boşta olduğundan veya debriyaj pedalına basıldığından emin olun.
3. Marş düğmesini saat yönünde döndürün ve serbest bırakın. Kumanda otomatik olarak başlangıç konumuna döner.

#### **DİKKAT**

Dizel motorlu araçlarda araç çalışmaya başlamadan önce hafif bir gecikme olabilir.

Motor çalıştırıldığında, motor çalışmaya başlayıncaya kadar veya aşırı ısınma koruması tetikleninceye kadar marş motoru çalışır.

#### **Hata mesajları**

Sürücü gösterge ekranında **Araç anahtarı yok** mesajı gösteriliyorsa, uzaktan kumanda anahtarı

tarını yedek okuyucuya yerleştirin. Ardından aracı başlatmayı yeniden deneyin.

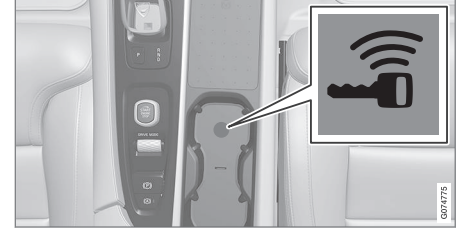

Tünel konsolunda yedek okuyucunun konumu.

#### **DİKKAT**

Uzaktan kumandalı anahtar yedekleme okuyucusu tarafından yerleştirildiğinde, yedek okuyucunun yanında araç anahtarları, metal nesnelere veya elektronik cihaz (örneğin cep telefonları, tabletler, dizüstü bilgisayarlar veya şarj cihazları) olmadığından emin olun. Yedek okuyucunun yanındaki birbirine yakın bir dizli araç birbirlerine parazit oluşturabilirler.

<sup>1</sup> Araç hareket halindeyse motoru çalıştırmak için marş düğmesini saat yönünde çevirmek yeterlidir.



**! ÖNEMLİ**

Motor 3 denemeden sonra çalışmazsa, tekrar denemeden önce 3 dakika bekleyin. Akünün onarılmasına izin verilirse başlatma kapasitesi artar.

**⚠ UYARI**

Sürüş ya da çekme esnasında **asla** uzaktan kumanda anahtarını araçtan çıkarmayın.

**⚠ UYARI**

Araçtan çıkarken daima uzaktan kumanda anahtarını yanınıza alın ve özellikle de araçta çocuklar varsa aracın elektrik sisteminin **O** kontak konumunda olduğundan emin olun.

**i DİKKAT**

Soğuk çalıştırma esnasında belirli motor tipleri için rölanli hızı normalden çok daha yüksektir. Bu, emisyon sisteminin normal çalışma sıcaklığına olabildiğince hızlı bir şekilde ulaşması için yapılır; böylelikle egzoz emisyonları en aza indirgenir ve çevre korunur.

**İlgili bilgiler**

- Aracın kapatılması. (s. 427)
- Kontak konumları (s. 428)

- Direksiyon simidinin ayarlanması (s. 200)
- Başka bir aküyle aktarma kablosu kullanarak çalıştırma (s. 483)
- Kontak modunu seçmek (s. 429)

**Aracın kapatılması.**

Araç, tünel konsolundaki çalıştırma düğmesini kullanarak kapatılır.



Tünel konsolundaki çalıştırma düğmesi.

Aracı durdurmak için:

- Marş düğmesini saat yönünde çevirip serbest bırakın - araç kapanır. Kumanda otomatik olarak başlangıç konumuna döner.

Otomatik şanzımanlı bir araç için vites kolu **P** konumunda değilse veya araç yuvarlanırsa:

- Düğmeyi saat yönünde çevirin ve araç kapanana kadar bu konumda tutun.

**İlgili bilgiler**

- Otomobilin çalıştırılması (s. 426)
- Kontak konumları (s. 428)
- Direksiyon simidinin ayarlanması (s. 200)

## ÇALIŞTIRMA VE SÜRÜŞ

- Başka bir aküyle aktarma kablosu kullanarak çalıştırma (s. 483)
- Kontak modunu seçmek (s. 429)

### Kontak konumları

Aracın elektrik sistemi farklı seviyelere/konumlara ayarlanabilir ve bu şekilde farklı işlevler kullanılabilir.

Motor kapalı durumdayken sınırlı sayıda işlevin kullanımını kolaylaştırmak için aracın elektrik sistemi, üç farklı seviyeye ayarlanabilir **O**, **I** ve **II**. Bu seviyeler, kullanıcı el kitabı genelinde "kontak konumu" ismi ile açıklanmıştır.

Aşağıdaki tablo, her bir kontak konumunda/seviyesinde kullanılabilen işlevleri göstermektedir:

Düzy	Fonksiyonlar
<b>O</b>	<ul style="list-style-type: none"><li>• Kilometre sayacı, saat ve sıcaklık göstergesi aydınlatılır<sup>A</sup>.</li><li>• Elektrikli* koltuklar ayarlanabilir.</li><li>• Elektrikli camlar kullanılabilir.</li><li>• Orta gösterge ekranı çalışır ve kullanılabilir<sup>A</sup>.</li><li>• Infotainment sistemi kullanılabilir<sup>A</sup>.</li></ul> <p>Bu modda, fonksiyonlar zamanla kontrol edilir ve kısa bir süre sonra otomatik olarak kapanır.</p>
<b>I</b>	<ul style="list-style-type: none"><li>• Panorama tavan, elektrikli camlar, yolcu kabininde 12V güç soketi, Bluetooth, navigasyon, telefon, havalandırma fanı ve ön cam silecekleri kullanılabilir.</li><li>• Elektrikli koltuklar ayarlanabilir.</li><li>• Kargo alanındaki 12 V güç soketleri* kullanılabilir.</li></ul> <p><b>Akım tüketimi, bu kontak konumunda aküye yükleme yapar.</b></p>

Düzyey	Fonksiyonlar
II	<ul style="list-style-type: none"> <li>Farlar yanar.</li> <li>Uyarı/gösterge lambaları 5 saniye boyunca yanar.</li> <li>Diğer birçok sistem etkinleştirilir. Ancak, koltuk minderlerinin ısıtması ve arka cam yalnızca araç çalıştırıldıktan sonra etkinleştirilebilir.</li> </ul> <p><b>Bu kontak konumu aküden çok fazla akım tüketir ve bu yüzden kaçınılmalıdır!</b></p>

<sup>A</sup> Ayrıca kapı açıldığında da etkinleşir.

### İlgili bilgiler

- Otomobilin çalıştırılması (s. 426)
- Direksiyon simidinin ayarlanması (s. 200)
- Başka bir aküyle aktarma kablosu kullanarak çalıştırma (s. 483)
- Kontak modunu seçmek (s. 429)

### Kontak modunu seçmek

Aracın elektrik sistemi farklı seviyelere/konumlara ayarlanabilir ve bu şekilde farklı işlevler kullanılabilir.

### Kontak konumunun seçilmesi



Tünel konsolundaki çalıştırma düğmesi.

- Kontak konumu O** - Aracın kilidini açın ve uzaktan kumanda anahtarını aracın içinde bulundurun.

### **i** DİKKAT

Motoru **çalıştırmadan I** veya **II** seviyesine erişmek için, ateşleme konumları seçileceğinde fren pedalına veya manuel vitesli araçlar için debriyaj pedalına **basmayın**.

- Kontak konumu I** - Marş düğmesini saat yönünde çevirip bırakın. Kumanda otomatik olarak başlangıç konumuna döner.
- Kontak konumu II** - Marş düğmesini saat yönünde çevirip düğmeyi yaklaşık 5 saniyeliğine bu konumda tutun. Ardından düğmeyi bırakın, otomatik olarak başlangıç konumuna döner.
- Kontak konumu O'a dön** - I ve II konumlarından **O** kontak konumuna dönmek için - marş düğmesini saat yönünde çevirip serbest bırakın. Kumanda otomatik olarak başlangıç konumuna döner.

### İlgili bilgiler

- Otomobilin çalıştırılması (s. 426)
- Aracın kapatılması. (s. 427)
- Kontak konumları (s. 428)
- Direksiyon simidinin ayarlanması (s. 200)
- Başka bir aküyle aktarma kablosu kullanarak çalıştırma (s. 483)

### Alkol kilidi\*

Alkol kilidinin fonksiyonu aracın alkolün etkisi altında bulunan kişiler tarafından sürülmesini engellemektir. Motorun çalıştırılabilmesi için sürücünün alkol etkisinde olmadığını teyit eden bir nefes testini geçmesi gerekir. Alkol kilidi kalibrasyonu her bir pazarın yasal sürüş sınır değerine uygun şekilde yapılır.

Araç Volvo tarafından önerilen alkol kilidinin farklı yapı ve modellerinin elektrikli bağlantıları için arayüzle donatılmıştır. Arayüz alkol kildi bağlantısını sağlar ve aracın ana ekranında alkol kilidi ile ilgili mesajlar gibi entegre fonksiyon seçenekleri sağlar. Belirli bir alkol kilidi hakkında bilgi için, lütfen ilgili alkol kilidi üreticisinin kullanıcı el kitabına bakın.

### UYARI

Alkol kilidi bir yardımcıdır ve sürücünün sorumluluğunu ortadan kaldırmaz. Ayık olmak ve araç güvenli bir şekilde sürmek her zaman sürücünün sorumluluğudur.

### İlgili bilgiler

- Alkol kilidinin baypası\* (s. 430)
- Alkol kilidi ile motorun çalıştırılmasından önce\* (s. 430)
- Otomobilin çalıştırılması (s. 426)
- Kontak konumları (s. 428)

### Alkol kilidinin baypası\*

Acil durum söz konusu olduğunda veya Alkol kilidi bozuk olduğunda, aracı sürebilmek için Alkol kilidinin baypas edilmesi mümkündür. Alkol kilidiyle devre dışı bırakmak için, tedarikçinin el kitabına bakın.

### İlgili bilgiler

- Alkol kilidi\* (s. 430)
- Alkol kilidi ile motorun çalıştırılmasından önce\* (s. 430)
- Otomobilin çalıştırılması (s. 426)
- Kontak konumları (s. 428)

### Alkol kilidi ile motorun çalıştırılmasından önce\*

Alkol kilidi otomatik olarak etkileşir ve ardından araç açıldığında kullanıma hazırdır.

### Unutmayın

Doğru işlevi edinmek ve olabildiğince hassas ölçüm sonucunu elde etmek için:

- Nefes testinden yaklaşık 5 dakika önce yemekten ve içmekten uzak durun.
- Ön cam yıkamaya erişimi engelleyin - yıkama sıvısı içindeki alkol nedeniyle yanlış ölçümle sonuçlanabilir.

### DİKKAT

Sürüşün ardından motor yeni bir nefes testi olmaksızın 30 dakika içerisinde yeniden çalıştırılabilir.

### İlgili bilgiler

- Alkol kilidinin baypası\* (s. 430)
- Alkol kilidi\* (s. 430)
- Otomobilin çalıştırılması (s. 426)
- Kontak konumları (s. 428)

## Fren işlevleri

Aracın frenleri, hızı düşürmek veya aracın kaymasını önlemek için kullanılır.

Ayak freni ve el frenine ek olarak araçta birkaç tane otomatik fren yardımı işlevi vardır. Bunlar, bir trafik ışığındayken, yokuş yukarı eğimde çalıştırırken veya yokuş aşağı eğimde sürerken sürücünün ayağını fren pedalında tutmasına gerek olmaması ile sürücüye yardımcı olur.

Aracın donanımına bağlı olarak aşağıdaki otomatik frenleme işlevleri mevcuttur:

- Durur haldeyken otomatik frenleme (Otomatik Tutuş)
- Yokuşta çalıştırma yardımı (Hill Start Assist)
- Bir çarpışmadan sonra otomatik frenleme
- City Safety
- Yokuş iniş kontrolü (Hill Descent Control)\*

## İlgili bilgiler

- Ayak freni (s. 431)
- El freni (s. 433)
- Sabit durumdayken otomatik frenleme (s. 437)
- Bir çarpışmadan sonra otomatik frenleme (s. 438)
- Yokuşta çalıştırırken yardım (s. 438)
- City Safety™ (s. 354)
- Yokuş iniş kontrolü\* (s. 465)

## Ayak freni

Ayak freni fren sisteminin bir parçasıdır.

Araçta iki fren devresi vardır. Bir fren devresi hasarlıysa fren pedalı daha derin kenetlenebilir. Bu yüzden normal frenleme etkisini elde etmek için pedala daha yüksek baskı uygulamak gerekecektir.

Sürücünün fren pedalına yaptığı baskı fren servosu ile desteklenir.

### UYARI

Fren servosu sadece motor çalışırken çalışır.

Motor kapatıldığında ayak freni kullanılırsa, pedal gergin bir his verir ve araca fren uygulamak için daha yüksek pedal basıncı kullanılmaktadır.

Çok dağlık arazide veya çok ağır yükte sürüş sırasında frenler, manuel vites değiştirme modunda motor frenlemesi ile rahatlamalıdır. Motor freni özellikle çıkarken kullanılan vitesle iniş yapıldığında en etkili olur. Düşük hızlarda dik yokuş aşağı eğimlerde sürerken daha fazla motor frenlemesi için Off Road\* sürüş modunu kullanın.



## Kilitlenme önleyici fren sistemi

Araçta kilitlenmeyi önleyici frenler (ABS<sup>2</sup>) vardır, bunlar frenleme sırasında tekerleklerin kilit-

lenmesini önler ve direksiyon kontrolünün korunmasını sağlar. Bu fonksiyon devreye girildiğinde fren pedalında bir titreşim hissedilebilir ve bu durum normaldir.

ABS sisteminin kısa testi, araç çalıştırıldıktan sonra sürücü fren pedalını bıraktığında otomatik olarak yapılır. Düşük hızda ek bir sistem otomatik testi yapılabilir. Test, fren pedalında atımlar olarak hissedilebilir.

## Sürücü gösterge ekranındaki semboller

Sembol	Teknik özellikler
	Fren hidroliği seviyesini kontrol edin. Eğer seviye düşükse, fren hidroliği doldurunuz ve fren hidroliği kaybının sebebini araştırınız.
	Motor çalıştırıldığında 2 saniye süreyle sürekli yanma: Otomatik işlev kontrolü. 2 saniyeden uzun süre sürekli yanma: ABS sisteminde arıza. Aracın normal fren sistemi hâlâ çalışmaktadır, ancak ABS işlevi yoktur.



### UYARI

Hem fren arıza hem de ABS arızasının uyarı lambaları aynı anda yanarsa fren sisteminde bir arıza meydana gelmiştir.

- Bu aşamada fren hidrolik haznesindeki seviye normale aracınızı dikkatli bir şekilde en yakın servise sürün ve fren sisteminizi kontrol ettirin; bunun için yetkili Volvo servisine gitmeniz önerilir.
- Fren hidroliği, fren hidrolik deposundaki **MIN** seviyenin altındaysa, fren hidroliği ilave etmeden aracınızı daha fazla sürmeyin. Fren hidrolik kaybının nedeni araştırılmalıdır.

### İlgili bilgiler

- Fren kuvveti yükseltme (s. 432)
- Sabit durumdayken otomatik frenleme (s. 437)
- Yokuşta çalıştırırken yardım (s. 438)
- Islak yollarda frenleme (s. 432)
- Çakıllı yollarda frenleme (s. 433)
- Fren sistemi bakımı (s. 433)
- Fren lambası (s. 160)

### Fren kuvveti yükseltme

Fren kuvveti yükseltme sistemi (BAS<sup>3</sup>), frenleme sırasında fren kuvvetini artırmaya yardımcı olarak frenleme mesafesini kısaltabilir. Sistem, sürücünün frenleme tarzını algılar ve gerektiğinde fren kuvvetini artırır. Fren kuvveti, ABS sisteminin tetiklendiği seviyeye kadar artırılabilir.

### DİKKAT

BAS etkinleştirildiğinde, fren pedalına gerektiği kadar basın.

### İlgili bilgiler

- Ayak freni (s. 431)

### Islak yollarda frenleme

Şiddetli yağmurda frenleme yapmaksızın uzun bir süre sürüş yapıldığında ilk frenleme sırasında frenleme etkisi biraz gecikebilir. Bu durum araç bir oto yıkamada yıkandıktan sonra da meydana gelebilir. Bu durumda fren pedalına daha kuvvetle basmak gerekir. Bu yüzden öndeki araçla aranızda daha uzun bir mesafeyi korumanız gerekir.

Islak yollarda sürdükten veya oto yıkama kullandıktan sonra aracı sert bir şekilde frenleyin. Bu işlem fren disklerini ısıtarak daha hızlı kurumalarını ve korozyona karşı korunmalarını sağlar. Frenlerken mevcut trafik durumuna dikkat edin.

### İlgili bilgiler

- Ayak freni (s. 431)
- Çakıllı yollarda frenleme (s. 433)

<sup>2</sup> Anti-lock Braking System

<sup>3</sup> Brake Assist System

## Çakıllı yollarda frenleme

Tuzlu yollarda frenlerken fren diskleri ve fren balataları üstünde bir tuz tabakası oluşabilir. Bu da frenleme mesafesini uzatabilir. Bu yüzden öndeki araçlara ekstra uzun mesafe bırakmanız gerekir. Buna ek olarak aşağıdakileri yaptığınızdan da emin olun:

- Tuz tabakasını gidermek için arada bir frenleyin. Frenlerken diğer yol kullanıcılarını tehlikeye atmadığınızdan emin olun.
- Sürüşü bitirdikten sonra ve bir sonraki seyahatinize başlamadan önce dikkatle fren pedalına basın.

## İlgili bilgiler

- Ayak freni (s. 431)
- Islak yollarda frenleme (s. 432)

## Fren sistemi bakımı

Fren sistemi bileşenlerini aşınma için düzenli olarak kontrol edin. Aracı olabildiğince güvenli ve güvenilir tutmak için, Servis ve Garanti kitapçığında belirtilen Volvo servis aralıklarını takip edin. Fren balatalarını ve fren disklerini değiştirdikten sonra, ancak birkaç yüz kilometre (mil) "alıştırıldıktan" sonra frenleme etkisi uyarlanır. Fren pedalına daha sert basarak düşük frenleme etkisini telafi edin. Volvo, sadece Volvo onaylı fren balataları kullanılmasını önerir.

### ! ÖNEMLİ

Fren sistemi bileşenleri üzerindeki aşınma düzenli olarak kontrol edilmelidir.

Prosedür hakkında bilgi almak veya muayene yaptırmak için bir atölye ile irtibata geçin, yetkili bir Volvo atölyesi tavsiye edilir.

## İlgili bilgiler

- Ayak freni (s. 431)

## El freni

El freni, mekanik olarak iki tekerleği kilitleyerek/bloke ederek aracın sabit durumdan kaymasını önler.



El freni kontrolü, tünel konsolunda, koltukların arasında bulunur.

Elektrikle çalışan el freni devreye girerken hafif bir elektrik motoru sesi duyulabilir. Bu ses ayrıca el freninin otomatik fonksiyon kontrolü sırasında da duyulabilir.

El freni etkinleştirildiğinde araç hareketsiz haldeyse, sadece arka tekerleklerle etki eder. Araç hareket halindeyken etkinleştirilmişse normal ayak freni kullanılır, yani fren dört tekerlekte de çalışır. Araç neredeyse hareketsiz duruma geldiğinde fren fonksiyonu arka tekerleklerle geçer.

### İlgili bilgiler

- El frenini etkinleştirme ve devre dışı bırakma (s. 434)
- Yokuşta park etme (s. 436)
- Bir el freni arızası varsa (s. 436)
- Sabit durumdayken otomatik frenleme (s. 437)

### El frenini etkinleştirme ve devre dışı bırakma

Hareketsiz durumdan aracın kaymasını önlemek için el frenini kullanın.

### El frenini etkinleştirme



1. Kumandayı yukarı doğru çekin.
  - > El freni tatbik etkinleştirildiğinde sürücü gösterge ekranındaki sembol yanar.
2. Aracın hareketsiz olduğunu kontrol edin.

### Sürücü gösterge ekranındaki sembol

Sembol	Teknik özellikler
	<p>El freni etkinleştirildiğinde sembol yanaktır.</p> <p>Sembol yanıp sönerse bir arıza meydana geldiğine işaret eder. Sürücü gösterge ekranındaki mesajı okuyun.</p>

### Otomatik etkinleştirme

El freni otomatik olarak etkinleştirildi

- araç kapatıldığında ve el freninin otomatik aktivasyonu ayarı orta ekranda etkinleştirildiğinde.
- dik bir yokuşta vites konumu **P** seçildiğinde<sup>4</sup>.
- Otomatik tutma (Durur halde otomatik fren) fonksiyonu etkinse ve
  - araç uzun bir süre sabit kaldığında (5-10 dakika)
  - araç kapatıldığında
  - sürücü aracı terk ettiğinde.

<sup>4</sup> Otomatik şanzıman için geçerlidir.



**Acil durum freni**

Araç hareket halindeyken acil bir durumda, kumandayı yukarı çekip tutarak el freni etkinleştirilebilir. Kumanda serbest bırakıldığında veya gaz pedalına basıldığında frenleme durur.

**i DİKKAT**

Yüksek hızlarda acil durum frenlemesi aktifken bir sinyal çalar.

**El frenini devreden çıkarın****Manuel olarak devreden çıkarın**

El frenini devreden çıkarmak için motorun çalışması gerekir.

1. Fren pedalına sert bir şekilde basın.
2. Kumandayı aşağı doğru bastırın.
  - > El freni bırakılır ve sürücü gösterge ekranındaki sembol söner.

**Otomatik olarak devreden çıkarın**

1. Arabayı çalıştırın.
2. Otomatik şanzıman ile:

Fren pedalına sert bir şekilde basın. **D** veya **R** vites konumunu seçin ve gaz pedalına basın.

Düş şanzıman ile:

Debriyaj pedalına basın ve uygun bir vites seçin. Debriyaj pedalını serbest bırakın ve hızlanın.

> El freni bırakılır ve sürücü gösterge ekranındaki sembol söner.

**i DİKKAT**

Otomatik olarak devre dışı bırakmak için, sürücü emniyet kemerini takmış olmalı ya da sürücü kapısı kapalı olmalıdır.

**İlgili bilgiler**

- Otomatik park freni etkinleştirme ayarı (s. 435)
- Bir el freni arızası varsa (s. 436)
- El freni (s. 433)
- Yokuşta park etme (s. 436)

**Otomatik park freni etkinleştirme ayarı**

Araç kapatıldığında park freninin otomatik olarak etkinleşip etkinleşmeyeceğini seçin. Ayarı değiştirmek için:

1. Orta gösterge ekranı üst görünümde **Ayarlar** seçeneğine basın.
2. İşlevi seçmek veya seçimini kaldırmak için **My Car → El Freni ve Süspansiyon** seçeneğine basın **Park Frenini Otomatik Etkinleştir.**

**İlgili bilgiler**

- El frenini etkinleştirme ve devre dışı bırakma (s. 434)
- El freni (s. 433)

### Yokuşta park etme

Aracı yokuşa park ettiğinizde daima el frenini çekin.

#### UYARI

Eğimli bir yüzeyde park ederken her zaman el frenini kullanın. Bir vites takmak veya otomatik şanzımanın **P** konumunda olması tüm durumlarda aracı suru vaziyette tutmak için yeterli değildir.

Araç yokuş yukarı bakacak şekilde park edildiye:

- Tekerlekleri kaldırım taşından **uzaklaşacak** şekilde çevirin.

Araç yokuş aşağı bakacak şekilde park edildiye:

- Tekerlekleri kaldırım taşına **doğru** çevirin.

### Yokuş yukarı ağır yük

Römork gibi ağır bir yük, dik bir yokuşta el freninin otomatik olarak devreden çıkartıldığı bir durumda aracın geriye kaymasına neden olabilir. Kalkışta kumandayı yukarı doğru çekerek bundan kaçının. Motor çekiş sağladığında kontrolü bırakın.

### İlgili bilgiler

- El frenini etkinleştirme ve devre dışı bırakma (s. 434)

### Bir el freni arızası varsa

Birkaç denemeden sonra el frenini devreden çıkarmak veya etkinleştirmek mümkün olmuyorsa yetkili bir Volvo servisine danışın.

El freni etkinleştirilmiş şekilde sürüş yaparken bir uyarı sinyali çalar.

Olası bir sorunun düzeltilmesinden önce aracın park edilmesi gerekiyorsa tekerlekler sanki bir yokuşta park ediliyormuş gibi çevrilmeli ve vites kolu **P** konumunda olmalı veya araç manuel şanzımanlıysa 1. vites konumunda olmalıdır.



### Düşük akü gerilimi

Eğer akü gerilimi çok düşükse el freni ya devre dışı bırakılmaz ya da etkinleştirilemez. Akü gerilimi çok düşükse bir takviye aküsü bağlayın.

### Fren balatalarının değiştirilmesi

Elektrikli el freni tasarımından dolayı arka fren balataları bir serviste değiştirilmelidir - yetkili bir Volvo servisi önerilir.

### Sürücü gösterge ekranındaki semboller

Sembol	Teknik özellikler
	Sembol yanıp sönerse bir arıza meydana geldiğine işaret eder. Sürücü gösterge ekranındaki mesaja bakın.
	Fren sisteminde arıza. Sürücü gösterge ekranındaki mesaja bakın.
	Sürücü gösterge ekranındaki bilgi mesajı.

### İlgili bilgiler

- El frenini etkinleştirme ve devre dışı bırakma (s. 434)
- Yokuşta park etme (s. 436)
- Akü (s. 628)
- Volvo Servis Programı (s. 612)

## Sabit durumdayken otomatik frenleme

Sabit durumdayken otomatik frenleme (Otomatik tutma), araç trafik ışıklarında veya kavşakta durmuşken sürücünün, frenleme etkisini muhafaza ederek fren pedalını bırakabileceği anlamına gelir.

Araç durduğunda frenler otomatik olarak etkinleşir. İşlev aracı sabit tutmak için ayak frenini veya el frenini kullanabilir ve tüm eğimlerde çalışır. Araçla ayrılırken sürücü emniyet kemeri takıyorsa ve/veya sürücü kapısı kapalıysa, frenler otomatik olarak bırakılır.



### **i** DİKKAT

Yokuş yukarı veya yokuş aşağı bir eğimde dururken fren yaparken fren pedalına, aracın devrilmemesi için serbest bırakılmadan önce biraz daha sert basılmalıdır.

El freni şu hallerde etkinleştirilir

- araç kapatıldığında
- sürücü kapısı açıldığında
- sürücü emniyet kemeri takılı olmadığında
- araç uzun bir süre sabit kaldığında (5-10 dakika).

## Sürücü gösterge ekranındaki semboller

Sembol	Teknik özellikler
	İşlev, aracı hareketsiz tutmak için ayak frenini kullanırken sembol yanıktr.
	İşlev, aracı hareketsiz tutmak için el frenini kullanırken sembol yanıktr.

## İlgili bilgiler

- Durur haldeyken otomatik freni devreye almak ve devreden çıkarmak (s. 437)
- Ayak freni (s. 431)
- El freni (s. 433)
- Yokuşta çalıştırırken yardım (s. 438)

## Durur haldeyken otomatik freni devreye almak ve devreden çıkarmak

Durur haldeyken otomatik fren fonksiyonu tünel konsolundaki düğme kullanılarak etkinleştirilir.



- Fonksiyonu devreye sokmak ve devreden çıkarmak için tünel konsolundaki düğmeye basınız.
  - > İşlev etkinleştirildiğinde düğmedeki yeşil gösterge yanar. Devreye sokulan fonksiyon, araç bir dahaki sefere çalıştırıldığında bile kalır.

### « Kapatırken uygulanabilir



İşlev aktifse ve aracı ayak freniyle tutuyorsa (sürücü gösterge ekranında A simgesi yanar), devre dışı bırakmak için fren pedalına basarken aynı anda düğmeye basılmalıdır.

- İşlev, yeniden etkinleştirilinceye kadar devre dışı kalır.
- İşlev devre dışı bırakıldığında, yokuş yukarı bir eğimde kalkarken aracın geriye kaymasını önlemek için yokuşta çalıştırma yardımı (HSA) aktif kalır.

### İlgili bilgiler

- Sabit durumdayken otomatik frenleme (s. 437)

### Yokuşta çalıştırırken yardım

Yokuşta çalıştırma yardımı (HSA<sup>5</sup>), yokuş yukarı bir eğimde çalıştırırken aracın geriye doğru kaymasını önler. Yokuş yukarı geri giderken aracın öne doğru kaymasını önler. Fonksiyon, sürücünün ayağı fren pedalından gaz pedalına geçerken fren sistemindeki pedal basıncının birkaç saniye boyunca devam ettiği anlamına gelir.

Geçici frenleme etkisi, birkaç saniye sonra veya sürücü sürmeye devam edince sona erer.

Eğimli bir yokuşta dururken Yokuşta Kalkış Desteği etkinleştirilir. Bu fonksiyon, sabit (Otomatik tutma) fonksiyonu devreden çıkarıldığında otomatik frenleme yapıldığında bile kullanılabilir.

### İlgili bilgiler

- Sabit durumdayken otomatik frenleme (s. 437)
- Ayak freni (s. 431)

### Bir çarpışmadan sonra otomatik frenleme

Pirroteknik emniyet kemeri gergileri veya hava yastıkları için etkinleşme seviyesine ulaşılan bir çarpışma durumunda veya büyük bir hayvanla çarpışma tespit edildiğinde aracın frenleri otomatik olarak etkinleşir. Bu işlev, muhtemel sonraki çarpışmayı önlemek veya etkilerini azaltmak içindir.

Şiddetli bir çarpışmadan sonra artık aracı kontrol edememe ve yönlendirememe riski vardır. Bir araca veya aracın yolundaki başka bir nesneye bir kere daha çarpmayı önlemek veya etkisini hafifletmek için otomatik frenleme sistemi otomatik olarak etkinleşir ve aracı güvenli bir şekilde frenler.

Frenleme sırasında fren lambaları ve dörtlü flaşör lambaları etkinleşir. Araç durduğunda dörtlü flaşör lambaları yanıp sönmeye devam eder ve el freni tatbik edilir.

Örneğin arkadan gelen trafiğin çarpması riski yüzünden frenleme uygun değilse sistem, sürücünün gaz pedalına basması ile geçersiz kılınabilir.

İşlev, çarpışmadan sonra fren sisteminin sağlam olduğunu varsayar.

<sup>5</sup> Hill Start Assist

## İlgili bilgiler

- Rear Collision Warning\* (s. 374)
- BLIS\* (s. 375)
- Fren işlevleri (s. 431)

## Rejeneratif frenleme\*

Araç, yakıt tüketimini ve emisyonları azaltmak için frenleme sırasında kinetik enerjiyi kurtarır.



Akü simgesi, araç aküsü için güç ürettiğinde sürücü ekranında gösterilir<sup>6</sup>.

Bu fonksiyon, tüm sürüş modlarında **D** veya **M** vites konumu ile birlikte kullanılabilir.

### Fren rejenerasyonunun etkinleştirilmesi

Fren rejenerasyonu, fren pedalına hafifçe basılarak veya motor freni sırasında etkinleştirilir.

Manuel vites değiştirme modu **M** seçildiğinde, motor freni sırasında rejenerasyon artar.

## İlgili bilgiler

- Sürüş modları\* (s. 450)
- Otomatik şanzımanla vites değiştirme (s. 441)

## Vites kutusu

Vites kutusu, aracın motorla tahrik tekerlekleri arasındaki tahrik hattının (güç aktarımı) bir parçasıdır. Vites kutusunun görevi, hız ve güç gereksinimlerine bağlı olarak dişli oranını değiştirmektir.

İki farklı şanzıman tipi vardır, düz ve otomatik.

Düz şanzımanın altı vitesi varken otomatik şanzımanda sekiz vites mevcuttur. Vites değişikliği sayısı, motor torkunun ve güç aralığının etkin kullanılabileceği anlamına gelir. Otomatik şanzımanda, viteslerden ikisi sabit motor hızıyla sürüş esnasında yakıt tasarrufu sağlayan yüksek hız vitesleridir.

Otomatik şanzımanda manüel olarak da vites seçmek mümkündür. Sürücü gösterge ekranı, seçilen vites konumunu gösterir.

## İlgili bilgiler

- Otomatik şanzıman (s. 440)
- Düz şanzıman (s. 440)
- Vites değiştirme göstergesi (s. 448)

<sup>6</sup> Sembol, 48V akülü araçlar için geçerlidir.

### Düz şanzıman

Düz şanzıman ile sürücü o sıradaki hız ve güç gereksinimlerine bağlı olarak uygun vitesi manuel olarak seçer.

### Vites değiştirme

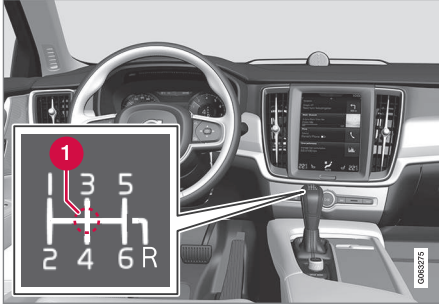

Vites kolu ve değiştirme modellerine genel bakış.

#### 1 Boş vites konumu (N)

Manuel şanzımanda altı vites mevcuttur, vites değişim biçimleri vites kolunun üzerinde gösterilir.

- Her vites değiştirme işleminde debriyaj pedalını sonuna kadar basılı tutun.
- Vites değiştirme işlemleri arasında ayağınızı debriyajdan çekin.

### Geri vites emniyeti

Geri vites emniyeti, normal ileri doğru sürüş esnasında kazayla geri vitesin takılması olasılığını önler.

- Vites kolu üzerindeki vites değiştirme modelini izleyin ve kolu **R** konumuna getirmeden önce boş vites konumundan başlayın.
- Yalnızca araç sabitken geri vites takınız.

### Park sırasında

#### ⚠ UYARI

Aracınızı rampaya park ederken daima el frenini çekin; aracı viteste bıraktığınızda, her durumda kaldıramazsınız.

### İlgili bilgiler

- Vites kutusu (s. 439)
- Otomatik şanzıman (s. 440)
- Vites değiştirme göstergesi (s. 448)

### Otomatik şanzıman

Enerji açısından mümkün olduğunca verimli bir sürüş yapabilmemiz için, vitesler otomatik olarak seçilir. Vites kutusunda aynı zamanda manuel vites değiştirme modu da bulunur. Vites kutusu iki farklı versiyonda mevcuttur. Vites koluna bakılarak araçta hangi vites kutusunun bulunduğunu belirlemek mümkündür. Farklı vites kollarının farklı işlevleri vardır.

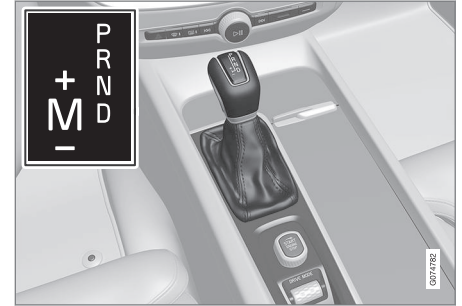

Büyük vites kolunun ve değiştirme modelinin sürücü gösterge ekranında genel bakışı.



Küçük vites koluna ve sürücü ekranındaki değiştirme modeline genel bakış.

Sürücü gösterge ekranı, seçilen vites konumunu gösterir:

**P, R, N, D** veya **M.**

### İlgili bilgiler

- Otomatik şanzımanla vites değiştirme (s. 441)
- Direksiyon simidi kollarıyla\* vites değiştirme (s. 444)
- Vites kolu kilidi (s. 445)
- Roketleme (kick-down) işlevi (s. 447)
- Launch fonksiyonu\* (s. 447)
- Vites değiştirme göstergesi (s. 448)
- Düz şanzıman (s. 440)
- Otomatik şanzıman için semboller ve mesajlar (s. 448)

## Otomatik şanzımanla vites değiştirme

Küçük vites kolunda, vites konumunu yay yüklü vites kolunu ileri veya geri ya da manuel vites değiştirmek için yanlara ittirerek değiştirin. Büyük vites kolunda, manuel vites değiştirme için bunun yerine kol sola bastırılır.

### Vites değiştirme



Büyük vites kolu ve vites konumlarına genel bakış.

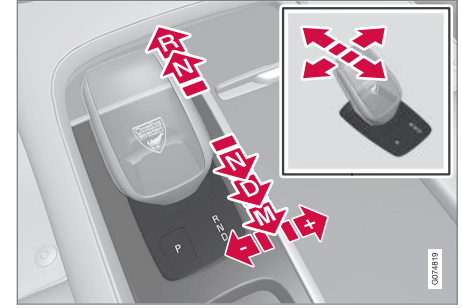

Küçük vites kolu ve vites konumlarına genel bakış.

### « Vites konumları

#### Park – P



Küçük vites kolu araçlarda, vites kolu ve P konumuna genel bakış.

Küçük vites kolunda, Park konumunu etkinleştirmek için vites kolunun yanındaki **P** düğmesini kullanın. Büyük vites kolu bulunan araçlarda, park konumu, vites kolunu **P** konumuna hareket ettirerek etkinleştirilir.

**P** konumuna geçirildiğinde, şanzıman mekanik olarak kilitletir.

Park etmek için **P** konumunu seçin. Araç **P** konumunda çalıştırılabilir. **P** konumu seçildiğinde araç hareketsiz durumda olmalıdır.

Park etmek için, önce park frenine basın ve ardından **P** konumunu seçin.

#### **⚠ UYARI**

Eğimli bir yüzeyde park ederken her zaman el frenini kullanın. Bir vites takmak veya otomatik şanzımanın **P** konumunda olması tüm durumlarda aracı suru vaziyette tutmak için yeterli değildir.

#### **i DİKKAT**

Araç kilitleyebilmek ve alarmı devreye sokabilmek için, vites konumu **P** konumunda olmalıdır.

#### Yardım işlevleri<sup>7</sup>

Sistem otomatik olarak **P** konumuna geçecektir:

- Araç **D** veya **R** konumundayken kapatılırsa.
- araç **P** dışında bir modda çalışırken sürücü emniyet kemerini çıkarır ve sürücü kapısını açarsa.

Bir aracı emniyet kemeri takılı değilken ve kapı açıkken park etmek için, tekrar **R** veya **D** konumunu tekrar seçerek **P** konumundan çıkın.

Araç **N** konumunda kapatılırsa, otomatik olarak **P** konumuna geçme gerçekleşmez. Bu, aracın otomatik araç yıkama ile yıkanmasını mümkün kılar.

#### Geril – R

Geril gitmek için **R** konumunu seçin. **R** konumu seçildiğinde araç hareketsiz durumda olmalıdır.

#### Boş – N

Araçın tekerlekleri **N** konumunda serbest kalabilir. Araç **N** konumunda çalıştırılabilir. Vites kolu **N** konumundayken araç durur vaziyetteyse park frenini uygulayın.

**N** konumundan başka bir vites geçmek için, fren pedalına basılması ve kontağın **II** konumunda olması gerekir. Küçük vites kolu araçlar için motor çalışır durumda olmalıdır.

#### Sürüş konumu - D

**D** normal sürüş konumudur. Vites büyütme ve küçültme, hızlanma düzeyine ve hıza bağlı olarak otomatik gerçekleşir.

Vitesi **R** konumundan **D** konumuna geçirirken araç durgun halde olmalıdır.

<sup>7</sup> Küçük vites kolu araçlar için geçerlidir.

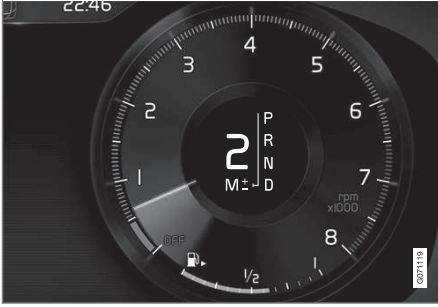

**Manuel konum – M**

Büyük vites kolu için değiştirme modelinin sürücü gösterge ekranındaki genel bakışı.

**M** konumunda, vitesi manuel olarak değiştirmek mümkündür. Gaz pedalı bırakıldığında otomobilin motoru fren yapar.

**M** konumu, vites kolu **D** konumundan yana doğru  $\pm$  uç konuma hareket ettirilerek seçilir.

- Bir vites yükseltmek için vites kolunu ileri **+** (artı) konumuna doğru bastırıp bırakın.
- Bir vites düşürmek için vites kolunu geri – (eksi) konumuna doğru bastırıp bırakın.
- **D** konumuna dönmek için vites kolunu yana **D** uç konumuna bastırın.

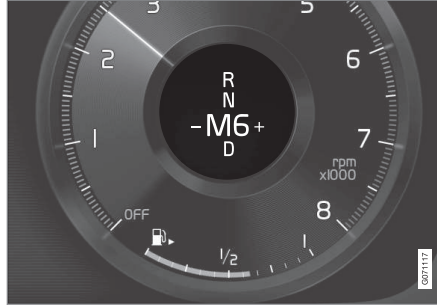

Küçük vites kolu için değiştirme modelinin sürücü gösterge ekranındaki genel bakışı.

**M** konumunda, vitesi manuel olarak değiştirmek mümkündür. Gaz pedalı bırakıldığında otomobilin motoru fren yapar.

**M** konumu, vites kolu **D** konumundan geriye doğru hareket ettirilerek seçilir.

- Bir vites yükseltmek için vites kolunu sağa doğru **+** (artı) konumuna doğru bastırıp bırakın.
- Bir vites azaltmak için vites kolunu sola doğru **-** (eksi) konumuna doğru bastırıp bırakın.
- **D** konumuna dönmek için vites kolunu geriye doğru bastırın.

Hız, seçilen vitese uygun hızın altında bir seviyeye düşerse sarsıntıyı ve bayılmayı önlemek için vites kutusu otomatik olarak vites küçültür.

**İlgili bilgiler**

- Otomatik şanzıman (s. 440)
- Vites kolu kilidi (s. 445)
- Direksiyon simidi kollarıyla\* vites değiştirme (s. 444)
- Roketleme (kick-down) işlevi (s. 447)

### Direksiyon simidi kollarıyla\* vites değiştirme

Direksiyon simidi kolları, vites kolunu tamamlayıcı bileşenlerdir ve ellerinizi direksiyondan çekmeden manuel olarak vites değiştirmenize olanak tanır.

Bu fonksiyon **D** veya **M** konumunda mevcuttur.



1 "-": Bir sonraki düşük vitesi seçer.

2 "+": Bir sonraki yüksek vitesi seçer.

### Değiştir

Vites değiştirmek için:

- Kanatlardan birini geriye doğru çekin - direksiyon simidine doğru - ve serbest bırakın.

Motor devrinin izin verilen aralıktan ayrılması şartıyla, kol her çekildiğinde bir vites

değişimi meydana gelir. Sürücü ekranı mevcut vitesi gösterir.

**M** konumunda direksiyon simidi kolları otomatik olarak etkinleşir.

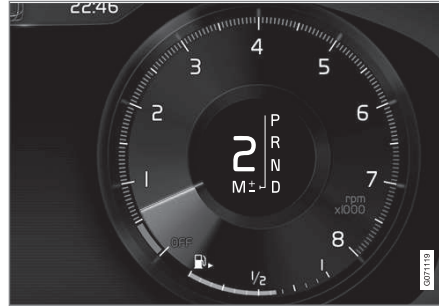

Manuel vites değiştirme modunda, büyük vites kolunda direksiyon simidi kolları ile vites değiştirirken sürücü gösterge ekranı.

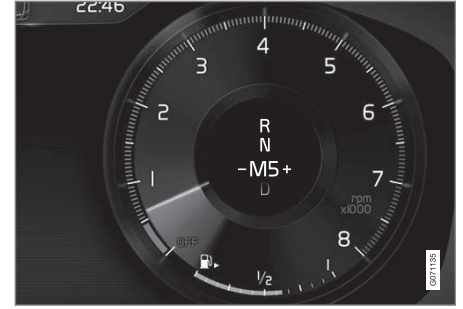

Manuel vites değiştirme modunda, küçük vites kolu olan direksiyondaki mandallı vites değiştirirken sürücü ekranı.

### Direksiyon simidi kollarının D konumunda etkinleştirilmesi

Direksiyon simidi kollarıyla vites değiştirebilmek için, kolların etkinleştirilmeleri gerekir:

- Kollardan birini direksiyon simidine doğru çekin.
  - > Sürücü gösterge ekranındaki bir rakam, geçerli vitesi gösterir.

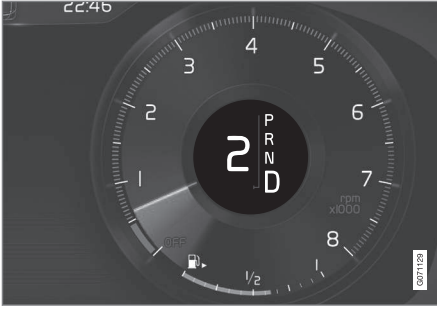

Direksiyon simidindeki kollarla vites değiştirirken sürücü gösterge ekranının görünümü, büyük vites kolu.



Direksiyon simidindeki kollarla vites değiştirirken sürücü gösterge ekranının görünümü, küçük vites kolu.

## Direksiyon simidi kollarının D konumunda devre dışı bırakılması

### Manuel devre dışı bırakma

- Sağ kolu (+) direksiyon simidine doğru çekin ve sürücü ekranındaki numara söne kadar bu konumda tutun.
- > Şanzıman **D** konumuna geri döner.

### Otomatik devre dışı bırakma

Direksiyon simidi kolları kullanılmadıklarında kısa bir süre içinde devre dışı bırakılır. Bu, sürücü ekranındaki numaranın sönmeye başlamasıyla gösterilir. Buna istisna, motor frenlemesi sırasında - bu durumda motor frenlemesi etkin olduğu sürece kollar etkin durumda kalır.

### İlgili bilgiler

- Otomatik şanzıman (s. 440)
- Otomatik şanzımanla vites değiştirme (s. 441)
- Vites değiştirme göstergesi (s. 448)

## Vites kolu kilidi

Vites kolu kilidi, otomatik şanzımanda farklı vites konumları arasında yanlışlıkla geçiş yapmayı önler.

İki farklı tipte vites kolu kilidi vardır - mekanik ve otomatik.

### Mekanik vites kolu kilidi

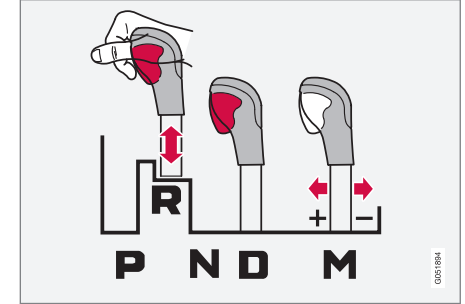

Büyük vites kolu araçlar için vites kolu kilidi.

Vites kolu **N** ve **D** arasında serbestçe ileri ve geri hareket ettirilebilir. Diğer konumlar vites kolundaki kilitleme düğmesiyle birlikte serbest bırakılan bir mandalla kilitlenir.

Kilit düğmesine basıldığında kol **P**, **R**, **N** ve **D** arasında ileri ve geri hareket ettirilebilir.

### Otomatik vites kolu kilidi

Otomatik vites kolu kilidinin özel güvenlik sistemleri vardır.

- ◀ **Park halinden – P veya nötr halden – N**  
Vites kolunu **P** veya **N** pozisyonundan başka bir pozisyona geçirmek için, ayağınızı fren den kaldırmazın gerekir ve marş pozisyonu **II** olmalıdır. Küçük vites kolları araçlar için motor çalışır durumda olmalıdır.

Vites kolu **N** konumundaysa ve araç en az 3 saniyedir hareketsizse (motorun çalışıyor olup olmadığından bağımsız olarak) vites kolu kilitlenir.

**Sürücü gösterge ekranındaki mesajlar**  
Vites kolu engellenirse sürücü gösterge ekranında bir mesaj görüntülenir örn. **Vites kolu Vites kolunu etkinleştirmek için fren pedalına bas.**

Vites kolu mekanik olarak engellenir.<sup>8</sup>

### İlgili bilgiler

- Otomatik şanzıman (s. 440)
- Otomatik şanzımanla vites değiştirme (s. 441)
- Otomatik vites kolu kilidini devreden çıkartın (s. 446)

### Otomatik vites kolu kilidini devreden çıkartın<sup>9</sup>

Araçta güç olmadığında, büyük vites kolları araçlarda otomatik vites kolu kilidi devre dışı bırakılabilir. Küçük vites kolları için vites kolu kilidini devre dışı bırakmak mümkün değildir.

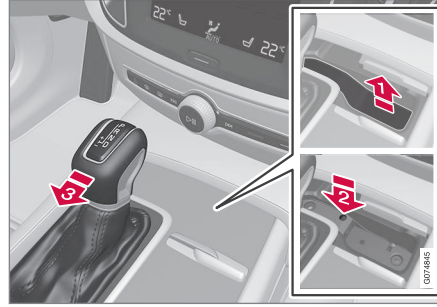

Büyük vites koluna genel bakış.

Araç, örneğin boşalmış bir akü nedeniyle sürülemezse aracın hareket ettirilebilmesi için vites seçme kolu **N** konumuna getirilmelidir.

- ➔ Vites seçme kolunun ön kısmındaki bölmede yer alan lastik döşemeyi kaldırın. Bölmenin tabanındaki yay yüklü düğmeyi içeren deliği bulun.

- ➔ Deliğe küçük bir tornavida bastırıp tutun.
- ➔ Vites seçme kolunu **N** konumuna getirip düğmeyi bırakın.
4. Lastik döşemeyi yeniden yerine koyun.



Vites seçme cihazını devre dışı bırakmanın mümkün olmadığı küçük vites koluna genel bakış.

### İlgili bilgiler

- Vites kolu kilidi (s. 445)
- Otomatik şanzıman (s. 440)

<sup>8</sup> Küçük vites kolları araçlarda geçerlidir.

<sup>9</sup> İşlev küçük vites kolları için mevcut değildir.

## Roketleme (kick-down) işlevi

Vites küçültme<sup>10</sup>(kick-down) maksimum hız gerektiğinde örneğin sollarken kullanılır.

Gaz pedalına tabana kadar basıldığında (tam hızlanma olarak adlandırılan konumun ötesine kadar) hemen daha düşük bir vitese geçilir. Bu, roketleme (kick-down) olarak bilinmektedir.

Gaz pedalı roketleme (kick-down) konumundayken bırakılırsa, şanzıman otomatik olarak vites yükseltir.

## Güvenlik fonksiyonu

Motorun aşırı devir yapmasını önlemek için şanzıman kontrol programında koruyucu bir vites küçültme engelleyicisi bulunmaktadır.

Vites kutusu, motora zarar verecek kadar yüksek motor devrine yol açabilecek bir vites küçültme/roketleme işlemine izin vermez. Sürücü bu şekilde yüksek motor devrinde vites küçültmeye çalıştığında hiçbir şey olmaz – orijinal vites takılı kalır.

Kick-down'da, motor devrine bağlı olarak araç bir anda bir veya daha fazla vites düşürür. Araç maksimum motor devir hızına ulaştığında vites yükselterek motor hasarının önüne geçer.

## İlgili bilgiler

- Otomatik şanzıman (s. 440)

## Launch fonksiyonu\*

Launch durur vaziyetten maksimum hızlanma gerektiğinde kullanılabilir. Fonksiyon aşağıdaki sürüş modlarında kullanılabilir: **Dynamic**, **Comfort** ve **Individual**.

## Launch'yi etkinleştirin

Araçın hareketsiz olduğundan ve tekerleklerin dümdüz öne baktığından emin olun.

1. **D** vites konumuna getirin.
2. Fren pedalına sonuna kadar basın.
3. Gaz pedalına tamamen basın.
4. Fren pedalını 2 saniye içinde bırakın.

### DİKKAT

Launch çalışmıyorsa, birkaç dakika bekleyin ve yeniden denemeden önce aktarma organının çalışma sıcaklığına soğumasını bekleyin.

### ÖNEMLİ

Aktarma organları, Launch kullanırken aşınmaya ve yıpranmaya maruz kalır ve bu nedenle işlev yalnızca sınırlı sayıda kullanılabilir.

## İlgili bilgiler

- Otomatik şanzıman (s. 440)



<sup>10</sup> Sadece otomatik şanzıman ile mümkündür.

## Otomatik şanzıman için semboller ve mesajlar

Şanzımanda bir arıza meydana gelirse, sürücü ekranında bir sembol ve bir mesaj gösterilir.

### ! ÖNEMLİ

Herhangi bir tahrik sistemi bileşenine zarar gelmesini önlemek için, şanzımanın çalışma sıcaklığı kontrol edilir. Aşırı ısınma riski varsa sürücü gösterge ekranında bir uyarı sembolü yanar ve bir metin mesajı gösterilir - verilen tavsiyeleri takip edin.

Sembol	Teknik özellikler
	Şanzımanda bir hata oluştu. Sürücü gösterge ekranındaki mesajı okuyun.
	Şanzıman sıcak veya aşırı ısınmış. Sürücü gösterge ekranındaki mesajı okuyun.
	Güç aktarma organında geçici hata. Sürücü gösterge ekranındaki mesajı okuyun.

## İlgili bilgiler

- Otomatik şanzıman (s. 440)

## Vites değiştirme göstergesi

Sürücü gösterge ekranındaki vites değiştirme göstergesi, manuel vites değiştirme modunda sürücüye geçerli vitesi ve en iyi yakıt tasarrufu için ne zaman sonraki vitese geçilmesinin uygun olduğunu gösterir.

Manuel vites değiştirme sırasında ekonomik sürüş için doğru viteste sürmek ve doğru zamanda vites değiştirmek önemlidir.

### Düz şanzıman ile



12 inç sürücü ekranındaki vites değiştirme göstergesi\*.

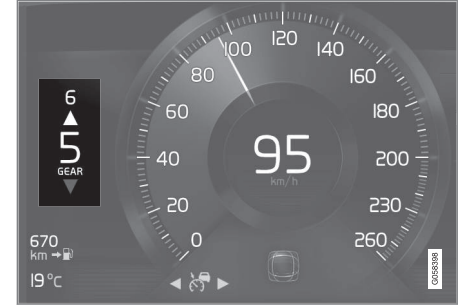

8 inç sürücü gösterge ekranındaki vites değiştirme göstergesi.

Yukarı ok daha yüksek bir vitese değişim önerisini belirtirken aşağı ok daha düşük bir vitese değişim önerisini belirtir.

**Otomatik şanzıman ile**

Büyük vites kolu\* için 12 inç sürücü gösterge ekranındaki vites değiştirme göstergesi.

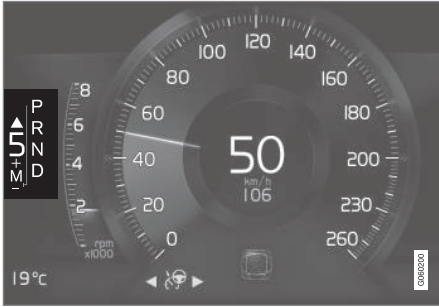

Büyük vites kolu için 8 inç sürücü gösterge ekranındaki vites değiştirme göstergesi.

Vites değiştirme göstergesi, sürüş modunda mevcut vitesi gösterir ve daha yüksek bir

vites geçiş önerildiğinde bunu göstermek için bir ok kullanır.



Küçük vites kolu\* için 12 inç sürücü gösterge ekranındaki vites değiştirme göstergesi.

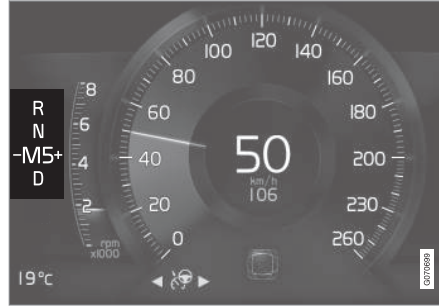

Küçük vites kolu için 8 inç sürücü gösterge ekranındaki vites değiştirme göstergesi.

Vites değiştirme göstergesi sürücü gösterge ekranında mevcut vitesi gösterir ve bir artı işa-

retini yanıp söndürerek bir üst vites geçilmesini tavsiye eder.

**İlgili bilgiler**

- Otomatik şanzıman (s. 440)
- Düz şanzıman (s. 440)

### Dört tekerlekten çekiş\*

Dört tekerlekten çekiş (AWD<sup>11</sup>) aracın dört tekerleğinin de aynı anda çekiş gücüne sahip olduğu anlamına gelir.

Mümkün olan en iyi çekiş gücünü elde etmek için itme kuvveti en iyi tutuşu sağlayacak biçimde tekerleklerle dağıtılır. Sistem arka tekerleklerin tork ihtiyacını sürekli olarak hesaplar ve motor torkunun yarısına kadar olan bir miktarı arka tekerleklerle hemen yeniden dağıtabilir.

Dört tekerden çekiş yüksek hızlarda dengeleyici bir etkiye de sahiptir. Normal sürüş koşulları altında gücün büyük çoğunluğu ön tekerleklerle aktarılır. Araç sabitken, hızlanma sırasında maksimum çekiş hazırlığı için dört tekerlekten çekiş her zaman devrededir.

Dört tekerlekten çekiş özellikleri, seçilen sürüş moduna bağlı olarak farklılık gösterir.

### İlgili bilgiler

- Sürüş modları\* (s. 450)
- Düşük hız kontrolü\* (s. 464)
- Vites kutusu (s. 439)

### Sürüş modları\*

Sürüş modu seçimi, sürüş deneyimini iyileştirmek ve özel durumlarda sürüşü kolaylaştırmak için aracın sürüş özelliklerini etkiler.

Sürüş modlarını kullanarak farklı sürüş ihtiyaçları için aracın çeşitli işlevlerine ve ayarlarına hızlıca erişmek mümkündür. Takip eden sistemler, her bir sürüş modunda olabildiğince iyi sürüş özelliklerini sürdürmesi için uyarlanır:

- Direksiyon
- Motor/şanzıman<sup>12</sup>/dört tekerlekten çekiş\*
- Frenler
- Havalı süspansiyon\* ve amortisör
- Sürücü gösterge ekranı
- Start/Stop işlevi
- Klima kontrolü ayarları

Mevcut sürüş koşullarınıza uyarlanmış sürüş modunu seçin. Tüm durumlarda tüm sürüş modlarının kullanılamayacağını unutmayın.

### Seçilebilir sürüş modları

Araç çalıştırıldığında **Comfort** modundadır ve Start/Stop işlevi etkindir. Araç çalıştırıldığında sürüş modu değiştirilebilir, örneğin **Individual** moduna. **Individual** modu seçildiğinde, örne-

ğin takometreyi göstermek amacıyla özel tercihler için ayarlamalar yapmak mümkündür.

### Comfort

**Comfort** modu, aracın normal modudur. Bu ayarlar aracın konforlu bir his vermesi, direksiyonun hafif olması, amortisörün yumuşak olması ve karoseri hareketlerinin akıcı olması anlamına gelir.

Bu sürüş modu, karbondioksit emisyonları için sertifikasyon modudur.

**Comfort** modunda, sürücü gösterge ekranında<sup>13</sup> hiçbir devir göstergesi görüntülenmez.

### Eco

- **Eco** modu ile aracı daha enerji tasarruflu ve çevre dostu sürüş için uyarlayın.

Sürüş modu örneğin Start/Stop işlevinin etkinleşmesi, rüzgar direncini azaltmak için zemin den yüksekliğin düşürülmesi ve belirli klima ayarlarının çıkışının azaltılması anlamına gelir.

**Eco** modunda sürerken, sürücü ekranı, sürüşünüzün ne kadar ekonomik olduğunu gerçek zamanlı olarak gösteren bir eko-metre gösterir.

<sup>11</sup> All Wheel Drive

<sup>12</sup> Otomatik şanzıman için geçerlidir.

<sup>13</sup> Sadece 8 inç sürücü gösterge ekranlı araçlar için geçerlidir.



**Off Road**

- Zor arazilerde ve bozuk yollarda sürerken aracın çekişini maksimum düzeye çıkarın.

Sürüş modu, yüksek yerden yükseklik sağlar, direksiyon hafiftir, dört tekerlekten çekiş\* ve yokuş iniş kontrolü (HDC<sup>14</sup>) özelliği ile düşük hız kontrolü işlevi etkinleşmiştir. Start/Stop işlevi devre dışıdır.

Sürüş modu sadece düşük hızlarda etkinleşir ve hızölçer, hız sınırlayıcısı alanını gösterir. Bu hız aşılsa **Off Road** modu askıya alınır ve başka bir sürüş modu etkinleşir.

**Off Road** modunda, sürücü ekranındaki hız ve devir göstergeleri arasında bir rota vardır.

**İ DİKKAT**

Sürüş modu umumi yollarda kullanılmak üzere tasarlanmamıştır.

**İ DİKKAT**

Araç, **Off Road** modunda kapatılmışsa ve bu yüzden yüksek bir zeminden yüksekliği varsa aracın bir sonraki çalıştırılmasında araç indirilir.

**! ÖNEMLİ**

**Off Road** sürüş modu, römork konektörü olmadan römorkla sürüş sırasında kullanılmamalıdır. Aksi takdirde hava körüklerinde hasar riski vardır.

**Dynamic**

- **Dynamic** modu, aracın daha spor karakteristikleri ve gaz vermeye daha hızlı yanıtı olması anlamına gelir.

Vites değişiklikleri daha hızlı ve net olur ve vites kutusu daha yüksek çekişli vitese öncelik verir.

Direksiyon tepkisi daha hızlıdır, amortisman daha serttir ve düşük zeminden yükseklik, viraj alma sırasında kaymayı azaltmak için karoserinin kara yolunu takip etmesi anlamına gelir.

Start/Stop işlevi devre dışıdır.

**Dynamic** modu ayrıca **Polestar Engineered** sürümünde de mevcuttur\*.

**Individual**

- Kişisel tercihlere göre bir sürüş modunun ayarlanması.

Başlangıç olarak bir sürüş modu seçin, ardından istenen sürüş özelliklerine göre ayarları ayarlayın. Bu ayarlar aktif sürücü profilinde

kaydedilir ve aynı uzaktan kumanda anahtarı ile aracın kilidi her açıldığında kullanılabilir.

Kişisel sürüş modu, ancak önce orta gösterge ekranında etkinleştirilmişse kullanılabilir.

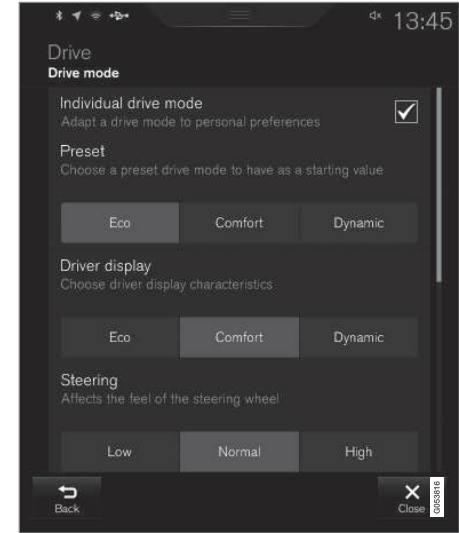

Kişisel sürüş modu için ayarlar görünümü<sup>15</sup>.

1. Üst görünümde **Ayarlar** seçeneğine basın.

<sup>14</sup> Hill Descent Control

<sup>15</sup> Şekil şematiktir - parçalar araç modeline göre değişiklik gösterebilir.

2. **My Car** → **Bireysel sürüş modu** seçeneğine basın ve **Bireysel sürüş modu** seçeneğini seçin.
3. **Ön ayarlı istasyonlar** içerisinde, başlamak için bir sürüş modu seçin: **Eko**, **Konfor**, **Dinamik** veya **Polestar Engineered\***.

Aşağıdakiler için ayarlarda geçerli muhtemel ayarlamalar:

- Sürücü ekranı
- Direksiyon gücü
- Aktarma organı özellikleri
- Fren Özellikleri
- Süspansiyon Kontrolü
- ECO klima
- Başlat/Durdur.

### İlgili bilgiler

- Sürüş modunun değiştirilmesi\* (s. 452)
- Sürüş Eco (s. 453)
- Ekonomik sürüş (s. 467)
- Start/Stop işlevi (s. 456)
- Düşük hız kontrolü\* (s. 464)
- Yokuş iniş kontrolü\* (s. 465)
- Dört tekerlekten çekiş\* (s. 450)
- Sürücü profilleri (s. 133)
- Rejeneratif frenleme\* (s. 439)

### Sürüş modunun değiştirilmesi\*

Mevcut sürüş koşullarınıza uyarlanmış sürüş modunu seçin.

Orta konsoldaki kumandayı kullanarak sürüş modunu değiştirmek.

Tüm durumlarda tüm sürüş modlarının kullanılamayacağını unutmayın.

Sürüş modunu değiştirmek için:



1. Sürüş modu kumandasına **DRIVE MODE** basın.
  - > Orta gösterge ekranında bir menü açılır.
2. İstenen sürüş modu işaretleninceye kadar çarkı yukarı veya aşağı kaydırın.

3. Seçimi onaylamak için sürüş modu kumandasına veya doğrudan dokunmatik ekrana basın.
  - > Seçilen sürüş modu, sürücü gösterge ekranında gösterilir.

### İlgili bilgiler

- Sürüş modları\* (s. 450)
- İşlev düğmesi ile Eco sürüş modunun etkinleştirilmesi ve devreden çıkartılması (s. 455)
- Bir fonksiyon düğmesini kullanarak düşük hızlı sürüşü\* devreye almak ve devreden çıkarmak (s. 464)
- Yokuş aşağı iniş kontrolünü\* işlev düğmesi ile etkinleştirmek ve devreden çıkarmak (s. 466)

## Sürüş Eco

**Eco sürüş modu, daha büyük yakıt ekonomili çevre dostu sürüş ile size yardım edebilir.**

Daha fazla yakıt tasarrufu sağlamak ve çevreyi korumak için bu sürüş modunu kullanın.

Aşağıdaki özellikler **Eco** modu için uyarlanmış-tır:

- Vites kutusu vites değiştirme noktaları<sup>16</sup>.
- Motor yönetimi ve gaz pedalından yanıt.
- 65 ile 140 km/sa (40 ile 87 mil/sa.) arası hızlarda gaz pedalı bırakıldığında Eco Coast<sup>16</sup> serbest tekerlek işlevi etkinleşir ve motor frenlemesi devre dışı bırakılır.
- Klima kontrol sisteminin bazı ayarları düşük güçte çalışacak veya devre dışı bırakılacaktır.
- Seviye kontrolü işlevi\*, rüzgar direncini azaltmak için daha düşük bir zeminden yükseklik sağlar.
- Sürücü gösterge ekranı, çevreye duyarlı ve yakıt tasarruflu sürüşü kolaylaştıran ECO göstergesinde bilgileri gösterir.

## Serbest tekerlek fonksiyonu

### Eco Coast<sup>16</sup>

Serbest tekerlek işlevi Eco Coast, pratikte, motor frenlemesinin sonlandığı anlamına gelir, daha uzun mesafe boyunca serbest tekerlekle

gitmek için aracın kinetik enerjisinin kullanılması demektir. Sürücü gaz pedalını bıraktığında vites kutusu otomatik olarak, devri düşük tüketimle rölanti devrine düşürülen motordan ayrılır.

İşlev en iyi örneğin hafif yokuş aşağı eğimi olan yollarda veya daha düşük hız sınırı olan bir bölgeye yaklaşmak için tahmin edilebilir bir hız düşüşünün olacağı yollarda uzun süre kaymanın mümkün olduğu zaman kullanılır.

### Serbest tekerlek işlevinin etkinleştirilmesi

Aşağıdaki parametrelerle birlikte gaz pedalı tamamen bırakıldığında bu işlev etkinleşir:

- Sürüş modu **Eco** etkinleştirilir.
- Vites seçme kolu **D** konumundadır.
- Hız yaklaşık 65-140 km/saat (40-87 mil/sa.) aralığındadır.
- Yolun yokuş aşağı eğimi yaklaşık %6'dan daha dik değildir.

Serbest tekerlek işlevi kullanıldığında sürücü gösterge ekranı **COASTING** gösterir.

### Sınırlamalar

Serbest tekerlek işlevi aşağıdaki durumlarda kullanılamaz

- motor ve/veya şanzıman normal çalışma sıcaklığında değildir
- vites seçme kolu **D** konumundan manuel konuma getirilir
- hız yaklaşık 65-140 km/saat (40-87 mil/sa.) aralığı dışındadır
- yolun yokuş aşağı eğimi yaklaşık %6'dan daha diktir
- Manuel vites değiştirme, direksiyon simidi kollarıyla\* yapılır.

<sup>16</sup> Sadece otomatik şanzımanlı araçlar.

### ◀ Serbest tekerlek işlevinin devre dışı bırakılması ve kapatılması

Belirli durumlarda motor frenlemesini kullanmak için işlevi devre dışı bırakmak veya kapatmak istenebilir. Bu tip durumlara örnekler arasında dik yokuş aşağı eğimler veya mümkün olan en güvenli şekilde yapılması istenen muhtemel sollama manevrası olabilir.

Serbest tekerlek işlevini aşağıdaki şekilde devre dışı bırakın

- gaz veya fren pedalını çalıştırın
- vites seçme kolunu manuel konuma getirin
- Direksiyon simidi kollarıyla\* vites değiştirme.

Serbest tekerlek işlevini aşağıdaki şekilde kapatın

- sürüş modunu değiştirme\*
- fonksiyon görünümde sürüş modunu **Eco** kapatma.

Serbest tekerlek işlevi olmadan bile kısa mesafelerde kaymak mümkündür. Bu durum tüketimi azaltır. Bununla birlikte en iyi yakıt tasarrufu için serbest tekerlek işlevinin etkinleştirilmesi ve daha uzun mesafeler kayabilmek daha iyidir.

### Cruise control Eco Cruise

Eco sürüş modunda cruise control kullanırken, aracın hızlanması ve yavaşlaması diğer sürüş modlarına kıyasla düşük olacaktır, bu daha fazla yakıt tasarrufu sağlar. Bu araç hızının ayarlanandan hafifçe yukarıda veya aşağıda olabileceği anlamına gelir.

- Pürüzsüz bir yolda, cruise control etkin ve araç tekerlekleri serbest dönerken araç hızı ayarlanan hızdan sapma gösterebilir.
- Dik bir tepe eğiminde, aracın hızı bir vites küçültme yapılana kadar düşer<sup>16</sup>, ardından ayarlanan hızı edinmek için azaltılmış hızlanma başlatılır.
- Aracın tekerlekleri serbest döndüğü yokuş aşağı bir eğimde, araç hızı ayarlanan hızın hafif üzerine veya altında olabilir. Fonksiyon ayarlanan hızı korumak için normal motor freni kullanır, gerekirse ayak freni de kullanılır.

### Sürücü gösterge ekranındaki Eco göstergesi



12 inç sürücü ekranındaki Eco göstergesi\*.



8 inç sürücü gösterge ekranındaki Eco göstergesi.

<sup>16</sup> Sadece otomatik şanzımanlı araçlar.

ECO göstergesi sürüşün ne kadar yakıt tasarruflu olduğunu gösterir:

- Yakıt tasarruflu sürüşte gösterge, ibre yeşil bölgedeyken düşük bir değer gösterir.
- Yakıt tasarruflu olmayan sürüşte, örneğin sert frenleme veya yoğun hızlanma sırasında gösterge daha yüksek bir değer gösterir.

ECO göstergesinde aynı zamanda aynı sürüş koşullarında referans bir sürücünün aracı nasıl kullanacağını gösteren bir gösterge de bulunur. Bu durum göstergedeki kısa işaretçiyle gösterilir.

### ECO klima kontrolü

Eco sürüş modunda, enerji tüketimini azaltmak için yolcu bölmesinde eco klima kontrolü otomatik olarak etkinleştirilir.

### **i** DİKKAT

Eco sürüş modu etkinleştirildiğinde klima kontrol sisteminin ayarlarında bulunan pek çok parametre değişir ve elektrikle ilgili pek çok müşteri fonksiyonunun işlevi azalır. Belirli ayarlar manuel olarak sıfırlanabilir ama tam işlevsellik sadece Eco sürüş modunu kapatarak veya tam iklim işlevselliği ile Individual\* sürüş moduna geçilerek elde edilebilir.

Buğulanma nedeniyle oluşan sorunlarda normal fonksiyona sahip maksimum rezistans düğmesine basın.

### İlgili bilgiler

- Sürüş modunun değiştirilmesi\* (s. 452)
- İşlev düğmesi ile Eco sürüş modunun etkinleştirilmesi ve devreden çıkartılması (s. 455)
- Sürüş modları\* (s. 450)
- Ekonomik sürüş (s. 467)
- Start/Stop işlevi (s. 456)

### İşlev düğmesi ile Eco sürüş modunun etkinleştirilmesi ve devreden çıkartılması

Araç tünel konsolunda sürüş modu kontrolü ile donatılmadığı sürece orta konsolun fonksiyon görünümünde Eco sürüş modu için fonksiyon düğmesi vardır.

Eco modu, motor kapatıldığında devre dışı kalır ve bu yüzden motor her çalıştırıldığında etkinleştirilmesi gerekir. İşlev etkinleştirildiğinde sürücü gösterge ekranı **ECO** gösterir.

### Orta ekranın fonksiyon görünümünde Eco sürüş modunu seçmek

- İşlevi etkinleştirmek veya devre dışı bırakmak için **Sürüş modu ECO** düğmesine basın.



- > İşlev etkinleştirildiğinde düğmedeki yeşil gösterge yanar.

### İlgili bilgiler

- Sürüş Eco (s. 453)
- Sürüş modunun değiştirilmesi\* (s. 452)
- Sürüş modları\* (s. 450)

### Start/Stop işlevi

Çalıştır/durdur fonksiyonu ile örneğin trafik lambasında veya trafik kuyruğunda araç durduğunda motor geçici olarak kapanır ve gerektiğinde tekrar çalışır.

Start/stop işlevi yakıt tüketimini azaltır ve aynı zamanda daha düşük egzoz emisyonlarına katkıda bulunur.

Sistem, mümkün olduğunda motorun otomatik durdurulmasını sağlayarak çevre dostu bir sürüş stili benimsemeyi mümkün kılar.

### İlgili bilgiler

- Çalıştır/durdur işlevi ile sürmek (s. 456)
- Start/Stop işlevi için koşullar (s. 458)
- Sürüş modları\* (s. 450)

### Çalıştır/durdur işlevi ile sürmek

Start/Stop işlevi, hareketsizken motoru geçici olarak kapatır ve gerektiğinde otomatik olarak çalıştırır.

Start/Stop işlevi araç çalıştırıldığında mevcut- tur ve belirli koşullar karşılanırsa etkinleştirilebilir.

Sürücü ekranı fonksiyonun durumlarını gösterir

- Kullanılabilir
- aktif
- kullanılamaz.

Motor otomatik durdurulduğunda bile aracın aydınlatma, radyo vs. gibi tüm normal sistemleri normal şekilde çalışır. Bununla birlikte klima kumanda sisteminin fan hızı veya müzik sisteminde aşırı yüksek ses seviyesi gibi bazı donanımın çıkışı geçici olarak düşürülebilir.

### Otomatik durdurma

Motorun otomatik durdurulması için aşağıdakiler gereklidir:

Otomatik şanzıman ile

- Aracı ayak freniyle durdurun ve ayağınızı fren pedalı üzerinde tutun - motor otomatik olarak durur.

Düz şanzıman ile

- Vites kolunu boşa alın ve debriyaj pedalını bırakın - motor otomatik olarak durur.

**Comfort** veya **Eco** sürüş modunda motor, araç tamamen hareketsiz duruma gelmeden motor otomatik olarak durabilir.

Adaptif cruise control veya Pilot Assist etkinken, araç durduktan yaklaşık 3 saniye sonra motor otomatik olarak durur.

### Otomatik çalıştırma

Motorun otomatik çalıştırılması için aşağıdakiler gereklidir:

Otomatik şanzıman ile

- Fren pedalını bırakın - motor otomatik çalışacaktır, siz de sürüşe devam edebilirsiniz. Yokuş yukarı eğimde yokuşta çalıştırma yardımı (HSA<sup>17</sup>) devreye girer, bu da aracın geriye doğru kaymasını önler.
- Auto Hold işlevi etkinleştirildiğinde gaz pedalına basılıncaya kadar otomatik çalıştırma geciktirilir.
- Adaptif cruise control veya Pilot Assist etkinleştirildiğinde gaz pedalına basıldığında veya direksiyon simidinin sol tuş takımındaki  düğmesine basıldığında motor otomatik olarak çalışacaktır.
- Fren pedalında ayak baskısını koruyun ve gaz pedalına basın - motor otomatik çalışır.
- Yokuş aşağı eğimde: Aracın hareket etmeye başlaması için fren pedalındaki baskıyı hafif kaldırın - hafif bir hız artışından sonra motor otomatik çalışacaktır.

Düz şanzıman ile

- Vites kolu boştayken: Debriyaj pedalına veya gaz pedalına basın - motor çalışır.
- Yokuş aşağı eğimde: Aracın hareket etmeye başlaması için fren pedalındaki baskıyı hafif kaldırın - hafif bir hız artışından sonra motor otomatik çalışacaktır.

### Sürücü gösterge ekranındaki semboller



Beyaz - Fonksiyon kullanılabilir olduğunda takometrede görünür.



Yeşil - Fonksiyon aktifken ve motor otomatik olarak durdurulduğunda takometrede görünür.



Gri - Bu sembol içeri girdiğinde ve grileştğinde fonksiyon kullanılamaz.

Hiçbir sembol gösterilmezse, fonksiyon devre dışı bırakılmıştır.

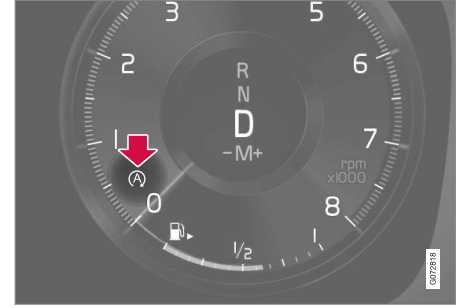

İşlev aktiftir ve motor otomatik durdurulmuştur.

Sekiz inç sürücü gösterge ekranlı araçlar için, sembol hız göstergesinin altında görüntülenir.

### İlgili bilgiler

- Çalıştır/durdur işlevini devre dışı bırakma (s. 458)
- Start/Stop işlevi için koşullar (s. 458)
- Start/Stop işlevi (s. 456)
- Yokuşta çalıştırırken yardım (s. 438)
- Sabit durumdayken otomatik frenleme (s. 437)

<sup>17</sup> Hill Start Assist

### Çalıştır/durdur işlevini devre dışı bırakma

Belirli durumlarda çalıştır/durdur işlevini devre dışı bırakmak istenebilir.



Orta gösterge ekranının işlev görünümündeki **Başlat/Durdur** işlev düğmesini kullanarak devre dışı bırakın. İşlev devreden çıkarıldığında düğmedeki gösterge kapanır.

İşlev, aşağıdaki durumlara kadar devre dışıdır:

- yeniden etkinleştirilir
- sürüş modu **Eco** veya **Comfort** olarak değiştirilir
- aracın bir sonraki çalıştırılması.

### İlgili bilgiler

- Çalıştır/durdur işlevi ile sürmek (s. 456)
- Start/Stop işlevi için koşullar (s. 458)

### Start/Stop işlevi için koşullar

Start/Stop işlevinin çalışabilmesi için bir dizi koşulun karşılanması gerekir. Koşullardan herhangi biri karşılanmazsa bu durum sürücü gösterge ekranında gösterilecektir.

### Motor otomatik olarak durmaz

Aşağıdaki durumlarda motor otomatik durdurulmaz:

- Araç, çalıştırmadan sonra yaklaşık 10 km/sa. (6 mil/sa.) hıza ulaşmıştır.
- Bir dizi tekrarlanan otomatik durdurmadan sonra bir sonraki otomatik durdurma öncesi hızın tekrar yaklaşık 10 km/saati (6 mil/sa.) aşması gerekir.
- Sürücü emniyet kemerini takmadı.
- Motor normal çalışma sıcaklığında değildir.
- Ortam sıcaklığı -5°C (23°F) altında veya yaklaşık 30°C (86°F) üzerindedir.
- ön cam elektrikli ısıtması etkinleştirildi.
- Yolcu kabinindeki ortam, ayarlanan değerlerinden sapmıştır.
- Araç geri viteste.
- Sürücü büyük direksiyon simidi hareketleri yapıyor.
- yol çok dik.

- Kaput açıldı.
- Yüksek rakımlarda sürüş sırasında motor çalışma sıcaklığına ulaşmadığında.
- ABS sistemi etkinleşmiştir.
- Şiddetli frenleme durumunda (ABS sistemi etkinleşmeden bile).
- Kısa bir süre içerisinde çok sayıda çalıştırma, marş motorunun termal korumasını etkinleştirmiştir.
- Egzoz sisteminin parçacık filtresi doludur.
- Aracın elektrik sistemine bir römork bağlanmıştır.

Otomatik şanzıman için aşağıdakiler geçerlidir:

- Vites kutusu normal çalışma sıcaklığında değildir.
- Vites seçme kolu **M** ( $\pm$ ) konumundadır.
- Trafik durumları izin verirse (örneğin trafik tıkanıklığında).

### Motor otomatik olarak çalışmaz

Motor otomatik olarak durduktan sonra aşağıdaki durumlarda otomatik olarak çalışmaz:

Otomatik şanzıman ile:

- Sürücü bağlı değildir, vites seçme kolu **P** konumundadır ve sürücü kapısı açıktır - normal çalışması gerçekleşmelidir.



Düz şanzıman ile:

- Sürücü kontrolsüz.
- Vites, şanzıman boşa alınmaksızın devreye girer.

### **Düz şanzımanda istemsiz durdurma**

Motor yeniden çalışmazsa, aşağıdakileri uygulayın:

1. Sürücü koltuğu emniyet kemerinin, emniyet kemeri tokasına takılı olup olmadığını kontrol edin.
2. Debriyaj pedalına tekrar basın - motor otomatik olarak çalışır.
3. Belirli durumlarda vites kolu nötr pozisyonunda olmalıdır. Sürücü ekranında bir mesaj gösterilir - ilgili öneriyi takip edin.

### **Motor, fren pedalı bırakılmadan otomatik çalışır**

Aşağıdaki durumlarda, sürücü ayağını ayak freninden çekmese bile motor otomatik çalışır:

- Yolcu kabininde yüksek nem, camlarda buğulanma oluşturur.
- Yolcu kabinindeki ortam, ayarlanan değerlerinden sapmıştır.
- Fren pedalına arka arkaya basılmıştır.
- Kaput açıldı.
- Araç, tamamen hareketsiz duruma geçmeden otomatik durdurulursa araç hareket etmeye başlar veya hızı biraz artar.

Otomatik şanzıman için aşağıdakiler geçerlidir:

- Vites kolu **D** veya **N** konumundayken sürücü emniyet kemeri tokası açılmıştır.
- Vites seçme kolu **D** konumundan **R** veya **M** ( $\pm$ ) konumuna getirilir.
- Vites kolu **D** konumundayken sürücü kapısı açılır - bir "tınlama" sesi ve metin mesajı, kontağın açık olduğunu gösterir.

### **UYARI**

Motor otomatik durdurulduğunda kaputu açmayın. Kaputu kaldırmadan önce motoru normal şekilde kapatın.

### **İlgili bilgiler**

- Start/Stop işlevi (s. 456)
- Çalıştır/durdur işlevi ile sürmek (s. 456)
- Çalıştır/durdur işlevini devre dışı bırakma (s. 458)

### Seviye kontrolü\* ve amortisör

Seviye kontrolü, sürüş sırasında optimum konfor ve işlevselliği sağlamak için aracın süspansiyonunu ve amortisör özelliklerini otomatik olarak düzenler. Yükleme veya giriş ve çıkışı kolaylaştırmak için seviyeyi manuel olarak da ayarlamak mümkündür.

### Havali süspansiyon ve amortisör

Sistem seçilen sürüş moduna ve aracın hızına göre uyarlanır. Havali süspansiyonu kullanarak aracın zeminden yüksekliği, yüksek hızlarda daha düşük bir seviyeye ayarlanır, bu da rüzgar direncini azaltır ve dengeyi artırır. Amortisör normalde mümkün olan optimum konfor için ayarlanır ve yol yüzeyine, aracın hızlanmasına, frenlemesine ve viraj almasına bağlı olarak sürekli düzenlenir.



Seviye kontrolü yürütülürken ilgili işlem sürücü gösterge ekranında gösterilir.

Bir yan kapı veya bagaj kapağı açık olduğunda, aşağıdakiler geçerlidir:

- Bir yan kapı açıksa, seviye sadece yukarı doğru ayarlanabilir.
- Bagaj kapağı açıksa, seviye sadece aşağı doğru ayarlanabilir.

### Park sırasında

Park sırasında aracın zeminden yüksekliği örneğin dış sıcaklığa, aracın ne kadar yüklü olduğuna, yükleme modunun kullanılmasına veya çalıştırdıktan sonra seçilen sürüş moduna bağlı olarak değişebileceğinden aracın üstünde ve altında yeterli alan bıraktığınızdan emin olun.

Seviye aynı zamanda araç park edildikten bir süre sonra da ayarlanabilir. Bunun sebebi, araç soğuduktan sonra hava yaylarındaki sıcaklık değişiminden kaynaklanabilecek yükseklik değişikliklerini telafi etmektir.





### Taşıma sırasında

Aracın feribotta, trende veya kamyonla taşınması sırasında araç, şasinin diğer parçalarının



çevresinden değil lastikler çevresinden bağlanmalıdır. Taşıma sırasında havali süspansiyonda değişiklikler meydana gelebilir, bu da bağlamayı olumsuz etkileyebilir.

### Semboller ve mesajlar

Eğer seviye kontrolü ile alakalı bir sorun çıkarsa, sürücü ekranında bir mesaj görünecektir.

Sembol	Mesaj	Teknik özellikler
	Süspansiyon Kullanıcı tarafından devre dışı bırakıldı	Aktif süspansiyon kullanıcı tarafından manuel olarak kapatıldı.
	Süspansiyon Geçici olarak düşük performans	Kapsamlı sistem kullanımı nedeniyle aktif süspansiyonun performansı geçici olarak düşürülmüştür.
	Süspansiyon Servis gerekli	Bir arıza meydana geldi. Mümkün olduğunca çabuk bir servisi <sup>A</sup> ziyaret edin.
	Süspansiyon arızası Emniyetle dur	Kritik bir arıza meydana geldi. Emniyetle durun, aracı servise çektirin <sup>A</sup> .



Sembol	Mesaj	Teknik özellikler
	<b>Süspansiyon</b> <b>Yavaşla Araç fazla yüksek</b>	Bir arıza meydana geldi. Mesaj sürüş sırasında görülürse, bir servise başvurun <sup>A</sup> .
	<b>Süspansiyon</b> <b>Otomatik ayarlama araç seviyesi</b>	Devam eden hedef yüksekliği için seviye kontrolü.

<sup>A</sup> Yetkili bir Volvo atölyesi tavsiye edilir.

### İlgili bilgiler

- Seviye kontrolü ayarları\* (s. 463)
- Sürüş modları\* (s. 450)

## Seviye kontrolü ayarları\*

Otomatik ayarlama ile ilgili sorunları önlemek için araç krikoyu kaldırılacağı zaman seviye kontrolünü kapatın.

Yüklemeyi veya giriş ve çıkışı kolaylaştırmak için seviyeyi ayarlayın.

## Yükleme modunu ayarlamak

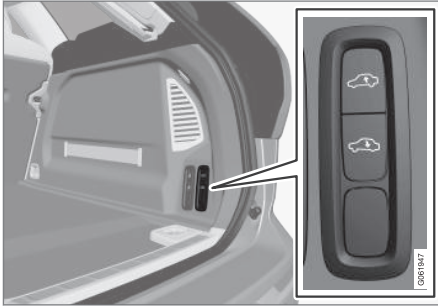

Aracın arka bölümünün yüksekliğini düzenleyerek yüklemeyi ve boşaltmayı kolaylaştırmak için veya bir römork bağlarken veya ayırırken bagaj bölümündeki düğmeleri kullanın.

## Orta gösterge ekranındaki ayarlar

### Giriş yardımı

Giriş ve çıkışı kolaylaştırmak için araç alçaltılabilir.

Orta gösterge ekranından giriş yardımını etkinleştirme:

1. Üst görünümde **Ayarlar** seçeneğine basın.
2. **My Car** → **Aynalar ve Kolay Giriş** tuşuna basınız.
3. **Kolay Giriş ve Çıkış Süspansiyon Kontrolü** öğesini seçiniz.
  - > Araç park edildiğinde ve kapatıldığında araç alçalır (bir kapı açıksa seviye kontrolü kapanır ve kapı kapatıldıktan sonra seviye kontrolü devam etmeden önce belirli bir gecikme meydana gelebilir). Araç çalıştırılır ve hareket etmeye başlarsa araç sürüş modu için seçilen yükseklik ayarına yükselir.

### Seviyeleme Kontrolünü Devre Dışı Bırak

Belirli durumlarda örneğin aracı krikoyla\* kaldırmadan önce işlevin devre dışı bırakılması gerekir. Bir krikoyla kaldırılırken oluşan seviye farkı aksi takdirde otomatik kontrolün yüksekliği ayarlamaya başlamasını ve istenmeyen bir etki yaratması anlamına gelir.

Orta gösterge ekranından işlevi devre dışı bırakma:

1. Üst görünümde **Ayarlar** seçeneğine basın.
2. **My Car** → **Ei Freni ve Süspansiyon** tuşuna basınız.
3. **Seviyeleme Kontrolünü Devre Dışı Bırak** öğesini seçiniz.

## İlgili bilgiler

- Seviye kontrolü\* ve amortisör (s. 460)
- Yüklenme tavsiyeleri (s. 600)

### Düşük hız kontrolü\*

Düşük hız kontrolü işlevi (LSC<sup>18</sup>), arazide sürüşü ve çim üzerinde karavan veya kalkış rampasında tekne römorku gibi kaygan yüzeylerde sürüş için çekişi kolaylaştırır ve iyileştirir.

Sürüş mod kumandası olan bir araçta\*, işlev **Off Road sürüş moduna** dahil edilmiştir. İşlev arazi sürüşü ve yaklaşık 40 km/s'ye (25 mil/s) kadar düşük hızda römorkla sürüş için adapte edilmiştir.

Düşük hız kontrolü alt vitelere ve çekişe öncelik verir. Eğer araç tüm tekerleklerden çekişli modda ise itiş gücü, patinaj riskini azaltmak ve olabildiğince iyi yol tutuşu sağlamak için tüm tekerleklerle eşit dağıtılır. Gaz pedalı düşük hızda çekiş ve hız kontrolünü kolaylaştırmak için daha az yanıt verir.

Fonksiyon yokuş iniş kontrolü, (HDC<sup>19</sup>), ile birlikte etkinleştirilmelidir ki bu şu anlama gelir; dik yokuşlarda hız gaz pedalı ile kontrol edilebilir, bu da fren pedalının kullanım ihtiyacını azaltır. Sistem, dik yokuşlardan inerken düşük ve eşit bir hız edinmeyi kolaylaştırır.

### **i** DİKKAT

HDC olan bir LSC etkinleştirildiği zaman gaz pedalının hissi ve motor tepkisi değişir.

### **i** DİKKAT

Sürüş modu umumi yollarda kullanılmak üzere tasarlanmamıştır.

### **i** DİKKAT

Daha yüksek hızlarda sürerken işlev devre dışı bırakılır ve gerekirse daha düşük bir hızda yeniden etkinleştirilmelidir.

### İlgili bilgiler

- Bir fonksiyon düğmesini kullanarak düşük hızlı sürüşü\* devreye almak ve devreden çıkarmak (s. 464)
- Sürüş modunun değiştirilmesi\* (s. 452)
- Yokuş iniş kontrolü\* (s. 465)
- Dört tekerlekten çekiş\* (s. 450)

### Bir fonksiyon düğmesini kullanarak düşük hızlı sürüşü\* devreye almak ve devreden çıkarmak

Araç tünel konsolunda sürüş modu kontrolü ile donatılmadığı sürece orta konsolun fonksiyon görünümünde **Hill Descent Control** ile düşük hızlı sürüş için fonksiyon düğmesi vardır.

### Orta gösterge ekranının işlev görünümünden düşük hızlı sürüşü seçin

- İşlevi etkinleştirmek veya devre dışı bırakmak için **Hill Descent Control** düğmesine basın.



- > İşlev etkinleştirildiğinde düğmedeki yeşil gösterge yanar.

Motor kapatıldığında bu işlev otomatik olarak devre dışı bırakılır.

<sup>18</sup> Low Speed Control

<sup>19</sup> Hill Descent Control

**İ DİKKAT**

Daha yüksek hızlarda sürerken işlev devre dışı bırakılır ve gerekirse daha düşük bir hızda yeniden etkinleştirilmelidir.

**İlgili bilgiler**

- Düşük hız kontrolü\* (s. 464)
- Sürüş modunun değiştirilmesi\* (s. 452)

**Yokuş iniş kontrolü\***

Yokuş iniş kontrolü (HDC<sup>20</sup>), gelişmiş motor freni özelliğine sahip bir düşük hız işlevidir. Bu işlev, dik yokuşları inerken ayak frenini kullanmadan, yalnızca gaz pedalıyla aracın hızını artırmayı veya azaltmayı mümkün kılar.

Sürüş mod kumandası olan bir araçta\*, işlev **Off Road sürüş moduna dahil edilmiştir.**

Yokuş iniş kontrolü düşük hızlarda arazi sürüşü için uyarlanmıştır ve bozuk yüzeyi olan dik yokuş aşağı eğimleri kolaylaştırır. Sürücünün fren pedalını kullanmasına gerek kalmaz, bunun yerine direksiyona odaklanabilir.

**UYARI**

HDC her durumda çalışmaz, sadece ek yardımcı olarak tasarlanmıştır.

Sürücü, aracın güvenli bir şekilde sürülmesini sağlamak için daima azami sorumluluğu üstlenir.

**Fonksiyon**

Yokuş iniş kontrolü, fren sistemi desteği ile aracın kademeli bir hızda hem ileri hem de geri hareketine olanak tanır. Hız, gaz pedalını kullanarak artırılabilir. Gaz pedalı daha sonra bırakıldığında, yokuşun eğiminden bağımsız olarak ve ayak freninin kullanılmasına gerek kalmaksızın.

zın araç tekrar sürünme hızına yavaşlar. Bu fonksiyon devredeyken fren lambaları yanar.

Sürücü, ayak frenini kullanarak aracı istediği anda frenleyip sürünme hızını düşürebilir veya aracı durdurabilir.

İşlev, sürüşü kolaylaştıran ve arazide ve kaygan yüzeylerde çekişi artıran düşük hız kontrolü, (LSC<sup>21</sup>) ile birlikte etkinleşir. Sistem yaklaşık 40 km/s'ye kadar (25 mil/s) düşük hızda kullanılmı için tasarlanmıştır.

**HDC ile sürüş yaparken hatırlanılması gereken noktalar**

- Dik bir yokuş aşağı eğimde sürüş sırasında işlev devre dışı bırakılırsa frenleme etkisi kademeli olarak azalacaktır.

Otomatik şanzıman ile

- HDC vites konumu **D, R** iken ve manuel vites değiştirmede 1. ve 2. viteste kullanılabilir.
- Manuel vites değiştirme ile 3. veya daha yüksek vitese geçmek mümkün değildir.

Düz şanzıman ile

- HDC sadece 1. viteste veya geri viteste (**R**) fren yapar. Fonksiyon yaklaşık 40 km/saate (25 mil/sa) kadar devre dışı bırakılmasa da yüksek vitelerde aktif frenleme yoktur.

<sup>20</sup> Hill Descent Control

<sup>21</sup> Low Speed Control



### **DİKKAT**

HDC olan bir LSC etkinleştirildiği zaman gaz pedalının hissi ve motor tepkisi değişir.

### **DİKKAT**

Sürüş modu umumi yollarda kullanılmak üzere tasarlanmamıştır.

### **DİKKAT**

Daha yüksek hızlarda sürerken işlev devre dışı bırakılır ve gerekirse daha düşük bir hızda yeniden etkinleştirilmelidir.

### **İlgili bilgiler**

- Yokuş aşağı iniş kontrolünü\* işlev düğmesi ile etkinleştirmek ve devreden çıkarmak (s. 466)
- Sürüş modunun değiştirilmesi\* (s. 452)
- Düşük hız kontrolü\* (s. 464)
- Dört tekerlekten çekiş\* (s. 450)

### **Yokuş aşağı iniş kontrolünü\* işlev düğmesi ile etkinleştirmek ve devreden çıkarmak**

Araç tünel konsolunda sürüş modu kontrolü ile donatılmadığı sürece orta konsolun fonksiyon görünümünde Hill Descent Control ile bir yokuş iniş kontrolü için fonksiyon düğmesi vardır.

### **Orta gösterge ekranının işlev görünümünden yokuş aşağı iniş kontrolünü seçmek**

Yokuş iniş kontrolü sadece düşük hızlarda etkinleşir.

- İşlevi etkinleştirmek veya devre dışı bırakmak için **Hill Descent Control** düğmesine basın.



- > İşlev etkinleştirildiğinde düğmedeki yeşil gösterge yanar.

Motor kapatıldığında bu işlev otomatik olarak devre dışı bırakılır.

### **DİKKAT**

Daha yüksek hızlarda sürerken işlev devre dışı bırakılır ve gerekirse daha düşük bir hızda yeniden etkinleştirilmelidir.

### **İlgili bilgiler**

- Yokuş iniş kontrolü\* (s. 465)
- Sürüş modunun değiştirilmesi\* (s. 452)



## Ekonomik sürüş

Daha ekonomik bir sürüş tarzı daha düşük yakıt tüketimine katkıda bulunabilir.

### Sürüşten önce

- Mümkünse, aracı sürmeden önce ön koşullandırın.
- Hava soğukken ön koşullandırma mümkün değilse öncelikle koltuk ısıtmasını ve direksiyon simidi ısıtmasını kullanın. Tüm iç mekanı ısıtmaktan kaçının, bu işlem marş motoru aküsünden enerji tüketecektir.
- Rölantiyi kullanarak aracı ısıtmaktan kaçının.
- Lastik seçimi ve lastik basıncı enerji tüketimini etkileyebilir - yetkili bir Volvo bayisinden uygun lastik tavsiyesi alın.
- Gereksiz öğeleri araçtan çıkartın, daha fazla yük daha fazla tüketim demektir.

### Sürüş sırasında

- Eco sürüş modunu etkinleştirin.
- Mümkün olduğunca sık D vites konumunu kullanın<sup>22</sup>.
- Manuel vites değiştirme ile sürüş yaparken, mümkün olan en yüksek vitede sürüş yapın. Vites değiştirme göstergesini kullanın.

- Sabit bir hızda sürün ve fren yapmamak için diğer araçlara ve nesnelere iyi bir mesafe bırakın, mümkünse motor frenini kullanın.
- Yüksek hız, daha fazla enerji tüketimine neden olduğundan rüzgar direnci hızla birlikte artar.
- Mümkünse soğuk havada, camların, aynaların, koltukların ve direksiyon simidinin elektrikli ısıtılmasını azaltın.
- Camlar açıkken sürüş yapmayınız.
- Gaz pedalı ile aracı bir tepe üzerinde sabit tutmayın. Bunun yerine, araç dururken otomatik frenleme fonksiyonunu etkinleştirin.
- Anlık yakıt tüketimini görmek için yol bilgisayarı kullanın.

### UYARI

Hareket halinde iken, örneğin yokuş aşağı sürerken, motoru kesinlikle kapatmayınız, bu durumda servo direksiyon ve servo fren gibi önemli sistemler devre dışı kalır.

### Sürüşten sonra

- Mümkünse, kullanılmış bir garajda park edin.

## İlgili bilgiler

- Sürüş Eco (s. 453)
- Ön koşullandırmayı çalıştır ve kapat\* (s. 233)
- Lastik basıncını kontrol etmek (s. 572)
- Durur haldeyken otomatik freni devreye almak ve devreden çıkarmak (s. 437)
- Start/Stop işlevi (s. 456)
- Yol bilgisayarı (s. 85)

<sup>22</sup> Otomatik şanzıman için geçerlidir.

### Uzun seyahatlere hazırlık

Tatillerde veya uzun bir gezi için sürüşe başlamadan önce, aracın fonksiyonlarının ve ekipmanlarının özellikle dikkatle kontrol edilmesi önemlidir.

Aşağıdakileri kontrol edin

- motor normal şekilde çalışmaktadır ve yakıt tüketimi normaldir
- kaçak yoktur (yakıt, yağ veya başka sıvılarda)
- frendeki frenleme etkisi, istenilen şekilde çalışıyor
- tüm lambalar çalışıyor - araç ağır şekilde yüklendiyse far seviyesini ayarlayın
- lastiklerde yeterli diş derinliği ve basınç vardır. Karlı veya buzlu yol yüzeyleri riski olan bölgelerde sürüş yaparken kış lastiklerine geçin
- marş motoru aküsü şarjı iyi durumda
- silecek lastikleri iyi durumda
- bir uyarı üçgeni ve reflektörlü yepek araca yerleştirilmiştir - bunlar bazı ülkelerde yasal zorunluluktur.

### İlgili bilgiler

- Lastik basıncını kontrol etmek (s. 572)
- Yakıt tüketimi ve CO<sub>2</sub> emisyonları (s. 686)
- Yıkama sıvısının doldurulması (s. 668)
- Kışın sürüş (s. 468)

- Ekonomik sürüş (s. 467)
- Araç modemi\* ayarları (s. 550)
- Yükleme tavsiyeleri (s. 600)
- Römorkla sürüş (s. 489)
- Pilot Assist\* (s. 328)
- Hız sınırlayıcı (s. 308)
- Acil durum lastik onarım kiti (s. 586)

### Kışın sürüş

Kış koşullarında sürüş için, aracın güvenli bir şekilde sürüldüğünden emin olmak üzere belirli kontrollerin yapılması önemlidir.

Kış sezonundan önce özellikle aşağıdaki hususları kontrol edin:

- Motor soğutma sıvısı % 50 glolik içermedir. Bu karışım, motoru yaklaşık -35°C (-31°F) sıcaklıklara kadar donmaya karşı korur. Sağlık risklerini önlemek için, Farklı tiplerdeki glolik karıştırılmamalıdır.
- Yakıt deposu yoğunlaşmayı önlemek için dolu tutulmalıdır.
- Motor yağı viskozitesi önemlidir. Düşük viskoziteli yağlar (ince yağlar) soğuk havalarda aracın çalışmasını kolaylaştırır ve ayrıca motor soğuktan çalıştırıldığında yakıt sarfiyatını da azaltır.
- Marş aküsünün durumu ve şarj seviyesi incelenmelidir. Soğuk hava marş aküsüne çok yük bindirir ve akü kapasitesi soğukta azalır.
- Yıkama sıvısı haznesinde buz oluşmasını engellemek için antifrizli yıkama sıvısı kullanın.

Motor yağı önerileri için ayrı bölüme bakın.

## Kaygan sürüş koşulları

Volvo, kar veya buzlanma riski varsa optimum yol tutuşu için tüm tekerleklerde kış lastiği kullanılmasını önerir.

### ! DİKKAT

Kış lastiklerinin kullanımı belirli ülkelerde yasal bir zorunluluktur. Çivili lastikler tüm ülkelerde izinli değildir.

Aracın ne tür tepkiler verdiğini öğrenmek için kontrollü koşullarda kaygan zeminlerde sürüş talimi yapınız.

## İlgili bilgiler

- Motor yağı — teknik özellikleri (s. 680)
- Kış lastikleri (s. 584)
- Kar zincirleri (s. 585)
- Çakıllı yollarda frenleme (s. 433)
- Islak yollarda frenleme (s. 432)
- Yıkama sıvısının doldurulması (s. 668)
- Akü (s. 628)
- Ön cam silecek lastiklerinin değiştirilmesi (s. 666)
- Silecek lastiğinin değiştirilmesi, arka cam (s. 665)
- Soğutma sıvısı ekleme (s. 626)
- Motor yağı için olumsuz sürüş koşulları (s. 682)

## Suda ilerleme

Wading aracın örneğin suyla kaplı bir yolda suda ilerlemesi anlamına gelir. Suda ilerleme çok dikkatli bir şekilde gerçekleştirilmelidir. Araç, yürüme hızından daha fazla olmamak kaydıyla maksimum 40 cm (15 inç) derinlikte bir su içinde sürülebilir. Akan sudan geçerken ekstra dikkatli olunmalıdır.

Sudan geçme esnasında, düşük hızda seyrediniz ve aracı durdurmayınız. Sudan geçilince, fren pedalına hafifçe basınız ve tam fren fonksiyonuna erişilip erişilmediğini kontrol ediniz. Fren balatalarına su veya çamur girmiş olabilir; bu durumda frenin devreye girmesinde gecikmeler olabilir.

- Gerekirse, aracı suyun ve çamurun içinde kullandıktan sonra, elektrikli ısıtıcının ve römork bağlantısının kontaklarını temizleyin.
- Aracın marşpiye hizasından yüksek suyun içinde uzun süre kalmasına izin vermeyiniz, bu, elektrik arızalarına neden olabilir.

### ! ÖNEMLİ

- Hava filtresine su girdiği takdirde motor zarar görebilir.
- Şanzımana su girerse, yağın yağlama kabiliyetini azaltır; bu da ilgili sistemlerin hizmet ömrünü kısaltır.
- Sel, hidrostatik kilitleme veya yağ eksikliği kaynaklı her türlü parça, motor, şanzıman, turbo şarjı, diferansiyel veya dahili parça hasarı garanti kapsamında değildir.
- Motorun sudayken teklemesi halinde, aracı yeniden çalıştırmayın; aracı sudan çıkarıp bir yetkili servise götürün; bu servisin yetkili bir Volvo servisi olması önerilir. Motorun arızalanma riski söz konusudur.

## İlgili bilgiler

- Kurtarma (s. 497)
- Düşük hız kontrolü\* (s. 464)

### Yakıt doldurma kapağını açma ve kapatma

Yakıt doldurma kapağının açılabilmesi için araç kilitlerinin açık olması gerekir<sup>23</sup>.



Sürücü gösterge ekranında, depo sembolünün yanındaki ok, yakıt doldurma kapağının aracın hangi tarafında olduğunu gösterir.

1. Kapağın arkasına hafifçe basarak yakıt doldurma kapağını açın.
2. Yakıt doldurma tamamlandıktan sonra hafifçe basarak kapağı kapatın.

### İlgili bilgiler

- Yakıt doldurma (s. 470)
- Kontrol etme ve AdBlue® doldurma (s. 478)

### Yakıt doldurma

Yakıt deposunda kapaksız bir yakıt doldurma sistemi vardır.

### Aracın yakıtının bir yakıt istasyonunda doldurulması

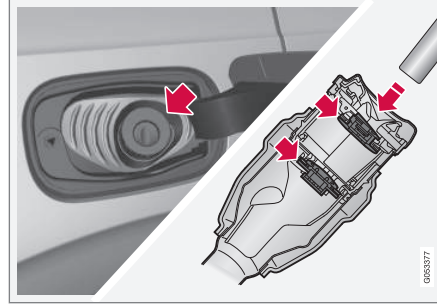

Araca yakıt ikmali yapmadan önce, yakıt dolm borusunun iki açılabilir sürme kapağını geçen pompa memesini beslemek önemlidir.

Yakıt ikmali talimatı:

1. Aracı kapatın ve yakıt doldurma kapağını açın.

2.

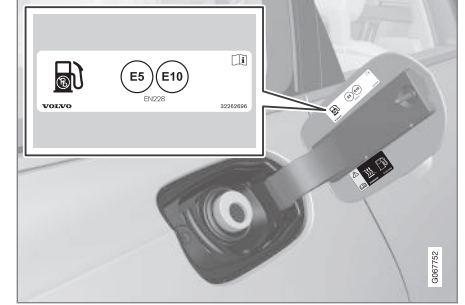

Yakıt doldurma ağız kapağının içindeki<sup>24</sup> tanımlayıcıya uygun olarak araçta kullanımı onaylanmış bir yakıt seçin. Sırasıyla "Benzin" ve "Dizel" bölümlerinden onaylı yakıtlar ve tanımlayıcıyla ilgili bilgilere bakınız.

3. Pompa ucunu yakıt doldurma ağızına sokun. Yakıt doldurma borusunun iki açma kapağı mevcuttur. Dolum başlamadan önce pompa memesi iki kapağı geçecek şekilde itilmelidir.

<sup>23</sup> Yalnızca uzaktan kumanda anahtarı ile kilitleme ve kilit açma, anahtarsız\* veya yakıt doldurma kapağının durumunu etkileyen Volvo On Call ile.

<sup>24</sup> CEN standardı EN16942 uyarınca tanımlayıcı yakıt doldurma kapağının içine ve en son 12 Ekim 2018 tarihinde Avrupa dahilindeki doldurma istasyonlarındaki karşılık gelen yakıt pompaları ve memelerine yerleştirilir.

4. Depoyu aşırı doldurmayın, pompa nozülünden ilk kez akış kesilinceye kadar doldurun.  
> Depo doludur.

### **i DİKKAT**

Depodadaki aşırı yakıt sıcak havada taşabilir.

### **Bir yakıt bidonundan benzin doldurmak**

Bir yakıt bidonu ile dolum yaparken, bagaj bölümü içindeki zemin kapağı altında bulunan köpük blokun içindeki huniyi kullanın.

1. Yakıt doldurma kapağını açın.
2. Huniyi yakıt doldurma ağzına sokun. Yakıt doldurma borusunun iki açma kapağı mevcuttur. Dolum işlemi başlamadan önce huninin borusu iki kapağı geçecek şekilde itilmelidir.

### **Yakıtla çalışan yardımcı ısıtıcı bulunan araçlar için geçerlidir\***

Araç bir doldurma istasyonu alanındayken kesinlikle yakıt tahrikli ısıtıcıyı kullanmayın.

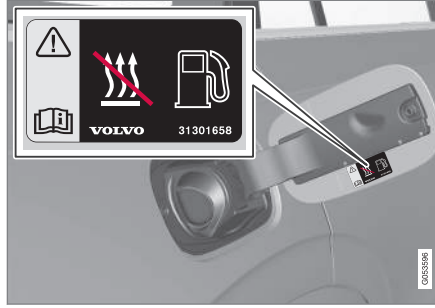

Yakıt doldurma kapağının içindeki etiket.

### **İlgili bilgiler**

- Yakıt doldurma kapağını açma ve kapatma (s. 470)
- Benzin (s. 472)
- Dizel (s. 474)
- Boş depo ve dizel motor (s. 475)

### **Yakıtla işlem yapılması**

Motor gücünü ve yakıt tüketimini olumsuz etkileyeceğinden Volvo tarafından önerilenden daha düşük kalitede bir yakıt kullanmayın.

### **⚠ UYARI**

Her zaman yakıt buharını solumaktan veya yakıtın gözlerinize sıçramasından kaçınınız.

Yakıtın gözlerinize temas etmesi halinde, kontak lensleriniz varsa çıkarınız ve en 15 dakika bol su ile yıkayınız ve tıbbi yardım arayınız.

Asla yakıtı yutmayınız. Benzin, biyoetanol ve bunların karışımları ve dizel gibi yakıtlar yüksek derece zehirlidir ve yutulduğunda kalıcı yaralanmalara ya da ölüme neden olabilir. Yakıt yutmanız halinde derhal tıbbi yardım arayınız.

### **⚠ UYARI**

Zemine dökülen yakıt alev alabilir.

Benzin ikmalinden önce yakıt tahrikli ısıtıcıyı kapatın.

Yakıt ikmali yaparken cep telefonunuzu hiçbir zaman açık tutmayın. Çağrı sinyali kıvılcım oluşmasına neden olur ve benzin dumanını ateşleyerek yangın ve yaralanmalara yol açar.



### ! ÖNEMLİ

Farklı yakıt tiplerinin karışımları veya tavsiye edilmeyen yakıtların kullanımı Volvo'nun garantisini ve ek servis sözleşmelerini geçersiz kılar; bu tüm motorlar için geçerlidir.

### İlgili bilgiler

- Benzin (s. 472)
- Dizel (s. 474)
- AdBlue® kullanımı (s. 477)

### Benzin

Yakıt ikmali esnasında doğru yakıtı kullanmak önemlidir. Benzin, farklı sürüş tipleri için adapte olan farklı oktan oranlarıyla mevcuttur. Sadece tanınmış üreticilerin benzinini kullanınız. Kaliteden şüpheniz varsa kesinlikle yakıt doldurmayın. Benzin EN 228 standardına uygun olmalıdır.

### Benzin için tanımlayıcı

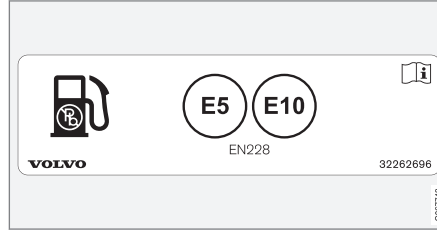

Yakıt doldurma kapağının içindeki etiket.

CEN standardı EN16942 uyarınca tanımlayıcı yakıt doldurma kapağının içine ve en son 12 Ekim 2018 tarihinde Avrupa dahilindeki doldurma istasyonlarındaki karşılık gelen yakıt pompaları ve memelerine yerleştirilir.

Bunlar Avrupa'daki mevcut standart yakıtlar için geçerli olan tanımlayıcılardır. Aşağıdaki tanımlayıcıları olan benzin, benzinli motorlu araçlarda kullanılabilir:



E5 maksimum %2.7 oksijen ve maksimum % 5 hacim etanol içere bir benzindir.



E10 maksimum %3.7 oksijen ve maksimum % 10 hacim etanol içere bir benzindir.

### ! ÖNEMLİ

- Yüzde10 hacme kadar etanol içeren yakıtta izin verilir.
- EN 228 E10 benzin (hacmin maksimum yüzde10'u etanol) kullanım açısından onaylanır.
- E10 (hacmin yüzde 10'u oranında etanol) üzerindeki etanole izin verilmez, örneğin E85 izini değildir.

### Oktan oranı

- Normal sürüş için RON 95 kullanılabilir.
- İyi güç ve düşük yakıt tüketimi için RON 98 önerilir.
- RON 95 altındaki bir oktan derecesi kullanılmamalıdır.

+38°C (100 °F) üzerindeki sıcaklıklarda sürüş esnasında, uyarlanmış performans ve yakıt tasarrufu için en yüksek oktanlı yakıt kullanılması önerilir.

### ! ÖNEMLİ

- Katalizatöre zarar gelmesini önlemek için sadece kurşunsuz benzin kullanın.
- Metal katkı maddeleri içeren yakıtlar kullanılmamalıdır.
- Volvo tarafından önerilmeyen hiçbir katkı maddesini kullanmayın.

### İlgili bilgiler

- Yakıtla işlem yapılması (s. 471)
- Yakıt doldurma (s. 470)
- Benzin partikül filtresi (s. 473)
- Yakıt tüketimi ve CO<sub>2</sub> emisyonları (s. 686)

### Benzin partikül filtresi<sup>25</sup>

Benzinli araçlar daha verimli emisyon kontrolü için partikül filtreleri ile donatılmıştır. Egzoz gazlarındaki parçacıklar normal sürüş esnasında benzin parçacık filtresinde toplanırlar. Normal sürüş koşullarında, pasif yenilenme meydana gelir ve bu da parçacıkların oksitlenip yanmasına neden olur. Filtre bu şekilde boşaltılır.

Araç düşük hızda sürülüyorsa veya düşük dış sıcaklıklarda tekrar eden soğuk başlangıçlar yapıldıysa, aktif rejenerasyon gerekebilir. Parçacık filtresinin rejenerasyonu otomatiktir ve normalde 10-20 dakika sürer. Rejenerasyon esnasında yakıt tüketimi geçici olarak artabilir.

### Bir benzinli araçta düşük hızlarda kısa mesafeli sürüşler yaparken

Dizel emisyon sisteminin kapasitesi aracın sürüş şekline etkilendir. Olabildiğince enerji tasarruflu performansla erişmek için çeşitli mesafeler ve farklı hızlarda sürüş önemlidir.

Sıklıkla motorun normal çalışma sıcaklığına ulaşamadığı düşük hızlarda (veya soğuk iklimlerde) kısa mesafeli sürüşler yapmak, sonunda bir arıza oluşturup bir uyarı mesajı tetikleyebilecek sorunlara neden olabilir. Araç çoğunlukla şehir trafiğine maruz kalıyorsa, dizel emisyon sisteminin rejenerasyon yapabilmesi için

düzenli olarak daha yüksek hızlarda sürülmesi önemlidir.

- Araç, her yakıt ikmali arasında en az 20 dakika boyunca A-yollarda 70 km/sa (44 mil/sa) üzerinde hızlarda sürülmelidir.

### İlgili bilgiler

- Benzin (s. 472)

<sup>25</sup> Bazı varyantlar için geçerlidir.

### Dizel

Yakıt ikmali esnasında doğru yakıtı kullanmak önemlidir. Dizel, farklı durumlara adapte olmuş farklı kalitelerle mevcuttur.

Sadece tanınmış üreticilerin dizel yakıtlarını kullanınız. Kaliteden şüpheniz varsa kesinlikle yakıt doldurmayın. Dizel yakıt, EN 590, veya SS 155435 standartlarını karşılamalıdır. EN 15940 standardı uyarınca Parafinik dizel (HVO, XTL) kullanılabilir. Dizel motorlar büyük hacimli sülfür ve metal partikülleri gibi yakıt içindeki artıklara karşı duyarlıdır.

### Tanımlayıcı

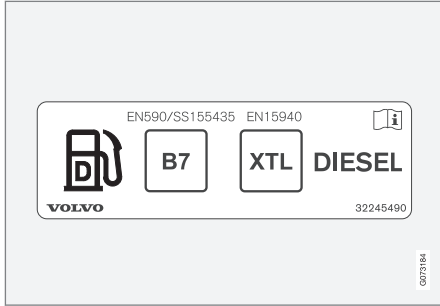

Yakıt doldurma kapağının içindeki etiket.

CEN standardı EN16942 uyarınca tanımlayıcı yakıt doldurma kapağının içine ve en son 12 Ekim 2018 tarihinde Avrupa dahilindeki dol-

durma istasyonlarındaki karşılık gelen yakıt pompaları ve memelerine yerleştirilir.

Bu Avrupa'daki mevcut standart yakıt için geçerli olan tanımlayıcıdır. Aşağıdaki tanımlayıcıları olan dizel, dizel motorlu araçlarda kullanılabilir:



B7 **dizeldir** 7 hacimsel olarak maksimum % yağlı asit metil ester (FAME) içerir.



Düşük sıcaklıklarda (0°C değerinden düşük (32°F)) dizel yakıtta başlatma sorunlarına yol açabilen parafin çökeltisi oluşabilir. Satılan yakıtların kalitesi sıcaklık ve iklim kuşağına adapte edilmiş olmalıdır ama zorlu hava koşulları, eski yakıt veya iklim kuşakları arasında değişim durumlarında parafin çökeltisi oluşabilir.

Yakıt deposu dolu tutulursa yakıt deposundaki yoğunlaşma riski azalır.

Yakıt alırken, yakıt dolm borusunun etrafındaki alanın temiz olup olmadığını kontrol edin. Boyaya yakıt sıçratmaktan kaçınınız. Boyaya yakıt sıçratmaktan kaçınınız.

### ! ÖNEMLİ

Dizel yakıt:

- EN 590, EN 15940 ve/veya SS 155435 standartlarını karşılamalıdır
- kükürt içeriği 10 mg/kg değerinin üzerinde olmamalıdır
- FAME<sup>26</sup> (B7) değeri maksimum hacmin %7'sini aşmamalıdır.

### ! ÖNEMLİ

Kullanılmaması gereken dizel tipi yakıtlar:

- Özel katkı maddeleri
- Deniz dizel yakıtı
- Isıtma yağı
- FAME<sup>27</sup> ve bitkisel yağ.

Bu yakıtlar Volvo tavsiyeleri ile uyumlu değildir ve Volvo garantisi tarafından kapsanmayan aşırı aşınma ve motor arızalarına neden olurlar.

<sup>26</sup> Yağ Asidi Metil Ester

<sup>27</sup> Maksimum % 7 hac FAME (B7) değerindeki dizel yakıtta izin verilir.



### İlgili bilgiler

- Yakıtla işlem yapılması (s. 471)
- Yakıt doldurma (s. 470)
- Boş depo ve dizel motor (s. 475)
- Dizel parçacık filtresi (s. 476)
- AdBlue® ile emisyon kontrolü (s. 476)
- Yakıt tüketimi ve CO<sub>2</sub> emisyonları (s. 686)

### Boş depo ve dizel motor

Yakıt bittiği için motorun durması durumunda yakıt sisteminin bir kontrol yürütmek için bir kaç dakikaya ihtiyacı vardır.

Yakıt deposunu dizelle doldurduktan sonra aracı çalıştırmadan önce aşağıdaki şekilde ilerleyin:

1. Uzaktan kumanda anahtarının aracın içinde olması gerekir.
2. Aracı kontak konumu II'ye ayarlayın, fren pedalına veya debriyaj pedalına basmadan kontak kadranını saat yönünde çevirin ve yaklaşık 4 saniye boyunca kadranı konumda tutun. Ardından düğmeyi bırakın, otomatik olarak başlangıç konumuna döner.
3. Yaklaşık bir dakika bekleyin.
4. Motoru çalıştırın.

#### DİKKAT

Yakıt kıtlığı durumunda yakıtla doldurmadan önce:

- Aracı mümkün olduğunca düz bir zemin üzerinde durdurun - araç yana yatıyorsa, yakıt beslemesinde hava cepleri olma riski mevcuttur.

### Yakıt bidonuyla doldururken hatırlanması gereken noktalar

Bir yakıt bidonu ile dizel yakıt doldururken, bagaj bölmesindeki zemin kapağı altında bulunan huniyi kullanın. Huni borusunu yakıt dolum borusuna sıkıca yerleştirdiğinizden emin olun. Yakıt doldurma borusunun iki açma kapağı mevcuttur. Dolum işlemi başlamadan önce huninin borusu iki kapağı geçecek şekilde itilmelidir.

### İlgili bilgiler

- Yakıt doldurma (s. 470)
- Dizel (s. 474)
- Alet kiti (s. 581)

### Dizel parçacık filtresi

Dizel araçlar daha verimli emisyon kontrolü için partikül filtreleri ile donatılmıştır.

Egzoz gazlarındaki parçacıklar normal sürüş esnasında dizel parçacık filtresinde toplanırlar. Bu koşullar karşılandığında, rejenerasyon parçacıkları yakmaya ve filtreyi boşaltmaya başlar. Rejenerasyonu başlatmak için, motor normal çalışma sıcaklığına ulaşmalıdır. Parçacık filtresinin rejenerasyonu otomatiktir ve normalde 10-20 dakika sürer.

#### **!** DİKKAT

Rejenerasyon sırasında aşağıdakiler ortaya çıkabilir:

- geçici olarak çok küçük bir motor gücü azalması görülebilir
- yakıt tüketimi geçici olarak artabilir
- bir yanık kokusu ortaya çıkabilir.

Motorun normal çalışma sıcaklığına daha kolay ulaşması için soğuk havalarda park ısıtıcısını\* kullanın.

#### **!** ÖNEMLİ

Filtre tamamen partikül doluyorsa, motor zor çalıştırılır ve filtre işlevsiz kalır. Bu durumda filtrenin değiştirilmesine dair bir risk söz konusudur.

### Bir dizel araçta düşük hızlarda kısa mesafeli sürüşler yaparken

Dizel emisyon sisteminin kapasitesi aracın sürüş şekline etkilidir. Olabildiğince enerji tasarruflu performansla erişmek için çeşitli mesafeler ve farklı hızlarda sürüş önemlidir.

Sıklıkla motorun normal çalışma sıcaklığına ulaşamadığı düşük hızlarda (veya soğuk iklimlerde) kısa mesafeli sürüşler yapmak, sonunda bir arıza oluşturup bir uyarı mesajı tetikleyebilecek sorunlara neden olabilir. Araç çoğunlukla şehir trafiğine maruz kalıyorsa, dizel emisyon sisteminin rejenerasyon yapabilmesi için düzenli olarak daha yüksek hızlarda sürülmesi önemlidir.

- Araç, her yakıt ikmali arasında en az 20 dakika boyunca A-yollarda 60 km/sa (38 mil/sa) üzerinde hızlarda sürülmelidir.

### İlgili bilgiler

- Dizel (s. 474)
- AdBlue® ile emisyon kontrolü (s. 476)
- Yakıt tüketimi ve CO<sub>2</sub> emisyonları (s. 686)

### AdBlue® ile emisyon kontrolü

AdBlue SCR<sup>29</sup> sisteminde kullanılan bir katkı maddesidir ve dizel motordan yayılan sağlığa zararlı maddeleri azaltmak için eklenir.

SCR sisteminde AdBlue ve azot oksit egzoz gazı maddesi nitrojen ve su buharına çevrilir ki bu zararlı azot oksitlerin salınımını önemli derecede azaltır.

### AdBlue

AdBlue deiyonize suda %32.5 üredin<sup>30</sup> oluşan renksiz bir sıvıdır ve ISO 22241 standardı uyarınca üretilir. Dizel motorlar için SCR temizleme teknolojisi için özel olarak geliştirilmiştir.

AdBlue için araçta ayrı bir depo bulunur ve yakıt dolm kapağının altındaki ayrı bir yakıt dolm borusu ile doldurulur. Tüketim, sürüş tarzına, hava sıcaklığına ve sistemin çalışma sıcaklığına göre değişir.

### AdBlue ile sürme koşulları

Araç çalıştırılmadan önce AdBlue deposunda her daim doğru kalitede AdBlue olmalıdır. SCR sistemi kirleticilere çok hassastır.

Emisyon kontrol sistemi sürekli olarak AdBlue deposu seviyesini, kalitesini ve dozajını izler. Bir şeyler ters gidiyorsa, sürücü gösterge ekranında bir mesaj görüntülenir.

**! ÖNEMLİ**

AdBlue, SCR sisteminin işlevi ve yasal emisyon uyumu için gereklidir. Yasal olarak egzoz emisyonlarına uyum için gerekli olduğunda AdBlue tedarik sistemini AdBlue tüketmeyecek hale getirecek herhangi bir değişiklik yapılması yasa dışıdır. Böyle bir kurcalama, hukuki kovuşturma eylemlerine neden olabilecek bir suç olabilir.

Aracın boş bir AdBlue deposu ile çalıştırılmasına izin verilmemektedir çünkü artık egzoz emisyonlarının yasal gerekliliklerine uymamaktadır. Bu nedenle, araca yeniden AdBlue doldurulması gerektiğinde bilgi vermek için bir uyarı sistemi ile donatılmıştır. AdBlue deposundaki seviye düşük olduğunda, AdBlue'nun yeniden doldurulması gerektiğini bildiren uyarılar görüntülenir.

**İlgili bilgiler**

- AdBlue® kullanımı (s. 477)
- Kontrol etme ve AdBlue® doldurma (s. 478)
- AdBlue® sembolleri ve mesajları (s. 480)

**AdBlue®<sup>31</sup> kullanımı**

AdBlue çoğunlukla sudan oluşur (yaklaşık. %67.5 su ve %32.5 üre). Sıvı yanıcı değildir fakat dikkatli bir şekilde idare edilmelidir çünkü cildi ve gözleri tahriş edebilir.

**Kullanırken akılda tutulması gereken noktalar**

Buharını solumaktan ve göz ile deri ile temasından kaçının. Tercihen hassas ciltler için tahriş önleyici eldivenler kullanın.

**⚠ UYARI**

İlk yardım için eylem:

- Soluma için - temiz havaya çıkın.
- Cilt teması için - deriyi sabun ve su ile yıkayın.
- Gözle temas için - derhal bol miktarda su ile yıkayın.
- Yutma için - ağzınızı tamamen yıkayın. Kusmaya zorlamayın.

Rahatsızlık devam ederse veya çok miktarda yutulduysa tıbbi yardım isteyin.

**Dökülme durumunda yapılacaklar**

AdBlue yere, araca veya boyalı yüzeylere döküldüğünde bol su ile durulanmalıdır. Drenaj sistemine bırakmaktan kaçının.

**Saklama**

AdBlue orijinal paketinde sıkıca kapalı bir şekilde, -11 °C (12 °F) derecenin üzerinde ve 30 °C (86 °F) derecenin altında saklanmalıdır. Sıvı, doğrudan güneş ışığı altında saklanmamalıdır.

AdBlue -11 °C (12 °F) derecede donar fakat eridiğinde tekrar kullanılabilir.

**İlgili bilgiler**

- Kontrol etme ve AdBlue® doldurma (s. 478)
- AdBlue® ile emisyon kontrolü (s. 476)

<sup>28</sup> Ver-band der Automobilindustrie e.V. (VDA) ait tescilli ticari marka

<sup>29</sup> Seçici Katalitik İndirgeme

<sup>30</sup> CO(NH<sub>2</sub>)<sub>2</sub>

<sup>31</sup> Ver-band der Automobilindustrie e.V. (VDA) ait tescilli ticari marka

## Kontrol etme ve AdBlue® doldurma

AdBlue seviyesini belirli aralıklarla kontrol edin ve eğer sürücü gösterge ekranında AdBlue seviyesinin düşük olduğunu gösteren mesaj görüntülenirse doldurun.

AdBlue tüketimi sürüş stiline bağlıdır, AdBlue deposunun tam olarak boşalmasına izin verilirse aracı çalıştırmak mümkün olmayacaktır.

### **i** DİKKAT

Asla AdBlue boşaltmayın. Boşalmadan önce uygun bir zamanda depoyu doldurun.

Depo boşalırsa, motor kapatıldıktan sonra normal yolla veya yardımcı malzemeler kullanılarak motoru çalıştırmak mümkün olmayacaktır.

Depoyu boşalttıktan sonra yeniden başlatmanın tek yolu, minimum sürücü ekranında gösterilen miktarda belirtilen kalitede AdBlue doldurmaktır.

## AdBlue seviyesinin kontrol edilmesi

1.



Uygulama görünümünden **Araç Durumu** uygulamasını açın.

2.



AdBlue seviyesini göstermek için **Durum** üzerine basın.



Orta gösterge ekranındaki AdBlue seviyesi grafiği

Dolu depodaki her imleç yaklaşık %25'i temsil eder.

Deponun %25inden az kaldığında, kalan imleçlerin rengi amber rengine döner ve seviye %10un altında düştüğünde kırmızıya döner.

**AdBlue ile doldurma**

AdBlue seviyesi azalmaya başladığında sürücü gösterge ekranında bir sembol yanar ve **AdBlue seviyesi düşük** mesajı gösterilir.

Depoyu aşırı doldurmayın. doldurulabilecek AdBlue miktarı uygulamada **Araç Durumu** gösterilir.

Doğru kalitede AdBlue kullanın <sup>32</sup>

1. Kapağın arkasına hafifçe basarak yakıt dolurma kapağını açın.
- 2.



AdBlue için tasarlanmış olan daha küçük doldurma borusunun mavi kapağını açın.

3. Hava ceplerinden kaçınmak için yavaşça/ porsiyonları doldurun.

**UYARI**

Bir dolun istasyonunda AdBlue pompasından dolun yaparken, sadece binek araçları için uyarlanmış pompayı kullanılması tavsiye edilebilir. Ağır vasıtalar için AdBlue pompası da kullanılabilir.

**ÖNEMLİ**

Dökülen herhangi AdBlue'yu temizleyin.

AdBlue'nun aracın boyası ile temasını önlemek için dikkatli olun. Bu meydana gelirse, sıvı boyayı etkileyebileceğinden bol su ile yıkayın.

**İlgili bilgiler**

- AdBlue® kullanımı (s. 477)
- AdBlue® sembolleri ve mesajları (s. 480)
- AdBlue® için tank kapasitesi (s. 684)

<sup>32</sup> ISO 22241



### AdBlue<sup>®33</sup> sembolleri ve mesajları

Emisyon kontrol sistemi sürekli olarak AdBlue seviyesini, kalitesini ve dozajını izler. Bir şeyler ters gidiyorsa, sürücü gösterge ekranında bir mesaj görüntülenir.



Sembol	Mesaj	Teknik özellikler
	AdBlue seviyesi düşük	AdBlue seviyesi düşük ve deponun doldurulması gerekiyor.
	AdBlue dozlama ve AdBlue kalitesi	Sistem, olması gerektiği çalışmaz. Fonksiyonu kontrol etmek için bir servise <sup>A</sup> başvurun.

<sup>33</sup> Ver-band der Automobilindustrie e.V. (VDA) ait tescilli ticari marka

Sembol	Mesaj	Teknik özellikler
	<b>Adblue doldur</b>	AdBlue seviyesi çok düşük ve deponun derhal doldurulması gerekiyor.
	<b>Motor çalıştırma yasak</b> ve örneğin: <b>Minimum 4,5 litre AdBlue doldurun</b>	Araç AdBlue doldurulmadan çalıştırılmaz. Sürücü göstere ekranında gösterilen miktarda AdBlue doldurun veya bir servise <sup>A</sup> başvurun. Araçtaki seviye ölçerin, doldurulan AdBlue miktarını doğru algılayabilmesi için aracın düz bir zeminde olması gerektiğini dikkate alın. AdBlue doldurduktan sonra çalıştırırken, boş depo ve dizel motora dair talimatları takip edin.
	<b>Motor çalıştırma yasak</b> <b>Yıdn bşl için AdBlue sistemi servisi gerekli</b>	Sistem, olması gerektiği çalışmaz. Fonksiyonu kontrol etmek için bir servise <sup>A</sup> başvurun.

<sup>A</sup> Yetkili bir Volvo atölyesi tavsiye edilir.

### İlgili bilgiler

- Kontrol etme ve AdBlue® doldurma (s. 478)
- AdBlue® kullanımı (s. 477)
- Servis ve onarım randevusu alın. (s. 614)
- Boş depo ve dizel motor (s. 475)

## Motor da ve tahrik sisteminde aşırı ısınma

Dağlık bir arazide ve sıcak bir iklimde sürüş gibi belirli koşullar altında, motorun ve tahrik sisteminin aşırı ısınma tehlikesi vardır - özellikle ağır yük altındayken.

- Aşırı ısınma durumunda motor gücü geçici olarak sınırlandırılabilir.
- Aşırı yüksek sıcaklıklarda otomobilinizi kullanırken izgaranın önündeki ek lambaları çıkarınız.
- Motor soğutma sistemindeki sıcaklık çok yükselirse bir uyarı lambası yanar ve sürücü göstergesi ekranında **Motor sıcaklığı Yüksek motor sıcaklık. Emniyetle dur** mesajı gösterilir. Otomobili emniyetli bir şekilde durdurunuz ve motoru bir kaç dakika rölantide çalıştırdıktan sonra soğumaya bırakınız.
- **Motor sıcaklığı Yüksek sıcaklık. Motoru kapat** veya **Motor soğutma suyu Seviye düşük. Motoru kapat** mesajı gösterilirse, aracı durdurun ve motoru kapatın.
- Vites kutusunda aşırı ısınma olması durumunda alternatif bir vites değiştirme programı seçilecektir<sup>34</sup>. Buna ek olarak entegre koruma işlevi etkinleşir; bu işlev başka özelliklerinin yanı sıra bir uyarı sembolünü yakar ve sürücü göstergesi ekranında **Şanzıman sıcak Sıcaklığı düşürmek**



için hızı düşür veya Şanzıman aşırı sıcak Emniyetli dur, soğumayı bekle mesajı görüntülenir. Verilen tavsiyeyi takip edin, şanzımanın soğumasını sağlamak için hızı düşürün ya da aracı güvenli bir şekilde durdurup motoru rölantide bir kaç dakika çalıştırın.

- Araç aşırı ısınırsa klima geçici olarak kapatılabilir.
- Araç zor koşullarda kullanıldıktan sonra, durdurulmaz motoru kapatmayınız.

### DİKKAT

Motor kapatıldıktan sonra motor soğutma fanının bir süre daha çalışması normaldir.

## Sürücü göstergesi ekranındaki semboller

Sembol	Teknik özellikler
	Yüksek motor sıcaklığı. Verilen tavsiyeyi takip edin.
	Düşük seviye, soğutma suyu. Verilen tavsiyeyi takip edin.
	Şanzıman sıcak/aşırı ısınmış/soğumuş. Verilen tavsiyeyi takip edin.

## İlgili bilgiler

- Soğutma sıvısı ekleme (s. 626)
- Römorkla sürüş (s. 489)
- Uzun seyahatlere hazırlık (s. 468)
- Vites değiştirme göstergesi (s. 448)

<sup>34</sup> Otomatik şanzıman için geçerlidir.



## Marş motoru aküsünün aşırı yüklenmesi

Araçtaki elektrikli fonksiyonlar aküye çeşitli derecelerde yük bindirir. Araç çalışmıyorken II kontak konumunu kullanmaktan kaçınınız. Bunun yerine daha az güç tüketen I kontak konumunu kullanın.

Ayrıca elektrikli yük sistemine güç bindirebilecek farklı donanımlara dikkat ediniz. Araç çalışmıyorken çok fazla güç tüketen fonksiyonları kullanmayınız. Bu fonksiyonlara örnekler:

- havalandırma fanı
- farlar
- ön cam sileceği
- müzik sistemi (yüksek ses seviyesi).

Marş motoru aküsü gerilimi düşüğe, sürücü gösterge ekranında bir mesajı gösterilir. Enerji tasarrufu fonksiyonu belirli fonksiyonları kapatır veya örneğin havalandırma fanını ve müzik sistemini kapatır.

- Bu durumda aracı çalıştırmak suretiyle aküyü şarj edin ve ardından en az 15 dakika çalıştırın - marş motoru aküsünün şarj edilmesi işlemi, hareketsiz halde motorun rölantide çalıştırılmasına kıyasla sürüş esnasında daha etkilidir.

## İlgili bilgiler

- Akü (s. 628)
- Kontak konumları (s. 428)

## Başka bir aküyle aktarma kablosu kullanarak çalıştırma

Akü boşalmışsa araç başka bir aküden alınacak akımla çalıştırılabilir.

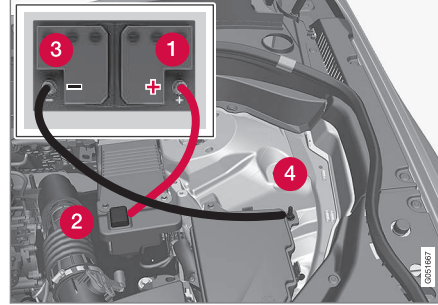

Atlatma kabloları için bağlantı noktaları. Motor bölümündeki görünüm, araç modeline ve donanım seviyesine bağlı olarak değişebilir.

Aracı atlama kablosu ile çalıştırırken, kısa devre veya diğer hasarlardan kaçınmak için aşağıdaki adımlar önerilir:

1. Aracın elektrik sistemini **O** kontak konumuna getirin.
2. Verici akünün 12 V gerilimi olduğunu kontrol edin.
3. Verici akü bir başka araca takılı ise - verici aracın motorunu durdurun ve iki aracın birbirine dokunmadığından emin olun.

4. Kırmızı takviye kablosunun kelepçelerinden birini, verici akünün artı kutup başına (1) bağlayın.

### ! ÖNEMLİ

Motor bölümündeki diğer bileşenlerle kısa devre olmasını önlemek için marş kablosunu dikkatlice bağlayın.

5. Pozitif aktarmayla çalıştırma noktasının kapağını (2) açın.
6. Kırmızı takviye kablosunun diğer kelepçesini aracın pozitif aktarmayla çalıştırma noktasına (2) bağlayın.
7. Siyah takviye kablosunun kelepçelerinden birini, verici akünün eksi kutup başına (3) bağlayın.
8. Siyah takviye kablosunun diğer kelepçesini aracın negatif aktarmayla çalıştırma noktasına (4) bağlayın.
9. Takviye kablosu kelepçelerinin, marş denemesi sırasında kıvılcım çıkarmayacak şekilde güvenli olarak takıldığından emin olun.
10. "Verici aracının" motorunu çalıştırın ve birkaç dakika rölanti devrinden biraz daha yüksek bir devirle yaklaşık olarak 1500 devir/dakika çalışmasını sağlayın.

## ÇALIŞTIRMA VE SÜRÜŞ

- ◀◀ 11. Boşalmış akünün bulunduğu aracın motorunu çalıştırın.

### ! ÖNEMLİ

Çalıştırma denemesi sırasında kablo ve araç arasındaki bağlantılara dokunmayın. Kıvılcım oluşma riski vardır.

12. Önce siyah ve sonra kırmızı olmak üzere, ters sırayla takviye kablolarını sökünüz.
- Siyah takviye kablosu kelepçelerinden hiç birinin akünün pozitif aktarmayla çalıştırma noktasına/verici akünün pozitif terminaline veya kırmızı takviye kablosuna bağlı olan kelepçeye temas etmeyeceğinden emin olun.

### ! UYARI

Yanlış müdahale halinde yüksek voltaj tehlikesi olabilir. Bu kullanıcı el kitabında açıkça belirtilmemiş pil üzerindeki herhangi bir şeye dokunmayın.

- 48 V destek aküsü hiçbir zaman aktarmayla çalıştırma için kullanılmamalıdır.
- Harici elektrikli ekipman hiçbir koşulda 48 V aküye bağlanmamalıdır.
- 48 V akünün bakımı ve değiştirilmesi yalnızca bir servis atölyesi tarafından yapılabilir - yetkili bir Volvo servisi tavsiye edilir.

### ! UYARI

- Akü son derece patlayıcı olan oksijenli gazı üretebilir. Bir aktarma teli yanlış bağlanırsa kıvılcım oluşabilir ve bu akünün patlaması için yeterli olabilir.
- Atlama kablolarını herhangi bir yakıt sistemi bileşene veya herhangi bir hareketli parçaya bağlamayın. Sıcak motor parçalarına dikkat edin.
- Akü ciddi yanıklara sebebiyet verebilecek sülfürik asit içerir.
- Sülfürik asit gözünüze, derinize veya kıyafetinize temas ederse bol miktarda su ile yıkayınız. Asit gözünüze sıçrarsa derhal tıbbi yardım alın.
- Asla akünün yanında sigara içmeyin.

**i DİKKAT**

Marş aküsü aracın elektrik işlevleri kaybolacak şekilde deşarj olmuşsa, motor harici bir akü veya akü şarj cihazıyla takviye edilerek çalıştırılır. Çalıştır/Durdur fonksiyonu etkinleşmeye devam eder. Bu durumda Çalıştır/durdur fonksiyonu motoru kısa süre sonar otomatik durdurur ve yetersiz akü kapasitesinden dolayı otomatik motor çalıştırmanın başarısız olması riski büyük olur, çünkü akünün yeniden şarj olma zamanı olmaz.

Araç takviyeyle çalıştırıldıysa veya aküyü akü şarj cihazıyla doldurmak için yeterli zaman olmadıysa, akü araç tarafından yeniden şarj edilene kadar Çalıştır/durdur fonksiyonunun geçici olarak devre dışı bırakılır. Yaklaşık +15°C'lik (yaklaşık 60 °F) bir dış ortam sıcaklığında akü araç tarafından en az 1 saat şarj edilmelidir. Daha düşük bir dış sıcaklıkta, şarj süresi 3-4 saate çıkabilir. Akünün harici bir akü şarj cihazı kullanılarak şarj edilmesi önerilir.

**İlgili bilgiler**

- Otomobilin çalıştırılması (s. 426)
- Kontak konumları (s. 428)
- Direksiyon simidinin ayarlanması (s. 200)
- Kontak modunu seçmek (s. 429)
- Destek aküsü (s. 630)

**Çekme çubuğu\***

Araç, örneğin aracın arkasında römork çekmek için bir çekme çubuğu ile donatılabilir. Araç için mevcut farklı çekme çubuğu varyasyonları olabilir. Daha fazla bilgi için Volvo bayisi ile iletişime geçin.

**! ÖNEMLİ**

Motor kapatıldığında marş motoru aküsünün boşalmasını önlemek için römork konektörüne olan sabit akü gerilimi otomatik olarak kapatılabilir.

**! ÖNEMLİ**

Çekme çubuğunun yıpranmasını engellemek için düzenli temizlik ve yağlama yapılması gerekir.

**i DİKKAT**

Titreşim damperine sahip bir çekici kullanıldığında, çekme çubuğu yağlanmalıdır.

Bu aynı zamanda çekme çubuğunun etrafına kenetlenen bisiklet taşıma aparatı takıldığı zaman da geçerlidir.

**i DİKKAT**

Araca çekme çubuğu takılmışsa çekme halkası için arka montaj elemanı yoktur.

**İlgili bilgiler**

- Uzatılabilir/geri çekilebilir çekme braketleri\* (s. 486)
- Römorkla sürüş (s. 489)
- Çekme çubuğuna monte edilmiş bisiklet taşıyıcı\* (s. 493)
- Çekme çubuğu için teknik özellikler\* (s. 486)

## Çekme çubuğu için teknik özellikler\*

Çekme çubuğunun boyutları ve montaj noktaları.

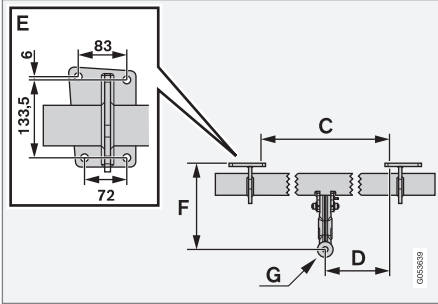
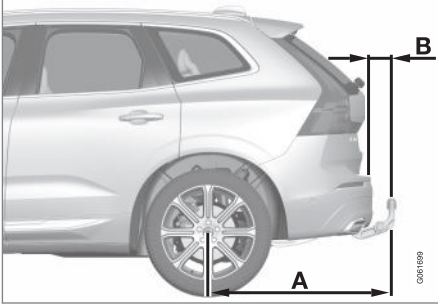

### Boyutlar, montaj noktaları mm (inç) cinsinden

A	1041,3 (41)
B	90 (3,5)
C	875 (34,4)
D	437,5 (17,2)
E	Yukarıdaki resme bakın
F	283,5 (11,1)
G	Topuz merkezi

### İlgili bilgiler

- Çekme çubuğu\* (s. 485)
- Çekme kapasitesi ve çekme topuzu yükü (s. 676)

## Uzatılabilir/geri çekilebilir çekme braketleri\*

Geri çekilebilir çekme kancası gerektiğinde kolaylıkla geri çekilebilir veya uzatılabilir. Geri çekilmiş konumda çekme mafsalı tamamen gizlenmiştir.

### ⚠ UYARI

Çekme çubuğunu dikkatle geri çekmek ve uzatmak için talimatları takip edin.

### ⚠ UYARI

Çekme çubuğuna bir römork veya aksesuar bağlıysa uzatma/geri çekme düğmesine basmayın.

## Çekme mafsalinın uzatılması

### ⚠ UYARI

Çekme çubuğunu uzatırken arabanın arkasında ortada, tampona yakın durmaktan kaçının.

1.



Arka panel kapağını açın. Bagaj bölmesinin arkasında sağ tarafta çekme çubuğunu uzatmak/geri çekmek için bir düğme bulunur. Düğmedeki bir gösterge lambası uzatma fonksiyonunun etkin olması için sürekli turuncu bir ışıkla yanmalıdır.

2. Düğmeye basıp bırakın - düğmeye çok uzun süre basılırsa uzatma başlamayabilir.



> Çekme çubuğu, kilit açık konuma doğru dışarı ve aşağı uzar - gösterge lambası turuncu renkte yanıp söner. Çekme kancası, kilitli konuma hareket etmeye hazır.

3.

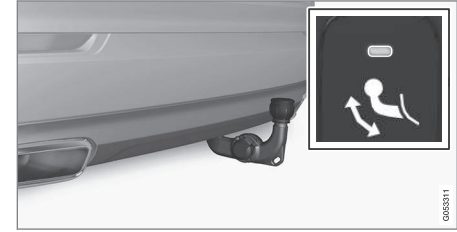

Çekme çubuğunu uç konumuna getirin, burada sabitlenip yerine kilitlenir - gösterge lambası, sabit bir turuncu ışıkla yanar.

> Çekme çubuğu kullanıma hazırdır.

### ! ÖNEMLİ

Çekme çubuğu bir tuşa basılarak etkinleştirildiğinde ve kilit açık konuma getirildiğinde:

Çekme çubuğu kilitli konuma getirilmeden önce en az 2 saniye bekleyin. Çekme çubuğu kilitli konumda kalmazsa, birkaç saniye daha bekleyin ve tekrar deneyin.

Çekme çubuğunu tekmelemeyin.



### ⚠ UYARI

Römork emniyet kablosunu uygun braketle bağlayın.

### ℹ DİKKAT

Bir süre sonra enerji tasarrufu modu etkinleşir ve gösterge lambası söner. Sistem, arka panel kapağını kapatıp açarak yeniden etkinleştirilir. Bu durum çekme çubuğunu geri çekerken veya uzatırken geçerlidir.

Eğer bir araç bağlı bir treyleri elektriksiz olarak ayırırsa, gösterge lambası sürekli yanmayı bırakır.

### Çekme mafsalinın geri çekilmesi

### ⚠ ÖNEMLİ

Çekme çubuğunu geri çekerken elektrik soketinde bir fiş veya adaptör olmadığından emin olun.

1. Arka panel kapağını açın. Bagaj bölümünün arka tarafında sağ taraftaki düğmeye basıp bırakın - düğmeye çok uzun süre basılırsa geri çekme başlamayabilir.
  - > Çekme çubuğu otomatik olarak kilit açık bir konuma alçalır - düğmedeki gösterge lambası turuncu renkte yanıp söner.

2.

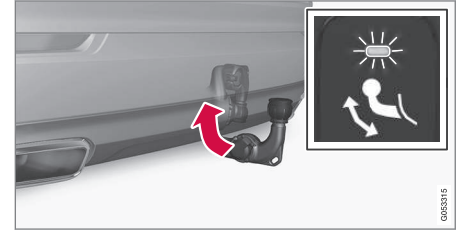

Kilitleneceği geri çekilmiş konumuna geri hareket ettirerek çekme çubuğunu kilitleyin.

- > Çekme çubuğu doğru şekilde geri çekilmişse gösterge lambası artık sabit bir ışıkla yanık olacaktır.



**! ÖNEMLİ**

Çekme çubuğu bir tuşa basılarak etkinleştirildiğinde ve kilit açık konuma getirildiğinde:

Çekme çubuğu kilitli konuma getirilmeden önce en az 2 saniye bekleyin. Çekme çubuğu kilitli konumda kalmazsa, birkaç saniye daha bekleyin ve tekrar deneyin.

Çekme çubuğunu tekmelemeyin.

**İlgili bilgiler**

- Römorkla sürüş (s. 489)
- Çekme çubuğu\* (s. 485)

**Römorkla sürüş**

Römorkla sürüş sırasında, çekme çubuğu, römork ve yükün römork içerisindeki konumu gibi dikkate almanız gereken bir dizi önemli husus bulunmaktadır.

Taşıma yükü aracın yüksüz ağırlığına göre değişir. Yolcu ağırlıkları ve tüm aksesuarlar örneğin çekme çubuğu ağırlıkları aracın taşıma yükünü belirli bir oranda düşürür.

Araç, bir römork çekmek için gereken donanımla temin edilir.

- Aracın çekme çubuğu onaylanmış bir tip-ten olmalıdır.
- Römork üzerindeki yükü, çekme çubuğu üzerindeki ağırlık, belirtilen maksimum çekme topuzu yüküne uygun olacak şekilde dağıtınız. Çekme topuzu yükü, aracın taşıma yükünün bir parçası olarak hesaplanır.
- Lastik basıncını tam yük basıncı için tavsiye edilen basınca artırın.
- Otomobilinizle römork çekerken motora normalden daha fazla yük biner.
- Aracınız yeniyken ağır bir römork çekmeyin. Aracınızı en az 1000 km (620 mil) kullanıncaya kadar bekleyin.
- Frenlere uzun ve dik yokuşlarda olağandan daha fazla yüklenilir. Vitesi manuel olarak değiştirirken vitesi küçültün ve hızınızı ayarlayın.

- İzin verilen hız ve yük değerleri için yürürlükteki mevzuata uyun.
- Uzun dik bir yokuşu römorkla çıkıyorsanız hızı düşük tutun.
- Belirtilen maksimum römork ağırlığı sadece deniz seviyesinden 1000 metre yukarıdaki (3280 ft) yüksekliklere kadar geçerlidir. Daha yüksek rakımlarda, motor çıkışı ve aracın tırmanma kabiliyeti düşük hava yoğunluğu nedeniyle azalır ve bu nedenle maksimum römork yükü düşürülmelidir. Araç ve römorkun ağırlığı, ilave her 1000 m (3280 ft) (veya bunun bölümleri) için %10 düşürülmelidir.
- %12'yi aşan eğimlerde römorkla sürüşten kaçının.

**! ÖNEMLİ**

Havalı süspansiyonlu\* bir araçta römork ile sürüş yaparken, Dynamic sürüş modunu veya Individual sürüş modunda

**Süspansiyon Kontrolü** → **Dinamik** ayarını kullanın.

**i DİKKAT**

Aşırı hava koşulları, bir römorkla sürüş veya yüksek rakımlarda sürüş, önerilenden daha düşük yakıt kalitesi ile birlikte aracın yakıt tüketimini nispeten arttıran faktörlerdir.



### ◀ Römark konektörü

Aracın çekme çubuğunda 13 pimli, römarkta ise 7 pimli konektör varsa, bir adaptör gereklidir. Volvo tarafından onaylanmış bir adaptör kullanın. Kablonun sarkarak yere değmemesine dikkat edin.

#### ! ÖNEMLİ

Motor kapatıldığında marş motoru aküsünün boşalmasını önlemek için römark konektörüne olan sabit akü gerilimi otomatik olarak kapatılabilir.

### Römark ağırlıkları

#### ⚠ UYARI

Römark ağırlıkları için belirtilen tavsiyeleri uyunuz. Aksi takdirde, ani hareket ve fren yapma halinde aracın ve römarkın kontrolü güçleşebilir.

#### i DİKKAT

İzin verilen maksimum römark ağırlıkları Volvo tarafından izin verilenlerdir. Ulusal araç mevzuatları römark ağırlıklarını ve hızlarını biraz daha sınırlandırır. Çekme çubukları aracın gerçekte çekebileceğinden daha yüksek çekme ağırlıkları için onaylanabilir.

### Seviye kontrolü\*

Aracın seviye kontrol sistemi yükten bağımsız olarak belirli bir yüksekliği korumaya çalışır (maksimum izin verilen yüksekliğe kadar). Araç sabitken aracın arkası hafifçe alçalır ve bu normaldir.

### Tepelik arazide ve sıcak iklimlerde sürüş yaparken

Bazı koşullar altında, bir römark çekerken aşırı ısınma riski olabilir. Motor ya da tahrik sistemi aşırı ısınırsa, bir uyarı sembolü sürücü gösterge ekranında ve bir mesaj ile birlikte gösterilir.

Aşağıdaki otomatik şanzımanlı araçlar için geçerlidir:

Otomatik şanzıman, yüke ve motor devrine bağlı olarak vitesleri uyarlar.

### Dik eğimli yüzeyler

Otomatik vites kutusunu, motorun "baş edebileceğinden" daha yüksek bir vitede kilitlemeyin - yüksek bir vitede düşük motor devriyle sürüş yapmak her zaman iyi bir fikir değildir.

### Yokuşta park etme

1. Fren pedalına sonuna kadar basın.
2. El frenini devreye sokun.
3. **P** vites konumunu seçin.
4. Fren pedalını bırakın.

Römark takılı bir aracı yokuşta park ettiğinizde tekerleklerle takoz yerleştirin.

### Yokuşta çalışma

1. Fren pedalına sonuna kadar basın.
2. **D** vites konumunu seçin.
3. El freninin bırakılması.
4. Fren pedalını bırakın ve sürmeye başlayın.

### İlgili bilgiler

- Römark denge yardımı\* (s. 491)
- Römark lambalarının kontrol edilmesi (s. 492)
- Çekme kapasitesi ve çekme topuzu yükü (s. 676)
- Motorda ve tahrik sisteminde aşırı ısınma (s. 482)
- Motor yağı için olumsuz sürüş koşulları (s. 682)
- Uzatılabilir/geri çekilebilir çekme braketleri\* (s. 486)



## Römork denge yardımı\*

ESC<sup>35</sup> stabilite sistemine dahil olan treyler stabilite yardımının (TSA<sup>36</sup>) fonksiyonu, araba çeken treyleri, yılan çekmeye başladıkları durumlarda stabilize etmektedir. İşlev çekme çubuğu kurulumunda mevcuttur, daha fazla bilgi için bir Volvo bayisine başvurun.

### Savrulma sebepleri

Savrulma olayı tüm araç/römork kombinasyonlarında gerçekleşebilir. Normalde savrulma yüksek hızlarda gerçekleşir. Ancak römorkun aşırı yüklendiği veya yükün dengesiz, örneğin çok geriye yerleştirildiği durumlarda düşük hızlarda da bunun gerçekleşme riski vardır.

Savrulmanın gerçekleşmesi için tetikleyici bir sebep olmalıdır örneğin.:

- Römork bağlı araç yandan gelen ani ve kuvvetli bir rüzgara maruz kaldığında.
- Römork bağlı araç dengesiz bir yolda giderken veya çukurdan geçtiğinde.
- Direksiyonun sağa sola döndürülmesi.

Savrulma başlamışsa engellemek çok zor ve hatta imkansız olabilir. Bu durum araç/römork ikilisinin kontrolünü zorlaştıracığı gibi örneğin karşı şeride girmeniz veya yoldan çıkmanız riskini de barındırır.

## Römork denge yardımı fonksiyonu

Römork denge yardım fonksiyonu aracın hareketlerini özellikle de yana doğru olan hareketleri sürekli kontrol eder. Savrulma tespit edildiğinde ön tekerlekler birbirinden bağımsız olarak frenlenir. Bu işlem araç/römork ikilisini dengeye getirmeye yarar. Bu durum sıklıkla sürücünün araç hakimiyetini tekrar kazanmasına yardımcı olur.

Römork denge yardımının ilk devreye müdahale edildiğinde savrulma ortadan kalkmazsa araç/römork kombinasyonu, tüm tekerleklerle ve motor gücünü düşürerek frenlenir. Savrulma kademeli olarak engellenip araç/römork ikilisi tekrar dengeye kavuştuğunda sistem düzenlemeyi bırakır ve sürücü tekrar tüm araç hakimiyetine kavuşur.

### **i** DİKKAT

Sürücü, orta gösterge ekranındaki menü sistemi üzerinden **ESC Spor Modu** özelliğini aktif hale getirmeyi seçerse, denge işlevi devre dışı bırakılır.

Römork denge yardımı, sürücünün savrulmayı düzeltmeye çalışırken sert direksiyon hareketleri yapması durumunda, sistem, savrulmaya neden olan etkenin römork mu yoksa sürücü

mü olduğuna karar veremeyeceği için müdahale etmekte başarısız olabilir.



Römork Denge Yardımı (TSA) çalışırken sürücü gösterge ekranında ESC sembolü yanıp söner.

### **i** DİKKAT

Çekme çubuğunun güçlendirilmesi, aracın yazılımının güncellenmesini gerektirir, bir Volvo bayisine başvurun.

### İlgili bilgiler

- Römorkla sürüş (s. 489)
- Elektronik denge kontrolü (s. 297)

<sup>35</sup> Electronic Stability Control



<sup>36</sup> Trailer Stability Assist

### Römork lambalarının kontrol edilmesi

Bir römork bağlarken - ayrılmadan önce tüm römork lambalarını kontrol edin.

### Römork üzerindeki sinyal lambaları ve fren lambaları

Bir veya daha fazla römork sinyal lambası veya fren lambası ampulü arızalı ise, sürücü gösterge ekranında bir sembol ve bir mesaj gösterilir. Römorktaki diğer aydınlatmalar hareket etmeden önce sürücü tarafından elle kontrol edilmelidir.

Sembol	Mesaj
	<ul style="list-style-type: none"><li>• Römork sinyal lambası Sağ sinyal lambası arızası</li><li>• Römork sinyal lambası Sol sinyal lambası arızası</li></ul>
	<ul style="list-style-type: none"><li>• Römork fren lambası Arıza</li></ul>

Römork sinyal lambalarından biri arızalıysa sürücü gösterge ekranındaki sinyal lambası sembolü, normalden daha hızlı bir şekilde yanıp sönecektir.

### Römorktaki arka sis lambası

Römorku bağlarken, araçtaki arka sis lambası yanmayabilir, bu meydana gelirse, arka sis

lambası fonksiyonu römorka geçer. Arka sis lambasının aktivasyonu üzerine, emniyetle seyahat edebilmek için bu nedenle römorkun bir arka sis lambası ile donatılıp donatılmadığını kontrol edin.

### Römork lambalarının\* kontrol edilmesi

#### Otomatik kontrol

Elektrikle bir römork bağlandıktan sonra otomatik lamba etkinleştirilmesi ile römork lambalarının çalıştığını kontrol etmek mümkündür. İşlev, sürücünün hareket etmeden önce römork lambalarının çalıştığını kontrol etmesine yardımcı olur.

Kontrolü yapmak için araç kapalı olmalıdır.

1. Çekme çubuğuna bir römork bağlandığında sürücü gösterge ekranında **Otomatik Römork Lambası Kontrolü** mesajı gösterilir.
2. Sağ direksiyon simidi tuş takımının **O** düğmesine basarak mesajı onaylayın.
  - > Lamba kontrolü başlar.
3. Lamba işlevselliğini kontrol etmek üzere araçtan çıkın.
  - > Tüm römork lambaları yanıp sönmeye başlar; ardından lambalar teker teker yanar.
4. Römorkta bulunan tüm lambaların çalıştığını gözle kontrol edin.

5. Bir an sonra römorktaki tüm lambalar tekrar yanıp söner.
  - > Kontrol tamamlanmıştır.

#### Otomatik kontrolün kapatılması

Otomatik kontrol fonksiyonu orta gösterge ekranından kapatılabilir.

1. Üst görünümde **Ayarlar** seçeneğine basın.
2. **My Car** → **Işıklar ve Aydınlatma** tuşuna basınız.
3. **Otomatik Römork Lambası Kontrolü** seçimini iptal edin.

#### Manuel kontrol

Otomatik kontrol kapatılırsa, kontrolü manuel olarak başlatmak mümkündür.

1. Üst görünümde **Ayarlar** seçeneğine basın.
2. **My Car** → **Işıklar ve Aydınlatma** tuşuna basınız.
3. **Römork lamba kontrolü** öğesini seçiniz.
  - > Lamba kontrolü başlar. Lamba işlevselliğini kontrol etmek üzere araçtan çıkın.

#### İlgili bilgiler

- Römorkla sürüş (s. 489)

## Çekme çubuğuna monte edilmiş bisiklet taşıyıcı\*

Bisiklet taşıyıcısını kullanırken, Volvo'nun geliştirdiği bisiklet taşıyıcılarının kullanılması önerilir.

Bunun amacı, bir yolculuk sırasında olası en yüksek güvenlik düzeyinin sağlanması ve aracın hasar görmesinin önlenmesidir. Volvo'nun bisiklet taşıyıcıları, Volvo yetkili satıcılarından satın alınabilir.

Bisiklet taşıyıcı ile birlikte gelen yönergeleri dikkatlice takip edin.

- Bisiklet taşıyıcısının ağırlığı yük dahil olmak üzere maksimum 75 kg (165 pound) olabilir.
- Bisiklet taşıyıcı maksimum üç bisiklet taşımak üzere tasarlanmıştır.

### UYARI

Bisiklet rafının yanlış kullanılması çekme çubuğuna ve araca zarar verebilir.

Aşağıdaki durumlarda bisiklet rafı çekme çubuğundan gevşetilebilir

- çekme topuzuna yanlış takılmışsa
- aşırı yüklenmişse, maksimum yük ağırlığı için bisiklet rafının talimatlarına bakın
- bisikletten başka bir şey taşımak için kullanılmışsa.

Çekme çubuğuna bisiklet taşıyıcı takıldığında aracın sürüş karakteristikleri etkilenir. Örneğin şu sebeple:

- artmış olan ağırlık
- azalan hızlanma kapasitesi
- azalan yerden yükseklik
- değişen frenleme kapasitesi.

### Bisiklet taşıyıcısına bisiklet yükleme tavsiyeleri

Yükün ağırlık merkezi ile çekme çubuğu arasındaki mesafe ne kadar artarsa, çekme çubuğuna binen yük o kadar artar.

Şu tavsiyelere göre yükleyin:

- En ağır bisikleti araca en yakın olacak şekilde ayarlayın.
- Yükü simetrik ve mümkün olduğunda aracın merkezine yakın tutmaya çalışın örneğin bir kaç bisiklet yüklenecekse bisikletleri tersli düzlü yükleyebilirsiniz.
- Taşıma sırasında bisiklet üzerindeki gevşek nesnelere kaldırmın, örneğin bisiklet sepeti, akü, çocuk koltuğu. Kısmen çekme çubuğu ve bisiklet taşıyıcı üzerindeki yükü azaltmak ve rüzgar direncini azaltmak, bunlar yakıt tüketimini etkiler.
- Bisikletler üzerinde koruyucu kılıflar kullanmayın. Bu manevra kabiliyetini, görüşü etkileyebilir ve yakıt tüketimini artırabilir.

Aynı zamanda çekici üzerindeki yükü artırabilir.

### İlgili bilgiler

- Çekme çubuğu\* (s. 485)

### Aracın çekilmesi

Çekme sırasında, araç başka bir araç tarafından bir çekme halatı kullanılarak çekilir. Çekme işlemine başlamadan önce çekme için kanuni maksimum hızı öğrenin.

### Hazırlıklar ve çekme

#### ! ÖNEMLİ

Bazı vites kutusu varyantları motor çalışmadıkça P'den çıkmayı imkansız yapar. Çekme sırasında yardım almak için yetkili bir Volvo servisine başvurun ya da kurtarma için profesyonel yardım alın.

#### ! ÖNEMLİ

Aracın her zaman tekerleri öne döner şekilde çekilmesi gerektiğini unutmayın.

- Otomatik vitesli araçları 80 km/sa. (50 mil/sa.) hızın üzerinde veya 80 km'lik (50 mil) mesafenin üzerindeki mesafelerde çekmeyin.

#### ! UYARI

- Çekmeden önce direksiyon kilidinin açıldığını kontrol edin.
- Kontak konumu II etkin olmalıdır - I kontak konumunda tüm hava yastıkları devre dışı bırakılır.
- Çekilirken daima uzaktan kumanda anahtarını araçta tutun.

#### ! UYARI

Fren servosu ve servo direksiyon, motor kapalıyken çalışmaz, fren pedallarına yaklaşık 5 kez daha sert şekilde basılması gerekir ve direksiyon normalden belirgin şekilde ağırdır.

1. Aracın dörtlü flaşörlerini etkinleştirin.
2. Çekme hattını çekme halkasına sabitleyin.
3. Aracın kilidini açarak direksiyon kilidini devre dışı bırakın.
4. Aracı II kontak konumuna getirin - manuel şanzımanlı araçlarda fren pedalına veya debriyaj pedala basmadan marş düğmesini saat yönünde çevirin ve marş düğmesini yaklaşık olarak 4 saniye bu konumda tutun. Ardından düğmeyi bırakın, otomatik olarak başlangıç konumuna döner.

5. Vites kolunu nötr konumuna getirin ve el frenini serbest bırakın.  
Akü voltajı çok düşükse, el freni devre dışı bırakılamaz. Akü gerilimi çok düşükse bir takviye aküsü bağlayın.  
> Çeken araç artık çekmeye başlayabilir.
6. Aracı çekerken gereksiz sarsıntıya yol açmamak için ayağınızı hafifçe fren pedalı üzerinde basılı tutup hızı azaltma suretiyle çekme halatını gergin tutun.
7. Durmak için frenlemeye hazır olun.

### Çalıştırma yardımı

Motoru atlatarak çalıştırmak için aracı çekmeye. Akü bitmişse ve motor çalışmıyorsa bir takviye akü kullanınız.

#### ! ÖNEMLİ

Katalitik konvertör, motoru çekme-çalıştırma girişimleri esnasında hasar görebilir.

### İlgili bilgiler

- Çekme halkasını takmak ve sökmek (s. 495)
- Dörtlü flaşör (s. 161)
- Kurtarma (s. 497)
- Başka bir aküyle aktarma kablosu kullanarak çalıştırma (s. 483)

- Kontak modunu seçmek (s. 429)
- Vites kutusu (s. 439)

### Çekme halkasını takmak ve sökmek

Çekmek için çekme halkasını kullanın. Çekme halkası sağ taraftaki arka veya ön tampon üzerindeki kapağın arkasında bulunan dişli sokete vidalanmıştır.

#### **i** DİKKAT

Araca çekme çubuğu takılmışsa çekme halkası için arka montaj elemanı yoktur.

### Çekme halkasının takılması

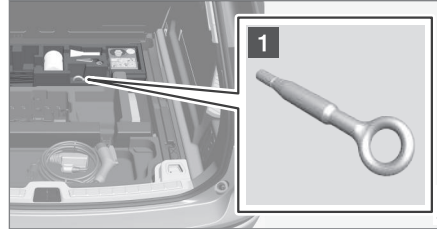

- 1 Bagaj bölmesindeki tabanın altındaki köpük bloktan çekme halkasını çıkarın.

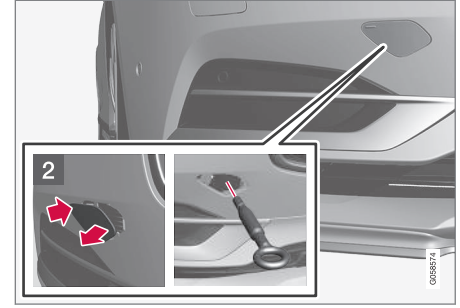

- 2 Ön: Kapağı çıkarın - işarete parmak ile bastırın.
  - > Kapak kendi merkez çizgisi çevresinde döner ve daha sonra çıkarılabilir.

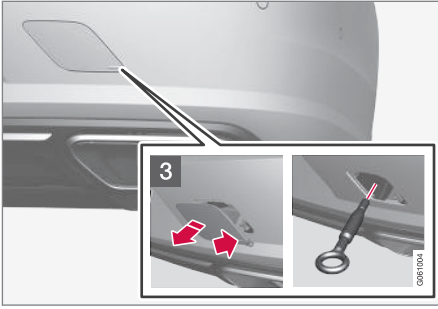

- 3 Arka: Kapağı çıkarın - karşı taraf/köşeyi katlarken işaret parmağınızla işarete basın.
- > Kapak kendi merkez çizgisi çevresinde döner ve daha sonra çıkarılabilir.

4. Çekme halkasını uç dayanağına ulaşıana kadar sıkın.



Halkayı sıkıca vidalayın. Örneğin, bijon anahtarı\* vasıtasıyla dişliden geçirin ve kol olarak kullanın.

### ! ÖNEMLİ

Çekme halkasının, duruncaya kadar yerine sağlam bir şekilde vidalanması önemlidir.

### Çekme halkasını kullanmadan önce unutulmaması gereken noktalar

- Çekme halkası, aracı düz platformlu bir kurtarma aracına çekmede kullanılabilir. Aracın konumu ve zeminden yüksekliği, bunun mümkün olup olmadığını belirler.
- Kurtarma aracı rampasının eğimi çok dikse ya da aracın altında zeminden yüksekliği yeterli değilse, çekme halkası ile aracı çekmeye çalışmanız araca hasar verebilir.

- Gerekirse tamir aracının kaldırma düzeneğini kullanarak aracı kaldırın. Çekme halkası kullanmayın.

### ! UYARI

Araç düz yatak platformuna yukarı çekilirken, kurtarma aracının arkasında hiçbirşeyin/kimsenin kalmasına izin verilmez.

### ! ÖNEMLİ

Çekme gözü bağlı olmayan araçları çekmek veya hendekten çıkartmak için değil yalnızca yollarda çekmek amaçlı tasarlanmıştır. Araç kurtarmak için kurtarma yardımını arayınız.

### Çekme halkasının sökülmesi

- Kullandıktan sonra çekme halkasını vidalarını sökerek çıkartın ve köpük bloğuna geri koyun.

Kapağı tampon üzerine yeniden takarak bitirin.

### İlgili bilgiler

- Aracın çekilmesi (s. 494)
- Kurtarma (s. 497)
- Alet kiti (s. 581)

## Kurtarma

Kurtarma için araç, başka bir araç yardımıyla alınır.

Araç kurtarmak için kurtarma yardımını arayınız.

Çekme halkası, aracı düz platformlu bir kurtarma aracına çekmede kullanılabilir.

**Seviye kontrollü\*** araçlarda geçerlidir: Araçta havali süspansiyon varsa aracı krikoyla kaldırmadan önce bunun devre dışı bırakılması gerekir. Orta gösterge ekranından işlevi devre dışı bırakma.

1. Üst görünümde **Ayarlar** seçeneğine basın.
2. **My Car** → **El Freni ve Süspansiyon** tuşuna basınız.
3. **Seviyeleme Kontrolünü Devre Dışı Bırak** öğesini seçiniz.

Aracın konumu ve zeminden yüksekliği, düz platform üzerine çekmenin mümkün olup olmadığını belirler. Kurtarma aracı rampasının eğimi çok dikse ya da aracın altında zeminden yüksekliği yeterli değilse, yukarı çekmeye çalışmak, araca hasar verebilir. Bu durumda araç, kurtarma aracının kaldırma cihazını kullanarak kaldırılmalıdır.

## ⚠ UYARI

Araç düz yatak platformuna yukarı çekilirken, kurtarma aracının arkasında hiçbirşeyin/kimsenin kalmasına izin verilmez.

## ⚠ ÖNEMLİ

Çekme gözü - **not** bağlı olmayan araçları çekmek veya hendekten çıkartmak için yalnızca yollarda çekmek amaçlı tasarlanmıştır. Araç kurtarmak için kurtarma yardımını arayınız.

## ⚠ ÖNEMLİ

Aracın her zaman tekerleri öne döner şekilde taşınması gerektiğini unutmayın.

## İlgili bilgiler

- Çekme halkasını takmak ve sökmek (s. 495)

## HomeLink®<sup>37</sup>

HomeLink®<sup>38</sup> aracın elektrik sisteminde entegre olmuş olan ve uzaktan üç farklı cihazı kontrol edebilen (örneğin bagaj kapağı açma, alarm sistemi, dış kapı ve iç kapı aydınlatma) programlanabilir bir uzaktan kumandadır ve böylelikle onlar için uzaktan kumanda yerine geçer.

## Genel

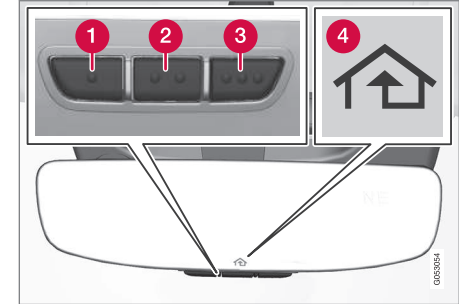

Şekil şematiktir - sürüm değişiklik gösterebilir.

- 1 Düşme 1
- 2 Düşme 2
- 3 Düşme 3
- 4 Gösterge lambası

<sup>37</sup> Belirli pazarlarda geçerlidir.

<sup>38</sup> HomeLink ve HomeLink ev simgesi, Gentex Corporation şirketinin tescilli ticari markalarıdır.

- ◀◀ HomeLink® iç dikiz aynasına gömülü olarak tedarik edilir. HomeLink® paneli üç farklı programlanabilir düğme ve ayna camındaki bir gösterge lambasından oluşur.

HomeLink® hakkında daha fazla bilgi için homelink.com adresini ziyaret edin veya 00 8000 466 354 65 numaralı telefonu (veya ücretsiz +49 6838 907 277 numaralı telefonu) arayın<sup>39</sup>.

Orijinal uzaktan kumandayı daha sonra programlamak için saklayın (örneğin arabanızı değiştirirken veya bir başka araçta kullanırken).

### ! ÖNEMLİ

Araç satıldığında, düğme programlanması silinmelidir.

### İlgili bilgiler

- HomeLink®\* kullanarak (s. 500)
- HomeLink®\* özelliğinin programlanması (s. 498)
- HomeLink®\* için tip onayı (s. 501)

## HomeLink®\*40 özelliğinin programlanması

Bu talimatları HomeLink®'i programlamak, tüm programları sıfırlamak veya düğmeleri programlamak için takip edin.

### i DİKKAT

Belirli araçlarda HomeLink® programlanmadan veya kullanılmadan önce kontak anahtarı açık veya "aksesuar pozisyonuna" getirilmelidir. Mümkünse, hızlı programlama ve radyo sinyalinin gelişmiş iletimi için HomeLink® ile yer değiştirecek olan yani bataryaları uzaktan kumandaya yerleştirin. HomeLink® tuşları programlamadan önce sıfırlanmalıdır.

### ⚠ UYARI

HomeLink® programlarken programlanan garaj kapısı veya bahçe kapısı etkinleşebilir. Bu yüzden programlama devam ederken garaj kapısı veya bahçe kapısı civarında kimse olmadığından emin olun. Bir garaj kapısı açıcısı programlanırken araç garajın dışında olmalıdır.

1. Uzaktan kumandayı programlanacak HomeLink® düğmesine doğrultun ve düğmeden yaklaşık 2-8 cm (yaklaşık 1-3 inç) mesafede tutun. HomeLink® üzerindeki gösterge lambasını engellemeyin.

**Not:** HomeLink® özelliğinin programlanması için bazı uzaktan kumanda yetenekleri yaklaşık 15-20 cm (yaklaşık 6-12 inç) mesafe olarak geliştirilmiştir. Programlamada sorunlar ortaya çıkarsa bunu aklınızda bulundurun.

2. Uzaktan kumandanın üzerindeki düğme ve HomeLink®deki yeniden programlanacak olan düğmeye aynı anda basın ve basılı tutun.

<sup>39</sup> Ücretsiz numaranın operatöre bağlı olarak mevcut olmayabileceğini aklınızda tutun.

<sup>40</sup> Belirli pazarlarda geçerlidir.



3. Gösterge lambası saniyede bir kez yavaşça yanıp sönmekten saniyede 10 kez hızlıca yanıp sönmeye veya sürekli yanma durumuna geçinceye kadar düğmeleri bırakmayın.

> **Gösterge lambası sabit yanıyor:** Bu programlamanın tamamlandığını gösterir. Programlanmış düğmeye iki kere basarak etkinleştirin.

**Gösterge lambası hızlıca yanıp söniyor:** HomeLink®'e programlanacak olan cihazda fazladan bir kaç işlem daha gerektirecek güvenlik fonksiyonu bulunabilir. Programlanmış düğmeye iki kere basarak programlamanın çalıştığını test edin. Aksi takdirde, şu adımlarla devam edin.

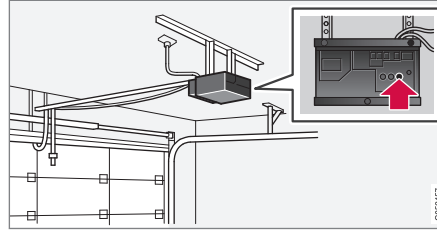

4. Garaj kapısı vb.'nin alıcısındaki programlama düğmesini<sup>41</sup> bulun. Normalde alıcıdaki anten braketine yakın konumlandırılmıştır.
5. Alıcının öğrenme düğmesine bir kez basıp bırakın. Programlama, düğmeye basılmasından sonra 30 saniye içinde tamamlanmalıdır.
6. HomeLink® üzerindeki programlamak istediğiniz düğmeye basıp bırakın. Basma/tutma/bırakma sıralamasını ikinci kez, hatta alıcı modeline bağlı olarak üçüncü kez tekrarlayın.
  - > Programlama artık tamamlanmıştır ve programlanan düğmeye basıldığında artık garaj kapısı, bahçe kapısı vb. etkinleşmelidir.

Programlama sırasında sorun olması halinde h omelink.com adresinden HomeLink® ile ilet-

şime geçin veya ücretsiz 00 8000 466 354 65 numaralı telefonu (veya ücretsiz +49 6838 907 277 numaralı telefonu)<sup>42</sup> arayın.

### Her bir düğmenin yeniden programlanması

Tek bir HomeLink® düğmesini yeniden programlamak için, aşağıdaki gibi ilerleyin:

1. Dilediğiniz düğmeye basın ve yaklaşık 20 saniye boyunca basılı tutun.
2. HomeLink® üzerindeki gösterge lambası yavaşça yanıp sönmeye başladığında, programlama normal bir şekilde devam edebilir.

**Not:** Programlanacak düğme yeni birimle programlanmamışsa daha önce kaydedilen programlamayı devam ettirecektir.

### HomeLink® düğmelerinin sıfırlanması

Yalnızca HomeLink® düğmelerinin hepsini aynı anda sıfırlamak mümkündür, tek tek sıfırlama yapılamaz. Her bir düğme yalnızca yeniden programlanabilir.

<sup>41</sup> Düğme ismi ve rengi üreticiler arasında değişiklik gösterir.

<sup>42</sup> Ücretsiz numaranın operatöre bağlı olarak mevcut olmayabileceğini aklınızda tutun.

## ÇALIŞTIRMA VE SÜRÜŞ

- ◀ - HomeLink®deki dış düğmelere (1 ve 3) basın ve yaklaşık 10 saniye boyunca basılı tutun.
  - > Gösterge lambası sabit yanarken yanıp sönmeye başladığında, düğmeler sıfırlanmış ve yeniden programlanmaya hazır demektir.

### İlgili bilgiler

- HomeLink®\* kullanarak (s. 500)
- HomeLink®\* (s. 497)
- HomeLink®\* için tip onayı (s. 501)

### HomeLink®\* kullanarak<sup>43</sup>

HomeLink® tam olarak programlandığında bağımsız orijinal uzaktan kumandaların yerine kullanılabilir.

Programlanan düğmeye basın. Garaj kapısı, bahçe kapısı, alarm sistemi vb. etkinleşir (birkaç saniye sürebilir). Düğmeye 20 saniyeden uzun basılırsa yeniden programlama başlatılır. Düğmeye basıldığında gösterge lambası yanar veya yanıp söner. Doğal olarak orijinal uzaktan kumandalar gerektiğinde hala HomeLink® ile paralel olarak kullanılabilirler.

#### DİKKAT

Kontak kapatıldığında, HomeLink® en az 7 dakika çalışır.

#### DİKKAT

Araç kilitliyse ve alarm dışarıdan devreye sokulmuşsa\* HomeLink® kullanılamaz.

#### UYARI

- Garaj kapısını veya bahçe kapısını kontrol etmek için HomeLink® kullanılıyorsa, hareket halindeyken kapıda veya bahçe kapısında kimsenin olmadığınıdan emin olun.
- Emniyet stopu ve emniyet geri hareketi olmayan garaj kapısı için HomeLink® kullanmayın.

### İlgili bilgiler

- HomeLink®\* (s. 497)
- HomeLink®\* özelliğinin programlanması (s. 498)
- HomeLink®\* için tip onayı (s. 501)

<sup>43</sup> Belirli pazarlarda geçerlidir.

## HomeLink®\*44 için tip onayı

### AB için tip onayı

Gentex Corporation burada HomeLink® Model UAHL5'in Radyo donanımı direktifi 2014/53/EU ile uyumlu olduğunu beyan eder.

Radyo donanımının fonksiyon gösterdiği dalga boyu:

- 433.05MHz-434.79MHz <10mW E.R.P.
- 868.00MHz-868.60MHz <25mW E.R.P.
- 868.70MHz-868.20MHz <25mW E.R.P.
- 869.40MHz-869.65MHz <25mW E.R.P.
- 869.70MHz-870.00MHz <25mW E.R.P.

Sertifika sahibi adresi: Gentex Corporation, 600 North Centennial Street, Zeeland MI 49464, ABD

Daha fazla bilgi için, volvocars.com adresinde tip onayı hakkında destek bilgisini arayın.

### İlgili bilgiler

- HomeLink®\* (s. 497)

## Pusulula\*

Dikiz aynasının sağ üst köşesinde aracın bulunduğu yöne göre pusula yönünü<sup>45</sup> gösteren entegre bir ekran vardır.



Pusululu dikiz aynası.

Sekiz farklı pusula yönü, İngilizce kısaltmalarıyla gösterilir: **N** (kuzey), **NE** (kuzeydoğu), **E** (doğu), **SE** (güneydoğu), **S** (güney), **SW** (güneybatı), **W** (batı) ve **NW** (kuzeybatı).

### İlgili bilgiler

- Pusulayı devreye almak/devreden çıkarmak\* (s. 501)
- Pusulanın\* kalibre edilmesi (s. 502)

## Pusulayı devreye almak/devreden çıkarmak\*

Dikiz aynasının sağ üst köşesinde aracın bulunduğu yöne göre pusula yönünü<sup>46</sup> gösteren entegre bir ekran vardır.

Araç çalıştırıldığında rota otomatik olarak etkinleştirilir.

Pusulayı manuel olarak devre dışı bırakmak/etkinleştirmek için:

- Örneğin bir ataş kullanarak dikiz aynasının alt tarafındaki düğmeye basın.
- > Araç kapatıldığında pusula devre dışıysa, sonraki sefer araç başlatıldığında etkinleştirilmeyecektir. Bu durumda, pusula manuel olarak etkinleştirilmelidir.

### İlgili bilgiler

- Pusula\* (s. 501)
- Pusulanın\* kalibre edilmesi (s. 502)

<sup>44</sup> Belirli pazarlarda geçerlidir.

<sup>45</sup> Pusulalı bir dikiz aynası sadece belirli pazarlarda ve modellerde opsiyon olarak mevcuttur.

<sup>46</sup> Pusulalı bir dikiz aynası sadece belirli pazarlarda ve modellerde opsiyon olarak mevcuttur.

### Pusulanın\* kalibre edilmesi

Dünya 15 manyetik bölgeye ayrılmıştır. Araç birden fazla manyetik bölge arasında hareket ederse pusula<sup>47</sup> kalibre edilecektir.

1. Aracı çelik yapılar ve yüksek gerilim hatlarının olmadığı açık geniş bir alanda durdurunuz.
2. Aracı çalıştırın ve tüm elektrikli ekipmanları kapatın (klima, silecekler, vs.) ve tüm kapıların kapalı olduğundan emin olun.

#### **i** DİKKAT

Elektrikli donanım kapatılmamışsa kalibrasyon başarısız olabilir veya hiç başlamayabilir.

3. Dikiz aynasının altındaki düğmeye yaklaşık 3 saniye boyunca basılı tutun (ataç kullanabilirsiniz). Mevcut manyetik bölgenin numarası gösterilir.

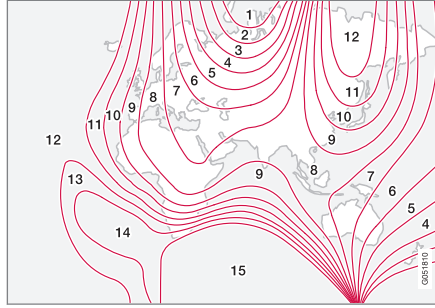

Manyetik bölgeler.

4. Gerekli manyetin bölge (1–15) gösterilene kadar düğmeye arka arkaya basın. Pusula'nın manyetik bölgeler haritasına bakın.
5. Ekran **C** karakterini göstermeye dönene kadar bekleyin veya dikiz aynasının alt kısmındaki düğmeyi, yaklaşık 6 saniye karakter **C** görünene kadar basılı tutun.
6. Ekranda, kalibrasyon işleminin tamamlandığı anlamına gelecek olan bir pusula yönü gösterilene kadar 10 km/saatten (6 mil/sa.) daha yüksek olmayan bir hızla aracı daire şeklinde yavaşça sürün. Daha sonra ince kalibrasyon işlemi için aracı 2 tur daha sürün.

7. **Isıtmalı ön camlı araçlar için\***: Isıtmalı ön cam etkinleştirildiğinde ekranda **C** karakteri gösterilirse, ısıtmalı ön cam etkinleştirilmiş şekilde yukarıdaki 6 nokta ile uygun olarak kalibrasyonu gerçekleştirin.
8. Yukarıdaki işlemi gerektiğinde tekrarlayın.

#### İlgili bilgiler

- Pusula\* (s. 501)
- Pusulayı devreye almak/devreden çıkarmak\* (s. 501)

<sup>47</sup> Pusulalı bir dikiz aynası sadece belirli pazarlarda ve modellerde opsiyon olarak mevcuttur.

SES, ORTAM VE İNTERNET

## Ses, ortam ve İnternet

Ses ve medya sistemi medya çalar ve radyo-  
dan oluşur. Eller serbest fonksiyonlarını kul-  
lanmak için veya araçta kablosuz müzik çal-  
mak için Bluetooth vasıtasıyla bir telefon bağ-  
layabilirsiniz. Araç internete bağlandığında  
medya oynatmak için uygulamaları da kulla-  
nabilirsiniz.

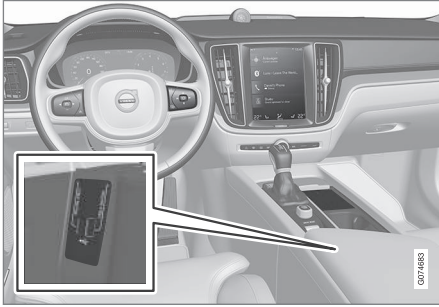

Ses ve medyaya genel bakış

Fonksiyonları sesinizle, direksiyon simidi tuş  
takımı veya orta ekran ile kontrol edin. Hopar-  
lör ve amfi sayısı araçta bulunan ses sistemine  
göre değişir.

### Sistem güncelleme

Ses ve medya sistemi sürekli iyileştirilmekte-  
dir. Yenileri mevcut olduğunda sistem güncel-  
lemelerinin yüklenmesi önerilir.

### İlgili bilgiler

- Medya çalar (s. 515)
- Radyo (s. 508)
- Telefon (s. 532)
- İnternete bağlı araç\* (s. 547)
- Aplikasyonlar (s. 506)
- Ses tanıma (s. 142)
- Kontak konumları (s. 428)
- Sürücünün dikkatinin dağılması (s. 42)
- Sistem güncellemelerinin İndirme Merkezi  
vasıtasıyla yönetilmesi (s. 613)
- Ses ve medya için lisans sözleşmesi  
(s. 556)

### Ses ayarları

Ses reproduksiyonu kalitesi ön ayarlıdır ancak  
ayarlanabilir de.

Ses seviyesi normalde orta gösterge ekranının  
aşağısındaki ses seviyesi kumandası veya  
direksiyon simidi sağ tuş takımı ile ayarlanır.  
Bu, örneğin, müzik oynatılması, radyo çalın-  
ması, devam eden telefon görüşmeleri ve aktif  
trafik mesajları için geçerlidir.

### Ses reproduksiyonu

Ses sistemi, dijital sinyal işleme yardımıyla  
önden kalibre edilir. Bu kalibrasyon, her araç  
modeli ve ses sistemi kombinasyonu için  
hoparlörleri, ses yükselticileri, yolcu kabini  
akustiklerini, dinleyici konumunu vs. dikkate  
alır. Ayrıca ses seviyesi kumanda ayarı ve araç  
hızını dikkate alan dinamik bir kalibrasyon da  
vardır.

### Kişisel tercihler

Çeşitli ayarlar aracın ses sistemine bağlı olarak  
**Ayarlar** → **Ses** altında üst görünümde mev-  
cuttur.

### Premium Sound\* (Bowers & Wilkins)

- **Ton** - bas, tiz ses, ekolayzır vs. için ayarlar.
- **Denge** - sağ/sol hoparlörler arası balans  
ve ön/arka hoparlörler arası balans.
- **Sistem sesleri** – örneğin **Sesli Kontrol**,  
**Park yardımı** ve **Telefon Zil Sesi** gibi ara-  
cın çeşitli sistemlerindeki ses seviyesini  
ayarlar.

### High Performance Pro\* (Harman Kardon)

- **Ekolayzer** – ekolayzer ayarı.
- **Denge** - sağ/sol hoparlörler arası balans ve ön/arka hoparlörler arası balans.
- **Sistem sesleri** – örneğin **Sesli Kontrol**, **Park yardımı** ve **Telefon Zil Sesi** gibi aracın çeşitli sistemlerindeki ses seviyesini ayarlar.

### High Performance

- **Ton** - bas, tiz ses, ekolayzır vs. için ayarlar.
- **Denge** - sağ/sol hoparlörler arası balans ve ön/arka hoparlörler arası balans.
- **Sistem sesleri** – örneğin **Sesli Kontrol**, **Park yardımı** ve **Telefon Zil Sesi** gibi aracın çeşitli sistemlerindeki ses seviyesini ayarlar.

### İlgili bilgiler

- Ses deneyimi\* (s. 505)
- Medya çalar (s. 515)
- Ses tanıma ayarları (s. 146)
- Telefon ayarları (s. 540)
- Ses, ortam ve İnternet (s. 504)
- İnternete bağlı araç\* (s. 547)

### Ses deneyimi\*

Ses deneyimi daha fazla ses ayarına erişim sağlayan bir uygulamadır.

**Ses deneyimi** orta ekranın uygulama görünümünden açılır. Aşağıdaki ayarlar, aracın sahip olduğu ses sistemine bağlı olarak tanımlanabilir:

### Premium Sound\* (Bowers & Wilkins)

- **Stüdyo** - öncelikle **Sürücü**, **Tümü** ve **Arka** için uyarlanabilmesi adına ses ayarlanabilir.
- **Özel sahne** - yoğunluk ve çevreleme ayarları ile surround ses modu.
- **Konser salonu** - Gothenburg Konser Salonu'ndan akustiği yeniden üretir.
- **Caz kulübü** – akustiği Nefertiti Caz Kulübü'nden yeniden üretir.



Akustiği Nefertiti Caz Kulübü'nden yeniden oluşturun.

### High Performance Pro\* (Harman Kardon)

- **Koltuk Optimizasyon**. - öncelikle **Sürücü**, **Tümü** ve **Arka** için uyarlanabilmesi adına ses ayarlanabilir.
- **Surround** - seviye ayarlı surround ses modu.
- **Ton** - bas, tiz ses, ekolayzır vs. için ayarlar.

### İlgili bilgiler

- Ses ayarları (s. 504)
- Orta gösterge ekranının görünümünde dolaşma (s. 112)

## Aplikasyonlar

Uygulama görünümü, aracın bazı servislerine erişim sağlayan uygulamalar içerir.

Ana sayfa görünümünden app görünümüne erişmek için orta gösterge ekranının üzerinde sağdan sola<sup>1</sup> doğru kaydırın. İndirilen uygulamalar (üçüncü taraf uygulamaları) ve **FM radyo** gibi gömülü işlevlerin uygulamaları burada bulunur.

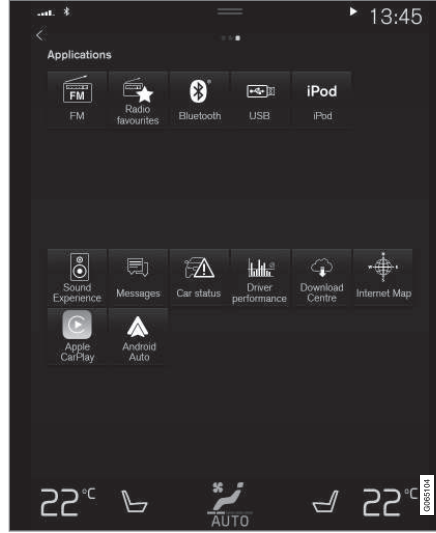

Uygulama görünümü (genel resim, temel uygulamalar pazar ve modele göre değişir)

Bazı temel uygulamalar her zaman kullanılabilir durumdadır. Araç internete bağlandığında, web radyo ve müzik servisleri gibi daha fazla uygulama indirilebilir.

Belirli uygulamalar ancak araç İnternete bağlı olduğunda mevcuttur.

Orta ekranın uygulama görünümünde uygulamaya basarak bir uygulamayı başlatın.

Kullanılan tüm uygulamalar en son sürüme güncellenmelidir.

## İlgili bilgiler

- Uygulamaları indirme (s. 507)
- Uygulamaların güncellenmesi (s. 507)
- Uygulamaları silme (s. 508)
- Apple® CarPlay®\* (s. 525)
- Android Auto\* (s. 529)
- İnternete bağlı araç\* (s. 547)
- Sabit diskteki depolama alanı (s. 555)
- Kullanıcı şart ve koşulları ve veri paylaşımı (s. 553)

<sup>1</sup> Soldan direksiyonlu araçlarda geçerlidir. Sağdan direksiyonlu araçlarda - ters yönde kaydırın.



## Uygulamaları indirme

Yeni uygulamalar araç internete bağlı iken indirilebilir.

### İ DİKKAT

Veri indirilmesi, örneğin İnternet radyosu gibi veri aktaran diğer hizmetleri etkileyebilir. Diğer hizmetler üzerindeki etki olumsuz şekilde yaşanırsa indirme işlemi kesilebilir. Alternatif olarak diğer hizmetleri kapatmak veya duraklatmak da uygun olabilir.

### İ DİKKAT

Bir cep telefonu kullanarak indirme yaparken, veri trafiği maliyetlerine ekstra dikkat edin.

1. Uygulama görünümünden **Güncelleme Servisi** uygulamasını açın.



2. Mevcut olan ama araca kurulmamış uygulamaların bir listesini açmak için **Yeni uygulamalar** seçeneğini seçin.

3. Listeyi genişletmek ve uygulama hakkında daha fazla bilgi edinmek için bir uygulamanın satırına dokununuz.
4. İstenen uygulamanın indirilmesini ve kurulumunu başlatmak için **Kur** seçeneğini seçin.
  - > Devam ederken indirme ve kurulma durumu gösterilir.

O anda indirme işlemi başlatılmıyorsa bir mesaj gösterilir. Uygulama listede kalacaktır ve tekrar indirmeyi denemek mümkündür.

### İndirmenin iptal edilmesi

- Devam eden bir indirmeyi iptal etmek için **Durdur** seçeneğine dokununuz.

Sadece indirme işleminin iptal edilebileceğine, kurulum aşaması başladığında bunun iptal edilemeyeceğine dikkat edin.

### İlgili bilgiler

- Aplikasyonlar (s. 506)
- Uygulamaların güncellenmesi (s. 507)
- Uygulamaları silme (s. 508)
- İnternete bağlı araç\* (s. 547)
- Sistem güncellemelerinin İndirme Merkezi vasıtasıyla yönetilmesi (s. 613)
- Sabit diskteki depolama alanı (s. 555)

## Uygulamaların güncellenmesi

Araç internete bağlandığında uygulamaları güncellemek mümkündür.

### İ DİKKAT

Veri indirilmesi, örneğin İnternet radyosu gibi veri aktaran diğer hizmetleri etkileyebilir. Diğer hizmetler üzerindeki etki olumsuz şekilde yaşanırsa indirme işlemi kesilebilir. Alternatif olarak diğer hizmetleri kapatmak veya duraklatmak da uygun olabilir.

### İ DİKKAT

Bir cep telefonu kullanarak indirme yaparken, veri trafiği maliyetlerine ekstra dikkat edin.

Devam eden bir güncelleme sırasında bir uygulama kullanılırsa, kurulumun tamamlanabilmesi için yeniden başlayacaktır.

## ◀ Tümünü güncelleme

1. Uygulama görünümünden **Güncelleme Servisi** uygulamasını açın.



2. **Tümünü yükle** öğesini seçiniz.  
> Güncelleme başlar.

### Bir kısmını güncelleme

1. Uygulama görünümünden **Güncelleme Servisi** uygulamasını açın.
2. Mevcut güncellemelerin bir listesini açmak için **Uyg. güncellemeleri** seçeneğini seçin.
3. İstenen uygulamayı bulup **Kur** seçeneğini seçin.  
> Güncelleme başlar.

### İlgili bilgiler

- Aplikasyonlar (s. 506)
- Uygulamaları indirme (s. 507)
- Uygulamaları silme (s. 508)
- Sistem güncellemelerinin İndirme Merkezi vasıtasıyla yönetilmesi (s. 613)
- İnternete bağlı araç\* (s. 547)

## Uygulamaları silme

Araç internete bağlandığında uygulamaları silmek mümkündür.

Kaldırma işleminin tamamlanabilmesi için kullanılan bir uygulamanın kapalı olması gerekir.

1. Uygulama görünümünden **Güncelleme Servisi** uygulamasını açın.



2. Kurulu uygulamaların bir listesini açmak için **Uyg. güncellemeleri** seçeneğini seçin.
3. Uygulamanın kaldırılmasını başlatmak için istenen uygulamayı bulup **Kaldır** seçeneğini seçin.  
> Uygulama kaldırdığında listeden kaybolur.

### İlgili bilgiler

- Aplikasyonlar (s. 506)
- Uygulamaları indirme (s. 507)
- Uygulamaların güncellenmesi (s. 507)
- Sistem güncellemelerinin İndirme Merkezi vasıtasıyla yönetilmesi (s. 613)
- İnternete bağlı araç\* (s. 547)

## Radyo

FM bantlarını ve dijital radyoyu (DAB)\* dinlemek mümkündür. Araç çevrim içi olduğunda, İnternet radyosunu dinlemek mümkün hale gelir.

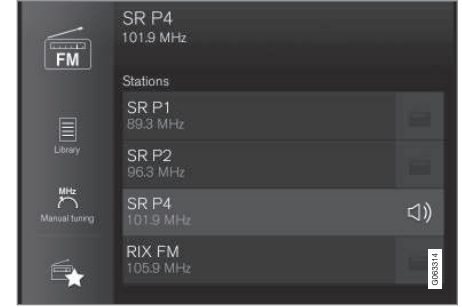

Radyo ses tanımayı, direksiyon simidi tuş takımını veya orta gösterge ekranını kullanarak çalıştırılabilir.

### İlgili bilgiler

- Radyoyu açın (s. 509)
- Radyo bandını ve radyo istasyonunu değiştirmek (s. 510)
- Radyo Favorileri uygulamasında radyo kanallarını kaydedin (s. 512)
- Radyo ayarları (s. 512)

- Dijital radyo\* (s. 514)
- RDS radyosu (s. 514)
- İnternete bağlı araç\* (s. 547)
- radyo ve medyanın ses ile kontrol edilmesi (s. 146)
- Medya çalar (s. 515)

## Radyoyu açın

Radyo orta gösterge ekranının uygulama görünümünden açılır.

1. Uygulama görünümünden gerekli frekans bandını (örneğin **FM**) açın.

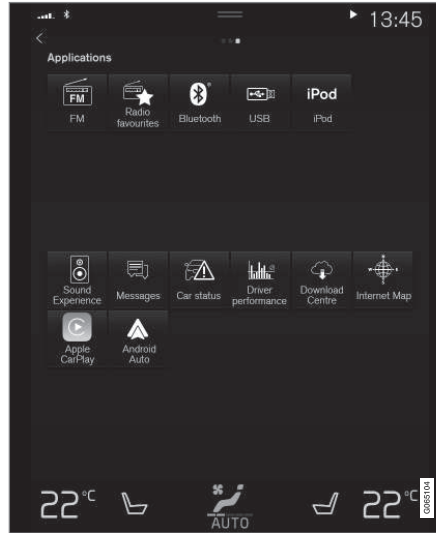

2. Bir radyo istasyonu seçin.

## İlgili bilgiler

- Radyo (s. 508)
- Radyo istasyonları arama (s. 511)

- Radyo bandını ve radyo istasyonunu değiştirmek (s. 510)
- Radyo Favorileri uygulamasında radyo kanallarını kaydedin (s. 512)
- Radyo ayarları (s. 512)
- radyo ve medyanın ses ile kontrol edilmesi (s. 146)

## Radyo bandını ve radyo istasyonunu değiştirmek

Burada, radyo bandını nasıl değiştirebileceği, listeleyebileceği ve seçilmiş listedeki radyo istasyonunu nasıl değiştirebileceğine dair yönergeler bulunur.

## Radyo dalga boyunun değiştirilmesi

Orta gösterge ekranında uygulama görünümünü görüntülemek için kaydırın ve tercih ettiğiniz radyo bandını seçin (örneğin **FM**), veya direksiyon simidinin sağ tarafındaki tuş takımını kullanarak sürücü gösterge ekranındaki uygulama menüsünü açarak seçiminizi yapın.

## Frekans bandı içinde listelerin değiştirilmesi

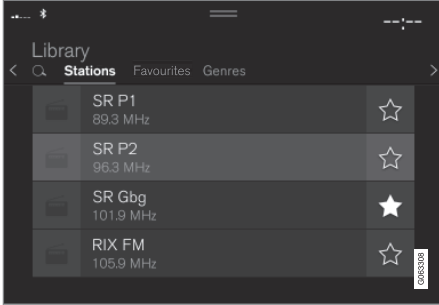

1. **Kitaplık** düğmesine basınız.

2. **İstasyonlar, Favoriler, Türler** veya **Topluluklar**<sup>2</sup> kaynağından oynamayı seçin.
3. Listedeki istenen istasyona dokununuz.

**Favoriler** - sadece favori kanalları oynatır.

**Türler** - sadece seçilen türde/program türünde, örneğin pop veya klasik yayın yapan kanalları oynatır.

## Seçilen liste içinde istasyonların değiştirilmesi

- Orta gösterge ekranının altında veya direksiyon simidinin tuş takımında **KK** veya **DD** seçeneğine basın.
  - > Vurgu, seçilen çalma listesinde yukarı veya aşağı tek adım hareket eder.

Radyo istasyonunu ayrıca orta gösterge ekranı aracılığıyla değiştirebilirsiniz.

## İlgili bilgiler

- Radyo (s. 508)
- Radyo istasyonları arama (s. 511)
- radyo ve medyanın ses ile kontrol edilmesi (s. 146)
- Radyo Favorileri uygulamasında radyo kanallarını kaydedin (s. 512)
- Radyo ayarları (s. 512)

- Sürücü ekranındaki uygulama menüsü (s. 100)

<sup>2</sup> Sadece dijital radyo (DAB\*)

## Radyo istasyonları arama

Radyo, en güçlü sinyalleri aktaran alan içerisinde radyo istasyonlarının bir listesini derler.

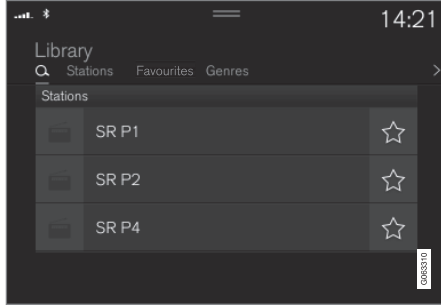

Arama yapabileceğiniz parametreler, seçilen frekans bandına bağlıdır:

- FM - istasyon, tür ve frekans.
  - DAB\* - gruplar ve istasyonlar.
1. **Kitaplık** düğmesine basınız.
  2. **Q** düğmesine basın.
    - > Tuş takımı olan arama görünümü açılır.
  3. Arama terimlerini girin.
    - > Arama, her bir karakter girişi ile gerçekleşir ve arama sonuçları, kategoriye göre gösterilir.

## Manuel istasyon ayarı

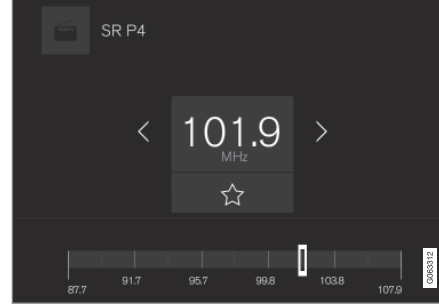

Manuel olarak arama, bölgedeki sinyali en güçlü olan istasyonların otomatik olarak derlenmiş listesinde bulunmayan istasyonları bulmanızı ve ayarlamayı mümkün kılar.

Manuel ayarlama geçerken alım zayıf olduğunda radyo frekansı artık frekansı otomatik olarak değiştirmez.

- **Manuel ayar** üzerine basın, kumandayı çekin veya **⏪** veya **⏩** üzerine basın. Uzun basma ile arama frekans bandındaki bir sonraki mevcut istasyona atlar. Direksiyon simidindeki sağ tuş takımını kullanmak da mümkündür.

### İlgili bilgiler

- Radyo (s. 508)
- Radyoyu açın (s. 509)

- Radyo bandını ve radyo istasyonunu değiştirmek (s. 510)
- radyo ve medyanın ses ile kontrol edilmesi (s. 146)
- Radyo ayarları (s. 512)

## Radyo Favorileri uygulamasında radyo kanallarını kaydedin

Favori radyolar uygulamasına radyo kanalı eklemek ve radyo bandı için favoriler listesi eklemek (örneğin FM) mümkündür. Radyo kanallarının nasıl eklenip silineceğine dair yönergeler aşağıda bulunabilir.

### Radyo Favorileri



Radyo Favorileri uygulaması, tüm frekans bantlarında kaydedilmiş olan radyo kanallarını gösterir.

1. Uygulama görünümünden **Favori radyolar** uygulamasını açın.
2. Dinlemeye başlamak için listeden istenen istasyona dokununuz.

### Radyo favorileri eklemek ve silmek

1. Frekans bandı favorileri ve Radyo Favorileri uygulamasına bir kanal veya frekans eklemek için ☆ seçeneğine dokununuz.
2. Bir radyo kanallarını favorilerden çıkarmak için **Kitaplık** tıklayın, **Düzenle** seçin ve 🗑️ tıklayın.

Bir istasyon listesinden bir radyo kanalı kaydedildiğinde radyo otomatik olarak en iyi frekansı arayacaktır. Ancak manuel istasyon arama

seçeneğinden bir radyo kanalı kaydedilmişse radyo, otomatik olarak daha güçlü bir frekansa geçmez.

Bir radyo kanalı Radyo Favorileri uygulamasından çıkarılırsa, kanal ayrıca ilgili frekans bandı için favoriler listesinden de çıkarılacaktır.

### İlgili bilgiler

- Radyo (s. 508)
- Radyoyu açın (s. 509)
- Radyo istasyonları arama (s. 511)
- Radyo bandını ve radyo istasyonunu değiştirmek (s. 510)
- radyo ve medyanın ses ile kontrol edilmesi (s. 146)
- Radyo ayarları (s. 512)
- Sürücü ekranındaki uygulama menüsü (s. 100)

## Radyo ayarları

Etkinleştirmek ve devre dışı bırakmak için çeşitli radyo işlevleri vardır.

### Trafik mesajlarını iptal etmek

Trafik mesajlarının vs. yayını, direksiyon simidi sağ tuş takımındaki  seçeneğine veya orta gösterge ekranında **İptal et** seçeneğine dokunarak geçici olarak durdurulabilir.

### Radyo fonksiyonlarının etkinleştirilmesi ve devreden çıkarılması

Üst görünümünden aşağı kaydırın ve **Ayarlar** → **Medya** ve dilenen radyo bandını seçerek mevcut olan fonksiyonlara bakın.

### AM/FM Radyo<sup>3</sup>

- **Yayın Bilgisini Göster:** program içeriği, sanatçılar, vs. hakkında bilgileri gösterir.
- **Program Adını Dondur:** program hizmeti adının sürekli kaymasını durdurmak için işaretleyin. Bu durumda 20 saniye sonra donar.
- **Duyuruları Seç:**
  - **Yerel kesintiler:** geçerli medya oynatımını keser ve civardaki trafik aksaklıkları hakkındaki bilgileri yayınlar. Mesaj bittiğinde önceki medya kaynağının oynatılmasına devam edilir. **Yerel kesintiler** işlevi, **Trafik Anonsları** işlevinin coğrafi açıdan sınırlı bir versiyonudur. **Trafik Anonsları** işlevinin aynı anda etkinleştirilmesi gerekir.
  - **Haberler :** geçerli medya oynatımını keser ve haberleri yayınlar. Haber yayını bittiğinde önceki medya kaynağının oynatılmasına devam edilir.
  - **Alarm:** geçerli medya oynatımını keser ve büyük kazalar ile felaketler hakkında ikazlar gönderir. Mesaj bittiğinde önceki medya kaynağının oynatılmasına devam edilir.
  - **Trafik Anonsları:** geçerli medya oynatımını keser ve trafik aksaklıkları hak-

kındaki bilgileri yayınlar. Mesaj bittiğinde önceki medya kaynağının oynatılmasına devam edilir.

### DAB\* (dijital radyo)

- **Servisleri sırala:** kanalların nasıl sıralanacağına dair ayarlar. Alfabetik olarak veya servis numarasına göre.
- **DAB-DAB bağlantısı:** DAB ile bağlantı işlevini başlatır. Bir radyo kanalının alışı kesilirse başka bir kanal grubunda (toplulukta) başka bir kanal otomatik olarak bulunur.
- **DAB-FM bağlantısı:** DAB ile FM arasında bağlantı işlevini başlatır. Bir radyo kanalının alışı kesilirse otomatik olarak alternatif bir FM frekansı bulunur.
- **Yayın Bilgisini Göster:** örneğin sanatçı gibi radyo metnini veya seçili radyo metni türünü görüntülemek için işaretleyin.
- **Programla ilgili görüntüleri göster:** ekranda programların resimlerinin gösterilip gösterilmeyeceğini seçer.
- **Duyuruları Seç:** DAB oynatılırken alınacak mesaj türlerini seçer. Seçili mesajlar, mesajı oynatmak üzere geçerli medya oynatımını kesecektir. Mesaj bittiğinde önceki medya kaynağının oynatılmasına devam edilir.

- **Alarm:** geçerli medya oynatımını keser ve büyük kazalar ile felaketler hakkında ikazlar gönderir. Mesaj bittiğinde önceki medya kaynağının oynatılmasına devam edilir.
- **Trafik Flaşı:** trafik aksaklıkları hakkındaki bilgileri alır.
- **Haber flaşı:** haberleri alır.
- **Ulaşım son durum:** örneğin feribot ve tren zaman çizelgeleri gibi toplu taşıma hakkındaki bilgileri alır.
- **Uyarı/Hizmetler:** elektrik kesintisi gibi Alarm işlevinden daha düşük öneme sahip olaylar hakkındaki bilgileri alır.

### İlgili bilgiler

- Radyo (s. 508)
- Dijital radyo\* (s. 514)
- Orta gösterge ekranının durum çubuğundaki semboller (s. 121)

<sup>3</sup> AM radyonun ulaşılabilirliği modele ve/veya pazara göre değişiklik gösterir.

## RDS radyosu

RDS (Radio Data System) sayesinde radyo, otomatik olarak en güçlü vericiye geçer. RDS, örneğin trafik bilgilerinin alınması ve belirli program türlerin aranması imkanını sunar. RDS - FM vericileri bir ağ içinde birbirlerine bağlar. Böyle bir ağdaki bir FM vericisi bir RDS radyosuna aşağıdaki fonksiyonları veren bilgiler gönderir:

- Yayın zayıf bir alanda ise, otomatik olarak daha kuvvetli bir vericiye geçilir.
- Örneğin program türleri veya trafik bilgileri gibi program kategorilerini arar.
- Güncel radyo programlarının gönderdiği metin mesajlarını alır.

### **i** DİKKAT

Bazı radyo istasyonları RDS kullanmaz veya işlevinin sadece seçili parçalarını kullanır.

Haber veya trafik mesajları yayınlanırken radyo istasyonları değiştirip o anda kullanımda olan ses kaynağını kesebilir. Ayarlanan program türünün yayını kesildiğinde radyo daha önceki ses kaynağına ve ses seviyesine geri döner. Daha geriye dönmek için direksiyon simidi sağ tuş takımında  seçeneğine basın veya orta gösterge ekranında **İptal et** seçeneğine dokununuz.

## İlgili bilgiler

- Radyo (s. 508)
- Radyo ayarları (s. 512)

## Dijital radyo\*

Dijital radyo (DAB<sup>4</sup>), radyo için bir dijital yayın sistemidir. Radyo DAB, DAB+ ve DMB<sup>5</sup> özelliklerini destekler.



Radyo ses tanımayı, direksiyon simidi tuş takımını veya orta gösterge ekranını kullanarak çalıştırılabilir.



Dijital radyo uygulaması, orta gösterge ekranındaki uygulama görünümünden başlatılır.

Dijital radyo FM gibi diğer radyo bantlarıyla aynı şekilde çalışır. **İstasyonlar**, **Favoriler** ve **Türler**'den oynatmayı seçme seçeneğinin yanı sıra, alt kanallardan ve **Topluluklar**'den oynamayı seçme seçeneği de vardır. Topluluk, aynı frekansta yayın yapan bir radyo kanalları kümesidir (bir kanal grubu).

Radyo kanalının kendi logosunu aktardığı durumlarda, bu indirilip radyo isminin yanında gösterilir (indirme zamanı değişir).



### DAB alt kanalı

İkincil bileşenler genellikle alt kanal olarak adlandırılır. Bunlar geçicidir ve örn. ana programın diğer dillere çevirilerini içerebilir. Alt kanallar, kalan listesinde bir ok sembolü ile belirtilir.

### İlgili bilgiler

- FM ve dijital radyo\* arasındaki bağlantı (s. 515)
- Radyo bandını ve radyo istasyonunu değiştirmek (s. 510)
- Radyo istasyonları arama (s. 511)
- Radyo Favorileri uygulamasında radyo kanallarını kaydedin (s. 512)
- radyo ve medyanın ses ile kontrol edilmesi (s. 146)
- Radyo ayarları (s. 512)

### FM ve dijital radyo\* arasındaki bağlantı

İşlev, DAB ve/veya DAB ile DAB ve FM arasında dijital radyonun kötü alışı olan ya da hiç olmayan bir kanaldan daha iyi alışı olan başka bir kanal grubunda (toplulukta) aynı kanala geçmesini sağlar.

### DAB ile DAB ve DAB ile FM bağlantısı

1. Üst görünümde **Ayarlar** seçeneğine basın.
2. **Medya** → **DAB** tuşuna basınız.
3. İlgili işlevleri etkinleştirmek/devre dışı bırakmak için **DAB-DAB bağlantısı** ve/veya **DAB-FM bağlantısı** seçeneğini işaretle/ışaretini kaldırın.

### İlgili bilgiler

- Dijital radyo\* (s. 514)
- Radyo (s. 508)
- Radyo ayarları (s. 512)

### Medya çalar

Medya oynatıcı, USB portu veya Bluetooth üzerinden bağlanmış olan cihazlardan gelen harici ses kaynaklarını da oynatabilir. Ayrıca USB portu üzerinden video da oynatabilir. Araç internete bağlandığında, web radyo, sesli kitaplar ve müzik servislerini uygulamalarla dinlemek de mümkündür.

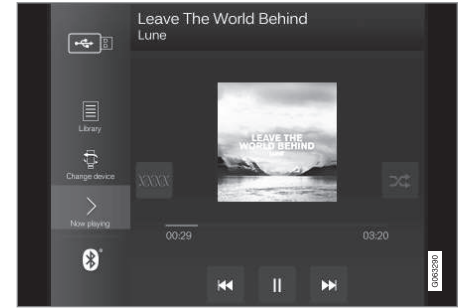

Medya çalar orta ekrandan çalıştırılır fakat pek çok fonksiyon direksiyon simidinin sağ tuş takımı veya sesle kumanda kullanılarak çalıştırılabilir.

Radyo medya çalar içinde çalıştırılır ve ayrı bir bölüm içinde açıklanmıştır.

<sup>4</sup> Digital Audio Broadcasting

<sup>5</sup> Digital Multimedia Broadcasting

## « İlgili bilgiler

- Medya oynatımı (s. 516)
- Medyanın kontrol edilmesi ve değiştirilmesi (s. 518)
- Medya arama (s. 519)
- Aplikasyonlar (s. 506)
- Radyo (s. 508)
- Video (s. 520)
- Bluetooth® ile medya (s. 521)
- USB portu ile medya (s. 522)
- İnternete bağlı araç\* (s. 547)

## Medya oynatımı

Medya çalar, orta gösterge ekranından kontrol edilir. Pek çok fonksiyon direksiyon simidinin sağ tuş takımı veya sesle kumanda kullanılarak çalıştırılabilir.

Medya oynatıcı aynı zamanda radyo olarak da çalışır, bu özellik ayrı bir bölümde açıklanmıştır.

## Medya kaynağının başlatılması



Uygulama görünümü. (Genel resim, temel uygulamalar pazar ve modele göre değişir.)

## USB hafıza çubuğu

1. USB hafıza çubuğunu takın.
2. Uygulama görünümünden **USB** uygulamasını açın.
3. Ne oynatılacağını seçin.
  - > Oynatma başlar.

## Mp3 çalar ve iPod®

### ⓘ DİKKAT

iPod'dan oynamayı başlatmak için iPod uygulamasını kullanın (USB değil).

Bir iPod ses kaynağı olarak kullanıldığında, arabanın ses ve medya sistemi iPod oynatıcının kendi menü yapısına benzer bir menü yapısına sahip olur.

1. Medya kaynağını bağlayın.
2. Bağlı medya kaynağında oynamayı başlatın.
3. Uygulamayı (**iPod**, **USB**) uygulama görünümünden.  
> Oynatma başlar.

### Bluetooth bağlı aygıt

1. Medya kaynağında Bluetooth seçeneğini etkinleştirin.
2. Medya kaynağını bağlayın.
3. Bağlı medya kaynağında oynamayı başlatın.
4. Uygulama görünümünden **Bluetooth** uygulamasını açın.  
> Oynatma başlar.

## İnternet bağlantısı ile medya

İnternete bağlı uygulamalardan medya oynatmak:

1. Aracı internete bağlayın.
2. Uygulama görünümünden mevcut uygulamayı açın.  
> Oynatma başlar.

Uygulamaların nasıl indirildiğine dair aynı bölümü okuyun.

### Video

1. Medya kaynağını bağlayın.
2. Uygulama görünümünden **USB** uygulamasını açın.
3. Oynatmak için istenen öğenin başlığına dokunun.  
> Oynatma başlar.

### Apple CarPlay

CarPlay, ayrı bir bölümde anlatılmıştır.

### Android Auto

Android Auto, ayrı bir bölümde anlatılmıştır.

### İlgili bilgiler

- Sürücü gösterge ekranındaki uygulama menüsünü yönetmek (s. 101)
- Radyo (s. 508)
- Medyanın kontrol edilmesi ve değiştirilmesi (s. 518)
- USB portu ile bir cihaz bağlama (s. 522)

- Bluetooth® ile bir cihaz bağlama (s. 522)
- Uygulamaları indirme (s. 507)
- İnternete bağlı araç\* (s. 547)
- Video (s. 520)
- Apple® CarPlay®\* (s. 525)
- Android Auto\* (s. 529)
- radyo ve medyanın ses ile kontrol edilmesi (s. 146)
- Uyumlu ortam biçimleri (s. 524)

## Medyanın kontrol edilmesi ve değiştirilmesi

Medyanın oynatımı, sesli kumanda, direksiyon simidi tuş takımı veya orta ekran ile kontrol edilebilir.



Medya çalar direksiyon simidi tuş takımı veya orta gösterge ekranından ses tanıma ile çalıştırılabilir.

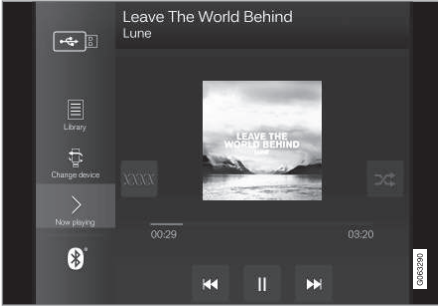

Ses seviyesi - ses seviyesini artırmak veya azaltmak için orta gösterge ekranı altındaki kumanda düğmesinin çevirin veya direksiyon simidinin sağ tuş takımı üzerindeki ▲ ▼ tuşuna basın.

Oynatma/duraklatma - çalan şarkıya ait resme, orta gösterge ekranının altındaki fiziksel düğ-

meye veya direksiyon simidinin sağ tuş takımındaki ○ seçeneğine dokununuz.

Parçayı/şarkıyı değiştirme - orta gösterge ekranında istenen parçaya dokununuz, orta gösterge ekranı altındaki veya direksiyon simidi sağ tuş takımındaki ◀▶ veya ▶▶ seçeneğine basınız.

Hızlı ileri sarma/zaman ilerletme - orta gösterge ekranındaki zaman eksenine dokunup yanlara doğru sürükleyin veya orta gösterge ekranı altında veya direksiyon simidinin sağ tuş takımındaki ◀▶ veya ▶▶ üzerine basıp basılı tutunuz.

Medyanın değiştirilmesi - uygulamada önceki kaynaklardan seçim yapınız, uygulama görünümünde istenen uygulamaya basınız veya direksiyon simidinin sağ tuş takımı ile uygulama menüsü ☰ vasıtasıyla seçim yapınız.



**Kitaplık** - kütüphaneden çalmak için düğmeye dokununuz.

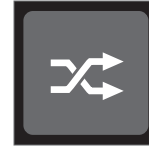

**Rasgele** - çalma sıralamasını karıştırmak için düğmeye dokununuz.



**Benzer** - USB aygıtta benzer müzik aramak ve buradan bir çalma listesi oluşturmak üzere Gracenote özelliğini kullanmak için düğmeye dokununuz. Çalma listesi maksimum 50 şarkı içerebilir.



**Cihaz değiştir** - birkaç aygıt bağlı olduğunda USB aygıtlar arasında geçiş yapmak için düğmeye dokununuz.

### İlgili bilgiler

- Medya çalar (s. 515)
- Medya arama (s. 519)
- Ses ayarları (s. 504)
- Aplikasyonlar (s. 506)
- Gracenote® (s. 519)
- radyo ve medyanın ses ile kontrol edilmesi (s. 146)

## Medya arama

Sanatçı, besteci, şarkı isimleri, albüm, video, sesli kitap, çalma listesi ve araç İnternete bağlandığında podcast'lere (İnternet üzerinden dijital medya) göre arama yapmak mümkündür.

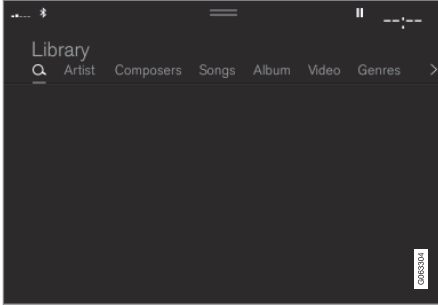

1. **Q** düğmesine basın.  
> Tuş takımı olan arama görünümü açılır.
2. Arama terimlerini girin.
3. **Ara** düğmesine basınız.  
> Bağlı aygıtlar aranır ve arama sonuçları, kategoriye göre listelenir.

Her kategoriye ayrı olarak görebilmek için ekrandan üzerinde kenardan kaydırın.

### İlgili bilgiler

- Medya çalar (s. 515)
- İnternete bağlı araç\* (s. 547)

- Medya oynatımı (s. 516)
- Karakterleri, harfleri veya kelimeleri manüel olarak orta gösterge ekranına girin (s. 126)

## Gracenote®

Gracenote, çalma sırasında gösterilen sanatçı, albüm, şarkı isimleri ve ilgili resimleri tanımlar.

Gracenote MusicID®, bir müzik tanıma standardıdır. Müzik dosyalarıyla ilgili bilgiler, müzik dosyalarındaki meta verilerin tanımlanması ve analizi aracılığıyla sunulabilir. Bazen farklı kaynaklardan gelen meta veriler tutarsız veya yetersiz olabilir.

Gracenote sanatçı isminin, albüm başlıklarının ve türlerinin fonetik olarak işlenmesine destek olur ve bu şekilde, ses kontrolü müzik çalmak için kullanılabilir.

1. Üst görünümde **Ayarlar** seçeneğine basın.
2. **Medya** → **Gracenote**® tuşuna basınız.
3. Gracenote verileri için ayarları seçin:
  - **Gracenote**® **Çevrimiçi Arama** - medyayı oynatmak için Gracenote'un çevrimiçi veritabanında arama yapar.
  - **Gracenote**® **çoklu sonuçlar** - birkaç arama sonucunda Gracenote verilerinin nasıl gösterileceğini seçer.
    - 1 - dosyanın orijinal verileri kullanılır.
    - 2 - Gracenote verileri kullanılır.
    - 3 - Gracenote veya orijinal veriler seçilebilir.
  - **Yok** - hiçbir sonuç gösterilmez.



## ◀ Gracenote Güncellemesi

Gracenote veritabanının içeriği sürekli güncellenir. Gelişmelerden yararlanmak için son güncellemeyi indirin.

İndirme hakkında daha fazla bilgi için bkz. [volvocars.com/support](http://volvocars.com/support).

### İlgili bilgiler

- Medya oynatımı (s. 516)
- Ses ve medya için lisans sözleşmesi (s. 556)
- radyo ve medyanın ses ile kontrol edilmesi (s. 146)

## Video

USB ile bağlanan cihazlardaki videolar medya çalar kullanılarak oynatılabilir.

Araç hareket etmeye başladığında görüntü gösterilmez fakat sadece ses çalınır. Araç duru hale geldiğinde görüntü tekrar gösterilir.

Ortam için uyumlu video formatları hakkındaki bilgiler ayrı bir bölümde bulunur.

### İlgili bilgiler

- Bir video oynatmak (s. 520)
- DivX® oynatma (s. 521)
- Video ayarları (s. 521)
- Uyumlu ortam biçimleri (s. 524)

## Bir video oynatmak

Videolar uygulama görünümündeki **USB** uygulaması ile oynatılır.

1. Bir medya kaynağını bağlamak (USB cihazı).
2. Uygulama görünümünden **USB** uygulamasını açın.
3. Çalmak istediğiniz başlığa basın.  
> Oynatma başlar.

USB cihazı ayrıca video ve ses parçaları içeriyorsa video dosyalarını bulmak problemli olabilir. Bu durumda, **Kitaplık** bölümüne giderek ve video sekmesini seçerek bulmak mümkündür.

### İlgili bilgiler

- Video (s. 520)
- DivX® oynatma (s. 521)
- Video ayarları (s. 521)
- Uyumlu ortam biçimleri (s. 524)

## DivX® oynatma

Satın alınan DivX Seç İzle (VOD) filmleri oynatmak için bu DivX Certified® aygıtın kaydedilmesi gerekir.

1. Üst görünümde **Ayarlar** seçeneğine basın.
2. **Video → DivX® VOD** seçeneğine dokunun ve kayıt kodunu alın.
3. Daha fazla bilgi almak ve kayıt işlemini tamamlamak için vod.divx.com adresini ziyaret edin.

## İlgili bilgiler

- Video (s. 520)
- Bir video oynatmak (s. 520)
- Video ayarları (s. 521)
- Uyumlu ortam biçimleri (s. 524)

## Video ayarları

Belirli dil ayarları video oynatma için değiştirilebilir.

Video oynatıcı tam ekran modundayken veya

üst görünümü açıp **Ayarlar → Medya →**

**Video** seçeneğine basarak aşağıdakiler ayarlanabilir: **Ses Dili** ve **Altyazı Dili**.

## İlgili bilgiler

- Video (s. 520)

## Bluetooth® ile medya

Aracın medya çaları Bluetooth ile donatılmış olup mobil telefon veya tabletler gibi Bluetooth bulunan harici cihazlardaki ses dosyalarını kablosuz olarak çalabilir. Medya çaların ses dosyalarını harici bir cihazdan kablosuz olarak oynatabilmesi için, cihazın öncelikle araca Bluetooth aracılığıyla bağlı olması gerekir.

## İlgili bilgiler

- Bluetooth® ile bir cihaz bağlama (s. 522)
- Bir telefonu Bluetooth vasıtasıyla araca ilk defa bağlamak (s. 533)
- Medya oynatımı (s. 516)
- Uyumlu ortam biçimleri (s. 524)

## Bluetooth® ile bir cihaz bağlama

Kablosuz bir şekilde medya oynatmak ve İnternet bağlantısı sağlamak için bir Bluetooth® cihazını mümkün olduğunda araca bağlayın.

Piyasadaki çoğu telefonda Bluetooth® teknolojisi vardır, ancak hepsi araçla uyumlu değildir.

Uyumluluk hakkında daha fazla bilgi için bkz. v olvocars.com/support.

Bir medya aygıtını bağlama prosedürü, telefonu araca Bluetooth® ile bağlama prosedürü ile aynıdır.

### İlgili bilgiler

- Bluetooth® ile medya (s. 521)
- Bir telefonu Bluetooth vasıtasıyla araca ilk defa bağlamak (s. 533)
- Medya oynatımı (s. 516)

## USB portu ile medya

Aracın USB portu kullanılarak ses sistemine harici bir ses kaynağı, örneğin iPod® veya MP3 çalar bağlanabilir.

Şarj edilebilir pilleri olan cihazlar, USB ile bağlandığında, kontak I, II konumunda olduğunda veya motor çalışırken şarj edilir.

Harici kaynağın içeriği sadece uyumlu formatlardan oluşuyorsa daha hızlı yüklenebilir. Video dosyaları USB port vasıtasıyla da oynatılabilir.

Bazı MP3 çalarlar aracın desteklemediği kendi dosya sistemine sahiptir.

### İlgili bilgiler

- USB portu ile bir cihaz bağlama (s. 522)
- Medya oynatımı (s. 516)
- Video (s. 520)
- Kontak konumları (s. 428)
- USB cihazlar için teknik özellikler (s. 523)
- Apple® CarPlay®\* (s. 525)
- Android Auto\* (s. 529)

## USB portu ile bir cihaz bağlama

Aracın USB portlarından biri kullanılarak ses sistemine harici bir ses kaynağı, örneğin iPod® veya MP3 çalar bağlanabilir.

Apple CarPlay® ve Android Auto® kullanırken telefon beyaz çerçeveli USB portuna (iki USB portu olduğunda) bağlanmalıdır.



Tünel konsolundaki USB girişleri (tip A). Kapak kapalıyken sıkışmayacağı şekilde kabloyu ileri doğru döşeyin.



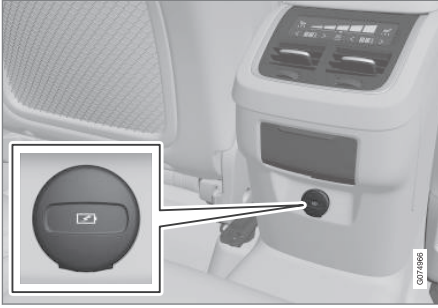

Örneğin tünel konsolunun arkasındaki USB girişleri (tip C) telefonların ve tabletlerin şarj edilmesi içindir<sup>6</sup>.

### İlgili bilgiler

- Medya oynatımı (s. 516)
- USB portu ile medya (s. 522)
- Medya çalar (s. 515)
- USB cihazlar için teknik özellikler (s. 523)
- USB cihazlar için teknik özellikler (s. 523)
- Apple® CarPlay®\* (s. 525)
- Android Auto\* (s. 529)

### USB cihazlar için teknik özellikler

USB cihazların içeriğinin okunabilmesi için aşağıdaki teknik özelliklere uyması gerekmektedir.

Oynatma sırasında orta gösterge ekranında herhangi bir klasör yapısı gösterilmeyecektir.

	Maksimum sayı
Dosyalar	15 000
Klasörler	1 000
Klasör seviyeleri	8
Çalma listeleri	100
Bir çalma listesindeki öğeler	1 000
Alt klasörler	Sınırsız

### USB A konektör için teknik özellik

- Tip A soket
- Versiyon 2.0
- Voltaj beslemesi 5 V
- Akım beslemesi maks. 2,1 A

### USB C konektör için teknik özellik

- Tip C soket
- Versiyon 3.1
- Voltaj beslemesi 5 V

- Akım beslemesi maks. 3.0 A

### İlgili bilgiler

- USB portu ile medya (s. 522)

<sup>6</sup> Aracın ses veya ortam sistemindeki ortamları bu giriş üzerinden oynatmak mümkün değildir.

## Uyumlu ortam biçimleri

Ortam yürütmek için aşağıdaki dosya biçimleri kullanılmalıdır.

### Ses dosyaları

Format	Dosya uzantısı	Kod çözücü
MP3	.mp3	MPEG1 Katman III, MPEG2 Katman III, MP3 Pro (mp3 uyumlu), MP3 HD (mp3 uyumlu)
AAC	.m4a, .m4b, .aac	AAC LC (MPEG-4 bölüm III Ses), HE-AAC (aacPlus v1/v2)
WMA	.wma	WMA8/9, WMA9/10 Pro
WAV	.wav	LPCM
FLAC	.flac	FLAC

### Video dosyaları

Format	Dosya uzantısı
MP4	.mp4, .m4v
MPEG-PS	.mpg, .mp2, .mpeg, .m1v
AVI	.avi

Format	Dosya uzantısı
AVI (DivX)	.avi, .divx
ASF	.asf, .wmv

### Altyazılar

Format	Dosya uzantısı
SubViewer	.sub
SubRip	.srt
SSA	.ssa

### DivX®

DivX onaylı cihazlar, yüksek kalitede DivX (.divx, .avi) video oynatımı için test edilmiştir. DivX logosunu gördüğünüzde DivX filmleri oynatabilirsiniz.

Profil	DivX Home Theater
Video kod çözücüleri	DivX, MPEG-4
Çözünürlük	720x576
Bit oranı	4.8Mbps
Çerçeve oranı	30 fps
Dosya uzantısı	.divx, .avi
Maksimum dosya boyutu	4 GB

Ses kod çözücüler	MP3, AC3
Altyazılar	XSUB
Özel işlevler	Çoklu altyazı, çoklu ses, oynatmaya devam
Referans	DivX Home Theater profiline tüm gereksinimlerini karşılar. Daha fazla bilgi edinmek ve dosyalarınızı DivX Home Theater videoya dönüştürmek için divx.com adresini ziyaret edin.

### İlgili bilgiler

- Medya çalar (s. 515)
- Video (s. 520)
- DivX® oynatma (s. 521)

## Apple® CarPlay®\*

CarPlay<sup>7</sup>, sürüşünüze odaklanmayı sürdürürken müzik dinleme, telefon görüşmesi yapma, yön talimatı alma, mesaj gönderme/alma ve Siri kullanma seçeneği sunar.





CarPlay seçili iOS cihazları ile çalışır. Aracın hali hazırda CarPlay desteklemiyorsa geçmişe dönük olarak takma seçeneği mevcuttur. CarPlay kurulumu için bir Volvo bayisi ile iletişime geçin.

Hangi uygulamaların desteklendiği ve hangi iOS cihazların uyumlu olduğu hakkında bilgileri Apple'ın web sitesinden görebilirsiniz: [www.apple.com/ios/carplay/](http://www.apple.com/ios/carplay/). CarPlay ile uyumlu olmayan uygulamaları kullanmak bazen bir cihaz ve araç arasındaki bağlantının bozuk olduğu anlamına gelir. Lütfen Volvo'nun CarPlay içindeki içerikten sorumlu olmadığını aklınızda bulundurun.

CarPlay üzerinden harita navigasyonu kullanırken sürücü gösterge ekranında veya Baş üstü gösterge ekranında yönlendirme yoktur, sadece orta gösterge ekranında vardır.

Apple CarPlay ile navigasyon başlatıldığında, devam eden yerli adım adım rota kılavuzu sona erecektir.

CarPlay uygulamaları orta gösterge ekranı, iOS cihazı veya direksiyon simidinin sağ tuş takımını kullanarak (bazı modeller için geçerlidir) kumanda edilebilir. Bu uygulamalar aynı zamanda Siri kullanarak sesli olarak da kumanda edilebilir. Direksiyon simidindeki  düğmesine uzun bir basış Siri kullanarak sesle kumandayı başlatır ve kısa bir basış aracın kendi sesli kumandasını devreye sokar. Eğer Siri erkenden kesilirse, direksiyon simidi düğmesini  basılı tutun.

**Apple CarPlay kullanarak aşağıdakileri kabul etmiş olursunuz: Apple CarPlay, Apple Inc. tarafından kendi hüküm ve koşulları altında sağlanan bir hizmettir. Volvo Cars bu nedenle Apple CarPlay veya özellikleri/uygulamalarından sorumlu değildir. Apple CarPlay kullanırken, aracınızdaki belirli bilgiler (konum dahil) iPhone'unuza aktarılır. Volvo Cars ile bağlantılı olarak, sizin veya başkalarının Apple CarPlay kullanımından tamamen siz sorumlusunuz.**

### İlgili bilgiler

- Apple® CarPlay®\* kullanmak (s. 526)
- Apple® CarPlay®\* ayarları (s. 527)
- Ses tanıma (s. 142)

- Orta gösterge ekranındaki ayarların sıfırlanması (s. 131)

<sup>7</sup> Kullanılabilirlik pazara bağlı olarak değişiklik gösterebilir.

<sup>8</sup> Apple ve CarPlay Apple Inc. tarafından sahip olunan tescilli ticari markalardır

## Apple® CarPlay®\* kullanmak

CarPlay<sup>9</sup>, Siri kullanmak için iOS cihazınızda sesle kumanda etkinleştirilmelidir. Bütün işlevlerin çalışması için cihaz Wi-Fi veya mobil ağ üzerinden internet bağlantısına sahip olmalıdır.

### Bir iOS cihaz bağlayın ve CarPlay uygulamasını başlatın.

#### **i** DİKKAT

CarPlay sadece Bluetooth devre dışı bırakıldığında çalışabilir. Bu nedenle araca Bluetooth ile bağlanmış bir telefon veya medya oynatıcı CarPlay etkin olduğunda devre dışı kalacaktır. Aracın uygulamalar için internete bağlamak üzere alternatif bir internet bağlantısı kullanılmalıdır. Wi-Fi veya aracın dahili modemini\* kullanın.

Daha önce bağlanmamış bir iOS cihazından CarPlay çalıştırmak için:

1. USB portuna CarPlay destekli bir iOS cihazı bağlayın. İki USB portu bulunması durumunda, etrafında beyaz çerçeve bulunan port kullanılmalıdır.

2. Şartlar ve koşulları okuyun, ardından bağlanmak için **Kabul et** üzerine dokunun.
  - > CarPlay ile alt görünüm açılır ve uyumlu uygulamalar gösterilir.
3. İstenen uygulamaya dokunun.
  - > Uygulama başlar.

#### **Çalıştırma CarPlay**

Daha önce bağlanmış bir iOS cihazından CarPlay çalıştırmak için:

1. USB portuna bağlayın bir iOS cihazı bağlayın. İki USB portu bulunması durumunda, etrafında beyaz çerçeve bulunan port kullanılmalıdır.
  - > **Otomatik başlatma uyarı seçiliyse** - cihazın adı gösterilecektir. iOS cihazına bağlanırken ana ekranın gösterildiği durumlarda CarPlay ile alt görünüm otomatik olarak açılır.
2. CarPlay ile alt görünüm otomatik olarak açılmazsa cihaz ismine tıklayın. CarPlay ile alt görünüm açılır ve uyumlu uygulamalar gösterilir.
3. Aynı alt görünümde bir uygulama aktifse, uygulama görünümünde **Apple CarPlay** üstüne tıklayın.
  - > CarPlay ile alt görünüm açılır ve uyumlu uygulamalar gösterilir.

4. İstenen uygulamaya dokunun.
  - > Uygulama başlar.

Aynı alt görünümde başka bir uygulama başlatılırsa veya bağlanırken zaten etkinse CarPlay arka planda çalışır. CarPlay'i tekrar alt görünümde göstermek için - uygulama görünümünde CarPlay simgesine dokunun.

### **Bağlantıyı CarPlay ve iPod arasında değiştirme**

#### **CarPlay'i iPod'a**

1. Üst görünümde **Ayarlar** seçeneğine basın.
2. **İletişim** → **Apple CarPlay** ögesine devam edin.
3. iOS aygıtının kutusundaki işareti kaldırın böylece USB kablo bağlıyken CarPlay otomatik olarak başlamaz.
4. iOS aygıtı USB portundan ayırın veya bağlayın.
5. Uygulama görünümünden **iPod** uygulamasını açın.

<sup>9</sup> Kullanılabilirlik pazara bağlı olarak değişiklik gösterebilir.

### iPod'i CarPlay'a

1. Uygulama görünümünde **Apple CarPlay** seçeneğine dokunun.
2. Açılan penceredeki bilgileri okuyup **OK** üzerine dokunun.
3. iOS aygıtı USB portundan ayırın veya bağlayın.  
> Apple CarPlay ile alt görünüm açılır ve uyumlu uygulamalar gösterilir<sup>10</sup>.

### İlgili bilgiler

- USB portu ile bir cihaz bağlama (s. 522)
- Apple® CarPlay®\* (s. 525)
- Apple® CarPlay®\* ayarları (s. 527)
- Bir telefon Wi-Fi ile aracı internete bağlayın (s. 548)
- Otomobili modem (SIM kart) vasıtasıyla ile İnternete bağlanın (s. 549)
- Ses tanıma (s. 142)

### Apple® CarPlay®\* ayarları

CarPlay<sup>11,12</sup> ile bağlanan iOS cihazı için ayarlar.

#### Otomatik başlatma

1. Üst görünümde **Ayarlar** seçeneğine basın.
2. **İletişim** → **Apple CarPlay** ile devam edin ve ayarı seçin.
  - Kutuyu işaretleyin - USB kablosu bağlandığında CarPlay otomatik olarak başlar.
  - Kutunun işaretini kaldırın - USB kablosu bağlandığında CarPlay otomatik olarak başlamaz.

Araç bir araç havuzunda olduğu gibi birçok kişi tarafından paylaşılıyorsa, listede en fazla 20 iOS cihazının aynı anda depolanabileceğini belirtmek gerekir. Liste dolduğunda ve yeni bir aygıt bağlandığında en eski aygıt silinir.

Listeyi silmek için, orta gösterge ekranından ayarlar sıfırlanmalıdır (fabrika ayarları).

#### Sistem ses seviyeleri

1. Üst görünümde **Ayarlar** seçeneğine basın.

2. **Ses** → **Sistem sesleri** üzerine dokunun ve aşağıdakilerin ayarlarını yapın:

- **Sesli Kontrol**
- **Navi Sesli Kılavuz**
- **Telefon Zil Sesi**

#### İlgili bilgiler

- Apple® CarPlay®\* (s. 525)
- Apple® CarPlay®\* kullanmak (s. 526)
- Orta gösterge ekranındaki ayarların sıfırlanması (s. 131)

<sup>10</sup> Apple, CarPlay, iPhone ve iPod Apple Inc. tarafından sahip olunan tescilli ticari markalardır.

<sup>11</sup> Apple ve CarPlay Apple Inc. tarafından sahip olunan tescilli ticari markalardır.

<sup>12</sup> Kullanılabilirlik pazara bağlı olarak değişiklik gösterebilir.

## Apple® CarPlay®\* kullanım ipuçları

CarPlay®<sup>13</sup> kullanımına ilişkin bazı faydalı ipuçları.

- iOS cihazınızı en son iOS işletim sistemi sürümü ile güncelleyin ve uygulamaların güncellendiğinden emin olun.
- CarPlay ile ilgili bir sorun olduğunda, iOS cihazını USB bağlantı noktasından çıkartın ve tekrar bağlayın. Aksi takdirde, çalışmayan cihazda uygulamayı kapatmaya çalışın ve ardından uygulamayı yeniden başlatın veya tüm uygulamaları kapatıp cihazınızı yeniden başlatmayı deneyin.
- CarPlay başladığında uygulamalar görünmezse (siyah ekran), CarPlay döşemesini küçültmeyi ve genişletmeyi deneyin.
- CarPlay ile uyumlu olmayan uygulamaları kullanmak bazen bir iOS cihazı ve araç arasındaki bağlantının bozuk olduğu anlamına gelir. Desteklenen uygulamalar ve uyumlu telefon cihazları hakkında bilgi Apple web sitesinden bulunabilir. Pazarınızdaki CarPlay uyumlu uygulamalar hakkında bilgi bulmak için App Store içinde CarPlay araması da yapabilirsiniz.
- Siri kullanarak mesajlar yazma/dikte etmek ve okumak mümkündür. Mesajlar, Siri ayarlarında seçilen dilde okunur ve dikte edilir Mesaj yazıldığında/dikte edildi-

ğinde, orta gösterge ekranında hiçbir yazı gözükmez, bunun yerine iOS cihazında yazı belirir. Siri kullanıldığında telefonun mikrofونunun kullanıldığını, böylece kalitenin telefonun konumuna bağlı olduğunu unutmayın.

- Cihaz araca Bluetooth ile bağlıysa, CarPlay kullanıldığında bağlantı kesintiye uğrayacaktır. Cihazdan Wi-Fi etkin nokta aracılığıyla interneti paylaşarak araçta internet bağlantısını sürdürün.
- CarPlay işlevlerinden bazıları (sesli arama ve mesaj gibi), aracın kendi işlevlerinin kullanımının durduğunu ve yerine CarPlay otomatik olarak gösterildiği anlamına gelir. Bu davranış istenmiyorsa, telefonun bildirimler seçeneklerinin altındaki CarPlay içinde karşılık gelen işlevin göstergesinin seçimini kaldırın.
- CarPlay sadece iPhone ile çalışır<sup>14</sup>.

### DİKKAT

Mevcut olma ve işlevsellik pazara bağlı olarak değişebilir.

## İlgili bilgiler

- Apple® CarPlay®\* (s. 525)
- Bir telefon Wi-Fi ile aracı internete bağlayın (s. 548)

<sup>13</sup> Kullanılabilirlik pazara bağlı olarak değişiklik gösterebilir.

<sup>14</sup> Apple, CarPlay ve iPhone Apple Inc. tarafından sahip olunan tescilli ticari markalardır

## Android Auto\*

Android Auto<sup>15</sup> size müzik dinleme, telefon araması yapma, yönleri alma ve bir Android cihazdan araca uyumlu uygulamaları kullanma seçeneği sunar. Android Auto seçili Android cihazlarla çalışır.

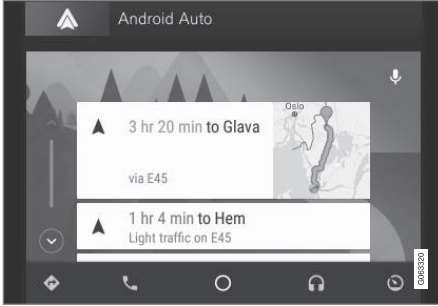

Hangi uygulamaların desteklendiği ve hangi Android cihazlarının uyumlu olduğu hakkında bilgileri web sitesinden görebilirsiniz: [www.android.com/auto](http://www.android.com/auto). Üçüncü taraf uygulamaları için, bkz. Google Play. Lütfen Volvo'nun Android Auto içindeki içerikten sorumlu olmadığını aklınızda bulundurun.

Android Auto uygulama görünümünden başlatılır. Android Auto uygulaması bir kez başlatıldıktan sonra cihazı bağladığınız sonraki seferde uygulama otomatik başlatılacaktır.

Otomatik başlatma ayarlar altından devre dışı bırakılabilir.

### ⓘ DİKKAT

Bir cihaz Android Auto'ya bağlıysa, Android Auto kullanılırken Bluetooth etkin olduğundan başka bir medya oynatıcıya Bluetooth vasıtasıyla akış yapmak mümkündür.

Android Auto üzerinden harita navigasyonu kullanırken sürücü gösterge ekranında veya Baş üstü gösterge ekranında yönlendirme yoktur, sadece orta gösterge ekranında vardır.

Android Auto direksiyon simidi sağ tuş takımını veya sesli kumandayı kullanarak orta ekranı aracılığıyla kontrol edilebilir.  direksiyon simidi düğmesine basılı tutmak Google Assistant'ı başlatır ve kısa basım devre dışı bırakır.

**Android Auto uygulamasını kullanarak, sıralananları kabul etmiş olursunuz: Android Auto, Google Inc. tarafından onun koşul ve şartları dahilinde sağlanan bir servistir. Volvo Cars, Android Auto veya onun özellik ve uygulamalarından sorumlu değildir. Android Auto uygulamasını kullandığınızda, arabanız belirli bilgileri (konumunuz dahil) bağlı olan Android telefonunuza gönderir. Sizin veya başka bir**

**kişinin Android Auto kullanım sorumluluğu tamamen size aittir.**

### İlgili bilgiler

- Android Auto kullanarak\* (s. 530)
- Android Auto\* ayarları (s. 530)

<sup>15</sup> Kullanılabilirlik pazara bağlı olarak değişiklik gösterebilir.

## Android Auto kullanarak\*

Android Auto<sup>16</sup> uygulamasını kullanmak için, uygulama Android cihazınıza yüklü olmalı ve cihaz aracın USB girişine bağlı olmalıdır.

### **i** DİKKAT

Android Auto takılabilmesi için, aracın iki USB portu (USB hub) ile donatılmış olması gerekir\*. Araçta sadece bir USB portu varsa Android Auto kullanmak mümkün değildir.

### İlk kez bir Android bağlandığında

1. Android cihazınızı beyaz çerçeveli USB girişine bağlayın.
2. Açılan penceredeki bilgileri okuyup **OK** üzerine dokunun.
3. Uygulama görünümünde **Android Auto** seçeneğine dokunun.
4. Şartlar ve koşulları okuyun, ardından bağlanmak için **Kabul et** üzerine dokunun.
  - > Android Auto ile alt görünüm açılır ve uyumlu uygulamalar gösterilir.
5. İstenen uygulamaya dokunun.
  - > Uygulama başlar.

### Daha önce bağlanan Android

1. Cihazınızı beyaz çerçeveli USB girişine bağlayın.
  - > **otomatik başlatma ayarı seçiliyse** - cihazın adı gösterilir.
2. Cihaz adına dokunun - Android Auto ile alt görünüm açılır ve uyumlu uygulamalar gösterilir.
3. **Otomatik başlatma ayarı seçilmemişse** - uygulama görünümünden **Android Auto** uygulamasını açın.
  - > Android Auto ile alt görünüm açılır ve uyumlu uygulamalar gösterilir.
4. İstenen uygulamaya dokunun.
  - > Uygulama başlar.

Aynı alt görünümde başka bir uygulama başlatılmışsa Android Auto arka planda çalışır. Android Auto'ü tekrar alt görünümde göstermek için - uygulama görünümünde Android Auto simgesine dokunun.

### İlgili bilgiler

- Android Auto\* (s. 529)
- Android Auto\* ayarları (s. 530)
- USB portu ile bir cihaz bağlama (s. 522)
- Ses tanıma (s. 142)

## Android Auto\* ayarları

Android Auto ile ilk defa bağlanan bir Android<sup>17</sup> cihaz için ayarlar.

### Otomatik başlatma

1. Üst görünümde **Ayarlar** seçeneğine basın.
2. **İletişim** → **Android Auto** seçeneğine basın ve ayarı seçin:
  - Kutuyu işaretleyin - USB kablosu bağlandığında Android Auto otomatik olarak başlar.
  - Kutunun işaretini kaldırın - USB kablosu bağlandığında Android Auto otomatik olarak başlamaz.

Listeye maksimum 20 Android aygıtı kaydedilebilir. Liste dolduğunda ve yeni bir aygıt bağlandığında en eski aygıt silinir.

Listeyi temizlemek için fabrika ayarlarına geri dönmelidir.

### Sistem ses seviyeleri

1. Üst görünümde **Ayarlar** seçeneğine basın.
2. **Ses** → **Sistem sesleri** üzerine dokunun ve aşağıdakilerin ayarlarını yapın:
  - **Sesli Kontrol**
  - **Navi Sesli Kılavuz**
  - **Telefon Zil Sesi**

<sup>16</sup> Kullanılabilirlik pazara bağlı olarak değişiklik gösterebilir.

<sup>17</sup> Kullanılabilirlik pazara bağlı olarak değişiklik gösterebilir.



## İlgili bilgiler

- Android Auto\* (s. 529)
- Android Auto kullanarak\* (s. 530)
- Orta gösterge ekranındaki ayarların sıfırlanması (s. 131)

## Android Auto\* kullanım ipuçları

Android Auto<sup>18</sup> kullanımına ilişkin bazı faydalı ipuçları.

- Uygulamalarınızın güncellendiğinden emin olun.
- Aracı başlatırken, orta ekran başlayana kadar bekleyin, cihazı bağlayın ve uygulama görünümünden Android Auto uygulamasını açın.
- Android Auto ile ilgili sorun olması durumunda, Android cihazınızı USB bağlantı noktasından ayırın ve USB ile yeniden bağlayın. Aksi takdirde, cihaz üzerinde uygulamayı kapatmayı deneyin ve uygulamayı yeniden başlatın.
- Bir cihaz Android Auto'ya bağlandığında, hala Bluetooth vasıtasıyla başka medya çalarda ortam yürütmek mümkündür. Android Auto kullanıldığında Bluetooth fonksiyonu açıktır.
- Android Auto simgesi gri hale dönerse, bu hiçbir cihazın bağlı olmadığı anlamına gelir. Cihazınızı bağladığınızda simge yanacaktır. Simge hiç görünmüyorsa, araç bu amaç için bir cihaz bağlama desteğine sahip değildir.
- Cihaz araca Bluetooth ile bağlıysa, Android Auto kullanıldığında bağlantı kesintiye uğrayacaktır. Cihazdan Wi-Fi etkin nokta

aracılığıyla interneti paylaşarak araçta internet bağlantısını sürdürün.

## İlgili bilgiler

- Android Auto\* (s. 529)
- Bir telefon Wi-Fi ile aracı internete bağlayın (s. 548)

<sup>18</sup> Kullanılabilirlik pazara bağlı olarak değişiklik gösterebilir.

## Telefon

Bluetooth özelliği olan bir cep telefonu, kablosuz olarak aracın entegre eller serbest konuşma sistemine bağlanabilir.

Infotainment sistemi eller serbest olarak işlev görür ve bir dizi cep telefonu fonksiyonunun uzaktan kontrolü kolaylığına sahiptir. Telefonu araca bağlı olsa bile hâla kendi tuşlarından çalıştırılabilir.

Çevrimiçi bir telefon araca bağlandığında, arama yapmak, mesaj göndermek/almak, kablosuz bir şekilde medya oynatmak için ve internet bağlantısı sağlamak için kullanabilirsiniz.

Telefon orta gösterge ekranından kullanılır, ancak aynı zamanda direksiyon simidi sağ tuş takımından erişilen ses tanıma ve uygulama menüsü üzerinden de yapılabilir.

## Genel Bakış

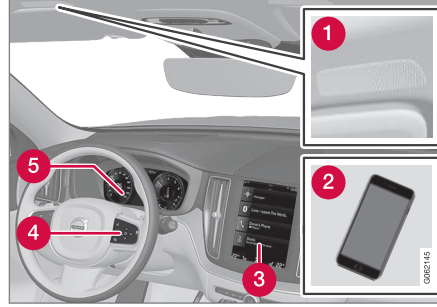

- 1 Mikrofon.
- 2 Telefon.
- 3 Orta gösterge ekranında telefon kullanımı.
- 4 Sürücü ekranında gösterilen ve ses tanımasını kullanarak telefon işlevlerini çalışma için tuş takımı.
- 5 Sürücü gösterge ekranı.

## İlgili bilgiler

- Telefon görüşmelerinin yönetilmesi (s. 536)
- Telefon rehberinin yönetilmesi (s. 539)
- Metin mesajlarının yönetilmesi (s. 538)
- Bir telefonu Bluetooth vasıtasıyla araca ilk defa bağlamak (s. 533)

- Bir telefonu Bluetooth vasıtasıyla araca otomatik bağlamak (s. 534)
- Bir telefonu Bluetooth vasıtasıyla araca manuel bağlamak (s. 535)
- Bluetooth ile bağlanmış bir telefonun bağlantısını kesmek (s. 535)
- Bluetooth ile bağlı cihazlar arasında geçiş yapın (s. 536)
- Bluetooth ile bağlı cihazları kaldırma (s. 536)
- Kablosuz telefon şarj cihazı\* (s. 541)
- Telefon ayarları (s. 540)
- Ses tanıma (s. 142)
- Sürücü gösterge ekranındaki uygulama menüsünü yönetmek (s. 101)
- Ses ayarları (s. 504)
- Bluetooth özellikli bir telefonla aracı internete bağlayın (s. 548)

## Bir telefonu Bluetooth vasıtasıyla araca ilk defa bağlamak

Araçtan arama yapmak, mesaj göndermek/ almak, kablosuz bir şekilde medya oynatmak ve aracı İnternete bağlamak için araca Bluetooth özelliği etkinleştirilmiş bir telefon bağlayın.

Tek seferde iki Bluetooth cihazı bağlamak mümkündür, bu durumda sadece biri kablosuz olarak çalışabilir. Son kullanılan telefon çağrı/ metin gönderip almak, medya oynatmak ve bir internet bağlantısı sunmak üzere otomatik olarak bağlanacaktır. Hangi telefonun kullanılacağını değiştirmek **Bluetooth Cihazları** altında orta ekranın üst görünümündeki ayarlar menüsü vasıtasıyla mümkündür. Mobil telefonunuzun Bluetooth özelliği ve internet paylaşımı desteği olması gerekiyor.

Cihaz Bluetooth ile ilk defa bağlandıktan/kayıt edildikten sonra artık görünür/keşfedilebilir olmasına gerek yoktur. Bluetooth özelliğinin etkinleştirilmesi yeterlidir. Araca maksimum 20 bağlı Bluetooth aygıtı kaydedilebilir.

Bağlantı için iki seçenek vardır. Araçtan telefonu arayabilir veya telefondan aracı arayabilirsiniz.

### Seçenek 1 - araçtan telefon arama

1. Bluetooth ile telefonu aranabilir/görünür yapın.

2. Orta ekranda telefon döşemesini açın.
  - Araca bağlı bir telefon yoksa **Telefon ekle** üzerine dokunun.
  - Araca bağlı bir telefon varsa **Değiştir**  üzerine dokunun. Beliren pencerede, **Telefon ekle** üzerine dokunun.

> Mevcut Bluetooth cihazları listelenir. Yeni cihazlar tespit edildiğinde liste güncellenir.
3. Bağlanılacak telefonun adına tıklayın.
4. Aracın içinde belirtilen numara kodunun telefonla eşleştiğini kontrol edin. Bu durumda, her iki yerde de kabul etmeyi seçin.
5. Telefonda, telefon kişileri ve mesajları için herhangi bir seçeneği kabul etmeyi veya reddetmeyi seçin.

### DİKKAT

- Bazı telefonlarda mesaj fonksiyonu etkinleştirilmelidir.
- Tüm cep telefonları tamamen uyumlu değildir ve bu nedenle araçta kişileri ve mesajları göstermeyebilir.

### Seçenek 2 - telefondan aracı arama

1. Orta ekranda telefon döşemesini açın.
  - Araca bağlı bir telefon yoksa **Telefon ekle** → **Aracı bulunabilir yap** üzerine dokunun.
  - Araca bağlı bir telefon varsa **Değiştir**  üzerine dokunun. Beliren pencerede, **Telefon ekle** → **Aracı bulunabilir yap** üzerine dokunun.
2. Telefonda Bluetooth özelliğini etkinleştirin.
3. Telefondan Bluetooth cihazları arayın.
  - > Mevcut Bluetooth cihazları listelenir.
4. Telefonda aracın adını seçin.
5. Bağlantı için bir beliren pencere araçta gösterilir. Bağlantıyı onaylayın.
6. Aracın içinde belirtilen numara kodunun harici cihazda gösterilenle eşleştiğini kontrol edin. Bu durumda, her iki yerde de kabul etmeyi seçin.
7. Telefonda, telefon kişileri ve mesajları için herhangi bir seçeneği kabul etmeyi veya reddetmeyi seçin.



### **i** DİKKAT

- Bazı telefonlarda mesaj fonksiyonu etkinleştirilmelidir.
- Tüm cep telefonları tamamen uyumlu değildir ve bu nedenle araçta kişileri ve mesajları göstermeyebilir.

### **i** DİKKAT

Telefonunuzun işletim sistemi güncellenmişse bağlantının yarıda kesilmiş olması mümkündür. Bu durumda telefonu araçtan silip tekrar bağlanın.

### İlgili bilgiler

- Telefon (s. 532)
- Bir telefonu Bluetooth vasıtasıyla araca otomatik bağlamak (s. 534)
- Bir telefonu Bluetooth vasıtasıyla araca manuel bağlamak (s. 535)
- Bluetooth ile bağlanmış bir telefonun bağlantısını kesmek (s. 535)
- Bluetooth ile bağlı cihazlar arasında geçiş yapın (s. 536)
- Bluetooth ile bağlı cihazları kaldırma (s. 536)
- Bluetooth cihazları için ayarlar (s. 540)
- İnternete bağlı araç\* (s. 547)

- Bluetooth özellikli bir telefonla aracı internete bağlayın (s. 548)

### **Bir telefonu Bluetooth vasıtasıyla araca otomatik bağlamak**

Bir telefonu Bluetooth vasıtasıyla araca otomatik olarak bağlamak mümkündür. Telefonun araca ilk defa bağlanıyor olması gerekir. Sadece en son kullanılan iki telefon otomatik olarak bağlanır.

1. Aracı kontak konumuna **I** getirmeden önce telefondan Bluetooth özelliğini etkinleştirin.
2. Aracı **I** veya daha üstü bir kontak konumuna ayarlayın.  
> Telefon bağlanacaktır.

### İlgili bilgiler

- Telefon (s. 532)
- Bir telefonu Bluetooth vasıtasıyla araca ilk defa bağlamak (s. 533)
- Bir telefonu Bluetooth vasıtasıyla araca manuel bağlamak (s. 535)
- Bluetooth ile bağlanmış bir telefonun bağlantısını kesmek (s. 535)
- Bluetooth ile bağlı cihazlar arasında geçiş yapın (s. 536)
- Bluetooth ile bağlı cihazları kaldırma (s. 536)
- Bluetooth cihazları için ayarlar (s. 540)
- İnternete bağlı araç\* (s. 547)

- Bluetooth özellikli bir telefonla aracı internete bağlayın (s. 548)
- Kontak konumları (s. 428)

### **Bir telefonu Bluetooth vasıtasıyla araca manuel bağlamak**

Bir telefonu araca manuel olarak Bluetooth ile bağlamak mümkündür. Telefonun araca ilk defa bağlanıyor olması gerekir.

1. Telefonda Bluetooth özelliğini etkinleştirin.
2. Telefonun alt görünümünü açın.
  - > Bağlı telefonlar listelenmiştir.
3. Bağlanılacak telefonun adına tıklayın.
  - > Telefon bağlanacaktır.

#### **İlgili bilgiler**

- Telefon (s. 532)
- Bir telefonu Bluetooth vasıtasıyla araca ilk defa bağlamak (s. 533)
- Bir telefonu Bluetooth vasıtasıyla araca otomatik bağlamak (s. 534)
- Bluetooth ile bağlanmış bir telefonun bağlantısını kesmek (s. 535)
- Bluetooth ile bağlı cihazlar arasında geçiş yapın (s. 536)
- Bluetooth ile bağlı cihazları kaldırma (s. 536)
- Bluetooth cihazları için ayarlar (s. 540)
- İnternete bağlı araç\* (s. 547)
- Bluetooth özellikli bir telefonla aracı internete bağlayın (s. 548)

### **Bluetooth ile bağlanmış bir telefonun bağlantısını kesmek**

Bluetooth'a bağlı bir telefonun bağlantısı kesilebilir ve daha sonra araca bağlanmayacaktır.

- Telefon aracın menzili dışına çıktığında bağlantısı otomatik olarak kesilir. Aktif bir görüşme sırasında bağlantı kesilirse görüşmeye telefonda devam edecektir.
- Bluetooth'u manuel olarak devre dışı bırakarak telefonun bağlantısını kesmek de mümkündür.

#### **İlgili bilgiler**

- Telefon (s. 532)
- Telefon ayarları (s. 540)
- Bluetooth ile bağlı cihazlar arasında geçiş yapın (s. 536)
- Bluetooth ile bağlı cihazları kaldırma (s. 536)
- Bluetooth cihazları için ayarlar (s. 540)

## Bluetooth ile baęlı cihazlar arasında geiř yapın

Bluetooth ile baęlı telefonlar arasında geiř yapmak mmkndr.

1. Telefonun alt grnmn aın.
2. **Deęiřtir**  zerine dokunun veya st grnmden ařaęı ekin ve **Ayarlar**  $\rightarrow$  **İletiřim**  $\rightarrow$  **Bluetooth Cihazları**  $\rightarrow$  **Cihaz ekle** zerine dokunun.
  - > Mevcut Bluetooth cihazları listelenir.
3. Baęlanacak telefona dokunun.

### İlgili bilgiler

- Telefon (s. 532)
- Bir telefonu Bluetooth vasıtasıyla araca ilk defa baęlamak (s. 533)
- Bluetooth cihazları iin ayarlar (s. 540)
- Bluetooth ile baęlanmış bir telefonun baęlantısını kesmek (s. 535)
- Bluetooth ile baęlı cihazları kaldırma (s. 536)

## Bluetooth ile baęlı cihazları kaldırma

Telefonları, rneęin kayıtlı Bluetooth cihazları listesinden silmek mmkndr.

1. st grnmden **Ayarlar** seeneęine basın.
2. **İletiřim**  $\rightarrow$  **Bluetooth Cihazları** tuřuna basınız.
  - > Kaydedilen Bluetooth cihazları listelenmiřtir.
3. Kaldırılacak cihaza tıklayın.
4. **Cihazı kaldır** seeneęine dokunup seimini onaylayın.
  - > Cihaz artık arata kayıtlı deęil.

### İlgili bilgiler

- Telefon (s. 532)
- Bir telefonu Bluetooth vasıtasıyla araca ilk defa baęlamak (s. 533)
- Bluetooth ile baęlanmış bir telefonun baęlantısını kesmek (s. 535)
- Bluetooth ile baęlı cihazlar arasında geiř yapın (s. 536)
- Bluetooth cihazları iin ayarlar (s. 540)

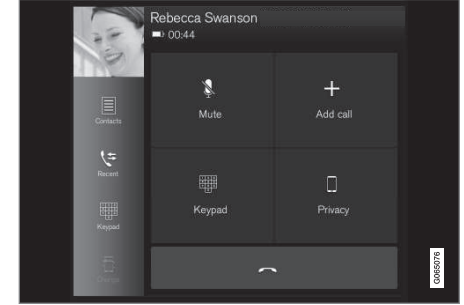

## Telefon grřmelerinin ynetilmesi

Bluetooth baęlı bir telefon iin arata arama ynetimi.



Jenerik aıklaması.



### Telefon araması yapma

1. Telefonun alt grnmn aın.
2. Arama gemiři, tuř takımını kullanarak numara girme veya kiři listesinden arama yapma seenekleri arasından seim yapın. Kiři listesinde arama yapmak veya listeye gz atmak mmkndr. **Favoriler** altına kiři eklemek iin kiři listesinde  seeneęine dokunun.
3. Arama yapmak iin  zerine basın.
4. Aramayı bitirmek iin  seeneęine dokunun.

Direksiyon simidi sağ tuş takımından  erişilen uygulama menüsü vasıtasıyla arama kaydından da arama yapabilirsiniz.

### Çok taraflı görüşmeler yapma

Çağrı sırasında:

1. **Çağrı ekle** düğmesine basınız.
2. Arama kaydından, favorilerden veya kişi listesinden arama arasından seçim yapın.
3. Arama kaydındaki girişe/sıraya dokununuz veya kişi listesinde kişinin yanındaki  seçeneğine dokununuz.
4. Taraflar arasında geçiş yapmak için **Çağrı değiştir** seçeneğine dokununuz.
5. Aktif aramayı bitirmek için  seçeneğine dokununuz.

### Konferans görüşmeler

Aktif çoklu taraf görüşmeleri sırasında:

1. Aktif çok tarafla görüşmeleri birleştirmek için **Çağrılarını birleştir** seçeneğine dokununuz.
2. Aramayı bitirmek için  seçeneğine dokununuz.

### Gelen telefon aramaları

Gelen telefon aramaları sürücü gösterge ekranında ve orta gösterge ekranında gösterilir. Direksiyon simidi sağ tuş takımı veya orta gösterge ekranından aramayı yönetin.

1. **YanıtlaReddet** seçeneğine dokununuz.
2. Aramayı bitirmek için  seçeneğine dokununuz.

### Aktif görüşme sırasında gelen telefon araması

1. **YanıtlaReddet** seçeneğine dokununuz.
2. Aramayı bitirmek için  seçeneğine dokununuz.

### Özel arama

- Geçerli bir görüşme sırasında **Gizlilik** seçeneğine basıp ayarı seçin:
  - **Cep telefonuna geç** - ahizesiz işlev kesilir ve görüşme cep telefonunuzdan devam eder.
  - **Sürücü odaklı** - yolcu tarafında tavana-daki mikrofon kapatılır ve görüşme, aracı ahizesiz işlevi ile devam eder.

### İlgili bilgiler

- Telefon (s. 532)
- Bir telefonu Bluetooth vasıtasıyla araca ilk defa bağlamak (s. 533)
- Ses tanıma fonksiyonu ile bir telefonu kontrol etmek (s. 145)
- Sürücü gösterge ekranındaki uygulama menüsünü yönetmek (s. 101)

- Karakterleri, harfleri veya kelimeleri manüel olarak orta gösterge ekranına girin (s. 126)
- Telefon rehberinin yönetilmesi (s. 539)
- Metin mesajlarının yönetilmesi (s. 538)
- Ses ayarları (s. 504)

## Metin mesajlarının yönetilmesi<sup>19</sup>

Bluetooth bağlı bir telefon için araçta mesaj yönetimi.

Bazı telefonlarda, mesaj fonksiyonu etkinleştirilmelidir. Tüm telefonlar uyumlu değildir. Bu gibi durumlarda, araçta kişileri ve mesajları görüntüleyemezler.

## Metin mesajlarının görünümünün orta gösterge ekranından yönetilmesi

Metin mesajları ayar seçiliyse orta gösterge ekranından gösterilir.



Metin mesajlarını orta ekranda yönetmek için uygunlama görünümünde **Mesajlar** üzerine basın.

## Metin mesajlarının orta ekranda okunması



Mesajı sesli okutmak için simgenin üzerine basın.

## Orta ekranda metin mesajları gönderme<sup>20</sup>

1. Bir mesajı yanıtlayabilir veya yeni bir mesaj oluşturabilirsiniz.
  - Mesajı yanıtlama - mesajını yanıtlamak istediğiniz kişiye, ardından **Yanıtla** seçeneğine dokununuz.
  - Yeni bir mesaj oluşturun - **Yeni oluştur** üzerine dokununuz. Bir kişi seçin veya bir numara yazınız.
2. Mesajı yazınız.
3. **Gönder** düğmesine basınız.

## Sürücü gösterge ekranında metin mesajlarını yönetmek

Metin mesajları ayar seçiliyse sürücü gösterge ekranından gösterilir.

## Sürücü ekranından yeni bir metin mesajının okunması

- Mesajın sesli okunması için, direksiyon simidi tuş takımı ile **Sesli oku** öğesini seçiniz.

## Sürücü gösterge ekranından bir yanıt dikte etme

Bir metin mesajı okunduktan sonra, araç internete bağlı ise dikte ederek kısa bir cevap vermek mümkündür.

- Direksiyon simidi tuş takımı ile **Yanıtla** üzerine basın. Bir dikte etme diyalogu başlar.

## Mesaj bildirimleri

Metin mesajları ayarlarından bildirimleri etkinleştirmek ve devre dışı bırakmak mümkündür.

## İlgili bilgiler

- Telefon (s. 532)
- Metin mesajları için ayarlar (s. 539)
- Telefon ayarları (s. 540)
- İnternete bağlı araç\* (s. 547)
- Ses tanıma fonksiyonu ile bir telefonu kontrol etmek (s. 145)
- Karakterleri, harfleri veya kelimeleri manuel olarak orta gösterge ekranına girin (s. 126)
- Bir telefonu Bluetooth vasıtasıyla araca ilk defa bağlamak (s. 533)
- Kullanıcı şart ve koşulları ve veri paylaşımı (s. 553)

<sup>19</sup> Sadece bazı pazarlarda geçerlidir. Daha fazla bilgi için bir Volvo bayi ile irtibat kurunuz.

<sup>20</sup> Sadece bazı telefonlar araç vasıtasıyla mesaj gönderebilir. Bağlanan telefon Bluetooth Mesaj Erişim Profilini (MAP) desteklemelidir.



## Metin mesajları için ayarlar

Bağlı telefondaki metin mesajları için ayarlar.

1. Üst görünümde **Ayarlar** seçeneğine basın.
2. **İletişim** → **Metin Mesajları** seçeneğine basın ve ayarları seçin:
  - **Orta ekranda bildirim** - mesaj bildirimlerini, orta gösterge ekranının durum çubuğunda gösterir.
  - **Sürücü Ekranında Bildirim** - bildirimlerini sürücü ekranında görüntüler ve gelen mesajlar direksiyon simidinin sağ tuş takımını kullanarak yönetilebilir.
  - **Metin mesajı sesi** - gelen metin mesajları tonunun seçimi.

## İlgili bilgiler

- Telefon (s. 532)
- Bir telefonu Bluetooth vasıtasıyla araca ilk defa bağlamak (s. 533)
- Metin mesajlarının yönetilmesi (s. 538)
- Telefon ayarları (s. 540)

## Telefon rehberinin yönetilmesi

Bir telefon Bluetooth ile araca bağlandığında, kişiler doğrudan orta ekrandan yönetilebilir.

Orta ekranda seçilen telefondan 3000 kişiye kadar gösterilebilir.

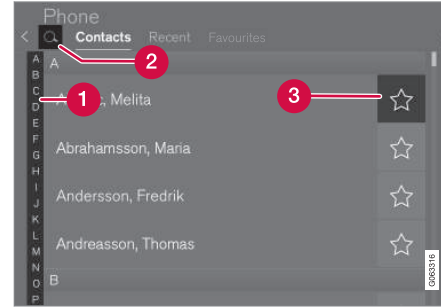

- 1 Eşleşen kişiyi bulmak için harfler ve # arasında gezin. Telefon rehberindeki mevcut kişilere göre, sadece eşleşen harfler gösterilir.
- 2 **Kişileri ara** Kişiler listesinde yer alan bir isme ait telefon numarasını aratmak için seçeneğine basın.
- 3 **Favoriler** - Favoriler listesine bir kişi eklemek/çıkarmak için seçeneğine dokununuz.

## Sıralama

Kişi listesi alfabetik sırada sıralanır, burada özel karakterler ve sayılar # altında sıralanır.

İlk ada veya soyadına göre sıralama yapılabilir ve bu ayar telefon kurulumundan değiştirilebilir.

## İlgili bilgiler

- Telefon (s. 532)
- Telefon ayarları (s. 540)
- Ses tanıma fonksiyonu ile bir telefonu kontrol etmek (s. 145)
- Karakterleri, harfleri veya kelimeleri manüel olarak orta gösterge ekranına girin (s. 126)
- Bir telefonu Bluetooth vasıtasıyla araca ilk defa bağlamak (s. 533)

## Telefon ayarları

Telefon araca bağlandığında, aşağıdaki ayarlar yapılabilmelidir:

1. Üst görünümde **Ayarlar** seçeneğine basın.
2. **İletişim → Telefon** seçeneğine basın ve ayarları seçin:
  - **Zil sesleri** - çalma sinyali seçimi. Telefonda veya araçtan bir çalma sinyali kullanmak mümkündür. Bazı telefonlar tam olarak uyumlu değildir ve bu yüzden bunların zil sesleri araçta kullanılmaz.
  - **Sıraya koy** - kişi listesinin sıralama düzeni seçimi.

## Baş üstü ekranında arama bildirimleri\*

1. Orta gösterge ekranı üst görünümde **Ayarlar** seçeneğine basın.
2. **My Car → Ekranlar → Baş üstü ekranı seçenekleri** tuşuna basınız.
3. **Telefonu Göster** ögesini seçiniz.

## İlgili bilgiler

- Telefon (s. 532)
- Metin mesajları için ayarlar (s. 539)
- Bluetooth cihazları için ayarlar (s. 540)
- Bir telefonu Bluetooth vasıtasıyla araca ilk defa bağlamak (s. 533)
- Baş üstü gösterge ekranı\* (s. 139)

- Ses ayarları (s. 504)

## Bluetooth cihazları için ayarlar

Bluetooth ile bağlanan cihazlar için ayarlar.

1. Üst görünümde **Ayarlar** seçeneğine basın.
2. **İletişim → Bluetooth Cihazları** seçeneğine basın ve ayarları seçin:
  - **Cihaz ekle** - yeni bir aygıtın eşleştirilmesini başlatır.
  - **Önceden eşleştirilmiş cihazlar** – kayıtlı/ eşlenmiş cihazları listeler.
  - **Cihazı kaldır** - bağlı aygıtı kaldırır.
  - **Bu cihaz için izin verilen servisler** - Cihaz kullanma seçeneklerini ayarlar: arama yapma, mesaj alma/gönderme, medya oynatma ve internet bağlantısı olarak.
  - **İnternet bağlantısı** - aracı cihazın Bluetooth bağlantısı aracılığıyla internete bağlar.

## İlgili bilgiler

- Telefon (s. 532)
- Telefon ayarları (s. 540)
- İnternete bağlı araç\* (s. 547)
- Bir telefonu Bluetooth vasıtasıyla araca ilk defa bağlamak (s. 533)

### Kablosuz telefon şarj cihazı\*

Tünel konsolunda bulunan kablosuz telefon şarjı için bir şarj plakası vardır.



Kablosuz şarjı kullanmanın koşulu telefonun kablosuz şarjı (Qi) destekliyor olmasıdır. Kablosuz şarj alıcılara sahip olmayan telefonlar, kablosuz şarjı mümkün kılan bir kılıf ile desteklenebilirler.

#### ⚠ UYARI

Kablosuz şarj, implante edilmiş bir kalp pilinin veya diğer tıbbi cihazların çalışmasını etkileyebilir. Eğer varsa, kablosuz şarj sistemini kullanmadan önce doktorunuza danışmanız önerilir.

#### İlgili bilgiler

- Telefon (s. 532)
- Kablosuz telefon şarj cihazını\* kullanmak (s. 541)
- Kablosuz telefon şarj cihazı için sertifika (s. 543)

### Kablosuz telefon şarj cihazını\* kullanmak

Tünel konsolundaki kauçuk plaka, telefon kablosunu kullanmaya gerek kalmadan telefonu şarj etmeyi mümkün kılar.



Tünel konsolundaki kablosuz telefon şarj cihazı.

#### ⚠ UYARI

Kablosuz şarj, implante edilmiş bir kalp pilinin veya diğer tıbbi cihazların çalışmasını etkileyebilir. Eğer varsa, kablosuz şarj sistemini kullanmadan önce doktorunuza danışmanız önerilir.

Orta gösterge ekranındaki fonksiyon görünümü ile şarj plakasını açıp kapatabilirsiniz. Varsayılan mod, şarj plakasının etkinleştirilmesidir. Şarj plakası açıldığında, implante edilmiş kalp pili kullanan kullanıcıların veya şarj plakasından etkilenebilecek diğer cihazların

riskleri hakkında bir mesaj gösterilir. Orta ekranda şarj plakasının açılması gerektiğini doğrulayın.

Kablosuz şarj plakasını kullanma:

1. Orta göstergenin fonksiyon görünümünde şarj plakasının açık olduğunu kontrol edin.
2. Şarj plakasındaki diğer nesnelere çıkarın ve telefonu şarj plakasının ortasına yerleştirin.
  - > Telefon şarjı başlar ve orta ekranın üst kısmında (📶) sembolü görünür.

#### ⚠ ÖNEMLİ

Temassız ödeme özellikli banka kartları gibi Yakın Alan İletişimi (NFC) kartlarını da telefonla birlikte tutmaktan kaçının. Şarj işlemi devam ederken bu tür kartlar zarar görebilir.

#### ⓘ DİKKAT

Kablosuz şarj sırasında bazı telefonlar ısınabilir. Bu tamamen normaldir.



« **Telefon şarj olmazsa:**

- Orta göstergenin fonksiyon görünümünde şarj plakasının açık olduğunu kontrol edin.
- Şarj plakasında başka nesnelerin olup olmadığını kontrol edin.
- Telefonun kablosuz şarjı (Qi) destekleyip desteklemediğini kontrol edin.
- Takılıysa kılıfı telefondan çıkarın.
- Telefonu kaldırın ve şarj plakasının ortasına bir kez daha yerleştirin.
- Aracın çalışır durumda olup olmadığını kontrol edin.

Telefon yanlış konumlandırıldıysa veya plaka üzerindeki nesneler şarja engel oluyorsa orta gösterge ekranında bir mesaj gösterilir.

**! ÖNEMLİ**

Aşırı ısınmayı önlemek için şarj ederken telefonu ve şarj plakasını başka nesnelere uzak tutun.

**İlgili bilgiler**

- Telefon (s. 532)
- Kablosuz telefon şarj cihazı\* (s. 541)
- Kablosuz telefon şarj cihazı için sertifikasyon (s. 543)
- Orta gösterge ekranının durum çubuğundaki semboller (s. 121)

## Kablosuz telefon şarj cihazı için sertifika

Ülke/ Bölge	
Meksika:	RCPVAPVO 18-1919
Paraguay:	 2018-11-1-000541
Tayvan:	<p>根據 NCC 低功率電波輻射性電機管理辦法 規定:</p> <p>第十二條 經型式認證合格之低功率射頻電機，非經許可，公司、商號或使用者均不得擅自變更頻率、加大功率或變更原設計之特性及功能。</p> <p>第十四條</p> <p>低功率射頻電機之使用不得影響飛航安全及干擾合法通信；經發現有干擾現象時，應立即停用，並改善至無干擾時方得繼續使用。前項合法通信，指依電信法規定作業之無線電通信。</p> <p>低功率射頻電機須忍受合法通信或工業、科學及醫療用電波輻射性電機設備之干擾。</p>



Ülke/ Bölge	
Ukrayna:	<p>Ци</p> <p>Діапазон частот: 107 кГц - 115 кГц</p> <p>Максимальна потужність радіосигналу: 5 Вт (сполучена), 63 Вт наномасштабів (випромінюється)</p> <p>Коефіцієнт викидів: N / A</p> <p>Модуляції: 2 кГц</p> <p>NFC</p> <p>Діапазон частот: 13,56 МГц, у межах +/- 0,01%</p> <p>Максимальна вихідна потужність РФ: 10 мВт</p> <p>–</p> <p>виробник: Ел-Джі Електронікс Інк.(LG Electronics Inc) 10, Магок'юнганг 10-ро, Гангсео-гу, Сеул, 07796, Корея</p> <p>Frequency range 111 кГц / Максимальна потужність РЧ: 42 дБмк А / м</p> <p>справжнім Ел-Джі Електронікс Інкзаявляє, що тип радіообладнання WC510MVV20 відповідає Технічному регламенту радіообладнання; повний текст декларації про відповідність доступний на веб-сайті за такою адресою:<a href="https://www.lg.com/global/support/cedoc/cedoc">https://www.lg.com/global/support/cedoc/cedoc</a>.</p> <p>імпортер : Віннер Імпорте Україна</p> <p>Вул. Дачна, 5-А, с.Капітанівка, Київська область, 08112, Україна</p> <p>Тел.: +38(044) 585 63 00</p> <p>Контактна особа : Alla Haidai (ahaidai@winner.ua)</p>

Ülke/ Bölge	
ABD/ Kanada	<p>FCC ID : BEJWC510MVV20 IC : 2703H-WC510MVV20</p> <p>This device complies with part 15 of the FCC rules and with RSS-Gen,RSS-216 rules of Canada. Operation is subject to the following two conditions:</p> <p>(1) This device may not cause harmful interference, and</p> <p>(2) This device must accept any interference received, including interference that may cause undesired operation.</p> <p>Any changed or modifications not expressly approved by the party responsible for compliance could void the user's authority to operate this equipment.</p> <p>FCC RF Radiation Exposure Statement: This equipment complies with FCC RF Radiation exposure limits set forth for an uncontrolled environment. This device and its antenna must not be co-located or operating in conjunction with any other antenna or transmitter. This equipment should be installed and operated with a minimum distance of 15cm between the radiator and your body.</p> <p>–</p> <p>IDéclaration d'avertissement ISED</p> <p>Son fonctionnement est soumis aux deux conditions suivantes:</p> <p>(1) Cet appareil ne doit pas provoquer d'interferences nuisibles, et</p> <p>(2) Cet appareil doit accepter toute interference recue, y compris les interferences pouvant entrainer un fonctionnement indesirable.</p> <p>Les changements ou modifications non expressement approuves par LG Vehicle Components Company pourraient annuler l'autorite de l'utilisateur a utiliser l'equipement.</p> <p>Déclaration d'exposition aux radiations RF de l'ISED: Cet équipement est conforme aux limites d'exposition aux rayonnements RF de l'ISED définies pour un environnement non contrôlé. Cet appareil et son antenne ne doivent pas être situés ou fonctionner conjointement avec une autre antenne ou un autre émetteur.</p>



Ülke/ Bölge	
	Cet équipement doit être installé pour fonctionner avec une distance minimale de 10cm entre le radiateur et le corps de l'utilisateur final.

### İlgili bilgiler

- Kablosuz telefon şarj cihazı\* (s. 541)
- Kablosuz telefon şarj cihazını\* kullanmak (s. 541)
- Ses ve medya için lisans sözleşmesi (s. 556)



## İnternete bağlı araç\*

Araç İnternete bağlı olduğunda, örneğin, uygulamalar aracılığıyla web radyosunu ve müzik servislerini kullanabilir, yazılım indirebilir ve aracınızdan bayinizle iletişime geçebilirsiniz.

Araç Bluetooth, Wi-Fi veya aracın yerleşik modemi\* (SIM kart) ile bağlandı.

Araç internete bağlandığında, tabletler gibi diğer cihazlar internet erişimine sahip olabilirler diye aracın internet bağlantısını (Wi-Fi etkin noktası) paylaşmak mümkündür<sup>21</sup>.

İnternet durumu, orta gösterge ekranının durum çubuğundaki bir sembole gösterilir.



### ⓘ DİKKAT

İnternet (veri trafiği) kullanılırken veriler aktarılır ve bu durum maliyetli olabilir.

Veri dolaşımının etkinleştirilmesi durumunda ekstra ücretler uygulanabilir.

Veri trafiği maliyeti için ağ operatörünüze danışın.

### ⓘ DİKKAT

Apple CarPlay kullanılırken, aracı internete sadece Wi-Fi veya araç modemi\* kullanarak bağlamak mümkündür.

### ⓘ DİKKAT

Android Auto kullanılırken, aracı internete sadece Wi-Fi, Bluetooth veya araç modemi\* kullanarak bağlamak mümkündür.

Araç internete bağlamadan önce, volvocars.com adresindeki müşteriler için hizmetler ve mahremiyet politikası ile ilgili şartlar ve koşullar hakkında destek bilgileri arayın.

## İlgili bilgiler

- Orta gösterge ekranının durum çubuğundaki semboller (s. 121)
- Bluetooth özellikli bir telefonla aracı internete bağlayın (s. 548)
- Bir telefon Wi-Fi ile aracı internete bağlayın (s. 548)
- Otomobili modem (SIM kart) vasıtasıyla ile İnternete bağlanın (s. 549)
- Aplikasyonlar (s. 506)
- İnternet bağlantısı zayıf veya yok (s. 551)
- Wi-Fi kablolu erişim alanı vasıtasıyla araçtan İnternet paylaşımı (s. 550)
- Wi-Fi açını kaldır (s. 552)
- Wi-Fi teknolojisi ve güvenliği (s. 552)
- Volvo ID (s. 28)
- Kullanıcı şart ve koşulları ve veri paylaşımı (s. 553)

<sup>21</sup> Bu durum Wi-Fi ile bağlantıda geçerli değildir.

## Bluetooth özellikli bir telefonla aracı internete bağlayın

Telefonunuzun İnternet erişimini paylaşarak Bluetooth üzerinden bir İnternet bağlantısı oluşturun ve araçtan birden fazla çevrim içi hizmete erişin.

1. Bluetooth ile bağlı telefon üzerinden aracı İnternete bağlanmak için telefonun araca ilk defa Bluetooth ile hali hazırda bağlanmış olması gerekir.
2. Telefonunuzun internet paylaşımını desteklediğinden ve bu fonksiyonun etkinleştirildiğinden emin olun. iPhone üzerinde, bu fonksiyon "tethering" (internet paylaşımı) olarak bilinir. Android telefonlarda bu fonksiyon farklı adlarda olabilir fakat sıklıkla "hotspot" (etkin nokta) olarak bilinir. iPhone cihazlar için "tethering" menü sayfası da İnternet bağlantısı oluşturulana kadar açık olmalıdır.
3. Telefon daha önce Bluetooth ile bağlandıysa, orta gösterge ekranı üst görünümdeki **Ayarlar** düğmesine basın.
4. **İletişim → Bluetooth Cihazları** tuşuna basınız.
5. **İnternet bağlantısı** başlığı altındaki **Bluetooth İnternet bağlantısı** kutucuğunu işaretleyin.

6. Başka bir bağlantı kaynağı kullanılmışsa, bağlantıyı değiştirme seçeneğini onaylayın.
  - > Aracınız Bluetooth bağlı telefonun üzerinden artık internete bağlıdır.

### ⓘ DİKKAT

Telefon ve ağ sağlayıcısı internet paylaşımını (internet bağlantısı paylaşma) desteklemeli ve abonelik veri içermelidir.

### ⓘ DİKKAT

Apple CarPlay kullanılırken, aracı internete sadece Wi-Fi veya araç modemi\* kullanarak bağlamak mümkündür.

## İlgili bilgiler

- İnternete bağlı araç\* (s. 547)
- Otomobili modem (SIM kart) vasıtasıyla ile İnternete bağlanın (s. 549)
- Bir telefonu Bluetooth vasıtasıyla araca ilk defa bağlamak (s. 533)
- Bir telefon Wi-Fi ile aracı internete bağlayın (s. 548)
- Apple® CarPlay®\* (s. 525)
- İnternet bağlantısı zayıf veya yok (s. 551)
- Bluetooth cihazları için ayarlar (s. 540)

## Bir telefon Wi-Fi ile aracı internete bağlayın

İnternet paylaşımı ile Wi-Fi üzerinden bir internet bağlantısı oluşturun ve araçtaki çevrimiçi hizmetlere erişin.

1. Telefonunuzun internet paylaşımını desteklediğinden ve bu fonksiyonun etkinleştirildiğinden emin olun. iPhone üzerinde, bu fonksiyon "tethering" (internet paylaşımı) olarak bilinir. Android telefonlarda bu fonksiyon farklı adlarda olabilir fakat sıklıkla "hotspot" (etkin nokta) olarak bilinir. iPhone cihazlar için "tethering" menü sayfası da İnternet bağlantısı oluşturulana kadar açık olmalıdır.
2. Üst görünümde **Ayarlar** seçeneğine basın.
3. **İletişim → Wi-Fi** ögesine devam edin.
4. Wi-Fi kutusunu işaretleyerek/işaretini kaldırarak etkinleştirin/devre dışı bırakın.
5. Başka bir bağlantı kaynağı kullanılmışsa, bağlantıyı değiştirme seçeneğini onaylayın.
6. Bağlanılacak ağın ağ adına tıklayın.
7. Ağ şifresini girin.
  - > Araç ağa bağlanır.

Bazı telefonların araçla bağlantıları koptuktan sonra, örneğin arabadan çıkıldığında ve yenisinden kullanılabildiğinde kadar, internet bağlantısı dağıtımını durdurduklarını unutmayın. Bu durumda telefondaki internet bağlantısı dağıtımını yeni-

den kullanacağınız zaman etkileştirmeniz gerekir.

Araca bir telefon bağlandığında gelecekte kullanım için kaydedilir. Kayıtlı ağların bir listesini görüntülemek ve kayıtlı ağları manuel olarak silmek için **Ayarlar** → **İletişim** → **Wi-Fi** → **Kayıtlı ağlar** seçeneğine gidin.

### İ DİKKAT

Telefon ve ağ sağlayıcısı internet paylaşımını(internet bağlantısı paylaşma) desteklemeli ve abonelik veri içermelidir.



Wi-Fi bağlantısı için teknik ve güvenlik gereklilikleri ayrı bir bölümde açıklanmıştır.

### İlgili bilgiler

- İnternete bağlı araç\* (s. 547)
- Wi-Fi ağını kaldır (s. 552)
- İnternet bağlantısı zayıf veya yok (s. 551)
- Wi-Fi teknolojisi ve güvenliği (s. 552)

## Otomobili modem (SIM kart) vasıtasıyla ile İnternete bağlanın

Araç modemi ve kişisel bir SIM kart (P-SIM)\* üzerinden internet bağlantısı kurmak mümkündür.

Volvo On Call ile donatılmış araçlar internet bağlantısı servisler için araç modemiyle birlikte kullanılacaktır.

1.

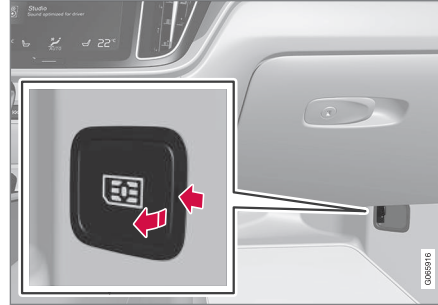

Yolcu tarafındaki zeminin yanındaki tutucuya kişisel bir SIM kart takın.

Aracın kart okuyucusuna uyması için bir **mini SIM** gerektiğini aklınızda bulundurun.

2. Üst görünümde **Ayarlar** seçeneğine basın.
3. **İletişim** → **Araç Modemi İnternet** tuşuna basınız.

4. **Araç modemi İnternet** kutusunu işaretleyerek/işaretini kaldırarak etkinleştirin/devre dışı bırakın.
5. Başka bir bağlantı kaynağı kullanılmışsa, bağlantıyı değiştirme seçeneğini onaylayın.
6. SIM kart PIN kodunu girin  
> Araç ağa bağlanır.

### İ DİKKAT

P-SIM vasıtasıyla İnternet bağlantısı için kullanılan SIM kartının, telefonun kullandığı SIM kartı ile aynı telefon numarasına sahip olamayacağını unutmayın. Bu ihmal edilirse, aramaları telefona doğru şekilde yönlendirmek mümkün olmayacaktır. Bu nedenle İnternet bağlantısı için ayrı bir telefon numaralı SIM kartı kullanın yoksa veri kartı telefon aramalarını idare edemez ve dolayısıyla telefonun işlevini kesemez.

### İlgili bilgiler

- İnternete bağlı araç\* (s. 547)
- İnternet bağlantısı zayıf veya yok (s. 551)
- Araç modemi\* ayarları (s. 550)

## Araç modemi\* ayarları

Araçta, aracı İnternete bağlamak için kullanılacak bir modem vardır. İnternet bağlantısını Wi-Fi üzerinden dağıtmak da mümkündür.

1. Üst görünümde **Ayarlar** seçeneğine basın.
2. **İletişim** → **Araç Modemi İnternet** seçeneğine basın ve ayarları seçin:

- **Araç modemi İnternet** - araç modeminin internet bağlantısı olarak kullanılıp kullanılmayacağını seçer.
- **Veri kullanımı** - alınan ve gönderilen veri hacmi sayacını sıfırlamak için **Sıfırla** seçeneğine dokunun.
- **Ağ**

**Operatör seç** - ağ operatörünün otomatik veya manuel seçimi.

**Veri dolaşımı** - kutu işaretlenirse araç yurtdışında ve kendi ana ağı dışında olduğunda araç modemi internete bağlanmayı deneyecektir. Bunun yüksek maliyetlere neden olacağına dikkat edin. Ana ülkenizdeki ağ sağlayıcınızdan yurt dışında veri trafiği için dolaşım sözleşmenizi kontrol edin.

- **SIM kart PIN'i**

**PIN değiştir** - maksimum 4 hane girilebilir.

**PIN'i devre dışı yap** - SIM kartına erişim için PIN kodu gerekip gerekmediğini seçer.

- **İstek kodu gönder** - örneğin ön ödemeli bir karttan ücret geçirmek veya bakiyeyi kontrol etmek için kullanılır. İşlevsellik, sağlayıcıya bağlıdır.

### ⓘ DİKKAT

P-SIM vasıtasıyla İnternet bağlantısı için kullanılan SIM kartının, telefonun kullandığı SIM kartı ile aynı telefon numarasına sahip olamayacağını unutmayın. Bu ihmal edilirse, aramaları telefona doğru şekilde yönlendirmek mümkün olmayacaktır. Bu nedenle İnternet bağlantısı için ayrı bir telefon numaralı SIM kartı kullanın yoksa veri kartı telefon aramalarını idare edemez ve dolayısıyla telefonun işlevini kesemez.

### İlgili bilgiler

- Otomobili modem (SIM kart) vasıtasıyla İnternete bağlanın (s. 549)
- İnternet bağlantısı zayıf veya yok (s. 551)

## Wi-Fi kablosuz erişim alanı vasıtasıyla araçtan İnternet paylaşımı

Araç çevrimiçi olduğunda, İnternet bağlantısı başka cihazların kullanmasını sağlamak üzere paylaşılabilir<sup>22</sup>.

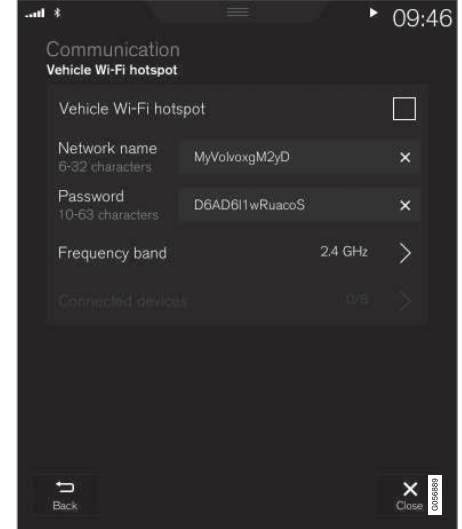

<sup>22</sup> Bu durum araç Wi-Fi ile çevrimiçi olduğunda geçerli değildir.

Ağ operatörü (SIM kart) İnternet bağlantısının dağıtımını destekliyor olmalıdır (İnternet bağlantısı paylaşımı).

1. Üst görünümde **Ayarlar** seçeneğine basın.
2. **İletişim → Araç Wi-Fi kablosuz erişim noktası** tuşuna basınız.
3. **Ağ adı** seçeneğine dokunup internet bağlantısı dağıtımını isimlendirin.
4. **Şifre** seçeneğine dokununuz ve daha sonra bağlanan cihazlara girilmesi gereken bir şifre seçin.
5. **Frekans bandı** seçeneğine dokununuz ve internet bağlantısı dağıtımının, verileri hangi frekanstan aktaracağını seçin. Frekans bandı seçiminin tüm pazarlarda bulunmadığına dikkat edin.
6. **Araç Wi-Fi kablosuz erişim noktası** kutusunu işaretleyerek/işaretini kaldırarak etkinleştirin/devre dışı bırakın.
7. Wi-Fi, bir bağlantı kaynağı olarak kullanılmıyorsa bağlantıyı değiştirme seçeneğini onaylayın.
  - > Artık harici cihazların aracın internet bağlantısı dağıtımına (Wi-Fi bağlantı noktası) bağlanması mümkündür.

### ⓘ DİKKAT

Wi-Fi-erişim noktalarının etkinleştirilmesi durumunda ağ operatörünüz ayrıca ücret uygulayabilir.

Veri trafiği maliyeti için ağ operatörünüze danışın.

Bağlantı durumu, orta gösterge ekranının durum çubuğundaki sembole gösterilir.

Halihazırda bağlı aygıtların bir listesini görmek için **Bağlı cihazlar** seçeneğine basın.

### İlgili bilgiler

- Orta gösterge ekranının durum çubuğundaki semboller (s. 121)
- İnternete bağlı araç\* (s. 547)
- İnternet bağlantısı zayıf veya yok (s. 551)

## İnternet bağlantısı zayıf veya yok

İnternet bağlantısını etkileyen faktörler.

Aktarılan veri miktarı araçta kullanılan servislere veya uygulamalara dayalıdır. Örneğin, ses dosyalarının oynatılması iyi bağlantı ve güçlü sinyal isteyen büyük veri miktarları gerektirebilir.

### Araç ile telefon

İnternet bağlantısının hızı, telefonunun araçtaki konumuna bağlı olarak değişebilir. Sinyal gücünü artırmak için telefonunu orta gösterge ekranına yaklaştırın. Aralarında herhangi bir engel bulunmadığından emin olun.

### Telefon ile ağ operatörü

Mobil ağın hızı mevcut lokasyondaki kapsama alanına dayalı olarak değişir. Örneğin tünellerde, dağların arkalarında, derin vadilerde veya iç mekanlarda kapsama alanı zayıf olabilir. Bağlantı hızı aynı zamanda ağınzla yaptığınız anlaşmanızla da ilgilidir.

### ⓘ DİKKAT

Veri trafiği ile ilgili problemler halinde, ağ operatörünüz ile bağlantı kurun.

### Telefonu yeniden başlatma

Eğer İnternet bağlantı sorunları varsa telefonu yeniden başlatmak yararlı olabilir.



#### ◀ İlgili bilgiler

- İnternete bağlı araç\* (s. 547)
- Wi-Fi teknolojisi ve güvenliği (s. 552)

#### Wi-Fi ağını kaldır

Kullanılmayacak bir ağı kaldırılması.

1. Üst görünümde **Ayarlar** seçeneğine basın.
2. **İletişim** → **Wi-Fi** → **Kayıtlı ağlar** ögesine devam edin.
3. Kaldırılacak ağın yanındaki **Unut** seçeneğine dokununuz.
4. Seçimi onaylayınız.
  - > Araç gelecekte ağa otomatik olarak bağlanacaktır.

#### Tüm ağları kaldır

Fabrika ayarlarına sıfırlayarak tüm ağlar eşzamanlı kaldırılabilir. Tüm kullanıcı verileri ve sistem ayarlarının, orijinal fabrika ayarlarına sıfırlandığını lütfen unutmayınız.

#### İlgili bilgiler

- İnternete bağlı araç\* (s. 547)
- İnternet bağlantısı zayıf veya yok (s. 551)
- Orta gösterge ekranındaki ayarların sıfırlanması (s. 131)
- Bir telefon Wi-Fi ile aracı internete bağlayınız (s. 548)

#### Wi-Fi teknolojisi ve güvenliği

Bağlanılabilecek muhtemel ağ türleri.

Sadece aşağıdaki tip ağa bağlanmak mümkündür:

- Frekans — 2,4 veya 5 GHz<sup>23</sup>.
- Standartlar — 802.11 a/b/g/n.
- Güvenlik tipi - WPA2-AES-CCMP.

Aracın Wi-Fi sistemi, aracın içindeki Wi-Fi cihazları destekleyecek şekilde tasarlanmıştır.

Aynı anda frekans üstünde birden fazla cihazın işlem görmesi halinde, bu durum performans düşüşüne yol açabilir.

#### İlgili bilgiler

- İnternete bağlı araç\* (s. 547)

<sup>23</sup> Frekans seçimi tüm pazarlarda mevcut değildir.

## Kullanıcı şart ve koşulları ve veri paylaşımı

Bazı uygulamalar veya hizmetler ilk defa çalıştırıldığında, **Hüküm ve koşullar ve Veri paylaşma** başlıklarına sahip olan bir beliren pencere gösterilebilir.

Bunun amacı, Volvo'nun kullanıcı şart ve koşulları ve veri paylaşımı politikası hakkında bilgilendirmektir. Veri paylaşımını kabul ederek, kullanıcı araçtan belirli bilgilerin gönderilmesini kabul etmiş olur. Bu bazı hizmetlerin ve uygulamaların tam fonksiyonellik ile çalışması için gereklidir.

Çevrimiçi hizmetler ve uygulamalar için veri paylaşımı fonksiyonu varsayılan olarak devre dışıdır<sup>24</sup>. Veri paylaşımının etkinleştirilmesi gerekir, böylece araçtaki bazı çevrimiçi hizmetler ve uygulamalar kullanılabilir. Veri paylaşımı, orta ekranın ayarlar menüsünden veya orta ekranda başlatılan servisler veya uygulamalar ile bağlantılı olarak ayarlanabilir.

## Gizlilik ve veri paylaşımı

2017 Kasım ayında yayınlanan yazılım güncellemesiyle, çevrimiçi servisler ve indirilen uygulamalar için gizlilik ve veri paylaşımı ayarları tanıtıldı. Ayarlar aracın orta ekranındaki ayarlar menüsünde **Gizlilik ve veriler** altında bulunabilir.

Burada veri paylaşmasına izin verilen çevrimiçi servisleri seçebilirsiniz. Burada indirilen uygulamalar için veri paylaşımı da devre dışı bırakılabilir. Veri paylaşımı devre dışı bırakıldığında servislerin ve uygulamaların amaçlandığı şekilde kullanılmayacağını unutmayın.

Fabrika ayarlarına sıfırlamadan veya örneğin bir atölye ziyareti ya da yazılım güncellemesi sonra, veri paylaşım ayarları varsayılan ayarlarına sıfırlanmış olabilir. Bu durumda, çevrimiçi servisler ve indirilen uygulamalar için veri paylaşımını yeniden etkinleştirin.

### DİKKAT

Gizlilik ve veri paylaşımı ayarları, her sürücü profili için benzersizdir.

## İlgili bilgiler

- Veri paylaşımını etkinleştirmek ve devre dışı bırakmak (s. 553)

## Veri paylaşımını etkinleştirmek ve devre dışı bırakmak

Hizmetler ve uygulamalar için gereken veri paylaşımı orta gösterge ekranındaki ayarlar menüsünden ayarlanabilir.

1. Orta gösterge ekranı üst görünümde **Ayarlar** seçeneğine basın.
2. **Sistem** → **Gizlilik ve veriler** tuşuna basınız.
3. Ayrı servisler ve tüm uygulamalar için veri paylaşımını etkinleştirmeyi veya devre dışı bırakmayı seçin.

Bir çevrimiçi servis veya indirilen uygulamalar için veri paylaşımı etkinleştirilmemişse, bunlar orta ekranda başlatıldığında yapılabilir. Bu hizmet ilk kez başlatılıyorsa veya ör. fabrika ayarlarına sıfırlandıktan veya belirli yazılım güncellemelerinden sonra, Volvo'nun çevrimiçi hizmetlerin şart ve koşullarının onaylanması gerekir. Daha sonra, paylaşımın daha önce onaylanmış olduğu diğer hizmetler veya uygulamalar için veri paylaşımının da etkinleştirileceğini unutmayın.

<sup>24</sup> Volvo On Call için geçerli değildir.



### ⓘ DİKKAT

Bir Volvo servisini ziyaret ettikten sonra, çevrimiçi servislerin ve uygulamaların tekrar çalışabilmesi için veri paylaşmayı tekrar etkinleştirmeniz gerekebilir.

### İlgili bilgiler

- Kullanıcı şart ve koşulları ve veri paylaşımı (s. 553)

## Servisler için veri paylaşımı

Çevrimiçi bir servis için veya indirilen uygulamalar için veri paylaşımını etkinleştirmediyse, bunu orta ekranınızda başlatmak ile bağlantılı olarak yapabilirsiniz. Bu hizmet ilk kez başlatıyorsanız veya ör. fabrika ayarlarına sıfırlandıktan veya belirli yazılım güncellemelerinden sonra, Volvo'nun çevrimiçi hizmetlerin şart ve koşullarının onaylamanız da gerekir.

## Bir servisi başlattığınızda veri paylaşımını etkinleştirin

1. Etkinleştirilecek fonksiyon veya servisi seçin.
  - > Bu, servisi ilk defa kullanıyorsanız ve ayrıca; Fabrika ayarlarına sıfırlama veya bazı yazılım güncellemeleri için, devam etmek için öncelikle Volvo'nun çevrimiçi servislerle ilgili şartlarını ve koşullarını onaylamanız gerekir.

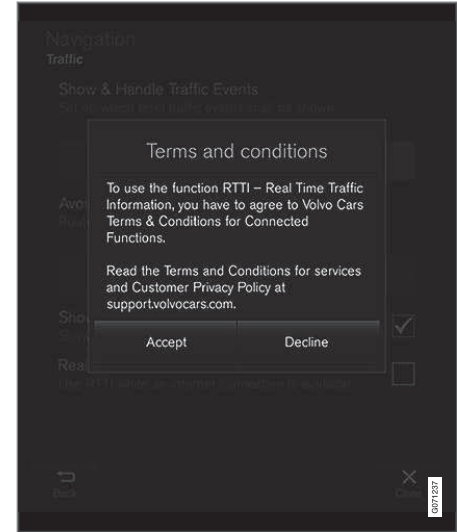



2. Servis için veri paylaşımını onaylamak veya iptal etmek amacıyla seçin.

Onaylamak için seçerseniz, veri paylaşımı etkinleştirilir ve servisinizi kullanmaya başlayabilirsiniz.

### **Bir uygulamayı başlattığınızda veri paylaşımını etkinleştirin**

Fonksiyona ihtiyacı olan bir uygulama için veri paylaşımını onaylamak amacıyla, uygulamayı başlatın ve açılan pencerede **İzin Ver** üzerine dokunun.

Servisler ve uygulamalar için veri paylaşımını **Sistem → Gizlilik ve veriler → Veri paylaşma** altındaki ayarlar menüsünden devre dışı bırakabilirsiniz.

### **Sabit diskteki depolama alanı**

Aracın sabit diskindeki boş depolama alanını görmek mümkündür.

Aracın sabit diskindeki depolama alanı, toplam kapasite, mevcut kapasite ve yüklenen uygulamaların ne kadar yer kapladığı gösterilebilir.

Bilgi şu konumdadır; **Ayarlar → Sistem → Sistem Bilgileri → Depolama.**

### **İlgili bilgiler**

- Aplikasyonlar (s. 506)

## Ses ve medya için lisans sözleşmesi

Bir lisans belirli bir faaliyeti uygulama veya belirli bir kişinin yetkisini sözleşmedeki hüküm ve şartlara uygun olarak kullanma hakkına dönük bir sözleşmedir. Aşağıdaki metinler Volvo'nun üretici/geliştiricilerle yaptığı sözleşmelerdir. Metinlerin çoğu İngilizcedir.

### Bowers & Wilkins



Bowers & Wilkins ve B&W, B&W Group Ltd'nin ticari markalarıdır. Nautilus, B&W Group Ltd'nin ticari markasıdır. Continuum, Bowers & Wilkins'in ticari markasıdır. Bowers & Wilkins ticari markaları seçili pazarlarda geçerlidir.

### Dirac Unison®



Dirac Unison, mümkün olan en iyi bas entegrasyonu ve netlik için frekans, zaman ve mekan açısından hoparlörleri optimize eder. Belirli performans mekanlarının akustik özelliklerinin gerçeğe yakın şekilde yeniden oluşturulmasını sağlar. Dirac Unison, gelişmiş algoritmalar kullanarak akustik olarak yüksek hassasiyette ölçümlere göre tüm Dirac Unison hoparlörleri dijital olarak kontrol eder. Bir orkestra şefi gibi hoparlörlerin kusursuz bir ahenk içinde performans göstermesini garanti eder.

### DivX®



DivX®, DivX Certified® ve ilgili logolar DivX, LLC ticari markalarıdır ve lisans ile kullanılmıştır.

Bu DivX Certified® cihaz DivX® Home Theater 576p'ye kadar videoları (.avi, .divx dahil) oynatabilir. Dijital video oluşturmak, oynatmak ve İnternette yayınlamak için [www.divx.com](http://www.divx.com) adresinden ücretsiz yazılım indirin.

**DIVX SEÇ-İZLE HAKKINDA:** Satın alınan DivX Seç İzle (VOD) filmleri oynatmak için bu DivX Certified® aygıtın kaydedilmesi gerekir. Aygıtın ayarlar menüsünde DivX VOD bölümünü bularak kayıt kodunu alın. Kayıt işleminin tamamlanması hakkında daha fazla bilgi almak için [vo.d.divx.com](http://vo.d.divx.com) adresini ziyaret edin.

### Patent numaraları

Aşağıdaki ABD patentlerinden bir veya daha fazlası ile korunmaktadır. 7,295,673; 7,460,668; 7,515,710; 8,656,183; 8,731,369; RE45,052

Gracenote®



İçeriğin belirli kısımları Gracenote veya tedarikçilerinin telif hakkıdır ©.

Gracenote, Gracenote logosu ve logo tipi, "Powered by Gracenote" ve Gracenote MusicID, Gracenote, Inc. şirketinin ABD ve/veya diğer ülkelerdeki tescilli markaları veya markalarıdır.

### Gracenote® Nihai Kullanıcı Lisans Sözleşmesi

Bu program veya aygıt, Gracenote, Inc. of Emeryville, California, ABD ("Gracenote") üretimi yazılım içerir. Gracenote üretimi yazılım ("Gracenote yazılımı") disk ve/veya dosya tanımlamayı gerçekleştirmek ve çevrimiçi sunuculardan veya gömülü veritabanlarından (birlikte "Gracenote sunucuları" adı verilir) isim, sanatçı, parça ve başlık dahil müzikle ilgili bilgileri temin etmek ve başka işlemleri yapmak üzere bu programı etkinleştirir. Gracenote yazılımlarını sadece bu program veya bu aygıt

çin tasarlanan nihai kullanıcı işlevleri uyarınca kullanabilirsiniz.

Gracenote verilerini, Gracenote yazılımını ve Gracenote sunucularını sadece kendi kişisel ticari olmayan amaçlarınızla kullanmayı kabul edersiniz. Bu Gracenote yazılımını veya herhangi bir Gracenote verisini üçüncü bir tarafa atamamayı, kopyalamamayı, aktarmamayı veya göndermemeyi kabul edersiniz. BU SÖZLEŞMEDE AÇIK BİR ŞEKİLDE BELİRTİLEN DURUMLAR HARİÇ GRACENOTE VERİLERİNİ, GRACENOTE YAZILIMINI VEYA GRACENOTE SUNUCULARINI KULLANMAMAYI VEYA SUİİSTİMAL ETMEMEYİ KABUL EDERSİNİZ.

Bu kısıtlamalara uymadığınız takdirde Gracenote verilerini, Gracenote yazılımını ve Gracenote sunucularını kullanma yönündeki münhasır olmayan hakkınızın sonlandırılacağını kabul edersiniz. Lisansınızın sonlandırılması durumunda Gracenote verilerini, Gracenote yazılımını ve Gracenote sunucularını tüm kullanımınızı sonlandırmayı kabul edersiniz. Gracenote tüm mülkiyet hakları da dahil olmak üzere tüm Gracenote verilerinin, tüm Gracenote yazılımının ve tüm Gracenote sunucularının münhasır hakkını elinde tutar. Gracenote hiçbir koşulda sunduğunuz bilgiler için size ödeme yapma yükümlülüğünde değildir. Gracenote Inc.'in bu sözleşme kapsamında kendi adına doğrudan size karşı şirket haklarını uygulayabileceğini kabul edersiniz.

Gracenote hizmeti, istatistiksel amaçlı olarak sorgulamaları takip etmek üzere özgün bir tanımlayıcı kullanır. Rastgele atanan rakamsal tanımlayıcının amacı, Gracenote hizmetinin kim olduğunuzu bilmeden sorgulamaları saymasını sağlamaktır. Gracenote hizmeti için Gracenote gizlilik politikası ile ilgili ilave bilgi web sayfasında mevcuttur.

Gracenote yazılımı ve Gracenote verilerinde yer alan her şey, size "olduğu gibi" lisanslanmıştır. Gracenote, Gracenote sunucularında yer alan Gracenote verilerinin doğruluğu hakkında açık veya zımni taahhüt veya garanti sunmaz. Gracenote, kendisinin yeterli bulunduğu herhangi bir sebeple Gracenote sunucularından veri silme veya veri kategorilerini değiştirme hakkını saklı tutar. Gracenote yazılımının veya Gracenote sunucularının hatasız olduğuna veya Gracenote yazılımının veya Gracenote sunucularının kesinti olmaksızın çalışacağına dair hiçbir garanti sunulmaz. Gracenote gelecekte sunabileceği yeni, iyileştirilmiş veya ilave veri türleri veya kategorilerini size sunma yükümlülüğüne sahip değildir ve şirket, hizmetlerini herhangi bir anda sonlandırma hakkını saklı tutar.

GRACENOTE AÇIK VEYA ZİMNİ PAZARLANABİLİRLİK, BELİRLİ BİR AMACA UYGUNLUK, FİKRİ MÜLKİYET HAKLARININ İHLAL EDİLMEMESİ DAHİL ANCAK BUNLARLA SINIRLI OLMAMAK KAYDIYLA TÜM GARANTİLERDEN FERAGAT EDER. GRACENOTE,



« GRACENOTE YAZILIMINI VEYA GRACENOTE SUNUCUSUNU KULLANMANIZ SONUCU ELDE EDİLEN SONUÇLARI GARANTİ ETMEZ. GRACENOTE HİÇBİR ŞEKİLDE DOLAYLI HASARDAN VEYA KARA YA DA GELİR KAYBINDAN YÜKÜMLÜ DEĞİLDİR.

© Gracernote, Inc. 2009

### Sensus software

This software uses parts of sources from clib2 and Prex Embedded Real-time OS - Source (Copyright (c) 1982, 1986, 1991, 1993, 1994), and Quercus Robusta (Copyright (c) 1990, 1993), The Regents of the University of California. All or some portions are derived from material licensed to the University of California by American Telephone and Telegraph Co. or Unix System Laboratories, Inc. and are reproduced herein with the permission of UNIX System Laboratories, Inc. Redistribution and use in source and binary forms, with or without modification, are permitted provided that the following conditions are met: Redistributions of source code must retain the above copyright notice, this list of conditions and the following disclaimer. Redistributions in binary form must reproduce the above copyright notice, this list of conditions and the following disclaimer in the documentation and/or other materials provided with the distribution. Neither the

name of the <ORGANIZATION> nor the names of its contributors may be used to endorse or promote products derived from this software without specific prior written permission. THIS SOFTWARE IS PROVIDED BY THE COPYRIGHT HOLDERS AND CONTRIBUTORS "AS IS" AND ANY EXPRESS OR IMPLIED WARRANTIES, INCLUDING, BUT NOT LIMITED TO, THE IMPLIED WARRANTIES OF MERCHANTABILITY AND FITNESS FOR A PARTICULAR PURPOSE ARE DISCLAIMED. IN NO EVENT SHALL THE COPYRIGHT OWNER OR CONTRIBUTORS BE LIABLE FOR ANY DIRECT, INDIRECT, INCIDENTAL, SPECIAL, EXEMPLARY, OR CONSEQUENTIAL DAMAGES (INCLUDING, BUT NOT LIMITED TO, PROCUREMENT OF SUBSTITUTE GOODS OR SERVICES; LOSS OF USE, DATA, OR PROFITS; OR BUSINESS INTERRUPTION) HOWEVER CAUSED AND ON ANY THEORY OF LIABILITY, WHETHER IN CONTRACT, STRICT LIABILITY, OR TORT (INCLUDING NEGLIGENCE OR OTHERWISE) ARISING IN ANY WAY OUT OF THE USE OF THIS SOFTWARE, EVEN IF ADVISED OF THE POSSIBILITY OF SUCH DAMAGE.

This software is based in part on the work of the Independent JPEG Group.

This software uses parts of sources from "libtess". The Original Code is: OpenGL

Sample Implementation, Version 1.2.1, released January 26, 2000, developed by Silicon Graphics, Inc. The Original Code is Copyright (c) 1991-2000 Silicon Graphics, Inc. Copyright in any portions created by third parties is as indicated elsewhere herein. All Rights Reserved. Copyright (C) [1991-2000] Silicon Graphics, Inc. All Rights Reserved. Permission is hereby granted, free of charge, to any person obtaining a copy of this software and associated documentation files (the "Software"), to deal in the Software without restriction, including without limitation the rights to use, copy, modify, merge, publish, distribute, sublicense, and/or sell copies of the Software, and to permit persons to whom the Software is furnished to do so, subject to the following conditions: The above copyright notice including the dates of first publication and either this permission notice or a reference to <http://oss.sgi.com/projects/FreeB/> shall be included in all copies or substantial portions of the Software. THE SOFTWARE IS PROVIDED "AS IS", WITHOUT WARRANTY OF ANY KIND, EXPRESS OR IMPLIED, INCLUDING BUT NOT LIMITED TO THE WARRANTIES OF MERCHANTABILITY, FITNESS FOR A PARTICULAR PURPOSE AND NONINFRINGEMENT. IN NO EVENT SHALL SILICON GRAPHICS, INC. BE LIABLE FOR ANY CLAIM, DAMAGES OR OTHER LIABILITY, WHETHER IN AN ACTION OF

CONTRACT, TORT OR OTHERWISE, ARISING FROM, OUT OF OR IN CONNECTION WITH THE SOFTWARE OR THE USE OR OTHER DEALINGS IN THE SOFTWARE. Except as contained in this notice, the name of Silicon Graphics, Inc. shall not be used in advertising or otherwise to promote the sale, use or other dealings in this Software without prior written authorization from Silicon Graphics, Inc.

This software is based in parts on the work of the FreeType Team.

This software uses parts of SSLeay Library: Copyright (C) 1995-1998 Eric Young (eay@cryptsoft.com). All rights reserved

### Linux software

This product contains software licensed under GNU General Public License (GPL) or GNU Lesser General Public License (LGPL), etc.

You have the right of acquisition, modification, and distribution of the source code of the GPL/LGPL software.

You may download Source Code from the following website at no charge: [http://www.embedded-carmultimedia.jp/linux/oss/download/TVM\\_8351\\_013](http://www.embedded-carmultimedia.jp/linux/oss/download/TVM_8351_013)

The website provides the Source Code "As Is" and without warranty of any kind.

By downloading Source Code, you expressly assume all risk and liability associated with downloading and using the Source Code and complying with the user agreements that accompany each Source Code.

Please note that we cannot respond to any inquiries regarding the source code.

### camellia:1.2.0

Copyright (c) 2006, 2007

NTT (Nippon Telegraph and Telephone Corporation). All rights reserved.

Redistribution and use in source and binary forms, with or without modification, are permitted provided that the following conditions are met:

1. Redistributions of source code must retain the above copyright notice, this list of conditions and the following disclaimer as the first lines of this file unmodified.
2. Redistributions in binary form must reproduce the above copyright notice, this list of conditions and the following disclaimer in the documentation and/or other materials provided with the distribution.

THIS SOFTWARE IS PROVIDED BY NTT "AS IS" AND ANY EXPRESS OR IMPLIED WARRANTIES, INCLUDING, BUT NOT LIMITED TO, THE IMPLIED WARRANTIES OF MERCHANTABILITY AND FITNESS FOR

A PARTICULAR PURPOSE ARE DISCLAIMED. IN NO EVENT SHALL NTT BE LIABLE FOR ANY DIRECT, INDIRECT, INCIDENTAL, SPECIAL, EXEMPLARY, OR CONSEQUENTIAL DAMAGES (INCLUDING, BUT NOT LIMITED TO, PROCUREMENT OF SUBSTITUTE GOODS OR SERVICES; LOSS OF USE, DATA, OR PROFITS; OR BUSINESS INTERRUPTION) HOWEVER CAUSED AND ON ANY THEORY OF LIABILITY, WHETHER IN CONTRACT, STRICT LIABILITY, OR TORT (INCLUDING NEGLIGENCE OR OTHERWISE) ARISING IN ANY WAY OUT OF THE USE OF THIS SOFTWARE, EVEN IF ADVISED OF THE POSSIBILITY OF SUCH DAMAGE.

### Unicode: 5.1.0

COPYRIGHT AND PERMISSION NOTICE

Copyright c 1991-2013 Unicode, Inc. All rights reserved. Distributed under the Terms of Use in <http://www.unicode.org/copyright.html>.

Permission is hereby granted, free of charge, to any person obtaining a copy of the Unicode data files and any associated documentation (the "Data Files") or Unicode software and any associated documentation (the "Software") to deal in the Data Files or Software without restriction, including without limitation the rights to use, copy, modify, merge, publish, distribute, and/or sell copies of the Data Files or Software, and to permit persons to whom





« the Data Files or Software are furnished to do so, provided that (a) the above copyright notice(s) and this permission notice appear with all copies of the Data Files or Software, (b) both the above copyright notice(s) and this permission notice appear in associated documentation, and (c) there is clear notice in each modified Data File or in the Software as well as in the documentation associated with the Data File(s) or Software that the data or software has been modified.

THE DATA FILES AND SOFTWARE ARE PROVIDED "AS IS", WITHOUT WARRANTY OF ANY KIND, EXPRESS OR IMPLIED, INCLUDING BUT NOT LIMITED TO THE WARRANTIES OF MERCHANTABILITY, FITNESS FOR A PARTICULAR PURPOSE AND NONINFRINGEMENT OF THIRD PARTY RIGHTS. IN NO EVENT SHALL THE COPYRIGHT HOLDER OR HOLDERS INCLUDED IN THIS NOTICE BE LIABLE FOR

ANY CLAIM, OR ANY SPECIAL INDIRECT OR CONSEQUENTIAL DAMAGES, OR ANY DAMAGES WHATSOEVER RESULTING FROM LOSS OF USE, DATA OR PROFITS, WHETHER IN AN ACTION OF CONTRACT, NEGLIGENCE OR OTHER TORTIOUS ACTION, ARISING OUT OF OR IN CONNECTION WITH THE USE OR PERFORMANCE OF THE DATA FILES OR SOFTWARE.

Except as contained in this notice, the name of a copyright holder shall not be used in advertising or otherwise to promote the sale, use or other dealings in these Data Files or Software without prior written authorization of the copyright holder.

## Uygunluk Beyanı

 MITSUBISHI ELECTRIC Change is our style.	MITSUBISHI ELECTRIC CORPORATION SANDA WORKS 3-3-33, Miwa, Sanda-city, Hyogo, 669-1513, Japan Phone: +81 78 680362
<b>DECLARATION OF CONFORMITY</b> <b>For</b>	
	
Product: Audio Navigation Unit Model: NR-0V	
Supplied by Mitsubishi Electric Corporation Sanda Works 2-3-33, Miwa, Sanda-city, Hyogo, 669-1513, Japan	Technical File held by Mitsubishi Electric Corporation Sanda Works 2-3-33, Miwa, Sanda-city, Hyogo, 669-1513, Japan
<b>R&amp;TE Directive (Safety)</b> EN 60950-1: 2006 + Amd.11: 2009 + Amd.1: 2010 + Amd.12: 2011 + Amd.2: 2013 EN 62479: 2011	<b>Standard used for comply</b> EN 60950-1: 2006 + Amd.11: 2009 + Amd.1: 2010 + Amd.12: 2011 + Amd.2: 2013 EN 62479: 2011
<b>RE Directive (EMC)</b> EN 301 489-1 V2.1.1: 2017-02 EN 301 489-17 V3.3.1: 2017-02	
<b>RE Directive (Spectrum)</b> EN 300 328 V2.1: 2016-11 EN 303 345 V1.1.7: 2017-03(Final Draft)	
<b>Means of Conformity</b> We declare under our sole responsibility that the Product (s) is conformity with the essential requirements and other relevant requirements of the Radio Equipment (RE) Directive (2014/53/EU).	
<b>Date of issue:</b> May 30, 2017	
<b>Signature of Responsible Person:</b>	 Hirotaka Minato Senior Manager Design B Car Multimedia Manufacturing-A Dept. MITSUBISHI ELECTRIC CORPORATION SANDA WORKS Minato.Hirotaka@sp.MitsubishiElectric.co.jp

Ülke/ Bölge	
Brezilya:	<div data-bbox="231 210 375 356"><p>Modelo NR-0V <b>ANATEL</b> Agência Nacional de Telecomunicações 1801-14-5334 01107898499100959</p></div> <p>Este equipamento opera em caráter secundário isto e, não tem direito a proteção contra interferência prejudicial, mesmo tipo, e não pode causar interferência a sistemas operando em caráter primário.</p> <p>Para consultas, visite: <a href="http://www.anatel.gov.br">www.anatel.gov.br</a></p>
EU:	<div data-bbox="231 479 311 557"></div> <p>Üretici: Mitsubishi Electric Corporation Sanda Works 2-3-33, Miwa, Sanda-city. Hyogo, 669-1513, Japan</p> <p>Mitsubishi Electric Corporation, bu türden radyo donanımının [Audio Navigation Unit] Direktif 2014/53/AB'ye uygun olduğunu beyan eder.</p> <p>Daha fazla bilgi için, <a href="http://www.volvocars.com">www.volvocars.com</a> adresinde destek bilgisini arayın.</p>
Birleşik Arap Emir- likleri:	<div data-bbox="231 720 375 865"><p>TRA REGISTERED No. ER0133275/14 DEARLER No. DA0088122/12</p></div>





Ülke/ Bölge	
Kazakistan:	 <p>Model adı: NR OV Üretici: Mitsubishi Electric Corporation İhracatçı ülke: Japonya</p>



Ülke/ Bölge	
Çin:	<p>1.</p> <ul style="list-style-type: none"> <li>■ 使用频率：2.4 - 2.4835 GHz</li> <li>■ 等效全向辐射功率(EIRP)： 天线增益&lt; 10dBi 时：≤100 mW 或≤20 dBm ①</li> <li>■ 最大功率谱密度： 天线增益&lt; 10dBi 时：≤20 dBm / MHz(EIRP) ①</li> <li>■ 载频容限：20 ppm</li> <li>■ 带外发射功率(在 2.4-2.4835GHz 频段以外) ≤-80 dBm / Hz (EIRP)</li> <li>■ 杂散发射(辐射)功率(对应载波±2.5 倍信道带宽以外)： <ul style="list-style-type: none"> <li>● ≤-36 dBm / 100 kHz (30 - 1000 MHz)</li> <li>● ≤-33 dBm / 100 kHz (2.4 - 2.4835 GHz)</li> <li>● ≤-40 dBm / 1 MHz (3.4 - 3.53 GHz)</li> <li>● ≤-40 dBm / 1 MHz (5.725 - 5.85 GHz)</li> <li>● ≤-30 dBm / 1 MHz (其它 1 - 12.75 GHz)</li> </ul> </li> </ul> <p>2. 不得擅自更改发射频率、加大发射功率(包括额外加装射频功率放大器)，不得擅自外接天线或改用其它发射天线；</p> <p>3. 使用时不得对各种合法的无线电通信业务产生有害干扰；一旦发现有害干扰现象时，应立即停止使用，并采取措施消除干扰后方可继续使用；</p> <p>4. 使用微功率无线电设备，必须忍受各种无线电业务的干扰或工业、科学及医疗应用设备的辐射干扰；</p> <p>5. 不得在飞机和机场附近使用。</p>



Ülke/ Bölge	
Kore:	<p>B 급 기기 (가정용 방송통신기자재)</p> <p>이 기기는 가정용(B 급) 전자파적합기기로서 주로 가정에서 사용하는 것을 목적으로 하며, 모든 지역에서 사용할 수 있습니다.</p> <p>해당 무선설비는 전파혼신 가능성이 있으므로 인명안전과 관련된 서비스는 할 수 없습니다.</p>
Malezya:	<div data-bbox="231 400 376 546" style="border: 1px solid black; padding: 5px; text-align: center;">   <b>MCMC</b>            HIDF1500171         </div> <p>This device has been certified under the Communications &amp; Multimedia Act of 1998, Communications and Multimedia (Technical Standards) Regulations 2000. To retrieve your device's serial number, please visit (<a href="http://volvocars.com/support">volvocars.com/support</a>) and search for "SIRIM Label Verification".</p> <p>Device category: Navigation equipment for vehicle (Bluetooth)</p> <p>Model: NR-1V</p> <p>Type Approval No.: RDBV/24A/1018/S(18-4236)</p>

Ülke/ Bölge	
Meksika:	
Tayvan:	<p>低功率電波輻射性電機管理辦法</p> <p>第十二條</p> <p>經型式認證合格之低功率射頻電機，非經許可，公司、商號或使用者均不得擅自變更頻率、加大功率或變更原設計之特性及功能。</p> <p>第十四條</p> <p>低功率射頻電機之使用不得影響飛航安全及干擾合法通信；經發現有干擾現象時，應立停用，改善至無干擾時方得繼續使用。前項合法通信，指依電信法規定作業之無線電通信。低功率射頻電機須忍受合法通信或工業、科學及醫療用電波輻射性電機設備之干擾。</p>

### İlgili bilgiler

- Ses, ortam ve İnternet (s. 504)
- İnternete bağlı araç\* (s. 547)
- Medya çalar (s. 515)
- Gracenote® (s. 519)
- Sensus - çevrimiçi bağlantırlık ve eğlence (s. 34)
- Kablosuz telefon şarj cihazı için sertifika (s. 543)



# TEKERLEKLER VE LASTİKLER

### Lastikler

Lastiklerin işlevi yük taşımak, yol yüzeyinde kavrama sağlamak, titreşimi sönmülemek ve tekerleği aşınmaya karşı korumaktır.

Lastikler aracın sürüş karakteristiklerini büyük oranda etkiler. Lastik türü, boyutları, lastik basıncı ve hız dereceleri aracın performansı açısından önemlidir.

Araca, sürücü tarafındaki kapı direğinde (ön kapı ile arka kapı arasında) bulunan lastik bilgisi çıkartmasında belirtilen lastikler takılmıştır.

#### **UYARI**

Hasarlı bir lastik araç kontrolünün kaybedilmesine yol açabilir.

### Önerilen lastikler

Teslimatta araçta lastiklerin yan tarafında VOL<sup>1</sup> işareti bulunan orijinal Volvo lastikler mevcuttur. Bu lastikler araç için dikkatli bir şekilde adapte edilmiştir. Lastikleri değiştirirken araç sürüş karakteristikleri, konfor ve yakıt tüketiminin korunması için yeni lastiklerde de bu işaretin bulunması son derece önemlidir.

### Yeni lastikler

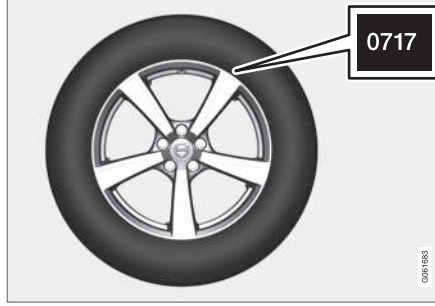

Lastikler çürüyebilir. Bir kaç yıl geçtikten sonra sertleşmeye başlarlarken ayrıca sürtünme kapasiteleri/karakteristikleri kademeli olarak bozulur. Bu nedenle, değiştirdiğinizde mümkün olan en yeni lastikleri almaya çalışınız. Bu durum özellikle kış lastikleri için geçerlidir. Sıralamadaki son dört hane üretim haftası ve yılını belirtir. Bu, lastiklerin DOT işaretidir (Department of Transportation) ve dört hane ile belirtilir; örneğin 0717. Lastik 2017 yılının 07. haftasında üretilmiştir demektir.

### Lastiğin yaşı

6 yaşından eski tüm lastikler hasarsız görünse bile bir uzman tarafından kontrol edilmelidir. Oldukça kullanılmış veya hiç kullanılmamış olsalar dahi lastikler eskir ve çürür. Bu sebeple fonksiyon etkilenebilir. Bu durum daha sonra

kullanılmak üzere muhafaza edilen tüm lastikler için geçerlidir. Lastiğin kullanım açısından uygun olmadığını gösteren harici belirtilere örnek olarak çatlaklar ve renk bozulmaları sayılabilir.

### Lastik tasarrufu

- Doğru lastik basıncını koruyun.
- Hızlı çalıştırma, sert frenleme ve gıcırta yapan lastiklerden kaçınınız.
- Hız ile birlikte lastik aşınması artar.
- Doğru tekerlek ayarı çok önemlidir.
- Balans ayarı yapılmamış tekerlekler lastik tasarrufunu ve seyir konforunu kötüleştirir.
- Tüm hizmet ömrü boyunca lastiklerin dönüş yönü aynı olmalıdır.
- Lastikleri değiştirirken, sert frenleme esnasında aşırı dönme riskini azaltmak için en iyi dişlere sahip lastikler arka tekerleklere takılmalıdır.
- Kaldırımlar veya derin çukurların üzerinden geçerseniz, lastiklere ve/veya jant kenarlarına kalıcı olarak hasar verebilirsiniz.

### Lastik dönüşü

Araç zorunlu lastik dönüşüne sahip değildir. Sürüş tarzı, lastik basıncı, iklim ve yol şartları lastiklerin eskime ve aşınma süresini etkiler.

<sup>1</sup> Bazı lastik boyutlarında sapmalar olabilir.

Doğru lastik basıncı, aşınmanın daha eşit bir aşınma sağlar.

Diş derinliğinde farklılıklardan kaçınmak ve lastiklerde aşınma modelleri oluşmasını önlemek için ön ve arka tekerlekler birbiriyle değiştirilmelidir. İlk değiştirme için uygun değiştirme yaklaşık 5000 km (yaklaşık 3100 mil) ve ardından 10000 km (yaklaşık 6200 mil) aralıklardır.

Volvo, diş derinliğinden emin olmadığınız durumda yetkili bir Volvo servisi ile irtibata geçmenizi önerir. Lastikler arasında zaten önemli aşınma farkları (diş derinliğinde >1 mm fark) oluşmuşsa, en az aşınan lastikler her zaman arkaya yerleştirilmelidir. Yetersiz direksiyon hareketini telafi etmek aşırı direksiyon hareketini düzeltmekten daha kolaydır ve arka tarafın bir yana kayması veya aracın kontrolünün tamamen kaybedilmesi yerine aracın düz bir şekilde ileri doğru gitmesini sağlar. İşte bu nedenle arak tekerlerin ön tekerlerden önce kavramayı kaybetmemesi çok önemlidir.

### Tekerlekler ve lastiklerin saklanması

Komple tekerlekleri (tekerlek jantlarına takılmış lastikler) depolarken, asılacak ya da yanlardaki yerden yatacak şekilde konumlandırılacaktır.

Jantlara takılmamış lastikler, yana yatırılmış veya dik duracak şekilde depolanmalıdır ancak asılmalarına izin verilmemelidir.

### ! ÖNEMLİ

Lastikler serin, kuru ve karanlık bir yerde saklanmalı ve asla çözücüler, benzin, yağlar vb. yakınında saklanmamalıdır.

### ⚠ UYARI

- Volvo'nuzun jant boyutu ve lastik boyutu, denge ve sürüş özellikleri için sıkı gereksinimleri karşılayacak şekilde belirtilmiştir. Onaylanmamış tekerlek jant boyutu ve lastik boyutu kombinasyonları aracın dengesini ve sürüş özelliklerini olumsuz yönde etkileyebilir.
- Onaylanmamış tekerlek jant boyutu ve lastik boyutu kombinasyonlarının takılmasından kaynaklanan herhangi bir hasar yeni araç garantisi tarafından kapsamaz. Volvo, ölüm, yaralanmaya veya bu tür montajlardan kaynaklanan herhangi bir masraftan sorumlu değildir.

### İlgili bilgiler

- Lastik basıncını kontrol etmek (s. 572)
- Lastiklerin dönüş yönü (s. 571)
- Lastiklerdeki diş aşınma göstergeleri (s. 572)
- Lastik basıncı izleme sistemi\* (s. 574)
- Acil durum lastik onarım kiti (s. 586)

- Lastik ebat ataması (s. 570)
- Onaylı jant ve lastik boyutları (s. 690)
- Yükleme tavsiyeleri (s. 600)

## Lastik ebat ataması

Lastik boyutu, yük indeksi ve hız sınıfı gösterimleri.

Araçta, belirli jant ve lastik kombinasyonlarıyla tam araç onayı vardır.

## Boyutların gösterilişi

Tüm lastiklerde 235/60 R18 103 V gibi bir boyut gösterimi vardır.

235	Lastik genişliği (mm)
60	Lastik yanağı boyu ve lastik genişliği arasındaki oran (%)
R	Radyal kat
18	Jant çapı inç cinsinden
103	İzin verilen azami lastik yükü için olan kodlar, lastik yük indeksi (LI)
V	İzin verilen azami hız için hız derecesi, hız derecesi (SS). (Bu durumda 240 km/s (149 mil/sa).)

## Yüksek indeksi

Her bir lastiğin yük taşımak için belirli bir kapasitesi vardır, bir yüksek indeksi (LI). Aracın ağırlığı lastikler için gerekli yük kapasitesini belirler.

## Hız derecesi

Her bir lastik, belirli bir maksimum hıza dayanabilir. Lastik hız derecesi SS (Speed Symbol), en az aracın azami hızına denk düşmelidir. Aşağıdaki tablo, her bir hız derecesi (SS) için maksimum izin verilen hızı gösterir. Bu düzenlemelere tek istisna, daha düşük bir hız derecesinin kullanılabilmesi için kış lastikleridir<sup>2</sup>. Böyle bir lastik seçilirse, araç, lastiğin değerlendirilmesinden daha hızlı sürülmemelidir. Örneğin, Q sınıfı lastiklere sahip araçlar 160 km/sa (100 mil.sa) değerini aşmayan hızlarda sürülmelidir. Yol koşulları ve geçerli karayolu trafik kuralları, aracın ne kadar hızlı sürülebileceğini belirler, lastiklerin hızını değil.

<b>i</b>	<b>DİKKAT</b>
İzin verilen maksimum hız tabloda belirtilmiştir.	
Q	160 km/sa. (100 mil/sa.) (sadece kış lastiklerinde kullanılır)
T	190 km/sa. (118 mil/sa.)
H	210 km/sa. (130 mil/sa.)
V	240 km/sa. (149 mil/sa.)

W	270 km/sa. (168 mil/sa.)
Y	300 km/sa. (186 mil/sa.)

## **UYARI**

İlgili her bir motor modeli için lastiklerin izin verilen en düşük lastik yükü indeksi (LI) ve hız derecesi (SS), basılı kullanıcı el kitabında bulunabilecek teknik özelliklerde gösterilmiştir. Çok düşük yük indeksi veya hız derecesine sahip bir lastik kullanılırsa aşırı ısınabilir ve hasar görebilir.

## İlgili bilgiler

- Lastikler (s. 568)
- Jantın ebat ataması (s. 571)
- Onaylı jant ve lastik boyutları (s. 690)
- Minimum izin verilen lastik yük indeksi ve lastikler için hız derecelendirmesi (s. 692)

<sup>2</sup> Hem metal direkli olanlar hem metal direksiz olanlar.



## Jantın ebat ataması

Tekerlek ve jant ebatları, aşağıdaki tabloda yer alan örnekler uyarınca belirlenmiştir.

Araçta, belirli jant ve lastik kombinasyonlarıyla tam araç onayı vardır.

Tüm tekerlek jantlarında, örneğin 7,5Jx18x50,5 şeklinde bir boyut gösterimi vardır.

7,5	Jant genişliği inç cinsinden
J	Jant flanş profili
18	Jant çapı inç cinsinden
50,5	Çıkıntı mm cinsinden (jant merkezinin poyra karşısındaki jant temas yüzeyine olan mesafesi)

## İlgili bilgiler

- Lastikler (s. 568)
- Lastik ebat ataması (s. 570)
- Onaylı jant ve lastik boyutları (s. 690)

## Lastiklerin dönüş yönü

Sadece tek bir yönde dönecek şekilde tasarlanmış dış düzenine sahip lastikler dönüş yönünü gösteren oklarla işaretlenmiştir.

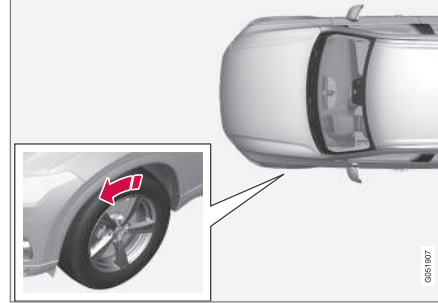

Ok, lastiğin dönüş yönünü göstermektedir.

- Lastik ömrü boyunca her zaman aynı yönde dönmelidir.
- Lastikler sadece ön ve arka konumlar arasında değiştirilmelidir, asla sol ve sağ taraftaki lastikler kendi aralarında değiştirilmemelidir.
- Lastikler yanlış takılmışsa, otomobilin frenleme özellikleri ve yağmuru, karı ve çamuru yolun kenarına atma kuvveti olumsuz yönde etkilenir.
- En fazla dış derinliğine sahip olan lastikler daima arkaya takılmalıdır (patinaj yapma riskin azaltmak için).

## ⓘ DİKKAT

Her iki tekerlek çiftinin aynı tip ve boyutta ve ayrıca aynı markaya ait olduğundan emin olun.

## İlgili bilgiler

- Lastikler (s. 568)

### Lastiklerdeki dış aşınma göstergeleri

Dış aşınma göstergeleri, lastiğin dış derinliğinin durumunu gösterir.

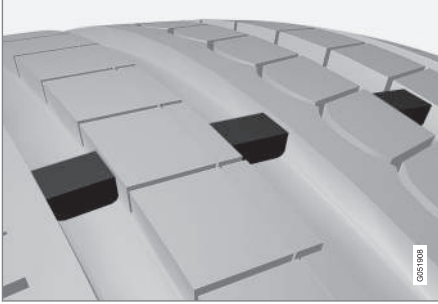

Bir dış aşınma göstergesi, lastiğin dış düzeninin boylamasına olukları genelindeki dar bir yükseltidir. Lastiğin yan tarafında TWI (Tread Wear Indicator) harfleri yer almaktadır. Lastiğin dış derinliği 1,6 mm'ye (1/16 inç) düşüncü dış, dış aşınma göstergeleri ile aynı seviyede olacaktır. Olabildiğince çabuk yeni lastikleri takın. Düşük dış derinliği olan lastiklerin yağmur ve karda yetersiz tutuş sağladığını unutmayın.

#### İlgili bilgiler

- Lastikler (s. 568)

### Lastik basıncını kontrol etmek

Doğru lastik basıncı, sürüş dengesini arttırmaya yardımcı olur, yakıt tasarrufu yapar ve lastiklerin ömrünü uzatır.

Lastik basıncı zamanla azalır, bu doğal bir durumdur. Lastik basıncı aynı zamanda ortam sıcaklığına bağlı olarak da değişir. Düşük basınçlı lastiklerle sürüş lastiklerin aşırı ısınmasına ve hasar görmesine yol açabilir. Lastik basıncı seyahat konforunu, yol gürültüsünü ve sürüş özelliklerini etkiler.

Lastik basınçlarını aylık olarak kontrol edin. İyi lastik performansını sürdürmek için soğuk lastikler için önerilen lastik basıncını kullanın. Çok düşük veya çok yüksek basınçlı lastikler eşit olmayan aşınmaya neden olabilir.

#### **UYARI**

- Lastik basıncı çok düşük olması lastik arızalarının en yaygın nedenidir ve lastikte ciddi çatlaklara, lastik dışlarının gevşemesine veya lastiğin patlamasına ve aracın kontrolünün beklenmedik şekilde kaybedilmesine ve yaralanma riskinin artmasına neden olabilir.
- Çok düşük basınçlı lastikler aracın yük kapasitesini düşürür.

### Soğuk lastikler

Lastik basıncı lastikler soğuk olduğunda kontrol edilmelidir. Lastikler çevredeki hava ile

aynı sıcaklıkta olduklarında soğuk olarak kabul edilir. Bu sıcaklığa normalde araç en az üç saat park edildiğinde ulaşılır.

Yaklaşık 1,6 km (1 mil) sürüldükten sonra bu lastikler sıcak kabul edilmiştir. Lastikleri şişirmek için bundan daha fazla sürmeniz gerekiyorsa, lastik basıncını kontrol edin ve kaydedin ve pompaya ulaştığınızda uygun bir lastik basıncı değerine şişirin.

Dış hava sıcaklığı değiştiğinde, lastik basıncı da değişir. Sıcaklıktaki 10 derecelik bir artış lastik basıncının 1 psi (7 kPa) düşmesine neden olur. Lastik basıncını düzenli olarak kontrol edin ve aracın lastik bilgi etiketinde veya sertifikasyon etiketinde belirtilen doğru basınca ayarlayın.

Lastikler sıcakken lastik basıncını kontrol ederseniz, asla herhangi bir hava boşaltmamalısınız. Lastikler sürüş nedeniyle sıcaktır ve basıncın soğuk lastikler için tavsiye edilen değerin üzerine çıkması normaldir. Soğuk lastikler için önerilen değere eşit veya daha düşük lastik basıncına sahip sıcak bir lastik, çok düşük bir basınca sahip olabilir.

#### İlgili bilgiler

- Tekerlek basıncının ayarlanması (s. 573)
- Tavsiye edilen lastik basıncı (s. 574)
- Lastik basıncı izleme sistemi\* (s. 574)
- Lastikler (s. 568)

## Tekerlek basıncının ayarlanması

Lastik basıncı zamanla azalır, bu doğal bir durumdur. Tekerlek basıncı bu sebeple zaman zaman önerilen tekerlek basıncının korunması için ayarlanmalıdır.

İyi lastik performansını sürdürmek ve dış aşınmasını dengelemek için soğuk lastikler için önerilen lastik basıncını kullanın.

### **DİKKAT**

Yanlış lastik basıncını önlemek için basınç lastikler soğukken kontrol edilmelidir. "Soğuk lastik" terimi, lastiklerin ortam sıcaklığıyla aynı sıcaklıkta olması demektir (araba kullanıldıktan yaklaşık 3 saat sonra). Birkaç kilometrelik sürüşten sonra lastikler ısınır ve basınç artar.

1. Bir lastikteki valf üzerindeki kapağı karın ve daha sonra lastik hava basıncını göstermesini sıkıca valfe bastırın.
2. Lastikleri doğru basınca şişirin, sürücü tarafındaki kapı kolunda bulunan, fabrikada takılan lastiklerin tavsiye edilen basıncını gösteren etikete bakın.

3. Toz kapağını yerine takın.

### **DİKKAT**

- Bir lastik şişirildikten sonra, çakıl, kir vb. nedeniyle valfe zarar gelmesini önlemek için her zaman toz kapağını yeniden takın.
- Sadece plastik toz kapakları kullanın. Metal toz kapakları paslanabilir ve sökmeleri zor olabilir.

4. Çivi veya lastiği delip sızıntı yapabilecek diğer nesnelere olup olmadığını kontrol edin.
5. Yan duvarlardaki boşlukları, kesikleri, darbeleri ve diğer bozuklukları kontrol edin.
6. Bunu stepne dahil tüm lastikler için tekrarlayın.\*.

### **DİKKAT**

Fazla şişirdiyseniz, valfin ortasındaki metal pime basarak havayı boşaltın. Daha sonra, lastik basınç göstergesi kullanılarak basıncı tekrar kontrol edin.

Bazı stepneler diğer lastiklerden daha yüksek bir lastik basıncı gerektirir. Lastik basıncı tablosunu veya lastik basınç etiketini kontrol edin.

## İlgili bilgiler

- Tavsiye edilen lastik basıncı (s. 574)
- Lastik basıncını kontrol etmek (s. 572)
- Lastik onarım kitindeki kompresörle lastikleri şişirin (s. 590)
- Onaylanmış lastik basınçları (s. 694)

## Tavsiye edilen lastik basıncı

Sürücü kapısının direğine yapıştırılmış lastik basıncı etiketi (çerçeve ve ark kapı arasında) farklı yükler ve hız koşullarında lastiklerin sahip olması gereken basıncı gösterir.



Lastik basıncı etiketi konumu

Etiket, fabrikada takılan lastiklerin araçtaki yanı sıra yük sınırları ve lastik basıncını görüntüler.

### **i** DİKKAT

Kullanıcı el kitabında resimlenen etiketlerle araçtakiler birebir aynı olacak şekilde tasarlanmamıştır. Araç içindeki yaklaşık görünümü ve yerlerini göstermek için el kitabında yer almaktadırlar. Sizin özgün aracınız için geçerli olan bilgiler, araçtaki etikette bulunur.

## ECO basınçla daha iyi yakıt tasarrufu

Daha hafif bir yük (en fazla 3 kişi) ve 160 km/saate (100 mph) kadar olan hızlar için, ECO basınçları iyi bir yakıt ekonomisi için seçilebilir. Fakat, eğer gelişmiş ses ve yolculuk konforu isteniyorsa, düşük konfor basınçları önerilir.

### İlgili bilgiler

- Lastik basıncını kontrol etmek (s. 572)
- Onaylanmış lastik basınçları (s. 694)

## Lastik basıncı izleme sistemi\*

Lastik basıncı izleme sistemi<sup>3</sup> araç lastiklerinden bir veya daha fazlasında basınç çok düşük olduğunda sürücü gösterge ekranında bir gösterge sembolü ile bir uyarı verir.



Bu sembol düşük lastik basıncını göstermek için yanar. Orta göstergede **Araç Durumu** uygulamasındaki lastik basıncını kontrol edin.

Sistemde bir hata varsa, lastik basıncı uyarı sembolü yaklaşık bir dakika boyunca yanıp söner ve daha sonra yanık kalır.

### Sistem açıklaması

Lastik basıncı izleme sistemi, doğru lastik basıncının bulunup bulunmadığını belirlemek için farklı tekerlekler arasındaki dönüş hızı farklarını ABS sistemi yoluyla ölçer. Lastik basıncı çok düşükse lastik çapı ve bunun sonucunda dönüş hızı değiştirilir. Sistem, lastikleri birbiriyle karşılaştırarak, bir ya da daha fazla lastikte çok düşük basınç olup olmadığını belirleyebilir.

<sup>3</sup> Indirect Tyre Pressure Monitoring System (ITPMS)

## Lastik izleme sistemi hakkında genel bilgiler

Aşağıdaki bilgilerde, lastik izleme sistemine jenerik olarak TPMS adı verilir.

Stepne\* dahil her bir lastik ayda bir kez kontrol edilmelidir. Kontrol ederken lastik soğuk olmalı ve lastik basıncı etiketi ya da lastik basıncı tablosunda araç üreticisi tarafından önerilen hava basıncında olmalıdır. Araçta üreticinin önerdiğinden farklı boyutta lastikler varsa bunlar için doğru hava basıncı seviyesinin ne olduğunu öğrenin.

Ekstra bir güvenlik özelliği olarak araçta bir veya daha fazla lastiğin hava basıncının çok düşük olduğunu gösteren bir lastik basıncı izleme sistemi (TPMS) bulunur. Düşük hava basıncı gösterge sembolü yandığında en kısa zamanda durun ve lastikleri kontrol edip doğru hava basıncına şişirin.

Haddinden düşük basıncı olan lastiklerle sürüş lastiğin aşırı ısınmasına neden olabilir, bu da lastiğin patlamasına yol açabilir. Düşük lastik basıncı aynı zamanda yakıt verimini ve lastik kullanım ömrünü de kısaltır ve aracın yol tutuş ve durma becerisini etkileyebilir. TPMS özelliğinin düzenli lastik bakımının yerini almadığını unutmayın. Düşük lastik basıncı sınırı, gösterge sembolünün yanmasına neden olacak bir seviyeye ulaşmasa bile doğru lastik basıncını korumak sürücünün sorumluluğudur.

Araçta aynı zamanda sistem doğru çalışmadığında bunu gösteren bir TPMS sistem arıza göstergesi de bulunur. TPMS sistemi arıza göstergesi, düşük lastik basıncı gösterge sembolü ile birleşiktir. Sistem bir arıza tespit ettiğinde sürücü gösterge ekranındaki sembol yaklaşık bir dakikalığına yanıp sönecek, ardından yanık kalacaktır. Bu prosedür, araç çalıştırıldığında arıza giderilinceye kadar tekrarlanacaktır. Sembol yandığında sistemin düşük lastik basıncı tespit etme veya uyarma işlevi etkilenebilir.

TPMS sistemi arızası, stepneye geçiş veya TPMS işlevinin doğru çalışmasını engelleyen lastiklere ya da tekerleklerle geçiş gibi birçok sebepten kaynaklanabilir.

Bir veya daha fazla lastiği değiştirdikten sonra yeni lastik veya tekerleğin TPMS işlevi ile birlikte doğru çalıştığından emin olmak için daima TPMS gösterge sembolünü kontrol edin.

### Unutmayın

- Tekerleği değiştirdikten veya lastik basıncını ayarladıktan sonra daima yeni bir lastik basıncını sisteme kaydedin.
- Lastiklerinizi fabrikada takılmış olanlardan farklı bir boyutta olanları ile değiştirirseniz, yanlış uyarıların önüne geçmek için sistemi yeni lastik basıncını kaydederek sıfırlamalısınız.

- Bir stepne\* kullanılmışsa, tekerlekler arasındaki farklar nedeniyle lastik basıncı izleme sisteminin düzgün çalışmaması mümkündür.
- Sistem, düzenli lastik muayenesinin ve bakımının yerini almaz.
- Lastik basıncı izleme sistemini devre dışı bırakmak mümkün değildir.

### UYARI

- Yanlış lastik basıncı sürücünün aracın kontrolünü kaybetmesiyle sonuçlanabilecek lastik arızasına yol açabilir.
- Sistem ani bir lastik hasarını önceden gösteremez.

### İlgili bilgiler

- Tavsiye edilen lastik basıncı (s. 574)
- Orta gösterge ekranında lastik basınç durumuna bakın\* (s. 577)
- Düşük lastik basıncı uyarısı halinde yapılacak eylem (s. 577)
- Lastik basıncı izleme için yeni bir referans değer tasarrufu\* (s. 576)
- Lastik basınç izleme mesajları\* (s. 578)

## Lastik basıncı izleme için yeni bir referans değeri tasarrufu\*

Lastik basıncı izleme sisteminin<sup>4</sup> düzgün çalışması amacıyla, lastik basıncı için bir referans değeri kaydedilmelidir. Bu, lastikler her değiştirildiğinde veya lastik basıncı değiştirildiğinde, sistemin düşük basınç konusunda uyarda bulunabilmesi için gerçekleştirilmelidir.

Örneğin çok ağır yükü veya 160 km/saat (100 mil/saat) üzeri çok yüksek hızla sürüş sırasında lastik basıncı Volvo'nun önerdiği lastik basınç değerlerine uygun şekilde ayarlanmalıdır. Sistem daha sonra yeni bir lastik basıncı kaydedilerek sıfırlanır.

Yeni lastik basıncını sistemde referans değeri olarak saklamak için aşağıdaki prosedürü gerçekleştirin:

1. Aracı kapatın.
2. Lastikleri doğru basınca şişirin, sürücü tarafındaki kapı kolunda bulunan, fabrikada takılan lastiklerin tavsiye edilen basıncını gösteren etikete bakın.
3. Arabayı çalıştırın.
4. Uygulama görünümünden **Araç Durumu** uygulamasını açın.
5. **TPMS** düğmesine basın.

### DİKKAT

Aracı seçilebilmesi için araç **Basıncı Kaydet** düğmesine sabit kalmalıdır.

6. **Basıncı Kaydet** düğmesine basın.
7. Dört lastiğin tümü için lastik basıncının kontrol edildiğini ve ayarlandığını onaylamak için **OK** düğmesine dokununuz.
8. Yeni lastik basıncı kaydedilene kadar aracı sürün. Yeni lastik basıncı, araç 35 km/saat (22 mil/saat) üzerindeki bir hızda sürüldüğünde saklanır.
  - > Düşük lastik basıncını tespit edebilmesi adına sistem için yeterli veri toplandığında, depolama ilerleyişini gösteren animasyon orta gösterge ekranından kaybolur. Sistem, yeni lastik basıncının kaydedildiğine yönelik ek onaylama sağlamaz.

Kaydetme başarısız olursa bir mesaj görüntülenir: **Basınç kaydı başarısız. Tekrar deneyin..**

### UYARI

Egzoz gazları, görünmez ve kokusuz, ancak çok zehirli olan karbon monoksit içerir. Yeni bir lastik basıncını kaydetme prosedürü her zaman açık havada veya egzoz çıkışı olan bir atölyede yapılmalıdır.

### İlgili bilgiler

- Tavsiye edilen lastik basıncı (s. 574)
- Tekerlek basıncının ayarlanması (s. 573)
- Orta gösterge ekranında lastik basınç durumuna bakın\* (s. 577)
- Düşük lastik basıncı uyarısı halinde yapılacak eylem (s. 577)
- Lastik basıncı izleme sistemi\* (s. 574)

<sup>4</sup> Indirect Tyre Pressure Monitoring System (ITPMS)

## Orta gösterge ekranında lastik basınç durumuna bakın\*

Lastik basıncı izleme sistemi<sup>5</sup> ile orta gösterge ekranından lastik basınç durumu görümlenebilir.

### Durumun kontrol edilmesi

Sistemin aktif olması için 35 km/saat (22 mil/saat) üzeri hızda bir süre sürülmesi gerekir.

1. Uygulama görünümünden **Araç Durumu** uygulamasını açın.
2. Lastiklerin durumunu göstermek için **TPMS** seçeneğine dokunun.

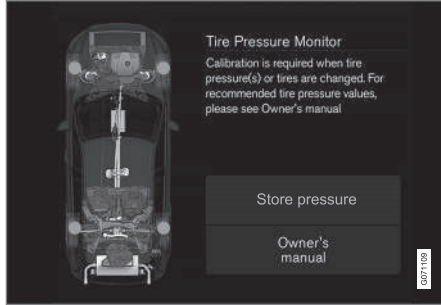

Şekil şematiktir. Yerleşim araç modeli veya güncellenmiş yazılıma bağlı olarak değişebilir.

### İlgili bilgiler

- Lastik basıncı izleme için yeni bir referans değer tasarrufu\* (s. 576)
- Düşük lastik basıncı uyarısı halinde yapılacak eylem (s. 577)
- Lastik basıncı izleme sistemi\* (s. 574)
- Araç durumu (s. 614)
- Lastik basınç izleme mesajları\* (s. 578)

## Düşük lastik basıncı uyarısı halinde yapılacak eylem

Lastik basıncı sistemi<sup>6</sup> lastik basıncının çok düşük olduğuna dair uyarı verirse, eylem gerekir.



Sistem gösterge sembolü yandığında ve **Lastik basıncı düşük** mesajı gösterildiğinde lastik basıncını kontrol edip düzeltin.

1. Aracı kapatın.
2. Dört lastiğin her birindeki lastik basıncını bir basınç göstergesiyle kontrol edin.
3. Lastikleri doğru basınca şişirin, sürücü tarafındaki kapı kolunda bulunan, fabrikada takılan lastiklerin tavsiye edilen basıncını gösteren etikete bakın.
4. Lastik basıncı ayarlandıktan sonra daima yeni lastik basıncını sisteme orta gösterge üzerinden kaydedin.

Düşük lastik basıncı düzeltilene ve yeni lastik basıncı kaydedilene kadar gösterge sembolünün sönmeyeceğini unutmayın.

<sup>5</sup> Indirect Tyre Pressure Monitoring System (ITPMS)

<sup>6</sup> Indirect Tyre Pressure Monitoring System (ITPMS)



### **DİKKAT**

Yanlış lastik basıncını önlemek için basınç lastikler soğukken kontrol edilmelidir. "Soğuk lastik" terimi, lastiklerin ortam sıcaklığıyla aynı sıcaklıkta olması demektir (araba kullanıldıktan yaklaşık 3 saat sonra). Birkaç kilometrelik sürüşten sonra lastikler ısınır ve basınç artar.

### **DİKKAT**

- Bir lastik şişirildikten sonra, çakıl, kir vb. nedeniyle valfe zarar gelmesini önlemek için her zaman toz kapağını yeniden takın.
- Sadece plastik toz kapakları kullanın. Metal toz kapakları paslanabilir ve sökmesi zor olabilir.

### **UYARI**

- Yanlış lastik basıncı sürücünün aracın kontrolünü kaybetmesiyle sonuçlanabilecek lastik arızasına yol açabilir.
- Sistem ani bir lastik hasarını önceden gösteremez.

### **İlgili bilgiler**

- Tavsiye edilen lastik basıncı (s. 574)
- Tekerlek basıncının ayarlanması (s. 573)

- Lastik basıncı izleme için yeni bir referans değer tasarrufu\* (s. 576)
- Orta gösterge ekranında lastik basınç durumuna bakın\* (s. 577)
- Lastik basıncı izleme sistemi\* (s. 574)
- Lastik onarım kitindeki kompresörle lastikleri şişirin (s. 590)

### **Lastik basınç izleme mesajları\***

Lastik basıncı izleme sisteminde<sup>7</sup> bazı mesajlar görüntülenebilir. İşte birkaç örnek.

Sürücü gösterge ekranı: <b>Lastik basıncı düşük Orta ekranda Araç Dur. uygulamasını işaretleyin</b>	Gösterge sembolü, bir ya da daha fazla lastikte az lastik basıncı olduğunu göstermek için yanar. Daha fazla bilgi için orta gösterge ekranındaki <b>Araç Durumu</b> uygulamasına bakınız.
Sürücü gösterge ekranı: <b>Lastik basınç sistemi Geçici olarak kullanılamıyor</b>	Gösterge simgesi yanıp söner ve yakl. 1 dakika sonra sürekli yanma durumuna değişir. Sistem şu anda mevcut değil, kısa süreli olarak etkinleştirildi.
Sürücü gösterge ekranı: <b>Lastik basınç sistemi Servis gerekli</b>	Gösterge simgesi yanıp söner ve yakl. 1 dakika sonra sürekli yanma durumuna değişir. Sistem düzgün çalışmıyorsa bir servise başvurun <sup>A</sup> .

<sup>A</sup> Yetkili bir Volvo atölyesi tavsiye edilir.

### **İlgili bilgiler**

- Lastik basıncı izleme sistemi\* (s. 574)
- Lastik basıncı izleme için yeni bir referans değer tasarrufu\* (s. 576)



- Düşük lastik basıncı uyarısı halinde yapılacak eylem (s. 577)
- Araç durumu (s. 614)
- Volvo Cars destek sitesi (s. 23)

## Teker değişimi

Tekerlek değişiklikleri her zaman doğru şekilde yapılmalıdır. Bir tekerleğin nasıl söküldüğü ve takıldığına dair talimatlar ve hatırlanması gereken önemli noktalar aşağıda verilmiştir. Tekerlek boyutlarının araçta kullanım açısından onaylandığını kontrol edin.

### UYARI

- Bir tekerleğin, trafik olan bir ortamda değiştirilmesi gerekirse yolcuların güvenli bir yerde durması gerekir.
- Lastikleri değiştirirken araç için tasarlanan krikoyu kullanın. Aracı tüm diğer işlere göre emniyet altına almak için destekleri kullanın.
- Bir kriko ile kaldırıldığında asla aracın altına girmeyin veya vücudunuzun bir parçasıyla aracın altına uzanmayın.
- Kriko yükseltildiğinde yolcular aracı terk etmelidir.

### ÖNEMLİ

- Kriko\* kullanımında değilken bagaj bölümü tabanı altındaki depolama alanına saklanmalıdır.
- Araçla birlikte gelen kriko örneğin patlak sonrası bir lastiğin değiştirilmesi gibi sadece arada bir kısa süreli kullanım için tasarlanmıştır. Sadece belirli modeldeki bir kriko aracı kaldırmak için kullanılabilir. Araç çok sık kaldırılacaksa veya lastikleri değiştirmek için gerekenden daha uzun süreli kaldırılması gerekiyorsa, garaj krikosunun kullanılması tavsiye edilir. Bu durumda, donanımla birlikte gelen kullanım kılavuzunu izleyin.

### Bir tekerleğin çıkarılması

Başlamadan önce tüm talimatları okuyun. Arabayı kriko ile kaldırmadan önce ihtiyacınız olan aletleri çıkarın.

1. Dörtlü flaşörü harekete geçirin ve bir tekerlek kaçakçılığındaki bir yerde değiştirilecekse, bir uyarı üçgeni ayarlayın.
2. El freninin devrede olduğundan emin olun ve **P** vites konumuna geçirin.

3. Tekerleklerin önüne ve arkasına koyulan sabit takoz. Örneğin, ağır tahta bloklar veya büyük taşlar kullanın.
4. Çekme halkasını bijon anahtarı ile durma konumuna kadar birlikte vidalayın.

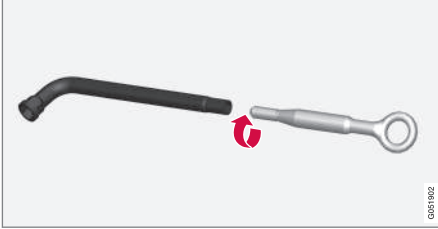

5. Tekerlek civataları üzerindeki plastik kapakları bu amaçla mevcut olan aletle çıkartın.
6. Araç zemin üzerindeyken, tekerlek civatalarını gevşetmek için bijon anahtarı/çekme halkasını kullanın, aşağı doğru bastırarak (saatin aksi yönde) ½-1 tur döndürün. Her daim kilitlenebilir bijon civatalarından başlayın\*.
7. Arabanın krikoyla nasıl güvenli bir şekilde kaldırılacağına dair talimatları takip edin.
8. Aracı, tekerleğin serbestçe çıkarılabileceği kadar yükseltin. Bijonları sökün ve tekerleği kaldırarak çıkartın.

### Tekerin takılması

1. Tekerlek ve poyra arasındaki yüzeyleri temizleyin.
2. Tekerleği takın. Bijon anahtarlarını iyice sıkın.  
Tekerlek civatalarının dişlerinde yağlayıcı kullanmayın.
3. Aracı tekerleklerin dönmesini engelleyecek kadar indirin.
4. Bijon somunlarını saat yönünde sıkın. Bijon somunlarının uygun şekilde sıkılmış olması önemlidir. 140 Nm (103 foot-pound) değeri- ne sıkın. Torku tork anahtarıyla kontrol edin.



5. Plastik kepleri tekerlek civatalarına geri takın.

6. Lastik basıncını kontrol edin ve lastik basıncı izleme\* için yeni lastik basıncını sisteme kaydedin.

### UYARI

Bijon civatalarının, lastik değiştirildikten birkaç gün sonra yeniden sıkılması gerekebilir. Sıcaklık farklılıkları ve titreşim, eşit derecede sıkı bir şekilde bağlanmadığı anlamına gelebilir.

### DİKKAT

- Bir lastik şişirildikten sonra, çakıl, kir vb. nedeniyle valfe zarar gelmesini önlemek için her zaman toz kapağıni yeniden takın.
- Sadece plastik toz kapakları kullanın. Metal toz kapakları paslanabilir ve sökmesi zor olabilir.

### İlgili bilgiler

- Seviye kontrolü ayarları\* (s. 463)
- Üçgen reflektör (s. 610)
- Aracı yükseltin (s. 617)
- Alet kiti (s. 581)
- Lastik basıncı izleme için yeni bir referans değer tasarrufu\* (s. 576)

## Alet kiti

Çekme, tekerlek değişiklikleri veya benzer işlemler sırasında yararlı olabilecek aletler, aracın bagaj bölümünde bulunur.



Tüm aletler, kargo alanı zemininin altındaki köpük bloğunda bulunur.

- 1 Kriko\*
- 2 Plastik kapakları tekerlek cıvatalarından çıkarmak için alet
- 3 Sıvı doldurma hunisi
- 4 Bijon anahtarı\* ve çekme halkası

Araca bir stepne\* takılmışsa, bir kriko ve bir bijon anahtarı vardır.

## İlgili bilgiler

- Teker değişimi (s. 579)
- Kriko\* (s. 581)
- Acil durum lastik onarım kiti (s. 586)

- Çekme halkasını takmak ve sökmek (s. 495)

## Kriko\*

Kriko, örneğin bir lastiği takmak amacıyla arabayı kaldırmak için kullanılabilir.



0007150



### ! ÖNEMLİ

- Kriko\* kullanımda değilken bagaj bölmesi tabanı altındaki depolama alanına saklanmalıdır.
- Araçla birlikte gelen kriko örneğin patlak sonrası bir lastiğin değiştirilmesi gibi sadece arada bir kısa süreli kullanım için tasarlanmıştır. Sadece belirli modeldeki bir kriko aracı kaldırmak için kullanılabilir. Araç çok sık kaldırılacaksa veya lastikleri değiştirmek için gerekenden daha uzun süreli kaldırılması gerekiyorsa, garaj krikosunun kullanılması tavsiye edilir. Bu durumda, donanımla birlikte gelen kullanım kılavuzunu izleyin.

Yer kalması için kriko da aynı zamanda doğru konuma birlikte kaldırılmalıdır.

**Seviye kontrolü\*** olan araçlarda geçerlidir. Eğer araçta hava süspansiyonu opsiyonu mevcutsa, araç kriko ile kaldırılmadan önce bu fonksiyon devre dışı bırakılmalıdır.

### İlgili bilgiler

- Alet kiti (s. 581)
- Aracı yükseltin (s. 617)

### Bijon cıvataları

Tekerlek cıvataları, tekerlekleri poyralara takmak için kullanılır.

Sadece Volvo tarafından test edilmiş ve onaylanmış ve Volvo orijinal donanımı olan jantları kullanınız.

Bir tork anahtarıyla tekerlek cıvatalarının torkunu kontrol edin.

Tekerlek cıvatalarının dişlerinde yağlayıcı **kullanmayın**.

### ! UYARI

Bijon cıvatalarının, lastik değiştirildikten birkaç gün sonra yeniden sıkılması gerekebilir. Sıcaklık farklılıkları ve titreşim, eşit derecede sıkı bir şekilde bağlanmadığı anlamına gelebilir.

### ! ÖNEMLİ

Tekerlek cıvataları 140 Nm. (103 foot-pound) değerine kadar sıkılmalıdır. Aşırı sıkma veya gevşek sıkma somun ve cıvatalara hasar verebilir.

### Kilitlenebilir bijon cıvatası seti\*

Kilitlenebilir bijon cıvatalarını sıkıştırmak veya gevşetmek için –kolu kod girintilerine tamamen oturana kadar çevirin. Eğer tekerlek sökülmeli ise daimen önce kilitlenebilir bijon

cıvatalarından başlayın. Tekerleği takarken, kilit vidasıyla bitirin.

### ! ÖNEMLİ

Tekerlek cıvatalarını gevşettiğinizde/sıkıttığınızda bükme kuvveti kullanmayın. Bu kilit cıvatasındaki kod kanalına ve tekerlek bijon anahtarına zarar verebilir ve bunun sonucunda tekerleği çıkartmak/takmak mümkün olmaz.

Tekerlek bijon anahtarı kullanımda değil ise kargo bölmesinin altındaki köpük bloktaki yerinde saklanmalıdır. Eğer araç bir servise gidecekse aletin mevcut bulunması için bunu hatırlamak önemlidir. Eğer anahtarı kaybederseniz Volvo bayinizle iletişime geçin.

### İlgili bilgiler

- Teker değişimi (s. 579)
- Alet kiti (s. 581)

## Yedek tekerlek\*

Temporary Spare tipindeki stepne, geçici olarak patlak normal tekerleğin yerine kullanılabilir.

Stepne yalnızca geçici kullanım için tasarlanmıştır. En kısa zamanda normal bir tekerlek ile değiştirin.

Stepne kullanıldığında aracın sürüş özellikleri değişebilir ve yerden yüksekliği azalır. Temporary Spare kullanımdaysa aracı otomatik araba yıkama ile yıkamayın.

Geçici stepnenin araçtaki konumu fark etmek-sizin tavsiye edilen tekerlek basıncı korunmalıdır.

Eğer stepne zarar gördüyse Volvo bayinden yeni bir stepne alınabilir.

## ⚠ UYARI

- Araçta stepne takılıken asla 80 km/sa. (50 mil/sa.) üstünde bir hızda sürmeyin.
- Araç, birden fazla Temporary Spare tekerleği takılıken asla sürülmemelidir.
- Stepne ile sürüş esnasında araç farklı sürüş özelliklerine sahip olabilir. Stepne en kısa zamanda normal tekerlek ile değiştirilmelidir.
- Stepne normal tekerlekten daha küçük-tür ve bu aracın zemin açıklığını etkiler. Yüksek kaldırımlara dikkat edin ve aracı otomatik yıkamaya sokmayın.
- Stepne için üreticinin önerilen lastik basıncını izleyin.
- Dört tekerlekten çekişli araçlarda, arka akstaki tahrik devre dışı bırakılabilir.
- Stepne ön aksa takıldıysa, aynı anda kar zincirleri kullanmak mümkün değildir.
- Stepne onarılmamalıdır.

## ⚠ ÖNEMLİ

Araç, farklı boyutlarda lastiklerle veya araçla verilenlerden farklı bir stepne ile sürülmemelidir. Farklı boyutlarda tekerlekler kullanmak aracın şanzımanına ciddi zarar verebilir.

## İlgili bilgiler

- Teker değişimi (s. 579)
- Tavsiye edilen lastik basıncı (s. 574)

## Stepnenin kullanılması\*

Stepneyi kullanırken bu talimatları takip edin.

## Stepnenin dışarıya alınması

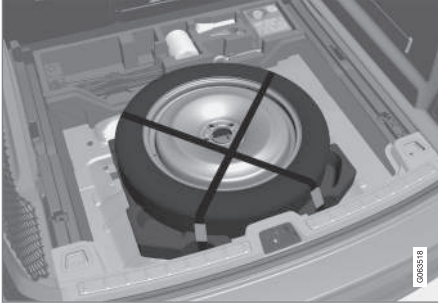

Çizim geneldir ve görünüm değişiklik gösterebilir.

Stepne yük zeminini altına yerleştirilmiştir ve bir kayış ile bağlanmıştır. Köpük blok tekerlek değişimi için tüm aletleri içerir.

1. Bagaj bölmesi zeminini yukarı katlayın.
2. Kayışları çözün ve stepneyi kaldırın.

## Patlamış lastiğin muhafaza edilmesi

1. Aletleri köpük bloğundaki doğru yere geri koyun.
2. Ardından bagaj bölmesini aşağı katlayın ve delinmiş lastiği bagaj bölmesine yerleştirin.

## İlgili bilgiler

- Yedek tekerlek\* (s. 583)
- Alet kiti (s. 581)
- Teker değişimi (s. 579)

## Kış lastikleri

Kış lastikleri, kış yol koşullarına uyarlanmıştır. Volvo belirli boyutlara sahip kış lastikleri önerir. Lastik boyutları motor varyantına göre değişir. Kış lastiklerini kullanırken her dört tekerleğe de doğru tipte lastikler takılmalıdır.

## Kış lastiklerini değiştirme ipuçları

Yaz ve kış lastikleri değiştirilirken aracın hangi tarafında takılı olduklarını işaretleyin, örneğin sol için **L** ve sağ için **R**.

Arabanıza en uygun jant ve lastik tipi hakkında öneri almak için Volvo bayisiyle iletişime geçin.

## Çivili lastikler

Çivili kış lastikleri çiviler yerlerine düzgün şekilde oturana kadar 500-1000 km (300-600 mil) boyunca yumuşak bir şekilde sürülmelidir. Böylece lastiğe ve özelliğe çivilere daha uzun bir servis ömrü sağlanır.

## **i** DİKKAT

Çivili lastiklerle ilgili yasalar değişebilir. Her zaman yerel yasa ve düzenlemeleri takip edin.

## Diş derinliği

Buz, sulu kar ve düşük sıcaklık gibi yol koşulları lastiklerin yaz koşullarına nazaran çok daha fazla zorlar. Volvo bu nedenle, diş derinliği 4 mm (0,15 inç) altında olan kış lastiklerinin kullanılmamasını önerir.

## İlgili bilgiler

- Teker değişimi (s. 579)
- Kışın sürüş (s. 468)
- Lastiklerdeki diş aşınma göstergeleri (s. 572)
- Onaylı jant ve lastik boyutları (s. 690)
- Volvo Cars destek sitesi (s. 23)

## Kar zincirleri

Kış koşullarında çekişi geliştirmek için kar zincirleri veya kış lastiklerinin kullanılması. Volvo, 18 inç üstünde boyutu olan tekerleklerde kar zinciri kullanılmamasını tavsiye eder

### UYARI

Araba modeli, lastik ve jant boyutlarına göre tasarlanmış gerçek Volvo kar zinciri veya eşdeğeri bir zincir kullanınız. Sadece **tek taraflı** kar zincirlerine izin verilir.

Kar zinciri hakkında şüpheniz olması durumunda Volvo, yetkili bir Volvo servisine danışmanızı tavsiye eder. Yanlış kar zincirleri, aracınızda ciddi hasara yol açabilir ve bir kazaya neden olabilir.

### ÖNEMLİ

Kar zincirleri aracın üzerinde aşağıdaki kısıtlamalarla kullanılabilir:

- Daima üreticisinin montaj talimatlarını dikkatle takip edin. Zincirleri mümkün olduğunca gerin ve düzenli aralıklarla gerdirin.
- Kar zincirleri sadece ön tekerleklerde kullanılmalıdır (dört tekerden çekişli araçlar için de geçerlidir).
- Bazı durumlarda, örneğin orijinal lastiklerden farklı boyutlarda aksesuar, satış sonrası veya "özel" lastikler ve tekerlek takılmışsa kar zincirleri KULLANILMAMALIDIR. Zincirler ve frenler, süspansiyon ve gövde bileşenleri arasında yeterli mesafe bırakılmalıdır.
- Takmadan önce kar zincirlerinin takılması ile ilgili yerel düzenlemeleri kontrol edin.
- Asla zincir üreticisinin belirtilen maksimum hızını aşmayın. Hiçbir koşul altında asla 50 km/saati (30 mi/sa) aşmayın.
- Kar zincirleri ile sürüş yaparken tümsek, delik veya keskin dönüşlerden kaçının.



- Açık zemin üzerinde sürüş yapmaktan kaçının, çünkü hem kar zincirleri hem de lastikler aşınır.
- Kar zincirleri ile sürüş, aracın sürüş özelliklerini olumsuz etkileyebilir. Kilitli tekerleklerle frenlemenin yanı sıra hızlı veya keskin dönüşlerden kaçının.
- Sıkıca gerilmiş bazı zincir türleri fren bileşenlerini etkiler ve bu nedenle kullanılmamalıdır.

Kar zincirleri hakkında daha fazla bilgiyi bir Volvo bayisinden edinebilirsiniz.

### İlgili bilgiler

- Kışın sürüş (s. 468)

### Acil durum lastik onarım kiti

Acil durum lastik onarım kiti<sup>8</sup>, lastikteki hava basıncını kontrol edip ayaralamanın yanı sıra bir patlağı kapatmak için kullanılır.

Stepne\* ile donatılmış araçlar lastik onarım kitine sahip değildir.

Lastik onarım kiti bir kompresör ve sızdırmazlık sıvısı bulunan bir şişeden oluşur. Yapılan işlem geçici bir tamirdir.

#### DİKKAT

Sızdırmazlık sıvısı lastiklerin lastik deliklerini sızdırmaz hale getirirken etkilidir, ancak lastiklerin yan duvar deliklerini sızdırmaz hale getirme yeteneği sınırlıdır. Acil durum patlak onarım kitini daha büyük yarıklar, çatlaklar veya benzeri hasarlar gösteren lastiklerde kullanmayın.

#### DİKKAT

Kompresör geçici acil durum lastik onarımları için tasarlanmıştır ve Volvo tarafından onaylanmıştır.

### Yer

Patlak onarım kiti, kargo alanı zeminindeki köpük bloğunda bulunur.



### Sızdırmazlık sıvısı son kullanma tarihi

Şişenin son kullanma tarihi geçmişse (şişe üzerindeki etikete bakın) sızdırmazlık sıvısı şişesi değiştirilmelidir. Çıkarılan şişeyi çevreye tehlikeli atık olarak işleme tabi tutun.

### İlgili bilgiler

- Patlak tamir kitini kullanmak (s. 587)
- Lastik onarım kitindeki kompresörle lastikleri şişirin (s. 590)
- Lastikler (s. 568)

<sup>8</sup> Temporary Mobility Kit (TMK)



## Patlak tamir kitini kullanmak

Acil durum patlak tamir kiti (TMK<sup>9</sup>) patlağı kapatmak için kullanılabilir. Kullanmadan önce tüm talimatları okuyun.

### Genel Bakış

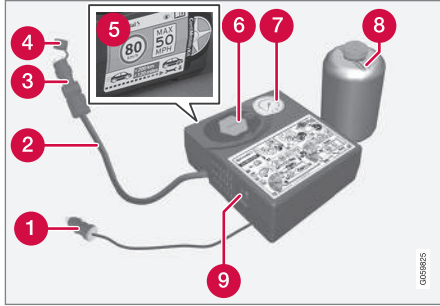

- 1 Elektrik kablosu
- 2 Hava hortumu
- 3 Basınç azaltma valfi
- 4 Koruyucu kapak
- 5 Etiket, izin verilen maksimum hız
- 6 Bardak tutucusu (portakal renkli kapaklı)
- 7 Basınç göstergesi

8 Sızdırmazlık sıvısı şişesi

9 Anahtar

### Bağlama

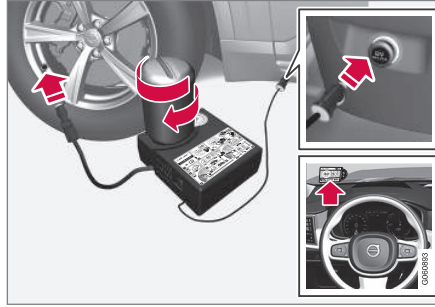

### **i** DİKKAT

Kullanmadan önce şişenin mührünü kaldırmayınız. Şişe döndürüldüğünde mühür otomatik olarak açılır.

### **!** UYARI

Lastik sızdırmazlık sistemini kullanırken lütfen aşağıdaki noktaları göz önünde bulundurun:

- Sızdırmazlık sıvısı şişesi 1) kauçuk lateks, doğal ve 2) etandiol içerir. Bu maddeler yutulması halinde zararlıdır.
- Bu şişenin içeriği, alerjik cilt reaksiyonlarına neden olabilir veya solunum yolları, cilt, merkezi sinir sistemi ve gözler için potansiyel olarak zararlı olabilir.

#### Önlemler:

- Çocukların ulaşamayacağı bir yerde saklayın.
- Yutulması tehlikelidir.
- Cilt ile uzun süreli veya sürekli temasından kaçının. Sızdırmazlık sıvısı elbiseleğinizle temas ederse çıkarın.
- Tuttuktan sonra ellerinizi yıkayın.

#### İlk yardım:

- Cilt: Cildin etkilenen alanlarını sabun ve su ile yıkayın. Belirtiler ortaya çıkarsa tıbbi yardım isteyin.
- Gözler: En az 15 dakika bol su ile yıkayın, ara sıra üst ve alt göz kapaklarını kaldırın. Belirtiler ortaya çıkarsa tıbbi yardım isteyin.

<sup>9</sup> Temporary Mobility Kit



- Soluma: Maruz kalan kişiyi temiz havaya çıkartın. Tahrış devam ederse, tıbbi yardım isteyin.
- Yutma: Tıbbi personel tarafından yönlendirilmedikçe, kusmaya zorlamayın. Tıbbi yardım isteyin.
- Atma: Bu materyali ve kabını tehlikeli veya özel atık toplama noktalarına atın.

### UYARI

Patlak onarım kiti kullanımdayken şişeyi ya da hava hortumunu çıkartmayın.

#### 1. Hazırlıklar

Lastik trafik olan bir alanda onarılıyorsa üçgen reflektörü kurun ve dörtlü flaşörleri etkinleştirin.

Patlağın sebebi çivi veya benzer bir nesne ise bunu lastikte bırakın. Deliği kapatmaya yardımcı olur.

2. Kompresörün bir tarafına eklenen ve izin verilen maksimum hızı belirten etiketi takın. Hız limitini takip etmek için hatırlatıcı olarak ön cama görünür şekilde yapıştırın. Acil durum lastik onarım kiti kullanıldıktan sonra aracı 80 km/sa. (50 mil/sa.) üstü bir hızda sürmemeniz gerekir.

3. Anahtarın **O** (Kapalı) konumunda olduğunu kontrol edin ve elektrik kablosu ile hava hortumunu yerleştirin.
4. Kompresörden turuncu renkli kapağı gevşetin ve sızdırmazlık sıvısı şişesinden miktarı çıkarın.
5. Şişeyi, şişe tutucunun tabanına vidalayın. Şişe ve şişe tutucuda, sızdırmazlık kaçağını önlemek için bir ters mandal bulunur. Şişe vidalandığında tekrar şişe tutucudan gevşetilemez. Şişe bir atölyede çıkartılmıdır<sup>10</sup>.

### UYARI

Şişeyi açmayın, sızıntıyı önlemek için ters mandal ile donatılmıştır.

6. Lastiğin toz kapağını çıkarın ve hava hortumunun valf bağlantısını lastiğin hava valfindeki dişin tabanına vidalayın.  
Hava hortumu üzerindeki basın düşürme valfinin vidalandığını kontrol edin.

#### 7. Patlak onarımına başlayın

Elektrik kablosunu en yakın 12 V sokete bağlayıp aracı çalıştırın.

### DİKKAT

Kompresör çalışırken 12 V soketler dışında hiçbir soketin kullanılmadığından emin olun.

### UYARI

Motor çalışır durumdayken gözetim olmaksızın çocukları araçta bırakmayın.

### UYARI

Egzoz dumanının solunması hayati tehlikeyle sonuçlanabilecek durumlara neden olabilir. Kapalı veya yeterli havalandırmanın olmadığı alanlarda motoru asla çalışır durumda bırakmayın.

<sup>10</sup> Yetkili bir Volvo atölyesi tavsiye edilir.

8. Düğmeyi I (Açık) konumuna getirerek kompresörü çalıştırın.

Kompresör başladığında, basınç 6 bar'a (88 psi) kadar yükselebilir ancak basınç yaklaşık 30 saniye sonra düşer.

### UYARI

Kompresör çalışırken kesinlikle lastiğin yanında durmayınız. Çatlak veya dengesizlik görülürse kompresörün hemen kapatılması gerekir. Bu koşullar altında, yolculuğunuza devam edemezsiniz. Bir lastik merkezinde kurtarma talep etmek için yol yardımını arayın. Volvo, yetkili bir lastik merkezini önerir.

9. Lastiği 7 dakika içerisinde şişirin.

### ÖNEMLİ

Kompresör 10 dakikadan fazla çalıştırılmamalıdır - aşırı ısınma riski.

10. Basınç göstergesindeki basıncı kontrol etmek için kompresörü kapatın. Minimum basınç 1,8 bar (22 psi) ve maksimum basınç ise 3,5 bar (51 psi). Lastik basıncı çok yüksek olduğunda basınç azaltma valfini kullanarak havasını indirin.

### UYARI

Basınç 1,8 barın (22 psi) altındaysa lastikteki delik çok büyüktür. Bu koşullar altında, yolculuğunuza devam edemezsiniz. Bir lastik merkezinde kurtarma talep etmek için yol yardımını arayın. Volvo, yetkili bir lastik merkezini önerir.

11. Kompresörü kapatın ve elektrik kablosunu ayırın.
12. Hava hortumunu lastik valfinden çıkarın ve toz kapağını lastiğe geri takın.

### DİKKAT

- Bir lastik şişirildikten sonra, çakıl, kir vb. nedeniyle valfe zarar gelmesini önlemek için her zaman toz kapağını yeniden takın.
- Sadece plastik toz kapakları kullanın. Metal toz kapakları paslanabilir ve sökmeleri zor olabilir.

13. Kalan sızdırmazlık sıvısının kaçak yapmasını önlemek için hava hortumuna koruyucu kapağı takın. Ekipmanı bagaj bölümüne yerleştirin.
14. Sızdırmazlık sıvısının lastiği mühürleyebilmesi ve ardından takip kontrolü yapabilmesi için mümkün olan en kısa zamanda aracı en az 3 km (2 mil) mesafede maksimum 80 km/sa. (50 mil/sa.) hızla sürün.

### UYARI

İlk birkaç tur sırasında lastik, patlak delikten sızdırmazlık sıvısı fişkırtacaktır. Aracın kalkışı sırasında kimsenin aracın yakınında olup üzerlerine sızdırmazlık sıvısı sıçramayacağından emin olun. Mesafe en az 2 metre (7 fit) olmalıdır.

### 15. Takip incelemesi

Hava hortumunu lastik valfine bağlayın ve valf bağlantısını, lastik valfi dışının tabanına vidalayın. Kompresör kapatılmış olmalıdır.

16. Basınç göstergesindeki lastik basıncı değerini okuyun.
- Bu değer 1,3 bar (19 psi) değerinin altındaysa lastik sızdırmazlığı yeterince sağlanamamıştır. Yolculuğa devam edilmemelidir. Kurtarma için yol yardımını arayın.
  - Lastik basıncı 1,3 bar (19 psi) değerinden yüksekse lastik, sürücü tarafı kapı direğindeki lastik basıncı etiketine göre tanımlanan basınca şişirilmelidir (1 bar = 100 kPa = 14,5 psi). Lastik basıncı çok yüksek olduğunda basınç azaltma valfini kullanarak havasını indirin.

### UYARI

Lastiklerin basıncını düzenli olarak kontrol edin.

Volvo, hasarlı lastiği değiştirmek/onarılmasını sağlamak için aracın en yakın yetkili Volvo servisine götürülmesini tavsiye eder. Servise lastikte sızdırmazlık sıvısı bulunduğunu bildirin.

Sızdırmazlık sıvısı şişesi ve hortumu kullandıktan sonra değiştirilmelidir. Volvo bu değiştirmelerin yetkili bir Volvo servisi tarafından yapılmasını tavsiye eder.

### UYARI

Sızdırmazlık sıvısı içeren lastiklerle maksimum kat edilen mesafe 200 km (120 mil).

### DİKKAT

Kompresör elektrikli bir cihazdır. Atık yönetimi ile ilgili yerel düzenlemelere uyun.

### İlgili bilgiler

- Tavsiye edilen lastik basıncı (s. 574)
- Acil durum lastik onarım kiti (s. 586)
- Lastik onarım kitindeki kompresörle lastikleri şişirin (s. 590)

## Lastik onarım kitindeki kompresörle lastikleri şişirin

Aracın orijinal lastiği, acil durum lastik onarım kitindeki kompresörle şişirilebilir.

- Kompresör kapatılmış olmalıdır. Anahtarın **O** (Kapalı) konumunda olduğundan emin olun ve elektrik kablosu ile hava hortumunu çıkartın.
- Lastiğin toz kapağını çıkarın ve hava hortumunun valf bağlantısını lastiğin hava valfindeki dişin tabanına vidalayın.  
Hava hortumu üzerindeki basın düşürme valfinin vidalandığını kontrol edin.
- Elektrik kablosunu en yakın 12 V sokete bağlayıp aracı çalıştırın.

### UYARI

Egzoz dumanının solunması hayati tehlikeyle sonuçlanabilecek durumlara neden olabilir. Kapalı veya yeterli havalandırmanın olmadığı alanlarda motoru asla çalışır durumda bırakmayın.

### UYARI

Motor çalışır durumdayken gözetim olmaksızın çocukları araçta bırakmayın.

4. Düğmeyi I (Açık) konumuna getirerek kompresörü çalıştırın.

**! ÖNEMLİ**

Aşırı ısınma riski. Kompresör 10 dakikadan fazla çalıştırılmamalıdır.

5. Lastiği, sürücü tarafı kapı direğindeki lastik basıncı etiketinde tanımlanan basınca şişirin. Lastik basıncı çok yüksek olduğunda basınç azaltma valfini kullanarak havasını indirin.
6. Kompresörü kapatın. Hava hortumunu ve elektrik kablosunu ayırın.
7. Toz kapağını lastiğe geri takın.

**i DİKKAT**

- Bir lastik şişirildikten sonra, çakıl, kir vb. nedeniyle valfe zarar gelmesini önlemek için her zaman toz kapağını yeniden takın.
- Sadece plastik toz kapakları kullanın. Metal toz kapakları paslanabilir ve sökmesi zor olabilir.

**i DİKKAT**

Kompresör elektrikli bir cihazdır. Atık yönetimi ile ilgili yerel düzenlemelere uyun.

**İlgili bilgiler**

- Tavsiye edilen lastik basıncı (s. 574)
- Patlak tamir kitini kullanmak (s. 587)
- Acil durum lastik onarım kiti (s. 586)



YÜKLEME, DEPOLAMA VE YOLCU BÖLÜMÜ

### Yolcu kabini içi

Yolcu kabininin içine ve eşya saklama konumlarına genel bakış.

#### Ön koltuk

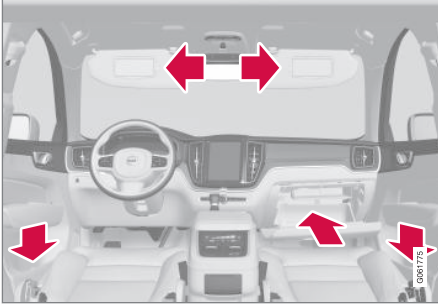

Kapı paneli, torpido gözü ve güneşlikteki eşya saklama bölgesi.

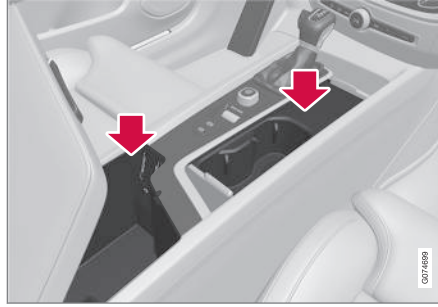

Tünel konsolunda USB portun yanı sıra bardaklık, kablosuz telefon şarj cihazı\*, elektrik soketi içeren eşya bölmeleri.

#### Arka koltuk

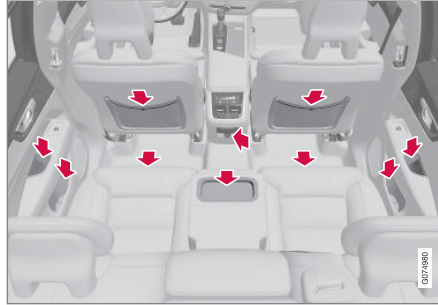

Kapı panelindeki eşya gözü, orta koltuk arkalığındaki bardaklık\*, ön koltuk arkalığındaki saklama cebi\* ve ayrıca tünel konsolundaki USB portu ile birlikte koltuk altındaki eşya gözü.

### ⚠ UYARI

Cep telefonu , kamera, aksesuar vb. için uzaktan kumandalar gibi hareketli nesnelere torpido gözü veya diğer eşya gözlerinde tutunuz. Aksi takdirde, ani bir frenleme veya çarpışma durumunda arabadaki yolcuların yaralanmalarına sebep olabilirler.

### ⚠ ÖNEMLİ

Örneğin yüksek parlaklıktaki yüzeylerin metal nesnelere kolayca çizildiğini unutmayın. Anahtarları, telefonları ve diğer öğeleri hassas yüzeylere yerleştirmeyin.

### İlgili bilgiler

- Elektrik soketi (s. 596)
- Torpido gözünü kullanmak (s. 598)
- Güneşlikler (s. 599)
- Tünel konsolu (s. 595)
- Kablosuz telefon şarj cihazı\* (s. 541)
- USB portu ile bir cihaz bağlama (s. 522)



## Tünel konsolu

Tünel konsolu, ön koltukların arasında bulunmaktadır.

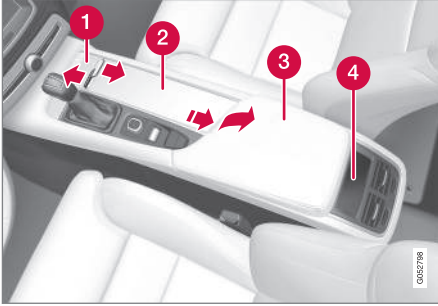

- 1 Kapaklı\* ve 12V soketli eşya gözü<sup>1</sup>. Kapak, bir tutamağa basılarak açılır/kapanır.
- 2 Bardaklık ve kablosuz telefon şarj cihazı bulunan eşya gözü\*.
- 3 Kol dayaması altındaki eşya gözü ve USB portu.
- 4 Arka koltuk klima işlevleri\* için klima kumandaları veya eşya gözü. Ayrıca altında bir USB bağlantı noktaları vardır.

### ⚠ UYARI

Cep telefonu , kamera, aksesuar vb. için uzaktan kumandalar gibi hareketli nesnelere torpido gözü veya diğer eşya gözlerinde tutunuz. Aksi takdirde, ani bir frenleme veya çarpışma durumunda arabadaki yolcuların yaralanmalarına sebep olabilirler.

### ! ÖNEMLİ

Örneğin yüksek parlaklıktaki yüzeylerin metal nesnelere kolayca çizildiğini unutmayın. Anahtarları, telefonları ve diğer öğeleri hassas yüzeylere yerleştirmeyin.

### i DİKKAT

Alarm dedektörlerinden birisi\* tünel konsolunun kupa tutucusunun altına yerleştirilmiştir. Alarmı tetikleyebileceğinden kupa tutucusu içine bozuk para, anahtar veya diğer metal nesnelere koymayın.

### i DİKKAT

USB soketleri örneğin bir cep telefonunu veya tabletini şarj etmek için kullanılabilir. Aracın ses sisteminde medya oynatmak için sadece ön USB girişi kullanılabilir.

## İlgili bilgiler

- Yolcu kabini içi (s. 594)
- Elektrik soketi (s. 596)
- Klima kontrolleri (s. 216)

<sup>1</sup> Araçta kablosuz telefon şarjı yoksa, 12V soketi ortadaki saklama bölmesindedir.

## Elektrik soketi

Tünel konsolunda 12V'luk bir elektrik prizi ve bagaj bölmesinde/kargo alanında bir adet 12V'luk elektrik prizi\* bulunur.

Bir elektrik soketi ile ilgili bir arıza olursa, bir servis ile iletişime geçin (yetkili bir Volvo servisi önerilir).

## 12 V elektrik soketi

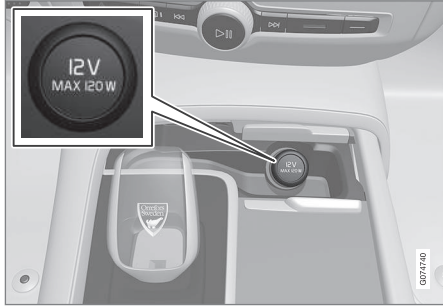

Tünel konsolunun ön elektrik soketi, kablosuz telefon şarj cihazına sahip araçlar için\*.

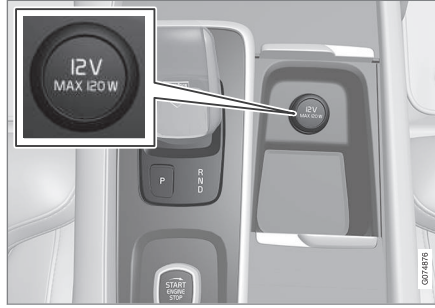

Tünel konsolunun ön elektrik soketi, kablosuz telefon şarj cihazına sahip olmayan araçlar için\*.

12 V soketler örneğin müzik çalarlar, soğutucu kutuları ve cep telefonları gibi bunun için tasarlanmış çeşitli aksesuarlar için kullanılabilir.

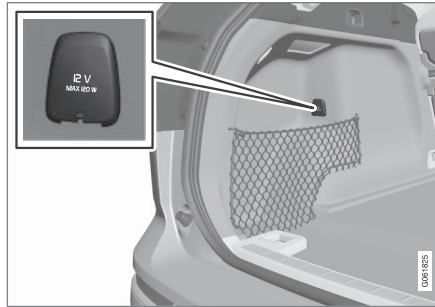

Bagaj bölmesindeki 12 V elektrik soketi\*.

## İlgili bilgiler

- Yolcu kabini içi (s. 594)
- Elektrik prizlerinin kullanılması (s. 597)

## Elektrik prizlerinin kullanılması

12 V soketler örneğin müzik çalarlar, soğutucu kutuları ve cep telefonları gibi bunun için tasarlanmış çeşitli aksesuarlar için kullanılabilir.

Soketlerin akım besleyebilmesi için aracın elektrik sisteminin en düşük kontak konumunda I olması gerekir. Soketler bundan sonra etkinleşir ve akü seviyesi çok düşmediği sürece etkin kalır.

Motor kapatılır ve araç kilitlenirse soketler devre dışı bırakılır. Motor kapatılmış ve araç kilitlenmemişse veya bloke kilit konumu geçici olarak devre dışıyken kilitlenmişse soketler, on dakika daha etkin kalmaya devam eder.

### **i** DİKKAT

Unutmayın ki kapalı motor ile elektrik soketinin kullanımı marş aküsünü boşaltma riskine yol açar, bu da işlevselliği sınırlayabilir.

Elektrik soketlerine bağlı aksesuarlar aracın elektrik sisteminin bağlantısı kesilmiş olsa bile veya ön koşullandırma kullanıldığında etkinleştirilebilir. Bu nedenle, marş aküsünün boşalmasını önlemek için kullanımda olmadıkları zaman konektörlerin bağlantılarını kesin.

### **!** UYARI

- Aksesuarları büyük veya ağır konnektörlerle kullanmayın - sürüş sırasında sokete zarar verebilir veya gevşeyebilirler.
- Aracın radyo alıcısında ya da örneğin elektrik sisteminde parazitte yol açan aksesuarları kullanmayın.
- Aaksesuarı, sert frenleme veya çarpışma durumunda sürücü veya yolcunun yaralanma riski olmayacak şekilde yerleştirin.
- Yolcu veya araç içini yakabilen ısı ürettiğinden, bağlı aksesuarlara dikkat edin.

## 12 V soketleri kullanmak

1. Körleme tapasını (tünel konsolu) çıkarın veya soketin önündeki kapağı (bagaj bölümü) aşağı katlayın ve aksesuarın konektörünü takın.
2. Soket kullanımında değilken veya denetimsiz bırakıldığında aksesuarın fişini çıkarın ve körleme tapasını (tünel konsolu) geri takın veya kapağı (bagaj bölümü) yukarı katlayın.

### **!** ÖNEMLİ

Soket başına maksimum soket çıkışı 120 W (10 A) değerindedir.

## İlgili bilgiler

- Elektrik soketi (s. 596)
- Yolcu kabini içi (s. 594)

### Torpido gözünü kullanmak

Torpido gözü, yolcu tarafında yer almaktadır. Örneğin basılı kullanıcı el kitabı ve haritalar torpido gözünde saklanabilir. Kalem ve kart tutucu için de yer mevcuttur.

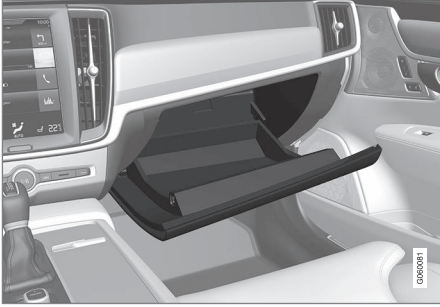

### Torpido gözünün kilitleme ve kilidini açma\*

Örneğin araç servise götürüldüğünde, otelde veya benzer bir yerde bırakıldığında torpido gözü kilitlenebilir. Torpido gözü beraberindeki anahtar ile kilitlenebilir.

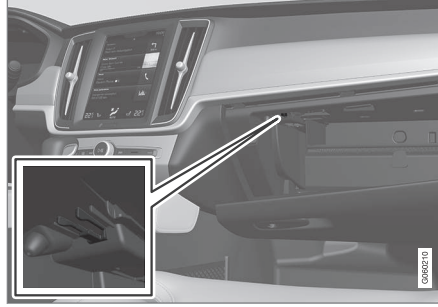

Anahtar sadece eşya saklama alanı için tasarlanmıştır. Şekil şematiktir - tasarım değişiklik gösterebilir.

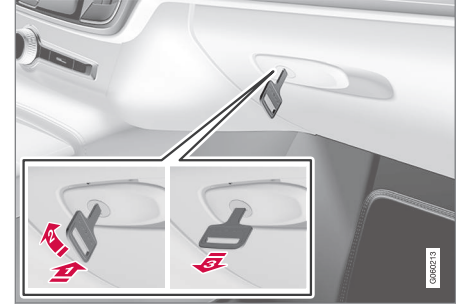

Şekil şematiktir - tasarım değişiklik gösterebilir.

Torpido gözü:

- 1 Anahtarı torpido gözü kilit silindirin takınız.
  - 2 Anahtarı saat yönünde 90 derece döndürün.
  - 3 Anahtarı çekiniz.
- Bu işlemi tersi sırayla gerçekleştirerek açınız.

### Torpido gözünün soğutma alanı olarak kullanılması\*

Torpido gözü, örneğin içeceklerin veya yiyeceklerin soğutulması için kullanılabilir. Soğutma, klima kontrol sistemi etkinken (örneğin araç II kontak konumuna ayarlandığında veya motor çalışırken) çalışır.

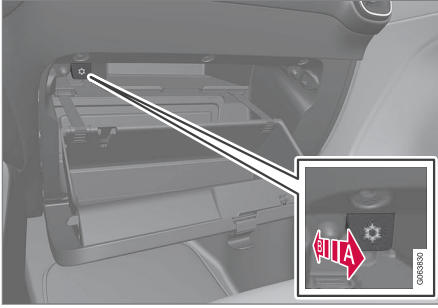

Şekil şematiktir - tasarım değişiklik gösterebilir.

**A** Soğutmanın etkinleştirilmesi.

**B** Soğutmanın devre dışı bırakılması.

- Kumandayı yolcu kabini/torpidö gözüne doğru uç konuma getirerek soğutmayı etkinleştirin veya devre dışı bırakın.

### İlgili bilgiler

- Yolcu kabini içi (s. 594)
- Özel kilitleme (s. 290)

### Güneşlikler

Sürücü koltuğu ve ön koltuktaki yolcu koltuğunun önündeki tavanda güneşlikler mevcuttur ve gerektiğinde katlanabilir ve kenara kaldırılabilir.



Şekil şematiktir - tasarım değişiklik gösterebilir.

Siper yukarı kaldırıldığında ayna aydınlatması\* otomatik olarak açılır.

Ayna çerçevesinde örneğin kartlar veya biletler için bir tutucu bulunur.

### İlgili bilgiler

- Yolcu kabini içi (s. 594)

### Bagaj bölmesi

Araçta, çok büyük öğeleri taşımayı ve sabitlemeyi mümkün kılan esnek bir bagaj bölmesi vardır.

Arka koltuk arkalıklarını aşağı katlamak suretiyle bagaj bölmesi oldukça genişletilebilir. Yüklemeyi ve boşaltmayı kolaylaştırmak için aracın arka bölümü, seviye kontrol işlevi\* ile alçaltılabilir. Yükü sabitlemek için yük tutma halkaları veya torba tutucular ve istenirse yükü gizlemek için uzatılabilir kargo kapağını\* kullanın.

Araç çekme halkası ve lastik onarım kiti veya yedek\* lastik bagaj bölümünde muhafaza edilir.

### İlgili bilgiler

- Yükleme tavsiyeleri (s. 600)
- Çanta kancaları (s. 602)
- Yük bağlama kopçaları (s. 602)
- Kargo kapağının takılması ve çıkartılması\* (s. 603)

### Yükleme tavsiyeleri

Aracı yüklerken akılda tutulması gereken bir çok şey var.

Taşıma yükü aracın yüksüz ağırlığına göre değişir. Yolcu ağırlıkları ve tüm aksesuar ağırlıkları aracın taşıma yükünü belirli bir oranda düşürür.

#### UYARI

Aracın sürüş özellikleri yükün ağırlığına ve konumlandırılmasına göre değişir.

### Bagaj bölmesine yükleme

Yüklerken hatırlanması gereken iyi şey:

- Yükü, arka koltuk arkalığine zıt yönde sıkıca yerleştirin.
- Ağır eşyalar mümkün olduğunca zemine yakın yerleştirilmelidir. Katlanmış koltuk arkalıklarının üzerine ağır yük koymaktan kaçınınız.
- Döşemenin hasar görmesini önlemek için, keskin kenarları yumuşak bir şey ile örtünüz.
- Tüm yükleri yük tespit halkalarına kayışlarla veya ağılarla bağlayınız.

#### UYARI

20 kg (44 pound) ağırlığındaki boşta duran bir nesne, 50 km/sa. (30 mil/sa.) hızındaki önden çarpışmada 1000 kg (2200 pound) ağırlığındaki bir nesne etkisi yaratır.

#### UYARI

Araç, kapı camlarının üst kenarının yukarısına kadar yüklenmişse yükler yan camlar arasında 10 cm (4 inç) boşluk bırakın. Aksi takdirde, tavan kaplamasında gizlenmiş olan şişme perdenin koruma amacı tehlikeye girebilir.

#### UYARI

Yükleri daima emniyete alın. Sert bir fren yapıldığında, yük kayabilir ve arabadakilerin yaralanmasına sebep olabilir.

Keskin kenarları ve köşeleri yumuşak bir şey ile örtün.

Uzun cisimleri yüklerken/indirirken motoru kapatın ve el frenini çekin. Aksi takdirde, yükü kaza ile vites koluna veya vites seçiciye vurarak vitesi bir sürüş konumuna getirebilirsiniz - ve araba birden hareket edebilir.

### Bagaj bölmesindeki alanın artırılması

Bagaj alanını genişletmek ve yüklemeyi basitleştirmek için, arka koltuğun arkalığı alçaltılabilir. Arka koltuk arkalıklarından biri katlanırsa

eşyaların, ön koltukların WHIPS sistemi fonksiyonunu engellemediğine dikkat edin.

Arka koltuktaki yüklemeye kapağı uzun ve dar yüklerin taşınması için arka koltuk aşağı katlanabilir.

### Aracın arka bölümünde seviye kontrolü\*

Aracına arka bölümü, aracın kargo bölümü için daha iyi bir çalışma yüksekliği elde etmek veya çekme çubuğuna/çubuğundan\* bir römork bağlanacağı/ayrılacağı zaman yardımcı olması için indirilebilir/yükseltilebilir.

Seviye kontrolü, kargo alanı yan panelinde sağ tarafta arkada bulunan kumandayla yapılır.

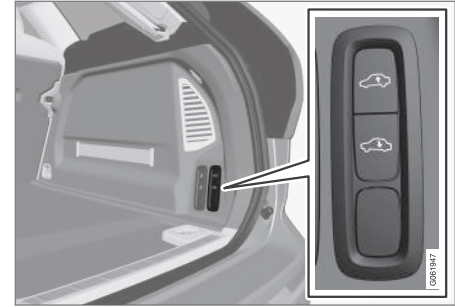

Aracın arka bölümünü yükseltme/indirme kumandaları

Kumanda iki düğme içerir - bir düğme aracın arka bölümünü indirirken bir düğme yükseltir.

Yükseltme veya indirme için arka bölüm istenen seviyeye ulaşıncaya kadar ilgili düğme basılı tutulmalıdır.

Aracın arka bölümünü, normal seviyesinden daha yükseğe yükseltmek mümkün değildir.

Sürüş sırasında arka bölüm yüksekliği, normal seviyeye dönecektir.

### **i** DİKKAT

Kapılardan bir veya daha fazlası ya da kaput açık olduğunda arka bölümün yüksekliğini ayarlamak mümkün değildir. Bu durum yükleme kapağında geçerli değildir.

### **⚠** UYARI

İndirirken aracın altında hiçbir insan, hayvan veya nesne bulunmamasına dikkat edin. Bu durum hayati tehlikeye veya araç ya da nesnede hasara neden olabilir.

### İlgili bilgiler

- Yük bağlama kopçaları (s. 602)
- Arka koltuktaki koltuk arkalıklarının indirilmesi (s. 196)
- Arka koltuktaki yükleme kapağı (s. 603)
- Tavan yükü ve yük taşıyıcılar üzerine yükleme (s. 601)
- Seviye kontrolü\* ve amortisör (s. 460)
- Ağırlıklar (s. 675)

## Tavan yükü ve yük taşıyıcılar üzerine yükleme

Aracın tavanına yükleme için Volvo'nun geliştirdiği yük taşıyıcıları önerilir.

Bunun amacı, bir yolculuk sırasında olası en yüksek güvenlik düzeyinin sağlanması ve aracın hasar görmesinin önlenmesidir. Volvo'nun yük taşıyıcıları, Volvo yetkili satıcılarından satın alınabilir.

Taşıyıcılarla birlikte verilen montaj talimatlarına uyunuz.

- Yükü, yük taşıyıcıları üzerine dengeli bir şekilde dağıtınız. En ağır yükleri en aşağıya koyunuz.
- Yük taşıyıcılarının ve yükün uygun şekilde monte edilip edilmediğini periyodik olarak kontrol ediniz. Yükü bağlantı kayışlarıyla sıkıca bağlayınız.
- Yük, öndeki arabadan daha uzunsa, örneğin bir kano ya da kayak, çekme halkasını ön soketine takın ve tampon lastiği takmak için kullanın.
- Rüzgara açık kalan alanın büyüklüğü ve bu nedenle yakıt sarfiyatı yükün büyüklüğüyle artar.
- Yavaş sürünüz. Ani hızlanmalardan, ani frenlerden ve sert dönüşlerden kaçınınız.

### **⚠** UYARI

Arabanın ağırlık merkezi ve sürüş özellikleri tavan yükleri sebebiyle değişir.

Ağırlıklar ve maksimum izin verilen yük ile ilgili olarak aracın teknik özelliklerini izleyin.

### İlgili bilgiler

- Yükleme tavsiyeleri (s. 600)
- Ağırlıklar (s. 675)

### Çanta kancaları

Çanta kancaları taşıma çantalarını bir yerde tutar ve devrilmelerini ve içindekilerin bagaj bölmesine saçılmasını engeller.

### Kenarlar boyunca

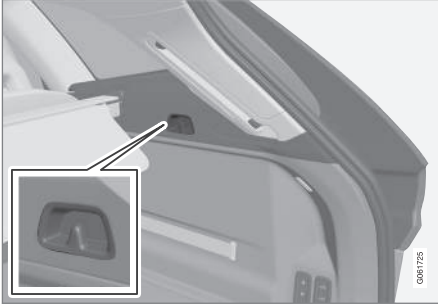

Bagaj bölmesinin her bir kenarındaki yan panelde bir çanta kancası bulunur.

### ! ÖNEMLİ

Çanta kancaları maksimum 5 kg (11 lbs) yüklenebilir.

### İlgili bilgiler

- Yükleme tavsiyeleri (s. 600)
- Torpido gözünü kullanmak (s. 598)
- Güvenlik ağının takılması ve sökülmesi\* (s. 608)

- Kargo kapağının takılması ve çıkartılması\* (s. 603)
- Emniyet ızgaralarının takılması ve çıkarılması\* (s. 606)

### Yük bağlama kopçaları

Yük bağlama kopçalarını bagaj bölümündeki eşyaları bağlamak için kullanın.

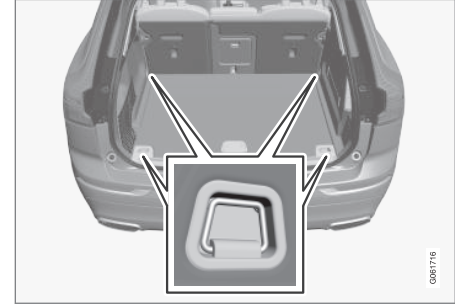

### ⚠ UYARI

Çıkıntı yapan sert, kesici ve/veya ağır nesnelere ani frende yaralanmalara neden olabilir.

Büyük ve ağır nesnelere her zaman bir emniyet kemeriyle veya yük tespit kayışlarıyla bağlayın.

### İlgili bilgiler

- Yükleme tavsiyeleri (s. 600)
- Ağırlıklar (s. 675)



### Arka koltuktaki yükleme kapağı

Örneğin kayak takımları gibi uzun ince eşyaların taşınması için arka koltuğun arkalığındaki bölme açılabilir.



Şekil şematiktir - parçalar araç modeline göre değişiklik gösterebilir.

1. Bagaj bölümünde, bölme kapağının kolunu tutun ve kapağı aşağı katlayın.
2. Arka koltuktaki kol desteğini ileriye katlayın.

Kişisel kilitleme fonksiyonu kullanılırsa yük kapağı kapatılmalıdır.

### İlgili bilgiler

- Yükleme tavsiyeleri (s. 600)
- Özel kilitleme (s. 290)
- Yük bağlama kopçaları (s. 602)

### Kargo kapağının takılması ve çıkartılması\*

Uzatılmış konumda, kargo kapağı ve arka panel bagaj bölümüne görsel erişimi önler.

#### Bagaj kapağının takılması

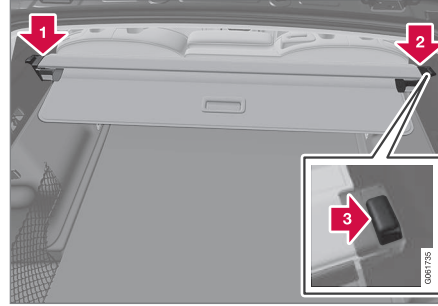

1. Kargo kapağının uç parçalarından birini, bagaj bölümündeki yan panelde bulunan girintiye sokun.

2. Ardından diğer uç parçasını, karşı taraftaki yan panelde bulunan girintiye sokun.



Kaset yerleştirilmeden önce ön panelin koltuk arkalıklarının arkasına doğru baktığından emin olun.

3. Teker teker her iki taraftaki uç parçalarını aşağı bastırın.
  - > Bir "tıklama" sesi duyulduğunda ve her bir uç parçasındaki kırmızı işaret kaybolduğunda kargo kapağı takılmıştır - sağlam bir şekilde takıldığını kontrol edin.

### ◀◀ **Bagaj kapağı panelinin takılışı**

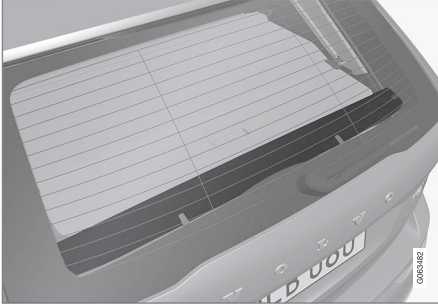

Yük kapağını kullanırken bagaj kapısına bir panel takılmalıdır.

1.



Paneli vida tarafı aşağı gelecek şekilde doğru yönde çevirin ve pimi bagaj kapağının bir tarafındaki braketeye yönlendirin.

2. Pimi, diğer taraftaki eşdeğer braketeye yönlendirmeyi kolaylaştırmak için hafifçe sıkıştırın.

3.



İki üst klipsi, yerine oturacak şekilde bagaj kapağındaki ilgili yuvalara bastırın.

### **Kargo kapağının çıkarılması**

Geri çekilmiş konumda:

1. geri çekilmiş kargo kapağının uç parçalarından birindeki düğmeye basın ve o ucu dışa kaldırın.
2. Dikkatle kapağa yukarı/dışa açın.  
> Diğer parça otomatik olarak gevşer ve kapak bagaj bölgesinden dışa kaldırılabilir.

### **Bagaj kapağı panelinin sökülmesi**

Kargo kapağı kullanılmıyorsa arka panel sökülebilir.

1.

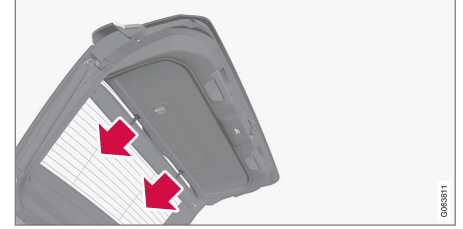

Panelin üst klipslerini bagaj kapağından doğrudan çekip çıkarın.

2.

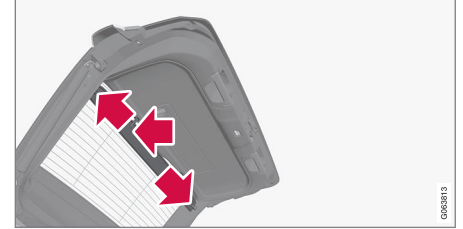

Paneli dikkatli bir şekilde bagaj kapağının bir yanındaki braketten ve ardından diğer taraftan çekin. Gerekliyse paneli biraz sıkıştırarak esnetebilir ve böylelikle sökme işlemini kolaylaştırabilirsiniz.

**İlgili bilgiler**

- Kargo kapağının kullanımı\* (s. 605)
- Yükleme tavsiyeleri (s. 600)

**Kargo kapağının kullanımı\***

Kargo kapağı için iki uzatılmış konum vardır - tam örtme konumu ve yükleme konumu, bu konumda kapak, bagaj bölmesi içine erişimi kolaylaştırmak için kısmen uzatılır.

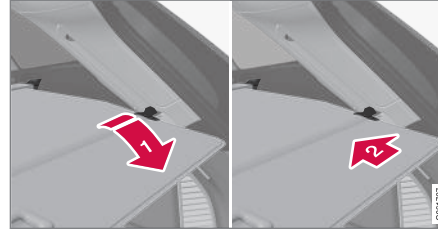
**Tam örtme konumu**

- 1 Kolu kavrayın ve kargo kapağını uç konumuna doğru dışa çekin.
- 2 Ataşman pimlerini bagaj bölmesinin arka direklerindeki yuvalara kancalayın.
  - > Kargo kapağı tam örtme konumunda kilitletir.



Bagaj kapağı tam örtme konumunda.

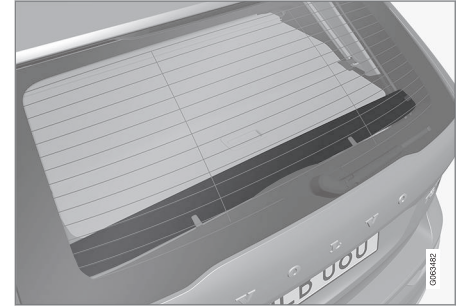

Arka panel kargo kapağını tamamlayan bagaj kapağının içine takılır.

**! ÖNEMLİ**

Bagaj kapağının üzerine nesnelere yüklemeyin.



### « Yükleme modu

Tam örtme konumundan:

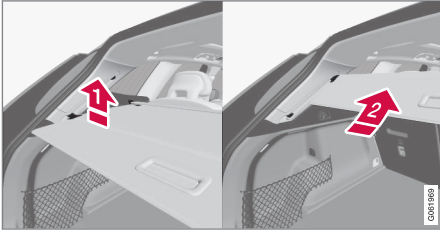

Kargo kapağının kol bölümünü hafifçe yukarı bastırın.

> Kapak, yükleme konumunda duruncaya kadar yukarıya doğru gider.

Yükleme konumundan tam örtme konumuna dönmek:

1. Kolu kavrayın ve kargo kapağını uç konumuna doğru aşağı çekin. Kolaylaştırmak için bağlantı pimleri dayanaklardan geçecek şekilde kolu hafifçe açılındırın.
2. Bağlantı pimleri geçecek şekilde kolu serbest bırakın.  
> Kapak tam örtme konumunda kilitlenir.

### ! ÖNEMLİ

Bagaj kapağı, yükleme konumundayken arka görüşe engel olabilir. Araç sürerken bagaj kapağının tamamen uzatılmış veya tamamen çekilmiş olduğundan emin olun.

### Geri çekme

1. Tam örtme konumundan:

Kargo kapağının ataşman pimlerini ayırmak için kolu yukarı kaldırıp geriye doğru çekin ve bırakın.

Yükleme konumundan:

Kolu kavrayın ve kargo kapağını oluklarda dışarı çekin - tam örtme konumuna çekin. Ataşman pimlerini ayırmak için kolu yukarı kaldırıp geriye doğru çekin ve bırakın.

2. Geri çekilmiş konumda duruncaya kadar kapağı, yan panellerin dışındaki ataşman pimleriyle birlikte geri çekin.

### İlgili bilgiler

- Kargo kapağının takılması ve çıkarılması\* (s. 603)

### Emniyet ızgaralarının takılması ve çıkarılması\*

Koruyucu ızgara, sert frenleme sırasında kargo alanındaki yüklerin veya evcil hayvanların yolcu bölmesine fırlamasını engeller. Güvenlik ızgarası ECE R17 yasal gereksinimine göre çarpışma testine tabi tutulmuştur ve Volvo'nun dayanıklılık gerekliliklerine uygundur.

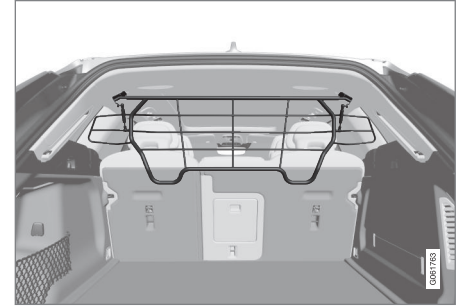

Güvenlikle ilgili nedenlerden ötürü, güvenlik ızgarası her zaman takılı olmalı ve uygun şekilde bağlanmalıdır.

### ! UYARI

Araç hareket ederken hiçbir koşulda yük bölmesinde kimse olmamalıdır. Bunun amacı, sert frenleme veya kaza kaynaklı yaralanmalardan kaçınmaktır.

## Takma

**! ÖNEMLİ**

Koruyucu ızgara sadece burada açıklanan arka konumda (arka koltuğun arkasında) kullanılmalıdır.

Güvenlik ızgarasının ilk montajından önce, mevcut plastik tavan aparatları çelik tavan aparatlarıyla değiştirilmelidir. Volvo, tavan aparatları değişim işleminin yetkili bir Volvo servisinde yapılmasını önerir.

1. Arka koltuk arkalığını ileri doğru katlayınız.
2. Güvenlik ızgarasının doğru yönde döndürüldüğünden emin olun. Koruyucu ızgarayı arka yan kapılardan biriyle kaldırın.

3.

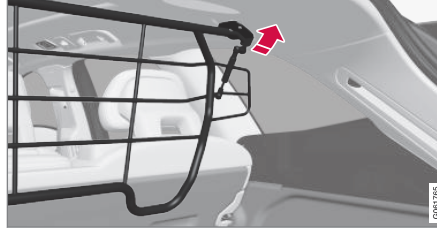

Güvenlik ızgarasının braketlerini tavan aparatlarına yerleştirin.

İki kişi güvenlik ızgarasını doğru konumda tutarsa bir sonraki adım kolaylaşır.

4.



Tedarik edilen vidayı yerleştirin ve tedarik edilen 6 mm Allen anahtarını kullanarak sıkın. İşlemi diğer tarafta tekrarlayın. Tavsiye edilen sıkma torku: 20 Nm (15 ayaklibre).

> Koruyucu ızgaranın düzgün şekilde takıldığını kontrol edin.

5. Koltuk arkalığını dik konuma geri katlayın.

Takma/çıkarma işlemi için gerekli aletler ve yöntemler hakkında daha fazla bilgi için ilk satın alma esnasında verilen montaj talimatlarına bakın.

**! ÖNEMLİ**

Kargo kapağı takıldığında koruyucu ızgara yukarı veya aşağı katlanamaz.

### İlgili bilgiler

- Yükleme tavsiyeleri (s. 600)
- Yük bağlama kopçaları (s. 602)

### Güvenlik ağının takılması ve sökülmesi\*

Güvenlik ağı, ani bir fren yapıldığında yüklerin yolcu kabinine fırlamasını engeller. Güvenlik ağı, dört montaj noktasına takılmıştır.

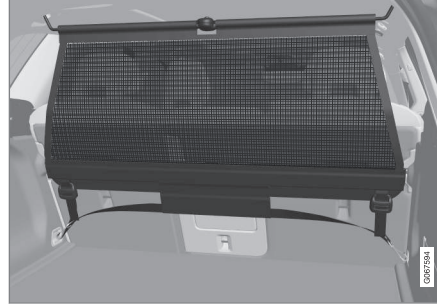

Güvenlik nedenleriyle güvenlik ağı daima aşağıda açıklanan şekilde sabitlenip bağlanmalıdır.

Ağ güçlü bir naylon kumaştan yapılmıştır ve araçta iki farklı konuma sabitlenebilir:

- Arkaya takma - arka koltuk arkasına.
- Öne takma - ön koltukların arkasına.

### UYARI

Bagaj bölümündeki yükler düzgün şekilde takılmış bir emniyet ağı kullanılarak sıkıca tutturulmalıdır.

### Güvenlik ağının takılması

#### UYARI

Emniyet ağının üst kilit noktalarının düzgün sabitlendiğinden ve çekme kayışlarının düzgün şekilde kancalandığından emin olunması gerekir.

Hasarlı güvenlik ağları kullanılmamalıdır.

#### DİKKAT

Öne monte edileceği zaman güvenlik ağı arka kapılardan birinden kolaylıkla monte edilir.

1. Güvenlik ağını açın ve ağdaki ayrık üst çubuğun uzatılmış konumunda kilitlendiğinden emin olun.
2. Bağlama kayışı kilitleri size bakacak şekilde ağın bir tespit başlığını arka tavan montaj elemanının içine kancalayın.
3. Ağın ikinci bağlantı kancasını karşı taraf-taki tavan braketine asın.

Teleskopik olarak yaylanmış bağlantı kancaları, uyum sağlamayı kolaylaştırır.

Her bir ilgili tavan montaj elemanının ön uç konumu için ağın tespit kancalarını öne doğru bastırmaya dikkat edin.

4.

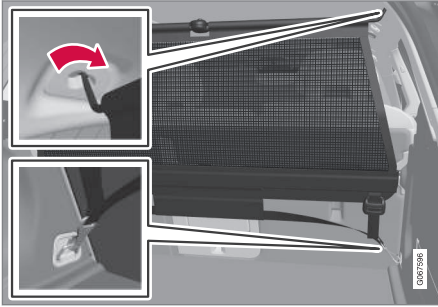

Arkaya takma.

Arkaya takmak için:

Arka tavan bağlantılarına takılan ağ ile güvenlik ağının çekirme kayışlarını bagaj bölmesindeki ön yük tespit halkalarına takın.

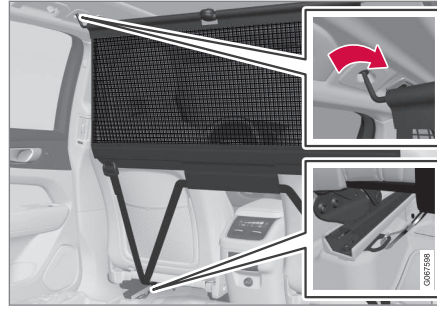

Öne takma.

Öne takmak için:

Ağ, ön tavan montaj elemanlarına takılıyken bağlama kayışlarını koltuk sürgüsü raylarının arkasındaki dış halkalara kancalayın - koltuk arkalıkları düz konumda ve koltuklar hafif öne kaydırılırsa işlem daha kolaylaşır.

Koltuk ve koltuk tekrar hareket ettirildiğinde koltuğu ve koltuk arkalığını ağa sert bastırmamaya dikkat edin - sadece koltuk veya koltuk arkalığı ağla temas edinceye kadar ayarlayın.

### ! ÖNEMLİ

Koltuk veya koltuk arkalığı emniyet ağında geriye doğru sert bir şekilde itilirse, ağ ve tavan bağlantıları zarar görebilir.

5. Bağlama kayışlarıyla güvenlik ağını gerdirin.

### Güvenlik ağının sökülmesi

Güvenlik ağı kolayca çıkarılıp katlanabilir.

1. Bağlama kayışı kilidindeki düğmeye basın her iki tarafta bağlama kayışını biraz salarak güvenlik ağı gerginliğini azaltın.
2. Mandallara basın ve bağlama kayışının kancalarının ikisini de ayırın.
3. Üst bağlantıları açıp ağ tavan montaj elemanlarından ayırın.
4. Ağ katlayıp daha sonra açabilmek için çubuktaki kırmızı düğmeye basın. Ağ kendi kutusunda saklayın.

### İlgili bilgiler

- Yükleme tavsiyeleri (s. 600)
- Yük bağlama kopçaları (s. 602)

## İlk yardım kiti\*

İlk yardım çantasında ilk yardım malzemeleri bulunmaktadır.

Araç bunlardan biriyle donatılmışsa, ilk yardım setini elastik kayışın arkasına yerleştirin.

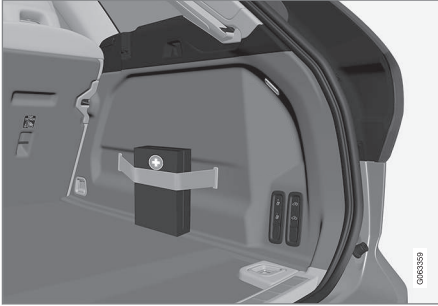

Şekil şematiktir - parçalar araç modeline göre değişiklik gösterebilir.

## İlgili bilgiler

- Bagaj bölmesi (s. 599)

## Üçgen reflektör

Araç trafikte hareketsiz kalmışsa trafikteki diğer araçları uyarmak için üçgen reflektörü kullanın.

Ayrıca dörtlü flaşörleri de etkinleştirin.

## Eşya bölmeleri

Üçgen reflektör, yükleme kapağının içindeki bölmede bulunur.

## Üçgen reflektörün katlanması

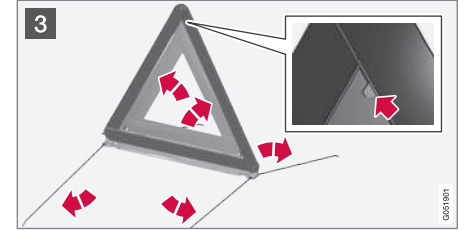
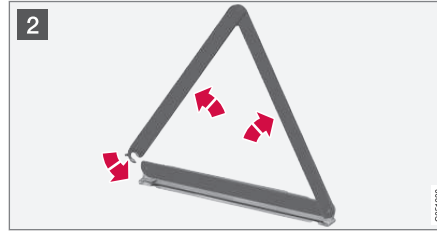
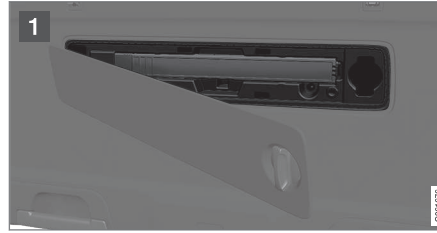

- 1 Önce düğmeyi çeyrek ölçüde çevirip üst ve alt kenarlardan kapağı braketlerden çekerek kapağı açın.  
Üçgen reflektörü sabitleyen mandalı hafif sağa doğru bastırıp mahfazayı çıkarın.
- 2 Üçgen reflektörü mahfazasından çıkarın, katını açın ve uçlarını birbirine birleştirin.
- 3 Üçgen reflektörün destek ayaklarını katlayınız.

Üçgen reflektörün kullanılması ile ilgili olarak yönetmeliklere uyunuz. Üçgen reflektörü, trafiğe göre uygun bir yere koyunuz.

Kullandıktan sonra üçgen reflektör ve mahfazanın depolama yerine doğru şekilde sabitlendiğinden ve kapağın tamamen kapandığından emin olun.

## İlgili bilgiler

- Bagaj bölmesi (s. 599)
- Dörtlü flaşör (s. 161)



BAKIM VE SERVİS

## Volvo Servis Programı

Araç olabildiğince güvenli ve güvenilir tutmak için, Servis ve Garanti kitapçığında belirtilen Volvo servis programını takip edin.

Volvo, servis ve bakım işleri için yetkili bir Volvo servisine başvurmanızı önermektedir. Volvo servisleri, en yüksek kalitede servisi sağlayabilecek personele, özel aletlere ve servis literatürüne sahiptir.

### ! ÖNEMLİ

Volvo garantisinin geçerli olması için, Servis ve Garanti Belgesindeki talimatlara bakın ve bu talimatları yerine getirin.

## İlgili bilgiler

- Araç durumu (s. 614)
- Servis ve onarım randevusu alın. (s. 614)
- Donanımların aracın diyagnostik soketine bağlanması (s. 40)
- Klima kontrol sisteminin servisi (s. 620)
- Fren sistemi bakımı (s. 433)
- Motor bölmesine genel bakış (s. 622)

## Wi-Fi ile araba ve servis atölyesi arası veri aktarımı

Volvo servislerinde aracınızı ile atölye arasında veri aktarımı için özel bir Wi-Fi ağı bulunmaktadır. Teşhis bilgilerinin ve yazılımın servis ağı vasıtasıyla aktarılmasında servis ziyaretiniz daha basit ve daha verimli olacaktır.

Bir atölye servis sırasında, servis teknisyeniniz arıza takibi ve yazılım indirmesi yapmak için aracınızı Wi-Fi yoluyla servis ağına bağlamak isteyebilir. Bu tür bir iletişim için, araç yalnızca bir servis ağına bağlanır. Aracın, evdeki gibi başka bir Wi-Fi ağına bir atölye ağına benzer şekilde bağlanması mümkün değildir.

## Uzaktan kumanda anahtarı ile bağlantı

Bağlantı normal olarak servis teknisyeni tarafından gerçekleştirilir ve servis teknisyeni uzaktan kumanda tuşlarının düğmelerini kullanır. Bu nedenle atölye ziyareti için sizinle düğmeler bulunan bir anahtar almak önemlidir. Aracı, Wi-Fi aracılığıyla servis ağına bağlamak için uzaktan kumanda anahtarı üzerindeki kilit düğmesine üç kez basın.

Araç bir Wi-Fi ağına bağlandığında, orta ekranda  sembolü görünür.

### ! UYARI

Araç, servis ağlarına ve sistemlerine bağlandığında sürülmemelidir.

## İlgili bilgiler

- Sistem güncellemelerinin İndirme Merkezi vasıtasıyla yönetilmesi (s. 613)
- Servis ve onarım randevusu alın. (s. 614)

## İndirme Merkezi

Aracın sistemlerinden birçoğu, çevrimiçi bir araçta<sup>1</sup> orta gösterge ekranından güncellenebilir.



**Güncelleme Servisi** uygulaması, orta gösterge ekranındaki uygulama görünümünden başlatılır ve aşağıdakileri sağlar:

- sistem yazılımı güncellemesi arama ve uygulama
- Sensus Navigation\* için harita verilerini güncelleme
- uygulamaları indirme, güncelleme ve kaldırma.

## İlgili bilgiler

- Sistem güncellemelerinin İndirme Merkezi vasıtasıyla yönetilmesi (s. 613)
- Uygulamaları indirme (s. 507)
- Uygulamaların güncellenmesi (s. 507)
- Uygulamaları silme (s. 508)
- İnternete bağlı araç\* (s. 547)
- Orta gösterge ekranının görünümünde dolaşma (s. 112)

## Sistem güncellemelerinin İndirme Merkezi vasıtasıyla yönetilmesi

Çevrimiçi araç ve bilgi fonksiyonları İndirme Merkezi vasıtasıyla güncellenebilir. Güncellemeler her seferinde bir tane veya hepsi birden yapılabilir.

### Güncelleme arama



Bir güncelleme varsa orta gösterge ekranının durum çubuğunda **Yeni yazılım güncellemeleri mevcut** Bkz. **İndirme Merkezi** mesajı gösterilir.

Sistem güncellemelerinin mümkün olması için aracın internete bağlı olması gerekir<sup>2</sup>.

- Orta ekranın uygulama görünümünde **Güncelleme Servisi** üzerine gidin.
  - > Bilgi eğlence sisteminin son çalıştırılmasından bu yana arama yapılmadıysa bir arama yapılır. Yazılım kurulumu devam ediyorsa arama yapılmaz.

**Sistem güncellemeleri** üzerindeki sayı kaç adet güncellenmenin mevcut olduğunu gösterir. Bir dokunma ile araca kurulabilecek güncellemelerin bir listesi gösterilir.

### İ DİKKAT

Veri indirilmesi, örneğin İnternet radyosu gibi veri aktaran diğer hizmetleri etkileyebilir. Diğer hizmetler üzerindeki etki olumsuz şekilde yaşanırsa indirme işlemi kesilebilir. Alternatif olarak diğer hizmetleri kapatmak veya duraklatmak da uygun olabilir.

### İ DİKKAT

Kontak kapatıldığında ve araç terk edildiğinde bir güncelleştirme kesilebilir.

Ancak araç terk edilmeden önce güncelleştirmenin tamamlanması gerekmez, çünkü aracın bir daha ki kullanımında güncelleştirme devam eder.

## Tüm sistem yazılımını güncelleme

- Listenin alt kısmından **Tümünü yükle** seçeneğini seçin.

Hiçbir liste istenmiyorsa bunun yerine **Sistem güncellemeleri** üzerinden **Tümünü yükle** opsiyonu seçilebilir.

## Tek sistem yazılım programlarını güncelleme

- Gereken yazılım için **Kur** seçeneğini seçin.

<sup>1</sup> Veri internet kullanırken aktarılır (veri trafiği) ve bunun bir maliyeti olabilir.

<sup>2</sup> Veri internet kullanırken aktarılır (veri trafiği) ve bunun bir maliyeti olabilir.

## « Yazılım yüklemeyi iptal etme

- İndirme işleminin başlangıcında **Kur** yerine geçen faaliyet göstergesinde X simgesine dokununuz.

Sadece indirme işleminin iptal edilebileceğine, kurulum aşaması başladığında bunun iptal edilemeyeceğine dikkat edin.

## Yazılım güncellemesi için arka plan aramasının devre dışı bırakılması

Yazılım güncellemeleri için otomatik arama, araç fabrikadan çıktığında etkinleştirilir, ancak bu fonksiyon devre dışı bırakılabilir.

1. Orta gösterge ekranı üst görünümde **Ayarlar** seçeneğine basın.
2. **Sistem** → **Güncelleme servisi** tuşuna basınız.
3. **Otomatik Yazılım Güncellemesi** seçimini kaldırın.

## İlgili bilgiler

- İndirme Merkezi (s. 613)
- İnternete bağlı araç\* (s. 547)
- Orta gösterge ekranının görünümlerinde dolaşma (s. 112)

<sup>3</sup> AdBlue Sadece dizel motorlu araçlarda geçerlidir.

<sup>4</sup> Belirli pazarlarda geçerlidir.

<sup>5</sup> Belirli pazarlarda geçerlidir.

## Araç durumu

Orta ekranda aracın genel durumu gösterilebilir.

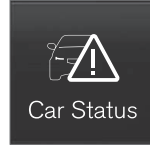

**Araç Durumu** uygulaması, orta gösterge ekranındaki uygulama görünümünden başlatılır ve dört sekmesi vardır:

- **Mesajlar** - durum mesajları
- **Durum** – motor yağı seviyesinin ve AdBlue seviyesinin kontrolü<sup>3</sup>
- **TPMS** - lastik basıncının kontrol edilmesi
- **Randevular** - atama bilgisi ve araç bilgisi<sup>4</sup>

## İlgili bilgiler

- Sürücü gösterge ekranından kaydedilmiş bir mesajı idare etmek (s. 104)
- Motor yağının kontrol edilmesi ve doldurulması (s. 624)
- Lastik basıncı izleme sistemi\* (s. 574)
- Servis ve onarım randevusu alın. (s. 614)
- Servise araç bilgisi göndermek (s. 615)
- Orta gösterge ekranının görünümünde dolaşma (s. 112)
- AdBlue® ile emisyon kontrolü (s. 476)

## Servis ve onarım<sup>5</sup> randevusu alın.

Bu hizmet, araç içinde doğrudan servis ve atölye ziyareti rezervasyon isteği göndermek için bir yol sunar.

Servis zamanı geldiğinde ve aracın onarım gerektirdiği bazı durumlarda sürücü gösterge ekranında ve orta gösterge ekranının üst kısmında bir mesaj görünecektir. Servis tarihi ne kadar zaman geçtiği, motorun kaç saat çalıştığı veya son servisten bu yana sürülen mesafeye göre belirlenir.

## Servis kullanılmadan önce

- Bir Volvo ID oluşturun ve araca kaydedin.
- Randevu bilgisini almak ve göndermek için, aracınızın İnternete<sup>6</sup> bağlı olması gerekir.

## Servis randevusu alın

Gerek duyulduğunda veya aracın servis veya onarıma ihtiyacı olduğunu gösteren bir mesaj gösterildiğinde rezervasyon isteğini girin.

1. Orta gösterge ekranındaki uygulama görünümünden **Araç Durumu** uygulamasını açın.
2. **Randevular** düğmesine basınız.
3. **Randevu iste** düğmesine basınız.

4. Doğru **Volvo ID**'nin doldurulduğundan emin olun.
5. İstenen **Bayi bilgileri**'nin doldurulduğundan emin olun.
6. Servis ziyareti sırasında yapılmasını istediğiniz ek işlemler veya servisimize gönderilecek diğer önemli bilgiler varsa, **Atölyeyi yazılı mesajla bilgilendirmek için dokunun** alanını doldurun.
7. **Randevu isteği gönder** düğmesine basınız.
  - > Birkaç gün içinde e-posta ile aracınıza bir randevu önerisi gelecektir<sup>7</sup>.

Belirli pazarlarda randevu talebini gönderdiğiniz zaman sürücü gösterge ekranında, aracın servise gereksinimi olduğu mesajı söner.

8. Talebinizi iptal etmek için **İsteği iptal et** üzerine dokununuz.

Araçtan gönderilen rezervasyon sorgusu, servis planlamasını kolaylaştıran araç bilgilerinizi içerir.

Bayi dijital rezervasyon teklifiyle geri gelir. Bayinize dair bilgi ayrıca aracınızda da bulunur, böylece servisiniz ile iletişime geçebilirsiniz.

### Randevu talebini kabul etme

Araç bir randevu önerisi aldığı anda orta gösterge ekranının üst kısmında bir mesaj gösterilecektir.

1. Mesaja dokununuz.
2. Önerilen randevu kabul edilebilir ise **Kabul et** üzerine dokununuz. Aksi takdirde, **Yeni istek gönder** veya **Reddet** üzerine dokununuz.

Bazı pazarlar için, sistem, planlanmış randevu saatinin yaklaştığını size hatırlatır ve zamanı geldiğinde<sup>8</sup> navigasyon sistemi de atölyeye götürmek üzere size rehberlik eder.

<b>i</b>	<b>DİKKAT</b>
Eğer bu hizmetle ilgili sorunlar yaşıyorsanız – Volvo bayinizle irtibat kurunuz.	

### İlgili bilgiler

- Araç durumu (s. 614)
- Servise araç bilgisi göndermek (s. 615)
- Orta gösterge ekranının görünümünde dolaşma (s. 112)
- Volvo ID (s. 28)
- İnternete bağlı araç\* (s. 547)

### Servise araç bilgisi göndermek<sup>9</sup>

Araça ile ilgili bilgi herhangi bir zamanda gönderilebilir. Örneğin, bir servis randevusu ayarlarsanız ve ziyaretinizin planlanabilmesi için onlara daha kapsamlı veriler sunarak servisimize yardım etmek istiyorsanız bunu yapabilirsiniz. Araç bilgisi göndermek, servis randevusu ayarlamak ile aynı şey değildir.

1. Orta gösterge ekranındaki uygulama görünümünden **Araç Durumu** uygulamasını açınız.
2. **Randevular** düğmesine basınız.
3. **Araç verisi gönder** düğmesine basınız.

> Orta gösterge ekranının üst kısmında araç verilerinin gönderildiğine dair bir mesaj gösterilir. Faaliyet göstergesinde X simgesine dokunarak veri aktarımını iptal edebilirsiniz.

Bilgi, aracın İnternet bağlantısı üzerinden gönderilir<sup>10</sup>.

Bir bayi aracın şasi numarasına (VIN<sup>11</sup>) sahipse, araç bilgilerine erişebilir.

<sup>6</sup> Veri İnternet kullanırken aktarılır (veri trafiği) ve bunun bir maliyeti olabilir.

<sup>7</sup> Bu zaman çerçevesi, pazara bağlı olarak farklılık gösterebilir.

<sup>8</sup> Sensus Navigation\* için geçerlidir.

<sup>9</sup> Belirli pazarlarda geçerlidir.

#### « Araç bilgisi içeriği

Gönderilen veri, en son kaydedilen bilgilerdir (aracın son çalıştığı zaman)ve şu alanlardan bilgileri içerir:

- Servis gerekliliği
- son servisten bu yana geçen zaman
- işlev durumu
- sıvı seviyeleri
- Metre okuması
- Araç Şasi Numarası (VIN<sup>11</sup>)
- Aracın yazılım sürümü
- aracın diyagnostik verileri.

#### İlgili bilgiler

- Servis ve onarım randevusu alın. (s. 614)
- Araç durumu (s. 614)
- Orta gösterge ekranının görünümünde dolaşma (s. 112)
- İnternete bağlı araç\* (s. 547)

<sup>10</sup> Veri internet kullanırken aktarılır (veri trafiği) ve bunun bir maliyeti olabilir.

<sup>11</sup> Araç Şasi Numarası.

## Aracı yükseltin

Aracı kaldırırken krikonun aracın alt tabanındaki uygun noktalara takılması önemlidir.

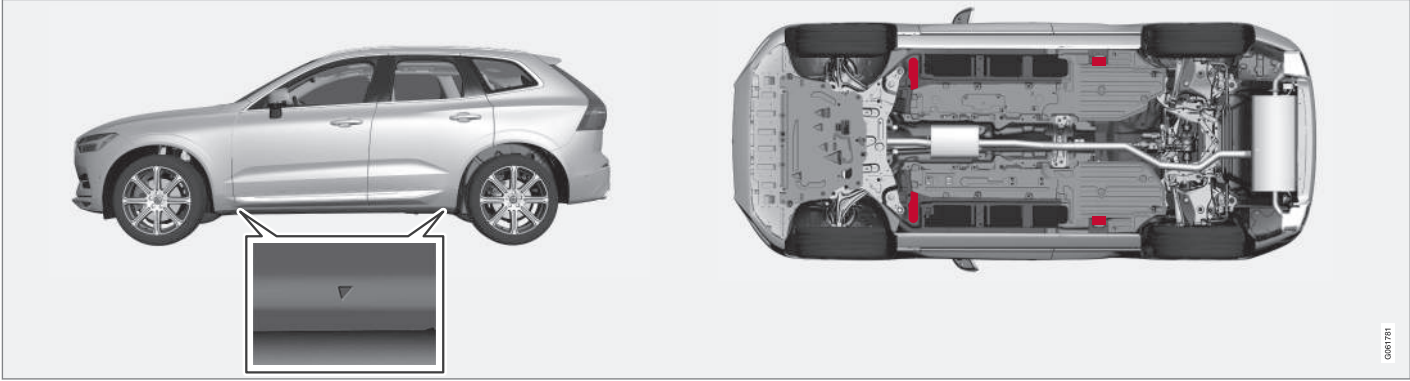

Plastik kapaktaki üçgenler, kaldırma noktalarının konumlarını gösterir (kırmızıyla işaretli).

### **i** DİKKAT

**Seviye kontrolü\*** olan araçlarda geçerlidir. Araçta havalı süspansiyon varsa aracı krikoyla kaldırmadan önce bunun devre dışı bırakılması gerekir.

### **i** DİKKAT

Volvo, sadece söz konusu araç modeline ait kriko kullanılmasını önermektedir. Volvo tarafından önerilenin dışında başka bir kriko seçildiyse, kullanım için teçhizatla beraber sağlanan talimatları takip edin.

Sıradan bir araç krikosu örneğin patlak sonrası bir lastiğin değiştirilmesi gibi sadece arada bir kısa süreli kullanım için tasarlanmıştır. Araç çok sık kaldırılacaksa veya lastikleri değiştirmek için gerekenden daha uzun süreli kaldırılması gerekiyorsa, garaj krikosunun kullanılması tavsiye edilir. Bu durumda, donanıyla birlikte gelen kullanım kılavuzunu izleyin.





## ⚠ UYARI

- El frenini çekin ve vites kolunu Park pozisyonuna (P) getirin.
- Katı ahşap bloklar veya büyük taşlar kullanarak yerdeki tekerlekleri takoz yerleştirin.
- Krikonun hasarlı olup olmadığına, dişlerin iyice yağlanıp yağlanmadığına ve kirlenme olup olmadığına bakın.
- Krikonun kaygan olmayan düz, sağlam bir yüzeye oturduğundan ve eğimli olmadığından emin olun.
- Kriko, krikonun braketine doğru şekilde bağlanmalıdır.
- Yer ile kriko veya aracın kaldırma noktası ile kriko arasında kesinlikle başka bir şey yerleştirilmemelidir.
- Kriko yükseltildiğinde yolcular aracı terk etmelidir.
- Bir tekerleğin, trafik olan bir ortamda değiştirilmesi gerekirse yolcuların güvenli bir yerde durması gerekir.
- Lastikleri değiştirirken araç için tasarlanan krikoyu kullanın. Aracı tüm diğer işlere göre emniyet altına almak için destekleri kullanın.

- Bir kriko ile kaldırıldığında asla aracın altına girmeyin veya vücudunuzun bir parçasıyla aracın altına uzanmayın.

## ⚠ UYARI

Araç bir atölye krikosu kullanarak kaldırılmıyorsa, bu dört kriko noktası altından birine yerleştirilmelidir. Atölye krikosunu, aracın kaymasını önleyecek şekilde yerleştirmeye dikkat edin. Aracın dengeli kalması ve hasar görmemesi için kriko plakasına lastik bir muhafaza takıldığından emin olun. Her zaman aks standları veya benzerini kullanın.

Kriko\* kullanılmadığı esnada kargo alanı zemindeki yük deposunda saklanmalıdır.

Başlamadan önce tüm talimatları okuyun. Arabayı kriko ile kaldırmadan önce ihtiyacınız olan aletleri çıkarın.

1. Lastik örneğin, trafik olan bir alanda değiştiriliyorsa üçgen reflektörü kurun ve dörtlü flaşörleri etkinleştirin.
2. El frenini çekin ve P vites konumuna alın veya araç düz şanzımanlıysa birinci vitese geçin.

Araçta **Seviye kontrolü\*** varsa aracı krikoyla kaldırmadan önce bunun devre dışı bırakılması gerekir.

3. Tekerleklerin önüne ve arkasına koyulan sabit takoz. Örneğin, ağır tahta bloklar veya büyük taşlar kullanın.
4. Krikoyu ya da kaldırma kolunu aracın alt gövdesinin belirlenen noktalarına yerleştirin. Plastik kapaktaki üçgen işaretler, krikoyla kaldırma noktalarını gösterir. Aracın her iki tarafında iki krikoyla kaldırma noktası vardır. Her bir noktada, kriko için bir girinti mevcuttur.

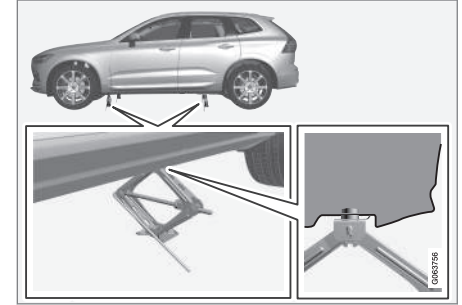

5. Krikoyu, kullanılacak olan krikoyla kaldırma noktasının altındaki düz, sert ve kaygan olmayan zemine yerleştirin.



6. Doğru bir şekilde hizalanana kadar kaldırın ve aracın krikoyla kaldırma noktasına temas etmesini sağlayın. Kafanın merkezindeki çıkıntı, krikoyla (veya serviste kaldırma kolları ile) kaldırma noktası içine oturacak ve taban, krikoyla kaldırma noktasının altında dikey konumlanacak şekilde krikonun kafasının ve kriko tabanının kriko noktasının altına dikey olarak yerleştirildiğinden emin olun.
7. Krank aracın yan tarafından mümkün olduğunca uzakta olacak şekilde krikoyu çevirin; bu noktada kriko kolları, aracın yönüne diktir.
8. Amaçlanan ölçümü yapabilmek için aracı yeterli yüksekliğe kaldırın.

### İlgili bilgiler

- Kriko\* (s. 581)
- Bijon civataları (s. 582)
- Alet kiti (s. 581)
- Seviye kontrolü ayarları\* (s. 463)

## Klima kontrol sisteminin servisi

Klima sisteminin bakımı ve onarımı sadece yetkili bir servis tarafından yapılmalıdır.

### Sorun tespiti ve onarım

Klima sistemi floresan izleme öğeleri içerir. Kaçak tespit çalışmalarında ultraviyole ışık kullanılmalıdır.

Volvo, yetkili bir Volvo servisine başvurmanızı önerir.

Araçtaki klima kontrol sistemi pazara bağlı olarak R1234yf veya R134a freon içermeyen soğutucu gazını kullanır. Aracın klima kontrol sisteminde hangi soğutucu gazın kullanıldığı bilgisi kaputun içinde bulunan etikette mevcuttur.

## UYARI

Klima sisteminde basınçlı soğutucu gaz R134a bulunur. Bu sistemin sadece yetkili bir servis tarafından bakımı ve onarımı yapılmalıdır.

## UYARI

Klima sisteminde basınçlı soğutucu gaz R1234yf bulunur. SAE J2845 (Mobil Klima Sisteminde Güvenli Servis ve Kullanılan Soğutucu Gazların Muhafazası için Teknisyen Eğitimi) uyarınca soğutucu gaz sisteminin servisi ve onarımı, sistemin güvenliğini sağlamak için sadece eğitimli ve sertifikalı teknisyenler tarafından yapılmalıdır.

### İlgili bilgiler

- Volvo Servis Programı (s. 612)

## Ön camı değiştirirken Baş üstü gösterge\*

Baş üstü gösterge ekranlı araçlar, yansıtılan görüntülerin görüntülenmesi için gereksinimleri karşılayan özel türde bir ön cama sahiptir. Volvo, ön cam değiştirilirken bir yetkili Volvo servisi ile iletişime geçmenizi tavsiye eder. Baş üstü gösterge ekranı grafiklerinin doğru şekilde görüntülenebilmesi için doğru versiyonda ön cam takılması gerekir.

### İlgili bilgiler

- Baş üstü gösterge ekranı\* (s. 139)
- Baş üstü gösterge ekranı\* ve sürücü göstergesini temizlemek (s. 652)

## Kaputu açma ve kapatma

Kaput, yolcu kabinindeki kolu ve kaputun altındaki bir kolu kullanarak açılabilir.

### Kaputu açınız

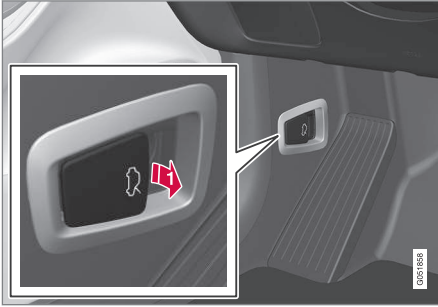

- 1 Motor kaputunu tamamen kapalı konumdan çıkarmak için fren pedalının solundaki kolu çekin.



- 2 Kaputun altındaki boşlukta soldan sağa sürükleyin, kaputu kaput kilidi tırnağından serbest bırakmak için kolu yukarı ve yana doğru hareket ettirin ve kaputu kaldırın.

### Uyarı - kaput kapalı değil



Kaput ayrıldığında sürücü gösterge ekranındaki uyarı sembolü ve grafikler yanacak ve sesli bir hatırlatıcı çalacaktır. Araç kaymaya başlarsa sesli uyarı sinyali tekrarlanacaktır.

### ⓘ DİKKAT

Motor kapağının düzgün şekilde kapatılmasına rağmen uyarı lambası yanıyor veya uyarı sinyali duyuluyorsa yetkili bir Volvo servisi ile irtibat kurun.

## Kaputun kapatılması

1. Kendi ağırlığı altında düşmeye başlayınca kadar kaputu aşağı itin.
2. Kaput kilit mandalına karşı durduğunda tamamen kapatmak üzere kaputu itin.

### ⚠ UYARI

Ezilme riski! Motor kapağının altındaki kapanma hattının tıkalı olmadığından emin olun, aksi takdirde kişisel yaralanma riski vardır.

### ⚠ UYARI

Motor kapağının düzgün kapanıp kapanmadığını kontrol edin. Motor kapağı her iki taraftan sesli olarak oturmalıdır.



Kaput tamamen kapanmamıştır.



Kaput tamamen kapanmıştır.

### ⚠ UYARI



Motor kapağı açıkken aracı asla sürmeyin!

Sembol görünür haldeyse ya da başka bir şey motor kapağının sürüş esnasında tamamen kapanmadığını gösteriyorsa, hemen durun ve doğru bir şekilde kapatın.

### İlgili bilgiler

- Motor bölmesine genel bakış (s. 622)
- Kapı ve emniyet kemeri hatırlatıcısı (s. 50)

## Motor bölmesine genel bakış

Genel görünüm, servisle ilgili birkaç parçayı gösterir.

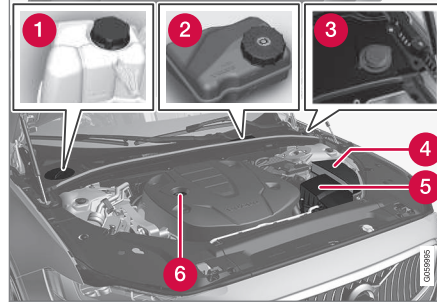

Motor bölmesinin görünüşü araç ve motor modeline göre farklılık gösterebilir.

- 1 Soğutma sıvısı genleşme kabı
- 2 Fren hidroliği haznesi (sürücü tarafında bulunur)
- 3 Yıkama sıvısı doldurma borusu
- 4 Merkezi elektrik ünitesi
- 5 Hava filtresi
- 6 Motor yağı doldurma borusu

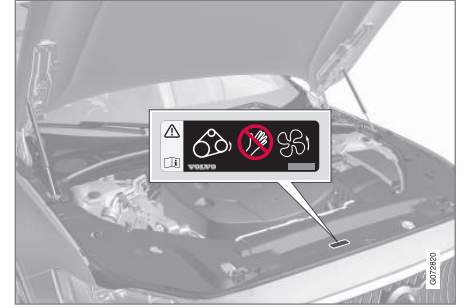

Motor bölmesi için uyarı etiketinin yeri. Motor bölmesinin görünüşü araç ve motor modeline göre farklılık gösterebilir.

### i DİKKAT

Kullanıcı el kitabında resimlenen etiketlerle araçtakiler birebir aynı olacak şekilde tasarlanmamıştır. Araç içindeki yaklaşık görünümü ve yerlerini göstermek için el kitabında yer almaktadırlar. Sizin özgün aracı için geçerli olan bilgiler, araçtaki etikette bulunur.

**⚠ UYARI**

Radyatör fanının (ön motor bölümünde radyatörün arkasına konumlandırılan) motor kapatıldıktan sonra çalışmaya başlayabileceğini veya yaklaşık 6 dakika kadar otomatik olarak çalışmaya devam edebileceğini aklınızda bulundurun.

Motoru her zaman bir atölyede temizletin, yetkili bir Volvo atölyesi tavsiye edilir. Motor sıcaksa yangın riski mevcuttur.

**⚠ UYARI**

Kontak sistemi, çok yüksek ve tehlikeli voltajda çalışır. Motor bölümünde çalışma yaparken aracın elektrik sistemi daima **0** kontak konumunda olmalıdır.

Aracın elektrik sistemi **II** kontak konumundayken veya motor sıcakken kızdırma bujilerine veya ateşleme bobinine dokunmayın.

**İlgili bilgiler**

- Kaputu açma ve kapatma (s. 621)
- Yıkama sıvısının doldurulması (s. 668)
- Soğutma sıvısı ekleme (s. 626)
- Sigortalar motor bölümünde (s. 635)
- Motor yağının kontrol edilmesi ve doldurulması (s. 624)
- Kontak konumları (s. 428)

**Motor yağı**

Önerilen servis aralıklarının ve garantinin uygulanabilmesi için onaylı bir motor yağı kullanılmalıdır.

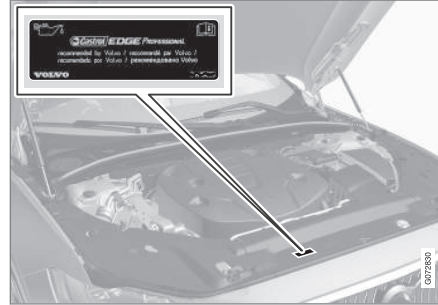

Motor bölümü için uyarı etiketinin yeri. Motor bölümünün görünüşü araç ve motor modeline göre farklılık gösterebilir.

Volvo tavsiyesi:



Motor yağı düzenli olarak kontrol edilemez ve seviye çok düşerse, bu durum motorun ciddi hasar görmesine neden olabilir.

**i DİKKAT**

Kullanıcı el kitabında resimlenen etiketlerle araçtakiler birebir aynı olacak şekilde tasarlanmamıştır. Araç içindeki yaklaşık görünümü ve yerlerini göstermek için el kitabında yer almaktadırlar. Sizin özgün aracınız için geçerli olan bilgiler, araçtaki etikette bulunur.



## ! ÖNEMLİ

Motor servis aralıklarının gereklerini yerine getirmek için tüm motorlar fabrikada özele olarak uyarlanmış sentetik motor yağı ile doldurulurlar. Servis ömrü, başlama karakteristiği, yakıt tüketimi ve çevresel etki ile ilgili olarak ya seçimi çok dikkatli bir şekilde yapılmalıdır.

Önerilen servis aralıklarının uygulanabilmesi için onaylı bir motor yağı kullanılmalıdır. Hem doldurma ve hem de yağ değişimi için sadece tanımlanan sınıfta bir yağ kullanılmalıdır, aksi takdirde aracın servis ömrü, marş özellikleri, yakıt tüketimi ve çevresel etkisinin etkilenmesi riski vardır.

Belirtilen cinsten ve viskozitede motor yağı kullanılmaması durumunda, motorla ilgili bileşenler hasar görmüş olabilir. Volvo Car, bu tür bir hasar için herhangi bir sorumluluk kabul etmez.

Volvo yağ değişimlerinin, yetkili bir Volvo servisinde yürütülmesini önerir.

### Düşük yağ seviyesi sembolleri

Volvo, yağ seviyesinin çok düşük/yüksek veya yağ basıncının düşük olması durumunda uyarı yapmak için farklı sistemler kullanır. Yağ basınç sensörü  için sürücü ekranının düşük yağ basıncı uyarı sembolü kullanılır. Yağ seviyesi sensörü için, sürücü, sürücü ekranının

uyarı sembolü  ve ekran metinleri ile bilgilendirilir. Belirli varyantlar her iki sisteme de sahiptir. Bu konuda daha fazla bilgi için bir Volvo bayisiyle irtibata geçin.

Motor yağını ve yağ filtresini, Servis ve Garanti Belgesi'nde belirtilen aralıklara göre değiştirin. Öngörülen cinsten daha yüksek kalitede bir yağ kullanılmasına izin verilir. Araç zorlu şartlarda kullanılıyorsa, Volvo belirlenmiş olan yağdan daha yüksek dereceli bir yağ kullanılmasını önerir.

### İlgili bilgiler

- Motor yağının kontrol edilmesi ve doldurulması (s. 624)
- Motor yağı — teknik özellikleri (s. 680)
- Motor yağı için olumsuz sürüş koşulları (s. 682)
- Volvo Cars destek sitesi (s. 23)

## Motor yağının kontrol edilmesi ve doldurulması

Yağ seviyesi, elektronik yağ seviyesi sensörü ile tespit edilir.

### Orta gösterge ekranında yağ seviyesine bakın

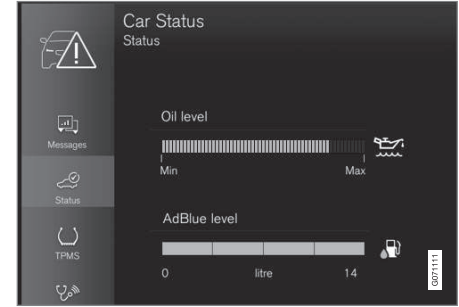

Orta gösterge ekranındaki yağ seviyesi için grafik örneği

Yağ seviyesi, araç çalıştırdıktan sonra orta gösterge ekranındaki elektronik yağ seviyesi göstergesini kullanarak görselleştirilir. Yağ seviyesi düzenli olarak kontrol edilmelidir.

1. Orta gösterge ekranındaki uygulama görünümünden **Araç Durumu** uygulamasını açın.
2. Yağ seviyesini göstermek için **Durum** üzerine basın.

**i DİKKAT**

Sistem yağ doldurulduğunda veya boşaltıldığında doğrudan değişikliği algılayamaz. Yağ seviyesi göstergesinin doğru olması için aracın yaklaşık 30 km (yaklaşık 20 mil) sürülmüş olması ve motor kapatıldıktan sonra ve düz bir zeminde 5 dakika süreyle hareketsiz olması gerekir.

**i DİKKAT**

Yağ seviyesini ölçmek için doğru koşullar (motor kapanmasından sonraki süre, aracın eğimi, dış ortam sıcaklığı, vs.) sağlanmadıysa orta gösterge ekranında **Mevcut değer yok** mesajı görüntülenir. Bu, aracın sisteminde yanlış giden bir şeylerin olduğu anlamına **gelmez**.

**! ÖNEMLİ**

Eğer bu sembol gözüküyor ise yağ basıncı çok düşük olabilir. Arabayı derhal durdurun ve aracın bir teknik servise götürülmesini sağlayın – bir Volvo yetkili servisi önerilir.

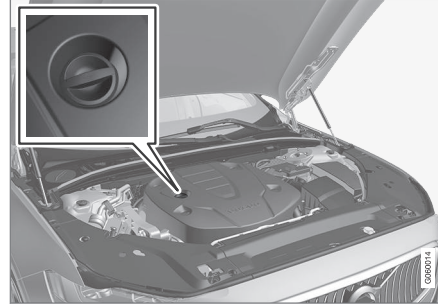
**Motor yağını doldurun**

Yağıt dolım borusu<sup>12, 13</sup>

Bazı durumlarda, servis aralıkları arasında yağın eklenmesi gerekebilir. Sürücü ekranında bir mesaj gösterilinceye kadar motor yağ seviyesi ile ilgili herhangi bir işleme gerek yoktur.

**! UYARI**

Eğer **Motoryağı seviyesi Servis gerekli** mesajı görüntüleniyor ise, bir teknik servise gidin – bir Volvo yetkili servisi önerilir. Yağ seviyesi çok yüksek olabilir.

**! UYARI**

Yangın tehlikesi nedeniyle sıcak egzoz manifoldunun üzerine yakıt dökmeyin.

**! ÖNEMLİ**

Eğer **Motoryağı seviyesi dış 1 litre doldur** mesajı görünüyorsa, sadece belirtilen hacim ile doldurun, örn. 1 litre (1 quart).

**İlgili bilgiler**

- Motor yağı (s. 623)
- Motor yağı için olumsuz sürüş koşulları (s. 682)
- Motor yağı — teknik özellikleri (s. 680)
- Kontak konumları (s. 428)
- Araç durumu (s. 614)

<sup>12</sup> Elektronik yağ seviyesi sensörü olan motorlarda seviye çubuğu yoktur.

<sup>13</sup> Motor bölmesinin görünüşü araç ve motor modeline göre farklılık gösterebilir.

## Soğutma sıvısı

Soğutucu, fazla ısının devrede, örn. marş motoru aküsünü ısıtmak veya yolcu bölmesine ısı sağlamak için.

Soğutma sistemin bozulmasını, motor sorunlarını vb. önlemek için sadece Volvo onaylı soğutma suyu kullanılmalıdır.

**Önceden belirlenmiş kalite:** Volvo onaylı hazır karıştırılmış soğutma suyu. Konsantre soğutma suyu kullanılmışsa, %50 su ile karıştırın (onaylı su kalitesi, tuzlu su vb. değil). Emin değilseniz bir Volvo bayisine danışın.

Soğutma sistemin bozulmasını, motor sorunlarını vb. önlemek için sadece Volvo onaylı soğutma suyu kullanılmalıdır.

### **UYARI**

Soğutma suyunun yutulması tehlikelidir, organlara (böbrekler) zarar verebilir. Ürün etilen glikol, inhibitör, su vb. içerir.

## İlgili bilgiler

- Soğutma sıvısı ekleme (s. 626)

## Soğutma sıvısı ekleme

Soğutma sıvısının üzerini doldururken kutusundaki talimatlara uyun. Asla sadece suyla doldurmayın. Çok az veya çok fazla soğutma sıvısı konsantrasyonu, donma tehlikesini artırır.

Aracın altında soğutma suyu varsa, soğutma suyu dumanı varsa veya 2 litreden (yaklaşık 2 kuart) fazla doldurulmuşsa, aracı çalıştırmayı denerken bozuk soğutma sistemi nedeniyle motora hasar gelme riskini önlemek için her zaman kurtarmayı arayın.

### **UYARI**

Soğutma suyu çok sıcak olabilir. Soğutma suyu sıcak olduğunda asla kapağı açmayın. Ekleme gerekirse, herhangi bir fazla basıncın kaybolmasına izin vermek için genişleme deposu kapağını yavaşça gevşetin.

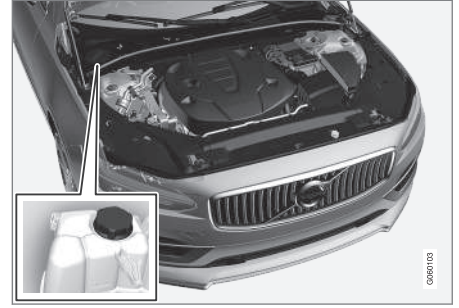

Soğutma sıvısı genişleme kabı, soldan direksiyonlu araç







1 Plastik kapaktaki başlığı çevirerek çıkartın.

2 Gerekirse, yedek deponun kapağı çevirerek çıkarın ve soğutma sıvısı doldurun. Soğutma suyu seviyesi genleşme kabı üzerindeki sarı **MAX** işareti aşmamalıdır.

Parçaları işlemleri tersine takip ederek tekrar takın.

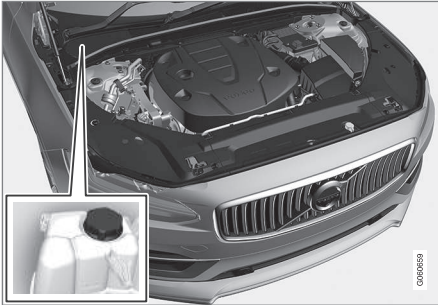

Soğutma sıvısı genleşme kabı, sağdan direksiyonlu araç

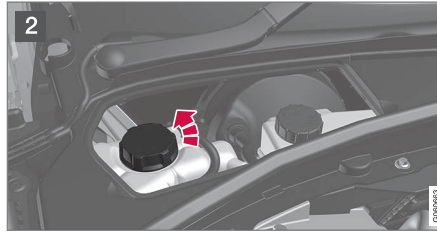
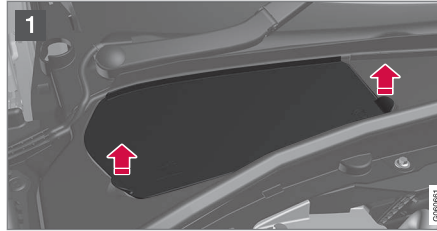

1 Mandal kolunu kavrayın ve mandalı plastik kapaktan kaldırın/sallayın.

2 Gerekirse, yedek deponun kapağı çevirerek çıkarın ve soğutma sıvısı doldurun. Soğutma suyu seviyesi genleşme kabı üzerindeki sarı **MAX** işareti aşmamalıdır.

Parçaları işlemleri tersine takip ederek tekrar takın.

### ! ÖNEMLİ

- Yutulması tehlikelidir. Organ (böbrek) hasarına neden olabilir.
- Volvo tarafından önerilen hazır karıştırılmış soğutma suyu kullanın. Konsantré sıvı kullanılacaksa, oranın %50 soğutma suyu %50 onaylı kalitede su olduğundan emin olun.
- Farklı soğutma sularını karıştırmayın.
- Sistemin yeterli korozyon korumasına sahip olduğundan emin olmak için büyük soğutma sistemi bileşenlerini değiştirirken yalnızca yeni soğutma suyu kullanılmalıdır.
- Motor sadece iyi doldurulmuş bir soğutma sistemi ile çalıştırılmalıdır. Aksi halde, yüksek sıcaklıklar silindirik kafasında hasar riskiyle (çatlaklar) sonuçlanabilir.
- Yüksek klor, klorid ve diğer tuzların içeriği soğutma sisteminde korozyona neden olabilir.

### İlgili bilgiler

- Motor bölmesine genel bakış (s. 622)
- Soğutma sıvısı (s. 626)

## Akü

Marş motoru aküsü, elektrik sistemini başlatmak ve araçtaki diğer elektrikli donanımların yanı sıra marş motorunu çalıştırmak için kullanılır.

Elektrik sistemi tek kutupludur ve iletken madde olarak şasiyi ve motor gövdesini kullanır.

Araç voltaj ayarlı bir AC alternatörüne sahiptir.

Marş motoru aküsü karbondioksit indirgeme işlevleri, Çalıştır/durdur ve rejeneratif şarj için tasarlanan ve aracın farklı sistemlerinin çalışmasını destekleyen bir 12 V aküdür.

Akünün ömrü ve fonksiyonu, marş sayısı, boşalma, sürüş tarzı, sürüş koşulları, iklim koşulları gibi faktörlerden etkilenir.

- Motor çalışır durumdayken akü bağlantısını ayırmayın.
- Aküye giden tüm kabloların doğru bağlandığını ve düzgün sıkıldığını kontrol edin.

## ⚠ UYARI

- Akü son derece patlayıcı olan oksihidrojen gazı üretebilir. Bir aktarma teli yanlış bağlanırsa kıvılcım oluşabilir ve bu akünün patlaması için yeterli olabilir.
- Atlama kablolarını herhangi bir yakıt sistemi bileşene veya herhangi bir hareketli parçaya bağlamayın. Sıcak motor parçalarına dikkat edin.
- Akü ciddi yanıklara sebebiyet verebilecek sülfürik asit içerir.
- Sülfürik asit gözünüze, derinize veya kıyafetinize temas ederse bol miktarda su ile yıkayınız. Asit gözünüze sıçrarsa derhal tıbbi yardım alın.
- Asla akünün yanında sigara içmeyin.

## Marş motoru aküsünün hizmet ömrü ve kapasitesi

Akünün hizmet ömrü, marş sayısı, boşalma, sürüş tarzı, sürüş koşulları, iklim koşulları vb. gibi çeşitli faktörlerden etkilenir. Akü marş kapasitesi zamanla yavaş yavaş azalır ve bu nedenle araç uzun süre kullanılmadığında veya sadece kısa mesafelerde sürüldüğünde şarj edilmesi gerekir. Aşırı soğuk, marş kapasitesini daha da çok sınırlar. Marş motoru aküsünün çok sayıda boşalması durumunda, servis ömrü olumsuz yönde etkilenir.

Marş motoru aküsünü iyi koşullarda muhafaza etmek için, hafta başına en az 15 dakika sürüş veya akünün otomatik düşük hızlı şarj özelliğine sahip bir akü şarj cihazına bağlı olması önerilir. Tam şarjlı olarak tutulan bir marş motoru aküsü maksimum hizmet ömrüne sahiptir.

## Yer

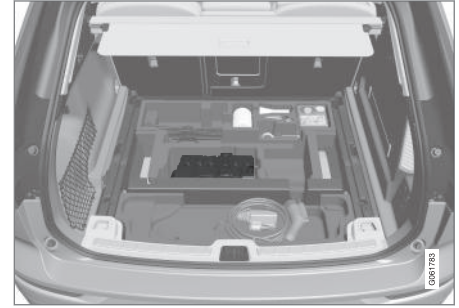

Marş motoru aküsü bagaj bölümünde bulunur.

## ⚠ UYARI

Marş aküsü kesilirse, otomatik açma ve kapama işlevi düzgün çalışması için sıfırlanmalıdır. Sıkışmadan koruma fonksiyonunun çalışması için sıfırlama yapılmalıdır.

**! ÖNEMLİ**

Bazı modellerde, akü bir germe bandı ile bağlanır. Bağlantı kayışının daima doğru şekilde sıkıldığından emin olun.

**Marş motoru aküsü teknik özellikleri**

Akü tipi	H7 AGM	H8 AGM
Voltaj (V)	12	12
Soğuk çalıştırma kapasitesi <sup>A</sup> - CCA <sup>B</sup> (A)	800	850
Boy, L×B×H	315×175×190 mm (12,4×6,9×7,5 inç)	353×175×190 mm (13,9×6,9×7,5 inç)
Kapasite (Ah)	80	95

<sup>A</sup> EN standardına göre.

<sup>B</sup> Cold Cranking Amperes.

Volvo, akü değişiminin yetkili bir Volvo servisine bırakılmasını tavsiye eder.

**! ÖNEMLİ**

Akü değiştirilecekse, eski aküyü aynı boyut soğuk çalıştırma kapasitesine ve orijinal aküyle aynı tipteki bir aküyle değiştirdiğinizden emin olun (akünün üzerindeki etikete bakın).

- Başka bir aküyle aktarma kablosu kullanarak çalıştırma (s. 483)
- Sıkışma koruması için sıra sıfırlanması (s. 169)
- Akü geri dönüşümü (s. 632)

**İlgili bilgiler**

- Akülerdeki semboller (s. 632)
- Destek aküsü (s. 630)

## Destek aküsü

Çalıştır/durdur fonksiyonu olan araçlar iki adet akü ile donatılmıştır - biri çalıştırma için daha güçlü 12 V marş aküsü ve diğeri fonksiyonu çalıştırma sekansı sırasında yardım eden destek aküsü.



12 V destek aküsü, dayanak kulesinin yanındaki bir kutuda bulunur.

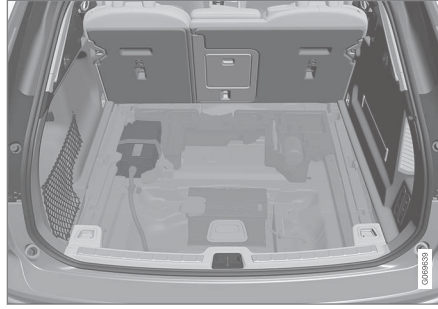

Araç bunun yerine 48V yardımcı akü ile donatılmışsa, bagaj bölmesinin altına yerleştirilir. 48V yardımcı akünün üzerindeki kutu sadece yetkili bir servis tarafından çıkarılmalıdır.

### UYARI

Yanlış müdahale halinde yüksek voltaj tehlikeli olabilir. Bu kullanıcı el kitabında açıkça belirtilmemiş pil üzerindeki herhangi bir şeye dokunmayın.

- 48 V destek aküsü hiçbir zaman aktarmayla çalıştırma için kullanılmamalıdır.
- Harici elektrikli ekipman hiçbir koşulda 48 V aküye bağlanmamalıdır.
- 48 V akünün bakımı ve değiştirilmesi yalnızca bir servis atölyesi tarafından yapılabilir - yetkili bir Volvo servisi tavsiye edilir.

### DİKKAT

- Araçtaki akım çekişi ne kadar yüksekse alternatörün de o kadar fazla çalışması ve akülerin şarj olması gerekir, bu da daha yüksek yakıt tüketimi demektir.
- Akünün kapasitesi izin verilen en düşük seviyenin altına düşerse Çalıştır/durdur fonksiyonu devre dışı kalır.

Yüksek akım kullanan sistemler nedeniyle geçici olarak azaltılmış çalıştır/durdur fonksiyonu:

- Sürücünün ayağını fren pedalından kaldırmadan motor otomatik çalıştırılır.

Destek aküsü normalde çalıştırma için kullanılan normal aküden daha fazla servis gerektirmez. Soru veya problemler olması halinde bir servisle iletişime geçilmelidir - yetkili bir Volvo servisi önerilir.

**! ÖNEMLİ**

Aşağıdaki talimat izlenmezse, harici bir akü veya akü şarj cihazı bağlandıktan sonra Çalıştır/durdur fonksiyonu geçici olarak çalışmayabilir:

- Aracın ana aküsü üzerindeki negatif akü terminali **kesinlikle** harici bir marş motoru aküsü veya akü şarj cihazını bağlamak için kullanılmamalıdır, topraklama noktası olarak sadece **aracın negatif şarj noktası** kullanılabilir.

**! DİKKAT**

Marş aküsü aracın elektrik işlevleri kaybolacak şekilde deşarj olmuşsa, motor harici bir akü veya akü şarj cihazıyla takviye edilerek çalıştırılır Çalıştır/Durdur fonksiyonu etkinleşmeye devam eder. Bu durumda Çalıştır/durdur fonksiyonu motoru kısa süre sonar otomatik durdurur ve yetersiz akü kapasitesinden dolayı otomatik motor çalıştırmanın başarısız olması riski büyük olur, çünkü akünün yeniden şarj olma zamanı olmaz.

Araç takviyeyle çalıştırıldıysa veya aküyü akü şarj cihazıyla doldurmak için yeterli zaman olmadıysa, akü araç tarafından yeniden şarj edilene kadar Çalıştır/durdur fonksiyonunun geçici olarak devre dışı bırakılır. Yaklaşık +15°C'lik (yaklaşık 60 °F) bir dış ortam sıcaklığında akü araç tarafından en az 1 saat şarj edilmelidir. Daha düşük bir dış sıcaklıkta, şarj süresi 3-4 saate çıkabilir. Akünün harici bir akü şarj cihazı kullanılarak şarj edilmesi önerilir.

**Yedek akü teknik özellikleri**

Type	AGM
Voltaj (V)	12
Soğuk çalıştırma kapasitesi <sup>A</sup> - CCA <sup>B</sup> (A)	170

Boy, L×B×H	150×90×130 mm (5,9×3,5×5,1 inç)
Kapasite (Ah)	10

<sup>A</sup> EN standardına göre.

<sup>B</sup> Cold Cranking Amperes.

**! ÖNEMLİ**

Akü değiştirilecekse, eski aküyü aynı boyut soğuk çalıştırma kapasitesine ve orijinal aküyle aynı tipteki bir aküyle değiştirdiğinizden emin olun (akünün üzerindeki etikete bakın).

**İlgili bilgiler**

- Akü (s. 628)
- Start/Stop işlevi (s. 456)
- Akülerdeki semboller (s. 632)
- Akü geri dönüşümü (s. 632)

## Akülerdeki semboller

Akülerde bilgi ve uyarı sembolleri yer almaktadır.

	Koruyucu gözlük kullanınız.
	Ayrıntılı bilgi otomobilin kullanıcı el kitabında yer alır.
	Aküyü çocukların erişemeyeceği bir yerde saklayınız.
	Akü aşındırıcı asit içerir.

	Kıvılcım ve açık alevden sakınınız.
	Patlama tehlikesi.
	Ger dönüşüm için alınmalıdır.

## İlgili bilgiler

- Akü (s. 628)
- Destek aküsü (s. 630)
- Akü geri dönüşümü (s. 632)

## Akü geri dönüşümü

Kullanılmış marş aküsü veya destek aküsü çevreye duyarlı bir şekilde geri dönüştürülmelidir - kurşun içerir.

Bu tip atıkların nasıl atılacağı konusunda kararsız kalırsanız bir servise danışın - yetkili bir Volvo servisi tavsiye edilir.

## İlgili bilgiler

- Akü (s. 628)
- Destek aküsü (s. 630)
- Akülerdeki semboller (s. 632)

## Sigortalar ve merkezi elektrik birimleri

Bütün elektrikli fonksiyonlar ve parçalar aracın elektrik sisteminde oluşabilecek kısa devrelerden veya aşırı yüklenmelerin sonucunda meydana gelebilecek hasarlara karşı bir dizi sigortayla korunmaktadır.

### ⚠ UYARI

Sigorta değiştirirken asla yabancı bir nesne veya belirtilenden yüksek amperde bir sigorta kullanmayın. Bu, elektrik sisteminde önemli hasara ve muhtemelen yangına yol açabilir.

Bir elektrikli parça veya fonksiyonu çalışmıyorsa, bunun nedeni sigortaya geçici olarak yüklenilmesinden dolayı sigortanın atmış olması olabilir. Aynı sigorta sürekli olarak yanıyorsa bileşende bir arıza vardır. Volvo, kontrol için yetkili bir Volvo servisine danışmanızı önerir.

## Merkezi elektrik ünitelerinin konumu

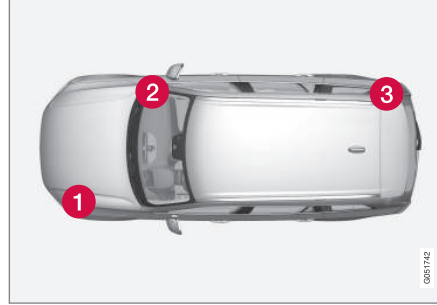

Şekil şematiktir - görünüş araç modeline göre değişiklik gösterebilir.

Soldan direksiyonlu bir araçta merkezi elektrik ünitesi konumları. Sağdan direksiyonlu araçta, torpido gözünün altındaki merkezi elektrik ünitesi taraf değiştirir.

- 1 Motor kabini
- 2 Torpido gözünün altında
- 3 Bagaj bölmesi

## İlgili bilgiler

- Bir sigortanın değiştirilmesi (s. 633)
- Sigortalar bagaj bölmesinde (s. 645)
- Sigortalar motor bölmesinde (s. 635)
- Sigortalar, torpido gözünün altında (s. 640)

## Bir sigortanın değiştirilmesi

Bütün elektrikli fonksiyonlar ve parçalar aracın elektrik sisteminde oluşabilecek kısa devrelerden veya aşırı yüklenmelerin sonucunda meydana gelebilecek hasarlara karşı bir dizi sigortayla korunmaktadır.

1. Yanmış sigortayı bulmak için sigorta şemasına bakınız.
2. Sigortayı çekerek çıkarınız ve içindeki kıvrık telin yanmış olup olmadığını görmek için yandan kontrol ediniz.
3. Durum buysa aynı renk ve amper değerindeki bir sigortayla değiştiriniz.

### ⚠ UYARI

Sigorta değiştirirken asla yabancı bir nesne veya belirtilenden yüksek amperde bir sigorta kullanmayın. Bu, elektrik sisteminde önemli hasara ve muhtemelen yangına yol açabilir.

### ⚠ UYARI

Kullanıcı el kitabında adı geçen sigortalar hakkında yetkili bir Volvo servisine başvurun. Eğer sigortaların değiştirilmesi doğru yapılmazsa, elektrik sistemlerine ciddi hasar verebilir.

« **İlgili bilgiler**

- Sigortalar ve merkezi elektrik birimleri (s. 633)
- Sigortalar bagaj bölümünde (s. 645)
- Sigortalar motor bölümünde (s. 635)
- Sigortalar, torpido gözünün altında (s. 640)



## Sigortalar motor bölümünde

Motor bölümündeki sigortalar, başka şeylerin yanı sıra motor ve fren fonksiyonlarını korur.

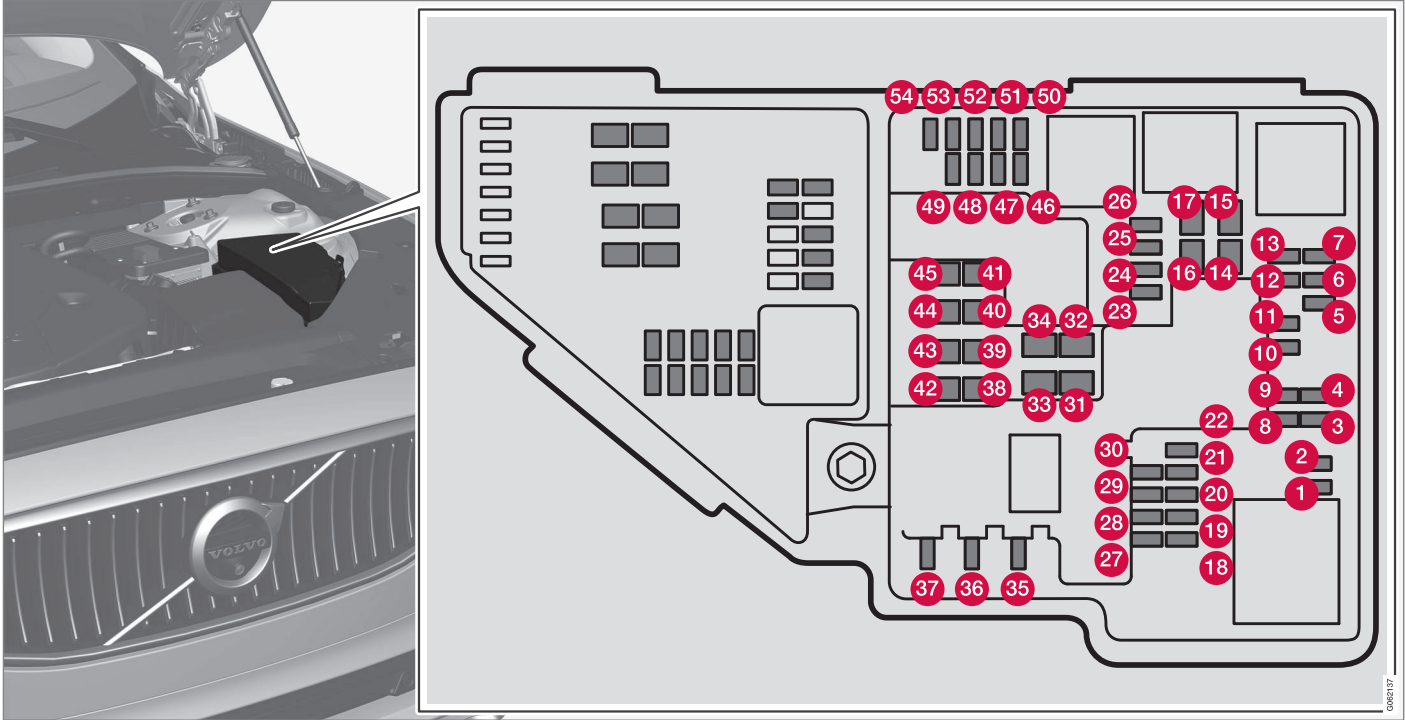

◀ Kapağın içerisinde sigortaların çıkartılmasını ve takılması işlemini kolaylaştırmak için pense bulunur.

Sigorta kutusu ayrıca birkaç yedek sigorta için de yer sağlamaktadır.

### Konumlar

Kapağın içinde sigortaların yerlerini gösteren bir etiket vardır.

	Fonksiyon	Amper	Type
1	–	–	Mikro
2	–	–	Mikro
3	Lambda sensörleri; Elektrikli şarj basınç modülü	15	Mikro
4	Ateşleme bobinleri (benzinli); kızdırma bujileri (benzinli) Egzoz sensörü; Dizel parçacık sensörü	15	Mikro
5	Motor yağı pompası solenoidi; Solenoid kavraması A/C; Lambda sondası, orta (benzin); Lambda sondası, arka (dizel); Lambda sondası, ön (benzin/dizel)	15	Mikro
6	Vakum regülatörleri; Valf; Çıkış palsı için valf (dizel); Yağ seviyesi/sıcaklığı sensörü (dizel); Isıtma bujisi (GCU) (dizel)	7,5	Mikro
7	Motor kontrol ünitesi; ayar elemanı; gaz kelebeği ünitesi; EGR valfi (dizel); turbo konum sensörü (dizel); turbo şarjı valfi (benzinli)	20	Mikro
8	Motor Kontrol Modülü (ECM)	5	Mikro
9	–	–	Mikro
10	Solenoidler (benzin); Yakıt sızıntı kontrol valfi (benzin); Motor soğutma sistemi (benzin) için termostat; EGR için Vakum valfi (dizel); Yanma kontrol ünitesi (dizel); Süper şarj kontrol valfi (benzin); Krank mili havalandırma ısıtması (dizel); Valf, şanzıman yağ soğutucu (dizel)	10	Mikro
11	Spoylet amortisör için kontrol modülü; Radyatör amortisör için kontrol modülü; Çıkış atımı için röle bobinleri (dizel); Soğutma suyu valfi	5	Mikro

	<b>Fonksiyon</b>	<b>Amper</b>	<b>Type</b>
12	Soğutma suyu pompası	15	Mikro
13	Motor Kontrol Modülü (ECM)	20	Mikro
14	Marş motoru	40	MCase <sup>A</sup>
15	Marş motoru	Şönt	MCase <sup>A</sup>
16	Yakıt filtresi ısıtıcısı (dizel)	30	MCase <sup>A</sup>
17	–	–	MCase <sup>A</sup>
18	Hesaplama ünitesi	5	Mikro
19	–	–	Mikro
20	–	–	Mikro
21	ECM kamerası	15	Mikro
22	–	–	Mikro
23	Tünel konsolundaki USB portu, arka*	7,5	Mikro
24	Tünel konsolundaki 12 V soket, ön	15	Mikro
25	–	–	Mikro
26	Bagaj bölmesindeki 12 V soket*	15	Mikro
27	–	–	Mikro
28	Sol far, LED <sup>B</sup>	15	Mikro





	<b>Fonksiyon</b>	<b>Amper</b>	<b>Type</b>
29	Sağ far, LED <sup>B</sup>	15	Mikro
30	–	–	Mikro
31	Isıtmalı ön cam* sol taraf	Şönt	MCas <sup>A</sup>
32	Isıtmalı ön cam* sol taraf	40	MCas <sup>A</sup>
33	Far yıkayıcılar*	25	MCas <sup>A</sup>
34	Yıkayıcı sıvısı pompası	25	MCas <sup>A</sup>
35	Şanzıman kontrol ünitesi; Elektrikli vites kolu	15	Mikro
36	Korna	20	Mikro
37	Siren*	5	Mikro
38	Fren sistemi kontrol modülü (valfler, el freni)	40	MCas <sup>A</sup>
	48V akülü fren kontrolü	30	MCas <sup>A</sup>
39	Ön cam silecekleri	30	MCas <sup>A</sup>
40	Arka cam yıkayıcı	25	MCas <sup>A</sup>
41	Isıtmalı ön cam* sağ taraf	40	MCas <sup>A</sup>
42	Park ısıtıcısı*	20	MCas <sup>A</sup>
43	–	–	MCas <sup>A</sup>
44	–	–	MCas <sup>A</sup>

	Fonksiyon	Amper	Type
45	Isıtmalı ön cam* sağ taraf	Şönt	MCase <sup>A</sup>
46	Kontak açıldığında beslenir: Motor kontrol ünitesi; şanzıman bileşenleri; elektrikli direksiyon servosu; Merkezi elektronik kontrol ünitesi; Fren sistemi kontrol modülü	5	Mikro
47	–	–	Mikro
48	Sağ far, LED <sup>B</sup>	15	Mikro
49	Alkol kilidi*	5	Mikro
50	Şanzıman kontrol modülü	10	Mikro
51	Akünün devreye girmesini kontrol etmek için ünite	5	Mikro
52	Hava yastıkları; Yolcu ağırlık sensörü	5	Mikro
53	Sol far, LED <sup>B</sup>	15	Mikro
54	Gaz pedalı sensörü	5	Mikro

<sup>A</sup> Bu tip sigorta servis tarafından değiştirilmelidir. Yetkili bir Volvo servisi tavsiye edilir.

<sup>B</sup> LED (Işık Yayan Diyot)

### İlgili bilgiler

- Sigortalar ve merkezi elektrik birimleri (s. 633)
- Bir sigortanın değiştirilmesi (s. 633)

## Sigortalar, torpido gözünün altında

Torpido gözünün altındaki sigortalar, diğer faydalarıyla birlikte, elektrik soketlerini, ekranları ve kapı modüllerini korur.

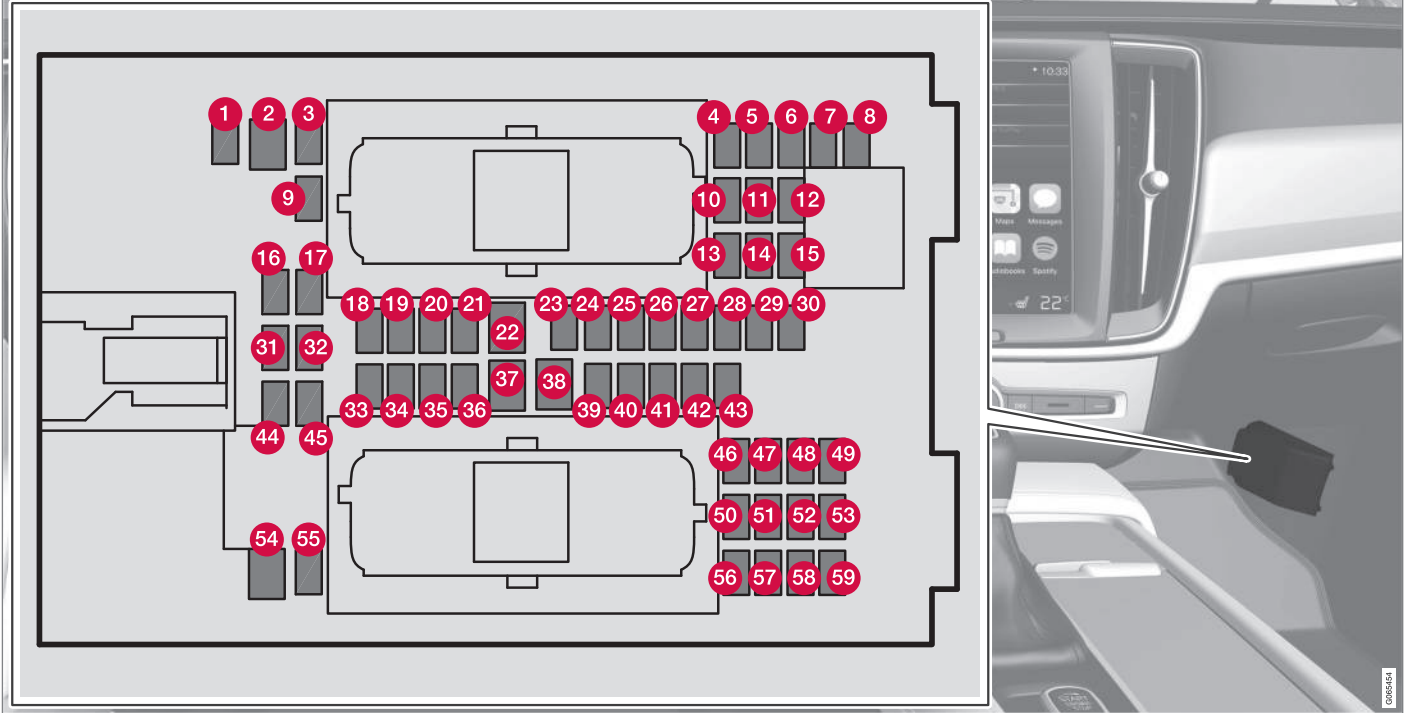

Kapağın içerisinde sigortaların çıkartılmasını ve takılması işlemini kolaylaştırmak için pense bulunur.

**Motor bölmesi sigorta kutusu** ayrıca birkaç yedek sigorta için de yer sağlamaktadır.

### Konumlar

Kapağın içinde sigortaların yerlerini gösteren bir etiket vardır.

	Fonksiyon	Amper	Type
1	Orta düzey voltaj modülü <sup>A</sup>	10	Mikro
2	–	–	MCas <sup>B</sup>
3	–	–	Mikro
4	Hareket sensörü*	5	Mikro
5	–	–	Mikro
6	Sürücü gösterge ekranı	5	Mikro
7	Orta konsoldaki tuş takımı	5	Mikro
8	Güneş sensörü	5	Mikro
9	–	–	Mikro
10	–	–	Mikro
11	Direksiyon simidi modülü	5	Mikro
12	Çalıştırma düğmesi ve el freni kontrolü modülü	5	Mikro
13	Isıtmalı direksiyon simidi* için direksiyon simidi modülü	15	Mikro
14	–	–	Mikro





	<b>Fonksiyon</b>	<b>Amper</b>	<b>Type</b>
15	–	–	Mikro
16	–	–	Mikro
17	–	–	Mikro
18	Klima kontrol sisteminin kontrol modülü	10	Mikro
19	Direksiyon kilidi	7,5	Mikro
20	Diyagnostik soketi OBDII	10	Mikro
21	Orta gösterge ekranı	5	Mikro
22	Klima kontrol sisteminin fan modülü, ön	40	MCase <sup>B</sup>
23	USB HUB	5	Mikro
24	Kumanda aydınlatması; İç aydınlatma; İç dikiz aynasının karartılması*; Yağmur ve ışık sensörü*; tünel konsolundaki tuş takımı, arka koltuğun bacak bölümü yanında*; Elektrikli ön koltuklar*; Arka kapılardaki kontrol panelleri; Sağ/sol klima kontrolü için fan modülü	7,5	Mikro
25	Sürücü destek işlevleri için kontrol ünitesi	5	Mikro
26	Güneşlikli panorama tavan*	20	Mikro
27	Baş üstü gösterge ekranı*	5	Mikro
28	İç aydınlatma	5	Mikro
29	Kablosuz şarj plakası	5	Mikro
30	Tavan konsolundaki gösterge ekranı (Emniyet kemeri uyarısı/Ön yolcu koltuğundaki hava yastığı göstergesi)	5	Mikro



	Fonksiyon	Amper	Type
31	–	–	Mikro
32	–	–	Mikro
33	–	–	Mikro
34	Bagaj bölmesindeki sigortalar	10	Mikro
35	Çevrimiçi araç için kontrol modülü; Volvo On Call için kontrol modülü	5	Mikro
36	Sol arka kapıdaki kapı modülü	20	Mikro
37	Ses kontrol cihazı (yükseltici)	40	MCase <sup>B</sup>
38	–	–	MCase <sup>B</sup>
39	Çok bantlı anten modülü	5	Mikro
40	Ön koltuk konforu modülleri (masaj)*	5	Mikro
41	Alkol kilidi*	5	Mikro
42	Arka cam sileceği	15	Mikro
43	Yakıt pompası kontrol modülü	15	Mikro
44	Şanzıman yağ pompası için röle bobini Konvertör orta voltajı; Entegre marş motoru	5	Mikro
45	Arka panel kapağını/bagaj kapağını ayak hareketiyle* açma	5	Mikro
46	Koltuk ısıtması, sürücü tarafı ön	15	Mikro





	Fonksiyon	Amper	Type
47	Koltuk ısıtması, yolcu tarafı ön	15	Mikro
48	Soğutma suyu pompası	7,5	Mikro
49	–	–	Mikro
50	Sol ön kapıdaki kapı modülü	20	Mikro
51	Süspansiyon (aktif şasi) kontrol modülü*	20	Mikro
52	–	–	Mikro
53	Sensus kontrol modülü	10	Mikro
54	–	–	MCase <sup>B</sup>
55	–	–	Mikro
56	Sağ ön kapıdaki kapı modülü	20	Mikro
57	–	–	Mikro
58	TV* (belirli pazarlar)	5	Mikro
59	52, 53, 57 ve 58 sigortaları için ana sigorta	15	Mikro

A Sadece 48 V destek akülü arabalar için geçerlidir.

B Bu tip sigorta servis tarafından değiştirilmelidir. Yetkili bir Volvo servisi tavsiye edilir.

### İlgili bilgiler

- Sigortalar ve merkezi elektrik birimleri (s. 633)
- Bir sigortanın değiştirilmesi (s. 633)

## **Sigortalar bagaj bölümünde**

Bagaj bölümündeki sigortalar başka öğelerin yanı sıra elektrikli koltukları\*, hava yastıklarını ve emniyet kemeri gergilerini korur.



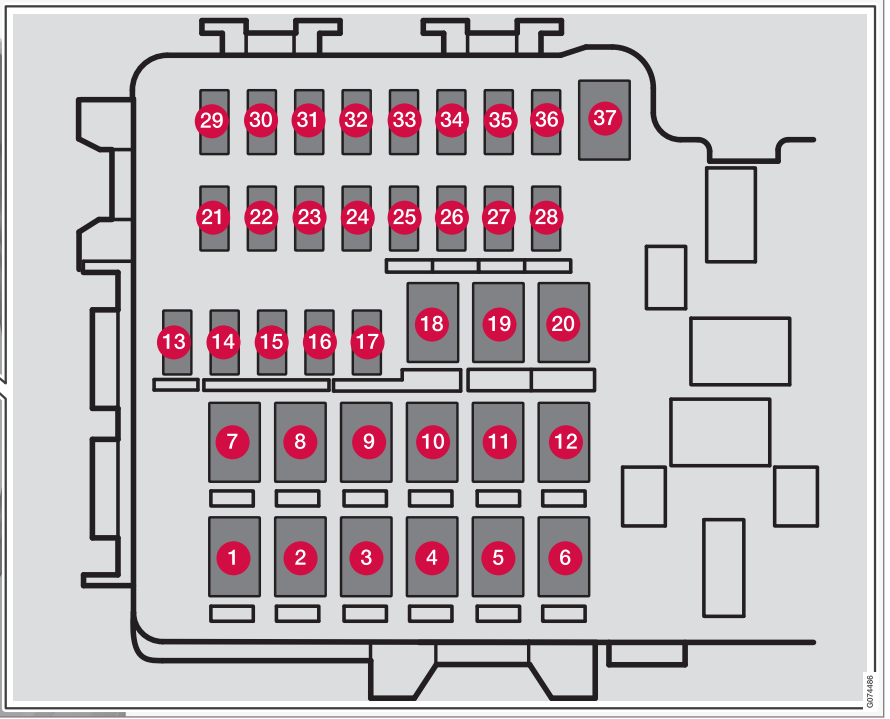

Merkezi elektrik ünitesi, sağ tarafta bulunur.

Kapağın içerisinde sigortaların çıkartılmasını ve takılması işlemini kolaylaştırmak için pense bulunur.

**Motor bölmesi sigorta kutusu** ayrıca birkaç yedek sigorta için de yer sağlamaktadır.

## Konumlar

	Fonksiyon	Amper	Type
1	Arka cam buz çözücü	30	MCase <sup>A</sup>
2	–	–	MCase <sup>A</sup>
3	Havalı süspansiyon* kompresörü	40	MCase <sup>A</sup>
4	–	–	MCase <sup>A</sup>
5	–	–	MCase <sup>A</sup>
6	–	–	MCase <sup>A</sup>
7	Kapı modülü, sağ arka taraf	20	MCase <sup>A</sup>
8	Nitrojen oksit miktarını azaltma kontrol modülü (dizel)	30	MCase <sup>A</sup>
	–	–	
	–	–	
9	Elektrikle çalışan yükleme kapağı*	25	MCase <sup>A</sup>
10	Elektrikle çalışan ön yolcu koltuğu* Kapı modülü, sağ ön taraf	20	MCase <sup>A</sup>
11	Çekme çubuğu kontrol modülü*	40	MCase <sup>A</sup>
12	Emniyet kemeri ön gergi modülü, sağ taraf	40	MCase <sup>A</sup>
13	Dahili röle bobinleri	5	Mikro





	<b>Fonksiyon</b>	<b>Amper</b>	<b>Type</b>
14	Nitrojen oksit miktarını azaltma kontrol modülü (dizel)	15	Mikro
	–	–	
15	Kapı modülü, sol arka taraf	20	Mikro
16	Alkol kilidi*, USB hub/aksesuar portu	5	Mikro
17	–	–	Mikro
18	Çekme çubuğu kontrol modülü*	25	MCase <sup>A</sup>
	Aksesuar modülü	40	
19	Elektrikli sürücü koltuğu* Kapı modülü, sol ön taraf	20	MCase <sup>A</sup>
20	Emniyet kemeri ön gergi modülü, sol taraf	40	MCase <sup>A</sup>
21	Park kamerası*	5	Mikro
22	–	–	Mikro
23	–	–	Mikro
24	–	–	Mikro
25	–	–	Mikro
26	–	–	Mikro
27	–	–	Mikro
28	Koltuk ısıtması, sol arka taraf*	15	Mikro

	Fonksiyon	Amper	Type
29	–	–	Mikro
30	Blind Spot Information (BLIS)* Kontrol modülü, dış geri gidiş sesi	5	Mikro
31	–	–	Mikro
32	Emniyet kemeri gerici modülü, sağ	5	Mikro
33	Egzoz gazları için aktüatör (benzinli, bazı motor sürümleri)	5	Mikro
34	–	–	Mikro
35	All Wheel Drive (AWD) kontrol modülü*	15	Mikro
36	Koltuk ısıtması, sağ arka taraf*	15	Mikro
37	–	–	MCase <sup>A</sup>

A Bu tip sigorta servis tarafından değiştirilmelidir. Yetkili bir Volvo servisi tavsiye edilir.

### İlgili bilgiler

- Sigortalar ve merkezi elektrik birimleri (s. 633)
- Bir sigortanın değiştirilmesi (s. 633)

## Lambanın değiştirilmesi

Araç sadece LED<sup>15</sup> lambalar ile donatılmıştır ve bu sebeple değiştirilebilir ampul bulunmaz. Aydınlatmada bir arıza meydana gelirse servis<sup>14</sup> ile iletişime geçin.

LED<sup>15</sup> lambalarda bir arıza meydana gelirse genellikle tüm lamba ünitesinin değiştirilmesi gerekir.

### **i** DİKKAT

Bu Kullanıcı El Kitabında kapsanmayan ampuller hakkında bilgi için, bir Volvo bayisine veya yetkili bir Volvo servisine başvurun.

### **i** DİKKAT

Ön farlar ve arka lambalar vb. dış aydınlatma lambalarının, cam iç tarafları üzerinde geçici bir süre buğulanma olabilir. Bu normaldir, tüm dış aydınlatma buna dayanacak şekilde tasarlanmıştır. Buğulanma, lamba belli bir süre açık tutulduğunda, normal bir şekilde lamba mahfazasından dışarı çıkarılır.

## Otomobilin içinin temizlenmesi

Volvo tarafından önerilen temizlik maddelerini ve araç bakım ürünlerini kullanın. Düzenli olarak yıkama yapın ve lekeler ile hemen ilgilenin. Temizlik maddeleri kullanmadan önce elektrikli süpürgeyle kiri almak son derece önemlidir.

### **i** ÖNEMLİ

- Bazı renkli kıyafetler (örneğin koyu renk kot ve süet elbiseler), döşemede leke yapabilir. Bu durumda döşemenin bu parçalarının en kısa zamanda temizlenip işleme tabi tutulması önemlidir.
- Aracın iç kısmında temizlik için kesinlikle yıkama sıvısı, saf benzin veya beyaz ispirto ve konsantre alkol gibi güçlü çözücülerini kullanmayın zira bunların kullanılması döşemenin yanı sıra diğer malzemelere zarar verebilir.
- Temizlik maddesini kesinlikle elektrik düğmesi ve kumandası olan bileşenler üzerine doğrudan püskürtmeyin. Bunun yerine temizlik maddesi içeren nemlendirilmiş bir bezle bileşenleri silin.
- Kesici delici aletler ve Velcro döşemelik kumaşa zarar verebilir.
- Sadece ilgili malzeme türü için uygun olan temizlik maddeleri kullanın.

### İlgili bilgiler

- Orta gösterge ekranının temizlenmesi (s. 651)
- İç ve taban kumaş döşemesinin temizlenmesi (s. 652)

<sup>15</sup> LED (Light Emitting Diode)

<sup>14</sup> Yetkili bir Volvo atölyesi tavsiye edilir.



- Emniyet kemerlerinin temizlenmesi (s. 653)
- Kumaş zemin ve giriş paspaslarının temizlenmesi (s. 654)
- Deri döşemenin temizliği\* (s. 654)
- Deri direksiyon simidinin temizlenmesi (s. 655)
- İç aksamdaki plastik, metal ve ahşap parçaların temizlenmesi (s. 656)

### Orta gösterge ekranının temizlenmesi

Kir, lekeler ve parmaklardaki yağ orta gösterge ekranının performansını ve okunabilirliğini etkileyebilir. Gösterge ekranını düzenli olarak mikrofiber bir bezle temizleyin.



1. Ana sayfa düğmesine uzun basarak orta gösterge ekranını kapatın.
2. Ekranı temin edilen mikrofiber bezle veya eşdeğer kalitede başka bir mikrofiber bezle silin. Ekranı temiz ve kuru bir mikrofiber bez kullanarak küçük, dairesel hareketlerle silin. Gerekirse mikrofiber bezi temiz suyla hafif ıslatın.
3. Ana sayfa düğmesine kısa basarak orta gösterge ekranını etkinleştirin.

#### ! ÖNEMLİ

Orta gösterge ekranını temizlemede kullanılan mikrofiber bezde kum ve toz olmamalıdır.

#### ! ÖNEMLİ

Orta ekranı temizlerken ekran üstüne sadece hafif bir baskı uygulayın. Ağır baskı, ekrana hasar verebilir.

#### ! ÖNEMLİ

Doğrudan orta gösterge ekranının üstüne sıvı veya kistik kimyasallar püskürtmeyin. Cam temizleme maddesi, başka temizlik maddeleri, aerosol sprey, çözeltiler, alkol, amonyak veya aşındırıcı içeren temizlik maddesi kullanmayın.

Orta gösterge ekranını çizebileceklerinden kesinlikle aşındırıcı bezler, kağıt havlular veya kağıt mendil kullanmayın.

#### İlgili bilgiler

- Otomobilin içinin temizlenmesi (s. 650)
- İç ve taban kumaş döşemesinin temizlenmesi (s. 652)
- Emniyet kemerlerinin temizlenmesi (s. 653)



- Kumaş zemin ve giriş paspaslarının temizlenmesi (s. 654)
- Deri döşemenin temizliği\* (s. 654)
- Deri direksiyon simidinin temizlenmesi (s. 655)
- İç aksamdaki plastik, metal ve ahşap parçaların temizlenmesi (s. 656)

### **Baş üstü gösterge ekranı\* ve sürücü göstergesini temizlemek**

Gösterge ekranının kapak camını temiz ve kuru bir mikro fiber bezle nazikçe silin. Gerekirse mikrofiber bezi hafif nemlendirin. Kuvvetli leke çıkarıcıları asla kullanmayınız. Daha zor lekeler için Volvo yetkili satıcılarından temin edilebilen özel bir temizlik maddesi kullanılabilir.

#### **İlgili bilgiler**

- Baş üstü gösterge ekranının etkinleştirilmesi ve devre dışı bırakılması\* (s. 141)
- Baş üstü gösterge ekranı\* (s. 139)

### **İç ve taban kumaş döşemesinin temizlenmesi**

Tekstil kumaşını temizlerken kumaş temizleme maddesi kullanılması önerilir. Gerekirse temizleyin ve lekeleri anında giderin.

#### **! ÖNEMLİ**

Asla lekeyi kazımayın veya ovalamayın, çünkü bu döşemeye zarar verebilir.

#### **! ÖNEMLİ**

Asla leke çıkarma maddesi veya güçlü çözücüler kullanmayın, döşemeye zarar verebilirler.

### **Kumaş döşemenin temizlenmesi**

1. Döşemeyi elektrikli süpürgeyle temizleyerek başlayın.
2. Kumaş temizlik maddesi için talimatları izleyin.
3. Kumaş temizlerken, yıkama sıvısının emilmesi ve daha sonra su ile durulama için bir sprey tahliye temizleyicisi kullanılması tavsiye edilir.

**! ÖNEMLİ**

Bazı renkli giysiler (kot pantolon ve süet giysiler gibi) kumaş döşemeyi lekeleyebilir. Yağ gibi ağır lekelerin çıkarılması zor olabilir.

**! ÖNEMLİ**

Sadece bölgesel lekeler olsa bile her zaman döşemenin tamamını temizleyin. Bu, su halkalarını önlemek içindir.

**i DİKKAT**

Temizlik için döşemeyi çıkarmayın.

**Tavan kaplamasının temizlenmesi**

1. Yumuşak bir fırça kullanarak dikkatli bir şekilde tavan kaplamasını fırçalayın.
2. Kumaş temizlik maddesi için talimatları izleyin.
3. Ardından tavan kaplamasını silmek için yumuşak tiftiksiz bir bez kullanın.

**! ÖNEMLİ**

Dikkatsiz temizlik tavan döşemesine zarar verebilir.

**İlgili bilgiler**

- Otomobilin içinin temizlenmesi (s. 650)
- Orta gösterge ekranının temizlenmesi (s. 651)
- Emniyet kemerlerinin temizlenmesi (s. 653)
- Kumaş zemin ve giriş paspaslarının temizlenmesi (s. 654)
- Deri döşemenin temizliği\* (s. 654)
- Deri direksiyon simidinin temizlenmesi (s. 655)
- İç aksamdaki plastik, metal ve ahşap parçaların temizlenmesi (s. 656)

**Emniyet kemerlerinin temizlenmesi**

Volvo tarafından önerilen temizlik maddelerini ve araç bakım ürünlerini kullanın. Düzenli olarak yıkama yapın ve lekeler ile hemen ilgilenin. Temizlik maddeleri kullanmadan önce elektrikli süpürgeyle kiri almak son derece önemlidir.

Su ve sentetik deterjan kullanın. Özel bir kumaş temizleme maddesi Volvo yetkili satıcılarından temin edilebilir. Geri toplanmasından önce emniyet kemerinin kuru olduğundan emin olun.

**İlgili bilgiler**

- Otomobilin içinin temizlenmesi (s. 650)
- Orta gösterge ekranının temizlenmesi (s. 651)
- İç ve taban kumaş döşemesinin temizlenmesi (s. 652)
- Kumaş zemin ve giriş paspaslarının temizlenmesi (s. 654)
- Deri döşemenin temizliği\* (s. 654)
- Deri direksiyon simidinin temizlenmesi (s. 655)
- İç aksamdaki plastik, metal ve ahşap parçaların temizlenmesi (s. 656)

## Kumaş zemin ve giriş paspaslarının temizlenmesi

Paspasları temizlerken kumaş temizleme maddesi kullanılması önerilir. Düzenli olarak yıkama yapın ve lekeler ile hemen ilgilenin. Temizlik maddeleri kullanmadan önce elektrikli süpürgeyle kiri almak son derece önemlidir.

Zemin halısının ve iç döşeme halılarının ayrı ayrı temizlenmesi için iç döşeme halılarını çıkartınız. Her bir işlemeli paspas pimlerle tespit edilmiştir.

1. Her bir pimde tutup paspası düz bir şekilde yukarı kaldırmak suretiyle işlemeli paspası tutarak işlemeli paspası çıkarın.
2. Toz ve kiri almak için elektrik süpürgesi kullanınız.

### **i** DİKKAT

Döşeme paspasları, dikkatsizce çevrilmeli veya kiri çıkarmak için cisimlere çarpılmamalıdır.

3. Elektrik süpürgesi ile temizlendikten taban paspasında kalan lekeler için bir kumaş temizleyici tavsiye edilir.
4. Temizlemeden sonra, her bir pime bastırarak işlemeli paspası yerine oturtun.

### **!** UYARI

Her bir koltukta sadece bir paspas kullanın ve kalkıştan önce sürücü koltuğundaki paspasın pedalların yakınında ve altında sıkışma yaratmayacak şekilde pimplere sıkıca tutturulup sabitlendiğini kontrol edin.

### İlgili bilgiler

- Otomobilin içinin temizlenmesi (s. 650)
- Orta gösterge ekranının temizlenmesi (s. 651)
- İç ve taban kumaş döşemesinin temizlenmesi (s. 652)
- Emniyet kemerlerinin temizlenmesi (s. 653)
- Deri döşemenin temizliği\* (s. 654)
- Deri direksiyon simidinin temizlenmesi (s. 655)
- İç aksamdaki plastik, metal ve ahşap parçaların temizlenmesi (s. 656)

## Deri döşemenin temizliği\*

Volvo tarafından önerilen temizlik maddelerini ve araç bakım ürünlerini kullanın. Düzenli olarak yıkama yapın ve lekeler ile hemen ilgilenin. Temizlik maddeleri kullanmadan önce elektrikli süpürgeyle kiri almak son derece önemlidir.

Volvo'nun deri döşemesi\* orijinal görünümünü muhafaza etmek için işlenmiştir.

Deri döşeme\*, zamanla değişen ve güzelleşen doğal bir üründür. Derinin tüm özellikleri ve renklerini muhafaza etmek için düzenli temizlik ve bakım gereklidir. Volvo deri döşemenin temizlenmesi ve bakımı için kombine bir ürün Volvo Leather Care Kit/Wipes sunar. Bu talimatlara göre kullanıldığında, derilerin koruyucu dış tabakası korunur.

Volvo, mümkün olan en iyi sonuçları elde etmek için yılda bir ila dört kez (gerekirse daha sık) temizlik yapılmasını ve koruyucu krem uygulanmasını önermektedir. Volvo Leather Care Kit/Wipes Volvo bayilerinde mevcuttur.

## Deri döşemenin temizliği

1. Deri temizleyiciyi nemli bir süngere uygulayın ve bir köpük oluşana kadar sıkın.
2. Süngeri lekenin üzerinde dairesel hareketle kullanın.

3. Lekeyi sünger kullanarak iyice nemlendirin, süngerin fırçalamadan lekeyi emmesine izin verin.
4. Lekeyi yumuşak bir bezle silin ve deri iyice kurumasını bekleyin

### Deri döşemenin korunması

1. Bir kumaşa az miktarda deri koruyucu madde sürün ve hafif dairesel hareketlerle deri üzerine uygulayın.
2. Yaklaşık 20 dakika kurumasına izin verin.
  - > Deri döşemeyi korunmak, güneşin UV ışınlarından kaynaklanan streslere karşı daha dayanıklı hale getirir.

### İlgili bilgiler

- Otomobilin içinin temizlenmesi (s. 650)
- Orta gösterge ekranının temizlenmesi (s. 651)
- İç ve taban kumaş döşemesinin temizlenmesi (s. 652)
- Emniyet kemerlerinin temizlenmesi (s. 653)
- Kumaş zemin ve giriş paspaslarının temizlenmesi (s. 654)
- Deri direksiyon simidinin temizlenmesi (s. 655)
- İç aksamdaki plastik, metal ve ahşap parçaların temizlenmesi (s. 656)

### Deri direksiyon simidinin temizlenmesi

Volvo tarafından önerilen temizlik maddelerini ve araç bakım ürünlerini kullanın. Düzenli olarak yıkama yapın ve lekeler ile hemen ilgilenin. Temizlik maddeleri kullanmadan önce elektrikli süpürgeyle kiri almak son derece önemlidir.

Derinin nefes alması gerekir. Deri direksiyon simidini asla koruyucu plastikle kaplamayın. Deri direksiyon simidini temizlemek için Volvo Leather Care Kit/Wipes tavsiye ediyoruz. Önce nemli sünger veya bez ile kir, toz vb. giderin.

### ! ÖNEMLİ

Örneğin halkalar gibi keskin nesnelere direksiyon simidi üzerindeki deriye zarar verebilir.

### İlgili bilgiler

- Otomobilin içinin temizlenmesi (s. 650)
- Orta gösterge ekranının temizlenmesi (s. 651)
- İç ve taban kumaş döşemesinin temizlenmesi (s. 652)
- Emniyet kemerlerinin temizlenmesi (s. 653)
- Kumaş zemin ve giriş paspaslarının temizlenmesi (s. 654)
- Deri döşemenin temizliği\* (s. 654)

- İç aksamdaki plastik, metal ve ahşap parçaların temizlenmesi (s. 656)

## İç aksamdaki plastik, metal ve ahşap parçaların temizlenmesi

Volvo tarafından önerilen temizlik maddelerini ve araç bakım ürünlerini kullanın. Düzenli olarak yıkama yapın ve lekeler ile hemen ilgilenin.

İç kısımları ve yüzeyleri temizlemek için Volvo bayilerinden temin edilebilen ince lifli veya mikro lifli bir bezi suyla hafifçe ıslatarak kullanmanız tavsiye edilir.

Lekeleri kazımayın veya ovalamayınız. Kuvvetli leke çıkarıcıları asla kullanmayın.

### ! ÖNEMLİ

Sürücü ekranı camını temizlerken alkol içeren çözültü kullanmayın.

### ! ÖNEMLİ

Yüksek parlak yüzeylerin kolayca çizildiğini unutmayın. Bu yüzeyleri küçük, dairesel hareketlerle temiz, kuru bir mikrofiber bezle temizleyin. Gerekirse, mikrofiber bezi biraz temiz suyla nemlendirin.

## İlgili bilgiler

- Otomobilin içinin temizlenmesi (s. 650)
- Orta gösterge ekranının temizlenmesi (s. 651)

- İç ve taban kumaş döşemesinin temizlenmesi (s. 652)
- Emniyet kemerlerinin temizlenmesi (s. 653)
- Kumaş zemin ve giriş paspaslarının temizlenmesi (s. 654)
- Deri döşemenin temizliği\* (s. 654)
- Deri direksiyon simidinin temizlenmesi (s. 655)

## Otomobilin dışının temizlenmesi

Araç kirlenir kirlenmez yıkanmalıdır. Bunun anlamı, kir sıkıca yapışmadığından aracın temizlenmesinin daha kolay olduğudur. Ayrıca çizik riskine de azaltır ve aracı temiz tutar. Aracı atık yağ ayrıştırıcısı olan bir araç yıkama merkezinde yıkayınız. Volvo tarafından önerilen araç şampuanını kullanın.

## İlgili bilgiler

- Otomobilin dışının temizlenmesi (s. 656)
- Pastalama ve cilalama (s. 657)
- Elle yıkama (s. 658)
- Otomatik araba yıkama (s. 659)
- Yüksek basınçlı yıkama (s. 660)
- Silecek lastiklerinin temizlenmesi (s. 661)
- Dış plastiklerin, kauçuk ve jant parçaların temizlenmesi (s. 661)
- Tekerlek jantlarını temizlemek (s. 662)
- Pas önleme (s. 663)

## Pastalama ve cilalama

Yüzey boyası matlaştığı zaman boyaya ekstra bir koruma tabakası sağlamak için, aracınıza pasta ve cila uygulayınız. Bir yıldan önce aracı cilalamanız gerekmez. Bununla birlikte, bu sürede araca pasta uygulanabilir. Araca doğrudan güneş ışığı altında cila veya vaks sürmeyin, cilalanan yüzey maksimum 45°C (113°F) derecedir.

- Pasta veya cilaya başlamadan önce aracı iyice yıkayıp kurulayınız. Zift çıkarıcısı veya beyaz ispirto kullanarak asfalt ve zift lekelerini temizleyiniz. Daha inatçı lekeler, araç boyası için tasarlanmış ince ovma pastası kullanılarak çıkarılabilir. Volvo tarafından önerilen temizlik maddelerini kullanın.
- Önce cila kullanarak cilalayınız ve sonra sıvı veya katı pasta uygulayınız. Ambalajın üzerindeki talimatlara dikkatle uyun. Pek çok ürün hem cila hem pasta içerir.

### ! ÖNEMLİ

Asla aracın üzerindeki hiçbir detayı parlatmayın veya cilalamayın. Bu mat efekti yok edebilir ve yüzeye kalıcı bir parlaklık verebilir.

### ! ÖNEMLİ

Plastik ve kauçuk üzerinde muhlama ve cilalama yapmayın.

Plastik ve kauçuk üzerinde yağ giderici kullanırken, gerekiyorsa sadece hafif bastırarak ovun. Yumuşak bir bulaşık süngeri kullanın.

Cilalı trim çitaları cilalandığında, cilalı yüzey tabakasını aşındırır veya zarar verir.

Aşındırıcı içeren cila maddeleri kullanılmamalıdır.

### ! ÖNEMLİ

Volvo tarafından önerilen temizlik maddelerini kullanın. Muhafaza, kaplama, koruma, cilalama veya benzeri işlemler boyaya zarar verebilir. Bu tarz işlemlerden doğacak boya zararları Volvo garantisine dahil değildir.

## İlgili bilgiler

- Otomobilin dışının temizlenmesi (s. 656)
- Elle yıkama (s. 658)
- Otomatik araba yıkama (s. 659)
- Yüksek basınçlı yıkama (s. 660)
- Silecek lastiklerinin temizlenmesi (s. 661)
- Dış plastiklerin, kauçuk ve jant parçalarının temizlenmesi (s. 661)

- Tekerlek jantlarını temizlemek (s. 662)
- Pas önleme (s. 663)

## Elle yıkama

Araç kirlenir kirlenmez yıkanmalıdır. Bunun anlamı, kir sıkıca yapışmadığından aracın temizlenmesinin daha kolay olduğudur. Ayrıca çizik riskine de azaltır ve aracı temiz tutar. Yağ ayırıcıyla temizleme alanındaki temizlik işlemlerini yerine getirin ve araç şampunu kullanın. Volvo tarafından önerilen temizlik maddelerini ve araç bakım ürünlerini kullanın.

### Aracı elle yıkarken hatırlanması gereken önemli noktalar

- Aracı doğrudan güneş ışığı altında yıkamaktan kaçının. Bu deterjan veya vaksın kurumasına ve aşındırıcı etkiye sahip olmasına neden olabilir.
- Boya üzerindeki kuş pisliklerini en kısa sürede temizleyin. Boyayı çok kısa sürede etkileyen ve solduran maddeler içerir. Örneğin, bol suya batırılmış yumuşak kağıt veya sünger kullanın. Soluklukların giderilmesi için yetkili bir Volvo servisi önerilir.
- Tekerlek yuvaları ve tamponlar dahil alt tabanı yıkayın.
- Çözünmüş kir çıkarılınca kadar arabanın tamamını durulayın, böylece yıkarken herhangi bir çizik oluşma riskini azaltın. Doğrudan kilitler üzerine püskürtmeyin.
- Gerekiyorsa çok kirli yüzeylerde soğuk yağ sökücü madde kullanın. Fakat bu durumda

şunu unutmayın, yüzeyler güneş ısısı ile sıcak olmamalıdır.

- Sünger, araç şampunu ve bol miktarda ılık suyla yıkayın. Süngerin kirli olmadığından emin olun. Süngerin üzerindeki kir, yıkama sırasında aracı çizmenize neden olabilir.
- Silecek lastiklerini ılık sabunlu suyla veya araç şampunu ile temizleyin.
- Aracı temiz, yumuşak bir güderiyle veya su sıyırma lastiği ile kurulayın. Su damlacıklarının güçlü günışığı altında kurumasına izin vermezseniz, daha sonra cilalanmayı gerektirebilecek su damlası lekelerinin oluşma riskini de azaltmış olursunuz.
- Araç yıkandıktan sonra asfalt katranı kalabilir. Son lekelerden kurtulmak için Volvo tarafından önerilen katran çıkarıcıyı kullanın.

### UYARI

Daima bir atölye tarafından temizlenmiş motor kullanın. Motor sıcaksa yangın riski mevcuttur.

### ÖNEMLİ

Kirli farların işlevi bozuktur. Bunları düzenli olarak, örneğin yakıt doldururken temizleyin.

Herhangi bir deterjanlar kullanmayın, bunun yerine su ve çizmeyecek bir sünger kullanın.

### DİKKAT

Ön farlar ve arka lambalar gibi dış aydınlatma lambalarının, cam iç tarafları üzerinde geçici bir süre buğulanma olabilir. Bu normaldir, tüm dış aydınlatma buna dayanacak şekilde tasarlanmıştır. Buğulanma, lamba belli bir süre açık tutulduğunda, normal bir şekilde lamba mahfazasından dışarı çıkarılır.

### ÖNEMLİ

- Aracınızı yıkamadan önce panoramik tavan\* ve güneşliğin kapalı olduğundan emin olun.
- Panoramik tavan üzerinde asla aşındırıcı özelliklere sahip cilalama maddesi kullanmayın.
- Panoramik tavan etrafındaki lastik çita-larda asla vaks kullanmayın.



**! ÖNEMLİ**

Araç yıkandıktan sonra, kapılar ve eşiklerin üzerinde bulunan boşaltma deliklerindeki kirleri çıkarmayı unutmayın.

**İlgili bilgiler**

- Otomobilin dışının temizlenmesi (s. 656)
- Pastalama ve cilalama (s. 657)
- Otomatik araba yıkama (s. 659)
- Yüksek basınçlı yıkama (s. 660)
- Silecek lastiklerinin temizlenmesi (s. 661)
- Dış plastiklerin, kauçuk ve jant parçalarının temizlenmesi (s. 661)
- Tekerlek jantlarını temizlemek (s. 662)
- Pas önleme (s. 663)
- Otomatik park freni etkinleştirme ayarı (s. 435)

**Otomatik araba yıkama**

Araç kirlenir kirlenmez yıkanmalıdır. Araç ne kadar uzun süre kirli bırakılırsa, tamamen yıkanması o kadar zor olacaktır ve boya işini çizme riski olacaktır.

Arabayı otomatik araba yıkayıcısında yıkamak, aracı yıkamak için basit ve hızlı bir yöntemdir ancak her yere erişemez. Volvo, aracınızı elle yıkamayı ya da elle yıkama ilaveli olarak otomatik araba yıkayıcıyı kullanmayı önerir.

**i DİKKAT**

Volvo, aracın ilk birkaç ayda otomatik oto yıkamada yıkanmamasını önerir (bu, boyanın tamamen sertleşmemesi içindir).

**! ÖNEMLİ**

Aracı otomatik yıkamanın içerine sokmadan önce, durma sırasında otomatik frenleme ve park freninin otomatik uygulanması gibi fonksiyonları devre dışı bırakın. Bu fonksiyonlar devreden çıkartılmazsa araç duruyorken fren sistemi takılı kalabilir ve araç hareket etmez.

**! ÖNEMLİ**

Aracın tekerlekler dönerek öne çekildiği araç yıkamalarda aşağıdakiler geçerlidir:

1. Aracı yıkamadan önce otomatik yağmur sensörünün devreden çıkartıldığından emin olun, aksi takdirde silecek kollarının çalışmaya başlaması ve hasarlanma riski vardır.
2. Kapı aynalarının geri çekildiğinden, yardımcı lambaların sabitlendiğinden, antenlerin geri çekildiğinden veya çıkartılmış olduğundan emin olun, aksi halde otomatik araç yıkama nedeniyle hasar görebilirler.
3. Araç yıkamaya doğru sürün.
4. Tünel konsolundaki düğmeyi  kullanarak "Durur halde otomatik frenleme" fonksiyonunu kapatın.
5. Orta ekranın üst görünümü vasıtasıyla "Otomatik el freni uygulaması" fonksiyonunu kapatın.
6. Tünel konsolundaki marş düğmesini saat yönünde çevirerek motoru kapatın. Düğmeyi en az 2 saniye yerinde tutun.

Araç, araç yıkama için hazırdır.



### ! ÖNEMLİ

Yukarıdaki adım takip edilmezse araç otomatik olarak **P** moduna geçer. Tekerlekler **P** modunda kilitlenir ve otomatik araç yıkama sırasında bu durum meydana gelmemelidir.

### i DİKKAT

Araç anahtarsız kilitleme ve kilit açma işlevine sahipse\*, uzaktan kontrol anahtarı menzildeyse aracın yıkama esnasında kilitlenebileceğini/kilidinin açılabilceğini bilincinde olun.

### Frenleri test edin

### ⚠ UYARI

Nem ve korozyonun fren balatalarına zarar vermemesini ve fren performansını düşürmemesini sağlamak için araç yıkandıktan sonra el freni de dahil olmak üzere frenleri daima test edin.

Yağmur pedalına uzun süre sürüş yaparken fren pedalına şimdi ve sonra basın. Sürtünme ısı, fren balatalarının ısınması ve kuruması anlamına gelir. Çok nemli veya soğuk havalarda çalıştıktan sonra da ayısını yapın.

### İlgili bilgiler

- Otomobilin dışının temizlenmesi (s. 656)
- Pastalama ve cilalama (s. 657)
- Elle yıkama (s. 658)
- Yüksek basınçlı yıkama (s. 660)
- Silecek lastiklerinin temizlenmesi (s. 661)
- Dış plastiklerin, kauçuk ve jant parçalarının temizlenmesi (s. 661)
- Tekerlek jantlarını temizlemek (s. 662)
- Pas önleme (s. 663)
- Sabit durumdayken otomatik frenleme (s. 437)
- Otomatik park freni etkinleştirme ayarı (s. 435)
- Anahtarsız ve dokunmatik yüzeyler\* (s. 278)

### Yüksek basınçlı yıkama

Araç kirli kirlenmez yıkanmalıdır. Araç ne kadar uzun süre kirli bırakılırsa, tamamen yıkanması o kadar zor olacaktır ve boya işini çizme riski olacaktır. Aracı atık yağ ayırıcısı olan bir araç yıkama merkezinde yıkayınız. Volvo tarafından önerilen araç şampuanını kullanın.

Yüksek basınçlı yıkama kullanırken, süpürme hareketleri uygulayın ve memenin araç yüzeyine 30 cm'den (13 inç) daha yakın tutulmadığından emin olun. Doğrudan kilitler üzerine püskürtmeyin.

### İlgili bilgiler

- Otomobilin dışının temizlenmesi (s. 656)
- Pastalama ve cilalama (s. 657)
- Elle yıkama (s. 658)
- Otomatik araba yıkama (s. 659)
- Silecek lastiklerinin temizlenmesi (s. 661)
- Dış plastiklerin, kauçuk ve jant parçalarının temizlenmesi (s. 661)
- Tekerlek jantlarını temizlemek (s. 662)
- Pas önleme (s. 663)

## Silecek lastiklerinin temizlenmesi

Araç kirlenir kirlenmez yıkanmalıdır. Araç ne kadar uzun süre kirli bırakılırsa, tamamen yıkanması o kadar zor olacaktır ve boya işini çizme riski olacaktır. Aracı atık yağ ayırıcısı olan bir araç yıkama merkezinde yıkayınız. Volvo tarafından önerilen araç şampuanını kullanın.

Ön cam üzerindeki böcekler, buz vb. ile birlikte silecek lastikleri üzerinde bulunan asfalt, toz ve tuz artıkları silecek lastiklerinin servis ömrünü azaltır.

Temizlik sırasında silecek lastiklerini servis konumuna getirin.

### **DİKKAT**

Silecek lastiklerini ve ön camı ılık sabunlu su veya araba şampuanı ile düzenli olarak yıkayın. Çok güçlü çözücüler kullanmayınız.

- Pas önleme (s. 663)

## İlgili bilgiler

- Otomobilin dışının temizlenmesi (s. 656)
- Pastalama ve cilalama (s. 657)
- Elle yıkama (s. 658)
- Otomatik araba yıkama (s. 659)
- Yüksek basınçlı yıkama (s. 660)
- Dış plastiklerin, kauçuk ve jant parçalarının temizlenmesi (s. 661)
- Tekerlek jantlarını temizlemek (s. 662)

## Dış plastiklerin, kauçuk ve jant parçalarının temizlenmesi

Araç kirlenir kirlenmez yıkanmalıdır. Araç ne kadar uzun süre kirli bırakılırsa, tamamen yıkanması o kadar zor olacaktır ve boya işini çizme riski olacaktır. Volvo tarafından önerilen araç şampuanını kullanın.

Renkli plastik parçaları, kauçuk ve parlak jant kalıbı gibi trim bileşenlerinin temizliği ve bakımı için Volvo satıcılarından temin edilebilecek özel bir temizlik maddesi önerilir. Böyle bir temizlik maddesi kullanılırken talimatlara dikkatli bir şekilde uyulmalıdır.

Araç pH değeri 3,5 altında veya 11,5 üzerinde olan deterjanla yıkamaktan kaçının. bu resimde gösterildiği gibi eloksal kaplı alüminyum bileşenlerin\* renginin bozulmasına yol açabilir. Resimde gösterildiği gibi aşındırıcı cilalama maddelerinin kullanılmasını tavsiye etmiyoruz.





pH değeri 3,5 ile 11,5 arasındaki bir temizlik maddesiyle temizlenmesi gereken kısımlar.

### ! ÖNEMLİ

Plastik ve kauçuk üzerinde mumlama ve cilalama yapmayın.

Plastik ve kauçuk üzerinde yağ giderici kullanırken, gerekiyorsa sadece hafif bastırarak ovun. Yumuşak bir bulaşık süngeri kullanın.

Cilalı trim çitaları cilalandığında, cilalı yüzey tabakasını aşındırır veya zarar verir.

Aşındırıcı içeren cila maddeleri kullanılmamalıdır.

### ! ÖNEMLİ

Araç 3,5'dan düşük veya 11,5'dan yüksek bir pH değerine sahip herhangi bir aşındırıcı temizlik maddesiyle yıkamaktan kaçının. Bu durum portbagaj gibi anotlanmış alüminyum parçalarda ve yan pencerelerin etrafında renk değişimine neden olabilir.

Anotlanmış parçalar üzerinde asla metal parlatma malzemeleri kullanmayın, bu renk kaybına yol açabilir ve yüzey kaplamasını yok edebilir.

### İlgili bilgiler

- Otomobilin dışının temizlenmesi (s. 656)
- Pastalama ve cilalama (s. 657)
- Elle yıkama (s. 658)
- Otomatik araba yıkama (s. 659)
- Yüksek basınçlı yıkama (s. 660)
- Silecek lastiklerinin temizlenmesi (s. 661)
- Tekerlek jantlarını temizlemek (s. 662)
- Pas önleme (s. 663)

### Tekerlek jantlarını temizlemek

Araç kirli kirlenmez yıkanmalıdır. Araç ne kadar uzun süre kirli bırakılırsa, tamamen yıkanması o kadar zor olacaktır ve boya işini çizme riski olacaktır. Araç atık yağ ayrıştırıcısı olan bir araç yıkama merkezinde yıkayınız. Volvo tarafından önerilen araç şampuanını kullanın.

Volvo tarafından önerilen jant temizleme maddelerini kullanın.

Kuvvetli jant temizleme maddeleri yüzeye zarar verebilir ve krom kaplı alüminyum jantlarda lekeye yol açabilir.

### İlgili bilgiler

- Otomobilin dışının temizlenmesi (s. 656)
- Pastalama ve cilalama (s. 657)
- Elle yıkama (s. 658)
- Otomatik araba yıkama (s. 659)
- Yüksek basınçlı yıkama (s. 660)
- Dış plastiklerin, kauçuk ve jant parçalarını temizlenmesi (s. 661)
- Tekerlek jantlarını temizlemek (s. 662)
- Pas önleme (s. 663)

## Pas önleme

Araçta, korozyona karşı koruma vardır. Karoserinin korozyon koruması metalde metalik koruyucu kaplamalar, yüksek kalitede boya işlemi, korozyon korumalı ve minimize metal bindirme ve hassas alanlarda korumalı plastik bileşenler, aşınma koruması ve yardımcı pas engelleyicilerden oluşur. Şaside tekerlek süspansiyonunun hassas bileşenleri, korozyona dayanıklı döküm alüminyumdan yapılmıştır.

## Kontrol ve bakım

Araçın korozyon koruması normalde bakım gerektirmez, ancak korozyon riskini azaltmanın iyi bir yolu aracı temiz tutmaktır. Parlak trim bileşenlerinde güçlü alkalin veya asitli temizlik sıvılarından kaçınılmalıdır. Taş parçacıkları bulunur bulunmaz doğrultulmalıdır.

## İlgili bilgiler

- Otomobilin dışının temizlenmesi (s. 656)
- Pastalama ve cilalama (s. 657)
- Elle yıkama (s. 658)
- Otomatik araba yıkama (s. 659)
- Yüksek basınçlı yıkama (s. 660)
- Silecek lastiklerinin temizlenmesi (s. 661)
- Dış plastiklerin, kauçuk ve jant parçalarının temizlenmesi (s. 661)
- Tekerlek jantlarını temizlemek (s. 662)

## Araç boyası

Boya bir kaç katmandan oluşur ve aracın pas önleyici korumasının önemli bir parçası olup, düzenli olarak kontrolü yapılmalıdır. Boya hasarının en yaygın türleri taş parçacıkları, çizikler ve tekerlek çamurluklarının kenarlarında, kapılarda ve tamponlardaki izlerdir. Pasın yayılmasını önlemek için, hasar görmüş kaporta hemen onarılmalıdır.

## İlgili bilgiler

- Küçük kaporta hasarlarına rötuş yapma (s. 663)
- Renk kodları (s. 664)

## Küçük kaporta hasarlarına rötuş yapma

Boya aracın pas önleyici korumasının önemli bir parçası olup düzenli olarak kontrol edilmelidir. Boya hasarının en yaygın türleri taş parçacıkları, çizikler ve örneğin tekerlek çamurluklarının kenarlarında, kapılarda ve tamponlardaki izlerdir.

Pasın yayılmasını önlemek için, hasar görmüş kaporta hemen onarılmalıdır.

<b>i</b>	<b>DİKKAT</b>
Boya onarıldığında yüzey temiz ve kuru olmalıdır. Yüzeyin sıcaklığı en az 15°C (59°F) olmalıdır.	

## Gerekebilecek malzeme

- Astar boya - örneğin plastik kaplı tamponlar için sprej kutusunda özel yapışkanlı astar boyalar mevcuttur.
- ara kat boya ve şeffaf kat - sprej kutularında veya rötuş kalemleri/çubukları<sup>16</sup> halinde bulunur.
- Maskeleme bandı.
- İnce zımpara kağıdı.

<sup>16</sup> Rötuş kaleminin/çubuğunun ambalajındaki talimatlara uyun.

## ◀◀ Hasarlı yüzeye rötuş boyası uygulama

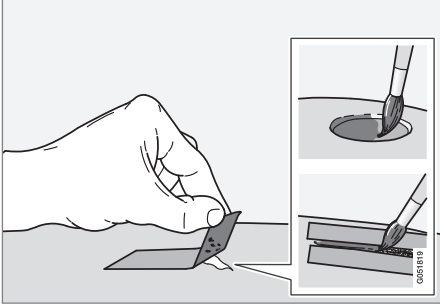

Hasar metale kadar ulaşmadıysa, yüzey temizlendikten sonra rötuş boyası doğrudan uygulanabilir.

1. Hasarlı yüzeyin üzerine bir parça maske bandı uygulayınız. Daha sonra herhangi bir gevşek boyayı çıkartmak için bandı sökünüz.

Hasar metale kadar ulaşmışsa, astar boya kullanılması uygun olur. Plastik yüzeyde hasar oluşması durumunda, daha iyi sonuçlar için yapışkan bir astar boya kullanılmalıdır - sprey kutusunun kapağının içine püskürterek yalnızca ince bir kat fırçalayınız.

2. Gerekirse (örneğin kaba kenarlar varsa) boyadan önce yerel olarak çok ince bir aşındırıcı malzeme ile hafif zımparalama yapılabilir. Yüzey tamamen temizlenir (yağ ve tuz giderilmelidir) ve kurumaya bırakılır.
3. Astarı iyice karıştırın ve ince bir fırça veya kibrit çöpü ya da benzeri bir şeyle sürünüz. Astar boya kuruyunca ara kat ve son kat boya ile işlemi tamamlayınız.

Çizikler için, aynı prosedürü uygulayın, ancak hasarsız boyayı korumak için hasarlı alanın etrafını maskeleyin.

Rötuş kaleme ve boya rötuşu için sprey boyalar Volvo bayilerinde mevcuttur.

### **i** DİKKAT

Taş meal'e nüfuz etmemiş ve hasar görmemiş boya tabakası yerindeyse, yüzey temizlenir temizlenmez arakat boya ve şeffaf tabakayla dolgu yapın.

### İlgili bilgiler

- Araç boyası (s. 663)
- Renk kodları (s. 664)

## Renk kodları

### Renk kodu

Renk kodu etiketi, aracın sağ kapı direğine ön ve arka kapı arasında konumlandırılmıştır ve sağ arka kapı açıldığında görünür.

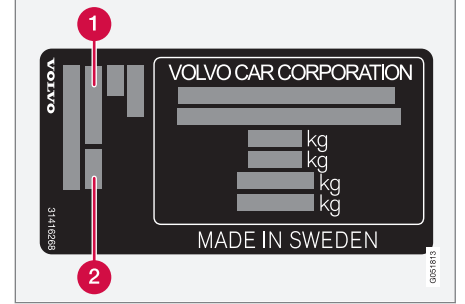

- 1 Dış renk kodu
- 2 Herhangi bir ikincil dış renk kodu

### İlgili bilgiler

- Araç boyası (s. 663)
- Küçük kaporta hasarlarına rötuş yapma (s. 663)

## Silecek lastiğinin değiştirilmesi, arka cam

Silecek lastikleri, ön ve arka camdaki suyu süpürür. Yıkama sıvısı ile birlikte, camları yıkmayı ve sürüş esnasında görüş sağlamayı hedefler. Ön cam ve arka cam silecek lastikleri değiştirilebilir.

## Silecek lastiğinin değiştirilmesi, arka cam

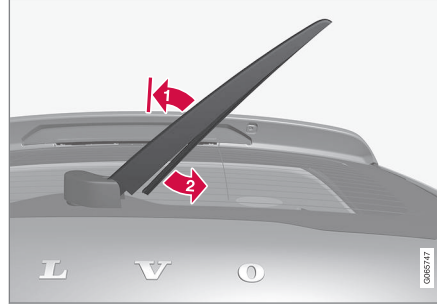

Silecek kolunu camdan kaldırın ve lastiğin alt kısmını sağa doğru çekin.

- ➔ Silecek kolunun merkezini tutun ve ön camdan kilitleme konumuna kaldırın.

### **i** DİKKAT

Yarı uzatma açısında direnç hissi uyan bir kilit konumu vardır, bu kilit kolun ön cama doğru geri çekilmesini engeller. Silecek lastiğinin değiştirilmesi için silecek kolu kilidi geçecek şekilde çekilmelidir.

- ➔ Lastiğin alt kısmını tutun ve lastik kolundan gevşeyene kadar sağa doğru çekin.

3. Yeni silecek lastiğini yerine takın. Bir tık-lama sesi duymanız gerekir. Sıkıca oturduğundan emin olun.
4. Silecek kolunu indirin.

### **!** ÖNEMLİ

Silecek lastiklerini düzenli olarak kontrol edin. Bakımın ihmal edilmesi silecek lastiklerinin ömrünü kısaltır.

### İlgili bilgiler

- Yağmur sensörünü kullanmak (s. 180)
- Ön cam ve far yıkayıcılarının kullanımı (s. 182)
- Geri giderken otomatik arka cam silme fonksiyonunun kullanılması (s. 184)
- Yağmur sensörünün hafıza fonksiyonunun etkinleştirilmesi ve devreden çıkarılması (s. 181)
- Arka cam sileceği ve arka cam yıkayıcısının kullanılması (s. 183)
- Yıkama sıvısının doldurulması (s. 668)
- Silecek lastiklerini servis konumuna ayarlayın (s. 667)
- Ön cam silecek lastiklerinin değiştirilmesi (s. 666)
- Ön cam sileceklerinin kullanılması (s. 179)
- Silecek lastikleri ve yıkama sıvısı (s. 178)

## Ön cam silecek lastiklerinin değiştirilmesi

Silecek lastikleri, ön ve arka camdaki suyu süpürür. Yıkama sıvısı ile birlikte, camları yıkamayı ve sürüş esnasında görüş sağlamayı hedefler. Ön cam ve arka cam silecek lastikleri değiştirilebilir.

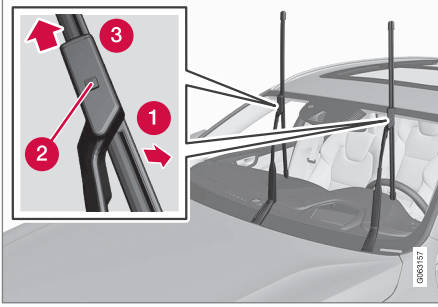

Servis konumundayken silecek kolunu yukarı kaldırın. Servis konumu, araç dururken ve ön cam silecekleri açık değilken orta ekrandaki fonksiyon görünümü ile etkinleştirilir/devre dışı bırakılır.

- 1 Silecek lastiğini, bir tıklama sesi duyulana kadar koldan açılındırarak sökme konumuna ayarlayın.
- 2 Silecek lastiği bağlama elemanındaki kilit düğmesine basın ve basılı tutun.

- 3 Aynı zamanda, lastiği silecek kolu ile paralel tutun.
4. Yeni silecek lastiğini kilit düğmesi devreye girene kadar kaydırın.
5. Lastiğe tık sesi duyulana kadar kola doğru açı verin. Lastik artık çıkarma konumunda değildir ve tekrar hareket ettirebilir.
6. Silecek lastiğinin sıkıca oturduğunu kontrol edin.
7. Silecek kolunu ön cama doğru geri indirin.

### Silecek lastikleri farklı uzunluklardadır

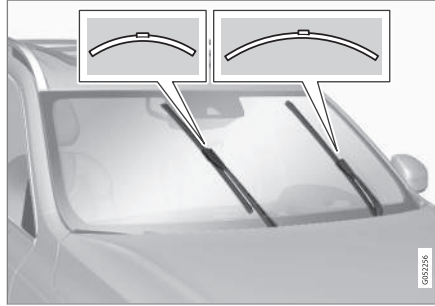

#### **i** DİKKAT

Silecek lastiklerini değiştirirken, farklı uzunluklara sahip olduklarını aklınızda bulundurun. Sürücü tarafındaki silecek lastiği yolcu tarafındakinden daha uzundur.

### İlgili bilgiler

- Yağmur sensörünü kullanmak (s. 180)
- Ön cam ve far yıkayıcılarının kullanımı (s. 182)
- Geri giderken otomatik arka cam silme fonksiyonunun kullanılması (s. 184)
- Yağmur sensörünün hafıza fonksiyonunun etkinleştirilmesi ve devreden çıkarılması (s. 181)
- Arka cam sileceği ve arka cam yıkayıcısının kullanılması (s. 183)
- Yıkama sıvısının doldurulması (s. 668)
- Silecek lastiklerini servis konumuna ayarlayın (s. 667)
- Silecek lastiğinin değiştirilmesi, arka cam (s. 665)
- Ön cam sileceklerinin kullanılması (s. 179)
- Silecek lastikleri ve yıkama sıvısı (s. 178)



## Silecek lastiklerini servis konumuna ayarlayın

Bazı durumlarda, ön cam silecek lastikleri servis pozisyonunda (dikey konum) olmalıdır, örneğin değiştirilecekleri zaman.



Silecek lastikleri servis konumu.

Silecek lastiklerini değiştirmek, temizlemek veya kaldırmak (örneğin ön camdan buz temizlemek için) için servis konumunda olmaları gerekir.

### ! ÖNEMLİ

Silecek lastiklerini servis konumuna getirmeden önce, donmadıklarından emin olun.

## Servis modunun etkinleştirilmesi/ devre dışı bırakılması

Araç hareketsizken ve ön cam silecekleri kapalıysen servis modu etkinleştirilebilir/devre dışı

birakılabilir. Servis modu, orta ekrandaki fonksiyon görünümü ile etkinleştirilir/devreden çıkarılır:



### Ön cam sileceği servis

**konumu** düğmesine basın. Servis modu etkinleştirildiğinde düğmedeki lamba göstergesi yanar. Etkinleştirildiğinde, silecekler servis konumuna gider. Servis modunu

devre dışı bırakmak için, tekrar **Ön cam sileceği servis konumu** üzerine basın. Servis modu devre dışı bırakıldığında düğmedeki lamba göstergesi söner.

Silecek lastikleri aşağıdaki durumlarda da servis konumundan çıkar:

- Ön cam silmesi etkinleştirilir.
- Ön cam yıkaması etkinleştirilir.
- Yağmur sensörü etkinleştirildi.
- Araç sürülür.

### ! ÖNEMLİ

Servis konumundaki silecek kolları ön camda yukarı katlanırsa silecek çalıştırılması, yıkama veya yağmur sensörü çalışması öncesinde ve sürüşten önce aşağı konuma geri katlanmalıdır. Bu, kaportanın boyasının çizilmesini önlemek için yapılır.

## İlgili bilgiler

- Yağmur sensörünü kullanmak (s. 180)
- Ön cam ve far yıkayıcılarının kullanımı (s. 182)
- Geri giderken otomatik arka cam silme fonksiyonunun kullanılması (s. 184)
- Yağmur sensörünün hafıza fonksiyonunun etkinleştirilmesi ve devreden çıkarılması (s. 181)
- Arka cam sileceği ve arka cam yıkayıcısının kullanılması (s. 183)
- Yıkama sıvısının doldurulması (s. 668)
- Ön cam silecek lastiklerinin değiştirilmesi (s. 666)
- Silecek lastiğinin değiştirilmesi, arka cam (s. 665)
- Ön cam sileceklerinin kullanılması (s. 179)
- Silecek lastikleri ve yıkama sıvısı (s. 178)

## Yıkama sıvısının doldurulması

Yıkama sıvısı farların yanı sıra ön camın ve arka camın temizliği için kullanılır. Sıcaklık donma noktası altında olduğunda antifrizli yıkama sıvısı kullanılmalıdır.

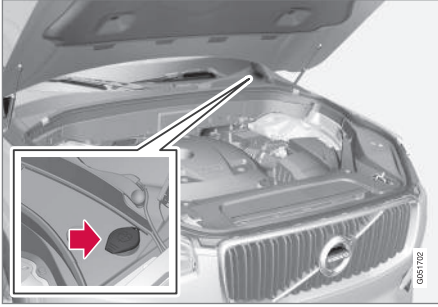

Yıkama sıvısı mavi başlıklı kaba doldurulur. Hazne ön yam yıkayıcısı, arka cam yıkayıcısı ve far yıkayıcısı için kullanılır\*

### **i** DİKKAT

Tahminen 1 litre (1 qt) yıkama sıvısı su deposunda kaldığında, **Yıkayıcı sıvısı Seviye düşük, yeniden doldur** mesajı

 sembolüyle birlikte sürücü ekranında gösterilir.

**Önceden belirlenmiş kalite:** Volvo tarafından önerilen yıkama sıvısı - soğuk havalarda ve

donma noktasının altındaki sıcaklıklarda donma koruması ile.

### **!** ÖNEMLİ

Seyreltme çalışmasında için, Volvo orijinal yıkama sıvısı veya pH değeri 6 ve 8 arasında olan bir dengini kullanın (örneğin 1:1 nötr su).

### **!** ÖNEMLİ

Sıvının pompa, hazne ve hortumların içinde donmasını önlemek için, sıcaklık donma seviyesinin altına indiğinde, yıkama sıvısını antifrizle birlikte kullanın.

### Hacim:

- Far yıkayıcısı **olan** araçlar: 5,3 litre (5,6 qts).
- Far yıkayıcısı **olmayan** araçlar: 3,5 litre (3,7 qts).

### İlgili bilgiler

- Yağmur sensörünü kullanmak (s. 180)
- Ön cam ve far yıkayıcılarının kullanımı (s. 182)
- Geri giderken otomatik arka cam silme fonksiyonunun kullanılması (s. 184)

- Yağmur sensörünün hafıza fonksiyonunun etkinleştirilmesi ve devreden çıkarılması (s. 181)
- Arka cam sileceği ve arka cam yıkayıcısının kullanılması (s. 183)
- Silecek lastiklerini servis konumuna ayarlayın (s. 667)
- Ön cam silecek lastiklerinin değiştirilmesi (s. 666)
- Silecek lastiğinin değiştirilmesi, arka cam (s. 665)
- Ön cam sileceklerinin kullanılması (s. 179)
- Silecek lastikleri ve yıkama sıvısı (s. 178)
- Kaputu açma ve kapatma (s. 621)

TEKNİK ÖZELLİKLER

## Tip tanımları

Araçtaki etiketler şasi numarası, tip ataması, renk kodu vb. bilgileri içerir.

### Etiket yeri

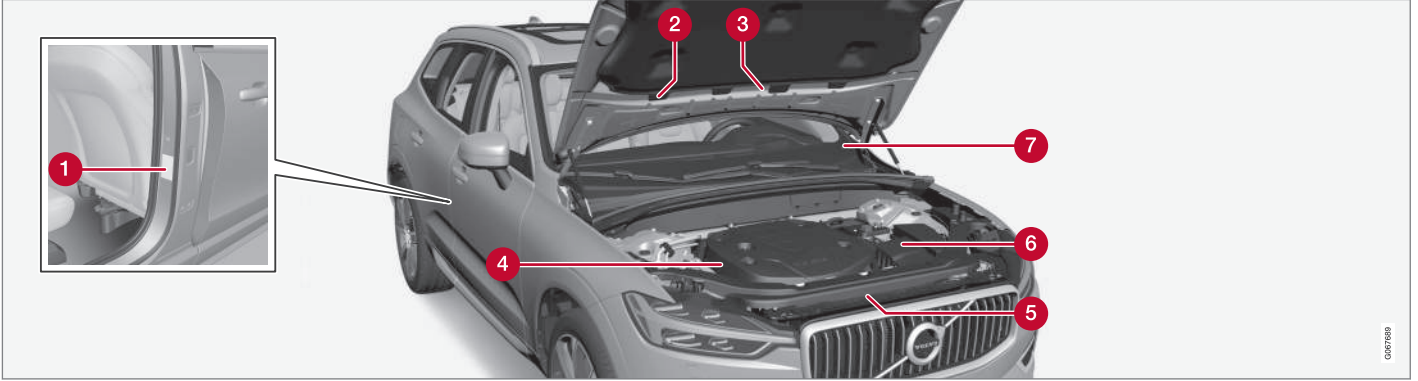

İllüstrasyon şematiktir - detaylar pazara ve modele göre değişkenlik gösterir.

Araçın tip tanımı, şasi numarası ve motor numarasının bilinmesi araçla ilgili olarak ve yedek parça veya aksesuar sipariş ederken Volvo yetkili satıcıları ile temas kurulmasını kolaylaştırır.

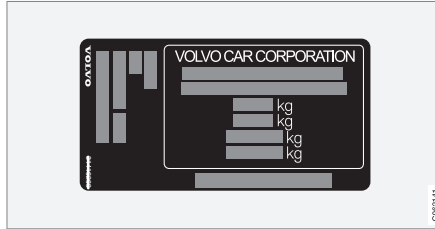

ile tip onay numarası için etiket. Etiket, kapı direğinde bulunur ve sağ arka kapı açıldığında görülür.

**1** Tip ataması, şasi numarası, izin verilen maksimum ağırlıklar ve dış rengin kod ataması



2 R1234yf soğutucu gazı olan araçlar için klima sistemi etiketi.

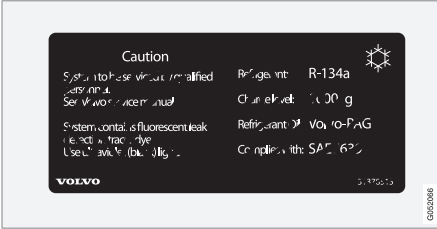

2 R134a soğutucu gazı olan araçlar için klima sistemi etiketi.

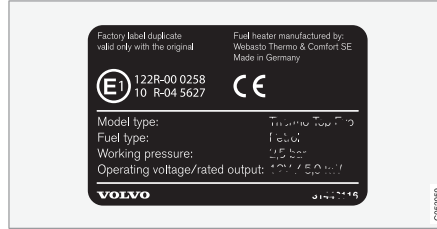

3 Park ısıtıcısı etiketi.



4 Motor kodu ve motor seri numarası etiketi. Bazı motor alternatifleri için etiket yoktur. Bu durumlarda, kazınmış motor kodu, doğrudan motordan okunabilir.



5 Label for engine oil.

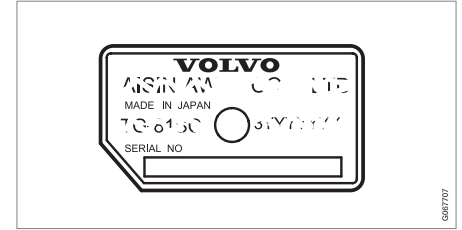

6 Şanzıman tip tanımı ve seri numarası etiketi.

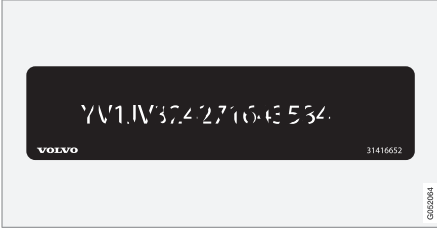

**7** Otomobil şasi numarası etiketi - VIN (Araç Şasi Numarası).

Araç hakkında daha fazla bilgi edinmek için ruhsat belgesine bakın.

### **i** DİKKAT

Kullanıcı el kitabında resimlenen etiketlerle araçtakiler birebir aynı olacak şekilde tasarlanmamıştır. Araç içindeki yaklaşık görünümü ve yerlerini göstermek için el kitabında yer almaktadırlar. Sizin özgün aracınız için geçerli olan bilgiler, araçtaki etikette bulunur.

### **İlgili bilgiler**

- Klima - teknik özellikleri (s. 684)

## Boyutlar

Aracın uzunluk, yükseklik vb. ölçüleri tabloda yer almaktadır.

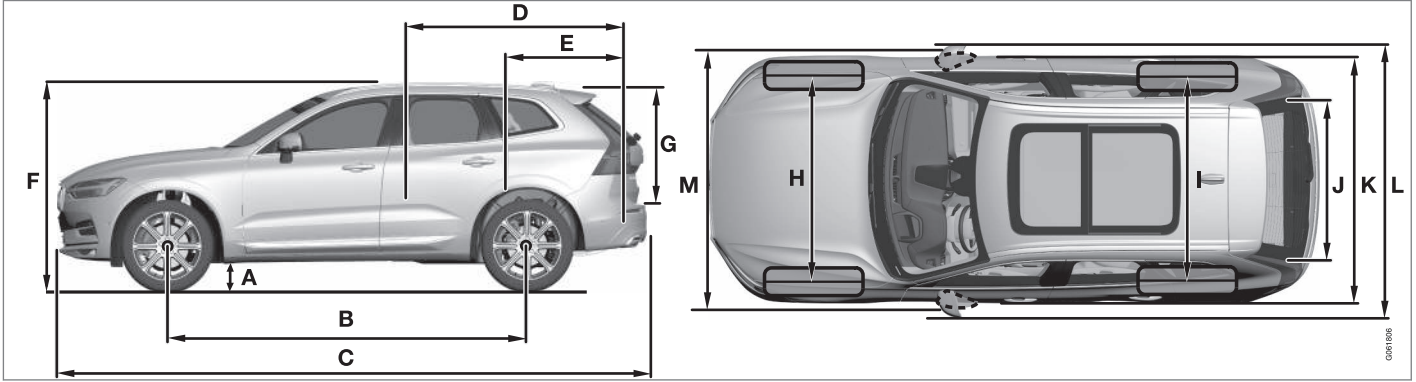

	Boyutlar	mm	inç
A	Zemin açıklığı <sup>A</sup>	211	8,3
B	Aks Mesafesi	2865	112,8
C	Uzunluk	4688	184,6
D	Yük uzunluğu, zemin, katlanan koltuk	1746	68,7
E	Yük uzunluğu, zemin	960	37,8
F	Yükseklik <sup>B</sup>	1658	65,3

	Boyutlar	mm	inç
G	Yük yüksekliği	776	30,6
H	Ön tekerlekler arası mesafe	1653 <sup>C</sup>	65,1 <sup>C</sup>
		1649 <sup>D</sup>	64,9 <sup>D</sup>
		1655 <sup>E</sup>	65,2 <sup>E</sup>
		1668 <sup>F</sup>	65,7 <sup>F</sup>

	Boyutlar	mm	inç
I	Arka tekerlekler arası mesafe	1657 <sup>C</sup>	65,2 <sup>C</sup>
		1653 <sup>D</sup>	65,1 <sup>D</sup>
		1659 <sup>E</sup>	65,3 <sup>E</sup>
		1673 <sup>F</sup>	65,9 <sup>F</sup>
J	Yük genişliği, zemin	1010	39,8
K	Genişlik	1902	74,9

## TEKNİK ÖZELLİKLER



	<b>Boyutlar</b>	<b>mm</b>	<b>inç</b>
L	Kapı aynaları dahil genişlik	2117	83,3
M	İçe katlanan kapı aynaları dahil genişlik	1999	78,7

A Yüksüz ağırlık artı 1 kişi için. (Lastik boyutu, şasi alternatifi vb. göre hafif farklılık gösterebilir.)

B Tavan anteni dahil, yüksüz ağırlık

C 17/19 inç tekerlekli araçlar için geçerlidir.

D 20 inç tekerlekli araçlar için geçerlidir.

E 21 inç tekerlekli araçlar için geçerlidir.

F 22 inç tekerlekli araçlar için geçerlidir.

### İlgili bilgiler

- Ağırlıklar (s. 675)



## Ağırlıklar

Maksimum brüt araç ağırlığı vb. araçtaki bir etikette gösterilmiştir.

Yüksüz ağırlığa sürücü ağırlığı, % 90 yakıt dolu depo, artı ve diğer tüm yağlar ve sıvılar dahildir.

Yolcu ve aksesuarların ağırlıkları ve çekme topuzu yükü (römork bağlandığında) yük kapasitesini etkiler ve yüksüz ağırlığa dahil edilmiştir.

İzin verilen maksimum yük = Brüt araç ağırlığı  
- Yüksüz ağırlık.

### **i** DİKKAT

Belgelenen yüksüz ağırlık standart model, yani fazladan ekipmanı ve aksesuarı olmayan araçlar için geçerlidir. Bu, aracın yüklenme kapasitesine eklenen her aksesuarın aksesuar ağırlığına göre uygun şekilde azaltıldığı anlamına gelir.

Yük kapasitesini düşüren aksesuarlara farklı donanım düzeyleri (örneğin: Kinetik/Momentum/Summum) ve çekme çubuğu, yük taşıyıcı, tavan kutusu, ses sistemi, yardımcı lambalar, GPS, yakıtlı ısıtıcı, emniyet ızgarası, halılar, bagaj kapağı, elektrikli koltuklar vs. gibi aksesuarlar örnek olarak verilebilir.

Aracın tartılması kendi aracınızın yüksüz ağırlığından emin olmanın tek yoludur.

### **!** UYARI

Aracın sürüş özellikleri ne kadar yüklü olduğuna ve yükün nasıl dağıtıldığına bağlı olarak değişir.

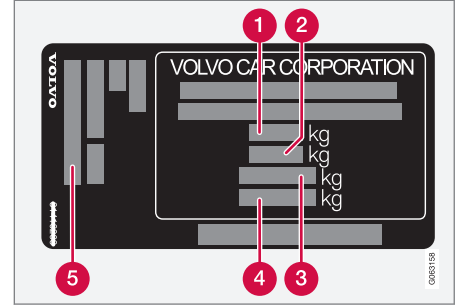

Etiket, kapı direğinde bulunur ve sağ arka kapı açıldığında görülür.

- 1** Maksimum brüt araç ağırlığı
- 2** Maksimum çekme ağırlığı (otomobil +römork)
- 3** Maksimum ön dingil yükü
- 4** Maksimum arka dingil yükü
- 5** Donanım seviyesi

Maks. yük: Ruhsat belgesine bakın.

Maksimum tavan yükü: 100 kg.

### İlgili bilgiler

- Tip tanımları (s. 670)
- Çekme kapasitesi ve çekme topuzu yükü (s. 676)

**Çekme kapasitesi ve çekme topuzu yükü**

Römorkla sürüş için çekme kapasitesi ve çekme topuzu yükü tablolarda yer almaktadır.

**Maks. ağırlık, frenli römork ile****i DİKKAT**

1800 kg'dan ağır römorklar için çekme çubuğunda titreşim amortisörlerinin kullanılması önerilir.

Motor	Motor kodu <sup>A</sup>	Vites kutusu	Maks. ağırlık fren uygulanmış römork ile, (kg)	Maks. çekme topuzu yükü (kg)
T5	B4204T23	Otomatik	2300	100
T5 AWD	B4204T23	Otomatik	2400	100
T5 AWD	B4204T20	Otomatik	2400	100
T6 AWD	B4204T27	Otomatik	2400	100
D3	D4204T4	Manuel	2300	100
D4	D4204T14	Manuel	2300	100
D4	D4204T14	Otomatik	2300	100
D4	D4204T7	Otomatik	2300	100
D4 AWD	D4204T14	Manuel	2400	100
D4 AWD	D4204T14	Otomatik	2400	100
D5 AWD	D4204T23	Otomatik	2400	100
B4	B420T6	Otomatik	2300	100
B4 AWD	D420T8	Otomatik	2400	100
B5	B420T2	Otomatik	2300	100

Motor	Motor kodu <sup>A</sup>	Vites kutusu	Maks. ağırlık fren uygulanmış römork ile, (kg)	Maks. çekme topuzu yükü (kg)
B5 AWD	B420T2	Otomatik	2400	100
B5 AWD	D420T2	Otomatik	2400	100
B6 AWD	B420T	Otomatik	2400	100

<sup>A</sup> Motor kodu, parça ve seri numarası motorda okunabilir.

**! ÖNEMLİ**

Bir römorkla sürüş yaparken hızın, 100 km/sa. (62 mil/sa.) ile sınırlanması kaydıyla aracın brüt araç ağırlığını (çekme bilyesi yükü dahil) maksimum 100 kg (220 lbs) aşmasına izin verilir. Hız, vs. gibi araç kombinasyonuna yönelik ulusal yasal gerekliliklere uyulması gerekir.

**i DİKKAT**

Tabloda ağırlık verileri yoksa, bu ilişikteki ekte bulunur.

### Maks. ağırlık, frensiz römork ile

Maks. ağırlık fren uygulanmamış römork ile, (kg)	Maks. çekme topuzu yükü (kg)
750	50

### İlgili bilgiler

- Tip tanımları (s. 670)
- Ağırlıklar (s. 675)
- Römorkla sürüş (s. 489)
- Römork denge yardımı\* (s. 491)

### Motorun teknik özellikleri

İlgili her bir motor alternatifi için motor teknik özellikleri aşağıdaki tabloda yer almaktadır.

**i DİKKAT**  
Tüm motorlar her pazarda bulunmayabilir.

**i DİKKAT**  
Tabloda motor verileri yoksa, bu ilişikteki ekte bulunur.

Motor	Motor kodu <sup>A</sup>	Çıkış (kW/rpm)	Çıkış (hp/d/d)	Maks. anma gücü (kW/rpm)	Maks. anma gücü (hp/d/d)	Tork (Nm/rpm)	Silindir sayısı
T4	B4204T31	140/5000	190/5000	156/5000	211/5000	300/1700–4000	4
T5 / T5 AWD	B4204T23	187/5500	254/5500	–	–	350/1500-4800	4
T5 AWD	B4204T26	184/5500	250/5500	205/5500	278/5500	350/1800-4800	4
T5 AWD	B4204T20	183/5500	249/5500	–	–	350/1500-4500	4
T6 AWD	B4204T27	235/5700	320/5700	–	–	400/2200-5400	4
D3	D4204T4	110/4250	150/4250	–	–	350/1500-2500	4
D4	D4204T7	120/4250	163/4250	–	–	400/1750-2500	4
D4 / D4 AWD	D4204T14	140/4250	190/4250	–	–	400/1750-2500	4
D5 AWD	D4204T23	173/4000	235/4000	–	–	480/1750-2250	4
B4	B420T6	145/4800–5400	197/4800–5400	–	–	300/1500–4200	4
B4 AWD	D420T8	145/4000	197/4000	–	–	420/1750–2750	4
B5 / B5 AWD	B420T2	184/5400–5700	250/5400–5700	–	–	350/1800-4800	4
B5 AWD	D420T2	173/4000	235/4000	–	–	480/1750-2250	4
B6 AWD	B420T	220/5400	300/5400	–	–	420/2100–4800	4

<sup>A</sup> Motor kodu, parça ve seri numarası motorda okunabilir.

### İlgili bilgiler

- Tip tanımları (s. 670)
- Motor yağı — teknik özellikleri (s. 680)

**Motor yağı — teknik özellikleri**

İlgili her bir motor alternatifinin motor yağı sınıfı ve hacmi tabloda yer almaktadır.

Volvo tavsiyesi:



Motor	Motor kodu <sup>A</sup>	Yağ sınıfı	Hacim, yağ filtresi dahil (litre yaklaşık)
T4	B4204T31	Castrol Edge Professional V 0W-20 veya VCC RBS0-2AE 0W-20	5,6
T5 / T5 AWD	B4204T23		5,6
T5 AWD	B4204T26		5,6
T5 AWD	B4204T20		5,6
T6 AWD	B4204T27		5,6
D3	D4204T4	Castrol Edge Professional V 0W-20 veya VCC RBS0-2AE 0W-20	5,2
D4	D4204T7		5,2
D4 / D4 AWD	D4204T14		5,2
D5 AWD	D4204T23		5,2

Motor	Motor kodu <sup>A</sup>	Yağ sınıfı	Hacim, yağ filtresi dahil (litre yaklaşık)
B4	B420T6	Castrol Edge Professional V 0W-20 veya VCC RBS0-2AE 0W-20	6,1
B4 AWD	D420T8		5,6
B5 / B5 AWD	B420T2		6,1
B5 AWD	D420T2		5,6
B6 AWD	B420T		6,1

<sup>A</sup> Motor kodu, parça ve seri numarası motorda okunabilir.

### İlgili bilgiler

- Tip tanımları (s. 670)
- Motor yağı için olumsuz sürüş koşulları (s. 682)
- Motor yağının kontrol edilmesi ve doldurulması (s. 624)
- Motor yağı (s. 623)

### Motor yağı için olumsuz sürüş koşulları

Olumsuz sürüş koşulları anormal derecede yüksek yağ sıcaklıklarına veya yağ tüketimine yol açabilir. Aşağıda olumsuz sürüş koşullarına dair bazı örnekler verilmiştir.

Uzun seyahatler için yağ seviyesini daha sık kontrol ediniz:

- bir karavan veya römork çekme
- dağlık bölgelerde
- yüksek hızlarda
- -30°C (-22°F)'den düşük veya +40°C (+104°F)'den yüksek sıcaklıklarda.

Yukarıdaki durum düşük sıcaklıklarda kısa sürüş mesafeleri için de geçerlidir.

Olumsuz sürüş koşulları için tümüyle sentetik bir motor yağı seçiniz. Motor için ilave bir koruma sağlar.

Volvo tavsiyesi:



### ! ÖNEMLİ

Motor servis aralıklarının gereklerini yerine getirmek için tüm motorlar fabrikada özele olarak uyarlanmış sentetik motor yağı ile doldurulurlar. Servis ömrü, başlama karakteristiği, yakıt tüketimi ve çevresel etki ile ilgili olarak ya seçimi çok dikkatli bir şekilde yapılmalıdır.

Önerilen servis aralıklarının uygulanabilmesi için onaylı bir motor yağı kullanılmalıdır. Hem doldurma ve hem de yağ değişimi için sadece tanımlanan sınıfta bir yağ kullanılmalıdır, aksi takdirde aracın servis ömrü, marş özellikleri, yakıt tüketimi ve çevresel etkisinin etkilenmesi riski vardır.

Belirtilen cinsten ve viskozitede motor yağı kullanılmaması durumunda, motorla ilgili bileşenler hasar görmüş olabilir. Volvo Car, bu tür bir hasar için herhangi bir sorumluluk kabul etmez.

Volvo yağ değişimlerinin, yetkili bir Volvo servisinde yürütülmesini önerir.

### İlgili bilgiler

- Motor yağı — teknik özellikleri (s. 680)
- Motor yağı (s. 623)



### Şanzıman yağı - teknik özellikleri

Normal sürüş koşullarında, şanzıman sıvısının şanzımanın servis ömrü boyunca değiştirilmesine gerek yoktur. Ancak olumsuz sürüş koşullarında gerekli olabilir.

#### Düz şanzıman

Önerilen şanzıman hidroliği:	BOT 350 M3
------------------------------	------------

#### Otomatik şanzıman

Önerilen şanzıman hidroliği	
TG-81SC:	AW-1
AWF8G45:	AW-2
AWF8G55:	

#### İlgili bilgiler

- Tip tanımları (s. 670)

### Fren hidroliği - teknik özellikler

Fren hidroliği, bir hidrolik fren sisteminde, örneğin bir fren pedalından gelen basıncı bir ana fren silindiri vasıtasıyla fren kaliperlerine etkimek üzere aktarmak için kullanılan ortamdır.

**Önceden belirlenmiş kalite:** Volvo Orijinal veya Dot 4, 5.1 ve ISO 4925 sınıf 6 kombinasyonu ile uyumlu eş değer sıvı.

#### **İ** DİKKAT

Fren hidroliğinin yetkili bir Volvo servisi tarafından değiştirilmesi veya doldurulması önerilir.

#### İlgili bilgiler

- Motor bölmesine genel bakış (s. 622)

### Yakıt deposu - hacim

Yakıt deposu dolun kapasitesi aşağıdaki tablodan okunabilir.

	Tüm modeller
Litre (yaklaşık)	71
ABD galonu (yaklaşık)	18,8

#### İlgili bilgiler

- Yakıt doldurma (s. 470)

### AdBlue®<sup>1</sup> için tank kapasitesi

AdBlue katkı maddesi için tank kapasitesi yaklaşık 11,5 litre.

### İlgili bilgiler

- Kontrol etme ve AdBlue® doldurma (s. 478)

### Klima - teknik özellikleri

Araçtaki klima kontrol sistemi pazara bağlı olarak R1234yf veya R134a freon içermeyen soğutucu gazını kullanır. Aracın klima kontrol sisteminde hangi soğutucu gazın kullanıldığı bilgisi kaputun içinde bulunan etikette mevcuttur.

Klima sisteminde tanımlanan sıvı ve yağlayıcıların dereceleri ve hacimleri, aşağıdaki tablolar-  
dan okunabilir.

### Klima etiketi

#### R134a etiketi

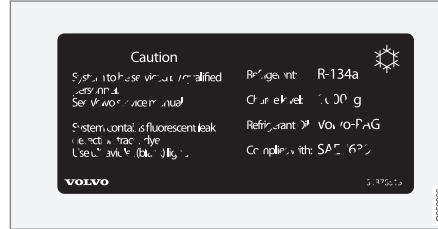

#### R1234yf etiketi

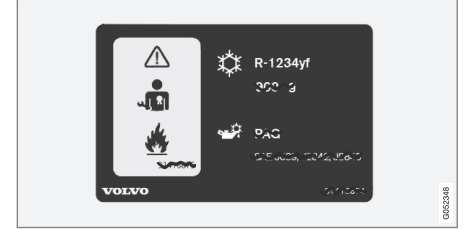

<sup>1</sup> Ver-band der Automobilindustrie e.V. (VDA) ait tescilli ticari marka

**R1234yf sembol açıklaması**

Sembol	Anlamı
	Dikkat
	Mobil klima sistemi (MAC)
	Yağlayıcı türü
	Mobil klima sisteminin (MAC) servisi için eğitilmiş ve sertifikalı bir teknisyen gereklidir
	Yanıcı soğutucu gazlar

**Soğutucu gaz**

Soğutucu gaz miktarı kaputun içinde bulunan çıkartmanın üzerine basılmıştır.

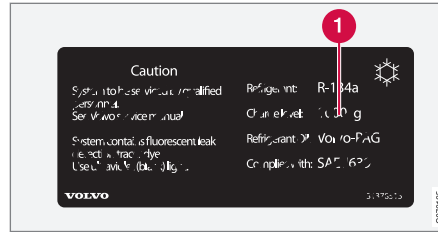
**R134a soğutucu gazı olan araçlar**

1 Soğutucu gaz seviyesi.

**UYARI**

Klima sisteminde basınçlı soğutucu gaz R134a bulunur. Bu sistemin sadece yetkili bir servis tarafından bakımı ve onarımı yapılmalıdır.

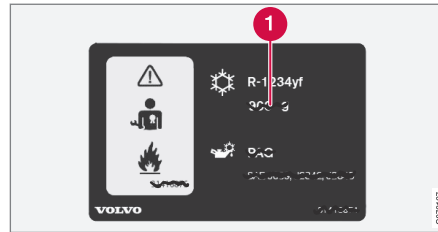
**R1234yf soğutucu gazı olan araçlar**

1 Soğutucu gaz seviyesi.

**UYARI**

Klima sisteminde basınçlı soğutucu gaz R1234yf bulunur. SAE J2845 (Mobil Klima Sisteminde Güvenli Servis ve Kullanılan Soğutucu Gazların Muhafazası için Teknisyen Eğitimi) uyarınca soğutucu gaz sisteminin servisi ve onarımı, sistemin güvenliğini sağlamak için sadece eğitilmiş ve sertifikalı teknisyenler tarafından yapılmalıdır.

**Kompresör yağı**

Hacim	Önceden belirlenmiş kalite
130 ml (4,40 fl. oz.)	PAG SP-A2

**Evaporatör****ÖNEMLİ**

Klima sisteminin evaporatörü, hiçbir zaman onarılmamalı veya daha önce kullanılmış bir evaporatörle değiştirilmemelidir. Yeni bir evaporatör, SAE J2842'ye uygun şekilde onaylanmış ve etiketlenmiş olmalıdır.

**İlgili bilgiler**



- Klima kontrol sisteminin servisi (s. 620)





**Yakıt tüketimi ve CO<sub>2</sub> emisyonları**



Aşağıdaki tablolardaki bilgiler, laboratuvar testleri için tasarlanmış bir binek aracına eşdeğer araçlar için uluslararası bir test yöntemi olan WLTP'ye (Dünya Çapında Uyumlaştırılmış Hafif Hizmet Araçları Test Prosedürü) uygundur.

Bir araç için yakıt tüketimi 100 km başına litre cinsinden ölçülür ve karbondioksit emisyonları (CO<sub>2</sub>) km başına gram CO<sub>2</sub> cinsinden ölçülür.













**Açıklama**

























	Şehir sürüşü (yavaş)
	Banliyö sürüşü (ortalama)

	Şehir dışı sürüş (hızlı)
	Otoyol sürüşü (çok hızlı)
	Birleşik değer (birleşik sürüş)
CO <sub>2</sub>	gram CO <sub>2</sub> /km
	litre/100 km
man	Düz şanzıman
aut	Otomatik şanzıman

	Düşük değer
	Yüksek değer

	<b>DİKKAT</b>
Tabloda tüketim ve emisyon verileri yoksa, bu ilişiktekte bulunur.	

												
			CO <sub>2</sub>		CO <sub>2</sub>		CO <sub>2</sub>		CO <sub>2</sub>		CO <sub>2</sub>	
D3 (D4204T4)	man		175	6,7	152	5,8	130	5,0	162	6,2	152	5,8
			192	7,3	169	6,5	154	5,9	190	7,2	175	6,7

												
			CO <sub>2</sub>		CO <sub>2</sub>		CO <sub>2</sub>		CO <sub>2</sub>		CO <sub>2</sub>	
D4 (D4204T7)	aut		190	7,3	157	6,0	133	5,1	160	6,1	155	5,9
			206	7,9	175	6,7	153	5,8	185	7,1	176	6,7
D4 (D4204T14)	man		173	6,6	148	5,6	130	5,0	163	6,2	151	5,8
			191	7,3	169	6,5	152	5,8	187	7,1	173	6,6
D4 (D4204T14)	aut		190	7,3	157	6,0	133	5,1	160	6,1	155	5,9
			206	7,9	175	6,7	153	5,8	185	7,1	176	6,7
D4 AWD (D4204T14)	man		196	7,5	165	6,3	142	5,4	171	6,5	164	6,3
			210	8,0	183	7,0	166	6,4	201	7,7	188	7,2
B4 (B420T6)	aut		-	-	-	-	-	-	-	-	-	-
			-	-	-	-	-	-	-	-	-	-
B4 AWD (D420T8)	aut		212	8,1	155	5,9	134	5,1	163	6,2	159	6,1
			240	9,2	181	6,9	159	6,1	195	7,4	187	7,2

## TEKNİK ÖZELLİKLER



			CO <sub>2</sub>	Ø	CO <sub>2</sub>	Ø	CO <sub>2</sub>	Ø	CO <sub>2</sub>	Ø	CO <sub>2</sub>	Ø
B5 (B420T2)	aut		244	10,7	162	7,1	139	6,1	166	7,3	167	7,3
			266	11,7	184	8,1	165	7,2	203	8,9	196	8,6
B5 AWD (B420T2)	aut		254	11,1	175	7,7	146	6,4	176	7,7	177	7,8
			271	11,9	202	8,9	173	7,6	210	9,2	205	9,0
B5 AWD (D420T2)	aut		212	8,1	155	5,9	134	5,1	163	6,2	159	6,1
			240	9,2	181	6,9	159	6,1	195	7,4	187	7,2
B6 AWD (B420T)	aut		271	11,9	183	8,1	160	7,0	184	8,1	188	8,3
			296	13,0	211	9,3	186	8,2	220	9,7	218	9,6

Yukarıdaki tablodaki yakıt tüketimi ve CO<sub>2</sub> emisyonları değerleri özel sürüş çevrimlerine dayalıdır (aşağıya bakın). Aracın ağırlığı, donanım seviyesine bağlı olarak artabilir. Aracın ne kadar ağır yüklendiği ile birlikte, bu yakıt tüketimini ve CO<sub>2</sub> emisyonlarını etkiler. WLTP uyarınca, her araç nasıl donatıldığına bağlı olarak benzersiz bir yakıt tüketimi ve CO<sub>2</sub> emisyon değerlerine sahiptir. Bu değerler yukarıdaki

tabloda düşük değer ile yüksek değer arasında değişmektedir. Çoğu pazarda, aracınızın benzersiz yakıt tüketimi ve CO<sub>2</sub> emisyonları değerlerini aracın ruhsat belgesinde bulabilirsiniz.

Tablodaki değerlerden daha yüksek olan yakıt tüketiminin çeşitli nedenleri vardır. Bunun örnekleri şunları içerir:

- Aracın, ağırlığını etkileyen ekstra donanımlarla donatılmışsa.
- Sürüş stili.
- Müşteri, modelin temel versiyonunda standart olarak monte edilenlerden farklı tekerlekler seçerse, bu da yuvarlanma direncini artırabilir.

- Yüksek hız hava direncinin artmasına neden olur.
- Yakıt kalitesi, yol ve trafik koşulları, hava durumu ve aracın durumu.

Yukarıdaki örneklerin bir kombinasyonu tüketim miktarını önemli ölçüde artırabilir.

Aracın sertifikasyonunda kullanılan ve tablodaki tüketim rakamlarının dayandığı sürüş çevrimleri profilleri (aşağıya bakın) ile karşılaştırıldığında, yakıt tüketiminde büyük sapmalar olabilir. Daha fazla bilgi için lütfen ilgili yönetmeliklere bakın.

### **i DİKKAT**

Aşırı hava koşulları, bir römorkla sürüş veya yüksek rakımlarda sürüş, önerilenden daha düşük yakıt kalitesi ile birlikte aracın yakıt tüketimini nispeten arttıran faktörlerdir.

### **WLTP standardı**

1 Eylül 2018 ve sonrası için, araçtaki tüketim değerlerinin hesaplanması için yeni bir standart getirildi. WLTP standardı (Dünya çapında Uyumlaştırılmış Hafif Hizmet Araçları Test Prosedürü) günlük sürüş için ortalama sürüş koşullarını gösterir. Önceki standarda (NEDC) kıyasla, WLTP daha çeşitli trafik koşullarını ve hızlarını ve aynı zamanda ekipman ve ağırlık sınıflarını da dikkate alır. Tüketimi etkileyen isteğe bağlı ekipman test sırasında devre dışı bırakılır, örn. klima, koltuk ısıtması vb. Yeni

standart, yakıt tüketimi, karbondioksit ve emisyonlar konusunda daha gerçekçi rakamlar sağlayacaktır. Değerlerin, farklı araçlar arasında karşılaştırmaya izin vermesi ve tipik normal tüketiminizi göstermemesi amaçlanmıştır.

### **Sürüş çevrimi profilleri**

Bir sürüş çevrimi aracın gerçek ortalama sürüşünü simüle eder. Standart dört farklı sürüş çevrimi profiline dayalıdır. Dört sürüş çevrimi profili şunlardır:

- **Şehir sürüşü** – yavaş sürüş
- **Banliyö sürüşü** – ortalama sürüş
- **Şehir dışı sürüş** – hızlı sürüş
- **Otoyol sürüşü** – çok hızlı sürüş.

Her sürüş çevrimi örneğin hız, zaman ve kilometre gibi farklı koşullarla belirlenir.

Tabloda gösterilen karma sürüş için resmi rakam, yasal gereksinimlere uygun olarak dört sürüş çevrimi sonuçlarının bir kombinasyonudur.

Egzoz gazları, dört sürüş çevrimi sırasında karbondioksit emisyonlarını (CO<sub>2</sub> emisyonları) tahmin etmek için toplanır. Bunlar daha sonra CO<sub>2</sub> emisyonlarının değerini belirlemek için analiz edildi.

### **İlgili bilgiler**

- Tip tanımları (s. 670)
- Ağırlıklar (s. 675)

**Onaylı jant ve lastik boyutları**

Bazı ülkelerde tüm onaylanmış boyutlar kayıt belgelerinde veya diğer belgelerde yer göster-

rilmeyebilir. Aşağıdaki tablo tüm onaylanmış tekerlek jantı ve lastik kombinasyonlarını gösterir.

✓ = Onaylı

Motor	man/ aut	235/65R17 <sup>A</sup>	235/60R18	235/55R19	255/45R20	255/40R21	265/35R22
		7,5x17x50,5	7,5x18x50,5	7,5x19x50,5	8x20x52,5 9x20x38,5 <sup>B</sup>	8,5x21x49,5 <sup>C</sup> 9x21x38,5 <sup>B</sup>	9x22x43 <sup>B</sup>
T4 (B4204T31)	aut	✓	✓	✓	✓	✓	✓
T5 (B4204T23)	aut	✓	✓	✓	✓	✓	✓
T5 AWD (B4204T26)	aut	✓	✓	✓	✓	✓	✓
T5 AWD (B4204T20)	aut	✓	✓	✓	✓	✓	✓
T5 AWD (B4204T23)	aut	✓	✓	✓	✓	✓	✓
T6 AWD (B4204T27)	aut	–	✓	✓	✓	✓	✓
D3 (D4204T4)	man	✓	✓	✓	✓	✓	✓
D4 (D4204T14)	man	✓	✓	✓	✓	✓	✓
D4 (D4204T14)	aut	✓	✓	✓	✓	✓	✓
D4 (D4204T7)	aut	✓	✓	✓	✓	✓	✓
D4 AWD (D4204T14)	man	✓	✓	✓	✓	✓	✓
D4 AWD (D4204T14)	aut	✓	✓	✓	✓	✓	✓
D5 AWD (D4204T23)	aut	–	✓	✓	✓	✓	✓
B4 (B420T6)	aut	✓	✓	✓	✓	✓	✓
B4 AWD (D420T8)	aut	✓	✓	✓	✓	✓	✓



<b>Motor</b>	<b>man/ aut</b>	<b>235/65R17<sup>A</sup> 7,5x17x50,5</b>	<b>235/60R18 7,5x18x50,5</b>	<b>235/55R19 7,5x19x50,5</b>	<b>255/45R20 8x20x52,5 9x20x38,5<sup>B</sup></b>	<b>255/40R21 8,5x21x49,5<sup>C</sup> 9x21x38,5<sup>B</sup></b>	<b>265/35R22 9x22x43<sup>B</sup></b>
B5 (B420T2)	aut	✓	✓	✓	✓	✓	✓
B5 AWD (B420T2)	aut	✓	✓	✓	✓	✓	✓
B5 AWD (D420T2)	aut	✓	✓	✓	✓	✓	✓
B6 AWD (B420T)	aut	✓	✓	✓	✓	✓	✓

<sup>A</sup> Araçta 18" frenler bulunuyorsa 235/65 R17 onaylanmaz. Aracınızda hangi donanımların bulunduğunu Volvo bayinizle kontrol edin.

<sup>B</sup> Yalnızca ön ve arka çamurluk uzantılarının komple seti ile birlikte.

<sup>C</sup> Sadece ön ve arka çamurluk kenarı trimi ile birlikte.

### İlgili bilgiler

- Minimum izin verilen lastik yük endeksi ve lastikler için hız derecelendirmesi (s. 692)
- Tip tanımları (s. 670)
- Lastik ebat ataması (s. 570)
- Jantın ebat ataması (s. 571)
- Kar zincirleri (s. 585)

## Minimum izin verilen lastik yük endeksi ve lastikler için hız derecelendirmesi

Aşağıdaki tablo minimum izin verilen yük indeksini (LI) ve hız derecesini (SS) gösterir.

Motor	man/ aut	Minimum izin verilen yük indeksi (LI) <sup>A</sup>	Minimum izin verilen hız derecesi (SS) <sup>B</sup>
T4 (B4204T31)	aut	98	H
T5 (B4204T23)	aut	98	H
T5 AWD (B4204T26)	aut	98	H
T5 AWD (B4204T20)	aut	98	H
T5 AWD (B4204T23)	aut	98	H
T6 AWD (B4204T27)	aut	98	H
D3 (D4204T4)	man	98	H
D4 (D4204T14)	man	98	H
D4 (D4204T14)	aut	98	H
D4 (D4204T7)	aut	98	H
D4 AWD (D4204T14)	man	98	H
D4 AWD (D4204T14)	aut	98	H
D5 AWD (D4204T23)	aut	98	H
B4 (B420T6)	aut	98	H
B4 AWD (D420T8)	aut	98	H

<b>Motor</b>	<b>man/ aut</b>	<b>Minimum izin verilen yük indeksi (LI)<sup>A</sup></b>	<b>Minimum izin verilen hız derecesi (SS)<sup>B</sup></b>
B5 (B420T2)	aut	98	H
B5 AWD (B420T2)	aut	98	H
B5 AWD (D420T2)	aut	98	H
B6 AWD (B420T)	aut	98	H

<sup>A</sup> Lastiklerin yük indeksi asgari olarak tabloda belirtilen değere eşit veya bu değerden büyük olmalıdır.

<sup>B</sup> Lastiklerin hız derecesi asgari olarak tabloda belirtilen değere eşit veya bu değerden büyük olmalıdır.

### İlgili bilgiler

- Onaylı jant ve lastik boyutları (s. 690)
- Onaylanmış lastik basınçları (s. 694)
- Tip tanımları (s. 670)
- Lastik ebat ataması (s. 570)
- Jantın ebat ataması (s. 571)

**Onaylanmış lastik basınçları**

İlgili her bir motor alternatifi için onaylı lastik basınçları tabloda yer almaktadır.

**ⓘ DİKKAT**

Tüm motor lastik veya bunların kombinasyonları her pazarda bulunmayabilir.

Motor	Lastik ebatı	Hız	Yük, 1-3 kişi		Maks. yük		ECO basınç <sup>A</sup>
			Ön (kPa) <sup>B</sup>	Arka (kPa)	Ön (kPa)	Arka (kPa)	Ön/arka (kPa)
Tüm motorlar	235/65 R17	0-160 km/sa (0 - 100 mil/sa)	230	230	270	270	270
	235/60 R18						
	235/55 R19	160+ km/s (100+ mil/s)	250	250	270	270	-
	255/45 R20						
	255/40 R21						
	265/35 R22						
	Geçici Stepne	maks 80 km/sa (maks. 50 mil/sa)	420	420	420	420	-

<sup>A</sup> Ekonomik sürüş.

<sup>B</sup> Bazı ülkelerde SI birimi "Pascal"ın yanında "bar" birimi de bulunur: 1 bar = 100 kPa.

**İlgili bilgiler**

- Tip tanımları (s. 670)
- Lastik basıncını kontrol etmek (s. 572)
- Onaylı jant ve lastik boyutları (s. 690)
- Tavsiye edilen lastik basıncı (s. 574)

# ALFABETİK İNDEKS

# ALFABETİK İNDEKS

## 1, 2, 3 ...

4x4 450

## A

ABS  
kilitlenme önleyici frenler 431  
AC (Klima) 231  
Acil durum donanımı  
İlk yardım seti 610  
üçgen reflektör 610  
acil durum fren lambaları 160  
Acil durum lastik onarım kiti 586  
kullanma 587  
Lastiği şişirin 590  
Acil durum patlak onarım kiti 586  
Açılır tavan  
sıkışma koruması 168  
AdBlue 476  
depo hacmi 684  
doldurma 478  
kullanım 477  
Semboller ve mesajlar 480  
Advanced Air Cleaner 210  
Ağ  
yük alanı 608

Ağırlıklar  
yüksüz ağırlık 675  
Aksesuarlar ve ilave donanımlar 39  
takma 40  
Aktarma organları  
Vites kutusu 439  
Aktif Park Asistanı 402  
dikey park etme 403  
Kısıtlamalar 407  
kullanma 404  
paralel park etme 403  
park yerinden ayrılma 406  
Semboller ve mesajlar 409  
Aktif Sapma Kontrolü 297  
Aktif yönelme lambaları 158  
Akü 483, 628  
aşırı yük 483  
alarm 291  
azaltılmış alarm seviyesi 293  
devre dışı bırakma 293  
hareket ve yatırma sensörleri 292  
Alerji ve astıma neden olan maddeler 208  
Aletler 581  
Alkol kilidi 430  
Ampul arızası 153  
Ampuller 650  
değiştir

Anahtar 248  
Anahtarsız  
Ayarlar 280  
dokunmaya duyarlı yüzeyler 278  
Kilitleme/açma 279  
Android Auto 529, 530, 531  
Anten  
yer 281  
Aplikasyonlar 506  
Apple CarPlay 525, 526, 528  
Arabayı çalıştırın 426  
Aracı internete bağlayın  
araç modemi ile 549  
bağlantı zayıf veya yok 551  
bir mobil cihaz ile (WiFi) 548  
telefon ile (Bluetooth) 548  
Aracın çekilmesi 494  
Aracı yukarı kaldırmak 617  
Araç anahtar pili zayıf 254  
Araç bakımı 656, 658, 659, 660, 661,  
662  
Deri döşeme 654  
Araç döşemesi 650, 652, 653, 654,  
655, 656  
Araç durumu 614  
Lastik basıncı 577

## ALFABETİK İNDEKS

Araç işlevleri	
orta gösterge ekranında	119
Araç modemi	
aracı İnternete bağlayın	549
Ayarlar	550
Araç sahibi bilgileri	18
Araç tatili	468
Araç yıkama	656, 658, 659, 660, 661, 662
Araç bölümün yükseltilmesi	600
Aralıklı silme	179
Arıza giderme	
City Safety	364
Uyarlanabilir Seyir Kontrolü	324
Arıza teşhisi	
servis Wi-Fi üzerinden	612
Arka bölümün indirilmesi	600
Arka cam	
Isıtma	226
Silecek	183, 184
Yıkayıcı	183, 184
Arka koltuk	
baş desteği	197
Fan	228
Isıtma	219
Klima kontrolü	216
koltuk arkalığının indirilmesi	196
Sıcaklık	230

Aşırı ısınma	482, 489
Auto hold	437
AWD, Dört Tekerlekten Çekiş	450
Ayak freni	431
Ayarlar	
bağlamsal	130
Kategoriler	132
Sıfırlama	131
Ayarların geri alınması	131
sahip değişikliği	131
Sürücü profili	137
Aydınlatma	
acil durum fren lambaları	160
aktif yönelme lambaları	158
Ampul arızası	153
arka sis lambası	159
Ayarlar	151
Dörtlü flaşör	161
Far seviyesi ayarı	152
Fren lambaları	160
gündüz yakılan farlar	154
güvenli eve gidiş aydınlatması	161
kısa far	154
kumandalar	150, 162
kumandalar, göstergeler, gösterge ekranı	164
Otomatik uzun far	156
Sinyal lambaları	157
sis lambası	158

Uzun far	155, 156
viraj lambaları	159
yaklaşma ışığı	162
yolcu kabininde	162
Aydınlatma, ampul değişimi	650

## B

Bakım	
Pas önleme	663
Bakım Anahtarı	
Ayarlar	259
kısıtlamalı uzaktan kumandalı anahtar	258
baş desteği	197
Başlat/Durdur	
araç fonksiyonu	456
devreden çıkartın	458
Kısıtlamalar	458
Sürüş	456
Baş üstü ekranı	139
Ayarlar	141
devreye alma/devreden çıkarma	141
Mesafe Uyarısı	381
ön camın değiştirilmesi	620
saklama konumu	141, 188, 189
temizleme	652
Baypas alkol kilidi	430

benzinli	472	Brüt araç ağırlığı	675	Cross Traffic Alert	383
Benzin parçacık filtresi	473	Buğulanma		devreye alma/devreden çıkarma	384
Bilgi-eğlence sistemi (Infotainment)	504	farlarda yoğunlaşma	656, 659	Kısıtlamalar	384
Bilgi ekranı	80, 84	Buz çözme	224	Mesajlar	386
Bireysel sürüş modu	450			Cruise control sistemi	315
Bisiklet rafı				bekleme modu	317
çekme çubuğuna monte edilmiş	493			etkinleştirme	316
BLIS	375	<b>C</b>		kayıtlı hız	344
devreye alma/devreden çıkarma	376	Cam, lamine/güçlendirilmiş	168	CZIP (Temiz Bölge İç Paketi)	208
Kısıtlamalar	377	Cep telefonu, bkz. Telefon	533		
Semboller ve mesajlar	378	Cilalama	657	<b>Ç</b>	
Bluetooth		City Safety	354	Çalıştırma yardımı	483
aracı İnternete bağlayın	548	alt fonksiyonlar	355	Çarpışma	44, 46, 51, 58
Ayarlar	540	çarpaz trafik	360	Çarpışma riskinde direksiyon yardımı	368
bağlayın	522	çarpaz trafik durumunda sınırlama-		Çarpışma riskinde yardım	368
Telefon	532	lar	361	arkadan çarpışma riski durumunda	371
Boş yakıt deposu		engel tespiti	358	devreye alma/devreden çıkarma	369
dizel	475	kaçış manevraları	361	Kısıtlamalar	372
Boya işi		kaçış manevraları durumunda sınırla-		önden çarpışma riski durumunda	370
hasar ve rötuş	663, 664	malar	362	Semboller ve mesajlar	373
renk kodu	664	kaçış manevrası engellendi	362	şeritten ayrılma riski durumunda	369
boynun ani hareket sonucunda yaralan-		karşıdan gelen araçlar için frenleme	363	Çarpışma uyarısı	
masını önleme	45	Kısıtlamalar	364	adaptif cruise control ile	342
Boynun Ani Hareket Sonucunda Yaralan-		Semboller ve mesajlar	367	arkadan	374
masını Önleme Sistemi	45	uyarı mesafesini ayarla	357	Pilot Assist ile	342
Boyutlar	673	CleanZone	208		
Çekme çubuğu	486	CO2 salınımları	686		
		Corner Traction Control	297		

## ALFABETİK İNDEKS

Çarpışma uyarı sistemi	
bkz. City Safety	354
çapraz trafik arka	383
Çekme	497
Çekme çubuğu	485
katlanabilir	486
Teknik özellikler	486
Çekme halkası	495
Çekme kapasitesi ve çekme topuzu	
yükü	676
Çevre	30
Çevrimiçi araç	547
bağlantı zayıf veya yok	551
Çıkış	678
Çocuk güvenliği	60
Çocuk kilidi	
devreye alma/devreden çıkarma	284
Çocuk koltukları	60, 63, 64
alt montaj noktaları	62
ayarlama/takma	63, 64
entegre çocuk koltuğu	72
ISOFIX tablosu	69
i-Size/ISOFIX montaj noktaları	62
i-Size tablosu	68
konum tablosu	66
Üst montaj noktaları	61

## D

Deadlock güvenlik kilidi fonksiyonu	294
Dengeleyici	
römork	491
Denge ve çekiş kontrol sistemi	297
Semboller ve mesajlar	300
spor mod	298, 299
Deri döşeme, yıkama talimatları	654
Destek aküsü	630
Devrilme koruması	297
Dijital radyo (DAB)	514
Dikiz aynası/kapı aynaları	
açı dış aynalar	173
elektrikli olarak toplanabilir	173
Isıtma	226
iç	171
kapı	171
Karartma	172
Pusulula	501, 502
Dil	129
Direksiyon kilidi	200
Direksiyon kuvveti, hıza duyarlı	296
Direksiyon kuvveti seviyesi, bkz. Direksi- yon kuvveti	296
direksiyon simidi	
tuş takımı	199

Direksiyon simidi	199, 200
direksiyon simidi ayarları	200
Isıtma	221, 222
kanat	199
Direksiyon simidi kolları	444
Direksiyon simidinde kanat	199
Direksiyon simidindeki tuş takımı	199
Direksiyon simidinin ayarlanması	200
Dış	572
Dış aşınma göstergeleri	572
Dış derinliği	572
kış lastikleri	584
DivX®	521
Dizel	474
yakıt bitti	475
Dizel parçacık filtresi	476
Download Centre	613
kullanma	613
Dönüş yönü	571
Dörtlü flaşör	161
Dört Tekerlekten Çekiş (AWD)	450
Drive-E	
Çevre felsefesi	30
Driver Alert Control	379
devreye alma/devreden çıkarma	380



kalan mola yerlerine yönlendirme	380
Kısıtlamalar	381
Düşük akü gerilimi	
Akü	483
Düşük hız kumandası	464
fonksiyon düğmesi ile etkinleştir	464
Düz şanzıman	440
yağ	683

**E**

ECO basıncı	574, 694
ECO klima	453
ECO modu	453
fonksiyon düğmesiyle etkinleştir	455
Ek ısıtıcı (İlave ısıtıcı)	243
Ekonomik sürüş	453, 467
Ekran aydınlatması	164
Ekrandaki mesajlar	102, 137
kaydedildi	104, 138
yönetme	103, 138
Elektrikli camlar	169, 170
açma ve kapama	170
sıkışma koruması	168
Elektrikli koltuk	187
Elektrikli panorama tavan	174

Elektrik sistemi	628
Elektrik soketi	596
kullanma	597
Elektronik olarak çalıştırılan park freni	433
El freni	433
devreye alma/devreden çıkarma	434
düşük akü voltajı	436
otomatik etkinleştirme	435
El yıkama	658
Emisyon kontrolü	476
Emniyet kemeri, bkz. Emniyet Kemerleri	46
Emniyet kemeri gergisi	49
Sıfırlama	50
Emniyet kemeri uyarısı	50
emniyet kemerleri	46
emniyet kemeri gergisi	49
emniyet kemeri uyarısı	50
hamilelik	44
takma/çıkarma	47
Engel tespiti	
City Safety	358
Entegre çocuk koltuğu	72
alçaltılması	74
kaldırma	73
Eşya bölmeleri	594
Güneşlik	599

Torpedo gözü	598
Tünel konsolu	595
Etanol içeriği	472
etiketler	
yer	670

**F**

Fan	
Hava dağıtımı	211
Hava menfezi	212
Kontrol	227, 228
Far düzeni, ayarlanması	152
Far düzeni/far huzmesinin ayarlanması	152
Far huzmesi	
adaptasyon	152
yükseklik ayarlama	152
Far kumandası	150, 164
Farlarda yoğunlaşma	658, 659, 660, 661
Far seviyesi ayarı	152
Feribotla taşıma	460
Four-C	460
Fren hidroliği	
derece	683
Fren işlevleri	431

## ALFABETİK İNDEKS

Frenler	431
acil durum fren lambaları	160
adaptif cruise control ile otomatik fren	346
bakım	433
El freni	433
Fren lambaları	160
fren sistemi	431
fren yardım sistemi, BAS	432
ıslak yollarda	432
Kilitlenme önleyici fren sistemi, ABS	431
Pilot Assist ile otomatik fren	346
sabit durumda otomatik tuzlanmış yollarda	437
tuzlanmış yollarda	433
Fren sistemi	
sıvı	683
Fren yardımı	
çarpışma sonrası	438
FSC, çevre koruma etiketleri	25

## G

Geri gidiş kamerası	392
Gizlilik politikası (Müşteri gizlilik politikası)	39
Gösterge aydınlatması	164
Gösterge ekranı	
sürücü bilgisi	80

Göstergelere genel bakış	
sağdan direksiyonlu araç	77
soldan direksiyonlu araç	76
Göstergeler ve kumandalar	76, 77
Gracenote®	519
GSI - Vites seçme asistanı	448
Güç tasarruf modu	483
Gündüz yakılan farlar	154
Güneşlik	599
ayna aydınlatma	163
Güvenli eve gidiş aydınlatması, Home-safe Lighting, Follow me home lighting, follow-me-home lighting	161
Güvenlik	44
hamilelik	44
Güvenlik ağı	608
Güvenlik kodu	290
Güvenlik modu	58
çalıştırma/hareket etme	59

## H

Hareket sensörü	292
Harici boyutlar	673
Hava dağıtımı	210
buz çözme	224

değişim	211
Hava menfezi	210, 212
İç hava dolaşımı	223
seçenekler tablosu	213
Hava dolaşımı	223
Hava kalitesi	207, 209
Advanced Air Cleaner	210
alerjiler ve astım	208
Yolcu kabini filtresi	210
Havalandırma	210, 211, 212
Koltuklar	220
Hava perdesi	57
Hava Perdesi	57
Hava yastığı	51
Devreye sokma/devreden çıkarma	54
sürücü tarafı	52
yolcu tarafı	53, 54
Hava yastığı, bkz. Hava yastığı	51
HDC	465
Hedef araç değişimi	343
Hız denetimi	
devre dışı bırakın	317
Hız kamerası bilgileri	305
devreye alma/devreden çıkarma	306
Hız sınıflandırmaları, lastikler	570
Hız sınırlayıcı	308
devreden çıkartın	310

etkinleştirme	309
geçici olarak devre dışı bırakma	311
kayıtlı hız	344
Kısıtlamalar	311
otomatik	311
HomeLink®	497
kullanma	500
program	498
Tip onaylaması	501
<b>I</b>	
IAQS (İç Hava Kalite Sistemi)	209
IC (Hava Perdesi)	57
ID, Volvo	28
Infotainment	504
IntelliSafe	
Sürücü desteği	33
Isıtıcı	241
İlave ısıtıcı	243
Park ısıtıcısı	242
Isıtma	
Camlar	225, 226
direksiyon simidi	221, 222
Koltuklar	218, 219
Isıtmalı silecek lastikleri	178

ITPMS - Dolaylı Lastik Basıncı İzleme Sistemi	574
iPod® bağlantısı	522
<b>I</b>	
İç dikiz aynası	171
Karartma	172
İç Hava Kalite Sistemi	209
İlave ısıtıcı	243
İlk yardım	610
İlk yardım kiti	610
İmmobilizer	262
İmmobilizer	262
İnternet, bkz. İnternete bağlı araç	547
İnternete bağlı araç	
araca gönder bilgileri	615
servis ve onarım randevusu alın	614
sistem güncellemeleri	613
<b>J</b>	
Jantlar	
boyutlar	571
temizleme	662

**K**

Kaldırma aleti	581
Kamera sensörü	
Kamera ünitesine bak	419
Kamera ünitesi	419
bakım ve temizleme	422
Kısıtlamalar	419
Semboller ve mesajlar	423
Kapak	
yük alanı	605
Kapı aynaları	171
Karartma	172
konumu kaydet	188, 189
Sıfırlama	173
Kapı aynalarının sıfırlanması	173
Kaput, açılması	621
Karbondioksit emisyonları	686
kargo ağı	608
Kargo izgarası	606
Kargo kapağı	603, 605
Kar zincirleri	585
Katalitik konvertör	
Kurtarma	494
Kat edilen mesafe	85
Katlanabilir elektrikli kapı aynaları	173

## ALFABETİK İNDEKS

Kayak bölmesi	603	Klima	231	konumu kaydet	188, 189
kaygan yol koşulları	469	Klima, sıvı		manuel ön koltuk	186
Kayıtlı hız	344	hacim ve sınıf	684	Kombine gösterge paneli	80
Kaza, bkz. Çarpışma	44	Klima kontrol sistemi		Ayarlar	84
Key tag	248	Soğutucu gaz	684	Kontakt konumu	428, 429
kısa far	154	Klima kontrolü	204, 216	Kontrol sembolleri	91
Kışın sürüş	468	Arka koltuk	216	Korna	199
kar zincirleri	585	bölgeler	204	Koruyucu ızgara	606
kış lastikleri	584	fan kontrolü	227, 228	Kör Nokta Bilgisi	375
Kızaklama	468, 469	hissedilen sıcaklık	206	Kriko	581
Kilit		orta gösterge ekranı	216	Kullanıcı el kitabı	24
Kilitleme/açma	251	otomatik ayarlama	222	çevre dostu etiketi	25
Kilit açma		Otopark	232	mobil içi	22
anahtar bıçağıyla	260	sensörler	205	orta gösterge ekranında	19, 20
Ayarlar	252	ses kontrolü	206	Kurtarma	497
Kilitleme/açma		sıcaklık kontrolü	229, 230, 231	Kurum filtresi	476
yükleme kapağı	252, 280	Klima sistemi	204, 216		
Kilitleme onayı	246	onarım	620		
Ayar	248	Koltuk, bkz. Koltuklar	186		
Kilitlenebilir tekerlek civataları	582	Koltuk arkalığı		<b>L</b>	
Kilitler ve uzaktan kumanda anahtarları	246	arka koltuk, indirme	196	Lambalar	
Kilometre sayacı	85	ön koltuk, ayarlama	186, 187, 190,	değiştir	650
Kilometre sayacı, sıfırlama	88	191,	192,	römork	492
Kişisel bilgiler (Müşteri gizlilik politikası)	39	192,	193	Lambaları kontrol eder	164
dil değiştir	123, 126	Koltuklar		Lamine camlar	168
		boynun ani hareket sonucunda yara-		Lane Keeping Aid	
		lanmasını önleme	45	Şerit yardımına bak	347
		elektrikli ön koltuk	187		
		Havalandırma	220		
		Isıtma	218, 219		

Large Animal Detection (LAD)	358	Launchişlev	447	Şerit Yardımı	351
Lastiği şişirin	590	Lekeler	650, 652, 653, 654, 655, 656	Uyarlanabilir Seyir Kontrolü	326
Lastik basıncı		Limp home	439	Metre	
Ayarla	573	Lisans sözleşmesi	93, 556	yakıt göstergesi	85
Kontrol et	572			Mood aydınlatma	163
tavsiye edilen basıncı gösteren etiket	574			uyarla	164
lastik basıncı izleme	574	<b>M</b>		Motor	
Durum	577			aşırı ısıtma	482
eylem	577	Maks. tavan yükü	675	Başlat/Durdurişlev	456
yeni bir lastik basıncı kaydet	576	Medya oynatıcı	515, 516, 518	çalıştırma	426
Lastik basıncı tablosu	694	ses kontrolü	146	devre dışı bırakın	427
Lastikler		uyumlu dosya formatları	523, 524	Motor çekiş kontrolü	297
Basınız	694	merkezi kilitleme	282	Motor freni	431, 465
boyutlar	690	Mesafe Uyarısı	381	Motor kabini	
boyutların gösterilişi	570	Ayar zamanı aralığı	345	genel bakış	622
çıkarın ve takın	579	devreye alma/devreden çıkarma	382	Motor yağı	623
değiştirme sırasında dönüş	568	Kısıtlamalar	382	soğutma sıvısı	626
depo	568	Mesajlar ve semboller		Motor kapatılıyor	427
diş aşınma göstergeleri	572	Aktif Park Asistanı	409	Motor sıcaklığı	
dönüş yönü	571	BLIS	378	yüksek	482
ekonomi ve aşınma	568	City Safety	367	Motoru kapatın	427
hız derecesi	570	Cross Traffic Alert	386	Motorun çalıştırılması	426
kış lastikleri	584	Çarpışma riskinde yardım	373	çarpışma sonrası	59
lastik basıncı tablosu	694	denge ve çekiş kontrol sistemi	300	Motorun teknik özellikleri	678
önerilen	568	kamera ve radar ünitesi	423	Motor yağı	623, 682
Teknik özellikler	690, 692, 694	Park Desteği	391	kalite ve hacim	680
yaş	568	Park desteği kamerası	400		
Lastik yük indeksi	570	Pilot Assist	338		

## ALFABETİK İNDEKS

kontrol edin ve doldurun olumsuz sürüş koşulları	624
Motor yağı seviyesi kontrolü	624
Müşteri gizlilik politikası	39

### O

oktan derecesi	472
Orta gösterge ekranı	
Ayarlar	129, 130
durum çubuğundaki semboller	121
fonksiyon görünümü	119
genel bakış	106
görünümler	112
görünümü değiştir	128
kapat ve ses düzeyini değiştir	128
Klavye	123
klima kontrolü	216
Mesajlar	137, 138
temizleme	651
yönetme	109, 112, 116, 121
Otomatik araç yıkama	659
Otomatik araç yıkama merkezleri	659
Otomatik fren	437
çarpışma sonrası	438
devreye alma/devreden çıkarma	437
Sürücü desteği	296

Otomatik hız sınırlayıcı	311
devreye alma/devreden çıkarma	313
Kısıtlamalar	314
tolerans	314
Otomatik kilitleme	285
Otomatik klima kontrolü	222
Otomatik motor durdurma	
otomatik duruş	456
Otomatik şanzıman	440, 441
römork	489
vites küçültme	447
yağ	683
Otomatik uzun far	156
Otopark	
tepede	436
<b>Ö</b>	
Ölçü birimleri	129
Ön cam	
Isıtma	225
öngörülen görüntü	139, 141
Ön cam sileceği	179
yağmur sensörü	180, 181
Ön cam yıkama	182
Öndeki araçla aradaki zaman aralığı	345

Ön koltuk	
Fan	227
Havalandırma	220
Isıtma	218, 219
Klima kontrolü	216
Sıcaklık	229
Ön koltuk, elektrikli	187
Bel desteği	193
çok işlevli kumanda	190, 191, 192, 193
koltuğun ayarlanması	187
konumu kaydet	188, 189
Masaj	190, 191, 192
Yan destekler	193
yolcu koltuğunun sürücü koltuğundan ayarlanması	195
Ön koltuk, manuel	186
Ön koşullandırma	232
çalıştırma/durdurma	233
Zamanlayıcı	234
Ön temizleme	237
çalıştırma/durdurma	237
Özel kilitleme	290
devreye alma/devreden çıkarma	290

**P**

PACOS (Yolcu Hava Yastığı Kapatma Svici)	54
Panorama tavan	
açma ve kapama	175
havalandırma pozisyonu	176
Panoramik tavan	174
sıkışma koruması	168
tente	178
Paralel park	402
Park Assist Pilot	402
Park Desteği	387
devreye alma/devreden çıkarma	389
ileri, geri ve yanlara	388
Kısıtlamalar	389
Semboller ve mesajlar	391
Park desteği kamerası	392
etkinleştirme	399
Kısıtlamalar	419
konumlar ve görünümler	393
park assist çizgileri	395
Semboller ve mesajlar	400
sensör alanları	397
Park ısıtıcısı	242
Park kliması	232
Semboller ve mesajlar	240
Park Yardımı Sistemi	387

Pas önleme	663
Pasta cila	657
Pencereler ve cam	168
PIN kodu	550
Özel kilitleme	290
Pil	
Akü	628
Akü üstündeki semboller	632
bakım	628
çalıştırma yardımı	483
geri dönüşüm	632
Yardımcı	630
Pilot Assist	328
bekleme modu	334
devre dışı bırakın	333
devre dışı direksiyon yardımı	335
etkinleştirme	332
gösterge modu	331
hedef değişikliği	343
kayıtlı hız	344
Kısıtlamalar	335
kumandalar	330
Otomatik fren	346
Semboller ve mesajlar	338
sollama	341
Uyarı	342
zaman aralığının ayarlanması	345
Pusulula	501
kalibrasyonu	502

**R**

Radar ünitesi	410
bakım ve temizleme	422
Kısıtlamalar	419
Semboller ve mesajlar	423
Tip onaylaması	411
Radyo	508
Ayarlar	512
çalıştırma	509
DAB	514
radyo frekansını ve radyo istasyonunu	
değiştir	510
radyo istasyonu ara	511
ses kontrolü	146
Radyo favorileri	512
Rear Collision Warning	374
Kısıtlamalar	374
Rejenerasyon	473, 476
Renk kodları	664
Renk kodu, boya	664
Roll Stability Control	297
römork	
kablo	490
kenar gezmesi	491
Lambalar	492
römorkla sürüş	489
Römork denge yardımı	298, 491

## ALFABETİK İNDEKS

Römorkla seyir	
çekme kapasitesi	676
çekme topuzu yükü	676

### S

Saat, ayarlama	90
Sabit disk	
alan	555
Sabit klima konforu	238
çalıştırma/durdurma	239
Sahip değişikliği	131
Seçenek/aksesuar	24
Sele maruz kalmış yol	469
Semboller	
dinamik	80
Kontrol sembolleri	91
Uyarı sembolleri	91
Semboller ve mesajlar	
orta gösterge ekranı durum alanı	121
park kliması	240
sensörler	
Hava kalitesi	209
Kamera ünitesi	419
Klima kontrolü	205
Radar ünitesi	410

Sensus	
bağlantı ve eğlence	34
Sensus Navigation	
Yol işaret bilgileri	305
Sertifika	543
Servis konumu	667
Servis programı	612
Servis ve onarım randevusu alın	614
Ses ayarları	504, 539
medya oynatın	516, 518
Metin mesajı	539
Telefon	540
Ses deneyimi	505
Ses kontrolü	
Ayarlar	146
Klima kontrolü	206
radyo ve medya	146
Telefon	145
Sesle kumanda	142
kullanma	143, 145, 146
Seviye kontrolü	460
Ayarlar	463
Seyahat istatistikleri	88
Seyir esnası önerileri	468
Sıcaklık	
hissedilen	206
Kontrol	229, 230, 231

sıcaklık göstergesinin dışında	90
Sıfırlama, kilometre sayacı	88
Sıkışma koruması	168
Sıfırlama	169
SIM kart	550
SIPS (Yan Darbe Koruma Sistemi)	57
Sıvılar, kapasiteleri	668, 683, 684
Sıvılar ve yağlar	626, 683, 684
Sigorta kutusu	633
Sigortalar	633
değiştiriliyor	633
motor bölmesinde	635
torpido gözünün altında	640
yük bölmesinde	645
Silecek lastikleri	178
değiştiriliyor	665, 666
Servis konumu	667
Silecek lastikleri, ısıtılmalı	178
Silecek lastiklerinin temizlenmesi	661
Silecek lastikleri ve yıkama sıvısı	178
Sinyal lambaları	157
Sinyal lambası	157
Sis lambası	
arka	159
Ön	158
sistem güncellemeleri	613



Soğutma sıvısı	626	Sürüş modu	450	Tekerlek jantlarının temizlenmesi	662
doldurma	626	değişim	452	Tekerlekler	
Soğutma sistemi		ECO	453, 455	çıkarcın ve takın	579
aşırı ısıtma	482	sürücü desteği kullanırken	346	kar zincirleri	585
Soğutucu gaz	620			Tekerlekler ve lastikler	
klima kontrol sistemi	684			lastik yük indeksi ve hız derecesi	692
Sollama Yardımı	341			onaylanmış ebatlar	690
etkinleştirme	341	<b>Ş</b>		Tekrar otomatik kilitleme	251, 279
Spin control	297	Şanzıman	439	Telefon	532
Stop/start işlevi	456	Şanzıman yağı		Aramalar	536, 539
Suda ilerleme	469	derece	683	bağlantı kesme	535
sürücü destek sistemi	296	Şartlar ve koşullar		bağlayın	533
Sürüş modu	346	kullanıcı	553	başka birine geç	536
Sürücü ekranı	80	servisler	38	kaldır	536
Ayarlar	84	Şerit Yardımı	347	manuel bağlan	535
Mesajlar	102	devreye alma/devreden çıkarma	349	Metin mesajı	538
uygulama menüsü	100, 101	gösterge modu	353	otomatik olarak bağlan	534
Sürücü performansı	88	Kısıtlamalar	350	ses kontrolü	145
Ayarlar	89	Semboller ve mesajlar	351	Telefon şarj cihazı	541
Sürücü profili	133	yardım seçeneğini seçin	350	Telefonu bağla	533
düzenleyin	134, 135, 137			Temiz Bölge İç Paketi	208
seç	134	<b>T</b>		Temizleme	654, 655, 656
Sürüş		Tanımlama numarası	41	araç yıkama	656, 658, 659, 660,
römorklu	489	Taş çentikleri ve çizikler	663, 664	661,	662
soğutma sistemi	482	Tavan yükü, maks. ağırlık	675	döşeme	650, 652, 653, 654, 655, 656
Sürüş ekonomisi	467	Tekerlek civataları	582	emniyet kemerleri	653
Sürüş karakteristiklerinin uyarlanması	450			jantlar	662
				Kumaş döşeme	650, 652, 654

## ALFABETİK İNDEKS

orta gösterge ekranı	651
otomatik araç yıkama merkezleri	659
Temporary Spare	583
Tente	
panorama tavan	174, 178
sıkışma koruması	168
Tip onayı	
radar sistemi	411
uzaktan kumandalı anahtar sistemi	263
Tip onaylaması	
HomeLink®	501
radyo donanımı	418
Tip tanımları	670
Titreşim sönümleyici	485
Toplam havalandırma fonksiyonu	248
Torba tutucu	602
Torpedo gözü	598
Traction control	297
Trafik bilgileri	512
Trailer Stability Assist	298
TSA - römork dengeleme yardımcısı	491
Tünel algılama	154
Tünel konsolu	595

## U

USB	
medya bağlantı jakı	522
Uyarı lambaları	
denge ve çekiş kontrol sistemi	297
Pilot Assist	342
Uyarlanabilir Seyir Kontrolü	342
Uyarı sembolleri	91
güvenlik	44
Uyarı sesi	
El freni	436
Uyarlanabilir Seyir Kontrolü	318
Arıza giderme	324
bekleme modu	323
devreden çıkartın	322
etkinleştirme	321
gösterge modu	320
hedef değişikliği	343
hız sabitleme işlevselliğini değiştirin	325
kayıtlı hız	344
Kısıtlamalar	324
kumandalar	319
Otomatik fren	346
Semboller ve mesajlar	326
sollama	341
Uyarı	342
zaman aralığı ayarlanıyor	345
Uzaktan güncellemeler	613

Uzaktan kumanda, HomeLink®	
programlanabilir	497
Uzaktan kumanda anahtarı	248
çıkartılabilir anahtar dili	259
fire	258
Menzil	253
pil değiştirme	254
sürücü profiline bağlanın	135
Uzaktan kumandalı immobilizer	262
Uzaktan kumanda sistemi, tip onayı	263
Uzun far	155, 156

## Ü

Üçgen reflektör	610
Üstten görünüm	129

## V

Veri	
araç ve atölye arasındaki aktarım	612
kayıt	37
Veri bağlantısı konektörü	40
Veri paylaşma	553
Video	520, 522
Ayarlar	521

Viraj desteği	339
devreye alma/devreden çıkarma	340
Kısıtlamalar	340
Viraj lambaları	159
Vites değiştirme göstergesi	448
Vites kolu kilidi	445
devreden çıkartın	446
Vites kolu kilidinin devreden çıkartılması	446
Vites konumları	
Otomatik şanzıman	441
Vites kutusu	439
manüel	440
otomatik	440, 441, 448
VOL işareti	568
Volvo ID	28
oluştur ve kaydet	28

## W

WHIPS (Boynun Ani Hareket Sonucunda Yaralanmasını Önleme Sistemi)	45
WiFi	
ağı silin	552
aracı İnternete bağlayın	548

internet bağlantısını paylaş, etkin	
nokta	550
teknoloji ve güvenlik	552
WPC	541

## Y

Yağ, ayrıca bkz. Motor yağı	680, 682
Yağ filtresi	623
Yağmur sensörü	180, 181
Yağmur sensörü hafıza fonksiyonu	181
Yağ ölçme çubuğu, elektronik	624
Yağ seviyesi	624
Yakıt	471, 472, 474
tanımlayıcı	472, 474
yakıt sarfiyatı	686
Yakıt buharı	471
Yakıt deposu	
hacim	683
Yakıt doldurma	470
Yakıt göstergesi	85
Yakıt ikmali	
AdBlue	478
doldurma	470
yakıt doldurma kapağı	470
Yaklaşma ışığı süresi	162

Yalıtım sıvısı	586
Yan Darbe Koruma Sistemi	57
Yan hava yastığı	57
Yatırma dedektörü	292
Yazılım güncellemeleri	37
Yedek tekerlek (stepne)	583
yönetme	584
Yenilemeli fren sistemi	439
yıkama sıvısı	178, 668
Yıkayıcı	
arka cam	183, 184
farlar	182
Ön cam	182
ön cam yıkama sıvısı, ilave etme	668
Yokuş iniş kontrolü	465
fonksiyon düğmesiyle etkinleştir	466
Yokuş İniş Kontrolü	464, 465, 466
Yokuşta çalıştırma yardımı	
Yokuşta Çalıştırma Yardımı (HSA)	438
Yokuşta Çalıştırma Yardımı	438
Yol bilgisayarı	85
sürücü ekranında göster	87
Yolcu bölmesi içi	594
elektrik soketi	596
Güneşlik	599
Torpido gözü	598
Tünel konsolu	595

## ALFABETİK İNDEKS

Yolcu Hava Yastığı Kapatma Svici	54	Yükleme	
Yolcu kabini aydınlatması	162	Genel	600
otomatik	163	uzun yük	600
uyarla	164	yük tutucu delikler	602
Yolcu kabini filtresi	210	Yükleme kancaları	602
Yolcu kompartımanı ısıtıcısı (Park ısıtıcısı)	242	Yükleme kapağı	
Yoldan çıkma koruması	369	Ayak hareketi ile açma/kapama	288
Yol istatistikleri		butonla kapatma ve kilitleme	285
Ayarlar	89	içeriden kilit açma	283
Yol işaret bilgileri	302	Kilitleme/açma	252, 280
devreye alma/devreden çıkarma	303	Yükleme tavsiyeleri	600
gösterge modu	303	Yük mandalı yoluyla	603
hız kamerası bilgileri	305	Yüksek basınçlı yıkama	660
Hız uyarısı	305	Yükseklik ayarı	460, 463
Kısıtlamalar	307	Yüksek motor sıcaklığı	482
Sensus Navigation	305	Yüksüz ağırlık	675
uyarıları etkinleştirme/devre dışı bırakma	306	Yük taşıyıcılar	601
Yük alanı	599		
Aydınlatma	163		
elektrik soketi	596, 597		
koruyucu ağ	608		
montaj noktaları	602		
Yük bağlama kopçaları			
yük alanı	602		



**V O L V O**