



# XC40

РЪКОВОДСТВО ЗА СОБСТВЕНИКА



# VÄLKOMMEN!

Надяваме се, че ще се наслаждавате на дълги години удоволствие от шофирането във вашия автомобил Volvo. Автомобилът е проектиран за безопасността и комфорта на вас и вашите пътници. Volvo се стреми да проектира един от най-безопасните автомобили в света. Вашият автомобил Volvo също е проектиран да отговаря на приложимите изисквания за безопасност и опазване на околната среда.

За да увеличите удоволствието от вашия Volvo, препоръчваме ви да прочетете инструкциите и информацията за поддръжка в

това ръководство на собственика. Ръководството за собственика е достъпно и като мобилно приложение (Ръководство за Volvo) и на сайта за поддръжка на Volvo Cars ([support.volvocars.com](https://support.volvocars.com)).

Насърчаваме всички да носят предпазния колан в този и останалите автомобили. Моля, не шофирайте, ако сте под въздействието на алкохол или лекарства - или имате нарушена способност за шофиране по други причини.

# СЪДЪРЖАНИЕ

## ИНФОРМАЦИЯ ЗА СОБСТВЕНИКА

Информация за собственика	18
Ръководство за собственика в централния дисплей	19
Потърсете в ръководството на собственика чрез централния дисплей	21
Ръководство на собственика в мобилни устройства	23
Сайт за поддръжка на Volvo Cars	24
Прочит на Ръководството за собственика	24
Ръководството за собственика и околната среда	27

## ВАШИЯТ VOLVO

Volvo ID	30
Създаване и регистриране на Volvo ID	30
Drive-E - по-чисто удоволствие от шофирането	32
IntelliSafe – подкрепа за водача и безопасност	35
Sensus - онлайн свързаност и развлечение	36
Актуализации на софтуера	39
Записване на данни	39
Правила и условия за услуги	41
Политика за поверителност	41
Важна информация относно аксесоарите и спомагателното оборудване	41
Монтаж на аксесоари	42
Свързване на оборудване към диагностичния контакт на автомобила	43
Показване на идентификационния номер на автомобила	43
Промяна на пазара при внос или преместване	44
Разсейване на водача	45

## БЕЗОПАСНОСТ

Безопасност	48
Безопасност по време на бременност	49
Whiplash Protection System	49
Предпазни колани	51
Закопчаване и разкопчаване на предпазните колани	51
обтегач на предпазен колан	53
Прибиране на електрическия обтегач на предпазен колан*	54
Напомняне за врати и предпазни колани	55
Въздушни възглавници	56
Въздушни възглавници за водача	57
Въздушна възглавница за пътника	58
Активиране и деактивиране на въздушна възглавница за пътника*	60
Странични въздушни възглавници	63
Въздушни завеси	64
Режим на безопасност	65
Стартиране и задвижване на автомобила след безопасен режим	65
Безопасност на деца	66
Детска седалка	67
Горни точки за закрепване на детски седалки	68



Долни точки за монтаж на детски седалки	69
Точки за закрепване на детски седалки i-Size/ISOFIX	70
Разполагане на детска седалка	70
Закрепване на детска седалка	72
Обзорна таблица за разположението на детските седалки	74
Таблица на местата за поставяне на детски седалки с използване на предпазните колани на автомобила	76
Таблица за разположението на детските седалки i-Size	78
Таблица за разположението на детските седалки ISOFIX	79

## ДИСПЛЕИ И ГЛАСОВО УПРАВЛЕНИЕ

Дисплеи и органи за управление от водача в автомобил с ляв волан	84
Дисплеи и органи за управление до водача в автомобил с десен волан	85
Дисплей на водача	88
Настройки на дисплея на водача	90
Горивомер	91
Бордови компютър	91
Показване на данните за пътуването в дисплея на водача	92
Нулиране на дневен километражен брояч	93
Показване на статистика на пътуванията в централния дисплей	94
Настройки за статистиката на пътуванията	95
Дата и час	95
Термометър за външна температура	96
Индикаторни и предупредителни символи	97
Лицензно споразумение за дисплея на водача	100
Меню за приложения в дисплея на водача	105

Управление на менюто за приложения в дисплея на водача	105
Съобщения в дисплея на водача	106
Управлява съобщенията в дисплея на водача	108
Работа със съобщение, запаменото от дисплея на водача	109
Преглед на централния дисплей	111
Управление на централния дисплей	114
Активиране и деактивиране на централен дисплей	117
Навигиране в изгледите на централния дисплей	117
Управление на детайлни изгледи в централния дисплей	121
Изглед на функции в централния дисплей	124
Преместване на приложения и бутони в централния дисплей	126
Символи в лентата за състояние на централния дисплей	126
Клавиатура в централния дисплей	128
Смяна на езика на клавиатурата в централния дисплей	132
Въведете символите, буквите и думите ръчно в централния дисплей	132
Промяна на вида на централния дисплей	134

Изключване и промяна на силата на системния звук в централния дисплей	135
Промяна на системните единици	135
Промяна на системния език	136
Други настройки в изгледа отгоре на централния дисплей	136
Отворете контекстната настройка в централния дисплей	137
Изчистване на потребителските данни за промяна на собствеността	138
Нулиране на настройките в централния дисплей	138
Таблица с настройките на централния дисплей	139
Профили на водач	140
Избиране на профил на водач	141
Преименуване на профил на водач	142
Защита на профила на водача	143
Свързване на ключа за дистанционно управление с профила на водач	144
Нулиране на настройки в профили на водач	145
Съобщение в централния дисплей	145
Управление на съобщения в централния дисплей	146
Работа със съобщение, запаменото от централния дисплей	147

Гласово разпознаване	148
Използване на гласово разпознаване	149
Управление на телефон чрез разпознаване на глас	151
Гласово управление на радио и мултимедия	152
Настройки за гласово разпознаване	153

## ОСВЕТЛЕНИЕ

Управление на осветление	156
Регулиране на светлинните функции чрез централния дисплей	157
Адаптиране на снопа на предния фар от предните фарове	158
Позиционни светлини	158
дневни светлини	159
Къси светлини	159
Използване на дългите светлини	160
Активни дълги светлини	161
Използване на мигачи	162
Активни завиващи светлини*	163
Предни светлини за мъгла/ светлини за завиване*	163
Задна светлина за мъгла	164
Стоп светлини	165
аварийни стоп светлини	166
Присветване на аварийните светлини	166
Използване на осветление „home safe“ за безопасно прибиране	167
Продължителност на осветление при приближаване	167
Вътрешно осветление	168
Регулиране на яркостта на вътрешното осветление	170

## ПРОЗОРЦИ, СЪТЪКЛА И ОГЛЕДАЛА

Прозорци, стъкло и огледала	172
Защита срещу прищипване за прозорци и сенници	172
Нулиране на последователността за защита от прищипване	173
Електрически прозорци	174
Управление на електрически прозорци	174
Огледала за задно виждане и странични огледала	176
Регулиране на затъмняването на огледалото за обратно виждане	177
Регулиране на ъгъла на огледалата във вратите	178
Панорамен покрив*	180
Задействане на панорамния покрив*	181
Автоматично затваряне на сенник на панорамен покрив*	184
Пера на чистачки и измиваща течност	184
Използване на чистачките на предното стъкло	185
Използване на сензора за дъжд	186
Активиране и деактивиране на функцията за памет на сензора за дъжд	188

Използване на умиватели на предното стъкло и предните фарове	188
Използване на чистачката и умивателя на задния прозорец	189
Използване на автоматично избърсване на задното стъкло при заден ход	190

## СЕДАЛКИ И ВОЛАН

Механична предна седалка	194
Електрическа* предна седалка	195
Регулиране на електрическата* предна седалка	195
Използване на запаметена позиция за седалки и огледала във вратите	196
Използване на запаметена позиция за седалки и странични огледала	197
Регулиране* на дължината на възглавницата на предната седалка	198
Регулиране на настройките за опората за кръста* на предната седалка	199
Спускане на облегалките на задните седалки	200
Регулиране на облегалките за глава на задната седалка	201
Органи за управление на волана и клаксон	203
Заклучване на волана	203
Регулиране на волана	204

## КЛИМАТИЧЕН КОНТРОЛ

Климат	206	Активиране и деактивиране на отоплението на задната седалка*	221	Регулиране на температурата на предната седалка	230
Климатични зони	206	Активиране и деактивиране на отопляемия волан*	222	Синхронизиране на температура	231
Климатичен контрол - сензори	207	Активиране и деактивиране на автоматично стартиране на отопляем волан*	222	Активиране и деактивиране на климатика	231
Усещана температура	208	Активиране на автоматичния климатичен контрол	223	Паркинг климатик*	232
Управление на климатичния контрол с разпознаване на глас	208	Активиране и деактивиране на рециркулация на въздуха	223	Предварително климатизиране*	232
Качество на въздуха	209	Активиране и деактивиране на настройката за време на въздушната рециркулация	224	Стартиране и изключване на предварително климатизиране*	233
CleanZone*	210	Активиране и деактивиране на максимално размразяване	224	Задаване на време за предварително климатизиране*	234
Clean Zone Interior Package*	210	Активиране и деактивиране на отоплението на предното стъкло*	226	Добавяне и редактиране на настройка на времето за предварително климатизиране*	234
Interior Air Quality System*	211	Активиране и деактивиране на отопляемото предно стъкло*	227	Активиране и деактивиране на настройката за време на предварително климатизиране*	236
Активиране и деактивиране на сензора за качество на въздуха*	211	Активиране и деактивиране на отопляемите огледала във вратите и задно стъкло	227	Премахване на настройката на време за предварително климатизиране*	237
Филтър за пътническото отделение	212	Активиране и деактивиране на автоматичното стартиране на отопляемите странични огледала и задно стъкло	228	Климатичен комфорт при паркиране*	237
Разпределение на въздуха	212	Регулиране на нивото на вентилатора за предната седалка	229	Стартиране и изключване на климатичния комфорт при паркиране*	238
Промяна на разпределението на въздуха	213			Символи и съобщения за паркинг климатичен контрол*	239
Отваряне, затваряне и насочване на вентилационните отвори	214			Нагревател*	241
Таблица с опции за разпределение на въздуха	215			Паркинг нагревател*	242
Климатичен контрол	218				
Активиране и деактивиране на отопляемата предна седалка*	220				
Активиране и деактивиране на автоматично стартиране на отопляемата предна седалка*	220				

Допълнителен нагревател*	243
Активиране и деактивиране на автоматично стартиране на допълнителен нагревател*	244

## **КЛЮЧОВЕ, КЛЮЧАЛКИ И АЛАРМА**

Заклучване и отключване	246
Потвърждение на заключване	246
Настройка на индикацията за заключване	248
Ключ за дистанционно управление	249
Заклучване и отключване с ключ за дистанционно управление	251
Настройки за дистанционно управление и отключване отвътре	253
Отключване на багажна врата с ключ за дистанционно управление	253
Обхват на ключ за дистанционно управление	254
Смяна на батерията в ключа за дистанционно управление	255
Поръчка на допълнителни ключове за дистанционно управление	259
Care Key - ограничен ключ за дистанционно управление	260
Настройки за Care Key	261
Подвижно острие на ключа	261
Заклучване и отключване с подвижното острие на ключа	262
Имобилайзер	264
Типово одобрение на системата за дистанционно управление	265

Безключови и сензорни повърхности*	280
Заклучване и отключване без ключ*	281
Настройки за влизане без ключ*	282
Безключово отключване на багажната врата*	283
Местоположение на антените за системите за заключване и стартиране	284
Заклучване и отключване на автомобила отвътре	284
Отключване на багажната врата отвътре	286
Активиране и деактивиране на ключалките за безопасност на деца	286
Автоматично заключване при движение	287
Затваряне и заключване на багажната врата с бутон*	287
Настройка за максимално отваряне на електрическа багажна врата*	289
Задействане на багажната врата с движение на крака*	290
Частно заключване	292
Активиране и деактивиране на частно заключване	292
Аларма*	293

<b>ПОДПОМАГАНЕ НА ВОДАЧА</b>					
Активирани и деактивирани на алармите*	295	Система в подкрепа на водача	298	Ограничения на „Информация за пътни знаци“*	315
Намалено ниво на аларма*	295	Зависимо от скоростта кор-милно усилие	298	Ограничител на скоростта	315
Двойно заключване*	296	Електронен контрол на стабилност	299	Избиране и активирани на ограничител на скоростта	317
		Електронен контрол на стабилност в спортен режим	301	Деактивирани на ограничител на скоростта	317
		Активирани или деактивирани на спортния режим за електронен контрол на стабилност	301	Временно деактивирани на ограничителя на скоростта	318
		Символи и съобщения за Електронен контрол на стабилност	303	Ограничения за ограничител на скоростта	319
		Connected Safety	305	Автоматичен ограничител на скоростта	319
		Активирани и деактивирани на Connected Safety	306	Активирани или деактивирани на автоматичен ограничител на скоростта	320
		Ограничения на Connected Safety	307	Промяна на толеранса за автоматичния ограничител на скоростта	321
		Информация за пътни знаци*	308	Ограничения за автоматичния ограничител на скоростта	322
		Активирани или деактивирани на Информация за пътни знаци*	309	Крузи контрол	322
		Режим на дисплея при информация за пътни знаци*	310	Избор и активирани на адаптивния крузи контрол	324
		Информация за пътни знаци и Sensus Navigation*	312	Деактивирани на крузи контрол	325
		Предупреждение за ограничение на скоростта и камера за скорост от информацията за пътни знаци*	312	Режим на готовност при крузи контрол	326
		Активирани или деактивирани на предупреждения от Информация за пътни знаци*	314	Адаптивен крузи контрол*	326
				Режим на готовност при адаптивен крузи контрол*	328

Режим на дисплей за адаптивен круиз контрол*	329	Помощ при изпреварване*	352	Подфункции за City Safety	369
Избор и активиране на адаптивния круиз контрол*	330	Използване на функцията за помощ при изпреварване	353	Задаване на предупредителното разстояние за City Safety	371
Деактивиране на адаптивен круиз контрол*	331	Предупреждение от системата за подкрепа за водача в случай на опасност от сблъсък	354	Откриване на препятствия с City Safety	372
Режим на готовност при адаптивен круиз контрол*	332	Промяна на целта с подкрепа за водача	355	City Safety в напречен трафик	375
Ограничения за адаптивен круиз контрол*	333	Задайте запааметената скорост за подкрепа за водача	356	Ограничения за City Safety при напречен трафик	375
Промяна между круиз контрол и адаптивен круиз контрол* в централния дисплей	334	Задайте интервал от време до автомобила отпред	357	Автоматично спиране в случай на затруднено маневриране с отклонение чрез City Safety	376
Символи и съобщения за адаптивен круиз контрол*	335	Режими на движение при използване на времеви интервал до превозни средства	359	City Safety спирачки при насрещно движещи се превозни средства	377
Pilot Assist*	338	Автоматично спиране с подкрепа за водача	359	Ограничения на City Safety	377
Органи за управление на Pilot Assist*	341	Lane assistance (асистент за спазване на лентата за движение)	361	Съобщения за City Safety	381
Режим на дисплея за Pilot Assist*	341	Активиране или деактивиране на Lane assistance	363	Подкрепа на волана при опасност от сблъсък	382
Избиране и активиране на Pilot Assist*	343	Избор на опция за помощ за Lane assistance	363	Активиране или деактивиране на подкрепата на волана в случай на опасност от сблъсък	383
Деактивирайте Pilot Assist*	344	Ограничения на Lane assistance	364	Подкрепа за волана при опасност от излизане	383
Режим на готовност за Pilot Assist*	345	Символи и съобщения за Lane assistance	365	Подкрепа за волана при опасност от челен сблъсък	384
Временно деактивиране на подкрепата на волана с Pilot Assist*	346	Режим на дисплея при Lane assistance	367	Подкрепа на волана при опасност от сблъсък отзад*	385
Ограничения на Pilot Assist*	347	City Safety™	368	Ограничения на подкрепата за волана при риск от сблъсък	386
Символи и съобщения за Pilot Assist*	350				

Символи и съобщения в подкрепа за волана при опасност от сблъсък	387	Ограничения на помощта за паркиране	406	Ограничения на модула на камерата и радара	437
Rear Collision Warning*	388	Символи и съобщения за Park Assist Pilot	408	Препоръчителна поддръжка за модул на камера и радар	441
Ограничения на Rear Collision Warning*	389	Камера за помощ при паркиране*	409	Символи и съобщения за модула на камерата и радара	442
BLIS*	389	Местоположението на камерата за помощ при паркиране и зоните за наблюдение*	410		
Активиране и деактивиране на BLIS	391	Линии за помощ при паркиране на камера за помощ при паркиране*	412		
Ограничения на BLIS	391	Полета на сензори на система за помощ при паркиране	414		
Съобщения за BLIS	393	Активирайте камерата за помощ при паркиране	416		
Driver Alert Control	394	Символи и съобщения за Камера за помощ при паркиране	417		
Активиране и деактивиране на Driver Alert Control	395	Park Assist Pilot*	419		
Изберете спиране за почивка на воденето в случай на предупреждение от Driver Alert Control	396	Варианти за паркиране с Park Assist Pilot*	420		
Ограничения на Driver Alert Control	396	Използване на Park Assist Pilot*	421		
Cross Traffic Alert*	397	Излизане от успоредно паркиране с Park Assist Pilot*	424		
Активиране и деактивиране на Cross Traffic Alert*	398	Ограничения на Park Assist Pilot*	425		
Ограничения на Cross Traffic Alert*	399	Съобщения за Park Assist Pilot*	427		
Съобщения за Cross Traffic Alert*	401	Радарен модул	428		
Park Assist*	402	Типово одобрение за радарно устройство	429		
Park Assist Pilot отпред, отзад и странично*	403	Модул на камера	437		
Активиране или деактивиране на системата за помощ при паркиране*	405				



## СТАРТИРАНЕ И ДВИЖЕНИЕ

Стартиране на автомобила	446	Помощ при стартиране по наклон	460	Деактивиране на функцията старт/стоп	479
Изключване на автомобила	447	Автоматично спиране след сблъсък	460	Условия за функцията Старт/Стоп	479
Положения за запалване	448	Регенеративно спиране*	461	Контрол на нивото* и амортизьори	481
Избор на режим за запалване	449	Скоростна кутия	461	Управление при ниска скорост*	482
Alcohol lock*	450	Механична скоростна кутия	462	Активиране и деактивиране на движение с ниска скорост* с функционален бутон	483
Заобикаляне на alcohol lock*	451	Автоматична скоростна кутия	462	Hill descent control*	483
Преди стартиране на двигателя с алкохолното заключване*	451	Смяна на предавки при автоматична скоростна кутия	463	Активиране и деактивиране на контрол при спускане по наклон* с функционалния бутон	485
Спирачни функции	451	Смяна на предавки с лопатките на волана*	465	Икономично шофиране	485
Крачна спирачка	452	Забрана на селектор на предавки	466	Подготовка за дълго пътуване	486
Спирачно подпомагане	454	Функция Кикдаун	467	Шофиране през зимата	487
Спиране по мокри пътища	454	Launch функция*	468	Шофиране във вода	488
Спиране по опесъчени пътища	454	Символи и съобщения за автоматична скоростна кутия	468	Отваряне и затваряне на клапа на пълнител на гориво	489
Поддръжка на спирачната система	455	Индикатор за превключване на предавки	469	Зареждане на гориво	489
Ръчна спирачка	455	Задвижване на всички колела*	470	Използване на гориво	490
Активиране и деактивиране на ръчната спирачка	456	Режими на движение*	470	Бензин	491
Настройка за автоматично активиране на ръчната спирачка	457	Смяна на режима на движение*	473	Бензинов филтър за твърди частици	492
Паркиране по наклон	458	Режим на движение Eco	473	Дизел	493
В случай на повреда на ръчната спирачка	458	Активиране и деактивиране на режим на движение Eco с функционалния бутон	476	Празен резервоар и дизелов двигател	494
Автоматично спиране при неподвижно състояние	459	Функция старт/стоп	477	Дизелов филтър за твърди частици	495
Активиране и деактивиране на автоматичната спирачка при престой	459	Движение с функция старт/стоп	477	Контрол на емисиите с AdBlue®	496

Работа с AdBlue®	497
Проверка и пълнене на AdBlue®	498
Символи и съобщения за AdBlue®	501
Прегряване в двигателя и системата за задвижване	503
Претоварване на стартерната батерия	504
Използване на аварийно стартиране с друга батерия	504
Теглич*	507
Спецификации за теглич*	507
Изтеглящ се и прибиращ се теглич*	508
Шофиране с ремарке	511
Trailer Stability Assist*	513
Проверка на светлините на ремаркетото	514
Багажник за велосипеди, монтиран на теглича*	515
Теглене	516
Монтиране и демонтиране на ухото за теглене	518
Репатриране	519
HomeLink®*	520
Програмиране на HomeLink®*	521
Използване на HomeLink®*	523
Типово одобрение за HomeLink®*	524

Компас*	524
Активиране и деактивиране на компаса*	524
Калибриране на компаса*	525

## **ЗВУК, МЕДИЯ И ИНТЕРНЕТ**

Звук, медия и интернет	528
Аудио настройки	528
Sound experience*	529
Приложения	530
Изтегляне на приложения	531
Актуализиране на приложения	532
Изтриване на приложения	533
Радио	533
Стартиране на радиото	534
Смяна на радиочестотна лента и радиостанция	535
Търсене на радиостанции	536
Запометете радио канали в приложението Радио предпочитания	537
Настройки за радио	537
RDS радио	539
Цифрово радио*	540
Връзка между FM и цифрово радио*	540
Медия плейър	541
Възпроизвеждане на медия	541
Управление и смяна на медия	543
Търсене на медия	544
Gracenote®	544
Видео	545
Възпроизвеждане на видеоклип	545

Възпроизвеждане на DivX®	546	Ръчно свързване на телефон с автомобила чрез Bluetooth	561	Свържете автомобила към интернет чрез автомобилен модем (SIM карта)	576
Настройки за видео	546	Разкачване на свързан с Bluetooth телефон	561	Настройки на модем за автомобил*	577
Медия през Bluetooth®	546	Превключване между телефони, свързани с Bluetooth	562	Споделяне на интернет достъп от автомобила чрез Wi-Fi хотспот	578
Свързване на устройство чрез Bluetooth®	547	Изтриване на устройства, свър- зани с Bluetooth	562	Липсваща или лоша интернет връзка	579
Медия чрез USB порт	547	Управление на телефонни раз- говори	562	Премахване на Wi-Fi мрежа	580
Свързване на устройство чрез USB порт	547	Управление на текстови съобщения	564	Wi-Fi технологии и сигурност	580
Технически спецификации за USB устройства	548	Настройки за текстови съобщения	565	Условия за ползване от потре- бителите и споделяне на данни	580
Съвместими медийни формати	549	Управление на телефонния ука- зател	565	Активиране и деактивиране на споделянето на данни	581
Apple® CarPlay®*	550	Настройки за телефон	566	Споделяне на данни за услуги	582
Използване на Apple® CarPlay®*	551	Настройки за Bluetooth устройства	566	Пространство за съхранение на твърд диск	583
Настройки за Apple® CarPlay®*	552	Безжично зарядно устройство за телефон*	567	Лицензионно споразумение за аудио и медия	584
Съвети за използване на Apple® CarPlay®*	553	Използване на безжичното зарядно устройство за телефон*	567		
Android Auto*	554	Сертификат за безжично зарядно устройство	569		
Използване на Android Auto*	555	Свързан с интернет автомобил*	573		
Настройки за Android Auto*	556	Свързване на автомобила към интернет чрез телефон с Bluetooth	574		
Съвети за използване на Android Auto*	557	Свързване на автомобила към интернет чрез телефон (Wi-Fi)	575		
Телефон	557				
Свързване на телефон с авто- мобила чрез Bluetooth за първи път	558				
Автоматично свързване на теле- фон с автомобила чрез Bluetooth	560				

## КОЛЕЛА И ГУМИ

Гуми	596
Обозначение за размер на гума	598
Обозначение на размери на джантите	599
Посока на въртене на гумите	600
Индикатори за износване на протектора на гумите	600
Проверка на налягане на въздуха в гумите	601
Регулиране на налягането на въздуха в гумите	602
Препоръчително налягане на въздуха в гумите	603
Система за следене на налягането на въздуха в гумите*	603
Запаметяване на нова референтна стойност за следене на налягането на въздуха в гумите*	605
Вижте статуса на налягане на въздуха в гумите на централния дисплей*	607
Действие в случай на предупреждение за ниско налягане на въздуха в гумите	607
Съобщения за следене на налягането на въздуха в гумите*	609
Смяна на колело	609
Комплект инструменти	611
Крик*	612
Болтове на колелата	613

Резервно колело*	613
Работа с резервното колело*	614
Зимни гуми	616
Вериги за сняг	616
Комплект за аварийен ремонт на спукана гума	617
Използване на комплект за ремонт на спукана гума	618
Напомпване на гуми с компресора от комплекта за аварийен ремонт на спукана гума	623

## ТОВАРЕНЕ, СЪХРАНЕНИЕ И ОТДЕЛЕНИЕ ЗА ПЪТНИЦИ

Интериор на отделението за пътници	626
Тунелна конзола	627
Използване на запалката*	628
Изпразване на пепелника*	629
Електрически контакт	629
Използване на електрически контакти	630
Използване на жабката	631
Сенник	633
Товарна зона	633
Препоръки за натоварването	633
Товар на покрива и товарене на багажници	635
Куки за чанти	635
Уши за закрепване на товар	636
Товарен люк в задната седалка*	637
Сгъване на пода на товарната зона	637
Освободете сгъваемия под на товарната зона*	638
Монтиране и демонтиране на предпазна мрежа*	639
Сваляне и прибиране на полицата за багаж	641
Комплект за първа помощ*	642

**ПОДДРЪЖКА И СЕРВИЗ**

Сервизна програма на Volvo	646	Предпазители и централни електрически модули	670
Прехвърляне на данни между автомобил и сервиз чрез Wi-Fi	646	Смяна на предпазител	670
Център за изтегляне	647	Предпазители в двигателното отделение	672
Управление на актуализациите на системата чрез Центъра за изтегляне	647	Предпазители под лявата предна седалка	679
Статус на автомобила	649	Смяна на електрическа крушка	685
Насрочване на сервизно обслужване и ремонт	649	Позиции на външни лампи	685
Изпращане на информация за автомобила до сервиз	651	Смяна на крушка на заден мигач	686
Повдигане на автомобила	652	Смяна на крушка на стоп светлина	687
Сервизно обслужване на системата за климатичен контрол	655	Смяна на крушката на задната светлина за мъгла	688
Отваряне и затваряне на капака на двигателя	655	Спецификации на електрическа крушка	689
Обзор на двигателно отделение	657	Почистване на интериора	689
Двигателно масло	658	Почистване на централен дисплей	690
Проверка и пълнене на двигателно масло	660	Почистване на текстилна тапицерия и обшивка на тавана	691
Охладителна течност	661	Почистване на предпазните колани	692
Доливане на охлаждаща течност	662	Почистване на текстилни подови и входни постелки	693
Стартерна батерия	664	Почистване на кожена тапицерия*	693
Помощна батерия	667	Почистване на кожен волан	694
Символи на батериите	669	Почистване на вътрешни пластмасови, метални и дървени части	695
Рециклиране на батерията	669	Външно почистване	696

Полиране и пастиране	696
Ръчно измиване	697
Автоматична автомивка	699
Измиване под високо налягане	700
Почистване на перата на чистачките	701
Почистване на външни пластмасови, гумени и декоративни елементи	701
Почистване на джантите	702
Защита от корозия	703
Боя на автомобила	703
Ретуширане на дребни повреди по боята	704
Цветни кодове	705
Смяна на перо на чистачка, заден прозорец	705
Смяна на пера на чистачки за предно стъкло	707
Поставете перата на чистачките в сервизно положение	708
Пълнене на измиваща течност	709

## СПЕЦИФИКАЦИИ

Типови обозначения	712
Размери	715
Тегла	717
Капацитет на теглене и натоварване на теглича	718
Спецификации на двигателя	721
Двигателно масло — спецификации	723
Неблагоприятни условия на движение за двигателно масло	725
Трансмисионна течност — спецификации	726
Спирачна течност – спецификации	726
Резервоар за гориво - обем	727
Капацитет на резервоара за AdBlue®	727
Климатик — спецификации	727
Разход на гориво и емисии на CO <sub>2</sub>	730
Одобрени размери на колела и гуми	735
Индекс на минимално допустимо натоварване на гумите и скоростен рейтинг на гумите	737
Одобрени налягания на въздуха в гумите	739

## АЗБУЧЕН УКАЗАТЕЛ

Азбучен указател	741
------------------	-----

ИНФОРМАЦИЯ ЗА СОБСТВЕНИКА

## Информация за собственика

Информацията за собственика е налична в няколко различни продуктови формата, както цифрови, така и печатни. Ръководството на собственика е на разположение в централния дисплей на автомобила, като мобилно приложение и на сайта за поддръжка на Volvo Cars. Има Quick Guide и допълнение към ръководството на собственика, намиращо се в жабката, със спецификации и информация за предпазители, наред с други неща. Можете да поръчате печатно ръководство на собственика.

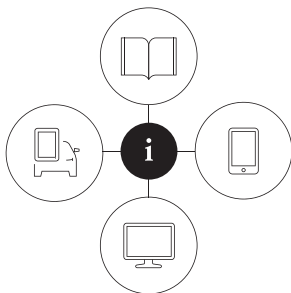

090909

## Централният дисплей на автомобила<sup>1</sup>



Плъзнете надолу от изгледа отгоре в централния дисплей и натиснете **Ръководство**. Тук се предлагат възможности за визуална навигация с екстериорни и интериорни снимки на автомобила. Информацията е достъпна за търсене и също е разделена на категории.

## Мобилно приложение

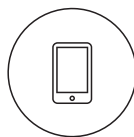

В App Store или Google Play потърсете "Volvo Manual", изтеглете приложението на Вашия смартфон или таблет и изберете автомобила. В приложението има видео ръководства и опции за визуална навигация с екстериорни и интериорни снимки на автомобила. В съдържанието може да се търси, а различните секции са предназначени за улесняване на придвижването из текста

## Сайт за поддръжка на Volvo Cars



Отидете на [volvocars.com/support](http://volvocars.com/support) и изберете Вашата държава. Тук можете да намерите ръководства за собственика, както онлайн, така и в PDF формат. На сайта за поддръжка на

Volvo Cars има също видео ръководства и допълнителна информация и помощ относно Вашия Volvo и собствеността на автомобила. Страницата е достъпна за повечето пазари.

## Печатна информация

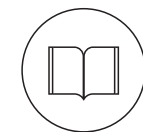

В допълнението към ръководството на собственика<sup>1</sup>, в жабката има информация за предпазители и спецификации, както и обобщение на важна и практическа информация.

Има и Quick Guide на разположение в печатен формат, който ви помага да започнете с най-често използваните функции в автомобила.

<sup>1</sup> Пълно печатно ръководство е включено към автомобила при пазарите без ръководство на собственика в централния дисплей.



В зависимост от избраното ниво на оборудване, пазара, и др., допълнителната информация за собственика може да бъде достъпна и в печатен формат в автомобила.

Можете да поръчате печатно ръководство на собственика и допълнения. Свържете се с доставчик на Volvo за поръчка.

### **!** ВАЖНО

Водачът е винаги отговорен за безопасното управление на автомобила в пътният трафик и за спазване на приложимите закони и разпоредби. Също така е важно автомобилът да се поддържа и управлява в съответствие с препоръките на Volvo, дадени в информацията за собственика.

Ако трябва да има разлика между информацията в централния дисплей и печатната информация, тогава винаги се прилага печатната информация.

### **i** БЕЛЕЖКА

Промяната на езика на централния дисплей може да означава, че част от информацията за собственика не е в съответствие с националните или местните закони и разпоредби. Не превключвайте на език, който е труден за разбиране, тъй като това може да затрудни намирането на пътя ви обратно през структурата на екрана.

### Свързана информация

- Ръководство за собственика в централния дисплей (стр. 19)
- Ръководство на собственика в мобилни устройства (стр. 23)
- Сайт за поддръжка на Volvo Cars (стр. 24)
- Прочит на Ръководството за собственика (стр. 24)

## Ръководство за собственика в централния дисплей

Цифрова версия<sup>2</sup> на ръководството за употреба е налична в централния дисплей на автомобила.

Цифровото ръководство за собственика може да бъде достъпно от изгледа отгоре, а в някои случаи и контекстното ръководство за собственика също може да бъде достъпно и от изгледа отгоре.

### **i** БЕЛЕЖКА

Цифровото ръководство на собственика не е достъпно по време на движение.

<sup>2</sup> Важи за повечето пазари.

## Ръководство за собственика

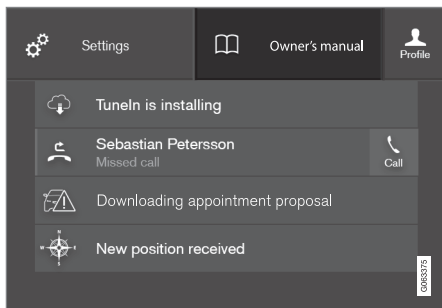

Изглед отгоре с бутон за ръководство за собственика.

За да отворите ръководството на собственика - плъзнете надолу от изгледа отгоре в централния дисплей и натиснете **Ръководство**.

Информацията в ръководството за собственика може да бъде достъпена директно чрез началната страница на ръководството за собственика или от горното му меню.

## Контекстно ръководство за собственика

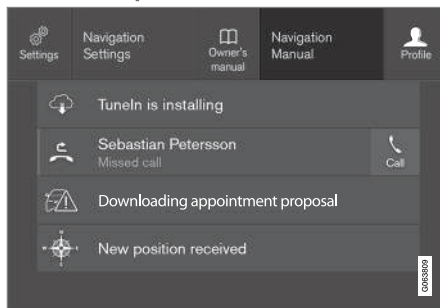

Изглед отгоре с бутон за контекстно ръководство за собственика.

Контекстното ръководство за собственика е пряк път към статия в ръководството за собственика, която описва активната функция, показана на екрана. Когато контекстното ръководство за собственика е достъпно, то се показва вдясно от **Ръководство** в изгледа отгоре.

Следователно докосването до контекстното ръководство за собственика отваря статия в ръководството на собственика, която е свързана със съдържанието, което се показва на екрана. Например, докосването на **Ръководство за навигация** отваря статия, свързана с навигацията.

Това се отнася само за някои от приложенията в автомобила. За изтеглените приложения на външни разработчици, например,

не е възможен достъп до специфични за приложението статии.

## Свързана информация

- Потърсете в ръководството на собственика чрез централния дисплей (стр. 21)
- Навигиране в изгледите на централния дисплей (стр. 117)
- Изтегляне на приложения (стр. 531)

## Потърсете в ръководството на собственика чрез централния дисплей

Цифровият вариант на ръководството на собственика може да бъде достъпно чрез изгледа отгоре на централния дисплей на автомобила. В съдържанието може да се търси, а различните секции са предназначени за улесняване на придвижването из текста.

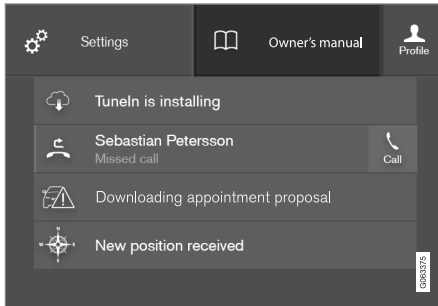

Ръководството на собственика е достъпно чрез изгледа отгоре.

- За да отворите ръководството на собственика - плъзнете надолу от изгледа отгоре в централния дисплей и натиснете **Ръководство**.

Има набор от различни опции за намиране на информация в ръководството на собственика. Опциите могат да бъдат достъпни

от началната страница на ръководството на собственика и от главното меню.

### Отваряне на менюто в главното меню

- Натиснете  в горния списък на ръководството на собственика.
  - > Отваря се меню с различни опции за намиране на информация:

#### Начална страница



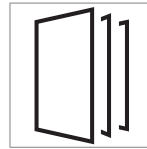

Докоснете символа, за да се върнете към началната страница в ръководството на собственика.

#### Категории



Статиите в ръководството на собственика са структурирани по основни категории и подкатегории. Същата статия може да се открие в няколко подходящи категории, така че да може да бъде намерена по-лесно.

1. Натиснете **Категории**.
  - > Основните категории са показани в списък.

2. Докоснете върху основна категория ().
  - > Показва се списък с подкатегории () и статии ().
3. Докоснете върху някоя статия, за да я отворите.

За да се върнете назад, натиснете стрелката назад.

#### Избрани статии

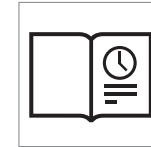

Натиснете символа, за да влезете в страница с връзки към подбор от статии, които могат да бъдат полезни за четене, за да се запознаете с по-често срещаните функции на автомобила. Статиите могат да бъдат достъпни и чрез категории, но са събрани тук за по-бърз достъп. Докоснете някоя статия, за да я прочетете изцяло.

### « Точки за достъп за екстериор и интериор



Обзорни изображения на екстериора и интериора на автомобила. Различните части са обозначени с точки за достъп, които водят до статии за тези части на автомобила.



1. Натиснете **Екстериор** или **Интериор**.
  - > Изображенията на екстериора и интериора са показани с така наречените точки за достъп. Точките за достъп водят до статии за съответната част от автомобила. Плъзнете хоризонтално по екрана, за да прегледате изображенията.
2. Докоснете точка за достъп.
  - > Показва се заглавието на статията за областта.
3. Докоснете заглавието, за да отворите статията.

За да се върнете назад, натиснете стрелката назад.

### Предпочитания



Натиснете символа за достъп до статиите, запазени като любими. Докоснете някоя статия, за да я прочетете изцяло.

### Запазване или изтриване на статии като любими

Запазете статия като любима, като натиснете ☆ горе вдясно, когато статията е отворена. Когато дадена статия е запазена като любима, звездичката е запълнена: ★.

За да премахнете дадена статия като любима, натиснете отново звездичката в текущата статия.

### Видео

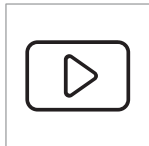

Натиснете символа, за да видите кратко видео с инструкции за различни функции в автомобила.

### Информация

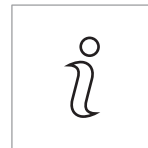

Докоснете символа, за да получите информация за това коя версия на ръководството на собственика е налична в автомобила, както и друга полезна информация.

### Използване на функцията за търсене в главното меню

1. Докоснете 🔍 в главното меню на ръководството на собственика. В долната част на екрана се появява клавиатура.
2. Въведете ключова дума, като „предпазен колан“.
  - > Предложения за статии и категории се показват, докато въвеждате буквите.
3. Докоснете статията или категорията за достъп до нея.

### Свързана информация

- Ръководство за собственика в централния дисплей (стр. 19)
- Клавиатура в централния дисплей (стр. 128)
- Прочит на Ръководството за собственика (стр. 24)

## Ръководство на собственика в мобилни устройства

Ръководството на собственика е достъпно като мобилно приложение<sup>3</sup> в App Store и Google Play. Приложението е адаптирано за смартфони и планшети.



Ръководството на собственика може да бъде изтеглено като мобилно приложение от App Store или Google Play. Представеният тук QR код ви отвежда директно към приложението.

Като алтернатива можете да потърсите "Volvo manual" в App Store или Google Play.

Приложението съдържа видео, наред с изображения на екстериора и интериора, където различни части на автомобила са открити с така наречените точки на достъп, които водят до статии за въпросната област. В съдържанието може да се търси, а различните секции са предназначени за улесняване на придвижването из текста.

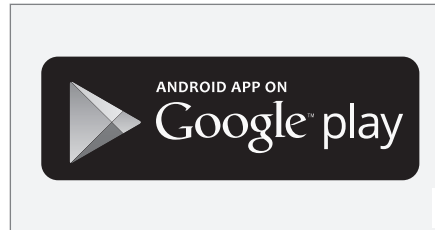
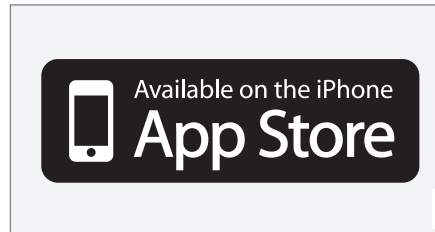

Мобилното приложение се предлага от App Store и Google Play.

## Свързана информация

- Прочит на Ръководството за собственика (стр. 24)

<sup>3</sup> За определени мобилни устройства.

### Сайт за поддръжка на Volvo Cars

Повече информация за Вашия автомобил можете да намерите на уебсайта на Volvo Cars и на сайта за поддръжка.

### Поддръжка в интернет

За да посетите сайта, отидете на [volvocars.com/support](http://volvocars.com/support). Сайтът за поддръжка е достъпен на повечето пазари.

Той съдържа поддръжка за функции като уеб базирани услуги и функции, Volvo On Call\*, навигационната система\* и приложения. Видеоклипове и детайлни инструкции обясняват стъпка по стъпка различни процедури, напр. как да свържете автомобила към интернет чрез мобилен телефон.

### Информация за изтегляне

#### Карти

За автомобили, оборудвани със Sensus Navigation, има възможност за изтегляне на карти от страницата за поддръжка.

#### Ръководства за собственика в PDF формат

Ръководствата на собственика са достъпни за изтегляне в PDF формат. Изберете модела на автомобила и годината на производство на модела, за да изтеглите ръководството, което ви е нужно.

### Контакт

Сайтът за поддръжка съдържа данни за връзка с поддръжката на клиенти и най-близкия търговец на Volvo.

### Създаване на Volvo ID на уебсайта на Volvo Cars

Създайте си личен Volvo ID и го управлявайте на [volvocars.com](http://volvocars.com).

### Свързана информация

- Volvo ID (стр. 30)

### Прочит на Ръководството за собственика

За да ви помогнем да опознаете новия си автомобил, прочетете Ръководството за собственика, преди да го подкарате за първи път.

Четенето на Ръководството за собственика е начин да се запознаете с новите функции, да получите съвет как да управлявате автомобила в различни ситуации и да научите как да използвате всички характеристики на автомобила. Моля, обърнете внимание на инструкциите за безопасност, съдържащи се в ръководството за експлоатация.

Целта на тази информация за собственика е да обясни всички възможни функции, опции и аксесоари, включени в автомобила на Volvo. Тя не е предназначена като индикация или гаранция, че всички тези характеристики, функции и опции са включени във всяко превозно средство. Използваната терминология може да не съвпада точно с терминологията, използвана в продажбите, маркетинга и рекламните материали.

Дейностите по разработка и развитие се извършват непрекъснато с цел подобряване на нашия продукт. Промените може да означават, че информацията, описанията и илюстрациите в ръководството за собственика се различават от оборудването в авто-

мобила. Запазваме си правото да правим промени без предизвестие.

Не изваждайте това ръководство от автомобила - ако възникнат проблеми, тогава ще липсва необходимата информация за това къде и как да се търси професионална помощ.

© Volvo Car Corporation

### Опции/аксесоари

В допълнение към стандартното оборудване, в ръководството за собственика са описани и опции (фабрично монтирано оборудване) и някои аксесоари (монтирано допълнително оборудване).

Всички опции и аксесоари, известни по време на публикацията, са маркирани със звездичка: \*.

Оборудването, описано в ръководството за собственика, не се предлага във всички автомобили - те имат различно оборудване в зависимост от адаптациите за нуждите на различните пазари и националните или местни закони и разпоредби.

В случай на несигурност относно това какво е стандартно оборудване или опция/аксесоар, свържете се с доставчик на Volvo.

### Специални текстове

#### ПРЕДУПРЕЖДЕНИЕ

Текстовете за предупреждение се появяват, ако има риск от нараняване.

#### ВАЖНО

Появяват се важни текстове, ако има риск от повреда.

#### БЕЛЕЖКА

Текстовете на бележките дават съвети или подсказки, които улесняват използването на функции и системи.

### Предупредителни символи

Автомобилът съдържа различни типове предупредителни символи, които са предназначени да предават важна информация по ясен начин. Предупредителните символи в автомобила имат следната низходяща степен на значимост като предупреждение/информация.

### Предупреждение за телесна повреда

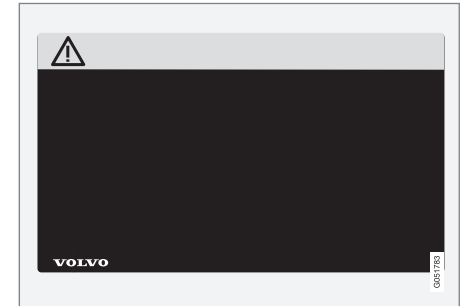

Черни символи ISO върху жълто предупредително поле, бял текст/изображение върху черно поле за съобщение. Използва се за обозначаване на наличието на опасност, която при пренебрегване на предупреждението може да доведе до сериозно нараняване или смърт.

## ⏪ **Опасност от материални щети**



Бели ISO символи и бял текст/изображение върху черно или синьо предупредително поле и поле за съобщение. Използва се за обозначаване на наличието на опасност, която при пренебрегване на предупреждението може да доведе до материални щети.

## **Информация**

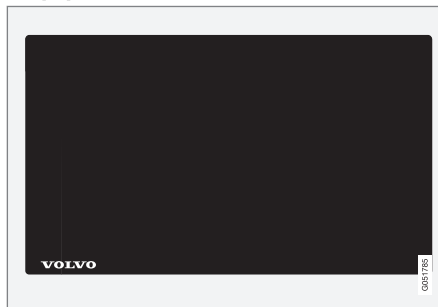

Бели символи ISO и бял текст/изображение върху черно поле за съобщение.

### **БЕЛЕЖКА**

Не е предвидено илюстрациите на предупредителни символи в ръководството на собственика да са точни копия на тези в автомобила. Те са включени, за да покажат приблизителния им външен вид и местоположение в автомобила. Информацията, която се отнася за вашия конкретен автомобил, можете да намерите на предупредителния символ в автомобила ви.

### **Илюстрации и видеоклипове**

Илюстрациите и видеоклиповете, използвани в ръководството за собственика, поня-

кога са схематични и имат за цел да предоставят обща картина или пример за определена функция. Те могат да се отклоняват от външния вид на автомобила в зависимост от нивото на оборудването и пазара.

### **Свързана информация**

- Ръководство за собственика в централния дисплей (стр. 19)
- Ръководство на собственика в мобилни устройства (стр. 23)
- Сайт за поддръжка на Volvo Cars (стр. 24)



## Ръководството за собственика и околната среда

Ръководството за собственика е отпечатано на хартия с произход от контролирани гори.

Символът на Съвета за управление на горите (FSC)<sup>®</sup> показва, че целулозната хартия в ръководството за печат на собственика идва от FSC<sup>®</sup>-сертифицирани гори или от други контролирани източници.

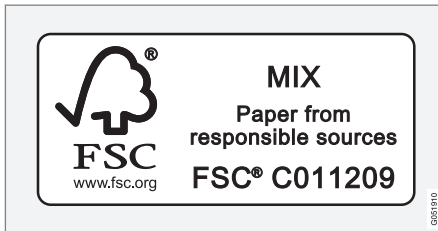

### Свързана информация

- Drive-E - по-чисто удоволствие от шофирането (стр. 32)



ВАШИЯТ VOLVO

## Volvo ID

Volvo ID е личен идентификатор, който дава достъп до широк спектър от услуги чрез едно потребителско име и парола.

### **i** БЕЛЕЖКА

Наличните услуги могат да варират във времето и зависят от нивото на оборудването и пазара.

Примери за услуги:

- Приложение Volvo On Call\* – проверете автомобила с телефона си. Например, можете да проверите нивото на горивото, да видите най-близката бензиностанция и да заключите колата от разстояние.
- Send to Car – изпращане на адреси от картографски услуги в интернет директно до автомобила.
- Насрочване на сервиз и ремонт – регистрира сервиз/доставчик и насрочва сервизно обслужване директно от автомобила.

### **i** БЕЛЕЖКА

Ако потребителското име/паролата за дадена услуга (напр. Volvo On Call) бъдат променени, то те се променят автоматично и за други услуги.

Volvo ID се създава от автомобила, volvocars.com или приложението Volvo On Call<sup>1</sup>.

Когато Volvo ID е регистриран в автомобила, ще бъдат предоставени няколко услуги. Няколко Volvo ID може да се използват за един и същи автомобил, както и няколко автомобила могат дори да бъдат свързани към един и същи Volvo ID.

### Свързана информация

- Създаване и регистриране на Volvo ID (стр. 30)
- Насрочване на сервизно обслужване и ремонт (стр. 649)

## Създаване и регистриране на Volvo ID

Възможно е да се създаде Volvo ID по различни начини. Ако Volvo ID е създаден на volvocars.com или с приложението Volvo On Call<sup>2</sup>, Volvo ID също трябва да бъде регистриран в автомобила, за да може да се използват различните услуги с Volvo ID.

### Създаване на Volvo ID с приложението Volvo ID

1. Изтеглете приложението Volvo ID от **Услуга за дистанционна актуализация** в изгледа на приложенията на централния дисплей.
2. Стартирайте приложението и регистрирайте личен имейл адрес.
3. Следвайте инструкциите, които се изпращат автоматично на посочения имейл адрес.
  - > Сега Volvo ID се създава и се регистрира автоматично в автомобила. Услугите с Volvo ID вече могат да се използват.

<sup>1</sup> Ако имате Volvo On Call\*.

<sup>2</sup> Важи само за определени пазари.

### Създаване на Volvo ID на уебсайта на Volvo Cars

1. Отидете на [volvocars.com](http://volvocars.com) и влезте<sup>3</sup> с иконата горе вдясно. Изберете Създаване на Volvo ID.
2. Въведете личен имейл адрес.
3. Следвайте инструкциите, които се изпращат автоматично на посочения имейл адрес.
  - > Създава се Volvo ID. Прочетете по-долу, за да научите как да регистрирате идентификационния номер в автомобила.

### Създаване на Volvo ID с приложението Volvo On Call<sup>4</sup>

1. Изтеглете най-новата версия на приложението Volvo On Call в телефона<sup>5</sup>.
2. Изберете за създаване на Volvo ID.
3. Отваря се уебстраница за създаване на Volvo ID. Попълнете исканата информация.
4. Поставете отметка в квадратчето, за да приемете общите условия.
5. Натиснете бутона, който създава Вашия Volvo ID.

6. На посочения адрес се изпраща имейл съобщение. Кликнете върху връзката в имейл съобщението, за да активирате Volvo ID.
  - > Сега Volvo ID е готов за използване.

### Регистриране на Вашия Volvo ID в автомобила

Ако сте създали Вашия Volvo ID чрез уебсайт или чрез приложението Volvo On Call, регистрирайте го в автомобила по следния начин:

1. Ако не е направено досега, изтеглете приложението Volvo ID от **Услуга за дистанционна актуализация** в изгледа на приложението на централния дисплей.

#### БЕЛЕЖКА

За да изтеглите приложения, автомобилът трябва да бъде свързан към интернет.

2. Стартирайте приложението и въведете своя имейл адрес за Volvo ID.

3. Следвайте инструкциите, които се изпращат автоматично на имейл адреса, свързан с Вашия Volvo ID.
  - > Вашият Volvo ID вече е регистриран в автомобила. Сега можете да използвате услугите с Volvo ID.

### Свързана информация

- Volvo ID (стр. 30)
- Изтегляне на приложения (стр. 531)
- Управление на актуализациите на системата чрез Центъра за изтегляне (стр. 647)
- Свързан с интернет автомобил\* (стр. 573)

<sup>3</sup> Предлага се само на определени пазари.

<sup>4</sup> Автомобили с Volvo On Call\*.

<sup>5</sup> Може да се изтегли например от Apple App Store или Google Play.

## Drive-E - по-чисто удоволствие от шофирането

Volvo Car Corporation непрекъснато работи върху разработването на по-безопасни и

по-ефективни продукти и решения, за да се намали отрицателното въздействие върху околната среда.



Грижата за околната среда е една от ценностите на Volvo Cars и влияе на всички дейности. Екологичната работа се основава на целия жизнен цикъл на автомобила и отчита въздействието върху околната среда, от проектирането до бракуването и рециклирането. Основният принцип на Volvo Cars е, че всеки нов продукт трябва да има по-малко въздействие върху околната среда, отколкото продукта, който замества.

Работата на Volvo по управление на околната среда е довела до разработването на

по-ефективни и по-малко замърсяващи задвижващи агрегати Drive-E. Персоналната околна среда също е важна за Volvo - въздухът вътре в автомобила Volvo, например, е по-чист от въздуха отвън, благодарение на климатичната система.

Вашият Volvo отговаря на стриктните международни екологични стандарти. Всички производствени единици на Volvo трябва да са сертифицирани по ISO 14001 и това подкрепя системния подход към екологичните аспекти на дейността, което води до непрекъснато подобрене с намалено влияние

върху околната среда. Притежаването на сертификата ISO означава също, че са спазени действащите закони и разпоредби в областта на околната среда. Volvo изисква от своите партньори също да отговарят на тези изисквания.

### Разход на гориво

Тъй като голяма част от общото въздействие на автомобила върху околната среда произтича от неговото използване, акцентът на екологичната работа на Volvo Cars е върху намаляване на разхода на гориво,

емисиите на въглероден диоксид и други замърсители на въздуха. Автомобилите на Volvo имат конкурентна консумация на гориво във всеки един от съответните им класове. По-ниският разход на гориво обикновено води до по-ниски емисии на парникови газове, въглероден диоксид.

### Принос към по-добра околна среда

Енергоспестяващият и икономичен автомобил може да допринесе за намаляване на въздействието върху околната среда и да доведе до намаляване на разходите за собственика на автомобила. Като водач е лесно да се намали разхода на гориво и по този начин да се спестят пари и да се допринесе за по-добра околна среда - ето някои съвети:

- Планирайте ефективна средна скорост. Скорости над прибл. 80 км/ч (прибл. 50 мили/ч) и под 50 км/ч (прибл. 30 мили/ч) водят до повишена консумация на енергия.
- Следвайте препоръчителните интервали за сервизно и техническо обслужване на автомобила, дадени в Сервизната и гаранционна книжка.
- Избягвайте да оставяте двигателя да работи на празен ход - изключвайте двигателя, когато автомобилът е неподвижен за по-дълъг период от време. Спазвайте местните разпоредби.

- Планирайте пътуването - многото ненужни спирания и неравномерната скорост допринасят за повишен разход на гориво.
- Използвайте предварително климатизиране\* преди стартиране в студени условия - това подобрява стартовия капацитет и намалява износването при студено време. Двигателят достига нормална работна температура по-бързо, което намалява консумацията и емисиите.

Също така не забравяйте винаги да изхвърляте опасните за околната среда отпадъци, като например батерии и масло, по безопасен за околната среда начин. Ако не сте сигурни относно начина на изхвърляне на този вид отпадъци, консултирайте се със сервиз - препоръчва се оторизиран сервиз на Volvo.

### Ефикасен контрол на емисиите

Вашият Volvo е произведен според концепцията "Чисто отвътре и отвън" – концепция, която включва чиста интериорна среда, както и високоефективен контрол на емисиите. В много случаи емисиите на отработени газове са доста под приложимите стандарти.

### Чист въздух в отделението за пътници

Въздушният филтър помага за предотвратяване на проникването на прах и полиени в отделението за пътници през въздухопровода.

Системата за качество на въздуха в интериора (IAQS)\* гарантира, че входящият въздух е по-чист от въздухът в трафика отвън.

Системата пречиства въздуха в отделението за пътници от замърсители като прахови частици, въглеводороди, азотни оксиди и приземен озон. Ако външният въздух е замърсен, тогава притокът на въздух се затваря и въздухът се рециркулира. Такава ситуация може да възникне например в интензивен трафик, на опашки и в тунели.

IAQS е част от Интериорния пакет за чиста зона (CZIP)\*, който включва и функция, позволяваща на вентилатора да стартира при отключване на автомобила с ключ за дистанционно управление.

### Интериор

Материалът, използван в интериора на Volvo, е внимателно избран и тестван, за да бъде приятен и удобен. Някои от детайлите са ръчно изработени, като например шевовете на волана, които са ушити на ръка. Интериорът се наблюдава, за да не се отделят силни миризми или вещества,



- ◀ които да причиняват дискомфорт в случай на напр. висока температура и ярка светлина.

### Сервизите на Volvo и околната среда

Редовната поддръжка създава условия за дълъг експлоатационен живот и нисък разход на гориво за Вашия автомобил. По този начин вие също допринасяте за по-чиста околна среда. Когато на сервизите на Volvo е възложено обслужването и поддръжката на Вашия автомобил, той става част от системата на Volvo. Volvo поставя ясни изисквания по отношение на начина, по който трябва да бъдат проектирани помещенията за сервизи, с цел предотвратяване на разливи и изхвърляния в околната среда. Персоналът на семинара разполага със знанията и инструментите, необходими за гарантиране на добра грижа за околната среда.

### Рециклиране

Тъй като Volvo работи от гледна точка на жизнения цикъл, също така е важно автомобилът да бъде рециклиран по природосъобразен начин. Почти цялата кола може да бъде рециклирана. Поради това, от последния собственик на автомобила се изисква да се свърже с търговец на дребно за преращане към сертифицирано/одобрено съоръжение за рециклиране.

### Свързана информация

- Разход на гориво и емисии на CO<sub>2</sub> (стр. 730)
- Икономично шофиране (стр. 485)
- Стартиране и изключване на предвартелно климатизиране\* (стр. 233)
- Ръководството за собственика и околната среда (стр. 27)
- Качество на въздуха (стр. 209)



## IntelliSafe – подкрепа за водача и безопасност

IntelliSafe е концепцията на Volvo Cars за автомобилна безопасност. IntelliSafe се състои от редица системи<sup>6</sup>, чиято цел е да направи пътуването с автомобил по-безопасно, да предотврати наранявания и да защити пътниците и другите участници в движението.

### ПРЕДУПРЕЖДЕНИЕ

Функциите са допълнителни помощни средства - те не могат да се справят с всички ситуации при всякакви условия.

Водачът винаги носи отговорност за безопасното управление на автомобила и за спазването на приложимите правила и разпоредби за движение по пътята.

### Подкрепа

С цел да се помогне на водача да управлява автомобила по-безопасен начин, IntelliSafe има следните функции.

- Активни дълги светлини
- Разпознаване на тунел
- Pilot Assist
- Cross Traffic Alert\*
- Blind Spot Information\*

- Park Assist\*
- Park Assist Pilot\*
- Камера за помощ при паркиране\*
- Информация за пътни знаци\*
- Електронен контрол на стабилност
- Roll Stability Control
- Ограничител на скоростта\*
- Круиз контрол
- Адаптивен круиз контрол\*
- Rear Collision Warning
- Driver Alert Control
- Задвижване на всички колела<sup>7</sup>

### Предотвратяване

С цел да подпомогне водача да избегне катастрофа, IntelliSafe има следните функции.

- City Safety
- Предупреждение за дистанция\*
- Lane assistance (асистент за спазване на лентата за движение)
- Избягване на сблъсък

### Защита

С цел защита на водача и пътниците в определени ситуации в случай на ката-

строфа, IntelliSafe има следните функции за подпомагане.

- Whiplash Protection System
- Предпазни колани с обтегачи на предпазните колани
- Въздушни възглавници

### БЕЛЕЖКА

Прочетете отделните раздели за всяка система, за да разберете напълно функциите и да научите за важните предупреждения.

### Свързана информация

- Активни дълги светлини (стр. 161)
- Безопасност (стр. 48)
- Система в подкрепа на водача (стр. 298)

<sup>6</sup> Някои от системите са оборудвани стандартно, докато други са опционални. Това може да варира в зависимост от пазара, годината на производство и модела на автомобила.

<sup>7</sup> All Wheel Drive

## **Sensus - онлайн свързаност и развлечение**

Sensus дава възможност да се използват различни видове приложения и да се превърне автомобила във Wi-Fi хотспот.

### **Това е Sensus**



Sensus предлага интелигентен интерфейс и онлайн свързаност с дигиталния свят. Интуитивната навигационна структура прави възможно получаването на подходяща подкрепа, информация и забавление, когато е необходимо, без да се разсейва водачът.

Sensus обхваща всички решения в автомобила, които са свързани с развлечения, онлайн връзка, навигация\* и потребителския интерфейс между водача и автомобила. Sensus прави възможна комуникацията между вас, автомобила и външния свят.

**Информацията - когато е необходима и където е необходима**  
Различните дисплеи в колата предоставят информация в правилното време. Информацията се показва на различни места в зависимост от това как информацията трябва да бъде приоритизирана от водача.



Различните видове информация се показват на различни екрани в зависимост от това как информацията трябва да бъде приоритизирана.

### Дисплей на водача



Дисплей на водача<sup>8</sup>.

Дисплеят на водача показва информация за скоростта и напр. входящи обаждания или музикални записи, които се възпроизвеждат. Дисплеят се управлява от двете клавиатури на волана.

### Централен дисплей



<sup>8</sup> Илюстрацията е схематична - частите могат да се различават в зависимост от модела на автомобила.

- ◀ Много от основните функции на автомобила се управляват от централния дисплей - сензорен екран, който реагира на допир. Поради това броят на физическите бутони и органи за управление в автомобила е минимален. Екранът може да се управлява дори и когато сте с ръкавици.

От тук, например можете да контролирате системата за климатичен контрол, развлекателната система и позицията на седалката\*. Информацията, която е показана на централния дисплей, може да се използва за действие от страна на водача или от някой друг в автомобила, когато се появи възможност.

### Система за гласово разпознаване



Системата за гласово разпознаване може да се използва без водачът да трябва да сваля ръцете си от волана. Системата може да разбира естествената реч. Използвайте гласово

разпознаване, например, за да пуснете песен, да се обадите на някого, да повишите температурата или да прочетете текстово съобщение.

### Свързана информация

- Дисплей на водача (стр. 88)
- Преглед на централния дисплей (стр. 111)
- Гласово разпознаване (стр. 148)
- Свързан с интернет автомобил\* (стр. 573)
- Споделяне на интернет достъп от автомобила чрез Wi-Fi хотспот (стр. 578)

## Актуализации на софтуера

За да можете вие като клиент на Volvo да получите най-доброто от вашия автомобил, Volvo непрекъснато развива системите в автомобилите и услугите, които ви се предлагат.

Във връзка с обслужване при оторизиран доставчик на Volvo, софтуерът във вашия Volvo ще бъде актуализиран до най-новата версия. Най-новата актуализация на софтуера ви позволява да се възползвате от наличните подобрения, включително подобрения от по-ранни актуализации на софтуера.

За повече информация относно наличните актуализации и често задавани въпроси, посетете [volvocars.com/support](http://volvocars.com/support).

### БЕЛЕЖКА

Функционалността след актуализиране може да варира в зависимост от пазара, модела, годината на модела и опциите.

## Свързана информация

- Sensus - онлайн свързаност и развлечения (стр. 36)
- Управление на актуализациите на системата чрез Центъра за изтегляне (стр. 647)

## Записване на данни

Като част от гаранцията за безопасност и качество на Volvo, в автомобила се записва определена информация за експлоатацията, функционалността и инцидентите на автомобила.

### Event Data Recorder (EDR)

Този автомобил е оборудван с "Event Data Recorder" (EDR). Неговата основна цел е да регистрира и записва данни, свързани с пътнотранспортни произшествия или сблъсъци, например, когато въздушната възглавница се разгърне или автомобилът удари препятствие по пътя. Данните се записват, за да се повиши разбирането за това как работят в такива ситуации системите на автомобила. Системата EDR е проектирана да записва данни, свързани с динамиката на автомобила и системите за безопасност за кратко време, обикновено 30 секунди или по-малко.

EDR в този автомобил е проектирана да записва данни, свързани със следните неща в случай на пътнотранспортни произшествия или подобни на сблъсък ситуации:

- Как са работили различните системи в автомобила
- Дали са били закопчани/обтегнати предпазните колани на водача и пътниците

- Използването от водача на педала на газа или спирачния педал
- Скоростта на движение на автомобила

Тази информация може да ни помогне да разберем обстоятелствата, при които се случват пътнотранспортни произшествия, наранявания и щети. EDR записва данни само когато възникне нетривиална ситуация на сблъсък. EDR не записва никакви данни при нормални условия на шофиране. Съответно, системата никога не регистрира кой управлява автомобила или географското местоположение на произшествието или ситуацията с избегната на косъм катастрофа. Въпреки това други органи като полицейските власти могат да използват записаните данни в комбинация с персоналната идентифицираща информация, която се събира рутинно след пътнотранспортно произшествие. Изисква се специално оборудване и достъп до превозното средство или до EDR, за да може да се интерпретират регистрираните данни.

В допълнение към EDR, автомобилът е оборудван с редица компютри, предназначени за непрекъсната проверка и наблюдение на функциите на автомобила. Те могат да записват данни по време на нормални условия на шофиране, но по-конкретно регистрират неизправности, които влияят върху работата и функционалността на автомо-

« била, или при активиране на функция за подкрепа за водача (напр. City Safety и функцията за автоматично спиране).

Някои от записаните данни са необходими, за да се даде възможност на техниците по сервизно обслужване и поддръжка да диагностицират и отстранят всички неизправности, възникнали в автомобила. Регистрираната информация е необходима и за да се даде възможност на Volvo да изпълни законите изисквания, заложиени в законите и от държавните органи. Регистрираната в автомобила информация се съхранява в неговия компютър, докато автомобилът се обслужи сервизно или се ремонтира.

В допълнение към горното, регистрираната информация може да се използва в обобщена форма за проучвания и разработване на продукти с цел непрекъснато подобряване на безопасността и качеството на автомобилите Volvo.

Volvo няма да допринесе за разкриването на гореописаната информация на трети страни без съгласието на собственика на автомобила. За да спазва националното законодателство и разпоредби, Volvo може принудително да разкрие информация от този вид на полицията или други власти, които могат да предявят законно право на достъп до такива данни. За да могат да се четат и интерпретират записаните данни, се изисква специално техническо оборуд-

ване, до което има достъп Volvo и сервизите, които са сключили споразумения с Volvo. Volvo носи отговорност за надеждното съхранение и управление на информацията, която се прехвърля на Volvo по време на сервизното обслужване и поддръжката, както и че нейното управление отговаря на съответните законови изисквания. За допълнителна информация се свържете с търговец на дребно на Volvo.

### Vehicle Connectivity Module (VCM High)

Автомобилите, оборудвани с VCM High, могат да събират данни за функциите за безопасност, както и други функции в автомобила. Данните се събират за разработване на продукти, проследяване на качеството и работа по безопасността, както и за подобряване и наблюдение на качеството на автомобила и неговите функции за безопасност. Целта на събирането на данни е също така да се управляват гаранционните ангажименти на Volvo Car Corporation, както и да се отговори на законите изисквания, свързани с данните за двигателните емисии.

<b>!</b>	<b>БЕЛЕЖКА</b>
<p>Във връзка със събирането на данни Volvo може да използва малка част от плана за данни на автомобила до 10 MB/месец.</p>	

## Правила и условия за услуги

Volvo предлага услуги, които спомагат за подобряване на безопасността и комфорта на автомобила.

Тези услуги включват всичко от помощ при спешни случаи до навигация и различни услуги за поддръжка.

Преди да използвате услугите е важно да прочетете помощната информация за Правила и условия за услуги на адрес [volvocars.com](http://volvocars.com).

## Свързана информация

- Политика за поверителност (стр. 41)

## Политика за поверителност

Volvo уважава и защитава личното пространство на всеки, който посещава нашия уебсайт.

Тази политика се отнася до обработката на клиентски данни и лична информация.

Целта е да се предостави на настоящите, бившите и потенциалните клиенти общо разбиране за:

- Обстоятелствата, при които събираме и обработваме Вашите лични данни.
- Видовете лични данни, които събираме.
- Причината да събираме Вашите лични данни.
- Как обработваме Вашите лични данни.

За повече информация относно правилата, потърсете помощна информация на [volvocars.com](http://volvocars.com).

## Свързана информация

- Условия за ползване от потребителите и споделяне на данни (стр. 580)
- Правила и условия за услуги (стр. 41)
- Записване на данни (стр. 39)

## Важна информация относно аксесоарите и спомагателното оборудване

Неправилното свързване и инсталиране на аксесоари и допълнително оборудване може да повлияе отрицателно на електронната система на автомобила.

Настойчиво препоръчваме на собствениците на Volvo да инсталират само одобрени от Volvo аксесоари и инсталирането на аксесоари да се извършва само от обучени и квалифицирани сервизни техници на Volvo. Някои аксесоари функционират само когато е инсталиран свързан софтуер в компютърната система на автомобила.

Оборудването, описано в ръководството за собственика, не се предлага във всички автомобили - те имат различно оборудване в зависимост от адаптациите за нуждите на различните пазари и националните или местни закони и разпоредби.

Опциите или аксесоарите, описани в това ръководство, са маркирани със звездичка. В случай на несигурност относно това какво е стандартно оборудване или опция/аксесоар, свържете се с доставчик на Volvo.



## **⚠ ПРЕДУПРЕЖДЕНИЕ**

Водачът винаги носи основната отговорност за безопасното използване на автомобила и за спазването на приложимите закони и разпоредби.

Важно е също така автомобилът да се поддържа и обслужва сервизно съгласно препоръките на Volvo, информацията за собственика и гаранционната и сервизна книжка.

Ако бордовата информацията се различава от печатното ръководство за собственика, тогава отпечатаната информация винаги има предимство.

### **Свързана информация**

- Монтаж на аксесоари (стр. 42)
- Свързване на оборудване към диагностичния контакт на автомобила (стр. 43)
- Прочит на Ръководството за собственика (стр. 24)

## **Монтаж на аксесоари**

Настоятелно препоръчваме собствениците на Volvo да инсталират само одобрени от Volvo аксесоари, а инсталирането на аксесоари да се извършва само от обучени и квалифицирани сервизни техници на Volvo. Някои аксесоари функционират само когато е инсталиран съответният софтуер в компютърната система на автомобила.

- Оригиначните аксесоари на Volvo са тествани, за да се гарантира, че те функционират съвместно с автомобилните системи за по-добра производителност, безопасност и контрол на емисиите. Освен това, обучените и квалифицираните сервизни техници на Volvo знаят къде могат или не могат да бъдат инсталирани безопасно аксесоарите във Вашето Volvo. Винаги търсете съветите на обучен и квалифициран сервизен техник на Volvo, преди да монтирате аксесоари във или на Вашия автомобил.
- Аксесоарите, които не са одобрени от Volvo, може да не са тествани конкретно за употреба с Вашия автомобил.
- Някои от производителността или системите за безопасност на автомобила могат да бъдат засегнати негативно, ако инсталирате аксесоари, които не са тествани от Volvo, или ако разрешите на

някой без опит по автомобила да инсталира аксесоари.

- Повреди, причинени от инсталирани по неodobрен или неправилен начин аксесоари, не се покриват от гаранцията за нов автомобил. Повече информация за гаранцията може да намерите в сервизната и гаранционна книжка. Volvo не поема никаква отговорност за смърт, телесни наранявания или разходи, възникнали в резултат на инсталирането на неоригинални аксесоари.

### **Свързана информация**

- Важна информация относно аксесоарите и спомагателното оборудване (стр. 41)



## Свързване на оборудване към диагностичния контакт на автомобила

Неправилното свързване и инсталиране на софтуер или диагностични инструменти може да има отрицателен ефект върху електронната система на автомобила. Настоятелно препоръчваме собствениците на Volvo да инсталират само одобрени от Volvo аксесоари, а инсталирането на аксесоари да се извършва само от обучени и квалифицирани сервизни техници на Volvo. Някои аксесоари функционират само когато е инсталиран съответният софтуер в компютърната система на автомобила.

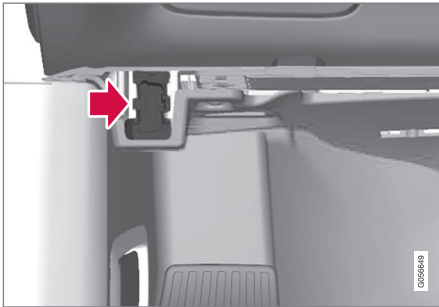

Конектор за връзка за данни (On-board Diagnostic, OBDII) се намира под таблото с прибори от страната на водача.

### БЕЛЕЖКА

Volvo Cars не поема отговорност за последствията, ако неоторизирано оборудване бъде свързано към контакта On-board Diagnostic (OBDII). Този контакт трябва да се използва само от обучени и квалифицирани сервизни техници на Volvo.

### Свързана информация

- Важна информация относно аксесоарите и спомагателното оборудване (стр. 41)

## Показване на идентификационния номер на автомобила

Когато се свързвате с доставчик на Volvo относно Вашия абонамент за Volvo On Call, например, ще ви е необходим идентификационен номер на автомобила (VIN<sup>9</sup>).

1. Докоснете **Настройки** в изгледа отгоре на централния дисплей.
2. Продължете към **Система** → **Системна информация** → **Идентификационен номер на автомобил**.
  - > Показва се идентификационният номер на автомобила.

Друг начин за намиране на VIN е:

- на първата страница от сервизната и гаранционна книжка
- в документа за регистрация на автомобила
- погледнете на таблото през предното стъкло на автомобила.

<sup>9</sup> Vehicle Identification Number



VIN е разположен на сходно място при всички модели.

## Промяна на пазара при внос или преместване

Когато внасяте автомобил или премествате автомобил в друга държава, важно е да регистрирате автомобила на новия пазар, за да може, например, онлайн услугите да работят правилно, както и да се гарантира, че колата отговаря на местните изисквания и закони.

## Посетете оторизиран доставчик на Volvo

За помощ при регистриране на автомобила се обърнете към оторизиран доставчик на Volvo.

Ако не направите това, може да установите, че приложенията, Volvo On Call<sup>10</sup>, изтеглянето на софтуер и други онлайн услуги са засегнати и не работят правилно.

## Създаване на нов Volvo ID на вашия нов местен пазар

Когато се преместите в друга държава, трябва да създадете Volvo ID в новата държава.

Ако вече сте създали Volvo ID в друга държава и искате да използвате същия имейл адрес, първо трябва да изтриете своя Volvo ID в региона, в който първоначално сте го създали. Като алтернатива можете да

създадете нов Volvo ID, използвайки друг имейл адрес.

## За автомобили с Volvo On Call<sup>10</sup>

Изтеглете приложението Volvo On Call от страната, в която ще се използва автомобилът, и свържете приложението с Вашия автомобил.

### **i** БЕЛЕЖКА

Посетете оторизиран дилър на Volvo, ако сте внесли или преместили Вашия автомобил в нова държава.

Наличните услуги могат да варират в зависимост от пазара и модела на автомобила.

### **i** БЕЛЕЖКА

Ако автомобилът се експортира за друг пазар, Volvo не носи отговорност за никакви адаптации по автомобила, извършени с цел спазване на изискванията или законите, които се прилагат на импортиращия пазар. Прочетете повече в „Сервиз и гаранция“ или се свържете с вашия сервиз на Volvo за повече информация.

<sup>10</sup> Важи само за пазарите, които имат достъп до Volvo On Call.

## Свързана информация

- Насрочване на сервизно обслужване и ремонт (стр. 649)

## Разсейване на водача

Водачът е отговорен за това, да прави всичко възможно, за да гарантира безопасността на себе си, пътниците си и други участници в движението. Част от тази отговорност е избягването на разсейване чрез извършване на дейност, която не е свързана с управлението на автомобила по време на движение.

Вашият нов Volvo е или може да бъде оборудван с богати на съдържание системи за развлечение и комуникация. Това може да са мобилни телефони с функция за свободни ръце, навигационни системи и аудио системи с много функции. За Ваше удобство може да имате и други преносими електронни устройства. Използвани правилно и по безопасен начин, те могат да обогатят шофьорското изживяване. Ако се използват по неправилен начин, те биха могли да ви разсеят.

Бихме искали да отправим следните предупреждения относно такива системи, за да покажем загрижеността на Volvo за Вашата безопасност. Никога не използвайте устройство или функция в автомобила по такъв начин, че да ви разсеете от задачата да шофирате безопасно. Разсейването може да доведе до сериозни аварии. Освен тези общи предупреждения, ние предлагаме

следния съвет относно новите функции, които може да са налични в автомобила:

### ПРЕДУПРЕЖДЕНИЕ

- Никога не използвайте ръчен мобилен телефон, докато шофирате. В някои райони е забранено водачът да използва мобилен телефон, докато автомобилът се движи.
- Ако автомобилът е оборудван с навигационна система, трябва да настройвате и променяте маршрута само когато автомобилът е паркиран.
- Никога не програмирайте аудио системата, докато автомобилът се движи. Програмирайте предварително зададените радиостанции, когато автомобилът е паркиран и след това използвайте програмираните настройки за по-бърза и опростена употреба на радиото.
- Никога не използвайте лаптопи или преносими компютри, докато автомобилът се движи.

## Свързана информация

- Звук, медия и интернет (стр. 528)



БЕЗОПАСНОСТ

## Безопасност

Превозното средство е оборудвано с няколко системи за безопасност, които работят съвместно за защита на водача и пътниците на превозното средство в случай на произшествие.

Автомобилът е оборудван с редица сензори, които реагират в случай на инцидент и активират различни системи за безопасност, като различни типове въздушни възглавници и обтегачи на предпазните колани. В зависимост от конкретната аварийна ситуация, като удар под различни ъгли, преобръщане или излизане от пътя, системите реагират по различен начин, за да осигурят добра защита.

Има и механични системи за безопасност, като Whiplash Protection System. Автомобилът е конструиран така, че голяма част от силата на удара се разпределя към греди, колони, под, покрив и други части на каросерията.

Режимът на безопасност на автомобила може да се активира след сблъсък, ако е била повредена важна функция в автомобила.

## Предупредителен символ в дисплея на водача



Предупредителният символ светва на дисплея на водача, когато електрическата система на колата се постави в положение на запалване

II. Символът изгасва след около 6 секунди, ако системата за безопасност на автомобила е без неизправности.

### ПРЕДУПРЕЖДЕНИЕ

Ако предупредителният символ продължи да свети или светне по време на движение и съобщението **SRS възд. възгл. Спешен сервис** **Карайте към сервиса** се покаже на дисплея на водача, това означава, че част от една от системите за безопасност няма пълна функционалност. Volvo препоръчва да се свържете с оторизиран сервис на Volvo възможно най-скоро.

### ПРЕДУПРЕЖДЕНИЕ

Никога не променяйте и не ремонтирайте сами различните системи за безопасност на автомобила. Дефектната работа по някоя от тези системи може да причини неизправност и да доведе до сериозни телесни наранявания. Volvo препоръчва да се свържете с оторизиран сервис на Volvo.



Ако специфичният предупредителен символ е повреден, тогава вместо него свети общият предупредителен символ и дисплеят на водача показва същото съобщение.

## Свързана информация

- Безопасност по време на бременност (стр. 49)
- Предпазни колани (стр. 51)
- Въздушни възглавници (стр. 56)
- Whiplash Protection System (стр. 49)
- Режим на безопасност (стр. 65)
- Безопасност на деца (стр. 66)

## Безопасност по време на бременност

Важно е предпазният колан да се използва правилно в случай на бременност и бременните водачи да регулират позицията си за сядане.

### Предпазен колан

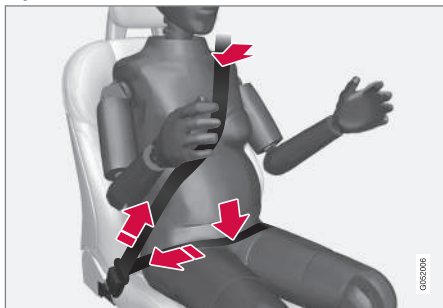

Диагоналната секция трябва да мине през рамото, след което да бъде насочена между гърдите и отстрани на корема.

Секцията на скута трябва да лежи плоско върху бедрата и възможно най-ниско под корема. Никога не трябва да се позволява коланът да отива нагоре. Оберете хлабината на предпазния колан и се уверете, че той приляга възможно най-близо до тялото. Освен това проверете дали няма усуквания в предпазния колан.

### Позиция на сядане

С напредването на бременността, водачите трябва да регулират седалката и волана така, че да могат лесно да поддържат контрола върху автомобила, докато шофират (което означава, че те трябва да могат лесно да управляват крачните педали и волана). Целта трябва да бъде позициониране на седалката с възможно най-голямо разстояние между корема и волана.

### Свързана информация

- Безопасност (стр. 48)
- Предпазни колани (стр. 51)
- Механична предна седалка (стр. 194)
- Електрическа\* предна седалка (стр. 195)

## Whiplash Protection System

Whiplash Protection System (WHIPS) намалява риска от наранявания в следствие на камшичен удар. Системата се състои от облегалки и възглавници на седалките с абсорбиране на енергията, както и специално проектирани опори за глава на предните седалки.

WHIPS се разгръща в случай на сблъсък в задната част, където ъгълът и скоростта на сблъсъка, както и видът на блъскащото се превозно средство имат влияние.

Когато WHIPS се задейства, облегалките на предните седалки се спускат назад, а възглавниците на седалките се преместват надолу, за да се промени позицията на сядане на водача и пътника на предната седалка. Това движение помага да се абсорбират някои от силите, които могат да възникнат и да причинят камшичен удар.

### **⚠ ПРЕДУПРЕЖДЕНИЕ**

WHIPS е допълнение към предпазните колани. Винаги използвайте предпазен колан.



### **⚠ ПРЕДУПРЕЖДЕНИЕ**

Никога не променяйте и не ремонтирайте сами WHIPS. Volvo препоръчва да се свържете с оторизиран сервиз на Volvo.

Ако предните седалки са били подложени на голямо натоварване, например във връзка със сблъсък, седалките трябва да бъдат сменени. Някои от защитните свойства на седалките може да са загубени, дори ако те не изглеждат повредени.

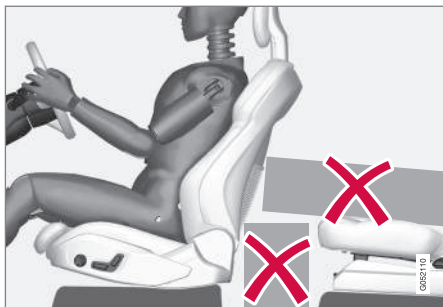

Не оставяйте никакви предмети на пода зад или под предните седалки или на задната седалка, които могат да предотвратят функционирането на WHIPS.

### **⚠ ПРЕДУПРЕЖДЕНИЕ**

Не притискайте твърди предмети между възглавницата на задната седалка и облегалката на предната седалка.

Ако облегалката на задната седалка е спусната, тогава всеки товар трябва да бъде закрепен, за да не се плъзне към облегалката на предната седалка в случай на сблъсък.

### **⚠ ПРЕДУПРЕЖДЕНИЕ**

Ако облегалката на задната седалка е спусната или се използва обърната назад детска седалка върху задната седалка, съответната предна седалка трябва да бъде преместена напред, така че да не контактува със спуснатата облегалка или детска седалка.

### **Позиция на сядане**

За добра защита от страна на функцията WHIPS, водачът и пътникът трябва да заемат правилна позиция на сядане и да се уверят, че функционирането на системата не е възпрепятствано.

Заемете правилна позиция на сядане на предната седалка, преди да потеглите на път.

Водачът и пътникът на предната седалка трябва да седят в центъра на седалката с

възможно най-малко място между главата и опората за глава.

### **WHIPS и детски седалки**

Защитата, предоставена от автомобила на децата, седнали в детска седалка или на бустерна възглавница, не се намалява с WHIPS.

### **Свързана информация**

- Безопасност (стр. 48)
- Механична предна седалка (стр. 194)
- Електрическа\* предна седалка (стр. 195)
- Rear Collision Warning\* (стр. 388)



## Предпазни колани

Рязкото спиране може да има сериозни последиствия, ако не се използват предпазните колани.

Важно е предпазният колан да приляга добре към тялото, така че да може да осигури добра защита. Не накланяйте облегалката назад. Предпазният колан е проектиран да защитава в нормално положение за сядане.

### ПРЕДУПРЕЖДЕНИЕ

Не закопчавайте и не окачвайте предпазния колан на куки или други вътрешни крепежни елементи, тъй като това не позволява правилно затягане на колана.

### ПРЕДУПРЕЖДЕНИЕ

Предпазните колани и въздушните възглавници взаимодействат. Ако предпазният колан не се използва или се използва неправилно, това може да намали защитата, осигурена от въздушната възглавница в случай на сблъсък.

### ПРЕДУПРЕЖДЕНИЕ

Никога не променяйте и не ремонтирайте сами предпазните колани. Volvo препоръчва да се свържете с оторизиран сервис на Volvo.

Ако предпазните колани са били подложени на голямо натоварване, например във връзка със сблъсък, тогава целите предпазни колани трябва да бъдат сменени. Някои от защитните свойства на предпазните колани може да са загубени, дори ако те не изглеждат повредени. Предпазният колан също трябва да бъде сменен, ако показва признаци на износване или повреда. Новият предпазен колан трябва да бъде типове одобрен и проектиран за монтаж на същото място като замененият предпазен колан.

### Свързана информация

- Безопасност (стр. 48)
- обтегач на предпазен колан (стр. 53)
- Закопчаване и разкопчаване на предпазните колани (стр. 51)
- Напомняне за врати и предпазни колани (стр. 55)

## Закопчаване и разкопчаване на предпазните колани

Уверете се, че всички пътници са закопчали предпазните си колани, преди да потеглите.

### Закопчаване на предпазните колани

1. Издърпайте бавно предпазния колан и се уверете, че не е усукан или повреден.

### БЕЛЕЖКА

Предпазният колан е оборудван с инерционна макара, която се заключва в следните ситуации:

- ако коланът се удължи твърде бързо.
- по време на спиране и ускоряване.
- ако колата се наклони силно.
- при шофиране в завои.

2. Закопчайте колана, като поставите заключващата пластинка в предвидената катарамата.
- > Звучно щракване показва, че коланът е закопчан.

### **⚠ ПРЕДУПРЕЖДЕНИЕ**

Винаги вкарвайте езика на предпазния колан в закопчалката от правилната страна. В противен случай предпазните колани и закопчалките може да не функционират по предназначение в случай на сблъсък. Съществува риск от сериозно нараняване.

3. На предните седалки предпазният колан може да се регулира по височина.



Натиснете едновременно закрепването на седалката и преместете предпазния колан нагоре или надолу.

Поставете колана възможно най-високо, без да допускате да се трие по гърлото ви.

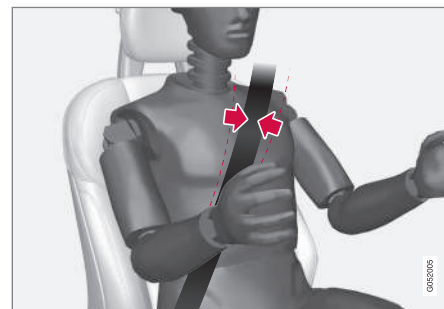

Ремъкът на колана трябва да премине през рамото (не надолу върху ръката).

4. Обтегнете хоризонталната част на колана над скута, като издърпате презрамнената част на колана към рамото.

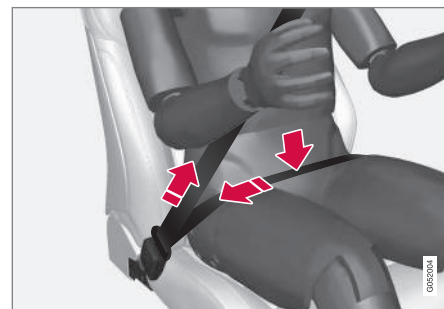

Хоризонталната част на ремъка трябва да лежи ниско (не върху корема).

**⚠ ПРЕДУПРЕЖДЕНИЕ**

Всеки предпазен колан е проектиран само за един човек.

**⚠ ПРЕДУПРЕЖДЕНИЕ**

Не закопчавайте и не окачвайте предпазния колан на куки или други вътрешни крепежни елементи, тъй като това не позволява правилно затягане на колана.

**⚠ ПРЕДУПРЕЖДЕНИЕ**

Не нанасяйте никакви повреди по предпазните колани и не вкарвайте чужди предмети в закопчалката. В противен случай предпазните колани и закопчалките може да не функционират по предназначение в случай на сблъсък. Съществува риск от сериозно нараняване.

**Разкопчаване на предпазните колани**

1. Натиснете червения бутон на закопчалката на предпазния колан и оставете коланът да се прибере.
2. Ако предпазният колан не се прибере напълно, приберете го на ръка, за да не виси.

**Свързана информация**

- Предпазни колани (стр. 51)
- обтегач на предпазен колан (стр. 53)
- Напомняне за врати и предпазни колани (стр. 55)

**обтегач на предпазен колан**

Автомобилът е оборудван със стандартни обтегачи на предпазните колани и електрически\* обтегачи на предпазните колани, които могат да обтегнат предпазните колани при критични ситуации и сблъсъци.

**Стандартен обтегач на предпазния колан**

Предпазните колани на предната седалка и на външните седалки отзад са оборудвани със стандартен обтегач.

Обтегачът на предпазния колан опъва предпазния колан в случай на сблъсък с достатъчна сила с цел по-ефективно задържане на пътника.

**Електрически обтегач на предпазния колан\***

Предпазните колани за водача и предните пътници са оборудвани с електрически обтегач на предпазния колан.

Обтегачите на предпазните колани работят заедно и могат да се активират заедно със системите в подкрепа на водача City Safety и Rear Collision Warning. В критични ситуации, като например рязко спиране, шофиране извън пътя (напр. автомобилът е отишъл в канавка, отскочил е от земята или е ударил нещо на земята), занасяне или риск от сблъсък, предпазният колан може да



- ◀◀ Бъде обтегнат от електрическият двигател на обтегача на предпазния колан.

Електрическият обтегач на предпазния колан помага да се регулира по-добре положението на пътника, намалява риска от удари в интериора на автомобила и подобрява ефекта от системите за безопасност, като например въздушните възглавници на автомобила.

Когато критичната ситуация приключи, предпазният колан и електрическият обтегач на предпазния колан се връщат автоматично, но могат да бъдат върнати и ръчно.

### **!** ВАЖНО

Ако пътническата въздушна възглавница е деактивирана, електрическият обтегач на предпазния колан от страната на пътника също ще бъде деактивиран.

### **!** ПРЕДУПРЕЖДЕНИЕ

Никога не променяйте и не ремонтирайте сами предпазните колани. Volvo препоръчва да се свържете с оторизиран сервиз на Volvo.

Ако предпазните колани са били подложени на голямо натоварване, например във връзка със сблъсък, тогава целите предпазни колани трябва да бъдат сменени. Някои от защитните свойства на предпазните колани може да са загубени, дори ако те не изглеждат повредени. Предпазният колан също трябва да бъде сменен, ако показва признаци на износване или повреда. Новият предпазен колан трябва да бъде типове одобрен и проектиран за монтаж на същото място като замененият предпазен колан.

### Свързана информация

- Предпазни колани (стр. 51)
- Закопчаване и разкопчаване на предпазните колани (стр. 51)
- Прибиране на електрическият обтегач на предпазен колан\* (стр. 54)
- Активиране и деактивиране на въздушна възглавница за пътника\* (стр. 60)
- City Safety™ (стр. 368)
- Rear Collision Warning\* (стр. 388)

### Прибиране на електрическият обтегач на предпазен колан\*

Електрическият обтегач на предпазния колан е проектиран да се прибира автоматично, но обтегачът на предпазния колан може да се прибере и ръчно, ако коланът остане изтеглен.

1. Спрете автомобила на безопасно място.
2. Разкопчайте предпазния колан и след това го закопчайте отново.
  - > Предпазният колан и електрическият обтегач на предпазния колан се прибират.

**⚠ ПРЕДУПРЕЖДЕНИЕ**

Никога не променяйте и не ремонтирайте сами предпазните колани. Volvo препоръчва да се свържете с оторизиран сервиз на Volvo.

Ако предпазните колани са били подложени на голямо натоварване, например във връзка със сблъсък, тогава целите предпазни колани трябва да бъдат сменени. Някои от защитните свойства на предпазните колани може да са загубени, дори ако те не изглеждат повредени. Предпазният колан също трябва да бъде сменен, ако показва признаци на износване или повреда. Новият предпазен колан трябва да бъде типове одобрен и проектиран за монтаж на същото място като замененият предпазен колан.

**Свързана информация**

- обтегач на предпазен колан (стр. 53)
- Предпазни колани (стр. 51)

**Напомняне за врати и предпазни колани**

Системата напомня на необезопасените пътници да поставят предпазен колан, а също така предупреждава за отворена врата, капак на двигателя или капак на багажника.

**Графики на дисплея на водача**

Графики на дисплея на водача с различни видове предупреждения. Цветът на предупреждението на вратата и багажната врата зависи от скоростта на автомобила.

Графиката на дисплея на водача показва кои седалки в колата са заети от пътници със закопчан и незакопчан предпазен колан.

Същата графика показва също и дали капакът на двигателя, багажната врата или някоя от вратите са отворени.

Графиката може да бъде потвърдена чрез натискане на бутон **O** на дясната клавиатура на волана.

**Напомняне за предпазен колан**

Визуално напомняне в покривната конзола.

В покривната конзола и чрез предупредителен символ на дисплея на водача се показва визуално напомняне.

Звуковото напомняне зависи от скоростта, времето на шофиране и разстоянието.

Състоянието на предпазния колан на водача и пътниците е показано на графиката на дисплея на водача, когато коланът е закопчан или разкопчан.

Детските седалки не са обхванати от системата за напомняне за предпазни колани.

### « Предна седалка

Визуално и звуково напомняне сигнализира водача и пътника на предната седалка да използват предпазен колан, ако някой от тях не е закопчал колана си.

### Задна седалка

Напомнянето за предпазния колан на задната седалка има две подфункции:

- Предоставя информация за това кои предпазни колани се използват на задната седалка. Графиките на дисплея на водача се показват, когато предпазните колани се използват.
- Сигнализира, че предпазният колан на задната седалка е разкопчан по време на пътуване чрез визуално и акустично напомняне. Напомнянето ще се прекрати, след като предпазният колан се закопчае отново.

### Напомняне за вратите, капака на двигателя, багажната врата и клапата на пълнителя на гориво

Ако капак на двигателя, багажна врата, клапа на пълнител на гориво или някоя врата не са затворени добре, графиката на дисплея на водача показва какво е отворено. Спрете колата на сигурно място възможно най-скоро и затворете вратата, която е източник на предупреждението.



Ако автомобилът се движи със скорост, по-ниска от прикл. 10 км/ч (6 мили/ч), на дисплея на водача свети информационен символ.



Ако автомобилът се движи със скорост, по-висока от прикл. 10 км/ч (6 мили/ч), на дисплея на водача свети предупредителен

символ.

### Свързана информация

- Предпазни колани (стр. 51)
- Закопчаване и разкопчаване на предпазните колани (стр. 51)

## Въздушни възглавници

Автомобилът е оборудван с въздушни възглавници и въздушни завеси за водача и пътниците.

### БЕЛЕЖКА

Детекторите реагират различно в зависимост от естеството на сблъсък и според това дали предпазните колани са закрепени или не. Важи за всички позиции на колана.

Поради това е възможно само една (или нито една) от въздушните възглавници да се надуе при сблъсък. Детекторите отчитат силата на удара върху автомобила и действието се адаптира съответно така, че може да се разгънат нито една, една или повече въздушни възглавници.

### ПРЕДУПРЕЖДЕНИЕ

Управляващият модул на системата за въздушни възглавници е разположен в централната конзола. Ако централната конзола се намокри с вода или друга течност, изключете кабелите към стартерната батерия. Не се опитвайте да стартирате автомобила, тъй като въздушните възглавници могат да се разгънат. Теглене на автомобила при авария. Volvo препоръчва транспортирането му до оторизиран сервиз на Volvo.

## Разгърнати въздушни възглавници

Ако някоя от въздушните възглавници е разгърната, препоръчва се следното:

- Теглене на автомобила при авария. Volvo препоръчва транспортирането му до оторизиран сервиз на Volvo. Не шофирайте с разгърнати въздушни възглавници.
- Volvo препоръчва да се ангажира оторизиран сервиз на Volvo, който да се заеме със смяната на компонентите в системите за безопасност на автомобила.
- Винаги се обръщайте към лекар.

### **⚠ ПРЕДУПРЕЖДЕНИЕ**

Никога не шофирайте с разгърнати въздушни възглавници. Те могат да затруднят управлението. Останалите системи за безопасност също могат да бъдат повредени. Димът и прахът, генерирани при разгъване на въздушните възглавници, могат да причинят дразнене/нараняване на кожата и очите след интензивно излагане. В случай на дразнене, измийте със студена вода. Бързата последователност на разгъване и тъканта на въздушната възглавница могат да причинят триене и изгаряне на кожата.

## Свързана информация

- Безопасност (стр. 48)
- Въздушни възглавници за водача (стр. 57)
- Въздушна възглавница за пътника (стр. 58)
- Странични въздушни възглавници (стр. 63)
- Въздушни завеси (стр. 64)

## Въздушни възглавници за водача

Като допълнение към предпазните колани, автомобилът е оборудван с въздушна възглавница във волана и въздушна възглавница за колената<sup>1</sup> от страната на водача.



Въздушна възглавница във волана и въздушна възглавница за колената<sup>1</sup> от страната на водача на предната седалка.

В случай на челен сблъсък, въздушната възглавница помага за защита на главата, шията, лицето и гърдите на водача, както и на коленете и краката.

При достатъчно силен сблъсък сензорите се задействат и въздушната възглавница/ възглавници се разгръща. Въздушната възглавница омекотява първоначалното

<sup>1</sup> Автомобилът е оборудван с въздушна възглавница за колената само на определени пазари.

- « ударно въздействие върху пътника. Въздушната възглавница спада при притискането от сблъсъка. Когато това се случи, в колата се отделя дим. Това е напълно нормално. Целият процес, включително надувването и изпускането на въздушната възглавница, се случва в рамките на десети от секундата.

### **⚠ ПРЕДУПРЕЖДЕНИЕ**

Предпазните колани и въздушните възглавници взаимодействат. Ако коланът не се използва или се използва неправилно, това може да намали защитата, осигурена от въздушната възглавница в случай на сблъсък.

За да се сведе до минимум рискът от нараняване при разгръщане на въздушната възглавница, пътниците трябва да седят възможно най-изправени с крака на пода и гръб върху облегалката.

### **⚠ ПРЕДУПРЕЖДЕНИЕ**

Volvo препоръчва да се свържете с оторизиран сервис на Volvo за ремонт. Дефектната работа по системата на въздушните възглавници може да причини неизправност и да доведе до сериозни телесни наранявания.

### **Местоположение на въздушната възглавница във волана**

Тази въздушна възглавница е монтирана в долната част на таблото с прибори от страната на волана. Воланът е маркиран с AIRBAG.

### **Местоположение на въздушната възглавница за колената<sup>1</sup>**

Въздушната възглавница е сгъната в долната част на таблото с прибори от страната на водача. Нейният капак е маркиран с AIRBAG.

### **⚠ ПРЕДУПРЕЖДЕНИЕ**

Не поставяйте и не закрепвайте никакви предмети върху горната или предната част на панела, където се съхранява въздушната възглавница за колената.

### **Свързана информация**

- Въздушни възглавници (стр. 56)
- Въздушна възглавница за пътника (стр. 58)

### **Въздушна възглавница за пътника**

Като допълнение към предпазните колани, автомобилът е оборудван с въздушни възглавници от страната на водача и пътника на предната седалка.



Въздушна възглавница за пътника на предната седалка.

В случай на челен сблъсък, въздушните възглавници помагат за защита на главата, шията, лицето и гърдите на водача и пътника, както и на коленете и краката им.

При достатъчно силен сблъсък сензорите се задействат и въздушната възглавница/ възглавници се разгръща. Въздушната възглавница омокотява първоначалното ударно въздействие върху пътника. Въз-

<sup>1</sup> Автомобилът е оборудван с въздушна възглавница за колената само на определени пазари.



душната възглавница спада при притискането от сблъсъка. Когато това се случи, в колата се отделя дим. Това е напълно нормално. Целият процес, включително надувването и изпускането на въздушната възглавница, се случва в рамките на десети от секундата.

### **⚠ ПРЕДУПРЕЖДЕНИЕ**

Предпазните колани и въздушните възглавници взаимодействат. Ако коланът не се използва или се използва неправилно, това може да намали защитата, осигурена от въздушната възглавница в случай на сблъсък.

За да се сведе до минимум рискът от нараняване при разгръщане на въздушната възглавница, пътниците трябва да седят възможно най-изправени с крака на пода и гръб върху облегалката.

### **⚠ ПРЕДУПРЕЖДЕНИЕ**

Volvo препоръчва да се свържете с оторизиран сервис на Volvo за ремонт. Дефектната работа по системата на въздушните възглавници може да причини неизправност и да доведе до сериозни телесни наранявания.

### **Местоположение на въздушната възглавница за пътника**

Въздушната възглавница е сгъната в отделение над жабката. Нейният капак е маркиран с AIRBAG.

### **⚠ ПРЕДУПРЕЖДЕНИЕ**

Не поставяйте предмети пред или над арматурното табло, където се намира въздушната възглавница за пътника.

### **Етикет за въздушна възглавница за пътника**



Етикет на сенника от страницата на пътника.

Предупредителният етикет за пътническата въздушна възглавница е разположен както е показано по-горе.

### **⚠ ПРЕДУПРЕЖДЕНИЕ**

Ако автомобилът не е оборудван с превключвател за активиране/деактивиране на въздушната възглавница за пътника, въздушната възглавница винаги ще се активира.

### **⚠ ПРЕДУПРЕЖДЕНИЕ**

Никога не позволявайте на никого да стои или да седи пред предната седалка за пътници.

Никога не използвайте обърната назад детска предпазна седалка върху предната пътническа седалка, когато въздушната възглавница е активирана.

Пътниците, обърнати отпред (деца и възрастни), никога не трябва да седят на предната пътническа седалка, ако пътническата въздушна възглавница е деактивирана.

Неспазването на дадените по-горе съвети може да застраши живота или да доведе до сериозни телесни наранявания.

« Свързана информация

- Въздушни възглавници (стр. 56)
- Въздушни възглавници за водача (стр. 57)
- Активиране и деактивиране на въздушна възглавница за пътника\* (стр. 60)

**Активиране и деактивиране на въздушна възглавница за пътника\***

Въздушната възглавница за пътника може да бъде деактивирана, ако автомобилът е оборудван с превключвател, Passenger Airbag Cut Off Switch (PACOS).

Превключвателят на пътническата въздушна възглавница е разположен в таблото за прибори от страната на пътника и е достъпен, когато се отвори вратата на пътника.

Проверете дали превключвателят е в желаното положение.

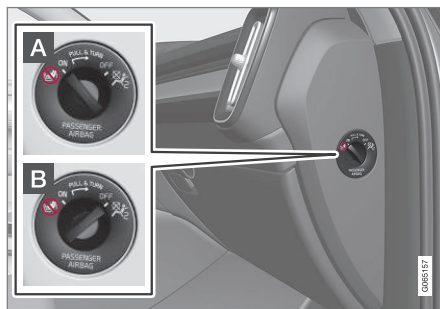

**A** ON - въздушната възглавница е активирана и всички пътници, гледащи напред

(деца и възрастни), могат да седят безопасно на пътническата седалка.

**B** OFF - въздушната възглавница е деактивирана и децата в детски седалки, гледащи назад, могат да седят безопасно на пътническата седалка.

**⚠ ПРЕДУПРЕЖДЕНИЕ**

Ако автомобилът не е оборудван с превключвател за активиране/деактивиране на въздушната възглавница за пътника, въздушната възглавница винаги ще се активира.

## Активиране на пътничката въздушна възглавница



- 1 Издърпайте превключвателя навън и завъртете от **OFF** на **ON**.
  - > Дисплеят на водача показва съобщението **Вкл.пътн.възд.възгл.** Моля, потвърдете.

### **i** БЕЛЕЖКА

Ако пътничката въздушна възглавница е била активирана/деактивирана, когато автомобилът е бил в положение за запалване I или по-ниско, на дисплея на водача се показва съобщение и следният индикатор в конзолата на покрива припл. 6 секунди след като електрическата система на автомобила е поставена в положение на запалване II.

2. Потвърдете съобщението, като натиснете бутон **O** от дясната клавиатура на волана.

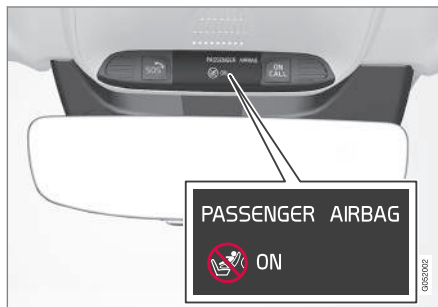

- > Текстово съобщение и предупредителен символ в конзолата на тавана показват, че въздушната възглавница за предната пътническа седалка е активирана.

### **⚠** ПРЕДУПРЕЖДЕНИЕ

Никога не използвайте обърната назад детска седалка върху предната пътническа седалка, когато въздушната възглавница е активирана.

Въздушната възглавница за пътника трябва винаги да е активирана, когато на предната пътническа седалка седят пътници (деца и възрастни).

Неспазването на дадените по-горе съвети може да застраши живота или да доведе до сериозни телесни наранявания.

« Деактивиране на пътническата въздушна възглавница



1 Издърпайте превключвателя навън и завъртете от ON на OFF.

> Дисплеят на водача показва съобщението **Изкл.пътн.възд.възгл.** Моля, потвърдете.

**БЕЛЕЖКА**

Ако пътническата въздушна възглавница е била активирана/деактивирана, когато автомобилът е бил в положение за запалване I или по-ниско, на дисплея на водача се показва съобщение и следният индикатор в конзолата на покрива припл. 6 секунди след като електрическата система на автомобила е поставена в положение на запалване II.

2. Потвърдете съобщението, като натиснете бутон **O** от дясната клавиатура на волана.

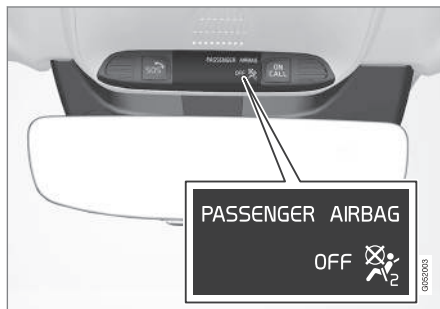

> Текстово съобщение и символ в конзолата на тавана показват, че въздушната възглавница за предната пътническа седалка е деактивирана.

**ПРЕДУПРЕЖДЕНИЕ**

Пътниците, обърнати отпред (деца и възрастни), никога не трябва да седят на пътническа седалка, ако въздушната възглавница е деактивирана.

Неспазването на дадените по-горе съвети може да застраши живота или да доведе до сериозни телесни наранявания.

**ВАЖНО**  
Ако пътническата въздушна възглавница е деактивирана, електрическият обтегач на предпазния колан от страната на пътника също ще бъде деактивиран.

**Свързана информация**

- обтегач на предпазен колан (стр. 53)
- Детска седалка (стр. 67)

## Странични въздушни възглавници

Страничните въздушни възглавници на седалките на водача и пътника се задействат за защита на гръдния кош и бедрата в случай на сблъсък.



Страничните въздушни възглавници са монтирани във външните рамки на облегалките на предните седалки и спомагат за защита на водача и пътниците на предната седалка.

При достатъчно силен сблъсък сензорите се задействат и въздушните възглавници се разгръщат. Въздушната възглавница се раздува между пътника и панела на вратата и по този начин смекчава първоначалния удар. Въздушната възглавница спада при притискането от сблъсъка. Страничната

въздушна възглавница обикновено се разгръща само от страната на сблъсъка.

### **⚠ ПРЕДУПРЕЖДЕНИЕ**

Volvo препоръчва да се свържете с оторизиран сервиз на Volvo за ремонт. Дефектната работа по системата на страничните въздушни възглавници може да причини неизправност и да доведе до сериозни телесни наранявания.

### **⚠ ПРЕДУПРЕЖДЕНИЕ**

Не поставяйте предмети в зоната между външната страна на седалката и панела на вратата, тъй като тази зона е необходима за страничната въздушна възглавница.

Volvo препоръчва използването само на калъфи за автомобилни седалки, които са одобрени от Volvo. Останалите калъфи за седалки могат да възпрепятстват работата на страничните въздушни възглавници.

### **⚠ ПРЕДУПРЕЖДЕНИЕ**

Страничните въздушни възглавници са допълнение към предпазните колани. Винаги използвайте предпазен колан.

## Странични въздушни възглавници и детски седалки

Защитата, предоставена от автомобила за децата, които седят в детска седалка или върху бустерна възглавница, не се намалява от страничната въздушна възглавница.

### Свързана информация

- Въздушни възглавници (стр. 56)

## Въздушни завеси

Надувната завеса, Inflatable Curtain (IC), помага да се предпазят водачът и пътниците от удяне на главата във вътрешната страна на автомобила по време на сблъсък..

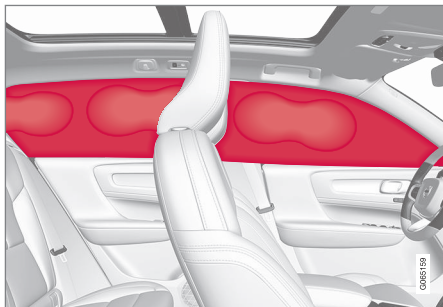

Надувната завеса е монтирана от двете страни на тапицерията на тавана и спомага за защитата на водача и пътниците на външната седалка на автомобила. Панелите са етикетирани с **IC AIRBAG**.

При достатъчно силен сблъсък сензорите се задействат и надувната завеса се разгръща.

### ПРЕДУПРЕЖДЕНИЕ

Volvo препоръчва да се свържете с оторизиран сервиз на Volvo за ремонт. Дефектната работа по системата на надувната завеса може да причини неизправност и да доведе до сериозни телесни наранявания.

### ПРЕДУПРЕЖДЕНИЕ

Никога не окачвайте и не закрепвайте тежки предмети върху дръжките на тавана. Куките са предназначени само за леки палта и якета (не за твърди предмети като чадъри).

Не завинтвайте и не монтирайте нищо върху тапицерията на тавана на автомобила, стойките на вратите или страничните панели. Това може да компрометира предвидената защита. Volvo препоръчва да се използват само оригинални части на Volvo, които са одобрени за монтаж в тези зони.

### ПРЕДУПРЕЖДЕНИЕ

Оставете 10 cm (4 инча) място между товара и страничните прозорци, ако автомобилът е натоварен над горния ръб на прозорците на вратите. В противен случай предвидената защита на надуваемата завеса, която е скрита в тапицерията на тавана, може да бъде компрометирана.

### ПРЕДУПРЕЖДЕНИЕ

Надуваемата завеса е допълнение към предпазните колани. Винаги използвайте предпазен колан.

### Свързана информация

- Въздушни възглавници (стр. 56)

## Режим на безопасност

Режимът на безопасност е защитно състояние, което се задейства, когато сблъсък може да е повредил някоя от жизненоважните функции на автомобила, като горивопроводи, сензори за която и да е от системите за безопасност или спирачна система.

Ако автомобилът е участвал в сблъсък, съобщението **Safety mode** **Вижте** **Ръководството за собственици** може да се покаже на дисплея на водача с предупредителен символ, стига дисплеят да не е повреден и електрическата система на автомобила да е все още в работещо състояние. Това съобщение означава, че автомобилът има намалена функционалност.

### ПРЕДУПРЕЖДЕНИЕ

Никога, при никакви обстоятелства, не се опитвайте да рестартирате автомобила, ако той мирише на гориво при показване на съобщението **Safety mode** **Вижте** **Ръководството за собственици** на дисплея на водача. Напуснете веднага автомобила.

Ако автомобилът е в режим на безопасност, възможно е да се опита нулиране на системата, за да се стартира и премести автомо-

била на кратко разстояние, например, ако е в опасна пътна ситуация.

### ПРЕДУПРЕЖДЕНИЕ

Никога не се опитвайте сами да ремонтирате автомобила си или да нулирате електрониката, ако автомобилът е бил в безопасен режим. Това може да доведе до телесни наранявания или автомобилът да не функционира нормално. Volvo препоръчва да се ангажира оторизиран сервиз на Volvo за проверка и връщане на автомобила в нормално състояние, след като е имало индикация **Safety mode** **Вижте** **Ръководството за собственици**.

### ПРЕДУПРЕЖДЕНИЕ

Ако автомобилът е в безопасен режим, той не трябва да се тегли. Той трябва да бъде транспортиран от неговото местоположение. Volvo препоръчва транспортирането му до оторизиран сервиз на Volvo.

## Свързана информация

- Безопасност (стр. 48)
- Стартиране и задвижване на автомобила след безопасен режим (стр. 65)
- Репатриране (стр. 519)

## Стартиране и задвижване на автомобила след безопасен режим

Ако автомобилът е в режим на безопасност, възможно е да се опита нулиране на системата, за да се стартира и премести автомобила на кратко разстояние, например, ако е в опасна пътна ситуация.

## Стартиране на автомобила след безопасен режим

1. Проверете общата ситуация на повредите по автомобила и дали е имало изтичане на гориво. Не трябва да има и мизирма на гориво.

Ако има само незначителни повреди и проверката не е показала изтичане на гориво, може да се опита стартиране.

### ПРЕДУПРЕЖДЕНИЕ

Никога, при никакви обстоятелства, не се опитвайте да рестартирате автомобила, ако той мирише на гориво при показване на съобщението **Safety mode** **Вижте** **Ръководството за собственици** на дисплея на водача. Напуснете веднага автомобила.

2. Изключете автомобила.

3. След това опитайте да стартирате автомобила.
- > Електрониката на автомобила извършва проверка на системата и след това се опитва да възобнови нормалното си състояние.

### ! ВАЖНО

Ако съобщението **Safety mode** **Вижте Ръководството за собственици** все още се показва на дисплея, автомобилът не трябва да се кара или тегли, а вместо това трябва да се използва услуга за репатриране на превозното средство. Дори ако автомобилът изглежда годен за движение, скритите повреди могат да доведат до невъзможност за неговото управление след потегляне.

### Задвижване на автомобила след безопасен режим

1. Ако дисплеят на водача показва съобщение **Normal mode** **The car is now in normal mode** след опит за стартиране, автомобилът може да бъде внимателно преместен, ако стои в опасно положение.
2. Не местете автомобила по-далеч от необходимото.

### ! ПРЕДУПРЕЖДЕНИЕ

Ако автомобилът е в безопасен режим, той не трябва да се тегли. Той трябва да бъде транспортиран от неговото местоположение. Volvo препоръчва транспортирането му до оторизиран сервиз на Volvo.

### Свързана информация

- Режим на безопасност (стр. 65)
- Стартиране на автомобила (стр. 446)
- Репатриране (стр. 519)

### Безопасност на деца

Децата трябва винаги да седят обезопасени, докато пътуват в автомобила. Volvo разполага с оборудване за безопасност на деца (детски седалки и приспособления за закрепване), което е предназначено за монтиране в този конкретен автомобил. Използвайки оборудването на Volvo за безопасност на деца, вие получавате добри условия за безопасно пътуване на детето в автомобила. Освен това оборудването за безопасност за деца се помества добре и е лесно за използване.

Оборудването, което трябва да се използва, се избира, като се взема предвид теглото и големината на детето.

Volvo препоръчва децата да пътуват в обърната назад детска седалка до най-късна възможна възраст, поне до 4-годишна възраст, а след това в обърната напред детска седалка, докато детето достигне височина от 140 cm (4 фута и 7 инча).



**i БЕЛЕЖКА**

Законовите разпоредби относно типа детска предпазна седалка, която трябва да се използва за деца на различна възраст и височина, варират в различните страни. Проверете какво важи за Вашия случай.

**i БЕЛЕЖКА**

Когато използвате предпазни средства за деца е важно да прочетете включените инструкции за монтаж.

В случай на въпроси при монтиране на предпазни средства за деца се свържете с производителя за по-ясни инструкции.

Децата от всички възрасти и размери трябва винаги да седят правилно обезопасени в колата. Никога не позволявайте на детето да седи на коленете на пътник.

**Свързана информация**

- Безопасност (стр. 48)
- Детска седалка (стр. 67)
- Активиране и деактивиране на ключалките за безопасност на деца (стр. 286)

**Детска седалка**

Винаги трябва да се използват подходящи детски седалки, когато децата пътуват в автомобила.

Децата трябва да седят удобно и безопасно. Уверете се, че детската седалка е разположена, монтирана и използвана правилно.

Вижте инструкциите за монтаж на детската седалка за правилното поставяне.

**i БЕЛЕЖКА**

Когато използвате предпазни средства за деца е важно да прочетете включените инструкции за монтаж.

В случай на въпроси при монтиране на предпазни средства за деца се свържете с производителя за по-ясни инструкции.

**i БЕЛЕЖКА**

Никога не оставяйте детска седалка незакрепена в автомобила. Винаги я закрепвайте според инструкциите за детската седалка, дори когато не се използва.

**i БЕЛЕЖКА**

Дългосрочното инсталиране и използване на детски седалки може да причини износване на крепежните елементи на автомобила. Volvo препоръчва използването на аксесоар за предпазване от ритане за защита на крепежните елементи на автомобила.

**Свързана информация**

- Безопасност на деца (стр. 66)
- Горни точки за закрепване на детски седалки (стр. 68)
- Долни точки за монтаж на детски седалки (стр. 69)
- Точки за закрепване на детски седалки i-Size/ISOFIX (стр. 70)
- Разполагане на детска седалка (стр. 70)
- Активиране и деактивиране на въздушна възглавница за пътника\* (стр. 60)

## Горни точки за закрепване на детски седалки

Автомобилът е оборудван с горни точки за закрепване на детски седалки на външните задни седалки.

Горните точки за закрепване са предназначени предимно за използване с гледаща напред детска седалка.

Винаги следвайте инструкциите за монтаж на производителя, когато свързвате детска седалка към горните точки за закрепване.

## Местоположението на точките за закрепване



Местата на точките за закрепване са обозначени със символи в задната част на облегалката.

Точките за закрепване са разположени отзад на външните задни седалки.

## **⚠ ПРЕДУПРЕЖДЕНИЕ**

Горните колани на детската седалка трябва да се прекарат през отвора в опората на облегалката за глава, преди да бъдат обтегнати в точката за монтаж. Ако това не е възможно, следвайте препоръките на производителя на детските седалки.

### **i БЕЛЕЖКА**

Сгънете облегалките за глава, за да улесните монтирането на този тип детска седалка в автомобили със съвместими облегалки за глава на външните седалки.

### **i БЕЛЕЖКА**

При автомобили с полица за багаж, тя трябва да се отстрани, преди детските седалки да могат да бъдат прикрепени към точките за монтаж.

## Свързана информация

- Детска седалка (стр. 67)
- Долни точки за монтаж на детски седалки (стр. 69)
- Точки за закрепване на детски седалки i-Size/ISOFIX (стр. 70)

- Обзорна таблица за разположението на детските седалки (стр. 74)
- Таблица на местата за поставяне на детски седалки с използване на предпазните колани на автомобила (стр. 76)

## Долни точки за монтаж на детски седалки

Автомобилът е оборудван с долни точки за монтаж на детски седалки на предната седалка\* и задната седалка.

Долните точки за монтаж са проектирани да се използват в комбинация с определени детски седалки, обърнати назад.

Винаги следвайте инструкциите за монтаж на производителя, когато свързвате детска седалка към долните точки за монтаж.

## Местоположението на точките за закрепване



Местоположения на точки за монтаж в предната седалка.

Точките за монтаж в предната седалка са разположени отстрани на мястото за крака на пътническата седалка.

Точките за монтаж в предната седалка се използват само, ако автомобилът е оборудван с превключвател за активиране / деактивиране на пътническата въздушна възглавница\*.



Местоположения на точки за монтаж в задната седалка.

Точките за монтаж на задната седалка са разположени на задната секция на подовите релси на предната седалка.

## Свързана информация

- Детска седалка (стр. 67)
- Горни точки за закрепване на детски седалки (стр. 68)
- Точки за закрепване на детски седалки i-Size/ISOFIX (стр. 70)
- Обзорна таблица за разположението на детските седалки (стр. 74)

- Таблица на местата за поставяне на детски седалки с използване на предпазните колани на автомобила (стр. 76)

## Точки за закрепване на детски седалки i-Size/ISOFIX

Автомобилът е оборудван с точки за закрепване на детски седалки i-Size/ISOFIX на задните седалки.

i-Size/ISOFIX<sup>2</sup> е система за закрепване на детски седалки за автомобили, която се основава на международен стандарт.

Винаги следвайте инструкциите за монтаж на производителя, когато свързвате детска седалка към точки за закрепване i-Size/ISOFIX.

## Местоположението на точките за закрепване



Местата на точките за закрепване са обозначени със символи<sup>2</sup> на тапицерията на облегалката.

Точките за закрепване на i-Size/ISOFIX са разположени зад капаците в долната част на облегалката на задната седалка, на външните седалки.

Повдигнете капаците, за да имате достъп до точките за закрепване.

## Свързана информация

- Детска седалка (стр. 67)
- Горни точки за закрепване на детски седалки (стр. 68)
- Долни точки за монтаж на детски седалки (стр. 69)
- Обзорна таблица за разположението на детските седалки (стр. 74)
- Таблица за разположението на детските седалки i-Size (стр. 78)
- Таблица за разположението на детските седалки ISOFIX (стр. 79)

## Разполагане на детска седалка

Важно е да разположите детската седалка на правилното място в автомобила. Изборът на местоположение зависи, наред с други неща, от вида на детската седалка и дали от това пътническата въздушна възглавница е активирана или не.



Обърнатата назад детска седалка и въздушната възглавница не са съвместими.

Винаги монтирайте обърнатите назад детски седалки на задната седалка, ако пътническата въздушна възглавница е активирана. Ако дете седи на предната пътническа седалка, то може да получи сериозни наранявания в случай че въздушната възглавница се разгърне.

<sup>2</sup> Имената и символите се променят в зависимост от пазара.

Ако пътническата въздушна възглавница е деактивирана, тогава обърнатите назад детски седалки могат да бъдат монтирани на предната пътническа седалка.

### **i** БЕЛЕЖКА

Наредбите относно настаняването на деца в автомобили варират в различните страни. Проверете какво важи за Вашия случай.

### **⚠** ПРЕДУПРЕЖДЕНИЕ

Никога не позволявайте на никого да стои или да седи пред предната седалка за пътници.

Никога не използвайте обърната назад детска предпазна седалка върху предната пътническа седалка, когато въздушната възглавница е активирана.

Пътниците, обърнати отпред (деца и възрастни), никога не трябва да седят на предната пътническа седалка, ако пътническата въздушна възглавница е деактивирана.

Неспазването на дадените по-горе съвети може да застраши живота или да доведе до сериозни телесни наранявания.

### Етикет за въздушна възглавница за пътника



Етикет на сенника от страницата на пътника.

Предупредителният етикет за пътническата въздушна възглавница е разположен както е показано по-горе.

### Свързана информация

- Детска седалка (стр. 67)
- Закрепване на детска седалка (стр. 72)
- Обзорна таблица за разположението на детските седалки (стр. 74)
- Таблица на местата за поставяне на детски седалки с използване на предпазните колани на автомобила (стр. 76)
- Таблица за разположението на детските седалки i-Size (стр. 78)

- Таблица за разположението на детските седалки ISOFIX (стр. 79)

## Закрепване на детска седалка

Важно е да запомните няколко неща, когато се монтира и използва детска предпазна седалка, които зависи от позицията на детската седалка.

### ПРЕДУПРЕЖДЕНИЕ

Не трябва да се използват въздушни възглавници/детски седалки със стоманени скоби или друг дизайн, който може да се опира на бутона за отваряне на закопчалката на предпазния колан, тъй като те могат да причинят случайно отваряне на закопчалката на предпазния колан.

Не закрепвайте коланите за детската седалка в лоста за хоризонтално регулиране на седалката или в пружини, релси или греди под седалката. Острите ръбове могат да повредят коланите.

Не позволявайте горната част на детската седалка да ляга върху предното стъкло.

### БЕЛЕЖКА

Когато използвате предпазни средства за деца е важно да прочетете включените инструкции за монтаж.

В случай на въпроси при монтиране на предпазни средства за деца се свържете с производителя за по-ясни инструкции.

### БЕЛЕЖКА

Никога не оставяйте детска седалка незакрепена в автомобила. Винаги я закрепвайте според инструкциите за детската седалка, дори когато не се използва.

### БЕЛЕЖКА

Дългосрочното инсталиране и използване на детски седалки може да причини износване на крепежните елементи на автомобила. Volvo препоръчва използването на аксесоар за предпазване от ритане за защита на крепежните елементи на автомобила.

## Монтаж на предна седалка

- При монтиране на детски седалки, обърнати назад, проверете дали въз-

душната възглавница за пътника е деактивирана.

- При монтиране на детски седалки, обърнати напред, проверете дали въздушната възглавница за пътника е активирана.
- Използвайте само детски седалки, които са препоръчани от Volvo и са универсално одобрени или са полу-универсални, и където автомобилът е включен в списъка с превозни средства на производителя.
- Детските седалки ISOFIX могат да бъдат монтирани само когато автомобилът е оборудван с аксесоарна конзола ISOFIX<sup>3</sup>.
- Ако детската седалка е оборудвана с долни ремъци, Volvo препоръчва с тях да се използват долните точки на закрепване<sup>3</sup>.
- Ако детската седалка е снабдена с подпори, винаги поставяйте подпорите директно на пода. Никога не монтирайте подпора върху опора за крака или друг обект.
- Водачът ISOFIX може да се използва за улесняване на монтирането на детската седалка.

<sup>3</sup> Гамата от аксесоари варира в зависимост от пазара.

## Монтаж на задна седалка

- Използвайте само детски седалки, които са препоръчани от Volvo и са универсално одобрени или са полу-универсални, и където автомобилът е включен в списъка с превозни средства на производителя.
- Детската седалка с подпора не трябва да се монтира на средната седалка.
- Външните седалки са оборудвани със система за закрепване ISOFIX и са одобрени за i-Size<sup>4</sup>.
- Външните седалки са оборудвани с горни точки за закрепване. Volvo препоръчва горните ремъци на детската седалка да бъдат издърпани през отвора в опората за глава, преди да бъдат обтегнати в точката на закрепване. Ако това не е възможно, следвайте препоръките на производителя на детската седалка.
- Ако детската седалка е оборудвана с долни ремъци, никога не регулирайте положението на седалката отпред, след като ремъците са поставени в долните точки на закрепване. Винаги помнете, че трябва да махате долните ремъци, когато детската седалка не е монтирана.

- Ако детската седалка е снабдена с подпори, винаги поставяйте подпорите директно на пода. Никога не монтирайте подпора върху опора за крака или друг обект.



При монтирането на бебешка седалка на задната седалка, Volvo препоръчва разстояние най-малко 50 mm (2 tum) от предната страна част на бебешката седалка до най-задната част на седалката отпред.

## Свързана информация

- Разполагане на детска седалка (стр. 70)
- Обзорна таблица за разположението на детските седалки (стр. 74)
- Таблица на местата за поставяне на детски седалки с използване на пред-

пазните колани на автомобила (стр. 76)

- Таблица за разположението на детските седалки i-Size (стр. 78)
- Таблица за разположението на детските седалки ISOFIX (стр. 79)

<sup>4</sup> Варира в зависимост от пазара.

## Обзорна таблица за разположението на детските седалки

Таблицата дава общ преглед на видовете детски седалки, подходящи за седалките на автомобила.



Позиции на седалките в автомобили с ляв волан.

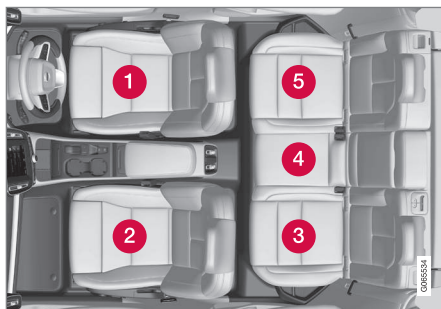

Позиции на седалките в автомобили с десен волан.

	i-Size детски седалки	Универсално одобрени детски седалки, обезопасени с колана на автомобила	Други категории детски седалки <sup>A</sup>
Позиция на седалка <sup>B</sup>	3, 5	2 <sup>C</sup> , 3, 4, 5	2 <sup>C</sup> , 3, 5

<sup>A</sup> За повече информация се свържете с производителя на детската седалка.

<sup>B</sup> Съгласно горното номериране.

<sup>C</sup> Активирана въздушна възглавница за гледаци напред детски седалки. Деактивирана въздушна възглавница за гледаци назад детски седалки.



**Свързана информация**

- Разполагане на детска седалка (стр. 70)
- Закрепване на детска седалка (стр. 72)
- Таблица на местата за поставяне на детски седалки с използване на предпазните колани на автомобила (стр. 76)
- Таблица за разположението на детските седалки i-Size (стр. 78)
- Таблица за разположението на детските седалки ISOFIX (стр. 79)

### Таблица на местата за поставяне на детски седалки с използване на предпазните колани на автомобила

Таблицата дава препоръки за кои детски седалки какви места са подходящи и какви размери на детето.

 БЕЛЕЖКА
Винаги прочитайте раздела за монтаж на детски предпазни седалки от ръководството на собственика, преди да монтирате такава седалка в автомобила.

Тегло	Предна седалка (с деактивирана въздушна възглавница, само гледащи назад детски седалки) <sup>A</sup>	Предна седалка (с активирана въздушна възглавница, само гледащи напред детски седалки) <sup>A</sup>	Външна задна седалка	Средна задна седалка
Група 0 макс. 10 кг	U <sup>B, C</sup>	X	U <sup>C</sup>	U <sup>C</sup>
Група 0+ макс. 13 кг	U <sup>B, C</sup>	X	U <sup>C</sup>	U <sup>C</sup>
Група 1 9-18 кг	L <sup>D</sup>	U <sup>F, B, E</sup>	U <sup>E, L<sup>D</sup></sup>	U <sup>E</sup>
Група 2 15-25 кг	L <sup>D</sup>	U <sup>F, B, F</sup>	U <sup>F, L<sup>D</sup></sup>	U <sup>F</sup>

Тегло	Предна седалка (с деактивирана въздушна възглавница, само гледащи назад детски седалки) <sup>A</sup>	Предна седалка (с активирана въздушна възглавница, само гледащи напред детски седалки) <sup>A</sup>	Външна задна седалка	Средна задна седалка
Група 3 22-36 кг	X	U <sup>F</sup> , F	U <sup>F</sup>	U <sup>F</sup>

U: Подходящо за детски предпазни седалки от универсална категория, одобрени за тази тегловна група.

U<sup>F</sup>: Подходящо за гледащи напред универсално одобрени детски седалки.

L: Подходящо за конкретни детски предпазни седалки. Такива детски предпазни седалки може да са тези на конкретния автомобил, ограничени до полу-универсалните категории.

X: Седалката не е подходяща за деца от тази тегловна група.

<sup>A</sup> Удължението на възглавницата на седалката трябва винаги да се прибира при монтажа на детската седалка.

<sup>B</sup> Регулирайте седалката до по-издигнато положение.

<sup>C</sup> Volvo препоръчва: Volvo бебешка седалка (типово одобрение E1 04301146).

<sup>D</sup> Volvo препоръчва: Седалка Volvo в гледащо назад положение (типово одобрение E5 04212).

<sup>E</sup> Volvo препоръчва гледаща назад детска седалка за децата от тази тегловна група.

<sup>F</sup> Volvo препоръчва: Бустерна седалка с и без облегалка (типово одобрение E5 04216); бустерна седалка Volvo (типово одобрение E1 04301312).

## ПРЕДУПРЕЖДЕНИЕ

Никога не използвайте обърната назад детска предпазна седалка върху предната пътническа седалка, когато въздушната възглавница е активирана.

- Таблица за разположението на детските седалки i-Size (стр. 78)
- Таблица за разположението на детските седалки ISOFIX (стр. 79)
- Предпазни колани (стр. 51)

## Свързана информация

- Разполагане на детска седалка (стр. 70)
- Закрепване на детска седалка (стр. 72)
- Обзорна таблица за разположението на детските седалки (стр. 74)

## Таблица за разположението на детските седалки i-Size

Таблицата дава препоръки за кои детски седалки i-Size какви места са подходящи и какви размери на детето.

Детската седалка трябва да бъде одобрена в съответствие с UN Reg R129.

<b>i</b> БЕЛЕЖКА
Винаги прочитайте раздела за монтаж на детски предпазни седалки от ръководството на собственика, преди да монтирате такава седалка в автомобила.

Тип на детска седалка	Предна седалка (с деактивирана въздушна възглавница, само гледащи назад детски седалки)	Предна седалка (с активирана въздушна възглавница, само гледащи напред детски седалки)	Външна задна седалка	Средна задна седалка
i-Size детски седалки	X	X	i-U <sup>A, B</sup>	X

i-U: Подходящо за i-Size „универсална“ детска седалка, гледаща напред и назад.

X: Не е подходящо за универсално одобрени детски седалки.

A Volvo препоръчва децата да пътуват в обърната назад детска седалка до възможно най-късна възраст - поне до 4 годишна възраст.

B Volvo препоръчва: BeSafe iZi Kid X2 i-Size (типово одобрение E4-129R-000002).

### Свързана информация

- Разполагане на детска седалка (стр. 70)
- Закрепване на детска седалка (стр. 72)
- Обзорна таблица за разположението на детските седалки (стр. 74)
- Таблица на местата за поставяне на детски седалки с използване на предпазните колани на автомобила (стр. 76)
- Таблица за разположението на детските седалки ISOFIX (стр. 79)

- Точки за закрепване на детски седалки i-Size/ISOFIX (стр. 70)

## Таблица за разположението на детските седалки ISOFIX

Таблицата дава препоръки за кои детски седалки ISOFIX какви места са подходящи и какви размери на детето.

Детската седалка трябва да е одобрена в съответствие с UN Reg R44 и моделът на

автомобила трябва да е включен в списъка с автомобили на производителя.

<b>i</b>	<b>БЕЛЕЖКА</b>
Винаги прочитайте раздела за монтаж на детски предпазни седалки от ръководството на собственика, преди да монтирате такава седалка в автомобила.	

Тегло	Клас размер <sup>A</sup>	Тип на детска седалка	Предна седалка (с деактивирана въздушна възглавница, само гледащи назад детски седалки) <sup>B, C</sup>	Предна седалка (с активирана въздушна възглавница, само гледащи напред детски седалки) <sup>B, C</sup>	Външна задна седалка	Средна задна седалка
Група 0 макс. 10 кг	E	Гледаща назад бебешка седалка	IL <sup>B, D</sup> , X <sup>E</sup>	X	IL <sup>D</sup>	X
Група 0+ макс. 13 кг	E	Гледаща назад бебешка седалка	IL <sup>B, D, F</sup> , X <sup>E</sup>	X	IL <sup>D</sup>	X
	C	Гледаща назад детска седалка				
	D	Гледаща назад детска седалка				



Тегло	Клас размер <sup>A</sup>	Тип на детска седалка	Предна седалка (с деактивирана въздушна възглавница, само гледащи назад детски седалки) <sup>B, C</sup>	Предна седалка (с активирана въздушна възглавница, само гледащи напред детски седалки) <sup>B, C</sup>	Външна задна седалка	Средна задна седалка
Група 1 9-18 кг	A	Гледаща напред детска седалка	X	IL <sup>B, F, G</sup> , X <sup>E</sup>	IL <sup>G</sup> , IUFG	X
	B	Гледаща напред детска седалка				
	B1	Гледаща напред детска седалка	IL <sup>B, F</sup> , X <sup>E</sup>	X	IL	X
	C	Гледаща назад детска седалка				
	D	Гледаща назад детска седалка				

IL: Подходящо за конкретни детски предпазни седалки ISOFIX. Такива детски предпазни седалки са тези на конкретния автомобил, ограничени до полу-универсалните категории.

IUF: Подходящо за гледащи напред детски предпазни седалки ISOFIX от универсална категория, одобрени за тази тегловна група.

X: Не подходящо за детски предпазни седалки ISOFIX.

<sup>A</sup> За детски седалките със система за закрепване ISOFIX съществува класификация на размерите, която помага на потребителите да изберат правилния тип детска седалка. Класът размер може да се прочете на етикета на детската седалка.

<sup>B</sup> Работи за монтажа на ISOFIX детски седалки, които са полу-универсално одобрени (IL), ако автомобилът е оборудван с конзолен аксесоар ISOFIX (рамата от аксесоари е различна в зависимост от пазара). Тук няма горни точки на закрепване за детската седалка.

<sup>C</sup> Удължението на възглавницата на седалката трябва винаги да се прибира при монтажа на детската седалка.

<sup>D</sup> Volvo препоръчва: бебешка седалка Volvo, монтирана със система за закрепване ISOFIX (типово одобрение E1 04301146).

<sup>E</sup> Приложимо, ако автомобилът не е оборудван с ISOFIX конзола.

<sup>F</sup> Регулирайте облегалката така, че опората за главата да не пречи на детската седалка.

<sup>G</sup> Volvo препоръчва гледаща назад детска седалка за децата от тази тегловна група.

**⚠ ПРЕДУПРЕЖДЕНИЕ**

Никога не използвайте обърната назад детска предпазна седалка върху предната пътническа седалка, когато въздушната възглавница е активирана.

**ℹ БЕЛЕЖКА**

Ако детска предпазна седалка i-Size/ISOFIX няма класификация по размер, моделът на автомобила трябва е включен в списъка на превозните средства за детската седалка.

**ℹ БЕЛЕЖКА**

Volvo препоръчва да се свържете с оторизиран доставчик на Volvo за информация относно кои детски предпазни седалки i-Size/ISOFIX се препоръчват от Volvo.

**Свързана информация**

- Разполагане на детска седалка (стр. 70)
- Закрепване на детска седалка (стр. 72)
- Обзорна таблица за разположението на детските седалки (стр. 74)
- Таблица на местата за поставяне на детски седалки с използване на предпазните колани на автомобила (стр. 76)

- Таблица за разположението на детските седалки i-Size (стр. 78)
- Точки за закрепване на детски седалки i-Size/ISOFIX (стр. 70)





ДИСПЛЕИ И ГЛАСОВО УПРАВЛЕНИЕ

## Дисплей и органи за управление от водача в автомобил с ляв волан

Обзорните изгледи показват къде са разположени дисплеите и органите за управление в близост до водача.

### Волан и табло с прибори

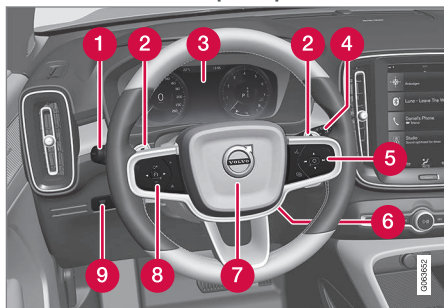

- 1 Позиционни светлини, дневни светлини, къси светлини, дълги светлини, мигачи, предни светлини за мъгла/светлини за завиване\*, задна светлина за мъгла, нулиране на дневен километражен брояч
- 2 Лопатки на волана\* за ръчно превключване на предавки в автоматична скоростна кутия
- 3 Дисплей на водача

- 4 Чистачки и измиване, сензор за дъжд\*
- 5 Дясна клавиатура на волана
- 6 Регулиране на волана
- 7 Клаксон
- 8 Лява клавиатура на волана
- 9 Осветление на дисплея, отключване/отваряне\*/затваряне\* на багажна врата

### Покривна конзола



- 1 Предни лампи за четене и вътрешно осветление
- 2 Панорамен покрив\*
- 3 Дисплей в покривна конзола, **ON CALL** бутон\*
- 4 Ръчно затъмняване на вътрешно огледало за задно виждане

### Централна и тунелна конзола

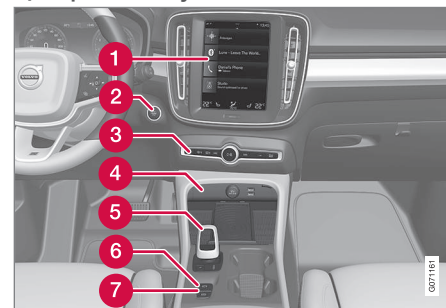

- 1 Централен дисплей
- 2 Бутон за стартиране
- 3 Бутон за присветване на аварийните светлини, размразяване, медия, режим за движение\*
- 4 Електрически контакт, USB порт, безжично зарядно устройство за телефон\*
- 5 Селектор на предавки
- 6 Ръчна спирачка
- 7 Автоматично спиране при неподвижно състояние

## Врата на водача

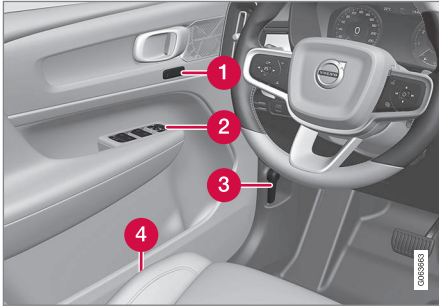

- 1 Памет за настройки за електрическа предна седалка\*, странични огледала
- 2 Централно заключване, електрически прозорци, странични огледала, електрически детски ключалки\*
- 3 Отваряне на капак на двигателя
- 4 Регулиране на предна седалка

## Свързана информация

- Механична предна седалка (стр. 194)
- Регулиране на електрическата\* предна седалка (стр. 195)
- Регулиране на волана (стр. 204)
- Управление на осветление (стр. 156)
- Стартиране на автомобила (стр. 446)
- Дисплей на водача (стр. 88)

- Преглед на централния дисплей (стр. 111)
- Скоростна кутия (стр. 461)

**Дисплеи и органи за управление до водача в автомобил с десен волан**

Обзорните изгледи показват къде са разположени дисплеите и органите за управление в близост до водача.



« **Волан и табло с прибори**

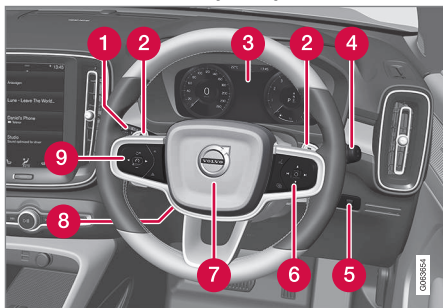

- 1** Позиционни светлини, дневни светлини, къси светлини, дълги светлини, мигачи, предни светлини за мъгла/светлини за завиване\*, задна светлина за мъгла, нулиране на дневен километражен брояч
- 2** Лопатки на волана\* за ръчно превключване на предавки в автоматична скоростна кутия
- 3** Дисплей на водача
- 4** Чистачки и измиване, сензор за дъжд\*
- 5** Осветление на дисплея, отключване/отваряне\*/затваряне\* на багажна врата
- 6** Дясна клавиатура на волана
- 7** Клаксон

- 8** Регулиране на волана

- 9** Лява клавиатура на волана

**Покривна конзола**



- 1** Предни лампи за четене и вътрешно осветление
- 2** Панорамен покрив\*
- 3** Дисплей в покривна конзола, **ON CALL** бутон\*
- 4** Ръчно затъмняване на вътрешно огледало за задно виждане

**Централна и тунелна конзола**

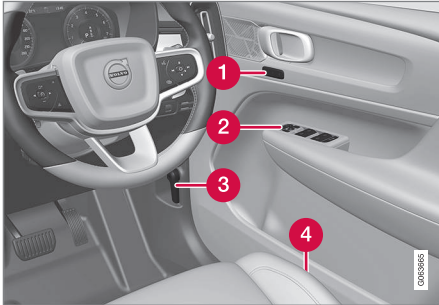

- 1** Централен дисплей
- 2** Бутон за стартиране
- 3** Бутон за присветване на аварийните светлини, размразяване, медия, режим за движение\*
- 4** Електрически контакт, USB порт, безжично зарядно устройство за телефон\*
- 5** Селектор на предавки
- 6** Ръчна спирачка
- 7** Автоматично спиране при неподвижно състояние

**Врата на водача**

- Преглед на централния дисплей (стр. 111)
- Скоростна кутия (стр. 461)

- 1 Памет за настройки за електрическа предна седалка\*, странични огледала
- 2 Централно заключване, електрически прозорци, странични огледала, електрически детски ключалки\*
- 3 Отваряне на капак на двигателя
- 4 Регулиране на предна седалка

**Свързана информация**

- Механична предна седалка (стр. 194)
- Регулиране на електрическата\* предна седалка (стр. 195)
- Регулиране на волана (стр. 204)
- Управление на осветление (стр. 156)
- Стартиране на автомобила (стр. 446)
- Дисплей на водача (стр. 88)

## Дисплей на водача

Дисплеят на водача показва информация за автомобила и за шофирането.

Дисплеят на водача съдържа измервателни уреди, индикатори, индикаторни и предупредителни символи. Съдържанието на дисплея на водача зависи от оборудването на автомобила, настройките и кои функции са активни по това време.

Екранът на водача се активира веднага след отваряне на вратата, т.е. в положение на запалване 0. Дисплеят на водача изгасва след известно време, ако не се използва. За да го активирате отново, продължете с едно от следните:

- Натиснете спирачния педал.
- Активирайте положение за запалване I.

- Отворете една от вратите.

### **⚠ ПРЕДУПРЕЖДЕНИЕ**

Ако дисплеят на водача угасне, не свети при активиране/стартване или е напълно или частично нечетлив, автомобилът не трябва да се използва. Трябва незабавно да посетите сервиз. Volvo препоръчва оторизиран сервиз на Volvo.

### **⚠ ПРЕДУПРЕЖДЕНИЕ**

В случай на неизправност, на дисплея на водача може да не се показва информация, напр. за спирачки, въздушни възглавници или други системи за безопасност. В този случай водачът не може да проверява състоянието на системите на автомобила или да получава актуални предупреждения и информация.



Илюстрацията е схематична - частите могат да се различават в зависимост от модела на автомобила.

Местоположение в дисплея на водача:

Отляво	В средата	Отдясно
Скоростомер	Индикаторни и предупредителни символи	Тахометър/ЕСО измервателен уред <sup>А</sup>
Дневен километражен брояч	Термометър за външна температура	Индикатор за превключване на предавки
Одометър <sup>В</sup>	Часовник	Режим на движение
Круиз контрол и информация за ограничител на скоростта	Съобщения, в някои случаи с графики	Горивомер

Отляво	В средата	Отдясно
Информация за пътни знаци*	Информация за врати и предпазни колани	Статус на функция старт/стоп
–	Медия плейър	Разстояние до празен резервоар
–	Навигационна карта*	Моментен разход на гориво
–	Телефон	Меню за приложения (активирано чрез клавиатурата на волана)
–	Гласово разпознаване	–
–	Компас <sup>A</sup>	–

<sup>A</sup> Зависи от избрания режим на движение.

<sup>B</sup> Натрупан пробег

### Динамичен символ

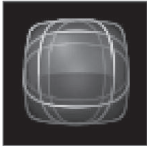

Динамичният символ в основната му форма.

Центърът на дисплея на драйвера съдържа динамичен символ, който променя вида си при различните типове съобщения. Кехлибарен или червен маркер около символа показва степента на сериозност на контролното или предупредително съобщение.



Примери за индикаторен символ.

С анимация, основната форма може да се превърне в графика, показваща къде се намира проблемът, или за да се изясни информацията.

### Свързана информация

- Настройки на дисплея на водача (стр. 90)
- Индикаторни и предупредителни символи (стр. 97)
- Бордови компютър (стр. 91)
- Съобщения в дисплея на водача (стр. 106)
- Управление на менюто за приложения в дисплея на водача (стр. 105)
- Режими на движение\* (стр. 470)

### Настройки на дисплея на водача

Настройките за опциите на дисплея на водача могат да бъдат направени чрез менюто за приложения на дисплея на водача и чрез менюто за настройки на централния дисплей.

### Настройки чрез менюто за приложения на дисплея на водача



Илюстрацията е схематична - частите могат да се различават в зависимост от модела на автомобила.

Менюто за приложения се отваря и контролира с помощта на дясната клавиатура на волана.

В менюто за приложения можете да изберете коя информация да се показва на дисплея на водача от:

- бордови компютър
- медия плейър
- телефон
- навигационна система\*.

### Настройки чрез централен дисплей

#### Избор на тип информация

1. Докоснете **Настройки** в изгледа отгоре на централния дисплей.
2. Натиснете **My Car** → **Дисплеи** → **Информация на инструменталното табло**.
3. Изберете какво трябва да се показва на заден план:

- Не показва информация във фона
- Показва информация за текущо възпр. медия
- Показва карта, дори без зададен маршрут

#### Избор на тема

1. Докоснете **Настройки** в изгледа отгоре на централния дисплей.
2. Докоснете **My Car** → **Дисплеи** → **Теми на дисплея**

3. Изберете тема (външен вид) за дисплея на водача:

- **Glass**
- **Минималистично**
- **Performance**
- **Chrome Rings**

#### Избор на език

1. Докоснете **Настройки** в изгледа отгоре на централния дисплей.
2. Докоснете **Система** → **Системни езици и мерни единици** → **Език на системата за избор на език**.
  - > Промяната ще засегне езика на всички дисплеи.

Тези настройки са лични и се записват автоматично в активния профил на водача.

#### Свързана информация

- Дисплей на водача (стр. 88)
- Управление на менюто за приложения в дисплея на водача (стр. 105)
- Други настройки в изгледа отгоре на централния дисплей (стр. 136)



## Горивомер

Горивомерът в дисплея на водача показва нивото на горивото в резервоара.



Илюстрацията е схематична - частите могат да се различават в зависимост от модела на автомобила.

Бежовата зона на горивомера показва количеството гориво в резервоара.

Когато нивото на горивото е ниско, символът на горивната помпа светва и става кехлибарен. Бордовият компютър също показва разстоянието до празния резервоар.

## Свързана информация

- Дисплей на водача (стр. 88)
- Зареждане на гориво (стр. 489)
- Резервоар за гориво - обем (стр. 727)

## Бордови компютър

Бордовият компютър на автомобила записва стойности като разстояние, разход на гориво и средна скорост по време на движение.

За да се улесни икономията на гориво се записва информация както за моментния, така и за средния разход на гориво. Информацията от бордовия компютър може да бъде показана на дисплея на водача.

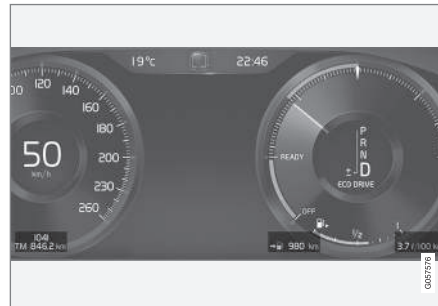

Пример за информация от бордовия компютър в дисплея на водача. Илюстрацията е схематична - частите могат да се различават в зависимост от модела на автомобила.

Следните измервателни уреди са включени в бордовия компютър:

- Дневен километражен брояч
- Одометър
- Моментен разход на гориво

- Разстояние до празен резервоар
- Турист - алтернативен скоростомер

Мерните единици за разстояние, скорост и т.н. могат да се променят чрез системните настройки в централния дисплей.

## Дневен километражен брояч

Има два дневни километражни брояча - TM и TA.

TM може да се нулира ръчно, а TA се нулира автоматично, ако автомобилът не се използва в продължение на най-малко четири часа.

Следната информация се регистрира по време на движение:

- Пробег
- Време на движение
- Средна скорост
- Среден разход на гориво

Стойностите вадат от последното нулиране на измервателния уред.

## Одометър

Одометърът регистрира общия пробег на автомобила. Тази стойност не може да бъде нулирана.

## Моментен разход на гориво

Този измервателен уред показва разхода на гориво, който автомобилът има в

- ◀ момента. Стойността се актуализира приблизително всяка секунда.

### Разстояние до празен резервоар



Бордовият компютър изчислява оставащия пробег с наличното гориво в резервоара.

Изчислението се основава на средния разход на гориво през последните 30 км (20 мили) и останалото количество гориво, което е достъпно за движение.

Когато измервателният уред покаже „----“, повече няма достатъчно гориво, за да може да изчисли оставащия пробег. Заредете се с гориво възможно най-скоро.

### **i** БЕЛЕЖКА

Възможно е леко отклонение, ако стилът на шофиране е променен.

Икономичният стил на шофиране обикновено води до по-дълго разстояние за шофиране.

### Турист - алтернативен скоростомер

Алтернативният цифров скоростомер улеснява шофирането в страни, където знаците за ограничаване на скоростта са в различна единица от тази, показана на приборите на автомобила.

Тогава цифровата скорост се показва в противоположната единица на тази, показана на аналоговия скоростомер. Ако аналоговият скоростомер е градуиран в **mph**, цифровият скоростомер показва съответната скорост в **km/h** и обратно.

### Свързана информация

- Показване на данните за пътуването в дисплея на водача (стр. 92)
- Нулиране на дневен километражен брояч (стр. 93)
- Показване на статистика на пътуванията в централния дисплей (стр. 94)
- Дисплей на водача (стр. 88)
- Промяна на системните единици (стр. 135)

## Показване на данните за пътуването в дисплея на водача

Записаните и изчислени стойности от бордовия компютър могат да бъдат показани на дисплея на водача.

Стойностите се запаметяват в приложение за бордови компютър. Чрез менюто на приложенията можете да изберете коя информация да се показва на дисплея на водача.

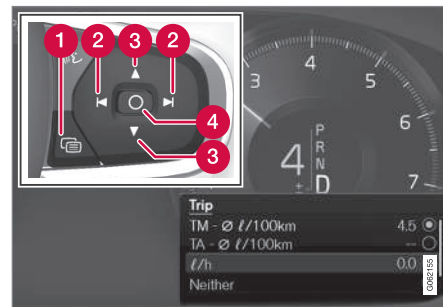

Отворете и навигирайте в менюто за приложения<sup>1</sup> с помощта на дясната клавиатура на волана.

- 1 Меню за приложения
- 2 Ляво/дясно
- 3 Нагоре/надолу
- 4 Потвърди

1. Отворете менюто за приложения в дисплея на водача, като натиснете (1).  
(Не е възможно да отворите менюто за приложения, докато на дисплея на водача има непотвърдено съобщение. Първо съобщението трябва да бъде потвърдено чрез натискане на бутона **O** (4), преди да може да се отвори менюто за приложения.)
2. Придвигете се до приложението за бордови компютър наляво или надясно с (2).
  - > Четирите горни реда от менюто показват измерените стойности за дневен километражен брояч ТМ. Следващите четири реда от менюто показват измерените стойности за дневен километражен брояч ТА. Превъртете нагоре или надолу в списъка с (3).

3. Превъртете надолу до бутоните с опции, за да изберете коя информация да се показва на дисплея на водача:
  - Одометър
  - Разстояние до празен резервоар
  - Туристически (алтернативен скоростомер)
  - Пробег за дневен километражен брояч ТМ, ТА или без показване на пробег
  - Моментален разход на гориво, среден разход за ТМ или ТА, алтернативно, без показване на разхода на гориво

Изберете или премахнете избора на опция с бутона **O** (4). Промяната се извършва веднага.

#### Свързана информация

- Бордови компютър (стр. 91)
- Нулиране на дневен километражен брояч (стр. 93)

## Нулиране на дневен километражен брояч

Нулирайте дневния километражен брояч чрез лявото превключващо лостче.



- Нулирайте цялата информация в дневен километражен брояч ТМ (т.е. пробег, среден разход, средна скорост и време на шофиране) с продължително натискане на бутон **RESET** на лявото превключващо лостче.

Натискането на бутон **RESET** нулира само пробега.

Дневен километражен брояч ТА може да се нулира автоматично само когато автомобилът не е бил използван в продължение на четири или повече часа.

<sup>1</sup> Илюстрацията е схематична - частите могат да се различават в зависимост от модела на автомобила.

- « Свързана информация
  - Бордови компютър (стр. 91)

### Показване на статистика на пътуванията в централния дисплей

Статистиката на пътуването от бордовия компютър се показва графично на централния дисплей и предоставя преглед, който улеснява по-икономичното шофиране.

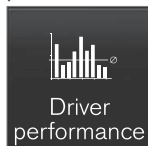

Отворете приложението **Характеристики на шофьора** в изглед на приложения, за да видите статистическите данни за пътуванията.

Всеки правоъгълник в диаграмата символизира разстояние от 1, 10 или 100 км, алтернативно мили. Правоъгълниците се запълват отъясно наляво с напредването на шофирането. Правоъгълникът вдясно показва стойността на текущото разстояние.

Средният разход на гориво и общото време на шофиране се изчисляват от последното нулиране на статистиката за пътуване.

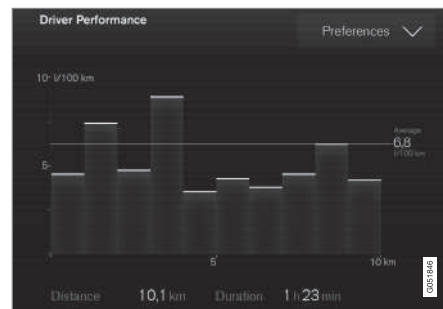

Статистика за пътуванията от бордовия компютър<sup>2</sup>.

### Свързана информация

- Настройки за статистиката на пътуванията (стр. 95)
- Бордови компютър (стр. 91)

<sup>2</sup> Илюстрацията е схематична - частите могат да се различават в зависимост от модела на автомобила.

## Настройки за статистиката на пътуванията

Нулирайте или коригирайте настройките за статистиката на пътуванията.

1. Отворете приложението **Характеристики на шофьора** в изглед на приложения, за да видите статистическите данни за пътуванията.



### 2. Натиснете **Настройки** за

- промяна на мащаба на графиката. Изберете разделителна способност 1, 10 или 100 км/мили за правоъгълника.
- нулиране на данните след всяко пътуване. Изпълнява се, когато автомобилът е бил неподвижен повече от 4 часа.
- нулиране на данни за текущото пътуване.

Статистиката на пътуванията, изчисленият среден разход и общото време на движение винаги се нулират едновременно.

Единиците за разстояние, скорост и т.н. могат да се променят чрез системните настройки на централния дисплей.

### Свързана информация

- Показване на статистика на пътуванията в централния дисплей (стр. 94)
- Бордови компютър (стр. 91)
- Нулиране на дневен километражен брояч (стр. 93)

## Дата и час

Часовникът се показва както на дисплея на водача, така и на централния дисплей.

### Местоположение на часовника

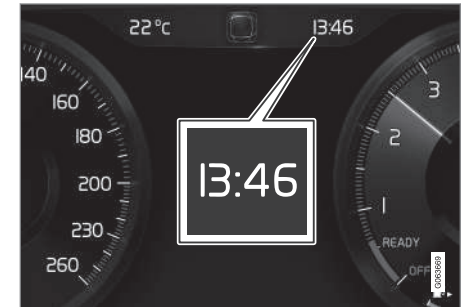

В определени ситуации съобщенията и информацията могат да покриват часовника в дисплея на водача.

В централния дисплей часовникът е разположен в горната дясна част на лентата на състоянието.

### « Настройки за дата и час

- Изберете **Настройки** → **Система** → **Дата и час** в изгледа отгоре на централния дисплей, за да промените настройките за формат на часа и датата.

Настройте датата и часа, като натиснете стрелката нагоре или надолу по сензорния екран.

### Автоматично време в автомобили с GPS

Когато автомобилът е оборудван с навигационна система, може да се избере **Автоматично време**. След това часовата зона се настройва автоматично въз основа на местоположението на автомобила. За някои видове навигационни системи също трябва да се зададе текущото местоположение (държава), за да се получи правилната часова зона. Ако не се избере

**Автоматично време**, часът и датата се настройват със стрелка нагоре или стрелка надолу от сензорния екран.

### Лятно часово време

В някои страни е възможно да изберете настройката **Автоматично лятно часово време** за автоматично настройване на лятно часово време. В останалите държави настройката **Лятно време** може да се избере ръчно.

### Свързана информация

- Дисплей на водача (стр. 88)
- Други настройки в изгледа отгоре на централния дисплей (стр. 136)

### Термометър за външна температура

Външната температура се показва на дисплея на водача.

Сензор измерва температурата извън автомобила.

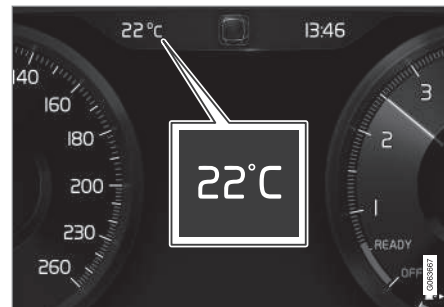

Ако автомобилът е бил неподвижен, уредът може да показва прекалено висока температура.



Когато външната температура е в интервала  $-5^{\circ}\text{C}$  до  $+2^{\circ}\text{C}$  ( $23^{\circ}\text{F}$  до  $36^{\circ}\text{F}$ ), светва символ на снежинка, който предупреждава за потенциално хлъзгави условия.

Променете мерната единица на уреда за измерване на температурата и т.н. чрез системните настройки в изгледа отгоре на централния дисплей.



**Свързана информация**

- Дисплей на водача (стр. 88)
- Промяна на системните единици (стр. 135)

**Индикаторни и предупредителни символи**

Индикаторните и предупредителните системи предупреждават водача за факта, че е активирана дадена функция, работи дадена система или е възникнал дефект или сериозна грешка.

**Червени символи**

	<p><b>Предупреждение</b></p> <p>Червеният предупредителен символ свети, когато се разпознае неизправност, която може да повлияе на безопасността или управляемостта на автомобила. На дисплея на водача се показва едновременно с това обяснителен текст.</p> <p>Предупредителният символ може също да светне заедно с други символи.</p>
	<p><b>Напомняне за предпазен колан</b></p> <p>Свети или мига, когато някой в автомобила не е с предпазен колан.</p>

	<p><b>Въздушни възглавници</b></p> <p>Открита е грешка в някоя от системите за безопасност на автомобила.</p> <p>Прочетете съобщението на дисплея на водача и се свържете със сервиз. Volvo препоръчва да се обърнете към оторизиран сервиз на Volvo.</p>
	<p><b>Неизправност в спирачната система</b></p> <p>Възникнала е грешка в спирачната система.</p> <p>Прочетете съобщението на дисплея на водача и се свържете със сервиз. Volvo препоръчва да се обърнете към оторизиран сервиз на Volvo.</p>
	<p><b>Ръчна спирачка</b></p> <p>Светлината свети постоянно: Ръчната спирачка е активирана.</p> <p>Мигане: възникнал е проблем с ръчната спирачка. Прочетете съобщението в дисплея на водача.</p>



	<p><b>Неизправности в електрическата система</b></p> <p>Възникнала е грешка в електрическата система.</p> <p>Прочетете съобщението на дисплея на водача и се свържете със сервиз. Volvo препоръчва да се обърнете към оторизиран сервиз на Volvo.</p>
	<p><b>Висока температура на двигателя</b></p> <p>Температурата на двигателя е твърде висока. Прочетете съобщението в дисплея на водача.</p>

	<p><b>Риск от сблъсък</b></p> <p>City Safety предупреждава за риск от сблъсък с други превозни средства, пешеходци, велосипедисти или големи животни.</p>
	<p><b>Ниско налягане на масло</b></p> <p>Налягането на маслото в двигателя е твърде ниско. Незабавно спрете двигателя и проверете нивото на двигателно масло, ако е необходимо, долейте.</p> <p>Ако символът светне и нивото на маслото е нормално, прочетете съобщението на дисплея и се свържете със сервиз. Volvo препоръчва да се обърнете към оторизиран сервиз на Volvo.</p>

### Кехлибарни символи

	<p><b>Информация</b></p> <p>Възникнала е неизправност в една от системите на автомобила. Прочетете съобщението в дисплея на водача.</p> <p>Информационният символ може също да светне заедно с други символи.</p>
	<p><b>Неизправност в спирачната система</b></p> <p>Възникнала е грешка в спирачната система. Прочетете съобщението в дисплея на водача.</p>
	<p><b>Неизправност на ABS</b></p> <p>Системата е изключена. Обикновената спирачната система на автомобила продължава да работи, но без функцията ABS.</p>
	<p><b>AdBlue система (дизел)</b></p> <p>Ниско ниво на AdBlue или неизправност в системата на AdBlue.</p>



	<p><b>Система за емисии</b></p> <p>Неизправност в системата за емисиите. Закарайте автомобила в сервиз за проверка. Volvo препоръчва да се обърнете към оторизиран сервиз на Volvo.</p>
	<p><b>Задна светлина за мъгла</b></p> <p>Задната лампа за мъгла свети.</p>
	<p><b>Система за налягане на въздуха в гумите</b></p> <p>Ниско налягане на въздуха в гумите.</p> <p>Ако има неизправност в системата за налягане на въздуха в гумите, символът ще мига около 1 минута и след това свети постоянно. Това може да се дължи на факта, че системата не може да установи или предупреди за ниско налягане на въздуха в гумите, както е предвидено.</p>

	<p><b>Неизправност в системата на предните фарове</b></p> <p>Възникнала е грешка в системата на предните фарове. Прочетете съобщението в дисплея на водача.</p>
	<p><b>Lane assistance</b></p> <p>Lane assistance се намесва/предупреждава.</p>
	<p><b>Система за стабилност</b></p> <p>Светва постоянно: възникнала е неизправност в системата.</p> <p>Мига: системата работи.</p>
	<p><b>Система за стабилност, спортен режим</b></p> <p>Избран е спортен режим.</p>

**Сини символи**

	<p><b>Активни дълги светлини</b></p> <p>Активните дълги светлини са активирани и включени.</p>
	<p><b>Дълги светлини</b></p> <p>Дългите светлини са включени.</p>

**Зелени символи**

	<p><b>Автоматична спирачка</b></p> <p>Функцията се активира и сервизната спирачка или ръчната спирачка се задействат.</p>
	<p><b>Предни светлини за мъгла</b></p> <p>Предната лампа за мъгла свети.</p>
	<p><b>Позиционни светлини</b></p> <p>Позиционните светлини са включени.</p>
	<p><b>Ляв и десен мигач</b></p> <p>Мигачът се използва.</p>
	

## « Бели/сиви символи

	<p><b>Активни дълги светлини</b></p> <p>Активните дълги светлини са активирани, но не светват.</p>
	<p><b>Предварително климатизиране</b></p> <p>Нагревателят на двигателя и отделението за пътници/климатикът извършва предварително климатизиране на автомобила.</p>
	<p><b>Lane assistance</b></p> <p>Бял символ: Системата Lane assistance е включена и пътната маркировка се разпознава.</p> <p>Сив символ: Системата Lane assistance е включена, но пътната маркировка не се разпознава.</p>
	<p><b>Сензор за дъжд</b></p> <p>Сензорът за дъжд е активиран.</p>

### Свързана информация

- Дисплей на водача (стр. 88)

## Лицензно споразумение за дисплея на водача

Лицензът е споразумение за правото на извършване на определена дейност или правото да се използва чуждо право съгласно правилата и условията в споразумението. Следващият текст е споразумението на Volvo с производителя или разработчика и е на английски език.

### FreeType Project License

3rd Party Software Disclaimers and License Agreements Confidential ID 06-00004-004 39 / 75 Revision 06.00A, 2015-06-09 2006-Jan-27 Copyright 1996-2002, 2006 by David Turner, Robert Wilhelm, and Werner Lemberg.

### Introduction

The FreeType Project is distributed in several archive packages; some of them may contain, in addition to the FreeType font engine, various tools and contributions which rely on, or relate to, the FreeType Project. This license applies to all files found in such packages, and which do not fall under their own explicit license. The license affects thus the FreeType font engine, the test programs, documentation and makefiles, at the very least. This license was inspired by the BSD, Artistic, and IJG (Independent JPEG Group) licenses, which all encourage inclusion and use of free software in commercial and freeware products alike. As a consequence, its main points are that: o We

don't promise that this software works. However, we will be interested in any kind of bug reports. ('as is' distribution) o You can use this software for whatever you want, in parts or full form, without having to pay us. ('royalty-free' usage) o You may not pretend that you wrote this software. If you use it, or only parts of it, in a program, you must acknowledge somewhere in your documentation that you have used the FreeType code. ('credits') We specifically permit and encourage the inclusion of this software, with or without modifications, in commercial products. We disclaim all warranties covering The FreeType Project and assume no liability related to The FreeType Project. Finally, many people asked us for a preferred form for a credit/disclaimer to use in compliance with this license. We thus encourage you to use the following text:

"Portions of this software are copyright © 2013 The FreeType Project ([www.freetype.org](http://www.freetype.org)). All rights reserved."

## Legal Terms

0. Definitions – Throughout this license, the terms 'package', 'FreeType Project', and 'FreeType archive' refer to the set of files originally distributed by the authors (David Turner, Robert Wilhelm, and Werner Lemberg) as the 'FreeType Project', be they named as alpha, beta or final release. 'You' refers to the licensee, or person using the project, where 'using' is a generic term including compiling the project's source code as well as linking it to form a 'program' or 'executable'. This program is referred to as 'a program using the FreeType engine'. This license applies to all files distributed in the original FreeType Project, including all source code, binaries and documentation, unless otherwise stated in the file in its original, unmodified form as distributed in the original archive. If you are unsure whether or not a particular file is covered by this license, you must contact us to verify this. The FreeType Project is copyright (C) 1996-2000 by David Turner, Robert Wilhelm, and Werner Lemberg. All rights reserved except as specified below.

1. No Warranty – THE FREETYPE PROJECT IS PROVIDED 'AS IS' WITHOUT WARRANTY OF ANY KIND, EITHER EXPRESS OR IMPLIED, INCLUDING, BUT NOT LIMITED TO, WARRANTIES OF MERCHANTABILITY AND FITNESS FOR A PARTICULAR PURPOSE. IN NO EVENT WILL ANY OF THE

AUTHORS OR COPYRIGHT HOLDERS BE LIABLE FOR ANY DAMAGES CAUSED BY THE USE OR THE INABILITY TO USE, OF THE FREETYPE PROJECT. '

2. Redistribution – This license grants a worldwide, royalty-free, perpetual and irrevocable right and license to use, execute, perform, compile, display, copy, create derivative works of, distribute and sublicense the FreeType Project (in both source and object code forms) and derivative works thereof for any purpose; and to authorize others to exercise some or all of the rights granted herein, subject to the following conditions:

- o Redistribution of source code must retain this license file ('FTL.TXT') unaltered; any additions, deletions or changes to the original files must be clearly indicated in accompanying documentation. The copyright notices of the unaltered, original files must be preserved in all copies of source files.
- o Redistribution in binary form must provide a disclaimer that states that the software is based in part of the work of the FreeType Team, in the distribution documentation. We also encourage you to put an URL to the FreeType web page in your documentation, though this isn't mandatory. These conditions apply to any software derived from or based on the FreeType Project, not just the unmodified files. If you use our work, you must

acknowledge us. However, no fee need be paid to us.

3. Advertising – Neither the FreeType authors and contributors nor you shall use the name of the other for commercial, advertising, or promotional purposes without specific prior written permission. We suggest, but do not require, that you use one or more of the following phrases to refer to this software in your documentation or advertising materials: 'FreeType Project', 'FreeType Engine', 'FreeType library', or 'FreeType Distribution'. As you have not signed this license, you are not required to accept it. However, as the FreeType Project is copyrighted material, only this license, or another one contracted with the authors, grants you the right to use, distribute, and modify it. Therefore, by using, distributing, or modifying the FreeType Project, you indicate that you understand and accept all the terms of this license.

4. Contacts – There are two mailing lists related to FreeType:

- o [freetype@nongnu.org](mailto:freetype@nongnu.org). Discusses general use and applications of FreeType, as well as future and wanted additions to the library and distribution. If you are looking for support, start in this list if you haven't found anything to help you in the documentation.
- o [freetype-devel@nongnu.org](mailto:freetype-devel@nongnu.org). Discusses bugs, as well as engine internals, design issues, specific licenses, porting, etc.



- ◀◀ Our home page can be found at <http://www.freetype.org>

### HarfBuzz / UCDN License

- Copyright © 2010,2011,2012 Google, Inc.
- Copyright © 2012 Mozilla Foundation
- Copyright © 2011 Codethink Limited
- Copyright © 2008,2010 Nokia Corporation and/or its subsidiary(-ies)
- Copyright © 2009 Keith Stribley
- Copyright © 2009 Martin Hosken and SIL International
- Copyright © 2007 Chris Wilson
- Copyright © 2006 Behdad Esfahbod
- Copyright © 2005 David Turner
- Copyright © 2004,2007,2008,2009,2010 Red Hat, Inc.
- Copyright © 1998-2004 David Turner and Werner Lemberg

For full copyright notices consult the individual files in the package. Permission is hereby granted, without written agreement and without license or royalty fees, to use, copy, modify, and distribute this software and its documentation for any purpose, provided that the above copyright notice and the following two paragraphs appear in all copies of this software. IN NO EVENT SHALL THE COPYRIGHT HOLDER BE LIABLE TO ANY

PARTY FOR DIRECT, INDIRECT, SPECIAL, INCIDENTAL, OR CONSEQUENTIAL DAMAGES ARISING OUT OF THE USE OF THIS SOFTWARE AND ITS DOCUMENTATION, EVEN IF THE COPYRIGHT HOLDER HAS BEEN ADVISED OF THE POSSIBILITY OF SUCH DAMAGE. THE COPYRIGHT HOLDER SPECIFICALLY DISCLAIMS ANY WARRANTIES, INCLUDING, BUT NOT LIMITED TO, THE IMPLIED WARRANTIES OF MERCHANTABILITY AND FITNESS FOR A PARTICULAR PURPOSE. THE SOFTWARE PROVIDED HEREUNDER IS ON AN "AS IS" BASIS, AND THE COPYRIGHT HOLDER HAS NO OBLIGATION TO PROVIDE MAINTENANCE, SUPPORT, UPDATES, ENHANCEMENTS, OR MODIFICATIONS.

### Libunibreak License

This library is released under an open-source licence, the zlib/libpng licence. Please check the file LICENCE for details. Apart from using the algorithm, part of the code is derived from the data provided under <http://www.unicode.org/Public>. And the Unicode Terms of Use may apply: URL:<http://www.unicode.org/copyright.html>

LICENSE:

- Copyright (C) 2008-2012 Wu Yongwei <[wuyongwei@gmail.com](mailto:wuyongwei@gmail.com)>
- Copyright (C) 2012 Tom Hacoen <[tom.hacoen@samsung.com](mailto:tom.hacoen@samsung.com)>

This software is provided 'as-is', without any express or implied warranty. In no event will the author be held liable for any damages arising from the use of this software. Permission is granted to anyone to use this software for any purpose, including commercial applications, and to alter it and redistribute it freely, subject to the following restrictions:

1. The origin of this software must not be misrepresented; you must not claim that you wrote the original software. If you use this software in a product, an acknowledgement in the product documentation would be appreciated but is not required.
2. Altered source versions must be plainly marked as such, and must not be misrepresented as being the original software.
3. This notice may not be removed or altered from any source distribution.

**Unicode Inc. License Agreement**

EXHIBIT 1 UNICODE, INC. LICENSE AGREEMENT - DATA FILES AND SOFTWARE  
 Unicode Data Files include all data files under the directories <http://www.unicode.org/Public/>, <http://www.unicode.org/reports/>, and <http://www.unicode.org/cldr/data/>. Unicode Software includes any source code published in the Unicode Standard or under the directories <http://www.unicode.org/Public/>, <http://www.unicode.org/reports/>, and <http://www.unicode.org/cldr/data/>. NOTICE TO USER: Carefully read the following legal agreement. BY DOWNLOADING, INSTALLING, COPYING OR OTHERWISE USING UNICODE INC.'S DATA FILES ("DATA FILES"), AND/OR SOFTWARE ("SOFTWARE"), YOU UNEQUIVOCALLY ACCEPT, AND AGREE TO BE BOUND BY, ALL OF THE TERMS AND CONDITIONS OF THIS AGREEMENT. IF YOU DO NOT AGREE, DO NOT DOWNLOAD, INSTALL, COPY, DISTRIBUTE OR USE THE DATA FILES OR SOFTWARE. COPYRIGHT AND PERMISSION NOTICE Copyright © 1991-2010 Unicode, Inc. All rights reserved. Distributed under the Terms of Use in <http://www.unicode.org/copyright.html>. Permission is hereby granted, free of charge, to any person obtaining a copy of the Unicode data files and any associated documentation (the "Data Files") or Unicode software and any associated documentation (the "Software") to deal in the Data Files or

Software without restriction, including without limitation the rights to use, copy, modify, merge, publish, distribute, and/or sell copies of the Data Files or Software, and to permit persons to whom the Data Files or Software are furnished to do so, provided that (a) the above copyright notice(s) and this permission notice appear with all copies of the Data Files or Software, (b) both the above copyright notice(s) and this permission notice appear in associated documentation, and (c) there is clear notice in each modified Data File or in the Software as well as in the documentation associated with the Data File(s) or Software that the data or software has been modified. THE DATA FILES AND SOFTWARE ARE PROVIDED "AS IS", WITHOUT WARRANTY OF ANY KIND, EXPRESS OR IMPLIED, INCLUDING BUT NOT LIMITED TO THE WARRANTIES OF MERCHANTABILITY, FITNESS FOR A PARTICULAR PURPOSE AND NONINFRINGEMENT OF THIRD PARTY RIGHTS. IN NO EVENT SHALL THE COPYRIGHT HOLDER OR HOLDERS INCLUDED IN THIS NOTICE BE LIABLE FOR ANY CLAIM, OR ANY SPECIAL INDIRECT OR CONSEQUENTIAL DAMAGES, OR ANY DAMAGES WHATSOEVER RESULTING FROM LOSS OF USE, DATA OR PROFITS, WHETHER IN AN ACTION OF CONTRACT, NEGLIGENCE OR OTHER TORTIOUS ACTION, ARISING OUT OF OR IN CONNECTION WITH THE USE OR

PERFORMANCE OF THE DATA FILES OR SOFTWARE. Except as contained in this notice, the name of a copyright holder shall not be used in advertising or otherwise to promote the sale, use or other dealings in these Data Files or Software without prior written authorization of the copyright holder.



### « **ZLIB Data Compression Library License Agreement**

(C) 1995-2010 Jean-loup Gailly and Mark Adler This software is provided 'as-is', without any express or implied warranty. In no event will the authors be held liable for any damages arising from the use of this software.

Permission is granted to anyone to use this software for any purpose, including commercial applications, and to alter it and redistribute it freely, subject to the following restrictions:

1. The origin of this software must not be misrepresented; you must not claim that you wrote the original software. If you use this software in a product, an acknowledgment in the product documentation would be appreciated but is not required.
2. Altered source versions must be plainly marked as such, and must not be misrepresented as being the original software.
3. This notice may not be removed or altered from any source distribution.

Jean-loup Gailly Mark Adler jloup@gzip.org madler@alumni.caltech.edu If you use the zlib library in a product, we would appreciate \*not\* receiving lengthy legal documents to sign. The sources are provided for free but without warranty of any kind. The library has been entirely written by Jean-loup Gailly and Mark

Adler; it does not include third-party code. If you redistribute modified sources, we would appreciate that you include in the file ChangeLog history information documenting your changes. Please read the FAQ for more information on the distribution of modified source versions.

### **GLEW Лиценз (Модифициран BSD лиценз)**

The OpenGL Extension Wrangler Library

- Copyright (C) 2002-2008, Milan Ikits <milan.ikits@ieee.org>
- Copyright (C) 2002-2008, Marcelo E. Magallon <mmagallo@debian.org>
- Copyright (C) 2002, Lev Povalahev

All rights reserved.

Redistribution and use in source and binary forms, with or without modification, are permitted provided that the following conditions are met: Redistributions of source code must retain the above copyright notice, this list of conditions and the following disclaimer. \* Redistributions in binary form must reproduce the above copyright notice, this list of conditions and the following disclaimer in the documentation and/or other materials provided with the distribution. \* The name of the author may be used to endorse or promote products derived from this software without specific prior written permission. THIS SOFTWARE IS PROVIDED BY THE

COPYRIGHT HOLDERS AND CONTRIBUTORS "AS IS" AND ANY EXPRESS OR IMPLIED WARRANTIES, INCLUDING, BUT NOT LIMITED TO, THE IMPLIED WARRANTIES OF MERCHANTABILITY AND FITNESS FOR A PARTICULAR PURPOSE ARE DISCLAIMED. IN NO EVENT SHALL THE COPYRIGHT OWNER OR CONTRIBUTORS BE LIABLE FOR ANY DIRECT, INDIRECT, INCIDENTAL, SPECIAL, EXEMPLARY, OR CONSEQUENTIAL DAMAGES (INCLUDING, BUT NOT LIMITED TO, PROCUREMENT OF SUBSTITUTE GOODS OR SERVICES; LOSS OF USE, DATA, OR PROFITS; OR BUSINESS INTERRUPTION) HOWEVER CAUSED AND ON ANY THEORY OF LIABILITY, WHETHER IN CONTRACT, STRICT LIABILITY, OR TORT (INCLUDING NEGLIGENCE OR OTHERWISE) ARISING IN ANY WAY OUT OF THE USE OF THIS SOFTWARE, EVEN IF ADVISED OF THE POSSIBILITY OF SUCH DAMAGE.

### **Свързана информация**

- Дисплей на водача (стр. 88)

## Меню за приложения в дисплея на водача

Менюто за приложения в дисплея на водача осигурява бърз достъп до често използвани функции за определени приложения.



Илюстрацията е схематична.

Менюто за приложения в дисплея на водача може да се използва вместо централния дисплей и се управлява с помощта на дясната клавиатура на волана. Менюто за приложения улеснява превключването между различни приложения или функции в рамките на приложенията, без да се налага да пускате волана.

### Функции на менюто за приложения

Различните приложения дават достъп до различни видове функции. Следните приложения и свързаните с тях функции могат да

бъдат контролирани от менюто за приложения:

Приложение	Функции
Бордови компютър	Избор на дневен километражен брояч, избор какво да се покаже на дисплея на водача и т.н.
Медия плейър	Избор на активен източник за медия плейър.
Телефон	Обаждане до контакт от списъка с обаждания.
Навигация	Напътствие до крайна цел и др.

### Свързана информация

- Дисплей на водача (стр. 88)
- Преглед на централния дисплей (стр. 111)
- Управление на менюто за приложения в дисплея на водача (стр. 105)

## Управление на менюто за приложения в дисплея на водача

Менюто за приложения на дисплея на водача се управлява с дясната клавиатура на волана.

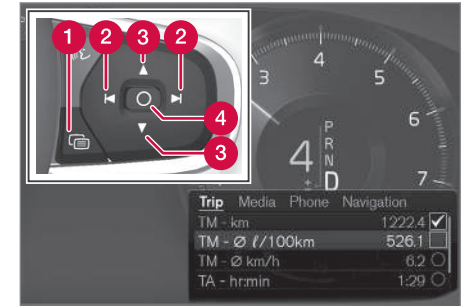

Менюто за приложения и дясната клавиатура на волана. Илюстрацията е схематична.

- 1 Отваряне/затваряне
- 2 Ляво/дясно
- 3 Нагоре/надолу
- 4 Потвърди

### « Отваряне/затваряне на менюто за приложения

- Натиснете върху отваряне/затваряне (1).
- > Менюто за приложения се отваря/затваря.

#### **i БЕЛЕЖКА**

Не е възможно да отворите менюто на приложението, докато в дисплея на водача има непотвърдено съобщение. Съобщението първо трябва да бъде потвърдено, преди да може да се отвори менюто на приложението.

Менюто за приложения се затваря автоматично след период на неактивност или след избор на определени опции.

### Придвижване и избор в менюто за приложения

1. Придвижвайте се между приложенията, като натиснете отляво или отдясно (2).
  - > Функциите за предишно/следващо приложение се показват в менюто за приложения.
2. Прегледайте функциите за избраното приложение, като докоснете нагоре или надолу (3).

3. Потвърдете или маркирайте опция за функция, като натиснете потвърждение (4).
  - > Функцията се активира и при някои опции менюто за приложения се затваря.

Ако менюто за приложения се отвори отново, функциите на най-скоро избраното приложение се показват на първо място.

### Свързана информация

- Меню за приложения в дисплея на водача (стр. 105)
- Съобщения в дисплея на водача (стр. 106)

### Съобщения в дисплея на водача

Дисплеят на водача може да показва съобщения за информиране или подпомагане на водача в случай на различни събития.

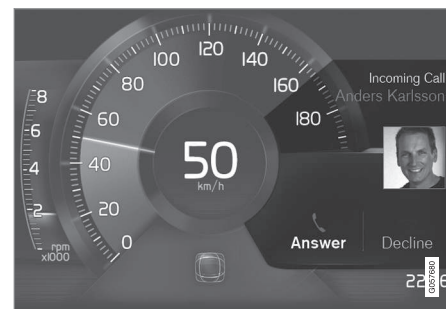

Пример за съобщение в 8-инчов дисплей на водача. Илюстрацията е схематична - частите могат да се различават в зависимост от модела на автомобила.





Пример за съобщение в дисплея на водача. Илюстрацията е схематична - частите могат да се различават в зависимост от модела на автомобила.

Дисплеят на водача показва съобщения, които са с висок приоритет за водача.

Съобщенията могат да се показват в различни части на дисплея на водача, в зависимост от това каква друга информация се показва в момента. След известно време или когато съобщението бъде потвърдено/предприеме се действие, ако е нужно, то изчезва от дисплея на водача. Ако съобщението трябва да бъде запазено, то се поставя в приложението Статус кола, което се отваря от изгледа на приложения в централния дисплей.

Съставът на съобщенията може да варира и те могат да бъдат показани заедно с графика, символите или бутони, например за

потвърждаване на съобщението или приемане на заявка.

### Сервизни съобщения

По-долу е показана подборка от важни сервизни съобщения и техните значения.

Съобщение	Спецификация
<b>Спрете безопасно<sup>A</sup></b>	Спрете и изключете двигателя. Сериозен риск от повреда - консултирайте се със сервиз <sup>B</sup> .
<b>Изключи двигателя<sup>A</sup></b>	Спрете и изключете двигателя. Сериозен риск от повреда - консултирайте се със сервиз <sup>B</sup> .
<b>Спешен сервиз Карайте към сервиза<sup>A</sup></b>	Веднага се свържете със сервиз <sup>B</sup> за проверка на автомобила.
<b>Необходим сервиз<sup>A</sup></b>	Възможно най-скоро се свържете със сервиз <sup>B</sup> за проверка на автомобила.
<b>Редовна поддръжка Резервирай час за поддръжка</b>	Време за редовно сервизно обслужване - свържете се със сервиз <sup>B</sup> . Показва се преди датата за следващото сервизно обслужване.

Съобщение	Спецификация
<b>Редовна поддръжка Час за поддръжка</b>	Време за редовно сервизно обслужване - свържете се със сервиз <sup>B</sup> . Показва се на датата за следващото сервизно обслужване.
<b>Редовна поддръжка Закъсняла поддръжка</b>	Време за редовно сервизно обслужване - свържете се със сервиз <sup>B</sup> . Показва, когато датата за следващото сервизно обслужване е отминала.
<b>Временно изключено<sup>A</sup></b>	Функцията е временно изключена и се нулира автоматично по време на движение или след стартиране отново.

<sup>A</sup> Част от съобщение, показана заедно с информация за това къде е възникнал проблемът.

<sup>B</sup> Препоръчва се оторизиран сервиз на Volvo.

### Свързана информация

- Управлява съобщенията в дисплея на водача (стр. 108)
- Работа със съобщение, запазено от дисплея на водача (стр. 109)
- Съобщение в централния дисплей (стр. 145)

## Управлява съобщенията в дисплея на водача

Съобщенията в дисплея на водача се управляват с дясната клавиатура на волана.



Примери за съобщения на дисплея на водача<sup>3</sup> и дясната клавиатура на волана.



Примери за съобщения на дисплея на водача<sup>4</sup> и дясната клавиатура на волана. Илюстрацията е схематична - частите могат да се различават в зависимост от модела на автомобила.

**1** Ляво/дясно

**2** Потвърди

Някои съобщения в дисплея на водача съдържат един или повече бутони, например, за потвърждаване на съобщението или приемане на заявка.

### Работа с ново съобщение

При съобщения с бутони:

1. Придвижвайте се между бутоните, като натиснете отляво или отдясно (1).

2. Потвърдете избора, като натиснете потвърждението (2).
  - > Съобщението изчезва от дисплея на водача.

При съобщения без бутони:

- Затворете съобщението, като натиснете потвърждението (2) или оставете съобщението да се затвори автоматично след известно време.
  - > Съобщението изчезва от дисплея на водача.

Ако съобщението трябва да бъде запазено, то се поставя в приложението **Статус кола**, което се отваря от изгледа на приложения в централния дисплей. Във връзка с това, на централния дисплей се показва съобщението **Съобщение записано в Статус кола**.

### Свързана информация

- Съобщения в дисплея на водача (стр. 106)
- Работа със съобщение, запазено от дисплея на водача (стр. 109)
- Съобщение в централния дисплей (стр. 145)

<sup>3</sup> При 8-инчов дисплей на водача.

<sup>4</sup> При 12-инчов дисплей на водача.

## Работа със съобщение, запаметено от дисплея на водача

Независимо дали са запазени от дисплея на водача или от централния дисплей, съобщенията се управляват в централния дисплей.

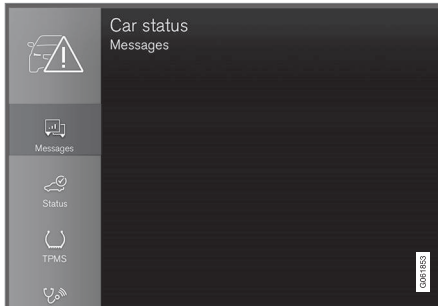

Запамените съобщения могат да се видят в приложението **Статус кола**.

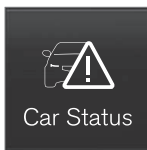

Съобщенията, които са показани на дисплея на водача и които трябва да бъдат запаменени, се добавят в приложението **Статус кола** на централния дисплей. Във връзка с това

на централния дисплей се показва съобщението **Съобщение записано в Статус кола**.

## Прочитане на запаметено съобщение

За прочитане на запаметено съобщение веднага:

- Натиснете бутона вдясно от **Съобщение записано в Статус кола** съобщението в централния дисплей.
  - > Запаменото съобщение се показва в приложението **Статус кола**.

За прочитане на запаметено съобщение по-късно:

1. Отворете приложението **Статус кола** от изгледа на приложения в централния дисплей.
  - > Приложението се отваря в долния детайлен изглед на началния изглед.
2. Изберете секцията **Съобщения** в приложението.
  - > Показва се списък със запаменени съобщения.
3. Докоснете съобщение за разширяване/свиване.
  - > Повече информация за съобщението се показва в списъка, а изображението вляво на приложението показва графична информация за съобщението.

## Управление на запаметено съобщение

В максимален режим някои съобщения разполагат с два бутона, за да резервирате услуга или да прочетете ръководството за собственика.

За да резервирате услуга за запаметено съобщение:

- В максимален режим за съобщението натиснете **Заявка за час** **Обаждане за заявка на час**<sup>5</sup> за помощ при услугата за резервации.

> **С Заявка за час:** Секцията **Насрочени часове** се отваря в приложението и създава заявка за резервиране на сервизни и ремонтни дейности.

**С Обаждане за заявка на час:** Приложението за телефон се стартира и се обажда в сервизен център, за да резервира сервизни и ремонтни дейности.

За да прочетете ръководството за собственика за запаметено съобщение:

<sup>5</sup> Зависи от пазара. Volvo ID и избраният сервиз също трябва да бъдат регистрирани.

## ДИСПЛЕИ И ГЛАСОВО УПРАВЛЕНИЕ

- ◀ – В максимален режим за съобщението натиснете **Ръководство**, за да прочетете за съобщението в ръководството за собственика.
  - > Ръководството за собственика се отваря в централния дисплей и показва информация, свързана със съобщението.

Запометените съобщения в приложението се изтриват автоматично при всяко стартиране на двигателя.

### **Свързана информация**

- Съобщения в дисплея на водача (стр. 106)
- Управлява съобщенията в дисплея на водача (стр. 108)
- Съобщение в централния дисплей (стр. 145)

## Преглед на централния дисплей

Много от функциите на автомобила се управляват от централния дисплей. Тук е

представен централният дисплей и неговите опции.

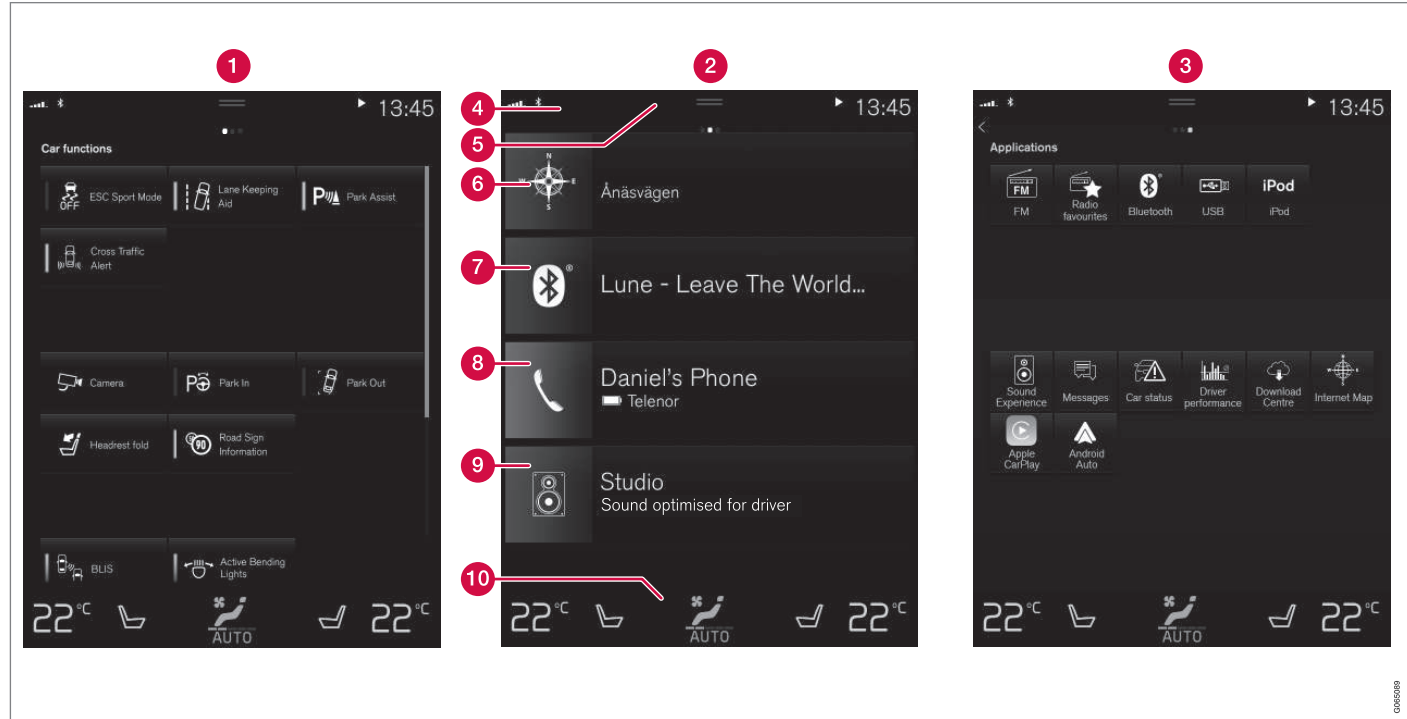

Три от основните изгледи на централния дисплей. Плъзнете надясно или наляво, за да получите достъп до изгледа на функции или приложения съответно<sup>6</sup>.



- « **1** Изглед на функции - автомобилни функции, които се активират или деактивират с натискане. Някои функции са също така наречените тригерни функции, което означава, че отварят прозорец с опции за настройка. Примерите за това включват **Камера**.
- 2** Начален изглед - първият изглед, който се показва при стартиране на екрана.
- 3** Изглед на приложения - изтеглените приложения (приложения на външни разработчици) и приложения за вградени функции, като **FM радио**. Докоснете върху някоя икона на приложение, за да отворите приложението.
- 4** Лента на състоянието - дейностите в автомобила са показани в горната част на екрана. Информацията за мрежата и връзката се показва в лявата част на лентата на състоянието, докато свързаната с медия информация, часовникът и индикацията за текущата фонова активност са показани отдясно.
- 5** Изглед отгоре - плъзнете секцията надолу, за да получите достъп до изгледа отгоре. **Настройки**, **Ръководство**, **Профил** и запамените съобщения на автомобила са достъпни от тук. В някои случаи контекстните настройки (напр. **Навигация Настройки**) и контекстното

ръководство за собственика (напр. **Ръководство за навигация**) са достъпни и от изгледа отгоре.

- 6** Навигация - води до навигация по карта, с напр. Sensus Navigation\*. Докоснете върху детайлен изглед, за да го разширите.
- 7** Медия - наскоро използвани приложения, свързани с медия. Докоснете върху детайлния изглед, за да го разширите.
- 8** Телефон - телефонната функция е достъпна от тук. Докоснете върху детайлния изглед, за да го разширите.
- 9** Допълнителен детайлен изглед - наскоро използвани приложения или функции за автомобили, които не принадлежат към никой от останалите детайлни изгледи. Докоснете върху детайлния изглед, за да го разширите.
- 10** Ред за климатик - информация и пряко взаимодействие за задаване на температура и отопление на седалката например\*. Докоснете символа в центъра на реда за климатик, за да отворите изгледа на климатик с повече опции за настройка.

### **i** БЕЛЕЖКА

Ако е необходимо, климатичният контрол може да се използва за охлаждане на медийната система в централния дисплей. В такива случаи на дисплея на водача се показва съобщението **Климатик Охлаждане на система Инфотейнмънт**.

### Свързана информация

- Управление на централния дисплей (стр. 114)
- Навигиране в изгледите на централния дисплей (стр. 117)
- Изглед на функции в централния дисплей (стр. 124)
- Приложения (стр. 530)
- Символи в лентата за състояние на централния дисплей (стр. 126)
- Други настройки в изгледа отгоре на централния дисплей (стр. 136)
- Отворете контекстната настройка в централния дисплей (стр. 137)
- Ръководство за собственика в централния дисплей (стр. 19)
- Медия плейър (стр. 541)
- Телефон (стр. 557)

<sup>6</sup> Изгледите са обърнати при автомобили с десен волан.

- Климатичен контрол (стр. 218)
- Изключване и промяна на силата на системния звук в централния дисплей (стр. 135)
- Промяна на вида на централния дисплей (стр. 134)
- Промяна на системния език (стр. 136)
- Промяна на системните единици (стр. 135)
- Почистване на централен дисплей (стр. 690)
- Съобщение в централния дисплей (стр. 145)

## Управление на централния дисплей

Много от функциите на автомобила се контролират и регулират от централния дисплей. Централният дисплей е сензорен екран, който реагира на допир.

## Използване на функционалността на сензорния екран в централния дисплей

Екранът реагира различно в зависимост от това дали е докоснат чрез плъзгане, прекарване на пръст или натискане. Действия

като преглеждане на различни изгледи, маркиране на обекти и прелистване в списък могат да се извършват чрез докосване на екрана по различни начини.

Инфрочервената светлинна завеса точно над повърхността на екрана дава възможност на екрана да разпознае пръст, който е точно пред екрана. Тази технология позволява използването на екрана дори с ръкавици.



Двама души могат да си взаимодействат с екрана едновременно, напр., за да настройат

климата съответно за страната на водача и пътника.





### **ВАЖНО**

Не използвайте остри предмети на екрана, тъй като те могат да го надраскат.

Таблицата по-долу представя различните процедури за работа с екрана:

Процедура	Изпълнение	Резултат
	Натиснете веднъж.	Маркира обект, потвърждава избор или активира функция.
	Натиснете два пъти бързо.	Увеличава мащаба на цифров обект, като картата.
	Натиснете и задръжте.	Хваща обект. Може да се използва за преместване на приложения или точки по картата. Натиснете и задръжте пръста си към екрана и в същото време плъзнете обекта до желаното място.
	Докоснете веднъж с два пръста.	Намалява мащаба на цифров обект, като картата.

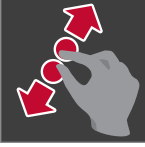

Процедура	Изпълнение	Резултат
	Влачене	Сменя между различни изгледи, прелиства списък, текст или изглед. Задръжте натиснато и плъзнете, за да премествате приложения или точки по картата. Влачете хоризонтално или вертикално през екрана.
	Прекарайте пръст/влачете бързо	Сменя между различни изгледи, прелиства списък, текст или изглед. Влачете хоризонтално или вертикално през екрана. Имайте предвид, че докосването до горната част на екрана може да доведе до отваряне на изглед отгоре.
	Влачене с разделяне настрани	Увеличава мащаб.
	Влачене със събиране навътре	Намалява мащаба.

#### « Връщане към начален изглед от друг изглед

1. Натиснете кратко бутона за начало под централния дисплей.
  - > Показва се последната позиция на началния изглед.
2. Натиснете кратко отново.
  - > Всички детайлни изгледи на началния изглед се връщат към техния режим по подразбиране.

#### **i** БЕЛЕЖКА

В стандартен режим на начален изглед - натиснете за кратко бутона за начален изглед. На екрана се показва анимация, която описва достъп до различните изгледи.

#### Прелистване в списък, статия или изглед

Когато индикаторът за прелистване се вижда на екрана, е възможно да се прелиства надолу или нагоре в изгледа. Плъзнете надолу/нагоре някъде в изгледа.

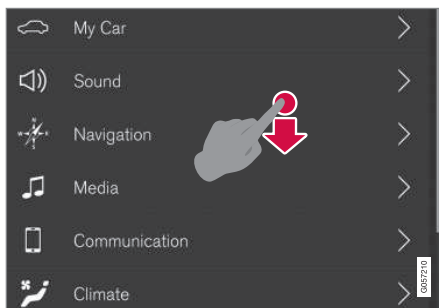

Индикаторът за прелистване се появява на централния дисплей, когато е възможно да прелиствате в изгледа.

#### Използване на контрол в централния дисплей



Управление на температурата.

Контролът се използва за много от функциите на автомобила. Регулирайте напр. температурата чрез едно от следните:

- плъзнете контрола до желаната температура,
- докоснете + или – за постепенно повишаване или понижаване на температурата или
- докоснете върху желаната температура на контрола.

#### Свързана информация

- Активиране и деактивиране на централен дисплей (стр. 117)
- Преместване на приложения и бутони в централния дисплей (стр. 126)
- Клавиатура в централния дисплей (стр. 128)

## Активиране и деактивиране на централен дисплей

Централният дисплей може да бъде затъмнен и активиран отново с помощта на бутон за начало под екрана.



Бутон Начало за централния дисплей.

Ефектът от използването на бутон за начало е, че екранът се затъмнява и сензорният екран вече не реагира на допир. Редът за климатик все още ще се показва. Всички функции, свързани с екрана, все още се изпълняват, като например климат, аудио, напътствия\* и приложения. Когато централният дисплей е затъмнен, това е добра възможност за почиване на екрана. Функцията за затъмняване може да се използва и за избледняване на екрана, така че да не пречи по време на шофиране.

1. Натиснете продължително физическия бутон за начало под екрана.
  - > Екранът потъмнява с изключение на реда за климатик, който продължава да се показва. Всички функции, свързани с екрана, все още работят.
2. Активирайте отново екрана - натиснете за кратко бутон за начало.
  - > Изгледът, който се е показвал преди изключването на екрана, ще се покаже отново.

### **БЕЛЕЖКА**

Екранът не може да бъде деактивиран, когато на екрана се покаже подкана за извършване на действие.

### **БЕЛЕЖКА**

Централният дисплей се деактивира автоматично, когато двигателят се изключи и се отвори вратата на водача.

### Свързана информация

- Почиване на централен дисплей (стр. 690)
- Промяна на вида на централния дисплей (стр. 134)
- Преглед на централния дисплей (стр. 111)

## Навигиране в изгледите на централния дисплей

В централния дисплей има пет различни основни изгледа: начален изглед, изглед отгоре, изглед на климатик, изглед на приложения и изглед на функции. Екранът се включва автоматично при отваряне на вратата на водача.

### Начален изглед

Начален изглед е изгледът, който се показва при включване на екрана. Той се състои от четири детайлни изгледа: **Навигация**, **Медия**, **Телефон** и допълнителен детайлен изглед.

Автомобилна функция или приложение, избрани от изгледа на функциите или изгледа на приложенията, стартира в съответния детайлен изглед на началния изглед. Например **FM** радио започва в плочката **Медия**.

Допълнителната плочка показва последното използвано приложение или функция на автомобила, които не са свързани с никоя от останалите три области.

Детайлните изгледи показват кратка информация за всяко различно приложение.





### **БЕЛЕЖКА**

Когато автомобилът се стартира, различните детайлни изгледи на началния изглед показват информация за текущото състояние на приложенията.

### **БЕЛЕЖКА**

В стандартен режим на начален изглед - натиснете за кратко бутона за начален изглед. На екрана се показва анимация, която описва достъп до различните изгледи.

### **Лента на състоянието**

Дейностите в автомобила са показани в горната част на екрана. Информацията за мрежата и връзката се показва в лявата част на лентата на състоянието, докато свързаната с медия информация, часовникът и индикацията за текущата фоновата активност са показани отдясно.

### **Изглед отгоре**

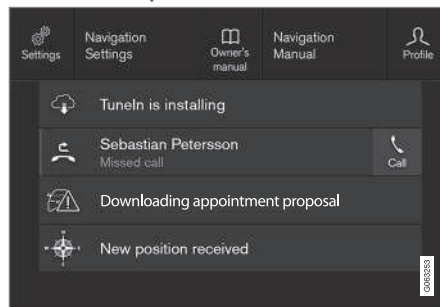

Плъзнат надолу изглед отгоре.

В центъра на лентата на състоянието в горната част на екрана е разположена секция. Отворете изгледа отгоре, като натиснете секцията или влачите/плъзнете отгоре надолу през екрана.

В изгледа отгоре винаги има достъп до:

- **Настройки**
- **Ръководство**
- **Профил**
- **Запамените съобщения на автомобила.**

В изгледа отгоре се предоставя достъп в някои случаи до следните:

- **Контекстна настройка (напр. Навигация Настройки).** Промяна на настройките

директно в изгледа отгоре, когато работи приложение (напр. навигация).

- **Контекстно ръководство за собственика (напр. Ръководство за навигация).** Получаване на достъп директно в изгледа отгоре до статии в цифровото ръководство за собственика, които са свързани със съдържанието, показано на екрана.

Изход от изгледа отгоре - натиснете извън изгледа отгоре, върху бутона за начало или в долната част на изгледа отгоре и плъзнете нагоре. След това намиращият се отдолу изглед е видим и отново е достъпен за употреба.

### **БЕЛЕЖКА**

Изгледът отгоре не е наличен по време на стартиране/изключване или когато на екрана се появи съобщение. Той също не е достъпен, когато е показан изглед на климатик.

### **Изглед на климатик**

Изгледът на климатик се вижда винаги в долната част на екрана. Най-често срещаните климатични настройки могат да бъдат направени директно там, като настройка на температура и отопление на седалките\*.



Натиснете символа в центъра на реда за климатик, за да отворите изгледа на климатик с повече опции за настройка.



Натиснете символа, за да затворите изгледа на климатик и да се върнете към предишния изглед.

### Изглед на приложения

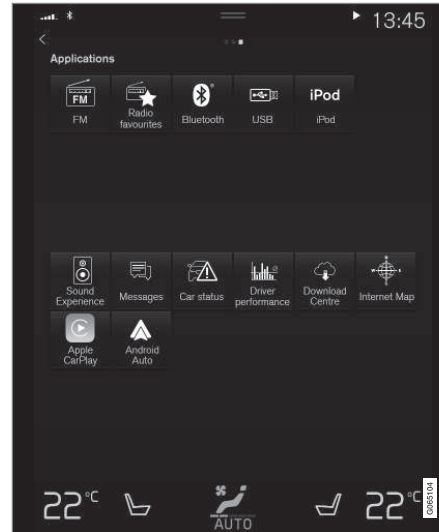

Изглед на приложения с приложенията на автомобила.

Плъзнете отдясно наляво<sup>7</sup> през екрана, за да получите достъп до изгледа на приложения от началния изглед. Тук ще намерите изтеглените приложения (приложения на външни разработчици) и приложения за вградени функции, като **FM** радио. Някои приложения показват кратка информация

директно в изгледа на приложенията, като например броя на непрочетените текстови съобщения за **Съобщения**.

Докоснете върху някое приложение, за да го отворите. След това приложението се отваря в плочката, към която принадлежи, напр. **Медия**.

Можете да превъртите надолу в изгледа на приложенията, в зависимост от броя на приложенията. Направете това, като влачите/плъзнете отдолу и нагоре.

Върнете се отново към началния изглед, като плъзнете отляво надясно<sup>7</sup> през екрана или като натиснете бутона за начало.

<sup>7</sup> Прилага се за автомобили с ляв волан. За автомобили с десен волан - плъзнете в обратна посока.

## ◀ Изглед на функции



Изглед на функции с бутони за различните функции на автомобила.

Плъзнете отляво надясно<sup>7</sup> през екрана, за да получите достъп до изгледа на функциите от началния изглед. От тук можете да активирате или деактивирате различни функции на автомобила, напр. BLIS\*, Lane Keeping Aid\* и Паркинг асистент\*.

В зависимост от размера на функциите, тук също е възможно да се превърта надолу в изгледа. Направете това, като влачите/плъзнете отдолу и нагоре.

За разлика от изгледа на приложения, където приложението се отваря с натискане, функция се активира или деактивира чрез натискане на съответния функционален бутон. Някои функции (тригерни функции) се отварят в нов прозорец при натискане.

Върнете се отново към началния изглед, като плъзнете отдясно наляво<sup>7</sup> през екрана или като натиснете бутона за начало.

### Свързана информация

- Управление на детайлни изгледи в централния дисплей (стр. 121)
- Символи в лентата за състояние на централния дисплей (стр. 126)
- Други настройки в изгледа отгоре на централния дисплей (стр. 136)
- Отворете контекстната настройка в централния дисплей (стр. 137)
- Ръководство за собственика в централния дисплей (стр. 19)
- Профили на водач (стр. 140)
- Климатичен контрол (стр. 218)

- Приложения (стр. 530)
- Изглед на функции в централния дисплей (стр. 124)
- Преглед на централния дисплей (стр. 111)

<sup>7</sup> Прилага се за автомобили с ляв волан. За автомобили с десен волан - плъзнете в обратна посока.

## **Управление на детайлни изгледи в централния дисплей**

Изгледът на дома се състои от четири  
детайлни изгледа: Навигация, Медия,

Телефон и допълнителен детайлен изглед.  
Тези изгледи могат да бъдат разширени.

« Разширяване на детайлен изглед от режим по подразбиране

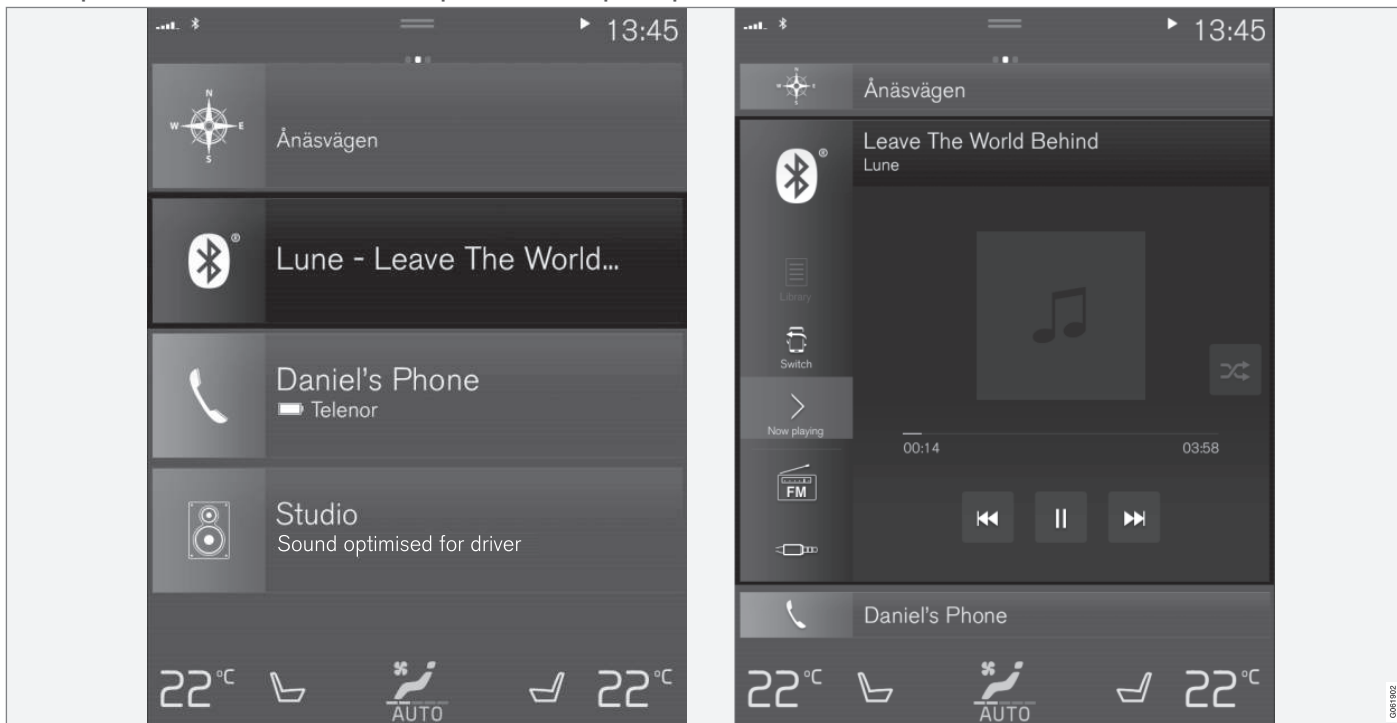

Стандартен режим и разширен режим на детайлен изглед в централния дисплей.



Разширяване на детайлен изглед:

- За плочки **Навигация**, **Медия** и **Телефон**: Натиснете някъде в детайлния изглед. Когато една плочка се разшири, допълнителната плочка в началния изглед временно се изгласква настрани. Останалите две плочки се минимизират и се показва само определена информация. Когато се натисне допълнителната плочка, останалите три плочки се минимизират и се показва само определена информация.

Разширеният изглед осигурява достъп до основните функции на приложението.

Затваряне на разширен детайлен изглед:

- Детайлният изглед може да бъде затворен по три различни начина.
  - Натиснете горната част на разширения детайлен изглед.
  - Натиснете друга плочка (тогава вместо това ще се отвори тази плочка в разширен режим).
  - Натиснете кратко физическия бутон за начало под централния дисплей.

### Отваряне или затваряне на детайлен изглед в режим на цял екран

Допълнителната плочка <sup>8</sup> и плочката за **Навигация** могат да бъдат отворени в режим на цял екран, с още повече информация и повече опции за настройка.

Когато се отвори нов детайлен изглед в режим на цял екран, не се показва информация от останалите детайлни изгледи.



В разширен режим отворете приложението на цял екран - натиснете символа.



Натиснете символа, за да се върнете в разширения режим, или натиснете бутона за начало в долната част на екрана.



Бутон Начало за централния дисплей.

Винаги има възможност да се върнете към начален изглед, като натиснете бутона за начало. За да се върнете към стандартния изглед на началния изглед от режим на цял екран – натиснете два пъти върху бутона за начало.

### Свързана информация

- Управление на централния дисплей (стр. 114)
- Активиране и деактивиране на централен дисплей (стр. 117)
- Навигиране в изгледите на централния дисплей (стр. 117)

<sup>8</sup> Не се отнася за всички приложения или функции за автомобили, отворени чрез допълнителната плочка.

## Изглед на функции в централния дисплей

Всички бутони за автомобилните функции са разположени в изгледа на функциите,

един от основните изгледи на централния дисплей. Придвигнете се до изгледа на функциите от началния изглед, като плъзнете отляво надясно по екрана<sup>9</sup>.

## Различни видове бутони

Има три различни типа бутони за автомобилни функции; вижте по-долу:

Тип бутон	Свойство	Засяга функция на автомобила
Функционални бутони	Имат включено/изключено положение. Когато дадена функция работи, светва светодиоден индикатор вляво от иконата на бутона. Натиснете бутона, за да активирате/деактивирате функцията.	Повечето бутони в изгледа на функции са функционални бутони.
Задействащи бутони	Нямат включено/изключено положение. Когато се натисне задействащ бутон, ще се отвори прозорец за функцията. Например, това може да е прозорец за промяна на позицията на седалката.	<ul style="list-style-type: none"> <li>● Камера</li> <li>● Сгъване на обл. за глава</li> </ul>
Бутони за паркиране	Имат режими включен, изключен и сканиране. Подобно на функционалните бутони, но с допълнителна позиция за сканиране на паркинг.	<ul style="list-style-type: none"> <li>● Вкарай</li> <li>● Асистиране от паркинг</li> </ul>

<sup>9</sup> Отнася се за автомобили с ляв волан. За автомобили с десен волан - плъзнете пръст в обратна посока.

## Различни режими на бутоните



Когато LED индикаторът на бутон за функция или паркиране свети в зелено, функцията се активира. Когато е активирана функция се показва допълнителен текст с обяснение за определени функции. Текстът се показва за няколко секунди и след това бутонът се показва със светещ LED индикатор.

За **Lane Keeping Aid** се показва текстът **Работи само при определени скорости** при натискане на бутона.

Натиснете бутона веднъж за кратко, за да активирате или деактивирате функцията.

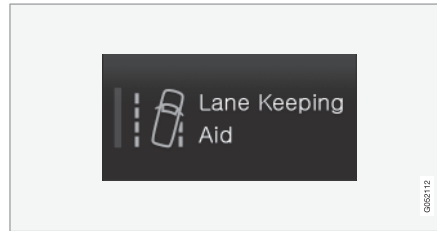

Функцията се деактивира, когато LED индикаторът изгасне.

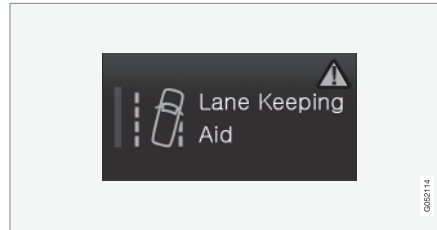

Когато в дясната част на бутона се покаже предупредителен триъгълник, нещо не работи според предвиденото.

### Свързана информация

- Управление на централния дисплей (стр. 114)
- Навигиране в изгледите на централния дисплей (стр. 117)

## Преместване на приложения и бутони в централния дисплей

Приложенията и бутоните за функции на автомобила в изгледа на приложения и изгледа на функции съответно могат да бъдат преместени и организирани по желание.

1. Плъзнете с пръст отлясно наляво<sup>10</sup> за достъп до изгледа на приложения или плъзнете с пръст отляво надясно<sup>10</sup>, за да получите достъп до изгледа на функции.
2. Натиснете приложение или бутон и го задръжте.
  - > Приложението или бутоната променят размера си и стават леко прозрачни. След това е възможно да ги преместите.
3. Плъзнете приложението или бутоната на свободно място в изгледа.

Максималният брой редове, достъпни за използване с цел позициониране на приложения или бутони, е 48. За да преместите приложение или бутон извън видимия изглед, плъзнете го в долната част на изгледа. Тогава се добавят нови редове, където може да се разположи приложението или бутоната.

По този начин приложение или бутон може да бъде разположено по-надолу и след това да не се вижда в нормалния режим за изгледа.

Плъзнете през екрана, за да превъртите нагоре или надолу в изгледа.

### БЕЛЕЖКА

Скрийте приложенията, които използват рядко или никога, като ги преместите на дъното, извън видимия екран. По този начин ще бъде по-лесно да намерите приложенията, които използвате по-често.

### БЕЛЕЖКА

Приложения и функционалните бутони на автомобила не могат да се добавят към вече използвани места.



## Свързана информация

- Изглед на функции в централния дисплей (стр. 124)
- Приложения (стр. 530)
- Управление на централния дисплей (стр. 114)

## Символи в лентата за състояние на централния дисплей



Преглед на символите, които могат да бъдат показани в лентата на състоянието на централния дисплей.

Лентата на състоянието показва дейностите, които се извършват текущо, а в някои случаи и тяхното състояние. Не всички символи се показват през цялото време поради ограниченото пространство в лентата на състоянието.

Символ	Спецификация
	Свързаност с интернет.
	Активиран роуминг.
	Сила на сигнала в мобилната телефонна мрежа.
	Свързано Bluetooth устройство.
	Активиран Bluetooth, но няма свързано устройство.
	Изпращане и приемане на информация до и от GPS.
	Свързаност с Wi-Fi мрежа.

<sup>10</sup> Прилага се за автомобили с ляв волан. За автомобили с десен волан - плъзнете в обратна посока.

Символ	Спецификация
	Активиран тетъринг (Wi-Fi хотспот). След това автомобилът споделя наличната връзка.
	Активиран автомобилен модем.
	Активно споделяне на USB.
	Безжично зареждане на телефон.
	Текущ процес.
	Активен таймер за предварително климатизиране.
	Възпроизвеждане на аудио източник.
	Спряно аудио източник.
	Текущо телефонно обаждане.
	Заглушен аудио източник.
	Приемане на новини от радио канала.

Символ	Спецификация
	Приемане на трафик информация.
	Часовник.

### Свързана информация

- Навигиране в изгледите на централния дисплей (стр. 117)
- Съобщение в централния дисплей (стр. 145)
- Свързан с интернет автомобил\* (стр. 573)
- Свързване на устройство чрез USB порт (стр. 547)
- Безжично зарядно устройство за телефон\* (стр. 567)
- Телефон (стр. 557)
- Дата и час (стр. 95)

## **Клавиатура в централния дисплей**

Клавиатурата в централния дисплей позволява да се въвежда информация с помощта на клавиши. Възможно е също така да нарисувате с ръка букви и знаци на екрана.

Клавиатурата може да се използва за въвеждане на знаци, букви и цифри, напр. за писане на текстови съобщения от автомобила, въвеждане на пароли или търсене на статии в цифровия вариант на ръководството за собственика.

Клавиатурата се показва само когато на екрана може да се въвежда информация.

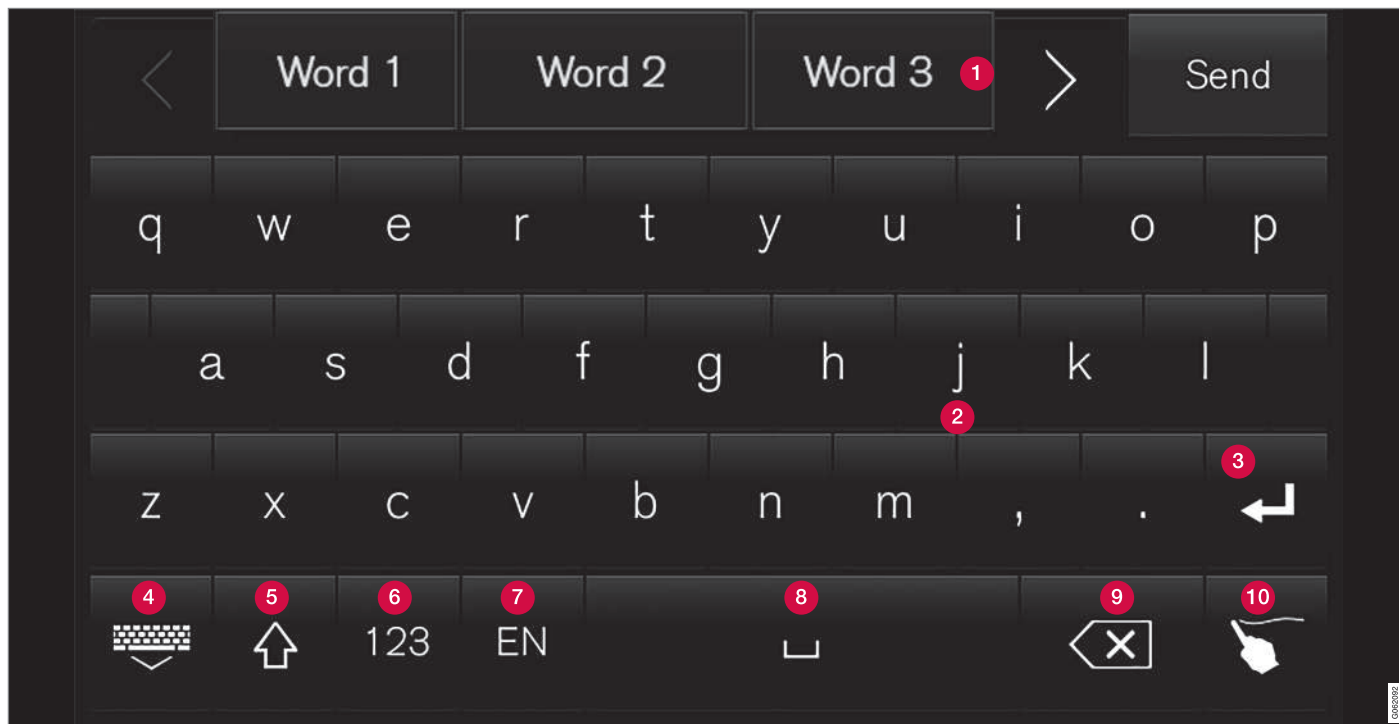

Изображението показва преглед на някои от бутоните, които могат да бъдат показани на клавиатурата. Външният вид варира в зависимост от езиковите настройки и контекста, в който се използва клавиатурата.

- « 1 Ред с предложени думи или знаци<sup>11</sup>. Предложените думи се коригират с въвеждането на нови букви. Прегледайте предложенията, като натискате стрелките вдясно и вляво. Докоснете предложение, за да го изберете. Имайте предвид, че тази функция не се поддържа от всички езици. Ако функцията не е налична, редът няма да бъде показан на клавиатурата.
- 2 Наличните символи на клавиатурата зависят от избрания език (виж точка 7). Докоснете знак, за да го въведете.
- 3 Бутонът работи по различен начин, в зависимост от контекста, в който се използва клавиатурата - за въвеждане @ (когато е въведен имейл адрес) или за **създаване на нов ред** (за нормално въвеждане на текст).
- 4 Скрива клавиатурата. Ако това не е възможно, бутонът не се показва.
- 5 Използва се за въвеждане на главни букви. Натиснете отново, за да въведете една главна буква и след това продължете с малки букви. Второ натискане преобразува всички букви в главни. Следващото натискане връща клавиатурата с малки букви. В този режим първата буква след точка, удивителен или въпросителен знак е главна

буква. Първата буква в текстовото поле също е главна буква. В текстовите полета, които са предназначени за имена или адреси, всяка дума автоматично започва с главна буква. В текстовите полета за парола, уеб адрес или въвеждане на имейл адрес всички букви са автоматично малки букви, освен ако с бутона не е зададено друго.

- 6 Въвеждане на число. Тогава клавиатурата (2) се показва с цифри. Натиснете ABC, който в цифров режим се показва вместо 123, за да се върнете към клавиатурата с букви или #\~ за да отворите клавиатурата със специални символи.
- 7 Сменя езика за въвеждане на текст, напр. EN. Наличните символи и предложения за думи (1) варират в зависимост от избрания език. За да можете да смените езиците на клавиатурата, първо трябва да се добавят езиците в Настройки.
- 8 Интервал.
- 9 Отменя въведения текст. Краткото натискане изтрива по един знак на нати-

скане. Задръжте натиснат бутона, за да изтриете по-бързо знаците.

- 10 Сменя режима на клавиатурата за писане на букви и знаци на ръка.

Натискането на бутона за потвърждение над клавиатурата (не се вижда на илюстрацията) потвърждава въведения текст. Изгледът на бутона се различава в зависимост от контекста.

### Варианти на буква или символ

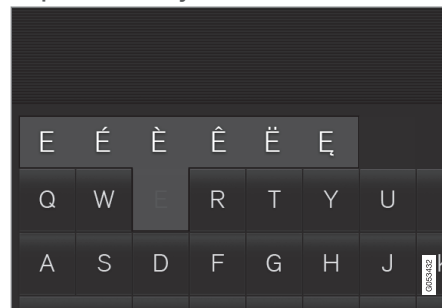

Варианти на буква или символ, е.г. **é** или **è**, могат да се въведат, като задръжите буквата или символа.. Показва се поле, показващо възможните варианти на букви или знаци. Докоснете върху желанния вариант. Ако не е избран вариант, се въвежда оригиналната буква/символ.

<sup>11</sup> Важи за азиатските езици.



### Свързана информация

- Смяна на езика на клавиатурата в централния дисплей (стр. 132)
- Въведете символите, буквите и думите ръчно в централния дисплей (стр. 132)
- Управление на централния дисплей (стр. 114)
- Управление на текстови съобщения (стр. 564)

## Смяна на езика на клавиатурата в централния дисплей

За да можете да превключвате между езиците на клавиатурата, първо трябва да се добавят езиците в **Настройки**.

### Добавяне или изтриване на езици в настройките

Клавиатурата автоматично се настройва на същите езици като системния език. Езикът на клавиатурата може да бъде адаптиран ръчно, без да се засяга системния език.

1. Натиснете **Настройки** в изгледа отгоре.
2. Натиснете **Система** → **Системни езици и мерни единици** → **Разположение на клавиатурата**.
3. Изберете един или повече езици от списъка.
  - > Сега е възможно да превключвате между избраните езици директно от клавиатурата за въвеждане на текст.

Ако няма активно избрани езици от **Настройки**, клавиатурата запазва същия език като системния език на автомобила.

## Превключване между различни езици на клавиатурата



Когато в **Настройки** са избрани няколко езика, бутонът от клавиатурата се използва за превключване между различните езици.

За смяна на езика на клавиатурата със списък:

1. Натиснете дълго бутона.
  - > Отваря се списък.
2. Изберете желан език. Ако са избрани повече от четири езика от **Настройки**, може да прелиствате списъка от клавиатурата.
  - > Клавиатурата е адаптирана към избрания език и се дават предложения за други думи.

За да промените езика на клавиатурата, без показване на списъка:

- Едно кратко натискане на бутона.
  - > Клавиатурата се адаптира към следващия език в списъка, без да се показва списъкът.

### Свързана информация

- Промяна на системния език (стр. 136)
- Клавиатура в централния дисплей (стр. 128)

## Въведете символите, буквите и думите ръчно в централния дисплей

Клавиатурата на централния дисплей ви позволява да въвеждате знаци, букви и думи на екрана, като "рисувате" на ръка.



Натиснете бутона на клавиатурата, за да превключите от въвеждане с клавиши към въвеждане на букви и знаци с ръка.

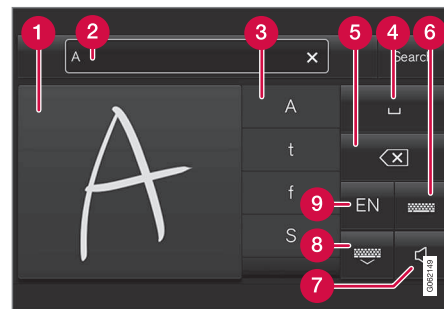

- 1 Област за писане на знаци/букви/думи/части на думата.
- 2 Текстовото поле, където символите или предложенията за думи<sup>12</sup> се появяват така, както са написани на екрана (1).

- 3 Предложения за знаци/букви/думи/ части на думата. Възможно е да се прелиства през списъка.
- 4 Интервал. Интервал може да бъде създаден и чрез въвеждане на тире (-) в областта за ръчно изписани букви (1). Вижте заглавието „Въвеждане на интервал в полето за свободен текст с разпознаване на почерк“ по-долу.
- 5 Отмяна на въведения текст. Натиснете за кратко, за да изтриете един знак/една буква наведнъж. Изчакайте момент, преди да натиснете отново, за да изтриете следващия символ/буква и т.н.
- 6 Върнете се към клавиатурата с обикновено въвеждане на символи.
- 7 Изключете/включете звука при въвеждане.
- 8 Скрийте клавиатурата. Ако това не е възможно, бутонът не се показва.
- 9 Промяна на езика за въвеждане на текст.

### Писане на знаци/букви/думи на ръка

1. Напишете знак, буква, дума или части от думата в областта за ръчно написани букви (1). Напишете дума или части от дума една над друга или на един ред.
  - > Показват се определен брой предложения за символи, букви или думи (3). Най-вероятният избор се намира в горната част на списъка.

#### ВАЖНО

Не използвайте остри предмети на екрана, тъй като те могат да го надраскат.

2. Въведете символа/буквите/думата, като изчакате момент.
  - > Символът/буквата/думата в горната част на списъка се въвежда. Възможно е също така да изберете друг символ, като натиснете необходимия символ, буква или дума в списъка.

### Изтриване/промяна на знаци/букви, написани на ръка

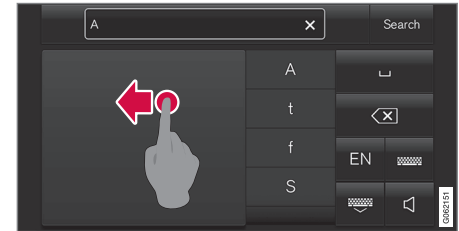

Изтрийте всички знаци в текстовото поле (2), като плъзнете през полето за писане на ръка(1).

- Има няколко опции за изтриване/промяна на знаци/букви:
  - Натиснете съответната буква или дума в списъка (3).
  - Натиснете бутона за отмяна на текст (5), за да изтриете буквата и започнете отново.
  - Плъзнете хоризонтално от дясно на ляво<sup>13</sup> над областта за ръкописни букви (1). Изтрийте няколко букви, като плъзнете няколко пъти върху областта.
  - Натискането на X в текстовото поле (2) изтрива целия въведен текст.

<sup>12</sup> Отнася се за определени системни езици.

<sup>13</sup> За арабска клавиатура - прекарайте пръст в обратна посока. Прекарването от дясно на ляво създава интервал.

### ◀ Промяна на ред в полето за свободен текст с писане на ръка

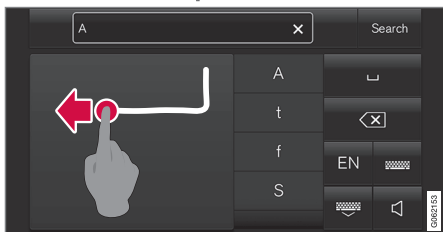

Променете реда на ръка, като нарисувате горния знак в полето за писане на ръка<sup>14</sup>.

### Въвеждане на интервал в полето за свободен текст с разпознаване на почерк

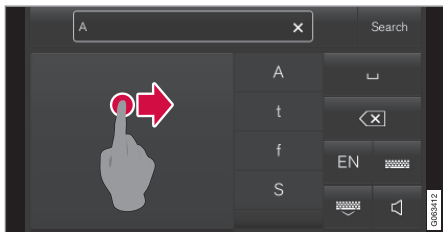

Въведете интервал, като нарисувате тире отляво надясно<sup>15</sup>.

### Свързана информация

- Клавиатура в централния дисплей (стр. 128)

### Промяна на вида на централния дисплей

Видът на екрана в централния дисплей може да се промени, като изберете тема.

1. Натиснете **Настройки** в изгледа отгоре.
2. Натиснете **My Car** → **Дисплеи** → **Теми на дисплея**.
3. След това изберете тема, напр. **Минималистично** или **Chrome Rings**.

Като допълнение към тези теми е възможно да изберете между **Нормален** и **Ярко**. При **Нормален** фонът на екрана е тъмен, а текстът е светъл. Тази алтернатива е по-подразбиране за всички теми. Може да бъде избран и светъл вариант, при който фонът е светъл, а текстът - тъмен. Тази алтернатива може да бъде полезна напр. при силна дневна светлина.

Тази алтернатива е винаги достъпна за потребителя и не се влияе от заобикалящото осветление.

<sup>14</sup> За арабски клавиатури - нарисувайте същия знак, но обърнат.

<sup>15</sup> За арабска клавиатура - начертайте тирето от дясно на ляво.

**Свързана информация**

- Други настройки в изгледа отгоре на централния дисплей (стр. 136)
- Активиране и деактивиране на централен дисплей (стр. 117)
- Почистване на централен дисплей (стр. 690)

**Изключване и промяна на силата на системния звук в централния дисплей**

Централният дисплей може да се използва за промяна на силата на системния звук или изключване на звука.

1. Натиснете **Настройки** в изгледа отгоре на централния дисплей.
2. Натиснете **Звук → Сила на системния звук**.
3. От **Звуци при допир** плъзнете контрола, за да промените силата на звука/да изключите звуците при докосване на екрана. Плъзнете контрола до желаната сила на звука.

**Свързана информация**

- Преглед на централния дисплей (стр. 111)
- Други настройки в изгледа отгоре на централния дисплей (стр. 136)
- Аудио настройки (стр. 528)

**Промяна на системните единици**

Настройките на единиците се определят в менюто **Настройки** на централния дисплей.

1. Натиснете **Настройки** в изгледа отгоре на централния дисплей.
  2. Продължете към **Система → Системни езици и мерни единици → Мерни единици/>**
  3. Изберете стандарт за единица:
    - **Метрични** - километри, литри и градуси по Целзий.
    - **Имперски** - мили, галони и градуси по Целзий.
    - **US** - мили, галони и градуси по Фаренхайт.
- > Единиците в дисплея на водача и централния дисплей се променят.

**Свързана информация**

- Преглед на централния дисплей (стр. 111)
- Други настройки в изгледа отгоре на централния дисплей (стр. 136)
- Промяна на системния език (стр. 136)

## Промяна на системния език

Езиковите настройки са дефинирани в менюто на централния дисплей **Настройки**.

### **i** БЕЛЕЖКА

Промяната на езика на централния дисплей може да означава, че част от информацията за собственика не е в съответствие с националните или местните закони и разпоредби. Не превключвайте на език, който е труден за разбиране, тъй като това може да затрудни намирането на пътя ви обратно през структурата на екрана.

1. Натиснете **Настройки** в изгледа отгоре на централния дисплей.
2. Продължете към **Система** → **Системни езици и мерни единици**.
3. Изберете **Език на системата**.

Езиците, които поддържат разпознаване на глас, имат символ за разпознаване на глас.

- > Езикът на дисплея на водача и централния дисплей се променя.

## Свързана информация

- Преглед на централния дисплей (стр. 111)
- Други настройки в изгледа отгоре на централния дисплей (стр. 136)
- Промяна на системните единици (стр. 135)

## Други настройки в изгледа отгоре на централния дисплей

Можете да промените настройките и информацията за много от функциите на автомобила чрез централния дисплей.

1. Отворете изгледа отгоре, като натиснете секцията в горната част или като влачите/плъзнете отгоре надолу през екрана.
2. Натиснете **Настройки**, за да отворите менюто с настройки.

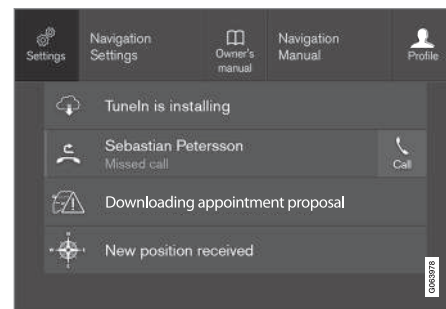

Изглед отгоре с бутон за **Настройки**.

3. Натиснете една от категориите и подкатегиите, за да отидете до необходимата настройка.

4. Променете една или повече настройки. Различните видове настройки се променят по различни начини.
- > Промените се запамятват веднага.

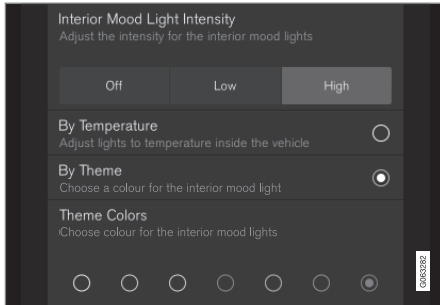

Подкатегория в менюто за настройки с различни видове настройки (тук, мултиселекторен бутон и радиобутони).

### Свързана информация

- Преглед на централния дисплей (стр. 111)
- Нулиране на настройките в централния дисплей (стр. 138)
- Таблица с настройките на централния дисплей (стр. 139)

## Отворете контекстната настройка в централния дисплей

Възможно е да използвате контекстна настройка за повечето основни приложения на автомобила, така че да можете да промените настройките директно в изгледа отгоре на централния дисплей.

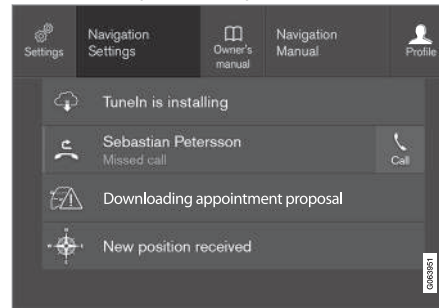

Изглед отгоре с бутон за контекстна настройка.

Контекстната настройка е пряк път за достъп до конкретна настройка, свързана с активната функция, показана на екрана. Приложенията, инсталирани в автомобила от началото, напр. **FM радио** и **USB**, са част от Sensus и са част от вградените функции на автомобила. Настройките за тези приложения могат да бъдат променени директно чрез контекстна настройка в изгледа отгоре. Когато е налична контекстна настройка:

1. Дръпнете с влачене изгледа отгоре, когато приложението е в разширен режим, напр. **Навигация**.
2. Натиснете **Навигация Настройки**.
  - > Отваря се страница с настройки за навигация.
3. Променете настройките по желание и потвърдете избора.

Натиснете **Затваряне** или физическия бутон за начало под централния дисплей, за да затворите изгледа на настройката.

Повечето от основните приложения на автомобила имат тази опция за контекстна настройка, но не всички.

## Приложения на външни разработчици

Приложенията на външни разработчици не са включени в системата на автомобила от самото начало, но са от вида, който може да бъде изтеглян, напр. **Volvo ID**. Тук настройките винаги се правят вътре в приложението, а не от изгледа отгоре.

## Свързана информация

- Други настройки в изгледа отгоре на централния дисплей (стр. 136)
- Преглед на централния дисплей (стр. 111)

- Нулиране на настройките в централния дисплей (стр. 138)
- Изтегляне на приложения (стр. 531)

### Изчистване на потребителските данни за промяна на собствеността

В случай на промяна на собствеността, потребителските данни и системните настройки трябва да бъдат върнати към фабричните настройки.

Настройките в автомобила могат да бъдат изчистени на различни нива. Възстановете всички потребителски данни и системни настройки до първоначалните фабрични настройки в случай на промяна на собствеността. В случай на промяна на собствеността е важно също да смените собственика на услугата Volvo On Call\*.

### Свързана информация

- Нулиране на настройките в централния дисплей (стр. 138)
- Нулиране на настройки в профили на водач (стр. 145)

### Нулиране на настройките в централния дисплей

Възможно е да се върнат настройките по подразбиране за всички настройки, дефинирани в менюто за настройки на централния дисплей.

### Два вида нулиране

Има два различни операции за възстановяване в менюто с настройки:

- Нулиране до фабрични стойности - изчиства всички данни и файлове и връща всички настройки до стойностите им по подразбиране.
- Нулирай лични настройки - изчиства личните данни и връща персоналните настройки до стойностите им по подразбиране.

### Нулиране на настройки

Следвайте тези инструкции, за да нулирате настройките си.



### БЕЛЕЖКА

Нулиране до фабрични стойности е възможно само когато автомобилът е неподвижен.

1. Докоснете **Настройки** в изгледа отгоре на централния дисплей.



2. Продължете към Система → Нулиране до фабрични стойности.
3. Изберете необходимия тип нулиране.
  - > Показва се диалогов прозорец.
4. Натиснете ОК, за да потвърдите нулирането.

При Нулирай лични настройки нулирането трябва да бъде потвърдено чрез натискане на Нулирай за активния профил или Нулирай за всички профили.

- > Избраните настройки се нулират.

### Свързана информация

- Преглед на централния дисплей (стр. 111)
- Други настройки в изгледа отгоре на централния дисплей (стр. 136)
- Таблица с настройките на централния дисплей (стр. 139)

## Таблица с настройките на централния дисплей

Менюто за настройки в централния дисплей има редица основни категории и подкатегории, където се събират настройки и информация за много от функциите на автомобила.

Има седем основни категории: **My Car**, **Звук**, **Навигация**, **Медия**, **Комуникация**, **Климат** и **Система**.

От своя страна всяка категория съдържа редица подкатегории и опции за настройка. Таблиците по-долу показват първото ниво на подкатегориите. Опциите за настройка на функция или зона са описани по-подробно в съответния раздел на ръководството за собственика.

Някои настройки са персонални, което означава, че могат да бъдат запазени в **Профили на шофьори**. Други настройки са глобални, което означава, че не са свързани с профил на водач.

### My Car

#### Подкатегории

Дисплеи

IntelliSafe

Предпочитания за шофиране/Индивидуален режим на шофиране\*

#### Подкатегории

Светлини и осветление

Огледала и удобства

Заклучване

Ръчна спирачка и окачване

Чистачки на предно стъкло

### Звук

#### Подкатегории

Тон

Баланс

Сила на системния звук

### Навигация

#### Подкатегории

Карта

Маршрут и насочване

Трафик

### Мултимедия

#### Подкатегории

AM/FM радио

DAV\*





<b>Подкатегории</b>
Gracenote®
ТВ*
Видео
<b>Комуникация</b>
<b>Подкатегории</b>
Телефон
Текстови съобщения
Android Auto*
Apple CarPlay*
Bluetooth устройства
Wi-Fi
Wi-Fi мрежа в автомобила
Интернет връзка чрез модем в автомобила*
Volvo On Call*
Сервизни мрежи на Volvo

## Климат

Основната категория Климат няма подкатегории.

## Система

<b>Подкатегории</b>
Профил на шофьора
Дата и час
Системни езици и мерни единици
Поверителност и данни
Разположение на клавиатурата
Гласово управление*
Нулиране до фабрични стойности
Системна информация

## Свързана информация

- Преглед на централния дисплей (стр. 111)
- Други настройки в изгледа отгоре на централния дисплей (стр. 136)
- Нулиране на настройките в централния дисплей (стр. 138)

## Профили на водач

Много от настройките, направени в автомобила, могат да бъдат адаптирани според личните предпочитания на водача и могат да бъдат запазени в един или повече профили на водача.

Персоналните настройки се записват автоматично в активния профил на водач. Всеки ключ може да бъде свързан с профил на водач. Когато се използва свързаният ключ, автомобилът се адаптира към настройките на конкретния профил на водач.

## Какви настройки се запазват в профилите на водач?

Много от настройките, дефинирани в автомобила, ще бъдат запазени автоматично в активния профил на водач, освен ако профилът не е защитен. В автомобила дефинираните настройки са персонални или глобални. В профилите на водач се запазват само персоналните настройки.

Настройките, които могат да бъдат запазени в профил на водач, включват, наред с други неща, екрани, огледала, предни седалки, навигация\*, аудио и медийна система, език и гласово управление.

Някои настройки, наричани глобални настройки, могат да бъдат променени, но не се записват в конкретен профил на водач.

Промените в глобалните настройки засягат всички профили.

### Глобални настройки

Глобалните настройки и параметри не се променят при смяна на профила на водач. Те остават същите, независимо кой профил на водач е активен.

Настройките на разположението на клавиатурата са пример за глобални настройки. Ако профил на водач X се използва за добавяне на допълнителни езици към клавиатурата, те остават достъпни за употреба, дори ако се използва профил на водач Y. Настройките на разположението на клавиатурата не се записват в конкретен профил на водач - настройките са глобални.

### Персонални предпочитания

Ако профил на водач X е бил използван, напр. за задаване на яркост на централния дисплей, профилът на водач Y не се влияе от тази настройка. Тя е запазена е в профил на водач X - настройката за яркост е персонална настройка.

### Свързана информация

- Избиране на профил на водач (стр. 141)
- Преименуване на профил на водач (стр. 142)

- Свързване на ключа за дистанционно управление с профила на водач (стр. 144)
- Защита на профила на водача (стр. 143)
- Нулиране на настройки в профили на водач (стр. 145)
- Таблица с настройките на централния дисплей (стр. 139)

## Избиране на профил на водач

Когато централният дисплей е стартиран, избраният профил на водача се показва в горната част на екрана. Последният използван профил на водача е този, който ще бъде активен при следващото отключване на автомобила. Възможно е да се премине към друг профил на водача след отключване на автомобила. Ако обаче ключът за дистанционно управление е свързан с профил на водача, това е профилът, който се избира при стартиране на автомобила.

Има три възможности за преминаване към друг профил на водач.

Опция 1:

1. Докоснете името на профила на водача, показан в горната част на централния дисплей, когато дисплеят се стартира.
  - > Показва се списък с избираеми профили на водача.
2. Изберете необходимия профил на водач.
3. Натиснете **Потвърди**.
  - > Профилът на водача е избран и системата зарежда настройките за новия профил на водача.

### ◀ Опция 2:

1. Плъзнете надолу изгледа отгоре на централния дисплей.
2. Натиснете **Профил**.
  - > Показва се същият списък, както при Опция 1.
3. Изберете необходимия профил на водач.
4. Натиснете **Потвърди**.
  - > Профилът на водача е избран и системата зарежда настройките за новия профил на водача.

### Опция 3:

1. Плъзнете надолу изгледа отгоре на централния дисплей.
2. Натиснете **Настройки** в изгледа отгоре на централния дисплей.
3. Натиснете **Система → Профили на шофьори**.
  - > Показва се списък с избираеми профили на водача.
4. Изберете необходимия профил на водач.
  - > Профилът на водача е избран и системата зарежда настройките за новия профил на водача.

### Свързана информация

- Профили на водач (стр. 140)
- Навигиране в изгледите на централния дисплей (стр. 117)
- Преименуване на профил на водач (стр. 142)
- Свързване на ключа за дистанционно управление с профила на водач (стр. 144)

### Преименуване на профил на водач

Възможно е да промените името на различните профили на водачи, използвани в автомобила.

1. Натиснете **Настройки** в изгледа отгоре на централния дисплей.
2. Натиснете **Система → Профили на шофьори**.
3. Изберете **Редактирай профил**.
  - > Отваря се меню, където профилът може да се редактира.
4. Докоснете в полето **Име на профил**.
  - > Появява се клавиатура и може да промените името. Докоснете , за да затворите клавиатурата.
5. Запазете промяната на името, като натиснете **Назад** или **Затваряне**.
  - > Сега името е променено.

#### **БЕЛЕЖКА**

Името на профила не може да започне с интервал, тъй като името на профила няма да бъде запаметено.

**Свързана информация**

- Избиране на профил на водач (стр. 141)
- Клавиатура в централния дисплей (стр. 128)

**Защита на профила на водача**

В някои случаи е за предпочитане да не се запаметяват различни настройки, определени в автомобила, в активния профил на водач. В този случай е възможно да се защити профила на водача.

** БЕЛЕЖКА**

Защитата на профила на водача е възможна само когато автомобилът е неподвижен.

За да защитите профил на водача:

1. Натиснете **Настройки** в изгледа отгоре на централния дисплей.
2. Натиснете **Система** → **Профили на шофьори**.
3. Изберете **Редактирай профил**.
  - > Отваря се меню, където профилът може да се редактира.
4. Изберете **Защита на профил**, за да защитите профила.

5. Запишете опцията си за защита на профила, като натиснете **Назад/Затваряне**.
  - > Когато профилът е защитен, дефинираните настройки в автомобила няма да бъдат запазвани автоматично в профила. Вместо това Вашите промени трябва да бъдат запазени ръчно в **Настройки** → **Система** → **Профили на шофьори** → **Редактирай профил** с натискане на **Запамети текущите промени в профила**. Когато профилът не е защитен, от друга страна, Вашите настройки ще бъдат записани автоматично в профила.

**Свързана информация**

- Профили на водач (стр. 140)

## Свързване на ключа за дистанционно управление с профила на водач

Възможно е да свържете Вашия ключ с профил на водач. Профилът на водача, заедно с всички негови настройки, ще бъде автоматично избран всеки път, когато автомобилът се използва с този конкретен ключ за дистанционно управление.

Първият път, когато се използва ключът за дистанционно управление, той не е свързан с конкретен профил на водач. Когато автомобилът се стартира, автоматично ще се активира профилът Гост.

Профилът на водач може да бъде избран ръчно, без да го свързвате с ключа. Когато автомобилът се отключи, ще се активира последният активен профил на водач. След като ключът е свързан с профил на водач, вече не е необходимо да се избира профил на водач, когато се използва този конкретен ключ.

## Свързване на ключа за дистанционно управление с профила на водач

### БЕЛЕЖКА

Свързването на ключ за дистанционно управление с профил на водача е възможно само когато автомобилът е неподвижен.

Първо изберете профил, който да бъде свързан с ключа, ако профилът, който трябва да бъде свързан, вече не е активен. След това активният профил може да бъде свързан с ключа.

1. Натиснете **Настройки** в изгледа отгоре на централния дисплей.
2. Натиснете **Система** → **Профили на шофьори**.
3. Изберете желанния профил. Дисплеят се връща към начален изглед. Профилът Гост не може да бъде свързан с ключ.
4. Отново плъзнете надолу по изгледа отгоре и натиснете **Настройки** → **Система** → **Профили на шофьори** → **Редактирай профил**.

5. Изберете **Свържи ключ**, за да свържете профила с ключа. Не е възможно да се свърже профил на водач с различен ключ от този, който в момента се използва в автомобила. Ако в автомобила има няколко ключа, ще се покаже съобщението **Намерен е повече от един ключ, поставете желанния ключ за свързване на резервен четец**.



Местоположение на резервния четец в отделението за съхранение.

- > Когато се покаже съобщението **Профилът е свързан към ключ**, ключът и профилът на водача са свързани.
6. Натиснете **ОК**.
    - > Този ключ вече е свързан с профила на водача и ще остане свързан, докато не се махне отметката от полето **Свържи ключ**.

### Свързана информация

- Профили на водач (стр. 140)
- Преименуване на профил на водач (стр. 142)
- Ключ за дистанционно управление (стр. 249)

### Нулиране на настройки в профили на водач

Настройките, които са запазени в един или повече профили на водач, могат да бъдат нулирани, ако автомобилът е неподвижен.

 <b>БЕЛЕЖКА</b>	
Нулиране до фабрични стойности е възможно само когато автомобилът е неподвижен.	

1. Натиснете **Настройки** в изгледа отгоре.
2. Натиснете **Система** → **Нулиране до фабрични стойности** → **Нулирай лични настройки**.
3. Изберете една от опциите **Нулирай за активния профил**, **Нулирай за всички профили** или **Отмяна**.

### Свързана информация

- Профили на водач (стр. 140)
- Нулиране на настройките в централния дисплей (стр. 138)

### Съобщение в централния дисплей

Централният дисплей може да показва съобщения за информиране или подпомагане на водача в случай на различни събития.

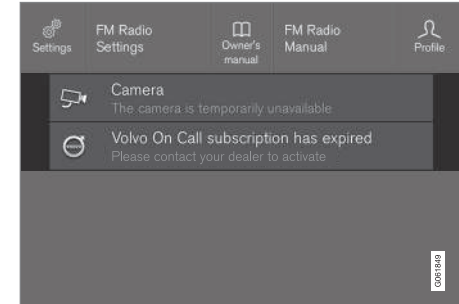

Пример за съобщение в изгледа отгоре на централния дисплей.

Централният дисплей показва съобщения, които са с по-малък приоритет за водача.

Повечето съобщения се показват над лентата на състоянието на централния дисплей. След известно време или когато са предприети някакви необходими действия, свързани със съобщението, съобщението изчезва от лентата на състоянието. Ако съобщението трябва да бъде запаметено, то се позиционира в изгледа отгоре на централния дисплей.



- ◀◀ Съставът на съобщенията може да варира и те могат да бъдат показани заедно с графика, символи или бутон за активиране/деактивиране на функция, свързана със съобщението.

### Диалогови съобщения

В някои случаи се показва съобщение под формата на диалогов прозорец. Диалоговите съобщения имат по-висок приоритет от съобщенията, показвани в лентата на състоянието и изискват потвърждение/действие, преди да изчезнат.

### Свързана информация

- Управление на съобщения в централния дисплей (стр. 146)
- Работа със съобщение, запаметено от централния дисплей (стр. 147)
- Съобщения в дисплея на водача (стр. 106)

### Управление на съобщения в централния дисплей

Съобщенията в централния дисплей се обработват в изгледите на централния дисплей.

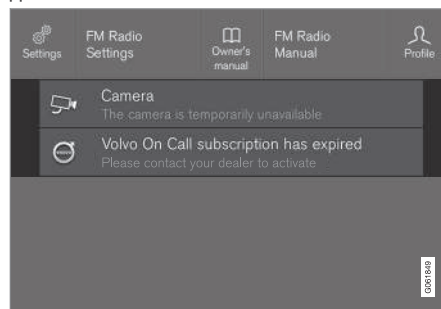

Пример за съобщение в изгледа отгоре на централния дисплей.

Някои съобщения в централния дисплей имат бутон (или няколко бутона в диалоговите съобщения), напр. активиране/деактивиране на функция, свързана със съобщението.

### Управление на ново съобщение

При съобщения с бутони:

- Натиснете бутона, за да извършите действието или оставете съобщението да се затвори автоматично след известно време.
  - > Съобщението изчезва от лентата на състоянието.

При съобщения без бутони:

- Затворете съобщението, като го натиснете или оставете съобщението да се затвори автоматично след известно време.
  - > Съобщението изчезва от лентата на състоянието.

Ако съобщението трябва да бъде запаметено, то се позиционира в изгледа отгоре на централния дисплей.

### Свързана информация

- Съобщение в централния дисплей (стр. 145)
- Работа със съобщение, запаметено от централния дисплей (стр. 147)
- Съобщения в дисплея на водача (стр. 106)



## Работа със съобщение, запаметено от централния дисплей

Независимо дали са запазени от дисплея на водача или от централния дисплей, съобщенията се управляват в централния дисплей.

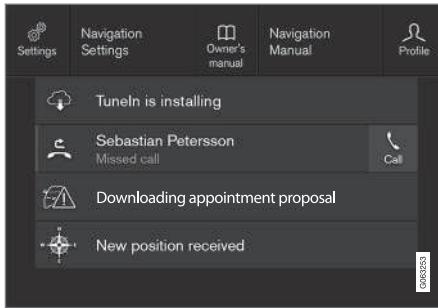

Примери за запаметени съобщения и възможни опции в горния изглед.

Съобщенията на централния дисплей, които трябва да бъдат запаметени, се добавят в изгледа отгоре на централния дисплей.

### Прочитане на запаметено съобщение

- Отворете изгледа на климатик в централния дисплей.
  - > Показва се списък със запаметени съобщения. Съобщенията със стрелка вдясно могат да бъдат увеличени.
- Докоснете съобщение за разширяване/свиване.
  - > Повече информация за съобщението се показва в списъка, а изображението вляво на приложението показва графична информация за съобщението.

### Управление на запаметено съобщение

Някои съобщения имат бутон за напр. активиране/деактивиране на функция, свързана със съобщението.

- Натиснете бутона, за да извършите действието.

Запамените съобщения в изгледа отгоре се изтриват автоматично, когато автомобилът се изключи.

### Свързана информация

- Съобщение в централния дисплей (стр. 145)
- Управление на съобщения в централния дисплей (стр. 146)

- Съобщения в дисплея на водача (стр. 106)

## Гласово разпознаване

Гласовото управление<sup>16</sup> ви позволява да контролирате функции в автомобила, напр. климатична система, радио или Bluetooth-свързан телефон с произнасяни команди. В автомобили, оборудвани със Sensus Navigation\*, навигационната система може да се управлява и с разпознаване на глас.

### Какво е гласово управление?

Гласовото управление е помощно средство, което може да улесни използването на различни команди в автомобила. По принцип то работи като нормално приложение, в което въвеждате информация във фиксирана последователност, за да изпълните задача, но вместо да пишете на клавиатурата, използвате гласови команди. Поради това може да е добра идея да научите как и в какъв ред трябва да се произнасят гласовите команди, за да се постигне желания резултат.

Системата за гласово управление ви позволява да контролирате определени функции за развлечения и климат, използвайки гласови команди. Системата може да реагира с реч и чрез показване на информация на дисплея на водача.

<sup>16</sup> Отнася се за определени пазари.

**⚠ ПРЕДУПРЕЖДЕНИЕ**

Водачът винаги носи пълна отговорност за безопасното управление на автомобила и спазването на всички приложими правила на пътя.

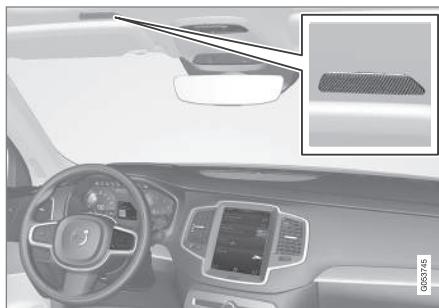

Микрофон на системата за гласово управление

### Актуализиране на системата

Системата за гласово разпознаване се подобрява постоянно. Препоръчва се винаги да имате инсталирана най-новата версия.

Изтеглете актуализации от [volvocars.com/support](http://volvocars.com/support).

**i БЕЛЕЖКА**

Не всички системни езици поддържат разпознаване на глас. Тези, които поддържат, са маркирани със символ  в списъка на наличните системни езици. Прочетете повече за това къде може да бъде намерена информацията в раздела за настройките за разпознаване на глас.

### Свързана информация

- Използване на гласово разпознаване (стр. 149)
- Управление на телефон чрез разпознаване на глас (стр. 151)
- Гласово управление на радио и мултимедия (стр. 152)
- Управление на климатичния контрол с разпознаване на глас (стр. 208)
- Настройки за гласово разпознаване (стр. 153)

## Използване на гласово разпознаване

### Стартиране на гласово разпознаване<sup>17</sup>



За да подавате команди чрез системата за гласово управление, вие осъществявате "диалог" със системата. Натиснете бутона за разпознаване на глас на волана , за да активирате системата и да стартирате диалог с използване на гласови команди.

След като натиснете бутона, може да се чуе звуков сигнал и на дисплея на водача се показва символът за гласово управление.

Това показва, че системата е започнала да слуша и можете да започнете да произнасяте командите. Веднага след като започнете да говорите, системата е обучена да разпознава и разбира Вашия глас. Това отнема няколко секунди и се извършва автоматично, което означава, че не е необходимо да започвате някакво ръчно обучение за разпознаване на гласа Ви.

Запомнете следното:

- Говорете след звуковия сигнал с нормален глас и нормално темпо.
- Не говорете, докато системата отговаря (системата не може да разбира командите през това време).
- Избягвайте фоновия шум в купето, като затворите вратите, прозорците и панорамния покрив\*.

### БЕЛЕЖКА

Не всички системни езици поддържат разпознаване на глас. Тези, които поддържат, са маркирани със символ  в списъка на наличните системни езици. Прочетете повече за това къде може да бъде намерена информацията в раздела за настройките за разпознаване на глас.



По принцип системата работи, като слуша да чуе основна команда, последвана от по-подробни команди, които определят какво искате да направи системата.

За да промените силата на звука на системата, завъртете бутона за сила на звука, докато гласът говори. Възможно е да се използват други бутони по време на гласо-

вото управление. Останалите звуци обаче ще бъдат заглушени по време на диалога със системата, което означава, че не е възможно да се изпълняват свързани с аудио функции с помощта на бутоните.

### Отмяна на гласово управление

Гласовото управление може да бъде отменено по различни начини:

- Докоснете за кратко  и кажете "Cancel".
- Натиснете продължително бутона за гласово управление на волана , докато чуете два кратки звукови сигнала. Това спира гласовото разпознаване, дори когато системата говори.

Гласовото управление също така се отменя, ако не отговорите по време на диалог. Първо системата ще попита за отговор три пъти и ако все още няма отговор, гласовото управление ще бъде отменено автоматично.

За да ускорите комуникацията и да пропуснете подканите от системата, натиснете бутона на волана за гласово управление . Това отменя системния глас и можете да произнесете следващата команда.

<sup>17</sup> Отнася се за определени пазари.

### « Пример за управление чрез гласово разпознаване

1. Натиснете .
2. Кажете "Call [Име] [Фамилия] [категория на номера]", напр. "Call Робин Смит Мобилен".
  - > Системата набира избрания контакт от телефонния указател. Ако контактът има няколко телефонни номера (напр. домашен, мобилен, служебен), трябва да се посочи правилната категория.

### Команди/фрази

Следните команди като цяло могат да се използват независимо от ситуацията:

- „Repeat“ - повтаря последната гласова инструкция в текущия диалог.
- „Cancel“ - прекратява диалога.<sup>18</sup>
- „Help“ - стартира диалог за помощ. Системата отговаря с наличните команди в текущата ситуация, подсказка или пример.

Командите за специфични функции като телефон и радио са описани в конкретните секции.

### Цифри

Цифровите команди се посочват по различен начин в зависимост от функцията, която ще се контролира:

- **Телефонните номера и пощенските кодове** трябва да бъдат изговорени поотделно, цифра по цифра, напр. "нула три едно две две четири четири три" (03122443).
- **Номерата на сградите** могат да се изговорят индивидуално или в групи, напр. "две две" или "двадесет и две" (22). При английски и холандски език, няколко групи могат да бъдат произнесени последователно, напр. "двадесет-две, двадесет-две" (22 22). При английски език може да се използват изразите "двойно" или "тройно", напр. "двойна нула" (00). Числата могат да бъдат дадени в диапазона 0-2300.
- **Честотите** могат да бъдат произнесени като "деветдесет осем точка осем" (98.8), "сто и четири точка две" или "сто четири точка две" (104.2).

### Скорост и режим на повторение

Възможно е да регулирате скоростта, ако системата говори прекалено бързо.

Режимът на повторение може да бъде активиран, така че системата да повтори казаното.

За да промените скоростта или да активирате/деактивирате режим на повторение:

1. Натиснете **Настройки** в изгледа отгоре.
2. Натиснете **Система** → **Гласово управление** и изберете настройките.
  - **Повторете гласовата команда**
  - **Скорост на говора**

### Свързана информация

- Гласово разпознаване (стр. 148)
- Управление на телефон чрез разпознаване на глас (стр. 151)
- Гласово управление на радио и мултимедия (стр. 152)
- Управление на климатичния контрол с разпознаване на глас (стр. 208)
- Настройки за гласово разпознаване (стр. 153)

<sup>18</sup> Имайте предвид, че това спира диалога само когато системата не говори. За да направите това, натиснете продължително , докато не се чуят два кратки звукови сигнала.

## Управление на телефон чрез разпознаване на глас<sup>19</sup>

Дейности като обаждане на контакт, прочитане на съобщенията на глас или диктуване на кратки съобщения могат да се извършат с команди за гласово управление при свързан с Bluetooth телефон. За да посочите контакт в телефонния указател, командата за разпознаване на глас трябва да включва информация за контакта, която е въведена в телефонния указател. Ако даден контакт, напр. **Робин Смит**, има няколко телефонни номера, тогава може да се посочи и видът на номера, напр. **Начало или Мобилен: "Call Робин Смит Мобилен"**.

Докоснете  и произнесете една от следните команди:

- "Call [контакт]" - набира избрания контакт от телефонния указател.
- "Call [номер на телефон]" - набира телефонния номер.
- "Recent calls" - показва списъка с обаждания.
- "Read message" - съобщение се прочита. Ако има няколко съобщения - изберете кое съобщение трябва да бъде прочетено.

- "Message to [контакт]" – от потребителя се очаква да произнесе кратко съобщение. След това съобщението се повтаря на глас и потребителят може да избере да изпрати<sup>20</sup> или да прегледа съобщението. За да работи тази функция, автомобилът трябва да бъде свързан с интернет.

### БЕЛЕЖКА

Не всички системни езици поддържат разпознаване на глас. Тези, които поддържат, са маркирани със символ  в списъка на наличните системни езици. Прочетете повече за това къде може да бъде намерена информацията в раздела за настройките за разпознаване на глас.

### Свързана информация

- Гласово разпознаване (стр. 148)
- Използване на гласово разпознаване (стр. 149)
- Гласово управление на радио и мултимедия (стр. 152)
- Управление на климатичния контрол с разпознаване на глас (стр. 208)

<sup>19</sup> Отнася се за определени пазари.

<sup>20</sup> Само определени телефони могат да изпращат съобщения през автомобила. За информация кои телефони са съвместими, вижте [volvocars.com/support](http://volvocars.com/support).

- Настройки за гласово разпознаване (стр. 153)
- Свързан с интернет автомобил\* (стр. 573)

## Гласово управление на радио и мултимедия<sup>21</sup>

Командите за управление на радио и мултимедийни устройства са показани по-долу.

Докоснете  и произнесете една от следните команди:

- "Media" - стартира диалог за мултимедия и радио и показва примери за команди.
- "Play [artist]" - възпроизвежда музика от избрания изпълнител.
- "Play [song title]" - възпроизвежда избраната песен.
- "Play [song title] от [album]" - възпроизвежда избраната песен от избрания албум.
- "Play [radio station]" - стартира възпроизвеждане от избрания радиоканал.
- "Tune to [frequency]" - стартира избраната радиочестота в текущата честотна лента. Ако няма активен радио източник, по подразбиране се стартира FM честотна лента.
- „Tune to [frequency] [wavelength]“ - стартира избраната радиочестота в избраната честотна лента.

- "Radio" - стартира FM радио.
- "Radio FM" - стартира FM радио.
- "Radio AM" - стартира AM радио.<sup>22</sup>
- "DAB" - стартира DAB радио\*.
- "USB" - стартира възпроизвеждане от USB.
- "iPod" - стартира възпроизвеждане от iPod.
- "Bluetooth" - стартира възпроизвеждане от свързан с Bluetooth източник на мултимедия.
- "Similar music" — възпроизвежда музика, подобна на музиката, която се възпроизвежда текущо от USB устройства.

### БЕЛЕЖКА

Не всички системни езици поддържат разпознаване на глас. Тези, които поддържат, са маркирани със символ  в списъка на наличните системни езици. Прочетете повече за това къде може да бъде намерена информацията в раздела за настройките за разпознаване на глас.

## Свързана информация

- Гласово разпознаване (стр. 148)
- Използване на гласово разпознаване (стр. 149)
- Управление на телефон чрез разпознаване на глас (стр. 151)
- Управление на климатичния контрол с разпознаване на глас (стр. 208)
- Настройки за гласово разпознаване (стр. 153)

<sup>21</sup> Отнася се за определени пазари.

<sup>22</sup> Наличността варира в зависимост от модела и/или пазара.

## Настройки за гласово разпознаване<sup>23</sup>

Тук са избрани настройки за системата за гласово управление.

Настройки → Система → Гласово управление

Настройки могат да бъдат направени в следните области:

- Повторете гласовата команда
- Пол
- Скорост на говора

### Аудио настройки

Изберете аудио настройки от:

Настройки → Звук → Сила на системния звук → Гласово управление

### Езикови настройки

Разпознаването на глас не е възможно за всички езици. Езиците, достъпни за разпознаване на глас, се маркират с икона в езиковия списък - .

Смяната на езика се отразява също на менютата, съобщенията и текстовете за помощ.

Настройки → Система → Системни езици и мерни единици → Език на системата

### Свързана информация

- Гласово разпознаване (стр. 148)
- Използване на гласово разпознаване (стр. 149)
- Управление на телефон чрез разпознаване на глас (стр. 151)
- Управление на климатичния контрол с разпознаване на глас (стр. 208)
- Гласово управление на радио и мултимедия (стр. 152)
- Аудио настройки (стр. 528)
- Промяна на системния език (стр. 136)

<sup>23</sup> Отнася се за определени пазари.





ОСВЕТЛЕНИЕ

## Управление на осветление

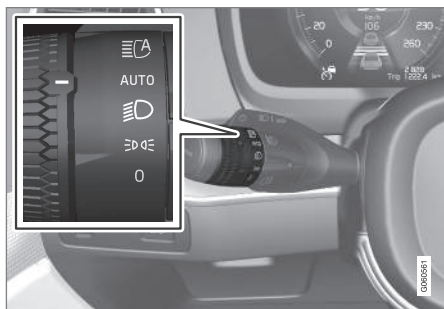

Различните органи за управление на осветлението се използват за управление както на външно, така и на вътрешно осветление. Лявото превключващо лостче активира и регулира външното осветление. Яркостта на интериора се регулира с помощта на въртящ се бутон на таблото с прибори.

### Външно осветление



Въртящ се пръстен в лявото превключващо лостче.

Когато електрическата система на автомобила е в положение на запалване II, за различните позиции на въртящия се пръстен са достъпни следните функции:

Позиция	Спецификация
0	Дневни светлини. Може да се използва присветване с дългите светлини.
	Дневни светлини и позиционни лампи. Позиционни лампи при паркиран автомобил. <sup>A</sup> Може да се използва присветване с дългите светлини.
	Къси светлини и позиционни лампи. Може да се активират дългите светлини. Може да се използва присветване с дългите светлини.

Позиция	Спецификация
AUTO	Дневни светлини и позиционни лампи през деня. Къси светлини и позиционни лампи при слаба дневна светлина или тъмнина или когато са активирани предните светлини за мъгла* и/или задната светлина за мъгла. Функцията за активни дълги светлини може да се активира. Дългите светлини могат да се активират, когато са включени къси светлини. Може да се използва присветване с дългите светлини.
	Активни дълги светлини включени/изключени.

<sup>A</sup> Ако автомобилът е неподвижен, но работи, въртящият се пръстен може да бъде преместен до положение  от друго положение, за да включите само позиционните лампи вместо друго осветление.

Volvo препоръчва да се използва режимът AUTO при шофиране на автомобила.

**⚠ ПРЕДУПРЕЖДЕНИЕ**

Осветителната система на автомобила не е в състояние да определи във всякакви ситуации кога дневната светлина е твърде слаба или достатъчно силна, напр. в мъгла и дъжд.

Водачът винаги е отговорен за управлението на автомобила с подходящ тип светлини спрямо пътната обстановка и в съответствие с приложимите правила за движение.

**Въртящ се бутон на таблото с прибори**

Въртящ се бутон (наляво) за регулиране на яркостта на вътрешното осветление.

**Свързана информация**

- Регулиране на светлинните функции чрез централния дисплей (стр. 157)
- Вътрешно осветление (стр. 168)
- Позиционни светлини (стр. 158)
- Използване на мигачи (стр. 162)
- Използване на дългите светлини (стр. 160)
- Къси светлини (стр. 159)
- Предни светлини за мъгла/светлини за завиване\* (стр. 163)
- Задна светлина за мъгла (стр. 164)
- Активни завиващи светлини\* (стр. 163)
- Стоп светлини (стр. 165)
- аварийни стоп светлини (стр. 166)
- Присветване на аварийните светлини (стр. 166)

**Регулиране на светлинните функции чрез централния дисплей**

Няколко светлинни функции могат да бъдат регулирани и активирани чрез централния дисплей. Това се отнася например за активни дълги светлини, осветление home safe и за светлини при приближаване.

1. Докоснете **Настройки** в изгледа отгоре на централния дисплей.
2. Натиснете **My Car → Светлини и осветление**.
3. Изберете **Външни светлини** или **Вътрешни светлини** и след това изберете функцията, която трябва да се регулира.

**Свързана информация**

- Управление на осветление (стр. 156)
- Активни дълги светлини (стр. 161)
- Използване на осветление „home safe“ за безопасно прибиране (стр. 167)
- Продължителност на осветление при приближаване (стр. 167)
- Използване на мигачи (стр. 162)
- Други настройки в изгледа отгоре на централния дисплей (стр. 136)
- Изглед на функции в централния дисплей (стр. 124)

## Адаптиране на снопа на предния фар от предните фарове

Този автомобил не се нуждае от нулиране на схемата на фаровете при промяна от дясно към ляво движение и обратно.

### Свързана информация

- Други настройки в изгледа отгоре на централния дисплей (стр. 136)
- Изглед на функции в централния дисплей (стр. 124)
- Активни завиващи светлини\* (стр. 163)

## Позиционни светлини

Могат да се използват позиционни лампи, така че останалите участници в движението да виждат автомобила, когато той спира или е паркиран. Позиционната лампа се включва с въртящия се пръстен на превключващото лостче.

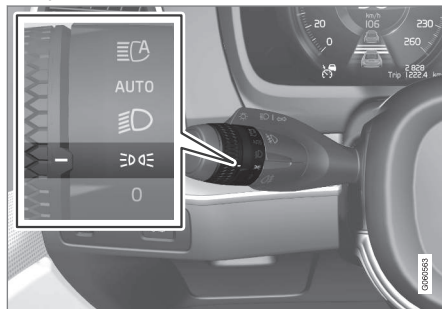

Завъртете въртящия се пръстен до положението за позиционни лампи.

Завъртете въртящия се пръстен до положение  $\text{D}$  -позиционните лампи се включват (едновременно се включва осветлението на табелката с регистрационния номер).

Ако електрическата система на автомобила е в положение на запалване II, тогава дневните светлини се включват вместо предните позиционни лампи. Когато въртящият се пръстен е в това положение, позиционните лампи се включват независимо от

положението за запалване на електрическата система на автомобила.

Ако автомобилът е неподвижен, но работи, въртящият се пръстен може да бъде преместен до положение за позиционни лампи  $\text{D}$  от друго положение, за да включите само позиционните лампи вместо друго осветление.

При шофиране за повече от 30 секунди с макс. 10 км/ч (приблизително 6 мили/ч) или ако скоростта надвишава 10 км/ч (приблизително 6 мили/ч), дневните светлини се включват. Водачът трябва да завърти до положение, различно от  $\text{D}$ .

Ако багажната врата се отвори, когато навън е тъмно, задните позиционни лампи светват (ако вече не са включени), за да предупредят участниците в движението, които се приближават отзад. Това става независимо от положението на въртящия се пръстен или положението за запалване на електрическата система на автомобила.

### Свързана информация

- Управление на осветление (стр. 156)
- Положения за запалване (стр. 448)

## Дневни светлини

Автомобилът има сензори, които разпознават условията на осветеност в околността. Дневните светлини се включват, когато въртящият се пръстен на превключващото лостче е в положение **0** , **☞☞** или **AUTO** , както и когато електрическата система на автомобила е в положение на запалване **II**. В положение **AUTO** фаровете превключват автоматично на къси светлини при слаба дневна светлина или в тъмнина.

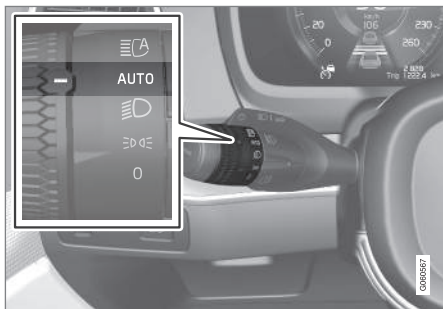

Въртящ се пръстен на превключващото лостче в положение **AUTO**.

Ако въртящият се пръстен на превключващото лостче е в положение **AUTO** , дневните светлини (DRL<sup>1</sup>) се включват, когато автомо-

билът се шофира при дневна светлина.. Автомобилът автоматично превключва осветлението от дневни светлини към къси светлини при слаба дневна светлина или в тъмнина. Превключването към къси светлини става и когато се включат предните светлини за мъгла<sup>\*</sup> и/или задната светлина за мъгла.

## **⚠ ПРЕДУПРЕЖДЕНИЕ**

Тази система помага да се пести енергия - тя не може да определи във всички ситуации кога дневната светлина е твърде слаба или достатъчно силна, напр. в мъгла и дъжд.

Водачът винаги е отговорен за управлението на автомобила с правилния тип светлини спрямо пътната обстановка и в съответствие с приложимите правила за движение.

## Свързана информация

- Управление на осветление (стр. 156)
- Положения за запалване (стр. 448)
- Къси светлини (стр. 159)

## Къси светлини

При движение с въртящия се пръстен на превключващото лостче в положение **AUTO** , късите светлини се активират автоматично при слаба дневна светлина или в тъмното, или когато електрическата система на автомобила е в положение на запалване **II**.

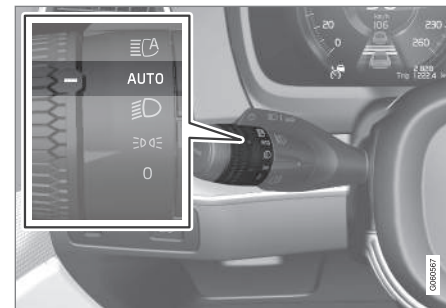

Въртящ се пръстен на превключващото лостче в положение **AUTO**.

Когато въртящият се пръстен на превключващото лостче е в положение **AUTO** , късите

<sup>1</sup> Daytime Running Lights

« светлини също ще се включат автоматично, ако:

- се включат предните фарове за мъгла\*
- се включи задният фар за мъгла
- се включат предните и задните фарове за мъгла

При движение с въртящия се пръстен на превключващото лостче в положение  , късите светлини се активират винаги, когато електрическата система на автомобила е в положение на запалване II.

### Разпознаване на тунел

Автомобилът разпознава кога се движи в тунел и превключва от дневни светлини към къси светлини.

Обърнете внимание, че въртящият се пръстен в лявото превключващо лостче трябва да е в режим **AUTO** , за да работи разпознаването на тунели.

### Свързана информация

- Управление на осветление (стр. 156)
- Положения за запалване (стр. 448)
- дневни светлини (стр. 159)

### Използване на дългите светлини

Дългите светлини се управляват с лявото превключващо лостче. Дългите светлини са най-силното осветление на автомобила и трябва да се използват при шофиране в тъмното за по-добра видимост, стига да не заслепяват другите участници в движението.

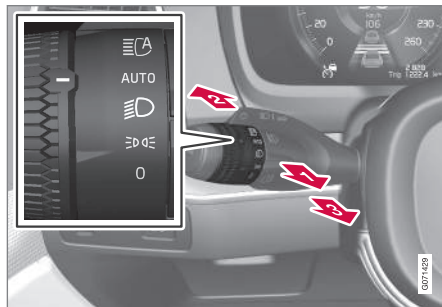



Превключващо лостче на волана с въртящ се пръстен.

### Присветване с дългите светлини

➔ Преместете превключващото лостче леко назад до положение за присветване с дългите светлини. Дългите светлини се включват до отпускане на превключващото лостче.

### Дълги светлини

- ➔ Дългите светлини могат да се активират, когато въртящият се пръстен на превключващото лостче на волана е в положение **AUTO**<sup>2</sup> или  . Активирайте дълги светлини чрез преместване на превключващото лостче напред.
- ➔ Деактивирайте чрез преместване на превключващото лостче назад.

Когато дългите светлини са активирани, символът  свети на дисплея на водача.

### Свързана информация

- Управление на осветление (стр. 156)
- Активни дълги светлини (стр. 161)

<sup>2</sup> Когато са активирани къси светлини.

## Активни дълги светлини

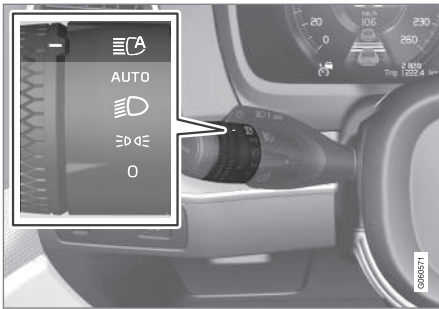

Активните дълги светлини са функция, която използва сензор на камера в горния ръб на предното стъкло, за да разпознае лъчите на предните фарове от насрещното движение или задните светлини на превозните средства пред автомобила и след това превключва от дълги светлини към къси светлини.



Символът  обозначава активни дълги светлини.

Функцията може да се стартира при шофиране по тъмно, когато скоростта на автомобила е около 20 км/ч (прибл. 12 мили/ч) или повече. Функцията може също да вземе под внимание уличното осветление. Когато сензорът на камерата вече не разпознава насрещно движещ се автомобил или автомобил отпред, дългите светлини се включват отново след около секунда.

## Активиране на активни дълги светлини

Активните дълги светлини се активират и деактивират чрез завъртане на левия лост превключвател в положение . След това въртящият се пръстен се връща в положение AUTO. Когато активните дълги светлини са активирани, символът  свети с бяла светлина в дисплея на водача. Когато дългите светлини са активирани, символът свети в синьо.

Ако активните дълги светлини се деактивират, докато са включени дълги светлини, светлината моментално се връща към къси светлини.

Активните дълги светлини не трябва да се активират отново при всяко стартиране на автомобила.

## Ограничения за активни дълги светлини

Сензорът на камерата, на който се основава функцията, има ограничения.



Ако този символ се показва на дисплея на водача, заедно със съобщението **Активни дълги светл.**

**Временно недостъпно**, тогава превключването между дълги и къси светлини трябва да се извърши ръчно. Символът  изгасва, когато се покажат тези съобщения.



Същото важи и ако този символ е показан заедно със съобщението **Сензор на пр. стъкло Блокиран сензор, виж ръководството.**

Активните дълги светлини могат да бъдат временно недостъпни, напр. в ситуации с гъста мъгла или силен дъжд. Когато активните дълги светлини станат отново достъпни или сензорите на предното стъкло вече не са блокирани, съобщението изгасва и символът  светва.

## ПРЕДУПРЕЖДЕНИЕ

Активните дълги светлини са помощно средство за използване на оптималната схема на светлинния сноп, когато условията са благоприятни.

Водачът винаги носи отговорност за ръчно превключване между дълги и къси светлини, когато това се изисква от пътната ситуация или метеорологичните условия.

#### « Свързана информация

- Управление на осветление (стр. 156)
- Използване на дългите светлини (стр. 160)
- Ограничения на модула на камерата и радара (стр. 437)

#### Използване на мигачи

Мигачите на автомобила се управляват с лявото превключващо лостче. Мигачите присветват три пъти или непрекъснато, в зависимост от това докъде е преместено нагоре или надолу превключващото лостче.



Мигачи.

#### Къса последователност на мигане

➔ Преместете превключващото лостче нагоре или надолу до първото положение и отпуснете. Мигачите присветват три пъти. Ако функцията се деактивира през централния дисплей, лампите ще присветнат веднъж.

#### БЕЛЕЖКА

- Тази автоматична мигаща последователност може да бъде спряна чрез незабавно преместване на лостчето за превключване в обратна посока.
- Ако символът за мигач на дисплея на водача мига по-бързо от нормалното - вижте съобщението на дисплея на водача.

#### Непрекъснатата последователност на присветване

➔ Преместете превключващото лостче нагоре или надолу до крайно положение.

Превключващото лостче остава в своето положение и се връща обратно ръчно или автоматично чрез движението на волана.

#### Свързана информация

- Присветване на аварийните светлини (стр. 166)
- Регулиране на светлинните функции чрез централния дисплей (стр. 157)
- Смяна на крушка на заден мигач (стр. 686)



## Активни завиващи светлини\*

Активните завиващи светлини са предназначени да предоставят допълнителна осветеност при завои и кръстовища. Автомобилите с LED<sup>3</sup> предни фарове\* могат да имат активни завиващи светлини, в зависимост от нивото на оборудването на автомобила.

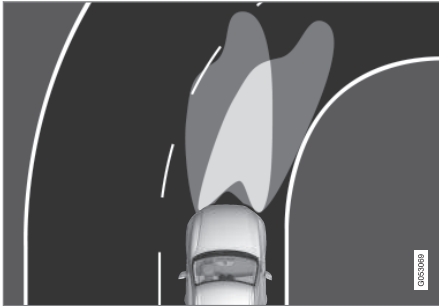

Сноп на преден фар с деактивирана функция (вляво) и с активирана функция (вдясно).

Активните завиващи светлини следват движенията на волана, за да осигурят допълнително осветяване при завои и кръстовища, като по този начин предоставят по-добра видимост за водача.

Функцията се активира автоматично при стартиране на автомобила. В случай на повреда във функцията, символът 

светва на дисплея на водача едновременно с обяснителен текст.

Функцията е активна само при слаба дневна светлина или тъмнина и само когато автомобилът се движи, а късите светлини са включени.

## Деактивиране/активиране на функцията

Функцията се активира, когато автомобилът се достави от завода и може да се деактивира/активира чрез изгледа на функции в централния дисплей.

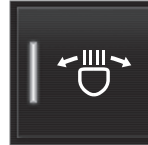

Натиснете бутона Активни светл. в завои.

## Свързана информация

- Регулиране на светлинните функции чрез централния дисплей (стр. 157)
- Предни светлини за мъгла/светлини за завиване\* (стр. 163)

## Предни светлини за мъгла/ светлини за завиване\*

Светлините за мъгла се активират ръчно при шофиране в мъгла и автоматично при движение на заден ход, за да допълнят светлината за заден ход.



Ако автомобилът е оборудван със светлини за завиване\*, светлините за мъгла се включват автоматично при мрачна дневна светлина или в тъмнина, за да осветят диагонално областта пред автомобила.



Бутон за предни светлини за мъгла.

Задните светлини за мъгла могат да се включат само когато електрическата система на автомобила е в положение за запалване II и въртящият се пръстен на

<sup>3</sup> LED (Light Emitting Diode)

- ◀◀ превключвателя на лостчето е в положение AUTO,  или .

Натиснете бутона, за да активирате или деактивирате. Символът  свети в дисплея на водача, когато са включени предните светлини за мъгла.

Предните светлини за мъгла се изключват автоматично, когато автомобилът се изключи или когато въртящият се пръстен на превключвателя на лостчето се постави в положение 0.

### БЕЛЕЖКА

Наредбите за използването на фарове за мъгла се различават в различните страни.

### Светлини за завиване\*

Предните светлини за мъгла могат да включват функция на светлини за завиване, която осветява временно областта диагонално пред автомобила по посоката, в която е завъртян воланът при остър завой или по посоката, указвана от мигачите.

Функцията се активира при слаба дневна осветеност или в тъмнина, когато въртящият се пръстен на превключвателя на лостчето е в положение AUTO или  и

скоростта на автомобила е по-ниска от приблизително 30 км/ч (прибл. 20 мили/ч).

Освен това, двете светлини за завиване се включват като допълнение към светлината за заден ход при движение на заден ход.

Функцията се активира, когато автомобилът се достави от завода и може да се активира и деактивира чрез централния дисплей.

### Свързана информация

- Управление на осветление (стр. 156)
- Положения за запалване (стр. 448)
- Задна светлина за мъгла (стр. 164)
- Активни завиващи светлини\* (стр. 163)
- Регулиране на светлинните функции чрез централния дисплей (стр. 157)

## Задна светлина за мъгла

Задната светлина за мъгла е значително по-силна от нормалните задни светлини и трябва да се използва само при намалена видимост поради мъгла, сняг, дим или прах, така че другите участници в движението да получат ранно предупреждение за превозното средство отпред.



Бутон за задна светлина за мъгла.

Задната светлина за мъгла е лампа в задната част на автомобила, от страната на водача.

Задната светлина за мъгла може да се включи само когато:

- положение на запалване II е активно и въртящият се пръстен на превключва-



щото лостче е в положение AUTO или



- въртящият се пръстен на превключващото лостче е в положение  и предните фарове за мъгла са включени.

Натиснете бутона, за да включите/изключите светлините. Символът  на дисплея на водача свети, когато задната светлина за мъгла е включена.

Задната светлина за мъгла се изключва автоматично, когато:

- автомобилът се изключи или въртящият се пръстен на превключващото лостче се постави в положение 
- въртящият се пръстен на превключващото лостче е в положение  и предните фарове за мъгла се изключат.

### БЕЛЕЖКА

Наредбите за използването на задни фарове за мъгла се различават в различните страни.

### Свързана информация

- Управление на осветление (стр. 156)
- Предни светлини за мъгла/светлини за завиване\* (стр. 163)
- Положения за запалване (стр. 448)

- Смяна на крушката на задната светлина за мъгла (стр. 688)

### Стоп светлини

Стоп светлината се включва автоматично по време на спиране.

Стоп светлината светва при натискане на спирачния педал и при автоматично спиране на автомобила чрез някоя от системите за подкрепа за водача.

### Свързана информация

- аварийни стоп светлини (стр. 166)
- Спирачни функции (стр. 451)
- Смяна на крушка на стоп светлина (стр. 687)
- Система в подкрепа на водача (стр. 298)

## аварийни стоп светлини

Аварийните стоп светлини се активират, за да предупреждават автомобилите отзад за рязкото спиране.

Функцията означава, че стоп светлината мига, вместо - както е при нормално спиране - да свети с постоянен блясък. Аварийните стоп светлини се активират при рязко спиране или ако ABS се активира при високи скорости.

След като водачът спре до ниска скорост и след това отпусне спирачката, стоп светлината се връща към нормалното си светене.

Присветването на аварийните светлини на автомобила се активира едновременно с това. Те мигат, докато водачът ускори отново автомобила до по-висока скорост или докато изключи аварийните светлини.

## Свързана информация

- Стоп светлини (стр. 165)
- Крачна спирачка (стр. 452)
- Присветване на аварийните светлини (стр. 166)

## Присветване на аварийните светлини

Присветването на аварийните светлини предупреждава другите участници в движението чрез едновременно активиране на всички мигачи на автомобила. Функцията може да се използва за предупреждение в случай на пътни опасности.



Бутон за присветване на аварийните светлини.

Натиснете бутона, за да активирате присветване на аварийните светлини.

Присветване на аварийните светлини се активира автоматично, когато автомобилът спира толкова силно, че аварийните стоп светлини се активират и скоростта е ниска. Аварийните светлини започва да мигат, след като аварийните стоп светлини са спрели да мигат и след това се деактивират автоматично, когато автомобилът потегли

отново или се деактивират с натискане на бутона.

## **i** БЕЛЕЖКА

Наредбите за използването на присветване на аварийните светлини могат да се различават в различните страни.

## Свързана информация

- аварийни стоп светлини (стр. 166)
- Използване на мигачи (стр. 162)

## Използване на осветление „home safe“ за безопасно прибиране

Някои от външните светлини могат да бъдат включени, за да осигурят осветление за безопасно прибиране у дома след заключване на автомобила.

За да активирате функцията:

1. Изключете автомобила.
2. Преместете лявото превключващо лостче напред към таблото с прибори и го отпуснете.
3. Излезте от колата и заключете вратата.
  - > Един символ на дисплея на водача свети, за да покаже, че функцията е активирана и външното осветление е включено: Позиционни светлини, светлини на предни фарове, осветление на регистрационния номер и осветление във външните дръжки\*.

Продължителността на светене на осветлението за безопасно прибиране у дома може да бъде зададена чрез централния дисплей.

### Свързана информация

- Регулиране на светлинните функции чрез централния дисплей (стр. 157)
- Продължителност на осветление при приближаване (стр. 167)

## Продължителност на осветление при приближаване

Осветление при приближаване се включва, когато автомобилът се отключи и се използва за включване на осветлението на автомобила от разстояние. Функцията се активира при отключване с ключа за дистанционно управление. При дневна светлина се включват позиционни светлини, вътрешни лампи на тавана, светлини на пода и осветление на товарна зона. При слаба дневна светлина или тъмнина се включват още осветлението на регистрационния номер и осветлението на външните\* със своя източник на светлина, насочен към земята.

Осветлението остава включено за около 2 минути, ако не се отворят вратите. Ако в рамките на времето за активиране се отвори някоя врата, времето за вътрешно осветление и осветление във външните дръжки\* ще се удължи.

Функцията може да се активира и деактивира чрез централния дисплей.

### Свързана информация

- Регулиране на светлинните функции чрез централния дисплей (стр. 157)
- Използване на осветление „home safe“ за безопасно прибиране (стр. 167)

- Ключ за дистанционно управление (стр. 249)

## Вътрешно осветление

Отделението за пътници е оборудвано с няколко вида осветление, напр. общо интериорно осветление, регулируемо декоративно осветление и осветление за четене.

Цялото осветление в отделението за пътници може да се включва и изключва ръчно поне 5 минути след като:

- автомобилът е изключен и електрическата му система е в положение на запалване **0**
- автомобилът е отключен, но все още не е стартиран.

## Предно осветление на покрива



Контроли в конзолата на покрива за предните лампи за четене и осветление на отделението за пътници.

- 1 Лампа за четене от лявата страна
- 2 Осветление на отделението за пътници
- 3 Автоматична функция за осветление на отделението за пътници
- 4 Лампа за четене от дясната страна

### Осветление за четене

Лампите за четене от дясната и лявата страна могат да се включват и изключват чрез кратко натискане на бутоните в конзолата на покрива. Яркостта се регулира чрез натискане и задържане на бутона.

### Осветление на отделението за пътници

Осветлението на пода и вътрешното осветление на тавана се включват или изключват

с кратко натискане на бутона в конзолата на покрива.

### Автоматична функция за осветление на отделението за пътници

Автоматичната функция се активира с кратко натискане на **AUTO** в конзолата на покрива. При активирана автоматична система, светлинният индикатор в бутона светва и осветлението на отделението за пътници се включва и изключва според следното.

Осветлението на отделението за пътници се включва, когато:

- Автомобилът се отключи
- Автомобилът е изключен
- Отвори се странична врата.

Осветлението на отделението за пътници изгасва, когато:

- Автомобилът се заключи
- Автомобилът се стартира
- Затвори се странична врата
- Странична врата остава отворена за прибл. 2 минути.

### Задно осветление на покрива\*

Задната част на автомобила има осветление за четене, което се използва и като осветление на пътническото отделение.



Лампи за четене над задната седалка



В автомобили с панорамен покрив\* има две лампи, по една от всяка страна на покрива.

Лампите за четене се включват или изключват чрез кратко натискане на бутона на лампата. Яркостта се регулира чрез натискане и задържане на бутона.

### Осветление на жабката

Осветлението на жабката се включва и изключва при отваряне или затваряне на капака.

### Осветление на огледалото в сенника\*

Осветлението на огледалото в сенника се включва и изключва при отваряне или затваряне на капака.

### Осветление на земята\*

Осветлението на земята се включва и изключва при отваряне или затваряне на съответната врата.

### Осветление в товарната зона

Осветлението в товарната зона се включва и изключва при отваряне или затваряне на багажната врата.

### Декоративно осветление

Околната светлина се включва, когато отворите вратите и се изключва, когато автомобилът се заключи. Интензивността на декоративното осветление може да се регулира в централния дисплей и също така да бъде прецизно настроена с помощта на регулатора в таблото с прибори.

### Осветление на околната среда\*

Автомобилът е оборудван със светодиоди, които позволяват промяна на цвета на светлината. Тези светлини се включват, когато

автомобилът работи. Интензивността на околното осветление може да се регулира в централния дисплей и също така да бъде прецизно настроена с помощта на регулатора в таблото с прибори.

### Осветление в отделенията за съхранение във вратите

Осветлението в отделенията за съхранение във вратите се включва, когато отворите вратите и се изключва, когато автомобилът се заключи. Яркостта може да бъде прецизно настроена с помощта на регулатора в таблото с прибори.

### Осветление в предната поставка за чаши в тунелната конзола

Осветлението в предната поставка за чаши се включва при отключване на автомобила и се изключва, когато автомобилът се заключи. Яркостта може да бъде прецизно настроена с помощта на регулатора в таблото с прибори.

### Свързана информация

- Регулиране на яркостта на вътрешното осветление (стр. 170)
- Управление на осветление (стр. 156)
- Положения за запалване (стр. 448)
- Интериор на отделениято за пътници (стр. 626)

## Регулиране на яркостта на вътрешното осветление

Лампите вътре в автомобила светят различно в зависимост от използваното положение за запалване. Вътрешното осветление може да се регулира с въртящия се бутон в таблото с прибори, а някои функции на осветлението могат също да се регулират чрез централния дисплей.



Въртящият се бутон на таблото с прибори, отляво на волана, се използва за регулиране на яркостта на осветлението на дисплея, контролната светлина, околното декоративно

осветление и създаващото атмосфера осветление\*

## Регулиране на декоративното околно осветление

1. Натиснете **Настройки** в изгледа отгоре на централния дисплей.
2. Натиснете **My Car → Светлини и осветление → Вътрешни светлини**.
3. Изберете между следните настройки:
  - От **Интензитет на осветление** изберете между **Изкл**, **Ниско** и **Високо**.
  - От **Ниво на интериорна осветеност** изберете между **Намален** и **Пълн**.

## Регулиране на създаващото атмосфера осветление\*

Автомобилът е оборудван със светодиоди, които позволяват промяна на цвета на светлината. Тези светлини се включват, когато автомобилът работи.

### Промяна на яркостта на светлините

1. Натиснете **Настройки** в изгледа отгоре на централния дисплей.
2. Натиснете **My Car → Светлини и осветление → Вътрешни светлини → Приглушено интериорно осветление**.
3. От **Интензитет на вътр. осветление** изберете между **Изкл**, **Ниско** и **Високо**.

### Промяна на цвета на светлината

1. Натиснете **Настройки** в изгледа отгоре на централния дисплей.
2. Натиснете **My Car → Светлини и осветление → Вътрешни светлини → Приглушено интериорно осветление**.

3. Изберете между **По температура** и **По цвят**, за да промените цвета на светлината.

С опцията **По температура** светлината се променя според зададената температура на пътническото отделение.

С опцията **По цвят** подкатегорията **Цветни теми** може да се използва за допълнителна настройка.

## Свързана информация

- Вътрешно осветление (стр. 168)
- Регулиране на светлинните функции чрез централния дисплей (стр. 157)
- Положения за запалване (стр. 448)



ПРОЗОРЦИ, СТЪКЛА И ОГЛЕДАЛА

### Прозорци, стъкло и огледала

Автомобилът съдържа няколко различни прозорци, стъклени панели и огледала. Някои от прозорците в автомобила са ламинирани.

Предното стъкло е ламинирано стъкло, а за някои други стъклени плоскости се предлага ламинирано стъкло като опция. Ламинираното стъкло е подсилено, което осигурява по-добра защита срещу взлом и подобрена шумоизолация в отделението за пътници.

Панорамният покрив\* също има ламинирано стъкло.



Символът е показан на прозорците, където стъклото е ламинирано<sup>1</sup>

### Свързана информация

- Защита срещу прищипване за прозорци и сенници (стр. 172)
- Панорамен покрив\* (стр. 180)
- Електрически прозорци (стр. 174)
- Огледала за задно виждане и странични огледала (стр. 176)
- Използване на чистачките на предното стъкло (стр. 185)

- Използване на умиватели на предното стъкло и предните фарове (стр. 188)
- Активиране и деактивиране на отоплението на предното стъкло\* (стр. 226)
- Активиране и деактивиране на отопляемите огледала във вратите и задно стъкло (стр. 227)

### Защита срещу прищипване за прозорци и сенници

Всички електрически прозорци и сенници\* има защита срещу прищипване, която се задейства, ако те бъдат блокирани от някакъв обект при отваряне или затваряне.

В случай на блокиране движението спира и се връща назад до припл. 50 mm (припл. 2 инча) от блокираното положение (или до пълно положение за вентилация).

Възможно е да се задейства принудително защитата срещу прищипване, когато затварянето е било отменено, напр. при образуване на лед, чрез продължаване на натиска върху бутона в една и съща посока.

Ако възникне някаква неизправност със защитата срещу прищипване, може да се тества последователност за нулиране.

### ПРЕДУПРЕЖДЕНИЕ

Ако батерията на стартера е откачена, функцията за автоматично отваряне и затваряне трябва да се нулира, за да работи правилно. Трябва да се извърши нулиране, за да работи защитата срещу прищипване.

<sup>1</sup> Не се отнася за предното стъкло или панорамния покрив\*, които винаги са ламинирани и поради това нямат този символ.

**Свързана информация**

- Нулиране на последователността за защита от прищипване (стр. 173)
- Управление на електрически прозорци (стр. 174)
- Задействане на панорамния покрив\* (стр. 181)

**Нулиране на последователността за защита от прищипване**

Ако възникне проблем с електрическите функции на електрическите прозорци, може да се тества последователност за нулиране.

** ПРЕДУПРЕЖДЕНИЕ**

Ако батерията на стартера е откачена, функцията за автоматично отваряне и затваряне трябва да се нулира, за да работи правилно. Трябва да се извърши нулиране, за да работи защитата срещу прищипване.

В случай на проблеми с панорамния покрив се свържете със сервиз.<sup>2</sup>

**Нулиране на електрически прозорец**

1. Започнете с прозорец в затворено положение.
2. След това задействайте управлението в ръчно положение 3 пъти нагоре до затворено положение.
  - > Системата се инициализира автоматично.

Ако проблемът продължава, обърнете се към сервиз.

**Свързана информация**

- Защита срещу прищипване за прозорци и сенници (стр. 172)
- Управление на електрически прозорци (стр. 174)

<sup>2</sup> Препоръчва се оторизиран сервиз на Volvo.

## Електрически прозорци

Всяка врата има контролен панел за електрическите прозорци. Вратата на водача има органи за управление на всички прозорци, както и за активиране на ключалките за безопасност на деца.

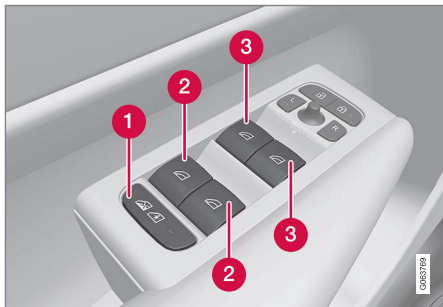

Контролен панел във вратата на водача.

- 1 Електрически ключалки за безопасност на деца\*, които деактивират органите за управление в задните врати, за да се предотврати отваряне на врати или прозорци отвътре.
- 2 Органи за управление на задните прозорци
- 3 Органи за управление на предните прозорци

## ПРЕДУПРЕЖДЕНИЕ

Деца, останалите пътници или предмети могат да бъдат затиснати от движещите се части.

- Винаги управлявайте прозорците с повишено внимание.
- Не позволявайте на децата да играят с органите за управление.
- Никога не оставяйте децата сами в автомобила.
- Не забравяйте винаги да изключвате захранването на електрическите прозорци, като настройвате електрическата система на автомобила в положение на запалване 0 и след това вземайте ключа при себе си, когато излизате от автомобила.
- Никога не поставяйте предмет или част от тялото си през прозорците, дори ако електрическата система на автомобила е напълно изключена.

## Свързана информация

- Управление на електрически прозорци (стр. 174)
- Защита срещу прищипване за прозорци и сенници (стр. 172)
- Нулиране на последователността за защита от прищипване (стр. 173)

## Управление на електрически прозорци

С помощта на контролния панел във вратата на водача могат да се управляват всички електрически прозорци - с помощта на контролните панели в останалите врати се управлява електрическият прозорец на отделната врата. Електрическите прозорци са оборудвани със защита срещу прищипване. Ако възникне някаква неизправност със защитата срещу прищипване, може да се тества последователност за нулиране.

## **⚠ ПРЕДУПРЕЖДЕНИЕ**

Деца, останалите пътници или предмети могат да бъдат затиснати от движещите се части.

- Винаги управлявайте прозорците с повишено внимание.
- Не позволявайте на децата да играят с органите за управление.
- Никога не оставяйте децата сами в автомобила.
- Не забравяйте винаги да изключвате захранването на електрическите прозорци, като настройвате електрическата система на автомобила в положение на запалване 0 и след това вземайте ключа при себе си, когато излизате от автомобила.
- Никога не поставяйте предмет или част от тялото си през прозорците, дори ако електрическата система на автомобила е напълно изключена.



Управление на електрическите прозорци.

- ➔ **Управление без автоматика** Преместете леко един от бутоните нагоре или надолу. Електрическите прозорци се движат нагоре или надолу, докато бутонът се задържа в съответната позиция.
- ➔ **Управление с автоматика.** Преместете един от бутоните нагоре или надолу до крайно положение и го отпуснете. Прозорецът се придвижва автоматично до крайното му положение.

За да се използват електрическите прозорци, позицията на запалването трябва да бъде I или II. Електрическите прозорци могат да се управляват няколко минути след изгасване на автомобила и след изключване на запалването - но не и след отваряне на врата. В даден момент може да се задейства само един орган за управление.

Задействането е възможно и с използване на ключ за дистанционно управление или отварянето без ключ\* с дръжката на вратата.

## **⚠ ПРЕДУПРЕЖДЕНИЕ**

Проверете дали деца или други пътници не са изложени на риск от смачкване, когато всички прозорци се затварят с ключ за дистанционно управление или се отварят без ключ\* с дръжка на врата.

## **i БЕЛЕЖКА**

Един от начините за намаляване на пулсиращия шум от вятъра, когато задните прозорци са отворени, е да отворите леко и предните прозорци.

## **i БЕЛЕЖКА**

Прозорците не могат да се отворят при скорост над прил. 180 км/ч (прил. 112 мили/ч), но могат да се затварят.

Водачът винаги носи отговорност за спазване на действащите правила за движение.





### БЕЛЕЖКА

Възможно е да не е възможно да управлявате прозорците при ниски температури.

#### Свързана информация

- Електрически прозорци (стр. 174)
- Защита срещу прищипване за прозорци и сенници (стр. 172)
- Нулиране на последователността за защита от прищипване (стр. 173)
- Заклучване и отключване без ключ\* (стр. 281)
- Заклучване и отключване с ключ за дистанционно управление (стр. 251)

### Огледала за задно виждане и странични огледала

Огледалата за задно виждане и страничните огледала могат да се използват за по-добра видимост на водача назад.

#### Вътрешно огледало за задно виждане

Вътрешно огледало за задно виждане е оборудвано с HomeLink\*, автоматично затъмняване\* и компас\*.

Вътрешното огледало за задно виждане се регулира чрез ръчно накланяне.

#### Странични огледала

### ПРЕДУПРЕЖДЕНИЕ

И двете огледала се огъват, за да осигурят оптимална видимост. Обектите може да изглеждат по-далеч, отколкото са в действителност.

Позициите на огледалата във вратите се регулират с джойстика в контролния панел във вратата на водача.

Има също и редица автоматични настройки, които могат да бъдат свързани с функционалните бутони на паметта за електрическата седалка\*.

#### Свързана информация

- HomeLink®\* (стр. 520)
- Компас\* (стр. 524)
- Регулиране на затъмняването на огледалото за обратно виждане (стр. 177)
- Регулиране на ъгъла на огледалата във вратите (стр. 178)
- Използване на запаметена позиция за седалки и огледала във вратите (стр. 196)
- Активиране и деактивиране на отопляемите огледала във вратите и задно стъкло (стр. 227)

## Регулиране на затъмняването на огледалото за обратно виждане

Ярката светлина отзад може да се отрази в огледалата за обратно виждане и да заслепи водача. Използвайте затъмняването, когато ви пречи светлината отзад.

### Ръчно затъмняване

Вътрешното огледало за обратно виждане може да бъде затъмнено чрез контрол в долния ръб на огледалото.

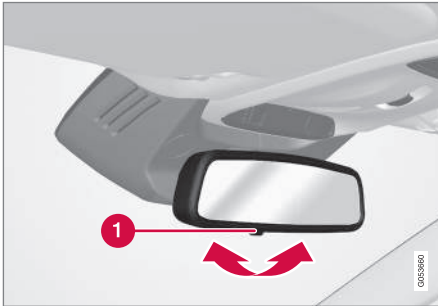

#### 1 Контрол за ръчно затъмняване.

1. Използвайте затъмняване, като преместите контрола към пътническото отделение.
2. Върнете се в нормален режим, като преместите контрола към предното стъкло.

Контролът за ръчно затъмняване не е наличен при огледала с автоматично затъмняване.

### Автоматично затъмняване\*

Ако ярката светлина идва отзад, огледалата за обратно виждане автоматично се затъмняват, когато навън е тъмно или когато светлината е ограничена, например при шофиране в тунели. Автоматичното затъмняване е винаги активно по време на шофиране, с изключение на случаите, когато е избрано положение за заден ход на скоростната кутия.

#### **i** БЕЛЕЖКА

При промяна на чувствителността няма незабавна забележима промяна в затъмняването, това става постепенно.

Чувствителността на затъмняване ще се отрази както на вътрешното огледало за обратно виждане, така и на страничните огледала.

За промяна на чувствителността на затъмняване:

1. Натиснете **Настройки** в изгледа отгоре на централния дисплей.
2. Натиснете **My Car → Огледала и удобства**.

3. От **Авт. затъмняване огледало задно виждане** изберете **Нормален**, **Тъмно** или **Светлина**.

Вътрешното огледало за обратно виждане съдържа два сензора - един обрънат напред и един обрънат назад, които работят заедно за идентифициране и премахване на заслепяващата светлина. Обрънатият напред сензор разпознава околната светлина, а обрънатият назад сензор разпознава светлината от фаровете на задния автомобил.

За да може страничните огледала да се оборудват с автоматично затъмняване, вътрешното огледало за обратно виждане също трябва да бъде оборудвано с автоматично затъмняване.

#### **i** БЕЛЕЖКА

Ако сензорите са затъмнени от напр. разрешителни за паркиране, транспондери, сенници или предмети на седалките или в товарната зона по такъв начин, че светлината не може да достигне сензорите, тогава функцията за затъмняване на вътрешното огледало за обратно виждане и огледалата на вратите се намалява.

#### « Свързана информация

- Огледала за задно виждане и странични огледала (стр. 176)
- Регулиране на ъгъла на огледалата във вратите (стр. 178)

### Регулиране на ъгъла на огледалата във вратите

За да се осигури по-добра видимост отзад, огледалата във вратите трябва да бъдат настроени според предпочитанията на водача.

Има редица автоматични настройки, които също могат да бъдат свързани с функционалните бутони на паметта за електрическата седалка\*.

### Използване на органи за управление за огледалата във вратите

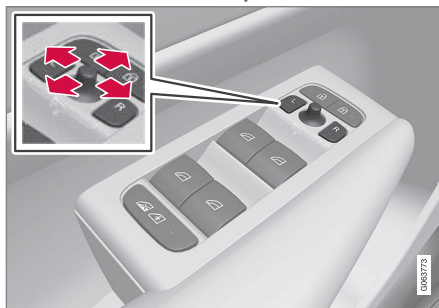

Органи за управление за огледалата във вратите.

Позициите на огледалата във вратите се регулират с джойстика в контролния панел във вратата на водача. Позицията на запалване трябва да бъде най-малко I.

1. Натиснете бутон **L** за лявото огледало във врата или бутон **R** за дясното огледало във врата. Светлината в бутона светва.
2. Настройте позицията с джойстика в центъра.
3. Натиснете отново бутон **L** или **R**. Светлината трябва да изгасне.

### Електрическо съгване навътре на огледалата за задно виждане\*

Огледалата могат да бъдат прибрани при паркиране/шофиране в тесни пространства.

1. Натиснете едновременно бутоните **L** и **R**.
2. Отпуснете ги след около 1 секунда. Огледалата автоматично спират в напълно прибрано положение.

Разгънете огледалата, като натиснете бутоните **L** и **R** едновременно. Огледалата автоматично спират в изтеглено положение с предишната настройка.

### Връщане към неутрално положение

Огледалата, които са били преместени от мястото си чрез външна сила, трябва да бъдат върнати електрически в тяхното първоначално положение, за да може електрическото съгване/разгъване\* да работи правилно.



1. Сгънете огледалата, като натиснете бутоните **L** и **R** едновременно.
2. Разгънете ги отново, като натиснете бутоните **L** и **R** едновременно.
3. Повторете горната процедура при нужда.

Огледалата се връщат в първоначалното си положение.

### Движение на огледалата под ъгъл при паркиране<sup>3</sup>

Огледалото на вратата може да бъде насочено надолу, за да може водачът да види страната на пътя, например когато паркира.

- Включете задна предавка и натиснете **L** или **R**.

Обърнете внимание, че може да се наложи бутонът да бъде натиснат два пъти, в зависимост от това дали вече е бил предварително избран. Бутонът мига, когато огледалото на вратата е наклонено надолу. Когато задната предавка се изключи, огледалото автоматично започва да се връща след около 3 секунди и достига първоначалното си положение след около 8 секунди.

### Автоматично движение на огледалата под ъгъл при паркиране<sup>3</sup>

При тази настройка огледалото във вратата се завърта надолу автоматично, когато се включи задна предавка. Сгънатото положение е предварително зададено и не може да се регулира.

1. Докоснете **Настройки** в изгледа отгоре на централния дисплей.
2. Натиснете **My Car → Огледала и удобства**.
3. От **Наклон на външни огледала при заден ход** изберете **Изкл. Шофьор, Пътник** или **И двете**, за да активирате/деактивирате и да изберете кое огледало за задно виждане трябва да бъде под ъгъл.

Можете да върнете огледалото във вратата в оригиналното му положение с двукратно натискане на бутона **L** или **R**.

### Автоматично прибирани при заключване\*

В централния дисплей можете да настроите всички огледала за обратно виждане и врати да се прибират/удължават автоматично, когато автомобилът се заключва/отключва с помощта на ключа.

1. Докоснете **Настройки** в изгледа отгоре на централния дисплей.
2. Натиснете **My Car → Огледала и удобства**.
3. Изберете **Прибиране на огледала при заключване**, за да активирате/деактивирате.

### БЕЛЕЖКА

Ако ръчно сгънете огледалата с бутоните **L** и **R**, а след това заключите автомобила, те няма да се разгънат автоматично при последващото отключване на автомобила, дори и ако е направена тази настройка. Те трябва да бъдат разгънати ръчно.

### Свързана информация

- Огледала за задно виждане и странични огледала (стр. 176)
- Регулиране на затъмняването на огледалото за обратно виждане (стр. 177)
- Използване на запаметена позиция за седалки и огледала във вратите (стр. 196)
- Активирание и деактивирание на отопляемите огледала във вратите и задно стъкло (стр. 227)

<sup>3</sup> Само в комбинация с електрическа седалка с бутони с памет\*.

## Панорамен покрив\*

Панорамният покрив е разделен на две стъклени секции. Предната част може да се отвори вертикално в задната част (вентилационно положение) или хоризонтално (отворено положение). Задната секция е с фиксирано покривно стъкло.

Панорамният покрив има ветроотражател и сенник, изработен от перфориран текстил и разположен под стъкления покрив, за да осигури допълнителна защита от фактори като силна слънчева светлина.



Панорамният покрив и щората се задействат с управление, разположено в тавана.

За да може панорамният покрив и щората да работят, електрическата система на автомобила трябва да е в положение на запалване I или II.

## **⚠ ПРЕДУПРЕЖДЕНИЕ**

Деца, останалите пътници или предмети могат да бъдат затиснати от движещите се части.

- Винаги управлявайте прозорците с повишено внимание.
- Не позволявайте на децата да играят с органите за управление.
- Никога не оставяйте децата сами в автомобила.
- Не забравяйте винаги да изключвате захранването на електрическите прозорци, като настройвате електрическата система на автомобила в положение на запалване 0 и след това вземайте ключа при себе си, когато излизате от автомобила.
- Никога не поставяйте предмет или част от тялото си през прозорците, дори ако електрическата система на автомобила е напълно изключена.

## **⚠ ВАЖНО**

- Не отваряйте панорамния покрив, когато е монтиран багажник на покрива.
- Не поставяйте тежки предмети върху панорамния покрив.

## **⚠ ВАЖНО**

- Премахнете леда и снега, преди да отворите панорамния покрив. Внимавайте да не надраскате повърхностите или да повредите ивиците.
- Не използвайте панорамния покрив, ако той е замръзнал затворен.

## Ветроотражател

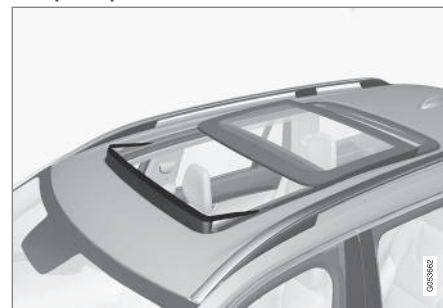

Панорамният покрив има ветроотражател, който се повдига, когато панорамният покрив е в отворено положение.

## Свързана информация

- Задействане на панорамния покрив\* (стр. 181)
- Автоматично затваряне на сенник на панорамен покрив\* (стр. 184)

- Защита срещу прищипване за прозорци и сенници (стр. 172)
- Заклучване и отключване без ключ\* (стр. 281)
- Заклучване и отключване с ключ за дистанционно управление (стр. 251)

### Задействане на панорамния покрив\*

Панорамният покрив и сенника се задействат с управление в панела на тавана, като и двете са оборудвани със защита срещу прищипване.

#### ПРЕДУПРЕЖДЕНИЕ

Деца, останалите пътници или предмети могат да бъдат затиснати от движещите се части.

- Винаги управлявайте прозорците с повишено внимание.
- Не позволявайте на децата да играят с органите за управление.
- Никога не оставяйте децата сами в автомобила.
- Не забравяйте винаги да изключвате захранването на електрическите прозорци, като настройвате електрическата система на автомобила в положение на запалване **0** и след това вземайте ключа при себе си, когато излизате от автомобила.
- Никога не поставяйте предмет или част от тялото си през прозорците, дори ако електрическата система на автомобила е напълно изключена.

#### ВАЖНО

- Не отваряйте панорамния покрив, когато е монтиран багажник на покрива.
- Не поставяйте тежки предмети върху панорамния покрив.

#### ВАЖНО

- Премахнете леда и снега, преди да отворите панорамния покрив. Внимавайте да не надраскате повърхностите или да повредите ивиците.
- Не използвайте панорамния покрив, ако той е замръзнал затворен.

За да може панорамният покрив и щората да работят, електрическата система на автомобила трябва да е в положение на запалване **I** или **II**.

Задействането е възможно и с използване на ключ за дистанционно управление или отварянето без ключ\* с дръжката на вратата.





### **⚠ ПРЕДУПРЕЖДЕНИЕ**

Проверете дали деца или други пътници не са изложени на риск от смачкване, когато всички прозорци се затварят с ключ за дистанционно управление или се отварят без ключ\* с дръжка на врата.

### **! ВАЖНО**

Проверете дали панорамният покрив е правилно затворен при затваряне.

Движението на панорамния покрив се спира, ако управлението се отпусне по време на ръчно управление или когато стъклото достигне комфортно положение<sup>4</sup> или максималното положение на отваряне или затваряне. Движението на панорамния покрив и на сенника също се спира, ако управлението в тавана се задейства отново в обратна посока на текущата посока на движение.

Панорамният покрив и сенника са оборудвани и със защита срещу прищипване. Ако възникне някаква неизправност със защитата срещу прищипване, може да се тества последователност за нулиране.

### **i БЕЛЕЖКА**

При ръчно отваряне сенникът трябва да бъде напълно отворен, преди да се отвори панорамният покрив. Когато процедурата се обърне, панорамният покрив трябва да бъде напълно затворен, преди да може сенникът да бъде напълно затворен.

### **i БЕЛЕЖКА**

Възможно е да не е възможно да управлявате прозорците при ниски температури.

### Отваряне и затваряне на вентилационно положение

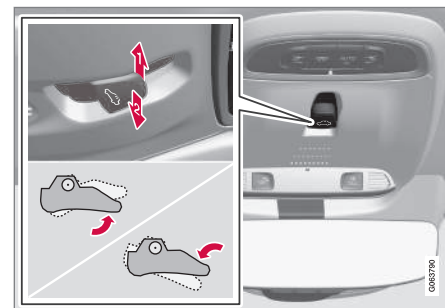

Вентилационно положение, вертикално при задния ръб.

- 1** Отворете, като натиснете управлението веднъж нагоре.
- 2** Затворете, като натиснете управлението веднъж надолу.

Когато е избрано вентилационното положение, предният стъклен капак се повдига в задния си край. Ако сенникът е напълно затворен, когато е избрано вентилационно положение, тогава той се отваря автоматично на припл. 50 mm (припл. 2 инча).

Сенникът го следва автоматично, ако панорамният покрив се затвори от вентилационно положение.

<sup>4</sup> Комфортното положение е положение, при което шумът от вятър и резонансният шум са на комфортно ниско ниво по време на движение.

## Пълно отваряне и затваряне на панорамния покрив чрез управлението в тавана

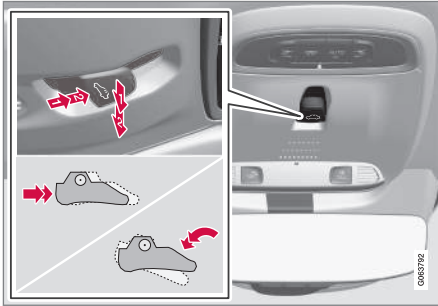

1 Задействане, ръчен режим

2 Задействане, автоматичен режим

### Ръчно управление

1. За да отворите щората, натиснете управлението назад до положението за ръчно отваряне.
2. Отворете панорамния покрив до комфортно положение - натиснете управлението назад за втори път до позицията за ръчно отваряне.
3. Отворете панорамния покрив до максимално положение - натиснете управлението назад за трети път до позицията за ръчно отваряне.

Затворете, като повторите предходната процедура в обратен ред - вместо това натиснете управлението напред/надолу до положение за ръчно затваряне.

### Автоматично управление

1. Отворете щората до максимално положение - натиснете управлението назад до положение за автоматично отваряне и отпуснете.
2. Отворете панорамния покрив до комфортно положение - натиснете управлението назад за втори път до позицията за автоматично отваряне и отпуснете.
3. Отворете панорамния покрив до максимално положение - натиснете управлението назад за трети път до позицията за автоматично отваряне и отпуснете.

Затворете, като повторите предходната процедура в обратен ред - вместо това натиснете управлението напред/надолу до положение за автоматично затваряне.

### Автоматично задействане - бързо отваряне или затваряне

Панорамният покрив и сенникът могат да се отворят или затворят едновременно:

- За да отворите - натиснете управлението назад до положение за автоматично задействане два пъти и отпуснете.

- За да затворите - натиснете управлението напред/назад до положение за автоматично задействане два пъти и отпуснете.

### Свързана информация

- Панорамен покрив\* (стр. 180)
- Автоматично затваряне на сенник на панорамен покрив\* (стр. 184)
- Защита срещу приципване за прозорци и сенници (стр. 172)
- Заклучване и отключване без ключ\* (стр. 281)
- Заклучване и отключване с ключ за дистанционно управление (стр. 251)

### Автоматично затваряне на сенник на панорамен покрив\*

С тази функция сенникът се затваря автоматично 15 минути след заключване на автомобила, ако е паркиран при горещо време. Това е с цел да се понижи температурата на купето и да се предпази тапицерията на автомобила от избеляване. Функцията се активира, когато автомобилът се достави от завода и може да се активира и деактивира чрез централния дисплей.

1. Натиснете **Настройки** в изгледа отгоре на централния дисплей.
2. Натиснете **My Car** → **Заключване**.

Изберете **Автоматично затваряне на слънчева щора**, за да активирате/деактивирате.

#### БЕЛЕЖКА

Сенникът се затваря и когато всички прозорци се затворят с помощта на дистанционно управление или отваряне без ключ\* с дръжка на вратата.

### Свързана информация

- Панорамен покрив\* (стр. 180)
- Задействане на панорамния покрив\* (стр. 181)

- Защита срещу прищипване за прозорци и сенници (стр. 172)
- Заключване и отключване без ключ\* (стр. 281)
- Заключване и отключване с ключ за дистанционно управление (стр. 251)

### Пера на чистачки и измиваща течност

Заедно с измиващата течност, чистачките имат за цел да подобрят видимостта, както и светлинния сноп на предните фарове.

Дюзите на умивателя се отопляват\* автоматично в студено време, за да се предотврати замръзване на измиващата течност.

Информация за необходимост от доливане на измиваща течност се извежда на дисплея на водача, когато остане около 1 литър (1 qt) измиваща течност.

### Свързана информация

- Използване на сензора за дъжд (стр. 186)
- Използване на умиватели на предното стъкло и предните фарове (стр. 188)
- Използване на автоматично избърсване на задното стъкло при заден ход (стр. 190)
- Активиране и деактивиране на функцията за памет на сензора за дъжд (стр. 188)
- Използване на чистачката и умивателя на задния прозорец (стр. 189)
- Пълнене на измиваща течност (стр. 709)

- Поставете перата на чистачките в сервисно положение (стр. 708)
- Смяна на пера на чистачки за предно стъкло (стр. 707)
- Смяна на перо на чистачка, заден прозорец (стр. 705)
- Използване на чистачките на предното стъкло (стр. 185)

### Използване на чистачките на предното стъкло

Чистачките на предното стъкло са предназначени за почистване на предното стъкло. Различните настройки за чистачките на предното стъкло се задават с дясното превключващо лостче.

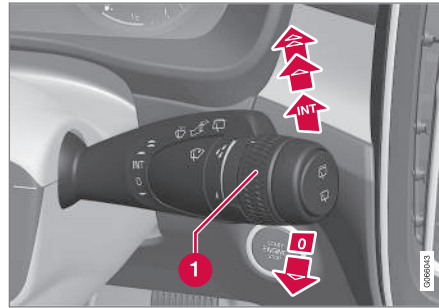

Дясно превключващо лостче.

- 1 Въртящият регулатор служи за настройка на чувствителността на сензора за дъжд и честотата на избърсване на чистачките.

### Единично избърсване

-  Бутнете надолу превключващото лостче и го отпуснете за единично избърсване.



### Изключване на чистачките на предното стъкло

-  Преместете превключващото лостче в положение 0 за изключване на чистачките на предното стъкло.

### Периодично избърсване

-  Преместете превключващото лостче нагоре за периодично избърсване с чистачките. Когато е избрано периодично избърсване, задайте броя избърсвания за единица време с въртящия се регулатор.

### Постоянно избърсване

-  Бутнете превключващото лостче нагоре за избърсване с нормална скорост.
-  Бутнете превключващото лостче още по-нагоре за избърсване с голяма скорост.

### ВАЖНО

Преди да активирате чистачките - уверете се, че перата на чистачките не са замръзнали и че снегът или ледът по предното и задното стъкло е изчистен.



**! ВАЖНО**

Използвайте обилно измиваща течност, когато чистачките почистват предното стъкло. Предното стъкло трябва да е мокро, когато чистачките на предното стъкло работят.

**Свързана информация**

- Използване на сензора за дъжд (стр. 186)
- Използване на умиватели на предното стъкло и предните фарове (стр. 188)
- Използване на автоматично избърсване на задното стъкло при заден ход (стр. 190)
- Пера на чистачки и измиваща течност (стр. 184)
- Активиране и деактивиране на функцията за памет на сензора за дъжд (стр. 188)
- Използване на чистачката и умивателя на задния прозорец (стр. 189)
- Пълнене на измиваща течност (стр. 709)
- Поставете перата на чистачките в сервисно положение (стр. 708)
- Смяна на пера на чистачки за предно стъкло (стр. 707)

- Смяна на перо на чистачка, заден прозорец (стр. 705)

**Използване на сензора за дъжд**

Сензорът за дъжд автоматично пуска чистачките на предното стъкло въз основа на това колко вода засича на предното стъкло. Чувствителността на сензора за дъжд може да се регулира с регулиращото колелце на дясното превключващо лостче.



Дясно превключващо лостче.

- 1 Бутон за сензор за дъжд
- 2 Чувствителност/честота на регулиращо колелце

Когато сензорът за дъжд е активиран, символът на сензора за дъжд  се показва на дисплея на водача.

**Активиране на сензор за дъжд**

При активиране на сензора за дъжд автомобилът трябва да работи в положение на



запалване **I** или **II**, докато превключващото лостче за чистачките на предното стъкло е в положение **0** или в положение за еднократно избърсване.

Активирайте сензора за дъжд чрез натискане на бутона за сензор за дъжд .

Преместете лостчето надолу, за да задействате чистачките.

Завъртете регулиращото колелце нагоре за по-висока чувствителност и надолу за по-ниска чувствителност. Когато регулиращото колелце се завърти нагоре, ще се извърши едно допълнително избърсване.

### Деактивиране на сензор за дъжд

Деактивирайте сензора за дъжд, като натиснете бутона на сензора за дъжд  или преместите превключващото лостче нагоре към друга програма на чистачките.

Сензорът за дъжд се деактивира автоматично в положение на запалване **0** или когато се изключи двигателят.

Сензорът за дъжд се деактивира автоматично, когато перата на чистачките се поставят в сервизно положение. Сензорът за дъжд се активира отново, когато сервизният режим се деактивира.

### **ВАЖНО**

Чистачките на предното стъкло могат да стартират и да се повредят при използване на автоматична автомивка. Деактивирайте сензора за дъжд, докато автомобилът работи или когато електрическата система на автомобила е в положение на запалване **I** или **II**. Символът в дисплея на водача изгасва.

### Свързана информация

- Използване на умиватели на предното стъкло и предните фарове (стр. 188)
- Използване на автоматично избърсване на задното стъкло при заден ход (стр. 190)
- Пера на чистачки и измиваща течност (стр. 184)
- Активиране и деактивиране на функцията за памет на сензора за дъжд (стр. 188)
- Използване на чистачката и умивателя на задния прозорец (стр. 189)
- Пълнене на измиваща течност (стр. 709)
- Поставете перата на чистачките в сервизно положение (стр. 708)
- Смяна на пера на чистачки за предно стъкло (стр. 707)

- Смяна на перо на чистачка, заден прозорец (стр. 705)
- Използване на чистачките на предното стъкло (стр. 185)

### Активиране и деактивиране на функцията за памет на сензора за дъжд

Сензорът за дъжд автоматично пуска чистачките на предното стъкло въз основа на това колко вода засича на предното стъкло.

Когато функцията за памет е активирана, бутонът за сензор за дъжд не е необходимо да се натиска всеки път при стартиране на автомобила:

1. Докоснете **Настройки** в изгледа отгоре на централния дисплей.
2. Натиснете **My Car** → **Чистачки на предно стъкло**.
3. Изберете **Памет на сензора за дъжд**, за да активирате/деактивирате функцията за памет.

### Свързана информация

- Използване на сензора за дъжд (стр. 186)
- Използване на умиватели на предното стъкло и предните фарове (стр. 188)
- Използване на автоматично избърсване на задното стъкло при заден ход (стр. 190)
- Пера на чистачки и измиваща течност (стр. 184)

- Използване на чистачката и умивателя на задния прозорец (стр. 189)
- Пълнене на измиваща течност (стр. 709)
- Поставете перата на чистачките в сервисно положение (стр. 708)
- Смяна на пера на чистачки за предно стъкло (стр. 707)
- Смяна на перо на чистачка, заден прозорец (стр. 705)
- Използване на чистачките на предното стъкло (стр. 185)

### Използване на умиватели на предното стъкло и предните фарове

Умивателите на предното стъкло и предните фарове са предназначени за почистване на предното стъкло и предните фарове. Умивателите на предното стъкло и предните фарове се стартират с дясното превключващо лостче.

### Стартиране на умиватели на предното стъкло и предните фарове



Функция за измиване, дясно превключващо лостче.

- Преместете дясното превключващо лостче към волана, за да пуснете умивателите на предното стъкло и предните фарове.
  - > Чистачките на предното стъкло ще направят още няколко избърсвания след отпускане на превключващото лостче.

### ВАЖНО

Избягвайте да активирате измиващата система, ако тя е замръзнала или резервоарът за измиваща течност е празен, в противен случай съществува риск от повреждане на помпата.

### Измиване на предните фарове\*

За да се пести течност, фаровете се измиват автоматично в определен интервал, когато фаровете са включени.

### Намалено измиване

Ако в резервоара остане само припл. 1 литър (1 qt) измиваща течност и съобщението **Течност за чистачки Ниско ниво, долейте** заедно със символа  се покаже на дисплея на водача, подаването на измиваща течност към фаровете се прекратява. Целта е да се даде приоритет на почистването на предното стъкло и видимостта през него. Предните фарове се

измиват само ако са включени дълги или къси светлини.

### Свързана информация

- Използване на сензора за дъжд (стр. 186)
- Използване на автоматично избърсване на задното стъкло при заден ход (стр. 190)
- Пера на чистачки и измиваща течност (стр. 184)
- Активиране и деактивиране на функцията за памет на сензора за дъжд (стр. 188)
- Използване на чистачката и умивателя на задния прозорец (стр. 189)
- Пълнене на измиваща течност (стр. 709)
- Поставете перата на чистачките в сервизно положение (стр. 708)
- Смяна на пера на чистачки за предно стъкло (стр. 707)
- Смяна на перо на чистачка, заден прозорец (стр. 705)
- Използване на чистачките на предното стъкло (стр. 185)

### Използване на чистачката и умивателя на задния прозорец



Чистачката и умивателят на задния прозорец са предназначени за почистване на задния прозорец. Измиване/избърсване се стартира и настройките се променят с десния превключвател на волана.

### Активиране на чистачката и умивателя на задния прозорец

### БЕЛЕЖКА

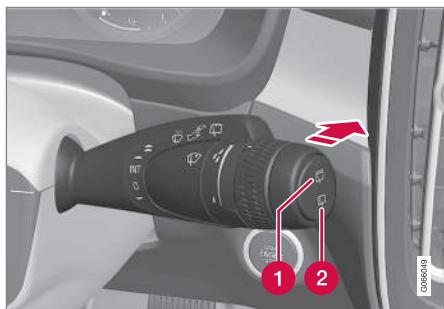
Двигателят на чистачките на задното стъкло е снабден със защита от прегряване, което означава, че той се изключва при прегряване. Чистачката на задното стъкло започва да работи отново след период на охлаждане.



- 1 Изберете  за периодично избърсване с чистачките на задния прозорец.
  - 2 Изберете  за постоянно избърсване с чистачките на задния прозорец.
- Преместете десния превключвател на волана напред, за да започнете измиване и почистване на задния прозорец.

### Свързана информация

- Използване на сензора за дъжд (стр. 186)
- Използване на умиватели на предното стъкло и предните фарове (стр. 188)
- Използване на автоматично избърсване на задното стъкло при заден ход (стр. 190)
- Активиране и деактивиране на функцията за памет на сензора за дъжд (стр. 188)

- Пера на чистачки и измиваща течност (стр. 184)
- Пълнене на измиваща течност (стр. 709)
- Поставете перата на чистачките в сервисно положение (стр. 708)
- Смяна на пера на чистачки за предно стъкло (стр. 707)
- Смяна на перо на чистачка, заден прозорец (стр. 705)
- Използване на чистачките на предното стъкло (стр. 185)

### Използване на автоматично избърсване на задното стъкло при заден ход

Включването на задна предавка докато чистачките на предното стъкло са включени ще задейства избърсване на задното стъкло. Функцията спира при изключване на задната предавка.

1. Натиснете **Настройки** в изгледа отгоре на централния дисплей.
2. Натиснете **My Car** → **Чистачки на предно стъкло**.
3. Изберете **Автоматично изчистване на задно стъкло**, за да активирате/деактивирате избърсването при заден ход.

Ако чистачката на задното стъкло вече работи с постоянна скорост, тогава няма промяна при включване на задна предавка.

### Свързана информация

- Използване на сензора за дъжд (стр. 186)
- Използване на умиватели на предното стъкло и предните фарове (стр. 188)
- Пера на чистачки и измиваща течност (стр. 184)
- Активиране и деактивиране на функцията за памет на сензора за дъжд (стр. 188)

- Използване на чистачката и умивателя на задния прозорец (стр. 189)
- Пълнене на измиваща течност (стр. 709)
- Поставете перата на чистачките в сервисно положение (стр. 708)
- Смяна на пера на чистачки за предно стъкло (стр. 707)
- Смяна на перо на чистачка, заден прозорец (стр. 705)
- Използване на чистачките на предното стъкло (стр. 185)



СЕДАЛКИ И ВОЛАН

## Механична предна седалка

Предните седалки на автомобила имат редица опции за настройка, за да се подобри комфорта на пътниците.

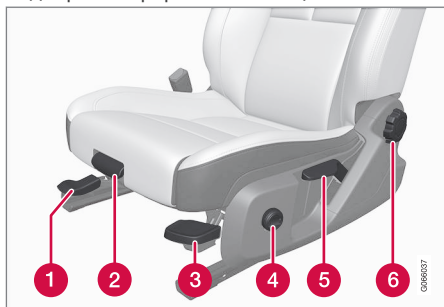

- 1 Регулирайте седалката напред/назад чрез повдигане на дръжката и регулиране на разстоянието до волана и педалите. Проверете дали седалката е заключена, след като положението е регулирано.
- 2 Променете дължината\* на възглавницата на седалката, като дръпнете лоста нагоре и преместите възглавницата на седалката напред/назад с ръка.
- 3 Повдигнете/спуснете предния ръб на възглавницата на седалката\* чрез напompване нагоре/надолу.<sup>1</sup>

<sup>1</sup> Отнася се само за седалката на водача.

- 4 Регулирайте опората за кръста\* чрез натискане на бутона нагоре/надолу/напред/назад.
- 5 Повдигнете/спуснете седалката чрез напompване на лоста нагоре/надолу.
- 6 Променете наклона на облегалката чрез завъртане на регулатора.

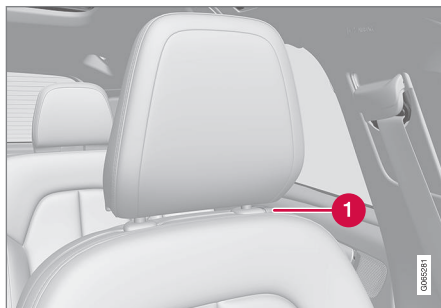

- 1 Можете ръчно да регулирате височината на опорите за глава, като натиснете бутона.

### ПРЕДУПРЕЖДЕНИЕ

Регулирайте положението на седалката на водача преди да потеглите, но никога по време на шофиране. Уверете се, че седалката е в заключено положение, за да избегнете нараняване в случай на внезапно спиране или злополука.

## Свързана информация

- Електрическа\* предна седалка (стр. 195)
- Регулиране на електрическата\* предна седалка (стр. 195)
- Използване на запаметена позиция за седалки и огледала във вратите (стр. 196)
- Използване на запаметена позиция за седалки и странични огледала (стр. 197)
- Регулиране\* на дължината на възглавницата на предната седалка (стр. 198)
- Регулиране на настройките за опората за кръста\* на предната седалка (стр. 199)



## Електрическа\* предна седалка

Предните седалки на автомобила имат редица опции за настройка, за да се подобри комфорта на пътниците. Електрическата седалка може да се мести напред/назад и нагоре/надолу. Предният ръб на възглавницата на седалката може да бъде повдигнат/спуснат, а наклонът на облегалката може да бъде променен. Опората за кръста\* може да се регулира нагоре/надолу/напред/назад. Дължината на възглавницата на седалката се регулира ръчно\*.

Настройката на седалката може да се извърши, когато двигателят работи и в рамките на определено време след отключване на вратата, без двигателят да работи. Регулирането може да се извърши в рамките на определено време след изключване на двигателя.

### ! ВАЖНО

Електрическите седалки имат защита от претоварване, която се задейства, ако някоя седалка бъде блокирана от предмет. Ако това се случи, извадете предмета и след това преместете отново седалката.

## Свързана информация

- Механична предна седалка (стр. 194)
- Регулиране на електрическата\* предна седалка (стр. 195)
- Използване на запамената позиция за седалки и огледала във вратите (стр. 196)
- Използване на запамената позиция за седалки и странични огледала (стр. 197)
- Регулиране\* на дължината на възглавницата на предната седалка (стр. 198)
- Регулиране на настройките за опората за кръста\* на предната седалка (стр. 199)

## Регулиране на електрическата\* предна седалка

Задайте желаното положение за сядане с помощта на контрола върху предната част на предната седалка. Активирайте опората за кръста\*, като натиснете четирипосочното управление.



- 1 Активирайте и използвайте контрола на опората за кръста чрез натискане на четирипосочното управление нагоре/надолу/напред/назад.
- 2 Повдигнете/спуснете предния ръб на възглавницата на седалката чрез регулиране на контрола нагоре/надолу.
- 3 Повдигнете/спуснете седалката чрез регулиране на управлението нагоре/надолу.



- ◀ 4 Премества седалката напред/назад, като регулира управлението напред/назад.
- 5 Променя наклона на облегалката на облегалката, като регулира управлението напред/назад.

Само едно движение (напред/назад/нагоре/надолу) може да бъде извършено наведнъж.

Облегалките на предните седалки не могат да бъдат спуснати напълно напред.

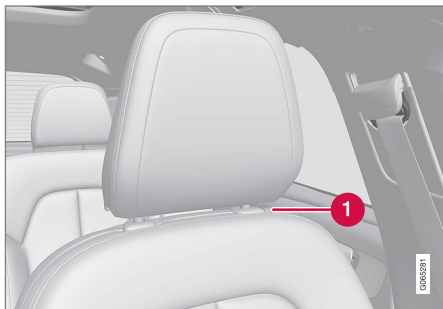

- 1 Можете ръчно да регулирате височината на опорите за глава, като натиснете бутона.

### Свързана информация

- Механична предна седалка (стр. 194)
- Електрическа\* предна седалка (стр. 195)

- Използване на запаметена позиция за седалки и огледала във вратите (стр. 196)
- Използване на запаметена позиция за седалки и странични огледала (стр. 197)
- Регулиране\* на дължината на възглавницата на предната седалка (стр. 198)
- Регулиране на настройките за опората за кръста\* на предната седалка (стр. 199)

### Използване на запаметена позиция за седалки и огледала във вратите

Можете да запаметите положението на електрическата\* седалка и огледалата във вратите в бутоните с памет.

Запаметете две различни позиции на електрическата седалка\* и страничните огледала, като използвате бутоните за памет. Бутоните са разположени от вътрешната страна на една от предните врати или и двете врати\*.

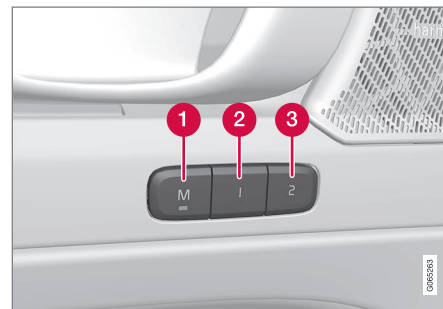

- 1 Бутон М за запамяване на настройки.
- 2 Бутон за памет.
- 3 Бутон за памет.

### Запаметяване на положение

1. Регулирайте седалката и страничните огледала до желаната позиция.
2. Натиснете и задръжте натиснат бутона **M**. Светлинният индикатор в бутона свети.
3. В рамките на три секунди натиснете и задръжте бутона **1** или **2**.
  - > Когато позицията е запаметена в избрания бутон за памет, ще се чуе звуков сигнал и светлинният индикатор в бутона **M** угасва.

Ако нито един от бутоните за памет не бъде натиснат в рамките на три секунди, тогава бутонът **M** изгасва и не се извършва запаметяване.

Седалката или страничните огледала трябва да бъдат регулирани отново, преди да може да се зададе ново запаметяване.

### Свързана информация

- Механична предна седалка (стр. 194)
- Електрическа\* предна седалка (стр. 195)
- Регулиране на електрическата\* предна седалка (стр. 195)
- Използване на запаметена позиция за седалки и странични огледала (стр. 197)

- Регулиране\* на дължината на възглавницата на предната седалка (стр. 198)
- Регулиране на настройките за опората за кръста\* на предната седалка (стр. 199)
- Регулиране на ъгъла на огледалата във вратите (стр. 178)

### Използване на запаметена позиция за седалки и странични огледала

Ако позициите на електрическите седалки\* и страничните огледала са запаметени, те могат да бъдат активирани с помощта на бутоните за памет.

### Използване на запаметена настройка

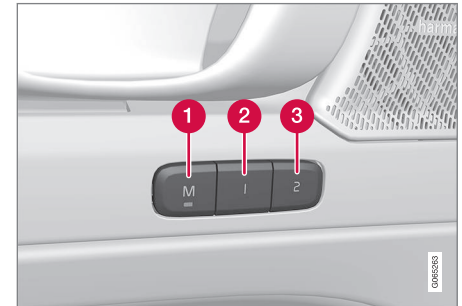

Може да се използва запаметена настройка, когато предната врата е отворена или затворена:



### « Отворена предна врата

- Натиснете един от бутоните за памет **1** (2) или **2** (3) за кратко. Електрическата седалка и страничните огледала се задвижват и след това спират на позициите, които са запазени в избрания бутон за памет.

### Затворена предна врата

- Задръжте един от бутоните за памет **1** (2) или **2** (3) натиснат, докато седалката и страничните огледала спрат в позициите, които са запазени в избрания бутон за памет.

Ако бутонът за памет се отпусне, движението на седалката и страничните огледала ще спре.

### ПРЕДУПРЕЖДЕНИЕ

- Тъй като седалката на водача може да се регулира при изключено запалване, децата никога не трябва да се оставят без надзор в автомобила.
- Движението на седалката може да бъде СПРЯНО по всяко време чрез натискане на който и да е бутон на контролния панел на седалката.
- Не регулирайте седалката по време на шофиране.
- Уверете се, че няма нищо под седалките, когато те се регулират.

### Свързана информация

- Механична предна седалка (стр. 194)
- Електрическа\* предна седалка (стр. 195)
- Регулиране на електрическата\* предна седалка (стр. 195)
- Използване на запазена позиция за седалки и огледала във вратите (стр. 196)
- Регулиране\* на дължината на възглавницата на предната седалка (стр. 198)
- Регулиране на настройките за опората за кръста\* на предната седалка (стр. 199)
- Регулиране на ъгъла на огледалата във вратите (стр. 178)

### Регулиране\* на дължината на възглавницата на предната седалка

За по-голям комфорт можете да регулирате дължината на възглавницата на седалката.



Управление за регулиране на възглавницата на седалката.

1. Хванете дръжката **1** отпред на седалката и издърпайте нагоре.
2. Регулирайте дължината на възглавницата на седалката.
3. Отпуснете дръжката и се уверете, че възглавницата на седалката е достигнала правилното положение.

### Свързана информация

- Механична предна седалка (стр. 194)
- Електрическа\* предна седалка (стр. 195)

- Регулиране на електрическата\* предна седалка (стр. 195)
- Използване на запаметена позиция за седалки и огледала във вратите (стр. 196)
- Използване на запаметена позиция за седалки и странични огледала (стр. 197)
- Регулиране на настройките за опората за кръста\* на предната седалка (стр. 199)

### Регулиране на настройките за опората за кръста\* на предната седалка

Опората за кръста се регулира с помощта на органите за управление отстрани на възглавницата на седалката.



Четирипосочен бутон, разположен отстрани на секцията за сядане на седалката.

Четирипосочната опора за кръста се регулира с помощта на четирипосочния бутон (кръглия), който се намира отстрани на секцията за сядане на седалката. Лумбалната опора може да се регулира напред/назад и нагоре/надолу.

### Регулиране на опората за кръста

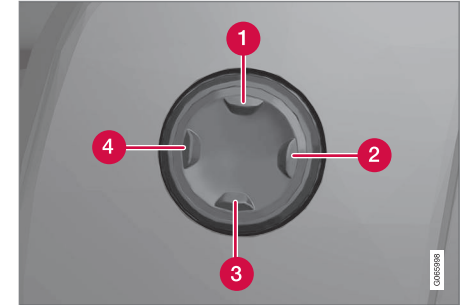

- Натиснете четирипосочния бутон нагоре **1**/надолу **3**, за да придвижите опората за кръста нагоре/надолу.
- Натиснете предната секция **4** на четирипосочния бутон за повишаване на опората за кръста.
- Натиснете задната секция **2** на четирипосочния бутон за намаляване на опората за кръста.

### Свързана информация

- Механична предна седалка (стр. 194)
- Електрическа\* предна седалка (стр. 195)
- Регулиране на електрическата\* предна седалка (стр. 195)



- Използване на запаметена позиция за седалки и огледала във вратите (стр. 196)
- Използване на запаметена позиция за седалки и странични огледала (стр. 197)
- Регулиране\* на дължината на възглавницата на предната седалка (стр. 198)

### Спускане на облегалките на задните седалки

Облегалката на задната седалка е разделена на две части. Двете части могат да се сгъват напред поотделно.

#### ПРЕДУПРЕЖДЕНИЕ

- Регулирайте седалката и я фиксирайте, преди да потеглите. Внимавайте при регулиране на седалката. Неконтролираното или небрежно регулиране може да доведе до травми от затискане.
- При товарене на дълги предмети, те винаги трябва да бъдат здраво закрепени, за да се избегнат наранявания и повреди по време на внезапно спиране.
- Винаги изключвайте двигателя и задействайте ръчната спирачка при товарене и разтоварване на автомобила.
- При автомобили с автоматична скоростна кутия, поставете селектора на предавките в положение **P**, за да не бъде преместен по грешка.

#### **ВАЖНО**

Не трябва да има предмети на задната седалка, когато облегалката ще се сгъва надолу. Не трябва да има и свързани предпазни колани. В противен случай съществува риск от повреда на тапицерията на задната седалка.

#### **ВАЖНО**

Подлакътникът\* на средната седалка трябва да се вдигне, преди да спускате седалката.

Люкът за товари\* в задната седалка трябва да се затвори преди спускането.

#### **БЕЛЕЖКА**

Предните седалки може да се наложи да бъдат бутнати напред и/или облегалките да бъдат регулирани нагоре, за да могат задните облегалки да бъдат напълно сгънати напред.

### Спускане на облегалката

За да се улесни сгъването на задната седалка, автомобилът трябва да е неподвижен и поне една задна врата да е отворена.

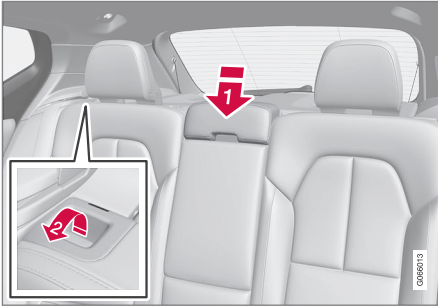

Уверете се, че на задната седалка няма пътници или предмети.

- 1) Спуснете ръчно опората за глава на средната седалка.
- 2) Дръпнете дръжките, разположени на лявата и дясната облегалка на автомобила напред, за да сгънете съответно лявата и дясната част на задната седалка.
3. Облегалката се освобождава от ключалката и трябва да се спусне ръчно до хоризонтално положение.

### Повдигане на облегалката

Повдигането на облегалката до изправено положение се извършва ръчно:

1. Преместете облегалката нагоре/назад.

2. Натиснете облегалката, докато се фиксира.
3. Повдигнете опорите за глава ръчно.
4. Ако е необходимо, повдигнете опората за глава на средната седалка.

### **⚠ ПРЕДУПРЕЖДЕНИЕ**

Когато облегалката е повдигната, червеният индикатор повече не трябва да се показва. Ако все още се показва, облегалката не е фиксирана на място.

### **⚠ ПРЕДУПРЕЖДЕНИЕ**

Проверете дали облегалките и облегалките за глава на задната седалка са заключени правилно след сгъване.

Облегалките за глава на външните седалки трябва винаги да са повдигнати, когато на някоя от задните седалки има пътници.

### Свързана информация

- Регулиране на облегалките за глава на задната седалка (стр. 201)
- Частно заключване (стр. 292)
- Активиране и деактивиране на частно заключване (стр. 292)

### Регулиране на облегалките за глава на задната седалка

Регулирайте опората за глава на средната седалка според височината на пътника. Сгънете опорите за глава на външните седалки\*, за да подобрите видимостта назад.

### Регулирайте облегалката за глава за централната седалка

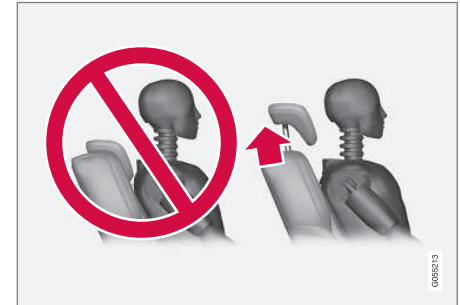

Опората за глава на средната седалка трябва да се регулира според височината на пътника така че при възможност да е покрита цялата задна част на главата. Плъзнете я с ръка според необходимото.

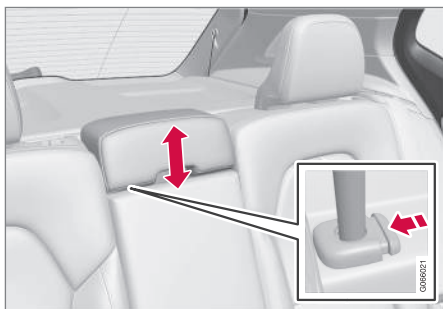

За да спуснете облегалката за глава, бутонът (вижте илюстрацията) трябва да бъде натиснат, докато облегалката внимателно се премества надолу.

### ПРЕДУПРЕЖДЕНИЕ

Облегалката за глава на средната седалка трябва да е в най-ниското си положение, когато средната седалка не се използва. Когато се използва средната седалка, облегалката за глава трябва да бъде правилно настроена на височината на пътника, така че да покрива цялата задна част на главата, ако е възможно.

### Сгънете външните облегалки за глава на задната седалка чрез централния дисплей\*

Външните опори за глава могат да се приберат чрез изгледа на функции на централния дисплей. Можете да спуснете опорите за глава в положение на запалване 0.



Натиснете бутона **Сгъване на обл. за глава**, за да активирате/деактивирате спускането.

Преместете опората за глава обратно ръчно, докато не чуете щракване.

### ПРЕДУПРЕЖДЕНИЕ

Не спускайте външните облегалки за глава, ако има пътници на някоя от външните задни седалки.

### ПРЕДУПРЕЖДЕНИЕ

Облегалката за глава трябва да е в заключено положение след сгъване.

### Свързана информация

- Спускане на облегалките на задните седалки (стр. 200)



## Органи за управление на волана и клаксон

На волана се намират клаксонът и органите за управление на напр. системите в подкрепа за водача и гласовото разпознаване.



Клавиатури и лопатки\* във волана.

- 1 Органи за управление на системите в подкрепа за водача<sup>2</sup>
- 2 Превключвател с лопатки\* за ръчна смяна на предавки при автоматична скоростна кутия.
- 3 Органи за управление на гласово разпознаване, управление на менюта, съобщения и телефон.

## Клаксон



Клаксонът се намира в центъра на волана.

## Свързана информация

- Заклучване на волана (стр. 203)
- Регулиране на волана (стр. 204)

## Заклучване на волана

Заклучването на волана затруднява управлението на автомобила, например, ако бъде откраднат. Може да се долови механичен шум при отключване или заключване на волана.

## Активиране на заключването на волана

Заклучването на волана се активира, когато автомобилът се заключи отвън и двигателят е изключен. Ако автомобилът бъде оставен отключен, след известно време заключването на волана ще се активира автоматично.

## Деактивиране на заключването на волана

Заклучването на волана се деактивира, когато автомобилът се отключи отвън. Ако автомобилът не е заключен, заключването на волана ще се деактивира, докато ключът за дистанционно управление е в купето и автомобилът е стартиран.

## Свързана информация

- Органи за управление на волана и клаксон (стр. 203)
- Регулиране на волана (стр. 204)

<sup>2</sup> Ограничител на скоростта, круиз контрол, адаптивен круиз контрол\*, предупреждение за разстояние\* и Pilot Assist.

### Регулиране на волана

Воланът може да се регулира в различни позиции.

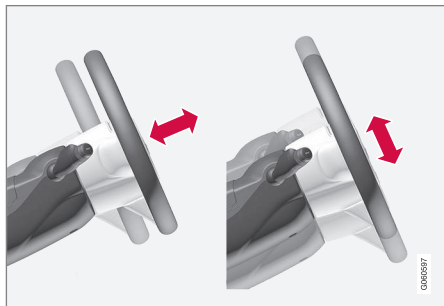

Воланът може да се регулира по височина и по дълбочина.

#### **⚠ ПРЕДУПРЕЖДЕНИЕ**

Регулирайте волана и го фиксирайте, преди да потеглите. Воланът никога не трябва да се регулира по време на движение.

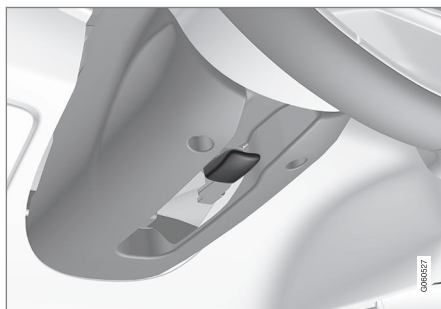

Лост за регулиране на волана.

1. Натиснете лоста напред, за да освободите волана.
2. Регулирайте волана в подходящото за вас положение.
3. Дръпнете лоста назад, за да фиксирате волана на място. Ако лостът е твърд, натиснете или повдигнете леко волана, като едновременно с това преместите лоста назад.

#### Свързана информация

- Заклучване на волана (стр. 203)
- Органи за управление на волана и клаксон (стр. 203)
- Регулиране на електрическата\* предна седалка (стр. 195)
- Зависимо от скоростта кормилно усилие (стр. 298)

КЛИМАТИЧЕН КОНТРОЛ

### Климат

Автомобилът е оборудван с електронен климатичен контрол. Системата за климатичен контрол охлажда или затопля, както и обезвлажнява въздуха в пътническото отделение.

Всички функции на системата за климатичен контрол се управляват от централния дисплей и физическите бутони в централната конзола.

Някои функции за задната седалка могат да бъдат контролирани и от органите за управление на климата\* в задната част на тунелната конзола.

#### **i** БЕЛЕЖКА

Ако е необходимо, климатичният контрол може да се използва за охлаждане на медийната система в централния дисплей. В такива случаи на дисплея на водача се показва съобщението **Климатик Охлаждане на система Инфотейнмънт**.

### Свързана информация

- Климатични зони (стр. 206)
- Климатичен контрол - сензори (стр. 207)
- Усещана температура (стр. 208)

- Управление на климатичния контрол с разпознаване на глас (стр. 208)
- Паркинг климатик\* (стр. 232)
- Нагревател\* (стр. 241)
- Качество на въздуха (стр. 209)
- Разпределение на въздуха (стр. 212)
- Климатичен контрол (стр. 218)

### Климатични зони

Броят на климатичните зони, на които автомобилът е разделен, управлява опциите за настройка на различни температури за различните части на пътническото отделение.

#### 1-зонов климатик



Климатични зони при 1-зонов климатик.

При 1-зонов климатик температурата в пътническото отделение се настройва съвместно за лявата и дясната страна.

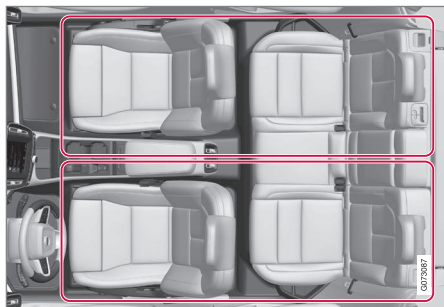
**2-зонов климатик\***

Климатични зони при 2-зонов климатик.

При 2-зонов климатик температурата в пътническото отделение се настройва поотделно за лявата и дясната страна.

**Свързана информация**

- Климат (стр. 206)

**Климатичен контрол - сензори**

Системата за климатичен контрол има редица сензори, които спомагат за контролирането на климата в автомобила. Не покривайте и не блокирайте сензорите с дрехи или други предмети.

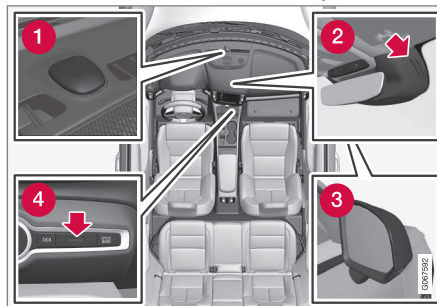
**Местоположение на сензорите**

- 1 Сензор за слънце - от горната страна на таблото с прибори.
- 2 Сензор за влага - в корпуса до вътрешното огледало за обратно виждане.
- 3 Сензор за външна температура - в огледалото в дясната врата.
- 4 Сензор за температурата на отделението за пътници - до физическите бутони в централната конзола.

Когато е оборудвана Interior Air Quality System\*, има сензор за качеството на въз-

духа, който е монтиран в отвора за всмукване на въздух на системата за климатичен контрол.

**Свързана информация**

- Климат (стр. 206)
- Interior Air Quality System\* (стр. 211)

## Усещана температура

Системата за климатичен контрол регулира климата в пътническото отделение въз основа на усещането за температура, а не на действителната температура. Температурата, която сте избрали в пътническото отделение, съответства на физически усещаната температура, която се влияе от фактори като температурата на околната среда, скоростта на въздуха, влажността, слънчевата радиация и т.н. в и около автомобила по това време.

Системата включва сензор за слънце, който разпознава от коя страна слънцето грее в купето. Това означава, че температурата може да е различна между дясната и лявата страна на вентилационните отвори, въпреки че органите за управление са настроени за една и съща температура от двете страни.

## Свързана информация

- Климат (стр. 206)

## Управление на климатичния контрол с разпознаване на глас<sup>1</sup>

Командите за разпознаване на глас за системата за климатичен контрол, напр. промяна на температура, включване на отопляема седалка\* или промяна на нивото на вентилатора.

Докоснете  и произнесете една от следните команди:

- "Climate" - стартира диалог за мултимедия и радио и показва примери за команди.
- "Set temperature to X degrees" - задава желаната температура.
- "Raise temperature"/"Lower temperature" - повишава/понижава настройката на температурата с една стъпка.
- "Sync temperature" - синхронизира температурата\* за всички климатични зони в автомобила с температурата, зададена за страната на водача.
- "Air on feet"/"Air on body" - отваря желания въздушен поток.
- "Air on feet off"/"Air on body off" - затваря желания въздушен поток.
- "Set fan to max"/"Turn off fan" - променя въздушния поток на Max/Off.

- "Raise fan speed"/"Lower fan speed" - повишава/понижава нивото на вентилатора с една стъпка.
- "Turn on auto" - активира автоматичното регулиране на климатичния контрол.
- "Air condition on"/"Air condition off" - активира/деактивира климатика.
- "Recirculation on"/"Recirculation off" - активира/деактивира въздушната циркулация.
- "Turn on defroster"/"Turn off defroster" - активира/деактивира размразяването на прозорците и страничните огледала.
- "Turn on max defroster"/"Turn max defroster off" - активира/деактивира максималното размразяване.
- "Turn on electric defroster"/"Turn off electric defroster" - активира/деактивира отопляемото предно стъкло\*.
- "Turn on rear defroster"/"Turn off rear defroster" - активира/деактивира отопляемото задно стъкло и страничните огледала.
- "Turn steering wheel heat on"/"Turn steering wheel heat off" - активира/деактивира отопляемия волан\*.
- "Raise steering wheel heat"/"Lower steering wheel heat" - повишава/понижава

<sup>1</sup> Отнася се за определени пазари.

настройката за отопляемия волан\* с една стъпка.

- "Turn on seat heat"/"Turn off seat heat" - активира/деактивира отопляемата седалка\*.
- "Raise seat heat"/"Lower seat heat" - повишава/понижава настройката за отопляемата седалка\* с една стъпка.

### **i БЕЛЕЖКА**

Не всички системни езици поддържат разпознаване на глас. Тези, които поддържат, са маркирани със символ  в списъка на наличните системни езици. Прочетете повече за това къде може да бъде намерена информацията в раздела за настройките за разпознаване на глас.

### **Свързана информация**

- Климат (стр. 206)
- Гласово разпознаване (стр. 148)
- Използване на гласово разпознаване (стр. 149)
- Настройки за гласово разпознаване (стр. 153)

### **Качество на въздуха**

Избраните материали за отделението за пътници и системата за пречистване на въздуха гарантират, че качеството на въздуха в отделението за пътници е високо.

### **Материали в отделението за пътници**

Интериорът на отделението за пътници е проектиран да бъде приятен и удобен дори за хора с контактни алергии и страдащи от астма.

Тестваните материали са разработени с цел да се намали количеството прах в отделението за пътници и да се допринесе за по-лесното поддържане на купето.

Килимите както в отделението за пътници, така и в товарното пространство са смесени и лесни за сваляне и почистване.

Използвайте почистващи препарати и продукти за грижа за автомобила, препоръчани от Volvo за почистване на интериора.

### **Система за пречистване на въздуха**

В допълнение към филтъра за пътническото отделение, автомобилът е оборудван със система за почистване на въздуха, която помага да се поддържа високо качество на въздуха в купето.

### **Свързана информация**

- Климат (стр. 206)
- CleanZone\* (стр. 210)
- Clean Zone Interior Package\* (стр. 210)
- Interior Air Quality System\* (стр. 211)
- Филтър за пътническото отделение (стр. 212)

## CleanZone\*

Функцията CleanZone проверява и обозначава дали са изпълнени всички условия за добро качество на въздуха в пътническото отделение или не.

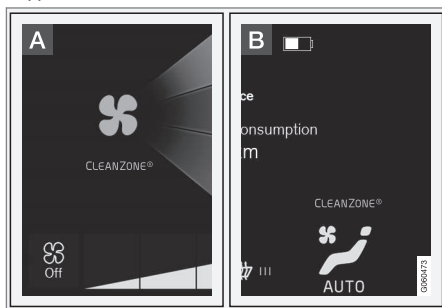

**A** Индикаторът се вижда в изгледа на климатик на централния дисплей.

**B** Индикаторът се вижда в реда за климатик, когато изгледът на климатика не е отворен.

Ако условията не са изпълнени, текстът **Clean Zone** е бял. Когато всички условия са изпълнени, това се обозначава с промяната на цвета на текста в синьо.

Условия, които трябва да бъдат изпълнени:

- Всички врати и багажната врата да бъдат затворени.
- Всички странични прозорци и панорамният покрив\* да бъдат затворени.
- Системата за качество на въздуха Interior Air Quality System\* да е активирана.
- Вентилаторът за проветряване да е активиран.
- Рециркуляцията на въздуха да е деактивирана.

### **i** БЕЛЕЖКА

CleanZone не означава, че качеството на въздуха е добро. Това само показва, че са изпълнени условията за добро качество на въздуха.

### Свързана информация

- Качество на въздуха (стр. 209)
- Clean Zone Interior Package\* (стр. 210)
- Interior Air Quality System\* (стр. 211)
- Филтър за пътническото отделение (стр. 212)

## Clean Zone Interior Package\*

Clean Zone Interior Package (CZIP) съдържа серия от модификации, които поддържат пътническото отделение още по-чисто от предизвикващи алергии и астма вещества, наред с други.

Включва се следното:

- Подобрена функция на вентилатора, което означава, че вентилаторът се стартира, когато автомобилът се отключи с ключа за дистанционно управление. Вентилаторът изпълва пътническото отделение със свеж въздух. Функцията стартира при необходимост и се изключва автоматично след време или при отваряне на една от вратите на пътническото отделение. Времето, през което вентилаторът работи, намалява постепенно поради намалената нужда, докато автомобилът навърши 4 години.
- Напълно автоматичната система за качество на въздуха Interior Air Quality System (IAQS).

### Свързана информация

- Качество на въздуха (стр. 209)
- CleanZone\* (стр. 210)
- Interior Air Quality System\* (стр. 211)
- Филтър за пътническото отделение (стр. 212)



## Interior Air Quality System\*

Interior Air Quality System (IAQS) е напълно автоматична система за качество на въздуха, която отделя газовете и частиците, за да намали степента на миризми и замърсители в пътническото отделение. IAQS е част от Clean Zone Interior Package (CZIP) и почиства въздуха в пътническото отделение от замърсители, като частици, въглеродороди, азотни оксиди и приземен озон.

Ако сензорът за качество на въздуха установи, че външният въздух е замърсен, отворът за приток на въздух отвън се затваря и се активира рециркулацията на въздуха.

### БЕЛЕЖКА

Сензорът за качество на въздуха трябва винаги да е включен, за да осигури най-добрия въздух в купето.

При студен климат рециркулацията е ограничена, за да се предотврати замъгляването.

В случай на запотвяване трябва да се използват функциите за размразяване на предното стъкло, страничните стъкла и задното стъкло.

## Свързана информация

- Активиране и деактивиране на сензора за качество на въздуха\* (стр. 211)
- Качество на въздуха (стр. 209)
- CleanZone\* (стр. 210)
- Clean Zone Interior Package\* (стр. 210)
- Филтър за пътническото отделение (стр. 212)

## Активиране и деактивиране на сензора за качество на въздуха\*

Сензорът за качество на въздуха е част от напълно автоматичната система за качество на въздуха Interior Air Quality System (IAQS).

Възможно е да се зададе активиране/деактивиране на сензора за качество на въздуха.

1. Натиснете **Настройки** в изгледа отгоре на централния дисплей.
2. Натиснете **Климат**.
3. Изберете **Сензор за качество на въздуха**, за да активирате/деактивирате сензора за качество на въздуха.

## Свързана информация

- Interior Air Quality System\* (стр. 211)

## Филтър за пътническото отделение

Целият въздух, който влиза в пътническото отделение на автомобила, се почиства с филтър.

## Смяна на филтъра на пътническото отделение

За да се поддържат добрата работа на климатичната система, филтърът трябва да се сменя на редовни интервали. Спазвайте сервисната програма на Volvo относно препоръчителните интервали за подмяна. Ако автомобилът се използва в силно замърсена среда, може да се наложи да смените филтъра по-често.

### **i** БЕЛЕЖКА

Има различни видове филтри за пътническото отделение. Уверете се, че е поставен правилния филтър.

## Свързана информация

- Качество на въздуха (стр. 209)
- CleanZone\* (стр. 210)
- Clean Zone Interior Package\* (стр. 210)
- Interior Air Quality System\* (стр. 211)

## Разпределение на въздуха

Системата за климатичен контрол разпределя входящия въздух през няколко различни вентилационни отвора в отделението за пътници.

## Автоматично и ръчно разпределение на въздуха

При автоматично регулираният климатичен контрол разпределението на въздуха се извършва автоматично. При необходимост разпределението на въздуха може да се контролира ръчно.

## Регулируеми вентилационни отвори

Някои от вентилационните отвори в автомобила се регулират, което означава, че можете да отворите/затворите вентилационния отвор, за да насочите въздушния поток.

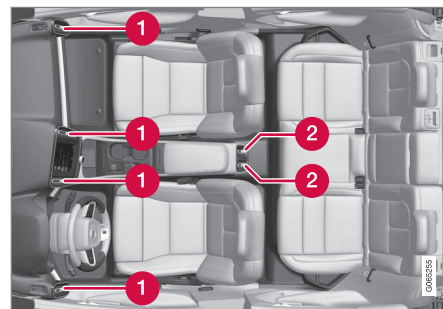

Местоположение на регулируемите вентилационни отвори в отделението за пътници.

- 1** С 1-зонов климатик - четири на таблото с прибори.
- 2** Допълнение при 2-зонов климатик\* - два в задната част на тунелната конзола.

### **i** БЕЛЕЖКА

При ниски температури на околната среда не се разпределя въздух от регулируемите вентилационни отвори в задната част на тунелната конзола.

## Свързана информация

- Климат (стр. 206)
- Промяна на разпределението на въздуха (стр. 213)

- Отваряне, затваряне и насочване на вентилационните отвори (стр. 214)
- Таблица с опции за разпределение на въздуха (стр. 215)

## Промяна на разпределението на въздуха

Разпределението на въздуха може да се променя ръчно, ако е необходимо.



1. Отворете изглед на климатик в централния дисплей, като натиснете символа в средата на реда за климатика.

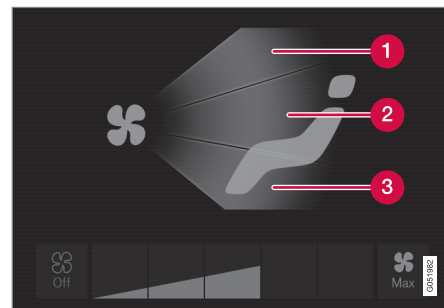

Бутоните за разпределение на въздуха в изгледа на климатик.

1. Разпределение на въздуха - отвори за размразяване на предното стъкло
  2. Разпределение на въздуха - вентилационни отвори в таблото с прибори и централната конзола
  3. Разпределение на въздуха - вентилационни отвори в пода
2. Натиснете един или повече от бутоните за разпределение на въздуха, за да отворите/затворите съответния въздушен поток.
    - > Разпределението на въздуха е променено и бутоните светват/угасват.

### ◀◀ **Свързана информация**

- Разпределение на въздуха (стр. 212)
- Отваряне, затваряне и насочване на вентилационните отвори (стр. 214)
- Таблица с опции за разпределение на въздуха (стр. 215)

### **Отваряне, затваряне и насочване на вентилационните отвори**

Някои вентилационни отвори в купето могат да се отворят, затворят и насочват поотделно.

Ако външните вентилационни отвори на автомобила са насочени към страничните стъкла, тогава може да се елиминира запотването.

Ако външните вентилационни отвори на автомобила са насочени навътре, тогава при горещ климат се осигурява комфортна обстановка в пътническото отделение.

### **Отваряне и затваряне на вентилационните отвори**

- Завъртете въртящия се бутон в средата на вентилационния отвор, за да отворите/затворите въздушния поток от отвора.

Въздушният поток е максимален, когато маркировката на бутона е във вертикално положение.

### **Насочване на вентилационните отвори**



- Преместете лоста в средата на вентилационния отвор хоризонтално/вертикално, за да насочите въздушния поток от отвора.

### **Свързана информация**



- Разпределение на въздуха (стр. 212)
- Промяна на разпределението на въздуха (стр. 213)
- Таблица с опции за разпределение на въздуха (стр. 215)



## Таблица с опции за разпределение на въздуха

Разпределението на въздуха може да се променя ръчно, ако е необходимо. Следните опции са достъпни за настройка.

	Разпределение на въздуха	Цел
	Ако всички бутони за разпределение на въздуха са отмаркирани в ръчен режим, системата за климатичен контрол се връща към автоматично регулиран климатичен контрол.	
	Основен въздушен поток от отворите за размразяване. Известно количество въздух излиза от други вентилационни отвори.	Противодейства на запотвяването и обледеняването в студен и влажен климат (за да се постигне това, нивото на вентилатора не трябва да бъде ниско).
	Основен въздушен поток от вентилационните отвори в таблото с прибори. Известно количество въздух излиза от други вентилационни отвори.	Осигурява ефективно охлаждане в горещ климат.



	Разпределение на въздуха	Цел
	<p>Основен въздушен поток от вентилационните отвори в пода. Известно количество въздух излиза от други вентилационни отвори.</p>	<p>Осигурява топлина или охлаждане на пода.</p>
	<p>Основен въздух от отворите за размразяване и вентилационните отвори в таблото с прибори. Известно количество въздух излиза от други вентилационни отвори.</p>	<p>Осигурява добър комфорт в горещ и сух климат.</p>
	<p>Основен въздушен поток от отворите за размразяване и вентилационните отвори в пода. Известно количество въздух излиза от други вентилационни отвори.</p>	<p>Осигурява добър комфорт и добро изсушаване в студен или влажен климат.</p>

	Разпределение на въздуха	Цел
	Основен въздушен поток от вентилационните отвори в таблото с прибори и вентилационните отвори в пода. Известно количество въздух излиза от други вентилационни отвори.	Осигурява добър комфорт при слънчево време с хладни външни температури.
	Основен въздушен поток от отворите за размразяване, от вентилационните отвори в таблото с прибори и вентилационните отвори в пода.	Осигурява балансиран комфорт в пътническото отделение.

#### Свързана информация

- Разпределение на въздуха (стр. 212)
- Отваряне, затваряне и насочване на вентилационните отвори (стр. 214)
- Промяна на разпределението на въздуха (стр. 213)

## Климатичен контрол

Функциите на системата за климатичен контрол се управляват от физически бутони в централната конзола, централния дисплей и климатичните контроли в задната част на тунелната конзола\*.

### Физически бутони в централната конзола

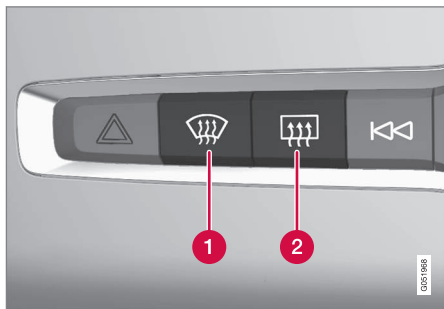

- 1 Бутон за отопляемо предно стъкло\* и макс. размразяване.
- 2 Бутон за отопляемо задно стъкло и огледала във вратите.

### Ред за климатик в централен дисплей

Най-често срещаните климатични функции могат да се регулират от реда за климатика.

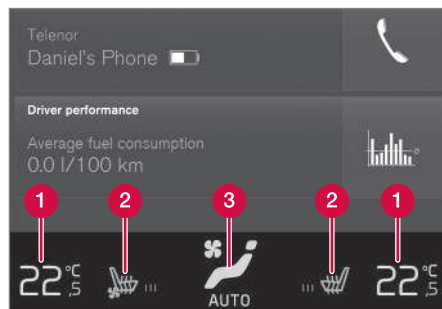

Ред за климатик с 2-зонов климатик. Ред за климатик с 1-зонов климатик има някои различия по отношение на местоположението на органите за управление.

- 1 Органи за управление на температурата за водача и пътника.<sup>2</sup>
- 2 Органи за управление за отопляеми\* и вентилирани\* седалки на водача и

предния пътник, както и отопляем волан\*.<sup>3</sup>

- 3 Бутони за достъп до изглед на климатик. Графиката на бутона показва активираните климатични настройки.

### Изглед на климатик в централен дисплей

Отворете изглед на климатик, като натиснете символа в средата на реда за климатика.

В зависимост от нивото на оборудване, изгледът на климатик може да бъде разделен на няколко секции. Превключвайте между секциите, като плъзнете наляво/надясно или като натиснете съответното заглавие.

<sup>2</sup> При 1-зонов климатик бутонът за температура е вдясно от централния бутон.

<sup>3</sup> При 1-зонов климатик бутоните са разположени в крайно ляво и дясно на реда за климатик.



## Основен климат

В допълнение към функциите на реда на климатика, други основни климатични функции могат да бъдат контролирани и в секцията **Основен климат**.

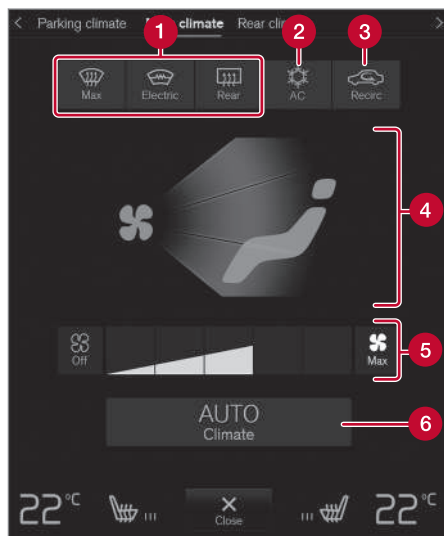

- 1 Max, Електрически, Отзад - Органи за управление на размразяване на прозорците и огледалата във вратите.
- 2 AC - Органи за управление на климата.

- 3 Рецирк. - Органи за управление на рециркулацията.
- 4 Органи за управление за разпределение на въздуха.
- 5 Управление на вентилатор.
- 6 AUTO - автоматично регулиране на климата.

### Паркинг климатик\*

Паркинг климатикът на автомобила може да се регулира в секцията **Климат** на режим паркинг.

### Климатични контроли в задната част на тунелната конзола\*

Ако автомобилът е оборудван с отопляеми задни седалки\*, има физически бутони в задната част на тунелната конзола за управление на тази функция.

### Свързана информация

- Климат (стр. 206)
- Активиране и деактивиране на отопляемата предна седалка\* (стр. 220)
- Активиране и деактивиране на отоплението на задната седалка\* (стр. 221)
- Активиране и деактивиране на отопляемия волан\* (стр. 222)
- Активиране на автоматичния климатичен контрол (стр. 223)

- Активиране и деактивиране на рециркулация на въздуха (стр. 223)
- Активиране и деактивиране на максимално размразяване (стр. 224)
- Активиране и деактивиране на отоплението на предното стъкло\* (стр. 226)
- Активиране и деактивиране на отопляемите огледала във вратите и задно стъкло (стр. 227)
- Регулиране на нивото на вентилатора за предната седалка (стр. 229)
- Синхронизиране на температура (стр. 231)
- Активиране и деактивиране на климатика (стр. 231)

## Активиране и деактивиране на отопляемата предна седалка\*

Седалките могат да се затоплят, за да се подобри комфортът за водача и пътниците в студено време.



1. Натиснете бутона за волана и седалката от лявата или дясната страна в реда за климатик на централния дисплей, за да отворите органите за управление на седалката и волана.

Ако автомобилът не е оборудван с вентилирани седалки или отопляем волан (за страната на водача), бутонът за отопление на седалките е наличен веднага в реда за климатика.



2. Многократно натискайте бутона за отопление на седалките, за да преминете между четирите нива: **Изкл.**, **Високо**, **Средно** и **Ниско**.
  - > Нивото се променя и бутонът показва зададеното ниво.

## ПРЕДУПРЕЖДЕНИЕ

Отопляеми седалки не трябва да се използват от хора, за които е трудно да възприемат повишаване на температурата поради изтръпване или които биха имали проблеми с управлението на отопляемите седалки.

### Свързана информация

- Климатичен контрол (стр. 218)
- Активиране и деактивиране на автоматично стартиране на отопляемата предна седалка\* (стр. 220)

## Активиране и деактивиране на автоматично стартиране на отопляемата предна седалка\*

Седалките могат да се отопляват, за да се увеличи комфортът за водача и пътниците, когато е студено.

Възможно е да се определи дали автоматичното стартиране на отопляемите седалки трябва да се активира/деактивира при стартиране на двигателя. При активиран автоматичен старт отоплението ще се включи в случай на ниска околна температура.

1. Натиснете **Настройки** в изгледа отгоре на централния дисплей.
2. Натиснете **Климат**.
3. Изберете **Ниво на авtom. отопление седалка шофьор** и **Ниво на авtom. отопление пътна седалка**, за да активирате/деактивирате автоматично стартиране на отопляемата седалка за водача и пътника.
  - > На всеки бутон за отопляемите предни седалки в реда за климатик се показва "А", когато е активирано автоматично стартиране.
4. Изберете **Ниско**, **Средно** или **Високо**, за да изберете ниво след активиране на функцията.

**Свързана информация**

- Климатичен контрол (стр. 218)
- Активиране и деактивиране на отопляемата предна седалка\* (стр. 220)

**Активиране и деактивиране на отоплението на задната седалка\***

Седалките могат да се отопляват, за да се увеличи комфортът за водача и пътниците, когато е студено.

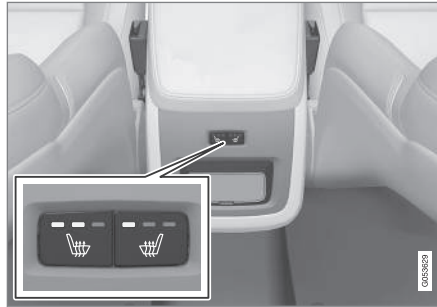
**Активиране и дезактивиране на отоплението на задната седалка от задната седалка**

Бутони за отопляеми седалки в задната част на тунелната конзола.

- Натиснете неколккратно физическите бутони за отопляеми седалки от лявата или дясната страна в задната част на тунелната конзола, за да превключвате между четирите нива: **Изкл**, **Високо**, **Средно** и **Ниско**.
  - > Нивото се променя и светодиодът в бутона показва зададеното ниво.

**⚠ ПРЕДУПРЕЖДЕНИЕ**

Отопляеми седалки не трябва да се използват от хора, за които е трудно да възприемат повишаване на температурата поради изтръпване или които биха имали проблеми с управлението на отопляемите седалки.

**Свързана информация**

- Климатичен контрол (стр. 218)

## Активиране и деактивиране на отопляемия волан\*

Воланът може да се затопля, за да се подобри комфортът за водача в студено време.



1. Натиснете бутона за волана и седалката от страната на водача в реда за климатик на централния дисплей, за да отворите органите за управление на седалката и волана.

Ако автомобилът не е оборудван с отопляеми седалки или вентилирани седалки, бутонът за отопление на волана е наличен веднага в реда за климатика.



2. Многократно натискайте бутона за отопление на волана, за да преминете между четирите нива: **Изкл.**, **Високо**, **Средно** и **Ниско**.
  - > Нивото се променя и бутонът показва зададеното ниво.

## Свързана информация

- Климатичен контрол (стр. 218)
- Активиране и деактивиране на автоматично стартиране на отопляем волан\* (стр. 222)

## Активиране и деактивиране на автоматично стартиране на отопляем волан\*

Воланът може да се отоплява, за да се увеличи комфортът за водача, когато е студено.

Възможно е да се определи дали автоматичното стартиране на отопляемия волан трябва да се активира/деактивира при стартиране на двигателя. При активиран автоматичен старт отоплението ще се включи в случай на ниска околна температура.

1. Натиснете **Настройки** в изгледа отгоре на централния дисплей.
2. Натиснете **Климат**.
3. Изберете **Ниво на автм. подгриване на волана**, за да активирате/деактивирате автоматичното стартиране на отопляемия волан.
  - > На бутона за отопление на волана в климатичния ред се показва "А", когато е активирано автоматично стартиране.
4. Изберете **Ниско**, **Средно** или **Високо**, за да изберете ниво след активиране на функцията.

## Свързана информация

- Активиране и деактивиране на отопляемия волан\* (стр. 222)

## Активиране на автоматичния климатичен контрол

С активиран автоматичен климатичен контрол, множество климатични функции се управляват автоматично.



- Отворете изглед на климатик в централния дисплей, като натиснете символа в средата на реда за климатика.
  - Натиснете кратко или дълго **AUTO** Климат.
    - Кратко натискане - рециркуляцията на въздуха, климатизацията и разпределението на въздуха се контролират автоматично.
    - Дълго натискане - рециркуляцията на въздуха, климатизацията и разпределението на въздуха се контролират автоматично, температурата и скоростта на вентилатора се променят на стандартни настройки: 22 °C (72 °F) и ниво 3.
- > Автоматичното регулиране на климата се активира и бутонът светва.

## БЕЛЕЖКА

Температурата и скоростта на вентилатора могат да бъдат променени без деактивиране на автоматично регулираната система за климатичен контрол. Автоматично регулираната система за климатичен контрол се деактивира, когато разпределението на въздуха се промени ръчно или когато се активира максимално размразяване.

## Свързана информация

- Климатичен контрол (стр. 218)

## Активиране и деактивиране на рециркуляция на въздуха

Рециркуляцията на въздуха спира достъпа на лош въздух, отработени газове и др. отвън, като системата за климатичен контрол използва повторно въздуха в пътническото отделение.



- Отворете изглед на климатик в централния дисплей, като натиснете символа в средата на реда за климатика.



- Натиснете **Рецирк.**
  - Рециркуляцията на въздуха се активира/деактивира и бутонът светва/изгасва.

## ВАЖНО

Ако въздухът в колата се рециркулира твърде дълго, тогава съществува опасност от появата на запотвяване върху вътрешността на стъклата.



**БЕЛЕЖКА**

Не е възможно да се активира рециркулация на въздуха, когато е активирано максимално размразяване.

**Свързана информация**

- Климатичен контрол (стр. 218)
- Активиране и деактивиране на настройката за време на въздушната рециркулация (стр. 224)

**Активиране и деактивиране на настройката за време на въздушната рециркулация**

Рециркулацията на въздуха спира достъпа на лошия въздух, отработените газове и др. извън автомобила до системата за климатичен контрол, използвайки повторно въздуха в купето.

Възможно е да зададете дали таймерът за рециркулация на въздуха трябва да бъде активиран/деактивиран. Когато таймерът е активиран, рециркулацията на въздуха се изключва автоматично след 20 минути.

1. Натиснете **Настройки** в изгледа отгоре на централния дисплей.
2. Натиснете **Климат**.
3. Изберете **Таймер за рециркулация**, за да активирате/деактивирате таймера за рециркулация на въздуха.

**Свързана информация**

- Активиране и деактивиране на рециркулация на въздуха (стр. 223)

**Активиране и деактивиране на максимално размразяване**

Максимално размразяване се използва за бързо премахване на мъгла и лед от прозорците.

Максималното размразяване деактивира автоматичното регулиране на климата и рециркулацията на въздуха, активира климатика и променя нивото на вентилатора на 5, а температурата на HI.

**БЕЛЕЖКА**

Промяната на нивото на вентилатора към 5 увеличава нивото на шума.

Когато максималното размразяване се деактивира, системата за климатичен контрол се връща към предишните настройки.

**Активиране и деактивиране на максимално размразяване от централната конзола**

В централната конзола има физически бутон за бърз достъп до максималното размразяване.

При отопляемо предно стъкло\*, максималното размразяване може да се активира само индивидуално от изгледа на климатик в централния дисплей.



Физически бутон в централната конзола.

Автомобили без отопляемо предно стъкло:

- Натиснете бутона.
  - > Максималното размразяване се активира/деактивира и бутонът светва/изгасва.

Автомобили с отопляемо предно стъкло:

- Многократно натискайте бутона, за да превключвате между трите нива:
  - Активирано отопляемо предно стъкло
  - Активирано отопляемо предно стъкло и максимално размразяване
  - Деактивирано.
- > Отопляемото предно стъкло и максималното размразяване се активират/деактивират и бутонът светва/изгасва.

#### БЕЛЕЖКА

Максималното размразяване започва с известно закъснение, за да се избегне краткото повишение в силата на вентилатора, ако отопляемото предно стъкло е деактивирано с две бързи натискания на бутона.

Активирани и деактивирани на максимално размразяване от централния дисплей



1. Отворете изглед на климатик в централния дисплей, като натиснете символа в средата на реда за климатика.



2. Натиснете Max.
  - > Максималното размразяване се активира/деактивира и бутонът светва/изгасва.

Свързана информация

- Климатичен контрол (стр. 218)

## Активиране и деактивиране на отоплението на предното стъкло\*

За бързо отстраняване на мъгла и лед от прозореца се използва отопление на предното стъкло.

## Активиране и деактивиране на отоплението на предното стъкло от централната конзола

В централната конзола е разположен физически бутон за бърз достъп до отопляемото предно стъкло.



Физически бутон в централната конзола.

– Натиснете бутона неколккратно, за да превключвате между трите нива:

- Активирано отопляемо предно стъкло
- Активирано отопляемо предно стъкло и размразяване
- Деактивирано.
  - > Отопляемото предно стъкло и максималното размразяване се активират/деактивират и бутонът светва/изгасва.

## Активиране и деактивиране на отоплението на предното стъкло от централния дисплей



1. Отворете изглед на климатик в централния дисплей, като натиснете символа в средата на реда за климатика.



2. Натиснете **Електрически**.
  - > Отопляемото предно стъкло се активира/деактивира и бутонът светва/изгасва.

### **БЕЛЕЖКА**

Триъгълната зона в края на всяка страна на предното стъкло не се нагрява електрически, където размразяването може да отнеме повече време.

### **БЕЛЕЖКА**

Отопляемото предно стъкло може да повлияе на работата на транспондерите и останалото комуникационно оборудване.

### **БЕЛЕЖКА**

Ако отопляемото предно стъкло е включено, когато функцията Start/Stop е изключила автоматично двигателя, тогава двигателят ще се рестартира.

## Свързана информация

- Климатичен контрол (стр. 218)
- Активиране и деактивиране на автоматично стартиране на отопляемо предно стъкло\* (стр. 227)



## Активиране и деактивиране на автоматично стартиране на отопляемо предно стъкло\*

За бързо отстраняване на мъгла и лед от прозореца се използва отопление на предното стъкло.

Възможно е да се определи дали автоматичното стартиране на отопляемото предно стъкло трябва да се активира/деактивира при стартиране на двигателя. При активиране на автоматичното стартиране отоплението ще се включи, когато има риск от заледяване или замъгляване на предното стъкло/прозореца. Отоплението се изключва автоматично, когато предното стъкло/прозорец е достатъчно топло и ледът или запотяването са премахнати.

1. Натиснете **Настройки** в изгледа отгоре на централния дисплей.
2. Натиснете **Климат**.
3. Изберете **Автоматично размразяване отпред**, за да активирате/деактивирате автоматичното стартиране на отопляемото предно стъкло.

## Свързана информация

- Активиране и деактивиране на отоплението на предното стъкло\* (стр. 226)

## Активиране и деактивиране на отопляемите огледала във вратите и задно стъкло

Отоплението на задното стъкло и огледалата във вратите се използва за бързо отстраняване на мъгла и лед от прозорците и огледалата.

## Активиране и деактивиране на отопляемите огледала във вратите и задно стъкло от централната конзола

В централната конзола има физически бутон за бърз достъп до отоплението на задното стъкло и огледалата във вратите.



Физически бутон в централната конзола.

- Натиснете бутона.
  - > Отоплението на задното стъкло и огледалата във вратите се активира/деактивира и бутонът светва/изгасва.

## Активиране и деактивиране на отопляемите огледала във вратите и задно стъкло от централния дисплей



1. Отворете изглед на климатик в централния дисплей, като натиснете символа в средата на реда за климатика.



2. Натиснете **Отзад**.
  - > Отоплението на задното стъкло и огледалата във вратите се активира/деактивира и бутонът светва/изгасва.

## Свързана информация

- Климатичен контрол (стр. 218)
- Активиране и деактивиране на автоматичното стартиране на отопляемите



странични огледала и задно стъкло  
(стр. 228)

### **Активиране и деактивиране на автоматичното стартиране на отопляемите странични огледала и задно стъкло**

Отоплението на страничните огледала и задното стъкло се използва за бързо отстраняване на мъгла и лед от прозорците и огледалата.

Възможно е да се определи дали автоматичното стартиране на отопляемите странични огледала и задно стъкло трябва да се активира/деактивира при стартиране на двигателя. При активиране на автоматичното стартиране отоплението ще се включи, когато има риск от заледряване или замъгляване на предното стъкло/прозореца. Отоплението се изключва автоматично, когато предното стъкло/прозорец е достатъчно топло и ледът или запотяването са премахнати.

1. Натиснете **Настройки** в изгледа отгоре на централния дисплей.
2. Натиснете **Климат**.
3. Изберете **Автоматично размразяване отзад**, за да активирате/деактивирате автоматичното стартиране на отопляемите странични огледала и задно стъкло.

### **Свързана информация**

- Активиране и деактивиране на отопляемите огледала във вратите и задно стъкло (стр. 227)

## Регулиране на нивото на вентилатора за предната седалка<sup>4</sup>

Вентилаторът може да бъде настроен на няколко различни автоматично управлявани скорости на вентилатора за предната седалка.



1. Отворете изглед на климатик в централния дисплей, като натиснете символа в средата на реда за климатика.

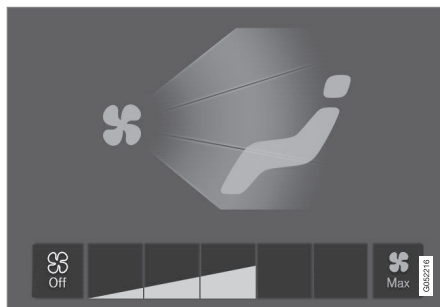

Бутони за управление на вентилатора в изгледа на климатик.

2. Докоснете желаното ниво на вентилатора, **Off**, **1-5** или **Max**.
  - > Нивото на вентилатора се променя и бутоните за избраното ниво светват.

### **!** ВАЖНО

Ако вентилаторът е напълно изключен, тогава климатикът не се задейства, което води до риск от замъгляване от вътрешната страна на прозорците.

### **i** БЕЛЕЖКА

Системата за климатичен контрол автоматично настройва въздушния поток в рамките на избраното ниво на вентилатора въз основа на изискванията. Това означава, че скоростта на вентилатора може да се промени, въпреки че нивото на вентилатора е същото.

### Свързана информация

- Климатичен контрол (стр. 218)

<sup>4</sup> При 2-зонов климатик, също и задна седалка.

## Регулиране на температурата на предната седалка<sup>5</sup>

Температурата може да бъде настроена на желания брой градуси за климатичните зони на предната седалка.

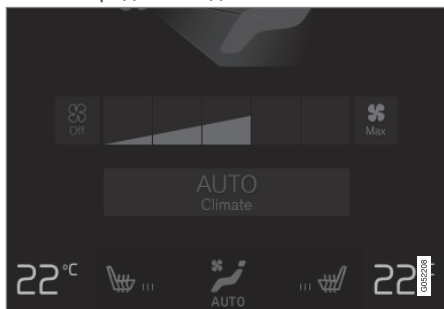

Бутони за температура в реда за климатик.<sup>6</sup>

1. Натиснете левия или десния бутон за температурата в реда за климатик на централния дисплей, за да отворите органите за управление.



Управление на температурата.<sup>7</sup>

2. Регулирайте температурата чрез едно от следните:
  - плъзнете контрола до желаната температура или
  - натиснете +/- за постепенно повишаване/понижаване на температурата.> Температурата се променя и бутонът показва зададената температура.

### БЕЛЕЖКА

Отоплението или охлаждането не могат да бъдат ускорени чрез избор на по-висока или по-ниска температура от действителната желана температура.

<sup>5</sup> При 2-зонов климатик, също и задна седалка.

<sup>6</sup> При 1-зонов климатик, бутонът за температура е вдясно от централния бутон.

<sup>7</sup> При 1-зонов климатик управлението е хоризонтално, а не вертикално.

## Свързана информация

- Климатичен контрол (стр. 218)

## Синхронизиране на температура<sup>8</sup>

Температурата в различните климатични зони на автомобила може да бъде синхронизирана с температурата, зададена от страната на водача.

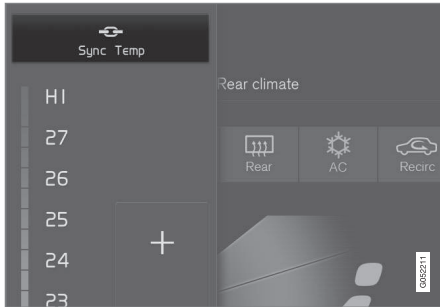

Бутон за синхронизация в органите за управление на температурата от страната на водача.

1. Натиснете бутона за температура от страната на водача в реда за климатик на централния дисплей, за да отворите органите за управление.

2. Натиснете **Синхронизирай температура**.
  - > Температурата за всички зони в автомобила се синхронизира с температурата, зададена за страната на водача, а символът за синхронизация се показва в съседство с бутона за температура.

Синхронизацията се спира чрез допълнително натискане на **Синхронизирай температура** или чрез промяна на температурните настройки за климатична зона, различна от тази на водача.

### Свързана информация

- Климатичен контрол (стр. 218)

## Активиране и деактивиране на климатика

Климатикът охлажда и обезвлажнява входящия въздух според необходимостта. Когато климатикът се активира, климатичната система автоматично контролира стартирането и изключването според необходимостта.



1. Отворете изглед на климатик в централния дисплей, като натиснете символа в средата на реда за климатика.



2. Натиснете **AC**.
  - > Климатизацията се активира/деактивира и бутонът светва/изгасва.

### **i** БЕЛЕЖКА

Затворете всички странични прозорци и панорамния покрив\* така, че климатикът да работи максимално добре.

<sup>8</sup> Не е налично при 1-зонов климатик.



### **i БЕЛЕЖКА**

Не е възможно да активирате климатика, когато управлението на вентилатора е в положение Off.

#### **Свързана информация**

- Климатичен контрол (стр. 218)

### **Паркинг климатик\***

Климатичният контрол при паркиране е общ термин за различни функции, които подобряват климата в пътническото отделение, когато автомобилът е паркиран, напр. предварително климатизиране.



Функциите, принадлежащи към климатичния контрол при паркиране, се управляват от **Климат на режим паркинг** в изгледа на климатик на централния дисплей. Отворете изглед на климатик, като натиснете символа в средата на реда за климатика.

#### **Свързана информация**

- Климат (стр. 206)
- Предварително климатизиране\* (стр. 232)
- Климатичен комфорт при паркиране\* (стр. 237)
- Символи и съобщения за паркинг климатичен контрол\* (стр. 239)

### **Предварително климатизиране\***

Предварителното климатизиране е функция на климатика, която при възможност се опитва да достигне комфортна температура в отделението за пътници преди потеглянето.

Предварителното климатизиране може да използва директен старт или да бъде настроено чрез таймера.

Функцията използва няколко системи в различни случаи:

- Когато е студено, паркинг нагревателят\* затопля отделението за пътници до комфортна температура.
- Когато е топло, климатичният контрол проветрява отделението за пътници чрез вкарва на въздух отвън.

### **i БЕЛЕЖКА**

При температури непосредствено под комфортната температура не се активира нито вентилация, нито отопление и не се стартира предварително климатизиране.

**И БЕЛЕЖКА**

По време на предварителното климатизиране на купето автомобилът работи, за да достигне комфортна температура, а не температурата, зададена в системата за климатичен контрол.

**Свързана информация**

- Паркинг климатик\* (стр. 232)
- Стартиране и изключване на предварително климатизиране\* (стр. 233)
- Задаване на време за предварително климатизиране\* (стр. 234)

**Стартиране и изключване на предварително климатизиране\***

Предварителното климатизиране затопля или проветрява отделението за пътници, ако е възможно, преди пътуването. Функцията може да използва директно стартиране от централния дисплей или от мобилен телефон.

**Стартиране и изключване от автомобила**

1. Отворете изглед на климатик в централния дисплей, като натиснете символа в средата на реда за климатика.
2. Изберете секцията Климат на режим паркинг.
3. Натиснете **Предв. условие**.
  - > Предварителното климатизиране се стартира/изключва и бутонът светва/изгасва.

**И БЕЛЕЖКА**

Вратите и прозорците на автомобила трябва да бъдат затворени по време на предварителното климатизиране на пътническото отделение.

**⚠ ПРЕДУПРЕЖДЕНИЕ**

Не използвайте предварително климатизиране, ако автомобилът е оборудван с нагревател\*:

- В непроветрени пространства на закрито. Излъчват се отработени газове се излъчват, ако се стартира нагревателят.
- На места, където наблизо има горими или запалими материали. Гориво, газ, дълга трева, дървени стърготини, и др. могат да се запалят.
- Когато има опасност изпускателната тръба на нагревателя да бъде запушена. Например, дълбок сняг под предната част на автомобила може да възпрепятства вентилацията на нагревателя.

Не забравяйте, че предварителното климатизиране може да бъде стартирано чрез таймер, който е настроен много по-рано.



### « Стартирание от приложението

Стартирането на предварително климатизиране, както и информация за избраните настройки, може да се управлява от устройство с инсталирано приложение Volvo On Call\*. Предварителното климатизиране затопля\* пътническото отделение до комфортна температура или проветрява отделенияето чрез вкарване на свеж въздух отвън.

Отделението за пътници също може да бъде предварително климатизирано с функцията за дистанционното стартиране на автомобила (Engine Remote Start - ERS)<sup>9</sup> посредством приложението Volvo On Call\*.

### Свързана информация

- Паркинг климатик\* (стр. 232)
- Предварително климатизиране\* (стр. 232)
- Задаване на време за предварително климатизиране\* (стр. 234)

### Задаване на време за предварително климатизиране\*

Таймерът може да бъде настроен така, че предварителното климатизиране да приключи в предварително определено време.

Таймерът може да обработва до 8 различни настройки за

- време на една дата
- време в един или повече дни от седмицата, с или без повторение.

### Свързана информация

- Предварително климатизиране\* (стр. 232)
- Добавяне и редактиране на настройка на времето за предварително климатизиране\* (стр. 234)
- Активиране и деактивиране на настройката за време на предварително климатизиране\* (стр. 236)
- Премахване на настройката на време за предварително климатизиране\* (стр. 237)

### Добавяне и редактиране на настройка на времето за предварително климатизиране\*

Таймерът за предварително климатизиране може да управлява до 8 настройки за време.

### Добавяне на настройка за време

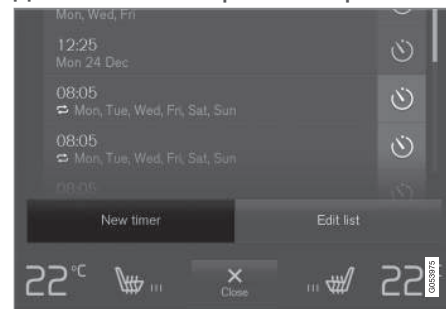

Бутонът за добавяне на настройка за време е в секцията **Климат на режим паркинг** на изгледа на климатик.

1. Отворете изгледа на климатик в централния дисплей.
2. Изберете секцията **Климат на режим паркинг**.

<sup>9</sup> Определени пазари.



3. Натиснете **Добавете таймер**.  
> Показва се диалогов прозорец,

### БЕЛЕЖКА

Не е възможно да добавите настройка за време, ако вече има 8 настройки, въведени за таймера. Изтрийте настройката за време, за да можете да добавите нова.

4. Докоснете **Дата**, за да зададете времето за една дата.

Докоснете **Дни**, за да зададете времето за един или повече дни от седмицата.

**С Дни:** Активирайте/деактивирайте повторение, като поставите/махнете отметка в полето за **Повтори Седм..**

5. **С Дата:** Изберете датата за предварително климатизиране, като превъртите списъка с дати чрез стрелките.

**С Дни:** Изберете дните от седмицата за предварително климатизиране, като докоснете бутоните за дните от седмицата.

6. Задайте времето, когато предварителното климатизиране трябва да приключи, като превъртите стрелките.

7. Докоснете **Потвърди**, за да добавите настройката за време.  
> Настройката за време се добавя към списъка и се активира.

### ПРЕДУПРЕЖДЕНИЕ

Не използвайте предварително климатизиране, ако автомобилът е оборудван с нагревател\*:

- В непроветрени пространства на закрито. Излъчват се отработени газове се излъчват, ако се стартира нагревателят.
- На места, където наблизо има горими или запалими материали. Гориво, газ, дълга трева, дървени стърготини, и др. могат да се запалят.
- Когато има опасност изпускателната тръба на нагревателя да бъде запушена. Например, дълбок сняг под предната част на автомобила може да възпрепятства вентилацията на нагревателя.

Не забравяйте, че предварителното климатизиране може да бъде стартирано чрез таймер, който е настроен много по-рано.

### Редактиране на настройка на времето

1. Отворете изгледа на климатик в централния дисплей.
2. Изберете секцията **Климат на режим паркинг**.
3. Натиснете настройката за времето, която трябва да се промени.  
> Показва се диалогов прозорец.
4. Редактирайте настройката за време по същия начин, както е описано в „Добавяне на настройка за време“ по-горе.

### Свързана информация

- Предварително климатизиране\* (стр. 232)
- Задаване на време за предварително климатизиране\* (стр. 234)
- Активиране и деактивиране на настройката за време на предварително климатизиране\* (стр. 236)
- Премахване на настройката на време за предварително климатизиране\* (стр. 237)

## Активиране и деактивиране на настройката за време на предварително климатизиране\*

Настройка на времето в таймера за предварително климатизиране, която може да бъде активирана или деактивирана според необходимостта.



Бутоните на таймера в раздела **Климат на режим паркинг** на изгледа на климатика.

1. Отворете изгледа на климатик в централния дисплей.
2. Изберете секцията **Климат на режим паркинг**.

3. Активирайте/деактивирайте настройка на времето, като натиснете бутона за таймера вдясно от настройката.
  - > Настройката на времето се активира/деактивира и бутонът светва/изгасва.

### **⚠ ПРЕДУПРЕЖДЕНИЕ**

Не използвайте предварително климатизиране, ако автомобилът е оборудван с нагревател\*:

- В непроветрени пространства на закрито. Излъчват се отработени газове се излъчват, ако се стартира нагревателят.
- На места, където наблизко има горими или запалими материали. Гориво, газ, дълга трева, дървени стърготини, и др. могат да се запалят.
- Когато има опасност изпускателната тръба на нагревателя да бъде запалена. Например, дълбок сняг под предната част на автомобила може да възпрепятства вентилацията на нагревателя.

Не забравяйте, че предварителното климатизиране може да бъде стартирано чрез таймер, който е настроен много по-рано.

## Свързана информация

- Предварително климатизиране\* (стр. 232)
- Задаване на време за предварително климатизиране\* (стр. 234)
- Добавяне и редактиране на настройка на времето за предварително климатизиране\* (стр. 234)
- Премахване на настройката на време за предварително климатизиране\* (стр. 237)

## Премахване на настройката на време за предварително климатизиране\*

Настройката на време за предварително климатизиране, която вече не е необходима, може да бъде изтрита.

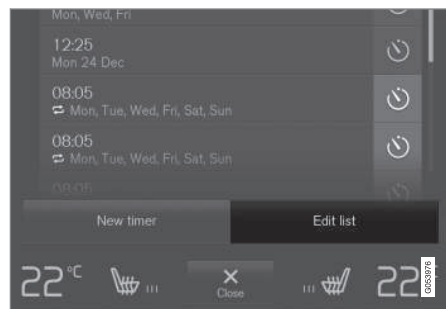

Бутонът за редактиране на списъка/изтриване на настройката за време в секцията **Климат на режим паркинг** в изгледа на климатик.

1. Отворете изгледа на климатик в централния дисплей.
2. Изберете секцията **Климат на режим паркинг**.
3. Натиснете **Редактирай списък**.
4. Натиснете иконата за изтриване вдясно на списъка.
  - > Иконата се променя на текста **Изтрий**.

5. Натиснете **Изтрий** за потвърждение.
  - > Настройката за време се премахва от списъка.

## Свързана информация

- Предварително климатизиране\* (стр. 232)
- Задаване на време за предварително климатизиране\* (стр. 234)
- Добавяне и редактиране на настройка на времето за предварително климатизиране\* (стр. 234)
- Активиране и деактивиране на настройката за време на предварително климатизиране\* (стр. 236)

## Климатичен комфорт при паркиране\*

Климатът в пътническото отделение на автомобила може да се поддържа, докато автомобилът е паркиран, напр. ако двигателят трябва да бъде изключен, но водачът или пътниците искат да останат в автомобила и да запазят нивото на климатичния комфорт.

Стартирането на функцията за запазване на климатичния комфорт е възможно само чрез директен старт от централния дисплей.

Функцията използва няколко системи в различни случаи:

- Остатъчната топлина от двигателя, при студен климат, загрява купето до комфортна температура.
- Когато е топло, вентилацията охлажда отделението за пътници чрез вкарва на въздух отвън.





### **i БЕЛЕЖКА**

Задържането на климатичния комфорт се изключва, когато колата се заключи отвън, за да се избегне излишното използване на остатъчна топлина. Използването на функцията има за цел да поддържа климатичния комфорт, когато водачът или пътниците остават вътре в автомобила.

Има ограничение за това колко дълго може да се поддържа климатичният комфорт в студен климат, което зависи от количеството налична остатъчна топлина.

#### **Свързана информация**

- Паркинг климатик\* (стр. 232)
- Стартиране и изключване на климатичния комфорт при паркиране\* (стр. 238)

### **Стартиране и изключване на климатичния комфорт при паркиране\***

Запазването на климатичния комфорт поддържа климата в пътническото отделение след движение. Функцията може да използва директен старт от централния дисплей.



1. Отворете изглед на климатик в централния дисплей, като натиснете символа в средата на реда за климатика.
2. Изберете секцията **Климат на режим паркинг**.
3. Натиснете **Запазете комфорт на климата**.
  - > Запазването на климатичния комфорт се включва/изключва и бутонът светва/изгасва.

### **i БЕЛЕЖКА**

Не е възможно да се стартира задържането на климатичния комфорт, ако в двигателя няма достатъчно остатъчна топлина за поддържане на климата в купето или ако външната температура е над припл. 20°C (68°F).

### **i БЕЛЕЖКА**

Задържането на климатичния комфорт се изключва, когато колата се заключи отвън, за да се избегне излишното използване на остатъчна топлина. Използването на функцията има за цел да поддържа климатичния комфорт, когато водачът или пътниците остават вътре в автомобила.

Има ограничение за това колко дълго може да се поддържа климатичният комфорт в студен климат, което зависи от количеството налична остатъчна топлина.

#### **Свързана информация**

- Климатичен комфорт при паркиране\* (стр. 237)

## Символи и съобщения за паркинг климатичен контрол\*

Определен брой символи и съобщения във връзка с паркинг климатичния контрол

могат да бъдат показани на дисплея на водача.

Съобщенията, свързани с паркинг климатичен контрол, могат да се показват и на

устройство, което има приложението Volvo On Call\*.



Този символ свети на дисплея на водача при включен паркинг нагревател.

Символ	Съобщение	Спецификация
	Паркинг климат Необходим сервис	Паркинг климатичният контрол е изключен. Обърнете се към сервис <sup>A</sup> за проверка на функцията възможно най-скоро.
	Паркинг климат Временно недостъпно	Паркинг климатичният контрол е временно изключен. Ако проблемът продължава известно време, свържете се с сервис <sup>A</sup> , за да проверите функцията.
	Паркинг климат Недостъпно, ниско ниво на гориво	Паркинг климатичният контрол не може да се активира, когато нивото на горивото е твърде ниско, за да се стартира паркинг нагревателят*. Напълнете резервоара за гориво на автомобила.
	Паркинг климат Недостъпно, мн. ниско ниво на акумулатор	Паркинг климатичният контрол не може да се активира, когато нивото на заряд на стартерната батерия е твърде ниско, за да се стартира паркинг нагревателят*. Стартирайте автомобила.
	Паркинг климат Ограничено, мн. ниско ниво на акумулатор	Времето за работа на паркинг климатичния контрол е ограничено, когато състоянието на заряда в стартерната батерия е ниско. Стартирайте автомобила.

<sup>A</sup> Препоръчва се оторизиран сервис на Volvo.



◀◀ **Свързана информация**

- Паркинг климатик\* (стр. 232)

## Нагревател\*

Нагревателят има две подфункции, които помагат за отоплението на отделението за пътници или двигателя в различни ситуации.

Нагревателят има две подфункции:

- Паркинг нагревател - при необходимост загрява отделението за пътници, когато е активирано предварителното климатизиране при паркиране.
- Допълнителен нагревател - затопля отделението за пътници и двигателя, ако е необходимо, по време на шофиране.

Нагревателят работи с гориво и е монтиран в двигателното отделение.

### **i** БЕЛЕЖКА

Когато нагревателят работи, може да се отделя дим изпод предната част на автомобила и може да се чуе слаб шум. От задната част на автомобила може да се чуе и тиктакащ звук от горивната помпа. Това е напълно нормално.

## Батерия и зареждане

Нагревателят се захранва от стартерната батерия на автомобила. Ако нивото на зареждане на стартерната батерия е

твърде ниско, тогава нагревателят се изключва автоматично и дисплеят на водача показва съобщение.

### **i** БЕЛЕЖКА

Уверете се, че има достатъчно заряд в батерията, ако трябва да използвате нагревателя. Автомобилът трябва да бъде свързан към електрически контакт, за да може да се използва нагревателят за предварително климатизиране.

## Гориво и зареждане с гориво

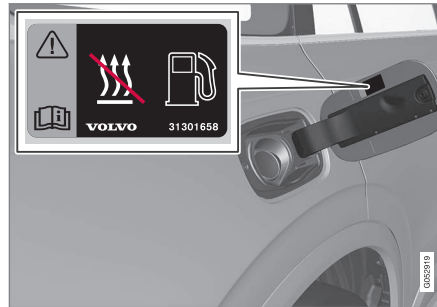

Предупредителен етикет на клапа на пълнител на гориво.

Нагревателят използва гориво от нормалния резервоар на автомобила.

Ако автомобилът е паркиран на стръмен наклон, това може да ограничи подаването на гориво към нагревателя.

Ако нивото в резервоара за гориво е твърде ниско, тогава нагревателят се изключва автоматично и дисплеят на водача показва съобщение.

### **i** БЕЛЕЖКА

Уверете се, че има достатъчно гориво в резервоара за гориво на автомобила, ако трябва да се използва нагревател.

## **⚠** ПРЕДУПРЕЖДЕНИЕ

Разлятото върху земята гориво може да се запали. Изключете нагревателя, задвижван с гориво, преди да започнете да зареждате с гориво.



Проверете на дисплея на водача дали нагревателят е изключен. Този символ свети, когато работи като паркинг нагревател.

## Свързана информация

- Климат (стр. 206)
- Паркинг нагревател\* (стр. 242)
- Допълнителен нагревател\* (стр. 243)

## Паркинг нагревател\*

Паркинг нагревателят затопля отделението за пътници преди шофирането при нужда, ако е активирано предварителното климатизиране на автомобила.

Паркинг нагревателят е една от двете подфункции на нагревателя на автомобила. Нагревателят е монтиран вътре в двигателното отделение.



Когато този символ светне на дисплея на водача, паркинг нагревателят може да е активен.

### **i** БЕЛЕЖКА

Когато нагревателят работи, може да се отделя дим изпод предната част на автомобила и може да се чуе слаб шум. От задната част на автомобила може да се чуе и тиктакащ звук от горивната помпа. Това е напълно нормално.

Паркинг нагревателят се стартира автоматично, ако е активирано предварителното климатизиране при паркиране\* и отделението за пътници трябва да бъде затоплено.

В зависимост от фактори като наличност на гориво, ниво на батерията, температура на купето и температура на околната среда,

нагревателят има различно време на работа, но никога по-дълго от 30 минути.

### **i** БЕЛЕЖКА

Уверете се, че има достатъчно гориво в резервоара за гориво на автомобила, ако трябва да се използва паркинг нагревател.

Уверете се, че има достатъчно заряд в стартерната батерия, ако трябва да използвате паркинг нагревателя.

### **!** ВАЖНО

Многократното използване на паркинг нагревателя, комбинирано с кратки пътувания, може да изтощи акумулатора и да влоши стартирането.

Ако нагревателят се използва редовно, тогава автомобилът трябва да се шофира в продължение на толкова време, колкото е използван нагревателят, за да се осигури презареждане на акумулатора на автомобила със същото количество енергия, което е изразходвано от паркинг нагревателя. В студен климат или ако батерията е по-стара, може да е необходим по-дълъг пробег за зареждане на батерията.

## **!** ПРЕДУПРЕЖДЕНИЕ

Не използвайте предварително климатизиране, ако автомобилът е оборудван с нагревател\*:

- В непроветрени пространства на закрито. Излъчват се отработени газове се излъчват, ако се стартира нагревателят.
- На места, където наблизо има горими или запалими материали. Гориво, газ, дълга трева, дървени стърготини, и др. могат да се запалят.
- Когато има опасност изпускателната тръба на нагревателя да бъде запушена. Например, дълбок сняг под предната част на автомобила може да възпрепятства вентилацията на нагревателя.

Не забравяйте, че предварителното климатизиране може да бъде стартирано чрез таймер, който е настроен много по-рано.



**⚠ ПРЕДУПРЕЖДЕНИЕ**

Ако има мирис на гориво, необичайни количества дим, черен пушек или необичайни звуци, идващи от паркинг нагревател, изключете нагревателя и ако е възможно издърпайте предпазителя му. Volvo препоръчва да се свържете с оторизиран сервиз на Volvo за ремонт.

**Свързана информация**

- Нагревател\* (стр. 241)
- Допълнителен нагревател\* (стр. 243)

**Допълнителен нагревател\***

Допълнителният нагревател помага за отопление на купето и двигателя по време на шофиране.

Допълнителният нагревател е една от двете подфункции на нагревателя на автомобила. Нагревателят е монтиран вътре в двигателното отделение.

**ⓘ БЕЛЕЖКА**

Когато нагревателят работи, може да се отделя дим изпод предната част на автомобила и може да се чуе слаб шум. От задната част на автомобила може да се чуе и тиктакащ звук от горивната помпа. Това е напълно нормално.

Допълнителният нагревател се стартира и се контролира автоматично, когато е необходимо загряване по време на движение на автомобила.

Той се изключва автоматично при изключването на автомобила.

**ⓘ БЕЛЕЖКА**

Уверете се, че има достатъчно гориво в резервоара за гориво на автомобила, ако трябва да се използва допълнителният нагревател.

**Свързана информация**

- Нагревател\* (стр. 241)
- Паркинг нагревател\* (стр. 242)
- Активиране и деактивиране на автоматично стартиране на допълнителен нагревател\* (стр. 244)

### **Активиране и деактивиране на автоматично стартиране на допълнителен нагревател\***

Допълнителният нагревател помага за отопление на купето и двигателя по време на шофиране.

Възможно е да се зададе активиране/деактивиране на автоматично стартиране на допълнителен нагревател.

1. Натиснете **Настройки** в изгледа отгоре на централния дисплей.
2. Натиснете **Климат**.
3. Изберете **Допълнителен отоплител** за активиране/деактивиране на автоматично стартиране на допълнителен нагревател.

#### **БЕЛЕЖКА**

Volvo препоръчва автоматичният старт на допълнителния нагревател да бъде изключен при къси разстояния.

#### **Свързана информация**

- Допълнителен нагревател\* (стр. 243)

КЛЮЧОВЕ, КЛЮЧАЛКИ И АЛАРМА

## Заклучване и отключване

Автомобилът може да се заключва и отключва по няколко различни начина. Автомобилът може да се заключва и отключва

- с помощта на бутоните на ключа за дистанционно управление
- с помощта на подвижното острие на ключа (ако батерията в ключа за дистанционно управление е изтощена)
- без ключ\* (Passive Entry), ключът за дистанционно управление трябва да е в обхват
- от вътрешността на автомобила с помощта на бутоните за заключване във вратите
- дистанционно отключване с Volvo On Call\*.

В автомобила има два типа ключове за дистанционно управление.

При автомобили, оборудвани със заключване и отключване без ключ\*, се предоставя по-малък, по-лек ключ без бутони (Етикет на ключ).

## Свързана информация

- Заключване и отключване с ключ за дистанционно управление (стр. 251)
- Заключване и отключване без ключ\* (стр. 281)
- Заключване и отключване на автомобила отвътре (стр. 284)
- Частно заключване (стр. 292)
- Аларма\* (стр. 293)

## Потвърждение на заключване

Автомобилът указва с присветване на аварийните светлини, когато се заключва или отключва.

## Външна индикация

Заклучване

- Аварийните светлини на автомобила указват заключване чрез едно присветване и прибиране на огледалата във вратите<sup>1</sup>.

Отключване

- Аварийните светлини на автомобила указват отключване чрез две присветвания и разгъване на огледалата във вратите<sup>1</sup>.

Всички врати, багажната врата и капакът на двигателя трябва да бъдат затворени, за да може автомобилът да укаже, че е заключен. Ако заключването се извършва само при затворена врата на водача<sup>2</sup>, то заключването ще се извърши, но индикацията за заключване с присветване на аварийните светлини ще се извърши само когато всички врати, багажната врата и капакът на двигателя бъдат затворени.

<sup>1</sup> Само при автомобили с прибиращи се електрически огледала във вратите.

<sup>2</sup> Не е приложимо за автомобили, оборудвани с опция за заключване/отключване без ключ\*.

### Индикатор за заключване и аларма в таблото с прибори

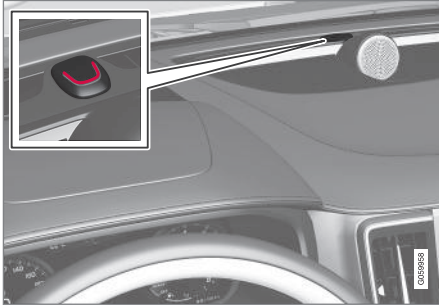

Индикаторът за заключване и аларма показва състоянието на заключващата система:

- Дълго мигане показва заключване.
- Къси присветвания показват, че автомобилът е заключен.
- Бързи присветвания след деактивиране на алармата\* показват, че алармата е била задействана.

### Индикация в бутоните за заключване

#### Предна врата



Бутони за заключване с индикаторна лампа в предната врата.

Светлинен индикатор в бутона за заключване на всяка предна врата показва, че всички врати са заключени. Ако някоя врата се отвори, лампата ще изгасне и в двете врати.

### Задна врата\*



Бутон за заключване с индикаторна лампа в задната врата.

Светлинен индикатор в бутона за заключване на една от вратите показва, че съответната врата е заключена. Ако някоя врата се отключи, лампата ѝ угасва, докато останалите лампи продължават да светят.

### Друга индикация

Функциите за безопасно осветление home safe и осветление при приближаване могат също да се активират при заключване и отключване.

### Свързана информация

- Настройка на индикацията за заключване (стр. 248)
- Заключване и отключване (стр. 246)



- Продължителност на осветление при приближаване (стр. 167)
- Използване на осветление „home safe“ за безопасно прибиране (стр. 167)

### Настройка на индикацията за заключване

Възможно е да изберете различни опции за това как автомобилът да потвърждава заключването и отключването от менюто с настройки на централния дисплей.

За да промените настройката за отговор на заключване:

1. Докоснете **Настройки** в изгледа отгоре на централния дисплей.
2. Натиснете **My Car → Заключване**.
3. Натиснете **Видима реакция при заключване**, за да изберете кога автомобилът да даде видим отговор:
  - **Заклучи**
  - **Отключи**
  - **И двете**

Или изключете функцията, като изберете **Изкл.**

За да промените настройката за прибиращи се огледала за обратно виждане\* при заключване:

1. Докоснете **Настройки** в изгледа отгоре на централния дисплей.
2. Натиснете **My Car → Огледала и удобства**.

3. Изберете **Прибиране на огледала при заключване**, за да активирате или деактивирате функцията.

### Свързана информация

- Потвърждение на заключване (стр. 246)

## Ключ за дистанционно управление

Ключът за дистанционно управление заключва и отключва вратите, багажната врата и клапата на пълнителя на гориво. Ключът за дистанционно управление трябва да се намира вътре в автомобила, за да може автомобилът да се стартира.



Ключ за дистанционно управление<sup>3</sup>, Care Key или съответния етикет на ключ (Key Tag)\*.

Ключът за дистанционно управление не се използва физически при стартиране, тъй като автомобилът е оборудван със стандартна поддръжка за стартиране без ключ (Passive Start). Просто трябва да разполагате с ключа в предната част на отделенията за пътници.

При автомобили, оборудвани със заключване и отключване без ключ (Passive Entry)\*, ключът може да се намира навсякъде в автомобила, за да се стартира автомобилът. В този случай се предоставя и един помалък, по-лек етикет на ключ (Key Tag).

Бутоните на дистанционното управление могат да бъдат свързани с различни профили на водачи, за да се запаметят персоналните личните предпочитания в автомобила.

### **⚠ ПРЕДУПРЕЖДЕНИЕ**

Ключът за дистанционно управление съдържа кръгла батерия с клетки. Съхранявайте новите и употребявани батерии на място, недостъпно за деца. Ако някой погълне батерията, това може да причини сериозни наранявания.

Ако се открият щети, напр. ако капакът на батерията не може да бъде затворен правилно, тогава продуктът не трябва да се използва. Съхранявайте дефектните продукти на място, недостъпно за деца.

## Бутони на ключ за дистанционно управление



Ключът за дистанционно управление има четири бутона - един от лявата страна и три от дясната страна.

**🔒 Заключване** - Натискането на бутона заключва вратите, багажната врата и клапата на пълнителя на гориво, а също така включва алармата\*.

Натиснете и задръжте, за да затворите едновременно всички прозорци и панорамния покрив\*.

**🔓 Отключване** - Натискането на бутона отключва вратите, багажната врата и клапата на пълнителя на гориво, а също така деактивира алармата.

По-дълго натискане отваря всички прозорци едновременно. Тази функция за

<sup>3</sup> Илюстрацията е схематична - частите могат да се различават в зависимост от модела на автомобила.



пълно проветряване може да се използва, например, за бърза смяна на въздуха в автомобила при горещо време.



**Багажна врата** - Отключва багажната врата и деактивира алармата. При автомобили с електрическа багажна врата\*, тя се отваря автоматично, когато бутонът се задържи натиснат. Багажната врата се затваря също и при дълго натискане – ще прозвучат предупредителни сигнали.



**Паник функция** – Използва се за привличане на вниманието при спешни случаи. Натиснете и задръжте бутона за поне 3 секунди или го натиснете два пъти в рамките на 3 секунди, за да активирате мигачите и клаксона. Функцията може да бъде изключена със същия бутон, след като е била активна поне 5 секунди. В противен случай функцията се изключва автоматично след 3 минути.

### ПРЕДУПРЕЖДЕНИЕ

Ако някой остане в автомобила, уверете се, че електрическите прозорци и панорамен покрив\* не се захранват с енергия, като винаги вземате ключа за дистанционно управление със себе си, когато излизате от колата.



### БЕЛЕЖКА

Имайте предвид риска от заключване на ключа за дистанционно управление в автомобила.

- Ключът за дистанционно управление или етикетът на ключ, оставени в автомобила, ще бъдат деактивирани, когато автомобилът се заключи и алармата се активира с друг валиден ключ. Функцията „Двойно заключване“ също се деактивира. Оставеният ключ се активира отново, когато автомобилът се отключи.
- Забравен в автомобила Care Key ще бъде деактивиран дори и когато автомобилът се заключи чрез Volvo On Call и ще се активира отново, когато автомобилът се отключи с Volvo On Call или с друг валиден ключ.

### Ключ без бутони (Key Tag)\*

Етикетът на ключ, снабден с функцията за заключване и отключване без ключ, работи по същия начин както стандартният ключ за дистанционно управление по отношение на безключовото стартиране, заключване и отключване. Ключът е водоустойчив на дълбочина от припл. 10 метра (30 фута) до

60 минути. Той няма подвижно острие на ключа, а батерията не може да бъде сменена.

### Care Key - ограничен ключ за дистанционно управление

Care Key позволява на собственика на автомобила да зададе ограничение за скоростта на автомобила. Ограничението има за цел да стимулира безопасното управление на автомобила, напр. когато е предоставен назаем.

### Смущения

Функциите на дистанционното управление за стартиране, заключване и отключване без ключ\* могат да бъдат нарушени от електромагнитни полета и екраниране.



### БЕЛЕЖКА

Избягвайте да съхранявате ключа за дистанционно управление близо до метални предмети или електронни апарати, напр. мобилни телефони, таблети, лаптопи или зарядни устройства - за предпочитане не по-близо от 10-15 см (4-6 инча).

Ако все още има смущения - използвайте подвижното острие на ключа за дистанционното управление, за да отключите и



след това поставете ключа в резервния четец в отделението за съхранение на вещи, за да изключите алармата и да разрешите стартиране на автомобила.

### **i БЕЛЕЖКА**

Когато ключът за дистанционно управление е разположен в резервния четец в отделението за съхранение, уверете се, че наоколо няма ключове за кола, метални предмети или електронни устройства (например мобилни телефони, таблети, лаптопи или зарядни устройства). Няколко автомобилни ключа близо един до друг в отделението за съхранение могат да причинят смущения помежду си.

### **Свързана информация**

- Стартиране на автомобила (стр. 446)
- Заклучване и отключване с ключ за дистанционно управление (стр. 251)
- Обхват на ключ за дистанционно управление (стр. 254)
- Смяна на батерията в ключа за дистанционно управление (стр. 255)
- Подвижно острие на ключа (стр. 261)
- Care Key - ограничен ключ за дистанционно управление (стр. 260)
- Имобилайзер (стр. 264)

- Свързване на ключа за дистанционно управление с профила на водач (стр. 144)

## **Заклучване и отключване с ключ за дистанционно управление**

Бутоните на ключа за дистанционно управление могат да се използват за заключване и отключване на всички врати, багажната врата и клапата на пълнителя на гориво едновременно.

## **Заклучване с ключ за дистанционно управление**



Илюстрацията е схематична - частите могат да се различават в зависимост от модела на автомобила.

- Натиснете бутона на ключа за дистанционно управление , за да заключите автомобила.

- ◀ За да се активира последователността на заключване, вратата на водача трябва да бъде затворена<sup>4</sup>. Ако някоя от другите врати или задната врата са отворени, те се заключват и алармират\* само когато са затворени. Детекторите за движение на алармата\* се активират, когато всички врати и багажната врата са затворени и заключени.

 БЕЛЕЖКА
<p>Имайте предвид риска от заключване на ключа за дистанционно управление в автомобила.</p> <ul style="list-style-type: none"><li>• Ключът за дистанционно управление или етикетът на ключ, оставени в автомобила, ще бъдат деактивирани, когато автомобилът се заключи и алармата се активира с друг валиден ключ. Функцията „Двойно заключване“ също се деактивира. Оставеният ключ се активира отново, когато автомобилът се отключи.</li><li>• Забравен в автомобила Care Key ще бъде деактивиран дори и когато автомобилът се заключи чрез Volvo On Call и ще се активира отново, когато автомобилът се отключи с Volvo On Call или с друг валиден ключ.</li></ul>

### Заключване при отворена багажна врата

 БЕЛЕЖКА
<p>Ако автомобилът е бил заключен, докато багажната врата е отворена, внимавайте да не оставяте ключа за дистанционно управление в товарната зона, когато багажната врата е затворена и колата е напълно заключена<sup>5</sup>.</p>

### Отключване с ключ за дистанционно управление

- Натиснете бутона на ключа за дистанционно управление , за да отключите автомобила.

### Автоматично повторно заключване

Ако нито една от вратите или багажната врата не се отвори в рамките на 2 минути след отключване, те се заключват автоматично. Тази функция предотвратява неволното оставяне на автомобила отключен.

<sup>4</sup> Ако автомобилът е оборудван с опция за заключване/отключване без ключ\*, тогава всички странични врати трябва да бъдат затворени.

<sup>5</sup> Ако автомобилът е оборудван с заключване/отключване без ключ и ключът е разпознат вътре в автомобила, багажната врата няма да се заключи, когато се затвори.\*

Когато ключът за дистанционно управление не работи

### **БЕЛЕЖКА**

Винаги се опитвайте да се приближите още до автомобила и да направите още един опит за отключване.

Ако не е възможно да заключите или отключите с ключа за дистанционно управление, батерията може да бъде изтощена - в такъв случай заключете или отключете вратата на водача с подвижното острие на ключа.

### **Свързана информация**

- Настройки за дистанционно управление и отключване отвътре (стр. 253)
- Отключване на багажна врата с ключ за дистанционно управление (стр. 253)
- Ключ за дистанционно управление (стр. 249)
- Смяна на батерията в ключа за дистанционно управление (стр. 255)
- Заключване и отключване с подвижното острие на ключа (стр. 262)

## **Настройки за дистанционно управление и отключване отвътре**

Възможно е да изберете различни последователности за дистанционно контролирано отключване.

За смяна на настройката:

1. Докоснете **Настройки** в изгледа отгоре на централния дисплей.
2. Натиснете **My Car** → **Заключване** → **Отключване, дистанционно и отвътре**.
3. Изберете опция:
  - **Всички врати** - отключва всички врати едновременно.
  - **Една врата** - отключва вратата на водача. Отключването на всички врати изисква две натискания на бутона за отключване върху ключа за дистанционно управление.

Настройките, направени тук, влияят и на централното отключване чрез отваряне на дръжките отвътре.



### **Свързана информация**

- Заключване и отключване с ключ за дистанционно управление (стр. 251)
- Заключване и отключване на автомобила отвътре (стр. 284)

## **Отключване на багажна врата с ключ за дистанционно управление**

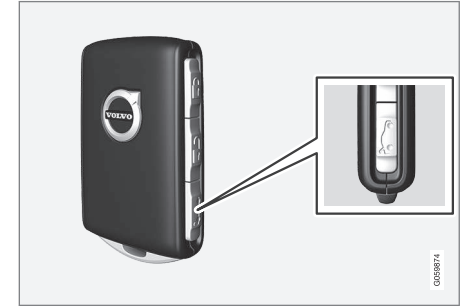
Възможно е да отключите само багажната врата чрез натискане на бутон на ключа за дистанционно управление.



1. Натиснете бутона  на ключа за дистанционно управление.
- > Багажната врата се отключва, но остава затворена.
- Страничните врати все още са заключени и алармата е задействана\*. Индикаторът за заключване и аларма на таблото с прибори изгасва, за да покаже, че целият автомобил не е заключен.
- Натиснете леко гумираната плочка под налягане под дръжката на багажната врата, за да отворите багажната врата. Ако багажната врата не се отвори в рамките на 2 минути, тя се заключва отново и алармата се включва отново.
2. С опция за електрическа багажна врата\*
- Натиснете дълго (приблизително 1,5 секунди) бутона  на ключа за дистанционно управление
- > Багажната врата се отключва и отваря, а страничните врати остават заключени и техните алармени функции са активирани.



### Свързана информация

- Заключване и отключване с ключ за дистанционно управление (стр. 251)

### Обхват на ключ за дистанционно управление

За да работи правилно ключът за дистанционно управление, той трябва да бъде на определено разстояние от автомобила.

### За ръчна употреба

Функциите на ключа за дистанционно управление, напр. заключване/отключване, които се активират чрез натискане на  или , имат обхват, който се простира припл. на 20 метра (65 фута) от автомобила.

Ако колата не реагира на натиснат бутон - приближете се и опитайте отново.

### За работа без ключ\* използвайте

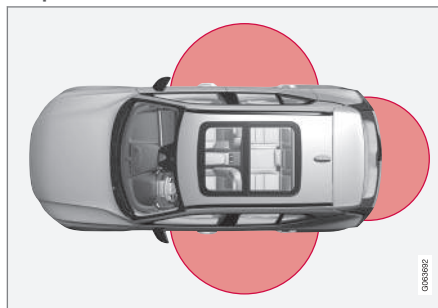

За работа без ключ, ключът за дистанционно управление или ключът без бутони

(Key Tag) трябва да е в полукръгла зона с радиус от припл. 1.5 метра (5 фута) от двете надлъжни страни и припл. 1 метър (3 фута) от багажната врата.

### БЕЛЕЖКА

Функциите на ключа за дистанционно управление могат да бъдат нарушени от околните радио вълни, сгради, топографски условия и др. Автомобилът винаги може да бъде заключен/отключен с отсрието на ключа.

### Ако ключът за дистанционно управление е изваден от автомобила



Ако ключът за дистанционно управление бъде изваден от автомобила, когато двигателят работи, на дисплея на водача се показва предупредителното съобщение **Не наморен авт.ключ Премахнато от автомобила** и прозвучава акустично напомняне при затваряне на последната врата.

Съобщението изгасва при връщане на ключа в автомобила, последвано от натискане на бутон **O** от дясната клавиатура или когато се затвори последната врата.

**Свързана информация**

- Ключ за дистанционно управление (стр. 249)
- Местоположение на антените за системите за заключване и стартиране (стр. 284)
- Безключови и сензорни повърхности\* (стр. 280)

**Смяна на батерията в ключа за дистанционно управление**

Батерията в ключа за дистанционно управление трябва да бъде сменена, когато се изтощи.

**БЕЛЕЖКА**

Всички батерии имат ограничен експлоатационен живот и в крайна сметка трябва да бъдат сменени (не се отнася за Key Tag). Дълготрайността на батерията варира в зависимост от това колко често се използва превозното средство/ключът.



Батерията на ключа за дистанционно управление трябва да бъде сменена, ако

- информационният символ свети и на дисплея на водача се показва съобщението **Изтощ. батерия ключ**
- ключалките неколккратно не реагират на сигнали от дистанционното управление в рамките на 20 метра (65 feet) от автомобила.

**БЕЛЕЖКА**

Винаги се опитвайте да се приближите още до автомобила и да направите още един опит за отключване.

Батерията в ключа без бутони<sup>6</sup> (Key Tag) не може да бъде сменена - нов ключ може да бъде поръчан от оторизиран сервиз на Volvo.

**ВАЖНО**

Бракуваният Key Tag трябва да бъде предаден на оторизиран сервиз на Volvo. Ключът трябва да бъде изтрит от автомобила, тъй като все още е възможно да го използвате за стартиране на автомобила чрез резервно стартиране.

<sup>6</sup> Доставя се с автомобили, оборудвани с опция за заключване/отключване без ключ\*.

« Отваряне на ключа и смяна на батерията



1  Хванете ключа за дистанционно управление с видима предна част и логото на Volvo обърнато надясно - плъзнете бутона в долния край на ключодържателя надясно. Плъзнете корпуса на предната страна на няколко милиметра нагоре.

 Тогава корпусът ще се освободи и може да бъде изваден от ключа.



2  Завъртете ключа, преместете бутона настрани и плъзнете задния корпус на няколко милиметра нагоре.

 Тогава корпусът ще се освободи и може да бъде изваден от ключа.

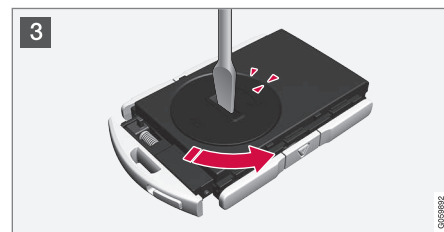

3 Използвайте отвертка или подобен инструмент, за да завъртите капака на батерията обратно на часовниковата стрелка, докато маркировките се срещнат при текста **OPEN**.

Внимателно повдигнете капака на батерията, като натиснете напр. с нокът в процепа.

След това избутайте капака на батерията нагоре.

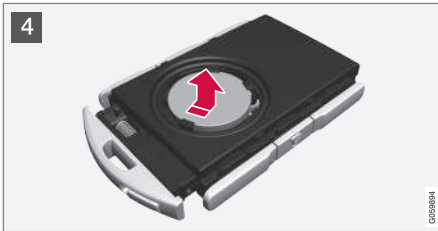

- 4 Страната на батерията (+) е обърната нагоре. След това внимателно извадете батерията, както е показано.

**!** **ВАЖНО**

Избягвайте да докосвате нови батерии и техните контактни повърхности с пръсти, тъй като това може да наруши тяхната функция.

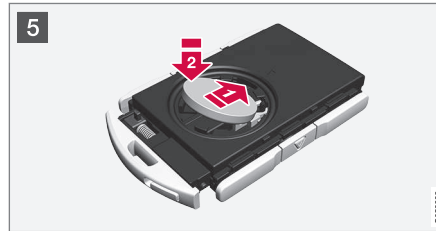

- 5 Инсталирайте нова батерия с (+) нагоре. Избягвайте да докосвате с пръсти контактите на батерията на ключа на дистанционното управление.

**1** Поставете батерията в държача с ръба надолу. След това плъзнете батерията напред така, че да се закрепят под двете пластмасови пластинки.

**2** Натиснете батерията така, че да се закрепят под горната черна пластмасова пластинка.

**i** **БЕЛЕЖКА**

Използвайте батерии с обозначение CR2032, 3 V.

**i** **БЕЛЕЖКА**

Volvo препоръчва батериите, които се използват в ключа за дистанционно управление, да отговарят на UN Manual of Test and Criteria, Part III, sub-section 38.3. Батериите, които са монтирани в завода или са заменени от оторизиран сервиз на Volvo, отговарят на горните критерии.

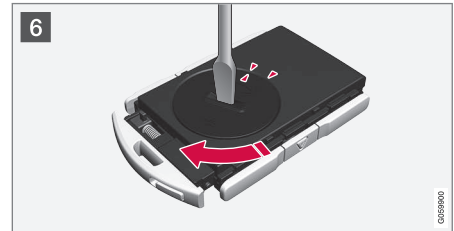

- 6 Поставете обратно капачката на батерията и го завъртете по посока на часовниковата стрелка, докато маркировката се подравни с текста **CLOSE**.



**7** **1** ➔ Поставете отново корпуса на задната страна и го натиснете, докато чуete щракване.

**2** ➔ След това плъзнете корпуса назад.

> Ново щракване ще покаже, че корпусът е правилно позициониран и надеждно прикрепен.



**8** **1** ➔ Завъртете ключа за дистанционно управление и поставете отново корпуса на предната страна, като го натиснете надолу, докато се чуе щракване.

**2** ➔ След това плъзнете корпуса назад.

> Ново щракване ще покаже, че корпусът е надеждно прикрепен.

## **⚠ ПРЕДУПРЕЖДЕНИЕ**

Проверете дали батерията е поставена правилно с правилния поляритет. Ако ключът за дистанционно управление няма да се използва дълго време, извадете батерията, за да избегнете изтичане и повреда на батерията. Батериите с повреди или течове могат да причинят корозивни наранявания при контакт с кожата. Затова използвайте предпазни ръкавици при работа с повредени батерии.

- Пазете батериите на място, недостъпно за деца.
- Не оставяйте батерии на видно място, тъй като те могат да се погълнат от деца или домашни любимци.
- Батериите не трябва да бъдат: демонтирани, окъсявани или хвърляни в открит пламък.
- Не зареждайте батерии, които не могат да се зареждат повторно, това може да причини експлозия.

Преди употреба ключът за дистанционно управление трябва да се провери, за да се избегне повреда. Ако се открият щети, напр. ако капакът на батерията не може да бъде затворен правилно, тогава продуктът не трябва да се използва. Съхранявайте дефектните продукти на място, недостъпно за деца.



**! ВАЖНО**

Уверете се, че изтощените батерии се изхвърлят по начин, който опазва околната среда.

**Свързана информация**

- Заклучване и отключване с подвижното острие на ключа (стр. 262)
- Стартиране на автомобила (стр. 446)
- Ключ за дистанционно управление (стр. 249)

**Поръчка на допълнителни ключове за дистанционно управление**

Автомобилът се доставя с два ключа за дистанционно управление. Ключ без бутони се доставя, ако автомобилът е оборудван с опцията за заключване и отключване без ключ\*. Могат да бъдат поръчани допълнителни ключове.

За един автомобил могат да се програмират и използват до дванадесет ключа. Ако се поръчат допълнителни ключове, ще се добавят допълнителни профили на водач - по един за всеки нов ключ за дистанционно управление. Това важи и за етикета на ключ.

**Загубване на ключ за дистанционно управление**

Ако загубите ключ за дистанционно управление, тогава можете да поръчате нов в сервиз - препоръчва се оторизиран сервиз на Volvo. Останалите ключове за дистанционно управление трябва да бъдат занесени в сервиза. Кодът на липсващия ключ трябва да бъде изтрит от системата като мярка за предотвратяване на кражби.

Текущият брой на ключовете, регистрирани за автомобила, може да се провери чрез профила на водача в изгледа отгоре на централния дисплей, изберете **Настройки** → Система → Профили на шофьори.

**Свързана информация**

- Ключ за дистанционно управление (стр. 249)

## Care Key - ограничен ключ за дистанционно управление

Care Key позволява на собственика на автомобила да зададе ограничение за скоростта на автомобила. Ограничението има за цел да стимулира безопасното управление на автомобила, напр. когато е предоставен назаем.



При Care Key можете да зададете максималната скорост на Вашия автомобил. Другите функции на ключа са същите като тези на обикновен ключ за дистанционно управление.

Лимитите са предназначени да действат като мерки за намаляване на риска от злополуки, като по този начин става по-безопасно да предадете автомобила, напр. на млади шофьори, за паркиране от служител или в сервиз.

## Поръчка на Care Key

Един или повече Care Key могат да бъдат поръчани от доставчик на Volvo. Общо единадесет ключа с ограничения могат да бъдат програмирани и използвани за един автомобил - поне един трябва да е нормален ключ за дистанционно управление.

## Ограничения на Care Key

Ключът е свързан към специален профил на водач Care Key и когато той е активен, настройките на ключа не могат да се променят. Не е възможна и смяна с друг профил на водач; това изисква нормален ключ за дистанционно управление.

Профилът на водача се активира, когато автомобилът е отключен с Care Key, без наличие на нормален ключ за дистанционно управление в близост.

### БЕЛЕЖКА

В случай на смяна на водача, автомобилът трябва да бъде заключен и отключен, за да активира нов профил на водача.

## Настройване на опции

Следните ограничения са достъпни за задаване:

- интервал на скорост: 50-180 км/ч (30-112 мили/ч)
- Стъпки: 1 км/ч (1 мили/ч)

Символ	Спецификация
	Ограничението на скоростта е активно.

## Свързана информация

- Настройки за Care Key (стр. 261)
- Ключ за дистанционно управление (стр. 249)

## Настройки за Care Key

Променете максималната скорост на Care Key чрез централния дисплей.

1. Отключете автомобила с нормалния ключ за дистанционно управление.
2. Докоснете **Настройки** в изгледа отгоре на централния дисплей.
3. Натиснете **Система** → **Профили на шофьори** → **Ключ Грижа**.
4. Променете настройките, които искате.

## Свързана информация

- Care Key - ограничен ключ за дистанционно управление (стр. 260)

## Подвижно острие на ключа

Ключът за дистанционно управление съдържа подвижно метално острие на ключа, с което могат да се активират редица функции и да се извършат някои операции.

Уникалният код на острието на ключа се предоставя от упълномощени сервиси на Volvo, които се препоръчват за поръчка на нови остриета на ключове.

## Области на приложение на острие на ключа

Използване на подвижното острие на ключа за дистанционно управление

- лявата<sup>7</sup> предна врата може да се отвори ръчно, ако централното заключване не може да се активира с ключа за дистанционно управление
- всички врати се заключват аварийно
- механичните ключалки за деца в задните врати могат да се активират и деактивират.

Ключът без бутони<sup>8</sup> няма подвижно острие на ключа. Ако е необходимо, използвайте подвижното острие на ключа от обикновения ключ за дистанционно управление.

## Откачане на острието на ключа



- 1 **1** → Хванете ключа за дистанционно управление с видима предна част и логото на Volvo обърнато надясно - плъзнете бутона в долния край на ключодържателя надясно. Плъзнете корпуса на предната страна на няколко милиметра нагоре.

**2** → Тогава корпусът ще се освободи и може да бъде изваден от ключа.

<sup>7</sup> Това важи за десен и за ляв волан.

<sup>8</sup> Доставка се с автомобили, оборудвани с опция за заключване/отключване без ключ\*.



2 **1** Откачете острието на ключа, като го издърпате под ъгъл нагоре.



3 Върнете острието на ключа в предвиденото му положение в ключа за дистанционно управление след употреба.

**1** Поставете отново черупката, като я натискате надолу, докато се чуе щракващ звук.

**2** След това плъзнете корпуса назад.  
> Ново щракване ще покаже, че корпусът е надеждно прикрепен.

### Свързана информация

- Заклучване и отключване с подвижното острие на ключа (стр. 262)
- Ключ за дистанционно управление (стр. 249)

### Заклучване и отключване с подвижното острие на ключа

Наред с другите неща, подвижното острие на ключа може да се използва за отключване на автомобила отвън - напр. ако батерията на ключа на дистанционното управление е изтощена.

### Отключване

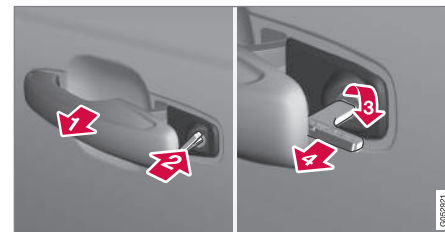

- 1** Издърпайте дръжката на предната врата от лявата страна до крайно положение, така че патронът на ключалката да стане видим<sup>9</sup>.
- 2** Вкарайте ключа в патрона на ключалката.
- 3** Завъртете по посока на часовниковата стрелка на 45 градуса, така че острието на ключа да сочи право назад.

- 4 Завъртете ключа назад на 45 градуса до началната му позиция. Извадете ключа от патрона на ключалката и отпуснете дръжката, така че задната част на дръжката да легне отново върху колата.
5. Издърпайте дръжката.  
> Вратата се отваря.

### **i БЕЛЕЖКА**

Когато вратата се отключи с помощта на острието на ключа и след това се отвори, алармата се задейства. Алармата трябва да се деактивира ръчно, вижте отделната секция.

### **Заклучване**

Лявата предна врата може да бъде заключена с нейния патрон на ключалката и подвижното острие на ключа.

Останалите врати имат заключващ превключвател в края, който трябва да бъде натиснат с помощта на острието на ключа - след това те се заключват/блокират механично срещу отваряне отвън.

Вратите все още могат да се отворят отвътре.

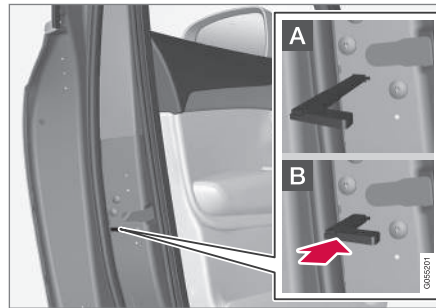

Ръчно заключване на вратата. Да не се бърка с ключалките за безопасност на деца.

1. Извадете подвижното острие на ключа от дистанционното управление.
  2. Вкарайте острието на ключа в отвора за нулиране на заключването.
  3. Натиснете навътре ключа, докато потъне, приблизително на 12 mm (0.5 инча).
- A** Вратата може да се отвори отвън и отвън.
- B** Вратата е блокирана срещу отваряне отвън. За да се върнете в положение A, вътрешната дръжка на вратата трябва да бъде отворена.

### **i БЕЛЕЖКА**

- Нулирането на ключалката на вратата заключва само тази врата - не всички врати едновременно.
- Ръчно заключена задна врата с активирано детско заключване не може да се отвори отвътре или отвън. След това вратата може да се отключи само с бутоните на ключа, бутона за централно заключване, системата за заключване без ключ\* или Volvo On Call\*.

### **Свързана информация**

- Подвижно острие на ключа (стр. 261)
- Активиране и деактивиране на алармите\* (стр. 295)
- Стартиране на автомобила (стр. 446)
- Смяна на батерията в ключа за дистанционно управление (стр. 255)
- Ключ за дистанционно управление (стр. 249)

<sup>9</sup> Това важи за десен и за ляв волан.

## Имобилайзер

Електронният имобилайзер е система за защита от кражба, която не позволява на неоторизирано лице да стартира автомобила.

Автомобилът може да се стартира само с правилния ключ за дистанционно управление.

Следното съобщение за грешка в дисплея на водача е свързано с електронния имобилайзер:

Символ	Съобщение	Спецификация
	<p>Не намерен авт.ключ</p> <p>Вижте Ръководството за собственици</p>	<p>Грешка при четене на ключа за дистанционно управление по време на стартиране - поставете ключа върху символа на ключа в отделението за съхранение и опитайте отново.</p>

## Свързана информация

- Ключ за дистанционно управление (стр. 249)
- Поръчка на допълнителни ключове за дистанционно управление (стр. 259)

### Типово одобрение на системата за дистанционно управление

Типовото одобрение на системата за дистанционно управление с ключа на автомобила може да се види в следващите таблици.

За подробна информация относно типовото одобрение посетете [volvocars.com/](http://volvocars.com/).

Система за заключване без ключ (пасивен старт) и заключване/отключване без ключ (пасивно влизане\*)

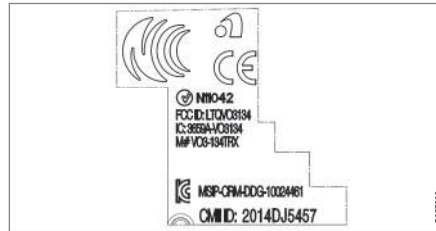

CEM маркировка за системата на ключа за дистанционно управление. За допълнителни

номера на типово одобрение вижте следващите таблици.

Държава/Област	Типово одобрение	
Аржентина	CNC ID: C-14771	
Бразилия	MT-3245/2015	





КЛЮЧОВЕ, КЛЮЧАЛКИ И АЛАРМА







Държава/Област	Типово одобрение	
Европа	<p>Delphi Deutschland GmbH, 42367 Wuppertal с настоящето декларира, че този CV1-134TRX отговаря на съществените изисквания за собственост и други съответни разпоредби, съдържащи се в директива 2014/53/EU (RED).</p> <p>Пълният текст на декларацията на ЕС за съответствие може да бъде намерен на <a href="http://volvocars.com/">volvocars.com/</a>.</p>	
Обединените арабски емирства	<p>ER37847/15 DA0062437/11</p>	
Индонезия	<p>Nomor: 38301/SDPPI/2015</p>	
Йордания	<p>TRC/LPD/2014/250</p>	
Малайзия	<p>RDBV/25A/1118/S(18-4228), RDBV/26A/1118/S(18-4229)</p>	
Мексико	<p>IFETEL: RLVDEVO15-0396</p>	
Намибия	<p>TA-2016-02</p>	 <p><b>CRAN</b> Communications Regulatory Authority of Namibia</p> <p style="text-align: right; font-size: small;">0063397</p>



Държава/Област	Типово одобрение	
Русия		
Сърбия	P1614120100	
Южна Африка	TA-2014-1868	



« Ключ за дистанционно управление





Държава/ Област	Типово одобрение	
Европа	<p>Huf Hülsbeck &amp; Fürst GmbH &amp; Co. KG с настоящето декларира, че този тип радиооборудване HUF8423MS съответства на директива 2014/53/EU.</p> <p>Пълният текст на декларацията на ЕС за съответствие може да бъде намерен на <a href="http://volvocars.com/">volvocars.com/</a>.</p> <p>Дължина на вълната: 433.92 MHz</p> <p>Максимална излъчена мощност на предаване: 10 mW</p> <p>Производител: Huf Hülsbeck &amp; Fürst GmbH &amp; Co. KG, Steeger Str. 17, 42551 Velbert, Germany</p>	
Аржентина	CNC ID: H-23694	
Бразилия	<p>Anatel: 06768-19-06643</p> <p>Modelo: HUF8423MS</p> <p>Este equipamento opera em caráter secundário isto é não tem direito a proteção contra interferência prejudicial, mesmo de estações do mesmo tipo, e não pode causar interferência a sistemas operando em caráter primário.</p>	

Държава/ Област	Типово одобрение	
Филипини	ESD-1919938C	 <p><b>NTC</b> Type Approved No.: ESD-1919938C</p> <small>0014373</small>
Обединените арабски емир- ства		 <p><b>TRA</b> REGISTERED No: ER72465/19 DEALER No: DA36976/14</p> <small>0014375</small>
Гана	NCA Approved: ZRO-M8-7E3-138	
Индонезия <sup>A</sup>	Sertifikat Nomor: 65073/SDPPI/2019 PLG ID: 8093	

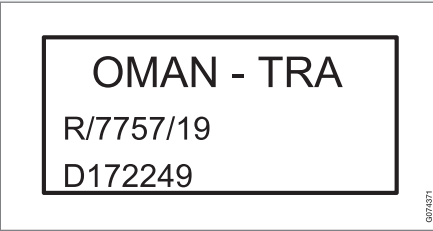
КЛЮЧОВЕ, КЛЮЧАЛКИ И АЛАРМА





Държава/ Област	Типово одобрение	
CU (Customs Union) Казахстан, Русия		
Мароко	AGREE PAR L'ANRT MAROC Numéro d'agrément: MR 20402 ANRT 2019 Date d'agrément: 10/07/2019	
Молдова		
Нигерия	Connection and use of this communication equipment is permitted by the Nigerian Communications Commission	
Оман		

Държава/ Област	Типово одобрение	
Парагвай	HUF8423MS	<div data-bbox="1050 210 1487 440" style="border: 1px solid black; padding: 10px; text-align: center;"> <p>HUF8423MS</p>  <p>NR:2019-08-I-0447</p> <p style="font-size: 8px;">0071428</p> </div>
Сърбия		<div data-bbox="1198 463 1342 609" style="border: 1px solid black; padding: 10px; text-align: center;">  <p>005 19</p> </div>
Сингапур	Complies with IMDA Standards DA103787	
Южна Африка	TA-2019/772	<div data-bbox="1230 714 1310 792" style="border: 1px solid black; padding: 10px; text-align: center;">  </div>
Тайван	<p>本產品符合低功率電波輻射性電機管理辦法 第十二條、第十四條等條文規定 .1 經型式認證合格之低功率射頻電機，非經許可，公司、商號或使用者均不。得擅自變更頻率、加大功率或變更原設計之特性及功能 .2 低功率射頻電機之使用不得影響飛航安全及干擾合法通信；經發現有干擾。現象時，應立即停用，並改善至無干擾時方得繼續使用。前項合法通信，指依電信法規定作業之無線電通信 低功率射頻電機須忍受合法通信或工業、科學及醫療用電波輻射性電機設。備之干擾</p>	<div data-bbox="1198 818 1342 960" style="border: 1px solid black; padding: 10px; text-align: center;">  </div>

КЛЮЧОВЕ, КЛЮЧАЛКИ И АЛАРМА





Държава/ Област	Типово одобрение	
Украйна	<p>.Справжнім Huf Hülsbeck &amp; Fürst GmbH &amp; Co KG заявляє, що тип радіобладнання відповідає Технічному[HUF8423MS] регламенту радіобладнання; повний текст -декларації про відповідність доступний на веб :сайті за такою адресою</p> <p>За подробна информация относно типовото одобрение посетете <a href="http://volvocars.com/">volvocars.com/</a>.</p> <p>Робоча частота: 433,92 ГГц</p>	
Вьетнам		 <p>The logo features the word "Company" vertically on the left, followed by the ID "C0141190619AF04A2". To the right is a stylized circular emblem containing a square with a diagonal line. Below the emblem is the acronym "ICT". A small vertical ID "0074277" is located in the bottom right corner of the logo area.</p>

Държава/ Област	Типово одобрение	
Беларус		
Замбия		 <p>ZMB/ZICTA/TA/2019/7/105</p> <p style="text-align: right; font-size: small;">0074634</p>

A Важи само за Индонезия.

« « **Етикет на ключ**



Държава/ Област	Типово одобрение	
Европа	<p>Huf Hülsbeck &amp; Fürst GmbH &amp; Co. KG с настоящето декларира, че този тип радиооборудване HUF8432MS съответства на директива 2014/53/EU.</p> <p>Пълният текст на декларацията на ЕС за съответствие може да бъде намерен на <a href="http://volvocars.com/">volvocars.com/</a>.</p> <p>Дължина на вълната: 433.92 MHz</p> <p>Максимална излъчена мощност на предаване: 10 mW</p> <p>Производител: Huf Hülsbeck &amp; Fürst GmbH &amp; Co. KG, Steeger Str. 17, 42551 Velbert, Germany</p>	
Аржентина	CNC ID: H-23695	
Бразилия	<p>Anatel: 04362-16-06643</p> <p>Modelo: HUF8432MS</p> <p>Este equipo opera em caráter secundário isto é não tem direito a proteção contra interferência prejudicial, mesmo de estações do mesmo tipo, e não pode causar interferência a sistemas operando em caráter primário.</p>	
Гана	NCA Approved: ZRO-M8-7E3-139	





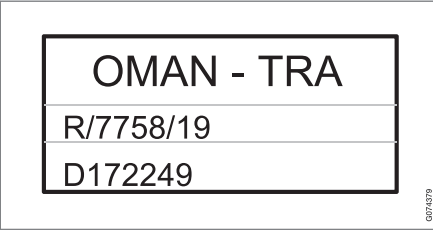

Държава/ Област	Типово одобрение	
Филипини	ESD-1919939C	 <p><b>NTC</b>  <b>Type Approved</b>  <b>No.:</b> ESD-1919939C</p> <small>0074391</small>
Обединените арабски емир- ства		 <p><b>TRA</b>  <b>REGISTERED No:</b>  <b>ER72467/19</b>  <b>DEALER No:</b>  <b>DA36976/14</b></p> <small>0074393</small>
CU (Customs Union)  Казахстан, Русия		

КЛЮЧОВЕ, КЛЮЧАЛКИ И АЛАРМА



Държава/ Област	Типово одобрение	
Индонезия <sup>A</sup>	Sertifikat Nomor: 65072/SDPPI/2019 PLG ID: 8093	
Мароко	AGREE PAR L'ANRT MAROC Numéro d'agrément: MR 20403 ANRT 2019 Date d'agrément: 10/07/2019	
Молдова		
Нигерия	Connection and use of this communications equipment is permitted by the Nigerian Communications Commission	
Оман		



Държава/ Област	Типово одобрение	
Парагвай	HUF8432MS	<div style="border: 1px solid black; padding: 10px; text-align: center;"> <p>HUF8432MS</p>  <p>NR:2019-08-I-0448</p> <p style="font-size: 8px;">0071438</p> </div>
Сърбия		<div style="border: 1px solid black; padding: 10px; text-align: center;">  <p>005 19</p> </div>
Сингапур	Complies with IMDA Standards DA103787	
Южна Африка	TA-2019-773	<div style="border: 1px solid black; padding: 10px; text-align: center;">  </div>
Тайван	<p>本產品符合低功率電波輻射性電機管理辦法 第十二條、第十四條等條文規定 .1 經型式認證合格之低功率射頻電機，非經許可，公司、商號或使用者均不。得擅自變更頻率、加大功率或變更原設計之特性及功能 .2 低功率射頻電機之使用不得影響飛航安全及干擾合法通信；經發現有干擾。現象時，應立即停用，並改善至無干擾時方得繼續使用。前項合法通信，指依電信法規定作業之無線電通信 低功率射頻電機須忍受合法通信或工業、科學及醫療用電波輻射性電機設。備之干擾</p>	<div style="border: 1px solid black; padding: 10px; text-align: center;">  </div>



КЛЮЧОВЕ, КЛЮЧАЛКИ И АЛАРМА



Държава/ Област	Типово одобрение	
Украйна	<p>.Справжнім Huf Hülsbeck &amp; Fürst GmbH &amp; Co KG заявляє, що тип радіобладнання відповідає Технічному[HUF8432MS] регламенту радіобладнання; повний текст -декларації про відповідність доступний на веб :сайті за такою адресою</p> <p>За подробна информация относно типовото одобрение посетете <a href="http://volvocars.com/">volvocars.com/</a>.</p> <p>Робоча частота: 433,92 ГГц</p>	
Вьетнам		 <p>The logo features the word "Company" vertically on the left, followed by the ID "C0142190619AFC042". To the right is a stylized circular emblem containing a square with a diagonal line. Below the emblem is the text "ICT". A small vertical ID "0074385" is located in the bottom right corner of the logo area.</p>

Държава/ Област	Типово одобрение	
Беларус		
Замбия		

A Важи само за Индонезия.

### Свързана информация

- Ключ за дистанционно управление (стр. 249)

## Безключови и сензорни повърхности\*

С функцията за заключване и отключване без ключ, носенето на ключ за дистанционно управление в джоб или чанта ще бъде достатъчно. Автомобилът се заключва или отключва чрез сензорна повърхност на дръжката на вратата.

### Сензорни повърхности

#### Дръжка на врата

Външната страна на дръжките на вратите съдържа вдлъбнатина за заключване, докато вътрешната съдържа сензорна повърхност за отключване.

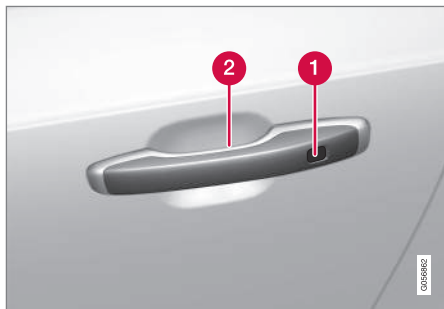

- 1 Чувствителен на допир жлеб за заключване
- 2 Чувствителна на допир повърхност за отключване

### БЕЛЕЖКА

Важно е да се активира само по една чувствителна на допир повърхност в даден момент. Хващането на дръжката, докато докосвате заключващата повърхност, води до риск от издаване на двойни команди. Това означава, че заявената дейност (заключване/отключване) няма да бъде изпълнена или ще бъде изпълнена със закъснение.

#### Дръжка на багажна врата

Дръжката на багажната врата има гумирана пластина за натиск, която се използва само за отключване.



### БЕЛЕЖКА

Имайте предвид, че системата може да се активира във връзка с автомивка, ако ключът за дистанционно управление е в обхват.

### Свързана информация

- Заключване и отключване без ключ\* (стр. 281)
- Безключово отключване на багажната врата\* (стр. 283)

## Заклучване и отключване без ключ\*

При заключване и отключване без ключ е достатъчно да докоснете чувствителната повърхност на дръжката на вратата, за да заключите или отключите автомобила.

### **i** БЕЛЕЖКА

Един от ключовете за дистанционно управление на автомобила трябва да е в обхват, за да може да работи отключването и заключването.

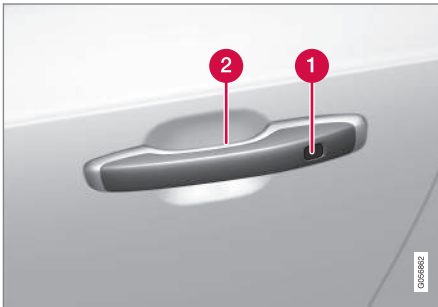

- 1** Чувствителен на допир жлеб за заключване
- 2** Чувствителна на допир повърхност за отключване

### **i** БЕЛЕЖКА

Имайте предвид, че системата може да се активира във връзка с автомивка, ако ключът за дистанционно управление е в обхват.

## Заклучване без ключ

Всички странични врати трябва да бъдат затворени, за да може да се заключи автомобилът. От друга страна, багажната врата може да бъде отворена при заключване на автомобила с дръжка на странична врата.

- Докоснете маркираната повърхност на задната външна страна на дръжката на вратата, след като вратата е затворена. Или натиснете бутона  от долната страна на багажната врата преди да се затвори.
  - > Индикаторът за заключване на таблото с прибори започва да мига, за да покаже, че автомобилът е заключен.

За да затворите едновременно всички странични прозорци и панорамният покрив\* - поставете пръст на чувствителния към допир жлеб от външната страна на дръжката на вратата и го задръжте там, докато всички странични прозорци и панорамният покрив бъдат затворени.

## Заклучване при отворена багажна врата

Ако автомобилът е заключен и багажната врата е все още отворена, уверете се, че ключът за дистанционно управление не е оставен в товарната зона, когато затваряте багажната врата.

### **i** БЕЛЕЖКА

Ако ключът бъде разпознат вътре в автомобила, задната врата няма да се заключи при затваряне.

### « Отключване без ключ

- Хванете дръжка на врата или леко натиснете гумираната притискаща пластина под дръжката на багажната врата, за да отключите автомобила.
  - > Индикаторът за заключване на таблото с прибори спре да мига, за да покаже, че автомобилът е отключен.



Гумираната притискаща пластина на багажната врата може да се използва само за отключване.

### Автоматично повторно заключване

Ако нито една от вратите или багажната врата не се отвори в рамките на 2 минути след отключване, те се заключват автоматично. Тази функция предотвратява неволното оставяне на автомобила отключен.

### Свързана информация

- Настройки за влизане без ключ\* (стр. 282)
- Безключово отключване на багажната врата\* (стр. 283)
- Безключови и сензорни повърхности\* (стр. 280)

### Настройки за влизане без ключ\*

Възможно е да изберете различни последователности за влизане без ключ.

За смяна на настройката:

1. Докоснете **Настройки** в изгледа отгоре на централния дисплей.
2. Натиснете **My Car** → **Заключване** → **Отключване без ключ**
3. Изберете опцията:
  - **Всички врати** - отключва всички врати едновременно.
  - **Една врата** - отключва избраната врата.

### Свързана информация

- Заключване и отключване без ключ\* (стр. 281)
- Безключови и сензорни повърхности\* (стр. 280)



## Безключово отключване на багажната врата\*

При заключване и отключване без ключ е достатъчно леко да натиснете гумираната пластина за натиск върху дръжката на багажната врата, за да отключите.

### **i** БЕЛЕЖКА

Един от ключовете за дистанционно управление на автомобила трябва да е в обхват зад автомобила, за да може да работи отключването и заключването.



Багажната врата е затворена от електрическа ключалка.

За отваряне:

1. Натиснете леко върху гумираната пластина под дръжката на багажната врата.  
> Ключалката се освобождава.
2. Повдигнете чрез външната дръжка, за да отворите багажната врата.

### **!** ВАЖНО

- Необходима е минимална сила за освобождаване на ключалката на багажната врата - просто леко натиснете гумирания панел.
- Не прилагайте подемната сила върху гумирания панел при отваряне на багажната врата - повдигнете дръжката. Използването на твърде голяма сила може да повреди електрическите контакти на гумирания панел.

Също така е възможно да отключите багажната врата без ръце с движение на крака под задната броня, вижте отделната секция.

### **!** ПРЕДУПРЕЖДЕНИЕ

Не шофирайте с отворена багажна врата! Токсичните изгорели газове могат да навлязат в автомобила през товарната зона.

## Свързана информация

- Заключване и отключване без ключ\* (стр. 281)
- Безключови и сензорни повърхности\* (стр. 280)
- Обхват на ключ за дистанционно управление (стр. 254)
- Задействане на багажната врата с движение на крака\* (стр. 290)

## Местоположение на антените за системите за заключване и стартиране

Антената за системата за стартиране без ключ и антени за системата за заключване без ключ\* са вградени в автомобила.

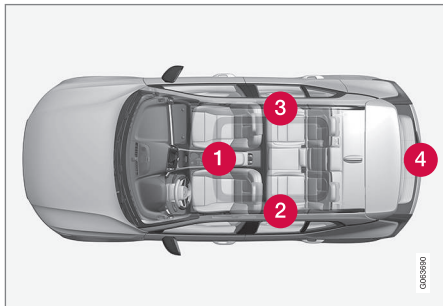

Местоположения на антените:

- 1 В отделението за съхранение на вещи в тунелната конзола
- 2 В горната предна част на лявата задна врата<sup>10</sup>
- 3 В горната предна част на дясната задна врата<sup>10</sup>
- 4 В товарната зона<sup>10</sup>

<sup>10</sup> Само в автомобили, оборудвани със система за отключване и заключване без ключ\*.

## ПРЕДУПРЕЖДЕНИЕ

Хората с пейсмейкър не трябва да се приближават на по-близо от 22 см (9 инча) до антените на системата за достъп без ключ с техния пейсмейкър. Това се изисква за предотвратяване на смущения между пейсмейкъра и системата за достъп без ключ.

### Свързана информация

- Безключови и сензорни повърхности\* (стр. 280)
- Обхват на ключ за дистанционно управление (стр. 254)

## Заклучване и отключване на автомобила отвътре

Вратите и багажната врата могат да се заключват и отключват отвътре с помощта на органите за управление на централното заключване в предните врати.

### Централно заключване



Бутон за заключване и отключване с индикаторна лампа в предната врата.

### Отключване с помощта на бутон в предната врата

- Натиснете бутона  за отключване на всички странични врати и багажната врата.

### Алтернативен метод за отключване



Дръжка за отваряне за алтернативно отключване в страничната врата<sup>11</sup>.

- Издърпайте дръжката за отваряне на една от страничните врати и освободете.
  - > В зависимост от настройките в ключа за дистанционно управление, ще бъдат отключени всички врати или само избраната врата ще се отключи и отвори.

За да промените тази настройка, докоснете **Настройки → My Car → Заклучване → Отключване, дистанционно и отвътре** в изгледа отгоре на централния дисплей.

### Заклучване с помощта на бутон в предната врата

- Натиснете бутона  - и двете предни врати трябва да бъдат затворени.
  - > Всички врати и багажната врата се заклучват.

### Заклучване с помощта на бутон в задната врата\*



Бутон за заклучване и отключване с индикаторна лампа в задната врата.

Бутоните за заклучване на задната врата заклучват съответната задна врата.

### Отключване на задната врата

- Издърпайте дръжката за отваряне.
  - > Задната врата се отключва и отваря<sup>12</sup>.

### Свързана информация

- Настройки за дистанционно управление и отключване отвътре (стр. 253)
- Отключване на багажната врата отвътре (стр. 286)
- Активиране и деактивиране на ключалките за безопасност на деца (стр. 286)

<sup>11</sup> Илюстрацията е схематична - частите могат да се различават в зависимост от модела на автомобила.

<sup>12</sup> При условие, че детската ключалка не е активирана.

## Отключване на багажната врата отвътре

Багажната врата може да се отключи отвътре чрез натискане на бутона на таблото с прибори.

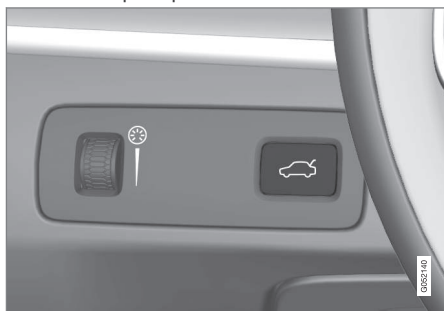

- Натиснете кратко бутона  на таблото с прибори.
  - > Багажната врата може да се отключи и да се отвори отвън, като се хване за гумираната пластина.

С опция за електрическа багажна врата\*:

- Натиснете продължително бутона  на таблото с прибори.
  - > Багажната врата се отваря.

## Свързана информация

- Заклучване и отключване на автомобила отвътре (стр. 284)

## Активиране и деактивиране на ключалките за безопасност на деца

Ключалките за безопасност на деца предотвратяват отварянето на задните врати отвътре.

Детската ключалка може да бъде ръчна или електрическа\*.

### Ръчна детска ключалка

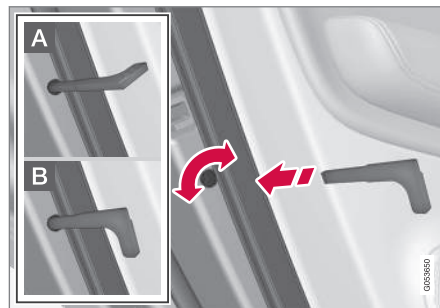

Ръчна детска ключалка. Да не се бъркат с ръчните ключалки на вратите.

- Използвайте подвижното острие на ключа за дистанционно управление, за да завъртите копчето.

- A** Вратата е блокирана срещу отваряне отвътре.
- B** Вратата може да се отвори отвън и отвътре.

## БЕЛЕЖКА

- Управлението чрез бутона на вратата блокира само тази врата - не и двете задни врати едновременно.
- Автомобилите с електрическа предпазна ключалка за деца нямат ръчна детска ключалка.

### Електрическа детска ключалка\*

Електрическите детски ключалки могат да се активират и деактивират във всички позиции на запалване над 0. Активирането и деактивирането може да се извърши до 2 минути след изключване на автомобила, при условие че няма отворена врата.



Бутон за активиране и деактивиране.

- Лампата свети – ключалката е активирана.
- Лампата не свети - ключалката е деактивирана.

Когато се активира детската ключалка, е възможно следното: отзад:

- прозорците се отварят само с бутоните на вратата на водача.
- врати не могат да се отварят отвътре.

Ако детската ключалка се активира при изключен автомобил, тя ще остане активирана и при следващия старт на автомобила.

### Символи и съобщения

Символ	Съобщение	Спецификация
	Задно детско закл. Активирано	Детската ключалка е активирана.
	Задно детско закл. Деактивиран	Детската ключалка е деактивирана.

### Свързана информация

- Заклучване и отключване на автомобила отвътре (стр. 284)
- Подвижно острие на ключа (стр. 261)

### Автоматично заклучване при движение

Вратите и багажната врата се заклучват автоматично, когато автомобилът започне да се движи.

За смяна на настройката:

1. Докоснете **Настройки** в изгледа отгоре на централния дисплей.
2. Натиснете **My Car** → **Заклучване**.
3. Изберете **Автом. заклучване на вратите при движение**, за да деактивирате или активирате тази функция.

### Свързана информация

- Заклучване и отключване на автомобила отвътре (стр. 284)

### Затваряне и заклучване на багажната врата с бутон\*

Бутоните от долната страна на багажната врата могат автоматично да затворят и заклучат автомобила.



Местоположение на бутона/бутоните от долната страна на багажната врата.

### **!** ВАЖНО

По време на ръчната работа на багажната врата я отваряйте или затваряйте бавно. Не използвайте сила, за да я отворите/затворите, ако има съпротива. Вратата може да се повреди и да спре да работи правилно.

#### « Затваряне<sup>13</sup>

- Натиснете бутона \* от долната страна на багажната врата.
  - > Багажната врата се затваря автоматично и остава отключена.

#### БЕЛЕЖКА

- Бутонът е активен 24 часа след като ключът е оставен отворен. След това той трябва да бъде затворен ръчно.
- Ако капаکت е отворен повече от 30 минути, той ще се затвори с бавна скорост.

#### Заклучване<sup>14</sup>

1. Натиснете бутона  от долната страна на багажната врата.
2. Затворете люка ръчно.
  - > Багажната врата и вратите се заключват<sup>15</sup>.

#### Затваряне и заключване<sup>16</sup>

- Натиснете бутона  от долната страна на багажната врата.
  - > Багажната врата се затваря автоматично и автомобилът се заключва<sup>15</sup>.

#### БЕЛЕЖКА

- Един от ключовете за дистанционно управление на автомобила трябва да е в обхват, за да може да работи отключването и заключването.
- Когато използвате заключване или затваряне без ключ\*, ще прозвучат три сигнала, ако ключът не бъде разпознат достатъчно близо до багажната врата.

#### Отмяна на затваряне

- Натиснете бутона в таблото с прибори.
- Натиснете бутона на ключа за дистанционно управление.
- Натиснете бутона за затваряне от долната страна на багажната врата<sup>13</sup>.
- Натиснете гумираната пластина под вълнната дръжка.

- Използване на движение на крака\*.

Движението на багажната врата се прекъсва и спира. След това багажната врата може да се задейства ръчно.

Ако багажната врата спре близо до затворено положение, следващото активиране ще отвори багажната врата.

#### Защита срещу прищипване

Ако нещо с достатъчно съпротивление пречи на багажната врата да се отваря или затваря, тогава се активира защитата срещу прищипване.

- По време на отваряне - движението се прекъсва, багажната врата спира и се чува продължителен звуков сигнал.
- По време на затваряне - движението се прекъсва, багажната врата спира, чува се продължителен звуков сигнал и багажната врата се връща към програмираната макс. позиция.

<sup>13</sup> Отнася се за автомобили с електрически управляем капак на багажника.

<sup>14</sup> Отнася се за автомобили с опция за заключване/отключване без ключ.

<sup>15</sup> Всички врати трябва да бъдат затворени за заключване на автомобила.

<sup>16</sup> Отнася се за автомобили с опция за заключване/отключване без ключ и електрически управляема багажна врата.

**⚠ ПРЕДУПРЕЖДЕНИЕ**

Внимавайте за риска от смачкване при отваряне и затваряне.

Проверете да няма никой близо до багажната врата, преди да започнете да я отваряте или затваряте, тъй като нараняването при смачкване може да има тежки последици.

Винаги управлявайте багажната врата с повишено внимание.

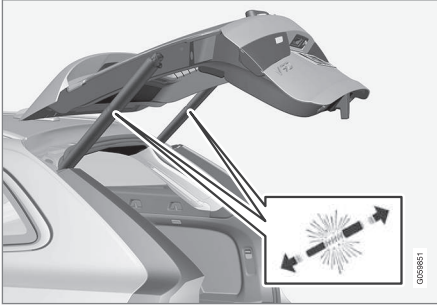
**Предварително обтегнати пружини**

Предварително обтегнати пружини за електрическата багажна врата.

**⚠ ПРЕДУПРЕЖДЕНИЕ**

Не отваряйте предварително обтегнатите пружини за електрическата багажна врата. Те са предварително опънати с високо налягане и могат да причинят нараняване, ако се отворят.

**Свързана информация**

- Настройка за максимално отваряне на електрическа багажна врата\* (стр. 289)
- Задействане на багажната врата с движение на крака\* (стр. 290)
- Обхват на ключ за дистанционно управление (стр. 254)

**Настройка за максимално отваряне на електрическа багажна врата\***

Регулирайте максималното отваряне на багажната врата, напр. за улесняване, ако автомобилът е в гараж с ограничено пространство.

**За регулиране на максималното отваряне**

1. Отворете ръчно багажната врата и я спрете в желаното положение на отваряне.
2. Натиснете и задръжте бутона  на дъното на задната врата за около 3 секунди.
  - > Два звукови сигнала показват, че зададената позиция е запаменена.

**i БЕЛЕЖКА**

Не е възможно да програмирате позиция за отваряне, която е по-ниска от полуотворена багажна врата.

**Нулиране на максимално отваряне**

1. Отворете ръчно багажната врата до напълно отворено положение.



2. Натиснете и задръжте бутона  от вътрешната страна на багажната врата за около 3 секунди.
- > Два звукови сигнала показват, че зададената позиция е изчистена.

### БЕЛЕЖКА

- Ако системата е работила непрекъснато продължително време, тя се изключва, за да се избегне претоварване. Тя може да се използва отново след около 2 минути.

### Задействане на багажната врата с движение на крака\*

Функцията, която позволява багажната врата да се отваря и затваря чрез раздвижване на крак под задната броня, улеснява живота, когато ръцете ви са заети.

Ако автомобилът е оборудван с възможност за заключване и отключване без ключ\*, тогава можете да отключите багажната врата с движение на крака си.

Функцията с отваряне и затваряне на багажната врата е налична и когато автомобилът е оборудван с електрическа багажна врата\*.

### БЕЛЕЖКА

Функцията за управление с крак на багажна врата се предлага в две версии:

- Отваряне и затваряне с движение на крака
- Само отключване с движение на крака (повдигнете ръчно багажната врата, за да я отворите)

Обърнете внимание, че функцията за отваряне и затваряне с движение на крака изисква наличие на електрическа багажна врата\*.

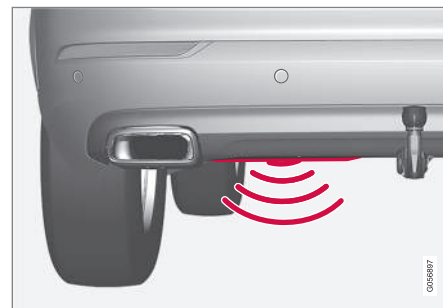

Сензорът е разположен в ляво от центъра на бронята.

Един от ключовете за дистанционно управление на автомобила трябва да е в обхват зад автомобила, на припл. 1 метър (3 фута), за да е възможно отварянето и затварянето. Това се отнася и за вече отключен автомобил, за да се избегне случайно отваряне, напр. в автомивка.



## Отваряне и затваряне с движение на крака



Ритащо движение в зоната на активиране на детектора.

- Направете **едно** ритащо движение напред под лявата част на задната броня. След това направете стъпка назад. Бронята не трябва да се докосва.
  - > При активиране на отварянето или затварянето се чува кратък звук/ сигнал - багажната врата се отваря/затваря.

Ако се извършат няколко ритащи движения без одобрен ключ за дистанционно управление, намиращ се зад автомобила, отварянето няма да е възможно до изтичането на определено забавяне.

Не оставяйте крака си разположен под автомобила по време на ритащото движе-

ние. Това може да доведе до неуспешно активиране.

### Отмяна на отваряне или затваряне с движение на крака

- Направете **едно** ритащо движение напред по време на текущото отваряне или затваряне, за да спрете движението на багажната врата.

Ключът за дистанционно управление не трябва да се намира в близост до автомобила, за да се отмени отварянето или затварянето на багажната врата.

Ако багажната врата спре близо до затворено положение, следващото активиране ще отвори багажната врата.

#### **i** БЕЛЕЖКА

Съществува риск от намалена или липсваща функция, ако задната броня е натоварена от големи количества лед, сняг, мръсотия или други подобни. Поради тази причина се уверете, че поддържате бронята чиста.

#### **i** БЕЛЕЖКА

Обърнете внимание на възможността системата да бъде активирана при автотормилка или подобен обект, ако ключът за дистанционно управление е в обхват.

## Свързана информация

- Безключови и сензорни повърхности\* (стр. 280)
- Обхват на ключ за дистанционно управление (стр. 254)

## Частно заключване

Багажната врата може да се заключи с функцията за частно заключване, която не позволява отварянето ѝ, напр. когато автомобилът е оставен в сервиз, в хотел или друго подобно.



Бутонът на функцията за частно заключване е разположен в изгледа на функции на централния дисплей. В зависимост от текущото състояние на заключване се показва **Лично закл.**

отключено или **Лично закл. заключено.**

## Свързана информация

- Активиране и деактивиране на частно заключване (стр. 292)

## Активиране и деактивиране на частно заключване

Частното заключване се активира с функционален бутон в централния дисплей и допълнителен PIN код.

### БЕЛЕЖКА

Автомобилът трябва да е най-малко в режим на запалване I, за да се активира функцията за частно заключване.

Частното заключване има два кода:

- Първият път, когато се използва функцията, се създава защитен код.
- Всеки път, когато функцията се активира, се избира нов PIN код.

## Въведете защитния код преди първото използване

Защитен код трябва да се избира при първото използване на функцията. След това този код може да се използва за деактивиране на частното заключване, ако избраният PIN код бъде забравен или изгубен. Защитният код действа като PUK код за всички последващи PIN кодове, зададени за функцията за частно заключване.

Запазете защитния код на сигурно място.

За създаване на защитен код:

1. Натиснете бутона за частно заключване в изгледа на функции.



> Показва се диалогов прозорец.

2. Въведете предпочитания защитен код и натиснете **Потвърди**.
  - > Защитният код се запамятава. Функцията за частно заключване вече е готова за активиране.

## Активиране на частно заключване

1. Натиснете бутона за частно заключване в изгледа на функции.



> Показва се диалогов прозорец.

2. Въведете кода, който ще се използва, за да отключите багажната врата след заключване, и натиснете **Потвърди**.
  - > Багажната врата е заключена. Потвърждаването на заключването се извършва с помощта на зелен индикатор в бутона от изгледа на функции.

### Деактивиране на частно заключване

1. Натиснете бутона за частно заключване в изгледа на функции.



- > Показва се диалогов прозорец.
2. Въведете кода, който е използван за заключване, и натиснете **Потвърди**.
    - > Багажната врата е отключена. Потвърждаването на отключването се извършва чрез изгасването на зеления индикатор в бутона от изгледа на функции.

### Забравен PIN код

Ако PIN кодът е забравен или е въведен грешен PIN код повече от три пъти, може да се използва защитният код за деактивиране на частното заключване.

Ако автомобилът е отключен чрез Volvo On Call\* или приложението Volvo On Call, частното заключване ще се деактивира автоматично.

### Забравен защитен код

Ако защитният код също е забравен, свържете се с оторизиран доставчик на Volvo за помощ при деактивирането на частното заключване.

### Свързана информация

- Частно заключване (стр. 292)

## Аларма\*

Алармата осигурява звукови и визуални предупреждения, ако някой влезе в автомобила без валиден ключ за дистанционно управление или манипулира стартерната батерия или сирената за аларма.

### Индикатор за аларма

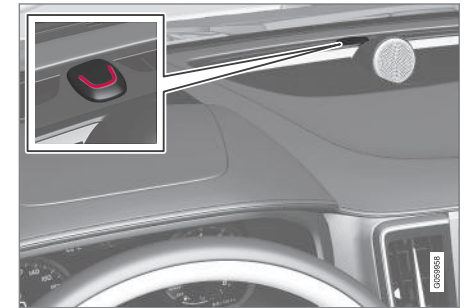

Червен светодиод в таблото с прибори показва състоянието на алармената система:

- LED не свети – алармата не е включена.
- LED мига през една секунда – алармата е включена.
- След като алармата е била изключена, светодиодът мига бързо за максимум 30 секунди или до включване на поло-



◀ жение на запалване I - алармата е била задействана.

Когато е включена, алармата се задейства, ако:

- се отвори врата, капакът на двигателя или багажната врата<sup>17</sup>
- се установи движение в пътническото отделение (ако е оборудвано с детектор за движение\*)
- автомобилът се повдига или тегли (ако е оборудван с детектор за наклон\*)
- кабелът на стартерната батерия се разкачи
- сирената се разкачи.

### Сигнали на аларма

Когато алармата е задействана, се случва следното:

- Прозвучава сирена за 30 секунди или докато алармата не бъде изключена.
- Аварийните светлини присветват за 5 минути или докато алармата не бъде изключена.

Ако причината за активиране на алармата не бъде отстранена, цикълът на алармата се повтаря до 10 пъти<sup>17</sup>.

### Сензори за движение и наклон\*

Сензорите за движение и наклон реагират на движенията вътре в автомобила<sup>18</sup>, ако например бъде счупен прозорец или ако някой се опита да откара автомобила чрез изтегляне.

За да избегнете неволно задействане на алармата:

- Затворете всички прозорци, когато излизате от автомобила.
- Затворете панорамния покрив.
- Ако се използва климатичният контрол, насочете въздушния поток така, че да не сочи нагоре в пътническото отделение.

Възможно е също да се намали нивото на алармата от централния дисплей.

### Символи и съобщения

Символ	Съобщение	Спецификация
	Неизправна аларма Необходим сервис	Свържете се с сервис за - препоръчва се оторизиран сервис на Volvo.

### БЕЛЕЖКА

Не се опитвайте сами да поправяте или променяте компоненти в алармената система. Всеки такъв опит може да се отрази на условията на застраховката.

### Свързана информация

- Активиране и деактивиране на алармите\* (стр. 295)
- Намалено ниво на аларма\* (стр. 295)
- Двойно заключване\* (стр. 296)

<sup>17</sup> Отнася се за определени пазари.

<sup>18</sup> Регистрират са и въздушните потоци от климатичния контрол.

## Активиране и деактивиране на алармите\*

Алармата се включва при заключване на автомобила и се изключва, когато автомобилът се отключи. Възможно е и деактивиране на алармата без работещ ключ.

### Активиране и деактивиране на алармите

Алармата се включва при заключване на автомобила и се изключва, когато автомобилът се отключи.

### Деактивиране на алармата без работещ ключ за дистанционно управление

Автомобилът може да се отключи и алармата може да се деактивира, дори ако ключът за дистанционно управление не работи, напр. ако батерията на ключа за дистанционно управление е изтощена.

- Отворете вратата на водача с подвижното острие на ключа.
  - > Алармата се задейства.

2.

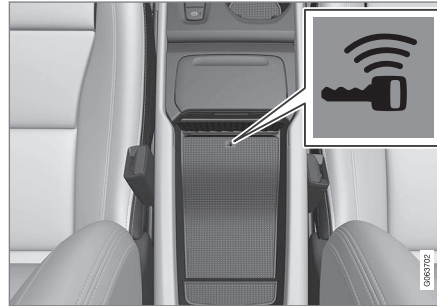

Поставете ключа за дистанционно управление върху символа на ключ в резервния четец в отделението за съхранение на тунелната конзола.

- Натиснете бутона за стартиране.
  - > Алармата се деактивира.

### Изключване на задействана аларма

- Натиснете бутона за отключване на ключа за дистанционно управление или поставете автомобила в положение на запалване I чрез натискане на бутона за стартиране.

### Свързана информация

- Аларма\* (стр. 293)

## Намалено ниво на аларма\*

Намалете нивото на алармата, напр. когато превозвате автомобила с ферибот. Детекторите за движение и накланяне на алармата реагират на движенията вътре в автомобила. Тези детектори са изключени при намалено ниво на аларма.

### Активиране на намалено ниво на аларма

- Натиснете бутона **Намалена защита** в изгледа на функции на централния дисплей.
  - > Функцията вече е активирана.

### Свързана информация

- Аларма\* (стр. 293)
- Двойно заключване\* (стр. 296)

### **Двойно заключване\***

Двойното заключване означава, че всички дръжки за отваряне се освобождават механично при заключване отвън, което прави невъзможно отварянето на вратите отвътре.

Двойното заключване се активира при заключване с ключ за дистанционно управление или при заключване без ключ\* и се извършва със закъснение от около 10 секунди след като вратите се заключат. Ако вратата се отвори в рамките на времето за забавяне, последователността се прекъсва и алармата се деактивира.

Автомобилът може да се отключи само с ключ за дистанционно управление, отключване без ключ\* или приложението Volvo On Call\*, когато се активира двойното заключване.

Предната лява врата може също да се отключи с подвижното острие на ключа. Ако автомобилът се отключи с подвижното острие за ключ, алармата ще се задейства.



### **ПРЕДУПРЕЖДЕНИЕ**

Не заключвайте автомобила отвън, когато вътре в автомобила има човек.

### **Свързана информация**

- Намалено ниво на аларма\* (стр. 295)
- Аларма\* (стр. 293)

ПОДПОМАГАНЕ НА ВОДАЧА

### Система в подкрепа на водача

Автомобилът е оборудван с различни системи в подкрепа на водача, които могат да помогнат на водача в различни ситуации по активен или пасивен начин. Например системите могат да помогнат на водача да:

- поддържа зададена скорост
- поддържа определен интервал от време до превозното средство отпред
- предотврати сблъсък чрез предупреждение на водача и спиране на автомобила
- паркира автомобила.

Някои от системите са оборудвани стандартно, докато други са опционални – коя алтернатива ще се прилага, зависи от пазара.

### Свързана информация

- IntelliSafe – подкрепа за водача и безопасност (стр. 35)
- Зависимо от скоростта кормилно усилие (стр. 298)
- Електронен контрол на стабилност (стр. 299)
- Connected Safety (стр. 305)
- City Safety™ (стр. 368)
- Информация за пътни знаци\* (стр. 308)

- Ограничител на скоростта (стр. 315)
- Автоматичен ограничител на скоростта (стр. 319)
- Круиз контрол (стр. 322)
- Адаптивен круиз контрол\* (стр. 326)
- Pilot Assist\* (стр. 338)
- Помощ при изпреварване\* (стр. 352)
- Lane assistance (асистент за спазване на лентата за движение) (стр. 361)
- Подкрепа на волана при опасност от сблъсък (стр. 382)
- Rear Collision Warning\* (стр. 388)
- BLIS\* (стр. 389)
- Driver Alert Control (стр. 394)
- Cross Traffic Alert\* (стр. 397)
- Park Assist\* (стр. 402)
- Камера за помощ при паркиране\* (стр. 409)
- Радарен модул (стр. 428)
- Модул на камера (стр. 437)

### Зависимо от скоростта кормилно усилие

Зависимото от скоростта кормилно усилие води до увеличаване на усилието на волана при увеличаване на скоростта на автомобила, така че да може да осигури на водача по-голяма чувствителност. По магистрала кормилното управление е по-твърдо. При паркиране и при ниска скорост кормилното управление е леко и изисква по-малко усилия.

### Намалена мощност

В редки ситуации може да се наложи сервоусилването на волана да работи с намалена мощност и завъртането на волана може да се усеща малко по-трудно. Това може да се случи, когато сервоуправлението на волана се нагорещи твърде много и след това се нуждае от временно охлаждане. Това може да възникне и ако е прекъснато захранването.



В случай на намалена мощност се показва съобщението **Серво волан** **Временно ограничено** асистиране, както и този символ на дисплея на водача.

Докато сервоуправлението работи с намалена мощност, функциите в подкрепа за на



водача и системите за подпомагане на кормилното управление не са налични.

### **⚠ ПРЕДУПРЕЖДЕНИЕ**

Ако температурата се повиши твърде много, сервото може да бъде принудено да се изключи напълно. В такава ситуация дисплеят на водача показва съобщението **Неизпр. серво волан Спрете безопасно**, комбинирано със символ.

### **Смяна на нивото на кормилното усилие\***

Съпротивлението на волана може да се регулира, когато използвате режим на движение INDIVIDUAL.

1. Докоснете **Настройки** в изгледа отгоре на централния дисплей.
2. Изберете **My Car → Режими на движение → Сила при управление**.

Изборът на съпротивление на волана може да се осъществи само ако автомобилът е неподвижен или се движи с ниска скорост и по права линия.

### **Свързана информация**

- Система в подкрепа на водача (стр. 298)
- Режими на движение\* (стр. 470)

### **Електронен контрол на стабилност**

Електронният контрол на стабилност (ESC<sup>1</sup>) помага на водача да избегне занасянето и подобрява сцеплението на автомобила.



Дисплеят на водача показва този символ, когато системата е включена.

Спирането от системата може да се чуе като пулсиращ звук и автомобилът

може да се ускорява по-бавно от очакваното при натискане на газта.

Системата се състои от следните подфункции:

- Функция за стабилност<sup>2</sup>
- Контрол на въртенето и система за контрол на сцеплението
- Контрол на вътрешно съпротивление на двигателя
- Trailer Stability Assist
- Roll Stability Control

### **⚠ ПРЕДУПРЕЖДЕНИЕ**

- Функцията е допълнителна подкрепа за водача, предназначена да улесни шофирането и да го направи по-безопасно – не може да се справи с всички ситуации при всякакъв трафик, атмосферни условия и пътни условия.
- Препоръчва се на водача да прочете всички раздели от ръководството на собственика, които се отнасят до тази функция, за да се запознае с фактори като нейните ограничения и това, с което водачът трябва да е наясно, преди да използва системата.
- Функциите в подкрепа за водача никога не могат да заместят вниманието и преценката на водача. Водачът винаги е отговорен за това автомобилът да се управлява по безопасен начин, с подходяща скорост, с подходяща дистанция до останалите превозни средства и в съответствие с действащите правила за движение.

<sup>1</sup> Electronic Stability Control

### « **Функция за стабилност<sup>2</sup>**

Функцията проверява задвижващата и спирателната сила на колелата поотделно, за да стабилизира автомобила.

### **Контрол на въртенето и система за контрол на сцеплението**

Функцията е активна при ниска скорост и спира водещите колела, които буксуват, така че да се предаде допълнително сцепление към задвижващите колела, които не буксуват.

Функцията може също така да предотврати въртенето на задвижващите колела спрямо пътната повърхност по време на ускорението.

### **Контрол на вътрешно съпротивление на двигателя**

Контрол на вътрешно съпротивление на двигателя (EDC<sup>3</sup>) може да предотврати неволно блокиране на колелото, напр. след превключване към по-ниска предавка или спиране с двигателя при шофиране на ниска предавка по хлъзгави пътни настилки.

Неумишленото блокиране на колелото по време на шофиране може, наред с други

неща, да влоши способността на водача да управлява автомобила.

### **Trailer stability assist\*<sup>4</sup>**

Trailer Stability Assist (TSA<sup>5</sup>) стабилизира автомобила, който тегли ремарке в ситуации, в които то започва да се усуква.

#### **БЕЛЕЖКА**

Trailer Stability Assist се деактивира при активиране на **ESC Спортен режим**.

### **Roll Stability Control**

Тази функция намалява риска от преобръщане, например по време на внезапна избягваща маневра или ако автомобилът занесе. Системата регистрира дали и колко се променя страничният наклон на колата. Тази информация се използва за изчисляване на риска от преобръщане на автомобила. Ако автомобилът е изложен на риск, неговата електронна система за контрол на стабилността се включва, въртящият момент на двигателя се намалява и едно или повече колела се спират, докато автомобилът не възстанови стабилността си.

### **ПРЕДУПРЕЖДЕНИЕ**

При нормални условия на шофиране системата подобрява безопасността на автомобила на пътя, но това не трябва да се приема като причина за увеличаване на скоростта. Винаги следвайте нормалните предпазни мерки за безопасно шофиране.

### **Свързана информация**

- Система в подкрепа на водача (стр. 298)
- Активиране или деактивиране на спортния режим за електронен контрол на стабилност (стр. 301)
- Символи и съобщения за Електронен контрол на стабилност (стр. 303)
- Trailer Stability Assist\* (стр. 513)

<sup>2</sup> Наричана още Активен контрол на ъглово ускорение.

<sup>3</sup> Engine Drag Control

<sup>4</sup> Системата за стабилност на ремарке Trailer Stability Assist е включена при инсталиране на оригинален теглич на Volvo.

<sup>5</sup> Trailer Stability Assist

## Електронен контрол на стабилност в спортен режим

Системата за стабилност (ESC<sup>6</sup>) е винаги активна – тя не може да се изключи. Въпреки това, водачът може да избере ESC Спортен режим, което позволява по-активно шофиране.

Когато е избрана подфункцията ESC Спортен режим, намесата от системата се намалява и на автомобила се позволява да занася повече, като по този начин към водача се прехвърля по-голям контрол от нормалното.

Когато се избере ESC Спортен режим, функцията може да се счита за деактивирана, въпреки че тя продължава да помага на водача в много случаи.

### **i** БЕЛЕЖКА

При избор на ESC Спортен режим, Trailer Stability Assist (TSA<sup>7</sup>) се деактивира.

ESC Спортен режим също осигурява повече сцепление, дори ако колата е затънала или се движи по нестабилна повърхност, като например в пясък или дълбок сняг.

## Свързана информация

- Електронен контрол на стабилност (стр. 299)
- Активиране или деактивиране на спортния режим за електронен контрол на стабилност (стр. 301)
- Trailer Stability Assist\* (стр. 513)

## Активиране или деактивиране на спортния режим за електронен контрол на стабилност

Системата за стабилност (ESC<sup>8</sup>) е винаги активна – тя не може да се изключи. Въпреки това, водачът може да избере спортен режим, което позволява по-активно шофиране.



Активирайте или деактивирайте функцията, като използвате този бутон от изгледа на функции в централния дисплей.

- Индикация със светещ бутон – функцията е активирана.
- Индикация с изгасен бутон – функцията е деактивирана.

<sup>6</sup> Electronic Stability Control

<sup>7</sup> Trailer Stability Assist

<sup>8</sup> Electronic Stability Control



Дисплеят на водача показва активираната функция **ESC Спортен режим** чрез показване на този символ с постоянно светене, докато функцията бъде деактивирана или двигателят се

изключи. При следващото стартиране на двигателя системата отново се връща в нормален режим.

Функцията **ESC Спортен режим** не може да бъде избрана, когато е активирана една от следните функции:

- Ограничител на скоростта
- Круиз контрол
- Адаптивен круиз контрол\*
- Pilot Assist\*



### Свързана информация

- Електронен контрол на стабилност в спортен режим (стр. 301)
- Електронен контрол на стабилност (стр. 299)

## Символи и съобщения за Електронен контрол на стабилност



Определен брой символи и съобщения във връзка с електронния контрол на стабил-

ност (ESC<sup>9</sup>) могат да бъдат показани на дисплея на водача. Ето някои примери.

Символ	Съобщение	Спецификация
	Постоянно светене за припл. 2 секунди	Системна проверка при стартиране на двигателя.
	Мигаща светлина	Системата се активира.
	Постоянно светене	Активиран е спортен режим. <b>ЗАБЕЛЕЖКА:</b> Системата не се деактивира в този режим – тя само се намалява частично.

<sup>9</sup> Electronic Stability Control



Символ	Съобщение	Спецификация
	ESC Временно изключено	Системата е временно намалена поради прекомерна температура на спирачките - функцията се активира автоматично при охлаждане на спирачките.
	ESC Необходим сервис	Системата е изключена. Спрете автомобила на безопасно място, изключете двигателя и го стартирайте отново.

Текстовото съобщение може да се изчисти чрез кратко натискане на бутона  , разположен в центъра на дясната клавиатура на волана.

Ако съобщението остане: Свържете се с сервис за - препоръчва се оторизиран сервис на Volvo.

### Свързана информация

- Електронен контрол на стабилност (стр. 299)

## Connected Safety<sup>10</sup>

Connected Safety обменя информация между Вашия автомобил и други превозни средства чрез интернет<sup>11</sup>. Функцията е предназначена да накара водача да осъзнае, че може да има потенциално опасна пътна ситуация напред по същия път. Функцията може да информира водача дали друго превозно средство по-нататък по същия път е активирало присветване на аварийните светлини или е установило хлъзгави условия на движение. Информация за хлъзгави условия на движение се дава и ако Вашата собствена кола установи хлъзгави настилки.

Connected Safety може да помогне на водача със следното:

- Аларма за присветване на аварийните светлини
- Аларма за хлъзгави условия на движение

Connected Safety комуникацията между превозните средства работи само за превозни средства, които са оборудвани с функцията и които са я активирали.

### Аларма за присветване на аварийните светлини

Ако се активира присветването на аварийните светлини на Вашия автомобил, информация за това може да бъде изпратена на други превозни средства, които се приближават до местоположението на Вашия автомобил.



Когато Вашият автомобил се приближава към превозно средство с включени аварийни светлини, този символ се показва на таблото с прибори.

### Аларма за хлъзгави условия на движение

Ако Вашият собствен автомобил открие намалено триене между гумите и пътя, информация за това може да бъде изпратена до превозни средства, приближаващи се до положението на Вашия автомобил.



Ако се активира предупреждение за лед, този символ се показва на таблото с прибори, когато автомобилът се приближи до хлъзгавия участък от пътя и това важи както за Вашия соб-

ствен автомобил, така и за останалите превозни средства, които са получили информацията чрез Connected Safety.

<sup>10</sup> Не се предлага за всички пазари.

<sup>11</sup> Данните се прехвърлят (пренос на данни), когато се използва интернет, и това може да доведе до разходи.



## **⚠ ПРЕДУПРЕЖДЕНИЕ**

- Функцията е допълнителна подкрепа за водача, предназначена да улесни шофирането и да го направи по-безопасно – не може да се справи с всички ситуации при всякакъв трафик, атмосферни условия и пътни условия.
- Препоръчва се на водача да прочете всички раздели от ръководството на собственика, които се отнасят до тази функция, за да се запознае с фактори като нейните ограничения и това, с което водачът трябва да е наясно, преди да използва системата.
- Функциите в подкрепа за водача никога не могат да заместят вниманието и преценката на водача. Водачът винаги е отговорен за това автомобилът да се управлява по безопасен начин, с подходяща скорост, с подходяща дистанция до останалите превозни средства и в съответствие с действащите правила за движение.

## Свързана информация

- Система в подкрепа на водача (стр. 298)
- Активиране и деактивиране на Connected Safety (стр. 306)
- Ограничения на Connected Safety (стр. 307)
- Свързан с интернет автомобил\* (стр. 573)

## Активиране и деактивиране на Connected Safety

За да може Connected Safety да споделя информация за пътните условия с други превозни средства, функцията трябва да бъде активирана. Функцията може да бъде деактивирана, ако не искате да споделяте информация.

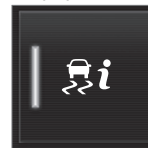

Активирайте или деактивирайте функцията, като използвате този бутон от изгледа на функции в централния дисплей.

- Индикация на светещ бутон – функцията е активирана.
- Индикация на изгаснал бутон – функцията е деактивирана.

Когато се активира, специалните условия, които се появяват на дисплея, трябва да бъдат потвърдени от водача, преди да може да се осъществи връзка с Интернет<sup>12</sup>. Например, ситуация, при която водачът трябва да приеме данни, които се изпращат от автомобила, използвайки мобилния си телефон.

Ако няма интернет връзка, Вашият автомобил ще информира Вас - водачът, че хлъзгавите условия на шофиране са открити от

<sup>12</sup> Данните се прехвърлят (пренос на данни), когато се използва интернет, и това може да доведе до разходи.



собствения Ви автомобил. За да може Connected Safety да работи оптимално, Вашият автомобил трябва да бъде свързан към интернет.

### Свързана информация

- Connected Safety (стр. 305)
- Свързан с интернет автомобил\* (стр. 573)
- Условия за ползване от потребителите и споделяне на данни (стр. 580)
- Ограничения на Connected Safety (стр. 307)

## Ограничения на Connected Safety

Информацията за превозни средства с активирано присветване на аварийните светлини или които са установили хлъзгави условия на движение, не винаги се съобщава между всички превозни средства в същата област.

Това може да е така, защото например:

- Няма връзка с интернет или връзката е лоша.
- Автомобилите по хлъзгави повърхности правят маневри, които са твърде слаби за да бъде разпознато триенето между гуми и пътната настилка, напр. движение на волана, ускорение или спиране.
- Автомобилите, които са разпознали хлъзгави повърхности или са активирали присветването на аварийните светлини, не са активирали тази функция.
- Автомобилите, които са разпознали хлъзгави повърхности или са активирали присветването на аварийните светлини, не са оборудвани с тази функция.
- Може да няма предупреждение поради липсваща или дефектна система за глобално позициониране/сателитна навигация.
- Разпознаването на хлъзгави повърхности или активирането на присветване

на аварийните светлини е станало на път, който липсва в базата с данни на Volvo Cars.

- Connected Safety не се предлага на всички пазари и не обхваща всички области - търговците на Volvo имат информация за текущите области.

### ПРЕДУПРЕЖДЕНИЕ

- В определени ситуации функцията може да дава неправилни предупреждения за хлъзгави условия на шофиране.
- Функцията не може винаги да открива други превозни средства с активирани аварийни светлини или да открива всички участъци от пътя с хлъзгави повърхности.

### Свързана информация

- Connected Safety (стр. 305)
- Свързан с интернет автомобил\* (стр. 573)

## Информация за пътни знаци\*

Функцията Информация за пътни знаци (RSI<sup>13</sup>) може да помогне на водача да следи пътните знаци, свързани с скоростта, и някои забранителни знаци.

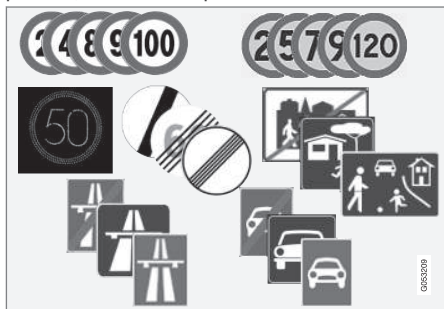

Примери за разчитани знаци<sup>14</sup>.

RSI може да предостави информация за неща като текуща скорост, начало/край на магистрала или път, забрана за изпреварване или еднопосочно движение.

Ако автомобилът премине покрай знак за ограничение на скоростта, той ще се покаже на дисплея на водача.

Информацията за пътни знаци (RSI<sup>15</sup>) включва също подфункции, които могат да

предупреждават водача, ако е надвишено ограничение на скоростта или във връзка с камери за скорост.

### БЕЛЕЖКА

На някои пазари функцията за информация за пътните знаци\* е достъпна само в комбинация с Sensus Navigation\*.

## ⚠ ПРЕДУПРЕЖДЕНИЕ

- Функцията е допълнителна подкрепа за водача, предназначена да улесни шофирането и да го направи по-безопасно – не може да се справи с всички ситуации при всякакъв трафик, атмосферни условия и пътни условия.
- Препоръчва се на водача да прочете всички раздели от ръководството на собственика, които се отнасят до тази функция, за да се запознае с фактори като нейните ограничения и това, с което водачът трябва да е наясно, преди да използва системата.
- Функциите в подкрепа за водача никога не могат да заместят вниманието и преценката на водача. Водачът винаги е отговорен за това автомобилът да се управлява по безопасен начин, с подходяща скорост, с подходяща дистанция до останалите превозни средства и в съответствие с действащите правила за движение.

<sup>13</sup> Road Sign Information

<sup>14</sup> Пътните знаци са зависими от пазара - илюстрациите в тези инструкции показват само някои примери.

<sup>15</sup> Road Sign Information

## Свързана информация

- Система в подкрепа на водача (стр. 298)
- Активиране или деактивиране на Информация за пътни знаци\* (стр. 309)
- Режим на дисплея при информация за пътни знаци\* (стр. 310)
- Информация за пътни знаци и Sensus Navigation\* (стр. 312)
- Предупреждение за ограничение на скоростта и камера за скорост от информацията за пътни знаци\* (стр. 312)
- Ограничения на „Информация за пътни знаци“\* (стр. 315)

## Активиране или деактивиране на Информация за пътни знаци\*

Функцията Информация за пътни знаци (RSI<sup>16</sup>) е опционална – водачът може да избере да активира или деактивира тази функция.



Активирайте или деактивирайте функцията, като използвате този бутон от изгледа на функции в централния дисплей.

- Индикация на светещ бутон – функцията е активирана.
- Индикация на изгаснал бутон – функцията е деактивирана.

Информация за пътни знаци се активира автоматично при всяко стартиране на двигателя.

## БЕЛЕЖКА

- Ако функцията за автоматично ограничаване на скоростта е активирана, информацията за пътни знаци се показва на дисплея на водача, дори ако информацията за пътни знаци не е активирана.
- За да премахнете информацията за пътни знаци от дисплея на водача, трябва да деактивирате **както** автоматичния ограничител на скоростта, така и информацията за пътни знаци.
- Когато функцията за автоматичен ограничител на скоростта е активирана, но информацията за пътните знаци е деактивирана, от информацията за пътните знаци не се издават предупреждения. Информацията за пътните знаци също трябва да бъде активирана, за да получавате предупреждения.

## Свързана информация

- Информация за пътни знаци\* (стр. 308)
- Автоматичен ограничител на скоростта (стр. 319)
- Ограничения на „Информация за пътни знаци“\* (стр. 315)

### Режим на дисплея при информация за пътни знаци\*

Функцията за информация за пътни знаци (RSI<sup>17</sup>) показва пътни знаци по различни начини в зависимост от знака и ситуацията.

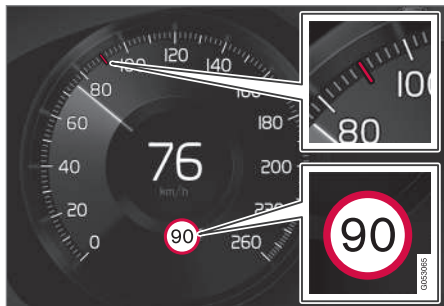

Пример<sup>18</sup> на разпознатата информация за скорост.

Когато функцията разпознае пътен знак с наложено ограничение на скоростта, дисплеят на водача показва знака като символ, съчетан с цветна индикация на скоростомера.

Ако автомобилът е оборудван със Sensus Navigation\*, информацията, свързана със скоростта, се получава и от картографски данни, което означава, че дисплеят на водача може да показва или променя

информацията за ограничението на скоростта, без автомобилът да е преминал знак, свързан с скоростта.



Допълнителен знак, като "забранено изпреварване", може да бъде показан заедно със символа за ограничаване на скоростта.

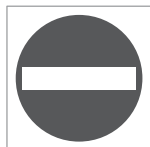

Ако шофьорът навлезе на път, маркиран с знак за забранено влизане край пътя, символът за този знак мига на дисплея на водача като предупреждение.

Ако автомобилът е оборудван със Sensus Navigation\*, за определяне дали автомобилът се движи в грешна посока се използва информация от картографски данни.

Водачът може да получи и звуково предупреждение, когато се движи към път, маркиран със знак за забранено влизане, ако е активирана функцията **Аудио предупреждение - пътен знак**.

### Ограничение на скоростта или край на магистрала

Когато функцията разпознае „знак за непряко ограничение на скоростта“, посочващ края на текущото ограничение на скоростта – напр. в края на магистралата – се появява символ със съответния пътен знак в дисплея на водача.

Ако автомобилът е оборудван със Sensus Navigation\*, обичайно се показват знаците за пряко ограничение на скоростта – знаците за непряко ограничение на скоростта се показват само ако картографските данни нямат информация за ограничението на скоростта за съответния участък от пътя.

Пример за знак с непряко ограничение на скоростта:

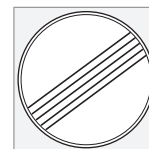

Край на всички ограничения.

<sup>17</sup> Road Sign Information

<sup>18</sup> Пътните знаци са зависими от пазара - илюстрациите в тези инструкции показват само примери.



Край на магистрала.

Символът на дисплея на водача изгасва след 10-30 секунди и остава така, докато бъде преминал следващият знак, свързан със скоростта.

### Променено ограничение на скоростта

При преминаване покрай знак за ограничение на скоростта, когато има промяна в ограничението на скоростта, на дисплея на водача се появява символ със съответния пътен знак.



Пример за знак с пряко ограничение на скоростта.

Символът на дисплея на водача изгасва след около 5 минути, докато бъде преминал следващият знак, свързан със скоростта.

Ако автомобилът е оборудван със Sensus Navigation\*, знаците за ограничение на ско-

ростта се показват на дисплея на водача, когато картографските данни съдържат информация за ограничението на скоростта за съответния участък от пътя, дори ако не е преминал никакъв директен знак. Ако няма информация в картографските данни, знакът изгасва припл. 3 минути след последното преминаване покрай знак за ограничение на скоростта.

### Допълнителни знаци

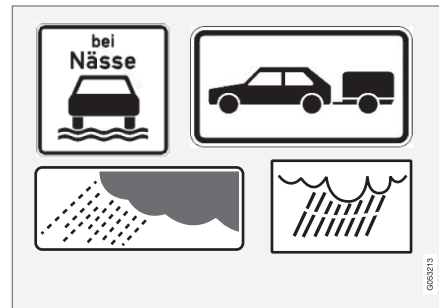

Примери за допълнителни знаци.

Понякога за един и същ път са обозначени различни ограничения на скоростта - допълнителен знак след това показва обстоятелствата, при които се прилагат различните скорости. Пътният участък може да

бъде особено податлив на инциденти, например при дъжд и/или мъгла.

Допълнителен знак за дъжд се показва само ако чистачките на предното стъкло се използват.

Ако с електрическата система на автомобила е свързано ремарке и преминете покрай знак за скорост с допълнителния знак „ремарке“, посочената скорост ще се появи на дисплея на водача.

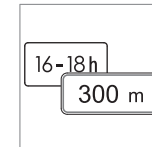

Някои ограничения на скоростта се прилагат само след определено разстояние или в определено време на деня. Вниманието на водача се насочва към този факт чрез символ за допълнителен знак под символа за скорост. Допълнителният символ на дисплея на водача ще покаже „DIST“ или „TIME“.

### Знак за „Училище“ и „Внимание деца“



Ако предупредителен знак за „Училище“ или „Внимание деца“ е включен в картографските данни на сателитния навигатор<sup>19</sup>, дисплеят на водача показва знак от този тип.

<sup>19</sup> Само в автомобили със Sensus Navigation\*.

### « Свързана информация

- Информация за пътни знаци\* (стр. 308)
- Ограничения на „Информация за пътни знаци“\* (стр. 315)

### Информация за пътни знаци и Sensus Navigation\*

Ако автомобилът е оборудван със Sensus Navigation\*, информацията за скоростта се чете от навигационния модул в следните случаи:

- При откриване на знаци, които indirectly обозначават ограничение на скоростта, като например магистрала, двоен път и знаци за край на населено място.
- Ако за по-рано установеният знак за скорост се приеме, че повече не важи, но не е открит нов знак.

#### БЕЛЕЖКА

На някои пазари функцията за информация за пътните знаци\* е достъпна само в комбинация с Sensus Navigation\*.

#### БЕЛЕЖКА

Ако изтегленото приложение на трета страна се използва за навигация, тогава няма поддръжка за информация, свързана със скоростта.

### Свързана информация

- Информация за пътни знаци\* (стр. 308)

### Предупреждение за ограничение на скоростта и камера за скорост от информацията за пътни знаци\*

Информацията за пътни знаци (RSI<sup>20</sup>) включва подфункции, които могат да предупреждават водача, ако е надвишено ограничение на скоростта или във връзка с камери за скорост.



Примери за информация за камери за скорост и ограничение на скоростта на дисплея на водача

<sup>20</sup> Road Sign Information

## Предупреждение за ограничение на скоростта



Предупреждението за скоростта се дава от символа<sup>21</sup> на дисплея на водача, показващ приложимата максимална разрешена скорост, която мига временно при превишаване на тази

скорост.

Винаги се дава предупреждение за скорост, ако ограничението на скоростта е превишено във връзка с информация за камера за скорост.

**Предупр. огран. на скоростта** предупреждава водача, когато е надвишено съответното ограничение на скоростта или предварително запаметената "максимална скорост" – това предупреждение се повтаря веднъж след около 30 секунди в рамките на една и съща зона за ограничение на скоростта, освен ако водачът не намали скоростта.

Друго предупреждение е налично само когато водачът е намалил скоростта с поне 5 км/ч (3 мили/ч) и след това отново превиши лимита за скорост или когато автомобилът достигне до нова/различна зона за ограничаване на скоростта.

## БЕЛЕЖКА

За да получите акустично предупреждение, ако превишите изискваната скорост, функцията **Предупр. огран. на скоростта** трябва да бъде активирана и подфункцията **Аудио предупреждение - пътен знак** трябва да бъде настроена на **Включено**. Тогава се издава звуково предупреждение, ако скоростта на автомобила надвишава скоростта, посочена от функцията **Информация за пътни знаци на дисплея на водача**.

## Предупреждение за камера за скорост



Автомобил, оборудван с информация за пътни знаци и Sensus Navigation, може да предостави информация за предстояща камера за скорост в дисплея на водача<sup>22</sup>.

Ако автомобилът надвиши разпознато ограничение на скоростта при активирана функция **Предупр. огран. на скоростта**, ще се издаде предупреждение за скорост, когато автомобилът наближи камера за скорост, при условие че навигационната карта за

тази зона съдържа информация за камерите за скорост.

## БЕЛЕЖКА

Предлага се опция за получаване на звуково предупреждение за камери за скорост независимо от скоростта на автомобила и надвишения лимит на скорост, дори и ако функцията **Аудио предупреждение - пътен знак** е деактивирана.

## Свързана информация

- Информация за пътни знаци\* (стр. 308)
- Активиране или деактивиране на предупреждения от Информация за пътни знаци\* (стр. 314)
- Ограничения на „Информация за пътни знаци“\* (стр. 315)

<sup>21</sup> Пътните знаци са персонализирани за всеки пазар – показаният тук е само пример.

<sup>22</sup> Информация за камерите за скорост на навигационната карта не се предлага за всички пазари/области.

## Активиране или деактивиране на предупреждения от Информация за пътни знаци\*

Подфункцията Предупр. огран. на скоростта за Информация за пътни знаци (RSI<sup>23</sup>) е опционална – водачът може да избере да активира или деактивира тази подфункция.

### Активиране на предупреждението за скорост

1. Изберете **Настройки → My Car → IntelliSafe → Road Sign Information** в изгледа отгоре на централния дисплей.
2. Изберете **Предупр. огран. на скоростта**.
  - > Функцията се активира и се появява селектор за ограничаване на скоростта.

### Настройте лимита за предупреждението за скорост

Водачът може да избере да получи предупреждение при по-висока скорост от обозначената скорост.

1. Изберете **Настройки → My Car → IntelliSafe → Road Sign Information** в изгледа отгоре на централния дисплей.

2. Изберете **Предупр. огран. на скоростта**.
  - > Функцията се активира и се появява селектор за ограничаване на скоростта.
3. Настройте лимита за предупреждение за скорост, като натиснете стрелките нагоре/надолу на екрана.



Отбележете, че функцията не отчита избраната настройка на лимита, когато на дисплея на водача се показва символа на камерата за скорост.

### Активиране на звуково предупреждение във връзка с предупреждение за скорост

1. Изберете **Настройки → My Car → IntelliSafe → Road Sign Information** в изгледа отгоре на централния дисплей.
2. Изберете/изключете **Аудио предупреждение - пътен знак** за активиране/изключване на звуковото предупреждение.

Когато е активирана функцията **Аудио предупреждение - пътен знак**, водачът също така се предупреждава, когато се движи

към еднопосочен трафик/забранено влизане.

### Активирайте предупреждението за камери за скорост

Ако автомобилът е оборудван със Sensus Navigation\* и картографските данни съдържат информация за камери за скорост, водачът може да избере да получава звуков сигнал, когато се приближава към такава камера.

1. Изберете **Настройки → My Car → IntelliSafe → Road Sign Information** в изгледа отгоре на централния дисплей.
2. Изберете/изключете **Аудио предупреждение - камера за скорост** за активиране/изключване на звуковото предупреждение за камера за скорост.

### Свързана информация

- Информация за пътни знаци\* (стр. 308)
- Предупреждение за ограничение на скоростта и камера за скорост от информацията за пътни знаци\* (стр. 312)
- Ограничения на „Информация за пътни знаци“\* (стр. 315)

<sup>23</sup> Road Sign Information



## Ограничения на „Информация за пътни знаци“\*

Функцията „Информация за пътни знаци“ (RSI<sup>24</sup>) може да има ограничения в определени ситуации.

Примери за ограничения на функцията:

- Избледнели знаци
- Знаци на завои
- Обърнати или повредени знаци
- Знаци, разположени високо над пътя
- Напълно/частично закрити или лошо разположени знаци
- Знаци, изцяло или частично покрити със скреж, сняг и/или мръсотия
- Цифровите пътни карти<sup>25</sup> са остарели, неточни или нямат информация за скоростта<sup>26</sup>

### **i** БЕЛЕЖКА

На някои пазари функцията за информация за пътните знаци\* е достъпна само в комбинация с Sensus Navigation\*.

### **i** БЕЛЕЖКА

Функцията RSI може да интерпретира някои видове багажници за велосипеди, свързани към електрическия контакт за ремаркета, като свързано ремарке. В такива случаи дисплеят на водача може да показва неправилна информация за скоростта.

### **i** БЕЛЕЖКА

Тази функция използва модула на камерата и радара на автомобила, който има определени общи ограничения.

### Свързана информация

- Информация за пътни знаци\* (стр. 308)
- Ограничения на модула на камерата и радара (стр. 437)

## Ограничител на скоростта

Ограничител на скоростта (SL<sup>27</sup>) може да се оприличи на обратен круиз-контрол - водачът регулира скоростта с педала на газта, но се предотвратява случайно превишаване на предварително избрана/зададена максимална скорост чрез ограничител на скоростта.

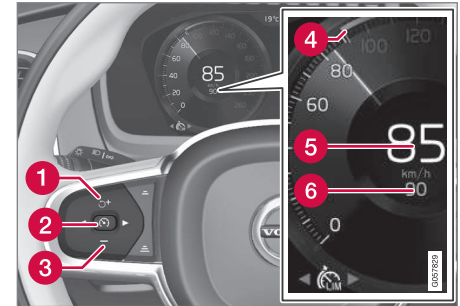

Бутони и символи за функцията.

- 1 : Активира ограничителя на скоростта от режим на готовност и възобновява запазената максимална скорост
- 1 : Увеличава запазената максимална скорост







<sup>24</sup> Road Sign Information

<sup>25</sup> В автомобили със Sensus Navigation\*.

<sup>26</sup> Картографски данни с информация за скоростта не съществуват за всички области.

<sup>27</sup> Speed Limiter



- 2  : **От режим на готовност** – активира ограничителя на скоростта и запамятава текущата скорост
- 2  : **От активен режим** – деактивира/променя ограничителя на скоростта в режим на готовност
- 3  : Намалява запаметената максимална скорост
- 4  : Маркер за запаметена максимална скорост
- 5  : Текущата скорост на автомобила
- 6  : Запаметена максимална скорост



### ПРЕДУПРЕЖДЕНИЕ

- Функцията е допълнителна подкрепа за водача, предназначена да улесни шофирането и да го направи по-безопасно – не може да се справи с всички ситуации при всякакъв трафик, атмосферни условия и пътни условия.
- Препоръчва се на водача да прочете всички раздели от ръководството на собственика, които се отнасят до тази функция, за да се запознае с фактори като нейните ограничения и това, с което водачът трябва да е наясно, преди да използва системата.
- Функциите в подкрепа за водача никога не могат да заместят вниманието и преценката на водача. Водачът винаги е отговорен за това автомобилът да се управлява по безопасен начин, с подходяща скорост, с подходяща дистанция до останалите превозни средства и в съответствие с действащите правила за движение.

### Свързана информация

- Система в подкрепа на водача (стр. 298)
- Ограничения за ограничител на скоростта (стр. 319)
- Избиране и активиране на ограничител на скоростта (стр. 317)
- Деактивиране на ограничител на скоростта (стр. 317)
- Временно деактивиране на ограничителя на скоростта (стр. 318)
- Задайте запаметената скорост за подкрепа за водача (стр. 356)
- Автоматичен ограничител на скоростта (стр. 319)

## Избиране и активиране на ограничител на скоростта

Функцията за ограничител на скоростта (SL<sup>28</sup>) трябва първо да бъде избрана и активирана, за да може да регулира скоростта.

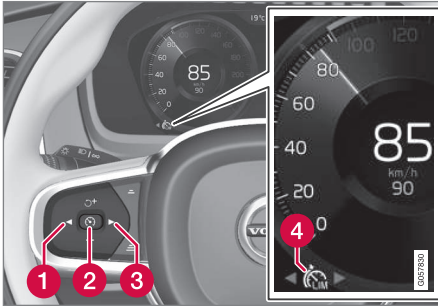

Ограничителят на скоростта не може да се активира, докато двигателят не бъде стартиран. Най-ниската максимална скорост, която може да бъде запаметена, е 30 км/ч (20 мили/ч).

1. Натиснете ◀ (1) или ▶ (3) за превъртане до символа за ограничител на скоростта

(4).

> Символът е сив – ограничителят на скоростта е в режим на готовност.

2. При избран ограничител на скоростта – натиснете бутона (2) от волана за активиране.

> Символът е бял – ограничителят на скоростта се стартира и текущата скорост се съхранява като максимална скорост.

### Свързана информация

- Ограничител на скоростта (стр. 315)
- Деактивиране на ограничител на скоростта (стр. 317)
- Временно деактивиране на ограничителя на скоростта (стр. 318)

## Деактивиране на ограничител на скоростта

Ограничителят на скоростта (SL<sup>29</sup>) може да се деактивира и да се изключи.

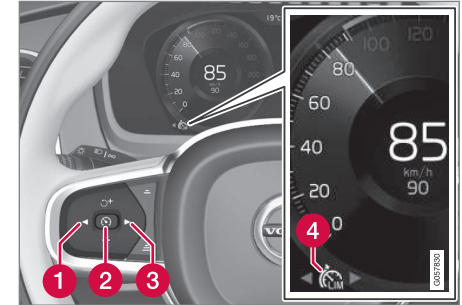

1. Натиснете бутона на волана (2).
  - > Символът и индикаторите стават сиви – ограничителят на скоростта е настроен в режим на готовност и водачът може да превиши зададената скорост.

<sup>28</sup> Speed Limiter

<sup>29</sup> Speed Limiter

- ◀◀ 2. Натиснете бутона от волана ◀ (1) или ▶ (3) за превключване към друга функция.
- > Символът на дисплея на водача и индикаторът за ограничител на скоростта (4) се изключват – което изтрива запаметената максимална скорост.

### Свързана информация

- Ограничител на скоростта (стр. 315)
- Избиране и активиране на ограничител на скоростта (стр. 317)
- Временно деактивиране на ограничителя на скоростта (стр. 318)

### Временно деактивиране на ограничителя на скоростта

Ограничителят на скоростта (SL<sup>30</sup>) може временно да бъде деактивиран и зададен в режим на готовност.

Ограничителят на скоростта може също да бъде временно деактивиран и отменен с педала на газта без ограничителят на скоростта първо се задава в режим на готовност - напр. за да може бързо да се ускори автомобила за изход от ситуация.

В такъв случай направете следното:

1. Натиснете докрай педала на газта и го отпуснете, за да прекъснете ускорението, когато се достигне желаната скорост.
  - > В този режим ограничителят на скоростта е все още активиран и символът на дисплея на водача е БЯЛ.
2. Отпуснете напълно педала на газта, когато временното ускорение приключи.
  - > След това автомобилът се спира автоматично чрез двигателя до под последната запаметена максимална скорост.

### Свързана информация

- Ограничител на скоростта (стр. 315)
- Избиране и активиране на ограничител на скоростта (стр. 317)
- Деактивиране на ограничител на скоростта (стр. 317)

---

<sup>30</sup> Speed Limiter

## Ограничения за ограничител на скоростта

Ограничителят на скоростта (SL<sup>31</sup>) има някои общи ограничения.

При стръмни спускания спираният ефект на ограничителя на скоростта ( ) може да е неадекватен и поради това максималната запаметена скорост може да бъде превишена. В този случай водачът се предупреждава чрез съобщението **Надвишено ограничение на скоростта** на дисплея на водача.

### БЕЛЕЖКА

Текстово съобщение, че е превишена максималната скорост, ще бъде активирана, ако скоростта е била превишена с най-малко 3 км/ч (прибл. 2 мили/ч).

## Свързана информация

- Ограничител на скоростта (стр. 315)

## Автоматичен ограничител на скоростта

Функцията за автоматичен ограничител на скоростта (ASL<sup>32</sup>) помага на водача да адаптира максималната скорост на автомобила към скоростта, показана на пътните знаци.

Функцията за ограничител на скоростта (SL<sup>33</sup>) може да се промени на автоматичен ограничител на скоростта (ASL).

Автоматичният ограничител на скоростта използва информацията за скоростта от функцията Информация за пътните знаци\* (RSI<sup>34</sup>), за да адаптира автоматично максималната скорост на автомобила.

### ПРЕДУПРЕЖДЕНИЕ

Дори ако водачът ясно вижда пътния знак за скорост, информацията за скоростта от функцията Информация за пътните знаци\* (RSI) до ASL може да е неправилна - в такива случаи водачът трябва да се намеси и да ускори или намали до подходяща скорост.

### ПРЕДУПРЕЖДЕНИЕ

- Функцията е допълнителна подкрепа за водача, предназначена да улесни шофирането и да го направи по-безопасно – не може да се справи с всички ситуации при всякакъв трафик, атмосферни условия и пътни условия.
- Препоръчва се на водача да прочете всички раздели от ръководството на собственика, които се отнасят до тази функция, за да се запознае с фактори като нейните ограничения и това, с което водачът трябва да е наясно, преди да използва системата.
- Функциите в подкрепа за водача никога не могат да заместят вниманието и преценката на водача. Водачът винаги е отговорен за това автомобилът да се управлява по безопасен начин, с подходяща скорост, с подходяща дистанция до останалите превозни средства и в съответствие с действащите правила за движение.

<sup>31</sup> Speed Limiter

<sup>32</sup> Automatic Speed Limiter

<sup>33</sup> Speed Limiter

<sup>34</sup> Road Sign Information

#### « Символ за автоматичния ограничител на скоростта

 Символът на знака (показан до запаметената скорост, "70", в центъра на скоростомера) може да бъде показан в три цвята със следните значения:

Цвят на символа на знака	Значение
Зеленикаво жълто	Автоматичният ограничител на скоростта е активен
Сиво	Автоматичният ограничител на скоростта е зададен в режим на готовност
Оранжево	Автоматичният ограничител на скоростта е във временен режим на готовност - напр. поради не отчитане на пътният знак.

#### Символ за активна функция на ограничител на скоростта

Символът на дисплея на водача се променя в зависимост от това дали е активен круиз контрол или автоматичен круиз контрол.

Символ	SL	ASL
 БЯЛ символ: Функцията е активна, СИВ символ: Режим на готовност.	✓	✓
 Знак символ "70" = Активиран автоматичен ограничител на скоростта.		✓

#### Свързана информация

- Система в подкрепа на водача (стр. 298)
- Активиране или деактивиране на автоматичен ограничител на скоростта (стр. 320)
- Промяна на толеранса за автоматичния ограничител на скоростта (стр. 321)
- Ограничения за автоматичния ограничител на скоростта (стр. 322)
- Ограничител на скоростта (стр. 315)
- Информация за пътни знаци\* (стр. 308)

#### Активиране или деактивиране на автоматичен ограничител на скоростта

Функцията за автоматичен ограничител на скоростта (ASL<sup>35</sup>) може да се активира и деактивира като допълнение към ограничителя на скоростта (SL<sup>36</sup>).



Активирайте или деактивирайте функцията, като използвате този бутон от изгледа на функции в централния дисплей.

- Индикация на ЗЕЛЕН бутон – функцията е активирана. Натиснете бутона  на волана за стартиране на автоматичния ограничител на скоростта с текущата скорост.
- Индикация на СИВ бутон – функцията е деактивирана. Вместо това се активира ограничител на нормална скорост.

<sup>35</sup> Automatic Speed Limiter

<sup>36</sup> Speed Limiter

**БЕЛЕЖКА**

- Ако функцията за автоматично ограничаване на скоростта е активирана, информацията за пътни знаци (RS)<sup>37</sup> се показва на дисплея на водача, дори ако информацията за пътни знаци не е активирана.
- За да премахнете информацията за пътни знаци от дисплея на водача, трябва да деактивирате **както** автоматичния ограничител на скоростта, така и информацията за пътни знаци.
- Когато функцията за автоматичен ограничител на скоростта е активирана, но информацията за пътните знаци е деактивирана, от информацията за пътните знаци не се издават предупреждения. Информацията за пътните знаци също трябва да бъде активирана, за да получавате предупреждения.

**Деактивиране на автоматичен ограничител на скоростта**

За деактивиране на автоматичен ограничител на скоростта:

- Докоснете бутона в изгледа на функции.
  - > Индикация на СИВ бутон – ASL се изключва и вместо това се активира SL.

**ПРЕДУПРЕЖДЕНИЕ**

След превключване от ASL на SL, автомобилът вече няма да следва предписаното ограничение на скоростта, а само запаметената максимална скорост.

**Свързана информация**

- Ограничител на скоростта (стр. 315)
- Автоматичен ограничител на скоростта (стр. 319)
- Ограничения за автоматичния ограничител на скоростта (стр. 322)
- Информация за пътни знаци\* (стр. 308)

**Промяна на толеранса за автоматичния ограничител на скоростта**

Функцията за автоматичен ограничител на скоростта (ASL)<sup>38</sup> може да бъде настроена за различни нива на толеранс. Толерансът се регулира по същия начин, както настройката на скоростта в ограничителя на скоростта.

Ако например автомобилът следва обозначено ограничение на скоростта от 70 км/ч (43 мили/ч) водачът може да избере да разреши на автомобила да поддържа 75 км/ч (47 мили/ч).

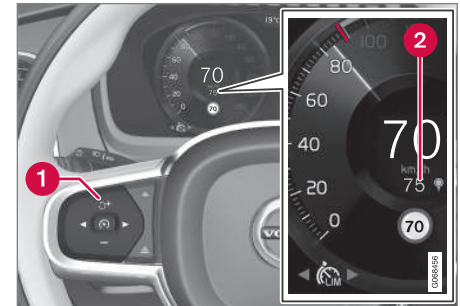

Бутони и символи за функцията

<sup>37</sup> Road Sign Information

<sup>38</sup> Automatic Speed Limiter

- Натиснете бутона на волана **+** (1) докато 70 км/ч (43 мили/ч) в центъра на скоростомера (2) се промени на 75 км/ч (47 мили/ч).
- > След което автомобилът използва избрания толеранс 5 км/ч (4 мили/ч) дотогава, докато пътните знаци показват 70 км/ч (43 ;r.r/).

Толерансът се следва до преминаване на пътен знак с по-ниска или по-висока скорост - тогава автомобилът следва новото обозначено ограничение на скоростта и толерансът се изтрива от паметта.

<b>i</b>	<b>БЕЛЕЖКА</b>
Максималният избираем толеранс е +/- 10 км/ч (5 мили/ч).	

### Свързана информация

- Автоматичен ограничител на скоростта (стр. 319)
- Ограничения за автоматичния ограничител на скоростта (стр. 322)
- Информация за пътни знаци\* (стр. 308)

## Ограничения за автоматичния ограничител на скоростта

Автоматичното ограничение на скоростта (ASL<sup>39</sup>) се извършва с използване на информация за скоростта от функцията Информация за пътни знаци\* (RSI<sup>40</sup>) – а не от пътните знаци за ограничение на скоростта, покрай които преминава автомобилът.

Ако информацията за пътните знаци не може да интерпретира и подаде информация за скоростта към системите в подкрепа за водача, автоматичният ограничител на скоростта преминава в режим на готовност и се променя в нормален ограничител на скоростта. В такива случаи водачът трябва да се намеси и да намали до подходяща скорост.

Автоматичният ограничител на скоростта ще се активира отново, когато информацията за пътните знаци отново може да интерпретира и предостави информация за скоростта.

### Свързана информация

- Ограничител на скоростта (стр. 315)
- Автоматичен ограничител на скоростта (стр. 319)
- Информация за пътни знаци\* (стр. 308)

## Круз контрол

Круз контролът (CC<sup>41</sup>) помага на водача да поддържа равномерна скорост, което може да доведе до по-спокойно шофиране по магистрали и дълги, прави пътища при равномерен поток на движението.

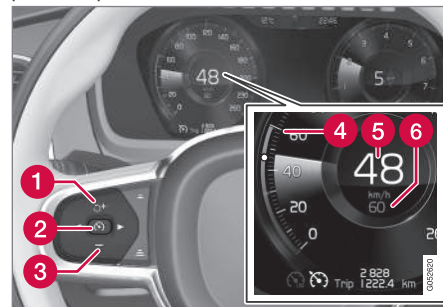

Бутони и символи за функцията





- 1 : Активира круз контрол от режим на готовност и възобновява запазената скорост
- 1 **+** : Увеличава запазената скорост
- 2 : **От режим на готовност** – активира круз контрол и запазва текущата скорост

<sup>39</sup> Automatic Speed Limiter

<sup>40</sup> Road Sign Information – RSI

<sup>41</sup> Cruise Control



- 2  : От активен режим - деактивира/ превключва круиз контрол в режим на готовност
- 3  : Намалява запаметената скорост
- 4  Маркер за запаметена скорост
- 5  Текущата скорост на автомобила
- 6  Запаметена скорост

### БЕЛЕЖКА

В автомобили, оборудвани с адаптивен круиз контрол\* (ACC<sup>42</sup>), е възможно да превключвате между круиз контрол и адаптивен круиз контрол.

### ПРЕДУПРЕЖДЕНИЕ

- Функцията е допълнителна подкрепа за водача, предназначена да улесни шофирането и да го направи по-безопасно – не може да се справи с всички ситуации при всякакъв трафик, атмосферни условия и пътни условия.
- Препоръчва се на водача да прочете всички раздели от ръководството на собственика, които се отнасят до тази функция, за да се запознае с фактори като нейните ограничения и това, с което водачът трябва да е наясно, преди да използва системата.
- Функциите в подкрепа за водача никога не могат да заместят вниманието и преценката на водача. Водачът винаги е отговорен за това автомобилът да се управлява по безопасен начин, с подходяща скорост, с подходяща дистанция до останалите превозни средства и в съответствие с действащите правила за движение.

### Използвайте спирачната система на двигателя вместо крачната спирачка

При круиз контрол скоростта се регулира с по-рядко прилагане на крачната спирачка. При наклон при спускане понякога може да е желателно да се започне малко по-бързо движение и да се ограничи ускорението чрез спиране с двигателя. В този случай водачът може временно да деактивира прилагането на крачната спирачка чрез круиз контрол.

За целта направете следното:

- Натиснете педала на газта до около половината му ход надолу и го отпуснете.
  - > Круиз контролът ще изключи своето автоматично използване на крачна спирачка и ще използва само спиране с двигателя.

### Свързана информация

- Система в подкрепа на водача (стр. 298)
- Избор и активиране на адаптивния круиз контрол (стр. 324)
- Деактивиране на круиз контрол (стр. 325)

<sup>42</sup> Adaptive Cruise Control

- Режим на готовност при круиз контрол (стр. 326)
- Задайте запааметената скорост за подкрепа за водача (стр. 356)
- Промяна между круиз контрол и адаптивен круиз контрол\* в централния дисплей (стр. 334)

### Избор и активиране на адаптивния круиз контрол

Функцията за круиз контрол (CC<sup>43</sup>) трябва първо да бъде избрана и активирана, за да може да регулира скоростта.



За да стартирате круиз контрол от режим на готовност, текущата скорост на автомобила трябва да бъде 30 км/ч (20 мили/ч) или по-висока.

1. Натиснете ◀ (1) или ▶ (3) за превъртане до символа за круиз контрол  (4).
  - > Символът е сив – круиз контролът е в режим на готовност.

2. При избран круиз контрол – натиснете бутона  (2) от волана за активиране.
  - > Символът е бял – круиз контрол се стартира и текущата скорост се съхранява като максимална скорост. Най-ниската скорост, която може да бъде запаметена, е 30 км/ч (20 мили/ч).

### Повторно активиране на круиз контрол до последната запаметена скорост

- При избран круиз контрол – натиснете бутона  от волана за активиране.
  - > Маркировките на круиз контрола и символите на дисплея на водача променят цвета си от СИВ на БЯЛ – автомобилът ще следва отново последната запаметена скорост.

### ПРЕДУПРЕЖДЕНИЕ

Значително увеличение на скоростта може да последва, когато скоростта се възобнови с бутон  на волана.

<sup>43</sup> Cruise Control



**Свързана информация**

- Круиз контрол (стр. 322)
- Деактивиране на круиз контрол (стр. 325)
- Режим на готовност при круиз контрол (стр. 326)

**Деактивиране на круиз контрол**

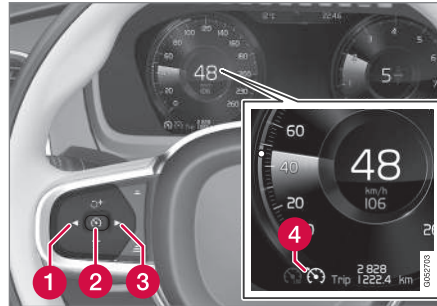
Круиз контролът (CC<sup>44</sup>) може да се деактивира и изключи..



1. Натиснете бутона на волана  (2).
  - > Символът и индикаторите стават сиви – круиз контролът е настроен в режим на готовност.
2. Натиснете бутона от волана  (1) или  (3) за превключване към друга функция.
  - > Символът на дисплея на водача и индикаторът за круиз контрол (4) се изключват – което изтрива запазената максимална скорост.

**Свързана информация**

- Круиз контрол (стр. 322)
- Промяна между круиз контрол и адаптивен круиз контрол\* в централния дисплей (стр. 334)
- Избор и активиране на адаптивния круиз контрол (стр. 324)
- Режим на готовност при круиз контрол (стр. 326)

### Режим на готовност при круиз контрол

Круиз контролът (CC<sup>45</sup>) може да бъде деактивиран и поставен в режим на готовност.. Това може да стане поради намеса на водача или автоматично.

Режимът на готовност означава, че функцията е избрана на дисплея на водача, но не е активирана. В този случай круиз контролът не регулира скоростта.

### Режим на готовност при интервенция на водача

Круиз контролът е деактивиран и настроен в режим на готовност, ако се появи едно от следните:

- Използва се крачната спирачка.
- Селекторът на предавки се премести в положение **N**.
- Педалът на съединителя се задържи натиснат по-дълго от 1 минута.
- Водачът поддържа скорост, по-висока от запаметената за по-дълго от 1 минута.

Тогава водачът трябва сам да контролира скоростта.

Временно увеличаване на скоростта с педала на газта, например при изпреварване, не засяга настройката - автомобилът

се връща към последната запаметена скорост, когато педалът на газта се отпусне.

**Автоматичен режим на готовност**  
Активирането на автоматичен режим на готовност може да се дължи на едно от следните:

- Колелата губят сцепление.
- Оборотите на двигателя са твърде ниски/високи.
- Спирачната температура е твърде висока.
- Скоростта падне под 30 км/ч (20 мили/ч).

Тогава водачът трябва сам да контролира скоростта.

### Свързана информация

- Круиз контрол (стр. 322)
- Избор и активиране на адаптивния круиз контрол (стр. 324)
- Деактивиране на круиз контрол (стр. 325)

### Адаптивен круиз контрол\*<sup>46</sup>

Адаптивният круиз контрол (ACC<sup>47</sup>) помага на водача да поддържа равномерна скорост, съчетана с предварително избран интервал от време до превозното средство отпред.

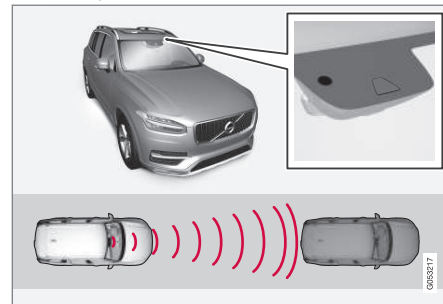

Камерата и радарният модул измерват разстоянието до превозното средство отпред.

Адаптивният круиз контрол може да осигури по-релаксирано шофиране при дълги пътувания по магистрали и дълги главни пътища при плавни транспортни потоци.

Водачът избира желаната скорост и интервала от време до превозното средство отпред. Ако камерата и радарният модул открият по-бавно движещо се превозно средство пред автомобила, скоростта се адаптира автоматично чрез предварително

<sup>45</sup> Cruise Control

зададения интервал от време до превозното средство. Когато пътят отново е чист, автомобилът се връща към избраната скорост.

Адаптивният круиз контрол има за цел да:

- регулира плавно скоростта. В ситуации, които изискват внезапно спиране, водачът трябва сам да използва спирачките. Това се отнася за случаите на големи разлики в скоростта или при внезапно спиране на превозното средство. Поради ограниченията на радарния модул, спирането може да се случи неочаквано или изобщо да не се осъществи.
- следва превозното средство отпред в същата лента с интервала от време, определен от водача. Ако радарният модул не може да види никакво превозно средство отпред, автомобилът ще поддържа скоростта, която е зададена и запаметена от водача. Това се извършва и ако скоростта на превозното средство отпред нараства и надвиши запаметената скорост.

### ПРЕДУПРЕЖДЕНИЕ

- Функцията е допълнителна подкрепа за водача, предназначена да улесни шофирането и да го направи по-безопасно – не може да се справи с всички ситуации при всякакъв трафик, атмосферни условия и пътни условия.
- Препоръчва се на водача да прочете всички раздели от ръководството на собственика, които се отнасят до тази функция, за да се запознае с фактори като нейните ограничения и това, с което водачът трябва да е наясно, преди да използва системата.
- Функциите в подкрепа за водача никога не могат да заместят вниманието и преценката на водача. Водачът винаги е отговорен за това автомобилът да се управлява по безопасен начин, с подходяща скорост, с подходяща дистанция до останалите превозни средства и в съответствие с действащите правила за движение.

### ВАЖНО

Поддръжката на компоненти на системите в подкрепа за водача трябва да се извършва само в сервиз – препоръчва се оторизиран сервиз на Volvo.

### Свързана информация

- Система в подкрепа на водача (стр. 298)
- Режим на готовност при адаптивен круиз контрол\* (стр. 328)
- Режим на дисплей за адаптивен круиз контрол\* (стр. 329)
- Избор и активиране на адаптивния круиз контрол\* (стр. 330)
- Ограничения за адаптивен круиз контрол\* (стр. 333)
- Символи и съобщения за адаптивен круиз контрол\* (стр. 335)
- Предупреждение от системата за подкрепа за водача в случай на опасност от сблъсък (стр. 354)
- Задайте интервал от време до автомобила отпред (стр. 357)
- Задайте запаметената скорост за подкрепа за водача (стр. 356)

<sup>46</sup> Тази функция може да се предлага като стандартна или като опционална в зависимост от пазара.

<sup>47</sup> Adaptive Cruise Control





## ПОДПОМАГАНЕ НА ВОДАЧА



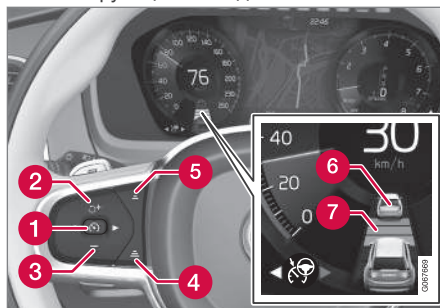

- Автоматично спиране с подкрепа за водача (стр. 359)
- Промяна на целта с подкрепа за водача (стр. 355)
- Помощ при изпреварване\* (стр. 352)

### Режим на готовност при адаптивен круиз контрол\*<sup>48</sup>

Обобщение на начина, по който се управлява адаптивният круиз контрол (ACC<sup>49</sup>) чрез лявата клавиатура на волана и как се показва функцията на дисплея.



- 1  : От режим на готовност - активира и запаметява текущата скорост
- 1  : От активен режим - деактивира/превключва в режим на готовност
- 2  : Активира функцията от режим на готовност и възобновява запаметената скорост
- 2  : Увеличава запаметената скорост
- 3  : Намалява запаметената скорост

- 4  : Увеличава интервала от време до автомобилите отпред
- 5  : Намалява интервала от време до автомобилите отпред
- 6  : Индикатор за целеви автомобил: функцията е разпознала и следва целево превозно средство с предварително зададен интервал от време
- 7  : Символ за интервал от време до автомобилите отпред

### Свързана информация

- Адаптивен круиз контрол\* (стр. 326)
- Ограничения за адаптивен круиз контрол\* (стр. 333)

<sup>48</sup> Тази функция може да се предлага като стандартна или като опционална в зависимост от пазара.

<sup>49</sup> Adaptive Cruise Control

## Режим на дисплей за адаптивен круиз контрол\*<sup>50</sup>

Следващият пример за изображение показва как адаптивният круиз контрол (ACC<sup>51</sup>) може да се показва на дисплея в различен контекст.

### Скорост

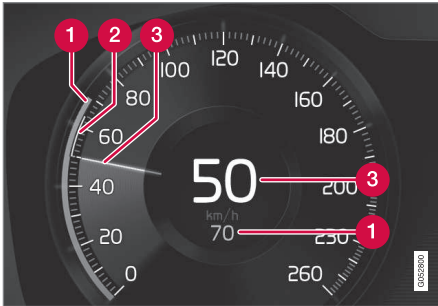

Индикация за скорости

- 1 Запаметена скорост
- 2 Скорост на автомобила отпред
- 3 Текуща скорост на Вашия автомобил

### Интервал от време

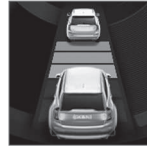

Времевият интервал се коригира спрямо предния автомобил от адаптивния круиз контрол само когато символът за разстояние показва два автомобила. В същото време се отбелязва и диапазон на скоростта.

### По време на движение

В следния пример функцията за информация за пътни знаци\* (RSI<sup>52</sup>) уведомява водача, че максималната разрешена скорост е 130 км/ч (80 мили/ч).



Предходната илюстрация показва, че адаптивният круиз контрол е настроен да под-

държа 110 км/ч (68 мили/ч) и няма автомобил отпред, който да се следва.

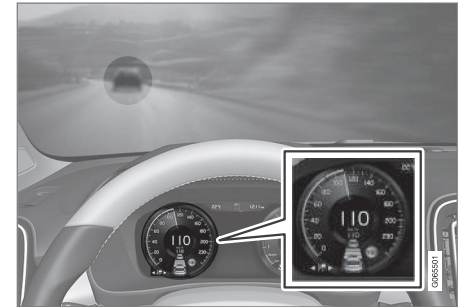

Предходната илюстрация показва, че адаптивният круиз контрол е настроен да поддържа 110 км/ч (68 мили/ч) и същевременно следва автомобил отпред, който поддържа същата скорост.

### Свързана информация

- Адаптивен круиз контрол\* (стр. 326)
- Ограничения за адаптивен круиз контрол\* (стр. 333)

<sup>50</sup> Тази функция може да се предлага като стандартна или като опционална в зависимост от пазара.

<sup>51</sup> Adaptive Cruise Control

<sup>52</sup> Road Sign Information

## Избор и активиране на адаптивния круиз контрол\*<sup>53</sup>

Адаптивният круиз контрол (ACC<sup>54</sup>) трябва първо да бъде избран и активиран, за да може да контролира скоростта и разстоянието.

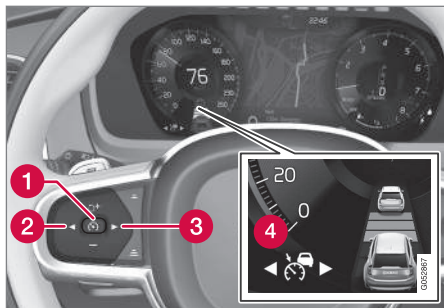

За да стартирате функцията, се изисква следното:

- Предпазният колан на водача трябва да бъде закопчан и вратата на водача трябва да бъде затворена.
- Трябва да има превозно средство ("целево превозно средство") в рамките на разумно разстояние пред автомобила или текущата скорост трябва да бъде най-малко 15 км/ч (9 мили/ч).

- При автомобили с механична скоростна кутия. Скоростта трябва да е най-малко 30 км/ч (20 мили/ч).
1. Натиснете бутона ◀ (2) или ▶ (3) от волана, за да се придвижите до символа за адаптивен круиз контрол (4) (4).
    - > Символът е сив – адаптивният круиз контрол е в режим на готовност.
  2. При избран ограничител на скоростта – натиснете бутона (1) от волана за активиране.
    - > Символът е бял – ограничителят на скоростта се стартира и текущата скорост се съхранява като максимална скорост.

## Повторно активиране на адаптивния круиз контрол до последната запазена скорост

- При избран адаптивен круиз контрол – натиснете бутона ↻ от волана за активиране.
  - > Маркировките на круиз контрола и символите на дисплея на водача променят цвета си от СИВ на БЯЛ – автомобилът ще следва отново последната запазена скорост.

### **⚠ ПРЕДУПРЕЖДЕНИЕ**

Значително увеличение на скоростта може да последва, когато скоростта се възобнови с бутон ↻ на волана.

## Свързана информация

- Адаптивен круиз контрол\* (стр. 326)
- Деактивиране на адаптивен круиз контрол\* (стр. 331)
- Промяна между круиз контрол и адаптивен круиз контрол\* в централния дисплей (стр. 334)
- Ограничения за адаптивен круиз контрол\* (стр. 333)

<sup>53</sup> Тази функция може да се предлага като стандартна или като опционална в зависимост от пазара.

<sup>54</sup> Adaptive Cruise Control



## Деактивиране на адаптивен круиз контрол\*<sup>55</sup>

Адаптивният круиз контрол (ACC<sup>56</sup>) може да се деактивира и изключи..

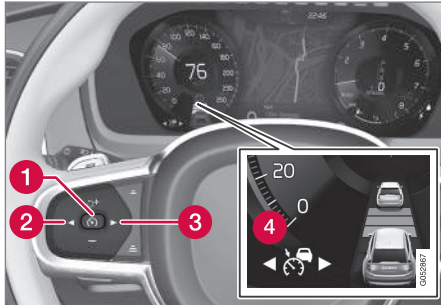

1. Натиснете бутона на волана  (1).
  - > Символът и индикаторите стават сиви – адаптивният круиз контрол е настроен в режим на готовност. Индикаторът за времеви интервал и символът за целевото превозно средство, ако е активиран, също са изключени.

2. Натиснете бутона от волана ◀ (2) или ▶ (3) за превключване към друга функция.
  - > Символът на дисплея на водача и индикаторът за адаптивен круиз контрол (4) се изключват – което изтрива запазената максимална скорост.

### ПРЕДУПРЕЖДЕНИЕ

- Когато адаптивният круиз контрол е в режим на готовност, водачът трябва да се намеси и регулира както скоростта, така и разстоянието до превозното средство отпред.
- Когато адаптивният круиз контрол е в режим на готовност и автомобилът се приближи твърде близо до превозното средство отпред, тогава водачът може вместо това да бъде предупреден за късото разстояние от функцията Предупреждение за разстояние\*.

### Свързана информация

- Адаптивен круиз контрол\* (стр. 326)
- Избор и активиране на адаптивния круиз контрол\* (стр. 330)

<sup>55</sup> Тази функция може да се предлага като стандартна или като опционална в зависимост от пазара.

<sup>56</sup> Adaptive Cruise Control

### Режим на готовност при адаптивен круиз контрол\*<sup>57</sup>

Адаптивният круиз контрол (ACC<sup>58</sup>) може да бъде деактивиран и поставен в режим на готовност. Това може да стане поради намеса на водача или автоматично. Режимът на готовност означава, че функцията е избрана на дисплея на водача, но не е активирана. Адаптивният круиз контрол не регулира скоростта или разстоянието до превозното средство отпред.

### Режим на готовност при интервенция на водача

Адаптивният круиз контрол се деактивира и преминава в режим на готовност, ако възникне едно от следните:

- Използва се крачна спирачка.
- Селекторът на предавки се премести в положение **N**.
- Водачът поддържа скорост, по-висока от запаметената за по-дълго от 1 минута.
- Педалът на съединителя е натиснат за припл. 1 минута - важи за автомобили с механична скоростна кутия.

Временно увеличаване на скоростта с педала на газта, например при изпреварване, не засяга настройката - автомобилът се връща към последната запаметена скорост, когато педалът на газта се отпусне.

### ПРЕДУПРЕЖДЕНИЕ

- Когато адаптивният круиз контрол е в режим на готовност, водачът трябва да се намеси и регулира както скоростта, така и разстоянието до превозното средство отпред.
- Когато адаптивният круиз контрол е в режим на готовност и автомобилът се приближи твърде близо до превозното средство отпред, тогава водачът може вместо това да бъде предупреден за късото разстояние от функцията Предупреждение за разстояние\*.

## Автоматичен режим на готовност

### ПРЕДУПРЕЖДЕНИЕ

При автоматичен режим на готовност водачът се предупреждава чрез звуков сигнал и съобщение на дисплея на водача.

- След това водачът трябва да регулира скоростта на автомобила, да задейства спирачките, ако е необходимо и да поддържа безопасно разстояние до останалите превозни средства.

Автоматичният режим на готовност може да бъде включен в случай на едно от следните:

- Една от системите, от които зависи адаптивният круиз контрол, е спряла да работи, напр. контрол на стабилността / против занасяне (ESC<sup>59</sup>).
- Водачът отвори вратата.
- Водачът разкопчае предпазния си колан.
- Оборотите на двигателя са твърде ниски/високи.

<sup>57</sup> Тази функция може да се предлага като стандартна или като опционална в зависимост от пазара.

<sup>58</sup> Adaptive Cruise Control

<sup>59</sup> Electronic Stability Control

- Едно или повече колела загуби сцепление.
- Спирачната температура е твърде висока.
- Задейства се ръчната спирачка.
- Камерата и радарният модул са покрити, напр. от сняг или силен дъжд (обективът на камерата/радиовълните са блокирани).
- Скоростта е под 5 км/ч ((3 мили/ч)) и ACC не е сигурен дали целевият обект е неподвижен автомобил или друг обект от рода на ограничител на скоростта.
- Скоростта е под 5 км/ч ((3 мили/ч)) и автомобилът отпред завива, така че ACC вече няма автомобил за следване.
- Скоростта намалява под 30 км/ч (20 мили/ч) - отнася се само за автомобили с механична скоростна кутия.

### Свързана информация

- Адаптивен круиз контрол\* (стр. 326)
- Избор и активиране на адаптивния круиз контрол\* (стр. 330)
- Деактивиране на адаптивен круиз контрол\* (стр. 331)
- Ограничения за адаптивен круиз контрол\* (стр. 333)

### Ограничения за адаптивен круиз контрол\*<sup>60</sup>

Адаптивният круиз контрол (ACC<sup>61</sup>) може да има ограничения в определени ситуации.

#### Стръмни пътища и/или тежък товар

Имайте предвид, че функцията Адаптивен круиз контрол е предназначена предимно за използване при шофиране по равнинни пътни настилки. Функцията може да има затруднения в запазване на правилното разстояние до автомобила отпред при шофиране по стръмни склонове - в такъв случай, бъдете особено внимателни и готови за спиране.

Не използвайте адаптивния круиз контрол, ако автомобилът има тежък товар или с автомобила е свързано ремарке.

#### Недостъпен режим на движение

Режимът на движение Off Road не може да бъде избран, когато е активиран адаптивният круиз контрол.

### ПРЕДУПРЕЖДЕНИЕ

- Това не е система за избягване на сблъсък. Водачът винаги е отговорен и трябва да се намеси, ако системата не разпознае превозно средство отпред.
- Функцията не спира при хора или животни, нито за малки превозни средства, като велосипеди и мотоциклети. Не спира също така при ниски ремаркета, насрещни, бавни или неподвижни превозни средства и предмети.
- Не използвайте функцията в трудни ситуации, като например в градския трафик, на кръстовица, при хлъзгави повърхности с много вода или киша на пътя, при силен дъжд/сняг, при лоша видимост, по криволичещи пътища или хлъзгави пътища.

### БЕЛЕЖКА

Тази функция използва модула на камерата и радара на автомобила, който има определени общи ограничения.

<sup>60</sup> Тази функция може да се предлага като стандартна или като опционална в зависимост от пазара.

<sup>61</sup> Adaptive Cruise Control

### ◀◀ **Свързана информация**

- Адаптивен круиз контрол\* (стр. 326)
- Ограничения на модула на камерата и радара (стр. 437)

### **Промяна между круиз контрол и адаптивен круиз контрол\*<sup>62</sup> в централния дисплей**

Когато на дисплея на водача е избран нормален круиз контрол (СС<sup>63</sup>), е възможно да се премине към адаптивен круиз контрол (АСС<sup>64</sup>) в изгледа на функции на дисплея.



Активирайте или деактивирайте функцията, като използвате този бутон от изгледа на функции в централния дисплей.

- Индикация на ЗЕЛЕН бутон – адаптивният круиз контрол е деактивиран и нормалният круиз контрол е зададен в режим на готовност.
- Индикация на СИВ бутон – нормалният круиз контрол е деактивиран и адаптивният круиз контрол е зададен в режим на готовност.

Символ на дисплея на водача показва кой круиз контрол е активен:

Круиз контрол (СС)	Адаптивен круиз контрол (АСС)

<sup>A</sup> БЯЛ символ: Функцията е активна, СИВ символ: Режим на готовност

### **Свързана информация**

- Адаптивен круиз контрол\* (стр. 326)
- Круиз контрол (стр. 322)

<sup>62</sup> Тази функция може да се предлага като стандартна или като опционална в зависимост от пазара.

<sup>63</sup> Cruise Control

<sup>64</sup> Adaptive Cruise Control

## Символи и съобщения за адаптивен круиз контрол\*<sup>65</sup>

Определен брой символи и съобщения във връзка с адаптивния круиз контрол

(ACC<sup>66</sup>) могат да бъдат показани на дисплея на водача.

---

<sup>65</sup> Тази функция може да се предлага като стандартна или като опционална в зависимост от пазара.

<sup>66</sup> Adaptive Cruise Control





Символ	Съобщение	Спецификация
	Символът е БЯЛ	Автомобилът поддържа запаметената скорост.
	Adaptive Cruise Contr. Недостъпно Символът е СИВ	Адаптивният круиз контрол е в режим на готовност.
	Adaptive Cruise Contr. Необходим сервис Символът е СИВ	Системата не функционира както трябва. Трябва да се свържете с сервис - препоръчва се оторизиран сервис на Volvo.
	Сензор на пр. стъкло Блокиран сензор, виж ръководството	Почистете предното стъкло пред камерата и детекторите на радарните устройства.

Текстовото съобщение може да се изчисти чрез кратко натискане на бутона , раз-

положен в центъра на дясната клавиатура на волана.

Ако съобщението остане: Свържете се с сервис за - препоръчва се оторизиран сервис на Volvo.

### Свързана информация

- Адаптивен круиз контрол\* (стр. 326)

## Pilot Assist\*67

Pilot Assist може да помогне на водача да управлява автомобила между страничните маркировки на лентата с помощта на подкрепата за волана, както и да поддържа равномерна скорост, съчетана с предварително зададен интервал от време до автомобила отпред.

### Запознайте се с Pilot Assist

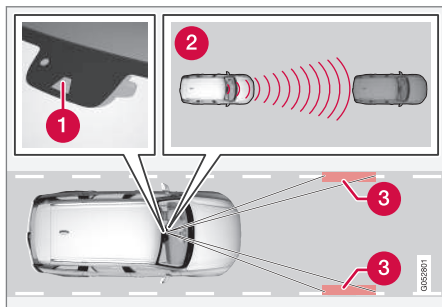

Камерата и радарният модул измерват разстоянието до превозното средство отпред и извършват разпознаване на страничните маркировки.

- 1 Модул на камера и радар
- 2 Четци за разстояние
- 3 Четци, странични маркировки

Pilot Assist помага да контролирате автомобила си и може да се наложи да изминете няколко километра с Pilot Assist преди да се почувствате напълно наясно с функцията. Важно е да знаете за всички приложения и ограничения на функцията, за да използвате безопасно всички предимства.

Функцията Pilot Assist е предназначена предимно за използване по магистрала и други подобни главни пътища, където може да допринесе за по-комфортно и по-отморяващо шофиране.

Водачът избира желаната скорост и интервал от време до превозното средство отпред. Pilot Assist сканира разстоянието до автомобила отпред и страничните маркировки на пътната повърхност с помощта на модула на камерата. Предварително зададеният интервал от време се поддържа с автоматично регулиране на скоростта, а подкрепата за волана помага за позициониране на автомобила в лентата.

Pilot Assist регулира скоростта чрез ускоряване и спиране. Нормално е спирачките да излъчват слаб звук, когато се използват за регулиране на скоростта.

Pilot Assist се стреми да:

- регулира плавно скоростта. В ситуации, които изискват внезапно спиране, вода-

чът трябва сам да използва спирачките. Това се отнася за случаите на големи разлики в скоростта или при внезапно спиране на автомобила отпред. Поради ограниченията на камерата и радарния модул, спирането може да се случи неочаквано или изобщо да не се осъществи.

- следва превозното средство отпред в същата лента с интервала от време, определен от водача. Ако радарният модул не може да види никакво превозно средство отпред, автомобилът ще поддържа скоростта, която е зададена и запаметена от водача. Това се извършва и ако скоростта на превозното средство отпред нараства и надвиши запаметената скорост.

### Положението на автомобила в пътната лента

Когато Pilot Assist подпомага кормилното управление, системата се опитва да разположи автомобила по средата между видимите маркировки на пътната лента. За плавно движение е добра идея да оставите автомобила да намери удачното положение. Шофьорът винаги може сам да регулира положението, като увеличи кормилното усилие. Важно е водачът да провери

<sup>67</sup> Тази функция може да се предлага като стандартна или като опционална в зависимост от пазара.



дали автомобилът е разположен безопасно в лентата.

Ако Pilot Assist не позиционира автомобила по подходящ начин в лентата, препоръчително е да се изключи Pilot Assist или да се превключи към адаптивен круиз контрол\*.

### Кормилно подпомагане

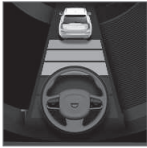

Текущото състояние на подкрепата за волана е обозначено с цвета на символа за волан:

- **ЗЕЛЕН** волан означава активна подкрепа за волана

- **СИВ** волан (като на илюстрацията) означава деактивирана подкрепа за волана.

Подкрепата за волана на функцията Pilot Assist отчита скоростта на предходния автомобил и маркировките на лентата. Водачът може по всяко време да игнорира Pilot Assist и да насочи волана в друга посока, например да смени лентата или да избегне препятствия по пътя.

Ако Pilot Assist не може да интерпретира еднозначно пътната лента, например, ако модулет на камерата и радара не вижда страничните маркировки на лентата, Pilot Assist временно деактивира подкрепата за волана, но я възобновява, когато лентата може отново да се интерпретира - въпреки

че функциите за контрол на скоростта и разстоянието остават активни. Воланът леко вибрира, когато подкрепата е деактивирана временно, за да предупреди водача за промяната.

### ПРЕДУПРЕЖДЕНИЕ

Допълнителното кормилно подпомагане на Pilot Assist се деактивира автоматично и се възобновява без предварително предупреждение.

### Кръгли завои и когато пътят се разделя

Pilot Assist взаимодейства с водача, който не трябва да чака помощ подкрепата за волана от Pilot Assist, а винаги трябва да бъде подготвен да използва волана сам, особено в завоите.

Когато автомобилът се приближава към изход или ако лентата се разделя, водачът трябва да насочи волана към желаната лента, за да определи желаната посока на Pilot Assist.

### Ръце върху волана

За да може Pilot Assist да функционира, ръцете на водача трябва да са на волана. Важно е също водачът винаги да бъде активен и бдителен, когато шофира, тъй като Pilot Assist не може да отчете всички ситуации и функцията може да превключва

между изключено и включено състояние без предварително предупреждение.



Ако Pilot Assist открие, че водачът не държи ръцете си върху волана, системата издава предупреждение със символ и текстово съобщение на дисплея на водача, за да подкани водача да управлява автомобила активно.

Ако след няколко секунди ръцете на водача все още не могат да бъдат разпознати като поставени върху волана, подканата за поемане на управлението се повтаря, като се добавя звуков предупредителен сигнал.

Ако Pilot Assist не може да установи, че ръцете на водача са на волана след още няколко секунди, предупредителният сигнал става интензивен и функцията за кормилно управление се изключва. Тогава Pilot Assist да се рестартира с помощта на бутона  от волана.





### ПРЕДУПРЕЖДЕНИЕ

- Функцията е допълнителна подкрепа за водача, предназначена да улесни шофирането и да го направи по-безопасно – не може да се справи с всички ситуации при всякакъв трафик, атмосферни условия и пътни условия.
- Препоръчва се на водача да прочете всички раздели от ръководството на собственика, които се отнасят до тази функция, за да се запознае с фактори като нейните ограничения и това, с което водачът трябва да е наясно, преди да използва системата.
- Функциите в подкрепа за водача никога не могат да заместят вниманието и преценката на водача. Водачът винаги е отговорен за това автомобилът да се управлява по безопасен начин, с подходяща скорост, с подходяща дистанция до останалите превозни средства и в съответствие с действащите правила за движение.

### ВАЖНО

Поддръжката на компоненти на системите в подкрепа за водача трябва да се извършва само в сервиз – препоръчва се оторизиран сервиз на Volvo.

### Свързана информация

- Система в подкрепа на водача (стр. 298)
- Избиране и активиране на Pilot Assist\* (стр. 343)
- Режим на дисплея за Pilot Assist\* (стр. 341)
- Ограничения на Pilot Assist\* (стр. 347)
- Символи и съобщения за Pilot Assist\* (стр. 350)
- Органи за управление на Pilot Assist\* (стр. 341)
- Предупреждение от системата за подкрепа за водача в случай на опасност от сблъсък (стр. 354)
- Промяна на целта с подкрепа за водача (стр. 355)
- Задайте интервал от време до автомобила отпред (стр. 357)
- Задайте запаметената скорост за подкрепа за водача (стр. 356)

- Автоматично спиране с подкрепа за водача (стр. 359)
- Помощ при изпреварване\* (стр. 352)

## Органи за управление на Pilot Assist<sup>68</sup>

Обобщение на начина, по който се управлява Pilot Assist чрез лявата клавиатура на волана и как се показва функцията на дисплея.

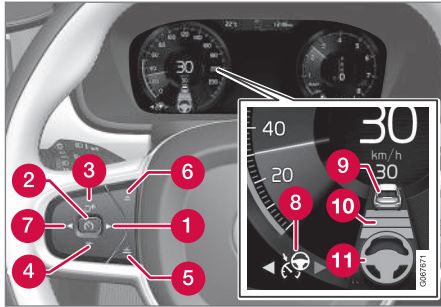

Бутони и символи за функцията.

- 1 ▶: превключва от адаптивен круиз контрол\* към Pilot Assist
- 2 🚗 : От режим на готовност - активира Pilot Assist и запаметява текущата скорост
- 2 🚗 : От активен режим - деактивира/ превключва Pilot Assist в режим на готовност

- 3 🚗 : активира Pilot Assist от режим на готовност и възобновява запаметената скорост и интервал от време
- 3 + : Увеличава запаметената скорост
- 4 - : Намалява запаметената скорост
- 5 Увеличава интервала от време до автомобилите отпред
- 6 Намалява интервала от време до автомобилите отпред
- 7 ⏪: превключва от Pilot Assist към адаптивен круиз контрол
- 8 Символ за функция
- 9 Символи за целеви автомобил
- 10 Символ за интервал от време до автомобилите отпред
- 11 Символ за активирана/деактивирана подкрепа за волана

### Свързана информация

- Pilot Assist\* (стр. 338)

## Режим на дисплея за Pilot Assist<sup>69</sup>

Следващият пример за изображение показва как Pilot Assist може да се показва на дисплея в различен контекст.

### Скорост

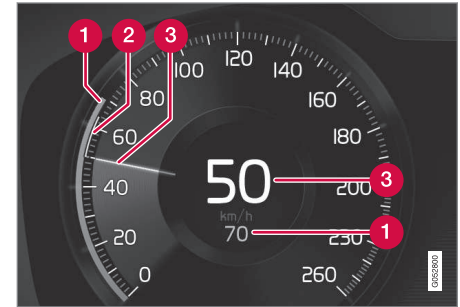

Индикация за скорости.

- 1 Запаметена скорост
- 2 Скорост на автомобила отпред
- 3 Текуща скорост на Вашия автомобил

<sup>68</sup> Тази функция може да се предлага като стандартна или като опционална в зависимост от пазара.

<sup>69</sup> Тази функция може да се предлага като стандартна или като опционална в зависимост от пазара.

### « Интервал от време

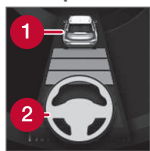

Pilot Assist регулира само времевия интервал до автомобила отпред, когато символът за разстояние показва превозно средство (1) над символа на волана.

Подкрепата за волана на Pilot Assist е активна само когато символът на волана (2) се промени от СИВ на ЗЕЛЕН.

### По време на движение

В следния пример функцията за информация за пътни знаци (RSI<sup>70</sup>) уведомява водача, че максималната разрешена скорост е 130 км/ч (80 мили/ч).



Предходната илюстрация показва, че Pilot Assist е настроена да поддържа 110 км/ч (68 мили/ч) и няма автомобил отпред, който да се следва.

Pilot Assist не предоставя подкрепа на волана, тъй като не могат да се разпознаят страничните маркировки на пътната лента.

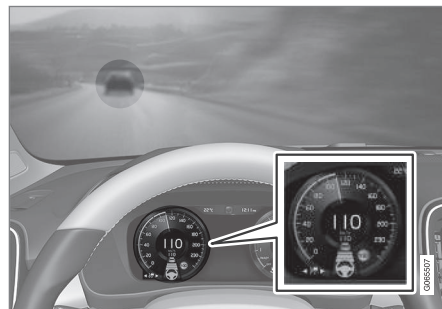

Предходната илюстрация показва, че Pilot Assist е настроена да поддържа 110 км/ч (68 мили/ч) и същевременно следва автомобил отпред, който поддържа същата скорост.

Pilot Assist не предоставя подкрепа на волана, тъй като не могат да се разпознаят страничните маркировки на пътната лента.



Предходната илюстрация показва, че Pilot Assist е настроена да поддържа 110 км/ч (68 мили/ч) и същевременно следва автомобил отпред, който поддържа същата скорост.

Тук Pilot Assist също предоставя подкрепа на волана, тъй като могат да се разпознаят страничните маркировки на пътната лента.

<sup>70</sup> Road Sign Information



Предходната илюстрация показва, че Pilot Assist е настроена да поддържа 110 км/ч (68 мили/ч) и няма автомобил отпред, който да се следва.

Pilot Assist предоставя подкрепа на волана, тъй като могат да се разпознават маркировките на пътната лента.

### Свързана информация

- Pilot Assist\* (стр. 338)
- Ограничения на Pilot Assist\* (стр. 347)

## Избиране и активиране на Pilot Assist\*71

Pilot Assist трябва първо да се избере и след това да се активира, за да може да контролира скоростта и разстоянието и да оказва подкрепа за волана.

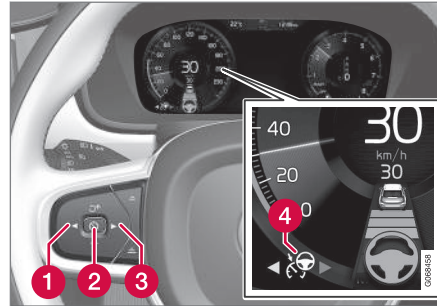

Зеленият волан показва, че Pilot Assist осигурява подпомагане на волана.

За да се стартира Pilot Assist е необходимо следното.

- Предпазният колан на водача трябва да бъде закопчан и вратата на водача трябва да бъде затворена.
- Маркировките на краищата на лентата трябва да са ясни и да се разпознават от автомобила.

- Трябва да има превозно средство ("целево превозно средство") в рамките на разумно разстояние пред автомобила или текущата скорост трябва да бъде най-малко 15 км/ч (9 мили/ч).
- Скоростта не трябва да надвишава 140 км/ч (87 мили/ч).
- Шофьорът трябва да държи ръцете си върху волана.
- Трябва да има превозно средство ("целево превозно средство") в рамките на разумно разстояние пред автомобила или текущата скорост трябва да бъде най-малко 15 км/ч (9 мили/ч).
- При автомобили с механична скоростна кутия. Скоростта трябва да е най-малко 30 км/ч (20 мили/ч).

1. Натиснете ◀ (1) или ▶ (3) за превъртане до символа за Pilot Assist 🚗 (4).
  - > Символът е сив – Pilot Assist е в режим на готовност.
2. При избран Pilot Assist – натиснете бутон 🚗 (2) от волана за активиране.
  - > Символът е бял – Pilot Assist се стартира и текущата скорост се съхранява като максимална скорост.

<sup>71</sup> Тази функция може да се предлага като стандартна или като опционална в зависимост от пазара.

#### ◀ Повторно активиране на Pilot Assist до последната запаметена скорост

- При избран Pilot Assist – натиснете бутона  от волана за активиране.
  - > Маркировките на круиз контрола и символите на дисплея на водача променят цвета си от СИВ на БЯЛ — автомобилът ще следва отново последната запаметена скорост.

#### ПРЕДУПРЕЖДЕНИЕ

Значително увеличение на скоростта може да последва, когато скоростта се възобнови с бутон  на волана.

#### Свързана информация

- Pilot Assist\* (стр. 338)
- Деактивирайте Pilot Assist\* (стр. 344)
- Ограничения на Pilot Assist\* (стр. 347)

#### Деактивирайте Pilot Assist\*<sup>72</sup>

Pilot Assist може да се деактивира и изключи.

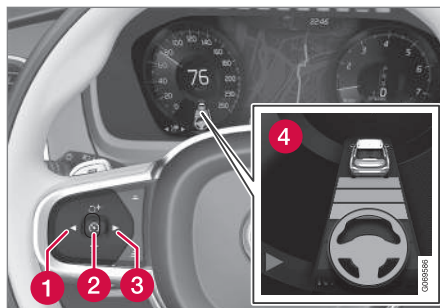

Зеленият волан показва, че Pilot Assist осигурява подпомагане на волана.

1. Натиснете бутона на волана  (2).
  - > Символът и индикаторите стават сиви – Pilot Assist е настроен в режим на готовност. Индикаторът за време-вия интервал и символът за целевото превозно средство, ако е активиран, също са изключени.

2. Натиснете бутона от волана ◀ (1) или ▶ (3) за превключване към друга функция.
  - > Символът на дисплея на водача и индикаторът за Pilot Assist (4) се изключват – което изтрива запаметената максимална скорост.

#### ПРЕДУПРЕЖДЕНИЕ

- Когато Pilot Assist е в режим на готовност, водачът трябва да се намеси и да управлява с волана, като регулира както скоростта, така и разстоянието до превозното средство отпред.
- Когато Pilot Assist е в режим на готовност и автомобилът се приближава твърде близо до превозно средство отпред, водачът вместо това се предупреждава за късото разстояние от функцията Предупреждение за разстояние\*.

#### Свързана информация

- Адаптивен круиз контрол\* (стр. 326)
- Избор и активиране на адаптивния круиз контрол\* (стр. 330)
- Промяна между круиз контрол и адаптивен круиз контрол\* в централния дисплей (стр. 334)

<sup>72</sup> Тази функция може да се предлага като стандартна или като опционална в зависимост от пазара.

- Ограничения за адаптивен круиз контрол\* (стр. 333)
- Временно деактивиране на подкрепата на волана с Pilot Assist\* (стр. 346)

### Режим на готовност за Pilot Assist<sup>73</sup>

Pilot Assist може да бъде деактивиран и зададен в режим на готовност. Това може да стане поради намеса на водача или автоматично.

Режимът на готовност означава, че функцията е избрана на дисплея на водача, но не е активирана. В този случай, Pilot Assist не регулира скоростта или разстоянието до превозното средство отпред, нито осигурява подкрепа за волана.

### Режим на готовност при интервенция на водача

Pilot Assist се деактивира и преминава в режим на готовност, ако възникне едно от следните:

- Използва се крачна спирачка.
- Селекторът на предавки се премести в положение **N**.
- Мигачите се използват по-дълго от 1 минута.
- Водачът поддържа скорост, по-висока от запаметената за по-дълго от 1 минута.

- Педалът на съединителя е натиснат за припл. 1 минута - важи за автомобили с механична скоростна кутия.

### Автоматичен режим на готовност

#### ПРЕДУПРЕЖДЕНИЕ

При автоматичен режим на готовност водачът се предупреждава чрез звуков сигнал и съобщение на дисплея на водача.

- След това водачът трябва да регулира скоростта на автомобила, да задейства спирачките, ако е необходимо и да поддържа безопасно разстояние до останалите превозни средства.

Автоматичният режим на готовност може да бъде включен в случай на едно от следните.

- Една от системите, от които зависи Pilot Assist, е спряла да работи, напр. контрол на стабилността / против занасяне<sup>74</sup>.
- Ръцете не държат волана.
- Водачът отвори вратата.

<sup>73</sup> Тази функция може да се предлага като стандартна или като опционална в зависимост от пазара.

<sup>74</sup> Electronic Stability Control

- Водачът разкопчае предпазния си колан.
  - Оборотите на двигателя са твърде ниски/високи.
  - Едно или повече колела загуби сцепление.
  - Спирачната температура е твърде висока.
  - Задейства се ръчната спирачка.
  - Камерата и радарният модул са покрити, напр. от сняг или силен дъжд (обективът на камерата/радиовълните са блокирани).
  - Скоростта е под 5 км/ч (3 мили/ч) и Pilot Assist не е сигурен дали целевият обект е неподвижен автомобил или друг обект от рода на ограничител на скоростта.
  - Скоростта е под 5 км/ч (3 мили/ч) и автомобилът отпред завива, така че Pilot Assist вече няма автомобил за следване.
  - Скоростта намалява под 30 км/ч (20 мили/ч) - отнася се само за автомобили с механична скоростна кутия.
- Ограничения на Pilot Assist\* (стр. 347)

### Свързана информация

- Pilot Assist\* (стр. 338)
- Избиране и активиране на Pilot Assist\* (стр. 343)
- Деактивирайте Pilot Assist\* (стр. 344)

### Временно деактивиране на подкрепата на волана с Pilot Assist\*<sup>75</sup>

Подкрепата на волана на Pilot Assist може да бъде временно деактивирана и възобновена без предварително предупреждение.

Когато се използват мигачите, подкрепата на волана на Pilot Assist се изключва временно. Когато мигачът се изключи, кормилното подпомагане се активира автоматично, ако все още могат да бъдат разпознати маркировките на краищата на лентата.

Ако Pilot Assist не е в състояние да интерпретира ясно лентата, напр. ако камерата или радарното устройство не могат да видят страничните маркировки за лентата, Pilot Assist временно деактивира подкрепата на волана – функциите за регулиране на скоростта и разстоянието остават активни. Подкрепата на волана се възобновава, когато лентата може да се интерпретира отново. В такива случаи леките вибрации на волана могат да предупреждават водача за факта, че подкрепата на волана е временно деактивирана.

### Свързана информация

- Pilot Assist\* (стр. 338)
- Избиране и активиране на Pilot Assist\* (стр. 343)



- Деактивирайте Pilot Assist\* (стр. 344)
- Ограничения на Pilot Assist\* (стр. 347)

### Ограничения на Pilot Assist\*<sup>76</sup>

Функцията Pilot Assist може да има ограничения в определени ситуации.

Функцията Pilot Assist е подкрепа, която може да помогне на водача в много ситуации. Но водачът винаги е отговорен за поддържането на безопасно разстояние до околните предмети и правилното положение в лентата.

### ПРЕДУПРЕЖДЕНИЕ

В определени ситуации подпомагането на кормилното управление Pilot Assist може да има затруднения да помогне на водача по правилния начин или може да бъде автоматично деактивирано - в този случай използването на Pilot Assist не се препоръчва. Такива примерни ситуации могат да бъдат:

- маркировките на лентата са неясни, износени, липсват или се пресичат помежду си, или ако има няколко набора маркировки на лентите.
- разделението на лентата се променя, напр. когато лентите се разделят или се сливат, както и по хлъзгави пътища.
- при пътни работи и внезапни промени по пътното платно, напр. когато линиите могат да престанат да маркират правилния маршрут.
- ръбове или други линии, различни от маркировките на лентата, присъстват на или близо до пътя, напр. бордюри, fugи или ремонти на пътната настилка, ръбове на прегради, крайпътни ръбове или силни сенки.
- лентата е тясна или криволичеща.

<sup>75</sup> Тази функция може да се предлага като стандартна или като опционална в зависимост от пазара.

<sup>76</sup> Тази функция може да се предлага като стандартна или като опционална в зависимост от пазара.





- лентата съдържа издатини или дупки.
- метеорологичните условия са лоши, напр. дъжд, сняг или мъгла или киша или нарушена видимост с лоши условия на осветеност, задно осветление, мокра пътна настилка и т.н.

Водачът също трябва да отбележи, че Pilot Assist има следните ограничения:

- Не се разпознават високи бордюри, крайпътни бариери, временни препятствия (пътни конуси, предпазни бариери и др.). Алтернативно, те могат да бъдат разпознати неправилно като маркировка на лента с последващ риск от контакт между автомобила и такива препятствия. Водачът трябва да се увери, че автомобилът е на подходящо разстояние от подобни препятствия.
- Камерата и радарният сензор нямат капацитета да разпознаят всички насрещни обекти и препятствия в пътната среда, напр. дупки, неподвижни препятствия или предмети, които напълно или частично блокират маршрута.
- Pilot Assist не "вижда" пешеходци, животни и т.н.

- Препоръчителната сила на завиване е ограничена, което означава, че Pilot Assist не винаги може да помогне на водача да управлява и задържа автомобила в лентата.
- В автомобили, оборудвани със Sensus Navigation\*, функцията има възможност да използва информация от данните на картата, което може да доведе до променливи експлоатационни характеристики.
- Pilot Assist се изключва, ако сервоусилвателят на волана, свързан със скоростта, работи с намалена мощност, например по време на охлаждане поради прегряване.



### ПРЕДУПРЕЖДЕНИЕ

Pilot Assist трябва да се използва само ако има ясни линии на лентата, боядисани от всяка страна на лентата. Всяка друга употреба създава повишен риск от контакт с околни препятствия, които не могат да бъдат разпознати от функцията.



### ПРЕДУПРЕЖДЕНИЕ

- Това не е система за избягване на сблъсък. Водачът винаги е отговорен и трябва да се намеси, ако системата не разпознае превозно средство отпред.
- Функцията не спира при хора или животни, нито за малки превозни средства, като велосипеди и мотоциклети. Не спира също така при ниски ремаркета, насрещни, бавни или неподвижни превозни средства и предмети.
- Не използвайте функцията в трудни ситуации, като например в градския трафик, на кръстовища, при хлъзгави повърхности с много вода или киша на пътя, при силен дъжд/сняг, при лоша видимост, по криволичещи пътища или хлъзгави пътища.

Водачът винаги има възможност да коригира или регулира намесата в кормилната уредба, наложена от Pilot Assist, и може да завърти волана до желаната позиция.

**Стръмни пътища и/или тежък товар**  
Имайте предвид, че функцията Pilot Assist е предназначена предимно за използване при шофиране по равнинни пътни настилки. Функцията може да има затруднения в

запазване на правилното разстояние до автомобила отпред при шофиране по стръмни склонове - в такъв случай, бъдете особено внимателни и готови за спиране.

Не използвайте Pilot Assist, ако автомобилът има тежък товар или с автомобила е свързано ремарке.

- Режими на движение\* (стр. 470)

#### **i БЕЛЕЖКА**

Pilot Assist не може да се активира, ако към електрическата система на автомобила е свързано ремарке, багажник за велосипеди или подобно.

#### **Недостъпен режим на движение**

Режим на движение **Off Road** не може да се избира, когато е активиран Pilot Assist.

#### **i БЕЛЕЖКА**



Тази функция използва модула на камерата и радара на автомобила, който има определени общи ограничения.

#### **Свързана информация**

- Pilot Assist\* (стр. 338)
- Ограничения на модула на камерата и радара (стр. 437)
- Зависимо от скоростта кормилно усилие (стр. 298)

## Символи и съобщения за Pilot Assist<sup>77</sup>

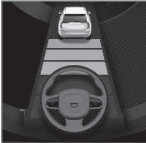
Определен брой символи и съобщения във връзка със системата Pilot Assist могат да бъдат показани чрез дисплея на водача.

Символ	Съобщение	Спецификация
	Сив символ на волан	Показва деактивирано кормилно подпомагане. Когато Pilot Assist предоставя кормилно подпомагане, воланът е зелен.
	Символ за ръце на волана	Системата не може да открие дали водачът е с ръце върху волана. Поставете ръцете си върху волана и насочвайте активно автомобила.
	Сензор на пр. стъкло Блокиран сензор, виж ръководството	Почистете предното стъкло пред камерата и детекторите на радарните устройства.

Текстовото съобщение може да се изчисти чрез кратко натискане на бутона , раз-

положен в центъра на дясната клавиатура на волана.

Ако съобщението остане: Свържете се с сервиз за - препоръчва се оторизиран сервиз на Volvo.

<sup>77</sup> Тази функция може да се предлага като стандартна или като опционална в зависимост от пазара.

### Свързана информация

- Pilot Assist\* (стр. 338)
- Ограничения на Pilot Assist\* (стр. 347)

### Помощ при изпреварване\*

Функцията за помощ при изпреварване може да помогне на водача при изпреварване на други превозни средства. Функцията може да се използва с адаптивен круиз контрол\* или Pilot Assist\*.

Когато адаптивният круиз контрол или Pilot Assist следва друго превозно средство и водачът показва намерението да изпревари, като активира мигача<sup>78</sup>, системите помагат за ускоряване на автомобила към превозното средство отпред **преди** водачът на автомобила да достигне до лентата за изпреварване.

След това функцията забавя намаляването на скоростта, за да се избегне преждевременното спиране, когато автомобилът на водача се приближава към по-бавно движещо се превозно средство.

Функцията остава активна, докато водачът на автомобила не изпревари напълно изпреварваното превозно средство.

### ПРЕДУПРЕЖДЕНИЕ

Имайте предвид, че тази функция може да се активира и в други ситуации, освен по време на изпреварване, напр. когато се използва мигач, който указва смяна на лентата или излизане на друг път – тогава автомобилът ще ускори за кратко.

### ПРЕДУПРЕЖДЕНИЕ

- Функцията е допълнителна подкрепа за водача, предназначена да улесни шофирането и да го направи по-безопасно – не може да се справи с всички ситуации при всякакъв трафик, атмосферни условия и пътни условия.
- Препоръчва се на водача да прочете всички раздели от ръководството на собственика, които се отнасят до тази функция, за да се запознае с фактори като нейните ограничения и това, с което водачът трябва да е наясно, преди да използва системата.
- Функциите в подкрепа за водача никога не могат да заместят вниманието и преценката на водача. Водачът винаги е отговорен за това автомобилът да се управлява по безопасен начин, с подходяща скорост, с подходяща дистанция до останалите превозни средства и в съответствие с действащите правила за движение.

<sup>78</sup> При ляв мигач само в автомобил с ляв волан или десен мигач в автомобил с десен волан.

### Свързана информация

- Система в подкрепа на водача (стр. 298)
- Използване на функцията за помощ при изпреварване (стр. 353)
- Адаптивен круиз контрол\* (стр. 326)
- Pilot Assist\* (стр. 338)

### Използване на функцията за помощ при изпреварване

Помощ при изпреварване може да се използва с адаптивен круиз контрол\* или Pilot Assist\*. Съществуват редица критерии, за да се използва помощ при изпреварване.

Трябва да са изпълнени следните условия за активиране на помощта при изпреварване:

- отпред трябва да има превозно средство (целено превозно средство)
- **текущата скорост** на Вашия автомобил трябва да е поне 70 км/ч (43 мили/ч)
- **запометената скорост** трябва да бъде достатъчно висока, за да се извърши безопасно изпреварването.

За стартиране на Помощ при изпреварване:

- Активирайте мигача.

Използвайте левия мигач в автомобил с ляв волан и десния мигач при автомобил с десен волан.

> Помощта при изпреварване се стартира.

### ПРЕДУПРЕЖДЕНИЕ

Когато използва системата за помощ при изпреварване, водачът трябва да е наясно, че може да има нежелано ускорение, ако условията внезапно се променят.

Ето защо трябва да се избягват някои ситуации, като например:

- автомобилът се приближава до изход за отклонение, което е в същата посока, както обикновено се извършва изпреварване.
- превозното средство отпред забавя скоростта, преди автомобилът на водача да премине в лентата за изпреварване.
- трафикът в изпреварващата лента се забавя.
- автомобил с дясно движение се управлява в държава с ляво движение (или обратно).

Подобни ситуации могат да бъдат избегнати чрез временно настройване на адаптивния круиз контрол или Pilot Assist в режим на готовност.

### Свързана информация

- Помощ при изпреварване\* (стр. 352)
- Адаптивен круиз контрол\* (стр. 326)
- Pilot Assist\* (стр. 338)



- Режим на готовност при адаптивен круиз контрол\* (стр. 332)
- Режим на готовност за Pilot Assist\* (стр. 345)

### Предупреждение от системата за подкрепа за водача в случай на опасност от сблъсък

Системите в подкрепа за водача от адаптивния круиз контрол\* и Pilot Assist\* могат да предупредят водача, ако разстоянието до автомобила отпред внезапно стане прекалено малко.

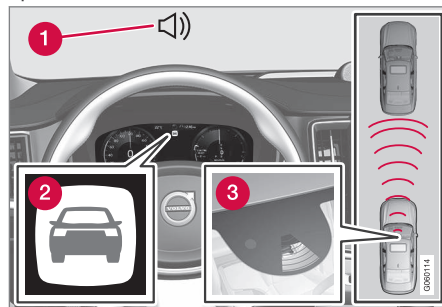

Предупреждение за сблъсък със звук и символ

- 1 Акустичен сигнал в случай на риск от сблъсък
- 2 Предупредителен сигнал в случай на опасност от сблъсък
- 3 Измерване на разстоянието с камерата и радарния модул

Адаптивният круиз контрол и Pilot Assist използват пригл. 40% от капацитета на крачната спирачка. Ако автомобилът трябва да бъде спрян по-силно, отколкото е спо-

собна подкрепата за водача, и водачът не използва спирачките, предупредителната лампа и звуковото предупреждение се активират, за да предупредят водача, че е необходима незабавна намеса.

### **⚠ ПРЕДУПРЕЖДЕНИЕ**

Системите в подкрепа за водача само предупреждават за превозни средства, които техният радарен модул е разпознал - поради което може да не бъде издадено предупреждение или може да бъде издадено с известно закъснение. Никога не чакайте предупреждение. Задействайте спирачките, когато ситуацията изисква.

### Свързана информация

- Система в подкрепа на водача (стр. 298)
- Адаптивен круиз контрол\* (стр. 326)
- Pilot Assist\* (стр. 338)



## Промяна на целта с подкрепа за водача

Подкрепата за водача, оказвана от адаптивния круиз контрол\* и Pilot Assist\*, в съчетание с автоматична скоростна кутия, има промяна на целевата функция при определени скорости.

### Промяна на целта

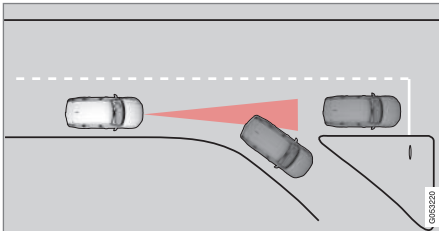

Ако превозното средство отпред внезапно завие, тогава отпред може да има спрели автомобили.

Когато системите в подкрепа за водача следват друг автомобил при скорости **под** 30 км/ч (20 мили/ч) и променят целевото превозно средство – от движещ се автомобил на неподвижен автомобил – подкрепата за водача ще забави скоростта при неподвижен автомобил.

## **⚠ ПРЕДУПРЕЖДЕНИЕ**

Когато системите в подкрепа за водача следват друг автомобил със скорост **над** прикл. 30 км/ч (20 мили/ч) и целта се променя от движещо се превозно средство на неподвижно превозно средство, системите в подкрепа за водача ще **игнорират** стационарното превозно средство и вместо това ще ускорят до запааметената скорост.

- Тогава водачът трябва да се намеси и да спре сам.

### Автоматичен режим на готовност с промяна на целта

Подкрепата за водача се изключва и минава в режим на готовност:

- когато скоростта е под 5 км/ч ((3 мили/ч)) и функциите за подкрепа за водача не са сигурни дали целевият обект е неподвижен автомобил или друг обект от рода на ограничител на скоростта.
- когато скоростта е под 5 км/ч ((3 мили/ч)) и автомобилът отпред завие, така че функциите за подкрепа за водача вече нямат автомобил за следване.

### Свързана информация

- Система в подкрепа на водача (стр. 298)
- Адаптивен круиз контрол\* (стр. 326)
- Pilot Assist\* (стр. 338)

## Задайте запаметената скорост за подкрепа за водача

Възможно е да се зададе запаметена скорост за функциите на ограничител на скоростта, круиз контрол, адаптивен круиз контрол\* и Pilot Assist\*.

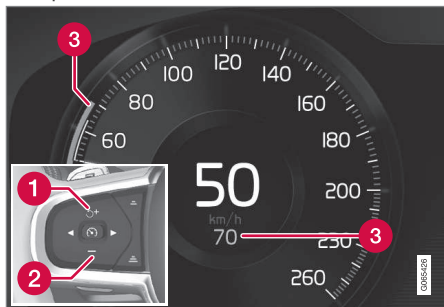

- 1 **+** : Увеличава запаметената скорост
- 2 **-** : Намалява запаметената скорост
- 3 Запаметена скорост

– Променете зададената скорост с кратко натискане на бутоните на волана **+** (1) или **-** (2) или като ги натиснете и задържите така.

- **Кратко натискане:** Всяко натискане променя скоростта на стъпки от +/- 5 км/ч (+/- 5 мили/ч).
  - **Натискане и задържане:** Отпуснете бутона, когато индикаторът на скоростта (3) се придвижи до желаната скорост.
- > Скоростта, зададена след последното натискане на бутон, се съхранява в паметта.

### Действие на педала на газта

Ако водачът увеличи скоростта на автомобила чрез педала на газта, преди да натисне бутона на волана **+** (1), запаметената скорост ще бъде скоростта на автомобила при натискане на бутона, при условие че кракът на водача е върху педала на газта в момента, когато се натиска бутонът.

Временно увеличаване на скоростта с педала на газта, например при изпреварване, не засяга настройката - автомобилът се връща към последната запаметена скорост, когато педалът на газта се отпусне.

## Възможна скорост

### Автоматична скоростна кутия

Функциите за подкрепа за водача могат да следват друго превозно средство при скорост от 0 км/ч до 200 км/ч (125 мили/ч).

Pilot Assist може да осигури кормилно подпомагане от почти неподвижно положение до скорост от 140 км/ч (87 мили/ч).

Обърнете внимание, че най-ниската програмируема скорост е 30 км/ч (20 мили/ч) – въпреки че е в състояние да следва друго превозно средство чак до скорост от 0 км/ч, не може да се избира/запамятава скорост под 30 км/ч (20 мили/ч).

### Механична скоростна кутия

функциите за подкрепа за водача могат да следват друго превозно средство при скорост от 30 км/ч (20 мили/ч) до 200 км/ч (125 мили/ч).

Pilot Assist може да осигури подкрепа за волана от 30 км/ч (20 мили/ч) до скорост от 140 км/ч (87 мили/ч).

Най-ниската програмируема скорост е 30 км/ч (20 мили/ч) – максималната скорост е 200 км/ч (125 мили/ч).

### Свързана информация

- Система в подкрепа на водача (стр. 298)
- Ограничител на скоростта (стр. 315)

- Круиз контрол (стр. 322)
- Адаптивен круиз контрол\* (стр. 326)
- Pilot Assist\* (стр. 338)

### Задайте интервал от време до автомобила отпред

Възможно е да се зададе интервал от време до автомобила отпред, който трябва да се поддържа от функциите на адаптивния круиз контрол\* и Pilot Assist\*.

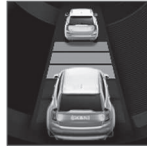

Могат да бъдат избрани и показани на дисплея на водача различни времеви интервали до автомобила отпред, като 1-5 хоризонтални линии - колкото повече линии, толкова по-

дълъг времеви интервал. Един ред представя около 1 секунда до автомобила отпред, 5 реда представляват около 3 секунди.

#### **БЕЛЕЖКА**

Когато символът на дисплея на водача показва кола и волан, Pilot Assist следва превозно средство отпред в предварително зададен интервал от време.

Когато се показва само волан, няма превозно средство на разумно разстояние отпред.

#### **БЕЛЕЖКА**

Когато символът на дисплея на водача показва две коли, адаптивният круиз контрол следва автомобила отпред в предварително зададен интервал от време.

Когато се показва само една кола, няма превозно средство на разумно разстояние отпред.

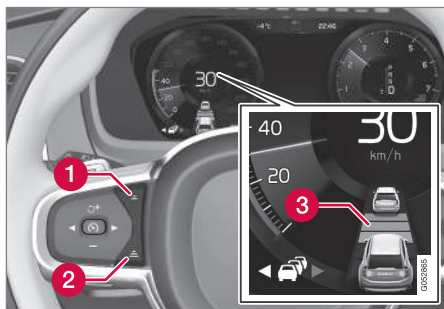

Контрол за интервала от време.

- 1 Намаляване на интервала от време
  - 2 Увеличаване на интервала от време
  - 3 Индикатор за разстояние
- Натиснете бутон на волана (1) или (2), за да увеличите или намалите интервала от време.
- > Индикаторът за разстояние (3) показва текущия интервал от време.

Адаптивният круиз контрол позволява значително вариране на интервала от време в определени ситуации, за да може автомобилът да следва плавно и комфортно превозното средство отпред. При ниска скорост, когато разстоянията са къси, адаптивният круиз контрол постепенно увеличава интервала от време.

### БЕЛЕЖКА

- Колкото по-висока е скоростта, толкова по-голяма е изчисленото разстояние в метри за даден интервал от време.
- Използвайте само времеви интервали, разрешени от местните правилници за движение.
- Ако изглежда, че системите в подкрепа за водача изглежда не реагират с увеличаване на скоростта при активиране, това може да е така, защото времеви интервал до превозното средство отпред е по-кратък от зададения времеви интервал.

### ПРЕДУПРЕЖДЕНИЕ

- Използвайте само времеви интервал, който отговаря на текущите условия на движение.
- Водачът трябва да е наясно, че кратките времеви интервали ограничават времето за реагиране и предприемане на действия при неочаквана пътна ситуация.

### Свързана информация

- Режими на движение при използване на времеви интервал до превозни средства (стр. 359)
- Система в подкрепа на водача (стр. 298)
- Адаптивен круиз контрол\* (стр. 326)
- Pilot Assist\* (стр. 338)

## Режими на движение при използване на времеви интервал до превозни средства

Водачът може да избира различни стилове на шофиране за начина, по който подкрепата за водача трябва да поддържа предварително зададения интервал от време до автомобила отпред.

Изборът се прави чрез управлението на режима на движение **DRIVE MODE**.

Изберете една от следните възможности:

- **Eco** – Подкрепата за водача се фокусира върху добрата икономия на гориво, което означава по-дълъг интервал от време до автомобила отпред.
- **Comfort** – Подкрепата за водача се фокусира върху възможно най-плавно следване на зададения интервал от време до автомобила отпред.
- **Dynamic\*** – Подкрепата за водача се фокусира върху по-плътнo следване на зададения интервал от време до автомобила отпред, което в определени случаи може да означава по-силно ускоряване и спиране.

## Свързана информация

- Задайте интервал от време до автомобила отпред (стр. 357)
- Система в подкрепа на водача (стр. 298)

- Режими на движение\* (стр. 470)

## Автоматично спиране с подкрепа за водача

Подкрепата за водача в адаптивния круиз контрол\* и Pilot Assist\* има специална спираща функция при бавен трафик и в неподвижно състояние. При определени ситуации ръчната спираща се задейства, за да се задържи автомобила неподвижен.

### Спираща функция в бавно движещи се опашки и неподвижно състояние

При по-кратки спирания във връзка с бавно придвижване в задръстване или на светофар, шофирането се възобновява автоматично, ако спиранията не са по-дълги от прикл. 3 секунди - ако спирането е за по-дълго време, функцията в подкрепа за водача преминава задава в режим на готовност с автоматично спиране.

- Функцията се активира отново по един от следните начини:
  - Натиснете бутона на волана .
  - Натискане на педала на газта.
- > Функцията възобновява следването на автомобила отпред, ако той започне да се движи напред в рамките на прикл. 6 секунди.





### ПРЕДУПРЕЖДЕНИЕ

Значително увеличение на скоростта може да последва, когато скоростта се възобнови с бутон  на волана.

### ПРЕДУПРЕЖДЕНИЕ

Системите в подкрепа за водача само предупреждават за препятствия, които техният радарен модул е разпознал - поради което може да не бъде издадено предупреждение или може да бъде издадено с известно закъснение.

- Никога не чакайте предупреждение или намеса. Задействайте спирачките, когато ситуацията изисква.

### БЕЛЕЖКА

Системите в подкрепа за водача могат да задържат автомобила неподвижно за максимум 10 минути, след това ръчната спирачка се задейства и функцията се изключва.

Преди да се активират отново системите в подкрепа за водача, ръчната спирачка трябва да се освободи.

### Прекратяване на автоматичното спиране

В някои случаи автоматичното спиране се прекратява при неподвижно състояние и

функцията преминава в режим на готовност. Това означава, че спирачките се освобождават и автомобилът може да започне да се движи - следователно водачът трябва да се намеси и да спре сам автомобила, за да го задържи неподвижен.

Това може да се случи в някоя от следните ситуации:

- Водачът поставя крака си върху спирачния педал.
- Задейства се ръчната спирачка.
- Селекторът на предавки се премести в положение **P**, **N** или **R**.
- Водачът поставя адаптивния круиз контрол или Pilot Assist в режим на готовност.

### Автоматично задействане на ръчната спирачка

Ръчната спирачка се задейства, ако функцията задържа автомобила неподвижен с крачната спирачка и:

- Водачът отвори вратата или свали колана си.
- Функцията е задържала автомобила неподвижен за повече от прикл. 10 минути.
- Спирачките са прегрели.
- Водачът изключва ръчно двигателя.

### Свързана информация

- Система в подкрепа на водача (стр. 298)
- Адаптивен круиз контрол\* (стр. 326)
- Pilot Assist\* (стр. 338)
- Спирачни функции (стр. 451)

## Lane assistance (асистент за спазване на лентата за движение)

Функцията на Lane Keeping Aid (LKA)<sup>79</sup> е да помогне на водача да намали риска от случайно излизане на автомобила от неговата пътна лента по магистралите и други главни пътища.

Lane Keeping Aid насочва автомобила обратно в неговата лента и/или предупреждава водача с вибрации във волана.

Функцията Lane Keeping Aid е активна в диапазона на скорост от 65–200 км/ч (40–125 мили/ч) по пътища с ясно видими маркировки на лентата/странични линии.

При тесни пътища функцията може да не е налична, като в този случай преминава в режим на готовност. Функцията става достъпна отново, когато пътят е достатъчно широк.

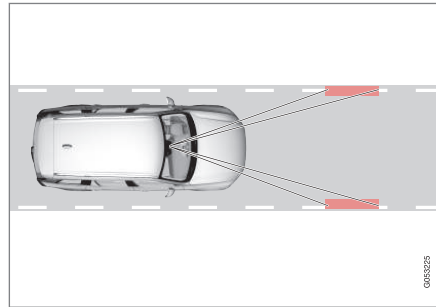

Камера отчита страничните линии на пътя/лентата.

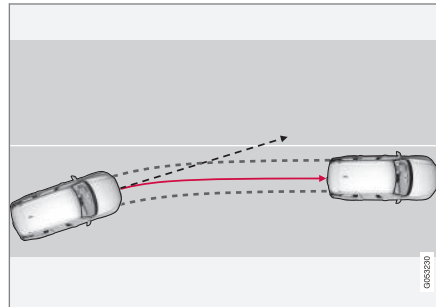

Lane assistance (асистент за спазване на лентата за движение) направлява автомобила обратно в неговата пътна лента.

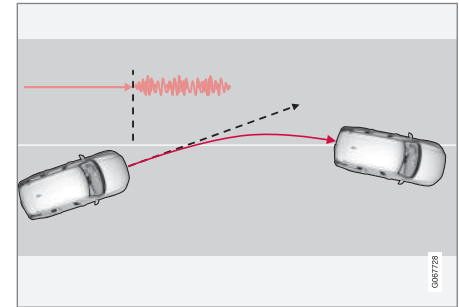

Lane assistance (асистент за спазване на лентата за движение) предупреждава чрез вибрации във волана.

В зависимост от настройките, Lane assistance (асистент за спазване на лентата за движение) действа в съответствие със следното:

- **Активиране на Помощ:** Когато автомобилът се приближава към ограничителна линия на пътна лента, функцията активно ще насочи автомобила обратно към неговата лента, като приложи лек въртящ момент към волана.
- **Активиране на Предупреждение:** Ако автомобилът е на път да пресече линията на пътна лента, водачът ще бъде предупреждаван чрез вибрации във волана.

<sup>79</sup> Lane Keeping Aid

- ◀◀ Съществува и опция, при която едновременно се активират както кормилно подпомагане, така и предупреждение.

### **i** БЕЛЕЖКА

Когато е включен мигач, няма корекции на волана или сигнали от функцията Lane assistance.

### **⚠** ПРЕДУПРЕЖДЕНИЕ

- Функцията е допълнителна подкрепа за водача, предназначена да улесни шофирането и да го направи по-безопасно – не може да се справи с всички ситуации при всякакъв трафик, атмосферни условия и пътни условия.
- Препоръчва се на водача да прочете всички раздели от ръководството на собственика, които се отнасят до тази функция, за да се запознае с фактори като нейните ограничения и това, с което водачът трябва да е наясно, преди да използва системата.
- Функциите в подкрепа за водача никога не могат да заместят вниманието и преценката на водача. Водачът винаги е отговорен за това автомобилът да се управлява по безопасен начин, с подходяща скорост, с подходяща дистанция до останалите превозни средства и в съответствие с действащите правила за движение.

**Lane assistance (асистент за спазване на лентата за движение) не се намесва**

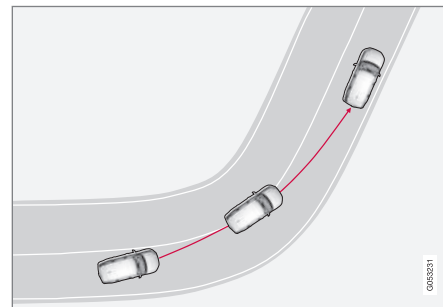

Lane assistance (асистент за спазване на лентата за движение) не се включва при остри вътрешни завои.

В някои ситуации Lane assistance (асистент за спазване на лентата за движение) позволява да се пресичат линиите на пътната лента, без да се намесва с кормилното управление или с предупреждение, напр. при използване на мигачите или при сечене на завоите.

### **Ръце върху волана**

За да работи подкрепата за волана с Lane assistance (асистент за спазване на лентата за движение), водачът трябва да държи ръцете си върху волана, който системата ще продължи да следи.





Ако водачът не държи ръцете си върху волана, прозвучава предупредителен сигнал и съобщение подканва водача да управлява автомобила активно:

- **Lane Keeping Aid – Хванете волана**

Ако водачът следва подканата да започне кормилно управление, функцията преминава в режим на готовност и се показва това съобщение:

- **Lane Keeping Aid – Готовност до задействане на волана**

След това функцията ще стане недостъпна, докато водачът не започне отново да управлява автомобила.

### Свързана информация

- Система в подкрепа на водача (стр. 298)
- Активиране или деактивиране на Lane assistance (стр. 363)
- Ограничения на Lane assistance (стр. 364)
- Символи и съобщения за Lane assistance (стр. 365)

## Активиране или деактивиране на Lane assistance

Функцията Lane Keeping Aid (LKA) (LKA<sup>80</sup>) е опционална – водачът може да избере да активира или деактивира тази функция.

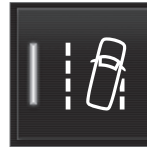

Активирайте или деактивирайте функцията, като използвате този бутон от изгледа на функции в централния дисплей.

- Индикация на ЗЕЛЕН бутон – функцията е активирана.
- Индикация на СИВ бутон – функцията е деактивирана.

### Свързана информация

- Lane assistance (асистент за спазване на лентата за движение) (стр. 361)
- Избор на опция за помощ за Lane assistance (стр. 363)
- Ограничения на Lane assistance (стр. 364)

## Избор на опция за помощ за Lane assistance

Водачът може да избере как да реагира Lane Keeping Aid (LKA<sup>81</sup>), ако автомобилът напусне своята пътна лента.

1. Изберете **Настройките → My Car → IntelliSafe** в изгледа отгоре на централния дисплей.
2. В случай на **Режим Lane Keeping Aid** изберете как да реагира функцията:
  - **Помощ** - водачът получава подкрепа на волана без предупреждение.
  - **Предупреждение** – водачът получава предупреждение само чрез вибриране на волана.
  - **И двете** – водачът получава предупреждение чрез вибриране на волана и от подкрепата на волана.

### Свързана информация

- Lane assistance (асистент за спазване на лентата за движение) (стр. 361)

<sup>80</sup> Lane Keeping Aid

<sup>81</sup> Lane Keeping Aid

### Ограничения на Lane assistance

В някои трудни ситуации, функцията Lane assistance (ЛКА<sup>82</sup>) може да има затруднения да помогне правилно на водача. В такива случаи е препоръчително тази функция да се изключи.

Примери за такива ситуации са:

- пътни работи
- зимни пътни условия
- лоша пътна настилка
- много „спортен“ стил на шофиране
- лошо време с намалена видимост
- пътища с неясни или несъществуващи странични маркировки
- остри краища или линии, различни от страничните маркировки на лентата
- когато сервоусилвателят на волана за съпротивление на волана в зависимост от скоростта работи с намалена мощност - напр. при охлаждане поради прегряване.

Функцията не може да разпознава бариери, релси или подобни препятствия отстрани на пътното платно.

### БЕЛЕЖКА

Тази функция използва модула на камерата и радара на автомобила, който има определени общи ограничения.

### Свързана информация

- Lane assistance (асистент за спазване на лентата за движение) (стр. 361)
- Зависимо от скоростта кормилно усилие (стр. 298)
- Ограничения на модула на камерата и радара (стр. 437)



---

<sup>82</sup> Lane Keeping Aid

## Символи и съобщения за Lane assistance

Определен брой символи и съобщения във връзка със системата за запазване на

пътната лента Lane assistance (LKA<sup>83</sup>) могат да бъдат показани на дисплея на водача. Ето някои примери.

Символ	Съобщение	Спецификация
	Пом.с-ма водач Намалена функцион. Необходим сервис	Системата не функционира както трябва. Обърнете се към сервис <sup>A</sup> .
	Сензор на пр. стъкло Блокиран сензор, виж ръководството	Способността на камерата да сканира пътя пред автомобила е намалена.

<sup>83</sup> Lane Keeping Aid



Символ	Съобщение	Спецификация
	Lane Keeping Aid Хванете волана	Подкрепата на волана LKA не функционира, ако водачът не държи ръцете си на волана. Следвайте инструкциите и направлявайте автомобила.
	Lane Keeping Aid Готовност до задействане на волана	LKA преминава в режим на готовност, докато водачът започне отново да направлява автомобила.

<sup>A</sup> Препоръчва се оторизиран сервиз на Volvo.

Текстовото съобщение може да се изчисти чрез кратко натискане на бутона , разположен в центъра на дясната клавиатура на волана.

Ако съобщението се появява отново, обърнете се към сервиз<sup>A</sup>.

### Свързана информация

- Lane assistance (асистент за спазване на лентата за движение) (стр. 361)
- Режим на дисплея при Lane assistance (стр. 367)
- Ограничения на Lane assistance (стр. 364)

## Режим на дисплея при Lane assistance

Lane assistance (LKA<sup>84</sup>) се визуализира чрез символи на дисплея на водача в зависимост от ситуацията.



Ето няколко примера за символи и ситуацияите, в които те се показват:

### Налична



Налична — линиите за пътна лента в символа са БЕЛИ.

Lane assistance сканира една или и двете линии на пътната лента.

### Не налична

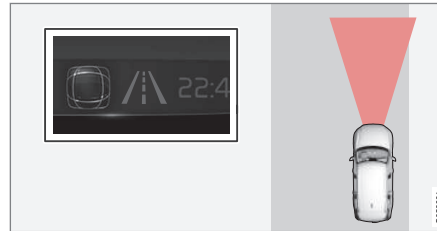

Не налична — линиите за пътна лента в символа са СИВИ.

Lane assistance не може да открие линиите на пътната лента, скоростта е твърде ниска или пътят е твърде тесен.

### Индикация за подкрепа за волана/предупреждение



Подкрепа за волана/предупреждение - линиите за пътна лента в символа са ОЦВЕТЕНИ.

Lane assistance показва, че системата дава предупреждение и/или се опитва да насочи автомобила обратно в лентата.

### Свързана информация

- Lane assistance (асистент за спазване на лентата за движение) (стр. 361)
- Ограничения на Lane assistance (стр. 364)

<sup>84</sup> Lane Keeping Aid

### City Safety™

City Safety<sup>85</sup> може да използва светлините, звука и предупреждението чрез пулсиране на спирачката, за да предупреди водача за пешеходци, велосипедисти, по-големи животни и превозни средства, които се появяват внезапно.

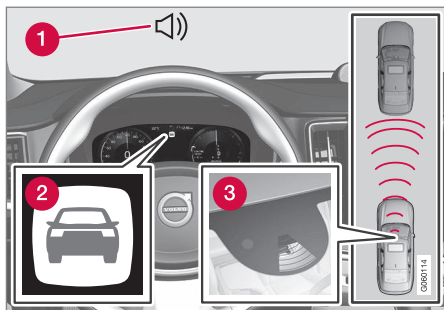

Обзор на функциите

- 1 Акустичен сигнал в случай на риск от сблъсък
- 2 Предупредителен сигнал в случай на опасност от сблъсък
- 3 Измерване на разстоянието с камерата и радарния модул

Функцията може да помогне на водача да избегне сблъсък, например при движение в интензивен трафик, където промените в

движението отпред, съчетани с невнимание, могат да доведат до инцидент. Тогава City Safety се активира за кратко, спира рязко и автомобилът спира нормално точно зад превозното средство отпред.

Функцията помага на водача чрез автоматично спиране на автомобила в случай на непосредствен риск от сблъсък, ако водачът не реагира навреме чрез спиране и/или отклоняване.

City Safety се активира в ситуации, в които водачът би трябвало да е започнал да спира по-рано, поради което не може да помогне на водача във всяка ситуация. Функцията е проектирана да се активира възможно най-късно, за да се избегне ненужната намеса. Автоматичното спиране се извършва само след или едновременно с предупреждението за сблъсък.

Водачът или пътниците обикновено не са запознати с City Safety - функцията се намесва само в ситуация, в която сблъсъкът е непосредствено предстоящ.

### ПРЕДУПРЕЖДЕНИЕ

- Функцията е допълнителна подкрепа за водача, предназначена да улесни шофирането и да го направи по-безопасно – не може да се справи с всички ситуации при всякакъв трафик, атмосферни условия и пътни условия.
- Препоръчва се на водача да прочете всички раздели от ръководството на собственика, които се отнасят до тази функция, за да се запознае с фактори като нейните ограничения и това, с което водачът трябва да е наясно, преди да използва системата.
- Функциите в подкрепа за водача никога не могат да заместят вниманието и преценката на водача. Водачът винаги е отговорен за това автомобилът да се управлява по безопасен начин, с подходяща скорост, с подходяща дистанция до останалите превозни средства и в съответствие с действащите правила за движение.

<sup>85</sup> Функцията не се предлага на всички пазари.

## Свързана информация

- Система в подкрепа на водача (стр. 298)
- Подфункции за City Safety (стр. 369)
- Задаване на предупредителното разстояние за City Safety (стр. 371)
- Откриване на препятствия с City Safety (стр. 372)
- City Safety спирачки при насрещно движение се превозни средства (стр. 377)
- Автоматично спиране в случай на затруднено маневриране с отклонение чрез City Safety (стр. 376)
- City Safety в напречен трафик (стр. 375)
- Ограничения на City Safety (стр. 377)
- Съобщения за City Safety (стр. 381)

## Подфункции за City Safety

City Safety<sup>86</sup> може да помогне за предотвратяване на сблъсък или намаляване на скоростта при сблъсък. Функцията се състои от следните подфункции:

### Възможност за намаляване на скоростта

Ако разликата в скоростта между автомобил на водача и препятствието е по-голяма от следните посочени скорости, функцията за автоматично спиране на City Safety не може да предотврати сблъсък, но може да намали последиците от сблъсък.

#### Автомобили

При автомобил отпред City Safety може да намали скоростта с до 60 км/ч (37 мили/ч).

#### Велосипедисти

При велосипедист отпред City Safety може да намали скоростта с до 50 км/ч (30 мили/ч).

#### Пешеходци

При пешеходец отпред City Safety може да намали скоростта с до 45 км/ч (28 мили/ч).

#### Големи животни

В случай на риск от сблъсък с голямо животно City Safety може да намали скоростта на автомобила до 15 км/ч (9 мили/ч).

Спирачната функция за големи животни е предназначена предимно за намаляване на силата на удара при по-високи скорости и е най-ефективна при скорости над 70 км/ч (43 мили/ч).

## Стъпките на City Safety

City Safety изпълнява три стъпки в следния ред:

1. Предупреждение за сблъсък
2. Помощ при спиране
3. Автоматично спиране

<sup>86</sup> Функцията не се предлага на всички пазари.

### 1 - Предупреждение за сблъсък

Първо водачът се предупреждава за потенциален предстоящ сблъсък.

City Safety може да открива пешеходци, велосипедисти или превозни средства, които са неподвижни или се движат в същата посока като автомобила и са отпред. City Safety също може да открива пешеходци, велосипедисти или големи животни, които пресичат пътя пред автомобила.

В случай на опасност от сблъсък с пешеходец, по-голямо животно, велосипедист или превозно средство/превозни средства, вниманието на водача се привлича чрез предупреждение с визуален сигнал, звуков сигнал и пулсиране на спирачния педал. Няма предупреждение чрез пулсиране на спирачния педал при по-ниски скорости, при внезапно спиране или ускорение от страна на водача. Честотата на спирачния импулс варира в зависимост от скоростта на автомобила.

### 2 - Помощ при спиране

Ако рискът от сблъсък се увеличи още повече след предупреждението за сблъсък, тогава се задейства помощта при спиране.

Помощта при спиране усилва спирачното действие на водача, ако системата счита, че спирането не е достатъчно, за да се избегне сблъскване.

### 3 - Автоматично спиране

Функцията за автоматично спиране се активира последна.

Ако в тази ситуация водачът все още не е започнал да предприема действия за отклоняване и рискът от сблъсък е неизбежен, тогава ще се задейства функцията за автоматично спиране - то се извършва независимо от това дали водачът натиска спирачките или не. Тогава спирането се извършва с пълна спирачна сила, за да се намали скоростта при сблъсъка или с ограничена сила на спиране, ако това е достатъчно, за да се избегне сблъсък.

Обтегачът на предпазния колан може да се задейства във връзка с включването на автоматичната спирачна функция.

В някои ситуации действието на автоматичното спиране може да започне с леко спиране и след това да премине към пълно спирачно действие.

Когато City Safety предотврати сблъсък с неподвижен обект, автомобилът остава неподвижен в очакване на положителни действия от страна на водача. Ако автомобилът е бил спрял, за да се избегне сблъсък с по-бавно превозно средство отпред, скоростта му се намалява, за да съответства на скоростта на превозното средство отпред.

### БЕЛЕЖКА

При автомобили с ръчна скоростна кутия двигателят спира, когато функцията за автоматично спиране е спряла автомобила, освен ако водачът не е успял предварително да натисне педала на съединителя.

Водачът винаги може да прекъсне спирачната намеса, като натисне силно педала на газта.

### БЕЛЕЖКА

Когато City Safety спира, стоп светлините се включват.

Когато City Safety се активира и спира автомобила, дисплей на водача показва текстово съобщение, че функцията е или е била активна.

### ПРЕДУПРЕЖДЕНИЕ

City Safety не трябва да се използва от водача, за да променя стила си на шофиране - водачът не трябва да разчита само на City Safety и оставя на системата да извършва спирането.



## Свързана информация

- City Safety™ (стр. 368)
- City Safety в напречен трафик (стр. 375)
- City Safety спиращки при насрещно движещи се превозни средства (стр. 377)
- Ограничения на City Safety (стр. 377)
- обтегач на предпазен колан (стр. 53)

## Задаване на предупредителното разстояние за City Safety

City Safety<sup>87</sup> е винаги активна, но водачът може да избере предупредителното разстояние за функцията.

### БЕЛЕЖКА

Функцията City Safety не може да бъде деактивирана. Активира се автоматично при стартиране на двигателя/електрическата работа и остава включена, докато двигателят/електрическата работа не бъдат изключени.

Предупредителното разстояние определя чувствителността на системата и регулира разстоянието, при което трябва да се активира визуалното, звуковото и спиращото импулсно предупреждение.

За да изберете разстояние за предупреждение:

1. Изберете **Настройки → My Car → IntelliSafe** в изгледа отгоре на централния дисплей.
2. От **Предупреждение - City Safety** изберете **По-късно**, **Нормален** или **По-рано** за задаване на желаното предупредително разстояние.

Ако настройката **По-рано** генерира твърде много предупреждения, които могат да се възприемат като дразнещи в определени ситуации, може да се избере предупредително разстояние **Нормален** или **По-късно**.

Когато предупрежденията се възприемат като твърде чести или смущаващи, предупредителното разстояние може да бъде намалено, което намалява общия брой предупреждения и вместо това води до предупреждение на по-късен етап от City Safety.

Предупредителното разстояние **По-късно** трябва да се използва само в изключителни случаи, както при динамично шофиране.

<sup>87</sup> Функцията не се предлага на всички пазари.



## ПРЕДУПРЕЖДЕНИЕ

- Някоя автоматична система не може да гарантира 100% правилна функция във всички ситуации. Поради това, никога не тествайте City Safety чрез каране срещу хора, животни или превозни средства - това може да причини сериозни щети и наранявания и да застраши живот.
- City Safety предупреждава водача, когато съществува риск от сблъсък, но не може да съкрати времето за реакция на водача.
- Дори ако разстоянието за предупреждение е настроено на **По-рано**, предупрежденията може да се възприемат като закъснели в определени ситуации, напр. когато има големи разлики в скоростта или ако превозните средства отпред внезапно спрат рязко.
- Когато разстоянието за предупреждение се зададен на **По-рано**, предупрежденията ще дойдат по-рано. Това може да означава, че предупрежденията ще идват по-често, отколкото при разстоянието за предупреждение **Нормален**, но се препоръчва, тъй като може да направи системата City Safety по-безопасна.

### Свързана информация

- City Safety™ (стр. 368)
- Ограничения на City Safety (стр. 377)
- Rear Collision Warning\* (стр. 388)

### Откриване на препятствия с City Safety

City Safety<sup>88</sup> може да помогне на водача да открие превозни средства, велосипедисти, големи животни и пешеходци.

#### Автомобили

City Safety открива повечето превозни средства, които са неподвижни или се движат в същата посока, както автомобилът на водача. Тази функция може в някои случаи също да открива насрещно движещи се или пресичащи напречно превозни средства.

За да може City Safety да открива превозни средства в тъмното, предните и задните светлини на превозното средство трябва да работят и да осветяват добре.

## Велосипедисти

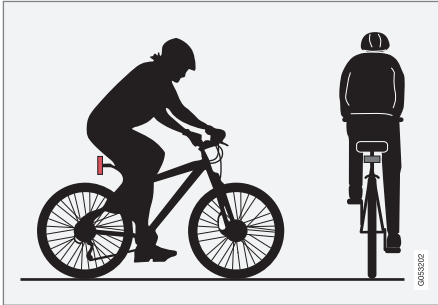

Примери за това, което City Safety интерпретира като велосипедист — с ясно очертан контур на тялото и на велосипеда.

Оптималната работа изисква системната функция, която разпознава велосипедисти, да получава възможно най-ясната информация за контура на тялото и на велосипеда, което означава способност да се идентифицират велосипедът, главата, ръцете, раменете, краката, горната и долната част на тялото плюс нормален модел на движение за човек.

Ако голяма част от тялото или велосипеда на велосипедиста не са видими за камерата на функцията, системата не може да разпознае велосипедиста.

За да може функцията да разпознае велосипедист, той/тя трябва да е голям човек и да кара велосипед, предназначен за възрастни, а не за деца.

### **⚠ ПРЕДУПРЕЖДЕНИЕ**

City Safety е допълнителна подкрепа за водача, но не може да открие всички велосипедисти във всякакви ситуации и например не може да види:

- частично затъмнени велосипедисти.
- велосипедисти, ако фоновият контраст за велосипедистите е лош.
- велосипедисти, носещи дрехи, които закриват очертанията на тялото.
- велосипеди, натоварени с големи предмети.

Предупрежденията и спирачните интервенции може да закъснеят изобщо да не се случат. Водачът винаги е отговорен за това автомобилът да е управляван правилно и с безопасно разстояние, адаптирано към скоростта.

## Пешеходци

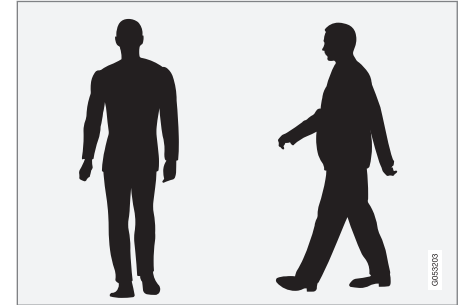

Примери за това, което системата разглежда като пешеходци с ясни очертания на контура на тялото.

Оптималната работа изисква системната функция, която разпознава пешеходци, да получава възможно най-ясната информация за контура на тялото, което означава способност да се идентифицират главата, ръцете, раменете, краката, горната и долната част на тялото плюс нормален модел на движение за човек.

За да може да се разпознае пешеходец, трябва да има контраст с фона и това се влияе от неща като дрехи, фон и атмосферни условия. При лош контраст пешеходците могат да бъдат открити късно или да не бъдат открити, което може да означава,

- « че предупрежденията и спирането ще закъснеят или ще бъдат пропуснати.

City Safety може също да открива пешеходците в тъмното, ако те са осветени от фаровете на автомобила.

### **⚠ ПРЕДУПРЕЖДЕНИЕ**

City Safety е допълнителна подкрепа за водача, но не може да открие всички пешеходци във всякакви ситуации и например не може да види:

- частично скрити пешеходци, хора в дрехи, които скриват контура на тялото им, или пешеходци с ръст под 80 см (32 in.).
- пешеходци, ако фоновият контраст за пешеходците е лош.
- пешеходци, които пренасят по-големи предмети.

Предупрежденията и спиращите интервенции може да закъснеят изобщо да не се случат. Водачът винаги е отговорен за това автомобилът да е управляван правилно и с безопасно разстояние, адаптирано към скоростта.

### Големи животни

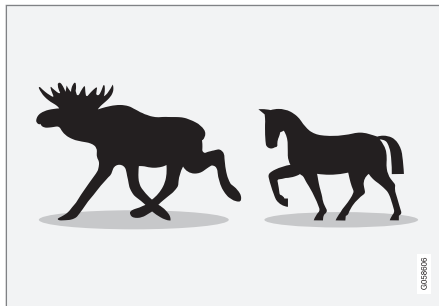

Примери за това, което City Safety интерпретира като големи животни - стоящи неподвижно или вървящи бавно и с ясни очертания на контура на тялото.

Добрата работа изисква системната функция, която разпознава големи животни (напр. елени или коне), да получава възможно най-ясна информация за очертанията на тялото, като изисква способността да се идентифицира животното директно от страни в съчетание с нормален модел на движение за животно.

Ако части от тялото на животното не са видими за камерата на функцията, системата не може да разпознае животното.

City Safety може също да открива големи животни в тъмното, ако те са осветени от фаровете на автомобила.

### **⚠ ПРЕДУПРЕЖДЕНИЕ**

City Safety е допълнителна подкрепа за водача, но не може да открие всички големи животни във всякакви ситуации и например не може да види:

- частично затъмнени едри животни.
- по-големи животни, гледани отпред или отзад.
- големи животни, които бягат или се движат бързо.
- големи животни, ако фоновият контраст за животните е лош.
- малки животни като кучета и котки, например.

Предупрежденията и спиращите интервенции може да закъснеят изобщо да не се случат. Водачът винаги е отговорен за това автомобилът да е управляван правилно и с безопасно разстояние, адаптирано към скоростта.

### Свързана информация

- City Safety™ (стр. 368)
- Ограничения на City Safety (стр. 377)

## City Safety в напречен трафик

City Safety<sup>89</sup> може да помогне на водача при завиване и пресичане на пътя на друго насрещно превозно средство на кръстовище.

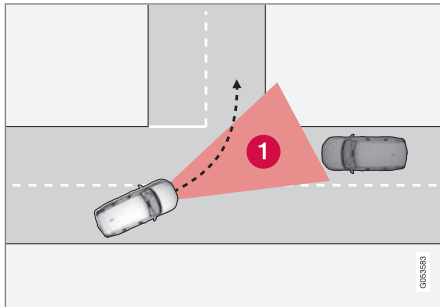

**1** Сектор, в който City Safety може да разпознава насрещно пресичащи превозни средства.

За да може City Safety да разпознае път на сблъсък с насрещно движещ се автомобил, насрещният автомобил трябва първо да навлезе в сектора, в който City Safety може да анализира ситуацията.

Следните критерии също трябва да бъдат изпълнени:

- автомобилът Ви трябва да се движи с не по-малко от 4 км/ч (3 мили/ч)
- автомобилът Ви трябва да завива наляво с страните с дясно движение (или надясно при ляво движение)
- насрещният автомобил трябва да е с включени предни фарове.

### Свързана информация

- City Safety™ (стр. 368)
- Ограничения на City Safety (стр. 377)

## Ограничения за City Safety при напречен трафик

В някои случаи City Safety може да има проблеми с подкрепата за водача за справяне с рисковете от сблъсък поради насрещно напречно движение.

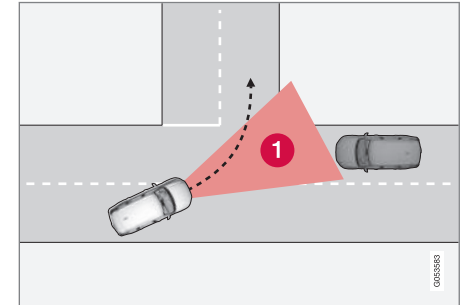

Примери за това са:

- Контролът на стабилността ESC се намесва в случай на хлъзгави условия на движение.
- Ако насрещното превозно средство бъде разпознато твърде късно.
- Ако насрещното превозно средство е затъмнено от нещо.

<sup>89</sup> Функцията не се предлага на всички пазари.

- Ако насрещното превозно средство е с изключени фарове.
- Ако насрещното превозно средство се движи по непредсказуем начин, например, рязко смени пътната лента в последния момент.

### **i** БЕЛЕЖКА

Тази функция използва модула на камерата и радара на автомобила, който има определени общи ограничения.

### Свързана информация

- City Safety в напречен трафик (стр. 375)
- Ограничения на City Safety (стр. 377)
- Ограничения на модула на камерата и радара (стр. 437)

### Автоматично спиране в случай на затруднено маневриране с отклонение чрез City Safety

City Safety<sup>90</sup> има възможност да подпомага водача като автоматично спре автомобила по-рано, когато не е възможно да се избегне сблъсък само с извиване на волана.

City Safety помага на водача, като непрекъснато се опитва да предвиди дали има „евакуационни пътища“ встрани, в случай че на по-късен етап бъде открито бавно или неподвижно превозно средство.

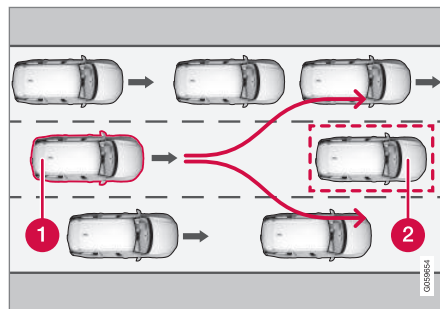

Вашият автомобил (1) „не вижда“ възможности за избягване на автомобила отпред (2) и следователно може по-рано да спре автоматично.

- 1 Вашият автомобил
- 2 Бавен/неподвижен автомобил

City Safety не се намесва с функцията за автоматично спиране, докато водачът сам има възможност да избегне сблъсък чрез маневра на волана.

Въпреки това, ако City Safety предвижда, че маневра за отклонение не е възможна поради трафик в съседна лента, функцията може да помогне на водача автоматично да започне да спира на по-ранен етап.

### Свързана информация

- City Safety™ (стр. 368)
- Ограничения на City Safety (стр. 377)

<sup>90</sup> Функцията не се предлага на всички пазари.

## City Safety спиращки при насрещно движещи се превозни средства

City Safety може да помогне на водача да използва аварийно спиране при насрещно движещо се превозно средство в лентата на Вашия автомобил.

Ако насрещно превозно средство навлезе в лентата на Вашия автомобил и сблъсъкът е неизбежен, City Safety може да намали скоростта на автомобила с оглед намаляване на силата на удара.

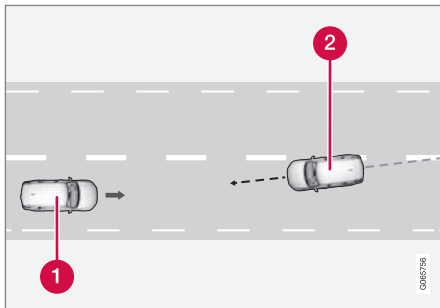

- 1 Вашият автомобил
- 2 Насрещно движещи се превозни средства

За да работи тази функция, трябва да бъдат изпълнени следните критерии:

- автомобилът Ви трябва да се движи с повече от 4 км/ч (3 мили/ч)
- пътният участък трябва да е прав
- лентата на Вашия автомобил трябва да има ясни маркировки
- Вашият автомобил трябва да е разположен право в собствената си лента
- насрещното превозно средство трябва да е в маркировките на лентата на Вашия автомобил
- насрещният автомобил трябва да е с включени предни фарове
- тази функция може да се справи само със сблъсъци от тип „чело в чело“
- тази функция може да открива само превозни средства с четири колела.

### ПРЕДУПРЕЖДЕНИЕ

Предупрежденията и спиращите намеси поради предстоящ сблъсък с насрещно превозно средство винаги идват много късно.

### Свързана информация

- City Safety™ (стр. 368)
- Ограничения на City Safety (стр. 377)

## Ограничения на City Safety

Функцията City Safety<sup>91</sup> може да има ограничения в определени ситуации.

### Околности

#### Ниски обекти

Ниско висящи обекти, например флаг/вимпел за извънгабаритен товар или акесоари, като помощни лампи и прегради, които са по-високи от капака на двигателя, ограничават функцията.

#### Занасяне

По хлъзгави пътни настилки спиращият път се удължава, което може да намали капацитета на City Safety за избягване на сблъсък. В такива случаи антиблокиращите спиращки и контролът на стабилността ESC<sup>92</sup> са проектирани така, че да осигуряват възможно най-добра спираща сила с поддържане на стабилността.

#### Насрещни светлини

Визуалният предупредителен сигнал в предното стъкло може да бъде трудно забележим в случай на силна слънчева светлина, отражения, когато се носят слънчеви очила или ако водачът не гледа напред.

<sup>91</sup> Функцията не се предлага на всички пазари.

### « **Топлина**

В случай на висока температура в пътническото отделение, която е причинена например от силна слънчева светлина, визуалният предупредителен сигнал в предното стъкло може да бъде временно изключен.

### **Зрителното поле на камерата и радарния модул**

Зрителното поле на камерата е ограничено, поради което пешеходците, големите животни, велосипедистите и превозните средства в някои ситуации не могат да бъдат разпознати или се разпознават по-късно от очакваното.

Мръсните превозни средства може да бъдат разпознати по-късно от останалите и, ако е тъмно, мотоциклетите могат да бъдат открити по-късно или изобщо да не бъдат открити.

Ако текстово съобщение на дисплея на водача показва, че камерата или радарният модул са блокирани, City Safety може да не е в състояние да разпознава пешеходци, големи животни, велосипедисти, превозни средства или пътни линии пред автомобила. Това означава, че функционалността на City Safety може да бъде намалена.

Съобщение за грешка обаче не се показва във всички ситуации, когато сензорите на предното стъкло са блокирани. Поради това водачът трябва да се грижи за опазване на чистотата на зоната на предното стъкло пред камерата и радарния модул.

### **ВАЖНО**

Поддръжката на компоненти на системите в подкрепа за водача трябва да се извършва само в сервиз – препоръчва се оторизиран сервиз на Volvo.

### **Намеса на водача**

#### **Движение на заден ход**

Когато Вашият автомобил се движи назад, City Safety се деактивира временно.

#### **Ниска скорост**

City Safety не се активира при много ниски скорости - под 4 км/ч (3 мили/ч) - и поради това системата не се намесва в ситуации, при които автомобилът Ви се приближава много бавно до автомобила отпред, например при паркиране.

#### **Активен водач**

Командите на водача са винаги с приоритет, поради което City Safety не се намесва или отлага предупреждението/намесата в ситуации, в които водачът управлява

волана и ускорява по решителен начин, дори ако сблъсъкът е неизбежен.

Следователно, активното и съзнателно поведение при шофиране може да забави предупреждението за сблъсък и намесата, за да се сведат до минимум ненужните предупреждения.

### **Важни предупреждения**

#### **ПРЕДУПРЕЖДЕНИЕ**

Системите в подкрепа за водача само предупреждават за препятствия, които техният радарен модул е разпознал - поради което може да не бъде издадено предупреждение или може да бъде издадено с известно закъснение.

- Никога не чакайте предупреждение или намеса. Задействайте спирачките, когато ситуацията изисква.



**⚠ ПРЕДУПРЕЖДЕНИЕ**

- Предупрежденията и спирачните намеси биха могли да се изпълнят късно или изобщо да не се извършат, ако пътната обстановка или външните влияния означават, че камерата и радарът не могат да разпознават правилно пешеходци, велосипедисти, големи животни или превозни средства.
- За да бъдат откривани превозни средства през нощта, техните фарове и задните лампи трябва да бъдат включени и да светят ясно.
- Камерата и радарът има ограничен обхват за пешеходци и колоездачи. Системата може да осигури ефективни предупреждения и спирачни намеси докато относителната скорост е под 50 км/ч (30 мили/ч). За неподвижни или бавно движещи се превозни средства предупрежденията и спирачните интервенции са ефективни при скорост на превозното средство до 70 км/ч (43 мили/ч). Намалването на скоростта при големи животни е по-малко от 15 км/ч (9 мили/ч) и може да бъде постигнато при скорост на автомобила над 70 км/ч (43 мили/ч). Предупредителната и спирачната

намеса при големи животни е по-малко ефективна при по-ниски скорости.

- Предупрежденията за неподвижни или бавно движещи се превозни средства и големи животни могат да бъдат изключени поради тъмнина или лоша видимост.
- Предупрежденията и спирачните интервенции за пешеходци и велосипедисти са деактивирани при скорост над превозното средство, превишаваща 80 км/ч (50 мили/ч).
- Не поставяйте, не залепвайте и не монтирайте нищо от външната или вътрешната страна на предното стъкло пред или около камерата и радарния модул — това може да попречи на функциите, зависещи от камерата.
- Предмети, сняг, лед или мръсотия в областта на сензора на камерата могат да намалят неговата функционалност, да я деактивират напълно или да дадат неправилен отговор от функцията.

**⚠ ПРЕДУПРЕЖДЕНИЕ**

- Функцията за автоматично спиране City Safety може да предотврати сблъсък или да намали скоростта на сблъсъка, но за да се осигури пълна ефективност на спирането, водачът винаги трябва да натисне спирачния педал, дори когато автомобилът спиран автоматично.
- Предупреждението се задейства само ако има висок риск от сблъсък – поради това никога не трябва да чакате предупреждението за сблъсък.
- Предупрежденията и спирачната намеса при пешеходци и велосипедисти се деактивират при скорост на автомобила над 80 км/ч (50 мили/ч).
- City Safety не активира никакви функции за автоматично спиране в случай на силно ускорение.

**i БЕЛЕЖКА**

Тази функция използва модула на камерата и радара на автомобила, който има определени общи ограничения.

### ◀ Пазарни ограничения

City Safety не се предлага във всички държави. Ако City Safety не се появи в менюто **Настройки** на централния дисплей, автомобилът не е оборудван с тази функция.

Път за търсене в изглед отгоре на централния дисплей:

- **Настройки → My Car → IntelliSafe**

### Свързана информация

- City Safety™ (стр. 368)
- Ограничения на модула на камерата и радара (стр. 437)

## Съобщения за City Safety

Определен брой съобщения във връзка със системата City Safety могат да бъдат

показани чрез дисплея на водача. Ето някои примери.

Съобщение	Спецификация
City Safety Автоматична намеса	Когато City Safety спира или е извършила автоматично спиране, няколко от символите на дисплея на водача може да светят във връзка с показаното текстово съобщение.
City Safety Намалена функцион. Необходим сервис	Системата не функционира както трябва. Обърнете се към сервис <sup>A</sup> .

<sup>A</sup> Препоръчва се оторизиран сервис на Volvo.

Текстовото съобщение може да се изчисти чрез кратко натискане на бутона , разположен в центъра на дясната клавиатура на волана.

Ако съобщението се появява отново, обърнете се към сервис<sup>A</sup>.

### Свързана информация

- City Safety™ (стр. 368)

## Подкрепа на волана при опасност от сблъсък

Функцията Избягване на сблъсък може да помогне на водача да намали риска от неволно напускане на пътната лента и/или сблъсък с друго превозно средство или препятствие чрез активно завиване с волана на автомобила обратно в лентата и/или отклоняване.

Функцията се състои от следните подфункции:

- Подкрепа за волана при опасност от излизане
- Подкрепа за волана при опасност от челен сблъсък
- Подкрепа на волана при опасност от сблъсък отзад\*

След автоматично включване дисплеят на водача обозначава това чрез текстово съобщение:

Избягване на сблъсък – Автоматична намеса

## ПРЕДУПРЕЖДЕНИЕ

- Функцията е допълнителна подкрепа за водача, предназначена да улесни шофирането и да го направи по-безопасно – не може да се справи с всички ситуации при всякакъв трафик, атмосферни условия и пътни условия.
- Препоръчва се на водача да прочете всички раздели от ръководството на собственика, които се отнасят до тази функция, за да се запознае с фактори като нейните ограничения и това, с което водачът трябва да е наясно, преди да използва системата.
- Функциите в подкрепа за водача никога не могат да заместят вниманието и преценката на водача. Водачът винаги е отговорен за това автомобилът да се управлява по безопасен начин, с подходяща скорост, с подходяща дистанция до останалите превозни средства и в съответствие с действащите правила за движение.

## БЕЛЕЖКА

Винаги водачът решава колко трябва да завие - автомобилът никога не може да поеме командата.

## Свързана информация

- Система в подкрепа на водача (стр. 298)
- Активиране или деактивиране на подкрепата на волана в случай на опасност от сблъсък (стр. 383)
- Подкрепа за волана при опасност от излизане (стр. 383)
- Подкрепа за волана при опасност от челен сблъсък (стр. 384)
- Подкрепа на волана при опасност от сблъсък отзад\* (стр. 385)
- Ограничения на подкрепата за волана при риск от сблъсък (стр. 386)
- Символи и съобщения в подкрепа за волана при опасност от сблъсък (стр. 387)

## Активиране или деактивиране на подкрепата на волана в случай на опасност от сблъсък

Функцията за подкрепа на волана е опционална – водачът може да избере да я активира или деактивира.



Активирайте или деактивирайте функцията, като използвате този бутон от изгледа на функции в централния дисплей.

- Индикация на ЗЕЛЕН бутон – функцията е активирана.
- Индикация на СИВ бутон – функцията е деактивирана.

Тази функция се активира автоматично при всяко стартиране на двигателя<sup>93</sup>.

### БЕЛЕЖКА

Когато функцията Избягване на сблъсък е деактивирана, всички подфункции се изключват:

- Допълнително кормилно подпомагане при риск от отклонение от пътя
- Допълнително кормилно подпомагане при риск от насрещен сблъсък
- Подкрепа за волана при риск от заден сблъсък\*

Въпреки че е възможно деактивиране на функцията, препоръчително е водачът винаги да я активира, тъй като в повечето случаи това подобрява безопасността при шофиране.

### Свързана информация

- Подкрепа на волана при опасност от сблъсък (стр. 382)
- Ограничения на подкрепата за волана при риск от сблъсък (стр. 386)

## Подкрепа за волана при опасност от излизане

Подкрепата за волана има редица подфункции. Подкрепата за волана в случай на риск от излизане от пътя може да помогне на шофьора и да намали риска от случайно излизане на автомобила от пътя, като активно насочва автомобила обратно към пътя.

Функцията има две нива на активиране при намеса:

- Само подкрепа за волана
- Подкрепа за волана със спирачна намеса

### Само подкрепа за волана

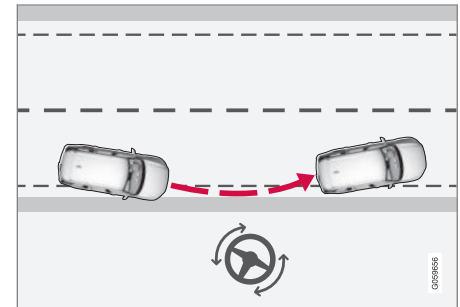

Намеса с подкрепа за волана

<sup>93</sup> На някои пазари настройката, използвана при изключване на двигателя, се активира отново.

### « Подкрепа за волана със спирачна намеса

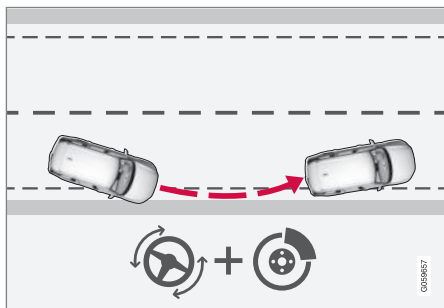

Намеса с подкрепа за волана и спиране

Спирачната намеса помага в ситуации, в които само подкрепа за волана не е достатъчна. Спирачното усилие се адаптира автоматично в зависимост от ситуацията по време на излизането от пътя.

Функцията е активна в диапазона на скорост от 65-140 км/ч (40-87 мили/ч) по пътица с ясно видими маркировки на лентата/линии.

Камерата сканира краищата на пътя и боядисаните странични маркировки. Ако има опасност автомобилът да излезе от пътя, автомобилът се насочва обратно към пътя и ако намесата в кормилното управление не е достатъчна, за да се избегне излизане, спирачките също се активират.

Функцията, обаче, **не** се намесва с подкрепа за волана или спирачна намеса, ако се използват мигачите. Ако функцията открие, че водачът активно управлява автомобила, активирането на функцията ще се забави.

### Свързана информация

- Подкрепа на волана при опасност от сблъсък (стр. 382)
- Ограничения на подкрепата за волана при риск от сблъсък (стр. 386)

### Подкрепа за волана при опасност от челен сблъсък

Подкрепата за волана има редица подфункции. Подкрепата за волана при риск от челен сблъсък може да помогне на разсеяния шофьор, който не забелязва, че автомобилът се насочва към противоположната лента.

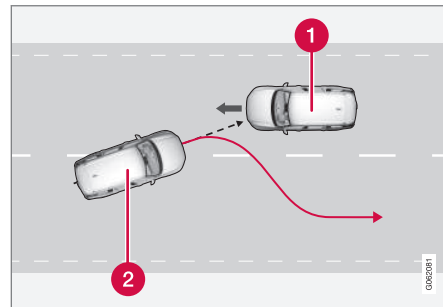

Функцията може да помогне чрез насочване на автомобила обратно към неговата собствена лента.

- 1 Насрещно движещи се превозни средства
- 2 Вашият автомобил

В същото време, когато се активира намесата във волана, се активира и предупреждението за сблъсък от функцията за подкрепа за водача. Спирачният импулс, който

е включен в предупреждението за сблъсък, няма да се активира.

Функцията е активна в диапазона на скорост от 60-140 км/ч (37-87 мили/ч) по пътища с ясно видими маркировки на лентата/линии.

Ако автомобилът е на път да напусне собствената си лента, като същевременно се приближава насрещно движещо се превозно средство, функцията може да помогне на шофьора да насочи автомобила отново в собствената си лента.

Функцията, обаче, **не** се намесва с подкрепа за волана, ако се използват мигачите. Ако функцията открие, че водачът активно управлява автомобила, активирането на функцията ще се забави.

### Свързана информация

- Подкрепа на волана при опасност от сблъсък (стр. 382)
- Предупреждение от системата за подкрепа за водача в случай на опасност от сблъсък (стр. 354)
- Ограничения на подкрепата за волана при риск от сблъсък (стр. 386)

### Подкрепа на волана при опасност от сблъсък отзад\*

Подкрепата за волана има редица подфункции. Подкрепата за волана, ако има риск от заден удар, може да помогне на разсеяния водач, който не забелязва, че автомобилът излиза от лентата си и същевременно отзад се приближава друг автомобил, отзад или в спящата зона.

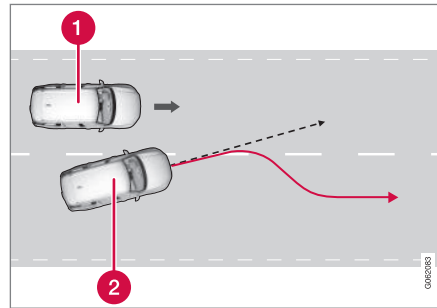

Функцията може да помогне чрез насочване на автомобила обратно към неговата собствена лента.

- 1 Друго превозно средство в спящата зона на автомобила
- 2 Вашият автомобил

Ако автомобилът е на път да се отклони от своята лента, докато друго превозно средство е в спящата му зона или се приближава

бързо в съседна лента по и същото време, функцията може да помогне на шофьора да насочи автомобила обратно в собствената му лента.

Функцията може дори да помогне, ако водачът умислено сменя лентите, използвайки мигачите, без да забележи, че отзад приближава друго превозно средство.

Функцията е активна в диапазона на скорост от 60-140 км/ч (37-87 мили/ч) по пътища с ясно видими маркировки на лентата/линии.

Лампите в огледалата във вратите мигат по време на намесата във волана, независимо дали функцията BLIS<sup>94</sup> е активирана или не. Може да се чуе и звуков сигнал.

### Свързана информация

- Подкрепа на волана при опасност от сблъсък (стр. 382)
- BLIS\* (стр. 389)
- Ограничения на подкрепата за волана при риск от сблъсък (стр. 386)

<sup>94</sup> Blind Spot Information

### Ограничения на подкрепата за волана при риск от сблъсък

В определени ситуации функцията може да има ограничена функционалност и да не се намеси в следните случаи, например:

- при малки превозни средства, като например мотоциклети
- ако по-голямата част от автомобила е насочена в съседната лента
- по пътища/в ленти с неясни или несъществуващи маркировки за ленти
- извън обхвата на скоростта 60-140 км/ч (37-87 мили/ч)
- когато сервоусилвателят на волана за съпротивление на волана в зависимост от скоростта работи с намалена мощност - напр. при охлаждане поради прегряване.

Други трудни ситуации могат да включват:

- пътни работи
- зимни пътни условия
- тесни пътища
- лоша пътна настилка
- много „спортен“ стил на шофиране
- лошо време с намалена видимост.

В тези трудни ситуации, функцията може да има затруднения да помогне правилно на

водача. В такива случаи е препоръчително тази функция да се изключи.

#### БЕЛЕЖКА

Тази функция използва модула на камерата и радара на автомобила, който има определени общи ограничения.

#### Свързана информация



- Подкрепа на волана при опасност от сблъсък (стр. 382)
- Подкрепа за волана при опасност от излизане (стр. 383)
- Подкрепа за волана при опасност от челен сблъсък (стр. 384)
- Подкрепа на волана при опасност от сблъсък отзад\* (стр. 385)



## Символи и съобщения в подкрепа за волана при опасност от сблъсък

Определен брой символи и съобщения във връзка със системата за подкрепа на

волана могат да бъдат показани на дисплея на водача. Ето някои примери.

Символ	Съобщение	Спецификация
	Избягване на сблъсък Автоматична намеса	Когато функцията е активирана, на водача се показва съобщение, което показва, че системата е активирана.
	Сензор на пр. стъкло Блокиран сензор, виж ръководството	Способността на камерата да сканира пътя пред автомобила е намалена.

Текстовото съобщение може да се изчисти чрез кратко натискане на бутона , разположен в центъра на дясната клавиатура на волана.

Ако съобщението остане: Свържете се с сервиз за - препоръчва се оторизиран сервиз на Volvo.

### Свързана информация

- Подкрепа на волана при опасност от сблъсък (стр. 382)
- Ограничения на подкрепата за волана при риск от сблъсък (стр. 386)

### Rear Collision Warning\*<sup>95</sup>

Функцията Rear Collision Warning<sup>96</sup> (RCW) може да помогне на водача да избегне удар от превозно средство, което се приближава отзад.

Водачите в превозните средства отзад могат да бъдат предупредени за предстоящ сблъсък чрез интензивно мигане на мигачите, предизвикано от функцията.

Ако при скорост под 30 км/ч (20 мили/ч), функцията установи, че автомобилът е в риск да бъде ударен отзад, обтегачите на предпазните колани могат да затегнат предните предпазни колани. Whiplash Protection System също се активира в случай на сблъсък.

Непосредствено преди удар отзад, тази функция може също да активира крачната спирачка, за да намали предното ускорение на автомобила по време на сблъсъка. Крачната спирачка обаче се активира само ако автомобилът е неподвижен. Крачната спирачка се освобождава незабавно, ако се натисне педалът на газта.

Тази функция се активира автоматично при всяко стартиране на двигателя.

### ПРЕДУПРЕЖДЕНИЕ

- Функцията е допълнителна подкрепа за водача, предназначена да улесни шофирането и да го направи по-безопасно – не може да се справи с всички ситуации при всякакъв трафик, атмосферни условия и пътни условия.
- Препоръчва се на водача да прочете всички раздели от ръководството на собственика, които се отнасят до тази функция, за да се запознае с фактори като нейните ограничения и това, с което водачът трябва да е наясно, преди да използва системата.
- Функциите в подкрепа за водача никога не могат да заместят вниманието и преценката на водача. Водачът винаги е отговорен за това автомобилът да се управлява по безопасен начин, с подходяща скорост, с подходяща дистанция до останалите превозни средства и в съответствие с действащите правила за движение.

### Свързана информация

- Система в подкрепа на водача (стр. 298)
- Ограничения на Rear Collision Warning\* (стр. 389)
- Whiplash Protection System (стр. 49)

<sup>95</sup> Предупреждение за заден сблъсък.

<sup>96</sup> Функцията не се предлага на всички пазари.

## Ограничения на Rear Collision Warning<sup>97</sup>

В някои случаи Rear Collision Warning (RCW) може да има затруднения при подпомагане на водача в случай на риск от сблъсък.

Това може да стане например, ако:

- превозното средство, което се приближава отзад, е разпознато твърде късно
- превозното средство, което се приближава отзад, сменя лентата в последния момент
- към електрическата система на автомобила е свързано ремарке, багажник за велосипеди или друго подобно - тогава функцията се деактивира автоматично.

### **i** БЕЛЕЖКА

На някои пазари RCW **не** предупреждава с мигачите поради местните правила за движение - в такива случаи тази част от функцията е деактивирана.

### **i** БЕЛЕЖКА

Тази функция използва модула на камерата и радара на автомобила, който има определени общи ограничения.

## Свързана информация

- Rear Collision Warning\* (стр. 388)
- Задаване на предупредителното разстояние за City Safety (стр. 371)
- Ограничения на модула на камерата и радара (стр. 437)

## BLIS\*

Функцията BLIS<sup>98</sup> е предназначена да помогне на водача да открие превозни средства по диагонал зад и от страни на автомобила, за да осигури помощ при натоварен трафик по пътища с няколко ленти в същата посока.



Местоположение на лампата за BLIS

BLIS е помощ за водача, предназначена да предупреди за:

- превозни средства в спящата зона на автомобила
- бързо приближаващи се превозни средства в лявата и дясната лента, най-близо до автомобила.

<sup>97</sup> Предупреждение за заден сблъсък.

<sup>98</sup> Blind Spot Information

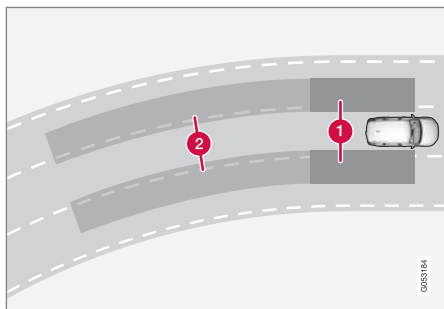

Принцип на действие на BLIS

- 1 Област в сляпа зона
- 2 Област за бързо приближаващ автомобил

Системата е проектирана да реагира, когато:

- автомобилът ви е изпреварван от други превозни средства
- друго превозно средство бързо доближава Вашия автомобил.

Когато BLIS разпознае автомобил в Област 1 или бързо приближаващ автомобил в Област 2, индикаторната лампа в огледалото на вратата от засегнатата страна свети постоянно. Ако водачът активира мигача от същата страна, от която е предупреждението, индикаторната лампа ще пре-

мине от постоянно светене към мигане с по-интензивна светлина.

BLIS е активна когато Вашият автомобил се движи със скорост над 10 км/ч (6 мили/ч).

Ако задминаващият Ви автомобил се движи с повече от 15 км/ч (9 мили/ч) по-бързо от Вашия автомобил, BLIS няма да реагира.

### БЕЛЕЖКА

Лампата светва от страната на автомобила, от която системата е разпознала превозното средство. Ако автомобилът е изпреварван от двете страни едновременно, тогава светват и двете лампи.

### ПРЕДУПРЕЖДЕНИЕ

- Функцията е допълнителна подкрепа за водача, предназначена да улесни шофирането и да го направи по-безопасно – не може да се справи с всички ситуации при всякакъв трафик, атмосферни условия и пътни условия.
- Препоръчва се на водача да прочете всички раздели от ръководството на собственика, които се отнасят до тази функция, за да се запознае с фактори като нейните ограничения и това, с което водачът трябва да е наясно, преди да използва системата.
- Функциите в подкрепа за водача никога не могат да заместят вниманието и преценката на водача. Водачът винаги е отговорен за това автомобилът да се управлява по безопасен начин, с подходяща скорост, с подходяща дистанция до останалите превозни средства и в съответствие с действащите правила за движение.

## Свързана информация

- Система в подкрепа на водача (стр. 298)
- Активиране и деактивиране на BLIS (стр. 391)
- Ограничения на BLIS (стр. 391)
- Съобщения за BLIS (стр. 393)

## Активиране и деактивиране на BLIS

Функцията BLIS<sup>99</sup> може да се активира или деактивира.



Активирайте или деактивирайте функцията, като използвате този бутон от изгледа на функции в централния дисплей.

- Индикация на ЗЕЛЕН бутон – функцията е активирана.
- Индикация на СИВ бутон – функцията е деактивирана.

Ако BLIS е активна при стартиране на двигателя, функцията се потвърждава чрез еднократно примигване на светлинните индикатори на огледалата във вратите.

Ако BLIS е била деактивирана при изключен двигател, тя ще продължи да бъде деактивирана при следващото стартиране на двигателя и тогава няма да светят светлинните индикатори.

## Свързана информация

- BLIS\* (стр. 389)
- Ограничения на BLIS (стр. 391)

## Ограничения на BLIS

Функцията BLIS<sup>100</sup> може да има ограничения в определени ситуации.

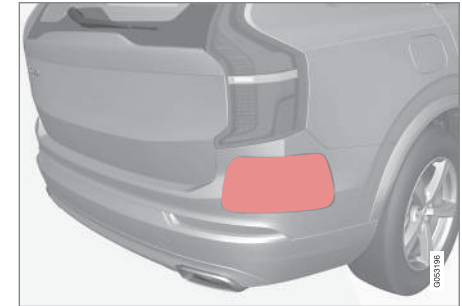

Поддържайте чиста посочената повърхност – както от лявата, така и от дясната страна на автомобила<sup>101</sup>.

Примери за ограничения:

- Замърсявания, лед и сняг, покриващи сензорите, могат да намалят функциите и да деактивират предупрежденията.
- Функцията BLIS се деактивира автоматично, ако към електрическата система на автомобила се свърже ремарке, багажник за велосипеди или подобно.
- За да работи добре BLIS, не трябва да има стойка за велосипеди, багажник или

<sup>99</sup> Blind Spot Information

<sup>100</sup> Blind Spot Information

<sup>101</sup> ЗАБЕЛЕЖКА: Илюстрацията е схематична - детайлите могат да се различават в зависимост от модела на автомобила.

## ПОДПОМАГАНЕ НА ВОДАЧА



други подобни, монтирани на теглича на  
автомобила.

### ПРЕДУПРЕЖДЕНИЕ

- BLIS не работи при остри завои.
- BLIS не работи, когато автомобилът завива на заден ход.

### БЕЛЕЖКА

Тази функция използва радарния модул на автомобила, който има определени общи ограничения.

### Свързана информация

- BLIS\* (стр. 389)
- Ограничения на модула на камерата и радара (стр. 437)

## Съобщения за BLIS

Определен брой съобщения във връзка със системата BLIS<sup>102</sup> могат да бъдат

показани чрез дисплея на водача. Ето някои примери.

Съобщение	Спецификация
Сензор мъртва точка Необходим сервис	Системата не функционира както трябва. Обърнете се към сервис <sup>A</sup> .
Изкл.с-ма сляпа точ. Закачено ремарке	BLIS и CTA <sup>B</sup> са деактивирани, тъй като към електрическата система на автомобила е свързано ремарке.

<sup>A</sup> Препоръчва се оторизиран сервис на Volvo.

<sup>B</sup> Cross Traffic Alert\*

Текстовото съобщение може да се изчисти чрез кратко натискане на бутона , разположен в центъра на дясната клавиатура на волана.

Ако съобщението се появява отново, обърнете се към сервис<sup>A</sup>.

### Свързана информация

- BLIS\* (стр. 389)
- Cross Traffic Alert\* (стр. 397)

<sup>102</sup>Blind Spot Information

### Driver Alert Control

Функцията Driver Alert Control (DAC) е предназначена да помогне на водача да осъзнае, че започва да управлява по-непоследователно, напр. ако водачът се разсейва или започва да заспива.

Целта на функцията е да разпознае бавно влошаваща се способност за шофиране и е предназначена най-вече за основни пътища. Функцията не е предназначена за движение в градовете.

Функцията се активира, когато скоростта превиши 65 км/ч (40 мили/ч) и остане активна, докато скоростта е над 60 км/ч (37 мили/ч).

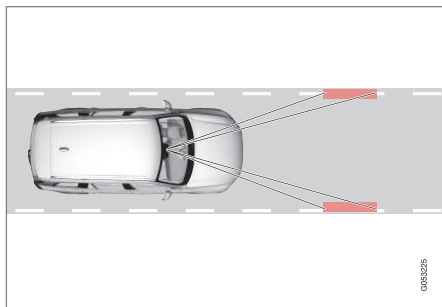

Driver Alert Control отчита положението на автомобила в пътната лента.

Камера разпознава маркировките на лентата върху пътното платно и сравнява цен-

трирането на пътя с движенията на волана на водача.

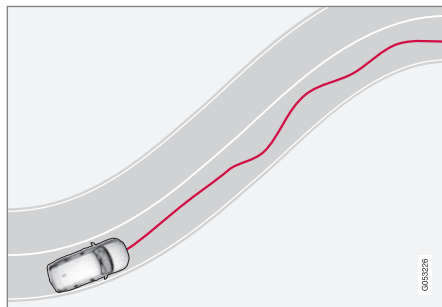

Автомобилът се движи неравномерно в лентата.



Ако поведението на водача стане забележимо последователно, водачът се предупреждава от този символ в дисплея на водача, придружен от звуков сигнал и текстово съобщение **Време за почивка**.

Ако автомобилът е оборудван със Sensus Navigation\* и функцията **Упътване към място за отдих** е активирана, също така се показват предложения за подходящо място за почивка.

Предупреждението се повтаря след известно време, ако поведението на водача не се е подобрило.

### ПРЕДУПРЕЖДЕНИЕ

Driver Alert Control не трябва да се използва за удължаване на период на шофиране. Вместо това водачът трябва да планира почивки през равни интервали и да се увери, че е добре отпочинал.

### ПРЕДУПРЕЖДЕНИЕ

Алармата за Driver Alert Control трябва да се приема много сериозно, тъй като сънливият водач често не е наясно със собственото си състояние.

Ако прозвучи алармата или чувствате умора:

- Спрете автомобила безопасно възможно най-бързо и направете почивка.

Проучванията показват, че е също толкова опасно да шофирате уморени, колкото и да шофирате под въздействието на алкохол или други стимуланти.



**⚠ ПРЕДУПРЕЖДЕНИЕ**

- Функцията е допълнителна подкрепа за водача, предназначена да улесни шофирането и да го направи по-безопасно – не може да се справи с всички ситуации при всякакъв трафик, атмосферни условия и пътни условия.
- Препоръчва се на водача да прочете всички раздели от ръководството на собственика, които се отнасят до тази функция, за да се запознае с фактори като нейните ограничения и това, с което водачът трябва да е наясно, преди да използва системата.
- Функциите в подкрепа за водача никога не могат да заместят вниманието и преценката на водача. Водачът винаги е отговорен за това автомобилът да се управлява по безопасен начин, с подходяща скорост, с подходяща дистанция до останалите превозни средства и в съответствие с действащите правила за движение.

**Свързана информация**

- Система в подкрепа на водача (стр. 298)
- Активиране и деактивиране на Driver Alert Control (стр. 395)
- Изберете спиране за почивка на воденето в случай на предупреждение от Driver Alert Control (стр. 396)
- Ограничения на Driver Alert Control (стр. 396)

**Активиране и деактивиране на Driver Alert Control**

Функцията Driver Alert Control (DAC) може да се активира или деактивира.

1. Докоснете **Настройки** в изгледа отгоре на централния дисплей.
2. Изберете **My Car → IntelliSafe → Driver Alert**.
3. Изберете или отменете избора на **Предупреждение за внимание**, за да активирате или деактивирате функцията.

**Свързана информация**

- Driver Alert Control (стр. 394)
- Ограничения на Driver Alert Control (стр. 396)

## Изберете спиране за почивка на воденето в случай на предупреждение от Driver Alert Control

При автомобили, оборудвани с Sensus Navigation\*, водачът може да активира водене, което може автоматично да предложи подходяща зона за почивка, когато Driver Alert Control (DAC) издаде предупреждение.

Възможно е да изберете дали функцията **Упътване към място за отдых** да бъде активирана или деактивирана.

1. Докоснете **Настройки** в изгледа отгоре на централния дисплей.
2. Изберете **My Car** → **IntelliSafe** → **Driver Alert**.
3. Изберете или отменете избора на **Упътване към място за отдых**, за да активирате или деактивирате функцията.

### Свързана информация

- Driver Alert Control (стр. 394)
- Ограничения на Driver Alert Control (стр. 396)

## Ограничения на Driver Alert Control

Функцията Driver Alert Control (DAC) може да има ограничения в определени ситуации.

В някои случаи системата може да издаде предупреждение, въпреки че способността за управление не се влошава, например:

- при силни странични ветрове
- върху набраздени пътни настилки.

### ПРЕДУПРЕЖДЕНИЕ

В някои случаи поведението при шофиране не се влияе въпреки умората на водача - напр. когато използвате функцията Pilot Assist\*, в резултат на което водачът не получава предупреждение от DAC.

Ето защо е важно винаги да спирате и да си почивате при най-малкото усещане за умора, независимо дали функцията е предупредила или не.

### БЕЛЕЖКА

Тази функция използва модула на камерата и радара на автомобила, който има определени общи ограничения.

### Свързана информация

- Driver Alert Control (стр. 394)
- Ограничения на модула на камерата и радара (стр. 437)

## Cross Traffic Alert\*<sup>103</sup>

Cross Traffic Alert (CTA) е система в подкрепа за водача, която допълва BLIS<sup>104</sup> и е предназначена да помогне на водача да следи насрещния трафик зад автомобила при движение на заден ход.

Подфункцията за **автоматична спирачка** може да помогне на водача да спре автомобила в случай на опасност от сблъсък с незабелязан автомобил.

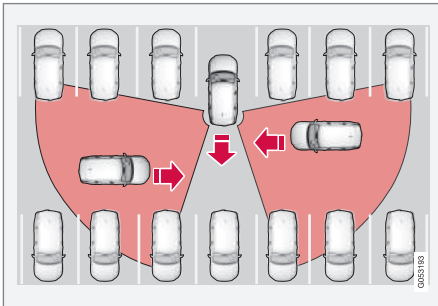

Примери за области, в които Cross Traffic Alert може да подпомогне водача да забележи обекти при движение на заден ход.

Функцията е основно предназначена за разпознаване на автомобили. При благоприятни условия тя може също да е в

състояние да разпознае по-малки обекти, като велосипедисти и пешеходци.

Функцията е активна само ако автомобилът се задвижи назад или ако е избрана задна предавка.

Ако функцията установи, че нещо приближава автомобила отстрани, това ще бъде обозначено чрез:

- звук сигнал - звукът се чува в левия или десен високоговорител в зависимост от посоката, от която се приближава обектът.
- осветена икона в графиката на **Паркинг асистент** на екрана.
- Икона в изгледа отгоре на камерата за помощ при паркиране.

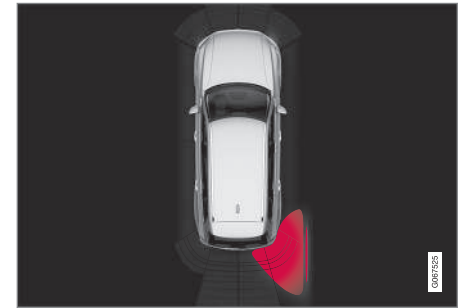

Осветена икона за Cross Traffic Alert в графиката на **Паркинг асистент** на екрана.

Ако водачът не се съобрази с предупреждението от функцията и сблъсъкът стане неизбежен, функцията за **автоматично спиране** се задейства, за да спре автомобила, след което на дисплея на водача се извежда съобщение, обясняващо причините за необходимостта от спиране.

<sup>103</sup>Предупреждение за насрещен трафик при движение на заден ход.

<sup>104</sup>Blind Spot Information



## **⚠ ПРЕДУПРЕЖДЕНИЕ**

- Функцията е допълнителна подкрепа за водача, предназначена да улесни шофирането и да го направи по-безопасно – не може да се справи с всички ситуации при всякакъв трафик, атмосферни условия и пътни условия.
- Препоръчва се на водача да прочете всички раздели от ръководството на собственика, които се отнасят до тази функция, за да се запознае с фактори като нейните ограничения и това, с което водачът трябва да е наясно, преди да използва системата.
- Функциите в подкрепа за водача никога не могат да заместят вниманието и преценката на водача. Водачът винаги е отговорен за това автомобилът да се управлява по безопасен начин, с подходяща скорост, с подходяща дистанция до останалите превозни средства и в съответствие с действащите правила за движение.

### Свързана информация

- Система в подкрепа на водача (стр. 298)
- Активиране и деактивиране на Cross Traffic Alert\* (стр. 398)
- Ограничения на Cross Traffic Alert\* (стр. 399)
- Съобщения за Cross Traffic Alert\* (стр. 401)
- BLIS\* (стр. 389)
- Park Assist\* (стр. 402)

### Активиране и деактивиране на Cross Traffic Alert\*<sup>105</sup>

Водачът може да избере да изключи Cross Traffic Alert (CTA).



Активирайте или деактивирайте функцията, като използвате този бутон от изгледа на функции в централния дисплей.

- Индикация на ЗЕЛЕН бутон – функцията е активирана.
- Индикация на СИВ бутон – функцията е деактивирана.

Тази функция се активира автоматично при всяко стартиране на двигателя.

### Свързана информация

- Cross Traffic Alert\* (стр. 397)
- Ограничения на Cross Traffic Alert\* (стр. 399)
- Съобщения за Cross Traffic Alert\* (стр. 401)

<sup>105</sup>Предупреждение за насрещен трафик при движение на заден ход.

## Ограничения на Cross Traffic Alert\*106

Функцията Cross Traffic Alert (CTA) с **автоматично спиране** може да има ограничена функционалност в определени ситуации. Спирачната намеса е активна при скорости под 15 км/ч.

### ⚠ ПРЕДУПРЕЖДЕНИЕ

Подфункцията за **автоматично спиране** може да разпознава и да спира при наличието само на движещи се превозни средства, но **не** и при неподвижни препятствия, като велосипедист или пешеходец, например.

Функцията има определено ограничение – сензорите не могат да „видят“ чрез други паркирани превозни средства или препятствия, например.

Ето няколко примера за ситуации, в които „полето на видимост“ на функцията може вече да е ограничено и поради това приближаващите се превозни средства да не могат да бъдат разпознати, докато не се приблизят много:

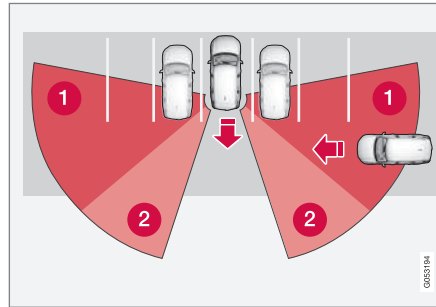

Автомобилът е паркиран навътре в мястото за паркиране.

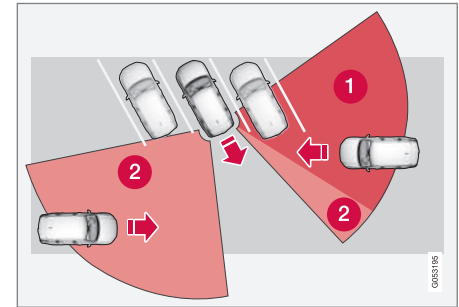

В ъглово място за паркиране Cross Traffic Alert може да е напълно „сляпа“ от едната страна.

- ❶ Сляп сектор.
- ❷ Сектор, в който функцията може да разпознава/„вижда“.

Въпреки това, докато автомобилът ви бавно се движи на заден ход, ъгълът, който се образува с възпрепятстващия го автомобил/обект, се променя и сляпите сектор бързо намалява.

<sup>106</sup>Предупреждение за насрещен трафик при движение на заден ход.

### ◀◀ **Примери за допълнителни ограничения**

- Подфункцията **автоматично спиране** разпознава само движещи се превозни средства и следователно **не може** да „вижда“ и да спира при неподвижни препятствия, например велосипедист или пешеходец.
- Замърсявания, лед и сняг, покриващи сензорите, могат да намалят функциите и да деактивират предупрежденията.
- СТА се деактивира автоматично, ако към електрическата система на автомобила се свърже ремарке, багажник за велосипеди или подобно.
- За да работи добре СТА, не трябва да има стойка за велосипеди, багажник или други подобни, монтирани на теглича на автомобила.

#### **i БЕЛЕЖКА**

Тази функция използва радарния модул на автомобила, който има определени общи ограничения.

### **Свързана информация**

- Cross Traffic Alert\* (стр. 397)
- Ограничения на модула на камерата и радара (стр. 437)

## Съобщения за Cross Traffic Alert\*<sup>107</sup>

могат да бъдат показани чрез дисплея на водача. Ето някои примери.

Определен брой съобщения във връзка със системата Cross Traffic Alert (CTA)

Съобщение	Спецификация
Сензор мъртва точка Необходим сервис	Системата не функционира както трябва. Обърнете се към сервис <sup>A</sup> .
Изкл.с-ма сляпа точ. Закачено ремарке	BLIS <sup>B</sup> и CTA са деактивирани, тъй като към електрическата система на автомобила е свързано ремарке.

<sup>A</sup> Препоръчва се оторизиран сервис на Volvo.

<sup>B</sup> Blind Spot Information System

Текстовото съобщение може да се изчисти чрез кратко натискане на бутона , разположен в центъра на дясната клавиатура на волана.

Ако съобщението се появява отново, обърнете се към сервис<sup>A</sup>.

### Свързана информация

- Cross Traffic Alert\* (стр. 397)
- BLIS\* (стр. 389)
- Ограничения на Cross Traffic Alert\* (стр. 399)

<sup>107</sup>Предупреждение за насрещен трафик при движение на заден ход.

### Park Assist\*

Системата за помощ при паркиране (PAS<sup>108</sup>) може да помогне на водача при маневриране в тесни пространства, като посочва разстоянието до препятствия чрез акустични сигнали, комбинирани с графика в централния дисплей.



Изглед на екрана, показващ зоните на препятствия и секторите на сензорите.

Централният дисплей показва обзор на взаимоотношението между автомобила и откритите препятствия.

Осветеният сектор показва местоположението на препятствието. Колкото по-близо до символа на автомобила е маркираният секторен правоъгълник отпред/отзад, толкова по-късо е разстоянието между автомобила и откритото препятствие.

Страничните сектори променят цвета си, когато разстоянието между автомобила и обекта намалява.

Колкото по-късо е разстоянието до препятствието, толкова по-бързо звучи сигналът. Останалите звуци от аудио системата се изключват автоматично.

Звуковият сигнал за препятствия отпред и отстрани е активен, когато автомобилът се движи, но спира след като автомобилът е бил неподвижен за припл. 2 секунди. Звуковият сигнал за препятствия е активен и когато автомобилът е неподвижен.

На разстояние в рамките на припл. 30 cm (1 ft) от препятствие зад или пред автомобила звукът е постоянен и полето на активния сензор, най-близо до символа на автомобила, се запълва.

На разстояние в рамките на припл. 25 cm (0.8 ft) от препятствие отстрани, звукът е на интензивни импулси и полето на активния сензор сменя цвета си от ОРАНЖЕВ на ЧЕРВЕН.

Обемът на сигнала за помощ при паркиране може да се регулира, като сигналът се чува чрез бутона [>II] на централната конзола. Регулирането може да се извърши и в изгледа отгоре на менюто **Настройки**.

### БЕЛЕЖКА

Освен в сектора, който е най-близо до символа на автомобила, звукови предупреждения се дават само за обекти, които са директно по траекторията на автомобила.

<sup>108</sup>Park Assist System



**⚠ ПРЕДУПРЕЖДЕНИЕ**

- Функцията е допълнителна подкрепа за водача, предназначена да улесни шофирането и да го направи по-безопасно – не може да се справи с всички ситуации при всякакъв трафик, атмосферни условия и пътни условия.
- Препоръчва се на водача да прочете всички раздели от ръководството на собственика, които се отнасят до тази функция, за да се запознае с фактори като нейните ограничения и това, с което водачът трябва да е наясно, преди да използва системата.
- Функциите в подкрепа за водача никога не могат да заместят вниманието и преценката на водача. Водачът винаги е отговорен за това автомобилът да се управлява по безопасен начин, с подходяща скорост, с подходяща дистанция до останалите превозни средства и в съответствие с действащите правила за движение.

**Свързана информация**

- Система в подкрепа на водача (стр. 298)
- Park Assist Pilot отпред, отзад и странично\* (стр. 403)
- Активиране или деактивиране на системата за помощ при паркиране\* (стр. 405)
- Символи и съобщения за Park Assist Pilot (стр. 408)
- Ограничения на помощта за паркиране (стр. 406)

**Park Assist Pilot отпред, отзад и странично\***

Системата за помощ при паркиране (PAS<sup>109</sup>) има различно поведение в зависимост от това коя част от автомобила се приближава към препятствие.

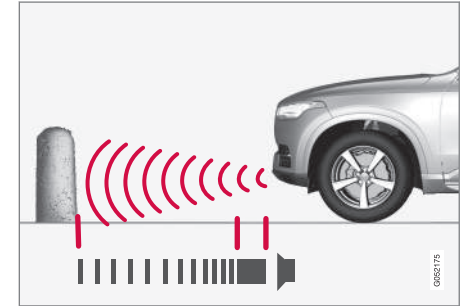
**Напред**

Предупредителният сигнал има постоянен тон при по-малко от припл. 30 cm (1 ft) от препятствие.

Предните детектори на системата за помощ при паркиране се активират автоматично при стартиране на двигателя. Те са активни при скорости под 10 км/ч (6 мили/ч).

Диапазонът на измерване е припл. 80 cm (2,5 ft) пред автомобила.



### **БЕЛЕЖКА**

Системата за помощ при паркиране се деактивира, когато се използва ръчната спирачка или се избере режим **P** в автомобил с автоматична скоростна кутия.

### **ВАЖНО**

Когато са монтирани помощни лампи: Не забравяйте, че те не трябва да затъмняват сензорите - тогава помощните лампи могат да се възприемат като пречка.

### Назад

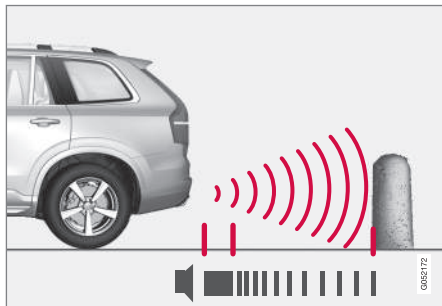

Предупредителният сигнал има постоянен тон при по-малко от прил. 30 cm (1 ft) от препятствие.

Сензорите за заден ход се активират, ако автомобилът се движи назад без включена

предавка или когато лостът на скоростния лост се премести в положение за заден ход.

Диапазонът на измерване е прил. 1,5 метра (5 ft) зад автомобила.

При движение на заден ход с ремарке, свързано към електрическата система на автомобила, помощта при паркиране се деактивира автоматично.

### **БЕЛЕЖКА**

При движение на заден ход с напр. ремарке или багажник за велосипеди на теглича - без оригинално окабеляване за ремарке от Volvo - може да се наложи системата за помощ при паркиране да се изключи ръчно, за да не реагират сензорите.

### Странично

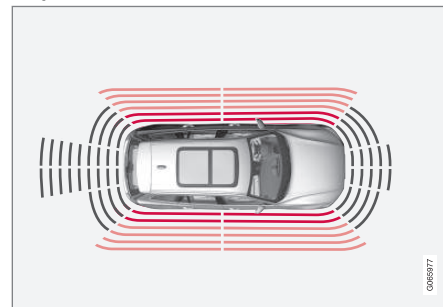

Предупредителният сигнал има интензивни импулси при по-малко от прил. 25 cm (0,8 ft) от препятствие.

Страничните сензори на системата за помощ при паркиране се активират автоматично при стартиране на двигателя. Те са активни при скорости под 10 км/ч (6 мили/ч).

Диапазонът на измерване е прил. 25 cm (0,8 ft) от двете страни.

Въпреки това, обхватът на откриване на страничните сензори се увеличава значително, когато ъгълът на завиване на предните колела се увеличи и препятствията до прил. 90 cm (3 ft), разположени диагонално зад или пред автомобила се разпознават при завъртане на волана.

**Свързана информация**

- Park Assist\* (стр. 402)
- Полета на сензори на система за помощ при паркиране (стр. 414)

**Активиране или деактивиране на системата за помощ при паркиране\***

Система за помощ при паркиране (PAS<sup>110</sup>) може да се активира или деактивира. Предните и страничните детектори за помощ за паркиране се активират автоматично при стартиране на двигателя. Задните детектори се активират, ако автомобилът се движи назад или когато е включена задна предавка.



Активирайте или деактивирайте функцията, като използвате този бутон от изгледа на функции в централния дисплей.

- Индикация на ЗЕЛЕН бутон – функцията е активирана.
- Индикация на СИВ бутон – функцията е деактивирана.

При автомобили, оборудвани с камера за помощ при паркиране\*, Park Assist Pilot също може да бъде активиран или деактивиран от съответния изглед на камерата.

**Свързана информация**

- Park Assist\* (стр. 402)
- Ограничения на помощта за паркиране (стр. 406)

## Ограничения на помощта за паркиране

Системата за помощ при паркиране (PAS<sup>111</sup>) не може да разпознае всичко във всички ситуации и следователно може да има ограничена функционалност в някои случаи.

Шофьорът трябва да е наясно със следните примери за ограниченията на Park Assist Pilot:

### ПРЕДУПРЕЖДЕНИЕ

- Сензорите за паркиране имат слепи зони, в които препятствията не могат да бъдат открити.
- Бъдете особено внимателни, ако в близост до колата има хора и животни.
- Имайте предвид, че предната част на автомобила може да се завърти към насрещното движение по време на маневра за паркиране.

### ПРЕДУПРЕЖДЕНИЕ



Обърнете допълнително внимание при движение на заден ход, когато е показан този символ, ако е монтирано ремарке, багажник за велосипеди или подобно и е електрически свързано с автомобила.

Символът показва, че сензорите за помощ при паркиране отзад **са изключени** и няма да предупреждават за препятствия.

### ВАЖНО

Обекти напр. вериги, тънки лъскави стълбове или ниски бариери могат да бъдат в "сигналната сянка" и след това временно да не се откриват от сензорите - тогава пулсиращият тон може неочаквано да спре, вместо да премине към очаквания постоянен тон.

Сензорите не могат да откриват високи обекти, като например издадени товарни докове.

- В такива ситуации обръщайте допълнително внимание и маневрирайте/премествайте автомобила особено бавно или спирайте текущата маневра за паркиране - може да има висок риск от повреда на превозни средства или други предмети, тъй като информацията от сензорите не винаги е достоверна в такива ситуации.

<sup>111</sup> Park Assist System

**! ВАЖНО**

При определени условия системата за помощ при паркиране може да генерира неправилни предупредителни сигнали, причинени от външни източници на звук със същите ултразвукови честоти, с които работи системата.

Примери за такива източници включват клаксони, мокри гуми по асфалт, пневматични спирачки, шумове от изгорелите газове от мотоциклети и др.

**i БЕЛЕЖКА**

Тъй като тегличът е конфигуриран с електрическата система на автомобила, издадеността на теглича се включва, когато функцията измерва разстоянието до обект зад автомобила.

**Свързана информация**

- Park Assist\* (стр. 402)

## Символи и съобщения за Park Assist Pilot

Символите и съобщенията на системата за помощ при паркиране (PAS<sup>112</sup>) могат да

бъдат показани на дисплея на водача и/или на централния дисплей. Ето някои примери.

Символ	Съобщение	Спецификация
		Задните сензори за помощ при паркиране са <b>деактивирани</b> , така че няма акустични предупреждения за препятствия/обекти.
	Паркинг асистент Блокирани сензори <b>необх.почистване</b>	Един или повече от сензорите на функцията са блокирани - проверете и коригирайте възможно най-скоро.
	Паркинг асистент Недостъпно <b>необходим сервис</b>	Системата не функционира както трябва. Обърнете се към сервис <sup>A</sup> .

<sup>A</sup> Препоръчва се оторизиран сервис на Volvo.

Текстовото съобщение може да се изчисти чрез кратко натискане на бутона , разположен в центъра на дясната клавиатура на волана.

Ако съобщението се появява отново, обърнете се към сервис<sup>A</sup>.

### Свързана информация

- Park Assist\* (стр. 402)
- Ограничения на помощта за паркиране (стр. 406)

<sup>112</sup> Park Assist System

## Камера за помощ при паркиране\*

Камерата за помощ при паркиране (PAC<sup>113</sup>) може да помогне на водача при маневриране в тесни пространства, като посочи препятствията чрез изображение на камерата и графики в централния дисплей. Камерата за помощ при паркиране е помощна функция, която се активира автоматично при избор на задна предавка или ръчно чрез централния дисплей.



Пример за изглед на камерата.

- 1 Увеличи<sup>114</sup> - увеличаване/намаляване
- 2 360° изглед\* - активира/деактивира всички камери
- 3 PAS<sup>115</sup> - активира/деактивира сензорите за помощ при паркиране

- 4 Линии - активира/деактивира линиите за помощ при паркиране
- 5 Теглич\* - активира/деактивира линията за помощ при паркиране на теглича<sup>116</sup>
- 6 СТА\* - активира/деактивира Cross Traffic Alert

Обектите/препятствията може да са по-близо до автомобила, отколкото изглеждат на екрана.

### ПРЕДУПРЕЖДЕНИЕ

- Сензорите за паркиране имат слепи зони, в които препятствията не могат да бъдат открити.
- Бъдете особено внимателни, ако в близост до колата има хора и животни.
- Имайте предвид, че предната част на автомобила може да се завърти към насрещното движение по време на маневра за паркиране.

<sup>113</sup> Park Assist Camera

<sup>114</sup> Линиите за помощ при паркиране се изключват при увеличаване.

<sup>115</sup> Park Assist System

<sup>116</sup> Не се предлага за всички модели и пазари.





## ПРЕДУПРЕЖДЕНИЕ

- Функцията е допълнителна подкрепа за водача, предназначена да улесни шофирането и да го направи по-безопасно – не може да се справи с всички ситуации при всякакъв трафик, атмосферни условия и пътни условия.
- Препоръчва се на водача да прочете всички раздели от ръководството на собственика, които се отнасят до тази функция, за да се запознае с фактори като нейните ограничения и това, с което водачът трябва да е наясно, преди да използва системата.
- Функциите в подкрепа за водача никога не могат да заместят вниманието и преценката на водача. Водачът винаги е отговорен за това автомобилът да се управлява по безопасен начин, с подходяща скорост, с подходяща дистанция до останалите превозни средства и в съответствие с действащите правила за движение.

## Свързана информация

- Система в подкрепа на водача (стр. 298)
- Местоположението на камерата за помощ при паркиране и зоните за наблюдение\* (стр. 410)
- Линии за помощ при паркиране на камера за помощ при паркиране\* (стр. 412)
- Полета на сензори на система за помощ при паркиране (стр. 414)
- Активирайте камерата за помощ при паркиране (стр. 416)
- Символи и съобщения за Камера за помощ при паркиране (стр. 417)
- Ограничения на модула на камерата и радара (стр. 437)
- Park Assist\* (стр. 402)
- Cross Traffic Alert\* (стр. 397)

## Местоположението на камерата за помощ при паркиране и зоните за наблюдение\*

Камерите за помощ при паркиране (PAC<sup>117</sup>) могат да показват съставен 360° изглед и отделни изгледи за всяка от четирите камери: заден, преден, ляв или десен изглед на камерата.

<sup>117</sup> Park Assist Camera

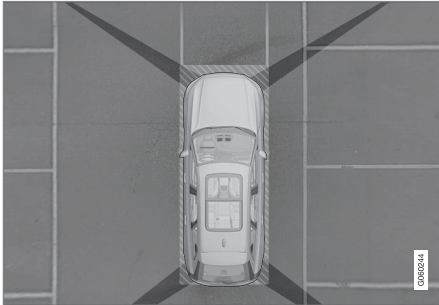

**360° изглед\***

„Поле на видимост“ на камерите за помощ при паркиране с приблизителна площ на покритие.

Функцията **360° изглед** активира всички камери за помощ при паркиране, при което четирите страни на автомобила се показват едновременно на централния дисплей, което помага на водача да наблюдава какво има около автомобила при маневриране при ниски скорости.

От 360° изглед може да се активира поотделно изгледът на всяка една камера.

- Натиснете екрана за желаното „поле на видимост“ на камерата, например на повърхността пред/над предната камера.



Символът на камера в символа на автомобила на централния дисплей показва коя от камерите е активна.

Ако автомобилът също е оборудван с **Паркинг**

**асистент\***, разстоянието до откритите препятствия се илюстрира с полета в различни цветове.

Камерите могат да се активират автоматично или ръчно.

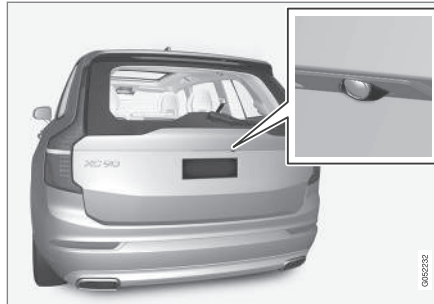
**Назад**

Камерата, обърната назад, е поставена над регистрационната табела.

Камерата, обърната назад, показва широка област зад автомобила. При някои модели може да се види част от бронята, както и тегличът в някои случаи.

Обектите, показани в централния дисплей, може да изглеждат леко наклонени — това е нормално.

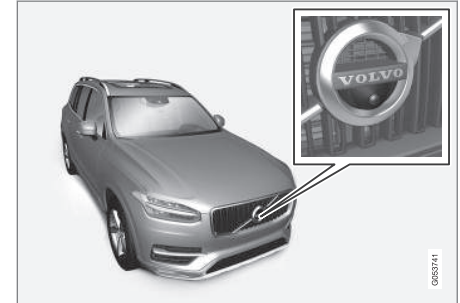
**Напред**

Предната камера за помощ при паркиране е разположена в решетката.

Предната камера може да бъде полезна при изходен път с ограничена видимост от страни, напр. при излизане от гараж. Тя е активна до скорост 25 км/ч (16 мили/ч) - след което предната камера се изключва.

Ако автомобилът не достигне 50 км/ч (30 мили/ч) и скоростта падне под 22 км/ч (14 мили/ч) в рамките на 1 минута след като гледащата напред камера е изключена, камерата ще се активира отново.

### « Отстриани



Страничните камери са разположени във всяко огледало във врата.

Страничните камери могат да покажат какво има по протежение на всяка страна на автомобила.

### Свързана информация

- Камера за помощ при паркиране\* (стр. 409)
- Активирайте камерата за помощ при паркиране (стр. 416)
- Ограничения на модула на камерата и радара (стр. 437)

### Линии за помощ при паркиране на камера за помощ при паркиране\*

Камерите за помощ при паркиране (PAC<sup>118</sup>) показват положението на автомобила по отношение на заобикалящата го среда, като показват линии на екрана.



Пример за линии за помощ при паркиране

Линиите за помощ при паркиране показват планирания маршрут за външните размери на колата с текущия ъгъл на волана - това може да улесни успоредното паркиране, движението на заден ход в тесни пространства и при свързване на ремарке.

Линиите на екрана се проектират така, сякаш са на нивото на земята зад автомобила и реагират директно на движенията на волана, показвайки на водача пътя, по който ще се движи автомобила - също и когато автомобилът се завърта.

Линиите за помощ при паркиране включват най-изпъкналите части на автомобила, напр. теглич, огледала и ъгли.

<sup>118</sup> Park Assist Camera

**!** БЕЛЕЖКА

- При движение на заден ход с ремарке, което не е електрически свързано с автомобила, линиите за помощ при паркиране на дисплея показват маршрута, който ще поеме **автомобилът**, а не ремаркетото.
- Екранът не показва линии за помощ при паркиране, когато ремаркетото е електрически свързано към електрическата система на автомобила.
- Линиите за помощ при паркиране не се показват при увеличаване.

**!** ВАЖНО

- Не забравяйте, че при избран изглед от задната камера, мониторът показва само зоната зад автомобила. Внимавайте за страничните и предната част на автомобила, когато маневрирате на заден ход.
- Същото важи и в обратния случай - обръщайте внимание какво се случва със задните части на автомобила, когато е избран изглед от предната камера.
- Отбележете, че линиите на системата за помощ при паркиране показват **най-краткия** маршрут. Затова обръщайте допълнително внимание на страничните части на автомобила, така че да не се движат към/над нещо, когато воланът се завърти при движение напред или предната част да не задере нещо, когато воланът се завърти при движение на заден ход.

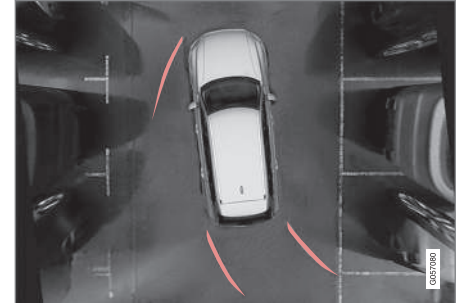
**Линии за помощ при паркиране в 360° изглед\***

360° изглед с линии за помощ при паркиране

При 360° изглед, линиите за помощ при паркиране са показани отзад, отпред и от страни на автомобила (в зависимост от посоката на движение):

- При движение напред: Предни линии
- При движение на заден ход: Странични линии и линии за заден ход

При избраната предна или задна камера, линиите за помощ при паркиране се появяват независимо от посоката на движение на автомобила.

Когато е избрана една странична камера, линиите за помощ при паркиране се появяват само при заден ход.



« Помощна линия за теглич\*

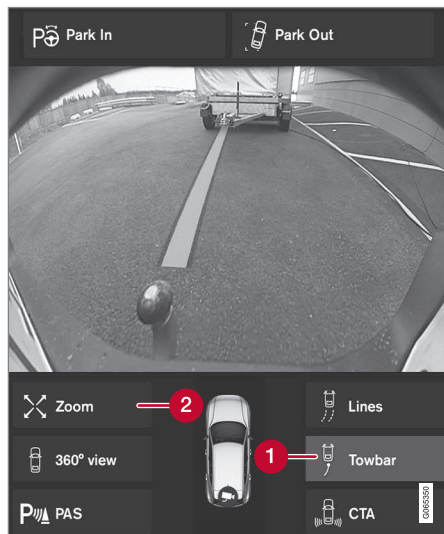

Теглич с линия за помощ при паркиране

- 1 **Теглич** - активира линията за помощ при паркиране на теглича.
- 2 **Увеличи** - увеличаване/намаляване.

За да използвате камерата за свързване на ремарке:

1. Натиснете **Теглич** (1).
  - > Показват се линиите за помощ при паркиране, които показват предвидения за теглича „път“ - едновременно с това изчезват помощните линии за автомобила.
- Линиите за помощ при паркиране на теглича и автомобила не могат да се показват едновременно.
2. Натиснете **Увеличи** (2), когато се изисква по-прецизно маневриране.
  - > Изгледът на камерата се увеличава.

**Свързана информация**

- Камера за помощ при паркиране\* (стр. 409)
- Местоположението на камерата за помощ при паркиране и зоните за наблюдение\* (стр. 410)
- Ограничения на модула на камерата и радара (стр. 437)
- Теглич\* (стр. 507)

**Полета на сензори на система за помощ при паркиране**

Ако автомобилът е оборудван със система за помощ при паркиране (PAS<sup>119</sup>), разстоянието се показва в 360° изгледа на камерата за помощ при паркиране (PAC<sup>120</sup>) с цветни полета за всеки сензор, който регистрира препятствие.

119 Park Assist System  
120 Park Assist Camera

### Полета на сензори назад и напред



Екранът може да показва оцветени сензорни полета върху символа на колата.

Полетата за сензорите за напред и назад променят цвета си с намаляване на разстоянието до препятствието намалява – от

КЕХЛИБАРЕНО през ОРАНЖЕВО до ЧЕРВЕНО.

Цвят на поле за заден ход	Разстояние в метри (фута)
Жълто	0,6–1,5 (2,0–4,9)
Оранжево	0,3–0,6 (1,0–2,0)
Червено	0–0,3 (0–1,0)

Цвят на поле за преден ход	Разстояние в метри (фута)
Жълто	0,6–0,8 (2,0–2,6)
Оранжево	0,3–0,6 (1,0–2,0)
Червено	0–0,3 (0–1,0)

При ЧЕРВЕНИ сензорни полета импулсният звук сигнал преминава в постоянен звук.

### Полета на сензор отстрани

Предупредителните сигнали зависят от планирания маршрут на автомобила. При завъртане на волана може да има предупреждение за препятствия диагонално пред или диагонално зад автомобила, а не само напред или непосредствено зад него.

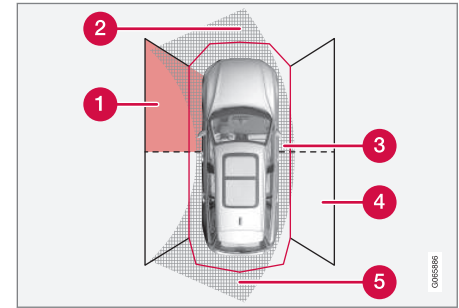

Сектори на сензори за паркиране, където могат да бъдат открити препятствия.

- 1 Поле на ляв преден сензор
- 2 Сектор на препятствията в планирания маршрут на автомобила напред – в зависимост от ъгъла на волана
- 3 Сектор с ЧЕРВЕН цвят на полето и интензивно пулсиращ тон
- 4 Поле на десен заден сензор
- 5 Сектор на препятствията в планирания маршрут на автомобила на заден ход – в зависимост от ъгъла на волана.

- ◀ Цветът на страничните полета се променя при намаляване на разстоянието до препятствието – от КЕХЛИБАРЕНО до ЧЕРВЕНО.

Цвят на страничните полета	Разстояние в метри (фута)
Жълто	0,25–0,9 (0,8–3,0)
Червено	0–0,25 (0–0,8)

В случай на ЧЕРВЕНИ сензорни полета звуковият сигнал се променя от пулсиращ към интензивно пулсиращ.

### Свързана информация

- Park Assist\* (стр. 402)
- Камера за помощ при паркиране\* (стр. 409)
- Местоположението на камерата за помощ при паркиране и зоните за наблюдение\* (стр. 410)
- Ограничения на модула на камерата и радара (стр. 437)

### Активирайте камерата за помощ при паркиране

Камерата за помощ при паркиране (PAC<sup>121</sup>) се активира автоматично при включване на задна предавка или ръчно с един от функционалните бутони на централния дисплей.

### Изглед от камерата при движение на заден ход

Когато е включена задна предавка, екранът показва 360° изглед, ако той или някой от страничните изгледи е последният използван изглед на камерата, в противен случай се показва изглед отзад.

### Изглед на камерата за ръчно активиране на камерата

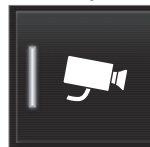

Активирайте камерата за помощ при паркиране с този бутон в изгледа на функции на централния дисплей.

Тогава екранът първоначално показва последния използван изглед на камерата. След всяко стартиране на двигателя обаче, предходно показаният страничен изглед се заменя с 360° изглед, а предходно показаният увеличен изглед отзад се заменя с нормален изглед отзад.

- Индикация на ЗЕЛЕН бутон – функцията е активирана.
- Индикация на СИВ бутон – функцията е деактивирана.

### Автоматично деактивиране на камерата

Изгледът отпред изгасва при 25 км/ч (16 мили/ч), за да се избегне отвличането на вниманието на водача – той се активира отново автоматично, ако скоростта падне до 22 км/ч (14 мили/ч) в рамките на 1 минута, при условие че скоростта е не надвишавала 50 км/ч (31 мили/ч).

Останалите изгледи от камерата изгасват при 15 км/ч (9 мили/ч) и не се активират отново.

### Свързана информация



- Камера за помощ при паркиране\* (стр. 409)
- Ограничения на помощта за паркиране (стр. 406)
- Ограничения на модула на камерата и радара (стр. 437)

<sup>121</sup> Park Assist Camera

## Символи и съобщения за Камера за помощ при паркиране

Символите и съобщенията за камерата за помощ при паркиране (PAC<sup>122</sup>) могат да

бъдат показани на дисплея на водача и/или на централния дисплей. Ето някои примери.

Символ	Съобщение	Спецификация
		Задните сензори за помощ при паркиране са <b>деактивирани</b> , така че няма акустични предупреждения и полеви маркировки за препятствия/обекти.
		Камерата е изключена.
	Паркинг асистент Блокирани сензори <b>необх.почистване</b>	Един или повече от сензорите на функцията са блокирани - проверете и коригирайте възможно най-скоро.
	Паркинг асистент Недостъпно <b>необходим сервиз</b>	Системата не функционира както трябва. Обърнете се към сервиз <sup>A</sup> .

<sup>A</sup> Препоръчва се оторизиран сервиз на Volvo.

Текстовото съобщение може да се изчисти чрез кратко натискане на бутона , раз-

положен в центъра на дясната клавиатура на волана.

Ако съобщението се появява отново, обърнете се към сервиз<sup>A</sup>.

<sup>122</sup>Park Assist Camera

◀◀ **Свързана информация**

- Камера за помощ при паркиране\*  
(стр. 409)
- Ограничения на модула на камерата и радара (стр. 437)



## Park Assist Pilot\*

Park Assist Pilot (PAP<sup>123</sup>) може да помогне на водача да маневрира с автомобила при паркиране. Функцията може да подпомогне и маневрирането при излизане от успоредно паркиране.

Функцията първо проверява дали мястото е достатъчно голямо и, ако е така, подпомага водача да маневрира автомобила на мястото.

Централният дисплей показва със символи, графики и текст различните операции, които трябва да се извършат и кога да се изпълнят.

## ПРЕДУПРЕЖДЕНИЕ

- Функцията е допълнителна подкрепа за водача, предназначена да улесни шофирането и да го направи по-безопасно – не може да се справи с всички ситуации при всякакъв трафик, атмосферни условия и пътни условия.
- Препоръчва се на водача да прочете всички раздели от ръководството на собственика, които се отнасят до тази функция, за да се запознае с фактори като нейните ограничения и това, с което водачът трябва да е наясно, преди да използва системата.
- Функциите в подкрепа за водача никога не могат да заместят вниманието и преценката на водача. Водачът винаги е отговорен за това автомобилът да се управлява по безопасен начин, с подходяща скорост, с подходяща дистанция до останалите превозни средства и в съответствие с действащите правила за движение.

## Свързана информация

- Система в подкрепа на водача (стр. 298)
- Варианти за паркиране с Park Assist Pilot\* (стр. 420)
- Използване на Park Assist Pilot\* (стр. 421)
- Излизане от успоредно паркиране с Park Assist Pilot\* (стр. 424)
- Ограничения на Park Assist Pilot\* (стр. 425)
- Съобщения за Park Assist Pilot\* (стр. 427)

<sup>123</sup>Park Assist Pilot

## Варианти за паркиране с Park Assist Pilot\*

Park Assist Pilot (PAP<sup>124</sup>) може да се използва както за успоредно, така и за перпендикулярно паркиране.

### Успоредно паркиране

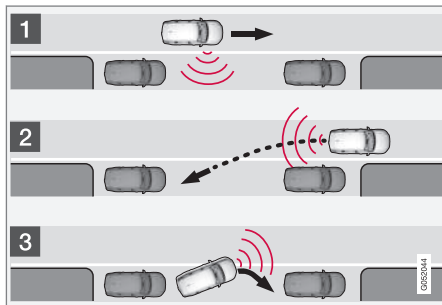

Принципът на успоредното паркиране.

Функцията паркира автомобила чрез следните стъпки:

1. Мястото за паркиране се идентифицира и измерва.
2. Автомобилът се вкарва на заден ход в мястото.
3. Автомобилът се позиционира в пространството чрез движение напред/назад.

Чрез функцията Асистиране от паркинг, успоредно паркираният автомобил може да получи помощ и при излизане от мястото за паркиране.

### Перпендикулярно паркиране

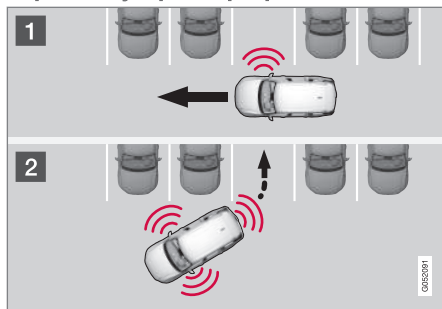

Принцип на перпендикулярно паркиране.

Функцията паркира автомобила чрез следните стъпки:

1. Мястото за паркиране се идентифицира и измерва.
2. Автомобилът влиза на заден ход в мястото и се позиционира в пространството чрез движение напред/назад.

### **i** БЕЛЕЖКА

Когато излизате от място за паркиране, функцията Асистиране от паркинг трябва да се използва само при успоредно паркиран автомобил - тя не работи при перпендикулярно паркиран автомобил.

### Свързана информация

- Park Assist Pilot\* (стр. 419)
- Излизане от успоредно паркиране с Park Assist Pilot\* (стр. 424)

<sup>124</sup>Park Assist Pilot

## Използване на Park Assist Pilot\*

Park Assist Pilot (PAP<sup>125</sup>) помага на водача да паркира чрез три стъпки. Функцията може да помогне на водача и да излезе от мястото за паркиране.

Тази функция измерва пространството и насочва автомобила – задачата на водача е да:

- следи какво се случва около колата
- следва инструкциите в централния дисплей
- избира предавка (задна/предна) – звуков сигнал показва кога водачът трябва да смени предавката
- регулира и поддържа безопасна скорост
- натиска спирачката и спира.

Символите, графиката и/или текстът се появяват на централния дисплей, когато се изпълняват различните стъпки.

Функцията може да се активира, ако са изпълнени следните критерии след стартирането на двигателя:

- Към автомобила не е прикачено ремарке
- Скоростта е под 30 км/ч (20 мили/ч).

### БЕЛЕЖКА

Разстоянието между автомобила и местата за паркиране трябва да бъде 0,5–1.5 метра (1.6–5.0 ft) докато функцията търси място за паркиране.

### Паркиране с Park Assist Pilot

Функцията паркира автомобила чрез следните стъпки:

1. Мястото за паркиране се идентифицира и измерва.
2. Автомобилът се вкарва на заден ход в мястото.
3. Автомобилът се позиционира в мястото – тогава системата може да поиска от водача да сменя предавките и да натиска спирачка.

### Намиране и измерване на места за паркиране



Функцията може да се активира от изгледа на функции на централния дисплей.

Достъпът може да се осъществи и от изгледите на камерата.

- Индикация на ЗЕЛЕН бутон – функцията е активирана.
- Индикация на СИВ бутон – функцията е деактивирана.

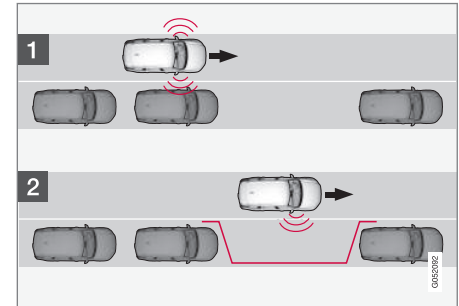

Принцип на търсене преди успоредно паркиране.

<sup>125</sup>Park Assist Pilot

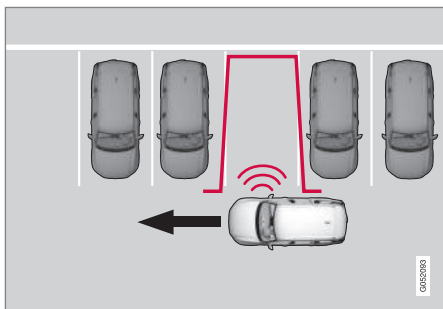

Принцип на търсене преди перпендикулярно паркиране.

Шофирайте с максимум 30 км/ч (20 мили/ч) преди паркирането.

1. Докоснете бутона **Вкарай** от изгледа на функциите или изгледа на камерата.
  - > Функцията търси място за паркиране и проверява дали е достатъчно голямо.
2. Бъдете готови да спрете автомобила, когато графиката и съобщението на централния дисплей посочат, че е намечено подходящо място за паркиране.
  - > Показва се диалогов прозорец.
3. Изберете **Успоредно парк.** или **Перпенд. паркиране** и включете на задна предавка.

### БЕЛЕЖКА

Функцията търси в зоната място за паркиране, показва инструкции и напътства автомобила от към страната на пътника. Но ако е необходимо, автомобилът може да бъде паркиран и от към страната на водача:

- Активирайте мигача от страната на водача - тогава системата ще търси място за паркиране от тази страна на автомобила.

### Влизане на заден ход в мястото за паркиране

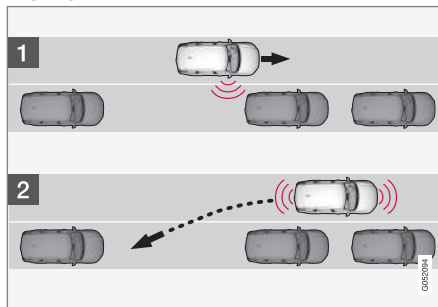

Принцип за движение на заден ход при успоредно паркиране.

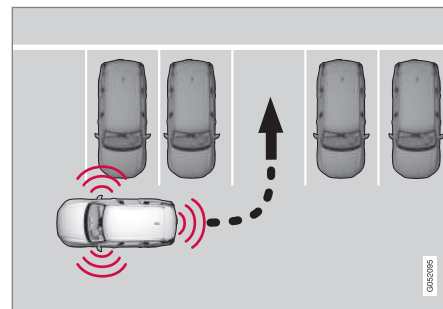

Принцип за движение на заден ход при перпендикулярно паркиране.

1. Проверете дали зоната зад автомобила е свободна, след това включете на задна предавка.
2. Движете се на заден ход бавно и внимателно, без да докосвате волана - и не по-бързо от 7 км/ч (4 мили/ч).
3. Бъдете готови да спрете автомобила, когато бъдете инструктирани за това чрез графиката и съобщението на централния дисплей.

**БЕЛЕЖКА**

- Дръжте ръцете си далеч от волана, когато функцията е активирана.
- Уверете се, че воланът не е възпрепятстван по никакъв начин и може да се върти свободно.
- За да постигнете оптимални резултати - изчакайте пълното завъртане на волана, преди да започнете да задвижвате назад/напред.

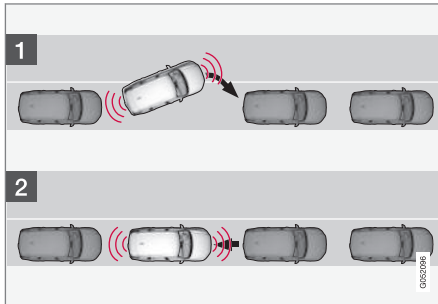
**Позициониране на автомобила на мястото за паркиране**

Принцип за позициониране при успоредно паркиране.

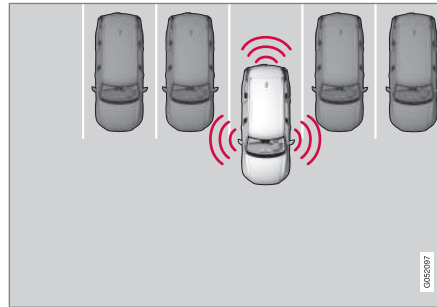

Принцип за позициониране при перпендикулярно паркиране.

1. Преместете скоростния лост в положение на предавка, както сте инструктирани от системата, изчакайте, докато воланът се завърти и бавно се движете напред.
2. Бъдете готови да спрете автомобила, когато бъдете инструктирани за това чрез графиката и съобщението на централния дисплей.
3. Изберете задна предавка и се движете бавно назад.
4. Бъдете готови да натиснете спирачката, когато бъдете инструктирани за това чрез графиката и съобщението на централния дисплей.

Функцията се деактивира автоматично, а графиката и съобщението показват, че паркирането е завършено. Може да се наложи водачът да коригира положението на автомобила. Само водачът може да определи дали автомобилът е правилно паркиран.

**ВАЖНО**

Предупредителното разстояние е по-кратко, когато сензорите се използват от Park Assist Pilot (PAP<sup>126</sup>) в сравнение със случая, когато системата за помощ при паркиране използва сензорите.

**Автоматична спирачка по време на последователност за паркиране**

Ако сензорите за паркиране открият превозно средство или пешеходец в рамките на предвидения маршрут пред или зад автомобила по време на маневра за паркиране, автомобилът се спира автоматично на място.

След това дисплеят на водача показва диалогово съобщение, в което водачът може да избере да отмени маневрата за паркиране, като докосне **Отмяна**, или да докосне **Продължи**, за да продължи последователността на паркиране.

◀◀ След като изберете **Продължи**, продължете по следния начин:

- Проверете дали има свободно място около автомобила и следвайте инструкциите в централния дисплей, като например:

**За да продължите – Леко ускорете настрани от обекта.**

### Свързана информация

- Park Assist Pilot\* (стр. 419)
- Ограничения на Park Assist Pilot\* (стр. 425)

## Излизане от успоредно паркиране с Park Assist Pilot\*

Функцията **Асистиране от паркинг** може да помогне на водача да излезе от място за паркиране, когато автомобилът е паркиран успоредно.

### БЕЛЕЖКА

Когато излизате от място за паркиране, функцията **Асистиране от паркинг** трябва да се използва само при успоредно паркиран автомобил - тя не работи при перпендикулярно паркиран автомобил.



Функцията **Асистиране от паркинг** се активира от изгледа на функции в централния дисплей или от изгледа на камерата.

- Индикация на ЗЕЛЕН бутон – функцията е активирана.
  - Индикация на СИВ бутон – функцията е деактивирана.
1. Докоснете бутона **Асистиране от паркинг** от изгледа на функциите или изгледа на камерата.
  2. Използвайте мигача, за да изберете посоката, в която автомобилът трябва да излезе от мястото за паркиране.

3. Бъдете готови да спрете автомобила, когато бъдете инструктирани от графиката и съобщението на централния дисплей - следвайте инструкциите по същия начин, както при процедурата за паркиране.

Обърнете внимание на това, че воланът може да „се върне“ назад, когато функцията е завършена - след това водачът може да се наложи да завърти волана обратно до максималния ъгъл на завиване, за да напусне мястото за паркиране.

Ако функцията прецени, че водачът може да излезе от мястото за паркиране без допълнително маневриране, тогава функцията ще бъде спряна, дори ако водачът може да смята, че автомобилът е все още в мястото за паркиране.

### Свързана информация

- Park Assist Pilot\* (стр. 419)
- Ограничения на Park Assist Pilot\* (стр. 425)

## Ограничения на Park Assist Pilot\*

Функцията Park Assist Pilot (PAP<sup>127</sup>) не може да разпознае всичко във всички ситуации и следователно може да има ограничена функционалност. Шофьорът трябва да е наясно със следните примери за ограниченията на Park Assist Pilot.

### ПРЕДУПРЕЖДЕНИЕ

- Сензорите за паркиране имат слепи зони, в които препятствията не могат да бъдат открити.
- Бъдете особено внимателни, ако в близост до колата има хора и животни.
- Имайте предвид, че предната част на автомобила може да се завърти към насрещното движение по време на маневра за паркиране.

### ВАЖНО

Обекти, разположени по-високо от зоната за разпознаване на сензора, не се включват при изчисляване на маневрата за паркиране, което би могло да доведе до това, че функцията да завие в паркомиястото твърде рано - такива места за паркиране трябва да се избягват поради тази причина.

### Паркирането се преустановява

Последователност за паркиране ще се преустанови:

- ако водачът задвижи волана
- ако автомобилът се движи твърде бързо - над 7 км/ч (4 мили/ч)
- ако водачът натисне Отмяна в централния дисплей
- когато се включи антиблокиращата система на спирачките или Електронния контрол на стабилността - напр. когато колело загуби сцепление при хлъзгав път
- когато сервоусилвателят на волана за съпротивление на волана в зависимост от скоростта работи с намалена мощност - напр. при охлаждане поради прегряване.

- когато сензорите за паркиране открият превозно средство или пешеходец в рамките на предвидения маршрут пред или зад автомобила по време на маневра за паркиране, автомобилът се спира автоматично на място.

Където е приложимо, съобщение в централния дисплей посочва причината за спиране на последователността за паркиране.

### ВАЖНО

При определени обстоятелства функцията може да не намери места за паркиране - една от причините за това може да е фактът, че има смущения в сензорите от външни източници на звук, които излъчват същите ултразвукови честоти като тези, с които работи системата.

Примери за такива източници включват клаксони, мокри гуми по асфалт, пневматични спирачки, шумове от изгорелите газове от мотоциклети и др.

### БЕЛЕЖКА

Мръсотия, лед и сняг, покриващи сензорите, ще намалят тяхната функция и могат да попречат на измерването.

### ◀ Отговорност на водача

Водачът трябва да има предвид, че функцията е помощ - не е непогрешима, напълно автоматична функция. Следователно водачът трябва да бъде готов да прекъсне дадена стъпка от паркирането.

Има и няколко подробности, които трябва да се имат предвид при паркиране, например:

- Водачът винаги е отговорен за определяне дали избраното от функцията място е подходящо за паркиране.
- Не използвайте функцията, ако са монтирани вериги за сняг или резервно колело.
- Не използвайте функцията, ако части от товара се подават от автомобила.
- Силен дъжд или сняг могат да доведат до неправилно измерване на мястото за паркиране.
- По време на търсенето и проверката/измерването на мястото за паркиране, функцията може да пропусне обекти, разположени навътре в мястото за паркиране.
- Местата за паркиране по тесните улички не винаги са възможни, тъй като

пространството, необходимо за маневриране, може да не е достатъчно.

- Използвайте одобрени гуми<sup>128</sup> с правилното налягане на въздуха в гумите - това се отразява на способността на функцията да паркира автомобила.
- Функцията се базира на местата на автомобили, които вече са паркирани наблизо – ако те са неподходящо паркирани, гумите и джантите на Вашия автомобил могат да се повредят при контакт с бордюра.
- Перпендикулярните места за паркиране могат да бъдат пропуснати или предлагани излишно, ако една паркирана кола стърчи повече от други паркирани коли.
- Функцията е предназначена за паркиране на прави улици, без остри завои или криви. Поради тази причина се уверете, че автомобилът е успореден на потенциалните места за паркиране, когато функцията измерва пространството.

### Свързана информация

- Park Assist Pilot\* (стр. 419)
- Зависимо от скоростта кормилно усилие (стр. 298)

- Ограничения на модула на камерата и радара (стр. 437)

<sup>128</sup>„Одобрени гуми“ се отнася до гуми от същия тип и модел като тези, монтирани фабрично.



**Съобщения за Park Assist Pilot\***

Съобщенията за Park Assist Pilot (PAP<sup>129</sup>) могат да бъдат показани на дисплея на

водача и/или на централния дисплей. Ето някои примери.

Съобщение	Спецификация
Паркинг асистент Блокирани сензори необх.почистване	Един или повече от сензорите на функцията са блокирани - проверете и коригирайте възможно най-скоро.
Паркинг асистент Недостъпно необходим сервис	Системата не функционира както трябва. Обърнете се към сервис <sup>A</sup> .

<sup>A</sup> Препоръчва се оторизиран сервис на Volvo.

Текстовото съобщение може да се изчисти чрез кратко натискане на бутона , разположен в центъра на дясната клавиатура на волана.

Ако съобщението се появява отново, обърнете се към сервис<sup>A</sup>.

**Свързана информация**

- Park Assist Pilot\* (стр. 419)
- Ограничения на Park Assist Pilot\* (стр. 425)

<sup>129</sup>Park Assist Pilot

### Радарен модул

Радарният модул се използва от няколко системи в подкрепа за водача и има задачата да следи за други превозни средства.



Местоположение на радарния модул

Радарният модул се използва от следните функции:

- Предупреждение за дистанция\*
- Адаптивен круиз контрол\*
- Pilot Assist\*
- Lane assistance (асистент за спазване на лентата за движение)
- City Safety
- Подкрепа на волана при опасност от сблъсък

Модифицирането на радарния модул може да доведе до незаконната му употреба.



### Свързана информация

- Система в подкрепа на водача (стр. 298)
- Ограничения на модула на камерата и радара (стр. 437)
- Препоръчителна поддръжка за модул на камера и радар (стр. 441)
- Типово одобрение за радарно устройство (стр. 429)

## Типово одобрение за радарно устройство

адаптивен круиз контрол\* (ACC<sup>130</sup>), Pilot Assist\* и BLIS<sup>131</sup>.

Тук можете да намерите типово одобрение за радарните модули на автомобила за

Пазар	ACC & PA	BLIS	Символ	Типово одобрение
Ботсуана		✓		
Бразилия	✓			<p>Este equipamento opera em caráter secundário, isto é, não tem direito à proteção contra interferência prejudicial, mesmo de estações do mesmo tipo, e não pode causar interferência a sistemas operando em caráter primário.</p> <p>Modelo: L2C0054TR 4122-14-8645 EAN: (01)07897843840855</p>
		✓		<p>Este equipamento não tem direito à proteção contra interferência prejudicial e não pode causar interferência em sistemas devidamente autorizados.</p> <p>03563-17-05364</p>



<sup>130</sup>Adaptive Cruise Control

<sup>131</sup>Blind Spot Information



ПОДПОМАГАНЕ НА ВОДАЧА







Пазар	ACC & PA	BLIS	Символ	Типово одобрение
Европа	✓			<p>Hereby, Delphi Electronics and Safety declares that L2C0054TR / L2C0055TR are in compliance with the essential requirements and other relevant provisions of Directive 2014/53/EU (RED). The original declaration of conformity can be accessed at the following link <a href="http://www.delphi.com/automotive-homologation">www.delphi.com/automotive-homologation</a>.</p> <p>Frequency Band: 76GHz – 77GHz Maximum Output Power: 55dBm EIRP</p> <p>The Declaration of Conformity may be consulted at Delphi Electronics &amp; Safety / 2151 E. Lincoln Road / Kokomo, Indiana 46902 USA</p>
		✓		<p>Hereby, Hella KGaA Hueck &amp; Co. Declares that the radio equipment type RS4 is in compliance with Directive 2014/53/EU.</p> <p>The full text of the EU declaration of conformity is available at the following internet address: <a href="http://www.hella.com/vcc">www.hella.com/vcc</a>.</p> <p>Technical information: Frequency range: 24.05 ... 24.25 GHz Transmission power: 20 dBm (maximum) EIRP</p> <p>Manufacturer and Address: Manufacturer: Hella KGaA Hueck &amp; Co. Address: Rixbecker Straße 75, 59552 Lippstadt, Germany</p>
Обединените арабски емирства (UAE)	✓			<p>Registered No: ER37536/15 Dealer No: DA37380/15</p>
		✓		<p>Registered No: ER53878/17 Dealer No: DA44932/15</p>
Гана		✓		NCA Approved: 1R3-1M-7E1-0B7

Пазар	ACC & PA	BLIS	Символ	Типово одобрение
Индонезия	✓			37295/POSTEL/2014 4927
		✓		Certificate number: 50459/SDPPI/2017 Country of origin Germany Certificate number: 53578/SDPPI/2017 Country of origin China PLG ID: 6051
Ямайка		✓		This product contains a Type Approved Module by Jamaica: SMA – “RS4”.
Йордания	✓			Type Approval No.: TRC/LPD/2014/255 Equipment Type: Low Power Device (LPD)
		✓		Type Approval No.: TRC/LPD/2017/63 Equipment Type: Low Power Device (LPD)
Малайзия		✓		CID F 15000578
Мароко	✓			AGREE PAR L'ANRT MAROC NUMÉRO D'AGRÉMENT: MR 9929 ANRT 2014 DATE D'AGRÉMENT: 26/12/2014

ПОДПОМАГАНЕ НА ВОДАЧА



«

Пазар	ACC & PA	BLIS	Символ	Типово одобрение
Мексико	✓			IFETEL: RLVDEL215-0299
		✓		Radar de corto alcance RS4 Hella KGaA Hueck & Co IFETEL: RLVHERS17-0286 La operación de este equipo esta sujeta a las siguientes dos condiciones: (1) es posible que este equipo o dispositivo no cause interferencia perjudicial y (2) este equipo o dispositivo debe aceptar cualquier interferencia, incluyendo la que pueda causar su operación no deseada.
Молдова	✓	✓		
Нигерия		✓		Connection and use of this communications equipment is permitted by the Nigerian Communications Commission.
Оман		✓		



Пазар	ACC & PA	BLIS	Символ	Типово одобрение
Русия		✓		
Сърбия	✓			ИО11 14
		✓		ИО11 17
Сингапур	✓			DA 105753
		✓		DA 103238
Южна Африка	✓			TA-2014/1824
		✓		TA-2016/3407

ПОДПОМАГАНЕ НА ВОДАЧА

◀

Пазар	ACC & PA	BLIS	Символ	Типово одобрение
Южна Корея	✓			Certification No. MSIP-CMI- DPH-L2C0054TR
		✓		R-CMM-HLA-RS4 이 기기는 업무용(A급) 전자파 적합기기로서 판 매자 또는 사용 자는 이 점을 주의하시기 바 라며, 가정외의 지역에서 사용 하는 것을 목적으로 합니다
Тайван	✓			CCAB15LP0560T3
		✓		CCAB17LP0470T5 警語 經型式認證合格之低功率射頻電機,非經許可,公司、商號或使用者均不得擅自變更頻率、加大功率或變更原設計之特性及功能。低功率射頻電機之使用不得影響飛航安全及干擾合法通信;經發現有干擾現象時,應立即停用,並改善至無干擾時方得繼續使用。前項合法通信,指依電信法規定作業之無線電通信。低功率射頻電機須忍受合法通信或工業、科學及醫療用電波輻射性電機設備之干擾
Тайланд		✓		เครื่องโทรคมนาคมและอุปกรณ์นี้ มีความสอดคล้องตามมาตรฐานหรือข้อกำหนดของ กสทช. เครื่องวิทยุคมนาคมนี้ มีระดับการแผ่คลื่นแม่เหล็กไฟฟ้าสอดคล้องตามมาตรฐานความปลอดภัยต่อสุขภาพของมนุษย์จากการใช้เครื่องวิทยุคมนาคมที่ คณะกรรมการกิจการโทรคมนาคมแห่งชาติ ประกาศกำหนด



Пазар	ACC & PA	BLIS	Символ	Типово одобрение
Україна	✓			Delphi цім стверджує, що обладнання RACAM/SRR2 відповідає вимогам Про затвердження Технічного регламенту радіобладнання і телекомунікаційного кінцевого (термінального) обладнання (Постанова КМУ № 679 від 24 червня 2009 р.) Декларація відповідності знаходиться на сайті Delphi за адресою: Delphi. Частотний діапазон: 24,05 – 24,25 ГГц Потужність передачі: 20 дБм (макс.) EIRP
		✓		Цим HELLA GmbH & Co. KGaA заявляє, що радіотехнічне обладнання типу RS4 відповідає Технічному регламенту радіотехнічного обладнання та Директиві 2014/53/ЄС. Повний текст декларації про відповідність доступний за адресою: <a href="http://www.hella.com/vcc">www.hella.com/vcc</a> Частотний діапазон: 24,05 – 24,25 ГГц Потужність передачі: 20 дБм (макс.) EIRP
В'єтнам		✓		
Замбія		✓		

« Типово одобрение за радио оборудване

Пазар	Символ	Типово одобрение
Европа		С настоящото Volvo Cars декларира, че цялото радио оборудване е в съответствие с основните изисквания и останалите свързани разпоредби на Директива 2014/53/ЕС.
Япония		R 204-750001 This device is granted pursuant to the Japanese Radio Law and the Japanese Telecommunications Business Law. This device should not be modified (otherwise the granted designation number will become invalid).

За подробна информация относно типовото одобрение посетете [volvocars.com/support](http://volvocars.com/support).

**Свързана информация**

- Радарен модул (стр. 428)
- Адаптивен круиз контрол\* (стр. 326)
- Pilot Assist\* (стр. 338)
- BLIS\* (стр. 389)

## Модул на камера

Камерата се използва от няколко системи за подкрепа за водача и има за цел например да разпознава маркировката на пътните ленти или пътните знаци.



Местоположение на модул на камера

Камерата се използва от следните функции:

- Адаптивен круиз контрол\*
- Pilot Assist\*
- Lane assistance (асистент за спазване на лентата за движение)\*
- Подкрепа на волана при опасност от сблъсък
- City Safety
- Driver Alert Control\*
- Информация за пътни знаци\*
- Активни дълги светлини\*

- Park Assist\*

## Свързана информация

- Система в подкрепа на водача (стр. 298)
- Ограничения на модула на камерата и радара (стр. 437)
- Препоръчителна поддръжка за модул на камера и радар (стр. 441)

## Ограничения на модула на камерата и радара

Модулът на камерата и радара има определени ограничения, които от своя страна също ограничават функциите, които използват модула. Шофьорът трябва да е наясно със следните примери за ограничения:



### « Общи ограничения за камерата и радара

#### Блокиран модул



Маркираната област трябва да се почиства редовно и да не се поставят там стикери, предмети, фолио за сенник и др.

Модулът на камерата е разположен в горната част на предното стъкло заедно с радарния модул на автомобила.

Не поставяйте, не залепвайте и не монтирайте нищо от вътрешната или външната страна на предното стъкло, пред или около модула на камерата и радара – това може да повлияе на функциите, свързани с камерата и радара. Това може да доведе до влошаване, изключване или неправилно реагиране на функциите.

#### Висока температура

При много високи температури модулът на камерата и радара могат временно да се изключат за около 15 минути след стартиране на двигателя, за да се защити електрониката на модула. Модулът на камерата и радара се рестартират автоматично, когато температурата е спаднала достатъчно.

#### Повредено предно стъкло

##### **i** БЕЛЕЖКА

Ако не бъде коригирано, това може да доведе до по-ниска производителност на системите в подкрепа за водача, които използват камерата и радара. Това може да доведе до намаляване на функциите, цялостно изключване или даване на неправилни отговори от функциите.

Следното е приложимо, за да няма опасност от неправилна работа на функциите в подкрепа за водача, които използват радарния модул:

- Ако на предното стъкло пред някой от "прозорците" на камерата и радара се появи драскотина, пукнатина или нацърбено от камъче, покриващи площ

от прибл. 0,5 mm × 3,0 mm (0,02 × 0,12 in.) или повече, трябва да се свържете със сервис<sup>132</sup> за смяна на предното стъкло.

- Volvo препоръчва да **не** се ремонтират пукнатини, драскотини или нацърбвания в зоната пред модула на камерата и радара.
- Преди да подмените предното стъкло се свържете със сервис<sup>132</sup>, за да проверите дали е поръчано и ще бъде монтирано правилното предно стъкло.
- При смяна на предното стъкло трябва да бъдат монтирани чистачки на предното стъкло от същия тип или чистачки, одобрени от Volvo.
- При смяна на предното стъкло модулът на камерата и радара трябва да бъдат калибрирани от сервис<sup>132</sup>, за да се гарантира функционалността на всички камери и радарни системи в автомобила.

<sup>132</sup>Препоръчва се оторизиран сервис на Volvo.

## Допълнителни ограничения за радара

### Скорост на автомобила

Способността на радарния модул да открива превозно средство отпред се намалява значително, ако скоростта на автомобила отпред е много различна от скоростта на вашия автомобил.

### Ограничено полезрение

Радарният модул има ограничено полезрение. В някои ситуации другото превозно средство не се разпознава или откриването се извършва по-късно от очакваното.

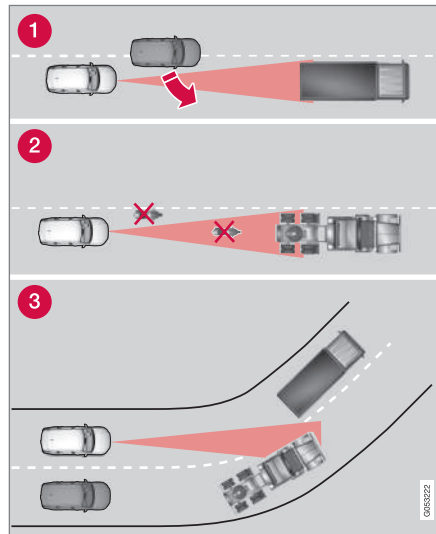

Полезрение на радарния модул

- 1 Понякога радарният модул закъснява при разпознаването на превозни средства на близко разстояние - напр. превозно средство, което се движи между вашия автомобил и автомобила напред.
- 2 Малките превозни средства като мотоциклети или автомобили, които не се движат по средата на лентата, могат да останат незабелязани.

- 3 При завои радарният модул може да разпознае различен автомобил от предвидения или да загуби откритото превозно средство от погледа си.

### Ниски ремаркета

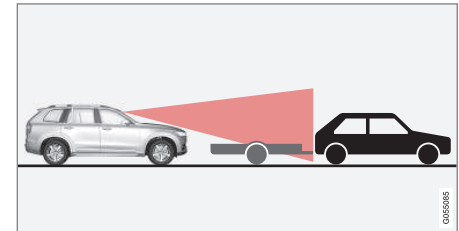

Ниски ремаркета в радарна сянка

Ниските ремаркета също могат да затруднят разпознаването от страна на радарния модул или може въобще да не бъдат открити - поради това водачът трябва да бъде особено внимателен, когато се движи зад ниските ремаркета, когато е активиран адаптивният круиз контрол\* или Pilot Assist\*.



### « Допълнителни ограничения за камерата

#### Влошено зрение

Камерите имат ограничения, подобни на човешкото око, т.е. може да "виждат" по-лошо в интензивен снеговалеж или дъжд, гъста мъгла, тежки прашни бури и снеговалежи. При такива условия функциите на системите, зависещи от камерата, могат да бъдат значително намалени или временно изключени.

Силната насрещна светлина, отраженията в пътното платно, сняг или лед по пътната повърхност, мръсните пътни настилки или неясните маркировки на лентата също могат значително да намалят функцията на камерата, когато се използва за сканиране на пътното платно за откриване на пешеходци, велосипедисти, големи животни и други превозни средства.

### Допълнителни ограничения за камерата за помощ при паркиране\*

#### Слепи сектори

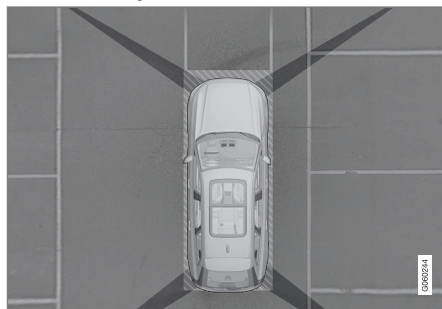

Между полетата на виждане на камерата има „слепи“ сектори.

В 360° изглед на камерата за помощ при паркиране\*, препятствията/обектите могат да „изчезнат“ в пролуките между отделните камери.

#### **⚠ ПРЕДУПРЕЖДЕНИЕ**

Обърнете внимание, че дори и да изглежда като че ли само сравнително малка част от изображението е затъмнена, в действителност доста голям сектор може да бъде скрит от погледа ви. По този начин препятствието може да остане незабелязано, докато автомобилът не се приближи много до него.

### Светлинни условия

Изображението на камерата се настройва автоматично според преобладаващите светлинни условия. Поради това изображението може леко да се варира по отношение на яркостта и качеството. Лошите светлинни условия могат да доведат до намаляване на качеството на изображението.

#### **i БЕЛЕЖКА**

Стойките за велосипеди или други аксесоари, монтирани на задната част на автомобила, могат да попречат на линията на видимост на камерата.

### Свързана информация

- Модул на камера (стр. 437)
- Радарен модул (стр. 428)
- Препоръчителна поддръжка за модул на камера и радар (стр. 441)
- Камера за помощ при паркиране\* (стр. 409)
- Сайт за поддръжка на Volvo Cars (стр. 24)

## Препоръчителна поддръжка за модул на камера и радар

За да могат камерата и радарът да функционират правилно, те трябва да се поддържат чисти от замърсявания, лед и сняг и да се почистват редовно с вода и автомобилен шампоан.

### **!** БЕЛЕЖКА

Мръсотия, лед и сняг, покриващи сензорите, могат да причинят неправилни предупредителни сигнали, намалено или липсващо функциониране.

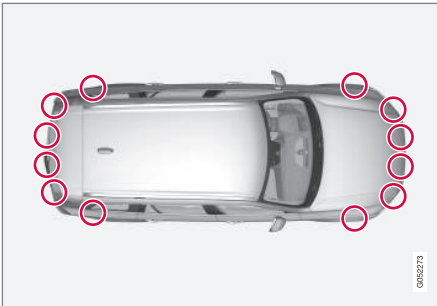

Местоположение на сензорите за паркиране

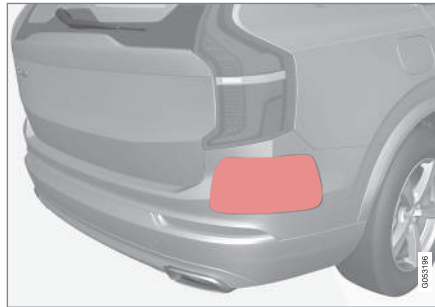

Местоположение на задния радарен модул. Поддържайте чиста посочената повърхност – както от лявата, така и от дясната страна на автомобила.

- За да се осигури възможно най-добро функциониране, повърхностите пред сензорите трябва да се поддържат чисти.
- Не закрепвайте никакви предмети, ленти или етикети в областта на сензорите.
- Почиствайте редовно обективите на камерата с хладка вода и автомобилен шампоан - внимавайте да не надраскате лещите.

### **!** ВАЖНО

Поддръжката на компоненти на системите в подкрепа за водача трябва да се извършва само в сервис – препоръчва се оторизиран сервис на Volvo.

### Свързана информация

- Модул на камера (стр. 437)
- Радарен модул (стр. 428)
- Ограничения на модула на камерата и радара (стр. 437)
- Камера за помощ при паркиране\* (стр. 409)

## Символи и съобщения за модула на камерата и радара

Ето примери за някои съобщения и символи, свързани с модулите на камерата и радара, които могат да бъдат показани на дисплея на водача.

### Блокиран детектор



Ако на дисплея на водача се покаже този символ и съобщението **Сензор на пр. стъкло** **Блокиран сензор, виж**

**ръководството**, това означава, че модулът на камерата и радара не може да открива други превозни средства, велосипедисти, пешеходци и големи животни пред автомобила и функциите, основаващи се на работата на камерата и радара, може да нарушат работата си.

Следната таблица представя примери за възможните причини за показване на съобщение, заедно със съответното действие:

Причина	Действие
Повърхността на предното стъкло пред модула на камерата и радара е замърсена или покрита с лед или сняг.	Почистете мръсотията, леда и снега от повърхността на предното стъкло пред модула на камерата и радара.
Гъстата мъгла и силният дъжд или сняг блокират радарните сигнали или изгледа на камерата.	Няма действие. Понякога модулът не работи по време на силен дъжд или снеговалеж.
Вода или сняг от пътната повърхност се завихрят нагоре и блокират радарните сигнали или камерата.	Няма действие. Понякога модулът не работи при много мокра или покрита със сняг пътна настилка.



Причина	Действие
Между вътрешността на предното стъкло и модула на камерата и радара се е появило замърсяване.	Посетете сервиз за почистване на предното стъкло вътре в капака на модула - препоръчва се оторизиран сервиз на Volvo.
Силна насрещна светлина	Няма действие. Камерата се рестартира автоматично при по-благоприятни светлинни условия.

### Дефектна камера



Ако секторът на камерата е черен и съдържа този символ, това означава, че камерата е в неизправност.

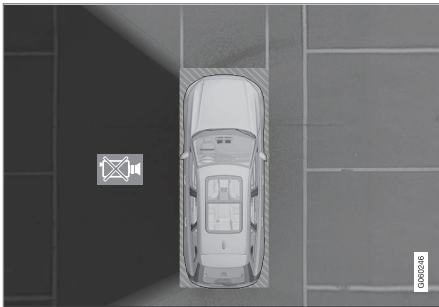

Лявата камера на автомобила е неизправна.

Сектор с черна камера също се показва в следните случаи, но след **без** символа за дефектна камера:

- отворена врата
- отворена багажна врата
- сгънато навътре огледало във врата.

### Задна камера за паркиране

**ПРЕДУПРЕЖДЕНИЕ**

Обърнете допълнително внимание при движение на заден ход, когато е показан този символ, ако е монтирано ремарке, багажник за велосипеди или подобно и е електрически свързано с автомобила.

Символът показва, че сензорите за помощ при паркиране отзад **са изключени** и няма да предупреждават за препятствия.

### Свързана информация

- Модул на камера (стр. 437)
- Радарен модул (стр. 428)

- Ограничения на модула на камерата и радара (стр. 437)
- Сайт за поддръжка на Volvo Cars (стр. 24)



СТАРТИРАНЕ И ДВИЖЕНИЕ

### Стартиране на автомобила

Автомобилът се стартира с бутона за стартиране под волана, когато ключът за дистанционно управление е в отделението за пътници.



Местоположение на бутона за стартиране.

#### **⚠ ПРЕДУПРЕЖДЕНИЕ**

Преди стартиране:

- Затегнете предпазния колан.
- Регулирайте седалката, волана и огледалата.
- Уверете се, че педалът на спирачката може да бъде натиснат докрай.

Ключът за дистанционно управление не се използва физически при стартиране, тъй

като автомобилът е оборудван със стандартна поддръжка за стартиране без ключ (Пасивно стартиране).

За стартиране на автомобила:

1. Ключът за дистанционно управление трябва да се намира вътре в автомобила. При автомобили с пасивен старт ключът трябва да се намира в предната част на отделението за пътници. С опцията за заключване/отключване без ключ\* на автомобила, ключът може се намира навсякъде в автомобила.
2. Задръжте спирачния педал натиснат<sup>1</sup> докрай. При автомобили с автоматична смяна на предавките се уверете, че е избрано положение на предавка **P** или **N**. При автомобили с механична скоростна кутия се уверете, че скоростният лост е в неутрално положение или че педалът на съединителя е натиснат.
3. Натиснете бутона за стартиране.

#### **i БЕЛЕЖКА**

При автомобили с дизелов двигател може да има леко забавяне, преди да започне стартирането.

Когато двигателят е стартиран, двигателят на стартера работи, докато двигателят се включи или докато се задейства защитата от прегреване.

### Съобщения за грешка

Ако съобщението **Не намерен авт.ключ** се покаже на дисплея на водача при стартиране, поставете ключа за дистанционно управление до резервния четец. След това опитайте отново да стартирате автомобила.

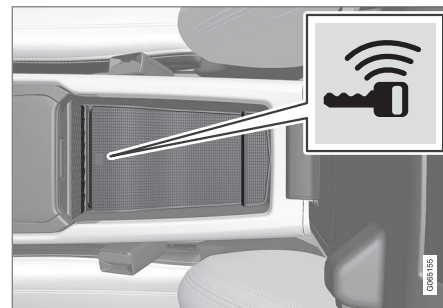

Местоположение на резервен четец.

<sup>1</sup> Ако автомобилът се движи, двигателят може да се стартира просто с натискане на бутона.

**И БЕЛЕЖКА**

Когато ключът за дистанционно управление е разположен до резервния четец се уверете, че до резервния четец няма ключове за кола, метални предмети или електронни устройства (например мобилни телефони, таблетки, лаптопи или зарядни устройства). Няколко автомобилни ключа близо един до друг до резервния четец могат да причинят смущения помежду си.

**И ВАЖНО**

Ако двигателят не се стартира след 3 опита - изчакайте 3 минути, преди да направите нов опит. Стартовият кондензатор се увеличава, ако се остави батерията да се възстанови.

**И ПРЕДУПРЕЖДЕНИЕ**

**Никога** не изваждайте ключа за дистанционно управление от автомобила, докато шофирате или по време на телгене.

**И ПРЕДУПРЕЖДЕНИЕ**

Винаги изваждайте ключа за дистанционно управление, когато излизате от автомобила и проверявайте дали електрическата система на автомобила е в положение на запалване **0** - особено ако в автомобила има деца.

**И БЕЛЕЖКА**

По време на студен старт, скоростта на празен ход може да бъде значително висока от нормалната за някои типове двигатели. Това се прави, за да може системата за емисии да достигне нормалната работна температура възможно най-бързо, което намалява емисиите на отработени газове и защитава околната среда.

**Свързана информация**

- Изключване на автомобила (стр. 447)
- Положения за запалване (стр. 448)
- Регулиране на волана (стр. 204)
- Използване на аварийно стартиране с друга батерия (стр. 504)
- Избор на режим за запалване (стр. 449)

**Изключване на автомобила**

Автомобилът се изключва с помощта на бутона за стартиране до волана.



Местоположение на бутона за стартиране.

За изключване на автомобила:

- Натиснете бутона за стартиране - автомобилът е изключен.

Ако селекторът на предавки при автомобили с автоматична скоростна кутия не е в положение **P** или ако автомобилът се задвижи:

- Натиснете бутона за стартиране и го задръжте натиснат, докато автомобилът се изключи.

**Свързана информация**

- Стартиране на автомобила (стр. 446)
- Положения за запалване (стр. 448)

## СТАРТИРАНЕ И ДВИЖЕНИЕ

- Регулиране на волана (стр. 204)
- Използване на аварийно стартиране с друга батерия (стр. 504)
- Избор на режим за запалване (стр. 449)

### Положения за запалване

Електрическата система на автомобила може да бъде настроена на различни нива/позиции и по този начин да се предоставят на разположение различни функции. За да се улесни използването на ограничен брой функции при изключен двигател, електрическата система на автомобила може да бъде настроена на три различни нива – 0, I и II. Тези нива са описани с наименованието „положение за запалване“ в ръководството за собственика.

Следващата таблица показва функциите, налични във всяко положение/ниво за запалване:

Ниво	Функции
0	<ul style="list-style-type: none"><li>• Одометърът, часовникът и термометърът светят<sup>A</sup>.</li><li>• Електрическите* седалки могат да се регулират.</li><li>• Могат да се използват електрическите прозорци.</li><li>• Централният дисплей се стартира и може да се използва<sup>A</sup>.</li><li>• Информационно-развлекателната система може да се използва<sup>A</sup>.</li></ul> <p>В този режим функциите се контролират по време и се изключват автоматично след кратко време.</p>

Ниво	Функции
I	<ul style="list-style-type: none"> <li>Панорамен покрив, електрически прозорци, 12V захранващ контакт в пътническото отделение, Bluetooth, навигация, телефон, вентилатор и чистачки на предното стъкло могат да се използват.</li> <li>Електрическите седалки могат да се регулират.</li> <li>12 V електрически контакти* в товарната зона могат да се използват.</li> <li>Информационно-развлекателната система се стартира автоматично, ако е работила при напускане на автомобила.</li> </ul> <p><b>Захранването се взема от акумулатора в това положение на запалване.</b></p>

Ниво	Функции
II	<ul style="list-style-type: none"> <li>Предните фарове се включват.</li> <li>Предупредителните/индикаторните лампи светват за 5 секунди.</li> <li>Активират се и няколко други системи. Отоплението на възглавниците на седалките и задното стъкло обаче може да се активира само след стартиране на автомобила.</li> </ul> <p><b>Това положение за запалване консумира много ток от батерията и затова трябва да се избягва!</b></p>

<sup>A</sup> Активира се и при отваряне на вратата.

### Свързана информация

- Стартиране на автомобила (стр. 446)
- Регулиране на волана (стр. 204)
- Използване на аварийно стартиране с друга батерия (стр. 504)
- Избор на режим за запалване (стр. 449)

## Избор на режим за запалване

Електрическата система на автомобила може да бъде настроена на различни нива/позиции и по този начин да се предоставят на разположение различни функции.

### Избиране на положение за запалване



Местоположение на бутона за стартиране.

- Положение за запалване 0** – Отключете автомобила и съхранявайте ключа за дистанционно управление вътре в автомобила.





### БЕЛЕЖКА

За достигане на ниво **I** или **II без** стартиране на двигателя - **не** натискайте педала на спирачката или педала на съединителя при автомобили с ръчна смяна на предавките, когато трябва да бъдат избрани тези положения за запалване.

- **Положение за запалване I** – Натиснете бутона за стартиране и го отпуснете.
- **Положение за запалване II** – Натиснете и задръжте бутона натисна за около 5 секунди. След това отпуснете бутона.
- **Обратно в положение за запалване 0** – За връщане в положение за запалване **0** от положение **I** и **II** – натиснете бутона за стартиране.

### Свързана информация

- Стартиране на автомобила (стр. 446)
- Изключване на автомобила (стр. 447)
- Положения за запалване (стр. 448)
- Регулиране на волана (стр. 204)
- Използване на аварийно стартиране с друга батерия (стр. 504)

### Alcohol lock\*

Функцията на алкохолното заключване е да предотврати управлението на автомобила от хора под въздействието на алкохол. Преди да се стартира двигателя, водачът трябва да направи дихателен тест, който удостоверява, че той/тя не е под въздействието на алкохол. Калибрирането на алкохолното заключване се извършва в съответствие с пределната стойност за всеки отделен пазар, която е в сила за законно шофиране. Автомобилът има интерфейс за електрическото свързване на различните марки и модели алкохолно заключване, препоръчани от Volvo. Интерфейсът улеснява връзката с алкохолно заключване и дава възможност за интегрирана функция, включваща съобщения, свързани с алкохолното заключване, в основния дисплей на автомобила. За информация относно конкретно алкохолно заключване, моля, вижте ръководството за собственика от съответния производител.



### ПРЕДУПРЕЖДЕНИЕ

Функцията alcohol lock е помощно средство и не освобождава водача от отговорност. Винаги отговорност на водача е да бъде трезвен и да управлява автомобила безопасно.

### Свързана информация

- Заобикаляне на alcohol lock\* (стр. 451)
- Преди стартиране на двигателя с алкохолното заключване\* (стр. 451)
- Стартиране на автомобила (стр. 446)
- Положения за запалване (стр. 448)



## Заобикаляне на alcohol lock\*

В случай на аварийна ситуация или ако алкохолното заключване не работи, има възможност то да се заобиколи, за да може да се шофира автомобила.

За деактивиране чрез алкохолното заключване вижте ръководството от доставчика.

### Свързана информация

- Alcohol lock\* (стр. 450)
- Преди стартиране на двигателя с алкохолното заключване\* (стр. 451)
- Стартиране на автомобила (стр. 446)
- Положения за запалване (стр. 448)

## Преди стартиране на двигателя с алкохолното заключване\*

Алкохолното заключване се активира автоматично и след това е готово за използване при отваряне на автомобила.

### Да се има предвид

За да получите правилно функциониране и възможно най-точен резултат от измерването:

- Избягвайте да ядете или пиете около 5 минути преди дихателния тест.
- Избягвайте излишното миене на предното стъкло - алкохолът в измивачата течност може да доведе до неправилен резултат от измерването.

### БЕЛЕЖКА

След завършен период на движение, двигателят може да се рестартира в рамките на 30 минути без нов дихателен тест.

### Свързана информация

- Заобикаляне на alcohol lock\* (стр. 451)
- Alcohol lock\* (стр. 450)
- Стартиране на автомобила (стр. 446)
- Положения за запалване (стр. 448)

## Спирачни функции

Спирачките на автомобила се използват за намаляване на скоростта или за предотвратяване на неочакваното задвижване на автомобила.

В допълнение към крачната спирачка и ръчната спирачка, автомобилът е оборудван с няколко функции за автоматично подпомагане на спирането. Те могат да помогнат на водача, като не се налага той да държи крака си върху педала на спирачката, когато е на светофар, когато потегля по наклон нагоре или при спускане по наклон.

В зависимост от оборудването на автомобила са налични следните функции за автоматично спиране:

- Автоматично спиране при неподвижно състояние (Auto Hold)
- Помощ при потегляне по наклон (Hill Start Assist)
- Автоматично спиране след сблъсък
- City Safety
- Помощ при спускане по наклон (Hill Descent Control)\*

### Свързана информация

- Крачна спирачка (стр. 452)
- Ръчна спирачка (стр. 455)
- Автоматично спиране при неподвижно състояние (стр. 459)



- Автоматично спиране след сблъсък (стр. 460)
- Помощ при стартиране по наклон (стр. 460)
- City Safety™ (стр. 368)
- Hill descent control\* (стр. 483)

### Крачна спирачка

Крачната спирачка е част от спирачната система.

Автомобилът е оборудван с два спирачни кръга. Ако някой от спирачните кръгове е повреден, педалът на спирачката може да се задейства при по-дълбок натиск. Следователно ще е необходимо по-силен натиск върху педала, за да се постигне нормален спирачен ефект.

Налягането върху спирачния педал на водача се подпомага от сервото на спирачките.

#### ПРЕДУПРЕЖДЕНИЕ

Сервото на спирачките работи само когато работи двигателят.

Ако крачната спирачка се използва при изключен двигател, педалът ще се усеща твърд и трябва да се използва по-силен натиск върху педала за спиране на автомобила.

При силно хълмист терен или при шофиране с тежък товар спирачките могат да бъдат освободени чрез използване на двигателна спирачка в режим на ръчно превключване на предавките. Двигателната спирачка се използва най-ефективно, ако

при спускане се използва същата предавка, както при изкачване. Използвайте режим на движение Off Road\* за увеличено спиране чрез двигателя при шофиране по стръмен наклон при ниски скорости.

### Антиблокираща спирачна система

Автомобилът има антиблокиращи спирачки (ABS<sup>2</sup>), което предотвратява блокирането на колелата при спиране и позволява поддържане на кормилното управление. При натискане на спирачния педал може да се усети вибрация и това е нормално.

Кратък тест на ABS се извършва автоматично след като автомобилът бил е стартиран, когато водачът отпусне спирачния педал. Може да се извърши допълнителен автоматичен тест на системата при ниска скорост. Тестът може да се усети като пулсиране в спирачния педал.

<sup>2</sup> Anti-lock Braking System

Символи в дисплея на водача

Символ	Спецификация
	Проверете нивото на спирачната течност. Ако нивото е ниско, напълнете със спирачна течност и проверете причината за загубата на спирачна течност.
	Постоянно светене в продължение на 2 секунди при стартиране на двигателя: Автоматична проверка на функциите. Постоянно светене в продължение на повече от 2 секунди: Неизправност в системата ABS. Нормалната спирачна система на автомобила все още работи, но без функцията ABS.

**⚠ ПРЕДУПРЕЖДЕНИЕ**

Ако предупредителните лампи за повреда на спирачката и тези за неизправност на ABS светят едновременно, възможно е да е възникнала повреда в спирачната система.

- Ако нивото в резервоара на спирачната течност е нормално на този етап, карайте внимателно до най-близкия сервис и проверете спирачната система - препоръчва се оторизиран сервис на Volvo.
- Ако спирачната течност е под **MIN** в резервоара за спирачната течност, не шофирайте повече, преди да допълните спирачната течност. Причината за загубата на спирачна течност трябва да бъде проучена.

- Стоп светлини (стр. 165)

**Свързана информация**

- Спирачно подпомагане (стр. 454)
- Автоматично спиране при неподвижно състояние (стр. 459)
- Помощ при стартиране по наклон (стр. 460)
- Спиране по мокри пътища (стр. 454)
- Спиране по опесъчени пътища (стр. 454)
- Поддръжка на спирачната система (стр. 455)

### Спирачно подпомагане

Системата за спиращо подпомагане (BAS<sup>3</sup>) спомага за увеличаване на спиращото усилие по време на спиране и по този начин може да съкрати спиращия път. Системата разпознава начина, по който спира водачът и увеличава спиращото усилие, когато е необходимо. Спиращото усилие може да се повиши до нивото, при което се задейства системата ABS.

#### **i** БЕЛЕЖКА

Когато се активира BAS, натиснете (задръжте) спиращия педал толкова дълго, колкото е необходимо.

### Свързана информация

- Крачна спирачка (стр. 452)

### Спиране по мокри пътища

При продължително шофиране в силен дъжд без спиране, спиращият ефект може да се забави леко при следващо използване на спирачките.

Това може да се случи и след автомивка. Тогава е необходимо да натиснете педала на спирачката по-силно. Следователно трябва да поддържате по-голямо разстояние до превозните средства отпред.

Спирайте силно автомобила след шофиране по мокри пътища или използване на автомивка. Това загарява спиращите дискове, което им позволява да изсъхнат по-бързо и ги предпазва от корозия. Имайте предвид текуща пътна обстановка при спиране.

### Свързана информация

- Крачна спирачка (стр. 452)
- Спиране по опесъчени пътища (стр. 454)

### Спиране по опесъчени пътища

Когато шофирате по осолени пътища, върху спиращите дискове и спиращите накладки може да се образува слой сол. Това може да удължи спиращия път. Следователно трябва да поддържате по-голямо разстояние за безопасност до превозните средства отпред. Освен това не забравяйте да направите следното:

- Спирайте често, за да премахнете слоевете от сол. Уверете се, че другите участници в движението не са изложени на риск поради спирането.
- Леко натиснете спиращия педал след приключване на шофирането и преди да започнете следващото си пътуване.

### Свързана информация

- Крачна спирачка (стр. 452)
- Спиране по мокри пътища (стр. 454)

<sup>3</sup> Brake Assist System

## Поддръжка на спирачната система

Проверявайте редовно компонентите на спирачната система за износване. За да поддържате автомобила възможно най-безопасно и надеждно, спазвайте сервизните интервали на Volvo, посочени в сервизната и гаранционна книжка. След замяна на спирачните накладки и спирачните дискове, спирачният ефект се адаптира само след като са били „износени“ в продължение на няколко километра (мили). Компенсирайте намаления спирачен ефект, като натискате по-силно педала на спирачката. Volvo препоръчва монтиране само на спирачни накладки, които са одобрени за Вашето Volvo.

### **!** ВАЖНО

Износването на компонентите на спирачната система трябва да се проверява редовно.

Свържете се с сервиз за информация относно процедурата или ангажирайте сервиз за извършване на проверката - препоръчва се сервиз на Volvo.

## Свързана информация

- Крачна спирачка (стр. 452)

## Ръчна спирачка

Ръчната спирачка предпазва колата от ненадейно потегляне от неподвижно състояние чрез механично заключване/блокиране на две колела.



Когато се задейства електрическата ръчна спирачка, може да се чуе слаб електрически шум. Шумът също може да се чуе по време на автоматичната проверка на функцията на ръчната спирачка.

Ако автомобилът е неподвижен, когато е активирана ръчната спирачка, тя действа само върху задните колела. Ако тя се активира, когато автомобилът се движи, тогава се използва нормалната крачна спирачка, т.е. спирачката действа на всичките четири колела. Спирачната функция преминава към задните колела, когато автомобилът е почти неподвижен.

## Свързана информация

- Активиране и деактивиране на ръчната спирачка (стр. 456)
- Паркиране по наклон (стр. 458)
- В случай на повреда на ръчната спирачка (стр. 458)
- Автоматично спиране при неподвижно състояние (стр. 459)

## Активиране и деактивиране на ръчната спирачка

Използвайте ръчната спирачка, за да предпазите автомобила от неволно задвижване.

### Активиране на ръчната спирачка



1. Дръпнете управлението нагоре.
  - > Символът на дисплея на водача свети, когато ръчната спирачка е активирана.
2. Уверете се, че автомобилът е неподвижен.

### Символ в дисплея на водача

Символ	Спецификация
	Символът свети, когато ръчната спирачка е активирана.  Ако символът мига, това означава, че е възникнала неизправност. Прочетете съобщението в дисплея на водача.

### Автоматично активиране

Ръчната спирачка се активира автоматично

- когато автомобилът е изключен и настройката за автоматично включване на ръчната спирачка е активирана в централния дисплей.
- когато е избрано положение на предавка **P** при стръмен наклон<sup>4</sup>.
- Ако функцията за автоматично задържане (Автоматично спиране при неподвижно състояние) е активирана и
  - автомобилът е бил неподвижен дълго време (5-10 минути)
  - автомобилът е изключен
  - водачът напусне автомобила.

### Аварийно спиране

При аварийна ситуация ръчната спирачка може да се активира, когато автомобилът е

в движение, като се дръпне и задържи лостът. Спирането се прекратява при отпускане на лоста или натискане на педала на газта.

### БЕЛЕЖКА

Докато аварийното спиране е активно при високи скорости, звучи акустичен сигнал.

### Деактивиране на ръчната спирачка



<sup>4</sup> Отнася се за автоматична скоростна кутия.

**Ръчно деактивиране**

За да деактивирате ръчната спирачка, двигателят трябва да работи.

1. Натиснете силно спирачния педал.
2. Натиснете лоста надолу.
  - > Ръчната спирачка се освобождава и символът на дисплея на водача изгасва.

**Автоматично деактивиране**

1. Стартирайте автомобила.
2. С автоматична скоростна кутия:

Натиснете силно спирачния педал. Изберете положение на предавката **D** или **R** и натиснете педала на газта.

С механична скоростна кутия:

Натиснете педала на съединителя и изберете подходяща предавка. Отпуснете педала на съединителя и ускорете.

- > Ръчната спирачка се освобождава и символът на дисплея на водача изгасва.

**Свързана информация**

- Настройка за автоматично активиране на ръчната спирачка (стр. 457)
- В случай на повреда на ръчната спирачка (стр. 458)
- Ръчна спирачка (стр. 455)
- Паркиране по наклон (стр. 458)

**Настройка за автоматично активиране на ръчната спирачка**

Изберете дали ръчната спирачка да се активира автоматично, когато автомобилът се изключи.

За смяна на настройката:

1. Докоснете **Настройки** в изгледа отгоре на централния дисплей.
2. Натиснете **My Car** → **Ръчна спирачка и окачване** за избор или отмяна на избора на функцията **Автоматично активиране на ръчна спирачка**.

**Свързана информация**

- Активиране и деактивиране на ръчната спирачка (стр. 456)
- Ръчна спирачка (стр. 455)

** БЕЛЕЖКА**

За автоматично деактивиране водачът трябва да е поставил предпазния колан или вратата на водача трябва да бъде затворена.

## Паркиране по наклон

Винаги използвайте ръчната спирачка, когато паркирате по наклон.

### ПРЕДУПРЕЖДЕНИЕ

Винаги използвайте ръчната спирачка, когато паркирате на наклонена повърхност. Включването на предавка или в положение **P** на автоматичната скоростна кутия не е достатъчно, за да задържи автомобила неподвижен във всички ситуации.

Ако автомобилът е паркиран с предната част нагоре по наклона:

- Завъртете колелата **встрани** от бордюра.

Ако автомобилът е паркиран с предната част надолу по наклона:

- Завъртете колелата **към** от бордюра.

### Тежък товар по наклон нагоре

Тежък товар като ремарке може да причини задвижване на автомобила назад, когато ръчната спирачка се освободи автоматично по стръмен наклон. Избягнете това, като дърпате контрола нагоре, докато потегляте с автомобила. Отпуснете контрола, когато двигателят постигне сцепление.

### Свързана информация

- Активиране и деактивиране на ръчната спирачка (стр. 456)

## В случай на повреда на ръчната спирачка

Свържете се с оторизиран сервиз на Volvo, ако не е възможно да деактивирате или активирате ръчната спирачка след няколко опита.

Акустичен предупредителен сигнал се чува при движение със задействана ръчна спирачка.

Ако автомобилът трябва да бъде паркиран, преди да се отстрани евентуална повреда, колелата трябва да бъдат завъртени, както при паркиране по наклон, а селекторът на предавките трябва да е в положение **P** или включете първа предавка, ако автомобилът има ръчна скоростна кутия.

### Ниско напрежение в батерията

Ако напрежението на батерията е твърде ниско, ръчната спирачка не може да бъде нито деактивирана, нито активирана. Свържете помощна батерия, ако напрежението на батерията е твърде ниско.

### Смяна на спирачните накладки

Задните спирачни накладки трябва да бъдат сменяни в сервиз поради дизайна на ръчната спирачка с електрическо задвижване - препоръчително е това да стане в оторизиран сервиз на Volvo.

## Символи в дисплея на водача

Символ	Спецификация
	Ако символът мига, това означава, че е възникнала неизправност. Прочетете съобщението в дисплея на водача.
	Неизправност в спирачна система. Прочетете съобщението в дисплея на водача.
	Информационно съобщение в дисплея на водача.

### Свързана информация

- Активиране и деактивиране на ръчната спирачка (стр. 456)
- Паркиране по наклон (стр. 458)
- Стартерна батерия (стр. 664)
- Сервизна програма на Volvo (стр. 646)



## Автоматично спиране при неподвижно състояние

Автоматично спиране при неподвижно състояние (автоматично задържане) означава, че водачът може да освободи педала на спирачката, като същевременно запази спирачния ефект, когато автомобилът е спрял на светофар или на кръстовище. Когато автомобилът е спрял, спирачките се активират автоматично. Функцията може да използва крачна спирачка или ръчна спирачка, за да задържи автомобила неподвижен и работи при всякакви наклони. При потегляне спирачките се освобождават автоматично, ако водачът е закопчал предпазния колан и/или вратата на водача е затворена.

### **i** БЕЛЕЖКА

Когато спирате до неподвижно положение по наклон надолу или нагоре, спирачният педал трябва да се натисне малко по-силно, преди да бъде освободен, за да се гарантира, че автомобилът няма да се задвижи.

Ръчната спирачка се активира, ако

- автомобилът е изключен
- вратата на водача е отворена

- предпазният колан на водача е разкопчан
- автомобилът е бил неподвижен дълго време (5-10 минути).

### Символи в дисплея на водача

Символ	Спецификация
	Символът свети, когато функцията използва крачна спирачка, за да задържи автомобила неподвижен.
	Символът свети, когато функцията използва ръчна спирачка, за да задържи автомобила неподвижен.

### Свързана информация

- Активиране и деактивиране на автоматичната спирачка при престой (стр. 459)
- Крачна спирачка (стр. 452)
- Ръчна спирачка (стр. 455)
- Помощ при стартиране по наклон (стр. 460)

## Активиране и деактивиране на автоматичната спирачка при престой

Функцията за автоматично спиране при престой се активира с бутона в тунелната конзола.



- Натиснете бутона в тунелната конзола, за да активирате или деактивирате функцията.
  - > Индикаторът в бутона свети, когато функцията е активирана. Активираната функция остава дори и при следващото стартиране на автомобила.

### « Прилага се при изключване



Ако функцията е активна и задържа автомобила с крачната спирачка (символът А свети на дисплея на водача), спирачният педал трябва да се натисне едновременно с натискането на бутона, за да се деактивира.

- Функцията остава деактивирана, докато не се активира отново.
- Когато функцията е деактивирана, функцията за помощ при потегляне по наклон (HSA) остава активна, за да предотврати връщането на автомобила назад, когато стартира по наклон нагоре.

### Свързана информация

- Автоматично спиране при неподвижно състояние (стр. 459)

### Помощ при стартиране по наклон

Hill start assist (HSA<sup>5</sup>) не позволява на автомобила да потегли назад при стартиране по наклон нагоре. При движение на заден ход по наклон нагоре, тази функция не позволява на автомобила да се задвижи напред.

Функцията означава, че налягането на педала в спирачната система продължава още няколко секунди, докато кракът на водача се премества от спирачния педал към педала на газта.

Временният спирачен ефект изчезва след няколко секунди или когато водачът започне да шофира.

Функцията Hill Start Assist се активира при спиране по стръмен наклон. Функцията е достъпна дори и при деактивиране на функцията за автоматично спиране при неподвижно състояние.

### Свързана информация

- Автоматично спиране при неподвижно състояние (стр. 459)
- Крачна спирачка (стр. 452)

### Автоматично спиране след сблъсък

В случай на сблъсък, при който се достига нивото на активиране за пиротехническите обтегачи на предпазните колани или на въздушните възглавници, или ако се установи сблъсък с голямо животно, спирачките на автомобила се задействат автоматично. Тази функция е да предотврати или намали ефектите от всякакви последващи сблъсъци.

След сериозен сблъсък съществува опасност повече да не е възможно да се контролира и управлява автомобилът. За да се избегне или смекчи потенциален следващ сблъсък с превозно средство или предмет по пътя на автомобила, системата за автоматично спиране се активира автоматично и спира автомобила по безопасен начин.

Спирачните светлини и аварийните светлини се активират по време на спиране. Когато автомобилът спре, аварийните светлини продължават да мигат и се задейства ръчната спирачка.

Ако спирането не е уместно, напр. ако има опасност автомобилът да бъде ударен от следващия го трафик, системата може да бъде отменена от водача чрез натискане на педала на газта.

<sup>5</sup> Hill Start Assist

Функцията приема, че спирачната система е непокътната след сблъсъка.

### Свързана информация

- Rear Collision Warning\* (стр. 388)
- BLIS\* (стр. 389)
- Спирачни функции (стр. 451)

### Регенеративно спиране\*

Автомобилът възстановява кинетичната енергия по време на спиране, за да намали разхода на гориво и емисиите.



Символът на батерията се показва на дисплея на водача, когато автомобилът генерира енергия за батерията<sup>6</sup>.

Функцията е достъпна във всички режими на движение заедно с положение на предавка **D** или **M**.

#### Активиране на регенерацията на спирачката

Регенерацията на спирачката се активира чрез леко натискане върху спирачния педал или по време на спиране с двигателя.

Регенерацията се увеличава по време на спиране с двигателя при избран режим на ръчно превключване на предавките **M**.

#### Свързана информация

- Режими на движение\* (стр. 470)
- Смяна на предавки при автоматична скоростна кутия (стр. 463)

### Скоростна кутия

Скоростната кутия е част от задвижващия механизъм на автомобила (предаване на мощност) между двигателя и задвижващите колела. Функцията на скоростната кутия е да променя съотношението на предавките в зависимост от изискванията за скорост и мощност.

Има два основни вида скоростна кутия, механична и автоматична.

Механичната скоростна кутия има шест предавки, а автоматичната скоростна кутия има осем предавки. Броят на предавките за смяна означава, че диапазонът на въртящия момент и мощността на двигателя може да се използва ефективно. В автоматичната скоростна кутия две от предавките са повишаващи предавки, които спестяват гориво при движение при постоянна скорост на двигателя.

В автоматичната скоростна кутия е възможна и ръчна смяна на предавките. Дисплеят на водача показва избраното положение на предавката.

#### Свързана информация

- Автоматична скоростна кутия (стр. 462)
- Механична скоростна кутия (стр. 462)
- Индикатор за превключване на предавки (стр. 469)

<sup>6</sup> Символът е валиден за автомобили с 48V батерия.

## Механична скоростна кутия

При ръчна скоростна кутия, водачът избира ръчно подходяща предавка според изискванията към скоростта и мощността към момента.

### Смяна на предавка

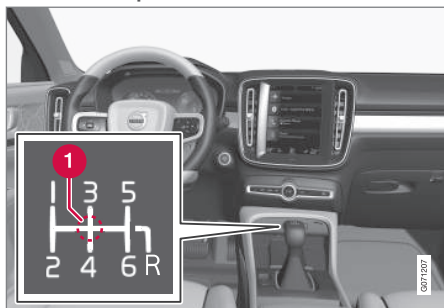

Общ преглед на скоростния лост и схемите за превключване.

#### 1 Неутрална позиция (N)

Ръчната скоростна кутия има шест предавки; схемата на превключване е показана на скоростния лост.

- Натискайте докрай педала на съединителя при всяка смяна на предавка.
- Отнете крака си от педала на съединителя между смените на предавките.

## Забрана на задна предавка

Забраната на предавката за заден ход възпрепятства възможността за погрешен опит за включване на задна предавка при нормално движение напред.

- Следвайте схемата на превключване на скоростния лост и започнете от неутрално положение, преди да го преместите в положение **R**.
- Включвайте на задна предавка само при неподвижен автомобил.

### По време на паркиране

#### **⚠ ПРЕДУПРЕЖДЕНИЕ**

Винаги задействайте ръчната спирачка, когато паркирате на наклон - оставянето на автомобила с включена предавка не е достатъчно, за да задържи колата във всички ситуации.

### Свързана информация

- Скоростна кутия (стр. 461)
- Автоматична скоростна кутия (стр. 462)
- Индикатор за превключване на предавки (стр. 469)

## Автоматична скоростна кутия

Предавките се избират автоматично, така че да можете да шофирате възможно най-икономично. Скоростната кутия има и ръчен режим на превключване на предавките.



Общ преглед на скоростния лост и схемата за превключване в дисплея на водача.

Дисплеят на водача показва избраното положение на предавката:

### Свързана информация

- Смяна на предавки при автоматична скоростна кутия (стр. 463)
- Смяна на предавки с лопатките на волана\* (стр. 465)
- Забрана на селектор на предавки (стр. 466)
- Функция Кикдаун (стр. 467)

- Launch функция\* (стр. 468)
- Индикатор за превключване на предавки (стр. 469)
- Механична скоростна кутия (стр. 462)
- Символи и съобщения за автоматична скоростна кутия (стр. 468)

### Смяна на предавки при автоматична скоростна кутия

Сменяйте положението на предавката, като натиснете пружинния селектор на предавките напред или назад или странично за ръчно превключване.

#### Смяна на предавка

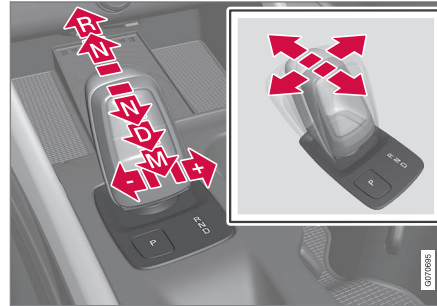

Преглед на скоростния лост и положенията на предавките

### Положения на предавки

#### Паркиране – P

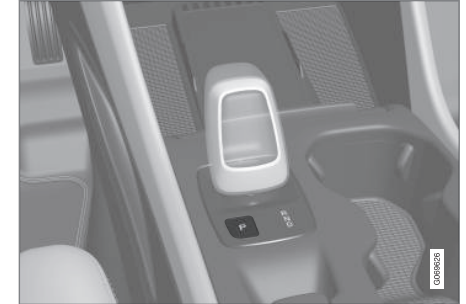

Преглед на скоростния лост и положение P

Паркинг положение се активира чрез бутона **P** в съседство със селектора на предавки.

Скоростната кутия се блокира механично при включване на положение **P**.

Изберете положение **P** за паркиране. Автомобилът може да стартира в положение **P**. Автомобилът трябва да е неподвижен, когато е избрано положение **P**.

За да паркирате - първо задействайте ръчната спирачка и след това изберете положение **P**.





## **⚠ ПРЕДУПРЕЖДЕНИЕ**

Винаги използвайте ръчната спирачка, когато паркирате на наклонена повърхност. Включването на предавка или в положение **P** на автоматичната скоростна кутия не е достатъчно, за да задържи автомобила неподвижен във всички ситуации.

## **i БЕЛЕЖКА**

За да можете да заключите автомобила и да включите алармата, положението на предавката трябва да бъде в **P**.

## **Помощни функции**

Системата ще премине автоматично към положение **P**:

- ако автомобилът се изключи в положение **D** или **R**.
- ако водачът разкопчае предпазния колан и отвори вратата на водача, когато автомобилът работи в режим, различен от **P**.

За паркиране на автомобил без закопчан предпазен колан и с отворена врата - излезте от положение **P** като изберете **R** или отново **D**.

Ако автомобилът се изключи в положение **N**, няма автоматично преминаване към

положение **P**. Това прави възможно измиването на автомобила в автоматична автомивка.

## **Заден ход – R**

Изберете положение **R** за движение на заден ход. Автомобилът трябва да е неподвижен, когато е избрано положение **R**.

## **Неутрално положение – N**

Автомобилът може да се движи по инерция в положение **N**. Автомобилът може да стартира в положение **N**. Задействайте ръчната спирачка, ако автомобилът е неподвижен и селекторът на предавки е в положение **N**.

За промяна от положение **N** към друго положение на предавка, спирачният педал трябва да бъде натиснат и положението на запалването трябва да бъде **II**. Някои варианти на скоростна кутия изискват двигателят да работи.

## **Положение за движение - D**

**D** е нормалното положение за шофиране.. Превключването нагоре и надолу става автоматично въз основа на степента на ускорение и скоростта.

Автомобилът трябва да е неподвижен при смяна на предавката от положение **R** в положение **D**.

## **Ръчно положение – M**



Преглед на ръчните положения на предавки на дисплея на водача.

В положение **M** е възможно да се сменя предавката ръчно. Двигателят на автомобила действа като спирачка, когато се отпусне педалът на газта.

Изберете положение **M**, като преместите селектора на предавките извън положение **D**.

- Натиснете селектора на предавките надясно до „+“ (плюс), за да превключите една стъпка нагоре и го отпуснете.
- Натиснете селектора на предавките наляво до „-“ (минус), за да превключите една стъпка надолу и го отпуснете.
- Натиснете селектора на предавките назад, за да се върнете към положение **D**.

Скоростната кутия автоматично превключва надолу, ако скоростта се понижи до ниво, по-ниско от това, което е подходящо за избраната предавка, за да се избегне придърпването и загасването на двигателя.

### Свързана информация

- Автоматична скоростна кутия (стр. 462)
- Забрана на селектор на предавки (стр. 466)
- Смяна на предавки с лопатките на волана\* (стр. 465)
- Функция Кикдаун (стр. 467)

### Смяна на предавки с лопатките на волана\*

Лопатките на волана са допълнение към селектора на предавките и позволяват ръчна смяна на предавки без да се пускат ръцете от волана.

Функцията е достъпна в положение **D** или **M**.



- 1 "-": Избира следващата по-ниска предавка.
- 2 "+": Избира следващата по-висока предавка.

### Превключвател

За смяна на предавка:

- Дръпнете една от лопатките назад - към волана - и отпуснете.

При всяко дръпване на лопатката се извършва смяна на предавка, при условие че оборотите на двигателя не излизат от допустимия диапазон. Дисплеят на водача показва текущата предавка.

В положение на предавка **M**, лопатките на волана се активират автоматично.

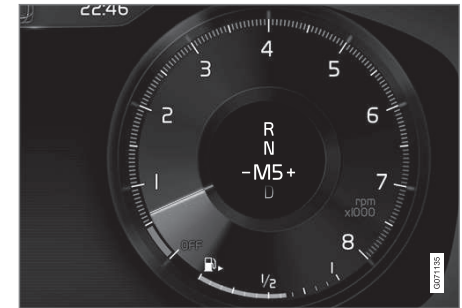

Дисплей на водача при смяна на предавки с лопатките на волана в ръчен режим на превключване на предавки.

### Активиране на лопатките на волана в положение D.

За да могат да се сменят предавки с лопатките на волана, те трябва първо да бъдат активирани:

- ◀ – Издърпайте една от лопатките към волана.
- > Цифра на дисплея на водача показва текущата предавка.



Дисплей на водача при смяна на предавки с лопатките на волана.

### Деактивиране на лопатките на волана в положение D

#### Ръчно деактивиране

- Издърпайте дясната лопатка (+) към волана и задръжте така, докато цифрата на дисплея на водача изгасне.
- > Скоростната кутия се връща в положение D.

#### Автоматично деактивиране

Лопатките на волана се деактивират скоро, ако не се използват. Това се обозначава чрез изгасване на цифрата в дисплея на

водача. Изключението е по време на спиране с двигателя - тогава лопатките се активират, докато трае спирането с двигателя.

#### Свързана информация

- Автоматична скоростна кутия (стр. 462)
- Смяна на предавки при автоматична скоростна кутия (стр. 463)
- Индикатор за превключване на предавки (стр. 469)

### Забрана на селектор на предавки

Забраната на селектор на предавки предотвратява случайно превключване между различни позиции на предавки при автоматична скоростна кутия.

#### Автоматична забрана на селектор на предавки

Автоматичната забрана на селектора на предавки има специални системи за безопасност.

#### От положение за паркиране – P или неутрално положение – N

За да може да се премести селекторът на предавките от положение P или N към друго положение на предавка, двигателят трябва да работи.

Ако селекторът на предавките е в положение N и автомобилът е бил неподвижен поне 3 секунди (независимо дали двигателят работи или не), тогава селекторът на предавките се заключва.

#### Съобщение в дисплея на водача

Ако селекторът на предавките е забранен в дисплея на водача се показва съобщение напр. **Скоростен лост Натиснете спир.педал за активиране на скор.лост.**

Селекторът на предавките не е забранен механично.



**Свързана информация**

- Автоматична скоростна кутия (стр. 462)
- Смяна на предавки при автоматична скоростна кутия (стр. 463)

**Функция Кикдаун**

Функцията Кикдаун<sup>7</sup> може да се използва, когато е необходимо максимално ускорение, като например за изпреварване. Когато педалът на газта е натиснат до край (отвъд позицията, която обикновено се счита за пълно ускорение), веднага се включва по-ниска предавка. Това е известно като кикдаун.

Ако педалът на газта се отпусне от позиция кикдаун, скоростната кутия автоматично превключва към по-висока предавка.

**Функция за безопасност**

За да се предотврати състоянието на свръхоборот на двигателя, програмата за управление на скоростната кутия има предпазен инхибитор за понижаване на предавките.

Скоростната кутия не позволява превключване към по-ниска предавка/кикдаун, което би довело до толкова високи обороти на двигателя, че да се предизвика повреда на двигателя. Нищо няма да се случи, ако водачът все още се опитва да превключи на по-ниска предавка по този начин при високи обороти на двигателя - остава включена първоначалната предавка.

При кикдаун автомобилът може да превключи надолу с една или повече стъпки наведнъж, в зависимост от оборотите на

двигателя. Автомобилът превключва към по-висока предавка, когато двигателят е достигнал максимални обороти, за да се предотврати повреда на двигателя.

**Свързана информация**

- Автоматична скоростна кутия (стр. 462)

<sup>7</sup> Само при автоматична скоростна кутия.

## Launch функция\*

Launch може да се използва, когато се изисква максимално ускорение от неподвижно състояние. Функцията е достъпна в следните режими на движение: *Dynamic*, *Comfort* и *Individual*.

### Активирайте Launch

Уверете се, че автомобилът е неподвижен и колелата са насочени право напред.

1. Преместете в положение на предавка **D**.
2. Натиснете докрай спирачния педал.
3. След това натиснете докрай педала на газа.
4. Отпуснете спирачния педал в рамките на 2 секунди.

#### БЕЛЕЖКА

Ако функцията Launch не работи, изчакайте няколко минути и оставете задвижването да се охлади до работна температура, преди да опитате отново.

#### ВАЖНО

При използване на Launch задвижването е изложено на износване и поради това функцията е достъпна само ограничен брой пъти.

### Свързана информация

- Автоматична скоростна кутия (стр. 462)

## Символи и съобщения за автоматична скоростна кутия

Ако в скоростната кутия се появи повреда, на дисплея на водача се показват символ и съобщение.

#### ВАЖНО

За да се предотвратят повреди на компонентите на задвижващата система, работната температура на скоростната кутия се проверява. Ако има риск от прегряване, на дисплея на водача светва предупредителен символ и се показва текстово съобщение - следвайте дадената препоръка.

Символ	Спецификация
	Възникнала е грешка в скоростната кутия. Прочетете съобщението в дисплея на водача.
	Гореща или прегрята скоростна кутия. Прочетете съобщението в дисплея на водача.
	Временна неизправност в линията на задвижването. Прочетете съобщението в дисплея на водача.

**Свързана информация**

- Автоматична скоростна кутия (стр. 462)

**Индикатор за превключване на предавки**

Индикаторът за превключване на предавки в дисплея на водача показва текущата предавка по време на ръчно превключване на предавките и когато е подходящо да се включи следващата предавка за оптимална икономия на гориво.

За екологично шофиране при ръчна смяна на предавките е важно да се шофира на правилната предавка и да се сменят своевременно предавките.

**С механична скоростна кутия**

Стрелка нагоре показва препоръчана смяна към по-висока предавка, а стрелка надолу препоръчва смяна към по-ниска предавка.

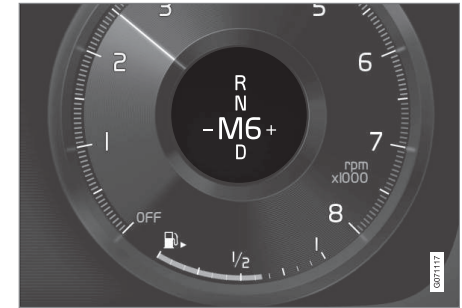
**С автоматична скоростна кутия**

Индикаторът за превключване на предавките показва текущата предавка на дисплея на водача и показва препоръчаното превключване към по-висока предавка чрез мигащ знак плюс.

**Свързана информация**

- Автоматична скоростна кутия (стр. 462)
- Механична скоростна кутия (стр. 462)

### Задвижване на всички колела\*

Задвижване на всички колела (AWD<sup>8</sup>) означава, че автомобилът задвижва и четирите колела едновременно, което подобрява сцеплението.

За да се постигне възможно най-добро сцепление, движещата сила се разпределя автоматично към колелата с най-добро сцепление. Системата непрекъснато изчислява необходимостта от въртящ момент на задните колела и може веднага да преразпредели до половината от въртящия момент на двигателя към задните колела.

Задвижването с всички колела също има стабилизиращ ефект при по-високи скорости. При нормални условия на движение по-голямата част от мощността се предава на предните колела. При неподвижен автомобил, задвижването с всички колела винаги се включва в подготовка за максимално сцепление по време на ускорение.

Характеристиките на задвижването с всички колела варират в зависимост от избрания режим на движение.

### Свързана информация

- Режими на движение\* (стр. 470)
- Управление при ниска скорост\* (стр. 482)
- Скоростна кутия (стр. 461)

<sup>8</sup> All Wheel Drive

### Режими на движение\*

Изборът на режим на движение влияе върху характеристиките на движение на автомобила, за да подобри шофирането и да го улесни в специални ситуации.

С помощта на режимите на движение е възможно бързо да получите достъп до многобройните функции и настройки на автомобила за различни нужди при шофиране. Следните системи са адаптирани за поддържане на характеристиките на движение, които са възможно най-добри във всеки режим на движение:

- Кормилно управление
- Двигател/скоростна кутия<sup>9</sup>/задвижване на всички колела\*
- Спирачки
- Амортизори
- Дисплей на водача
- Функция старт/стоп
- Настройки на климатик

Изберете режима на движение, адаптиран за текущите условия на движение. Не забравяйте, че не всички режими на движение са достъпни във всички ситуации.

### Избираеми режими на движение

Когато автомобилът се стартира, той е в режим **Comfort** и функцията старт/стоп е активирана. Режимът на движение може да бъде променен, когато автомобилът е стартиран, напр. в режим **Individual**. Когато е избран режим **Individual**, е възможно да се направят корекции за специфични предпочитания, напр. за да се покаже тахометърът.

### Comfort

Режимът **Comfort** е нормалният режим на автомобила. Тези настройки означават, че автомобилът се усеща по комфортен начин, кормилното управление е леко, амортизирането е меко и движението на тялото е плавно.

Този режим на задвижване е сертифицираният режим за емисиите на въглероден диоксид.

## Есо

- Адаптирайте автомобила за по-енергийно ефективно и съобразено с околната среда управление с режим **Есо**.

Режимът на движение означава, например, че функцията **Старт/Стоп** е активирана и функционирането на определени климатични настройки е намалено.

Когато шофирате в режим **Есо**, на дисплея на водача се извежда екометър, който показва в реално време колко икономично шофирате.

## Off Road

- Максимизирайте сцеплението на автомобила при шофиране по труден терен и лоши пътища.

Кормилното управление е леко, задвижването с всички колела\* и функцията за контрол на ниска скорост с контрол на спускането по наклон (HDC<sup>10</sup>) са активирани. Функцията **Старт/Стоп** е деактивирана.

Режимът на движение може да се активира само при ниски скорости и скоростометърът показва обхвата за ограничение на скоростта. Ако тази скорост бъде превишена, режимът **Off Road** се прекратява и се активира друг режим на движение.

В режим **Off Road** на дисплея на водача има компас между скоростомера и тахометъра.



## БЕЛЕЖКА

Режимът на движение не е предвиден за използване по обществените пътища.

## Dynamic

- **Dynamic** означава, че автомобилът има по-спортни характеристики и по-бърз отговор на ускорението.

Смяната на предавките става по-бърза и по-отчетлива, а скоростната кутия дава приоритет на предавката с по-голямо сцепление.

Отговорът на кормилното управление е по-бърз и амортизирането е по-твърдо<sup>11</sup>, което означава, че каросерията следва пътното платно, за да намали занасянето по време на завиване.

Функцията **Старт/Стоп** е деактивирана.

Режим **Dynamic** е наличен и във версията **Polestar Engineered\***.

## Individual

- Адаптиране на режима на движение според индивидуалните предпочитания.

Изберете режим на движение, от който ще започнете, и след това регулирайте настройките според желаните характеристики на шофиране. Тези настройки се запаметяват в профила на активния водач и са достъпни всеки път, когато автомобилът се отключи със същия ключ за дистанционно управление.

Режимът на индивидуално задвижване е достъпен само ако първо е активиран в централния дисплей.

<sup>9</sup> Отнася се за автоматична скоростна кутия.

<sup>10</sup> Hill Descent Control

<sup>11</sup> Отнася се за Four-C.



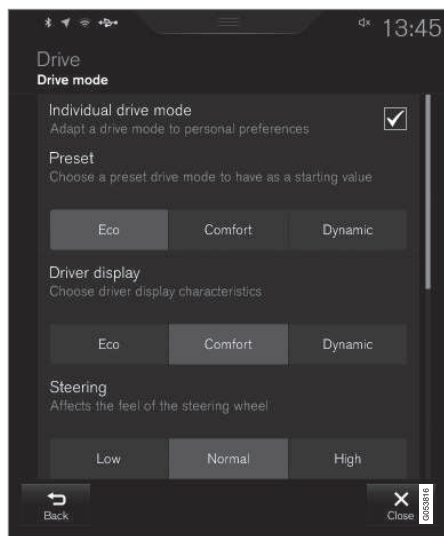

Изглед на настройки<sup>12</sup> за индивидуален режим на движение.

1. Натиснете **Настройки** в изгледа отгоре.
2. Натиснете **My Car** → **Индивидуален режим на шофиране** и изберете **Индивидуален режим на шофиране**.

3. В **Предварителни настройки** изберете режим на движение, от който да се стартира: **Еко**, **Комфорт**, **Динамичен** или **Polestar Engineered\***.

Възможните корекции се отнасят до настройки на:

- Информационно табло
- Сила при управление
- Характеристики на задвижване
- Характеристики на спиране
- Контрол на окачване
- ЕСО Климат
- Старт/Стоп.

### Свързана информация

- Смяна на режима на движение\* (стр. 473)
- Режим на движение Еко (стр. 473)
- Икономично шофиране (стр. 485)
- Функция старт/стоп (стр. 477)
- Управление при ниска скорост\* (стр. 482)
- Hill descent control\* (стр. 483)
- Задвижване на всички колела\* (стр. 470)
- Профили на водач (стр. 140)

- Регенеративно спиране\* (стр. 461)

<sup>12</sup> Илюстрацията е схематична - частите могат да се различават в зависимост от модела на автомобила.

## Смяна на режима на движение\*

Изберете режима на движение, адаптиран за текущите условия на движение.

Сменете режима на движение с помощта на бутона в централната конзола. Не забравяйте, че не всички режими на движение са достъпни във всички ситуации.

За смяна на режима на движение:



1. Натиснете бутона **DRIVE MODE**.
  - > Отваря се диалогов прозорец в централния дисплей с осветен активен режим на движение.

2. Изберете режима на движение по един от следните два начина:
  - Докоснете желанния режим на движение директно на сензорния екран, за да изберете и активирате режима на движение.
  - Натиснете бутона **DRIVE MODE** отново, за да преместите курсора до желанния режим на движение. Избраният режим на движение се активира след кратко закъснение.

## Свързана информация

- Режими на движение\* (стр. 470)
- Активиране и деактивиране на режим на движение Eco с функционалния бутон (стр. 476)
- Активиране и деактивиране на движение с ниска скорост\* с функционален бутон (стр. 483)
- Активиране и деактивиране на контрол при спускане по наклон\* с функционалния бутон (стр. 485)

## Режим на движение Eco

Режимът на движение **Eco** може да ви помогне за по-екологично шофиране с по-голяма икономия на гориво. Използвайте този режим на движение, за да пестите гориво и да опазвате околната среда.

Следните характеристики са адаптирани за режим **Eco**:

- Точки на превключване на скоростна кутия<sup>13</sup>.
- Управление на двигателя и отговор от педала на газта.
- Функцията за свободен ход Eco Coast<sup>13</sup> се активира и двигателната спирачка се деактивира, когато педалът на газта се освободи при скорости между 65 и 140 км/ч (40 и 87 мили/ч).
- Някои от настройките на системата за климатичен контрол работят с намалена мощност или са деактивирани.
- Дисплей на водача показва информация в **Eco** измервателен уред, който улеснява природосъобразното и икономично шофиране.

<sup>13</sup> Само автомобили с автоматична скоростна кутия.

### « **Функция за свободен ход Eco Coast<sup>13</sup>**

Функцията за свободен ход Eco Coast означава на практика, че двигателната спирачка се прекратява, което на свой ред води до това, че кинетичната енергия на автомобила се използва за движение по инерция на по-дълги разстояния. Когато водачът освободи педала на газта, скоростната кутия автоматично се изключва от двигателя, чиято скорост се намалява до скорост на празен ход с намалена потребление.

Функцията се използва най-добре когато е възможно движение по инерция на дълго разстояние напр. пътища с лек наклон на спускане или когато има предвидимо намаляване на скоростта до свободен ход в зона с по-ниско ограничение на скоростта.

### **Активиране на функцията за свободен ход**

Функцията се активира, когато педалът на газта е напълно освободен, в комбинация със следните параметри:

- Активиран режим на движение Eco.
- Селекторът на предавките е в положение **D**.
- Скоростта е в диапазона от пригл. 65-140 км/ч (40-87 мили/ч).

- Наклонът на спускане на пътя не е по-голям от пригл. 6%.

Дисплеят на водача показва **COASTING** при използване на функцията за свободен ход.

### **Ограничения**

Функцията за свободен ход не е достъпна, ако

- двигателят и/или скоростната кутия не са с нормална работна температура
- селекторът на предавки е преместен от положение **D** в ръчно положение
- скоростта е извън диапазона от пригл. 65-140 км/ч (40-87 мили/ч)
- наклонът на спускане на пътя е по-голям от пригл. 6%.
- Ръчната смяна на предавки се извършва с лопатките на волана\*.

### **Деактивиране и изключване на функцията за свободен ход**

В определени ситуации може да е желателно функцията да се деактивира или изключи, за да се използва спирачното действие на двигателя. Примери за такива ситуации могат да бъдат спускания по стръмни наклони или преди предстояща маневра за изпреварване - за да може да се направи това по възможно най-безопасния начин.

Деактивирайте функцията за свободен ход както следва

- задействайте педала на газта или спирачния педал
- преместете скоростния лост в ръчно положение
- Смяна на предавки с лопатките на волана\*.

Изключете функцията за свободен ход както следва

- сменете режима на движение\*
- изключете режим на движение Eco от изгледа на функции.

Дори и без функцията за свободен ход е възможно движение по инерция на кратки разстояния. Това на свой ред намалява разхода на гориво. Въпреки това, за най-добра икономия на гориво е по-добре функцията за свободен ход да се активира и да е възможно движение по инерция на по-дълги разстояния.

### **Круз контрол Eco Cruise**

При използване на круз контрол в режим на движение Eco, ускорението и намаляването на скоростта на автомобила ще бъдат по-ниски в сравнение с останалите режими на движение, което позволява допълнителна икономия на гориво. Това означава,

<sup>13</sup> Само автомобили с автоматична скоростна кутия.



че скоростта на автомобила може да бъде малко над или под зададената скорост.

- На прав път скоростта на автомобила може да се отклони от зададената скорост, когато круиз контролът е активен и колата се движи по инерция.
- При изкачване по стръмен наклон скоростта на автомобила пада, докато не се извърши превключване към по-ниска предавка<sup>13</sup>, след което започва намалено ускорение, за да се постигне зададената скорост.
- При спускане по наклон, където автомобилът се движи по инерция, скоростта на автомобила може да бъде малко над или под зададената скорост. Функцията използва нормално спиране на двигателя, за да поддържа зададената скорост. При необходимост се използва и крачна спирачка.

### Есо измервателен уред в дисплея на водача

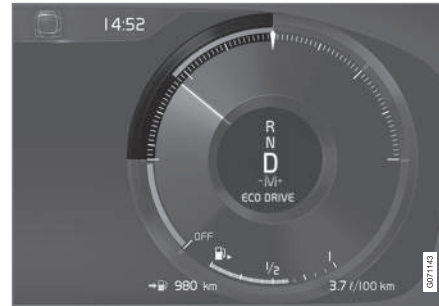

Есо измервателният уред показва колко горивоефективно е шофирането:

- При икономично шофиране уредът показва ниска стойност с показалец в зелената зона.
- При неикономично шофиране, напр. при интензивно спиране или силно ускоряване, уредът показва висока стойност.

Есо измервателният уред има и индикатор, който показва как един идеален референтен водач би управлявал автомобила при същите условия на движение. Това се обозначава с късата стрелка на уреда.

### Есо климатичен контрол

В режима на движение Есо, еко климатичен контрол се активира автоматично в отделнието за пътници, за да се намали разходът на енергия.

#### **БЕЛЕЖКА**

Когато е активиран режимът на движение Есо, няколко параметъра в настройките на системата за климатичен контрол се променят и се намаляват няколко функции, консумиращи електроенергия. Някои настройки могат да бъдат нулирани ръчно, но пълната функционалност се възстановява само чрез изключване на режим на движение Есо или чрез или адаптиране на режим на движение Individual\* с пълна функционалност на климатика.

В случай на затруднение поради замъгляване, натиснете бутона за макс. размразяване, който има нормална функционалност.

### Свързана информация

- Смяна на режима на движение\* (стр. 473)
- Активиране и деактивиране на режим на движение Есо с функционалния бутон (стр. 476)

<sup>13</sup> Само автомобили с автоматична скоростна кутия.

## СТАРТИРАНЕ И ДВИЖЕНИЕ

- Режими на движение\* (стр. 470)
- Икономично шофиране (стр. 485)
- Функция старт/стоп (стр. 477)

### **Активиране и деактивиране на режим на движение Есо с функционалния бутон**

Има функционален бутон за режима на движение **Есо** в изгледа на функциите на централния дисплей, освен ако автомобилът не е оборудван с бутон за режима на движение в централната конзола.

Режимът **Есо** се деактивира при изключен двигател и следователно трябва да се активира след всеки старт на двигателя. Дисплеят на водача показва **ЕСО**, когато функцията е активирана.

### **Избиране на режим на движение Есо от изгледа на функциите в централния дисплей**

- Натиснете бутона **Режим на движение Есо**, за да активирате/деактивирате функцията.



- > Индикаторът в бутона свети, когато функцията е активирана.

### **Свързана информация**

- Режим на движение **Есо** (стр. 473)
- Смяна на режима на движение\* (стр. 473)
- Режими на движение\* (стр. 470)

## Функция старт/стоп

С функцията старт/стоп двигателят се изключва временно, когато автомобилът е спрял, напр. на светофар или в задръстване, след което се стартира отново, когато е необходимо.

Функцията старт/стоп намалява разхода на гориво, което от своя страна допринася за намаляване на вредните емисии.

Системата дава възможност за възприемане на природосъобразен стил на шофиране, като позволява на автомобила да спира автоматично двигателя, когато е възможно.

## Свързана информация

- Движение с функция старт/стоп (стр. 477)
- Условия за функцията Старт/Стоп (стр. 479)
- Режими на движение\* (стр. 470)

## Движение с функция старт/стоп

Функцията старт/стоп временно изключва двигателя при неподвижно състояние и след това автоматично го включва, когато е необходимо.

Функцията Старт/Стоп е достъпна, когато автомобилът се стартира и може да бъде активирана, ако са изпълнени определени условия.

Дисплеят на водача показва, когато функцията е

- Налична
- активна
- не е налична.

Всички обичайни системи на автомобила, като например осветление, радио и т.н., работят нормално, дори когато двигателят е автоматично спрял. Част от оборудването обаче може временно да работи с намалени характеристики напр. скоростта на вентилатора на климатичната система или изключително високата сила на звука в аудио системата.

## Auto-stop

Следното се изисква, за да може двигателят да спира автоматично:

С автоматична скоростна кутия

- Спрете автомобила с крачната спирачка и след това задръжте крака си върху спирачния педал - двигателят спира автоматично.

С механична скоростна кутия

- Натиснете съединителя, поставете скоростния лост в неутрално положение и отпуснете педала на съединителя - двигателят спира автоматично.

В режим на движение **Comfort** или **Eco** двигателят може да спре автоматично преди автомобилът да спре напълно.

При активиране на адаптивен круиз контрол или Pilot Assist, двигателят спира автоматично около 3 секунди след спиране на автомобила.

## Autostart

Следното се изисква, за да може двигателят да стартира автоматично:

### ◀ С автоматична скоростна кутия

- Отпуснете спирачния педал - двигателят ще стартира автоматично и можете да продължите да шофирате. При стартиране по стръмен наклон нагоре ще се включи функцията за подкрепа (HSA<sup>14</sup>), която не допуска автомобилът да се задвижи назад.
- Когато се активира функцията за автоматично задържане, автоматичното стартиране се забавя до натискане на педала на газта.
- Когато се активира адаптивен круиз контрол или Pilot Assist, двигателят ще стартира автоматично при натискане на педала на газта или чрез натискане на бутон  от лявата клавиатура на волана.
- Поддържайте натиска на крака върху спирачния педал и натиснете педала на газта - двигателят се включва автоматично.
- При спускане надолу: Отпуснете леко натиска върху спирачния педал, за да може автомобилът да започне да се движи - двигателят стартира автоматично след леко увеличаване на скоростта.

### С механична скоростна кутия

- Със скоростен лост в неутрално положение: Натиснете педала на съединителя или натиснете педала на газта - двигателят стартира.
- При спускане надолу: Отпуснете леко натиска върху спирачния педал, за да може автомобилът да започне да се движи - двигателят стартира автоматично след леко увеличаване на скоростта.

### Символи в дисплея на водача



Символът  Бяло - показва в тахометъра, когато функцията е налична.



 Зелено - показва се в тахометъра, когато функцията е активна и двигателят е спрял автоматично.



 Сиво - функцията не е налична, когато този символ е зачеркнат и сив.

Ако не се показва символ, функцията е деактивирана.

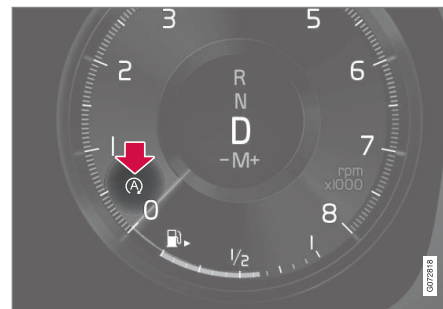

Функцията е активна и двигателят е спрял автоматично.

### Свързана информация

- Деактивиране на функцията старт/стоп (стр. 479)
- Условия за функцията Старт/Стоп (стр. 479)
- Функция старт/стоп (стр. 477)
- Помощ при стартиране по наклон (стр. 460)
- Автоматично спиране при неподвижно състояние (стр. 459)

<sup>14</sup> Hill Start Assist

## Деактивиране на функцията старт/стоп

В определени ситуации може да е желателно да се деактивира функцията старт/стоп.



Деактивирайте, като използвате бутон за функция Старт/Стоп от изгледа на функции в централния дисплей. Индикацията в бутон се изключва, когато функцията е деактивирана.

Функцията се деактивира до

- нейното повторно активиране
- смяна на режима на движение на **Есо** или **Comfort**
- следващото стартиране на автомобила.

## Свързана информация

- Движение с функция старт/стоп (стр. 477)
- Условия за функцията Старт/Стоп (стр. 479)

## Условия за функцията Старт/Стоп

За да работи функцията Старт/Стоп е необходимо да са изпълнени редица условия. Ако някое условие не е изпълнено, това ще се покаже на дисплея на водача.

**Двигателят не спира автоматично**  
Двигателят не спира автоматично в следните случаи:

- Автомобилът не е достигнал пригл. 10 км/ч (6 мили/ч) след стартиране.
- След няколко повтарящи се автоматични спираня скоростта трябва отново да превиши пригл. 10 км/ч (6 мили/ч) преди следващото автоматично спиране.
- Водачът не е закопчал предпазния колан
- Двигателят не е с нормална работна температура.
- Околната температура е под пригл. -5 °C (23 °F) или над пригл. 37 °C (98 °F).
- Електрическото отопление на предното стъкло е активирано.
- Околната среда в отделението за пътници се отклонява от зададените стойности.

- Автомобилът е на задна предавка.
- Водачът прави големи движения на волана.
- Пътят е много стръмен.
- Капакът на двигателя е отворен.
- При движение на големи надморски височини, когато двигателят не е достигнал работна температура.
- Системата ABS е активирана.
- В случай на силно спиране (дори без да е активирана системата ABS).
- Много стартирания за кратък период от време са активирали термичната защита на двигателя на стартера.
- Филтърът за твърди частици на изпускателната система е пълен.
- Към електрическата система на автомобила е свързано ремарке.

Следното се отнася за автоматична скоростна кутия:

- Скоростната кутия не е с нормална работна температура.
- Селекторът на предавките е в положение **M** ( $\pm$ ).
- Ако пътните условия го позволяват (например при задръстване).

### « Двигателят не стартира автоматично

В следните случаи двигателят не се стартира автоматично след автоматично спиране:

С автоматична скоростна кутия:

- Водачът е с разкопчан предпазен колан, селекторът на предавки е в положение **R** и вратата на водача е отворена - трябва да се извърши нормален старт.

С механична скоростна кутия:

- Водачът е с разкопчан предпазен колан.
- Включена е предавка без изключване на съединителя

### Принудително спиране с механична скоростна кутия

Ако двигателят не се рестартира, направете следното:

1. Проверете дали предпазният колан на водача е закопчан в закопчалката на предпазния колан.
2. Натиснете отново педала на съединителя - двигателят стартира автоматично.
3. В някои случаи скоростният лост трябва да бъде поставен в неутрално положение. На дисплея на водача се показва съобщение - следвайте дадената препоръка.

### Двигателят автоматично стартира, без да се отпусне спирачния педал

В следните случаи двигателят стартира автоматично, дори ако водачът не свали крака си от спирачния педал:

- Високата влажност в купето формира мъгла върху прозорците.
- Околната среда в отделението за пътници се отклонява от зададените стойности.
- Повтарящо се помпане на спирачния педал.
- Капакът на двигателя е отворен.
- Колата започва да се движи или да увеличава леко скоростта си, ако автомобилът е спрял автоматично, без да е напълно неподвижен.

Следното се отнася за автоматична скоростна кутия:

- Закопчалката на предпазния колан на водача е отворена при селектор на предавки в положение **D** или **N**.
- Селекторът на предавки се премества от положение **D** в **R** или **M** ( $\pm$ ).
- Вратата на водача е отворена при селектор на предавки в положение **D** - чува се звук "пинг" и текстово съобщение показва, че запалването е включено.

### ПРЕДУПРЕЖДЕНИЕ

Не отваряйте капака на двигателя, когато двигателят е спрял автоматично. Изключете двигателя нормално, преди да повдигнете капака.

### Свързана информация

- Функция старт/стоп (стр. 477)
- Движение с функция старт/стоп (стр. 477)
- Деактивиране на функцията старт/стоп (стр. 479)

## Контрол на нивото\* и амортисьори

Контролът на нивото и амортисьорите се регулират автоматично в автомобила.

### Амортисьори (Four-C)

При автомобил, оборудван с Four-C, амортисьорите се адаптират според избираня

режим на движение и скоростта на автомобила. Амортизирането на тласъците обикновено се настройва за оптимален комфорт и се регулира непрекъснато в зависимост от пътната повърхност, ускорението, спирането и завиването на автомобила.

## Символи и съобщения

Ако възникне повреда в контрола на нивото, на дисплея на водача се показва съобщение.

Символ	Съобщение	Спецификация
	Окачване Необходим сервис	Възникнала е неизправност. Посетете сервис <sup>A</sup> възможно най-скоро.

<sup>A</sup> Препоръчва се оторизиран сервис на Volvo.

## Свързана информация

- Режими на движение\* (стр. 470)

### Управление при ниска скорост\*

Функцията за контрол при ниска скорост (LSC<sup>15</sup>) улеснява и подобрява сцеплението при шофиране извън пътя и по хлъзгави повърхности, например с каравана по трева или лодка с ремарке по рампа за спускане.

В автомобил с бутон за режимите на движение\*, функцията е включена в режим на движение Off Road.

Функцията е адаптирана за шофиране извън пътя и за шофиране с ремарке с ниска скорост, до около 40 км/ч (25 мили/ч).

Контролът с ниска скорост дава приоритет на ниските предавки и сцеплението. Ако автомобилът е със задвижване на всички колела, движещата сила се разпределя равномерно, за да осигури възможно най-добро сцепление на всички колела и да намали риска от буксуване на колелата. Педалът на газта е по-малко отзивчив, за да улесни сцеплението и контрола на скоростта при ниска скорост.

Функцията се активира заедно с контрола за спускане по наклон, (HDC<sup>16</sup>), което означава, че скоростта при спускане по наклон може да се контролира с педала на газта, намалявайки необходимостта от използ-

ване на спирачен педал. Системата улеснява ниската и равномерна скорост при спускане по стръмен наклон.

#### БЕЛЕЖКА

Когато LSC с HDC се активира, усещането за педала на газта и реакцията на двигателя се променят.

#### БЕЛЕЖКА

Режимът на движение не е предвиден за използване по обществените пътища.

#### БЕЛЕЖКА

Функцията се деактивира при движение с по-висока скорост и трябва да се активира отново при по-ниска скорост, ако е необходимо.

### Свързана информация

- Активиране и деактивиране на движение с ниска скорост\* с функционален бутон (стр. 483)
- Смяна на режима на движение\* (стр. 473)
- Hill descent control\* (стр. 483)

- Задвижване на всички колела\* (стр. 470)

<sup>15</sup> Low Speed Control

<sup>16</sup> Hill Descent Control



## Активиране и деактивиране на движение с ниска скорост\* с функционален бутон

Има функционален бутон за движение с ниска скорост с Hill Descent Control в изгледа на функциите на централния дисплей, освен ако автомобилът не е оборудван с бутон за режима на движение в централната конзола.

### Избиране на за движение с ниска скорост от изгледа на функциите в централния дисплей

- Натиснете бутона Hill Descent Control, за да активирате/деактивирате функцията.



- > Индикаторът в бутона свети, когато функцията е активирана.

Тази функция се деактивира автоматично, когато двигателят е изключен.

### БЕЛЕЖКА

Функцията се деактивира при движение с по-висока скорост и трябва да се активира отново при по-ниска скорост, ако е необходимо.

### Свързана информация

- Управление при ниска скорост\* (стр. 482)
- Смяна на режима на движение\* (стр. 473)

## Hill descent control\*

Hill descent control (HDC<sup>17</sup>) е функция при ниска скорост с подобро спиране чрез двигателя. Функцията дава възможност да се увеличи или намали скоростта на автомобила при спускане по стръмни наклони, като се използва само педалът на газта, без да се използва крачната спирачка.

В автомобил с бутон за режимите на движение\*, функцията е включена в режим на движение Off Road.

Функцията Hill descent control е адаптирана за шофиране извън пътя с ниски скорости и улеснява спускането по стръмни наклони с трудни терени. Не е необходимо водачът да използва спирачния педал, а може вместо това да се фокусира върху управлението.

### ПРЕДУПРЕЖДЕНИЕ

HDC не работи във всички ситуации, а е проектирана само като допълнително помощно средство.

Водачът винаги носи окончателната отговорност за безопасното управление на превозното средство.

<sup>17</sup> Hill Descent Control

### « **Функция**

Hill descent control позволява на автомобила да се движи с пълзяща скорост напред и назад, подпомогнат от спирачната система. Скоростта може да се увеличи с помощта на педала на газта. Когато след това се отпусне педалът на газта, автомобилът забавя отново до пълзяща скорост, независимо от наклона на склона и без да е необходимо да се използва крачната спирачка. Докато функцията работи, стоп светлините са включени.

Водачът може да спира и намалява скоростта на пълзене или да спре автомобила по всяко време, като използва крачната спирачка.

Функцията се активира заедно с контрола при ниска скорост (LSC<sup>18</sup>), който улеснява шофирането и подобрява сцеплението при шофиране извън пътя и по хлъзгави повърхности. Системите са проектирани за работа с ниска скорост, до около 40 км/ч (25 мили/ч).

### **Точки, които трябва да запомните, когато шофирате с HDC**

- Ако функцията е деактивирана по време на движение по стръмен наклон надолу, спирачният ефект постепенно ще намалее.

С автоматична скоростна кутия

- HDC може да се използва в положение на предавка **D, R** и с 1-ва или 2-ра предавка при ръчно превключване на предавките.
- Не е възможно да се премине на 3-та предавка или по-висока предавка с ръчна смяна на предавките.

С механична скоростна кутия

- HDC спира само на 1-ва предавка или на задна предавка (**R**). При по-високи предавки няма активно спиране, въпреки че функцията не се деактивира до около 40 км/ч (25 мили/ч).

#### **БЕЛЕЖКА**

Когато LSC с HDC се активира, усещането за педала на газта и реакцията на двигателя се променят.

#### **БЕЛЕЖКА**

Режимът на движение не е предвиден за използване по обществените пътища.

#### **БЕЛЕЖКА**

Функцията се деактивира при движение с по-висока скорост и трябва да се активира отново при по-ниска скорост, ако е необходимо.

### **Свързана информация**

- Активиране и деактивиране на контрол при спускане по наклон\* с функционалния бутон (стр. 485)
- Смяна на режима на движение\* (стр. 473)
- Управление при ниска скорост\* (стр. 482)
- Задвижване на всички колела\* (стр. 470)

<sup>18</sup> Low Speed Control

## Активиране и деактивиране на контрол при спускане по наклон\* с функционалния бутон

Има функционален бутон за контрол при спускането по наклон с **Hill Descent Control** в изгледа на функциите на централния дисплей, освен ако автомобилът не е оборудван с бутон за режима на движение в централната конзола.

### Избиране на контрол на спускането по наклон от изгледа на функциите в централния дисплей

Функцията за контролиране на спускането по наклон Hill descent control работи само при ниски скорости.

- Натиснете бутона **Hill Descent Control**, за да активирате/деактивирате функцията.



- > Индикаторът в бутона свети, когато функцията е активирана.

Тази функция се деактивира автоматично, когато двигателят е изключен.

## БЕЛЕЖКА

Функцията се деактивира при движение с по-висока скорост и трябва да се активира отново при по-ниска скорост, ако е необходимо.

### Свързана информация

- Hill descent control\* (стр. 483)
- Смяна на режима на движение\* (стр. 473)

## Икономично шофиране

По-икономичният стил на шофиране може да допринесе за по-нисък разход на гориво.

### Преди шофиране

- Ако е възможно, климатизирайте предварително автомобила преди шофиране.
- Ако предварителното климатизиране не е възможно, когато навън е студено, използвайте преди всичко отоплението на седалките и отоплението на волана. Избягвайте затоплянето на целия интериор, което отнема енергия от стартерната батерия.
- Избягвайте затоплянето на автомобила чрез работа на двигателя на празен ход.
- Изборът на гуми може да повлияе на разхода на енергия - потърсете съвет за подходящи гуми от оторизиран доставчик на Volvo.
- Отстранете ненужните предмети от автомобила - колкото по-голям е товарът, толкова по-висок е разходът.



### « По време на шофиране

- Активирайте режим на движение Eco.
- Използвайте положение на предавката **D** възможно най-често<sup>19</sup>.
- Когато шофирате с ръчна смяна на предавките, карайте на най-високата възможна предавка. Използвайте индикатора за превключване на предавки.
- Карайте с постоянна скорост и поддържайте достатъчно добро разстояние до останалите превозни средства и обекти, за да избегнете спирането, използвайте спиране с двигателя, ако е възможно.
- Високата скорост води до увеличен разход на енергия, тъй като съпротивлението на вятъра нараства със скоростта.
- В студен климат намалете електрическото отопление на прозорците, огледалата, седалките и волана, ако е възможно.
- Избягвайте да шофирате с отворени прозорци.
- Не задържайте автомобила неподвижен на хълм с педала на газта. Вместо това активирайте функцията за автоматично спиране в неподвижно състояние.
- Използвайте бордовия компютър, за да видите моментния разход на гориво.

<sup>19</sup> Отнася се за автоматична скоростна кутия.

### ПРЕДУПРЕЖДЕНИЕ

Никога не изключвайте двигателя по време на движение, например при спускане, тъй като това деактивира важни системи като сервоуправлението и сервото на спирачките.

### След шофиране

- Ако е възможно, паркирайте в климатизиран гараж.

### Свързана информация

- Режим на движение Eco (стр. 473)
- Стартиране и изключване на предварително климатизиране\* (стр. 233)
- Проверка на налягане на въздуха в гумите (стр. 601)
- Активиране и деактивиране на автоматичната спирачка при престой (стр. 459)
- Функция старт/стоп (стр. 477)
- Бордови компютър (стр. 91)

### Подготовка за дълго пътуване

Преди отпътуване за ваканция или друг вид дълго пътуване е важно да се проверят особено внимателно функциите и оборудването на автомобила. Проверете дали

- двигателят работи нормално и разходът на гориво е нормален
- няма утечки (гориво, масло или друга течност)
- спирачният ефект спирачките е според предвиденото
- гумите имат достатъчна дълбочина на протектора и налягане на въздуха. Преминете към зимни гуми, когато шофирате в райони, където има опасност от снежни или заледени пътни настилки
- зареждането на стартерната батерия е добро
- перата на чистачките са в добро състояние
- в автомобила има предупредителен триъгълник и светлоотразителна жилетка - законно изисквани в някои страни

### Свързана информация

- Проверка на налягане на въздуха в гумите (стр. 601)
- Разход на гориво и емисии на CO<sub>2</sub> (стр. 730)
- Пълнене на измиваща течност (стр. 709)
- Шофиране през зимата (стр. 487)
- Икономично шофиране (стр. 485)
- Настройки на модем за автомобил\* (стр. 577)
- Препоръки за натоварването (стр. 633)
- Шофиране с ремарке (стр. 511)
- Pilot Assist\* (стр. 338)
- Ограничител на скоростта (стр. 315)
- Комплект за аварийен ремонт на спукана гума (стр. 617)

### Шофиране през зимата

При зимно шофиране е важно да се извършат определени проверки на автомобила, за да се гарантира, че автомобилът може да се управлява безопасно.

Проверете следното по-специално преди студения сезон:

- Охладителната течност на двигателя трябва да съдържа 50% гликол. Тази смес предпазва двигателя от замръзване до прикл. -35°C (-31°F). За да се избегнат рисковете за здравето, не трябва да се смесват различни видове гликол.
- Резервоарът за гориво трябва да се поддържа пълен, за да се предотврати конденз.
- Вискозитетът на двигателното масло е важен. Маслата с по-нисък вискозитет (по-редки масла) улесняват стартирането при студено време и също така намаляват разхода на гориво при студен двигател.
- Трябва да се провери състоянието на стартерната батерия и нивото на зареждане. Студеното време поставя големи изисквания към стартерната

батерия и нейният капацитет се намалява от студа.

- Използвайте течност за миене с антифриз, за да избегнете образуването на лед в резервоара за течност за миене.

Вижте отделния раздел относно препоръките за двигателно масло.

### Хлъзгави условия на движение

За да постигнете оптимално задържане на пътя, Volvo препоръчва използването на зимни гуми на всички колела, ако има риск от сняг или лед.

#### **i** БЕЛЕЖКА

Използването на зимни гуми е законово изискване в някои страни. Гумите с шипове не са разрешени във всички страни.

Практикувайте шофиране по хлъзгави повърхности при контролирани условия, за да научите как реагира автомобилът.

### Свързана информация

- Двигателно масло — спецификации (стр. 723)
- Зимни гуми (стр. 616)
- Вериги за сняг (стр. 616)



- Спиране по опесъчени пътища (стр. 454)
- Спиране по мокри пътища (стр. 454)
- Пълнене на измиваща течност (стр. 709)
- Стартерна батерия (стр. 664)
- Смяна на пера на чистачки за предно стъкло (стр. 707)
- Смяна на перо на чистачка, заден прозорец (стр. 705)
- Доливане на охладителна течност (стр. 662)
- Неблагоприятни условия на движение за двигателно масло (стр. 725)

### Шофиране във вода

Под „преодоляване на брод“ се разбира, че автомобилът се шофира през вода, напр. по наводнен път. Шофиране във вода трябва да се извършва с повишено внимание.

Автомобилът може да се шофира през вода до максимална дълбочина 45 cm (17 inches) с не повече от пешеходна скорост. Трябва да се проявява допълнително внимание при преминаване през течаща вода.

По време на шофиране във вода поддържайте ниска скорост и не спирайте автомобила. Когато водата е премината, леко натиснете педала на спирачката и проверете дали се постига пълна спирачна функция. Водата и калта например могат да намокрят спирачните накладки, което води до забавена спирачна функция.

- Ако е необходимо, почистете контактите на електрическия нагревател и съединителя на ремаркетото след шофиране във вода и кал.
- Не оставяйте автомобила да стои с вода над праговете за дълъг период от време - това може да причини електрически неизправности.

 <b>ВАЖНО</b>
<ul style="list-style-type: none"><li>• Възможно е повреда на двигателя, ако водата попадне във въздушния филтър.</li><li>• Ако вода попадне в скоростната кутия, тя ще намали смазочната способност на маслото, което съкращава експлоатационния живот на свързаните системи.</li><li>• Повреди по който и да е компонент, двигател, скоростна кутия, турбокомпресор, диференциал или неговите вътрешни компоненти, причинени от наводняване, хидростатично заключване или недостиг на масло, не се покриват от гаранцията.</li><li>• В случай на загасване на двигателя във вода, не се опитвайте да го рестартирате - изтеглете автомобила от водата до сервиз - препоръчва се оторизиран сервиз на Volvo. Риск от повреда на двигателя.</li></ul>

### Свързана информация

- Репатриране (стр. 519)
- Управление при ниска скорост\* (стр. 482)

## Отваряне и затваряне на клапа на пълнител на гориво

Автомобилът трябва да бъде отключен, за да се отвори клапата на пълнителя на гориво<sup>20</sup>



В дисплея на водача стрелката до символа на резервоар показва от коя страна на автомобила се намира клапата на пълнителя на гориво.

1. Отворете клапата на пълнителя на гориво с леко натискане на задната част на клапата.
2. След приключване на зареждането - затворете клапата с лек натиск.

### Свързана информация

- Зареждане на гориво (стр. 489)
- Проверка и пълнене на AdBlue® (стр. 498)

## Зареждане на гориво

Резервоарът за гориво е оборудван със система за пълнене на гориво без капак.

### Зареждане на автомобила на бензиностанция

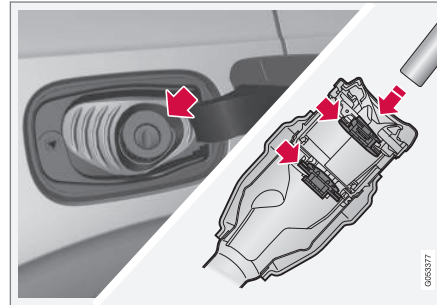

Важно е да вкарате дюзата на помпата отвъд двата отваряеми люка на тръбата на пълнителя, преди да започнете да зареждате автомобила.

Инструкция за зареждане с гориво:

1. Изключете автомобила и отворете клапата на пълнителя на гориво.

2.

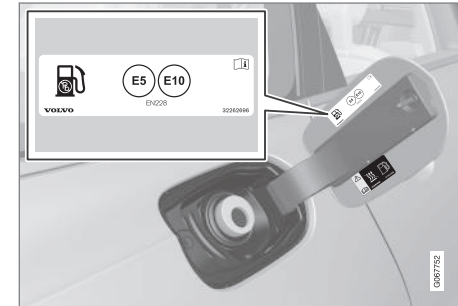

Избирайте гориво, което е одобрено за използване в автомобила в съответствие с идентификатора<sup>21</sup> от вътрешната страна на клапата на пълнителя на гориво. Вижте информация за одобрените горива и идентификатора в разделите за „Бензин“ и „Дизел“ съответно.

3. Вкарайте дюзата на помпата в отвора за пълнене на гориво. Тръбата на пълнителя има две отварящи се капачки. Дюзата на помпата трябва да бъде вкарана отвъд двете капачки, преди да може да започне пълненето.

<sup>20</sup> Само заключване и отключване с ключ за дистанционно управление, без ключ\* или чрез Volvo On Call засяга състоянието на клапата на пълнителя на гориво.

<sup>21</sup> Идентификаторът в съответствие със стандарт EN16942 на CEN се намира от вътрешната страна на клапата на пълнителя на гориво и ще бъде на съответните горивни помпи и техните дюзи по бензиностанциите в цяла Европа най-късно до 12 октомври 2018 г.

4. Не препълвайте резервоара, а пълнете, докато дюзата на помпата не прекъсне подаването за първи път.  
> Резервоарът е пълен.

### **i** БЕЛЕЖКА

Препълването с гориво в резервоара може да доведе до преливане при горещо време.

### Доливане на гориво от контейнер с гориво

Когато пълните от контейнер с гориво използвайте фунията, разположена в блока от пяна под люка на пода в товарната зона.

1. Отворете клапата на пълнителя на гориво.
2. Вкарайте фунията в отвора за пълнене на гориво. Тръбата на пълнителя има две капачки за отваряне. Тръбата на фунията трябва да бъде избутана отвъд двете капачки, преди да може да започне пълненето.

### Важи за автомобили с допълнителен нагревател, задвижван с гориво\*

Никога не използвайте задвижвания с гориво нагревател, когато автомобилът е в зоната на бензиностанция.

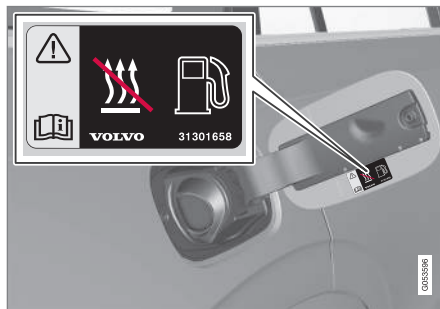

Предупредителен символ от вътрешната страна на клапата на пълнителя на гориво.

### Свързана информация

- Отваряне и затваряне на клапа на пълнител на гориво (стр. 489)
- Бензин (стр. 491)
- Дизел (стр. 493)
- Празен резервоар и дизелов двигател (стр. 494)

### Използване на гориво

Не използвайте гориво с по-ниско качество от препоръчаното от Volvo, тъй като това ще се отрази отрицателно на мощността на двигателя и разхода на гориво.

### **⚠** ПРЕДУПРЕЖДЕНИЕ

Винаги избягвайте вдишването на горивни пари и попадането на пръски в очите.

В случай на попадане на гориво в очите, отстранете всички контактни лещи и изплаквайте очите в обилно количество вода за най-малко 15 минути и потърсете медицинска помощ.

Никога не поглъщайте гориво. Горива като бензин, биоетанол и техните смеси и дизел са силно токсични и могат да причинят трайно нараняване или да бъдат фатални при поглъщане. Потърсете незабавно медицинска помощ, ако е погълнато гориво.



### **⚠ ПРЕДУПРЕЖДЕНИЕ**

Разлятото върху земята гориво може да се запали.

Изключете нагревателя, задвижван с гориво, преди да започнете да зареждате с гориво.

Никога не носете активиран мобилен телефон при зареждане с гориво. Сигналят за позвъняване може да причини натрупване на искра и да запали бензиновите пари, което да доведе до пожар и нараняване.

### **! ВАЖНО**

Смеси от различни видове горива или използване на горива, които не са препоръчани, ще анулират гаранциите на Volvo и всички допълнителни споразумения за обслужване; това е приложимо за всички двигатели.

### **Свързана информация**

- Бензин (стр. 491)
- Дизел (стр. 493)
- Работа с AdBlue® (стр. 497)

### **Бензин**

Важно е да се използва правилното гориво при зареждане. Бензинът се предлага с различни октанови числа, които са адаптирани за различни типове шофиране. Използвайте само бензин от известни производители. Никога не използвайте гориво със съмнително качество. Бензинът трябва да отговаря на стандарта EN 228.

### **Идентификатор за бензин**

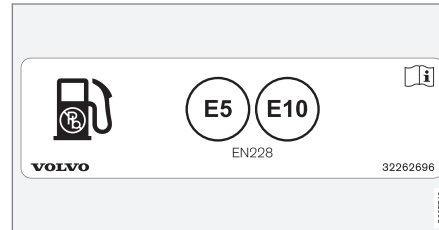

Предупредителен символ от вътрешната страна на клапата на пълнителя на гориво.

Идентификаторът в съответствие със стандарт EN16942 на CEN се намира от вътрешната страна на клапата на пълнителя на гориво и ще бъде на съответните горивни помпи и техните дюзи по бензиностанциите в цяла Европа най-късно до 12 октомври 2018 г.

Това са идентификаторите, които се прилагат за настоящите стандартни горива в Европа. В автомобили с бензинов двигател

може да се използва бензин със следните идентификатори:



E5 е бензин с максимум 2,7% кислород и максимум 5 обемни % етанол.



E10 е бензин с максимум 3,7% кислород и максимум 10 обемни % етанол.

### **! ВАЖНО**

- Допуска се гориво, което съдържа до 10 обемни процента етанол.
- За употреба е одобрен EN 228 E10 бензин (макс. 10 обемни процента етанол).
- Етанол над E10 (макс. 10 обемни процента етанол) не се разрешава, напр. E85 не е разрешен.

### « Октаново число

- RON 95 може да се използва за нормално шофиране.
- RON 98 се препоръчва за добра мощност и нисък разход на гориво.
- Октаново число под RON 95 не трябва да се използва.

При шофиране при температури над +38 °C (100 °F), се препоръчва горивото с най-високо октаново число за адаптирани експлоатационни характеристики и икономия на гориво.

#### **!** ВАЖНО

- Използвайте само безоловен бензин, за да не повредите катализатора.
- Не трябва да се използва гориво, съдържащо металически добавки.
- Не използвайте добавки, които не са препоръчани от Volvo.

### Свързана информация

- Използване на гориво (стр. 490)
- Зареждане на гориво (стр. 489)
- Бензинов филтър за твърди частици (стр. 492)
- Разход на гориво и емисии на CO<sub>2</sub> (стр. 730)

### Бензинов филтър за твърди частици<sup>22</sup>

Бензиновите автомобили са оборудвани с филтри за твърди частици, за да се осигури по-ефективен контрол на емисиите. Частиците в отработените газове се събират в бензиновия филтър за твърди частици по време на нормалното шофиране. При нормални условия на шофиране се осъществява пасивна регенерация, която води до окисляване и изгаряне на частиците. Филтърът се изпразва по този начин.

Ако автомобилът се движи с ниска скорост или с многократно стартиране при ниска външна температура, може да е необходима активна регенерация. Регенерацията на филтъра за твърди частици е автоматична и обикновено отнема 10-20 минути. Разходът на гориво може временно да се повиши по време на регенерацията.

### При шофиране на къси разстояния с ниски скорости в бензинов автомобил

Капацитетът на системата за емисии се влияе от начина, по който се управлява автомобилът. Шофирането на различни разстояния и с различни скорости е важно, за да се постигнат експлоатационни характеристики с възможно най-висока енергийна ефективност.

Честото шофиране на къси разстояния с ниски скорости (или в студени климатични условия), при което двигателят не достига нормална работна температура, може да доведе до проблеми, които в крайна сметка могат да причинят неизправност и да задействат предупредително съобщение. Ако автомобилът се шофира предимно в градски трафик, важно е да се шофира редовно с по-висока скорост, за да се позволи на системата за емисии да се регенерира.

- Автомобилът трябва да се шофира по първостепенни пътища със скорост над 70 км/ч (44 мили/ч) в продължение на поне 20 минути между всяко зареждане с гориво.

### Свързана информация

- Бензин (стр. 491)

## Дизел

Важно е да се използва правилното гориво при зареждане. Дизелът се предлага с различни качества, адаптирани към различни условия.

Използвайте само дизелово гориво от известни производители. Никога не използвайте гориво със съмнително качество. Дизеловото гориво трябва да отговаря на стандартите EN 590 или SS 155435. Може да се използва парафинов дизел (HVO, XTL) съгласно стандарт EN 15940. Дизеловите двигатели са чувствителни към замърсителите в горивото, като например прекомерно големи количества сяр и метали.

## Идентификатор

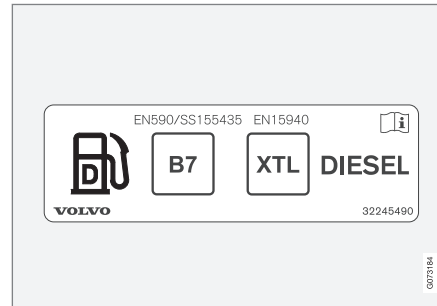

Предупредителен символ от вътрешната страна на клапата на пълнителя на гориво.

Идентификаторът в съответствие със стандарт EN16942 на CEN се намира от вътрешната страна на клапата на пълнителя на гориво и ще бъде на съответните горивни помпи и техните дюзи по бензиностанциите в цяла Европа най-късно до 12 октомври 2018 г.

Това е идентификаторът, който се прилага за текущото стандартно гориво в Европа. В автомобили с дизелов двигател може да се използва дизел със следните идентификатори:



B7 е **дизел** с максимум 7 обемни % метилов естер на мастни киселини (FAME).



При ниски температури (по-ниски от 0 °C (32 °F)) може да се образува парафинова утайка в дизеловото гориво, което може да доведе до проблеми при стартиране. Качеството на горивото, което се продава, трябва да бъде адаптирано за сезона и климатичната зона, но при екстремни метеорологични условия, старо гориво или придвижване между климатичните зони може да се появи парафинова утайка.

Рискът от кондензация в резервоара за гориво се намалява, ако резервоарът се поддържа добре зареден.

Когато презареждате, проверете дали областта около тръбата на пълнителя за гориво е чиста. Избягвайте разливане на

<sup>22</sup> Отнася се за определени варианти.

- ◀◀ гориво върху боята. Измийте всички разливи с препарат и вода.

### **!** ВАЖНО

Дизеловото гориво трябва:

- да отговаря на стандартите EN 590, EN 15940 и/или SS 155435
- има съдържание на сярата, което не надвишава 10 mg/kg
- има максимум 7 обемни % FAME<sup>23</sup> (B7).

### **!** ВАЖНО

Дизелови горива, които не трябва да се използват:

- Специални добавки
- Морско дизелово гориво
- Нафта за отопление
- FAME<sup>24</sup> и растително масло.

Тези горива не отговарят на изискванията в съответствие с препоръките на Volvo и генерират повишено износване и повреди на двигателя, които не са обхванати от гаранцията на Volvo.

### Свързана информация

- Използване на гориво (стр. 490)
- Зареждане на гориво (стр. 489)
- Празен резервоар и дизелов двигател (стр. 494)
- Дизелов филтър за твърди частици (стр. 495)
- Контрол на емисиите с AdBlue® (стр. 496)
- Разход на гориво и емисии на CO<sub>2</sub> (стр. 730)

### Празен резервоар и дизелов двигател

След като двигателят е спрял поради недостиг на гориво, горивната система се нуждае от няколко минути, за да извърши проверка.

Преди да стартирате автомобила, след като резервоарът за гориво е бил напълнен с дизел, направете следното:

1. Ключът за дистанционно управление трябва да се намира вътре в автомобила.
2. Поставете автомобила в положение на запалване II, натиснете бутона за стартиране, без да натискате спирачния педал или педала на съединителя и задръжте натиснат бутона за прибл. 4 секунди. След това отпуснете бутона.
3. Изчакайте около една минута.
4. Стартирайте двигателя.

<sup>23</sup> Метилов естер на мастна киселина

<sup>24</sup> Разрешава се дизелово гориво с максимум 7 vol % FAME (B7).

**i БЕЛЕЖКА**

Преди пълнене с гориво в случай на недостиг на гориво:

- Спрете автомобила върху възможно най-равен/плосък терен - ако автомобила е наклонен, съществува риск от въздушни джобове в подаването на гориво.

**Какво да запомните при пълнене на гориво от контейнер**

При пълнене на дизелово гориво от контейнер може да се използва фунията, разположена под люка на пода в товарната зона.

Уверете се, че сте вкарали тръбата на фунията плътно в тръбата на пълнителя. Тръбата на пълнителя има две капачки за отваряне. Тръбата на фунията трябва да бъде избутана отвъд двете капачки, преди да може да започне пълненето.

**Свързана информация**

- Зареждане на гориво (стр. 489)
- Дизел (стр. 493)
- Комплект инструменти (стр. 611)

**Дизелов филтър за твърди частици**

Дизеловите автомобили са оборудвани с филтри за твърди частици, за да се осигури по-ефективен контрол на емисиите. Частиците в отработените газове се събират в дизеловия филтър за твърди частици по време на нормалното шофиране. Когато тези условия са изпълнени, регенерацията започва да изгаря частиците и изпразва филтъра. За да започне регенерацията, двигателят трябва да е достигнал нормална работна температура. Регенерацията на филтъра за твърди частици е автоматична и обикновено отнема 10-20 минути.

**i БЕЛЕЖКА**

Следното може да възникне по време на регенерация:

- може да се забележи временно намаление на мощността на двигателя
- разходът на гориво може да се увеличи временно
- може да се появи миризма на изгоряло.

Използвайте паркинг нагревателя\* в студено време - двигателят достига по-бързо до нормална работна температура.

**! ВАЖНО**

Ако филтърът е изцяло запълнен с частици, може да е трудно да стартирате двигателя и филтърът да не функционира. Тогава съществува риск от необходимост за подмяна на филтъра.

**При шофиране на къси разстояния с ниски скорости в дизелов автомобил**

Капацитетът на системата за емисии се влияе от начина, по който се управлява автомобилът. Шофирането на различни разстояния и с различни скорости е важно, за да се постигнат експлоатационни характеристики с възможно най-висока енергийна ефективност.

Честото шофиране на къси разстояния с ниски скорости (или в студени климатични условия), при което двигателят не достига нормална работна температура, може да доведе до проблеми, които в крайна сметка могат да причинят неизправност и да задействат предупредително съобщение. Ако автомобилът се шофира предимно в градски трафик, важно е да се шофира редовно с по-висока скорост, за да се



◀◀ позволи на системата за емисии да се регенерира.

- Автомобилът трябва да се шофира по първостепенни пътища със скорост над 60 км/ч (38 мили/ч) в продължение на поне 20 минути между всяко зареждане с гориво.

### Свързана информация

- Дизел (стр. 493)
- Контрол на емисиите с AdBlue® (стр. 496)
- Разход на гориво и емисии на CO<sub>2</sub> (стр. 730)

### Контрол на емисиите с AdBlue®<sup>25</sup>

AdBlue е добавка, използвана в системата SCR<sup>26</sup> за намаляване на емисиите на вредни вещества от дизелов двигател. В системата SCR, AdBlue и веществото азотен оксид в отработените газове се превръщат в азот и водна пара, което значително намалява емисиите на вредни азотни оксиди.

### AdBlue

AdBlue е безцветна течност, състояща се от 32.5% урея<sup>27</sup> в дейонизирана вода и се произвежда в съответствие със стандарта ISO 22241. Тя е специално разработена за почистващата технология SCR за дизелови двигатели.

AdBlue има собствен резервоар в автомобила, който се долива чрез отделна тръба за пълнене зад клапата на пълнителя на гориво. Разходът зависи от стила на шофиране, външната температура и работната температура на системата.

### Условия за движение с AdBlue

Винаги трябва да има AdBlue с правилното качество в резервоара за AdBlue, преди автомобилът да бъде стартиран. SCR сис-

темата е много чувствителна към замърсители.

Системата за контрол на емисиите непрекъснато следи нивото, качеството и дозировката на AdBlue. Ако нещо не е наред, на дисплея на водача се показва съобщение.

<sup>25</sup> Регистрирана търговска марка, принадлежаща на Ver-band der Automobilindustrie e.V. (VDA)

<sup>26</sup> Селективна каталитична редукция

<sup>27</sup> CO(NH<sub>2</sub>)<sub>2</sub>

**! ВАЖНО**

AdBlue е необходим за функционирането на системата SCR и спазването на законовите емисии. Незаконно е да променят или манипулират системата за подаване на AdBlue по какъвто и да е начин, така че да не се консумира реагент AdBlue, когато това се изисква за спазване на законните емисии на отработени газове. Всяко подобно подправяне може да бъде престъпление, което може да доведе до преследване от закона.

Не е позволено да управлявате автомобил с празен резервоар за AdBlue, тъй като той вече няма да отговаря на законните изисквания за емисиите на отработени газове. Затова автомобилът е оборудван със система за предупреждение, която да информира кога е необходимо зареждане с AdBlue. Когато нивото в резервоара за AdBlue намалее, се показват предупреждения, които информират, че е необходимо зареждане с AdBlue.

- Символи и съобщения за AdBlue® (стр. 501)

**Свързана информация**

- Работа с AdBlue® (стр. 497)
- Проверка и пълнене на AdBlue® (стр. 498)

**Работа с AdBlue®28**

AdBlue се състои предимно от вода (приблизително 67,5% вода и 32,5% урея). Течността не е запалима, но с нея трябва да се работи внимателно, тъй като може да раздразни очите и кожата.

**Какво трябва да запомните при боравене**

Избягвайте вдишването на пари, както и контакт с кожата и очите. За предпочитане използвайте ръкавици, които предотвратяват дразнене на чувствителната кожа при работа с течността.

**⚠ ПРЕДУПРЕЖДЕНИЕ**

Действие за оказване на първа помощ:

- При вдишване - осигурете свеж въздух.
- При контакт с кожата - измийте кожата със сапун и вода.
- При контакт с очите - изплакнете веднага с много вода.
- При поглъщане - изплакнете обилно устата. Не предизвиквайте повръщане.

Потърсете медицинска помощ, ако дискомфортът остане или ако е погълнато голямо количество.

### « Действия в случай на разлив

Течността AdBlue, която е разлята по земята, автомобиля или боядисаните повърхности, трябва да се изплакне обилно с вода. Избягвайте изхвърлянето в канализацията.

### Съхранение

AdBlue трябва да се съхранява в плътно запечатана оригинална опаковка при температура над  $-11\text{ }^{\circ}\text{C}$  ( $12\text{ }^{\circ}\text{F}$ ) и под  $30\text{ }^{\circ}\text{C}$  ( $86\text{ }^{\circ}\text{F}$ ). Течността не трябва да се съхранява на пряка слънчева светлина.

AdBlue замръзва при  $-11\text{ }^{\circ}\text{C}$  ( $12\text{ }^{\circ}\text{F}$ ), но може да се използва отново, когато разтворът се разтопи.

### Свързана информация

- Проверка и пълнене на AdBlue® (стр. 498)
- Контрол на емисиите с AdBlue® (стр. 496)

### Проверка и пълнене на AdBlue®

Проверявайте редовно нивото на AdBlue и доливайте, ако на дисплея на водача се покаже съобщението за ниско ниво на AdBlue.

Разходът на AdBlue зависи от стила на шофиране, ако резервоарът за AdBlue се остави да пресъхне напълно, тогава вече няма да е възможно да стартирате автомобила.

#### БЕЛЕЖКА

Никога не оставяйте резервоара за AdBlue да се изпразни докрай. Напълнете резервоара своевременно, преди да се изпразни.

Ако резервоарът се изпразни напълно, няма да е възможно да стартирате двигателя, след като бъде изключен - не по обичайния начин или при използване на помощни средства.

Единственият начин да рестартирате след пълното изпразване на резервоара е да заредите отново AdBlue с определено качество, като минималното количество е количеството, показано на дисплея на водача.

### Проверка на нивото на AdBlue

1.

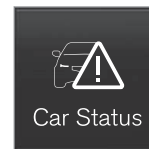

Отворете приложението **Статус кола** от изгледа на приложенията.

<sup>28</sup> Регистрирана търговска марка, принадлежаща на Verband der Automobilindustrie e.V. (VDA)



2.



Натиснете **Статус** за показване на нивото на AdBlue.



Графика за ниво на AdBlue в централния дисплей.

Всеки курсор представлява припл. 25% от пълен резервоар.

Когато останат по-малко от 25 % от резервоара, цветът на оставащия курсор се променя на кехлибарен, а при по-малко от 10 % той става червен.

## Пълнене на AdBlue



Когато нивото на AdBlue започва да намалява, на дисплея на водача светва символ и се показва съобщението **Ниско ниво AdBlue**.

Не препълвайте резервоара. Количеството AdBlue, което може да се зареди, е показано в приложението **Статус кола**.

Използвайте AdBlue с правилното качество <sup>29</sup>

1. Отворете клапата на пълнителя на гориво с леко натискане на задната част на клапата.

2.



Отворете синия капак за по-малката тръба за пълнене, предназначена за AdBlue.

<sup>29</sup> ISO 22241

## СТАРТИРАНЕ И ДВИЖЕНИЕ

- « 3. Пълнете бавно/на порции, за да избегнете въздушни джобове.

### ПРЕДУПРЕЖДЕНИЕ

При пълнене от помпа за AdBlue на бензиностанция е препоръчително да използвате помпата, пригодена за леки автомобили. Може също да се използва и AdBlue помпата за тежкотоварни автомобили.

### ВАЖНО

Изтрийте евентуално разлятата течност AdBlue.

Внимавайте да не допуснете контакт на течността AdBlue с боята на автомобила. Ако това стане, изплакнете с много вода, тъй като течността може да повреди боята.

### Свързана информация



- Работа с AdBlue® (стр. 497)
- Символи и съобщения за AdBlue® (стр. 501)
- Капацитет на резервоара за AdBlue® (стр. 727)

## Символи и съобщения за AdBlue<sup>®30</sup>

Системата за контрол на емисиите непрекъснато следи нивото, качеството и дозировката на AdBlue. Ако нещо не е наред,



на дисплея на водача се показва съобщение.



Символ	Съобщение	Спецификация
	Ниско ниво AdBlue	Нивото на AdBlue е ниско и резервоарът трябва да се допълни.
	AdBlue дозиране и AdBlue качество	Системата не функционира както трябва. Свържете се с сервиз <sup>A</sup> , за да проверите функцията.

<sup>30</sup> Регистрирана търговска марка, принадлежаща на Verband der Automobilindustrie e.V. (VDA)



Символ	Съобщение	Спецификация
	Долейте AdBlue	Нивото на AdBlue е критично ниско и резервоарът трябва да се допълни незабавно.
	Забр. старт двигател и напр.: Напълнете минимум 4,5 литра AdBlue	Автомобилът не може да се стартира преди да се напълни AdBlue. Напълнете с AdBlue до количеството, посочено на дисплея на водача, или се свържете със сервиз <sup>A</sup> .  Обърнете внимание, че автомобилът трябва да бъде върху хоризонтална повърхност, за да може нивомерът да регистрира правилно количеството заредена AdBlue течност.  При стартиране след напълване с AdBlue следвайте инструкциите за празен резервоар и дизелов двигател.
	Забр. старт двигател Необх.сервиз на AdBlue за раз- реш. на рестарт	Системата не функционира както трябва. Свържете се с сервиз <sup>A</sup> , за да проверите функцията.

<sup>A</sup> Препоръчва се оторизиран сервиз на Volvo.

### Свързана информация

- Проверка и пълнене на AdBlue® (стр. 498)
- Работа с AdBlue® (стр. 497)
- Насрочване на сервизно обслужване и ремонт (стр. 649)
- Празен резервоар и дизелов двигател (стр. 494)

## Прегряване в двигателя и системата за задвижване

При определени условия, напр. трудно шофиране по хълмист терен и горещ климат, съществува риск двигателят и системата за задвижване да прегреят – особено при тежък товар.

- В случай на прегряване мощността на двигателя може да бъде ограничена временно.
- Отстранете всички допълнителни лампи отпред на решетката, когато шофирате в горещ климат.
- Ако температурата в охладителната система на двигателя стане твърде висока, тогава светва предупредителен символ и на дисплея на водача се появява съобщението **Темп. двигател Висока температура Спрете безопасно**. Спрете автомобила по безопасен начин и оставете двигателя да работи на празен ход няколко минути и да се охлади.
- Ако се покаже съобщението **Темп. двигател Висока температура Изключете двигателя** или **Охладителна течност Ниско ниво, изключете двигателя**, спрете автомобила и изключете двигателя.
- В случай на прегряване в скоростната кутия, ще бъде избрана алтернативна програма за превключване на преда-

вките<sup>31</sup>. Освен това се активира вградена функция за защита, която освен всичко друго инициира светване на предупредителен символ и извежда на дисплея на водача съобщението **Загрята трансмисия Намали скоростта за понижаване на темп. или Гореща трансмисия Спрете безопасно, изчакайте охлаждане**. Следвайте дадената препоръка, намалете скоростта или спрете автомобила по безопасен начин и оставете двигателя да работи на празен ход в продължение на няколко минути, за да може скоростната кутия да се охлади.

- Ако автомобилът прегрее, климатикът може да се изключи временно.
- Не изключвайте двигателя веднага, когато спрете след трудно шофиране.

### БЕЛЕЖКА

Нормално е вентилаторът за охлаждане на двигателя да работи известно време след изключване на двигателя.

## Символи в дисплея на водача

Символ	Спецификация
	Висока температура на двигателя. Следвайте дадената препоръка.
	Ниско ниво, охладителна течност. Следвайте дадената препоръка.
	Скоростна кутия гореща/прегрята/охладена. Следвайте дадената препоръка.

## Свързана информация

- Доливане на охладителна течност (стр. 662)
- Шофиране с ремарке (стр. 511)
- Подготовка за дълго пътуване (стр. 486)
- Индикатор за превключване на предавки (стр. 469)

<sup>31</sup> Отнася се за автоматична скоростна кутия.

### Претоварване на стартерната батерия

Електрическите функции в автомобила натоварват стартерната батерия в различна степен. Избягвайте използването на положение на запалване II когато автомобилът е изключен. Вместо това използвайте положение на запалване I - което използва по-малко енергия.

Също така имайте предвид различните аксесоари, които натоварват електрическата система. Не използвайте функции, които използват много енергия, когато автомобилът е изключен. Примери за такива функции са:

- вентилатор
- Предни фарове
- чистачка за предно стъкло
- аудио система (силен звук).

Ако напрежението на стартерната батерия е ниско, на дисплея на водача се показва съобщение. Тогава функцията за пестене на енергия изключва определени функции или намалява определени функции, като вентилатор и/или аудио система.

- В този случай заредете стартерната батерия като стартирате автомобила и след това го оставете да работи поне 15 минути - зареждането на стартерната батерия е по-ефективно по време на движение, отколкото при работа на двигателя на празен ход при неподвижен автомобил.

### Свързана информация

- Стартерна батерия (стр. 664)
- Положения за запалване (стр. 448)

### Използване на аварийно стартиране с друга батерия

Ако стартерната батерия е изтощена, автомобилът може да се стартира с ток от друга батерия.

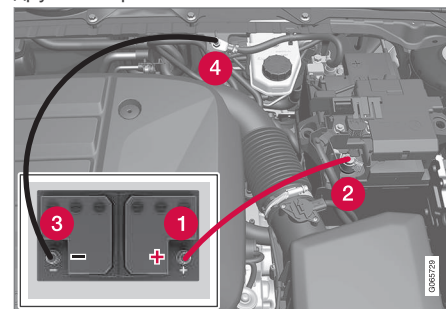

Точки на свързване на кабелите за аварийно стартиране.

При аварийно стартиране на автомобила се препоръчват следните стъпки, за да се избегнат късо съединение или други повреди:

1. Поставете електрическата система на автомобила в положение за запалване 0.
2. Проверете дали подаващата батерия има напрежение от 12 V.

3. Ако подаващата батерия е монтирана в друг автомобил - изключете двигателя на подаващия автомобил и се уверете, че двете коли не се допират.
4. Свържете една от скобите на червения кабел за запалване към положителната клемма на подаващата батерия (1).

**! ВАЖНО**

Свържете внимателно кабела за стартиране, за да избегнете късо съединение с други компоненти в двигателното отделение.

5. Отворете капака на положителната клемма за аварийно стартиране (2).
6. Свържете другата скоба на червения кабел за запалване към положителната клемма за аварийно стартиране на автомобила (2).
7. Свържете една от скобите на черния кабел за запалване към отрицателната клемма на подаващата батерия (3).
8. Свържете другата скоба на черния кабел за запалване към отрицателната клемма за аварийно стартиране на автомобила (4).

9. Проверете дали скобите на кабелите за запалване са закрепени сигурно, така че по време на стартирането няма искри.
10. Стартирайте двигателя на подаващия автомобил и го оставете да работи няколко минути при скорост, малко по-висока от тази на празен ход припл. 1500 об/мин.
11. Стартирайте двигателя в автомобила с разредена батерия.

**! ВАЖНО**

Не пипайте връзките между кабела и автомобила по време на опита за стартиране. Съществува риск от образуване на искри.

12. Демонтирайте кабелите за аварийно стартиране в обратен ред - първо черно и след това червено.

Уверете се, че никоя от скобите на черния кабел не влиза в контакт с положителната клемма за стартиране на автомобила/положителната клемма на подаващата батерия или с клемата, свързана с червения кабел.

**! ПРЕДУПРЕЖДЕНИЕ**

Високото напрежение може да бъде опасно в случай на неправилна намеса. Не пипайте нищо по батериите, което не е ясно описано в ръководството на собственика.

- 48 V помощна батерия никога не трябва да се използва за аварийно стартиране.
- Външното електрическо оборудване не трябва при никакви обстоятелства да се свързва към 48 V батерия.
- 48 V батерия може да се обслужва и заменя само от сервиз - препоръчва се оторизиран сервиз на Volvo.



## ПРЕДУПРЕЖДЕНИЕ

- Батерията може да генерира кислороден газ, който е силно експлозивен. Може да се образува искра, ако кабелът за аварийно запалване е свързан неправилно и това може да е достатъчно, за да избухне батерията.
- Не свързвайте кабелите за аварийно запалване към компоненти на горивната система или към която и да е подвижна част. Внимавайте с горещите части на двигателя.
- Батерията съдържа сярна киселина, която може да причини сериозни изгаряния.
- Ако сярната киселина влезе в контакт с очите, кожата или дрехите, промийте с големи количества вода. Ако киселина пръсне в очите - незабавно потърсете лекарска помощ.
- Никога не пушете близо до батерията.

## БЕЛЕЖКА

Ако акумулаторът на стартера е изтощен толкова много, че автомобилът няма нормални електрически функции, и след това двигателят се стартира с външна батерия или зарядно устройство, функцията за Старт/Стоп може да продължи да се активира. Ако функцията Старт/Стоп спре автоматично двигателя скоро след това, съществува голям риск автоматичното стартиране на двигателя да не успее поради недостатъчен капацитет на батерията, тъй като батерията не е имала време за презареждане.

Ако автомобилът е стартиран с помощно аварийно запалване или ако няма достатъчно време за зареждане на батерията с зарядно устройство, то функцията Старт/стоп временно се деактивира, докато батерията не бъде презаредена от автомобила. При външна температура от припл. +15 °C (припл. 60 °F), батерията трябва да бъде зареждана поне 1 час от автомобила. При по-ниска външна температура, времето за зареждане може да нарасне до 3–4 часа. Препоръката е да зареждате батерията с помощта на външно зарядно устройство.

## Свързана информация

- Стартиране на автомобила (стр. 446)
- Положения за запалване (стр. 448)
- Регулиране на волана (стр. 204)
- Избор на режим за запалване (стр. 449)
- Помощна батерия (стр. 667)



## Теглич\*

Автомобилът може да бъде оборудван с теглич, който дава възможност за теглене напр. на ремарке зад автомобила. Възможни са различни варианти на теглич за автомобила. Свържете се с доставчик на Volvo за повече информация.

### ! ВАЖНО

Когато двигателят се изключи, постоянното напрежение на акумулатора към съединителя на ремаркето може да се изключи автоматично, така че да не се изтощава стартерната батерия.

### ! ВАЖНО

Топката на теглича изисква редовно почистване и смазване с грес, за да се предотврати износването.

### i БЕЛЕЖКА

Когато се използва теглич с амортисьор, топката на теглича не трябва да се смазва.

Това важи и при монтиране на багажник за велосипеди, който е закрепен около топката на теглича.

## Свързана информация

- Изтеглящ се и прибиращ се теглич\* (стр. 508)
- Шофиране с ремарке (стр. 511)
- Багажник за велосипеди, монтиран на теглича\* (стр. 515)
- Спецификации за теглич\* (стр. 507)

## Спецификации за теглич\*

Размери и крепежни точки за теглича.

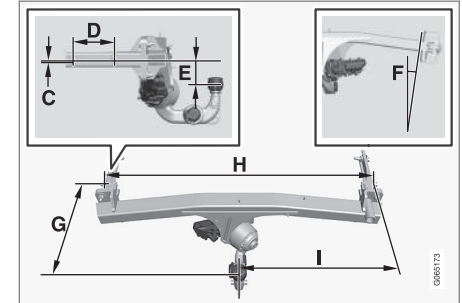
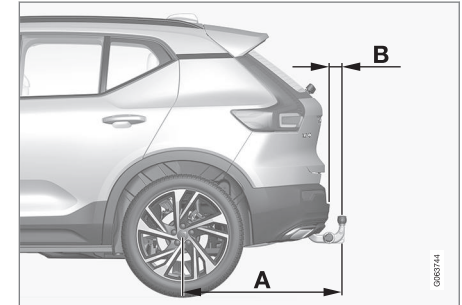



Размери, крепежни точки в мм (инчове)	
A	939 (37)
B	72 (2,8)
C	6 (0,24)
D	145 (5,7)
E	88 (3,5)
F	Страничният лъч се накланя на 8 градуса
G	353 (13,9)
H	1048 (41,3)
I	524 (20,6)

#### Свързана информация

- Теглич\* (стр. 507)
- Капацитет на теглене и натоварване на теглича (стр. 718)

### Изтеглящ се и прибиращ се теглич\*

Куката на прибиращия се теглич е лесна за изтегляне или прибиране според нуждите. В прибрано положение тегличът е напълно скрит.

#### **⚠ ПРЕДУПРЕЖДЕНИЕ**

Следвайте инструкциите за прибиране и изтегляне на теглича внимателно.

#### **⚠ ПРЕДУПРЕЖДЕНИЕ**

Не натискайте бутона за изтегляне/прибиране, ако към теглича е прикачено ремарке или аксесоар.

#### Изтегляне на теглича

#### **⚠ ПРЕДУПРЕЖДЕНИЕ**

Избягвайте да стоите близо до бронята в центъра зад автомобила, когато изтегляте теглича.

1.



Отворете багажната врата. Бутонът за изтегляне/прибиране на теглича е разположен от дясната страна в задната част на товарната зона. Индикаторната лампа в бутона трябва да свети с постоянна оранжева светлина, за да може функцията за изтегляне да е активна.

2. Натиснете и отпуснете бутона – изтеглянето може да не започне, ако бутонът се натисне твърде продължително.



- > Тегличът се изтегля навън и надолу в отключено положение - индикаторната лампа мига в оранжево. Куката за теглене е готова да продължи движението към заключено положение.

3.

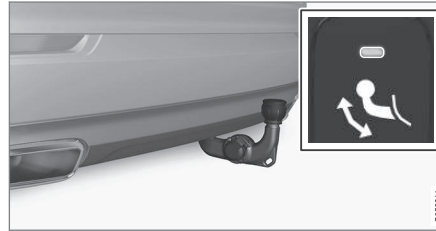

Преместете теглича в крайното му положение, където е се фиксира и заключва на място - индикаторната лампа свети с постоянна оранжева светлина.

- > Тегличът е готов за употреба.

### **!** ВАЖНО

Когато тегличът се активира чрез натискане на клавиш и е поставен в отключено положение:

Изчакайте поне 2 секунди, преди тегличът да се премести в заключено положение. Ако тегличът не остане в заключено положение, изчакайте още няколко секунди и опитайте отново.

Не ритайте теглича.

### **!** ПРЕДУПРЕЖДЕНИЕ

Вземете мерки да закрепите предпазния кабел на ремаркетото в предвидената конзола.

### **i** БЕЛЕЖКА

Режимът за пестене на енергия се активира след известно време и светлинният индикатор изгасва. Системата се активира отново чрез затваряне и отваряне на багажната врата. Това важи при прибиране или удължаване на теглича.

Ако автомобилът разпознае електрически свързано ремарке, индикаторната лампа престава да свети с постоянен блясък.

### Прибиране на теглича

### **!** ВАЖНО

Уверете се, че няма щепсел или адаптер в електрическия контакт, когато изтегляте теглича.

## СТАРТИРАНЕ И ДВИЖЕНИЕ

1. Отворете багажната врата. Натиснете и отпуснете бутона от дясната страна в задната част на товарната зона - прибирането може да не започне, ако бутонът се натисне твърде продължително.
- > Тегличът автоматично се спуска в отключено положение - индикаторната лампа в бутона мига в оранжево.

2.

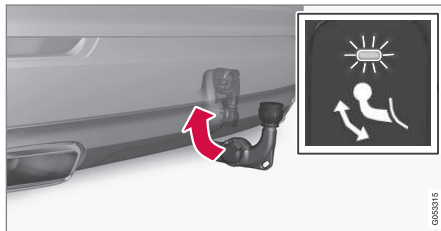

Заклучете теглича, като го върнете обратно в прибрано положение, където той се заключва.

- > Сега индикаторната лампа ще свети с постоянна светлина, ако тегличът е прибран правилно.



### **ВАЖНО**

Когато тегличът се активира чрез натискане на клавиш и е поставен в отключено положение:

Изчакайте поне 2 секунди, преди тегличът да се премести в заключено положение. Ако тегличът не остане в заключено положение, изчакайте още няколко секунди и опитайте отново.

Не ритайте теглича.

### Свързана информация

- Шофиране с ремарке (стр. 511)
- Теглич\* (стр. 507)

## Шофиране с ремарке

При шофиране с ремарке има редица точки, които е важно да се обмислят, по отношение на теглича, ремаркетото и начина за разполагане на товара в ремаркетото. Товароносимостта зависи от собственото тегло на автомобила. Общото тегло на пътиците и всички аксесоари, напр. теглич, намалява товароносимостта на автомобила със съответното тегло.

Автомобилът е снабден с необходимото оборудване за теглене на ремарке.

- Тегличът на автомобила трябва да бъде от одобрен тип.
- Разпределете товара в ремаркетото така, че теглото на теглича да съответства на определеното максимално натоварване на теглича. Натоварването на теглича се изчислява като част от товароносимостта на автомобила.
- Увеличете налягането на въздуха в гумите до препоръчителното налягане за пълен товар.
- Двигателят се натоварва по-силно от обикновеното, когато се шофира с ремарке.
- Не теглете тежко ремарке, когато автомобилът е съвсем нов. Изчакайте, докато бъде шофиран поне 1000 км (620 мили).

- Спирачките се натоварват много повече от обикновеното по дълги и стръмни склонове. Когато превключвате ръчно и регулирате скоростта, превключете на по-ниска предавка.
- Спазвайте действащите разпоредби за разрешените скорости и тегла.
- Поддържайте ниска скорост, когато шофирате с ремарке по дълги и стръмни изкачвания.
- Максималното указано тегло на ремаркетото се прилага само за височини до 1000 метра над морското равнище (3280 ft). При по-високи височини мощността на двигателя и способността на автомобила за изкачване се намаляват поради намалената плътност на въздуха и поради това максималното натоварване на ремаркетото трябва да бъде намалено. Теглото на автомобила и ремаркетото трябва да бъде намалено с 10% за всеки допълнителни 1000 м (3280 ft) или със съответната част.
- Избягвайте да шофирате с ремарке по наклон над 12%.

### БЕЛЕЖКА

Екстремните метеорологични условия, тегленето на ремарке или шофирането на голяма надморска височина, в комбинация с по-лошо качество на горивото от препоръчаното, са фактори, които значително увеличават разхода на гориво на автомобила.

### Конектор за ремарке

Необходим е адаптер, ако тегличът на автомобила има конектор с 13 пина, а ремаркетото има конектор със 7 пина. Използвайте адаптер, одобрен от Volvo. Уверете се, че кабелът не се влечи по земята.

### ВАЖНО

Когато двигателят се изключи, постоянното напрежение на акумулатора към съединителя на ремаркетото може да се изключи автоматично, така че да не се изтощава стартерната батерия.

### « Тегла на ремарке

#### ПРЕДУПРЕЖДЕНИЕ

Следвайте посочените препоръки за теглата на ремаркетото. В противен случай автомобилът и ремаркетото могат да бъдат трудно контролирани в случай на внезапно движение и спиране.

#### БЕЛЕЖКА

Посочените максимално разрешени тегла на ремаркетото са тези, които са разрешени от Volvo. Националните разпоредби за превозните средства могат допълнително да ограничат теглото и скоростта на ремаркетото. Тегличите могат да бъдат сертифицирани за големи тегла на теглене, отколкото всъщност може да тегли колата.

#### Контрол на ниво\*

Системата на автомобила за контрол на нивото се стреми да поддържа постоянна височина, независимо от натоварването (до максимално допустимото тегло). Когато автомобилът е неподвижен, задната част на автомобила леко се снижава, което е нормално.

#### При шофиране по хълмист терен и в горещ климат

При определени обстоятелства може да има риск от прегряване при теглене на ремарке. Ако двигателят и системата за задвижване прегреят, на дисплея на водача се появява предупредителен символ и се показва съобщение.

За автомобили с автоматична скоростна кутия важи следното:

Автоматичната скоростна кутия избира предавка в зависимост от натоварването и оборотите на двигателя.

#### Стръмни наклони

Не заключвайте автоматичната скоростна кутия на по-висока предавка от тази, с която двигателят „може да се справи“ - не винаги е добра идея да шофирате на по-висока предавка с ниски обороти на двигателя.

#### Паркиране по наклон

1. Натиснете докрай спирачния педал.
2. Активирайте ръчната спирачка.
3. Изберете положение на предавка P.
4. Отпуснете спирачния педал.

Блокирайте колелата с трупчета, когато паркирате кола с прикачен ремарке по наклон.

#### Стартиране по наклон

1. Натиснете докрай спирачния педал.
2. Изберете положение на предавка D.
3. Освобождаване на ръчната спирачка.
4. Отпуснете спирачния педал и потеглете.

#### Свързана информация

- Trailer Stability Assist\* (стр. 513)
- Проверка на светлините на ремаркетото (стр. 514)
- Капацитет на теглене и натоварване на теглича (стр. 718)
- Прегряване в двигателя и системата за задвижване (стр. 503)
- Неблагоприятни условия на движение за двигателно масло (стр. 725)
- Изтеглящ се и прибиращ се теглич\* (стр. 508)

## Trailer Stability Assist\*

Функцията за подпомагане на стабилността на ремаркетото Trailer Stability Assist (TSA<sup>32</sup>), която е включена в системата за стабилност ESC<sup>33</sup>, е да стабилизира автомобилите, теглещи ремаркета, в ситуацията, в които те започват да се извиват. Функцията се предлага с инсталиране на теглич, свържете се с доставчик на Volvo за повече информация.

### Причини за извиване

Явлението извиване може да възникне при всяка комбинация кола/ремарке. Извиването обикновено се получава при високи скорости. Въпреки това, съществува риск от възникване на извиване и при по-ниски скорости, ако ремаркетото е претоварено или товарът е неправилно разпределен, напр. е твърде назад.

За да се случи извиване, трябва да има задействащ фактор, например:

- Автомобилът с ремарке е подложен на въздействието на внезапен и силен страничен вятър.
- Автомобилът с ремарке се движи по неравна пътна повърхност или попада в дупка.

- Завиващи насам-натам движения на волана.

Ако извиването е започнало, може да е трудно или дори невъзможно да бъде възпряно. Това прави комбинацията от автомобил/ремарке трудна за управление и съществува риск, например, да се озовете в погрешната пътна лента или да излезете от пътното платно.

### Функция Trailer Stability Assist

Функцията за подпомагане на стабилността на ремаркетото Trailer Stability Assist непрекъснато следи движенията на автомобила, особено страничните движения. Ако се установи извиване, предните колела се спират индивидуално. Това помага за стабилизиране на комбинацията автомобил/ремарке. Това често е достатъчно, за да помогне на водача да си възвърне контрола над автомобила.

Ако завиването не се елиминира от първия път, когато се намеси системата Trailer Stability Assist, комбинацията автомобил/ремарке се спира с всички колела и мощността на двигателя се намалява. След като завиването бъде постепенно потиснато и комбинацията автомобил/ремарке е отново стабилна, системата престава да

регулира и водачът отново има пълен контрол над автомобила.

#### **i** БЕЛЕЖКА

Функцията за стабилност се деактивира, ако водачът избере да активира ESC Спортен режим чрез системата от менюта на централния дисплей.

Системата Trailer Stability Assist може да не успее да се намеси, ако водачът използва силни и резки движения на волана, за да се опита да коригира завиването, защото в такава ситуация системата не може да определи дали ремаркетото или водачът причиняват завиването.



Когато системата Trailer Stability Assist (TSA) работи, символът ESC мига в дисплея на водача.

#### **i** БЕЛЕЖКА

За последващ монтаж на теглич се изисква актуализация на софтуера на автомобила, свържете се с доставчик на Volvo.

<sup>32</sup> Trailer Stability Assist  
<sup>33</sup> Electronic Stability Control

### « Свързана информация



- Шофиране с ремарке (стр. 511)
- Електронен контрол на стабилност (стр. 299)

### Проверка на светлините на ремаркетото

Когато свързвате ремарке - проверете дали всички светлини на ремаркетото работят преди да потеглите на път.

### Мигачи и стоп светлини на ремаркетото

Ако един или повече от мигачите на ремаркетото или стоп светлините са повредени, на дисплея на водача се показва символ и съобщение. Другите светлини на ремаркетото трябва да бъдат проверени ръчно от водача, преди потегляне на път.

Символ	Съобщение
	<ul style="list-style-type: none"><li>• Мигач на ремарке Неизправен десен мигач</li><li>• Мигач на ремарке Неизправен ляв мигач</li></ul>
	<ul style="list-style-type: none"><li>• Стоп светл. ремарке Неизправност</li></ul>

Ако някоя лампа за мигач на ремаркетото е повредена, символът за мигачите на дисплея на водача ще мига по-бързо от нормалното.

### Задна светлина за мъгла включена, ремарке

При свързване на ремарке задният фар за мъгла на автомобила може да не свети. В такива случаи функцията на задния фар за мъгла се превключва към ремаркетото. При задействане на задния фар за мъгла проверете дали ремаркетото е оборудвано със заден фар за мъгла за безопасно пътуване.



## Проверка на светлините на ремаркетото\*

### Автоматична проверка

След като ремаркетото се свърже електрически, е възможно да се провери дали светлините на ремаркетото работят чрез автоматично активиране на светлините. Функцията помага на водача да провери дали светлините на ремаркетото работят, преди да потегли на път.

Автомобилът трябва да бъде изключен, за да се извърши проверката.

1. Когато ремаркетото е свързано с теглича, на дисплея на водача се показва съобщението **Автом. проверка на светлини на ремарке**.
2. Потвърдете съобщението, като натиснете бутон **O** от дясната клавиатура на волана.
  - > Проверката на светлините започва.
3. Излезте от колата, за да проверите функционалността на светлините.
  - > Всички светлини на ремаркетото започват да мигат - след това се включват една по една.
4. Визуално проверете дали всички светлини, които са налични по ремаркетото, работят.

5. След кратко време всички светлини на ремаркетото започват отново да мигат.

> Проверката е завършена.

**Изключване на автоматичната проверка**  
Функцията за автоматична проверка може да бъде изключена от централния дисплей.

1. Натиснете **Настройки** в изгледа отгоре.
2. Натиснете **My Car → Светлини и осветление**.
3. Отменете избора на **Автом. проверка на светлини на ремарке**.

### Ръчна проверка

Ако автоматичната проверка е изключена, можете да стартирате проверката ръчно.

1. Натиснете **Настройки** в изгледа отгоре.
2. Натиснете **My Car → Светлини и осветление**.
3. Изберете **Ръчна проверка на светлини на ремарке**.
  - > Проверката на светлините започва. Излезте от колата, за да проверите функционалността на светлините.

### Свързана информация

- Шофиране с ремарке (стр. 511)

## Багажник за велосипеди, монтиран на теглича\*

Когато използвате багажник за велосипеди, се препоръчват багажниците, разработени от Volvo.

Това е, за да се избегне повреда на автомобила и за да се постигне максимална възможна безопасност по време на пътуване. Багажниците за велосипеди на Volvo са на разположение за закупуване от оторизирани дилъри на Volvo.

Внимателно следвайте инструкциите, приложени към багажника за велосипеди.

- Багажникът за велосипеди, включително товара, трябва да тежи максимум 75 кг (165 фунта).
- Багажникът за велосипеди може да бъде проектиран за максимум три велосипеда.



### **⚠ ПРЕДУПРЕЖДЕНИЕ**

Неправилното използване на багажника за велосипеди може да причини повреда на теглича и автомобила.

Стойката за велосипеди може да се разхлаби от теглича, ако

- е монтирана неправилно върху топката за теглене
- е претоварена, вижте инструкциите за багажника за велосипеди относно максималното тегло на товара
- се използва за превоз на нещо различно от велосипеди.

Характеристиките на шофиране на автомобил са засегнати когато на теглича е монтиран багажник. Например поради:

- увеличено тегло
- намален капацитет за ускоряване
- намален пътен просвет
- променен спирачен капацитет.

### **Препоръки за зареждане на велосипеди в багажника за велосипеди**

Колкото по-голямо е разстоянието между центъра на тежестта на товара и теглича, толкова по-голямо е натоварването върху теглича.

Товарете в съответствие със следните препоръки:

- Поставете най-тежкия велосипед най-напред, най-близо до автомобила.
- Поддържайте натоварването симетрично и възможно най-близо до центъра на автомобила напр. чрез товарене на велосипедите обърнати редуващо се ако се товарят няколко велосипеда.
- Отстранете незакрепените предмети от велосипеда, който подлежи на транспортиране, напр. кошница за велосипеди, батерия, детска седалка. Отчасти за да се намали натоварването на теглича и багажника, а отчасти и да се намали съпротивлението на вятъра, което се отразява на разхода на гориво.
- Не използвайте защитни покривала за велосипедите. Това може да повлияе на маневреността, да намали видимостта и да увеличи разхода на гориво. Това може също да доведе до повишено натоварване на теглича.

### **Свързана информация**

- Теглич\* (стр. 507)

## **Теглене**

По време на теглене автомобилът се тегли от друг автомобил с помощта на теглич. Разберете каква е законово определената максимална скорост за теглене преди началото на тегленето.

### **Подготовка и теглене**

#### **! ВАЖНО**

Някои варианти на скоростна кутия не могат да превключват извън P, освен ако двигателят работи. Свържете се с оторизиран сервиз на Volvo за помощ при тегленето или извикайте професионална помощ за репатриране.

#### **! ВАЖНО**

Имайте предвид, че автомобилът трябва винаги да се тегли с колелата, въртящи се напред.

- Не теглете автомобили с автоматична скоростна кутия при скорост над 80 км/ч (50 мили/ч) или на разстояние над 80 км (50 мили).

### ПРЕДУПРЕЖДЕНИЕ

- Проверете дали заключването на волана е отключено преди теглене.
- Трябва да е активно положение за запалване II - в положение за запалване I всички въздушни възглавници са деактивирани.
- Винаги дръжте ключа за дистанционно управление в автомобила, когато той се тегли.

### ПРЕДУПРЕЖДЕНИЕ

Сервоусилвателят на спирачките и кормилното сервоуправление не работят, когато двигателят е изключен - педалът на спирачката трябва да бъде натиснат около 5 пъти по-силно, а кормилното управление е значително по-тежко от нормалното.

1. Активирайте присветването на аварийните светлини на автомобила.
2. Закрепете теглича в ухото за теглене.
3. Деактивирайте блокировката на кормилния механизъм като отключите автомобила.

4. Поставете автомобила в положение на запалване II - натиснете бутона за стартиране, без да натискате спирачния педал и задръжте натиснат бутона за припл. 4 секунди. След това отпуснете бутона.
5. Преместете селектора на предавки в неутрално положение и освободете ръчната спирачка.

Ако напрежението на батерията е твърде ниско, ръчната спирачка не може да бъде изключена. Свържете помощна батерия, ако напрежението на батерията е твърде ниско.

> Сега теглещото превозно средство може да започне да тегли.

6. Дръжте теглича опънат, когато теглещото превозно средство намалява скоростта, като придържате крака си леко натискащ върху спирачния педал, като по този начин се избягва ненужното придърпване.
7. Бъдете готови да спрете.

### Аварийно стартиране

Не теглете автомобила, за да стартирате аварийно двигателя. Използвайте помощна батерия, ако стартерната батерия е разрежена и двигателят не се стартира.

### ВАЖНО

Катализаторът може да се повреди по време на опити за стартиране на двигателя.

### Свързана информация

- Монтиране и демонтиране на ухото за теглене (стр. 518)
- Присветване на аварийните светлини (стр. 166)
- Репатриране (стр. 519)
- Използване на аварийно стартиране с друга батерия (стр. 504)
- Избор на режим за запалване (стр. 449)
- Скоростна кутия (стр. 461)

## Монтиране и демонтиране на ухото за теглене

Използвайте ухото за теглене за целите на теглене. Ухото за теглене се завинтва в резбовано гнездо зад капак от дясната страна на бронята, отпред или отзад.

### Монтиране на ухото за теглене

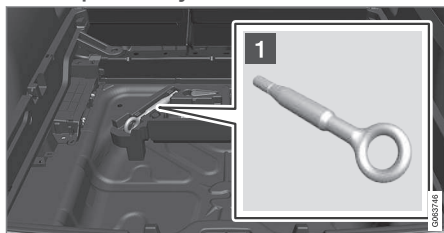

- 1 Извадете ухото за теглене от блока от пяна под пода в товарната зона.

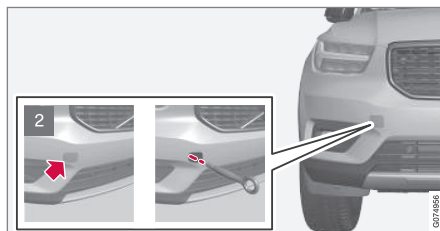

- 2 Отпред: Свалете капака – натиснете капака.  
> Капакът се завърта около централната си линия и след това може да бъде свален.

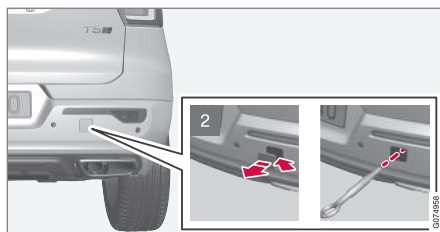

- 2 Отзад: Свалете капака – използвайте монета, ключ или подобно, за да извадите капака, като използвате маркировката.  
> Разгънете капака напълно и го отделете.

4. Завийте ухото за теглене, докато достигне крайното си положение.



Завийте здраво ухото. Например, навийте го през гаечния ключ за колело\* и го използвайте като лост.

### **!** ВАЖНО

Важно е ухото за теглене да е здраво завинтено на място - точно докато спре.

**Какво трябва да запомните, преди да използвате ухото за теглене**

- Ухото за теглене може да се използва за издърпване на автомобила върху ремарке за репатриране с плоска платформа. Позицията на автомобила и просвета до земята определят дали това е възможно.
- Ако наклонът на рампата на автомобила за репатриране е твърде стръмен или ако просветът до земята под автомобила е недостатъчен, автомобилът може да се повреди, ако се опитате да го издърпате с помощта на ухото за теглене.
- Ако е необходимо, повдигнете автомобила с помощта на устройството за повдигане на автомобила за репатриране.

** ПРЕДУПРЕЖДЕНИЕ**

Не е разрешено никои/нищо да остава зад автомобила за репатриране, докато колата се издърпва върху платформата.

** ВАЖНО**

Ухото за теглене е предназначено само за теглене по пътища - не и за издърпване на заседнал автомобил. Обадете се на пътна помощ за съдействие за изтеглянето.

**Демонтиране на ухото за теглене**

- След употреба развийте и извадете ухото за теглене и го върнете в блока от пня.
- Завършете, като поставите капака върху бронята.

**Свързана информация**

- Теглене (стр. 516)
- Репатриране (стр. 519)
- Комплект инструменти (стр. 611)

**Репатриране**

При репатриране автомобилът се откарва с помощта на друго превозно средство. Обадете се на пътна помощ за съдействие за изтеглянето.

Ухото за теглене може да се използва за издърпване на автомобила върху ремарке за репатриране с плоска платформа.

Положението и просветът на автомобила определят дали е възможно да го издърпате върху плоска платформа. Ако наклонът на рампата на автомобила за репатриране е твърде стръмен или ако просветът до земята под автомобила е недостатъчен, автомобилът може да се повреди, ако се опитате да го издърпате. Тогава автомобилът трябва да се повдигне с помощта на повдигащото устройство на автомобила за репатриране.

** ПРЕДУПРЕЖДЕНИЕ**

Не е разрешено никои/нищо да остава зад автомобила за репатриране, докато колата се издърпва върху платформата.



### **ВАЖНО**

Ухото за теглене е предназначено само за теглене по пътища - **не** и за издърпване на заседнал автомобил. Обадете се на пътна помощ за съдействие за изтеглянето.

### **ВАЖНО**

Имайте предвид, че автомобилът трябва винаги да се транспортира с колелата, въртящи се напред.

### Свързана информация

- Монтиране и демониране на ухото за теглене (стр. 518)

## HomeLink®+34

HomeLink®<sup>35</sup> е програмируемо дистанционно управление, интегрирано в електрическата система на автомобила, което може дистанционно да управлява до три различни устройства (например отваряне на гаражни врати, алармена система, външно и вътрешно осветление) и по този начин да замени дистанционното управление за тях.

### Общо

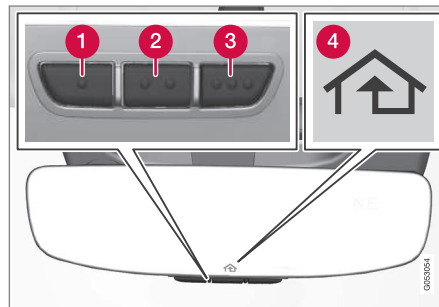

Илюстрацията е схематична - версията може да варира.

- 1** Бутон 1
- 2** Бутон 2

- 3** Бутон 3

- 4** Светлинен индикатор

HomeLink® е вградено във вътрешното огледало за обратно виждане. Панелът HomeLink® се състои от три програмируеми бутона и един светлинен индикатор в стъклото на огледалото.

За повече информация относно HomeLink® посетете [homelink.com](http://homelink.com) или позвънете на 00 8000 466 354 65 (или платен номер +49 6838 907 277)<sup>36</sup>.

Запазете оригиналните дистанционни управления за бъдещо програмиране (например при смяна с друг автомобил или за използване в друго превозно средство).

### **ВАЖНО**

Програмирането на бутоните трябва да бъде изтрито при продажба на автомобила.

<sup>34</sup> Отнася се за определени пазари.

<sup>35</sup> HomeLink символът на къчицка на HomeLink са регистрирани търговски марки на Gentex Corporation.

<sup>36</sup> Обърнете внимание, че безплатният номер може да не е наличен в зависимост от оператора.

## Свързана информация

- Използване на HomeLink®\* (стр. 523)
- Програмиране на HomeLink®\* (стр. 521)
- Типово одобрение за HomeLink®\* (стр. 524)

## Програмиране на HomeLink®\*<sup>37</sup>

Следвайте тези инструкции, за да програмирате HomeLink®, за нулиране на цялото програмиране или за препрограмиране на отделни бутони.

### БЕЛЕЖКА

В някои превозни средства запалването трябва да бъде включено или в "положение за аксесоари" преди HomeLink® да може да се програмира или използва. Ако е възможно, поставете нови батерии в дистанционното управление, което трябва да бъдат заменено с HomeLink® за по-бързо програмиране и подобро предаване на радиосигнала. Бутоните на HomeLink® трябва да бъдат нулирани преди програмирането.

### ПРЕДУПРЕЖДЕНИЕ

При програмиране на HomeLink® гаражната врата или портата могат да се задействат. Поради тази причина се уверете, че няма никого в близост до вратата или портата, докато тече програмирането. Автомобилът трябва да бъде извън гаража, докато се програмира устройство за отваряне на гараж.

1. Насочете дистанционното управление към бутона на HomeLink®, който ще се програмира и задръжте на припл. 2-8 см (приблизително 1-3 инча) от бутона. Не запречвайте видимостта към индикаторната лампа на HomeLink®.

**Забележка:** Възможността на някои дистанционни управления да програмират HomeLink® се подобрява на разстояние от припл. 15-20 см (приблизително 6-12 инча). Имайте това предвид, ако възникнат проблеми с програмирането.

2. Натиснете и задръжте натиснат както бутона на дистанционното управление, така и бутона за препрограмиране на HomeLink®.

<sup>37</sup> Отнася се за определени пазари.

3. Не пускайте бутоните, докато индикаторът не премине от бавно мигане (приблизително веднъж в секунда) до бързо мигане (приблизително 10 пъти в секунда) или светене с постоянна светлина.

> **Ако индикаторът свети с постоянна светлина:** Индикация, че програмирането е приключило. Натиснете програмирация бутон два пъти, за да активирате.

**Ако индикаторът мига бързо:** Устройството, което трябва да се програмира за HomeLink® q може да има функция за защита, която изисква допълнителни стъпки. Тествайте с натискане на програмирация бутон два пъти, за да видите дали програмирането работи. В противен случай продължете със следните стъпки.

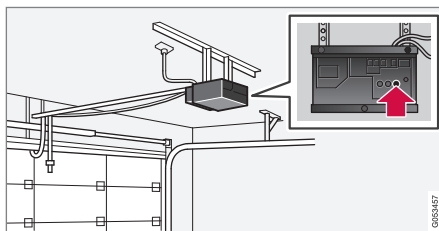

4. Намерете бутона за програмиране<sup>38</sup> на приемника за гаражната врата или друго подобно. Обикновено се намира близо до конзолата на антената на приемника.
5. Натиснете и освободете бутона за програмиране на приемника веднъж. Програмирането трябва да приключи в рамките на 30 секунди след натискане на бутона.

6. Натиснете и освободете бутона на HomeLink®, който искате да програмирате. Повторете последователността от натискане/задръжане/отпускане втори път и, в зависимост от модела на приемника, дори трети път.

> Програмирането вече е завършено и гаражната врата, портата или други подобни вече трябва да се активират, когато се натисне програмирация бутон.

В случай на проблеми с програмирането се свържете с HomeLink® на [homelink.com](http://homelink.com) или позвънете на 00 8000 466 354 65 (или платен номер +49 6838 907 277)<sup>39</sup>.

### Препрограмиране на отделни бутони

За препрограмиране на отделен HomeLink® бутон, продължете както следва:

1. Натиснете желанния бутон и го задръжте натиснат за около 20 секунди

<sup>38</sup> Обозначението и цветът на бутоните варират в зависимост от производителите.

<sup>39</sup> Обърнете внимание, че безплатният номер може да не е наличен в зависимост от оператора.



2. След като индикаторната лампа на HomeLink® започне да мига бавно, програмирането може да продължи както обикновено.

**Забележка:** Ако бутонът за препрограмиране не е програмиран с нов модул, той ще възобнови предварително запазеното програмиране.

### Нулиране на бутоните на HomeLink®

Възможно е само нулиране на всички HomeLink® бутони едновременно, а не на всеки бутон поотделно. Отделните бутони могат само да се препрограмират.

- Натиснете и задръжте натиснати външните бутони (1 и 3) на HomeLink® за около 10 секунди.
  - > Когато индикаторната лампа премине от постоянно светене към мигане, бутоните са нулирани и готови за препрограмиране.

### Свързана информация

- Използване на HomeLink®\* (стр. 523)
- HomeLink®\* (стр. 520)
- Типово одобрение за HomeLink®\* (стр. 524)

### Използване на HomeLink®\*40

Когато системата HomeLink® е напълно програмирана, може да се използва вместо отделните оригинални дистанционни управления.

Натиснете програмирания бутон. Активира се гаражната врата, портата, алармената система или други подобни (може да отнеме няколко секунди). Ако бутонът е натиснат за повече от 20 секунди, тогава започва препрограмирането. Индикаторът свети или мига, когато бутонът е натиснат. Естествено, оригиналните дистанционни управления все още могат да се използват успоредно с HomeLink®, ако е необходимо.

#### БЕЛЕЖКА

Когато запалването е изключено, HomeLink® работи поне 7 минути.

#### БЕЛЕЖКА

HomeLink® не може да се използва, ако колата е заключена и алармата е активирана\* отвън.

### ПРЕДУПРЕЖДЕНИЕ

- Ако HomeLink® се използва за управление на гаражна врата или порта се уверете, че никой не е близо до вратата или портата, докато тя е в движение.
- Не използвайте HomeLink® при гаражна врата, която няма безопасно спиране и безопасно прибиране назад.

### Свързана информация

- HomeLink®\* (стр. 520)
- Програмиране на HomeLink®\* (стр. 521)
- Типово одобрение за HomeLink®\* (стр. 524)

<sup>40</sup> Отнася се за определени пазари.

### Типово одобрение за HomeLink®<sup>41</sup>

### Типово одобрение за EC

Gentex Corporation с настоящето декларира, че HomeLink® Model UAH5L5 отговаря на изискванията на Директивата за радиооборудването 2014/53/EU.

Дължина на вълната, в рамките на която функционира радиооборудването:

- 433.05MHz-434.79MHz <10mW E.R.P.
- 868.00MHz-868.60MHz <25mW E.R.P.
- 868.70MHz-868.20MHz <25mW E.R.P.
- 869.40MHz-869.65MHz <25mW E.R.P.
- 869.70MHz-870.00MHz <25mW E.R.P.

Адрес на притежателя на сертификата:

Gentex Corporation, 600 North Centennial Street, Zeeland MI 49464, USA

За повече подробности потърсете помощна информация за типовото одобрение на [volvocars.com](http://volvocars.com).

### Свързана информация

- HomeLink®\* (стр. 520)

### Компас\*

Горният десен ъгъл на огледалото за обратно виждане има вграден дисплей, който показва посоката на компаса<sup>42</sup>, в която е насочена предната част на колата.

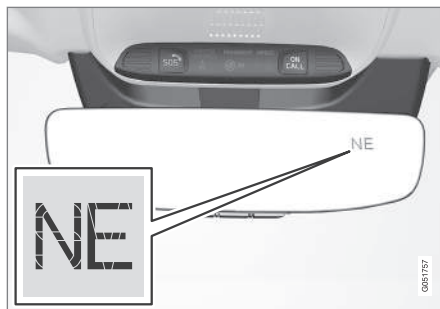

Огледало за обратно виждане с компас.

Показват се осем различни посоки на компаса с техните английски съкращения: **N** (север), **NE** (североизток), **E** (изток), **SE** (югоизток), **S** (юг), **SW** (югозапад), **W** (запад) и **NW** (северозапад).

### Свързана информация

- Активиране и деактивиране на компаса\* (стр. 524)
- Калибриране на компаса\* (стр. 525)

### Активиране и деактивиране на компаса\*

Горният десен ъгъл на огледалото за обратно виждане има вграден дисплей, който показва посоката на компаса<sup>43</sup>, в която е насочена предната част на колата.

Компасът се активира автоматично при стартиране на автомобила.

За ръчно деактивиране/активиране на компаса:

- Натиснете бутона от долната страна на огледалото за обратно виждане, като използвате напр. кламер.
  - > Ако компасът се деактивира, когато автомобилът е изключен, той няма да се активира при следващото стартиране на автомобила. В този случай компасът трябва да се активира ръчно.

### Свързана информация

- Компас\* (стр. 524)
- Калибриране на компаса\* (стр. 525)

<sup>41</sup> Отнася се за определени пазари.

<sup>42</sup> Огледалото за обратно виждане с компас се предлага като опция само на определени пазари и модели.

<sup>43</sup> Огледалото за обратно виждане с компас се предлага като опция само на определени пазари и модели.

## Калибриране на компаса\*

Земята е разделена на 15 магнитни зони. Компасът<sup>44</sup> трябва да бъде калибриран, ако автомобилът се движи между няколко магнитни зони.

1. Спрете автомобила на широко открито място без стоманени конструкции и електропроводи с високо напрежение.
2. Стартирайте автомобила и изключете цялото електрическо оборудване (климатик, чистачки и т.н.), като се уверите, че всички врати са затворени.

### БЕЛЕЖКА

Калибрирането може да е неуспешно или да не се случи, ако електрическото оборудване не е изключено.

3. Задръжте бутона от долната страна на огледалото за обратно виждане, натиснато за припл. 3 секунди (използвайте например кламер). Показва се цифрата за текущата магнитна зона.

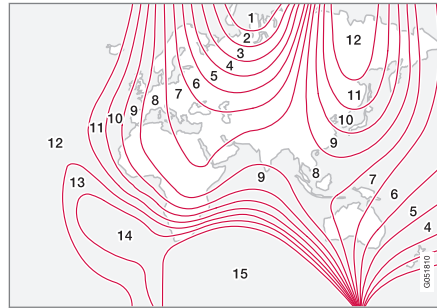

Магнитни зони.

4. Натискайте бутона неколkokратно, докато се покаже необходимата магнитна зона (1–15). Вижте картата на магнитните зони за компаса.
5. Изчакайте докато дисплеят се върне към извеждане на символа С или задръжте бутона от долната страна на огледалото за обратно виждане натиснат за припл. 6 секунди, докато се покаже символът С.

6. Карайте бавно в кръг със скорост не повече от 10 км/м (6 мили/ч), докато посоката на компаса не се покаже в дисплея, което означава, че калибрирането е завършено. След това направете още 2 кръга за фина настройка на калибрирането.
7. **Автомобили с отопляемо предно стъкло\*:** Ако символът С е показан на дисплея, когато е активирано отоплението на предното стъкло, извършете калибрирането във връзка с точка 6 по-горе с активирано отопление на предното стъкло.
8. Повторете горната процедура при нужда.

### Свързана информация

- Компас\* (стр. 524)
- Активиране и деактивиране на компаса\* (стр. 524)

<sup>44</sup> Огледалото за обратно виждане с компас се предлага като опция само на определени пазари и модели.



ЗВУК, МЕДИЯ И ИНТЕРНЕТ

### Звук, медия и интернет

Аудио и медийната система се състои от мултимедиен плейър и радио. Можете също да свържете телефон чрез Bluetooth, за да използвате функциите със свободни ръце или безжично възпроизвеждане на музика в автомобила. Когато автомобилът е свързан към интернет, можете да използвате и приложения за възпроизвеждане на мултимедия.



Общ преглед на аудио и мултимедия

Управлявайте функциите с гласа си, клавиатурата на волана или централния дисплей. Броят на високоговорителите и усилвателите зависи от аудио системата, с която е оборудван автомобилът.

### Актуализиране на системата

Аудио и медийната система непрекъснато се подобряват. Препоръчва се изтегляне на

системни актуализации, когато има налични нови такива.

### Свързана информация

- Медия плейър (стр. 541)
- Радио (стр. 533)
- Телефон (стр. 557)
- Свързан с интернет автомобил\* (стр. 573)
- Приложения (стр. 530)
- Гласово разпознаване (стр. 148)
- Положения за запалване (стр. 448)
- Разсейване на водача (стр. 45)
- Управление на актуализациите на системата чрез Центъра за изтегляне (стр. 647)
- Лицензионно споразумение за аудио и медия (стр. 584)

### Аудио настройки

Качеството на възпроизвеждане на звука е предварително зададено, но може да се регулира.

Силата на звука обикновено се регулира с управлението на силата на звука под централния дисплей или с дясната клавиатура на волана. Това се отнася например за възпроизвеждане на музика, радио, текущи телефонни разговори и активни съобщения за пътната обстановка.

### Възпроизвеждане на звука

Звуквата система се калибрира предварително чрез цифрова обработка на сигнала. Това калибриране взема предвид високоговорителите, усилвателите, акустиката на купето, позицията на слушателя и т.н. за всяка комбинация от модел на автомобил и аудио система. Налице е също динамично калибриране, което отчита настройката на силата на звука и скоростта на автомобила.

### Персонални предпочитания

Различни настройки са достъпни в изгледа отгоре под **Настройки** → **Звук** в зависимост от аудио системата на автомобила.

**Premium Sound\* (Harman Kardon)**

- **Еквалайзер** – настройка на еквалайзера.
- **Баланс** - баланс между десния/левия високоговорител и баланс между предните/задните високоговорители.
- **Сила на системния звук** – регулира силата на звука в различните системи на автомобила, напр. **Гласово управление, Паркинг асистент и Мелодия на телефона.**

**High Performance\***

- **Тон** – настройки за ниски, високи честоти, еквалайзер и др.
- **Баланс** - баланс между десния/левия високоговорител и баланс между предните/задните високоговорители.
- **Сила на системния звук** – регулира силата на звука в различните системи на автомобила, напр. **Гласово управление, Паркинг асистент и Мелодия на телефона.**

**Performance**

- **Тон и баланс** – баланс между високоговорителите и настройката на напр. ниски, високи честоти и еквалайзер.
- **Сила на системния звук** – регулира силата на звука в различните системи на автомобила, напр. **Гласово управление, Паркинг асистент и Мелодия на телефона.**

**Свързана информация**

- Sound experience\* (стр. 529)
- Медия плейър (стр. 541)
- Настройки за гласово разпознаване (стр. 153)
- Настройки за телефон (стр. 566)
- Звук, медия и интернет (стр. 528)
- Свързан с интернет автомобил\* (стр. 573)

**Sound experience\***

Sound experience е приложение, което осигурява достъп до допълнителни настройки на звука.

**Звуково прежив.** се отваря от изгледа на приложения в централния дисплей. Следните настройки могат да бъдат дефинирани в зависимост от аудио системата, оборудвана в автомобила:

- **Оптим-я седалка** – звукът може да бъде настроен така, че да може да бъде адаптиран главно за **Шофьор, Всички и Отзад.**
- **Съраунд** - режим на съраунд звук с настройки за ниво.
- **Тон** – настройки за ниски, високи честоти, еквалайзер и др.

**Свързана информация**

- Аудио настройки (стр. 528)
- Навигиране в изгледите на централния дисплей (стр. 117)

## Приложения

Изгледът на приложенията съдържа приложения, които дават достъп до някои от услугите на автомобила.

Плъзнете отлясно наляво<sup>1</sup> през екрана на централния дисплей, за да получите достъп до изгледа на приложения от началния изглед. Тук ще намерите изтеглените приложения (приложения на външни разработчици) и приложения за вградени функции, като FM радио.

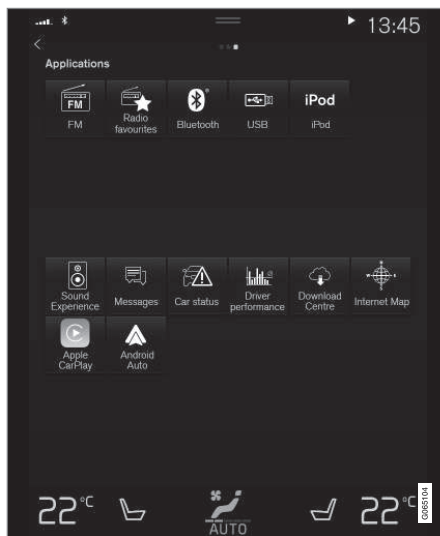

Изглед на приложения (общо изображение, основните приложения варират в зависимост от пазара и модела)

Някои основни приложения са винаги налични. Още приложения като уеб радио и музикални услуги могат да бъдат изтеглени, когато автомобилът е свързан към Интернет.

Някои приложения са достъпни за използване само ако автомобилът е свързан към интернет.

Стартирайте приложение, като натиснете приложението в изгледа на приложения на централния дисплей.

Всички използвани приложения трябва да бъдат актуализирани до най-новата версия.

### Свързана информация

- Изтегляне на приложения (стр. 531)
- Актуализиране на приложения (стр. 532)
- Изтриване на приложения (стр. 533)
- Apple® CarPlay®\* (стр. 550)
- Android Auto\* (стр. 554)
- Свързан с интернет автомобил\* (стр. 573)
- Пространство за съхранение на твърд диск (стр. 583)
- Условия за ползване от потребителите и споделяне на данни (стр. 580)

<sup>1</sup> Прилага се за автомобили с ляв волан. За автомобили с десен волан - плъзнете в обратна посока.



## Изтегляне на приложения

Нови приложения могат да бъдат изтеглени, когато автомобилът е свързан към интернет.

### БЕЛЕЖКА

Изтеглянето на данни може да повлияе на други услуги, които пренасят данни, напр. интернет радио. Ако въздействието върху други услуги се възприема като проблем, изтеглянето може да бъде прекъснато. Алтернативно, може да е уместно да изключите или отмените други услуги.

### БЕЛЕЖКА

Когато изтегляте данни чрез телефон, обърнете особено внимание на разходите за пренос на данни.

1. Отворете приложението **Услуга дист. актуализ-я** от изгледа на приложенията.



2. Изберете **Нови приложения**, за да отворите списък с приложения, които са налични, но не са инсталирани в автомобила.
3. Докоснете реда за приложение, за да разширите списъка и да получите повече информация за приложението.
4. Изберете **Инсталирай**, за да започнете изтеглянето и инсталирането на желаното приложение.
  - > Състоянието на изтеглянето и инсталирането се показва, докато то е в ход.

Показва се съобщение, ако изтеглянето не може да бъде стартирано в момента. Приложението ще остане в списъка и е възможно да опитате да започнете изтегляне отново.

### Отмяна на изтеглянето

- Докоснете **Прекъсни**, за да отмените изтеглянето.

Имайте предвид, че само изтеглянето може да бъде отменено, когато фазата на инсталиране е започнала, това повече не може да бъде отменено.

### Свързана информация

- Приложения (стр. 530)
- Актуализиране на приложения (стр. 532)

- Изтриване на приложения (стр. 533)
- Свързан с интернет автомобил\* (стр. 573)
- Управление на актуализациите на системата чрез Центъра за изтегляне (стр. 647)
- Пространство за съхранение на твърд диск (стр. 583)

## Актуализиране на приложения

Приложенията могат да бъдат актуализирани, когато автомобилът е свързан към интернет.

### БЕЛЕЖКА

Изтеглянето на данни може да повлияе на други услуги, които пренасят данни, напр. интернет радио. Ако въздействието върху други услуги се възприема като проблем, изтеглянето може да бъде прекъснато. Алтернативно, може да е уместно да изключите или отмените други услуги.

### БЕЛЕЖКА

Когато изтеглите данни чрез телефон, обърнете особено внимание на разходите за пренос на данни.

Ако приложението се използва по време на текуща актуализация, то ще бъде рестартирано, за да завърши инсталацията.

## Актуализиране на всички

1. Отворете приложението **Услуга дист.** актуализ-я от изгледа на приложенията.



2. Изберете **Инсталирай всички.**  
> Актуализирането започва.

## Актуализиране на някои

1. Отворете приложението **Услуга дист.** актуализ-я от изгледа на приложенията.
2. Изберете **Актуал.приложения**, за да отворите списък с всички налични актуализации.
3. Намерете желаното приложение и изберете **Инсталирай.**  
> Актуализирането започва.

## Свързана информация

- Приложения (стр. 530)
- Изтегляне на приложения (стр. 531)
- Изтриване на приложения (стр. 533)
- Управление на актуализациите на системата чрез **Центъра за изтегляне** (стр. 647)

- Свързан с интернет автомобил\* (стр. 573)

## Изтриване на приложения

Приложенията могат да бъдат деинсталирани, когато автомобилът е свързан към интернет.

Приложението, което се използва, трябва да се затвори, за да завърши деинсталирането.

1. Отворете приложението **Услуга дист. актуализ-я** от изгледа на приложенията.



2. Изберете **Актуал.приложения**, за да отворите списък с всички инсталирани приложения.
3. Намерете желаното приложение и изберете **Деинсталирай**, за да започнете деинсталирането на приложението.
  - > Когато приложението е деинсталирано, то изчезва от списъка.

## Свързана информация

- Приложения (стр. 530)
- Изтегляне на приложения (стр. 531)
- Актуализиране на приложения (стр. 532)

- Управление на актуализациите на системата чрез Центъра за изтегляне (стр. 647)
- Свързан с интернет автомобил\* (стр. 573)

## Радио

Възможно е да се слушат FM честоти и цифрово радио (DAB)\*. Когато автомобилът е онлайн, възможно е също да слушате интернет радио.

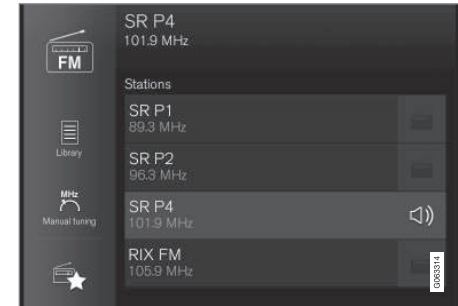

Радиото може да се управлява чрез гласово разпознаване, от клавиатурата на волана или чрез централния дисплей.

## Свързана информация

- Стартиране на радиото (стр. 534)
- Смяна на радиочестотна лента и радиостанция (стр. 535)
- Запаметете радио канали в приложението Радио предпочитания (стр. 537)
- Настройки за радио (стр. 537)



- Цифрово радио\* (стр. 540)
- RDS радио (стр. 539)
- Свързан с интернет автомобил\* (стр. 573)
- Гласово управление на радио и мулти-медия (стр. 152)
- Медия плейър (стр. 541)

### Стартиране на радиото

Радиото се стартира от изгледа на приложението в централния дисплей.

1. Отворете необходимата честотна лента (например FM) от изгледа на приложението.

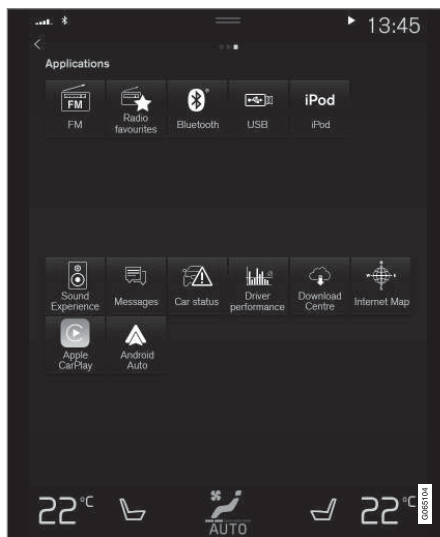

2. Изберете радиостанция.

### Свързана информация

- Радио (стр. 533)
- Търсене на радиостанции (стр. 536)
- Смяна на радиочестотна лента и радиостанция (стр. 535)
- Запомнете радио канали в приложението Радио предпочитания (стр. 537)
- Настройки за радио (стр. 537)
- Гласово управление на радио и мулти-медия (стр. 152)

## Смяна на радиочестотна лента и радиостанция

Тук има инструкции за промяна на радиочестотната лента, списъка в радиочестотната лента и радиостанцията в избрания списък.

### Смяна на радиочестотна лента

Плъзнете, за да се покаже изгледа на приложенията в централния дисплей и изберете предпочитаната радиочестотна лента (например FM) или отворете менюто на приложението на дисплея на водача, използвайте дясната клавиатура на волана и направете своя избор от там.

### Промяна на списъци в честотната лента

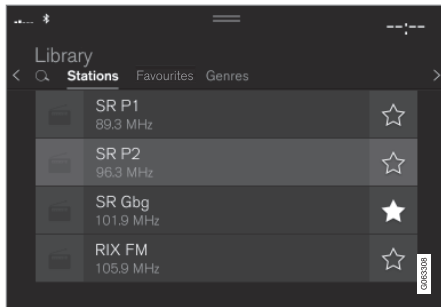

1. Натиснете **Библиотека**.
2. Изберете възпроизвеждане от **Станции**, **Предпочитани**, **Жанрове** или **Ансамбли**<sup>2</sup>.
3. Докоснете желаната станция от списъка.

**Предпочитани** - възпроизвежда само избрани любими канали.

**Жанрове** — възпроизвежда само канали, излъчващи избрания жанр/програмен тип, напр. поп или класика.

### Промяна на станции в избрания списък

- Натиснете **⏪** или **⏩** под централния дисплей или на дясната клавиатура на волана.
  - > Маркировката се премества нагоре или надолу с една позиция в избрания плейлист.

Можете също да промените радиостанцията в избрания списък чрез централния дисплей.

### Свързана информация

- Радио (стр. 533)
- Търсене на радиостанции (стр. 536)
- Гласово управление на радио и мултимедия (стр. 152)

<sup>2</sup> Отнася се само за цифрово радио (DAB\*).

## Търсене на радиостанции

Радиото автоматично съставя списък с радиостанции в областта, които предават най-силните сигнали.

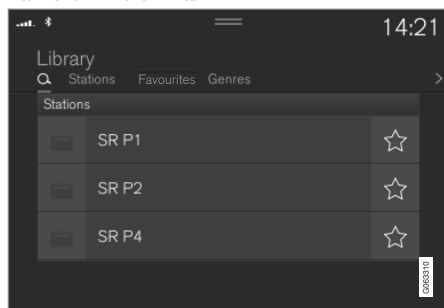

Параметрите, които можете да търсите, зависят от избраната честотна лента:

- FM — станция, жанр и честота.
  - DAB\* - ансамбли и станция.
1. Натиснете **Библиотека**.
  2. Натиснете **Q**.
    - > Отваря се изглед за търсене с клавиатура.
  3. Въведете думите за търсене.
    - > Търсенето се извършва при всяко въвеждане на символ и резултатите от търсенето се показват по категория.

## Ръчна настройка

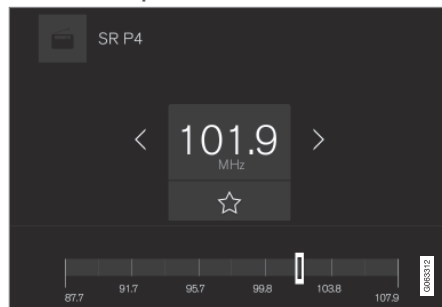

Ръчното търсене прави възможно намирането и настройването на станции, които не са включени в автоматично съставения списък на най-силно излъчващите станции в областта.

При преминаване към ръчна настройка радиото повече не променя автоматично честотата, когато приемането е лошо.

- Натиснете **Ръчна настройка**, дръпнете управлението или натиснете **⏪** или **⏩**. При продължително натискане търсенето преминава към следващата достъпна станция в честотната лента. Също така е възможно да се използва дясната клавиатура на волана.

## Свързана информация

- Радио (стр. 533)
- Стартиране на радиото (стр. 534)
- Смяна на радиочестотна лента и радиостанция (стр. 535)
- Гласово управление на радио и мултимедия (стр. 152)
- Настройки за радио (стр. 537)

## Запомнете радио канали в приложението Радио предпочитания

Възможно е да добавите радио канал към приложението Радио предпочитания и списъка с предпочитани за радиочестотния обхват (например FM). Инструкции за добавяне и премахване на радио канали могат да бъдат намерени по-долу.

### Радио предпочитания



Приложението Радио предпочитания показва запомнени радио канали от всички честотни ленти.

1. Отворете приложението Радио предпочитания от изгледа на приложението.
2. Докоснете желаната станция в списъка, за да започнете да слушате.

### Добавяне и премахване на радио предпочитания

1. Докоснете ☆ за добавяне на канал към или от предпочитанията в честотната лента и приложението Радио предпочитания.

2. Докоснете Библиотека, изберете Редакт. и докоснете ☒ за премахване на радио канал от предпочитанията.

Когато радио каналът е запометен чрез списък на радиостанции, радиото автоматично ще търси най-добрата честота. Ако обаче радио каналът е запометен чрез ръчно търсене на станция, радиото не променя автоматично към по-силна честота.

Ако радио канал бъде премахнат от приложението Радио предпочитания, каналът ще бъде премахнат и от списъка с предпочитания за съответния честотен обхват.

### Свързана информация

- Радио (стр. 533)
- Стартиране на радиото (стр. 534)
- Търсене на радиостанции (стр. 536)
- Смяна на радиочестотна лента и радиостанция (стр. 535)
- Гласово управление на радио и мултимедия (стр. 152)
- Настройки за радио (стр. 537)
- Меню за приложения в дисплея на водача (стр. 105)

## Настройки за радио

Има различни радио функции за активиране и деактивиране.

### Отмяна на съобщения за пътната обстановка

Излъчването на съобщения за пътната обстановка и други може временно да бъде прекъснато чрез натискане на ○ в дясната клавиатура на волана или чрез натискане на Отмяна в централния дисплей.

### Активиране и деактивиране на радио функции

Плъзнете надолу изгледа отгоре и изберете **Настройки** → **Медия** и желания радиочестотен обхват, за да видите наличните функции.

#### « AM/FM радио<sup>3</sup>

- **Покажи информация за излъчване:** показва информация за програмното съдържание, изпълнителите и т.н.
- **Застопори име на програма:** изберете, за да спрете непрекъснато превъртане на името на програмната услуга. Вместо това, то спира след 20 секунди.
- **Избор на съобщения:**
  - **Местни прекъсвания:** прекъсва текущото медийно възпроизвеждане и излъчва информация за затруднения в движението в околността. Възпроизвеждането на предишния медийен източник се възобновява, когато съобщението приключи. Функцията **Местни прекъсвания** е географски ограничена версия на функцията **Известявания за пътниятрафик**. Функцията **Известявания за пътниятрафик** трябва да се активира едновременно.
  - **Новини :** прекъсва текущото медийно възпроизвеждане и излъчва новини. Възпроизвеждането на предишния медийен източник се възобновява, когато излъчването на новини приключи.
  - **Аларма:** прекъсва текущото медийно възпроизвеждане и изпраща преду-

преждения за големи аварии и бедствия. Възпроизвеждането на предишния медийен източник се възобновява, когато съобщението приключи.

- **Известявания за пътниятрафик:** прекъсва текущото медийно възпроизвеждане и излъчва информация за затруднения в движението. Възпроизвеждането на предишния медийен източник се възобновява, когато съобщението приключи.

#### DAB\* (цифрово радио)

- **Сортирай услуги:** опция за начин за сортиране на каналите. По азбучен ред, или по служебен номер.
- **DAB към DAB предаване:** стартира функцията за свързване в рамките на DAB. Ако приемането на радиоканал се загуби, ще се намери автоматично друг канал в друга група канали (ансамбъл).
- **DAB към FM предаване:** стартира функцията за свързване между DAB и FM. Ако се загуби приемането на радиоканал, автоматично се търси алтернативна FM честота.
- **Покажи информация за излъчване:** изберете за показване на радио текст или

избрани видове радио текст, напр. изпълнител.

- **Покажи програмни изображения:** изберете дали да се показват изображения за програмите на екрана.
- **Избор на съобщения:** избира типовете съобщения, които да бъдат приемани по време на възпроизвеждането на DAB. Избраните съобщения ще прекъсват текущото медийно възпроизвеждане, за да се възпроизведе съобщението. Възпроизвеждането на предишния медийен източник се възобновява, когато съобщението приключи.
- **Аларма:** прекъсва текущото медийно възпроизвеждане и изпраща предупредения за големи аварии и бедствия. Възпроизвеждането на предишния медийен източник се възобновява, когато съобщението приключи.
- **Информация за пътниятрафик:** получава информация за смущения в пътната обстановка.
- **Информация за новини:** получава новини.
- **Информация за транспорт:** получава информация за общественя транс-

<sup>3</sup> Наличността на AM радио варира в зависимост от модела и/или пазара.



порт, напр. разписания на фериботите и влаковете.

- **Предупреждение/Услуги:** получава информация за инциденти с по-ниска значимост от функцията за алармиране, напр. прекъсвания на електрозахранването.

### Свързана информация

- Радио (стр. 533)
- Цифрово радио\* (стр. 540)
- Символи в лентата за състояние на централния дисплей (стр. 126)

### RDS радио

RDS (Radio Data System) означава, че радиото автоматично преминава към най-силния предавател. RDS осигурява възможност за получаване например на информация за трафика и за търсене на определени типове програми.

RDS свързва FM предавателите в мрежа. FM предавател в такава мрежа изпраща информация, която дава на RDS радиото следните функции:

- Превключване автоматично към по-силен предавател, ако приемът в района е лош.
- Търсене на категория на програмата, напр. видове програми или информация за трафика.
- Получаване на текстова информация за текущата радио програма.

#### БЕЛЕЖКА

Някои радиостанции не използват RDS или използват само избрани части от тази функционалност.

При излъчване на новини или съобщения за трафика, радиото може да превключва станции, прекъсвайки аудио източника, който се използва в момента. Радиото се връща към предишния аудио източник и сила на звука, когато зададеният тип про-

грама не излъчва повече. За връщане по-рано натиснете  на дясната клавиатура на волана или докоснете **Отмяна** в централния дисплей.

### Свързана информация

- Радио (стр. 533)
- Настройки за радио (стр. 537)

## Цифрово радио\*

Цифровото радио (DAB<sup>4</sup>) е цифрова система за излъчване на радио. Радиото поддържа DAB, DAB+ и DMB<sup>5</sup>.



Радиото може да се управлява чрез гласово разпознаване, от клавиатурата на волана или чрез централния дисплей.



Приложението за цифрово радио се стартира от изглед на приложения в централния дисплей.

Цифровото радио се възпроизвежда по същия начин като другите радиочестотни ленти, напр. FM. Освен опцията за избор на възпроизвеждане от **Станции**, **Предпочитани** и **Жанрове**, има и опция за избор на възпроизвеждане от подканалите и **Ансамбли**. Ансамбълът е набор от радиоканали (група канали), излъчващи на същата честота.

В случаите, когато радиоканалът предава своя логотип, той се изтегля и показва до името на станцията (времето за изтегляне варира).

<sup>4</sup> Digital Audio Broadcasting

<sup>5</sup> Digital Multimedia Broadcasting

## DAB подканал

Вторичните компоненти обикновено се наричат подканалите. Те са временни и могат да съдържат напр. преводи на основната програма на други езици. Подканалите са обозначени със символ със стрелка в списъка с канали.

## Свързана информация

- Връзка между FM и цифрово радио\* (стр. 540)
- Смяна на радиочестотна лента и радиостанция (стр. 535)
- Търсене на радиостанции (стр. 536)
- Запомнете радио канали в приложението Радио предпочитания (стр. 537)
- Гласово управление на радио и мултимедия (стр. 152)
- Настройки за радио (стр. 537)

## Връзка между FM и цифрово радио\*

Функцията позволява на цифровото радио (DAB) да превключва от канал с лошо или никакво приемане към същия канал в друга група канали (ансамбъл) с по-добро приемане, в рамките на DAB и/или между DAB и FM.

## Свързване DAB към DAB и DAB към FM

1. Натиснете **Настройки** в изгледа отгоре.
2. Натиснете **Медия → DAB**.
3. Поставете отметка/отмаркирайте **DAB към DAB предаване** и/или **DAB към FM предаване**, за да активирате/деактивирате съответните функции.

## Свързана информация

- Цифрово радио\* (стр. 540)
- Радио (стр. 533)
- Настройки за радио (стр. 537)

## Медия плейър

Медия плейърът може да възпроизвежда аудио от външни аудио източници, свързани чрез USB порта или Bluetooth. Той може също да възпроизвежда видео формат през USB порта.

Когато автомобилът е свързан към интернет, може също да слушате уеб радио, аудио книги и музикални услуги чрез приложения.

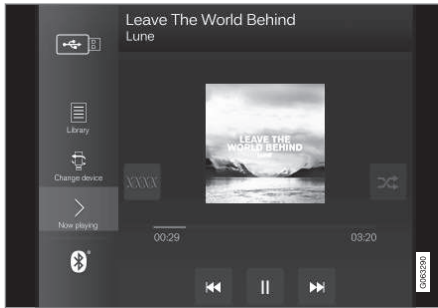

Медия плейърът се управлява от централния дисплей, но с няколко функции може да се работи с помощта на дясната клавиатура на волана или с гласово управление.

Радиото се управлява в медия плейъра и това е описано в отделен раздел.

## Свързана информация

- Възпроизвеждане на медия (стр. 541)
- Управление и смяна на медия (стр. 543)
- Търсене на медия (стр. 544)
- Приложения (стр. 530)
- Радио (стр. 533)
- Видео (стр. 545)
- Медия през Bluetooth® (стр. 546)
- Медия чрез USB порт (стр. 547)
- Свързан с интернет автомобил\* (стр. 573)

## Възпроизвеждане на медия

Медия плейърът се управлява от централния дисплей. С някои функции може да се работи и чрез дясната клавиатура на волана или с гласово управление.

Медия плейърът управлява и радиото, което е описано в отделен раздел.

## Стартиране на източника на медия



Изглед на приложения. (Общо изображение, основните приложения варират в зависимост от пазара и модела.)



### « USB памет

1. Поставете USB паметта.
2. Отворете приложението **USB** от изгледа на приложенията.
3. Изберете какво да възпроизведате.
  - > Започва възпроизвеждане.

### MP3 плейър и iPod®

#### БЕЛЕЖКА

За да започнете възпроизвеждане от iPod, използвайте приложението iPod (не USB).

Когато iPod се използва като аудио източник, аудио и медийната система на автомобила има меню структура, подобна на собствената меню структура на плейъра iPod.

1. Свържете източника на медия.
2. Стартирайте възпроизвеждане от свързания източник на медия.
3. Отворете приложението (iPod, USB) от изгледа на приложения.
  - > Започва възпроизвеждане.

### Bluetooth устройство

1. Активирайте Bluetooth в източника на медия.

2. Свържете източника на медия.
3. Стартирайте възпроизвеждане от свързания източник на медия.
4. Отворете приложението **Bluetooth** от изгледа на приложенията.
  - > Започва възпроизвеждане.

### Медия с интернет връзка

Възпроизвеждане на медия от свързани с интернет приложения:

1. Свържете автомобила с интернет.
2. Отворете текущото приложение от изгледа на приложения.
  - > Започва възпроизвеждане.

Прочетете раздела за начина на изтегляне на приложения.

### Видео

1. Свържете източника на медия.
2. Отворете приложението **USB** от изгледа на приложенията.
3. Докоснете заглавието на желанния елемент за възпроизвеждане.
  - > Започва възпроизвеждане.

### Apple CarPlay

CarPlay се описва в отделен раздел.

### Android Auto

Android Auto се описва в отделен раздел.

### Свързана информация

- Управление на менюто за приложения в дисплея на водача (стр. 105)
- Радио (стр. 533)
- Управление и смяна на медия (стр. 543)
- Свързване на устройство чрез USB порт (стр. 547)
- Свързване на устройство чрез Bluetooth® (стр. 547)
- Изтегляне на приложения (стр. 531)
- Свързан с интернет автомобил\* (стр. 573)
- Видео (стр. 545)
- Apple® CarPlay®\* (стр. 550)
- Android Auto\* (стр. 554)
- Гласово управление на радио и мултимедия (стр. 152)
- Съвместими медийни формати (стр. 549)

## Управление и смяна на медия

Възпроизвеждането на медия може да се контролира с гласово управление, клавиатурата на волана или централния дисплей.



Медия плейърът може да се управлява чрез гласово разпознаване, от клавиатурата на волана или чрез централния дисплей.

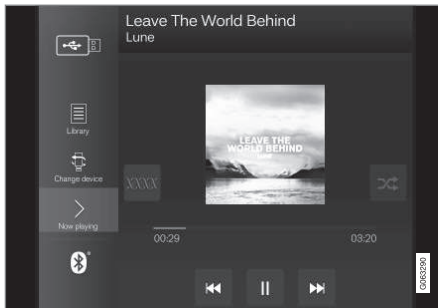

Сила на звука - завъртете бутона за управление под централния дисплей или натиснете ▲ ▼ на дясната клавиатура на волана, за да увеличите или намалите силата на звука.

Възпроизвеждане/пауза - докоснете изображението на възпроизвежданата песен,

физическия бутон под централния дисплей или ○ на дясната клавиатура на волана.

Смяна на запис/песен - докоснете желаната песен в централния дисплей, натиснете ⏮ или ⏭ под централния дисплей или на дясната клавиатура на волана.

Бързо превъртане напред/преместване във времето - докоснете времевата ос в централния дисплей и плъзнете настрани или натиснете и задръжте ⏮ или ⏭ под централния дисплей или на дясната клавиатура на волана.

Смяна на медия - изберете от предишни източници в приложението, в изгледа на приложения, натиснете желаното приложение или изберете с дясната клавиатура на волана чрез менюто на приложението ☰.



**Библиотека** - натиснете бутона за възпроизвеждане от библиотеката.



**Разб.** - натиснете бутона, за да разбъркате реда за възпроизвеждане.



**Под.** - натиснете бутона, за да използвате Gracenote за търсене на подобна музика на USB устройството и създаване на плейлист от него. Плейлистът може да съдържа максимум 50

песни.



**Смени устр.** - натиснете бутона, за да превключвате между USB устройства, когато са свързани няколко такива.

## Свързана информация

- Медия плейър (стр. 541)
- Търсене на медия (стр. 544)
- Аудио настройки (стр. 528)
- Приложения (стр. 530)
- Gracenote® (стр. 544)
- Гласово управление на радио и мултимедия (стр. 152)

## Търсене на медия

Възможно е да търсите по изпълнител, композитор, заглавия на песни, албум, видео, аудио книга, плейлист и - когато автомобилът е свързан към интернет - подкасти (цифрова медия чрез Интернет).

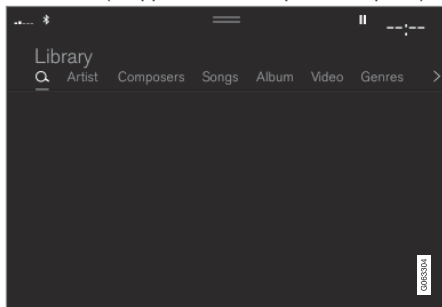

1. Натиснете **Q**.
  - > Отваря се изглед за търсене с клавиатура.
2. Въведете думите за търсене.
3. Натиснете **Търсене**.
  - > Претърсват се свързаните устройства и резултатите от търсенето се показват по категории.

Прекарайте пръст настрани по екрана, за да се покаже всяка категория поотделно.

## Свързана информация

- Медия плейър (стр. 541)
- Свързан с интернет автомобил\* (стр. 573)
- Възпроизвеждане на медия (стр. 541)
- Въведете символите, буквите и думите ръчно в централния дисплей (стр. 132)

## Gracenote®

Gracenote идентифицира изпълнител, албум, заглавия на песни и свързани изображения, които се показват по време на възпроизвеждане.

Gracenote MusicID® е стандарт за разпознаване на музика. Информацията за музиката може да бъде представена чрез идентификация и анализ на метаданните в музикалните файлове. Понякога метаданните от различни източници могат да бъдат непоследователни или неадекватни.

Gracenote има поддръжка за фонетична обработка на име на изпълнител, заглавия на албуми и жанрове, и по този начин може да се използва гласов контрол за възпроизвеждане на музика.

1. Натиснете **Настройки** в изгледа отгоре.
2. Натиснете **Медия** → **Gracenote®**.
3. Изберете настройките за Gracenote данни:
  - **Онлайн Gracenote® търсене** - търсене в онлайн базата данни на Gracenote за възпроизвеждане на медия.
  - **Gracenote® Множество резултати** - избира как да се показва Gracenote данни, ако има повече от един резултат от търсенето.

1 - използват се оригиналните данни на файла.

2 - използват се Gracenote данни.

3 - могат да се избират Gracenote или оригинални данни.

- **Никой** - не се показват резултати.

### Актуализиране на Gracenote

Съдържанието на базата данни на Gracenote се актуализира непрекъснато. Изтеглете последната актуализация, за да се възползвате от подобренията.

За информация и изтегляне вижте [volvocars.com/support](http://volvocars.com/support).

### Свързана информация

- Възпроизвеждане на медия (стр. 541)
- Лицензионно споразумение за аудио и медия (стр. 584)
- Гласово управление на радио и мулти-медия (стр. 152)

### Видео

Видеоклипове в свързани с USB устройства могат да се възпроизведат с помощта на медия плейър.

Когато автомобилът започне да се движи, не се показва картина, а се възпроизвежда само звукът. Картината се показва отново, когато автомобилът е неподвижен.

Информация за съвместими формати за медия може да бъде намерена в отделен раздел.

### Свързана информация

- Възпроизвеждане на видеоклип (стр. 545)
- Възпроизвеждане на DivX® (стр. 546)
- Настройки за видео (стр. 546)
- Съвместими медийни формати (стр. 549)

### Възпроизвеждане на видеоклип

Видеоклиповете се възпроизвеждат с приложението **USB** в изглед на приложения.

1. Свързване на медия източник (USB устройство).
2. Отворете приложението **USB** от изгледа на приложенията.
3. Докоснете заглавието на желанния елемент, за да го възпроизведете.
  - > Започва възпроизвеждане.

Намирането на видео файлове може да е проблематично, ако USB устройството съдържа както музикални, така и аудио записи. В този случай е възможно да ги намерите, като отидете на **Библиотека** и изберете раздела за видеоклипове.

### Свързана информация

- Видео (стр. 545)
- Възпроизвеждане на DivX® (стр. 546)
- Настройки за видео (стр. 546)
- Съвместими медийни формати (стр. 549)

## Възпроизвеждане на DivX®

Това DivX Certified® устройство трябва да се регистрира, за да се възпроизвеждат закупените DivX Video-on-Demand (VOD) филми.

1. Натиснете **Настройки** в изгледа отгоре.
2. Натиснете **Видео → DivX® VOD** и извечете регистрационния код.
3. Отидете на [vod.divx.com](http://vod.divx.com) за повече информация и за завършване на тази регистрация.

## Свързана информация

- Видео (стр. 545)
- Възпроизвеждане на видеоклип (стр. 545)
- Настройки за видео (стр. 546)
- Съвместими медийни формати (стр. 549)

## Настройки за видео

Някои езикови настройки могат да се променят за възпроизвеждане на видеоклипове.

С видео плейъра в режим на цял екран или чрез отваряне на изглед отгоре и натискане на **Настройки → Медия → Видео**, може да се настрои следното: **Език на аудиото** и **Език на субтитрите**.

## Свързана информация

- Видео (стр. 545)

## Медия през Bluetooth®

Медия плейърът на автомобила е оборудван с Bluetooth и може безжично да възпроизвежда аудио файлове от външни Bluetooth устройства, като мобилни телефони и планшети.

За да може медия плейърът да възпроизвежда аудио файлове безжично от външно устройство, устройството първо трябва да бъде свързано към автомобила чрез Bluetooth.

## Свързана информация

- Свързване на устройство чрез Bluetooth® (стр. 547)
- Свързване на телефон с автомобила чрез Bluetooth за първи път (стр. 558)
- Възпроизвеждане на медия (стр. 541)
- Съвместими медийни формати (стр. 549)



## Свързване на устройство чрез Bluetooth®

Свържете устройството с Bluetooth® към автомобила за безжично възпроизвеждане на медия и за осигуряване на автомобила с интернет връзка, когато е възможно. Много телефони на пазара вече имат безжична Bluetooth® технология, но не всички от тях са напълно съвместими с автомобила.

За информация относно съвместимостта вижте [volvocars.com/support](http://volvocars.com/support).

Процедурата за свързване на медийно устройство е същата като тази за свързване на телефон към автомобила чрез Bluetooth®.

## Свързана информация

- Медия през Bluetooth® (стр. 546)
- Свързване на телефон с автомобила чрез Bluetooth за първи път (стр. 558)
- Възпроизвеждане на медия (стр. 541)

## Медия чрез USB порт

Към аудио системата може да се свърже външен аудио източник, напр. iPod® или MP3 плейър, посредством един от USB портовете на автомобила. Устройствата с акумулаторни батерии се презареждат, когато се свържат чрез USB и запалването е в положение I, II или двигателят работи.

Съдържанието на външния източник може да бъде заредено по-бързо, ако се състои само от съвместими формати. Видео файлове могат да се възпроизвеждат и през USB порта.

Някои MP3 плейъри имат собствена файлова система, която автомобилът не поддържа.

## Свързана информация

- Свързване на устройство чрез USB порт (стр. 547)
- Възпроизвеждане на медия (стр. 541)
- Видео (стр. 545)
- Положения за запалване (стр. 448)
- Технически спецификации за USB устройства (стр. 548)
- Apple® CarPlay®\* (стр. 550)
- Android Auto\* (стр. 554)

## Свързване на устройство чрез USB порт

Към аудио системата може да се свърже външен аудио източник, напр. iPod® или MP3 плейър, посредством един от USB портовете на автомобила. Телефонът трябва да е свързан към USB порта с бялата рамка (има два USB порта), когато използвате Apple CarPlay®\* и Android Auto\*.

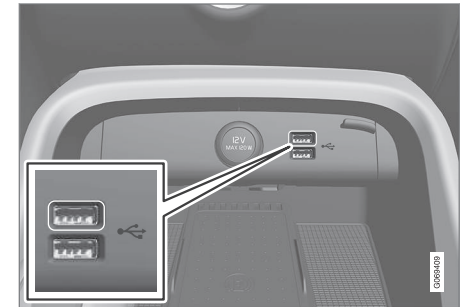

USB входове (тип A) под централния дисплей.



USB входове\* (тип C) в задната част на тунелната конзола, например за зареждане на телефони и таблети<sup>6</sup>.

### Свързана информация

- Възпроизвеждане на медия (стр. 541)
- Медия чрез USB порт (стр. 547)
- Медия плейър (стр. 541)
- Технически спецификации за USB устройства (стр. 548)
- Технически спецификации за USB устройства (стр. 548)
- Apple® CarPlay®\* (стр. 550)
- Android Auto\* (стр. 554)

### Технически спецификации за USB устройства

Следните спецификации трябва да бъдат налице, за да може да се чете съдържанието на USB устройства.

По време на възпроизвеждане на централния дисплей няма да се показва структура на папките.

	Макс. брой
Файлове	15 000
Папки	1 000
Нива на папки	8
Плейлисти	100
Елементи в плейлист	1 000
Подпапки	Без ограничение

### Техническа спецификация за USB A конектор

- Контакт от тип A
- Версия 2.0
- Захранващо напрежение 5 V
- Максимален ток 2.1 A

### Техническа спецификация за USB C конектор

- Контакт от тип C
- Версия 3.1
- Захранващо напрежение 5 V
- Максимален ток 3.0 A

### Свързана информация

- Медия чрез USB порт (стр. 547)

<sup>6</sup> Чрез този вход не е възможно да се възпроизвежда съдържание чрез аудио или медия системите на автомобила.

## Съвместими медийни формати

Следните файлови формати трябва да се използват за възпроизвеждане на медия.

### Аудио файлове

Формат	Разширение на файл	Codec
MP3	.mp3	MPEG1 Layer III, MPEG2 Layer III, MP3 Pro (mp3 съвместим), MP3 HD (mp3 съвместим)
AAC	.m4a, .m4b, .aac	AAC LC (MPEG-4 part III Audio), HE-AAC (aacPlus v1/v2)
WMA	.wma	WMA8/9, WMA9/10 Pro
WAV	.wav	LPCM
FLAC	.flac	FLAC

### Видео файлове

Формат	Разширение на файл
MP4	.mp4, .m4v
MPEG-PS	.mpg, .mp2, .mpeg, .m1v

Формат	Разширение на файл
AVI	.avi
AVI (DivX)	.avi, .divx
ASF	.asf, .wmv

### Субтитри

Формат	Разширение на файл
SubViewer	.sub
SubRip	.srt
SSA	.ssa

### DivX®

DivX-сертифицираните устройства са тествани за висококачествено възпроизвеждане на DivX (.divx, .avi) видео. Когато видите логото DivX, можете свободно да възпроизвеждате DivX филми.

Профил	DivX Home Theater
Видео codec	DivX, MPEG-4
Резолюция	720x576
Битрейт	4,8Mbps
Честота на кадри	30 fps

Разширение на файл	.divx, .avi
Максимален размер на файла	4 GB
Аудио codec	MP3, AC3
Субтитри	XSUB
Специални функции	Множество субтитри, множество аудио пътеки, възобновяване на възпроизвеждане
Референция	Отговаря на всички изисквания на профил DivX Home Theater. Посетете <a href="http://divx.com">divx.com</a> за повече информация и софтуерни инструменти за преобразуване на вашите файлове в DivX Home Theater видео.

### Свързана информация

- Медия плейър (стр. 541)
- Видео (стр. 545)
- Възпроизвеждане на DivX® (стр. 546)

## Apple® CarPlay®\*

CarPlay<sup>7</sup> Ви дава възможност да слушате музика, да правите телефонни обаждания, да получавате упътвания, да изпращате/получавате съобщения и да използвате Siri, докато сте фокусирани върху шофирането.

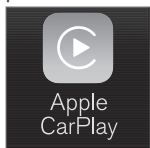

CarPlay работи с избрани iOS устройства. Ако автомобилът не поддържа CarPlay, има възможност да го инсталирате в последствие. Свържете се с доставчик на Volvo, за да инсталирате

CarPlay.

Информация за поддържаните приложения и кои устройства с iOS са съвместими се намира на сайта на Apple: [www.apple.com/ios/carplay/](http://www.apple.com/ios/carplay/). Използване на приложения, които не са съвместими с CarPlay, понякога може да означава, че връзката между устройството и автомобила е нарушена. Моля, отбележете, че Volvo не носи отговорност за съдържанието на CarPlay.



Когато използвате навигация по картата чрез CarPlay напътствия не се показват на дисплея на водача, а само на централния дисплей.

<sup>7</sup> Наличността може да варира в зависимост от пазара.

<sup>8</sup> Apple и CarPlay са регистрирани търговски марки, собственост на Apple Inc.

Когато се стартира навигацията през Apple CarPlay, текущите напътствия завой-позавой ще се прекратят.

Приложенията на CarPlay могат да бъдат управлявани чрез централния дисплей, iOS устройство или с помощта на дясната клавиатура на волана (важи за определени функции). Приложенията могат да се контролират и с глас чрез използване на Siri.

Дълго натискане на бутона на волана  стартира гласово управление с помощта на Siri, а кратко натискане активира гласовото управление на автомобила. Ако Siri се прекъсне твърде рано, задръжте бутона на волана  <sup>8</sup> натиснат.

Като използвате Apple CarPlay, Вие приемате следното: Apple CarPlay е услуга, предоставена от Apple Inc. при нейните срокове и условия. Volvo Cars не носи отговорност за Apple CarPlay или неговите функции/ приложения. При използване на Apple CarPlay, определена информация от автомобила Ви (включително неговото местоположение) се предава към Вашия iPhone. По отношение на Volvo Cars, Вие носите пълна отговорност за употребата на Apple CarPlay от Вас и от други лица.

## Свързана информация

- Използване на Apple® CarPlay®\* (стр. 551)
- Настройки за Apple® CarPlay®\* (стр. 552)
- Гласово разпознаване (стр. 148)
- Нулиране на настройките в централния дисплей (стр. 138)

## Използване на Apple® CarPlay®\*

За използване на CarPlay<sup>9</sup>, гласовото управление на Siri трябва да бъде активирано във Вашето iOS устройство. Освен това устройството се нуждае от интернет връзка чрез Wi-Fi или мобилната мрежа, за да работят всички функции.

### Свържете iOS устройство и стартирайте CarPlay

#### БЕЛЕЖКА

CarPlay може да се използва само, ако се деактивира Bluetooth. Поради това свързаният към автомобила телефон или медия плеър чрез Bluetooth няма да е достъпен при активиране на CarPlay. Алтернативен интернет източник трябва да се използва за свързване с интернет на приложенията на автомобила. Използвайте Wi-Fi или вградения в автомобила модем\*.

За стартиране на CarPlay от iOS устройство, което не е било свързано досега:

1. Свържете iOS устройство, поддържащо CarPlay, към USB порта. В случаите, когато има два USB порта, трябва да се използва този с бялата рамка около порта.
2. Прочетете правилата и условията и след това натиснете **Приеми** за свързване.
  - > Отваря се детайлен изглед с CarPlay и съвместимите приложения.
3. Докоснете върху желаното приложение.
  - > Приложението се стартира.

### Стартиране на CarPlay

За стартиране на CarPlay от iOS устройство, което вече е било свързано:

1. Свържете iOS устройство към USB порта. В случаите, когато има два USB порта, трябва да се използва този с бялата рамка около порта.
  - > **Ако е избрана настройката за автоматично стартиране** - ще се покаже името на устройството. Плочката с CarPlay се отваря автоматично в случаите, когато се показва началния изглед при свързване на iOS устройство.
2. Ако плочката с CarPlay не се отваря автоматично, докоснете името на устройството. Отваря се детайлен изглед с CarPlay и съвместимите приложения.
3. Ако дадено приложение е активно в една и съща част плочка, докоснете **Apple CarPlay** в изгледа на приложението.
  - > Отваря се детайлен изглед с CarPlay и съвместимите приложения.
4. Докоснете върху желаното приложение.
  - > Приложението се стартира.

<sup>9</sup> Наличността може да варира в зависимост от пазара.

- ◀◀ CarPlay работи във фонов режим, ако при свързването се стартира или вече е активно друго приложение в същата плочка. За повторно показване на CarPlay в детайлен изглед – докоснете иконата CarPlay в изгледа на приложения.

### Превключване на връзката между CarPlay и iPod

#### CarPlay към iPod

1. Натиснете **Настройки** в изгледа отгоре.
2. Продължете към **Комуникация → Apple CarPlay**.
3. Махнете отметката за iOS устройството, което повече няма да стартира автоматично CarPlay при свързване на USB кабел.
4. Откачете и свържете iOS устройството към USB порта.
5. Отворете приложението iPod от изгледа на приложенията.

#### iPod към CarPlay

1. Докоснете **Apple CarPlay** в изгледа на приложения.
2. Прочетете информацията в диалоговия прозорец и след това докоснете **ОК**.

3. Откачете и свържете iOS устройството към USB порта.
  - > Отваря се детайлен изглед с Apple CarPlay и съвместимите приложения<sup>10</sup>.

#### Свързана информация

- Свързване на устройство чрез USB порт (стр. 547)
- Apple® CarPlay®\* (стр. 550)
- Настройки за Apple® CarPlay®\* (стр. 552)
- Свързване на автомобила към интернет чрез телефон (Wi-Fi) (стр. 575)
- Свържете автомобила към интернет чрез автомобилен модем (SIM карта) (стр. 576)
- Гласово разпознаване (стр. 148)

### Настройки за Apple® CarPlay®\*

Търсене на iOS устройство, свързано с CarPlay<sup>11, 12</sup>.

#### Автоматичен старт

1. Натиснете **Настройки** в изгледа отгоре.
2. Продължете към **Комуникация → Apple CarPlay** и изберете следното:
  - Поставете отметка в полето - CarPlay стартира автоматично при свързване на USB кабел.
  - Махнете отметката от полето - CarPlay не стартира автоматично при свързване на USB кабел.

Ако автомобилът е споделен с много хора, например в споделено пътуване, трябва да се има предвид, че в списъка могат да се съхраняват едновременно най-много 20 iOS устройства. Когато списъкът е пълен и се свърже ново устройство, най-старото се изтрива.

За да изтриете списъка, настройките трябва да бъдат нулирани в централния дисплей (връщане към фабрични настройки).

#### Сила на системни звуци

1. Натиснете **Настройки** в изгледа отгоре.

<sup>10</sup> Apple, CarPlay, iPhone и iPod са регистрирани търговски марки, собственост на Apple Inc.

<sup>11</sup> Apple и CarPlay са регистрирани търговски марки, собственост на Apple Inc.

<sup>12</sup> Наличността може да варира в зависимост от пазара.

2. Натиснете **Звук** → **Сила на системния звук** и направете настройките за следното:

- **Гласово управление**
- **Navі Глас. упътване**
- **Мелодия на телефона**

### Свързана информация

- Apple® CarPlay®\* (стр. 550)
- Използване на Apple® CarPlay®\* (стр. 551)
- Нулиране на настройките в централния дисплей (стр. 138)

## Съвети за използване на Apple® CarPlay®\*

Ето някои полезни съвети за използване на CarPlay®<sup>13</sup>.

- Актуализирайте Вашето iOS устройство с най-новата версия на операционната система iOS и се уверете, че приложенията са актуализирани.
- В случай на проблем с CarPlay изключете iOS устройството от USB порта и го свържете отново. В противен случай опитайте да затворите приложението на устройството, което не работи и след това рестартирайте приложението или опитайте да затворите всички приложения и рестартирайте устройството.
- Ако приложенията не се появяват, когато CarPlay се стартира (черен екран), опитайте се да минимизирате и разширите плочката за CarPlay.
- Използване на приложения, които не са съвместими с CarPlay, понякога може да означава, че връзката между iOS устройството и автомобила е нарушена. Информация за поддържани приложения и съвместими телефонни устройства можете да намерите на уебсайта на Apple. Можете също да търсите за CarPlay в App Store, за да намерите

информация за приложенията, които са съвместими с CarPlay на Вашия пазар.

- Използвайки Siri е възможно е да пишете/диктувате и четете съобщения. Съобщенията се четат и диктуват на езика, избран в настройките на Siri. Когато съобщението се напише/продиктува, текстът няма да бъде показан на централния дисплей – вместо това, текстът ще се появи на iOS устройството. Когато се използва Siri, имайте предвид, че се използват микрофоните на телефона и че качеството зависи от позицията на телефона.
- Ако устройството е свързано към автомобила чрез Bluetooth, връзката ще бъде прекъсната, когато се използва CarPlay. Възобновете интернет връзката в колата, като споделите интернет чрез Wi-Fi хотспот от устройството.
- Някои от функциите на CarPlay (като гласови повиквания и съобщения) означават, че използването на собствените функции на автомобила спира и вместо това автоматично се показва CarPlay. Ако това поведение не е желано, отменете избора на еквивалентната функция

<sup>13</sup> Наличността може да варира в зависимост от пазара.



◀ в CarPlay под настройките на телефона за уведомления.

- CarPlay работи само с iPhone<sup>14</sup>.

### **i** БЕЛЕЖКА

Наличността и функционалността могат да варират в зависимост от пазара.

### Свързана информация

- Apple® CarPlay®\* (стр. 550)
- Свързване на автомобила към интернет чрез телефон (Wi-Fi) (стр. 575)

## Android Auto\*

Android Auto<sup>15</sup> Ви дава възможност да слушате музика, да провеждате телефонни обаждания, да получавате упътвания и да използвате приложения, пригодени за кола от устройство с Android. Android Auto работи с избрани устройства с Android.

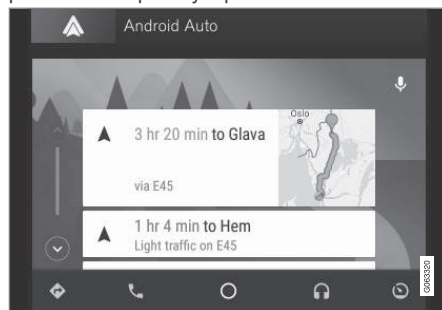

Информация за поддържаните приложения и кои устройства с Android са съвместими се намира на сайта: [www.android.com/auto/](http://www.android.com/auto/). За приложения на други доставчици вижте Google Play. Моля, отбележете, че Volvo не носи отговорност за съдържанието на Android Auto.

Android Auto се стартира от изгледа на приложения. След като приложението Android

Auto е стартирано веднъж, то ще се стартира автоматично при следващото свързване на устройството. Автоматичният старт може да се деактивира от настройките.

### **i** БЕЛЕЖКА

Когато има свързано устройство към Android Auto, е възможно да се предава поточно чрез Bluetooth към друг медия плейър. Bluetooth е активен, докато се използва Android Auto.

Когато използвате навигация по картата чрез Android Auto, няма указания на дисплея на водача, а само в централния дисплей.

Android Auto може да се управлява чрез централния дисплей с помощта на дясната клавиатура на волана или гласовото управление. Задържане на бутона на волана  стартира Google Assistant а кратко натискане го деактивира.

**С използването на Android Auto, Вие приемате следното: Android Auto е услуга на Google Inc., предоставена при техните срокове и условия. Volvo Cars не носи отговорност за Android Auto, неговите функции или приложения. Когато използвате Android Auto, колата Ви**

<sup>14</sup> Apple, CarPlay и iPhone са регистрирани търговски марки, собственост на Apple Inc.

<sup>15</sup> Наличността може да варира в зависимост от пазара.



предава определена информация (вкл. нейното местоположение) към свързания Android телефон. Вие сте напълно отговорни за използването на Android Auto от вас и други лица.

### Свързана информация

- Използване на Android Auto\* (стр. 555)
- Настройки за Android Auto\* (стр. 556)

## Използване на Android Auto\*

За да използвате приложението **Android Auto**<sup>16</sup>, приложението трябва да бъде инсталирано на Вашето Android устройство и устройството трябва да бъде свързано към USB порта на автомобила.

### БЕЛЕЖКА

За да може да се инсталира Android Auto, автомобилът трябва да е оборудван с два USB порта (USB хъб)\*. Ако автомобилът има само един USB порт, тогава не е възможно да се използва Android Auto.

### Първо свързване на Android

1. Свържете Вашето Android устройство към USB входа с бяла рамка.
2. Прочетете информацията в диалоговия прозорец и след това докоснете **ОК**.
3. Докоснете **Android Auto** в изгледа на приложението.
4. Прочетете правилата и условията и след това натиснете **Приеми** за свързване.
  - > Отваря се детайлен изглед с Android Auto и съвместимите приложения.

5. Докоснете върху желаното приложение.
  - > Приложението се стартира.

### Предишно свързан Android

1. Свържете Вашето устройство към USB входа с бяла рамка.
  - > **Ако е избрана настройката за автоматично стартиране** - показва се името на устройството.
2. Докоснете името на устройството – плочката с Android Auto се отваря и се показват съвместими приложения.
3. **Ако настройката за автоматично стартиране не е избрана** - отворете приложението **Android Auto** от изгледа на приложението.
  - > Отваря се детайлен изглед с Android Auto и съвместимите приложения.
4. Докоснете върху желаното приложение.
  - > Приложението се стартира.

Android Auto работи във фонов режим, ако е стартирано друго приложение в същия детайлен изглед. За повторно показване на Android Auto в детайлен изглед - докоснете иконата Android Auto в изгледа на приложението.

<sup>16</sup> Наличността може да варира в зависимост от пазара.

## ◀◀ **Свързана информация**

- Android Auto\* (стр. 554)
- Настройки за Android Auto\* (стр. 556)
- Свързване на устройство чрез USB порт (стр. 547)
- Гласово разпознаване (стр. 148)

## **Настройки за Android Auto\***

Настройки за Android устройство, свързано за първи път с Android Auto<sup>17</sup>.

### **Автоматичен старт**

1. Натиснете **Настройки** в изгледа отгоре.
2. Натиснете **Комуникация → Android Auto** и изберете настройка:
  - Поставете отметка в полето - Android Auto стартира автоматично при свързване на USB кабел.
  - Махнете отметката от полето - Android Auto не стартира автоматично при свързване на USB кабел.

В списъка могат да се запамятат до 20 устройства с Android. Когато списъкът е пълен и се свърже ново устройство, най-старото се изтрива.

За изчистване на списъка трябва да се извърши връщане към фабрични настройки.

### **Сила на системни звуци**

1. Натиснете **Настройки** в изгледа отгоре.

2. Натиснете **Звук → Сила на системния звук** и направете настройките за следното:

- **Гласово управление**
- **Навигационен Глас. упътване**
- **Мелодия на телефона**

### **Свързана информация**

- Android Auto\* (стр. 554)
- Използване на Android Auto\* (стр. 555)
- Нулиране на настройките в централния дисплей (стр. 138)

<sup>17</sup> Наличността може да варира в зависимост от пазара.

## Съвети за използване на Android Auto\*

Ето някои полезни съвети за използване на Android Auto<sup>18</sup>.

- Уверете се, че Вашите приложения са актуализирани.
- Когато стартирате автомобила, изчакайте, докато се стартира централният дисплей, свържете устройството и след това отворете Android Auto от изгледа на приложения.
- В случай на проблеми с Android Auto, изключете Вашето Android устройство от USB порта и след това се свържете отново чрез USB. В противен случай опитайте да затворите приложението на устройството и след това да рестартирате приложението.
- Когато устройство е свързано към Android Auto, все още е възможно възпроизвеждане на медии чрез Bluetooth към друг медия плейър. Bluetooth функцията е включена, когато се използва Android Auto.
- Ако иконата за Android Auto е в сиво, това означава, че няма свързано устройство. Когато свържете устройството си, иконата ще светне. Ако иконата изобщо не се вижда, автомобилът

няма поддръжка за свързване на устройство за тази цел.

- Ако устройството е свързано към автомобила чрез Bluetooth, връзката ще бъде прекъсната, когато се използва Android Auto. Възобновете интернет връзката в колата, като споделите интернет чрез Wi-Fi хотспот от устройството.

### Свързана информация

- Android Auto\* (стр. 554)
- Свързване на автомобила към интернет чрез телефон (Wi-Fi) (стр. 575)

## Телефон

Телефон с Bluetooth може да се свърже безжично към вградената система за свободни ръце в автомобила.

Аудио и медийната система действа като такава със свободни ръце, с възможност за дистанционно управление на някои от функциите на телефона. Телефонът все още може да се управлява със собствените му бутони, дори ако е свързан с автомобила.

Когато телефонът е онлайн и е свързан с автомобила, той може да се използва за повиквания, изпращане/получаване на съобщения, безжично възпроизвеждане на медии и за интернет връзка.

Телефонът се управлява от централния дисплей, но също и чрез разпознаване на глас и менюто на приложението, до които се стига от дясната клавиатура на волана.

<sup>18</sup> Наличността може да варира в зависимост от пазара.

## « Обзор

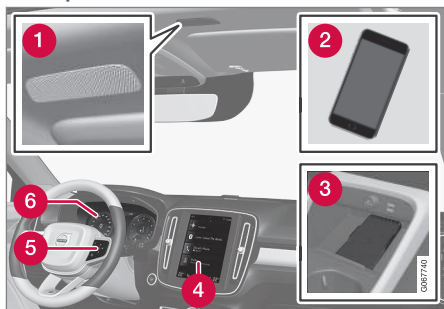

- 1 Микрофон.
- 2 Телефон.
- 3 Безжично зарядно устройство за телефон.
- 4 Управление на телефона от централния дисплей.
- 5 Клавиатура за управление на телефонните функции, които се показват на дисплея на водача и разпознаването на глас.
- 6 Дисплей на водача.

## Свързана информация

- Управление на телефонни разговори (стр. 562)
- Управление на телефонния указател (стр. 565)
- Управление на текстови съобщения (стр. 564)
- Свързване на телефон с автомобила чрез Bluetooth за първи път (стр. 558)
- Автоматично свързване на телефон с автомобила чрез Bluetooth (стр. 560)
- Ръчно свързване на телефон с автомобила чрез Bluetooth (стр. 561)
- Разкачване на свързан с Bluetooth телефон (стр. 561)
- Превключване между телефони, свързани с Bluetooth (стр. 562)
- Изтриване на устройства, свързани с Bluetooth (стр. 562)
- Безжично зарядно устройство за телефон\* (стр. 567)
- Настройки за телефон (стр. 566)
- Гласово разпознаване (стр. 148)
- Управление на менюто за приложения в дисплея на водача (стр. 105)
- Аудио настройки (стр. 528)
- Свързване на автомобила към интернет чрез телефон с Bluetooth (стр. 574)

## Свързване на телефон с автомобила чрез Bluetooth за първи път

Свържете телефон с активиран Bluetooth, за да може след това да извършвате обаждания от автомобила, да изпращате/получавате съобщения, да възпроизвеждате безжично мултимедия и да свържете автомобила с интернет.

Възможно е да има две Bluetooth устройства, свързани едновременно, в този случай едно от тях може да възпроизвежда само безжично. Най-скоро свързаният телефон автоматично ще бъде свързан за извършване на повиквания, изпращане/получаване на съобщения, възпроизвеждане на мултимедия и осигуряване на интернет връзка. Възможно е да промените начина за използване на телефона от Bluetooth устройства чрез менюто на настройки в изгледа отгоре на централния дисплей. Вашият мобилен телефон трябва да бъде оборудван с Bluetooth и да поддържа тетъринг.

След като устройството е свързано/регистрирано за първи път чрез Bluetooth, то повече не трябва да бъде видимо/откриваемо, а само да е с активиран Bluetooth. В автомобила могат да се запаметят до 20 устройства, свързани с Bluetooth.

Има две опции за свързване. Потърсете телефона от автомобила или потърсете автомобила от телефона.

### Вариант 1 - търсене на телефон от автомобила

1. Направете телефона достъпен за търсене/видим чрез Bluetooth.
2. Отворете плочката на телефона в централния дисплей.
  - Ако няма телефон, свързан с автомобила, натиснете **Добавете телефон**.
  - Ако има телефон, свързан с автомобила, натиснете **Смяна** . В диалоговия прозорец натиснете **Добавете телефон**.

> Извежда се списък с наличните Bluetooth устройства. Списъкът се актуализира при откриване на нови устройства.
3. Докоснете името на телефона, който трябва да свържете.
4. Проверете дали посоченият цифров код в автомобила съвпада с този в телефона. В такъв случай изберете да приемете и на двете места.
5. На телефона изберете да приемете или отхвърлите всички опции за телефонни контакти и съобщения.

### БЕЛЕЖКА

- Функцията за съобщение трябва да бъде активирана в някои телефони.
- Не всички мобилни телефони са напълно съвместими и следователно може да не показват контакти и съобщения в автомобила.

### Вариант 2 - търсене на автомобил от телефона

1. Отворете плочката на телефона в централния дисплей.
  - Ако няма телефон, свързан с автомобила, натиснете **Добавете телефон** → **Направи автомобила откриваем**.
  - Ако има телефон, свързан с автомобила, натиснете **Смяна** . В диалоговия прозорец натиснете **Добавете телефон** → **Направи автомобила откриваем**.
2. Активирайте Bluetooth на телефона.
3. Търсене по телефона на Bluetooth устройства.
  - > Извежда се списък с наличните Bluetooth устройства.
4. Изберете името на автомобила на телефона.

5. В автомобила се отваря диалогов прозорец за връзката. Потвърдете връзката.
6. Проверете дали посоченият цифров код в автомобила съвпада с показания в външното устройство. В такъв случай изберете да приемете и на двете места.
7. На телефона изберете да приемете или отхвърлите всички опции за телефонни контакти и съобщения.

### БЕЛЕЖКА

- Функцията за съобщение трябва да бъде активирана в някои телефони.
- Не всички мобилни телефони са напълно съвместими и следователно може да не показват контакти и съобщения в автомобила.

### БЕЛЕЖКА

Ако операционната система на телефона се актуализира, връзката може да бъде прекъсната. Изтрийте телефона от колата и се свържете отново.

### Свързана информация

- Телефон (стр. 557)
- Автоматично свързване на телефон с автомобила чрез Bluetooth (стр. 560)



- Ръчно свързване на телефон с автомобила чрез Bluetooth (стр. 561)
- Разкачване на свързан с Bluetooth телефон (стр. 561)
- Превключване между телефони, свързани с Bluetooth (стр. 562)
- Изтриване на устройства, свързани с Bluetooth (стр. 562)
- Настройки за Bluetooth устройства (стр. 566)
- Свързан с интернет автомобил\* (стр. 573)
- Свързване на автомобила към интернет чрез телефон с Bluetooth (стр. 574)

### **Автоматично свързване на телефон с автомобила чрез Bluetooth**

Възможно е да свържете телефон към автомобила автоматично чрез Bluetooth. Телефонът трябва да е бил свързан с автомобила за първи път. Само двата последно свързани телефони могат да бъдат свързани автоматично.

1. Активирайте Bluetooth в телефона, преди да поставите автомобила в положение за запалване I.
2. Поставете автомобила в положение за запалване I или по-следващо.
  - > Телефонът ще се свърже.

### **Свързана информация**

- Телефон (стр. 557)
- Свързване на телефон с автомобила чрез Bluetooth за първи път (стр. 558)
- Ръчно свързване на телефон с автомобила чрез Bluetooth (стр. 561)
- Разкачване на свързан с Bluetooth телефон (стр. 561)
- Превключване между телефони, свързани с Bluetooth (стр. 562)
- Изтриване на устройства, свързани с Bluetooth (стр. 562)
- Настройки за Bluetooth устройства (стр. 566)

- Свързан с интернет автомобил\* (стр. 573)
- Свързване на автомобила към интернет чрез телефон с Bluetooth (стр. 574)
- Положения за запалване (стр. 448)

## Ръчно свързване на телефон с автомобила чрез Bluetooth

Възможно е да свържете телефон към автомобила ръчно чрез Bluetooth. Телефонът трябва да е бил свързан с автомобила за първи път.

1. Активирайте Bluetooth на телефона.
2. Отворете детайлния изглед за телефона.
  - > Извежда се списък на свързаните телефони.
3. Докоснете името на телефона, който трябва да свържете.
  - > Телефонът ще се свърже.

## Свързана информация

- Телефон (стр. 557)
- Свързване на телефон с автомобила чрез Bluetooth за първи път (стр. 558)
- Автоматично свързване на телефон с автомобила чрез Bluetooth (стр. 560)
- Разкачване на свързан с Bluetooth телефон (стр. 561)
- Превключване между телефони, свързани с Bluetooth (стр. 562)
- Изтриване на устройства, свързани с Bluetooth (стр. 562)
- Настройки за Bluetooth устройства (стр. 566)

- Свързан с интернет автомобил\* (стр. 573)
- Свързване на автомобила към интернет чрез телефон с Bluetooth (стр. 574)

## Разкачване на свързан с Bluetooth телефон

Възможно е да изключите телефон, свързан към Bluetooth, след което той повече няма да бъде свързан с автомобила.

- Когато телефонът е извън обхвата на автомобила, той автоматично се изключва. Ако по време на активно повикване се прекъсне връзката, разговорът ще продължи по телефона.
- Възможно е също да изключите телефона, като деактивирате ръчно Bluetooth.

## Свързана информация

- Телефон (стр. 557)
- Настройки за телефон (стр. 566)
- Превключване между телефони, свързани с Bluetooth (стр. 562)
- Изтриване на устройства, свързани с Bluetooth (стр. 562)
- Настройки за Bluetooth устройства (стр. 566)

## Превключване между телефони, свързани с Bluetooth

Възможно е да превключвате между няколко телефона, свързани с Bluetooth.

1. Отворете детайлния изглед за телефона.
2. Натиснете **Смяна**  или плъзнете надолу изгледа отгоре и натиснете **Настройки** → **Комуникация** → **Bluetooth устройства** → **Добавете устройство**.
  - > Извежда се списък с наличните Bluetooth устройства.
3. Натиснете върху телефона, който ще свързвате.

## Свързана информация

- Телефон (стр. 557)
- Свързване на телефон с автомобила чрез Bluetooth за първи път (стр. 558)
- Настройки за Bluetooth устройства (стр. 566)
- Разкачване на свързан с Bluetooth телефон (стр. 561)
- Изтриване на устройства, свързани с Bluetooth (стр. 562)

## Изтриване на устройства, свързани с Bluetooth

Възможно е да изтриете телефоните от списъка с регистрирани Bluetooth устройства, например.

1. Натиснете **Настройки** в изгледа отгоре.
2. Натиснете **Комуникация** → **Bluetooth устройства**.
  - > Извежда се списък на регистрираните Bluetooth устройства.
3. Докоснете устройството, което ще се изтрива.
4. Докоснете **Изтрий устр.** и потвърдете избора си.
  - > Устройството вече не е регистрирано в автомобила.

## Свързана информация

- Телефон (стр. 557)
- Свързване на телефон с автомобила чрез Bluetooth за първи път (стр. 558)
- Разкачване на свързан с Bluetooth телефон (стр. 561)
- Превключване между телефони, свързани с Bluetooth (стр. 562)
- Настройки за Bluetooth устройства (стр. 566)

## Управление на телефонни разговори

Обработка на обаждания в автомобила при свързан с Bluetooth телефон.

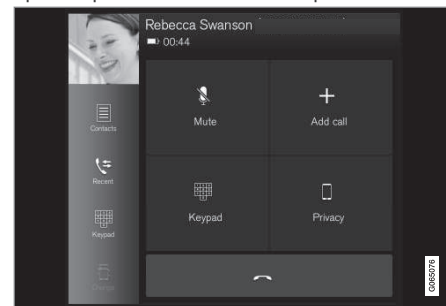



Обща илюстрация.

## Извършване на телефонни обаждания

1. Отворете детайлния изглед за телефона.
2. Изберете обаждане от историята на повикванията, въведете номер чрез клавиатурата или чрез списъка с контакти. Възможно е да търсите или разглеждате в списъка с контакти. Докоснете ☆ в списъка с контакти, за да добавите контакт в **Предпочитани**.
3. Натиснете  за извършване на обаждане.





4. Натиснете  за край на разговора.

Можете също да извършвате обаждания от списъка с повиквания чрез менюто на приложението, до което имате достъп чрез дясната клавиатура на волана .

### Извършване на обаждания с няколко участника

По време на обаждане:

1. Натиснете **Добавете обаждане**.
2. Изберете да направите обаждане от списъка, от предпочитаните или от списъка с контакти.
3. Докоснете **запис/ред** в списъка на повикванията или натиснете  до контакта в списъка с контакти.
4. Натиснете **Превключи повикване** за превключване между участниците.
5. Натиснете  за край на активното обаждане.

### Конферентни разговори

По време на активно обаждане с няколко участника:

1. Натиснете **Съедини обаждания** за сливане на активното обаждане с няколко участника.
2. Натиснете  за край на разговора.

### Входящи телефонни повиквания

Входящите телефонни повиквания се показват на дисплея на водача и на централния дисплей. Управлявайте повикването чрез дясната клавиатура на волана или на централния дисплей.

1. Натиснете **Отговор/Откажи/>**
2. Натиснете  за край на разговора.

### Входящо телефонно повикване по време на активно обаждане

1. Натиснете **Отговор/Откажи/>**
2. Натиснете  за край на разговора.

### Частно обаждане

- По време на текущото обаждане натиснете **Поверителност** и изберете настройката:
  - **Превключи към мобилен телефон** - функцията за свободни ръце се изключва и разговорът продължава на Вашия мобилен телефон.
  - **Фокусиран шофьор** - микрофонът на тавана от страната на пътника се изключва и разговорът продължава с функцията за свободни ръце на автомобила.

### Свързана информация

- Телефон (стр. 557)
- Свързване на телефон с автомобила чрез Bluetooth за първи път (стр. 558)
- Управление на телефон чрез разпознаване на глас (стр. 151)
- Управление на менюто за приложения в дисплея на водача (стр. 105)
- Въведете символите, буквите и думите ръчно в централния дисплей (стр. 132)
- Управление на телефонния указател (стр. 565)
- Управление на текстови съобщения (стр. 564)
- Аудио настройки (стр. 528)

## Управление на текстови съобщения<sup>19</sup>

Обработка на съобщението в колата за при свързан с Bluetooth телефон.

При някои телефони функцията за съобщения трябва да бъде активирана. Не всички телефони са съвместими. В такива случаи те не могат да показват контакти и съобщения в колата.

## Управление на текстови съобщения в централния дисплей

Текстовите съобщения се показват само на централния дисплей, ако е избрана настройката.

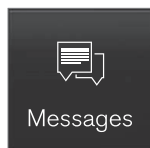

Натиснете **Съобщения** в изгледа на приложения, за да управлявате текстовите съобщения в централния дисплей.

## Четене на текстови съобщения в централния дисплей



Натиснете иконата, за да се прочете на глас съобщението.

## Изпращане на текстови съобщения в централния дисплей<sup>20</sup>

1. Можете да отговорите на съобщение или да създадете ново съобщение.
  - Отговор на съобщение — докоснете контакта, на чието съобщение искате да отговорите, след това докоснете **Отговор**.
  - Създаване на ново съобщение - докоснете **Създай нов**. Изберете контакт или въведете номер.
2. Съставете съобщението.
3. Натиснете **Изпрати**.

## Управление на текстови съобщения в дисплея на водача

Текстовите съобщения се показват само на дисплея на водача, ако е избрана настройката.

## Четене на ново текстово съобщение на дисплея на водача

- За да се прочете на глас съобщението – изберете **Прочитане** с клавиатурата на волана.

## Диктуване на отговор в дисплея на водача

След като текстовото съобщение е прочетено, е възможно да се отговори накратко чрез диктуване, ако колата е свързана с интернет.

- Натиснете **Отговор** от клавиатурата на волана. Започва диалог за диктуване.

## Известие за съобщение

Възможно е да активирате и деактивирате известията от настройките за текстови съобщения.

## Свързана информация

- Телефон (стр. 557)
- Настройки за текстови съобщения (стр. 565)
- Настройки за телефон (стр. 566)
- Свързан с интернет автомобил\* (стр. 573)
- Управление на телефон чрез разпознаване на глас (стр. 151)
- Въведете символите, буквите и думите ръчно в централния дисплей (стр. 132)

<sup>19</sup> Валидно само за определени пазари. Свържете се с доставчик на Volvo за повече информация.

<sup>20</sup> Само определени телефони могат да изпращат съобщения през автомобила. Свързаният телефон трябва да поддържа профил за достъп до Bluetooth съобщение (MAP).

- Свързване на телефон с автомобила чрез Bluetooth за първи път (стр. 558)
- Условия за ползване от потребителите и споделяне на данни (стр. 580)

## Настройки за текстови съобщения

Настройки за текстови съобщения на свързания телефон.

1. Натиснете **Настройки** в изгледа отгоре.
2. Натиснете **Комуникация** → **Текстови съобщения** и изберете настройките:
  - **Уведомление на централния дисплей** - показва известия за съобщения в лентата на състоянието на централния дисплей.
  - **Уведомление на инструменталното табло** - показва известия на дисплея на водача, а входящите съобщения могат да бъдат управлявани с помощта на дясната клавиатура на волана.
  - **Сигнал за текстово съобщение** - изберете тон за входящи текстови съобщения.

## Свързана информация

- Телефон (стр. 557)
- Свързване на телефон с автомобила чрез Bluetooth за първи път (стр. 558)
- Управление на текстови съобщения (стр. 564)
- Настройки за телефон (стр. 566)

## Управление на телефонния указател

Когато телефонът е свързан към автомобила с Bluetooth, контактите могат да се управляват директно в централния дисплей.

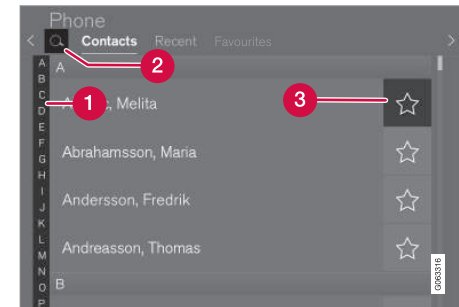

От телефона, избран на централния дисплей, могат да бъдат показани до 3000 контакта.



- 1 Преглеждайте различните букви и # , за да намерите съответен контакт. В зависимост от съществуващите кон-



такти в телефонния указател се показват само съвпадащи букви.

- 2 **Търси контакти** - натиснете  за търсене на телефонен номер на името в списъка с контакти.
- 3 **Предпочитани** - натиснете , за да добавите/премахнете контакт към/от списъка с любими.

### Сортиране

Списъкът с контакти е сортиран по азбучен ред, където специалните символи и числата са сортирани в #. Възможно е да се сортира по име или фамилия и тази настройка се регулира в конфигурацията на телефона.

### Свързана информация

- Телефон (стр. 557)
- Настройки за телефон (стр. 566)
- Управление на телефон чрез разпознаване на глас (стр. 151)
- Въведете символите, буквите и думите ръчно в централния дисплей (стр. 132)
- Свързване на телефон с автомобила чрез Bluetooth за първи път (стр. 558)

## Настройки за телефон

Когато телефонът е свързан с автомобила, могат да бъдат направени следните настройки:

1. Натиснете **Настройки** в изгледа отгоре.
2. Натиснете **Комуникация** → **Телефон** и изберете настройките:
  - **Мелодии на звънене** - изберете мелодия за звънене. Възможно е да използвате мелодия на звънене от телефона или колата. Някои телефони не са напълно съвместими и следователно техните мелодии за звънене може да не са достъпни за използване в автомобила.
  - **Ред на сортиране** - избор на сортиране на списъка с контакти.

### Свързана информация

- Телефон (стр. 557)
- Настройки за текстови съобщения (стр. 565)
- Настройки за Bluetooth устройства (стр. 566)
- Свързване на телефон с автомобила чрез Bluetooth за първи път (стр. 558)
- Аудио настройки (стр. 528)

## Настройки за Bluetooth устройства

Настройки за свързани с Bluetooth устройства.

1. Натиснете **Настройки** в изгледа отгоре.
2. Натиснете **Комуникация** → **Bluetooth устройства** и изберете настройките:
  - **Добавете устройство** - стартира сдвояването на ново устройство.
  - **Премишни сдвоени устройства** - изброява регистрирани/сдвоени устройства.
  - **Изтрий устр.** - премахва свързаното устройство.
  - **Позволені услуги за това устройство** - задава опциите за използване на устройството: обаждане, изпращане/получаване на съобщения, стрийминг на медия и като интернет връзка.
  - **Интернет връзка** - свързва автомобила към интернет чрез Bluetooth връзката на устройството.

### Свързана информация

- Телефон (стр. 557)
- Настройки за телефон (стр. 566)
- Свързан с интернет автомобил\* (стр. 573)
- Свързване на телефон с автомобила чрез Bluetooth за първи път (стр. 558)

## Безжично зарядно устройство за телефон\*

В тунелната конзола има пластина за безжично зареждане на телефон.



За да може да се зарежда телефонът, той трябва да поддържа безжично зареждане (Qi). Телефоните, които не са оборудвани с

безжични приемници за зареждане, често могат да бъдат допълнени с обвивка, която прави възможно безжичното зареждане.

### **⚠ ПРЕДУПРЕЖДЕНИЕ**

Безжичното зареждане може да повлияе на работата на имплантиран пейсмейкър или други медицински изделия. Ако имате такова устройство, препоръчваме да се консултирате с Вашия лекар, преди да използвате системата за безжично зареждане.

### Свързана информация

- Телефон (стр. 557)
- Използване на безжичното зарядно устройство за телефон\* (стр. 567)
- Сертификат за безжично зарядно устройство (стр. 569)

## Използване на безжичното зарядно устройство за телефон\*

Гумираната пластина под централния дисплей дава възможност за зареждане на телефони, без да е необходимо да използвате кабели на телефона.

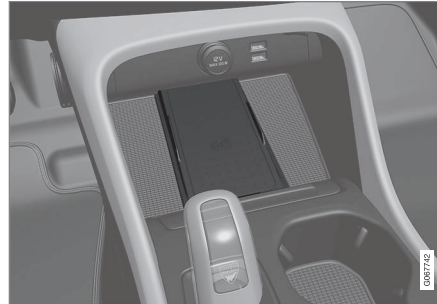

Безжично зарядно устройство за телефон пред скоростния лост

### **⚠ ПРЕДУПРЕЖДЕНИЕ**

Безжичното зареждане може да повлияе на работата на имплантиран пейсмейкър или други медицински изделия. Ако имате такова устройство, препоръчваме да се консултирате с Вашия лекар, преди да използвате системата за безжично зареждане.

Можете да включите и изключите пластината за зареждане чрез изгледа на функ-

циите в централния дисплей. По подразбиране пластината за зареждане не е активирана. Когато пластината за зареждане е включена, се показва съобщение за рисковете за потребителите с имплантиран пейсмейкър или други устройства, които могат да бъдат засегнати от пластината за зареждане. Потвърдете на централния дисплей, че пластината за зареждане трябва да бъде включена.

За използване на пластината за безжично зареждане:

1. Проверете дали пластината за безжично зареждане е включена в изгледа на функции на централния дисплей.
2. Отстранете всички други предмети от пластината за зареждане и поставете телефона в центъра на пластината за зареждане.
  - > Зареждането на телефона започва и символът (🔋) се показва в горната част на централния дисплей.



### ! ВАЖНО

Избягвайте да съхранявате карти с комуникация в близко поле (NFC), като например дебитни карти за безконтактно плащане, заедно с телефона. Този тип карти могат да бъдат унищожени по време на зареждането.

### i БЕЛЕЖКА

Някои телефони могат да се нагреят по време на безжично зареждане. Това е нормално.

#### Ако телефонът не се зарежда:

- Проверете дали пластината за безжично зареждане е включена в изгледа на функции на централния дисплей.
- Проверете дали зареждащата пластина е свободна от други предмети.
- Проверете дали телефонът поддържа безжично зареждане (Qi).
- Махнете калъфа от телефона, ако има такъв.
- Повдигнете телефона и го поставете отново в центъра на зареждащата пластина.
- Проверка дали автомобилът работи.

Ако телефонът е разположен неправилно или ако други предмети пречат на зареждането върху зареждащата пластина, на централния дисплей се показва съобщение.

### ! ВАЖНО

По време на зареждане дръжте телефона и зарядното устройство настрана от други предмети, за да избегнете прегряване.

#### Свързана информация

- Телефон (стр. 557)
- Безжично зарядно устройство за телефон\* (стр. 567)
- Сертификат за безжично зарядно устройство (стр. 569)
- Символи в лентата за състояние на централния дисплей (стр. 126)

## Сертификат за безжично зарядно устройство

Държава/ Област	
Мексико:	RCPVAPVO 18-1919
Парагвай:	 <p>2018-11-1-000541</p>
Тайван:	<p>根據 NCC 低功率電波輻射性電機管理辦法 規定:</p> <p>第十二條 經型式認證合格之低功率射頻電機，非經許可，公司、商號或使用者均不得擅自變更頻率、加大功率或變更原設計之特性及功能。</p> <p>第十四條</p> <p>低功率射頻電機之使用不得影響飛航安全及干擾合法通信；經發現有干擾現象時，應立即停用，並改善至無干擾時方得繼續使用。</p> <p>前項合法通信，指依電信法規定作業之無線電通信。</p> <p>低功率射頻電機須忍受合法通信或工業、科學及醫療用電波輻射性電機設備之干擾。</p>



Държава/ Област	
Україна:	<p>Ци</p> <p>Діапазон частот: 107 кГц - 115 кГц</p> <p>Максимальна потужність радіосигналу: 5 Вт (сполучена), 63 Вт наномасштабів (випромінюється)</p> <p>Коефіцієнт викидів: N / A</p> <p>Модуляції: 2 кГц</p> <p>NFC</p> <p>Діапазон частот: 13,56 МГц, у межах +/- 0,01%</p> <p>Максимальна вихідна потужність РФ: 10 мВт</p> <p>–</p> <p>виробник: Ел-Джі Електронікс Інк.(LG Electronics Inc) 10, Магок'юнганг 10-ро, Гангсео-гу, Сеул, 07796, Корея</p> <p>Frequency range 111 кГц / Максимальна потужність РЧ: 42 дБмк А / м</p> <p>справжнім Ел-Джі Електронікс Інкзаявляє, що тип радіобладнання WC510MVV20 відповідає Технічному регламенту радіобладнання; повний текст декларації про відповідність доступний на веб-сайті за такою адресою:<a href="https://www.lg.com/global/support/cedoc/cedoc">https://www.lg.com/global/support/cedoc/cedoc</a>.</p> <p>імпортер : Віннер Імпортс Україна</p> <p>Вул. Дачна, 5-А, с.Капітанівка, Київська область, 08112, Україна</p> <p>Тел.: +38(044) 585 63 00</p> <p>Контактна особа : Alla Haidai (ahaidai@winner.ua)</p>



Държава/ Област	
САЩ/ Канада	<p>FCC ID : BEJWC510MVV20 IC : 2703H-WC510MVV20</p> <p>This device complies with part 15 of the FCC rules and with RSS-Gen,RSS-216 rules of Canada. Operation is subject to the following two conditions:</p> <p>(1) This device may not cause harmful interference, and</p> <p>(2) This device must accept any interference received, including interference that may cause undesired operation.</p> <p>Any changed or modifications not expressly approved by the party responsible for compliance could void the user's authority to operate this equipment.</p> <p>FCC RF Radiation Exposure Statement: This equipment complies with FCC RF Radiation exposure limits set forth for an uncontrolled environment. This device and its antenna must not be co-located or operating in conjunction with any other antenna or transmitter. This equipment should be installed and operated with a minimum distance of 15cm between the radiator and your body.</p> <p>–</p> <p>IDéclaration d'avertissement ISED</p> <p>Son fonctionnement est soumis aux deux conditions suivantes:</p> <p>(1) Cet appareil ne doit pas provoquer d'interférences nuisibles, et</p> <p>(2) Cet appareil doit accepter toute interférence reçue, y compris les interférences pouvant entraîner un fonctionnement indésirable.</p> <p>Les changements ou modifications non expressément approuvés par LG Vehicle Components Company pourraient annuler l'autorité de l'utilisateur à utiliser l'équipement.</p> <p>Déclaration d'exposition aux radiations RF de l'ISED: Cet équipement est conforme aux limites d'exposition aux rayonnements RF de l'ISED définies pour un environnement non contrôlé. Cet appareil et son antenne ne doivent pas être situés ou fonctionner conjointement avec une autre antenne ou un autre émetteur.</p>



<b>Дър- жава/ Област</b>	
Cet équipement doit être installé pour fonctionner avec une distance minimale de 10cm entre le radiateur et le corps de l'utilisateur final.	

### Свързана информация

- Безжично зарядно устройство за телефон\* (стр. 567)
- Използване на безжичното зарядно устройство за телефон\* (стр. 567)
- Лицензионно споразумение за аудио и медия (стр. 584)

## Свързан с интернет автомобил\*

Когато автомобилът е свързан към Интернет, е възможно – например – да използвате уеб радио и музикални услуги чрез приложения, да изтеглите софтуер и да се свържете с Вашия търговец от автомобила.

Автомобилът е свързан чрез Bluetooth, Wi-Fi или с вградения модем на автомобила\* (SIM карта).

Когато автомобилът е свързан към интернет, е възможно да се сподели интернет връзката на автомобила (Wi-Fi хотспот), така че други устройства като таблети да имат достъп до Интернет<sup>21</sup>.

Състоянието на Интернет се обозначава със символ в лентата на състоянието на централния дисплей.

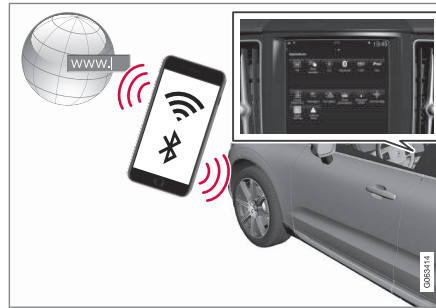

### БЕЛЕЖКА

Данните се предават (трафик на данни) при използване на интернет, а това може да доведе до разходи.

Активирането на роуминг на данни може да включва допълнителни такси.

Обърнете се към Вашия мрежов оператор относно разходите за пренос на данни.

### БЕЛЕЖКА

Когато използвате Apple CarPlay е възможно да свържете автомобила към интернет само с помощта на Wi-Fi или модем за кола\*.

### БЕЛЕЖКА

Когато използвате Android Auto е възможно да свържете автомобила към интернет с помощта на Wi-Fi, Bluetooth или модем за кола\*.

Преди да свържете автомобила към Интернет, потърсете информация за условията и реда за услугите и политиката за поверителност на клиентите на [volvocars.com](http://volvocars.com).

### Свързана информация

- Символи в лентата за състояние на централния дисплей (стр. 126)
- Свързване на автомобила към интернет чрез телефон с Bluetooth (стр. 574)
- Свързване на автомобила към интернет чрез телефон (Wi-Fi) (стр. 575)
- Свържете автомобила към интернет чрез автомобилен модем (SIM карта) (стр. 576)

<sup>21</sup> Това не се прилага в случай на връзка с Wi-Fi.

- Приложения (стр. 530)
- Липсваща или лоша интернет връзка (стр. 579)
- Споделяне на интернет достъп от автомобила чрез Wi-Fi хотспот (стр. 578)
- Премахване на Wi-Fi мрежа (стр. 580)
- Wi-Fi технологии и сигурност (стр. 580)
- Volvo ID (стр. 30)
- Условия за ползване от потребителите и споделяне на данни (стр. 580)

### Свързване на автомобила към интернет чрез телефон с Bluetooth

Създайте интернет връзка чрез Bluetooth като споделите интернет достъпа на Вашия телефон с няколко онлайн услуги в автомобила.

1. За да можете да свържете автомобила към интернет чрез телефон, свързан с Bluetooth, телефонът трябва да е вече свързан с колата чрез Bluetooth за първи път.
2. Уверете се, че телефонът ви поддържа свързване и тази функция е активирана. При iPhone тази функция е известна като "тетъринг". При телефони с Android тази функция може да има различни названия, но често е известна като „хотспот“. При телефони iPhone страницата от менюто „тетъринг“ също трябва да бъде отворена, докато не бъде установена интернет връзка.
3. Ако телефонът вече е бил свързан чрез Bluetooth, натиснете **Настройки** в изгледа отгоре на централния дисплей.
4. Натиснете **Комуникация** → **Bluetooth устройства**.

5. Поставете отметка в квадратчето за **Bluetooth** връзка с интернет под заглавието **Интернет връзка**.
6. Ако е използван друг източник на връзка, потвърдете опцията за промяна на връзката.
  - > Автомобилът ви вече е свързана с интернет чрез Bluetooth-свързан телефон.

#### **БЕЛЕЖКА**

Доставчикът на телефон и мрежа трябва да поддържа тетеринг (споделяне на интернет връзка) и абонаментът трябва да включва данни.

#### **БЕЛЕЖКА**

Когато използвате Apple CarPlay е възможно да свържете автомобила към интернет само с помощта на Wi-Fi или модем за кола\*.

### Свързана информация

- Свързан с интернет автомобил\* (стр. 573)
- Свържете автомобила към интернет чрез автомобилен модем (SIM карта) (стр. 576)

- Свързване на телефон с автомобила чрез Bluetooth за първи път (стр. 558)
- Свързване на автомобила към интернет чрез телефон (Wi-Fi) (стр. 575)
- Apple® CarPlay®\* (стр. 550)
- Липсваща или лоша интернет връзка (стр. 579)
- Настройки за Bluetooth устройства (стр. 566)

## Свързване на автомобила към интернет чрез телефон (Wi-Fi)

Създайте интернет връзка чрез Wi-Fi като споделите интернет достъпа на Вашия телефон чрез тетъринг с онлайн услугите в автомобила.

1. Уверете се, че телефонът ви поддържа свързване и тази функция е активирана. При iPhone тази функция е известна като "тетъринг". При телефони с Android тази функция може да има различни названия, но често е известна като „хотспот“. При телефони iPhone страницата от менюто „тетъринг“ също трябва да бъде отворена, докато не бъде установена интернет връзка.
2. Натиснете **Настройки** в изгледа отгоре.
3. Продължете към **Комуникация** → **Wi-Fi**.
4. Активирайте/деактивирайте, като поставите/махнете отметка в полето за Wi-Fi.
5. Ако е използван друг източник на връзка, потвърдете опцията за промяна на връзката.
6. Докоснете името на мрежата, която трябва да бъде свързана.
7. Въведете мрежовата парола.
  - > Автомобилът се свързва с мрежата.

Обърнете внимание, че някои телефони изключват тетъринга след прекъсване на

контакта с автомобила, например при напускане на автомобила и до следващото използване. Поради това, тетърингът в телефона трябва да се активира повторно следващия път, когато се използва.

Когато телефонът е свързан към автомобила, той се запаметява за бъдеща употреба. За да покажете списък със запамените мрежи или за да избриете ръчно запамените мрежи, отидете на **Настройки** → **Комуникация** → **Wi-Fi** → **Запамените мрежи**.

### БЕЛЕЖКА

Доставчикът на телефон и мрежа трябва да поддържа тетъринг (споделяне на интернет връзка) и абонаментът трябва да включва данни.



Техническите изисквания и изискванията за безопасност при Wi-Fi свързване са описани в отделен раздел.



#### ◀◀ Свързана информация

- Свързан с интернет автомобил\* (стр. 573)
- Премахване на Wi-Fi мрежа (стр. 580)
- Липсваща или лоша интернет връзка (стр. 579)
- Wi-Fi технологии и сигурност (стр. 580)

### Свържете автомобила към интернет чрез автомобилен модем (SIM карта)

Възможно е да се осъществи интернет връзка чрез модема на автомобила и персонална SIM карта (P-SIM)\*. Автомобилите, оборудвани с Volvo On Call, ще използват интернет връзката чрез автомобилния модем за услугите.

1.

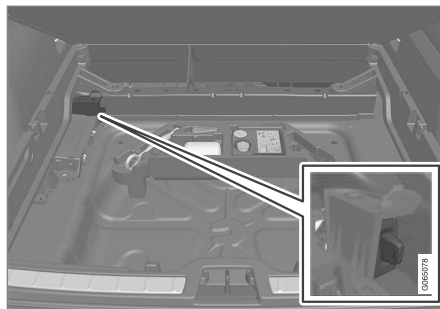

Поставете персонална SIM карта в поставката под пода на товарната зона.

Отбележете, че картата трябва да е от тип **mini SIM**, за да се побере в карточетец на автомобила.

2. Натиснете **Настройки** в изгледа отгоре.

3. Натиснете **Комуникация** → **Интернет връзка** чрез модем в автомобила.
4. Активирайте/деактивирайте, като поставете/махнете отметка в полето за **Интернет връзка чрез модем в автомобила**.
5. Ако е използван друг източник на връзка, потвърдете опцията за промяна на връзката.
6. Въведете ПИН кода на SIM картата.  
> Автомобилът се свързва с мрежата.

#### **i** БЕЛЕЖКА

Обърнете внимание, че SIM картата, използвана за интернет връзка чрез P-SIM, не може да има същия телефонен номер като SIM картата, използвана от телефона. В противен случай повикванията няма да могат да бъдат свързани правилно с телефона. Затова използвайте SIM карта за връзка с интернет, която има отделен телефонен номер или карта за данни, която не работи с телефонни обаждания и следователно не може да наруши функцията на телефона.

## Свързана информация

- **Свързан с интернет автомобил\*** (стр. 573)
- **Сгъване на пода на товарната зона** (стр. 637)
- **Липсваща или лоша интернет връзка** (стр. 579)
- **Настройки на модем за автомобил\*** (стр. 577)

## Настройки на модем за автомобил\*

Автомобилът е оборудван с модем, който може да се използва за свързване на автомобила към интернет. Също така е възможно да се споделя интернет връзката чрез Wi-Fi.

1. Натиснете **Настройки** в изгледа отгоре.
2. Натиснете **Комуникация** → **Интернет връзка чрез модем в автомобила** и изберете настройките:
  - **Интернет връзка чрез модем в автомобила** - изберете дали да използвате модема на автомобила като интернет връзка.
  - **Използване на данни** - докосването на **Нулиране** нулира броячите за обема на получените и изпратени данни.
  - **Мрежа**  
**Изберете оператор** - автоматичен или ръчен избор на мрежов оператор.  
**Роуминг на данни** - ако в квадратчето има отметка, модемът на автомобила ще се опита да се свърже с интернет, когато автомобилът е в чужбина и извън своята домашна мрежа. Имайте предвид, че това може да доведе до големи разходи. Проверете Вашето роуминг споразумение за трафик на данни

в чужбина с Вашия мрежов доставчик във Вашата държава.

### ● **PIN на SIM карта**

**Промени PIN** - могат да бъдат въведени максимум 4 цифри.

**Деактивиране на PIN** - изберете дали да се изисква PIN код за достъп до SIM картата.

- **Изпрати код за заявка** — използва се напр. за допълване или проверка на баланса на предплатена карта. Функционалността зависи от доставчика.



### **БЕЛЕЖКА**

Обърнете внимание, че SIM картата, използвана за интернет връзка чрез P-SIM, не може да има същия телефонен номер като SIM картата, използвана от телефона. В противен случай повикванията няма да могат да бъдат свързани правилно с телефона. Затова използвайте SIM карта за връзка с интернет, която има отделен телефонен номер или карта за данни, която не работи с телефонни обаждания и следователно не може да наруши функцията на телефона.



#### « Свързана информация

- Свържете автомобила към интернет чрез автомобилен модем (SIM карта) (стр. 576)
- Липсваща или лоша интернет връзка (стр. 579)

### Споделяне на интернет достъп от автомобила чрез Wi-Fi хотспот

Когато автомобилът е онлайн, неговата интернет връзка може да се сподели за използване от други устройства<sup>22</sup>.

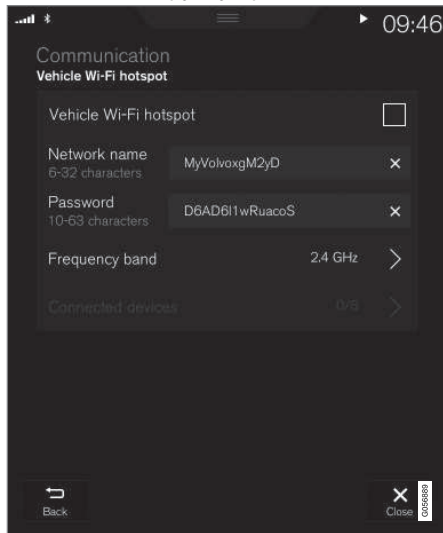

Мрежовият оператор (SIM карта) трябва да поддържа тетъринг (споделяне на интернет връзка).

1. Натиснете **Настройки** в изгледа отгоре.
2. Натиснете **Комуникация → Wi-Fi мрежа в автомобила**.
3. Натиснете **Име на мрежа** и дайте име на споделената връзка.
4. Докоснете **Парола** и изберете парола, която да въведете на свързващите се устройства.
5. Докоснете **Честотен диапазон** и изберете честотата, на която хотспотът ще предава данни. Имайте предвид, че изборът на честотен обхват не е достъпен на всички пазари.
6. Активирайте/деактивирайте, като поставите/махнете отметка в полето за **Wi-Fi мрежа в автомобила**.
7. Ако като източник за свързване се използва Wi-Fi, потвърдете опцията, за да смените връзката.
  - > Вече е възможно външните устройства да се свързват към тетъринга на автомобила (Wi-Fi хотспот)

<sup>22</sup> Не важи когато автомобилът е онлайн чрез Wi-Fi.



**i БЕЛЕЖКА**

Активирането на Wi-Fi хотспот може да доведе до начисляване на допълнителни такси от Вашия мрежов оператор.

Обърнете се към Вашия мрежов оператор относно разходите за пренос на данни.

Състоянието на връзката се обозначава със символа в лентата на състоянието на централния дисплей.

Натиснете **Свързани устройства**, за да видите списък на текущо свързаните устройства.

**Свързана информация**

- Символи в лентата за състояние на централния дисплей (стр. 126)
- Свързан с интернет автомобил\* (стр. 573)
- Липсваща или лоша интернет връзка (стр. 579)

**Липсваща или лоша интернет връзка**

Фактори, които влияят на интернет връзката.

Количеството на прехвърлените данни зависи от услугите или приложенията, които се използват в автомобила. Например, стриймингът на аудио може да води до големи количества данни, което изисква добра връзка и добра сила на сигнала.

**Телефон към автомобил**

Скоростта на интернет връзката може да варира в зависимост от местоположението на телефона в автомобила. Преместете телефона по-близо до централния дисплей, за да увеличите силата на сигнала. Уверете се, че няма източник на смущение между тях.

**Телефон към мрежов оператор**

Скоростта на мобилната мрежа варира в зависимост от покритието в настоящото местоположение. Лошо покритие на мрежата може да възникне например в тунели, в планинска страна, в дълбоки долини или на закрито. Скоростта зависи също от спознанието, което имате с Вашата мрежа.

**i БЕЛЕЖКА**

В случай на проблеми с трафика на данни се свържете с Вашия мрежов оператор.

**Рестартиране на телефона**

Ако има проблеми с интернет връзката, рестартирането на телефона може да помогне.

**Свързана информация**

- Свързан с интернет автомобил\* (стр. 573)
- Wi-Fi технологии и сигурност (стр. 580)

## Премахване на Wi-Fi мрежа

Премахване на мрежа, която няма да се използва.

1. Натиснете **Настройки** в изгледа отгоре.
2. Продължете към **Комуникация** → **Wi-Fi** → **Запаметени мрежи**.
3. Докоснете **Забр.** до мрежата, която искате да премахнете.
4. Потвърдете избора.
  - > Автомобилът вече няма да се свързва с мрежата.

## Премахване на всички мрежи

Всички мрежи могат да бъдат премахнати едновременно чрез възстановяване на фабричните настройки. Моля, обърнете внимание, че всички потребителски данни и системни настройки се връщат към първоначалните фабрични настройки.

## Свързана информация

- **Свързан с интернет автомобил\*** (стр. 573)
- **Липсваща или лоша интернет връзка** (стр. 579)
- **Нулиране на настройките в централния дисплей** (стр. 138)
- **Свързване на автомобила към интернет чрез телефон (Wi-Fi)** (стр. 575)

## Wi-Fi технологии и сигурност

Видове мрежи, с които е възможно да се свържете.

Възможна е връзка само със следните видове мрежа:

- Честота — 2.4 или 5 GHz<sup>23</sup>.
- Стандарти — 802.11 a/b/g/n.
- Тип на защита — WPA2-AES-CCMP.

Wi-Fi системата на автомобила е проектирана да работи с Wi-Fi устройство в автомобила.

Ако няколко устройства работят едновременно на честотата, това може да доведе до намалена производителност.

## Свързана информация

- **Свързан с интернет автомобил\*** (стр. 573)

## Условия за ползване от потребителите и споделяне на данни

При първото стартиране на определени услуги и приложения може да се покаже диалогов прозорец със заглавия **Правила и условия** и **Споделяне на данни**.

Предназначението му е да информира за правилата и условията на Volvo за ползване от потребителите и за споделяне на данни. Приемайки споделянето на данни, потребителят приема, че определена информация се изпраща от автомобила. Това е необходимо, за да могат определени услуги и приложения да имат пълна функционалност.

Функцията за споделяне на данни за онлайн услуги и приложения е деактивирана по подразбиране<sup>24</sup>. Споделянето на данни трябва да бъде активирано, за да могат да се използват определени онлайн услуги и приложения в автомобила. Споделянето на данни може да бъде зададено от менюто за настройки на централния дисплей или във връзка с услугите или приложенията, стартирани в централния дисплей.

## Поверителност и споделяне на данни

С актуализацията на софтуера, предоставена през ноември 2017 г., бяха въведени

<sup>23</sup> Изборът на честота не е достъпен на всички пазари.

настройки за поверителност и споделяне на данни за онлайн услуги и изтеглени приложения. Настройките могат да бъдат намалени в **Поверителност и данни** на менюто за настройки в централния дисплей на автомобила.

Там можете да изберете онлайн услугите, на които е позволено да споделят данни. Споделянето на данни за изтеглените приложения също може да бъде деактивирано. Обърнете внимание, че услугите и приложенията не могат да се използват по предназначение, ако споделянето на данни е деактивирано.

След възстановяване на фабрични данни или, например, посещение в сервиз или актуализация на софтуера, възможно е настройките за споделяне на данни да бъдат върнати до настройките им по подразбиране. В такъв случай активирайте повторно споделяне на данни за онлайн услуги и за изтеглени приложения.

### **i БЕЛЕЖКА**

Настройките за поверителност и споделяне на данни са уникални за всеки профил на водача.

### Свързана информация

- Активиране и деактивиране на споделянето на данни (стр. 581)

### Активиране и деактивиране на споделянето на данни

Споделянето на данни за необходимите услуги и приложения може да бъде настроено в менюто за настройки на централния дисплей.

1. Докоснете **Настройки** в изгледа отгоре на централния дисплей.
2. Натиснете **Система → Поверителност и данни**.
3. Изберете активиране или деактивиране на споделянето на данни за отделни услуги и всички приложения.

Ако споделянето на данни не е активирано за онлайн услуга или изтеглени приложения, това може да стане при стартирането им в централния дисплей. Ако това е първият път, когато се стартира услуга, или напр. след връщане към фабрични настройки или определени актуализации на софтуера, общите условия на Volvo за онлайн услуги трябва да бъдат приети. Имайте предвид, че след това споделянето на данни ще се активира и за други услуги или приложения, за които споделянето вече е одобрено.

<sup>24</sup> Не важи за Volvo On Call\*.



### **БЕЛЕЖКА**

След посещение на сервиз на Volvo, може да се наложи да активирате повторно споделянето на данни, така че онлайн услугите и приложенията да работят отново.

### **Свързана информация**

- Условия за ползване от потребителите и споделяне на данни (стр. 580)

### **Споделяне на данни за услуги**

Ако не сте активирали споделяне на данни за онлайн услуга или за изтеглени приложения, можете да направите това във връзка със стартирането им от централния дисплей. Ако това е първият път, когато стартирате услуга, или напр. след връщане към фабрични настройки или определени актуализации на софтуера, вие също така трябва да одобрите общите условия на Volvo за онлайн услуги.

### **Активирайте споделянето на данни, когато стартирате услуга**

1. Изберете функцията или услугата, която ще се активира.
  - > Ако това е първият път, когато използвате услугата, или също след връщане към фабрични настройки или определени актуализации на софтуера, първо трябва да одобрите общите условия на Volvo за онлайн услуги, за да продължите.

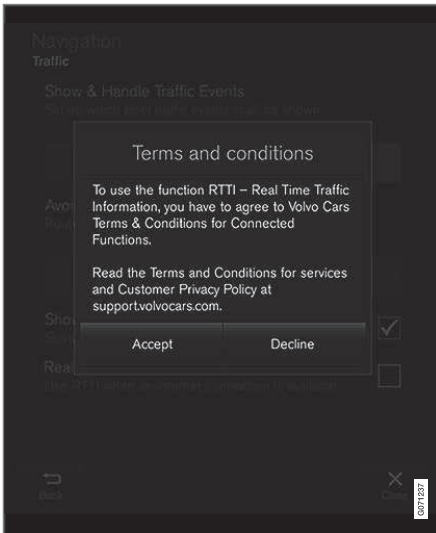

- Изберете да одобрите споделянето на данни за услугата или да го отмените.

Ако изберете да одобрите, споделянето на данни се активира и можете да започнете да използвате услугата.

### Активирайте споделянето на данни, когато стартирате приложение

За да одобрите споделянето на данни за приложение, което се нуждае от функцията,

стартирайте приложението и натиснете **Разреша** в диалоговия прозорец.

Можете да деактивирате споделянето на данни за услуги и приложения в менюто с настройки от **Система** → **Поверителност и данни** → **Споделяне на данни**.

### Пространство за съхранение на твърд диск

Възможно е да видите колко свободно пространство има на твърдия диск на автомобила.

Може да бъде показана информация за твърдия диск на автомобила, включително общия капацитет, наличния капацитет и колко място се използва за инсталирани приложения. Информацията е достъпна в **Настройки** → **Система** → **Системна информация** → **Съхранение**.

### Свързана информация

- Приложения (стр. 530)

## Лицензионно споразумение за аудио и медия

Лицензът е споразумение за правото на извършване на определена дейност или правото да се използва чуждо право съгласно условията в споразумението. Следващите текстове са споразуменията на Volvo с производители/разработчици. Повечето от текстовете са на английски език.

### Dirac Unison®



Dirac Unison съвместно оптимизира високоговорителите по честота, време и пространство за най-добрата възможна интеграция и чистота на басите. Това дава възможност за достоверно възпроизвеждане на акустичните характеристики на конкретни концертни зали. Използвайки разширени алгоритми, Dirac Unison контролира всички високоговорители цифрово въз основа на акустични измервания с висока точност. Подобно на диригент на оркестър, систе-

мата гарантира, че високоговорителите се представят в идеален унисон.

### DivX®



DivX®, DivX Certified® и свързаните с тях логотипи са търговски марки, принадлежащи на DivX, LLC и се използват по лиценз.

Това DivX Certified® устройство може да възпроизвежда DivX® Home Theater видео файлове до 576p (включително .avi, .divx). Изгледете безплатен софтуер на [www.divx.com](http://www.divx.com) за създаване, възпроизвеждане и предаване на цифрово видео.

**ЗА DIVX VIDEO ON-DEMAND:** Това DivX Certified® устройство трябва да бъде регистрирано, за да възпроизвежда закупени DivX Video-on-Demand (VOD) филми. Вземете регистрационния код, като намерите DivX VOD в менюто за настройки на устройството. Отидете на [vod.divx.com](http://vod.divx.com) за повече

информация и начин за завършване на тази регистрация.

### Патентни номера

Защитено от един или повече от следните патенти в САЩ: 7,295,673; 7,460,668; 7,515,710; 8,656,183; 8,731,369; RE45,052.

### Gracenote®



Части от съдържанието са с авторско право © на Gracenote или техните доставчици.

Gracenote, логото и логотипът на Gracenote, "Powered by Gracenote" и Gracenote MusicID са регистрирани търговски марки или търговски марки на Gracenote, Inc. в САЩ и/или други страни.

### **Gracenote® Лицензно споразумение за крайния потребител**

Тази програма или устройство съдържа софтуер от Gracenote, Inc. от Емеривил, Калифорния, САЩ („Gracenote“). Софтуерът от Gracenote („Gracenote софтуер“) активира тази програма за извършване на идентификация на диска и/или файловете и получаване на информация, свързана с музика, включително име, изпълнител, песен и заглавие („Gracenote данни“) от онлайн сървъри или вградени бази данни (заедно наречени „сървъри на Gracenote“) и с цел извършване на други действия. Можете да използвате Gracenote данните само в съответствие с предвидените функции на крайния потребител за тази програма или това устройство.

Вие се съгласявате да използвате Gracenote данни, Gracenote софтуер и сървъри на Gracenote за ваша лична нетърговска употреба. Вие се съгласявате да не приписвате, копирате, прехвърляте или предавате този Gracenote софтуер или каквито и да било Gracenote данни на трети страни. **ВИЕ СЕ СЪГЛАСЯВАТЕ НЕ ИЗПОЛЗВАТЕ ИЛИ ИЗПОЛЗВАТЕ GRACENOTE ДАННИ, GRACENOTE СОФТУЕР ИЛИ СЪРВЪРИ НА GRACENOTE, ОСВЕН КАКТО Е ИЗРИЧНО РАЗРЕШЕНО В ТОВА СПОРАЗУМЕНИЕ.**

Вие се съгласявате, че вашето неизключително право да използвате Gracenote данни, Gracenote софтуер и сървъри на Gracenote ще бъде прекратено, ако нарушите тези ограничения. Ако лицензът ви бъде прекратен, вие се съгласявате да прекратите всякаква употреба на Gracenote данни, Gracenote софтуер и сървъри Gracenote. Gracenote притежава изключителни права върху всички данни на Gracenote, целия софтуер на Gracenote и всички сървъри на Gracenote, включително всички права на собственост. Gracenote при никакви обстоятелства няма да има задължение да ви плаща за каквато и да било предоставена от вас информация. Вие се съгласявате, че Gracenote, Inc. може да налага правата на компанията по това споразумение срещу вас директно от свое име.

Услугата Gracenote използва уникален идентификатор за проследяване на запитвания за статистически цели. Целта на случайно определения цифров идентификатор е да позволи на услугата Gracenote да брой запитвания, без да знае нищо за това кой сте вие. Допълнителна информация е достъпна на уеб страницата за политиката за поверителност на Gracenote за услугата Gracenote.

Софтуерът Gracenote и всичко, включено в данните на Gracenote, са лицензирани за

вас „така както са“. Gracenote не предоставя никакви гаранции, изрични или подразбиращи се, по отношение на точността на Gracenote данните, съдържащи се в сървърите на Gracenote. Gracenote си запазва правото да изтрива данни от сървърите на Gracenote или да променя категориите данни по някаква причина, която Gracenote счита за достатъчна. Не се предоставя гаранция, че софтуерът Gracenote или сървърите Gracenote са без грешки или че софтуерът Gracenote или сървърите Gracenote ще работят без прекъсвания. Gracenote няма задължение да ви предоставя нови, подобрени или допълнителни типове данни или категории, които Gracenote може да предоставя в бъдеще и компанията си запазва правото да прекрати услугите си по всяко време.

**GRACENOTE ОТХВЪРЛЯ ВСИЧКИ ГАРАНЦИИ, ИЗРАЗЕНИ ИЗРИЧНО ИЛИ ПОДРАЗБИРАЩИ СЕ, ВКЛЮЧИТЕЛНО, НО ОГРАНИЧЕНИ ДО, ПОДРАЗБИРАЩИТЕ СЕ ГАРАНЦИИ ЗА ПРОДАЖБА, ПРИГОДНОСТ ЗА КОНКРЕТНА ЦЕЛ, ЗАГЛАВИЕ И НЕНАКЪРНЯВАНЕ НА ПРАВАТА НА ИНТЕЛЕКТУАЛНА СОБСТВЕНОСТ. GRACENOTE НЕ ГАРАНТИРА РЕЗУЛТАТИТЕ, ПОЛУЧЕНИ ЧРЕЗ ВАШЕТО ИЗПОЛЗВАНЕ НА GRACENOTE СОФТУЕР ИЛИ СЪРВЪРА НА GRACENOTE. GRACENOTE В НИКОЙ СЛУЧАЙ НЕ НОСИ ОТГОВОРНОСТ ЗА КАК-**



### ◀ ВИТО И ДА БИЛО ПОСЛЕДВАЩИ ЩЕТИ ИЛИ ЗА КАКВИТО И ДА БИЛО ЗАГУБИ НА ПЕЧАЛБА ИЛИ ПРИХОДИ.

© Gracernote, Inc. 2009

#### **Sensus software**

This software uses parts of sources from clib2 and Prex Embedded Real-time OS - Source (Copyright (c) 1982, 1986, 1991, 1993, 1994), and Quercus Robusta (Copyright (c) 1990, 1993), The Regents of the University of California. All or some portions are derived from material licensed to the University of California by American Telephone and Telegraph Co. or Unix System Laboratories, Inc. and are reproduced herein with the permission of UNIX System Laboratories, Inc. Redistribution and use in source and binary forms, with or without modification, are permitted provided that the following conditions are met: Redistributions of source code must retain the above copyright notice, this list of conditions and the following disclaimer. Redistributions in binary form must reproduce the above copyright notice, this list of conditions and the following disclaimer in the documentation and/or other materials provided with the distribution. Neither the name of the <ORGANIZATION> nor the names of its contributors may be used to endorse or promote products derived from this software without specific prior written

permission. THIS SOFTWARE IS PROVIDED BY THE COPYRIGHT HOLDERS AND CONTRIBUTORS "AS IS" AND ANY EXPRESS OR IMPLIED WARRANTIES, INCLUDING, BUT NOT LIMITED TO, THE IMPLIED WARRANTIES OF MERCHANTABILITY AND FITNESS FOR A PARTICULAR PURPOSE ARE DISCLAIMED. IN NO EVENT SHALL THE COPYRIGHT OWNER OR CONTRIBUTORS BE LIABLE FOR ANY DIRECT, INDIRECT, INCIDENTAL, SPECIAL, EXEMPLARY, OR CONSEQUENTIAL DAMAGES (INCLUDING, BUT NOT LIMITED TO, PROCUREMENT OF SUBSTITUTE GOODS OR SERVICES; LOSS OF USE, DATA, OR PROFITS; OR BUSINESS INTERRUPTION) HOWEVER CAUSED AND ON ANY THEORY OF LIABILITY, WHETHER IN CONTRACT, STRICT LIABILITY, OR TORT (INCLUDING NEGLIGENCE OR OTHERWISE) ARISING IN ANY WAY OUT OF THE USE OF THIS SOFTWARE, EVEN IF ADVISED OF THE POSSIBILITY OF SUCH DAMAGE.

This software is based in part on the work of the Independent JPEG Group.

This software uses parts of sources from "libtess". The Original Code is: OpenGL Sample Implementation, Version 1.2.1, released January 26, 2000, developed by Silicon Graphics, Inc. The Original Code is Copyright (c) 1991-2000 Silicon Graphics, Inc. Copyright in any portions created by third

parties is as indicated elsewhere herein. All Rights Reserved. Copyright (C) [1991-2000] Silicon Graphics, Inc. All Rights Reserved. Permission is hereby granted, free of charge, to any person obtaining a copy of this software and associated documentation files (the "Software"), to deal in the Software without restriction, including without limitation the rights to use, copy, modify, merge, publish, distribute, sublicense, and/or sell copies of the Software, and to permit persons to whom the Software is furnished to do so, subject to the following conditions: The above copyright notice including the dates of first publication and either this permission notice or a reference to <http://oss.sgi.com/projects/FreeB/> shall be included in all copies or substantial portions of the Software. THE SOFTWARE IS PROVIDED "AS IS", WITHOUT WARRANTY OF ANY KIND, EXPRESS OR IMPLIED, INCLUDING BUT NOT LIMITED TO THE WARRANTIES OF MERCHANTABILITY, FITNESS FOR A PARTICULAR PURPOSE AND NONINFRINGEMENT. IN NO EVENT SHALL SILICON GRAPHICS, INC. BE LIABLE FOR ANY CLAIM, DAMAGES OR OTHER LIABILITY, WHETHER IN AN ACTION OF CONTRACT, TORT OR OTHERWISE, ARISING FROM, OUT OF OR IN CONNECTION WITH THE SOFTWARE OR THE USE OR OTHER DEALINGS IN THE SOFTWARE. Except as contained in this notice, the name of Silicon Graphics, Inc. shall



not be used in advertising or otherwise to promote the sale, use or other dealings in this Software without prior written authorization from Silicon Graphics, Inc.

This software is based in parts on the work of the FreeType Team.

This software uses parts of SSLeay Library: Copyright (C) 1995-1998 Eric Young (eay@cryptsoft.com). All rights reserved

### Linux software

This product contains software licensed under GNU General Public License (GPL) or GNU Lesser General Public License (LGPL), etc.

You have the right of acquisition, modification, and distribution of the source code of the GPL/LGPL software.

You may download Source Code from the following website at no charge: [http://www.embedded-carmultimedia.jp/linux/oss/download/TVM\\_8351\\_013](http://www.embedded-carmultimedia.jp/linux/oss/download/TVM_8351_013)

The website provides the Source Code "As Is" and without warranty of any kind.

By downloading Source Code, you expressly assume all risk and liability associated with downloading and using the Source Code and complying with the user agreements that accompany each Source Code.

Please note that we cannot respond to any inquiries regarding the source code.

### camellia:1.2.0

Copyright (c) 2006, 2007

NTT (Nippon Telegraph and Telephone Corporation). All rights reserved.

Redistribution and use in source and binary forms, with or without modification, are permitted provided that the following conditions are met:

1. Redistributions of source code must retain the above copyright notice, this list of conditions and the following disclaimer as the first lines of this file unmodified.
2. Redistributions in binary form must reproduce the above copyright notice, this list of conditions and the following disclaimer in the documentation and/or other materials provided with the distribution.

THIS SOFTWARE IS PROVIDED BY NTT "AS IS" AND ANY EXPRESS OR IMPLIED WARRANTIES, INCLUDING, BUT NOT LIMITED TO, THE IMPLIED WARRANTIES OF MERCHANTABILITY AND FITNESS FOR A PARTICULAR PURPOSE ARE DISCLAIMED. IN NO EVENT SHALL NTT BE LIABLE FOR ANY DIRECT, INDIRECT, INCIDENTAL, SPECIAL, EXEMPLARY, OR CONSEQUENTIAL DAMAGES (INCLUDING, BUT NOT LIMITED TO, PROCUREMENT OF SUBSTITUTE GOODS OR SERVICES; LOSS OF USE, DATA, OR PROFITS; OR BUSINESS

INTERRUPTION) HOWEVER CAUSED AND ON ANY THEORY OF LIABILITY, WHETHER IN CONTRACT, STRICT LIABILITY, OR TORT (INCLUDING NEGLIGENCE OR OTHERWISE) ARISING IN ANY WAY OUT OF THE USE OF THIS SOFTWARE, EVEN IF ADVISED OF THE POSSIBILITY OF SUCH DAMAGE.

### Unicode: 5.1.0

COPYRIGHT AND PERMISSION NOTICE

Copyright c 1991-2013 Unicode, Inc. All rights reserved. Distributed under the Terms of Use in <http://www.unicode.org/copyright.html>.

Permission is hereby granted, free of charge, to any person obtaining a copy of the Unicode data files and any associated documentation (the "Data Files") or Unicode software and any associated documentation (the "Software") to deal in the Data Files or Software without restriction, including without limitation the rights to use, copy, modify, merge, publish, distribute, and/or sell copies of the Data Files or Software, and to permit persons to whom the Data Files or Software are furnished to do so, provided that (a) the above copyright notice(s) and this permission notice appear with all copies of the Data Files or Software, (b) both the above copyright notice(s) and this permission notice appear in associated documentation, and (c) there is clear notice in each modified Data File or in the Software as





well as in the documentation associated with the Data File(s) or Software that the data or software has been modified.

THE DATA FILES AND SOFTWARE ARE PROVIDED "AS IS", WITHOUT WARRANTY OF ANY KIND, EXPRESS OR IMPLIED, INCLUDING BUT NOT LIMITED TO THE WARRANTIES OF MERCHANTABILITY, FITNESS FOR A PARTICULAR PURPOSE AND NONINFRINGEMENT OF THIRD PARTY RIGHTS. IN NO EVENT SHALL THE COPYRIGHT HOLDER OR HOLDERS INCLUDED IN THIS NOTICE BE LIABLE FOR ANY CLAIM, OR ANY SPECIAL INDIRECT OR CONSEQUENTIAL DAMAGES, OR ANY DAMAGES WHATSOEVER RESULTING FROM LOSS OF USE, DATA OR PROFITS, WHETHER IN AN ACTION OF CONTRACT, NEGLIGENCE OR OTHER TORTIOUS

ACTION, ARISING OUT OF OR IN CONNECTION WITH THE USE OR PERFORMANCE OF THE DATA FILES OR SOFTWARE.

Except as contained in this notice, the name of a copyright holder shall not be used in advertising or otherwise to promote the sale, use or other dealings in these Data Files or Software without prior written authorization of the copyright holder.

Декларация за съответствие

 <b>MITSUBISHI ELECTRIC</b> <small>Changsha, 410116, China</small>		<b>MITSUBISHI ELECTRIC CORPORATION</b> SANDA WORKS <small>2-3-33, Miwa, Sanda-city, Hyogo, 669-1513, Japan</small>	
<b>DECLARATION OF CONFORMITY</b>			
<b>For</b>			
		Product: Audio Navigation Unit Model: NR-0V	
		Supplied by: Mitsubishi Electric Corporation Sanda Works 2-3-33, Miwa, Sanda-city, Hyogo, 669-1513, Japan	
<b>R&amp;TE Directive (Safety)</b>  <b>RE Directive (EMC)</b>  <b>RE Directive (Spectrum)</b>		Technical File held by Mitsubishi Electric Corporation Sanda Works 2-3-33, Miwa, Sanda-city, Hyogo, 669-1513, Japan	
		Standard used for comply EN 60950-1:2006 + Amend.1: 2009 + Amend.1: 2010 + Amend.1: 2011 + Amend.2: 2013 EN 62479: 2011 EN 301 489-1 V2.1.1: 2017-02 EN 301 489-17 V3.3.1: 2017-02 EN 300 328 V2.2.1: 2016-11 EN 303 345 V1.1.7: 2017-03(Final Draft)	
<b>Means of Conformity</b> We declare under our sole responsibility that the Product (s) is conformity with the essential requirements and other relevant requirements of the Radio Equipment (RE) Directive (2014/53/EU).			
Date of issue:		May 30, 2017	
Signature of Responsible Person:		 Hirotaka Minato Senior Manager Design B Car Multimedia Manufacturing-A Dept. MITSUBISHI ELECTRIC CORPORATION SANDA WORKS Minato.Hirotaka@sp.MitsubishiElectric.co.jp	

<b>Дър- жава/ Област</b>	
Бразилия:	<div data-bbox="228 235 373 378" data-label="Image"> </div> <p>Este equipamento opera em caráter secundário isto e, não tem direito a proteção contra interferência prejudicial, mesmo tipo, e não pode causar interferência a sistemas operando em caráter primário.</p> <p>Para consultas, visite: <a href="http://www.anatel.gov.br">www.anatel.gov.br</a></p>
EU:	<div data-bbox="228 506 306 583" data-label="Image"> </div> <p><b>Производител:</b> Mitsubishi Electric Corporation Sanda Works 2-3-33, Miwa, Sanda-city. Hyogo, 669-1513, Japan</p> <p>Mitsubishi Electric Corporation с настоящето декларира, че този тип радиооборудване [аудио навигационен модул] съответства на директива 2014/53/ЕС.</p> <p>За повече подробности потърсете помощна информация на <a href="http://www.volvocars.com">www.volvocars.com</a>.</p>
Обединените арабски емирства:	<div data-bbox="228 748 373 892" data-label="Image"> </div>



<b>Държава/ Област</b>	
Казах- стан:	 <p>Название на модела: NR 0V Производител: Mitsubishi Electric Corporation Страна износител: Япония</p>

Държава/ Област	
Китай:	<p>1.</p> <ul style="list-style-type: none"> <li>■ 使用频率: 2.4 - 2.4835 GHz</li> <li>■ 等效全向辐射功率 (EIRP): 天线增益 &lt; 10dBi 时: <math>\leq 100 \text{ mW}</math> 或 <math>\leq 20 \text{ dBm}</math> ①</li> <li>■ 最大功率谱密度: 天线增益 &lt; 10dBi 时: <math>\leq 20 \text{ dBm / MHz}</math> (EIRP) ①</li> <li>■ 载频容限: 20 ppm</li> <li>■ 带外发射功率 (在 2.4-2.4835GHz 频段以外) <math>\leq -80 \text{ dBm / Hz}</math> (EIRP)</li> <li>■ 杂散发射 (辐射) 功率 (对应载波 <math>\pm 2.5</math> 倍信道带宽以外): <ul style="list-style-type: none"> <li>• <math>\leq -36 \text{ dBm / 100 kHz}</math> (30 - 1000 MHz)</li> <li>• <math>\leq -33 \text{ dBm / 100 kHz}</math> (2.4 - 2.4835 GHz)</li> <li>• <math>\leq -40 \text{ dBm / 1 MHz}</math> (3.4 - 3.53 GHz)</li> <li>• <math>\leq -40 \text{ dBm / 1 MHz}</math> (5.725 - 5.85 GHz)</li> <li>• <math>\leq -30 \text{ dBm / 1 MHz}</math> (其它 1 - 12.75 GHz)</li> </ul> </li> </ul> <p>2. 不得擅自更改发射频率、加大发射功率 (包括额外加装射频功率放大器), 不得擅自外接天线或改用其它发射天线;</p> <p>3. 使用时不得对各种合法的无线电通信业务产生有害干扰; 一旦发现有害干扰现象时, 应立即停止使用, 并采取措施消除干扰后方可继续使用;</p> <p>4. 使用微功率无线电设备, 必须忍受各种无线电业务的干扰或工业、科学及医疗应用设备的辐射干扰;</p> <p>5. 不得在飞机和机场附近使用。</p>



Държава/ Област	
Корея:	<p>B 급 기기 (가정용 방송통신기자재)</p> <p>이 기기는 가정용(B 급) 전자파적합기기로서 주로 가정에서 사용하는 것을 목적으로 하며, 모든 지역에서 사용할 수 있습니다.</p> <p>해당 무선설비는 전파혼신 가능성이 있으므로 인명안전과 관련된 서비스는 할 수 없습니다.</p>
Малайзия:	<div data-bbox="228 428 373 572" style="border: 1px solid black; padding: 5px; text-align: center;">  <p><b>MCMC</b> HIDF1500171</p> </div> <p>This device has been certified under the Communications &amp; Multimedia Act of 1998, Communications and Multimedia (Technical Standards) Regulations 2000. To retrieve your device's serial number, please visit (<a href="http://volvocars.com/support">volvocars.com/support</a>) and search for "SIRIM Label Verification".</p> <p>Device category: Navigation equipment for vehicle (Bluetooth)</p> <p>Model: NR-0V</p> <p>Type Approval No.: RDBV/25A/1118/S(18-4228), RDBV/26A/1118/S(18-4229), RDBV/37A/0619/S(19-2241), RDBV/39A/0619/S(19-2240)</p>

<b>Държава/ Област</b>	
Мексико:	
Тайван:	<p>低功率電波輻射性電機管理辦法</p> <p>第十二條</p> <p>經型式認證合格之低功率射頻電機，非經許可，公司、商號或使用者均不得擅自變更頻率、加大功率或變更原設計之特性及功能。</p> <p>第十四條</p> <p>低功率射頻電機之使用不得影響飛航安全及干擾合法通信；經發現有干擾現象時，應立即停用，改善至無干擾時方得繼續使用。前項合法通信，指依電信法規定作業之無線電通信。低功率射頻電機須忍受合法通信或工業、科學及醫療用電波輻射性電機設備之干擾。</p>

### Свързана информация

- Звук, медия и интернет (стр. 528)
- Свързан с интернет автомобил\* (стр. 573)
- Медия плейър (стр. 541)
- Gracenote® (стр. 544)
- Sensus - онлайн свързаност и развлечения (стр. 36)
- Сертификат за безжично зарядно устройство (стр. 569)





КОЛЕЛА И ГУМИ

### Гуми

Функцията на гумите е да пренасят товара, да осигурят сцепление с пътната настилка, да погасяват вибрациите и да предпазват колелото от износване.

Гумите значително влияят върху характеристиките на движение на автомобила. Типът на гумата, размерите, налягането на гумите и скоростта са важни за начина, по който автомобилът работи.

Автомобилът е оборудван с гуми в съответствие с информационния стикер за гумата, разположен на стойката на вратата от страната на водача (между предната и задната врата).

#### **⚠ ПРЕДУПРЕЖДЕНИЕ**

Повредената гума може да доведе до загуба на контрол над автомобила.

### Препоръчителни гуми

При доставката, автомобилът е оборудван с оригинални гуми на Volvo, които имат маркировка VOL<sup>1</sup> отстранени. Тези гуми са внимателно приспособени към автомобила. В случай на смяна на гумите е важно новите гуми да имат същата тази маркировка, за да се запазят характеристиките на движение, комфорт и разход на гориво на автомобила.

<sup>1</sup> Може да има отклонения за определени размери на гумите.

### Нови гуми

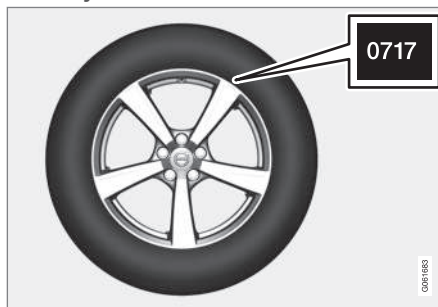

Гумите са нетрайни. След няколко години те започват да се втвърдяват, едновременно с постепенно влошаване на капацитета на триене/характеристиките. По тази причина се стремете да купувате възможно най-нови гуми, когато ги подмените. Това е особено важно по отношение на зимните гуми. Последните четири цифри в последователността означават седмицата и годината на производство. Това е маркировката на гумата DOT (Department of Transportation), и това е отбелязано с четири цифри, например 0717. Тогава гумата е произведена през седмица 07, година 2017.

### Възраст на гумата

Всички гуми, по-стари от 6 години, трябва да бъдат проверени от експерт, дори и да изглеждат невредими. Гумите остаряват и се разграждат, дори ако те никога или почти никога не са използвани. Поради това функцията им може да бъде засегната. Това се отнася за всички гуми, които се съхраняват за бъдеща употреба. Примери за външни признаци, които показват, че гумата е неподходяща за употреба, са пукнатини или обезцветяване.

### Икономия на гуми

- Поддържайте правилното налягане на въздуха в гумите.
- Избягвайте бързи стартове, рязко спиране и свирене на гуми.
- Износването на гумите се увеличава със скоростта.
- Правилното центриране на колелата е много важно.
- Небалансираните колела влошават икономичността на гумите и комфорта при пътуване.
- Гумите трябва да имат една и съща посока на въртене през целия им експлоатационен живот.

- Когато сменяте гумите, гумите с най-добър протектор трябва да бъдат монтирани на задните колела, за да се намали рискът от прекомерно завиване при рязко спиране.
- Ако преминавате през бордюри или дълбоки дупки, може трайно да повредите гумите и/или джантите.

### Ротация на гуми

Автомобилът няма задължителна ротация на гумите. Стилът на шофиране, налягането на въздуха в гумите, климатът и състоянието на пътя влияят на това колко бързо остаряват и се износват гумите. Правилното налягане на въздуха в гумите води до по-равномерно износване.

За да се избегнат разликите в дълбочината на протектора и за да се предотврати образуването на износени ивици по гумите, предните и задните колела трябва да се сменят едно с друго. Подходящото разстояние за първата смяна е прикл. 5000 км (прикл. 3100 мили) и след това на интервали от 10000 км (прикл. 6200 мили).

Volvo препоръчва да се свържете с оторизиран сервиз на Volvo за проверка, ако не сте сигурни относно дълбочината на протектора. Ако вече има значителни разлики в износването (> 1 mm разлика в дълбочината на протектора) на гумите, тогава най-малко износените гуми трябва винаги да се

монтират отзад. Недозавиването обикновено е по-лесно да се коригира от прекомерното завиване и води до това, че автомобилът продължава напред по права линия, вместо да се занася задната част настрани, което води до вероятност от пълна загуба на контрол над автомобила. Ето защо е важно задните колела никога да не губят сцепление преди предните колела.

### Съхранение на колела и гуми

Когато съхранявате цялостни колела (гуми, монтирани върху джанти), те трябва да бъдат окачени или разположени легнали странично върху пода.

Гумите, които не са монтирани върху джантите, трябва да се съхраняват легнали на една страна или да стоят изправени, но не да се окачат.

### ВАЖНО

Гумите трябва да се съхраняват на хладно, сухо и тъмно място и никога не трябва да се съхраняват в близост до разтворители, бензин, масла и др.

### ПРЕДУПРЕЖДЕНИЕ

- Размерът на джантите и размерът на гумите за Вашия Volvo са определени да отговарят на строги изисквания за стабилност и характеристики на шофиране. Неодобрените комбинации от размер на джантите и размер на гумите могат да имат отрицателен ефект върху стабилността и характеристиките на движение на автомобила.
- Всяка повреда, причинена от монтирането на неодобрените комбинации от размер на джантите и размер на гумите, не се покрива от новата гаранция за автомобил. Volvo не поема отговорност за смърт, телесни наранявания или каквито и да било разходи, причинени от такива инсталации.

### Свързана информация

- Проверка на налягане на въздуха в гумите (стр. 601)
- Посока на въртене на гумите (стр. 600)
- Индикатори за износване на протектора на гумите (стр. 600)
- Система за следене на налягането на въздуха в гумите\* (стр. 603)



- Комплект за аварийен ремонт на спукана гума (стр. 617)
- Обозначение за размер на гума (стр. 598)
- Одобрени размери на колела и гуми (стр. 735)
- Препоръки за натоварването (стр. 633)

### Обозначение за размер на гума

Обозначения за размер на гумите, индекса на натоварване и скоростта. Автомобилът има одобрение за цялото превозно средство с определени комбинации от джанти и гуми.

### Обозначение на размерите

Всички гуми имат обозначение на размерите, като: 235/55 R18 100V.

235	Ширина на гумата (мм)
55	Съотношение между височината на стената на гумата и ширината на гумата (%)
R	Радиален слой
18	Диаметър на джантата в инчове
100	Кодове за максимално допустимото натоварване на гумите, индекс на натоварване на гумите (L1)
V	Индекс на скоростта за максимално допустима скорост, индекс на скоростта (SS). (В този случай 240 км/ч (149 мили/ч).)

### Индекс на натоварване

Всяка гума има определена способност да носи товар, индекс на натоварване (L1). Теглото на автомобила определя необходимата товароспособност на гумите.

### Индекс на скоростта

Всяка гума може да издържи определена максимална скорост. Тип на индекс на скоростта, SS (Speed Symbol), трябва поне да съответства на максималната скорост на автомобила. Таблицата по-долу показва максимално разрешената скорост за всеки индекс на скорост (SS). Единственото изключение от тези правила са зимните гуми<sup>2</sup>, при които може да се използва по-ниска скорост. Ако е избрана такава гума, автомобилът не трябва да се движи по бързо, отколкото е предвидено за гумата. Например, автомобилите с гуми с Q индекс трябва да се движат със скорост, непревишаваща 160 км/ч (100 мили/ч). Пътните условия и приложимите правила за движение по пътищата определят колко бързо може да се движи автомобилът, а не индексът на скоростта на гумите.

<sup>2</sup> Както с метални шипове, така и без такива.

**и БЕЛЕЖКА**

Максималната разрешена скорост е посочена в таблицата.

Q	160 км/ч (100 мили/ч) (използва се само при зимни гуми)
T	190 км/ч (118 мили/ч)
H	210 км/ч (130 мили/ч)
V	240 км/ч (149 мили/ч)
W	270 км/ч (168 мили/ч)
Y	300 км/ч (186 мили/ч)

**⚠ ПРЕДУПРЕЖДЕНИЕ**

Най-ниският разрешен индекс на натоварване на гумите (LI) и коефициент на скорост (SS) на гумите за всеки съответния вариант на двигателя са показани в спецификациите, които могат да бъдат намерени в отпечатаното ръководство на собственика. Ако се използва гума с твърде нисък индекс на натоварване или коефициент на скорост, тя може да се прегрее и да се повреди.

**Свързана информация**

- Гуми (стр. 596)
- Обозначение на размери на джанти (стр. 599)
- Одобрени размери на колела и гуми (стр. 735)
- Индекс на минимално допустимо натоварване на гумите и скоростен рейтинг на гумите (стр. 737)

**Обозначение на размери на джанти**

Размерите на колелата и джантите са обозначени в съответствие с примерите в таблицата по-долу. Автомобилът има одобрение за цялото превозно средство с определени комбинации от джанти и гуми.

Всички джанти на колела имат обозначение на размера, например: 7.5Jx18x50.5.

7,5	Ширина на джантата в инчове
J	Профил на фланец на джантата
18	Диаметър на джантата в инчове
50,5	Отместване в mm (разстояние от центъра на колелото до контактната повърхност на колелото срещу главината)

**Свързана информация**

- Гуми (стр. 596)
- Обозначение за размер на гума (стр. 598)
- Одобрени размери на колела и гуми (стр. 735)

## Посока на въртене на гумите

При гумите с шарка на протектора, които са проектирани да се въртят само в една посока, посоката на въртене е отбелязана със стрелка.

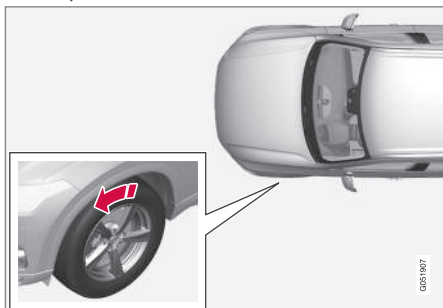

Стрелката показва посоката на въртене на гумата.

- Гумите трябва винаги да се въртят една и съща посока през целия им експлоатационен живот.
- Гумите трябва да се сменят само между предна и задна позиция, никога между лява и дясна страна или обратно.
- Ако гумите са поставени неправилно, спирачните характеристики на автомобила и способността да изтласкват дъжд и киша извън пътя се повлияват неблагоприятно.

- Гумите с най-голяма дълбочина на протектора трябва винаги да бъдат монтирани в задната част на автомобила (за да се намали рискът от занасяне).

### БЕЛЕЖКА

Уверете се, че и двете двойки колела са от един и същи вид и размер, а също и от една и съща марка.

### Свързана информация

- Гуми (стр. 596)

## Индикатори за износване на протектора на гумите

Индикаторите за износване на протектора показват състоянието на дълбочината на протектора на гумата.

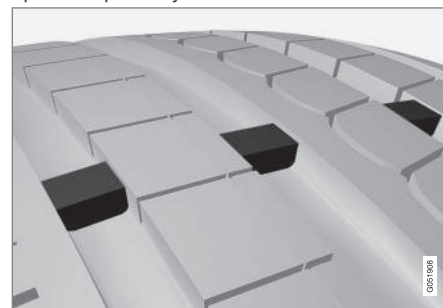

Индикаторът за износване на протектора е тясно възвишение над надлъжните канали на шарката на протектора на гумата. Отстрани на гумата са буквите TWI (Tread Wear Indicator). Когато дълбочината на протектора на гумата е спаднала до 1,6 мм (1/16 инча), протекторът ще бъде равен на височина с индикаторите за износване на протектора. Сменете с нови гуми възможно най-скоро. Не забравяйте, че гумите с малка дълбочина на протектора осигуряват много слабо сцепление при дъжд и сняг.

### Свързана информация

- Гуми (стр. 596)

## Проверка на налягане на въздуха в гумите

Правилното налягане на въздуха в гумите помага да се подобри стабилността при движение, да се пести гориво и да се удължи експлоатационния живот на гумите.

Налягането на въздуха в гумите намалява с времето, това е природно явление. Налягането на въздуха в гумите варира и в зависимост от околната температура. Шофирането с гуми с твърде ниско налягане на въздуха може да доведе до прегряване и повреда на гумите. Налягането на въздуха в гумите влияе върху комфорта при пътуване, шума от пътя и характеристиките на движението.

Проверявайте налягането на въздуха в гумите ежесечно. Използвайте препоръчаното налягане на въздуха за студени гуми, за да поддържате добри експлоатационни характеристики на гумата. Прекалено ниското или прекалено високо налягане на въздуха в гумите може да причини неравномерно износване на гумите.

### ПРЕДУПРЕЖДЕНИЕ

- Прекалено ниското налягане в гумите е най-честата причина за повреда в гумите и може да доведе до сериозни пукнатини в гумата, разхлабване на протектора или експлозия, с неочаквана загуба на контрол върху автомобила и повишен риск от нараняване.
- Гумите с прекалено ниско налягане на въздуха намаляват товароносимостта на автомобила.

### Студени гуми

Налягането на въздуха в гумите трябва да се проверява, когато гумите са студени. Гумите се считат за студени, когато имат същата температура като околния въздух. Тази температура обикновено се достига, когато автомобилът е бил паркиран за най-малко три часа.

След изминаване на приблизително 1.6 км (1 миля), тези гуми се считат за топли. Ако трябва да шофирате по-дълго от това разстояние, за да напмпате гумите, първо проверете и запишете налягането на въздуха в гумите и напмпайте до подходящо налягане, когато пристигнете при помпата.

Когато външната температура се промени, налягането на въздуха в гумите също се

променя. Намаляването на температурата с 10 градуса води до намаляване на налягането на въздуха в гумите с 1 psi (7 kPa). Проверявайте редовно налягането на въздуха в гумите и коригирайте до правилното налягане, което е посочено в етикета с информация за гумите в автомобила или в сертификационния етикет.

Ако проверявате налягането на въздуха в гумите, когато те са топли, не трябва никога да изпускате въздух от гумите. Гумите са топли поради шофиране и е нормално налягането да се повиши над препоръчителното налягане за студени гуми. Топла гума с налягане на въздуха в гумата, което е равно или по-ниско от препоръчаното за студени гуми, може да има твърде ниско налягане.

### Свързана информация

- Регулиране на налягането на въздуха в гумите (стр. 602)
- Препоръчително налягане на въздуха в гумите (стр. 603)
- Система за следене на налягането на въздуха в гумите\* (стр. 603)
- Гуми (стр. 596)

## Регулиране на налягането на въздуха в гумите

Налягането на въздуха в гумите намалява с времето, това е природно явление.

Поради това понякога налягането на въздуха в гумите трябва да се регулира, за да се поддържа препоръчаното налягане на въздуха в гумите.

Използвайте препоръчаното налягане на въздуха за студени гуми, за да поддържате добри експлоатационни характеристики на гумата и равномерно износване на протектора.

### БЕЛЕЖКА

За да избегнете неправилно налягане на въздуха в гумите, налягането трябва да се проверява при студени гуми. „Студени гуми“ означава, че гумите са със същата температура като околната температура (приблизително 3 часа след като автомобилът е бил използван). След няколко километра шофиране гумите се загряват и налягането се увеличава.

1. Свалете капачката на вентила на една гума и след това натиснете манометъра здраво върху вентила.

2. Напомпайте гумите до правилното налягане, вижте стикера на колоната на вратата от страната на водача, показващ препоръчаното налягане за фабрично монтирани гуми.
3. Поставете отново противопраховата капачка.

### БЕЛЕЖКА

- След напомпване на гума винаги поставяйте отново противопраховата капачка, за да избегнете повреда на клапана от чакъл, мръсотия и др.
- Използвайте само пластмасови противопрахови капачки. Металните капачки може да ръждясат и да се развинтват трудно.

4. Проверете визуално гумите за забити пирони или други предмети, които могат да пробият гумата и да предизвикат утечка.
5. Проверете страничните стени за всякакви кухини, срязвания, издутини или други нередности.
6. Повторете това за всички гуми, включително резервната гума\*.

### БЕЛЕЖКА

Ако сте напомпали прекалено, изпуснете въздух, като натиснете металния щифт в центъра на клапана. След това проверете отново налягането с помощта на манометъра за налягане в гумата.

Някои резервни гуми изискват по-високо налягане в гумите от другите. Проверете в таблицата за налягане на въздуха в гумите или върху етикета за налягане на въздуха в гумите.

### Свързана информация

- Препоръчително налягане на въздуха в гумите (стр. 603)
- Проверка на налягане на въздуха в гумите (стр. 601)
- Напомпване на гуми с компресора от комплекта за аварийен ремонт на спукана гума (стр. 623)
- Одобрени налягания на въздуха в гумите (стр. 739)



## Препоръчително налягане на въздуха в гумите

Етикетът за налягането на въздуха в гумите върху стойката на вратата от страната на водача (между рамката и задната врата) показва какви налягания на въздуха трябва да имат гумите при различни товари и скорости.



Местоположение на етикета за налягане в гумите

Предупредителните символи показват обозначението за фабрично монтираните гуми на автомобила, както и ограниченията на товара и налягането на въздуха в гумите.

## БЕЛЕЖКА

Не е предвидено илюстрациите на предупредителни символи в ръководството на собственика да са точни копия на тези в автомобила. Те са включени, за да покажат приблизителния им външен вид и местоположение в автомобила. Информацията, която се отнася за вашия конкретен автомобил, можете да намерите на предупредителния символ в автомобила.

## Подобрена икономия на гориво с ECO налягане

При лек товар (макс. 3 души) и скорост до 160 км/ч (100 мили/ч), могат да се изберат ECO налягания за добра икономия на гориво. Въпреки това се препоръчват пониски комфортни налягания, ако се цели по-малко шум и подобрен комфорт при пътуване.

## Свързана информация

- Проверка на налягане на въздуха в гумите (стр. 601)
- Одобрени налягания на въздуха в гумите (стр. 739)

## Система за следене на налягането на въздуха в гумите\*

Системата за следене на налягането на въздуха в гумите<sup>3</sup> издава предупреждение чрез индикаторен символ на дисплея на водача, когато налягането в една или повече гуми на автомобила стане твърде ниско.



Символът свети, за да покаже ниско налягане на въздуха в гумата. Проверете налягането на гумите в приложението Статус кола в централния дисплей.

Ако има неизправност в системата, предупредителният символ за налягане на въздуха в гумите мига за около една минута и след това свети постоянно.

## Описание на системата

Системата за следене на налягането на въздуха в гумите измерва разликите в скоростта на въртене между различните колела чрез системата ABS, за да може да определи дали те имат правилно налягане на въздуха в гумите. Ако налягането на въздуха в гумите е твърде ниско, диаметърът на гумата се променя и в резултат се увеличава и нейната скорост на въртене. Чрез сравняване на гумите помежду им, систе-

<sup>3</sup> Indirect Tyre Pressure Monitoring System (ITPMS)

- ◀ мата може да определи дали една или повече гуми имат прекалено ниско налягане на въздуха.

### **Обща информация за системата за следене на налягането на въздуха в гумите**

В информацията по-долу системата за следене на налягането на въздуха в гумите се нарича общо TPMS.

Всяка гума, включително резервната гума\*, трябва да се проверява веднъж месечно. При проверка гумата трябва да е студена и да има препоръчаното от производителя налягане на въздуха, посочено на етикета за налягане на въздуха в гумите или в таблицата за налягане на въздуха в гумите. Ако автомобилът има гуми с различен размер от препоръчания от производителя, проверете какво е правилното ниво на налягането на въздуха за тях.

Като допълнителна функция за безопасност, автомобилът е оборудван със система за следене на налягането на въздуха в гумите (TPMS), която показва кога налягането на въздуха в една или повече гуми е твърде ниско. Когато индикаторът за ниско налягане на въздуха свети, спрете и проверете гумите възможно най-скоро, като ги напомниме до правилното налягане на въздуха.

Шофирането с гуми, които имат твърде ниско налягане на въздуха, може да причини прегряване на гумата, което може да доведе до повреда на гумата. Ниското налягане на въздуха в гумите също намалява горивната ефективност, както и срока на експлоатация на гумите, и може да повлияе върху управлението на автомобила и способността за спиране. Обърнете внимание, че TPMS не замества редовната поддръжка на гумите. Отговорност на водача е да поддържа правилното налягане на въздуха в гумите, дори ако не е достигнат лимитът за ниско налягане на въздуха в гумите, така че индикаторният символ да светне.

Автомобилът е оборудван и с индикатор за неизправност на системата TPMS, който показва кога системата не функционира правилно. Индикаторът за неизправност на системата TPMS е комбиниран с индикаторния символ за ниско налягане на въздуха в гумите. Когато системата открие неизправност, символът на дисплея на водача ще мига за около една минута и след това свети постоянно. Тази процедура ще се повтаря при стартиране на автомобила, докато повредата не бъде отстранена. Когато символът светне, способността на системата да открива или предупреждава за ниско налягане на въздуха в гумите може да бъде влошена.

Повреда в системата TPMS може да възникне по няколко причини, като например след смяна на резервна гума или смяна на гуми или колела, която не позволява на TPMS да функционира правилно.

Винаги проверявайте индикаторния символ за TPMS след смяна на една или повече гуми, за да сте сигурни, че новата гума или колело работи правилно с TPMS.

### **Да се има предвид**

- Винаги запаметявайте новото налягане в гумата в системата след смяна на колело или регулиране на налягането на въздуха в гумите.
- Ако преминете към гуми с различен размер от тези, които са фабрично монтирани, системата трябва да се нулира, като се запамети новото налягане на въздуха за тези гуми, за да се избегнат фалшиви предупреждения.
- Ако се използва резервно колело\* е възможно системата за следене на налягането на въздуха в гумите да не работи правилно поради разликите между колелата.

- Системата не замества необходимостта от редовен контрол и поддръжка на гумите.
- Не е възможно да се изключи системата за следене на налягането на въздуха в гумите.
- Съобщения за следене на налягането на въздуха в гумите\* (стр. 609)

### ПРЕДУПРЕЖДЕНИЕ

- Неправилното налягане в гумите може да доведе до повреда в гумите, което може да стане причина за до загуба на контрол от страна на водача.
- Системата не може да обозначи предварително внезапна повреда на гумите.

### Свързана информация

- Препоръчително налягане на въздуха в гумите (стр. 603)
- Вижте статуса на налягане на въздуха в гумите на централния дисплей\* (стр. 607)
- Действие в случай на предупреждение за ниско налягане на въздуха в гумите (стр. 607)
- Запомняване на нова референтна стойност за следене на налягането на въздуха в гумите\* (стр. 605)

### Запомняване на нова референтна стойност за следене на налягането на въздуха в гумите\*

За да може системата за следене на налягането на въздуха в гумите<sup>4</sup> да работи правилно, трябва да се запамети референтна стойност за налягане на въздуха в гумите. Това трябва да става всеки път, когато се сменят гуми или налягането на въздуха в гумите се променя, така че системата да може да предупреждава правилно за ниско налягане.

Например, когато шофирате с тежък товар или при висока скорост над 160 км/ч (100 мили/ч), налягането на въздуха в гумите трябва да се регулира в съответствие с препоръчаните от Volvo стойности за налягане на въздуха в гумите. След това системата се нулира чрез запаметяване на ново налягане на въздуха в гумата.

Изпълнете следната процедура за запаметяване на ново налягане на въздуха в гумата като референтна стойност в системата:

1. Изключете автомобила.



2. Напомпайте гумите до правилното налягане, вижте стикера на колоната на вратата от страната на водача, показващ препоръчаното налягане за фабрично монтирани гуми.
3. Стартирайте автомобила.
4. Отворете приложението **Статус кола** от изгледа на приложенията.
5. Натиснете **TPMS**.

### **i** БЕЛЕЖКА

Колата трябва да е неподвижна, за да може да избирате бутона **Запиши налягане**.

6. Натиснете **Запиши налягане**.
7. Докоснете **OK**, за да потвърдите, че налягането на въздуха във всичките четири гуми е проверено и регулирано.

8. Шофирайте автомобила, докато новото налягане на въздуха в гумата бъде запаметено. Новото налягане на въздуха в гумата се запамятава, когато автомобилът се движи със скорост над 35 км/ч (22 мили/ч).
  - > Когато са събрани достатъчно данни, за да може системата да разпознае ниско налягане в гумата, анимацията, показваща напредъка на запамятането, изчезва от централния дисплей. Системата не предоставя допълнително потвърждение, че новото налягане на въздуха в гумите е запаметено.

Ако запамятането не успее, се показва съобщение: **Неуспешен запис на налягане в гуми. Опитайте пак.**

### **⚠** ПРЕДУПРЕЖДЕНИЕ

Изгорелите газове съдържат въглероден оксид, който е невидим и без мирис, но силно токсичен. Поради това процедурата за запамятане на ново налягане на въздуха в гумите трябва винаги да се извършва на открито или в сервис с изтегляне на отработени газове.

### Свързана информация

- Препоръчително налягане на въздуха в гумите (стр. 603)
- Регулиране на налягането на въздуха в гумите (стр. 602)
- Вижте статуса на налягане на въздуха в гумите на централния дисплей\* (стр. 607)
- Действие в случай на предупреждение за ниско налягане на въздуха в гумите (стр. 607)
- Система за следене на налягането на въздуха в гумите\* (стр. 603)

<sup>4</sup> Indirect Tyre Pressure Monitoring System (ITPMS)

## Вижте статуса на налягане на въздуха в гумите на централния дисплей\*

При наличие на система за следене на налягането на въздуха в гумите<sup>5</sup>, статусът на налягане на въздуха в гумите може да се види на централния дисплей.

### Проверка на статус

Необходими са няколко минути шофиране със скорост над 35 км/ч (22 мили/ч), за да стане системата активна.

1. Отворете приложението Статус кола от изгледа на приложенията.
2. Докоснете TPMS за извеждане на статуса на гумите.

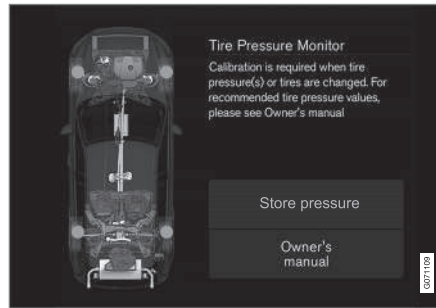

Илюстрацията е схематична. Оформлението може да варира в зависимост от модела на автомобила или актуализирания софтуер.

### Свързана информация

- Запаметяване на нова референтна стойност за следене на налягането на въздуха в гумите\* (стр. 605)
- Действие в случай на предупреждение за ниско налягане на въздуха в гумите (стр. 607)
- Система за следене на налягането на въздуха в гумите\* (стр. 603)
- Статус на автомобила (стр. 649)
- Съобщения за следене на налягането на въздуха в гумите\* (стр. 609)

## Действие в случай на предупреждение за ниско налягане на въздуха в гумите

Когато системата за налягане на въздуха в гумите<sup>6</sup> предупреди, че налягането на въздуха в гумите е твърде ниско, трябва да се предприемат действия.



Проверете и коригирайте налягането на въздуха в гумите, ако свети индикаторният символ на системата и се покаже съобщението **Ниско налягане гума**.

1. Изключете автомобила.
2. Проверете налягането на въздуха във всичките четири гуми с манометър.
3. Напомпайте гумите до правилното налягане, вижте стикера на колоната на вратата от страната на водача, показващ препоръчаното налягане за фабрично монтирани гуми.

<sup>5</sup> Indirect Tyre Pressure Monitoring System (ITPMS)

<sup>6</sup> Indirect Tyre Pressure Monitoring System (ITPMS)

4. Винаги запаметявайте новото налягане на въздуха в гумите в системата чрез централния дисплей след коригиране на налягането.

Забележете, че индикаторният символ не изгасва, докато не бъде отстранено ниското налягане на въздуха в гумата и не започне запаметяване на новото налягане на въздуха в гумата.

### БЕЛЕЖКА

За да избегнете неправилно налягане на въздуха в гумите, налягането трябва да се проверява при студени гуми. „Студени гуми“ означава, че гумите са със същата температура като околната температура (приблизително 3 часа след като автомобилът е бил използван). След няколко километра шофиране гумите се загряват и налягането се увеличава.

### БЕЛЕЖКА

- След напompване на гума винаги поставяйте отново противопраховата капачка, за да избегнете повреда на клапана от чакъл, мръсотия и др.
- Използвайте само пластмасови противопрахови капачки. Металните капачки може да ръждясат и да се развинтват трудно.

### ПРЕДУПРЕЖДЕНИЕ

- Неправилното налягане в гумите може да доведе до повреда в гумите, което може да стане причина за до загуба на контрол от страна на водача.
- Системата не може да обозначи предварително внезапна повреда на гумите.

### Свързана информация

- Препоръчително налягане на въздуха в гумите (стр. 603)
- Регулиране на налягането на въздуха в гумите (стр. 602)
- Запаметяване на нова референтна стойност за следене на налягането на въздуха в гумите\* (стр. 605)

- Вижте статуса на налягане на въздуха в гумите на централния дисплей\* (стр. 607)
- Система за следене на налягането на въздуха в гумите\* (стр. 603)
- Напompване на гуми с компресора от комплекта за аварийен ремонт на спукана гума (стр. 623)

## Съобщения за следене на налягането на въздуха в гумите\*

Могат да бъдат показани редица съобщения за системата за следене на налягането на въздуха в гумите<sup>7</sup>. Ето някои примери.

Дисплей на водача: <b>Ниско налягане гума Проверете Статус кола в центр. дисплей</b>	Индикаторният символ светва, за да покаже, че налягането на въздуха в една или повече гуми е ниско. Вижте приложението Статус кола в централния дисплей за повече информация.
Дисплей на водача: <b>Система наляг. гуми Временно недостъпно</b>	Индикаторният символ мига и след приблизително 1 минута започва да свети постоянно. Понастоящем системата е недостъпна, активирана е скоро.
Дисплей на водача: <b>Система наляг. гуми Необходим сервис</b>	Индикаторният символ мига и след приблизително 1 минута започва да свети постоянно. Системата не работи правилно, свържете се със сервис <sup>A</sup> .

<sup>A</sup> Препоръчва се оторизиран сервис на Volvo.

<sup>7</sup> Indirect Tyre Pressure Monitoring System (ITPMS)

## Свързана информация

- Система за следене на налягането на въздуха в гумите\* (стр. 603)
- Запаметяване на нова референтна стойност за следене на налягането на въздуха в гумите\* (стр. 605)
- Действие в случай на предупреждение за ниско налягане на въздуха в гумите (стр. 607)
- Статус на автомобила (стр. 649)
- Сайт за поддръжка на Volvo Cars (стр. 24)

## Смяна на колело

Смените на колелата трябва винаги да се извършват правилно. По-долу са дадени инструкции за това как се демонтира и монтира колелото и какво е важно да се запомни. Проверете дали размерът на гумата е одобрен за използване върху автомобила.

### ПРЕДУПРЕЖДЕНИЕ

- Ако гумата трябва да бъде сменена в условията на околн трафик, пътниците трябва да стоят на безопасно място.
- Използвайте крик, предназначен за автомобила, когато сменяте гуми. Използвайте опори, за да закрепите автомобила при всички останали дейности.
- Никога не лягайте под автомобила и не посягайте с част от тялото си под автомобила, когато той е повдигнат на крик.
- Пътниците трябва да напуснат автомобила, когато той е вдигнат на крик.





### ! ВАЖНО

- Когато крикът\* не се използва, той трябва да се прибира в неговото място за съхранение под пода на товарната зона.
- Крикът на автомобила е предназначен само за случайна, краткосрочна употреба, като например при смяна на гума след пробив. Само крикът, принадлежащ на конкретния модел автомобил, трябва да се използва за повдигане на автомобила. Ако автомобилът трябва да се повдигне често или за по-дълго време, отколкото е необходимо само за смяна на гума, препоръчва се използването на гаражен крик. В този случай следвайте инструкциите за употреба, които се доставят с оборудването.

### Демонтиране на колело

Прочетете всички инструкции преди да започнете. Извадете необходимите инструменти, преди да повдигнете автомобила с крика.

1. Активирайте присветването на аварийните светлини и поставете предупредителен триъгълник, ако колелото трябва да бъде сменено на пътя.

2. Уверете се, че ръчната спирачка е активирана и включете положение на предавка Р.
3. Подпрете пред и зад колелата, които остават на земята. Използвайте, например, тежки дървени трупчета или големи камъни.
4. Завийте ухото за теглене с ключа за колелата до упор.

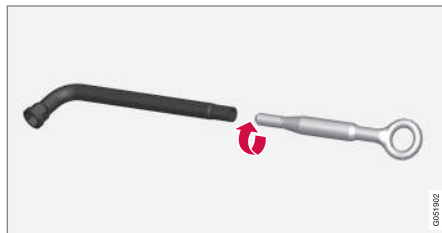

5. Свалете пластмасовите капачки от болтовете на колелата с предвидения инструмент.
6. Когато автомобилът е все още на земята, използвайте гаечния ключ за колела/ухото за теглене, за да развийте болтовете на колелата на  $\frac{1}{2}$ -1 оборот, като натискате надолу (обратно на часовниковата стрелка). Винаги започвайте със секретните болтове на колелото\*.

7. Следвайте инструкциите за безопасно повдигане на автомобила с крик.
8. Повдигнете автомобила достатъчно високо, за да може колелото, което ще се демонтира, да се движи свободно. Демонтирайте колесните болтове и повдигнете колелото.

### Монтиране на колело

1. Почистете повърхностите между колелото и главината.
2. Поставете колелото. Затегнете добре болтовете на колелата.

**Не** използвайте смазочно масло по ребрите на колесните болтове.

3. Спуснете автомобила така, че колелата да не могат да се въртят.



4. Затегнете на кръст болтовете на колелата. Важно е болтовете на колелата да са затегнати правилно. Затегнете до 140 Nm (103 foot-pound). Проверете затягащия момент с динамометричен ключ.



5. Поставете пластмасовите капачки на болтовете на колелата.
6. Проверете налягането на въздуха в гумите и запаметете новото налягане на въздуха в гумата за целите на следенето на налягането в гумите\*.

### **⚠ ПРЕДУПРЕЖДЕНИЕ**

Може да се наложи болтовете на колелото да се затегнат отново няколко дни след смяната на колелото. Температурните разлики и вибрациите могат да означават, че те не са затегнати еднакво.

### **i БЕЛЕЖКА**

- След напмпване на гума винаги поставяйте отново противопраховата капачка, за да избегнете повреда на клапана от чакъл, мръсотия и др.
- Използвайте само пластмасови противопрахови капачки. Металните капачки може да ръждясат и да се развинтват трудно.

### **Свързана информация**

- Предупредителен триъгълник (стр. 643)
- Повдигане на автомобила (стр. 652)
- Комплект инструменти (стр. 611)
- Запаметяване на нова референтна стойност за следене на налягането на въздуха в гумите\* (стр. 605)

### **Комплект инструменти**

Инструменти, които могат да бъдат полезни по време на теглене, смяна на колелата или други подобни, се намират в товарната зона на автомобила.



Всички инструменти са разположени в блока от пяна под пода на товарната зона.

- 1** Крик\*
- 2** Инструмент за сваляне на пластмасовите капачки от болтовете на колелата
- 3** Фуния за пълнене на течности
- 4** Гаечен ключ\* и ухо за теглене

Ако автомобилът е оборудван с резервно колело\*, в комплекта има крик и ключ за колесни болтове.



### « Свързана информация

- Сгъване на пода на товарната зона (стр. 637)
- Смяна на колело (стр. 609)
- Крик\* (стр. 612)
- Комплект за аварийен ремонт на спукана гума (стр. 617)
- Монтиране и демонтиране на ухото за теглене (стр. 518)

### Крик\*

Крикът може да се използва за повдигане на автомобила, например за смяна на колело.



### ! ВАЖНО

- Когато крикът\* не се използва, той трябва да се прибира в неговото място за съхранение под пода на товарната зона.
- Крикът на автомобила е предназначен само за случайна, краткосрочна употреба, като например при смяна на гума след пробив. Само крикът, принадлежащ на конкретния модел автомобил, трябва да се използва за повдигане на автомобила. Ако автомобилът трябва да се повдига често или за по-дълго време, отколкото е необходимо само за смяна на гума, препоръчва се използването на гаражен крик. В този случай следвайте инструкциите за употреба, които се доставят с оборудването.

Крикът трябва да бъде сгънат в правилната позиция, за да има място.

### Свързана информация

- Сгъване на пода на товарната зона (стр. 637)
- Комплект инструменти (стр. 611)
- Повдигане на автомобила (стр. 652)

## Болтове на колела

Болтовете на колелата се използват за закрепване на колелата към главините. Използвайте само джанти, които са тествани и одобрени от Volvo и които са оригинални аксесоари на Volvo.

Проверете затягащия момент на болтовете на колелата с динамометричен ключ.

**Не** използвайте смазочно масло по резбите на колесните болтове.

### ПРЕДУПРЕЖДЕНИЕ

Може да се наложи болтовете на колелото да се затегнат отново няколко дни след смяната на колелото. Температурните разлики и вибрациите могат да означават, че те не са затегнати еднакво.

### ВАЖНО

Болтовете на колелата трябва да бъдат затегнати до 140 Nm. (103 foot-pound). Прекаленото затягане или затягане може да повреди гайките и болтовете.

## Комплект секретни болтове на колела\*

За да разхлабите или затегнете секретните болтове на колелото – завъртете динамометричния ключ в секретния болт, докато напълно влезе в кодовите канали. Винаги започвайте със секретните болтове на колелото, ако колелото трябва да бъде свалено. Когато монтирате колелото, завършете със секретния болт.

### ВАЖНО

Не забравяйте да не използвате сила на огъване, когато разхлабвате/затягате болтовете на колелата. Това може да повреди кодиращия процеп в заключващия болт и гаечния ключ, като така доведе до невъзможност за монтиране/сваляне на колелото.

Когато гаечният ключ не се използва, той трябва да се съхранява на мястото си в блока от пяна под пода на товарната зона. Важно е да запомните това, ако автомобилът трябва да посети сервиз, за да бъде инструментът на разположение. Ако загубите гаечния ключ се обърнете към Вашия доставчик на Volvo.

## Свързана информация

- Смяна на колело (стр. 609)
- Комплект инструменти (стр. 611)

## Резервно колело\*

Резервното колело от тип Temporary Spare може да се използва като временна замяна на пробито нормално колело. Резервното колело е предназначено само за временно ползване. Сменете я с нормално колело възможно най-скоро.

Характеристиките на автомобила могат да се променят при използване на резервното колело и пътния просвет се намалява. Не измивайте автомобила в автоматична автомивка, ако се използва Temporary Spare.

Препоръчително налягане на гумата трябва да се поддържа, независимо от положението на временното резервно колело на автомобила.

Ако резервното колело е повредено, може да се закупи ново от доставчик на Volvo.





## **⚠ ПРЕДУПРЕЖДЕНИЕ**

- Никога не карайте по-бързо от 80 км/ч (50 мили/ч) с резервно колело, монтирано на автомобила.
- Автомобилът никога не трябва да се шофира, оборудван с повече от едно Temporary Spare колело.
- Автомобилът може да има различни характеристики на движение, когато шофирате с резервното колело. Резервното колело трябва да бъде заменено с нормално колело възможно най-скоро.
- Резервното колело е по-малко от нормалното колело, което се отразява на просвета на автомобила. Внимавайте за високи бордюри и не мийте машинно автомобила.
- Следвайте препоръчаното от производителя налягане на въздуха в гумите за резервното колело.
- При автомобилите със задвижване на всички колела задвижването на задния мост може да се изключи.
- Ако резервното колело е монтирано на предния мост, тогава не е възможно едновременно с това да се използват вериги за сняг.

- Резервното колело не трябва да се ремонтира.

## **! ВАЖНО**

Автомобилът не трябва да се управлява с гуми с различни размери или с резервно колело, различно от това, което се доставя с автомобила. Използването на колела с различен размер може да причини сериозни щети на скоростната кутия на автомобила.

## **Свързана информация**

- Смяна на колело (стр. 609)
- Препоръчително налягане на въздуха в гумите (стр. 603)

## **Работа с резервното колело\***

Следвайте тези инструкции при работа с резервното колело.

### **Изваждане на резервното колело**

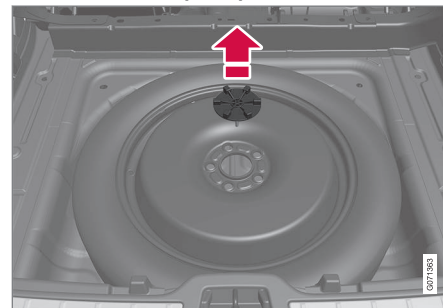

Илюстрацията е обща и външният вид може да се различава.

Приложимо за автомобили с 48 V поддържаща батерия.

Резервното колело се намира в нишата за резервно колело на пода на товарната зона с външната страна надолу. Резервното колело е закрепено със същия болт, който се закрепва в каросерията. Блокът от пена съдържа всички инструменти за смяна на колело.

1. Сгънете нагоре пода на товарната зона.
2. Развийте фиксиращия винт.
3. Повдигнете резервното колело.

## Изваждане на резервното колело

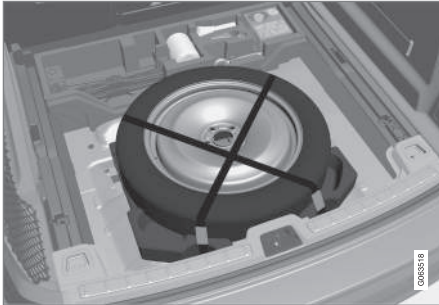

Илюстрацията е обща и външният вид може да се различава.

Приложимо за автомобили без 48 V поддържаща батерия.

Резервното колело се намира под пода на товарната зона и е закрепено с ремък. Блокът от пена съдържа всички инструменти за смяна на колело.

1. Сгънете нагоре пода на товарната зона.
2. Освободете ремъците и извадете резервното колело.

## Съхраняване на пробитата гума

1. Завийте монтажния винт, който е задържал резервното колело на място.

### ! ВАЖНО

Не се опитвайте да развиете долната част на монтажния винт, ако той е закрепен в каросерията. Има риск той да се счупи.

Ако долното закрепване на монтажния винт се разхлаби от каросерията под резервното колело, поставете го отново в отвора и завъртете по посока на часовниковата стрелка, за да го поставите отново.

### ⚠ ПРЕДУПРЕЖДЕНИЕ

При автомобили с 48V батерия, винтът е прикрепен в кутията на акумулатора вместо на корпуса. Ако долната част на монтажния винт остане монтирана, когато се свали резервното колело, тя трябва да се отстрани, за да се избегне риск от смачкване, когато повредената гума бъде поставена обратно на мястото си.

2. Поставете инструментите обратно на правилното им място в блока от пена.

3. След това сгънете пода на товарната зона и поставете пробитата гума в товарната зона.

## Свързана информация

- Резервно колело\* (стр. 613)
- Сгъване на пода на товарната зона (стр. 637)
- Комплект инструменти (стр. 611)
- Смяна на колело (стр. 609)

### Зимни гуми

Зимните гуми са адаптирани за зимни пътни условия.

Volvo препоръчва зимни гуми с определени размери. Размерите на гумите зависят от варианта на двигателя. При шофиране по зимни гуми трябва да се монтират правилните гуми на всичките четири колела.

### Съвети за преминаване към зимни гуми

Когато летните и зимните колела се сменят, маркирайте на коя страна на колата са монтирани те, например **L** за ляво и **R** за дясно.

Свържете се с доставчик на Volvo за съвет кои типове джанти и гуми са най-подходящи за Вашия автомобил.

### Гуми с шипове

Зимните гуми с шипове трябва да се експлоатират внимателно през първите 500-1000 км (300-600 мили), за да може шиповете да улегнат правилно в гумите. Това осигурява на гумата, и особено на шиповете, по-дълъг експлоатационен живот.

### БЕЛЕЖКА

Правилата относно използването на гуми с шипове могат да варират. Винаги спазвайте местните разпоредби и законодателство.

### Дълбочина на протектор

Пътните условия с лед, киша и ниски температури поставят значително по-високи изисквания към гумите, отколкото летните условия. Затова Volvo препоръчва да не се шофира със зимни гуми, които имат дълбочина на протектора под 4 mm (0.15 инча).

### Свързана информация

- Смяна на колело (стр. 609)
- Шофиране през зимата (стр. 487)
- Индикатори за износване на протектора на гумите (стр. 600)
- Одобрени размери на колела и гуми (стр. 735)
- Сайт за поддръжка на Volvo Cars (стр. 24)

### Вериги за сняг

Използването на вериги за сняг и/или зимни гуми може да помогне за подобряване на сцеплението в зимни условия. Volvo препоръчва веригите за сняг да не се използват при размери на колелата, поголеми от 18 инча

### ПРЕДУПРЕЖДЕНИЕ

Използвайте оригинални вериги за сняг на Volvo или еквивалентни вериги, предназначени за модела на автомобила, както и за размера на гумите и джантите. Разрешени са само **едностранни** вериги за сняг.

В случай на колебания относно веригите за сняг, Volvo препоръчва да се свържете с оторизиран сервиз на Volvo. Неправилните вериги за сняг могат да причинят сериозни повреди на автомобила и да доведат до инцидент.

**! ВАЖНО**

Вериги за сняг могат да се използват на автомобила със следните ограничения:

- Винаги следвайте внимателно инструкциите за монтаж от производителя. Монтирайте веригите колкото е възможно по-опънати и ги опъвайте на равни интервали.
- Вериги за сняг трябва да се използват само на предните колела (важи и за автомобили със задвижване на всички колела).
- В някои случаи веригите за сняг НЕ трябва да се използват, например, ако са монтирани гуми и джанти за аксесоари, следпродажбени или „специални“ гуми, които имат различен размер спрямо оригиналните гуми и колела. Трябва да се поддържа достатъчно разстояние между веригите и спирачките, окачването и компонентите на каросерията.
- Проверете местните разпоредби по отношение на използването на вериги за сняг, преди да ги поставите.
- Никога не превишавайте определената от производителя на веригите максимална скорост. Никога не трябва да превишавате 50 км/ч

(30 мили/ч) при никакви обстоятелства.

- Избягвайте неравности, дупки или остри завои, когато шофирате с вериги за сняг.
- Избягвайте шофирането по гола земя, тъй като това износва както веригите за сняг, така и гумите.
- Движението с вериги за сняг може да има отрицателен ефект върху характеристиките на движение на автомобила. Избягвайте бързи или резки завои, както и спиране с блокиране на колелата.
- Някои видове вериги, които са здраво опънати, влияят на спирачните компоненти и затова НЕ трябва да се използват.

Повече информация за веригите за сняг можете да получите от доставчик на Volvo.

**Свързана информация**

- Шофиране през зимата (стр. 487)

**Комплект за аварийен ремонт на спукана гума**

Комплектът за аварийен ремонт на спукана гума<sup>8</sup> се използва за запечатване на пробива, както и за проверка и регулиране на налягането на въздуха в гумата.

Автомобилите, оборудвани с резервна гума\*, не разполагат с комплект за аварийен ремонт на спукана гума.

Комплектът за аварийен ремонт на спукана гума се състои от компресор и бутилка с уплътнителна течност. Уплътняването действа като временен ремонт.

**i БЕЛЕЖКА**

Уплътняващата течност е ефективна при запечатване на гуми с пробиви на протектора, но има ограничена способност да запечатва гуми с пробиви на страничната стена. Не използвайте комплекта за аварийен ремонт на спукана гума за гуми, които показват по-големи прорези, пукнатини или други подобни повреди.

**i БЕЛЕЖКА**

Компресорът е предназначен за временен аварийен ремонт на спукана гума и е одобрен от Volvo.



### « Местоположение

Комплектът за ремонт на спукана гума е разположен в блока от пена под пода на товарната зона.



### Срок на годност на уплътнителна течност

Бутилката с уплътнителна течност трябва да се смени, ако срокът на годност на бутилката е изтекъл (вижте стикера на бутилката). Третирайте старата бутилка като екологично опасен отпадък.

### Свързана информация

- Използване на комплект за ремонт на спукана гума (стр. 618)
- Напомпване на гуми с компресора от комплекта за аварийен ремонт на спукана гума (стр. 623)
- Гуми (стр. 596)

### Използване на комплект за ремонт на спукана гума

Комплектът за аварийен ремонт на спукана гума (ТМК<sup>8</sup>) може да се използва за залепване на пробива. Прочетете всички инструкции преди употреба.

### Обзор



- 1 Етикет, максимално разрешена скорост
- 2 Превключвател
- 3 Електрически кабел
- 4 Конзола за бутилка
- 5 Клапан за намаляване на налягането
- 6 Манометър

<sup>8</sup> Temporary Mobility Kit (TMK)

<sup>9</sup> Temporary Mobility Kit



- 7 Предупредителен символ, предупреждение за тас на колело
- 8 Бутилка с уплътнителна течност
- 9 Отваряне на бутилка
- 10 Свързване на бутилка
- 11 Маркуч за въздух
- 12 Съединителен клапан

### Свързване

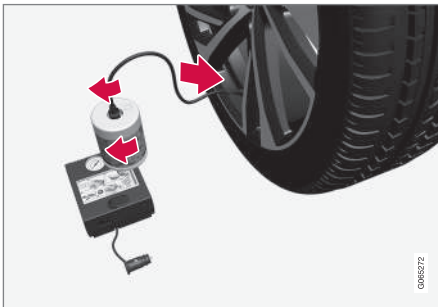

006272

### **⚠ ПРЕДУПРЕЖДЕНИЕ**

Моля, имайте предвид следните точки, когато използвате системата за запечатване на гумите:

- Бутилката с уплътняваща течност съдържа 1) каучуков латекс, естествен и 2) етандиол. Тези вещества са вредни при поглъщане.
- Съдържанието на тази бутилка може да причини алергични кожни реакции или по друг начин да бъде потенциално вредно за дихателните пътища, кожата, централната нервна система и очите.

Предпазни мерки:

- Да се съхранява на място, недостъпно за деца.
- Вредно при поглъщане.
- Избягвайте продължителен или многократен контакт с кожата. Ако уплътнителната течност е влязла в контакт с дрехите ви, свалете ги.
- Измийте добре след използване.

Първа помощ:

- Кожа: Измийте засегнатите участъци от кожата със сапун и вода. Потър-

сете медицинска помощ, ако се появят оплаквания.

- Очи: Изплакнете обилно с вода за поне 15 минути, като от време на време повдигате горния и долния клепач. Потърсете медицинска помощ, ако се появят оплаквания.
- Вдишване: Преместете изложеното лице на чист въздух. Ако дразненето продължава, потърсете медицинска помощ.
- Поглъщане: НЕ предизвиквайте повръщане, освен ако не е указано за това от медицински персонал. Потърсете медицинска помощ.
- Бракуване: Изхвърлете този материал и неговия контейнер на място за събиране на опасни или специални отпадъци.

### **⚠ ПРЕДУПРЕЖДЕНИЕ**

Не изваждайте бутилката или въздушния маркуч, когато се използва комплектът за аварийен ремонт на спукана гума.

### ◀ 1. Подготовки

Поставете предупредителния триъгълник и активирайте аварийните предупредителни светлини, ако гумата ще се ремонтира на място с натоварен трафик.

Ако спукването е причинено от пирон или друго подобно нещо, оставете го в гумата. Това помага да се запечата дупката.

2. Откачете табелката за максимална разрешена скорост, която е закрепена от едната страна на компресора. Закрепете я на видимо място върху предното стъкло като напомняне за спазване на ограничението на скоростта. Не трябва да шофирате по-бързо от 80 км/ч (50 мили/ч), след като сте използвали комплекта за ремонт на гуми.

Освен това, махнете предупредителния символ и го прикрепете здраво към страната на колелото, за да не падне.

3. Проверете дали превключвателят е в положение **0** (Изкл.) и намерете електрическия кабел и маркуча за въздух.

4. Поставете бутилката с уплътнителната течност в компресора така, че червените стрелки на компресора и бутилката да се срещнат и след това завъртете по часовниковата стрелка, докато щракне.

Бутилката е снабдена с възвратен клапан, което означава, че течността не излиза, освен ако не е монтирана в компресора.

5. Прикрепете маркуча за въздух към отвора на бутилката и завъртете по посока на часовниковата стрелка, докато щракне.
6. Развийте противопраховата капачка на гумата и завинтете връзката на вентила на маркуча за въздух към дъното на резбата на въздушния вентил на гумата.

### 7. Започнете ремонт на спукана гума

Свържете електрическия кабел към най-близкия 12 V контакт и стартирайте автомобила.

#### БЕЛЕЖКА

Уверете се, че никой от останалите 12 V контакти не се използва, когато работи компресорът.

#### ПРЕДУПРЕЖДЕНИЕ

Не оставяйте децата в автомобила без надзор, когато двигателят работи.

#### ПРЕДУПРЕЖДЕНИЕ

Вдишването на изгорелите газове на автомобила може да доведе до опасност за живота. Никога не оставяйте двигателя да работи в затворени пространства или на места, където липсва достатъчно вентилация.

8. Стартирайте компресора, като преместите превключвателя в положение I (Вкл.).

Когато компресорът стартира, налягането може да се увеличи до 6 bar (88 psi), но спада след около 30 секунди.

### ПРЕДУПРЕЖДЕНИЕ

Никога не стойте до гумата, когато компресорът работи. Ако се появят пукнатини или неравности, компресорът трябва да се изключи незабавно. Пътуването не трябва да продължава. Обадете се на пътна помощ за изтегляне до център за гуми. Volvo препоръчва оторизиран център за гуми.

9. Напомпвайте гумата в продължение на 7 минути.

### ВАЖНО

Компресорът не трябва да работи повече от 10 минути - има риск от прегряване.

10. Изключете компресора, за да проверите налягането в манометъра. Минималното налягане е 1.8 bar (22 psi), а максималното е 2.5 bar (36 psi). Изпуснете въздуха с помощта на клапана за намаляване на налягането, ако налягането на въздуха в гумите е твърде високо.

За да получите достъп до клапана за намаляване на налягането, бутилката с уплътнителна течност първо трябва да се отстрани. Отстранете бутилката в следния ред:

1. Извадете маркуча за въздух от вентила на гумата.
2. Извадете маркуча за въздух от бутилката.
3. Отстранете бутилката от компресора.
4. Поставете отново маркуча за въздух директно в компресора.
5. Поставете отново маркуча за въздух във вентила на гумата.
6. Изпуснете въздуха с помощта на клапана за намаляване на налягането.

### ПРЕДУПРЕЖДЕНИЕ

Ако налягането е под 1.8 bar (22 psi), тогава дупката в гумата е твърде голяма. Пътуването не трябва да продължава. Обадете се на пътна помощ за изтегляне до център за гуми. Volvo препоръчва оторизиран център за гуми.

11. Изключете компресора и откачете електрическия кабел.
12. Развийте маркуча за въздух от вентила на гумата и поставете отново противопраховата капачка на гумата.

### БЕЛЕЖКА

- След напомпване на гума винаги поставяйте отново противопраховата капачка, за да избегнете повреда на клапана от чакъл, мръсотия и др.
- Използвайте само пластмасови противопрахови капачки. Металните капачки може да ръждясат и да се развинтват трудно.

13. Почистете маркуча за въздух, преди да го оставите настрана и внимавайте да няма изтичане на уплътнителна течност.

- ◀ 14. Колкото е възможно по-скоро, карайте поне 3 км (2 мили) при максимална скорост от 80 км/ч (50 мили/ч), така че уплътнителната течност да може да запечата гумата и направете последваща проверка.

### ПРЕДУПРЕЖДЕНИЕ

Уплътнителят ще излезе от пробива по време на първите няколко завъртания на гумата. Уверете се, че никои не стои в близост до колата и няма опасност от попадане на уплътнителната течност върху човек при потегляне на автомобила. Разстоянието трябва да бъде най-малко 2 метра (7 фута).

### 15. Последваща проверка

Свържете маркуча за въздух към вентила на гумата и завийте съединението на вентила към долната част на резбата на вентила на гумата. Компресорът трябва да бъде изключен.

16. Отчетете налягането на въздуха в гумите в манометъра.

- Ако то е под 1.3 bar (19 psi), гумата не е достатъчно добре запечатана. Пътуването не трябва да продължава. Обадете се на пътна помощ за изтегляне на автомобила.
- Ако налягането на въздуха в гумата е повече от 1.3 bar (19 psi), гумата трябва да се напumpa до посоченото налягане според етикета за налягане на въздуха в гумите, поставен на страничната колона на вратата на водача (1 bar = 100 kPa = 14.5 psi). Изпуснете въздуха с помощта на клапана за намаляване на налягането, ако налягането на въздуха в гумите е твърде високо.

### ПРЕДУПРЕЖДЕНИЕ

Проверявайте редовно налягането на въздуха в гумите.

Volvo препоръчва автомобилът да бъде закаран до най-близкия оторизиран сервиз на Volvo за подмяна/ремонт на повредената гума. Уведомете сервиза, че гумата съдържа уплътнителна течност.

Бутилката и маркучът за уплътнителната течност трябва да се сменят след употреба.

Volvo препоръчва тези смени да се извършват от оторизиран сервиз на Volvo.

### ПРЕДУПРЕЖДЕНИЕ

Максималният пробег с гуми, съдържащи уплътняваща течност, е 200 км (120 мили).

### БЕЛЕЖКА

Компресорът е електрическо устройство. Спазвайте местните разпоредби, свързани с управлението на отпадъците.

### Свързана информация

- Препоръчително налягане на въздуха в гумите (стр. 603)
- Комплект за аварийен ремонт на спукана гума (стр. 617)
- Напомпване на гуми с компресора от комплекта за аварийен ремонт на спукана гума (стр. 623)

## Напомпване на гуми с компресора от комплекта за аварийен ремонт на спукана гума

Оригиналните гуми на автомобила могат да бъдат надути с помощта на компресора от комплекта за аварийен ремонт на спукана гума.

1. Компресорът трябва да бъде изключен. Проверете дали превключвателят е в положение **0** (Изкл.) и извадете електрическия кабел и маркуча за въздух.
2. Свържете въздушния маркуч директно в конзолата на бутилката на компресора и завъртете по посока на часовниковата стрелка, докато щракне.  
Преместете предупредителния знак към страната на компресора. Не е необходимо да се прикрепи към капака на колелото, освен ако не се използва уплътняващата течност.
3. Развийте противопраховата капачка на гумата и завинтете връзката на вентила на маркуча за въздух към дъното на резбата на въздушния вентил на гумата.

4. Свържете електрическия кабел към най-близкия 12 V контакт и стартирайте автомобила.

### ПРЕДУПРЕЖДЕНИЕ

Вдишването на изгорелите газове на автомобила може да доведе до опасност за живота. Никога не оставяйте двигателя да работи в затворени пространства или на места, където липсва достатъчно вентилация.

### ПРЕДУПРЕЖДЕНИЕ

Не оставяйте децата в автомобила без надзор, когато двигателят работи.

5. Стартирайте компресора, като преместите превключвателя в положение **I** (Вкл.).

### **ВАЖНО**

Риск от прегряване. Компресорът не трябва да работи повече от 10 минути.

6. Напомпайте гумата до налягането, посочено върху етикета за налягане на гумата върху страничната стойка на вратата на водача. Изпуснете въздуха с помощта на клапана за намаляване на налягането, ако налягането на въздуха в гумите е твърде високо.
7. Изключете компресора. Откачете маркуча за въздух и електрическия кабел.
8. Поставете отново противопраховата капачка върху гумата.

### **БЕЛЕЖКА**

- След напомпване на гума винаги поставяйте отново противопраховата капачка, за да избегнете повреда на клапана от чакъл, мръсотия и др.
- Използвайте само пластмасови противопрахови капачки. Металните капачки може да ръждясат и да се развинтват трудно.



** БЕЛЕЖКА**

Компресорът е електрическо устройство.  
Спазвайте местните разпоредби, свързани с управлението на отпадъците.

**Свързана информация**

- Препоръчително налягане на въздуха в гумите (стр. 603)
- Използване на комплект за ремонт на спукана гума (стр. 618)
- Комплект за аварийен ремонт на спукана гума (стр. 617)

ТОВАРЕНЕ, СЪХРАНЕНИЕ И ОТДЕЛЕНИЕ  
ЗА ПЪТНИЦИ

## Интериор на отделението за пътници

Преглед на интериора и местата за съхранение в отделението за пътници.

### Предна седалка

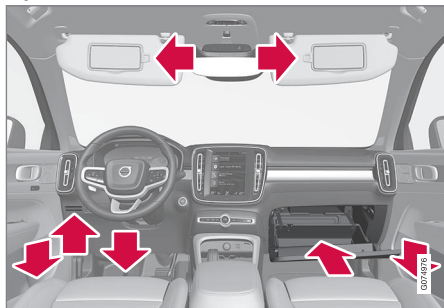

Отделение за съхранение в панела на вратата, поставката за карти отляво на волана, място за съхранение под седалката на водача<sup>1</sup>, сенник и жабка с разтегателна кука.

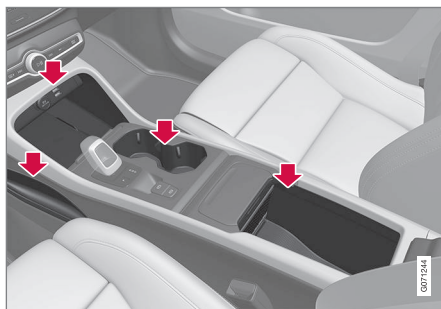

Отделение за съхранение в нишата за крака, електрически контакт и USB порт над безжичното зарядно устройство за телефон\*, поставка за чаши и място за съхранение под облегалката за ръце в тунелната конзола.

### Задна седалка

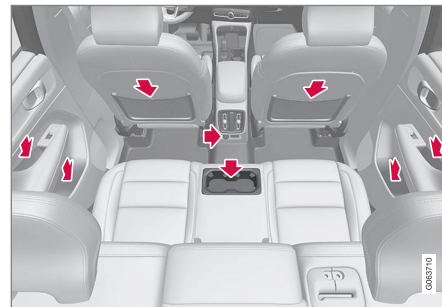

Отделение за съхранение в панела на вратата, поставка за чаши\* в облегалката на средната седалка, джоб за съхранение\* на облегалката на предната седалка и USB портове\* в тунелната конзола.

### ПРЕДУПРЕЖДЕНИЕ

Съхранявайте незакрепените предмети, като мобилни телефони, камери, дистанционно управление за аксесоари и т.н., в жабката или други отделения за вещи. В противен случай те могат да наранят хората в автомобила в случай на внезапно спиране или сблъсък.

<sup>1</sup> Максимум 1 кг (2.2 lbs) може да се съхраняват тук.



**! ВАЖНО**

Имайте предвид, че повърхностите със силен отблясък, например, се надраскват лесно от метални предмети. Не поставяйте ключове, телефони и други предмети върху чувствителни повърхности.

**Свързана информация**

- Изпразване на пепелника\* (стр. 629)
- Използване на запалката\* (стр. 628)
- Електрически контакт (стр. 629)
- Използване на жабката (стр. 631)
- Сенник (стр. 633)
- Тунелна конзола (стр. 627)
- Безжично зарядно устройство за телефон\* (стр. 567)
- Свързване на устройство чрез USB порт (стр. 547)

**Тунелна конзола**

Тунелната конзола е разположена между предните седалки.

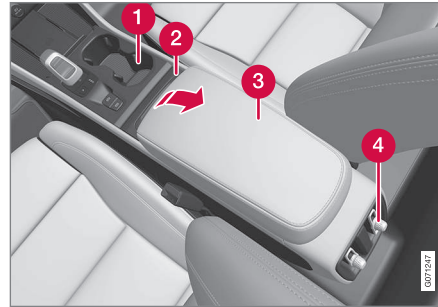

- 1 Отделение за съхранение с поставка за чаша.
- 2 Кошче за отпадъци\*<sup>2</sup>, което може да бъде извадено и изпразнено.
- 3 Отделение за съхранение под подлакътника.
- 4 Органи за управление на климатика за климатичните функции на задните седалки\* или отделението за съхранение. Отдолу има и USB портове\*.

**! ПРЕДУПРЕЖДЕНИЕ**

Съхранявайте незакрепените предмети, като мобилни телефони, камери, дистанционно управление за аксесоари и т.н., в жабката или други отделения за вещи. В противен случай те могат да наранят хората в автомобила в случай на внезапно спиране или сблъсък.

**! ВАЖНО**

Имайте предвид, че повърхностите със силен отблясък, например, се надраскват лесно от метални предмети. Не поставяйте ключове, телефони и други предмети върху чувствителни повърхности.

**i БЕЛЕЖКА**

Един от детекторите за алармата\* се намира под поставката за чаша в тунелната конзола. Избягвайте да оставяте монети, ключове и други метални предмети в поставката за чаша, тъй като това може да задейства алармата.

<sup>2</sup> Само при автомобили с автоматична скоростна кутия.



### **БЕЛЕЖКА**

USB контакти могат да се използват например за зареждане на мобилен телефон или таблет. Само предният USB вход може да се използва за възпроизвеждане на медия в аудио системата на автомобила.

### **Свързана информация**

- Изпразване на пепелника\* (стр. 629)
- Използване на запалката\* (стр. 628)
- Интериор на отделението за пътници (стр. 626)
- Електрически контакт (стр. 629)
- Климатичен контрол (стр. 218)

### **Използване на запалката\***

Запалката може да бъде допълнение към 12V контакт в предната част на тунелната конзола.



Запалка в тунелна конзола, предна седалка.

1. Натиснете бутона на запалката.
  - > Бутонът изскача, когато запалката започне да излъчва светлина от нажежаване.
2. Издърпайте запалката от контакта и използвайте нажежената част, за да запалите.
3. Поставете отново запалката в контакта.

### **ПРЕДУПРЕЖДЕНИЕ**

Внимавайте, когато запалката е активирана, така че светещата част да не повреди интериора или да нарани пътниците.

### **Свързана информация**

- Интериор на отделението за пътници (стр. 626)
- Изпразване на пепелника\* (стр. 629)

### Изпразване на пепелника\*

Когато в автомобила има вградена запалка за цигари, в тунелната конзола има подвижен пепелник.

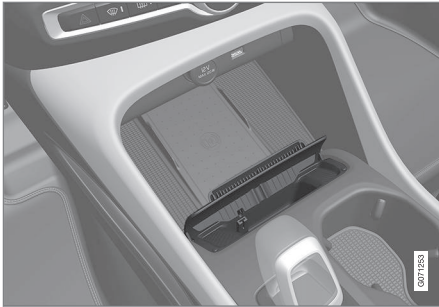

1. Откачете пепелника, като го издърпате право нагоре и изпразнете съдържанието.
2. Поставете отново пепелника в тунелната конзола.

### ПРЕДУПРЕЖДЕНИЕ

Бъдете внимателни с тлеещи огънчета и пепел, така че те да не повредят интериора или да наранят пътниците, например. Гасете цигарите само върху предвидената повърхност.

### Свързана информация

- Интериор на отделението за пътници (стр. 626)
- Използване на запалката\* (стр. 628)

### Електрически контакт

В тунелната конзола има един 12V електрически контакт и един 12V електрически контакт\* в багажното отделение/товарната зона.

Ако възникне проблем с електрически контакт се обърнете към сервис - препоръчва се оторизиран сервис на Volvo.

### 12 V електрически контакт

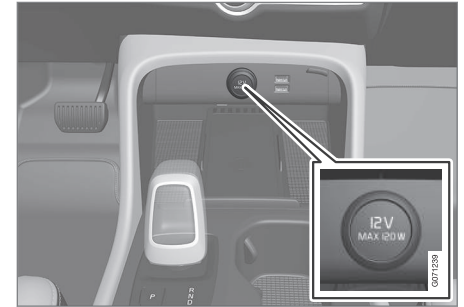

12 V електрически контакт в тунелна конзола, предна седалка.

12 V контакти могат да се използват за различни аксесоари, предназначени за тях, като музикални плейъри, хладилни кутии и мобилни телефони.



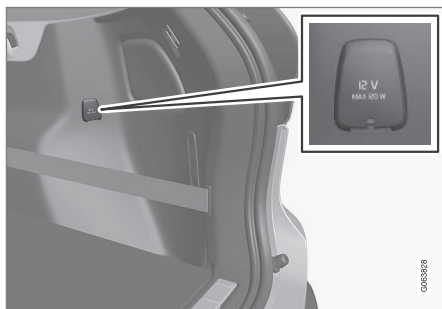

12 V електрически контакт в товарна зона\*.

### Свързана информация

- Интериор на отделението за пътници (стр. 626)
- Използване на електрически контакти (стр. 630)

### Използване на електрически контакти

12 V контакти могат да се използват за различни аксесоари, предназначени за тях, като музикални плейъри, хладилни кутии и мобилни телефони.

За да могат електрическите контакти да подават ток, електрическата система на автомобила трябва да бъде поставена в най-ниското положение на запалване I. Тогава контактите са активни докато нивото на стартерната батерия не стане твърде ниско.

Ако двигателят бъде изключен и автомобилът се заключи, контактите се деактивират. Ако двигателят бъде изключен и автомобилът не се заключи или се заключи с временно деактивирано двойно заключване, тогава контактите продължават да бъдат активни още седем минути.



### БЕЛЕЖКА

Не забравяйте, че използването на електрическия контакт при изключен двигател води до риск от разреждане на стартерната батерия, което може да ограничи функционалността.

Аксесоари, които са свързани към електрическите контакти, могат да се активират дори когато електрическата система на автомобила е изключена или ако се използва предварително климатизиране. Поради тази причина изключете конекторите, когато не се използват, за да избегнете разреждането на стартерната батерия.

## **⚠ ПРЕДУПРЕЖДЕНИЕ**

- Не използвайте аксесоари с големи или тежки конектори - те могат да повредят контакта или да се разхлабят при движение.
- Не използвайте аксесоари, които могат да причинят смущения например в радиоприемника или електрическата система на автомобила.
- Поставете аксесоара така, че да не рискувате да нараните водача или пътниците в случай на рязко спиране или сблъсък.
- Следете свързаните аксесоари, тъй като те могат да генерират топлина, която може да изгори пътниците или интериора.

## **Използване на 12 V контакти**

1. Извадете запушалката (тунелна конзола) или сгънете капака (товарна зона) пред контакта и включете конектора на аксесоара.
2. Изключете конектора на аксесоара и поставете отново запушалката (тунелна конзола) или сгънете капака (товарна зона), когато контактът не се използва или ако контактът е оставен без надзор.

## **⚠ ВАЖНО**

Максималният изход е 120 W (10 A) за контакт.

## **Свързана информация**

- Електрически контакт (стр. 629)
- Интериор на отделението за пътници (стр. 626)

## **Използване на жабката**

Жабката е разположена от страната на пътника. В жабката можете да съхранявате например печатното ръководство за собственика и карти. Там има място за химикалка и поставка за карти.



Жабка с разтегателна кука.

Куката на жабката може да бъде изтеглена, когато жабката е отворена, така че да може да се използва след затваряне на жабката.

## **⚠ ВАЖНО**

Сгънете изцяло куката преди затварянето на жабката, в противен случай може тя да се отчупи.

#### « Заключване и отключване на жабката\*

Жабката може да бъде заключена например когато автомобилът е оставен за сервизно обслужване, в хотел или подобно. Жабката може да се заключва/отключва само с придружаващия ключ.

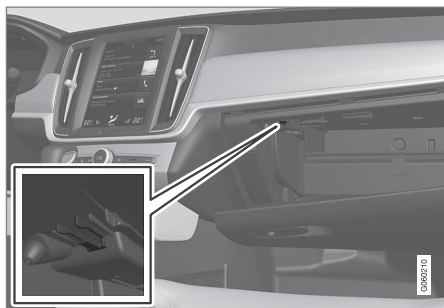

Обозначено място за съхранение на ключа. Илюстрацията е схематична - дизайнът може да варира.

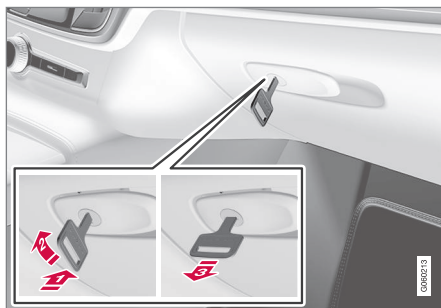

Илюстрацията е схематична - дизайнът може да варира.

Заключване на жабката:

- 1 Поставете ключа в патрона на ключалката на жабката.
  - 2 Завъртете ключа на 90 градуса по посока на часовниковата стрелка.
  - 3 Извадете ключа.
- Отключете, като извършите това в обратен ред.

#### Използване на жабката като охладена зона\*

Жабката може да се използва за охлаждане на напитки или храна например. Охлаждането работи, когато системата за климатичен контрол е активна (т.е. когато автомобилът е поставен в положение за запалване II или когато двигателят работи).

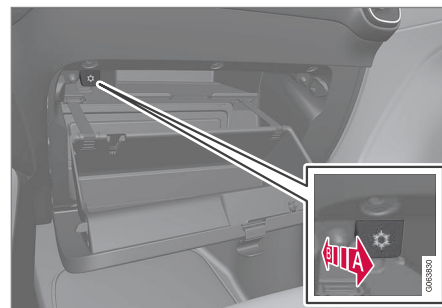

Илюстрацията е схематична - дизайнът може да варира.

A Активиране на охлаждане.

B Деактивиране на охлаждане.

- Активирайте или деактивирайте охлаждането, като преместите управлението в крайното положение към пътническото отделение/жабката.

#### Свързана информация

- Интериор на отделението за пътници (стр. 626)
- Частно заключване (стр. 292)

## Сенник

На тавана пред седалката на водача и предната пътническа седалка има сенници, които могат да бъдат сгънати и обърнати под ъгъл встрани, когато е необходимо.

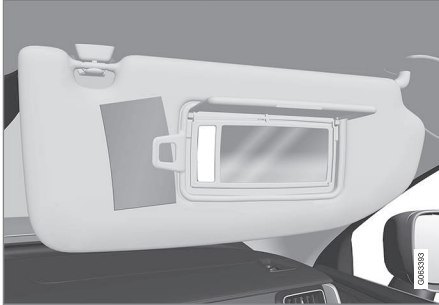

Фигурата е схематична - дизайнът може да варира.

Осветлението в огледалото\* се включва автоматично, когато предпазителят се повдигне.

Рамката на огледалото включва поставка за карти или билети.

## Свързана информация

- Интериор на отделението за пътници (стр. 626)

## Товарна зона

Автомобилът има гъвкава товарна зона, която позволява транспортирането и обезопасяването на големи предмети. Със сгъването на облегалките на задните седалки, товарната зона става доста обширна. Използвайте ухо за закрепване на товар или кука за чанти, предоставени за надеждно закрепване на товара. Полицата за багаж може лесно да се сваля и съхранява под пода на товарната зона, за да се направи място за обемисти товари.

Ухото за теглене на автомобила и комплектът за аварийен ремонт на спукана гума\* или резервно колело се съхраняват под пода на товарната зона.

## Свързана информация

- Препоръки за натоварването (стр. 633)
- Куки за чанти (стр. 635)
- Уши за закрепване на товар (стр. 636)
- Сваляне и прибиране на полицата за багаж (стр. 641)

## Препоръки за натоварването

Има редица неща, които са важни да се имат предвид, когато товарите автомобила.

Товароносимостта зависи от собственото тегло на автомобила. Общото тегло на пътниците и всички аксесоари намалява товароносимостта на автомобила със съответното тегло.

### **⚠ ПРЕДУПРЕЖДЕНИЕ**

Характеристиките за движение на автомобила се променят в зависимост от теглото и позиционирането на товара.

## Товарене в товарната зона

Полезни съвети при товарене:

- Поставете товара плътно към облегалката на задната седалка.
- Тежките предмети трябва да се поставят възможно най-ниско. Избягвайте поставянето на тежки товари върху спуснатите облегалки.
- Покрийте остри ръбове с нещо меко, за да не повредите тапицерията.
- Закрепете всички товари към ушите за закрепване на товара с ремъци или мрежа.





### **⚠ ПРЕДУПРЕЖДЕНИЕ**

Незакрепен предмет с тегло 20 kg (44 фунта) може, при челен сблъсък със скорост от 50 км/ч (30 мили/ч) да има въздействието на предмет с тегло 1000 kg (2200 фунта).

### **⚠ ПРЕДУПРЕЖДЕНИЕ**

Оставете 10 cm (4 инча) място между товара и страничните прозорци, ако автомобилът е натоварен над горния ръб на прозорците на вратите. В противен случай предвидената защита на надуваемата завеса, която е скрита в тапицерията на тавана, може да бъде компрометирана.

### **⚠ ПРЕДУПРЕЖДЕНИЕ**

Винаги закрепвайте добре товара. Винаги закрепвайте и обезопасявайте товара. В противен случай, при рязко спиране товарът може да се измести, с което да причини телесни наранявания на пътниците в автомобила.

Покрийте острите ръбове и острите ъгли с нещо меко.

Изключете двигателя и задействайте ръчната спирачка при товарене/разтоварване на дълги предмети. В противен случай може случайно да бутнете скоростния лост или селектора на предавки с товара и да го преместите в положение на задвижване - след което автомобилът може да се задвижи.

### **Увеличаване на пространството в товарната зона**

За да се разшири товарната площ и за да се опрости натоварването, облегалката на задната седалка може да бъде спусната. Обърнете внимание, че предметите не трябва да възпрепятстват функцията на системата WHIPS за предните седалки, ако някоя от облегалките на задната седалка е сгъната.

Люк за товари\* в задната седалка, която може да бъде сгъната за пренасяне на дълги и тесни товари.

### **Свързана информация**

- Уши за закрепване на товар (стр. 636)
- Спускане на облегалките на задните седалки (стр. 200)
- Товарен люк в задната седалка\* (стр. 637)
- Товар на покрива и товарене на багажници (стр. 635)
- Контрол на нивото\* и амортизьори (стр. 481)
- Тегла (стр. 717)



## Товар на покрива и товарене на багажници

За товарене върху покрива на автомобила се препоръчват багажниците, разработени от Volvo.

Това е, за да се избегне повреда на автомобила и за да се постигне максимална възможна безопасност по време на пътуване. Багажниците за товар на Volvo са на разположение за закупуване от оторизирани дилъри на Volvo.

Внимателно следвайте инструкциите за монтаж, приложени към багажниците.

- Равномерно разпределете товара върху багажниците. Поставете най-тежките предмети на дъното.
- Периодично проверявайте дали багажниците и товарите са правилно закрепени. Закрепете товара безопасно със задържащи ремъци.
- Ако товарът е по-дълъг от автомобила отпред, напр. кану или каяк, монтирайте ухото за теглене към предното му гнездо и прикрепете бърдючката към него.
- Размерът на зоната, изложена на вятъра, и следователно разходът на гориво, се увеличават с размера на товара.

- Карайте внимателно. Избягвайте бързото ускорение, рязкото спиране и остроото завиване.

### ПРЕДУПРЕЖДЕНИЕ

Центърът на тежестта на автомобила и характеристиките на шофирането се променят от натоварването на покрива.

Следвайте спецификациите на автомобила по отношение на теглата и максимално разрешеното натоварване.

### Свързана информация

- Препоръки за натоварването (стр. 633)
- Тегла (стр. 717)

## Куки за чанти

Куките за чанти задържат чантите на място и не им позволяват да се преобръщат и да разсипват съдържанието си в товарната зона.

### По протежение на страните

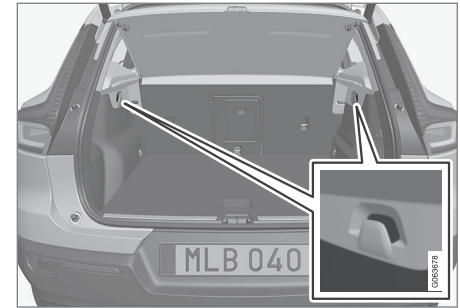

Има кука за чанта в страничния панел от всяка страна на товарната зона.

### ВАЖНО

Куките за чанти могат да бъдат натоварени до максимум 5 кг (11 lbs).

#### ◀ Под люка на пода\*

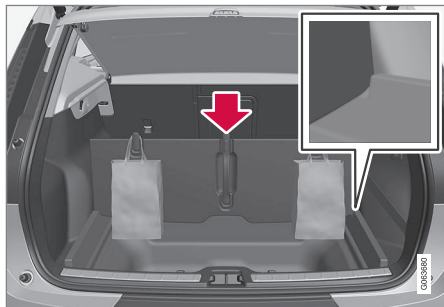

1. Повдигнете дръжката в центъра на пода на товарната зона и сгънете подовото покритие нагоре.
2. Преместете пода на товарната зона напред до изправено положение и го поставете в регулиращите жлебове от всяка страна.
  - > Сега можете да закачите чанти с дръжки на подходяща височина върху куките.

#### В жабката

В жабката има и разтегателна кука, която може да се използва за закачане на чанта.

#### Свързана информация

- Препоръки за натоварването (стр. 633)
- Използване на жабката (стр. 631)

- Монтиране и демонтиране на предпазна мрежа\* (стр. 639)

#### Уши за закрепване на товар

Използвайте уши за закрепване на товар, за да прикрепите ремъци и да обездвижите предметите в товарната зона.

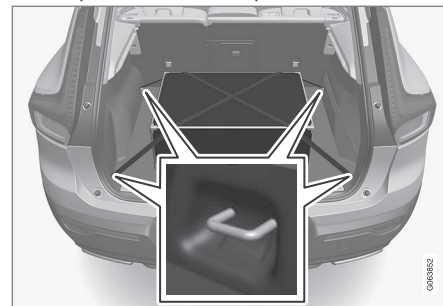

#### **⚠ ПРЕДУПРЕЖДЕНИЕ**

Твърдите, остри и/или тежки предмети, които стърчат, могат да причинят нараняване при рязко спиране.

Винаги обезопасявайте големите и тежки предмети с предпазен колан или ленти за закрепване на товар.

#### Свързана информация

- Препоръки за натоварването (стр. 633)
- Тегла (стр. 717)

### Товарен люк в задната седалка\*

Люкът в облегалката на задната седалка може да се отвори за транспортиране на дълги и тесни предмети, напр. ски.

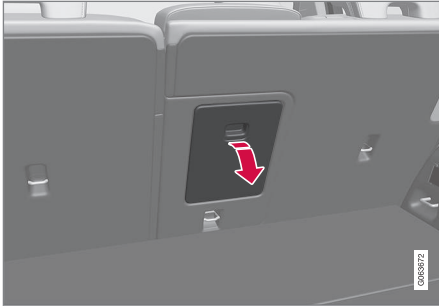

1. В товарната зона хванете дръжката на люка и сгънете люка.
2. Сгънете напред подлакътника на задната седалка.
3. Регулирайте облегалката за глава на централната седалка нагоре, така че стоманените тръби да не блокират отвора на люка.

Ако се използва функцията за частно заключване, тогава товарният люк трябва да се затвори.

### Свързана информация

- Препоръки за натоварването (стр. 633)
- Частно заключване (стр. 292)
- Уши за закрепване на товар (стр. 636)

### Сгъване на пода на товарната зона

Подът на товарната зона може да бъде закрепен в повдигнато положение с помощта на подпорното рамо.

1. Хванете дръжката, за да сгънете пода на товарната зона.
2. Сгънете подпорното рамо и закрепете края в гнездото от долната страна на пода на товарната зона.

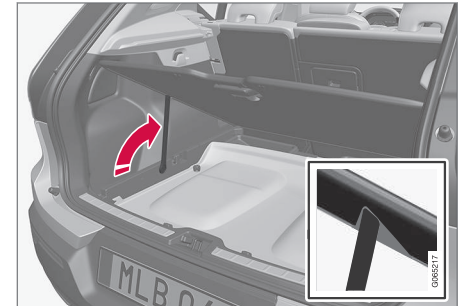

- > Подът на товарната зона остава в повдигнато положение.

« Със сгънат под на товарна зона\*

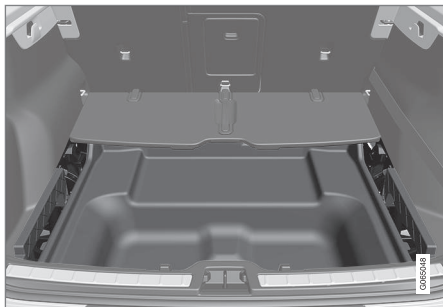

- Повдигнете дръжката в средата на сгъваемия под на товарната зона и я сгънете напред.

Свързана информация

- Товарна зона (стр. 633)

Освободете сгъваемия под на товарната зона\*

Сгъваемият под на товарната зона може да се освободи, за да се улесни достъпът, например, до поставката за SIM карта или до долната зона за съхранение.

1.

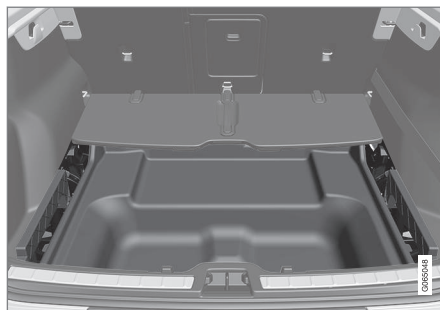

Сгънете сгъваемия под на товарната зона напред.

2.

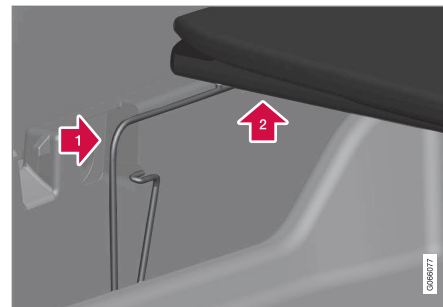

1 ➔ Натиснете заключващата пружина, както е указано със стрелката, докато спре. Поддържайте налягането.

2 ➔ В същото време повдигнете пода на товарната зона с няколко милиметра нагоре от основата.

3. Освободете налягането от заключващата пружина, но продължете да държите повдигнат пода на товарната зона.

4.



Продължете да държите повдигнат пода на товарната зона и натиснете заключващата пружина от другата страна, както е показано със стрелката.

> Ако действията в раздел 2 са изпълнени правилно, подът на товарната зона вече трябва да е освободен от страничните си скоби.

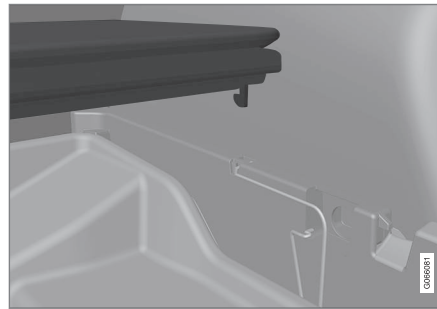

Подът на товарната зона може да бъде поставен внимателно обратно върху заключващите пружини, без да се заключва.

#### **БЕЛЕЖКА**

Подът на товарната зона е закрепен и с панти отпред.

Volvo препоръчва да оставите пода на товарната зона на неговите предни панти.

5. Натиснете пода на товарната зона, за да го заключите обратно в скобите му.

#### **Свързана информация**

- Товарна зона (стр. 633)

### **Монтиране и демониране на предпазна мрежа\***

Предпазната мрежа предотвратява изхвърлянето на товари в пътническото отделение в случай на внезапно спиране. Предпазната мрежа е закрепена в четири точки за монтаж.

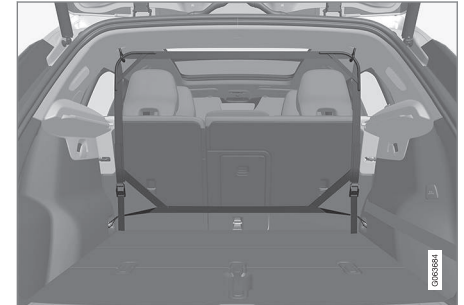

От съображения за безопасност предпазната мрежа трябва винаги да се закрепва и застопорява, както е описано по-долу.

Мрежата е изработена от здрава найлонова тъкан и може да бъде закрепена на две различни места в автомобила:

- Заден монтаж - зад задната седалка.
- Преден монтаж - зад предните седалки.





### **⚠ ПРЕДУПРЕЖДЕНИЕ**

Товарите в багажното отделение трябва да бъдат добре закрепени и също така да се използва правилно поставена предпазна мрежа.

### Поставяне на предпазната мрежа

### **⚠ ПРЕДУПРЕЖДЕНИЕ**

Необходимо е да се гарантира, че горните точки за закрепване на предпазната мрежа са монтирани правилно и че издърпващите ремъци са закачени правилно.

Повредените предпазни мрежи не трябва да се използват.

### **i БЕЛЕЖКА**

При монтиране напред предпазната мрежа се монтира най-лесно през една от задните врати.

1. Разгънете предпазната мрежа с горните кукички за закачване обърнати нагоре.

2. Закачете една задържаща кука на мрежата в предната или задната точка за монтаж в тавана, като закопчалките за закрепване на ремъка са обърнати към вас.

Извадете куките за дрехи от конзолата в тавана, като ги завъртите на четвърт оборот по посока на часовниковата стрелка от лявата страна и съответно на четвърт оборот обратно на часовниковата стрелка от дясната страна.

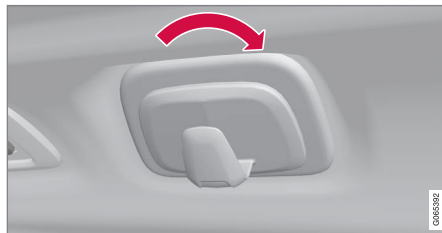

Отнася се за лявата страна.

3. Закачете втората кука на мрежата към конзолата в тавана от противоположната страна.

Внимавайте да натиснете напред фиксиращите куки на мрежата за всяко крайно положение на точка за монтаж в тавана.

4.

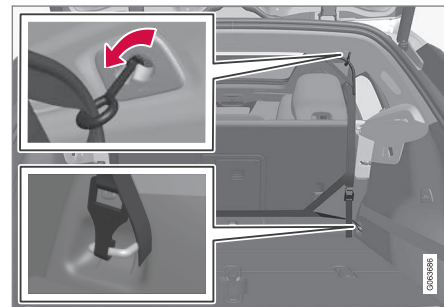

Заден монтаж.

За монтаж отзад:

С мрежата, закрепена за задните точки за монтаж в тавана, закачете издърпващите ленти на предпазната мрежа в предните фиксиращи уши в товарната зона.

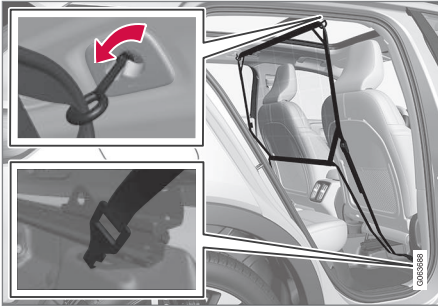

Преден монтаж.

За монтаж отпред:

С мрежата, закрепена за предните точки за монтаж в тавана, закачете издърпващите ленти във външните уши от задната страна на плъзгащите се релси на седалката - по-лесно е, ако облегалките са изправени и седалките са преместени леко напред.

Внимавайте да не притискате силно седалката и облегалката към мрежата, когато те се преместват отново - регулирайте само докато седалката или облегалката не допират мрежата.

**! ВАЖНО**

Ако седалката или облегалката са избутани силно назад в предпазната мрежа, те може да повредят мрежата и закрепването на покрива.

5. Затегнете предпазната мрежа с лентите за закрепване.

### Сваляне на предпазната мрежа

Предпазната мрежа може лесно да се сваля и съва.

1. Отпуснете обтягането на предпазната мрежа чрез натискане на бутона в ключалката на закрепващата лента и чрез отпускане на малко от закрепващата лента от всяка страна.
2. Натиснете закопчалките и откачете двете куки на закрепващата лента.
3. Развийте горните приставки и освободете мрежата от точките за монтаж в тавана.
4. Сгънете мрежата и я приберете в нейния калъф.

Поставете отново куките за дрехи, ако са необходими.

### Свързана информация

- Препоръки за натоварването (стр. 633)
- Уши за закрепване на товар (стр. 636)

### Сваляне и прибиране на полицата за багаж

Полицата за багаж може да бъде свалена, за да се увеличи размерът на товарната площ.

### Сваляне на полицата за багаж

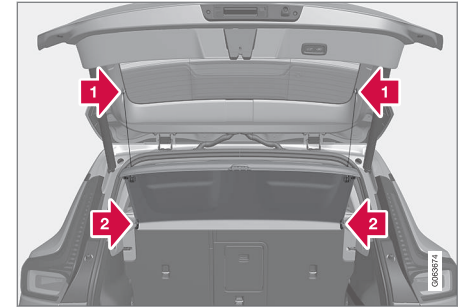

- 1 Откачете пластинките за повдигане на полицата за багаж от двете страни.
- 2 Откачете полицата за багаж в предния край и я свалете.

#### Съхранение на полицата за багаж под пода на товарната зона



Свалената полица за багаж може да се прибере под пода на товарната зона.

- 1 Сгънете пода на товарната зона и го закрепете в повдигнато положение с подпорното рамо.
- 2 Завъртете горната страна на полицата за багаж надолу и я спуснете в мястото с обърната напред задна част.

Със сгънат под на товарна зона\*:

1.

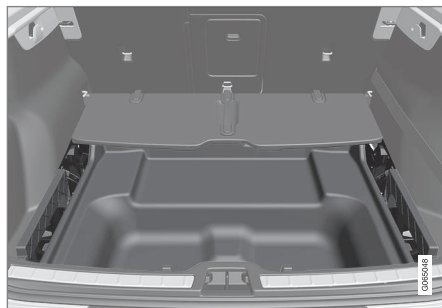

Сгънете сгъваемия под на товарната зона напред, за да можете да спуснете полицата за багаж надолу, като горната страна е обърната надолу, а задната част е обърната напред.

2. Сгънете пода на товарната зона отново до нивелирано положение.

#### Свързана информация

- Товарна зона (стр. 633)

#### Комплект за първа помощ\*

Комплектът за първа помощ съдържа оборудване за първа помощ.

Съхранявайте комплекта за първа помощ зад еластичната лента, ако автомобилът е оборудван с такава.



Илюстрацията е схематична - частите могат да се различават в зависимост от модела на автомобила.

#### Свързана информация

- Товарна зона (стр. 633)



## Предупредителен триъгълник

Използвайте предупредителния триъгълник, за да предупредите останалите участници в движението, ако автомобилът е спрял в трафика.

Активирайте също присветването на аварийните светлини.

## Пространства за съхранение

Предупредителният триъгълник е разположен в пътническото отделение от вътрешната страна на багажната врата.

## Сгъване на предупредителния триъгълник

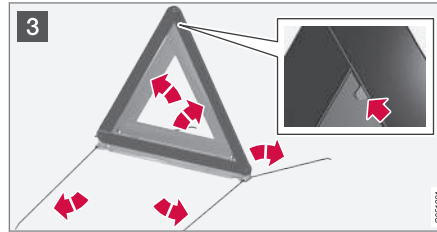
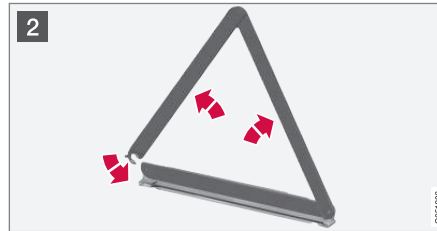

- 1 Отворете люка, като първо завъртите бутона на четвърт оборот и след това издърпате люка от скобите му в горния и долния ръб.

Натиснете ключалката, която закрепва предупредителния триъгълник, леко надясно и извадете кутията.

- 2 Извадете предупредителния триъгълник от кутията, разгънете го и съберете краищата.
- 3 Разгънете опорните крака на предупредителния триъгълник.

Спазвайте правилата за използване на предупредителен триъгълник. Поставете предупредителния триъгълник на подходящо място по отношение на трафика.

Уверете се, че предупредителният триъгълник и кутията са правилно закрепени в тяхното място за съхранение и че люкът е напълно затворен след употреба.

## Свързана информация

- Товарна зона (стр. 633)
- Присветване на аварийните светлини (стр. 166)



ПОДДРЪЖКА И СЕРВИЗ

## Сервизна програма на Volvo

За да поддържате автомобила възможно най-безопасно и надеждно, спазвайте сервизната програма на Volvo, посочени в сервизната и гаранционна книжка.

Volvo препоръчва да се ангажира оторизиран сервиз на Volvo за извършване на сервизно обслужване и поддръжка. Сервизите на Volvo разполагат с персонала, специалните инструменти и сервизната литература, които могат да осигурят най-високо качество на обслужване.

### **!** ВАЖНО

За да се прилага гаранцията на Volvo, проверете и следвайте инструкциите в Сервизната и гаранционна книжка.

## Свързана информация

- Статус на автомобила (стр. 649)
- Насрочване на сервизно обслужване и ремонт (стр. 649)
- Свързване на оборудване към диагностичния контакт на автомобила (стр. 43)
- Сервизно обслужване на системата за климатичен контрол (стр. 655)
- Поддръжка на спирачната система (стр. 455)
- Обзор на двигателно отделение (стр. 657)

## Прехвърляне на данни между автомобил и сервиз чрез Wi-Fi

Сервизите на Volvo имат специална Wi-Fi мрежа за пренос на данни между автомобила и сервиза. Посещението ви в сервиза ще бъде по-улеснено и по-ефективно, ако трансферът на диагностична информация и софтуер може да се осъществи чрез мрежата на сервиза.

По време на посещение в сервиза, Вашият сервизен техник може да поиска да свърже колата с мрежата на сервиза чрез Wi-Fi, за да извърши проследяване на грешки и изтегляне на софтуер. За този тип комуникация автомобилът се свързва само с мрежата на сервиза. Не е възможно да свържете автомобила към друга Wi-Fi мрежа, например у дома, по същия начин, както към мрежата на сервиза.

## Свързване с ключ за дистанционно управление

Свързването обикновено се извършва от сервизния техник, който след това използва бутоните на дистанционното управление. Ето защо е важно да вземете ключ с бутони с вас при посещението в сервиза. Натиснете три пъти бутона за заключване на дистанционното управление, за да свържете автомобила към мрежата на сервиза чрез Wi-Fi.

Когато автомобилът е свързан към Wi-Fi мрежа, на централния дисплей се извежда символът .

### **!** ПРЕДУПРЕЖДЕНИЕ

Автомобилът не трябва да се управлява, когато е свързан към мрежите и системите на сервиза.

## Свързана информация

- Управление на актуализациите на системата чрез Центъра за изтегляне (стр. 647)
- Насрочване на сервизно обслужване и ремонт (стр. 649)

## Център за изтегляне

Някои от системите на автомобила могат да бъдат актуализирани от централния дисплей с онлайн автомобил<sup>1</sup>.



Приложението **Услуга дист. актуализ-я** се стартира от изгледа на приложения в централния дисплей и позволява:

- търсене и актуализиране на системния софтуер
- актуализиране на данните на картата за Sensus Navigation\*
- изтегляне, актуализиране и деинсталиране на приложения.

## Свързана информация

- Управление на актуализациите на системата чрез Центъра за изтегляне (стр. 647)
- Изтегляне на приложения (стр. 531)
- Актуализиране на приложения (стр. 532)
- Изтриване на приложения (стр. 533)
- Свързан с интернет автомобил\* (стр. 573)

- Навигиране в изгледите на централния дисплей (стр. 117)

## Управление на актуализациите на системата чрез Центъра за изтегляне

Функциите за онлайн автомобил и инфотейнмънт могат да се актуализират чрез Центъра за изтегляне. Актуализациите могат да се правят една по една или всички наведнъж.

### Търсене на актуализация



Ако има налична актуализация, съобщението **Има нови актуализации на софтуера** Виждете **Download Center** се показва в лентата за състоянието на централния дисплей.

<sup>1</sup> Данните се прехвърлят (пренос на данни), когато се използва интернет, и това може да доведе до разходи.

◀ За да са възможни актуализации на системата, автомобилът трябва да бъде свързан към интернет<sup>2</sup>.

- Отидете на **Услуга дист. актуализ-я** в изгледа на приложенията на централния дисплей.
  - > Ако не е извършено търсене от последния път, когато е била стартирана система Инфотеймънт, ще се извърши търсене. Не се извършва търсене, ако има текуща инсталация на софтуер.

Цифрата на **Системни актуализации** показва колко актуализации са налични. Едно докосване показва списък с актуализациите, които могат да бъдат инсталирани в автомобила.

### **i** БЕЛЕЖКА

Изтеглянето на данни може да повлияе на други услуги, които пренасят данни, напр. интернет радио. Ако въздействието върху други услуги се възприема като проблем, изтеглянето може да бъде прекъснато. Алтернативно, може да е уместно да изключите или отмените други услуги.

### **i** БЕЛЕЖКА

Актуализация може да бъде прекъсната, когато запалването се изключи и автомобилът бъде напуснат.

Въпреки това актуализацията не е необходимо да бъде завършена преди автомобила да бъде напуснат, тъй като актуализацията ще бъде възобновена при следващото използване на автомобила.

### Актуализиране на целия системен софтуер

- Изберете **Инсталирай всички** в долната част на списъка.

Ако не искате списък, тогава опцията **Инсталирай всички** може да бъде избрана в **Системни актуализации**.

### Актуализиране на отделни програми от системния софтуер

- Изберете **Инсталирай** за необходимия софтуер.

### Отмяна на изтеглянето на софтуер

- Докоснете **X** в показателя за активност, който е заместил **Инсталирай** в началото на изтеглянето.

Имайте предвид, че само изтеглянето може да бъде отменено, когато фазата на инсталиране е започнала, това повече не може да бъде отменено.

### Деактивиране на фоновото търсене за актуализация на софтуера

Автоматичното търсене на актуализации на софтуера се активира при доставката на автомобила от завода, но тази функция може да бъде деактивирана.

1. Докоснете **Настройки** в изгледа отгоре на централния дисплей.
2. Натиснете **Система** → **Услуга за дистанционна актуализация**.
3. Отмаркирайте **Автоматична актуализация на софтуера**.

### Свързана информация

- Център за изтегляне (стр. 647)
- Свързан с интернет автомобил\* (стр. 573)
- Навигиране в изгледите на централния дисплей (стр. 117)

<sup>2</sup> Данните се прехвърлят (пренос на данни), когато се използва интернет, и това може да доведе до разходи.

## Статус на автомобила

Общият статус на автомобила може да бъде показан на централния дисплей.

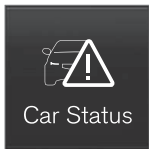

Приложението **Статус кола** се стартира от изгледа на приложения в централния дисплей и има четири раздела:

- **Съобщения** - съобщения за статус
- **Статус** – проверка на нивото на двигателното масло и нивото на AdBlue<sup>3</sup>
- **TPMS** - проверка на налягане на въздуха в гумите
- **Насрочени часове** - информация за насрочен час и информация за автомобила<sup>4</sup>

## Свързана информация

- Работа със съобщение, запаметено от дисплея на водача (стр. 109)
- Проверка и пълнене на двигателно масло (стр. 660)
- Система за следене на налягането на въздуха в гумите\* (стр. 603)
- Насрочване на сервизно обслужване и ремонт (стр. 649)

- Изпращане на информация за автомобила до сервиз (стр. 651)
- Навигиране в изгледите на централния дисплей (стр. 117)
- Контрол на емисиите с AdBlue® (стр. 496)

## Насрочване на сервизно обслужване и ремонт<sup>5</sup>

Тази услуга осигурява начин за насрочване на сервизно обслужване и посещение в сервиз директно от автомобила. Когато настъпи време за сервизно обслужване, а в някои случаи и когато автомобилът се нуждае от ремонт, на дисплея на водача и в горната част на централния дисплей ще се появи съобщение. Датата за сервизно обслужване се определя от това колко време е изминало, часовете на работа на двигателя или от разстоянието, изминато след последното сервизно обслужване.

### Преди да се използва услугата

- Създайте Volvo ID и го регистрирайте в автомобила.
- За изпращане и получаване на информация за насрочване на сервиз, автомобилът трябва да бъде свързан към интернет<sup>6</sup>.

### Насрочване на сервизно обслужване

Попълнете заявка за резервация, когато това се изисква или когато се покаже съоб-

<sup>3</sup> AdBlue Важи за автомобили с дизелов двигател.

<sup>4</sup> Отнася се за определени пазари.

<sup>5</sup> Отнася се за определени пазари.

«« щение, че автомобилът се нуждае от сервиз или ремонт.

1. Отворете приложението **Статус кола** от изгледа на приложения в централния дисплей.
2. Натиснете **Насрочени часове**.
3. Натиснете **Поискайте час**.
4. Уверете се, че е попълнен правилно **Volvo ID**.
5. Уверете се, че е попълнен желаният **Информация за дилър**.
6. Попълнете полето **Изпратете информация към сервиза**, ако имате някакви поръчки за изпълнение по време на посещението в сервиза или друга важна информация за Вашия сервиз.

7. Натиснете **Изпрати заявка за час**.

> Ще получите предложение за среща по електронна поща в рамките на няколко дни<sup>7</sup>.

На някои пазари, след като сте изпратили заявката за насрочване на посещение, съобщението, че автомобилът се нуждае от сервиз, изчезва от дисплея на водача.

8. Докоснете **Отмени заявка за отмяна на заявката**.

Заявката за резервация, изпратена от автомобила, включва информация за автомобила, което улеснява планирането в сервиза.

Търговецът ви връща цифрово предложение за насрочване на час. Информация за Вашия доставчик е налична и в автомобила, така че можете да се свържете с Вашия сервиз.

### Приемете предложението за насрочен час

Когато автомобилът получи предложение за насрочен час, в горната част на централния дисплей ще се покаже съобщение.

1. Докоснете съобщението.

2. Ако предложението е приемливо за вас, докоснете **Приеми**. В противен случай докоснете **Изпрати ново предложение** или **Отказ**.

При някои пазари системата ви напомня за насроченото посещение, когато наближи времето за това, а навигационната система<sup>8</sup> може да ви упъти до сервиза.

### **БЕЛЕЖКА**

Ако имате проблеми с тази услуга - свържете се с Вашия доставчик на Volvo.

### Свързана информация

- Статус на автомобила (стр. 649)
- Изпращане на информация за автомобила до сервиз (стр. 651)
- Навигиране в изгледите на централния дисплей (стр. 117)
- Volvo ID (стр. 30)
- Свързан с интернет автомобил\* (стр. 573)

<sup>6</sup> Данните се прехвърлят (пренос на данни), когато се използва интернет, и това може да доведе до разходи.

<sup>7</sup> Този срок може да варира в зависимост от пазара.

<sup>8</sup> Отнася се за Sensus Navigation\*.



## Изпращане на информация за автомобила до сервиз<sup>9</sup>

Възможно е да се изпрати информация за автомобила по всяко време, напр. ако насрочите посещение в сервиза и искате да подпомогнете Вашия сервиз, като им предоставите по-добри данни, така че посещението ви да бъде планирано. Изпращането на информация за автомобила не е същото като насрочване на час в сервиза.

1. Отворете приложението **Статус кола** от изгледа на приложения в централния дисплей.
2. Натиснете **Насрочени часове**.
3. Натиснете **Изпрати автом. данни**.
  - > В горната част на централния дисплей се показва съобщение, че се изпращат данни за автомобила. Можете да отмените предаването на данни, като натиснете X в индикатора за активност.

Информацията се изпраща чрез интернет връзката на автомобила<sup>10</sup>.

Тази информация за автомобила може да бъде достъпена от всеки търговец на

дребно, ако разполага с идентификационен номер на колата (VIN<sup>11</sup>).

## Съдържание на информацията за автомобила

Изпратените данни са последната запамената информация (последният път, когато автомобилът е работил) и включват информация в следните области:

- необходимост от сервизно обслужване
- изтекло време от последното сервизно обслужване
- статус на функциите
- нива на течности
- отчитане на показания на прибори
- идентификационен номер на автомобила (VIN<sup>11</sup>)
- версия на софтуера на автомобила
- диагностични данни за автомобила.

## Свързана информация

- Насрочване на сервизно обслужване и ремонт (стр. 649)
- Статус на автомобила (стр. 649)
- Навигиране в изгледите на централния дисплей (стр. 117)

- Свързан с интернет автомобил\* (стр. 573)

<sup>9</sup> Отнася се за определени пазари.

<sup>10</sup> Данните се прехвърлят (пренос на данни), когато се използва интернет, и това може да доведе до разходи.

<sup>11</sup> Идентификационен номер на автомобила.

## Повдигане на автомобила

Когато повдигате автомобила, важно е крикът да бъде поставен в предвидените точки на шасито на автомобила.

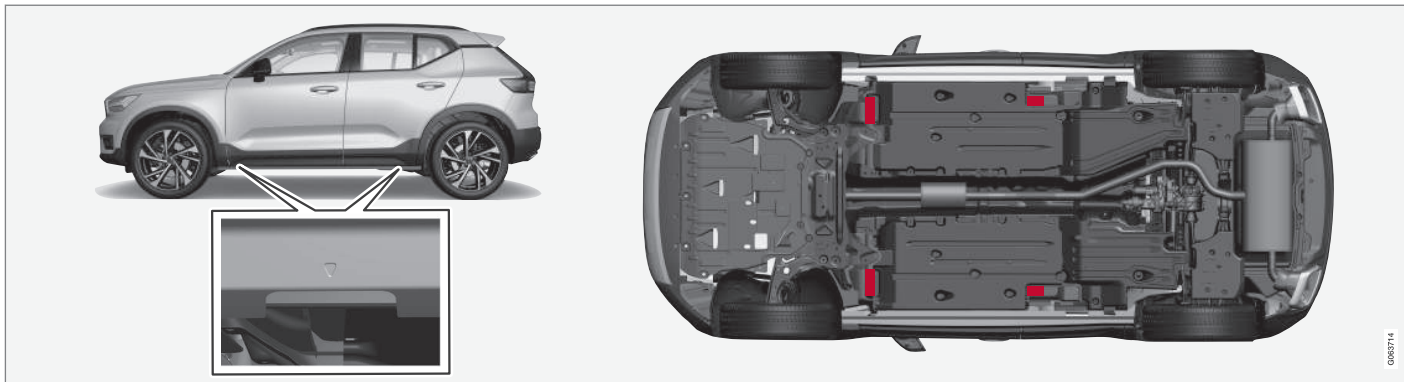

Триъгълниците в пластмасовия капак обозначават местата на точките за повдигане (маркирани с червено).

**i БЕЛЕЖКА**

Volvo препоръчва да се използва само крикът, който принадлежи на въпросния модел автомобил. Ако е избран крик, различен от препоръчания от Volvo, следвайте инструкциите, приложени към оборудването.

Обикновеният автомобилен крик е предназначен само за случайна, краткосрочна употреба, като например при смяна на гума след пробив. Ако автомобилът трябва да се повдига по-често или за по-дълго време, отколкото е необходимо само за смяна на гума, препоръчва се използването на гаражен крик. В този случай следвайте инструкциите за употреба, които се доставят с оборудването.

**⚠ ПРЕДУПРЕЖДЕНИЕ**

- Задействайте ръчната спирачка и поставете селектора на предавки в положение Паркинг (P).
- Подпрете колелата, стоящи на земята, като използвате трупчета от масивно дърво или големи камъни.
- Проверете дали крикът не е повреден, дали резбите са добре смазани и да няма замърсявания.
- Проверете дали крикът е разположен върху здрава, равна повърхност, която не е хлъзгава и не е наклонена.
- Крикът трябва да бъде правилно прикрепен в скобата на крика.
- Никога не поставяйте нищо между земята и крика, нито между крика и точката за повдигане на автомобила.
- Пътниците трябва да напуснат автомобила, когато той е вдигнат на крик.
- Ако гумата трябва да бъде сменена в условията на околна трафика, пътниците трябва да стоят на безопасно място.
- Използвайте крик, предназначен за автомобила, когато сменяте гуми. Използвайте опори, за да закрепите

автомобила при всички останали дейности.

- Никога не лягайте под автомобила и не посягайте с част от тялото си под автомобила, когато той е повдигнат на крик.

**⚠ ПРЕДУПРЕЖДЕНИЕ**

Ако автомобилът се повдига с помощта на сервизен крик, той трябва да бъде поставен под една от четирите точки за повдигане с крик. Внимавайте да позиционирате сервизния крик така, че автомобилът да не може да се изплъзне. Уверете се, че плочата на крика е снабдена с гумен предпазител, така че автомобилът да остане стабилен и да не се повреди. Винаги използвайте стенд за мост или подобен.

Когато крикът\* не се използва, той трябва да се прибира в неговото място за съхранение под пода на товарната зона.

Прочетете всички инструкции преди да започнете. Извадете необходимите инстру-



« менти, преди да повдигнете автомобила с крика.

1. Поставете предупредителния триъгълник и активирайте аварийните предупредителни светлини, ако например гумата ще се сменя на място с натоварен трафик.
2. Задействайте ръчната спирачка и включете положение на предавка **P** или включете на първа предавка, ако автомобилът има ръчна скоростна кутия.
3. Подпрете пред и зад колелата, които остават на земята. Използвайте, например, тежки дървени трупчета или големи камъни.

4. Поставете крика или подемните рамена в определените точки на шасито на автомобила. Маркировките на триъгълника в пластмасовия капак показват местоположението на точките за крика/повдигането. От двете страни на автомобила има по две точки за повдигане. Във всяка точка има процеп за крика.

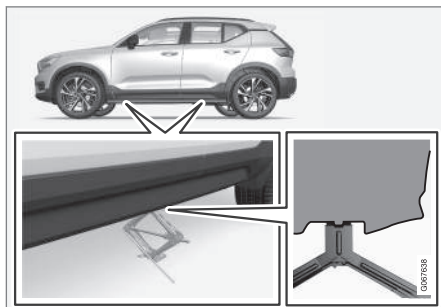

5. Разположете крика върху равна, твърда и нехлъзгава повърхност под точката на повдигане, която ще се използва.

6. Въртете нагоре, докато се подравни правилно и направи контакт с точката на повдигане на автомобила. Проверете дали главата на крика (или подемните рамена в сервиса) е позиционирана правилно в точката на повдигане, така че издатината в центъра на главата да влезе в отвора на точката на повдигане и проверете дали основата е разположена вертикално под точката на повдигане.
7. Завъртете крика така, че манивелата да е колкото е възможно по-далеч от страната на автомобила, след което рамената на крика да са перпендикулярни на посоката на автомобила.
8. Повдигнете автомобила достатъчно високо, за да извършите предвиденото действие.

### Свързана информация

- Крик\* (стр. 612)
- Болтове на колела (стр. 613)
- Комплект инструменти (стр. 611)

## Сервизно обслужване на системата за климатичен контрол

Климатичната система трябва да се обслужва и ремонтира само от оторизиран сервиз.

**Отстраняване на проблеми и ремонт**  
Климатичната система съдържа флуоресцентни проследяващи агенти. По време на откриване на утечки трябва да се използва ултравиолетова светлина.

Volvo препоръчва да се обърнете към оторизиран сервиз на Volvo.

Системата за климатичен контрол на автомобила използва хладилен агент без фреон R1234yf или R134a в зависимост от пазара. Информация за хладилния агент, използван от системата за климатичен контрол на автомобила, е отпечатана върху етикет, разположен от вътрешната страна на капака на двигателя.

### **⚠ ПРЕДУПРЕЖДЕНИЕ**

Климатичната система съдържа хладилен агент под налягане R134a. Тази система трябва да се обслужва и ремонтира само от оторизиран сервиз.

### **⚠ ПРЕДУПРЕЖДЕНИЕ**

Климатичната система съдържа хладилен агент под налягане R1234yf. В съответствие със SAE J2845 (Обучение на техници за безопасно обслужване и съхранение на хладилни агенти, използвани в мобилна А/С система), обслужването и ремонтът на хладилната система трябва да се извършват само от обучени и сертифицирани техници, за да се гарантира безопасността на системата.

### Свързана информация

- Сервизна програма на Volvo (стр. 646)

## Отваряне и затваряне на капака на двигателя

Капакът на двигателя може да се отвори с помощта на дръжката в отделението за пътници и чрез ръкохватка под капака на двигателя.

### Отворете капака на двигателя

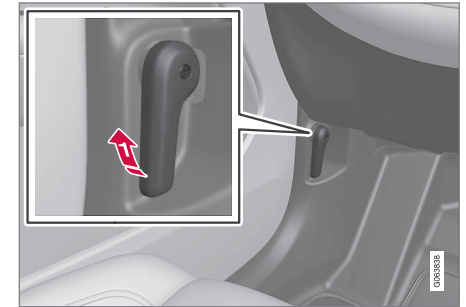

- 1** Издърпайте дръжката отляво на спирачния педал, за да освободите капака от напълно затворено положение.



- ➔ Преместете ръкохватката под капака на двигателя нагоре, за да освободите капака от ключалката и повдигнете капака на двигателя.

### Предупреждение - капаът на двигателя не е затворен



Когато капаът на двигателя се освободи, в дисплея на водача светват предупредителен символ и графики и ще чуе звуково напомняне. Ако колата започне да се движи, ще се повтори звук предупредителен сигнал.

### БЕЛЕЖКА

Ако предупредителният символ свети или се чуе предупредителният сигнал, въпреки че капаът на двигателя е затворен правилно, свържете се с оторизиран сервис на Volvo.

### Затворете капака на двигателя

1. Натиснете капака на двигателя надолу, докато започне да пада от собственото си тегло.
2. Когато капаът на двигателя спре срещу заключващия механизъм, натиснете капака, за да го затворите напълно.

### ПРЕДУПРЕЖДЕНИЕ

Риск от смачкване! Уверете се, че пътят на затваряне под капака на двигателя не е възпрепятстван, в противен случай съществува риск от телесни наранявания.

### ПРЕДУПРЕЖДЕНИЕ

Проверете дали капаът на двигателя се заключва правилно, когато е затворен. Капаът трябва да се захване от двете страни с щракване.



Капаът на двигателя не е напълно затворен.

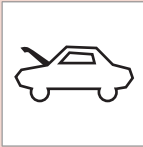

Капаът на двигателя е напълно затворен.

**⚠ ПРЕДУПРЕЖДЕНИЕ**

Никога не карайте с отворен капак на двигателя!

Ако този символ е видим – или нещо друго показва, че капакът на двигателя не е напълно затворен по време на движение – спрете веднага и го затворете правилно.

**Свързана информация**

- Обзор на двигателно отделение (стр. 657)
- Напомняне за врати и предпазни колани (стр. 55)

**Обзор на двигателно отделение**

Прегледът показва някои компоненти, свързани със сервисното обслужване.

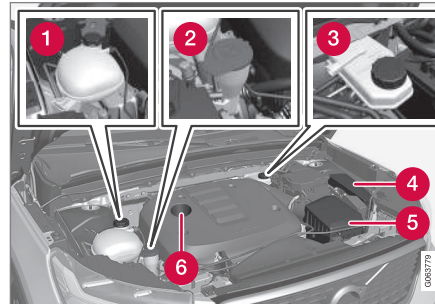

Външният вид на отделението на двигателя може да се различава в зависимост от модела и варианта на двигателя.

- 1 Разширителен резервоар за охлаждателна течност
- 2 Тръба на пълнител за измиваща течност
- 3 Резервоар за спирачна течност (разположен от страната на водача)
- 4 Централен електрически модул
- 5 Въздушен филтър
- 6 Тръба на пълнител за двигателно масло

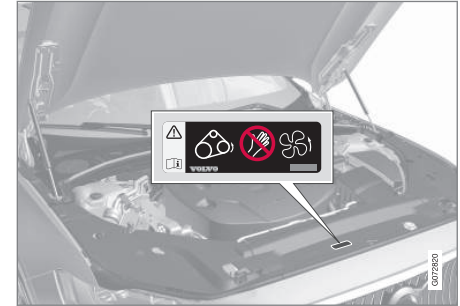

Местоположение на предупредителния символ за двигателното отделение. Външният вид на отделението на двигателя може да се различава в зависимост от модела и варианта на двигателя.

**i БЕЛЕЖКА**

Не е предвидено илюстрациите на предупредителни символи в ръководството на собственика да са точни копия на тези в автомобила. Те са включени, за да покажат приблизителния им външен вид и местоположение в автомобила. Информацията, която се отнася за вашия конкретен автомобил, можете да намерите на предупредителния символ в автомобила.



### **⚠ ПРЕДУПРЕЖДЕНИЕ**

Не забравяйте, че вентилаторът на радиатора (разположен отпред на двигателното отделение, зад радиатора) може да стартира или да продължи да работи автоматично до около 6 минути след изключване на двигателя.

Винаги почиствайте двигателя в сервис - препоръчва се оторизиран сервис на Volvo. Има риск от пожар, ако двигателят е горещ.

### **⚠ ПРЕДУПРЕЖДЕНИЕ**

Системата за запалване работи при много високо и опасно напрежение. Електрическата система на автомобила трябва винаги да е в положение на запалване 0, когато се извършва работа в двигателното отделение.

Не докосвайте запалителните свещи или запалителната бобина, когато електрическата система на автомобила е в положение на запалване II или когато двигателят е горещ.

### **Свързана информация**

- Отваряне и затваряне на капака на двигателя (стр. 655)
- Пълнене на измиваща течност (стр. 709)

- Доливане на охладителна течност (стр. 662)
- Предпазители в двигателното отделение (стр. 672)
- Проверка и пълнене на двигателно масло (стр. 660)
- Положения за запалване (стр. 448)

### **Двигателно масло**

Трябва да се използва одобрено двигателно масло, за да могат да се прилагат препоръчителните интервали на сервизно обслужване и гаранцията.

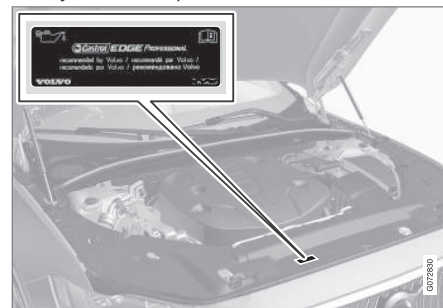

Местоположение на предупредителния символ за двигателното отделение. Външният вид на отделението на двигателя може да се различава в зависимост от модела и варианта на двигателя.

Volvo препоръчва:





0002977

Ако двигателното масло не може да се проверява редовно и нивото спадне твърде много, съществува риск това да причини сериозни повреди на двигателя.

### **i БЕЛЕЖКА**

Не е предвидено илюстрациите на предупредителни символи в ръководството на собственика да са точни копия на тези в автомобила. Те са включени, за да покажат приблизителния им външен вид и местоположение в автомобила. Информацията, която се отнася за вашия конкретен автомобил, можете да намерите на предупредителния символ в автомобила.

### **! ВАЖНО**



За да се изпълнят изискванията за интервалите на обслужване на двигателя, всички двигатели се пълнят със специално пригодно синтетично двигателно масло. Изборът на масло е направен много внимателно по отношение на експлоатационния живот, началните характеристики, разхода на гориво и въздействието върху околната среда.

Трябва да се използва одобрено двигателно масло, за да могат да се прилагат препоръчителните интервали на сервизно обслужване. Използвайте само предписан клас масло за пълнене и смяна на маслото, в противен случай съществува риск от влошаване на експлоатационния живот, стартовите характеристики, разхода на гориво и въздействието на околната среда от автомобила.

Ако не се използва двигателно масло с предписания клас и вискозитет, свързаните с двигателя компонентите могат да се повредят. Volvo отказва всякаква отговорност за такива щети.

Volvo препоръчва смяната на маслото да се извършва в оторизиран сервиз на Volvo.

### Символи за ниско ниво на масло

Volvo използва различни системи, за да предупреди за нивото на маслото, ако то е твърде ниско/високо или в случай на ниско налягане на маслото. Предупредителният символ на дисплея на водача за ниско налягане на маслото се използва за сензора за налягане на маслото . За сензора за ниво на маслото водачът се информира чрез предупредителния символ на дисплея на водача  и текстовете на дисплея. Някои варианти разполагат и с двете системи. Свържете се с доставчик на Volvo за актуална информация.

Сменяйте двигателното масло и масления филтър в съответствие с интервалите, посочени в сервизната и гаранционна книжка. Използването на масло с по-висок клас от посочения е разрешено. Ако автомобилът се експлоатира при неблагоприятни условия, Volvo препоръчва да се използва масло с по-висок клас от посочения.

### Свързана информация

- Проверка и пълнене на двигателно масло (стр. 660)
- Двигателно масло — спецификации (стр. 723)



- Неблагоприятни условия на движение за двигателно масло (стр. 725)
- Сайт за поддръжка на Volvo Cars (стр. 24)

### Проверка и пълнене на двигателно масло

Нивото на маслото се установява чрез електронния сензор за ниво на маслото.

#### Вижте нивото на маслото в централния дисплей

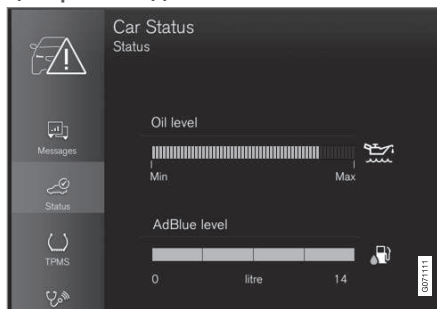

Пример за графика за нивото на маслото в централния дисплей

Нивото на маслото се визуализира с помощта на електронния уред за ниво на маслото в централния дисплей, когато автомобилът е стартиран. Нивото на маслото трябва да се проверява редовно.

1. Отворете приложението **Статус кола** от изгледа на приложения в централния дисплей.

2. Натиснете **Статус** за показване на нивото на маслото.

#### **БЕЛЕЖКА**

Системата не може директно да открие промените при пълнене или източване на масло. Автомобилът трябва да е бил шофиран прилб. 30 км (приблизително 20 мили) и да е бил неподвижен за 5 минути с изключен двигател и върху равна повърхност преди индикацията за нивото на маслото да стане вярна.

#### **БЕЛЕЖКА**

Ако правилните условия за измерване на нивото на маслото (време след спиране на двигателя, наклон на автомобила, външна температура и т.н.) не са изпълнени, тогава на централния дисплей ще се покаже съобщението **Няма налична стойност**. Това **не** означава, че има нещо нередно в системите на автомобила.

**! ВАЖНО**

Ако се показва този символ, налягането на маслото може да е твърде ниско. Спрете автомобила възможно най-бързо и го транспортирайте до сервиз – препоръчва се оторизиран сервиз на Volvo.

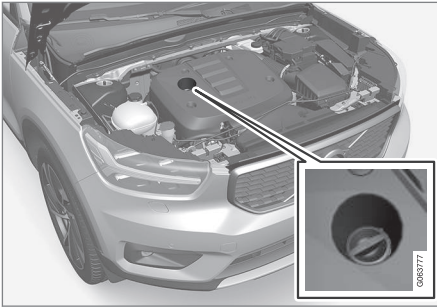
**Напълнете двигателно масло**

Тръба на пълнител<sup>12, 13</sup>

В някои случаи може да се наложи доливане на масло между сервизните интервали. Не трябва да се предприемат никакви действия по отношение на нивото на двигателното масло, докато на дисплея на водача не се покаже съобщение.

**! ПРЕДУПРЕЖДЕНИЕ**

Ако се покаже съобщението **Ниво двиг. масло Необходим сервиз**, посетете сервиз – препоръчва се оторизиран сервиз на Volvo. Нивото на маслото може да е твърде високо.

**! ПРЕДУПРЕЖДЕНИЕ**

Не разливайте масло върху горещия изпускателен колектор поради опасност от пожар.

**! ВАЖНО**

Ако се покаже съобщението **Ниско ниво дв.масло Долейте 1 литър**, допълнете само посочения обем, напр. 1 литър (1 quart).

**Свързана информация**

- Двигателно масло (стр. 658)
- Неблагоприятни условия на движение за двигателно масло (стр. 725)
- Двигателно масло — спецификации (стр. 723)
- Положения за запалване (стр. 448)
- Статус на автомобила (стр. 649)

**Охладителна течност**

Охладителната течност осигурява разпределянето на излишната топлина по веригата, напр. с цел да загрее стартерната батерия или да осигури топлина за пътническото отделение.

Трябва да се използва само охлаждаща течност, одобрена от Volvo, за да се предотврати увреждане на охлаждащната система, проблеми с двигателя и др.

**Предписан клас:** Готова смес на охлаждаща течност, одобрена от Volvo. Ако се използва концентрирана охлаждаща течност, смесете с 50% вода (с одобрено качество на водата, без солена вода и т.н.). Консултирайте се с доставчик на Volvo, ако не сте сигурни.

Трябва да се използва само охлаждаща течност, одобрена от Volvo, за да се предотврати увреждане на охлаждащната система, проблеми с двигателя и др.

**! ПРЕДУПРЕЖДЕНИЕ**

Поглъщането на охлаждаща течност е опасно и може да причини увреждане на органите (бъбреците). Продуктът съдържа етилен гликол, инхибитор, вода и др.

<sup>12</sup> Двигателите с електронен сензор за ниво на маслото нямат измервателна пръчка.

<sup>13</sup> Външният вид на отделението на двигателя може да се различава в зависимост от модела и варианта на двигателя.

« Свързана информация

- Доливане на охладителна течност (стр. 662)

### Доливане на охладителна течност

Когато доливате охладителна течност, следвайте инструкциите на опаковката. Никога не допълвайте само с вода. Опасността от замръзване се увеличава както при твърде малка, така и при прекалено голяма концентрация на охладителна течност.

Ако има охладителна течност под автомобила, ако има дим от охладителна течност или ако са били напълнени повече от 2 литра (прибл. 2 кварта), винаги се обадете за извличане на течността, за да избегнете риска от повреда на двигателя поради дефектна охладителна система при опит за стартиране на автомобила.

#### ПРЕДУПРЕЖДЕНИЕ

Охладителната течност може да е много гореща. Никога не отваряйте капачката, когато охладителната течност е гореща. Ако е необходимо допълване, бавно развийте капачката на разширителния резервоар, за да може излишното налягане да излезе.



Разширителен резервоар за охладителна течност

- Отвийте капачката и долейте охладителна течност, ако е необходимо. Нивото на охладителна течност не трябва да надвишава отметката **MAX** отвън на разширителния резервоар.

**! ВАЖНО**

- Вредно при поглъщане. Може да причини увреждане на органи (бъбреци).
- Използвайте готова смес на охлаждателна течност, както препоръчва Volvo. Ако се използва концентрирана течност, уверете се, че съотношението е 50% охлаждателна течност към 50% вода с одобрено качество.
- Не смесвайте различни охлаждателни течности.
- Трябва да се използва само нова охлаждателна течност при подмяна на основни компоненти на охлаждателната система, за да се гарантира, че системата има достатъчна защита от корозия.
- Двигателят трябва да работи само с добре напълнена охлаждателна система. В противен случай могат да възникнат прекалено високи температури, което води до риск от повреда (пукнатини) в главата на цилиндъра.
- Високото съдържание на хлор, хлориди и други соли може да причини корозия в охлаждателната система.

**Свързана информация**

- Обзор на двигателно отделение (стр. 657)
- Охладителна течност (стр. 661)

## Стартерна батерия

Стартерната батерия се използва за стартиране на електрическата система и задвижване на двигателя на стартера, както и останалото електрическо оборудване в автомобила.

Електрическата система е еднополюсна и използва шасито и корпуса на двигателя като проводник.

Автомобилът има генератор на променлив ток с регулиращо напрежение.

Стартерната батерия е 12 V батерия, предназначена за функции за редуциране на въглероден диоксид Старт/Стоп и регенеративно зареждане и за поддържане на функционалността на различните системи на автомобила.

Срокът на експлоатация и функцията на стартерната батерия се влияят от фактори като брой стартове, разреждане, стил на шофиране, условия на шофиране, климатични условия и т.н.

- Никога не изключвайте стартерната батерия, когато двигателят работи.
- Проверявайте дали кабелите към стартерната батерия са правилно свързани и правилно затегнати.

### ПРЕДУПРЕЖДЕНИЕ

- Батерията може да генерира кислороден газ, който е силно експлозивен. Може да се образува искра, ако кабелът за аварийно запалване е свързан неправилно и това може да е достатъчно, за да избухне батерията.
- Не свързвайте кабелите за аварийно запалване към компоненти на горивната система или към която и да е подвижна част. Внимавайте с горещите части на двигателя.
- Батерията съдържа сярна киселина, която може да причини сериозни изгаряния.
- Ако сярната киселина влезе в контакт с очите, кожата или дрехите, промийте с големи количества вода. Ако киселина пръсне в очите - незабавно потърсете лекарска помощ.
- Никога не пушете близо до батерията.

### Срокът на експлоатация и капацитетът на стартерната батерия

Срокът на експлоатация на батерията се влияе от няколко фактора, включително такива като броя на стартиранията, разрежданията, стила на шофиране, условията на

шофиране, климатичните условия и др. Капацитетът за стартиране на батерията намалява постепенно с времето и следователно тя трябва да се презарежда, ако автомобилът не се използва дълго време или когато се кара само на къси разстояния. Екстремният студ допълнително ограничава стартовия капацитет. Ако батерията на стартера се разрежда много пъти, това ще се отрази негативно на срока на експлоатация.

За да се поддържа батерията на стартера в добро състояние, се препоръчва да има поне 15 минути шофиране/седмично или батерията да се свързва към зарядно устройство с автоматично подзареждане. Стартерна батерия, която се поддържа напълно заредена, има максимален експлоатационен живот.

## Местоположение

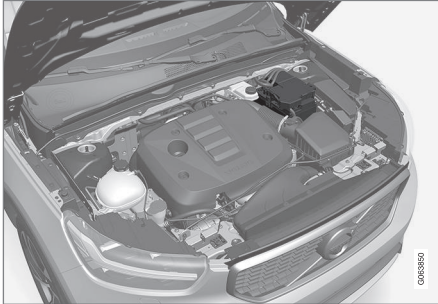

Стартерната батерия е разположена в двигателното отделение.

## ПРЕДУПРЕЖДЕНИЕ

Ако батерията на стартера е откачена, функцията за автоматично отваряне и затваряне трябва да се нулира, за да работи правилно. Трябва да се извърши нулиране, за да работи защитата срещу прищипване.

## ВАЖНО

При някои модели акумулаторът е прикрепен със задържаща лента. Уверете се, че задържащата лента е добре затегната.

## Спецификации за стартерна батерия

Тип батерия	H6 AGM
Напрежение (V)	12
Капацитет за студен старт <sup>A</sup> - CCA <sup>B</sup> (A)	760
Размер, Д×Ш×В	278×175×190 mm (10.9×6.9×7.5 inches)
Капацитет (Ah)	70

<sup>A</sup> Съгласно стандарт EN.

<sup>B</sup> Cold Cranking Amperes.

Volvo препоръчва смяната на батерията да се повери на оторизиран сервиз на Volvo.



**!** **ВАЖНО**

Ако се сменя акумулаторът, не забравяйте да го замените с акумулатор със същия размер, студен капацитет за стартиране и тип като оригиналния (вижте етикета на акумулатора).

**Свързана информация**

- Символи на батериите (стр. 669)
- Помощна батерия (стр. 667)
- Използване на аварийно стартиране с друга батерия (стр. 504)
- Нулиране на последователността за защита от прищипване (стр. 173)
- Рециклиране на батерията (стр. 669)



## Помощна батерия

Автомобилите с функция старт/стоп са снабдени с две батерии - една по-мощна 12 V стартерна батерия за стартиране и една помощна батерия, която помага при стартиращата последователност на функцията.

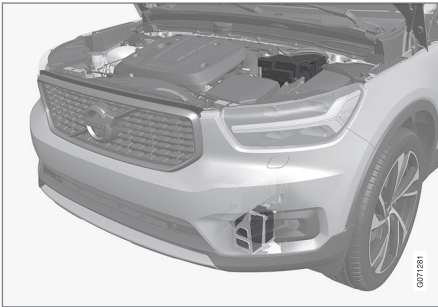

Помощната 12 V батерия се намира долу в двигателното отделение. Стартерната батерия също е показана тук (отгоре).

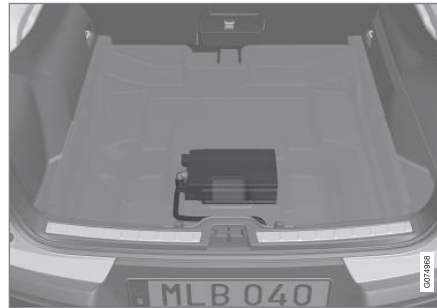

Ако вместо това автомобилът е оборудван с 48V поддържаща батерия, тя се намира отляво в товарната зона. С 48V поддържаща батерия трябва да се борава само от оторизиран сервиз.

## **⚠ ПРЕДУПРЕЖДЕНИЕ**

Високото напрежение може да бъде опасно в случай на неправилна намеса. Не пипайте нищо по батериите, което не е ясно описано в ръководството на собственика.

- 48 V помощна батерия никога не трябва да се използва за аварийно стартиране.
- Външното електрическо оборудване не трябва при никакви обстоятелства да се свързва към 48 V батерия.
- 48 V батерия може да се обслужва и заменя само от сервиз - препоръчва се оторизиран сервиз на Volvo.

## **i БЕЛЕЖКА**

- Колкото по-силен е токът за потегляне в автомобила, толкова повече алтернаторът трябва да работи и батериите да се зареждат = Повишен разход на гориво.
- Когато капацитетът на батерията падне под най-ниското допустимо ниво, функцията Старт/стоп се изключва.

Временно намалената функция старт/стоп поради силен ток при потегляне означава:



- Двигателят стартира автоматично, без водачът да повдига крака си от спирачния педал.

Помощната батерия обикновено не изисква повече сервизно обслужване от обикновената стартерна батерия. Трябва да се свържете със сервиз в случай на въпроси или проблеми - препоръчва се оторизиран сервиз на Volvo.

### ! ВАЖНО

Ако не се спазва следната инструкция, функцията за Старт/стоп може временно да спре да работи след свързването на външна батерия или зарядно устройство:

- Отрицателната клема на стартерната батерия на автомобила не трябва **никога** да се използва за свързване на външна стартерна батерия или зарядно устройство - само **отрицателната точка на зареждане на автомобила** може да се използва като точка на заземяване.

### i БЕЛЕЖКА

Ако акумулаторът на стартера е изтощен толкова много, че автомобилът няма нормални електрически функции, и след това двигателят се стартира с външна батерия или зарядно устройство, функцията за Старт/Стоп може да продължи да се активира. Ако функцията Старт/Стоп спре автоматично двигателя скоро след това, съществува голям риск автоматичното стартиране на двигателя да не успее поради недостатъчен капацитет на батерията, тъй като батерията не е имала време за презареждане.

Ако автомобилът е стартиран с помощно аварийно запалване или ако няма достатъчно време за зареждане на батерията с зарядно устройство, то функцията Старт/стоп временно се деактивира, докато батерията не бъде презаредена от автомобила. При външна температура от прикл. +15 °C (прикл. 60 °F), батерията трябва да бъде зареждана поне 1 час от автомобила. При по-ниска външна температура, времето за зареждане може да нарасне до 3–4 часа. Препоръката е да зареждате батерията с помощта на външно зарядно устройство.

### Спецификации за поддържаща батерия

Тип	AGM
Напрежение (V)	12
Капацитет за студен старт <sup>A</sup> - CCA <sup>B</sup> (A)	170
Размер, Д×Ш×В	150×90×130 mm (5.9×3.5×5.1 inches)
Капацитет (Ah)	10

<sup>A</sup> Съгласно стандарт EN.

<sup>B</sup> Cold Cranking Amperes.

### ! ВАЖНО

Ако се сменя акумулаторът, не забравяйте да го замените с акумулатор със същия размер, студен капацитет за стартиране и тип като оригиналния (вижте етикета на акумулатора).

### Свързана информация

- Стартерна батерия (стр. 664)
- Функция старт/стоп (стр. 477)
- Символи на батериите (стр. 669)
- Рециклиране на батерията (стр. 669)

## Символи на батериите

На батериите има информационни и предупредителни символи.

	Използвайте предпазни очила.
	Допълнителна информация в ръководството за собственика на автомобила.
	Пазете батериите на място, недостъпно за деца.
	Батерията съдържа разяждаща киселина.

	Избягвайте искри и открит пламък.
	Риск от експлозия.
	Трябва да се предаде за рециклиране.

### Свързана информация

- Стартерна батерия (стр. 664)
- Помощна батерия (стр. 667)
- Рециклиране на батерията (стр. 669)

## Рециклиране на батерията

Използваната стартова батерия или поддържаща батерия трябва да се рециклират по екологичен начин.

Ако не сте сигурни относно начина на изхвърляне на този вид отпадъци, консултирайте се със сервиз - препоръчва се оторизиран сервиз на Volvo.

### Свързана информация

- Стартерна батерия (стр. 664)
- Помощна батерия (стр. 667)
- Символи на батериите (стр. 669)

## Предпазители и централни електрически модули

Всички електрически функции и компоненти са защитени от редица предпазители за да се защити електрическата система на автомобила от повреда при късо съединение или претоварване.

### **⚠ ПРЕДУПРЕЖДЕНИЕ**

Никога не използвайте чужд предмет или предпазител с ампераж, по-висок от посочения, при смяна на предпазител. Това може да причини значителни щети на електрическата система и евентуално да доведе до пожар.

Ако някой електрически компонент или функция не работи, това може да защото предпазителят на компонента е бил временно претоварен и неизправен. Ако един и същи предпазител дава неизправност многократно, тогава има неизправност във веригата. Volvo препоръчва да се свържете с оторизиран сервиз на Volvo за проверка.

## Местоположение на централните електрически модули

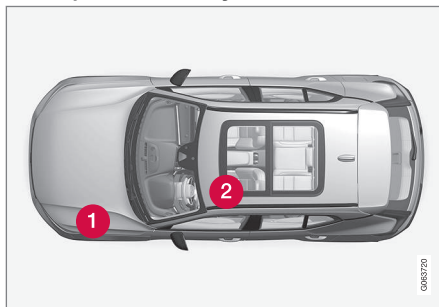

- 1 Двигателно отделение
- 2 Под лявата предна седалка

### Свързана информация

- Смяна на предпазител (стр. 670)
- Предпазители в двигателното отделение (стр. 672)
- Предпазители под лявата предна седалка (стр. 679)

## Смяна на предпазител

Всички електрически функции и компоненти са защитени от редица предпазители, за да се защити електрическата система на автомобила от повреда при късо съединение или претоварване.

1. Вижте диаграмата на предпазителите, за да намерите местоположението на предпазителя.
2. Издърпайте предпазителя и проверете отстрани, за да видите дали извитата жица е изгоряла.
3. Ако случаят е такъв, заменете с нов предпазител със същия цвят и ампераж.

### **⚠ ПРЕДУПРЕЖДЕНИЕ**

Никога не използвайте чужд предмет или предпазител с ампераж, по-висок от посочения, при смяна на предпазител. Това може да причини значителни щети на електрическата система и евентуално да доведе до пожар.

** ПРЕДУПРЕЖДЕНИЕ**

Обърнете се към оторизиран сервиз на Volvo относно предпазителите, които не са упоменати в ръководството на собственика. Ако подмяната на предпазителя не се извърши правилно, това може да причини сериозни повреди на електрическите системи.

**Свързана информация**

- Предпазители и централни електрически модули (стр. 670)
- Предпазители в двигателното отделение (стр. 672)
- Предпазители под лявата предна седалка (стр. 679)

## **Предпазители в двигателното отделение**

Предпазители в двигателното отделение предпазват, наред с други неща, функциите на двигателя и спирачката.

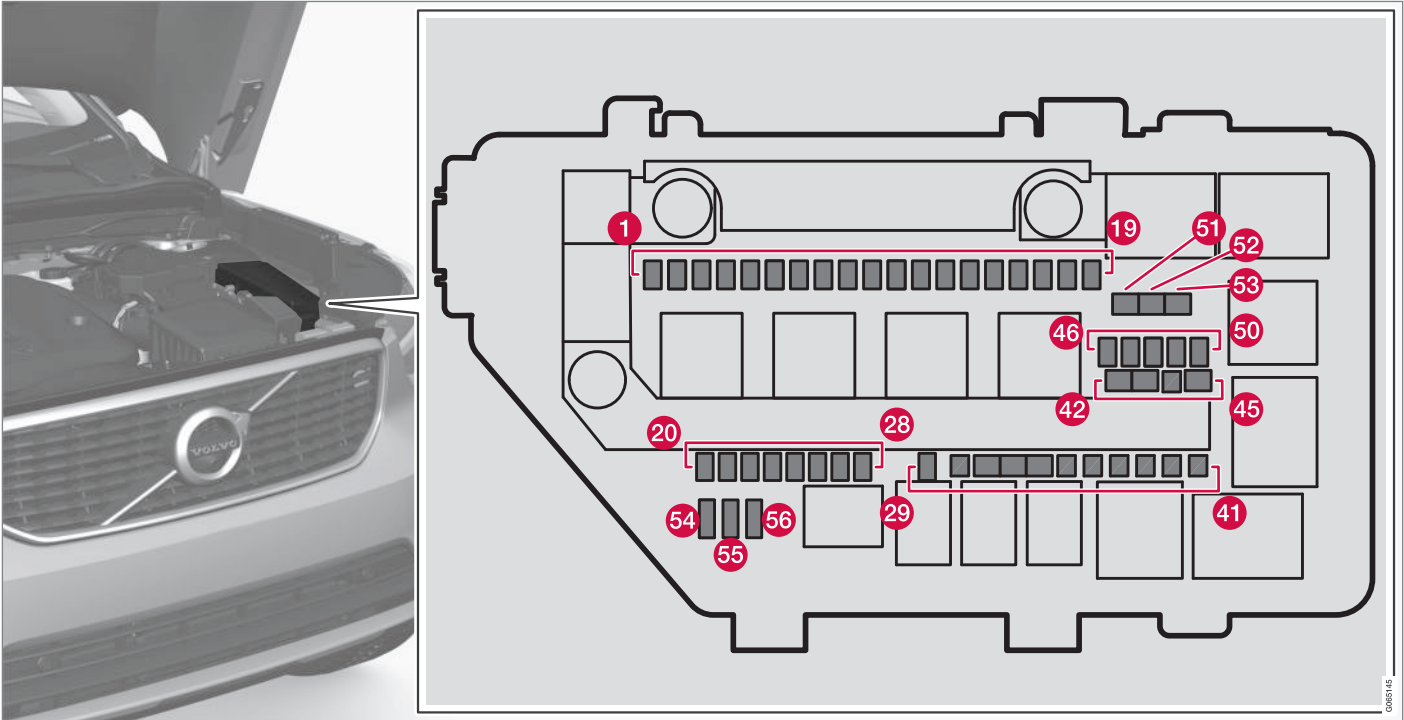

От вътрешната страна на капака има пин-сети, които улесняват процедурата за изваждане и поставяне на предпазители.

Кутията с предпазители осигурява и място за няколко резервни предпазителя.

## « Позиции

От вътрешната страна на капака има етикет, който показва местоположението на предпазителите.

	Функция	Ампер	Тип
1	USB порт, тунелна конзола, отзад*	5	Микро
	Двоен USB порт, тунелна конзола, отзад*	7,5	Микро
2	12 V контакт в тунелна конзола, отпред	15	Микро
3	–	–	Микро
4	12 V контакт в товарната зона*	15	Микро
5	Управляващ модул на двигател (ECM)	20	Микро
6	Запалителни бобини; запалителни свещи	15	Микро
7	Електромагнити (бензин); клапан, термостат на система за охлаждане на двигателя (бензин); охладителна помпа на EGR (дизел); управляващ модул на подгръване (дизел) Управляващ модул на двигател (ECM)	15	Микро
8	Електромагнити (бензин); клапан, термостат на система за охлаждане на двигателя (бензин); охладителна помпа на EGR (дизел); управляващ модул на подгръване (дизел), вакуумни регулатори, клапан, клапан за изходен импулс (дизел) Клапани за охлаждане <sup>A</sup>	10 15 <sup>A</sup>	Микро
9	Ламбда сонда, център (бензин); ламбда сонда, отзад (дизел)	15	Микро
10	Сензор за азотни оксиди (дизел); Управляващ модул на двигател (ECM)	15	Микро



	Функция	Ампер	Тип
11	Помпа за охлаждателна течност	20	Микро
12	Десен преден фар	20	Микро
13	Ляв преден фар	20	Микро
14	Въздушни възглавници	5	Микро
15	Сензор за педал на газта	5	Микро
16	Предоставя се при включване на запалването: Управляващ модул на двигател; компоненти на скоростна кутия; електрическо серво управление; централен електронен модул; управляващ модул на спирачна система	5	Микро
17	Допълнителен електрически нагревател* Защитна стена OBD-II	5	Микро
18	Alcohol lock*	5	Микро
19	–	–	Микро
20	Вътрешни намотки на релета	5	Микро
21	–	–	Микро
22	Сензор за спирачен педал	5	Микро
23	Изчислителна единица	5	Микро
24	Управляващ модул на изпълнителен механизъм за включване/смяна на положения на предавки при автоматична скоростна кутия	5	Микро
	Управляващ модул на хидравличен съединител	25	Микро





	Функция	Ампер	Тип
25	Управляващ модул на скоростна кутия	15	Микро
	Управляващ модул на хидравличен съединител	25	Микро
26	Управляващ модул на двигател (ECM)	5	Микро
27	–	–	Микро
28	–	–	Микро
29	Клаксон	20	Микро
30	Сирена*	5	Микро
31	Чистачки на предно стъкло	30	MCasе <sup>B</sup>
32	Управляващ модул на спирачна система (клапани, ръчна спирачка)	40	MCasе <sup>B</sup>
33	Управляващ модул на спирачна система (ABS помпа)	40	MCasе <sup>B</sup>
34	–	–	MCasе <sup>B</sup>
35	Изпълнителен механизъм за скоростна кутия	25	MCasе <sup>B</sup>
36	Изпълнителен механизъм за скоростна кутия	30	MCasе <sup>B</sup>
37	–	–	–
38	Десен преден фар, ляв преден фар	30	MCasе <sup>B</sup>
39	Контрол на спирачките с 48V батерия	30	MCasе <sup>B</sup>
40	–	–	MCasе <sup>B</sup>

	Функция	Ампер	Тип
41	Управляващ модул на теглич*	25	MCasе <sup>B</sup>
42	Управляващ модул на теглич*	40	MCasе <sup>B</sup>
43	–	–	MCasе <sup>B</sup>
44	Електрическа седалка на водача*	20	MCasе <sup>B</sup>
45	–	–	MCasе <sup>B</sup>
46	–	–	Микро
47	–	–	Микро
48	–	–	Микро
49	–	–	Микро
50	–	–	Микро
51	Нагревател на горивен филтър (дизел)	30	MCasе <sup>B</sup>
52	Отопляемо предно стъкло* дясна страна	40	MCasе <sup>B</sup>
53	Отопляемо предно стъкло* лява страна	40	MCasе <sup>B</sup>
54	Управляваща функция за помощна батерия	5	Микро





	Функция	Ампер	Тип
55	Ляв преден фар	20	Микро
56	Десен преден фар	20	Микро

<sup>A</sup> Важи за бензинови двигатели, поколение 3 (VEP4\_G3).

<sup>B</sup> Този тип предпазител трябва да се подмени в сервиз. Препоръчва се оторизиран сервиз на Volvo.

### Свързана информация

- Предпазител и централни електрически модули (стр. 670)
- Смяна на предпазител (стр. 670)

## Предпазители под лявата предна седалка

Предпазителите под лявата предна седалка предпазват, наред с други неща,

електрическите контакти, дисплеите и модулите на вратите.

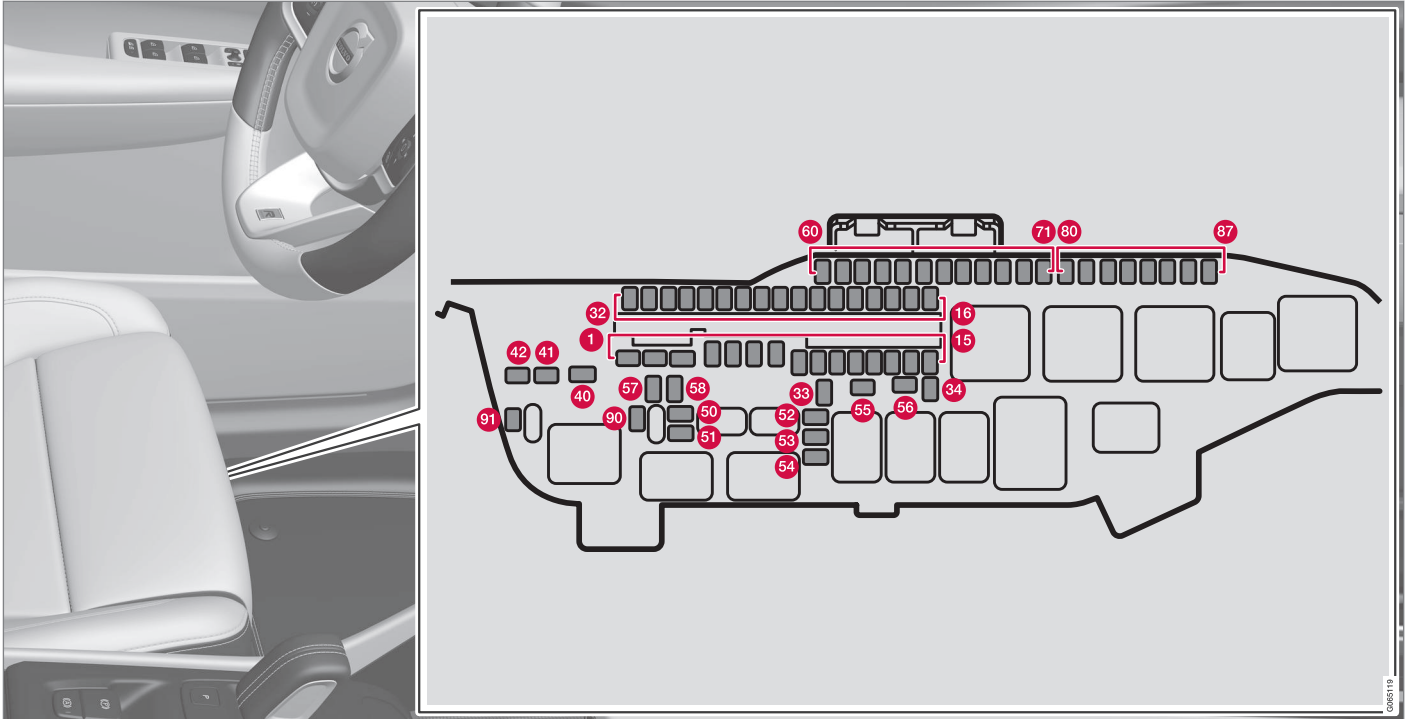

◀ Кутията с предпазители **в двигателното отделение** осигурява място за няколко резервни предпазителя. От вътрешната страна на капака има пинсети, които улес-

няват процедурата за изваждане и поставяне на предпазители.

### Позиции

От вътрешната страна на капака има етикет, който показва местоположението на предпазителите.

	Функция	Ампер	Тип
1	Устройство за аудио управление (усилвател) <sup>A</sup>	40	MCase <sup>B</sup>
2	Централен електрически модул А: Сензори, радарни устройства, електрически седалки*	40	MCase <sup>B</sup>
3	Централен електрически модул В: Сензори, радарни устройства, електрически седалки*	40	MCase <sup>B</sup>
4	Модул на вентилатор за система за климатичен контрол, отпред	40	MCase <sup>B</sup>
5	Електрическа багажна врата*	25	MCase <sup>B</sup>
6	Електрическа седалка*, дясно	20	MCase <sup>B</sup>
7	Паркинг нагревател*	25	MCase <sup>B</sup>
8	Управляващ модул за редукция на азотни оксиди (дизел)	30	MCase <sup>B</sup>
9	Модул на вратата в дясната задна врата	20	Микро
10	Модул на вратата в лявата задна врата	20	Микро
11	Модул на вратата в лявата предна врата	20	Микро
12	–	–	Микро
13	Модул на вратата в дясната предна врата	20	Микро
14	Отопление на седалка, отзад*	15	Микро

	Функция	Ампер	Тип
15	Модул на батерия за 48V	5	Микро
16	Изчислителен модул	5	Микро
17	Управляващ модул за редукция на азотни оксиди (дизел)	15	Микро
18	Заклучване на волана	7,5	Микро
19	Управляващ модул на система за климатичен контрол	7,5	Микро
20	Детектори за вътрешно движение*	5	Микро
21	Дисплей на водача	5	Микро
22	Клавиатура в централната конзола	5	Микро
23	Модул на волана	5	Микро
24	Модул за бутон за стартиране; Електронен модул за превключване; Електронна ръчна спирачка	5	Микро
25	Централен дисплей	5	Микро
26	Управляващ модул за онлайн автомобил; управляващ модул за Volvo On Call	5	Микро
27	Модул за многочестотна антена	5	Микро
28	Релейни бобини	5	Микро
29	Модул за разпознаване на движението на крака* (за управление на електрическата багажна врата)	5	Микро
30	Управляващ модул на Sensus TV*С	15	Микро





	Функция	Ампер	Тип
31	Диагностичен контакт OBDII	10	Микро
32	Alcohol lock*	5	Микро
33	Фиксиращ двигател за облегалка на задна лява страна	15	Микро
34	Фиксиращ двигател за облегалка на дясна лява страна	15	Микро
40	Размразител на задния прозорец	30	MCasе <sup>B</sup>
41	Обтегач на предпазен колан, лява страна	40	MCasе <sup>B</sup>
42	Обтегач на предпазен колан, дясна страна	40	MCasе <sup>B</sup>
50	Сензор за влажност 48V генератор и преобразувател на напрежение	5	Микро
51	Управляващ модул за горивна помпа	20	Микро
52	Помпа за охладителна течност	7,5	Микро
53	Модул на волана при отопляем волан*	15	Микро
54	Сензор за влажност на въздуха	5	Микро
55	Умиватели на предни фарове*	25	MCasе <sup>B</sup>
56	Умиватели на предно стъкло и задни прозорци	25	MCasе <sup>B</sup>
57	–	–	MCasе <sup>B</sup>
58	–	–	MCasе <sup>B</sup>



	Функция	Ампер	Тип
59	–	–	Микро
60	–	–	Микро
61	–	–	Микро
62	–	–	Микро
63	Модул на обтегачи на предпазни колан	5	Микро
64	Blind Spot Information (BLIS)*: управляващ модул, външен звук при движение на заден ход	5	Микро
65	–	–	Микро
66	–	–	Микро
67	Управляващ модул за All Wheel Drive (AWD)*	15	Микро
68	Изпускателна система	5	Микро
69	Камера за паркиране*	5	Микро
70	–	–	Микро
71	Управляващ модул за въздушни възглавници и обтегачи на предпазни колани	5	Микро
80	Чистачка на задния прозорец	15	Микро
81	Покривна конзола за панорамен покрив*	20	Микро
82	Сензор за слънце	5	Микро





	Функция	Ампер	Тип
83	Вътрешно осветление; Затъмняване на вътрешното огледало за обратно виждане*; Сензор за дъжд и светлина*; Контролни панели в задните врати и товарната зона	7,5	Микро
84	–	–	Микро
85	Управляващ модул за функции в подкрепа за водача	5	Микро
86	Alcohol lock*	5	Микро
87	Безжично мобилно зарядно устройство*; USB порт	5	Микро
90	–	–	Микро
91	–	–	Микро

A Отнася се за определени варианти.

B Този тип предпазител трябва да се подмени в сервиз. Препоръчва се оторизиран сервиз на Volvo.

C Отнася се за определени пазари.

### Свързана информация

- Предпазители и централни електрически модули (стр. 670)
- Смяна на предпазител (стр. 670)

## Смяна на електрическа крушка

Типовете лампи варират в зависимост от модела и нивото на оборудването. Ако се повреди крушка<sup>14</sup>, тя може да се смени по начина, описан в Ръководството за собственика.

Ако възникне неизправност в LED<sup>15</sup> светлините, обикновено трябва да се смени целият модул на светлината.

### БЕЛЕЖКА

За информация относно крушките, които не са обхванати в това ръководство за собственика, свържете се с доставчик на Volvo или упълномощен сервиз на Volvo.

### ПРЕДУПРЕЖДЕНИЕ

Електрическата система на автомобила трябва да е в положение на запалване 0 при смяна на електрически крушки.

### ВАЖНО

Никога не докосвайте с пръсти стъклената част на крушките. Греста от пръстите ви се изпарява от топлината, покрива рефлектора и след това причинява повреди.

<sup>14</sup> Някои автомобили нямат електрически крушки.

<sup>15</sup> LED (Light Emitting Diode)

### БЕЛЕЖКА

Ако след смяната на счупената крушка остане съобщение за грешка, препоръчваме да посетите оторизиран сервиз на Volvo.

### БЕЛЕЖКА

Външното осветление като фарове и задни лампи може временно да има конденз от вътрешната страна на стъклото на лещата. Това е нормално, цялото външно осветление е проектирано да издържа на това. Кондензацията обикновено се изпарява от корпуса на фара, когато фарът е бил включен за известно време.

## Свързана информация

- Позиции на външни лампи (стр. 685)
- Смяна на крушка на заден мигач (стр. 686)
- Смяна на крушка на стоп светлина (стр. 687)
- Смяна на крушката на задната светлина за мъгла (стр. 688)
- Спецификации на електрическа крушка (стр. 689)

## Позиции на външни лампи

Външното осветление на автомобила използва няколко различни лампи. Лампите от LED<sup>16</sup> тип трябва да се сменят в сервиз. Препоръчва се оторизиран сервиз на Volvo.

### Лампи, предни

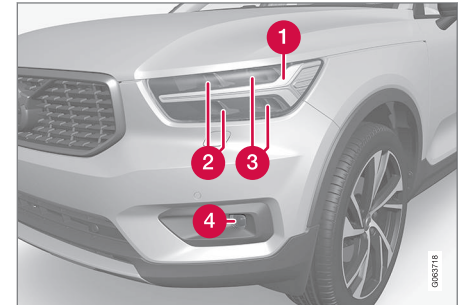

- 1 Дневни светлини/позиционни светлини/мигачи (LED)
- 2 Дълги светлини (LED)
- 3 Къси светлини (LED)
- 4 Предни светлини за мъгла/светлини за завиване\* (LED)

## ◀ Лампи, задни

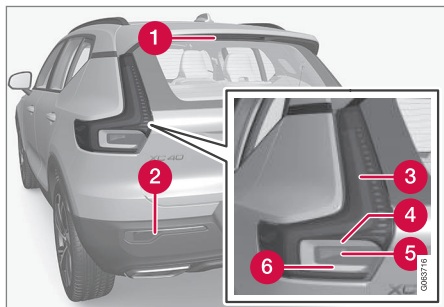

- 1 Стоп светлина - централна, висока (LED)
- 2 Лампа за мъгла
- 3 Позиционни светлини (LED)
- 4 Мигачи
- 5 Стоп светлини
- 6 Светлини за заден ход (LED)

### Свързана информация

- Смяна на електрическа крушка (стр. 685)
- Спецификации на електрическа крушка (стр. 689)
- Управление на осветление (стр. 156)

<sup>16</sup> LED (Light Emitting Diode)

## Смяна на крушка на заден мигач

Крушките за задните мигачи са разположени зад панела отстрани на товарната зона.

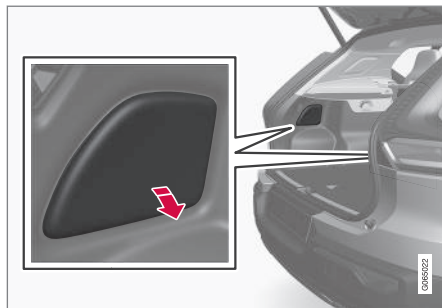

1. Натиснете люка на панела в горния ръб, за да я откачите.
2. Преместете изолацията встрани за достъп до подпорния мост.

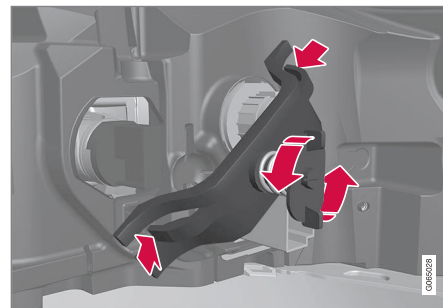

3. Развийте и извадете пружинния болт обратно на часовниковата стрелка, натиснете скобите настрани и отстранете подпорния мост. Най-лесно е да оставите болта в подпорния мост.

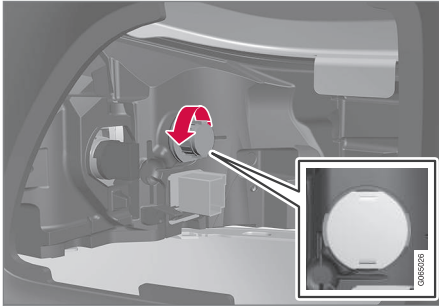

4. Разкачете сивата фасунга на крушката, като я завъртите обратно на часовниковата стрелка и издърпате.
5. Извадете крушката, като я натиснете и завъртите обратно на часовниковата стрелка.
6. Поставете нова крушка, като я натиснете и завъртите по часовниковата стрелка.
7. Поставете фасунгата на крушката, като я завъртите по посока на часовниковата стрелка.
8. Монтирайте подпорния мост със свързания пружинен болт и се уверете, че скобите са подравнени в правилното

положение. Затегнете пружинния болт, докато спре, макс. 2 Nm (1.5 ft lbs).

9. Преместете обратно изолацията и след това закачете панела и го натиснете обратно на мястото му.

### ! ВАЖНО

Никога не докосвайте с пръсти стъклената част на крушките. Греста от пръстите ви се изпарява от топлината, покрива рефлектора и след това причинява повреди.

### Свързана информация

- Позиции на външни лампи (стр. 685)
- Спецификации на електрическа крушка (стр. 689)
- Смяна на електрическа крушка (стр. 685)

## Смяна на крушка на стоп светлина

Крушките за стоп светлините са разположени зад панела отстрани на товарната зона.

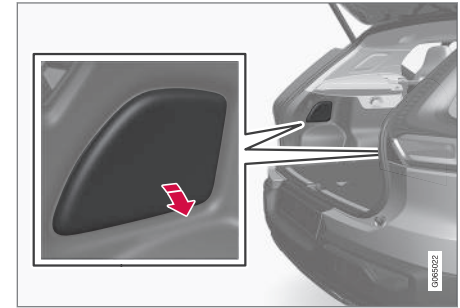

1. Натиснете люка на панела в горния ръб, за да я откачите.
2. Преместете изолацията встрани за достъп до крушката на стоп светлината.

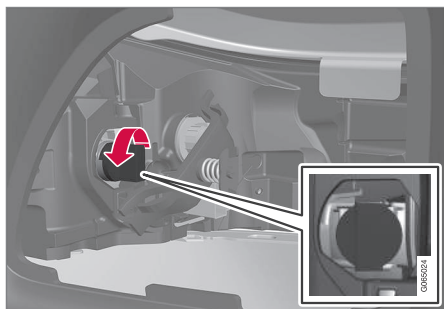

3. Разкачете черната фасунга на крушката, като я завъртите обратно на часовниковата стрелка и издърпате.
4. Извадете крушката, като я натиснете и завъртите обратно на часовниковата стрелка
5. Поставете нова крушка, като я натиснете и завъртите по часовниковата стрелка.
6. Поставете фасунгата на крушката, като я завъртите по посока на часовниковата стрелка.
7. Преместете обратно изолацията и след това закачете панела и го натиснете обратно на мястото му.

**! ВАЖНО**

Никога не докосвайте с пръсти стъклената част на крушките. Греста от пръстите ви се изпарява от топлината, покрива рефлектора и след това причинява повреди.

**Свързана информация**

- Позиции на външни лампи (стр. 685)
- Спецификации на електрическа крушка (стр. 689)

**Смяна на крушката на задната светлина за мъгла**

Задната светлина за мъгла е монтирана в задната броня от страната на водача.

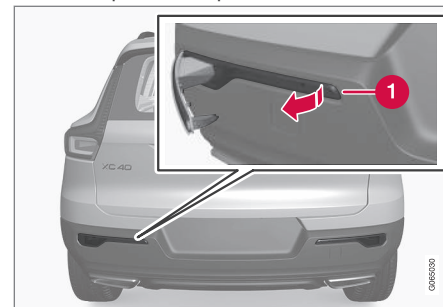

Задната светлина за мъгла е монтирана само от страната на водача.

1. Разхлабете модула на светлината за мъгла от страната на водача, като вкарате плосък предмет, като кухненски нож или отвертка, от по-тесната къса страна на комплекта на крушката и след това извадете модула на светлината.
2. Изключете конектора.
3. Разкачете фасунгата на крушката, като я завъртите обратно на часовниковата стрелка и издърпате.
4. Извадете крушката, като я натиснете и завъртите обратно на часовниковата стрелка.

5. Поставете нова крушка, като я натиснете и завъртите по часовниковата стрелка.
6. Поставете фасунгата на крушката, като я завъртите по посока на часовниковата стрелка.
7. Включете конектора.
8. Вкарайте куката в широката част на модула на светлината за мъгла в задната броня и завъртете модула навътре, така че да се захванат щипките.

### Свързана информация

- Позиции на външни лампи (стр. 685)
- Спецификации на електрическа крушка (стр. 689)

## Спецификации на електрическа крушка

Спецификации за сменяеми електрически крушки.

Обърнете се към сервис<sup>17</sup>, ако възникне неизправност в светлини, различни от електрически крушки. Ако възникне неизправност в LED<sup>18</sup> светлините, обикновено трябва да се смени целият модул на светлината.

Функция	W <sup>A</sup>	Тип
Задни мигачи	24	PY24W
Стоп светлини	21	H21W LL
Задна светлина за мъгла	21	H21W LL

<sup>A</sup> Ват

### Свързана информация

- Позиции на външни лампи (стр. 685)
- Смяна на електрическа крушка (стр. 685)

## Почистване на интериора

Използвайте почистващи препарати и продукти за грижа за автомобила, които са препоръчани от Volvo. Почиствайте редовно и веднага третирайте петната. Почистването с прахосмукачка е важно преди използването на почистващи препарати.

<sup>17</sup> Препоръчва се оторизиран сервис на Volvo.

<sup>18</sup> LED (Light Emitting Diode)



## ! ВАЖНО

- Някои видове цветни дрехи (например тъмни дънки и велурени дрехи) могат да оставят петна по тапицерията. Ако това се случи, важно е да почистите и обработите тези части на тапицерията възможно най-скоро.
- Никога не използвайте силни разтворители като течност за миене, чист бензин или бял спирт или концентриран алкохол за почистване на интериора, тъй като това може да повреди тапицерията, както и други интериорни материали.
- Никога не пръскайте почистващото средство директно върху компоненти, които имат електрически бутони и органи за управление. Избършете ги вместо с навлажнена кърпа, съдържаща почистващото средство.
- Острите предмети и велкро лепенките могат да повредят тапицерията на тъканта.
- Използвайте почистващи препарати само за вида на материала, за който са били предназначени.

## Свързана информация

- Почистване на централен дисплей (стр. 690)
- Почистване на текстилна тапицерия и обшивка на тавана (стр. 691)
- Почистване на предпазните колани (стр. 692)
- Почистване на текстилни подови и входни постелки (стр. 693)
- Почистване на кожена тапицерия\* (стр. 693)
- Почистване на кожен волан (стр. 694)
- Почистване на вътрешни пластмасови, метални и дървени части (стр. 695)

## Почистване на централен дисплей

Мръсотия, петна и мазнини от пръстите могат да повлияят на производителността и четливостта на централния дисплей. Почиствайте често екрана с микрофибърна кърпа.



1. Изключете централния дисплей с дълго натискане на бутона за начало.
2. Избършете екрана с предоставената микрофибърна кърпа или използвайте друга кърпа от микрофибър с еквивалентно качество. Избършете екрана с чиста и суха кърпа от микрофибър, като използвате малки кръгови движения. Ако е необходимо, навлажнете леко кърпата от микрофибър с чиста вода.



3. Активирайте дисплея с кратко натискане на бутона за начало.

**! ВАЖНО**

Платът от микрофибър, използван за почистване на централния дисплей, не трябва да съдържа пясък и замърсявания.

**! ВАЖНО**

Когато почиствате централния дисплей оказвайте само лек натиск върху екрана. Силният натиск може да повреди екрана.

**! ВАЖНО**

Не пръскайте никакви течности или разяждащи химикали директно върху централния дисплей. Не използвайте почистващи препарати за прозорци, други почистващи препарати, аерозоли, разтворители, алкохол, амоняк или почистващи препарати, съдържащи абразив. Никога не използвайте абразивни тъкани, хартиени кърпи или салфетки, тъй като те могат да надраскат дисплея.

### Свързана информация

- Почистване на интериора (стр. 689)
- Почистване на текстилна тапицерия и обшивка на тавана (стр. 691)
- Почистване на предпазните колани (стр. 692)
- Почистване на текстилни подови и входни постелки (стр. 693)
- Почистване на кожена тапицерия\* (стр. 693)
- Почистване на кожен волан (стр. 694)
- Почистване на вътрешни пластмасови, метални и дървени части (стр. 695)

### Почистване на текстилна тапицерия и обшивка на тавана

Препоръчва се използването на препарат за почистване на тъкани при почистване на текстилна тапицерия. Почистете, ако е необходимо, и обработвайте петната веднага.

**! ВАЖНО**

Никога не остъргвайте и не търкайте петна, тъй като това може да повреди тапицерията.

**! ВАЖНО**

Никога не използвайте средство за отстраняване на петна или силни разтворители, те могат да повредят тапицерията.

### Почистване на текстилна тапицерия

1. Започнете с почистване на тапицерията с прахосмукачка.
2. Следвайте инструкциите на препарата за почистване на тъканите.
3. При почистване на тъкани се препоръчва почистващ препарат под формата на спрей с изсмукване на измивачата течност и последващо изплакване с вода.





### ! ВАЖНО

Някои цветни дрехи (като дънки и велурени облекла) могат да оцветят тъканта на тапицериата. Сериозните петна като от масло може да бъдат трудни за отстраняване.

### ! ВАЖНО

Винаги почиствайте цялата тапицериа, дори има само отделни петна. Това се прави, за да се избегнат водни пръстени.

### i БЕЛЕЖКА

Не сваляйте тапицериата за почистване.

## Почистване на тапицериата на тавана

1. Почистете внимателно тапицериата на тавана с помощта на мека четка.
2. Следвайте инструкциите на препарата за почистване на тъканите.
3. След това използвайте мека кърпа без влага, за да избършете тапицериата на тавана.

### ! ВАЖНО

Небрежното почистване може да повреди тапицериата на тавана.

## Свързана информация

- Почистване на интериора (стр. 689)
- Почистване на централен дисплей (стр. 690)
- Почистване на предпазните колани (стр. 692)
- Почистване на текстилни подови и входни постелки (стр. 693)
- Почистване на кожена тапицериа\* (стр. 693)
- Почистване на кожен волан (стр. 694)
- Почистване на вътрешни пластмасови, метални и дървени части (стр. 695)

## Почистване на предпазните колани

Използвайте почистващи препарати и продукти за грижа за автомобилa, които са препоръчани от Volvo. Почиствайте редовно и веднага третирайте петната. Почистването с прахосмукачка е важно преди използването на почистващи препарати.

Използвайте вода и синтетичен препарат. От търговците на дребно на Volvo се предлага специален почистващ препарат за текстил. Уверете се, че предпазният колан е сух, преди да го оставите да се прибере.

## Свързана информация

- Почистване на интериора (стр. 689)
- Почистване на централен дисплей (стр. 690)
- Почистване на текстилна тапицериа и обшивка на тавана (стр. 691)
- Почистване на текстилни подови и входни постелки (стр. 693)
- Почистване на кожена тапицериа\* (стр. 693)
- Почистване на кожен волан (стр. 694)
- Почистване на вътрешни пластмасови, метални и дървени части (стр. 695)

## Почистване на текстилни подови и входни постелки

Препоръчва се използването на препарат за почистване на тъкани при почистване на текстилни постелки. Почиствайте редовно и веднага третирайте петната. Почистването с прахосмукачка е важно преди използването на почистващи препарати.

Свалете вложените мокети за отделно почистване на подовия мокет и вложките. Всяка вложка е закрепена с щифтове.

1. Отстранете вложката, като хванете всяка вложка за щифта и повдигнете вложката право нагоре.
2. Използвайте прахосмукачка, за да отстраните праха и замърсяванията.

### БЕЛЕЖКА

Вградените постелки не трябва да се обръщат без да се почистят, нито да се изтупват чрез удряне в нещо, тъй като това може да напука вградените постелки.

3. Препоръчва се почистващ препарат за почистване на петна по подовите постелки след почистване с прахосмукачка.

4. След почистване поставете вложката отново на място, като я натиснете навътре при всеки щифт.

### ПРЕДУПРЕЖДЕНИЕ

Използвайте само по една вложена стелка за всяка седалка и проверете преди да тръгнете дали стелката при седалката на водача е здраво закрепена и закрепена в щифтовете, така че да не се защипва под и около педалите.

### Свързана информация

- Почистване на интериора (стр. 689)
- Почистване на централен дисплей (стр. 690)
- Почистване на текстилна тапицерия и обшивка на тавана (стр. 691)
- Почистване на предпазните колани (стр. 692)
- Почистване на кожена тапицерия\* (стр. 693)
- Почистване на кожен волан (стр. 694)
- Почистване на вътрешни пластмасови, метални и дървени части (стр. 695)

## Почистване на кожена тапицерия\*

Използвайте почистващи препарати и продукти за грижа за автомобила, които са препоръчани от Volvo. Почиствайте редовно и веднага третирайте петната. Почистването с прахосмукачка е важно преди използването на почистващи препарати.

Кожената тапицерия на Volvo\* е обработена, за да запази оригиналния си вид.

Кожената тапицерия\* е естествен продукт, който се променя и придобива красива патина с течение на времето. Необходими са редовно почистване и третиране, за да се запазят свойствата и цветовете на кожата. Volvo предлага цялостен продукт, Volvo Leather Care Kit/Wipes за почистване и обработка на кожени тапицерии. Защитният външен слой на кожата се запазва, когато се използва съгласно инструкциите.

За да постигнете възможно най-добри резултати, Volvo препоръчва почистване и нанасяне на защитния крем един до четири пъти годишно (или по-често, ако е необходимо). Volvo Leather Care Kit/Wipes се предлага от доставчиците на Volvo.



### « Почистване на кожената тапицерия

1. Нанесете почистващото средство за кожа върху влажна гъба и стискайте, докато се образува пяна.
2. Използвайте гъбата върху петното с кръгови движения.
3. Щателно навлажнете петното с помощта на гъбата, оставете гъбата да абсорбира петното без да го търкате.
4. Избършете петното с мека кърпа и оставете кожата да изсъхне напълно.

### Предпазване на кожената тапицерия

1. Нанесете малко количество предпазно вещество за кожа върху кърпа и след това го нанесете върху кожата с леки кръгови движения.
2. Остава се да изсъхне за около 20 минути.
  - > Защитата на кожената тапицерия я прави по-устойчива на ултравиолетовата радиация от слънцето.

### Свързана информация

- Почистване на интериора (стр. 689)
- Почистване на централен дисплей (стр. 690)
- Почистване на текстилна тапицерия и обшивка на тавана (стр. 691)

- Почистване на предпазните колани (стр. 692)
- Почистване на текстилни подови и входни постелки (стр. 693)
- Почистване на кожен волан (стр. 694)
- Почистване на вътрешни пластмасови, метални и дървени части (стр. 695)

### Почистване на кожен волан

Използвайте почистващи препарати и продукти за грижа за автомобила, които са препоръчани от Volvo. Почиствайте редовно и веднага третирайте петната. Почистването с прахосмукачка е важно преди използването на почистващи препарати.

Кожата трябва да диша. Никога не покривайте кожен волан със защитна пластмаса. Препоръчваме Volvo Leather Care Kit/Wipes за почистване на кожен волан. Първо отстранете мръсотията, праха и др. с влажна гъба или кърпа.



#### **ВАЖНО**

Остри предмети, напр. пръстени, могат да повредят кожата на волана.

### Свързана информация

- Почистване на интериора (стр. 689)
- Почистване на централен дисплей (стр. 690)
- Почистване на текстилна тапицерия и обшивка на тавана (стр. 691)
- Почистване на предпазните колани (стр. 692)
- Почистване на текстилни подови и входни постелки (стр. 693)

- Почистване на кожена тапицерия\* (стр. 693)
- Почистване на вътрешни пластмасови, метални и дървени части (стр. 695)

### Почистване на вътрешни пластмасови, метални и дървени части

Използвайте почистващи препарати и продукти за грижа за автомобила, които са препоръчани от Volvo. Почиствайте редовно и веднага третирайте петната. Кърпа от влакниста или микрофибърна тъкан, леко навлажнена с вода, каквито се предлагат от доставчиците на Volvo, се препоръчва за почистване на вътрешните части и повърхности.

Не изстъргвайте и не търкайте петната. Никога не използвайте силни препарати за премахване на петна.

#### ВАЖНО

Не използвайте разтворител, който съдържа алкохол, когато почиствате стъклото за дисплея на водача.

#### ВАЖНО

Имайте предвид, че повърхностите със силен гланц се надраскват лесно. Почиствайте тези повърхности с чиста, суха кърпа от микрофибър, като прилагате малки, кръгови движения. Ако е необходимо, навлажнете кърпата от микрофибър с малко чиста вода.

### Свързана информация

- Почистване на интериора (стр. 689)
- Почистване на централен дисплей (стр. 690)
- Почистване на текстилна тапицерия и обшивка на тавана (стр. 691)
- Почистване на предпазните колани (стр. 692)
- Почистване на текстилни подови и входни постелки (стр. 693)
- Почистване на кожена тапицерия\* (стр. 693)
- Почистване на кожен волан (стр. 694)

## Външно почистване

Автомобилът трябва да се измие веднага щом се замърси. Това означава, че колата е по-лесна за почистване, тъй като мръсотията не се закрепва толкова здраво. Той също така намалява риска от драскотини и поддържа автомобила свеж. Извършете почистването в автомивка с маслоотделител. Използвайте шампоан за кола, препоръчан от Volvo.

### Свързана информация

- Външно почистване (стр. 696)
- Полиране и пастиране (стр. 696)
- Ръчно измиване (стр. 697)
- Автоматична автомивка (стр. 699)
- Измиване под високо налягане (стр. 700)
- Почистване на перата на чистачките (стр. 701)
- Почистване на външни пластмасови, гумени и декоративни елементи (стр. 701)
- Почистване на джантите (стр. 702)
- Защита от корозия (стр. 703)

## Полиране и пастиране

Полирайте и пастирайте автомобила, ако боята е помътняла или за да осигурите допълнителна защита на боята. Автомобилът не се нуждае от полиране, докато навърши поне една година. През това време обаче може да се извършва пастиране. Не полирайте и не пастирайте автомобила на пряка слънчева светлина, повърхността, която се полира, трябва да бъде с температура най-много от 45 °C (113 °F).

- Измийте и подсушете автомобила старателно, преди да започнете полиране или пастиране. Почистете петната от асфалт и катран, като използвате препарат за отстраняване на катран или бял спирт. По-упоритите петна могат да бъдат отстранени с помощта на фина паста за триене, предназначена за автомобилна боя. Използвайте почистващ препарат, препоръчан от Volvo.
- Първо полирайте с гланц и след това пастирайте с течна или твърда вакса. Следвайте инструкциите на опаковката внимателно. Много препарати съдържат както гланц, така и вакса.

### ! ВАЖНО

Никога не полирайте и не пастирайте с вакса матовите детайли по автомобила. Това може да унищожи матовия ефект и да придаде на повърхността постоянен блясък.

### ! ВАЖНО

Избягвайте пастиране и полиране върху пластмаса и каучук.

Когато използвате обезмаслител върху пластмаса и каучук, търкайте само с лек натиск, ако е необходимо. Използвайте мека гъба за измиване.

Полирането на гланцовите декоративни отливки може да износи или да повреди гланцовия повърхностен слой.

Не трябва да се използва полиращ агент, който съдържа абразив.

### ! ВАЖНО

Използвайте почистващ препарат, препоръчан от Volvo. Друго третиране, като консервиране, запечатване, защита, запечатване на гланц или подобни, може да повреди боята. Повредите по боята, причинени от такива обработки, не се покриват от гаранцията на Volvo.

## Свързана информация

- Външно почистване (стр. 696)
- Ръчно измиване (стр. 697)
- Автоматична автомивка (стр. 699)
- Измиване под високо налягане (стр. 700)
- Почистване на перата на чистачките (стр. 701)
- Почистване на външни пластмасови, гумени и декоративни елементи (стр. 701)
- Почистване на джантите (стр. 702)
- Защита от корозия (стр. 703)

## Ръчно измиване

Автомобилът трябва да се измие веднага щом се замърси. Това означава, че колата е по-лесна за почистване, тъй като мръсотията не се закрепва толкова здраво. Той също така намалява риска от драскотини и поддържа автомобила свеж. Извършете почистване с обезмаслител и използвайте шампоан за кола. Използвайте почистващи препарати и продукти за грижа за автомобила, които са препоръчани от Volvo.

### Важни моменти, които трябва да запомните при ръчно измиване на вашия автомобил

- Избягвайте измиване на автомобила на пряка слънчева светлина. Това може да причини изсушаване на перилния препарат или ваксата и да има абразивен ефект.
- Отстранете птичите екскременти от боята възможно най-скоро. Те съдържат вещества, които увреждат и обезцветяват боята много бързо. Например, използвайте мека хартия или гъба, напоена с много вода. Препоръчва се оторизиран сервиз на Volvo за отстраняване на всякакво обезцветяване.
- Измийте долната част, включително арките на колелата и броните.

- Изплакнете цялата кола, докато разтворената мръсотия се отстрани напълно, за да намалите риска от драскотини при измиването. Не пръскайте директно върху ключалките.
- Ако е необходимо, използвайте студено обезмасляващо вещество при много замърсените повърхности. Обърнете внимание, че в този случай повърхностите не трябва да са нагорещени от слънцето.
- Измийте с помощта на гъба, шампоан за кола и обилно с хладка вода. Уверете се, че гъбата е чиста. Мръсотията върху гъбата може да доведе до надраскване на автомобила по време на миене.
- Почистете чистачките с хладък сапунен разтвор или шампоан за кола.
- Подсушете автомобила с чиста, мека гудерия или чистачка за вода. Като не оставяте капките вода да изсъхват на силна слънчева светлина, вие намалявате риска от получаване на петна от изсъхнала вода, които може да се наложи да се полират.
- След измиване на автомобила, може да остане катран от асфалт. Използвайте препарат за отстраняване на катран, за да се отървете от тези петна.



### **⚠ ПРЕДУПРЕЖДЕНИЕ**

Винаги почиствайте двигателя в сервис. Има риск от пожар, ако двигателят е горещ.

### **! ВАЖНО**

Мръсните фарове имат нарушена функционалност. Почиствайте ги редовно, напр. при зареждане с гориво.

Не използвайте корозивни почистващи препарати, а вместо това използвайте вода и гъба, която не драска.

### **i БЕЛЕЖКА**

Външното осветление като фарове и задни лампи може временно да има конденз от вътрешната страна на стъклото на лещата. Това е нормално, цялото външно осветление е проектирано да издържа на това. Кондензацията обикновено се изпарява от корпуса на фара, когато фарът е бил включен за известно време.

### **! ВАЖНО**

- Уверете се, че панорамният покрив\* и сенникът са затворени, преди да измиете автомобила.
- Никога не използвайте полиращ агент с абразивни свойства върху панорамния покрив.
- Никога не използвайте вакса върху гумените корнизиди около панорамния покрив.

### **! ВАЖНО**

Не забравяйте да премахнете мръсотията от отворите за източване във вратите и в первазите след измиване на автомобила.

### **Свързана информация**

- Външно почистване (стр. 696)
- Полиране и пастиране (стр. 696)
- Автоматична автомивка (стр. 699)
- Измиване под високо налягане (стр. 700)
- Почистване на перата на чистачките (стр. 701)
- Почистване на външни пластмасови, гумени и декоративни елементи (стр. 701)

- Почистване на джантите (стр. 702)
- Защита от корозия (стр. 703)
- Настройка за автоматично активиране на ръчната спирачка (стр. 457)



## Автоматична автомивка

Автомобилът трябва да се измие веднага щом се замърси. Колкото по-дълго автомобилът остане мръсен, толкова по-трудно ще бъде да го почистите напълно и съществува риск от надраскване на боята.

Измиването на автомобила в автоматична автомивка е лесен и бърз начин да го почистите, но тя не може да достигне навсякъде. Volvo препоръчва да миете колата си на ръка или с автоматична автомивка, допълнена с ръчно измиване.

### БЕЛЕЖКА

Volvo препоръчва автомобилът да не се мие в автоматична автомивка през първите няколко месеца (това е така, защото боята не е напълно втвърдена).

### ВАЖНО

Преди да закарате автомобила на автоматична автомивка, деактивирайте функциите за автоматично спиране при неподвижно състояние и автоматичното задействане на ръчната спирачка. Ако тези функции не са деактивирани, спирачната система ще блокира, когато колата е неподвижна и колата няма да може да се движи.

### ВАЖНО

При автомивки, в които автомобилът се издърпва напред с въртящи се колела, важи следното:

1. Преди да измиете автомобила се уверете, че автоматичният сензор за дъжд е деактивиран, в противен случай съществува риск той да стартира и повреди рамената на чистачките.
2. Уверете се, че огледалата на вратите са прибрани, всички спомагателни лампи са закрепени, антените са прибрани или свалени, в противен случай има риск да бъдат повредени от автоматичната автомивка.
3. Карайте в автомивката.
4. Изключете функцията „Автоматично спиране при неподвижно състояние“ с помощта на бутона  на тунелната конзола.
5. Изключете функцията „Автоматично задействане на ръчната спирачка“ чрез изглед отгоре на централния дисплей.
6. Изключете двигателя, като натиснете бутона за стартиране до

волана. Задръжте бутона натиснат за поне 2 секунди.

Автомобилът е готов за автомивка.

### ВАЖНО

Системата автоматично преминава в режим **P**, освен ако не се следва горната стъпка. Колелата са заключени в режим **P**, в който те не трябва да бъдат, когато прекарвате автомобила през автоматична автомивка.

### БЕЛЕЖКА

Имайте предвид, че ако автомобилът има функция за заключване и отключване без ключ\*, то автомобилът може да бъде заключен/отключен при миене на автомобила, ако ключът за дистанционно управление е в обхват.



### « Тествайте спирачките

#### ПРЕДУПРЕЖДЕНИЕ

Винаги тествайте спирачките след измиване на автомобила, включително ръчната спирачка, за да се уверите, че влагата и корозията не са повредили спирачните накладки и не намаляват спирачната ефективност.

Натискайте спирачния педал от време на време, когато шофирате на дълги разстояния при дъжд или киша. Топлината при триене ще доведе до нагряване и изсушаване на спирачните накладки. Направете същото след стартиране при много влажно или студено време.

#### Свързана информация

- Външно почистване (стр. 696)
- Полиране и пастиране (стр. 696)
- Ръчно измиване (стр. 697)
- Измиване под високо налягане (стр. 700)
- Почистване на перата на чистачките (стр. 701)
- Почистване на външни пластмасови, гумени и декоративни елементи (стр. 701)
- Почистване на джантите (стр. 702)

- Защита от корозия (стр. 703)
- Автоматично спиране при неподвижно състояние (стр. 459)
- Настройка за автоматично активиране на ръчната спирачка (стр. 457)
- Безключови и сензорни повърхности\* (стр. 280)

#### Измиване под високо налягане

Автомобилът трябва да се измие веднага щом се замърси. Колкото по-дълго автомобилът остане мръсен, толкова по-трудно ще бъде да го почистите напълно и съществува риск от надраскване на боята. Измийте автомобила в автомивка с обезмаслител. Използвайте шампоан за кола, препоръчан от Volvo.

Когато използвате измиване под високо налягане, използвайте избърсващи движения и се уверете, че дюзата не е по-близо от 30 cm (13 in.) до повърхността на автомобила. Не пръскайте директно върху ключалките.

#### Свързана информация

- Външно почистване (стр. 696)
- Полиране и пастиране (стр. 696)
- Ръчно измиване (стр. 697)
- Автоматична автомивка (стр. 699)
- Почистване на перата на чистачките (стр. 701)
- Почистване на външни пластмасови, гумени и декоративни елементи (стр. 701)
- Почистване на джантите (стр. 702)
- Защита от корозия (стр. 703)

## Почистване на перата на чистачките

Автомобилът трябва да се измие веднага щом се замърси. Колкото по-дълго автомобилът остане мръсен, толкова по-трудно ще бъде да го почистите напълно и съществува риск от надраскване на боята. Измийте автомобила в автомивка с обезмаслител. Използвайте шампоан за кола, препоръчан от Volvo.

Остатъците от асфалт, прах и сол по перата на чистачките, както и насекоми, лед и др. върху предното стъкло, нарушават експлоатационния живот на перата на чистачките.

Когато почиствате, поставете перата на чистачките в прибрано положение.

### БЕЛЕЖКА

Измивайте редовно перата на чистачките и предното стъкло с хладък сапунен разтвор или шампоан за кола. Не използвайте силни разтворители.

## Свързана информация

- Външно почистване (стр. 696)
- Полиране и пастирание (стр. 696)
- Ръчно измиване (стр. 697)
- Автоматична автомивка (стр. 699)

- Измиване под високо налягане (стр. 700)
- Почистване на външни пластмасови, гумени и декоративни елементи (стр. 701)
- Почистване на джантите (стр. 702)
- Защита от корозия (стр. 703)

## Почистване на външни пластмасови, гумени и декоративни елементи

Автомобилът трябва да се измие веднага щом се замърси. Колкото по-дълго автомобилът остане мръсен, толкова по-трудно ще бъде да го почистите напълно и съществува риск от надраскване на боята. Използвайте шампоан за кола, препоръчан от Volvo.

Специално почистващо средство, предлагано от доставчиците на Volvo, се препоръчва при почистване и грижа за цветните пластмасови части, гумени и декоративни компоненти, напр. гланцирани лайсни и отливки. Когато се използва такъв почистващ препарат, инструкциите трябва да се спазват внимателно.

Избягвайте измиване на автомобила с препарат с рН под 3,5 или над 11,5. Това може да причини обезцветяване на анодираните алуминиеви компоненти\*, както е показано на илюстрацията. Препоръчваме да се избягва използването на абразивни полиращи средства, както е показано на илюстрацията.





Части, които трябва да се измиват с почистващо средство с рН между 3,5 и 11,5.

### **!** ВАЖНО

Избягвайте пастиране и полиране върху пластмаса и каучук.

Когато използвате обезмаслител върху пластмаса и каучук, търкайте само с лек натиск, ако е необходимо. Използвайте мека гъба за измиване.

Полирането на гланцовите декоративни отливки може да износи или да повреди гланцовия повърхностен слой.

Не трябва да се използва полиращ агент, който съдържа абразив.

### **!** ВАЖНО

Избягвайте да миете автомобила с почистващ препарат с рН стойност, която е по-ниска от 3,5 или по-висока от 11,5. Това може да доведе до промяна в цвета на анодизирани алуминиеви части, като багажник на покрива и около страничните стъкла.

Никога не използвайте метален полиращ агент върху части от анодизиран алуминий, това може да доведе до промяна в цвета и да разруши повърхностната обработка.

### Свързана информация

- Външно почистване (стр. 696)
- Полиране и пастиране (стр. 696)
- Ръчно измиване (стр. 697)
- Автоматична автомивка (стр. 699)
- Измиване под високо налягане (стр. 700)
- Почистване на перата на чистачките (стр. 701)
- Почистване на джантите (стр. 702)
- Защита от корозия (стр. 703)

### Почистване на джантите

Автомобилът трябва да се измие веднага щом се замърси. Колкото по-дълго автомобилът остане мръсен, толкова по-трудно ще бъде да го почистите напълно и съществува риск от надраскване на боята. Извършете почистването в автомивка с маслоотделител. Използвайте шампоан за кола, препоръчан от Volvo.

Използвайте почистващо средство за джанти, препоръчано от Volvo.

Силните почистващи препарати могат да повредят повърхността и да причинят петна върху хромираните алуминиеви джанти.

### Свързана информация

- Външно почистване (стр. 696)
- Полиране и пастиране (стр. 696)
- Ръчно измиване (стр. 697)
- Автоматична автомивка (стр. 699)
- Измиване под високо налягане (стр. 700)
- Почистване на външни пластмасови, гумени и декоративни елементи (стр. 701)
- Почистване на джантите (стр. 702)
- Защита от корозия (стр. 703)

## Защита от корозия

Автомобилът има защита от корозия. Антикорозионната защита на каросерията се състои от метални защитни покрития върху ламарината, висококачествен процес на боядисване, защита от корозия и минимизиране на металните покрития, както и защитни пластмасови компоненти, защита от изтриване и допълнителен инхибитор на ръжда на откритите места. В шасито откритите компоненти на окачването на колелата са изработени от устойчив на корозия отлят алуминий.

## Проверка и поддръжка

Антикорозионната защита на автомобила обикновено не изисква поддръжка, но добър начин да се намали рискът от корозия е да се поддържа автомобила чист. Силни алкални или киселинни почистващи разтвори трябва да се избягват при гланцовите декоративни детайли. Всяко надраскване от камъче трябва да бъде отстранено веднага след като бъде открито.

## Свързана информация

- Външно почистване (стр. 696)
- Полиране и пастиране (стр. 696)
- Ръчно измиване (стр. 697)
- Автоматична автомивка (стр. 699)
- Измиване под високо налягане (стр. 700)

- Почистване на перата на чистачките (стр. 701)
- Почистване на външни пластмасови, гумени и декоративни елементи (стр. 701)
- Почистване на джантите (стр. 702)

## Боя на автомобила

Боята се състои от няколко слоя и е важна част от защитата срещу корозия на автомобила, следователно трябва да се проверява редовно.

Най-често срещаните видове повреди по боята са олющвания от камъчета, драскотини и следи по страничните ръбове, вратите и броните. За да избегнете появата на ръжда, повредената боя трябва да бъде коригирана незабавно.

## Свързана информация

- Ретуширане на дребни повреди по боята (стр. 704)
- Цветни кодове (стр. 705)

## Ретуширане на дребни повреди по боята

Боята е важна част от защитата срещу корозия на автомобила и следователно трябва да се проверява редовно. Най-често срещаните видове повреди по боята са олющвания от камъчета, драскотини и следи по напр. страничните ръбове, вратите и броните.

За да избегнете появата на ръжда, повредената боя трябва да бъде коригирана незабавно.

### **i** БЕЛЕЖКА

Когато се коригира боята, повърхността трябва да е чиста и суха. Температурата на повърхността трябва да бъде най-малко 15 °C (59 °F).

### Материали, които може да са необходими

- Грунд - предлага се специален лепилен грунд в спрей контейнер за напр. брони с пластмасово покритие.
- Основно и прозрачно покритие - предлага се в спрей контейнери или като писалки/стикове за ретуширане<sup>19</sup>.
- Маскировъчна лента.
- Фина шкурка.

## Нанасяне на ретушна боя върху повредената повърхност

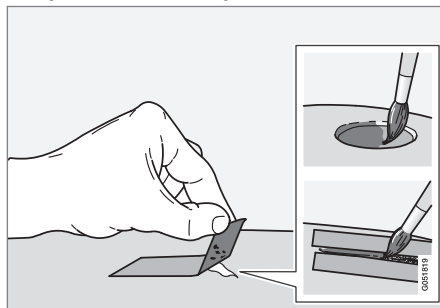

Ако повредите не са достигнали до метала, ретушната боя може да се нанесе директно след почистване на повърхността.

1. Поставете парче маскировъчна лента върху повредената повърхност. След това махнете лентата, за да премахнете всякакви олющени парченца боя.

Ако повредата е до метала, използването на грунд е по-подходящо. В случай на повреда по пластмасова повърхност, трябва да се използва лепилен грунд, който ще даде по-добри резултати - напръскайте в капака на спрей контейнера и нанесете тънък слой с четка.

2. Преди боядисване, ако е необходимо, може да се извърши леко полиране с много фино полиращо средство (напр. ако има неравномерни ръбове). Повърхността се почиства старателно (мазнината и солта трябва да се отстранят) и се оставя да изсъхне.
3. Разбъркайте добре грунда и нанесете с помощта на фина четка, кибритена клечка или подобно. Завършете с основен слой и прозрачен слой, след като грундът изсъхне.

При драскотини приложете същата процедура, но маскирайте с лента около повредената зона, за да предпазите неповредената боя.

Писалки и спрейове за ретуширане на боята се предлагат от доставчиците на Volvo.

### **i** БЕЛЕЖКА

Ако камъчето не е проникнало надолу до метала и на мястото е останал неповреден слой боя, запълнете с базово покритие и прозрачен слой веднага след почистване на повърхността.

<sup>19</sup> Следвайте инструкциите, които са включени в комплекта за писалката/стика.

**Свързана информация**

- Боя на автомобила (стр. 703)
- Цветни кодове (стр. 705)

**Цветни кодове****Цветен код**

Стикерът за цветния код е поставен на дясната стойка между предната и задната врата и ще се вижда, когато се отвори дясната задна врата.

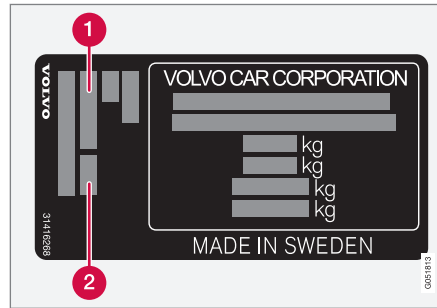

- 1 Цветен код на екстериора
- 2 Всеки вторичен цветен код на екстериора

**Свързана информация**

- Боя на автомобила (стр. 703)
- Ретуширане на дребни повреди по боята (стр. 704)

**Смяна на перо на чистачка, заден прозорец**

Перата на чистачките избърсват водата от предното стъкло и задния прозорец. Заедно с измивачата течност те имат за цел да почистят прозорците и да осигурят видимост по време на шофиране. Перата на чистачките на предното стъкло и задния прозорец могат да се сменят.

#### ◀ Смяна на перо на чистачка, заден прозорец

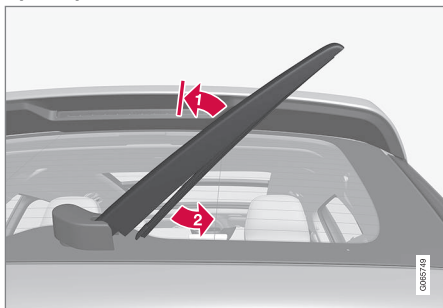

Повдигнете рамото на чистачката от прозореца и издърпайте долната част на перото надясно.

1 ➔ Хванете центъра на рамото на чистачката и го повдигнете от предното стъкло до фиксирано положение.

#### **i** БЕЛЕЖКА

Има положение на заключване под половин ъгъл на удължаване, което може да се усеща като съпротива, това заключване предотвратява падането на рамото назад към предното стъкло. Рамото на чистачките трябва да се издърпа отвъд ключалката, за да се смени перото на чистачките.

2 ➔ Хванете долната част на перото и дръпнете надясно, докато перото се разхлаби от рамото.

3. Натиснете новото перо на чистачката на място. Трябва да чуете щракване. Проверете дали е закрепено добре.
4. Спуснете рамото на чистачката.

#### **!** ВАЖНО

Редовно проверявайте перата. Пренебрегваната поддръжка скъсява експлоатационния живот на перата на чистачките.

#### Свързана информация

- Използване на сензора за дъжд (стр. 186)
- Използване на умиватели на предното стъкло и предните фарове (стр. 188)
- Използване на автоматично избърсване на задното стъкло при заден ход (стр. 190)
- Активиране и деактивиране на функцията за памет на сензора за дъжд (стр. 188)
- Използване на чистачката и умивателя на задния прозорец (стр. 189)
- Пълнене на измиваща течност (стр. 709)

- Поставете перата на чистачките в сервисно положение (стр. 708)
- Смяна на пера на чистачки за предно стъкло (стр. 707)
- Използване на чистачките на предното стъкло (стр. 185)
- Пера на чистачки и измиваща течност (стр. 184)



## Смяна на пера на чистачки за предно стъкло

Перата на чистачките избърсват водата от предното стъкло и задния прозорец. Заедно с измиващата течност те имат за цел да почистят прозорците и да осигурят видимост по време на шофиране. Перата на чистачките на предното стъкло и задния прозорец могат да се сменят.

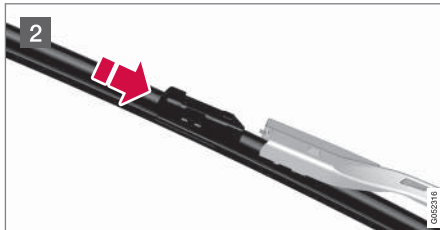
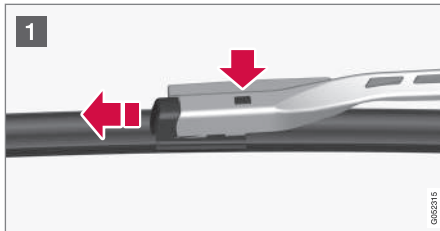

- 1 Сгънете рамото на чистачката, когато то е в сервизно положение. Сервизното положение се активира/деактивира чрез изгледа на функции в централния дисплей, когато автомобилът е неподвижен и чистачките на предното стъкло не са включени. Натиснете бутона, разположен върху закрепването на чистачките, и го издърпайте право навън, успоредно с рамото на чистачката.
- 2 Плъзнете новото перо на чистачката, докато се чуе щракване.
3. Уверете се, че перото е поставено добре.
4. Сгънете обратно рамото на чистачката към предното стъкло.

## Перата на чистачките са с различни дължини

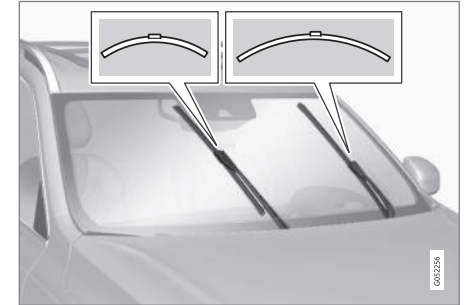

### **БЕЛЕЖКА**

Когато подменяте перата на чистачките, имайте предвид, че те имат различна дължина. Перото от страната на водача е по-дълго, отколкото от страната на пътника.

## Свързана информация

- Използване на сензора за дъжд (стр. 186)
- Използване на умиватели на предното стъкло и предните фарове (стр. 188)
- Използване на автоматично избърсване на задното стъкло при заден ход (стр. 190)

- Активиране и деактивиране на функцията за памет на сензора за дъжд (стр. 188)
- Използване на чистачката и умивателя на задния прозорец (стр. 189)
- Пълнене на измиваща течност (стр. 709)
- Поставете перата на чистачките в сервисно положение (стр. 708)
- Смяна на перо на чистачка, заден прозорец (стр. 705)
- Използване на чистачките на предното стъкло (стр. 185)
- Пера на чистачки и измиваща течност (стр. 184)

### Поставете перата на чистачките в сервисно положение

В някои ситуации перата на чистачките на предното стъкло трябва да бъдат поставени в сервисно положение (вертикално положение), напр. когато трябва да бъдат сменени.



Пера на чистачките в сервисно положение.

За да смените, почистите или повдигнете перата на чистачките (напр. за изстъргване на лед от предното стъкло), те трябва да са в сервисно положение.

#### **!** ВАЖНО

Преди да поставите перата на чистачките в сервисно положение се уверете, че те не са замръзнали за стъклото.

### Активиране/деактивиране на сервисен режим

Сервизният режим може да се активира/деактивира, когато автомобилът е неподвижен и чистачките на предното стъкло не са включени. Сервизният режим може да се активира/деактивира чрез изгледа на функции в централния дисплей:



Натиснете бутона **Сервизна поз-я на чистачките**. Индикаторът за светлина в бутона свети, когато се активира сервисен режим. Когато се активира, чистачките се преместват в сервисно

положение. За да деактивирате сервисния режим, натиснете отново **Сервизна поз-я на чистачките**. Индикаторът за светлина в бутона изгасва, когато сервисният режим се деактивира.

Лопатките на чистачките също излизат от сервисно положение, ако:

- Избърсването на предното стъкло се активира.
- Измиването на предното стъкло се активира.
- Сензорът за дъжд се активира.
- Автомобилът потегли.

### **!** ВАЖНО

Ако рамената на чистачките в сервисно положение са повдигнати от предното стъкло, те трябва да бъдат сгънати обратно на предното стъкло, преди да се активира избърсването, измиването или сензора за дъжд, както и преди шофиране. Това е нужно, за да се избегне изстъргване на боя от капачката на двигателя.

### Свързана информация

- Използване на сензора за дъжд (стр. 186)
- Използване на умиватели на предното стъкло и предните фарове (стр. 188)
- Използване на автоматично избърсване на задното стъкло при заден ход (стр. 190)

- Активиране и деактивиране на функцията за памет на сензора за дъжд (стр. 188)
- Използване на чистачката и умивателя на задния прозорец (стр. 189)
- Пълнене на измиваща течност (стр. 709)
- Смяна на пера на чистачки за предно стъкло (стр. 707)
- Смяна на перо на чистачка, заден прозорец (стр. 705)
- Използване на чистачките на предното стъкло (стр. 185)
- Пера на чистачки и измиваща течност (стр. 184)

### Пълнене на измиваща течност

Измиваща течност се използва за почистване на предните фарове, както и на предното стъкло и задното стъкло. Когато температурата е под точката на замръзване, трябва да се използва измиваща течност с антифриз.

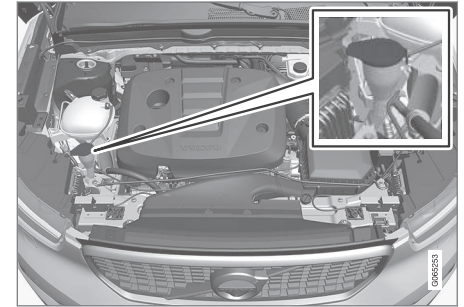

Измиващата течност се пълни в резервоара със синята капачка. Резервоарът се използва за умивателя на предното стъкло, умивателя на задното стъкло и умивателите на предните фарове\*





### **!** БЕЛЕЖКА

Когато в резервоара остане около 1 литър (1 qt) измиваща течност, на дисплея на водача се показва съобщението **Течност за чистачки Ниско ниво, долейте** заедно със символа .

**Предписан клас:** Препоръчана от Volvo измиваща течност – със защита от замръзване при студено време и при температури под точката на замръзване.

### **!** ВАЖНО

Използвайте оригинална измиваща течност на Volvo или еквивалентна с препоръчително рН между 6 и 8, при работно разреждане (например 1: 1 с неутрална вода).

### **!** ВАЖНО

Използвайте течност за миене с антифриз, когато температурата е под замръзване, за да избегнете замръзване на течността в помпата, резервоара и маркучите.

**Обем:**

- Автомобили **с** измиване на предните фарове: 5,5 литра (5.8 qts).
- Автомобили **без** измиване на предните фарове: 3,5 литра (3.7 qts).

### Свързана информация

- Използване на сензора за дъжд (стр. 186)
- Използване на умиватели на предното стъкло и предните фарове (стр. 188)
- Използване на автоматично избърсване на задното стъкло при заден ход (стр. 190)
- Активиране и деактивиране на функцията за памет на сензора за дъжд (стр. 188)
- Използване на чистачката и умивателя на задния прозорец (стр. 189)
- Поставете перата на чистачките в сервизно положение (стр. 708)
- Смяна на пера на чистачки за предно стъкло (стр. 707)
- Смяна на перо на чистачка, заден прозорец (стр. 705)
- Използване на чистачките на предното стъкло (стр. 185)
- Пера на чистачки и измиваща течност (стр. 184)
- Отваряне и затваряне на капака на двигателя (стр. 655)

СПЕЦИФИКАЦИИ

## Типови обозначения

Предупредителните символи в автомобила съдържат информация като номер на Местоположение на етикети

шасито, типово обозначение, код на цвят и др.

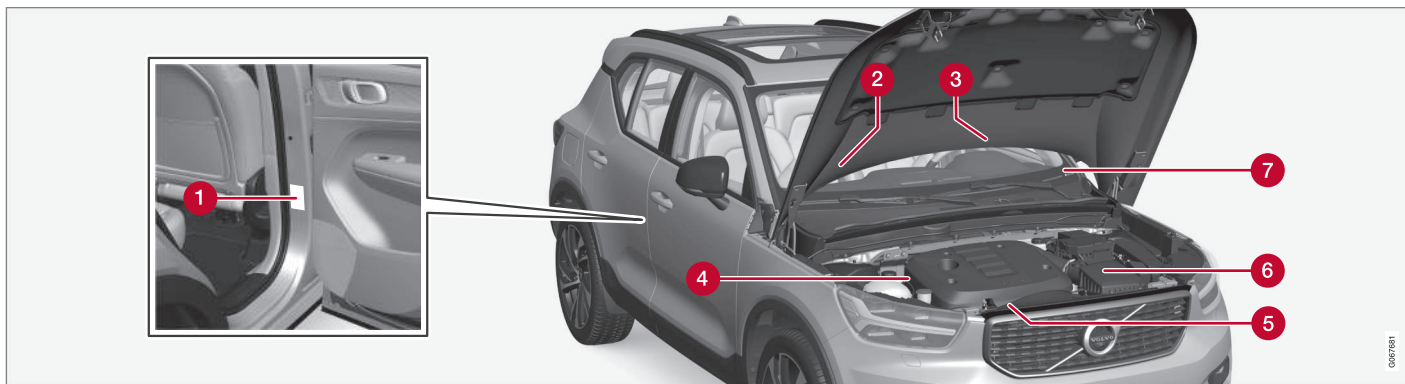

Илюстрацията е схематична - детайлите могат да се различават в зависимост от пазара и модела.

Познаването на типовото обозначение на автомобила, идентификацията на автомобила и номера на двигателя могат да улеснят всички контакти с оторизиран доставчик на Volvo относно автомобила, както и при поръчка на резервни части и аксесоари.

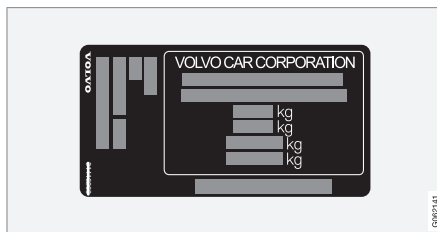

**1** Табелка за типово обозначение, идентификационен номер на превозното средство,

допустими максимални тегла и обозначение на кода за цвят на екстериора и номер на типово одобрение. Предупредителният символ се поставя върху колоната на вратата и ще се вижда, когато се отвори дясната задна врата.



- 2 Предупредителен символ за климатична система при автомобили с хладилен агент R1234yf.

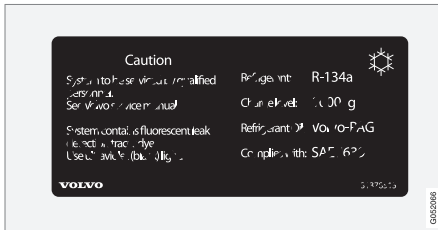

- 2 Предупредителен символ за климатична система при автомобили с хладилен агент R134a.

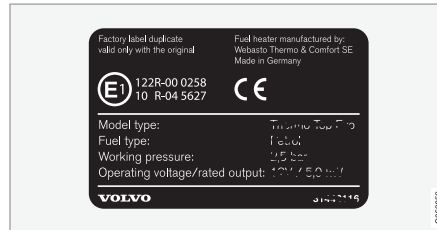

- 3 Етикет за паркинг нагревател.

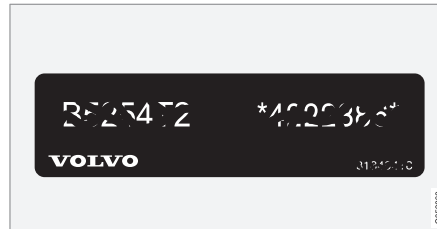

- 4 Предупредителен символ за код на двигател и сериен номер на двигателя. За някои алтернативи на двигателя няма предупредителен символ. В тези случаи гравираният код на двигателя може да се прочете директно на двигателя.

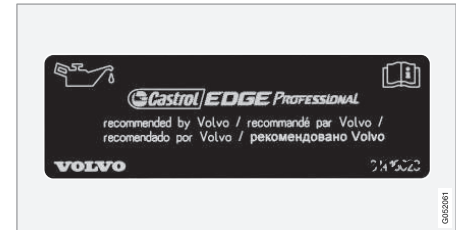

- 5 Етикет за двигателно масло.

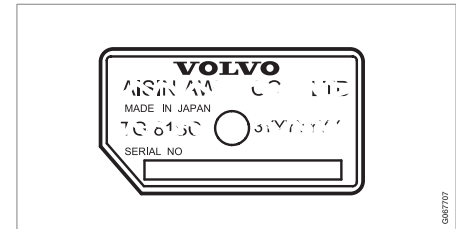

- 6 Предупредителен символ за типово обозначение и сериен номер на скоростна кутия.

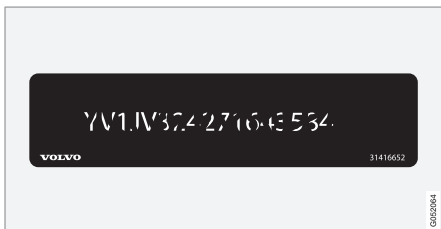

**7** Предупредителен символ за идентификационен номер на автомобила - VIN (Vehicle Identification Number).

Допълнителна информация за автомобила е представена в документа за регистрация.

### БЕЛЕЖКА

Не е предвидено илюстрациите на предупредителни символи в ръководството на собственика да са точни копия на тези в автомобила. Те са включени, за да покажат приблизителния им външен вид и местоположение в автомобила. Информацията, която се отнася за вашия конкретен автомобил, можете да намерите на предупредителния символ в автомобила.

### Свързана информация

- Климатик — спецификации (стр. 727)



## Размери

Мерките на дължината, височината и др. за автомобилa могат да се прочетат в таблицата.

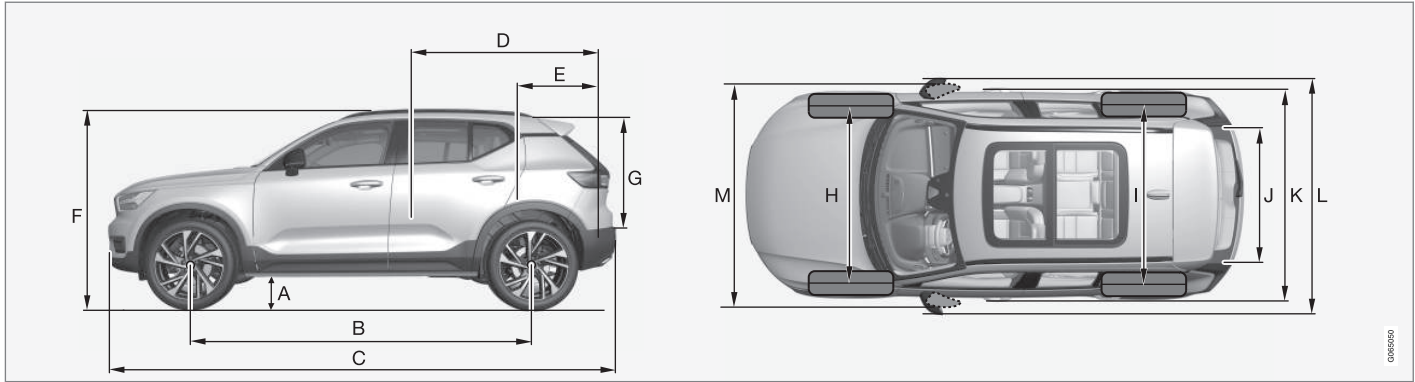

	Размери	mm	инчове
A	Просвет от земята <sup>A</sup>	205	8,1
B	Колесна база	2702	106,4
C	Дължина	4425	174,2
D	Товарна дължина, под, сгъната седалка	1670	65,7

	Размери	mm	инчове
E	Товарна дължина, под	887	34,9
F	Височина <sup>B</sup>	1658	65,3
G	Товарна височина	733	28,9
H	Предна следа	1601	63,0
I	Задна следа	1626	64,0

	Размери	mm	инчове
J	Товарна ширина, под	1059	41,7
K	Ширина	1873 (1863 <sup>C</sup> )	73,7 (73,3 <sup>C</sup> )

## СПЕЦИФИКАЦИИ



	Размери	mm	инчове
L	Ширина вкл. огледала във вратите	2034	80,1
M	Ширина вкл. сгънати огледала във вратите	1910	75,2

A При собствено тегло + 1 човек. (Променя се в зависимост от размерите на гумите, опцията на шасито и т.н.)

B Включително антена на покрива, за собствено тегло.

C Ширина на каросерия.

### Свързана информация

- Тегла (стр. 717)

## Тегла

Макс. брутно тегло на автомобила и др. могат да се прочетат на етикет в автомобила.

Собственото тегло включва водача, резервоар за гориво пълен на 90%, както и всички масла и течности.

Теглото на пътниците и аксесоарите, както и натоварването на теглича (когато ремаркетото е прикачено) влияят на товароподемността и не са включени в собственото тегло.

Разрешено макс. натоварване = Брутно тегло на автомобила - Собствено тегло.

### БЕЛЕЖКА

Документираното собствено тегло на автомобила се отнася за автомобили от стандартната версия - т.е. автомобил без допълнително оборудване или аксесоари. Това означава, че за всеки добавен аксесоар товароносимостта на автомобила се намалява съответно с теглото на аксесоара.

Примери за аксесоари, които намаляват товароносимостта, са различните нива на оборудване (напр. Kinetic, Momentum, Sumnum), както и други аксесоари, като теглич, багажник, кутия за багаж, аудио система, допълнителни лампи, GPS, задвижван с гориво нагревател, предпазна решетка, постелки на пода, капак за товари, електрически седалки и др.

Претеглянето на автомобила е един от начините за определяне на собственото тегло за вашия конкретен автомобил.

### ПРЕДУПРЕЖДЕНИЕ

Характеристиките на движение на автомобила се променят в зависимост от това колко силно е натоварен и как се разпределя натоварването.

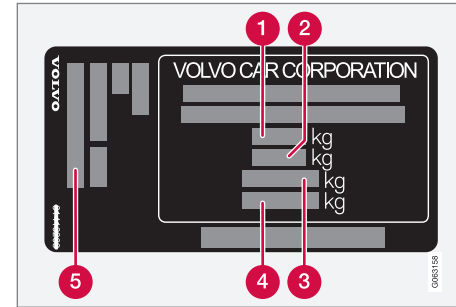

Предупредителният символ се поставя върху колоната на вратата и ще се вижда, когато се отвори дясната задна врата.

- 1 Макс. брутно тегло на автомобила
- 2 Макс. тегло на композицията (автомобил + ремарке)
- 3 Макс. натоварване на предната ос
- 4 Макс. натоварване на задната ос
- 5 Ниво на оборудване

Макс. товар: Вижте регистрационния документ.

Макс. натоварване на покрива: 75 кг

### Свързана информация

- Типови обозначения (стр. 712)
- Капацитет на теглене и натоварване на теглича (стр. 718)

**Капацитет на теглене и натоварване на теглича**

Капацитетът на теглене и натоварването на теглича при шофиране с ремарке могат да се прочетат в таблиците.

**Макс. тегло на ремарке със спирачка**

<b>i</b>	<b>БЕЛЕЖКА</b>
Използването на амортизатори за вибрации на теглича се препоръчва за ремаркета с тежест над 1800 кг.	

Двигател	Код на двигател <sup>A</sup>	Скоростна кутия	Макс. тегло на ремарке със спирачка (кг)	Макс. натоварване на теглича (кг)
T2	B3154T9	Ръчен избор	1600	110
T2	B3154T9	Автоматично	1600	110
T3	B3154T7	Ръчен избор	1600	110
T3	B3154T2	Автоматично	1600	110
T3	B3154T4	Автоматично	1600	110
T4	B4204T31	Автоматично	2100	110
T4	B4204T47	Автоматично	1800	110
T4 AWD	B4204T47	Автоматично	2000	110
T4 AWD	B4204T31	Автоматично	2100	110
T4 AWD	B4204T44	Автоматично	2100	110
T5 AWD	B4204T18	Автоматично	2100	110
T5 AWD	B4204T36	Автоматично	2100	110
D3	D4204T16	Ръчен избор	1600	110

Двигател	Код на двигател <sup>A</sup>	Скоростна кутия	Макс. тегло на ремарке със спирачка (кг)	Макс. натоварване на теглича (кг)
D3	D4204T16	Автоматично	1800	110
D3 AWD	D4204T16	Ръчен избор	2000	110
D3 AWD	D4204T16	Автоматично	2000	110
D4 AWD	D4204T12	Автоматично	2100	110
B4	B420T6	Автоматично	2100	110
B4 AWD	B420T6	Автоматично	2100	110
B5 AWD	B420T2	Автоматично	2100	110

<sup>A</sup> Кодът на двигателя, номерът на компонента и серийният номер могат да се намерят върху двигателя.

### **ВАЖНО**

Когато шофирате с ремарке е разрешено да надвишавате брутното тегло на автомобила (включително натоварването на теглича) с максимум 100 кг (220 lbs), при условие че скоростта е ограничена до 100 км/ч (62 мили/ч). Трябва да се спазват националните законови изисквания за комбинацията на автомобила, като скорост и т.н.

### **БЕЛЕЖКА**

Ако няма данни за тегло в таблицата, те са налични в приложеното допълнение.

## СПЕЦИФИКАЦИИ

### ◀◀ **Макс. тегло на ремарке без спирачка**

<b>Макс. тегло на ремарке без спирачка (кг)</b>	<b>Макс. натоварване на теглича (кг)</b>
750	50

### **Свързана информация**

- Типови обозначения (стр. 712)
- Тегла (стр. 717)
- Шофиране с ремарке (стр. 511)
- Trailer Stability Assist\* (стр. 513)

## Спецификации на двигателя

Спецификациите на двигателя (мощност и т.н.) за всеки съответен вариант на двига-

теля могат да бъдат намерени в таблицата по-долу.

### БЕЛЕЖКА

Не всички двигатели се предлагат на всички пазари.

### БЕЛЕЖКА

Ако няма данни за двигателя в таблицата, те са налични в приложено допълнение.

Двигател	Код на двигател <sup>A</sup>	Изходна мощност (kW/об.мин.)	Изходна мощност (к.с./об.мин.)	Макс. номинална мощност (kW/об.мин.)	Макс. номинална мощност (к.с./об.мин.)	Въртящ момент (Nm/об.мин.)	Брой цилиндри
T2	B3154T9	95/5000	129/5000	–	–	245/1600–3000	3
T3	B3154T4	110/5500	150/5500	–	–	265/1500–3000	3
T3	B3154T7	120/5500	163/5500	–	–	265/1850–3000	3
T3	B3154T2	120/5500	163/5500	133/5500	181/5500	265/1500–3000	3
T4 / T4 AWD	B4204T47	140/4700	190/4700	–	–	300/1400–4000	4
T4 AWD	B4204T51	140/4700	190/4700	156/4700	211/4700	300/1400–4000	4
T4 AWD	B4204T44	140/5000	190/5000	–	–	300/1400–4000	4
T4 / T4 AWD	B4204T31	140/5000	190/5000	–	–	300/1700–4000	4
T5 AWD	B4204T14	182/5500	247/5500	202/5500	274/5500	350/1800–4800	4
T5 AWD	B4204T36	183/5500	249/5500	–	–	350/1800–4500	4
T5 AWD	B4204T18	185/5500	252/5500	–	–	350/1800–4800	4
D3 / D3 AWD	D4204T16	110/3750	150/3750	–	–	320/1750–3000	4



## СПЕЦИФИКАЦИИ



Двигател	Код на двигателя <sup>A</sup>	Изходна мощност (kW/об.мин.)	Изходна мощност (к.с./об.мин.)	Макс. номинална мощност (kW/об.мин.)	Макс. номинална мощност (к.с./об.мин.)	Въртящ момент (Nm/об.мин.)	Брой цилиндри
D4 AWD	D4204T12	140/4000	190/4000	–	–	400/1750–2500	4
B4 / B4 AWD	B420T6	145/4800–5400	197/4800–5400	–	–	300/1500–4200	4
B5 AWD	B420T2	184/5400–5700	250/5400–5700	–	–	350/1800–4800	4

<sup>A</sup> Кодът на двигателя, номерът на компонента и серийният номер могат да се намерят върху двигателя.

### Свързана информация

- Типови обозначения (стр. 712)
- Двигателно масло — спецификации (стр. 723)



## Двигателно масло — спецификации

Качеството и обемът на двигателното масло за всеки съответен вариант на двигателя могат да бъдат прочетени в таблицата.

Volvo препоръчва:



Двигател	Код на двигател <sup>A</sup>	Качество на маслото	Обем, вкл. маслен филтър (литри, припл.)
T2	B3154T9	Castrol Edge Professional V 0W-20 или VCC RBS0-2AE 0W-20	5,6
T3	B3154T4		5,6
T3	B3154T7		5,6
T3	B3154T2		5,6

## СПЕЦИФИКАЦИИ



Двигател	Код на двигател <sup>A</sup>	Качество на маслото	Обем, вкл. маслен филтър (литри, пригл.)
T4 / T4 AWD	B4204T47	Castrol Edge Professional V 0W-20 или VCC RBS0-2AE 0W-20	5,6
T4 / T4 AWD	B4204T31		5,6
T4 AWD	B4204T51		5,6
T4 AWD	B4204T44		5,6
T5 AWD	B4204T14		5,6
T5 AWD	B4204T36		5,6
T5 AWD	B4204T18		5,6
D3 / D3 AWD	D4204T16		Castrol Edge Professional V 0W-20 или VCC RBS0-2AE 0W-20
D4 AWD	D4204T12	5,2	
B4 / B4 AWD	B420T6	Castrol Edge Professional V 0W-20 или VCC RBS0-2AE 0W-20	6,1
B5 AWD	B420T2		6,1

<sup>A</sup> Кодът на двигателя, номерът на компонента и серийният номер могат да се намерят върху двигателя.

### Свързана информация

- Типови обозначения (стр. 712)
- Неблагоприятни условия на движение за двигателно масло (стр. 725)
- Проверка и пълнене на двигателно масло (стр. 660)
- Двигателно масло (стр. 658)

## Неблагоприятни условия на движение за двигателно масло

Неблагоприятните условия на движение могат да доведат до необичайно висока температура или разход на маслото. По-долу са дадени някои примери за неблагоприятни условия на движение.

Проверявайте по-често нивото на маслото при дълги пътувания:

- теглене на каравана или ремарке
- в планински райони
- при високи скорости
- при температури под  $-30\text{ }^{\circ}\text{C}$  ( $-22\text{ }^{\circ}\text{F}$ ) или над  $+40\text{ }^{\circ}\text{C}$  ( $+104\text{ }^{\circ}\text{F}$ ).

Горното важи и при шофиране на по-къси разстояния при ниски температури.

Изберете напълно синтетично двигателно масло при неблагоприятни условия на шофиране. Той осигурява допълнителна защита на двигателя.

Volvo препоръчва:



### ! ВАЖНО

За да се изпълнят изискванията за интервалите на обслужване на двигателя, всички двигатели се пълнят със специално пригодно синтетично двигателно масло. Изборът на масло е направен много внимателно по отношение на експлоатационния живот, началните характеристики, разхода на гориво и въздействието върху околната среда.

Трябва да се използва одобрено двигателно масло, за да могат да се прилагат препоръчителните интервали на сервизно обслужване. Използвайте само предписан клас масло за пълнене и смяна на маслото, в противен случай съществува риск от влошаване на експлоатационния живот, стартовите характеристики, разхода на гориво и въздействието на околната среда от автомобила.

Ако не се използва двигателно масло с предписания клас и вискозитет, свързаните с двигателя компонентите могат да се повредят. Volvo отказва всякаква отговорност за такива щети.

Volvo препоръчва смяната на маслото да се извършва в оторизиран сервиз на Volvo.

« Свързана информация

- Двигателно масло — спецификации (стр. 723)
- Двигателно масло (стр. 658)

**Трансмисионна течност — спецификации**

При нормални условия на движение трансмисионната течност не трябва да се сменя по време на експлоатационния живот на скоростната кутия. Това обаче може да е необходимо при неблагоприятни условия на шофиране.

**Механична скоростна кутия**

**Предписана трансмисионна течност**

M66:	ВОТ 350 М3
M76:	ВОТ 352 В1

**Автоматична скоростна кутия**

**Предписана трансмисионна течност**

TG-81SC:	AW-1
AWF8G30: AWF8G45:	AW-2

**Свързана информация**

- Типови обозначения (стр. 712)

**Спирачна течност — спецификации**

Спирачната течност е средата в хидравличната спирачна система, която се използва за прехвърляне на налягане от напр. спирачен педал чрез главен спирачен цилиндър, който от своя страна действа на спирачните апарати.

**Предписан клас:** Volvo Original или еквивалентна течност, съвместима с комбинацията от Dot 4, 5.1 и ISO 4925 клас 6.

<b>i БЕЛЕЖКА</b>
Препоръчва се спирачната течност да се сменя или пълни от оторизиран сервиз на Volvo.

**Свързана информация**

- Обзор на двигателно отделение (стр. 657)

## Резервоар за гориво - обем

Капацитетът на зареждане на резервоара може да се прочете в таблицата по-долу.

	Всички модели
Литри (прибл.)	54
Галони САЩ (прибл.)	14,2

## Свързана информация

- Зареждане на гориво (стр. 489)

## Капацитет на резервоара за AdBlue®<sup>1</sup>

Капацитетът на резервоара за добавката AdBlue е около 14,5 литра.

## Свързана информация

- Проверка и пълнене на AdBlue® (стр. 498)

## Климатик — спецификации

Системата за климатичен контрол на автомобила използва хладилен агент без фреон R1234yf или R134a в зависимост от пазара. Информация за хладилния агент, използван от системата за климатичен контрол на автомобила, е отпечатана върху етикет, разположен от вътрешната страна на капака на двигателя.

Предписаните класове и обеми на течности и смазки в климатика могат да се намерят по-долу.

## Предупредителен символ за климатик

### Предупредителен символ за R134a

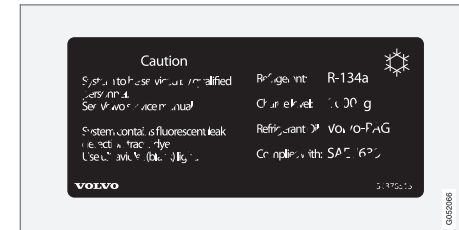

<sup>1</sup> Регистрирана търговска марка, принадлежаща на Ver-band der Automobilindustrie e.V. (VDA)

« Предупредителен символ за R1234yf

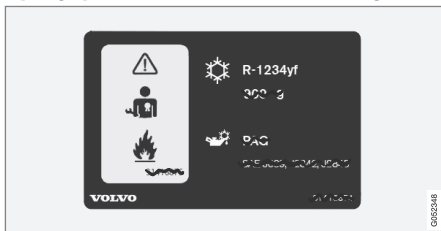

Обяснение на символ за R1234yf

Символ	Значение
	Внимание
	Мобилна климатична система (MAC)
	Тип смазка

Символ	Значение
	Необходим е обучен и сертифициран техник за обслужване на мобилната климатична система (MAC)
	Запалими хладилни агенти

Хладилен агент

Количеството хладилен агент е отпечатано върху етикета, разположен от вътрешната страна на капака на двигателя.

Автомобили с хладилен агент R134a

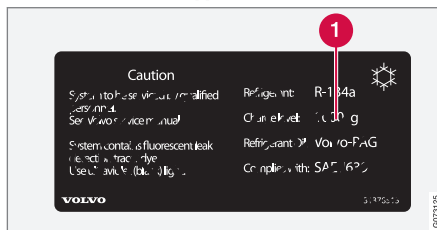

1 Количество хладилен агент.

**⚠ ПРЕДУПРЕЖДЕНИЕ**

Климатичната система съдържа хладилен агент под налягане R134a. Тази система трябва да се обслужва и ремонтира само от оторизиран сервис.

Автомобили с хладилен агент R1234yf

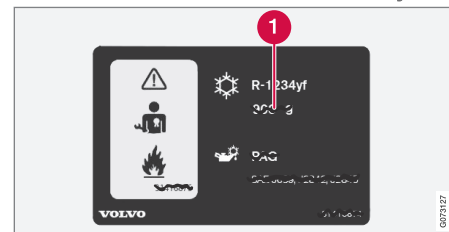

1 Количество хладилен агент.

**⚠ ПРЕДУПРЕЖДЕНИЕ**

Климатичната система съдържа хладилен агент под налягане R1234yf. В съответствие със SAE J2845 (Обучение на техници за безопасно обслужване и съхранение на хладилни агенти, използвани в мобилна A/C система), обслужването и ремонтът на хладилната система трябва да се извършват само от обучени и сертифицирани техници, за да се гарантира безопасността на системата.

**Компресорно масло**

Обем	Предписан клас
130 ml (4.40 fl. oz.)	PAG SP-A2

**Изпарител****! ВАЖНО**

Изпарителят на A/C системата не трябва никога да се ремонтира или заменя с вече използван изпарител. Новият изпарител трябва да бъде сертифициран и етикетан в съответствие с SAE J2842.

**Свързана информация**

- Сервизно обслужване на системата за климатичен контрол (стр. 655)



## СПЕЦИФИКАЦИИ

### Разход на гориво и емисии на CO<sub>2</sub>



Информацията в таблиците по-долу е в съответствие с WLTP (Световна хармонизирана процедура за изпитване на лекотоварни автомобили), която е международен метод за изпитване на превозни средства, еквивалентни на лек автомобил, предназначен за лабораторни тестове.

Разходът на гориво за автомобила се измерва в литри на 100 км и емисиите на въглероден диоксид (CO<sub>2</sub>) се измерват в грамове CO<sub>2</sub> за км.













#### Обяснение

	Градско шофиране (бавно)
	Крайградско шофиране (средно)

























	Извънградско шофиране (бързо)
	Шофиране по магистрала (много бързо)
	Комбинирана стойност (комбинирано шофиране)
CO <sub>2</sub>	грама CO <sub>2</sub> /км
	литри/100 км
man	Механична скоростна кутия
aut	Автоматична скоростна кутия

	Ниска стойност
	Висока стойност

 <b>БЕЛЕЖКА</b>
Ако няма данни за разхода и емисиите в таблицата, те са налични в приложеното допълнение.























												
			CO <sub>2</sub>		CO <sub>2</sub>		CO <sub>2</sub>		CO <sub>2</sub>		CO <sub>2</sub>	
T2 (B3154T9)	man		200	8,8	149	6,6	132	5,8	159	7,0	154	6,8
			216	9,6	167	7,4	149	6,6	182	8,0	173	7,6



												
			CO <sub>2</sub>		CO <sub>2</sub>		CO <sub>2</sub>		CO <sub>2</sub>		CO <sub>2</sub>	
T2 (B3154T9)	aut		224	9,9	161	7,1	138	6,1	160	7,1	162	7,2
			240	10,6	176	7,8	151	6,7	182	8,0	179	7,9
T3 (B3154T7)	man		202	9,0	148	6,5	132	5,8	158	7,0	154	6,8
			212	9,4	168	7,4	150	6,6	181	8,0	173	7,6
T3 (B3154T2)	aut		224	9,9	161	7,1	138	6,1	160	7,1	162	7,2
			240	10,6	176	7,8	151	6,7	182	8,0	179	7,9
D3 (D4204T16)	man		161	6,2	143	5,5	121	4,6	156	5,9	143	5,5
			166	6,3	149	5,7	132	5,0	171	6,5	154	5,9
D3 (D4204T16)	aut		198	7,6	158	6,0	132	5,0	168	6,4	156	6,0
			209	8,0	162	6,2	141	5,4	179	6,8	165	6,3
D3 AWD (D4204T16)	man		173	6,6	146	5,6	125	4,8	155	5,9	146	5,6
			186	7,1	166	6,4	144	5,6	180	6,9	167	6,4

## СПЕЦИФИКАЦИИ



												
			CO <sub>2</sub>		CO <sub>2</sub>		CO <sub>2</sub>		CO <sub>2</sub>		CO <sub>2</sub>	
D3 AWD (D4204T16)	aut		210	8,0	163	6,2	140	5,4	170	6,5	165	6,3
			218	8,3	171	6,5	148	5,6	180	6,9	173	6,6
D4 AWD (D4204T12)	aut		204	7,8	166	6,3	142	5,4	172	6,6	166	6,4
			232	8,9	185	7,1	159	6,1	190	7,2	185	7,1
B4 (B420T6)	aut		-	-	-	-	-	-	-	-	-	-
			-	-	-	-	-	-	-	-	-	-
B4 AWD (B420T6)	aut		-	-	-	-	-	-	-	-	-	-
			-	-	-	-	-	-	-	-	-	-
B5 AWD (B420T2)	aut		-	-	-	-	-	-	-	-	-	-
			-	-	-	-	-	-	-	-	-	-

Стойностите в таблицата по-горе за разхода на гориво и емисиите на CO<sub>2</sub> се основават на специални цикли на движение (вижте по-долу). Теглото на автомобила

може да се увеличи в зависимост от нивото на оборудването. Наред с това колко тежко е натоварен автомобилът, това се отразява на разхода на гориво и емисиите на CO<sub>2</sub>.

Според WLTP всеки автомобил има уникален разход на гориво и стойности на емисиите на CO<sub>2</sub> в зависимост от това как е оборудван автомобилът. Тези стойности

варират между ниската и високата стойност в таблицата по-горе. На много пазари можете да намерите уникалния разход на гориво на колата и стойностите на CO<sub>2</sub> в регистрационния документ на автомобила.

Има няколко причини за по-висок разход на гориво от стойностите в таблицата. Примерите за това включват:

- Ако автомобилът е оборудван с допълнително оборудване, което влияе върху теглото му.
- Стил на шофиране.
- Ако клиентът избере колела, различни от тези, които са стандартно монтирани на основната версия на модела, това може да увеличи съпротивлението при търкаляне.
- Високата скорост предизвиква повишено съпротивление на въздуха.
- Качество на горивото, пътната обстановка и условията на движение, времето и състоянието на автомобила.

Комбинация от горните примери може значително да увеличи потреблението.

Може да има огромни отклонения в разхода на гориво, ако се сравни с профилите за цикли на движение (вижте по-долу), които се използват при сертифицирането на автомобила и на базата на които са посочени

стойностите за потреблението в таблицата. За допълнителна информация, моля, направете справка с посочените справочни регулации.

#### БЕЛЕЖКА

Екстремните метеорологични условия, тегленето на ремарке или шофирането на голяма надморска височина, в комбинация с по-лошо качество на горивото от препоръчаното, са фактори, които значително увеличават разхода на гориво на автомобила.

#### WLTP стандарт

От 1 септември 2018 г. включително беше въведен нов стандарт за изчисляване на стойностите на разхода на автомобила. Стандартът WLTP (Световна хармонизирана процедура за изпитване на лекотоварни автомобили) представлява средните условия за шофиране при ежедневен шофиране. В сравнение с предишния стандарт (NEDC) WLTP взема предвид по-разнообразни ситуации и скорости на движение, а също така оборудване и класове на тегло. Опционалното оборудване, което влияе върху разхода, се деактивира по време на тестване, напр. климатик, отопление на седалки и др. Новият стандарт трябва да предоставя по-реалистични

цифри, що се отнася до разхода на гориво, въглероден диоксид и емисии. Стойностите са предназначени да позволят сравнение между различните автомобили и не представят обичайното ви нормално потребление.

### ◀ Профили за цикли на движение

Цикълът на движение симулира реалното средно движение на автомобила. Стандартът се основава на четири различни профила на цикъл на движение. Четирите профила за цикли на движение са:

- **Градско шофиране** – бавно движение
- **Крайградско шофиране** – средно движение
- **Извънградско шофиране** – бързо движение
- **Шофиране по магистрала** - много бързо движение.

Всеки цикъл на движение се определя от различни условия, като скорост, време и пробег например.

Официалната стойност за комбинирано шофиране, която е показана в таблицата, е комбинация от резултатите от четирите цикъла на движение в съответствие със законовите изисквания.

За определяне на емисиите на въглероден диоксид (емисии на CO<sub>2</sub>) се събират данните за четирите цикъла на шофиране. След това са анализирани, за да се определи стойността на емисиите на CO<sub>2</sub>.

### Свързана информация

- Типови обозначения (стр. 712)
- Тегла (стр. 717)

## Одобрени размери на колела и гуми

В някои страни не всички одобрени размери са посочени в документа за реги-

страция или други документи. Следващата таблица показва всички одобрени комбинации от джанти и гуми.

✓ = Одобрено

Двигател	ръчно/ автом.	235/60R17 <sup>A</sup> 7,5x17x50,5	235/55R18 <sup>B</sup> 7,5x18x50,5	235/50R19 7,5x19x50,5	245/45R20 8x20x50.5	245/40R21 8x21x50.5
T2 (B3154T9)	ръчно	✓	✓	✓	✓	✓
T2 (B3154T9)	автом.	✓	✓	✓	✓	✓
T3 (B3154T7)	ръчно	✓	✓	✓	✓	✓
T3 (B3154T2)	автом.	✓	✓	✓	✓	✓
T3 (B3154T4)	автом.	✓	✓	✓	✓	✓
T4 (B4204T47)	автом.	✓	✓	✓	✓	✓
T4 (B4204T31)	автом.	✓	✓	✓	✓	✓
T4 AWD (B4204T47)	автом.	✓	✓	✓	✓	✓
T4 AWD (B4204T31)	автом.	✓	✓	✓	✓	✓
T4 AWD (B4204T44)	автом.	✓	✓	✓	✓	✓
T5 AWD (B4204T14)	автом.	✓	✓	✓	✓	✓
T5 AWD (B4204T18)	автом.	✓	✓	✓	✓	✓
T5 AWD (B4204T36)	автом.	✓	✓	✓	✓	✓
D3 (D4204T16)	ръчно	✓	✓	✓	✓	✓
D3 (D4204T16)	автом.	✓	✓	✓	✓	✓



## СПЕЦИФИКАЦИИ



Двигател	ръчно/ автом.	235/60R17 <sup>A</sup> 7,5x17x50,5	235/55R18 <sup>B</sup> 7,5x18x50,5	235/50R19 7,5x19x50,5	245/45R20 8x20x50.5	245/40R21 8x21x50.5
D3 AWD (D4204T16)	ръчно	✓	✓	✓	✓	✓
D3 AWD (D4204T16)	автом.	✓	✓	✓	✓	✓
D4 AWD (D4204T12)	автом.	✓	✓	✓	✓	✓
B4 (B420T6)	автом.	✓	✓	✓	✓	✓
B4 AWD (B420T6)	автом.	✓	✓	✓	✓	✓
B5 AWD (B420T2)	автом.	✓	✓	✓	✓	✓

<sup>A</sup> 235/60 R17 не е одобрен размер за използване заедно с 18" спирачки. Проверете при вашия доставчик на Volvo как е оборудван Вашият автомобил.

<sup>B</sup> 235/55 R18 при автомобили, оборудвани с 18" спирачки, е възможно само при използване на одобрени джанти. Проверете при вашия доставчик на Volvo как е оборудван Вашият автомобил.

### Свързана информация

- Индекс на минимално допустимо натоварване на гумите и скоростен рейтинг на гумите (стр. 737)
- Типови обозначения (стр. 712)
- Обозначение за размер на гума (стр. 598)
- Обозначение на размери на джанти (стр. 599)
- Вериги за сняг (стр. 616)

## Индекс на минимално допустимо натоварване на гумите и скоростен рейтинг на гумите

Долната таблица показва индекса на минимално допустимо натоварване (LI) и скоростния рейтинг (SS).

Двигател	ръчно/ автом.	Индекс на минимално допустимо натоварване (LI) <sup>A</sup>	Минимално допустим скоростен рейтинг (SS) <sup>B</sup>
T2 (B3154T9)	ръчно	96	H
T2 (B3154T9)	автом.	96	H
T3 (B3154T7)	ръчно	96	H
T3 (B3154T2)	автом.	96	H
T3 (B3154T4)	автом.	96	H
T4 (B4204T47)	автом.	96	H
T4 (B4204T31)	автом.	96	H
T4 AWD (B4204T47)	автом.	96	H
T4 AWD (B4204T31)	автом.	96	H
T4 AWD (B4204T44)	автом.	96	H
T5 AWD (B4204T14)	автом.	96	H
T5 AWD (B4204T18)	автом.	96	H
T5 AWD (B4204T36)	автом.	96	H
D3 (D4204T16)	ръчно	96	H



## СПЕЦИФИКАЦИИ



Двигател	ръчно/ автом.	Индекс на минимално допустимо натоварване (LI) <sup>A</sup>	Минимално допустим скоростен рейтинг (SS) <sup>B</sup>
D3 (D4204T16)	автом.	96	H
D3 AWD (D4204T16)	ръчно	96	H
D3 AWD (D4204T16)	автом.	96	H
D4 AWD (D4204T12)	автом.	96	H
B4 (B420T6)	автом.	96	H
B4 AWD (B420T6)	автом.	96	H
B5 AWD (B420T2)	автом.	96	H

<sup>A</sup> Индексът на натоварване на гумата трябва да е най-малко равен на или по-голям от посоченото в таблицата.

<sup>B</sup> Скоростният рейтинг на гумата трябва да е най-малко равен на или по-голям от посоченото в таблицата.

### Свързана информация

- Одобрени размери на колела и гуми (стр. 735)
- Одобрени налягания на въздуха в гумите (стр. 739)
- Типови обозначения (стр. 712)
- Обозначение за размер на гума (стр. 598)
- Обозначение на размери на джанти (стр. 599)



## Одобрени налягания на въздуха в гумите

Одобрените налягания на въздуха в гумите за всеки вариант на двигател могат да бъдат намерени в таблицата.

### БЕЛЕЖКА

Не всички двигатели, гуми или комбинации от тях са винаги налични на всички пазари.

Двигател	Размер на гума	Скорост	Товар, 1-3 души		Макс. товар		ЕСО налягане <sup>A</sup>
			Отпред (кПа) <sup>B</sup>	Отзад (кПа)	Отпред (кПа)	Отзад (кПа)	Отпред/отзад (кПа)
Всички двигатели	235/60 R17	0-160 км/ч (0-100 мили/ч)	230	230	260	260	260
	235/55 R18	160+ км/ч (100+ мили/ч)	240	240	260	260	-
	235/50 R19						
	245/45 R20						
	245/40 R21						
	Временна резервна гума	макс. 80 км/ч (макс. 50 мили/ч)	420	420	420	420	-

<sup>A</sup> Икономично шофиране.

<sup>B</sup> В някои страни мерната единица „bar“ се използва успоредно с мерната единица по SI „Pascal“: 1 bar = 100 kPa.

## Свързана информация

- Типови обозначения (стр. 712)
- Проверка на налягане на въздуха в гумите (стр. 601)
- Одобрени размери на колела и гуми (стр. 735)
- Препоръчително налягане на въздуха в гумите (стр. 603)



## 1, 2, 3 ...

4WD 470

## A

A/C (Климатик) 231

### ABS

антиблокиращи спирачки 452

AdBlue 496

обем на резервоар 727

операция 497

пълнене 498

Символи и съобщения 501

Alcohol lock 450, 451

Android Auto 554, 555, 557

Apple CarPlay 550, 551, 553

Auto hold 459

AWD, задвижване с всички колела 470

## B

BLIS 389

активиране/деактивиране 391

Ограничения 391

Символи и съобщения 393

### Bluetooth

настройки 566

свързване 547

свързване на колата към интер-

нет 574

телефон 557

## C

City Safety 368

задаване на разстояние за преду-

преджение 371

напречен трафик 375

Ограничения 377

ограничения в случай на напречен

трафик 375

подфункции 369

предотвратена избягваща мане-

вра 376

разпознаване на препятствие 372

Символи и съобщения 381

спирачки за насрещни автомо-

били 377

CleanZone 210

Connected Safety 305

активиране/деактивиране 306

Ограничения 307

Corner Traction Control 299

Cross Traffic Alert 397

активиране/деактивиране 398

Ограничения 399

съобщения 401

CZIP (Интериорен пакет Чиста зона) 210

## D

DivX® 546

### Drive-E

Философия за околната среда 32

Driver Alert Control 394

активиране/деактивиране 395

Ограничения 396

упътване до спирки за почивка 396

## E

ECO климат 473

ECO налягане 603, 739

## АЗБУЧЕН УКАЗАТЕЛ

ECO режим	473
активиране с функционален бутон	476

### F

Four-C	481
FSC, еко етиктиране	27

### G

Gracenote®	544
GSI - Подкрепа за избор на предавки	469

### H

HDC	483
Hill descent control	483
активиране с функционален бутон	485
Hill Descent Control	483, 485
Hill start assist	
Hill Start Assist (HSA)	460
Hill Start Assist	460

HomeLink®	520
използвайки програма	521
Типово одобрение	524
Home safe lighting, Homesafe Lighting, Follow me home lighting, follow-me-home lighting	167

### I

IAQS (Система за качество на въздуха в интериора)	211
IC (Надуваема завеса)	64
ID, Volvo	30
IntelliSafe	
Подпомагане на водача	35
iPod®, свързване	547
ITPMS - Система за косвено наблюдение на налягането на въздуха в гумите	603

### K

Key tag	249
---------	-----

### L

Lane assistance	361
активиране/деактивиране	363
изберете опция за асистиране	363
Ограничения	364
режим на дисплей	367
Символи и съобщения	365
Lane Keeping Aid	
вижте Lane assistance	361
Large Animal Detection (LAD)	372
Launch функция	468
Limp home	461

### O

Overtaking Assistance	352
активиране	353

### P

PACOS (Превключвател за изключване на пътническа въздушна възглавница)	60
Park Assist	402
активиране/деактивиране	405
напред, назад и странично	403

Ограничения	406
Символи и съобщения	408
Park Assist Pilot	419
излизане от паркинг	424
използвайки	421
Ограничения	425
перпендикулярно паркиране	420
Символи и съобщения	427
успoredно паркиране	420
Park Assist System	402
Pilot Assist	338
Автоматична спирачка	359
активиране	343
деактивирай	344
деактивирано допълнително кор- милно подпомагане	346
задаване на интервал от време	357
запометена скорост	356
изпреварване	352
Ограничения	347
органи за управление	341
<b>ПРЕДУПРЕЖДЕНИЕ</b>	354
промяна на цел	355
режим на готовност	345
режим на дисплей	341
Символи и съобщения	350
PIN код	577
Частно заключване	292

## R

Rear Collision Warning	388
Ограничения	389
Roll Stability Control	299

## S

Sensus	
свързаност и развлечение	36
Sensus Navigation	
Информация за пътни знаци	312
Side Impact Protection System	63, 64
SIM карта	577
SIPS (Side Impact Protection System)	63, 64
Spin control	299

## T

Temporary Spare	613
Traction control	299
Trailer stability assist	300, 513
Trailer Stability Assist	300
TSA - Trailer Stability Assist	513

## U

USB	
конектор за свързване на медия	547

## V

Volvo ID	30
създаване и регистриране	30
VOL маркировка	596

## W

WHIPS (Система за защита от камши- чен удар)	49
Wi-Fi	
изтриване на мрежа	580
свързване на колата към интер- нет	575
споделяне на интернет връзка, хотспот	578
технология и сигурност	580
WPC	567

**A**

аварийни стоп светлини	166	Автоматично спиране на двигателя auto-stop	477	Активен контрол на ъглово ускорение	299
Аварийно оборудване		Автомобилен модем	577	Активни завиващи светлини	163
комплект за първа помощ	642	настройки		Акумулатор	
предупредителен триъгълник	643	свързване на колата към интернет	576	аварийно стартиране	504
Аварийно стартиране	504	Адаптивен круиз контрол	326	Батерия	664
Автоматичен климатичен контрол	223	Автоматична спирачка	359	поддръжка	664, 667
Автоматичен ограничител на скоростта	319	активиране	330	рециклиране	669
активиране/деактивиране	320	деактивиране	331	символи на батерията	669
Ограничения	322	задаване на интервал от време	357	Аларма	293
толеранс	321	запаметена скорост	356	деактивиране	295
Автоматична автомивка	699	изпреварване	352	намалено ниво на аларма	295
Автоматична скоростна кутия	462, 463	Ограничения	333	сензори за движение и наклон	294
кикдаун	467	органи за управление	328	Аларма за присветване на аварийните светлини	305
масло	726	ПРЕДУПРЕЖДЕНИЕ	354	Аларма за хлъзгави условия за движение	305
ремарке	511	промяна на цел	355	Аудио и медия	528
Автоматични автомивки	699	проследяване на неизправности	333	Аудио настройки	528, 565
Автоматични дълги светлини	161	режим на готовност	332	пусни медия	541, 543
Автоматично заключване	287	режим на дисплей	329	текстово съобщение	565
Автоматично повторно заключване	251, 281	Символи и съобщения	335	телефон	566
Автоматично спиране	459	смени функционалност на круиз контрол	334	Адаптиране на характеристики на движение	470
активиране/деактивиране	459	Аксесоари и допълнително оборудване	41	Аксесоари и допълнително оборудване	41
Подпомагане на водача	298	инсталация	42		
след сблъсък	460				

**Б**

Багажна врата	
Заклучване/отключване	253, 283
затваряне и заключване с бутон	287
отваряне/затваряне с движение на крака	290
отключване отвътре	286
Багажник за велосипеди	
монтиран на теглича	515
Багажници	635
Без ключ	
Заклучване/отключване	281
настройки	282
чувствителни на допир повърхности	280
Безопасен режим	65
стартране/движение	65
Безопасност	48
бременност	49
Безопасност на деца	66
бензин	491
Бензинов филтър за частици	492
Блокировка	296
Болтове на колела	613
Бордови компютър	91
показване в дисплей на водача	92

Боя	
повреда и ретуш	703, 704, 705
цветен код	705
Бруто тегло на автомобила	717

**В**

Вентилатор	
вентилационни отвори	214
Контрол	229
Разпределение на въздуха	213
Вентилация	212, 213, 214
Вериги за сняг	616
Вещества, предизвикващи алергия и астма.	210
Видео	545, 547
настройки	546
Висока температура на двигателя	503
Волан	203, 204
клавиатура	203
лопатка	203
отопление	222
регулировка на волана	204
Въздушна	
местоположение	284
Въздушна възглавница	56
Активиране/деактивиране	60

страна на водача	57
страна на пътника	58, 60
Въздушна възглавница, вижте Въздушна възглавница	56
Възстанови настройки	138
Профил на водач	145
смяна на собственик	138
Външни размери	715
Вътрешно огледало за обратно виждане	176
Потапяне	177
Вътрешно осветление	168
автоматична функция	168
адаптирай	170

**Г**

Гласово управление	148
използвайки	149, 151, 152, 153
Климатичен контрол	208
настройки	153
радио и медия	152
телефон	151
Глобално отваряне	249
Горивни пари	490

## АЗБУЧЕН УКАЗАТЕЛ

Гориво	490, 491, 493
идентификатор	491, 493
разход на гориво	730
горивомер	91
Грижа за автомобила	696, 697, 699, 700, 701, 702
Кожена тапицерия	693
Гуми	
възраст	596
демонтаж и монтаж	609
завъртане по време на смяна	596
зимни гуми	616
икономия и износване	596
индикатори за износване на протектор	600
налягане	739
обозначение на размерите	598
посока на въртене	600
препоръчително	596
размери	735
рейтинг на скорост	598
спецификации	735, 737, 739
съхранение	596
таблица за налягане на въздуха в гумите	739

## Д

Данни	
записване	39
прехвърляне между автомобил и сервис	646
Двигател	
деактивирай	447
прегриване	503
старт	446
Старт/Стопфункция	477
Двигателно масло	658, 725
клас и обем	723
неблагоприятни условия за движение	725
проверка и доливане	660
Двигателно отделение	
Двигателно масло	658
обзор	657
охладителна течност	662
Движение	
охладителна система	503
с ремарке	511
Демпфер на вибрации	507
Детектор за наклон	294
Детска ключалка	
активиране/деактивиране	286

Детска седалка	66, 67, 70, 72
Горни точки за монтаж	68
долни точки за монтаж	69
обзорна таблица	74
разполагане/закрепване	70, 72
таблица за местоположение	76
таблица на i-Size	78
таблица на ISOFIX	79
точки за закрепване на i-Size/ISOFIX	70
Диагностика	
чрез Wi-Fi на сервиса	646
Дизел	493
Изчерпано гориво	494
Дизелов филтър за частици	495
Дисплей	
информация за водача	88
Дисплей на водача	88
меню Приложения	105
настройки	90
съобщения	106
Дистанционни актуализации	647
Дистанционно управление, HomeLink®	
програмируемо	520
Дистанционно управляван имобилайзер	264
Дневен километражен брояч	91



Дневен километражен брояч, нулиране	93
дневни светлини	159
Допълнителен нагревател	243
Допълнителен нагревател (Допълнителен нагревател)	243
Допълнително кормилно подпомагане при опасност от сблъсък	382
Дълбочина на грайфер зимни гуми	600 616
Дълги светлини	160, 161
Дюзи на умивател, отопляеми	184

## **Е**

Език	136
Електрическа седалка	195
Електрическа система	664
Електрически контакт използвайки	629 630
Електрически панорамен покрив	180
Електрически прозорци защита от зацепване отваряне и затваряне	174 172 174
Електрически управлявана ръчна спирачка	455

Емисии на CO <sub>2</sub>	730
Емисии на въглероден диоксид	730
Етикети местоположение	712

## **Ж**

Жабка	631
-------	-----

## **З**

Забрана на селектор на предавки	466
Задвижване с всички колела, (AWD)	470
Задвижване с всички колела (AWD)	470
Задвижваща линия Скоростна кутия	461
задан прозорец отопление	227
Умиватели	189, 190
Чистачка	189, 190
Задна седалка Климатичен контрол	218
облегалка за глава	201
отопление	221
спускане на облегалката	200

Заклучване/отключване багажна врата	253, 283
Заклучване на волана	203
Занасяне	487
Заобикаляне на alcohol lock	451
Запалка	628
Запометена скорост	356
запотяване конденз в предни фарове	696, 699
Зареждане с гориво AdBlue	489 498
клапа на пълнител на гориво пълнене	489 489
Зарядно устройство за телефон	567
Защита от зацепване нулиране	172 173
защита от камшичен удар	49
Защита от корозия	703
защита срещу излизане от пътя	383
Защита срещу преобръщане	299
Звуково преживяване	529

## И

Идентификационен номер	43
Изглед отгоре	136
Изключване на двигателя	447
Измервателни уреди горивомер	91
Измиване на автомобила	696, 697, 699, 700, 701, 702
Измиване на предното стъкло	188
Измиване под високо налягане	700
Измиваща течност	184, 709
Изтощ. батерия ключ	255
Изход	721
Изчерпано гориво дизел	494
Икономично шофиране	473, 485
Икономия при шофиране	485
Имобилайзер Имобилайзер	264 264
Индекс за натоварване на гумата	598
Индивидуален режим на движение	470
Индикатор за смяна на предавки	469
Индикатори за износване на протектор	600

Индикаторни символи	97
Инструменти	611
Интервал от време до автомобила отпред	357
Интериорен пакет Чиста зона	210
Интериор на пътническо отделение	626
електрически контакт	629
жабка	631
запалка	628
пепелник	629
Сенник	633
тунелна конзола	627
Интернет, вижте свързан с интернет автомобил	573
Информационен дисплей	88, 90
Информация за пътни знаци	308
Sensus Navigation	312
активиране/деактивиране	309
активиране/деактивиране на пред- упреждения	314
информация от камера за скорост	312
Ограничения	315
Предупреждение за скорост	312
режим на дисплей	310
Информация за сяпа зона	389
Информация за собственика	18
Информация за трафика	537

Информация от камера за скорост активиране/деактивиране	312 314
--	------------

## К

Камера за заден ход	409
Камера за помощ при паркиране	409
активиране	416
Ленти на паркинг асистент	412
местоположения и изгледи	410
Ограничения	437
сензорни полета	414
Символи и съобщения	417
Капак на двигателя, отваряне	655
Капацитет на теглене и натоварване на теглича	718
Катализатор теглене	517
Катастрофа, вижте Сблъсък	48
Качество на въздуха	209, 211
алергии и астма	210
филтър за пътническото отделение	212
Клавиатура	128, 132
смяна на език	132
Клавиатура в волана	203
Клаксон	203

Климатик	231	свързване към профил на водач	144	Крачна спирачка	452
Климатик, течност		смяна на батерия	255	Крик	612
обем и клас	727	Код за сигурност	292	Круиз контрол	322
Климатичен контрол	206, 218	Кожена тапицерия, инструкции за		активиране	324
автоматично регулиране	223	почистване	693	деактивирай	325
гласово управление	208	Колела		запаметена скорост	356
задна седалка	218	вериги за сняг	616	режим на готовност	326
зони	206	демонтаж и монтаж	609	Крушки	
контрол на температурата	230, 231	Колела и гуми		смяна	685
Паркиране	232	индекс за натоварване на гумата и		спецификации	689
сензори	207	рейтинг на скорост	737	Кутия с предпазител	670
управление на вентилатор	229	одобрени размери	735	къси светлини	159
усещана температура	208	Комбинирано табло с прибори	88		
централен дисплей	218	настройки	90		
Ключ	249	Компас	524		
Ключ Care		калибриране	525	<b>Л</b>	
настройки	261	Комплект за аварийен ремонт на спу-		Ламинирано стъкло	172
ограничен ключ за дистанционно		кана гума	617	Лампи	
управление	260	използвайки	618	местоположение	685
Ключалка		Напомпване на гума	623	ремарке	514
Заклучване/отключване	251	Комплект за първа помощ	642	смяна	685
Ключалки и ключове за дистанционно		Конденз в предни фарове	697, 699, 700, 701	спецификации	689
управление	246	Конектор за данни	43	Лицензно споразумение	100, 584
Ключ за дистанционно управление	249	Контрол на емисии	496	Лична информация (Политика за	
загуба	259	Контрол на ниво		поверителност на клиента)	41
обхват	254	демпфиране	481	Лопатка на волана	203
подвижно острие на ключа	261			Лопатки на волана	465

## АЗБУЧЕН УКАЗАТЕЛ

Любими радиостанции	537
Люк за ски	637
Люк на покрива защита от защипване	172

## М

Макс. товар на покрива	717
Маслен филтър	658
Масло, вижте също Двигателно масло	723, 725
Медия плейър	541, 543
гласово управление	152
съвместими файлови фор- мати	548, 549
Мерителна пръчка, електронна	660
Мерни единици	135
Места за съхранение	626
жабка	631
Сенник	633
тунелна конзола	627
Мигач	162
Мигачи	162
Мобилен телефон, вижте Телефон	558
Модул на камера	437
Ограничения	437

поддръжка и почистване	441
Символи и съобщения	442
Мрежа	
товарна зона	639

## Н

Наводнен път	488
Нагревател	241
допълнителен нагревател	243
паркинг нагревател	242
Нагревател на пътническо отделение (Паркинг нагревател)	242
Надуваема завеса	64
Налягане на въздуха в гумите	
етикет, показващ препоръчително налягане	603
Проверка	601
Регулирай	602
Напомняне за предпазен колан	55
Напомпване на гума	623
Насрочете сервиз и ремонт	649
Настройки	
Категории	139
контекстно	137
Нулиране	138

Нащърбено от камъчета и драско- тини	703, 704, 705
Ниво на маслото	660
Ниско напрежение в батерията	
Батерия	504
Нулиране, дневен километражен брояч	93
Нулиране на огледала във вратите	178

## О

Облегалка	
задна седалка, спускане	200
предна седалка, регулиране	194,
195,	198,
	199
облегалка за глава	201
обтегач на предпазен колан	53
Нулиране	54
Общ преглед на прибори	
автомобил с десен волан	85
автомобил с ляв волан	84
Огледала за задно виждане и стра- нични огледала	
врата	176
електрически прибиращи се	178
интериор	176
компас	524, 525

накланящи се външни огледала	178	къси светлини	159	Отопление	
отопление	227	мигачи	162	волан	222
Потапяне	177	настройки	157	Прозорци	226, 227
Ограничител на скоростта	315	органи за управление	156, 168	седалки	220, 221
автоматичен	319	органи за управление, прибори,		Отопляеми дюзи на умивател	184
активиране	317	дисплей	170	Охладителна система	
временно деактивиране	318	позиции на лампи	685	прегриване	503
деактивиране	317	позиционни светлини	158	Охладителна течност	661
запометена скорост	356	Присветване на аварийните свет-		пълнене	662
Ограничения	319	лини	166		
Окачалка за палто	639	светлини за завиване	164		
Окачалка за чанта	635	светлини при приближаване	167		
Околна среда	32	стоп светлина	165		
Околно осветление	169	фар за мъгла	163		
адаптирай	170	Осветление, смяна на крушка	685	Панорамен покрив	180
октаново число	491	задна светлина за мъгла	688	защита от зацепване	172
Онлайн автомобил	573	крушки, спецификации	689	отваряне и затваряне	181
липсва или лоша връзка	579	мигач, заден	686	позиция за вентилация	182
Опция/аксесоар	24	стоп светлина	687	сенник	184
Осветление		Осветление на дисплея	170	Паркинг климатик	232
home safe lighting	167	Осветление на органи за управле-		Символи и съобщения	239
аварийни стоп светлини	166	ние	170	Паркинг нагревател	242
Автоматични дълги светлини	161	Осветление на прибори	170	Паркиране	
активни завиващи светлини	163	Отключване		по наклон	458
в купето	168	настройки	253	Пастирание	696
дневни светлини	159	с острие на ключа	262	Пепелник	629
дълги светлини	160, 161			Пера на чистачки	184
задна светлина за мъгла	164			Сервизно положение	708
				смяна	705, 707

## П

## АЗБУЧЕН УКАЗАТЕЛ

Пера на чистачки и измиваща течност	184	Политика за поверителност (Политика за поверителност на клиента)	41	Превключвател за изключване на пътническа въздушна възглавница	60
Периодично избърсване	185	Политика за поверителност на клиента	41	Прегряване	503, 511
Петна	689, 691, 692, 693, 694, 695	Полица за багаж	641	Предварително климатизиране	232
Повдигане на автомобила	652	Положение на запалване	448, 449	стартиране/изключване	233
поддръжка		Положения на предавки		Таймер	234
Защита от корозия	703	автоматична скоростна кутия	463	Предна седалка	
Поддържан климатичен комфорт	237	посока на въртене	600	Вентилатор	229
стартиране/изключване	238	Потвърждение на заключване	246	Климатичен контрол	218
Поддържаща батерия	667	настройка	248	отопление	220
Подемен инструмент	612	Почистване	693, 694, 695	Температура	230
Подкрепа при опасност от сблъсък	382	автоматична автомивка	699	Предна седалка, електрическа	195
активиране/деактивиране	383	измиване на автомобила	696, 697, 699, 700, 701, 702	запаметяване на положение	196, 197
Ограничения	386	Предпазни колани	692	масаж	198
при риск от заден сблъсък	385	тапицерия	689, 691, 692, 693, 694, 695	многофункционално управление	198, 199
при риск от насрещен сблъсък	384	тасове	702	опора за кръста	199
при риск от отклонение от пътя	383	текстилна тапицерия	689, 691, 693	регулиране на седалка	195
Символи и съобщения	387	централен дисплей	690	Предна седалка, ръчна	194
Подкрепа при спиране		Почистване на пера на чистачки	701	Предно стъкло	
след сблъсък	460	Почистване на тасове	702	отопление	226
Под на товарната зона	637	Правила и условия		Предпазен колан	51
сгъваем	638	потребител	580	бременност	49
Позиционна светлина	158	услуги	41	закопчаване/разкопчаване	51
Покривало за товар	641			напомняне за предпазен колан	55
Полиране	696			обтегач на предпазен колан	53
				Предпазен колан, вижте Предпазни колани	51

Предпазители	670	Присветване на аварийните светлини	166	смяна на радиочестота и радиостанция	535
в двигателно отделение	672	Пробег	91	старт	534
под жабката	679	Проверка на нивото на двигателното масло	660	търсене на радиостанция	536
смяна	670	Прозорци и стъкла	172	Размери	715
Предпазна мрежа	639	Производителност на водача	94	Теглич	507
Предупредителен звук		настройки	95	Размразяване	224
Ръчна спирачка	458	Проследяване на неизправности		Разпознаване на препятствие	
Предупредителен триъгълник	643	City Safety	377	City Safety	372
Предупредителни лампи		Адаптивен круиз контрол	333	Разпознаване на тунел	159
Pilot Assist	354	Профил на водач	140	Разпределение на въздуха	212
Адаптивен круиз контрол	354	избор	141	вентилационни отвори	212, 214
система за стабилност и контрол		редактиране	142, 143, 145	промяна	213
на сцеплението	299	Първа помощ	642	размразяване	224
Предупредителни символи	97			Рециркулация	223
Безопасност	48			таблица с опции	215
Предупреждение за разстояние				Регенеративно спиране	461
Задаване на интервал от време	357			Регенерация	492, 495
Предупреждение за сблъсък		<b>Р</b>		Регулиране на волана	204
отзад	388	Радарен модул	428	Регулиране на сноп на предни фарове	158
с Pilot Assist	354	Ограничения	437	Режим на движение	470
с адаптивен круиз контрол	354	поддръжка и почистване	441	ЕСО	473, 476
Препоръки за товарене	633	Символи и съобщения	442	промяна	473
Препоръки по време на движение	486	Типово одобрение	429	с използване на подпомагане на водача	359
Прибиращи се електрически огледала		Радио	533	Режим на пестене на енергия	504
във вратите	178	DAB	540		
Прибори и органи за управление	84, 85	гласово управление	152		
Приложения	530	настройки	537		

## АЗБУЧЕН УКАЗАТЕЛ

Резба	600
резервно колело	613
управлявай	614
Резервоар за гориво	
обем	727
Рейтинги на скорост, гуми	598
Ремарке	
кабел	511
Лампи	514
усукване	513
шофиране с ремарке	511
Репатриране	519
Рециркулация на въздуха	223
РЪКОВОДСТВО ЗА СОБСТВЕНИКА	24
в мобилно	23
в централен дисплей	19, 21
еко етиктиране	27
Ръчна мивка	697
Ръчна скоростна кутия	462
масло	726
Ръчна спирачка	455
автоматично задействане	457
активиране/деактивиране	456
ниско напрежение в батерията	458

## С

Сблъсък	48, 51, 56, 65
Светлини за завиване	164
Светлини при приближаване	167
Свържи телефон	558
Свързан с интернет автомобил	
изпрати информация за автомо-	
била	651
насрочете сервиз и ремонт	649
системни обновявания	647
Свързване на колата към интернет	
липсва или лоша връзка	579
чрез автомобилен модем	576
чрез мобилно устройство (WiFi)	575
чрез телефон (Bluetooth)	574
Седалка, вижте Седалки	194
Седалки	
електрическа предна седалка	195
запаметяване на положение	196, 197
защита от камшичен удар	49
отопление	220, 221
ръчна предна седалка	194
Секретни болтове за колела	613
Сензор за движение	294
Сензор за дъжд	186, 188

Сензор за камера	
вижте Модул на камера	437
сензори	
Качество на въздуха	211
Климатичен контрол	207
Модул на камера	437
Радарен модул	428
Сенник	633
защита от зацепване	172
осветление на огледало	169
панорамен покрив	180, 184
Сервизна програма	646
Сервизно положение	708
Сертификат	569
Символи	
динамично	88
индикаторни символи	97
предупредителни символи	97
Символи и съобщения	
паркинг климатик	239
поле за статус на централен дис-	
плей	126
система в подкрепа на водача	298
Режим на движение	359
Система за защита от камшичен удар	49
Система за качество на въздуха в	
интериора	211



Система за климатичен контрол		Смяна на целеви автомобил	355	Спирачна течност	
Хладилен агент	727	Сноп на предните фарове		клас	726
Система за предупреждение при сблъсък		адаптиране	158	Спирачни функции	451
вижте City Safety	368	Сноп на предни фарове, регулиране	158	Споделяне на данни	580, 581
напречен трафик отзад	397	Собствено тегло	717	Стабилизатор	
Система за стабилност и контрол на		Софтуерни актуализации	39	ремарке	513
сцеплението	299	Спецификации на двигателя	721	Старт/Стоп	
Символи и съобщения	303	Спиране с двигателя	452, 483	Движение	477
спортен режим	301	Спирачки	452	деактивиране	479
Система Инфотейнмънт (Аудио и		аварийни стоп светлини	166	Ограничения	479
медия)	528	автоматична спирачка с адаптивен		функция на автомобила	477
Система на климатик	206, 218	круиз контрол	359	Стартерна батерия	504, 664
ремонт	655	автоматично в неподвижно поло-		претоварване	504
Система на ключ за дистанционно		жение	459	Стартиране на автомобила	446
управление, типово одобрение	265	автоматично спиране с Pilot		Стартиране на двигателя	446
системни обновявания	647	Assist	359	след сблъсък	65
С кола на почивка	486	Антиблокираща спирачна система,		Статистика за пътуване	94
Скоростна кутия	461	ABS	452	настройки	95
автоматичен	462, 463, 468	поддръжка	455	Статус на автомобил	649
ръчно	462	по мокри пътища	454	Налягане на въздуха в гумите	607
Следене на налягане на въздуха в		по опесъчени пътища	454	Степен на кормилно усилие, вижте	
гумите	603	Ръчна спирачка	455	Кормилно усилие	298
действие	607	система за подкрепа на спирането,		Стикери	
запаметяване на ново налягане на		BAS	454	местоположение	712
въздуха в гумите	605	спирачна система	451	Странична въздушна възглавница	63
Статус	607	стоп светлина	165	Странични огледала	176
Смяна на собственик	138	Спирачна система		запаметяване на положение	196, 197
		течност	726		

## АЗБУЧЕН УКАЗАТЕЛ

нулиране	178
Потапяне	177
Съкло, ламинирано/подсилено	172
Съдържание на етанол	491
Съобщения в дисплеи	106, 145
запометено	109, 147
управлявай	108, 146
Съобщения и символи	
BLIS	393
City Safety	381
Cross Traffic Alert	401
Lane assistance	365
Park Assist	408
Park Assist Pilot	427
Pilot Assist	350
Адаптивен круиз контрол	335
Камера за помощ при паркиране	417
модул на камера и радар	442
Подкрепа при опасност от сблъсък	387
система за стабилност и контрол на сцеплението	303

## T

Таблица за налягане на въздуха в гумите	739
Тапицерия на автомобил	689, 691, 692, 693, 694, 695
Тасове	
почистване	702
размери	599
Твърд диск	
пространство	583
Тегла	
собствено тегло	717
Теглене	516
Теглич	507
сгъваем	508
спецификации	507
Телефон	557
гласово управление	151
Обаждания	562, 565
премахни	562
разкачване	561
свържи автоматично	560
свържи ръчно	561
свързване	558
смяна към друг	562
текстово съобщение	564

Темп. двигател	
високо	503
Температура	
Контрол	230, 231
опитен	208
Течности, вместимости	709, 727
Течности и масла	661, 726, 727
Типови обозначения	712
Типово одобрение	
HomeLink®	524
радарна система	429
радио оборудване	436
система на ключ за дистанционно управление	265
Товарене	
дълъг товар	634
Общо	633
уши за закрепване на товар	636
Товарен люк	637
Товарна зона	633
електрически контакт	629, 630
осветление	169
полица за багаж	641
предпазна мрежа	639
точки за монтаж	636
товарна мрежа	639
Товар на покрива, макс. тегло	717

Товарни куки	635
Трансмисионно масло	
клас	726
тунелна конзола	627

## У

Умиватели	
заден прозорец	189, 190
измиваща течност, пълнене	709
предни фарове	188
предно стъкло	188
Уплътнителна течност	617
Управление на предните фарове	156, 170
Управление на съпротивление на двигателя	299
Управление при ниска скорост активиране с функционален бутон	482
уред за измерване на външна температура	483
уред за измерване на външна температура	96
Усилие на волана, свързано със скоростта	298
Успоредно паркиране	419
Ухо за теглене	518

Уши за закрепване на товар	
товарна зона	636

## Ф

Фар за мъгла	
заден	164
отпред	163
Фериботен транспорт	481
Филтър за пътническото отделение	212
Филтър за сажди	495
Функции на автомобила	
в централен дисплей	124
Функция за памет на сензор за дъжд	188
Функция Стоп/старт	477

## Х

Хладилен агент	655
система за климатичен контрол	727
Хлъзгави условия за движение	487

## Ц

Цветен код, боя	705
Цветни кодове	705
Централен дисплей	
изгледи	117
изглед на функции	124
изключване и промяна на силата на звука	135
Клавиатура	128
климатичен контрол	218
настройки	136, 137
обзор	111
почистване	690
символи в лента за състояние	126
смяна на външен вид	134
съобщения	145, 146, 147
управлявай	114, 117, 121, 126
централно заключване	284
Център за изтегляне	647
използвайки	647
Цифрово радио (DAB)	540

## АЗБУЧЕН УКАЗАТЕЛ

### Ч

---

Часовник, настройка	95
Частно заключване	292
активиране/деактивиране	292
Чистачка за предно стъкло	185
сензор за дъжд	186, 188

### Ш

---

Шофиране в зимни условия	487
вериги за сняг	616
зимни гуми	616
Шофиране във вода	488
Шофиране с ремарке	
капацитет на теглене	718
натоварване на теглича	718



**V O L V O**